



URZĄD PATENTOWY RZECZYPOSPOLITEJ POLSKIEJ

WIADOMOŚCI

Urzędu
Patentowego

1

ISSN - 1689 - 0132 • Cena 21 zł (w tym 5% VAT) • Warszawa

Styczeń 2015

SPIS TREŚCI
CZĘŚĆ I
KOMUNIKATY URZĘDOWE

1. Lista rzeczników patentowych (wpisy i zmiany)1

CZĘŚĆ II
OGŁOSZENIA O UDZIELONYCH PRAWACH

A. WYNALAZKI

2. Udzielone patenty (od nr 218 581 do nr 218 840)3
3. Tłumaczenia patentów europejskich 29
4. Decyzje o odmowie udzielenia patentu (wydane po ogłoszeniu o zgłoszeniu) 33
5. Decyzje o umorzeniu postępowania (wydane po ogłoszeniu o zgłoszeniu) 33
6. Decyzje stwierdzające wygaśnięcie decyzji o udzieleniu patentu 33
7. Wpisy i zmiany w rejestrze patentowym (nieuwzględnione w innych samodzielnych ogłoszeniach) 33
8. Wpisy i zmiany w wyodrębnionej części rejestru patentowego (nieuwzględnione w innych samodzielnych ogłoszeniach) 36
9. Decyzje o unieważnieniu patentu 38
10. Decyzje o wygaśnięciu patentu 39
11. Decyzje o wygaśnięciu na terytorium Rzeczypospolitej Polskiej patentu europejskiego 40
12. Decyzje o zmianie lub uchyleniu decyzji (opublikowanych w Wiadomościach Urzędu Patentowego) 40

B. WZORY UŻYTKOWE

13. Udzielone prawa ochronne (od nr 67 555 do nr 67 604) 41
14. Decyzje o odmowie udzielenia prawa ochronnego (wydane po ogłoszeniu o zgłoszeniu) 45
15. Decyzje o umorzeniu postępowania (wydane po ogłoszeniu o zgłoszeniu) 45
16. Decyzje stwierdzające wygaśnięcie decyzji o udzieleniu prawa ochronnego 45
17. Wpisy i zmiany w rejestrze praw ochronnych (nieuwzględnione w innych samodzielnych ogłoszeniach) 45
18. Decyzje o wygaśnięciu prawa ochronnego 46

C. WZORY PRZEMYSŁOWE

19. Rejestracja (od nr 21 125 do nr 21 196) 47
20. Wpisy i zmiany w rejestrze wzorów przemysłowych (nieuwzględnione w innych samodzielnych ogłoszeniach) 58
21. Decyzje stwierdzające wygaśnięcie decyzji o udzieleniu prawa z rejestracji 59
22. Decyzje o unieważnieniu prawa z rejestracji 59
23. Decyzje o wygaśnięciu prawa z rejestracji 59

D. ZNAKI TOWAROWE

24. Udzielone prawa ochronne na znaki towarowe (od nr 269 103 do nr 269 908) 61
25. Decyzje o odmowie udzielenia prawa ochronnego (wydane po ogłoszeniu o zgłoszeniu) 233
26. Decyzje o umorzeniu postępowania (wydane po ogłoszeniu o zgłoszeniu) 233
27. Decyzje stwierdzające wygaśnięcie decyzji o udzieleniu prawa ochronnego 233
28. Wpisy i zmiany w rejestrze znaków towarowych (nieuwzględnione w innych samodzielnych ogłoszeniach) 234
29. Decyzje o unieważnieniu prawa ochronnego 285
30. Decyzje o wygaśnięciu prawa ochronnego 285
31. Decyzje o zmianie lub uchyleniu decyzji (opublikowanych w Wiadomościach Urzędu Patentowego) 287
32. Rejestracja międzynarodowa uznana w Polsce 289
33. Rejestracja międzynarodowa, w której wydano decyzję o definitywnej odmowie uznania ochrony w Polsce 294

G. SPROSTOWANIA OPISÓW PATENTOWYCH I OPISÓW OCHRONNYCH

34. Opisy patentowe 295

H. OGŁOSZENIA

35. Oświadczenia o gotowości udzielenia licencji (licencja otwarta)
– patenty (także patent europejski) 295
36. Ogłoszenia w sprawie wpłynięcia wniosku o udzielenie dodatkowego prawa ochronnego
dla produktów leczniczych i produktów ochrony roślin 296
37. Sprostowania ogłoszeń opublikowanych w Wiadomościach Urzędu Patentowego
– znaki towarowe 297

CZĘŚĆ III
INFORMACJE

ORZECZNICTWO I WYJAŚNIENIA**USTAWODAWSTWO ZAGRANICZNE. STATYSTYKA. INFORMACJE**

38. Informacje o zmianach do:
1. Regulaminu Wykonawczego do Traktatu budapeszteńskiego o międzynarodowym uznawaniu depozytu drobnoustrojów
dla celów procedury patentowej z dnia 28 kwietnia 1977 r. 298
2. Układu o współpracy patentowej z dnia 19 czerwca 1970 r. 298
3. Protokołu do Porozumienia Madryckiego dotyczącego międzynarodowej rejestracji znaków z dnia 27 czerwca 1989 r. 299

KOREKTA

(ogłoszeń zamieszczonych w Wiadomościach Urzędu Patentowego)

Urząd Patentowy podaje do wiadomości nr konta w NBP
Urząd Patentowy RP – NBP O/O w Warszawie konto: **93 1010 1010 0025 8322 3100 0000**

Zainteresowanych prenumeratą lub zakupem egzemplarzy bieżących oraz z lat ubiegłych prosimy o składanie zamówień:
faksem pod numerem (22) 579-04-55 lub via e-mail: wydawnictwa@uprp.pl lub w siedzibie Urzędu Patentowego RP,
00-950 Warszawa, al. Niepodległości 188/192 w pok. 22 w godz. 8-16

Informacji dotyczących wydawnictw udzielamy pod numerem telefonu (22) 579-01-07, (22) 579-01-13, (22) 579-02-24.



WIADOMOŚCI URZĘDU PATENTOWEGO RP

Warszawa, 2015 01 30

Nr 1

Poz. 1 – 38

CZĘŚĆ I

KOMUNIKATY URZĘDOWE

1

LISTA RZECZNIKÓW PATENTOWYCH (wpisy i zmiany)

Decyzją Prezesa Urzędu Patentowego Rzeczypospolitej Polskiej z dnia 22 października 2014 r. wydaną na podstawie art. 25 ust. 1 w zw. z art. 24 ust. 2 pkt 1 ustawy z dnia 11 kwietnia 2001 r. o rzecznikach patentowych (Dz. U. z 2011 r. Nr 155, poz. 925, z późn. zm.), skreślono z listy rzeczników patentowych w poz. nr:

700 Pałkiewicz Wiesław Józef Wrocław

Decyzją Prezesa Urzędu Patentowego Rzeczypospolitej Polskiej z dnia 28 października 2014 r. wydaną na podstawie art. 25 ust. 1 w zw. z art. 24 ust. 2 pkt 6 ustawy z dnia 11 kwietnia 2001 r. o rzecznikach patentowych (Dz. U. z 2011 r. Nr 155, poz. 925, z późn. zm.), skreślono z listy rzeczników patentowych w poz. nr:

1058 Wicierzyńska Irena Maria Wrocław

Decyzją Prezesa Urzędu Patentowego Rzeczypospolitej Polskiej z dnia 3 listopada 2014 r. wydaną na podstawie art. 25 ust. 1 w zw. z art. 24 ust. 2 pkt 6 ustawy z dnia 11 kwietnia 2001 r. o rzecznikach patentowych (Dz. U. z 2011 r. Nr 155, poz. 925, z późn. zm.), skreślono z listy rzeczników patentowych w poz. nr:

378 Warda Henryk Jan Warszawa

C Z Ę Ś Ć II

OGŁOSZENIA O UDZIELONYCH PRAWACH

Cyfrowe kody identyfikujące (według normy WIPO ST. 9), które poprzedzają informacje o udzielonych patentach oraz prawach ochronnych oznaczają:

- (11) – numer patentu lub prawa ochronnego
- (21) – numer zgłoszenia wynalazku lub wzoru użytkowego
- (22) – data zgłoszenia wynalazku lub wzoru użytkowego
- (23) – data pierwszeństwa z wystawienia wynalazku lub wzoru użytkowego na wystawie i nazwa wystawy
- (30) – dane dotyczące pierwszeństwa konwencyjnego (numer zgłoszenia priorytetowego, data wniesienia zgłoszenia priorytetowego, kod kraju)
- (41) – data ogłoszenia o zgłoszeniu wynalazku lub wzoru użytkowego
- (51) – symbol Międzynarodowej Klasyfikacji Patentowej
- (54) – tytuł wynalazku lub wzoru użytkowego
- (61) – numer patentu głównego
- (62) – numer zgłoszenia macierzystego (pod którym dane zgłoszenie było ogłoszone)
- (68) – numer patentu podstawowego dla dodatkowego prawa ochronnego
- (72) – nazwisko i imię twórcy wynalazku lub wzoru użytkowego
- (73) – nazwisko i imię lub nazwa uprawnionego z patentu lub prawa ochronnego oraz miejsce zamieszkania lub siedziba i w nawiasie kod kraju
- (76) – nazwisko i imię twórcy i jednocześnie uprawnionego z patentu lub prawa ochronnego oraz miejsce zamieszkania lub siedziba i w nawiasie kod kraju
- (86) – data i numer zgłoszenia międzynarodowego
- (87) – data i numer publikacji zgłoszenia międzynarodowego
- (93) – numer i data pierwszego zezwolenia na wprowadzenie na rynek produktu objętego dodatkowym prawem ochronnym oraz wskazanie organu, który zezwolenie wydał
- (94) – data, od której powstaje i czas trwania dodatkowego prawa ochronnego
- (95) – oznaczenie produktu opisanego w zezwoleniu na wprowadzenie na rynek produktu objętego dodatkowym prawem ochronnym
- (97) – data i numer publikacji patentu europejskiego

Przed cyfrowym kodem identyfikującym (11) lub przed numerem patentu lub prawa ochronnego umieszczone są literowo-cyfrowe kody identyfikujące (kod rodzaju dokumentu), zgodnie z przyjętymi symbolami (wg normy WIPO ST. 16):

- Patent – (B1)
- Patent dodatkowy do patentu – (B3)
- Prawo ochronne – (Y1)
- Tłumaczenie na język polski patentu europejskiego – (T3)
- Poprawione tłumaczenie patentu europejskiego – (T4)
- Zmienione po sprzeciwie tłumaczenie patentu europejskiego – (T5)
- Tłumaczenie patentu europejskiego ograniczonego przez uprawnionego zgodnie z art. 105a Konwencji o patencie europejskim – (T6)

A. WYNAŁAZKI

2

UDZIELONE PATENTY

(od nr 218 581 do nr 218 840)

B1 (11) **218648** (41) 2013 04 29

(51) **A01B 63/00** (2006.01)
A01B 63/04 (2006.01)
A01B 63/10 (2006.01)
A01B 71/02 (2006.01)

(21) 396650 (22) 2011 10 17

(72) SEPKO TOMASZ, Krugło (PL)
 (73) METAL-FACH SPÓŁKA Z OGRANICZONĄ
 ODPOWIEDZIALNOŚCIĄ, Sokółka (PL)
 (54) Mechaniczny układ sterowania trzypunktowym układem za-
 wieszania ciągnika rolniczego

B1 (11) **218680** (41) 2014 02 03

(51) **A01C 11/00** (2006.01)

(21) 400110 (22) 2012 07 24

(72) TRZEPIECIŃSKI TOMASZ, Bratkowice (PL)
 (73) POLITECHNIKA RZESZOWSKA IM. IGNACEGO ŁUKASIEWICZA,
 Rzeszów (PL)
 (54) Sadržarka zrzesów roślin o zdrewniałych pędach

B1 (11) **218628** (41) 2013 12 09

(51) **A01G 7/04** (2006.01)
A01G 7/00 (2006.01)

(21) 399412 (22) 2012 06 04

(72) ZAGUŁA GRZEGORZ, Trzebowniko (PL); PUCHALSKI
 CZESŁAW, Rzeszów (PL)
 (73) UNIWERSYTET RZESZOWSKI, Rzeszów (PL)
 (54) Sposób poprawy jakości owoców poprzez stosowanie magne-
 tostymulacji

B1 (11) **218767** (41) 2012 09 10

(51) **A01G 27/06** (2006.01)
A01G 27/04 (2006.01)

(21) 398772 (22) 2012 04 10

(72) SŁOMKIEWICZ PIOTR M., Warszawa (PL); ŚWIERCZ ANNA,
 Kielce (PL)
 (73) UNIWERSYTET JANA KOCHANOWSKIEGO W KIELCACH, Kielce (PL)
 (54) Wazon wegetacyjny do pomiarów rozwoju badanych roślin,
 zwłaszcza do określenia reakcji roślin na skład, rodzaj i wilgotność
 podłoża glebowego

B1 (11) **218780** (41) 2013 01 07

(51) **A01N 1/00** (2006.01)
A01N 1/02 (2006.01)

(21) 395486 (22) 2011 07 01

(72) GOGOL PIOTR, Kraków (PL); SMORAŃG ZDZISŁAW, Balice (PL)
 (73) INSTYTUT ZOOTECHNIKI-PAŃSTWOWY INSTYTUT
 BADAWCZY, Kraków (PL)
 (54) Sposób przygotowania próbki do badania indukowanej lumi-
 nescencji plemników knura

B1 (11) **218766** (41) 2011 07 18

(51) **A01N 47/36** (2006.01)

A01N 41/10 (2006.01)

A01N 35/06 (2006.01)

A01P 13/00 (2006.01)

(62) 371444

(21) 394153

(22) 2003 02 20

(30) 10209430.6

2002 03 05 DE

(86) 2003 02 20

PCT/EP03/01726

(87) 2003 09 12

WO03/073853

(72) HACKER ERWIN, Hochheim (DE); BIERINGER HERMANN,
 Eppstein (DE); KRÄHMER HANSJÖRG, Hofheim (DE)

(73) Bayer CropScience AG, Monheim (DE)

(54) Kompozycja herbicydów zawierająca aminofenylosulfonylo-
 moczniaki, sposób zwalczania niepożądanego wzrostu roślin i za-
 stosowanie kompozycji herbicydów

B1 (11) **218627** (41) 2012 01 02

(51) **A01N 65/00** (2009.01)

A01P 7/02 (2006.01)

(21) 391603

(22) 2010 06 23

(72) KAZIMIERCZAK JERZY, Warszawa (PL); LONDZIN WIESŁAW,
 Zabrzeg (PL); ŁYSIK AGNIESZKA, Warszawa (PL); BOMBIŃSKA
 DANUTA, Warszawa (PL); GARBACZEWSKA SYLWIA, Jabłonna (PL);
 CHOLEWIŃSKA MAŁGORZATA, Warszawa (PL)

(73) INSTYTUT PRZEMYSŁU ORGANICZNEGO, Warszawa (PL)

(54) Zastosowanie izolatu z cisa

B1 (11) **218698** (41) 2010 10 25

(51) **A23G 3/20** (2006.01)

G08C 17/00 (2006.01)

(21) 387871

(22) 2009 04 24

(72) MOTYKA JAN, Przeworsk (PL); MOTYKA DANUTA, Przeworsk (PL);
 PELCZAR PAWEŁ, Kańczuga (PL)

(73) MOTYKA DANUTA P. P. H. ENIGMA, Przeworsk (PL); MOTYKA
 JAN, Przeworsk (PL)

(54) Urządzenie do pokrywania wyrobów środkiem płynnym,
 zwłaszcza do oblewania ciastek czekoladą, z mikroprocesorowym
 układem do zdalnego zarządzania i sterowania jego pracą

B1 (11) **218831** (41) 2009 09 28

(51) **A23K 1/16** (2006.01)

C07K 14/42 (2006.01)

A23J 1/14 (2006.01)

(21) 384706

(22) 2008 03 16

(72) KICIAK ADAM, Warszawa (PL); MICHAŁOWSKI PAWEŁ,
 Michałów Grabina (PL)

(73) BIOLEK SPÓŁKA Z OGRANICZONĄ ODPOWIEDZIALNOŚCIĄ,
 Warszawa (PL)

(54) Sposób przemysłowego otrzymywania preparatu lektynowego
 z ziaren fasoli oraz dodatek paszowy dla trzody chlewnej otrzy-
 many tym sposobem

B1 (11) **218759** (41) 2012 11 19

(51) **A23L 1/08** (2006.01)

A23L 3/40 (2006.01)

(21) 394852 (22) 2011 05 13
 (72) BAKIER SŁAWOMIR, Grabówka (PL); MIASTKOWSKI KRZYSZTOF, Rogowo (PL)
 (73) POLITECHNIKA BIAŁOSTOCKA, Białystok (PL)
 (54) Urządzenie do zagęszczania miodu w stanie płynnym lub półpłynnym

B1 (11) **218741** (41) 2012 10 22
 (51) **A23L 1/176** (2006.01)
A23P 1/12 (2006.01)
 (21) 394639 (22) 2011 04 21
 (72) WIANECKI MAREK, Szczecin (PL); IWAŃSKI ROBERT, Szczecin (PL)
 (73) ZACHODNIOPOMORSKI UNIwersYTET TECHNOLOGICZNY W SZCZECINIE, Szczecin (PL)
 (54) Panierka i sposób wytwarzania panierki

B1 (11) **218747** (41) 2011 01 03
 (51) **A23L 1/308** (2006.01)
A23L 1/304 (2006.01)
A61K 38/16 (2006.01)
A61K 36/31 (2006.01)
A61K 36/48 (2006.01)
A61K 36/899 (2006.01)
A61P 7/06 (2006.01)
 (21) 388379 (22) 2009 06 24
 (72) ZIELIŃSKA-DAWIDZIAK MAGDALENA, Leszno (PL); TWARDOWSKI TOMASZ, Kiekrz (PL)
 (73) UNIwersYTET PRZYRODNICZY W POZNANIU, Poznań (PL); INSTYTUT CHEMII BIOORGANICZNEJ POLSKIEJ AKADEMII NAUK, Poznań (PL)
 (54) Sposób wytwarzania kompozycji o podwyższonej zawartości ferrytyny roślinnej i innych form żelaza, kompozycja i jej zastosowanie do wytwarzania preparatu do suplementowania diety człowieka

B1 (11) **218583** (41) 2013 06 24
 (51) **A23L 1/314** (2006.01)
A23L 1/317 (2006.01)
A23J 1/08 (2006.01)
A23J 3/30 (2006.01)
 (21) 402045 (22) 2012 12 14
 (72) SALEJDA ANNA MARIETTA, Chrzęstawa Wielka (PL); TRIL URSZULA, Stronie Śląskie (PL); KRASNOWSKA GRAŻYNA, Wrocław (PL); BOBAK ŁUKASZ, Janów (PL); TRZISZKA TADEUSZ, Trzebnica (PL)
 (73) UNIwersYTET PRZYRODNICZY WE WROCŁAWIU, Wrocław (PL)
 (54) Sposób otrzymywania produktu mięsnego oraz produkt mięsny

B1 (11) **218620** (41) 2012 10 22
 (51) **A24C 5/358** (2006.01)
B65D 85/08 (2006.01)
 (21) 394611 (22) 2011 04 19
 (72) ZAGAJSKA KATARZYNA, Radom (PL); GIELNIEWSKI ADAM, Trablice (PL); OWCZAREK RADOŚLAW, Radom (PL)
 (73) INTERNATIONAL TOBACCO MACHINERY POLAND SPÓŁKA Z OGRANICZONĄ ODPOWIEDZIALNOŚCIĄ, Radom (PL)
 (54) Modułowa kasetka wielosegmentowa

B1 (11) **218820** (41) 2011 07 04
 (51) **A47C 17/175** (2006.01)
A47C 17/86 (2006.01)
 (21) 390027 (22) 2009 12 23
 (72) RUDZIŃSKI BOGDAN JAROSŁAW, Nidzica (PL)
 (73) STALMOT & WOLMET SPÓŁKA AKCYJNA, Nidzica (PL)
 (54) Mechanizm podnośnikowy pokrywy siedziska mebla z rozkładaną podporą

B1 (11) **218738** (41) 2011 07 04
 (51) **A47C 17/175** (2006.01)
A47C 17/86 (2006.01)

(21) 390029 (22) 2009 12 23
 (72) RUDZIŃSKI BOGDAN JAROSŁAW, Nidzica (PL); SŁOWIKOWSKI RYSZARD, Mrągowo (PL); KLIMASZEWSKI ŁUKASZ, Kozłowo (PL)
 (73) STALMOT & WOLMET SPÓŁKA AKCYJNA, Nidzica (PL)
 (54) Mechanizm podnośnikowy dwuczściowego siedziska mebla z podporą składaną

B1 (11) **218705** (41) 2012 04 23
 (51) **A61B 5/00** (2006.01)
G01R 25/00 (2006.01)
G01S 13/00 (2006.01)
 (21) 392733 (22) 2010 10 22
 (72) ŁUSZCZYK MARIUSZ, Mińsk Mazowiecki (PL); SZCZEPANIAK ZENON, Warszawa (PL)
 (73) ŁUSZCZYK MARIUSZ, Mińsk Mazowiecki (PL); SZCZEPANIAK ZENON, Warszawa (PL)
 (54) Układ do bezkontaktowego i bezinwazyjnego pomiaru rytmu serca i częstości oddechu

B1 (11) **218676** (41) 2010 10 25
 (51) **A61F 2/82** (2006.01)
A61F 2/84 (2006.01)
A61F 2/90 (2006.01)
A61F 2/92 (2013.01)
A61F 2/06 (2013.01)
 (21) 387865 (22) 2009 04 23
 (72) PŁOWIECKI EMIL, Warszawa (PL); HURKAŁA LESZEK, Legionowo (PL); DOBRIN VASSILEV, Sofia (BG)
 (73) BALTON SPÓŁKA Z OGRANICZONĄ ODPOWIEDZIALNOŚCIĄ, Warszawa (PL)
 (54) Stent do bifurkacji i system do wewnątrznaczyniowej implantacji stentu do bifurkacji

B1 (11) **218646** (41) 2012 06 18
 (51) **A61G 15/12** (2006.01)
 (21) 393307 (22) 2010 12 16
 (72) STARBYŁA JAN, Olsztyn (PL)
 (73) UNIwersYTET WARMIŃSKO-MAZURSKI W OLSZTYNIE, Olsztyn (PL)
 (54) Przystawka podpierająca do fotela stomatologicznego

B1 (11) **218798** (41) 2010 02 15
 (51) **A61H 23/02** (2006.01)
A61F 5/00 (2006.01)
A41D 13/00 (2006.01)
D03D 15/00 (2006.01)
 (21) 385833 (22) 2008 08 07
 (72) FRYDRYSIAK MICHAŁ, Łódź (PL); ZIĘBA JANUSZ, Pabianice (PL); GNIOTEK KRZYSZTOF, Łódź (PL); KRUCIŃSKA IZABELLA, Łódź (PL); MICHALAK MARINA, Łódź (PL)
 (73) POLITECHNIKA ŁÓDZKA, Łódź (PL)
 (54) Wyrób odzieżowy do masażu ciała

B1 (11) **218726** (41) 2014 01 07
 (51) **A61K 8/97** (2006.01)
A61K 8/63 (2006.01)
A61K 8/92 (2006.01)
A61K 8/31 (2006.01)
A61Q 19/08 (2006.01)
 (21) 399753 (22) 2012 07 02
 (72) SIENIAWSKA ELWIRA, Lublin (PL); BAJ TOMASZ, Lublin (PL); KUBIAK BARTŁOMIEJ, Bydgoszcz (PL); PARTYKA DANUTA, Poznań (PL); GŁOWNIAK KAZIMIERZ, Lublin (PL)
 (73) UNIwersYTET MEDYCZNY W LUBLINIE, Lublin (PL)
 (54) Preparat kosmetyczny

B1 (11) **218606** (41) 2005 07 25
 (51) **A61K 31/403** (2006.01)

A61K 9/08 (2006.01)**A61K 47/18** (2006.01)**A61K 47/34** (2006.01)

- (21) 372706 (22) 2003 03 31
 (30) 0207529.9 2002 04 02 GB
 (86) 2003 03 31 PCT/GB03/01404
 (87) 2003 10 09 WO03/082340
 (72) BLAKELY WILLIAM, Newry (GB); CROMIE LILLIAN, Newry (GB); DUFFY SEAN, Newry (GB)
 (73) NORBROOK LABORATORIES LIMITED, Newry (GB)
 (54) Stabilny w temperaturze pokojowej wodny roztwór do wstrzyknięć i sposób jego wytwarzania

B1 (11) **218805** (41) 2007 04 16(51) **A61K 31/7076** (2006.01)**A61K 47/10** (2006.01)**A61K 47/12** (2006.01)**A61K 49/00** (2006.01)

- (21) 380999 (22) 2004 01 27
 (86) 2004 01 27 PCT/US04/02304
 (87) 2005 09 09 WO05/082379
 (72) BELARDINELLI LUIZ, Menlo Park (US); ROSNER MITCHELL, Mountain View (US)
 (73) GILEAD SCIENCES, INC., Foster City (US)
 (54) Kompozycja farmaceutyczna zawierająca agonistę receptora adenozyiny A_{2A} CVT-3146 oraz jej zastosowanie do obrazowania perfuzji mięśnia sercowego

B1 (11) **218602** (41) 2008 09 01(51) **A61K 36/74** (2006.01)**A61P 1/16** (2006.01)**A61P 3/10** (2006.01)**A61P 7/02** (2006.01)

- (21) 381864 (22) 2007 02 28
 (72) CHŁOPICKI STEFAN, Kraków (PL); MARCINEK ANDRZEJ, Łódź (PL); GĘBICKI JERZY, Łódź (PL); ADAMUS JAN, Łódź (PL)
 (73) HEPENDO SPÓŁKA Z OGRANICZONĄ ODPOWIEDZIALNOŚCIĄ, Kraków (PL)
 (54) Zastosowanie odkofeinowanego ekstraktu z ziaren kawy palonej

B1 (11) **218791** (41) 2008 09 01(51) **A61K 39/395** (2006.01)**C12P 21/08** (2006.01)

- (21) 384684 (22) 2006 05 25
 (30) 60/685,149 2005 05 27 US
 (86) 2006 05 25 PCT/US06/19706
 (87) 2006 12 07 WO06/130374
 (72) BURKLY LINDA C., West Newton (US); GARBER ELLEN, Cambridge (US); LUGOVSKOY ALEXEY, Woburn (US)
 (73) BIOGEN IDEC MA INC., Cambridge (US)
 (54) Izolowane przeciwciało lub jego fragment wiążący antygen, zawierająca je kompozycja farmaceutyczna i sposób dostarczania przeciwciała lub fragmentu wiążącego antygen

B1 (11) **218700** (41) 2013 09 30(51) **A61K 39/395** (2006.01)**C12N 15/63** (2006.01)**C12N 15/31** (2006.01)**C12Q 1/04** (2006.01)**C07K 16/12** (2006.01)**C07K 14/28** (2006.01)**A61P 1/04** (2006.01)**A61K 39/40** (2006.01)

- (21) 398658 (22) 2012 03 29
 (72) HINE KRZYSZTOF, Gdańsk (PL); OBUCHOWSKI MICHAŁ, Gdańsk (PL); RICCA EZIO, Naples (IT)

(73) GDAŃSKI UNIWERSYTET MEDYCZNY, Gdańsk (PL)
 (54) Doustna szczepionka zawierająca przetrwalniki *Bacillus subtilis* oraz jej zastosowanie do immunizacji przeciwko *Helicobacter pylori*

B1 (11) **218834** (41) 2014 03 31(51) **A61K 39/395** (2006.01)**A61K 9/19** (2006.01)

- (62) 375272
 (21) 406852 (22) 2003 08 15
 (30) 10/222,140 2002 08 16 US
 (86) 2003 08 15 PCT/IB03/04502
 (87) 2004 02 26 WO04/016286
 (72) KRAUSE HANS-JÜRGEN, Worms (DE); BAUST LISA, Mannheim (DE); DICKES MICHAEL, Rödersheim-Gronau (DE)
 (73) ABBVIE BIOTECHNOLOGY LTD., Hamilton (BM)
 (54) Preparat zawierający ludzkie przeciwciała do leczenia zaburzeń związanych z TNF- α

B1 (11) **218788** (41) 2005 06 27(51) **A61K 51/04** (2006.01)**A61P 25/00** (2006.01)

- (21) 371607 (22) 2003 03 26
 (30) 02076254.8 2002 03 29 EP
 (86) 2003 03 26 PCT/EP03/03240
 (87) 2003 10 09 WO03/082350
 (72) LESAGE ANNE SIMONE JOSEPHINE, Beerse (BE); BISCHOFF FRANÇOIS PAUL, Beerse (BE); JANSSEN CORNELIUS GERARDUS MARIA, Beerse (BE); LAVREYSEN HILDE, Beerse (BE)
 (73) JANSSEN PHARMACEUTICA N.V., Beerse (BE)
 (54) Znakowane radioaktywnie pochodne chinoliny i jej zastosowanie

B1 (11) **218702** (41) 2011 10 10(51) **A61L 27/20** (2006.01)**A61L 33/00** (2006.01)**A61F 2/06** (2006.01)

- (21) 390866 (22) 2010 03 29
 (72) KUCHARSKA MAGDALENA, Łódź (PL); NIEKRASZEWICZ ANTONI, Łódź (PL); KARDAS IWONA, Łódź (PL); CIECHAŃSKA DANUTA, Łódź (PL); GRUCHAŁA BOGDAN, Łódź (PL); ADAMIEC WIESŁAW, Łódź (PL)
 (73) INSTYTUT BIOPOLIMERÓW I WŁÓKIEN CHEMICZNYCH, Łódź (PL); FUNDACJA ROZWOJU KARDIOCHIRURGII IM. PROF. ZBIGNIEWA RELIGI, Zabrze (PL)
 (54) Sposób uszczelniania poliestrowych protez naczyń i jego zastosowanie

B1 (11) **218618** (41) 2012 01 30(51) **A61L 27/20** (2006.01)**A61F 2/02** (2006.01)

- (21) 391898 (22) 2010 07 21
 (72) KUCHARSKA MAGDALENA, Łódź (PL); KARDAS IWONA, Łódź (PL); NIEKRASZEWICZ ANTONI, Łódź (PL); GRUCHAŁA BOGDAN, Łódź (PL); ADAMIEC WIESŁAW, Łódź (PL); MARCOL WIESŁAW, Skrzyszów (PL); LEWIN-KOWALIK JOANNA, Katowice (PL); WŁASZCZUK ADAM, Katowice (PL)
 (73) INSTYTUT BIOPOLIMERÓW I WŁÓKIEN CHEMICZNYCH, Łódź (PL); ŚLAŃSKI UNIWERSYTET MEDYCZNY W KATOWICACH, Katowice (PL)
 (54) Proteza do regeneracji nerwu obwodowego i sposób wytwarzania protezy do regeneracji nerwu obwodowego

B1 (11) **218709** (41) 2012 03 12(51) **A61L 27/20** (2006.01)**A61L 27/22** (2006.01)**A61F 2/07** (2013.01)

- (21) 392325 (22) 2010 09 06
 (72) CIACH TOMASZ, Warszawa (PL); SZULC ANNA, Warszawa (PL)

(73) POLITECHNIKA WARSZAWSKA, Warszawa (PL); FUNDACJA ROZWOJU KARDIOCHIRURGII IM. PROF. ZBIGNIEWA RELIGI, Zabrze (PL)
 (54) Uszczelnione protezy naczyń krwionośnych oraz sposób wytwarzania uszczelnionych protez naczyń krwionośnych

B1 (11) **218650** (41) 2013 02 18

(51) **A61N 1/00** (2006.01)
A61N 1/36 (2006.01)
A61M 1/10 (2006.01)
A61M 1/12 (2006.01)

(21) 395966 (22) 2011 08 16
 (72) GRZESIK BOGUSŁAW, Gliwice (PL); BRANDT JACEK, Zabrze (PL); KACZMARCZYK ZBIGNIEW, Dąbrowa Górnicza (PL); STĘPIEŃ MARIUSZ, Gliwice (PL); CIEŚLA TOMASZ, Bielsko-Biała (PL); SZCZUREK ZBIGNIEW, Zabrze (PL)
 (73) POLITECHNIKA ŚLĄSKA, Gliwice (PL)
 (54) Układ stabilizacji napięcia wewnętrznego zwłaszcza do zasilania całkowicie wszczepialnego sztucznego serca

B1 (11) **218735** (41) 2012 05 07

(51) **A61N 1/04** (2006.01)
A61F 13/00 (2006.01)
A61N 1/18 (2006.01)
A61N 1/20 (2006.01)
A61N 1/32 (2006.01)

(21) 392827 (22) 2010 11 02
 (72) ZIĘBA JANUSZ, Pabianice (PL); FRYDRYSIAK MICHAŁ, Łódź (PL)
 (73) POLITECHNIKA ŁÓDZKA, Łódź (PL)
 (54) Tekstylny system do elektroterapii

B1 (11) **218605** (41) 2008 01 21

(51) **A63B 69/04** (2006.01)
 (21) 383087 (22) 2007 08 06
 (72) DZIUBA ALICJA, Wrocław (PL); JANIK MARCIN, Wrocław (PL)
 (73) MULLER JELCZ-LASKOWICE SPÓŁKA Z OGRANICZONĄ ODPOWIEDZIALNOŚCIĄ, Jelcz-Laskowice (PL)
 (54) Urządzenie do przemieszczania sztucznego siodła, w celu imitacji ruchów stępa konia

B1 (11) **218645** (41) 2011 04 26

(51) **B01D 27/00** (2006.01)
B29C 45/14 (2006.01)
C02F 1/00 (2006.01)

(21) 393312 (22) 2009 03 02
 (30) RU2008121728 2008 05 29 RU
 (86) 2009 03 02 PCT/RU09/00100
 (87) 2009 12 03 WO09/145660
 (72) RUSINOV GLEB DMITRIEVICH, Saint-Petersburg (RU); KUZMIN ALEXEY LEONIDOVICH, Saint-Petersburg (RU); ANDREEV ALEXANDER IVANOVICH, Saint-Petersburg (RU); SHMIDT JOSEPH LVOVICH, New York (US); SAMKO VITALIY STEPHANOVICH, Saint-Petersburg (RU); HUBOV PAVEL ALEXANDROVICH, Saint-Petersburg (RU)
 (73) OBSHCHESTVO S ORGANICHENNOY OTVETSTVENNOSTYYU AQUAPHOR (OOO AQUAPHOR), Saint-Petersburg (RU)
 (54) Wkład filtracyjny i jego zastosowanie

B1 (11) **218689** (41) 2013 02 18

(51) **B01D 27/10** (2006.01)
B01D 35/30 (2006.01)
B01D 35/147 (2006.01)

(21) 395866 (22) 2011 08 04
 (72) CHUDY PAWEŁ, Gostyń (PL)
 (73) WIX FILTRON SPÓŁKA Z OGRANICZONĄ ODPOWIEDZIALNOŚCIĄ, Gostyń (PL)
 (54) Denko wkładu filtra oleju z zaworem by-pass

B1 (11) **218714** (41) 2009 12 07

(51) **B01D 29/21** (2006.01)
B01D 27/06 (2006.01)
B01D 39/12 (2006.01)

(21) 388173 (22) 2009 06 02
 (30) DE102008026552.7 2008 06 03 DE
 (72) REUTER MARTIN, Dachau (DE)
 (73) Marco Systemanalyse und Entwicklung GmbH, Dachau (DE)
 (54) Filtr do oczyszczania płynów hydraulicznych

B1 (11) **218719** (41) 2012 02 13

(51) **B01D 36/00** (2006.01)

(21) 392103 (22) 2010 08 11
 (72) WASYŁECZKO ZENON, Katowice (PL); FINKELSHTEYN ZELMAN, Alczewsk (UA)
 (73) WASYŁECZKO ZENON, Katowice (PL)
 (54) Układ hydrauliczny oczyszczania cieczy

B1 (11) **218638** (41) 2012 09 24

(51) **B01D 36/00** (2006.01)

(21) 394186 (22) 2011 03 11
 (72) WASYŁECZKO ZENON, Katowice (PL)
 (73) WASYŁECZKO ZENON, Katowice (PL)
 (54) Układ hydrauliczny oczyszczania cieczy

B1 (11) **218652** (41) 2012 06 18

(51) **B01D 53/14** (2006.01)

(21) 393262 (22) 2010 12 14
 (72) JAKUSZ BOGDAN, Ząbrsko Górne (PL)
 (73) JAKUSZ BOGDAN, Ząbrsko Górne (PL)
 (54) Zespół absorbera gazów powybuchowych

B1 (11) **218635** (41) 2010 08 02

(51) **B01D 53/54** (2006.01)
B01D 53/56 (2006.01)
B01D 53/64 (2006.01)

(21) 387124 (22) 2009 01 26
 (72) GOSTOMCZYK MIECZYSLAW ADAM, Wrocław (PL); LETNER ZBIGNIEW, Katowice (PL)
 (73) INNOWACYJNE PRZEDSIĘBIORSTWO WIELOBRANŻOWE POLIN SPÓŁKA Z OGRANICZONĄ ODPOWIEDZIALNOŚCIĄ, Katowice (PL)
 (54) Sposób usuwania ze spalin tlenków azotu i rtęci

B1 (11) **218585** (41) 2012 05 21

(51) **B01D 61/36** (2006.01)

(21) 392962 (22) 2010 11 16
 (72) GRYTA MAREK, Szczecin (PL)
 (73) ZACHODNIOPOMORSKI UNIWERSYTET TECHNOLOGICZNY W SZCZECINIE, Szczecin (PL)
 (54) Sposób zatężania roztworów i układ do zatężania roztworów

B1 (11) **218640** (41) 2012 10 08

(51) **B02C 13/08** (2006.01)

(21) 394325 (22) 2011 03 24
 (72) BORUSIAK WŁODZIMIERZ, Jarocin (PL)
 (73) GORDEN SPÓŁKA Z OGRANICZONĄ ODPOWIEDZIALNOŚCIĄ, Białe Błota (PL)
 (54) Sposób i urządzenie do mikronizacji biomasy

B1 (11) **218657** (41) 2010 09 27

(51) **B03B 11/00** (2006.01)

(21) 387573 (22) 2009 03 23
 (72) BAL MARIUSZ, Gliwice (PL); KOWOL DANIEL, Zabrze (PL); LENARTOWICZ MAREK, Czerwionka-Leszczyny (PL); ŁAGÓDKA MICHAŁ, Sosnowiec (PL); MATUSIAK PIOTR, Gliwice (PL)

(73) INSTYTUT TECHNIKI GÓRNICZEJ KOMAG, Gliwice (PL)
 (54) Układ do odprowadzania produktu ciężkiego osadzarek miałowych

B1 (11) **218690** (41) 2013 02 18

(51) **B09B 3/00** (2006.01)
F23G 7/00 (2006.01)
C02F 11/12 (2006.01)

(21) 395890 (22) 2011 08 08
 (72) WIŚNIEWSKI WŁADYSŁAW, Gdynia (PL); WOJTASIK BARBARA, Gdynia (PL)
 (73) WIŚNIEWSKI WŁADYSŁAW, Gdynia (PL); WOJTASIK BARBARA, Gdynia (PL)
 (54) Wyprażacz zanieczyszczonych osadów półpłynnych

B1 (11) **218837** (41) 2013 02 18

(51) **B09B 3/00** (2006.01)
C02F 11/04 (2006.01)

(21) 395946 (22) 2011 08 12
 (72) ROMANIUK WACŁAW, Warszawa (PL); ŁOCHOWSKI BOGDAN, Warszawa (PL); DOMASIEWICZ TADEUSZ, Warszawa (PL); BISKUPSKA KATARZYNA, Kielce (PL); SAWINYH PETER ALEKSEJEWITZ, Kirów (RU); SYSUJEW WASILIJ ALEKSEJEWITZ, Kirów (RU); OTROSHKO SERGIEJ ALEKSEJEWITZ, Moskwa (RU)
 (73) INSTYTUT TECHNOLOGICZNO-PRZYRODNICZY, Falenty (PL)
 (54) Urządzenie do wytwarzania biogazu ze stałych odpadów rolniczych, zwłaszcza obornika

B1 (11) **218666** (41) 2013 03 18

(51) **B09B 3/00** (2006.01)
C02F 11/04 (2006.01)
C12M 1/107 (2006.01)

(21) 396243 (22) 2011 09 06
 (72) MYCZKO ANDRZEJ, Poznań (PL); MYCZKO RENATA, Poznań (PL); KOŁODZIEJCZYK TOMASZ, Poznań (PL); SZULC ROBERT, Poznań (PL); CHOJNA ADAM, Lublin (PL); MARKOWSKI PIOTR, Świdnik (PL)
 (73) INSTYTUT TECHNOLOGICZNO-PRZYRODNICZY, Falenty (PL)
 (54) Mikrobiogazownia

B1 (11) **218696** (41) 2011 05 09

(51) **B21B 13/02** (2006.01)

(21) 389470 (22) 2009 11 05
 (72) WOŹNIAK DARIUSZ, Katowice (PL)
 (73) INSTYTUT METALURGII ŻELAZA IM. STANISŁAWA STASZICA, Gliwice (PL)
 (54) Walcarka uniwersalna czterowalcowa

B1 (11) **218601** (41) 2012 09 24

(51) **B21B 13/02** (2006.01)
B21B 1/42 (2006.01)
B21K 1/06 (2006.01)

(21) 394249 (22) 2011 03 17
 (72) PATER ZBIGNIEW, Turka (PL); TOFIL ARKADIUSZ, Chełm (PL)
 (73) POLITECHNIKA LUBELSKA, Lublin (PL)
 (54) Sposób kształtowania plastycznego wyrobów ze zgrubieniami skrajnymi metodą walcowania walcami klinowymi

B1 (11) **218597** (41) 2012 11 19

(51) **B21B 13/02** (2006.01)
B21B 19/12 (2006.01)
B21K 1/02 (2006.01)

(21) 394836 (22) 2011 05 11
 (72) PATER ZBIGNIEW, Turka (PL)
 (73) POLITECHNIKA LUBELSKA, Lublin (PL)
 (54) Sposób walcowania poprzecznego dwoma walcami wyrobów typu kula metodą wgłębną

B1 (11) **218582** (41) 2012 09 24

(51) **B21B 13/18** (2006.01)

(21) 394248 (22) 2011 03 17
 (72) PATER ZBIGNIEW, Turka (PL); TOFIL ARKADIUSZ, Chełm (PL)
 (73) POLITECHNIKA LUBELSKA, Lublin (PL)
 (54) Narzędzie do kształtowania plastycznego wyrobów ze zgrubieniami skrajnymi metodą walcowania walcami klinowymi

B1 (11) **218673** (41) 2010 12 06

(51) **B21C 23/02** (2006.01)

(21) 388159 (22) 2009 06 01
 (72) KORBEL ANDRZEJ, Kraków (PL); BOCHNIAK WŁODZIMIERZ, Kraków (PL); DYBIEC HENRYK, Rząska (PL); KURZYDŁOWSKI KRZYSZTOF, Warszawa (PL)
 (73) AKADEMIA GÓRNICZO-HUTNICZA IM. STANISŁAWA STASZICA W KRAKOWIE, Kraków (PL)
 (54) Sposób kątownego wyciskania wyrobów, zwłaszcza metalowych

B1 (11) **218814** (41) 2013 09 30

(51) **B21C 25/02** (2006.01)

B21K 5/04 (2006.01)

(21) 398570 (22) 2012 03 22
 (72) BULZAK TOMASZ, Zastów Karczmiski (PL)
 (73) POLITECHNIKA LUBELSKA, Lublin (PL)
 (54) Matryca dwuczęściowa do wyciskania wyrobów z rowkami śrubowymi

B1 (11) **218829** (41) 2012 10 08

(51) **B21C 37/28** (2006.01)

B21K 1/16 (2006.01)

F16L 51/00 (2006.01)

F16L 55/00 (2006.01)

(21) 394464 (22) 2011 04 06
 (72) MANIKOWSKI MAREK, Poznań (PL)
 (73) MANIKOWSKI MAREK, Poznań (PL)
 (54) Sposób wytwarzania złączy kompensacyjnych do rur elektroinstalacyjnych oraz zespół technologiczny do ich wytwarzania

B1 (11) **218595** (41) 2012 10 08

(51) **B21D 19/06** (2006.01)

B21D 39/12 (2006.01)

(21) 394432 (22) 2011 04 04

(72) SAMOŁYK GRZEGORZ, Turka (PL)
 (73) POLITECHNIKA LUBELSKA, Lublin (PL)
 (54) Sposób i narzędzia do wywijania kołnierza z jednoczesnym prasowaniem obwiedniowym

B1 (11) **218641** (41) 2012 10 08

(51) **B21D 28/00** (2006.01)

B21D 43/08 (2006.01)

B21D 43/28 (2006.01)

B21D 47/04 (2006.01)

(21) 394323 (22) 2011 03 24
 (72) KUT STANISŁAW, Wielopole Skrzyńskie (PL)
 (73) POLITECHNIKA RZESZOWSKA IM. IGNACEGO ŁUKASIEWICZA, Rzeszów (PL); MET-BAJ SPÓŁKA JAWNA A.B. ŻEBRAKOWSCY, Rudna Mała (PL)
 (54) Linia do wytwarzania perforowanych kształtowników

B1 (11) **218598** (41) 2012 11 05

(51) **B21H 1/14** (2006.01)

B21B 27/02 (2006.01)

(21) 394738 (22) 2011 05 02
 (72) PATER ZBIGNIEW, Turka (PL); TOMCZAK JANUSZ, Lublin (PL)
 (73) POLITECHNIKA LUBELSKA, Lublin (PL)
 (54) Sposób równoczesnego kształtowania plastycznego wyrobów typu kula metodą walcowania poprzecznego dwoma walcami

B1 (11) **218812** (41) 2014 03 31
 (51) **B22D 41/00** (2006.01)
B22D 11/10 (2006.01)
 (21) 402899 (22) 2013 02 25
 (72) ŁUKASIK JERZY, Kraków (PL); STACHURSKI WACŁAW, Kraków (PL); GŁOWNIA JAN, Kraków (PL)
 (73) ŁUKASIK JERZY PRZEDSIĘBIORSTWO TECHNICZNE TECHMOD, Kraków (PL)
 (54) Pokrywa kadzi pośredniej dla procesu ciągłego odlewania stali

B1 (11) **218761** (41) 2012 08 27
 (51) **B23B 41/16** (2006.01)
 (21) 394011 (22) 2011 02 24
 (72) PRZYBYŁA JANUSZ, Kędzierzyn-Koźle (PL); SZAL ANDRZEJ, Kędzierzyn-Koźle (PL); ORZECH KRZYSZTOF, Kędzierzyn-Koźle (PL); CHARCZENKO KRZYSZTOF, Leśnica (PL); KRAWIECKI ROMAN, Raszowa (PL); DOBBER PAWEŁ, Kędzierzyn-Koźle (PL); SZWED WOJCIECH, Kędzierzyn-Koźle (PL)
 (73) FABRYKA APARATURY I URZĄDZEŃ FAMET SPÓŁKA AKCYJNA, Kędzierzyn-Koźle (PL)
 (54) Wytaczadło do wytaczania powierzchni cylindrycznych o strukturze nieciągłej

B1 (11) **218674** (41) 2010 12 06
 (51) **B23B 47/28** (2006.01)
B23B 49/00 (2006.01)
 (21) 388179 (22) 2009 06 04
 (72) GROZIK EUGENIUSZ, Wrocław (PL); BAŃKOWSKI DARIUSZ, Radwanice (PL)
 (73) POLITECHNIKA WROCŁAWSKA, Wrocław (PL)
 (54) Trójnóg do wykonywania nawierceń

B1 (11) **218626** (41) 2012 08 13
 (51) **B23D 71/08** (2006.01)
B21J 5/12 (2006.01)
F16D 69/04 (2006.01)
 (21) 393870 (22) 2011 02 07
 (72) WEŁNOWSKI JANUSZ, Bydgoszcz (PL)
 (73) HYDRAPRESS SPÓŁKA Z OGRANICZONĄ ODPOWIEDZIALNOŚCIĄ, Białe Błota (PL)
 (54) Podkładka metalowa klocka hamulcowego i sposób jej wytwarzania

B1 (11) **218688** (41) 2013 02 04
 (51) **B23P 19/06** (2006.01)
 (21) 395798 (22) 2011 07 29
 (72) LENCZEWSKI JERZY, Warszawa (PL)
 (73) INSTYTUT MECHANIZACJI BUDOWNICTWA I GÓRNICTWA SKALNEGO, Warszawa (PL)
 (54) Układ kinematyczny głowicy montażowej

B1 (11) **218783** (41) 2013 04 02
 (51) **B23P 19/10** (2006.01)
B23K 37/047 (2006.01)
 (21) 396440 (22) 2011 09 27
 (72) TOMKIEWICZ DARIUSZ, Żagań (PL); NAGÓRNY MATEUSZ, Lubsko (PL); KURYŁO PIOTR, Łężyca (PL); TERTEL EDWARD, Przylep (PL)
 (73) LINSTAL SPÓŁKA Z OGRANICZONĄ ODPOWIEDZIALNOŚCIĄ, Jasień (PL)
 (54) Obrotnica do obróbki, zwłaszcza spawania, kontenerów ładunkowych

B1 (11) **218786** (41) 2013 06 24
 (51) **B23Q 11/12** (2006.01)
B24B 49/14 (2006.01)
 (21) 397498 (22) 2011 12 22
 (72) SOWA WOJCIECH, Mielec (PL)

(73) METALPOL SPÓŁKA Z OGRANICZONĄ ODPOWIEDZIALNOŚCIĄ, Mielec (PL)
 (54) Układ chłodzenia maszyny do szlifowania czół sprężyn

B1 (11) **218753** (41) 2013 05 13
 (51) **B23Q 16/06** (2006.01)
 (21) 396825 (22) 2011 10 31
 (72) FRĄCKOWIAK PIOTR, Jarocin (PL); BEREZA WALDEMAR, Poznań (PL)
 (73) POLITECHNIKA POZNAŃSKA, Poznań (PL)
 (54) Stół obrotowy

B1 (11) **218722** (41) 2013 05 27
 (51) **B23Q 17/20** (2006.01)
G01B 11/30 (2006.01)
 (21) 397018 (22) 2011 11 17
 (72) ŁUKASZYK LESZEK, Wronki (PL); DEMBSKI PRZEMYSŁAW, Wronki (PL)
 (73) ELMAX DEMBSKI ŁUKASZYK DEMBSKI SPÓŁKA JAWNA, Nowa Wieś (PL)
 (54) Zestaw urządzeń linii technologicznej obróbki metalu do obrazowej analizy parametrów geometrycznych obrabianego detalu

B1 (11) **218716** (41) 2013 01 07
 (51) **B27D 1/10** (2006.01)
B27G 11/00 (2006.01)
 (21) 395285 (22) 2011 06 17
 (72) BALCERAK BOGUSŁAW, Łódź (PL); KĘCERSKI TOMASZ, Łódź (PL)
 (73) FURNIREX SPÓŁKA Z OGRANICZONĄ ODPOWIEDZIALNOŚCIĄ, Hajnówka (PL)
 (54) Sposób zabezpieczania obrzeży płyt meblowych oraz płyta meblowa z zabezpieczonymi obrzeżami

B1 (11) **218685** (41) 2013 06 24
 (51) **B27F 1/16** (2006.01)
 (21) 397523 (22) 2011 12 22
 (72) BIERNACKI STANISŁAW JACEK, Nadkole (PL)
 (73) BIERNACKI STANISŁAW JACEK, Nadkole (PL)
 (54) Przystawka robocza frezarki

B1 (11) **218649** (41) 2013 04 29
 (51) **B27K 5/02** (2006.01)
B05D 1/26 (2006.01)
 (21) 396653 (22) 2011 10 17
 (72) FIKS KRZYSZTOF, Kalisz (PL)
 (73) FIKS KRZYSZTOF PIANO-FIKS, Kalisz (PL)
 (54) Sposób lakierowania wierzchniej powierzchni z naturalnego drewna

B1 (11) **218717** (41) 2013 01 07
 (51) **B27M 1/08** (2006.01)
B27K 3/50 (2006.01)
 (21) 395283 (22) 2011 06 17
 (72) BALCERAK BOGUSŁAW, Łódź (PL); KĘCERSKI TOMASZ, Łódź (PL)
 (73) EGC SEED CAPITAL SPÓŁKA Z OGRANICZONĄ ODPOWIEDZIALNOŚCIĄ, Łódź (PL)
 (54) Sposób zabezpieczania płyt meblowych przed emisją substancji niebezpiecznych oraz płyta meblowa

B1 (11) **218772** (41) 2012 12 17
 (51) **B28C 5/14** (2006.01)
B01F 7/04 (2006.01)
 (21) 395241 (22) 2011 06 13
 (72) BRÓZDA PAWEŁ, Myślenice (PL); ŚLÓSZARZ SŁAWOMIR, Dobczyce (PL); BRÓZDA KAROL, Myślenice (PL)
 (73) ZIBET SPÓŁKA Z OGRANICZONĄ ODPOWIEDZIALNOŚCIĄ, Myślenice (PL)
 (54) Zespół mocowania łopat do wału mieszalnika betonu, zwłaszcza dwuwałowego o poziomych osiach obrotu

B1 (11) **218615** (41) 2013 11 25
 (51) **B29C 45/14** (2006.01)
B29D 11/00 (2006.01)
G09F 3/00 (2006.01)
G02B 27/22 (2006.01)
G06T 15/00 (2011.01)
 (21) 399294 (22) 2012 05 24
 (72) CZAJKOWSKI WOJCIECH, Łódź (PL); TRELLA ANDRZEJ, Łódź (PL)
 (73) CZAJKOWSKI WOJCIECH, Łódź (PL); TRELLA ANDRZEJ, Łódź (PL)
 (54) Sposób wytwarzania kształtki z obrazem stereoskopowym soczewkowym z tworzyw sztucznych na tworzywie sztucznym

B1 (11) **218809** (41) 2012 10 08
 (51) **B29C 45/27** (2006.01)
B29C 45/20 (2006.01)
 (21) 394481 (22) 2011 04 07
 (72) JAŚLIKOWSKI ZBIGNIEW, Świdnik (PL); KAMOLA KRZYSZTOF, Lublin (PL)
 (73) HANYANG POLSKA SPÓŁKA Z OGRANICZONĄ ODPOWIEDZIALNOŚCIĄ, Świdnik (PL)
 (54) Pierścień izolujący

B1 (11) **218720** (41) 2013 09 16
 (51) **B29C 47/80** (2006.01)
B29C 45/78 (2006.01)
 (21) 398396 (22) 2012 03 12
 (72) CYBULSKI ROMAN, Toruń (PL); MISZEWSKI SŁAWOMIR, Brzozówka (PL); FRĄSZCZAK ZBIGNIEW, Toruń (PL); PRZYTUŁA JERZY, Toruń (PL)
 (73) INSTYTUT INŻYNIERII MATERIAŁÓW POLIMEROWYCH I BARWNIKÓW, Toruń (PL)
 (54) Układ grzewczo-chłodzący segmentu cylindra zespołu uplastyczniającego

B1 (11) **218588** (41) 2010 06 21
 (51) **B30B 11/24** (2006.01)
B30B 9/12 (2006.01)
 (21) 388314 (22) 2009 06 18
 (72) JUNCZYK ADAM PIOTR, Biała Podlaska (PL)
 (73) JUNCZYK ADAM PIOTR, Biała Podlaska (PL)
 (54) Sposób wytwarzania brykietów z rozdrobnionej słomy i urządzenie do wytwarzania brykietów

B1 (11) **218712** (41) 2013 01 21
 (51) **B32B 25/08** (2006.01)
B32B 25/10 (2006.01)
B32B 7/02 (2006.01)
B32B 7/12 (2006.01)
 (21) 395653 (22) 2011 07 14
 (72) HABRYŃ ANDRZEJ, Wolbrom (PL)
 (73) LINTER SPÓŁKA AKCYJNA, Wolbrom (PL)
 (54) Materiał kompozytowy prasowany

B1 (11) **218790** (41) 2011 11 07
 (51) **B60N 2/427** (2006.01)
 (21) 391144 (22) 2010 05 04
 (72) SIEMEK TOMASZ, Kraków (PL)
 (73) SIEMEK TOMASZ, Kraków (PL)
 (54) Fotel do pojazdów

B1 (11) **218836** (41) 2012 08 27
 (51) **B60R 9/10** (2006.01)
 (21) 393924 (22) 2011 02 14
 (72) ZNISZCZYŃSKI ANDRZEJ, Lublin (PL); WŁODARSKI PIOTR, Szczekociny (PL)
 (73) POLITECHNIKA LUBELSKA, Lublin (PL); ŚWIDNIK SPÓŁKA Z OGRANICZONĄ ODPOWIEDZIALNOŚCIĄ, Świdnik (PL)
 (54) Wielouchwytowy zaczep do mocowania rowerów na przyczepce

B1 (11) **218739** (41) 2010 12 20
 (51) **B60R 19/34** (2006.01)
 (21) 390334 (22) 2010 02 01
 (30) 102009024670.3 2009 06 12 DE
 (72) JUNGLAS DIRK, Düngeheim (DE)
 (73) KIRCHHOFF POLSKA SPÓŁKA Z OGRANICZONĄ ODPOWIEDZIALNOŚCIĄ, Mielec (PL)
 (54) Urządzenie do mocowania zderzaków samochodowych

B1 (11) **218634** (41) 2012 08 13
 (51) **B62D 13/04** (2006.01)
 (21) 393796 (22) 2011 01 31
 (72) KRÓLIK WIEŚLAW, Warka (PL)
 (73) KRÓLIK WIEŚLAW, Warka (PL)
 (54) Podwozie pojazdu bezsilnikowego

B3 (11) **218639** (41) 2012 09 24
 (51) **B64C 21/02** (2006.01)
B64C 21/00 (2006.01)
 (21) 394222 (22) 2011 03 15
 (61) 206221
 (72) KRZYŚIAK ANDRZEJ, Warszawa (PL)
 (73) INSTYTUT LOTNICTWA, Warszawa (PL)
 (54) Segment profilu aerodynamicznego ze strumieniowymi generatorami wirów

B1 (11) **218824** (41) 2013 05 13
 (51) **B64F 1/22** (2006.01)
B64F 1/04 (2006.01)
 (21) 396922 (22) 2011 11 08
 (72) MALICKI SŁAWOMIR, Magdalenka (PL)
 (73) MALICKI SŁAWOMIR, Magdalenka (PL)
 (54) Zespół wózka do systemu przemieszczania samolotów po płycie lotniska

B1 (11) **218765** (41) 2012 07 02
 (51) **B65D 35/08** (2006.01)
B29D 23/20 (2006.01)
B29C 49/24 (2006.01)
 (21) 393369 (22) 2010 12 20
 (72) TATOWICZ BARTŁOMIEJ, Rzeszów (PL)
 (73) PLASTSYSTEM RZESZÓW SPÓŁKA Z OGRANICZONĄ ODPOWIEDZIALNOŚCIĄ, Rudna Mała (PL)
 (54) Korpus z etykietą pojemnika, zwłaszcza na materiały plastyczne, płynne lub półpłynne, sposób wytwarzania korpusu z etykietą i przyrząd ładujący stosowany w tym sposobie

B1 (11) **218828** (41) 2013 04 15
 (51) **B66B 11/00** (2006.01)
B66B 5/28 (2006.01)
 (21) 396587 (22) 2011 10 10
 (72) SZYDŁO KAMIL, Dęblin (PL); LONKWIC PAWEŁ, Lublin (PL); ROMANIUK KRZYSZTOF, Natalin (PL)
 (73) LUBELSKA WYTWÓRNIA DŹWIGÓW OSOBOWYCH LIFT SERVICE SPÓŁKA AKCYJNA, Lublin (PL)
 (54) Urządzenie do ograniczenia ruchu kabiny dźwigu

B1 (11) **218755** (41) 2012 03 26
 (51) **B81B 7/00** (2006.01)
B81C 99/00 (2010.01)
B01J 19/00 (2006.01)
C08J 7/12 (2006.01)
C08G 64/42 (2006.01)
 (21) 392411 (22) 2010 09 16
 (72) GARSTECKI PIOTR, Warszawa (PL); JANKOWSKI PAWEŁ, Warszawa (PL); OGOŃCZYK DOMINIKA, Warszawa (PL)

(73) INSTYTUT CHEMII FIZYCZNEJ POLSKIEJ AKADEMII NAUK,
Warszawa (PL)
(54) Sposób modyfikacji powierzchni mikrokanałów wykonanych
w obiekcie poliwęglanowym

B1 (11) **218631** (41) 2011 11 21

(51) **C01G 25/00** (2006.01)
C01G 41/00 (2006.01)
G01N 30/56 (2006.01)
B82B 1/00 (2006.01)
B01J 20/02 (2006.01)

(21) 391261 (22) 2010 05 18
(72) ILLER EDWARD, Warszawa (PL); WAWSZCZAK DANUTA,
Legionowo (PL); DEPTUŁA ANDRZEJ, Warszawa (PL); ŁADA
WIESŁAWA, Warszawa (PL); OLCZAK TADEUSZ, Warszawa (PL)
(73) INSTYTUT CHEMII I TECHNIKI JĄDROWEJ, Warszawa (PL)
(54) Sposób wytwarzania nanokompozytu wolframowo-cyrkon-
owego

B1 (11) **218677** (41) 2012 02 13

(51) **C01G 47/00** (2006.01)
C22B 61/00 (2006.01)

(21) 392036 (22) 2010 08 02
(72) LESZCZYŃSKA-SEJDA KATARZYNA, Zabrze (PL); BENKE
GRZEGORZ, Gliwice (PL); ANYSKIEWICZ KRYSZYNA, Gliwice (PL);
CHMIELARZ ANDRZEJ, Gliwice (PL); MACHELSKA GRAŻYNA,
Gliwice (PL); WITMAN KRYSZYNA, Gliwice (PL)
(73) INSTYTUT METALI NIEŻELAZNYCH, Gliwice (PL)
(54) Sposób odzysku renu z amoniakalnych roztworów w postaci
renianu (VII) amonu wysokiej czystości

B1 (11) **218746** (41) 2006 10 30

(51) **C02F 1/50** (2006.01)
C02F 1/76 (2006.01)

(21) 379619 (22) 2003 06 06
(30) 60/435,680 2002 12 20 US
(86) 2003 06 06 PCT/US03/17882
(87) 2004 07 22 WO04/060818
(72) LUDENSKY MICHAEL, Randolph (US); SWEENEY PHILIP
GERDON, Hackettstown (US)
(73) LONZA INC., Fair Lawn (US)
(54) Sposób dezintegracji biofilmu w środowisku wodnym oraz
sposób usuwania biofilmu z podłoża w środowisku wodnym

B1 (11) **218613** (41) 2012 10 22

(51) **C04B 41/53** (2006.01)
B03B 5/00 (2006.01)

(21) 394487 (22) 2011 04 08
(72) REMIN ZBIGNIEW, Warszawa (PL)
(73) UNIwersytet Warszawski, Warszawa (PL)
(54) Sposób dezintegracji skał, w szczególności skał porowatych
w celu ekstrakcji mikroskamieniałości

B1 (11) **218656** (41) 2013 11 12

(51) **C05F 3/00** (2006.01)
C05F 17/00 (2006.01)
B09B 3/00 (2006.01)

(21) 399131 (22) 2012 05 10
(72) KALEMBASA DOROTA, Siedlce (PL); KALEMBASA STANISŁAW,
Siedlce (PL)
(73) UNIwersytet Przyrodniczo-Humanistyczny
w Siedlcach, Siedlce (PL)
(54) Sposób utylizacji odchodów z ferm lisów srebrzystych

B1 (11) **218743** (41) 2013 09 30

(51) **C07C 45/45** (2006.01)
C07C 49/20 (2006.01)

(21) 398515 (22) 2012 03 19
(72) SEPIOŁ JANUSZ J., Kraków (PL); CIERPICH ANNA, Tarnów (PL)
(73) UNIwersytet Jagielloński, Kraków (PL)
(54) Sposób otrzymywania nienasyconych ketonów

B1 (11) **218682** (41) 2014 02 17

(51) **C07C 51/48** (2006.01)
C07C 57/15 (2006.01)
B01D 61/44 (2006.01)

(21) 400254 (22) 2012 08 06
(72) PROCHASKA KRYSZYNA, Suchy Las (PL); WOŹNIAK MARTA,
Poznań (PL)
(73) POLITECHNIKA POZNAŃSKA, Poznań (PL)
(54) Sposób separacji i zażęzania kwasu fumarowego techniką elek-
trodzializy bipolarnej

B1 (11) **218663** (41) 2014 04 28

(51) **C07C 67/08** (2006.01)
C07D 233/60 (2006.01)
C10L 1/02 (2006.01)

(21) 401251 (22) 2012 10 16
(72) NOWICKI JANUSZ, Kędzierzyn-Koźle (PL); NOSAL HANNA,
Jastrzębie-Zdrój (PL); MOSIO-MOSIEWSKI JAN, Kędzierzyn-Koźle (PL)
(73) INSTYTUT CIĘŻKIEJ SYNTEZY ORGANICZNEJ BLACHOWNIA,
Kędzierzyn-Koźle (PL)
(54) Sposób otrzymywania estrów metylowych kwasów tłuszczo-
wych

B1 (11) **218787** (41) 2002 05 20

(51) **C07C 201/08** (2006.01)
C07C 201/16 (2006.01)
C07C 205/06 (2006.01)

(21) 350532 (22) 2001 11 06
(30) 10055359.1 2000 11 08 DE
(72) DEMUTH RALF, Hilden (DE); DÖBERT FRANK, Köln (DE);
PETERSEN HARALD, Dormagen (DE); RONGE GEORG, Düsseldorf
(DE); WEBER HANS-MARTIN, Leverkusen (DE); WÜRMINGHAUSEN
THOMAS, Leverkusen (DE); ZIRNGIEBL EBERHARD, Köln (DE)
(73) LANXESS DEUTSCHLAND GmbH, Leverkusen (DE)
(54) Ciągły izotermiczny sposób wytwarzania mononitrotoluenu

B1 (11) **218724** (41) 2014 01 20

(51) **C07C 209/12** (2006.01)
C07C 211/62 (2006.01)

(21) 399976 (22) 2012 07 16
(72) PERNAK JULIUSZ, Poznań (PL); NIEMCZAK MICHAŁ,
Inowrocław (PL); GÓRSKA BARBARA, Świebodzin (PL); GISZTER
RAFAŁ, Ościszewo (PL)
(73) POLITECHNIKA POZNAŃSKA, Poznań (PL)
(54) Sposób otrzymywania czwartorzędowych oraz trzeciorzēdo-
wych azotanów(V) amoniowych

B1 (11) **218749** (41) 2005 07 11

(51) **C07D 213/69** (2006.01)
C07D 401/06 (2006.01)
C07D 401/12 (2006.01)
C07D 401/10 (2006.01)
C07D 405/06 (2006.01)
C07D 405/12 (2006.01)
C07D 405/10 (2006.01)
C07D 413/06 (2006.01)
C07D 413/12 (2006.01)
C07D 413/10 (2006.01)
A61K 31/4412 (2006.01)
A61P 29/00 (2006.01)
A61P 19/02 (2006.01)
A61P 11/00 (2006.01)
A61P 11/06 (2006.01)

(21) 371943 (22) 2003 02 14
 (30) 60/357,029 2002 02 14 US
 60/436,915 2002 12 30 US
 (86) 2003 02 14 PCT/US03/04634
 (87) 2003 08 21 WO03/068230
 (72) DEVADAS BALEKUDRU, Chesterfield (US); WALKER JOHN, Maryland Heights (US); SELNESS SHAUN R., Chesterfield (US); BOEHM TERRI L., Ballwin (US); DURLEY RICHARD C., Chesterfield (US); DEVRAJ RAJESH, Chesterfield (US); HICKORY BRIAN S., Wildwood (US); RUCKER PAUL V., University City (US); JEROME KEVIN D., Maryland Heights (US); MADSEN HEATHER M., University City (US); ALVIRA EDGARDO, Chesterfield (US); PROMO MICHELE A., Maryland Heights (US); BLEVIS-BAL RADHIKA M., St. Louis (US); MARRUFO LAURA D., Ellisville (US); HITCHCOCK JEFF, Saint Peter (US); OWEN THOMAS, Chesterfield (US); NAING WIN, Chesterfield (US); XING LI, Chesterfield (US); SHIEH HUEY S., St. Louis (US); SAMBANDAM ARUNA, Guilderland (US); LIU SHUANG, Schenectady (US); SCOTT IAN L., Woodinville (US); MCGEE KEVIN F., Guilderland (US)
 (73) PHARMACIA CORPORATION, Chesterfield (US)
 (54) Pochodna pirydynonu oraz jej zastosowanie do wytwarzania leku

B1 (11) **218818** (41) 2013 03 18
 (51) *C07D 215/24* (2006.01)
C07D 215/20 (2006.01)
C07D 215/38 (2006.01)
A61K 31/47 (2006.01)
A61P 35/00 (2006.01)

(21) 396355 (22) 2011 09 16
 (72) BORYCZKA STANISŁAW, Sosnowiec (PL); KADELA MONIKA, Katowice (PL); WIETRZYK JOANNA, Wrocław (PL); KEMPIŃSKA KATARZYNA, Głogów (PL); KUSZ JOACHIM, Gliwice (PL); JASTRZĘBSKA MARIA, Katowice (PL)
 (73) ŚLĄSKI UNIWERSYTET MEDYCZNY W KATOWICACH, Katowice (PL)
 (54) Acetylenowe pochodne 5,8-chinolinodionów, sposoby ich wytwarzania, ich zastosowanie oraz zawierające je kompozycje farmaceutyczne

B1 (11) **218769** (41) 2002 03 11
 (51) *C07D 215/54* (2006.01)
C07D 401/12 (2006.01)
C07D 215/56 (2006.01)
C07D 491/10 (2006.01)
C07D 413/12 (2006.01)
A61K 31/47 (2006.01)
C07D 417/12 (2006.01)
C07D 401/04 (2006.01)
C07D 405/12 (2006.01)
C07D 211/00 (2006.01)
C07D 317/00 (2006.01)

(21) 346972 (22) 1999 09 22
 (30) 09/162,289 1998 09 29 US
 (86) 1999 09 22 PCT/US99/22056
 (87) 2000 04 06 WO00/18740
 (72) WISSNER ALLAN, Ardsley (US); TSOU HWEI-RU, New City (US); BERGER DAN MAARTEN, New City (US); FLOYD MIDDLETON BRAUNER JR., Suffern (US); HAMANN PHILIP ROSS, Gerneville (US); ZHANG NAN, Eastchester (US); FROST PHILIP, Morris Township (US)
 (73) WYETH HOLDINGS CORPORATION, Madison (US)
 (54) Podstawione 3-cyjanochinoliny lub ich farmaceutyczne dopuszczalne sole jako inhibitory białkowych kinaz tyrozynowych

B1 (11) **218617** (41) 2011 07 04
 (51) *C07D 231/46* (2006.01)
C07D 401/04 (2006.01)

C07D 401/12 (2006.01)
C07D 401/14 (2006.01)
C07D 403/04 (2006.01)
C07D 403/12 (2006.01)
C07D 403/14 (2006.01)
C07D 405/04 (2006.01)
C07D 405/14 (2006.01)
C07D 409/04 (2006.01)
C07D 417/04 (2006.01)
C07D 417/12 (2006.01)
A61K 31/4439 (2006.01)
A61K 31/506 (2006.01)
A61K 31/415 (2006.01)
A61P 7/00 (2006.01)

(62) 359270
 (21) 393259 (22) 2001 05 24
 (30) 60/207/084 2000 05 25 US
 60/228,929 2000 08 30 US
 (86) 2001 05 24 PCT/US01/16863
 (87) 2001 11 29 WO01/89457
 (72) DUFFY KEVIN J., Collegeville (US); ERICKSON-MILLER CONNIE L., Collegeville (US); EPPLEY DANIEL F., Abilene (US); JENKINS JULIAN, Greenford (GB); LUENGO JUAN I., Collegeville (US); LIU NANNAN, Collegeville (US); PRICE ALAN T., Collegeville (US); SHAW ANTONY N., Collegeville (US); VISONNEAU SOPHIE, Collegeville (US); WIGGALL KENNETH, Collegeville (US)
 (73) GLAXOSMITHKLINE LLC, Wilmington (US)
 (54) Pochodne hydroksy-1-azobenzenu i zawierające je kompozycje

B1 (11) **218802** (41) 2013 07 08
 (51) *C07D 263/56* (2006.01)
 (21) 397553 (22) 2011 12 28
 (72) NOWICKA-SCHEIBE JOANNA, Szczecin (PL)
 (73) ZACHODNIOPOMORSKI UNIWERSYTET TECHNOLOGICZNY W SZCZECINIE, Szczecin (PL)
 (54) Kwas cis-3-(benzoksazo-2-ilo)-cyklopentanowy z D,L kamforochinonu i o-aminifenoli i sposób regioselektywnej syntezy kwasu cis-3-(benzoksazo-2-ilo)-cyklopentanowego z D,L-kamforochinonu i o-aminofenoli

B1 (11) **218801** (41) 2009 06 08
 (51) *C07D 275/04* (2006.01)
 (21) 383918 (22) 2007 11 29
 (72) SŁAWIK TOMASZ, Lublin (PL); SKIBIŃSKI ROBERT, Lublin (PL); PAW BEATA, Lublin (PL)
 (73) UNIWERSYTET MEDYCZNY W LUBLINIE, Lublin (PL)
 (54) Nowa fluorometylowa pochodna benzoizotiazolu i sposób jej otrzymania

B1 (11) **218758** (41) 2011 11 21
 (51) *C07D 285/135* (2006.01)
C09B 29/039 (2006.01)
C09B 29/09 (2006.01)
G02F 1/361 (2006.01)
 (21) 394757 (22) 2011 05 04
 (72) LARKOWSKA MARIA, Wrocław (PL); ZIELIŃSKA SONIA, Kędzierzyn-Koźle (PL); KUCHARSKI STANISŁAW, Wrocław (PL)
 (73) POLITECHNIKA WROCŁAWSKA, Wrocław (PL)
 (54) Fotochromowe barwniki N-(5-metylo-1,3,4-tiadiazol-2-ilo)-4-[[E]-fenyloazo]benzenosulfonamidowe i sposób ich wytwarzania

B1 (11) **218830** (41) 2012 02 27
 (51) *C07D 295/192* (2006.01)
C07D 295/092 (2006.01)
A61P 25/28 (2006.01)
 (21) 395304 (22) 2011 06 16
 (72) LOCHYŃSKI STANISŁAW, Wrocław (PL); STRUB DANIEL, Dębno (PL); SKORUPA LUCYNA, Wrocław (PL)

(73) POLITECHNIKA WROCŁAWSKA, Wrocław (PL)
 (54) [4-[2-hydroksy-3-(4-hydroksy-3-metoksyfenylo)propylo]piperazyn-1-ylo]fenylometanon i sposób jego wytwarzania

B1 (11) **218822** (41) 2012 04 23
 (51) **C07D 303/12** (2006.01)
 (21) 397363 (22) 2011 12 12
 (72) LOCHYŃSKI STANISŁAW, Wrocław (PL); STRUB DANIEL, Dębno (PL)
 (73) POLITECHNIKA WROCŁAWSKA, Wrocław (PL)
 (54) (-)-(1R,4S)-[[[(2R,S)-2,3-epoksy]propoksyimino]fenchon i sposób jego wytwarzania

B1 (11) **218750** (41) 2004 12 27
 (51) **C07D 307/64** (2006.01)
C07D 401/12 (2006.01)
C07D 405/12 (2006.01)
C07D 413/12 (2006.01)
C07D 213/70 (2006.01)
A61K 31/4439 (2006.01)
A61K 31/427 (2006.01)
A61K 31/41 (2006.01)
A61K 31/34 (2006.01)
A61P 1/04 (2006.01)
A61P 13/00 (2006.01)
A61P 13/04 (2006.01)
A61P 29/00 (2006.01)
A61P 35/00 (2006.01)
 (21) 365100 (22) 2002 03 11
 (30) 2001-68498 2001 03 12 JP
 2001-281569 2001 09 17 JP
 2002-7760 2002 01 16 JP
 (86) 2002 03 11 PCT/JP02/02245
 (87) 2002 09 19 WO02/072564
 (72) NAGANAWA ATSUSHI, Shimamoto (JP); SAITOH TETSUJI, Shimamoto (JP); KOBAYASHI KAORU, Shimamoto (JP); MARUYAMA TAKAYUKI, Shimamoto (JP); NAKAI YOSHIHIKO, Shimamoto (JP); HASHIMOTO SHINSUKE, Mikuni (JP)
 (73) ONO PHARMACEUTICAL CO., LTD., Osaka (JP)
 (54) Związek N-fenyloarylosulfonamidowy, antagonistą EP1 oraz kompozycja farmaceutyczna

B1 (11) **218803** (41) 2011 10 10
 (51) **C07D 309/40** (2006.01)
C07D 309/38 (2006.01)
C07D 309/32 (2006.01)
C07C 309/04 (2006.01)
C07C 309/30 (2006.01)
C07C 309/31 (2006.01)
 (21) 390884 (22) 2010 03 31
 (72) PERNAK JULIUSZ, Poznań (PL); ŚWIERCZYŃSKA ANNA, Poznań (PL)
 (73) POLITECHNIKA POZNAŃSKA, Poznań (PL)
 (54) 4-Hydroksypiryliowe ciecze jonowe z anionem zawierającym ugrupowanie sulfonianowe oraz sposób ich otrzymywania

B1 (11) **218833** (41) 2013 06 10
 (51) **C07D 311/30** (2006.01)
C07D 213/81 (2006.01)
A61K 31/352 (2006.01)
A61K 31/4409 (2006.01)
 (21) 401413 (22) 2012 10 30
 (72) SOWA MICHAŁ, Wrocław (PL); MATCZAK-JON EWA, Wrocław (PL); ŚLEPOKURA KATARZYNA, Wrocław (PL)
 (73) POLITECHNIKA WROCŁAWSKA, Wrocław (PL); UNIWERSYTET WROCŁAWSKI, Wrocław (PL)
 (54) Kokryształ fizetyna-izonikotynamid oraz sposób otrzymywania kokryształu fizetyna-izonikotynamid

B1 (11) **218757** (41) 2011 11 21
 (51) **C07D 339/08** (2006.01)
C09K 11/06 (2006.01)
H01L 51/50 (2006.01)
 (21) 394739 (22) 2011 05 02
 (72) SOŁODUCHO JADWIGA, Wrocław (PL); ŚWIST AGNIESZKA, Wrocław (PL)
 (73) POLITECHNIKA WROCŁAWSKA, Wrocław (PL)
 (54) 9,9-didodecylo-2,7-bis(tiantreno)fluoren, sposób jego otrzymywania oraz zastosowanie w materiale półprzewodnikowym

B1 (11) **218777** (41) 2013 02 18
 (51) **C07D 409/04** (2006.01)
C07D 411/04 (2006.01)
C07H 19/06 (2006.01)
 (62) 366907
 (21) 401835 (22) 2002 06 14
 (30) 60/298,079 2001 06 15 US
 (86) 2002 06 14 PCT/CA02/00899
 (87) 2002 12 27 WO02/102796
 (72) YO QIING, Laval (CA)
 (73) SHIRE CANADA INC., Saint-Laurent (CA)
 (54) Stereoselektywny sposób wytwarzania nukleozydów

B1 (11) **218799** (41) 2011 06 06
 (51) **C07D 453/04** (2006.01)
 (21) 389700 (22) 2009 11 30
 (72) SKARŻEWSKI JACEK, Wrocław (PL); SIDOROWICZ ŁUKASZ, Wrocław (PL); CHRZANOWSKA ANNA, Wrocław (PL)
 (73) POLITECHNIKA WROCŁAWSKA, Wrocław (PL)
 (54) Analogi alkaloidów drzewa chinowego i sposób ich otrzymywania

B1 (11) **218692** (41) 2005 07 11
 (51) **C07D 471/04** (2006.01)
A61P 35/00 (2006.01)
 (21) 372046 (22) 2003 01 10
 (30) 60/350,877 2002 01 22 US
 (86) 2003 01 10 PCT/IB03/00059
 (87) 2003 07 31 WO03/062236
 (72) BARVIAN MARK ROBERT, An Arbor (US); BOOTH RICHARD JOHN, An Arbor (US); QUIN JOHN III, An Arbor (US); REPINE JOSEPH THOMAS, An Arbor (US); SHEEHAN DEREK JAMES, An Arbor (US); TOOGOOD PETER LAURENCE, An Arbor (US); VANDERWEL SCOTT NORMAN, An Arbor (US); ZHOU HAIRONG, An Arbor (US)
 (73) WARNER-LAMBERT COMPANY LLC, Morris Plains (US)
 (54) Podstawiony 2-(pirydyn-2-yloamino)pirydo[2,3-d]pirymidyn-7-on oraz jego zastosowanie do leczenia zaburzenia lub stanu spowodowanego nieprawidłową proliferacją komórek

B1 (11) **218808** (41) 2005 06 27
 (51) **C07D 477/20** (2006.01)
 (21) 371666 (22) 2002 09 20
 (30) 60/325,130 2001 09 26 US
 (86) 2002 09 20 PCT/US02/29879
 (87) 2003 04 03 WO03/027067
 (72) CVETOVICH RAYMOND, Rahway (US); WENSLOW ROBERT, Rahway (US); WILLIAMS JOHN M., Rahway (US); SIDLER DANIEL, Rahway (US); CROCKER LOUIS, Rahway (US); TUNG HSIEN-HSIN, Rahway (US); JOHNSON BRIAN K., Rahway (US); KUKURA JOSEPH II, Rahway (US); DOLLING ULF, Rahway (US)
 (73) Merck Sharp & Dohme Corp., New Jersey (US)
 (54) Sposób zmniejszania poziomów rozpuszczalników organicznych w stałym karbapenemie

B1 (11) **218764** (41) 2004 09 06
 (51) **C07D 487/14** (2006.01)

A61K 31/505 (2006.01)
A61K 31/519 (2006.01)
A61P 25/08 (2006.01)
A61P 25/16 (2006.01)
A61P 25/24 (2006.01)
A61P 25/28 (2006.01)
(21) 360472 (22) 2001 05 24
(30) 60/207143 2000 05 26 US
(86) 2001 05 24 PCT/US01/16954
(87) 2001 12 06 WO01/92264
(72) NEUSTADT BERNARD R., West Orange (US); LINDO NEIL A., New Providence (US); GREENLEE WILLIAM J., Teaneck (US); TULSHIAN DEEN, Lebanon (US); SILVERMAN LISA S., Edison (US); XIA YAN, Edison (US); BOYLE CRAIG D., Branchburg (US); CHACKALAMANNIL SAMUEL, East Brunswick (US)
(73) MERCK SHARP & DOHME CORP., Rahway (US)
(54) Związek będący antagonistą receptora adenozyнового A_{2a}, zawierająca go kompozycja farmaceutyczna i jego zastosowanie oraz sposób wytwarzania związków pośrednich

B1 (11) **218731** (41) 2006 02 20
(51) **C07D 493/22** (2006.01)
C07H 17/08 (2006.01)
A01N 43/00 (2006.01)
(21) 378024 (22) 2004 01 30
(30) 0302309.0 2003 01 31 GB
(86) 2004 01 30 PCT/EP04/00899
(87) 2004 08 12 WO04/067534
(72) PITTERNA THOMAS, Basel (CH); MAIENFISCH PETER, Basel (CH); MURPHY KESSABI FIONA, Basel (CH); TOBLER HANS, Basel (CH); CASAYRE JÉRÔME, Basel (CH); QUARANTA LAURA, Basel (CH)
(73) MERIAL LIMITED, Duluth (US)
(54) Pochodne monosacharydowe awermeaktyny o właściwościach pestycydowych oraz kompozycja je obejmująca

B1 (11) **218840** (41) 2012 04 23
(51) **C07F 9/40** (2006.01)
C07F 9/572 (2006.01)
C07F 9/6512 (2006.01)
C07K 5/08 (2006.01)
A61P 9/10 (2006.01)
A61P 29/00 (2006.01)
A61P 35/00 (2006.01)
(21) 396622 (22) 2011 10 13
(72) WINIARSKI ŁUKASZ, Zielona Góra (PL); SIENCZYK MARCIN, Wrocław (PL); OLEKSYSZYN JÓZEF, Siechnice (PL)
(73) POLITECHNIKA WROCŁAWSKA, Wrocław (PL)
(54) Pochodne diestrów 4-metylotiofenylowych kwasów 1-amino-2-metylo-propanofosfonowych, sposób wytwarzania pochodnych diestrów 4-metylotiofenylowych kwasów 1-amino-2-metylo-propanofosfonowych oraz zastosowanie pochodnych diestrów 4-metylotiofenylowych kwasów 1-amino-2-metylo-propanofosfonowych

B1 (11) **218817** (41) 2013 11 25
(51) **C07H 21/02** (2006.01)
C07H 19/067 (2006.01)
(21) 399290 (22) 2012 05 24
(72) MAŁKIEWICZ ANDRZEJ, Łódź (PL); LEONCZAK PIOTR, Skierniewice (PL); LESZCZYŃSKA GRAŻYNA, Łódź (PL); DZIERGOWSKA AGNIESZKA, Poddębice (PL)
(73) POLITECHNIKA ŁÓDZKA, Łódź (PL)
(54) Sposób wytwarzania oligorybonukleotydów zawierających 5-taurynometylo-urydynę lub 5-taurynometylo-2-tiourydynę oraz hipermodyfikowanych jednostek monomerycznych do syntezy tych oligorybonukleotydów

B1 (11) **218608** (41) 2004 12 13
(51) **C07H 21/04** (2006.01)
C07F 9/53 (2006.01)
C07F 9/32 (2006.01)
(21) 360421 (22) 2003 05 30
(72) STEC WOJCIECH J., Kolonia Wola Zaradzyńska (PL); MICHALAK OLGA, Łódź (PL); NAWROT BARBARA, Dąbrówka Wielka (PL)
(73) CENTRUM BADAŃ MOLEKULARNYCH I MAKROMOLEKULARNYCH POLSKIEJ AKADEMII NAUK, Łódź (PL)
(54) Nowy polimer deoksyrybonukleotydy o właściwościach przeciwwirusowych i przeciwnowotworowych oraz monomery wyjściowe tego polimeru

B1 (11) **218708** (41) 2011 01 03
(51) **C07K 1/14** (2006.01)
C07K 14/47 (2006.01)
(21) 388407 (22) 2009 06 29
(72) POLANOWSKI ANTONI, Wrocław (PL); WILUSZ TADEUSZ, Wrocław (PL); DOBRZYŃSKI WŁODZIMIERZ, Poznań (PL); BODZICZ STANISŁAW, Poznań (PL)
(73) GEO-POLAND SPÓŁKA Z OGRANICZONĄ ODPOWIEDZIALNOŚCIĄ, Poznań (PL)
(54) Sposób izolacji kompleksu peptydów i białek serwatkowych

B1 (11) **218693** (41) 2011 01 03
(51) **C07K 1/14** (2006.01)
C07K 14/47 (2006.01)
(21) 388408 (22) 2009 06 29
(72) POLANOWSKI ANTONI, Wrocław (PL); WILUSZ TADEUSZ, Wrocław (PL); DOBRZYŃSKI WŁODZIMIERZ, Poznań (PL); BODZICZ STANISŁAW, Poznań (PL)
(73) GEO-POLAND SPÓŁKA Z OGRANICZONĄ ODPOWIEDZIALNOŚCIĄ, Poznań (PL)
(54) Sposób wytwarzania preparatu peptydowego

B1 (11) **218664** (41) 2013 06 10
(51) **C07K 16/12** (2006.01)
C07K 14/195 (2006.01)
C07K 16/18 (2006.01)
G01N 33/569 (2006.01)
A61K 39/102 (2006.01)
A61K 31/04 (2006.01)
A61K 39/116 (2006.01)
A61P 31/04 (2006.01)
(21) 401590 (22) 2012 11 13
(72) SZYDŁOWSKA KATARZYNA, Zawady (PL); BAJZERT JOANNA, Wrocław (PL); STEFANIAK TADEUSZ, Wrocław (PL)
(73) UNIWERSYTET PRZYRODNICZY WE WROCŁAWIU, Wrocław (PL)
(54) Sposób ekspresji rekombinowanego białka błony zewnętrznej bakterii Gram-ujemnych i zastosowanie tego białka

B1 (11) **218748** (41) 2003 06 16
(51) **C07K 16/24** (2006.01)
C12N 15/13 (2006.01)
C12N 15/63 (2006.01)
C12N 5/10 (2006.01)
A61K 39/395 (2006.01)
C12P 21/08 (2006.01)
(21) 351842 (22) 2000 03 24
(30) 60/126,603 1999 03 25 US
(86) 2000 03 24 PCT/US00/07946
(87) 2000 09 28 WO00/56772
(72) SALFELD JOCHEN G., North Grafton (US); ROGUSKA MICHAEL, Ashland (US); PASKIND MICHAEL, Sterling (US); BANERJEE SUBHASHIS, Shrewsbury (US); TRACEY DANIEL E., Harvard (US); WHITE MICHAEL, Framingham (US); KAYMAKALAN ZEHRA, Westborough (US); LABKOVSKY BORIS, Marlborough (US);

SAKORAFAS PAUL, Newton (US); FRIEDRICH STUART, Melrose (US); MYLES ANGELA, Andover (US); VELDMAN GEERTRUIDA M., Sudbury (US); VENTURINI AMY, Lexington (US); WARNE NICHOLAS W., Andover (US); WIDOM ANGELA, Acton (US); ELVIN JOHN G., Cambridge (GB); DUNCAN ALEXANDER R., Little Shelford (GB); DERBYSHIRE ELAINE J., Royston (GB); CARMEN SARA, Cambridge (GB); SMITH STEPHEN, Ely (GB); HOLTET THOR LAS, Royston (GB); DU FOU SARAH L., Hitchin (GB)

(73) ABBOTT GmbH & Co. KG., Wiesbaden (DE)

(54) Wyizolowane przeciwciało ludzkie lub jego część wiążąca antygen, zawierająca je kompozycja farmaceutyczna, sposób hamowania aktywności ludzkiej IL-12 in vitro, zastosowanie przeciwciała lub jego części wiążącej antygen, sposób wykrywania ludzkiej IL-12, wyizolowana cząsteczka kwasu nukleinowego, zrekombinowany wektor ekspresyjny, komórka gospodarz oraz sposób syntetyzowania ludzkiego przeciwciała lub jego części wiążącej antygen

B1 (11) **218660** (41) 2013 05 27

(51) **C07K 16/28** (2006.01)

C12N 5/22 (2006.01)

C12N 15/63 (2006.01)

(62) 376351

(21) 402418 (22) 2003 10 17

(30) 60/419,163 2002 10 17 US

60/460,028 2003 04 02 US

(86) 2003 10 17 PCT/US03/33057

(87) 2004 04 29 WO04/035607

(72) TEELING JESSICA, Krommenie (NL); RUULS SIGRID, De Bilt (NL); GLENNIE MARTIN, Southampton (GB); VAN DE WINKEL JAN G. J., Zeist (NL); PARREN PAUL, Odijk (NL); PETERSEN JORGEN, Rungsted Kyst (DK); BAADSGAARD OLE D. M. SC., Malmo (SE); HUANG HAICHUN, Fremont (US)

(73) GENMAB A/S, Kopenhaga (DK)

(54) Izolowane ludzkie przeciwciało monoklonalne wiążące ludzki CD20, związane z tym przeciwciałem transfektoma, komórka gospodarza, transgeniczne zwierzę lub roślina, kompozycja, immunokoniuat, cząsteczka bispecyficzna, wektor ekspresyjny, kompozycja farmaceutyczna, zastosowanie medyczne, zestaw oraz przeciwciało antyidiotypowe i jego zastosowanie

B1 (11) **218704** (41) 2010 06 21

(51) **C08B 37/10** (2006.01)

(21) 386867 (22) 2008 12 19

(72) GRZYWA-NIKSIŃSKA IRENA, Warszawa (PL); HEROPOLITAŃSKI RYSZARD, Warszawa (PL); GRZYWA EDWARD, Warszawa (PL); LEGOCKA IZABELLA, Warszawa (PL); MACHAŁOWSKA MAŁGORZATA, Warszawa (PL)

(73) INSTYTUT CHEMII PRZEMYSŁOWEJ IM. PROF. IGNACEGO MOŚCICKIEGO, Warszawa (PL)

(54) Sposób otrzymywania innych soli heparyny z heparyny sodowej

B1 (11) **218644** (41) 2013 07 08

(51) **C08F 110/02** (2006.01)

C08F 4/52 (2006.01)

C08F 4/58 (2006.01)

C08F 4/02 (2006.01)

(21) 402237 (22) 2012 12 24

(72) OCHĘDZAN-SIODŁAK WIOLETTA, Opole (PL); DZIUBEK

KATARZYNA, Rudziczka (PL); CZAJA KRYSZYNA, Opole (PL)

(73) UNIWERSYTET OPOLSKI, Opole (PL)

(54) Sposób wytwarzania polietylenu

B1 (11) **218630** (41) 2014 01 07

(51) **C08F 226/12** (2006.01)

C08G 65/02 (2006.01)

C08G 65/26 (2006.01)

(21) 399681 (22) 2012 06 26

(72) PIELICHOWSKI JAN, Kraków (PL); LUBCZAK RENATA, Rzeszów (PL)

(73) POLITECHNIKA KRAKOWSKA IM. TADEUSZA KOŚCIUSZKI, Kraków (PL)

(54) Sposób otrzymywania wielofunkcyjnych polieteroli z pierścieniem karbazolu

B1 (11) **218775** (41) 2013 02 04

(51) **C08G 12/42** (2006.01)

C08G 12/32 (2006.01)

(21) 395809 (22) 2011 08 01

(72) KUŹNIAR BEATA, Markowa (PL); LUBCZAK JACEK, Rzeszów (PL); RZUCIDŁO MARIUSZ, Raclawówka (PL); WRONKA ANNA, Mielec (PL)

(73) RZUCIDŁO MARIUSZ SIC SPECIALIZED INDUSTRIAL CHEMICALS SPECJALISTYCZNA CHEMIA PRZEMYSŁOWA, Raclawówka (PL)

(54) Sposób wytwarzania metoksyloowanych żywic melaminowo-formaldehidowych

B1 (11) **218727** (41) 2014 01 20

(51) **C08G 18/50** (2006.01)

C08G 18/32 (2006.01)

C08J 9/00 (2006.01)

(21) 399901 (22) 2012 07 11

(72) LUBCZAK JACEK, Rzeszów (PL); CHMIEL-SZUKIEWICZ ELŻBIETA, Rzeszów (PL); DULIBAN JERZY, Rzeszów (PL); GŁOWACZ-CZERWONKA DOROTA, Rzeszów (PL); LUBCZAK RENATA, Rzeszów (PL); ZARZYKA IWONA, Rzeszów (PL); ŁUKASIEWICZ BEATA, Bełżec (PL); ŁODYGA ANDRZEJ, Puławy (PL); TYŃSKI PIOTR, Tarnów (PL); MAJERCZYK ZBIGNIEW, Tarnów (PL); KOZIOŁ MAGDALENA, Skrzyszów (PL); MINDA-DATA DOROTA, Dębica (PL)

(73) POLITECHNIKA RZESZOWSKA IM. IGNACEGO ŁUKASIEWICZA, Rzeszów (PL)

(54) Sposób wytwarzania pianek poliuretanowych o zwiększonej odporności termicznej

B1 (11) **218629** (41) 2014 01 20

(51) **C08G 59/00** (2006.01)

C08G 59/04 (2006.01)

C08J 11/24 (2006.01)

(21) 399861 (22) 2012 07 09

(72) CZUB PIOTR, Kraków (PL)

(73) POLITECHNIKA KRAKOWSKA IM. TADEUSZA KOŚCIUSZKI, Kraków (PL)

(54) Sposób otrzymywania żywic epoksydowych z poli(tereftalanu etylenu), zwłaszcza odpadowego

B1 (11) **218773** (41) 2012 01 16

(51) **C08G 77/60** (2006.01)

C08G 61/12 (2006.01)

C08F 134/00 (2006.01)

(21) 391828 (22) 2010 07 14

(72) ANDRYSZEWSKI TOMASZ, Ciechocinek (PL); CZERWIŃSKI

WOJCIECH, Toruń (PL); DOMINICZAK PIOTR, Inowrocław (PL);

NOWACZYK JACEK, Toruń (PL); OLEWNIK EWA, Toruń (PL);

GARMAN KRZYSZTOF ŁUKASZ, Wejherowo (PL)

(73) UNIWERSYTET MIKOŁAJA KOPERNIKA W TORUNIU, Toruń (PL)

(54) Nowe poli [1,1-dipentylo-1h-silole] z ugrupowaniami alifatycznymi lub aromatycznymi oraz sposób ich wytwarzania

B1 (11) **218774** (41) 2012 01 16

(51) **C08G 77/60** (2006.01)

C08G 61/12 (2006.01)

C08F 134/00 (2006.01)

(21) 391829 (22) 2010 07 14

(72) ANDRYSZEWSKI TOMASZ, Ciechocinek (PL); CZERWIŃSKI

WOJCIECH, Toruń (PL); DOMINICZAK PIOTR, Inowrocław (PL);

NOWACZYK JACEK, Toruń (PL); OLEWNIK EWA, Toruń (PL);
 GARMAN KRZYSZTOF ŁUKASZ, Wejherowo (PL)
 (73) UNIWERSYTET MIKOŁAJA KOPERNIKA W TORUNIU, Toruń (PL)
 (54) Nowe poli [1,1-dietyl-1H-silole] z ugrupowaniami alifatycznymi
 lub aromatycznymi oraz sposób ich wytwarzania

B1 (11) **218794** (41) 2012 01 16

(51) **C08G 77/60** (2006.01)
C08G 61/12 (2006.01)
C08F 134/00 (2006.01)

(21) 391830 (22) 2010 07 14
 (72) ANDRYSZEWSKI TOMASZ, Ciechocinek (PL); CZERWIŃSKI
 WOJCIECH, Toruń (PL); DOMINICZAK PIOTR, Inowrocław (PL);
 NOWACZYK JACEK, Toruń (PL); OLEWNIK EWA, Toruń (PL);
 GARMAN KRZYSZTOF ŁUKASZ, Wejherowo (PL)
 (73) UNIWERSYTET MIKOŁAJA KOPERNIKA W TORUNIU, Toruń (PL)
 (54) Nowe niesymetrycznie (3,4) podstawione poli [1,1-dimetylo-
 1H-silole] z ugrupowaniami alifatycznymi lub alifatyczno-roma-
 tycznymi oraz sposób ich wytwarzania

B1 (11) **218810** (41) 2013 12 23

(51) **C08J 7/14** (2006.01)
C08J 3/20 (2006.01)
C08K 5/098 (2006.01)

(21) 399513 (22) 2012 06 14
 (72) KRAJEWSKA ANNA MAŁGORZATA, Bądkowo Jeziorne (PL);
 WRZODAK JERZY, Pruszków (PL)
 (73) K&G EKO SPÓŁKA Z OGRANICZONĄ ODPOWIEDZIALNOŚCIĄ,
 Płock (PL)
 (54) Sposób modyfikacji warstwy wierzchniej cząstek mialu i pyłu
 gumowego

B1 (11) **218621** (41) 2012 02 13

(51) **C08J 9/228** (2006.01)
C08J 9/00 (2006.01)
C08J 3/22 (2006.01)
C08G 18/48 (2006.01)

(21) 392064 (22) 2010 08 05
 (72) HAPONIUK JÓZEF T., Gdańsk (PL); PISZCZYK ŁUKASZ, Gdańsk (PL);
 DANOWSKA MAGDALENA, Gdańsk (PL); STRANKOWSKI MICHAŁ,
 Gdańsk (PL)
 (73) NOVAPUR SPÓŁKA Z OGRANICZONĄ ODPOWIEDZIALNOŚCIĄ,
 Gdańsk (PL)
 (54) Sposób wytwarzania ekologicznej sztywnej pianki poliureta-
 nowej

B1 (11) **218718** (41) 2012 02 13

(51) **C08J 9/228** (2006.01)
C08J 9/00 (2006.01)
C08J 3/22 (2006.01)
C08G 18/48 (2006.01)
C08K 3/34 (2006.01)
C08K 13/04 (2006.01)

(21) 392065 (22) 2010 08 05
 (72) HAPONIUK JÓZEF, Gdańsk (PL); PISZCZYK ŁUKASZ, Gdańsk (PL);
 DANOWSKA MAGDALENA, Gdańsk (PL); STRANKOWSKI MICHAŁ,
 Gdańsk (PL)
 (73) NOVAPUR SPÓŁKA Z OGRANICZONĄ ODPOWIEDZIALNOŚCIĄ,
 Gdańsk (PL)
 (54) Sposób wytwarzania ekologicznej sztywnej pianki poliureta-
 nowej

B1 (11) **218782** (41) 2010 10 11

(51) **C08J 11/10** (2006.01)
C08J 11/16 (2006.01)
C10G 1/10 (2006.01)
B01D 5/00 (2006.01)

(21) 387742 (22) 2009 04 08
 (72) FRĄCZAK DARIA, Jaworzno (PL); SAMARDAKIEWICZ
 BARTŁOMIEJ, Pruszków (PL)
 (73) CLARITER IP S.A., Luksemburg (LU)
 (54) Układ do termolizy odpadowych tworzyw sztucznych i sposób
 termolizy odpadowych tworzyw sztucznych

B1 (11) **218781** (41) 2010 12 06

(51) **C08J 11/10** (2006.01)
C10G 1/10 (2006.01)

(21) 388102 (22) 2009 05 25
 (72) FRĄCZAK DARIA, Jaworzno (PL); SAMARDAKIEWICZ
 BARTŁOMIEJ, Pruszków (PL)
 (73) CLARITER IP S.A., Luksemburg (LU)
 (54) Sposób wytwarzania wysokowartościowych produktów węglo-
 wodorowych z odpadowych tworzyw sztucznych i układ do sposobu
 wytwarzania wysokowartościowych produktów węglowodorowych
 z odpadowych tworzyw sztucznych

B1 (11) **218751** (41) 2012 05 21

(51) **C08L 23/06** (2006.01)
C08L 23/12 (2006.01)
C08L 91/06 (2006.01)

(21) 392888 (22) 2010 11 08
 (72) BODORA KAZIMIERZ, Kędzierzyn-Koźle (PL); KEIM HELMUT,
 Stromberg (DE); MACIONGA ARKADIUSZ, Gliwice (PL)
 (73) EUROCERAS SPÓŁKA Z OGRANICZONĄ
 ODPOWIEDZIALNOŚCIĄ, Kędzierzyn-Koźle (PL)
 (54) Sposób wytwarzania mieszanych wosków polietylenowo-po-
 lipropylenowych

B1 (11) **218625** (41) 2012 06 04

(51) **C08L 23/06** (2006.01)
C08K 3/08 (2006.01)
A47K 11/02 (2006.01)

(21) 393030 (22) 2010 11 23
 (72) ŁOSIAK MICHAŁ, Budy Grzybek (PL)
 (73) KWAZAR CORPORATION SPÓŁKA Z OGRANICZONĄ
 ODPOWIEDZIALNOŚCIĄ, Budy Grzybek (PL)
 (54) Specyficzne tworzywo sztuczne do produkcji elementów
 wielkogabarytowych, zwłaszcza toalety przenośnej oraz elementy
 wielkogabarytowe do montażu toalety przenośnej wykonane ze
 specyficznego tworzywa sztucznego

B1 (11) **218616** (41) 2013 05 13

(51) **C08L 61/06** (2006.01)
C08J 9/00 (2006.01)
C08J 9/08 (2006.01)

(21) 396901 (22) 2011 11 07
 (72) SZEMIENI MARIUSZ, Kędzierzyn-Koźle (PL); KAŁĘDKOWSKI
 BRONISŁAW, Kędzierzyn-Koźle (PL); CYGAN MAGDALENA,
 Sosnowiec (PL); FILA JANINA, Kędzierzyn-Koźle (PL); BIENIEK
 GRAŻYNA, Stary Ujazd (PL); ŁOZIŃSKI BOLESŁAW, Kędzierzyn-
 Koźle (PL)
 (73) INSTYTUT CIĘŻKIEJ SYNTEZY ORGANICZNEJ BLACHOWNIA,
 Kędzierzyn-Koźle (PL)
 (54) Kompozycja do wytwarzania tworzyw spienionych

B1 (11) **218596** (41) 2013 10 28

(51) **C08L 75/04** (2006.01)
C08J 5/00 (2006.01)
C08G 18/42 (2006.01)
C08G 18/48 (2006.01)
C08K 3/08 (2006.01)

(21) 399000 (22) 2012 04 27
 (72) MICHAŁSKI PAWEŁ, Stargard Szczeciński (PL); NACHMAN
 MAŁGORZATA, Stargard Szczeciński (PL); HEŁMINIAK

AGNIESZKA, Sulechów (PL); ARABCZYK WALERIAN, Szczecin (PL); KWIATKOWSKI KONRAD, Szczecin (PL); ROSŁANIEC ZBIGNIEW, Szczecin (PL)
 (73) ZACHODNIOPOMORSKI UNIwersYTET TECHNOLOGICZNY W SZCZECINIE, Szczecin (PL)
 (54) Sposób wytwarzania wyrobów z napełnianych elastomerów uretanowych w trakcie ich syntezy

B1 (11) **218804** (41) 2013 09 02
 (51) **C08L 83/06** (2006.01)
C08L 83/07 (2006.01)
C08K 5/5415 (2006.01)
C08K 9/04 (2006.01)
C08J 3/20 (2006.01)
 (21) 398173 (22) 2012 02 20
 (72) ZABORSKI MARIAN, Łódź (PL); STRĄKOWSKA ANNA, Łódź (PL); KOSMAŁSKA ANNA, Rosanów (PL)
 (73) POLITECHNIKA ŁÓDZKA, Łódź (PL)
 (54) Kompozycja elastomerowa metylowinylosilikonowa samonaprawiająca się

B1 (11) **218591** (41) 2012 11 19
 (51) **C08L 95/00** (2006.01)
 (21) 394880 (22) 2011 05 16
 (72) PAWŁOWSKI LUCJAN, Lublin (PL)
 (73) POLITECHNIKA LUBELSKA, Lublin (PL)
 (54) Sposób modyfikacji asfaltu za pomocą frakcji dienowej

B1 (11) **218789** (41) 2005 09 05
 (51) **C09D 5/00** (2006.01)
C09D 7/12 (2006.01)
C09D 175/04 (2006.01)
C09D 139/06 (2006.01)
C08K 3/22 (2006.01)
C08K 3/36 (2006.01)
 (21) 373668 (22) 2003 03 28
 (30) 60/376,983 2002 04 30 US
 10/260,823 2002 09 27 US
 (86) 2003 03 28 PCT/US03/09531
 (87) 2003 11 13 WO03/093357
 (72) SCHOTTMAN THOMAS C., Flemington (US); HENNESSEY PATRICK M., Fords (US); GRUENING RAINER, Basking Ridge (US)
 (73) HYDROMER, INC., Branchburg (US)
 (54) Wodna kompozycja powłokowa

B1 (11) **218827** (41) 2012 10 22
 (51) **C09J 7/02** (2006.01)
C09J 11/06 (2006.01)
 (21) 394626 (22) 2011 04 20
 (72) POPIELARZ ROMAN, Kraków (PL); CZECH ZBIGNIEW, Dobra (PL); SAWICZ-KRYNGIER KATARZYNA, Kraków (PL); GŁUCH URSZULA, Świdwin (PL); KOWALCZYK AGNIESZKA, Szczecin (PL); ORTYL JOANNA, Złotniki (PL)
 (73) ZACHODNIOPOMORSKI UNIwersYTET TECHNOLOGICZNY W SZCZECINIE, Szczecin (PL); POLITECHNIKA KRAKOWSKA IM. TADEUSZA KOŚCIUSZKI, Kraków (PL)
 (54) Sposób wytwarzania poliakrylanowych klejów samoprzylepnych

B1 (11) **218756** (41) 2012 10 22
 (51) **C09J 7/02** (2006.01)
C09J 133/08 (2006.01)
C09J 11/06 (2006.01)
 (21) 394627 (22) 2011 04 20
 (72) POPIELARZ ROMAN, Kraków (PL); CZECH ZBIGNIEW, Dobra (PL); ORTYL JOANNA, Złotniki (PL); SAWICZ-KRYNGIER KATARZYNA, Kraków (PL); MADEJSKA EWA, Szczecin (PL); KOWALCZYK AGNIESZKA, Szczecin (PL)

(73) ZACHODNIOPOMORSKI UNIwersYTET TECHNOLOGICZNY W SZCZECINIE, Szczecin (PL); POLITECHNIKA KRAKOWSKA IM. TADEUSZA KOŚCIUSZKI, Kraków (PL)
 (54) Sposób znakowania poliakrylanowych klejów samoprzylepnych znacznikami fluoroscencyjnymi

B1 (11) **218825** (41) 2013 10 14
 (51) **C09K 3/18** (2006.01)
 (21) 398752 (22) 2012 04 06
 (72) KUSZA GRZEGORZ, Opole (PL); KOCHANOWSKA KATARZYNA, Piekary Śląskie (PL); SZCZEPANEK BARTOSZ, Krapkowice (PL)
 (73) SZCZEPANEK BARTOSZ EKO-PROBUD, Krapkowice (PL)
 (54) Kompozycja usuwająca oblodzenia i zapobiegająca zamrażaniu

B1 (11) **218686** (41) 2012 06 04
 (51) **C10G 1/04** (2006.01)
C10B 53/06 (2006.01)
 (21) 397591 (22) 2010 06 14
 (30) MI2009A001090 2009 06 19 IT
 (86) 2010 06 14 PCT/EP10/03775
 (87) 2010 12 23 WO10/145847
 (72) DELBIANCO ALBERTO, Robecco Sul Naviglio (IT); DE GHETTO GIAMBATTISTA, San Donato Milanese (IT)
 (73) ENI S.p.A., Rzym (IT)
 (54) Sposób ekstrakcji węglowodorów z piasków ropońskich i łupków ropońskich

B1 (11) **218771** (41) 2011 04 11
 (51) **C10G 1/10** (2006.01)
 (21) 389170 (22) 2009 10 01
 (72) GULBA MIROSŁAW, Zielona Góra (PL); CZERNIAWSKI SIERGIEJ, Jordanowo (PL)
 (73) GULBA GRAŻYNA PRZEDSIĘBIORSTWO HANDLOWO-USŁUGOWE GMG, Zielona Góra (PL)
 (54) Sposób i instalacja do recyklingu opon

B1 (11) **218609** (41) 2012 09 10
 (51) **C10M 105/34** (2006.01)
 (21) 394059 (22) 2011 02 28
 (72) PAWELAK MARIAN, Pszczyna (PL)
 (73) PAWELAK MARIAN, Pszczyna (PL)
 (54) Biodegradowalny środek smarny

B1 (11) **218619** (41) 2012 11 05
 (51) **C10M 169/04** (2006.01)
 (21) 394659 (22) 2011 04 22
 (72) MOSIO-MOSIEWSKI JAN, Kędzierzyn-Koźle (PL); NOWICKI JANUSZ, Kędzierzyn-Koźle (PL); GOŁĘBIEWSKI TOMASZ, Warszawa (PL); FISZER RENATA, Kędzierzyn-Koźle (PL)
 (73) INSTYTUT CIĘŻKIEJ SYNTEZY ORGANICZNEJ BLACHOWNIA, Kędzierzyn-Koźle (PL)
 (54) Biodegradowalny smar plastyczny

B1 (11) **218614** (41) 2009 11 23
 (51) **C11D 3/37** (2006.01)
C11D 3/48 (2006.01)
C11D 17/00 (2006.01)
B82Y 40/00 (2011.01)
 (21) 385154 (22) 2008 05 12
 (72) MUSKALSKI WŁODZIMIERZ, Łódź (PL); SZYMAŁAK SYLWESTER, Łódź (PL); SIUTOWICZ BARBARA, Łódź (PL); MODRZEJEWSKA ZOFIA, Łódź (PL); ZARZYCKI ROMAN, Borchówka (PL); WIELGOSIŃSKI GRZEGORZ, Łódź (PL)
 (73) ORGANIKA-CAR SPÓŁKA AKCYJNA, Łódź (PL)
 (54) Wyroby nanokompozytowe chemii motoryzacyjnej i chemii gospodarczej

B1 (11) **218665** (41) 2013 02 18
 (51) *C12M 1/02* (2006.01)
C12M 1/04 (2006.01)
C12M 1/06 (2006.01)
C12M 1/00 (2006.01)
C12N 1/16 (2006.01)
C12N 1/18 (2006.01)
C12R 1/865 (2006.01)
 (21) 395972 (22) 2011 08 16
 (72) KRUSZ WITOLD, Łódź (PL)
 (73) KRUSZ WITOLD BIOSTAR PPHU, Łódź (PL)
 (54) Urządzenie do przygotowywania mleczka drożdżowego i sposób przygotowywania mleczka drożdżowego

B1 (11) **218681** (41) 2011 01 03
 (51) *C12N 1/14* (2006.01)
C12R 1/685 (2006.01)
C12P 7/46 (2006.01)
C07C 55/06 (2006.01)
 (21) 388430 (22) 2009 07 01
 (72) GAŚSIÓREK ELŻBIETA, Wrocław (PL)
 (73) UNIWERSYTET EKONOMICZNY WE WROCŁAWIU, Wrocław (PL)
 (54) Podłoże do biosyntezy kwasu szczawiowego

B1 (11) **218745** (41) 2012 12 03
 (51) *C12N 1/20* (2006.01)
C12R 1/07 (2006.01)
C12N 1/02 (2006.01)
A61P 31/04 (2006.01)
A61P 31/06 (2006.01)
A61K 35/74 (2006.01)
 (21) 394948 (22) 2011 05 19
 (72) FIOŁKA MARTA, Lublin (PL); WIELBO JERZY, Janów (PL); ZAGAJA MIROSŁAW, Lublin (PL)
 (73) UNIWERSYTET MARII CURIE-SKŁODOWSKIEJ, Lublin (PL)
 (54) Nowy szczep bakterii *Bacillus pumilus* AF-11 do zastosowania w profilaktyce lub terapii zakażeń wywołanych przez *Mycobacterium* oraz sposób wyselekcjonowania tego szczepu z jelita dżdżownicy *Dendrobaena veneta*

B1 (11) **218636** (41) 2013 05 27
 (51) *C12N 1/20* (2006.01)
C12R 1/01 (2006.01)
 (21) 396985 (22) 2011 11 15
 (72) PALUSIŃSKA-SZYSZ MARTA, Lublin (PL); URBANIK TERESA, Lublin (PL); WIŚNIEWSKA ELŻBIETA, Rudka (PL)
 (73) UNIWERSYTET MARII CURIE-SKŁODOWSKIEJ, Lublin (PL)
 (54) Sposób hodowli bakterii *Legionella lytica* na sztucznym podłożu

B1 (11) **218779** (41) 2013 02 18
 (51) *C12N 5/00* (2006.01)
C12N 5/075 (2010.01)
A01K 67/02 (2006.01)
 (21) 395973 (22) 2011 08 16
 (72) SKRZYSZOWSKA MARIA, Kraków (PL); SAMIEC MARCIN, Kraków (PL); SMORAĞ ZDZIŚŁAW, Balice (PL)
 (73) INSTYTUT ZOOTECNIKI-PAŃSTWOWY INSTYTUT BADAWCZY, Kraków (PL)
 (54) Sposób aktywacji oocytów ssaków, zwłaszcza świni

B1 (11) **218594** (41) 2013 04 15
 (51) *C12P 7/22* (2006.01)
C12R 1/645 (2006.01)
 (21) 400805 (22) 2012 09 17
 (72) POPŁOŃSKI JAROSŁAW TOMASZ, Szklarska Poręba (PL); HUSZCZA EWA, Wrocław (PL); TRONINA TOMASZ, Międzybórz (PL); MADEJ ANNA, Jelcz-Laskowice (PL)

(73) UNIWERSYTET PRZYRODNICZY WE WROCŁAWIU, Wrocław (PL)
 (54) Sposób wytwarzania 4'-hydroksy-7,8-benzoflawonu

B1 (11) **218593** (41) 2013 04 15
 (51) *C12P 7/22* (2006.01)
C12R 1/66 (2006.01)
 (21) 400806 (22) 2012 09 17
 (72) POPŁOŃSKI JAROSŁAW TOMASZ, Szklarska Poręba (PL); HUSZCZA EWA, Wrocław (PL); TRONINA TOMASZ, Międzybórz (PL); MADEJ ANNA, Jelcz-Laskowice (PL)
 (73) UNIWERSYTET PRZYRODNICZY WE WROCŁAWIU, Wrocław (PL)
 (54) Sposób otrzymywania 4'-hydroksy-7,8-benzoflawonu

B1 (11) **218592** (41) 2013 04 15
 (51) *C12P 7/22* (2006.01)
C12R 1/645 (2006.01)
 (21) 400807 (22) 2012 09 17
 (72) POPŁOŃSKI JAROSŁAW TOMASZ, Szklarska Poręba (PL); HUSZCZA EWA, Wrocław (PL); TRONINA TOMASZ, Międzybórz (PL); MADEJ ANNA, Jelcz-Laskowice (PL)
 (73) UNIWERSYTET PRZYRODNICZY WE WROCŁAWIU, Wrocław (PL)
 (54) Sposób wytwarzania 4'-hydroksy-5,6-benzoflawonu

B1 (11) **218584** (41) 2013 04 15
 (51) *C12P 7/22* (2006.01)
C12R 1/66 (2006.01)
 (21) 400808 (22) 2012 09 17
 (72) POPŁOŃSKI JAROSŁAW TOMASZ, Szklarska Poręba (PL); HUSZCZA EWA, Wrocław (PL); TRONINA TOMASZ, Międzybórz (PL); MADEJ ANNA, Jelcz-Laskowice (PL)
 (73) UNIWERSYTET PRZYRODNICZY WE WROCŁAWIU, Wrocław (PL)
 (54) Sposób otrzymywania 4'-hydroksy-5,6-benzoflawonu

B1 (11) **218586** (41) 2013 05 27
 (51) *C12P 33/00* (2006.01)
C12P 33/16 (2006.01)
C12R 1/80 (2006.01)
 (21) 400942 (22) 2012 09 27
 (72) ŚWIZDOR ALINA, Wrocław (PL); KOŁEK TERESA, Wrocław (PL); PANEK ANNA, Wrocław (PL); MILECKA NATALIA, Wrocław (PL)
 (73) UNIWERSYTET PRZYRODNICZY WE WROCŁAWIU, Wrocław (PL)
 (54) Sposób wytwarzania 3β-hydroksy-17α-oksandrost-5-en-17-onu

B1 (11) **218587** (41) 2013 05 27
 (51) *C12P 33/00* (2006.01)
C12P 33/16 (2006.01)
C12R 1/80 (2006.01)
 (21) 400947 (22) 2012 09 27
 (72) PANEK ANNA, Wrocław (PL); KOŁEK TERESA, Wrocław (PL); ŚWIZDOR ALINA, Wrocław (PL); MILECKA-TRONINA NATALIA, Wrocław (PL)
 (73) UNIWERSYTET PRZYRODNICZY WE WROCŁAWIU, Wrocław (PL)
 (54) Sposób wytwarzania 17α-oxa-D-homo-androst-1,4-dien-3,17-dionu

B1 (11) **218589** (41) 2013 05 27
 (51) *C12P 33/00* (2006.01)
C12P 33/16 (2006.01)
C12R 1/80 (2006.01)
 (21) 400948 (22) 2012 09 27
 (72) PANEK ANNA, Wrocław (PL); KOŁEK TERESA, Wrocław (PL); ŚWIZDOR ALINA, Wrocław (PL); MILECKA-TRONINA NATALIA, Wrocław (PL)
 (73) UNIWERSYTET PRZYRODNICZY WE WROCŁAWIU, Wrocław (PL)
 (54) Sposób wytwarzania 17α-oxa-D-homo-5α-androst-3,17-dionu i 3β-hydroksy-17α-oxa-D-homo-5α-androst-17-onu

- B1 (11) **218839** (41) 2013 03 18
 (51) **C12Q 1/68** (2006.01)
A61K 39/40 (2006.01)
C12N 1/20 (2006.01)
C12N 15/09 (2006.01)
 (21) 396283 (22) 2011 09 09
 (72) NEJMAN-FALEŃCZYK BOŻENA, Czernikówko (PL); WĘGRZYN GRZEGORZ, Gdańsk (PL)
 (73) 3G Therapeutics Inc., Miami (US)
 (54) Sposób wykrywania enterokrwotocznych *Escherichia coli* (EHEC), sonda do wykrywania enterokrwotocznych *Escherichia coli* (EHEC), sekwencje do amplifikacji fragmentu genu kodującego toksynę Shiga, zastosowanie sond i sekwencji
-
- B1 (11) **218813** (41) 2013 04 29
 (51) **C12Q 1/68** (2006.01)
C12N 1/20 (2006.01)
C12R 1/385 (2006.01)
 (21) 401157 (22) 2012 10 11
 (72) PIĘTA PAWEŁ, Turek (PL); DEPTUŁA ALEKSANDER, Bydgoszcz (PL); BOGIEL TOMASZ, Bydgoszcz (PL); DOBROCZYŃSKA JOANNA, Żagań (PL)
 (73) POLITECHNIKA WROCŁAWSKA, Wrocław (PL); UNIWERSYTET MIKOŁAJA KOPERNIKA W TORUNIU, Toruń (PL)
 (54) Test diagnostyczny na bazie amino modyfikowanego nanozłota sprzężonego z karboksy modyfikowanymi nukleotydami do identyfikacji lekooporności *Pseudomonas aeruginosa* oraz sposób jego wytwarzania
-
- B1 (11) **218651** (41) 2013 01 21
 (51) **C23C 16/513** (2006.01)
C23C 4/10 (2006.01)
B32B 33/00 (2006.01)
B32B 7/00 (2006.01)
 (21) 395703 (22) 2011 07 19
 (72) GAWROŃSKI ZBIGNIEW, Łódź (PL); MISZCZAK SEBASTIAN, Łódź (PL); PIETRZYK BOŻENA, Łódź (PL); SZYMANOWSKI HIERONIM, Łódź (PL)
 (73) POLITECHNIKA ŁÓDZKA, Łódź (PL)
 (54) Sposób wytwarzania powłok ceramicznych metodą zol-żel
-
- B1 (11) **218697** (41) 2011 05 23
 (51) **D04B 1/22** (2006.01)
D04B 21/12 (2006.01)
D04B 23/16 (2006.01)
A01F 15/00 (2006.01)
 (21) 389515 (22) 2009 11 09
 (72) TROJANOWSKI LUBOMIR, Świebodzice (PL)
 (73) TAMA POLSKA SPÓŁKA Z OGRANICZONĄ ODPOWIEDZIALNOŚCIĄ, Sieradz (PL)
 (54) Siatka dziana do owijania bel, sposób wytwarzania siatki dzianej i urządzenie do wytwarzania siatki dzianej
-
- B1 (11) **218701** (41) 2010 11 22
 (51) **D06H 3/00** (2006.01)
D06H 3/06 (2006.01)
D06H 3/08 (2006.01)
 (21) 388060 (22) 2009 05 18
 (72) JASIŃSKA IZABELA, Łódź (PL)
 (73) INSTYTUT WŁÓKIENICTWA, Łódź (PL)
 (54) Sposób wyznaczania stopnia wypełnienia powierzchni wyrobów włókienniczych pillingiem
-
- B1 (11) **218622** (41) 2011 02 28
 (51) **E01F 15/00** (2006.01)
 (21) 391427 (22) 2010 06 07
 (72) BORKOWSKI WACŁAW, Warszawa (PL); HRYCIÓW ZDZISŁAW, Warszawa (PL); RYBAK PIOTR, Warszawa (PL); WYSOCKI JÓZEF, Warszawa (PL); WYROBA ANDRZEJ, Warszawa (PL)
-
- (73) WOJSKOWA AKADEMIA TECHNICZNA, Warszawa (PL)
 (54) Połączenie przegubowe segmentów betonowych barier ochronnych
-
- B1 (11) **218707** (41) 2010 08 02
 (51) **E02D 29/12** (2006.01)
E03F 5/02 (2006.01)
 (21) 387088 (22) 2009 01 21
 (72) ŁAŻECKI JAKUB, Kamion (PL)
 (73) SIENKIEWICZ MAT-BUD SPÓŁKA Z OGRANICZONĄ ODPOWIEDZIALNOŚCIĄ, Warszawa (PL)
 (54) Sposób kształtowania kanałów w monolitycznych dennicach betonowych
-
- B1 (11) **218610** (41) 2011 12 19
 (51) **E02D 29/045** (2006.01)
 (21) 391450 (22) 2010 06 09
 (72) MOTYL STEFAN, Krępiec (PL)
 (73) MOTYL STEFAN PRZEDSIĘBIORSTWO PRZEWIERTOWE MOTYL, Krępiec (PL)
 (54) Głowica przepustu oraz sposób wytwarzania głowicy przepustu
-
- B1 (11) **218740** (41) 2011 08 16
 (51) **E02F 3/28** (2006.01)
 (21) 390448 (22) 2010 02 15
 (72) DUDZIŃSKI PIOTR, Wrocław (PL); TRZCIŃSKI ŁUKASZ, Trząs (PL); DROGOWSKI GRZEGORZ, Wrocław (PL)
 (73) POLITECHNIKA WROCŁAWSKA, Wrocław (PL); WOJSKOWY INSTYTUT TECHNIKI INŻYNIERYJNEJ IM. PROFESORA JÓZEFA KOSACKIEGO, Wrocław (PL)
 (54) Maszyna inżynierska, zwłaszcza ładowarka
-
- B1 (11) **218770** (41) 2010 11 22
 (51) **E04B 1/32** (2006.01)
E04B 1/16 (2006.01)
E04H 1/00 (2006.01)
 (21) 388031 (22) 2009 05 15
 (72) TYROWICZ MACIEJ, Łódź (PL)
 (73) TYROWICZ MACIEJ OŚRODEK ZASTOSOWAŃ BIOTECHNOLOGICZNYCH MEGABOL SPÓŁKA CYWILNA, Łódź (PL); GRYMOWSKI PIOTR OŚRODEK ZASTOSOWAŃ BIOTECHNOLOGICZNYCH MEGABOL SPÓŁKA CYWILNA, Łódź (PL)
 (54) Modułowy system zabudowy i sposób wznoszenia budowli o owalnym kształcie
-
- B1 (11) **218736** (41) 2010 08 02
 (51) **E04C 1/00** (2006.01)
A47C 11/00 (2006.01)
 (21) 387106 (22) 2009 01 23
 (72) TRYBA ZYGMUNT, Kamieniec Wrocławski (PL); TRYBA KRYSZYNA, Kamieniec Wrocławski (PL); SICIARZ AGNIESZKA, Kamieniec Wrocławski (PL)
 (73) TRYBA ZYGMUNT, Kamieniec Wrocławski (PL)
 (54) Element konstrukcyjny do budowy małej architektury
-
- B1 (11) **218793** (41) 2008 06 09
 (51) **E04F 13/24** (2006.01)
E04B 2/88 (2006.01)
 (21) 381148 (22) 2006 11 27
 (72) PIROS DARIUSZ, Warszawa (PL)
 (73) PIROS DARIUSZ, Warszawa (PL)
 (54) Zawiesie do płyt elewacyjnych
-
- B1 (11) **218604** (41) 2005 12 12
 (51) **E05D 5/02** (2006.01)
F16B 35/04 (2006.01)
 (21) 375592 (22) 2003 11 18
 (30) 20218699.7 2002 12 03 DE

(86) 2003 11 18 PCT/EP03/12871
 (87) 2004 06 17 WO04/051038
 (72) FRISCHMANN ALBERT, Kenzingen (DE); MANZ THOMAS, Kenzingen (DE)
 (73) DR. HAHN GMBH & CO. KG, Mönchengladbach-Wickrath (DE)
 (54) Zespół do zamocowania części okucia na profilu wielokomorowym

B1 (11) **218832** (41) 2013 01 07
 (51) **E06B 1/32** (2006.01)
E06B 1/00 (2006.01)
 (21) 395534 (22) 2011 07 05
 (72) LITWIŃSKI ARTUR, Warszawa (PL)
 (73) LITWIŃSKI ARTUR, Warszawa (PL)
 (54) Zespół ościeżnicy dla skrzydła drzwiowego

B1 (11) **218819** (41) 2013 03 18
 (51) **E06B 5/16** (2006.01)
 (21) 396299 (22) 2011 09 12
 (72) KOCHEL BOGUMIŁ, Lubliniec (PL)
 (73) INVADO SPÓŁKA Z OGRANICZONĄ ODPOWIEDZIALNOŚCIĄ, Dzielnia (PL)
 (54) Drzwi przeciwpożarowe

B1 (11) **218655** (41) 2010 11 08
 (51) **E06B 9/90** (2006.01)
 (21) 387959 (22) 2009 05 05
 (72) WOŁEK JERZY, Kałno (PL)
 (73) FRANC GARDINER SPÓŁKA Z OGRANICZONĄ ODPOWIEDZIALNOŚCIĄ, Świdnica (PL)
 (54) Mechanizm blokujący ruch obrotowy wałka nawojowego rolety o napędzie sprężynowym, zwłaszcza rolety okiennej

B1 (11) **218760** (41) 2012 09 10
 (51) **E21B 43/32** (2006.01)
E21B 43/12 (2006.01)
 (21) 394113 (22) 2011 03 04
 (72) SOLECKI TADEUSZ, Kraków (PL); STOPA JERZY, Kraków (PL)
 (73) AKADEMIA GÓRNICZO-HUTNICZA IM. STANISŁAWA STASZICA W KRAKOWIE, Kraków (PL)
 (54) Urządzenie do wydobywania odwiertem pionowym ropy naftowej ze złoża z warstwą wodonośną w strefie przydennej

B1 (11) **218713** (41) 2012 11 05
 (51) **E21C 39/00** (2006.01)
G01N 33/24 (2006.01)
G01N 3/58 (2006.01)
 (21) 394728 (22) 2011 05 02
 (72) BIAŁY WITOLD, Tarnowskie Góry (PL); BRODNY JAROSŁAW, Gliwice (PL); LUBOSIK ZBIGNIEW, Siemianowice Śląskie (PL); PŁONKA MAREK, Katowice (PL); PRUSEK STANISŁAW, Wieszowa (PL); RAJWA SYLWESTER, Ruda Śląska (PL); TUREK MARIAN, Gliwice (PL); WALENTEK ANDRZEJ, Piekary Śląskie (PL); WRANA ALEKSANDER, Zabrze (PL)
 (73) GŁÓWNY INSTYTUT GÓRNICICTWA, Katowice (PL)
 (54) Urządzenie do badania skrawalności skał, zwłaszcza węglowych

B1 (11) **218811** (41) 2010 06 07
 (51) **E21D 13/04** (2006.01)
E21D 11/40 (2006.01)
E21D 9/10 (2006.01)
 (21) 386698 (22) 2008 12 05
 (72) KULCZYK KRZYSZTOF, Ruda Śląska (PL); STACHA GRZEGORZ, Katowice (PL); KUŚ ANTONI, Kraków (PL); BEDNARCZYK WACŁAW, Mysłowice (PL); SZYSZKA ARTUR, Lublin (PL); CHMIELEWSKI JANUSZ, Lublin (PL); HAJDUK JAN, Panieńszczyzna (PL); MARTYNIUK SŁAWOMIR, Lublin (PL); HAJDUK WOJCIECH, Łęczna (PL)

(73) SIGMA SPÓŁKA AKCYJNA, Barak (PL)
 (54) Urządzenie do prowadzenia robót pomocniczych w wyrobiskach górniczych

B1 (11) **218806** (41) 2012 01 30
 (51) **E21D 21/00** (2006.01)
E02D 3/12 (2006.01)
 (21) 391843 (22) 2010 07 16
 (72) GOŁASZEWSKI ANTONI, Katowice (PL); GOŁASZEWSKI ARKADIUSZ, Katowice (PL); STEG MAREK, Rybnik (PL); ŚMIESZKOŁ ANDRZEJ, Bytom (PL); MOTYL ZYGMUNT, Myszków (PL); PYTLIK MARIAN, Rybnik (PL)
 (73) GSG MINING SYSTEMS SPÓŁKA AKCYJNA, Katowice (PL)
 (54) Sposób wzmacniania górotworu i kotew iniekcyjna, zwłaszcza górnicza

B1 (11) **218823** (41) 2013 06 24
 (51) **E21F 3/00** (2006.01)
 (21) 397347 (22) 2011 12 12
 (72) BIEL BRONISŁAW, Zabrze (PL); BABŁOK ANTONI, Katowice (PL); KRUCZEK STANISŁAW, Jastrzębia (PL)
 (73) ELPRO-7 SPÓŁKA Z OGRANICZONĄ ODPOWIEDZIALNOŚCIĄ, Zabrze (PL)
 (54) Układ odprowadzania ciepła, zwłaszcza klimatyzacji grupowej podziemnych wyrobisk górniczych

B1 (11) **218821** (41) 2013 01 21
 (51) **E21F 7/00** (2006.01)
 (21) 395597 (22) 2011 07 11
 (72) DRENDA JAN, Siemianowice Śląskie (PL); KANIA JAN, Czerwonka-Leszczyny (PL); SZWEDA STANISŁAW, Gliwice (PL); MARKOWICZ JÓZEF, Gliwice (PL); SUŁKOWSKI JÓZEF, Gliwice (PL); BADURA HENRYK, Rybnik (PL)
 (73) POLITECHNIKA ŚLĄSKA, Gliwice (PL)
 (54) Sposób bezpośredniego odmetanowania strefy zawału przodka ścianowego

B1 (11) **218797** (41) 2011 06 06
 (51) **F01B 21/02** (2006.01)
F15B 15/00 (2006.01)
F15B 15/18 (2006.01)
F03C 1/26 (2006.01)
 (21) 389711 (22) 2009 11 30
 (72) RESZEWSKI STEFAN BOŻYDAR, Wrocław (PL); GWÓZDŹ ANDRZEJ, Piotrowice (PL); GWÓZDŹ ADAM, Piotrowice (PL); GWÓZDŹ ARTUR, Piotrowice (PL)
 (73) RESZEWSKI STEFAN BOŻYDAR, Wrocław (PL); GWÓZDŹ ANDRZEJ, Piotrowice (PL); GWÓZDŹ ADAM, Piotrowice (PL); GWÓZDŹ ARTUR, Piotrowice (PL)
 (54) Układ napędowy pneumo-hydrauliczny

B1 (11) **218669** (41) 2012 11 19
 (51) **F03B 13/10** (2006.01)
F03B 13/08 (2006.01)
 (21) 394780 (22) 2011 05 06
 (72) KUBECKI MICHAŁ, Chęciny (PL)
 (73) INSTYTUT OZE SPÓŁKA Z OGRANICZONĄ ODPOWIEDZIALNOŚCIĄ, Kielce (PL)
 (54) Zatapialny zespół turbiny, układ do sterowania zatapialnym zespołem turbiny oraz mała elektrownia wodna z takim zatapialnym zespołem turbiny

B1 (11) **218633** (41) 2011 04 26
 (51) **F03D 3/00** (2006.01)
F03D 3/04 (2006.01)
F03D 3/06 (2006.01)
F03D 7/06 (2006.01)
F03D 11/04 (2006.01)

- (21) 389351 (22) 2009 10 22
 (72) PISKORZ WALDEMAR, Kodeń (PL)
 (73) PISKORZ WALDEMAR, Kodeń (PL)
 (54) Silnik wiatrowy
-
- B1 (11) **218721** (41) 2013 05 27
 (51) *F03D 9/00* (2006.01)
F03D 3/00 (2006.01)
F03D 1/00 (2006.01)
F03D 7/04 (2006.01)
H02J 3/00 (2006.01)
 (21) 397005 (22) 2011 11 17
 (72) PISKORSKI RADOŚLAW, Osiek Wielki (PL); AUGUSTYNIAK RAFAŁ, Złotniki (PL)
 (73) EOLIA TECHNOLOGIE SPÓŁKA Z OGRANICZONĄ ODPOWIEDZIALNOŚCIĄ, Poznań (PL)
 (54) Układ elektrowni wiatrowej
-
- B1 (11) **218742** (41) 2012 12 17
 (51) *F03D 11/04* (2006.01)
 (21) 395163 (22) 2011 06 07
 (72) RYLKE ANTONI, Gdynia (PL); ZAWADZKI KRZYSZTOF, Gdynia (PL)
 (73) VISTAL WIND POWER SPÓŁKA Z OGRANICZONĄ ODPOWIEDZIALNOŚCIĄ, Gdynia (PL)
 (54) Morska elektrownia wiatrowa oraz sposób stawiania morskiej elektrowni wiatrowej
-
- B1 (11) **218792** (41) 2011 09 12
 (51) *F03G 7/00* (2006.01)
F01K 25/04 (2006.01)
 (21) 390582 (22) 2010 03 01
 (72) RESZEWSKI STEFAN BOŻYDAR, Wrocław (PL); GWÓZDŹ ANDRZEJ, Piotrowice (PL); GWÓZDŹ ADAM, Piotrowice (PL); GWÓZDŹ ARTUR, Piotrowice (PL)
 (73) RESZEWSKI STEFAN BOŻYDAR, Wrocław (PL); GWÓZDŹ ANDRZEJ, Piotrowice (PL); GWÓZDŹ ADAM, Piotrowice (PL); GWÓZDŹ ARTUR, Piotrowice (PL)
 (54) Sposób uzyskiwania energii z przemian termodynamicznych gazu
-
- B1 (11) **218632** (41) 2011 04 11
 (51) *F04D 17/02* (2006.01)
F04D 17/00 (2006.01)
F04D 17/08 (2006.01)
F04D 17/16 (2006.01)
F04D 29/28 (2006.01)
F04D 29/30 (2006.01)
 (21) 389226 (22) 2009 10 08
 (72) PISKORZ WALDEMAR, Kodeń (PL)
 (73) PISKORZ WALDEMAR, Kodeń (PL)
 (54) Turbina do sprężania powietrza
-
- B1 (11) **218643** (41) 2013 07 22
 (51) *F16G 15/02* (2006.01)
F16G 13/14 (2006.01)
 (21) 402361 (22) 2010 12 08
 (30) 102010013474.0 2010 03 30 DE
 (86) 2010 12 08 PCT/DE10/01431
 (87) 2011 10 06 WO11/120479
 (72) BRODZIAK EUGENIUSZ, Iserlohn (DE)
 (73) THIELE GMBH & CO.KG, Iserlohn (DE)
 (54) Zamek łańcucha
-
- B1 (11) **218815** (41) 2012 12 03
 (51) *F16H 55/18* (2006.01)
F16H 55/28 (2006.01)
 (21) 394997 (22) 2011 05 24
-
- (72) REJMAN EDWARD, Rzeszów (PL); REJMAN MARCIN, Rzeszów (PL)
 (73) POLITECHNIKA RZESZOWSKA IM. IGNACEGO ŁUKASIEWICZA, Rzeszów (PL)
 (54) Bezluzowa przekładnia zębatkowa
-
- B1 (11) **218816** (41) 2012 10 22
 (51) *F16J 15/00* (2006.01)
F16J 15/53 (2006.01)
 (21) 394491 (22) 2011 04 11
 (72) OCHOŃSKI WŁODZIMIERZ, Kraków (PL); RUTA HUBERT, Radom (PL); SZCZĘCH MARCIN, Krauszów (PL)
 (73) AKADEMIA GÓRNICZO-HUTNICZA IM. STANISŁAWA STASZICA W KRAKOWIE, Kraków (PL)
 (54) Wielostopniowe uszczelnienie odśrodkowe z cieczą magnetyczną dla wału wysokoobrotowego
-
- B1 (11) **218795** (41) 2010 12 20
 (51) *F16J 15/02* (2006.01)
F16L 23/18 (2006.01)
F16L 17/06 (2006.01)
 (21) 388289 (22) 2009 06 17
 (72) KASPRZYK JAN, Bystra (PL)
 (73) CENTRUM SPECJALISTYCZNYCH USŁUG TECHNICZNYCH SPETECH SPÓŁKA Z OGRANICZONĄ ODPOWIEDZIALNOŚCIĄ, Bielsko-Biała (PL)
 (54) Pierścień centrujący samozaciskowy
-
- B1 (11) **218672** (41) 2010 11 22
 (51) *F16J 15/08* (2006.01)
F16K 1/226 (2006.01)
 (21) 387998 (22) 2009 05 11
 (72) BERA PIOTR, Poznań (PL); BZOWY PIOTR, Poznań (PL)
 (73) AFT SPÓŁKA Z OGRANICZONĄ ODPOWIEDZIALNOŚCIĄ, Poznań (PL)
 (54) Uszczelnienie sprężyste przepustnicy
-
- B1 (11) **218695** (41) 2011 05 09
 (51) *F16J 15/18* (2006.01)
 (21) 389463 (22) 2009 11 04
 (72) CHLEBEK DANIEL, Trzebinia (PL); CIEŚLAK ZBIGNIEW, Tarnowskie Góry (PL); GERLICH JACEK, Nakło (PL); JENCZMYK DARIUSZ, Piekary Śląskie (PL); MAZUREK KRZYSZTOF, Knurów (PL); STĘPOR JOACHIM, Gliwice (PL); SZYGUŁA MAREK, Gliwice (PL); TURCZYŃSKI KRZYSZTOF, Zabrze (PL)
 (73) INSTYTUT TECHNIKI GÓRNICZEJ KOMAG, Gliwice (PL)
 (54) Dławnica siłownika hydraulicznego, zwłaszcza stojaka hydraulicznego
-
- B1 (11) **218671** (41) 2010 11 08
 (51) *F16J 15/24* (2006.01)
 (21) 387895 (22) 2009 04 27
 (72) OCHOŃSKI WŁODZIMIERZ, Kraków (PL)
 (73) AKADEMIA GÓRNICZO-HUTNICZA IM. STANISŁAWA STASZICA W KRAKOWIE, Kraków (PL)
 (54) Dławnica z promieniowym dociskiem szczeliwa
-
- B1 (11) **218838** (41) 2011 05 23
 (51) *F16J 15/53* (2006.01)
 (21) 389525 (22) 2009 11 10
 (72) OCHOŃSKI WŁODZIMIERZ, Kraków (PL); SALWIŃSKI JÓZEF, Kraków (PL)
 (73) AKADEMIA GÓRNICZO-HUTNICZA IM. STANISŁAWA STASZICA W KRAKOWIE, Kraków (PL)
 (54) Wielostopniowe uszczelnienie z cieczą magnetyczną
-
- B1 (11) **218826** (41) 2012 10 22
 (51) *F16J 15/53* (2006.01)
F16L 23/16 (2006.01)

(21) 394492 (22) 2011 04 11
 (72) OCHOŃSKI WŁODZIMIERZ, Kraków (PL); SALWIŃSKI JÓZEF, Kraków (PL)
 (73) AKADEMIA GÓRNICZO-HUTNICZA IM. STANISŁAWA STASZICA W KRAKOWIE, Kraków (PL)
 (54) Uszczelnienie z cieczą magnetyczną dla połączenia kołnierzo-
 wego

B1 (11) **218691** (41) 2010 10 11
 (51) **F16L 59/02** (2006.01)
F16L 59/14 (2006.01)
 (21) 387623 (22) 2009 03 27
 (72) KOTULSKI ARTUR, Olkusz (PL)
 (73) KOTULSKI ARTUR ZAKŁAD PRZETWÓRSTWA TWORZYW SZTUCZNYCH AMPLAST, Łaski (PL)
 (54) Sposób i urządzenie do wytwarzania rur preizolowanych przy zastosowaniu kalibratora do metamorfozy kształtu

B1 (11) **218603** (41) 2005 12 12
 (51) **F24C 15/20** (2006.01)
 (21) 375845 (22) 2003 12 05
 (30) 10259758.8 2002 12 19 DE
 (86) 2003 12 05 PCT/EP03/13781
 (87) 2004 07 08 WO04/057238
 (72) HONDMANN FRANK, Bretten (DE); KRAUTER JOCHEN, Hildrizhausen (DE); NEUSCHL HELMUT, Bretten (DE)
 (73) BSH Bosch und Siemens Hausgeräte GmbH, Monachium (DE)
 (54) Okap kuchenny z wyciągiem z obudową

B1 (11) **218667** (41) 2013 03 18
 (51) **F24D 19/06** (2006.01)
F28D 1/053 (2006.01)
F28F 1/16 (2006.01)
F28F 13/08 (2006.01)
 (21) 396350 (22) 2011 09 16
 (72) KRZEMIŃSKI WIESŁAW, Kraków (PL)
 (73) ARMATURA KRAKÓW SPÓŁKA AKCYJNA, Kraków (PL)
 (54) Człon grzejnika centralnego ogrzewania

B1 (11) **218694** (41) 2011 04 26
 (51) **F24F 7/06** (2006.01)
F24F 11/00 (2006.01)
F24F 13/26 (2006.01)
 (21) 389315 (22) 2009 10 20
 (72) WICHE JAROSŁAW, Kraków (PL); ZAPĄŁA ROBERT, Głogoczków (PL); SYPEK GRZEGORZ, Kraków (PL); MAJ MAREK, Sułkowice (PL)
 (73) SMAY SPÓŁKA Z OGRANICZONĄ ODPOWIEDZIALNOŚCIĄ, Kraków (PL)
 (54) System nadciśnieniowego zabezpieczenia pionowych dróg ewakuacyjnych przed zadymieniem

B1 (11) **218807** (41) 2013 01 21
 (51) **F24H 1/24** (2006.01)
F23B 50/08 (2006.01)
F23L 1/00 (2006.01)
 (21) 395571 (22) 2011 07 07
 (72) MIĘDZIK ZBIGNIEW, Kraków (PL)
 (73) MIĘDZIK ZBIGNIEW, Kraków (PL)
 (54) Sposób spalania paliwa stałego i kocioł centralnego ogrzewania do spalania tym sposobem

B1 (11) **218684** (41) 2013 06 24
 (51) **F24H 9/20** (2006.01)
F24H 3/04 (2006.01)
 (21) 397389 (22) 2011 12 14
 (72) KRÓL KRYSZTOF, Chełm (PL); KRZEMIŃSKI ŁUKASZ, Tarczyn (PL); BRYLSKI MACIEJ, Warszawa (PL)

(73) INSTYTUT TELE-I RADIOTECHNICZNY, Warszawa (PL)
 (54) Układ do zabezpieczenia termicznego nagrzewnic powietrza

B1 (11) **218687** (41) 2013 02 04
 (51) **F24J 2/24** (2006.01)
H01L 31/058 (2006.01)
 (21) 395788 (22) 2011 07 28
 (72) SKORUT ADAM, Myślenice (PL)
 (73) SKORUT SYSTEMY SOLARNE SPÓŁKA Z OGRANICZONĄ ODPOWIEDZIALNOŚCIĄ, Myślenice (PL)
 (54) Kolektor słoneczny

B1 (11) **218723** (41) 2013 05 27
 (51) **F24J 2/32** (2006.01)
 (21) 397126 (22) 2011 11 25
 (72) PISAREV VYACHESLAV, Rzeszów (PL); RABCZAK SŁAWOMIR, Krzeczowice (PL)
 (73) POLITECHNIKA RZESZOWSKA IM. INACEGO ŁUKASIEWICZA, Rzeszów (PL)
 (54) Ekologiczny podgrzewacz wody

B1 (11) **218835** (41) 2012 10 08
 (51) **F24J 2/42** (2006.01)
F24D 17/00 (2006.01)
 (21) 394411 (22) 2011 03 31
 (72) KOŁACKI EDWARD, Poznań (PL)
 (73) KOŁACKI EDWARD, Poznań (PL)
 (54) Sposób oraz instalacja do bezpośredniego podgrzewania wody użytkowej przez energię słoneczną

B1 (11) **218659** (41) 2013 11 25
 (51) **F26B 17/10** (2006.01)
 (21) 399258 (22) 2012 05 21
 (72) ŚCIAŻKO MAREK, Katowice (PL); SOBOLEWSKI ALEKSANDER, Zabrze (PL); POPOWICZ JÓZEF, Gliwice (PL); CZAPLICKI ANDRZEJ, Zabrze (PL); KOLON PIOTR, Gliwice (PL)
 (73) INSTYTUT CHEMICZNEJ PRZERÓBKI WĘGLA, Zabrze (PL)
 (54) Suszarka

B1 (11) **218658** (41) 2010 10 11
 (51) **F41H 1/04** (2006.01)
A42B 3/00 (2006.01)
A62B 18/04 (2006.01)
 (21) 387706 (22) 2009 04 03
 (72) NOWIKOW HUBERT, Warszawa (PL); MATUSIAK GRZEGORZ, Warszawa (PL)
 (73) NOWIKOW JERZY HUBIX, Huta Żabiowska (PL)
 (54) Hełm przemysłowy ochronny elektroizolacyjny, zwłaszcza do prac pod napięciem

B1 (11) **218678** (41) 2012 04 23
 (51) **F42B 8/22** (2006.01)
F42B 25/00 (2006.01)
 (21) 392646 (22) 2010 10 13
 (72) ŻYLUK ANDRZEJ, Warszawa (PL); BULER WIESŁAW, Warszawa (PL); PIETRASZEK MARIUSZ, Dosin (PL); DŁUGOŁĘCKI ANDRZEJ, Dosin (PL); KOBYLARZ ROBERT, Nowa Dęba (PL); CABAJ GRZEGORZ, Chmielów (PL); KOWALIK GRZEGORZ, Tarnobrzeg (PL); JĄCZEK GRZEGORZ, Hrubieszów (PL)
 (73) INSTYTUT TECHNICZNY WOJSK LOTNICZYCH, Warszawa (PL); ZAKŁADY METALOWE DEZAMET SPÓŁKA AKCYJNA, Nowa Dęba (PL)
 (54) Lotnicza bomba ćwiczebna

B1 (11) **218653** (41) 2011 08 29
 (51) **G01B 5/25** (2006.01)
 (21) 393829 (22) 2011 02 02
 (72) NOZDRZYKOWSKI KRZYSZTOF, Szczecin (PL)

(73) AKADEMIA MORSKA W SZCZECINIE, Szczecin (PL)
 (54) Sposób i urządzenie do pomiaru odchyłek kształtu i położenia osi zespołu czopów wału korbowego

B1 (11) **218670** (41) 2012 11 19
 (51) **G01C 9/00** (2006.01)
B66C 13/04 (2006.01)
 (21) 394840 (22) 2011 05 11
 (72) SZMECHTA MAREK, Górki (PL); ZMARZŁY MARCIN, Folwark (PL); BIALIC GRZEGORZ, Ochodze (PL)
 (73) POLITECHNIKA OPOLSKA, Opole (PL)
 (54) Urządzenie do poziomowania, zwłaszcza konstrukcji mechanicznych

B1 (11) **218637** (41) 2011 07 18
 (51) **G01D 4/00** (2006.01)
G01F 15/06 (2006.01)
G06Q 20/00 (2006.01)
G06Q 50/00 (2006.01)
 (21) 393749 (22) 2008 08 28
 (30) MX/a/2008/00910 2008 07 14 MX
 (86) 2008 08 28 PCT/MX08/00114
 (87) 2010 01 21 WO10/008265
 (72) NERI-BADILLO EDUARDO AGUSTIN, Jocotitlán (MX)
 (73) SISTEMAS INTEGRALES DE MEDICIÓN Y CONTROL STELLUM S.A. DE C.V., Colonia Lomas Altas (MX)
 (54) Sposób przedpłat na dostawę wody lub gazu z wykorzystaniem bezprzewodowej inteligentnej karty i licznik do dwukierunkowej rejestracji konsumpcji wody lub gazu

B1 (11) **218642** (41) 2012 09 24
 (51) **G01F 23/00** (2006.01)
G01F 1/00 (2006.01)
 (21) 394284 (22) 2011 03 21
 (72) NOWAK MIECZYŚLAW, Sobniów (PL); BONAR SŁAWOMIR, Jasło (PL)
 (73) FABRYKA ARMATUR JAFAR SPÓŁKA AKCYJNA, Jasło (PL)
 (54) Urządzenie do zdalnego monitorowania stanu technicznego i poboru wody z hydrantów

B1 (11) **218703** (41) 2010 03 15
 (51) **G01F 23/30** (2006.01)
G06F 1/32 (2006.01)
G08C 19/00 (2006.01)
 (21) 386052 (22) 2008 09 09
 (72) GABRYŚ ARTUR, Brzeczyna (PL); GABRYŚ MAREK, Gliwice (PL); SZOLC GRZEGORZ, Paniówki (PL)
 (73) AIUT SPÓŁKA Z OGRANICZONĄ ODPOWIEDZIALNOŚCIĄ, Gliwice (PL)
 (54) Układ i urządzenie do pomiaru poziomu gazu płynnego w zbiornikach gazu płynnego z bezprzewodową transmisją danych

B1 (11) **218599** (41) 2011 10 10
 (51) **G01K 15/00** (2006.01)
H01L 35/34 (2006.01)
 (21) 390920 (22) 2010 04 06
 (72) LOZBIN WIKTOR, Lublin (PL); TOBOREK KRZYSZTOF, Lublin (PL); BYLICKI PIOTR, Świdnik (PL); KUBA VITALI, Riwne (UA)
 (73) POLITECHNIKA LUBELSKA, Lublin (PL)
 (54) Sposób i urządzenie do pomiaru parametrów ogniw Peltiera

B1 (11) **218776** (41) 2013 02 04
 (51) **G01K 17/20** (2006.01)
G01N 25/18 (2006.01)
 (21) 395827 (22) 2011 08 01
 (72) PLATA MIROSŁAW, Białystok (PL); BARANOWSKI PIOTR, Złotniki (PL); PIWNIK JAN, Białystok (PL)

(73) CENTRALNY OŚRODEK BADAWCZO ROZWOJOWY APARATURY BADAWCZEJ I DYDAKTYCZNEJ COBRABID SPÓŁKA Z OGRANICZONĄ ODPOWIEDZIALNOŚCIĄ, Warszawa (PL)
 (54) Sonda do pomiarów współczynnika wymiany ciepła

B1 (11) **218744** (41) 2012 05 21
 (51) **G01N 11/16** (2006.01)
G01N 3/32 (2006.01)
 (21) 392919 (22) 2010 11 10
 (72) BARANOWSKI PIOTR, Złotniki (PL); FRASZEWSKI WOJCIECH, Poznań (PL); MIZGALSKI IRENEUSZ, Poznań (PL); POLISZKO STEFAN, Przeźmierowo (PL); SZCZEPKA MACIEJ, Poznań (PL); TATERCZYŃSKI WOJCIECH, Poznań (PL)
 (73) CENTRALNY OŚRODEK BADAWCZO ROZWOJOWY APARATURY BADAWCZEJ I DYDAKTYCZNEJ COBRABID SPÓŁKA Z OGRANICZONĄ ODPOWIEDZIALNOŚCIĄ, Warszawa (PL)
 (54) Niskostratny układ torsyjny odwróconego wahadła skrętnego, zwłaszcza dynamiczno-mechanicznego analizatora reologicznego materiałów o szerokiej skali niesprężystości

B1 (11) **218778** (41) 2011 05 23
 (51) **G01N 29/24** (2006.01)
G01N 29/07 (2006.01)
 (21) 389634 (22) 2009 11 20
 (72) SZELAŻEK JACEK, Warszawa (PL)
 (73) INSTYTUT PODSTAWOWYCH PROBLEMÓW TECHNIKI POLSKIEJ AKADEMII NAUK, Warszawa (PL)
 (54) Ultradźwiękowa głowica mozaikowa na fale poprzeczne

B1 (11) **218715** (41) 2013 05 13
 (51) **G01N 30/90** (2006.01)
G01N 30/94 (2006.01)
 (21) 396820 (22) 2011 10 31
 (72) MATYSIK GRAŻYNA ELŻBIETA, Lublin (PL); WOŹNIAK ANNA, Lubartów (PL); PADUCH ROMAN, Lublin (PL); KOCJAN RYSZARD, Lublin (PL); DONICA HELENA, Lublin (PL)
 (73) UNIWERSYTET MEDYCZNY W LUBLINIE, Lublin (PL)
 (54) Sposób rozdzielania i oznaczania związków w wieloskładnikowych mieszaninach roślinnych

B1 (11) **218800** (41) 2013 10 28
 (51) **G01N 33/00** (2006.01)
G01N 25/10 (2006.01)
G01N 25/08 (2006.01)
 (21) 398845 (22) 2012 04 16
 (72) PIĄTEK PIOTR, Strzyżów (PL)
 (73) PIĄTEK PIOTR, Strzyżów (PL)
 (54) Aparat do pomiaru stężenia alkoholu w roztworach

B1 (11) **218679** (41) 2013 06 24
 (51) **G01N 33/20** (2006.01)
G01N 1/28 (2006.01)
G01N 21/00 (2006.01)
C22C 9/02 (2006.01)
 (21) 397386 (22) 2011 12 14
 (72) CWOLEK BEATA, Gliwice (PL); BOLIBRZUCH BARBARA, Gliwice (PL); MÜLLER EWA, Gliwice (PL); CIURA LUDWIK, Gliwice (PL); HRYNISZYN ANDRZEJ, Gliwice (PL); BUZEK ŁUCJA, Gliwice (PL); SZMYD EWA, Gliwice (PL)
 (73) INSTYTUT METALI NIEŻELAZNYCH, Gliwice (PL)
 (54) Sposób wytwarzania certyfikowanych materiałów odniesienia dla brązów bezołowiowych

B1 (11) **218683** (41) 2013 06 10
 (51) **G01N 33/48** (2006.01)
G01N 21/65 (2006.01)
 (21) 397249 (22) 2011 12 05

(72) PACZESNY JAN, Żary (PL); SOZAŃSKI KRZYSZTOF, Warszawa (PL); ŻYWOCIŃSKI ANDRZEJ, Warszawa (PL); ADAMKIEWICZ WITOLD, Ciechanów (PL); DZIĘCIELEWSKI IGOR, Warszawa (PL); WINKLER KATARZYNA, Warszawa (PL); KAMIŃSKA AGNIESZKA, Sulejów (PL); HOŁYST ROBERT, Warszawa (PL)

(73) INSTYTUT CHEMII FIZYCZNEJ POLSKIEJ AKADEMII NAUK, Warszawa (PL); INSTYTUT WYSOKICH CIŚNIEŃ POLSKIEJ AKADEMII NAUK, Warszawa (PL)

(54) Platforma do pomiarów SERS oraz sposób jej wykonania

B1 (11) **218733** (41) 2011 01 17

(51) *G01T 1/29* (2006.01)

G01T 1/20 (2006.01)

G01T 1/164 (2006.01)

(21) 388556 (22) 2009 07 16

(72) MOSKAL PAWEŁ, Czułówek (PL)

(73) UNIWERSYTET JAGIELLOŃSKI, Kraków (PL)

(54) Urządzenie matrycowe i sposób wyznaczania miejsca i czasu reakcji kwantów gamma

B1 (11) **218732** (41) 2012 01 02

(51) *G02B 6/26* (2006.01)

G02B 6/036 (2006.01)

G02B 6/122 (2006.01)

H01S 3/067 (2006.01)

H01S 3/091 (2006.01)

(21) 391595 (22) 2010 06 22

(72) KACZMAREK PAWEŁ, Jelcz-Laskowice (PL); SOBOŃ GRZEGORZ, Sobótka (PL); SOTOR JAROSŁAW, Wrocław (PL); ANTOŃCZAK ARKADIUSZ, Wrocław (PL); WAŻ ADAM, Żabno (PL); ABRAMSKI KRZYSZTOF, Wrocław (PL)

(73) POLITECHNIKA WROCŁAWSKA, Wrocław (PL)

(54) Układ wzmacniacza światłowodowego ze światłowodem aktywnym z podwójnym płaszczem

B1 (11) **218710** (41) 2012 03 26

(51) *G03B 17/55* (2006.01)

(21) 392418 (22) 2010 09 16

(72) KOZAK MARIUSZ, Świdnik (PL)

(73) PRZEMYSŁOWY INSTYTUT AUTOMATYKI I POMIARÓW PIAP, Warszawa (PL)

(54) Zintegrowany oświetlacz i podgrzewacz obiektywu kamery

B1 (11) **218699** (41) 2011 11 21

(51) *H01B 5/00* (2006.01)

H01B 7/00 (2006.01)

(21) 391176 (22) 2010 05 10

(72) BERLIŃSKI EDWARD, Warszawa (PL); BERLIŃSKI JERZY, Warszawa (PL); BERLIŃSKI MAREK, Warszawa (PL); BERLIŃSKA LILIANA, Warszawa (PL)

(73) BERLIŃSKI EDWARD, Warszawa (PL); BERLIŃSKI JERZY, Warszawa (PL); BERLIŃSKI MAREK, Warszawa (PL); BERLIŃSKA LILIANA, Warszawa (PL)

(54) Przewód do energetycznych linii napowietrznych sieci niskiego i średniego napięcia

B1 (11) **218737** (41) 2011 10 10

(51) *H01H 31/12* (2006.01)

(21) 390855 (22) 2010 03 29

(72) GLISZCZYŃSKI MIROSŁAW, Toruń (PL); LANKIEWICZ SEBASTIAN, Chodów (PL); MELKOWSKI ŁUKASZ, Mełno (PL); WIATROWSKI WŁADYSŁAW, Toruń (PL)

(73) APATOR SPÓŁKA AKCYJNA, Toruń (PL)

(54) Pokrywa rozłącznika bezpiecznikowego kompaktowego zwłaszcza niskonapięciowego

B1 (11) **218734** (41) 2012 03 12

(51) *H01H 31/12* (2006.01)

(21) 392360 (22) 2010 09 10

(72) ŁĄTKA TOMASZ, Radzyń Chełmiński (PL); ŁUCZAK ROBERT, Włocławek (PL); SZARZYŃSKI KRZYSZTOF, Strzelno (PL); GEBERLE DAMIAN, Łódź (PL); BARAN MARCIN, Tuszyno (PL)

(73) APATOR SPÓŁKA AKCYJNA, Toruń (PL)

(54) Łącznik elektryczny

B1 (11) **218752** (41) 2012 06 04

(51) *H01H 31/12* (2006.01)

H01H 85/20 (2006.01)

H02B 1/18 (2006.01)

(21) 393058 (22) 2010 11 26

(72) ŁĄTKA TOMASZ, Radzyń Chełmiński (PL); GEBERLE DAMIAN, Łódź (PL); WIATROWSKI WŁADYSŁAW, Toruń (PL)

(73) APATOR SPÓŁKA AKCYJNA, Toruń (PL)

(54) Zespół mocujący tory prądowe w niskonapięciowej podstawie bezpiecznikowej

B1 (11) **218600** (41) 2011 10 24

(51) *H01L 21/00* (2006.01)

H01L 27/00 (2006.01)

H01F 41/00 (2006.01)

H01F 41/14 (2006.01)

H01F 41/18 (2006.01)

(21) 391039 (22) 2010 04 22

(72) ZHUKOWSKI PAWEŁ, Lublin (PL); KOŁTUNOWICZ TOMASZ NORBERT, Lublin (PL); WĘGIEREK PAWEŁ, Lublin (PL); FEDOTOV ALEXANDER, Mińsk (BY); FEDOTOVA JULIA, Mińsk (BY); LARKIN ANDREJ, Mińsk (BY)

(73) POLITECHNIKA LUBELSKA, Lublin (PL)

(54) Sposób wytwarzania szeregowego układu pojemności-indukcyjności do układów mikroelektronicznych

B1 (11) **218590** (41) 2012 03 12

(51) *H01L 21/00* (2006.01)

H01L 21/3065 (2006.01)

H01L 27/00 (2006.01)

F16K 15/00 (2006.01)

B81C 1/00 (2006.01)

H01M 8/04 (2006.01)

(21) 392293 (22) 2010 09 01

(72) KOWALSKI PAWEŁ, Złotokłos (PL); LATECKI BOGDAN, Warszawa (PL); SZMIGIEL DARIUSZ, Piaseczno (PL)

(73) INSTYTUT TECHNOLOGII ELEKTRONOWEJ, Warszawa (PL)

(54) Mikrozwór krzemowy sterowany elektrycznie

B1 (11) **218607** (41) 2007 04 30

(51) *H01L 21/36* (2006.01)

H01L 21/20 (2006.01)

C23C 28/04 (2006.01)

(21) 380915 (22) 2006 10 26

(30) JP2005-314688 2005 10 28 JP

JP2006-224023 2006 08 21 JP

(72) TAKASONE TORU, Anan (JP)

(73) NICHIA CORPORATION, Anan (JP)

(54) Sposób wytwarzania azotkowego podłoża półprzewodnikowego oraz azotkowe podłoża półprzewodnikowe

B1 (11) **218612** (41) 2013 08 19

(51) *H01L 27/12* (2006.01)

G11C 11/00 (2006.01)

B82Y 10/00 (2011.01)

(21) 398110 (22) 2012 02 14

(72) ŁUKA GRZEGORZ, Rzeszów (PL); GODLEWSKI MAREK, Warszawa (PL); GUZIEWICZ ELŻBIETA, Warszawa (PL); STAKHIRA PAVLO, Lwów (UA); CHERPAK VLADYSLAV, Lwów (UA); VOLYNYUK DMYTRO, Lwów (UA); KOSTIV NATALIA, Lwów (UA); HOTRA ZENON, Lwów (UA)

(73) INSTYTUT FIZYKI POLSKIEJ AKADEMII NAUK, Warszawa (PL)
 (54) Sposób wykonania organicznej cienkowarstwowej komórki pamięci oraz organiczna cienkowarstwowa komórka pamięci

B1 (11) **218706** (41) 2012 05 07

(51) **H01L 41/107** (2006.01)
H01L 41/08 (2006.01)

(21) 392870 (22) 2010 11 05
 (72) KOZIELSKI LUCJAN, Orzesze (PL)
 (73) UNIWERSYTET ŚLĄSKI W KATOWICACH, Katowice (PL)
 (54) Transformator piezoelektryczny

B1 (11) **218729** (41) 2013 06 10

(51) **H01M 4/24** (2006.01)
 (21) 397188 (22) 2011 11 30
 (72) LOTA GRZEGORZ, Poznań (PL); SIERCZYŃSKA AGNIESZKA, Kozięgłowy (PL); LOTA KATARZYNA, Poznań (PL)
 (73) INSTYTUT METALI NIEŻELAZNYCH, Gliwice (PL)
 (54) Elektroda ujemna do akumulatorów nikielowo-wodorkowych

B1 (11) **218785** (41) 2013 07 22

(51) **H01M 8/24** (2006.01)
H01M 2/02 (2006.01)
 (21) 397753 (22) 2012 01 09
 (72) MAGOŃSKI ZBIGNIEW, Kraków (PL); DZIURDZIA BARBARA, Kraków (PL)
 (73) AKADEMIA GÓRNICZO-HUTNICZA IM. STANISŁAWA STASZICA W KRAKOWIE, Kraków (PL)
 (54) Bateria ogniw paliwowych

B1 (11) **218654** (41) 2011 07 04

(51) **H01Q 1/28** (2006.01)
H01Q 15/16 (2006.01)
B64B 1/50 (2006.01)
 (21) 390046 (22) 2009 12 28
 (72) BEDNAREK STANISŁAW, Łódź (PL)
 (73) UNIWERSYTET ŁÓDZKI, Łódź (PL)
 (54) Antena nadawcza

B1 (11) **218730** (41) 2012 11 19

(51) **H01R 13/514** (2006.01)
 (21) 394927 (22) 2011 05 18
 (72) KLIMCZYK ANDRZEJ, Cieszyń (PL)
 (73) KLIMCZYK ANDRZEJ, Cieszyń (PL)
 (54) Interfejs sygnału audio

B1 (11) **218647** (41) 2012 07 16

(51) **H01S 5/00** (2006.01)
H01S 5/125 (2006.01)
H01S 3/08 (2006.01)
H01S 3/081 (2006.01)
 (21) 393629 (22) 2011 01 12
 (72) MUSZALSKI JAN, Warszawa (PL)
 (73) INSTYTUT TECHNOLOGII ELEKTRONOWEJ, Warszawa (PL)
 (54) Heterostruktura lasera pompowanego optycznie

B1 (11) **218796** (41) 2011 06 20

(51) **H01S 5/068** (2006.01)
H01S 5/00 (2006.01)
H05B 41/16 (2006.01)
H01S 3/10 (2006.01)
 (21) 389784 (22) 2009 12 07
 (72) DUDZIK GRZEGORZ, Nowy Sącz (PL)
 (73) POLITECHNIKA WROCŁAWSKA, Wrocław (PL)
 (54) Ultrastabilny kontroler prądu lasera półprzewodnikowego

B1 (11) **218623** (41) 2012 06 18

(51) **H02H 3/08** (2006.01)
H01R 13/713 (2006.01)

(21) 393321 (22) 2010 12 17

(72) OSTROWSKI MARIAN, Warszawa (PL)
 (73) OSTROWSKI MARIAN INVENCO, Warszawa (PL)
 (54) Ciężno przerywane pod wpływem przepływu prądu elektrycznego

B1 (11) **218624** (41) 2012 06 18

(51) **H02H 3/08** (2006.01)
H01R 13/713 (2006.01)
 (21) 393322 (22) 2010 12 17
 (72) OSTROWSKI MARIAN, Warszawa (PL)
 (73) OSTROWSKI MARIAN INVENCO, Warszawa (PL)
 (54) Pierścień utwierdzający pękający pod wpływem przepływu prądu elektrycznego

B1 (11) **218763** (41) 2011 10 10

(51) **H02K 3/28** (2006.01)
 (21) 393690 (22) 2011 01 20
 (72) ZAWILAK JAN, Wrocław (PL)
 (73) POLITECHNIKA WROCŁAWSKA, Wrocław (PL)
 (54) Silnik synchroniczny o magnesach trwałych w wirniku i z przełączalnym uzwojeniem stojana

B1 (11) **218725** (41) 2012 03 12

(51) **H02K 5/22** (2006.01)
 (21) 392245 (22) 2010 08 27
 (72) GLINKA TADEUSZ, Gliwice (PL); BERNATT JAKUB, Tychy (PL); KUBIK ŁUKASZ, Chorzów (PL); CZAJA TOMASZ, Czeladź (PL); TOMASZKIEWICZ WIEŚLAW, Katowice (PL)
 (73) INSTYTUT NAPĘDÓW I MASZYN ELEKTRYCZNYCH KOMEL, Katowice (PL)
 (54) Pojedyncza fazowa puszką przyłączeniowa

B1 (11) **218662** (41) 2013 06 24

(51) **H02K 5/22** (2006.01)
H02K 5/132 (2006.01)
 (21) 397352 (22) 2011 12 12
 (72) KORCZAK ANDRZEJ, Gliwice (PL); PECZKIS GRZEGORZ, Kędzierzyn-Koźle (PL); SYNOWIEC TOMASZ, Gliwice (PL)
 (73) POLITECHNIKA ŚLĄSKA, Gliwice (PL)
 (54) Obudowa przyłącza zasilającego przewodu elektrycznego silnika przenośnej pompy zatapialnej

B1 (11) **218762** (41) 2011 10 10

(51) **H02K 21/24** (2006.01)
 (21) 393984 (22) 2011 02 21
 (72) CIURYS MAREK, Wrocław (PL); DUDZIKOWSKI IGNACY, Wrocław (PL); OGORZELEC ALFRED, Chobienia (PL)
 (73) POLITECHNIKA WROCŁAWSKA, Wrocław (PL)
 (54) Jednofazowy magnetoelektryczny silnik synchroniczny

B1 (11) **218784** (41) 2013 02 04

(51) **H02K 21/30** (2006.01)
H02K 1/17 (2006.01)
 (21) 395787 (22) 2011 07 28
 (72) SAPIŃSKI BOGDAN, Kraków (PL); KRUPA STANISŁAW, Kraków (PL)
 (73) AKADEMIA GÓRNICZO-HUTNICZA IM. STANISŁAWA STASZICA W KRAKOWIE, Kraków (PL)
 (54) Przetwornik energii mechanicznej ruchu obrotowego na energię elektryczną

B1 (11) **218661** (41) 2013 06 10

(51) **H02K 41/03** (2006.01)
 (21) 397207 (22) 2011 12 01
 (72) TOMCZUK BRONISŁAW, Opole (PL); WAINDOK ANDRZEJ, Czarnowąsy (PL)

(73) POLITECHNIKA OPOLSKA, Opole (PL)
 (54) Tubowy silownik liniowy z magnesami trwałymi

B1 (11) **218668** (41) 2012 01 30
 (51) *H02P 1/32* (2006.01)
 (21) 395900 (22) 2011 08 08
 (72) NADOLSKI ROMAN, Kielce (PL); STASZAK JAN, Kielce (PL);
 LUDWINEK KRZYSZTOF, Kostomłoty (PL)
 (73) POLITECHNIKA ŚWIĘTOKRZYSKA, Kielce (PL)
 (54) Układ do łagodnego rozruchu maszyn elektrycznych prądu
 przemiennego

B1 (11) **218768** (41) 2011 03 28
 (51) *H02P 6/08* (2006.01)
H02P 6/14 (2006.01)
 (21) 389113 (22) 2009 09 24
 (72) GLINKA TADEUSZ, Gliwice (PL); BERNATT JAKUB, Katowice (PL)
 (73) INSTYTUT NAPĘDÓW I MASZYN ELEKTRYCZNYCH KOMEL,
 Katowice (PL)
 (54) Układ napędowy z silnikiem bezszczotkowym prądu stałego

B1 (11) **218728** (41) 2012 06 18
 (51) *H02P 8/20* (2006.01)
 (21) 393305 (22) 2010 12 16
 (72) SYROKA ZENON, Kętrzyn (PL); KOZIAREK MATEUSZ,
 Mrągowo (PL)
 (73) UNIWERSYTET WARMIŃSKO-MAZURSKI W OLSZTYNIE,
 Olsztyn (PL)
 (54) Układ sterowania silnikiem krokowym

B1 (11) **218711** (41) 2012 04 23
 (51) *H04B 1/00* (2006.01)
H04B 1/38 (2006.01)
H04W 88/00 (2009.01)
H04W 88/02 (2009.01)
 (21) 392637 (22) 2010 10 12
 (72) KALINOWSKI ADAM, Warszawa (PL)
 (73) INSTYTUT TELE-I RADIOTECHNICZNY, Warszawa (PL)
 (54) Układ terminala komunikacyjnego GSM

B1 (11) **218611** (41) 2011 12 19
 (51) *H04L 25/00* (2006.01)
H04L 29/00 (2006.01)
H03K 19/00 (2006.01)
 (21) 391496 (22) 2010 06 14
 (72) KALINOWSKI ADAM, Warszawa (PL)
 (73) INSTYTUT TELE-I RADIOTECHNICZNY, Warszawa (PL)
 (54) Układ szeregowego konwertera transmisyjnego

B1 (11) **218754** (41) 2012 07 30
 (51) *H04N 5/33* (2006.01)
H04N 17/00 (2006.01)
G01J 5/20 (2006.01)
 (21) 393682 (22) 2011 01 19
 (72) WIĘCEK BOGUSŁAW, Łódź (PL); STRĄKOWSKI ROBERT,
 Chechło (PL); STRĄKOWSKA MARIA, Łódź (PL)
 (73) POLITECHNIKA ŁÓDZKA, Łódź (PL)
 (54) Sposób kalibracji kamer termowizyjnych

B1 (11) **218675** (41) 2010 12 20
 (51) *H04R 1/10* (2006.01)
 (21) 388306 (22) 2009 06 18
 (72) STAFIEJ ANDRZEJ, Sanok (PL); RABCZAK IRENEUSZ, Sanok (PL);
 KOZDRAŚ JAN, Zagórz (PL); HADRO TOMASZ, Rzeszów (PL);
 STAFIEJ TOMASZ, Sanok (PL)
 (73) STAFIEJ ANDRZEJ, Sanok (PL); RABCZAK IRENEUSZ, Sanok (PL);
 KOZDRAŚ JAN, Zagórz (PL); HADRO TOMASZ, Rzeszów (PL);
 STAFIEJ TOMASZ, Sanok (PL)
 (54) Słuchawki nauszne

B1 (11) **218581** (41) 2012 01 16
 (51) *H05B 3/20* (2006.01)
F24D 13/02 (2006.01)
E04D 13/076 (2006.01)
 (21) 391853 (22) 2010 07 15
 (72) KORENSCHENDLER-O'DONNELL PIOTR, Dąbrowa Górnicza (PL)
 (73) KORENSCHENDLER-O'DONNELL PIOTR AWIP-PIOTR
 O'DONNELL, Dąbrowa Górnicza (PL)
 (54) Mata grzewcza do roztopiania śniegu i lodu, zwłaszcza na da-
 chach płaskich krytych membraną dachową wykonaną z PCV lub
 EPDM

INDEKS UDZIELONYCH PATENTÓW,
 WEDŁUG SYMBOLI MKP

Symbol MKP	Nr patentu	Symbol MKP	Nr patentu
1	2	1	2
<i>A01B 63/00</i> (2006.01)	218648	<i>A61F 2/92</i> (2013.01)	218676*
<i>A01B 63/04</i> (2006.01)	218648*	<i>A61F 2/06</i> (2013.01)	218676*
<i>A01B 63/10</i> (2006.01)	218648*	<i>A61F 5/00</i> (2006.01)	218798*
<i>A01B 71/02</i> (2006.01)	218648*	<i>A61F 2/06</i> (2006.01)	218702*
<i>A01C 11/00</i> (2006.01)	218680	<i>A61F 2/02</i> (2006.01)	218618*
<i>A01F 15/00</i> (2006.01)	218697*	<i>A61F 2/07</i> (2013.01)	218709*
<i>A01G 7/04</i> (2006.01)	218628	<i>A61F 13/00</i> (2006.01)	218735*
<i>A01G 7/00</i> (2006.01)	218628*	<i>A61G 15/12</i> (2006.01)	218646
<i>A01G 27/06</i> (2006.01)	218767	<i>A61H 23/02</i> (2006.01)	218798
<i>A01G 27/04</i> (2006.01)	218767*	<i>A61K 38/16</i> (2006.01)	218747*
<i>A01K 67/02</i> (2006.01)	218779*	<i>A61K 36/31</i> (2006.01)	218747*
<i>A01N 1/00</i> (2006.01)	218780	<i>A61K 36/48</i> (2006.01)	218747*
<i>A01N 1/02</i> (2006.01)	218780*	<i>A61K 36/899</i> (2006.01)	218747*
<i>A01N 47/36</i> (2006.01)	218766	<i>A61K 8/97</i> (2006.01)	218726
<i>A01N 41/10</i> (2006.01)	218766*	<i>A61K 8/63</i> (2006.01)	218726*
<i>A01N 35/06</i> (2006.01)	218766*	<i>A61K 8/92</i> (2006.01)	218726*
<i>A01N 65/00</i> (2009.01)	218627	<i>A61K 8/31</i> (2006.01)	218726*
<i>A01N 43/00</i> (2006.01)	218731*	<i>A61K 31/403</i> (2006.01)	218606
<i>A01P 13/00</i> (2006.01)	218766*	<i>A61K 9/08</i> (2006.01)	218606*
<i>A01P 7/02</i> (2006.01)	218627*	<i>A61K 47/18</i> (2006.01)	218606*
<i>A23G 3/20</i> (2006.01)	218698	<i>A61K 47/34</i> (2006.01)	218606*
<i>A23J 1/14</i> (2006.01)	218831*	<i>A61K 31/7076</i> (2006.01)	218805
<i>A23J 1/08</i> (2006.01)	218583*	<i>A61K 47/10</i> (2006.01)	218805*
<i>A23J 3/30</i> (2006.01)	218583*	<i>A61K 47/12</i> (2006.01)	218805*
<i>A23K 1/16</i> (2006.01)	218831	<i>A61K 49/00</i> (2006.01)	218805*
<i>A23L 1/08</i> (2006.01)	218759	<i>A61K 36/74</i> (2006.01)	218602
<i>A23L 3/40</i> (2006.01)	218759*	<i>A61K 39/395</i> (2006.01)	218791
<i>A23L 1/176</i> (2006.01)	218741	<i>A61K 39/395</i> (2006.01)	218700
<i>A23L 1/308</i> (2006.01)	218747	<i>A61K 39/40</i> (2006.01)	218700*
<i>A23L 1/304</i> (2006.01)	218747*	<i>A61K 39/395</i> (2006.01)	218834
<i>A23L 1/314</i> (2006.01)	218583	<i>A61K 9/19</i> (2006.01)	218834*
<i>A23L 1/317</i> (2006.01)	218583*	<i>A61K 51/04</i> (2006.01)	218788
<i>A23P 1/12</i> (2006.01)	218741*	<i>A61K 31/4412</i> (2006.01)	218749*
<i>A24C 5/358</i> (2006.01)	218620	<i>A61K 31/47</i> (2006.01)	218818*
<i>A41D 13/00</i> (2006.01)	218798*	<i>A61K 31/47</i> (2006.01)	218769*
<i>A42B 3/00</i> (2006.01)	218658*	<i>A61K 31/4439</i> (2006.01)	218617*
<i>A47C 17/175</i> (2006.01)	218820	<i>A61K 31/506</i> (2006.01)	218617*
<i>A47C 17/86</i> (2006.01)	218820*	<i>A61K 31/415</i> (2006.01)	218617*
<i>A47C 17/175</i> (2006.01)	218738	<i>A61K 31/4439</i> (2006.01)	218750*
<i>A47C 17/86</i> (2006.01)	218738*	<i>A61K 31/427</i> (2006.01)	218750*
<i>A47C 11/00</i> (2006.01)	218736*	<i>A61K 31/41</i> (2006.01)	218750*
<i>A47K 11/02</i> (2006.01)	218625*	<i>A61K 31/34</i> (2006.01)	218750*
<i>A61B 5/00</i> (2006.01)	218705	<i>A61K 31/352</i> (2006.01)	218833*
<i>A61F 2/82</i> (2006.01)	218676	<i>A61K 31/4409</i> (2006.01)	218833*
<i>A61F 2/84</i> (2006.01)	218676*	<i>A61K 31/505</i> (2006.01)	218764*
<i>A61F 2/90</i> (2006.01)	218676*	<i>A61K 31/519</i> (2006.01)	218764*

*) Patent oznaczony więcej niż jednym symbolem klasyfikacyjnym. Ogłoszenie dotyczące tego patentu można znaleźć pod symbolem klasyfikacyjnym odpowiadającym numerowi bez gwiazdki.

1	2	1	2	1	2	1	2
A61K 39/102 (2006.01)	218664*	B01J 20/02 (2006.01)	218631*	B60R 9/10 (2006.01)	218836	C07D 231/46 (2006.01)	218617
A61K 31/04 (2006.01)	218664*	B02C 13/08 (2006.01)	218640	B60R 19/34 (2006.01)	218739	C07D 401/04 (2006.01)	218617*
A61K 39/116 (2006.01)	218664*	B03B 11/00 (2006.01)	218657	B62D 13/04 (2006.01)	218634	C07D 401/12 (2006.01)	218617*
A61K 39/395 (2006.01)	218748*	B03B 5/00 (2006.01)	218613*	B64B 1/50 (2006.01)	218654*	C07D 401/14 (2006.01)	218617*
A61K 35/74 (2006.01)	218745*	B05D 1/26 (2006.01)	218649*	B64C 21/02 (2006.01)	218639	C07D 403/04 (2006.01)	218617*
A61K 39/40 (2006.01)	218839*	B09B 3/00 (2006.01)	218690	B64C 21/00 (2006.01)	218639*	C07D 403/12 (2006.01)	218617*
A61L 27/20 (2006.01)	218702	B09B 3/00 (2006.01)	218837	B64F 1/22 (2006.01)	218824	C07D 403/14 (2006.01)	218617*
A61L 33/00 (2006.01)	218702*	B09B 3/00 (2006.01)	218666	B64F 1/04 (2006.01)	218824*	C07D 405/04 (2006.01)	218617*
A61L 27/20 (2006.01)	218618	B09B 3/00 (2006.01)	218656*	B65D 85/08 (2006.01)	218620*	C07D 405/14 (2006.01)	218617*
A61L 27/20 (2006.01)	218709	B21B 13/02 (2006.01)	218696	B65D 35/08 (2006.01)	218765	C07D 409/04 (2006.01)	218617*
A61L 27/22 (2006.01)	218709*	B21B 13/02 (2006.01)	218601	B66B 11/00 (2006.01)	218828	C07D 417/04 (2006.01)	218617*
A61M 1/10 (2006.01)	218650*	B21B 1/42 (2006.01)	218601*	B66B 5/28 (2006.01)	218828*	C07D 417/12 (2006.01)	218617*
A61M 1/12 (2006.01)	218650*	B21B 13/02 (2006.01)	218597	B66C 13/04 (2006.01)	218670*	C07D 263/56 (2006.01)	218802
A61N 1/00 (2006.01)	218650	B21B 19/12 (2006.01)	218597*	B81B 7/00 (2006.01)	218755	C07D 275/04 (2006.01)	218801
A61N 1/36 (2006.01)	218650*	B21B 13/18 (2006.01)	218582	B81C 99/00 (2010.01)	218755*	C07D 285/135 (2006.01)	218758
A61N 1/04 (2006.01)	218735	B21B 27/02 (2006.01)	218598*	B81C 1/00 (2006.01)	218590*	C07D 295/192 (2006.01)	218830
A61N 1/18 (2006.01)	218735*	B21C 23/02 (2006.01)	218673	B82B 1/00 (2006.01)	218631*	C07D 295/092 (2006.01)	218830*
A61N 1/20 (2006.01)	218735*	B21C 25/02 (2006.01)	218814	B82Y 40/00 (2011.01)	218614*	C07D 303/12 (2006.01)	218822
A61N 1/32 (2006.01)	218735*	B21C 37/28 (2006.01)	218829	B82Y 10/00 (2011.01)	218612*	C07D 307/64 (2006.01)	218750
A61P 7/06 (2006.01)	218747*	B21D 19/06 (2006.01)	218595	C01G 25/00 (2006.01)	218631	C07D 401/12 (2006.01)	218750*
A61P 1/16 (2006.01)	218602*	B21D 39/12 (2006.01)	218595*	C01G 41/00 (2006.01)	218631*	C07D 405/12 (2006.01)	218750*
A61P 3/10 (2006.01)	218602*	B21D 28/00 (2006.01)	218641	C01G 47/00 (2006.01)	218677	C07D 413/12 (2006.01)	218750*
A61P 7/02 (2006.01)	218602*	B21D 43/08 (2006.01)	218641*	C02F 1/00 (2006.01)	218645*	C07D 213/70 (2006.01)	218750*
A61P 1/04 (2006.01)	218700*	B21D 43/28 (2006.01)	218641*	C02F 11/12 (2006.01)	218690*	C07D 309/40 (2006.01)	218803
A61P 25/00 (2006.01)	218788*	B21D 47/04 (2006.01)	218641*	C02F 11/04 (2006.01)	218837*	C07D 309/38 (2006.01)	218803*
A61P 29/00 (2006.01)	218749*	B21H 1/14 (2006.01)	218598	C02F 11/04 (2006.01)	218666*	C07D 309/32 (2006.01)	218803*
A61P 19/02 (2006.01)	218749*	B21J 5/12 (2006.01)	218626*	C02F 1/50 (2006.01)	218746	C07D 311/30 (2006.01)	218833
A61P 11/00 (2006.01)	218749*	B21K 1/06 (2006.01)	218601*	C02F 1/76 (2006.01)	218746*	C07D 213/81 (2006.01)	218833*
A61P 11/06 (2006.01)	218749*	B21K 1/02 (2006.01)	218597*	C04B 41/53 (2006.01)	218613	C07D 339/08 (2006.01)	218757
A61P 35/00 (2006.01)	218818*	B21K 5/04 (2006.01)	218814*	C05F 3/00 (2006.01)	218656	C07D 409/04 (2006.01)	218777
A61P 7/00 (2006.01)	218617*	B21K 1/16 (2006.01)	218829*	C05F 17/00 (2006.01)	218656*	C07D 411/04 (2006.01)	218777*
A61P 25/28 (2006.01)	218830*	B22D 41/00 (2006.01)	218812	C07C 45/45 (2006.01)	218743	C07D 453/04 (2006.01)	218799
A61P 1/04 (2006.01)	218750*	B22D 11/10 (2006.01)	218812*	C07C 49/20 (2006.01)	218743*	C07D 471/04 (2006.01)	218692
A61P 13/00 (2006.01)	218750*	B23B 41/16 (2006.01)	218761	C07C 51/48 (2006.01)	218682	C07D 477/20 (2006.01)	218808
A61P 13/04 (2006.01)	218750*	B23B 47/28 (2006.01)	218674	C07C 57/15 (2006.01)	218682*	C07D 487/14 (2006.01)	218764
A61P 29/00 (2006.01)	218750*	B23B 49/00 (2006.01)	218674*	C07C 67/08 (2006.01)	218663	C07D 493/22 (2006.01)	218731
A61P 35/00 (2006.01)	218750*	B23D 71/08 (2006.01)	218626	C07C 201/08 (2006.01)	218787	C07F 9/40 (2006.01)	218840
A61P 35/00 (2006.01)	218692*	B23K 37/047 (2006.01)	218783*	C07C 201/16 (2006.01)	218787*	C07F 9/572 (2006.01)	218840*
A61P 25/08 (2006.01)	218764*	B23P 19/06 (2006.01)	218688	C07C 205/06 (2006.01)	218787*	C07F 9/6512 (2006.01)	218840*
A61P 25/16 (2006.01)	218764*	B23P 19/10 (2006.01)	218783	C07C 209/12 (2006.01)	218724	C07F 9/53 (2006.01)	218608*
A61P 25/24 (2006.01)	218764*	B23Q 11/12 (2006.01)	218786	C07C 211/62 (2006.01)	218724*	C07F 9/32 (2006.01)	218608*
A61P 25/28 (2006.01)	218764*	B23Q 16/06 (2006.01)	218753	C07C 309/04 (2006.01)	218803*	C07H 19/06 (2006.01)	218777*
A61P 9/10 (2006.01)	218840*	B23Q 17/20 (2006.01)	218722	C07C 309/30 (2006.01)	218803*	C07H 17/08 (2006.01)	218731*
A61P 29/00 (2006.01)	218840*	B24B 49/14 (2006.01)	218786*	C07C 309/31 (2006.01)	218803*	C07H 21/02 (2006.01)	218817
A61P 35/00 (2006.01)	218840*	B27D 1/10 (2006.01)	218716	C07C 55/06 (2006.01)	218681*	C07H 19/067 (2006.01)	218817*
A61P 31/04 (2006.01)	218664*	B27F 1/16 (2006.01)	218685	C07D 233/60 (2006.01)	218663*	C07H 21/04 (2006.01)	218608
A61P 31/04 (2006.01)	218745*	B27G 11/00 (2006.01)	218716*	C07D 213/69 (2006.01)	218749	C07K 14/42 (2006.01)	218831*
A61P 31/06 (2006.01)	218745*	B27K 5/02 (2006.01)	218649	C07D 401/06 (2006.01)	218749*	C07K 16/12 (2006.01)	218700*
A61Q 19/08 (2006.01)	218726*	B27K 3/50 (2006.01)	218717*	C07D 401/12 (2006.01)	218749*	C07K 14/28 (2006.01)	218700*
A62B 18/04 (2006.01)	218658*	B27M 1/08 (2006.01)	218717	C07D 401/10 (2006.01)	218749*	C07K 5/08 (2006.01)	218840*
A63B 69/04 (2006.01)	218605	B28C 5/14 (2006.01)	218772	C07D 405/06 (2006.01)	218749*	C07K 1/14 (2006.01)	218708
B01D 27/00 (2006.01)	218645	B29C 45/14 (2006.01)	218645*	C07D 405/12 (2006.01)	218749*	C07K 14/47 (2006.01)	218708*
B01D 27/10 (2006.01)	218689	B29C 45/14 (2006.01)	218615	C07D 405/10 (2006.01)	218749*	C07K 1/14 (2006.01)	218693
B01D 35/30 (2006.01)	218689*	B29C 45/27 (2006.01)	218809	C07D 413/06 (2006.01)	218749*	C07K 14/47 (2006.01)	218693*
B01D 35/147 (2006.01)	218689*	B29C 45/20 (2006.01)	218809*	C07D 413/12 (2006.01)	218749*	C07K 16/12 (2006.01)	218664
B01D 29/21 (2006.01)	218714	B29C 47/80 (2006.01)	218720	C07D 413/10 (2006.01)	218749*	C07K 14/195 (2006.01)	218664*
B01D 27/06 (2006.01)	218714*	B29C 45/78 (2006.01)	218720*	C07D 215/24 (2006.01)	218818	C07K 16/18 (2006.01)	218664*
B01D 39/12 (2006.01)	218714*	B29C 49/24 (2006.01)	218765*	C07D 215/20 (2006.01)	218818*	C07K 16/24 (2006.01)	218748
B01D 36/00 (2006.01)	218719	B29D 11/00 (2006.01)	218615*	C07D 215/38 (2006.01)	218818*	C07K 16/28 (2006.01)	218660
B01D 36/00 (2006.01)	218638	B29D 23/20 (2006.01)	218765*	C07D 215/54 (2006.01)	218769	C08B 37/10 (2006.01)	218704
B01D 53/14 (2006.01)	218652	B30B 11/24 (2006.01)	218588	C07D 401/12 (2006.01)	218769*	C08F 110/02 (2006.01)	218644
B01D 53/54 (2006.01)	218635	B30B 9/12 (2006.01)	218588*	C07D 215/56 (2006.01)	218769*	C08F 4/52 (2006.01)	218644*
B01D 53/56 (2006.01)	218635*	B32B 25/08 (2006.01)	218712	C07D 491/10 (2006.01)	218769*	C08F 4/58 (2006.01)	218644*
B01D 53/64 (2006.01)	218635*	B32B 25/10 (2006.01)	218712*	C07D 413/12 (2006.01)	218769*	C08F 4/02 (2006.01)	218644*
B01D 61/36 (2006.01)	218585	B32B 7/02 (2006.01)	218712*	C07D 417/12 (2006.01)	218769*	C08F 226/12 (2006.01)	218630
B01D 61/44 (2006.01)	218682*	B32B 7/12 (2006.01)	218712*	C07D 401/04 (2006.01)	218769*	C08F 134/00 (2006.01)	218773*
B01D 5/00 (2006.01)	218782*	B32B 33/00 (2006.01)	218651*	C07D 405/12 (2006.01)	218769*	C08F 134/00 (2006.01)	218774*
B01F 7/04 (2006.01)	218772*	B32B 7/00 (2006.01)	218651*	C07D 211/00 (2006.01)	218769*	C08F 134/00 (2006.01)	218794*
B01J 19/00 (2006.01)	218755*	B60N 2/427 (2006.01)	218790	C07D 317/00 (2006.01)	218769*	C08G 64/42 (2006.01)	218755*

1	2	1	2	1	2	1	2
C08G 65/02 (2006.01)	218630*	C10G 1/10 (2006.01)	218781*	D06H 3/00 (2006.01)	218701	F16K 15/00 (2006.01)	218590*
C08G 65/26 (2006.01)	218630*	C10G 1/04 (2006.01)	218686	D06H 3/06 (2006.01)	218701*	F16L 51/00 (2006.01)	218829*
C08G 12/42 (2006.01)	218775	C10G 1/10 (2006.01)	218771	D06H 3/08 (2006.01)	218701*	F16L 55/00 (2006.01)	218829*
C08G 12/32 (2006.01)	218775*	C10L 1/02 (2006.01)	218663*	E01F 15/00 (2006.01)	218622	F16L 23/18 (2006.01)	218795*
C08G 18/50 (2006.01)	218727	C10M 105/34 (2006.01)	218609	E02D 29/12 (2006.01)	218707	F16L 17/06 (2006.01)	218795*
C08G 18/32 (2006.01)	218727*	C10M 169/04 (2006.01)	218619	E02D 29/045 (2006.01)	218610	F16L 23/16 (2006.01)	218826*
C08G 59/00 (2006.01)	218629	C11D 3/37 (2006.01)	218614	E02D 3/12 (2006.01)	218806*	F16L 59/02 (2006.01)	218691
C08G 59/04 (2006.01)	218629*	C11D 3/48 (2006.01)	218614*	E02F 3/28 (2006.01)	218740	F16L 59/14 (2006.01)	218691*
C08G 77/60 (2006.01)	218773	C11D 17/00 (2006.01)	218614*	E03F 5/02 (2006.01)	218707*	F23B 50/08 (2006.01)	218807*
C08G 61/12 (2006.01)	218773*	C12M 1/107 (2006.01)	218666*	E04B 1/32 (2006.01)	218770	F23G 7/00 (2006.01)	218690*
C08G 77/60 (2006.01)	218774	C12M 1/02 (2006.01)	218665	E04B 1/16 (2006.01)	218770*	F23L 1/00 (2006.01)	218807*
C08G 61/12 (2006.01)	218774*	C12M 1/04 (2006.01)	218665*	E04B 2/88 (2006.01)	218793*	F24C 15/20 (2006.01)	218603
C08G 77/60 (2006.01)	218794	C12M 1/06 (2006.01)	218665*	E04C 1/00 (2006.01)	218736	F24D 19/06 (2006.01)	218667
C08G 61/12 (2006.01)	218794*	C12M 1/00 (2006.01)	218665*	E04D 13/076 (2006.01)	218581*	F24D 17/00 (2006.01)	218835*
C08G 18/48 (2006.01)	218621*	C12N 15/63 (2006.01)	218700*	E04F 13/24 (2006.01)	218793	F24D 13/02 (2006.01)	218581*
C08G 18/48 (2006.01)	218718*	C12N 15/31 (2006.01)	218700*	E04H 1/00 (2006.01)	218770*	F24F 7/06 (2006.01)	218694
C08G 18/42 (2006.01)	218596*	C12N 15/13 (2006.01)	218748*	E05D 5/02 (2006.01)	218604	F24F 11/00 (2006.01)	218694*
C08G 18/48 (2006.01)	218596*	C12N 15/63 (2006.01)	218748*	E06B 1/32 (2006.01)	218832	F24F 13/26 (2006.01)	218694*
C08J 7/12 (2006.01)	218755*	C12N 5/10 (2006.01)	218748*	E06B 1/00 (2006.01)	218832*	F24H 1/24 (2006.01)	218807
C08J 9/00 (2006.01)	218727*	C12N 5/22 (2006.01)	218660*	E06B 5/16 (2006.01)	218819	F24H 9/20 (2006.01)	218684
C08J 11/24 (2006.01)	218629*	C12N 15/63 (2006.01)	218660*	E06B 9/90 (2006.01)	218655	F24H 3/04 (2006.01)	218684*
C08J 7/14 (2006.01)	218810	C12N 1/16 (2006.01)	218665*	E21B 43/32 (2006.01)	218760	F24J 2/24 (2006.01)	218687
C08J 3/20 (2006.01)	218810*	C12N 1/18 (2006.01)	218665*	E21B 43/12 (2006.01)	218760*	F24J 2/32 (2006.01)	218723
C08J 9/228 (2006.01)	218621	C12N 1/14 (2006.01)	218681	E21C 39/00 (2006.01)	218713	F24J 2/42 (2006.01)	218835
C08J 9/00 (2006.01)	218621*	C12N 1/20 (2006.01)	218745	E21D 13/04 (2006.01)	218811	F26B 17/10 (2006.01)	218659
C08J 3/22 (2006.01)	218621*	C12N 1/02 (2006.01)	218745*	E21D 11/40 (2006.01)	218811*	F28D 1/053 (2006.01)	218667*
C08J 9/228 (2006.01)	218718	C12N 1/20 (2006.01)	218636	E21D 9/10 (2006.01)	218811*	F28F 1/16 (2006.01)	218667*
C08J 9/00 (2006.01)	218718*	C12N 5/00 (2006.01)	218779	E21D 21/00 (2006.01)	218806	F28F 13/08 (2006.01)	218667*
C08J 3/22 (2006.01)	218718*	C12N 5/075 (2010.01)	218779*	E21F 3/00 (2006.01)	218823	F41H 1/04 (2006.01)	218658
C08J 11/10 (2006.01)	218782	C12N 1/20 (2006.01)	218839*	E21F 7/00 (2006.01)	218821	F42B 8/22 (2006.01)	218678
C08J 11/16 (2006.01)	218782*	C12N 15/09 (2006.01)	218839*	F01B 21/02 (2006.01)	218797	F42B 25/00 (2006.01)	218678*
C08J 11/10 (2006.01)	218781	C12N 1/20 (2006.01)	218813*	F01K 25/04 (2006.01)	218792*	G01B 11/30 (2006.01)	218722*
C08J 9/00 (2006.01)	218616*	C12P 21/08 (2006.01)	218791*	F03B 13/10 (2006.01)	218669	G01B 5/25 (2006.01)	218653
C08J 9/08 (2006.01)	218616*	C12P 21/08 (2006.01)	218748*	F03B 13/08 (2006.01)	218669*	G01C 9/00 (2006.01)	218670
C08J 5/00 (2006.01)	218596*	C12P 7/46 (2006.01)	218681*	F03C 1/26 (2006.01)	218797*	G01D 4/00 (2006.01)	218637
C08J 3/20 (2006.01)	218804*	C12P 7/22 (2006.01)	218594	F03D 3/00 (2006.01)	218633	G01F 15/06 (2006.01)	218637*
C08K 5/098 (2006.01)	218810*	C12P 7/22 (2006.01)	218593	F03D 3/04 (2006.01)	218633*	G01F 23/00 (2006.01)	218642
C08K 3/34 (2006.01)	218718*	C12P 7/22 (2006.01)	218592	F03D 3/06 (2006.01)	218633*	G01F 1/00 (2006.01)	218642*
C08K 13/04 (2006.01)	218718*	C12P 7/22 (2006.01)	218584	F03D 7/06 (2006.01)	218633*	G01F 23/30 (2006.01)	218703
C08K 3/08 (2006.01)	218625*	C12P 33/00 (2006.01)	218586	F03D 11/04 (2006.01)	218633*	G01J 5/20 (2006.01)	218754*
C08K 3/08 (2006.01)	218596*	C12P 33/16 (2006.01)	218586*	F03D 9/00 (2006.01)	218721	G01K 15/00 (2006.01)	218599
C08K 5/5415 (2006.01)	218804*	C12P 33/00 (2006.01)	218587	F03D 3/00 (2006.01)	218721*	G01K 17/20 (2006.01)	218776
C08K 9/04 (2006.01)	218804*	C12P 33/16 (2006.01)	218587*	F03D 1/00 (2006.01)	218721*	G01N 30/56 (2006.01)	218631*
C08K 3/22 (2006.01)	218789*	C12P 33/00 (2006.01)	218589	F03D 7/04 (2006.01)	218721*	G01N 33/569 (2006.01)	218664*
C08K 3/36 (2006.01)	218789*	C12P 33/16 (2006.01)	218589*	F03D 11/04 (2006.01)	218742	G01N 33/24 (2006.01)	218713*
C08L 23/06 (2006.01)	218751	C12Q 1/04 (2006.01)	218700*	F03G 7/00 (2006.01)	218792	G01N 3/58 (2006.01)	218713*
C08L 23/12 (2006.01)	218751*	C12Q 1/68 (2006.01)	218839	F04D 17/02 (2006.01)	218632	G01N 25/18 (2006.01)	218776*
C08L 91/06 (2006.01)	218751*	C12Q 1/68 (2006.01)	218813	F04D 17/00 (2006.01)	218632*	G01N 11/16 (2006.01)	218744
C08L 23/06 (2006.01)	218625	C12R 1/865 (2006.01)	218665*	F04D 17/08 (2006.01)	218632*	G01N 3/32 (2006.01)	218744*
C08L 61/06 (2006.01)	218616	C12R 1/685 (2006.01)	218681*	F04D 17/16 (2006.01)	218632*	G01N 29/24 (2006.01)	218778
C08L 75/04 (2006.01)	218596	C12R 1/07 (2006.01)	218745*	F04D 29/28 (2006.01)	218632*	G01N 29/07 (2006.01)	218778*
C08L 83/06 (2006.01)	218804	C12R 1/01 (2006.01)	218636*	F04D 29/30 (2006.01)	218632*	G01N 30/90 (2006.01)	218715
C08L 83/07 (2006.01)	218804*	C12R 1/645 (2006.01)	218594*	F15B 15/00 (2006.01)	218797*	G01N 30/94 (2006.01)	218715*
C08L 95/00 (2006.01)	218591	C12R 1/66 (2006.01)	218593*	F15B 15/18 (2006.01)	218797*	G01N 33/00 (2006.01)	218800
C09B 29/039 (2006.01)	218758*	C12R 1/645 (2006.01)	218592*	F16B 35/04 (2006.01)	218604*	G01N 25/10 (2006.01)	218800*
C09B 29/09 (2006.01)	218758*	C12R 1/66 (2006.01)	218584*	F16D 69/04 (2006.01)	218626*	G01N 25/08 (2006.01)	218800*
C09D 5/00 (2006.01)	218789	C12R 1/80 (2006.01)	218586*	F16G 15/02 (2006.01)	218643	G01N 33/20 (2006.01)	218679
C09D 7/12 (2006.01)	218789*	C12R 1/80 (2006.01)	218587*	F16G 13/14 (2006.01)	218643*	G01N 1/28 (2006.01)	218679*
C09D 175/04 (2006.01)	218789*	C12R 1/80 (2006.01)	218589*	F16H 55/18 (2006.01)	218815	G01N 21/00 (2006.01)	218679*
C09D 139/06 (2006.01)	218789*	C12R 1/385 (2006.01)	218813*	F16H 55/28 (2006.01)	218815*	G01N 33/48 (2006.01)	218683
C09J 7/02 (2006.01)	218827	C22B 61/00 (2006.01)	218677*	F16J 15/00 (2006.01)	218816	G01N 21/65 (2006.01)	218683*
C09J 11/06 (2006.01)	218827*	C22C 9/02 (2006.01)	218679*	F16J 15/53 (2006.01)	218816*	G01R 25/00 (2006.01)	218705*
C09J 7/02 (2006.01)	218756	C23C 16/513 (2006.01)	218651	F16J 15/02 (2006.01)	218795	G01S 13/00 (2006.01)	218705*
C09J 133/08 (2006.01)	218756*	C23C 4/10 (2006.01)	218651*	F16J 15/08 (2006.01)	218672	G01T 1/29 (2006.01)	218733
C09J 11/06 (2006.01)	218756*	C23C 28/04 (2006.01)	218607*	F16J 15/18 (2006.01)	218695	G01T 1/20 (2006.01)	218733*
C09K 11/06 (2006.01)	218757*	D03D 15/00 (2006.01)	218798*	F16J 15/24 (2006.01)	218671	G01T 1/164 (2006.01)	218733*
C09K 3/18 (2006.01)	218825	D04B 1/22 (2006.01)	218697	F16J 15/53 (2006.01)	218838	G02B 27/22 (2006.01)	218615*
C10B 53/06 (2006.01)	218686*	D04B 21/12 (2006.01)	218697*	F16J 15/53 (2006.01)	218826	G02B 6/26 (2006.01)	218732
C10G 1/10 (2006.01)	218782*	D04B 23/16 (2006.01)	218697*	F16K 1/226 (2006.01)	218672*	G02B 6/036 (2006.01)	218732*

1	2	1	2
218755	B81B 7/00 (2006.01)	218798	A61H 23/02 (2006.01)
218756	C09J 7/02 (2006.01)	218799	C07D 453/04 (2006.01)
218757	C07D 339/08 (2006.01)	218800	G01N 33/00 (2006.01)
218758	C07D 285/135 (2006.01)	218801	C07D 275/04 (2006.01)
218759	A23L 1/08 (2006.01)	218802	C07D 263/56 (2006.01)
218760	E21B 43/32 (2006.01)	218803	C07D 309/40 (2006.01)
218761	B23B 41/16 (2006.01)	218804	C08L 83/06 (2006.01)
218762	H02K 21/24 (2006.01)	218805	A61K 31/7076 (2006.01)
218763	H02K 3/28 (2006.01)	218806	E21D 21/00 (2006.01)
218764	C07D 487/14 (2006.01)	218807	F24H 1/24 (2006.01)
218765	B65D 35/08 (2006.01)	218808	C07D 477/20 (2006.01)
218766	A01N 47/36 (2006.01)	218809	B29C 45/27 (2006.01)
218767	A01G 27/06 (2006.01)	218810	C08J 7/14 (2006.01)
218768	H02P 6/08 (2006.01)	218811	E21D 13/04 (2006.01)
218769	C07D 215/54 (2006.01)	218812	B22D 41/00 (2006.01)
218770	E04B 1/32 (2006.01)	218813	C12Q 1/68 (2006.01)
218771	C10G 1/10 (2006.01)	218814	B21C 25/02 (2006.01)
218772	B28C 5/14 (2006.01)	218815	F16H 55/18 (2006.01)
218773	C08G 77/60 (2006.01)	218816	F16J 15/00 (2006.01)
218774	C08G 77/60 (2006.01)	218817	C07H 21/02 (2006.01)
218775	C08G 12/42 (2006.01)	218818	C07D 215/24 (2006.01)
218776	G01K 17/20 (2006.01)	218819	E06B 5/16 (2006.01)
218777	C07D 409/04 (2006.01)	218820	A47C 17/175 (2006.01)
218778	G01N 29/24 (2006.01)	218821	E21F 7/00 (2006.01)
218779	C12N 5/00 (2006.01)	218822	C07D 303/12 (2006.01)
218780	A01N 1/00 (2006.01)	218823	E21F 3/00 (2006.01)
218781	C08J 11/10 (2006.01)	218824	B64F 1/22 (2006.01)
218782	C08J 11/10 (2006.01)	218825	C09K 3/18 (2006.01)
218783	B23P 19/10 (2006.01)	218826	F16J 15/53 (2006.01)
218784	H02K 21/30 (2006.01)	218827	C09J 7/02 (2006.01)
218785	H01M 8/24 (2006.01)	218828	B66B 11/00 (2006.01)
218786	B23Q 11/12 (2006.01)	218829	B21C 37/28 (2006.01)
218787	C07C 201/08 (2006.01)	218830	C07D 295/192 (2006.01)
218788	A61K 51/04 (2006.01)	218831	A23K 1/16 (2006.01)
218789	C09D 5/00 (2006.01)	218832	E06B 1/32 (2006.01)
218790	B60N 2/427 (2006.01)	218833	C07D 311/30 (2006.01)
218791	A61K 39/395 (2006.01)	218834	A61K 39/395 (2006.01)
218792	F03G 7/00 (2006.01)	218835	F24J 2/42 (2006.01)
218793	E04F 13/24 (2006.01)	218836	B60R 9/10 (2006.01)
218794	C08G 77/60 (2006.01)	218837	B09B 3/00 (2006.01)
218795	F16J 15/02 (2006.01)	218838	F16J 15/53 (2006.01)
218796	H01S 5/068 (2006.01)	218839	C12Q 1/68 (2006.01)
218797	F01B 21/02 (2006.01)	218840	C07F 9/40 (2006.01)

3

TŁUMACZENIA PATENTÓW EUROPEJSKICH

Poniższe zestawienie zawiera kolejno: kod rodzaju tłumaczenia patentu europejskiego chronionego na terytorium Rzeczypospolitej Polskiej, datę publikacji o udzieleniu lub zmianie patentu europejskiego, rok wydania i numer Europejskiego Biuletynu Patentowego, w którym ogłoszono o udzieleniu lub zmianie patentu, numer patentu europejskiego.

T3 (97) 04 06 2014	2014/23	EP 1466880 B1
T3 (97) 23 07 2014	2014/30	EP 1619182 B1
T5 (97) 17 02 2010	2010/07	EP 1626916 B1
T3 (97) 20 08 2014	2014/34	EP 1633333 B1
T3 (97) 23 07 2014	2014/30	EP 1663669 B1
T3 (97) 23 07 2014	2014/30	EP 1691929 B1
T3 (97) 18 06 2014	2014/25	EP 1761364 B1
T3 (97) 30 07 2014	2014/31	EP 1692849 B1
T3 (97) 28 05 2014	2014/22	EP 1645180 B1
T3 (97) 13 08 2014	2014/33	EP 1891962 B1
T3 (97) 30 07 2014	2014/31	EP 1711589 B1
T3 (97) 16 07 2014	2014/29	EP 1722935 B1
T3 (97) 23 07 2014	2014/30	EP 1721324 B1
T3 (97) 13 08 2014	2014/33	EP 1735134 B1

T3 (97) 19 02 2014	2014/08	EP 1734910 B1
T3 (97) 09 07 2014	2014/28	EP 1744905 B1
T5 (97) 19 08 2009	2009/34	EP 1755884 B1
T3 (97) 30 07 2014	2014/31	EP 1751108 B1
T5 (97) 23 11 2011	2011/47	EP 1755864 B1
T3 (97) 13 08 2014	2014/33	EP 1765327 B1
T3 (97) 06 08 2014	2014/32	EP 1786999 B1
T3 (97) 06 08 2014	2014/32	EP 1787450 B1
T3 (97) 12 03 2014	2014/11	EP 1879566 B1
T3 (97) 13 08 2014	2014/33	EP 1771201 B1
T3 (97) 06 08 2014	2014/32	EP 1830689 B1
T3 (97) 23 07 2014	2014/30	EP 1701108 B1
T5 (97) 07 01 2009	2009/02	EP 1859712 B1
T3 (97) 02 07 2014	2014/27	EP 1767394 B1
T3 (97) 23 07 2014	2014/30	EP 1770337 B1
T3 (97) 17 09 2014	2014/38	EP 1800589 B1
T3 (97) 06 08 2014	2014/32	EP 1808561 B1
T3 (97) 08 10 2014	2014/41	EP 1833219 B1
T3 (97) 09 07 2014	2014/28	EP 1871520 B1
T3 (97) 30 07 2014	2014/31	EP 1851066 B1
T3 (97) 23 07 2014	2014/30	EP 1879981 B1
T3 (97) 02 04 2014	2014/14	EP 1858915 B1
T3 (97) 09 07 2014	2014/28	EP 1858916 B1
T3 (97) 23 07 2014	2014/30	EP 1909919 B1
T3 (97) 13 08 2014	2014/33	EP 1876236 B1
T3 (97) 23 07 2014	2014/30	EP 1861575 B1
T3 (97) 13 08 2014	2014/33	EP 1896375 B1
T3 (97) 02 07 2014	2014/27	EP 1893184 B1
T3 (97) 18 06 2014	2014/25	EP 1902020 B1
T3 (97) 02 07 2014	2014/27	EP 1887890 B1
T3 (97) 20 08 2014	2014/34	EP 1941027 B1
T3 (97) 30 07 2014	2014/31	EP 1943485 B1
T3 (97) 12 03 2014	2014/11	EP 1928231 B1
T3 (97) 02 07 2014	2014/27	EP 1976548 B1
T3 (97) 01 10 2014	2014/40	EP 1954488 B1
T3 (97) 27 08 2014	2014/35	EP 1946552 B1
T3 (97) 16 07 2014	2014/29	EP 1855674 B1
T3 (97) 30 07 2014	2014/31	EP 1971366 B1
T3 (97) 13 08 2014	2014/33	EP 1886842 B1
T3 (97) 29 10 2014	2014/44	EP 1882529 B1
T3 (97) 21 05 2014	2014/21	EP 1978784 B1
T3 (97) 02 07 2014	2014/27	EP 1911922 B1
T3 (97) 23 07 2014	2014/30	EP 1922918 B1
T3 (97) 30 07 2014	2014/31	EP 2055860 B1
T3 (97) 30 07 2014	2014/31	EP 1986633 B1
T3 (97) 23 07 2014	2014/30	EP 2004206 B1
T3 (97) 20 08 2014	2014/34	EP 1994621 B1
T3 (97) 18 06 2014	2014/25	EP 2037975 B1
T3 (97) 13 08 2014	2014/33	EP 2004250 B1
T3 (97) 14 05 2014	2014/20	EP 1997936 B1
T3 (97) 06 08 2014	2014/32	EP 2032030 B1
T3 (97) 25 06 2014	2014/26	EP 1999259 B1
T3 (97) 13 08 2014	2014/33	EP 2057607 B1
T3 (97) 30 07 2014	2014/31	EP 2069374 B1
T3 (97) 25 06 2014	2014/26	EP 2056858 B1
T3 (97) 13 08 2014	2014/33	EP 2035697 B1
T3 (97) 06 08 2014	2014/32	EP 2046264 B1
T3 (97) 18 06 2014	2014/25	EP 2056966 B1
T3 (97) 02 04 2014	2014/14	EP 2063973 B1
T3 (97) 23 07 2014	2014/30	EP 2066618 B1
T3 (97) 30 07 2014	2014/31	EP 2152461 B1
T3 (97) 16 07 2014	2014/29	EP 2061893 B1
T3 (97) 19 03 2014	2014/12	EP 2095144 B1
T3 (97) 02 07 2014	2014/27	EP 2093726 B1
T3 (97) 09 07 2014	2014/28	EP 2091691 B1
T3 (97) 09 07 2014	2014/28	EP 2079677 B1
T3 (97) 23 04 2014	2014/17	EP 2121444 B1

T3 (97) 06 08 2014	2014/32	EP 2127453 B1	T3 (97) 06 08 2014	2014/32	EP 2193726 B1
T3 (97) 06 08 2014	2014/32	EP 2125844 B1	T3 (97) 06 08 2014	2014/32	EP 2332752 B1
T3 (97) 13 08 2014	2014/33	EP 2101821 B1	T3 (97) 13 08 2014	2014/33	EP 2151227 B1
T3 (97) 07 05 2014	2014/19	EP 2096917 B1	T3 (97) 06 08 2014	2014/32	EP 2174897 B1
T3 (97) 30 07 2014	2014/31	EP 2102542 B1	T3 (97) 06 08 2014	2014/32	EP 2238881 B1
T3 (97) 09 07 2014	2014/28	EP 2110020 B1	T3 (97) 02 07 2014	2014/27	EP 2254624 B1
T3 (97) 20 08 2014	2014/34	EP 2045068 B1	T3 (97) 10 09 2014	2014/37	EP 2250102 B1
T3 (97) 16 07 2014	2014/29	EP 1982901 B1	T3 (97) 18 06 2014	2014/25	EP 2245037 B1
T3 (97) 07 05 2014	2014/19	EP 1995013 B1	T3 (97) 16 07 2014	2014/29	EP 2250208 B1
T3 (97) 13 08 2014	2014/33	EP 2003262 B1	T3 (97) 23 07 2014	2014/30	EP 2260020 B1
T3 (97) 02 07 2014	2014/27	EP 2169805 B1	T3 (97) 01 10 2014	2014/40	EP 2257208 B1
T3 (97) 30 07 2014	2014/31	EP 2067887 B1	T3 (97) 06 08 2014	2014/32	EP 2265525 B1
T3 (97) 13 08 2014	2014/33	EP 2102653 B1	T3 (97) 20 08 2014	2014/34	EP 2294170 B1
T3 (97) 13 08 2014	2014/33	EP 2102654 B1	T3 (97) 04 06 2014	2014/23	EP 2268605 B1
T3 (97) 30 07 2014	2014/31	EP 2120878 B1	T3 (97) 23 07 2014	2014/30	EP 2331357 B1
T3 (97) 20 08 2014	2014/34	EP 2129786 B1	T3 (97) 30 07 2014	2014/31	EP 2274390 B1
T3 (97) 06 08 2014	2014/32	EP 2077730 B1	T3 (97) 13 08 2014	2014/33	EP 2286629 B1
T3 (97) 08 10 2014	2014/41	EP 2125640 B1	T3 (97) 13 08 2014	2014/33	EP 2276740 B1
T3 (97) 25 06 2014	2014/26	EP 2247823 B1	T3 (97) 20 08 2014	2014/34	EP 2340374 B1
T3 (97) 13 08 2014	2014/33	EP 2247826 B1	T3 (97) 09 07 2014	2014/28	EP 2268587 B1
T3 (97) 06 08 2014	2014/32	EP 2134746 B1	T3 (97) 09 07 2014	2014/28	EP 2275108 B1
T3 (97) 10 09 2014	2014/37	EP 2110016 B1	T3 (97) 06 08 2014	2014/32	EP 2328883 B1
T3 (97) 23 07 2014	2014/30	EP 2130334 B1	T3 (97) 30 07 2014	2014/31	EP 2300653 B1
T3 (97) 21 05 2014	2014/21	EP 2203462 B1	T3 (97) 16 07 2014	2014/29	EP 2297106 B1
T3 (97) 11 06 2014	2014/24	EP 2129215 B1	T3 (97) 13 08 2014	2014/33	EP 2306977 B1
T3 (97) 13 08 2014	2014/33	EP 2140209 B1	T3 (97) 13 08 2014	2014/33	EP 2285769 B1
T3 (97) 30 07 2014	2014/31	EP 2118031 B1	T3 (97) 30 07 2014	2014/31	EP 2367708 B1
T3 (97) 02 07 2014	2014/27	EP 2157891 B1	T3 (97) 30 07 2014	2014/31	EP 2355686 B1
T3 (97) 20 08 2014	2014/34	EP 2155581 B1	T3 (97) 20 08 2014	2014/34	EP 2307653 B1
T3 (97) 23 07 2014	2014/30	EP 2160471 B1	T3 (97) 25 06 2014	2014/26	EP 2379664 B1
T3 (97) 06 08 2014	2014/32	EP 2185445 B1	T3 (97) 30 07 2014	2014/31	EP 2376230 B1
T3 (97) 23 07 2014	2014/30	EP 2188079 B1	T3 (97) 30 07 2014	2014/31	EP 2352805 B1
T3 (97) 08 10 2014	2014/41	EP 2189537 B1	T3 (97) 09 07 2014	2014/28	EP 2352997 B1
T3 (97) 06 08 2014	2014/32	EP 2188078 B1	T3 (97) 23 07 2014	2014/30	EP 2299554 B1
T3 (97) 06 08 2014	2014/32	EP 2197406 B1	T3 (97) 06 08 2014	2014/32	EP 2285342 B1
T3 (97) 06 08 2014	2014/32	EP 2185055 B1	T3 (97) 06 08 2014	2014/32	EP 2295258 B1
T3 (97) 09 04 2014	2014/15	EP 2162364 B1	T3 (97) 08 10 2014	2014/41	EP 2432558 B1
T3 (97) 14 05 2014	2014/20	EP 2205308 B1	T3 (97) 02 07 2014	2014/27	EP 2349490 B1
T3 (97) 18 06 2014	2014/25	EP 2212640 B1	T3 (97) 06 08 2014	2014/32	EP 2443069 B1
T5 (97) 12 10 2011	2011/41	EP 2201817 B1	T3 (97) 23 07 2014	2014/30	EP 2332161 B1
T3 (97) 23 07 2014	2014/30	EP 2206707 B1	T3 (97) 17 09 2014	2014/38	EP 2430263 B1
T3 (97) 24 09 2014	2014/39	EP 2205442 B1	T3 (97) 18 06 2014	2014/25	EP 2453995 B1
T3 (97) 30 07 2014	2014/31	EP 2214472 B1	T3 (97) 30 07 2014	2014/31	EP 2331547 B1
T3 (97) 12 03 2014	2014/11	EP 2217347 B1	T3 (97) 23 07 2014	2014/30	EP 2340042 B1
T3 (97) 06 08 2014	2014/32	EP 2217577 B1	T3 (97) 30 07 2014	2014/31	EP 2485864 B1
T3 (97) 27 08 2014	2014/35	EP 2217332 B1	T3 (97) 06 08 2014	2014/32	EP 2335128 B1
T3 (97) 23 07 2014	2014/30	EP 2224279 B1	T3 (97) 11 06 2014	2014/24	EP 2414218 B1
T3 (97) 10 09 2014	2014/37	EP 2229172 B1	T3 (97) 06 08 2014	2014/32	EP 2349947 B1
T3 (97) 20 08 2014	2014/34	EP 2230940 B1	T3 (97) 07 05 2014	2014/19	EP 2442698 B1
T3 (97) 13 08 2014	2014/33	EP 2229568 B1	T3 (97) 27 08 2014	2014/35	EP 2384321 B1
T3 (97) 23 07 2014	2014/30	EP 2245064 B1	T3 (97) 20 08 2014	2014/34	EP 2318199 B1
T3 (97) 13 08 2014	2014/33	EP 2232700 B1	T3 (97) 25 06 2014	2014/26	EP 2367656 B1
T3 (97) 30 07 2014	2014/31	EP 2252212 B1	T3 (97) 27 08 2014	2014/35	EP 2370264 B1
T3 (97) 16 07 2014	2014/29	EP 2370462 B1	T3 (97) 08 10 2014	2014/41	EP 2320911 B1
T3 (97) 05 03 2014	2014/10	EP 2346922 B1	T3 (97) 09 07 2014	2014/28	EP 2322221 B1
T3 (97) 23 07 2014	2014/30	EP 2101000 B1	T3 (97) 16 07 2014	2014/29	EP 2382215 B1
T3 (97) 17 09 2014	2014/38	EP 2233844 B1	T3 (97) 30 07 2014	2014/31	EP 2311026 B1
T3 (97) 16 07 2014	2014/29	EP 2189221 B1	T3 (97) 06 08 2014	2014/32	EP 2343292 B1
T3 (97) 12 02 2014	2014/07	EP 2130973 B1	T3 (97) 06 08 2014	2014/32	EP 2358319 B1
T3 (97) 08 10 2014	2014/41	EP 2156728 B1	T3 (97) 06 08 2014	2014/32	EP 2376337 B1
T3 (97) 10 09 2014	2014/37	EP 2179826 B1	T3 (97) 06 08 2014	2014/32	EP 2230217 B1
T3 (97) 02 07 2014	2014/27	EP 2110292 B1	T3 (97) 06 08 2014	2014/32	EP 2210697 B1
T5 (97) 29 06 2011	2011/26	EP 2127991 B1	T3 (97) 30 07 2014	2014/31	EP 2360308 B1
T3 (97) 06 08 2014	2014/32	EP 2138412 B1	T3 (97) 13 08 2014	2014/33	EP 2377997 B1
T3 (97) 01 10 2014	2014/40	EP 2151292 B1	T3 (97) 02 07 2014	2014/27	EP 2261411 B1
T3 (97) 27 08 2014	2014/35	EP 2314497 B1	T3 (97) 23 07 2014	2014/30	EP 2308680 B1
T3 (97) 03 09 2014	2014/36	EP 2319328 B1	T3 (97) 23 07 2014	2014/30	EP 2315194 B1

T3 (97) 11 06 2014	2014/24	EP 2302219 B1	T3 (97) 13 08 2014	2014/33	EP 2442769 B1
T3 (97) 18 06 2014	2014/25	EP 2172205 B1	T3 (97) 30 07 2014	2014/31	EP 2491417 B1
T3 (97) 13 08 2014	2014/33	EP 2236391 B1	T3 (97) 20 08 2014	2014/34	EP 2447604 B1
T3 (97) 13 08 2014	2014/33	EP 2196199 B1	T3 (97) 13 08 2014	2014/33	EP 2447180 B1
T3 (97) 18 06 2014	2014/25	EP 2371740 B1	T3 (97) 16 07 2014	2014/29	EP 2513201 B1
T3 (97) 06 08 2014	2014/32	EP 2311725 B1	T3 (97) 10 09 2014	2014/37	EP 2509643 B1
T3 (97) 20 08 2014	2014/34	EP 2230370 B1	T3 (97) 08 10 2014	2014/41	EP 2531623 B1
T3 (97) 22 10 2014	2014/43	EP 2322183 B1	T3 (97) 06 08 2014	2014/32	EP 2516435 B1
T3 (97) 09 07 2014	2014/28	EP 2263538 B1	T3 (97) 20 08 2014	2014/34	EP 2515874 B1
T3 (97) 23 07 2014	2014/30	EP 2371391 B1	T3 (97) 30 07 2014	2014/31	EP 2507187 B1
T3 (97) 25 06 2014	2014/26	EP 2279747 B1	T3 (97) 27 08 2014	2014/35	EP 2654488 B1
T3 (97) 13 08 2014	2014/33	EP 2316530 B1	T3 (97) 16 07 2014	2014/29	EP 2459792 B1
T3 (97) 23 07 2014	2014/30	EP 2308720 B1	T3 (97) 23 07 2014	2014/30	EP 2533626 B1
T3 (97) 04 06 2014	2014/23	EP 2319756 B1	T3 (97) 19 03 2014	2014/12	EP 2515960 B1
T3 (97) 20 08 2014	2014/34	EP 2425731 B1	T3 (97) 02 07 2014	2014/27	EP 2515881 B1
T3 (97) 13 08 2014	2014/33	EP 2389164 B1	T3 (97) 23 07 2014	2014/30	EP 2489638 B1
T3 (97) 13 08 2014	2014/33	EP 2387580 B1	T3 (97) 23 07 2014	2014/30	EP 2483505 B1
T3 (97) 30 07 2014	2014/31	EP 2387556 B1	T3 (97) 16 07 2014	2014/29	EP 2501625 B1
T3 (97) 25 06 2014	2014/26	EP 2391222 B1	T3 (97) 13 08 2014	2014/33	EP 2514717 B1
T3 (97) 16 07 2014	2014/29	EP 2539310 B1	T3 (97) 27 08 2014	2014/35	EP 2345712 B1
T3 (97) 27 08 2014	2014/35	EP 2382362 B1	T3 (97) 30 07 2014	2014/31	EP 2353845 B1
T3 (97) 23 07 2014	2014/30	EP 2401426 B1	T3 (97) 25 06 2014	2014/26	EP 2388386 B1
T3 (97) 16 07 2014	2014/29	EP 2403619 B1	T3 (97) 13 08 2014	2014/33	EP 2567682 B1
T3 (97) 23 07 2014	2014/30	EP 2395961 B1	T3 (97) 02 07 2014	2014/27	EP 2474444 B1
T3 (97) 11 06 2014	2014/24	EP 2421670 B1	T3 (97) 30 07 2014	2014/31	EP 2476833 B1
T3 (97) 13 08 2014	2014/33	EP 2435409 B1	T3 (97) 27 08 2014	2014/35	EP 2324989 B1
T3 (97) 30 07 2014	2014/31	EP 2432532 B1	T3 (97) 30 04 2014	2014/18	EP 2336147 B1
T3 (97) 12 03 2014	2014/11	EP 2566591 B1	T3 (97) 16 07 2014	2014/29	EP 2481490 B1
T3 (97) 03 09 2014	2014/36	EP 2572058 B1	T3 (97) 21 05 2014	2014/21	EP 2493147 B1
T3 (97) 06 08 2014	2014/32	EP 2448756 B1	T3 (97) 09 07 2014	2014/28	EP 2492523 B1
T3 (97) 27 08 2014	2014/35	EP 2445482 B1	T3 (97) 13 08 2014	2014/33	EP 2433608 B1
T3 (97) 02 07 2014	2014/27	EP 2440334 B1	T3 (97) 15 10 2014	2014/42	EP 2332909 B1
T3 (97) 20 08 2014	2014/34	EP 2445348 B1	T3 (97) 11 06 2014	2014/24	EP 2338345 B1
T3 (97) 16 07 2014	2014/29	EP 2386645 B1	T3 (97) 09 07 2014	2014/28	EP 2384808 B1
T3 (97) 20 08 2014	2014/34	EP 2595894 B1	T3 (97) 16 07 2014	2014/29	EP 2527058 B1
T3 (97) 23 07 2014	2014/30	EP 2464628 B1	T3 (97) 24 09 2014	2014/39	EP 2535317 B1
T3 (97) 30 07 2014	2014/31	EP 2470430 B1	T3 (97) 16 07 2014	2014/29	EP 2431020 B1
T3 (97) 03 09 2014	2014/36	EP 2459393 B1	T3 (97) 24 09 2014	2014/39	EP 2407071 B1
T3 (97) 25 06 2014	2014/26	EP 2467964 B1	T3 (97) 06 08 2014	2014/32	EP 2381729 B1
T3 (97) 07 05 2014	2014/19	EP 2585150 B1	T3 (97) 04 06 2014	2014/23	EP 2397914 B1
T3 (97) 23 07 2014	2014/30	EP 2475513 B1	T3 (97) 30 07 2014	2014/31	EP 2441556 B1
T3 (97) 23 07 2014	2014/30	EP 2470742 B1	T3 (97) 23 07 2014	2014/30	EP 2441466 B1
T3 (97) 30 07 2014	2014/31	EP 2470295 B1	T3 (97) 13 08 2014	2014/33	EP 2589547 B1
T3 (97) 06 08 2014	2014/32	EP 2411394 B1	T3 (97) 23 07 2014	2014/30	EP 2594282 B1
T3 (97) 13 08 2014	2014/33	EP 2483310 B1	T3 (97) 13 08 2014	2014/33	EP 2458251 B1
T3 (97) 13 08 2014	2014/33	EP 2467024 B1	T3 (97) 26 03 2014	2014/13	EP 2463454 B1
T3 (97) 30 07 2014	2014/31	EP 2490976 B1	T3 (97) 06 08 2014	2014/32	EP 2606745 B1
T3 (97) 25 06 2014	2014/26	EP 2470907 B1	T3 (97) 24 09 2014	2014/39	EP 2607081 B1
T3 (97) 18 06 2014	2014/25	EP 2467040 B1	T3 (97) 01 10 2014	2014/40	EP 2607082 B1
T3 (97) 16 07 2014	2014/29	EP 2425094 B1	T3 (97) 27 08 2014	2014/35	EP 2362607 B1
T3 (97) 13 08 2014	2014/33	EP 2483228 B1	T3 (97) 14 05 2014	2014/20	EP 2502875 B1
T3 (97) 16 07 2014	2014/29	EP 2627684 B1	T3 (97) 30 07 2014	2014/31	EP 2524875 B1
T3 (97) 08 10 2014	2014/41	EP 2488320 B1	T3 (97) 13 08 2014	2014/33	EP 2523646 B1
T3 (97) 16 07 2014	2014/29	EP 2493834 B1	T3 (97) 23 07 2014	2014/30	EP 2525644 B1
T3 (97) 17 09 2014	2014/38	EP 2496624 B1	T3 (97) 06 08 2014	2014/32	EP 2534756 B1
T3 (97) 10 09 2014	2014/37	EP 2496653 B1	T3 (97) 06 08 2014	2014/32	EP 2524236 B1
T3 (97) 23 07 2014	2014/30	EP 2504219 B1	T3 (97) 18 12 2013	2013/51	EP 2531302 B1
T3 (97) 13 08 2014	2014/33	EP 2536298 B1	T3 (97) 13 08 2014	2014/33	EP 2539886 B1
T3 (97) 02 07 2014	2014/27	EP 2493858 B1	T3 (97) 20 08 2014	2014/34	EP 2526464 B1
T3 (97) 16 07 2014	2014/29	EP 2496519 B1	T3 (97) 24 09 2014	2014/39	EP 2542424 B1
T3 (97) 20 08 2014	2014/34	EP 2475248 B1	T3 (97) 20 08 2014	2014/34	EP 2536748 B1
T3 (97) 20 08 2014	2014/34	EP 2441582 B1	T3 (97) 06 08 2014	2014/32	EP 2528846 B1
T3 (97) 16 07 2014	2014/29	EP 2501622 B1	T3 (97) 27 08 2014	2014/35	EP 2528896 B1
T3 (97) 25 06 2014	2014/26	EP 2499334 B1	T3 (97) 23 07 2014	2014/30	EP 2547711 B1
T3 (97) 13 08 2014	2014/33	EP 2445121 B1	T3 (97) 30 07 2014	2014/31	EP 2544827 B1
T3 (97) 30 07 2014	2014/31	EP 2444217 B1	T3 (97) 30 07 2014	2014/31	EP 2547644 B1
T3 (97) 06 08 2014	2014/32	EP 2442832 B1	T3 (97) 16 07 2014	2014/29	EP 2542605 B1

T3 (97) 30 07 2014	2014/31	EP 2547496 B1	T3 (97) 13 08 2014	2014/33	EP 2562953 B1
T3 (97) 06 08 2014	2014/32	EP 2539498 B1	T3 (97) 30 07 2014	2014/31	EP 2621476 B1
T3 (97) 25 06 2014	2014/26	EP 2567032 B1	T3 (97) 30 07 2014	2014/31	EP 2579970 B1
T3 (97) 27 08 2014	2014/35	EP 2542551 B1	T3 (97) 13 08 2014	2014/33	EP 2582495 B1
T3 (97) 06 08 2014	2014/32	EP 2691281 B1	T3 (97) 06 08 2014	2014/32	EP 2619770 B1
T3 (97) 14 05 2014	2014/20	EP 2555630 B1	T3 (97) 27 08 2014	2014/35	EP 2656367 B1
T3 (97) 30 07 2014	2014/31	EP 2545553 B1	T3 (97) 18 06 2014	2014/25	EP 2618942 B1
T3 (97) 13 08 2014	2014/33	EP 2580291 B1	T3 (97) 13 08 2014	2014/33	EP 2627502 B1
T3 (97) 23 07 2014	2014/30	EP 2550038 B1	T3 (97) 13 08 2014	2014/33	EP 2655742 B1
T3 (97) 27 08 2014	2014/35	EP 2643150 B1	T3 (97) 16 07 2014	2014/29	EP 2606069 B1
T3 (97) 09 07 2014	2014/28	EP 2567492 B1	T3 (97) 13 08 2014	2014/33	EP 2628546 B1
T3 (97) 16 07 2014	2014/29	EP 2566764 B1	T3 (97) 30 07 2014	2014/31	EP 2522438 B1
T3 (97) 20 08 2014	2014/34	EP 2571887 B1	T3 (97) 01 10 2014	2014/40	EP 2505328 B1
T3 (97) 23 07 2014	2014/30	EP 2601129 B1	T3 (97) 30 07 2014	2014/31	EP 2527531 B1
T3 (97) 03 09 2014	2014/36	EP 2566718 B1	T3 (97) 27 08 2014	2014/35	EP 2489731 B1
T3 (97) 06 08 2014	2014/32	EP 2583380 B1	T3 (97) 13 08 2014	2014/33	EP 2546151 B1
T3 (97) 06 08 2014	2014/32	EP 2575485 B1	T3 (97) 09 07 2014	2014/28	EP 2586660 B1
T3 (97) 06 08 2014	2014/32	EP 2577075 B1	T3 (97) 24 09 2014	2014/39	EP 2559392 B1
T3 (97) 30 07 2014	2014/31	EP 2585394 B1	T3 (97) 06 08 2014	2014/32	EP 2710927 B1
T3 (97) 13 08 2014	2014/33	EP 2582443 B1	T3 (97) 13 08 2014	2014/33	EP 2565292 B1
T3 (97) 13 08 2014	2014/33	EP 2579877 B1	T3 (97) 24 09 2014	2014/39	EP 2608335 B1
T3 (97) 13 08 2014	2014/33	EP 2580163 B1	T3 (97) 14 05 2014	2014/20	EP 2612574 B1
T3 (97) 13 08 2014	2014/33	EP 2588742 B1	T3 (97) 30 07 2014	2014/31	EP 2484194 B1
T3 (97) 06 08 2014	2014/32	EP 2576841 B1	T3 (97) 13 08 2014	2014/33	EP 2631189 B1
T3 (97) 09 07 2014	2014/28	EP 2575762 B1	T3 (97) 14 05 2014	2014/20	EP 2497698 B1
T3 (97) 06 08 2014	2014/32	EP 2534066 B1	T3 (97) 13 08 2014	2014/33	EP 2644344 B1
T3 (97) 13 08 2014	2014/33	EP 2575666 B1	T3 (97) 02 07 2014	2014/27	EP 2607470 B1
T3 (97) 16 07 2014	2014/29	EP 2575501 B1	T3 (97) 23 07 2014	2014/30	EP 2472476 B1
T3 (97) 13 08 2014	2014/33	EP 2580124 B1	T3 (97) 06 08 2014	2014/32	EP 2564931 B1
T3 (97) 20 08 2014	2014/34	EP 2596041 B1	T3 (97) 03 09 2014	2014/36	EP 2498429 B1
T3 (97) 23 07 2014	2014/30	EP 2524916 B1	T3 (97) 16 07 2014	2014/29	EP 2520514 B1
T3 (97) 20 08 2014	2014/34	EP 2590783 B1	T3 (97) 16 07 2014	2014/29	EP 2520515 B1
T3 (97) 23 07 2014	2014/30	EP 2588615 B1	T3 (97) 29 10 2014	2014/44	EP 2684516 B1
T3 (97) 13 08 2014	2014/33	EP 2530139 B1	T3 (97) 20 08 2014	2014/34	EP 2522667 B1
T3 (97) 30 07 2014	2014/31	EP 2528923 B1	T3 (97) 21 05 2014	2014/21	EP 2554223 B1
T3 (97) 23 07 2014	2014/30	EP 2601468 B1	T3 (97) 23 07 2014	2014/30	EP 2554100 B1
T3 (97) 30 07 2014	2014/31	EP 2590798 B1	T3 (97) 04 06 2014	2014/23	EP 2561905 B1
T3 (97) 03 09 2014	2014/36	EP 2595895 B1	T3 (97) 24 09 2014	2014/39	EP 2570028 B1
T3 (97) 03 09 2014	2014/36	EP 2595497 B1	T3 (97) 30 07 2014	2014/31	EP 2568095 B1
T3 (97) 13 08 2014	2014/33	EP 2590754 B1	T3 (97) 27 08 2014	2014/35	EP 2564995 B1
T3 (97) 23 07 2014	2014/30	EP 2608709 B1	T3 (97) 25 06 2014	2014/26	EP 2529735 B1
T3 (97) 16 07 2014	2014/29	EP 2542663 B1	T3 (97) 16 07 2014	2014/29	EP 2540331 B1
T3 (97) 24 09 2014	2014/39	EP 2616244 B1	T3 (97) 23 07 2014	2014/30	EP 2578885 B1
T3 (97) 09 07 2014	2014/28	EP 2601438 B1	T3 (97) 08 10 2014	2014/41	EP 2587644 B1
T3 (97) 10 09 2014	2014/37	EP 2603590 B1	T3 (97) 27 08 2014	2014/35	EP 2607353 B1
T3 (97) 02 07 2014	2014/27	EP 2603422 B1	T3 (97) 20 08 2014	2014/34	EP 2599881 B1
T3 (97) 20 08 2014	2014/34	EP 2596037 B1	T3 (97) 23 07 2014	2014/30	EP 2594680 B1
T3 (97) 01 10 2014	2014/40	EP 2612407 B1	T3 (97) 23 07 2014	2014/30	EP 2594681 B1
T3 (97) 27 08 2014	2014/35	EP 2616321 B1	T3 (97) 23 07 2014	2014/30	EP 2594682 B1
T3 (97) 09 07 2014	2014/28	EP 2596404 B1	T3 (97) 06 08 2014	2014/32	EP 2601927 B1
T3 (97) 09 07 2014	2014/28	EP 2616101 B1	T3 (97) 17 09 2014	2014/38	EP 2653646 B1
T3 (97) 30 07 2014	2014/31	EP 2608956 B1	T3 (97) 17 09 2014	2014/38	EP 2677108 B1
T3 (97) 23 07 2014	2014/30	EP 2655197 B1	T3 (97) 30 07 2014	2014/31	EP 2575312 B1
T3 (97) 26 03 2014	2014/13	EP 2603941 B1	T3 (97) 13 08 2014	2014/33	EP 2610294 B1
T3 (97) 30 07 2014	2014/31	EP 2616504 B1	T3 (97) 20 08 2014	2014/34	EP 2610496 B1
T3 (97) 02 07 2014	2014/27	EP 2509874 B1	T3 (97) 06 08 2014	2014/32	EP 2662847 B1
T3 (97) 16 07 2014	2014/29	EP 2632281 B1	T3 (97) 03 09 2014	2014/36	EP 2628838 B1
T3 (97) 25 06 2014	2014/26	EP 2640598 B1	T3 (97) 10 09 2014	2014/37	EP 2554451 B1
T3 (97) 03 09 2014	2014/36	EP 2629868 B1	T3 (97) 30 07 2014	2014/31	EP 2695694 B1
T3 (97) 23 07 2014	2014/30	EP 2616705 B1	T3 (97) 06 08 2014	2014/32	EP 2673116 B1
T3 (97) 30 07 2014	2014/31	EP 2642864 B1	T3 (97) 10 09 2014	2014/37	EP 2681054 B1
T3 (97) 23 07 2014	2014/30	EP 2635644 B1	T3 (97) 23 07 2014	2014/30	EP 2531087 B1
T3 (97) 23 07 2014	2014/30	EP 2627345 B1	T3 (97) 02 07 2014	2014/27	EP 2640881 B1
T3 (97) 23 07 2014	2014/30	EP 2637856 B1	T3 (97) 06 08 2014	2014/32	EP 2712337 B1
T3 (97) 06 08 2014	2014/32	EP 2646219 B1	T3 (97) 30 07 2014	2014/31	EP 2582248 B1
T3 (97) 13 08 2014	2014/33	EP 2632826 B1	T3 (97) 23 07 2014	2014/30	EP 2617031 B1
T3 (97) 27 08 2014	2014/35	EP 2647095 B1	T3 (97) 16 07 2014	2014/29	EP 2643533 B1

T3 (97) 06 08 2014	2014/32	EP 2649937 B1
T3 (97) 04 06 2014	2014/23	EP 2639842 B1
T3 (97) 27 08 2014	2014/35	EP 2639843 B1
T3 (97) 23 07 2014	2014/30	EP 2628610 B1
T3 (97) 16 07 2014	2014/29	EP 2703659 B1
T3 (97) 09 07 2014	2014/28	EP 2623012 B1
T3 (97) 16 07 2014	2014/29	EP 2607072 B1
T3 (97) 13 08 2014	2014/33	EP 2591780 B1
T3 (97) 14 05 2014	2014/20	EP 2636828 B1
T3 (97) 23 07 2014	2014/30	EP 2634967 B1
T3 (97) 08 10 2014	2014/41	EP 2650302 B1
T3 (97) 13 08 2014	2014/33	EP 2703598 B1
T3 (97) 15 10 2014	2014/42	EP 2708433 B1
T3 (97) 23 07 2014	2014/30	EP 2670591 B1
T3 (97) 27 08 2014	2014/35	EP 2657233 B1

4

DECYZJE O ODMOWIE UDZIELENIA PATENTU (wydane po ogłoszeniu o zgłoszeniu)

Poniższe zestawienie zawiera kolejno: numer zgłoszenia wynalazku oraz numer i rok wydania Biuletynu Urzędu Patentowego, w którym zgłoszenie zostało ogłoszone (dla zgłoszeń wydzielonych umieszczono w nawiasie numer zgłoszenia macierzystego).

357703	12/2004	390845	21/2011
357704	12/2004	390853	21/2011
357705	12/2004	391016	22/2011
365975	19/2004	391077	23/2011
370626	11/2005	391454	26/2011
374311	20/2005	391814	02/2012
376999	02/2006	391861	03/2012
382588	25/2008	391924	21/2011
383830	11/2009	392028	04/2012
384348	16/2009	392082	04/2012
385278	25/2009	392201	05/2012
385841	04/2010	392394	07/2012
386206	08/2010	392470	07/2011
386937	14/2010	392994	12/2012
387183	17/2010	393104	12/2012
387310	18/2010	393159	13/2012
387409	19/2010	393171	13/2012
387490	20/2010	393281	13/2012
387794	22/2010	393282	13/2012
387968	23/2010	393696	16/2012
388019	24/2010	394207	20/2012
388048	26/2009	394215	20/2012
388863	05/2011	394262	20/2012
389081	07/2011	394443	21/2012
389095	07/2011	394578	22/2012
389099	07/2011	394844	24/2012
389117	07/2011	395253	26/2012
389159	08/2011	395267	26/2012
389285	09/2011	395417	01/2013
389373 ^{u)}	09/2011	395497	01/2013
389448	10/2011	395594	02/2013
389468 ^{u)}	10/2011	395823	03/2013
389516	11/2011	396204	10/2012
389517	11/2011	396247	06/2013
389548	11/2011	396315	06/2013
389549	11/2011	396356	06/2013
389984	14/2011	396525	08/2013
390218	16/2011	396811	10/2013
390388	17/2011	397487	13/2013
390522	18/2011	397664	14/2013
390619	19/2011	397984	16/2013
390717	20/2011	398262	18/2013

398721	21/2013	402389(372852)	07/2013
398867	22/2013	402939(373657)	17/2013
399046	23/2013	403487(388048)	11/2013
399284 ^{u)}	24/2013		

^{u)} zgłoszenie będzie rozpatrywane jako zgłoszenie wzoru użytkowego

5

DECYZJE O UOMORZENIU POSTĘPOWANIA (wydane po ogłoszeniu o zgłoszeniu)

Poniższe zestawienie zawiera kolejno: numer zgłoszenia wynalazku oraz numer i rok wydania Biuletynu Urzędu Patentowego, w którym zgłoszenie zostało ogłoszone (dla zgłoszeń wydzielonych umieszczono w nawiasie numer zgłoszenia macierzystego).

374308	20/2005	387713	21/2010
375265	24/2005	388046	24/2010
383192	05/2009	390512	18/2011
384734	20/2009	390841	21/2011
386570	11/2010	391370	25/2011
387271	17/2010	402520	14/2013
387613	21/2010	404926(342423)	25/2013

6

DECYZJE STWIERDZAJĄCE WYGAŚNIĘCIE DECYZJI O UDZIELENIU PATENTU

Poniższe zestawienie zawiera kolejno: numer zgłoszenia wynalazku oraz numer i rok wydania Biuletynu Urzędu Patentowego, w którym zgłoszenie zostało ogłoszone (dla zgłoszeń wydzielonych umieszczono w nawiasie numer zgłoszenia macierzystego).

379582	22/2007	391403	25/2011
385350	25/2009	394295(377476)	19/2011
388052	24/2010	394383	21/2012
389393	10/2011	394615	22/2012
390030	14/2011	396159	05/2013

7

WPISY I ZMIANY W REJESTRZE PATENTOWYM (nieuwzględnione w innych samodzielnych ogłoszeniach)

Poniższe zestawienie zawiera kolejno: kod rodzaju patentu, numer patentu, datę wpisu, oznaczenie rubryki, w której dokonano wpisu lub zmiany oraz treść wpisu. Poszczególne rubryki rejestru patentowego zawierają następujące dane:

rubryka A - nazwisko i imię albo nazwa, miejsce zamieszkania albo siedziba uprawnionego z patentu (miejsce, kraj) oraz numer identyfikacji podatkowej NIP, a także numer PESEL albo numer identyfikacyjny REGON, o ile zgłaszający je wskazał,

rubryka B - tytuł wynalazku,

rubryka C - nazwisko i imię twórcy wynalazku oraz jego miejsce zamieszkania (miejsce, kraj),

rubryka D - prawa ograniczające patent,

rubryka E - wpisy uzupełniające stan prawny patentu (w szczególności patenty dodatkowe, zamiana patentu dodatkowego na patent), a także numer dodatkowego prawa ochronnego, data pierwszego zezwolenia na wprowadzenie produktu na rynek w Rzeczypospolitej Polskiej i Unii Europejskiej oraz oznaczenie organu, który wydał zezwolenie,

rubryka F - wnioski o unieważnienie i sprzeciwy, wnioski o udzielenie dodatkowego prawa ochronnego oraz decyzje dotyczące danego patentu,

rubryka G - data unieważnienia lub data i przyczyna wygaśnięcia patentu, a także data stwierdzenia wygaśnięcia decyzji o udzieleniu dodatkowego prawa ochronnego lub data unieważnienia albo data i przyczyna wygaśnięcia dodatkowego prawa ochronnego.

Uwaga: Publikacji podlegają: zmiana uprawnionego, twórcy, zmiana nazwy uprawnionego, prawa ograniczające patent, sprostowania istotnych pomyłek.

(B1) **178291** 2014 09 19 A. Wprowadzono zmianę nazwy uprawnionego przez wykreślenie wpisu: OŚRODEK BADAWCZO-ROZWOJOWY PRZEMYSŁU RAFINERYJNEGO SPÓŁKA AKCYJNA, Płock, Polska 141138730 i dokonanie wpisu: OBR SPÓŁKA AKCYJNA, Płock, Polska 141138730

(B1) **178852** 2014 08 25 A. Wprowadzono zmianę uprawnionego przez wykreślenie wpisu: DEN NORSKE STATS OLJESELSKAP A.S., Stavanger, Norwegia i dokonanie wpisu: Statoil ASA, Stavanger, Norwegia

(B1) **178852** 2014 08 25 A. Wprowadzono zmianę uprawnionego przez wykreślenie wpisu: Statoil ASA, Stavanger, Norwegia i dokonanie wpisu: StatoilHydro ASA, Stavanger, Norwegia

(B1) **178852** 2014 08 25 A. Wprowadzono zmianę uprawnionego przez wykreślenie wpisu: StatoilHydro ASA, Stavanger, Norwegia i dokonanie wpisu: Statoil ASA, Stavanger, Norwegia

(B1) **178852** 2014 08 25 A. Wprowadzono zmianę uprawnionego przez wykreślenie wpisu: Statoil ASA, Stavanger, Norwegia i dokonanie wpisu: Statoil Petroleum AS, Stavanger, Norwegia

(B1) **179588** 2014 08 22 A. Wprowadzono zmianę uprawnionego przez wykreślenie wpisu: MELITTA HAUSHALTSPRODUKTE GMBH & CO. KG, Minden, Niemcy i dokonanie wpisu: Melitta Europa GmbH & Co. KG, Minden, Niemcy

(B1) **180246, 180547** 2014 09 19 A. Wprowadzono zmianę nazwy uprawnionego przez wykreślenie wpisu: OŚRODEK BADAWCZO-ROZWOJOWY PRZEMYSŁU RAFINERYJNEGO SPÓŁKA AKCYJNA, Płock, Polska 141138730 i dokonanie wpisu: OBR SPÓŁKA AKCYJNA, Płock, Polska 141138730

(B1) **180923** 2014 05 29 E. Dokonano wpisu o brzmieniu „Na podstawie tytułu wykonawczego: Nakazu zapłaty w postępowaniu nakazowym Sądu Okręgowego we Wrocławiu, X Wydziału Gospodarczego z dnia 14 lutego 2014 r., sygn. akt X GNC 64/14, Komornik Sądowy przy Sądzie Rejonowym dla Warszawy-Mokotowa w Warszawie w toku postępowania zabezpieczającego prowadzonego pod sygnaturą akt: KM 686/14 dokonał zajęcia przedmiotowego patentu na rzecz wierzyciela UNIT4 TETA Spółka z ograniczoną odpowiedzialnością z siedzibą we Wrocławiu”.

(B1) **180923** 2014 10 20 E. Wykreślono wpis o brzmieniu „W dniu 10 marca 2014 r. do Urzędu Patentowego RP wpłynął wniosek o dokonanie w rejestrze wpisu informacji o zajęciu przedmiotowego patentu (sygn. post. egz. KM 686/14)

(B1) **182035** 2014 09 10 A. Wprowadzono zmianę uprawnionego przez wykreślenie wpisu: BOCIONEK PIOTR, Katowice, Polska i dokonanie wpisu: „BP TECHNOLOGIES SPÓŁKA Z OGRANICZONĄ ODPOWIEDZIALNOŚCIĄ”, Katowice, Polska 277687210

(B1) **182271, 182278, 182290** 2014 09 19 A. Wprowadzono zmianę nazwy uprawnionego przez wykreślenie wpisu: OŚRODEK BADAWCZO-ROZWOJOWY PRZEMYSŁU RAFINERYJNEGO SPÓŁKA AKCYJNA, Płock, Polska 141138730 i dokonanie wpisu: OBR SPÓŁKA AKCYJNA, Płock, Polska 141138730

(B1) **184012** 2014 09 15 A. Wprowadzono zmianę siedziby uprawnionego przez wykreślenie wpisu: TERBUD IZOLACJE BUDOWLANE SPÓŁKA Z OGRANICZONĄ ODPOWIEDZIALNOŚCIĄ, Pruszków, Polska i dokonanie wpisu: TERBUD IZOLACJE BUDOWLANE SPÓŁKA Z OGRANICZONĄ ODPOWIEDZIALNOŚCIĄ, Piastów, Polska 017230020

(B1) **187320** 2014 09 22 A. Wprowadzono zmianę uprawnionego przez wykreślenie wpisu: GPS, Colomiers, Francja i dokonanie wpisu: Bouyer Leroux Structure, La Seguinière, Francja

(B1) **188639** 2014 09 19 A. Wprowadzono zmianę nazwy uprawnionego przez wykreślenie wpisu: OŚRODEK BADAWCZO-ROZWOJOWY PRZEMYSŁU RAFINERYJNEGO SPÓŁKA AKCYJNA, Płock, Polska 141138730 i dokonanie wpisu: OBR SPÓŁKA AKCYJNA, Płock, Polska 141138730

(B1) **189600** 2013 05 10 A. Wprowadzono zmianę uprawnionego przez wykreślenie wpisu: SKS PIPES KAŃCZUGA SPÓŁKA Z OGRANICZONĄ ODPOWIEDZIALNOŚCIĄ, Kańczuga, Polska i dokonanie wpisu: KISAN SPÓŁKA Z OGRANICZONĄ ODPOWIEDZIALNOŚCIĄ, Kańczuga, Polska 141189318

(B1) **190478** 2014 08 29 A. Wprowadzono zmianę uprawnionego przez wykreślenie wpisu: Dümme Marga, Rheinberg, Niemcy i dokonanie wpisu: Dümme Group GmbH, Rheinberg, Niemcy

(B1) **191192** 2014 09 19 A. Wprowadzono zmianę uprawnionego przez wykreślenie wpisu: INSTYTUT PRZEMYSŁU ORGANICZNEGO, Warszawa, Polska 000042613; MAKHTESHIM AGAN AGRO POLAND SPÓŁKA AKCYJNA, Brzeg Dolny, Polska 932227535 i dokonanie wpisu: INSTYTUT PRZEMYSŁU ORGANICZNEGO, Warszawa, Polska 000042613; ADAMA MANUFACTURING POLAND SPÓŁKA AKCYJNA, Brzeg Dolny, Polska 932227535

(B1) **191414** 2014 09 12 A. Wprowadzono zmianę uprawnionego przez wykreślenie wpisu: Hidvégi Maté, Budapeszt, Węgry; Tömösköziné Farkas Rita, Erd, Węgry; Lapis Karoly, Budapeszt, Węgry; Rasó Erzsébet, Budapeszt, Węgry; Szende Béla, Budapeszt, Węgry i dokonanie wpisu: Hidvégi Maté, Budapeszt, Węgry; Tápszer Szabadalomhasznosító Kft., Budapest, Węgry

(B1) **191414** 2014 09 12 A. Wprowadzono zmianę uprawnionego przez wykreślenie wpisu: Hidvégi Maté, Budapeszt, Węgry; Tápszer Szabadalomhasznosító Kft., Budapest, Węgry i dokonanie wpisu: Hidvégi Maté, Budapeszt, Węgry; Tápszer Szabadalomhasznosító Kft., Budapest, Węgry; Biopharma Első Magyar Biotechnológiai Kft., Kunfehértó, Węgry

(B1) **191414** 2014 09 12 A. Wprowadzono zmianę uprawnionego przez wykreślenie wpisu: Hidvégi Maté, Budapeszt, Węgry; Tápszer Szabadalomhasznosító Kft., Budapest, Węgry; Biopharma Első Magyar Biotechnológiai Kft., Kunfehértó, Węgry i dokonanie wpisu: Hidvégi Maté, Budapeszt, Węgry; Tápszer Élelmiszeripari Gyártó és Kereskedelmi Kft., Budapest, Węgry

(B1) **191414** 2014 09 15 D. Dokonać wpis o brzmieniu: „W dniu 06 kwietnia 2013r. udzielono pełnej, wyłącznej licencji na używanie patentu, przez czas nieokreślony, spółce Biopharma Első Magyar Biotechnológiai Kft., Kunfehértó, Węgry”.

(B1) **193236** 2014 01 30 A. Wprowadzono zmianę uprawnionego przez wykreślenie wpisu: AMYLIN PHARMACEUTICALS, INC., San Diego, Stany Zjednoczone Ameryki i dokonanie wpisu: Amylin Pharmaceuticals LLC, San Diego, Stany Zjednoczone Ameryki

(B1) **193236** 2014 09 22 A. Wprowadzono zmianę uprawnionego przez wykreślenie wpisu: Amylin Pharmaceuticals LLC, San Diego, Stany Zjednoczone Ameryki i dokonanie wpisu: Amylin Pharmaceuticals LLC, San Diego, Stany Zjednoczone Ameryki; AstraZeneca Pharmaceuticals LP, Wilmington, Stany Zjednoczone Ameryki

(B1) **195662** 2014 01 30 A. Wprowadzono zmianę uprawnionego przez wykreślenie wpisu: AMYLIN PHARMACEUTICALS, Inc., San Diego, Stany Zjednoczone Ameryki i dokonanie wpisu: Amylin Pharmaceuticals LLC, San Diego, Stany Zjednoczone Ameryki

(B1) **195662** 2014 09 22 A. Wprowadzono zmianę uprawnionego przez wykreślenie wpisu: Amylin Pharmaceuticals LLC, San Diego, Stany Zjednoczone Ameryki i dokonanie wpisu: Amylin Pharmaceuticals LLC, San Diego, Stany Zjednoczone Ameryki; AstraZeneca Pharmaceuticals LP, Wilmington, Stany Zjednoczone Ameryki

(B1) **196297** 2014 09 11 A. Wprowadzono zmianę uprawnionego przez wykreślenie wpisu: ZELMER MARKET SPÓŁKA Z OGRANICZONĄ ODPOWIEDZIALNOŚCIĄ, Rzeszów, Polska 180633547 i dokonanie wpisu: ZELMER PRO SPÓŁKA Z OGRANICZONĄ ODPOWIEDZIALNOŚCIĄ, Rzeszów, Polska 010731960

(B1) **196890** 2014 09 19 A. Wprowadzono zmianę uprawnionego przez wykreślenie wpisu: INSTYTUT PRZEMYSŁU ORGANICZNEGO, Warszawa, Polska; MAKHTESHIM AGAN AGRO POLAND SPÓŁKA AKCYJNA, Brzeg Dolny, Polska 932227535 i dokonanie wpisu: INSTYTUT PRZEMYSŁU ORGANICZNEGO, Warszawa, Polska; ADAMA MANUFACTURING POLAND SPÓŁKA AKCYJNA, Brzeg Dolny, Polska 932227535

(B1) **197689** 2014 09 19 A. Wprowadzono zmianę uprawnionego przez wykreślenie wpisu: INSTYTUT PRZEMYSŁU ORGANICZNEGO, Warszawa, Polska 000042613; MAKHTESHIM AGAN AGRO POLAND SPÓŁKA AKCYJNA, Brzeg Dolny, Polska 932227535 i dokonanie wpisu: INSTYTUT PRZEMYSŁU ORGANICZNEGO, Warszawa, Polska 000042613; ADAMA MANUFACTURING POLAND SPÓŁKA AKCYJNA, Brzeg Dolny, Polska 932227535

(B1) **197811** 2014 08 28 A. Wprowadzono zmianę uprawnionego przez wykreślenie wpisu: Columbus McKinnon Industrial Products GmbH, Velbert, Niemcy i dokonanie wpisu: Columbus McKinnon Industrial Products GmbH, Wuppertal, Niemcy

(B1) **197863** 2014 09 19 A. Wprowadzono zmianę uprawnionego przez wykreślenie wpisu: INSTYTUT PRZEMYSŁU ORGANICZNEGO, Warszawa, Polska 000042613; MAKHTESHIM AGAN AGRO POLAND SPÓŁKA AKCYJNA, Brzeg Dolny, Polska 932227535 i dokonanie wpisu: INSTYTUT PRZEMYSŁU ORGANICZNEGO, Warszawa, Polska 000042613; ADAMA MANUFACTURING POLAND SPÓŁKA AKCYJNA, Brzeg Dolny, Polska 932227535

(B1) **198001** 2014 09 15 A. Wprowadzono zmianę uprawnionego przez wykreślenie wpisu: SOCIETA' ITALIANA PENTOLE-S.I.P. S.P.A., Neapol, Włochy i dokonanie wpisu: PENSO FAL INTERNATIONAL S.P.A., Milano, Włochy

(B1) **200415** 2014 09 12 A. Wprowadzono zmianę siedziby uprawnionego przez wykreślenie wpisu: RACZKOWSKI ZBIGNIEW, Wrocław, Polska; ZAGROBELNY ZDZIŚLAW, Wrocław, Polska; STRĘK WIEŚLAW, Kępno, Polska i dokonanie wpisu: RACZKOWSKI ZBIGNIEW, Wrocław, Polska; STRĘK WIEŚLAW, Bielany Wrocławskie, Polska; ZAGROBELNY ZDZIŚLAW, Wrocław, Polska

(B1) **201400** 2014 09 15 A. Wprowadzono zmianę uprawnionego przez wykreślenie wpisu: INSTYTUT METALI NIEŻELAZNYCH, Gliwice, Polska 000027542 i dokonanie wpisu: INSTYTUT METALI NIEŻELAZNYCH, Gliwice, Polska 000027542; PZ STELMACH SPÓŁKA Z OGRANICZONĄ ODPOWIEDZIALNOŚCIĄ, Opole, Polska 160111988

(B1) **201472** 2014 09 09 A. Wprowadzono zmianę uprawnionego przez wykreślenie wpisu: „POZ BRUK SPÓŁKA Z OGRANICZONĄ ODPOWIEDZIALNOŚCIĄ - POZNAŃSKIE NIERUCHOMOŚCI” SPÓŁKA KOMANDYTOWO - AKCYJNA, SOBOTA, Polska 300301590 i dokonanie wpisu: POZ BRUK SPÓŁKA Z OGRANICZONĄ ODPOWIEDZIALNOŚCIĄ - POZNAŃSKIE NIERUCHOMOŚCI SPÓŁKA JAWNA, Sobota, Polska 300301590

(B1) **201743** 2014 09 19 A. Wprowadzono zmianę nazwy uprawnionego przez wykreślenie wpisu: OŚRODEK BADAWCZO-ROZWOJOWY PRZEMYSŁU RAFINERYJNEGO SPÓŁKA AKCYJNA, Płock, Polska 141138730 i dokonanie wpisu: OBR SPÓŁKA AKCYJNA, Płock, Polska 141138730

(B1) **202117** 2014 09 17 A. Wprowadzono zmianę nazwy uprawnionego przez wykreślenie wpisu: OŚRODEK BADAWCZO-ROZWOJOWY PRZEMYSŁU RAFINERYJNEGO SPÓŁKA AKCYJNA, Płock, Polska 141138730 i dokonanie wpisu: OBR SPÓŁKA AKCYJNA, Płock, Polska 141138730

(B1) **202415** 2014 09 19 A. Wprowadzono zmianę nazwy uprawnionego przez wykreślenie wpisu: OŚRODEK BADAWCZO-ROZWOJOWY PRZEMYSŁU RAFINERYJNEGO SPÓŁKA AKCYJNA, Płock, Polska 141138730 i dokonanie wpisu: OBR SPÓŁKA AKCYJNA, Płock, Polska 141138730

(B1) **202559** 2014 09 15 A. Wprowadzono zmianę uprawnionego przez wykreślenie wpisu: NGR TECHNOLOGIE SPÓŁKA Z OGRANICZONĄ ODPOWIEDZIALNOŚCIĄ, Grodzisk Wielkopolski, Polska 140567617 i dokonanie wpisu: POLPORTA SPÓŁKA Z OGRANICZONĄ ODPOWIEDZIALNOŚCIĄ, Swarzędz, Polska 300626470

(B1) **205461** 2014 09 17 A. Wprowadzono zmianę nazwy uprawnionego przez wykreślenie wpisu: OŚRODEK BADAWCZO-ROZWOJOWY PRZEMYSŁU RAFINERYJNEGO SPÓŁKA AKCYJNA, Płock, Polska 141138730 i dokonanie wpisu: OBR SPÓŁKA AKCYJNA, Płock, Polska 141138730

(B1) **205596** 2014 09 19 A. Wprowadzono zmianę nazwy uprawnionego przez wykreślenie wpisu: OŚRODEK BADAWCZO-ROZWOJOWY PRZEMYSŁU RAFINERYJNEGO SPÓŁKA AKCYJNA, Płock, Polska 141138730 i dokonanie wpisu: OBR SPÓŁKA AKCYJNA, Płock, Polska 141138730

(B1) **207380** 2014 09 17 A. Wprowadzono zmianę siedziby uprawnionego przez wykreślenie wpisu: SZARNECKA-PLACKO DOROTA PRZEDSIĘBIORSTWO PRODUKCYJNO-HANDLOWE EKOSYSTEM-POLSKA, Jasionka, Polska 690552305 i dokonanie wpisu: SZARNECKA-PLACKO DOROTA P.P.H. EKOSYSTEM-POLSKA, Tajęcina, Polska 690552305

(B1) **207596** 2014 09 18 A. Wprowadzono zmianę uprawnionego przez wykreślenie wpisu: BIS ZBIGNIEW, Częstochowa, Polska; NOWAK WOJCIECH, Częstochowa, Polska; IDZIAK TOMASZ, Częstochowa, Polska i dokonanie wpisu: FLUID ŚRODA ŚLĄSKA SPÓŁKA Z OGRANICZONĄ ODPOWIEDZIALNOŚCIĄ, Michałów, Polska 021486963

(B1) **207805** 2014 09 17 A. Wprowadzono zmianę nazwy uprawnionego przez wykreślenie wpisu: OŚRODEK BADAWCZO-ROZWOJOWY PRZEMYSŁU RAFINERYJNEGO SPÓŁKA AKCYJNA, Płock, Polska 141138730 i dokonanie wpisu: OBR SPÓŁKA AKCYJNA, Płock, Polska 141138730

(B1) **207984** 2014 09 03 A. Wprowadzono zmianę uprawnionego przez wykreślenie wpisu: DOZUT-TAGOR SPÓŁKA Z OGRANICZONĄ ODPOWIEDZIALNOŚCIĄ, Zabrze, Polska 276788379 i dokonanie wpisu: KOPEX MACHINERY SPÓŁKA AKCYJNA, Zabrze, Polska 271134897

(B1) **207984** 2014 09 03 A. Wprowadzono zmianę uprawnionego przez wykreślenie wpisu: KOPEX MACHINERY SPÓŁKA AKCYJNA, Zabrze, Polska 271134897 i dokonanie wpisu: WENCEL HENRYK, Pyskowice, Polska

(B1) **208030** 2014 09 22 A. Wprowadzono zmianę uprawnionego przez wykreślenie wpisu: UNI WERSYTET MARII CURIE-SKŁODOWSKIEJ, Lublin, Polska 000001353; JABŁOŃSKI STANISŁAW, Warszawa, Polska; ZANIUK WALDEMAR, Kalinówka, Polska i dokonanie wpisu: EKOBENZ SPÓŁKA Z OGRANICZONĄ ODPOWIEDZIALNOŚCIĄ, Lublin, Polska 060199182; JABŁOŃSKI STANISŁAW, Warszawa, Polska; ZANIUK WALDEMAR, Kalinówka, Polska

(B1) **208719** 2014 09 12 A. Wprowadzono zmianę uprawnionego przez wykreślenie wpisu: INSTYTUT METALI NIEŻELAZNYCH, Gliwice, Polska 000027542; KGHM ECOREN SPÓŁKA AKCYJNA, Lubin, Polska 390362850 i dokonanie wpisu: INSTYTUT METALI NIEŻELAZNYCH, Gliwice, Polska 000027542; KGHM METRACO SPÓŁKA AKCYJNA, Legnica, Polska 390503954

(B1) **208728** 2014 09 19 A. Wprowadzono zmianę nazwy uprawnionego przez wykreślenie wpisu: OŚRODEK BADAWCZO-ROZWOJOWY PRZEMYSŁU RAFINERYJNEGO SPÓŁKA AKCYJNA, Płock, Polska 141138730 i dokonanie wpisu: OBR SPÓŁKA AKCYJNA, Płock, Polska 141138730

(B1) **208834, 208835** 2014 09 17 A. Wprowadzono zmianę nazwy uprawnionego przez wykreślenie wpisu: OŚRODEK BADAWCZO-ROZWOJOWY PRZEMYSŁU RAFINERYJNEGO SPÓŁKA AKCYJNA, Płock, Polska 141138730 i dokonanie wpisu: OBR SPÓŁKA AKCYJNA, Płock, Polska 141138730

(B1) **208836** 2014 09 19 A. Wprowadzono zmianę nazwy uprawnionego przez wykreślenie wpisu: OŚRODEK BADAWCZO-ROZWOJOWY PRZEMYSŁU RAFINERYJNEGO SPÓŁKA AKCYJNA, Płock, Polska 141138730 i dokonanie wpisu: OBR SPÓŁKA AKCYJNA, Płock, Polska 141138730

(B1) **209240** 2014 09 17 A. Wprowadzono zmianę nazwy uprawnionego przez wykreślenie wpisu: OŚRODEK BADAWCZO-ROZWOJOWY PRZEMYSŁU RAFINERYJNEGO SPÓŁKA AKCYJNA, Płock, Polska 141138730 i dokonanie wpisu: OBR SPÓŁKA AKCYJNA, Płock, Polska 141138730

(B1) **209322** 2013 05 10 A. Wprowadzono zmianę siedziby uprawnionego przez wykreślenie wpisu: BIO-TECH SPÓŁKA Z OGRANICZONĄ ODPOWIEDZIALNOŚCIĄ, Nieporęt, Polska 430416510 i dokonanie wpisu: BIO-TECH SPÓŁKA Z OGRANICZONĄ ODPOWIEDZIALNOŚCIĄ, Stanisławów Pierwszy, Polska

(B1) **209608** 2014 09 19 A. Wprowadzono zmianę nazwy uprawnionego przez wykreślenie wpisu: OŚRODEK BADAWCZO-ROZWOJOWY PRZEMYSŁU RAFINERYJNEGO SPÓŁKA AKCYJNA, Płock, Polska 141138730 i dokonanie wpisu: OBR SPÓŁKA AKCYJNA, Płock, Polska 141138730

(B1) **210304** 2014 09 23 A. Wprowadzono zmianę uprawnionego przez wykreślenie wpisu: BRISTOL-MYERS SQUIBB COMPANY, Princeton, Stany Zjednoczone Ameryki i dokonanie wpisu: ASTRA-ZENECA AB, Södertälje, Szwecja

(B1) **210391** 2014 08 21 A. Wprowadzono zmianę uprawnionego przez wykreślenie wpisu: ŻYWIECKA FABRYKA SPRZĘTU SZPITALNEGO FAMED SPÓŁKA AKCYJNA W UPADŁOŚCI UKŁADOWEJ, Żywiec, Polska 070757243 i dokonanie wpisu: ŻYWIECKA FABRYKA SPRZĘTU SZPITALNEGO FAMED SPÓŁKA AKCYJNA W UPADŁOŚCI LIKWIDACYJNEJ, Żywiec, Polska 070757243

(B1) **210391** 2014 08 21 A. Wprowadzono zmianę uprawnionego przez wykreślenie wpisu: ŻYWIECKA FABRYKA SPRZĘTU SZPITALNEGO FAMED SPÓŁKA AKCYJNA W UPADŁOŚCI LIKWIDACYJNEJ, Żywiec, Polska 070757243 i dokonanie wpisu: LOUISSE INVESTMENTS SPÓŁKA Z OGRANICZONĄ ODPOWIEDZIALNOŚCIĄ, Warszawa, Polska 146369568

(B1) **210391** 2014 08 21 A. Wprowadzono zmianę uprawnionego przez wykreślenie wpisu: LOUISSE INVESTMENTS SPÓŁKA Z OGRANICZONĄ ODPOWIEDZIALNOŚCIĄ, Warszawa, Polska 146369568 i dokonanie wpisu: FAMED ŻYWIEC SPÓŁKA Z OGRANICZONĄ ODPOWIEDZIALNOŚCIĄ, Żywiec, Polska 146369568

(B1) **210392** 2014 08 21 A. Wprowadzono zmianę uprawnionego przez wykreślenie wpisu: ŻYWIECKA FABRYKA SPRZĘTU SZPITALNEGO FAMED SPÓŁKA AKCYJNA W UPADŁOŚCI UKŁADOWEJ, Żywiec, Polska 070757243 i dokonanie wpisu: ŻYWIECKA FABRYKA SPRZĘTU SZPITALNEGO FAMED SPÓŁKA AKCYJNA W UPADŁOŚCI LIKWIDACYJNEJ, Żywiec, Polska 070757243

(B1) **210392** 2014 08 21 A. Wprowadzono zmianę uprawnionego przez wykreślenie wpisu: ŻYWIECKA FABRYKA SPRZĘTU SZPITALNEGO FAMED SPÓŁKA AKCYJNA W UPADŁOŚCI LIKWIDACYJNEJ, Żywiec, Polska 070757243 i dokonanie wpisu: LOUISSE INVESTMENTS SPÓŁKA Z OGRANICZONĄ ODPOWIEDZIALNOŚCIĄ, Warszawa, Polska 146369568

(B1) **210392** 2014 08 21 A. Wprowadzono zmianę uprawnionego przez wykreślenie wpisu: LOUISSE INVESTMENTS SPÓŁKA Z OGRANICZONĄ ODPOWIEDZIALNOŚCIĄ, Warszawa, Polska 146369568 i dokonanie wpisu: FAMED ŻYWIEC SPÓŁKA Z OGRANICZONĄ ODPOWIEDZIALNOŚCIĄ, Żywiec, Polska 146369568

(B1) **213232** 2014 08 25 A. Wprowadzono zmianę uprawnionego przez wykreślenie wpisu: CRAY VALLEY S.A., Courbevoie, Francja i dokonanie wpisu: ARKEMA FRANCE, Colombes, Francja

(B1) **213313** 2014 09 11 A. Wprowadzono zmianę uprawnionego przez wykreślenie wpisu: BÜHLER AG, Uzwil, Szwajcaria; AUTOMATIK PLASTICS MACHINERY GMBH, Gossosstheim, Niemcy i dokonanie wpisu: Bühler Thermal Processes AG, Oberbüren, Szwajcaria

(B1) **213487** 2014 09 08 A. Wprowadzono zmianę uprawnionego przez wykreślenie wpisu: PRZEDSIĘBIORSTWO PRODUKCYJNO-HANDLOWO-USŁUGOWE STROPEX RENATA BRUZI KRZYSZTOF BRUZI SPÓŁKA JAWNA, Fabianów, Polska i dokonanie wpisu: STROPEX SOLAR ENERGY SPÓŁKA Z OGRANICZONĄ ODPOWIEDZIALNOŚCIĄ, Pleszew, Polska 122638478

(B1) **213641** 2014 09 08 A. Wprowadzono zmianę siedziby uprawnionego przez wykreślenie wpisu: METSO PAPER SWEDEN AKTIEBOLAG, Karlstad, Szwecja i dokonanie wpisu: METSO PAPER SWEDEN AKTIEBOLAG, Sundsvall, Szwecja

(B1) **214173** 2014 08 28 A. Wprowadzono zmianę uprawnionego przez wykreślenie wpisu: KOPOWSKI SEBASTIAN JÓZEF, Chelmsko, Polska i dokonanie wpisu: KOPOWSKI SEBASTIAN JÓZEF, Chelmsko, Polska; CWIĄKAŁA JOANNA BERNADETA, Wąchock, Polska

(B1) **214173** 2014 08 28 C. Sprostowano wpis w rejestrze patentowym poprzez wykreślenie KOPOWSKI SEBASTIAN JÓZEF, CHEŁMSKO, POLSKA i wpisanie KOPOWSKI SEBASTIAN JÓZEF, CHEŁMSKO, POLSKA CWIĄKAŁA MICHAŁ, NOWA RUDA, POLSKA

(B1) **216528** 2014 08 28 A. Wprowadzono zmianę siedziby uprawnionego przez wykreślenie wpisu: GlaxoSmithKline LLC, Philadelphia, Stany Zjednoczone Ameryki i dokonanie wpisu: GlaxoSmithKline LLC, Wilmington, Stany Zjednoczone Ameryki

(B1) **216865** 2014 09 11 A. Wprowadzono zmianę uprawnionego przez wykreślenie wpisu: CHEMTURA CORPORATION, Middlebury, Stany Zjednoczone Ameryki i dokonanie wpisu: Addivant Switzerland GmbH, Reinach, Szwajcaria

(B1) **217191** 2014 09 09 A. Wprowadzono zmianę uprawnionego przez wykreślenie wpisu: INFINITOY, INC., Burlingame, Stany Zjednoczone Ameryki i dokonanie wpisu: Zoob Corporation, Greenvich, Stany Zjednoczone Ameryki

(B1) **217446** 2014 08 22 A. Wprowadzono zmianę uprawnionego przez wykreślenie wpisu: CIEŚLAWSKI ANDRZEJ CROQUET SPÓŁKA CYWILNA, Wrocław, Polska; WRONECKI ADAM CROQUET SPÓŁKA CYWILNA, Szczodre, Polska i dokonanie wpisu: CROQUET SPÓŁKA Z OGRANICZONĄ ODPOWIEDZIALNOŚCIĄ, Szczodre, Polska 020422352

(B1) **217541** 2014 09 17 A. Wprowadzono zmianę nazwy i siedziby uprawnionego przez wykreślenie wpisu: TELEKOMUNIKACJA POLSKA SPÓŁKA AKCYJNA, Warszawa, Polska 012100784 i dokonanie wpisu: ORANGE POLSKA SPÓŁKA AKCYJNA, Warszawa, Polska 012100784

8

WPISY I ZMIANY W WYODRĘBNIONEJ CZĘŚCI REJESTRU PATENTOWEGO

(nieuwzględnione w innych samodzielnych ogłoszeniach)

Poniższe zestawienie zawiera kolejno: kod rodzaju dokumentu, numer patentu europejskiego, datę wpisu, oznaczenie rubryki, w której dokonano wpisu lub zmiany oraz treść wpisu. Poszczególne rubryki rejestru zawierają następujące dane:

*rubryka A - nazwisko i imię lub nazwa, a także miejsce zamieszkania lub siedziba uprawnionego z patentu europejskiego,
rubryka B - tytuł wynalazku,
rubryka C - nazwisko i imię twórcy wynalazku oraz jego miejsce zamieszkania,*

rubryka D - prawa ograniczające patent,

rubryka E - numer dodatkowego prawa ochronnego, data pierwszego zezwolenia na wprowadzenie produktu na rynek w Rzeczypospolitej Polskiej i Unii Europejskiej, oznaczenie organu, który wydał zezwolenie,

rubryka F - decyzje dotyczące danego patentu europejskiego,

rubryka G - data unieważnienia lub data i przyczyna wygaśnięcia patentu europejskiego a także data stwierdzenia wygaśnięcia decyzji o udzieleniu dodatkowego prawa ochronnego lub data unieważnienia albo data i przyczyna wygaśnięcia dodatkowego prawa ochronnego.

Uwaga: Publikacji podlegają: zmiana uprawnionego, twórcy, zmiana nazwy uprawnionego, prawa ograniczające patent, sprostowania istotnych pomyłek.

(T3) **1608753** 2014 07 15 A. Wprowadzono zmianę nazwy uprawnionego przez wykreślenie wpisu: Giuliani International Limited, Dublin, Irlandia i dokonanie wpisu: Nogra Pharma Limited, Dublin, Irlandia

(T3) **1611210** 2014 07 30 A. Wprowadzono zmianę uprawnionego przez wykreślenie wpisu: Deutsche Amphibolin-Werke von Robert Murjahn Stiftung & Co KG, Ober-Ramstadt, Niemcy; J. Wagner GmbH, Markdorf, Niemcy i dokonanie wpisu: DAW SE, Ober-Ramstadt, Niemcy; J. Wagner GmbH, Markdorf, Niemcy

(T3) **1618155** 2014 07 30 A. Wprowadzono zmianę uprawnionego przez wykreślenie wpisu: Deutsche Amphibolin-Werke von Robert Murjahn Stiftung & Co KG, Ober-Ramstadt, Niemcy i dokonanie wpisu: DAW SE, Ober-Ramstadt, Niemcy

(T3) **1699512** 2014 07 21 A. Wprowadzono zmianę siedziby uprawnionego przez wykreślenie wpisu: GLAXO GROUP LIMITED, Greenford, Wielka Brytania i dokonanie wpisu: GLAXO GROUP LIMITED, Brentford, Wielka Brytania

(T3) **1658787** 2014 07 22 A. Wprowadzono zmianę uprawnionego przez wykreślenie wpisu: Temelex OY, Kempele, Finlandia i dokonanie wpisu: Lojer Oy, Sastamala, Finlandia

(T3) **1630533** 2014 07 30 A. Wprowadzono zmianę nazwy uprawnionego przez wykreślenie wpisu: Actaris SAS, Boulogne Billancourt, Francja i dokonanie wpisu: Itron France, Issy-Les-Moulineaux, Francja

(T3) **1709364** 2014 07 22 A. Wprowadzono zmianę uprawnionego przez wykreślenie wpisu: WYSOCKI MICHAŁ, Kraków, Polska i dokonanie wpisu: GREEN ENERGY CENTRUM SPÓŁKA Z OGRANICZONĄ ODPOWIEDZIALNOŚCIĄ, Białogard, Polska 321393749

(T3) **1723262** 2014 07 21 A. Wprowadzono zmianę siedziby uprawnionego przez wykreślenie wpisu: 4M Globe Management Ltd., Bishop's Stortford, Wielka Brytania i dokonanie wpisu: 4M Globe Management Ltd., London, Wielka Brytania

(T3) **1723262** 2014 07 21 A. Wprowadzono zmianę uprawnionego przez wykreślenie wpisu: 4M Globe Management Ltd., London, Wielka Brytania i dokonanie wpisu: Jasopels A/S, Bording, Dania

(T3) **1796989** 2014 08 21 A. Wprowadzono zmianę uprawnionego przez wykreślenie wpisu: Nordenia Deutschland Emsdetten GmbH, Emsdetten, Niemcy i dokonanie wpisu: EMPAC GmbH, Emsdetten, Niemcy

(T3) **1778418** 2014 07 11 A. Wprowadzono zmianę siedziby uprawnionego przez wykreślenie wpisu: OY Halton Group, Ltd., Vantaa, Finlandia i dokonanie wpisu: OY Halton Group, Ltd., Helsinki, Finlandia

(T3) **1807672** 2014 07 08 A. Wprowadzono zmianę uprawnionego przez wykreślenie wpisu: von Rohr Alex, Friedrichshafen, Niemcy i dokonanie wpisu: isocal HeizKühlsysteme GmbH, Ludwigsburg, Niemcy

(T3) **1830887** 2014 05 22 A. Wprowadzono zmianę uprawnionego przez wykreślenie wpisu: MSD Oss B.V., AB Oss, Holandia i dokonanie wpisu: Organon BioSciences Nederland B.V., Oss, Holandia

(T3) **1830887** 2014 05 22 A. Wprowadzono zmianę uprawnionego przez wykreślenie wpisu: Organon BioSciences Nederland B.V., Oss, Holandia i dokonanie wpisu: Merck Sharp & Dohme B.V., Haarlem, Holandia

(T3) **1724213** 2014 08 21 A. Wprowadzono zmianę uprawnionego przez wykreślenie wpisu: Nordenia Deutschland Emsdetten GmbH, Emsdetten, Niemcy i dokonanie wpisu: EMPAC GmbH, Emsdetten, Niemcy

(T3) **1826482** 2014 07 08 A. Wprowadzono zmianę uprawnionego przez wykreślenie wpisu: Hitachi Power Europe GmbH, Duisburg, Niemcy i dokonanie wpisu: Hitachi Power Europe Service GmbH, Duisburg, Niemcy

(T3) **1864579** 2014 07 14 A. Wprowadzono zmianę siedziby uprawnionego przez wykreślenie wpisu: Sansei Foods Co., Ltd., Himeji, Japonia i dokonanie wpisu: Sansei Foods Co., Ltd., Aioi, Japonia

(T3) **1864579** 2014 07 14 A. Wprowadzono zmianę nazwy uprawnionego przez wykreślenie wpisu: Sansei Foods Co., Ltd., Aioi, Japonia i dokonanie wpisu: Mondeléz Sansei Co., Ltd., Aioi, Japonia

(T3) **1864579** 2014 07 14 A. Wprowadzono zmianę uprawnionego przez wykreślenie wpisu: Mondeléz Sansei Co., Ltd., Aioi, Japonia i dokonanie wpisu: Mondeléz Japan Limited, Tokio, Japonia

(T3) **1944882** 2014 07 10 A. Wprowadzono zmianę uprawnionego przez wykreślenie wpisu: Sharp Kabushiki Kaisha, Osaka, Japonia i dokonanie wpisu: Huawei Technologies Co., Ltd., Shenzhen, Chiny

(T3) **1983037** 2014 07 30 A. Wprowadzono zmianę nazwy uprawnionego przez wykreślenie wpisu: STO AG, Stühlingen, Niemcy i dokonanie wpisu: STO SE & Co. KGaA, Stühlingen, Niemcy

(T3) **1936389** 2014 07 30 A. Wprowadzono zmianę nazwy uprawnionego przez wykreślenie wpisu: Actaris SAS, Boulogne Billancourt, Francja i dokonanie wpisu: Itron France, Issy-Les-Moulineaux, Francja

(T3) **2020979** 2014 07 15 A. Wprowadzono zmianę siedziby uprawnionego przez wykreślenie wpisu: ABC-one Produktions- und Vertriebs GmbH, Spittal/Drau, Austria i dokonanie wpisu: ABC-ONE Produktions- und Vertriebs GmbH, Villach-St. Magdalen, Austria

(T3) **2020979** 2014 07 15 A. Wprowadzono zmianę nazwy uprawnionego przez wykreślenie wpisu: ABC-ONE Produktions- und Vertriebs GmbH, Villach-St. Magdalen, Austria i dokonanie wpisu: SMILE Management & Consulting GmbH, Berchtesgaden, Niemcy

(T3) **2020979** 2014 07 15 A. Wprowadzono zmianę nazwy uprawnionego przez wykreślenie wpisu: SMILE Management & Consulting GmbH, Berchtesgaden, Niemcy i dokonanie wpisu: Air-pressure Bodyforming GmbH, Berchtesgaden, Niemcy

(T3) **2024367** 2014 07 21 A. Wprowadzono zmianę uprawnionego przez wykreślenie wpisu: Pulmagen Therapeutics (Inflammation) Limited, Slough, Wielka Brytania i dokonanie wpisu: Chiesi Farmaceutici S.p.A., Parma, Włochy

(T3) **2034755** 2014 07 10 A. Wprowadzono zmianę uprawnionego przez wykreślenie wpisu: Sharp Kabushiki Kaisha, Osaka, Japonia i dokonanie wpisu: Huawei Technologies Co., Ltd., Shenzhen, Chiny

(T3) **2066712** 2014 08 21 A. Wprowadzono zmianę uprawnionego przez wykreślenie wpisu: Clariant Finance (BVI) Limited, Road Town, Brytyjskie Wyspy Dziewicze i dokonanie wpisu: CLARIANT INTERNATIONAL LTD, Muttenz, Szwajcaria

(T3) **2089724** 2014 07 30 A. Wprowadzono zmianę nazwy uprawnionego przez wykreślenie wpisu: Actaris SAS, Boulogne Billancourt, Francja i dokonanie wpisu: Itron France, Issy-Les-Moulineaux, Francja

(T3) **2113522** 2014 07 30 A. Wprowadzono zmianę uprawnionego przez wykreślenie wpisu: Deutsche Amphibolin-Werke von Robert Murjahn Stiftung & Co KG, Ober-Ramstadt, Niemcy i dokonanie wpisu: DAW SE, Ober-Ramstadt, Niemcy

(T3) **2034624** 2014 07 10 A. Wprowadzono zmianę uprawnionego przez wykreślenie wpisu: Sharp Kabushiki Kaisha, Osaka, Japonia i dokonanie wpisu: Huawei Technologies Co., Ltd., Shenzhen, Chiny

(T3) **2037592** 2014 07 10 A. Wprowadzono zmianę uprawnionego przez wykreślenie wpisu: Sharp Kabushiki Kaisha, Osaka, Japonia i dokonanie wpisu: Huawei Technologies Co., Ltd., Shenzhen, Chiny

(T3) **1967300** 2014 07 15 A. Wprowadzono zmianę uprawnionego przez wykreślenie wpisu: Atlantic International Assets S.A., Luxembourg, Luksemburg i dokonanie wpisu: TRUMPF Maschinen Austria GmbH & Co. KG., Pasching, Austria

(T3) **2116179** 2014 07 22 A. Wprowadzono zmianę nazwy uprawnionego przez wykreślenie wpisu: OPTOPOL Technology Spółka Akcyjna, Zawiercie, Polska i dokonanie wpisu: OPTOPOL TECHNOLOGY SPÓŁKA Z OGRANICZONĄ ODPOWIEDZIALNOŚCIĄ, Zawiercie, Polska

(T3) **2162556** 2014 07 21 A. Wprowadzono zmianę siedziby uprawnionego przez wykreślenie wpisu: 4M Globe Management Ltd., Bishop's Stortford, Wielka Brytania i dokonanie wpisu: 4M Globe Management Ltd., London, Wielka Brytania

(T3) **2162556** 2014 07 21 A. Wprowadzono zmianę uprawnionego przez wykreślenie wpisu: 4M Globe Management Ltd., London, Wielka Brytania i dokonanie wpisu: Jasopels A/S, Bording, Dania

(T3) **2222697** 2014 07 28 A. Wprowadzono zmianę uprawnionego przez wykreślenie wpisu: Perseid Therapeutics LLC, Redwood City, Stany Zjednoczone Ameryki i dokonanie wpisu: Astellas Pharma Inc., Tokyo, Japonia

(T3) **2120365** 2014 07 10 A. Wprowadzono zmianę uprawnionego przez wykreślenie wpisu: Sharp Kabushiki Kaisha, Osaka, Japonia i dokonanie wpisu: Huawei Technologies Co., Ltd., Shenzhen, Chiny

(T3) **2148548** 2014 07 10 A. Wprowadzono zmianę uprawnionego przez wykreślenie wpisu: Sharp Kabushiki Kaisha, Osaka, Japonia i dokonanie wpisu: Huawei Technologies Co., Ltd., Shenzhen, Chiny

(T3) **2144474** 2014 07 10 A. Wprowadzono zmianę uprawnionego przez wykreślenie wpisu: Sharp Kabushiki Kaisha, Osaka, Japonia i dokonanie wpisu: Huawei Technologies Co., Ltd., Shenzhen, Chiny

(T3) **2164187** 2014 07 11 A. Wprowadzono zmianę uprawnionego przez wykreślenie wpisu: Sharp Kabushiki Kaisha, Osaka, Japonia i dokonanie wpisu: Huawei Technologies Co., Ltd., Shenzhen, Chiny

(T3) **2189381** 2014 07 30 A. Wprowadzono zmianę nazwy uprawnionego przez wykreślenie wpisu: SORTIMO INTERNATIONAL AUSRÜSTUNGSSYSTEME FÜR SERVICEFAHRZEUGE GmbH, Zusmarshausen, Niemcy i dokonanie wpisu: Sortimo International GmbH, Zusmarshausen, Niemcy

(T3) **2305762** 2014 07 18 A. Wprowadzono zmianę uprawnionego przez wykreślenie wpisu: Agfa Graphics N.V., Mortsel, Belgia; Agfa-Gevaert, Mortsel, Belgia i dokonanie wpisu: Agfa Graphics N.V., Mortsel, Belgia

(T3) **2316888** 2014 07 16 A. Wprowadzono zmianę uprawnionego przez wykreślenie wpisu: Agfa-Gevaert, Mortsel, Belgia i dokonanie wpisu: Agfa Graphics N.V., Mortsel, Belgia

(T3) **2316885** 2014 07 18 A. Wprowadzono zmianę uprawnionego przez wykreślenie wpisu: Agfa-Gevaert, Mortsel, Belgia i dokonanie wpisu: Agfa Graphics N.V., Mortsel, Belgia

(T3) **2316887** 2014 07 18 A. Wprowadzono zmianę uprawnionego przez wykreślenie wpisu: AGFA-GEVAERT, Mortsel, Belgia i dokonanie wpisu: Agfa Graphics N.V., Mortsel, Belgia

(T3) **2239975** 2014 07 10 A. Wprowadzono zmianę uprawnionego przez wykreślenie wpisu: Sharp Kabushiki Kaisha, Osaka, Japonia i dokonanie wpisu: Huawei Technologies Co., Ltd., Shenzhen, Chiny

(T3) **2218656** 2014 08 21 A. Wprowadzono zmianę uprawnionego przez wykreślenie wpisu: Nordenia Deutschland Emsdetten GmbH, Emsdetten, Niemcy i dokonanie wpisu: EMPAC GmbH, Emsdetten, Niemcy

(T3) **2399965** 2014 07 18 A. Wprowadzono zmianę uprawnionego przez wykreślenie wpisu: Agfa-Gevaert, Mortsel, Belgia i dokonanie wpisu: Agfa Graphics N.V., Mortsel, Belgia

(T3) **2399966** 2014 07 18 A. Wprowadzono zmianę uprawnionego przez wykreślenie wpisu: Agfa-Gevaert, Mortsel, Belgia i dokonanie wpisu: Agfa Graphics N.V., Mortsel, Belgia

(T3) **2280495** 2014 07 10 A. Wprowadzono zmianę uprawnionego przez wykreślenie wpisu: Sharp Kabushiki Kaisha, Osaka, Japonia i dokonanie wpisu: Huawei Technologies Co., Ltd., Shenzhen, Chiny

9

DECYZJE O UNIEWAŻNIENIU PATENTU

Poniższe zestawienie zawiera kolejno: kod rodzaju patentu, numer unieważnionego patentu, datę unieważnienia oraz treść decyzji.

(T3) 1473481	2014 05 15	Unieważniono w całości przez Europejski Urząd Patentowy
(T3) 1618149	2014 06 07	Unieważniono w całości przez Europejski Urząd Patentowy
(T3) 1638415	2014 04 16	Unieważniono w całości przez Europejski Urząd Patentowy
(T3) 1706099	2014 02 24	Unieważniono w całości przez Europejski Urząd Patentowy
(T3) 1559844	2014 05 08	Unieważniono w całości przez Europejski Urząd Patentowy
(T3) 1674497	2013 12 26	Unieważniono w całości przez Europejski Urząd Patentowy
(T3) 1591445	2014 04 10	Unieważniono w całości przez Europejski Urząd Patentowy
(T3) 1642897	2014 03 14	Unieważniono w całości przez Europejski Urząd Patentowy
(T3) 1714127	2014 02 24	Unieważniono w całości przez Europejski Urząd Patentowy
(T3) 1709126	2013 12 11	Unieważniono w całości przez Europejski Urząd Patentowy
(T3) 1797251	2014 02 11	Unieważniono w całości przez Europejski Urząd Patentowy
(T3) 1831699	2014 06 20	Unieważniono w całości przez Europejski Urząd Patentowy
(T3) 1812367	2014 02 15	Unieważniono w całości przez Europejski Urząd Patentowy
(T3) 1838246	2014 04 06	Unieważniono w całości przez Europejski Urząd Patentowy
(T3) 1712578	2013 12 13	Unieważniono w całości przez Europejski Urząd Patentowy
(T3) 1736454	2014 06 01	Unieważniono w całości przez Europejski Urząd Patentowy
(T3) 1748016	2014 01 27	Unieważniono w całości przez Europejski Urząd Patentowy

(T3) 1948748 2014 01 31	Unieważniono w całości przez Europejski Urząd Patentowy	(B1) 186204 2013 11 05	(B1) 207230 2013 11 17
(T3) 1879742 2014 05 22	Unieważniono w całości przez Europejski Urząd Patentowy	(B1) 186393 2013 11 19	(B1) 207503 2013 11 04
(T3) 1909830 2014 05 07	Unieważniono w całości przez Europejski Urząd Patentowy	(B1) 187498 2013 11 22	(B1) 207627 2013 11 11
(T3) 1940247 2014 08 22	Unieważniono w całości przez Europejski Urząd Patentowy	(B1) 187803 2012 12 20	(B1) 208023 2013 11 12
(T3) 1894955 2014 03 12	Unieważniono w całości przez Europejski Urząd Patentowy	(B1) 190655 2013 11 12	(B1) 208383 2013 11 15
(T3) 1787751 2014 01 22	Unieważniono w całości przez Europejski Urząd Patentowy	(B1) 190962 2013 11 24	(B1) 208429 2013 11 20
(T3) 1935805 2014 05 18	Unieważniono w całości przez Europejski Urząd Patentowy	(B1) 190963 2013 11 24	(B1) 208764 2013 11 21
(T3) 1988986 2014 06 25	Unieważniono w całości przez Europejski Urząd Patentowy	(B1) 190964 2013 11 24	(B1) 208819 2013 11 15
(T3) 2007640 2014 03 25	Unieważniono w całości przez Europejski Urząd Patentowy	(B1) 191277 2013 11 24	(B1) 208852 2013 09 07
(T3) 2056681 2014 05 29	Unieważniono w całości przez Europejski Urząd Patentowy	(B1) 191589 2013 11 28	(B1) 208903 2013 11 19
(T3) 2024293 2014 06 01	Unieważniono w całości przez Europejski Urząd Patentowy	(B1) 191762 2013 11 19	(B1) 209269 2013 11 13
(T3) 2064298 2014 02 08	Unieważniono w całości przez Europejski Urząd Patentowy	(B1) 192235 2013 11 25	(B1) 209384 2013 11 04
(T3) 2092008 2014 03 27	Unieważniono w całości przez Europejski Urząd Patentowy	(B1) 192835 2013 10 01	(B1) 209498 2013 11 12
(T3) 2091988 2014 05 03	Unieważniono w całości przez Europejski Urząd Patentowy	(B1) 192866 2013 11 07	(B1) 209558 2013 11 15
(T3) 1983102 2014 01 16	Unieważniono w całości przez Europejski Urząd Patentowy	(B1) 193142 2013 11 07	(B1) 209855 2013 11 17
(T3) 2082819 2014 03 18	Unieważniono w całości przez Europejski Urząd Patentowy	(B1) 193305 2013 10 22	(B1) 210283 2013 11 26
(T3) 2062949 2013 09 24	Unieważniono w całości przez Europejski Urząd Patentowy	(B1) 193360 2013 11 24	(B1) 210332 2013 11 27
(T3) 2123738 2014 01 23	Unieważniono w całości przez Europejski Urząd Patentowy	(B1) 193549 2013 10 08	(B1) 210380 2013 11 28
(T3) 1980773 2014 06 26	Unieważniono w całości przez Europejski Urząd Patentowy	(B1) 193794 2013 11 02	(B1) 210781 2013 11 19
(T3) 2111309 2014 02 15	Unieważniono w całości przez Europejski Urząd Patentowy	(B1) 194297 2013 11 19	(B1) 210974 2013 11 05
(T3) 2106343 2014 07 13	Unieważniono w całości przez Europejski Urząd Patentowy	(B1) 194854 2013 11 06	(B1) 211051 2013 11 05
(T3) 2156464 2014 05 13	Unieważniono w całości przez Europejski Urząd Patentowy	(B1) 195458 2013 11 02	(B1) 211143 2013 10 20
(T3) 2177650 2014 02 06	Unieważniono w całości przez Europejski Urząd Patentowy	(B1) 195634 2013 11 01	(B1) 211171 2013 11 25
(T3) 2299838 2014 06 30	Unieważniono w całości przez Europejski Urząd Patentowy	(B1) 195999 2013 11 24	(B1) 211265 2013 11 24
(T3) 2408577 2014 05 31	Unieważniono w całości przez Europejski Urząd Patentowy	(B1) 196329 2013 11 17	(B1) 211415 2013 11 18
		(B1) 196783 2013 10 13	(B1) 211517 2013 11 20
		(B1) 197066 2013 11 18	(B1) 211566 2013 11 19
		(B1) 197240 2013 11 21	(B1) 211645 2013 11 28
		(B1) 197380 2013 11 17	(B1) 211841 2013 10 17
		(B1) 197478 2013 11 16	(B1) 211985 2013 11 13
		(B1) 197850 2013 11 12	(B1) 212061 2013 11 24
		(B1) 197945 2013 11 14	(B1) 212126 2013 05 24
		(B1) 197961 2013 11 26	(B1) 212131 2013 11 20
		(B1) 198604 2013 11 29	(B1) 212182 2013 11 19
		(B1) 199093 2013 11 07	(B1) 212283 2013 11 17
		(B1) 199148 2013 11 26	(B1) 212320 2013 10 07
		(B1) 199258 2013 11 04	(B1) 212697 2013 11 27
		(B1) 199481 2013 11 03	(B1) 212727 2013 11 17
		(B1) 199538 2013 11 25	(B1) 212728 2013 11 21
		(B1) 199652 2013 11 09	(B1) 212843 2013 11 17
		(B1) 199723 2013 11 25	(B1) 212859 2013 11 04
		(B1) 199724 2013 11 25	(B1) 212879 2013 11 24
		(B1) 199810 2013 11 12	(B1) 212952 2013 10 23
		(B1) 199954 2013 11 23	(B1) 212976 2013 11 10
		(B1) 200184 2013 11 27	(B1) 213013 2013 11 15
		(B1) 201813 2013 11 20	(B1) 213026 2013 11 22
		(B1) 201949 2013 11 20	(B1) 213250 2013 11 19
		(B1) 202023 2013 11 08	(B1) 213254 2013 11 13
		(B1) 202025 2013 11 09	(B1) 213255 2013 11 13
		(B1) 202054 2013 10 10	(B1) 213352 2013 11 24
		(B1) 202814 2013 11 17	(B1) 213353 2013 11 24
		(B1) 202998 2013 11 29	(B1) 213434 2013 09 17
		(B1) 203106 2013 11 15	(B1) 213462 2013 10 09
		(B1) 203566 2013 11 29	(B1) 213781 2013 11 05
		(B1) 204067 2013 11 28	(B1) 213853 2013 11 19
		(B1) 204376 2013 11 18	(B1) 213931 2013 11 24
		(B1) 204843 2013 11 19	(B1) 213965 2013 11 03
		(B1) 204898 2013 11 21	(B1) 214040 2013 11 28
		(B1) 205809 2013 11 24	(B1) 214062 2013 11 08
		(B1) 205810 2013 11 24	(B1) 214225 2013 11 16
		(B1) 205863 2013 11 09	(B1) 214272 2013 11 19
		(B1) 205881 2013 11 23	(B1) 214314 2013 06 24
		(B1) 206651 2013 11 17	(B1) 214665 2010 07 30
		(B1) 206668 2013 11 21	(B1) 214723 2012 04 02
		(B1) 206775 2013 11 20	(B1) 214727 2013 11 18
		(B1) 206848 2013 11 16	(B1) 214749 2013 11 16
		(B1) 207008 2013 11 07	(B1) 214781 2013 11 24

10

DECYZJE O WYGAŚNIĘCIU PATENTU

Poniższe zestawienie zawiera kolejno: kod rodzaju patentu, numery patentów, które wygasły na podstawie art. 90 ust. 1 pkt 2 - 4 ustawy z dnia 30.06.2000 r. - Prawo własności przemysłowej oraz datę wygaśnięcia patentu.

(B1) 175445 2013 11 07	(B1) 183657 2013 11 14
(B1) 177415 2013 11 07	(B1) 184966 2013 11 14
(B1) 179194 2013 11 28	(B1) 185073 2013 10 16
(B1) 179287 2013 11 15	(B1) 185512 2013 11 29
(B1) 181307 2013 10 13	(B1) 185611 2013 11 13
(B1) 181360 2013 11 27	(B1) 185692 2013 11 24
(B1) 182375 2013 11 11	(B1) 185761 2013 11 21
(B1) 182377 2013 11 20	(B1) 186096 2013 11 26

(B1) 214834	2013 11 05	(B1) 216160	2013 02 08
(B1) 214949	2013 11 22	(B1) 216166	2013 02 08
(B1) 214995	2013 11 25	(B1) 216176	2012 05 07
(B1) 215031	2013 11 10	(B1) 216198	2011 02 14
(B1) 215120	2013 11 25	(B1) 216272	2013 02 01
(B1) 215127	2013 11 19	(B1) 216277	2013 06 30
(B1) 215225	2013 11 12	(B1) 216297	2012 04 20
(B1) 215455	2013 11 12	(B1) 216299	2012 07 02
(B1) 215484	2013 11 05	(B1) 216301	2012 05 05
(B1) 215485	2013 11 05	(B1) 216304	2013 08 26
(B1) 215487	2013 11 05	(B1) 216319	2013 06 29
(B1) 215490	2013 11 05	(B1) 216340	2011 03 03
(B1) 215613	2013 11 19	(B1) 216363	2013 03 12
(B1) 215728	2013 11 24	(B1) 216374	2010 01 26
(B1) 215729	2013 11 26	(B1) 216407	2008 05 16
(B1) 215773	2010 03 04	(B1) 216424	2012 10 26
(B1) 215774	2010 10 02	(B1) 216431	2012 12 30
(B1) 215885	2013 11 08	(B1) 216433	2013 10 08
(B1) 216076	2013 11 25	(B1) 216439	2013 06 28
(B1) 216119	2013 05 06		

11

**DECYZJE O WYGAŚNIĘCIU
NA TERYTORIUM RZECZYPOSPOLITEJ POLSKIEJ
PATENTU EUROPEJSKIEGO**

Poniższe zestawienie zawiera kolejno: kod rodzaju dokumentu, numer patentu europejskiego oraz datę wygaśnięcia patentu europejskiego na terytorium Rzeczypospolitej Polskiej.

(T3) 1524081	2013 10 12	(T3) 1682111	2013 10 22
(T3) 1525811	2013 10 21	(T3) 1684587	2013 10 02
(T3) 1535561	2013 10 29	(T3) 1685125	2013 10 26
(T3) 1541197	2013 10 21	(T3) 1689246	2013 10 15
(T3) 1544591	2013 10 29	(T3) 1690362	2013 10 04
(T3) 1645295	2013 10 05	(T3) 1696744	2013 10 18
(T3) 1645379	2013 10 07	(T3) 1699987	2013 10 27
(T3) 1645444	2013 10 08	(T3) 1704105	2013 10 28
(T3) 1645517	2013 10 11	(T3) 1706525	2013 10 12
(T3) 1647587	2013 10 05	(T3) 1711435	2013 10 15
(T3) 1650035	2013 10 10	(T3) 1746031	2013 10 20
(T3) 1650076	2013 10 18	(T3) 1762259	2013 09 12
(T3) 1650240	2013 10 08	(T3) 1772792	2013 10 10
(T3) 1652952	2013 10 31	(T3) 1775072	2013 10 13
(T3) 1655404	2013 10 11	(T3) 1775509	2013 10 11
(T3) 1657270	2013 10 29	(T3) 1777720	2013 10 24
(T3) 1657485	2013 10 22	(T3) 1779844	2013 10 26
(T3) 1667851	2013 10 04	(T3) 1787755	2013 10 31
(T3) 1670599	2013 10 05	(T3) 1792697	2013 10 12
(T3) 1670681	2013 10 07	(T3) 1799199	2013 10 06
(T3) 1671519	2013 10 05	(T3) 1799412	2013 10 12
(T3) 1673063	2013 10 06	(T3) 1800047	2013 10 10
(T3) 1673472	2013 10 05	(T3) 1802336	2013 10 13
(T3) 1674440	2013 10 28	(T3) 1802511	2013 10 06
(T3) 1676102	2013 10 15	(T3) 1802584	2013 10 04
(T3) 1677612	2013 10 08	(T3) 1802620	2013 10 05
(T3) 1677827	2013 10 27	(T3) 1802689	2013 10 11
(T3) 1678099	2013 10 22	(T3) 1802887	2013 10 18
(T3) 1678185	2013 10 29	(T3) 1804992	2013 10 07
(T3) 1678230	2013 10 15	(T3) 1805169	2013 10 11
(T3) 1678284	2013 10 29	(T3) 1805361	2013 10 17
(T3) 1679074	2013 10 22	(T3) 1807657	2013 10 10
(T3) 1680140	2013 10 18	(T3) 1807906	2013 10 31
(T3) 1680170	2013 10 14	(T3) 1812148	2013 10 25
(T3) 1680213	2013 10 05	(T3) 1812634	2013 10 20

(T3) 1812883	2013 10 26	(T3) 2086939	2013 10 31
(T3) 1817096	2013 10 13	(T3) 2089030	2013 10 16
(T3) 1836029	2013 10 11	(T3) 2089081	2013 10 29
(T3) 1841495	2013 10 24	(T3) 2089280	2013 10 10
(T3) 1868464	2013 10 04	(T3) 2089367	2013 10 17
(T3) 1911878	2013 10 08	(T3) 2089433	2013 10 12
(T3) 1918402	2013 10 30	(T3) 2089646	2013 10 31
(T3) 1918403	2013 10 30	(T3) 2094409	2013 10 01
(T3) 1918404	2013 10 30	(T3) 2094479	2013 10 19
(T3) 1918405	2013 10 30	(T3) 2094480	2013 10 19
(T3) 1918406	2013 10 30	(T3) 2095303	2013 10 25
(T3) 1923179	2013 10 19	(T3) 2095842	2013 10 16
(T3) 1926170	2013 10 29	(T3) 2133349	2013 10 10
(T3) 1934401	2013 10 06	(T3) 2143495	2013 10 08
(T3) 1943243	2013 10 25	(T3) 2163265	2013 10 27
(T3) 1943306	2013 10 10	(T3) 2172383	2013 10 06
(T3) 1945388	2013 10 05	(T3) 2181782	2013 10 21
(T3) 1945631	2013 10 26	(T3) 2182459	2013 10 23
(T3) 1945943	2013 10 11	(T3) 2184141	2013 10 29
(T3) 1946083	2013 10 16	(T3) 2196409	2013 10 10
(T3) 1948024	2013 10 31	(T3) 2197389	2013 10 06
(T3) 1948176	2013 10 30	(T3) 2197428	2013 10 16
(T3) 1948216	2013 10 12	(T3) 2197664	2013 10 07
(T3) 1948447	2013 10 24	(T3) 2203902	2013 10 20
(T3) 1948606	2013 10 12	(T3) 2203918	2013 10 07
(T3) 1951825	2013 10 26	(T3) 2205620	2013 10 23
(T3) 1954288	2013 10 18	(T3) 2205644	2013 10 17
(T3) 1954326	2013 10 16	(T3) 2207795	2013 10 07
(T3) 1956027	2013 10 31	(T3) 2209389	2013 10 08
(T3) 1960604	2013 10 24	(T3) 2212065	2013 10 21
(T3) 1965758	2013 10 24	(T3) 2212943	2013 10 17
(T3) 1966013	2013 10 31	(T3) 2215709	2013 10 30
(T3) 2008846	2013 10 10	(T3) 2217574	2013 10 31
(T3) 2045504	2013 10 06	(T3) 2231355	2013 10 28
(T3) 2047821	2013 10 10	(T3) 2243564	2013 10 26
(T3) 2048279	2013 10 02	(T3) 2303573	2013 10 03
(T3) 2055222	2013 10 29	(T3) 2305979	2013 10 01
(T3) 2060245	2013 10 20	(T3) 2311742	2013 10 14
(T3) 2060311	2013 10 23	(T3) 2314342	2013 10 23
(T3) 2067627	2013 10 10	(T3) 2314462	2013 10 21
(T3) 2074183	2013 10 19	(T3) 2316390	2013 10 25
(T3) 2076123	2013 10 08	(T3) 2335642	2013 10 06
(T3) 2076271	2013 10 01	(T3) 2344554	2013 10 15
(T3) 2079735	2013 10 19	(T3) 2344804	2013 10 22
(T3) 2083786	2013 10 17	(T3) 2346800	2013 10 23
(T3) 2084069	2013 10 10	(T3) 2350093	2013 10 22
(T3) 2085123	2013 10 17	(T3) 2351874	2013 10 28
(T3) 2086418	2013 10 05	(T3) 2356101	2013 10 22
(T3) 2086827	2013 10 26	(T3) 2361162	2013 10 02
(T3) 2086847	2013 10 24		

12

**DECYZJE O ZMIANIE LUB UCHYLENIU DECYZJI
(opublikowanych w Wiadomościach Urzędu Patentowego)**

Poniższe zestawienie zawiera kolejno: numer zgłoszenia wynalazku albo kod i numer patentu, numer i rok wydania Wiadomości Urzędu Patentowego, w którym zmieniona lub uchylona decyzja została ogłoszona oraz datę i treść decyzji, w której zmieniono lub uchylono decyzję poprzednią.

(B1) 212449	10/2012	24 09 2013	Uchylono decyzję o udzieleniu patentu
-------------	---------	------------	---------------------------------------

B. WZORY UŻYTKOWE

13

UDZIELONE PRAWA OCHRONNE

(od nr 67 555 do nr 67 604)

Y1 (11) **67602** (41) 2013 12 23
 (51) **A41B 13/04** (2006.01)
A61F 13/505 (2006.01)
A61F 5/01 (2006.01)
 (21) 122163 (22) 2013 06 19
 (30) PUV 2012-26243 2012 06 19 CZ
 (72) MORÁVEK ZDENĚK, Jaroměř (CZ)
 (73) MORÁVEK ZDENĚK, Jaroměř (CZ)
 (54) Majtki odwodzące dla dzieci

Y1 (11) **67579** (41) 2013 12 09
 (51) **A41B 13/06** (2006.01)
 (21) 121088 (22) 2012 06 08
 (72) GLÜCK KRYSZYNA, Bielsko-Biała (PL)
 (73) GLÜCK KRYSZYNA, Bielsko-Biała (PL)
 (54) Becik

Y1 (11) **67593** (41) 2014 05 12
 (51) **A44C 5/00** (2006.01)
 (21) 121466 (22) 2012 10 30
 (72) ŻELAZKO IWONA, Czarnów (PL)
 (73) ŻELAZKO IWONA KOLIBER ART-IŻ, Czarnów (PL)
 (54) Bransoleta biżuteryjna

Y1 (11) **67573** (41) 2013 11 25
 (51) **A47D 5/00** (2006.01)
 (21) 121031 (22) 2012 05 21
 (72) BOROWICZ JANUSZ, Dąbrówka Nowa (PL)
 (73) BOROWICZ JANUSZ PRZEDSIĘBIORSTWO PRODUKCYJNO-USŁUGOWO-HANDLOWE ROTAX, Dąbrówka Nowa (PL)
 (54) Przewijak niemowlęcy

Y1 (11) **67597** (41) 2013 12 09
 (51) **A47F 5/11** (2006.01)
G09F 5/00 (2006.01)
 (21) 121544 (22) 2012 11 30
 (72) LIS MAGDALENA, Otwock (PL); SZAFIROWICZ ADAM, Ciechanów (PL); HETMANOWICZ DAWID, Leoncin (PL)
 (73) HAPPEN HOUSE SPÓŁKA Z OGRANICZONĄ ODPOWIEDZIALNOŚCIĄ, Warszawa (PL)
 (54) Składany regał ekspozycyjny

Y1 (11) **67570** (41) 2013 11 12
 (51) **A47G 1/02** (2006.01)
F21V 33/00 (2006.01)
F21W 131/302 (2006.01)
 (21) 120981 (22) 2012 04 30
 (72) MADEJ LUCJAN, Piotrków Trybunalski (PL)
 (73) MADEJ LUCJAN, Piotrków Trybunalski (PL)
 (54) Lustro podświetlane

Y1 (11) **67571** (41) 2013 11 12
 (51) **A47G 1/02** (2006.01)

F21V 33/00 (2006.01)
F21W 131/302 (2006.01)
 (21) 120982 (22) 2012 04 30
 (72) MADEJ LUCJAN, Piotrków Trybunalski (PL)
 (73) MADEJ LUCJAN, Piotrków Trybunalski (PL)
 (54) Lustro podświetlane

Y1 (11) **67585** (41) 2014 03 03
 (51) **A61B 5/11** (2006.01)
 (21) 121307 (22) 2012 08 31
 (72) BIENIASZ WOJCIECH, Rzeszów (PL); LESIAK ANDRZEJ, Warszawa (PL)
 (73) POLITECHNIKA RZESZOWSKA IM. IGNACEGO ŁUKASIEWICZA, Rzeszów (PL)
 (54) Urządzenie do pomiaru zakresu ruchu ręki

Y1 (11) **67591** (41) 2014 04 28
 (51) **A61M 25/02** (2006.01)
 (21) 121442 (22) 2012 10 23
 (72) KOWAL DANUTA, Wiśniowa (PL)
 (73) KOWAL DANUTA DANKO PRODUKCJA BIELIZNY SPECJALISTYCZNEJ, SPRZEDAŻ I DYSTRYBUCJA, Wiśniowa (PL)
 (54) Pas zabezpieczający cewnik otrzewnowy

Y1 (11) **67576** (41) 2013 12 09
 (51) **A62D 5/00** (2006.01)
A62C 35/68 (2006.01)
A62C 8/08 (2006.01)
 (21) 121064 (22) 2012 05 30
 (72) GIL BOGDAN, Bielsko-Biała (PL)
 (73) GIL BOGDAN, Bielsko-Biała (PL)
 (54) Wąż pólstywny do stałych urządzeń gaśniczych

Y1 (11) **67601** (41) 2013 12 23
 (51) **B02C 19/08** (2006.01)
 (21) 122155 (22) 2012 06 12
 (72) HUBER MIŁOSZ, Kraków (PL)
 (73) UNIWERSYTET MARII CURIE-SKŁODOWSKIEJ W LUBLINIE, Lublin (PL)
 (54) Moździerz laboratoryjny

Y1 (11) **67574** (41) 2013 12 09
 (51) **B03B 5/24** (2006.01)
 (21) 121058 (22) 2012 05 29
 (72) PILLICH MARIAN, Katowice (PL); WOŹNICA ANDRZEJ, Sosnowiec (PL); SIEKLUCKI MACIEJ, Gliwice (PL); ŚMIEJEK ZYGMUNT, Przyszowice (PL)
 (73) KOPEX MACHINERY SPÓŁKA AKCYJNA, Zabrze (PL)
 (54) Zawór talerzowy pulsatora osadzarki pneumatycznej

Y1 (11) **67584** (41) 2014 03 03
 (51) **B23D 47/02** (2006.01)
B27B 7/02 (2006.01)

(21) 121301 (22) 2012 08 29
 (72) KAŻMIERCZAK GRZEGORZ, Kościan (PL)
 (73) KAŻMIERCZAK GRZEGORZ DRACO, Kościan (PL)
 (54) Urządzenie do cięcia dłużyc

Y1 (11) **67568** (41) 2013 10 14
 (51) **B60R 7/04** (2006.01)
A44B 11/00 (2006.01)

(21) 120931 (22) 2012 04 12
 (72) MAJEWSKI ARKADIUSZ, Łódź (PL)
 (73) MAJEWSKI ARKADIUSZ RED BIRD, Łódź (PL)
 (54) Klamra bezpieczeństwa

Y1 (11) **67555** (41) 2013 05 27
 (51) **B65D 5/32** (2006.01)
B65D 5/46 (2006.01)
B65D 5/54 (2006.01)
B65D 5/68 (2006.01)

(21) 120497 (22) 2011 11 14
 (72) CATHERINE FREDERIC, Saint Cyr (FR); SZATKOWSKI RADOŚLAW, Wilmington (US)
 (73) Société Normande de Carton Ondulé-SNCO, Chalonsur Saone (FR); INTERNATIONAL PAPER KWIDZYN SPÓŁKA Z OGRANICZONĄ ODPOWIEDZIALNOŚCIĄ, Kwidzyn (PL)
 (54) Pudło do przewożenia i składowania ciętych na wymiar arkuszy papieru

Y1 (11) **67577** (41) 2013 12 09
 (51) **B65D 5/32** (2006.01)
B65D 5/64 (2006.01)

(21) 121076 (22) 2012 06 05
 (72) PROKOPEK JAN, Toruń (PL)
 (73) PROKOPEK JAN PRZEDSIĘBIORSTWO PRODUKCYJNO-USŁUGOWO-HANDLOWE PROJAN, Toruń (PL)
 (54) Opakowanie

Y1 (11) **67575** (41) 2013 12 09
 (51) **B65G 1/04** (2006.01)

(21) 121061 (22) 2012 05 29
 (72) TRĄBA ZYGMUNT, Tarnowskie Góry (PL); RABSTEIN PIOTR, Tarnowskie Góry (PL); KURZEJA ADAM, Tarnowskie Góry (PL)
 (73) ZAKŁAD WYTWÓRCZY URZĄDZEŃ GAZOWNICZYCH INTERGAZ SPÓŁKA Z OGRANICZONĄ ODPOWIEDZIALNOŚCIĄ, Tarnowskie Góry (PL)
 (54) Urządzenie podające miski do budowy mechanizmów pomiarowych

Y1 (11) **67595** (41) 2014 05 26
 (51) **B65G 19/22** (2006.01)

(21) 121502 (22) 2012 11 15
 (72) NOWAK BOGDAN, Iserlohn (DE); HANUSZKIEWICZ KAZIMIERZ, Katowice (PL); FIAŁEK MARIUSZ, Nowy Sącz (PL); GUZY ZOFIA, Katowice (PL)
 (73) FABRYKI SPRZĘTU I NARZĘDZI GÓRNICZYCH GRUPA KAPITAŁOWA FASING SPÓŁKA AKCYJNA, Katowice (PL)
 (54) Zgrzebło przenośnika

Y1 (11) **67596** (41) 2014 05 26
 (51) **B65G 19/22** (2006.01)

(21) 121503 (22) 2012 11 15
 (72) NOWAK BOGDAN, Iserlohn (DE); HANUSZKIEWICZ KAZIMIERZ, Katowice (PL); FIAŁEK MARIUSZ, Nowy Sącz (PL); GUZY ZOFIA, Katowice (PL)
 (73) FABRYKI SPRZĘTU I NARZĘDZI GÓRNICZYCH GRUPA KAPITAŁOWA FASING SPÓŁKA AKCYJNA, Katowice (PL)
 (54) Zgrzebło przenośnika górniczego

Y1 (11) **67582** (41) 2014 03 03

(51) **E01C 19/20** (2006.01)
 (21) 121280 (22) 2012 08 20
 (72) STASIEŃKO PIOTR, Białystok (PL)
 (73) PRONAR SPÓŁKA Z OGRANICZONĄ ODPOWIEDZIALNOŚCIĄ, Narew (PL)
 (54) Zasobnik posypywarki

Y1 (11) **67598** (41) 2013 11 12

(51) **E03F 5/04** (2006.01)
 (21) 121778 (22) 2013 02 22
 (72) DOBROWOLSKI MACIEJ, Grodziszczce (PL)
 (73) CAPRICORN SPÓŁKA Z OGRANICZONĄ ODPOWIEDZIALNOŚCIĄ, Ciernie (PL)
 (54) Wpust posadzkowy

Y1 (11) **67572** (41) 2013 11 25

(51) **E04B 5/26** (2006.01)
E04C 1/00 (2006.01)
E04B 1/74 (2006.01)
 (21) 121023 (22) 2012 05 16
 (72) LIS KRZYSZTOF, Konarzyce (PL)
 (73) KONBET POZNAŃ SPÓŁKA Z OGRANICZONĄ ODPOWIEDZIALNOŚCIĄ SPÓŁKA KOMANDYTOWA, Poznań (PL)
 (54) Element wypełniający strop gęstożebrowy

Y1 (11) **67557** (41) 2013 07 08

(51) **E04B 7/04** (2006.01)
E04C 3/08 (2006.01)
E04B 1/18 (2006.01)
E04H 3/10 (2006.01)
 (21) 120621 (22) 2011 12 28
 (72) ZWOLIŃSKI MIROŚLAW, Żabokliki (PL)
 (73) OLAN SPÓŁKA Z OGRANICZONĄ ODPOWIEDZIALNOŚCIĄ, Siedlce (PL)
 (54) Szkielet zadaszenia

Y1 (11) **67600** (41) 2013 12 09

(51) **E04D 3/36** (2006.01)
 (21) 122062 (22) 2013 05 20
 (72) RADECKI MIROŚLAW, Smardzowice (PL); KASPRZYCKI KAZIMIERZ, Kraków (PL)
 (73) KAMIR SPÓŁKA JAWNA KAZIMIERZ KASPRZYCKI, MIROŚLAW RADECKI, Kraków (PL)
 (54) System połączeniowy elementów blaszanych

Y1 (11) **67556** (41) 2013 07 08

(51) **E04H 12/10** (2006.01)
E06C 7/08 (2006.01)
 (21) 120620 (22) 2011 12 28
 (72) ZWOLIŃSKI MIROŚLAW, Żabokliki (PL)
 (73) OLAN SPÓŁKA Z OGRANICZONĄ ODPOWIEDZIALNOŚCIĄ, Siedlce (PL)
 (54) Maszt kratownicowy

Y1 (11) **67586** (41) 2014 03 03

(51) **E04H 15/32** (2006.01)
E04H 15/64 (2006.01)
 (21) 121308 (22) 2012 08 31
 (72) LITWIN ŁUKASZ, Przybysławice (PL)
 (73) LUBAWA SPÓŁKA AKCYJNA, Ostrów Wielkopolski (PL)
 (54) Konstrukcja do podwieszenia czaszy namiotu do stelaża

Y1 (11) **67599** (41) 2013 12 09

(51) **E04H 17/14** (2006.01)
E01F 15/14 (2006.01)

E01D 19/10 (2006.01)
E04G 17/00 (2006.01)
E04G 1/14 (2006.01)
(21) 122028 (22) 2013 05 10
(72) DĄBCZYŃSKI ZDZISŁAW, Karwodrza (PL)
(73) DĄBCZYŃSKI ZDZISŁAW, Karwodrza (PL)
(54) Balustrada

Y1 (11) **67589** (41) 2014 03 17
(51) **E04H 17/20** (2006.01)
E04H 12/22 (2006.01)
(21) 121342 (22) 2012 09 11
(72) GŁUSZEK MICHAŁ, Jaworzyna Śląska (PL)
(73) GŁUSZEK MICHAŁ, Jaworzyna Śląska (PL)
(54) Łącznik paneli, zwłaszcza ogrodzeniowych

Y1 (11) **67581** (41) 2014 01 20
(51) **E06B 1/70** (2006.01)
E04F 19/02 (2006.01)
(21) 121199 (22) 2012 07 13
(72) GAWRON MAREK, Ostre (PL)
(73) RENOPLAST SPÓŁKA Z OGRANICZONĄ ODPOWIEDZIALNOŚCIĄ, Żywiec (PL)
(54) Profil okapowy

Y1 (11) **67580** (41) 2014 01 07
(51) **E06B 9/52** (2006.01)
B63B 19/04 (2006.01)
(21) 121173 (22) 2012 07 06
(72) MILEWSKI JERZY, Stanisławów Pierwszy (PL)
(73) MILEWSKI JERZY, Stanisławów Pierwszy (PL)
(54) Moskitiera, zwłaszcza do luków pokładowych łodzi żaglowych

Y1 (11) **67578** (41) 2013 12 09
(51) **F02B 57/00** (2006.01)
(21) 121079 (22) 2012 06 04
(72) ŚLIWIŃSKI JANUSZ, Wrocław (PL); ŚLIWIŃSKI CEZARY, Wrocław (PL)
(73) WOJSKOWY INSTYTUT TECHNIKI INŻYNIERYJNEJ IM. PROFESORA JÓZEFA KOSACKIEGO, Wrocław (PL)
(54) Silnik spalinowy z układem tłokowo tarczowym

Y1 (11) **67566** (41) 2013 10 14
(51) **F16B 31/06** (2006.01)
E21D 21/02 (2006.01)
(21) 120919 (22) 2012 04 10
(72) TUREK MARIAN, Gliwice (PL); PRUSEK STANISŁAW, Wieszowa (PL); ROTKEGEL MAREK, Katowice (PL); MASNY WOJCIECH, Katowice (PL); WITEK MARCIN, Ruda Śląska (PL)
(73) GŁÓWNY INSTYTUT GÓRNICICTWA, Katowice (PL)
(54) Indykator obciążenia kotwii

Y1 (11) **67603** (41) 2014 01 07
(51) **F16K 15/00** (2006.01)
F16K 15/14 (2006.01)
F04B 53/10 (2006.01)
(21) 122172 (22) 2013 06 24
(72) ŁYSOŃ JANUSZ, Wodzisław Śląski (PL)
(73) ŁYSOŃ JANUSZ NAVOTECH INŻYNIERIA ŚRODOWISKA, Wodzisław Śląski (PL)
(54) Zawór zwrotny, zwłaszcza dla cieczy zanieczyszczonych

Y1 (11) **67561** (41) 2012 06 18
(51) **F16L 15/06** (2006.01)
F16L 27/12 (2006.01)
F16L 37/14 (2006.01)

F16B 1/02 (2006.01)
F16B 21/10 (2006.01)
(21) 120706 (22) 2012 01 30
(72) PANASIUK GRZEGORZ, Łęczna (PL); MIDZIERSKA JOANNA PAULINA, Łęczna (PL)
(73) PANASIUK GRZEGORZ PG, Łęczna (PL)
(54) Redukcja wtykowa

Y1 (11) **67562** (41) 2012 06 18
(51) **F16L 15/06** (2006.01)
F16L 27/12 (2006.01)
F16L 37/14 (2006.01)
F16B 1/02 (2006.01)
F16B 21/10 (2006.01)
(21) 120707 (22) 2012 01 30
(72) PANASIUK GRZEGORZ, Łęczna (PL); MIDZIERSKA JOANNA PAULINA, Łęczna (PL)
(73) PANASIUK GRZEGORZ PG, Łęczna (PL)
(54) Redukcja gniazdowa

Y1 (11) **67590** (41) 2014 03 17
(51) **F21S 4/00** (2006.01)
F21V 8/00 (2006.01)
F21V 19/00 (2006.01)
F21Y 101/02 (2006.01)
(21) 121348 (22) 2012 09 15
(72) LORENS ADAM, Jasło (PL)
(73) INTEGER.PL.SPÓŁKA AKCYJNA, Kraków (PL)
(54) Oprawa oświetleniowa LED

Y1 (11) **67564** (41) 2013 09 16
(51) **F21S 8/00** (2006.01)
F21V 19/00 (2006.01)
F21W 111/00 (2006.01)
E04H 12/08 (2006.01)
(21) 120845 (22) 2012 03 12
(72) ROSA ARTUR, Tychy (PL)
(73) ROSA STANISŁAW ZAKŁAD PRODUKCJI SPRZĘTU OŚWIETLENIOWEGO ROSA, Tychy (PL)
(54) Słup oświetleniowy

Y1 (11) **67558** (41) 2013 08 05
(51) **F21S 9/02** (2006.01)
F21V 31/00 (2006.01)
F21W 131/107 (2006.01)
(21) 120696 (22) 2012 01 27
(72) KRZESIŃSKI ANDRZEJ, Gliwice (PL); SIEDLECKI KRZYSZTOF, Knurów (PL)
(73) HYBRYD SPÓŁKA Z OGRANICZONĄ ODPOWIEDZIALNOŚCIĄ, Pyskowice (PL)
(54) Oprawa oświetlenia awaryjnego

Y1 (11) **67559** (41) 2013 08 05
(51) **F21S 9/02** (2006.01)
F21V 31/00 (2006.01)
F21W 131/107 (2006.01)
(21) 120697 (22) 2012 01 27
(72) STANIEK JAN, Pyskowice (PL)
(73) HYBRYD SPÓŁKA Z OGRANICZONĄ ODPOWIEDZIALNOŚCIĄ, Pyskowice (PL)
(54) Oprawa oświetlenia awaryjnego

Y1 (11) **67560** (41) 2013 08 05
(51) **F21S 9/02** (2006.01)
F21V 31/00 (2006.01)
F21W 131/107 (2006.01)

(21) 120698 (22) 2012 01 27
 (72) KRZESIŃSKI ANDRZEJ, Gliwice (PL); SIEDLECKI KRZYSZTOF, Knurów (PL)
 (73) HYBRYD SPÓŁKA Z OGRANICZONĄ ODPOWIEDZIALNOŚCIĄ, Pyskowice (PL)
 (54) Oprawa oświetlenia awaryjnego

Y1 (11) **67565** (41) 2013 09 30
 (51) **F21V 35/00** (2006.01)

(21) 120900 (22) 2012 03 28
 (72) CHUDY JOANNA, Wręczyca Wielka (PL); CHUDY GRZEGORZ, Wręczyca Wielka (PL)
 (73) CHUDY JOANNA GLAS HIT EKSPORT IMPORT, Wręczyca Wielka (PL)
 (54) Obudowa znicza

Y1 (11) **67604** (41) 2014 04 14
 (51) **F23J 13/02** (2006.01)

F23J 13/06 (2006.01)
F23L 17/02 (2006.01)
 (21) 122345 (22) 2013 09 06
 (72) MAZUR MARIAN, Szczecin (PL); MASŁYK RAFAŁ, Ludwikowice Kłodzkie (PL)
 (73) FASADA PLUS SPÓŁKA Z OGRANICZONĄ ODPOWIEDZIALNOŚCIĄ, Świdnica (PL)
 (54) Metalowa obudowa komina

Y1 (11) **67583** (41) 2014 03 03
 (51) **F24B 1/195** (2006.01)

F24B 1/181 (2006.01)
 (21) 121288 (22) 2012 08 23
 (72) ROMANIEC ŁUKASZ, Brzeźnica (PL)
 (73) DARCO SPÓŁKA Z OGRANICZONĄ ODPOWIEDZIALNOŚCIĄ, Pustków Osiedle (PL)
 (54) Zespół mocujący ramki kominkowej

Y1 (11) **67594** (41) 2014 05 12
 (51) **G01N 17/00** (2006.01)

B01L 1/00 (2006.01)
G01N 33/00 (2006.01)
 (21) 121478 (22) 2012 11 05
 (72) KRAWCZYK SŁAWOMIR, Warszawa (PL); KAMIŃSKA ANNA, Głogów (PL)
 (73) INSTYTUT TELE-I RADIOTECHNICZNY, Warszawa (PL)
 (54) Komora do pomiarów zmian właściwości materiałów pod wpływem różnych atmosfer gazowych oraz zmian temperatury i wilgotności

Y1 (11) **67567** (41) 2013 10 14
 (51) **G01N 21/71** (2006.01)

G01N 37/00 (2006.01)
 (21) 120926 (22) 2012 04 11
 (72) MICHORCZYK PIOTR, Mszana Dolna (PL); OGONOWSKI JAN, Kraków (PL)
 (73) POLITECHNIKA KRAKOWSKA IM. TADEUSZA KOŚCIUSZKI, Kraków (PL)
 (54) Przystawka do badań wysokotemperaturowych UV-Vis metodą odbicia rozproszonego

Y1 (11) **67592** (41) 2014 04 28
 (51) **G02B 21/34** (2006.01)

(21) 121457 (22) 2012 10 26
 (72) HUBER MIŁOSZ, Kraków (PL)
 (73) UNIWERSYTET MARII CURIE-SKŁODOWSKIEJ W LUBLINIE, Lublin (PL)
 (54) Kasetka na próbki do mikroskopu optycznego

Y1 (11) **67563** (41) 2013 08 19

(51) **G09F 1/06** (2006.01)
A47F 5/11 (2006.01)
B65D 5/32 (2006.01)

(21) 120770 (22) 2012 02 17
 (72) LEWANDOWSKI ARTUR, Warszawa (PL)
 (73) LEWANDOWSKI ARTUR, Warszawa (PL)
 (54) Składany regał ekspozycyjny

Y1 (11) **67569** (41) 2013 10 28

(51) **G09F 1/06** (2006.01)
A47F 5/11 (2006.01)
G09F 15/00 (2006.01)

(21) 120978 (22) 2012 04 27
 (72) MARCZUK ADAM, Leszno (PL)
 (73) WERNER KENKEL SPÓŁKA Z OGRANICZONĄ ODPOWIEDZIALNOŚCIĄ, Krzycko Wielkie (PL)
 (54) Element rozporowy

Y1 (11) **67587** (41) 2014 03 17

(51) **H02G 3/04** (2006.01)
 (21) 121331 (22) 2012 09 10
 (72) SIELSKI KAZIMIERZ, Karczew (PL)
 (73) SIELSKI KAZIMIERZ, Karczew (PL)
 (54) Półka kablowa

Y1 (11) **67588** (41) 2014 03 17

(51) **H02G 3/04** (2006.01)
 (21) 121332 (22) 2012 09 10
 (72) SIELSKI KAZIMIERZ, Karczew (PL)
 (73) SIELSKI KAZIMIERZ, Karczew (PL)
 (54) Segment dna koryta kablowego

INDEKS UDZIELONYCH PRAW OCHRONNYCH,
 WEDŁUG SYMBOLI MKP

Symbol MKP	Nr prawa ochronn.	Symbol MKP	Nr prawa ochronn.
1	2	1	2
A41B 13/04 (2006.01)	67602	B65D 5/32 (2006.01)	67555
A41B 13/06 (2006.01)	67579	B65D 5/46 (2006.01)	67555*
A44B 11/00 (2006.01)	67568*	B65D 5/54 (2006.01)	67555*
A44C 5/00 (2006.01)	67593	B65D 5/68 (2006.01)	67555*
A47D 5/00 (2006.01)	67573	B65D 5/32 (2006.01)	67577
A47F 5/11 (2006.01)	67597	B65D 5/64 (2006.01)	67577*
A47F 5/11 (2006.01)	67563*	B65D 5/32 (2006.01)	67563*
A47F 5/11 (2006.01)	67569*	B65G 1/04 (2006.01)	67575
A47G 1/02 (2006.01)	67570	B65G 19/22 (2006.01)	67595
A47G 1/02 (2006.01)	67571	B65G 19/22 (2006.01)	67596
A61B 5/11 (2006.01)	67585	E01C 19/20 (2006.01)	67582
A61F 13/505 (2006.01)	67602*	E01D 19/10 (2006.01)	67599*
A61F 5/01 (2006.01)	67602*	E01F 15/14 (2006.01)	67599*
A61M 25/02 (2006.01)	67591	E03F 5/04 (2006.01)	67598
A62C 35/68 (2006.01)	67576*	E04B 5/26 (2006.01)	67572
A62C 8/08 (2006.01)	67576*	E04B 1/74 (2006.01)	67572*
A62D 5/00 (2006.01)	67576	E04B 7/04 (2006.01)	67557
B01L 1/00 (2006.01)	67594*	E04B 1/18 (2006.01)	67557*
B02C 19/08 (2006.01)	67601	E04C 1/00 (2006.01)	67572*
B03B 5/24 (2006.01)	67574	E04C 3/08 (2006.01)	67557*
B23D 47/02 (2006.01)	67584	E04D 3/36 (2006.01)	67600
B27B 7/02 (2006.01)	67584*	E04F 19/02 (2006.01)	67581*
B60R 7/04 (2006.01)	67568	E04G 17/00 (2006.01)	67599*
B63B 19/04 (2006.01)	67580*	E04G 1/14 (2006.01)	67599*

*) Prawo ochronne oznaczone więcej niż jednym symbolem klasyfikacyjnym. Ogłoszenie dotyczące tego prawa ochronnego można znaleźć pod symbolem klasyfikacyjnym odpowiadającym numerowi bez gwiazdki.

1	2	1	2
E04H 3/10 (2006.01)	67557*	F21V 33/00 (2006.01)	67570*
E04H 12/10 (2006.01)	67556	F21V 33/00 (2006.01)	67571*
E04H 15/32 (2006.01)	67586	F21V 8/00 (2006.01)	67590*
E04H 15/64 (2006.01)	67586*	F21V 19/00 (2006.01)	67590*
E04H 17/14 (2006.01)	67599	F21V 19/00 (2006.01)	67564*
E04H 17/20 (2006.01)	67589	F21V 31/00 (2006.01)	67558*
E04H 12/22 (2006.01)	67589*	F21V 31/00 (2006.01)	67559*
E04H 12/08 (2006.01)	67564*	F21V 31/00 (2006.01)	67560*
E06B 1/70 (2006.01)	67581	F21V 35/00 (2006.01)	67565
E06B 9/52 (2006.01)	67580	F21W 131/302 (2006.01)	67570*
E06C 7/08 (2006.01)	67556*	F21W 131/302 (2006.01)	67571*
E21D 21/02 (2006.01)	67566*	F21W 111/00 (2006.01)	67564*
F02B 57/00 (2006.01)	67578	F21W 131/107 (2006.01)	67558*
F04B 53/10 (2006.01)	67603*	F21W 131/107 (2006.01)	67559*
F16B 31/06 (2006.01)	67566	F21W 131/107 (2006.01)	67560*
F16B 1/02 (2006.01)	67561*	F21Y 101/02 (2006.01)	67590*
F16B 21/10 (2006.01)	67561*	F23J 13/02 (2006.01)	67604
F16B 1/02 (2006.01)	67562*	F23J 13/06 (2006.01)	67604*
F16B 21/10 (2006.01)	67562*	F23L 17/02 (2006.01)	67604*
F16K 15/00 (2006.01)	67603	F24B 1/195 (2006.01)	67583
F16K 15/14 (2006.01)	67603*	F24B 1/181 (2006.01)	67583*
F16L 15/06 (2006.01)	67561	G01N 17/00 (2006.01)	67594
F16L 27/12 (2006.01)	67561*	G01N 33/00 (2006.01)	67594*
F16L 37/14 (2006.01)	67561*	G01N 21/71 (2006.01)	67567
F16L 15/06 (2006.01)	67562	G01N 37/00 (2006.01)	67567*
F16L 27/12 (2006.01)	67562*	G02B 21/34 (2006.01)	67592
F16L 37/14 (2006.01)	67562*	G09F 5/00 (2006.01)	67597*
F21S 4/00 (2006.01)	67590	G09F 1/06 (2006.01)	67563
F21S 8/00 (2006.01)	67564	G09F 1/06 (2006.01)	67569
F21S 9/02 (2006.01)	67558	G09F 15/00 (2006.01)	67569*
F21S 9/02 (2006.01)	67559	H02G 3/04 (2006.01)	67587
F21S 9/02 (2006.01)	67560	H02G 3/04 (2006.01)	67588

INDEKS NUMEROWY
UDZIELONYCH PRAW OCHRONNYCH

Nr prawa ochronn.	Symbol MKP	Nr prawa ochronn.	Symbol MKP
67555	B65D 5/32 (2006.01)	67580	E06B 9/52 (2006.01)
67556	E04H 12/10 (2006.01)	67581	E06B 1/70 (2006.01)
67557	E04B 7/04 (2006.01)	67582	E01C 19/20 (2006.01)
67558	F21S 9/02 (2006.01)	67583	F24B 1/195 (2006.01)
67559	F21S 9/02 (2006.01)	67584	B23D 47/02 (2006.01)
67560	F21S 9/02 (2006.01)	67585	A61B 5/11 (2006.01)
67561	F16L 15/06 (2006.01)	67586	E04H 15/32 (2006.01)
67562	F16L 15/06 (2006.01)	67587	H02G 3/04 (2006.01)
67563	G09F 1/06 (2006.01)	67588	H02G 3/04 (2006.01)
67564	F21S 8/00 (2006.01)	67589	E04H 17/20 (2006.01)
67565	F21V 35/00 (2006.01)	67590	F21S 4/00 (2006.01)
67566	F16B 31/06 (2006.01)	67591	A61M 25/02 (2006.01)
67567	G01N 21/71 (2006.01)	67592	G02B 21/34 (2006.01)
67568	B60R 7/04 (2006.01)	67593	A44C 5/00 (2006.01)
67569	G09F 1/06 (2006.01)	67594	G01N 17/00 (2006.01)
67570	A47G 1/02 (2006.01)	67595	B65G 19/22 (2006.01)
67571	A47G 1/02 (2006.01)	67596	B65G 19/22 (2006.01)
67572	E04B 5/26 (2006.01)	67597	A47F 5/11 (2006.01)
67573	A47D 5/00 (2006.01)	67598	E03F 5/04 (2006.01)
67574	B03B 5/24 (2006.01)	67599	E04H 17/14 (2006.01)
67575	B65G 1/04 (2006.01)	67600	E04D 3/36 (2006.01)
67576	A62D 5/00 (2006.01)	67601	B02C 19/08 (2006.01)
67577	B65D 5/32 (2006.01)	67602	A41B 13/04 (2006.01)
67578	F02B 57/00 (2006.01)	67603	F16K 15/00 (2006.01)
67579	A41B 13/06 (2006.01)	67604	F23J 13/02 (2006.01)

14

**DECYZJE O ODMOWIE UDZIELENIA
PRAWA OCHRONNEGO
(wydane po ogłoszeniu o zgłoszeniu)**

Poniższe zestawienie zawiera kolejno: numer zgłoszenia wzoru użytkowego oraz numer i rok wydania Biuletynu Urzędu Patentowego, w którym zgłoszenie zostało ogłoszone (dla zgłoszeń wydzielonych lub przekształconych ze zgłoszenia wynalazku umieszczono w nawiasie numer zgłoszenia macierzystego).

120761	17/2013	121353	07/2014
120874	20/2013	121377	07/2014
120875	20/2013	121379	07/2014
121029	24/2013	121398	11/2013

15

**DECYZJE O UMORZENIU POSTĘPOWANIA
(wydane po ogłoszeniu o zgłoszeniu)**

Poniższe zestawienie zawiera kolejno: numer zgłoszenia wzoru użytkowego oraz numer i rok wydania Biuletynu Urzędu Patentowego, w którym zgłoszenie zostało ogłoszone (dla zgłoszeń wydzielonych lub przekształconych ze zgłoszenia wynalazku umieszczono w nawiasie numer zgłoszenia macierzystego).

120694	16/2013
--------	---------

16

**DECYZJE STWIERDZAJĄCE WYGAŚNIĘCIE
DECYZJI O UDZIELENIU PRAWA OCHRONNEGO**

Poniższe zestawienie zawiera kolejno: numer zgłoszenia wzoru użytkowego oraz numer i rok wydania Biuletynu Urzędu Patentowego, w którym zgłoszenie zostało ogłoszone (dla zgłoszeń wydzielonych lub przekształconych ze zgłoszenia wynalazku umieszczono w nawiasie numer zgłoszenia macierzystego).

119667	15/2011	121820	01/2014
120459	10/2013	122145	05/2014
120852	19/2013		

17

**WPISY I ZMIANY W REJESTRZE
PRAW OCHRONNYCH
(nieuwzględnione w innych samodzielnych ogłoszeniach)**

Poniższe zestawienie zawiera kolejno: kod rodzaju prawa, numer prawa ochronnego, datę wpisu, oznaczenie rubryki, w której dokonano wpisu lub zmiany oraz treść wpisu. Poszczególne rubryki rejestru praw ochronnych zawierają następujące dane:

rubryka A - nazwisko i imię albo nazwa, miejsce zamieszkania albo siedziba uprawnionego z prawa ochronnego (miejscowość, kraj) oraz numer identyfikacji podatkowej NIP, a także numer PESEL albo numer identyfikacyjny REGON, o ile zgłaszający je wskazał,

rubryka B - tytuł wzoru użytkowego,

rubryka C - nazwisko i imię twórcy wzoru użytkowego oraz jego miejsce zamieszkania (miejscowość, kraj),

rubryka D - prawa ograniczające prawo ochronne,

rubryka E - wpisy uzupełniające stan prawny prawa ochronnego,

rubryka F - wnioski o unieważnienie i sprzeciwy oraz decyzje dotyczące danego prawa ochronnego,

rubryka G - data unieważnienia lub data i przyczyna wygaśnięcia prawa ochronnego.

Uwaga: Publikacji podlegają: zmiana uprawnionego, twórcy, zmiana nazwy uprawnionego, prawa ograniczające prawo ochronne, sprostowania istotnych pomyłek.

(Y1) **67225** 2014 08 14 A. Wprowadzono zmianę uprawnionego przez wykreślenie wpisu: STEICO SPÓŁKA AKCYJNA, Czarnków, Polska 570173012 i dokonanie wpisu: STEICO SPÓŁKA Z OGRANICZONĄ ODPOWIEDZIALNOŚCIĄ, Czarnków, Polska 570173012

(Y1) **65644** 2013 11 08 F. Dokonano wpisu o brzmieniu: „W dniu 16 lipca 2013 r. do Urzędu Patentowego RP wpłynął wniosek o dokonanie w rejestrze wpisu informacji o zajęciu przedmiotowego prawa ochronnego (sygn. post. egz. KM 436/13).”.

18

DECYZJE O WYGAŚNIĘCIU PRAWA OCHRONNEGO

Poniższe zestawienie zawiera kolejno: kod rodzaju prawa, numery praw ochronnych, które wygasły na podstawie art. 90 ust. 1 pkt 2-4 w związku z art. 100 ust. 1 ustawy z dnia 30.06.2000 r. - Prawo własności przemysłowej oraz datę wygaśnięcia prawa ochronnego.

(Y1) 62939	2012 06 04	(Y1) 66363	2013 12 13
(Y1) 63566	2013 12 30	(Y1) 66364	2013 12 13
(Y1) 63834	2013 12 05	(Y1) 66408	2013 12 01
(Y1) 63947	2013 12 19	(Y1) 66414	2013 12 13
(Y1) 63953	2013 12 21	(Y1) 66415	2013 12 13
(Y1) 63955	2013 12 31	(Y1) 66416	2013 12 13
(Y1) 64192	2013 12 03	(Y1) 66417	2013 12 13
(Y1) 65290	2013 12 01	(Y1) 66426	2013 12 29
(Y1) 65291	2013 12 01	(Y1) 66428	2013 12 30
(Y1) 65292	2013 12 18	(Y1) 66481	2013 12 13
(Y1) 65293	2013 12 18	(Y1) 66482	2013 12 16
(Y1) 65351	2011 11 18	(Y1) 66483	2013 12 20
(Y1) 65498	2013 12 08	(Y1) 66485	2013 12 31
(Y1) 65557	2013 12 22	(Y1) 66576	2013 12 20

C. WZORY PRZEMYSŁOWE

Cyfrowe kody identyfikacyjne (wg normy WIPO ST. 80), które poprzedzają informacje o dokonanej rejestracji oznaczają:

- (11) – numer rejestracji oraz rejestracji międzynarodowej
- (15) – data rejestracji międzynarodowej
- (21) – numer zgłoszenia
- (22) – data zgłoszenia
- (30) – pierwszeństwo
- (45) – data publikacji rejestracji międzynarodowej
- (51) – symbol klasy wzoru przemysłowego
- (54) – określenie przedmiotu wzoru
- (55) – rysunek wzoru lub fotografię wzoru
- (72) – nazwisko i imię twórcy wzoru
- (73) – nazwisko i imię bądź nazwę uprawnionego

19

REJESTRACJA

(od nr 21 125 do nr 21 196)

(51) 02-07 (11) **21125** (22) 2013 12 23 (21) 21852
 (73) DOMAŃSKA ZABAWCZUK MICHALINA, Opole, (PL);
 ZABAWCZUK ARKADIUSZ, Opole, (PL)
 (72) DOMAŃSKA ZABAWCZUK MICHALINA, ZABAWCZUK
 ARKADIUSZ
 (54) Nakładka ozdobna
 (55)



(51) 25-01 (11) **21126** (22) 2014 04 23 (21) 22187
 (73) DAMM DARIUSZ HENRYK ZAKŁAD TWORZYW SZTUCZNYCH,
 Wólka Radzyńska, (PL); DAMM KRZYSZTOF BUDO-PLAST, Wólka
 Radzyńska, (PL)
 (72) DAMM DARIUSZ HENRYK, DAMM KRZYSZTOF
 (54) Podpora dystansowa prętów zbrojeniowych
 (55)



(51) 23-02 (11) **21127** (22) 2014 05 17 (21) 22244
 (73) CERSANIT TRADE MARK SPÓŁKA Z OGRANICZONĄ
 ODPOWIEDZIALNOŚCIĄ, Kielce, (PL)

(72) MROWIEC PIOTR
 (54) Kompakt WC
 (55)



Fig. 1



Fig. 2

(51) 23-02 (11) **21128** (22) 2014 05 17 (21) 22245
 (73) CERSANIT TRADE MARK SPÓŁKA Z OGRANICZONĄ
 ODPOWIEDZIALNOŚCIĄ, Kielce, (PL)
 (72) MROWIEC PIOTR
 (54) Kompakt WC
 (55)



Fig. 1



Fig. 2

(51) 23-02 (11) **21129** (22) 2014 05 17 (21) 22246
 (73) CERSANIT TRADE MARK SPÓŁKA Z OGRANICZONĄ
 ODPOWIEDZIALNOŚCIĄ, Kielce, (PL)

(72) MROWIEC PIOTR
(54) Kompakt WC
(55)



Fig. 1



Fig. 2

(51) 23-02 (11) **21130** (22) 2014 05 17 (21) 22247
(73) CERSANIT TRADE MARK SPÓŁKA Z OGRANICZONĄ
ODPOWIEDZIALNOŚCIĄ, Kielce, (PL)
(72) MROWIEC PIOTR
(54) Miska WC
(55)



Fig. 1



Fig. 2

(51) 23-02 (11) **21131** (22) 2014 05 17 (21) 22248
(73) CERSANIT TRADE MARK SPÓŁKA Z OGRANICZONĄ
ODPOWIEDZIALNOŚCIĄ, Kielce, (PL)
(72) MROWIEC PIOTR
(54) Miska WC
(55)



Fig. 3

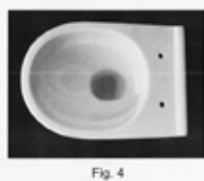

Fig. 4

(51) 23-02 (11) **21132** (22) 2014 05 17 (21) 22252
(73) CERSANIT TRADE MARK SPÓŁKA Z OGRANICZONĄ
ODPOWIEDZIALNOŚCIĄ, Kielce, (PL)
(72) MROWIEC PIOTR

(54) Miska WC
(55)



Fig. 1



Fig. 2

(51) 03-01 (11) **21133** (22) 2013 10 24 (21) 21611
(73) BRATOS BARTOSZ, Warszawa, (PL)
(72) BRATOS BARTOSZ
(54) Torba
(55)



(51) 25-01 (11) **21134** (22) 2013 12 09 (21) 22220
(73) BPM ILUMINACION, S.L., Ondara, (ES)
(72) Palomares Mateu Bernardo
(54) Moduł
(55)



Fig. 1

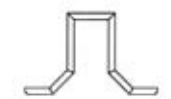

Fig. 2

(51) 25-01 (11) **21135** (22) 2013 12 09 (21) 22221
(73) BPM ILUMINACION, S.L., ONDARA, (ES)
(72) Palomares Mateu Bernardo
(54) Moduł
(55)



Fig. 1



Fig. 2

(51) 09-03 (11) **21136** (22) 2013 07 16 (21) 21256
(73) RUMIŃSKI KONRAD, Magdalenka, (PL)

(72) RUMIŃSKI KONRAD
 (54) Pojemnik z pokrywą
 (55)



(51) 06-01 (11) **21137** (22) 2013 12 20 (21) 21819
 (73) ZIARKO TOMASZ P. W. T&R ZIARKO, Zielone Kamedulskie, (PL)
 (72) ROJEK KINGA
 (54) Narożnik wypoczynkowy
 (55)



(51) 15-02 (11) **21138** (22) 2014 01 22 (21) 21903
 (73) CENTROPOL JERZY I PAWEŁ NAWRACAJ SPÓŁKA JAWNA, Gliwice, (PL)
 (72) NAWRACAJ JERZY
 (54) Niskonapięciowa energooszczędna pompa cyrkulacyjna
 (55)



(51) 26-01 (11) **21139** (22) 2014 02 11 (21) 21953
 (73) BŁOŃSKI JANUSZ PRZEDSIĘBIORSTWO PRODUKCYJNO-HANDLOWO-USŁUGOWE „TOMA”, Koziegłowy, (PL)
 (72) BŁOŃSKI JANUSZ
 (54) Podstawa pod znicz
 (55)



(51) 24-03 (11) **21140** (22) 2014 02 07 (21) 22170
 (73) SYNTPLANT SPÓŁKA Z OGRANICZONĄ ODPOWIEDZIALNOŚCIĄ, POZNAŃ, (PL)
 (72) WYLEŻOŁ MAREK, FICEK KRZYSZTOF, OTRĘBSKA MAŁGORZATA
 (54) Stent
 (55)

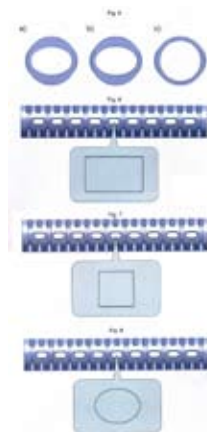

(51) 24-03 (11) **21141** (22) 2014 02 07 (21) 21937
 (73) SYNTPLANT SPÓŁKA Z OGRANICZONĄ ODPOWIEDZIALNOŚCIĄ, POZNAŃ, (PL)
 (72) WYLEŻOŁ MAREK, FICEK KRZYSZTOF, OTRĘBSKA MAŁGORZATA
 (54) Stent
 (55)

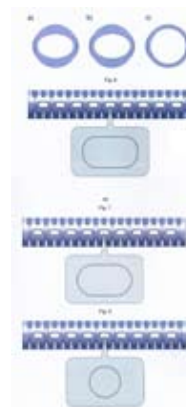

(51) 25-01 (11) **21142** (22) 2013 12 09 (21) 22222
 (73) BPM ILUMINACION, S.L., ONDARA, (ES)
 (72) Palomares Mateu Bernardo
 (54) Moduł
 (55)



(51) 15-09 (11) **21143** (22) 2014 04 25 (21) 22189
 (30) 2013 10 31 2013-025415 (JP)
 2013 10 31 2013-025416 (JP)
 2013 10 31 2013-025417 (JP)
 (73) SINTOKOGIO, LTD., Naka-ku, Nagoya-shi, (JP)
 (72) SUZUKI HIROAKI, UMEOKA MASATO

(54) Ostrze wirnika
(55)

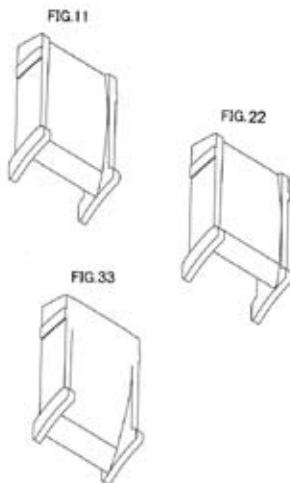

(51) 15-09 (11) **21144** (22) 2014 04 25 (21) 22191
(30) 2013 12 10 2013-028930 (JP)
2013 12 10 2013-028931 (JP)
(73) SINTOKOGIO, LTD., Naka-ku, Nagoya-shi, (JP)
(72) SUZUKI HIROAKI, UMEOKA MASATO
(54) Płyta pomocnicza
(55)

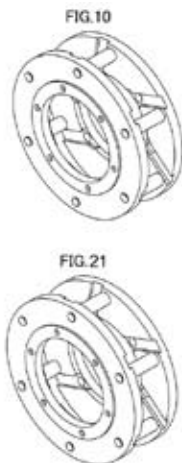

(51) 15-09 (11) **21145** (22) 2014 04 28 (21) 22196
(30) 2013 12 10 2013-028929 (JP)
(73) SINTOKOGIO, LTD., Naka-ku, Nagoya-shi, (JP)
(72) SUZUKI HIROAKI, UMEOKA MASATO
(54) Dystrybutor
(55)

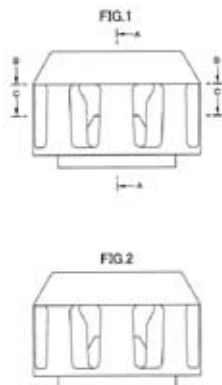

(51) 20-01 (11) **21146** (22) 2014 05 08 (21) 22217
(73) KREISEL-TECHNIKA BUDOWLANA SPÓŁKA Z OGRANICZONĄ
ODPOWIEDZIALNOŚCIĄ, Poznań, (PL)
(72) ROSZKIEWICZ AGNIESZKA
(54) Element informacyjno-reklamowy
(55)



(51) 06-01 (11) **21147** (22) 2014 06 17 (21) 22372
(73) NOTI SPÓŁKA Z OGRANICZONĄ ODPOWIEDZIALNOŚCIĄ,
Tarnowo Podgórne, (PL)
(72) KOWALSKI KRYSZTIAN
(54) Fotel
(55)

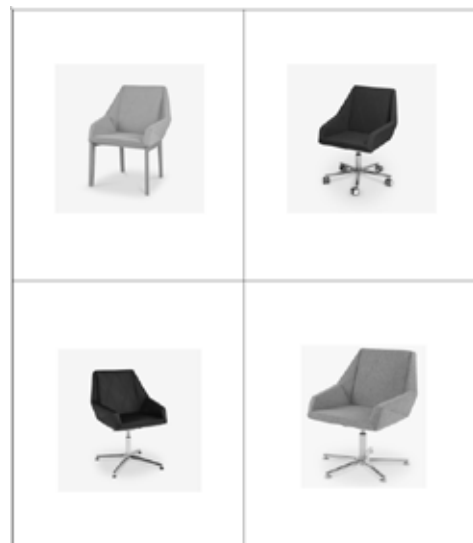

(51) 12-16 (11) **21148** (22) 2014 08 06 (21) 22512
(73) PPHU ADAPTOR BARBARA NOWOSIELSKA, Marki, (PL)
(72) NOWOSIELSKI BOGDAN, NOWOSIELSKA BARBARA
(54) ZESTAW PEDAŁÓW SAMOCHODOWYCH DLA INSTRUKTORA
NAUKI JAZDY
(55)



(51) 21-02 (11) **21149** (22) 2014 06 30 (21) 22398
 (73) ROSIAK DARIUSZ MIROSŁAW, Mieszna, (PL)
 (72) ROSIAK DARIUSZ MIROSŁAW
 (54) Deska do kitesurfingu i surfboardingu
 (55)



Fig. 1



Fig. 2

(51) 19-04 (11) **21150** (22) 2014 07 18 (21) 22460
 (73) SIMA RAFAŁ BLACK CITY, Kielce, (PL)
 (72) SIMA AGNIESZKA, SIMA RAFAŁ
 (54) Okładka albumu
 (55)



Fig. 1



Fig. 2



Fig. 3



Fig. 4



Fig. 5



Fig. 6



Fig. 7



Fig. 8



Fig. 9



Fig. 10



Fig. 11

(51) 26-05 (11) **21151** (22) 2014 07 26 (21) 22482
 (73) HYBRYD SPÓŁKA Z OGRANICZONĄ ODPOWIEDZIALNOŚCIĄ,
 Pyskowice, (PL)
 (72) STANIEK JAN

(54) Zawieszanie oprawy oświetleniowej
 (55)

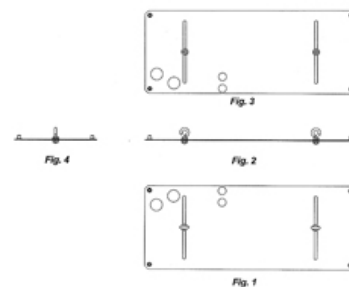

(51) 26-05 (11) **21152** (22) 2014 07 26 (21) 22483
 (73) HYBRYD SPÓŁKA Z OGRANICZONĄ ODPOWIEDZIALNOŚCIĄ,
 Pyskowice, (PL)
 (72) STANIEK JAN
 (54) Wieszak oprawy oświetleniowej
 (55)

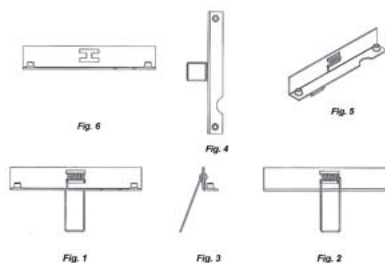

(51) 26-05 (11) **21153** (22) 2014 07 26 (21) 22484
 (73) HYBRYD SPÓŁKA Z OGRANICZONĄ ODPOWIEDZIALNOŚCIĄ,
 Pyskowice, (PL)
 (72) STANIEK JAN
 (54) Zawieszanie oprawy oświetleniowej
 (55)

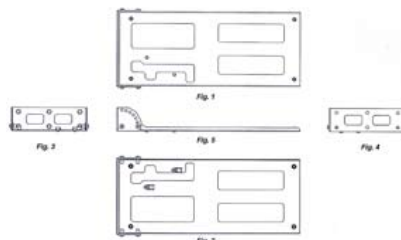

(51) 26-05 (11) **21154** (22) 2014 07 26 (21) 22485
 (73) HYBRYD SPÓŁKA Z OGRANICZONĄ ODPOWIEDZIALNOŚCIĄ,
 Pyskowice, (PL)
 (72) STANIEK JAN
 (54) Zawieszanie oprawy oświetleniowej
 (55)

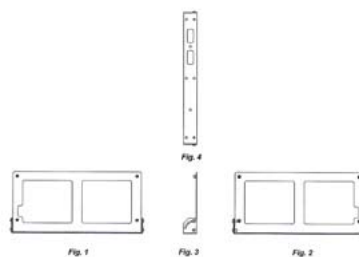

(51) 26-05 (11) **21155** (22) 2014 07 26 (21) 22486
 (73) HYBRYD SPÓŁKA Z OGRANICZONĄ ODPOWIEDZIALNOŚCIĄ,
 Pyskowice, (PL)

(72) STANIEK JAN
 (54) Zawieszanie oprawy oświetleniowej
 (55)

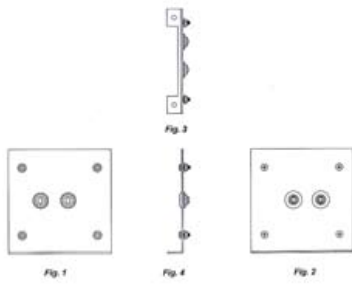

(51) 26-05 (11) **21156** (22) 2014 07 26 (21) 22487
 (73) HYBRID SPÓŁKA Z OGRANICZONĄ ODPOWIEDZIALNOŚCIĄ,
 Pyskowice, (PL)
 (72) STANIEK JAN
 (54) Mocowanie pomocnicze oprawy oświetleniowej
 (55)

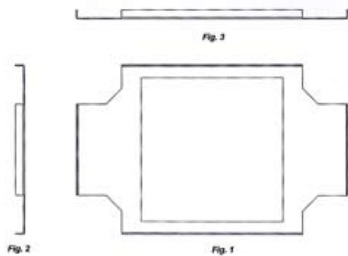

(51) 11-01 (11) **21157** (22) 2014 05 08 (21) 22218
 (73) BIELAK ANDRZEJ, Kraków, (PL)
 (72) BIELAK ANDRZEJ
 (54) Zestaw obrączek
 (55)

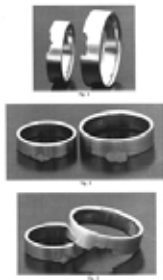

(51) 11-01 (11) **21158** (22) 2014 05 15 (21) 22238
 (73) BIELAK ANDRZEJ, Kraków, (PL)
 (72) BIELAK ANDRZEJ
 (54) Zestaw obrączek
 (55)



(51) 02-04 (11) **21159** (22) 2014 05 30 (21) 22308
 (73) OGÓREK BEATA BEMAR, Tomaszów Mazowiecki, (PL)
 (72) OGÓREK BEATA

(54) Obuwie domowe
 (55)



Fig. 1



Fig. 2



Fig. 3



Fig. 4



Fig. 5



Fig. 6



Fig. 7



Fig. 8



Fig. 9



Fig. 10

(51) 02-04 (11) **21160** (22) 2014 05 30 (21) 22309
 (73) OGÓREK BEATA BEMAR, Tomaszów Mazowiecki, (PL)
 (72) OGÓREK BEATA
 (54) Obuwie domowe
 (55)



Fig. 1



Fig. 2



Fig. 3



Fig. 4



Fig. 5



Fig. 6



Fig. 7



Fig. 8



Fig. 9



Fig. 10

(51) 02-04 (11) **21161** (22) 2014 05 30 (21) 22310
 (73) OGÓREK BEATA BEMAR, Tomaszów Mazowiecki, (PL)
 (72) OGÓREK BEATA
 (54) Obuwie domowe
 (55)



(51) 02-04 (11) **21162** (22) 2014 05 30 (21) 22311
 (73) OGÓREK BEATA BEMAR, Tomaszów Mazowiecki, (PL)
 (72) OGÓREK BEATA
 (54) Obuwie domowe
 (55)



(51) 01-01 (11) **21163** (22) 2014 06 05 (21) 22333
 (73) CIESIELSKI MARCIN MASTERGRUPA, Busko-Zdrój, (PL)
 (72) CIESIELSKI MARCIN
 (54) Pizza z kanapką
 (55)



(51) 21-01 (11) **21164** (22) 2014 01 03 (21) 21868
 (73) DYDUŁA KRZYSZTOF CADFORM, Bydgoszcz, (PL)
 (72) DYDUŁA KRZYSZTOF
 (54) Gra losowa
 (55)

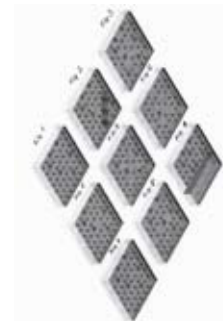

(51) 06-06 (11) **21165** (22) 2014 06 05 (21) 22334
 (73) GROBLEWSKI MARIAN BIG ZAKŁAD PRACY CHRONIONEJ
 MARIAN GROBLEWSKI SPÓŁKA KOMANDYTOWA, Elbląg, (PL)
 (72) GROBLEWSKI MARIAN, DZIUBA MARIAN
 (54) Listwa profilowana
 (55)

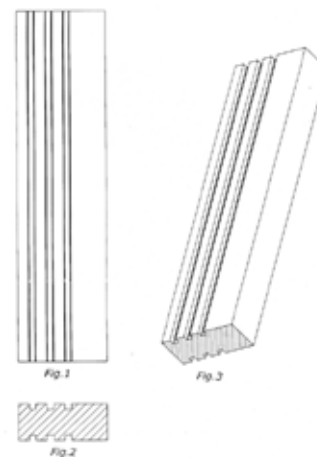

(51) 21-01 (11) **21166** (22) 2013 10 08 (21) 21563
 (73) BOROWY WIESŁAW WOODEN STORY, Białka, (PL)
 (72) BOROWY WIESŁAW
 (54) Zabawka w postaci zestawu drewnianych klocków
 (55)



(51) 24-04 (11) **21167** (22) 2013 09 19 (21) 21486
 (73) BOROWY WIESŁAW WOODEN STORY, Białka, (PL)
 (72) BOROWY WIESŁAW
 (54) Drewniany gryzak
 (55)



(51) 13-03 (11) **21168** (22) 2014 06 16 (21) 22365
 (73) BELOS-PLP SPÓŁKA AKCYJNA, Bielsko-Biała, (PL)
 (72) GRUSZECKI RAFAŁ, FOLTYN WOJCIECH
 (54) Łącznik orczykowy
 (55)

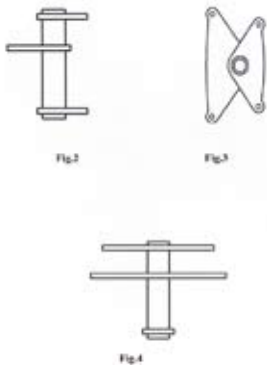

(51) 13-03 (11) **21169** (22) 2014 06 16 (21) 22366
 (73) BELOS-PLP SPÓŁKA AKCYJNA, Bielsko-Biała, (PL)
 (72) GRUSZECKI RAFAŁ, FOLTYN WOJCIECH
 (54) Zespół łańcucha izolatorowego
 (55)

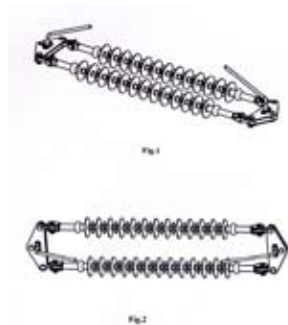

(51) 07-02 (11) **21170** (22) 2014 07 08 (21) 22434
 (73) KRUPA ANNA, Zamość, (PL)
 (72) KRUPA ANNA
 (54) Generator dymu do wędzarni, wędzarki, grilla
 (55)



(51) 09-05 (11) **21171** (22) 2013 12 13 (21) 21811
 (73) LITWINOW WŁADYSŁAW DR RETTER EC,
 Warszawa-Wesoła, (PL)
 (72) LITWINOW WŁADYSŁAW
 (54) Wyrób kosmetyczny
 (55)

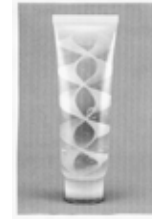

(51) 26-05 (11) **21172** (22) 2014 05 14 (21) 22237
 (73) ART-ABAŻUR M. K. KROMCZYŃSCY, L. ZIELIŃSKA SPÓŁKA
 JAWNA, Poznań, (PL)
 (72) KROMCZYŃSKI KRZYSZTOF
 (54) Abażur
 (55)



(51) 12-14 (11) **21173** (22) 2014 06 05 (21) 22340
 (73) INSTYTUT TECHNOLOGII BEZPIECZEŃSTWA MORATEX,
 Łódź, (PL); CENTRUM NAUKOWO-BADAWCZE OCHRONY
 PRZECIWOŻAROWEJ IM. JÓZEFA TULISZKOWSKIEGO, Józefów
 k.Otwocka, (PL); OLSZEWSKI MARIAN DELTA RESCUE, Grudziądz,
 (PL); ZAKŁAD PRACY CHRONIONEJ PRZEDSIĘBIORSTWO
 PRODUKCYJNO-HANDLOWO-USŁUGOWE LESTER, Kwidzyn,
 (PL); UCZELNIA TECHNICZNO HANDLOWA IM. HELENY
 CHODKOWSKIEJ, Warszawa, (PL); AMZ KUTNO SPÓŁKA
 Z OGRANICZONĄ ODPOWIEDZIALNOŚCIĄ, Kutno, (PL); SZKOŁA
 GŁÓWNA SŁUŻBY POŻARNICZEJ, Warszawa, (PL)
 (72) GRABOWSKA GRAŻYNA, BŁASZCZYK JOANNA, RIEGERT
 DOROTA, OLSZEWSKI MARIAN, STOSIK ADAM, KRYSIŃSKI
 STANISŁAW, WRÓBEL TOMASZ, MUSIAŁ ROMAN, NAWOROL
 IRENEUSZ
 (54) AMFIBIA
 (55)



Fig. 1



Fig. 2

(51) 26-02 (11) **21174** (22) 2014 07 02 (21) 22410
 (73) CHUDY GRZEGORZ ZAKŁAD PRODUKCYJNO-HANDLOWO-
 USŁUGOWY FORMES TOYS, Wręczyca Wielka, (PL)

(72) CHUDY GRZEGORZ, CHUDY JOANNA
 (54) Lampka elektryczna w kształcie świeczki
 (55)



(51) 19-08 (11) **21175** (22) 2014 07 24 (21) 22479
 (73) SUWALSKA WYTWÓRNIA WIN SPÓŁKA Z OGRANICZONĄ
 ODPOWIEDZIALNOŚCIĄ, Suwałki, (PL)
 (72) LETKIEWICZ ROMUALD
 (54) Etykieta napoju alkoholowego
 (55)



(51) 26-01 (11) **21176** (22) 2014 08 01 (21) 22504
 (73) VITROSILICON SPÓŁKA AKCYJNA, Iłowa, (PL)
 (72) MATUSIAK ZBIGNIEW, ROPSKI ARTUR, SAWICKA HALINA
 (54) Osłona znicza
 (55)

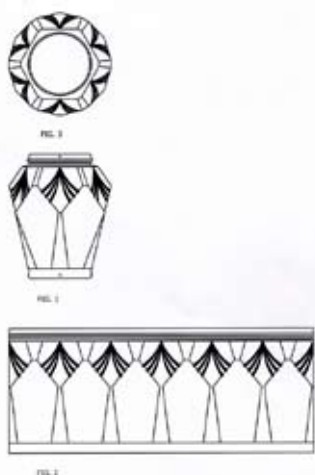

(51) 26-01 (11) **21177** (22) 2014 08 01 (21) 22505
 (73) VITROSILICON SPÓŁKA AKCYJNA, Iłowa, (PL)

(72) BAJOR GRZEGORZ, MATUSIAK ZBIGNIEW, ROPSKI ARTUR
 (54) Osłona znicza
 (55)

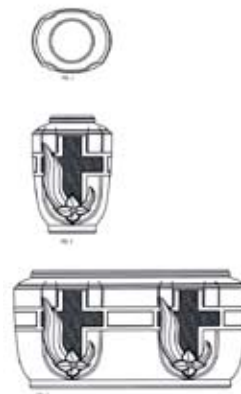

(51) 26-01 (11) **21178** (22) 2014 08 01 (21) 22506
 (73) VITROSILICON SPÓŁKA AKCYJNA, Iłowa, (PL)
 (72) BAJOR GRZEGORZ, MATUSIAK ZBIGNIEW, ROPSKI ARTUR
 (54) Osłona znicza
 (55)

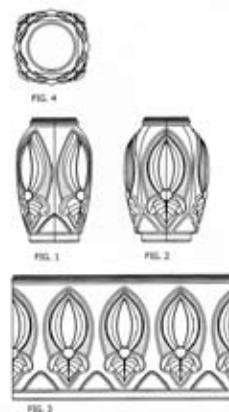

(51) 19-08 (11) **21179** (22) 2014 08 11 (21) 22526
 (73) GRUPA MASPEX SPÓŁKA Z OGRANICZONĄ
 ODPOWIEDZIALNOŚCIĄ SPÓŁKA KOMANDYTOWO AKCYJNA,
 Wadowice, (PL)
 (72) ROHDE-KREMPA MAGDALENA
 (54) Etykieta produktu spożywczego
 (55)



(51) 07-01 (11) **21180** (22) 2014 08 14 (21) 22534
 (73) JUCHNIEWICZ ANNA, Giżycko, (PL)
 (72) JUCHNIEWICZ ANNA

(54) Miska
(55)



(51) 06-04 (11) **21181** (22) 2014 05 26 (21) 22295
(73) ZACHER MACIEJ ARCHITEKTURA WZORNICTWO GRAFIKA,
Katowice, (PL)
(72) ZACHER MACIEJ
(54) Mebel modułowy
(55)

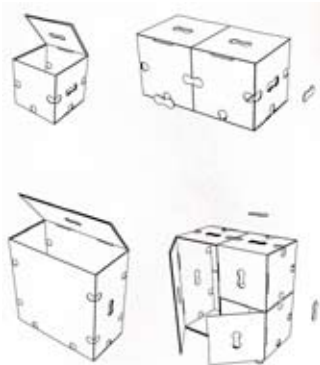

(51) 25-01 (11) **21182** (22) 2014 05 19 (21) 22255
(73) ZIUŁKOWSKA-MARCJAN EWA PRZEDSIĘBIORSTWO
PRODUKCYJNO-HANDLOWO-USŁUGOWE WYTWÓRNA
ARTYKUŁÓW PILŚNIOWYCH „WAP”, Koniecpol, (PL)
(72) Ziułkowska-Marcjan Ewa
(54) Listwa z płyty pilśniowej
(55)

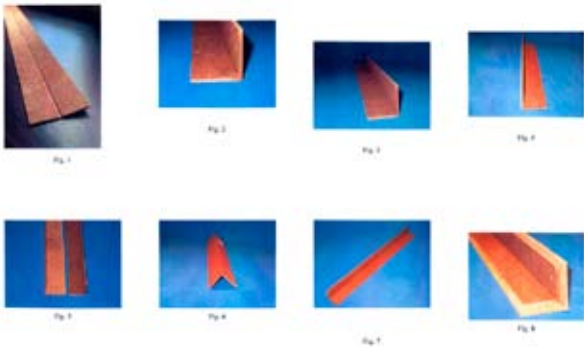

(51) 07-04 (11) **21183** (22) 2014 06 06 (21) 22341
(73) KORCZYŃSKI ANDRZEJ P.P.H.U. WARMEL, Warszawa, (PL)
(72) KORCZYŃSKI ANDRZEJ
(54) Tłuczek, zwłaszcza do mięsa
(55)



(51) 06-03 (11) **21184** (22) 2014 06 09 (21) 22345
(73) CHOJNACKI ADRIAN STOLIKISZKLANE.PL, Banino, (PL)
(72) CHOJNACKI ADRIAN
(54) Stół, stolik szklany
(55)

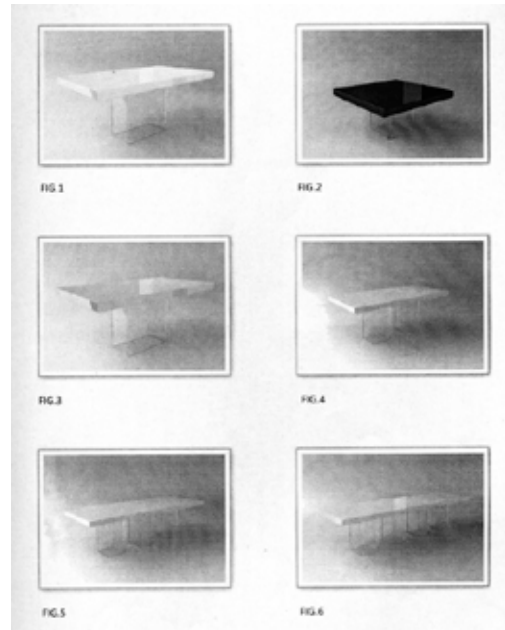

(51) 25-02 (11) **21185** (22) 2014 06 16 (21) 22357
(73) YAWAL SPÓŁKA AKCYJNA, Herby, (PL)
(72) KULEJ WOJCIECH
(54) Uszczelka centralnego uszczelniania okna
(55)

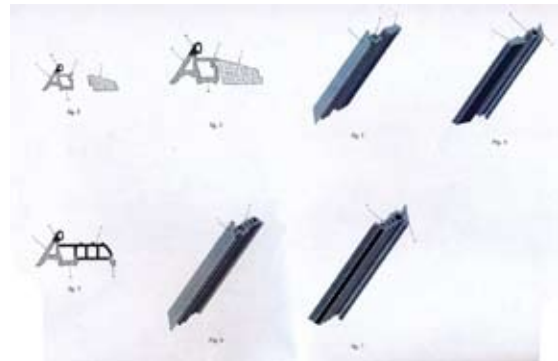

(51) 12-08 (11) **21186** (22) 2014 06 18 (21) 22373
(73) P.P.H-U LAMAR KUŻMA SPÓŁKA JAWNA, Smardzów, (PL)
(72) KUŻMA MARIUSZ JAN
(54) Samochód dostawczy
(55)



(51) 06-10 (11) **21187** (22) 2014 06 23 (21) 22378
(73) FABRYKA FIRANEK WISAN SPÓŁKA AKCYJNA, Skopanie, (PL)
(72) DĄBROWSKA-SUSZEK ANNA

(54) Firana
(55)



(51) 14-03 (11) **21188** (22) 2014 05 19 (21) 22249
(73) O&S COMPUTER-SOFT SPÓŁKA Z OGRANICZONĄ
ODPOWIEDZIALNOŚCIĄ, Wałbrzych, (PL)
(72) NOWAK SŁAWOMIR, ORŁOWSKI EUGENIUSZ
(54) Szafa rozdzielcza
(55)



(51) 06-10 (11) **21189** (22) 2014 06 23 (21) 22379
(73) FABRYKA FIRANEK WISAN SPÓŁKA AKCYJNA, Skopanie, (PL)
(72) DĄBROWSKA-SUSZEK ANNA
(54) Firana
(55)



(51) 24-01 (11) **21190** (22) 2014 06 23 (21) 22380
(73) MAJCHRZAK PIOTR PRACOWNIA PSYCHOLOGICZNA DRIVER,
Łobozew Dolny, (PL)
(72) MAJCHRZAK PIOTR

(54) Urządzenie do badań psychologicznych szybkości i adekwat-
ności reakcji i koordynacji wzrokowo-ruchowej
(55)



(51) 32-00 (11) **21191** (22) 2014 06 27 (21) 22389
(73) LY VAN VINH, Raszyn, (PL)
(72) LY VAN VINH
(54) Wzór nadruku
(55)



(51) 02-04 (11) **21192** (22) 2014 06 30 (21) 22391
(73) WOJAS SPÓŁKA AKCYJNA, Nowy Targ, (PL)
(72) SZYMUSIAK LESZEK, KIEPAS DARIUSZ
(54) Podeszwa obuwia
(55)

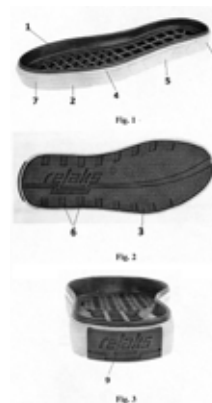

(51) 25-02 (11) **21193** (22) 2014 06 30 (21) 22392
(73) LIPSKA URSZULA, Czersk, (PL); AKADEMIA SZTUK PIĘKNYCH
W GDAŃSKU, Gdańsk, (PL)
(72) LIPSKA URSZULA, GROCHAL REMIGIUSZ
(54) Palisada
(55)

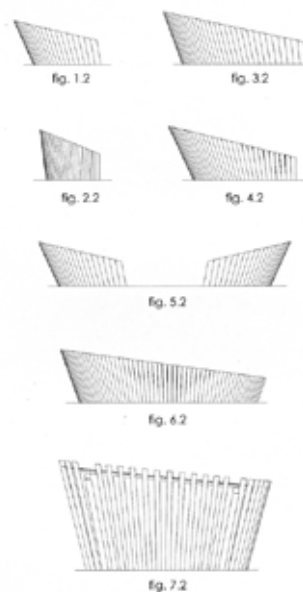

(51) 32-00 (11) **21194** (22) 2014 06 30 (21) 22393
 (73) WAWEL SPÓŁKA AKCYJNA, Kraków, (PL)
 (72) ZAJĄC PIOTR
 (54) Znak graficzny reklamowy
 (55)



(51) 32-00 (11) **21195** (22) 2014 06 30 (21) 22394
 (73) WAWEL SPÓŁKA AKCYJNA, Kraków, (PL)
 (72) ZAJĄC PIOTR
 (54) Znak graficzny reklamowy
 (55)

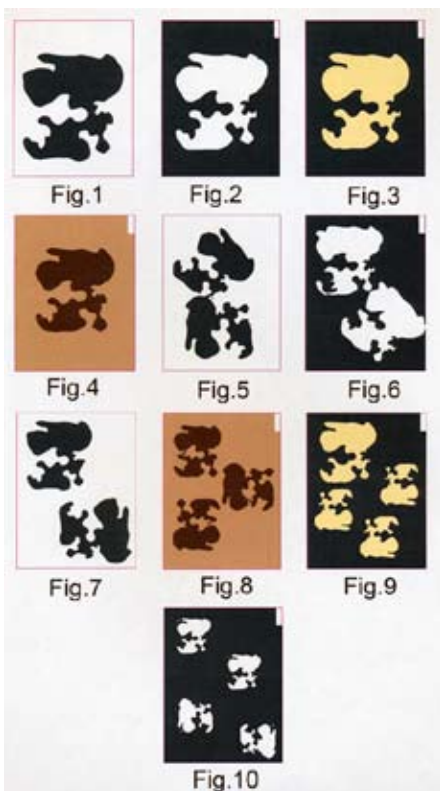

(51) 32-00 (11) **21196** (22) 2014 06 30 (21) 22395
 (73) WAWEL SPÓŁKA AKCYJNA, Kraków, (PL)
 (72) ZAJĄC PIOTR
 (54) Znak graficzny reklamowy
 (55)

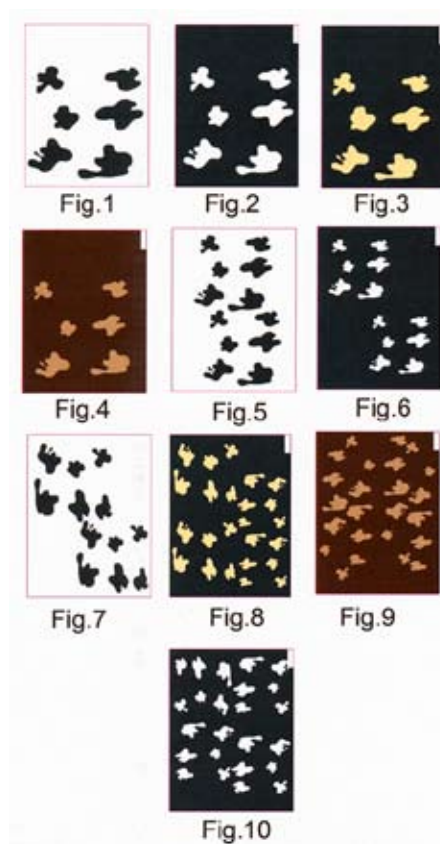

20

WPISY I ZMIANY W REJESTRZE WZORÓW PRZEMYSŁOWYCH (nieuwzględnione w innych samodzielnych ogłoszeniach)

Poniższe zestawienie zawiera kolejno: numer rejestracji wzoru przemysłowego, datę wpisu, oznaczenie rubryki, w której dokonano wpisu lub zmiany oraz treść wpisu. Poszczególne rubryki rejestru wzorów przemysłowych zawierają następujące dane:

- rubryka A - nazwisko i imię albo nazwa, miejsce zamieszkania albo siedziba uprawnionego z prawa z rejestracji wzoru przemysłowego (miejscowość, kraj) oraz numer identyfikacji podatkowej NIP, a także numer PESEL albo numer identyfikacyjny REGON, o ile zgłaszający je wskazał,
- rubryka B - przedmiot wzoru przemysłowego,
- rubryka C - nazwisko i imię twórcy wzoru przemysłowego oraz jego miejsce zamieszkania (miejscowość, kraj),
- rubryka D - prawa ograniczające prawo z rejestracji,
- rubryka E - wnioski o unieważnienie i sprzeciwy oraz decyzje dotyczące danego prawa z rejestracji,
- rubryka F - data unieważnienia lub data i przyczyna wygaśnięcia prawa z rejestracji.

Uwaga: Publikacji podlegają: zmiana uprawnionego, twórcy, zmiana nazwy uprawnionego, prawa ograniczające prawo z rejestracji wzoru przemysłowego, sprostowania istotnych pomyłek.

703 2014 08 25 A. Wprowadzono zmianę uprawnionego przez wykreślenie wpisu: MANITOWOC CRANE GROUP FRANCE SAS, Ecully, Francja i dokonanie wpisu: MANITOWOC CRANE GROUP FRANCE SAS, Dardilly, Francja

5195, 5337, 5353, 5373, 5376, 5409 2014 08 26 A. Wprowadzono zmianę uprawnionego przez wykreślenie wpisu: HOHLAND AG, Kemptener Strasse 17 D-88178 Heimenkirch/Allgau, Niemcy i dokonanie wpisu: HOHLAND SE, Heimenkirch, Niemcy

13775 2014 08 28 A. Wprowadzono zmianę uprawnionego przez wykreślenie wpisu: DS SMITH POLSKA S.A., Kielce, Polska 290501912 i dokonanie wpisu: DS SMITH POLSKA SPÓŁKA Z OGRANICZONĄ ODPOWIEDZIALNOŚCIĄ, Warszawa, Polska 630710640

20603, 20604, 20605, 20606 2014 08 25 A. Wprowadzono zmianę uprawnionego przez wykreślenie wpisu: HJ HEINZ POLSKA SPÓŁKA AKCYJNA, Pudliszki, polska 410228154 i dokonanie wpisu: HJ HEINZ POLSKA SPÓŁKA Z OGRANICZONĄ ODPOWIEDZIALNOŚCIĄ, Pudliszki, Polska 410228154

21

DECYZJE STWIERDZAJĄCE WYGAŚNIĘCIE DECYZJI O UDZIELENIU PRAWA Z REJESTRACJI

Poniższe zestawienie zawiera numer zgłoszenia wzoru przemysłowego.

19087	21720	21932
19459	21848	21941
21708	21862	21986

22

DECYZJE O UNIEWAŻNIENIU PRAWA Z REJESTRACJI

Poniższe zestawienie zawiera kolejno: numer rejestracji wzorów przemysłowych, datę unieważnienia prawa z rejestracji oraz treść decyzji.

19132 2014-04-30 unieważniono prawo z rejestracji wzoru przemysłowego w części obejmującej odmianę pierwszą przedstawioną na Fig.1.

23

DECYZJE O WYGAŚNIĘCIU PRAWA Z REJESTRACJI

Poniższe zestawienie zawiera kolejno: numer rejestracji wzorów przemysłowych i datę wygaśnięcia prawa z rejestracji.

2877	2011 09 21	5897	2008 07 21
3816	2012 01 25	5904	2013 07 02
3821	2012 03 13	5905	2013 07 02
3822	2012 03 20	5987	2013 07 22
3845	2012 03 22	5991	2013 07 23
3850	2012 03 29	6000	2013 07 22
3855	2012 04 16	6009	2013 07 29
3856	2012 04 22	6063	2013 07 01
4605	2012 10 31	6091	2013 07 01
5795	2013 07 11	6208	2013 07 29
5813	2013 07 11	6356	2013 07 16
5832	2013 07 23	6366	2013 06 23
5864	2013 06 09	6367	2013 07 08
5875	2013 07 29	6382	2013 07 23
5879	2013 07 28	6628	2013 07 17
5885	2013 07 11	6700	2013 07 17
5886	2013 07 30	6802	2013 07 25
5895	2013 07 28	7724	2012 10 31
5896	2013 07 28	7958	2013 07 04

8246	2013 07 03	13702	2013 06 18
8860	2013 07 18	13704	2013 06 17
9194	2013 07 04	13705	2013 06 17
11335	2011 10 17	13706	2013 06 16
11755	2012 01 08	13718	2013 07 18
11994	2012 02 22	13731	2013 07 08
12202	2012 04 16	13733	2013 07 08
12460	2012 05 16	13734	2013 07 08
12461	2012 05 17	13735	2013 07 08
12462	2012 05 24	13736	2013 07 08
12463	2012 05 24	13737	2013 07 08
12464	2012 05 24	13738	2013 07 08
12466	2012 04 16	13739	2013 07 08
12467	2012 05 30	13741	2013 06 27
12468	2012 04 17	13745	2013 06 16
12469	2012 04 17	13746	2013 06 13
12470	2012 04 17	13747	2013 07 15
12471	2012 04 17	13748	2013 07 14
12472	2012 04 17	13749	2013 07 14
12473	2012 04 17	13750	2013 07 14
12474	2012 04 04	13751	2013 07 02
12475	2012 05 14	13752	2013 07 02
12483	2012 03 27	13753	2013 03 27
12492	2012 04 21	13755	2013 07 15
12494	2012 02 01	13756	2013 07 15
12496	2012 05 14	13760	2013 07 11
12498	2012 03 15	13761	2013 07 07
12502	2012 03 27	13762	2013 07 04
12505	2012 01 02	13763	2013 06 20
12511	2912 03 28	13764	2013 06 16
12520	2012 02 28	13765	2013 05 16
12522	2012 02 06	13766	2013 06 03
12523	2012 02 06	13767	2013 06 10
12524	2012 04 03	13768	2013 06 10
12825	2012 02 09	13795	2013 06 30
12848	2012 10 31	13796	2013 06 20
12900	2012 03 29	13797	2013 06 20
12922	2012 05 17	13798	2013 06 20
12926	2012 04 29	13799	2013 06 09
12927	2012 04 29	13800	2013 06 06
12928	2012 04 29	13801	2011 07 20
13035	2012 01 03	13826	2013 06 03
13049	2012 03 27	13827	2013 06 04
13108	2012 05 24	13829	2013 06 04
13163	2012 01 11	13831	2013 06 10
13253	2012 03 29	13832	2013 06 10
13264	2012 05 24	13835	2013 06 13
13281	2012 03 05	13837	2013 06 20
13282	2012 03 05	13838	2013 06 20
13286	2012 05 25	13839	2013 06 23
13287	2012 05 25	13841	2013 06 24
13288	2012 05 25	13843	2013 06 30
13290	2012 05 25	13844	2013 06 30
13300	2012 04 30	13868	2013 06 24
13320	2012 01 09	13869	2013 06 24
13352	2012 02 27	13872	2013 06 13
13368	2012 01 18	13877	2013 06 27
13485	2013 03 31	13878	2013 06 27
13661	2013 05 14	13879	2013 06 27
13671	2012 09 25	13880	2013 06 27
13695	2013 06 24	13881	2013 06 27
13696	2013 06 25	13882	2013 06 27
13697	2013 06 24	13883	2013 06 18
13698	2013 06 30	13884	2013 06 12
13701	2013 06 17	13885	2013 06 12

13886 2013 06 11	13958 2013 06 04	14044 2013 06 18	14271 2013 06 20
13887 2013 06 09	13959 2013 06 04	14051 2013 06 02	14334 2013 06 02
13907 2013 06 06	13960 2012 11 29	14074 2013 06 13	14335 2013 06 02
13907 2013 06 02	13972 2013 06 04	14189 2013 06 26	14344 2013 06 02
13909 2013 06 02	13973 2013 06 04	14190 2013 06 23	14829 2013 06 24
13910 2013 06 05	13974 2013 06 04	14191 2013 06 06	14830 2013 06 24
13916 2013 04 22	13975 2013 06 04	14192 2013 06 06	14900 2013 06 24
13924 2013 06 16	13989 2013 06 04	14193 2013 06 06	15590 2012 01 22
13957 2013 06 20	14011 2012 10 31	14194 2013 06 06	17025 2012 01 22

D. ZNAKI TOWAROWE

Cyfrowe kody identyfikacyjne (wg normy WIPO ST. 60), które poprzedzają informacje o dokonanej rejestracji oznaczają:

- (111) – numer prawa ochronnego
- (151) – data wydania decyzji o udzieleniu prawa ochronnego
- (210) – numer zgłoszenia
- (220) – data zgłoszenia (w przypadku konwersji – oznaczono literą K – jest to data od której liczy się okres ochrony na terenie Polski)
- (441) – data ogłoszenia o zgłoszeniu
- (510) – wykaz towarów
- (511) – klasy towarowe
- (531) – symbol klasyfikacji elementów graficznych znaku
- (540) – określenie znaku towarowego ze wskazaniem kolorów
- (551) – wskazanie kategorii znaku towarowego lub udzielonego prawa jeżeli dotyczy wspólnego prawa ochronnego, wspólnego znaku towarowego albo wspólnego znaku towarowego gwarancyjnego
- (732) – nazwisko i imię lub nazwę uprawnionego, jego miejsce zamieszkania lub siedzibę oraz kod kraju

24

UDZIELONE PRAWA OCHRONNE NA ZNAKI TOWAROWE

(od nr 269 103 do nr 269 908)

(111) **269103** (220) 2011 04 12 (210) 383949
 (151) 2012 08 28 (441) 2011 07 18
 (732) SILEZJAN SECURITY-BIURO OCHRONY MIENIA SPÓŁKA
 Z OGRANICZONĄ ODPOWIEDZIALNOŚCIĄ, Wrocław, PL.
 (540) silezjan security
 (510), (511) **37** usługi utrzymania porządków i sprzątania budynków
 i obiektów przemysłowych, oczyszczanie dróg, rozbiórka i burzenie
 obiektów budowlanych, instalowanie i naprawy systemów alarmów
 przeciw włamaniom, **45** usługi detektywistyczne, usługi ochrony
 mienia i osób, doradztwo w sprawach bezpieczeństwa, monitoring
 systemów bezpieczeństwa i antywłamaniom, poszukiwanie osób
 zaginionych.

(111) **269104** (220) 2013 02 11 (210) 410354
 (151) 2014 09 01 (441) 2013 05 27
 (732) AS"4finance", Ryga, LV.
 (540)



Kolor znaku: szary, biały, jasnozielony, ciemnozielony
 (531) 5.7.13, 27.5.1, 29.1.13
 (510), (511) **36** usługi ubezpieczeniowe; usługi finansowe; usługi
 bankowe; usługi dotyczące majątku nieruchomości.

(111) **269105** (220) 2013 02 11 (210) 410355
 (151) 2014 09 01 (441) 2013 05 27
 (732) AS"4finance", Ryga, LV.
 (540) vivus.pl
 (510), (511) **36** usługi ubezpieczeniowe; usługi finansowe; usługi
 bankowe; usługi dotyczące majątku nieruchomości.

(111) **269106** (220) 2013 06 17 (210) 415492
 (151) 2014 09 26 (441) 2013 09 30
 (732) ZOŃ WACŁAW STANISŁAW, Libiąż, PL.
 (540) wear it and forget it
 (510), (511) **05** podpaski, tampony, protezy **05** podpaski, tampony,
09 okulary, okulary przeciwsłoneczne, okulary ochronne, okulary
 korekcyjne, soczewki, soczewki kontaktowe, gogle, gogle ochronne,
10 prezerwatywy; protezy, **25** obuwie, obuwie sportowe, odzież,
 odzież sportowa, bielizna, skarpetki.

(111) **269107** (220) 2013 06 17 (210) 415498
 (151) 2014 09 26 (441) 2013 09 30
 (732) ZOŃ WACŁAW STANISŁAW, Libiąż, PL.
 (540) załóż i zapomnij
 (510), (511) **05** podpaski, tampony, **09** okulary, okulary przeciwsłoneczne,
 okulary ochronne, okulary korekcyjne, soczewki, soczewki kontaktowe,
 gogle, gogle ochronne, **10** prezerwatywy; protezy, **25** obuwie,
 obuwie sportowe, odzież, odzież sportowa, bielizna, skarpetki.

(111) **269108** (220) 2013 12 09 (210) 422542
 (151) 2014 09 09 (441) 2014 03 31
 (732) LIGĘZA HALINA P.P.H.U. FOMAX, Kraków, PL.
 (540) HUMILUX
 (510), (511) **11** osuszacze powietrza: pochłaniacze wilgoci; wkłady
 z substancjami pochłaniającymi dla urządzeń do osuszania powietrza
 i pochłaniaczy wilgoci.

(111) **269109** (220) 2013 06 05 (210) 415090
 (151) 2014 05 26 (441) 2013 09 16
 (732) LABORATORIUM KOSMETYCZNE JOANNA BOGUSŁAW
 GÓRKA, RYSZARD KORCZAK SPÓŁKA JAWNA, Warszawa, PL.
 (540) joanna objętość
 (510), (511) **03** kosmetyki do mycia, pielęgnacji, upiększania włosów
 i ciała, w tym: środki do mycia włosów i ciała, środki do kąpieli, preparaty
 toaletowe takie jak: dezodoranty, sole do kąpieli, aromaty do ką-

pieli, preparaty pielęgnacyjne, w tym: kremy, maseczki, żele, śmietanki i mleczka kosmetyczne, kosmetyki upiększające do włosów i ciała, artykuły kosmetyczne do upiększania, w tym: szminki, cienie i tusze, farby do włosów, płyny do trwałości, kremy koloryzujące i odbarwiające, pudry, fluidy, kremy i woski depilujące, liftingi, artykuły perfumeryjne, wata do celów kosmetycznych, bibułki i chusteczki nasączone płynami kosmetycznymi, środki do pielęgnacji jamy ustnej, artykuły perfumeryjne, **05** preparaty do kąpieli leczniczych, preparaty farmaceutyczne przeciw łupieżowi, preparaty farmaceutyczne do włosów.

(111) **269110** (220) 2013 06 06 (210) 415150
 (151) 2014 05 05 (441) 2013 09 16
 (732) MRÓZ TOMASZ, Zgorzelec, PL.
 (540)



Kolor znaku: czarny, jasnobrązowy, ciemnobrązowy
 (531) 8.1.9, 27.5.1, 29.1.12
 (510), (511) **30** ciasta, ciastka.

(111) **269111** (220) 2013 06 06 (210) 415159
 (151) 2014 07 01 (441) 2013 09 16
 (732) POLCHIP SPÓŁKA Z OGRANICZONĄ ODPOWIEDZIALNOŚCIĄ,
 Warszawa, PL.
 (540)



(531) 27.5.1
 (510), (511) **07** mechanizmy napędowe, inne niż do pojazdów lądowych; urządzenia napędowe do barier, szlabanów, wysięgników, systemów barier, barier przejścia i barier przejazdu; automaty do otwierania drzwi, barier, szlabanów, wysięgników, systemów barier, barier przejścia i barier przejazdu elektryczne; automaty do zamykania drzwi, do barier, szlabanów, wysięgników, systemów barier, barier przejścia i barier przejazdu elektryczne; automaty do sprzedaży; urządzenia do otwierania drzwi (elektryczne), **09** bariery zawarte wyłącznie w tej klasie; szlabany zawarte wyłącznie w tej klasie; wysięgniki zawarte wyłącznie w tej klasie; bariery przejścia zawarte wyłącznie w tej klasie; bariery przejazdu zawarte wyłącznie w tej klasie; systemy barier zawarte wyłącznie w tej klasie; przełączniki i urządzenia parkingowe zawarte wyłącznie w tej klasie; urządzenia sterownicze do barier, szlabanów, wysięgników, systemów barier, barier przejścia i barier przejazdu; urządzenia kontrolne do barier; szlabanów, wysięgników, systemów barier, barier przejścia i barier przejazdu; przekaźniki sygnałów elektronicznych; urządzenia elektryczne do dozowania; urządzenia do zarządzania parkingami; urządzenia do kontroli pojazdów; urządzenia pobierania opłat; urządzenia do identyfikacji pojazdów; urządzenia zliczania pojazdów; urządzenia naprowadzania na miejsca parkingowe; urządzenia sterowania oświetleniem; automaty biletowe; urządzenia rezerwacji miejsc parkingowych; częstotliwościomierze; czujniki; czytniki [sprzęt przetwarzania danych]; urządzenia do dozowania; urządzenia elektryczne do dozowania; elektryczne urządzenia kontrolno-sterujące; urządzenia kontrolno-sterujące; instalacje elektryczne; programy sterujące komputerowe; przekaźniki elektryczne; przełączniki elektryczne; urządzenia do rejestrowania przebiegu zjawisk czasowych; urządzenia do zdalnego sterowania; urządzenia kontroli dostępu, **35** usługi w zakresie: reklama; zarządzanie w działalności handlowej; administrowanie działalnością handlowej; analizy rynkowe; badania rynku; doradztwo handlowe; organizowanie targów handlowych i reklamowych; informacja handlowa o towarach; zgromadzenie na rzecz osób trzecich towarów takich jak: mechanizmy napędowe, inne niż do pojazdów lądowych; urządzenia napędowe do barier, szlabanów, wysięgników, systemów barier, barier przejścia i barier przejazdu; automaty do otwierania drzwi, barier, szlabanów, wysięgników, systemów barier, barier przejścia i barier przejazdu elektryczne; automaty do zamykania drzwi, do barier, szlabanów, wysięgników, systemów barier,

barier przejścia i barier przejazdu elektryczne; automaty do sprzedaży; bariery; szlabany; wysięgniki; bariery przejścia; bariery przejazdu; systemy barier; urządzenia sterownicze do barier, szlabanów, wysięgników, systemów barier, barier przejścia i barier przejazdu; urządzenia kontrolne do barier; szlabanów, wysięgników, systemów barier, barier przejścia i barier przejazdu; urządzenia do otwierania drzwi (elektryczne); przełączniki; przekaźniki sygnałów elektronicznych; urządzenia elektryczne do dozowania; urządzenia parkingowe; urządzenia do zarządzania parkingami; urządzenia do kontroli pojazdów; urządzenia pobierania opłat; urządzenia do identyfikacji pojazdów; urządzenia zliczania pojazdów; urządzenia naprowadzania na miejsca parkingowe; urządzenia sterowania oświetleniem; automaty biletowe; urządzenia rezerwacji miejsc parkingowych; częstotliwościomierze; czujniki; czytniki (sprzęt przetwarzania danych); urządzenia do dozowania; urządzenia elektryczne do dozowania; elektryczne urządzenia kontrolno-sterujące; urządzenia kontrolno-sterujące; instalacje elektryczne; programy sterujące komputerowe; przekaźniki elektryczne; przełączniki elektryczne; urządzenia do rejestrowania przebiegu zjawisk czasowych; urządzenia do zdalnego sterowania; urządzenia kontroli dostępu i usług z nimi związanych zawartych w niniejszej klasie oraz usług instalacyjnych, montażowych, konserwacyjnych i naprawczych pozwalające nabywcy na ich swobodne oglądanie i kupowanie w sklepie lub hurtowni; sprzedaż hurtowa i detaliczna oraz sprzedaż przez Internet; organizowanie wystaw w celach handlowych lub reklamowych, **37** usługi instalacyjne, montażowe, konserwacyjne i naprawcze: drzwi metalowych; wyrobów żelaznych; wyrobów metalowych; barierek bezpieczeństwa; bramek; mechanizmów i urządzeń napędowych; barier, szlabanów, wysięgników, systemów barier, barier przejścia i barier przejazdu; automatów do otwierania i zamykania drzwi, barier, szlabanów, wysięgników, systemów barier, barier przejścia i barier przejazdu elektryczne; automatów do sprzedaży; urządzeń kontrolnych do barier; szlabanów, wysięgników, systemów barier, barier przejścia i barier przejazdu; urządzeń elektryczne do dozowania; urządzeń parkingowych; urządzeń do zarządzania parkingami; urządzeń do kontroli pojazdów; urządzeń pobierania opłat; urządzeń do identyfikacji pojazdów; urządzeń zliczania pojazdów; urządzeń naprowadzania na miejsca parkingowe; urządzeń sterowania oświetleniem; automatów biletowych; urządzeń rezerwacji miejsc parkingowych; częstotliwościomierze; czujników; czytników [sprzęt przetwarzania danych]; urządzeń do dozowania; urządzeń elektrycznych do dozowania; elektrycznych urządzeń kontrolno-sterujących; urządzeń kontrolno-sterujących; instalacji elektrycznych; programów sterujących komputerowo; przekaźników elektrycznych; przełączników elektrycznych; urządzeń do rejestrowania przebiegu zjawisk czasowych; urządzeń do zdalnego sterowania; urządzeń kontroli dostępu; i ich mechanizmów, **39** wynajmowanie miejsc parkingowych; prowadzenie parkingów.

(111) **269112** (220) 2013 06 12 (210) 415323
 (151) 2014 05 27 (441) 2013 09 30
 (732) OLCZYK PIOTR FIRMA HANDLOWO-PRODUKCYJNA OLCZYK,
 Dąbrowa Górnicza, PL.
 (540)



Kolor znaku: czarny, pomarańczowy
 (531) 1.15.5, 27.5.1, 29.1.12
 (510), (511) **07** maszyny i urządzenia do formowania pojemników z tworzyw sztucznych, formy rozdmuchowe do formowania pojemników z tworzyw sztucznych, formy wtryskowe do tworzyw sztucznych, formy tłoczne, **16** materiały z tworzyw sztucznych do pakowania nie ujęte w innych klasach: torby, torebki z tworzyw sztucznych, torby na śmieci z tworzyw sztucznych, **20** pojemniki, pojemniki zniczowe, pudełka i skrzynki z tworzyw sztucznych do pakowania, **40** usługi w zakresie obróbki metali i tworzyw sztucznych; obróbka skrawaniem: toczenie, frezowanie, dłutowanie, szlifowanie, wiercenie; obróbka plastyczna metali: ciecie, gięcie, walcowanie, wycinanie;

obróbka cieplna metali: hartowanie, kucie, wyżarzanie; usługi w zakresie obróbki chemicznej metali: galwanizacja i wytrawianie metali; nanoszenie powłok na metale; usługi kowalskie, ślusarskie i spawalnicze, lutowanie; trasowanie laserem; utylizacja i unieszkodliwianie odpadów przemysłowych, recykling odpadów.

(111) **269113** (220) 2013 06 12 (210) 415354
 (151) 2014 05 28 (441) 2013 09 30
 (732) OKRĘGOWA SPÓŁDZIELNIA MLECZARSKA W ŁOWICZU,
 Łowicz, PL.
 (540)



Kolor znaku: niebieski, biały, zielony, czerwony, czarny, żółty, pomarańczowy, beżowy

(531) 2.1.4, 2.3.4, 25.1.15, 26.1.1, 26.1.14, 26.4.1, 27.5.1, 29.1.15
 (510), (511) **29** mleko.

(111) **269114** (220) 2013 06 12 (210) 415357
 (151) 2014 05 26 (441) 2013 09 30
 (732) LABORATORIUM KOSMETYCZNE JOANNA BOGUSŁAW
 GÓRKA, RYSZARD KORCZAK SPÓŁKA JAWNA, Warszawa, PL.
 (540) joanna keratyna

(510), (511) **03** kosmetyki do mycia, pielęgnacji, upiększania włosów i ciała, w tym: środki do mycia włosów i ciała, środki do kąpieli, preparaty toaletowe takie jak: dezodoranty, sole do kąpieli, aromaty do kąpieli, preparaty pielęgnacyjne, w tym: kremy, maseczki, żele, śmietanki i mleczka kosmetyczne, kosmetyki upiększające do włosów i ciała, artykuły kosmetyczne do upiększania, w tym: szminki, cienie i tusze, farby do włosów, płyny do trwałości, kremy koloryzujące i odbarwiające, pudry, fluidy, kremy i woski depilujące, liftingi, artykuły perfumeryjne, wata do celów kosmetycznych, bibułka i chusteczki nasączone płynami kosmetycznymi, środki do pielęgnacji jamy ustnej, **05** preparaty do kąpieli leczniczych, preparaty farmaceutyczne przeciw łupieżowi, preparaty farmaceutyczne do włosów.

(111) **269115** (220) 2013 06 13 (210) 415406
 (151) 2014 04 15 (441) 2013 09 30
 (732) SOŁTYK MAREK, Warszawa, PL.
 (540)



Kolor znaku: czerwony, czarny

(531) 2.9.19, 26.1.1, 27.5.1, 29.1.12
 (510), (511) **16** broszury; gazety; kalendarze; katalogi; książki; materiały drukowane; notatniki; drukowane publikacje; publikacje edukacyjne; publikacje reklamowe, **35** usługi promocyjne i reklamowe w zakresie profilaktyki i promocji zdrowia stóp; usługi promocyjne i reklamowe związane ze wspieraniem i stymulowaniem rozwoju ochrony i profilaktyki zdrowotnej; usługi promocyjne i reklamowe w zakresie promowania zdrowego życia, zdrowej żywności oraz racjonalnego odżywiania; usługi związane z promocją pomocy dzieciom; organizowanie aukcji publicznych, **36** usługi w zakresie tworzenia funduszy oraz pozyskiwania i podziału środków finansowych na wspieranie rozwoju, ochrony i profilaktyki zdrowotnej stóp, **41** nauczanie, kształcenie, rozrywka; usługi sportowe i kulturalne; organi-

zowanie i prowadzenie placówek oświatowo-wychowawczych i edukacyjnych, organizowanie i prowadzenie przedszkoli integracyjnych; doradztwo w zakresie nauki, edukacji, kształcenia, oświaty i wychowania; informacja o edukacji; szkolenie i doskonalenie umiejętności terapeutów, rehabilitantów, pedagogów; organizacja i prowadzenie konferencji, kongresów, seminariów, sympozjów, zjazdów, szkoleń, konkursów; organizowanie wystaw i targów w celach związanych z kulturą lub edukacją; usługi związane z organizacją wypoczynku i rekreacją, organizowanie obozów, kolonii, wczasów, zjazdów dla osób niepełnosprawnych i zdrowych; usługi wydawnicze, publikowanie czasopism, gazet, dzienników, periodyków, książek; publikacja elektroniczna on-line książek i periodyków.

(111) **269116** (220) 2013 06 13 (210) 415407
 (151) 2014 07 01 (441) 2013 09 30
 (732) EXACTO SPÓŁKA Z OGRANICZONĄ ODPOWIEDZIALNOŚCIĄ,
 Rzeszów, PL.
 (540) Exacto

(510), (511) **35** badania marketingowe, badania opinii publicznej, badania rynku, badania w dziedzinie działalności gospodarczej, doradztwo specjalistyczne w sprawach działalności gospodarczej, doradztwo w zakresie organizowania i prowadzenia działalności gospodarczej, doradztwo w zakresie zarządzania personelem, doradztwo w zarządzaniu działalnością gospodarczą, usługi zaopatrzenie osób trzecich, prezentowanie produktów w mediach dla celów sprzedaży detalicznej, wytwarzanie filmów dla celów prezentacji produktów, wytwarzanie filmów prezentacyjnych, wynajmowanie środków do celów prezentacji produktów, wynajmowanie miejsc dla celów prezentacji produktów, **42** badania naukowe w zakresie marketingu, ekonomii, finansów i informatyki, doradztwo w zakresie projektowania stron internetowych, elektroniczna konwersja danych lub programów, konwersja danych lub dokumentów na formę elektroniczną, prace badawczo-rozwojowe nad nowymi produktami dla osób trzecich, projektowanie systemów komputerowych, usługi doradcze w zakresie technologii informacyjnej, usługi graficzne, usługi w zakresie ochrony antywirusowej w komputerach, tworzenie i utrzymywanie stron internetowych dla osób trzecich, wypożyczanie komputerów, wypożyczanie oprogramowania komputerowego, wypożyczanie serwerów.

(111) **269117** (220) 2013 06 13 (210) 415408
 (151) 2014 07 01 (441) 2013 09 30
 (732) EXACTO SPÓŁKA Z OGRANICZONĄ ODPOWIEDZIALNOŚCIĄ,
 Rzeszów, PL.
 (540)



Kolor znaku: czarny, pomarańczowy

(531) 24.17.1, 27.5.1, 29.1.12
 (510), (511) **35** badania marketingowe, badania opinii publicznej, badania rynku, badania w dziedzinie działalności gospodarczej, doradztwo specjalistyczne w sprawach działalności gospodarczej, doradztwo w zakresie organizowania i prowadzenia działalności gospodarczej, doradztwo w zakresie zarządzania personelem, doradztwo w zarządzaniu działalnością gospodarczą, usługi zaopatrzenie osób trzecich, prezentowanie produktów w mediach dla celów sprzedaży detalicznej, wytwarzanie filmów dla celów prezentacji produktów, wytwarzanie filmów prezentacyjnych, wynajmowanie środków do celów prezentacji produktów, wynajmowanie miejsc dla celów prezentacji produktów, **42** badania naukowe w zakresie marketingu, ekonomii, finansów i informatyki, doradztwo w zakresie projektowania stron internetowych, elektroniczna konwersja danych lub programów, konwersja danych lub dokumentów na formę elektroniczną, prace badawczo-rozwojowe nad nowymi produktami dla osób trzecich, projektowanie systemów komputerowych, usługi doradcze w zakresie technologii informacyjnej, usługi graficzne, usługi w zakresie ochrony antywirusowej w komputerach, tworzenie i utrzymywanie stron internetowych dla osób trzecich, wypożyczanie komputerów, wypożyczanie oprogramowania komputerowego, wypożyczanie serwerów.

(111) **269118** (220) 2013 06 14 (210) 415441
 (151) 2014 07 23 (441) 2013 09 30
 (732) BATPOL ZAKŁAD PRODUKCYJNO-HANDLOWY MACIEJ
 BATOSZ MARTA BATOSZ SPÓŁKA JAWNA, Jazowsko, PL.
 (540)



Kolor znaku: pomarańczowy, czarny
 (531) 26.11.12, 27.5.1, 29.1.12
 (510), (511) **19** okna niemetalowe, schody niemetalowe, altany, budynki niemetalowe przenośne, drzwi niemetalowe, **37** budownictwo.

(111) **269119** (220) 2013 06 17 (210) 415470
 (151) 2014 07 23 (441) 2013 09 30
 (732) MIĘDZYNARODOWE CENTRUM BUDOWNICTWA SPÓŁKA
 Z OGRANICZONĄ ODPOWIEDZIALNOŚCIĄ, Warszawa, PL.
 (540)



Kolor znaku: niebieski, czerwony, czarny
 (531) 27.5.1, 29.1.13
 (510), (511) **06** konstrukcje metalowe, **11** oświetlenie-lampy, **20** meble, meble biurowe, meble metalowe, regały [meble].

(111) **269120** (220) 2013 06 17 (210) 415511
 (151) 2014 05 30 (441) 2013 09 30
 (732) GALARDIA SPÓŁKA Z OGRANICZONĄ
 ODPOWIEDZIALNOŚCIĄ, Warszawa, PL.
 (540) Galardia

(510), (511) **35** wynajmowanie przestrzeni reklamowej, rozpowszechnianie materiałów reklamowych, wynajmowanie nośników reklamowych, promocja sprzedaży dla osób trzecich, **36** usługi administrowania nieruchomościami, dzierżawa nieruchomości, zarządzanie nieruchomościami, wynajmowanie pomieszczeń biurowych oraz powierzchni handlowych.

(111) **269121** (220) 2013 06 17 (210) 415517
 (151) 2014 05 30 (441) 2013 09 30
 (732) GALARDIA SPÓŁKA Z OGRANICZONĄ
 ODPOWIEDZIALNOŚCIĄ, Warszawa, PL.
 (540)



Kolor znaku: jasnoniebieski, ciemnoniebieski
 (531) 26.11.13, 27.5.1, 29.1.4
 (510), (511) **35** wynajmowanie przestrzeni reklamowej, rozpowszechnianie materiałów reklamowych, wynajmowanie nośników reklamowych, promocja sprzedaży dla osób trzecich, **36** usługi administrowania nieruchomościami, dzierżawa nieruchomości, zarządzanie nieruchomościami, wynajmowanie pomieszczeń biurowych oraz powierzchni handlowych.

(111) **269122** (220) 2013 06 18 (210) 415608
 (151) 2014 05 13 (441) 2013 09 30
 (732) BAKOMA SPÓŁKA Z OGRANICZONĄ ODPOWIEDZIALNOŚCIĄ,
 Warszawa, PL.

(540)



Kolor znaku: niebieski, biały, żółty, brązowy, czerwony, zielony
 (531) 2.5.2, 5.5.19, 11.1.1, 26.4.1, 27.5.1, 29.1.15
 (510), (511) **29** produkty, półprodukty i napoje mleczne lub z przewagą mleka; napoje i desery mleczne lub na bazie mleka; jogurtowe, mleczno-owocowe; jogurty; kefiry; produkty serowarskie, twarogi, sery rozdrobnione; dania i desery gotowe, mrożone i w proszku na bazie mleka; owoce mrożone; owocowe desery, przecięry, musy, galaretki, sałatki, **30** budynie, puddingi, kleiki na bazie mleka; mrożone kremy i desery o różnych smakach na bazie mleka i produktów mlecznych z dodatkiem płatków zbożowych, zbóż, muesli, owoców, kawy, kakao, czekolady; dania i desery gotowe, mrożone i w proszku na bazie produktów zawartych w tej klasie, **32** napoje serwatkowe, napoje owocowe, warzywne, owocowo-warzywne.

(111) **269123** (220) 2013 06 18 (210) 415628
 (151) 2014 05 28 (441) 2013 09 30
 (732) NOVARTIS AG, Bazylea, CH.
 (540) DEMACYLAN
 (510), (511) **05** preparaty farmaceutyczne.

(111) **269124** (220) 2013 06 18 (210) 415629
 (151) 2014 05 28 (441) 2013 09 30
 (732) NOVARTIS AG, Bazylea, CH.
 (540) PHAMISALEN
 (510), (511) **05** preparaty farmaceutyczne, a mianowicie przeciwnowotworowe.

(111) **269125** (220) 2013 06 19 (210) 415639
 (151) 2014 06 30 (441) 2013 09 30
 (732) SAIA SPÓŁKA Z OGRANICZONĄ ODPOWIEDZIALNOŚCIĄ,
 Warszawa, PL.
 (540)



Kolor znaku: jasnoniebieski, ciemnoniebieski
 (531) 24.17.15, 24.17.21, 26.1.1, 26.1.16, 26.1.22, 27.5.1, 29.1.4
 (510), (511) **35** audyt przedsiębiorstw, badania marketingowe, badania rynku, badania w dziedzinie działalności gospodarczej, doradztwo w zakresie prowadzenia działalności gospodarczej, doradztwo w zakresie zarządzania personelem, marketing, reklama, zarządzanie personalne, **38** przesyłanie informacji tekstowych i obrazowych za pośrednictwem terminali komputerowych i sieci internetowej, internetowy serwis informacyjny, usługi poczty elektronicznej, przesyłanie informacji, połączenie ze światową siecią komputerową za pośrednictwem telekomunikacji, przesyłanie informacji tekstowej i obrazowej przy pomocy komputera, telefonia komórkowa, internetowy serwis informacyjny, **41** edukacja, publikowanie książek, kształcenie praktyczne [pokazy], nauczanie, organizowanie i prowadzenie warsztatów [szkolenia], organizowanie i prowadzenie konferencji, organizowanie i prowadzenie kongresów, organizowanie i prowa-

dzenie seminariów, publikacje elektroniczne on-line książek i periodyków, usługi trenera osobistego, poradnictwo zawodowe [porady w zakresie edukacji lub kształcenia].

(111) **269126** (220) 2012 12 03 K (210) 415660

(151) 2014 03 17 (441) 2013 08 05

(732) Bay Bread LLC, San Francisco, US.

(540) LA BOULANGE

(510), (511) **29** mleko, mleko smakowe, koktajle mleczne i napoje na bazie mleka; mleko sojowe; dżemy owocowe; kompoty, galaretki, smarowidła do pieczywa nie zawarte w innych klasach; konserwowane owoce i warzywa, potrawy gotowe lub mrożone nie zawarte w innych klasach, składające się z mięsa, soi, drobiu, owoców morza, warzyw, owoców, tofu i/lub sera, włączając również makaron, ryż lub ziarna zbóż; jogurt i bita śmietana; orzechy preparowane, orzechy z przyprawami, orzechy prażone, **30** herbata i herbata ziołowa; napoje na bazie herbaty i herbaty ziołowej; koncentraty na bazie herbaty i herbaty ziołowej o smaku owocowym; mrożone słodczyce z herbatą, z herbatą ziołową i/lub smakiem owocowym; kawa mielona i kawa w ziarnach; napoje kakaowe i espresso oraz napoje przygotowane na bazie kawy i /lub espresso; napoje przygotowane na bazie herbaty, sproszkowanej czekolady i wanilii; kawa gotowa do spożycia; herbata gotowa do spożycia; mrożone słodczyce, mianowicie lody, lody mleczne, mrożony jogurt, mrożone desery na bazie soi; czekolada, cukierki i słodczyce; wypieki, mianowicie babeczki, bułeczki, biszkopty, ciasteczka, ciasta i pieczywo; kanapki; produkty żywnościowe z przetworzonych zbóż do spożycia jako płatki śniadaniowe, batony lub składniki do przygotowywania żywności; gotowe do spożycia produkty zbożowe; płatki owsiane; batony pełnoziarniste; gotowe do spożycia batony owsiane, krakersy; przetworzone lub mrożone posiłki nie zawarte w innych klasach składające się głównie z ryżu, ziaren lub makaronu, włączając mięso, soję, drób, owoce morza, warzywa, owoce, tofu i/lub ser; sosy; sosy jako dodatek do napojów; sosy typu dipy; sosy gotowe do spożycia; sosy do sałatek, sosy owocowe; sosy warzywne; batony sojowe; aromaty do żywności, w tym syropy smakowe jako dodatek do napojów, takie jak syropy zawierające kawę, syropy czekoladowe lub karmelowe, **35** administrowanie w działalności gospodarczej; zarządzanie w działalności gospodarczej; pomocnicze usługi administrowania związane z franchisingiem, mianowicie udzielanie pomocy w tworzeniu i/lub prowadzeniu restauracji, kawiarni, piekarni, kafejek i barów przekąskowych, usługi sprzedaży detalicznej w zakresie kawy, herbaty, kakao, napojów niealkoholowych, wyrobów piekarniczych i produktów deserowych, w tym babeczek, bułeczek, biszkoptów, ciastek, ciasteczek, ciast i pieczywa, wody, pakowanej i gotowej żywności, dodatków odżywczych i dodatków dietetycznych, urządzeń elektrycznych i nieelektrycznych, artykułów gospodarstwa domowego, artykułów kuchennych, zegarów, zegarków, stoperów, książek, nagrań muzycznych, ksiąg, toreb na zakupy, torebek, toreb na książki, walizek i parasolek, wszystkich wykonanych z tkaniny, tworzywa sztucznego lub skóry, przywieszek do kluczy ze skóry, odzieży, nakryć głowy, czapek i kapeluszy, gier i łamigłówek; usługi pośrednictwa w dziedzinie sprzedaży hurtowej w zakresie kawy, herbaty, kakao, napojów niealkoholowych, wyrobów piekarniczych i produktów deserowych, w tym babeczek, bułeczek, biszkoptów, ciastek, ciasteczek, ciast i pieczywa, wody, pakowanej i gotowej żywności, dodatków odżywczych i dodatków dietetycznych, urządzeń elektrycznych i nieelektrycznych, artykułów gospodarstwa domowego, artykułów kuchennych, zegarów, zegarków, stoperów, książek, nagrań muzycznych, ksiąg, toreb na zakupy, torebek, toreb na książki, walizek i parasolek, wszystkich wykonanych z tkaniny, tworzywa sztucznego lub skóry, przywieszek do kluczy ze skóry, odzieży, nakryć głowy, czapek i kapeluszy, gier i łamigłówek; usługi zarządzania i administrowania w zakresie zamówień dotyczące realizacji zamówień drogą pocztową i zamówień z katalogu, skomputeryzowane usługi obsługi zamówień on-line, skomputeryzowane usługi sprzedaży detalicznej on-line, usługi w zakresie realizowania zamówień on-line oraz usługi sklepów detalicznych on-line, wszystkie w zakresie: kawy, herbaty, kakao, napojów niealkoholowych, wyrobów piekarniczych i produktów deserowych, w tym babeczek, bułeczek, biszkoptów, ciastek, ciasteczek, ciast i pieczywa, wody, pakowanej i gotowej żywności, dodatków odżywczych i dodatków dietetycznych, urządzeń elektrycznych i nieelektrycznych, artykułów gospodarstwa domowego, artykułów kuchennych, zegarów, zegarków, stoperów, ksiąg, nagrań muzycznych, książek, toreb

na zakupy, torebek, toreb na książki, walizek i parasolek, wszystkich wykonanych z tkaniny, tworzywa sztucznego lub skóry, przywieszek do kluczy ze skóry, odzieży, nakryć głowy, czapek i kapeluszy, gier i łamigłówek; grupowanie towarów w celu umożliwienia klientom sporządzenia listy prezentów na podstawie której klienci mogą zamawiać produkty.

(111) **269127** (220) 2013 06 20 (210) 415694

(151) 2014 04 29 (441) 2013 09 30

(732) POLSKI ZWIĄZEK ŁOWIECKI, Warszawa, PL.

(540)



(531) 3.4.1, 3.4.14, 24.13.1, 26.11.3, 27.5.1

(510), (511) **05** środki do niszczenia zwierząt szkodników, preparaty chemiczne dla celów weterynaryjnych, dodatki do pasz do celów leczniczych, leki do celów weterynaryjnych, obroże przeciwparazytaryjne dla zwierząt, środki uśmierzające, **07** aparaty wylęgowe do jaj, **08** noże myśliwskie, przyrządy do znakowania żywego inwentarza, przyrządy do skórowania zwierząt, **13** futerały na broń, broń palna myśliwska, celowniki do broni palnej, kurki do broni, taśmy na naboje, śrut ołowiany dla myślistwa, naboje, pasy naramienne do broni, **16** gazety, albumy, czasopisma, kalendarze, kalendarze z kartkami do wrywania, katalogi, książki, mapy, mapy geograficzne, notesy, artykuły papiernicze, podręczniki, prospekty, publikacje, reprodukcje graficzne, rysunki, **18** futra, skóra zwierzęca, torby myśliwskie, worki myśliwskie, wyprawione skóry, torby myśliwskie, skórzane akcesoria do polowań, obroczniki, wyroby rymarskie, **20** poroża samców, ptaki wypchane, rogi zwierzęce, róg surowy, wypchane zwierzęta, **28** artykuły łowieckie, gwizdki (wabiki) myśliwskie, przynęty zapachowe do łowiectwa, sprzęt łowiecki (myśliwski), **29** mięso, dziczyzna, mięso konserwowane, kiełbasy, wędliny, **31** drób do hodowli, drób żywy, zwierzęta żywe, dodatki do pasz nie do celów leczniczych, pokarm dla zwierząt, pasze, sól dla zwierząt, wapno do pasz, **35** agencje importowo-eksportowe, dobór personelu, reklama, dystrybucja materiałów reklamowych, profesjonalne doradztwo w działalności gospodarczej, informacje w plikach komputerowych, pozyskiwanie danych w komputerowych bazach danych, systematyzacja danych w komputerowych bazach danych, komputerowe zarządzanie plikami, rozpowszechnianie materiałów reklamowych, reklama za pośrednictwem sieci komputerowej, rozpowszechnianie ogłoszeń reklamowych, organizowanie targów handlowych i reklamowych, szacowanie kompleksów leśnych, zarządzanie w zakresie koncesjonowania dóbr i usług, **36** wycena biżuterii, depozyty przedmiotów wartościowych, doradztwo w sprawach finansowych, doradztwo w sprawach ubezpieczeniowych, dzierżawa eksploatacyjna gospodarstw rolnych, dzierżawa nieruchomości, dzierżawa kompleksów leśnych, informacja o ubezpieczeniach, wynajmowanie pomieszczeń biurowych, zarządzanie majątkiem nieruchomości, **37** konserwacja i naprawa skór, niszczenie szkodników, **38** łączność poprzez terminale komputerowe, poczta elektroniczna, **39** biura turystyczne, organizowanie wycieczek, turystyka, zwiedzanie turystyczne, dystrybucja gazet, **40** barwienie futer, barwienie skór, garbarstwo, krawiectwo, preparowanie zwierząt, skórnictwo, ubój zwierząt, wędzenie żywności, preparowanie zwierząt, **41** chronometria na imprezach sportowych, edukacja, produkcja filmów, informacja o edukacji, informacja o imprezach rozrywkowych, informacja o rekreacji, usługi klubowe, organizowanie i obsługa konferencji, organizowanie konkursów, pokazy kształcenia praktycznego, muzea, nagrywanie filmów, nauczanie, usługi rozrywkowe nocnych klubów, organizowanie obozów sportowych, organizowanie wystaw z dziedziny kultury lub edukacji, organizowanie zawodów sportowych, produkcja filmów na taśmach wideo, publikowanie tekstów, organizowanie sympozjów, tresura zwierząt, organizowanie zawodów sportowych, kultura fizyczna, wypożyczanie sprzętu sportowego i łowieckiego, organizowanie szkoleń łowieckich i strzeleckich, działalność wydawnicza w zakresie łowiectwa, działalność wystawiennicza w zakresie łowiectwa, **42** badawczo rozwojowe prace w dziedzinie łowiectwa, doradztwo w sprawach sprzętu komputerowego, doradztwo w zakresie ochrony środowiska,

instalacje oprogramowania komputerowego, aktualizacja oprogramowania komputerowego, powielanie oprogramowania komputerowego, doradztwo w zakresie ochrony środowiska, wypożyczanie oprogramowania, konserwacja oprogramowania komputerowego, projektowanie oprogramowania komputerowego, prowadzenie badań naukowych w zakresie gospodarowania zwierzyną, prowadzenie stacji naukowo-badawczych, **43** domy turystyczne, hotele, kawiarnie, zakwaterowanie na obozach wakacyjnych, restauracje, pensjonaty, **44** hodowla zwierząt, zabiegi pielęgnacyjne zwierząt, tępienie szkodników w rolnictwie i leśnictwie, prowadzenie gospodarki łowieckiej, ochrona środowiska naturalnego, **45** doradztwo w sprawach bezpieczeństwa, ochrona cywilna.

(111) **269128** (220) 2013 06 20 (210) 415696
(151) 2014 04 29 (441) 2013 09 30
(732) POLSKI ZWIĄZEK ŁOWIECKI, Warszawa, PL.

(540) Polski Związek Łowiecki
(510), (511) **05** środki do niszczenia zwierząt szkodników, preparaty chemiczne dla celów weterynaryjnych, dodatki do pasz do celów leczniczych, leki do celów weterynaryjnych, obroże przeciw pasożytnicze dla zwierząt, środki uśmierzające, **07** aparaty wylęgowe do jaj, **08** noże myśliwskie, przyrządy do znakowania żywego inwentarza, przyrządy do skórowania zwierząt, **13** futerały na broń, broń palna myśliwska, celowniki do broni palnej, kurki do broni, taśmy na naboje, śrut ołowiany dla myślistwa, naboje, pasy naramienne do broni, **16** gazety, albumy, czasopisma, kalendarze, kalendarze z kartkami do wycinania, katalogi, książki, mapy, mapy geograficzne, notesy, artykuły papiernicze, podręczniki, prospekty, publikacje, reprodukcje graficzne, rysunki, **18** futra, skóra zwierzęca, torby myśliwskie, worki myśliwskie, wyprawione skóry, torby myśliwskie, skórzane akcesoria do polowań, obroczniki, wyroby rymarskie, **20** poroża samców, ptaki wypchane, rogi zwierzęce, róg surowy, wypchane zwierzęta, **28** artykuły łowieckie, gwizdki (wabiki) myśliwskie, przynęty zapachowe do łowiectwa, sprzęt łowiecki (myśliwski), **29** mięso, dziczyzna, mięso konserwowane, kiełbasy, wędliny, **31** drób do hodowli, drób żywy, zwierzęta żywe, dodatki do pasz nie do celów leczniczych, pokarm dla zwierząt, pasze, sól dla zwierząt, wapno do pasz, **35** agencje importowo-eksportowe, dobór personelu, reklama, dystrybucja materiałów reklamowych, profesjonalne doradztwo w działalności gospodarczej, informacje w plikach komputerowych, pozyskiwanie danych w komputerowych bazach danych, systematyzacja danych w komputerowych bazach danych, komputerowe zarządzanie plikami, rozpowszechnianie materiałów reklamowych, reklama za pośrednictwem sieci komputerowej, rozpowszechnianie ogłoszeń reklamowych, organizowanie targów handlowych i reklamowych, szacowanie kompleksów leśnych, zarządzanie w zakresie koncesjonowania dóbr i usług, **36** wycena biżuterii, depozyty przedmiotów wartościowych, doradztwo w sprawach finansowych, doradztwo w sprawach ubezpieczeniowych, dzierżawa eksploatacyjna gospodarstw rolnych, dzierżawa nieruchomości, dzierżawa kompleksów leśnych, informacja o ubezpieczeniach, wynajmowanie pomieszczeń biurowych, zarządzanie majątkiem nieruchomości, **37** konserwacja i reparacja skór, niszczenie szkodników, **38** łączność poprzez terminale komputerowe, poczta elektroniczna, **39** biura turystyczne, organizowanie wycieczek, turystyka, zwiedzanie turystyczne, dystrybucja gazet, **40** barwienie futer, barwienie skór, garbarstwo, krawiectwo, preparowanie zwierząt, skórnictwo, ubój zwierząt, wędzenie żywności, preparowanie zwierząt, **41** chronometria na imprezach sportowych, edukacja, produkcja filmów, informacja o edukacji, informacja o imprezach rozrywkowych, informacja o rekreacji, usługi klubowe, organizowanie i obsługa konferencji, organizowanie konkursów, pokazy kształcenia praktycznego, muzea, nagrywanie filmów, nauczanie, usługi rozrywkowe nocnych klubów, organizowanie obozów sportowych, organizowanie wystaw z dziedziny kultury lub edukacji, organizowanie zawodów sportowych, produkcja filmów na taśmach wideo, publikowanie tekstów, organizowanie sympozjów, tresura zwierząt, organizowanie zawodów sportowych, kultura fizyczna, wypożyczanie sprzętu sportowego i łowieckiego, organizowanie szkoleń łowieckich i strzeleckich, działalność wydawnicza w zakresie łowiectwa, działalność wystawiennicza w zakresie łowiectwa, **42** badawczo rozwojowe prace w dziedzinie łowiectwa, doradztwo w sprawach sprzętu komputerowego, doradztwo w zakresie ochrony środowiska, instalacje oprogramowania komputerowego, aktualizacja oprogramowania komputerowego, powielanie oprogramowania komputerowego, doradztwo w zakresie ochrony środowiska, wypożyczanie oprogramowania, konserwacja oprogramowania komputerowego, projektowanie oprogramowania komputerowego, prowadzenie badań naukowych

w zakresie gospodarowania zwierzyną prowadzenie stacji naukowo-badawczych, **43** domy turystyczne, hotele, kawiarnie, zakwaterowanie na obozach wakacyjnych, restauracje, pensjonaty, **44** hodowla zwierząt, zabiegi pielęgnacyjne zwierząt, tępienie szkodników w rolnictwie i leśnictwie, prowadzenie gospodarki łowieckiej, ochrona środowiska naturalnego, **45** doradztwo w sprawach bezpieczeństwa, ochrona cywilna.

(111) **269129** (220) 2013 06 20 (210) 415710
(151) 2014 04 29 (441) 2013 09 30
(732) DOLNOŚLĄSKIE INWESTYCJE SPÓŁKA AKCYJNA, Wrocław, PL.

(540) Mikroapartamenty Starter
(510), (511) **36** administrowanie nieruchomościami, usługi pośrednictwa w handlu nieruchomościami, pośrednictwo w handlu mikroapartamentami, biura informacji kredytowej, dzierżawa i wynajem nieruchomości, dzierżawa i wynajem mikroapartamentów, usługi pośrednictwa finansowego w sprawach majątku nieruchomego, usługi doradztwa finansowego w handlu nieruchomościami, administrowanie nieruchomościami, zarządzanie majątkiem nieruchomym, **37** usługi związane w wykonywaniem, utrzymywaniem i konserwacją budynków, obiektów i mikroapartamentów, nadzór budowlany, budowa i utrzymanie dróg dla ruchu kołowego i pieszego, montaż i konserwacja dźwigów osobowych w budynkach, usługi malarskie, hydrauliczne, gazowe, elektryczne w obiektach budowlanych, serwisowanie obiektów budowlanych, montaż, eksploatacja i konserwacja systemu monitoringu wizyjnego, **42** doradztwo budowlane, projektowanie techniczne w zakresie ogólnobudowlanym, projektowanie techniczne w zakresie mikroapartamentów, doradztwo w zakresie ograniczenia zużycia energii w budownictwie, badania w zakresie ochrony środowiska naturalnego, projektowanie urządzeń i obiektów w zakresie ochrony środowiska.

(111) **269130** (220) 2013 06 21 (210) 415734
(151) 2014 06 27 (441) 2013 09 30
(732) JSW KOKS Spółka Akcyjna, Zabrze, PL.
(540)



Kolor znaku: czarny, pomarańczowy, szary, biały

(531) 1.15.5, 26.5.1, 26.5.18, 29.1.14
(510), (511) **01** siarczan amonowy, siarka płynna, **04** koks, w tym: koks wielkopieczowy, koks przemysłowy, koks opałowy, koks łamany, koks odlewniczy, koks niskofosforowy, gaz koksowniczy, benzol surowy, energia elektryczna, brykiety, paliwa stałe z węgla kamiennego i brunatnego, węgiel kamienny, **19** smoła surowa, **35** usługi sprzedaży oraz obrót energią elektryczną i ciepłą, paliwami stałymi, ciekłymi i gazowymi, ekspertyzy i doradztwo w zakresie promocji projektów urządzeń i instalacji energooszczędnych i ekologicznych, badania rynku w zakresie energetyki, badania opinii publicznej w zakresie energetyki, badania marketingowe w zakresie energetyki, analizy rynkowe w zakresie energetyki, **39** usługi w zakresie: przesyłania i dystrybucji energii elektrycznej, mocy, powietrza, ciepła i zimna, gazu i ropy naftowej oraz paliw, pary wodnej i gorącej wody, usługi magazynowania energii elektrycznej i ciepłej, usługi zaopatrywania w energię elektryczną i ciepłą, dystrybucja i zaopatrywanie w wodę.

(111) **269131** (220) 2013 06 24 (210) 415791
(151) 2014 05 15 (441) 2013 10 14
(732) JOHN PIOTR FIRMA HANDLOWA, Wrocław, PL.
(540)



Kolor znaku: niebieski, czarny

(531) 26.15.9, 26.15.25, 27.5.1, 29.1.12

(510), (511) **07** maszyny i urządzenia elektryczne do czyszczenia, mycia, prania, polerowania i prasowania; roboty sprząające, roboty myjące, roboty czyszczące, odkurzacze, odkurzacze z filtrem wodnym, odkurzacze piorące, odkurzacze do basenów; elektryczne prasownice do użytku domowego; kosiarki ogrodowe, roboty do koszenia trawy; elektryczne urządzenia i roboty kuchenne do użytku domowego; części i akcesoria do w/w towarów zawarte w tej klasie, **08** narzędzia i przyrządy ręczne do użytku domowego o napędzie ręcznym, ostrza, żelazka, **10** aparaty do masażu, aparaty do hydromasażu, przyrządy do masażu kosmetycznego, przyrządy do ćwiczeń leczniczych, lampy do celów leczniczych, urządzenia do magnetoterapii, termometry do celów medycznych, inhalatory, ciśnieniomierze, alkomaty, krokomiery, pulsomierze, stetoskopy, glukometry, poduszki i koce elektryczne do celów medycznych; części i akcesoria do w/w towarów zawarte w tej klasie, **11** urządzenia do gotowania, pieczenia, podgrzewania, wytwarzania pary, chłodzenia, suszenia i wentylacji; elektryczny sprzęt kuchenny, czajniki elektryczne, ekspresy do kawy elektryczne, gofrownice, frytkownicy, tostery, opiekacze, urządzenia do gotowania na parze, kuchenki mikrofalowe, grille elektryczne, urządzenia do suszenia warzyw i owoców, urządzenia do pieczenia chleba; aparatura i urządzenia do oczyszczania powietrza, urządzenia do odświeżania powietrza, urządzenia do nawilżania powietrza, podgrzewacze powietrza, urządzenia klimatyzacyjne, wentylatory do użytku osobistego, urządzenia jonizujące do oczyszczania powietrza lub wody, urządzenia do filtrowania wody, filtry do wody; prasowacze parowe, suszarki; części i akcesoria do w/w towarów zawarte w tej klasie, **37** usługi serwisowe; usługi naprawy, konserwacji i modernizacji aparatów, przyrządów, maszyn, urządzeń oraz części i akcesoriów do nich; usługi wynajmu aparatów, przyrządów, maszyn i urządzeń.

(111) **269132** (220) 2013 06 24 (210) 415793
 (151) 2014 05 15 (441) 2013 10 14
 (732) APOTEX EUROPE B.V., Leiden, NL.
 (540) ApoMona
 (510), (511) **05** produkty farmaceutyczne.

(111) **269133** (220) 2013 06 24 (210) 415794
 (151) 2014 05 15 (441) 2013 10 14
 (732) APOTEX EUROPE B.V., Leiden, NL.
 (540) ApoMona Plus
 (510), (511) **05** produkty farmaceutyczne.

(111) **269134** (220) 2013 06 24 (210) 415795
 (151) 2014 05 15 (441) 2013 10 14
 (732) APOTEX EUROPE B.V., Leiden, NL.
 (540) LipiNorma Plus
 (510), (511) **05** produkty farmaceutyczne.

(111) **269135** (220) 2013 06 24 (210) 415811
 (151) 2014 05 15 (441) 2013 10 14
 (732) GAJEWSKI ALEKSANDER HURTOWNIA WĘDLINKA,
 Dobrydział, PL.
 (540)



Kolor znaku: brązowy, granatowy
 (531) 7.1.8, 26.3.23, 26.11.1, 27.5.1, 29.1.12
 (510), (511) **29** mięso, wyroby mięsne, wędliny, wyroby wędliniarskie, wyroby garmazeryjne, drób, wyroby z drobiu, dziczyzna i ich przetwory, podroby, wyroby podrobowe, konserwy mięsne, przetwory mięsne, dania mięsne; ryby, drób, dziczyzna; ekstrakty mięsne; konserwowane, mrożone, suszone, **35** usługi w zakresie sprzedaży hurtowej i detalicznej mięsa, wyrobów mięsnych z drobiu w wyspecjalizowanych punktach handlowych oraz poprzez sieci komputerowe-Internet, **40** usługi w zakresie rozbioru mięsa, drobiu, konserwowanie i wędzenie żywności.

(111) **269136** (220) 2013 06 24 (210) 415823
 (151) 2014 05 15 (441) 2013 10 14
 (732) BHP-LEX SPÓŁKA Z OGRANICZONĄ ODPOWIEDZIALNOŚCIĄ,
 Bytom, PL.
 (540)



Kolor znaku: czarny, niebieski, różowy, zielony, żółty
 (531) 27.5.1, 29.1.15
 (510), (511) **35** prowadzenie punktu sprzedaży detalicznej i hurtowej z dywanami, dywanikami, chodnikami, matami, linoleum, panelami podłogowymi, deskami podłogowymi, parkietami, wykładzinami podłogowymi, podkładami podłogowymi, wykładzinami PCV, wycieraczkami, tekstyliami i wyrobami włókienniczymi, firanami, roletami okiennymi, tapetami, środkami do czyszczenia, polerowania, szorowania, ścierania; prowadzenie sprzedaży wysyłkowej dywanów, dywaników, chodników, mat, linoleum, paneli podłogowych, desek podłogowych, parkietów, wykładzin podłogowych, podkładów podłogowych, wykładzin PCV, wycieraczek, tekstyliów i wyrobów włókienniczych, firan, rolet okiennych, tapet, środków do czyszczenia, polerowania, szorowania i ścierania, **37** czyszczenie, konserwacja i pranie dywanów, chodników, wykładzin podłogowych, tapicerki meblowej i tapicerki samochodowej, **40** obszywanie dywanów i wykładzin.

(111) **269137** (220) 2013 06 26 (210) 415896
 (151) 2014 05 20 (441) 2013 10 14
 (732) SPS HANDEL SPÓŁKA AKCYJNA, Warszawa, PL.
 (540)



(531) 5.7.24, 27.5.1
 (510), (511) **29** dżemy, galaretki, dżemy niskosłodzone, powidła, marmolady, konfitury, owoce w cukrze, kompoty.

(111) **269138** (220) 2013 06 26 (210) 415947
 (151) 2014 04 25 (441) 2013 10 14
 (732) PARGULSKA DE KLONOWSKA ALEKSANDRA, Karwia, PL.
 (540)



Kolor znaku: złoty, brązowy, jasnobrązowy
 (531) 17.2.1, 24.9.1, 25.1.25, 27.5.1, 29.1.12
 (510), (511) **44** zabiegi zdrowotne głównie w bursztynowej komnacie, odnowa biologiczna, usługi kosmetyczne, usługi w zakresie prowadzenia salonów piękności oraz fryzjerskich, masaże w tym masaż bursztynowy oraz masaż na łożku bursztynowym, aromaterapia, fizjoterapia.

(111) **269139** (220) 2013 06 26 (210) 415948
 (151) 2014 04 25 (441) 2013 10 14
 (732) PARGULSKA DE KLONOWSKA ALEKSANDRA, Karwia, PL.
 (540) Bursztynowe Spa
 (510), (511) **44** zabiegi zdrowotne głównie w bursztynowej komnacie, odnowa biologiczna, usługi kosmetyczne, usługi w zakresie pro-

wadzenia salonów piękności oraz fryzjerskich, masaże w tym masaże bursztynowy oraz masaże na łóżku bursztynowym, aromaterapia, fizjoterapia.

(111) **269140** (220) 2013 06 27 (210) 415997
 (151) 2014 05 14 (441) 2013 10 14
 (732) PRO-JEKS SPÓŁKA Z OGRANICZONĄ
 ODPOWIEDZIALNOŚCIĄ, Mrągowo, PL.

(540) MAZURIA

(510), (511) **32** napoje bezalkoholowe; wody mineralne; wody i napoje gazowane; soki owocowe; nektary owocowe; syropy, preparaty do przygotowywania napojów, piwo, **33** napoje alkoholowe z wyjątkiem piwa; wino, **35** organizowanie i obsługa międzynarodowych i krajowych imprez targowych i wystawienniczych w celach handlowych i reklamowych, usługi reklamowe świadczone za pomocą radia, telewizji, prasy, Internetu, doradztwo w zakresie prowadzenia działalności gospodarczej, zarządzanie i kierowanie w zakresie prowadzenia działalności gospodarczej, usługi marketingowe, usługi reklamowe, sprzedaż artykułów spożywczych, piwa, napojów alkoholowych i wina, odzieży, butów, książek, katalogów, kalendarzy, czasopism, zabawek w sklepach i hurtowniach przemysłowych, dystrybucja towarów przez Internet, działalność agentów zajmujących się sprzedażą towarów, wynajmowanie powierzchni na cele reklamowe, publikowanie tekstów reklamowych, kojarzenie kontrahentów, pomoc w prowadzeniu negocjacji i zawieraniu transakcji handlowych, pośrednictwo handlowe, badanie rynku i opinii publicznej, dekoracja stoisk wystawienniczych, wypożyczanie urządzeń i wyposażenia biurowego, pozyskiwanie i gromadzenie informacji w formie komputerowych baz danych, zarządzanie komputerowymi bazami danych, doradztwo specjalistyczne w zakresie prowadzenia działalności reklamowo-promocyjnej i wystawienniczej, gromadzenie i udostępnianie informacji dotyczące targów, pokazów, wystaw, **36** usługi w zakresie: wynajmowania powierzchni wystawienniczej, pomieszczeń biurowych, dzierżawy nieruchomości, administrowania nieruchomościami, pośrednictwa nieruchomości, działalności finansowej i ubezpieczeniowej, **37** usługi budowlane; usługi instalacyjne, usługi w zakresie budowy i wyposażania: pawilonów, sklepów targowych oraz stoisk i boksów targowych, **39** działalność turystyczna, usługi związane z parkowaniem samochodów, wynajmowanie miejsc parkingowych, usługi transportowe, magazynowanie towarów, wypożyczanie samochodów, usługi biura podróży, **41** rozrywka, działalność sportowa i kulturalna, usługi związane z organizowaniem i obsługą dyskotek, edukacja, fotografowanie, fotoreportaże, gimnastyka (instruktaż), obsługa sal do gry, karaoke, usługi klubów zdrowia, organizowanie konkursów, kształcenie praktyczne (pokazy), organizowanie i obsługa konferencji, kultura fizyczna, organizowanie obozów sportowych, usługi obozów wakacyjnych, obsługa pól golfowych, organizowanie balów, organizowanie przyjęć, parki rozrywki, informacja o rozrywce, wypożyczanie sprzętu sportowego, urządzenia sportowe, usługi związane z organizacją wypoczynku, organizowanie i obsługa kongresów, organizowanie i obsługa seminariów, organizowanie i obsługa sympozjów, organizowanie i obsługa zjazdów, publikowanie książek, katalogów, biuletynów, tekstów i materiałów innych niż reklamowe, publikacje elektroniczne on-line, usługi w zakresie tłumaczeń, organizowanie wystaw artystycznych, edukacyjnych, pokazów: mody, edukacyjnych, produkcja i rozpowszechnianie filmów i nagrań: video i dźwiękowych oraz ich rozpowszechnianie, usługi fotograficzne, montaż programów radiowych i telewizyjnych.

(111) **269141** (220) 2013 06 29 (210) 416058
 (151) 2014 07 25 (441) 2013 10 14
 (732) Jaradi Limited, Dubai, AE.
 (540)

RESERVED

(531) 26.4.2, 26.4.18, 27.5.1

(510), (511) **09** okulary, etui, w tym etui na okulary, pamięci komputerowe, torby na laptopa, **14** zegary, zegarki i budziki, chronometry i chronografy, paski do zegarków, futerały i pudełka na zegarki, pojemniki specjalnie przystosowane do ekspozycji zegarków; szkatułki na biżuterię, kasetki na biżuterię, zamykane szafki na biżuterię, pudełka na biżuterię, wszystkie wykonane z metali szlachetnych i ich stopów lub metali posrebrzanych lub pozłacanych; biżuteria, medale, naszyjniki,

kolczyki, pierścionki, spinki do krawatów, spinki do mankietów; ozdoby osobiste, mianowicie broszki, szpilki, medaliony, bransolety, wisioriki, łańcuszki i szpilki do krawatów, figurki i ozdoby z metali szlachetnych, sztuczna biżuteria; kamienie szlachetne, **18** imitacje skóry, futra jako skóry zwierzęce, aktówki, teczki, kuferki, parasole, paski, plecaki, portfele, portmonetki, torby na ubrania, torebki, walizki, **25** odzież, obuwie, nakrycia głowy, **35** usługi w zakresie: analiz rynkowych, badań rynku, dekoracji wystaw sklepowych, doradztwa handlowego, organizowania targów handlowych i reklamowych, sprzedaży artykułów odzieżowych i modowych, prowadzenia sklepu z artykułami odzieżowymi, obuwicznymi i pasmanteryjnymi, reklamy, specjalistycznego doradztwa handlowego, prowadzenie sprzedaży artykułów odzieżowych za pomocą sklepu internetowego.

(111) **269142** (220) 2013 06 29 (210) 416059
 (151) 2014 07 25 (441) 2013 10 14
 (732) Jaradi Limited, Dubai, AE.
 (540)

RESERVED
 Kids

Kolor znaku: czarny, biały, czerwony

(531) 26.4.2, 26.4.18, 27.5.1, 29.1.13

(510), (511) **09** okulary, etui, w tym etui na okulary, pamięci komputerowe, torby na laptopa, **14** zegary, zegarki i budziki, chronometry i chronografy, paski do zegarków, futerały i pudełka na zegarki, pojemniki specjalnie przystosowane do ekspozycji zegarków; szkatułki na biżuterię, kasetki na biżuterię, zamykane szafki na biżuterię, pudełka na biżuterię, wszystkie wykonane z metali szlachetnych i ich stopów lub metali posrebrzanych lub pozłacanych; biżuteria, medale, naszyjniki, kolczyki, pierścionki, spinki do krawatów, spinki do mankietów; ozdoby osobiste, mianowicie broszki, szpilki, medaliony, bransolety, wisioriki, łańcuszki i szpilki do krawatów, figurki i ozdoby z metali szlachetnych, sztuczna biżuteria; kamienie szlachetne, **18** imitacje skóry, futra jako skóry zwierząt, aktówki, teczki, kuferki, parasole, paski, plecaki, portfele, portmonetki, torby na ubrania, torebki, walizki, **25** odzież, obuwie, nakrycia głowy, **35** usługi w zakresie: analiz rynkowych, badań rynku, dekoracji wystaw sklepowych, doradztwa handlowego, organizowania targów handlowych i reklamowych, sprzedaży artykułów odzieżowych i modowych, prowadzenia sklepu z artykułami odzieżowymi, obuwicznymi i pasmanteryjnymi, reklamy, specjalistycznego doradztwa handlowego, prowadzenie sprzedaży artykułów odzieżowych za pomocą sklepu internetowego.

(111) **269143** (220) 2013 06 28 (210) 416067
 (151) 2014 04 30 (441) 2013 10 14
 (732) MARUSZEWSKI JULIAN ZAKŁAD PRODUKCYJNO-
 HANDLOWO-GASTRONOMICZNY JUMAR, Mierzyn, PL.
 (540) Jumar

(510), (511) **19** budowlane materiały niemetalowe, tłuźceń, **39** usługi w zakresie magazynowania odpadów, **40** usługi w zakresie zagospodarowania i utylizacji odpadów.

(111) **269144** (220) 2013 08 09 (210) 416137
 (151) 2014 07 04 (441) 2013 11 25
 (732) KORALEWSKA-SOBCZYK JADWIGA ZAKŁAD OPIEKI
 ZDROWOTNEJ PRYWATNA OPIEKA STOMATOLOGICZNA JADWIGA
 KORALEWSKA-SOBCZYK LEKARZ CHIRURG STOMATOLOG,
 Dąbrowa Górnicza, PL.
 (540)



Kolor znaku: czarny, biały, żółty, czerwony

(531) 2.9.10, 10.3.1, 26.4.1, 27.5.1, 29.1.14

(510), (511) **44** usługi medyczne; usługi weterynaryjne; usługi w zakresie higieny i urody dla ludzi i zwierząt, stomatologia.

(111) **269145** (220) 2013 07 04 (210) 416223
 (151) 2014 07 04 (441) 2013 10 14
 (732) VALEANT SPÓŁKA Z OGRANICZONĄ ODPOWIEDZIALNOŚCIĄ
 SPÓŁKA JAWNA, Rzeszów, PL.
 (540) MIGTIL
 (510), (511) **05** produkty farmaceutyczne, leki stosowane w leczeniu migreny.

(111) **269146** (220) 2013 07 04 (210) 416224
 (151) 2014 07 04 (441) 2013 10 14
 (732) VALEANT SPÓŁKA Z OGRANICZONĄ ODPOWIEDZIALNOŚCIĄ
 SPÓŁKA JAWNA, Rzeszów, PL.
 (540) MIGTAN
 (510), (511) **05** produkty farmaceutyczne, leki stosowane w leczeniu migreny.

(111) **269147** (220) 2013 07 05 (210) 416306
 (151) 2014 06 13 (441) 2013 10 14
 (732) BIURO PROMOCJI I REKLAMY GENERALCZYK SPÓŁKA
 JAWNA, Poznań, PL.
 (540)

handlowiec

Kolor znaku: biały, zielony, czarny

(531) 26.4.1, 26.4.18, 27.5.1, 29.1.13
 (510), (511) **16** afisze, albumy, broszury, czasopisma, fotografie, gazety, grafiki, kalendarze, książki, prospekty, torby do pakowania z papieru lub tworzyw sztucznych, kartki okolicznościowe, **35** usługi reklamowe, badanie opinii, badanie rynku, badania w dziedzinie działalności gospodarczej, informacja handlowa, publikowanie tekstów reklamowych, wynajmowanie miejsc dla umieszczania ogłoszeń, organizowanie wystaw handlowych, **39** dystrybucja gazet, **40** usługi redakcyjne, **41** usługi edukacyjne, publikowanie tekstów innych niż reklamowe, rozrywka.

(111) **269148** (220) 2013 07 05 (210) 416310
 (151) 2014 05 12 (441) 2013 10 14
 (732) ZET PREMIUM SPÓŁKA Z OGRANICZONĄ
 ODPOWIEDZIALNOŚCIĄ, Warszawa, PL.
 (540) Radio ZET Gold Zawsze Wielkie Przeboje
 (510), (511) **35** usługi reklamowe i promocyjne, w tym promowanie i reklamowanie za pośrednictwem internetu, w radiu i telewizji; badanie rynku i opinii publicznej; dystrybucja i rozpowszechnianie programów i materiałów reklamowych; informacja handlowa i biznesowa; doradztwo, zarządzanie i pomoc w działalności gospodarczej, zarządzanie i pomoc w działalności gospodarczej; organizacja wystaw handlowych lub reklamowych; zdobywanie i przetwarzanie informacji, zarządzanie zbiorami informatycznymi, **38** usługi agencji informacyjnej w zakresie udostępniania aktualności i wiadomości, usługi łączności telefonicznej poprzez terminale komputerowe; emisja programów radiowych i telewizyjnych, transmisje i retransmisje programów radiowych i telewizyjnych; organizowanie i rozpowszechnianie programów edukacyjnych i rozrywkowych; usługi portalu internetowego obejmujące takie usługi telekomunikacyjne jak: przesyłanie za pośrednictwem internetu informacji tekstowych, obrazowych i dźwiękowych; rozpowszechnianie programów radiowych i telewizyjnych; opracowywanie i przekazywanie wiadomości, **41** produkcja i montaż programów radiowych i telewizyjnych, organizowanie konkursów edukacyjnych i rozrywkowych, organizowanie rozrywki radiowej i telewizyjnej, organizacja czasu wolnego, produkcja i organizowanie widowisk, pokazów, spektakli, koncertów i imprez rozrywkowych oraz kulturalnych, organizowanie imprez sportowych, usługi impresariów w zakresie organizowania spektakli, udostępnianie nagranych nośników obrazu i dźwięku, wypożyczanie nagrań, usługi w zakresie opracowywania reportaży, usługi w zakresie opracowywania tłumaczeń.

(111) **269149** (220) 2013 07 05 (210) 416313
 (151) 2014 05 12 (441) 2013 10 14

(732) ZET PREMIUM SPÓŁKA Z OGRANICZONĄ
 ODPOWIEDZIALNOŚCIĄ, Warszawa, PL.
 (540)



Kolor znaku: pomarańczowy, biały, czarny

(531) 26.3.7, 26.13.25, 27.5.1, 29.1.13
 (510), (511) **35** usługi reklamowe i promocyjne, w tym promowanie i reklamowanie za pośrednictwem internetu, w radiu i telewizji; badanie rynku i opinii publicznej; dystrybucja i rozpowszechnianie programów i materiałów reklamowych; informacja handlowa i biznesowa; doradztwo, zarządzanie i pomoc w działalności gospodarczej, zarządzanie i pomoc w działalności gospodarczej; organizacja wystaw handlowych lub reklamowych; zdobywanie i przetwarzanie informacji, zarządzanie zbiorami informatycznymi, **38** usługi agencji informacyjnej w zakresie udostępniania aktualności i wiadomości, usługi łączności telefonicznej poprzez terminale komputerowe; emisja programów radiowych i telewizyjnych, transmisje i retransmisje programów radiowych i telewizyjnych; organizowanie i rozpowszechnianie programów edukacyjnych i rozrywkowych; usługi portalu internetowego obejmujące takie usługi telekomunikacyjne jak: przesyłanie za pośrednictwem internetu informacji tekstowych, obrazowych i dźwiękowych; rozpowszechnianie programów radiowych i telewizyjnych; opracowywanie i przekazywanie wiadomości, **41** produkcja i montaż programów radiowych i telewizyjnych, organizowanie konkursów edukacyjnych i rozrywkowych, organizowanie rozrywki radiowej i telewizyjnej, organizacja czasu wolnego, produkcja i organizowanie widowisk, pokazów, spektakli, koncertów i imprez rozrywkowych oraz kulturalnych, organizowanie imprez sportowych, usługi impresariów w zakresie organizowania spektakli, udostępnianie nagranych nośników obrazu i dźwięku, wypożyczanie nagrań, usługi w zakresie opracowywania reportaży, usługi w zakresie opracowywania tłumaczeń.

(111) **269150** (220) 2013 07 05 (210) 416314
 (151) 2014 05 12 (441) 2013 10 14
 (732) ZET PREMIUM SPÓŁKA Z OGRANICZONĄ
 ODPOWIEDZIALNOŚCIĄ, Warszawa, PL.
 (540)



(531) 26.3.7, 26.13.25, 27.5.1

(510), (511) **35** usługi reklamowe i promocyjne, w tym promowanie i reklamowanie za pośrednictwem internetu, w radiu i telewizji; badanie rynku i opinii publicznej; dystrybucja i rozpowszechnianie programów i materiałów reklamowych; informacja handlowa i biznesowa; doradztwo, zarządzanie i pomoc w działalności gospodarczej, zarządzanie i pomoc w działalności gospodarczej; organizacja wystaw handlowych lub reklamowych; zdobywanie i przetwarzanie informacji, zarządzanie zbiorami informatycznymi, **38** usługi agencji informacyjnej w zakresie udostępniania aktualności i wiadomości, usługi łączności telefonicznej poprzez terminale komputerowe; emisja programów radiowych i telewizyjnych, transmisje i retransmisje programów radiowych i telewizyjnych; organizowanie i rozpowszechnianie programów edukacyjnych i rozrywkowych; usługi portalu internetowego obejmujące takie usługi telekomunikacyjne jak: przesyłanie za pośrednictwem internetu informacji tekstowych, obrazowych i dźwiękowych; rozpowszechnianie programów radiowych i telewizyjnych; opracowywanie i przekazywanie wiadomości, **41** produkcja i montaż programów radiowych i telewizyjnych, organizowanie konkursów edukacyjnych i rozrywkowych, organizowanie rozrywki radiowej i telewizyjnej, organizacja czasu wolnego,

produkcja i organizowanie widowisk, pokazów, spektakli, koncertów i imprez rozrywkowych oraz kulturalnych, organizowanie imprez sportowych, usługi impresariów w zakresie organizowania spektakli, udostępnianie nagranych nośników obrazu i dźwięku, wypożyczanie nagrań, usługi w zakresie opracowywania reportaży, usługi w zakresie opracowywania tłumaczeń.

(111) **269151** (220) 2013 07 05 (210) 416318
 (151) 2014 05 29 (441) 2013 10 14
 (732) ELEKTRIX SPÓŁKA Z OGRANICZONĄ ODPOWIEDZIALNOŚCIĄ,
 Warszawa, PL.
 (540)



Kolor znaku: biały, czarny, czerwony

(531) 26.13.1, 27.5.1, 29.1.13
 (510), (511) **35** usługi doradztwa w zakresie prowadzenia, zarządzania i organizowania działalności gospodarczej handlowej w zakresie branży energetycznej, doradztwo specjalistyczne dotyczące branży energetycznej, pozyskiwanie i udostępnianie informacji handlowych w zakresie branży energetycznej, usługi doradztwa w zakresie zarządzania personalnego, ekspertyzy w działalności gospodarczej handlowej w zakresie branży energetycznej, promocja sprzedaży energii elektrycznej i paliw, reklama za pośrednictwem sieci komputerowych, publikowanie tekstów reklamowych o tematyce dotyczącej branży energetycznej, organizowanie targów i wystaw celach handlowych i reklamowych, rozpowszechnianie ogłoszeń i materiałów reklamowych, zarządzanie zbiorami informatycznymi, pozyskiwanie oraz systematyzowanie danych dla komputerowych baz danych, sortowanie danych w bazach danych, wycena działalności gospodarczej handlowej w zakresie branży energetycznej, audyt, pozyskiwanie informacji o działalności gospodarczej handlowej w zakresie branży energetycznej, prognozy ekonomiczne dotyczące branży energetycznej, weryfikacja rachunków, wycena działalności gospodarczej handlowej w zakresie branży energetycznej, badanie opinii publicznej i świadomości konsumentów dotyczące energetyki, **39** usługi dostarczania, przesyłania i dystrybucja energii elektrycznej, zakup i sprzedaż energii elektrycznej, dystrybucja paliw płynnych i gazu ziemnego, usługi w zakresie transportu paliw i gazu ziemnego, transport samochodowy paliw i gazu ziemnego, **40** usługi w zakresie wytwarzania i przetwarzania energii elektrycznej, wytwarzanie i przetwarzanie pary wodnej, gorącej wody, uzdatnianie wody, obróbka odpadów, uszlachetnianie roboczych produktów spalania z energetyki: popiołów lotnych i żużli paleniskowych, pozyskiwanie surowców wtórnych z odpadów przemysłowych, utylizacja i unieszkodliwianie odpadów, usługi w zakresie obróbki metali i tworzywa sztucznych.

(111) **269152** (220) 2013 07 05 (210) 416348
 (151) 2014 05 23 (441) 2013 10 14
 (732) KRYSZTOF SPÓŁKA Z OGRANICZONĄ ODPOWIEDZIALNOŚCIĄ,
 Warszawa, PL.
 (540)



(531) 27.5.1, 27.5.12
 (510), (511) **44** usługi w zakresie pielęgnacji urody, w tym usługi kosmetyczek, salonów piękności i salonów fryzjerskich, informacja i doradztwo dotyczące pielęgnacji urody i stosowania produktów kosmetycznych.

(111) **269153** (220) 2013 07 05 (210) 416359
 (151) 2014 05 23 (441) 2013 10 14
 (732) ZUBRYCKI ADAM ŁUKASZ SVP, Bydgoszcz, PL.

(540)



(531) 3.13.1, 20.1.5, 27.5.1
 (510), (511) **35** reklama, **40** drukowanie, **42** tworzenie i utrzymywanie stron internetowych dla osób trzecich, usługi graficzne, projektowanie opakowań.

(111) **269154** (220) 2013 07 05 (210) 416367
 (151) 2014 06 27 (441) 2013 10 14
 (732) ŚLUSAKOWICZ ANDRZEJ, Koszalin, PL.
 (540)



(531) 24.9.1, 27.5.1
 (510), (511) **41** studia filmowe, usługi fotograficzne, fotoreportaże, usługi reporterskie.

(111) **269155** (220) 2013 07 05 (210) 416370
 (151) 2014 05 23 (441) 2013 10 14
 (732) MŁODOŻENIEC ROMAN WIELKOPOLSKIE CENTRUM
 DZIAŁALNOŚCI PODWODNEJ DIVER, Kazimierz Biskupi, PL.
 (540)



Kolor znaku: żółty, pomarańczowy, czarny
 (531) 9.7.1, 9.7.21, 9.7.25, 18.7.1, 27.5.1, 29.1.13
 (510), (511) **18** torby podróżne; torby turystyczne; torby sportowe, **25** bluzy, kombinezony; odzież gotowa; odzież gimnastyczna, **39** organizowanie wycieczek; organizowanie wycieczek morskich; ratownictwo podwodne; skafandry nurkowe; zwiedzanie turystyczne, **41** wypożyczanie sprzętu do nurkowania; organizowanie obozów sportowych; usługi organizowania obozów wakacyjnych; wypożyczanie sprzętu sportowego, z wyjątkiem pojazdów.

(111) **269156** (220) 2013 07 08 (210) 416404
 (151) 2014 06 30 (441) 2013 10 28
 (732) GDYNIA WATERFRONT SPÓŁKA Z OGRANICZONĄ
 ODPOWIEDZIALNOŚCIĄ, Gdynia, PL.
 (540)



Kolor znaku: szary
 (531) 26.11.3, 26.13.25, 27.5.1, 29.1.6
 (510), (511) **36** administrowanie i zarządzanie nieruchomościami, dzierżawa majątku nieruchomego, wynajmowanie pomieszczeń biurowych (nieruchomości), zarządzanie majątkiem nieruchomym,

dzierżawa nieruchomości, nadzór inwestorski, usługi kupna i sprzedaży nieruchomości, zarządzanie inwestycjami, **37** usługi w zakresie budownictwa, zarządzanie projektami budowlanymi na miejscu inwestycji, przygotowanie terenów pod budowę, wykonanie instalacji budowlanych, wznoszenie kompletnych obiektów budowlanych lub ich części, usługi w zakresie nadzoru budowlanego, przebudowy, remonty, wykonanie robót wykończeniowych, doradztwo inżynieryjne, **39** wynajmowanie garaży i miejsc parkingowych, **42** opracowywanie projektów technicznych, ekspertyzy inżynierskie, usługi w zakresie dekoracji i projektowania wnętrz biur i pomieszczeń handlowych, **44** projektowanie i urządzenie przestrzeni zielonej wokół budynków biurowych i handlowych, **45** obsługa prawna inwestycji budowlanych.

(111) **269157** (220) 2013 07 08 (210) 416406
 (151) 2014 06 30 (441) 2013 10 28
 (732) GDYNIA WATERFRONT SPÓŁKA Z OGRANICZONĄ
 ODPOWIEDZIALNOŚCIĄ, Gdynia, PL.
 (540)



Kolor znaku: szary, biały

(531) 26.11.3, 26.13.25, 27.5.1, 29.1.12
 (510), (511) **36** administrowanie i zarządzanie nieruchomościami, dzierżawa majątku nieruchomego, wynajmowanie pomieszczeń biurowych (nieruchomości), zarządzanie majątkiem nieruchomym, dzierżawa nieruchomości, nadzór inwestorski, usługi kupna i sprzedaży nieruchomości, zarządzanie inwestycjami, **37** usługi w zakresie budownictwa, zarządzanie projektami budowlanymi na miejscu inwestycji, przygotowanie terenów pod budowę, wykonanie instalacji budowlanych, wznoszenie kompletnych obiektów budowlanych lub ich części, usługi w zakresie nadzoru budowlanego, przebudowy, remonty, wykonanie robót wykończeniowych, doradztwo inżynieryjne, **39** wynajmowanie garaży i miejsc parkingowych, **42** opracowywanie projektów technicznych, ekspertyzy inżynierskie, usługi w zakresie dekoracji i projektowania wnętrz biur i pomieszczeń handlowych, **44** projektowanie i urządzenie przestrzeni zielonej wokół budynków biurowych i handlowych, **45** obsługa prawna inwestycji budowlanych.

(111) **269158** (220) 2013 07 08 (210) 416407
 (151) 2014 06 30 (441) 2013 10 28
 (732) GDYNIA WATERFRONT SPÓŁKA Z OGRANICZONĄ
 ODPOWIEDZIALNOŚCIĄ, Gdynia, PL.
 (540)



Kolor znaku: szary, biały

(531) 26.11.3, 26.13.25, 27.5.1, 29.1.12
 (510), (511) **36** administrowanie i zarządzanie nieruchomościami, dzierżawa majątku nieruchomego, wynajmowanie pomieszczeń biurowych (nieruchomości), zarządzanie majątkiem nieruchomym, dzierżawa nieruchomości, nadzór inwestorski, usługi kupna i sprzedaży nieruchomości, zarządzanie inwestycjami, **37** usługi w zakresie budownictwa, zarządzanie projektami budowlanymi na miejscu inwestycji, przygotowanie terenów pod budowę, wykonanie instalacji

budowlanych, wznoszenie kompletnych obiektów budowlanych lub ich części, usługi w zakresie nadzoru budowlanego, przebudowy, remonty, wykonanie robót wykończeniowych, doradztwo inżynieryjne, **39** wynajmowanie garaży i miejsc parkingowych, **42** opracowywanie projektów technicznych, ekspertyzy inżynierskie, usługi w zakresie dekoracji i projektowania wnętrz biur i pomieszczeń handlowych, **44** projektowanie i urządzenie przestrzeni zielonej wokół budynków biurowych i handlowych, **45** obsługa prawna inwestycji budowlanych.

(111) **269159** (220) 2013 07 08 (210) 416408
 (151) 2014 06 30 (441) 2013 10 28
 (732) GDYNIA WATERFRONT SPÓŁKA Z OGRANICZONĄ
 ODPOWIEDZIALNOŚCIĄ, Gdynia, PL.
 (540)



Kolor znaku: szary

(531) 26.11.3, 26.13.25, 27.5.1, 29.1.6
 (510), (511) **36** administrowanie i zarządzanie nieruchomościami, dzierżawa majątku nieruchomego, wynajmowanie pomieszczeń biurowych (nieruchomości), zarządzanie majątkiem nieruchomym, dzierżawa nieruchomości, nadzór inwestorski, usługi kupna i sprzedaży nieruchomości, zarządzanie inwestycjami, **37** usługi w zakresie budownictwa, zarządzanie projektami budowlanymi na miejscu inwestycji, przygotowanie terenów pod budowę, wykonanie instalacji budowlanych, wznoszenie kompletnych obiektów budowlanych lub ich części, usługi w zakresie nadzoru budowlanego, przebudowy, remonty, wykonanie robót wykończeniowych, doradztwo inżynieryjne, **39** wynajmowanie garaży i miejsc parkingowych, **42** opracowywanie projektów technicznych, ekspertyzy inżynierskie, usługi w zakresie dekoracji i projektowania wnętrz biur i pomieszczeń handlowych, **44** projektowanie i urządzenie przestrzeni zielonej wokół budynków biurowych i handlowych, **45** obsługa prawna inwestycji budowlanych.

(111) **269160** (220) 2013 07 08 (210) 416409
 (151) 2014 06 30 (441) 2013 10 28
 (732) GDYNIA WATERFRONT SPÓŁKA Z OGRANICZONĄ
 ODPOWIEDZIALNOŚCIĄ, Gdynia, PL.
 (540)



Kolor znaku: szary, niebieski

(531) 26.11.3, 26.13.25, 27.5.1, 29.1.12
 (510), (511) **36** administrowanie i zarządzanie nieruchomościami, dzierżawa majątku nieruchomego, wynajmowanie pomieszczeń biurowych (nieruchomości), zarządzanie majątkiem nieruchomym, dzierżawa nieruchomości, nadzór inwestorski, usługi kupna i sprzedaży nieruchomości, zarządzanie inwestycjami, **37** usługi w zakresie budownictwa, zarządzanie projektami budowlanymi na miejscu inwestycji, przygotowanie terenów pod budowę, wykonanie instalacji budowlanych, wznoszenie kompletnych obiektów budowlanych lub ich części, usługi w zakresie nadzoru budowlanego, przebudowy, remonty, wykonanie robót wykończeniowych, doradztwo inżynieryjne, **39** wynajmowanie garaży i miejsc parkingowych, **42** opracowywanie projektów technicznych, ekspertyzy inżynierskie, usługi w zakresie dekoracji i projektowania wnętrz biur i pomieszczeń handlowych, **44** projektowanie i urządzenie przestrzeni zielonej wokół budynków biurowych i handlowych, **45** obsługa prawna inwestycji budowlanych.

(111) **269161** (220) 2013 07 08 (210) 416410
 (151) 2014 06 30 (441) 2013 10 28
 (732) GDYNIA WATERFRONT SPÓŁKA Z OGRANICZONĄ
 ODPOWIEDZIALNOŚCIĄ, Gdynia, PL.
 (540)



Kolor znaku: szary, niebieski

(531) 26.11.3, 26.13.25, 27.5.1, 29.1.12
 (510), (511) **36** administrowanie i zarządzanie nieruchomościami, dzierżawa majątku nieruchomego, wynajmowanie pomieszczeń biurowych (nieruchomości), zarządzanie majątkiem nieruchomym, dzierżawa nieruchomości, nadzór inwestorski, usługi kupna i sprzedaży nieruchomości, zarządzanie inwestycjami, **37** usługi w zakresie budownictwa, zarządzanie projektami budowlanymi na miejscu inwestycji, przygotowanie terenów pod budowę, wykonanie instalacji budowlanych, wznoszenie kompletnych obiektów budowlanych lub ich części, usługi w zakresie nadzoru budowlanego, przebudowy, remonty, wykonanie robót wykończeniowych, doradztwo inżynierskie, **39** wynajmowanie garaży i miejsc parkingowych, **42** opracowywanie projektów technicznych, ekspertyzy inżynierskie, usługi w zakresie dekoracji i projektowania wnętrz biur i pomieszczeń handlowych, usługi w zakresie projektowania architektonicznego i budowlanego, **44** projektowanie i urządzenie przestrzeni zielonej wokół budynków biurowych i handlowych, **45** obsługa prawna inwestycji budowlanych.

(111) **269162** (220) 2013 07 09 (210) 416465
 (151) 2014 05 28 (441) 2013 10 28
 (732) CARLSBERG POLSKA SPÓŁKA Z OGRANICZONĄ
 ODPOWIEDZIALNOŚCIĄ, Warszawa, PL.
 (540)



Kolor znaku: czarny, biały, czerwony, zielony, złoty, brązowy, szary
 (531) 2.1.4, 5.3.11, 5.7.2, 6.7.25, 19.3.1, 23.1.1, 25.1.15, 27.5.1, 29.1.15
 (510), (511) **32** piwo, napoje piwne, napoje bezalkoholowe.

(111) **269163** (220) 2013 07 12 (210) 416624
 (151) 2014 07 08 (441) 2013 10 28
 (732) HOFFMAN PAWEŁ ORWO.PL, Warszawa, PL.
 (540)



(531) 5.3.11, 5.3.14, 27.5.1
 (510), (511) **32** bezalkoholowe wyciągi z owoców, ekstrakty owocowe bezalkoholowe, esencje do produkcji napojów, napoje gazowa-

ne, napoje niegazowane, napoje bezalkoholowe, napoje na bazie owoców, napoje izotoniczne, napoje owocowe.

(111) **269164** (220) 2013 07 15 (210) 416691
 (151) 2014 03 28 (441) 2013 10 28
 (732) QRG Enterprises Ltd., Delhi, IN.
 (540) Havells

(510), (511) **09** przełączniki elektryczne, cyfrowe ściemniacze, wyłączniki, cyfrowe wyłączniki, kable elektryczne i przewody, liczniki i mierniki elektryczne, amperomierze i woltomierze, kondensatory elektryczne, styczniki, przekaźniki elektryczne, tablice rozdzielcze, bezpieczniki elektryczne, termostaty, startery do lamp elektrycznych, elektroniczne startery do lamp fluorescencyjnych i wyładowczych, stateczniki do lamp i opraw oświetleniowych, transformatory elektryczne do użytku z oświetleniem; transformatory oświetleniowe; fotokomórki UV, elektroniczne urządzenia wyładowcze do lamp elektronowych, urządzenia radio-odbiorcze, urządzenia do transmisji radiowej; mierniki ciśnienia w próżni, próżniowe urządzenia pomiarowe, urządzenia do testowania lamp elektronowych, kontrolery i sterowniki do spawania elektrycznego, skrzynki rozdzielcze, sprzęt rozdzielczy i sterujący, diody emitujące światło.

(111) **269165** (220) 2013 07 15 (210) 416692
 (151) 2014 03 28 (441) 2013 10 28
 (732) QRG Enterprises Ltd., Delhi, IN.
 (540) Havells

(510), (511) **11** aparatura i instalacje oświetleniowe, świetlówki, żarówki, lampy, żarniki do lamp, lampy łukowe, jarzniki stosowane w oświetleniu, obudowy lamp, szkła lamp, oprawki i wsporniki lamp wiszących, reflektory lamp, klosze i abażury lamp, rury świetlne do oświetlenia, gniazda i oprawki dla elektrycznego oświetlenia, latarki, szperacze-oświetlenie, oświetlenie i lampy do celów kosmetycznych, lampy do opalania, świetlówki kompaktowe, wentylatory, urządzenia klimatyzacyjne i do zaopatrzenia w wodę, podgrzewacze wody, tostery, kuchenki mikrofalowe, piekarniki, czajniki, ekspresy do kawy elektryczne, urządzenia oświetleniowe z wykorzystujące diody świetlne.

(111) **269166** (220) 2013 07 16 (210) 416703
 (151) 2014 05 14 (441) 2013 10 28
 (732) CORPORACION HABANOS S.A., Ciudad de La Habana, CU.
 (540)



Kolor znaku: brązowy, beżowy, czarny
 (531) 24.9.1, 26.1.1, 26.1.16, 26.1.18, 27.5.1, 29.1.13
 (510), (511) **34** tytoń, w tym cygara, papierosy, cygaretki, tytoń cięty do fajek; arykuły dla palaczy, w tym popielniczki, gilotynki do cygar, pudełka na zapaliki, pudełka na cygara; zapaliki.

(111) **269167** (220) 2013 07 16 (210) 416735
 (151) 2014 06 26 (441) 2013 10 28
 (732) TARCHOMIŃSKIE ZAKŁADY FARMACEUTYCZNE POLFA
 SPÓŁKA AKCYJNA, Warszawa, PL.
 (540)



Kolor znaku: jasnoniebieski, ciemnoniebieski, różowy, biały
 (531) 3.2.1, 26.11.1, 27.5.1, 28.5, 29.1.13

(510), (511) **05** produkty farmaceutyczne, środki sanitarne do celów medycznych, suplementy diety dla ludzi i zwierząt, substancje dietetyczne do celów leczniczych, dietetyczna żywność przystosowana do celów medycznych, dietetyczne napoje przystosowane do celów medycznych, żywność dla niemowląt, preparaty witaminowe, preparaty bakteryjne do celów medycznych lub weterynaryjnych, napoje lecznicze, preparaty ziołowe, zioła lecznicze, napary lecznicze, herbata lecznicza, preparaty biologiczne, produkty weterynaryjne, materiały opatrunkowe, środki trawienne do celów farmaceutycznych, suplementy diety zawierające drożdże, kultury mikroorganizmów do celów medycznych lub weterynaryjnych, **29** mleko, produkty mleczne, jogurt, kefir, napoje mleczne z przewagą mleka, **30** kleik spożywczy na bazie mleka, **35** prezentowanie produktów w mediach dla celów sprzedaży detalicznej, public relations, reklama radiowa, billboardowa, za pośrednictwem sieci komputerowej, korespondencyjna, prasowa, telewizyjna, rozpowszechnianie materiałów reklamowych [ulotki, prospekty, druki, próbki], kreowanie wizerunku [firmy, usług, towaru], organizowanie wystaw w celach handlowych lub reklamowych, marketing, rozpowszechnienie ogłoszeń reklamowych, pokazy towarów, dystrybucja materiałów reklamowych [próbek, druków, prospektów, broszur], sprzedaż detaliczna lub hurtowa środków farmaceutycznych, weterynaryjnych i sanitarnych oraz zapotrzebowania medycznego, telemarketing, informacja handlowa oraz udzielanie porad konsumentom.

(111) **269168** (220) 2013 07 18 (210) 416784
 (151) 2014 04 24 (441) 2013 10 28
 (732) TOWAROWA GIEŁDA ENERGII SPÓŁKA AKCYJNA,
 Warszawa, PL.
 (540) OZEX_A_POLPX
 (510), (511) **36** giełdowe notowania i pośrednictwo.

(111) **269169** (220) 2013 07 18 (210) 416785
 (151) 2014 04 24 (441) 2013 10 28
 (732) TOWAROWA GIEŁDA ENERGII SPÓŁKA AKCYJNA,
 Warszawa, PL.
 (540) OZEX_A_TP
 (510), (511) **36** giełdowe notowania i pośrednictwo.

(111) **269170** (220) 2013 07 19 (210) 416839
 (151) 2014 06 02 (441) 2013 10 28
 (732) DOBRE INWESTYCJE SPÓŁKA Z OGRANICZONĄ
 ODPOWIEDZIALNOŚCIĄ, Warszawa, PL.
 (540)



(531) 3.6.25, 24.17.25, 27.5.1
 (510), (511) **16** artykuły i materiały piśmienne zawarte w tej klasie, artykuły biurowe z wyjątkiem mebli, papier, wyroby z papieru i tektury zawarte w tej klasie, książki, czasopisma, gazety, dzienniki, periodyki, afisze, albumy, almanachy, atlasy, bielizna stołowa papierowa, bilety, bloki rysunkowe, broszury, druki, formularze, fotografie, ramki do fotografii, kalendarze, kartki z życzeniami, katalogi, komiksy, magazyny, mapy, materiały piśmienne zawarte w tej klasie, notatniki, notesy podręczne, obrusy papierowe, obwoluty na luźne kartki, obwoluty papierowe na dokumenty, ołówki, ołówki automatyczne, ołówki węglowe, opakowania do butelek z tektury lub papieru, papier do pakowania, papier do pisania papier do zawijania, papierowe maty na siedzenia, papierowe podstawki pod karafki, plansze, płytki grawerne, podstawki do długopisów i ołówek, podstawki pod kufle do piwa, publikacje drukowane, pudełka kartonowe lub papierowe, reprodukcje graficzne, ręczniki do twarzy papierowe ręczniki papierowe, serwetki stołowe papierowe, serwety na stół papierowe, sztalugi malarskie, torebki do pakowania z papieru lub tworzyw sztucznych, torebki papierowe w kształcie stożka, ulotki, zakładki do książek, zeszyty, **21** pieprzniczki, płytki zapobiegające kipieniu mleka, po-

jemniki do użytku w gospodarstwie domowym, pojemniki na chleb, pojemniki na słodycze, pokrywki do garnków, porcelana, półmiski do jarzyn, przybory kuchenne, przybory kuchenne nieelektryczne, przykrycia na czajniczki, przykrywki do dań/potrav, pucharki na owoce, pudełka na herbatę, pudełka na kanapki, pudełka na słodycze, pudełka szklane, rondelki, tygielki, rondle, rozki do picia, salaterki, serwetniki, serwisy do herbaty, serwisy do kawy, sitka do herbaty, sitka do zaparzania herbaty, słoiki na herbatniki, słomki do picia, solniczki, spodeczki, statuetki z porcelany, ceramiki, gliny lub szkła, stojaki na pędzle do golenia, syfony do wody gazowanej, szklanki do napojów, szkło emaliowane, szkło mleczne, szkło opałowe, szyldy z porcelany lub ze szkła, świeczniki, tace do użytku domowego, tace do użytku domowego papierowe, talerze, talerze jednorazowego użytku, talerze papierowe, termosy, torebki do wyciskania kremu przy dekoracji, wałki do ciasta domowe, wazon, wazy do zup, wiaderka do kostek lodu, wiadra, wykałaczki, wyroby garncarskie, wyroby szcztokarskie, zastawa stołowa, inna niż noże, widelce i łyżki, zestawy do oliwy i octu, bidony, buteleczki, butelki, przybory gospodarstwa domowego zawarte w tej klasie, wyroby ceramiczne dla gospodarstwa domowego, czajniczki do herbaty, czajniki nieelektryczne, deski do krojenia chleba, deski do krojenia do kuchni, dozowniki do ręczników papierowych, dozowniki mydła, dozowniki papieru toaletowego, dzbanki, dzbanki do kawy, nieelektryczne, dzbanki do parzenia kawy nieelektryczne, dzieła sztuki z porcelany, ceramiki, gliny lub szkła, ekspresy do kawy, nieelektryczne, elementy napinające do odzieży, filizanki, garnki, garnki kuchenne, grille, karafki, kieliszki, kieliszki do jajek, klosze do przykrywania masła, klosze do przykrywania sera, korkociągi, kosze do użytku domowego, kosze na odpadki, kosze na papier, kosze na śmieci, koszyki piknikowe z naczyniami, kubki, kubki z papieru lub z tworzyw sztucznych, kufle, kufle do piwa, manierki, maselniczki, menażki, mieszarki ręczne do sporządzania koktajli, miseczki, miski, miski ze szkła, mydelniczki, naczynia, naczynia ceramiczne, naczynia do mieszania koktajli, naczynia do picia, naczynia stołowe, okładki, okładki, uchwyty na karty menu, otwieracze do butelek, patelnie, patery, ręczne młynki do pieprzu, **25** bandany na szyję, bluzy, kombinezony, ubrania zawarte w tej klasie, bluzy, kombinezony, buty sportowe, buty sznurowane, chusty, fulardy, nakrycia głowy zawarte w tej klasie, ubrania zawarte w tej klasie, garnitura, kalosze, kamizelki, koszule, koszule z krótkimi rękawami, koszulki gimnastyczne, kurtki wełniane lub futrzane z kapturem, szale, szaliki, szelki, szlafroki, T-shirty, **43** bary szybkiej obsługi [snack-bary], biura i agencje zakwaterowania w hotelach, pensjonatach, domy turystyczne, hotele, hotele dla zwierząt, kafeterie [bufety], kawiarnie, obsługa gastronomiczna z własnym zapleczem, produktami i transportem, pensjonaty, restauracje, restauracje samoobsługowe, stołówki, usługi barowe, usługi w zakresie wyposażenia i urządzeń kempingowych, wynajmowanie pomieszczeń na pobyt czasowy, wynajmowanie sal na posiedzenia [mityngi, narady], wypożyczanie dystrybutorów wody pitnej, wypożyczanie dystrybutorów wody pitnej, wypożyczanie namiotów, wypożyczanie urządzeń oświetleniowych innych niż do dekoracji teatralnych lub studiów filmowych, wypożyczanie urządzeń do gotowania.

(111) **269171** (220) 2013 07 19 (210) 416856
 (151) 2014 05 19 (441) 2013 10 28
 (732) LIMARO TYMIŃSKA, MANIA ZAKŁAD PRODUKCJI
 ARTYKUŁÓW SPOŻYWCZYCH SPÓŁKA JAWNA, Mosina, PL.
 (540)



Kolor znaku: żółty, jasnożółty, beżowy, pomarańczowy, złoty, brązowy, czarny, czerwony, fioletowy, zielony, biały
 (531) 1.1.25, 5.7.2, 8.1.7, 8.7.11, 8.7.17, 11.3.25, 19.3.3, 19.3.9, 25.1.15, 26.1.1, 26.1.2, 26.4.2, 26.11.3, 27.5.1, 29.1.15

(510), (511) **30** chleb, wyroby piekarnicze i cukiernicze, preparaty aromatyczne do żywności, aromaty do ciast, biszkopty, bułeczki słodkie, bułka tarta, bułki, drożdżówki, pieczywo, pieczywo gruboziarniste, chleb bezdrożdżowy, ciasta, ciastka, ciasteczka, drożdże, gofry, herbatniki, lody, makarony, mąka, produkty z mąki, paszteciki, pieczywo imbirowe, wyroby piekarnicze z ciasta francuskiego, pizza, kołaczki, torty, tosty, pyzy, suchary, wafle, rogaliki, rogale, chałki, mieszanki koncentratów do samodzielnego wypieku pieczywa, bagietki, precele, strucle, babki, keksy, pączki, ciasto na ciastka, ciasto w proszku, ozdoby do ciast, pierniki, preparaty zbożowe, potrawy na bazie mąki, zaczyn z drożdży, paluszki, cukierki i słodycze, lody spożywcze, **35** doradztwo i pomoc w organizowaniu i prowadzeniu działalności gospodarczej w dziedzinie przemysłu piekarskiego, sieci patronackich piekarni i cukierni; doradztwo i pośrednictwo handlowe w zakresie wyrobów piekarniczych; rozpowszechnianie materiałów reklamowych (ulotki, prospekty, druki, próbki), uaktualnianie ulotek reklamowych, publikowanie tekstów reklamowych; dekorowanie wystaw sklepowych, usługi sprzedaży detalicznej, hurtowej, internetowej, katalogowej, wysyłkowej, oraz poprzez ofertę bezpośrednią artykułów spożywczych, półproduktów artykułów spożywczych, napojów bezalkoholowych oraz alkoholowych, zanęt wędkarskich, zarządzanie sklepami: detalicznymi, hurtowymi, internetowymi, doradztwo gospodarcze związane z franchisingiem; zarządzanie przedsiębiorstwami franczyzowymi.

(111) **269172** (220) 2013 07 20 (210) 416887
(151) 2014 06 13 (441) 2013 10 28

(732) ATERIMA SPÓŁKA Z OGRANICZONĄ ODPOWIEDZIALNOŚCIĄ SPÓŁKA KOMANDYTOWA, Kraków, PL.

(540) TALENTIS

(510), (511) **09** oprogramowanie komputerowe do celów rekrutacji, w tym rekrutacji personelu, oprogramowanie komputerowe do zarządzania bazami danych, w tym bazami danych pracowników i kandydatów do pracy, aplikacje komputerowe i internetowe do gromadzenia danych, aplikacje komputerowe i internetowe do rekrutacji pracowników, **35** usługi rekrutacji personelu, usługi zarządzania bazami danych osobowych, w tym dotyczących rekrutacji pracowników, usługi pośrednictwa pracy, usługi zarządzania personelem, usługi agencji pracy, usługi agencji artystycznych.

(111) **269173** (220) 2013 07 20 (210) 416888
(151) 2014 05 09 (441) 2013 10 28

(732) REGIS SPÓŁKA Z OGRANICZONĄ ODPOWIEDZIALNOŚCIĄ, Kraków, PL.

(540)



(531) 24.17.25, 26.4.2, 26.4.18, 26.11.1, 26.11.5, 27.5.1

(510), (511) **01** dodatki chemiczne do mięsa, preparaty białkowe pochodzenia zwierzęcego jako surowiec do stosowania w przemyśle, **29** wędliny, przetwory wędliniarskie, mięso, mięso mrożone, ekstrakty i przetwory mięsne, ryby, filety rybne, przetwory rybne, zupy, ekstrakty do zup, przetwory warzywne, buliony, konserwy mięsne i rybne, gotowe dania mięsne, mrożone dania mięsne, preparaty białkowe pochodzenia zwierzęcego, **30** produkty mączne, w tym z dodatkiem mięsa i przypraw mięsnych, marynaty i glazury do mięsa, sosy mięsne, sosy pomidorowe, przyprawy, w tym przyprawy do mięsa, przyprawy z mięsa, mieszanki przyprawowe.

(111) **269174** (220) 2013 07 22 (210) 416899
(151) 2014 05 09 (441) 2013 11 12

(732) SYNOPTIS PHARMA SPÓŁKA Z OGRANICZONĄ ODPOWIEDZIALNOŚCIĄ, Warszawa, PL.

(540) Otodrop Krople do higieny uszu Apteo Care

(510), (511) **03** kosmetyki, mydła, kremy, pasty, lotiony, peelingi, lakiery do paznokci, maseczki kosmetyczne, pomadki do ust, antyperspiranty, preparaty do kąpieli, preparaty kosmetyczne do odchudzania, preparaty do golenia, odświeżacze do ust w aerozolu, środki do pielęgnacji zębów i jamy ustnej, preparaty do czyszczenia protez zębowych, żele i paski wybielające zęby, preparaty do pielęgnacji włosów, szampony, preparaty do opalania, produkty perfumeryjne, perfumy, chusteczki nasączone płynami kosmetycznymi, preparaty do depilacji,

przybory toaletowe i kosmetyczne, środki sanitarne zawarte w tej klasie, środki do czyszczenia, polerowania, szorowania i ścierania; środki stosowane w praniu, w tym środki wybielające; olejki eteryczne, **10** wyroby medyczne zawarte w tej klasie, aparaty i instrumenty medyczne, aparatura diagnostyczna do celów medycznych, aparatura do analizy do celów medycznych, butelki dla niemowląt, aparatura i instrumenty chirurgiczne, aparatura i instrumenty dentystyczne, przyrządy do fizykoterapii, przybory lekarskie, artykuły ortopedyczne, smoczki dziecięce, bandaż, poduszki do celów leczniczych, strzykawki do celów medycznych, aparaty i narzędzia weterynaryjne.

(111) **269175** (220) 2013 07 22 (210) 416973

(151) 2014 05 16 (441) 2013 11 12

(732) BEDNARCZYK MARIA, Warszawa, PL.

(540)



Kolor znaku: czarny, biały, różowy

(531) 3.9.16, 21.3.7, 27.5.1, 29.1.13

(510), (511) **28** kije golfowe; piłki i rękawice golfowe; rękawice do gier; kije do gry; piłki golfowe; torby na kije golfowe na kółkach lub bez; przyrządy do reperacji darni na polach golfowych; ekrany maskujące; piłki do gry; ochraniacze jako części strojów sportowych, **36** prowadzenie działalności dobroczynnej; organizowanie pomocy finansowej i rzeczowej; usługi finansowe; wynajmowanie nieruchomości; dzierżawa majątku nieruchomego; zarządzanie nieruchomościami oraz ruchomościami; organizacja oraz doradztwo w sprawach społecznej odpowiedzialności biznesu; udzielanie pomocy materialnej; wspieranie finansowe i organizowanie zbiórek dla podmiotów prawnych i osób fizycznych oraz jednostek organizacyjnych nie posiadające osobowości prawnej; przyznawanie dotacji, subwencji, stypendiów i nagród finansowych; usługi w zakresie sponsoringu i przyznawania grantów; sponsorowanie finansowe; tworzenie funduszy oraz pozyskiwanie i podział środków finansowych; organizacja zbiórek środków finansowych oraz funduszy na cele dobroczynne, społeczne, szkoleniowe, edukacyjne; zbiórka pieniędzy; porady finansowe, **41** obsługa i prowadzenie pól golfowych; organizowanie zawodów sportowych; wynajmowanie obiektów sportowych; wypożyczanie sprzętu sportowego; udostępnianie obiektów i urządzeń sportowych; usługi trenerskie, usługi trenera osobistego; organizowanie i prowadzenie obozów sportowych i wakacyjnych; organizowanie wypoczynku; organizowanie i prowadzenie konferencji; organizowanie konkursów edukacyjnych lub rozrywkowych; organizowanie loterii; edukacja i specjalistyczny trening w dziedzinie propagowania wiedzy w zakresie kultury, oświaty i wychowania, opieki i pomocy społecznej; organizowanie, prowadzenie i obsługa kongresów, konferencji, sympozjów, seminariów, zjazdów, szkoleń i kursów; publikowanie i wydawanie książek i tekstów; publikacja elektroniczna on-line książek i periodyków; mikro-wydawnictwa; usługi w zakresie edukacji i nauczania; usługi rekreacyjne i sportowe; inicjowanie działalności edukacyjnej, sportowej; organizowanie plebiscytów; usługi związane z rozrywkami i rekreacją; placówki edukacyjne, kulturalno-społeczne i oświatowe.

(111) **269176** (220) 2013 07 24 (210) 417027

(151) 2014 04 29 (441) 2013 11 12

(732) AP 62 ANDRZEJ PACANOWSKI, Warszawa, PL.

(540)

PARA JEANS'U

(531) 27.5.1

(510), (511) **25** odzież, obuwie, nakrycia głowy, akcesoria odzieżowe zawarte w kl. 25.

(111) **269177** (220) 2013 07 26 (210) 417163

(151) 2014 05 28 (441) 2013 11 12

(732) CRYOGAS M&T POLAND SPÓŁKA Z OGRANICZONĄ ODPOWIEDZIALNOŚCIĄ, Warszawa, PL.

(540)



Kolor znaku: niebieski, ciemnoniebieski, jasnoniebieski

(531) 26.13.25, 27.5.1, 29.1.12

(510), (511) **04** paliwo, paliwo gazowe, gaz ziemny, **06** pojemniki i zbiorniki metalowe na sprężone gazy, rury i rurociągi metalowe, zawory metalowe, konstrukcje metalowe aparatury stosowane przy wytwarzaniu i obróbce paliwa, paliwa gazowego lub gazu ziemnego, **35** usługi w zakresie sprzedaży paliwa, paliwa gazowego, gazu ziemnego; butli i pojemników do przewozu, dostarczania lub składowania paliwa, paliwa gazowego lub gazu ziemnego, **39** usługi w zakresie dystrybucji, dostarczania, transportu, przeładunku i składowania paliwa, paliwa gazowego lub gazu ziemnego, wynajmu zbiorników, butli i pojemników do przewozu, dostarczania lub składowania paliwa, paliwa gazowego lub gazu ziemnego; usługi stacji paliwa, paliwa gazowego, gazu ziemnego, **40** obróbka i uszlachetnianie paliwa, paliwa gazowego, gazu ziemnego.

(111) **269178** (220) 2013 07 29 (210) 417226
 (151) 2014 06 18 (441) 2013 11 12
 (732) INSTYTUT LOGISTYKI I MAGAZYNOWANIA, Poznań, PL.
 (540)



Kolor znaku: pomarańczowy, szary

(531) 27.5.1, 27.5.21, 29.1.12

(510), (511) **38** usługi telekomunikacyjne, łączność poprzez terminale komputerowe, łączność telefoniczna, łączność za pomocą telefonii komórkowej.

(111) **269179** (220) 2013 07 29 (210) 417235
 (151) 2014 06 18 (441) 2013 11 12
 (732) EUROSER SPÓŁKA Z OGRANICZONĄ ODPOWIEDZIALNOŚCIĄ, Warszawa, PL.
 (540)



Kolor znaku: biały, czarny, żółty

(531) 26.2.1, 26.3.23, 27.5.1, 29.1.13

(510), (511) **16** etykiety, cenniki, prospekty, kalendarze, długopisy, opakowania papierowe i z tworzyw sztucznych, **29** mleko, mleko zagęszczone; produkty mleczne i jajczarskie, w tym jaja, jogurty, kefir, masła, masła z dodatkiem tłuszczów roślinnych, sery białe i twarde, śmietany, tłuszcze do smarowania, żółtka jajek, **35** prowadzenie hurtowni i sklepów, w których prowadzona jest sprzedaż produktów mleczarskich i jajczarskich, **39** usługi dystrybucji, przygotowania do sprzedaży, pakowania, magazynowania oraz transportu produktów mleczarskich i jajczarskich.

(111) **269180** (220) 2013 07 30 (210) 417246
 (151) 2014 06 30 (441) 2013 11 12
 (732) MIRACULUM SPÓŁKA AKCYJNA, Kraków, PL.
 (540) WALEWSKA

(510), (511) **03** olejki aromatyczne, barwniki do celów kosmetycznych, kosmetyki do brwi, ołówki do rysunku brwi, preparaty do demakijażu, dezodoranty, antyperspiranty i wyroby perfumeryjne do użytku osobistego, ekstrakty kwiatowe do perfum, esencje eteryczne, preparaty kosmetyczne do kąpieli, preparaty ściągające do celów kosmetycznych, kosmetyki, preparaty kosmetyczne do odchudzania, kosmetyki dla zwierząt, kremy kosmetyczne, kremy do rąk i paznokci, kremy do twarzy, lakiery do paznokci, lotiony do celów kosmetycznych, lotiony do włosów, preparaty do makijażu, maseczki kosmetyczne, maści do celów kosmetycznych, mleczko kosmetyczne, mydła dezodoryzujące, dezynfekujące, lecznicze, przeciwpotowe, toaletowe, preparaty odbarwiający do celów kosmetycz-

nych, ołówki kosmetyczne, ozdoby do celów kosmetycznych, preparaty do pielęgnacji paznokci, sztuczne paznokcie, perfumy, pomadki do ust, kosmetyki do opalania, puder do makijażu, preparaty kosmetyczne do rzęs, rzęsy sztuczne, preparaty kosmetyczne do pielęgnacji skóry, sole kąpielowe lecznicze, szampony, szampony do włosów, odżywki do włosów, szminki do make-up, tusze do powiek, tusze do rzęs, pudry do twarzy, podkłady do makijażu, tłuszcze do celów kosmetycznych, środki nielecznicze do pielęgnacji ust, farby do włosów, preparaty do układania włosów, wody zapachowe, wody kwiatowe, wosk do depilacji, wosk do włosów, preparaty kosmetyczne do depilacji, preparaty do depilacji, farby do bielizny, kosmetyki do pielęgnacji skóry i włosów, kremy po goleniu, lakiery do włosów, masła kosmetyczne, mydła, mydła zapachowe, żele myjące, żele pod prysznic, kremy myjące, kremy pod prysznic, balsamy myjące, balsamy pod prysznic, mleczka myjące, mleczka pod prysznic, balsamy do ciała, mleczka do ciała, odświeżacze do ust w aerozolu, olejki do celów kosmetycznych, olejki do celów perfumeryjnych, olejki do kąpieli, olejki eteryczne, pasty do podłogi i mebli, pasty do obuwia, pianki do golenia, płyny do kąpieli, płyny do pielęgnacji włosów, preparaty do usuwania farby, pasty kosmetyczne, proszki zawarte w klasie 3, płyny do zębów, płyny po goleniu, preparaty do usuwania skórek, szminki, środki do prania, środki do czyszczenia zębów, talk kosmetyczny, odżywki kosmetyczne, odżywki do włosów, odżywki do paznokci, wata do celów kosmetycznych, woda utleniona do celów kosmetycznych, wazelina kosmetyczna, wody kolońskie, wody lawendowe, wody toaletowe, wybielacze do celów kosmetycznych, wyroby perfumeryjne, wywabiacze plam, zestawy kosmetyków dla dzieci i dla dorosłych, zestawy kosmetyków dla kobiet i mężczyzn, zmywacze do paznokci, zestawy kosmetyczne, **05** antyseptyki, balsamy dla celów leczniczych, biologiczne preparaty do celów medycznych, enzymy dla celów farmaceutycznych, enzymy dla celów medycznych, herbata z ziół, sole do kąpieli, maści lecznicze do celów farmaceutycznych, preparaty z mikroelementami dla ludzi i zwierząt o przeznaczeniu leczniczym, nalewki dla celów leczniczych, napoje dietetyczne dla celów leczniczych, oleje dla celów leczniczych, pokarm dla niemowląt, preparaty do depilacji dla celów medycznych i/lub leczniczych, środki przeciwbólowe, środki przeczyszczające, preparaty witaminowe, wyciągi dla celów leczniczych, zioła lecznicze, cukierki dla celów leczniczych, mleko w proszku dla dzieci, środki grzybobójcze, środki dezynfekcyjne dla celów higienicznych, syropy do użytku medycznego, żywność dietetyczna dla celów leczniczych, żelatyna dla celów medycznych.

(111) **269181** (220) 2013 07 30 (210) 417247
 (151) 2014 06 30 (441) 2013 11 12
 (732) MIRACULUM SPÓŁKA AKCYJNA, Kraków, PL.
 (540)



Kolor znaku: złoty, brązowy

(531) 2.3.16, 2.3.25, 26.1.12, 26.1.14, 27.5.1, 29.1.12

(510), (511) **03** olejki aromatyczne, barwniki do celów kosmetycznych, kosmetyki do brwi, ołówki do rysunku brwi, preparaty do demakijażu, dezodoranty, antyperspiranty i wyroby perfumeryjne do użytku osobistego, ekstrakty kwiatowe do perfum, esencje eteryczne, preparaty kosmetyczne do kąpieli, preparaty ściągające do celów kosmetycznych, kosmetyki, preparaty kosmetyczne do odchudzania, kosmetyki dla zwierząt, kremy kosmetyczne, kremy do rąk i paznokci, kremy do twarzy, lakiery do paznokci, lotiony do celów kosmetycznych, lotiony do włosów, preparaty do makijażu, maseczki kosmetyczne, maści do celów kosmetycznych, mleczko kosmetyczne, mydła dezodoryzujące, dezynfekujące, lecznicze, przeciwpotowe, toaletowe, preparaty odbarwiający do celów kosmetycznych, ołówki kosmetyczne, ozdoby do celów kosmetycznych, preparaty do pielęgnacji paznokci, sztuczne paznokcie, perfumy, pomadki do ust, kosmetyki do opalania, puder do makijażu, preparaty kosmetyczne do rzęs, rzęsy sztuczne, preparaty kosmetyczne do pielęgnacji skóry, sole kąpielowe lecznicze, szampony, szampony do włosów, odżywki do włosów, szminki do make-up, tusze do powiek, tusze do rzęs, pudry do twarzy, podkłady do makijażu, tłuszcze do celów kosmetycznych, środki nielecznicze do pielęgnacji ust, farby do włosów, preparaty do układania włosów, wody zapachowe, wody kwiatowe, wosk do depilacji, wosk do włosów, preparaty kosmetyczne do depilacji, preparaty do depilacji, farby

do bielizny, kosmetyki do pielęgnacji skóry i włosów, kremy po goleniu, lakiery do włosów, maśla kosmetyczne, mydła, mydła zapachowe, żele myjące, żele pod prysznic, kremy myjące, kremy pod prysznic, balsamy myjące, balsamy pod prysznic, mleczka myjące, mleczka pod prysznic, balsamy do ciała, mleczka do ciała, odświeżacze do ust w aerozolu, olejki do celów kosmetycznych, olejki do celów perfumeryjnych, olejki do kąpieli, olejki eteryczne, pasty do podłogi i mebli, pasty do obuwi, pianki do golenia, płyny do kąpieli, płyny do pielęgnacji włosów, preparaty do usuwania farby, pasty kosmetyczne, proszki zawarte w klasie 3, płyny do zębów, płyny po goleniu, preparaty do usuwania skórek, szminki, środki do prania, środki do czyszczenia zębów, talk kosmetyczny, odżywki kosmetyczne, odżywki do włosów, odżywki do paznokci, wata do celów kosmetycznych, woda utleniona do celów kosmetycznych, wazelina kosmetyczna, wody kolońskie, wody lawendowe, wody toaletowe, wybielacze do celów kosmetycznych, wyroby perfumeryjne, wywabiacze plam, zestawy kosmetyków dla dzieci i dla dorosłych, zestawy kosmetyków dla kobiet i mężczyzn, zmywacze do paznokci, zestawy kosmetyczne, **05** antyseptyki, balsamy dla celów leczniczych, biologiczne preparaty do celów medycznych, enzymy dla celów farmaceutycznych, enzymy dla celów medycznych, herbata z ziół, sole do kąpieli, maści lecznicze do celów farmaceutycznych, preparaty z mikroelementami dla ludzi i zwierząt o przeznaczeniu leczniczym, nalewki dla celów leczniczych, napoje dietetyczne dla celów leczniczych, oleje dla celów leczniczych, pokarm dla niemowląt, preparaty do depilacji dla celów medycznych i/lub leczniczych, środki przeciwbólowe, środki przeczyszczające, preparaty witaminowe, wyciągi dla celów leczniczych, zioła lecznicze, cukierki dla celów leczniczych, mleko w proszku dla dzieci, środki grzybobójcze, środki dezynfekcyjne dla celów higienicznych, syropy do użytku medycznego, żywność dietetyczna dla celów leczniczych, żelatyna dla celów medycznych.

(111) **269182** (220) 2013 07 30 (210) 417248
(151) 2014 06 30 (441) 2013 11 12

(732) ICONIC BEAUTY BRANDS SPÓŁKA Z OGRANICZONĄ ODPOWIEDZIALNOŚCIĄ, Warszawa, PL.

(540) D'ALCHEMY HOLISTIC BEAUTY

(510), (511) **03** kosmetyki; preparaty do makijażu; środki kosmetyczne do pielęgnacji skóry ciała i włosów; antyperspiranty; aromaty i olejki aromatyczne; balsamy; barwniki do celów kosmetycznych; bazy do perfum kwiatowych; szaszetki zapachowe do bielizny; blyszczuki do ust; ołówki do brwi; chusteczki nasączone płynami kosmetycznymi; preparaty do demakijażu; preparaty do depilacji; dezodoranty dla ludzi; ekstrakty do perfum; esencje eteryczne; olejki esencjonalne; preparaty do golenia; kadzidelka; kadzidla; sole do kąpieli; preparaty kosmetyczne do kąpieli; woda kolońska; maseczki kosmetyczne; preparaty kosmetyczne do odchudzania; zestawy kosmetyków; kosmetyki upiększające; kremy kosmetyczne; lakiery do paznokci; lotiony do celów kosmetycznych; puder do makijażu; maśla do ciała; maski do włosów; maseczki kosmetyczne; maści do celów kosmetycznych; mgiełki kosmetyczne; mleczko kosmetyczne; mleczko oczyszczające od celów kosmetycznych; mydła; mydła dezodoryzujące; mydła dezynfekujące; mydła lecznicze; mydła przeciwpotowe; naklejane ozdoby do paznokci; preparaty kosmetyczne wspomagające odchudzanie; olejki do celów kosmetycznych; olejki do celów perfumeryjnych; olejki toaletowe; ołówki i kredki kosmetyczne; ołówki do brwi; odżywki do włosów; płyny do układania włosów; preparaty do układania włosów; pianki do układania włosów; lakiery do utrwalania fryzury; preparaty do pielęgnacji paznokci; produkty perfumeryjne; perfumy; preparaty do pielęgnacji jamy ustnej nie do celów leczniczych; płyny do pielęgnacji włosów; płyny kosmetyczne; płyny po goleniu; pomadki do ust; pomady do celów kosmetycznych; preparaty do ochrony przeciwświatłowej; preparaty do opalania; preparaty kąpielowe do celów higienicznych; materiały przylepne do celów kosmetycznych; puder do makijażu; preparaty kosmetyczne do rzęs; tusze do rzęs; rzęsy sztuczne; preparaty kosmetyczne do pielęgnacji skóry; preparaty kosmetyczne do pielęgnacji włosów; preparaty do ochrony przed słońcem; serum kosmetyczne; sole kąpielowe; szampony; szminki; środki do czyszczenia zębów; środki zapachowe odświeżające powietrze; świece zapachowe; produkty toaletowe; woda toaletowa; olejki toaletowe; przybory toaletowe; tusze do rzęs; waciki; patyczki z watą do celów kosmetycznych; wata do celów kosmetycznych; wazelina kosmetyczna; wyroby perfumeryjne; żele; żele do włosów; żele do masażu; preparaty kosmetyczne do masażu; olejki do masażu; peelingi; peelingi do masażu; oliwki do masażu, **05** produkty farmaceutyczne; środki sanitarne do celów medycznych; dietetyczna żywność i substancje do celów leczniczych; żywność dla niemowląt; suplementy diety dla ludzi i zwierząt; plastry, materiały opatrunkowe; aromatyczne i balsamiczne preparaty do celów leczniczych; aerozole chłodzące do celów

medycznych; antyseptyki; antybiotyki; apteczki przenośne wyposażone; balsamy do celów leczniczych; bandaże opatrunkowe; borowina lecznicza; chirurgiczne materiały opatrunkowe; preparaty balsamiczne i aromaterapeutyczne do celów leczniczych; biologiczne preparaty do celów medycznych; błonnik pokarmowy; enzymy dla celów farmaceutycznych; detergenty do celów medycznych; dietetyczna żywność przystosowana do celów medycznych; dietetyczne substancje przystosowane do celów medycznych; enzymy dla celów medycznych; guma do żucia do celów leczniczych; kadzidelka do odstraszania owadów; kamfora do celów medycznych; lotiony do celów farmaceutycznych; maści do celów farmaceutycznych; oleje lecznicze; olejek kamforowy do celów medycznych; preparaty chemiczne dla celów farmaceutycznych i medycznych; preparaty enzymatyczne dla celów farmaceutycznych i medycznych; mineralne suplementy diety; odżywcze suplementy diety; herbaty ziołowe do celów leczniczych; preparaty bakteriologiczne dla celów medycznych; sole do kąpieli do celów leczniczych; preparaty terapeutyczne do kąpieli; sole do kąpieli mineralnych; maści lecznicze do celów farmaceutycznych; preparaty z mikroelementami dla ludzi i zwierząt; preparaty biologiczne do celów medycznych; napoje lecznicze; nalewki dla celów leczniczych; napoje dietetyczne dla celów leczniczych; oleje dla celów leczniczych; pokarm dla niemowląt; środki przeciwbólowe; środki przeczyszczające; preparaty witaminowe; wyciągi dla celów leczniczych; zioła lecznicze; cukierki dla celów leczniczych; mleko w proszku dla dzieci; środki bakteriobójcze; środki grzybobójcze; środki dezynfekcyjne dla celów higienicznych; środki zmniejszające apetyt do celów medycznych; syropy do użytku medycznego; preparaty wspomagające odchudzanie; tabletki wspomagające odchudzanie; trociszki do odrywania; żelatyna dla celów medycznych; żele do masażu do celów medycznych; preparaty do masażu do celów medycznych; olejki do masażu do celów medycznych; peelingi do masażu do celów medycznych; oliwki do masażu do celów medycznych; preparaty czyszczące do szkieł kontaktowych; preparaty farmaceutyczne; herbata lecznicza; herbaty ziołowe do celów medycznych; kapsułki do celów farmaceutycznych; kapsułki na lekarstwa; kompresy; lecznicze napary; leki dla ludzi; leki do oczu w kroplach; leki do użytku medycznego; wody mineralne do celów leczniczych; mleko w proszku dla niemowląt; środki nasenne; środki uspokajające; pastylki do celów leczniczych; środki przeciwbólowe; woda termalna, **35** usługi prowadzenia hurtowni, sklepów i sklepów internetowych w zakresie sprzedaży kosmetyków, artykułów higienicznych, farmaceutycznych, zielarskich i toaletowych; usługi prowadzenia aptek, hurtowni farmaceutycznych i aptek internetowych w zakresie sprzedaży leków, produktów farmaceutycznych, suplementów diety i wyrobów medycznych; usługi sprzedaży detalicznej preparatów farmaceutycznych, środków homeopatycznych i naturalnych, substancji dietetycznych i witamin, kosmetyków, preparatów do pielęgnacji skóry, preparatów do czyszczenia, produktów dla dzieci i do pielęgnacji dzieci, przyborów toaletowych, żywności, napojów i przekąsek, wyrobów z papieru i produktów jednorazowego użytku, okularów, szkieł kontaktowych, akcesoriów i produktów uzupełniających do wszystkich powyższych artykułów; pomoc w zarządzaniu przedsiębiorstwami związana z organizowaniem przedsiębiorstw na zasadach franchisingu; agencje importowo-eksportowe; agencje informacji handlowej; agencje reklamowe; badania marketingowe; badania rynku; badania w dziedzinie działalności gospodarczej; dekoracja wystaw sklepowych; oferowanie w mediach produktów dla handlu detalicznego; doradztwo specjalistyczne w sprawach działalności gospodarczej; doradztwo w zarządzaniu działalnością gospodarczą; zarządzanie siecią punktów sprzedaży detalicznej; kolportaż próbek; organizowanie wystaw i pokazów towarów, w szczególności kosmetyków, farmaceutyków i parafarmaceutyków; reklama; tworzenie materiałów reklamowych; wynajmowanie przestrzeni reklamowej; zarządzanie w zakresie zamówień handlowych.

(111) **269183** (220) 2013 07 30 (210) 417263
(151) 2014 05 09 (441) 2013 11 12

(732) BATOREK KAMIL K&K, Częstochowa, PL.

(540)



Kolor znaku: zielony, biały

(531) 19.7.1, 27.5.1, 29.1.12

(510), (511) **32** piwo, **33** napoje alkoholowe z wyjątkiem piwa, aperitify alkoholowe, wódka, wino, likier, napoje alkoholowe zawierają

ce owoce, **35** zgrupowanie na rzecz osób trzecich różnych towarów pozwalające nabywcy wygodnie oglądać i kupować te towary na stronie internetowej dotyczącej sprzedaży towarów spożywczych i monopolowych; zgrupowanie na rzecz osób trzecich różnych towarów pozwalające nabywcy wygodnie oglądać i kupować te towary w sklepie lub hurtowni z towarami spożywczymi i monopolowymi, **43** bary szybkiej obsługi, hotele, kafeterie, kawiarnie, motele, restauracje, usługi barowe.

(111) **269184** (220) 2013 07 30 (210) 417264
(151) 2014 05 09 (441) 2013 11 12

(732) DATA INVEST SPÓŁKA Z OGRANICZONĄ ODPOWIEDZIALNOŚCIĄ SPÓŁKA KOMANDYTOWO-AKCYJNA, Toruń, PL.

(540) DATASPACE

(510), (511) **35** reklama; zarządzanie w działalności handlowej; administrowanie działalności handlowej; prace biurowe.

(111) **269185** (220) 2013 07 31 (210) 417285
(151) 2014 05 09 (441) 2013 11 12

(732) CZACHOROWSKI TADEUSZ PRZEDSIĘBIORSTWO PRODUKCYJNO-HANDLOWE ELEKTRO-PLAST, Nasielsk, PL.

(540)

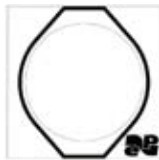

(531) 26.1.1, 26.1.2, 26.4.2, 26.11.1, 26.11.13, 27.5.1
(510), (511) **09** osprzęt elektroinstalacyjny, gniazda i łączniki elektryczne, odgałęźniki, rozdzielnice, puszkę przełącznikowe.

(111) **269186** (220) 2013 07 31 (210) 417286
(151) 2014 05 09 (441) 2013 11 12

(732) CZACHOROWSKI TADEUSZ PRZEDSIĘBIORSTWO PRODUKCYJNO-HANDLOWE ELEKTRO-PLAST, Nasielsk, PL.

(540)



(531) 26.1.1, 26.1.2, 26.4.2, 26.11.1, 26.11.13, 27.5.1
(510), (511) **09** osprzęt elektroinstalacyjny, gniazda i łączniki elektryczne, odgałęźniki, rozdzielnice, puszkę przełącznikowe.

(111) **269187** (220) 2013 08 01 (210) 417318
(151) 2014 05 21 (441) 2013 11 12

(732) KORDUS ROMAN MACROP, Złotniki, PL.

(540)

MACROP

Kolor znaku: granatowy, biały

(531) 26.11.2, 26.11.12, 27.5.1, 29.1.12
(510), (511) **42** badania oraz usługi naukowe i technologiczne oraz projektowanie w tym zakresie, analizy przemysłowe, **44** usługi medyczne, usługi weterynaryjne, usługi w zakresie higieny i urody dla ludzi i zwierząt, usługi związane z rolnictwem, ogrodnictwem i leśnictwem.

(111) **269188** (220) 2013 08 01 (210) 417332
(151) 2014 07 22 (441) 2013 11 12

(732) UNIPHAR SPÓŁKA Z OGRANICZONĄ ODPOWIEDZIALNOŚCIĄ, Warszawa, PL.

(540) CUKIER ZERO

(510), (511) **05** substancje dietetyczne do celów leczniczych, cukier do celów medycznych, dietetyczne środki słodzące do celów leczniczych.

(111) **269189** (220) 2013 08 02 (210) 417357
(151) 2014 06 26 (441) 2013 11 12

(732) FIRMA NASIENNA „GRANUM” J. MANIAS, S. MENC, J. SZYMAŃSKI SPÓŁKA JAWNA, Wodzierady, PL.

(540)



(531) 26.2.1, 26.4.2, 27.5.1

(510), (511) **31** ziarna i nasiona rolnicze oraz ich mieszanki, nasiona traw oraz ich mieszanki; mieszanki paszowe.

(111) **269190** (220) 2013 08 02 (210) 417364
(151) 2014 06 26 (441) 2013 11 12

(732) FIRMA NASIENNA „GRANUM” J. MANIAS, S. MENC, J. SZYMAŃSKI, SPÓŁKA JAWNA, Wodzierady, PL.

(540)



Kolor znaku: żółty, zielony, pomarańczowy, czerwony, niebieski, biały, różowy, jasnozielony, ciemnozielony, fioletowy

(531) 5.5.4, 5.5.13, 5.5.19, 5.11.1, 5.11.11, 26.1.2, 26.1.5, 26.1.18, 26.4.1, 26.4.2, 26.4.15, 26.4.18, 27.5.1, 29.1.15

(510), (511) **31** ziarna i nasiona rolnicze oraz ich mieszanki, nasiona traw oraz ich mieszanki; mieszanki paszowe.

(111) **269191** (220) 2013 08 02 (210) 417367
(151) 2014 06 26 (441) 2013 11 12

(732) FIRMA NASIENNA „GRANUM” J. MANIAS, S. MENC, J. SZYMAŃSKI SPÓŁKA JAWNA, Wodzierady, PL.

(540)

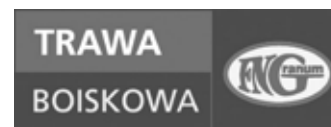

(531) 26.1.2, 26.1.4, 26.4.1, 26.4.2, 26.4.10, 26.4.10, 26.4.18, 27.5.1

(510), (511) **31** ziarna i nasiona rolnicze oraz ich mieszanki, nasiona traw oraz ich mieszanki; mieszanki paszowe.

(111) **269192** (220) 2013 08 02 (210) 417372
(151) 2014 06 26 (441) 2013 11 12

(732) FIRMA NASIENNA „GRANUM” J. MANIAS, S. MENC, J. SZYMAŃSKI SPÓŁKA JAWNA, Wodzierady, PL.

(540)



(531) 26.1.2, 26.1.4, 26.4.1, 26.4.2, 26.4.10, 26.4.18, 27.5.1

(510), (511) **31** ziarna i nasiona rolnicze oraz ich mieszanki, nasiona traw oraz ich mieszanki; mieszanki paszowe.

(111) **269193** (220) 2013 08 02 (210) 417379
 (151) 2014 06 26 (441) 2013 11 12
 (732) FIRMA NASIENNA „GRANUM” J. MANIAS, S. MENC, J. SZYMAŃSKI SPÓŁKA JAWNA, Wodzierady, PL.
 (540)

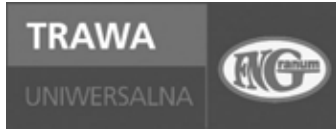

(531) 26.1.2, 26.1.4, 26.4.1, 26.4.2, 26.4.10, 26.4.18, 27.5.1
 (510), (511) **31** ziarna i nasiona rolnicze oraz ich mieszanki, nasiona traw oraz ich mieszanki; mieszanki paszowe.

(111) **269194** (220) 2013 08 02 (210) 417385
 (151) 2014 06 26 (441) 2013 11 12
 (732) FIRMA NASIENNA GRANUM J. MANIAS, S. MENC, J. SZYMAŃSKI SPÓŁKA JAWNA, Wodzierady, PL.
 (540)

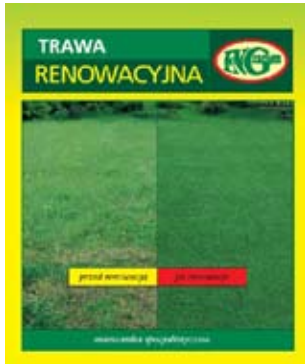

Kolor znaku: żółty, jasnozielony, zielony, ciemnozielony, czerwony, biały

(531) 5.11.11, 26.1.2, 26.1.4, 26.1.18, 26.4.1, 26.4.2, 26.4.16, 26.4.18, 27.5.1, 29.1.15
 (510), (511) **31** ziarna i nasiona rolnicze oraz ich mieszanki, nasiona traw oraz ich mieszanki; mieszanki paszowe.

(111) **269195** (220) 2013 08 02 (210) 417388
 (151) 2014 06 26 (441) 2013 11 12
 (732) FIRMA NASIENNA GRANUM J. MANIAS, S. MENC, J. SZYMAŃSKI SPÓŁKA JAWNA, Wodzierady, PL.
 (540)



Kolor znaku: zielony, żółty, czerwony, biały
 (531) 5.7.2, 5.9.19, 5.11.1, 26.1.1, 26.1.2, 26.1.4, 26.1.15, 26.1.18, 26.4.1, 26.4.2, 26.4.10, 26.4.15, 26.4.18, 27.5.1, 29.1.14
 (510), (511) **31** ziarna i nasiona rolnicze oraz ich mieszanki, nasiona traw oraz ich mieszanki; mieszanki paszowe.

(111) **269196** (220) 2013 08 02 (210) 417393
 (151) 2014 06 26 (441) 2013 11 12
 (732) FIRMA NASIENNA GRANUM J. MANIAS, S. MENC, J. SZYMAŃSKI SPÓŁKA JAWNA, Wodzierady, PL.

(540)

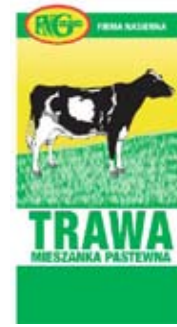

Kolor znaku: zielony, żółty, czarny, czerwony, biały, szary
 (531) 3.4.1, 3.4.2, 5.11.1, 5.11.11, 26.1.2, 26.1.4, 26.1.18, 26.4.1, 26.4.2, 26.4.15, 26.4.18, 27.5.1, 29.1.15
 (510), (511) **31** ziarna i nasiona rolnicze oraz ich mieszanki, nasiona traw oraz ich mieszanki; mieszanki paszowe.

(111) **269197** (220) 2013 08 02 (210) 417395
 (151) 2014 06 26 (441) 2013 11 12
 (732) FIRMA NASIENNA GRANUM J. MANIAS, S. MENC, J. SZYMAŃSKI SPÓŁKA JAWNA, Wodzierady, PL.
 (540)



(531) 26.1.2, 26.1.4, 26.1.18, 26.4.1, 26.4.2, 26.4.10, 27.5.1
 (510), (511) **31** ziarna i nasiona rolnicze oraz ich mieszanki, nasiona traw oraz ich mieszanki; mieszanki paszowe.

(111) **269198** (220) 2013 08 06 (210) 417522
 (151) 2014 07 23 (441) 2013 11 25
 (732) CELKAR SPÓŁKA Z OGRANICZONĄ ODPOWIEDZIALNOŚCIĄ, Niepołomice, PL.
 (540) HANSWERK

(510), (511) **35** zgrupowanie na rzecz osób trzecich różnych towarów pozwalające nabywcy wygodnie oglądać i kupować te towary u hurtownika i w sklepie z pojazdami mechanicznymi, częściami i akcesoriami do pojazdów mechanicznych, usługi agencji importowo-eksportowej.

(111) **269199** (220) 2013 08 06 (210) 417524
 (151) 2014 07 16 (441) 2013 11 25
 (732) JAGUSIAK ŁUKASZ CQB TACTICAL, Łódź, PL.
 (540) CQB TACTICAL

(510), (511) **35** zarządzanie w zakresie zamówień w handlu, marketing, prezentowanie produktów w mediach dla celów sprzedaży, organizowanie wystaw w celach handlowych lub reklamowych, promocja sprzedaży dla osób trzecich, prezentowanie towarów.

(111) **269200** (220) 2013 08 07 (210) 417536
 (151) 2014 07 23 (441) 2013 11 25
 (732) POLSKIE WYDAWNICTWO ROLNICZE SPÓŁKA Z OGRANICZONĄ ODPOWIEDZIALNOŚCIĄ, Poznań, PL.
 (540)



(531) 24.17.25, 27.5.1
 (510), (511) **16** czasopisma.

(111) **269201** (220) 2013 08 08 (210) 417600
 (151) 2014 07 02 (441) 2013 11 25
 (732) SCANMED SPÓŁKA AKCYJNA, Kraków, PL.
 (540) Szpital Świętego Rafała
 (510), (511) **35** usługi sprzedaży preparatów medycznych i farmaceutycznych, kosmetyków i artykułów toaletowych; usługi doradcze w zakresie

zarządzania działalnością gospodarczą; usługi w zakresie public relations; usługi księgowo-rachunkowe, **41** nauczanie; kształcenie; usługi w zakresie klubów fitness, **44** usługi medyczne, pielęgniarstwo i dentystyczne; usługi szpitali; usługi świadczone przez szpitale; usługi szpitalnych domów opieki; usługi w zakresie salonów fryzjerskich i kosmetycznych.

(111) **269202** (220) 2013 08 09 (210) 417614
(151) 2014 07 14 (441) 2013 11 25
(732) CHIC SPÓŁKA Z OGRANICZONĄ ODPOWIEDZIALNOŚCIĄ
SPÓŁKA KOMANDYTOWA, Ostrzeszów, PL.
(540)



(531) 10.1.1, 10.1.5, 26.1.1, 27.5.1
(510), (511) **05** papierosy bezytoniowe do celów leczniczych; ampułki i wkłady do papierosów bezytoniowych do celów leczniczych; płyny do papierosów bezytoniowych do celów leczniczych, **09** akumulatory elektryczne do elektronicznych papierosów; baterie elektryczne do elektronicznych papierosów; diody świecące [LED]; urządzenia elektryczne do dozowania; urządzenia do ładowania akumulatorów elektrycznych, **34** papierosy elektroniczne; płyny i inne wkłady do wypełniania papierosów elektronicznych; ampułki i kartridże do papierosów elektronicznych; ustniki do papierosów elektronicznych.

(111) **269203** (220) 2013 08 09 (210) 417649
(151) 2014 07 03 (441) 2013 11 25
(732) FIRMA NASIENNA GRANUM J. MANIAS, S. MENC, J.
SZYMAŃSKI SPÓŁKA JAWNA, Wodzierady, PL.
(540)

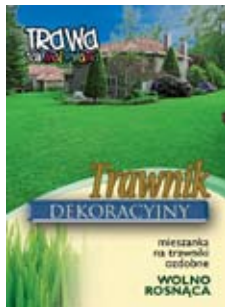

Kolor znaku: biały, czarny, zielony, brązowy, różowy, żółty, niebieski, jasnobrązowy, ciemnobrązowy, fioletowy, jasnożółty
(531) 5.1.1, 5.1.9, 5.11.1, 5.11.11, 7.1.9, 26.4.2, 26.4.4, 26.11.1, 27.5.1, 29.1.15
(510), (511) **31** ziarna i nasiona rolnicze oraz ich mieszanki, nasiona traw oraz ich mieszanki, mieszanki paszowe.

(111) **269204** (220) 2013 08 09 (210) 417650
(151) 2014 07 03 (441) 2013 11 25
(732) FIRMA NASIENNA GRANUM J. MANIAS, S. MENC, J.
SZYMAŃSKI SPÓŁKA JAWNA, Wodzierady, PL.
(540)

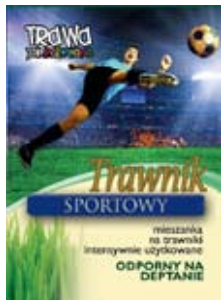

Kolor znaku: biały, czarny, zielony, brązowy, różowy, żółty, niebieski, fioletowy, pomarańczowy, granatowy, jasnobrązowy, ciemnobrązowy, beżowy, jasnożółty
(531) 2.1.8, 5.1.1, 5.1.9, 5.11.1, 5.11.11, 7.5.9, 26.4.2, 26.4.4, 26.11.1, 27.5.1, 29.1.15
(510), (511) **31** ziarna i nasiona rolnicze oraz ich mieszanki, nasiona traw oraz ich mieszanki, mieszanki paszowe.

(111) **269205** (220) 2013 08 09 (210) 417651
(151) 2014 07 03 (441) 2013 11 25
(732) FIRMA NASIENNA GRANUM J. MANIAS, S. MENC, J.
SZYMAŃSKI SPÓŁKA JAWNA, Wodzierady, PL.
(540)

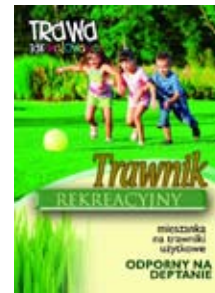

Kolor znaku: czarny, zielony, brązowy, różowy, żółty, niebieski, biały, jasnobrązowy, ciemnobrązowy, beżowy, jasnożółty
(531) 2.5.8, 5.1.1, 5.1.9, 5.11.1, 5.11.11, 26.4.2, 26.4.4, 26.11.1, 27.5.1, 29.1.15
(510), (511) **31** ziarna i nasiona rolnicze oraz ich mieszanki, nasiona traw oraz ich mieszanki, mieszanki paszowe.

(111) **269206** (220) 2013 08 09 (210) 417653
(151) 2014 07 03 (441) 2013 11 25
(732) FIRMA NASIENNA GRANUM J. MANIAS, S. MENC, J.
SZYMAŃSKI SPÓŁKA JAWNA, Wodzierady, PL.
(540)

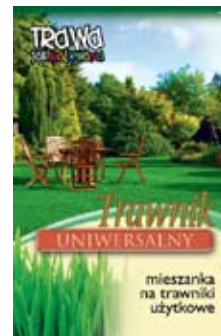

Kolor znaku: zielony, brązowy, różowy, żółty, niebieski, pomarańczowy, biały, czarny, jasnobrązowy, ciemnobrązowy, jasnożółty
(531) 5.1.1, 5.1.9, 5.11.1, 5.11.11, 12.1.1, 12.1.9, 12.1.15, 26.4.2, 26.4.4, 26.11.1, 27.5.1, 29.1.15
(510), (511) **31** ziarna i nasiona rolnicze oraz ich mieszanki, nasiona traw oraz ich mieszanki, mieszanki paszowe.

(111) **269207** (220) 2013 08 09 (210) 417654
(151) 2014 07 03 (441) 2013 11 25
(732) FIRMA NASIENNA GRANUM J. MANIAS, S. MENC, J.
SZYMAŃSKI SPÓŁKA JAWNA, Wodzierady, PL.
(540)

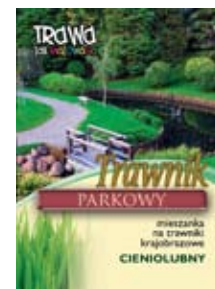

Kolor znaku: biały, czarny, zielony, brązowy, różowy, żółty, niebieski, brązowy, szary, czarny, jasnobrązowy, ciemnobrązowy, jasnożółty
(531) 5.1.1, 5.1.9, 5.11.1, 5.11.11, 6.3.11, 6.3.20, 26.4.2, 26.4.4, 26.11.1, 27.5.1, 29.1.15

(510), (511) **31** ziarna i nasiona rolnicze oraz ich mieszanki, nasiona traw oraz ich mieszanki, mieszanki paszowe.

(111) **269208** (220) 2013 08 09 (210) 417655
 (151) 2014 07 03 (441) 2013 11 25
 (732) FIRMA NASIENNA GRANUM J. MANIAS, S. MENC, J. SZYMAŃSKI SPÓŁKA JAWNA, Wodzierady, PL.
 (540)



Kolor znaku: zielony, biały, żółty, czerwony, niebieski, czarny, jasnozielony, ciemnozielony, różowy

(531) 5.11.1, 5.11.11, 7.5.9, 21.3.1, 26.1.2, 26.4.2, 27.5.1, 29.1.15
 (510), (511) **31** ziarna i nasiona rolnicze oraz ich mieszanki, nasiona traw oraz ich mieszanki, mieszanki paszowe.

(111) **269209** (220) 2013 08 09 (210) 417656
 (151) 2014 07 03 (441) 2013 11 25
 (732) FIRMA NASIENNA GRANUM J. MANIAS, S. MENC, J. SZYMAŃSKI SPÓŁKA JAWNA, Wodzierady, PL.
 (540)



Kolor znaku: zielony, biały, żółty, czerwony, niebieski, szary, jasnozielony, ciemnozielony

(531) 5.1.9, 5.5.23, 5.11.1, 5.11.11, 6.7.4, 6.19.16, 7.1.8, 26.1.2, 26.4.2, 27.5.1, 29.1.15

(510), (511) **31** ziarna i nasiona rolnicze oraz ich mieszanki, nasiona traw oraz ich mieszanki, mieszanki paszowe.

(111) **269210** (220) 2013 08 09 (210) 417657
 (151) 2014 07 03 (441) 2013 11 25
 (732) FIRMA NASIENNA GRANUM J. MANIAS, S. MENC, J. SZYMAŃSKI SPÓŁKA JAWNA, Wodzierady, PL.
 (540)



Kolor znaku: zielony, biały, żółty, czerwony, niebieski, szary, czarny, jasnozielony, ciemnozielony, brązowy

(531) 5.1.9, 5.5.23, 5.11.1, 5.11.11, 7.1.8, 26.1.2, 26.4.2, 27.5.1, 29.1.15

(510), (511) **31** ziarna i nasiona rolnicze oraz ich mieszanki, nasiona traw oraz ich mieszanki, mieszanki paszowe.

(111) **269211** (220) 2013 08 09 (210) 417658
 (151) 2014 07 03 (441) 2013 11 25
 (732) FIRMA NASIENNA GRANUM J. MANIAS, S. MENC, J. SZYMAŃSKI SPÓŁKA JAWNA, Wodzierady, PL.
 (540)



Kolor znaku: zielony, biały, żółty, czerwony, niebieski, brązowy, różowy, jasnozielony, ciemnozielony

(531) 5.1.9, 5.5.23, 5.11.1, 5.11.11, 7.5.15, 13.1.6, 13.1.10, 26.1.2, 26.4.2, 27.5.1, 29.1.15

(510), (511) **31** ziarna i nasiona rolnicze oraz ich mieszanki, nasiona traw oraz ich mieszanki, mieszanki paszowe.

(111) **269212** (220) 2013 08 09 (210) 417659
 (151) 2014 07 03 (441) 2013 11 25
 (732) FIRMA NASIENNA GRANUM J. MANIAS, S. MENC, J. SZYMAŃSKI SPÓŁKA JAWNA, Wodzierady, PL.
 (540)



Kolor znaku: zielony, biały, żółty, czerwony, niebieski, szary, brązowy, różowy, jasnozielony, ciemnozielony, beżowy

(531) 1.15.11, 2.7.12, 2.7.18, 2.7.19, 5.1.9, 5.11.1, 5.11.11, 7.1.8, 7.1.11, 7.1.25, 12.1.1, 12.1.9, 26.1.2, 26.4.2, 27.5.1, 29.1.15

(510), (511) **31** ziarna i nasiona rolnicze oraz ich mieszanki, nasiona traw oraz ich mieszanki, mieszanki paszowe.

(111) **269213** (220) 2013 08 12 (210) 417717
 (151) 2014 07 22 (441) 2013 11 25
 (732) PRZEDSIĘBIORSTWO PRODUKCYJNO-HANDLOWE ADW SPÓŁKA Z OGRANICZONĄ ODPOWIEDZIALNOŚCIĄ, Wiry, PL.
 (540)

PYŁOBLOKER

(531) 26.4.4, 27.5.1

(510), (511) **01** środek do przeciwdziałania pyleniu składowanych na hałdach rozdrobnionych materiałów mineralnych, zwłaszcza węgla.

(111) **269214** (220) 2013 08 12 (210) 417727
 (151) 2014 06 03 (441) 2013 11 25
 (732) SUKCES SPÓŁKA JAWNA URSZULA I GRZEGORZ DZIEMIAŃCZUK, Białystok, PL.

(540)



Kolor znaku: szary, żółty

(531) 26.4.4, 26.4.18, 27.5.1, 29.1.12

(510), (511) **09** piloty w postaci breloczka kopiujące sygnał z tradycyjnych pilotów.

(111) **269215** (220) 2013 08 13 (210) 417808
 (151) 2014 05 20 (441) 2013 11 25
 (732) BADZIO GRZEGORZ FOORIAT, Warszawa, PL.

(540) Warmour

(510), (511) **18** wyroby ze skóry i z imitacji skóry; walizki, aktówki, dyplomatek, portfele, portmonetki, paski, torby, torebki, kuferki przenośne na kosmetyki, futerały na butelki, plecaki, tornistry oraz galanteria ze skóry i z imitacji skóry, materiałów tekstylnych, materiałów impregnowanych i tworzyw sztucznych; wyroby rymarskie, bicze, uprząże, okucia do uprząży, obroże i smycze dla zwierząt, pasy i paski ze skóry i z imitacji skóry, materiałów tekstylnych oraz tworzyw sztucznych; nici i rzemień ze skóry i z imitacji skóry; parasolki, parasole-według klasy 18, **25** odzież, marynarki, kamizelki, spodnie, spódnice, bluzki, koszule; obuwie, nakrycia głowy, **35** agencje reklamowe, badanie rynku, rozpowszechnianie ogłoszeń reklamowych, rozpowszechnianie materiałów reklamowych w postaci ulotek, prospektów, druków, próbek, reklama za pośrednictwem sieci komputerowej, reklamy korespondencyjne, prasowe, radiowe, telewizyjne, public relations, reklama; zarządzanie w działalności handlowej; administrowanie działalności handlowej; prace biurowe; pokazy towarów, marketing, zgrupowanie na rzecz osób trzecich: wyrobów perfumeryjnych, wyrobów kosmetycznych, wyrobów kosmetycznych do makijażu, preparatów do demakijażu, preparatów do pielęgnacji skóry ciała, włosów, oraz rąk i paznokci, środków myjących, mydeł do twarzy i ciała, środków do czyszczenia zębów, olejków eterycznych, preparatów do czyszczenia, środków do prania, toaletowych środków sanitarnych, past do obuwia, preparatów do wybielania, preparatów do odtłuszczania, wyrobów z metali szlachetnych lub pokrywanych nimi, wyrobów jubilerskich, przyrządów zegarmistrzowskich i chronometrycznych, zegarków i zegarów, odzieży, obuwia, nakryć głowy, rękawiczek, wyrobów ze skóry i z imitacji skóry, walizek, aktówek, dyplomatek, portfeli, portmonetek, pasków, toreb, torebek, kuferków przenośnych na kosmetyki, futerałów na butelki, plecaków, tornistrów, galanterii ze skóry, imitacji skóry, materiałów tekstylnych, materiałów impregnowanych i tworzyw sztucznych, wyrobów rymarskich, biczów, uprząży, okuć do uprząży, obroży i smyczy dla zwierząt, pasów i pasków ze skóry i z imitacji skóry, materiałów tekstylnych oraz tworzyw sztucznych, nici i rzemieni ze skóry i z imitacji skóry, parasolek, parasoli, umożliwiających wygodne ich oglądanie i kupowanie w sklepach, hurtowniach i Internecie oraz drogą sprzedaży wysyłkowej-według klasy 35.

(111) **269216** (220) 2013 08 16 (210) 417913
 (151) 2014 05 15 (441) 2013 11 25
 (732) KOLWIN SPÓŁKA Z OGRANICZONĄ ODPOWIEDZIALNOŚCIĄ, Łask, PL.

(540) KOLWIN

(510), (511) **32** piwo, piwo słodowe, piwo imbirowe, napoje niskoalkoholowe, napoje bezalkoholowe, **33** napoje alkoholowe, w tym wina gronowe, wina owocowe, wyroby winiarskie, napoje alkoholowe smakowe i aromatyzowane, napoje alkoholowe musujące, nalewki, koktajle, aperitify, wódki, brandy, napoje alkoholowe destylowane, wyroby spirytusowe, **35** reklama, usługi reklamowe, badanie rynku i sondaże opinii, organizowanie wystaw i targów w celach handlowych i reklamowych, zarządzanie i administrowanie działalności handlowej, pomoc w prowadzeniu i zarządzaniu działalnością handlową, budowanie sieci sprzedaży hurtowej i detalicznej, zgrupowanie na rzecz osób trzecich napojów alkoholowych, pozwalające nabywcy wygodnie je oglądać i kupować w hurtowni lub w sklepie bądź z katalogu względnie za pośrednictwem systemu telezakupów albo na stronie internetowej wykorzystując zamówienie korespondencyjne lub używając środków telekomunikacji.

(111) **269217** (220) 2013 09 25 (210) 417995
 (151) 2014 05 20 (441) 2014 01 07
 (732) ZIENKIEWICZ MARIA, Konin, PL.
 (540)

DYSKRETIA

(531) 27.5.1
 (510), (511) **25** bielizna damska, męska, młodzieżowa, dziecięca.

(111) **269218** (220) 2013 08 14 (210) 417862
 (151) 2014 04 30 (441) 2013 11 25
 (732) POLOMARKET SPÓŁKA Z OGRANICZONĄ ODPOWIEDZIALNOŚCIĄ, Giebnia, PL.

(540) LETNI SAD

(510), (511) **32** napoje bezalkoholowe, napoje owocowe i soki owocowe, syropy i inne preparaty do produkcji napojów.

(111) **269219** (220) 2013 08 16 (210) 417904
 (151) 2014 05 15 (441) 2013 11 25
 (732) MARMIS TOMASZ MISIAK, Mielec, PL.
 (540)



Kolor znaku: czerwony, czarny, biały

(531) 26.4.4, 27.5.1, 29.1.13

(510), (511) **19** budowlane materiały niemetalowe; listwy przypodłogowe niemetalowe; płyty niemetalowe w tym pilśniowe, wiórowe, drewnopochodne; płyty dla budownictwa niemetalowe; podkłady z naturalnego włókna drewnianego pod panele; płyty polistyrenowe pod panele podłogowe; płyty parkietowe; płyty drzwiowe niemetalowe; parkiety; płytki niemetalowe dla budownictwa; płytki parkietowe; płytki podłogowe niemetalowe; belki niemetalowe; drewno budowlane; drewno częściowo obrabione; drewno użytkowe; drewno na fornir; fornir; okładziny drewniane; okładziny niemetalowe dla budownictwa; podłogi niemetalowe; pokrycia niemetalowe dla budownictwa; profile niemetalowe dla budownictwa i do gzymsów; schody niemetalowe; sklejka; sufity niemetalowe; pokrycia i okładziny ścian niemetalowe; tarcica; niemetalowe akcesoria do podłóg nie zawarte w innych klasach; osprzęt niemetalowy do podłóg nie zawarty w innych klasach, **35** sprzedaż hurtowa, bezpośrednia i internetowa wyrobów i materiałów budowlanych, w tym listew przypodłogowych i materiałów budowlanych drewnopodobnych.

(111) **269220** (220) 2012 11 13 (210) 406874
 (151) 2014 07 03 (441) 2013 03 04
 (732) ENERGO-TEL SPÓŁKA AKCYJNA, Warszawa, PL.
 (540)



Łączymy z energią

Kolor znaku: ciemnoniebieski, niebieski, ciemnoczerwony, czerwony

(531) 26.13.25, 27.5.1, 29.1.12

(510), (511) **09** dyski kompaktowe (audio-wideo), dyski kompaktowe (CD-ROM-y), dyski magnetyczne, instalacje elektryczne, interfejsy komputerowe (informatyka), kodery magnetyczne, komputerowe urządzenia peryferyjne, komputery, komputery przenośne, magnetyczne karty identyfikujące, magnetyczne nośniki danych, nadajniki sygnałów elektronicznych, optyczne nośniki informacji, optyczne nośniki danych, programy komputerowe (software ładowalny), programy komputerowe nagrane, nagrane programy komputerowe sterujące, sprzęgacze (urządzenia przetwarzania danych), sprzęt radiotelefoniczny, telefoniczne urządzenia nadawcze, urządzenia do pomiarów precyzyjnych, urządzenia do przetwarzania informacji, zespoły nadawcze (telekomunikacja), **16** afisze, plakaty, bloki listowe (papeteria), broszury, emblematy papierowe, pieczęcie papierowe,

formularze (blankiety, druki), kartki z życzeniami, naklejki adresowe, papier do pisania, **35** agencje importowo-eksportowe, agencje informacji handlowej, analizy kosztów, badania marketingowe, badania rynku, dystrybucja materiałów reklamowych (próbek, druków, prospektów, broszur), edytorskie usługi w dziedzinie reklamy, pozyskiwanie danych do komputerowych baz danych, komputerowe zarządzanie plikami, marketing, uaktualnianie materiałów reklamowych, prezentowanie produktów w mediach dla celów sprzedaży detalicznej, obróbka tekstów, rozpowszechnienie ogłoszeń reklamowych, organizowanie wystaw w celach handlowych lub reklamowych, poszukiwania w zakresie patronatu, pokazy towarów, produkcja filmów reklamowych, przygotowanie listy płac, usługi public relations, reklama za pośrednictwem sieci komputerowej, przygotowywanie reklam prasowych, reklamy radiowe, reklamy telewizyjne, rozpowszechnianie materiałów reklamowych (próbek, druków, prospektów, broszur), telemarketing, reklama telewizyjna, tworzenie tekstów reklamowych i sponsorowanych, informacja handlowa oraz udzielanie porad konsumentom (punkty informacji konsumenckiej), pośrednictwo w zakresie nabywania usług telekomunikacyjnych, **37** nadzór budowlany, wynajem sprzętu budowlanego, instalowanie i naprawa urządzeń elektrycznych, instalowanie i naprawy alarmów przeciwwłamaniowych, instalowanie i naprawy urządzeń dla chłodnictwa, instalowanie oraz naprawa urządzeń klimatyzacyjnych, montaż i naprawa instalacji alarmowych przeciwpożarowych, **38** informacja o telekomunikacji, łączność poprzez sieć światłowodów, nadawanie bezprzewodowe, poczta elektroniczna, informacja telekomunikacji, transmisja satelitarna, udostępnianie połączeń ze światową siecią komputerową za pośrednictwem telekomunikacji, usługi ogłoszeń elektronicznych (telekomunikacja), zapewnianie dostępu do globalnych sieci komputerowych, **42** analizy systemów komputerowych, doradztwo w zakresie oprogramowania komputerowego, doradztwo w zakresie projektowania i rozwoju sprzętu komputerowego, programowanie komputerów, projektowanie systemów komputerowych, odzyskiwanie danych komputerowych, opracowywanie projektów technicznych, aktualizacja oprogramowania komputerowego, instalowanie oprogramowania komputerowego, projektowanie oprogramowania komputerowego, usługi komputerowe w zakresie ochrony antywirusowej.

(111) **269221** (220) 2012 11 13 (210) 406875
 (151) 2014 07 03 (441) 2013 03 04
 (732) ENERGO-TEL SPÓŁKA AKCYJNA, Warszawa, PL.
 (540)



Kolor znaku: niebieski, szary, zielony, biały, ciemnoczerwony, ciemnoniebieski, jasnoszary, jasnozielony, ciemnoszary
 (531) 1.5.1, 1.15.11, 1.17.11, 7.1.23, 7.1.24, 14.1.5, 14.1.10, 26.4.4, 27.5.1, 29.1.15
 (510), (511) **09** dyski kompaktowe (audio-wideo), dyski kompaktowe (CD-ROM-y), dyski magnetyczne, instalacje elektryczne, interfejsy komputerowe (informatyka), kodery magnetyczne, komputerowe urządzenia peryferyjne, komputery, komputery przenośne, magnetyczne karty identyfikujące, magnetyczne nośniki danych, nadajniki sygnałów elektronicznych, optyczne nośniki informacji, optyczne nośniki danych, programy komputerowe (software ładowalny), programy komputerowe nagrane, nagrane programy komputerowe sterujące, sprzęgacze (urządzenia przetwarzania danych), sprzęt radiotelefoniczny, telefoniczne urządzenia nadawcze, urządzenia do pomiarów precyzyjnych, urządzenia do przetwarzania informacji, zespoły nadawcze (telekomunikacja), **16** afisze, plakaty, bloki listowe (papeteria), broszury, emblematy papierowe, pieczęcie papierowe, formularze (blankiety, druki), kartki z życzeniami, naklejki adresowe, papier do pisania, **35** agencje importowo-eksportowe, agencje infor-

macji handlowej, analizy kosztów, badania marketingowe, badania rynku, dystrybucja materiałów reklamowych (próbek, druków, prospektów, broszur), edytorskie usługi w dziedzinie reklamy, pozyskiwanie danych do komputerowych baz danych, komputerowe zarządzanie plikami, marketing, uaktualnianie materiałów reklamowych, prezentowanie produktów w mediach dla celów sprzedaży detalicznej, obróbka tekstów, rozpowszechnienie ogłoszeń reklamowych, organizowanie wystaw w celach handlowych lub reklamowych, poszukiwania w zakresie patronatu, pokazy towarów, produkcja filmów reklamowych, przygotowanie listy płac, usługi public relations, reklama za pośrednictwem sieci komputerowej, przygotowywanie reklam prasowych, reklamy radiowe, reklamy telewizyjne, rozpowszechnianie materiałów reklamowych (próbek, druków, prospektów, broszur), telemarketing, reklama telewizyjna, tworzenie tekstów reklamowych i sponsorowanych, informacja handlowa oraz udzielanie porad konsumentom (punkty informacji konsumenckiej), pośrednictwo w zakresie nabywania usług telekomunikacyjnych, **37** nadzór budowlany, wynajem sprzętu budowlanego, instalowanie i naprawa urządzeń elektrycznych, instalowanie i naprawy alarmów przeciwwłamaniowych, instalowanie i naprawy urządzeń dla chłodnictwa, instalowanie oraz naprawa urządzeń klimatyzacyjnych, montaż i naprawa instalacji alarmowych przeciwpożarowych, **38** informacja o telekomunikacji, łączność poprzez sieć światłowodów, nadawanie bezprzewodowe, poczta elektroniczna, informacja telekomunikacji, transmisja satelitarna, udostępnianie połączeń ze światową siecią komputerową za pośrednictwem telekomunikacji, usługi ogłoszeń elektronicznych (telekomunikacja), zapewnianie dostępu do globalnych sieci komputerowych, **42** analizy systemów komputerowych, doradztwo w zakresie oprogramowania komputerowego, doradztwo w zakresie projektowania i rozwoju sprzętu komputerowego, programowanie komputerów, projektowanie systemów komputerowych, odzyskiwanie danych komputerowych, opracowywanie projektów technicznych, aktualizacja oprogramowania komputerowego, instalowanie oprogramowania komputerowego, projektowanie oprogramowania komputerowego, usługi komputerowe w zakresie ochrony antywirusowej.

(111) **269222** (220) 2012 11 14 (210) 406922
 (151) 2014 05 16 (441) 2013 03 04
 (732) TELEWIZJA POLSKA SPÓŁKA AKCYJNA, Warszawa, PL.
 (540)



Kolor znaku: biały, czerwony, ciemnoczerwony, szary

(531) 26.4.9, 27.5.1, 29.1.14
 (510), (511) **09** magnetyczne nośniki danych, nagrane dyski; mechanizmy do urządzeń uruchamianych przez wrzucenie monety; sprzęt do przetwarzania danych, komputery; nagrania dźwięku, obrazu i filmowe utrwalone w formie zapisanej taśmy filmowej, taśmy video, taśmy magnetycznej, dysków optycznych, w formie MP3, w wersji przystosowanej do odtwarzania w komputerach multimedialnych, w odtwarzaczach CD, DVD; urządzenia do nagrywania, zapisywania, odtwarzania i reprodukcji dźwięku, obrazu, informacji i zapisu filmowego w formie analogowej i cyfrowej; audiowizualne urządzenia do nauki; urządzenia do transmisji multimedialnych, programy telewizyjne, audycje, filmy i reportaże utrwalone w formie multimedialnej; gry telewizyjne i komputerowe; programy komputerowe, programy do prowadzenia gier komputerowych, konkursów do użycia z odbiornikiem telewizyjnym, programy komputerowe do obsługi interaktywnej telewizji; karty magnetyczne, **16** papier, karton i wyroby z tych materiałów (nie ujęte w innych klasach), druki; wydawnictwa, czasopisma, książki; materiały introligatorskie; fotografie; materiały biurowe; kleje do celów biurowych lub domowych; materiały dla artystów; pędzle do malowania; maszyny do pisania i sprzęt biurowy (z wyjątkiem mebli); materiały szkoleniowe i instruktażowe (z wyjątkiem przyrządów); materiały z tworzyw sztucznych do pakowania (nie ujęte w innych klasach); czcionki drukarskie; matryce drukarskie, **35** usługi reklamowe; produkcja reklam w systemie multimedialnym, produkcja reklam interaktywnych (reklama hybrydowa), organizacja i prowadzenie kampanii reklamowych, wynajem i sprzedaż miejsca i czasu na cele reklamowe w środkach masowego przekazu, tworzenie reklamowych i sponsorowanych tekstów, produkcja reklam radiowych oraz filmów

reklamowych dla telewizji, filmu, Internetu; organizacja pokazów i wystaw w celach handlowych i reklamowych; usługi marketingu i public relations; merchandising; organizacja i prowadzenie serwisu ogłoszeniowego; zgrupowanie na rzecz osób trzecich towarów w rodzaju sprzętu, artykułów i programów multimedialnych, gier telewizyjnych i komputerowych; gier, zabawek, wyrobów szklanych, porcelanowych i ceramicznych i artykułów; kosmetycznych, higienicznych i opatrunkowych, odzieżowych, spożywczych, sportowych i wydawnictw, w sklepie, hurtowni wielobranżowej i sklepie internetowym lub telesklepie, tak aby umożliwić konsumentom dokonanie zakupu w dobrych warunkach; interaktywne reklamy (reklama hybrydowa), **38** obsługa przekazu i przekazywanie dźwięku i/lub obrazu, także w systemie cyfrowym, poprzez sieci komunikacyjne, w tym sieć telewizyjną, satelitarną, naziemną kablową, światłowodową i Internet; organizowanie systemów transmisyjnych dźwięku, obrazu i sygnału cyfrowego; rozpowszechnianie programów telewizyjnych, reportaży, filmów dokumentalnych i fabularnych, widowisk rozrywkowych i sportowych oraz audycji z interaktywnym udziałem widzów, usługi emisji i transmisji telewizji interaktywnej, interaktywnej rozrywki; zbieranie i przekazywanie informacji poprzez sieci komunikacyjne; dostarczanie informacji on-line z komputerowych baz danych; usługi teletekstowe i audiotekstowe; udostępnianie Platformy Hybrydowej w formie zespołu serwisów HbbTV (Hybrid Broadcast Broadband TV) dedykowanych do audycji telewizyjnych emitowanych na kanałach telewizyjnych w ramach naziemnej telewizji cyfrowej DVB-T, w szczególności serwisy dedykowane do konkretnych audycji telewizyjnych; serwisy HbbTV wspierające lokowanie produktów w audycjach telewizyjnych i serialach emitowanych na kanałach TVP; usługi wideo na żądanie (VOD), **41** nauczanie; kształcenie; rozrywka; działalność sportowa i kulturalna; usługi wydawnicze, pisanie i publikacja tekstów innych niż reklamowe, publikacje elektroniczne on-line książek i periodyków; produkcja programów radiowych i telewizyjnych; organizowanie, montaż i produkcja programów i imprez artystycznych, estradowych, sportowych, rekreacyjnych; usługi organizowania nauki i szkoleń w dziedzinie multimedialnej; organizowanie konkursów, organizowanie imprez o charakterze edukacyjnym i kulturalnym; usługi w zakresie interaktywnych programów i gier odtwarzanych za pośrednictwem sieci komputerowych i komunikacyjnych; usługi wynajmu nagrań i studiów nagrań, produkcja filmów, realizacja spektakli, realizowanie usług teletekstowych i audiotekstowych; interaktywne konkursy, głosowania, plebiscyty.

(111) **269223** (220) 2012 11 14 (210) 406923
 (151) 2014 05 16 (441) 2013 03 04
 (732) TELEWIZJA POLSKA SPÓŁKA AKCYJNA, Warszawa, PL.
 (540)



Kolor znaku: niebieski, jasnoniebieski, czarny, szary, beżowy
 (531) 1.15.11, 7.1.6, 15.1.19, 16.1.1, 24.17.10, 24.17.13, 27.5.1, 29.1.15
 (510), (511) **09** magnetyczne nośniki danych, nagrane dyski; mechanizmy do urządzeń uruchamianych przez wrzucenie monety; sprzęt do przetwarzania danych, komputery; nagrania dźwięku, obrazu i filmowe utrwalone w formie zapisanej taśmy filmowej, taśmy video, taśmy magnetycznej, dysków optycznych, w formacie MP3, w wersji przystosowanej do odtwarzania w komputerach multimedialnych, w odtwarzaczach CD, DVD; urządzenia do nagrywania, zapisywania, odtwarzania i reprodukcji dźwięku, obrazu, informacji i zapisu filmowego w formie analogowej i cyfrowej; audiowizualne urządzenia do nauki; urządzenia do transmisji multimedialnych, programy telewizyjne, audycje, filmy i reportaże utrwalone w formie multimedialnej; gry telewizyjne i komputerowe; programy komputerowe, programy do prowadzenia gier komputerowych, konkursów do użycia z odbiornikiem telewizyjnym, programy komputerowe do obsługi interaktywnej telewizji; karty magnetyczne, **16** papier, karton i wyroby z tych materiałów (nie ujęte w innych klasach), druki; wydawnictwa, czasopisma, książki; materiały intrologatorskie; fotografie; materiały biurowe; kleje do celów biurowych lub domowych; materiały dla artystów; pędzle do malowania; maszyny do pisania i sprzęt biurowy (z wyjątkiem me-

bli); materiały szkoleniowe i instruktażowe (z wyjątkiem przyrządów); materiały z tworzyw sztucznych do pakowania (nie ujęte w innych klasach); czcionki drukarskie; matryce drukarskie, **35** usługi reklamowe; produkcja reklam w systemie multimedialnym, produkcja reklam interaktywnych (reklama hybrydowa), organizacja i prowadzenie kampanii reklamowych, wynajem i sprzedaż miejsca i czasu na cele reklamowe w środkach masowego przekazu, tworzenie reklamowych i sponsorowanych tekstów, produkcja reklam radiowych oraz filmów reklamowych dla telewizji, filmu, Internetu; organizacja pokazów i wystaw w celach handlowych i reklamowych; usługi marketingu i public relations; merchandising; organizacja i prowadzenie serwisu ogłoszeniowego; zgrupowanie na rzecz osób trzecich towarów w rodzaju sprzętu, artykułów i programów multimedialnych, gier telewizyjnych i komputerowych; gier, zabawek, wyrobów szklanych, porcelanowych i ceramicznych i artykułów; kosmetycznych, higienicznych i opatrunkowych, odzieżowych, spożywczych, sportowych i wydawnictw, w sklepie, hurtowni wielobranżowej i sklepie internetowym lub telesklepie, tak aby umożliwić konsumentom dokonanie zakupu w dobrych warunkach; interaktywne reklamy (reklama hybrydowa), **38** obsługa przekazu i przekazywanie dźwięku i/lub obrazu, także w systemie cyfrowym, poprzez sieci komunikacyjne, w tym sieć telewizyjną, satelitarną, naziemną kablową, światłowodową i Internet; organizowanie systemów transmisyjnych dźwięku, obrazu i sygnału cyfrowego; rozpowszechnianie programów telewizyjnych, reportaży, filmów dokumentalnych i fabularnych, widowisk rozrywkowych i sportowych oraz audycji z interaktywnym udziałem widzów, usługi emisji i transmisji telewizji interaktywnej, interaktywnej rozrywki; zbieranie i przekazywanie informacji poprzez sieci komunikacyjne; dostarczanie informacji on-line z komputerowych baz danych; usługi teletekstowe i audiotekstowe; udostępnianie Platformy Hybrydowej w formie zespołu serwisów HbbTV (Hybrid Broadcast Broadband TV) dedykowanych do audycji telewizyjnych emitowanych na kanałach telewizyjnych w ramach naziemnej telewizji cyfrowej DVB-T, w szczególności serwisy dedykowane do konkretnych audycji telewizyjnych; serwisy HbbTV wspierające lokowanie produktów w audycjach telewizyjnych i serialach emitowanych na kanałach TVP; usługi wideo na żądanie (VOD), **41** nauczanie; kształcenie; rozrywka; działalność sportowa i kulturalna; usługi wydawnicze, pisanie i publikacja tekstów innych niż reklamowe, publikacje elektroniczne on-line książek i periodyków; produkcja programów radiowych i telewizyjnych; organizowanie, montaż i produkcja programów i imprez artystycznych, estradowych, sportowych, rekreacyjnych; usługi organizowania nauki i szkoleń w dziedzinie multimedialnej; organizowanie konkursów, organizowanie imprez o charakterze edukacyjnym i kulturalnym; usługi w zakresie interaktywnych programów i gier odtwarzanych za pośrednictwem sieci komputerowych i komunikacyjnych; usługi wynajmu nagrań i studiów nagrań, produkcja filmów, realizacja spektakli, realizowanie usług teletekstowych i audiotekstowych; interaktywne konkursy, głosowania, plebiscyty.

(111) **269224** (220) 2012 11 15 (210) 406982
 (151) 2014 05 09 (441) 2013 03 04
 (732) CERSANIT TRADE MARK SPÓŁKA Z OGRANICZONĄ
 ODPOWIEDZIALNOŚCIĄ, Kielce, PL.
 (540) BORNEO
 (510), (511) **20** meble łazienkowe, meblowe wyposażenie łazienek, półki, lustra.

(111) **269225** (220) 2012 11 15 (210) 406983
 (151) 2014 05 09 (441) 2013 03 04
 (732) CERSANIT TRADE MARK SPÓŁKA Z OGRANICZONĄ
 ODPOWIEDZIALNOŚCIĄ, Kielce, PL.
 (540) SAMOA
 (510), (511) **20** meble łazienkowe, meblowe wyposażenie łazienek, półki, lustra.

(111) **269226** (220) 2012 11 15 (210) 406984
 (151) 2014 05 09 (441) 2013 03 04
 (732) CERSANIT TRADE MARK SPÓŁKA Z OGRANICZONĄ
 ODPOWIEDZIALNOŚCIĄ, Kielce, PL.
 (540) SAMARIA
 (510), (511) **20** meble łazienkowe, meblowe wyposażenie łazienek, półki, lustra.

(111) **269227** (220) 2012 11 15 (210) 406985
 (151) 2014 05 09 (441) 2013 03 04
 (732) CERSANIT TRADE MARK SPÓŁKA Z OGRANICZONĄ
 ODPOWIEDZIALNOŚCIĄ, Kielce, PL.
 (540) TANGANIKA
 (510), (511) **20** meble łazienkowe, meblowe wyposażenie łazienek,
 półki, lustra.

(111) **269228** (220) 2012 11 16 (210) 406992
 (151) 2014 05 09 (441) 2013 03 04
 (732) LUXUS TRIP & TRAVEL SPÓŁKA Z OGRANICZONĄ
 ODPOWIEDZIALNOŚCIĄ, Katowice, PL.
 (540)



(531) 5.5.20, 27.5.1
 (510), (511) **39** usługi polegające na towarzyszeniu podróżnym
 w czasie podróży; organizowanie transportu powietrznego; space-
 rowe rejsy statkami; rejsy statkami wycieczkowymi; organizowanie
 wycieczek; organizowanie zwiedzania turystycznego; organizowa-
 nie transportu promowego; organizowanie transportu statkami;
 rezerwacja miejsc na podróż; transport podróży; pośrednictwo
 w transporcie podróży; rezerwacja transportu.

(111) **269229** (220) 2012 11 16 (210) 406993
 (151) 2014 05 09 (441) 2013 03 04
 (732) LUXUS TRIP & TRAVEL SPÓŁKA Z OGRANICZONĄ
 ODPOWIEDZIALNOŚCIĄ, Katowice, PL.
 (540)



Kolor znaku: beżowy, biały, srebrny, pomarańczowy
 (531) 5.5.20, 26.13.25, 27.5.1, 29.1.14
 (510), (511) **39** usługi polegające na towarzyszeniu podróżnym
 w czasie podróży; organizowanie transportu powietrznego; space-
 rowe rejsy statkami; rejsy statkami wycieczkowymi; organizowanie
 wycieczek; organizowanie zwiedzania turystycznego; organizowa-
 nie transportu promowego; organizowanie transportu statkami;
 rezerwacja miejsc na podróż; transport podróży; pośrednictwo
 w transporcie podróży; rezerwacja transportu.

(111) **269230** (220) 2012 11 16 (210) 406999
 (151) 2014 07 23 (441) 2013 03 04
 (732) SKARB PAŃSTWA REPREZENTOWANY PRZEZ LASY
 PAŃSTWOWE OŚRODEK TRANSPORTU LEŚNEGO, Świebodzin, PL.
 (540)



Kolor znaku: zielony
 (531) 1.15.24, 3.9.1, 5.1.10, 27.5.1, 29.1.3

(510), (511) **29** filety rybne; przetworzona ikra rybia; konserwy ryb-
 ne; przeciery rybne; raki nieżywe; ryby konserwowane; ryby nieżywe;
 ryby solone; żywność przygotowywana z ryb, **35** handlowe informa-
 cje i porady udzielane konsumentom w punktach informacji konsu-
 menckiej; prezentowanie produktów w mediach dla celów sprzedaży
 detalicznej; rozpowszechnianie materiałów reklamowych jak; ulotki,
 prospekty, druki, próbki; rozpowszechnianie ogłoszeń reklamowych,
44 hodowla zwierząt, zwłaszcza słodkowodnych.

(111) **269231** (220) 2012 11 29 (210) 407548
 (151) 2014 07 31 (441) 2013 03 18
 (732) IDEA BANK SPÓŁKA AKCYJNA, Warszawa, PL.
 (540)

Idea Lease

Kolor znaku: niebieski, czarny

(531) 26.1.1, 27.5.1, 29.1.12

(510), (511) **09** urządzenia i przyrządy: naukowe, żeglarskie, geode-
 zyjne, fotograficzne, kinematograficzne, optyczne, wagowe, pomia-
 rowe, sygnalizacyjne, kontrolne, do ratowania życia, do celów dydak-
 tycznych; urządzenia i przyrządy elektryczne przewodzące,
 przełączające, transformujące, akumulatorowe i kontrolno-sterujące;
 urządzenia do nagrywania, transmisji lub reprodukcji dźwięku lub
 obrazu; magnetyczne nośniki danych, płyty oraz dyski z nagraniami;
 automaty sprzedające i mechanizmy do urządzeń uruchamianych
 przez wrzucenie monety; kasy sklepowe, maszyny liczące, sprzęt
 przetwarzający dane i komputery; urządzenia do gaszenia ognia;
 karty bankowe, karty kredytowe, karty debetowe, karty płatnicze
 i karty identyfikacyjne, magnetycznie kodowane karty i karty zawie-
 rające płytki obwodów scalonych-karty inteligentne, karty z pamię-
 cią lub z mikroprocesorem, czytniki kart, programy komputerowe,
 oprogramowanie komputerowe umożliwiające kartom inteligent-
 nym współdziałanie z terminalami i czytnikami, aparatura elektro-
 niczna do weryfikacji autentyczności kart bankowych, kart kredyto-
 wych, kart debetowych i kart płatniczych, programy komputerowe
 ładowane: programy komputerowe zapisane na chipach, dyskiet-
 kach, taśmach i dyskach kompaktowych, programy komputerowe
 aplikacyjne, programy komputerowe narzędziowe, programy kom-
 puterowe systemu operacyjnego, oprogramowania do zabezpieczeni-
 a składów danych oraz wyszukiwania i transmisji poufnych infor-
 macji klienta używanych przez osoby oraz instytucje bankowe
 i finansowe; sprzęt komputerowy, urządzenia peryferyjne i oprogra-
 mowanie do umożliwiania płatności za pomocą środków elektro-
 nicznych i bezprzewodowych; sprzęt i oprogramowanie komputer-
 owe umożliwiające dostęp do kont płatniczych za pomocą środków
 elektronicznych i bezprzewodowych; sprzęt i oprogramowanie kom-
 puterowe do kodowania i bezpiecznego przechowywania, odzyski-
 wania i przekazywania danych klienta, informacji na temat konta
 i transakcji osób indywidualnych, instytucji bankowych i finanso-
 wych; bezpieczne terminale transakcji elektronicznych, **16** papier,
 tektura i wyroby z tych materiałów, nie ujęte w innych klasach; druki;
 materiały introligatorskie; materiały fotograficzne zawarte w tej kla-
 sie; materiały piśmienne; kleje do materiałów piśmiennych lub do
 celów domowych; materiały przeznaczone dla artystów; pędzle ma-
 larskie; maszyny do pisania i sprzęt biurowy z wyjątkiem mebli; mate-
 riały szkoleniowe i instruktażowe z wyjątkiem aparatów; materiały
 z tworzyw sztucznych do pakowania nie ujęte w innych klasach;
 czcionki drukarskie; matryce; materiały papierniczne, materiały druko-
 wane, publikacje, książki, wydawnictwa reklamowe, katalogi, czaso-
 pisma, periodyki, magazyny, broszury, foldery, ulotki, prospekty, dru-
 ki, afisze, plakaty, naklejki, materiały biurowe, materiały szkoleniowe
 i instruktażowe z wyjątkiem aparatów, **35** reklama; zarządzanie
 w działalności handlowej; administrowanie działalności handlowej;
 prace biurowe; specjalistyczne doradztwo i konsulting w zakresie or-
 ganizowania i prowadzenia działalności gospodarczej, pomoc i usłu-
 gi organizacji i zarządzania działalnością gospodarczą, przedsiębior-
 stwami oraz przedsiębiorstwami gospodarczymi i handlowymi, usługi
 audytorskie, usługi księgowo-rachunkowe, doradztwo podatkowe,
 prowadzenie ksiąg, przygotowywanie zeznań podatkowych, analizy
 kosztów, informacja podatkowa, pośrednictwo w zawieraniu trans-
 akcji handlowych, usługi franszyzy, usługi specjalistycznego doradz-
 twa handlowego i gospodarczego, usługi pośrednictwa handlowe-

go, usługi agencji importowo-eksportowych i agencji handlowych, promocja sprzedaży towarów, organizowanie aukcji; badania i poszukiwania w dziedzinie działalności gospodarczej, ekspertyzy w dziedzinie działalności gospodarczej, ekspertyzy opłacalności; usługi przenoszenia przedsiębiorstw, usługi pozyskiwania, opracowywania i udostępniania informacji o działalności gospodarczej; usługi pośrednictwa pracy, rekrutacji i doboru personelu, doradztwo w zakresie zarządzania personalnego i kadrowego; organizowanie targów i wystaw w celach handlowych lub reklamowych; usługi badania rynku i opinii publicznej, usługi wykonywania prognoz ekonomicznych i analiz rynkowych, analizy kosztów, usługi badań statystycznych i przeprowadzania wyceny działalności gospodarczej; opracowywanie informacji statystycznych, sporządzanie wyciągów z kont, zarządzanie zbiorami informatycznymi i zbiorami danych w systemach komputerowych, pozyskiwanie danych do komputerowych baz danych, usługi systematyzacji, sortowania i kompilacji danych w komputerowych bazach danych, komputerowe zarządzanie plikami, wyszukiwanie informacji w bazach i plikach komputerowych; usługi reklamy i promocji, usługi public relations, usługi w zakresie reklamy z wykorzystaniem metod słownych, dźwiękowych, audiowizualnych i multimedialnych oraz za pośrednictwem sieci komputerowej, rozpowszechnianie materiałów reklamowych i ofert reklamowych, rozpowszechnianie ogłoszeń reklamowych, udostępnienie powierzchni reklamowych i czasu reklamowego, usługi obsługi programów lojalnościowych i programów promocyjnych; archiwizacja dokumentów metodami elektronicznymi i tradycyjnymi, **36** ubezpieczenia; usługi finansowe; usługi monetarne; usługi w zakresie majątku nieruchomego, usługi bankowe, pośrednictwo finansowe, usługi elektronicznego transferu środków finansowych i walut; rozliczanie transakcji finansowych za pośrednictwem elektronicznych sieci komunikacyjnych; usługi elektronicznych płatności w Internecie; bankowość internetowa, bankowość telefoniczna; kredyty gotówkowe, kredyty samochodowe, kredyty hipoteczne, leasing finansowy, leasing operacyjny, leasing konsumencki, finansowanie zakupów na raty, usługi ściągania należności, usługi skupu długów, usługi pośrednictwa w zakresie kupna i sprzedaży wierzytelności, windykacja należności, w tym windykacja sądowa i komornicza, monitoring wierzytelności, usługi świadczeń emerytalnych, usługi funduszy emerytalno-rentowych, usługi finansowe dla emerytów, usługi lokat terminowych i wkładów oszczędnościowych, tworzenie, oferowanie i doradztwo w zakresie programów i planów systematycznego oszczędzania, usługi maklerskie, prowadzenie kont depozytowych papierów wartościowych, usługi w zakresie obrotu papierami wartościowymi, inwestowanie na rynku kapitałowym, rynku papierów wartościowych oraz na rynku nieruchomości, dokonywanie operacji kupna i sprzedaży papierów wartościowych, notowania giełdowe, usługi zarządzania aktywami finansowymi tj. zarządzania portfelem na zlecenie klienta, usługi doradztwa w zakresie obrotu papierami wartościowymi-raporty, analizy i opracowania na zamówienie klienta, usługi pośrednictwa w nabywaniu dużych pakietów akcji w trybie wezwania, usługi opracowywania prospektów emisyjnych, usługi wprowadzania akcji spółek do publicznego obrotu, usługi pełnienia funkcji sponsora emisji, animatora rynku oraz emitenta, informacja finansowa-usługi przygotowywania finansowych memorandumów informacyjnych, usługi organizacji obrotu papierami wartościowymi spółek na rynku niepublicznym, wykonywanie czynności związanych z emisją i obrotem papierami wartościowymi, usługi gwarantowania emisji papierów wartościowych, usługi underwritingu; pośrednictwo w obrocie papierami wartościowymi, prowadzenie rachunków maklerskich, nabywanie i zbywanie papierów wartościowych na zlecenie osób trzecich, prowadzenie rozliczeń z tytułu posiadania, nabycia lub zbycia papierów wartościowych, pośrednictwo w nabywaniu pakietów akcji, wykonywanie ekspertyz i prognoz finansowych, analiza finansowa, doradztwo finansowe, świadczenie usług konsultacyjno-doradczych w sprawach finansowych, doradztwo inwestycyjne, usługi funduszy inwestycyjnych, usługi czynności powierniczych, zarządzanie funduszami powierniczymi, usługi towarzystw funduszy inwestycyjnych, zarządzanie funduszami inwestycyjnymi i funduszami emerytalnymi, lokowanie powierzonych pieniędzy w imieniu własnym i na wspólny rachunek uczestników funduszy powierniczych, zbywanie jednostek uczestnictwa funduszy powierniczych, usługi prowadzenia indywidualnych kont emerytalnych, usługi dystrybucji jednostek towarzystwa funduszy inwestycyjnych, usługi udzielania i obsługi kredytu na zakup papierów wartościowych, zarządzanie powierzonymi środkami pieniężnymi

oraz innymi aktywami, usługi zarządzania ryzykiem, tworzenie i prowadzenie funduszy inwestycyjnych i powierniczych; usługi depozytowe i kredytowe, usługi brokerskie, usługi clearingowe, usługi faktoringu, usługi w zakresie kapitału powierniczego, akredytywy, obsługi czeków podróżnych, prowadzenie rachunków bankowych, przyjmowanie wkładów oszczędnościowych i lokat terminowych, udzielanie oraz zaciąganie kredytów i pożyczek, przeprowadzanie rozliczeń transakcji, wykonywanie operacji wekslowych i czekowych, dokonywanie transakcji i przelewów elektronicznych; przyjmowanie i dokonywanie lokat w bankach krajowych i zagranicznych, przyjmowanie i udzielanie poręczeń i gwarancji bankowych, dokonywanie obrotu wartościami dewizowymi, przyjmowanie do depozytu przedmiotów, dokumentów i papierów wartościowych oraz udostępnianie skrytek sejfowych, organizowanie konsorcjów bankowych, dokonywanie obrotu wierzytelnościami, wykonywanie na zlecenie innych banków określonych czynności bankowych, wykonywanie czynności powierniczych, wydawanie i obsługa kart płatniczych, wykonywanie terminowych operacji finansowych, usługi operacji finansowych związanych z likwidacją przedsiębiorstw, wykonywanie czynności z zakresu działalności ubezpieczeniowej, pośrednictwo ubezpieczeniowe; wycena aktywów ruchomych i nieruchomości, zarządzanie majątkiem, usługi agencji pośrednictwa w obrocie nieruchomościami, usługi dzierżawy majątku nieruchomego; raporty, analizy i opracowania na zamówienie klienta w dziedzinie nieruchomości, wynajem mieszkań i lokali komercyjnych, usługi administrowania nieruchomościami, usługi inwestycyjne związane z nieruchomościami, usługi finansowe związane z leasingiem, kupnem, sprzedażą, hipoteką, najmem i dzierżawą nieruchomości, usługi pozyskiwania i zakupu gruntu pod inwestycje budowlane; finansowanie działalności deweloperskiej, organizowanie funduszy na cele dobroczynne, sponsorowanie finansowe; usługi doradcze dotyczące wszystkich usług ujętych w tej klasie; informacja o ww. usługach, **38** usługi telekomunikacji zawarte w tej klasie; usługi agencji informacyjnych i prasowych, usługi przesyłania informacji, przesyłanie informacji tekstowej, obrazowej, dźwiękowej i skompilowanej w formie zapisu elektronicznego oraz udostępnianie łączności do przesyłania takiej informacji poprzez terminale komputerowe, sieci światłowodów, telefony, telegrafy, teleksy, telefaksy, radio, telewizję oraz urządzenia satelitarne, udostępnianie łączności i przekazu informacji tekstowej, dźwiękowej i obrazowej poprzez terminale komputerowe, oraz poprzez sieć światłowodów, udostępnianie połączenia ze światową siecią komputerową za pośrednictwem telekomunikacji, wypożyczanie aparatury do przesyłania informacji, usługi rozpowszechniania ogłoszeń elektronicznych, usługi przydzielania dostępu i obsługa poczty elektronicznej i skrynek mailowych, usługi transmisji internetowych, mianowicie przekazywanie dźwięku i obrazu poprzez sieć internetową, udostępnianie portali internetowych, prowadzenie forum on-line, usługi przydzielania dostępu do portali komunikacyjnych i informacyjnych oraz przesyłania danych, wiadomości, dźwięku i obrazu poprzez portale komunikacyjne i informacyjne; umożliwianie dostępu do portalu z informacjami finansowymi, gospodarczymi, giełdowymi, podatkowymi, prawnymi oraz z komentarzami i poradami dla inwestorów, umożliwianie dostępu do platformy internetowej używanej do inwestowania na rynku walut, przydzielanie dostępu do baz danych dostępnych przez Internet, udostępnianie środków łączności umożliwiających obsługę klienta przez Internet, obsługa telekonferencji, przesyłanie telekopii, wypożyczanie modemów, wypożyczanie urządzeń telekomunikacyjnych i do przesyłania informacji, usługi łączności telefonicznej; informacja o ww. usługach, **41** usługi nauczania, usługi kształcenia, usługi w dziedzinie rozrywki; usługi w dziedzinie sportu i kultury; usługi wydawnicze, publikowanie tekstów innych niż reklamowe, artykułów, książek, periodyków, czasopism, gazet, prezentacji multimedialnych, publikacje elektroniczne on-line, wydawanie nagrań dźwiękowych, wizualnych, nagrań wideo, elektronicznych nośników informacji; produkcja filmów, nagrań audio i/lub video oraz programów radiowych i telewizyjnych; organizowanie konkursów i gier edukacyjnych, sportowych, kulturalnych i rozrywkowych, organizacja zawodów sportowych; organizacja loterii, festiwalu, imprez plenerowych; organizacja i prowadzenie konferencji, kongresów, seminariów, sympozjów, zjazdów, szkoleń, konkursów i wystaw; organizowanie wystaw w celach sportowych, edukacyjno-szkoleniowych oraz kulturalnych; informacja o ww. usługach, **42** usługi wykonywania badań naukowych i technicznych oraz ich projektowanie; analizy przemysłowe i usługi wykonywania badań w dziedzinie sprzętu komputerowego oraz oprogramowania; projektowanie

i ulepszanie sprzętu oraz oprogramowania komputerowego; ekspertyzy w zakresie komputerów, systemów komputerowych i programów komputerowych, consulting w zakresie komputerów i programów komputerowych, programowanie komputerów na zlecenie, projektowanie i tworzenie oprogramowania komputerowego, mianowicie programów zapisanych we właściwym języku dla danego komputera do użycia w komputerach i systemach, projektowanie oprogramowania dostosowanego do potrzeb poszczególnych grup użytkowników, projektowanie systemów komputerowych, projektowanie lokalnych sieci komputerowych, doradztwo w zakresie informatyzacji rachunkowości, licencjonowanie, leasing i wynajem programów komputerowych i oprogramowania komputerowego, tworzenie, utrzymywanie i opracowywanie portali internetowych, tworzenie oprogramowania dla portali internetowych, usługi prowadzenia portali internetowych, ich konserwacja i hosting, **45** usługi prawne, udzielanie porad prawnych, konsultacje prawne, sporządzanie ekspertyz, umów, opinii i analiz prawnych, opracowywanie projektów aktów prawnych, zastępstwo prawne i procesowe, występowanie przed sądami i urzędami, usługi arbitrażowe; mediacje, sprawy sporne; usługi zarządzania własnością intelektualną.

(111) **269232** (220) 2012 11 29 (210) 407550
 (151) 2014 07 31 (441) 2013 03 18
 (732) IDEA BANK SPÓŁKA AKCYJNA, Warszawa, PL.
 (540)



Kolor znaku: czarny, niebieski

(531) 26.1.1, 27.5.1, 29.1.12

(510), (511) **09** urządzenia i przyrządy: naukowe, żeglarskie, geodezyjne, fotograficzne, kinematograficzne, optyczne, wagowe, pomiarowe, sygnalizacyjne, kontrolne, do ratowania życia, do celów dydaktycznych; urządzenia i przyrządy elektryczne przewodzące, przełączające, transformujące, akumulatorowe i kontrolno-sterujące; urządzenia do nagrywania, transmisji lub reprodukcji dźwięku lub obrazu; magnetyczne nośniki danych, płyty oraz dyski z nagraniami; automaty sprzedające i mechanizmy do urządzeń uruchamianych przez wrzucenie monety; kasy sklepowe, maszyny liczące, sprzęt przetwarzający dane i komputery; urządzenia do gaszenia ognia; karty bankowe, karty kredytowe, karty debetowe, karty płatnicze i karty identyfikacyjne, magnetycznie kodowane karty i karty zawierające płytki obwodów scalonych-karty inteligentne, karty z pamięcią lub z mikroprocesorem, czytniki kart, programy komputerowe, oprogramowanie komputerowe umożliwiające kartom inteligentnym współdziałanie z terminalami i czytnikami, aparatura elektroniczna do weryfikacji autentyczności kart bankowych, kart kredytowych, kart debetowych i kart płatniczych, programy komputerowe ładowane: programy komputerowe zapisane na chipach, dyskietkach, taśmach i dyskach kompaktowych, programy komputerowe aplikacyjne, programy komputerowe narzędziowe, programy komputerowe systemu operacyjnego, oprogramowania do zabezpieczenia składów danych oraz wyszukiwania i transmisji poufnych informacji klienta używanych przez osoby oraz instytucje bankowe i finansowe; sprzęt komputerowy, urządzenia peryferyjne i oprogramowanie do umożliwiania płatności za pomocą środków elektronicznych i bezprzewodowych; sprzęt i oprogramowanie komputerowe do kodowania i bezpiecznego przechowywania, odzyskiwania i przekazywania danych klienta, informacji na temat konta i transakcji osób indywidualnych, instytucji bankowych i finansowych; bezpieczne terminale transakcji elektronicznych, **16** papier, tektura i wyroby z tych materiałów, nie ujęte w innych klasach; druki; materiały introligatorskie; materiały fotograficzne zawarte w tej klasie; materiały piśmienne; kleje do materiałów piśmiennych lub do celów domowych; materiały przeznaczone dla artystów; pędzle malarskie; maszyny do pisania i sprzęt biurowy z wyjątkiem mebli; materiały szkoleniowe i instruktażowe z wyjątkiem aparatów; materiały z tworzyw sztucznych do pakowania nie ujęte w innych klasach; czcionki drukarskie; matryce; materiały papiernicze, materiały drukowane, publikacje, książki, wydawnictwa reklamowe, katalogi, czasopisma, periodyki, magazyny, broszury, foldery, ulotki, prospekty, dru-

ki, afisze, plakaty, naklejki, materiały biurowe, materiały szkoleniowe i instruktażowe z wyjątkiem aparatów, **35** reklama; zarządzanie w działalności handlowej; administrowanie działalności handlowej; prace biurowe; specjalistyczne doradztwo i consulting w zakresie organizowania i prowadzenia działalności gospodarczej, pomoc i usługi organizacji i zarządzania działalnością gospodarczą, przedsiębiorstwami oraz przedsięwzięciami gospodarczymi i handlowymi, usługi audytorskie, usługi księgowo-rachunkowe, doradztwo podatkowe, prowadzenie ksiąg, przygotowywanie zeznań podatkowych, analizy kosztów, informacja podatkowa, pośrednictwo w zawieraniu transakcji handlowych, usługi franszyzy, usługi specjalistycznego doradztwa handlowego i gospodarczego, usługi pośrednictwa handlowego, usługi agencji importowo-eksportowych i agencji handlowych, promocja sprzedaży towarów, organizowanie aukcji; badania i poszukiwania w dziedzinie działalności gospodarczej, ekspertyzy w dziedzinie działalności gospodarczej, ekspertyzy opłacalności; usługi przenoszenia przedsiębiorstw, usługi pozyskiwania, opracowywania i udostępniania informacji o działalności gospodarczej; usługi pośrednictwa pracy, rekrutacji i doboru personelu, doradztwo w zakresie zarządzania personalnego i kadrowego; organizowanie targów i wystaw w celach handlowych lub reklamowych; usługi badania rynku i opinii publicznej, usługi wykonywania prognoz ekonomicznych i analiz rynkowych, analizy kosztów, usługi badań statystycznych i przeprowadzania wyceny działalności gospodarczej; opracowywanie informacji statystycznych, sporządzanie wyciągów z kont, zarządzanie zbiorami informatycznymi i zbiorami danych w systemach komputerowych, pozyskiwanie danych do komputerowych baz danych, usługi systematyzacji, sortowania i kompilacji danych w komputerowych bazach danych, komputerowe zarządzanie plikami, wyszukiwanie informacji w bazach i plikach komputerowych; usługi reklamy i promocji, usługi public relations, usługi w zakresie reklamy z wykorzystaniem metod słownych, dźwiękowych, audiowizualnych i multimedialnych oraz za pośrednictwem sieci komputerowej, rozpowszechnianie materiałów reklamowych i ofert reklamowych, rozpowszechnianie ogłoszeń reklamowych, udostępnienie powierzchni reklamowych i czasu reklamowego, usługi obsługi programów lojalnościowych i programów promocyjnych; archiwizacja dokumentów metodami elektronicznymi i tradycyjnymi, **36** ubezpieczenia; usługi finansowe; usługi monetarne; usługi w zakresie majątku nieruchomego, usługi bankowe, pośrednictwo finansowe, usługi elektronicznego transferu środków finansowych i walut; rozliczanie transakcji finansowych za pośrednictwem elektronicznych sieci komunikacyjnych; usługi elektronicznych płatności w Internecie; bankowość internetowa, bankowość telefoniczna; kredyty gotówkowe, kredyty samochodowe, kredyty hipoteczne, leasing finansowy, leasing operacyjny, leasing konsumencki, finansowanie zakupów na raty, usługi ściągania należności, usługi skupu długów, usługi pośrednictwa w zakresie kupna i sprzedaży wierzycelności, windykacja należności, w tym windykacja sądowa i komornicza, monitoring wierzycelności, usługi świadczeń emerytalnych, usługi funduszy emerytalno-rentowych, usługi finansowe dla emerytów, usługi lokat terminowych i wkładów oszczędnościowych, tworzenie, oferowanie i doradztwo w zakresie programów i planów systematycznego oszczędzania, usługi maklerskie, prowadzenie kont depozytowych papierów wartościowych, usługi w zakresie obrotu papierami wartościowymi, inwestowanie na rynku kapitałowym, rynku papierów wartościowych oraz na rynku nieruchomości, dokonywanie operacji kupna i sprzedaży papierów wartościowych, notowania giełdowe, usługi zarządzania aktywami finansowymi tj. zarządzania portfelem na zlecenie klienta, usługi doradztwa w zakresie obrotu papierami wartościowymi-raporty, analizy i opracowania na zamówienie klienta, usługi pośrednictwa w nabywaniu dużych pakietów akcji w trybie wezwania, usługi opracowywania prospektów emisyjnych, usługi wprowadzania akcji spółek do publicznego obrotu, usługi pełnienia funkcji sponsora emisji, animatora rynku oraz emitenta, informacja finansowa-usługi przygotowywania finansowych memorandum informacyjnych, usługi organizacji obrotu papierami wartościowymi spółek na rynku niepublicznym, wykonywanie czynności związanych z emisją i obrotem papierami wartościowymi, usługi gwarantowania emisji papierów wartościowych, usługi underwritingu; pośrednictwo w obrocie papierami wartościowymi, prowadzenie rachunków maklerskich, nabywanie i zbywanie papierów wartościowych na zlecenie osób trzecich, prowadzenie rozliczeń z tytułu posiadania, nabycia lub zbycia papierów wartościowych, pośrednictwo w nabywaniu pakietów akcji, wykonywanie ekspertyz i prognoz fi-

nansowych, analiza finansowa, doradztwo finansowe, świadczenie usług konsultacyjno-doradczych w sprawach finansowych, doradztwo inwestycyjne, usługi funduszy inwestycyjnych, usługi czynności powierniczych, zarządzanie funduszami powierniczymi, usługi towarzystw funduszy inwestycyjnych, zarządzanie funduszami inwestycyjnymi i funduszami emerytalnymi, lokowanie powierzonych pieniędzy w imieniu własnym i na wspólny rachunek uczestników funduszy powierniczych, zbywanie jednostek uczestnictwa funduszy powierniczych, usługi prowadzenia indywidualnych kont emerytalnych, usługi dystrybucji jednostek towarzystwa funduszy inwestycyjnych, usługi udzielania i obsługi kredytu na zakup papierów wartościowych, zarządzanie powierzonymi środkami pieniężnymi oraz innymi aktywami, usługi zarządzania ryzykiem, tworzenie i prowadzenie funduszy inwestycyjnych i powierniczych; usługi depozytowe i kredytowe, usługi brokerskie, usługi clearingowe, usługi faktoringu, usługi w zakresie kapitału powierniczego, akredytywy, obsługi czeków podróży, prowadzenie rachunków bankowych, przyjmowanie wkładów oszczędnościowych i lokat terminowych, udzielanie oraz zaciąganie kredytów i pożyczek, przeprowadzanie rozliczeń transakcji, wykonywanie operacji wekslowych i czekowych, dokonywanie transakcji i przelewów elektronicznych; przyjmowanie i dokonywanie lokat w bankach krajowych i zagranicznych, przyjmowanie i udzielanie poręczeń i gwarancji bankowych, dokonywanie obrotu wartościami dewizowymi, przyjmowanie do depozytu przedmiotów, dokumentów i papierów wartościowych oraz udostępnianie skrytek sejfowych, organizowanie konsorcjów bankowych, dokonywanie obrotu wierzytelnościami, wykonywanie na zlecenie innych banków określonych czynności bankowych, wykonywanie czynności powierniczych, wydawanie i obsługa kart płatniczych, wykonywanie terminowych operacji finansowych, usługi operacji finansowych związanych z likwidacją przedsiębiorstw, wykonywanie czynności z zakresu działalności ubezpieczeniowej, pośrednictwo ubezpieczeniowe; wycena aktywów ruchomych i nieruchomości, zarządzanie majątkiem, usługi agencji pośrednictwa w obrocie nieruchomościami, usługi dzierżawy majątku nieruchomości; raporty, analizy i opracowania na zamówienie klienta w dziedzinie nieruchomości, wynajem mieszkań i lokali komercyjnych, usługi administrowania nieruchomościami, usługi inwestycyjne związane z nieruchomością, usługi finansowe związane z leasingiem, kupnem, sprzedażą, hipoteką, najmem i dzierżawą nieruchomości, usługi pozyskiwania i zakupu gruntu pod inwestycje budowlane; finansowanie działalności deweloperskiej, organizowanie funduszy na cele dobroczynne, sponsorowanie finansowe; usługi doradcze dotyczące wszystkich usług ujętych w tej klasie; informacja o ww. usługach, **38** usługi telekomunikacji zawarte w tej klasie; usługi agencji informacyjnych i prasowych, usługi przesyłania informacji, przesyłanie informacji tekstowej, obrazowej, dźwiękowej i skompilowanej w formie zapisu elektronicznego oraz udostępnianie łączności do przesyłania takiej informacji poprzez terminale komputerowe, sieci światłowodów, telefony, telegrafy, teleksy, telefaksy, radio, telewizję oraz urządzenia satelitarne, udostępnianie łączności i przekazu informacji tekstowej, dźwiękowej i obrazowej poprzez terminale komputerowe, oraz poprzez sieć światłowodów, udostępnianie połączenia ze światową siecią komputerową za pośrednictwem telekomunikacji, wypożyczanie aparatury do przesyłania informacji, usługi rozpowszechniania ogłoszeń elektronicznych, usługi przydzielania dostępu i obsługa poczty elektronicznej i skrzynek mailowych, usługi transmisji internetowych, mianowicie przekazywanie dźwięku i obrazu poprzez sieć internetową, udostępnianie portali internetowych, prowadzenie forum on-line, usługi przydzielania dostępu do portali komunikacyjnych i informacyjnych oraz przesyłania danych, wiadomości, dźwięku i obrazu poprzez portale komunikacyjne i informacyjne; umożliwianie dostępu do portalu z informacjami finansowymi, gospodarczymi, giełdowymi, podatkowymi, prawnymi oraz z komentarzami i poradami dla inwestorów, umożliwianie dostępu do platformy internetowej używanej do inwestowania na rynku walut, przydzielanie dostępu do baz danych dostępnych przez Internet, udostępnianie środków łączności umożliwiających obsługę klienta przez Internet, obsługa telekonferencji, przesyłanie telekopii, wypożyczanie modemów, wypożyczanie urządzeń telekomunikacyjnych i do przesyłania informacji, usługi łączności telefonicznej; informacja o ww. usługach, **41** usługi nauczania, usługi kształcenia, usługi w dziedzinie rozrywki; usługi w dziedzinie sportu i kultury; usługi wydawnicze, publikowanie tekstów innych niż reklamowe, artykułów, książek, periodyków, czasopism, gazet, prezentacji multimedialnych, publikacje elektroniczne on-line, wy-

dawanie nagrań dźwiękowych, wizualnych, nagrań wideo, elektronicznych nośników informacji; produkcja filmów, nagrań audio i/lub video oraz programów radiowych i telewizyjnych; organizowanie konkursów i gier edukacyjnych, sportowych, kulturalnych i rozrywkowych, organizacja zawodów sportowych; organizacja loterii, festiwalu, imprez plenerowych; organizacja i prowadzenie konferencji, kongresów, seminariów, sympozjów, zjazdów, szkoleń, konkursów i wystaw; udzielenie wystaw w celach sportowych, edukacyjno-szkoleniowych oraz kulturalnych; informacja o ww. usługach, **42** usługi wykonywania badań naukowych i technicznych oraz ich projektowanie; analizy przemysłowe i usługi wykonywania badań w dziedzinie sprzętu komputerowego oraz oprogramowania; projektowanie i ulepszanie sprzętu oraz oprogramowania komputerowego; ekspertyzy w zakresie komputerów, systemów komputerowych i programów komputerowych, konsulting w zakresie komputerów i programów komputerowych, programowanie komputerów na zlecenie, projektowanie i tworzenie oprogramowania komputerowego, mianowicie programów zapisanych we właściwym języku dla danego komputera do użycia w komputerach i systemach, projektowanie oprogramowania dostosowanego do potrzeb poszczególnych grup użytkowników, projektowanie systemów komputerowych, projektowanie lokalnych sieci komputerowych, doradztwo w zakresie informatyki rachunkowości, licencjonowanie, leasing i wynajem programów komputerowych i oprogramowania komputerowego, tworzenie, utrzymywanie i opracowywanie portali internetowych, tworzenie oprogramowania dla portali internetowych, usługi prowadzenia portali internetowych, ich konserwacja i hosting, **45** usługi prawne, udzielanie porad prawnych, konsultacje prawne, sporządzenie ekspertyz, umów, opinii i analiz prawnych, opracowywanie projektów aktów prawnych, zastępstwo prawne i procesowe, występowanie przed sądami i urzędami, usługi arbitrażowe; mediacje, sprawy sporne; usługi zarządzania własnością intelektualną.

(111) **269233** (220) 2012 12 03 (210) 407659
 (151) 2014 06 30 (441) 2013 03 18
 (732) PAJA JAROSŁAW PAJA AUTOSPORT, Kraków, PL.
 (540)



Kolor znaku: biały, ciemnopomarańczowy, czarny
 (531) 26.4.7, 26.13.25, 27.5.1, 29.1.13

(510), (511) **05** odżywcze suplementy diety, odżywki dla sportowców, **25** odzież, obuwie, nakrycia głowy, **41** kultura fizyczna, nagrywanie filmów, organizowanie imprez i obozów sportowych, organizowanie zawodów sportowych, produkcja filmów innych niż reklamowe, produkcja programów radiowych i telewizyjnych.

(111) **269234** (220) 2012 12 06 (210) 407896
 (151) 2014 05 14 (441) 2013 03 18
 (732) „KORIANDER” SPÓŁKA Z OGRANICZONĄ
 ODPOWIEDZIALNOŚCIĄ, Warszawa, PL.
 (540)

ready4travel.pl

Kolor znaku: niebieski, czerwony, biały
 (531) 27.5.1, 29.1.13

(510), (511) **35** zarządzanie zbiorami informatycznymi w zakresie turystyki, **39** usługi organizatorów turystyki zawarte w tej klasie; wynajem środków transportu; wynajem pilotów wycieczek i przewodników, **41** dostarczanie informacji za pośrednictwem komputerowej sieci informatycznej w zakresie turystyki, ubezpieczeń lub usług finansowych, **43** usługi organizatorów turystyki zawarte w tej klasie; rezerwacja kwater, rezerwacje hotelowe, rezerwacje miejsc na podróż.

(111) **269235** (220) 2012 12 19 (210) 408454
 (151) 2014 05 12 (441) 2013 04 02
 (732) INTEGER.PL S. A., Kraków, PL.
 (540) AWIZOMAT
 (510), (511) **06** metalowe skrzynki, pojemniki na korespondencje i przesyłki, **09** urządzenia automatyczne i ich części służące do sortowania i wydawania korespondencji i przesyłek, elektroniczne systemy powiadamiania, **39** usługi w zakresie transportu, pakowania, przechowywania i dostarczania korespondencji i przesyłek.

(111) **269236** (220) 2012 12 31 (210) 408757
 (151) 2014 07 23 (441) 2013 04 15
 (732) OAZA SPÓŁKA Z OGRANICZONĄ ODPOWIEDZIALNOŚCIĄ, Dąbrowa Górnicza, PL.
 (540)



Kolor znaku: niebieski, zielony

(531) 2.1.16, 2.1.23, 2.1.30, 27.5.1, 29.1.12
 (510), (511) **32** woda źródłana, woda mineralna, woda gazowana, woda niegazowana, wody smakowe, napoje bezalkoholowe, soki i napoje owocowe, syropy i preparaty do produkcji napojów, **39** usługi dystrybucji towarów, usługi dystrybucji wody, usługi transportowe, usługi magazynowania towarów.

(111) **269237** (220) 2012 12 31 (210) 408783
 (151) 2014 05 19 (441) 2013 04 15
 (732) SQUARETEC BALICKI KOZŁOWSKI SIMINSKI WEISSENBERG SPÓŁKA JAWNA, Bydgoszcz, PL.
 (540)



Kolor znaku: zielony, pomarańczowy, niebieski, czarny

(531) 24.15.2, 26.4.1, 27.5.1, 29.1.14
 (510), (511) **09** urządzenia optyczne, sygnalizacyjne i kontrolne maszyny i urządzenia do przetwarzania, rejestracji, przekazu i odtwarzania informacji, dźwięku i obrazu, **37** instalowanie, konserwacja, naprawy sprzętu komputerowego, serwerów, systemów informatycznych oraz telekomunikacyjnych, konserwacja oprogramowania komputerowego, montaż systemów: bezpieczeństwa, monitoringu wizyjnego, telekomunikacyjnych, informatycznych, **42** projektowanie badania, usługi naukowo-techniczne i analizy przemysłowe systemów komputerowych, bezpieczeństwa, monitoringu wizyjnego, telekomunikacyjnych, informatycznych, kompleksowe tworzenie strategii IT przedsiębiorstwa w zakresie przetwarzania, przesyłania, przechowywania, zabezpieczania i prezentowania informacji, przeprowadzanie audytów systemów IT, doradztwo technologiczne, wdrożenia, wsparcie techniczne i serwis w zakresie systemów komputerowych i telekomunikacyjnych, zawarte w klasie 42, opracowanie oprogramowania komputerowego w zakresie aplikacji biznesowych, systemów teleinformatycznych, systemów bezpieczeństwa IT.

(111) **269238** (220) 2012 12 31 (210) 408784
 (151) 2014 05 19 (441) 2013 04 15
 (732) SQUARETEC BALICKI KOZŁOWSKI SIMINSKI WEISSENBERG SPÓŁKA JAWNA, Bydgoszcz, PL.
 (540)



Kolor znaku: niebieski, biały, czarny

(531) 26.4.1, 27.5.1, 29.1.13
 (510), (511) **09** urządzenia optyczne, sygnalizacyjne i kontrolne, maszyny i urządzenia do przetwarzania, rejestracji, przekazu i odtwa-

rzania informacji, dźwięku i obrazu, **37** instalowanie, konserwacja, naprawy sprzętu komputerowego, serwerów, systemów informatycznych oraz telekomunikacyjnych, konserwacja oprogramowania komputerowego, montaż systemów: bezpieczeństwa, monitoringu wizyjnego, telekomunikacyjnych, informatycznych, **42** projektowanie, badania, usługi naukowo-techniczne i analizy przemysłowe systemów komputerowych, bezpieczeństwa, monitoringu wizyjnego, telekomunikacyjnych, informatycznych, kompleksowe tworzenie strategii IT przedsiębiorstwa w zakresie przetwarzania, przesyłania, przechowywania, zabezpieczania i prezentowania informacji, przeprowadzanie audytów systemów IT, doradztwo technologiczne, wdrożenia, wsparcie techniczne i serwis w zakresie systemów komputerowych i telekomunikacyjnych, zawarte w klasie 42, opracowanie oprogramowania komputerowego w zakresie aplikacji biznesowych, systemów teleinformatycznych, systemów bezpieczeństwa IT.

(111) **269239** (220) 2012 12 31 (210) 408804
 (151) 2014 05 19 (441) 2013 04 15
 (732) KOKOCIŃSKI ZBIGNIEW NEONEON, Łódź, PL.

(540) NEONEON
 (510), (511) **09** tablice i szyldy informacyjne i reklamowe świecące i podświetlane, ruchome nośniki informacji i reklamy wprawiane w ruch napędem mechanicznym, neony reklamowe, reklamowe ekrany projekcyjne, instalacje elektryczne zasilające w prąd nośniki reklamy takie jak kasetony podświetlane, reklamy ruchome, tablice reklamowe wolnostojące i wiszące mechaniczne lub świecące, instalacje świetlne laserowe wykorzystywane dla celów reklamowych, świecące znaki drogowe, świecące drogowskazy i świecące oznaczenia nawigacyjne, **35** usługi świadczone przez agencje reklamowe, dystrybucja materiałów reklamowych, ogłoszenia reklamowe, reklamy prasowe, telewizyjne, radiowe i za pośrednictwem sieci komputerowej, organizowanie targów i wystaw w celach handlowych i reklamowych, wynajem miejsc na umieszczanie ogłoszeń lub reklam, usługi w zakresie badania opinii publicznej i badania rynku, usługi doradcze w zakresie reklamy i marketingu.

(111) **269240** (220) 2007 09 12 K (210) 408934
 (151) 2014 08 05 (441) 2013 02 18
 (732) Nike International Ltd., Beaverton, US.

(540) JUMPMAN
 (510), (511) **25** odzież, obuwie, nakrycia głowy; w tym odzież, mianowicie spodnie, szorty, koszule, t-shirty, pulowery, bluzy sportowe, spodnie treningowe, bielizna osobista, staniki sportowe, sukienki, spódnice, swetry, kurtki, skarpetki, czapki, nakrycia głowy, osłony przeciwsłoneczne, opaski, rękawiczki, paski, wyroby pończosznicze, opaski na ramię, płaszcze, kamizelki, dżerseje, kurtki przeciwwiatrowe.

(111) **269241** (220) 2013 01 22 (210) 409507
 (151) 2014 05 15 (441) 2013 05 13
 (732) SZALA BRYGIDA, Rzeszów, PL.
 (540)



Kolor znaku: pomarańczowy, brązowy, zielony, biały

(531) 3.11.12, 5.3.11, 26.1.1, 26.1.15, 27.5.1, 29.1.14
 (510), (511) **16** afisze, plakaty z papieru lub kartonu; albumy; almanachy; atlasy; broszury; czasopisma; emblematy; fotografie; gazety; indeksy, skorowidze; kalendarze; katalogi; komiksy; książki; mapy; mapy geograficzne; materiały do nauczania; obrazy; okólniki; oleodruki; plany; portrety; prospekty; przezrocza; publikacje drukowane; reprodukcje graficzne; rozkłady; repertuary godzinowe; ryciny; rysunki; śpiewniki; tablice arytmetyczne; tablice obliczeniowe; wydruki graficzne, wzory do haftowania; wzory do kalkowania; zakładki do książek; karty zawiadomienia; znaczki pocztowe; artykuły biurowe

z wyjątkiem mebli; bloczki do pisania; bloki do pisania; bloki listowe; bloki rysunkowe; etykiety nie z materiału tekstylnego; formularze (blankiety, druki); kalka maszynowa; kalka płócienna; kalka techniczna; kalkomanie; kartki z życzeniami; karton; karty indeksowe; karty muzyczne z życzeniami; karty pocztowe; koperty papierowe; materiały drukowane; materiały piśmienne; modele i makiety architektoniczne; naklejki adresowe; nalepki i naklejki (materiały piśmienne); notatniki; notesy podręczne; obwoluty papierowe; okładki; papier do pisania i drukowania; papier przebitkowy; pieczęcie (stemple); przybory do pisania; taśma klejąca; zeszyty, **35** organizacja wystaw i targów w celach handlowych lub reklamowych; pokazy towarów i usług; promocja sprzedaży dla osób trzecich; usługi sprzedaży różnorodnych niezwykłościowych towarów w specjalistycznym sklepie i/lub hurtowni, również poprzez Internet, dla towarów w rodzaju: książki, periodyki, gazety, materiały piśmienne i drukowane, materiały do nauczania, pośrednictwo w obrocie wymienionymi towarami, **41** doradztwo zawodowe w zakresie edukacji lub kształcenia; doradztwo w zakresie organizowania i prowadzenia działalności gospodarczej; informacja o edukacji; informacja o rekreacji i wypoczynku; instruktaże; komputerowe przygotowanie materiałów do publikacji; organizowanie, prowadzenie i obsługa konferencji, kongresów, seminariów, sympozjów i zjazdów; organizowanie praktycznych pokazów szkoleniowych; usługi nauczania korespondencyjnego; nauczanie religii; organizowanie konkursów w zakresie edukacji i rozrywki; organizowanie obozów sportowych; organizowanie wystaw z dziedziny kultury lub edukacji; organizowanie zawodów sportowych; pisanie tekstów innych niż reklamowe; prowadzenie przedszkoli i przedszkoli z nauczaniem; prowadzenie warsztatów szkoleniowych; prowadzenie zajęć fitness; publikowanie elektroniczne on-line książek i periodyków; publikowanie elektroniczne on-line nie do pobrania; publikowanie książek, biuletynów, poradników, periodyków, wydawnictw i tekstów innych niż teksty reklamowe; rozrywka; usługi edukacji metodami tradycyjnymi lub elektronicznymi; usługi klubowe w zakresie rozrywki i nauczania; usługi klubów zdrowia i poprawy kondycji; usługi nauczania i edukacji na wszystkich stopniach nauczania w przedszkolach, szkołach podstawowych i ponadpodstawowych, gimnazjach, liceach, zasadniczych szkołach zawodowych oraz uczelniach wyższych; usługi obozów wakacyjnych, kolonii i półkolonii; usługi przekwalifikowania zawodowego; usługi szkoły wraz z internatem; usługi tłumaczy; usługi w zakresie sprawdzianów edukacyjnych; wypożyczanie książek, nagrań dźwiękowych i filmowych, **43** usługi barowe; usługi prowadzenia barów szybkiej obsługi, kafełki (bufety), kawiarni, restauracji; restauracji samoobsługowych; stołówek; usługi obsługi gastronomicznej z własnym zapleczem, produktami i transportem; usługi biur (agencji) zakwaterowania w hotelach i pensjonatach; rezerwacje kwatery na pobyt czasowy w pensjonatach; rezerwacje miejsc w hotelach; usługi prowadzenia domów opieki dla osób w podeszłym wieku; usługi prowadzenia domów turystycznych, hoteli, moteli, pensjonatów; wynajmowanie pomieszczeń na pobyt czasowy; wynajmowanie sal na posiedzenia (mityngi, narady); usługi organizowania kolonii i obozów wakacyjnych (zakwaterowanie); usługi w zakresie organizowania i prowadzenia żłobków.

(111) **269242** (220) 2013 01 23 (210) 409518
 (151) 2014 05 14 (441) 2013 05 13
 (732) FRUCTOPLANT SPÓŁKA Z OGRANICZONĄ
 ODPOWIEDZIALNOŚCIĄ, Gąbin, PL.
 (540)

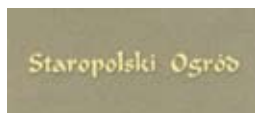

Kolor znaku: brązowy, żółty

(531) 25.5.1, 29.1.12
 (510), (511) **31** drzewa i krzewy owocowe; drzewa i krzewy ozdobne; drzewa i krzewy żywopłotowe; drzewa i krzewy alejowe; sadzonki róż; sadzonki truskawek; rośliny ozdobne; kwiaty, kwiaty cięte, kwiaty doniczkowe; podkładki drzew oraz krzewów owocowych i róż; nasiona kwiatów, warzyw, bylin oraz podkładek drzew owocowych i róż; stroiki świąteczne roślinne; części roślin inne niż owoce, nasiona i kora; torf jako ściółka.

(111) **269243** (220) 2013 01 23 (210) 409546
 (151) 2014 05 14 (441) 2013 05 13
 (732) NORD FARM SPÓŁKA Z OGRANICZONĄ
 ODPOWIEDZIALNOŚCIĄ, Łódź, PL.
 (540) CELLUBERRY
 (510), (511) **05** suplementy diety do celów leczniczych, **29** żywnościowe suplementy diety na bazie przetworzonych surowców roślinnych redukujące apetyt, **30** suplementy diety do celów niemedycznych nie zawarte w innych klasach.

(111) **269244** (220) 2013 01 24 (210) 409578
 (151) 2014 05 14 (441) 2013 05 13
 (732) KLEJNOWSKA NINA, Warszawa-Wesoła, PL.
 (540)



Kolor znaku: srebrny, czarny

(531) 25.1.5, 26.1.2, 26.1.16, 27.5.1, 29.1.12
 (510), (511) **42** architektura, projektowanie dekoracji wnętrz, wzornictwo przemysłowe, **44** ogrodnictwo, ogrodnictwo krajobrazowe, projektowanie krajobrazów, kompozycje kwiatowe (układanie).

(111) **269245** (220) 2013 01 29 (210) 409803
 (151) 2014 06 23 (441) 2013 05 13
 (732) Urantia Foundation, Chicago, US.
 (540)



(531) 21.3.21
 (510), (511) **16** publikacje drukowane, książki, książeczki, broszury, prospekty, okólniki, biuletyny i ulotki o tematyce edukacyjnej, religijnej i filozoficznej, **41** usługi edukacyjne w dziedzinie nauczania religii, **45** usługi w zakresie dowodzenia potwierdzenia członkostwa w organizacjach społecznych, stowarzyszeniach i bractwach.

(111) **269246** (220) 2013 01 29 (210) 409811
 (151) 2014 05 07 (441) 2013 05 13
 (732) JANKIEWICZ BARTŁOMIEJ MICHAŁ, Ropczyce, PL.
 (540) CHOCO MAIL

(510), (511) **30** czekolada, wyroby czekoladowe, czekoladki, trufle, bombonierki, pralinki, cukierki, pastylki, draże, batoniki, wafle, ciasta, ciastka, biszkopty, herbatniki, suchary, marcepan, wyroby cukiernicze na bazie czekolady, orzechów, migdałów, kawa, kakao, czekolada do picia, napoje na bazie kakao i czekolady, jako gotowe napoje oraz w formie ekstraktów (w płynie lub proszku), wyroby czekoladowe w formie smarowideł lub nadzienia do wyrobów piekarniczych i cukierniczych oraz nadzienia do ciast i przekąsek, lody, batoniki lodowe, mrożone wyroby cukiernicze, **35** sprzedaż w sklepach, hurtowniach oraz za pośrednictwem Internetu (sprzedaż on-line), sprzedaż wysyłkowa i katalogowa następujących towarów: czekolada, wyroby czekoladowe, czekoladki, trufle, bombonierki, pralinki, cukierki, pastylki, draże, batoniki, wafle, ciasta, ciastka, biszkopty, herbatniki, suchary, marcepan, wyroby cukiernicze na bazie czekolady, orzechów, migdałów, kawa, kakao, czekolada do picia, napoje na bazie kakao i czekolady, jako gotowe napoje oraz w formie ekstraktów (w płynie lub proszku), wyroby czekoladowe w formie smarowideł lub nadzienia do wyrobów piekarniczych i cukierniczych oraz nadzienia do ciast i przekąsek, lody, batoniki lodowe, mrożone wyroby cukiernicze, artykuły spożywcze, napoje, napoje alkoholowe, kwiaty, artykuły gospodarstwa domowego, artykuły dekoracyjne, gry, zabawki, książki, płyty, artykuły piśmienne, kosmetyki, biżuteria, agencje exportowo-

importowe, promocja sprzedaży, informacja handlowa, prezentacja i promowanie towarów w Internecie i w innych mediach, reklama on-line w sieci komputerowej, rozpowszechnianie informacji handlowych, organizowanie i prowadzenie aukcji i licytacji w Internecie, pokazów towarów, giełd, targów, aukcji, przetargów, pozyskiwanie klienta i utrzymywanie kontaktów z klientem poprzez reklamę wysyłkową (mailing), przyjmowanie, obróbka i realizowanie zamówień [prace biurowe], administrowanie działalnością handlową i gospodarczą, usługi handlu elektronicznego, a mianowicie przyjmowanie zamówień i usługa zlecenia dostawy towarów, **39** pakowanie, dystrybucja oraz dostarczanie słodyczy, wyrobów czekoladowych oraz alkoholowych, dystrybucja towarów zamówionych korespondencyjnie lub przez Internet, usługi transportowe, usługi kurierskie, organizowanie podróży.

(111) **269247** (220) 2013 01 30 (210) 409836
 (151) 2014 05 07 (441) 2013 05 13
 (732) MR. HOUSE EUROPE SPÓŁKA AKCYJNA, Lubliniec, PL.
 (540)



Kolor znaku: biały, zielony, szary
 (531) 24.1.3, 26.1.4, 26.3.23, 27.5.1, 29.1.13
 (510), (511) **03** środki do zmywania, płyny, tabletki i sole do zmywarek.

(111) **269248** (220) 2013 01 31 (210) 409865
 (151) 2014 07 04 (441) 2013 05 13
 (732) VALEANT SPÓŁKA Z OGRANICZONĄ ODPOWIEDZIALNOŚCIĄ SPÓŁKA JAWNA, Rzeszów, PL.
 (540) ZANACODAR
 (510), (511) **05** produkty farmaceutyczne, leki kardiologiczne.

(111) **269249** (220) 2013 02 01 (210) 409957
 (151) 2014 05 14 (441) 2013 05 13
 (732) POCZTA POLSKA SPÓŁKA AKCYJNA, Warszawa, PL.
 (540) envelo

(510), (511) **16** znaczki pocztowe, katalogi, materiały drukowane, materiały piśmienne, pieczęcie, publikacje drukowane, kalendarze, afisze, tablice ogłoszeniowe, materiały papiernicze, broszury, torby i torebki do pakowania; zeszyty, kartki okolicznościowe, wyroby z kartonu, papeterie, karty pocztowe, widokówki, karnety, czyste blankiety, **36** usługi w zakresie: pośrednictwa finansowego za pomocą urządzeń telekomunikacyjnych i komputerowych; elektronicznych transakcji telefonem komórkowym, urządzeniem mobilnym; obsługi płatności handlu elektronicznego, w tym zakładanie kont wykorzystywanych do zakupu towarów i usług przez Internet, telefon i urządzenie mobilne; dokonywania rozliczeń za pomocą pieniądza elektronicznego; płatności elektronicznej, w tym elektroniczne wytwarzanie i transmisja rachunków z danymi dotyczącymi płatności; obsługi kart, kart bankowych, kart kredytowych, kart debetowych; zabezpieczania elektronicznego transferu środków finansowych/pieniężnych i transakcji on-line; obsługa rozliczeń i rejestracji transakcji poprzez otwartą platformę elektroniczną, **39** usługi w zakresie: dostarczania i przechowywania przesyłek, paczek i korespondencji, frankowania przesyłek pocztowych; transportu samochodowego, usługi kurierskie listów i towarów, usługi logistyki transportu, **42** usługi w zakresie: aktualizacji stron internetowych; zarządzania użytkownikami i prawami w komputerowych sieciach danych; doradztwa w zakresie sprzętu komputerowego; projektowania i tworzenia stron internetowych; instalacji i konserwacji oprogramowania komputerowego; konwersji danych lub dokumentów na formę elektroniczną; administrowania serwerami; odzyskiwania danych komputerowych; udostępniania lub wynajmu elektronicznych miejsc pamięci w Internecie (przestrzeni sieciowych).

(111) **269250** (220) 2013 02 04 (210) 410057
 (151) 2014 07 08 (441) 2013 05 27
 (732) MOJITO NETWORKS FREJLICH, CZERNIAK, RUNOWICZ SPÓŁKA JAWNA, Wrocław, PL.
 (540) MOHI.TO
 (510), (511) **35** agencje reklamowe, **42** tworzenie i utrzymanie stron internetowych dla osób trzecich, programowanie komputerów.

(111) **269251** (220) 2013 02 05 (210) 410076
 (151) 2014 05 14 (441) 2013 05 27
 (732) ARKUS & ROMET GROUP SPÓŁKA Z OGRANICZONĄ ODPOWIEDZIALNOŚCIĄ, Podgrodzie, PL.
 (540) WICHER
 (510), (511) **12** rowery, skutery, motorowery, motorynki, motocykle, quady, gokarty, części zamienne do rowerów, skuterów, motorowców, motorynek, motocykli, quadów i gokartów, ogumienie do rowerów, skuterów, motorowców, motorynek, motocykli, quadów i gokartów, **35** usługi sprzedaży różnorodnych towarów w specjalistycznym sklepie i/lub hurtowni, również poprzez Internet i sprzedaż wysyłkową, dla towarów takich jak: rowery, skutery, motorowery, motorynki, motocykle, quady, gokarty oraz części do wymienionych towarów, pośrednictwo w obrocie wymienionymi towarami; usługi w zakresie organizacji pokazów handlowych, wystaw handlowych i reklamowych oraz promocji sprzedaży, organizacja wystaw i targów w celach handlowych lub reklamowych, pokazy towarów i usług, promocja sprzedaży dla osób trzecich, **37** naprawy rowerów, skuterów, motorowców, motorynek, motocykli, quadów i gokartów.

(111) **269252** (220) 2013 02 06 (210) 410130
 (151) 2014 06 09 (441) 2013 05 27
 (732) POLSKIE TOWARZYSTWO TURYSTYCZNO-KRAJOZNAWCZE ODDZIAŁ POZNAŃSKI IM. BERNARDA CHRZANOWSKIEGO, Poznań, PL.
 (540)



Kolor znaku: żółty, złoty, zielony, niebieski, czerwony, biały, czarny
 (531) 2.1.3, 7.1.1, 24.1.5, 24.1.20, 24.9.2, 26.1.1, 27.5.1, 29.1.15
 (510), (511) **39** usługi w zakresie przewodnictwa turystycznego, organizowanie wycieczek, transport pasażerski.

(111) **269253** (220) 2013 02 13 (210) 410439
 (151) 2014 06 30 (441) 2013 05 27
 (732) SOWIŃSKI RAFAŁ, Warszawa, PL.
 (540) FORTUNEIGHT
 (510), (511) **36** analizy finansowe; usługi bankowości (oszczędności); banki z dostępem bezpośrednim np. przez Internet (home banking); informacje bankowe; operacje bankowe; emisja bonów wartościowych, weryfikacja czeków; emisja czeków podróźnych; doradztwo w sprawach finansowych, ekspertyzy dla celów fiskalnych; emisja kart kredytowych; zarządzanie finansami; wycena finansowa w zakresie ubezpieczeń, bankowości oraz nieruchomości; doradztwo finansowe, informacje finansowe, operacje finansowe; usługi finansowe, usługi funduszy zabezpieczających; tworzenie funduszy inwestycyjnych; notowania giełdowe; pośrednictwo giełdowe; informacje bankowe; inwestycje kapitałowe; lokaty kapitału; transfer elektroniczny kapitału; obsługa kart debetowych, usługi w zakresie kart kredytowych; emisja karty kredytowych, kaucje gwarancyjne, kredytowanie pod zastaw, agencje badające zdolność kredytową, kredyty ratalne; maklerstwo; maklerstwo ubezpieczeniowe jako maklerstwo giełdowe, notowania giełdowe; operacje walutowe; wymiana pieniędzy; ekspertyzy do celów podatkowych; usługi powiernicze; usługi finansowe jako pożyczki, kredyty ratalne, operacje rozrachunkowości finansowej; operacje rozrachunkowości finansowej jako izby roz-

rachunkowe; sponsorowanie finansowe; transakcje finansowe; tworzenie funduszy inwestycyjnych; umowy kredytowe połączone ze sprzedażą ratalną [umowy kredytowe]; organizacja zbiórek; zbiórki funduszy na cele dobroczynne.

(111) **269254** (220) 2013 02 15 (210) 410590
(151) 2014 07 10 (441) 2013 05 27
(732) LIBET SPÓŁKA AKCYJNA, Wrocław, PL.

(540) Alemira

(510), (511) **19** kostka brukarska, kształtki odwodnieniowe dla podłóży z kostki brukarskiej-wszystkie wymienione artykuły jako barwione oraz w kolorze z naturalnego betonu; mozaikowe kształtki brukarskie z betonu; szlachetnego i z kamienia szlachetnego; płyty betonowe; płyty o strukturze kamienia; płyty kamienne i z kamienia sztucznego; płyty o strukturze kamienia w technologii wet-cast; palisady betonowe; krawężniki i obrzeża betonowe; płyty chodnikowe; korytka ściekowe betonowe; elementy betonowe murów oporowych; terakota; granit i wyroby z granitu; kształtki odwodnieniowe dla podłóży z kostki brukarskiej; płyty i bloki z piaskowca; kamień; piaskowiec dla budownictwa; materiały nawierzchniowe, elewacyjne i wykończeniowe; dekory; okładziny; gips.

(111) **269255** (220) 2013 02 18 (210) 410686
(151) 2014 05 09 (441) 2013 06 10
(732) MICHALAK IWONA ESTETICA, Piaseczno, PL.

(540) CZYSTA ROZKOSZ

(510), (511) **03** kosmetyki, wyroby kosmetyczne, środki do pielęgnacji włosów, perfumy, dezodoranty, antyperspiranty, higieniczne środki do pielęgnacji.

(111) **269256** (220) 2013 02 18 (210) 410698
(151) 2014 05 09 (441) 2013 06 10

(732) POLSKI HANDEL SPÓŁKA Z OGRANICZONĄ ODPOWIEDZIALNOŚCIĄ, Łódź, PL.

(540)



Kolor znaku: zielony, biały, czerwony

(531) 26.1.2, 26.11.1, 27.5.1, 29.1.13

(510), (511) **35** usługi w zakresie reklamy, organizowanie targów i wystaw handlowych, informacja handlowa, pokazy towarów, promocja sprzedaży, organizowanie sieci lokali gastronomicznych i sklepów prowadzących sprzedaż artykułów wielobranżowych, spożywczych, artykułów gospodarstwa domowego, chemii gospodarczej, zgromadzenie towarów i usług umożliwiające swobodne oglądanie i kupowanie detalicznie i hurtowo w centrum handlowym, sklepie, supermarkecie, hurtowni, punkcie detalicznym, salonie, poprzez zamówienia korespondencyjne, za pośrednictwem usługi elektronicznej, Internetu, w systemie telezakupów dla artykułów wielobranżowych, spożywczych, artykułów gospodarstwa domowego, chemii gospodarczej, zarządzanie i administrowanie centrum handlowo-usługowo-rozrywkowym.

(111) **269257** (220) 2013 02 20 (210) 410799
(151) 2014 05 27 (441) 2013 06 10

(732) BNP PARIBAS BANK POLSKA SPÓŁKA AKCYJNA, Warszawa, PL.
(540) Mobileo

(510), (511) **36** usługi bankowe; usługi bankowe dostępne za pośrednictwem aplikacji mobilnych ułatwiające klientom dostęp do konta bankowego z możliwością dokonywania operacji bankowych; usługi bankowe z bezpośrednim dostępem przez Internet; operacje bankowe, doradztwo bankowe, informacje bankowe, usługi pośrednictwa walutowego, zakładanie oraz prowadzenie rachunków i kont bankowych; depozyty; lokaty terminowe, papiery wartościowe, de-

pozyty przedmiotów wartościowych, depozyty sejfowe; usługi związane z udzielaniem różnorodnych kredytów, emisja kart kredytowych i kart płatniczych, usługi związane z obsługą kart kredytowych i debetowych, usługi bankowe w zakresie programów rabatowych i programów lojalnościowych; udzielanie kredytów samochodowych, organizowanie sprzedaży i udzielanie kredytów bieżących, odnawialnych, inwestycyjnych, lombardowych, kasowych, czekowych; usługi ubezpieczeniowe, usługi brokerskie, usługi świadczone ubezpieczonym i ubezpieczającym w zakresie dochodzenia roszczeń i ich wysokości, usługi assistance, usługi autocasco (AC), usługi od odpowiedzialności cywilnej (OC); usługi w zakresie ubezpieczeń komunikacyjnych, ubezpieczeń na życie, ubezpieczeń osobowych innych niż ubezpieczenia na życie, ubezpieczeń majątkowych, informacja o ubezpieczeniach, usługi pośrednictwa w zawieraniu umów ubezpieczeniowych, pośredniczenie w sprzedaży ubezpieczeń, doradztwo w sprawach dotyczących ubezpieczeń, usługi funduszy inwestycyjnych, usługi funduszy emerytalno-rentowych, zarządzanie funduszami; usługi finansowe, analizy finansowe, powiernictwo finansowe, usługi pośrednictwa finansowego, doradztwo w sprawach finansowych, finansowanie pożyczek, spłaty ratalne, sponsorowanie finansowe, transakcje finansowe, udzielanie pożyczek, udzielanie pomocy finansowej, operacje walutowe, zarządzanie finansami; usługi likwidacji szkód komunikacyjnych w zakresie dochodzenia roszczeń odszkodowawczych przez ubezpieczonego; usługi inwestycji kapitałowych, usługi związane z tworzeniem kapitału, nakładów kapitałowych, lokat kapitału; usługi w zakresie majątku nieruchomości i nieruchomości; kupno, sprzedaż, dzierżawa, zarządzanie, administrowanie, wycena, wynajem, finansowanie, pośrednictwo, sporządzanie umów najmu; usługi powiernicze; usługi świadczeń emerytalnych; usługi maklerskie na rynkach papierów wartościowych oraz zarządzanie funduszami; leasing samochodów oraz innych środków trwałych takich jak sprzęt medyczny, maszyny i urządzenia przemysłowe, linie technologiczne, nieruchomości.

(111) **269258** (220) 2013 02 20 (210) 410803
(151) 2014 04 25 (441) 2013 06 10

(732) KOSOWSKI TOMASZ, JEZIOREK KOSOWSKA KLAUDIA BONO SPÓŁKA CYWILNA, Kraków, PL.

(540)

FOOD & DRINK

Kolor znaku: czarny, pomarańczowy, żółty, biały

(531) 24.17.1, 24.17.25, 26.1.1, 27.5.1, 29.1.14

(510), (511) **30** aromaty spożywcze do żywności; biszkopty; bułeczki słodkie; bułka tarta; bułki; chałka; chleb; ciasta; aromaty do ciast inne niż esencje; ciasta mączne; ciastka ryżowe; ciasto na ciastka; ciastka, żywność na bazie maki; wyroby piekarnicze; wyroby cukiernicze; cukier; cukierki, czekolada; napoje na bazie czekolady; drożdże; esencje do artykułów żywnościowych z wyjątkiem esencji eterycznych i olejków esencyjnych; galaretki owocowe; gofry; grysik kukurydziany; guma do żucia nie do celów medycznych; herbata; napoje na bazie herbaty; herbata mrożona; herbatniki; herbatniki petit-beurre; pierniki; jogurt mrożony; lody spożywcze; środki wiążące do lodów spożywczych; lody spożywcze w proszku; lód do napojów chłodzących; lód naturalny lub sztuczny; kakao; napoje na bazie kakao; wyroby z kakao; kanapki; kasze spożywcze; kawa; napoje na bazie kawy; kawa nie palona; keczup; kluski; krakersy; kuskus; lukrecja; jadalne ozdoby do ciast; majonezy; makarony; makaroniki; marcepan; maki spożywcze; mięta do wyrobów cukierniczych; wyroby cukiernicze na bazie migdałów; miód; melasa; muesli; musztarda; naleśniki; napary inne niż do celów leczniczych; napoje czekoladowe, kawowe lub kakaowe z mlekiem; ocet; wyroby cukiernicze na bazie orzechów arachidowych; pastylki; paszteciki; przyprawy; pizze; piernik; placki; pomadki; potrawy na bazie mąki; pralinki; przekąski zbożowe lub ryżowe; przyprawy, w tym przyprawy korzenne; ptifurki; puddingi; ryż; sosy przyprawowe na bazie owoców lub warzyw; sosy mięsne; preparaty roślinne zastępujące kawę; sosy do sałatek; stodycze; słodycze do ssania; słodycze ozdobne na choinki; sosy do polewania deserów; sól do konserwowania żywności; sól spożywcza; substytuty kawy; suchary; tarty; wafle; ziola konserwowane, **35** usługi agencji importowo-eksportowych; agencje informacji handlowej; agencje reklamowe; analizy kosztów; analizy rynkowe; audyt; organizowanie

sprzedaży w trybie aukcji i przetargów publicznych; organizowanie sprzedaży w trybie negocjacji; usługi w zakresie badań marketingowych; usługi w zakresie badań opinii publicznej i badań rynku; usługi badań w dziedzinie działalności gospodarczej; usługi porównywania cen i wyceny handlowej; oferowanie w mediach propozycji zawarcia umów dostawy produktów spożywczych; doradztwo specjalistyczne w sprawach działalności gospodarczej; doradztwo w zakresie organizowania i prowadzenia działalności gospodarczej; doradztwo w zakresie zarządzania personelem; informacja o działalności gospodarczej; franchising; usługi w zakresie sporządzania prognoz ekonomicznych; sporządzanie ekspertyz w zakresie wydolności przedsiębiorstw; zarządzanie w zakresie zamówień w handlu; informacje handlowe i udzielanie porad konsumentom i sprzedawcom; pozyskiwanie danych do komputerowych baz danych; komputerowe zarządzanie plikami; prezentowanie produktów w mediach dla celów sprzedaży detalicznej; obróbka tekstów; rozpowszechnianie ogłoszeń reklamowych; usługi w zakresie sondażu opinii; organizowanie wystaw w celach handlowych lub reklamowych; usługi doradztwa w zakresie poszukiwań firm outsourcingowych; pomoc przedsiębiorstwom w działalności gospodarczej, w tym handlowej; pomoc przy zarządzaniu przedsiębiorstwami przemysłowymi lub handlowymi; pomoc w prowadzeniu działalności gospodarczej i handlowej; pośrednictwo między producentami a kupującymi w zakresie nabywania produktów dla branży gastronomicznej; pośrednictwo w negocjacjach w nabywaniu produktów dla branży gastronomicznej; pośrednictwo w zawieraniu umów na rzecz i w imieniu osób trzecich; pozyskiwanie informacji o działalności gospodarczej; promocja sprzedaży dla osób trzecich; usługi kolportażu próbek; usługi w zakresie rachunkowości; reklama; rozpowszechnianie materiałów reklamowych; publikowanie tekstów sponsorowanych; organizowanie targów w celach handlowych lub reklamowych; usługi w zakresie edycji tekstów; tworzenie tekstów reklamowych i sponsorowanych; uaktualnianie materiałów reklamowych; usługi pośrednictwa w zakresie nabywania produktów spożywczych od sprzedawców hurtowych; wyszukiwanie informacji w plikach komputerowych dla osób trzecich; wyszukiwanie w komputerowych bazach danych; wywiad gospodarczy; usługi zaopatrzenia osób trzecich jako usługi zakupu produktów i usług dla osób trzecich; zarobkowe zarządzanie w zakresie koncesjonowania dóbr i usług na rzecz osób trzecich; zarządzanie w ramach prowadzonej działalności gospodarczej w zakresie udzielania licencji na towary i usługi na rzecz osób trzecich; zarządzanie zbiorami informatycznymi; zestawienia statystyczne; obsługa baz danych; pozyskiwanie danych do komputerowych baz danych; sortowanie danych w bazach komputerowych, **36** operacje bankowe i finansowe; dokonywanie rozliczeń i płatności, w tym za pomocą Internetu; obsługa internetowych instrumentów płatniczych; obsługa kart płatniczych poprzez sieć komputerową; pośrednictwo finansowe; prowadzenie rozliczeń transakcji osób trzecich; transakcje finansowe; transfer elektroniczny środków finansowych; usługi związane z dokonywaniem płatności; usługi związane z przekazywaniem płatności, **38** przesyłanie informacji; przesyłanie informacji tekstowej lub obrazowej za pomocą komputera; przydzielanie kanałów telekomunikacyjnych dla usług związanych z zakupami przez Internet; usługi ogłoszeń elektronicznych; usługi transmisji danych związane z telezakupami; usługi transmisji danych związane z zakupami przez Internet; usługi w zakresie wysyłania wiadomości; usługi telekonferencyjne; usługi faksowe i telefoniczne; obsługa on-line blogów, forów, fotogalerii, czatów i elektronicznych tablic ogłoszeniowych; zapewnianie osobom trzecim multimedialnej przestrzeni on-line; obsługa systemów on-line umożliwiających użytkownikom stron internetowych komentowanie transakcji handlowych; transmisje i przesyłanie dalej bieżących wiadomości, informacji, obrazów, nagrań wideo i nagrań dźwiękowych; usługi w zakresie nadawania programów; umożliwianie dostępu do baz danych, publikacji elektronicznych, sieci komputerowych i Internetu; usługi dostawców usług internetowych; usługi portali internetowych; wynajmowanie sprzętu telekomunikacyjnego, **42** administrowanie stronami internetowymi; aktualizacja oprogramowania komputerowego; analizy systemów komputerowych; projektowanie oprogramowania komputerowego; tworzenie i utrzymywanie informatycznych systemów marketingowych; tworzenie i utrzymywanie informatycznych systemów obsługi klienta; projektowanie, tworzenie, hosting, zarządzanie lub konserwacja stron internetowych; projektowanie i udoskonalanie systemów płatności elektronicznych oraz przetwarzania elektronicz-

nego transferu funduszy; projektowanie i udoskonalanie procesów weryfikacji użytkowników on-line; projektowanie i udoskonalanie interfejsu programów użytkowych; projektowanie, zarządzanie i monitorowanie stron sklepów internetowych; kontrola jakości; testowanie materiałów i produktów; projektowanie systemów komputerowych; doradztwo w zakresie oprogramowania komputerowego; tworzenie i udoskonalanie stron internetowych dla osób trzecich.

(111) **269259** (220) 2013 02 21 (210) 410834
 (151) 2014 07 01 (441) 2013 06 10
 (732) GMINNA MLECZARNIA W PIERZCHNICY SPÓŁKA
 Z OGRANICZONĄ ODPOWIEDZIALNOŚCIĄ, Pierzchnianka, PL.
 (540)



(531) 1.3.1, 6.1.2, 26.1.2, 26.1.13, 26.1.16, 26.1.22, 27.5.1
 (510), (511) **29** mięso; drób; dziczyzna; wyroby masarskie, w tym w szczególności wędliny, konserwy, wędzonki; buliony na bazie mięsa, owoce i/lub przetwory z owoców gotowane i/lub konserwowane i/lub suszone i/lub kandyzowane w tym w szczególności przeciery, sosy, chipsy, sałatki, galaretki, dżemy, marmolada, kompoty; przetwory z owoców konserwowane w alkoholu; warzywa i/lub przetwory z warzyw gotowane i/lub konserwowane i/lub suszone w tym w szczególności buliony, przeciery, sosy, chipsy, sałatki; przetwory z grzybów gotowane i/lub konserwowane i/lub suszone; orzechy, jaja; pasty jajeczne; mleko w tym mleko z dodatkami smakowymi i/lub skondensowane i/lub zsiadłe; przetwory mleczne, w tym w szczególności śmietana, serwatka, sery twarogowe, sery twarogowe z dodatkami smakowymi, sery dojrzewające, sery dojrzewające pleśniowe, sery niedojrzewające, sery solankowe, kefiry, jogurty, napoje na bazie mleka i/lub jogurtu, koktajle mleczne, koktajle mleczne z dodatkami smakowymi; oleje i tłuszcze jadalne kostne i/lub płynne w tym z dodatkami smakowymi pochodzenia zwierzęcego i/lub roślinnego; masło; margaryna; masy do smarowania na bazie masła z dodatkami smakowymi, nasiona roślinne jadalne również preparowane, **30** kawa i/lub napoje na bazie kawy w tym również mrożone; herbata i/lub napoje na bazie herbaty w tym również mrożone; półprodukty ze zbóż w tym w szczególności mąka, kasze naturalne, kasze łamane, płatki, otręby, kielki z: kukurydzy, ryżu, pszenicy, jęczmienia, prosa, owsa, żyta, pszenżyta, orkiszu, włośnicy; muesli; mąka z roślin strączkowych; mąka gorczykowa; mąka ziemniaczana; wyroby cukiernicze i słodczyce w tym w szczególności batony, ciasta, ciastka, cukierki, czekolada, galaretki owocowe, herbatniki; miód i produkty pszczele w tym w szczególności: pyłek kwiatowy, wosk pszczeli, propolis, mleczko pszczele; lody pożywcze, w tym lody w proszku; sosy pożywcze smakowe, w tym w szczególności musztarda, majonez, keczup; przyprawy pochodzenia roślinnego; esencje do artykułów żywnościowych; zioła, zioła suszone przeznaczone do spożywania, **32** wody mineralne i gazowane również z dodatkami smakowymi; inne napoje bezalkoholowe w tym w szczególności kwas chlebowy; napoje i/lub nektary i/lub soki owocowe; soki warzywne; napoje i/lub soki owocowo-warzywne; syropy do produkcji napojów, piwo.

(111) **269260** (220) 2013 02 22 (210) 410927
 (151) 2014 07 17 (441) 2013 06 10
 (732) KUBICZ-KASIŃSKA MARZENNA NEXO, Częstochowa, PL.
 (540)



(531) 5.3.11, 5.3.15, 27.5.1
 (510), (511) **03** antyperspiranty jako środki przeciwpotowe, aromaty jako olejki aromatyczne, barwniki docelów kosmetycznych, kosme-

tyki do brwi, dezodoranty do użytku osobistego jako wyrobyperfumeryjne, środki do usuwania lakierów, lotony do celów kosmetycznych, chusteczki nasączone płynami kosmetycznymi, farby i lakiery do włosów, preparaty do czyszczenia, preparaty do golenia, kadzidła, kalkomanie jako ozdoby do celów kosmetycznych, preparaty kosmetyczne do kąpieli, maseczki kosmetyczne, kosmetyki, zestawy kosmetyków, kosmetyki upiększające, kremy kosmetyczne, kremy i płyny do masażu, lakiery do paznokci, preparaty do nabłyszczania liści roślin, preparaty do makijażu, mieszaniny zapachowe, płyny do pielęgnacji włosów, preparaty do mycia, mydła, środki do namaczania bielizny, olejki do celów perfumeryjnych i kosmetycznych, preparaty kosmetyczne do opalania się, pasty do podłogi i mebli, produkty perfumeryjne, perfumy, pomadki do ust pomady do celów kosmetycznych, puder do makijażu, preparaty kosmetyczne do rzęs, szampony, preparaty do pielęgnacji paznokci, preparaty do polerowania, pomady do celów kosmetycznych, preparaty do prania, pumeks, rzęsy sztuczne, sztuczne paznokcie, środki do czyszczenia zębów, preparaty kosmetyczne do pielęgnacji skóry, szminki, środki do mycia naczyń, saszetki zapachowe do bielizny, talk kosmetyczny, tusze do rzęs, preparaty do pielęgnacji jamy ustnej nie do celów leczniczych, waciki jako przybory toaletowe, patyczki z watą do celów kosmetycznych, wata do celów kosmetycznych, produkty toaletowe, preparaty do kręcenia włosów, farby do włosów, woda toaletowa, woda zapachowa, wybiaciec plam, środki do nadawania połysku, zmywacze do paznokci, **05** środki zmniejszające apetyt do celów medycznych, preparaty bakteriologiczne do celów medycznych i weterynaryjnych, środki bakteriobójcze, balsamy do celów leczniczych, bandaże higieniczne, artykuły żywnościowe na bazie białka do celów medycznych, preparaty białkowe do celów medycznych, preparaty chemiczne do celów farmaceutycznych, preparaty chemiczno-farmaceutyczne, chusteczki nasączone płynami farmaceutycznymi, środki chwastobójcze, wyroby cukiernicze do celów leczniczych, dezodoranty inne niż do użytku osobistego, środki dezynfekcyjne do celów higienicznych, dietetyczna żywność przystosowana do celów medycznych, dietetyczne napoje przystosowane do celów medycznych, dietetyczne substancje przystosowane do celów medycznych, dodatki odżywcze do celów leczniczych, preparaty farmaceutyczne, herbata lecznicza, sole do kąpieli do celów leczniczych, preparaty terapeutyczne do kąpieli, kąpiele lecznicze, korzenie lekarskie, lecznicze napary jako nalewki, leki pomocnicze-wspierające, preparaty farmaceutyczne przeciw łupieżowi, maści do celów farmaceutycznych, preparaty z mikroelementami dla ludzi i zwierząt, mleczko pszczele do celów medycznych, nalewki do celów leczniczych, materiały opatrunkowe, plastry do celów medycznych, środki do odświeżania powietrza, odświeżacze do ubrań i tkanin, suplementy mineralne do żywności, preparaty witaminowe, zioła lecznicze, **30** preparaty aromatyzowane do żywności, aromaty inne niż oleje esencyjne, herbata, napoje na bazie herbaty, kawa, napoje na bazie kawy, napary inne niż do celów leczniczych, napoje na bazie czekolady, napoje na bazie kakao, przyprawy, przyprawy korzenne, słodczyce, sosy jako przyprawy, wyroby cukiernicze, zioła konserwowane jako przyprawy, **35** zapatrzenie osób trzecich jako zakupy produktów i usług dla innych przedsiębiorstw, oferowanie w mediach produktów dla handlu detalicznego; zgrupowanie na rzecz osób trzecich różnych towarów pozwalające nabywcy wygodnie oglądać i kupować te towary poprzez katalog wysyłkowy lub na stronie internetowej dotyczącej sprzedaży kosmetyków, perfum, środków do mycia i prania, towarów spożywczych i farmaceutycznych; zgrupowanie na rzecz osób trzecich różnych towarów pozwalające nabywcy wygodnie oglądać i kupować te towary w sklepie lub hurtowni z kosmetykami, perfumami, środkami do mycia i prania, towarami spożywczymi i farmaceutycznymi.

(111) **269261** (220) 2013 02 25 (210) 410991
 (151) 2014 05 15 (441) 2013 06 10
 (732) Apotex Europe B.V., Leiden, NL.
 (540) ApoBetina
 (510), (511) **05** produkty farmaceutyczne.

(111) **269262** (220) 2013 02 25 (210) 410992
 (151) 2014 05 15 (441) 2013 06 10
 (732) Apotex Europe B.V., Leiden, NL.
 (540) ApoBest
 (510), (511) **05** produkty farmaceutyczne.

(111) **269263** (220) 2013 02 25 (210) 411008
 (151) 2014 05 15 (441) 2013 06 10
 (732) MAJDECKI JAN, WERNIK JAROSŁAW WARSZAWSKA FIRMA WYDAWNICZA SPÓŁKA CYWILNA, Warszawa, PL.
 (540)



Kolor znaku: szary, biały

(531) 27.5.1, 29.1.12

(510), (511) **16** afisze, plakaty, afisze, plakaty z papieru lub kartonu, aktówki-jako artykuły biurowe, albumy, artykuły biurowe z wyjątkiem mebli, atlasy, bloczki do pisania, bloki do pisania, bloki listowe oraz papeteria, bloki rysunkowe, broszury, broszury, czasopisma jako periodyki, drukarskie zestawy przenośne (artykuły biurowe), drukowane publikacje, formularze-w tym blankiety oraz druki, fotografie drukowane, galwanotypy poligraficzne, gazety, indeksy, skorowidze, kalendarze, kalka maszynowa, kalka płócienna, kalka techniczna, kalkomanie, kartki z życzeniami, karton, karton z miazgi drzewnej-jako artykuły papierniczne, karty, karty do kolekcjonowania inne niż do gier, karty indeksowe wykonane z papieru, karty pocztowe, katalogi, komiksy, książki, litograficzne dzieła sztuki, litografie, malarstwo-w tym obrazy-oprawione lub nie, mapy, mapy geograficzne, materiały do introligatorstwa, materiały do nauczania z wyjątkiem aparatów, materiały do rysowania, materiały drukowane, materiały piśmienne,, matryce do druku ręcznego, nalepki, naklejki, notatniki, notesy podręczne, obrazy, okładki, obwoluty wykonane z papieru, okólniki, papeteria, papier do pisania, papier w arkuszach, papier z miazgi drzewnej, plany, płótno introligatorskie, podręczniki w formie książkowej, prospekty, przebitki papierowe i kliszowe, przybory do pisania, zestawy do pisania, przybory szkolne, publikacje drukowane, rejestry, księgi główne drukowane w postaci książek, reprodukcje graficzne, rozkłady, repertuary godzinowe drukowane w formie broszur, śpiewniki, tablice arytmetyczne, tablice obliczeniowe, tablice ogłoszeniowe na afisze z kartonu lub papieru, taśmy używane w introligatorstwie, taśmy przylepne do celów papierniczych lub do użytku domowego, tkaniny introligatorskie, urządzenia i maszyny do introligatorstwa, urządzenia i maszyny do powielania, wydruki graficzne, wyroby z kartonu, zakładki do książek, zawiadomienia drukowane na papierze, zeszyty, **35** agencje reklamowe, powielanie dokumentów, dystrybucja materiałów reklamowych-w tym próbek, druków, prospektów, broszur, edytorskie usługi w dziedzinie reklamy, fotokopiewanie, impresariat w działalności artystycznej, maszynopisanie, materiały reklamowe, obróbka tekstów, poszukiwania w zakresie patronatów, publikowanie tekstów sponsorowanych, rozpowszechnianie reklam w formie ulotek, prospektów, druków i próbek, reklama za pośrednictwem sieci komputerowej, tworzenie tekstów reklamowych i sponsorowanych, przygotowywanie reklam prasowych, rozpowszechnianie ogłoszeń reklamowych, publikowanie tekstów sponsorowanych, edycja tekstów, tworzenie tekstów reklamowych i sponsorowanych, uaktualnianie materiałów reklamowych, zarządzanie w ramach prowadzonej działalności gospodarczej w zakresie udzielania licencji na towary i usługi na rzecz osób trzecich, **40** drukowanie, drukowanie litograficzne, drukowanie offsetowe, drukowanie szablonów, w tym wykrojów i rysunków, druk sitowy, introligatorstwo, litografia, obróbka papieru, skład fotograficzny-jako przygotowanie plików do druku, kopiowanie zdjęć, **41** prowadzenie biblioteki objazdowej, edukacja, tworzenie fotoreportaży, komputerowe przygotowanie materiałów do publikacji, publikowanie książek, wypożyczanie książek, pokazy służące praktycznemu kształceniu, nauczanie korespondencyjne, organizowanie i prowadzenia warsztatów i szkoleń, organizowanie i prowadzenie konferencji, organizowanie i prowadzenie seminariów, organizowanie i prowadzenie zjazdów, organizowanie konkursów w zakresie edukacji i rozrywki, organizowanie wystaw z dziedziny kultury lub edukacji, pisanie scenariuszy, pisanie tekstów innych niż reklamowych, publikacje elektroniczne on-line książek i periodyków, publikowanie elektroniczne on-line nie do pobrania, publikowanie książek, publikowanie tekstów innych niż teksty reklamowe, usługi reporterskie, organizowanie i prowadzenie seminariów, pisanie

tekstów innych niż reklamowe, tłumaczenia, usługi komponowania układu graficznego publikacji inne niż do celów reklamowych, usługi tłumaczy, organizowanie wystaw związanych z kulturą lub edukacją, **45** doradztwo w zakresie własności intelektualnej, licencjonowanie własności intelektualnej, zarządzanie prawami autorskimi licencjonowanie własności intelektualnej, doradztwo w zakresie własności intelektualnej, zarządzanie prawami autorskimi.

(111) **269264** (220) 2013 02 26 (210) 411043
(151) 2014 04 28 (441) 2013 06 10
(732) TESA TAPE SPÓŁKA Z OGRANICZONĄ
ODPOWIEDZIALNOŚCIĄ, Poznań, PL.
(540)

Malarska precyzja

Kolor znaku: granatowy

(531) 27.5.1, 29.1.4

(510), (511) **01** kleje i materiały klejące do celów przemysłowych, **16** kleje i materiały klejące do użytku domowego, taśmy papierowe, taśmy przylepne do celów papierniczych lub użytku domowego; taśmy samoprzylepne do celów papierniczych i użytku domowego, folie przylepne i samoprzylepne dla celów papierniczych i do użytku domowego, **17** taśmy przylepne i samoprzylepne do celów przemysłowych; taśmy izolacyjne, folie do celów przemysłowych, folie izolacyjne; taśmy montażowe; taśmy pakowe; taśmy do mocowania; taśmy do maskowania; taśmy malarskie; taśmy tynkarskie; taśmy naprawcze; taśmy ostrzegawcze; folie malarskie; folie malarskie połączone z taśmą maskującą; taśmy antypoślizgowe.

(111) **269265** (220) 2013 02 28 (210) 411144
(151) 2014 06 06 (441) 2013 06 10
(732) KAŁUŻNY MARCIN PUBLIC PR, Katowice, PL.
(540)



Kolor znaku: biały, czarny, czerwony

(531) 1.1.1, 1.1.5, 24.17.25, 26.1.1, 26.4.2, 27.5.1, 29.1.13

(510), (511) **35** agencje reklamowe, analizy rynkowe, badania rynku, rynkowe badania, badania opinii publicznej, dystrybucja materiałów reklamowych, [próbek, druków, prospektów, broszur], edytorskie usługi w dziedzinie reklamy, uaktualnianie materiałów reklamowych, prezentowanie produktów w mediach dla celów sprzedaży detalicznej, rozpowszechnienie ogłoszeń reklamowych, organizowanie wystaw w celach handlowych lub reklamowych, obróbka tekstów, pozyskiwanie informacji o działalności gospodarczej, promocja sprzedaży dla osób trzecich, public relations, agencje public relations, publikowanie tekstów sponsorowanych, reklama, kreowanie wizerunku [firmy, usług, towaru], reklama za pośrednictwem sieci, komputerowej, wynajmowanie nośników reklamowych, przygotowywanie reklam prasowych, reklamy korespondencyjne, wystawy handlowe, zarządzanie (w ramach prowadzonej działalności gospodarczej) w zakresie udzielania licencji na towary i usługi na rzecz osób trzecich, **41** organizowanie balów organizowanie i prowadzenie konferencji, organizowanie i prowadzenie kongresów, organizowanie i prowadzenie pracowni specjalistycznych [szkolenia], organizowanie konkursów [edukacja lub rozrywka], organizowanie i prowadzenie sympozjów, organizowanie i prowadzenie seminariów, pisanie tekstów, innych niż reklamowych, publikowanie tekstów [innych niż teksty reklamowe], usługi reporterskie, udostępnianie publikacji elektronicznych on-line, nie do pobierania z sieci komputerowych, **45** licencjonowanie własności intelektualnej, usługi nadzoru w dziedzinie własności intelektualnej, usługi nadzoru w dziedzinie własności intelektualnej.

(111) **269266** (220) 2013 03 05 (210) 411324
(151) 2014 04 08 (441) 2013 06 24
(732) EPICOM SPÓŁKA Z OGRANICZONĄ ODPOWIEDZIALNOŚCIĄ,
Warszawa, PL.
(540) NUVELLE
(510), (511) **16** papier toaletowy, ręczniki kuchenne papierowe, chusteczki do nosa papierowe.

(111) **269267** (220) 2013 03 06 (210) 411380
(151) 2014 05 05 (441) 2013 06 24
(732) HOTLEX SPÓŁKA Z OGRANICZONĄ ODPOWIEDZIALNOŚCIĄ,
Warszawa, PL.
(540)



Kolor znaku: czerwony, biały, ciemnoszary, jasnoszary, szary, czarny
(531) 24.17.25, 26.1.1, 26.1.16, 27.5.1, 29.1.14

(510), (511) **35** doradztwo specjalistyczne w zakresie działalności gospodarczej, doradztwo w zakresie organizowania i prowadzenia działalności gospodarczej, doradztwo w zakresie prowadzenia działalności gospodarczej, doradztwo dotyczące organizowania działalności gospodarczej, pomoc w prowadzeniu działalności gospodarczej, **45** badania prawne, usługi prawne, doradztwo w zakresie własności intelektualnej, usługi pomocy w sprawach spornych, alternatywne rozwiązywanie sporów, doradztwo w sprawach bezpieczeństwa.

(111) **269268** (220) 2013 03 07 (210) 411391
(151) 2014 05 05 (441) 2013 06 24
(732) VICTORIA CYMES SPÓŁKA Z OGRANICZONĄ
ODPOWIEDZIALNOŚCIĄ, Wałcz, PL.
(540) CYMES NA DZIEŃ DOBRY

(510), (511) **32** napoje bezalkoholowe: gazowane, niegazowane, musujące; napoje owocowe, wyciągi z owoców lub warzyw; wody niegazowane i gazowane, mineralne, stołowe, sodowe; soki, napoje i nektary: owocowe, warzywne, owocowo-warzywne; soki zagęszczane, przecierowe; soki świeże; sorbety; napoje izotoniczne, energetyczne, proteinowe, węglowodanowe; syropy zagęszczane, syropy do napojów, kawy, drinków i koktajli; zaprawy do napojów, syropy i preparaty do przygotowywania napojów, koncentraty napojów, esencje do napojów, ekstrakty do napojów; napoje wzbogacone witaminami i minerałami.

(111) **269269** (220) 2013 03 08 (210) 411418
(151) 2014 05 08 (441) 2013 06 24
(732) JAWORSKI ROBERT, Warszawa, PL.
(540)



(531) 27.5.1

(510), (511) **09** dyski do rejestracji dźwięku, nośniki do rejestracji dźwięku, dyski kompaktowe audio-wideo, dyski kompaktowe CD-ROM-y, pliki muzyczne do ściągnięcia do telefonu komórkowego, **15** instrumenty strunowe-muzyka, **41** usługi orkiestry, usługi kompozycji muzycznych, organizowanie i prowadzenie koncertów, usługi prezeneterów muzyki, producenckie usługi muzyczne.

(111) **269270** (220) 2013 03 08 (210) 411495
(151) 2014 05 07 (441) 2013 06 24
(732) JAŚNIEWICZ MAREK, MUSIAŁ MARIUSZ MIKROSKALA
SPÓŁKA CYWILNA, Konin, PL.
(540)



Kolor znaku: pomarańczowy, szary

(531) 26.4.1, 26.4.7, 27.5.1, 29.1.12

(510), (511) **28** zabawki, przeskalowane modele (zestawy), zestawy elementów do konstruowania miniaturowych pojazdów, statków, samolotów, oraz akcesoria dla wymienionych przedmiotów zawarte w tej klasie, przeskalowane modele pojazdów, **35** prowadzenie sklepów i sprzedaż internetowa takich towarów jak: zabawki, przeskalowane modele (zestawy), zestawy elementów do konstruowania miniaturowych pojazdów, statków, samolotów, oraz akcesoria dla wymienionych przedmiotów, przeskalowane modele pojazdów; gry planszowe, **41** organizowanie i prowadzenie wystaw związanych z edukacją i kulturą, park makiet, organizacja imprez okolicznościowych; park rozrywki, nauczanie, kształcenie, warsztaty;

(111) **269271** (220) 2013 03 13 (210) 411618
 (151) 2014 06 09 (441) 2013 06 24
 (732) WOJSKOWE ZAKŁADY LOTNICZE NR 2 SPÓŁKA AKCYJNA,
 Bydgoszcz, PL.
 (540)



Kolor znaku: niebieski, szary, biały

(531) 26.2.7, 26.11.1, 26.11.21, 27.5.1, 29.1.13

(510), (511) **35** sprzedaż statków powietrznych, części do statków powietrznych i kosmicznych oraz maszyn i urządzeń specjalnego przeznaczenia-aparatury kontrolno-pomiarowej do obsługi statków powietrznych, sprzętu i urządzeń do obsługi naziemnej statków powietrznych, **37** serwis, naprawy, konserwacje, remonty, obsługi okresowe, prace kontrolno-regeneracyjnych, obsługa hangarowa, **40** obróbka materiałów, toczenie, frezowanie, szlifowanie, spawanie, hartowanie, cięcie, wycinanie, wykrawanie, spawanie, gięcie, malowanie, galwanizowanie, zabezpieczanie powierzchni, obróbka plastyczna, **42** badania i analizy technologiczne i techniczne oraz projektowe w zakresie statków powietrznych, silników lotniczych oraz maszyn i urządzeń specjalnego przeznaczenia, projektowanie opracowywanie i wdrażanie aparatury kontrolno-pomiarowej, sprzętu do obsługi naziemnej, **45** certyfikacja statków powietrznych, silników lotniczych oraz maszyn i urządzeń specjalnego przeznaczenia do obsługi statków powietrznych.

(111) **269272** (220) 2013 03 15 (210) 411732
 (151) 2014 04 11 (441) 2013 06 24
 (732) LUBOMIRSKA-BĘDKOWSKA KRYSZYNA MARIA, Kraków, PL.
 (540) Biblioteka i Archiwum xx. Lubomirskich

(510), (511) **09** aparaty fotograficzne, audiowizualne urządzenia dydaktyczne, automaty biletowe, automatyczne sekretarki, automaty muzyczne uruchamiane monetą jak szafy grające, barometry, biurowe urządzenia do dziurkowania kart, magnetyczne kodowane brzoletki identyfikacyjne, brzęczyki, busole, chipy jako układy scalone, klepsydry jako czasomierze do gotowania jajek, czujniki, czytniki jako sprzęt przetwarzania danych, czytniki kodów kreskowych, czytniki znaków optycznych, dalekopisy, dyktafony, dyski do rejestracji dźwięku, nagrania audio-wideo na dyskach kompaktowych, dyski kompaktowe jako CD-ROM-y, dyski magnetyczne, dyski obliczeniowe, dyski optyczne, dystrybutory dysków komputerowych, dzwonki jako urządzenia ostrzegające, dzwonki alarmowe elektryczne, dzwonki do ściągnięcia do telefonu komórkowego, dzwonki sygnalizacyjne, urządzenia do transmisji dźwięku, fotografika jako ekrany, ekrany fluoryzujące, ekrany projekcyjne, elektroniczne pióra świetlne jako ekranopisy, epidiaskopy jako rzutniki, etui na okulary, etui na pince-nez, elektroniczne etykiety na towarach, filmy jako błony naświetlone, rysunkowe filmy animowane, urządzenia do montażu filmów kinematograficznych, filmy kinematograficzne naświetlone, filtry fotograficzne, futerały na przyrządy i aparaturę fotograficzną, głośniki, gogle do uprawiania sportu, gramofony, ostrzegawcze gwizdki alarmowe, gwizdki do przywoływania psów, hełmy żołnier-

skie, hologramy, informatyka jako interfejsy komputerowe, kaski jeździeckie, kalkulatory, kalkulatory kieszonek, kamery wideo zespolone z magnetofonem, kamizelki ratunkowe, zakodowane magnetycznie karty identyfikacyjne, karty z układem scalonym lub mikroprocesorem, kasety wideo, kasety wideo z gramami, kaski ochronne, kaski ochronne dla uprawiania sportu, kasy rejestrujące, kątomierze jako przyrządy pomiarowe, klawiatury komputerowe, klepsydry jako czasomierze, koła ratunkowe, kompasy jako przyrządy pomiarowe, komputerowe urządzenia peryferyjne, komputery, komputery przenośne, urządzenia do komunikacji wewnętrznej, aparatura elektryczna do komutacji, komutatory, przyrządy do kosmografii, miarki krawieckie, kuwety fotograficzne, aparaty projekcyjne jako latarnie magiczne, liczydła, linijki jako przyrządy miernicze, lornetki, lupy optyczne, lusterka optyczne, łańcuszki do okularów, magnesy, magnesy dekoracyjne, magnetyczne nośniki danych, manekiny reanimacyjne jako przyrządy dydaktyczne, miarki jako przyrządy miernicze, mierniki jako przyrządy pomiarowe, mikroskopy, modemy, monitory jako hardware komputerowy, monitory ekranowe, myszy jako część sprzętu informatycznego, nadajniki telekomunikacyjne, nadajniki sygnałów elektronicznych, neony reklamowe, notesy elektroniczne, maski ochronne, odtwarzacze kaset, odtwarzacze płyt DVD, odtwarzacze płyt kompaktowych, odważniki, okulary, łańcuszki do okularów, okulary optyczne, okulary przeciwsłoneczne, okulary przeciwsłoneczne, oprawki do okularów, oprawki do pince-nez, oprogramowanie do gier komputerowych, oprogramowanie komputerowe, nagrane optyczne nośniki danych, światłowody jako optyczne włókna przewodzące promienie świetlne, pamięci komputerowe, pamięci zewnętrzne USB, łańcuszki do pince-nez, sznurowadła do pince-nez, binokle jako pince-nez, pliki graficzne do ściągnięcia do telefonu komórkowego, pliki muzyczne do ściągnięcia do telefonu komórkowego, plotery jako pisaki x-y, płyty fonograficzne, podkładki pod myszy komputerowe, podpórki pod nadgarstki do użytku z komputerem, pojemniczki na szklka kontaktowe, pojemniki na płytki mikroskopowe, pokrowce na laptopy, pomiarowe naczynia szklane, procesory jako centralne jednostki przetwarzania, nagrane programy komputerowe, nagrane sterujące programy komputerowe, przełączniki elektryczne, przełączniki elektryczne, przemienniki, invertory jako urządzenia elektryczne, przenośne odtwarzacze mediów, przenośny radiowy sprzęt nadawczo-odbiorczy, aparatura kadrująca do przezrocza, przezrocza fotograficzne, ramki do przezroczy fotograficznych, przyciski do dzwonek, przyrządy matematyczne, przyrządy meteorologiczne, przyrządy nawigacyjne, przyrządy obserwacyjne, przyrządy pomiarowe, publikacje elektroniczne jako moduły ładowalne, radia jako odbiorniki radiowe, ramki cyfrowe do zdjęć, rastry do fotografii, sekstansy, skarpetki podgrzewane elektrycznie, słuchawki na uszy, suwaki logarytmiczne, szafki na głośniki, szafy grające, sznurowadła do okularów, szyldy mechaniczne jako znaki, szyldy świecące jako znaki, słuchawki telefoniczne, telefony przenośne, termometry nie do celów medycznych, torby do laptopów, urządzenia do nauczania, urządzenia do odtwarzania dźwięku, urządzenia do przetwarzania danych, urządzenia do rejestrowania dźwięku, urządzenia do rejestrowania przebiegu zjawisk czasowych, urządzenia i urządzenia elektrodynamiczne do zdalnego sterowania, urządzenia GPS, urządzenia i przyrządy do ważenia, komputery pokładowe jako urządzenia nawigacyjne dla pojazdów, urządzenia telefoniczne, urządzenia telewizyjne, wagi, wskaźniki temperatury, zegary kontrolne jako czasomierze rejestrujące, zespoły nadawcze używane w telekomunikacji, zestawy głośnomówiące do telefonów, **16** adresarki, afisze, plakaty, plakaty z papieru lub kartonu, aktówki jako artykuły biurowe, akwaforty jako technika graficzna, akwarele, akwarele jako obrazy w malarstwie, albumy, almanachy jako roczniki, arkusze z wiskozą do zawijania, artykuły biurowe z wyjątkiem mebli, atlasy, atrament, heliograficzny atrament korektorski, bibuły, bielizna stołowa papierowa, bilety, biurowe maszyny do stemplowania, bloczki i bloki do pisania, bloki listowe jako papeteria, bloki rysunkowe, samoprzyczepne rozciągliwe błony z tworzyw sztucznych do paletyzacji, broszury, arkusze z celulozy regenerowanej do pakowania, chłonne arkusze papieru lub plastiku do pakowania żywności, chorągiewki papierowe, chromolitografie, papierowe chusteczki do nosa, cyfry jako czcionki drukarskie, cyfry i litery jako czcionki, cyrkle kreślarskie, czasopisma jako periodyki, czcionki drukarskie, czcionki ze stali, deski kreślarskie jako rysownice, diagramy, dozowniki taśmy przyklepnej jako artykuły biurowe, przenośne zestawy drukarskie jako artykuły biurowe, drukowane publikacje, dziurkacze jako artykuły biurowe, ekierki, emblematy, pieczęcie papierowe, etykiety nie z ma-

teriału tekstylnego, papierowe filtry do kawy, flamastry, folie z tworzyw sztucznych z pęcherzykami powietrza do pakowania lub zabezpieczenia w transporcie, blankiety i druki jako formularze, urządzenia do opracowania fotografii, fotografie jako druk, fotografiurę, frankownice do użytku biurowego, futerały na szablony, galwanotypy jako wyrób poligraficzny, gazety, gilotyńki do papieru jako artykuły biurowe, glina do modelowania, globusy ziemskie, gluten jako klej do papieru lub do użytku domowego, grafity do ołówków, grzebień marmurkowy, gumki do ścierania, hektografy, igły, ryłce stalowe do akwafort, indeksy, skorowidze, kalendarze, kalka maszynowa, kalka płócienna, kalka techniczna, kalkomanie, kałamarze wpuszczane w pulpit, stojące kałamarze z oprawką, kałamarze jako kamienie atramentowe, kamienie litograficzne, kartki z życzeniami, karton, karton z miazgi drzewnej jako artykuły papiernicze, karty, karty do kolekcjonowania inne niż do gier, karty indeksowe jako artykuły papiernicze, karty muzyczne z życzeniami, karty pocztowe, kasetki na papeterię jako artykuły biurowe, kasetki pudełka na stemple i pieczątki, katalogi, klajstry, kleje mączne do papieru lub do użytku domowego jako papki mączne, klamry, zaciski do papieru, kleje do materiałów papierniczych lub do użytku domowego, klej rybi karuk do papieru lub do użytku domowego, kokardy papierowe, komiksy, urządzenia do stemplowania kopert biurowych, koperty jako artykuły piśmienne, kartonowe lub papierowe koperty na butelki, korektory w płynie jako artykuły biurowe, korektory w taśmie jako artykuły biurowe, kosze na listy, kreda do litografii, kreda do pisania, kreda do znakowania, książki, kuwetki na farbę, lak do pieczętowania, urządzenia do laminowania dokumentów do użytku biurowego, reglety jako linijki dla drukarzy, linijki rysownicze jako przybory kreślarskie, litograficzne dzieła sztuki, litografie, łupkowe tabliczki do pisania, oprawione lub nie obrazy malarskie, mapy, mapy geograficzne, masy specjalne do pieczętowania do użytku piśmiennego, elektryczne lub nieelektryczne maszyny do ostrzenia ołówków, elektryczne lub nieelektryczne maszyny do pisania, materiały do nauczania z wyjątkiem aparatów, materiały do rysowania, materiały drukowane, materiały klejące do celów papierniczych lub do użytku domowego, materiały piśmienne, materiały powłokowe wykonane z krochmalu lub skrobi, matryce do druku ręcznego, misczki na farby dla artystów malarzy, modele, makiety architektoniczne, naklejki adresowe, nalepki, nalepki jako materiały piśmienne, nawilżacze jako artykuły biurowe, biurowe nawilżacze do powierzchni klejących, notesy jako notatniki, notesy podręczne, noże do papieru jako artykuły biurowe, numery, obrazy, obrusy papierowe, obsadki, uchwyty do piór, obsadki do piór, obwoluty na luźne kartki, obwoluty papierowe na dokumenty, ochrona gumowa na palce jako artykuły biurowe, nieelektryczne odciskarki do kart kredytowych, okładki, obwoluty jako artykuły papiernicze, okładki na czek, okólniki, oleodruki, ołówki, ołówki automatyczne, ołówki węglowe, tekturowe lub papierowe opakowania do butelek, opaski na rękę do przytrzymywania przyborów do pisania, opaski papierowe na cygara, opłatek do pieczętowania listów, oprawy do ołówków, papierowe osłony na doniczki, palety dla malarzy, pantografy jako przyrządy kreślarskie, kasetki ozdobne na papeterię jako artykuły biurowe, papier, papier do pakowania, papier do pisania, papier do zawijania, bibuła jako papier filtracyjny, papier higieniczny, papierowe maty na siedzenia, papierowe podstawki pod karafki, papier parafinowany, papier pergaminowy, papier przebitkowy jako materiały piśmienne, papier srebrny, papier świecący, papier w arkuszach jako artykuły piśmienne, papier Xuan do chińskiego malarstwa i kaligrafii, papier z miazgi drzewnej, pasma przyklepne do celów papierniczych lub do użytku domowego, pasta do modelowania, pastele jako kredki, perforatory biurowe, pędzle, pieczęcie i stemple, pinezki, pióra jako artykuły biurowe, pióra wieczne, pióra ze stali, grafiony jako pióra do rysowania, piórniki, pismo wzorcowe do kopiowania, plansze, płytki grawerskie, plany, płótno do malarstwa, płótno introligatorskie, podpórki do utrzymywania książek w pozycji pionowej, podręczniki jako książki, podstawki do długopisów i ołówków, podstawki pod kufle do piwa, poduszki do stempli i pieczęci, poduszki nasączone tuszem, portrety, powielacze, taśmy i karty papierowe do zapisu programów komputerowych, prospekty, przebitki jako materiały piśmienne, przezrocza jako materiały piśmienne, przybory do pisania jako materiały piśmienne, zestawy przyborów do pisania, przybory szkolne jako artykuły piśmienne, przyciski do papieru, przyrządy do rysowania, publikacje drukowane, pudełka kartonowe lub papierowe, pudełka na farby jako artykuły szkolne, pudła tekturowe na kapelusze, ramki do fotografii, rejestry, książki główne jako książki, reprodukcje graficzne, papierowe ręczniki

do twarży, ręczniki papierowe, rolki do taśm barwiących, rozaria domowe, rozkłady, drukowane repertuary godzinowe, ryciny jako grawerowanie, ryłce do kopiowania rysunków, rysiki, rysunki jako ryciny, zestawy rysunkowe jako komplety kreślarskie, segregatory jako artykuły biurowe, serwetki papierowe do demakijażu, papierowe serwety na stół, skoroszyty na dokumenty, biurowe skrobaki wymazujące, skrobica jako klej skrobiowy do celów papierniczych lub do użytku domowego, spinacze biurowe, spinacze do banknotów, spinacze do papieru, stalówki, stalówki ze złota, stojaki na stemple, suszki do piór, szablony, szablony jako artykuły piśmienne, szczotki jako pędzle do pisania, szczotki jako pędzle malarskie, sznurek introligatorski, sztalugi malarskie, sztychy, ryty jako grawiura, śpiewniki, taśma klejąca jako materiały piśmienne, taśmy samoprzylepne do celów papierniczych lub do użytku domowego, teczki, skoroszyty jako artykuły biurowe, teczki na dokumenty jako artykuły biurowe, elektryczne lub nieelektryczne temperówki do ołówków, tkanina klejąca do materiałów piśmiennych, koperty i woreczki jako stworzone z papieru lub tworzyw sztucznych torebki do pakowania, rożki jako torebki papierowe w kształcie stożka, tusz, ulotki, wydruki graficzne, wyroby z kartonu, wzory do haftowania, wzory do kalkowania, zakładki do książek, zeszyty, znaczki pocztowe, zszywacze jako artykuły biurowe, **35** agencje reklamowe, analizy kosztów, analizy rynkowe, audyt przedsiębiorstw, organizowanie sprzedaży w trybie aukcji i przetargów publicznych, wynajem automatycznych dystrybutorów, badania marketingowe, badania opinii publicznej, badania rynku, badania w dziedzinie działalności gospodarczej, usługi porównywania cen, dekoracja wystaw sklepowych, prezentowanie produktów w mediach dla celów sprzedaży detalicznej, dobór personelu za pomocą metod psychotechnicznych, powielanie dokumentów, doradztwo specjalistyczne w zakresie organizowania prowadzenia i zarządzania działalnością gospodarczą, doradztwo w zakresie zarządzania personelem, doręczanie gazet osobom trzecim, dystrybucja i rozpowszechnianie materiałów reklamowych w postaci próbek druków prospektów broszur, usługi impresariów w zakresie działalności artystycznej, pozyskiwanie informacji o działalności gospodarczej, edytorskie usługi w dziedzinie reklamy, prognozy ekonomiczne, ekspertyzy w zakresie wydajności przedsiębiorstw, fakturowanie, fotokopiowanie, prumerata gazet dla osób trzecich, zarządzanie w zakresie zamówień w handlowych, punkty informacji konsumenckiej dla udzielania handlowych informacji i porad konsumentom, wyceny handlowe, administrowanie zarządzanie hotelami, kolportaż próbek, pozyskiwanie danych do komputerowych baz danych, systematyzacja danych poprzez komputerowe bazy danych, komputerowe zarządzanie plikami, analiza kosztów, marketing, maszynopisanie, uaktualnianie materiałów reklamowych, prezentowanie produktów w mediach dla celów sprzedaży detalicznej, usługi modelingu poprzez organizowanie pokazów mody do celów promocji sprzedaży i reklamy, obróbka komputerowa, rozpowszechnienie ogłoszeń reklamowych, sondaże opiniotwórcze, organizowanie wystaw w celach handlowych lub reklamowych, outsourcing jako doradztwo handlowe, poszukiwania w zakresie uzyskania patronatu, rekrutacja personelu, zlepianie plakatów reklamowych, wyszukiwanie informacji w plikach komputerowych dla osób trzecich, pokazy towarów, pomoc przy zarządzaniu przedsiębiorstwami przemysłowymi lub handlowymi, pomoc w prowadzeniu działalności gospodarczej, pośrednictwo w zakresie nabywania usług telekomunikacyjnych, usługa prenumerowania czasopism dla osób trzecich, produkcja filmów reklamowych, promocja sprzedaży dla osób trzecich, kolportaż próbek, usługi związane z przenoszeniem przedsiębiorstw, przegląd prasy w zakresie usługi, public relations, agencje public relations, publikowanie tekstów sponsorowanych, reklamy radiowe, reklama, reklama billboardowa, reklama za pośrednictwem sieci komputerowej, wynajmowanie przestrzeni reklamowej, tworzenie reklamowych i sponsorowanych tekstów, rozpowszechnianie ogłoszeń reklamowych, wynajmowanie nośników reklamowych, reklamy korespondencyjne, przygotowanie reklam prasowych, reklamy telewizyjne, usługi sekretarskie, sprzedaż promocyjna dla osób trzecich, statystyczne zestawienia, usługi stenograficzne, organizowanie targów w celach handlowych lub reklamowych, edycja tekstów, telefoniczne udzielanie informacji dla nieobecnych abonentów, telemarketing, transkrypcja formy wiadomości i komunikatów, zarobkowe zarządzanie w zakresie udzielania licencji na towary i usługi dla osób trzecich, wynajem czasu reklamowego we wszystkich środkach przekazu, wynajmowanie nośników reklamowych, organizacja wystaw w celach handlowych lub reklamowych, wyszukiwanie w komputerowych bazach danych, zarządzanie w zakresie

zamówień handlowych, zaopatrzenie osób trzecich w usługi jako zakupy produktów i usług dla innych przedsiębiorstw, doradztwo w zakresie zarządzania personalnego, zarządzanie zbiorami informatycznymi, **41** wypożyczanie aparatów i sprzętu kinematograficznego, usługi artystów teatralnych, wypożyczanie dekoracji teatralnych, doradztwo i poradnictwo zawodowe jako porady w zakresie edukacji lub kształcenia, usługi związane z organizowaniem i obsługą dyskotek, edukacja, informacja o rekreacji, instruktaże, tłumaczenie z języka migowego, karaoke jako usługi związane z organizacją imprez karaoke, kasyna do usług gier hazardowych, usługi klubowe jako rozrywka lub nauczanie, usługa poprawiania kondycji w klubach zdrowia, kompozycje muzyczne w formie usługi, komputerowe przygotowanie materiałów do publikacji, organizowanie obsługi i prowadzenie konferencji, organizowanie obsługi i prowadzenie kongresów, organizowanie konkursów w celu edukacyjnym lub rozrywkowym, organizowanie konkursów piękności, publikowanie książek, wypożyczanie książek, pokazy jako kształcenie praktyczne, kultura fizyczna, organizowanie loterii, lunaparki, wypożyczanie magnetowidów, montaż taśm wideo, usługi muzealne w formie wystawy, wypożyczanie nagrań dźwiękowych, filmowanie jako nagrywanie filmów na taśmach wideo, tworzenie filmów, teledysków, nauczanie, nauczanie korespondencyjne, nauczanie religii, nocne kluby, organizowanie obozów sportowych, organizowanie obozów wakacyjnych jako rozrywki, prowadzenie ogrodów zoologicznych, organizowanie balów, organizowanie i prowadzenia warsztatów w formie szkoleń, organizowanie i prowadzenie koncertów, organizowanie i prowadzenie seminariów, organizowanie i prowadzenie sympozjów, organizowanie obsługi i prowadzenie zjazdów, planowanie i organizowanie przyjęć rozrywkowych, impresariat jako organizowanie spektakli, organizowanie wystaw z dziedziny kultury lub edukacji, organizowanie zawodów sportowych, usługi orkiestry, parki rozrywki, pisanie scenariuszy, pisanie tekstów innych niż reklamowych, organizacja pokazów mody w celach rozrywkowych, postsynchronizacja, pozowanie dla artystów, producenckie usługi muzyczne, produkcja filmów innych niż reklamowych, produkcja filmów na taśmach wideo, produkcja mikrofilmów, produkcja programów radiowych i telewizyjnych, prowadzenie zajęć fitness, przedstawienia teatralne jako produkcja, publikacje elektroniczne on-line książek i periodyków, książki elektroniczne, publikowanie elektroniczne on-line nie do pobrania, publikowanie tekstów innych niż teksty reklamowe, usługi reporterskie, rezerwacja miejsc na spektakle, rozrywka, informacja o rozrywkach, rozrywka jako widowiska, użytkowanie sal kinowych, sale koncertowe, salony gier, wypożyczanie sprzętu sportowego z wyjątkiem pojazdów, sporządzanie napisów np. do filmów w wersji oryginalnej, sprawdziany edukacyjne, wynajmowanie stadionów, wynajmowanie studia nagrań, szkoły z internatem, wypożyczanie taśm video, telewizyjne programy rozrywkowe, tłumaczenia, tresała zwierząt, udostępnianie obiektów i urządzeń sportowych, udostępnianie ośrodków rekreacji, usługi dystrybucji biletów do celów rozrywkowych, usługi kaligraficzne, usługi komponowania układu graficznego publikacji inne niż do celów reklamowych, usługi prezenterów muzyki, usługi przekwalifikowania zawodowego, edukacyjne usługi szkół, usługi trenera osobistego, usługi trenerskie, wynajmowanie kortów tenisowych, informacje o wypoczynku, wypożyczanie aparatury oświetleniowej do dekoracji teatralnych lub do studiów telewizyjnych, edukacja na wyższych uczelniach, wypożyczanie książek i innych publikacji papierowych i elektronicznych, udostępnianie publikacji on-line, **42** analizy chemiczne, grafologia jako analizy pisma ręcznego, analizy systemów komputerowych, architektura, audyty energetyczne, badania bakteriologiczne, badania biologiczne, badania chemiczne, badania i poszukiwania geologiczne, badania naukowe, badania techniczne, badania w dziedzinie fizyki, badania w dziedzinie mechaniki, badania w zakresie ochrony środowiska naturalnego, projektowanie budynków, projektowanie dekoracji wnętrz, skanowanie jako digitalizacja dokumentów, doradztwo architektoniczne, doradztwo w zakresie oprogramowania komputerowego, doradztwo w zakresie planowania zużycia energii, doradztwo w zakresie projektowania i rozwoju sprzętu komputerowego, doradztwo w zakresie projektowania stron internetowych, dostarczanie opracowywanie wyszukiwarek internetowych, stwierdzanie autentyczności dzieł sztuki, ekspertyzy pól naftowych, ekspertyzy geologiczne, eksperymenty kliniczne, analiza dla eksploatacji pokładów ropooszczędnych, akwanautyka jako eksploracja podwodna, elektroniczna konwersja danych lub programów, ekspertyzy geologiczne, instalacje oprogramowania komputerowego, inżynieria techniczna, kalibrowanie, cechowanie jako pomiary jako-

ści, projektowanie systemów komputerowych, wypożyczanie komputerów, konserwacja oprogramowania komputerowego, kontrola jakości, konwersja danych lub dokumentów na formę elektroniczną, usługi świadczone przez laboratoria naukowe, testowanie materiałów, miernictwo, usługi projektantów mody, monitoring systemów komputerowych przy użyciu dostępu zdalnego, usługi komputerowe w zakresie ochrony antywirusowej, badania w zakresie ochrony środowiska naturalnego, odzyskiwanie danych komputerowych, projektowanie opakowań, opracowywanie projektów technicznych, oprogramowanie jako usługa SaaS, aktualizacja oprogramowania komputerowego, powielanie oprogramowania komputerowego, projektowanie oprogramowania komputerowego, wypożyczanie oprogramowania komputerowego, planowanie urbanistyczne, prognozowanie pogody, prace badawczo-rozwojowe nad nowymi produktami dla osób trzecich, wzornictwo przemysłowe jako stylizacja, hosting jako wypożyczanie serwerów, tworzenie i utrzymywanie stron internetowych dla osób trzecich, udostępnianie informacji naukowej i doradztwa w zakresie kompensacji emisji dwutlenku węgla, udostępnianie miejsca na serwerach jako stron internetowych, usługi doradcze w zakresie technologii informacyjnej IT, usługi graficzne.

(111) **269273** (220) 2013 03 15 (210) 411738
 (151) 2014 06 12 (441) 2013 06 24
 (732) DR VITA SPÓŁKA Z OGRANICZONĄ ODPOWIEDZIALNOŚCIĄ,
 Olsztyn, PL
 (540) VITA
 (510), (511) **05** mineralne dodatki do żywności oraz witaminowe preparaty z przeznaczeniem dla ludzi.

(111) **269274** (220) 2013 03 15 (210) 411754
 (151) 2014 06 12 (441) 2013 06 24
 (732) NOWA ERA SPÓŁKA Z OGRANICZONĄ
 ODPOWIEDZIALNOŚCIĄ, Warszawa, PL.
 (540) Kolekcja przedszkolaka
 (510), (511) **09** urządzenia do nagrywania transmisji lub reprodukcji dźwięku lub obrazu, magnetyczne nośniki danych, płyty i dyski z nagraniami, **16** wszelkie publikacje wydawane przez wydawcę nakładem własnym, czasopisma, książki, albumy, broszury i fotografie, **35** usługi w zakresie: reklamy, także on-line w sieci komputerowej z wykorzystaniem technik dźwiękowych, audiowizualnych i multimedialnych, samodzielnie i w koprodukcji; publikowania i rozpowszechniania tekstów promocyjnych i reklamowych, w tym w sieci on-line; projektowania i pośrednictwa w rozpowszechnianiu reklam radiowych, telewizyjnych i w Internecie; badania rynku i opinii publicznej, marketingu bezpośredniego i marketingu wydarzeń, prowadzenia kampanii reklamowych; transkrypcji informacji, prowadzenia elektronicznych baz danych, **41** usługi wydawnicze w zakresie: serwisów informacyjnych dotyczących wydawnictw naukowych i edukacyjnych, dydaktyki, nauczania i wychowania świadczone m.in. drogą elektroniczną i poprzez Internet; publikacji książek, czasopism, materiałów informacyjno-edukacyjnych-szkoleniowych także w sieci on-line; elektronicznej małej poligrafii; cyfrowego obrazowania, prowadzenia on-line publikacji elektronicznych, nauczania bezpośredniego za pośrednictwem mediów informatycznych i korespondencyjnego organizowania szkoleń w dziedzinach multimedialnych, organizowanie imprez o charakterze edukacyjnym i kulturalnym.

(111) **269275** (220) 2013 03 15 (210) 411783
 (151) 2014 06 11 (441) 2013 06 24
 (732) MERITOR SPÓŁKA Z OGRANICZONĄ ODPOWIEDZIALNOŚCIĄ,
 Warszawa, PL.
 (540)



Kolor znaku: czerwony, jasnobrązowy, czarny

(531) 26.3.4, 27.5.1, 29.1.13

(510), (511) **35** usługi analiz kosztów; usługi księgowo oraz audytowe; usługi sporządzania sprawozdań rachunkowych; usługi sporządzania ekspertyz w zakresie wydajności przedsiębiorstw; usługi badań marketingowych, badania rynku, usługi public relations, usługi

analiz rynkowych; usługi pozyskiwania oraz systematyzacji danych do komputerowych baz danych, **36** usługi pośrednictwa ubezpieczeniowego; usługi ekspertyz podatkowych i finansowych; usługi finansowe; usługi zarządzania finansami; usługi analiz finansowych; usługi doradztwa w sprawach finansowych i ubezpieczeniowych, **41** usługi publikacji tekstów (innych niż teksty reklamowe), książek; usługi publikacji drogą elektroniczną (on-line).

(111) **269276** (220) 2013 03 15 (210) 411786
(151) 2014 07 01 (441) 2013 06 24
(732) VIVIANA INVESTMENTS SPÓŁKA Z OGRANICZONĄ
ODPOWIEDZIALNOŚCIĄ, Warszawa, PL.
(540)

**PRZEGLĄD
SPORTOWY**

Kolor znaku: czerwony, czarny
(531) 27.5.1, 29.1.12

(510), (511) **09** nośniki obrazu, nośniki dźwięku, DVD, urządzenie audiowizualne i fonograficzne publikacje i bazy danych zapisane na nośnikach magnetycznych, optycznych, cyfrowych i elektronicznych, **16** gazety i papierowe dodatki do nich; fotografie, ulotki, cenniki, naklejki, artykuły biurowe, artykuły i materiały piśmienne, broszury, poradniki, mapy, atlasy, **35** promocja i reklama internetowa, pozyskiwanie i gromadzenie informacji gospodarczych, organizowanie gier, konkursów i loterii oraz imprez rozrywkowych w celach reklamowych, redagowanie tekstów reklamowych, usługi edytorskie w dziedzinie reklamy, usługi w zakresie sporządzania statystyk, przeprowadzanie badań rynkowych i sondaży opinii publicznej, **38** agencje informacyjne i agencje prasowe, przesyłanie informacji tekstowej i obrazowej, zwłaszcza nagrań fonograficznych i nagrań video przy pomocy sieci komputerowej, przesyłanie informacji SMS-em; przesyłanie informacji z zastosowaniem urządzeń mobilnych takich jak telefony, laptopy, pagery służących do nadawania i/lub odbioru informacji, usługi poczty elektronicznej oraz usługi polegające na zapewnianiu komunikacji w grupach roboczych za pośrednictwem sieci komputerowych, dostarczanie informacji za pośrednictwem komputerowej sieci informacyjnej z wykorzystaniem indeksów w bazach danych, tekstów publikacji, dokumentów w formie elektronicznej, baz danych, materiałów graficznych, serwisu informacyjnego o sektorze audiowizualnym; usługi komputerowe w zakresie dostarczania interfejsów programowych dostępnych poprzez sieć komputerową w celu tworzenia usług informacyjnych w trybie on-line dostosowanych do indywidualnych potrzeb; udostępnianie baz on-line via portal; udostępnianie komputerowych baz danych; umożliwianie wielu użytkownikom dostępu do zbiorów informacji za pośrednictwem globalnej sieci informacyjnej, **41** publikowanie tekstów, publikacja elektroniczna on-line książek, druków, dzienników, czasopism i dodatków do nich, fotografii, poradników, broszur, materiałów reklamowych i instruktażowych, map, atlasów, organizowanie i obsługa prasowa sympozjów, odczytów, konferencji, plebiscytów, imprez gospodarczych, kulturalnych, sportowych, opracowanie i gromadzenie informacji o wydarzeniach politycznych, sportowych, o kulturze, usługi wydawnicze, **42** usługi projektowania i utrzymywania portalu internetowego, usługi w zakresie tworzenia i utrzymywania stron i witryn internetowych dla osób trzecich; tworzenie platform internetowych.

(111) **269277** (220) 2013 03 18 (210) 411882
(151) 2014 06 10 (441) 2013 07 08
(732) SPÓŁDZIELNIA MLECZARSKA MLEKOVITA, Wysokie
Mazowieckie, PL.

(540) m MLEKOVITA ser mierzwiowy
(510), (511) **29** sery, **35** reklama, reklamy prasowe, radiowe, telewizyjne, korespondencyjne i za pośrednictwem sieci komputerowej, usługi powielania, publikowania i rozpowszechniania ogłoszeń i materiałów reklamowych, wynajem czasu reklamowego we wszystkich środkach przekazu, wynajem miejsc i powierzchni na umieszczanie ogłoszeń lub reklam, dystrybucja materiałów reklamowych, takich jak: ulotki, broszury, foldery, plakaty, afisze, usługi sprzedaży hurtowej i detalicznej oraz z wykorzystaniem Internetu wyrobów przemysłu spożywczego, usługi agencji importowo-eksportowych.

(111) **269278** (220) 2013 03 19 (210) 411927
(151) 2014 07 23 (441) 2013 07 08
(732) HAN TRADE CO. SPÓŁKA Z OGRANICZONĄ
ODPOWIEDZIALNOŚCIĄ, Wólka Kosowska, PL.
(540)



Kolor znaku: biały, niebieski

(531) 27.5.1, 29.1.12
(510), (511) **25** obuwie, obuwie sportowe, odzież sportowa.

(111) **269279** (220) 2013 03 20 (210) 411991
(151) 2014 04 25 (441) 2013 07 08
(732) PRZEDSIĘBIORSTWO WIELOBRANŻOWE ŁUCZNICZKA
SPÓŁKA Z OGRANICZONĄ ODPOWIEDZIALNOŚCIĄ, Tuchola, PL.
(540)



Kolor znaku: czarny

(531) 2.3.22, 2.3.30, 24.15.1, 26.1.1, 26.1.14, 27.5.1, 29.1.8
(510), (511) **30** słodycze, wyroby czekoladowe, praliny, galaretki,
35 usługi sprzedaży żywności, **39** dystrybucja żywności (zaopatrzenie).

(111) **269280** (220) 2013 03 22 (210) 412117
(151) 2014 07 01 (441) 2013 07 08
(732) PEOPLE CARE SPÓŁKA Z OGRANICZONĄ
ODPOWIEDZIALNOŚCIĄ, Wrocław, PL.
(540)



Kolor znaku: fioletowy, jasnofioletowy, ciemnofioletowy, biały, czarny

(531) 24.17.25, 26.1.1, 26.1.18, 26.4.1, 26.4.18, 27.5.1, 29.1.13
(510), (511) **35** sprzedaż detaliczna i hurtowa, sprzedaż on-line/sklep internetowy: kosmetyków dla dzieci, pieluszek, ręczników papierowych, zabawek dla dzieci, suplementów diety, napojów dla dzieci i herbatki w proszku, wózków, fotelików, nosidełek, ubranek dla dzieci oraz akcesoriów dziecięcych, w szczególności wanierek, mat do przewijania.

(111) **269281** (220) 2013 03 23 (210) 412126
(151) 2014 04 28 (441) 2013 07 08
(732) STOWARZYSZENIE BUDOWNICZYCH DOMÓW I MIESZKAŃ
SBDIM, Kraków, PL.
(540)



Kolor znaku: biały, szary, ciemnoszary, niebieski, ciemniebieski
(531) 26.4.2, 26.4.5, 26.4.9, 26.4.19, 27.5.1, 29.1.13

(510), (511) **35** promowanie inwestycji budowlanych, rozwiązania materiałowych, technicznych i technologicznych, organizowanie i obsługa międzynarodowych i krajowych imprez targowych i wystawienniczych w celach handlowych i reklamowych, usługi reklamowe świadczone za pomocą radia, telewizji, prasy, Internetu, doradztwo w zakresie prowadzenia działalności gospodarczej, organizacji podmiotów realizujących cele budowlane, zarządzanie i kierowanie w zakresie prowadzenia działalności gospodarczej, usługi marketingowe, usługi reklamowe, usługi w zakresie prowadzenia interesów handlowych, marketingowych, zarządzania i doradztwa gospodarczego dla osób trzecich, inicjowanie form współpracy pomiędzy uczestnikami procesów przygotowania i realizacji inwestycji budowlanych, kształtowanie wizerunku inwestora budowlanego, sprzedaż artykułów budowlanych, instalacyjnych, wykończeniowych oraz elementów wyposażenia wnętrz w tym za pomocą Internetu, wynajmowanie powierzchni na cele reklamowe, publikowanie tekstów reklamowych, kojarzenie kontrahentów, pomoc w prowadzeniu negocjacji i zawieraniu transakcji handlowych, pośrednictwo handlowe, wynajem powierzchni wystawienniczych, wypożyczanie urządzeń i wyposażenia biurowego, badanie rynku i opinii publicznej, pozyskiwanie i gromadzenie informacji w formie komputerowych baz danych, zarządzanie komputerowymi bazami danych, gromadzenie i udostępnianie informacji: handlowych, dotyczących realizacji inwestycji budowlanych, rynku nieruchomości, materiałów budowlanych i instalacyjnych, tworzenie komputerowych baz danych w zakresie nieruchomości i rynku budowlanego, wydawanie broszur i druków reklamowych, badania opinii publicznej, pozyskiwanie informacji do komputerowych baz danych, badania rynku nieruchomości, ekspertyzy w działalności gospodarczej, prognozy ekonomiczne, analiza kosztów, wycena działalności handlowej, usługi związane z przekształcaniem organizacyjnym przedsiębiorstw, usługi agencji importowo-eksportowych, **36** usługi w zakresie zarządzania, administrowania i obrotu nieruchomościami, pośrednictwo majątkiem nieruchomym, usługi w zakresie pośrednictwa finansowego, sporządzanie kosztorysów i analiz finansowych, doradztwo w sprawach inwestycyjnych i finansowych, ekspertyzy dla celów fiskalnych, ekspertyzy do celów podatkowych, sponsorowanie finansowe, przyznawanie nagród i stypendiów w zakresie działalności związanej z celami stowarzyszenia, działania o charakterze dobroczynnym związane ze zbieraniem funduszy na określony cel, wynajmowanie pomieszczeń biurowych, usługi w zakresie inwestycji kapitałowych, pośredniczenie w sprzedaży i kupnie inwestycji budowlanych, usługi wyceny nieruchomości, doradztwo w zakresie obrotu nieruchomościami, usługi developerskie związane z zakupem lub pozyskiwaniem gruntów, obiektów budowlanych, sprzedażą lub wynajmem budynków oraz lokali mieszkalnych i usługowych na pozyskanym terenie i finansowaniem tych inwestycji, **41** organizowanie działań promocyjnych i informacyjnych poprzez organizowanie, obsługę, prowadzenie kongresów i konferencji, seminariów, szkoleń, kursów, zjazdów, spotkań, forum, pracowni specjalistycznych, sympozjów, usługi w zakresie edukacji i prowadzenia szkoleń w dziedzinie: rynku budowlanego i kapitałowego, zarządzania, administrowania i pośrednictwa nieruchomości, aranżacji wnętrz, podnoszenie wiedzy inwestorów indywidualnych, organizowanie i prowadzenie konkursów, edukacyjne dokonywanie ocen spółek giełdowych na spotkaniach indywidualnych inwestorów, organizowanie: spotkań członków tych klubów, rekreacji dla tych osób, usług związanych z poprawą ich kondycji fizycznej, organizowanie spotkań mających na celu propagowanie idei klubów inwestorskich, producentów materiałów budowlanych, projektantów, firm budowlanych, propagowanie wiedzy o tych w/w stowarzyszeniach usługi edukacyjne w zakresie tworzenia serwisów komunikacyjnych i serwisów internetowych, wydawanie materiałów innych niż reklamowe tłumaczenia, wszelkiego typu szkolenia, publikacje inne niż reklamowe, montaż filmów, programów radiowych i telewizyjnych, taśm wideo i magnetofonowych, publikacja elektroniczna on-line książek i periodyków, publikowanie książek, publikowanie tekstów innych niż reklamowe, doskonalenie zawodowe w zakresie budownictwa, komputerowe przygotowanie materiałów do publikacji, organizowanie imprez rozrywkowych, okolicznościowych i integracyjnych, wynajmowanie terenów o przeznaczeniu sportowym i rozrywkowym, **42** opracowywanie projektów naukowych dotyczących budownictwa, rewitalizacji obiektów, **44** zagospodarowanie terenów zielonych, **45** usługi arbitrażowe, badania i usługi prawne, sporządzanie opinii prawnych dotyczących planów urbanistycznych, infrastruktury technicznej i komunikacyjnej, przepisów

prawa budowlanego i przepisów związanych z rynkiem nieruchomości i finansowaniem inwestycji budowlanych, rozstrzyganie spraw spornych, doradztwo prawne w zakresie obrony interesów inwestorów indywidualnych.

(111) **269282** (220) 2013 03 25 (210) 412167
 (151) 2014 05 14 (441) 2013 07 08
 (732) STOWARZYSZENIE BUDOWNICZYCH DOMÓW I MIESZKAŃ
 SBDIM, Kraków, PL.
 (540)



Kolor znaku: biały, szary, zielony

(531) 26.4.2, 26.4.5, 26.4.9, 26.4.19, 27.5.1, 29.1.13

(510), (511) **16** czasopisma, magazyny, periodyki, plakaty, albumy, poradniki, publikacje, prospekty, broszury, gazety, druki, blankiety, fotografie, odbitki, reprodukcje, kalendarze, katalogi, książki, rysunki, mapy, okładki, obwoluty, przybory do pisania, koperty, papier firmowy, torby do pakowania, teczki, skoroszyty, segregatory, gadzety reklamowe zawarte w klasie 16, **35** promowanie inwestycji budowlanych, rozwiązań materiałowych, technicznych i technologicznych, organizowanie i obsługa międzynarodowych i krajowych imprez targowych i wystawienniczych w celach handlowych i reklamowych, usługi reklamowe świadczone za pomocą radia, telewizji, prasy, Internetu, doradztwo w zakresie prowadzenia działalności gospodarczej, organizacji podmiotów realizujących cele budowlane, zarządzanie i kierowanie w zakresie prowadzenia działalności gospodarczej, usługi marketingowe, usługi reklamowe, usługi w zakresie prowadzenia interesów handlowych, marketingowych, zarządzania i doradztwa gospodarczego dla osób trzecich, inicjowanie form współpracy pomiędzy uczestnikami procesów przygotowania i realizacji inwestycji budowlanych, kształtowanie wizerunku inwestora budowlanego, sprzedaż artykułów budowlanych, instalacyjnych, wykończeniowych oraz elementów wyposażenia wnętrz w tym za pomocą Internetu, wynajmowanie powierzchni na cele reklamowe, powierzchni wystawienniczych, dekoracja stoisk, miejsc prezentacji, publikowanie tekstów reklamowych, kojarzenie kontrahentów, pomoc w prowadzeniu negocjacji i zawieraniu transakcji handlowych, pośrednictwo handlowe, wypożyczanie urządzeń i wyposażenia biurowego, badanie rynku i opinii publicznej, pozyskiwanie i gromadzenie informacji w formie komputerowych baz danych, zarządzanie komputerowymi bazami danych, gromadzenie i udostępnianie informacji: handlowych, dotyczących realizacji inwestycji budowlanych, rynku nieruchomości, materiałów budowlanych i instalacyjnych, tworzenie komputerowych baz danych w zakresie nieruchomości i rynku budowlanego, wydawanie broszur i druków reklamowych, pozyskiwanie informacji do komputerowych baz danych, badania rynku nieruchomości, ekspertyzy w zakresie działalności gospodarczej, prognozy ekonomiczne, analiza kosztów, wycena działalności handlowej, usługi związane z przekształcaniem organizacyjnym przedsiębiorstw, usługi agencji importowo-eksportowych, **41** organizowanie działań promocyjnych i informacyjnych poprzez organizowanie, obsługę, prowadzenie kongresów i konferencji, seminariów, szkoleń, kursów, zjazdów, spotkań, forum, pracowni specjalistycznych, sympozjów, usługi w zakresie edukacji i prowadzenia szkoleń w dziedzinie: rynku budowlanego i kapitałowego, zarządzania, administrowania i pośrednictwa nieruchomości, aranżacji wnętrz, podnoszenie wiedzy inwestorów indywidualnych, organizowanie i prowadzenie konkursów, edukacyjne dokonywanie ocen spółek giełdowych na spotkaniach indywidualnych inwestorów, organizowanie i prowadzenie klubów inwestorów, organizowanie: spotkań członków tych klubów, rekreacji dla tych osób, usług związanych z poprawą ich kondycji fizycznej, propagowanie wiedzy o stowarzyszeniu inwestorów, producentów materiałów budowlanych, projektantów, firm budowlanych, edukacja w zakresie tworzenia serwisów komunikacyjnych i serwisów internetowych, wydawanie materiałów innych niż reklamowe tłumaczenia, wszelkiego typu szkolenia, publikacje inne niż reklamowe, montaż filmów, programów radiowych i telewizyjnych, taśm wideo i magnetofonowych, publikacja elektro-

niczna on-line książek i periodyków, publikowanie książek, publikowanie tekstów innych niż reklamowe, doskonalenie zawodowe w zakresie budownictwa, komputerowe przygotowanie materiałów do publikacji, organizowanie imprez rozrywkowych, okolicznościowych i integracyjnych, wynajmowanie terenów o przeznaczeniu sportowym i rozrywkowym.

(111) **269283** (220) 2013 03 25 (210) 412178
(151) 2014 06 05 (441) 2013 07 08

(732) VIDI PHARMA SPÓŁKA Z OGRANICZONĄ ODPOWIEDZIALNOŚCIĄ, Warszawa, PL.

(540) Lumega 3

(510), (511) **05** produkty farmaceutyczne i weterynaryjne; środki sanitarne do celów medycznych; substancje dietetyczne do celów leczniczych; żywność dla niemowląt; plastry, materiały opatrunkowe; materiały do plombowania zębów, wosk dentystyczny; środki odkażające; środki do niszczenia robactwa, środki grzybobójcze, środki chwastobójcze, **42** naukowe i techniczne usługi i badania oraz ich projektowanie; przemysłowa analiza i usługi badawcze; projektowanie i rozwój komputerowego sprzętu i oprogramowania, **44** usługi medyczne; usługi weterynaryjne; higiena i troska o urodę istot ludzkich lub zwierząt; usługi dla rolnictwa, ogrodnictwa i leśnictwa.

(111) **269284** (220) 2013 03 25 (210) 412180
(151) 2014 06 05 (441) 2013 07 08

(732) VIDI PHARMA SPÓŁKA Z OGRANICZONĄ ODPOWIEDZIALNOŚCIĄ, Warszawa, PL.

(540) Hialopt

(510), (511) **05** produkty farmaceutyczne i weterynaryjne; środki sanitarne do celów medycznych; substancje dietetyczne do celów leczniczych; żywność dla niemowląt; plastry, materiały opatrunkowe; materiały do plombowania zębów, wosk dentystyczny; środki odkażające; środki do niszczenia robactwa, środki grzybobójcze, środki chwastobójcze, **42** naukowe i techniczne usługi i badania oraz ich projektowanie; przemysłowa analiza i usługi badawcze; projektowanie i rozwój komputerowego sprzętu i oprogramowania, **44** usługi medyczne; usługi weterynaryjne; higiena i troska o urodę istot ludzkich lub zwierząt; usługi dla rolnictwa, ogrodnictwa i leśnictwa.

(111) **269285** (220) 2013 03 25 (210) 412181
(151) 2014 06 05 (441) 2013 07 08

(732) VIDI PHARMA SPÓŁKA Z OGRANICZONĄ ODPOWIEDZIALNOŚCIĄ, Warszawa, PL.

(540) Biloptic

(510), (511) **05** produkty farmaceutyczne i weterynaryjne, środki sanitarne do celów medycznych, substancje dietetyczne do celów leczniczych, żywność dla niemowląt, plastry, materiały opatrunkowe, materiały do plombowania zębów, wosk dentystyczny, środki odkażające, środki do niszczenia robactwa, środki grzybobójcze, środki chwastobójcze, **42** naukowe i techniczne usługi i badania oraz ich projektowanie, przemysłowa analiza i usługi badawcze, projektowanie i rozwój komputerowego sprzętu i oprogramowania, **44** usługi medyczne, usługi weterynaryjne, higiena i troska o urodę istot ludzkich lub zwierząt, usługi dla rolnictwa, ogrodnictwa i leśnictwa.

(111) **269286** (220) 2013 03 25 (210) 412183
(151) 2014 06 05 (441) 2013 07 08

(732) VIDI PHARMA SPÓŁKA Z OGRANICZONĄ ODPOWIEDZIALNOŚCIĄ, Warszawa, PL.

(540) Vidi Pharma

(510), (511) **05** produkty farmaceutyczne i weterynaryjne, środki sanitarne do celów medycznych, substancje dietetyczne do celów leczniczych, żywność dla niemowląt, plastry, materiały opatrunkowe, materiały do plombowania zębów, wosk dentystyczny, środki odkażające, środki do niszczenia robactwa, środki grzybobójcze, środki chwastobójcze, **42** naukowe i techniczne usługi i badania oraz ich projektowanie, przemysłowa analiza i usługi badawcze, projektowanie i rozwój komputerowego sprzętu i oprogramowania.

(111) **269287** (220) 2013 03 26 (210) 412209
(151) 2014 07 25 (441) 2013 07 08

(732) DANONE SPÓŁKA Z OGRANICZONĄ ODPOWIEDZIALNOŚCIĄ, Warszawa, PL.

(540) ALE JOGURTOWY

(510), (511) **29** mleko, mleko w proszku, aromatyzowane mleko żelowane i bita śmietana; produkty mleczne, desery mleczne, jogurty, jogurty pitne, musy i kremy na bazie produktów mlecznych, desery śmietankowe, świeża śmietana, masło, pasty serowe, sery, sery dojrzale, sery dojrzale z pleśnią, niedojrzale świeże sery, sery solankowe, twarożek, świeże sery sprzedawane w postaci płynnej lub pasty; napoje zwykłe lub aromatyzowane na bazie mleka lub produktów mlecznych, napoje mleczne głównie zrobione z mleka, napoje mleczne zawierające owoce; fermentowane produkty mleczne naturalne lub aromatyzowane.

(111) **269288** (220) 2013 03 26 (210) 412210
(151) 2014 07 25 (441) 2013 07 08

(732) DANONE SPÓŁKA Z OGRANICZONĄ ODPOWIEDZIALNOŚCIĄ, Warszawa, PL.

(540)

ale Jogurtowy

Kolor znaku: niebieski

(531) 27.5.1, 29.1.4

(510), (511) **29** mleko, mleko w proszku, aromatyzowane mleko żelowane i bita śmietana; produkty mleczne, desery mleczne, jogurty, jogurty pitne, musy i kremy na bazie produktów mlecznych, desery śmietankowe, świeża śmietana, masło, pasty serowe, sery, sery dojrzale, sery dojrzale z pleśnią, niedojrzale świeże sery, sery solankowe, twarożek, świeże sery sprzedawane w postaci płynnej lub pasty; napoje zwykłe lub aromatyzowane na bazie mleka lub produktów mlecznych, napoje mleczne głównie zrobione z mleka, napoje mleczne zawierające owoce; fermentowane produkty mleczne naturalne lub aromatyzowane.

(111) **269289** (220) 2013 03 28 (210) 412279
(151) 2014 05 27 (441) 2013 07 08

(732) EUROZET RADIO SPÓŁKA Z OGRANICZONĄ ODPOWIEDZIALNOŚCIĄ, Warszawa, PL.

(540) 100 leżaków i ekran-Kino Letnie

(510), (511) **35** usługi reklamowe i promocyjne, w tym promowanie i reklamowanie za pośrednictwem internetu, w radiu i telewizji; badanie rynku i opinii publicznej; dystrybucja i rozpowszechnianie programów i materiałów reklamowych; informacja handlowa i biznesowa; doradztwo, zarządzanie i pomoc w działalności gospodarczej; organizacja wystaw handlowych lub reklamowych; zarządzanie zbiorami informatycznymi; dostarczanie i udzielanie informacji dotyczącej reklamy; informacja o działalności gospodarczej; gromadzenie informacji dla firm; informacja marketingowa, handlowa; gromadzenie i opracowywanie informacji handlowej; opracowywanie informacji handlowej i gospodarczej; udostępnianie informacji handlowej; informacja dotycząca badań rynkowych; udzielanie informacji handlowej, **38** usługi agencji informacyjnej w zakresie udostępniania aktualności i wiadomości, usługi łączności telefonicznej poprzez terminale komputerowe; emisja programów radiowych i telewizyjnych, transmisje i retransmisje programów radiowych i telewizyjnych; rozpowszechnianie programów edukacyjnych i rozrywkowych; usługi portalu internetowego obejmujące takie usługi telekomunikacyjne jak: przesyłanie za pośrednictwem internetu informacji tekstowych, obrazowych i dźwiękowych; rozpowszechnianie programów radiowych i telewizyjnych; opracowywanie i przekazywanie wiadomości, **41** produkcja i montaż programów radiowych i telewizyjnych, organizowanie konkursów edukacyjnych i rozrywkowych, organizowanie rozrywki radiowej i telewizyjnej, organizacja czasu wolnego, produkcja i organizowanie widowisk, pokazów, spektakli, koncertów i imprez rozrywkowych oraz kulturalnych, organizowanie imprez sportowych, usługi impresariów w zakresie organizowania spektakli, udostępnianie nagranych nośników obrazu i dźwięku, wypożyczanie nagrań, usługi w zakresie opracowywania reportażu, usługi w zakresie opracowywania tłumaczeń; organizowanie programów edukacyjnych i rozrywkowych.

(111) **269290** (220) 2013 03 28 (210) 412282
(151) 2014 05 27 (441) 2013 07 08

(732) ZET PREMIUM SPÓŁKA Z OGRANICZONĄ ODPOWIEDZIALNOŚCIĄ, Warszawa, PL.

(540) Radio ZET Gold

(510), (511) **35** usługi reklamowe i promocyjne, w tym promowanie i reklamowanie za pośrednictwem internetu, w radiu i telewizji; badanie rynku i opinii publicznej; dystrybucja i rozpowszechnianie programów i materiałów reklamowych; informacja handlowa i biznesowa; doradztwo, zarządzanie i pomoc w działalności gospodarczej; organizacja wystaw handlowych lub reklamowych; zarządzanie zbiorami informatycznymi; dostarczanie i udzielanie informacji dotyczącej reklamy; informacja o działalności gospodarczej; gromadzenie informacji dla firm; informacja marketingowa, handlowa; gromadzenie i opracowywanie informacji handlowej; opracowywanie informacji handlowej i gospodarczej; udostępnianie informacji handlowej; informacja dotycząca badań rynkowych; udzielanie informacji handlowej, **38** usługi agencji informacyjnej w zakresie udostępniania aktualności i wiadomości, usługi łączności telefonicznej poprzez terminale komputerowe; emisja programów radiowych i telewizyjnych, transmisje i retransmisje programów radiowych i telewizyjnych; rozpowszechnianie programów edukacyjnych i rozrywkowych; usługi portalu internetowego obejmujące takie usługi telekomunikacyjne jak: przesyłanie za pośrednictwem internetu informacji tekstowych, obrazowych i dźwiękowych; rozpowszechnianie programów radiowych i telewizyjnych; opracowywanie i przekazywanie wiadomości, **41** produkcja i montaż programów radiowych i telewizyjnych, organizowanie konkursów edukacyjnych i rozrywkowych, organizowanie rozrywki radiowej i telewizyjnej, organizacja czasu wolnego, produkcja i organizowanie widowisk, pokazów, spektakli, koncertów i imprez rozrywkowych oraz kulturalnych, organizowanie imprez sportowych, usługi impresariów w zakresie organizowania spektakli, udostępnianie nagranych nośników obrazu i dźwięku, wypożyczanie nagrań, usługi w zakresie opracowywania reportaży, usługi w zakresie opracowywania tłumaczeń; organizowanie programów edukacyjnych i rozrywkowych.

(111) **269291** (220) 2013 04 02 (210) 412413
(151) 2014 05 15 (441) 2013 07 22
(732) KAZIMIERSKA JOANNA JOTKA, Warszawa, PL.
(540)



Kolor znaku: szary, pomarańczowy

(531) 1.15.5, 27.5.1, 29.1.12

(510), (511) **09** części i akcesoria do papierosów elektronicznych: baterie, akumulatory, ładowarki, **34** papierosy; tytoń; zapalniczki; cygara; fajki; fajki wodne; tytoń i węgiel do fajek wodnych; papierosy beztytoniowe nie do celów leczniczych; papierosy zawierające substytuty tytoniu; papierosy elektroniczne; części i akcesoria do papierosów elektronicznych: olejki, płyny (liquidy), ampułki, kartridże, atomizery, filtry, inhalatory, parowniki, **35** usługi sprzedaży towarów takich, jak: artykuły dla palaczy, papierosy, tytoń, zapalniczki, cygara, fajki, fajki wodne, tytoń i węgiel do fajek wodnych, papierosy beztytoniowe nie do celów leczniczych, papierosy zawierające substytuty tytoniu, papierosy elektroniczne, części i akcesoria do papierosów elektronicznych takie jak: olejki, płyny (liquidy), ampułki, kartridże, atomizery, filtry, inhalatory, parowniki, baterie, akumulatory, ładowarki; usługi prowadzenia sklepów, hurtowni, sklepów internetowych, hurtowni internetowych, aukcji internetowych i agencji importowo-eksportowych z: artykuły dla palaczy, papierosy, tytoń, zapalniczki, cygara, fajki, fajki wodne, tytoń i węgiel do fajek wodnych, papierosy beztytoniowe nie do celów leczniczych, papierosy zawierające substytuty tytoniu, papierosy elektroniczne, części i akcesoria do papierosów elektronicznych takie jak: olejki, płyny (liquidy), ampułki, kartridże, atomizery, filtry, inhalatory, parowniki, baterie, akumulatory, ładowarki.

(111) **269292** (220) 2013 04 02 (210) 412435
(151) 2014 04 24 (441) 2013 07 22
(732) REGULSKI DAWID, Gdańsk, PL.

(540)



Kolor znaku: ciemnopomarańczowy, biały

(531) 8.1.18, 27.5.1, 29.1.12

(510), (511) **30** lody spożywcze.

(111) **269293** (220) 2013 04 04 (210) 412503
(151) 2014 05 21 (441) 2013 07 22

(732) BARTODZIEJ HENRYK BIURO PATENTOWE PATENTBART,

Mysłowice, PL.

(540) patentbart

(510), (511) **42** projektowanie dekoracji wnętrz; projektowanie opakowań, projektowanie znaków towarowych, stwierdzanie autentyczności dzieł sztuki; tworzenie i utrzymywanie stron internetowych dla osób trzecich; usługi artystów grafików; wzornictwo przemysłowe, **45** badania prawne; doradztwo w zakresie własności intelektualnej; opracowywanie ekspertyz, opinii oraz analiz prawnych; usługi rzecznika patentowego w tym dokonywanie zgłoszeń oraz utrzymywanie ochrony wynalazków, wzorów przemysłowych, wzorów użytkowych, znaków towarowych i oznaczeń geograficznych; usługi nadzoru w dziedzinie własności intelektualnej; sporządzanie umów z dziedziny własności intelektualnej w tym umów licencyjnych.

(111) **269294** (220) 2013 04 08 (210) 412638
(151) 2014 05 28 (441) 2013 07 22

(732) CARLSBERG POLSKA SPÓŁKA Z OGRANICZONĄ ODPOWIEDZIALNOŚCIĄ, Warszawa, PL.

(540)



Kolor znaku: czarny, biały, czerwony, zielony, brązowy

(531) 2.1.8, 3.4.5, 3.4.11, 11.3.1, 19.7.1, 21.3.1, 24.1.5, 26.1.2, 26.11.6, 26.11.7, 27.5.1, 29.1.15

(510), (511) **32** piwo, napoje piwne, napoje bezalkoholowe.

(111) **269295** (220) 2013 04 08 (210) 412644
(151) 2014 04 24 (441) 2013 07 22

(732) VIVE MARKET SPÓŁKA Z OGRANICZONĄ ODPOWIEDZIALNOŚCIĄ, Kielce, PL.

(540)



Kolor znaku: ciemnoniebieski, niebieski, biały, żółty, szary

(531) 25.7.8, 26.15.1, 27.5.1, 29.1.15

(510), (511) **18** paski i torby ze skóry i skóropodobne, galanteria skórzana i skóropodobna, **24** bielizna pościelowa, obrusy, serwetki, ręczniki, ściereki, koce, pledy, firany, zasłony, narzuty, pokrowce, **25** odzież, obuwie, nakrycia głowy, **35** usługi sprzedaży detalicznej, hurtowej oraz za pośrednictwem Internetu w zakresie towarów z branży odzieżowej, materiałów tekstylnych do wyposażenia wnętrz, wyrobów ze skóry i skóropodobnych.

(111) **269296** (220) 2013 04 08 (210) 412647
(151) 2014 05 28 (441) 2013 07 22
(732) CARLSBERG POLSKA SPÓŁKA Z OGRANICZONĄ
ODPOWIEDZIALNOŚCIĄ, Warszawa, PL.
(540)



Kolor znaku: czarny, biały, czerwony, srebrny, zielony
(531) 2.1.8, 19.3.1, 21.3.1, 26.11.6, 26.11.7, 26.11.9, 27.5.1, 29.1.15
(510), (511) **32** piwo, napoje piwne, napoje bezalkoholowe.

(111) **269297** (220) 2013 04 09 (210) 412724
(151) 2014 07 01 (441) 2013 07 22
(732) DOMATOR 24.COM PAWEŁ NOWAK, Zielona Góra, PL.
(540)



Kolor znaku: czerwony, biały, szary, czarny
(531) 17.1.9, 27.5.1, 29.1.14
(510), (511) **09** urządzenia i przyrządy pomiarowe, alkoholomierze, aparaty do analizy zawartości alkoholu w płynach ustrojowych, w wydychanym powietrzu [do celów medycznych], testery trzeźwości, **10** aparatura do analizy krwi.

(111) **269298** (220) 2013 04 09 (210) 412746
(151) 2014 07 04 (441) 2013 07 22
(732) TUBĄDZIN MANAGEMENT GROUP SPÓŁKA Z OGRANICZONĄ
ODPOWIEDZIALNOŚCIĄ, Cedrowice Parcela, PL.
(540) valerie
(510), (511) **19** glina ceglarska, obudowy kominków, kształtowniki niemetalowe, łupek twardy, palisady niemetalowe, płytki podłogowe i ścienne niemetalowe, płytki ceramiczne, płyty niemetalowe, podłogi niemetalowe, podpory niemetalowe, schody niemetalowe, słupy niemetalowe, sufity niemetalowe, kamień, sztuczny kamień, pokrycia niemetalowe ścian, terakota, zaprawy budowlane.

(111) **269299** (220) 2013 04 09 (210) 412752
(151) 2014 07 08 (441) 2013 07 22
(732) TUBĄDZIN MANAGEMENT GROUP SPÓŁKA Z OGRANICZONĄ
ODPOWIEDZIALNOŚCIĄ, Cedrowice Parcela, PL.
(540) spandau

(510), (511) **19** belki niemetalowe, betonowe elementy budowlane, boazeria niemetalowa, boazerie, konstrukcje budowlane niemetalowe, materiały budowlane niemetalowe, kamień budowlany, niemetalowe elementy konstrukcyjne dla budownictwa, glina ceglarska, cegły, pokrycia dachowe niemetalowe, dachówki niemetalowe, niemetalowe konstrukcje przykryć dachów, figurki i posążki z kamienia, betonu lub marmuru, gzymsy niemetalowe, kanały niemetalowe dla

instalacji wentylacyjnych i klimatyzacyjnych, wyroby kamieniarstwa, obudowy kominków, kształtowniki niemetalowe, łupek twardy, elementy obróbkowe budowlane niemetalowe, materiały ogniotrwałe budowlane niemetalowe, okładziny niemetalowe dla budownictwa, palisady niemetalowe, płytki niemetalowe dla budownictwa, płytki podłogowe i ścienne niemetalowe, płytki ceramiczne, płyty niemetalowe, podłogi niemetalowe, podpory niemetalowe, pokrycia niemetalowe dla budownictwa, powłoki jako materiały budowlane, profile niemetalowe dla budownictwa, rury sztywne niemetalowe dla budownictwa, schody niemetalowe, słupy niemetalowe, sufity niemetalowe, kamień, sztuczny kamień, pokrycia niemetalowe ścian, terakota, zaprawy budowlane.

(111) **269300** (220) 2013 04 09 (210) 412758
(151) 2014 07 08 (441) 2013 07 22
(732) TUBĄDZIN MANAGEMENT GROUP SPÓŁKA Z OGRANICZONĄ
ODPOWIEDZIALNOŚCIĄ, Cedrowice Parcela, PL.
(540) coll

(510), (511) **19** belki niemetalowe, betonowe elementy budowlane, boazeria niemetalowa, boazerie, konstrukcje budowlane niemetalowe, materiały budowlane niemetalowe, kamień budowlany, niemetalowe elementy konstrukcyjne dla budownictwa, glina ceglarska, cegły, pokrycia dachowe niemetalowe, dachówki niemetalowe, niemetalowe konstrukcje przykryć dachów, figurki i posążki z kamienia betonu lub marmuru, gzymsy niemetalowe, kanały niemetalowe dla instalacji wentylacyjnych i klimatyzacyjnych, wyroby kamieniarstwa, obudowy kominków, kształtowniki niemetalowe, łupek twardy, elementy obróbkowe budowlane niemetalowe, materiały ogniotrwałe budowlane niemetalowe, okładziny niemetalowe dla budownictwa, palisady niemetalowe, płytki niemetalowe dla budownictwa, płytki podłogowe i ścienne niemetalowe, płytki ceramiczne, płyty niemetalowe, podłogi niemetalowe, podpory niemetalowe, pokrycia niemetalowe dla budownictwa, powłoki jako materiały budowlane, profile niemetalowe dla budownictwa, rury sztywne niemetalowe dla budownictwa, schody niemetalowe, słupy niemetalowe, sufity niemetalowe, kamień, sztuczny kamień, pokrycia niemetalowe ścian, terakota, zaprawy budowlane.

(111) **269301** (220) 2013 04 09 (210) 412759
(151) 2014 07 08 (441) 2013 07 22
(732) TUBĄDZIN MANAGEMENT GROUP SPÓŁKA Z OGRANICZONĄ
ODPOWIEDZIALNOŚCIĄ, Cedrowice Parcela, PL.
(540) rivage

(510), (511) **19** belki niemetalowe, betonowe elementy budowlane, boazeria niemetalowa, boazerie, konstrukcje budowlane niemetalowe, materiały budowlane niemetalowe, kamień budowlany, niemetalowe elementy konstrukcyjne dla budownictwa, glina ceglarska, cegły, pokrycia dachowe niemetalowe, dachówki niemetalowe, niemetalowe konstrukcje przykryć dachów, figurki i posążki z kamienia betonu lub marmuru, gzymsy niemetalowe, kanały niemetalowe dla instalacji wentylacyjnych i klimatyzacyjnych, wyroby kamieniarstwa, obudowy kominków, kształtowniki niemetalowe, łupek twardy, elementy obróbkowe budowlane niemetalowe, materiały ogniotrwałe budowlane niemetalowe, okładziny niemetalowe dla budownictwa, palisady niemetalowe, płytki niemetalowe dla budownictwa, płytki podłogowe i ścienne niemetalowe, podpory niemetalowe, pokrycia niemetalowe dla budownictwa, powłoki jako materiały budowlane, profile niemetalowe dla budownictwa, rury sztywne niemetalowe dla budownictwa, schody niemetalowe, słupy niemetalowe, sufity niemetalowe, kamień, sztuczny kamień, pokrycia niemetalowe ścian, terakota, zaprawy budowlane.

(111) **269302** (220) 2013 04 11 (210) 412911
(151) 2014 05 19 (441) 2013 07 22
(732) TELEWIZJA POLSKA SPÓŁKA AKCYJNA, Warszawa, PL.
(540)



(531) 27.5.1, 27.5.17

(510), (511) **09** magnetyczne nośniki danych, nagrane dyski, mechanizmy do urządzeń uruchamianych przez wrzucenie monety, sprzęt do przetwarzania danych, komputery, nagrania dźwięku, obrazu i filmowe utrwalone w formie zapisanej taśmy filmowej, taśmy video, taśmy magnetycznej, dysków optycznych, w formacie MP3, w wersji przystosowanej do odtwarzania w komputerach multimedialnych, w odtwarzaczach CD, DVD, urządzenia do nagrywania, zapisywania, odtwarzania i reprodukcji dźwięku, obrazu, informacji i zapisu filmowego w formie analogowej i cyfrowej, audiowizualne urządzenia do nauki, urządzenia do transmisji multimedialnych, programy telewizyjne, audycje, filmy i reportaże utrwalone w formie multimedialnej, gry telewizyjne i komputerowe, programy komputerowe, programy do prowadzenia gier komputerowych, konkursów do użycia z odbiornikiem telewizyjnym, programy komputerowe do obsługi interaktywnej telewizji, karty magnetyczne, **16** druki, wydawnictwa, czasopisma, książki, albumy, broszury/ periodyki i inne publikacje w formie papierowej, papier, tektura i wyroby z tych materiałów nie ujęte w innych klasach, fotografie, materiały fotograficzne, materiały piśmienne, **35** usługi reklamowe, produkcja reklam w systemie multimedialnym, organizacja i prowadzenie kampanii reklamowych, wynajem i sprzedaż miejsca i czasu na cele reklamowe w środkach masowego przekazu, tworzenie reklamowych i sponsorowanych tekstów, produkcja reklam radiowych oraz filmów reklamowych dla telewizji, filmu, Internetu, organizacja pokazów i wystaw w celach handlowych i reklamowych, usługi marketingu i publik relations, merchandising, organizacja i prowadzenie serwisu ogłoszeniowego, zgrupowanie na rzecz osób trzecich towarów w rodzaju sprzętu, artykułów i programów multimedialnych, gier telewizyjnych i komputerowych, gier, zabawek, wyrobów szklanych, porcelanowych i ceramicznych i artykułów, kosmetycznych, higienicznych i opatrunkowych, odzieżowych, spożywczych, sportowych i wydawnictw, w sklepie, hurtowni wielobranżowej i sklepie internetowym lub telesklepie, tak aby umożliwić konsumentom dokonanie zakupu w dobrych warunkach, **38** obsługa przekazu i przekazywanie dźwięku i/lub obrazu, także w systemie cyfrowym, poprzez sieci komunikacyjne, w tym sieć telewizyjną, satelitarną, naziemną kablową, światłowodową i Internet, elektroniczne usługi transmisyjne, usługi transmisyjne dotyczące głosu i danych, usługi transmisyjne w sieci WWW [tzw. webcasting], rozpowszechnianie za pomocą środków telekomunikacyjnych programów telewizyjnych, reportaży, filmów dokumentalnych i fabularnych, widowisk rozrywkowych i sportowych oraz audycji z interaktywnym udziałem widzów, usługi emisji i transmisji telewizji interaktywnej, interaktywnej rozrywki, zbieranie i przekazywanie informacji poprzez sieci komunikacyjne, dostarczanie informacji on-line z komputerowych baz danych, usługi teletekstowe i audiotekstowe, realizowanie usług teletekstowych i audiotekstowych, usługi w zakresie interaktywnych programów i gier odtwarzanych za pośrednictwem sieci komputerowych i komunikacyjnych, **41** nauczanie, kształcenie, rozrywka, usługi dotyczące działalności sportowej i kulturalnej, usługi wydawnicze, pisanie i publikacja tekstów innych niż reklamowe, publikacje elektroniczne on-line książek i periodyków, produkcja programów radiowych i telewizyjnych, organizowanie, montaż i produkcja programów i imprez artystycznych, estradowych, sportowych, rekreacyjnych, usługi organizowania nauki i szkoleń w dziedzinie multimedialnej, organizowanie konkursów, organizowanie imprez o charakterze edukacyjnym i kulturalnym, usługi wynajmu nagrań i studiów nagrań, produkcja filmów, realizacja spektakli.

(111) **269303** (220) 2013 04 11 (210) 412912
 (151) 2014 07 07 (441) 2013 07 22
 (732) VENTIA SPÓŁKA Z OGRANICZONĄ ODPOWIEDZIALNOŚCIĄ,
 Warszawa, PL.

(540) HAVACO

(510), (511) **06** metalowe akcesoria i części do urządzeń oraz instalacji wentylacyjnych, klimatyzacyjnych, chłodniczych i odpylających, elementy metalowe instalacji wentylacyjnych i klimatyzacyjnych, metalowe przewody wentylacyjne i klimatyzacyjne, przewody aluminiowe izolowane oraz nieizolowane, przewody metalowe giętkie, przewody miedziane, rury, kanały, kształtki, przepustnice, czerpnie i wyrzutnie dachowe, obudowy filtrów, króćce, tłumiki, zawory nawiewne i wyciągowe, podstawy dachowe, akcesoria kominowe, klapy przeciwpożarowe, klapy dymowe, skrzynki rozprężne, nawiewniki, anemostaty, kratki, zawory, dysze, obejmy do rur, opaski zaciskowe, elementy kotwiące, pręty gwintowane, kształtowniki, profile, na-

rożniki, kolana, trójniki, redukcje, zaślepki, sztucery, nypły, narożniki, mufy, mechanizmy przepustnic, gwoździe; budowlane materiały metalowe; przenośne metalowe konstrukcje budowlane; przewody nieelektryczne i przewody drutowe z metali nieszlachetnych; drobne wyroby żelazne, pojedyncze drobne wyroby metalowe; rury i rurki metalowe; towary z metali nieszlachetnych nie ujęte w innych klasach; elementy metalowe, wyroby stalowe, konstrukcje stalowe, elementy stalowe kute, stalowe płyty, kraty, **11** urządzenia klimatyzacyjne, chłodnicze i wentylacyjne; urządzenia do oświetlania, zaopatrzenia w wodę, instalacje do urządzeń klimatyzacyjnych, chłodniczych i wentylacyjnych, urządzenia odpylające; kurtyny powietrzne; wentylatory wyciągowe, kanałowe, dachowe, domowe, biurowe, łazienkowe, przeciwwybuchowe, osiowe, agregaty wentylacyjne, kurtyny powietrzne; anemostaty i nawiewniki, zawory powietrzne, klimatyzatory, klimatyzatory ściennie, kanałowe, stojące, kasetonowe; akcesoria, części, osprzęt i podzespoły do ww. towarów.

(111) **269304** (220) 2013 04 12 (210) 412982
 (151) 2014 05 20 (441) 2013 07 22
 (732) KAKADU SPÓŁKA Z OGRANICZONĄ ODPOWIEDZIALNOŚCIĄ,
 Warszawa, PL.
 (540)



Kolor znaku: czerwony, biały, szary

(531) 26.13.25, 27.5.1, 29.1.13

(510), (511) **03** kosmetyki, kosmetyki dla zwierząt, szampony dla zwierząt domowych, środki czystości dla zwierząt, **05** preparaty dla celów weterynaryjnych, farmaceutyki dla zwierząt, lotony do celów weterynaryjnych, obroże przeciwpaszytnicze, olejki i środki przeciw insektom, dodatki paszowe dla zwierząt, pokarm dla szczeniąt o właściwościach leczniczo-wzmacniających, pasze wzmacniające dla zwierząt, preparaty do tuczenia zwierząt, **18** kagańce, obroże dla zwierząt, nakolanniki dla koni, wyroby siodlarskie, siodła do konnej jazdy, uprząże dla zwierząt, smycze wędzidła, **19** piasek i żwir do kuwet, **21** przybory kosmetyczne dla zwierząt, grzebienie i szczotki dla zwierząt, zgrzebła, klatki dla zwierząt domowych, koryta dla zwierząt, poidła i karmidła dla zwierząt, kuwety dla zwierząt, pojemniki na nieczystości dla zwierząt, **22** trociny, **28** zabawki dla zwierząt domowych, **31** zwierzęta żywe, karma dla zwierząt, produkty żywnościowe do hodowli zwierząt, pokarm dla zwierząt domowych, ściółka.

(111) **269305** (220) 2013 04 12 (210) 412998
 (151) 2014 05 16 (441) 2013 07 22
 (732) MALEC MICHAŁ PRZEDSIĘBIORSTWO HANDLOWO-
 USŁUGOWE MAYK'S, Zamość, PL.
 (540)



Kolor znaku: czarny, złoty

(531) 1.1.1, 26.1.1, 26.1.16, 26.1.17, 26.1.18, 27.5.1, 29.1.12

(510), (511) **35** usługi sprzedaży żywności, w tym napojów; usługi sprzedaży dodatków do żywności; analizy rynku żywności i usług serwowania posiłków lub napojów; handlowe informacje i porady dla konsumentów; promocja sprzedaży towarów lub usług dla osób trzecich na rynku żywności albo usług serwowania posiłków lub napojów; rozpowszechnianie materiałów reklamowych, **42** kontrola jakości żywności, w tym napojów; kontrola jakości usług restauratorskich i innych usług serwowania posiłków lub napojów; certyfikowanie jakości żywności; kontrola jakości opakowań towarów spożyw-

czych; certyfikowanie usług restauracji, cukierni pizzerii, kawiarni, stołówek, bufetów, piwiarni i innych usług serwowania posiłków lub napojów oraz usług im towarzyszących; certyfikowanie usług hotelarskich; certyfikowanie jakości wzornictwa przemysłowego; certyfikowanie opakowań towarów spożywczych; testowanie żywności, w tym napojów; testowanie jakości usług serwowania posiłków lub napojów; testowanie opakowań towarów spożywczych, **45** udzielenie licencji na gwarancyjne znaki towarowe i usługowe oraz inną własność intelektualną; zarządzanie własnością intelektualną, w tym gwarancyjnymi znakami towarowymi lub usługowymi.

(111) **269306** (220) 2013 04 12 (210) 413008
 (510) 2014 04 23 (441) 2013 07 22
 (732) KARCZMA LWOWSKA WALDEMAR KOŁODZIEJ CEZARY FLIS
 SPÓŁKA JAWNA, Wrocław, PL.
 (540)



Kolor znaku: ciemnozłoty, czarny, czerwony, niebieski, złoty
 (531) 24.1.5, 24.1.17, 25.1.5, 27.5.1, 29.1.15
 (510), (511) **43** restauracje, restauracje samoobsługowe, obsługa gastronomiczna z własnym zapleczem, produktami i transportem, usługi barowe.

(111) **269307** (220) 2013 04 15 (210) 413057
 (510) 2014 03 18 (441) 2013 08 05
 (732) WRÓBLEWSKI JAROSŁAW, Czerwonak, PL.
 (540)



Kolor znaku: ciemnoniebieski, czarny, jasnoniebieski
 (531) 26.1.6, 26.13.25, 27.5.1, 29.1.12
 (510), (511) **11** urządzenia do wytwarzania mgły wodnej.

(111) **269308** (220) 2013 04 16 (210) 413133
 (510) 2014 04 11 (441) 2013 08 05
 (732) WYBOROWA SPÓŁKA AKCYJNA, Poznań, PL.
 (540)



Kolor znaku: złoty
 (531) 19.7.1, 27.5.1, 29.1.2
 (510), (511) **33** napoje alkoholowe, wódki.

(111) **269309** (220) 2013 04 16 (210) 413137
 (510) 2014 09 01 (441) 2013 08 05
 (732) HURTOWNIA ŚRODKÓW DO PRODUKCJI ROLNO-
 SPOŻYWCZEJ ROLNIK GRAJEWSKI I KACZMAREK SPÓŁKA JAWNA,
 Naclaw, PL.

(540)



Kolor znaku: jasnozielony, ciemnozielony
 (531) 5.3.11, 27.3.1, 27.5.1, 29.1.3
 (510), (511) **35** sprzedaż hurtowa, detaliczna, bezpośrednia, za pomocą środków komunikacji elektronicznej następujących towarów przeznaczonych dla rolnictwa: nawozów, środków ochrony roślin, fungicydów, herbicydów, insektycydów, regulatorów wzrostu, materiału siewnego, enzymów dla przemysłu spożywczego, pasz dla zwierząt hodowlanych, sprzedaż hurtowa, detaliczna, bezpośrednia, za pomocą środków komunikacji elektronicznej towarów uzupełniających przeznaczonych dla rolnictwa: sznurka, folii, siatki, zakup i sprzedaż hurtowy, detaliczny, bezpośredni, za pomocą środków komunikacji elektronicznej produktów rolnych: rzepaku, zbóż, kukurydzy, sprzedaż hurtowa, detaliczna, bezpośrednia i za pomocą środków komunikacji elektronicznej materiałów budowlanych, sprzedaż hurtowa, detaliczna, bezpośrednia i za pomocą środków komunikacji elektronicznej opału, doradztwo w zakresie organizowania i prowadzenia działalności rolniczej, prezentowanie (reklama) produktów dla rolnictwa w mediach dla celów sprzedaży detalicznej, hurtowej, bezpośrednio: nawozów, środków ochrony roślin, fungicydów, herbicydów, insektycydów, regulatorów wzrostu, materiału siewnego, enzymów dla przemysłu spożywczego, pasz dla zwierząt hodowlanych, towarów uzupełniających dla rolnictwa: sznurka, folia, siatka, prezentowanie (reklama) produktów w mediach dla celów sprzedaży detalicznej, hurtowej, bezpośrednio: opału, materiałów budowlanych, **36** usługi świadczone przez agentów zajmujących się ubezpieczeniami, **39** usługi związane z dostarczaniem sprzedawanych towarów przeznaczonych dla rolnictwa: nawozów, środków ochrony roślin, fungicydów, herbicydów, insektycydów, regulatorów wzrostu, materiału siewnego, enzymów dla przemysłu spożywczego, pasz dla zwierząt hodowlanych, towarów uzupełniających dla rolnictwa: sznurka, folia, siatka, usługi związane z dostarczaniem sprzedawanych towarów: opału, materiałów budowlanych, usługi związane ze składowaniem sprzedawanych towarów przeznaczonych dla rolnictwa: nawozów, środków ochrony roślin, fungicydów, herbicydów, insektycydów, regulatorów wzrostu, materiału siewnego, enzymów dla przemysłu spożywczego, pasz dla zwierząt hodowlanych, towarów uzupełniających dla rolnictwa: sznurka, folia, siatka, usługi związane ze składowaniem sprzedawanych towarów: opału, materiałów budowlanych, **44** usługi związane z uprawą roślin w rolnictwie, usługi związane z uprawą roślin w ogrodnictwie, usługi związane z hodowlą zwierząt.

(111) **269310** (220) 2013 04 16 (210) 413138
 (510) 2014 09 01 (441) 2013 08 05
 (732) HURTOWNIA ŚRODKÓW DO PRODUKCJI ROLNO-
 SPOŻYWCZEJ ROLNIK GRAJEWSKI I KACZMAREK SPÓŁKA JAWNA,
 Naclaw, PL.
 (540)



Kolor znaku: jasnozielony, ciemnozielony
 (531) 5.3.11, 27.3.1, 27.5.1, 29.1.3
 (510), (511) **35** sprzedaż hurtowa, detaliczna, bezpośrednia, za pomocą środków komunikacji elektronicznej następujących towarów przeznaczonych dla rolnictwa: nawozów, środków ochrony roślin, fungicydów, herbicydów, insektycydów, regulatorów wzrostu, materiału siewnego, enzymów dla przemysłu spożywczego, pasz dla zwierząt hodowlanych, sprzedaż hurtowa, detaliczna, bezpośrednia, za pomocą środków komunikacji elektronicznej towarów uzupełniających przeznaczonych dla rolnictwa: sznurka, folii, siatki, zakup i sprzedaż hurtowy, detaliczny, bezpośredni, za pomocą środków komunikacji elektronicznej produktów rolnych: rzepaku, zbóż, kuku-

rydzy, sprzedaż hurtowa, detaliczna, bezpośrednia i za pomocą środków komunikacji elektronicznej materiałów budowlanych, sprzedaż hurtowa, detaliczna, bezpośrednia i za pomocą środków komunikacji elektronicznej opału, doradztwo w zakresie organizowania i prowadzenia działalności rolniczej, prezentowanie (reklama) produktów dla rolnictwa w mediach dla celów sprzedaży detalicznej, hurtowej, bezpośrednio: nawozów, środków ochrony roślin, fungicydów, herbicydów, insektycydów, regulatorów wzrostu, materiału siewnego, enzymów dla przemysłu spożywczego, pasz dla zwierząt hodowlanych, towarów uzupełniających dla rolnictwa: sznurek, folia, siatka, prezentowanie (reklama) produktów w mediach dla celów sprzedaży detalicznej, hurtowej, bezpośrednio: opału, materiałów budowlanych, **36** usługi świadczone przez agentów zajmujących się ubezpieczeniami, **39** usługi związane z dostarczaniem sprzedawanych towarów przeznaczonych dla rolnictwa: nawozów, środków ochrony roślin, fungicydów, herbicydów, insektycydów, regulatorów wzrostu, materiału siewnego, enzymów dla przemysłu spożywczego, pasz dla zwierząt hodowlanych, towarów uzupełniających dla rolnictwa: sznurek, folia, siatka, usługi związane z dostarczaniem sprzedawanych towarów przeznaczonych dla rolnictwa: nawozów, środków ochrony roślin, fungicydów, herbicydów, insektycydów, regulatorów wzrostu, materiału siewnego, enzymów dla przemysłu spożywczego, pasz dla zwierząt hodowlanych, towarów uzupełniających dla rolnictwa: sznurek, folia, siatka, usługi związane ze składowaniem sprzedawanych towarów przeznaczonych dla rolnictwa: nawozów, środków ochrony roślin, fungicydów, herbicydów, insektycydów, regulatorów wzrostu, materiału siewnego, enzymów dla przemysłu spożywczego, pasz dla zwierząt hodowlanych, towarów uzupełniających dla rolnictwa: sznurek, folia, siatka, usługi związane ze składowaniem sprzedawanych towarów przeznaczonych dla rolnictwa: nawozów, środków ochrony roślin, fungicydów, herbicydów, insektycydów, regulatorów wzrostu, materiału siewnego, enzymów dla przemysłu spożywczego, pasz dla zwierząt hodowlanych, towarów uzupełniających dla rolnictwa: sznurek, folia, siatka, usługi związane z uprawą roślin w rolnictwie, usługi związane z uprawą roślin w ogrodnictwie, usługi związane z hodowlą zwierząt.

(111) **269311** (220) 2013 04 18 (210) 413244
 (151) 2014 04 01 (441) 2013 08 05
 (732) OPTIMUM MARK SPÓŁKA Z OGRANICZONĄ
 ODPOWIEDZIALNOŚCIĄ, Warszawa, PL.
 (540) Oaza
 (510), (511) **32** piwo; wody mineralne i gazowane oraz inne napoje bezalkoholowe; napoje owocowe i soki owocowe; syropy i inne preparaty do produkcji napojów.

(111) **269312** (220) 2013 04 18 (210) 413246
 (151) 2014 04 01 (441) 2013 08 05
 (732) OPTIMUM MARK SPÓŁKA Z OGRANICZONĄ
 ODPOWIEDZIALNOŚCIĄ, Warszawa, PL.
 (540)



Kolor znaku: różowy, biały
 (531) 27.5.1, 29.1.12
 (510), (511) **30** lody, wyroby cukiernicze, słodczyce.

(111) **269313** (220) 2013 04 18 (210) 413247
 (151) 2014 04 01 (441) 2013 08 05
 (732) OPTIMUM MARK SPÓŁKA Z OGRANICZONĄ
 ODPOWIEDZIALNOŚCIĄ, Warszawa, PL.
 (540)



Kolor znaku: zielony, biały
 (531) 27.5.1, 29.1.12
 (510), (511) **30** lody, wyroby cukiernicze, słodczyce.

(111) **269314** (220) 2013 04 18 (210) 413248
 (151) 2014 04 01 (441) 2013 08 05
 (732) OPTIMUM MARK SPÓŁKA Z OGRANICZONĄ
 ODPOWIEDZIALNOŚCIĄ, Warszawa, PL.

(540)



Kolor znaku: brązowy, biały, czerwony, pomarańczowy
 (531) 26.4.2, 26.4.18, 27.5.1, 27.5.14
 (510), (511) **30** drożdże.

(111) **269315** (220) 2013 04 18 (210) 413255
 (151) 2014 04 01 (441) 2013 08 05
 (732) KOZIOŁ JAN, Warszawa, PL.
 (540)



Kolor znaku: różowy, ciemnoróżowy, czarny
 (531) 5.13.8, 24.1.5, 24.1.25, 27.5.1, 29.1.13
 (510), (511) **32** wody mineralne i gazowane oraz inne napoje bezalkoholowe; napoje bezalkoholowe, w tym napoje orzeźwiające, napoje energetyczne, napoje serwatkowe, napoje hipertoniczne i hipotoniczne (do użytku i/lub tak jak to jest zalecane dla sportowców); napoje owocowe i soki owocowe; nektary owocowe; syropy i inne preparaty do produkcji napojów; koncentraty do sporządzania napojów bezalkoholowych, **35** usługi sprzedaży detalicznej i hurtowej napojów energetycznych, napojów hipertonicznych i hipotonicznych, soków i napojów owocowych, wód mineralnych, napojów alkoholowych, syropów, koncentratów do przyrządzania napojów, napojów dla sportowców; usługi reklamowe i promocyjne w zakresie reklamy telewizyjnej, radiowej, prasowej i internetowej oraz z zastosowaniem plakatów i ulotek oraz elektronicznych, magnetycznych i optycznych nośników informacji; dystrybucja materiałów promocyjno-reklamowych, w tym katalogów.

(111) **269316** (220) 2013 04 18 (210) 413256
 (151) 2014 04 01 (441) 2013 08 05
 (732) KOZIOŁ JAN, Warszawa, PL.
 (540)



Kolor znaku: czarny, szary
 (531) 1.1.1, 24.1.5, 27.5.1, 29.1.12
 (510), (511) **32** wody mineralne i gazowane oraz inne napoje bezalkoholowe; napoje bezalkoholowe, w tym napoje orzeźwiające, napoje energetyczne, napoje serwatkowe, napoje hipertoniczne i hipotoniczne (do użytku i/lub tak jak to jest zalecane dla sportowców); napoje owocowe i soki owocowe; nektary owocowe; syropy i inne preparaty do produkcji napojów; koncentraty do sporządzania napojów bezalkoholowych, **35** usługi sprzedaży detalicznej i hurtowej napojów energetycznych, napojów hipertonicznych i hipotonicznych, soków i napojów owocowych, wód mineralnych, napojów alkoholowych, syropów, koncentratów do przyrządzania napojów, napojów dla sportowców; usługi reklamowe i promocyjne w zakresie reklamy telewizyjnej, radiowej, prasowej i internetowej oraz z zastosowaniem

plakatów i ulotek oraz elektronicznych, magnetycznych i optycznych nośników informacji; dystrybucja materiałów promocyjno-reklamowych, w tym katalogów.

(111) **269317** (220) 2013 04 22 (210) 413337
 (151) 2014 04 01 (441) 2013 08 05
 (732) STOWARZYSZENIE ZARZĄDZANIA RYZYKIEM POLRISK,
 Warszawa, PL.
 (540)



Kolor znaku: biały, bordowy, szary

(531) 26.1.1, 27.5.1, 29.1.13

(510), (511) **35** administrowanie hotelami, aukcje publiczne, organizowanie sprzedaży w trybie przetargów publicznych, analizy rynku, analizy łącznych kosztów ryzyka, badanie rynku, badanie trendów i struktury rynku, porównywanie cen towarów i usług, promocja sprzedaży dla osób trzecich, detaliczny handel w mediach elektronicznych i innych w zakresie produktów związanych z zarządzaniem ryzykiem, w szczególności produktów informatycznych (sprzęt i programy), powielanie dokumentów, profesjonalne zarządzanie działalnością artystyczną (usługi impresariów), doradztwo w zakresie organizacji i zarządzania działalnością gospodarczą, doradztwo w zakresie zarządzania ryzykiem w działalności gospodarczej, informacja o działalności gospodarczej w zakresie ryzyka, systematyzacja danych komputerowych baz danych dotyczących zarządzania ryzykiem, uaktualnianie materiałów reklamowych, prezentowanie produktów w Internecie dla celów sprzedaży detalicznej, usługi modelowania biznesowego z zakresu zarządzania ryzykiem do celów promocji sprzedaży i reklamy, rozpowszechnienie ogłoszeń reklamowych, sondaże opinii dotyczących zarządzania ryzykiem, doradztwo dotyczące organizowania działalności gospodarczej, dobór personelu i potwierdzanie kompetencji osób za pomocą metod psychotechnicznych, rekrutacja personelu, rozlepianie plakatów reklamowych, wyszukiwanie informacji dla osób trzecich w plikach komputerowych związanych z zarządzaniem ryzykiem, organizowanie pokazów mody dla celów reklamowych lub handlowych, usługi prenumeraty czasopism, gazet, programów telewizyjnych i internetowych i innego rodzaju nośników treści dla osób trzecich, dystrybucja próbek towarów w celach reklamowych, usługi z zakresu przeglądu prasy pod kątem zarządzania ryzykiem, usługi związane z przenoszeniem przedsiębiorstw, reklama radiowa, rozpowszechnianie materiałów reklamowych (ulotek, prospektów, druków i próbek), wynajmowanie powierzchni na cele reklamowe, tworzenie reklam, publikacji i tekstów sponsorowanych, wynajmowanie nośników reklamowych, reklamy prasowe, usługi sekretarskie, publikowanie tekstów sponsorowanych dotyczących zarządzania ryzykiem, usługi z zakresu rachunkowości, organizowanie targów w celach handlowych lub reklamowych, organizacja targów wystawienniczych w celach handlowych lub reklamowych, edycja tekstów dotyczących zarządzania ryzykiem, tworzenie reklamowych sponsorowanych tekstów z zakresu zarządzania ryzykiem, telewizyjne reklamy dotyczące zarządzania ryzykiem, udzielanie porad konsumentom w punktach informacji konsumenckiej, zarządzanie ryzykiem w zakresie zamówień handlowych, usługi zaopatrzenia osób trzecich w zakresie zakupu produktów i usług, doradztwo w zakresie zarządzania ryzykiem zarządzania działalnością gospodarczą, pomoc w zakresie zarządzania ryzykiem zarządzania działalnością gospodarczą, doradztwo w zakresie zatrudnienia lub potwierdzenia kompetencji osób specjalizujących się w zarządzaniu ryzykiem, zarządzanie przedsiębiorstwami handlowymi lub przemysłowymi, **41** usługi biblioteki zawierającej publikacje z zakresu zarządzania ryzykiem, usługi świadczone przez biblioteki objazdowe z zakresu publikacji zarządzania ryzykiem, doradztwo zawodowe z zakresu edukacji lub kształcenia z zakresu zarządzania ryzykiem, edukacja w zakresie zarządzania ryzykiem, informacja o edukacji, usługi klubowe w celach rozrywki i nauczania zarządzania ryzykiem oraz akademii zarządzania ryzykiem i menedżerów ryzyka,

organizowanie i obsługa konferencji z zakresu zarządzania ryzykiem, organizowanie i obsługa kongresów z zakresu zarządzania ryzykiem, organizowanie i obsługa konkursów z zakresu zarządzania ryzykiem, publikowanie książek i podręczników z zakresu zarządzania ryzykiem, wypożyczanie książek, organizowanie loterii, usługi dotyczące organizacji wystaw i imprez muzealnych, wypożyczanie nagrań dźwiękowych, organizowanie imprez integracyjnych powiązanych tematycznie z zarządzaniem ryzykiem, organizowanie wakacyjnych obozów, w tym imprez rozrywkowych i integracyjnych zespołów zajmujących się zarządzaniem ryzykiem, organizacja pokazów mody w celach rozrywkowych, produkcja programów, audycji radiowych i telewizyjnych oraz filmów z zakresu zarządzania ryzykiem, montaż programów radiowych i telewizyjnych, organizowanie i prowadzenie koncertów, planowanie przyjęć i imprez promujących zarządzania ryzykiem w celach rozrywki, usługi reporterskie, organizowanie i prowadzenie seminariów w zakresie zarządzania ryzykiem, realizacja spektakli, wystawianie spektakli, organizowanie happeningów powiązanych z zarządzaniem ryzykiem, usługi studia nagrań, organizowanie i prowadzenie sympozjów oraz kongresów z zakresu zarządzania ryzykiem, montaż filmów wideo z zakresu zarządzania ryzykiem, produkcja filmów na potrzeby promocji zarządzania ryzykiem, wypożyczanie nośników wideo, pisanie tekstów z zakresu zarządzania ryzykiem innych niż teksty reklamowe, publikowanie tekstów innych niż teksty reklamowe, organizowanie obozów wakacyjnych i integracyjnych w zakresie rozrywki, organizowanie i prowadzenie warsztatów edukacyjnych, szkoleń, seminariów z zakresu zarządzania ryzykiem, organizacja wystaw powiązanych z zarządzaniem ryzykiem w zakresie kultury lub edukacji, poradnictwo zawodowe dotyczące zawodów związanych z zarządzaniem ryzykiem w zakresie edukacji lub kształcenia, organizowanie i obsługa zjazdów i imprez związanych z promowaniem zarządzania ryzykiem, **42** badania biologiczne, badania w zakresie ryzyka biologicznego, badania geologiczne, badania w zakresie ryzyka geologicznego, ekspertyzy geologiczne, ekspertyzy w zakresie ryzyka geologicznego, poszukiwania geologiczne, doradztwo w sprawach sprzętu komputerowego, doradztwo w zakresie projektowania i rozwoju sprzętu komputerowego oraz oprogramowania komputerów, programowanie komputerów, w szczególności programowanie komputerów w zakresie zarządzania ryzykiem, projektowanie systemów komputerowych z zakresu zarządzania ryzykiem i oprogramowania wspierającego usługi świadczone przez laboratoria obliczeniowe w zakresie zarządzania ryzykiem, testowanie produktów informatycznych (sprzęt i programy) z zakresu zarządzania ryzykiem, doradztwo i badania w zakresie ochrony środowiska naturalnego, aktualizacja oprogramowania komputerowego, doradztwo w zakresie wdrażania oprogramowania komputerowego z zakresu zarządzania ryzykiem, instalacje oprogramowania komputerowego z zakresu zarządzania ryzykiem, konserwacja oprogramowania komputerowego z zakresu zarządzania ryzykiem, powielanie oprogramowania komputerowego, projektowanie oprogramowania komputerowego, wypożyczanie oprogramowania komputerowego, opracowywanie projektów technicznych, opracowywanie projektów, analiz, ekspertyz, raportów i projektów zabezpieczeń z zakresu zarządzania ryzykiem, wypożyczanie serwerów, tworzenie i utrzymywanie stron internetowych dla osób trzecich, usługi wyszukiwarek internetowych z zakresu zarządzania ryzykiem.

(111) **269318** (220) 2013 04 24 (210) 413442
 (151) 2014 05 22 (441) 2013 08 05
 (732) SALAMOŃCZYK IWONA, KRASZEWSKI JAROSŁAW TOPIC
 SPÓŁKA CYWILNA, Natolin, PL.
 (540)



Kolor znaku: różowy, szary, biały

(531) 26.4.8, 27.5.1, 29.1.13

(510), (511) **41** usługi edukacji, kształcenia, organizowanie i obsługa: kongresów, konferencji i sympozjów, zjazdów i szkoleń w celach edukacyjnych oraz kształcenia zawodowego; organizowanie i obsługa dorocznej konferencji dla celów edukacyjnych; organizowanie i obsługa edukacyjnych szkoleń, warsztatów, seminariów, sesji naukowych, wykładów,

odczytów, podróży studyjnych, targów, wystaw i innych form kształcenia dla osób oraz organizacji i instytucji; zapewnianie infrastruktury dla celów edukacyjnych jak: pomoce dydaktyczne, gry i zabawki edukacyjne, literatura pedagogiczna, usługi edukacyjne świadczone dla dzieci, dla nauczycieli, przedszkoli, szkół, instytutów, organizacji i stowarzyszeń edukacyjnych; organizowanie wystaw i prezentacji związanych z edukacją i kulturą, organizowanie konkursów tematycznych, zabaw, pokazów w ramach kształcenia praktycznego; organizowanie i prowadzenie pracowni specjalistycznych, pedagogicznych; porady i informacje w zakresie edukacji lub kształcenia; działalność wspomagająca edukację; opracowywanie i wydawanie materiałów informacyjnych, dydaktycznych, szkoleniowych i poradników w zakresie edukacji lub kształcenia.

(111) **269319** (220) 2013 04 25 (210) 413502
 (151) 2014 07 16 (441) 2013 08 05
 (732) KOMPANIA PIWOWARSKA SPÓŁKA AKCYJNA SPÓŁKA
 KOMANDYTOWA, Poznań, PL.
 (540) TYSKIE TRADYCYJNE
 (510), (511) **32** piwo, piwo bezalkoholowe, napoje na bazie piwa.

(111) **269320** (220) 2013 04 25 (210) 413503
 (151) 2014 07 16 (441) 2013 08 05
 (732) KOMPANIA PIWOWARSKA SPÓŁKA AKCYJNA SPÓŁKA
 KOMANDYTOWA, Poznań, PL.
 (540) TYSKIE BIESIADNE
 (510), (511) **32** piwo, piwo bezalkoholowe, napoje na bazie piwa.

(111) **269321** (220) 2013 04 26 (210) 413547
 (151) 2014 04 08 (441) 2013 08 05
 (732) ŻYŁKA ANDRZEJ ZYLPROG, Lwówek Śląski, PL.
 (540) zylprog
 (510), (511) **42** programowanie komputerów, projektowanie systemów komputerowych, projektowanie oprogramowania komputerowego.

(111) **269322** (220) 2013 04 29 (210) 413620
 (151) 2014 05 27 (441) 2013 08 19
 (732) NORD FARM SPÓŁKA Z OGRANICZONĄ
 ODPOWIEDZIALNOŚCIĄ, Łódź, PL.
 (540) SINUDAFEN
 (510), (511) **05** produkty farmaceutyczne, wyroby medyczne, preparaty ziołowe i napary do celów leczniczych, leki pomocnicze i wspierające leczenie, suplementy diety do celów leczniczych, **29** żywniowe suplementy diety na bazie przetworzonych surowców roślinnych nie zawarte w innych klasach, **32** suplementy diety w postaci napojów bezalkoholowych do celów niemedyceńskich.

(111) **269323** (220) 2013 04 29 (210) 413631
 (151) 2014 05 27 (441) 2013 08 19
 (732) FABRYKA CUKIERKÓW PSZCZÓŁKA SPÓŁKA
 Z OGRANICZONĄ ODPOWIEDZIALNOŚCIĄ, Lublin, PL.
 (540)



Kolor znaku: biały, czerwony, zielony, brązowy, czarny, żółty
 (531) 5.3.11, 5.7.6, 26.11.12, 27.5.1, 29.1.15
 (510), (511) **30** wyroby cukiernicze, słodczyce, cukierki.

(111) **269324** (220) 2013 04 29 (210) 413632
 (151) 2014 05 27 (441) 2013 08 19
 (732) FABRYKA CUKIERKÓW PSZCZÓŁKA SPÓŁKA
 Z OGRANICZONĄ ODPOWIEDZIALNOŚCIĄ, Lublin, PL.

(540)



Kolor znaku: biały, żółty, fioletowy, zielony, brązowy, czarny
 (531) 5.3.15, 5.7.21, 26.11.12, 27.5.1, 29.1.15
 (510), (511) **30** wyroby cukiernicze, słodczyce, cukierki.

(111) **269325** (220) 2013 04 29 (210) 413633
 (151) 2014 05 27 (441) 2013 08 19
 (732) FABRYKA CUKIERKÓW PSZCZÓŁKA SPÓŁKA
 Z OGRANICZONĄ ODPOWIEDZIALNOŚCIĄ, Lublin, PL.
 (540)



Kolor znaku: biały, czerwony, niebieski, zielony, brązowy, czarny, żółty
 (531) 5.3.15, 5.7.21, 26.11.12, 27.5.1, 29.1.15
 (510), (511) **30** wyroby cukiernicze, słodczyce, cukierki.

(111) **269326** (220) 2013 04 29 (210) 413634
 (151) 2014 05 27 (441) 2013 08 19
 (732) FABRYKA CUKIERKÓW PSZCZÓŁKA SPÓŁKA
 Z OGRANICZONĄ ODPOWIEDZIALNOŚCIĄ, Lublin, PL.
 (540)



Kolor znaku: fioletowy, różowy, biały, czarny, czerwony, żółty
 (531) 3.4.2, 3.4.19, 26.4.18, 27.5.1, 29.1.15
 (510), (511) **30** wyroby cukiernicze, słodczyce, cukierki.

(111) **269327** (220) 2013 04 29 (210) 413635
 (151) 2014 05 27 (441) 2013 08 19
 (732) FABRYKA CUKIERKÓW PSZCZÓŁKA SPÓŁKA
 Z OGRANICZONĄ ODPOWIEDZIALNOŚCIĄ, Lublin, PL.
 (540)



Kolor znaku: biały, czarny, zielony, brązowy, srebrny
 (531) 8.1.22, 26.4.18, 26.15.23, 27.5.1, 29.1.15
 (510), (511) **30** wyroby cukiernicze, słodczyce, cukierki.

(111) **269328** (220) 2013 04 29 (210) 413636
 (151) 2014 05 27 (441) 2013 08 19
 (732) FABRYKA CUKIERKÓW PSZCZÓŁKA SPÓŁKA
 Z OGRANICZONĄ ODPOWIEDZIALNOŚCIĄ, Lublin, PL.
 (540)



Kolor znaku: granatowy, niebieski, biały, żółty
 (531) 26.4.18, 26.11.13, 27.5.1, 29.1.14
 (510), (511) **30** wyroby cukiernicze, słodczyce, cukierki.

(111) **269329** (220) 2013 04 29 (210) 413637
 (151) 2014 05 27 (441) 2013 08 19
 (732) FABRYKA CUKIERKÓW PSZCZÓŁKA SPÓŁKA
 Z OGRANICZONĄ ODPOWIEDZIALNOŚCIĄ, Lublin, PL.
 (540)



Kolor znaku: brązowy, złoty, czerwony, żółty, czarny
 (531) 2.9.1, 26.1.1, 26.1.4, 26.4.18, 27.5.1, 29.1.15
 (510), (511) **30** wyroby cukiernicze, słodczyce, cukierki.

(111) **269330** (220) 2013 04 29 (210) 413657
 (151) 2014 04 30 (441) 2013 08 19
 (732) NOVAR M. ROMANOWSKI, SZ. ROMANOWSKI SPÓŁKA
 JAWNA, Krobia, PL.
 (540)



Kolor znaku: brązowy, złoty
 (531) 26.11.1, 26.11.12, 27.5.1, 29.1.12
 (510), (511) **41** organizowanie i obsługa: kongresów, konferencji, seminariów, sympozjów i zjazdów, organizowanie koncertów, organizowanie przyjęć, wynajmowanie sal na kongresy, konferencje, seminaria, sympozja, zjazdy i przyjęcia, wypożyczanie sprzętu audio-video, **42** usługi hotelarskie związane z wynajmowaniem i rezerwacją, czasowym zakwaterowaniem oraz wyżywieniem, obsługa gastronomiczna z własnym zapleczem, produktami i transportem, prowadzenie restauracji i barów.

(111) **269331** (220) 2013 04 30 (210) 413665
 (151) 2014 04 30 (441) 2013 08 19
 (732) GRUPA G SPÓŁKA Z OGRANICZONĄ ODPOWIEDZIALNOŚCIĄ
 SPÓŁKA KOMANDYTOWO-AKCYJNA, Kraków, PL.

(540)



(531) 6.1.1, 6.1.2, 6.1.4, 27.5.1
 (510), (511) **30** praliny.

(111) **269332** (220) 2013 04 30 (210) 413669
 (151) 2014 04 30 (441) 2013 08 19
 (732) GRUPA G SPÓŁKA Z OGRANICZONĄ ODPOWIEDZIALNOŚCIĄ
 SPÓŁKA KOMANDYTOWO-AKCYJNA, Kraków, PL.
 (540)



(531) 6.1.1, 6.1.2, 6.1.4, 27.5.1
 (510), (511) **30** praliny.

(111) **269333** (220) 2013 04 30 (210) 413714
 (151) 2014 06 27 (441) 2013 08 19
 (732) BIOMAX SPÓŁKA AKCYJNA, Gdańsk, PL.
 (540)



Kolor znaku: szary, niebieski, biały
 (531) 1.15.15, 27.5.1, 29.1.12
 (510), (511) **03** kosmetyki, kosmetyki do nawilżania skóry, preparaty kosmetyczne do mycia i do kąpieli, preparaty do makijażu i demakijażu, kremy kosmetyczne, maseczki kosmetyczne, mleczko kosmetyczne, maści i olejki do celów kosmetycznych, preparaty do mycia, mydła, chusteczki nasączone płynami kosmetycznymi, szampony, emulsje i płyny do twarzy i ciała, preparaty kosmetyczne do opalania i po opalaniu, kosmetyki do ochrony i pielęgnacji skóry, **05** preparaty farmaceutyczne, w tym preparaty nawilżające skórę, balsamy do celów leczniczych, kąpiele lecznicze, wazelina do celów leczniczych, chusteczki nasączone płynami farmaceutycznymi, maści do celów farmaceutycznych, sole do kąpieli mineralnych, preparaty lecznicze do kąpieli, mydła lecznicze, **44** usługi w zakresie pielęgnacji urody, salony kosmetyczne, salony piękności, kliniki medyczne.

(111) **269334** (220) 2013 04 29 (210) 413684
 (151) 2014 05 22 (441) 2013 08 19
 (732) EMPIK ASSETS SPÓŁKA Z OGRANICZONĄ
 ODPOWIEDZIALNOŚCIĄ, Warszawa, PL.
 (540)



Kolor znaku: żółty, granatowy
 (531) 26.3.23, 27.5.1, 29.1.12
 (510), (511) **28** gry zwłaszcza takie jak: gry planszowe, gry rodzinne, gry podróżne, gry przygodowe, gry logiczne, gry ekonomiczne i strategiczne, gry edukacyjne, gry losowe, gry zręcznościowe; karty i gry karciane; łamigłówki; w tym: zabawki i zestawy kreatywne.

(111) **269335** (220) 2013 04 29 (210) 413686
 (151) 2014 05 22 (441) 2013 08 19
 (732) EMPIK ASSETS SPÓŁKA Z OGRANICZONĄ
 ODPOWIEDZIALNOŚCIĄ, Warszawa, PL.

(540)



Kolor znaku: granatowy, biały

(531) 26.3.23, 27.5.1, 29.1.12

(510), (511) **28** gry zwłaszcza takie jak: gry planszowe, gry rodzinne, gry podróżne, gry przygodowe, gry logiczne, gry ekonomiczne i strategiczne, gry edukacyjne, gry losowe, gry zręcznościowe; karty i gry karciane; łamigłówki; w tym: zabawki i zestawy kreatywne.

(111) **269336** (220) 2013 04 30 (210) 413741
(151) 2014 05 23 (441) 2013 08 19

(732) EMPIK ASSETS SPÓŁKA Z OGRANICZONĄ ODPOWIEDZIALNOŚCIĄ, Warszawa, PL.

(540) GENIUZ LOGIC TOYS

(510), (511) **28** gry zwłaszcza takie jak: gry planszowe, gry rodzinne, gry podróżne, gry przygodowe, gry logiczne, gry ekonomiczne i strategiczne, gry edukacyjne, gry losowe, gry zręcznościowe; karty i gry karciane; łamigłówki; w tym: zabawki i zestawy kreatywne.

(111) **269337** (220) 2013 05 02 (210) 413761
(151) 2014 04 30 (441) 2013 08 19

(732) REGIS SPÓŁKA Z OGRANICZONĄ ODPOWIEDZIALNOŚCIĄ, Kraków, PL.

(540) RECOMED

(510), (511) **05** leki dla ludzi, leki dla zwierząt, preparaty farmaceutyczne, preparaty dietetyczne i odżywcze dla celów medycznych, suplementy diety, preparaty witaminowe i mineralne, odżywki wzmacniające i regenerujące stosowane profilaktycznie i dla rekonwalescentów, napoje lecznicze, w tym izotoniczne napoje lecznicze, **29** preparaty wysokobiałkowe, w tym koncentraty i odżywki, wzbogacone witaminami, solami mineralnymi i aminokwasami, **30** preparaty węglowodanowe i wysokoenergetyczne, w tym koncentraty i odżywki wzbogacone witaminami, solami mineralnymi i aminokwasami.

(111) **269338** (220) 2013 05 02 (210) 413762
(151) 2014 04 30 (441) 2013 08 19

(732) REGIS SPÓŁKA Z OGRANICZONĄ ODPOWIEDZIALNOŚCIĄ, Kraków, PL.

(540) ELECTROVIT

(510), (511) **05** leki dla ludzi, leki dla zwierząt, preparaty farmaceutyczne, preparaty dietetyczne i odżywcze dla celów medycznych, suplementy diety, preparaty witaminowe i mineralne, odżywki wzmacniające i regenerujące stosowane profilaktycznie i dla rekonwalescentów, napoje lecznicze, w tym izotoniczne napoje lecznicze, **29** preparaty wysokobiałkowe, w tym koncentraty i odżywki, wzbogacone witaminami, solami mineralnymi i aminokwasami, **30** preparaty węglowodanowe i wysokoenergetyczne, w tym koncentraty i odżywki wzbogacone witaminami, solami mineralnymi i aminokwasami.

(111) **269339** (220) 2013 05 06 (210) 413803
(151) 2014 05 15 (441) 2013 08 19

(732) LECZNICA URSUS SPÓŁKA Z OGRANICZONĄ ODPOWIEDZIALNOŚCIĄ, Warszawa, PL.

(540)



Kolor znaku: biały, czarny, zielony

(531) 24.13.1, 27.5.1, 29.1.13

(510), (511) **35** reklama, usługi w zakresie reklamy i promocji towarów w szczególności produktów farmaceutycznych i medycznych, usługi

marketingowe, handel, usługi w zakresie sprzedaży hurtowej i detalicznej produktów leczniczych, medycznych, weterynaryjnych, **39** usługi w zakresie dystrybucji leków, produktów i przyrządów do stosowania w medycynie i leczeniu, **41** nauczanie, edukacja w zakresie ochrony zdrowia i medycyny, usługi edukacyjno-informacyjne, organizowanie szkoleń, seminariów, konkursów, sympozjów, kongresów i konferencji, organizowanie wystaw i targów z dziedziny kultury lub edukacji, publikowanie tekstów innych niż reklamowe, materiały szkoleniowe i instruktażowe, **44** porady lekarskie, diagnostyka, analityka medyczna, leczenie, badania i terapia psychologiczna, rehabilitacje lecznicze, protetyka stomatologiczna i ortodoncja, diagnostyka, profilaktyka i inne usługi w zakresie ochrony zdrowia, badanie i opiniowanie dokumentacji medycznej, pogotowie do nagłych weszwań chorobowych i wypadkowych, usługi świadczeń zdrowotnych służące do zachowania, przywracania lub poprawy badania, usługi z zakresu opieki zdrowotnej, usługi prywatnych klinik, lecznic i szpitali, usługi z zakresu medycznej opieki pielęgniarskiej, usługi medyczne w zakresie szpitalnym, ambulatoryjnym i diagnostycznym.

(111) **269340** (220) 2013 05 06 (210) 413804
(151) 2014 05 15 (441) 2013 08 19

(732) WENCEL GROUP.PL PAWEŁ WENCEL, Łódź, PL.

(540)



Kolor znaku: biały, fioletowy

(531) 26.13.25, 27.5.1, 29.1.12

(510), (511) **09** audiowizualne urządzenia dydaktyczne, publikacje elektroniczne, **16** publikacje drukowane, książeczki, książki, broszury, periodyki, diagramy, magazyny, materiały do nauczania, **35** analizy kosztów, analizy rynkowe, audyt przedsiębiorstw, badania marketingowe, badania rynku, badania w dziedzinie działalności gospodarczej, doradztwo specjalistyczne w sprawach działalności gospodarczej, doradztwo w zakresie organizowania i prowadzenia działalności gospodarczej, doradztwo w zakresie zarządzania personelem, doradztwo w zarządzaniu działalnością gospodarczą, ekonomiczne prognozy, ekspertyzy w zakresie wydajności przedsiębiorstw, udzielanie informacji o działalności gospodarczej, doradztwo handlowe, doradztwo w zarządzaniu przedsiębiorstwami przemysłowymi lub handlowymi, prezentowanie produktów w mediach dla celów sprzedaży detalicznej, promocja sprzedaży dla osób trzecich, reklama, reklama za pośrednictwem sieci komputerowej, odpłatne udzielanie licencji na towary i usługi dla osób trzecich, **36** analizy finansowe, doradztwo w sprawach finansowych, doradztwo w zakresie długów, doradztwo w sprawach ubezpieczeniowych, usługi w zakresie pośrednictwa giełdowego, zarządzanie finansami, **41** porady w zakresie edukacji lub kształcenia, doradztwo zawodowe, nauczanie, nauczanie korespondencyjne, organizowanie i prowadzenia warsztatów i szkoleń, organizowanie i prowadzenie konferencji, organizowanie i prowadzenie kongresów, organizowanie i prowadzenie seminariów, organizowanie i prowadzenie sympozjów, organizowanie i prowadzenie zjazdów, organizowanie konkursów edukacyjnych, pisanie tekstów, innych niż reklamowych, publikacje elektroniczne on-line książek i periodyków, publikowanie elektroniczne on-line nie do pobrania, publikowanie książek, publikowanie tekstów-innych niż teksty reklamowe, usługi trenerskie.

(111) **269341** (220) 2013 05 09 (210) 413809
(151) 2014 05 15 (441) 2013 08 19

(732) GMINA MIASTO RZESZÓW, Rzeszów, PL.

(540)



Kolor znaku: czarny, czerwony

(531) 26.3.23, 27.5.1, 29.1.12

(510), (511) **39** transport pasażerski, informacja o transporcie, prowadzenie parkingów.

(111) **269342** (220) 2013 05 06 (210) 413830
(151) 2014 04 03 (441) 2013 08 19
(732) OPTIMUM MARK SPÓŁKA Z OGRANICZONĄ ODPOWIEDZIALNOŚCIĄ, Warszawa, PL.
(540) Aril Lily & Musk
(510), (511) **03** środki do czyszczenia, polerowania, szorowania i ścierania, mydła, **05** odświeżacze do powietrza.

(111) **269343** (220) 2013 05 06 (210) 413832
(151) 2014 04 03 (441) 2013 08 19
(732) OPTIMUM MARK SPÓŁKA Z OGRANICZONĄ ODPOWIEDZIALNOŚCIĄ, Warszawa, PL.
(540) Aril aroma pearls
(510), (511) **03** środki do czyszczenia, polerowania, szorowania i ścierania, mydła, **05** odświeżacze do powietrza.

(111) **269344** (220) 2013 05 06 (210) 413835
(151) 2014 04 03 (441) 2013 08 19
(732) OPTIMUM MARK SPÓŁKA Z OGRANICZONĄ ODPOWIEDZIALNOŚCIĄ, Warszawa, PL.
(540) Aril Tea & Citrus
(510), (511) **03** środki do czyszczenia, polerowania, szorowania i ścierania, mydła, **05** odświeżacze do powietrza.

(111) **269345** (220) 2013 05 06 (210) 413836
(151) 2014 04 03 (441) 2013 08 19
(732) OPTIMUM MARK SPÓŁKA Z OGRANICZONĄ ODPOWIEDZIALNOŚCIĄ, Warszawa, PL.
(540) Aril Papaya & Guarana
(510), (511) **03** środki do czyszczenia, polerowania, szorowania i ścierania, mydła, **05** odświeżacze do powietrza.

(111) **269346** (220) 2013 05 07 (210) 413877
(151) 2014 04 25 (441) 2013 08 19
(732) KENDA RUBBER IND.CO., LTD., Yuanlin, TW.
(540)

KENDA

(531) 27.5.1

(510), (511) **12** opony samochodowe, opony na koła pojazdów, bieżniki do opon pneumatycznych, dętki do opon pneumatycznych, opony do kół pojazdów, opony pełne do kół pojazdów, opony pneumatyczne.

(111) **269347** (220) 2013 05 07 (210) 413891
(151) 2014 04 25 (441) 2013 08 19
(732) POLOMARKET SPÓŁKA Z OGRANICZONĄ ODPOWIEDZIALNOŚCIĄ, Giebnia, PL.
(540) YOKIE
(510), (511) **31** karmy dla zwierząt, przekąski dla zwierząt.

(111) **269348** (220) 2013 05 09 (210) 414003
(151) 2014 03 28 (441) 2013 08 19
(732) PRESTIGE DYSTRYBUCJA SPÓŁKA Z OGRANICZONĄ ODPOWIEDZIALNOŚCIĄ, Warszawa, PL.
(540)



Kolor znaku: czarny, biały, żółty
(531) 1.3.2, 5.5.20, 27.5.1, 29.1.13

(510), (511) **29** galaretki, dżemy, kompoty, ekstrakty mięsne; konserwowane, produkty mleczne, oleje i tłuszcze jadalne, gotowane i suszone warzywa, **30** lody, miód, melasa, sosy, przyprawy, musztardy, **33** napoje alkoholowe, wino.

(111) **269349** (220) 2013 05 13 (210) 414126
(151) 2014 05 22 (441) 2013 09 02
(732) POLITECHNIKA POZNAŃSKA, Poznań, PL.
(540)



Kolor znaku: beżowy, ciemnoniebieski, jasnoniebieski, czarny

(531) 3.1.1, 15.7.1, 27.5.1, 29.1.14

(510), (511) **16** afisze, plakaty, albumy, blankiety, broszury, druki, emblematy, kalendarze, katalogi, koperty, karty pocztowe, katalogi, książki, materiały do nauczania, notatniki, notesy, papier listowy, papeteria, pióra, ołówki, plakaty, okładki, obwoluty, **25** bluzki, bluzy, czapki, koszulki, obuwie sportowe, szaliki, togi, trykoty, **35** organizacja wystaw handlowych i reklamowych w zakresie osiągnięć naukowo-technicznych i twórczości artystycznej oraz zarządzanie tymi wystawami, organizacja i prowadzenie reklamy wystaw, pokazów, seminariów, sympozjów, konferencji i imprez kulturalnych, rozpowszechnianie materiałów reklamowych i ogłoszeń, **42** konsultacje w zakresie nowych technologii.

(111) **269350** (220) 2013 05 13 (210) 414128
(151) 2014 05 22 (441) 2013 09 02
(732) POLITECHNIKA POZNAŃSKA, Poznań, PL.
(540)



Kolor znaku: czerwony, jasnoczerwony

(531) 3.1.1, 15.7.1, 29.1.1

(510), (511) **16** afisze, plakaty, albumy, blankiety, broszury, druki, emblematy, kalendarze, katalogi, koperty, karty pocztowe, katalogi, książki, materiały do nauczania, notatniki, notesy, papier listowy, papeteria, pióra, ołówki, plakaty, okładki, obwoluty, **25** bluzki, bluzy, czapki, koszulki, obuwie sportowe, szaliki, togi, trykoty, **35** organizacja wystaw handlowych i reklamowych w zakresie osiągnięć naukowo-technicznych i twórczości artystycznej oraz zarządzanie tymi wystawami, organizacja i prowadzenie reklamy wystaw, pokazów, seminariów, sympozjów, konferencji i imprez kulturalnych, rozpowszechnianie materiałów reklamowych i ogłoszeń, **42** konsultacje w zakresie nowych technologii.

(111) **269351** (220) 2013 05 13 (210) 414137
(151) 2014 04 09 (441) 2013 09 02
(732) GADUS SPÓŁKA Z OGRANICZONĄ ODPOWIEDZIALNOŚCIĄ, Gdynia, PL.
(540) GADUS

(510), (511) **29** bulion, filety rybne, galaretki jadalne, homary, nieżywe, hummus (pasta z ciecierzycy), kawior, klej rybi do środków spożywczych, koncentraty bulionu, koncentraty rosołu, konserwy rybne, krewetki, nieżywe, krewetki różowe, nieżywe, langusty, nieżywe, łosoś, małże, nieżywe, małże jadalne, nieżywe, opiekane wodorosty, ostrygi, nieżywe, pasty do kanapek zawierające tłuszcz, pektyna do celów spożywczych, potrawy z ryb dla ludzi, preparaty do produkcji bulionu, przeciery rybne, przetworzona ikra rybia, raki, nieżywe, rosół, ryby, konserwowane, ryby, nieżywe, ryby, solone, sardynki, składniki do sporządzania zup, skorupiaki, nieżywe, strzykwy, nieżywe, surow-

ce do produkcji tłuszczu jadalnego, śledzie, tuńczyk, wędliny, wyciągi z wodorostów do celów spożywczych, zupy, żelatyna, żywność przygotowywana z ryb, **35** handel detaliczny i hurtowy żywnością; bezpośredni, za pośrednictwem sieci komputerowych oraz sieci telekomunikacyjnych, reklama bezpośrednia, reklama za pośrednictwem mediów i sieci komputerowych oraz systemów elektronicznych i telekomunikacyjnych, rozpowszechnianie materiałów reklamowych i informacyjnych, organizowanie wystaw w celach handlowych lub reklamowych, usługi agencji importowo-eksportowych.

(111) **269352** (220) 2013 05 13 (210) 414139
(151) 2014 04 09 (441) 2013 09 02
(732) GADUS SPÓŁKA Z OGRANICZONĄ ODPOWIEDZIALNOŚCIĄ,
Gdynia, PL.
(540)



Kolor znaku: czarny, niebieski
(531) 3.9.1, 26.1.1, 26.2.7, 29.1.12

(510), (511) **29** bulion, filety rybne, galaretki jadalne, homary, nieżywe, hummus (pasta z ciecierzycy), kawior, klej rybi do środków spożywczych, koncentraty bulionu, koncentraty rosółu, konserwy rybne, krewetki, nieżywe, krewetki różowe, nieżywe, langusty, nieżywe, łosoś, małże, nieżywe, małże jadalne, nieżywe, opiekane wodorosty, ostrygi, nieżywe, pasty do kanapek zawierające tłuszcz, pektyna do celów spożywczych, potrawy z ryb dla ludzi, preparaty do produkcji bulionu, przeciery rybne, przetworzona ikra rybia, raki, nieżywe, rosół, ryby, konserwowane, ryby, nieżywe, ryby, solone, sardynki, składniki do sporządzania zup, skorupiaki, nieżywe, strzykwy, nieżywe, surowce do produkcji tłuszczu jadalnego, śledzie, tuńczyk, wędliny, wyciągi z wodorostów do celów spożywczych, zupy, żelatyna, żywność przygotowywana z ryb, **35** handel detaliczny i hurtowy żywnością; bezpośredni, za pośrednictwem sieci komputerowych oraz sieci telekomunikacyjnych, reklama bezpośrednia, reklama za pośrednictwem mediów i sieci komputerowych oraz systemów elektronicznych i telekomunikacyjnych, rozpowszechnianie materiałów reklamowych i informacyjnych, organizowanie wystaw w celach handlowych lub reklamowych, usługi agencji importowo-eksportowych.

(111) **269353** (220) 2013 05 13 (210) 414156
(151) 2014 04 09 (441) 2013 09 02
(732) CICHON EUGENIUSZ PPH MAKAR, Katowice, PL.
(540)



Kolor znaku: czerwony, ciemnoczerwony, żółty, biały, czarny
(531) 26.1.2, 27.5.1, 29.1.14

(510), (511) **29** mięso, ryby, drób, dziczyzna; ekstrakty mięsne; konserwowane, suszone i gotowane owoce i warzywa; galaretki, dżemy, kompoty; jaja; mleko, produkty mleczne; oleje i tłuszcze jadalne, **30** kawa, herbata, kakao i nienaturalna kawa; ryż; tapioka i sago; mąka i produkty zbożowe, chleb, wyroby cukiernicze i słodczyce; lody; cukier, miód, melasa (syrupy); drożdże, proszek do pieczenia; sól; musztarda; ocet, sosy (przyprawy); przyprawy; lód, **31** ziarna i produkty rolne, ogrodnicze, leśne oraz ziarna nie ujęte w innych klasach; żywe zwierzęta; świeże owoce i warzywa; nasiona; naturalne rośliny i kwiaty; karma dla zwierząt; słód.

(111) **269354** (220) 2013 05 13 (210) 414186
(151) 2014 05 23 (441) 2013 09 02
(732) ZIELONA BUDKA (MIELEC) SPÓŁKA Z OGRANICZONĄ
ODPOWIEDZIALNOŚCIĄ, Mielec, PL.

(540)



Kolor znaku: brązowy, jasnobrązowy, ciemnobrązowy, złoty, zielony, jasnozielony, ciemnozielony, czarny, kremowy
(531) 8.1.19, 8.1.22, 10.3.7, 26.11.3, 27.5.1, 29.1.15

(510), (511) **30** wyroby cukiernicze i słodczyce, mrożone wyroby cukiernicze i słodczyce; lody, lody mleczne, lody sokowe, lody śmietankowe, lody wodne; desery lodowe, rolady lodowe, torty lodowe; sorbety zawarte w tej klasie, sorbety lodowe; lody, desery lodowe, sorbety lodowe z dodatkami kawałków owoców, bakalii, galaretek owocowych, ciastek, sosów; lody w proszku, preparaty do sporządzania lodów, środki wiążące do produkcji lodów; sosy do lodów i deserów; wafle do lodów, ozdoby jadalne do lodów i deserów.

(111) **269355** (220) 2013 05 13 (210) 414188
(151) 2014 05 23 (441) 2013 09 02
(732) ZIELONA BUDKA (MIELEC) SPÓŁKA Z OGRANICZONĄ
ODPOWIEDZIALNOŚCIĄ, Mielec, PL.
(540)



Kolor znaku: biały, beżowy, złoty, zielony, jasnozielony, ciemnozielony, czarny

(531) 5.7.6, 8.1.18, 26.1.2, 27.5.1, 29.1.15

(510), (511) **30** wyroby cukiernicze i słodczyce, mrożone wyroby cukiernicze i słodczyce; lody, lody mleczne, lody sokowe, lody śmietankowe, lody wodne; desery lodowe, rolady lodowe, torty lodowe; sorbety zawarte w tej klasie, sorbety lodowe; lody, desery lodowe, sorbety lodowe z dodatkami kawałków owoców, bakalii, galaretek owocowych, ciastek, sosów; lody w proszku, preparaty do sporządzania lodów, środki wiążące do produkcji lodów; sosy do lodów i deserów; wafle do lodów, ozdoby jadalne do lodów i deserów.

(111) **269356** (220) 2013 05 14 (210) 414193
(151) 2014 06 27 (441) 2013 09 02
(732) FUNDACJA BIURO KULTURY, Toruń, PL.
(540) TOFIFEST

(510), (511) **16** książki i inne publikacje papierowe, albumy, kalendarze, broszury, katalogi, długopisy i pióra, artykuły do pisania nieujęte w innych klasach, materiały do pakowania nie ujęte w innych klasach, **35** agencje reklamowe, dystrybucja materiałów reklamowych, dystrybucja przedmiotów z nadrukami reklamowymi, profesjonalne zarządzanie działalnością, artystyczną, organizacja targów i pokazów towarów, rozpowszechnianie ogłoszeń reklamowych, kompilacja informacji w komputerowych bazach danych, komputerowe bazy danych marketing, pośrednictwo handlowe w zakresie produkcji reklam radiowych, telewizyjnych i kinowych, prowadzenie domów aukcyjnych, produkcja reklam; telewizyjnych, radiowych, kinowych, reklama osób trzecich i prowadzenie interesów osób trzecich w ramach udzielonych pełnomocnictw w zakresie działalności: radiowej, telewizyjnej lub kinowej, prowadzenie agencji reklamowych, publikowanie tekstów reklamowych, reklama radiowa, reklama telewizyj-

na, transkrypcja; informacji, reprodukcja dokumentów, dokumentacja, usługi menedżerskie, usługi badania rynku, usługi badania opinii, usługi informacyjne w zakresie działalności gospodarczej, usługi rozlepiania plakatów reklamowych, uaktualnianie ulotek reklamowych, wypożyczanie materiałów reklamowych, zarządzanie zbiorami informatycznymi, usługi organizacji wystaw handlowych lub reklamowych, usługi zarządzania hotelami, zarządzanie profesjonalne działalnością artystyczną, usługi reklamowe, w tym zbieranie reklam w celu umieszczania ich w internecie w formie stron internetowych, **41** organizacja festiwali i konkursów filmowych, telewizyjnych, fotograficznych i plastycznych, studia filmowe, produkcja filmowa, wypożyczanie aparatów i sprzętu kinematograficznego, usługi: montaż programów radiowych i telewizyjnych montaż filmów, udźwiękowanie filmów, nagrywanie dźwięki i muzyki do filmów, nauczanie, organizowanie konkursów edukacyjnych lub rozrywkowych, organizowanie pokazów i widowisk artystycznych, organizowanie zawodów sportowych, organizowanie konkursów edukacyjnych lub rozrywkowych, organizowanie konkursów piękności, organizowanie zabaw, organizowanie i prowadzenie seminariów, organizowanie i prowadzenie konferencji i kongresów, organizowanie rozrywki internetowej, radiowej i telewizyjnej, organizowanie wystaw kulturalnych lub edukacyjnych, parki rozrywki, prowadzenie kursów edukacyjnych, prowadzenie kursów internetowych, prowadzenie kursów korespondencyjnych, produkcja filmów, produkcja na taśmach wideo, produkcja widowisk, prowadzenie agencji artystycznych, prowadzenie wypożyczalni rekwizytów, prowadzenie wypożyczalni kaset, prowadzenie studia nagrań, publikowanie książek, publikowanie tekstów innych niż teksty reklamowe, przedstawienia teatralne, usługi organizowania rozrywki radiowej, usługi organizowania festiwali piosenkarskich, wypożyczanie nagrań dźwiękowych, wypożyczanie kaset wideo, doradztwo zawodowe, **42** usługi w zakresie: tworzenia i utrzymywania stron internetowych dla osób trzecich, administrowania stronami internetowymi, doradztwa w zakresie sprzętu komputerowego i oprogramowania, usługi programowania komputerowego, administrowania sieciami stronami komputerowymi, analizy systemów komputerowych, doradztwo w sprawach sprzętu komputerowego, komputerowe zarządzanie plikami, aktualizacja oprogramowania komputerowego, powielanie oprogramowania komputerowego, programowanie, projektowanie systemów komputerowych, odzyskiwanie danych komputerowych, konserwacja oprogramowania komputerowego, instalacja oprogramowania komputerowego, powielanie komputerowe, projektowanie oprogramowania komputerowego, usługi komputerowe, w tym przetwarzanie danych, usługi w dziedzinie prowadzenia katalogu w WEB, który organizuje i umieszcza w spisie rozpowszechnione adresy WEB, grupy wiadomości i inne źródła informacji w łatwych do wyszukania obszarach tematycznych, umożliwiających użytkownikowi łatwy do nich dostęp, usługi w zakresie projektowania, rozbudowywania i uaktualniania sprzętu komputerowego i oprogramowania komputerowego.

(111) **269357** (220) 2013 05 14 (210) 414194
 (151) 2014 06 27 (441) 2013 09 02
 (732) FUNDACJA BIURO KULTURY, Toruń, PL.
 (540) ZŁOTY ANIOŁ

(510), (511) **16** książki i inne publikacje papierowe, albumy, kalendary, broszury, katalogi, długopisy i pióra, artykuły do pisania nieujęte w innych klasach, materiały do pakowania nieujęte w innych klasach, **35** agencje reklamowe, dystrybucja materiałów reklamowych, dystrybucja przedmiotów z nadrukami reklamowymi, profesjonalne zarządzanie działalnością, artystyczną, organizacja targów i pokazów towarów, rozpowszechnianie ogłoszeń reklamowych, kompilacja informacji w komputerowych bazach danych, komputerowe bazy danych marketing, pośrednictwo handlowe w zakresie produkcji reklam radiowych, telewizyjnych i kinowych, prowadzenie domów aukcyjnych, produkcja reklam; telewizyjnych, radiowych, kinowych, reklama osób trzecich i prowadzenie interesów osób trzecich w ramach udzielonych pełnomocnictw w zakresie działalności: radiowej, telewizyjnej lub kinowej, prowadzenie agencji reklamowych, publikowanie tekstów reklamowych, reklama radiowa, reklama telewizyjna, transkrypcja; informacji, reprodukcja dokumentów, dokumentacja, usługi menedżerskie, usługi badania rynku, usługi badania opinii, usługi informacyjne w zakresie działalności gospodarczej, usługi rozlepiania plakatów reklamowych, uaktualnianie ulotek reklamowych,

wypożyczanie materiałów reklamowych, zarządzanie zbiorami informatycznymi, usługi organizacji wystaw handlowych lub reklamowych, usługi zarządzania hotelami, zarządzanie profesjonalne działalnością artystyczną, usługi reklamowe, w tym zbieranie reklam w celu umieszczania ich w internecie w formie stron internetowych, **41** organizacja festiwali i konkursów filmowych, telewizyjnych, fotograficznych i plastycznych, studia filmowe, produkcja filmowa, wypożyczanie aparatów i sprzętu kinematograficznego, usługi: montaż programów radiowych i telewizyjnych montaż filmów, udźwiękowanie filmów, nagrywanie dźwięki i muzyki do filmów, nauczanie, organizowanie konkursów edukacyjnych lub rozrywkowych, organizowanie pokazów i widowisk artystycznych, organizowanie zawodów sportowych, organizowanie konkursów edukacyjnych lub rozrywkowych, organizowanie konkursów piękności, organizowanie zabaw, organizowanie i prowadzenie seminariów, organizowanie i prowadzenie konferencji i kongresów, organizowanie rozrywki internetowej, radiowej i telewizyjnej, organizowanie wystaw kulturalnych lub edukacyjnych, parki rozrywki, prowadzenie kursów edukacyjnych, prowadzenie kursów internetowych, prowadzenie kursów korespondencyjnych, produkcja filmów, produkcja na taśmach wideo, produkcja widowisk, prowadzenie agencji artystycznych, prowadzenie wypożyczalni rekwizytów, prowadzenie wypożyczalni kaset, prowadzenie studia nagrań, publikowanie książek, publikowanie tekstów innych niż teksty reklamowe, przedstawienia teatralne, usługi organizowania rozrywki radiowej, usługi organizowania festiwali piosenkarskich, wypożyczanie nagrań dźwiękowych, wypożyczanie kaset wideo, doradztwo zawodowe, **42** usługi w zakresie: tworzenia i utrzymywania stron internetowych dla osób trzecich, administrowania stronami internetowymi, doradztwa w zakresie sprzętu komputerowego i oprogramowania, usługi programowania komputerowego, administrowania sieciami stronami komputerowymi, analizy systemów komputerowych, doradztwo w sprawach sprzętu komputerowego, komputerowe zarządzanie plikami, aktualizacja oprogramowania komputerowego, powielanie oprogramowania komputerowego, programowanie, projektowanie systemów komputerowych, odzyskiwanie danych komputerowych, konserwacja oprogramowania komputerowego, instalacja oprogramowania komputerowego, powielanie komputerowe, projektowanie oprogramowania komputerowego, usługi komputerowe, w tym przetwarzanie danych, usługi w dziedzinie prowadzenia katalogu w WEB, który organizuje i umieszcza w spisie rozpowszechnione adresy WEB, grupy wiadomości i inne źródła informacji w łatwych do wyszukania obszarach tematycznych, umożliwiających użytkownikowi łatwy do nich dostęp, usługi w zakresie projektowania, rozbudowywania i uaktualniania sprzętu komputerowego i oprogramowania komputerowego.

(111) **269358** (220) 2013 05 14 (210) 414215
 (151) 2014 04 01 (441) 2013 09 02
 (732) EMITEL SPÓŁKA Z OGRANICZONĄ ODPOWIEDZIALNOŚCIĄ,
 Kraków, PL.
 (540)



Kolor znaku: szary, czerwony
 (531) 24.15.2, 24.15.7, 27.5.1, 29.1.12
 (510), (511) **09** urządzenia do komunikacji wewnętrznej, programy komputerowe-software ładowalny, programy komputerowe nagrane, programy sterujące komputerowe nagrane, publikacje elektroniczne-moduły ładowalne, urządzenia do przetwarzania danych, **38** transmisja plików cyfrowych, łączność poprzez terminale komputerowe, łączność telefoniczna, łączność za pomocą telefonii komórkowej, poczta elektroniczna, przesyłanie informacji, przesyłanie informacji tekstowej i obrazowej za pomocą komputera, przydzielanie dostępu do baz danych, wypożyczanie urządzeń do przesyłania informacji.

(111) **269359** (220) 2013 05 14 (210) 414218
 (151) 2014 04 01 (441) 2013 09 02
 (732) CALFERT SPÓŁKA Z OGRANICZONĄ ODPOWIEDZIALNOŚCIĄ,
 Warszawa, PL.

(540)



Kolor znaku: zielony, niebieski

(531) 24.17.1, 24.17.2, 26.1.1, 27.5.1, 29.1.12

(510), (511) **01** środki chemiczne dla rolnictwa z wyjątkiem fungicydów, herbicydów, insektycydów oraz środków przeciw pasożytom, środki chemiczne dla ogrodnictwa z wyjątkiem fungicydów, herbicydów, insektycydów oraz środków przeciw pasożytom, preparaty z mikroelementami dla roślin, nawozy dla rolnictwa, roślinne preparaty regulujące wzrost, preparaty do regulacji wzrostu roślin, **05** pestycydy.

(111) **269360** (220) 2013 05 16 (210) 414326

(151) 2014 06 30 (441) 2013 09 02

(732) CHIC SPÓŁKA Z OGRANICZONĄ ODPOWIEDZIALNOŚCIĄ SPÓŁKA KOMANDYTOWA, Ostrzeszów, PL.

(540) VOLISH

(510), (511) **05** papierosy beztytoniowe do celów leczniczych, zioła do palenia do celów leczniczych, guma do żucia do celów leczniczych, cukierki do celów medycznych, **09** akumulatory elektryczne do elektronicznych papierosów, baterie do elektronicznych papierosów, baterie elektryczne, diody świecące [LED], urządzenia elektryczne do dozowania, urządzenia do ładowania akumulatorów elektrycznych, **34** cygara, cygaretki, fajki, filtry do papierosów, papierosy, papierosy elektroniczne, papierosy zawierające substytuty tytoniu, nie do celów leczniczych, papierosnice, popielniczki dla palaczy, tytoń, tabaka, ustniki papierosów, zapalniczki dla palaczy tytoniu, ampułki i kartridże i ustniki do papierosów elektronicznych, uchwyty do papierosów elektronicznych, płyny do wypełniania papierosów, elektronicznych.

(111) **269361** (220) 2013 05 20 (210) 414389

(151) 2014 06 10 (441) 2013 09 02

(732) TRESOR SPÓŁKA Z OGRANICZONĄ ODPOWIEDZIALNOŚCIĄ, Poznań, PL.

(540)



Kolor znaku: zielony, biały, czarny

(531) 26.4.2, 27.5.1, 29.1.13

(510), (511) **35** usługi w zakresie pomocy przy zarządzaniu placówkami edukacyjnymi zawarte w tej klasie; usługi w zakresie tworzenia marki zawarte w tej klasie; doradztwo w zakresie zasobów ludzkich; doradztwo w zakresie prowadzenia działalności gospodarczej; usługi w zakresie pomocy przy zarządzaniu przedsiębiorstwami; badania i analizy rynkowe; analizy, badania i doradztwo w zakresie marketingu; usługi marketingowe; usługi marketingu internetowego, **36** administrowanie majątkiem nieruchomości; analizy w zakresie inwestycji; usługi w zakresie pozyskiwania funduszy publicznych zawarte w tej klasie; analizy finansowe, **42** usługi w zakresie opracowywania programów komputerowych, usługi w zakresie projektowania serwisów internetowych; projektowanie produktów.

(111) **269362** (220) 2013 05 20 (210) 414404

(151) 2014 04 25 (441) 2013 09 02

(732) MICHALCZEWSKA JULIA, Sopot, PL.

(540)



(531) 27.5.1

(510), (511) **21** dzieła sztuki z porcelany, ceramiki, gliny lub szkła, filiżanki, kieliszki, kubki z papieru lub z tworzyw sztucznych, kufle do piwa, **25** bluzy, buty sportowe, nakrycia głowy, czapki, fartuchy, kąpielówki, kostiumy kąpielowe, koszule, krawaty, kurtki, majtki, koszulki gimnastyczne, majtki dziecięce, maski na oczy do spania, obuwie, obuwie plażowe, obuwie sportowe, odzież dla kolarzy, odzież gotowa, peleryny, podkoszulki, sandały kąpielowe, piżamy, skarpetki, slipy, stroje kąpielowe, spódnice, staniki, daszki do nakrycia głowy, chusty, fulary, stroje plażowe, kalosze, szaliki, spodnie, T-shirt, sukienki, swetry, szale, szaliki, szlafroki, **41** wypożyczanie dekoracji scenicznych, usługi fotografii, usługi fotoreportaży, usługi informacji o imprezach rozrywkowych, usługi informacji o rekreacji, organizowanie konferencji, usługi opracowania układu graficznego publikacji, inne niż do celów reklamowych, usługi w zakresie rozrywki, usługi informacji o rozrywce, usługi planowania przyjęć, organizowanie wystaw z dziedziny kultury lub edukacji, organizowanie przyjęć rozrywkowych, organizowanie i prowadzenie koncertów, organizowanie i obsługa wystaw związanych z kulturą lub edukacją, usługi kształcenia praktycznego w formie pokazów, organizowanie konkursów w zakresie edukacji lub rozrywki, usługi związane z organizowaniem i obsługą dyskotek.

(111) **269363** (220) 2013 05 20 (210) 414436

(151) 2014 05 09 (441) 2013 09 02

(732) ZŁOM-BIAŁA SPÓŁKA Z OGRANICZONĄ ODPOWIEDZIALNOŚCIĄ, Rzeszów, PL.

(540)



Kolor znaku: żółty, czarny, biały

(531) 27.5.1, 29.1.13

(510), (511) **35** zgrupowanie towarów na rzecz osób trzecich pozwalające nabywcy wygodnie je oglądać i kupować w sklepach, hurtowniach, punktach skupu i w sieci internetowej, obejmujące: rudy metali, metale nieszlachetne surowe lub półprzetworzone, stopy metali nieszlachetnych, stal surowa lub półprzetworzona, metale kolorowe surowe lub półprzetworzone oraz ich stopy, wyroby hutnicze, obrót złomem oraz odpadami niemetalowymi, doradztwo dla firm w zakresie organizowania gospodarki odpadami poprodukcyjnymi, zarządzanie gospodarką złomem i odpadami; pozyskiwanie danych do komputerowych baz danych, systematyzacja danych w bazach komputerowych, wyszukiwanie informacji dla osób trzecich w plikach komputerowych, zarządzanie zbiorami informatycznymi dotyczącymi gospodarki odpadami; usługi agencyjne w zakresie skupu i sprzedaży surowców wtórnych, **39** składowanie, magazynowanie, pakowanie, transport, załadunek, wyładunek i przeładunek odpadów, informacja o transporcie i składowaniu towarów, rezerwacja transportu, pośrednictwo w transporcie i składowaniu wypożyczanie kontenerów magazynowych, wynajmowanie magazynów, dostarczanie towarów, przewóz towarów, maklerstwo transportowe, przeprowadzki, przewóz samochodami ciężarowymi, usługi rozładunku, **40** niszczenie odpadów i odpadków, recykling odpadów i odpadków, sortowanie odpadów i odpadków i surowców wtórnych i ich przetwarzanie, spalanie śmieci i odpadków, unieszkodliwianie odpadów.

(111) **269364** (220) 2013 05 20 (210) 414462

(151) 2014 05 13 (441) 2013 09 02

(732) WIMAX SPÓŁKA JAWNA WITKOWSKI, Stryków, PL.

(540)



Kolor znaku: czerwony, granatowy, czarny, biały

(531) 7.1.8, 26.4.9, 27.5.1, 29.1.14

(510), (511) **01** nawozy do użyźniania gleby, **04** węgiel, **19** materiały budowlane, **31** pasze i koncentraty paszowe, **35** usługi sprzedaży hurtowej i detalicznej następujących towarów: nawozy do użyźniania gleby, węgiel, materiały budowlane, pasze i koncentraty paszowe, **39** towarowy transport samochodowy.

(111) **269365** (220) 2013 05 22 (210) 414535
(151) 2014 05 13 (441) 2013 09 02
(732) HOSHI SPÓŁKA Z OGRANICZONĄ ODPOWIEDZIALNOŚCIĄ,
Krapkowice, PL.
(540)



Kolor znaku: czarny, czerwony, srebrny

(531) 25.7.21, 27.5.1, 29.1.12

(510), (511) **35** sprzedaż sprzętu sportowego: bieżnie, trenażery eliptyczne, rowery pionowe, rowery poziome, kompleksowe wyposażenie siłowni.

(111) **269366** (220) 2013 05 28 (210) 414799
(151) 2014 04 30 (441) 2013 09 16
(732) ZIELIŃSKI JERZY, J. ZIELIŃSKI, Łódź, PL.
(540)



Kolor znaku: zielony, żółty

(531) 26.4.2, 27.5.1, 29.1.12

(510), (511) **43** obsługa gastronomiczna z własnym zapleczem i produktami, bary, bufety, kawiarnie, restauracje.

(111) **269367** (220) 2013 05 28 (210) 414821
(151) 2014 05 06 (441) 2013 09 16
(732) KUBÓW-RÓŻYCKI ZBIGNIEW, Kołobrzeg, PL.
(540)



Kolor znaku: czerwony, biały, szary, czarny, żółty, pomarańczowy, zielony, brązowy

(531) 2.1.11, 18.1.7, 26.4.2, 27.5.1, 29.1.15

(510), (511) **30** pizze; tortille; cheeseburgery; hamburgery; kebaby; mięso zapiekane w cieście; mięso w cieście; kanapki; kluski; spaghetti; makarony; potrawy na bazie mąki; żywność na bazie maki; przekąski z ryżem; przekąski ze zbóż; pierogi; naleśniki; paszteciki; mięsne sosy; sosy do sałatek; sosy [przyprawy]; sosy do makaronu; sosy pomidorowe; ciasta; desery; wyroby cukiernicze i słodczy; lody; napoje, **43** usługi zaopatrzenia w żywność i napoje; pizzerie; bary szybkiej obsługi [snack-bary]; kafeterie [bufety]; kawiarnie; obsługa gastronomiczna z własnym zapleczem, produktami i transportem; restauracje; stolówki; usługi barowe; usługi restauracyjne; usługi gastronomiczne; usługi barów przekąskowych, kantyn i barów szybkiej obsługi jako punktów sprzedaży posiłków; usługi cateringowe; usługi polegające na zamawianiu żywności telefonicznie bądź poprzez komputerową sieć on-line; usługi gastronomiczne w zakresie obejmującym prowadzenie punktów sprzedaży takich posiłków jak: pizze, tortille, cheeseburgery, hamburgery, kebaby, mięso zapiekane w cieście, mięso w cieście, kanapki, kluski, spaghetti, makarony, potrawy na bazie mąki, żywność na bazie mąki, przekąski z ryżem,

przekąski ze zbóż, pierogi, naleśniki, paszteciki, mięsne sosy, sosy do sałatek, sosy [przyprawy], sosy do makaronu, sosy pomidorowe, ciasta, desery, wyroby cukiernicze i słodczy, lody, napoje.

(111) **269368** (220) 2013 05 29 (210) 414833
(151) 2014 06 18 (441) 2013 09 16
(732) ALTA-TRANS TRANSPORT-SPEDYCJA-LOGISTYKA WÓJCIK
SPÓŁKA JAWNA, Żyraków, PL.
(540)



Kolor znaku: ciemnoniebieski, żółty

(531) 26.1.1, 26.1.6, 26.4.2, 27.5.1, 29.1.12

(510), (511) **35** prowadzenie usług w zakresie: badania rynku, informacji handlowej, usługi agencji reklamowych i agencji prowadzenia reklamy za pośrednictwem sieci komputerowej, rozpowszechnianie ogłoszeń reklamowych, promocja sprzedaży dla osób trzecich, zbieranie w jednym miejscu z korzyścią dla innych różnorodnych towarów z branży spożywczej z wyłączeniem: galarety mięsnej, kaszanki/kiszki, kiełbasy, mięsa, sałatek warzywnych, szynki, wędliny, wieprzowiny, drobiu nieżywego, dziczyzny nieżywej i z branży przemysłowej z wyłączeniem produktów sektora chemicznego, umożliwiające klientom oglądanie tych towarów w dogodny sposób i ich nabywanie w specjalistycznym sklepie i/lub hurtowni, również przez internet, **39** transport, pakowanie i składowanie towarów, organizowanie podróży.

(111) **269369** (220) 2013 05 29 (210) 414844
(151) 2014 05 16 (441) 2013 09 16
(732) FURS MARIA, Zielonka, PL.
(540)



(531) 27.5.1

(510), (511) **35** agencja reklamowa, analizy kosztów, analizy rynkowe, audyt przedsiębiorstw, badania marketingowe, marketing, badania opinii publicznej, badania rynkowe, badania w dziedzinie działalności gospodarczej, dekoracja wystaw sklepowych, doradztwo specjalistyczne w sprawach działalności gospodarczej, doradztwo w zakresie organizowania i prowadzenia działalności gospodarczej, doradztwo w zakresie zarządzania personelem, doradztwo w zarządzaniu działalnością gospodarczą, informacja o działalności gospodarczej, zarządzanie w zakresie zamówień w handlu, pomoc przy zarządzaniu przedsiębiorstwami przemysłowymi lub handlowymi, dystrybucja materiałów reklamowych w postaci próbek, druków, prospektów, broszur, edytorskie usługi w dziedzinie reklamy, uaktualnianie materiałów reklamowych, rozpowszechnianie ogłoszeń reklamowych, organizacja pokazów mody w celach promocyjnych, produkcja filmów reklamowych, promocja sprzedaży dla osób trzecich, publikowanie tekstów sponsorowanych, reklama radiowa, reklama billboardowa, reklama telewizyjna, reklama za pośrednictwem sieci komputerowej, wynajmowanie przestrzeni reklamowej, reklamy korespondencyjne, przygotowywanie reklam prasowych, wynajmowanie czasu reklamowego we wszystkich środkach przekazu, pozyskiwanie danych do komputerowych baz danych, systematyzacja danych w komputerowych bazach danych, komputerowe zarządzanie plikami, wyszukiwanie informacji w plikach komputerowych dla osób trzecich, sortowanie danych w bazach komputerowych, organizowanie sprzedaży w trybie aukcji i przetargów publicznych, oferowanie w mediach produktów dla handlu detalicznego, obróbka tekstów, organizowanie wystaw w celach handlowych lub reklamowych, organizowanie targów w celach handlowych lub reklamowych, usługi doradztwa handlowego świadczone na zasadach outsourcingu agencje public relations, zarobkowe zarządzanie w zakresie udzielania licencji na towary i usługi dla osób trzecich, zarobkowe zarządzanie w zakresie koncesjonowania dóbr i usług na rzecz osób trzecich, **41** edukacja w zakresie zarządzania marką, informacja o edukacji, komputerowe przygotowanie materia-

łów do publikacji, kształcenie praktyczne, nauczanie, organizowanie i prowadzenie warsztatów, koncertów, konferencji, kongresów, seminariów, sympozjów, zjazdów, publikacje elektroniczne on-line książek i periodyków, usługi komponowania układu graficznego publikacji, inne niż do celów reklamowych, **42** architektura, projektowanie budynków, projektowanie dekoracji wnętrz, digitalizacja dokumentów, doradztwo architektoniczne, konwersja danych lub dokumentów na formę elektroniczną, projektowanie opakowań, planowanie urbanistyczne, usługi graficzne, wzornictwo przemysłowe.

(111) **269370** (220) 2013 05 31 (210) 414949
 (151) 2014 07 29 (441) 2013 09 16
 (732) Reemtsma Cigarettenfabriken GmbH, Hamburg, DE.
 (540)



Kolor znaku: niebieski, czerwony, czarny, srebrny, biały
 (531) 26.1.1, 26.1.4, 26.1.12, 26.4.1, 26.4.12, 27.5.1, 29.1.15
 (510), (511) **34** tytoń, przetworzony lub nieprzetworzony; produkty tytoniowe; papierosy; zastępcze produkty tytoniowe, nie przeznaczone dla celów medycznych i leczniczych; papierosowa bibułka; gilzy papierosowe; filtry do papierosów; kieszonkowe przyrządy do skręcania papierosów; przenośne urządzenie do nabijania gilz tytoniem; zapalaki oraz artykuły dla palaczy.

(111) **269371** (220) 2009 10 27 (210) 362170
 (151) 2014 05 15 (441) 2010 02 01
 (732) ATLAS SPÓŁKA Z OGRANICZONĄ ODPOWIEDZIALNOŚCIĄ,
 Łódź, PL.
 (540)

DELTA

(531) 27.5.1, 28.7
 (510), (511) **01** żywice syntetyczne w stanie surowym, tworzywa sztuczne w stanie surowym; nawozy do użytkowania gleby; preparaty do hartowania i lutowania metali; produkty chemiczne do konserwowania żywności; substancje garbujące; piasek odlewniczy, kaolin, tworzywa sztuczne w stanie surowym, środki do konserwacji cementu za wyjątkiem farb i olejów, **02** zaprawy i kity cementowe stosowane do uzupełniania ubytków w wyrobach z kamienia sztucznego i naturalnego, masy do spoinowania połączeń i szczelin w systemach suchej zabudowy z płyt kartonowo-gipsowych, **19** piasek z wyjątkiem formierskiego ujęty w tej klasie, glina-w tym glina ogniotrwała, zaprawy budowlane, zaprawy cementowe i zawierające cement, zaprawy budowlane zawierające gips przeznaczone do spoinowania połączeń i szczelin w systemach suchej zabudowy z płyt kartonowo-gipsowych.

(111) **269372** (220) 2010 07 28 (210) 373473
 (151) 2014 05 22 (441) 2010 11 08
 (732) Marcin Krysiński, Wrocław, PL.
 (540)

Printimus

Kolor znaku: czarny, żółty, różowy, niebieski
 (531) 26.1.1, 26.1.18, 27.5.1, 29.1.14
 (510), (511) **16** albumy, afisze i banery reklamowe, afisze informacyjne, czasopisma periodyczne, książki, podręczniki, prospekty, gazety, kalendarze, katalogi, zeszyty, wizytówki, pocztówki, plakaty, dyplomy,

nalepki, naklejki, notatniki, obrusy papierowe, oleodruki, opakowania z tektury lub papieru, koperty, woreczki do pakowania, z papieru lub tworzyw sztucznych okładki na dokumenty, emblematy, etykiety papierowe, matryce drukarskie, zaproszenia, bilety, pudełka kartonowe lub papierowe, wydruki graficzne, papiery firmowe, foldery reklamowe dokumenty emisyjne, teczki biurowe, identyfikatory, informatory, biuletyny, kupony, losy, instrukcje, legitymacje, **35** sprzedaż dla osób trzecich wyrobów papierniczych wymienionych w klasie 16, fotokopowanie, powielanie dokumentów reklamy, reklama za pośrednictwem sieci komputerowej, edytorskie usługi w dziedzinie reklamy, uaktualnianie materiałów reklamowych i rozpowszechnianie ogłoszeń reklamowych, dystrybucja materiałów reklamowych, pokazy i promocja towarów, organizacja kampanii reklamowych, doradztwo w zakresie opracowywania folderów reklamowych, katalogów, kalendarzy, dokumentów emisyjnych, **40** usługi poligraficzne, druk offsetowy, druk sitowy, druk litograficzny, druk wielkoformatowy, tampodruk, fleksodruk, tłoczenie, wykrawanie, druk personalizowany, drukowanie: papierów firmowych, kalendarzy, folderów i banerów reklamowych dokumentów emisyjnych, katalogów, albumów, afiszy, czasopism, książek, podręczników i broszur, prospektów, gazet, zeszytów, wizytówek, pocztówek, plakatów, dyplomów, nalepek, notatników, obrusów papierowych, opakowań z tektury lub papieru, kopert okolicznościowych, woreczków do pakowania z papieru lub tworzyw sztucznych, okładek na dokumenty, emblematów z papieru lub tworzyw sztucznych, etykiet papierowych, zaproszeń, biletów, druków akcydensowych, teczek biurowych, kart papierowych lub plastikowych, identyfikatorów, informatorów, druków ścisłego zarachowania, biuletynów, kuponów, losów, instrukcji, formularzy, legitymacji, wykonywanie odbitek fotograficznych, introligatorstwo, apretowanie papieru.

(111) **269373** (220) 2010 08 31 (210) 374758
 (151) 2014 05 21 (441) 2010 12 06
 (732) Agencja Promocyjna INVENTOR Spółka z ograniczoną odpowiedzialnością, Pasikonie, PL.
 (540)

Inventor

Kolor znaku: błękitny, biały
 (531) 26.1.1, 26.1.12, 27.5.1, 29.1.12
 (510), (511) **35** reklama, publikowanie tekstów reklamowych, pokazy towarów, organizowanie wystaw i targów w celach reklamowych i handlowych, usługi informacyjne z zakresu działalności gospodarczej, informacja o ofercie handlowej, usługowej, promocyjnej firm, poszukiwania partnerów handlowych dla firm, tworzenie, kompletowanie i aktualizacja baz danych, badanie rynku, badanie opinii publicznej, doradztwo handlowe, pomoc w zarządzaniu przedsiębiorstwami handlowymi lub przemysłowymi, doradztwo dotyczące prowadzenia działalności gospodarczej, badania w dziedzinie działalności gospodarczej, **41** organizowanie i prowadzenie kongresów, konferencji, kursów, seminariów, sympozjów, zjazdów, organizowanie konkursów z dziedziny innowacji technicznych, publikowanie książek, publikowanie tekstów technicznych, kształcenie praktyczne, kształcenie ustawiczne dorosłych i inne formy kształcenia, nauczanie języków obcych, **42** prace badawczo-rozwojowe w dziedzinie nauk technicznych, nauk ekonomicznych, nauk prawnych, w dziedzinie informacji naukowo-technicznej.

(111) **269374** (220) 2010 10 08 (210) 376261
 (151) 2014 05 09 (441) 2011 01 17
 (732) WYDAWNICTWO BAUER Polska Spółka z ograniczoną odpowiedzialnością, Warszawa, PL.
 (540)

Kurier tv

Kolor znaku: czarny, biały, szary
 (531) 26.4.2, 26.4.18, 27.5.1, 29.1.13
 (510), (511) **09** urządzenia do przetwarzania informacji, aparatura do rejestracji dźwięku, aparatura radiotelefoniczna, aparaty do fototele-

grafii, aparaty do nauczania, aparaty fotograficzne, aparaty kinematograficzne, aparaty radiowe, aparaty telefoniczne, aparaty telewizyjne, aparaty wideo, mikroprocesory komputerowe, procesory jako centralne jednostki przetwarzania, procesory tekstu, procesory, cyklotrony, czytniki, czytniki kodów kreskowych, czytniki znaków optycznych, optyczne nośniki danych, drukarki komputerowe, dyktafony, dyski magnetyczne, dyski do rejestracji dźwięku, dyskietki, dyski kompaktowe audio-wideo, płyty CD, płyty CD z zapisanymi plikami w formacie MP3, MP4, płyty DVD, dyski optyczne, dyski obliczeniowe, pamięci komputerowe, dystrybutory dysków, etykiety na towarach elektroniczne, filmy naświetlone, filmy animowane, hologramy, interfejsy komputerowe, kamery filmowe, kamery wideo zespolone z magnetofonem, kamery wizyjne, karty inteligentne z obwodami scalonymi zintegrowanymi, karty magnetyczne do identyfikacji osób, karty magnetyczne kodowane, kodery magnetyczne, komputerowe urządzenia peryferyjne, komputery, komputery przenośne, laptopy, lasery nie do celów medycznych, lornetki, lunety, lunety optyczne, lupy optyczne, magnetofony taśmowe, magnetyczne nośniki informacji, maszty antenowe do telefonii bezprzewodowej, maszty do łączności radiowej, modemy, myszy komputerowe, monitory obrazowe wideo, napędy dyskowe, monitory hardware komputerowy, monitory-programy komputerowe, nośniki danych magnetyczne, nośniki do rejestracji dźwięku, notesy elektroniczne, obwody drukowane, obwody scalone, odbiorniki audio-i wideo, odbiorniki radiowe, odtwarzacze kaset, odtwarzacze płyt kompaktowych, optyczne nośniki informacji, odtwarzacze osobiste stereo, plotery, chipy, płyty akustyczne, płyty fonograficzne, programy gier komputerowych, programy komputerowe jako software ładowany, programy komputerowe nagrane, przezrocza fotograficzne, publikacje elektroniczne w postaci modułów ładowalnych, skanery komputerowe, software oprogramowanie stałe dla komputerów nagrane, stacje taśm magnetycznych informatyczne, jednostki taśm magnetycznych informatyczne, sterowniki informatyczne, sterujące programy komputerowe systemu operacyjnego nagrane, taśmy do nagrywania dźwięku, taśmy magnetyczne, taśmy wideo, telefony przenośne, telefony przenośne działające w systemie telefonii komórkowej, karty telefoniczne do automatów i telefonów komórkowych, karty SIM, translatory elektroniczne kieszonkowe, urządzenia do montażu filmów kinematograficznych, urządzenia do nawigacji dla pojazdów, urządzenia do nawigacji satelitarnej, urządzenia do nadawania, przekazywania i odbierania działające w systemie telefonii komórkowej, urządzenia współpracujące z komputerami w zakresie przekazywania dźwięku i obrazu, urządzenia nadawcze telefoniczne, urządzenia do wzmacniania dźwięku, tablice ogłoszeń elektroniczne, kasety audio-wideo, kasety wideo z gramami, wideofony, neony reklamowe, **16** afisze, plakaty, akwaforty, akwarele, albumy, atlasy, almanachy, artykuły papiernicze, prospekty, broszury, chorągiewki papierowe, czasopisma, periodyki, czcionki drukarskie, drukarki przenośne, odbitki graficzne, emblematy, pieczęcie papierowe, formularze, druki, blankiety, fotografie, gazety, globusy ziemskie, kalendarze, kalendarze z kartkami do zdzierania, kartki z życzeniami okolicznościowe, karty muzyczne z życzeniami, karty pocztowe, karty-zawiadomienia, katalogi, komiksy, książki, krzyżówki, katalogi i zeszyty tematycznie związane z rozrywką umysłową, krzyżówkami, rebusami, szaradami, książeczki z krzyżówkami, rebusami i szaradami, wydawnictwa krzyżówkowe, litografie, makiety architektoniczne, mapy, mapy geograficzne, obrazy, materiały drukowane, materiały piśmienne, podręczniki, przedmioty sztuki litograficznej, przezrocza, publikacje drukowane, reprodukcje graficzne, rysunki i grafiki związane z rozwiązywaniem krzyżówek, wykroje do szycia, wzory do haftowania, znaczki pocztowe, **35** organizowanie sprzedaży w trybie aukcji publicznych i aukcji internetowych, usługi agencji eksportowo-importowej, usługi w zakresie badania opinii publicznej, usługi przeprowadzania sondaży i zbierania opinii na rzecz osób trzecich, promocja sprzedaży dla osób trzecich, badania w dziedzinie działalności gospodarczej, badania rynku, badania czystelnicwa specjalistyczne doradztwo handlowe, doradztwo w zakresie organizowania, kierowania i prowadzenia działalności gospodarczej, doradztwo specjalistyczne w sprawach działalności gospodarczej, doradztwo w zakresie zarządzania personalnego, doradztwo w zakresie ochrony środowiska, ekspertyzy w zakresie działalności gospodarczej, profesjonalne zarządzanie działalnością artystyczną, usługi w zakresie dokonywania wyceny działalności handlowej, usługi w zakresie dokonywania ekspertyz opłacalności, badania marketingowe, pomoc przy zarzą-

daniu przedsiębiorstwami przemysłowymi lub handlowymi, usługi agencji informacji handlowej, informacja o działalności gospodarczej, zdobywanie informacji o działalności gospodarczej w zakresie marketingu i reklamy, pomoc w prowadzeniu i zarządzaniu działalnością gospodarczą, usługi w zakresie opracowywania prognoz ekonomicznych, pozyskiwanie danych do komputerowych baz danych, transkrypcja informacji, transkrypcja przekazu, kompilacja informacji w komputerowych bazach danych, systematyzacja informacji w komputerowych bazach danych, komputerowe zarządzanie plikami, zarządzanie zbiorami informatycznymi, wyszukiwanie informacji w plikach komputerowych dla osób trzecich, wyszukiwanie w komputerowych bazach danych, sortowanie danych w bazach komputerowych, usługi agencji reklamowych, dystrybucja materiałów reklamowych w postaci próbek, druków, prospektów, broszur, gadżetów reklamowych, bokletów, przygotowywanie reklam prasowych, ogłoszenia prasowe, publikowanie tekstów sponsorowanych, usługi modeli/modelek do celów reklamowych i promowania sprzedaży, marketing, uaktualnianie materiałów reklamowych, usługi w zakresie rozpowszechnienia ogłoszeń reklamowych, rozlepianie plakatów reklamowych, organizowanie wystaw w celach handlowych lub reklamowych, pokazy towarów, usługi w zakresie prenumeraty czasopism dla osób trzecich, publikowanie tekstów reklamowych, rozpowszechnianie materiałów reklamowych, reklama oraz działalność informacyjna dotycząca reklamy, usługi w zakresie wynajmowania powierzchni na cele reklamowe (bannery, billboardy), wynajem czasu reklamowego we wszystkich środkach przekazu, wypożyczenie materiałów reklamowych, reklamy, usługi w zakresie przygotowywania reklam prasowych, usługi w zakresie przygotowywania reklam korespondencyjnych, usługi w zakresie przygotowywania reklam radiowych, usługi w zakresie przygotowywania reklam telewizyjnych, usługi w zakresie przygotowywania reklam za pośrednictwem sieci komputerowej, organizowanie targów handlowych i reklamowych, dekoracja wystaw sklepowych, usługi w zakresie opracowywania edycji tekstów, usługi przeglądu prasy, publikowanie tekstów sponsorowanych, tworzenie tekstów reklamowych i sponsorowanych, **38** usługi agencji informacyjnych, usługi agencji prasowych, usługi w zakresie transmisji radiowej, usługi w zakresie transmisji telewizyjnej, przesyłanie informacji drogą elektroniczną i za pośrednictwem sieci telefonii komórkowej, w tym w formie komunikatów SMS-owych, informacja o telekomunikacji, usługi telekomunikacyjne, rozpowszechnianie programów radiowych i telewizyjnych, radiofonia, telefonia komórkowa, usługi w zakresie realizowania połączeń telefonicznych, telewizja kablowa, zlecenia przywoławcze przez radio, telefon lub inne środki komunikacji elektronicznej, przesyłanie danych przy pomocy terminali komputerowych, łączność radiowa, łączność telefoniczna, łączność telegraficzna, obsługa telekonferencji, usługi w zakresie ogłoszeń elektronicznych, usługi w zakresie przesyłania poczty elektronicznej, usługi związane z ustalaniem tras połączeń i połączeń dla telekomunikacji, usługi w zakresie przydzielania użytkownikowi dostępu do światowej sieci komputerowej za pośrednictwem telekomunikacji, przekaz satelitarny, przesyłanie informacji tekstowej i obrazowej przy pomocy komputera, przydzielanie dostępu do światowej sieci komputerowej, usługi w zakresie realizowania transmisji programów radiowych, usługi w zakresie realizowania transmisji programów telewizyjnych, usługi w zakresie transmisji danych i teleinformatyki, wypożyczenie urządzeń telekomunikacyjnych, wypożyczenie urządzeń do przesyłania informacji, pozyskiwanie informacji przy pomocy telefonu i ich rozpowszechnianie, usługi w zakresie łączności, obsługa przekazu cyfrowego, obsługa przekazu telefonicznego, obsługa systemów przekazywania dźwięku i obrazu w łączności telefonicznej, usługi w zakresie łączności przez sieć światłowodów i przez terminale komputerowe, usługi w zakresie przekazu wydawnictw prasowych za pośrednictwem sieci komputerowych i telekomunikacyjnych oraz łączny satelitarnych i sieci światłowodów, **39** dystrybucja gazet, czasopism i periodyków, organizowanie podróży i wycieczek w zakresie transportu, zwiedzanie turystyczne, organizowanie transportu pasażerskiego, organizowanie transportu podróży, **41** podrady w zakresie edukacji i kształcenia, edukacja, edukacja w zakresie ochrony środowiska i odpowiedzialności ekologicznej, informacja o edukacji, usługi studiów filmowych, produkcja filmów, fotoreportaże, usługi studia nagrań, informacja o imprezach rozrywkowych i rekreacji, usługi klubowe w zakresie rozrywki i nauczania, organizowanie i obsługa konferencji, kongresów, organizowanie konkursów edukacyjnych lub rozrywkowych, organizowanie konkursów tematycznych, organizowanie konkursów piękności, organizowanie i pro-

wadzenie pracowni specjalistycznych, organizowanie i prowadzenie seminariów, sympozjów i zjazdów, publikowanie książek, gazet, czasopism i periodyków, publikowanie tekstów innych niż reklamowe, publikacja elektroniczna on-line książek i periodyków, pokazy w ramach kształcenia praktycznego, usługi w zakresie publikowania wydawnictw podręcznych i małej poligrafii komputerowej, montaż taśm wideo, montaż programów radiowych i telewizyjnych, nagrywanie filmów na taśmach wideo, obsługa publikacji elektronicznych on-line nieprzesyłalnych, organizowanie wystaw z dziedziny kultury i edukacji, organizowanie imprez rozrywkowych, konkursów i plebiscytów, organizowanie imprez połączonych z wręczaniem nagród i wyróżnień, organizowanie spektakli jako usługi impresariatów, produkcja programów rozrywkowych radiowych i telewizyjnych, przygotowywanie materiałów do programów telewizyjnych o charakterze reklamowym, rozrywkowym, w tym organizowanie tele-konkursów, telekryżówek, quizów, usługi reporterskie, usługi w zakresie wykonywania mikrofilmów, usługi w zakresie wykonywania zdjęć, komputerowe przygotowywanie materiałów do publikacji, organizowanie akcji społecznych związanych z ochroną środowiska, **42** administrowanie stronami komputerowymi, analizy systemów komputerowych, aktualizacja oprogramowania komputerowego, projektowanie oprogramowania komputerowego, projektowanie systemów komputerowych, doradztwo w zakresie sprzętu komputerowego, instalacje oprogramowania komputerowego, programowanie komputerowe, konwersja danych lub dokumentów do postaci elektronicznej, konserwacja oprogramowania komputerowego, tworzenie i utrzymywanie stron internetowych dla osób trzecich, usługi artystów grafików, usługi projektantów mody, usługi w zakresie wzornictwa przemysłowego, opracowywanie projektów technicznych, konserwacja terenów zielonych, edukacja społeczeństwa w zakresie ochrony naturalnego środowiska człowieka, publikowanie wydawnictw edukacyjnych w tym zakresie, udzielanie konsultacji w zakresie działalności związanej z ochroną naturalnego środowiska człowieka, promowanie świadomości publicznej w zakresie ochrony środowiska, odpowiedzialności ekologicznej, w tym także za pośrednictwem witryny internetowej.

(111) **269375** (220) 2010 10 09 (210) 376264
 (151) 2014 05 07 (441) 2011 01 17
 (732) Aleksandra Ciechalska „EUFORIA”, Wałcz, PL.
 (540)



Kolor znaku: czerwony, czarny

(531) 26.11.2, 26.11.12, 27.5.1, 27.7.1, 29.1.12
 (510), (511) **44** usługi w zakresie higieny i urody ludzi, aerobik, fitness, fizykoterapia, salony piękności, usługi wizażu, usługi masażu.

(111) **269376** (220) 2011 03 03 (210) 382138
 (151) 2012 06 26 (441) 2011 06 06
 (732) NAGIĘĆ ARKADIUSZ, Dąbrowa Górnicza, PL.
 (540)



Kolor znaku: czarny, ciemnoszary, ciemnoczerwony, biały
 (531) 26.1.2, 26.11.2, 26.11.12, 27.5.1, 27.5.21, 29.1.14

(510), (511) **06** konstrukcje metalowe dla budownictwa, konstrukcje metalowe jako szkielety ramowe dla budownictwa, konstrukcje metalowe, konstrukcje stalowe dla budownictwa, materiały konstrukcyjne metalowe, materiały zbrojeniowe dla budownictwa metalowe, płyty dla budownictwa metalowe, **19** budowlane materiały niemetalowe, niemetalowe elementy konstrukcyjne dla budownictwa, niemetalowe konstrukcje pokryw dachowych, pokrycia dachowe niemetalowe, wolnostojące niemetalowe konstrukcje chroniące przed słońcem, niemetalowe elementy wykończeniowe dachów, wytwory wykonane z kamienia, betonu lub marmuru, zaprawy budowlane, zbiorniki murowane, zbrojenia niemetalowe dla budownictwa, **35** specjalistyczne doradzanie w sprawach działalności gospodarczej; doradzanie w zakresie organizowania i prowadzenia działalności gospodarczej; doradzanie w zarządzaniu działalnością gospodarczą, opracowywanie prognoz ekonomicznych, organizowanie wystaw w celach handlowych lub reklamowych, sporządzanie wycen handlowych, organizowanie prezentacji handlowych, **36** administrowanie nieruchomościami; prowadzenie agencji mieszkaniowych i nieruchomości, agencji pośrednictwa w handlu nieruchomościami; wykonywanie analiz finansowych; doradzanie w finansach; dzierżawienie nieruchomości; doradzanie odnośnie inwestycji kapitałowych; pośredniczenie w sprawach majątku nieruchomościowego; sponsorowanie finansowe; prowadzenie usług finansowych; wycenianie nieruchomości, wycenianie kosztów naprawy; wynajmowanie mieszkań; organizowanie wzajemnych funduszy inwestycyjnych; zarządzanie majątkiem nieruchomościowym; zarządzanie majątkiem, **37** asfaltowanie; budowanie i konserwacja wodociągów i rurociągów; budowanie i naprawy magazynów; budowanie pawilonów i sklepów targowych; budownictwo przemysłowe, budownictwo, izolowanie budynków, montowanie i naprawianie instalacji grzewczych, murowanie, prowadzenie i organizowanie nadzoru budowlanego, rozbiieranie budynków; tynkowanie; układanie nawierzchni drogowych, usługi dekarские; zabezpieczanie budynków przed wilgocią; zabezpieczanie przed korozją, **41** usługi edukacyjne w tym szkolnictwo wyższe; usługi parków rozrywki; usługi projektowania inne niż do celów reklamowych, **42** usługi architektoniczne; badania geologiczne; badania techniczne; badania w dziedzinie fizyki, badania w zakresie ochrony środowiska naturalnego; doradztwo budowlane; doradztwo w zakresie planowania zużycia energii; opracowywanie ekspertyz geologicznych, usługi w zakresie inżynierii technicznej; opracowywanie projektów technicznych; planowanie urbanistyczne; projektowanie budynków, **43** prowadzenie biur zakwaterowania (hotele, pensjonaty); usługi hotelarskie; usługi kawiarniane; usługi restauracyjne, **45** przeprowadzanie badań prawnych.

(111) **269377** (220) 2011 03 30 (210) 383424
 (151) 2014 05 07 (441) 2011 07 04

(732) TARGET SPÓŁKA AKCYJNA, Kartoszyño, PL.

(540) TARGET NATURALNA OCHRONA TWOJEGO OGRODU
 (510), (511) **01** produkty i półprodukty chemiczne do celów przemysłowych i naukowo-badawczych, ziemia do upraw; preparaty chemiczne stosowane w fotografice, **05** produkty farmaceutyczne, medyczne i higieniczne, środki dezynfekcyjne; produkty weterynaryjne; biologiczne preparaty do celów medycznych; biologiczne preparaty do celów weterynaryjnych; środki bakteriobójcze; preparaty do tępienia szkodników, pasożytów i insektów, pestycydy, fungicydy, herbicydy, insektycydy, środki odstraszające szkodniki, pasożyty i insekty; preparaty do sterylizacji gleby, **07** maszyny i narzędzia rolnicze oraz ogrodnicze; maszyny drukarskie i poligraficzne, maszyny drukarskie do składania czcionek, maszyny do fotoskładu, urządzenia i maszyny intrologatorskie; maszyny do pakowania; urządzenia transportowe do załadunku i wyładunku, **09** programy komputerowe; płyty fonograficzne; publikacje zapisane na nośnikach elektronicznych; dane na nośnikach optycznych; elektroniczne etykiety na towarach, hologramy; aparatura do przetwarzania danych, **39** pakowanie towarów; magazynowanie i składowanie towarów; wynajmowanie magazynów, **41** usługi wydawnicze, publikacja książek i periodyków; publikacja elektroniczna on-line książek i periodyków; umieszczanie i aktualizacja publikacji elektronicznych on-line; produkcja nagrań dźwiękowych, **44** usługi dla rolnictwa w zakresie upraw rolnych i ochrony roślin; usługi w zakresie zagospodarowywania terenów zieleni; projektowanie ogrodów, ogrodnictwo, ogrodnictwo krajo-razrowe; usługi w zakresie szkółek roślinnych; wypożyczanie sprzętu rolniczego.

(111) **269378** (220) 2007 07 03 (210) 327283
 (151) 2012 11 28 (441) 2007 10 15
 (732) LUKAS Bank Spółka Akcyjna, Wrocław, PL.
 (540) SONATA
 (510), (511) **09** wydawnictwa na nośnikach elektronicznych i optycznych, **16** materiały reklamowe, inne wydawnictwa drukowane, **35** prognozy ekonomiczne, **36** usługi bankowe, a w szczególności udzielanie kredytów, w tym kredytów dla osób fizycznych i kredytów ratalnych, wymiana walut, komputerowe usługi bankowe, usługi w zakresie rachunków bankowych i oszczędnościowych, usługi w zakresie informacji o rachunkach bankowych, usługi w zakresie przyjmowania depozytów, przelewy z kont, transfery elektroniczne, usługi związane z kartami kredytowymi, kartami płatniczymi, kartami debetowymi, kartami gotówkowymi i innymi kartami bankowymi, usługi związane z funkcjonowaniem i obsługą systemu kart płatniczych, usługi maklerskie, prowadzenie agencji celnych, wydawanie czeków podróżnych, usługi faktoringowe i gwarancyjne, usługi leasingu, udzielanie pożyczek pod zabezpieczenie, wydawanie świadectw wartości, analizy bankowe i kredytowe, doradztwo w sprawach kredytowych, informacji kredytowych, doradztwo w sprawach lokat kapitałowych, prowadzenie obsługi pożyczek państwowych, usługi w zakresie obrotu papierami wartościowymi, obrotu wierzytelnościami, ściągania wierzytelności, depozyty przedmiotów wartościowych, depozyty sejfowe, emisja bonów wartościowych, usługi tworzenia funduszy, inwestycje kapitałowe, świadczenie wyżej wymienionych usług za pośrednictwem Internetu.

(111) **269379** (220) 2008 07 17 (210) 343722
 (151) 2014 06 30 (441) 2008 10 27
 (732) Groupe Auchan, Croix Cedex, FR.
 (540)



Kolor znaku: ciemnozielony, biały, ciemnoczerwony, jasnozielony
 (531) 3.7.13, 24.3.7, 24.3.13, 27.5.1, 27.5.21, 29.1.13
 (510), (511) **16** publikacje, czasopisma, katalogi, broszury, ulotki, artykuły papiernicze, papier, tektura i wyroby z tych materiałów, kalendarze, informatory, prospekty, wydawnictwa periodyczne i nieperiodyczne, materiały piśmienne, materiały szkoleniowe i instruktażowe, **29** mięso, ekstrakty z mięsa, galaretki z mięsa, mięso konserwowane, mięso solone, mięso wędzone, ryby, drób, dziczyzna, ekstrakty mięsne, konserwowane, suszone i gotowane owoce i warzywa, galaretki, dżemy, kompoty, jaja, mleko, produkty mleczne, napoje mleczne z przewagą mleka, oleje i tłuszcze jadalne, chipsy ziemniaczane, konserwy mięsne, konserwy rybne, proteiny spożywcze, rosół, zupy, żelatyna do żywności, **30** kawa, herbata, napoje na bazie kawy, herbaty, cukier, ryż, tapioka, sago, kawa nienaturalna, mąka i produkty zbożowe, chleb, zboża przystosowane do spożycia dla ludzi, lody, miód, melasa (syropy), drożdże, proszek do pieczenia, sól, musztarda, ocet, sosy (przyprawy), sosy do sałatek, przyprawy, lód, **31** produkty rolne, ogrodnicze, leśne oraz ziarna nie ujęte w innych klasach, żywe zwierzęta, świeże owoce i warzywa, nasiona, zboża nie przerobione, rośliny i kwiaty naturalne, karma dla zwierząt, słód, **32** piwo, wody mineralne i gazowane oraz inne napoje bezalkoholowe, napoje owocowe i soki owocowe, syropy i inne preparaty do produkcji napojów, **33** wyroby alkoholowe, **35** usługi sprzedaży następujących towarów: środki wybielające i inne substancje stosowane w praniu; środki do czyszczenia, polerowania, szorowania i ścierania; mydła; środki perfumeryjne, olejki eteryczne, kosmetyki, płyny do pielęgnacji włosów; środki do czyszczenia zębów; oleje przemysłowe i tłuszcze; smary; wyroby pochłaniające kurz, nawilżające i wiążące; paliwa (również benzyny silnikowe) i materiały oświetleniowe; świece i knoty do oświetlenia; środki sanitarne do celów medycznych; substancje dietetyczne do celów leczniczych; żywność dla niemowląt; plastry, opa-

trunki gipsowe, materiały opatrunkowe; środki odkażające; środki do zwalczania robactwa; fungicydy; herbicydy; narzędzia i przyrządy ręczne (o napędzie ręcznym); wyroby nożownicze, widelce i łyżki; broń biała; ostrza (maszynki do golenia); sztuczne ognie; wyroby jubilerskie, kamienie szlachetne; instrumenty muzyczne; papier, karton i wyroby z tych materiałów; druki; materiały introligatorskie; fotografie; materiały biurowe; kleje do celów biurowych lub domowych; materiały dla artystów; pędzle do malowania; maszyny do pisania i sprzęt biurowy; materiały szkoleniowe i instruktażowe; materiały z tworzyw sztucznych do pakowania; czcionki drukarskie; matryce drukarskie; skóra i imitacje skóry, wyroby z tych materiałów; skóry zwierzęce, skóry surowe; walizy i torby podróżne; parasolki, parasole (duże) i laski; meble; lustra; ramki obrazów; wyroby z drewna, korka, trzciny, wikliny, rogu, kości, kości słoniowej, fiszbinu, muszli, bursztynu, macicy perłowej, sepiolitu, imitacji tych surowców lub z tworzyw sztucznych; przybory kuchenne i gospodarstwa domowego; pojemniki; grzebienie i gąbki; pędzle; materiały do wytwarzania pędzli; sprzęt do czyszczenia; wełna (wata) stalowa; nieprzetworzone lub półprzetworzone szkło; wyroby szklane, porcelanowe i ceramiczne; liny; sznury; sieci; namioty; markizy; brezenty; żagle; torby i torebki; materiały na obicia i do wypełniania; nieprzetworzone tekstylne materiały włókiennicze; tekstylia i wyroby włókiennicze; narzuty na łóżka i obrusy; odzież; obuwie; nakrycia głowy; koronki; hafty; wstążki i sploty; guziki; haczyki i oczka; szpilki i igły; sztuczne kwiaty; dywany; chodniki; maty i słomianki; linoleum i inne materiały do pokrywania podłóg; draperie; gry i zabawki; artykuły sportowe i gimnastyczne; ozdoby choinkowe; mięso, ryby, drób, dziczyzna; ekstrakty mięsne; konserwowane, mrożone, suszone i gotowane owoce i warzywa; galaretki, dżemy, kompoty; jaja, mleko, produkty mleczne; oleje i tłuszcze jadalne; kawa; herbata; cukier; ryż; tapioka; sago; kawa nienaturalna; mąka i produkty zbożowe; chleb; lody; miód; melasa (syropy); drożdże; proszek do pieczenia; sól; musztarda; ocet, sosy (przyprawy); przyprawy; lód; produkty rolne, ogrodnicze, leśne oraz ziarna; żywe zwierzęta; świeże owoce i warzywa; nasiona; naturalne rośliny i kwiaty; karma dla zwierząt; piwo; wody mineralne i gazowane oraz inne napoje bezalkoholowe; napoje owocowe i soki owocowe; syropy i inne preparaty do produkcji napojów; napoje alkoholowe; tytoń; papierosy; przybory dla palaczy; zapalaki; wełna, bawełna, len; jedwab; nici: w centrum handlowym, hipermarkecie, supermarkecie, hurtowni, sklepie, z katalogu różnych artykułów, na stronie internetowej, za pośrednictwem usługi elektronicznej, za pośrednictwem systemu telezakupów, wykorzystując zamówienie korespondencyjne, używając środków telekomunikacji, usługi w zakresie prowadzenia centrum handlowego, zarządzanie w działalności handlowej, administrowanie działalności handlowej, doradztwo w zakresie działalności gospodarczej, usługi w zakresie reklamy, dystrybucja materiałów reklamowych i promocyjnych, a w szczególności gazetek i ulotek reklamowych, rozpowszechnianie próbek towarów, reklama radiowa, reklama telewizyjna, reklama za pośrednictwem środków elektronicznych, wynajmowanie powierzchni na cele reklamowe, wynajmowanie miejsc na umieszczanie ogłoszeń lub reklam, publikowanie tekstów reklamowych, rozpowszechnianie ogłoszeń reklamowych, reklamy korespondencyjne, reklamy prasowe, manekiny do celów reklamowych i promowania sprzedaży, pokazy towarów, plakaty reklamowe, pokazy towarów, promocja sprzedaży na rzecz osób trzecich, organizacja wystaw w celach handlowych lub promocyjnych, dekoracja wystaw sklepowych, usługi w zakresie komputerowych baz danych, w tym pozyskiwanie i systematyzacja danych, komputerowe zarządzanie plikami, sortowanie danych w bazach komputerowych, wyszukiwanie danych w bazach komputerowych, zarządzanie i administracja danymi w zbiorach informacyjnych, przeprowadzanie sondaży, ankiet, zbieranie opinii, badania rynku, **36** inwestycje kapitałowe, doradztwo finansowe, kredytowanie, kredyty ratalne, dzierżawa i najem majątku nieruchomego, administrowanie majątkiem nieruchomym, pośrednictwo w sprawach majątku nieruchomego, ściąganie czynszów, zarządzanie majątkiem nieruchomym, pośrednictwo w uzyskaniu zaproszeń na targi, imprezy okolicznościowe, biznesowe, pośrednictwo w uzyskaniu zaproszeń na wystawy oraz inne imprezy specjalistyczne wraz z imprezami towarzyszącymi, informacja o powyższych usługach, **37** obsługa i naprawa pojazdów, usługi stacji obsługi samochodów, stacje paliw w zakresie tankowania i obsługi pojazdów, usługi mycia samochodów, instalacja, konserwacja i naprawa maszyn, zabezpieczanie pojazdów przed korozją, **39** dystrybucja gazet, transport pasażerski, rezerwacja miejsc w środkach transportu, w tym pośrednictwo i rezerwacja miejsc na

podróż, organizowanie wycieczek; czarterowanie, przewóz ludzi i towaru pojazdami mechanicznymi, koleją, statkami i samolotami, usługi bagażowe, transport pieniędzy i rzeczy wartościowych, transport chorych, wynajmowanie środków transportu podróży, informacja o transporcie, pośrednictwo transportowe, pakowanie i składowanie towarów, **40** wywoływanie filmów fotograficznych, wykonywanie odbitek i reprodukcji, **41** organizowanie i obsługa loterii, konkursów, zawodów sportowych, nauczanie, kształcenie, rozrywka, usługi w zakresie sportu i kultury, **43** usługi gastronomiczne, bary szybkiej obsługi, snack bary, stołówki, kafeterie, kawiarnie, restauracje, restauracje samoobsługowe, usługi zaopatrzenia w żywność i napoje, przygotowywanie dań (żywność i napoje) na zamówienie oraz ich dostawa, **44** salony fryzjerskie, salony piękności, salony kosmetyczne, usługi w zakresie odnowy biologicznej, usługi solaryjne.

(111) **269380** (220) 2008 07 17 (210) 343723
 (151) 2014 06 30 (441) 2008 10 27
 (732) Groupe Auchan, Croix Cedex, FR.
 (540)



Kolor znaku: zielony, biały, ciemnoczerwony
 (531) 3.7.13, 24.3.7, 24.3.13, 27.5.1, 27.5.21, 29.1.13
 (510), (511) **16** publikacje, czasopisma, katalogi, broszury, ulotki, artykuły papiernicze, papier, tektura i wyroby z tych materiałów, kalendarze, informatory, prospekty, wydawnictwa periodyczne i nieperiodyczne, materiały piśmienne, materiały szkoleniowe i instruktażowe, **29** mięso, ekstrakty z mięsa, galaretki z mięsa, mięso konserwowane, mięso solone, mięso wieprzowe, ryby, drób, dziczyzna, ekstrakty mięsne, konserwowane, suszone i gotowane owoce i warzywa, galaretki, dżemy, kompoty, jaja, mleko, produkty mleczne, napoje mleczne z przewagą mleka, oleje i tłuszcze jadalne, chipsy ziemniaczane, konserwy mięsne, konserwy rybne, proteiny spożywcze, rosół, zupy, żelatyna do żywności, **30** kawa, herbata, kakao, napoje na bazie kawy, herbaty, kakao, cukier, ryż, tapioka, sago, kawa nienaturalna, mąka i produkty zbożowe, chleb, zboża przystosowane do spożycia dla ludzi, wyroby cukiernicze i słodczyce, czekolada, napoje na bazie czekolady, lody, miód, melasa (syropy), drożdże, proszek do pieczenia, sól, musztarda, ocet, sosy (przyprawy), sosy do sałatek, przyprawy, lód, **31** produkty rolne, ogrodnicze, leśne oraz ziarna nie ujęte w innych klasach, żywe zwierzęta, świeże owoce i warzywa, nasiona, zboża nie przerobione, rośliny i kwiaty naturalne, karma dla zwierząt, **32** piwo, wody mineralne i gazowane oraz inne napoje bezalkoholowe, napoje owocowe i soki owocowe, syropy i inne preparaty do produkcji napojów, **33** wyroby alkoholowe, **35** usługi sprzedaży następujących towarów: środki wybielające i inne substancje stosowane w praniu; środki do czyszczenia, polerowania, szorowania i ścierania; mydła; środki perfumeryjne, olejki eteryczne, kosmetyki, płyny do pielęgnacji włosów; środki do czyszczenia zębów; oleje przemysłowe i tłuszcze; smary; wyroby pochłaniające kurz, nawilżające i wiążące; paliwa (również benzyny silnikowe) i materiały oświetleniowe; świece i knoty do oświetlenia; środki sanitarne do celów medycznych; substancje dietetyczne do celów leczniczych; żywność dla niemowląt; plasty, opatrunki gipsowe, materiały opatrunkowe; środki odkażające; środki do zwalczania robactwa; fungicydy; herbicydy; narzędzia i przyrządy ręczne (o napędzie ręcznym); wyroby nożownicze, widelce i łyżki; broń biała; ostrza (maszynki do golenia); sztuczne ognie; wyroby jubilerskie, kamienie szlachetne; instrumenty muzyczne; papier, karton i wyroby z tych materiałów; druki; materiały introligatorskie; fotografie; materiały biurowe; kleje do celów biurowych lub domowych; materiały dla artystów; pędzle do malowania; maszyny do pisania i sprzęt biurowy; materiały szkoleniowe i instruktażowe; materiały z tworzyw sztucznych do pakowania; czcionki drukarskie; matryce drukarskie; skóra i imitacje skóry, wyroby z tych materiałów; skóry zwierzęce, skóry surowe; walizy

i torby podróżne; parasolki, parasole (duże) i laski; meble; lustra; ramki obrazów; wyroby z drewna, korka, trzciny, wikliny, rogu, kości, kości słoniowej, fiszbinu, muszli, bursztynu, macicy perłowej, sepiolitu, imitacji tych surowców lub z tworzyw sztucznych; przybory kuchenne i gospodarstwa domowego; pojemniki; grzebienie i gąbki; pędzle; materiały do wytwarzania pędzli; sprzęt do czyszczenia; wełna (wata) stalowa; nieprzetworzone lub półprzetworzone szkło; wyroby szklane, porcelanowe i ceramiczne; liny; sznury; sieci; namioty; markizy; brezenty; żagle; torby i torebki; materiały na obicia i do wypełniania; nieprzetworzone tekstylne materiały włókiennicze; tekstylia i wyroby włókiennicze; narzuty na łóżka i obrusy; odzież; obuwie; nakrycia głowy; koronki; hafty; wstążki i spoty; guziki; haczyki i oczka; szpilki i igły; sztuczne kwiaty; dywany; chodniki; maty i słomianki; linoleum i inne materiały do pokrywania podłóg; draperie; gry i zabawki; artykuły sportowe i gimnastyczne; ozdoby choinkowe; mięso, ryby, drób, dziczyzna; ekstrakty mięsne; konserwowane, mrożone, suszone i gotowane owoce i warzywa; galaretki, dżemy, kompoty; jaja, mleko, produkty mleczne; oleje i tłuszcze jadalne; kawa; herbata; kakao; cukier; ryż; tapioka; sago; kawa nienaturalna; mąka i produkty zbożowe; chleb; wyroby cukiernicze i słodczyce; lody; miód; melasa (syropy); drożdże; proszek do pieczenia; sól; musztarda; ocet, sosy (przyprawy); przyprawy; lód; produkty rolne, ogrodnicze, leśne oraz ziarna; żywe zwierzęta; świeże owoce i warzywa; nasiona; naturalne rośliny i kwiaty; karma dla zwierząt; piwo; wody mineralne i gazowane oraz inne napoje bezalkoholowe; napoje owocowe i soki owocowe; syropy i inne preparaty do produkcji napojów; napoje alkoholowe; tytoń; papierosy; przybory dla palaczy; zapalki; wełna, bawełna, len; jedwab; nici w centrum handlowym, hipermarkecie, supermarkecie, hurtowni, sklepie, z katalogu różnych artykułów, na stronie internetowej, za pośrednictwem usługi elektronicznej, za pośrednictwem systemu telezakupów, wykorzystując zamówienie korespondencyjne, używając środków telekomunikacji, **36** inwestycje kapitałowe, doradztwo finansowe, kredytowanie, kredyty ratalne, dzierżawa i najem majątku nieruchomego, administrowanie majątkiem nieruchomym, pośrednictwo w sprawach majątku nieruchomego, ściąganie czynszów, zarządzanie majątkiem nieruchomym, pośrednictwo w uzyskaniu zaproszeń na targi, imprezy okolicznościowe, biznesowe, pośrednictwo w uzyskaniu zaproszeń na wystawy oraz inne imprezy specjalistyczne wraz z imprezami towarzyszącymi, informacja o powyższych usługach, **37** obsługa i naprawa pojazdów, usługi stacji obsługi samochodów, stacje paliw w zakresie tankowania i obsługi pojazdów, usługi mycia samochodów, instalacja, konserwacja i naprawa maszyn, zabezpieczanie pojazdów przed korozją, **39** dystrybucja gazet, transport pasażerski, rezerwacja miejsc w środkach transportu, w tym pośrednictwo i rezerwacja miejsc na podróż, organizowanie wycieczek; czarterowanie, przewóz ludzi i towaru pojazdami mechanicznymi, koleją, statkami i samolotami, usługi bagażowe, transport pieniędzy i rzeczy wartościowych, transport chorych, wynajmowanie środków transportu podróży, informacja o transporcie, pośrednictwo transportowe, pakowanie i składowanie towarów, **40** wywoływanie filmów fotograficznych, wykonywanie odbitek i reprodukcji, **41** organizowanie i obsługa loterii, konkursów, zawodów sportowych, nauczanie, kształcenie, rozrywka, usługi w zakresie sportu i kultury, **43** usługi gastronomiczne, bary szybkiej obsługi, snack bary, stołówki, kafeterie, kawiarnie, restauracje, restauracje samoobsługowe, usługi zaopatrzenia w żywność i napoje, przygotowywanie dań (żywność i napoje) na zamówienie oraz ich dostawa, **44** salony fryzjerskie, salony piękności, salony kosmetyczne, usługi w zakresie odnowy biologicznej, usługi solaryjne.

(111) **269381** (220) 2008 08 26 (210) 345342
 (151) 2014 06 10 (441) 2008 12 08
 (732) „Mr Quad” Jacek Bujański, Warszawa, PL.
 (540) MR QUAD

(510), (511) **41** usługi w zakresie organizacji imprez sportowych, rozrywkowych i kulturalnych; usługi w zakresie udzielania informacji o imprezach sportowych, rozrywkowych i kulturalnych oraz w zakresie rezerwacji miejsc na te imprezy; usługi w zakresie organizowania wystaw, pokazów, loterii i konkursów o charakterze sportowym, rozrywkowym i edukacyjnym; usługi w zakresie organizowania pikników i festynów; usługi instruktorów sportowych oraz animatorów kultury; usługi w zakresie organizowania i prowadzenia zawodów sportowych; usługi chronometryczne na zawodach sportowych; usługi w zakresie obsługi urządzeń sportowych; usługi w zakresie

wypożyczenia sprzętu sportowego z wyjątkiem pojazdów; usługi w zakresie wypożyczenia sprzętu do nurkowania; usługi w zakresie wynajmowania obiektów sportowych; usługi w zakresie rekreacji i kultury fizycznej, usługi klubów zdrowia w zakresie poprawiania kondycji fizycznej uczestników; usługi w zakresie organizacji obozów sportowych i wakacyjnych; usługi w zakresie tresury zwierząt; usługi wydawnicze; usługi w zakresie publikowania książek, czasopism i tekstów innych niż teksty reklamowe na nośnikach papierowych, elektronicznych i w wersji on-line; usługi bibliotek i archiwów; usługi reporterskie; usługi fotograficzne; usługi w zakresie produkcji filmów i fotoreportaży; usługi w zakresie utrwalania zdjęć i filmów na nośnikach papierowych, elektronicznych i w wersji on-line; usługi w zakresie przygotowywania i utrwalania na nośnikach papierowych, elektronicznych i w wersji on-line materiałów szkoleniowych i instruktażowych; usługi w zakresie wypożyczenia książek, czasopism, filmów i materiałów szkoleniowych i instruktażowych utrwalonych na nośnikach papierowych i elektronicznych; usługi w zakresie organizacji i obsługi zjazdów, kongresów, konferencji, sympozjów, seminariów i szkoleń; usługi w zakresie organizowania i prowadzenia warsztatów i kursów.

(111) **269382** (220) 2008 10 22 (210) 347751
 (151) 2014 07 28 (441) 2009 02 02
 (732) AKCES DANCE S.C. Anna Prończ, Adam Prończ, Kraków, PL.
 (540)



(531) 2.3.8, 27.5.1
 (510), (511) **25** obuwie taneczne.

(111) **269383** (220) 2008 11 26 (210) 349111
 (151) 2014 03 31 (441) 2009 03 02
 (732) HERBAPOL-LUBLIN S.A., Lublin, PL.
 (540) SENOMAG
 (510), (511) **05** substancje i preparaty farmaceutyczne i do celów farmaceutycznych, substancje i preparaty wspomagające leczenie, podnoszące odporność organizmu i wzbogacające organizm w niezbędne witaminy i mikroelementy, dietetyczna żywność i napoje do celów leczniczych, suplementy diety, leki.

(111) **269384** (220) 2009 07 16 (210) 358330
 (151) 2014 06 27 (441) 2009 10 26
 (732) WYDAWNICTWO BAUER POLSKA SPÓŁKA Z OGRANICZONĄ ODPOWIEDZIALNOŚCIĄ, Warszawa, PL.
 (540)



(531) 26.4.2, 27.5.1
 (510), (511) **09** urządzenia do przetwarzania informacji, aparatura do rejestracji dźwięku, aparatura radiotelefoniczna, aparaty do fototelegrafii, aparaty do nauczania, aparaty fotograficzne, aparaty kinematograficzne, aparaty radiowe, aparaty telefoniczne, aparaty telewizyjne, aparaty wideo, mikroprocesory, procesory jako centralne jednostki przetwarzania, procesory tekstu, procesory CPU, cyklotrony, czytniki, czytniki kodów kreskowych, czytniki znaków optycznych, dane na nośnikach optycznych, drukarki komputerowe, dyktafony, dyski magnetyczne, dyski do nagrywania dźwięku, dyski do rejestracji dźwięku, dyskietki, dyski kompaktowe audio-wideo, płyty CD, płyty CD z zapisanymi pukami w formacie MP3, płyty DVDS dyski kompaktowe optyczne, dyski obliczeniowe, pamięci komputerowe, dystrybutory dysków, etykiety na towarach elektroniczne, filmy nasświetlone, filmy animowane, hologramy, interfejsy komputerowe, kamery filmowe, kamery wideo zespolone z magnetofonem, kamery wizyjne, karty inteligentne z obwodami scalonymi zintegrowanymi,

karty magnetyczne do identyfikacji osób, karty magnetyczne kodowane, kodery magnetyczne, komputerowe urządzenia peryferyjne, komputery, komputery przenośne, laptopy, lasery nie do celów medycznych, lornetki, lunety, lunety optyczne, lupy optyczne, magnetofony taśmowe, magnetyczne nośniki informacji, maszty antenowe do telefonii bezprzewodowej, maszty do łączności radiowej, modemy, myszy komputerowe, monitory obrazowe wideo, napędy dyskowe, monitory-hardware komputerowy, monitory-programy komputerowe, nośniki danych magnetyczne, nośniki do rejestracji dźwięku, notesy elektroniczne, obwody drukowane, obwody scalone, odbiorniki audio-i wideo, odbiorniki radiowe, odtwarzacze kaset, odtwarzacze płyt kompaktowych, optyczne nośniki informacji, odtwarzacze osobiste stereo, plotery, chipy, płyty akustyczne, płyty fonograficzne, programy gier komputerowych, programy komputerowe jako software ładowalny, programy komputerowe nagrane, przezrocza fotograficzne, publikacje elektroniczne w postaci modułów ładowalnych, skanery komputerowe, software oprogramowanie stałe dla komputerów nagrane, stacje taśm magnetycznych informatyczne, jednostki taśm magnetycznych informatyczne, sterowniki informatyczne, sterujące programy komputerowe systemu operacyjnego nagrane, taśmy do nagrywania dźwięku, taśmy do rejestracji dźwięku, taśmy magnetyczne, taśmy wideo, telefony przenośne, telefony przenośne działające w systemie telefonii komórkowej, karty telefoniczne do automatów i telefonów komórkowych, karty SIM, translatory elektroniczne kieszonek, urządzenia do montażu filmów kinematograficznych, urządzenia do nawigacji dla pojazdów, urządzenia do nawigacji satelitarnej, urządzenia do nadawania, przekazywania i odbierania działające w systemie telefonii komórkowej, urządzenia współpracujące z komputerami w zakresie przekazywania dźwięku i obrazu, urządzenia nadawcze telefoniczne, urządzenia do wzmacniania dźwięku, tablice ogłoszeń elektroniczne, kasyety audio-wideo, kasyety wideo z gramami, wideofony, neony reklamowe, 16 afisze, plakaty, akwaforty, akwarele, albumy, atlasy, almanachy, artykuły papiernicze, prospekty, broszury, chorągiewki papierowe, czasopisma, periodyki, czcionki drukarskie, drukarki przenośne, odbitki graficzne, emblematy, pieczęcie papierowe, formularze, druki, blankiety, fotografie, gazety, globusy ziemskie, kalendarze, kalendarze z kartkami do zdzierania, kartki z życzeniami okolicznościowe, karty muzyczne z życzeniami, karty pocztowe, karty-zawiadomienia, katalogi, komiksy, książki, krzyżówki, katalogi i zeszyty tematycznie związane z rozrywką umysłową, krzyżówkami, rebusami, szaradami, książeczki z krzyżówkami, rebusami i szaradami, wydawnictwa krzyżówkowe, litografie, makiety architektoniczne, mapy, mapy geograficzne, obrazy oprawione lub nie, materiały drukowane, materiały piśmienne, podręczniki, przedmioty sztuki litograficznej, przezrocza, publikacje drukowane, reprodukcje graficzne, rysunki i grafiki związane z rozwiązywaniem krzyżówek, wykroje do szycia, wzory do haftowania, znaczki pocztowe, 35 aukcje publiczne, aukcje internetowe, usługi agencji eksportowo-importowej, usługi w zakresie badania opinii publicznej, sondaże-opinie, promocja sprzedaży dla osób trzecich, badania w dziedzinie działalności gospodarczej, badania rynku, badania czytelnictwa, specjalistyczne doradztwo handlowe, doradztwo w zakresie organizowania, kierowania i prowadzenia działalności gospodarczej, doradztwo specjalistyczne w sprawach działalności gospodarczej, doradztwo w zakresie zarządzania działalnością gospodarczą, doradztwo w zakresie zarządzania personalnego, ekspertyzy w zakresie działalności gospodarczej, profesjonalne zarządzanie działalnością artystyczną, wycena działalności handlowej, ekspertyzy ołacalności, badania marketingowe, pomoc przy zarządzaniu przedsiębiorstwami przemysłowymi lub handlowymi, agencje informacji handlowej, informacja o działalności gospodarczej, zdobywanie informacji o działalności gospodarczej, pomoc w prowadzeniu i zarządzaniu działalnością gospodarczą, pozyskiwanie informacji o działalności gospodarczej, prognozy ekonomiczne, pozyskiwanie danych do komputerowych baz danych, transkrypcja informacji, transkrypcja przekazu, kompilacja informacji w komputerowych bazach danych, systematyzacja informacji w komputerowych bazach danych, komputerowe zarządzanie plikami, zarządzanie zbiorami informatycznymi, wyszukiwanie informacji w plikach komputerowych dla osób trzecich, wyszukiwanie w komputerowych bazach danych, sortowanie danych w bazach komputerowych, agencje reklamowe, dystrybucja materiałów reklamowych w postaci próbek, druków, prospektów, broszur, gadżetów reklamowych, bookletów, kolumny reklamowe w prasie, ogłoszenia prasowe, usługi modeli/modelek do celów reklamowych i promowania sprzedaży, marketing, uaktualnia-

nie materiałów reklamowych, rozpowszechnienie ogłoszeń reklamowych, rozlepianie plakatów reklamowych, organizowanie wystaw w celach handlowych lub reklamowych, pokazy towarów, usługi w zakresie prenumeraty czasopism dla osób trzecich, publikowanie tekstów reklamowych, rozpowszechnianie materiałów reklamowych, reklama i działalność informacyjna dotycząca reklamy, wynajmowanie powierzchni na cele reklamowe (bannery, billboardy), wynajem czasu reklamowego we wszystkich środkach przekazu, wypożyczenie materiałów reklamowych, reklamy, reklamy prasowe, reklamy korespondencyjne, reklamy radiowe, reklamy telewizyjne, reklama za pośrednictwem sieci komputerowej, wynajmowanie miejsc na umieszczanie ogłoszeń lub reklam, organizowanie targów handlowych i reklamowych, dekoracja wystaw sklepowych, edycja tekstów, usługi przeglądu prasy, publikowanie tekstów sponsorowanych, tworzenie tekstów reklamowych i sponsorowanych, **39** dystrybucja gazet, czasopism i periodyków, organizowanie podróży w zakresie transportu, organizowanie wycieczek w zakresie transportu, zwiedzanie turystyczne, transport wycieczkowy, **41** porady w zakresie edukacji i kształcenia, edukacja, informacja o edukacji, studia filmowe, produkcja filmów, fotoreportaże, usługi studia nagrań, informacja o imprezach rozrywkowych i rekreacji, usługi klubowe w zakresie rozrywki i nauczania, organizowanie i obsługa konferencji, kongresów, organizowanie konkursów edukacyjnych lub rozrywkowych, organizowanie konkursów tematycznych, organizowanie konkursów piękności, organizowanie i prowadzenie pracowni specjalistycznych, organizowanie i prowadzenie seminariów, sympozjów i zjazdów, publikowanie książek, gazet, czasopism i periodyków, publikowanie tekstów inne niż reklamowe, publikacja elektroniczna on-line książek i periodyków, pokazy w ramach kształcenia praktycznego, usługi w zakresie publikowania wydawnictw podręcznych i małej poligrafii komputerowej, montaż taśm wideo, montaż programów radiowych i telewizyjnych, nagrywanie filmów na taśmach wideo, obsługa publikacji elektronicznych on-line nieprzesyłalnych, organizowanie wystaw z dziedziny kultury i edukacji, organizowanie imprez rozrywkowych, konkursów i plebiscytów, organizowanie imprez połączonych z wręczaniem nagród i wyróżnień, organizowanie spektakli jako usługi impresariatów, produkcja programów rozrywkowych radiowych i telewizyjnych, przygotowywanie materiałów do programów telewizyjnych o charakterze reklamowym, rozrywkowym, w tym organizowanie telekonkursów, telekryżówek, quizów, usługi reporterskie, wykonywanie mikrofilmów, wykonywanie zdjęć, komputerowe przygotowywanie materiałów do publikacji, **42** administrowanie stronami komputerowymi, analizy systemów komputerowych, aktualizacja oprogramowania komputerowego, projektowanie oprogramowania komputerowego, projektowanie systemów komputerowych, doradztwo w zakresie sprzętu komputerowego, instalacje oprogramowania komputerowego, programowanie komputerowe, konserwacja danych lub dokumentów do postaci elektronicznej, konserwacja oprogramowania komputerowego, tworzenie i utrzymywanie stron internetowych dla osób trzecich, usługi artystów grafików, usługi projektantów mody, usługi w zakresie wzornictwa przemysłowego, opracowywanie projektów technicznych.

(111) **269385** (220) 2011 04 04 (210) 383600
 (151) 2012 07 03 (441) 2011 07 18
 (732) NAGIĘĆ ARKADIUSZ, Dąbrowa Górnicza, PL.
 (540) CAPITAL HIGH

(510), (511) **06** konstrukcje metalowe dla budownictwa, konstrukcje metalowe jako szkielety ramowe dla budownictwa, konstrukcje metalowe, konstrukcje stalowe dla budownictwa, materiały konstrukcyjne metalowe, materiały zbrojeniowe dla budownictwa metalowe, płyty dla budownictwa metalowe, **19** budowlane materiały niemetalowe, niemetalowe elementy konstrukcyjne dla budownictwa, niemetalowe konstrukcje pokryć dachowych, pokrycia dachowe niemetalowe, wolnostojące niemetalowe konstrukcje chroniące przed słońcem, niemetalowe elementy wykończeniowe dachów, wytwory wykonane z kamienia, betonu lub marmuru, zaprawy budowlane, zbiorniki murowane, zbrojenia niemetalowe dla budownictwa, **35** doradztwo specjalistyczne w sprawach działalności gospodarczej, doradztwo w zakresie organizowania i prowadzenia działalności gospodarczej, doradztwo w zarządzaniu działalnością gospodarczą, ekonomiczne prognozy, organizowanie wystaw w celach handlowych lub reklamowych, wyceny handlowe, wystawy handlowe, **36** administrowanie nieruchomościami, agencje mieszkaniowe jako nieruchomości,

agencje nieruchomości, agencje pośrednictwa w handlu nieruchomościami, analizy finansowe, doradztwo finansowe, dzierżawa nieruchomości, inwestycje kapitałowe, pośrednictwo w sprawach majątku nieruchomego, sponsorowanie finansowe, usługi finansowe, wycena finansowa nieruchomości, wycena nieruchomości, wycena kosztów naprawy, wynajmowanie mieszkań, wzajemny fundusz inwestycyjny, zarządzanie majątkiem nieruchomym, zarządzanie majątkiem, **37** asfaltowanie, budowa i konserwacja wodociągów i rurociągów, budowa i naprawy magazynów, budowa pawilonów i sklepów targowych, budownictwo przemysłowe, budownictwo, izolowanie budynków, montaż i naprawy instalacji grzewczych, murowanie, nadzór budowlany, rozbiórka budynków, tynkowanie, układanie nawierzchni drogowych, usługi dekararskie, zabezpieczanie budynków przed wilgocią, zabezpieczanie przed korozją, **41** edukacja, parki rozrywki, usługi projektowania inne niż do celów reklamowych, wyższe uczelnie jako edukacja, **42** architektura, badania geologiczne, badania techniczne, badania w dziedzinie fizyki, badania w zakresie ochrony środowiska naturalnego, doradztwo budowlane, doradztwo w zakresie planowania zużycia energii, ekspertyzy geologiczne, inżynieria techniczna, opracowywanie projektów technicznych, planowanie urbanistyczne, projektowanie budynków, **43** agencje jako biura zakwaterowania (hotele, pensjonaty), hotele, kawiarnie, restauracje, **45** badania prawne.

(111) **269386** (220) 2011 05 24 (210) 385766
 (151) 2012 09 21 (441) 2011 08 29
 (732) OKRĘGOWA SPÓŁDZIELNIA MLECZARSKA W ŁOWICZU,
 Łowicz, PL.
 (540)



Kolor znaku: niebieski, jasnoniebieski, ciemnoniebieski, biały, czarny, zielony, czerwony, żółty, brązowy
 (531) 2.3.4, 2.5.4, 26.1.1, 26.11.1, 27.5.1, 27.7.1, 29.1.15
 (510), (511) **29** wyroby z mleka, desery mleczne, jogurty, kazeina do celów spożywczych, kefir, masło, mleko, mleko w proszku, mleko zagęszczone, napoje mleczne, śmietana, sery, serki homogenizowane, twarogi, **35** sprzedaż hurtowa i detaliczna produktów mleczarskich, prowadzenie sklepów i hurtowni internetowych z artykułami mleczarskimi, ekspertyzy opłacalności z zakresu aparatury, przyrządów i sprzętu mleczarskiego, pośrednictwo handlowe w zakresie wyrobów mleczarskich oraz aparatury, przyrządów i sprzętu mleczarskiego polegające na kojarzeniu kontrahentów, organizowanie targów i wystaw handlowych.

(111) **269387** (220) 2011 05 26 (210) 385895
 (151) 2014 06 02 (441) 2011 08 29
 (732) DH RENOMA SPÓŁKA Z OGRANICZONĄ
 ODPOWIEDZIALNOŚCIĄ, Warszawa, PL.
 (540)



(531) 27.5.1
 (510), (511) **35** badania marketingowe; badania opinii publicznej; badania rynku; badania w dziedzinie działalności gospodarczej; dekoracja wystaw sklepowych; oferowanie w mediach produktów dla detalicznego handlu; dobór personelu za pomocą metod psychotechnicznych; doradztwo specjalistyczne w sprawach działalności gospodarczej; doradztwo w zakresie organizowania i prowadzenia działalności gospodarczej; doradztwo w zakresie zarządzania personelem; doradztwo w zarządzaniu działalnością gospodarczą; dystrybucja materiałów reklamowych, próbek, druków, prospektów, broszur; informacja o działalności gospodarczej; fakturowanie; zarządzanie w zakresie zamówień w handlu; handlowe wyceny; pozyskiwanie danych do komputerowych baz danych; komputerowe bazy danych, systematyzacja danych; komputerowe zarządzanie plikami; uaktualnianie materiałów reklamowych;

organizowanie wystaw w celach handlowych lub reklamowych; outsourcing, doradztwo handlowe; pomoc przedsiębiorstwom w działalności gospodarczej przemysłowej lub handlowej; pomoc przy zarządzaniu przedsiębiorstwami przemysłowymi lub handlowymi; pomoc w prowadzeniu działalności gospodarczej; usługi porównywania cen; pośrednictwo w zakresie nabywania usług telekomunikacyjnych; pozyskiwanie informacji o działalności gospodarczej; prezentowanie produktów w mediach dla celów sprzedaży detalicznej; promocja sprzedaży dla osób trzecich; public relations; usługi związane z przenoszeniem przedsiębiorstw; reklama; reklama za pośrednictwem sieci komputerowej; reklamy korespondencyjne; przygotowywanie reklam prasowych; reklamy radiowe; reklamy telewizyjne; tworzenie reklamowych i sponsorowanych tekstów; rekrutacja personelu; usługi sekretarskie; sortowanie danych w bazach komputerowych; zgrupowanie na rzecz osób trzecich różnych towarów z branż: ogólnospożywcza, tytoniowa, kosmetyczna, alkoholowa, papiernicza, zabawkarska, elektroniczna, artykuły gospodarstwa domowego, odzieżowa (również obuwie i nakrycia głowy), jubilerska, oraz w księgarni, w aptece, w sklepie z upominkami oraz w dużym sklepie wielobranżowym lub supermarkecie (hipermarkecie) pozwalające nabywcy wygodnie je oglądać i kupować w dużym sklepie wielobranżowym; statystyczne zestawienia; kreowanie wizerunku firmy, usług, towaru; wynajem czasu reklamowego we wszystkich środkach przekazu; wynajmowanie nośników reklamowych; wystawy handlowe; wyszukiwanie informacji w plikach komputerowych dla osób trzecich; wyszukiwanie w komputerowych bazach danych; usługi zaopatrzenia osób trzecich, zakupy produktów i usług dla innych przedsiębiorstw; usługi doradcze w zarządzaniu działalnością gospodarczą; zarządzanie zbiorami informatycznymi; prowadzenie centrów handlowych; **36** analizy finansowe; administrowanie nieruchomościami; doradztwo w sprawach finansowych; usługi w zakresie pośrednictwa w handlu i zarządzaniu nieruchomościami; dzierżawa nieruchomości; zarządzanie majątkiem nieruchomym i ruchomym; pośrednictwo w kupnie, sprzedaży i najmie nieruchomości, gruntów; pośrednictwo w sprawach majątku nieruchomego; sponsorowanie finansowe; wycena nieruchomości; wydzierżawianie i wynajmowanie pomieszczeń biurowych; wynajmowanie pomieszczeń biurowych; wynajmowanie mieszkań, **37** budowa pawilonów i sklepów targowych; usługi w zakresie kompleksowego prowadzenia prac budowlano-montażowo-remontowych oraz wykończeniowych; nadzór budowlany; izolowanie budynków; instalowanie drzwi i okien; instalowanie i naprawa pieców; instalowanie i naprawa telefonów; instalowanie i naprawa urządzeń elektrycznych; instalowanie i naprawa wind; instalowanie i naprawa alarmów przeciwwłamaniowych; instalowanie i naprawa urządzeń dla chłodnictwa; instalowanie i naprawa urządzeń do nawadniania; instalowanie i naprawa urządzeń klimatyzacyjnych; usługi instalacyjne; usługi w zakresie napraw i konserwacji budynków, **39** prowadzenie parkingów; wynajmowanie miejsc parkingowych, **41** parki rozrywki; wystawianie i realizacja spektakli; użytkowanie i obsługa sal kinowych; rozrywka; kasyna, gry hazardowe; obsługa salonów gier; usługi związane z organizowaniem i obsługa dyskoteki; organizowanie loterii; usługi związane z organizacją imprez karaoke; usługi klubowe; kluby zdrowia; nocne kluby; organizowanie konkursów, koncertów, loterii, spektakli, wystaw z dziedziny kultury lub edukacji, **42** architektura; projektowanie budynków i dekoracji wnętrz; doradztwo budowlane; planowanie urbanistyczne; doradztwo w zakresie planowania zużycia energii, **43** usługi barowe; kawiarnie; restauracje; restauracje samoobsługowe; kafeterie; snack-bary, bary szybkiej obsługi; dostarczanie potraw i napojów, **44** kliniki medyczne; manicure; masaż; usługi optyczne; salony piękności.

(111) **269388** (220) 2011 05 26 (210) 385896
 (151) 2014 06 02 (441) 2011 08 29
 (732) DH RENOMA SPÓŁKA Z OGRANICZONĄ
 ODPOWIEDZIALNOŚCIĄ, Warszawa, PL.
 (540)

RENOMA

(531) 27.5.1
 (510), (511) **35** badania marketingowe; badania opinii publicznej; badania rynku; badania w dziedzinie działalności gospodarczej; dekoracja wystaw sklepowych; oferowanie w mediach produktów dla detalicznego handlu; dobór personelu za pomocą metod psychotechnicznych; doradztwo specjalistyczne w sprawach działalności

gospodarczej; doradztwo w zakresie organizowania i prowadzenia działalności gospodarczej; doradztwo w zakresie zarządzania personelem; doradztwo w zarządzaniu działalnością gospodarczą; dystrybucja materiałów reklamowych, próbek, druków, prospektów, broszur; informacja o działalności gospodarczej; fakturowanie; zarządzanie w zakresie zamówień w handlu; handlowe wyceny; pozyskiwanie danych do komputerowych baz danych; komputerowe bazy danych, systematyzacja danych; komputerowe zarządzanie plikami; uaktualnianie materiałów reklamowych; organizowanie wystaw w celach handlowych lub reklamowych; outsourcing, doradztwo handlowe; pomoc przedsiębiorstwom w działalności gospodarczej przemysłowej lub handlowej; pomoc przy zarządzaniu przedsiębiorstwami przemysłowymi lub handlowymi; pomoc w prowadzeniu działalności gospodarczej; usługi porównywania cen; pośrednictwo w zakresie nabywania usług telekomunikacyjnych; pozyskiwanie informacji o działalności gospodarczej; prezentowanie produktów w mediach dla celów sprzedaży detalicznej; promocja sprzedaży dla osób trzecich; public relations; usługi związane z przenoszeniem przedsiębiorstw; reklama; reklama za pośrednictwem sieci komputerowej; reklamy korespondencyjne; przygotowywanie reklam prasowych; reklamy radiowe; reklamy telewizyjne; tworzenie reklamowych i sponsorowanych tekstów; rekrutacja personelu; usługi sekretarskie; sortowanie danych w bazach komputerowych; zgrupowanie na rzecz osób trzecich różnych towarów z branż: ogólnospożywcza, tytoniowa, kosmetyczna, alkoholowa, papiernicza, zabawkarska, elektroniczna, artykuły gospodarstwa domowego, odzieżowa (również obuwie i nakrycia głowy), jubilerska, oraz w księgarni, w aptece, w sklepie z upominkami oraz w dużym sklepie wielobranżowym lub supermarkecie (hipermarkecie) pozwalające nabywcy wygodnie je oglądać i kupować w dużym sklepie wielobranżowym; statystyczne zestawienia; kreowanie wizerunku firmy, usług, towaru; wynajem czasu reklamowego we wszystkich środkach przekazu; wynajmowanie nośników reklamowych; wystawy handlowe; wyszukiwanie informacji w plikach komputerowych dla osób trzecich; wyszukiwanie w komputerowych bazach danych; usługi zaopatrzenia osób trzecich, zakupy produktów i usług dla innych przedsiębiorstw; usługi doradcze w zarządzaniu działalnością gospodarczą; zarządzanie zbiorami informatycznymi; prowadzenie centrów handlowych, **36** analizy finansowe; administrowanie nieruchomościami; doradztwo w sprawach finansowych; usługi w zakresie pośrednictwa w handlu i zarządzaniu nieruchomościami; dzierżawa nieruchomości; zarządzanie majątkiem nieruchomym i ruchomym; pośrednictwo w kupnie, sprzedaży i najmie nieruchomości, gruntów; pośrednictwo w sprawach majątku nieruchomego; sponsorowanie finansowe; wycena nieruchomości; wydzierżawianie i wynajmowanie pomieszczeń biurowych; wynajmowanie pomieszczeń biurowych; wynajmowanie mieszkań, **37** budowa pawilonów i sklepów targowych; usługi w zakresie kompleksowego prowadzenia prac budowlano-montażowo-remontowych oraz wykończeniowych; nadzór budowlany; izolowanie budynków; instalowanie drzwi i okien; instalowanie i naprawa pieców; instalowanie i naprawa telefonów; instalowanie i naprawa urządzeń elektrycznych; instalowanie i naprawa wind; instalowanie i naprawa alarmów przeciwwłamaniowych; instalowanie i naprawa urządzeń dla chłodnictwa; instalowanie i naprawa urządzeń do nawadniania; instalowanie i naprawa urządzeń klimatyzacyjnych; usługi instalacyjne; usługi w zakresie napraw i konserwacji budynków, **39** prowadzenie parkingów; wynajmowanie miejsc parkingowych, **41** parki rozrywki; wystawianie i realizacja spektakli; użytkowanie i obsługa sal kinowych; rozrywka; kasyna, gry hazardowe; obsługa salonów gier; usługi związane z organizowaniem i obsługa dyskoteki; organizowanie loterii; usługi związane z organizacją imprez karaoke; usługi klubowe; kluby zdrowia; nocne kluby; organizowanie konkursów, koncertów, loterii, spektakli, wystaw z dziedziny kultury lub edukacji, **42** architektura; projektowanie budynków i dekoracji wnętrz; doradztwo budowlane; planowanie urbanistyczne; doradztwo w zakresie planowania zużycia energii, **43** usługi barowe; kawiarnie; restauracje; restauracje samoobsługowe; kafeterie; snack-bary, bary szybkiej obsługi, dostarczanie potraw i napojów, **44** kliniki medyczne; manicure, masaż, usługi optyczne, salony piękności.

(111) **269389** (220) 2011 07 04 (210) 387420
 (151) 2014 05 16 (441) 2011 10 10
 (732) KASPERKIEWICZ KATARZYNA SWISS BEAUTY SZWAJCARSKIE
 CENTRUM ZDROWIA I URODY, Niechobrz, PL.

(540)



Kolor znaku: szary, różowy

(531) 26.4.1, 27.5.1, 29.1.12

(510), (511) **35** marketing, reklama, reklama radiowa, reklama telewizyjna, reklama w prasie, reklama na stronach internetowych, rozpowszechnianie materiałów reklamowych, promocja świadczonych usług fryzjerskich, kosmetycznych i szkoleń z nimi związanych, prezentacja oferty handlowej i usługowej w internecie, organizowanie i współudział w targach, wystawach i pokazach związanych z promocją powyższych usług, **41** instruktarze w zakresie fryzjerstwa i kosmetyki, organizowanie konkursów piękności, kształcenie-pokazy praktyczne w zakresie fryzjerstwa i kosmetyki, organizowanie i prowadzenie pracowni i szkoleń fryzjerskich, organizowanie i prowadzenie sympozjów w zakresie fryzjerstwa i kosmetyki, organizowanie i prowadzenie pokazów fryzjerskich, **44** salony fryzjerskie, salony kosmetyczne, manicure, makijaż permanentny, masaże, salony piękności, usługi wizażu, usługi w zakresie mody i higieny.

(111) **269390** (220) 2011 07 07 (210) 387582

(151) 2012 08 31 (441) 2011 10 10

(732) REMPLEWICZ MARTA, Płock, PL.

(540)



Kolor znaku: szary, biały

(531) 5.3.11, 5.3.14, 26.4.1, 26.4.16, 26.11.1, 26.11.8, 27.5.1, 29.1.6

(510), (511) **03** wyroby kosmetyczne, kredki do brwi, preparaty do demakijażu, preparaty do depilacji, dezodoranty osobiste, preparaty do golenia, sole do kąpiei inne niż lecznicze, preparaty kosmetyczne do kąpiei, wody kolońskie, wody toaletowe, kremy kosmetyczne, mleczka i balsamy do ciała, maseczki, preparaty do kręcenia włosów, lakiery do paznokci, lotony kosmetyczne, lakiery do włosów, odświeżacze do ust olejki perfumeryjne, ołówki kosmetyczne, pasty i proszki do zębów, lakiery do paznokci, toniki, żele, mydła, preparaty do kąpiei, sole wspomagające wyszczuplanie, kremy do pillingu, preparaty do makijażu, preparaty kosmetyczne wyszczuplające, olejki eteryczne, perfumy, preparaty do pielęgnacji skóry, pomadki, szampony, preparaty do pielęgnacji włosów, cienie, pudry, fluidy-make-up, błyszczki, maskary, kremy do rąk, sztuczne paznokcie, tusze do rzęs, zmywacze do paznokci; produkty chemii gospodarczej, płyny i proszki do prania, płyny do płukania, płyny do mycia naczyń, płyny do mycia szyb, kosmetyki samochodowe, płyny do mycia powierzchni, barwniki do ożywiania kolorów po praniu, saszetki zapachowe do bielizny, środki do namaczania bielizny, pasty do butów, chusteczki nasączone płynami kosmetycznymi, olejki eteryczne, preparaty do czyszczenia, środki do czyszczenia rur odpływowych, farbki do bielizny, preparaty do usuwania farby, preparaty do usuwania kamienia kotłowego, środki do konserwacji skóry, krochmal, preparaty do mycia, mydła, preparaty do odtłuszczenia, środki czyszczące i polerujące do parkietu, pasty do mebli i do podłogi, preparaty do zmywania, pasty do skór, preparaty do polerowania, preparaty do usuwania rdzy, środki do szorowania, wywabiacze plam, szampony dla zwierząt domowych, **05** balsamy do celów leczniczych, borowina do kąpiei, borowina lecznicza, eliksiry-preparaty farmaceutyczne, sole do kąpiei mineralnych, preparaty farmaceutyczne przeciw łupieżowi, maści do celów leczniczych, preparaty medyczne na porost włosów, preparaty witaminowe, preparaty medyczne do odchudzania, zioła do celów leczniczych, sole do kąpiei mineralnych, płyny do płukania ust w celach leczniczych, żywność dietetyczna dla celów leczniczych, preparaty wspomagające organizm w niezbędne witaminy i mikroorganizmy, **35** sprzedaż hurtowa i detaliczna wyrobów kosmetycznych, perfumeryjnych, wyrobów toaletowych, artykułów chemii

gospodarczej, sprzedaż hurtowa i detaliczna wyrobów kosmetycznych, perfumeryjnych, wyrobów toaletowych, artykułów chemii gospodarczej za pośrednictwem Internetu i domów wysyłkowych, organizowanie pokazów i wystaw w/w towarów w celach handlowych i reklamowych, **39** usługi konfekcjonowania, magazynowania, składowania i pakowania wyrobów kosmetycznych, wyrobów perfumeryjnych, artykułów chemii gospodarczej, **42** prowadzenie laboratoriów, prowadzenie prac naukowo-badawczych, prowadzenie badań, analiz, ekspertyz, kontroli jakości, testowanie wyrobów kosmetycznych, artykułów do pielęgnacji ciała, wyrobów perfumeryjnych, artykułów chemii gospodarczej, wyrobów farmaceutycznych, środków wspomagających leczenie, podnoszących odporność organizmu i wzbogacających organizm w niezbędne witaminy i mikroorganizmy, **44** usługi poradnictwa związane z używaniem kosmetyków, artykułów pielęgnacyjnych, perfumeryjnych, wspomagających leczenie, usługi salonów piękności, salonów odnowy biologicznej, klinik medycznych, usługi manicure, pedicure, usługi kosmetyczne, usługi fryzjerskie, usługi masażu, masaże lecznicze i relaksujące, inhalacje, studia tatuażu, łaźnie tureckie, sauny, jaccuzi, kreowanie wizerunku, stylizacja sylwetki, usługi w zakresie odchudzania i modelowania sylwetki ciała, likwidowania cellulit, odmładzania ciała, liftingu, usługi w zakresie kreowania wizerunku i stylizacji.

(111) **269391** (220) 2011 07 18 (210) 387936

(151) 2014 07 24 (441) 2011 10 24

(732) ENKO-POMIAR SPÓŁKA Z OGRANICZONĄ ODPOWIEDZIALNOŚCIĄ, Gliwice, PL.

(540) MPP

(510), (511) **11** liczniki do wody zimnej (wodomierze); elektromagnetyczne liczniki do wody zimnej; mechaniczne i elektromagnetyczne wskaźniki zużycia wody.

(111) **269392** (220) 2011 08 01 (210) 388578

(151) 2012 10 26 (441) 2011 11 07

(732) EMESS SPÓŁKA Z OGRANICZONĄ ODPOWIEDZIALNOŚCIĄ, Gliwice, PL.

(540) Emess-Emergency Message

(510), (511) **38** przesyłanie informacji, usługi telefoniczne w zakresie łączności telefonicznej, łączność telefoniczna, łączność za pomocą telefonii komórkowej, przesyłanie informacji tekstowej i obrazowej za pomocą komputera, informacja o telekomunikacji, zlecenia przywoławcze-radio, telefon lub inne środki, połączenie ze światową siecią komputerową za pośrednictwem telekomunikacji, udostępnianie internetowego forum dyskusyjnego, **39** usługi w zakresie ratownictwa, **45** poszukiwanie osób zaginionych.

(111) **269393** (220) 2011 08 10 (210) 388921

(151) 2013 01 17 (441) 2011 11 21

(732) GOMUŁKA KACPER INDYWIDUALNA PRAKTYKA LEKARSKA, Wejherowo, PL.

(540)



Kolor znaku: biały, czarny, czerwony, niebieski

(531) 5.5.19, 26.4.1, 27.5.1, 29.1.14

(510), (511) **35** usługi reklamowe, reklama, rozpowszechnianie materiałów reklamowych, dekoracja wystaw sklepowych, **40** usługi poligraficzne, **41** usługi wydawnicze.

(111) **269394** (220) 2011 08 29 (210) 389535

(151) 2014 06 17 (441) 2011 12 05

(732) POLSKIE LINIE LOTNICZE LOT SPÓŁKA AKCYJNA, Warszawa, PL.

(540) LOT

(510), (511) **16** : papier, karton i wyroby z tych materiałów, w szczególności plakaty, druki, broszury, materiały intrologatorskie, formularze, papeteria, artykuły biurowe, mapy, katalogi, druki, periodyki i czasopisma, **35** sprzedaż hurtowa paliw i produktów pochodnych, sprzedaż detaliczna paliw do pojazdów na stacjach paliw, sprzedaż detaliczna żywności, napojów i wyrobów tytoniowych, sprzedaż detaliczna kosmetyków i artykułów toaletowych prowadzona w sklepach, usługi agencji reklamowych, organizacja targów, wystaw w celach reklamowych, reklama, reklama radiowa, telewizyjna, w sieci internetowej, rozpowszechnianie ogłoszeń reklamowych, prezentacje produktów, badania rynkowe, organizowanie wystaw w celach handlowych i reklamowych, rekrutacja personelu, wynajem i dzierżawa maszyn i urządzeń biurowych z wyłączeniem komputerów, **36** finansowa działalność usługowa oraz wspomagająca usługi finansowe, działalność agentów i brokerów ubezpieczeniowych, pozostała działalność wspomagająca ubezpieczenia i fundusze emerytalne, wynajem i zarządzanie nieruchomościami własnymi lub dzierżawionymi, **37** realizacja projektów budowlanych związanych ze wznoszeniem budynków, konserwacja i naprawa pojazdów samochodowych i motocykli, wynajem i dzierżawa maszyn i urządzeń budowlanych, naprawa i konserwacja sprzętu komunikacyjnego, maszyn, samochodów, samolotów, **38** usługi telekomunikacyjne, działalność w zakresie telekomunikacji satelitarnej, działalność w zakresie pozostałej telekomunikacji, działalność portali internetowych, **39** transport lądowy, pasażerski, transport lotniczy, czartery, usługi biur turystycznych, organizowanie podróży w zakresie planowania podróży, przeprowadzki, magazynowanie i przechowywanie paliw gazowych, magazynowanie i przechowywanie pozostałych towarów, konfekcjonowanie towarów, usługi agencji transportowych, usługi pocztowe i kurierskie, dystrybucja gazet, czasopism, periodyków, usługi cargo, wynajem i dzierżawa: samochodów osobowych i furgonetek, pozostałych pojazdów samochodowych, wynajem i dzierżawa środków transportu lotniczego, usługi pilotów wycieczek i przewodników turystycznych, **41** usługi nauczania, kształcenia, szkolenia, pozaszkolne formy edukacji sportowej oraz zajęć sportowych i rekreacyjnych, szkoły z zakresu nauki jazdy i pilotażu, nauczanie oraz szkolenie personelu latającego, personelu pokładowego oraz obsługi naziemnej, organizacja kongresów, organizowanie konkursów, **42** usługi komputerowe, programowania, informatyki, usługi związane z zarządzaniem urządzeniami informatycznymi, hosting, wynajem i dzierżawa komputerów jako rodzaju maszyn i urządzeń biurowych, **43** hotele, motele, restauracje, usługi gastronomiczne, usługi turystyczne, usługi pośredników turystycznych, agentów turystycznych w zakresie rezerwacji noclegów, usługi w zakresie informacji turystycznej.

(111) **269395** (220) 2011 09 01 (210) 389724
 (151) 2012 12 07 (441) 2011 12 05
 (732) ORGANIC FOODS SPÓŁKA Z OGRANICZONĄ
 ODPOWIEDZIALNOŚCIĄ, Wołomin, PL.
 (540)

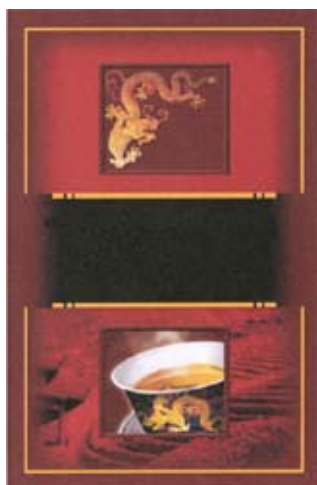

Kolor znaku: jasnożółty, jasnoczerwony, ciemnoczerwony, żółty, jasnopomarańczowy, ciemnopomarańczowy, czarny, biały, szary, złoty, fioletowy

(531) 4.3.3, 6.7.25, 11.3.4, 11.3.5, 25.1.15, 26.4.2, 29.1.15

(510), (511) **30** herbaty, **35** zgrupowanie na rzecz osób trzecich towarów takich jak herbaty pozwalające nabywcy wygodnie oglądać oraz kupować te towary w hurtowniach, sklepach detalicznych, z katalogu różnych artykułów, za pośrednictwem usługi elektronicznej, na stronie internetowej, usługi pośrednictwa w powyższym zakresie.

(111) **269396** (220) 2011 09 02 (210) 389758
 (151) 2014 05 16 (441) 2011 12 05
 (732) TELEWIZJA POLSKA SPÓŁKA AKCYJNA, Warszawa, PL.

(540) 07 ZGŁOŚ SIĘ

(510), (511) **09** magnetyczne nośniki danych, nagrane dyski; automaty sprzedające i mechanizmy do urządzeń uruchamianych przez wrzucenie monety; sprzęt do przetwarzania danych, komputery; nagrania dźwięku, obrazu i filmowe utrwalone w formie zapisanej taśmy filmowej, taśmy video, taśmy magnetycznej, dysków optycznych, w formacie MP3, w wersji przystosowanej do odtwarzania w komputerach multimedialnych, w odtwarzaczach CD, DVD; urządzenia do nagrywania, zapisywania, odtwarzania i reprodukcji dźwięku, obrazu, informacji i zapisu filmowego w formie analogowej i cyfrowej; audiowizualne urządzenia do nauki; urządzenia do transmisji multimedialnych, programy telewizyjne, audycje, filmy i reportaże utrwalone w formie multimedialnej; gry telewizyjne i komputerowe; programy komputerowe, programy do prowadzenia gier komputerowych, konkursów do użycia z odbiornikiem telewizyjnym, programy komputerowe do obsługi interaktywnej telewizji; karty magnetyczne, **16** druki, wydawnictwa, czasopisma, książki, albumy, broszury, periodyki i inne publikacje, papier, tektura i wyroby z tych materiałów nie ujęte w innych klasach, fotografie, materiały fotograficzne, materiały piśmienne, **21** wyroby szklane, porcelanowe i ceramiczne, w tym kubki nie ujęte w innych klasach, **25** odzież w tym t-shirty, koszulki, obuwie, nakrycia głowy, **35** usługi reklamowe; produkcja reklam w systemie multimedialnym, organizacja i prowadzenie kampanii reklamowych, wynajem i sprzedaż miejsca i czasu na cele reklamowe w środkach masowego przekazu, tworzenie reklamowych i sponsorowanych tekstów, produkcja reklam radiowych oraz filmów reklamowych dla telewizji, filmu, Internetu; organizacja pokazów i wystaw w celach handlowych i reklamowych; usługi marketingu i public relations; merchandising; organizacja i prowadzenie serwisu ogłoszeniowego; zgrupowanie na rzecz osób trzecich towarów w rodzaju sprzętu, artykułów i programów multimedialnych, gier telewizyjnych i komputerowych; gier, zabawek, wyrobów szklanych, porcelanowych i ceramicznych i artykułów; kosmetycznych, higienicznych i opatrunkowych, odzieżowych, spożywczych, sportowych i wydawnictw, w sklepie, hurtowni wielobranżowej i sklepie internetowym lub telesklepie, tak aby umożliwić konsumentom dokonanie zakupu w dobrych warunkach, **38** obsługa przekazu i przekazywanie dźwięku i/lub obrazu, także w systemie cyfrowym, poprzez sieci komunikacyjne, w tym sieć telewizyjną, satelitarną, naziemną kablową, światłowodową i Internet; organizowanie systemów transmisyjnych dźwięku, obrazu i sygnału cyfrowego; rozpowszechnianie programów telewizyjnych, reportaży, filmów dokumentalnych i fabularnych, widowisk rozrywkowych i sportowych oraz audycji z interaktywnym udziałem widzów, usługi emisji i transmisji telewizji interaktywnej, interaktywnej rozrywki; zbieranie i przekazywanie informacji poprzez sieci komunikacyjne; dostarczanie informacji on-line z komputerowych baz danych; usługi teletekstowe i audiotekstowe, **41** nauczanie; kształcenie; rozrywka; działalność sportowa i kulturalna; usługi wydawnicze, pisanie i publikacja tekstów innych niż reklamowe, publikacje elektroniczne on-line książek i periodyków; produkcja programów radiowych i telewizyjnych; organizowanie, montaż i produkcja programów i imprez artystycznych, estradowych, sportowych, rekreacyjnych; usługi organizowania nauki i szkoleń w dziedzinie multimedialnej; organizowanie konkursów, organizowanie imprez o charakterze edukacyjnym i kulturalnym; usługi w zakresie interaktywnych programów i gier odtwarzanych za pośrednictwem sieci komputerowych i komunikacyjnych; usługi wynajmu nagrań i studiów nagrań, produkcja filmów, realizacja spektakli, realizowanie usług teletekstowych i audiotekstowych.

(111) **269397** (220) 2011 09 07 (210) 389929
 (151) 2014 08 21 (441) 2011 12 19
 (732) SPORT VITA SPÓŁKA Z OGRANICZONĄ
 ODPOWIEDZIALNOŚCIĄ, Gliwice, PL.

(540)



Kolor znaku: szary, żółty, biały

(531) 2.1.25, 6.1.2, 26.4.2, 27.5.1, 29.1.13

(510), (511) **39** biura turystyczne, usługi turystyczne, usługi współpracy z różnymi podmiotami przy organizowaniu wyjazdów turystycznych (nie dotyczy zakwaterowania), organizowanie wczasów rekreacyjnych i wypoczynkowych w kraju i zagranicą (nie dotyczy zakwaterowania), organizowanie zagranicznej i krajowej turystyki przyjazdowej (nie dotyczy zakwaterowania), organizacja pobytów biznesowych w kraju i za granicą (nie dotyczy zakwaterowania), rezerwacja miejsc w środkach transportu, przewóz ludzi pojazdami mechanicznymi, autokarami, samolotami, wynajmowanie środków transportu podróży, organizacja i świadczenie usług w zakresie pilotażu turystycznego, **41** organizowanie i obsługa kongresów, konferencji, seminariów, sympozjów, zjazdów i szkoleń, organizacja zawodów sportowych, organizowanie zawodów sportowych, prowadzenie klubów treningowych, studiów fitnessu, kortów tenisowych, **43** zakwaterowanie i wyżywienie gości, pośrednictwo w wynajmie pokoi, pośrednictwo i wynajem domów, mieszkań i apartamentów wypoczynkowych na pobyt czasowy, rezerwacja pokoi i hoteli, prowadzenie hoteli, pensjonatów i moteli, catering, wynajem sal konferencyjnych, prowadzenie restauracji i barów, usługi rezerwacji pokoi w hotelach i pensjonatach.

(111) **269398** (220) 2011 09 23 (210) 390581

(151) 2012 11 27 (441) 2012 01 02

(732) FABRYKA TARCZ ŚCIERNYCH W UPADŁOŚCI LIKWIDACYJNEJ, Grodzisk Mazowiecki, PL.

(540)



(531) 3.2.1, 26.1.2

(510), (511) **03** materiały ściernie do czyszczenia, polerowania, szlifowania, **07** narzędzia i przyrządy ręczne z napędem elektrycznym, hydraulicznym i pneumatycznym do szlifowania, polerowania, czyszczenia.

(111) **269399** (220) 2011 09 23 (210) 390596

(151) 2013 09 11 (441) 2012 01 02

(732) WIŚNIEWSKA JOANNA, Chojnice, PL.

(540)



Kolor znaku: jasnoniebieski, jasnoróżowy, niebieski, różowy, zielony, żółty

(531) 27.5.1, 29.1.14

(510), (511) **25** odzież, obuwie, nakrycia głowy, bielizna, kostiumy kąpielowe, czepki kąpielowe, krawaty, muszki, mundury, odzież sportowa i gimnastyczna, paski, pończochy, rajstopy, podwiązki, rękawiczki, skarpetki, szale, szelki; boa na szyję, cylindry (kapelusze), czapki (nakrycia głowy), kapelusze, nakrycia głowy, peleryny, stroje na maskaradę, **26** dekoracja artykułów tekstylnych; wstęgi do dekorowania; emblematy ozdobne; falbanki; frędzle; ozdoby do kapeluszy; kokardy do włosów; koronkowe ozdoby; łąty przyklejane na gorąco do dekoracji

artykułów tekstylnych; ozdoby do obuwia; błyskotki do ubrań; brody sztuczne; girlandy sztuczne; peruki; wąsy sztuczne; włosy sztuczne; sztuczne kwiaty; warkocze z włosów, **28** balony do zabawy; bańki mydlane jako zabawki; ozdoby na choinki z wyjątkiem gier; artykułów oświetleniowych i słodczy; choinki z materiałów syntetycznych; balony do konfetti; latawce maski jako zabawki; maski teatralne, ozdoby choinkowe z wyjątkiem artykułów oświetleniowych i słodczy; mieszane rzeczy (atrapy); śnieg sztuczny na choinki, **35** sprzedaż detaliczna i hurtowa przebrań oraz dekoracji; dekoracje wystaw handlowych; materiały reklamowe oraz ich rozpowszechnianie; organizowanie wystaw w celach handlowych lub reklamowych; realizacja zamówień handlowych, **42** dekoracja w tym usługi dekoracyjne oraz projektowanie wnętrz; projektowanie opakowań, **45** wypożyczanie odzieży; wypożyczanie strojów wieczorowych.

(111) **269400** (220) 2011 10 18 (210) 391659

(151) 2013 01 10 (441) 2012 01 30

(732) SZCZYPSKI KRZYSZTOF RESTAURACJA STRZECHÓWKA I, Krynica Morska, PL.

(540) Studnia smaków

(510), (511) **35** usługi reklamowe, **41** organizowanie dyskotek, karaoke, **43** prowadzenie restauracji, kawiarni, baru, cateringu, snack-baru, motelu, biura zakwaterowań, domu turystycznego.

(111) **269401** (220) 2011 12 07 (210) 393781

(151) 2013 01 31 (441) 2012 03 12

(732) MOTO EXPRESSO GNIADK SPÓŁKA KOMANDYTOWA, Szczecin, PL.

(540)



Kolor znaku: czarny, czerwony, biały

(531) 1.15.11, 14.7.6, 26.1.1, 27.5.1, 29.1.13

(510), (511) **37** usługi naprawy samochodów.(111) **269402** (220) 2011 12 16 (210) 394212

(151) 2014 05 23 (441) 2012 03 26

(732) OTLAV S.p.A., Santa Lucia di Piave, IT.

(540) EXACTA

(510), (511) **06** metale nieszlachetne i ich stopy, budowlane materiały metalowe, przenośne metalowe konstrukcje budowlane, materiały metalowe do budowy szlaków kolejowych, przewody nieelektryczne i przewody drutowe z metali nieszlachetnych, drobne wyroby żelazne, pojedyncze drobne wyroby metalowe, rury i rurki metalowe, kasy pancerne, towary z metali nieszlachetnych nie ujęte w innych klasach, rudy (kruszce); zawiasy metalowe, metalowe ograniczniki do drzwi i okien, metalowe akcesoria do drzwi i okien, metalowe ramy do drzwi i okien, nieelektryczne metalowe żaluzje do drzwi i okien, metalowe klamki do drzwi, i okien, zatrzaski z blokadą; nieelektryczne zamki metalowe; metalowe zamki do pojazdów, **20** meble, lustra, ramy obrazów; wyroby (nie ujęte w innych klasach) z drewna, korka, rattanu, trzciny, wikliny, rogu, kości, kości słoniowej, fiszbinu, muszli, bursztynu, macicy perłowej, sepiolitu, imitacji tych surowców lub z tworzyw sztucznych; zawiasy niemetalowe, niemetalowe ograniczniki do drzwi i okien, niemetalowe akcesoria do drzwi i okien, nieelektryczne zamki niemetalowe; niemetalowe zamki do pojazdów.

(111) **269403** (220) 2011 12 30 (210) 394713

(151) 2013 04 09 (441) 2012 04 10

(732) VISTALEX SPÓŁKA AKCYJNA, Wrocław, PL.

(540)



Kolor znaku: jasnoszary, ciemnoszary, jasnoniebieski, ciemnoniebieski

(531) 26.4.6, 26.4.16, 26.13.25, 27.5.1, 29.1.13

(510), (511) **06** metalowe barierki bezpieczeństwa na drogach, metalowe barierki ochronne, belki metalowe, belki stropowe metalowe, płyty i arkusze blachy, blacha stalowa ocynowana, metalowe materiały zbrojeniowe dla budownictwa, metalowe płyty dla budownictwa, kadzie metalowe, konstrukcje metalowe dla budownictwa, konstrukcje stalowe dla budownictwa, materiały konstrukcyjne metalowe, materiały zbrojeniowe dla budownictwa, metalowe, słupy linii elektrycznych metalowe, słupy metalowe, słupy metalowe jako elementy konstrukcyjne, słupy telegraficzne, metalowe, pręty metalowe do spawania, stal w formie arkuszy i blachy, taśmy ze stali, znaki drogowe nieświecące, niemechaniczne, metalowe, **37** usługi budowy i konserwacji rurociągów, usługi budownictwa przemysłowego, usługi malowania, **40** usługi galwanizacji, usługi obróbki metali.

(111) **269404** (220) 2012 01 23 (210) 395562
(151) 2014 07 23 (441) 2012 05 07

(732) PFI SPÓŁKA Z OGRANICZONĄ ODPOWIEDZIALNOŚCIĄ, Knurów, PL.

(540)



Kolor znaku: biały, czarny, czerwony

(531) 26.4.2, 26.4.4, 26.4.6, 27.5.1, 29.1.13

(510), (511) **12** pokrowce na siedzenia pojazdu, **27** dywaniki do samochodu, dywaniki samochodowe.

(111) **269405** (220) 2012 02 06 (210) 396260
(151) 2014 05 15 (441) 2012 05 21

(732) OPTIMAL Spółka z ograniczoną odpowiedzialnością, Węgrzce, PL.

(540)



Kolor znaku: czerwony, granatowy

(531) 26.1.1, 26.2.5, 27.5.1, 29.1.12

(510), (511) **06** kominy i systemy kominowe oraz wentylacyjne i klimatyzacyjne metalowe, metalowe przewody do instalacji systemów wentylacyjnych oraz klimatyzacji, **11** urządzenia do wentylacji, klimatyzacji i odzyskiwania ciepła, urządzenia i aparaty grzewcze, wyciągi wentylacyjne, agregaty chłodnicze, kominki domowe, **19** kominy i systemy kominowe oraz wentylacyjne i klimatyzacyjne niemetalowe oraz niemetalowe elementy do nich, obudowy do kominków domowych, **35** usługi sprzedaży hurtowej i detalicznej w sklepach, hurtowniach oraz za pośrednictwem Internetu, kominów, systemów kominowych, wentylacyjnych, klimatyzacyjnych, grzewczych oraz elementów do nich, urządzeń wentylacyjnych, klimatyzacyjnych i grzewczych, agregatów do wody, środków chemicznych do czyszczenia kominów, kominków domowych, obudowy do kominków domowych, systemów rozprowadzania gorącego powietrza, **37** montaż, instalacja, modyfikacja i naprawa systemów kominowych, usługi budowlane, uporządkowywanie systemów kominowych i wentylacyjnych, uszczelnianie przewodów kominowych i wentylacyjnych, wymiana elementów systemów kominowych i wentylacyjnych, budowa i przedłużenie elementów systemów kominowych i wentylacyjnych, frezowanie przewodów kominowych i wentylacyjnych, wymiana kominowych kształtek azbestocementowych, remonty systemów kominowych, wentylacyjnych, klimatyzacyjnych, doradztwo budowlane w zakresie systemów kominowych, wentylacyjnych, klimatyzacyjnych, obudowywanie wkładów kominkowych, **40** usuwanie elementów budowlanych zawierających azbest lub inne szkodliwe substancje, **42** projektowanie techniczne systemów wentylacyjnych, klimatyzacyjnych, kominowych, chłodniczych, badania techniczne systemów wentylacyjnych, klimatyzacyjnych, kominowych.

(111) **269406** (220) 2012 02 28 (210) 397365
(151) 2013 03 26 (441) 2012 06 04

(732) WYTWÓRNIĄ OCTU I MUSZTARDY W PARCZEWIE SPÓŁKA Z OGRANICZONĄ ODPOWIEDZIALNOŚCIĄ, Parczew, PL.

(540)



Kolor znaku: czerwony, czarny, biały, złoty, ciemnoczerwony

(531) 24.9.2, 25.1.15, 26.1.1, 26.1.18, 26.4.4, 26.4.6, 26.11.2, 27.5.1, 27.7.1, 29.1.14

(510), (511) **30** musztarda, musztarda smakowa, musztarda przyprawowa.

(111) **269407** (220) 2012 02 28 (210) 397368
(151) 2013 03 26 (441) 2012 06 04

(732) WYTWÓRNIĄ OCTU I MUSZTARDY W PARCZEWIE SPÓŁKA Z OGRANICZONĄ ODPOWIEDZIALNOŚCIĄ, Parczew, PL.

(540)



Kolor znaku: fioletowy, czarny, biały, złoty, ciemnofioletowy, czerwony

(531) 24.9.2, 25.1.15, 26.1.1, 26.1.18, 26.4.4, 26.4.6, 26.11.2, 27.5.1, 27.7.1, 29.1.15

(510), (511) **30** musztarda, musztarda smakowa, musztarda przyprawowa.

(111) **269408** (220) 2012 03 01 (210) 397461
(151) 2014 07 16 (441) 2012 06 04

(732) NAP INVEST MANAGEMENT SPÓŁKA Z OGRANICZONĄ ODPOWIEDZIALNOŚCIĄ, Warszawa, PL.

(540) NAP INVEST GROUP

(510), (511) **36** usługi w zakresie nieruchomości; usługi w zakresie wynajmu lub dzierżawy nieruchomości, lokali oraz pomieszczeń i przestrzeni do prowadzenia działalności gospodarczej; usługi w zakresie zarządzania lub administrowania nieruchomościami, lokalami oraz pomieszczeniami i przestrzenią do prowadzenia działalności gospodarczej wraz z instalacjami w nich zlokalizowanymi; usługi w zakresie kupna i sprzedaży nieruchomości, lokali oraz pomieszczeń do prowadzenia działalności gospodarczej wraz z instalacjami w nich zlokalizowanymi, **37** usługi budowlane, naprawy; usługi instalacyjne; usługi w zakresie robót budowlanych, remontowych i wykończeniowych w zakresie budynków i instalacji infrastruktury użytkowej budynków i wnętrz, w tym lokali mieszkalnych, biurowych i pomieszczeń gospodarczych oraz ogrodów i publicznych terenów zieleni; usługi w zakresie robót budowlanych i remontowych obiektów inżynierii lądowej i wodnej, **42** usługi w zakresie projektowania, aranżacji i wykańczania budynków i wnętrz, w tym lokali mieszkalnych, biurowych i pomieszczeń gospodarczych oraz ogrodów i publicznych terenów zieleni, usługi dekoratorskie w zakresie budynków i wnętrz, w tym lokali mieszkalnych, biurowych i pomieszczeń gospodarczych oraz ogrodów i publicznych terenów zieleni, usługi projektowe w zakresie budownictwa.

(111) **269409** (220) 2012 03 01 (210) 397463
(151) 2014 07 16 (441) 2012 06 04

(732) NAP INVEST MANAGEMENT SPÓŁKA Z OGRANICZONĄ ODPOWIEDZIALNOŚCIĄ, Warszawa, PL.

(540)



Kolor znaku: ciemnoniebieski, biały, czarny

(531) 26.1.18, 27.5.1, 29.1.13

(510), (511) **36** usługi w zakresie nieruchomości; usługi w zakresie wynajmu lub dzierżawy nieruchomości, lokali oraz pomieszczeń i przestrzeni do prowadzenia działalności gospodarczej; usługi w zakresie zarządzania lub administrowania nieruchomościami, lokalami oraz pomieszczeniami i przestrzenią do prowadzenia działalności gospodarczej wraz z instalacjami w nich zlokalizowanymi; usługi w zakresie kupna i sprzedaży nieruchomości, lokali oraz pomieszczeń do prowadzenia działalności gospodarczej wraz z instalacjami w nich zlokalizowanymi, **37** usługi budowlane, naprawy; usługi instalacyjne; usługi w zakresie robót budowlanych, remontowych i wykończeniowych w zakresie budynków i instalacji infrastruktury użytkowej budynków i wewnątrz, w tym lokali mieszkalnych, biurowych i pomieszczeń gospodarczych oraz ogrodów i publicznych terenów zieleni; usługi w zakresie robót budowlanych i remontowych obiektów inżynierii lądowej i wodnej, **42** usługi w zakresie projektowania, aranżacji i wykańczania budynków i wewnątrz, w tym lokali mieszkalnych, biurowych i pomieszczeń gospodarczych oraz ogrodów i publicznych terenów zieleni, usługi dekoratorskie w zakresie budynków i wewnątrz, w tym lokali mieszkalnych, biurowych i pomieszczeń gospodarczych oraz ogrodów i publicznych terenów zieleni, usługi projektowe w zakresie budownictwa.

(111) **269410** (220) 2012 03 05 (210) 397589

(151) 2014 08 05 (441) 2012 06 18

(732) KARPOL SPÓŁKA Z OGRANICZONĄ ODPOWIEDZIALNOŚCIĄ, Piła, PL.

(540)

EASYCLICK77

Kolor znaku: szary

(531) 27.5.1, 29.1.6

(510), (511) **06** budowlane materiały metalowe; materiały blacharskie dla budownictwa: blacha, blacha ocynkowana, kwasoodporna i czarna jako płyty i arkusze; karnisze metalowe, panele metalowe, profile metalowe, zaciski odgałęźne metalowe, rolety wewnętrzne i zewnętrzne metalowe, żaluzje i zasłony panelowe metalowe; przewody metalowe do instalacji wentylacyjnej i klimatyzacyjnej, wyroby metalowe z blachy: kanały i kształtki prostokątne, kanały i kształtki okrągłe, cokoły, podstawy i przejścia dachowe, nasadki siodłowe prasowane i formowane, czerpnie dachowe i ściennie, wyrzutnie dachowe, kolana segmentowe i prasowane, kołnierze, przepustnice, króćce, klapy rewizyjne; rury metalowe, mufy i mufy redukcyjne metalowe, nypły metalowe, zaślepia metalowe, kolana, trójniki i czwórniki metalowe; armatura do przewodów metalowa, **35** usługi agencji importowo-eksportowej; usługi pośrednictwa handlowego na rzecz firm krajowych i zagranicznych; usługi prowadzenia sprzedaży w hurtowniach, sklepach oraz za pośrednictwem strony internetowej towarów takich jak: budowlane materiały metalowe, karnisze metalowe, panele metalowe, profile metalowe, zaciski odgałęźne metalowe, rolety, żaluzje i zasłony panelowe metalowe; wyroby z blachy; urządzenia i przewody do instalacji wentylacyjnej i klimatyzacyjnej, urządzenia chłodnicze i grzejne; usługi marketingowe; usługi reklamowe, dystrybucja materiałów reklamowych, próbek i wzorów wyrobów; organizacja i obsługa wystaw i targów w celach handlowych i reklamowych; doradztwo i pomoc w zakresie organizowania i prowadzenia działalności gospodarczej; usługi badania rynku.

(111) **269411** (220) 2012 03 06 (210) 397689

(151) 2013 06 13 (441) 2012 06 18

(732) ZWIĄZEK PRZEWOŹNIKÓW OSOBOWYCH OPOLANIE, Opole, PL.

(540)



Kolor znaku: czarny, niebieski, czerwony, biały, żółty

(531) 16.1.11, 26.11.1, 26.11.6, 27.5.1, 29.1.15

(510), (511) **39** usługi transportowe osób i mienia.(111) **269412** (220) 2012 03 19 (210) 398202

(151) 2014 08 08 (441) 2012 07 02

(732) CK COMPLEX SPÓŁKA Z OGRANICZONĄ ODPOWIEDZIALNOŚCIĄ, Zielona Góra, PL.

(540) intimo

(510), (511) **10** prezerwatwy, **35** usługi prezentowania w mediach dla celów sprzedaży detalicznej prezerwatwy; usługi promocji sprzedaży dla osób trzecich prezerwatwy; usługi reklamy za pośrednictwem Internetu, prasy, radia i telewizji oraz rozpowszechniania materiałów reklamowych dotyczących prezerwatwy.

(111) **269413** (220) 2012 03 19 (210) 398243

(151) 2013 06 06 (441) 2012 07 02

(732) POMIANOWSKI ZYGMUNT ZAKŁAD ELEKTRONIKI PROFESJONALNEJ TEMI, Warszawa, PL.

(540) ZCZP-2

(510), (511) **09** czujniki prędkości, czujniki prędkości ze wzmacniaczem sygnału, zintegrowane czujniki zespołu prędkości, zintegrowane czujniki prędkości, elektryczne urządzenia kontrolno-sterujące, nadajniki sygnałów elektronicznych.

(111) **269414** (220) 2012 03 30 (210) 398810

(151) 2014 07 03 (441) 2012 07 02

(732) DON-PLAST BEATA I TADEUSZ MICHORCZYK SPÓŁKA JAWNA, Kraków, PL.

(540)



Kolor znaku: czerwony, biały

(531) 26.4.2, 27.5.1, 29.1.12

(510), (511) **21** artykuły i urządzenia używane w gospodarstwie domowym i ogrodnictwie zawarte w tej klasie, donice, doniczki, osłonki na doniczki nie z papieru, pojemniki używane w gospodarstwie domowym, wazoniki, koszyki do użytku domowego, podstawki pod naczynia, flakony, miski, kubły, klatki dla zwierząt domowych, pojemniki z tworzyw sztucznych na kwiaty, skrzynki balkonowe, plastikowe obrzeża ogrodowe, drabinki z tworzyw sztucznych i znaczniki w postaci tabliczek mocowanych do kwiatów i drzew, podpórki i uchwyty do kwiatów, zraszacze do kwiatów i roślin, rękawice ogrodnicze, rękawice do prac domowych, wyroby szklane, porcelanowe i ceramiczne nie ujęte w innych klasach, **35** usługi prowadzenia sklepu i/lub hurtowni, w tym internetowych oraz usługi prowadzenia sprzedaży korespondencyjnej i z wykorzystaniem telekomunikacji następujących towarów: artykuły i urządzenia używane w gospodarstwie domowym i ogrodnictwie, przybory do użytku w gospodarstwie domowym i ogrodnictwie, wyroby z tworzyw sztucznych, kartonu i/lub papieru, metalowe, drewniane, szklane, porcelanowe i ceramiczne do użytku w gospodarstwie domowym i ogrodnictwie; wyroby z drewna i masy plastycznej do użytku w gospodarstwie domowym i ogrodnictwie, ozdoby świąteczne, zabawki, reklama, dystrybucja materiałów reklamowych: ulotek, prospektów, druków, próbek, demonstrowanie produktów, usługi w zakresie agencji importowo-eksportowych; pomoc handlowa w zakresie organizowania i prowadzenia przedsiębiorstwa, również świadczona w ramach umowy franchisingowej, usługi promocji towarów dla osób trzecich, usługi w zakresie organizowania wystaw w celach handlowych.

(111) **269415** (220) 2012 04 02 (210) 398888
 (151) 2014 05 13 (441) 2012 07 16
 (732) ŚLĄSKA KOMPANIA PRZEMYSŁOWO-HANDLOWA „STEF-POL” SPÓŁKA Z OGRANICZONĄ ODPOWIEDZIALNOŚCIĄ, Rybnik, PL.
 (540)



Śląska Kompania
Przemysłowo - Handlowa
44-273 Rybnik, ul. Sportowa 54

Kolor znaku: czerwony, czarny, biały
 (531) 1.1.1, 1.1.9, 26.4.3, 26.4.9, 26.5.1, 27.5.1, 29.1.13
 (510), (511) **19** kruszywa budowlane, **43** usługi gastronomiczne.

(111) **269416** (220) 2012 04 03 (210) 399005
 (151) 2014 07 25 (441) 2012 07 16
 (732) INSTYTUT WYSOKICH CIŚNIEŃ POLSKIEJ AKADEMII NAUK, Warszawa, PL.
 (540)



Laboratorium
Nanostruktur
Instytut Wysokich Ciśnień PAN

Kolor znaku: biały, żółty, pomarańczowy, niebieski, czarny
 (531) 1.13.1, 1.13.15, 27.5.1, 29.1.15
 (510), (511) **01** preparaty chemiczne do analizy laboratoryjnej inne niż do celów medycznych lub weterynaryjnych, preparaty klejące do bandaży, środki chemiczne do ożywiania kolorów, barwniki do celów przemysłowych, preparaty do konserwacji ceramiki, szkliwo do ceramiki, mieszanki do produkcji ceramiki technicznej, mieszaniny chemiczne kwasoodporne, preparaty chemiczne do celów naukowych inne niż do celów medycznych lub weterynaryjnych, środki chemiczne dla przemysłu, środki chemiczne dla rolnictwa, chemiczne odczynniki inne niż do celów medycznych lub weterynaryjnych, chemiczne substancje do analiz laboratoryjnych inne niż do celów medycznych lub weterynaryjnych, chemikalia organiczne, środki chemiczne do impregnacji materiałów tekstylnych i skóry, katalizatory: wulkanizacyjne, biochemiczne i chemiczne, kąpiele galwaniczne, kąpiele tonujące, kąpiele utrwalające, materiały ognioodporne, płyny wzmacniające działanie materiałów ściernych, preparaty chemiczne ułatwiające stapianie metali, środki do hartowania metali, preparaty stosowane przy odlewaniu oraz spoiwa odlewnicze, papier odczynnikowy, pochłaniacze, czynniki powierzchniowo-czynne, preparaty zapobiegające tworzeniu powłokom osadowych, preparaty bakteriacyjne do celów innych niż medyczne lub weterynaryjne, preparaty do obróbki wykończeniowej stali, rad do celów naukowo-badawczych, pierwiastki radioaktywne do celów naukowo-badawczych, klisze rentgenowskie czułe, mieszanki ceramiczne do spiekania, spinele, spoiwa odlewnicze, substancje zapobiegające zamarzaniu, szkliwo ceramiczne, preparaty chemiczne przeciw matowieniu i do matowienia szkła, szkło wodne, tworzywa sztuczne w stanie surowym, płytki światłoczułe, dyspersja tworzyw sztucznych, tworzywa sztuczne w stanie surowym, **09** akceleratory cząstek, alarmy pożarowe, analizatory powietrza, aparatura i przyrządy dla chemii, czujniki, czujniki ciśnienia i mikrometryczne, filtry, urządzenia i przyrządy fizyka, odzież przeznaczona do użycia w laboratorium, lepkościomierze, maski do oddychania inne niż do sztucznego oddychania, maski ochronne, meble laboratoryjne, miarki, mikroskopy, ochroniacze zębów, odzież chroniąca przed ogniem, odzież chroniąca przed wypadkami, napromieniowaniem i ogniem, okulary ochronne do uprawiania sportu, okulary przeciwosłepieniowe, okulary przeciwśloneczne, omiarmierze, oporniki elektryczne, oprawki do okularów, osłony zabezpieczające twarze robotników, piece do doświadczeń laboratoryjnych, polarymetry, pomiarowe naczynia szklane, półprzewodniki, urządzenia

zabezpieczające przed promieniem rentgenowskie do celów innych niż medyczne, przyrządy i urządzenia do prób materiałowych, soczewki optyczne, spektroskopy, spektrografy, szkło optyczne, urządzenia do pomiarów precyzyjnych, urządzenia do pomiaru ciśnienia, urządzenia do przelewania, przepompowania tlenu, urządzenia do stereoskopii, urządzenia do ważenia, urządzenia do zdalnego sterowania, urządzenia i przyrządy optyczne, urządzenia i sprzęt dla ratownictwa, urządzenia pomiarowe, urządzenia projekcyjne, urządzenia rentgenowskie inne niż do celów medycznych, wagi laboratoryjne, walizeczki z przyborami do autopsji, wilgotnościomierze, wskaźniki ciśnienia, wskaźniki ciśnienia w zaworach, wskaźniki elektroniczne emitujące światło, wskaźniki ilości, wykrywacze, wykrywacze dymu, wysokościomierze, wzorniki, **41** doradztwo zawodowe, edukacja, informacja o edukacji i imprezach rozrywkowych, komputerowe przygotowanie materiałów do publikacji, organizowanie i obsługa konferencji, kongresów, konkursów, seminariów, zjazdów i sympozjów, publikowanie książek, kształcenie praktyczne, nauczanie, nauczanie korespondencyjne, organizowanie i prowadzenie pracowni specjalistycznych, organizowanie wystaw z dziedziny kultury lub edukacji, pisanie tekstów innych niż reklamowych, produkcja filmów, produkcja programów radiowych i telewizyjnych, publikacje elektroniczne on-line książek i periodyków, publikowanie książek, sprawdziany edukacyjne, pisanie i publikowanie tekstów inne niż reklamowe, tłumaczenia, udostępnianie publikacji elektronicznych on-line, nie do pobierania z sieci komputerowych, usługi projektowania, inne niż do celów reklamowych, organizacja wystaw związane z kulturą lub edukacją, wyższe uczelnie, **42** analizy chemiczne, badania biologiczne, badania chemiczne, badania techniczne, badania w dziedzinie fizyki, badania w dziedzinie kosmetyki, badania w dziedzinie mechaniki, badania w zakresie ochrony środowiska naturalnego, prace badawczo-rozwojowe, usługi dla chemii, inżynieria techniczna, kalibrowanie, cechowanie, kontrola jakości, testowanie materiałów, projektowanie opakowań, opracowywanie projektów technicznych, opracowywanie projektów technicznych, tworzenie i utrzymywanie stron internetowych dla osób trzecich.

(111) **269417** (220) 2012 04 13 (210) 399345
 (151) 2013 05 20 (441) 2012 07 16
 (732) FST-MANAGEMENT SPÓŁKA Z OGRANICZONĄ ODPOWIEDZIALNOŚCIĄ, Toruń, PL.
 (540)



Kolor znaku: ciemnoniebieski, ciemnoczerwony
 (531) 26.4.1, 27.5.1, 29.1.12
 (510), (511) **36** doradztwo w sprawach ubezpieczeniowych, informacja o ubezpieczeniach, doradztwo w sprawach ubezpieczeń, pośrednictwo ubezpieczeniowe, ubezpieczenia zdrowotne, usługi ubezpieczeniowe, ubezpieczenia od wypadku, ubezpieczenia na życie, wycena finansowa.

(111) **269418** (220) 2012 04 13 (210) 399346
 (151) 2013 05 20 (441) 2012 07 16
 (732) FST-MANAGEMENT SPÓŁKA Z OGRANICZONĄ ODPOWIEDZIALNOŚCIĄ, Toruń, PL.
 (540)



Kolor znaku: ciemnoniebieski, srebrny
 (531) 26.4.1, 27.5.1, 29.1.12
 (510), (511) **36** doradztwo w sprawach ubezpieczeniowych, informacja o ubezpieczeniach, doradztwo w sprawach ubezpieczeń, pośrednictwo ubezpieczeniowe, ubezpieczenia zdrowotne, usługi ubezpieczeniowe, ubezpieczenia od wypadku, ubezpieczenia na życie, wycena finansowa.

(111) **269419** (220) 2012 04 13 (210) 399360
 (151) 2013 05 20 (441) 2012 07 16
 (732) GENOA SPÓŁKA Z OGRANICZONĄ ODPOWIEDZIALNOŚCIĄ,
 Toruń, PL.
 (540)



Kolor znaku: ciemnoniebieski, ciemnoczerwony

(531) 24.7.1, 27.5.1, 29.1.12

(510), (511) **36** doradztwo w sprawach ubezpieczeniowych, informacje o ubezpieczeniach, doradztwo w sprawach ubezpieczeń, pośrednictwo ubezpieczeniowe, ubezpieczenia zdrowotne, usługi ubezpieczeniowe, ubezpieczenia od wypadku, ubezpieczenia na życie, wycena finansowa.

(111) **269420** (220) 2012 05 31 (210) 401117
 (151) 2014 06 11 (441) 2012 09 10
 (732) NOVECIENTO LIMITED, Nikozja, CY.
 (540) ANNA MUCHA

(510), (511) **03** środki wybielające i inne substancje stosowane w praniu, środki do czyszczenia, polerowania, szorowania i ścierania, mydła, produkty perfumeryjne, olejki eteryczne kosmetyki, lotiony do włosów, środki do czyszczenia zębów, perfumy, woda toaletowa, woda kolońska, cienie do powiek, błyszczki do ust, pomadki do ust, tusze do rzęs, preparaty do makijażu, antyperspiranty, dezodoranty do użytku osobistego, środki do pielęgnacji włosów, preparaty do pielęgnacji skóry, kremy, odżywki kosmetyczne, szampony, odżywki do włosów, maseczki kosmetyczne, preparaty do pielęgnacji ciała, olejki kosmetyczne, pudry, peelingi, preparaty do golenia, płyny po goleniu, farby do włosów, preparaty do kąpeli, pianki kosmetyczne, żele kosmetyczne, **14** metale szlachetne i ich stopy oraz wyroby z metali szlachetnych, biżuteria, kamienie szlachetne, zegary, budziki, zegarki, bransoletki, łańcuszki jubilerskie, łańcuszki do zegarków, monety, medale, medaliki, breloczki do kluczy, spinka do krawatów, szpilki do krawatów, spinki do mankietów, szpilki do kapeluszy z metali szlachetnych, szpilki do kapeluszy, szpilki do włosów, **16** papier, tektura oraz przedmioty wykonane z tych materiałów, materiały drukowane, materiały introligatorskie, fotografie, artykuły papiernicze, nalepki, sprzęt dla artystów, pędzle malarskie, artykuły biurowe (z wyjątkiem mebli), materiały do nauczania, gazety, periodyki, czasopisma, książki, komiksy, biuletyny, książeczki do kolorowania, zeszyty ćwiczeń dla dzieci, nieoprawione fotografie, oprawione fotografie, obrazy, odbitki fotograficzne, plakaty, kartki z życzeniami, karty pocztowe, notatniki, książki adresowe, albumy, foldery, kalendarze, albumy do zdjęć, terminarze, znaczki pocztowe, klasery filatelistyczne, naklejki, naklejki na samochody, kalkomanie, materiały piśmienne, artykuły papiernicze, pióra, ołówki, gumki, temperówki do ołówków, piórniki, linijki, zakładki do książek, papierowe torby na prezenty, koperty, tablice szkolne, etui na wizytówki, **18** skóra i imitacje skóry oraz wyroby z tych materiałów, kufry i torby podróżne, parasolki, parasole przeciwśoneczne, laski, wyroby jeździeckie, torby na zakupy, aktówki, plecaki, torby sportowe, torby plażowe, torby szkolne, torby na pieluchy, torby gimnastyczne, portfele, portmonetki, worki, chlebaki, **24** tekstylia i wyroby tekstylne, tekstylia i wyroby tekstylne dla dzieci, narzuty, obrusy, bielizna pościelowa, poszwy na kołdry, poszewki na poduszki, prześcieradła, koce, kocyki dla dzieci, bielizna stołowa, serwetki, chusteczki, zasłony, ręczniki, ręczniki plażowe, ścierki, ściereczki, **25** odzież, obuwie, nakrycia głowy, koszule, bluzy sportowe, kurtki, płaszcze, płaszcze przeciwdeszczowe, kombinezony narciarskie, majtki, spodnie, szorty, bezrękawniki, okrycia przeciwdeszczowe, śliniaki, spodnice, bluzki, sukienki, szelki, swetry, kombinezony sportowe, dresy, stroje do biegania, buty, tenisówki, sandały, obuwie dziecięce, pantofle, stroje kąpielowe, kostiumy kąpielowe, chusty, podomki, bokserki, skarpetki, T-shirty, kapelusze, czapki, daszki przeciwśoneczne, piżamy, bielizna osobista, bielizna damska, opaski na głowę, krawaty, szlafroki, stroje na maskaradę, obuwie dla niemowląt, obuwie dla dzieci, nakrycia głowy dla dzieci, nakrycia głowy dla niemowląt, odzież dla niemowląt, odzież dla dzie-

ci, **28** zabawki, gry, artykuły gimnastyczne i sportowe, ozdoby choinkowe, figurki do zabawy, zabawki do kąpeli, zabawki do zjeżdżenia, pojazdy zabawkowe, lalki, gry planszowe, gry towarzyskie, gry zręcznościowe, karty do gry, gry planszowe, misie pluszowe, pluszowe zabawki, układanki, łamigłówki, balony, maski papierowe, deskorolki, łyżwy, łyżworolki, narty, deski surfingowe, deski do pływania do celów rekreacyjnych, pletwy do pływania, zabawkowe zestawy modelarskie, artykuły papierowe na przyjęcia, maski teatralne, kostiumy na bale przebierańców, **30** bakalie, biszkopty, bułki, chleb, ciasta, ciasto w proszku, cukierki, czekolada, napoje na bazie czekolady, galaretki owocowe, gofry, guma do żucia nie do celów medycznych, herbata, napoje na bazie herbaty, herbatniki, kakao, napoje na bazie kakao, kanapki, kasze spożywcze, kawa, napoje na bazie kawy, keczup, kluski, krakersy, kukurydza prażona (popcorn), płatki kukurydziane, kuskus, lody spożywcze, majonezy, makaroniki, makarony, marcepan, potrawy na bazie mąki, żywność na bazie mąki, mąka, mięsne sosy, miód, muesli, musztarda, naleśniki, napary inne niż do celów medycznych, płatki owsiane, jadalne ozdoby do ciast, paszteciki, pierogi, pierożki, pizze, placki, płatki kukurydziane, pralinki, proszek do pieczenia, przekąski ryżowe, przekąski zbożowe, przyprawy, puddingi, ryż, ciastka ryżowe, przekąski ryżowe, sajgonki, słodycze, słodycze do ssania, słodycze ozdobne na choinki, sorbety jako lody, sosy jako przyprawy, sosy do polewania deserów, sosy pomidorowe, sosy sałatkowe, spaghetti, suchary, sushi, tarty, tortille, wyroby cukiernicze, wyroby piekarnicze, **41** usługi edukacyjne, usługi w zakresie kształcenia, usługi w zakresie rozrywki, usługi w zakresie nagrań dźwiękowych i rozrywki wideo, usługi organizowania i prowadzenia koncertów, usługi produkcji musicali, usługi produkcji przedstawień teatralnych, radiowe i telewizyjne usługi rozrywkowe, usługi rozrywkowe w postaci produkcji estradowej i kabaretu, produkcja nagrań wideo i/lub dźwiękowych, prezentowanie, produkowanie i wykonywanie spektakli, spektakli muzycznych, koncertów, nagrań wideo, multimedialnych nagrań wideo oraz programów radiowych i telewizyjnych, usługi studiów nagrań, filmowych, wideo i telewizyjnych, usługi w zakresie nagrań fonicznych, filmowych, wideo i telewizyjnych, usługi wydawnicze, usługi produkcji wydawnictw muzycznych, usługi w zakresie nagrań dźwiękowych, produkcji filmowej i wideo oraz dystrybucji, organizowanie i prowadzenie seminariów, konferencji i wystaw, publikowanie książek, publikowanie tekstów innych niż teksty reklamowe.

(111) **269421** (220) 2012 06 01 (210) 401127
 (151) 2014 05 20 (441) 2012 09 10
 (732) LPP SPÓŁKA AKCYJNA, Gdańsk, PL.
 (540)



(531) 26.4.1, 26.4.2, 27.5.1

(510), (511) **09** okulary, etui w tym etui na okulary, pamięci komputerowe, **14** zegary, zegarki i budziki, chronometry i chronografy, paski do zegarków, futerały i pudełka na zegarki, pojemniki specjalnie przystosowane do ekspozycji zegarków; szkatułki na biżuterię, kasetki na biżuterię, zamykane szafki na biżuterię, pudełka na biżuterię, wszystkie wykonane z metali szlachetnych i ich stopów lub metali posrebrzanych lub pozłacanych; biżuteria, medale, naszyjniki, kolczyki, pierścionki, spinki do krawatów, spinki do mankietów; ozdoby osobiste, mianowicie broszki, szpilki, medaliony, bransolety, wisioriki, łańcuszki i szpilki do krawatów, figurki i ozdoby z metali szlachetnych, sztuczna biżuteria; kamienie szlachetne, **18** imitacje skóry, futra jako skóry zwierzęce, aktówki, teczki, kufarki, parasole, paski do torebek na ramie, plecaki, portfele, portmonetki, torby na ubrania, torebki, walizki, **24** bielizna pościelowa, bielizna stołowa, drelich, dzianina, dżersej, flanela, kapy na łóżka, narzuty na łóżka, pledy, podszewki, poszewki, ręczniki tekstylne, sztandary, tkaniny elastyczne, tkaniny, zasłony z surowców włókienniczych i tworzyw sztucznych, **25** obuwie, odzieży, nakrycia głowy, **26** emblematy ozdobne, falbany do odzieży, guziki, igły, klamry do odzieży, klamry do pasków, koronki, napy, numery startowe, opaski na włosy, pasmanteria, poduszeczki do igieł, siatki na włosy, sprzączki do ubrań, taśmy wykończeniowe,

wstążki, zamki błyskawiczne, zatrzaski, zapięcia do odzieży, **35** usługi w zakresie: analiz rynkowych, badań rynku, dekoracji wystaw sklepowych, doradztwa handlowego, organizowania targów handlowych i reklamowych, prowadzenia sklepu z artykułami odzieżowymi, obuwicznymi i pasmanteryjnymi, reklamy, specjalistycznego doradztwa handlowego, prowadzenie sprzedaży artykułów odzieżowych za pomocą sklepu internetowego, **42** usługi dekoracji wnętrz, usługi informacji o modzie, usługi projektowania mody, usługi testowania materiałów, usługi wzornictwa przemysłowego.

(111) **269422** (220) 2012 06 05 (210) 401266
(151) 2014 05 06 (441) 2012 09 10
(732) ROELANTS KAMILA, Leuven, BE.

(540) Sanoparks
(510), (511) **16** gazety, magazyny, czasopisma, katalogi, broszury, ulotki, (drukowane materiały reklamowe, biurowe, drukowane materiały informacyjne, mapy, zaproszenia, dyplomy, drukowane materiały firmowe, koperty, kubki papierowe, torby na zakupy z papieru i/ lub tworzyw sztucznych, **35** usługi prowadzenia sprzedaży towarów (artykuły spożywcze, alkohole, drogerijne i perfumeryjne, leki i artykuły farmaceutyczne, RTV/AGD i elektronika, prasa i książki, komputery i multimedia, odzież, obuwie, artykuły dla dzieci i zabawki, artykuły dla zwierząt, sprzęt sportowy, galanteria skórzana, biżuteria, artykuły wyposażenia domu), administrowanie i zarządzanie centrami handlowo-rozrywkowymi, sklepami, punktami usługowymi, hurtowniami, zarządzanie działalnością gospodarczą, prowadzenie marketingu, organizacja promocji sprzedaży, doradztwo w zakresie: prowadzenia działalności gospodarczej i zarządzania, w tym zarządzania przedsiębiorstwami handlowymi, usługi reklamowe, usługi polegające na promocji sprzedaży dla osób trzecich, organizowanie targów i wystaw w celach handlowych, wynajmowanie miejsc na umieszczanie ogłoszeń lub reklam, pokazy towarów, usługi w zakresie agencji importowych, dystrybucja materiałów reklamowych, publikowanie tekstów reklamowych, prowadzenie komputerowych baz danych, wynajmowanie dystrybutorów automatycznych, wynajmowanie powierzchni na cele reklamowe, usługi w zakresie informacji handlowej, usługi reklamy i promocji sprzedaży na rzecz osób trzecich w sieciach komputerowych, usługi w zakresie administrowania i zarządzania obiektami sportowymi, rozrywkowymi i rekreacyjnymi, prowadzenie reklamy radiowej, telewizyjnej, prasowej oraz za pomocą środków elektronicznych, usługi w zakresie dekoracji wystaw i witryn sklepowych, usługi w zakresie zarządzania i administrowania ośrodkami zdrowia wszelkiego typu, organizowanie wystaw w celach handlowych, **36** wydzierżawianie i wynajmowanie centrów handlowych, wynajmowanie handlowych, biurowych, usługowych, wynajem powierzchni handlowych w centrum handlowo-rozrywkowym, ich administrowanie, zbieranie czynszu, usługi wyceny powierzchni w centrum handlowo-usługowo-rozrywkowym, usługi związane z dzierżawą, zarządzaniem i administrowaniem nieruchomościami oraz ich obrotem, doradztwo inwestycyjne, usługi ubezpieczeniowe, usługi związane z kredytowaniem zakupu nieruchomości, wycena nieruchomości, leasing nieruchomości, prowadzenie kantorów wymiany walut, **37** wznoszenie obiektów budowlanych wszelkiego typu, wykonywanie robót budowlanych wykończeniowych, wykonywanie instalacji budowlanych, wykonywanie specjalistycznych robót budowlanych, sprzątanie obiektów, **38** usługi internetowego serwisu informacyjnego, w szczególności z branży turystycznej, obejmującego oferty turystyczno-wypoczynkowe, oferty noclegowe, informacje o wycieczkach i imprezach, informacje krajoznawcze, geograficzne, klimatyczne, społeczno-gospodarcze, kulturowo-historyczne, polityczne, walutowe, łączność przez terminale komputerowe, przesyłanie informacji tekstowej i obrazowej za pomocą komputera, w szczególności z branży turystycznej, usługi ogłoszeń elektronicznych, w szczególności z branży turystycznej.

(111) **269423** (220) 2012 06 05 (210) 401269
(151) 2014 05 06 (441) 2012 09 10
(732) ROELANTS KAMILA, Leuven, BE.

(540) Sanparks
(510), (511) **16** gazety, magazyny, czasopisma, katalogi, broszury, ulotki, (drukowane materiały reklamowe, biurowe, drukowane materiały informacyjne, mapy, zaproszenia, dyplomy, drukowane materiały firmowe, koperty, kubki papierowe, torby na zakupy z papieru i/ lub tworzyw sztucznych, **35** usługi prowadzenia sprzedaży towarów (ar-

tykuły spożywcze, alkohole, drogerijne i perfumeryjne, leki i artykuły farmaceutyczne, RTV/AGD i elektronika, prasa i książki, komputery i multimedia, odzież, obuwie, artykuły dla dzieci i zabawki, artykuły dla zwierząt, sprzęt sportowy, galanteria skórzana, biżuteria, artykuły wyposażenia domu), administrowanie i zarządzanie centrami handlowo-rozrywkowymi, sklepami, punktami usługowymi, hurtowniami, zarządzanie działalnością gospodarczą, prowadzenie marketingu, organizacja promocji sprzedaży, doradztwo w zakresie: prowadzenia działalności gospodarczej i zarządzania, w tym zarządzania przedsiębiorstwami handlowymi, usługi reklamowe, usługi polegające na promocji sprzedaży dla osób trzecich, organizowanie targów i wystaw w celach handlowych, wynajmowanie miejsc na umieszczanie ogłoszeń lub reklam, pokazy towarów, usługi w zakresie agencji importowych, dystrybucja materiałów reklamowych, publikowanie tekstów reklamowych, prowadzenie komputerowych baz danych, wynajmowanie dystrybutorów automatycznych, wynajmowanie powierzchni na cele reklamowe, usługi w zakresie informacji handlowej, usługi reklamy i promocji sprzedaży na rzecz osób trzecich w sieciach komputerowych, usługi w zakresie administrowania i zarządzania obiektami sportowymi, rozrywkowymi i rekreacyjnymi, prowadzenie reklamy radiowej, telewizyjnej, prasowej oraz za pomocą środków elektronicznych, usługi w zakresie dekoracji wystaw i witryn sklepowych, usługi w zakresie zarządzania i administrowania ośrodkami zdrowia wszelkiego typu, organizowanie wystaw w celach handlowych, **36** wydzierżawianie i wynajmowanie centrów handlowych, wynajmowanie handlowych, biurowych, usługowych, wynajem powierzchni handlowych w centrum handlowo-rozrywkowym, ich administrowanie, zbieranie czynszu, usługi wyceny powierzchni w centrum handlowo-usługowo-rozrywkowym, usługi związane z dzierżawą, zarządzaniem i administrowaniem nieruchomościami oraz ich obrotem, doradztwo inwestycyjne, usługi ubezpieczeniowe, usługi związane z kredytowaniem zakupu nieruchomości, wycena nieruchomości, leasing nieruchomości, prowadzenie kantorów wymiany walut, **37** wznoszenie obiektów budowlanych wszelkiego typu, wykonywanie robót budowlanych wykończeniowych, wykonywanie instalacji budowlanych, wykonywanie specjalistycznych robót budowlanych, sprzątanie obiektów, **38** usługi internetowego serwisu informacyjnego, w szczególności z branży turystycznej, obejmującego oferty turystyczno-wypoczynkowe, oferty noclegowe, informacje o wycieczkach i imprezach, informacje krajoznawcze, geograficzne, klimatyczne, społeczno-gospodarcze, kulturowo-historyczne, polityczne, walutowe, łączność przez terminale komputerowe, przesyłanie informacji tekstowej i obrazowej za pomocą komputera, w szczególności z branży turystycznej, usługi ogłoszeń elektronicznych, w szczególności z branży turystycznej.

(111) **269424** (220) 2012 06 13 (210) 401489
(151) 2014 07 28 (441) 2012 09 24
(732) GUT STEFAN GUT-FARMER-S. GUT, Oborniki Śląskie, PL.
(540)



Kolor znaku: czerwony, czarny, zielony

(531) 3.1.6, 3.1.8, 3.7.21, 3.11.1, 27.3.1, 27.3.3, 27.5.1, 29.1.13
(510), (511) **35** usługi prowadzenia sklepu internetowego w zakresie następujących towarów: akcesoria dla zwierząt towarzyszących człowiekowi, karma dla zwierząt, zabawki oraz przysmaki i suplementy diety dla zwierząt-dodatki paszowe.

(111) **269425** (220) 2012 06 13 (210) 401510
(151) 2014 05 13 (441) 2012 09 24
(732) ESOURCING SPÓŁKA AKCYJNA, Kraków, PL.
(540)



Kolor znaku: biały, niebieski, granatowy

(531) 26.1.1, 27.5.1, 29.1.12

(510), (511) **09** czytniki kart; czytniki czeków; czytniki kodów kreskowych; ręczne czytniki kodów kreskowych; czytniki OCR; drukarki komputerowe; dyski kompaktowe; dyski magnetyczne; dyski obliczeniowe; dyski optyczne; dyskietki; ekrany projekcyjne; głośniki; interfejsy komputerowe; elektroniczne kasy rejestrujące; klawiatury do wczytywania kodów PIN; klawiatury komputerowe; komputerowe urządzenia peryferyjne; komputery i sprzęt przetwarzający dane; komputery przenośne; laptopy; magnetyczne nośniki danych; maszyny liczące; mikroprocesory; modemy; monitory; monitory alfanumeryczne; urządzenia zbierające podpisy; monitory komputerowe; nadajniki telekomunikacyjne; nadajniki sygnałów elektronicznych; napędy dyskowe; napędy dysków do komputera; magnetyczne nośniki informacji; optyczne nośniki informacji; oprogramowanie komputerowe; oprogramowanie komputerowe służące do przeprowadzania transakcji bankowych, sklepowych, opłat, zakupów, transakcji wzajemnych, bilansów, danych finansowych i kierowania danymi finansowymi, jak również służące do przechowywania, odzyskiwania, dostępu, zarządzania i wyświetlania informacji i zapisu z bazy danych; pamięci komputerowe; pinpady; plometry; podsystemy komputerowe; programy komputerowe; rzutniki multimedialne; sieci i systemy komunikacyjne; skanery; skanery OCR; słuchawki; sprzęt i oprogramowanie komputerowe; terminale; terminale kasowe; terminale płatnicze; terminale przetwarzające dane z czeków, kart kredytowych, kart inteligentnych, debetowych i transakcji; urządzenia peryferyjne do terminali płatniczych; tablety; komputerowe urządzenia mobilne; telefony; telefony przenośne; telefoniczne urządzenia nadawcze; urządzenia wejścia i wyjścia oraz inne urządzenia peryferyjne; urządzenia gromadzące dane; urządzenia peryferyjne i inne terminale służące do kierowania przetwarzaniem danych oraz doprzetwarzania i przesyłania transakcji, opłat i danych finansowych z czeków, kart kredytowych, debetowych i inteligentnych oraz innych informacji na nich zawartych, **35** analizy kosztów; analizy rynkowe; audyt; usługi doradztwa handlowego w zakresie funkcjonowania systemu kart płatniczych; handlowe wyceny; pozyskiwanie danych do komputerowych baz danych; systematyzacja danych w komputerowych bazach danych; komputerowe zarządzanie plikami; outsourcing rozumiany jako doradztwo handlowe; pomoc w komercjalizacji produktów informatycznych; pozyskiwanie informacji o działalności gospodarczej; sortowanie danych w bazach komputerowych; usługi doradztwa handlowego; usługi doradztwa handlowego w zakresie przedsięwzięć informatycznych; usługi konsultacyjne w zakresie zakupu i wymiany elektronicznych terminali danych, telefonów i urządzeń do komunikacji danych akceptujących karty inteligentne, kredytowe i debetowe, czeki i inne formy środków płatności; usługi prowadzenia sprzedaży urządzeń do akceptacji kart płatniczych; usługi prowadzenia sprzedaży usług przedpłaconych i programów lojalnościowych; pośrednictwo w sprzedaży kart płatniczych w imieniu i na rzecz banku polegające na zawieraniu umów bez kontaktu z towarem; wyszukiwanie informacji w plikach komputerowych; wyszukiwanie w komputerowych bazach danych; wywiad gospodarczy; usługi doradztwa w usprawnianiu działalności operacyjnej przedsiębiorstw, rozumianej jako działalność podstawowa przedsiębiorstw, obejmująca procesy produkcyjne, świadczenie usług oraz działalność handlową; reklama; zarządzanie zbiorami informatycznymi przedsiębiorstw; usługi przetwarzania danych, **36** usługi finansowe związane z funkcjonowaniem systemu kart płatniczych, w tym wykonywanie czynności z zakresu organizowania sieci punktów akceptujących zapłatę kartami płatniczymi; obsługi transakcji przy użyciu kart płatniczych, autoryzacji kart płatniczych, wprowadzania wypłat pogotowia gotówkowego na karty płatnicze, przygotowywania i technicznej obsługi emisji kart przez banki, wprowadzania na rynek lokalnych kart płatniczych własnej emisji; usługi świadczone przez agenta rozliczeniowego; analizy finansowe; doradztwo w sprawach finansowych; ekspertyzy dla celów fiskalnych; emisja pieniądza elektronicznego; informacje finansowe; usługi finansowe; usługi finansowe dla punktów sprzedaży w zakresie obsługi kart kredytowych, inteligentnych i debetowych; usługi w zakresie zapewniania zabezpieczenia, dostępu i identyfikacji finansowej, kart kredytowych, inteligentnych i debetowych; informacja o ubezpieczeniach; zarządzanie majątkiem; wycena majątku ruchomego i nieruchomego; operacje finansowe; usługi świadczone przez instytucję pieniądza elektronicznego; pośrednictwo finansowe; pośrednictwo w regulowaniu płatności na rzecz innych podmiotów; usługi w zakresie rozliczeń transakcji; przetwarzanie transakcji płatniczych; przetwarzanie transakcji związanych z zapłatą przy użyciu kart płatniczych; przetwarzanie i wymiana zbiorów rozliczeniowych transakcji dokonanych przy użyciu kart płatniczych; usługi związane z transferem elektronicznym środków finansowych; usługi w zakresie obsługi elektronicznych czeków, kart kredyto-

wych, inteligentnych i debetowych; personalizacja kart płatniczych; usługi w zakresie leasingu finansowego terminali elektronicznych, terminali kasowych i innych maszyn używających gotówki, kart inteligentnych, debetowych i kredytowych oraz czeków; usługi w zakresie leasingu finansowego sprzętu komputerowego związanego z usługami i systemami płatności elektronicznych; usługi zarządzania rynkami finansowymi; rozpatrywanie reklamacji związanych z dokonywaniem transakcji przy użyciu kart płatniczych; transfer elektroniczny kapitału; systemy płatności; wykonywanie usług bankowych na zlecenie; wydawanie do dyspozycji i wykup pieniądza elektronicznego; rozliczanie transakcji dokonywanych przy użyciu instrumentów pieniądza elektronicznego, **37** instalowanie, konserwacja i naprawy komputerów; instalowanie, konserwacja i naprawy komputerowych urządzeń peryferyjnych; instalowanie, konserwacja i naprawy urządzeń telekomunikacyjnych; usługi w zakresie instalacji, obsługi technicznej, naprawy i wymiany terminali elektronicznych, telefonów, urządzeń do transmisji danych akceptujących karty inteligentne, kredytowe i debetowe, czeki i inne formy środków płatności, **38** usługi centrów telefonicznych (call center); łączność poprzez sieć światłowodów; łączność przez terminale komputerowe; łączność telefoniczna; łączność za pomocą telefonii komórkowej; usługi połączeń poprzez sieć telekomunikacyjną; usługi w zakresie telekomunikacji lokalnej i zamiejscowej w zakresie obsługi, autoryzacji i przesyłania transakcji, opłat, bilansów, danych finansowych i informacji z kart inteligentnych, kart kredytowych i debetowych oraz środków autoryzacji; obsługa telekonferencji; poczta elektroniczna; połączenie ze światową siecią komputerową za pośrednictwem telekomunikacji; przesyłanie informacji; przesyłanie informacji tekstowej i obrazowej za pomocą komputera; przydzielanie dostępu do baz danych; usługi operatorów sieciowych; usługi teleinformatyczne; transmisja satelitarna; usługi transmisji danych; usługi transmisji danych realizowane za pomocą sieci telekomunikacji stacjonarnej; usługi związane z transmisją danych; wypożyczenie czasu dostępu do światowej sieci komputerowej; wypożyczenie urządzeń do przesyłania informacji; usługi w zakresie wynajmu elektronicznych terminali, telefonów i urządzeń do transmisji danych akceptujących karty inteligentne, kredytowe, debetowe i inne środki autoryzacji; wypożyczenie urządzeń do akceptacji kart płatniczych; wypożyczenie urządzeń telekomunikacyjnych; outsourcing sprzętu telekomunikacyjnego; udostępnianie łączy, **41** edukacja; informacja o edukacji; organizowanie i/lub prowadzenie konferencji; organizowanie i/lub prowadzenie szkoleń; organizowanie i/lub prowadzenie sympozjów; organizowanie i/lub prowadzenie seminariów; organizowanie i/lub prowadzenie kongresów; organizowanie i/lub prowadzenie warsztatów; usługi związane z organizowaniem loterii; szkolenia w zakresie obsługi transakcji dokonywanych przy użyciu kart płatniczych; szkolenia w zakresie funkcjonowania systemu kart płatniczych, **42** analizy systemów komputerowych; usługi w zakresie analiz technicznych; usługi w zakresie badań technicznych; usługi w zakresie badań i/lub prac rozwojowych; usługi związane z oprogramowaniem i/lub doradztwem w zakresie informatyki; doradztwo w sprawach sprzętu komputerowego; doradztwo w zakresie oprogramowania komputerowego; elektroniczna konwersja danych lub programów; aktualizacja, instalacja, konserwacja, powielanie, projektowanie i/lub wypożyczenie oprogramowania komputerowego; inżynieria techniczna; odzyskiwanie danych komputerowych; programowanie komputerów; programowanie terminali płatniczych; programowanie urządzeń mobilnych; usługi w zakresie programowania komputerowego, w tym usługi w zakresie projektowania i opracowywania programów; projektowanie systemów komputerowych; projektowanie szaty graficznej kart płatniczych; wykonywanie dokumentacji systemów komputerowych; wykonywanie dokumentacji programów komputerowych; wykonywanie dokumentacji oprogramowania komputerowego; wypożyczenie komputerów; konwersja danych lub dokumentów na formę elektroniczną; opracowywanie projektów technicznych; opracowywanie programów komputerowych; opracowywanie programów komputerowych dla terminali płatniczych; opracowywanie programów komputerowych do obsługi kart płatniczych; opracowywanie programów komputerowych dla urządzeń mobilnych; hosting, tworzenie i utrzymywanie stron internetowych dla osób trzecich; usługi komputerowe w zakresie ochrony antywirusowej; udostępnianie zasobów serwerów; usługi wsparcia technicznego; usługi wsparcia technicznego on-line; usługi wsparcia technicznego za pośrednictwem infolinii; usługi w zakresie profesjonalnej i technicznej pomocy i doradztwa związane z komputerami, oprogramowaniem komputerowym, terminalami sklepowymi i maszynami do operacji gotówkowych i bezgotówkowych, urządzeniami do szyfrowania, czytnikami, zasobnikami, weryfikatorami, urządzeniami końcowymi transmisji danych służących do zabezpiecza-

nia, identyfikacji i dostępu; testowanie systemów komputerowych; testowanie programów komputerowych; testowanie oprogramowania komputerowego; outsourcing systemów komputerowych; outsourcing usług informatycznych; outsourcing sprzętu komputerowego.

(111) **269426** (220) 2012 06 19 (210) 401722
(151) 2014 05 19 (441) 2012 09 24
(732) NEW BALANCE ATHLETIC SHOE INC., Boston, US.
(540)



(531) 27.5.1
(510), (511) **25** obuwie.

(111) **269427** (220) 2012 06 20 (210) 401764
(151) 2014 06 02 (441) 2012 09 24
(732) FALKOWSKI ARTUR, FALKOWSKA IWONA ART.-FOOD
SPÓŁKA CYWILNA, Włocławek, PL.
(540)



Kolor znaku: czerwony, kremowy

(531) 26.4.2, 27.5.1, 29.1.12
(510), (511) **30** batony lukrecyjne, biszkopty, słodczyce ozdobne na choinkę, ciasteczka, ciastka, ozdoby jadalne do ciasta, aromaty do ciasta, ciasto w proszku, ciasto z owocami, cukierki, czekolada, herbatniki, herbatniki petit-beurre, kakao, wyroby z kakao, karmelki, drażetki, krakersy, makaroniki jako wyroby cukiernicze, mięta do wyrobów cukierniczych, cukierki miętowe, wyroby cukiernicze na bazie migdałów, miód, muesli, wyroby cukiernicze na bazie orzeszków arachidowych, ozdoby do ciast, pasta migdałowa, pastylki cukiernicze, piernik, pomadki, pralinki, słodczyce, słodziki naturalne, sód do celów spożywczych, suchary, wafle, płatki zbożowe, płatki kukurydziane, płatki owsiane, wyroby cukiernicze, chałwa, polewa kakaowa, pomada, marcepan, zawarte w tej klasie; wyroby oblewane masą karmelkową, wyroby z mas tłustych, wyroby z tłuszczu kakaowego, wyroby w czekoladzie, wyroby czekoladowane, cukierki czekoladowane o rdzeniu miękkim, cukierki czekoladowane o rdzeniu z karmelków nadziewanych, drażetki czekoladowane o rdzeniu miękkim, drażetki czekoladowane, herbatniki czekoladowane, pierniki czekoladowane i wafle czekoladowane, chrupki czekoladowane i polewane.

(111) **269428** (220) 2012 06 27 (210) 402075
(151) 2014 05 20 (441) 2012 10 08
(732) AKADEMICKIE INKUBATORY PRZEDSIĘBIORCZOŚCI,
Warszawa, PL.
(540)



Kolor znaku: czerwony

(531) 26.13.25, 29.1.1
(510), (511) **35** usługi doradztwa w zakresie pomocy w organizowaniu działalności gospodarczej; usługi doradztwa w zakresie pomocy w prowadzeniu działalności gospodarczej; usługi doradztwa w zarządzaniu działalnością gospodarczą; usługi doradztwa w zakresie rozwoju działalności gospodarczej; usługi w zakresie przygotowywania i opiniowania prognoz ekonomicznych; usługi w zakresie fakturowania; usługi w zakresie informowania i udzielania porad konsumentom; usługi koncesjonowania towarów i usług dla osób trzecich; usługi w zakresie prowadzenia księgowości; usługi outsourcingu usług biurowych; usługi pozyskiwania i promowania działań patronackich na

rzecz inicjatyw społecznych; usługi udzielania porad w zakresie finansowania działalności gospodarczej; usługi udzielania porad w zakresie sposobu rozliczania z podatków; usługi w zakresie świadczenia pomocy przedsiębiorstwom w działalności gospodarczej; usługi w zakresie powielania dokumentów; usługi przygotowania listy płac; usługi w zakresie prowadzenia rachunkowości; usługi w zakresie przeprowadzania badań rynkowych; usługi w zakresie sporządzania sprawozdań rachunkowych; usługi w zakresie przygotowywania zeznań podatkowych; usługi w zakresie pisanie tekstów promocyjnych i reklamowych, **38** usługi w zakresie dostarczania internetu; usługi udostępniania internetowego forum dyskusyjnego; usługi ogłoszeń elektronicznych; usługi w zakresie tworzenia oprogramowania internetowego, **42** usługi doradztwa zawodowego; usługi edukacyjne; usługi w zakresie tworzenia filmów reklamowych; usługi w zakresie fotografowania; usługowe wykonywanie fotoreportaży; prowadzenie zajęć gimnastycznych; usługi informowania o edukacji; usługi informowania o imprezach rozrywkowych; usługi w zakresie prowadzenia klubów zdrowia; usługi produkcji kompozycji muzycznych; usługi komputerowego przygotowania materiałów do publikacji; wydawanie książek; usługi kształcenia praktycznego; usługi w zakresie wypożyczania nagrań dźwiękowych; usługi nagrywania filmów na taśmach wideo; usługi organizowania i prowadzenie koncertów; usługi organizowania i prowadzenie konferencji; usługi organizowania i prowadzenie kongresów; usługi organizowania i prowadzenie seminariów; organizowanie wystaw z dziedziny kultury lub edukacji; pisanie scenariuszy; pisanie tekstów, innych niż reklamowych; produkcja filmów; produkcja filmów na taśmach wideo; produkcja programów radiowych i telewizyjnych; publikacje elektroniczne on-line książek i periodyków; publikowanie książek; publikowanie tekstów; usługi studia filmowego; usługi studia nagrań; usługi reporterskie; usługi tworzenia stron, **45** badania prawne; doradztwo w zakresie własności intelektualnej; licencjonowanie własności intelektualnej; usługi licencjonowania programów komputerowych; usługi przenoszenia praw autorskich do programów komputerowych; rejestrowanie nazw domen.

(111) **269429** (220) 2012 07 04 (210) 402514
(151) 2014 07 11 (441) 2012 10 08
(732) BARTYZEL KRZYSZTOF, Kołobrzeg, PL.
(540)



(531) 26.1.2, 26.1.18, 27.5.1
(510), (511) **16** afisze, plakaty, bloczki do pisania, formularze-blankiety, druki, kalendarze, karty muzyczne z życzeniami, artykuły papierniczne, **41** organizowanie festiwali muzycznych, rezerwacja miejsc na festiwale muzyczne, realizacja festiwali muzycznych, organizowanie koncertów, rezerwacja miejsc na koncerty, realizacja koncertów, organizowanie wydarzeń artystycznych, rezerwacja miejsc na wydarzenia artystyczne, realizacja wydarzeń artystycznych, usługi impresariów, usługi orkiestr, usługi kompozycji muzycznych, obsługa artystyczna, impresariat artystyczny, usługi związane z organizowaniem i obsługą dyskotek.

(111) **269430** (220) 2012 07 09 (210) 402684
(151) 2014 05 22 (441) 2012 10 22
(732) PGD POLSKA SPÓŁKA Z OGRANICZONĄ
ODPOWIEDZIALNOŚCIĄ, Poznań, PL.
(540)



Kolor znaku: biały, czerwony, pomarańczowy, szary

(531) 26.4.2, 26.11.1, 27.5.1, 29.1.12
(510), (511) **03** antystatyczne preparaty do celów domowych, środki do namaczania bielizny, środki chemiczne do ożywiania kolorów sto-

sowane w praniu, preparaty do czyszczenia, polerowania, detergenty inne niż używane w procesach produkcyjnych oraz inne niż do celów medycznych, preparaty do prania, środki do szorowania, środki do zmiękczenia tkanin, wywabiacze plam, płyny do spryskiwania szyb, preparaty do mycia, kosmetyki, kremy kosmetyczne, mydła, mydła w płynie do rąk, mydła w kostce do rąk, żele pod prysznic, płyny do kąpieli, produkty perfumeryjne, przybory toaletowe, pumeks, saaszetki zapachowe, środki do czyszczenia zębów, środki do pielęgnacji ust, toniki kosmetyczne, wazelina kosmetyczna, waciki, wata do celów kosmetycznych, woda toaletowa, woda kolońska, woda zapachowa, olejki toaletowe, toniki kosmetyczne, zestawy kosmetyków, szampony, **16** papier parafinowany, papier pergaminowy, papier do pieczenia, papierowe chusteczki do nosa, ręczniki papierowe, papier toaletowy, torebki do pakowania, woreczki śniadaniowe z papieru, woreczki śniadaniowe z tworzyw sztucznych, folie z tworzyw sztucznych do celów spożywczych, pojemniki-woreczki do lodu, tunele do pieczenia, torebki do gotowania w kuchniach mikrofalowych, torby na śmieci z papieru lub z tworzywa sztucznych, **21** urządzenia rozpylające do aerozoli nie do celów medycznych, ściereczki do czyszczenia, waciki do czyszczenia zawarte w tej klasie, szczoteczki do zębów, dozowniki mydła, dozowniki papieru toaletowego, dozowniki ręczników papierowych, gąbki do celów domowych, gąbki toaletowe, przybory do użytku w gospodarstwie domowym nie z metali szlachetnych, ircha do czyszczenia, kosze na odpadki, kubki z papieru lub tworzyw sztucznych, ściereczki do wycierania mebli, mopy, ściereczki do mycia podłóg, rękawice do prac domowych, szmatki do czyszczenia, zmywaki metalowe do szorowania, ściereczki do wycierania kurzu, ściereczki do wycierania mebli, wiadra, zmiotki, miotły, szufelki do zbierania okruchów.

(111) **269431** (220) 2012 07 09 (210) 402711
 (151) 2014 05 07 (441) 2012 10 22
 (732) REK ZENON, REK PRZEMYSŁAW, REK RADOSŁAW ŚLĄSKIE
 CENTRUM FLORYSTYCZNE REKPOL SPÓŁKA CYWILNA, Turza
 Śląska, PL.
 (540)



Kolor znaku: zielony, żółty, brązowy
 (531) 5.5.14, 26.1.2, 27.5.1, 29.1.13
 (510), (511) **31** produkty rolne, ogrodnicze, leśne oraz ziarna nie ujęte w innych klasach; żywe zwierzęta, świeże owoce i warzywa; nasiona, naturalne rośliny i kwiaty; karma dla zwierząt; słód, kwiaty naturalne, rośliny suszone do dekoracji, **35** zarządzanie w działalności gospodarczej, sprzedaż, handel artykuły kwiatarskie, balony, bombki, brokaty, bukiety sztuczne, celofan, dodatki zielone (liście), doniczki ceramiczne i plastikowe, drut florystyczny, fibra, figurki ceramiczne, figurki drewniane, figurki metalowe, fliselina, gazetniki, gąbka florystyczna, girlandy, grysy, kadzidła, kamyki, kartki okolicznościowe-albumy, koperty, kora, koraliki, kosze wiklinowe, kule rattanowe, kule szklane, kule wiklinowe, kwiaty sztuczne, kwiaty cięte, kwiaty doniczkowe, kwietniki, lakiery florystyczne, lampiony, latarnie, motyle, ocynk, odżywki do kwiatów, olejki zapachowe, organza, osłonki, papier ozdobny, pióra, ramki na zdjęcia, rattan, serwetki, siatka dekoracyjna, skarbonki, susz egzotyczny, szkoła dekoracyjne, szpilki, świece, świeczniki, torby na prezenty, wazon, wianki, wkłady do zniczy, wstążki, zaproszenia, zawieszki, ziemia, znicze, żel florystyczny, **41** nauczanie; kształcenie; rozrywka; działalność sportowa i kulturalna, kształcenie praktyczne (pokazy), edukacja (nauczanie).

(111) **269432** (220) 2012 08 23 (210) 404210
 (151) 2014 04 30 (441) 2012 12 03
 (732) KLUB ŻUŻLOWY „ORZEŁ” ŁÓDŹ, Łódź, PL.
 (540) KLUB ŻUŻLOWY „ORZEŁ”
 (510), (511) **35** reklama; wynajem miejsc na reklamy; reklama w Internecie; wynajem billboardów; usługi w zakresie reklamy z wykorzystaniem metod słownych, dźwiękowych, audiowizualnych i multimedialnych oraz za pośrednictwem sieci komputerowej,

rozpowszechnianie materiałów reklamowych i ofert reklamowych, udostępnienie powierzchni reklamowej i czasu reklamowego; usługi public relations; kreowanie wizerunku; promocja sprzedaży; usługi marketingowe; usługi marketingowe w dziedzinie sportu; doradztwo w zakresie zarządzania przedsiębiorstwem, klubem sportowym, konsulting strategiczny, promowanie działalności gospodarczej; tworzenie baz danych; sporządzanie danych i informacji statystycznych w zakresie imprez sportowych; kompilacja informacji do komputerowych baz danych, **37** naprawa i konserwacja pojazdów, motocykli, samochodów, pojazdów sportowych, **39** wypożyczanie pojazdów sportowych, samochodów wyścigowych, **41** rozrywka; usługi w dziedzinie sportu i kultury; wynajmowanie stadionów, hal kartingowych, torów gokartowych; udostępnianie obiektów rekreacyjnych na imprezy sportowe, zawody i konkursy; obsługa urządzeń sportowych; wynajem sprzętu sportowego (z wyjątkiem pojazdów); chronometria na imprezach sportowych; organizowanie i prowadzenie zawodów sportowych; organizowanie prowadzenie klubów miłośników różnych dyscyplin sportu; informacje sportowe nadawane w czasie rzeczywistym na forach dyskusyjnych i w sieciach komputerowych on-line; usługi wydawnicze o tematyce sportowej, publikowanie tekstów, artykułów, felietonów, prezentacji multimedialnych; publikacje elektroniczne on-line; organizacja zawodów sportowych; organizowanie konkursów i gier edukacyjnych, sportowych, kulturalnych i rozrywkowych; organizowanie wystaw w celach sportowych oraz edukacyjno-szkoleniowych; rezerwacja miejsc i sprzedaż biletów na imprezy sportowe; nauka jazdy i pilotażu pojazdami sportowymi; informacja o imprezach rozrywkowych, sportowych oraz wszystkich ww. usługach.

(111) **269433** (220) 2012 08 23 (210) 404212
 (151) 2014 04 30 (441) 2012 12 03
 (732) GŁODO-OGONOWSKA MARZENA, OGONOWSKA
 MAŁGORZATA NIEPUBLICZNE PRZEDSZKOLE ARTYSTYCZNO-
 JĘZYKOWE ISKIERKA SPÓŁKA CYWILNA, Warszawa, PL.
 (540) ISKIERKA
 (510), (511) **41** nauczanie; kształcenie; rozrywka; usługi w zakresie działalności sportowej i kulturalnej; usługi przedszkolne; usługi edukacyjne w zakresie wychowania przedszkolnego i nauczania początkowego; organizowanie zabaw dla dzieci; organizowanie i prowadzenie zajęć sportowych, warsztatów artystycznych; organizowanie i prowadzenie kursów edukacyjnych oraz kursów językowych dla dzieci; organizowanie konkursów edukacyjnych i rozrywkowych; organizowanie koncertów, konkursów piosenki, przedstawień teatralnych; organizowanie imprez dla dzieci; usługi w zakresie sal zabaw dla dzieci; organizowanie loterii; organizowanie obozów wakacyjnych i kolonii w zakresie rozrywki; publikowanie tekstów innych niż teksty reklamowe; publikacje elektroniczne on-line; informacja w ww. usługach, **43** usługi żłobków, organizowanie obozów wakacyjnych i kolonii w zakresie zakwaterowania.

(111) **269434** (220) 2012 08 27 (210) 404284
 (151) 2014 05 23 (441) 2012 12 03
 (732) KUPS ARKADIUSZ COMBAT 56, Piaseczno, PL.
 (540)



Kolor znaku: żółty, czarny, szary, niebieski, biały
 (531) 3.1.16, 3.5.20, 3.9.1, 23.1.1, 25.1.15, 26.1.2, 26.1.15, 27.5.1, 29.1.15
 (510), (511) **39** organizowanie podróży za wyjątkiem rezerwacji miejsc w hotelach i pensjonatach; organizowanie wycieczek za wyjątkiem rezerwacji miejsc w hotelach i pensjonatach; organizowanie wycieczek morskich za wyjątkiem rezerwacji miejsc w hotelach i pensjonatach; rezerwacja miejsc na podróż za wyjątkiem rezerwacji miejsc w hotelach i pensjonatach; turystyka jako zwiedzanie; wynajmowanie koni, **41** organizowanie i prowadzenie konferencji, kongre-

sów, seminariów, sympozjów, zjazdów, organizowanie konkursów edukacyjnych lub rozrywkowych, parki rozrywki, doradztwo w zakresie wyboru imprez rozrywkowych, rozrywki w plenerze, pikników firmowych, budowania grup zespołowych w ramach imprez rozrywkowych, usługi związane z organizacją wypoczynku i rozrywki dla pracowników lub gości firm, usługi związane z organizacją imprez rozrywkowych integrujących grupę osób, organizowanie i prowadzenie integracyjnych imprez, obozów, spotkań rozrywkowych, w ramach których odbywają się zabawy polegające na selekcji uczestników według określonych kryteriów; pisanie scenariuszy, produkcja filmów, publikowanie książek, publikowanie tekstów innych niż teksty reklamowe, wypożyczanie sprzętu sportowego z wyjątkiem pojazdów, kształcenie praktyczne w formie pokazów.

(111) **269435** (220) 2012 09 03 (210) 404433
 (151) 2014 06 16 (441) 2012 12 17
 (732) JANIĄK MARCIN GEOPRYM, Łódź, PL.
 (540)



Kolor znaku: jasnoszary, błękitny, różowy, czarny
 (531) 5.5.19, 5.5.20, 5.5.21, 27.5.1, 29.1.14
 (510), (511) **44** usługi salonów fryzjerskich, usługi klinik medycznych, manicure, masaż, salony piękności, usługi wizazystów.

(111) **269436** (220) 2012 09 19 (210) 404959
 (151) 2014 04 01 (441) 2013 01 07
 (732) WILMA-WIŚNIEWSKA MONIKA F.U. OSHIN, Bydgoszcz, PL.
 (540)



Centrum Masaży
i Zdrowego Kręgosłupa

Kolor znaku: czerwony, czarny
 (531) 26.1.1, 26.1.16, 26.1.18, 29.1.12
 (510), (511) **35** reklama; zarządzanie w działalności gospodarczej; administrowanie działalności gospodarczej; prace biurowe, sprzedaż kosmetyków i artykułów toaletowych w wyspecjalizowanych sklepach i poprzez Internet, **41** nauczanie; kształcenie; rozrywka; usługi sportowe i kulturalne; poprawa kondycji, gimnastyka, zajęcia fitness, szkolenia, **44** usługi medyczne; usługi pielęgnacji higieny i urody dla ludzi, usługi masażu.

(111) **269437** (220) 2012 09 20 (210) 405012
 (151) 2014 04 30 (441) 2013 01 07
 (732) SZMICH TOMASZ, Przyglów, PL.
 (540)



SZTUKATER.PL

Kolor znaku: czarny, brązowy
 (531) 5.5.20, 27.5.1, 29.1.12
 (510), (511) **16** adresarki, afisze, plakaty, akwarele, albumy, arkusze z wiskozy do zawijania, artykuły biurowe z wyjątkiem mebli, atlasy, bibuły, bielizna stołowa papierowa, bilety, biurowe maszyny do stemplowania, bloczki do pisania, bloki do pisania, bloki rysunkowe,

brozury, brozury, chorągiewki papierowe, chromolitografie, cyrkle kreślarskie, czasopisma, czcionki drukarskie, deski kreślarskie, diagramy, dozowniki taśmy przylepnej, emblematy, pieczęcie papierowe, etykiety nie z materiału tekstylnego, filtry do kawy papierowe, folia z tworzywa sztucznego do pakowania, folie z tworzyw sztucznych z pęcherzykami powietrza, fotografie, fotografatura, futerały na matryce, gazety, glina do modelowania, globusy ziemskie, grafity do ołówków, grzebienie marmurkowe, gumki do ścierania, hektografy, igły, rylce stalowe do akwafort, indeksy, skorowidze, kalendarze, kalendarze z kartkami do zrywania, kalka maszynowa, kalka płócienna, kalka techniczna, kalkomanie, kamienie litograficzne, kartki z życzeniami, karton, karty, karty muzyczne z życzeniami, karty pocztowe, katalogi, klamry, zaciski do papieru, kleje do materiałów papierniczych lub do użytku domowego, kleje do papieru lub do użytku domowego, kokardy papierowe, komiksy, koperty, kosze na listy, kreda do litografii, kreda do pisania, książki, lak do pieczętowania, linijki rysownicze, litograficzne dzieła sztuki, litografie, lupkowe tabliczki do pisania, mapy, mapy geograficzne, maszyny do ostrzenia ołówków, elektryczne lub nie, materiały do introligatorstwa, materiały do modelowania, materiały do nauczania, materiały do rysowania, materiały drukowane, materiały klejące do celów papierniczych lub do użytku domowego, materiały piśmienne, matryce, misczki na farby dla artystów malarzy, modele, makiety architektoniczne, naklejki adresowe, niszczarki dokumentów do użytku biurowego, notesy podręczne, numerytory, obrazy, obrusy papierowe, obsadki, uchwyty do piór, obwoluty na luźne kartki, obwoluty papierowe na dokumenty, odciskarki do kart kredytowych, nieelektryczne, okładki na czeki, okładki na paszporty, okólniki, oleodruki, ołówki, ołówki automatyczne, ołówki węglowe, opakowania do butelek z tektury lub papieru, opaski na rękę do przytrzymywania przyborów do pisania, opaski papierowe na cygara, opłatek do pieczętowania listów, oprawy, oprawy do ołówków, osłony na doniczki z papieru, palety dla malarzy, papier, papier do elektrokardiografów, papier do maszyn rejestrujących, papier do pakowania, papier do pisania, papier do radiogramów, papier do zawijania, papier higieniczny, papierowe maty na siedzenia, papierowe podstawki pod karafki, papier parafinowany, papier pergaminowy, papier srebrny, papier świecący, papier toaletowy, papier z miążgi drzewnej, pasma przylepne do celów papierniczych lub do użytku domowego, pasta do modelowania, perforatory biurowe, pędzle, pielucho-majtki niemowlęce z papieru lub celulozy, pinezki, piórniki, plansze, płytki grawerskie, plany, płótno do malarstwa, płótno introligatorskie, płótno nasączone tuszem do powielaczy, płótno nasączone tuszem do urządzeń stosowanych w reprodukcji dokumentów, płytki adresowe do adresarek, płyty matrycowe, podpórki do utrzymywania wielu książek w pozycji pionowej, podpórki ręki dla malarzy, podstawki do długopisów i ołówków, podstawki pod kufle do piwa, poduszki do stempli, pieczęci, poduszki nasączone tuszem, pojemniki na śmietanę papierowe, pokrowce do drukarek z materiałów nietekstylnych, portrety, powielacze, prospekty, przybory do wycierania tablic do pisania, przyciski do papieru, przyrządy do pisania, przyrządy do rysowania, publikacje, pudełko kartonowe lub papierowe, pudła na kapelusze z tektury, ramki do fotografii, reprodukcje graficzne, ręczniki do twarzy papierowe, ręczniki papierowe, rolki do taśm barwiących, rozaria domowe, rury tekturowe, rylce do kopiowania rysunków, rysiki, serwetki papierowe do demakijażu, serwetki stołowe papierowe, serwety na stół papierowe, skoroszyty na dokumenty, skrobaki wymazujące biurowe, spinacze biurowe, spinacze do banknotów, spinacze do papieru, stalówki, stalówki ze złota, stemple do pieczętowania, stojaki na stemple, suszki do piór, sznurek introligatorski, sztalugi malarskie, szufelki do składu typograficznego, szyldy z papieru lub z kartonu, śliniaki papierowe, śpiewniki, tablice arytmetyczne, tablice obliczeniowe, tablice ogłoszeniowe na afisze z kartonu lub papieru, tablice szkolne, tace do sortowania i liczenia pieniędzy, tarcze wymazujące, taśmy elastyczne do użytku biurowego, taśmy lub karty papierowe do zapisu programów komputerowych, taśmy nasączone tuszem, taśmy nasączone tuszem do drukarek komputerowych, taśmy papierowe, taśmy przylepne do celów papierniczych lub do użytku domowego, taśmy samoprzylepne do celów papierniczych lub do użytku domowego, temperówki do ołówków, elektryczne lub nieelektryczne, tkanina klejąca do materiałów piśmiennych, tkaniny introligatorskie, torebki do gotowania w kuchniach mikrofalowych, torebki do pakowania [koperty, woreczki] z papieru lub tworzyw sztucznych, trójkąty kreślarskie, tworzywa sztuczne do modelowania, uchwyty do kredy, uchwyty do stempli, pieczęci, urządzenia do laminowania dokumentów do użytku biuro-

wego, urządzenia i maszyny do powielania, urządzenia ręczne do etykietowania, wałki do malowania ścian, wałki do maszyn do pisania, wkładki papierowe do szuflad, perfumowane lub nie, wkłady atramentowe do piór, wosk do modelowania nie do celów stomatologicznych, wskaźniki do pokazywania szczegółów na mapie, nie-elektryczne, wydruki graficzne, wykroje do szycia, wykroje do wykonywania odzieży, wyroby przeznaczone do wymazywania, wyroby z kartonu, wzornice perforowane do krosien zakardowych, wzory do haftowania, wzory do kalkowania, zaczepy do kart indeksowych, zakładki do książek, zeszyty, znaczki pocztowe, zszywkibiurowe, 35 agencje importowo-eksportowe; agencje informacji handlowej, agencje reklamowe, analizy kosztów, analizy rynkowe, audyt, badania marketingowe, badania opinii publicznej, badania rynku, badania w dziedzinie działalności gospodarczej, biura pośrednictwa pracy, dekoracja wystaw sklepowych, dobór personelu za pomocą metod psychotechnicznych, doradztwo specjalistyczne w sprawach działalności gospodarczej, doradztwo w zakresie organizowania i prowadzenia działalności gospodarczej, doradztwo w zakresie prowadzenia działalności gospodarczej, doradztwo w zakresie zarządzania personelem, doradztwo w zarządzaniu działalnością gospodarczą, doręczanie gazet osobom trzecim, edytorskie usługi w dziedzinie reklamy, ekonomiczne prognozy, ekspertyzy w zakresie wydolności przedsiębiorstw, fakturowanie, fotokopiowanie, handlowe wyceny, impresariat w działalności artystycznej, informacja o działalności gospodarczej, kolportaż próbek, komputerowe zarządzanie plikami, konsumenci (handlowe informacje i porady udzielane-) [punkty informacji konsumenckiej], księgowość, maszynopisanie, obróbka tekstów, organizowanie wystaw w celach handlowych lub reklamowych, pomoc przy zarządzaniu przedsiębiorstwami przemysłowymi lub handlowymi, pomoc w prowadzeniu działalności gospodarczej, pośrednictwo pracy, pośrednictwo w zakresie nabywania usług telekomunikacyjnych, powielanie dokumentów, pozyskiwanie informacji o działalności gospodarczej, prezentowanie produktów w mediach dla celów sprzedaży detalicznej, prognozy ekonomiczne, promocja sprzedaży dla osób trzecich, przygotowanie listy płac, public relations, publikowanie tekstów sponsorowanych, rachunkowość, reklama, reklama billboardowa, reklama za pośrednictwem sieci komputerowej, reklamy korespondencyjne, reklamy radiowe, reklamy telewizyjne, rekrutacja personelu, rozpowszechnianie ogłoszeń reklamowych, sortowanie danych w bazach komputerowych, sporządzanie sprawozdań rachunkowych, statystyczne zestawienia, transkrypcja formy wiadomości i komunikatów, tworzenie tekstów reklamowych i sponsorowanych, uaktualnianie materiałów reklamowych, usługi pośrednictwa w zakresie nabywania usług telekomunikacyjnych, wyceny handlowe, wynajem czasu reklamowego we wszystkich środkach przekazu, wynajem dystrybutorów automatycznych, wynajem fotokopiarek, wynajmowanie nośników reklamowych, wynajmowanie przestrzeni reklamowej, wystawy handlowe, wyszukiwanie informacji w plikach komputerowych dla osób trzecich, wyszukiwanie w komputerowych bazach danych, wywiad gospodarczy, zarobkowe zarządzanie w zakresie koncesjonowania dóbr i usług na rzecz osób trzecich, zarządzanie hotelami, zarządzanie w zakresie zamówień handlowych, zarządzanie zbiorami informacyjnymi, zestawienia statystyczne, 41 chronometria na imprezach sportowych, cyrki, edukacja, fotografowanie, fotoreportaż, gry hazardowe, informacja o edukacji, informacja o imprezach rozrywkowych, informacja o rekreacji, instruktaże, komputerowe przygotowanie materiałów do publikacji, kultura fizyczna, lunaparki, montaż taśm wideo, nauczanie, nauczanie korespondencyjne, nauczanie religii, nocne kluby, obsługa pól golfowych, obsługa sal kinowych, organizowanie balów, organizowanie i prowadzenie koncertów, organizowanie i prowadzenie konferencji, organizowanie i prowadzenie kongresów, organizowanie i prowadzenie pracowni specjalistycznych, organizowanie i prowadzenie seminariów, organizowanie i prowadzenie sympozjów, organizowanie i prowadzenie zjazdów, organizowanie konkursów piękności, organizowanie loterii, organizowanie obozów sportowych, organizowanie wystaw z dziedziny kultury lub edukacji, organizowanie zawodów sportowych, parki rozrywki, pisanie scenariuszy, pisanie tekstów, innych niż reklamowych, postsynchronizacja, produkcja filmów, produkcja filmów na taśmach wideo, produkcja mikrofilmów, produkcja programów radiowych i telewizyjnych, prowadzenie ogrodów zoologicznych, przedszkola, publikacje elektroniczne on-line książek i piodydoków, publikowanie książek, publikowanie tekstów [innych niż teksty reklamowe], radio-we programy rozrywkowe, realizacja spektakli, rezerwacja miejsc na

spektakle, rozrywka, sale koncertowe, sprawdziany edukacyjne, studia filmowe, szkoły z internetem, telewizyjne programy rozrywkowe, tłumaczenia, tłumaczenie języka migowego, tresura zwierząt, udostępnianie publikacji elektronicznych on-line, nie do pobierania z sieci komputerowych, usługi bibliotek objazdowych usługi kaligrafii, usługi projektowania, inne niż do celów reklamowych, usługi reporterskie, wynajmowanie kortów tenisowych, wynajmowanie stadionów, wypożyczanie aparatów i sprzętu kinematograficznego, wypożyczanie aparatów radiowych i telewizyjnych, wypożyczanie aparatury oświetleniowej do dekoracji teatralnych lub do studiów telewizyjnych, wypożyczanie dekoracji teatralnych wypożyczanie dekoracji teatralnych wypożyczanie filmów kinowych wypożyczanie kamer wideo wypożyczanie kaset wideo wypożyczanie książek wypożyczanie magnetoskopów wypożyczanie nagrań dźwiękowych wypożyczanie sprzętu audio wypożyczanie sprzętu do nurkowania.

(111) **269438** (220) 2012 09 27 (210) 405210
 (151) 2014 04 14 (441) 2013 01 07
 (732) NETTO SPÓŁKA Z OGRANICZONĄ ODPOWIEDZIALNOŚCIĄ,
 Motaniec, PL.
 (540) ZOŚKA
 (510), (511) **30** wafelki, batoniki, słodczyce.

(111) **269439** (220) 2012 10 08 (210) 405525
 (151) 2014 05 15 (441) 2013 01 21
 (732) BARTOSIEWICZ EMILIA EMINSPIRATIONS, Warszawa, PL. ;
 CZERTAK EWA, EC COACHING & CONSULTING, Warszawa, PL.
 (540)



Kolor znaku: złoty, czarny, szary, biały
 (531) 17.2.1, 26.1.1, 27.5.1, 29.1.14
 (510), (511) **35** reklama; zarządzanie w działalności gospodarczej; administrowanie działalności gospodarczej; prace biurowe, **38** telekomunikacja, **41** nauczanie; kształcenie; rozrywka; działalność sportowa i kulturalna.
 (551) wspólne prawo ochronne

(111) **269440** (220) 2012 10 13 (210) 405749
 (151) 2014 05 08 (441) 2013 01 21
 (732) PIETRZAK JACEK P.H. JAK-POL, Warszawa, PL.
 (540)



Kolor znaku: pomarańczowy, ciemnoszary
 (531) 27.5.1, 29.1.12
 (510), (511) **10** prezerwatwy.

(111) **269441** (220) 2012 10 22 (210) 406065
 (151) 2014 05 16 (441) 2013 02 04
 (732) GOLDEN MEDIA POLSKA SPÓŁKA Z OGRANICZONĄ
 ODPOWIEDZIALNOŚCIĄ, Warszawa, PL.

(540) GOLDEN MEDIA

(510), (511) **41** usługi organizacji i produkcji nagrań telewizyjnych, filmowych, dźwiękowych, usługi organizacji imprez artystycznych, estradowych, sportowych, rekreacyjnych, usługi wydawnicze: publikowanie książek i innych materiałów drukowanych, publikowanie książek, magazynów, czasopism, gazet w formie elektronicznej, udostępnianie ich w sieci internetowej, usługi obsługi technicznej i organizacyjnej produkcji telewizyjnej i filmowej.

(111) **269442** (220) 2012 10 23 (210) 406152

(151) 2014 07 07 (441) 2013 02 04

(732) WYDAWNICTWO BAUER SPÓŁKA Z OGRANICZONĄ
ODPOWIEDZIALNOŚCIĄ SPÓŁKA KOMANDYTOWA, Warszawa, PL.
(540)



Kolor znaku: biały, czarny

(531) 27.5.1, 29.1.12

(510), (511) **09** urządzenia do przetwarzania informacji, aparatura do rejestracji dźwięku, aparatura radiotelefoniczna, aparaty do fototelegrafii, aparaty do nauczania, aparaty fotograficzne, aparaty kinematograficzne, aparaty radiowe, aparaty telefoniczne, aparaty telewizyjne, aparaty wideo, mikroprocesory komputerowe, procesory jako centralne jednostki przetwarzania, procesory tekstu, procesory, cyklotrony, czytniki kodów kreskowych, czytniki znaków optycznych, optyczne nośniki danych, drukarki komputerowe, dyktafony, dyski magnetyczne, dyski do rejestracji dźwięku, dyskietki, dyski kompaktowe audio-wideo, płyty CD, płyty CD z zapisanymi plikami w formacie MP3, MP4, płyty DVD, dyski optyczne, dyski obliczeniowe, pamięci komputerowe, dystrybutory dysków, etykiety na towarach elektroniczne, filmy naświetlone, filmy animowane, hologramy, interfejsy komputerowe, kamery filmowe, kamery wideo zespolone z magnetofonem, kamery wizyjne, karty inteligentne z obwodami scalonymi zintegrowanymi, karty magnetyczne do identyfikacji osób, karty magnetyczne kodowane, kodery magnetyczne, komputerowe urządzenia peryferyjne, komputery, komputery przenośne, komputery przystosowane do odbioru sygnału telewizyjnego, laptopy, lasery nie do celów medycznych, lornetki, lunety optyczne, lupy optyczne, magnetofony taśmowe, magnetyczne nośniki informacji, maszty antenowe do telefonii bezprzewodowej, maszty do łączności radiowej, modemy, myszy komputerowe, monitory obrazowe wideo, napędy dyskowe, monitory-hardware komputerowy, monitory-programy komputerowe, nośniki danych magnetyczne, nośniki do rejestracji dźwięku, notesy elektroniczne, obwody drukowane, obwody scalone, odbiorniki audio-i wideo, odbiorniki radiowe, odtwarzacze kaset, odtwarzacze płyt kompaktowych, optyczne nośniki informacji, odtwarzacze osobiste stereo, plotery, chipy, płyty akustyczne, płyty fonograficzne, programy gier komputerowych, programy komputerowe jako software ładowalny, programy komputerowe nagrane, programy komputerowe pozwalające użytkownikom telewizji na oglądanie lub zakup towarów za pośrednictwem wybranych telewizyjnych kanałów cyfrowych, programy komputerowe do obsługi telewizji interaktywnej, przezrocza fotograficzne, publikacje elektroniczne w postaci modułów ładowalnych, skanery komputerowe, software oprogramowanie stałe dla komputerów nagrane, stacje taśm magnetycznych informatyczne, jednostki taśm magnetycznych informatyczne, sterowniki informatyczne, sterujące programy komputerowe systemu operacyjnego nagrane, taśmy do nagrywania dźwięku, taśmy magnetyczne, taśmy wideo, telefony przenośne, telefony przenośne działające w systemie telefonii komórkowej, karty telefoniczne do automatów i telefonów komórkowych, karty SIM, translatory elektroniczne kieszonkowe, urządzenia do montażu filmów kinematograficznych, urządzenia do nawigacji dla pojazdów, urządzenia do nawigacji satelitarnej, urządzenia/aparatura do odbioru przekazu kablowego, satelitarnego i światłowodowego, urządzenia do nadawania, przekazywania i odbierania działające w systemie telefonii komórkowej, urządzenia współpracujące z komputerami w zakresie przekazywania dźwięku i obrazu, urządzenia nadawcze telefoniczne, urządzenia do wzmacniania dźwięku, tablice ogłoszeń elektroniczne, kasety audio-wideo, kasety wideo z gramami, wideofony, neony reklamowe, zestawy do odbioru telewizji, dekodery, zestawy

zawierające dekoder i przeglądarkę/przeglądarkę interaktywną kanałów telewizyjnych, nagrywarki do zapisywania programów telewizyjnych, programy/audycje telewizyjne, programy/audycje radiowe, filmy, nagrania dźwiękowe zapisane/zarejestrowane w postaci taśm magnetycznych/filmowych, dysków magnetycznych, dysków optycznych, plików w formacie MP3 i MP4, z możliwością odtwarzania w komputerach, odtwarzaczach DVD i CD, **16** afisze, plakaty, akwaforty, akwarele, albumy, atlasy, almanachy, artykuły papierniczne, prospekty, broszury, chorągiewki papierowe, czasopisma, periodyki, czcionki drukarskie, odbitki graficzne, emblematy, pieczęcie papierowe, formularze, druki, blankiety, fotografie, gazety, globusy ziemskie, kalendarze, kalendarze z kartkami do zdzierania, kartki z życzeniami okolicznościowe, karty muzyczne z życzeniami, karty pocztowe, karty-zawiadomienia, katalogi, komiksy, książki, krzyżówki, katalogi i zeszyty tematycznie związane z rozrywką umysłową, krzyżówkami, rebusami, szaradami, książeczki z krzyżówkami, rebusami i szaradami, wydawnictwa krzyżówkowe, litografie, makiety architektoniczne, mapy, mapy geograficzne, obrazy, materiały drukowane, materiały piśmienne, podręczniki, przedmioty sztuki litograficznej, przezrocza, publikacje drukowane, reprodukcje graficzne, rysunki i grafiki związane z rozwiązywaniem krzyżówek, wykroje do szycia, wzory do haftowania, **35** organizowanie sprzedaży w trybie aukcji publicznych i aukcji internetowych, usługi agencji eksportowo-importowej, usługi w zakresie badania opinii publicznej, usługi przeprowadzania sondaży i zbierania opinii na rzecz osób trzecich, promocja sprzedaży dla osób trzecich, badania rynku, badania czytelnictwa, profesjonalne zarządzanie działalnością artystyczną, pozyskiwanie danych do komputerowych baz danych, transkrypcja informacji, transkrypcja przekazu, kompilacja informacji w komputerowych bazach danych, systematyzacja informacji w komputerowych bazach danych, komputerowe zarządzanie plikami, zarządzanie zbiorami informatycznymi, wyszukiwanie informacji w plikach komputerowych dla osób trzecich, wyszukiwanie w komputerowych bazach danych, sortowanie danych w bazach komputerowych, usługi agencji reklamowych, dystrybucja materiałów reklamowych w postaci próbek, druków, prospektów, broszur, gadżetów reklamowych, bo-okletów, ogłoszenia prasowe, publikowanie tekstów sponsorowanych, usługi modeli/modeli do celów reklamowych i promowania sprzedaży, marketing, uaktualnianie materiałów reklamowych, usługi w zakresie rozpowszechnienia ogłoszeń reklamowych, rozlepianie plakatów reklamowych, organizowanie wystaw w celach handlowych lub reklamowych, pokazy towarów, usługi w zakresie prężumeryaty czasopism dla osób trzecich, publikowanie tekstów reklamowych, rozpowszechnianie materiałów reklamowych, reklama oraz działalność informacyjna dotycząca reklamy, usługi w zakresie wynajmowania powierzchni na cele reklamowe (bannery, billboardy), wynajem czasu reklamowego we wszystkich środkach przekazu, wypożyczanie materiałów reklamowych, usługi w zakresie przygotowywania reklam prasowych, usługi w zakresie przygotowywania reklam korespondencyjnych, usługi w zakresie przygotowywania reklam radiowych, usługi w zakresie przygotowywania reklam telewizyjnych, usługi w zakresie przygotowywania reklam za pośrednictwem sieci komputerowej, organizowanie targów handlowych i reklamowych, dekoracja wystaw sklepowych, usługi w zakresie opracowywania edycji tekstów, usługi przeglądu prasy, tworzenie tekstów reklamowych i sponsorowanych, usługi produkcji programów/audycji i filmów reklamowych dla telewizji, radia, sieci globalnej Internet, **38** usługi agencji informacyjnych w zakresie zbierania i rozpowszechniania informacji, usługi agencji prasowych, przesyłanie informacji drogą elektroniczną i za pośrednictwem sieci telefonii komórkowej, w tym w formie komunikatów SMS-owych, informacja o telekomunikacji, usługi telekomunikacyjne, usługi emisji sygnału radiowego i telewizyjnego, usługi rozpowszechniania programów radiowych i telewizyjnych, filmów fabularnych, filmów dokumentalnych, reportaży, widowisk rozrywkowych, widowisk telewizyjnych, zawodów sportowych, programów/audycji z interaktywnym udziałem słuchaczy/widzów, usługi rozpowszechniania programów i informacji za pośrednictwem Internetu, radiofonia, telefonia komórkowa, usługi w zakresie realizowania połączeń telefonicznych, telewizja kablowa, zlecenia przywoławcze przez radio, telefon lub inne środki komunikacji elektronicznej, przesyłanie danych przy pomocy terminali komputerowych, usługi w zakresie łączności radiowej, telefonicznej i telegraficznej, obsługa telekonferencji, usługi w zakresie ogłoszeń elektronicznych, usługi w zakresie przesyłania poczty elektronicznej, usługi związane z ustalaniem tras połączeń i połączeń dla telekomunikacji, usługi w zakresie przydzielania użytkownikowi dostępu do światowej sieci komputerowej za pośrednictwem telekomu-

nikacji, przekaz satelitarny, przesyłanie informacji tekstowej i obrazowej przy pomocy komputera, usługi w zakresie realizowania transmisji programów radiowych, usługi w zakresie realizowania transmisji programów telewizyjnych, usługi w zakresie transmisji danych i teleinformatyki, wypożyczanie urządzeń telekomunikacyjnych, wypożyczanie urządzeń do przesyłania informacji, pozyskiwanie informacji przy pomocy telefonu i ich rozpowszechnianie, usługi w zakresie łączności, obsługa przekazu cyfrowego, obsługa przekazu telefonicznego, obsługa systemów przekazywania dźwięku i obrazu w łączności telefonicznej, usługi w zakresie łączności przez sieć światłowodów i przez terminale komputerowe, usługi w zakresie przekazu wydawnictw prasowych za pośrednictwem sieci komputerowych i telekomunikacyjnych oraz łączny satelitarnych i sieci światłowodów, usługi przekazu telewizyjnego z możliwością wyboru programu, usługi dostarczania informacji on-line, usługi zapewniające dostęp do stron internetowych za pośrednictwem przekazu telewizyjnego, w tym zapewnianie dostępu do zasobów archiwalnych telewizji, usługi udostępniania krajowych i zagranicznych serwerów i portali internetowych, **39** dystrybucja gazet, czasopism i periodyków, organizowanie podróży i wycieczek w zakresie transportu, zwiedzanie turystyczne, organizowanie transportu pasażerskiego, organizowanie transportu podróży, **41** publikowanie wydawnictw edukacyjnych, w tym wydawnictw z zakresu ochrony przyrody, naturalnego środowiska człowieka, konserwacji terenów zielonych, usługi studiów filmowych, produkcja filmów, fotoreportaże, usługi studia nagrań, informacja o imprezach rozrywkowych i rekreacji, organizowanie konkursów tematycznych, organizowanie konkursów piękności, organizowanie rozrywkowych widowisk telewizyjnych, organizowanie programów/audycji z udziałem interaktywnym widzów/słuchaczy, publikowanie książek, gazet, czasopism i periodyków, publikowanie tekstów innych niż reklamowe, publikacja elektroniczna on-line książek i periodyków, usługi w zakresie publikowania wydawnictw podręcznych i małej poligrafii komputerowej, montaż taśm wideo, montaż programów radiowych i telewizyjnych, nagrywanie filmów na taśmach wideo, obsługa publikacji elektronicznych on-line nieprzesyłalnych, organizowanie wystaw w dziedzinie kultury, organizowanie imprez rozrywkowych, konkursów i plebiscytów, organizowanie imprez połączonych z wręczeniem nagród i wyróżnień, organizowanie spektakli jako usługi impresariatów, produkcja programów rozrywkowych radiowych i telewizyjnych, przygotowywanie materiałów do programów telewizyjnych o charakterze reklamowym, rozrywkowym, w tym organizowanie telekonkursów, telekryżówek, quizów, usługi reporterskie, usługi w zakresie wykonywania mikrofilmów, usługi w zakresie wykonywania zdjęć, komputerowe przygotowywanie materiałów do publikacji, organizowanie akcji społecznych związanych z ochroną środowiska prowadzonych w formie imprez sportowych, rekreacyjnych, kulturalnych i sportowych, **42** tworzenie i utrzymanie stron internetowych dla osób trzecich, usługi artystów grafików, usługi projektantów mody, usługi w zakresie wzornictwa przemysłowego, opracowywanie projektów technicznych, przeprowadzanie badań naukowych w kierunku promowania świadomości publicznej w zakresie ochrony środowiska naturalnego człowieka i odpowiedzialności ekologicznej, sporządzanie raportów naukowych w tym zakresie, w tym także za pośrednictwem witryny internetowej.

(111) **269443** (220) 2012 10 26 (210) 406283
 (151) 2014 06 17 (441) 2013 02 04
 (732) ZOO WROCŁAW SPÓŁKA Z OGRANICZONĄ
 ODPOWIEDZIALNOŚCIĄ, Wrocław, PL.
 (540)



Kolor znaku: czarny, czerwony, żółty

(531) 3.3.3, 3.5.5, 3.9.1, 27.5.1, 29.1.13
 (510), (511) **35** wynajmowanie powierzchni na cele reklamowe, reklamowanie innych firm na własnym terenie, usługi w zakresie prowadzenia reklamy dla osób trzecich, **41** prowadzenie ogrodu zoologicznego, eksploatacja ogrodu zoologicznego, rekreacji i wypoczynku na terenie ogrodu zoologicznego, zwiedzanie pospolicitych i egzotycznych ryb, zwierząt i ptactwa, **43** usługi w zakresie cateringu.

(111) **269444** (220) 2012 11 07 (210) 406633
 (151) 2014 05 13 (441) 2013 02 18
 (732) CIEŚLUKOWSKA ANNA AQUA MAMA, Mierzyn, PL.
 (540)



Kolor znaku: niebieski, jasnoniebieski

(531) 1.15.24, 27.5.1, 29.1.12
 (510), (511) **41** usługi sportowo-rehabilitacyjne: zwłaszcza ćwiczenia i pływanie na basenie dla kobiet w ciąży oraz niemowląt i dzieci.

(111) **269445** (220) 2012 11 08 (210) 406671
 (151) 2014 05 13 (441) 2013 02 18
 (732) FIRMA HANDLOWA AMERVOX SPÓŁKA Z OGRANICZONĄ
 ODPOWIEDZIALNOŚCIĄ, Kielce, PL.
 (540)



(531) 1.5.1, 27.5.1

(510), (511) **09** automatyczne urządzenia do kontrolowania pojazdów, przyrządy nawigacyjne, urządzenia do nawigacji satelitarnej, komputery pokładowe do nawigacji pojazdów, rejestratory przebytej drogi dla pojazdu, rejestratory zużycia paliwa, rejestratory prędkości pojazdów, urządzenia do zdalnego sterowania, urządzenia lokalizacji pojazdów, telefonów komórkowych i osób, systemy lokalizacji pojazdów, telefonów komórkowych i osób, urządzenia telemetryczne, **38** usługi łączności radiowej, telefonicznej, komputerowej przekaz satelitarny, przesyłanie informacji głosowej, tekstowej i obrazowej, wypożyczanie aparatury do przesyłania informacji, usługi przywoływania przez radio, telefon lub inne środki łączności elektronicznej, **39** usługi nawigacji, usługi lokalizacji pojazdów i osób, usługi monitorowania pojazdów, urządzeń i ładunków.

(111) **269446** (220) 2012 11 09 (210) 406710
 (151) 2014 06 26 (441) 2013 02 18
 (732) FABRYKA KOMUNIKACJI SPOŁECZNEJ SPÓŁKA
 Z OGRANICZONĄ ODPOWIEDZIALNOŚCIĄ, Warszawa, PL.
 (540)



Kolor znaku: brązowy, zielony, niebieski

(531) 5.1.3, 27.5.1, 29.1.13
 (510), (511) **09** magnetyczne nośniki danych, płyty (dyski) z nagraniami, **16** papier, tektura i wyroby z tych materiałów nie ujęte w innych klasach; druki; materiały fotograficzne; materiały piśmienne; materiały szkoleniowe i instruktażowe (z wyjątkiem aparatów); czcionki drukarskie; matryce, **25** odzież, obuwie, nakrycia głowy; **35** usługi reklamowe; usługi zarządzania w działalności handlowej; usługi administrowania działalnością handlową; usługi prac biurowych, **41** usługi nauczania; usługi kształcenia; usługi rozrywki; usługi działalności sportowej i kulturalnej, **42** usługi projektowania i rozwoju komputerowego sprzętu i oprogramowania, **45** usługi nadzoru w dziedzinie własności intelektualnej; usługi zarządzania prawami autorskimi; usługi doradztwa w sprawach bezpieczeństwa.

(111) **269447** (220) 2012 11 09 (210) 406712
 (151) 2014 06 26 (441) 2013 02 18
 (732) FABRYKA KOMUNIKACJI SPOŁECZNEJ SPÓŁKA
 Z OGRANICZONĄ ODPOWIEDZIALNOŚCIĄ, Warszawa, PL.
 (540)



Kolor znaku: zielony, niebieski, brązowy, biały, czarny

(531) 26.1.1, 26.1.5, 27.5.1, 29.1.15

(510), (511) **09** magnetyczne nośniki danych, płyty (dyski) z nagraniami, **16** papier, tektura i wyroby z tych materiałów nie ujęte w innych klasach, druki, materiały fotograficzne, materiały piśmienne, materiały szkoleniowe i instruktażowe (z wyjątkiem aparatów), czcionki drukarskie, matryce, **25** odzież, obuwie, nakrycia głowy, **35** usługi reklamowe, usługi zarządzania w działalności handlowej, usługi administrowania działalnością handlową, usługi prac biurowych, **41** usługi nauczania, usługi kształcenia, usługi rozrywki, usługi działalności sportowej i kulturalnej, **42** usługi projektowania i rozwoju komputerowego sprzętu i oprogramowania, **45** usługi nadzoru w dziedzinie własności intelektualnej, usługi zarządzania prawami autorskimi, usługi doradztwa w sprawach bezpieczeństwa.

(111) **269448** (220) 2012 11 12 (210) 406822
 (151) 2014 04 02 (441) 2013 03 04
 (732) BIOTON SPÓŁKA AKCYJNA, Warszawa, PL.
 (540) HEPATRIM

(510), (511) **05** produkty farmaceutyczne, produkty lecznicze, leki, witaminy, minerały do celów leczniczych, mineralne dodatki do żywności do celów leczniczych, mineralne wody do celów leczniczych, preparaty wspomagające leczenie, suplementy diety do celów leczniczych, dietetyczne środki spożywcze do celów leczniczych, substancje dietetyczne do celów leczniczych, preparaty ziołowe do celów leczniczych, zioła lecznicze, napary lecznicze, herbatki lecznicze, produkty biobójcze, produkty biologiczne do celów leczniczych, szczepionki, surowice, produkty krwiopochodne, produkty biotechnologiczne do celów leczniczych, wyroby medyczne zawarte w tej klasie, materiały do leczenia zębów, żywność dla niemowląt, plastry, materiały opatrunkowe, środki sanitarne do celów medycznych, środki odkażające, produkty weterynaryjne, środki do zwalczania robactwa, fungicyd, herbicydy, produkty chemiczne przeznaczone dla nauk medycznych, preparaty diagnostyczne do celów medycznych; kosmetyki do celów medycznych; kremy do celów medycznych; emulsje do celów medycznych, płyny do celów medycznych, żele i oliwki do skóry do celów medycznych, maseczki do twarzy do celów medycznych, maseczki do peelingu do celów medycznych, pudry po kąpieli do celów medycznych, pudry higieniczne do celów medycznych, mydła toaletowe do celów medycznych, mydła dezodoryzujące do celów medycznych, środki do kąpieli i pod prysznic (sole, pianki, oliwki, żele) do celów medycznych, preparaty de depilacji do celów medycznych, środki przeciw poceniu do celów medycznych, środki do celów leczniczych do pielęgnacji włosów, środki do golenia (kremy, pianki, płyny) do celów medycznych, środki do higieny intymnej do celów medycznych, środki do opalania do celów medycznych, środki samoopalające do celów medycznych, środki do rozjaśniania skóry do celów medycznych, środki przeciw zmarszczkom do celów medycznych, preparaty kosmetyczne do ujędrniania skóry do celów medycznych, preparaty antycellulitowe do celów medycznych, preparaty dla skóry trądzikowej i alergicznej do celów medycznych, preparaty kosmetyczne do odchudzania do celów medycznych, składniki kosmetyków redukujących tkankę tłuszczową i cellulit do celów medycznych; dodatki odżywcze do celów leczniczych.

(111) **269449** (220) 2012 11 16 (210) 406995
 (151) 2014 07 23 (441) 2013 03 04
 (732) INFO-GLOBAL MAREK DĄBROWSKI, DARIUSZ ŚRON SPÓŁKA
 JAWNA, Ostrów Wielkopolski, PL.
 (540)



Kolor znaku: czarny, czerwony

(531) 6.1.4, 27.5.1, 29.1.12

(510), (511) **06** budowlane materiały metalowe, śruby metalowe, wkręty samowierzące, gwoździe, nity, nakrętki i podkładki metalowe, **17** uszczelki, elementy uszczelniające, materiały uszczelniające, kołnierze uszczelniające, uszczelnienia techniczne.

(111) **269450** (220) 2012 11 16 (210) 407003
 (151) 2014 07 23 (441) 2013 03 04
 (732) EKSPERCI NEMU SPÓŁKA Z OGRANICZONĄ
 ODPOWIEDZIALNOŚCIĄ, Warszawa, PL.
 (540)



Kolor znaku: niebieski, biały

(531) 26.4.10, 27.5.1, 29.1.12

(510), (511) **35** doradztwo w zakresie prowadzenia działalności gospodarczej, reklama, **36** wycena finansowa, wycena kosztów napraw, doradztwo w sprawach ubezpieczeniowych, nieruchomości, **41** organizacja i prowadzenie warsztatów, **42** badania techniczne.

(111) **269451** (220) 2013 01 23 (210) 409517
 (151) 2014 05 14 (441) 2013 05 13
 (732) FRUCTOPLANT SPÓŁKA Z OGRANICZONĄ
 ODPOWIEDZIALNOŚCIĄ, Gąbin, PL.
 (540)



Kolor znaku: czarny, zielony, jasnozielony

(531) 5.3.11, 5.3.15, 27.5.1, 29.1.13

(510), (511) **01** środki chemiczne dla rolnictwa oraz ogrodnictwa z wyjątkiem fungicydów, herbicydów, insektycydów i środków przeciw pasożytom; nawozy użyźniające glebę; podłoża dla upraw bezgruntowych w ogrodnictwie; torf jako nawóz; ziemia do uprawy; gleba próchnicza; preparaty do użyźniania gleby, **21** doniczki plastikowe, **31** drzewa i krzewy owocowe; drzewa i krzewy ozdobne; drzewa i krzewy żywopłotowe; drzewa i krzewy alejowe; sadzonki róż; sadzonki truskawek; rośliny ozdobne; kwiaty, kwiaty cięte, kwiaty doniczkowe; podkładki drzew oraz krzewów owocowych i róż; nasiona kwiatów, warzyw, bylin oraz podkładek drzew owocowych i róż; stroiki świąteczne roślinne; części roślin inne niż owoce, nasiona i kora; torf jako ściółka.

(111) **269452** (220) 2013 06 04 (210) 415014
 (151) 2014 07 18 (441) 2013 09 16
 (732) ZAKŁADY MIĘSNE „MADEJ & WRÓBEL” SPÓŁKA
 Z OGRANICZONĄ ODPOWIEDZIALNOŚCIĄ, Ruda Śląska, PL.
 (540)



Kolor znaku: biały, czerwony, żółty, brązowy

(531) 2.1.11, 8.5.1, 25.1.15, 27.5.1, 29.1.14

(510), (511) **29** mięso, ekstrakty mięsne, drób, dziczyzna i ich przetwory, wyroby wędliniarskie, wędliny wieprzowe i mieszane z mięsem drobiowym, wołowym i dziczyzną, wędliny drobiowe, kielbasy, mielonki, galarety, wędzonki, pasztety, konserwy mięsne, przetwory z krwi,

flaki, podroby, smalec, pasty jadalne, sałatki mięsno-warzywne, oleje i tłuszcze jadalne, gotowe posiłki gotowane, gotowe posiłki gotowane składające się całkowicie lub głównie z mięsa, warzyw, owoców morza nabiątu i/lub owoców, dania gotowe na bazie mięsa, gotowe produkty z warzyw, mrożone gotowe posiłki składające się całkowicie lub głównie z mięsa, warzyw, owoców morza nabiątu i/lub owoców, krostki, bigos, **35** zgromadzenie na rzecz osób trzecich pozwalające na swobodne oglądanie w sklepie i hurtowni oraz dystrybucja przez Internet w sklepie w systemie on-line i sprzedaż następujących towarów: mięso, ekstrakty mięsne, drób, dziczyzna i ich przetwory, wyroby wędliniarskie, wędliny wieprzowe i mieszane z mięsem drobiowym, wołowym i dziczyzną, wędliny drobiowe, kielbasy, mielonki, galarety, wędzonki, pasztety, konserwy mięsne, przetwory z krwi, flaki, podroby, smalec, pasty jadalne, sałatki mięsno-warzywne, oleje i tłuszcze jadalne, posiłki, gotowe posiłki gotowane, gotowe posiłki gotowane składające się całkowicie lub głównie z mięsa, warzyw, owoców morza nabiątu i/lub owoców, dania gotowe na bazie mięsa, gotowe produkty z warzyw, mrożone gotowe posiłki składające się całkowicie lub głównie z mięsa, warzyw, owoców morza nabiątu i/lub owoców, krostki, bigos, produkty spożywcze, karmy dla psów, usługi prowadzenia sklepów i hurtowni, doradztwo w zakresie prowadzenia działalności gospodarczej, usługi świadczone przez franczyzodawcę mianowicie pomoc w prowadzeniu przedsiębiorstwa przemysłowych lub handlowych lub w zarządzaniu nimi, skup i obrót zwierząt rzeźnych, usługi organizowania pokazów, targów i wystaw w celach handlowych lub reklamowych, pokazy towarów, marketing, usługi badania rynku i opinii publicznej, usługi importowo-eksportowe, doradztwo specjalistyczne handlowe, dystrybucja i rozpowszechnianie materiałów reklamowych, rozpowszechnianie ogłoszeń reklamowych, usługi w zakresie reklamy, wynajem miejsca i czasu na ogłoszenia reklamowe; usługi zarządzania, administrowania i doradztwa dotyczącego prowadzenia działalności gospodarczej, usługi w zakresie wdrażania systemów zarządzania jakością, zarządzanie w działalności handlowej i usługowej, usługi konsultingowe, **39** magazynowanie, transport, pakowanie produktów, wynajmowanie lodówek, chłodni, kontenerów, samochodów, chłodziarek, **40** przetwórstwo mięsne, przetwarzanie i przerabianie surowców mięsnych, konserwacja żywności, wędzenie artykułów spożywczych, usługi w zakresie mrożenia towarów, uboje i rozbiory bydła i trzody, **43** usługi gastronomiczne, catering, wytwarzanie-przygotowywanie gotowych posiłków i dań.

(111) **269453** (220) 2013 06 07 (210) 415176
 (151) 2014 06 06 (441) 2013 09 16
 (732) NOWA ERA SPÓŁKA Z OGRANICZONĄ
 ODPOWIEDZIALNOŚCIĄ, Warszawa, PL.
 (540)



Kolor znaku: niebieski, zielony
 (531) 24.15.1, 27.5.1, 29.1.12
 (510), (511) **09** urządzenia do nagrywania transmisji lub reprodukcji dźwięku lub obrazu, magnetyczne nośniki danych, płyty i dyski z nagraniami, **16** wydawnictwa, czasopisma, książki, albumy, broszury i fotografie, **35** usługi w zakresie: reklamy, także on-line w sieci komputerowej z wykorzystaniem technik dźwiękowych, audiowizualnych i multimedialnych, samodzielnie i w koprodukcji; publikowania i rozpowszechniania tekstów promocyjnych i reklamowych, w tym w sieci on-line; projektowania i pośrednictwa w rozpowszechnianiu reklam radiowych, telewizyjnych i w Internecie; badania rynku i opinii publicznej, marketingu bezpośredniego i marketingu wydarzeń, prowadzenia kampanii reklamowych; transkrypcji informacji, prowadzenia elektronicznych baz danych, **41** usługi wydawnicze w zakresie: serwisów informacyjnych dotyczących wydawnictw naukowych i edukacyjnych, dydaktyki, nauczania i wychowania świadczone m.in. drogą elektroniczną i poprzez Internet; publikacji książek, czasopism, materiałów informacyjno-edukacyjno-szkoleniowych także w sieci on-line; elektronicznej małej poligrafii; cyfrowego obrazowania, prowadzenia on-line publikacji elektronicznych, nauczania bezpośredniego za pośrednictwem mediów informatycznych i korespondencyjnego organizowania szkoleń w dziedzinach multimedialnych, organizowanie imprez o charakterze edukacyjnym i kulturalnym.

(111) **269454** (220) 2013 06 21 (210) 415762
 (151) 2014 07 23 (441) 2013 09 30
 (732) CHARUBIN RADOSŁAW, Grabówka, PL.
 (540)



Kolor znaku: biały, jasnofioletowy, ciemnofioletowy
 (531) 26.1.5, 26.1.6, 27.5.1, 29.1.13
 (510), (511) **30** lody, wyroby lodowe, wyroby cukiernicze, lody spożywcze w proszku (środki wiążące do lodów).

(111) **269455** (220) 2013 06 24 (210) 415818
 (151) 2014 05 15 (441) 2013 10 14
 (732) DURASAN SPÓŁKA AKCYJNA, Płońsk, PL.
 (540)



Kolor znaku: czerwony, biały, granatowy
 (531) 1.15.5, 1.15.15, 26.13.25, 27.5.1, 29.1.13
 (510), (511) **06** przewody metalowe do centralnego ogrzewania, kabiny kąpielowe metalowe, zlewy metalowe, budowlane materiały metalowe, drobne wyroby żelazne, pojedyncze drobne wyroby metalowe, przewody, rury i rurki metalowe, drzwi i okna metalowe; metale nieszlachetne i ich stopy; przenośne metalowe konstrukcje budowlane; przewody nieelektryczne i przewody drutowe z metali nieszlachetnych; kasy pancerne; towary z metali nieszlachetnych nie ujęte w innych klasach; rudy (kruszce), **11** urządzenia do oświetlenia, ogrzewania, wytwarzania pary, gotowania, chłodzenia, suszenia, wentylacji, klimatyzacji, zaopatrzenia w wodę, instalacje sanitarne; wanny kąpielowe, wanny łazienkowe, wanny do nasiadówek, wanny z hydromasażem, wanny z wirowym ruchem wody, jacuzzi, osprzęt i wyposażenie do wani, kabiny natryskowe, kabiny prysznicowe, natryski, prysznice, brodziki, kabiny hydromasażowe, kabiny przenośne do łaźni tureckich, wanno-kabiny, urządzenia do kąpieli, sauny, umywalki, podpory umywalk, postumenty, półpostumenty, sedesy, miski klozetowe, pisuary, bidety, ustępy przenośne, deski sedesowe, miski ustępowe, urządzenia kompaktowe złożone z miski ustępowej, płuczki, płuczki ustępowe, zbiorniki do płuczek ustępowych, przyciski do zaworów spłukujących, zawory spłukujące, zlewozmywaki, zlewy, młynki na odpadki; krany i baterie: umywalkowe, wannowe, prysznicowe, prysznicowe do wani, bidetowe, kuchenne, panele prysznicowe, armatura sanitarna, wyroby sanitarne; okapy, wyciągi; suszarki; fontanny, wodotryski ozdobne; części i akcesoria do urządzeń i instalacji sanitarnych, rurki, odpływy, zaworki, wężyki instalacje i aparatura sanitarna, armatura regulacyjna i zabezpieczająca do urządzeń i instalacji wodnych i sanitarnych, aparatura i urządzenia do zmiękczenia i uzdatniania wody; elektryczne urządzenia grzejne, elementy grzejne, płyty grzejne, ogrzewacze promiennikowe, grzejniki do pomieszczeń, urządzenia do ogrzewania saun, ogrzewacze wody, grzejniki, grzejniki elektryczne, indukcyjne, konwekcyjne, olejowe, parowe do ogrzewania budynków, grzejniki przemysłowe, piece, grzałki, zawory do grzejników, armatury do ogrzewania, bojler do systemów centralnego ogrzewania, instalacje do centralnego ogrzewania, kotły do centralnego ogrzewania, piece do ogrzewania centralnego, ogrzewacze powietrza, urządzenia centralnego ogrzewania, wanny ogrzewane, lodówki, zamrażarki, szafy chłodnicze, wentylatory, klimatyzatory, termofory, suszarki, bojler, czajniki elektryczne, ekspresy do kawy, frytkownice, grille, barbecue grille, kucharki, rożen, mikrofalówki, gofrownice, opiekacze do chleba, tostery, szybkowary, elektryczne i parowe, urządzenia do gotowania, kociołki i naczynia do gotowania pod ciśnieniem, elektryczny sprzęt kuchenny; sprzęt oświetleniowy, lampy, abażury, żyrandole, kinkiety, żarówki, lampiony, latarki, **35** sprzedaż w sklepach, hurtowniach oraz za pośrednictwem Internetu (sklepy internetowe on-line), sprzedaż wysyłkowa i katalogowa ww. towarów; usługi w zakresie reklamy i promocji, agencje eksportowo-importowe, pośrednictwo handlowe, informacja handlowa, w tym prezentowana w Internecie.

(111) **269456** (220) 2013 06 24 (210) 415819
 (151) 2014 05 15 (441) 2013 10 14
 (732) DURASAN SPÓŁKA AKCYJNA, Płońsk, PL.
 (540) DURATERM

(510), (511) **06** przewody metalowe do centralnego ogrzewania, kabiny kąpielowe metalowe, zlewy metalowe, budowlane materiały metalowe, drobne wyroby żelazne, pojedyncze drobne wyroby metalowe, przewody, rury i rurki metalowe, drzwi i okna metalowe; metale nieszlachetne i ich stopy; przenośne metalowe konstrukcje budowlane; przewody nie-elektryczne i przewody drutowe z metali nieszlachetnych; kasy pancerne; towary z metali nieszlachetnych nie ujęte w innych klasach; rudy (kruszce), **11** urządzenia do oświetlania, ogrzewania, wytwarzania pary, gotowania, chłodzenia, suszenia, wentylacji, klimatyzacji, zaopatrzenia w wodę, instalacje sanitarne; wanny kąpielowe, wanny łazienkowe, wanny do nasiadówek, wanny z hydromasażem, wanny z wirowym ruchem wody, jacuzzi, osprzęt i wyposażenie do wanien, kabiny natryskowe, kabiny prysznicowe, natryski, prysznice, brodziki, kabiny hydromasażowe, kabiny przenośne do łaźni tureckich, wanno-kabiny, urządzenia do kąpieli, sauny, umywalki, podpory umywalki, postumenty, półpostumenty, sedesy, miski klozetowe, pisuary, bidety, ustępy przenośne, deski sedesowe, miski ustępowe, urządzenia kompaktowe złożone z miski ustępowej, płuczki, płuczki ustępowe, zbiorniki do płuczek ustępowych, przyciski do zaworów spłukujących, zawory spłukujące, zlewozmywaki, zlewy, młynki na odpadki; krany i baterie: umywalkowe, wannowe, prysznicowe, prysznicowe do wanien, bidetowe, kuchenne, panele prysznicowe, armatura sanitarna, wyroby sanitarne; okapy, wyciągi; suszarki; fontanny, wodotryski ozdobne; części i akcesoria do urządzeń i instalacji sanitarnych, rurki, odpływy, zaworki, wężyki instalacji i aparatura sanitarna, armatura regulacyjna i zabezpieczająca do urządzeń i instalacji wodnych i sanitarnych, aparatura i urządzenia do zmiękczenia i uzdatniania wody; elektryczne urządzenia grzejne, elementy grzejne, płyty grzejne, ogrzewacze promiennikowe, grzejniki do pomieszczeń, urządzenia do ogrzewania saun, ogrzewacze wody, grzejniki, grzejniki elektryczne, indukcyjne, konwekcyjne, olejowe, parowe do ogrzewania budynków, grzejniki przemysłowe, piece, grzałki, zawory do grzejników, armatury do ogrzewania, bojlerzy do systemów centralnego ogrzewania, instalacje do centralnego ogrzewania, kotły do centralnego ogrzewania, piece do ogrzewania centralnego, ogrzewacze powietrza, urządzenia centralnego ogrzewania, wanny ogrzewane, lodówki, zamrażarki, szafy chłodnicze, wentylatory, klimatyzatory, termofory, suszarki, bojlerzy, czajniki elektryczne, ekspresy do kawy, frytkownicy, grille, barbecue grille, kuchenki, rożen, mikrofalówki, gofrownice, opiekacze do chleba, tostery, szybkowary, elektryczne i parowe, urządzenia do gotowania, kociołki i naczynia do gotowania pod ciśnieniem, elektryczny sprzęt kuchenny; sprzęt oświetleniowy, lampy, abażury, żyrandole, kinkiety, żarówki, lampiony, latarki, **35** sprzedaż w sklepach, hurtowniach oraz za pośrednictwem Internetu (sklepy internetowe on-line), sprzedaż wysyłkowa i katalogowa ww. towarów; usługi w zakresie reklamy i promocji, agencje eksportowo-importowe, pośrednictwo handlowe, informacja handlowa, w tym prezentowana w Internecie.

(111) **269457** (220) 2013 06 30 (210) 416087
 (151) 2014 05 30 (441) 2013 10 14
 (732) PHU DEFTRANS SPÓŁKA Z OGRANICZONĄ ODPOWIEDZIALNOŚCIĄ, Wszewilki, PL.
 (540)



Kolor znaku: szary, zielony, czerwony, czarny, niebieski, fioletowy, brązowy, pomarańczowy

(531) 1.1.1, 1.3.2, 5.3.11, 24.15.1, 26.1.1, 26.4.1, 26.4.3, 26.11.3, 27.5.1, 29.1.15
 (510), (511) **16** papier, tekstura i wyroby z tych materiałów jak: czyste lub częściowo zadrukowane etykiety, etykiety samoprzylepne, przywieszki i bilety do zadrukowania za pomocą drukarek, tabliczki informacyj-

ne z papieru/tekstury, plomby z papieru/tekstury, emblematy z papieru/tekstury, materiały reklamowe z papieru/tekstury, druki, wydawnictwa z papieru/tekstury, materiały intrologatorskie, fotografie, materiały piśmienne, sprzęt biurowy (z wyjątkiem mebli), materiały szkoleniowe i instruktazowe (z wyjątkiem aparatów), materiały z tworzyw sztucznych do pakowania i znakowania (nie ujęte w innych klasach), czcionki drukarskie, matryce do druku ręcznego, **20** meble, w tym metalowe, wyroby meblarskie, lustra, ramy-ramki nie metalowe do obrazów, regały, konsole, półki, elementy mebli, galanteria z drewna, meble łazienkowe oraz wyroby nie ujęte w innych klasach z drewna, korka, trzciny, wikliny, rogu, kości, kości słoniowej, fiszbinu, muszli, bursztynu, macicy perłowej, sepiolitu, imitacji tych surowców lub z tworzyw sztucznych jak: osprzęt do mebli, tabliczki identyfikacyjne niemetalowe, szyldy, dzieła sztuki.

(111) **269458** (220) 2013 07 01 (210) 416109
 (151) 2014 05 26 (441) 2013 10 14
 (732) VENTIA SPÓŁKA Z OGRANICZONĄ ODPOWIEDZIALNOŚCIĄ, Warszawa, PL.
 (540)

HAVACO HEATING VENTILATION AIR CONDITIONING

Kolor znaku: niebieski, czarny

(531) 26.11.1, 27.5.1, 29.1.12
 (510), (511) **06** metalowe akcesoria i części do urządzeń oraz instalacji wentylacyjnych, klimatyzacyjnych, chłodniczych i odpylających, elementy metalowe instalacji wentylacyjnych i klimatyzacyjnych, metalowe przewody wentylacyjne i klimatyzacyjne, przewody aluminiowe izolowane oraz nieizolowane, przewody metalowe giętkie, przewody miedziane, rury, kanały, kształtki, przepustnice, czerpnie i wyrzutnie dachowe, obudowy filtrów, króćce, tłumiki, zawory nawiewne i wyciągowe, podstawy dachowe, akcesoria kominowe, klapy przeciwpożarowe, klapy dymowe, skrzynki rozprężne, nawiewniki, anemostaty, kratki, zawory, dysze, obejmy do rur, opaski zaciskowe, elementy kotwiące, pręty gwintowane, kształtowniki, profile, narożniki, kolana, trójniki, redukcje, zaślepki, sztucery, nypły, narożniki, mufy, mechanizmy przepustnic, gwoździe; budowlane materiały metalowe; przenośne metalowe konstrukcje budowlane; przewody nieelektryczne i przewody drutowe z metali nieszlachetnych; drobne wyroby żelazne, pojedyncze drobne wyroby metalowe; rury i rurki metalowe; towary z metali nieszlachetnych nie ujęte w innych klasach; elementy metalowe, wyroby stalowe, konstrukcje stalowe, elementy stalowe kute, stalowe płyty, kraty, **11** urządzenia klimatyzacyjne, chłodnicze i wentylacyjne; urządzenia do oświetlania, ogrzewania, wytwarzania pary, suszenia, zaopatrzenia w wodę, instalacje sanitarne, urządzenia odpylające; urządzenia grzewcze, kurtny powietrzne; wentylatory wyciągowe, kanałowe, dachowe, domowe, biurowe, łazienkowe, przeciwwybuchowe, osiowe, agregaty wentylacyjne, kurtny powietrzne, pompy ciepła; anemostaty i nawiewniki, zawory powietrzne, klimatyzatory, klimatyzatory ścienna, kanałowe, stojące, kasetonowe, nagrzewnice powietrza, aparaty grzewczo-wentylacyjne; akcesoria, części, osprzęt i podzespoły do ww. towarów.

(111) **269459** (220) 2013 07 02 (210) 416142
 (151) 2014 07 30 (441) 2013 10 14
 (732) ZAKŁADY MIĘSNE MADEJ & WRÓBEL SPÓŁKA Z OGRANICZONĄ ODPOWIEDZIALNOŚCIĄ, Ruda Śląska, PL.
 (540)



Kolor znaku: biały, brązowy, czerwony, żółty
 (531) 2.1.11, 8.5.1, 26.4.2, 26.11.3, 27.5.1, 29.1.14

(510), (511) **29** mięso, ekstrakty mięsne, drób, dziczyzna i ich przetwory, wyroby wędliniarskie, kiełbasy, przetwory z krwi, podroby.

(111) **269460** (220) 2013 07 02 (210) 416151
(151) 2014 07 30 (441) 2013 10 14
(732) ZAKŁADY MIĘSNE MADEJ & WRÓBEL SPÓŁKA
Z OGRANICZONĄ ODPOWIEDZIALNOŚCIĄ, Ruda Śląska, PL.
(540)

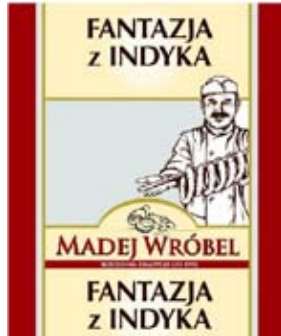

Kolor znaku: biały, brązowy, czerwony, żółty
(531) 2.1.11, 8.5.1, 26.4.2, 26.11.3, 27.5.1, 29.1.14

(510), (511) **29** mięso, ekstrakty mięsne, drób, dziczyzna i ich przetwory, wyroby wędliniarskie, wędliny wieprzowe i mieszane z mięsem drobiowym, wołowym i dziczyzną, wędliny drobiowe, kiełbasy, mielonki, galarety, wędzonki, pasztety, konserwy mięsne, przetwory z krwi, flaki, podroby, smalec, pasty jadalne, sałatki mięsno-warzywne, oleje i tłuszcze jadalne, posiłki, gotowe posiłki gotowane, gotowe posiłki gotowane składające się całkowicie lub głównie z mięsa, warzyw, owoców morza nabrała i/lub owoców, dania gotowe na bazie mięsa, gotowe produkty z warzyw, mrożone gotowe posiłki składające się całkowicie lub głównie z mięsa, warzyw, owoców morza nabrała i/lub owoców, krokiety, bigos.

(111) **269461** (220) 2013 07 16 (210) 416738
(151) 2014 05 14 (441) 2013 10 28
(732) JODAVITA SPÓŁKA Z OGRANICZONĄ
ODPOWIEDZIALNOŚCIĄ, Warszawa, PL.
(540)



Kolor znaku: fioletowy, czarny
(531) 2.7.2, 27.5.1, 29.1.12

(510), (511) **05** preparaty farmaceutyczne, w tym preparaty farmaceutyczne zawierające jod, regulujące gospodarkę tłuszczową, organizmu ludzkiego, suplementy diety dla ludzi i zwierząt, preparaty odżywcze i uzupełniające, mineralne preparaty uzupełniające, naturalne preparaty i leki, preparaty parafarmaceutyczne uzupełniające dietę w niezbędne pierwiastki, mikroelementy i witaminy, zdrowa żywność, dietetyczna żywność i substancje do celów leczniczych, dietetyczne napoje, środki zmniejszające apetyt, środki regulujące przemianę materii, herbaty lecznicze, odchudzające i ziołowe, zioła i napary lecznicze, nalewki, preparaty medyczne do odchudzania, dodatki odżywcze, dodatki spożywcze, dietetyczne i proteinowe, preparaty jodowe, **29** produkty i przetwory mięsne, ryby, ekstrakty mięsne, galaretki jadalne, produkty mleczne, oleje i tłuszcze jadalne, dietetyczna żywność i artykuły spożywcze na bazie białka: dietetyczne i odżywcze zamienniki posiłków, produkty i przetwory dietetyczne, żywność i artykuły spożywcze wzbogacone dodatkami, żywność i artykuły spożywcze zawierające składniki nowej żywności, artykuły spożywcze uzupełniające z dodatkiem witamin, składników mineralnych, pierwiastków śladowych, preparatów jodowych albo oddzielnie albo w kombinacji, napoje dietetyczne,

środki zmniejszające apetyt, preparaty i substancje odżywcze, koncentraty i odżywki wzbogacone witaminami, solami i składnikami mineralnymi, aminokwasami, kwasami tłuszczowymi, pierwiastkami śladowymi, preparatami jodowymi, wszystkie wyżej wymienione towary nie do celów medycznych, **30** kawa, herbata, kakao i nienaturalna kawa; ryż; tapioka i sago; mąka i produkty zbożowe; chleb, wyroby cukiernicze i słodczyce; lody; cukier, miód, syropy z melasy, drożdże, proszek do pieczenia; sól; musztarda; ocet, sosy, przyprawy; lód, dietetyczna żywność i artykuły spożywcze na bazie węglowodanów: dietetyczne i odżywcze zamienniki posiłków, produkty i przetwory dietetyczne, żywność i artykuły spożywcze wzbogacone dodatkami, żywność i artykuły spożywcze zawierające składniki nowej żywności, artykuły spożywcze uzupełniające z dodatkiem witamin, składników mineralnych, pierwiastków śladowych, preparatów jodowych albo oddzielnie albo w kombinacji, napoje dietetyczne, środki zmniejszające apetyt, preparaty i substancje odżywcze, w tym zawierające jod, koncentraty i odżywki wzbogacone witaminami, solami i składnikami mineralnymi, aminokwasami, kwasami tłuszczowymi, pierwiastkami śladowymi, preparatami jodowymi, wszystkie wyżej wymienione towary nie do celów medycznych, **32** piwo, wody mineralne, źródlane i gazowane oraz inne napoje bezalkoholowe; napoje owocowe i soki owocowe; syropy i inne preparaty do produkcji napojów, **35** usługi w zakresie prowadzenia sprzedaży hurtowej i detalicznej produktów farmaceutycznych, w tym zawierających jod, suplementów diety dla ludzi i zwierząt, dietetycznych substancji, preparatów parafarmaceutycznych, dodatków odżywczych, spożywczych, dietetycznych i proteinowych, preparatów jodowych, żywności i artykułów spożywczych, napojów, w tym zdrowej żywności, dietetycznej żywności, substancji i napojów, dystrybutorów i urządzeń do wody, pomp, pompek, filtrów i ich części, naczyń, pojemników i zbiorników na wodę, dodatków do wody w systemie tradycyjnym, wysyłkowym i poprzez Internet, usługi w zakresie prowadzenia agencji importowo-eksportowej, pośrednictwo handlowe, usługi z zakresu marketingu i promocji, pokazy towarów, organizacja wystaw w celach handlowych i reklamowych, przygotowywanie kampanii reklamowych w środkach masowego przekazu oraz z wykorzystaniem Internetu, usługi reklamowe: reklama wizualna, prasowa, telewizyjna i radiowa, reklama poprzez sieci komputerowe, dystrybucja i rozpowszechnianie materiałów reklamowych (próbek, druków, prospektów, broszur), promocja wyrobów.

(111) **269462** (220) 2011 09 13 (210) 390175
(151) 2014 05 14 (441) 2011 12 19
(732) PROFES SPÓŁKA Z OGRANICZONĄ ODPOWIEDZIALNOŚCIĄ
SPÓŁKA KOMANDYTOWA, Wrocław, PL.
(540)



Kolor znaku: czarny, niebieski, jasnobrązowy
(531) 26.3.1, 27.5.1, 29.1.13

(510), (511) **41** organizowanie szkoleń w zakresie kierowania przedsiębiorstwami handlowymi i przemysłowymi, organizowanie wypożyczalni w połączeniu ze szkoleniem, prowadzenie kursów korespondencyjnych, publikowanie tekstów szkoleniowych, publikowanie książek, wypożyczanie książek i nagrań dźwiękowych, organizowanie rozrywek, konkursów rozrywkowych i widowisk, **45** doradztwo prawne i usługi prawnicze.

(111) **269463** (220) 2011 10 24 (210) 391914
(151) 2014 07 24 (441) 2012 01 30
(732) BIOFARM SPÓŁKA Z OGRANICZONĄ ODPOWIEDZIALNOŚCIĄ,
Poznań, PL.
(540) UROPRIM
(510), (511) **05** środki sanitarne do celów medycznych.

(111) **269464** (220) 2012 09 14 (210) 404808
(151) 2014 05 23 (441) 2012 12 17
(732) PROJEKT HOTEL SPÓŁKA Z OGRANICZONĄ
ODPOWIEDZIALNOŚCIĄ, Warszawa, PL.

(540)



Kolor znaku: żółty, biały

(531) 27.5.1, 29.1.12

(510), (511) **39** usługi w zakresie przewozu towarów i osób, transportu i spedycji, usługi turystyczne, transport turystyczny, organizowanie turystyki krajowej i zagranicznej, organizowanie podróży, organizowanie wycieczek, zwiedzanie turystyczne, usługi osób towarzyszących podróżnym, przewóz bagaży, rezerwacja miejsc na podróż, rezerwowanie miejsc na wycieczki turystyczne, wypożyczanie samochodów, wypożyczanie łodzi, wypożyczanie skafandrów dla nurków, rejsy statkami wycieczkowymi, zwiedzanie turystyczne, agencje turystyczne, **41** usługi w zakresie prowadzenia działalności szkoleniowej i kulturalno-oświatowej, usługi związane z organizowaniem wypoczynku, imprez sportowych i rekreacyjnych, usługi w zakresie organizowania i administrowania wystawami o charakterze kulturalnym i edukacyjnym, usługi rozrywkowe, usługi sportowe, usługi artystyczne, usługi artystów teatralnych, usługi konferansjerów, usługi impresariów, usługi animatorów, organizowanie i obsługa imprez artystycznych, imprezy rozrywkowe i okolicznościowe, kluby nocne, usługi organizowania i obsługi dyskotek, chronometraż imprez sportowych, organizowanie rozrywki w zakresie paintballu, organizowanie zawodów sportowych, wypożyczanie sprzętu sportowego, wypożyczanie sprzętu rozrywkowego, wypożyczanie sprzętu do nurkowania, organizowanie konkursów o charakterze edukacyjnym i rozrywkowym, organizowanie gier strategicznych w pomieszczeniach halowych i w plenerze, informacja o imprezach rozrywkowych, organizowanie obozów sportowych i szkoleniowych dla młodzieży, obsługa pól golfowych, obsługa urządzeń sportowych, obsługa urządzeń rozrywkowych, organizowanie i prowadzenie przyjęć w zakresie rozrywki, zjazdów, konferencji, kongresów i sympozjów, parki rozrywki, udostępnianie sprzętu do karaoke, wynajmowanie terenów o przeznaczeniu sportowym i rozrywkowym, wynajmowanie kortów tenisowych, wypożyczanie dekoracji teatralnych, filmowych, telewizyjnych, **43** usługi dotyczące prowadzenia hoteli, moteli, pensjonatów, domów wczasowych, domów wypoczynkowych, domów turystycznych, wynajmowanie mieszkań na pobyt czasowy, zakwaterowanie tymczasowe, rezerwacja pokoi w hotelach przez biura podróży, wynajmowanie sal na konferencje i posiedzenia, usługi restauracyjne i usługi gastronomiczne, kawiarnie, restauracje, restauracje samoobsługowe, zajazdy, stołówki, catering i obsługa przyjęć, usługi barowe, bary szybkiej obsługi, usługi związane z przygotowaniem dań [żywności i napojów] na zamówienie oraz ich dostawa.

(111) **269465** (220) 2012 09 26 (210) 405169

(151) 2014 05 14 (441) 2013 01 07

(732) HUZAR SPÓŁKA Z OGRANICZONĄ ODPOWIEDZIALNOŚCIĄ, Nowy Sącz, PL.

(540)



Kolor znaku: złoty, biały

(531) 3.13.5, 9.1.10, 26.1.16, 26.1.18, 27.5.1, 29.1.12

(510), (511) **30** kawa, herbata, kakao, cukier, słodycze, tapioka, sago, aromaty do żywności, kawa nienaturalna, mąka, produkty zbożowe, chleb, ciasta, lody, miód, spożywczy kit pszczeli, melasa, syropy do celów spożywczych, napary inne niż do celów leczniczych drożdże, proszek do pieczenia, przyprawy, **32** napoje bezalkoholowe, woda mineralna, gazowana woda mineralna, niegazowana woda mineralna, nektary, lemoniada, bezalkoholowe napoje na bazie miodu, napoje izotoniczne, piwo, syropy, soki, soki owocowe, soki wieloowocowe,

we, **33** wino, alkohol ryżowy, wódka, whisky, sake, dzin, brandy, likier miętowy, anyżówka, rum.

(111) **269466** (220) 2012 11 09 (210) 406733

(151) 2014 06 05 (441) 2013 02 18

(732) PRAXIS SPÓŁKA Z OGRANICZONĄ ODPOWIEDZIALNOŚCIĄ, Kamienna Góra, PL.

(540) ASTMOSAN

(510), (511) **30** cukierki, **34** wyroby tytoniowe, zioła do palenia, przybory dla palaczy.(111) **269467** (220) 2012 11 16 (210) 406996

(151) 2014 07 23 (441) 2013 03 04

(732) FERGUSON SPÓŁKA Z OGRANICZONĄ ODPOWIEDZIALNOŚCIĄ, Poznań, PL.

(540) ForZa

(510), (511) **41** obsługa salonów gier, organizowanie balów, organizowanie i prowadzenie konferencji, organizowanie i prowadzenie kongresów, organizowanie i prowadzenie seminariów, organizowanie i prowadzenie sympozjów, organizowanie i prowadzenie zjazdów, organizowanie przyjęć [rozrywka], planowanie przebiegu przyjęć [część rozrywkowa], usługi związane z organizacją wypoczynku, **43** usługi barowe, bary szybkiej obsługi [snack-bary], hotele, kafeterie, kawiarnie, motele, wynajmowanie noclegów, pensjonaty, przygotowywanie dań [żywność i napoje] na zamówienie oraz ich dostawa, restauracje, restauracje samoobsługowe, rezerwacje hotelowe, wynajmowanie sal na posiedzenia, agencje zakwaterowania [hotele, pensjonaty].

(111) **269468** (220) 2012 11 16 (210) 406998

(151) 2014 07 23 (441) 2013 03 04

(732) FERGUSON SPÓŁKA Z OGRANICZONĄ ODPOWIEDZIALNOŚCIĄ, Poznań, PL.

(540) Fortezza

(510), (511) **41** obsługa salonów gier, organizowanie balów, organizowanie i prowadzenie konferencji, organizowanie i prowadzenie kongresów, organizowanie i prowadzenie seminariów, organizowanie i prowadzenie sympozjów, organizowanie i prowadzenie zjazdów, organizowanie przyjęć [rozrywka], planowanie przebiegu przyjęć [część rozrywkowa], usługi związane z organizacją wypoczynku, **43** usługi barowe, bary szybkiej obsługi [snack-bary], hotele, kafeterie, kawiarnie, motele, wynajmowanie noclegów, pensjonaty, przygotowywanie dań [żywność i napoje] na zamówienie oraz ich dostawa, restauracje, restauracje samoobsługowe, rezerwacje hotelowe, wynajmowanie sal na posiedzenia, agencje zakwaterowania [hotele, pensjonaty].

(111) **269469** (220) 2013 03 06 (210) 411381

(151) 2014 05 05 (441) 2013 06 24

(732) GUARDA KANCELARIA ODSZKODOWAWCZO-WINDYKACYJNA SPÓŁKA Z OGRANICZONĄ ODPOWIEDZIALNOŚCIĄ, Warszawa, PL.

(540)



Kolor znaku: biały, ciemnoczerwony, jasnoczerwony, żółty, szary, czarny

(531) 24.1.5, 24.1.13, 24.1.15, 27.5.1, 29.1.15

(510), (511) **36** doradztwo w sprawach ubezpieczeniowych, doradztwo w zakresie długów, agencje ściągania należności, informacje w sprawach ubezpieczeń, **45** badania prawne, usługi prawne, doradztwo w zakresie własności intelektualnej, usługi pomocy w sprawach spornych, doradztwo w sprawach bezpieczeństwa.

(111) **269470** (220) 2013 04 15 (210) 413067

(151) 2014 07 22 (441) 2013 08 05

(732) US Pharmacia International, Inc, Maryland, US.

(540) Bez bólu, bez popijania, gdziekolwiek jesteś. APAP Direct w formie granulek.

(510), (511) **05** preparaty farmaceutyczne i wyroby medyczne zawarte w klasie 5.

(111) **269471** (220) 2013 04 25 (210) 413544
(151) 2014 05 30 (441) 2013 08 05
(732) NET CREDIT SPÓŁKA Z OGRANICZONĄ
ODPOWIEDZIALNOŚCIĄ, Warszawa, PL.
(540)



Kolor znaku: biały, zielony, ciemnoszary

(531) 26.1.17, 27.5.1, 29.1.13

(510), (511) **36** usługi finansowe, usługi monetarne, usługi w zakresie kredytowania, usługi w zakresie pożyczek (finansowanie), doradztwo w zakresie ubezpieczeń, usługi w zakresie ubezpieczeń, doradztwo finansowe, usługi bankowe.

(111) **269472** (220) 2013 04 25 (210) 413545
(151) 2014 05 30 (441) 2013 08 05
(732) NET CREDIT SPÓŁKA Z OGRANICZONĄ
ODPOWIEDZIALNOŚCIĄ, Warszawa, PL.
(540) IN CREDIT

(510), (511) **36** usługi finansowe, usługi monetarne, usługi w zakresie kredytowania, usługi w zakresie pożyczek (finansowanie), doradztwo w zakresie ubezpieczeń, usługi w zakresie ubezpieczeń, doradztwo finansowe, usługi bankowe.

(111) **269473** (220) 2013 05 06 (210) 413846
(151) 2014 06 27 (441) 2013 08 19
(732) APLIKACJE INNOWACYJNE SPÓŁKA Z OGRANICZONĄ
ODPOWIEDZIALNOŚCIĄ, Poznań, PL.
(540)



Kolor znaku: fioletowy, ciemnofioletowy, niebieski, cymnoniebieski, czarny

(531) 26.3.1, 27.5.1, 29.1.15

(510), (511) **35** badania, analizy i audyty w dziedzinie działalności gospodarczej, analizy i badania rynku, doradztwo biznesowe; pomoc i doradztwo w sprawach działalności gospodarczej, pomoc i doradztwo w zakresie prowadzenia i zarządzania działalnością gospodarczą; pomoc i doradztwo w zakresie prowadzenia i zarządzania danymi i projektami; ekspertyzy w zakresie działalności gospodarczej i wydolności przedsiębiorstw, wyceny handlowe i wyceny przedsiębiorstw; specjalistyczne usługi doradcze, konsultacyjne i informacyjne związane z przenoszeniem przedsiębiorstw, projektowanie struktur organizacyjnych przedsiębiorstw, tworzenie regulaminów organizacyjnych i zakresów odpowiedzialności komórek i stanowisk w przedsiębiorstwach; pomoc, zapewnienie infrastruktury i doradztwo w zakresie poddania przedsiębiorstwa, będącego potencjalnym obiektem przejęcia, wyczerpującej analizie pod względem jego kondycji handlowej, finansowej, prawnej i podatkowej, w celu identyfikacji związanych z nim szans i ryzyk przed podjęciem właściwych negocjacji dotyczących transakcji kapitałowej, powielanie dokumentów; pozyskiwanie i/lub systematyzacja danych do komputerowych baz danych; komputerowe zarządzanie plikami; wyszukiwanie informa-

cji w plikach komputerowych i/lub komputerowych bazach danych dla osób trzecich; zarządzanie zbiorami informatycznymi; wynajem fotokopiarek, **41** szkolenia i instruktaże, także w formie e-learningu, w zakresie przechowywania oraz poufnego i kontrolowanego udostępniania dokumentów i zasobów w Internecie; udostępnianie publikacji elektronicznych on-line, **42** opracowywanie projektów techniczno-informatycznych; usługi konwersji dokumentów i zasobów na formę elektroniczną; usługi doradztwa dla administrowania danymi; usługi tworzenia, utrzymywania i administrowania serwisami internetowymi i multimedialnymi, usługi w zakresie tworzenia prezentacji internetowych i multimedialnych; udostępnianie miejsca na serwerach; usługi w zakresie doradztwa, projektowania, powielania, instalacji, konserwacji i wypożyczania oprogramowania komputerowego; udostępnianie oprogramowania jako usługi [SaaS]; .

(111) **269474** (220) 2013 05 29 (210) 414823
(151) 2014 07 28 (441) 2013 09 16
(732) CITYBELL CONSULTING SPÓŁKA Z OGRANICZONĄ
ODPOWIEDZIALNOŚCIĄ, Warszawa, PL.
(540)



Kolor znaku: czarny, czerwony, biały

(531) 22.3.1, 27.5.1, 29.1.13

(510), (511) **35** agencje reklamowe; badania marketingowe; badania opinii publicznej; badania rynku; publikowanie, dystrybucja, rozpowszechnianie, uaktualnianie materiałów reklamowych; pozyskiwanie i systematyzacja danych do komputerowych baz danych; sondaże opinii; poszukiwania w zakresie patronatu; promocja sprzedaży dla osób trzecich; public relations; reklama; reklama billboardowa; reklama za pośrednictwem sieci komputerowej; reklama radiowa i telewizyjna; organizowanie targów w celach handlowych lub reklamowych; tworzenie tekstów reklamowych i sponsorowanych; kreowanie wizerunku firmy, usług, towaru, miast i regionów, instytucji kulturalnych; zestawienia statystyczne; doradztwo specjalistyczne w sprawach strategii promocyjnych w działalności gospodarczej, samorządowej i kulturalnej; doradztwo specjalistyczne w zakresie zarządzania; doradztwo handlowe; doradztwo w zakresie organizowania i prowadzenia działalności gospodarczej; edytorskie usługi w dziedzinie reklamy; pośrednictwo w zakresie wynajmowania: przestrzeni reklamowej, czasu reklamowego we wszystkich środkach przekazu, nośników reklamowych; wyselekcjonowanie, z myślą o osobach trzecich, gazet, książek, czasopism, periodyków, nagrań audio i video tak by umożliwić konsumentom obejrzenie i dokonanie zakupu na dobrych warunkach, za pośrednictwem sklepów detalicznych i internetowych, **41** informacja o edukacji; informacja o imprezach rozrywkowych; organizowanie i obsługa konferencji, kongresów, seminariów, koncertów, spektakli; organizowanie konkursów w zakresie edukacji lub rozrywki; organizowanie wystaw z dziedziny kultury lub edukacji; publikowanie tekstów innych niż teksty reklamowe; informacja o rozrywce; informacje o wypoczynku; usługi w zakresie realizacji kampanii społecznych i edukacyjnych; publikowanie książek, czasopism i periodyków; publikacje elektroniczne on-line książek, czasopism i periodyków; udostępnianie publikacji elektronicznych on-line, nie do pobierania z sieci komputerowych; produkcja filmów; montaż filmów; dystrybucja filmów, nagrań audio i video, programów telewizyjnych; tłumaczenia; edukacja pozaszkolna; usługi wydawnicze; informacja turystyczna, **42** tworzenie i utrzymywanie stron internetowych dla osób trzecich; doradztwo w zakresie oprogramowania komputerowego; projektowanie oprogramowania komputerowego.

(111) **269475** (220) 2013 06 03 (210) 414954
(151) 2014 07 22 (441) 2013 09 16
(732) Unilab, LP, Rockville, US.
(540) PELAVO

(510), (511) **05** preparaty farmaceutyczne i wyroby medyczne zawarte w klasie 5, mineralne, witaminowe i ziołowe suplementy diety zawarte w klasie 5, odżywcze suplementy diety, dietetyczna żywność przystosowana do celów medycznych, w tym dietetyczne środki spożywcze

dla celów medycznych o działaniu przeciw grypie i przeziębieniu, infekjom wirusowym, stanom zapalnym, o działaniu wzmacniającym odporność oraz o właściwościach przeciwwirycznych.

(111) **269476** (220) 2013 06 07 (210) 415184
(151) 2014 07 01 (441) 2013 09 16

(732) BUSINESS SECURITY AGENCY SPÓŁKA Z OGRANICZONĄ ODPOWIEDZIALNOŚCIĄ, Warszawa, PL.

(540) Bezpieczny Biznes Rośnie Szybcej

(510), (511) **35** agencje informacji handlowej; analizy kosztów; analizy rynkowe; audyt przedsiębiorstw; badania marketingowe; badania rynku; badania w dziedzinie działalności gospodarczej; usługi porównywania cen; powielanie dokumentów; doradztwo specjalistyczne w sprawach działalności gospodarczej; doradztwo w zakresie organizowania i prowadzenia działalności gospodarczej; doradztwo w zakresie zarządzania personelem; doradztwo w zakresie zarządzania działalnością gospodarczą; Informacja o działalności gospodarczej; specjalistyczne doradztwo w zakresie działalności gospodarczej; prognozy ekonomiczne; ekspertyzy w zakresie wydajności przedsiębiorstw; handlowe informacje i porady udzielane konsumentom jako punkty informacji konsumenckiej; handlowe wyceny; agencje informacja handlowej; pozyskiwanie danych do komputerowych baz danych; systematyzacja danych w komputerowych bazach danych; komputerowe zarządzanie plikami; doradztwo dotyczące organizowania działalności gospodarczej; outsourcing jako doradztwo handlowe; wyszukiwanie informacji w plikach komputerowych dla osób trzecich; pomoc przy zarządzaniu przedsiębiorstwami przemysłowymi lub handlowymi; pomoc w prowadzeniu działalności gospodarczej; pozyskiwanie informacji o działalności gospodarczej; sortowanie danych w bazach komputerowych; sporządzanie sprawozdań rachunkowych; informacja handlowa oraz udzielanie porad konsumentom; wyszukiwanie w komputerowych bazach danych; wywiad gospodarczy; zarządzanie w zakresie zamówień handlowych; zarobkowe zarządzanie w zakresie koncesjonowania dóbr i usług na rzecz osób trzecich; zarządzanie w ramach prowadzonej działalności gospodarczej w zakresie udzielania licencji na towary i usługi na rzecz osób trzecich; pomoc w zarządzaniu działalnością gospodarczą; pomoc w zarządzaniu przedsiębiorstwami handlowymi lub przemysłowymi; zarządzanie zbiorami informatycznymi, przygotowanie zeznań podatkowych, **36** agencje celne; agencje mieszkaniowe (nieruchomości); agencje nieruchomości; agencje pośrednictwa w handlu nieruchomościami; agencje ściągania wierzytelności; usługi aktuariusz; analizy finansowe; informacje bankowe; agencje celne; depozyty sejfowe; doradztwo w sprawach finansowych; doradztwo w sprawach ubezpieczeniowych; doradztwo w zakresie długów; ekspertyzy dla celów fiskalnych; factoring; zarządzanie finansowe; wycena finansowa (ubezpieczeń, banki, nieruchomości), doradztwo finansowe; informacje finansowe; operacje finansowe; usługi finansowe; informacja o ubezpieczeniach; transfer elektroniczny kapitału; inwestycje kapitałowe; kredytowanie pod zastaw; usługi agencji badających zdolność kredytową; operacje bankowe; operacje finansowe; operacje walutowe; oszacowanie, wycena majątku nieruchomego; ekspertyzy dla celów podatkowych; pośrednictwo ubezpieczeniowe; pośrednictwo w sprawach majątku nieruchomego; usługi powiernicze; operacje finansowe jako rozrachunkowość; rozrachunkowe operacje finansowe (izby rozrachunkowe); transakcje finansowe; ubezpieczenia; informacje w sprawach ubezpieczeniowych; zarządzanie finansami; zarządzanie majątkiem nieruchomości, ubezpieczenia na życie, **45** usługi arbitraż; badania prawne, badanie przeszłości osób; doradztwo w sprawach bezpieczeństwa; kontrola fabryk dla celów bezpieczeństwa; doradztwo w sprawach bezpieczeństwa; doradztwo w zakresie własności intelektualnej; dostrzymywanie towarzystwa (opieka osobista); dozór nocny; eskorta jako ochrona osobista; kontrola bagaży dla celów bezpieczeństwa; mediacje; monitoring systemów bezpieczeństwa i antywłamaniowych; usługi nadzoru w dziedzinie własności intelektualnej; ochrona osobista; opieka nad domem otwieranie zamków; poszukiwania genealogiczne; poszukiwanie osób zaginionych; zarządzanie prawami autorskimi; usługi pomocy w sprawach spornych; usługi ochroniarskie; usługi ochroniarskie nocne; wypożyczanie alarmów przeciwpożarowych.

(111) **269477** (220) 2013 07 19 (210) 416835
(151) 2014 05 19 (441) 2013 10 28

(732) BOLESŁAWSKA MAGDALENA ATELIER, Kurów, PL.
(540)



Kolor znaku: czarny, różowy, jasnoróżowy

(531) 2.3.8, 27.5.1, 29.1.12

(510), (511) **09** okulary, **14** biżuteria, akcesoria do biżuterii, **25** ubrania, buty, stroje baletowe, stroje karnawałowe.

(111) **269478** (220) 2013 07 22 (210) 416889

(151) 2014 07 29 (441) 2013 11 12

(732) EVER GRUPA SPÓŁKA Z OGRANICZONĄ ODPOWIEDZIALNOŚCIĄ, Warszawa, PL.

(540)



Kolor znaku: niebieski, czerwony

(531) 26.2.7, 27.5.1, 29.1.12

(510), (511) **37** usługi sprzątania, obsługa techniczna urzędów, **43** restauracje, catering, **45** usługi ochroniarskie.

(111) **269479** (220) 2013 07 22 (210) 416891

(151) 2014 07 28 (441) 2013 11 12

(732) EVER GRUPA SPÓŁKA Z OGRANICZONĄ ODPOWIEDZIALNOŚCIĄ, Warszawa, PL.

(540)



Kolor znaku: czerwony, niebieski

(531) 26.2.7, 27.5.1, 29.1.12

(510), (511) **43** restauracje, catering.

(111) **269480** (220) 2013 07 22 (210) 416974

(151) 2014 05 16 (441) 2013 11 12

(732) WARMIŃSKO-MAZURSKIE STOWARZYSZENIE BAJKA, Olsztyn, PL.

(540)

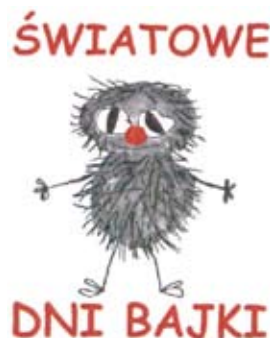

Kolor znaku: czerwony, szary, zielony, czarny, biały

(531) 4.5.5, 27.5.1, 29.1.15

(510), (511) **16** afisze, albumy, broszury, bruliony, czasopisma, osłony z papieru na doniczki, druki, foldery, drukowane materiały informacyjne, drukowane materiały reklamowe, emblematy papierowe, etykiety papierowe, folie z tworzyw sztucznych do pakowania, torby na zakupy z tworzyw sztucznych (nie ujęte w innych klasach), foto-

grafie, gazetki, grafiki, kalendarze, katalogi okolicznościowe, koperety, książki, obrazy, naklejki, nalepki, notesy, papierowe opakowania okolicznościowe, periodyki, papeteria ozdobna, pocztówki, plakaty, prospekty, publikacje, reprodukcje graficzne, ryciny, torby do pakowania okolicznościowe, tablice i arkusze ogłoszeniowe z kartonu lub z papieru, stemple okolicznościowe, zeszyty, zakładki do książek, widokówki, **25** odzież zwłaszcza odzież sportowa: koszulki i spodenki sportowe i gimnastyczne, dresy, czapki i kapelusze, bluzki, berety, daszki do czapek, drewniaki, krawaty, kalosze, kąpielówki, fulary, legginsy, paski, chusty, obuwie: gimnastyczne, piłkarskie, plażowe, sportowe, skarpetki, szale, szelki, turbany, **28** artykuły gimnastyczne i sportowe, balony do zabawy, zabawki, puzzle, klocki, lalki, latawce, pluszowe zabawki, maskotki, akcesoria do gry: kije, karty, kule, piłki, żetony, **35** prowadzenie akcji promocyjnej i reklamowej w prasie, radiu, telewizji i w sieci internetowej, reklama billboardowa, dystrybucja materiałów reklamowych-druków, prospektów, broszur, katalogów, ulotek; promocja rozwoju nauki i kultury, **41** gromadzenie literatury, materiałów szkoleniowych i pamiątek, organizowanie działań promocyjnych i informacyjnych poprzez organizowanie i prowadzenie wszelkich imprez publicznych, prezentacji, wystaw, szkoleń związanych z kulturą lub edukacją, organizowanie i prowadzenie konferencji, kongresów, konkursów, seminariów, sympozjów, zjazdów, organizowanie konkursów edukacyjnych lub rozrywkowych, organizacja widowisk, koncertów, festiwali, jarmarków, organizowanie zawodów i obozów sportowych, usługi w zakresie kultury fizycznej, usługi rozrywkowe w zakresie organizowania festynów ludowych, usługi w zakresie organizowania imprez sportowo-rekreacyjnych, zawodów i obozów sportowych, usługi związane z organizacją wypoczynku, działalność na rzecz rozwoju wymiany zagranicznej w zakresie nauki i kultury, warsztatów naukowo-praktycznych, szkolenia, fotoreportaże, informacja o edukacji, instruktaże, publikowanie książek, kształcenie poprzez praktyczne pokazy, organizowanie wystaw z dziedziny kultury lub edukacji.

(111) **269481** (220) 2013 07 29 (210) 417187
(151) 2014 05 28 (441) 2013 11 12
(732) BRIMAREX SPÓŁKA Z OGRANICZONĄ
ODPOWIEDZIALNOŚCIĄ, Poznań, PL.

(540) PIESEK KROPEK
(510), (511) **16** papier i tektura, wyroby wykonane z papieru i tektury: afisze, plakaty, pudełka papierowe lub kartonowe, kartony (z tektury); papeteria i materiały szkolne dla dzieci: przybory i materiały do rysowania, artykuły piśmienne, kredki, gumki do ścierania, nalepki, pędzle do malowania, pinezki, zakładki do książek, akwarele, mapy, atlasy, globusy ziemskie, ekiery, kleje, kredy do pisania, książeczki, tablice arytmetyczne, tablice szkolne, wzory do haftowania, wzory do kalkowania, **28** zabawki; maskotki w postaci zabawek, zabawki i urządzenia zdalnego sterowania nimi sprzedawane jako komplet.

(111) **269482** (220) 2013 07 30 (210) 417251
(151) 2014 06 06 (441) 2013 11 12
(732) PRADOFENCE SPÓŁKA Z OGRANICZONĄ
ODPOWIEDZIALNOŚCIĄ, Warszawa, PL.
(540)



Kolor znaku: czarny, szary, czerwony
(531) 3.13.2, 3.13.8, 3.13.24, 27.5.1, 29.1.13
(510), (511) **06** ogrodzenia metalowe, bramy metalowe, furtki metalowe, konstrukcje metalowe, **19** ogrodzenia niemetalowe, bramy niemetalowe, furtki niemetalowe, **35** sprzedaż ogrodzeń, sprzedaż bram, sprzedaż furtek.

(111) **269483** (220) 2013 08 05 (210) 417486
(151) 2014 05 30 (441) 2013 11 25

(732) DOLNOŚLĄSKA SPÓŁDZIELNIA NIEWIDOMYCH DOLSIN,
Wrocław, PL.

(540) dolsin
(510), (511) **06** drobnica metalowa, konstrukcje metalowe, zaciski do rur i kabli, złączki rur, złącza kabli, **07** maszyny i urządzenia dla przemysłu, narzędzia ręczne sterowane mechanicznie, **08** narzędzia ręczne sterowane ręcznie w tym: młotki, klucze płaskie, obcęgi, nożyce, szczyrki, sekatory, ostrzałki, **09** instalacje elektryczne, wiązki przewodów elektrycznych, kable rozruchowe do silników, złącza do przewodów elektryczne, skrzynki połączeniowe, tablice sterownicze, szafy rozdzielcze, gniazda wtykowe, wyłączniki elektryczne, **11** urządzenia i instalacje do chłodzenia, wentylacji i klimatyzacji, uzdatniania wody i oczyszczania ścieków, abażury i stelaże do abażurów, kominki domowe, wyciągi kominowe, **12** bagażniki do pojazdów, klaksyony do pojazdów, dzwonki rowerowe, pokrowce na pojazdy i siedzenia pojazdów, **16** pędzle dla malarzy, folie i torby z tworzyw sztucznych do pakowania, **17** folie z tworzyw sztucznych inne niż do pakowania, w tym do stosowania w rolnictwie i ogrodnictwie, podkładki z tworzyw sztucznych, **19** konstrukcje z tworzyw sztucznych, **20** osprzęt do drzwi, okien i mebli z tworzyw sztucznych, pozostałe wyroby z tworzyw sztucznych w tym: pojemniki do pakowania, pudełka, zaciski do rur lub kabli, śruby, popiersia i posągi, kije do szczotek i oprawy szczotek, **21** szczoteczki do zębów, szczoteczki do paznokci, pędzle do golenia, szczotki w tym szczotki do: odzieży, obuwia, mycia naczyń, czyszczenia pojemników, misek klozetowych, szorowania i zamiatania oraz szczotki dla zwierząt, **24** okładziny do mebli z tworzyw sztucznych, **28** gry i zabawki, **35** zgrupowanie na rzecz osób trzecich różnych towarów przemysłowych pozwalające nabywcy wygodnie je oglądać i kupować, także za pośrednictwem internetu, **36** usługi pośrednictwa w zakresie handlu nieruchomościami, wynajmowanie i dzierżawa nieruchomości, **39** usługi związane z organizowaniem podróży, organizowanie wycieczek, **41** organizowanie konkursów edukacyjnych lub rozrywkowych, organizowanie zabaw i zawodów sportowych oraz obozów sportowych i wakacyjnych, usługi klubowe i trening praktyczny w zakresie ochrony zdrowia, **43** usługi ośrodków wczasowych i pensjonatów, **44** opieka zdrowotna oraz rehabilitacja dla osób niepełnosprawnych.

(111) **269484** (220) 2013 08 05 (210) 417488
(151) 2014 05 30 (441) 2013 11 25
(732) DOLNOŚLĄSKA SPÓŁDZIELNIA NIEWIDOMYCH DOLSIN,
Wrocław, PL.
(540)



Kolor znaku: niebieski, biały
(531) 26.4.2, 26.4.6, 26.4.18, 27.5.1, 29.1.12
(510), (511) **06** drobnica metalowa, konstrukcje metalowe, zaciski do rur i kabli, złączki rur, złącza kabli, **07** maszyny i urządzenia dla przemysłu, narzędzia ręczne sterowane mechanicznie, **08** narzędzia ręczne sterowane ręcznie w tym: młotki, klucze płaskie, obcęgi, nożyce, szczyrki, sekatory, ostrzałki, **09** instalacje elektryczne, wiązki przewodów elektrycznych, kable rozruchowe do silników, złącza do przewodów elektryczne, skrzynki połączeniowe, tablice sterownicze, szafy rozdzielcze, gniazda wtykowe, wyłączniki elektryczne, **11** urządzenia i instalacje do chłodzenia, wentylacji i klimatyzacji, uzdatniania wody i oczyszczania ścieków, abażury i stelaże do abażurów, kominki domowe, wyciągi kominowe, **12** bagażniki do pojazdów, klaksyony do pojazdów, dzwonki rowerowe, pokrowce na pojazdy i siedzenia pojazdów, **16** pędzle dla malarzy, folie i torby z tworzyw sztucznych do pakowania, **17** folie z tworzyw sztucznych inne niż do pakowania, w tym do stosowania w rolnictwie i ogrodnictwie, podkładki z tworzyw sztucznych, **19** konstrukcje z tworzyw sztucznych, **20** osprzęt do drzwi, okien i mebli z tworzyw sztucznych, pozostałe wyroby z tworzyw sztucznych w tym: pojemniki do pakowania, pudełka, zaciski do rur lub kabli, śruby, popiersia i posągi, kije do szczotek i oprawy szczotek, **21** szczoteczki do zębów, szczoteczki do paznokci, pędzle do golenia, szczotki w tym szczotki do: odzieży, obuwia, mycia naczyń, czyszczenia pojemników, misek klozetowych, szorowania i zamiatania oraz szczotki dla zwierząt, **24** okładziny do mebli z tworzyw

sztucznych, **28** gry i zabawki, **35** zgrupowanie na rzecz osób trzecich różnych towarów przemysłowych pozwalające nabywcy wygodnie je oglądać i kupować, także za pośrednictwem Internetu, **36** usługi pośrednictwa w zakresie handlu nieruchomościami, wynajmowanie i dzierżawa nieruchomości, **39** usługi związane z organizowaniem podróży, organizowanie wycieczek, **41** organizowanie konkursów edukacyjnych lub rozrywkowych, organizowanie zabaw i zawodów sportowych oraz obozów sportowych i wakacyjnych, usługi klubowe i trening praktyczny w zakresie ochrony zdrowia, **43** usługi ośrodków wczasowych i pensjonatów, **44** opieka zdrowotna oraz rehabilitacja dla osób niepełnosprawnych.

(111) **269485** (220) 2013 08 13 (210) 417809
(151) 2014 05 20 (441) 2013 11 25
(732) BADZIO GRZEGORZ FOORIAT, Warszawa, PL.
(540)



(531) 3.4.13, 7.5.1
(510), (511) **18** wyroby ze skóry i z imitacji skóry; walizki, aktówki, dyplomówki, portfele, portmonetki, paski, torby, torebki, kuferki przenośne na kosmetyki, futerały na butelki, plecaki, tornistry oraz galanteria ze skóry i z imitacji skóry, materiałów tekstylnych, materiałów impregnowanych i tworzyw sztucznych; wyroby rymarskie, bicz, uprząże, okucia do uprząży, obroże i smycze dla zwierząt, pasy i paski ze skóry i z imitacji skóry, materiałów tekstylnych oraz tworzyw sztucznych; nici i rzemienie ze skóry i z imitacji skóry; parasolki, parasole-wędlug klasy 18, **25** odzież, marynarki, kamizelki, spodnie, spódnice, bluzki, koszule; obuwie, nakrycia głowy, **35** agencje reklamowe, badanie rynku, rozpowszechnianie ogłoszeń reklamowych, rozpowszechnianie materiałów reklamowych w postaci ulotek, prospektów, druków, próbek, reklama za pośrednictwem sieci komputerowej, reklamy korespondencyjne, prasowe, radiowe, telewizyjne, public relations, reklama; zarządzanie w działalności handlowej; administrowanie działalności handlowej; prace biurowe; pokazy towarów, marketing, zgrupowanie na rzecz osób trzecich: wyrobów perfumeryjnych, wyrobów kosmetycznych, wyrobów kosmetycznych do makijażu, preparatów do demakijażu, preparatów do pielęgnacji skóry ciała, włosów, oraz rąk i paznokci, środków myjących, mydeł do twarzy i ciała, środków do czyszczenia zębów, olejków eterycznych, preparatów do czyszczenia, środków do prania, toaletowych środków sanitarnych, past do obuwia, preparatów do wybielania, preparatów do odtłuszczania, wyrobów z metali szlachetnych lub pokrywanych nimi, wyrobów jubilerskich, przyrządów zegarmistrzowskich i chronometrycznych, zegarków i zegarów, odzieży, obuwia, nakryć głowy, rękawiczek, wyrobów ze skóry i z imitacji skóry, walizek, aktówek, dyplomatek, portfeli, portmonetek, pasków, toreb, torebek, kuferków przenośnych na kosmetyki, futerałów na butelki, plecaków, tornistrów, galanterii ze skóry, imitacji skóry, materiałów tekstylnych, materiałów impregnowanych i tworzyw sztucznych, wyrobów rymarskich, biczów, uprząży, okuć do uprząży, obroży i smyczy dla zwierząt, pasów i pasków ze skóry i z imitacji skóry, materiałów tekstylnych oraz tworzyw sztucznych, nici i rzemieni ze skóry i z imitacji skóry, parasolek, parasoli, umożliwiające wygodne ich oglądanie i kupowanie w sklepach, hurtowniach i Internecie oraz drogą sprzedaży wysyłkowej-wędlug klasy 35.

(111) **269486** (220) 2013 08 19 (210) 417967
(151) 2014 05 15 (441) 2013 12 09
(732) BAŁDYGA JÓZEF ZAKŁAD PRZETWÓRSTWA MIĘSNEGO JBB IMPORT-EKSPORT, Łyże, PL.

(540) sopłówka
(510), (511) **29** bekon; chrupki na bazie mięsa; drób; dziczyzna; ekstrakty mięsne; flaki; galarety mięsne; kaszanka; kiełbaski w cieście; kiełbasy; konserwy mięsne; kroiety spożywcze; krwawa kiszka; mięso; mięso konserwowane; mięso solone; pasty zawierające tłuszcz do kanapek; produkty gotowe na bazie mięsa zawarte w tej klasie; raki nieżywe; smalec; sosy mięsne; szynka; tłuszcze jadalne; wątroba; wędliny; produkty gotowe na bazie wędlin zawarte w tej klasie; wieprzowina; wyroby gotowe na bazie drobiu; zwierzęcy szpik kostny jadalny, **35** badanie rynku; doradztwo specjalistyczne w sprawach działalności

gospodarczej; ekspertyzy w działalności gospodarczej; opinie; sondaże; organizowanie wystaw lub targów w celach handlowych lub reklamowych; pokazy towarów; promocja sprzedaży stosowana dla osób trzecich; zaopatrzenie osób trzecich stosowane jako zakupy i sprzedaż produktów dla innych przedsiębiorstw; usługi umożliwiające odbiorcom dogodny wybór i zakup towarów w hurtowni, sklepach z: dietetyczną żywnością do celów leczniczych, dodatkami odżywczymi do celów leczniczych lub farmaceutycznych, pokarmem dla niemowląt oraz towarami branży mięsnej: (bekon; chrupki na bazie mięsa; drób; dziczyzna; ekstrakty mięsne; flaki; galarety mięsne; kaszanka; kiełbaski w cieście; kiełbasy; konserwy mięsne; kroiety spożywcze; krwawa kiszka; mięso; mięso konserwowane; mięso solone; pasty zawierające tłuszcz do kanapek; produkty gotowe na bazie mięsa zawarte w tej klasie; raki nieżywe; smalec; sosy mięsne; szynka; tłuszcze jadalne; wątroba; wędliny; produkty gotowe na bazie wędlin zawarte w tej klasie; wieprzowina; wyroby gotowe na bazie drobiu; zwierzęcy szpik kostny jadalny) i przetworów z mięsa włączając wyroby z drobiu i królików, konserw mięsnych, podrobów mięsnych i krwi, produktów mięso podobnych, produktów gotowych na bazie mięsa lub wędlin.

(111) **269487** (220) 2013 08 19 (210) 417969
(151) 2014 05 15 (441) 2013 12 09
(732) INSTYTUT ZDROWYCH STYLÓW ŻYCIA SPÓŁKA Z OGRANICZONĄ ODPOWIEDZIALNOŚCIĄ, Gdynia, PL.
(540)



Kolor znaku: jasnozielony, biały, czarny

(531) 3.4.1, 3.4.2, 24.17.1, 27.5.1, 29.1.13
(510), (511) **29** humus, jogurt; koktajle mleczne; kompoty; kroiety; mięsne owoców; mleczne produkty: mleko sojowe; przekąski (na bazie owoców); pulpa owocowa; sałatki owocowe; sałatki warzywne; tahini; tofu; warzywa gotowane; warzywa konserwowe; zupy; zupy (składniki do sporządzania); zupy jarzynowe (przetwory), **30** batoniki zbożowe; biszkopty; bułki; cheeseburgery; chipsy; chleb; chutney; ciasta; ciastka, wyroby cukiernicze; kanapki; kawa; herbata; kiszka; kuskus; naleśniki; pesto; pizza; placki; żywność na bazie mąki, **43** usługi prowadzenia barów szybkiej obsługi (snack-barów), kafeterii (bufetów); kawiarni; obsługa gastronomiczna z własnym zapleczem i transportem; prowadzenie restauracji; restauracji samoobsługowych; prowadzenie usług barowych.

(111) **269488** (220) 2013 08 19 (210) 417972
(151) 2014 07 10 (441) 2013 12 09
(732) LEWANDOWSKA-WOŹNIAK JOLANTA EWA ABREX KANCELARIA PODATKOWO-KSIĘGOWA, Olsztyn, PL.
(540)



Kolor znaku: niebieski

(531) 27.5.1, 29.1.4
(510), (511) **35** usługi rachunkowe, przygotowywanie zeznań podatkowych i doradztwo podatkowe, **45** usługi prawne.

(111) **269489** (220) 2013 08 20 (210) 418000
(151) 2014 05 20 (441) 2013 12 09
(732) CHMIELEWSKI RAFAŁ WEB.LEX, Warszawa, PL.
(540) web.lex

(510), (511) **35** prowadzenie agencji informacji handlowej, udostępnianie informacji gospodarczych, doradztwo w sprawach zarządzania personelem, rekrutacja personelu, doradztwo w zakresie organizowania i prowadzenia działalności gospodarczej, sporządzanie ekspertyz w zakresie działalności gospodarczej, badania rynkowe, tworzenie i zarządzanie komputerowymi bazami danych, organizowanie targów i wystaw w celach handlowych i reklamowych, usługi rachunkowe i księgowo, **38** usługi w zakresie przesyłania informacji tekstowych i obrazowych za pośrednictwem sieci internetowej, internetowy serwis informacyjny, usługi poczty elektronicznej, prowadzenie agencji informacyjnych, udostępnianie internetowego forum dyskusyjnego, usługi ogłoszeń elektronicznych, **45** doradztwo oraz usługi prawne.

(111) **269490** (220) 2013 08 20 (210) 418012
(151) 2014 04 25 (441) 2013 12 09
(732) BIO HEALTH PROTECTION SPÓŁKA Z OGRANICZONĄ
ODPOWIEDZIALNOŚCIĄ, Warszawa, PL.
(540)



Kolor znaku: biały, niebieski, zielony

(531) 5.7.13, 5.7.23, 27.5.1, 29.1.13

(510), (511) **03** kosmetyki, wyroby perfumeryjne, mydła, dezodoranty osobiste, preparaty do demakijażu, preparaty do depilacji, preparaty do golenia, kremy kosmetyczne, maseczki kosmetyczne, preparaty kosmetyczne do kąpieli, preparaty kosmetyczne do odchudzania, preparaty kosmetyczne do opalania, preparaty do pielęgnacji paznokci, preparaty do pielęgnacji jamy ustnej, preparaty do pielęgnacji włosów, szampony, wody toaletowe, perfumy, **05** produkty farmaceutyczne, suplementy diety, leki dla ludzi, preparaty biologiczne do celów medycznych, żywność dietetyczna przystosowana do celów medycznych, napoje dietetyczne przystosowane do celów medycznych, substancje dietetyczne przystosowane do celów medycznych, sole do kąpieli do celów leczniczych, zioła lecznicze, wody mineralne do celów leczniczych, preparaty medyczne do odchudzania, **30** chleb, bułki, ciasta, herbatniki, chipsy zbożowe, herbata, kawa, kakao, napoje na bazie herbaty, napoje na bazie kawy, napoje na bazie kakao, napoje czekoladowe z mlekiem, krakersy, kukurydza prażona, płatki kukurydziane, muesli, pizze, sosy sałatkowe, sosy do deserów, **32** wody gazowane, napoje izotoniczne, soki owocowe, napoje na bazie soków owocowych, nektary owocowe bezalkoholowe, soki warzywne w postaci napojów, syropy do napojów, sorbety w postaci napojów, piwo, piwo słodowe, **35** sprzedaż detaliczna i hurtowa kosmetyków, produktów farmaceutycznych, suplementów diety, żywności, napojów, **38** usługi przesyłania danych, wiadomości, dźwięku i obrazu poprzez portale komunikacyjne i informacyjne, **41** organizowanie i prowadzenie szkoleń w zakresie diety i zdrowego odżywiania, **44** doradztwo w sprawach diety i zdrowego odżywiania.

(111) **269491** (220) 2013 08 20 (210) 418013
(151) 2014 04 25 (441) 2013 12 09
(732) POLCOM SPÓŁKA Z OGRANICZONĄ ODPOWIEDZIALNOŚCIĄ,
Skawina, PL.
(540)



KONEKTOM

Kolor znaku: czarny, szary

(531) 1.13.1, 1.13.15, 26.1.1, 26.1.6, 26.1.13, 27.5.1, 29.1.12

(510), (511) **09** programy komputerowe; serwery komputerowe; sprzęt komputerowy, między innymi monitory, drukarki, drukarki kodu kresko-

wego; czytniki kodu kreskowego i inne komputerowe urządzenia perifereryjne; telekopiarki; telefaksy; telefony, **35** outsourcing (doradztwo handlowe), usługi outsourcingowe, doradztwo i analiza procesów biznesowych, **37** komputery (instalowanie, konserwacja i naprawy), serwis systemów i sprzętu komputerowego, instalacja, konserwacja oraz naprawa maszyn i urządzeń biurowych, **38** udostępnianie serwerów internetowych, cloud computing, udostępnianie list serwerowych do przesyłania wiadomości między użytkownikami komputerów, dostarczenie dostępu do sieci Internetowej, dostarczenie infrastruktury sieciowej wewnętrznej w postaci przewodowej lub bezprzewodowej infrastruktury sieciowej (WiFi), usługi w zakresie poczty elektronicznej (elektroniczne usługi przekazywania wiadomości), dostarczenie telefonów zarówno numerów zewnętrznych jak i wewnętrznych oraz ich wirtualizacja, łączność telefoniczna, łączność telegraficzna, obsługa telekonferencji, przesyłanie informacji tekstowej i obrazowej za pomocą komputer, łączność poprzez terminale komputerowe, transmisja plików cyfrowych, udostępnianie połączenia ze światową siecią komputerową za pośrednictwem telekomunikacji, wypożyczanie urządzeń do przesyłania informacji, zapewnianie dostępu do globalnych sieci komputerowych, **41** organizowanie i prowadzenie warsztatów, szkoleń oraz seminariów w zakresie oprogramowania komputerowego, systemów IT w tym: zarządzania macierzami, wdrożeń i administracji środowiskiem NAS, SAN, LAN, **42** integracja systemów informatycznych (systemy pamięci masowych, systemy komputerowe do przetwarzania dużych ilości informacji), usługi integratorskie z zakresu systemów pamięci masowych (systemów backupu i archiwizacji; sieci SAN; systemów dyskowych: SAN i NAS; wirtualizacji serwerów i pamięci masowych), doradztwo w zakresie projektowania i rozwoju sprzętu komputerowego, instalacja i konfiguracja oprogramowania komputerowego oraz systemów komputerowych, dostarczanie, instalacja i konfiguracja oprogramowania biurowo-poczty elektronicznej, edytorów tekstu, arkuszy kalkulacyjnych itp., dostarczanie, instalacja i konfiguracja oprogramowania użytkowego obsługującego kompleksowo-jednostkę medyczną (poradnię, gabinet, laboratorium, diagnostyka obrazowa, itp), doradztwo w zakresie oprogramowania komputerowego doradztwo w zakresie projektowania stron internetowych, konserwacja oprogramowania komputerowego, usługi wdrożeniowe oprogramowania i systemów komputerowych programowanie, projektowanie, aktualizacja, instalacja, konserwacja, oprogramowania komputerowego oraz systemów komputerowych, planowanie i rozwój wdrożonych systemów komputerowych, kolokacja i hosting serwisów internetowych, konwersja danych lub dokumentów na formę elektroniczną, wypożyczanie sprzętu komputerowego oraz programów komputerowych.

(111) **269492** (220) 2013 08 20 (210) 418017
(151) 2014 06 06 (441) 2013 12 09
(732) TUBĄDZIN MANAGEMENT GROUP SPÓŁKA Z OGRANICZONĄ
ODPOWIEDZIALNOŚCIĄ, Cedrowice Parcela, PL.

(540) gobi

(510), (511) **19** belki niemetalowe, betonowe elementy budowlane, boazeria niemetalowa, boazerie, konstrukcje budowlane niemetalowe, materiały budowlane niemetalowe, kamień budowlany, niemetalowe elementy konstrukcyjne dla budownictwa, glina ceglarska, cegły, pokrycia dachowe niemetalowe, dachówki niemetalowe, niemetalowe konstrukcje przykryćdachów, figurki i posążki z kamienia betonu lub marmuru, gzymsy niemetalowe, kanały niemetalowe dla instalacji wentylacyjnych i klimatyzacyjnych, wyroby kamieniarstwa, obudowy kominków, kształtowniki niemetalowe, łupek twardy, elementy obróbkowe budowlane niemetalowe, materiały ogniotrwałe budowlane niemetalowe, okładziny niemetalowe dla budownictwa, palisady niemetalowe, płytki niemetalowe dla budownictwa, płytki podłogowe i ścienne niemetalowe, płytki ceramiczne, płytki niemetalowe, podłogi niemetalowe, podpory niemetalowe, pokrycia niemetalowe dla budownictwa, powłoki jako materiały budowlane, profile niemetalowe dla budownictwa, rury sztywne niemetalowe dla budownictwa, schody niemetalowe, słupy niemetalowe, sufity niemetalowe, kamień, sztuczny kamień, pokrycia niemetalowe ścian, terakota, zaprawy budowlane.

(111) **269493** (220) 2013 08 20 (210) 418019
(151) 2014 06 06 (441) 2013 12 09
(732) TUBĄDZIN MANAGEMENT GROUP SPÓŁKA Z OGRANICZONĄ
ODPOWIEDZIALNOŚCIĄ, Cedrowice Parcela, PL.

(540) bellante

(510), (511) **19** belki niemetalowe, betonowe elementy budowlane, boazeria niemetalowa, boazerie, konstrukcje budowlane niemetalowe, materiały budowlane niemetalowe, kamień budowlany, niemetalowe elementy konstrukcyjne dla budownictwa, glina ceglarska, cegły, pokrycia dachowe niemetalowe, dachówki niemetalowe, niemetalowe konstrukcje przykryć dachów, figurki i posąжки z kamienia betonu lub marmuru, gzymsy niemetalowe, kanały niemetalowe dla instalacji wentylacyjnych i klimatyzacyjnych, wyroby kamieniarstwa, obudowy kominków, kształtowniki niemetalowe, łupek twardy, elementy obróbkowe budowlane niemetalowe, materiały ogniotrwałe budowlane niemetalowe, okładziny niemetalowe dla budownictwa, palisady niemetalowe, płytki niemetalowe dla budownictwa, płytki podłogowe i ścienne niemetalowe, płytki ceramiczne, płyty niemetalowe, podłogi niemetalowe, podpory niemetalowe, pokrycia niemetalowe dla budownictwa, powłoki jako materiały budowlane, profile niemetalowe dla budownictwa, rury sztywne niemetalowe dla budownictwa, schody niemetalowe, słupy niemetalowe, sufity niemetalowe, kamień, sztuczny kamień, pokrycia niemetalowe ścian, terakota, zaprawy budowlane.

(111) **269494** (220) 2013 08 20 (210) 418020
(151) 2014 04 25 (441) 2013 12 09

(732) LABORATORIUM KOSMETYCZNE JOANNA BOGUSŁAW GÓRKA, RYSZARD KORCZAK SPÓŁKA JAWNA, Warszawa, PL.

(540) oleje świata

(510), (511) **03** kosmetyki do mycia, pielęgnacji, upiększania włosów i ciała, w tym: środki do mycia włosów i ciała, środki do kąpieli, preparaty toaletowe takie jak: dezodoranty, sole do kąpieli, aromaty do kąpieli, preparaty pielęgnacyjne, w tym: kremy, maseczki, żele, śmietanki i mleczka kosmetyczne, kosmetyki upiększające do włosów i ciała, artykuły kosmetyczne do upiększania, w tym: szminki, cienie i tusze, farby do włosów, płyny do trwałej, kremy koloryzujące i odbarwiające, pudry, fluidy, kremy i woski depilujące, liftingi, artykuły perfumeryjne, wata do celów kosmetycznych, bibułki i chusteczki nasączone płynami kosmetycznymi, środki do pielęgnacji jamy ustnej, artykuły perfumeryjne, **05** preparaty do kąpieli leczniczych, preparaty farmaceutyczne przeciw łupieżowi, preparaty farmaceutyczne do włosów.

(111) **269495** (220) 2013 08 21 (210) 418065
(151) 2014 05 16 (441) 2013 12 09

(732) SYNOPTIS PHARMA SPÓŁKA Z OGRANICZONĄ ODPOWIEDZIALNOŚCIĄ, Warszawa, PL.

(540) Esesofolipidy APTEO

(510), (511) **05** produkty farmaceutyczne, produkty lecznicze, witaminy, minerały zawarte w tej klasie, mineralne dodatki do żywności, mineralne wody do celów leczniczych, parafarmaceutyki, suplementy diety do celów leczniczych, dietetyczne środki spożywcze do celów leczniczych, substancje dietetyczne do celów leczniczych, suplementy diety do celów spożywczych zawarte w tej klasie, preparaty ziołowe, zioła lecznicze, herbaty lecznicze, produkty biobójcze, produkty biologiczne, bakterio-bójcze, szczepionki, surowice, produkty krwiopochodne, produkty biotechnologiczne, preparaty farmaceutyczne do pielęgnacji skóry, preparaty przeciwtrądzikowe, środki i materiały dentystyczne, płyny farmaceutyczne, żywność dla niemowląt, plastry, opatrunki gipsowe, materiały opatrunkowe, środki sanitarne do celów medycznych, środki odkażające, produkty weterynaryjne, produkty chemiczne przeznaczone dla nauk medycznych, preparaty diagnostyczne do celów medycznych, środki dezynfekcyjne, **10** wyroby medyczne zawarte w tej klasie, aparaty i instrumenty medyczne, aparatura diagnostyczna do celów medycznych, aparatura do analizy do celów medycznych, butelki dla niemowląt, aparatura i instrumenty chirurgiczne, aparatura i instrumenty dentystyczne, przyrządy do fizykoterapii, przybory lekarskie, artykuły ortopedyczne, smoczki dziecięce, bandaże, poduszki do celów leczniczych, strzykawki do celów medycznych, aparaty i narzędzia weterynaryjne, **30** kawa, herbata, kakao, cukier, ryż, tapioka, sago, kawa nienaturalna, mąka i produkty zbożowe, chleb, wyroby cukiernicze i słodczy, lody, miód, melasa (syrupy), drożdże, proszek do pieczenia, sól, musztarda, ocet, sosy (przyprawy), przyprawy, lód, produkty żywnościowe na bazie węglowodanów zawarte w tej klasie, środki spożywcze specjalnego przeznaczenia żywieniowego na bazie produktów zawartych w klasie 30.

(111) **269496** (220) 2013 08 21 (210) 418066
(151) 2014 05 16 (441) 2013 12 09

(732) SYNOPTIS PHARMA SPÓŁKA Z OGRANICZONĄ ODPOWIEDZIALNOŚCIĄ, Warszawa, PL.

(540) Hepaornityna APTEO

(510), (511) **05** produkty farmaceutyczne, produkty lecznicze, witaminy, minerały zawarte w tej klasie, mineralne dodatki do żywności, mineralne wody do celów leczniczych, parafarmaceutyki, suplementy diety do celów leczniczych, dietetyczne środki spożywcze do celów leczniczych, suplementy diety do celów spożywczych zawarte w tej klasie, substancje dietetyczne do celów leczniczych, preparaty ziołowe, zioła lecznicze, herbaty lecznicze, produkty biobójcze, produkty biologiczne, bakterio-bójcze, szczepionki, surowice, produkty krwiopochodne, produkty biotechnologiczne, preparaty farmaceutyczne do pielęgnacji skóry, preparaty przeciwtrądzikowe, środki i materiały dentystyczne, płyny farmaceutyczne dla niemowląt, plastry, opatrunki gipsowe, materiały opatrunkowe, środki sanitarne do celów medycznych, środki odkażające, produkty weterynaryjne, produkty chemiczne przeznaczone dla nauk medycznych, preparaty diagnostyczne do celów medycznych, środki dezynfekcyjne, **10** wyroby medyczne zawarte w tej klasie, aparaty i instrumenty medyczne, aparatura diagnostyczna do celów medycznych, aparatura do analizy do celów medycznych, butelki dla niemowląt, aparatura i instrumenty chirurgiczne, aparatura i instrumenty dentystyczne, przyrządy do fizykoterapii, przybory lekarskie, artykuły ortopedyczne, smoczki dziecięce, bandaże, poduszki do celów leczniczych, strzykawki do celów medycznych, aparaty i narzędzia weterynaryjne, **30** kawa, herbata, kakao, cukier, ryż, tapioka, sago, kawa nienaturalna, mąka i produkty zbożowe, chleb, wyroby cukiernicze i słodczy, lody, miód, melasa (syrupy), drożdże, proszek do pieczenia, sól, musztarda, ocet, sosy (przyprawy), przyprawy, lód, produkty żywnościowe na bazie węglowodanów zawarte w tej klasie; środki spożywcze specjalnego przeznaczenia żywieniowego na bazie produktów zawartych w klasie 30.

(111) **269497** (220) 2013 08 22 (210) 418085
(151) 2014 05 14 (441) 2013 12 09

(732) MAGNUS-NORD ODLEWNIA ŻELIWA I STALIWA SPÓŁKA Z OGRANICZONĄ ODPOWIEDZIALNOŚCIĄ, Toruń, PL.

(540)



TORUŃSKIE
ZAKŁADY
ODLEWNICZE

Kolor znaku: ciemnoniebieski, szary

(531) 26.1.1, 26.1.4, 27.5.1, 29.1.12

(510), (511) **06** metale nieszlachetne i ich stopy, stal, staliwo, żeliwo surowe lub półprzerobione, formy odlewnicze metalowe, metalowe elementy budowlane i montażowe, **40** wykonywanie na zlecenie: konstrukcji metalowych, stopów metali, żeliwa, staliwa, odlewów, obróbka metali, usługowe powlekanie metali na zlecenie, usługowa obróbka elementów metalowych, przetwarzanie odpadów metalowych, recykling odpadów metalowych i złomu, **42** ekspertyzy, analizy i badania techniczne w zakresie odlewnictwa metali, żeliwa, testowanie materiałów, usługi projektowania odlewów i oprzyrządowania do ich produkcji, usługi projektowania konstrukcyjnego i technicznego w zakresie metali i odlewów oraz ich zastosowania w przemyśle, rolnictwie, budownictwie.

(111) **269498** (220) 2013 08 22 (210) 418087
(151) 2014 05 14 (441) 2013 12 09

(732) KOLWIN SPÓŁKA Z OGRANICZONĄ ODPOWIEDZIALNOŚCIĄ, Łask, PL.

(540) STUDYJNA

(510), (511) **32** piwo, piwo słodowe, piwo imbirowe, napoje piwne, napoje bezalkoholowe, **33** napoje alkoholowe, w tym wina gronowe, wina owocowe, wyroby winiarskie, napoje alkoholowe smakowe i aromatyzowane, napoje alkoholowe musujące, nalewki, koktajle, aperitify, wódki, brandy, napoje alkoholowe destylowane, wyroby spirytusowe, napoje niskoalkoholowe.

(111) **269499** (220) 2013 08 22 (210) 418088
(151) 2014 05 14 (441) 2013 12 09

(732) KOLWIN SPÓŁKA Z OGRANICZONĄ ODPOWIEDZIALNOŚCIĄ, Łask, PL.

(540)



Kolor znaku: biały, żółty, złoty, pomarańczowy, czerwony, szary, czarny

(531) 2.1.1, 2.1.23, 5.3.16, 5.3.17, 24.15.2, 24.15.11, 24.15.21, 26.1.1, 26.1.6, 26.4.2, 26.4.7, 26.4.16, 27.5.1, 29.1.15

(510), (511) **33** napoje alkoholowe, w tym wina gronowe, wina owocowe, wyroby winiarskie, napoje alkoholowe smakowe i aromatyzowane, napoje alkoholowe musujące, nalewki, koktajle, aperitify, wódki, brandy, napoje alkoholowe destylowane, wyroby spirytusowe.

(111) **269500** (220) 2013 07 01 (210) 416136

(151) 2014 06 03 (441) 2013 10 14

(732) TMT SPÓŁKA Z OGRANICZONĄ ODPOWIEDZIALNOŚCIĄ, Łomża, PL.

(540)

sery Świata

(531) 24.9.1, 26.11.1, 27.5.1

(510), (511) **16** materiały reklamowe, afisze, folie z tworzyw sztucznych do pakowania, kalendarze, naklejki, nalepki, notesy, torby do pakowania z papieru lub tworzywa sztucznych, pudełka kartonowe lub papierowe, przybory do pisania, **29** sery, produkty mleczne, **35** reklama, promocja, rozpowszechnianie materiałów reklamowych, organizowanie wystaw w celach handlowych lub reklamowych.

(111) **269501** (220) 2013 08 22 (210) 418092

(151) 2014 05 14 (441) 2013 12 09

(732) KOLWIN SPÓŁKA Z OGRANICZONĄ ODPOWIEDZIALNOŚCIĄ, Łask, PL.

(540)

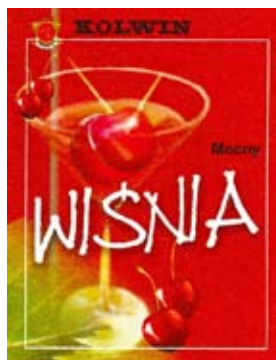

Kolor znaku: biały, żółty, pomarańczowy, czerwony, zielony, ciemnozielony, szary, czarny

(531) 5.3.11, 5.7.16, 11.3.1, 25.1.15, 25.7.1, 26.1.1, 26.1.16, 26.4.16, 27.5.1, 29.1.15

(510), (511) **33** napoje alkoholowe, w tym wina gronowe, wina owocowe, wyroby winiarskie, napoje alkoholowe smakowe i aromatyzowane, napoje alkoholowe musujące, nalewki, koktajle, aperitify, wódki, brandy, napoje alkoholowe destylowane, wyroby spirytusowe.

(111) **269502** (220) 2013 08 22 (210) 418092

(151) 2014 05 14 (441) 2013 12 09

(732) KOLWIN SPÓŁKA Z OGRANICZONĄ ODPOWIEDZIALNOŚCIĄ, Łask, PL.

(540)



Kolor znaku: biały, żółty, czerwony, zielony, ciemnozielony, brązowy, czarny

(531) 5.7.13, 9.1.10, 25.1.15, 27.5.1, 29.1.15

(510), (511) **33** napoje alkoholowe, w tym wina gronowe, wina owocowe, wyroby winiarskie, napoje alkoholowe smakowe i aromatyzowane, napoje alkoholowe musujące, nalewki, koktajle, aperitify, wódki, brandy, napoje alkoholowe destylowane, wyroby spirytusowe.

(111) **269503** (220) 2013 08 22 (210) 418100

(151) 2014 05 14 (441) 2013 12 09

(732) KOLWIN SPÓŁKA Z OGRANICZONĄ ODPOWIEDZIALNOŚCIĄ, Łask, PL.

(540)

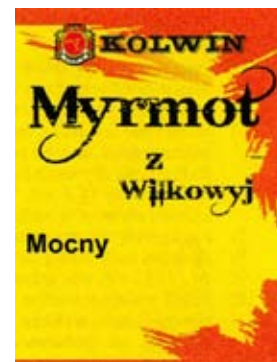

Kolor znaku: biały, żółty, czerwony, czarny

(531) 9.1.10, 25.1.15, 26.13.25, 27.5.1, 29.1.14

(510), (511) **33** napoje alkoholowe, w tym wina gronowe, wina owocowe, wyroby winiarskie, napoje alkoholowe smakowe i aromatyzowane, napoje alkoholowe musujące, nalewki, koktajle, aperitify, wódki, brandy, napoje alkoholowe destylowane, wyroby spirytusowe.

(111) **269504** (220) 2013 08 22 (210) 418104

(151) 2014 05 14 (441) 2013 12 09

(732) KOLWIN SPÓŁKA Z OGRANICZONĄ ODPOWIEDZIALNOŚCIĄ, Łask, PL.

(540)



Kolor znaku: biały, beżowy, żółty, czerwony, zielony, jasnozielony, fioletowy, szary, czarny

(531) 5.7.21, 9.1.10, 11.3.1, 25.1.15, 27.5.1, 29.1.15

(510), (511) **33** napoje alkoholowe, w tym wina gronowe, wina owocowe, wyroby winiarskie, napoje alkoholowe smakowe i aromatyzowane, napoje alkoholowe musujące, nalewki, koktajle, aperitify, wódki, brandy, napoje alkoholowe destylowane, wyroby spirytusowe.

(111) **269505** (220) 2013 08 22 (210) 418107
(151) 2014 05 14 (441) 2013 12 09
(732) KOLWIN SPÓŁKA Z OGRANICZONĄ ODPOWIEDZIALNOŚCIĄ, Łask, PL.
(540)

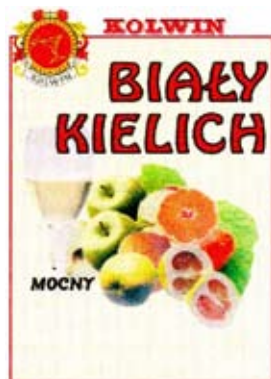

Kolor znaku: biały, beżowy, jasnożółty, żółty, pomarańczowy, czerwony, zielony, jasnozielony, szary, czarny
(531) 5.3.11, 5.7.24, 11.3.1, 25.1.15, 27.5.1, 29.1.15

(510), (511) **33** napoje alkoholowe, w tym wina gronowe, wina owocowe, wyroby winiarskie, napoje alkoholowe smakowe i aromatyzowane, napoje alkoholowe musujące, nalewki, koktajle, aperitify, wódki, brandy, napoje alkoholowe destylowane, wyroby spirytusowe.

(111) **269506** (220) 2013 08 22 (210) 418122
(151) 2014 05 14 (441) 2013 12 09
(732) CEDERROTH POLSKA SPÓŁKA AKCYJNA, Radzymin, PL.
(540) KOMÓRKA NA DIECIE!

(510), (511) **03** produkty kosmetyczne; preparaty kosmetyczne do pielęgnacji skóry; kremy; balsamy do celów kosmetycznych; mleczka do celów kosmetycznych; toniki kosmetyczne; lotony do celów kosmetycznych; żele do celów kosmetycznych, maseczki kosmetyczne; olejki do celów kosmetycznych, olejki toaletowe; olejki do celów perfumeryjnych; olejki eteryczne, dezodoranty; wyroby perfumeryjne; wody kolońskie; wody toaletowe, preparaty kosmetyczne do kąpieli; mydła; mydła lecznicze; szampony, odżywki i środki do pielęgnacji włosów; pomady do celów kosmetycznych; środki do czyszczenia zębów; środki kosmetyczne do płukania jamy ustnej; sole do kąpieli i pod prysznic nie do celów medycznych; produkty kosmetyczne i preparaty do opalania i po opalaniu oraz do ochrony przeciwśłonecznej; produkty do makijażu i do demakijażu; kosmetyki upiększające; środki do koloryzacji i do dekoloryzacji włosów; produkty do depilacji; chusteczki nasączone płynami kosmetycznymi, **05** produkty kosmetyczne do celów leczniczych; oleje lecznicze; kąpiele lecznicze; preparaty terapeutyczne do kąpieli; błota i borowiny do kąpieli; błota i borowiny do celów leczniczych; sole do kąpieli mineralnych; preparaty farmaceutyczne; lotony do celów farmaceutycznych; preparaty farmaceutyczne do pielęgnacji skóry; chusteczki nasączone płynami farmaceutycznymi, **44** usługi kosmetyczne i w zakresie pielęgnacji urody, w tym usługi kosmetyczek, salonów piękności i ośrodków SPA; usługi gabinetów odnowy biologicznej; usługi fryzjerskie; manicure; pedicure; masaż; usługi solariumów; usługi sauny; usługi w zakresie dermatologii estetycznej i leczniczej; usługi z zakresu medycyny estetycznej; aromaterapia; fizykoterapia; fizjoterapia; informacja i doradztwo dotyczące pielęgnacji urody i stosowania produktów kosmetycznych; doradztwo dotyczące wizażu.

(111) **269507** (220) 2013 08 23 (210) 418139
(151) 2014 05 14 (441) 2013 12 09
(732) KORCZAK ANNA, Żywiec, PL.
(540) HODOWLA KOTÓW AMELIA PL
(510), (511) **31** żywe zwierzęta, **44** hodowla zwierząt.

(111) **269508** (220) 2013 08 23 (210) 418157
(151) 2014 07 01 (441) 2013 12 09
(732) BIOACTIVE-TECH SPÓŁKA Z OGRANICZONĄ ODPOWIEDZIALNOŚCIĄ, Lublin, PL.
(540)



Kolor znaku: żółty, pomarańczowy, czarny

(531) 1.13.1, 26.11.1, 27.5.1, 29.1.13

(510), (511) **01** biologiczne preparaty do celów innych niż medyczne lub weterynaryjne; chemiczne środki dla rolnictwa, ogrodnictwa i leśnictwa z wyjątkiem fungicydów, herbicydów, insektycydów oraz środków przeciw pasożytom; produkty chemiczne przeznaczone dla rolnictwa, ogrodnictwa i leśnictwa z wyłączeniem herbicydów, fungicydów i insektycydów oraz środków przeciw pasożytom, mianowicie preparaty ochrony owadów, preparaty ochrony pszczoł, preparaty zwiększające wigor i instynkt higieniczny rodziny pszczoł, preparaty zabezpieczające pszczoły przed skutkami skażenia środowiska, **05** fungicydy, herbicydy i insektycydy; środki weterynaryjne, mianowicie preparaty ochrony owadów, preparaty ochrony pszczoł, preparaty zwiększające wigor i instynkt higieniczny rodziny pszczoł, preparat weterynaryjny dla owadów, preparat weterynaryjny dla pszczoł.

(111) **269509** (220) 2013 08 23 (210) 418160
(151) 2014 07 25 (441) 2013 12 09
(732) JOHNSON & JOHNSON, New Brunswick, US.
(540)



(531) 2.7.1, 2.7.10, 2.7.23, 26.1.1, 26.1.16, 27.5.1

(510), (511) **03** środki toaletowe; kosmetyki; preparaty do pielęgnacji i oczyszczania skóry i włosów; preparaty kosmetyczne do opalania się i preparaty chroniące przed opalaniem się; puder do ciała; olejek do ciała; waciki kosmetyczne; chusteczki do wycierania dla dzieci; woda kolońska dla dzieci.

(111) **269510** (220) 2013 08 23 (210) 418161
(151) 2014 07 01 (441) 2013 12 09
(732) ORLEN OIL SPÓŁKA Z OGRANICZONĄ ODPOWIEDZIALNOŚCIĄ, Kraków, PL.
(540)



Kolor znaku: pomarańczowy, brązowy, biały, szary, zielony, czarny
(531) 18.1.21, 24.15.1, 26.4.2, 27.5.1, 29.1.15
(510), (511) **04** oleje.

(111) **269511** (220) 2013 08 26 (210) 418201
(151) 2014 05 26 (441) 2013 12 09
(732) MATUSZEWSKI PIOTR HOBBY PRZEDSIĘBIORSTWO WIELOBRANŻOWE, Kobylarnia, PL.

(540)



Kolor znaku: biały, czarny, szary, brązowy

(531) 3.1.8, 9.7.1, 9.7.19, 26.1.2, 27.5.1, 29.1.14

(510), (511) **20** akcesoria do hodowli zwierząt domowych, wyroby (nie ujęte w innych klasach) z drewna, korka, trzciny, wikliny, rogu, kości, kamienia, muszli, sepiolitu, imitacji tych surowców, tworzyw sztucznych, miski, kuwety, szczotki, klatki, **31** karmy, żywność dla zwierząt, przekąski, kości, produkty do hodowli zwierząt, odżywki, pasze, produkty rolne, ogrodnicze, leśne, zboża, nasiona, ziarna, owoce, warzywa, orzechy, materiały ściółkowe, słoma, siano, żywe zwierzęta.

(111) **269512** (220) 2013 08 26 (210) 418217

(151) 2014 05 26 (441) 2013 12 09

(732) UZDROWISKA KŁODZKIE SPÓŁKA AKCYJNA-GRUPA PGU,

Polanica-Zdrój, PL.

(540)

Staropolanka
Zdrój

Kolor znaku: niebieski, jasnoszary

(531) 27.5.1, 29.1.12

(510), (511) **32** wody mineralne, wody gazowane, napoje bezalkoholowe; woda [napoje].

(111) **269513** (220) 2013 08 26 (210) 418218

(151) 2014 05 26 (441) 2013 12 09

(732) UZDROWISKA KŁODZKIE SPÓŁKA AKCYJNA-GRUPA PGU,

Polanica-Zdrój, PL.

(540)



Kolor znaku: zielony, biały, złoty

(531) 27.5.1, 29.1.13

(510), (511) **32** wody mineralne, wody gazowane, napoje bezalkoholowe; woda [napoje].

(111) **269514** (220) 2013 08 26 (210) 418219

(151) 2014 05 26 (441) 2013 12 09

(732) UZDROWISKA KŁODZKIE SPÓŁKA AKCYJNA-GRUPA PGU,

Polanica-Zdrój, PL.

(540)

Polaniczanka

Kolor znaku: niebieski, jasnoszary

(531) 27.5.1, 29.1.12

(510), (511) **32** wody mineralne, wody gazowane, napoje bezalkoholowe; woda [napoje].

(111) **269515** (220) 2013 08 26 (210) 418221

(151) 2014 07 31 (441) 2013 12 09

(732) LUBOMIRSKA-BĘDKOWSKA KRYSZYNA, Kraków, PL.

(540)



Kolor znaku: złoty, biały

(531) 7.1.1, 24.1.5, 24.9.1, 27.5.1, 29.1.12

(510), (511) **03** alkalia lotne amoniaku używane jako detergent, alosowe preparaty do celów kosmetycznych, kamień afunu, antyperyspiranty, antypoślizgowe płyny i woski do podłóg, preparaty antystatyczne do celów domowych, olejki aromatyczne, olejki eteryczne, esencja badian, balsamy inne niż do celów medycznych, barwniki jako środki chemiczne do ożywiania kolorów w użytku domowego prania, barwniki do celów kosmetycznych, bazy do perfum kwiatowych, olejek bergamotowy, szaszetki zapachowe do bielizny, środki do namaczania bielizny, błyszczki do ust, farby do brody, kosmetyki do brwi, ołówki do brwi, pasty do pasków do ostrzenia brzytwy, bursztyn służący do wyrobów perfumeryjnych, chusteczki nasączane płynami kosmetycznymi, kreda do czyszczenia, preparaty do czyszczenia, preparaty do czyszczenia protez zębowych, preparaty do demakijażu, preparaty do depilacji, detergenty inne niż używane w procesie produkcyjnym oraz inne niż do celów medycznych, dezodoranty dla ludzi i zwierząt, mydła dezodoryzujące, mydła dezynfekujące, drewno zapachowe, olejki eteryczne z drzewa cedrowego, ekstrakty kwiatowe do perfum, esencje eteryczne, olejki esencjonalne, esencje, preparaty do usuwania farby, geraniol mydło do golenia, preparaty do golenia, heliotropina, henna jako barwnik kosmetyczny, woda Javelle, jonon jako wyrób perfumeryjny, jubilerski róż polerski, kadzidełka, kadzidła, preparaty do usuwania kamienia kotłowego dla gospodarstwa domowego, kamień polerski, sole do kąpeli do celów innych niż lecznicze, preparaty kosmetyczne do kąpeli, kleje do przymocowywania sztucznych włosów, woda kolońska, pasty i środki do konserwacji skóry, kora mydłoki do prania, ścierniwo jako korund, maseczki kosmetyczne, kosmetyki, kosmetyczne preparaty do odchudzania, zestawy kosmetyczne, kosmetyki dla zwierząt, kosmetyki upiększające, wosk krawiecki, kreda czyszcząca, kreda malarska, krem do butów, kremy kosmetyczne, kremy wybielające do skóry, preparaty do kręcenia włosów, krochmal, krochmal do celów pralniczych, preparaty do krochmalenia, węglík jako materiał ścierny, ekstrakt z kwiatów jako perfumy, środki do usuwania lakieru, lakier do paznokci, woda lawendowa, preparat do nabliższczenia liści roślin, loton do celów kosmetycznych, łupki polerskie, preparaty do makijażu, puder do makijażu, maseczki kosmetyczne, materiały ściernie, esencje miętowe, mięta do wyrobów perfumeryjnych, mleko migdałowe do celów kosmetycznych, mydło migdałowe, mleczko kosmetyczne, mleczko migdałowe do celów kosmetycznych, mleczko oczyszczające do celów kosmetycznych, mydełka, mydła, mydła lecznicze, mydła migdałowe, mydła przeciwpotne, mydła przeciwpotne do stóp, kora mydłoki do prania, naklejane ozdoby na paznokcie, środki do namaczania bielizny, aromaty do napojów, neutralizator do trwałej ondulacji, preparaty do odbarwiania, paski do odświeżania oddechu, odświeżacze do ust w aerozolu, preparaty do odłuszczenia inne niż stosowane w procesach produkcyjnych, preparaty do oddymiania, oleje czyszczące, olejek lawendowy, olejek migdałowy, olejek jaśminowy, olejek różany, olejek tempertynowy, olejki do celów kosmetycznych, olejki do celów perfumeryjnych, olejki eteryczne cytronu, olejki toaletowe, kredki kosmetyczne, środki do ostrzenia, ozdobne kalkomanie do celów kosmetycznych, papier polerujący, papier ścierny, wosk do parkietów, pasta do butów, pasty do podłogi i mebli, preparaty do usuwania pasty do podłóg, pasty do skór zwierzęcych, lakiery do paznokci, preparaty do pielęgnacji paznokci, sztuczne paznokcie, produkty perfumeryjne, perfumy, preparaty do pielęgnacji jamy ustnej nie do celów leczniczych, piżmo perfumeryjne, płótno szklane, płótno szmerglowe, płótno

ścierne, płyny antypoślizgowe do podłóg, płyny do pielęgnacji włosów, płyny kosmetyczne, płyny po goleniu, podchloryn potasu, płyny antypoślizgowe do podłogi, wosk antypoślizgowy do podłogi, kamień, kremy, papiery, preparaty, środki oraz woski do polerowania, preparaty do polerowania protez zębowych, róż polerski jubilerski, **16** adresarki, afisze, plakaty, plakaty z papieru lub kartonu, aktówki jako artykuły biurowe, akwaforty jako technika graficzna, akwarele, akwarele jako obrazy w malarstwie, albumy, almanachy jako roczniki, arkusze z wiskozy do zawijania, artykuły biurowe z wyjątkiem mebli, atlasy, atrament, heliograficzny atrament korektorski, bibuły, bielizna stołowa papierowa, bilety, biurowe maszyny do stemplowania, bloczki i bloki do pisania, bloki listowe jako papeteria, bloki rysunkowe, samoprzyczepne rozciągliwe błony z tworzyw sztucznych do paletyzacji, broszury, arkusze z celulozy regenerowanej do pakowania, chłonne arkusze papieru lub plastiku do pakowania żywności, chorągiewki papierowe, chromolitografie, papierowe chusteczki do nosa, cyfry jako czcionki drukarskie, cyfry i litery jako czcionki, cyrkle kreślarskie, czasopisma jako periodyki, czcionki drukarskie, czcionki ze stali, deski kreślarskie jako rysownice, diagramy, dozowniki taśmy przyklepnej jako artykuły biurowe, przenośne zestawy drukarskie jako artykuły biurowe, drukowane publikacje, dziurkacze jako artykuły biurowe, ekerki, emblematy, pieczęcie papierowe, etykiety nie z materiału tekstylnego, papierowe filtry do kawy, flamastry, folie z tworzyw sztucznych z pęcherzykami powietrza do pakowania lub zabezpieczania w transporcie, blankiety i druki jako formularze, urządzenia do oprawiania fotografii, fotografie jako druk, fotografiura, frankownice do użytku biurowego, fateraly na szablony, galwanotypy jako wyrób poligraficzny, gazety, gilotyńki do papieru jako artykuły biurowe, glina do modelowania, globusy ziemskie, gluten jako klej do papieru lub do użytku domowego, grafity do ołówków, grzebienie marmurkowe, gumki do ścierania, hektografy, igły, ryłce stalowe do akwafort, indeksy, skorowidza, kalendarze, kalka maszynowa, kalka płócienna, kalka techniczna, kalkomanie, kałamarze wpuszczane w pulpit, stojące kałamarze z oprawką, kałamarze jako kamienie atramentowe, kamienie litograficzne, kartki z życzeniami, karton, karton z miazgi drzewnej jako artykuły papiernicze, karty, karty do kolekcjonowania inne niż do gier, karty indeksowe jako artykuły papiernicze, karty muzyczne z życzeniami, karty pocztowe, kasетки na papeterię jako artykuły biurowe, kasетки pudełka na stemple i pieczętki, katalogi, kłajstry, kleje mączne do papieru lub do użytku domowego jako papki mączne, klamry, zaciski do papieru, kleje do materiałów papierniczych lub do użytku domowego, klej rybi karuk do papieru lub do użytku domowego, kokardy papierowe, komiksy, urządzenia do stemplowania kopert biurowych, koperty jako artykuły piśmienne, kartonowe lub papierowe koperty na butelki, korektory w płynie jako artykuły biurowe, korektory w taśmie jako artykuły biurowe, kosze na listy, kreda do litografii, kreda do pisania, kreda do znakowania, książki, kuwetki na farbę, lak do pieczętowania, urządzenia do laminowania dokumentów do użytku biurowego, reglety jako linijki dla drukarzy, linijki rysownicze jako przybory kreślarskie, litograficzne dzieła sztuki, litografie, łupkowe tabliczki do pisania, oprawione lub nie obrazy malarskie, mapy, mapy geograficzne, masy specjalne do pieczętowania do użytku piśmiennego, elektryczne lub nieelektryczne maszynki do ostrzenia ołówków, elektryczne lub nieelektryczne maszyny do pisania, materiały do nauczania z wyjątkiem aparatów, materiały do rysowania, materiały drukowane, materiały klejące do celów papierniczych lub do użytku domowego, materiały piśmienne, materiały powłokowe wykonane z krochmalu lub skrobi, matryce do druku ręcznego, miseczki na farby dla artystów malarzy, modele, makiety architektoniczne, naklejki adresowe, nalepki, naklejki jako materiały piśmienne, nawilżacze jako artykuły biurowe, biurowe nawilżacze do powierzchni klejących, notesy jako notatniki, notesy podręczne, noże do papieru jako artykuły biurowe, numerytory, obrazy, obrusy papierowe, obsadki, uchwyty do piór, obsadki do piór, obwoluty na luźne kartki, obwoluty papierowe na dokumenty, ochrona gumowa na palce jako artykuły biurowe, nieelektryczne odciskarki do kart kredytowych, okładki, obwoluty jako artykuły papiernicze, okładki na czeki, okólniki, oleodruki, ołówki, ołówki automatyczne, ołówki węglowe, tekturowe lub papierowe opakowania do butelek, opaski na rękę do przytrzymywania przyborów do pisania, opaski papierowe na cygara, opłatek do pieczętowania listów, oprawy do ołówków, papierowe osłony na doniczki, palety dla malarzy, pantografy jako przyrządy kreślarskie, kasетки ozdobne na papeteria jako artykuły biurowe, papier, papier do pakowania, papier do pisania, papier do zawijania, bibuła jako papier filtracyjny, papier hi-

gieniczny, papierowe maty na siedzenia, papierowe podstawki pod karafki, papier parafinowany, papier pergaminowy, papier przebitkowy jako materiały piśmienne, papier srebrny, papier świecący, papier w arkuszach jako artykuły piśmienne, papier Xuan do chińskiego malarstwa i kaligrafii, papier z miazgi drzewnej, pasma przylepne do celów papierniczych lub do użytku domowego, pasta do modelowania, pastele jako kredki, perforatory biurowe, pędzle, pieczęcie i stemple, pinezki, pióra jako artykuły biurowe, pióra wieczne, pióra ze stali, grafiony jako piórka do rysowania, piórniki, pismo wzorcowe do kopiowania, plansze, płytki grawerskie, plany, płótno do malarstwa, płótno introligatorskie, podpórki do utrzymywania książek w pozycji pionowej, podręczniki jako książki, podstawki do długopisów i ołówków, podstawki pod kufie do piwa, poduszki do stempli i pieczęci, poduszki nasączone tuszem, portrety, powielacze, taśmy i karty papierowe do zapisu programów komputerowych, prospekty, przebitki jako materiały piśmienne, przezrocza jako materiały piśmienne, przybory do pisania, przybory szkolne jako artykuły piśmienne, przyciski do papieru, przyrządy do rysowania, publikacje drukowane, pudełka kartonowe lub papierowe, pudełka na farby jako artykuły szkolne, pudła tekturowe na kapelusze, ramki do fotografii, rejestry, księgi główne jako książki, reprodukcje graficzne, papierowe ręczniki do twarzy, ręczniki papierowe, rolki do taśm barwiących, rozżaria domowe, rozkłady, drukowane repertuary godzinowe, ryciny jako grawerowanie, ryłce do kopiowania rysunków, rysiki, rysunki jako ryciny, zestawy rysunkowe jako komplety kreślarskie, segregatory jako artykuły biurowe, serwetki papierowe do demakijażu, papierowe serwetki na stół, skoroszyty na dokumenty, biurowe skrobaki wymazujące, skrobia jako klej skrobiowy do celów papierniczych lub do użytku domowego, spinacze biurowe, spinacze do banknotów, spinacze do papieru, stalówki, stalówki ze złota, stojaki na stemple, suszki do piór, szablony, szablony jako artykuły piśmienne, szczotki jako pędzle do pisania, szczotki jako pędzle malarskie, sznurek introligatorski, sztalugi malarskie, sztychy, ryty jako grawiura, śpiewniki, taśma klejąca jako materiały piśmienne, taśmy samoprzylepne do celów papierniczych lub do użytku domowego, teczki, skoroszyty jako artykuły biurowe, teczki na dokumenty jako artykuły biurowe, elektryczne lub nieelektryczne temperówki do ołówków, tkanina klejąca do materiałów piśmiennych, koperty i woreczki jako stworzone z papieru lub tworzyw sztucznych torebki do pakowania, rożki jako torebki papierowe w kształcie stożka, tusz, ulotki, wydruki graficzne, wyroby z kartonu, wzory do haftowania, wzory do kalkowania, zakładki do książek, zeszyty, znaczki pocztowe, zszywacze jako artykuły biurowe, **18** aktówki, teczki, bigle do torebek, chlebaki na ramię jako torby, chusty do noszenia niemowląt, derki dla koni, etui na klucze, imitacje skóry, kagańce, skórzane pudła na kapelusze, kije do parasoli, kijki do trekkingu, klapy na oczy dla koni zaprzęgowych, komplety podróżne z wyrobów skórzanych, chomąta dla koni, derki dla koni, kuferki, kuferki na kosmetyki bez wyposażenia, kufrы bagażowe, kufrы podróżne, łaski, rączki uchwyty do lasek spacerowych, lasko-krzeselka, lejce, łęki siodłowe, nagłówki uprząży, nakolanniki dla koni, naoczniki końskie, naramienniki skórzane, teczki na nuty, obroczniki jako worki służące karmieniu zwierząt, obroże dla zwierząt, ochraniacze na siodła końskie, opakowania ze skóry, okrycia dla zwierząt, opaski skórzane, parasole i parasolki, pokrowce na parasole, parasole przeciwdeszczowe i przeciwsłoneczne, pasy skórzane, pasy do uprząży, torby plażowe, plecaki, plecaki turystyczne, torby podróżne, pokrowce na parasole, pokrowce na siodła końskie, portfele, portmonetki, portmonetki z siatki oczkowej, pudełka ze skóry lub z skóry wtórnej, pudełka z fibry, puśta, puśliska, rączki do parasoli, rączki walizek, wyroby rymarskie, rzemienie skórzane, sakiewki z siatki oczkowej, myśliwskie sakwy jako akcesoria do polowań, sakwy i sakiewki ze skóry, sakwy ze skóry do pakowania, siatki na zakupy, zapięcia do siodła, siodła do jazdy konnej, imitacje skóry, skórzane pasy na ramię, skórzane smycze, sportowe torby, szkolne teczki, szkolne torby, szkolne tornistry, dyplomacki, torby i worki myśliwskie jako akcesoria do polowań, koperty i woreczki jako torby ze skóry do pakowania, torby alpinistyczne, torby podróżne na ubranie, torby na zakupy, torby plażowe, torby skórzane na narzędzia bez zawartości, torebki, bigle do torebek, kijki do trekkingu, trzęzle, uzdy, troki skórzane na ramię, trzosi, postronki do uprząży, uprząże dla zwierząt, ubrania dla zwierząt, uzdy do zaprzęgów, walizki, walizki ze skóry lub z skóry wtórnej, walizy, uprząż jako wędzidła dla zwierząt, wizytowniki, wojskowe paski, wykończenia i dekoracje ze skóry do mebli, worki na obrok, siatki na zakupy, torby na zakupy, osprzęt do zaprzę-

gu, 25 bandany na szyję, berbety, kwefy jako odzież, berety, bluzy, kombinezony, boa na szyję, boty, bryczesy jako spodnie, chusty, fulardy, cylindry jako kapelusze, czapki jako nakrycia głowy, czepki kąpielowe, daszki jako nakrycia głowy, drewniaki, dzianina jako odzież, dżerseje jako ubrania, etole jako futra, fartuchy jako odzież, fulary jako ozdobne krawaty, futra jako odzież, gabardyna jako tkanina do ubrań, kamizelki, kamizelki dla rybaków, kapelusze, kapelusze papierowe jako odzież, koszule, koszule z krótkimi rękawami, koszulki gimnastyczne, krawaty, kurtki jako odzież, kurtki wełniane lub futrzane z kapturem, liberie, manipularze jako płaska przepaska do liturgii, stroje na maskaradę, maski na oczy do spania, muffki jako odzież, mundury, nakrycia głowy, nakrycia głowy jako odzież, papierśniki, plastry jako część koszuli, nauszники jako odzież, odzież dla automobilistów, odzież dla kolarzy, odzież gimnastyczna, odzież gotowa, odzież papierowa, odzież wodoodporna, odzież ze skóry, odzież z imitacji skóry, okrycia wierzchnie jako odzież, okucia metalowe do obuwia, ornaty, palta, pantofle domowe, paski jako odzież, pasy do przechowywania pieniędzy jako odzież, peleryny, piżamy, płaszczki, podkoszulki, poncza, prochowce, rękawiczki jako odzież, skarpetki, spodnie, spódnice, spódnico-spodenki tenisowe, stroje plażowe, sukienka na szelkach do noszenia na bluzkę, sukienki, swetry, szale, szaliki, szelki, szlafroki, śliniaki niepapierowe, T-shirty, turbany, chappelle-rie jako visières, woalki jako część odzieży cienka przejrzysta tkanina okrywająca twarz, wyprawka dziecięca w formie ubrań, żakiety pikowane jako ubrania, 29 ajvar jako pasta warzywna, alginiatory do celów spożywczych, aloes spożywczy, anchois, bekon, białka jajek, białko do celów kulinarnych, bita śmietana, bulion, koncentraty na bulion, preparaty do produkcji bulionu, cebula konserwowana, chrupki owocowe, chrupki ziemniaczane, chipsy odtłuszczone, chipsy ziemniaczane, konserwowy czosnek, daktyle, drób, nieżywy, dziczyzna, nieżywa, dżemy, enzymy mlekowe do celów spożywczych, fasolka konserwowa, filety rybne, flaki, galaretki jadalne, galarety mięsne, jadalne gniazda ptaków, groszek konserwowy, grzyby konserwowane, homary nieżywe, hummus jako pasta z ciecierzycy, przetworzona ikra rybia, dżem imbirowy, jaja, jadalne jaja ślimacze, jaja w proszku, przetwory do zupy jarzynowej, jogurt, owoce kandyzowane, kapusta kwaszona, kaszanka, kawior, kefir, kefir jako napój mleczny, kielbaski w cieście, kielbasy, kiszona warzywa jako kimchi, klej rybi do środków spożywczych, masło kokosowe, olej kokosowy, tłuszcz kokosowy, koktajle jajeczne bezalkoholowe, koktajle mleczne, kompot, koncentraty bulionu, koncentraty rosołu, konserwy mięsne, konserwy rybne, korniszony, korniszony z jarzynami w occie, krewetki nieżywe, krewetki różowe nieżywe, krokiety, olej kukurydziany, kумыs jako napój mleczny, langusty nieżywe, lecytyna spożywcza, owoce lukrowane, łosoś, łój spożywczy, małże nieżywe, małże jadalne nieżywe, margaryna, marmolada, masło, krem na bazie masła, masło arachidowe, masło czekoladowe, masło kakaowe, miąższ owoców, mięso, ekstrakty mięsne, mięso konserwowane, mięso solone, migdały preparowane, mleczne produkty, mleko, mleko albuminowe, mleko proteinowe, mleko sojowe jako namiastka mleka, mrożone owoce, napoje mleczne z przewagą mleka, nasiona spożywcze, oleje jadalne, olej kostny jadalny, olej palmowy jadalny, olej rzepakowy jadalny, olej słonecznikowy do celów spożywczych, olej z oliwek jadalny, olej z siemienia lnianego spożywczy, oliwki konserwowane, opiekane wodorosty, olej z orzechów palmowych jako żywność, orzechy preparowane, orzeszki arachidowe preparowane, ostrygi nieżywe, owoce konserwowane, owoce konserwowane w alkoholu, owoce lukrowane, owoce w puszkach, chipsy owocowe, galaretki owocowe, sałatki owocowe, skórki owocowe, pektyna do celów spożywczych, pestki słonecznika, pikle, płatki ziemniaczane, poczwarki jedwabnika jadalne, podpuszczka, sok pomidorowy do celów kulinarnych, potrawy z ryb dla ludzi, przecier jabłkowy, przecier rybny, przecier warzywny, przekąski na bazie owoców, przekąski na bazie owoców, pulpa owocowa jako miążz owocowa, pyłki kwiatowe jako żywność, rodzyнки, rosół, koncentraty na rosół, soki roślinne do gotowania, żywność produkowana z ryb, ryby konserwowane, ryby nieżywe, ryby solone, olej rzepakowy jadalny, sałatki owocowe, sałatki warzywno, sardynki, ser, serwatka, olej sezamowy, skorupiaki, nieżywe, skórki owocowe, smalec, soczewica konserwowana, soja konserwowana spożywcza, soki roślinne do gotowania, mięso solone, sos zura winowy jako kompot, strzykowy nieżywe, szpik kostny zwierzęcy jadalny, szynka, śledzie, bita śmietana, śmietana jako produkty mleczarskie, tahini jako pasta z ziarna sezamowego, pasty zawierające tłuszcz do kanapek, tłuszcze jadalne, surowce do produkcji tłuszczów jadalnych, tłuszcz kokosowy, tofu, trufle konserwowane, tuń-

czyk, warzywa gotowane, warzywa konserwowane, warzywa suszone, warzywa w puszkach, paszтет z wątróbki, wędliny, wieprzowina, wiórki kokosowe, wyciągi z wodorostów do celów spożywczych, chrupki ziemniaczane, płatki ziemniaczane, ziemniaki zapiekane w cieście, zsiadłe mleko, zupy, składniki do sporządzenia zupy, przetwory na zupy jarzynowe, żelatyna, żółtka jajek, żywność przygotowywana z ryb, 30 anyż, anyż gwiazdzisty, preparaty aromatyczne do żywności, aromaty do ciast inne niż oleje esencyjne, aromaty do napojów inne niż oleje esencyjne, aromaty inne niż oleje esencyjne, aromaty kawowe, batony lukrecyjne jako przetwór cukierniczy, biszkopty, preparaty usztywniające do bitej śmietany, brioszki jako słodkie bułeczki, bułka tarta, bulki, chałwa, chipsy jako produkty zbożowe, chleb, chleb bezdrożdżowy, słodczyce ozdobne na choinki, przyprawa chow-chow, przyprawa chutney jako gęsty sos, ciasta, mięso zapiekane w cieście, ciasta mączne, ciasto na ciastka, ciastka ryżowe, ciastka, wyroby cukiernicze, ciasto w proszku, cukier, cukierki, cukierki miętowe, przyprawa curry, cykorja jako substytut kawy, cynamon jako przyprawa, czekolada, napoje na bazie czekolady, dodatki glutenowe do celów kulinarnych, drożdże, enzymy do ciast, esencje do artykułów żywnościowych z wyjątkiem esencji eterycznych i olejów esencyjnych, galaretki owocowe jako słodczyce, gałka muszkatołowa, glazury do szynki, glukoza do celów kulinarnych, gluten jako artykuł spożywczy, gofry, gotowe potrawy oparte na kłuskach, goździki jako przyprawa, grysik kukurydziany, napoje na bazie herbaty, herbata, herbata mrożona, herbatniki, herbatniki petit-beurre, imbir jako przyprawa, imbirowe pieczywo w postaci piernika, mąka z jęczmienia, jęczmień gnieciony, jęczmień łuskany, jogurt mrożony jako lody spożywcze, kakao, napoje na bazie kakao-a, wyroby z kakao-a, kanapki, kapary, cukierki karmelki, kasza manna, kasza owsiana, mąka owsiana grubo zmielona, kasze spożywcze, kawa, napoje na bazie kawy, preparaty roślinne zastępujące kawę, kawa nie-naturalna, kawa nie palona, koźle, kit pszczeli, kleik spożywczy na bazie mleka, kluski, sól do konserwowania żywności, krakersy, krem angielski, sól kuchenna, kukurydza mielona, kukurydza palona, popcorn jako prażona kukurydza, mąka kukurydziana, płatki kukurydziane, kukurydzianka, mamałyga jako potrawa na wodzie lub mleku, kurkuma do żywności, kuskus jako kasza, lody spożywcze, środki wiążące do lodów spożywczych, lody spożywcze w proszku, lód do napojów chłodzących, lód naturalny lub sztuczny, lukier do ciast, lukrecje jako produkty cukiernicze, majonezy, makaroniki jako wyroby cukiernicze, makaron rurki, makaron wstążki, makarony, marcepan, marynaty, potrawy na bazie mąki, żywność na bazie mąki, mąka, mąka gorczycowa, produkty z mąki mielonej, mąka pszenna, mąka ziemniaczana do celów spożywczych, melasa do celów spożywczych, mięsne sosy, preparaty do zmiękczenia mięsa do celów gospodarstwa domowego, mięta do wyrobów cukierniczych, pasta z migdałami, wyroby cukiernicze na bazie migdałów, miód, mleczko pszczele, woda morską do gotowania, muesli, musy czekoladowe, musy deserowe, musy owocowe jako sosy, musztarda, naleśniki, napary inne niż do celów leczniczych, aromaty do napojów inne niż esencje, napoje czekoladowe z mlekiem, napoje kakaowe z mlekiem, napoje kawowe z mlekiem, nasiona lnu do celów spożywczych dla ludzi, ocet, wyroby cukiernicze na bazie orzechów arachidowych, produkty spożywcze na bazie owsa, owies gnieciony, owies łuskany, płatki owsiane, pasta migdałowa, pasta z soi jako przyprawy, pastylki jako cukierki, paszteciki, pesto, pieczywo imbirowe w postaci piernika, pieprz, przyprawa pieprz przyprawy, piernik, pierożki ravioli, ocet piwny, pizze, placki, płatki kukurydziane, cukierki pomadki, sosy z pomidorów, pralinki, propolis, ciasto w proszku, proszek do pieczenia, przekąski ryżowe, przekąski zbożowe, przyprawy, ciasteczka pufurki, puddingi, relish sos przyprawowy na bazie owoców lub warzyw, preparaty roślinne zastępujące kawę, mączka z roślin strączkowych, ryż, ciastka ryżowe, przekąski z ryżu, sago, sajgonki, sosy do sałatek, sól selerowa, siemię lniane do celów spożywczych dla ludzi, skrobia do celów spożywczych, słodczyce, słodczyce jako cukierki, słodczyce do ssania, słodziki naturalne, ekstrakt słodowy do celów spożywczych, herbatniki słodowe, sól do celów spożywczych, soda spożywcza, pasta z soi jako przyprawy, mąka sojowa, sos sojowy, lody sorbety, sosy jako przyprawy, spaghetti, substytuty kawy, suchary, sushi, syrop cukrowy, przyprawa szafran, tabule jako sałatka z kuskus, tako, tapioka, mąka z tapioki do celów spożywczych, tarty z owocami, tortille, aromat waniliowy, wanilina jako aldehyd substytut wanilii, wermiszel, wodorosty jako przyprawa, wodorowian potasowy do celów kulinarnych, wysoko-proteinowe batoniki zbożowe, zagęszczacze stosowane przy gotowaniu produktów spo-

żywych, zakwas, zaczyn, przekąski ze zboża, preparaty zbożowe, ziele angielskie, zioła konserwowane jako przyprawy, żywność na bazie mąki, **32** aperitify bezalkoholowe, bezalkoholowe wyciągi z owoców, brzczyk, brzczyk piwny, wody gazowane, pastylki do napojów gazowanych, proszki do napojów gazowanych, piwo imbirowe, jabłkowy sok, koktajle bezalkoholowe, kwas chlebowy jako napoje bezalkoholowe, lemoniada, syropy do lemoniady, preparaty do sporządzania likierów, woda litowa, produkty do wytwarzania wody mineralnej, wody mineralne jako napoje, napoje bezalkoholowe na bazie miodu, mleko migdałowe jako napój, napoje bezalkoholowe w postaci mleka orzechowego, napoje bezalkoholowe, napoje bezalkoholowe na bazie aloesu, napoje izotoniczne, napoje na bazie owoców lub warzyw, bezalkoholowe napoje owocowe, napoje serwatkowe, bezalkoholowe nektary owocowe wyciągi z owoców, orszada, owoce, soki owocowe, sok pomidorowy jako napój, napoje bezalkoholowe z sarsaparilli, woda selcerska, soki warzywne jako napoje, sok jabłkowy, sorbety jako napoje, woda stołowa, syropy do napojów, woda jako napoje, woda sodowa, **41** wypożyczanie aparatów i sprzętu kinematograficznego, usługi artystów teatralnych, wypożyczanie dekoracji teatralnych, doradztwo i poradnictwo zawodowe jako porady w zakresie edukacji lub kształcenia, usługi związane z organizowaniem i obsługą dyskotek, edukacja, informacje o edukacji, edukacja jako nauczanie, studia filmowe, wypożyczanie filmów kinowych, fotografie, fotoreportaże, instruktaż z gimnastyki, gry salonowe, gry jako usługi świadczone on-line, gry hazardowe, chronometraż do imprez sportowych, informacja o imprezach rozrywkowych, informacja o rekreacji, instruktaże, tłumaczenie z języka migowego, karaoke jako usługi związane z organizacją imprez karaoke, kasyna do usług gier hazardowych, usługi klubowe jako rozrywka lub nauczanie, usługa poprawiania kondycji w klubach zdrowia, kompozycje muzyczne w formie usługi, komputerowe przygotowanie materiałów do publikacji, organizowanie obsługi i prowadzenie konferencji, organizowanie obsługi i prowadzenie kongresów, organizowanie konkursów w celu edukacyjnym lub rozrywkowym, organizowanie konkursów piękności, publikowanie książek, pożyczanie książek, pokazy jako kształcenie praktyczne, kultura fizyczna, organizowanie loterii, lunaparki, wypożyczanie magnetowidów, montaż taśm wideo, usługi muzealne w formie wystawy, wypożyczanie nagrań dźwiękowych, filmowanie jako nagrywanie filmów na taśmach wideo, nauczanie, nauczanie korespondencyjne, nauczanie religii, nocne kluby, organizowanie obozów sportowych, organizowanie obozów wakacyjnych jako rozrywki, prowadzenie ogrodów zoologicznych, organizowanie balów, organizowanie i prowadzenie warsztatów w formie szkoleń, organizowanie i prowadzenie koncertów, organizowanie i prowadzenie seminariów, organizowanie i prowadzenie sympozjów, organizowanie obsługi i prowadzenie zjazdów, planowanie i organizowanie przyjęć rozrywkowych, impresariat jako organizowanie spektakli, organizowanie wystaw z dziedziny kultury lub edukacji, organizowanie zawodów sportowych, usługi orkiestry, parki rozrywki, pisanie scenariuszy, pisanie tekstów innych niż reklamowych, organizacja pokazów mody w celach rozrywkowych, post-synchronizacja, pozowanie dla artystów, produkcje usługi muzyczne, produkcja filmów innych niż reklamowych, produkcja filmów na taśmach wideo, produkcja mikrofilmów, produkcja programów radiowych i telewizyjnych, prowadzenie zajęć fitness, przedstawienia teatralne jako produkcja, publikacje elektroniczne on-line książek i periodyków, publikowanie elektroniczne on-line nie do pobrania, publikowanie tekstów innych niż teksty reklamowe, usługi reporter-skie, rezerwacja miejsc na spektakle, rozrywka, informacja o rozrywkach, rozrywka jako widowiska, użytkowanie sal kinowych, sale koncertowe, salony gier, wypożyczanie sprzętu sportowego z wyjątkiem pojazdów, sporządzanie napisów np. do filmów w wersji oryginalnej, sprawdziany edukacyjne, wynajmowanie stadionów, wynajmowanie studia nagrań, szkoły z internatem, wypożyczanie taśm wideo, telewizyjne programy rozrywkowe, tłumaczenia, tresura zwierząt, udostępnianie obiektów i urządzeń sportowych, udostępnianie ośrodków rekreacji, usługi dystrybucji biletów do celów rozrywkowych, usługi kaligraficzne, usługi komponowania układu graficznego publikacji inne niż do celów reklamowych, usługi prezenterów muzyki, usługi przekwalifikowania zawodowego, edukacyjne usługi szkół, usługi trenera osobistego, usługi trenerskie, wynajmowanie kortów tenisowych, informacje o wypoczynku, wypożyczanie aparaty oświetleniowej do dekoracji teatralnych lub do studiów telewizyjnych, edukacja na wyższych uczelniach, **43** snack-bary jako bary szybkiej obsługi, biura agencje zakwaterowania w hotelach i pensjo-

natach, domy opieki dla osób w podeszłym wieku, domy turystyczne, hotele, hotele dla zwierząt, kafeterie jako bufety, kawiarnie, wypożyczanie konstrukcji przenośnych, motele, obsługa gastronomiczna z własnym zapleczem produktami i transportem, pensjonaty jako rezerwacja miejsc w pensjonatach i hotelach, wynajmowanie i rezerwacja kwater pomieszczeń na pobyt czasowy, restauracje, restauracje samoobsługowe, stołówki, domy turystyczne, usługi barowe, organizowanie obozów wakacyjnych jako organizowanie zakwaterowania, wynajmowanie sal na posiedzenia np. mityngi czy narady, wypożyczanie namiotów, wypożyczanie urządzeń oświetleniowych innych niż do dekoracji teatralnych lub studiów filmowych.

(111) **269516** (220) 2013 08 26 (210) 418235
 (151) 2014 05 26 (441) 2013 12 09
 (732) SOLARPHARMA SPÓŁKA Z OGRANICZONĄ
 ODPOWIEDZIALNOŚCIĄ, Legionowo, PL.
 (540) KESALIN
 (510), (511) **05** leki, suplementy diety do celów medycznych.

(111) **269517** (220) 2013 08 26 (210) 418236
 (151) 2014 05 26 (441) 2013 12 09
 (732) SOLARPHARMA SPÓŁKA Z OGRANICZONĄ
 ODPOWIEDZIALNOŚCIĄ, Legionowo, PL.
 (540) NUKLESAR
 (510), (511) **05** leki, suplementy diety do celów medycznych.

(111) **269518** (220) 2013 08 26 (210) 418238
 (151) 2014 05 26 (441) 2013 12 09
 (732) SOLARPHARMA SPÓŁKA Z OGRANICZONĄ
 ODPOWIEDZIALNOŚCIĄ, Legionowo, PL.
 (540) SOLAFENID
 (510), (511) **05** leki, suplementy diety do celów medycznych.

(111) **269519** (220) 2013 08 27 (210) 418246
 (151) 2014 07 22 (441) 2013 12 09
 (732) ROKICKI KAZIMIERZ WYTWÓRNIA SUSZARŃ, Stary Drzewicz, PL.
 (540)



Kolor znaku: żółty, ciemnożółty, pomarańczowy, czarny, szary
 (531) 26.4.3, 26.4.8, 27.5.1, 29.1.15

(510), (511) **07** maszyny rolnicze, maszyny wirujące, dmuchawy lub wentylatory do sprężania, zasysania i transportu ziarna, łuskarki ziarna, obrabiarki (narzędzia maszynowe); silniki z wyjątkiem stosowanych w pojazdach lądowych; mechanizmy sprzęgania i napędu z wyjątkiem stosowanych w pojazdach lądowych; narzędzia rolnicze o napędzie innym niż ręczny, **11** urządzenia do oświetlenia, ogrzewania, wytwarzania pary, gotowania, chłodzenia, suszenia, wentylacji, zaopatrzenia w wodę oraz instalacje sanitarne.

(111) **269520** (220) 2013 08 27 (210) 418262
 (151) 2014 05 21 (441) 2013 12 09
 (732) CHLEBICKI PRZEMYSŁAW PODRÓŻE SPECJALISTYCZNE
 SKLEP PODRÓŻNIKA, Warszawa, PL.
 (540)



(531) 3.11.10, 27.5.1
 (510), (511) **25** odzież, obuwie, nakrycia głowy.

(111) **269521** (220) 2013 08 27 (210) 418266
 (151) 2014 05 21 (441) 2013 12 09
 (732) POTOCKI MARCIN RSO MEDIA, Lublin, PL.
 (540)



Kolor znaku: zielony, szary, czarny, biały

(531) 15.7.1, 27.5.1, 29.1.14

(510), (511) **35** pozycjonowanie oraz promowanie stron internetowych, **42** projektowanie, tworzenie, zarządzanie i utrzymywanie stron internetowych oraz sklepów internetowych; utrzymywanie i przetwarzanie danych na serwerach; tworzenie i utrzymywanie kopii zapasowych danych na serwerach zewnętrznych; usługi hostingu internetowego; usługi projektowania graficznego; wynajem komputerów, urządzeń peryferyjnych; doradztwo związane z zarządzaniem urządzeniami informatycznymi; usługi w zakresie informatycznej obsługi biur i przedsiębiorstw; usługi w zakresie doradztwa i projektowania systemów informatycznych i oprogramowania komputerowego; usługi w zakresie przetwarzania danych na rzecz osób trzecich; instalacja, aktualizacja, powielanie oprogramowania komputerowego, **45** obsługa domen internetowych; obrót domenami internetowymi.

(111) **269522** (220) 2013 08 27 (210) 418269
 (151) 2014 05 21 (441) 2013 12 09
 (732) PERFORMANCE MEDIA GROUP SPÓŁKA Z OGRANICZONĄ ODPOWIEDZIALNOŚCIĄ, Warszawa, PL.
 (540) DISCO POD ŻAGLAMI-MAZURSKA GALA MUZYKI TANECZNEJ
 (510), (511) **41** widowiska rozrywkowe.

(111) **269523** (220) 2013 08 27 (210) 418277
 (151) 2014 06 03 (441) 2013 12 09
 (732) STĘPIEŃ HENRYK, STĘPIEŃ DANUTA PRZEDSIĘBIORSTWO WIELOBRANŻOWE FORMELANA SPÓŁKA CYWILNA, Kalisz, PL.
 (540)

Formelana

Kolor znaku: zielony, biały

(531) 27.5.1, 29.1.12

(510), (511) **06** metalowe materiały budowlane, rolety i żaluzje metalowe, rolety zewnętrzne metalowe, bramy garażowe, bramy garażowe zwijane, bramy garażowe segmentowe, bramy przemysłowe, parapety metalowe, panele aluminiowe, drzwi, okna, futryny metalowe, metalowe akcesoria stosowane w stolarce, profile aluminiowe, kątowniki, kształtowniki i profile ze stali, **07** napędy do rolet, instalacji przeciwsłonecznych i bram; systemy sterowania do rolet, żaluzji, osłon okiennych oraz bram garażowych, **19** rolety, roletki i żaluzje niemetalowe, markizy, moskitiery, siatki przeciw owadom, bramy niemetalowe, rolety zewnętrzne niemetalowe, folie przeciwsłoneczne; materiały budowlane niemetalowe, stolarka budowlana niemetalowa, drzwi i okna niemetalowe, parapety niemetalowe, **37** usługi w zakresie montażu i konserwacji rolet, roletek, żaluzji i bram garażowych; montaż artykułów wyposażenia wnętrz oraz artykułów żaluzjowo-okiennych.

(111) **269524** (220) 2013 08 28 (210) 418304
 (151) 2014 05 23 (441) 2013 12 09
 (732) COHM SPÓŁKA Z OGRANICZONĄ ODPOWIEDZIALNOŚCIĄ, Wrocław, PL.
 (540) Silfor

(510), (511) **35** usługi w zakresie zarządzania w działalności gospodarczej dotyczącej hoteli, placówek tymczasowego zakwaterowania, restauracji, kawiarni, kafeterii oraz barów; usługi w zakresie reklamy, rozpowszechnianie i dystrybucja materiałów i ogłoszeń reklamowych; zgrupowanie na rzecz osób trzecich różnych towarów pozwalające nabywcy je oglądać i kupować w wielobranżowym sklepie hotelowym, **43** usługi hotelarskie; usługi moteli i domów turystycznych,

usługi w zakresie tymczasowego zakwaterowania, usługi w zakresie rezerwacji hotelowych, usługi w zakresie wynajmowania pomieszczeń na posiedzenia, mityngi, narady; usługi restauracji, kawiarni, kafeterii i barów, usługi gastronomiczne, usługi zaopatrzenia w żywność i napoje.

(111) **269525** (220) 2013 08 28 (210) 418305
 (151) 2014 05 29 (441) 2013 12 09
 (732) ABC DATA MARKETING SPÓŁKA Z OGRANICZONĄ ODPOWIEDZIALNOŚCIĄ, Warszawa, PL.
 (540)

(531) 24.17.1, 26.4.2, 27.5.1

(510), (511) **02** tusze i farby drukarskie, tonery do drukarek, tonery do kserokopiarek, tonery do telefaksów, kasety z tuszem (wkłady) oraz kasety z tonerem do drukarek komputerowych, procesorów tekstu oraz maszyn kopiujących; kartridże do drukarek, zestawy do napełniania kartridżów laserowych, zestawy do napełniania głowic atramentowych, tusze do drukowania na podłożu innym niż papierowe, płyny udrażniające i czyszczące do drukarek i ploterów, barwniki do produkcji tuszy i farb drukarskich, **09** komputery, oprogramowanie komputerowe, sprzęt komputerowy, komputerowe urządzenia peryferyjne, komputerowe urządzenia sieciowe, części i akcesoria do komputerów, drukarki komputerowe oraz części i akcesoria i drukarek; urządzenia do nagrywania, przesyłania lub odtwarzania dźwięku lub obrazów, urządzenia kopiujące, fotokopiarki, faksy, skanery, drukarki, projektory oraz części i akcesoria do nich; nośniki pamięci, nośniki danych, **16** artykuły, sprzęt i urządzenia biurowe (z wyjątkiem mebli), materiały i akcesoria piśmiennicze, artykuły papirnicze, nie ujęte w innych klasach, papier do drukarek komputerowych, kopiarek i wydruku fotografii, papiery termotransferowe, folie do drukarek komputerowych, ploterów i kopiarek, folie termotransferowe; tusze i atramenty biurowe; taśmy nasączone tuszem, kasety z taśmami nasączonymi tuszem, matryce drukarskie; materiały szkoleniowe i instruktazowe (z wyjątkiem aparatów).

(111) **269526** (220) 2013 08 29 (210) 418334
 (151) 2014 05 19 (441) 2013 12 09
 (732) SPS HANDEL SPÓŁKA AKCYJNA, Warszawa, PL.
 (540)



(531) 9.7.19, 26.1.18, 27.5.1

(510), (511) **29** buliony, preparaty do produkcji bulionów, koncentraty bulionowe, ekstrakty mięsne, składniki do sporządzania zup.

(111) **269527** (220) 2013 08 29 (210) 418333
 (151) 2014 05 19 (441) 2013 12 09
 (732) UZDROWISKA KŁODZKIE SPÓŁKA AKCYJNA-GRUPA PGU, Polanica-Zdrój, PL.
 (540)



Kolor znaku: złoty

(531) 1.3.2, 1.3.12, 1.3.13, 26.11.2, 26.11.8, 27.5.1, 29.1.2

(510), (511) **10** baseny do celów leczniczych, **41** usługi poprawiania kondycji w klubach zdrowia, kultura fizyczna, parki rozrywki, wypożyczynki, **43** biura agencyjne w zakresie zakwaterowania w hotelach i pensjonatach, hotele, kawiarnie, restauracje, **44** sanatoria, salony piękności, opieka zdrowotna, usługi kuracji uzdrowiskowych, usługi sauny, solaria.

(111) **269528** (220) 2013 08 29 (210) 418336
(151) 2014 05 19 (441) 2013 12 09

(732) ZAKŁAD MEBLOWY WERXAL SPÓŁKA JAWNA ANDRZEJ WAŁDOCH, JERZY WAŁDOCH, Nowa Wieś Rzeczna, PL.
(540)



Kolor znaku: czarny, niebieski
(531) 27.5.1, 29.1.12

(510), (511) **20** meble, składowe elementy mebli, konstrukcje szkieletowe mebli, osprzęt niemetalowy do mebli, pianki poliuretanowe, wykończeniowe elementy plastikowe do mebli, **35** usługi importowo-eksportowe, usługi sprzedaży hurtowej i detalicznej, a także wysyłkowej w tym i za pośrednictwem globalnej sieci internetowej wyrobów; mebli, osprzętu niemetalowego do mebli, pianki poliuretanowej, wykończeniowych elementów plastikowych do mebli, promocja sprzedaży dla osób trzecich, **40** obróbka drewna i tkanin.

(111) **269529** (220) 2013 08 30 (210) 418356
(151) 2014 07 01 (441) 2013 12 09

(732) BARTEX BARTOL SPÓŁKA Z OGRANICZONĄ ODPOWIEDZIALNOŚCIĄ SPÓŁKA KOMANDYTOWA, Paproć, PL.
(540) SAPER
(510), (511) **33** napoje alkoholowe.

(111) **269530** (220) 2013 08 30 (210) 418368
(151) 2014 07 10 (441) 2013 12 09

(732) NETIA BRAND MANAGEMENT SPÓŁKA Z OGRANICZONĄ ODPOWIEDZIALNOŚCIĄ, Warszawa, PL.
(540) tera wolność
(510), (511) **38** usługi transmisji danych, usługi łączności telefonicznej, usługi łączności za pomocą telefonii komórkowej, usługi obsługi telekonferencji, usługi poczty elektronicznej, usługi przesyłania informacji elektronicznych, usługi telewizji kablowej, usługi transmisji satelitarnej, usługi telewizji satelitarnej, usługi telewizji.

(111) **269531** (220) 2013 08 30 (210) 418369
(151) 2014 07 10 (441) 2013 12 09

(732) NETIA BRAND MANAGEMENT SPÓŁKA Z OGRANICZONĄ ODPOWIEDZIALNOŚCIĄ, Warszawa, PL.
(540) terafreedom
(510), (511) **38** usługi transmisji danych, usługi łączności telefonicznej, usługi łączności za pomocą telefonii komórkowej, usługi obsługi telekonferencji, usługi poczty elektronicznej, usługi przesyłania informacji elektronicznych, usługi telewizji kablowej, usługi transmisji satelitarnej, usługi telewizji satelitarnej, usługi telewizji.

(111) **269532** (220) 2013 08 30 (210) 418370
(151) 2014 07 10 (441) 2013 12 09

(732) NETIA BRAND MANAGEMENT SPÓŁKA Z OGRANICZONĄ ODPOWIEDZIALNOŚCIĄ, Warszawa, PL.
(540) tera freedom
(510), (511) **38** usługi transmisji danych, usługi łączności telefonicznej, usługi łączności za pomocą telefonii komórkowej, usługi obsługi telekonferencji, usługi poczty elektronicznej, usługi przesyłania informacji elektronicznych, usługi telewizji kablowej, usługi transmisji satelitarnej, usługi telewizji satelitarnej, usługi telewizji.

(111) **269533** (220) 2013 08 30 (210) 418371
(151) 2014 07 11 (441) 2013 12 09

(732) NETIA BRAND MANAGEMENT SPÓŁKA Z OGRANICZONĄ ODPOWIEDZIALNOŚCIĄ, Warszawa, PL.

(540) terra wolność
(510), (511) **38** usługi transmisji danych, usługi łączności telefonicznej, usługi łączności za pomocą telefonii komórkowej, usługi obsługi telekonferencji, usługi poczty elektronicznej, usługi przesyłania informacji elektronicznych, usługi telewizji kablowej, usługi transmisji satelitarnej, usługi telewizji satelitarnej, usługi telewizji.

(111) **269534** (220) 2013 08 30 (210) 418372
(151) 2014 07 11 (441) 2013 12 09

(732) NETIA BRAND MANAGEMENT SPÓŁKA Z OGRANICZONĄ ODPOWIEDZIALNOŚCIĄ, Warszawa, PL.
(540) terrawolność
(510), (511) **38** usługi transmisji danych, usługi łączności telefonicznej, usługi łączności za pomocą telefonii komórkowej, usługi obsługi telekonferencji, usługi poczty elektronicznej, usługi przesyłania informacji elektronicznych, usługi telewizji kablowej, usługi transmisji satelitarnej, usługi telewizji satelitarnej, usługi telewizji.

(111) **269535** (220) 2013 08 30 (210) 418373
(151) 2014 07 11 (441) 2013 12 09

(732) NETIA BRAND MANAGEMENT SPÓŁKA Z OGRANICZONĄ ODPOWIEDZIALNOŚCIĄ, Warszawa, PL.
(540) terrafreedom
(510), (511) **38** usługi transmisji danych, usługi łączności telefonicznej, usługi łączności za pomocą telefonii komórkowej, usługi obsługi telekonferencji, usługi poczty elektronicznej, usługi przesyłania informacji elektronicznych, usługi telewizji kablowej, usługi transmisji satelitarnej, usługi telewizji satelitarnej, usługi telewizji.

(111) **269536** (220) 2013 08 30 (210) 418374
(151) 2014 07 11 (441) 2013 12 09

(732) NETIA BRAND MANAGEMENT SPÓŁKA Z OGRANICZONĄ ODPOWIEDZIALNOŚCIĄ, Warszawa, PL.
(540) terra freedom
(510), (511) **38** usługi transmisji danych, usługi łączności telefonicznej, usługi łączności za pomocą telefonii komórkowej, usługi obsługi telekonferencji, usługi poczty elektronicznej, usługi przesyłania informacji elektronicznych, usługi telewizji kablowej, usługi transmisji satelitarnej, usługi telewizji satelitarnej, usługi telewizji.

(111) **269537** (220) 2013 08 30 (210) 418376
(151) 2014 05 23 (441) 2013 12 09

(732) GMOCHOWSKA IRENA BIURO POŚREDNICTWA W OBROTCIE NIERUCHOMOŚCIAMI RANCZO, Topolin, PL.
(540) RANCZO
(510), (511) **36** usługi agencji pośrednictwa w handlu nieruchomościami oraz wynajmie nieruchomości.

(111) **269538** (220) 2013 08 30 (210) 418382
(151) 2014 05 23 (441) 2013 12 09

(732) GRASO MODA SPÓŁKA Z OGRANICZONĄ ODPOWIEDZIALNOŚCIĄ, Poznań, PL.
(540)



(531) 3.9.14
(510), (511) **25** odzież.

(111) **269539** (220) 2013 08 30 (210) 418429
(151) 2014 04 18 (441) 2013 12 09

(732) LAUX SYLWIA, Warszawa, PL.

(540)

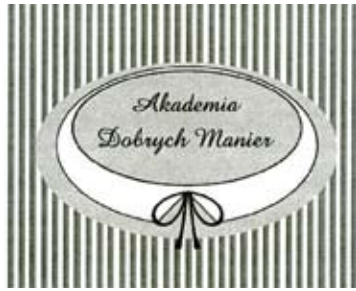

(531) 9.3.10, 25.7.20, 27.5.1

(510), (511) **09** zapisane nośniki dźwięku, tekstu i obrazu, w tym płyty fonograficzne, płyty CD i DVD, dyski optyczne przeznaczone do odtwarzania w urządzeniach multimedialnych, publikacje elektroniczne, **16** książki, druki, albumy, czasopisma, publikacje i wydawnictwa cykliczne i okazjonalne, fotografie, reprodukcje, reprodukcje graficzne, afisze, plakaty, foldery, broszury, katalogi, materiały informacyjne i reklamowe, **25** odzież, obuwie i nakrycia głowy, **35** usługi w zakresie reklamy, wynajem i sprzedaż miejsca i czasu na cele reklamowe, usługi sprzedaży detalicznej, hurtowej, internetowej wysyłkowej, z katalogu oraz bezpośredniej towarów takich jak: odzież, obuwie, nakrycia głowy, książki, czasopisma, gazety, nagrania, zapisane nośniki dźwięku, tekstu i obrazu, w tym płyty fonograficzne, płyty CD i DVD, dyski optyczne przeznaczone do odtwarzania w urządzeniach multimedialnych, publikacje elektroniczne, **38** usługi telekomunikacyjne, mianowicie elektroniczna transmisja danych, wiadomości i informacji, nadawanie audycji telewizyjnych i radiowych, prowadzenie portalu i forum internetowego, usługi poczty elektronicznej, przysyłanie informacji oraz danych przy pomocy komputera, zapewnianie dostępu do baz danych; publikowanie na portalu internetowym informacji oraz porad, **41** usługi w zakresie organizowania, nagrywania, montażu, rozpowszechniania i tworzenia audycji radiowych i telewizyjnych, usługi wydawnicze; wydawanie publikacji multimedialnych i internetowych, usługi w zakresie nauczania, kształcenia i rozrywki oraz w zakresie działalności kulturalnej, organizacja i prowadzenie konkursów edukacyjnych i rozrywkowych.

(111) **269540** (220) 2013 08 30 (210) 418430
 (151) 2014 04 18 (441) 2013 12 09
 (732) FURMAN DAMIAN CHOCO PHARM, Warszawa, PL.
 (540)



Kolor znaku: czarny, czerwony, pomarańczowy, żółty, zielony, biały

(531) 1.15.24, 2.1.1, 2.3.1, 5.7.13, 8.7.25, 27.5.1, 29.1.15
 (510), (511) **05** preparaty farmaceutyczne, leki, dietetyczne środki medyczne i lecznicze, środki wspomagające leczenie, dietetyczne środki spożywcze do celów medycznych, suplementy żywności do celów medycznych, medyczne preparaty ziołowe, preparaty witaminowe, **35** zgrupowanie na rzecz osób trzech preparatów farmaceutycznych, suplementów diety pozwalające nabywcy oglądać je i kupować w hurtowni lub w sklepie i aptece również z wykorzystaniem środków telekomunikacji, na zamówienia korespondencyjne lub za pośrednictwem sieci Internet.

(111) **269541** (220) 2013 09 02 (210) 418450
 (151) 2014 06 25 (441) 2013 12 23
 (732) BASTA GRZEGORZ, Kraków, PL.

(540)



(531) 3.11.10, 27.5.1

(510), (511) **25** nakrycia głowy, odzież wodoodporna, spodnie, swetry, szaliki, koszule, buty, liberie, majtki, mundury, bielizna osobista, bielizna wchłaniająca pot, bluzy, kombinezony, buty, buty sportowe, buty sznurowane, chusty, fulardy, czapki, fartuchy, gabardyna, kamizelki, kapelusze, kombinezony, koszule, koszule z krótkimi rękawami, koszulki gimnastyczne, krawaty, kurtki, legginsy, szelki, T-shirty, obuwie wojskowe, nakrycia głowy, odzież wodoodporna, odzież ze skóry, odzież z imitacji skóry, okrycia wierzchnie, paski, peleryny, płaszcze, palta, podkoszulki, poncza, półbuty, rękawiczki, skarpetki, slipy, spodnie, spódnice, swetry, szale, szaliki.

(111) **269542** (220) 2013 09 02 (210) 418459
 (151) 2014 06 17 (441) 2013 12 23
 (732) MIEJSKI TEATR MINIATURA, Gdańsk, PL.

(540) Teatr Miniatura
 (510), (511) **41** nauczanie; kształcenie; rozrywka; usługi sportowe i kulturalne.

(111) **269543** (220) 2013 09 02 (210) 418464
 (151) 2014 06 17 (441) 2013 12 23
 (732) MIEJSKI TEATR MINIATURA, Gdańsk, PL.
 (540)



(531) 2.5.8
 (510), (511) **41** nauczanie, kształcenie, rozrywka, usługi sportowe i kulturalne.

(111) **269544** (220) 2013 09 03 (210) 418508
 (151) 2014 06 11 (441) 2013 12 23
 (732) MACHERA-AUGUSTYN ANNA EDUPROFIL, Siemianowice Śląskie, PL.
 (540)



Kolor znaku: różowy, zielony, niebieski, żółty, granatowy, jasnozielony, fioletowy, biały, czerwony

(531) 2.5.23, 2.5.25, 24.7.1, 24.13.1, 27.5.1, 29.1.15
 (510), (511) **36** usługi w zakresie sponsorowania finansowego, zbiórki funduszy na cele dobroczynne oraz szkoleń, prelekcji, sympozjów i konferencji naukowych; prowadzenie działalności dobroczynnej obejmującej ochronę zdrowia, rehabilitację zawodową i społeczną osób potrzebujących; organizowanie pomocy finansowej i rzeczowej w zakresie działalności naukowej i oświatowej, kultury fizycznej i sportu oraz ochrony środowiska; usługi finansowe, tworzenie funduszu fundacji, transfer elektroniczny środków finansowych związanych z realizacją powyższych celów; organizacja oraz doradztwo w sprawach społecznej odpowiedzialności biznesu, organizacji zbiórek funduszy z przeznaczeniem na rzecz ochrony zdrowia oraz pomocy społecznej, **41** działalność wychowawczo-dydaktyczna i opiekuńcza, wychowanie i edukacja przedszkolna; usługi prowadzenia przedszkoli; usługi w zakresie nauczania i edukacji, organizowanie

pozaszkolnych i pozaprzedszkolnych zajęć edukacyjnych i rozwojowych dla dzieci i młodzieży; organizowanie konferencji i szkoleń; organizowanie imprez kulturalno-oświatowych i charytatywnych; nauczanie języków obcych w kraju i za granicą-usługi prowadzenia szkół; organizowanie obozów tematycznych, usługi związane z organizacją wypoczynku; nauczanie korespondencyjne; edukacja szkolna; usługi klubowe; organizowanie, obsługa i prowadzenie konferencji, kongresów, sympozjów, szkoleń, warsztatów, zjazdów; organizowanie obozów sportowych; planowanie i organizowanie przyjęć i imprez kulturalno-rozrywkowych; organizowanie wystaw z dziedziny kultury lub edukacji, **45** opieka nad dziećmi w przedszkolach, punktach przedszkolnych, świetlicach, klubach i szkołach.

(111) **269545** (220) 2013 09 03 (210) 418509
 (151) 2014 06 10 (441) 2013 12 23
 (732) AVC LIGHTING SPÓŁKA Z OGRANICZONĄ ODPOWIEDZIALNOŚCIĄ, Jelenia Góra, PL.
 (540)



Kolor znaku: niebieski, szary, biały
 (531) 26.4.1, 26.4.3, 26.4.4, 26.4.16, 27.5.1, 29.1.13
 (510), (511) **11** urządzenia, artykuły i instalacje oświetleniowe oraz części do nich, **35** usługi w zakresie sprzedaży urządzeń, artykułów i instalacji oświetleniowych oraz części do nich; doradztwo w zarządzaniu działalnością gospodarczą.

(111) **269546** (220) 2013 09 03 (210) 418512
 (151) 2014 06 10 (441) 2013 12 23
 (732) PALIWODA MONIKA UNIGAME, Jelenia Góra, PL.
 (540)



(531) 24.17.2, 26.4.2, 26.4.16, 26.4.22, 27.5.1, 27.5.24
 (510), (511) **43** usługi zaopatrzenia w żywność i napoje, usługi gastronomiczne, usługi barowe, usługi kawiarni, kafeterii i restauracji, usługi cateringowe, usługi w zakresie przygotowywania dań, żywności i napojów na zamówienie.

(111) **269547** (220) 2013 09 03 (210) 418514
 (151) 2014 06 10 (441) 2013 12 23
 (732) PALIWODA MONIKA UNIGAME, Jelenia Góra, PL.
 (540)



(531) 27.5.1, 27.5.17
 (510), (511) **43** usługi zaopatrzenia w żywność i napoje, usługi gastronomiczne, usługi barowe, usługi kawiarni, kafeterii i restauracji, usługi cateringowe, usługi w zakresie przygotowywania dań, żywności i napojów na zamówienie.

(111) **269548** (220) 2013 09 03 (210) 418516
 (151) 2014 06 10 (441) 2013 12 23
 (732) PALIWODA MONIKA UNIGAME, Jelenia Góra, PL.
 (540)



(531) 27.5.1, 27.5.17

(510), (511) **41** usługi w zakresie organizowania i przeprowadzania gier, w tym przeprowadzania gier w Internecie, usługi w zakresie prowadzenia i obsługi salonów gier, **43** usługi zaopatrzenia w żywność i napoje, usługi gastronomiczne, usługi barowe, usługi kawiarni, kafeterii i restauracji, usługi cateringowe, usługi w zakresie przygotowywania dań, żywności i napojów na zamówienie.

(111) **269549** (220) 2013 09 03 (210) 418517
 (151) 2014 06 10 (441) 2013 12 23
 (732) PALIWODA PAWEŁ PROMATIC, Jelenia Góra, PL.
 (540)



Kolor znaku: biały, czerwony, niebieski
 (531) 26.4.1, 26.4.18, 27.5.1, 27.5.11, 29.1.13
 (510), (511) **35** usługi w zakresie sprzedaży i dystrybucji automatów do gier hazardowych, automatów do gier wideo, gier elektronicznych, gier automatycznych lub na żetony; doradztwo w zarządzaniu działalnością gospodarczą.

(111) **269550** (220) 2013 09 03 (210) 418520
 (151) 2014 06 24 (441) 2013 12 23
 (732) E-FUN SPÓŁKA Z OGRANICZONĄ ODPOWIEDZIALNOŚCIĄ, Jelenia Góra, PL.
 (540)



Kolor znaku: czerwony, brązowy, żółty, ciemnobrązowy, jasnobrązowy, szary
 (531) 24.3.1, 24.3.7, 24.3.18, 27.5.1, 29.1.14
 (510), (511) **09** oprogramowanie do gier kasynowych i hazardowych, interaktywnych gier on-line oraz gier komputerowych, gry wideo, gry on-line i aplikacje związane z grami, gry komputerowe, terminale do zakładów, **28** gry i zabawki, w tym automaty do gier hazardowych, automaty do gier wideo, gry elektroniczne, gry automatyczne lub na żetony.

(111) **269551** (220) 2013 09 03 (210) 418521
 (151) 2014 06 10 (441) 2013 12 23
 (732) E-FUN SPÓŁKA Z OGRANICZONĄ ODPOWIEDZIALNOŚCIĄ, Jelenia Góra, PL.
 (540)



Kolor znaku: żółty, pomarańczowy, czerwony, ciemnożółty, szary, jasnobrązowy, brązowy, czarny
 (531) 1.15.5, 26.1.1, 26.1.17, 27.5.1, 29.1.15
 (510), (511) **09** oprogramowanie do gier kasynowych i hazardowych, interaktywnych gier on-line oraz gier komputerowych, gry wideo, gry on-line i aplikacje związane z grami, gry komputerowe, terminale do zakładów, **28** gry i zabawki, w tym automaty do gier hazardowych, automaty do gier wideo, gry elektroniczne, gry automatyczne lub na żetony.

(111) **269552** (220) 2013 09 03 (210) 418523
 (151) 2014 06 10 (441) 2013 12 23
 (732) E-FUN SPÓŁKA Z OGRANICZONĄ ODPOWIEDZIALNOŚCIĄ,
 Jelenia Góra, PL.
 (540)



Kolor znaku: ciemnożółty, brązowy, czarny, jasnożółty, ciemnobrązowy, jasnobrązowy, złoty

(531) 7.15.22, 25.7.25, 26.4.2, 26.4.16, 26.4.22, 27.5.1, 28.17.1, 29.1.15
 (510), (511) **09** oprogramowanie do gier kasynowych i hazardowych, interaktywnych gier on-line oraz gier komputerowych, gry wideo, gry on-line i aplikacje związane z grami, gry komputerowe, terminale do zakładów, **28** gry i zabawki, w tym automaty do gier hazardowych, automaty do gier wideo, gry elektroniczne, gry automatyczne lub na żetony.

(111) **269553** (220) 2013 09 03 (210) 418525
 (151) 2014 06 10 (441) 2013 12 23
 (732) E-FUN SPÓŁKA Z OGRANICZONĄ ODPOWIEDZIALNOŚCIĄ,
 Jelenia Góra, PL.
 (540)



Kolor znaku: brązowy, złoty, niebieski, czerwony

(531) 22.3.1, 22.3.5, 26.1.1, 26.1.16, 27.5.1, 27.5.24, 29.1.14
 (510), (511) **09** oprogramowanie do gier kasynowych i hazardowych, interaktywnych gier on-line oraz gier komputerowych, gry wideo, gry on-line i aplikacje związane z grami, gry komputerowe, terminale do zakładów, **28** gry i zabawki, w tym automaty do gier hazardowych, automaty do gier wideo, gry elektroniczne, gry automatyczne lub na żetony.

(111) **269554** (220) 2013 09 03 (210) 418526
 (151) 2014 06 10 (441) 2013 12 23
 (732) E-FUN SPÓŁKA Z OGRANICZONĄ ODPOWIEDZIALNOŚCIĄ,
 Jelenia Góra, PL.
 (540)



Kolor znaku: czerwony, biały, czarny, ciemnoczerwony, jasnoczerwony

(531) 27.5.1, 27.5.2, 29.1.13
 (510), (511) **09** oprogramowanie do gier kasynowych i hazardowych, interaktywnych gier on-line oraz gier komputerowych, gry wideo, gry on-line i aplikacje związane z grami, gry komputerowe, terminale do zakładów, **28** gry i zabawki, w tym automaty do gier hazardowych, automaty do gier wideo, gry elektroniczne, gry automatyczne lub na żetony, **41** usługi w zakresie prowadzenia portalu internetowego z grami on-line.

(111) **269555** (220) 2013 09 03 (210) 418530
 (151) 2014 06 11 (441) 2013 12 23
 (732) ZAKŁADY WYROBÓW CUKIERNICZYCH MIŚ SPÓŁKA
 Z OGRANICZONĄ ODPOWIEDZIALNOŚCIĄ, Oborniki Śląskie, PL.

(540)



Kolor znaku: biały, fioletowy

(531) 8.1.9, 8.1.10, 27.5.1, 29.1.12

(510), (511) **29** konserwowane owoce i warzywa, suszone owoce i warzywa, gotowane owoce i warzywa, owoce lukrowane, owoce kandyzowane, mrożone owoce i warzywa, konserwy z owocami i warzywami, owoce w cukrze, sałatki owocowe i warzywne, skórki owocowe, galaretki jadalne, dżemy, konfitury, marmolada, kompoty, produkty mleczne, chipsy owocowe w czekoladzie, przekąski na bazie owoców, orzechy preparowane, daktyle, pyłki kwiatowe jako żywność, rodzynki, **30** ciasta, ciastka, chleb, bułki, wyroby ciastkarskie, wyroby piekarnicze, wyroby cukiernicze, wyroby czekoladowe, czekoladki, ciasta w proszku, batony, biszkopty, bułeczki słodkie, ciasta z owocami, herbatniki, krakersy, owoce w czekoladzie, pierniki, słodczyce, słodczyce na choinkę, wafle, cukierki, lody, budynie, napoje na bazie kakao, kawy i czekolady, ciastka i pieczywo ryżowe.

(111) **269556** (220) 2013 09 03 (210) 418531
 (151) 2014 06 11 (441) 2013 12 23
 (732) ZAKŁADY WYROBÓW CUKIERNICZYCH MIŚ SPÓŁKA
 Z OGRANICZONĄ ODPOWIEDZIALNOŚCIĄ, Oborniki Śląskie, PL.
 (540)



Kolor znaku: biały, brązowy, zielony, szary

(531) 1.15.15, 5.3.11, 5.3.13, 5.3.14, 11.1.1, 11.1.2, 27.5.1, 29.1.14

(510), (511) **29** konserwowane owoce i warzywa, suszone owoce i warzywa, gotowane owoce i warzywa, owoce lukrowane, owoce kandyzowane, mrożone owoce i warzywa, konserwy z owocami i warzywami, owoce w cukrze, sałatki owocowe i warzywne, skórki owocowe, galaretki jadalne, dżemy, konfitury, marmolada, kompoty, produkty mleczne, chipsy owocowe w czekoladzie, przekąski na bazie owoców, orzechy preparowane, daktyle, pyłki kwiatowe jako żywność, rodzynki, **30** ciasta, ciastka, chleb, bułki, wyroby ciastkarskie, wyroby piekarnicze, wyroby cukiernicze, wyroby czekoladowe, czekoladki, ciasta w proszku, batony, biszkopty, bułeczki słodkie, ciasta z owocami, herbatniki, krakersy, owoce w czekoladzie, pierniki, słodczyce, słodczyce na choinkę, wafle, cukierki, lody, budynie, napoje na bazie kakao, kawy i czekolady, ciastka i pieczywo ryżowe.

(111) **269557** (220) 2013 09 05 (210) 418593
 (151) 2014 06 30 (441) 2013 12 23
 (732) CARLSBERG POLSKA SPÓŁKA Z OGRANICZONĄ
 ODPOWIEDZIALNOŚCIĄ, Warszawa, PL.
 (540)



Kolor znaku: zielony, żółty, złoty, czarny, biały

(531) 5.7.2, 11.3.3, 12.1.25, 26.2.7, 27.5.1, 29.1.15

(510), (511) **32** piwo, napoje piwne, napoje bezalkoholowe.

(111) **269558** (220) 2013 09 05 (210) 418594
 (151) 2014 05 30 (441) 2013 12 23
 (732) CARLSBERG POLSKA SPÓŁKA Z OGRANICZONĄ
 ODPOWIEDZIALNOŚCIĄ, Warszawa, PL.
 (540)



Kolor znaku: zielony, żółty, złoty, czarny, biały
 (531) 2.9.14, 5.7.2, 11.3.3, 26.2.7, 27.5.1, 29.1.15
 (510), (511) **32** piwo, napoje piwne, napoje bezalkoholowe.

(111) **269559** (220) 2013 09 05 (210) 418596
 (151) 2014 05 30 (441) 2013 12 23
 (732) CARLSBERG POLSKA SPÓŁKA Z OGRANICZONĄ
 ODPOWIEDZIALNOŚCIĄ, Warszawa, PL.
 (540)



Kolor znaku: zielony, żółty, złoty, czarny, biały
 (531) 2.9.14, 5.7.2, 11.3.3, 26.2.7, 29.1.15
 (510), (511) **32** piwo, napoje piwne, napoje bezalkoholowe.

(111) **269560** (220) 2013 09 05 (210) 418598
 (151) 2014 05 30 (441) 2013 12 23
 (732) CARLSBERG POLSKA SPÓŁKA Z OGRANICZONĄ
 ODPOWIEDZIALNOŚCIĄ, Warszawa, PL.
 (540)



Kolor znaku: niebieski, zielony, biały
 (531) 3.7.1, 6.1.2, 26.1.1, 26.1.4, 26.1.16, 26.1.18, 26.1.21, 29.1.13
 (510), (511) **32** piwo, napoje piwne, napoje bezalkoholowe.

(111) **269561** (220) 2013 09 05 (210) 418601
 (151) 2014 05 30 (441) 2013 12 23
 (732) CARLSBERG POLSKA SPÓŁKA Z OGRANICZONĄ
 ODPOWIEDZIALNOŚCIĄ, Warszawa, PL.
 (540)



Kolor znaku: złoty, czarny
 (531) 26.4.3, 26.11.2, 27.5.1, 29.1.12
 (510), (511) **32** piwo, napoje piwne, napoje bezalkoholowe.

(111) **269562** (220) 2013 09 05 (210) 418603
 (151) 2014 05 30 (441) 2013 12 23
 (732) CARLSBERG POLSKA SPÓŁKA Z OGRANICZONĄ
 ODPOWIEDZIALNOŚCIĄ, Warszawa, PL.
 (540)



Kolor znaku: zielony, żółty, złoty, czarny, biały
 (531) 2.9.14, 5.7.2, 11.3.3, 26.7.4, 27.5.1, 29.1.15
 (510), (511) **32** piwo, napoje piwne, napoje bezalkoholowe.

(111) **269563** (220) 2013 09 05 (210) 418608
 (151) 2014 07 11 (441) 2013 12 23
 (732) CARLSBERG POLSKA SPÓŁKA Z OGRANICZONĄ
 ODPOWIEDZIALNOŚCIĄ, Warszawa, PL.
 (540)



Kolor znaku: biały, czerwony, złoty, zielony
 (531) 26.4.2, 26.11.3, 27.5.1, 29.1.14
 (510), (511) **32** piwo, napoje piwne, napoje bezalkoholowe.

(111) **269564** (220) 2013 09 05 (210) 418609
 (151) 2014 07 11 (441) 2013 12 23
 (732) CARLSBERG POLSKA SPÓŁKA Z OGRANICZONĄ
 ODPOWIEDZIALNOŚCIĄ, Warszawa, PL.
 (540)



Kolor znaku: biały, czerwony, złoty
 (531) 26.4.2, 26.11.2, 27.5.1, 29.1.13
 (510), (511) **32** piwo, napoje piwne, napoje bezalkoholowe.

(111) **269565** (220) 2013 09 06 (210) 418674
 (151) 2014 07 02 (441) 2013 12 23
 (732) SOLEN CIKOLATA GIDA SANAYI VE TICARET ANONIM SIRKETI,
 Gaziantep, TR.
 (540) ŞÖLEN LUPPO
 (510), (511) **30** biszkopty, herbatniki, krakersy, wafle, ciastka, tarty,
 ciasta, słodczyce, czekolady, produkty na bazie czekolady, produkty
 z nadzieniem czekoladowym i wyroby cukiernicze, napoje na bazie
 czekolady, gumy do żucia, lody, lody jadalne.

(111) **269566** (220) 2013 09 09 (210) 418740
 (151) 2014 05 20 (441) 2013 12 23
 (732) SZYBISZ PAWEŁ, Konstancin-Jeziorna, PL.
 (540)



Kolor znaku: ciemnoniebieski, szary
 (531) 27.5.1, 29.1.12

(510), (511) **35** agencje informacji handlowej, analizy kosztów, badania rynku, badania opinii publicznej, badania w dziedzinie działalności gospodarczej, doradztwo specjalistyczne w sprawach działalności gospodarczej, doradztwo w zakresie organizowania i prowadzenia działalności gospodarczej, doradztwo w zakresie zarządzania personalnego, doradztwo w zakresie zarządzania działalnością gospodarczą, ekspertyzy w zakresie działalności gospodarczej, informacja o działalności gospodarczej, pozyskiwanie informacji o działalności gospodarczej, projektowanie jako pomoc w prowadzeniu działalności gospodarczej, zarządzanie w ramach prowadzonej działalności gospodarczej w zakresie udzielania licencji na towary i usługi dla osób trzecich, dystrybucja materiałów reklamowych w postaci próbek, druków, prospektów, broszur, reklama radiowa, reklama telewizyjna, wypożyczanie materiałów reklamowych, wynajem czasu reklamowego we wszystkich środkach przekazu, reklama za pośrednictwem sieci komputerowych, wynajmowanie powierzchni na cele reklamowe, publikacja tekstów reklamowych, rozpowszechnianie ogłoszeń reklamowych, rozlepianie plakatów reklamowych, reklamy prasowe, reklama billboardowa, tworzenie tekstów reklamowych i sponsorowanych, reklamy korespondencyjne, wynajmowanie nośników reklamowych, wynajmowanie przestrzeni reklamowej, organizacja wystawy w celach handlowych lub reklamowych, uaktualnianie materiałów reklamowych, promocja sprzedaży dla osób trzecich, edytorskie usługi w dziedzinie reklamy, prezentowanie produktów w mediach dla celów sprzedaży detalicznej, kreowanie wizerunku firmy, pozyskiwanie danych do komputerowych baz danych, systematyzacja danych w komputerowych bazach danych, komputerowe zarządzanie plikami, wyszukiwanie w komputerowych bazach danych, sortowanie danych w bazach komputerowych, analiza kosztów, przygotowanie zeznań podatkowych, prowadzenie ksiąg, pomoc w zarządzaniu przedsiębiorstwem handlowym lub przemysłowym, fakturowanie, usługi doradztwa handlowego świadczony na zasadach outsourcingu, weryfikacja rachunków, sporządzanie wyciągów z kont, przygotowanie listy płac, sporządzanie sprawozdań rachunkowych, wypożyczanie urządzeń i wyposażenia biurowego, powielanie dokumentów, public relations, agencje public relations, zarządzanie w działalności handlowej, administrowanie działalnością handlowej, informacja handlowa, sprzedaż pakietów badań wymaganych przepisami dotyczącymi medycyny pracy, sprzedaż pakietów medycznych, **44** badania hematologiczne: morfologia krwi obwodowej z wzorem odsetkowym, płytki krwi, retikulocyty; odczyn opadania krwinek czerwonych (OB), poziom glikozylacji hemoglobiny (HbA1c), badania biochemiczne i immunochemiczne w surowicy krwi: sód, potas, wapń całkowity, żelazo, stężenie transferyny, mocznik, kreatynina, glukoza, test obciążenia glukozą, białko całkowite, proteinogram, albumina, kwas moczowy, cholesterol całkowity, cholesterol-HDL, cholesterol-LDL, triglicerydy (TG), bilirubina całkowita, bilirubina bezpośrednia, fosfataza alkaliczna (ALP), minotransferaza asparaginianowa (AST), aminotransferaza alaninowa (ALT), gamma-glutamylotranspeptydaza (GGT), amylaza, kinaza kreatynowa (CK), fosfataza kwaśna całkowita (ACP), czynnik reumatoidalny (RF), miano antystreptolizyn O (ASO), hormon tyreotropowy (TSH), antygen HBs-AgHBs, VDRL, badania moczu: ogólne badanie moczu z oceną mikroskopową osadu, ilościowe oznaczanie białka, ilościowe oznaczanie glukozy, ilościowe oznaczanie wapnia, ilościowe oznaczanie amylazy, badania kału: badanie ogólne, pasożyty, krew utajona-metodą immunochemiczną, badania układu krzepnięcia: wskaźnik protrombinowy (INR), czas kaolinowo-kefalinowy (APTT), fi brynogen, badania mikrobiologiczne: posiew moczu z antybiogramem, posiew wymazu z gardła, ogólny posiew kału w kierunku pałeczek Salmonella, Shigella, białko C-reaktywne (CRP), badanie elektrokardiograficzne (EKG) w spoczynku, badanie ultrasonograficzne (USG) jamy brzusznej, zdjęcia radiologiczne, zdjęcie klatki piersiowej w projekcji AP i bocznej; zdjęcia kostne-w przypadku kręgosłupa, kończyn i miednicy w projekcji AP i bocznej, zdjęcie czaszki i zatok w projekcji AP i bocznej, zdjęcie przeglądowe jamy brzusznej. EKG, EKG holter, iniekcje, RR hoher, spirometria, konsultacje ze specjalistami takimi jak: alergolog, chirurg, dermatolog, endokrynolog, gastrolog, ginekolog, kardiolog, laryngolog, logopeda, nefrolog, okulista, onkolog, ortopeda, psycholog, psychiatra, pulmonolog, rehabilitant, reumatolog, stomatolog, ortodonta, urolog, medycyna pracy, usługi banku krwi, domy opieki, chirurgia plastyczna, fizjoterapia, hospicja, usługi kliniki medycznej, opieka pielęgniarska, opieka medyczna, ośrodki zdrowia, porady w zakresie farmakologii, szpitale, usługi doradcze

w dziedzinie zdrowia, usługi położnych, **45** doradztwo w zakresie własności intelektualnej, licencjonowanie własności intelektualnej, zarządzanie prawami autorskimi, doradztwo w sprawach bezpieczeństwa.

(111) **269567** (220) 2013 09 09 (210) 418741
 (151) 2014 05 20 (441) 2013 12 23
 (732) SZYBISZ PAWEŁ, Konstancin-Jeziorna, PL.
 (540)



Kolor znaku: niebieski, jasnoniebieski, biały, szary
 (531) 26.15.15, 27.5.1, 29.1.13

(510), (511) **35** sprzedaż artykułów spożywczych, sprzedaż pakietów medycznych, **37** czyszczenie budynków od wewnątrz i zewnątrz, mycie elewacji, mycie okien i elewacji metodą alpinistyczną, mycie okien zespolonych dwustronnie dostępnych od wewnątrz, pranie wykładzin dywanowych i tapicerki meblowej, zabezpieczanie warstwami ochronnymi (polimeryzacja, krystalizacja, akrylowanie) podłóg kamiennych i z tworzyw sztucznych, zabezpieczanie podłóg i elementów drewnianych (olejowanie, woskowanie, impregnacja), wymiana mat wejściowych, usługi dezynfekcji, dezynsekcji i deratyzacji, odśnieżanie parkingów, dróg dojazdowych oraz dachów, **44** niszczenie chwastów, projektowanie krajobrazu, ogrodnictwo krajobrazowe, tępienie szkodników, pielęgnacja trawników, porządkowanie terenu zielonego, usługi medyczne, usługi banku krwi, domy opieki, chirurgia plastyczna, fizjoterapia, hospicja, usługi kliniki medycznej, opieka pielęgniarska, opieka medyczna, ośrodki zdrowia, porady w zakresie farmakologii, szpitale, usługi doradcze w dziedzinie zdrowia, usługi położnych.

(111) **269568** (220) 2013 09 10 (210) 418812
 (151) 2014 06 09 (441) 2013 12 23
 (732) ILUMINACJA NOWA SPÓŁKA Z OGRANICZONĄ ODPOWIEDZIALNOŚCIĄ, Przeźmierowo, PL.
 (540)



Kolor znaku: złoty

(531) 26.11.12, 27.5.1, 27.7.1, 29.1.2

(510), (511) **35** reklama świadczona na rzecz osób trzecich.

(111) **269569** (220) 2013 09 12 (210) 418899
 (151) 2014 07 29 (441) 2013 12 23
 (732) CDP.PL SPÓŁKA Z OGRANICZONĄ ODPOWIEDZIALNOŚCIĄ, Warszawa, PL.
 (540) cdp.pl

(510), (511) **09** wszystkie programy komputerowe i/lub oprogramowanie niezależnie od mediów rejestrujących i/lub środków rozpowszechniania, tzn. oprogramowania zapisanego na magnetycznych nośnikach i/lub ładowalnego z odległych sieci komputerowych, w tym przez Internet; oprogramowanie komputerowe do zarządzania, przesyłania, przechowywania, udostępniania gier, programów, audiobooków (książki mówione), e-booków (książki w formie elektronicznej), filmów, muzyki, a także innych przedmiotów własności intelektualnej, niezależnie od ich standardu, oprogramowania, systemu, formatu, ilości, nakładu, techniki sporządzenia, sposobu dystrybucji; nośniki informacji; nośniki danych; przedmioty własności intelektualnej, w szczególności: oprogramowanie do gier komputerowych, oprogramowanie komputerowe, nagrane; programy komputerowe

[software ładowalny]; programy sterujące komputerowe, nagrane; publikacje elektroniczne [moduły ładowalne]; komputerowy software; urządzenia do nagrywania, przesyłania, odtwarzania dźwięku i/lub obrazów; konsole do gier; komputery i/lub ich części; akcesoria komputerowe zawarte w tej klasie, **35** usługi w zakresie prowadzenia sklepu, w tym sklepu internetowego; prezentowanie przedmiotów własności intelektualnej w mediach, w tym przez Internet; usługi reklamowe; usługi promocyjne; reklama on-line; rozsyłanie materiałów reklamowych drogą pocztową; uaktualnianie materiałów reklamowych; dystrybucja materiałów reklamowych; organizowanie wystaw i/lub targów dla celów handlowych i/lub reklamowych; zarządzanie w działalności gospodarczej; gromadzenie informacji i/lub badania odnoszące się do działalności gospodarczej; kompilacja i/lub systematyzacja danych w komputerowych bazach danych; wyszukiwanie danych w komputerowych bazach danych dla osób trzecich; komputerowe zarządzanie plikami; obsługa zleceń zakupów; pomoc w zakupie towarów i/lub usług oraz w zaopatrywaniu w towary i/lub usługi na rzecz osób trzecich; obsługa aukcji; organizowanie i/lub prowadzenie sprzedaży aukcyjnej, w tym za pośrednictwem sieci komputerowych i/lub Internetu; obsługa programów lojalnościowych; kompilacja on-line komputerowych baz danych i/lub baz komputerowych przeszukiwalnych on-line w dziedzinie serwisów społecznościowych; informacja, doradztwo, konsultacje dotyczące wyżej wymienionych usług, **41** usługi dostarczania i/lub udostępniania rozrywki, w tym przez Internet, w szczególności w postaci: gier, programów, audiobooków (książki mówione), e-booków (książki w formie elektronicznej), filmów, muzyki, niezależnie od ich standardu, oprogramowania, systemu, formatu, ilości, nakładu, techniki sporządzenia, sposobu dystrybucji; organizowanie rozrywki, w tym przez Internet; dostarczanie informacji o rozrywce, w tym przez Internet; dostęp do usług rozrywkowych w systemie on-line; publikowanie elektroniczne on-line; organizowanie konkursów, **45** usługi administrowania prawami własności intelektualnej, udzielania licencji i/lub pośrednictwa w obrocie prawami własności intelektualnej; zarządzanie prawami autorskimi; zarobkowe zarządzanie w zakresie udzielania licencji na towary i/lub usługi dla osób trzecich; usługi w zakresie promocji poprzez udostępnianie osobom trzecim dóbr prawnie chronionych w celu posługiwania się nimi w działalności gospodarczej.

(111) **269570** (220) 2013 09 12 (210) 418913
 (151) 2014 07 29 (441) 2013 12 23
 (732) Dansk Supermarked A/S, Højbjerg, DK.
 (540)

Lækker

Kolor znaku: czarny, szary

(531) 27.5.1, 29.1.12

(510), (511) **29** mięso, ryby, drób i dziczyzna, ekstrakty mięsne, owoce i warzywa konserwowe, mrożone, suszone i gotowane, galarety, galaretki, konfitury, kompoty, jaja, mleko i produkty mleczne, oleje i tłuszcze jadalne, **30** kawa, herbata, kakao, substytuty kawy, ryż, tapioka i sago, mąki i produkty zbożowe, chleb, drobne pieczywo i wyroby cukiernicze, lody, cukier, miód, melasa, drożdże, proszek do pieczenia, sól, musztarda, ocet, sosy (środki do przyprawiania), przyprawy, lód chłodniczy, **31** produkty rolne i ogrodnicze nie ujęte w innych klasach, świeże owoce i warzywa, rośliny naturalne i kwiaty, **32** piwa, wody mineralne i gazowane oraz inne napoje bezalkoholowe, napoje owocowe i soki owocowe, syropy i inne produkty do przygotowywania napojów, **33** napoje alkoholowe (z wyjątkiem piw).

(111) **269571** (220) 2013 09 13 (210) 418939
 (151) 2014 07 01 (441) 2013 12 23
 (732) KIEPURA MARIOLA PRZEDSIĘBIORSTWO PRYWATNE
 CENTROMET MARIOLA KIEPURA EXPORT-IMPORT, Częstochowa,
 PL.
 (540) CENTROMET

(510), (511) **35** zgromadzenie towarów celem swobodnego wyboru dla kupujących w Internecie, sklepach detalicznych oraz hurtowniach z obrabiarkami, osprzętem do obrabiarek, narzędziami skrawającymi, urządzeniami spawalniczymi, maszynami, urządzeniami i narzędziami z napędem elektrycznym, pneumatycznym i ręcznym oraz

chemii technicznej, artykuły BHP, materiałami budowlanymi metalowymi i niemetalowymi, meblami metalowymi, węzami technicznymi, **37** konserwacja i naprawa maszyn i urządzeń, obróbka szkła.

(111) **269572** (220) 2013 09 13 (210) 418948
 (151) 2014 06 13 (441) 2013 12 23
 (732) COLGATE-PALMOLIVE COMPANY, New York, US.

(540) TEA MOMENTS

(510), (511) **03** środki wybielające i inne substancje stosowane w praniu, środki do czyszczenia, polerowania, szorowania i ścierania, mydła, środki perfumeryjne, olejki eteryczne, kosmetyki, płyny do pielęgnacji włosów, środki do czyszczenia zębów, środki do pielęgnacji, higieny i ochrony osobistej, mianowicie, preparaty do czyszczenia skóry i ciała, preparaty do pielęgnacji włosów, środki nawilżające do skóry i ciała, kremy i lotony.

(111) **269573** (220) 2013 09 14 (210) 418981
 (151) 2014 07 01 (441) 2013 12 23
 (732) KOMPANIA PIWOWARSKA SPÓŁKA AKCYJNA SPÓŁKA
 KOMANDYTOWA, Poznań, PL.
 (540)



Kolor znaku: biały, czerwony, złoty, brązowy

(531) 5.7.2, 7.1.24, 24.9.1, 25.1.6, 27.5.1, 29.1.14

(510), (511) **32** piwo, napoje na bazie piwa.

(111) **269574** (220) 2013 09 14 (210) 418982
 (151) 2014 07 01 (441) 2013 12 23
 (732) KOMPANIA PIWOWARSKA SPÓŁKA AKCYJNA SPÓŁKA
 KOMANDYTOWA, Poznań, PL.
 (540)



Kolor znaku: złoty, brązowy, zielony, biały, czerwony, czarny

(531) 3.7.1, 5.7.12, 27.5.1, 29.1.15

(510), (511) **32** piwo, napoje na bazie piwa.

(111) **269575** (220) 2013 09 13 (210) 419006
 (151) 2014 07 15 (441) 2013 12 23
 (732) GRUFIK FRANTISEK, Olomuniec, CZ.
 (540) sheherezada

(510), (511) **24** materiały pokryte motywami rysunkami do haftowania, obicia ścienne z materiałów tekstylnych, okładziny do mebli z surowców włókienniczych, płótna do gobelinów i haftów, tkaniny do celów włókienniczych, tkaniny obciowe, tekstylia i wyroby włókiennicze nie ujęte w innych klasach, narzuty na łóżka, obrusy, **27** dywany, kobierce, w tym dywany i kobierce ręcznie wykonane,

dywaniki, maty, obicia i draperie ściennie nietekstylne (tapety), wykładziny, tapety tekstylne, wycieraczki, gobeliny, kilimy, **42** doradztwo w zakresie dekoracji wnętrz, projektowanie dekoracji wnętrz, doradztwo architektoniczne, usługi projektantów mody, wzornictwo przemysłowe, usługi artystów grafików.

(111) **269576** (220) 2013 09 16 (210) 419045
 (151) 2014 07 01 (441) 2014 01 07
 (732) KOMPANIA PIWOWARSKA SPÓŁKA AKCYJNA SPÓŁKA
 KOMANDYTOWA, Poznań, PL.
 (540)



Kolor znaku: biały, czerwony, jasnożółty, złoty, brązowy, czarny
 (531) 5.11.1, 5.11.15, 24.9.1, 24.9.5, 25.1.15, 27.5.1, 29.1.15
 (510), (511) **32** piwo, napoje na bazie piwa.

(111) **269577** (220) 2013 09 16 (210) 419065
 (151) 2014 06 24 (441) 2014 01 07
 (732) AKTIW SPÓŁKA Z OGRANICZONĄ ODPOWIEDZIALNOŚCIĄ,
 Gostków, PL.
 (540) Jaja Kotlina Natury
 (510), (511) **29** jaja spożywcze.

(111) **269578** (220) 2013 09 16 (210) 419067
 (151) 2014 06 24 (441) 2014 01 07
 (732) AKTIW SPÓŁKA Z OGRANICZONĄ ODPOWIEDZIALNOŚCIĄ,
 Gostków, PL.
 (540)



(531) 3.7.3, 26.1.1, 26.1.15, 26.3.4, 27.5.1
 (510), (511) **29** mięso; ryby; drób; dziczyzna; ekstrakty mięsne, konserwowane, suszone i gotowane owoce i warzywa; galaretki, dżemy, kompoty; jaja, mleko, produkty mleczne; oleje i tłuszcze jadalne, **35** usługa sprzedaży detalicznej i hurtowej towarów wskazanych w klasie 29.

(111) **269579** (220) 2013 09 21 (210) 419278
 (151) 2014 07 01 (441) 2014 01 07
 (732) DOMAGAŁA PIOTR KUŹNIA KOMPUTEROWA, Kraków, PL.
 (540)



(531) 18.2.1, 27.5.1

(510), (511) **35** usługi w zakresie wyszukiwania informacji dla osób trzecich w plikach komputerowych, usługi w zakresie wyszukiwania w komputerowych bazach danych, usługi w zakresie zarządzania zbiorami informatycznymi, usługi prowadzenia sklepu i/lub hurtowni, w tym poprzez Internet, w zakresie: sprzętu komputerowego, sprzętu elektronicznego, programów komputerowych, usługi w zakresie sortowania danych w bazach komputerowych, usługi w zakresie pozyskiwania danych do komputerowych baz danych, usługi w zakresie systematyzacji komputerowych baz danych, **37** instalacja, serwis i naprawa: komputerów i ich części składowych, urządzeń peryferyjnych do komputerów, sieci komputerowych; konserwacja, serwis i naprawa urządzeń elektrycznych i elektronicznych, **42** usługi w zakresie tworzenia i utrzymywania stron internetowych dla osób trzecich, usługi w zakresie administrowania stronami internetowymi, usługi doradztwa w zakresie sprzętu komputerowego i oprogramowania, usługi programowania komputerowego, usługi w zakresie administrowania sieciami komputerowymi, usługi w zakresie analizy systemów komputerowych, usługi w zakresie instalacji oprogramowania komputerowego, w tym oprogramowania do urządzeń mobilnych, usługi w zakresie komputerowego zarządzania plikami, usługi w zakresie aktualizacji oprogramowania komputerowego, w tym do urządzeń mobilnych, usługi w zakresie powieliania oprogramowania komputerowego, w tym oprogramowania do urządzeń mobilnych, usługi w zakresie programowania, usługi w zakresie projektowania systemów komputerowych, w tym do urządzeń mobilnych, usługi w zakresie odzyskiwania danych komputerowych, usługi w zakresie programowania komputerów, innych urządzeń elektronicznych, w tym urządzeń mobilnych, usługi w zakresie konserwacji oprogramowania komputerowego, w tym oprogramowania do urządzeń mobilnych, usługi w zakresie projektowania oprogramowania komputerowego, w tym oprogramowania do urządzeń mobilnych.

(111) **269580** (220) 2013 09 21 (210) 419279
 (151) 2014 07 01 (441) 2014 01 07
 (732) DOMAGAŁA PIOTR KUŹNIA KOMPUTEROWA, Kraków, PL.
 (540) KUŹNIA KOMPUTEROWA

(510), (511) **35** usługi w zakresie wyszukiwania informacji dla osób trzecich w plikach komputerowych, usługi w zakresie wyszukiwania w komputerowych bazach danych, usługi w zakresie zarządzania zbiorami informatycznymi, usługi prowadzenia sklepu i/lub hurtowni, w tym poprzez Internet, w zakresie: sprzętu komputerowego, sprzętu elektronicznego, programów komputerowych, usługi w zakresie sortowania danych w bazach komputerowych, usługi w zakresie pozyskiwania danych do komputerowych baz danych, usługi w zakresie systematyzacji komputerowych baz danych, **37** instalacja, serwis i naprawa: komputerów i ich części składowych, urządzeń peryferyjnych do komputerów, sieci komputerowych; konserwacja, serwis i naprawa urządzeń elektrycznych i elektronicznych, **42** usługi w zakresie tworzenia i utrzymywania stron internetowych dla osób trzecich, usługi w zakresie administrowania stronami internetowymi, usługi doradztwa w zakresie sprzętu komputerowego i oprogramowania, usługi programowania komputerowego, usługi w zakresie administrowania sieciami komputerowymi, usługi w zakresie analizy systemów komputerowych, usługi w zakresie instalacji oprogramowania komputerowego, w tym oprogramowania do urządzeń mobilnych, usługi w zakresie komputerowego zarządzania plikami, usługi w zakresie aktualizacji oprogramowania komputerowego, w tym do urządzeń mobilnych, usługi w zakresie powieliania oprogramowania komputerowego, w tym oprogramowania do urządzeń mobilnych, usługi w zakresie programowania, usługi w zakresie projektowania systemów komputerowych, w tym do urządzeń mobilnych, usługi w zakresie odzyskiwania danych komputerowych, usługi w zakresie programowania komputerów, innych urządzeń elektronicznych, w tym urządzeń mobilnych, usługi w zakresie konserwacji oprogramowania komputerowego, w tym oprogramowania do urządzeń mobilnych, usługi w zakresie projektowania oprogramowania komputerowego, w tym oprogramowania do urządzeń mobilnych.

(111) **269581** (220) 2013 09 23 (210) 419320
 (151) 2014 07 03 (441) 2014 01 07
 (732) WĄGROWSKA BENIGNA, Biernatki, PL.
 (540) kat-handel

(510), (511) **40** odzysk surowców z materiałów segregowanych, recykling katalizatorów, recykling odpadów innych niż niebezpieczne zawierających metal.

(111) **269582** (220) 2013 09 23 (210) 419321
(151) 2014 07 03 (441) 2014 01 07

(732) WĄGROWSKA BENIGNA, Biernatki, PL.

(540) kathandel

(510), (511) **40** odzysk surowców z materiałów segregowanych, recykling katalizatorów, recykling odpadów innych niż niebezpieczne zawierających metal.

(111) **269583** (220) 2013 09 23 (210) 419322
(151) 2014 07 03 (441) 2014 01 07

(732) WĄGROWSKA BENIGNA, Biernatki, PL.

(540) KAT-Handel

(510), (511) **40** odzysk surowców z materiałów segregowanych, recykling katalizatorów, recykling odpadów innych niż niebezpieczne zawierających metal.

(111) **269584** (220) 2013 09 23 (210) 419323
(151) 2014 07 03 (441) 2014 01 07

(732) WĄGROWSKA BENIGNA, Biernatki, PL.

(540) KAT-HANDEL

(510), (511) **40** odzysk surowców z materiałów segregowanych, recykling katalizatorów, recykling odpadów innych niż niebezpieczne zawierających metal.

(111) **269585** (220) 2013 09 25 (210) 419422
(151) 2014 06 17 (441) 2014 01 07

(732) CURULIS SPÓŁKA Z OGRANICZONĄ ODPOWIEDZIALNOŚCIĄ, Poznań, PL.

(540) Curulis

(510), (511) **35** analizy kosztów, analizy rynkowe, audyt przedsiębiorstw, organizowanie sprzedaży w trybie aukcji i przetargów publicznych, badania rynku, wynajmowanie maszyn i urządzeń dla biura, usługi porównywania cen, doradztwo specjalistyczne w sprawach działalności gospodarczej, doradztwo w zakresie organizowania, prowadzenia i zarządzania działalnością gospodarczą, informacja o działalności gospodarczej, prognozy ekonomiczne, ekspertyzy w zakresie wydajności przedsiębiorstw, fakturowanie, pozyskiwanie danych do komputerowych bazy danych, systematyzacja danych w komputerowych bazach danych, usługi związane z przenoszeniem przedsiębiorstw, rachunkowość, usługi sekretarskie, publikowanie tekstów sponsorowanych, sporządzanie sprawozdań rachunkowych, zestawienia statystyczne, wynajmowanie urządzeń i wyposażenia biurowego, doradztwo w zakresie zarządzania działalnością gospodarczą, pomoc w zarządzaniu działalnością gospodarczą, usługi doradcze w zarządzaniu działalnością gospodarczą, przygotowywanie zeznań podatkowych, **41** organizowanie, obsługa i prowadzenie konferencji, organizowanie i obsługa kongresów, nauczanie, organizowanie i prowadzenie kongresów, organizowanie, obsługa i prowadzenie zjazdów, publikowanie tekstów innych niż teksty reklamowe, pisanie tekstów innych niż reklamowe, organizowanie i prowadzenie warsztatów (szkolenia), **45** badania prawne, rejestrowanie nazw domen (usługi prawne), licencjonowanie programów komputerowych (usługi prawne), licencjonowanie własności intelektualnej.

(111) **269586** (220) 2013 09 25 (210) 419424
(151) 2014 07 24 (441) 2014 01 07

(732) NUBES TECHNOLOGY SPÓŁKA Z OGRANICZONĄ ODPOWIEDZIALNOŚCIĄ, Gdynia, PL.

(540)



(531) 26.3.4, 27.5.1

(510), (511) **09** interfejsy komputerowe, komputerowe urządzenia peryferyjne, komputery, drukarki do komputerów, komputery przenośne, podręczne komputery przenośne, urządzenia do komunikacji wewnętrznej, pamięci komputerowe, pamięci zewnętrzne USB, procesory, centralne jednostki przetwarzania, programy komputerowe, software

ładowalny, programy komputerowe nagrane, nagrane programy sterujące komputerowe, urządzenia do przetwarzania danych, **38** wypożyczanie czasu dostępu do światłowodowej sieci, informacja o telekomunikacji, łączność poprzez sieć światłowodów, łączność poprzez terminale komputerowe, łączność telefoniczna, nadawanie bezprzewodowe, obsługa telekonferencji, poczta elektroniczna, przesyłanie informacji, przesyłanie informacji tekstowej i obrazowej za pomocą komputera, przydzielanie dostępu do baz danych, łączność za pomocą telefonów, łączność poprzez terminale komputerowe, transmisja plików cyfrowych, transmisja poprzez telewizję kablową, transmisja programów radiowych, transmisja programów telewizyjnych, udostępnianie forów internetowych, udostępnianie internetowych chatroomów, udostępnianie połączeń ze światową siecią komputerową za pośrednictwem telekomunikacji, usługi ogłoszeń elektronicznych, usługi poczty głosowej, usługi telefoniczne, usługi wideokonferencji, usługi związane z ustalaniem tras połączeń i połączeń dla telekomunikacji, zapewnianie dostępu do globalnych sieci komputerowych, zlecenia przywoławcze poprzez radio, telefon lub inne środki łączności elektronicznej, **42** analizy systemów komputerowych, architektura, digitalizacja dokumentów, doradztwo architektoniczne, doradztwo w zakresie oprogramowania komputerowego, doradztwo w zakresie planowania zużycia energii, doradztwo w zakresie projektowania i rozwoju sprzętu komputerowego, doradztwo w zakresie projektowania stron internetowych, opracowywanie i dostarczanie wyszukiwarek internetowych, elektroniczna konwersja danych lub programów, hosting serwerów, instalacja oprogramowania komputerowego, doradztwo w zakresie projektowania i rozwoju sprzętu komputerowego, programowanie komputerowe, projektowanie systemów komputerowych, wypożyczanie komputerów, konserwacja oprogramowania komputerowego, kontrola jakości, konwersja danych lub dokumentów na formę elektroniczną, monitoring systemów komputerowych przy użyciu dostępu zdalnego, usługi komputerowe w zakresie ochrony antywirusowej, odzyskiwanie danych komputerowych, opracowywanie projektów technicznych, oprogramowanie jako usługa SaaS, aktualizacja oprogramowania komputerowego, wypożyczanie oprogramowania komputerowego, powielanie oprogramowania komputerowego, hosting, wypożyczanie serwerów, tworzenie i utrzymywanie stron internetowych dla osób trzecich, udostępnianie miejsca na serwerach, usługi doradcze w zakresie technologii informacyjnej.

(111) **269587** (220) 2013 09 25 (210) 419427
(151) 2014 06 17 (441) 2014 01 07

(732) CURULIS SPÓŁKA Z OGRANICZONĄ ODPOWIEDZIALNOŚCIĄ, Poznań, PL.

(540) WPF Asystent

(510), (511) **09** automatyczne wyłączniki czasowe (z wyłączeniem zegarmistrzostwa); dyski kompaktowe (audio-wideo); dyski kompaktowe (CD-ROM-y); dyski magnetyczne; dyski obliczeniowe; dyski optyczne; dystrybutory dysków komputerowych; elektryczne instalacje przeciwłamaniowe; elektryczne urządzenia kontrolno-sterujące; elektryczne urządzenia pomiarowe; interfejsy komputerowe (informatyka); klawiatury komputerowe; komputerowe urządzenia peryferyjne; komputery; komputery przenośne; komputery przenośne (podręczne); urządzenia do komunikacji wewnętrznej; mikroprocesory; monitory (hardware komputerowy); monitory (programy komputerowe); monitory; ekranowe myszy (informatyka); magnetyczne nośniki informacji; optyczne nośniki informacji; notesy elektroniczne; nagrane oprogramowanie komputerowe; pamięci komputerowe; pamięci zewnętrzne USB; procesory (centralne jednostki przetwarzania); programy gier komputerowych; programy komputerowe (software ładowalny); programy komputerowe nagrane; programy sterujące komputerowe, nagrane; urządzenia do przetwarzania informacji; urządzenia do rejestrowania dźwięku; urządzenia do rejestrowania przebiegu zjawisk czasowych; urządzenia do zdalnego sterowania; urządzenia elektrodynamiczne do zdalnego sterowania, **35** analizy kosztów; analizy rynkowe; badania rynkowe; badania w dziedzinie działalności gospodarczej; doradztwo specjalistyczne w sprawach działalności gospodarczej; doradztwo w zakresie organizowania, prowadzenia i zarządzania działalnością gospodarczą; informacja o działalności gospodarczej; ekonomiczne prognozy; ekspertyzy w zakresie wydajności przedsiębiorstw; fakturowanie; pozyskiwanie danych do komputerowych baz danych; systematyzacja danych w komputerowych bazach danych; komputerowe zarządzanie plikami; wyszukiwanie informacji w plikach komputerowych dla osób trzecich; pomoc przy zarządzaniu przedsiębiorstwami przemysłowymi lub handlowymi; pomoc w prowadzeniu działalności gospodarczej; prognozy ekonomiczne; rachunkowość; sporządzanie sprawozdań

rachunkowych; zestawienia statystyczne; ekspertyzy w zakresie wydolności przedsiębiorstw; wyszukiwanie w komputerowych bazach danych; pomoc w zarządzaniu działalnością gospodarczą; usługi doradcze w zarządzaniu działalnością gospodarczą; 42 analizy systemów komputerowych; doradztwo w zakresie oprogramowania komputerowego; doradztwo w zakresie projektowania i rozwoju sprzętu komputerowego; instalacje oprogramowania komputerowego; programowanie komputerów; projektowanie systemów komputerowych; konserwacja oprogramowania komputerowego; konwersja danych lub dokumentów na formę elektroniczną; monitoring systemów komputerowych przy użyciu dostępu zdalnego; odzyskiwanie danych komputerowych; aktualizacja oprogramowania komputerowego; powielanie oprogramowania komputerowego; projektowanie oprogramowania komputerowego; wypożyczanie oprogramowania komputerowego; opracowywanie projektów technicznych; usługi komputerowe; usługi w zakresie ochrony antywirusowej.

(111) **269588** (220) 2013 09 26 (210) 419461
 (151) 2014 07 31 (441) 2014 01 07
 (732) CHARUBIN RADOŚLAW, Grabówka, PL.
 (540)



Kolor znaku: niebieski, czerwony, biały

(531) 8.1.8, 27.5.1, 29.1.13
 (510), (511) **30** lody, wyroby lodowe, wyroby cukiernicze, lody spożywcze w proszku (środki wiążące do lodów), wyroby wafelowe, wafle do lodów i deserów, sosy i polewy do deserów, **35** zgrupowanie na rzecz osób trzecich różnych towarów pozwalające nabywcy wygodnie je oglądać i kupować w hurtowniach, sklepach i na stronie internetowej wyspecjalizowanej w sprzedaży lodów, deserów lodowych, polew do deserów, mrozonek, wafli do lodów i deserów, opakowań jednorazowych, wyposażenia do lodziarni.

(111) **269589** (220) 2013 09 26 (210) 419477
 (151) 2014 07 31 (441) 2014 01 07
 (732) OPTIMUM MARK SPÓŁKA Z OGRANICZONĄ ODPOWIEDZIALNOŚCIĄ, Warszawa, PL.
 (540)



Kolor znaku: jasnobrązowy, brązowy, różowy, niebieski, zielony, beżowy, czarny

(531) 5.7.13, 9.1.10, 26.1.1, 26.1.16, 27.5.1, 29.1.15
 (510), (511) **30** słodycze.

(111) **269590** (220) 2013 09 26 (210) 419478
 (151) 2014 07 31 (441) 2014 01 07
 (732) OPTIMUM MARK SPÓŁKA Z OGRANICZONĄ ODPOWIEDZIALNOŚCIĄ, Warszawa, PL.
 (540)



Kolor znaku: niebieski, zielony, beżowy, biały
 (531) 9.1.10, 25.7.1, 26.5.1, 26.5.16, 27.5.1, 29.1.14
 (510), (511) **30** chałka, słodycze.

(111) **269591** (220) 2013 09 26 (210) 419479
 (151) 2014 07 31 (441) 2014 01 07
 (732) OPTIMUM MARK SPÓŁKA Z OGRANICZONĄ ODPOWIEDZIALNOŚCIĄ, Warszawa, PL.
 (540) cafe d'Or crema
 (510), (511) **30** kawa.

(111) **269592** (220) 2013 09 26 (210) 419496
 (151) 2014 06 30 (441) 2014 01 07
 (732) KAKADU SPÓŁKA Z OGRANICZONĄ ODPOWIEDZIALNOŚCIĄ, Warszawa, PL.
 (540)



Kolor znaku: zielony, złoty, biały

(531) 1.1.1, 24.5.7, 26.1.4, 26.1.20, 27.5.1, 29.1.13
 (510), (511) **31** pokarm żywy, suszony i mrożony dla ryb, pokarm i dodatki żywieniowe dla gadów, ptaków i gryzoni, karmy suche i konserwy dla psów i kotów, odżywki i witaminy dla zwierząt, artykuły jadalne do żucia dla zwierząt, napoje dla zwierząt, żywe ryby, koralowce, rośliny akwariowe, żywe gady, płazy, pajęczaki i rośliny do terrariów, żywe ptaki, gryzonie, tchórzofretki i króliki, siano, żywe przynęty wędkarskie, **35** usługi w zakresie sprzedaży hurtowej i detalicznej artykułów i akcesoriów wędkarskich, odzieży wędkarskiej, kapeluszy i kaloszy dla wędkarzy, silników do łodzi, akumulatorów elektrycznych, żywych zwierząt, akcesoriów do hodowli zwierząt w warunkach domowych i przydomowych, ubrań dla zwierząt, pokarmów i kosmetyków dla zwierząt, zwierząt wypchanych, bakteriobójczych preparatów biologiczno-chemicznych do celów weterynaryjnych, środków odstraszających insekty, książek, albumów, kalendarzy, czasopism, broszur, katalogów, **44** usługi w zakresie klinik i lecznic weterynaryjnych, usługi w zakresie zabiegów pielęgnacyjnych i upiększających dla zwierząt, hodowla zwierząt.

(111) **269593** (220) 2013 09 27 (210) 419557
 (151) 2014 07 29 (441) 2014 01 07
 (732) SULIMAR SPÓŁKA Z OGRANICZONĄ ODPOWIEDZIALNOŚCIĄ, Piotrków Trybunalski, PL.
 (540)



Kolor znaku: zielony, biały, złoty, jasnobrązowy, brązowy, błękitny
 (531) 2.1.4, 2.1.23, 5.7.2, 5.11.1, 5.11.15, 7.1.24, 9.1.10, 24.1.5, 25.1.15, 27.5.1, 29.1.15
 (510), (511) **32** piwo.

(111) **269594** (220) 2013 09 27 (210) 419563
 (151) 2014 07 29 (441) 2014 01 07
 (732) JANKOWSKI PIOTR ROBERT, Warszawa, PL.

(540)



Kolor znaku: biały, czarny, czerwony, szary

(531) 7.1.24, 7.3.11, 15.9.1, 15.9.10, 27.5.1, 27.5.14, 29.1.14

(510), (511) **04** energia elektryczna, paliwo gazowe, paliwo zgazowane (mieszanki), **39** dystrybucja prądu elektrycznego, dystrybucja energii, **40** niszczenie odpadów, recykling odpadków i odpadów, spalanie śmieci i odpadków, sortowanie odpadów i surowców wtórnych [przetwarzanie], unieszkodliwianie odpadów [przetwarzanie], wytwarzanie energii.

(111) **269595** (220) 2013 10 04 (210) 419868

(151) 2014 07 28 (441) 2014 01 20

(732) THE GLEASON WORKS, Rochester, US.

(540) TRI-AC

(510), (511) **07** frezy do produkcji kół zębatych i innych wyrobów zębatych; elementy narzędzi tnących do kół zębatych, zwłaszcza noże i głowice frezowe do obróbki uzębień oraz części do nich.

(111) **269596** (220) 2013 10 04 (210) 419869

(151) 2014 07 28 (441) 2014 01 20

(732) THE GLEASON WORKS, Rochester, US.

(540) RSR

(510), (511) **07** frezy do produkcji kół zębatych i innych wyrobów zębatych; elementy narzędzi tnących do kół zębatych, zwłaszcza noże i głowice frezowe do obróbki uzębień oraz części do nich.

(111) **269597** (220) 2013 10 07 (210) 419960

(151) 2014 07 23 (441) 2014 01 20

(732) SKARBIEC TOWARZYSTWO FUNDUSZY INWESTYCYJNYCH SPÓŁKA AKCYJNA, Warszawa, PL.

(540)



Kolor znaku: niebieski, biały, granatowy

(531) 26.1.1, 26.1.6, 27.5.1, 29.1.12

(510), (511) **36** fundusze inwestycyjne, usługi finansowe, zarządzanie finansami, doradztwo finansowe.

(111) **269598** (220) 2013 10 07 (210) 419964

(151) 2014 07 23 (441) 2014 01 20

(732) ŻUBIŃSKI PIOTR, Warszawa, PL.

(540)

schaffashoes
&more

(531) 27.5.1

(510), (511) **25** berety, bielizna osobista; halki, półhalki, biustonosze, majtki, slipy; buty: narciarskie, drewniane, espadryle, gimnastyczne, piłkarskie, pantofle domowe, kalosze, półbuty, sandały, baleriny, klapki, japonki, kozaki, mokasyny, śniegowce, pantofle, okrycia wierzchnie: płaszcze, kozuchy, futra, kurtki, palta, prochowce, chusty, czapki, fulary; garnitury, getry, gorsety, kamizelki, kapelusze, kołnierzyki przypinane, kombinezony, kostiumy kąpielowe, koszule, koszule z krótkim rękawem, krawaty,

kurtki, legginsy, muffki, paski, pasy do pończoch, piżamy, podkoszulki, podwiązki, poncza, pończochy, pulower, rajstopy, rękawice narciarskie, rękawiczki, skarpetki, spodnie, spódnice, stroje kąpielowe, sukienki, swetry, szale, szaliki, szelki, szlafroki, T-shirty, woalki, żakiety, marynarki, **35** agencje informacji handlowej, analizy kosztów, badanie rynku, badania opinii publicznej, badania w dziedzinie działalności gospodarczej, doradztwo specjalistyczne w sprawach działalności gospodarczej, doradztwo w zakresie organizowania i prowadzenia działalności gospodarczej, doradztwo w zakresie zarządzania personalnego, doradztwo w zakresie zarządzania działalnością gospodarczą, ekspertyzy w zakresie działalności gospodarczej, informacja o działalności gospodarczej, pozyskiwanie informacji o działalności gospodarczej, projektowanie jako pomoc w prowadzeniu działalności gospodarczej, zarządzanie w ramach prowadzonej działalności gospodarczej w zakresie udzielania licencji na towary i usługi dla osób trzecich, dystrybucja materiałów reklamowych w postaci próbek, druków, prospektów, broszur, reklama radiowa, reklama telewizyjna, wypożyczanie materiałów reklamowych, wynajem czasu reklamowego we wszystkich środkach przekazu, reklama za pośrednictwem sieci komputerowych, wynajmowanie powierzchni na cele reklamowe, publikacja tekstów reklamowych, rozpowszechnianie ogłoszeń reklamowych, rozlepianie plakatów reklamowych, reklamy prasowe, reklama billboardowa, tworzenie tekstów reklamowych i sponsorowanych, reklamy korespondencyjne, wynajmowanie nośników reklamowych, wynajmowanie przestrzeni reklamowej, organizowanie targów w celach handlowych lub reklamowych, organizacja wystawy w celach handlowych lub reklamowych, uaktualnianie materiałów reklamowych, promocja sprzedaży dla osób trzecich, edytorskie usługi w dziedzinie reklamy, prezentowanie produktów w mediach dla celów sprzedaży detalicznej, kreowanie wizerunku firmy, pozyskiwanie danych do komputerowych baz danych, systematyzacja danych w komputerowych bazach danych, komputerowe zarządzanie plikami, wyszukiwanie w komputerowych bazach danych, sortowanie danych w bazach komputerowych, przygotowanie zeznań podatkowych, prowadzenie ksiąg, pomoc w zarządzaniu przedsiębiorstwem handlowym lub przemysłowym, fakturowanie, usługi doradztwa handlowego świadczone na zasadach outsourcingu, weryfikacja rachunków, sporządzanie wyciągów z kont, przygotowanie listy płac, sporządzanie sprawozdań rachunkowych, wypożyczanie urządzeń i wyposażenia biurowego, powielanie dokumentów, public relations, agencje public relations, zarządzanie w działalności handlowej, administrowanie działalnością handlową, informacja handlowa, sprzedaż detaliczna oraz sprzedaż za pośrednictwem sieci Internet takich produktów jak: odzież a w szczególności: berety, bielizna osobista: halki, półhalki, biustonosze, majtki, slipy; okrycia wierzchnie: płaszcze, kozuchy, futra, kurtki, palta, prochowce; chusty, czapki, fulary, garnitury, getry, gorsety, kamizelki, kapelusze, kołnierzyki przypinane, kombinezony, kostiumy kąpielowe, koszule, koszule z krótkim rękawem, krawaty, kurtki, legginsy, muffki, paski, pasy do pończoch, piżamy, podkoszulki, podwiązki, poncza, pończochy, pulower, rajstopy, rękawice narciarskie, rękawiczki, skarpetki, spodnie, spódnice, stroje kąpielowe, sukienki, swetry, szale, szaliki, szelki, szlafroki, T-shirty, woalki, żakiety, marynarki; sprzedaż obuwia a w szczególności: buty narciarskie, drewniane, espadryle, gimnastyczne, piłkarskie, pantofle domowe, kalosze, półbuty, sandały, baleriny, klapki, japonki, kozaki, mokasyny, śniegowce, **45** doradztwo w zakresie własności intelektualnej, licencjonowanie własności intelektualnej, usługi nadzoru w dziedzinie własności intelektualnej, zarządzanie prawami autorskimi.

(111) **269599** (220) 2013 10 07 (210) 419967

(151) 2014 07 23 (441) 2014 01 20

(732) E-FUN SPÓŁKA Z OGRANICZONĄ ODPOWIEDZIALNOŚCIĄ, Jelenia Góra, PL.

(540)



Kolor znaku: jasnoniebieski, niebieski, ciemnoniebieski, złoty

(531) 26.1.2, 26.1.18, 27.5.1, 29.1.12

(510), (511) **09** oprogramowanie do gier kasynowych i hazardowych, interaktywnych gier on-line oraz gier komputerowych, gry wideo, gry on-li

ne i aplikacje związane z grami, gry komputerowe, terminale do zakładów, 28 gry i zabawki, w tym automaty do gier hazardowych, automaty do gier wideo, gry elektroniczne, gry automatyczne lub na żetony.

(111) **269600** (220) 2013 10 08 (210) 419976
(151) 2014 07 23 (441) 2014 01 20
(732) PharmaSwiss S.A., Zug, CH.

(540) Biotyk Complex-Spec od działań osłonowych
(510), (511) **05** produkty farmaceutyczne, leki, środki dietetyczne dla celów medycznych.

(111) **269601** (220) 2013 10 08 (210) 419978
(151) 2014 07 23 (441) 2014 01 20
(732) ART FM SPÓŁKA Z OGRANICZONĄ ODPOWIEDZIALNOŚCIĄ,
Kraków, PL.
(540)



Kolor znaku: niebieski, jasnoniebieski, ciemnoniebieski
(531) 26.1.1, 26.1.12, 26.11.3, 27.5.1, 29.1.13

(510), (511) **35** edycja tekstów reklamowych; fotokopiowanie; publikacja tekstów reklamowych; prowadzenie agencji importowo-eksportowej; doradztwo w zakresie prowadzenia działalności gospodarczej; prowadzenie agencji informacji; wykonywanie badań w zakresie działalności gospodarczej; doradztwo w zakresie organizowania i kierowania działalnością gospodarczą; pomoc w zakresie prowadzenia działalności gospodarczej; marketing; usługi reklamy; prowadzenie sklepu i hurtowni w zakresie towarów: produkty określone jako produkty lokalne (wytworzone z surowców lokalnie dostępnych), a w szczególności produkty spożywcze oraz wyroby z wikliny, z drewna, z kamienia, kamieni szlachetnych i półszlachetnych, metalu oraz wyroby rękodzieła dziewiarskiego; zarządzanie w ramach prowadzonej działalności gospodarczej w zakresie udzielania licencji na towary i usługi na rzecz osób trzecich; promocja postaw prospołecznych i ekologicznych; prowadzenie sklepu i hurtowni z książkami, **39** organizowanie podróży; organizowanie zwiedzania; usługi agencji turystycznej, **41** organizacja szkoleń, sympozjów, konferencji, kongresów, wystaw i innych imprez edukacyjnych, kulturalnych i sportowych; publikacja tekstów innych niż reklamowe; usługi edukacyjne; nauczanie; publikowanie książek; tłumaczenia; wykonywanie fotoreportaży; informacja o rozrywkach i rekreacji; lekcje muzealne; zielone szkoły; usługi muzealne; usługi wydawnicze.

(111) **269602** (220) 2013 10 08 (210) 419979
(151) 2014 07 23 (441) 2014 01 20
(732) ART FM SPÓŁKA Z OGRANICZONĄ ODPOWIEDZIALNOŚCIĄ,
Kraków, PL.
(540)



Kolor znaku: biały, jasnoniebieski
(531) 26.1.1, 26.1.12, 26.11.3, 27.5.1, 29.1.12
(510), (511) **35** edycja tekstów reklamowych; fotokopiowanie; publikacja tekstów reklamowych; prowadzenie agencji importowo-eksportowej; doradztwo w zakresie prowadzenia działalności gospodarczej; prowadzenie agencji informacji; wykonywanie badań w zakresie działalności gospodarczej; doradztwo w zakresie organizowania i kierowania działalnością gospodarczą; pomoc w zakresie

prowadzenia działalności gospodarczej; marketing; usługi reklamy; prowadzenie sklepu i hurtowni w zakresie towarów: produkty określone jako produkty lokalne (wytworzone z surowców lokalnie dostępnych), a w szczególności produkty spożywcze oraz wyroby z wikliny, z drewna, z kamienia, kamieni szlachetnych i półszlachetnych, metalu oraz wyroby rękodzieła dziewiarskiego; zarządzanie w ramach prowadzonej działalności gospodarczej w zakresie udzielania licencji na towary i usługi na rzecz osób trzecich; promocja postaw prospołecznych i ekologicznych; prowadzenie sklepu i hurtowni z książkami, **39** organizowanie podróży; organizowanie zwiedzania; usługi agencji turystycznej, **41** organizacja szkoleń, sympozjów, konferencji, kongresów, wystaw i innych imprez edukacyjnych, kulturalnych i sportowych; publikacja tekstów innych niż reklamowe; usługi edukacyjne; nauczanie; publikowanie książek; tłumaczenia; wykonywanie fotoreportaży; informacja o rozrywkach i rekreacji; lekcje muzealne; zielone szkoły; usługi muzealne; usługi wydawnicze.

(111) **269603** (220) 2013 10 08 (210) 419980
(151) 2014 07 23 (441) 2014 01 20
(732) ART FM SPÓŁKA Z OGRANICZONĄ ODPOWIEDZIALNOŚCIĄ,
Kraków, PL.
(540)



Kolor znaku: niebieski, jasnoniebieski
(531) 26.1.1, 26.1.12, 26.11.3, 27.5.1, 29.1.12

(510), (511) **35** edycja tekstów reklamowych; fotokopiowanie; publikacja tekstów reklamowych; prowadzenie agencji importowo-eksportowej; doradztwo w zakresie prowadzenia działalności gospodarczej; prowadzenie agencji informacji; wykonywanie badań w zakresie działalności gospodarczej; doradztwo w zakresie organizowania i kierowania działalnością gospodarczą; pomoc w zakresie prowadzenia działalności gospodarczej; marketing; usługi reklamy; prowadzenie sklepu i hurtowni w zakresie towarów: produkty określone jako produkty lokalne (wytworzone z surowców lokalnie dostępnych), a w szczególności produkty spożywcze oraz wyroby z wikliny, z drewna, z kamienia, kamieni szlachetnych i półszlachetnych, metalu oraz wyroby rękodzieła dziewiarskiego; zarządzanie w ramach prowadzonej działalności gospodarczej w zakresie udzielania licencji na towary i usługi na rzecz osób trzecich; promocja postaw prospołecznych i ekologicznych; prowadzenie sklepu i hurtowni z książkami, **39** organizowanie podróży; organizowanie zwiedzania; usługi agencji turystycznej, **41** organizacja szkoleń, sympozjów, konferencji, kongresów, wystaw i innych imprez edukacyjnych, kulturalnych i sportowych; publikacja tekstów innych niż reklamowe; usługi edukacyjne; nauczanie; publikowanie książek; tłumaczenia; wykonywanie fotoreportaży; informacja o rozrywkach i rekreacji; lekcje muzealne; zielone szkoły; usługi muzealne; usługi wydawnicze.

(111) **269604** (220) 2013 10 08 (210) 419981
(151) 2014 07 23 (441) 2014 01 20
(732) ART FM SPÓŁKA Z OGRANICZONĄ ODPOWIEDZIALNOŚCIĄ,
Kraków, PL.
(540)



Kolor znaku: jasnoniebieski, czarny
(531) 26.1.1, 26.1.12, 26.11.3, 27.5.1, 29.1.12

(510), (511) **35** edycja tekstów reklamowych; fotokopiowanie; publikacja tekstów reklamowych; prowadzenie agencji importowo-eksportowej; doradztwo w zakresie prowadzenia działalności gospodarczej; prowadzenie agencji informacji; wykonywanie badań w zakresie działalności gospodarczej; doradztwo w zakresie organizowania i kierowania działalnością gospodarczą; pomoc w zakresie prowadzenia działalności gospodarczej; marketing; usługi reklamy; prowadzenie sklepu i hurtowni w zakresie towarów; produkty określone jako produkty lokalne (wytworzone z surowców lokalnie dostępnych), a w szczególności produkty spożywcze oraz wyroby z wiktliny, z drewna, z kamienia, kamieni szlachetnych i półszlachetnych, metalu oraz wyroby rękodzieła dziewiarskiego; zarządzanie w ramach prowadzonej działalności gospodarczej w zakresie udzielania licencji na towary i usługi na rzecz osób trzecich; promocja postaw prospołecznych i ekologicznych; prowadzenie sklepu i hurtowni z książkami, **39** organizowanie podróży; organizowanie zwiedzania; usługi agencji turystycznej, **41** organizacja szkoleń, sympozjów, konferencji, kongresów, wystaw i innych imprez edukacyjnych, kulturalnych i sportowych; publikacja tekstów innych niż reklamowe; usługi edukacyjne; nauczanie; publikowanie książek; tłumaczenia; wykonywanie fotoreportaży; informacja o rozrywkach i rekreacji; lekcje muzealne; zielone szkoły; usługi muzealne; usługi wydawnicze.

(111) **269605** (220) 2013 10 08 (210) 419987
(151) 2014 07 23 (441) 2014 01 20
(732) CUKIERNIA SOWA SPÓŁKA JAWNA, Bydgoszcz, PL.
(540) CUKIERNIA SOWA

(510), (511) **30** kawa, herbata, kakao, czekolada, cukier, namiastki kawy, chleb, bułki, ciastka, wyroby cukiernicze i piekarnicze, słodycze, wyroby czekoladowe i czekoladopodobne, lody jadalne, sosy do lodów, **41** organizowanie i obsługa zjazdów, seminariów, spotkań towarzyskich, organizowanie i obsługa imprez rozrywkowych, sportowych, rekreacyjnych, organizowanie i obsługa zabaw, dyskotek, dancinów, balów, organizowanie i obsługa przyjęć okolicznościowych, **43** usługi gastronomiczne związane z podawaniem potraw i napojów w barach, cukierniach, kawiarniach i restauracjach (stałych i sezonowych), usługi związane z przygotowywaniem dań na zamówienie i dostarczaniem ich do odbiorców zewnętrznych (catering) oraz z przygotowywaniem i sprzedażą dań na wynos, wynajmowanie sal na posiedzenia.

(111) **269606** (220) 2013 10 10 (210) 420136
(151) 2014 07 24 (441) 2014 01 20
(732) FRUCTOPLANT SPÓŁKA Z OGRANICZONĄ ODPOWIEDZIALNOŚCIĄ, Gąbin, PL.
(540)



Kolor znaku: czarny, szary

(531) 27.5.1, 29.1.12

(510), (511) **31** drzewa i krzewy owocowe; drzewa i krzewy ozdobne; drzewa i krzewy żywopłotowe; drzewa i krzewy alejowe, sadzonki róż, sadzonki truskawek, rośliny ozdobne; podkładki drzew oraz krzewów owocowych i róż; nasiona kwiatów, warzyw, bylin oraz podkładek owocowych i róż; stroiki świąteczne roślinne; części roślin inne niż owoce: nasiona i kora.

(111) **269607** (220) 2013 10 11 (210) 420156
(151) 2014 07 24 (441) 2014 01 20
(732) ORLEN OIL SPÓŁKA Z OGRANICZONĄ ODPOWIEDZIALNOŚCIĄ, Kraków, PL.
(540) Platinum PRO
(510), (511) **04** oleje i smary.

(111) **269608** (220) 2013 10 11 (210) 420165
(151) 2014 06 30 (441) 2014 01 20

(732) MAGIC RECORDS SPÓŁKA Z OGRANICZONĄ ODPOWIEDZIALNOŚCIĄ, Warszawa, PL.

(540)

Vive la France!
VIVE L'ACCORDEON!

(531) 27.5.1

(510), (511) **09** płyty fonograficzne, **35** reklamy prasowe, radiowe, telewizyjne, na bilbordach oraz reklama za pośrednictwem Internetu, **41** organizacja koncertów, imprez rozrywkowych.

(111) **269609** (220) 2013 10 11 (210) 420171
(151) 2014 06 30 (441) 2014 01 20
(732) ORLEN OIL SPÓŁKA Z OGRANICZONĄ ODPOWIEDZIALNOŚCIĄ, Kraków, PL.
(540) Platinum PROFESSIONAL
(510), (511) **04** oleje, smary.

(111) **269610** (220) 2013 10 11 (210) 420180
(151) 2014 06 30 (441) 2014 01 20
(732) BUDZIŃSKI TOMASZ KEDRO, Szczecin, PL.
(540)



(531) 27.5.1

(510), (511) **35** usługi sprzedaży detalicznej, hurtowej i przez Internet towarów: balustrady szklane, balustrady ze stali nierdzewnej, balustrady ze szklanym wypełnieniem, zadaszenia szklane, drzwi szklane, ściany szklane, podłogi szklane, schody szklane, konstrukcje stalowo-metalowe, lustra, szkło dekoracyjne, **37** usługi w zakresie budownictwa takie jak montaż i instalowanie balustrad szklanych, balustrad ze stali nierdzewnej, balustrad ze stali nierdzewnej ze szklanym wypełnieniem, zadaszeń szklanych, drzwi szklanych, ścian szklanych, podłóg szklanych, schodów szklanych, konstrukcji stalowo-szklanych, luster, szkła dekoracyjnego, doradztwo budowlane, **42** projektowanie dekoracji wnętrz.

(111) **269611** (220) 2013 10 11 (210) 420182
(151) 2014 06 30 (441) 2014 01 20
(732) UNIWERSYTET WROCŁAWSKI, Wrocław, PL.
(540)



Dolnośląski Układ Okresowy

Kolor znaku: niebieski, żółty, biały

(531) 3.7.1, 3.7.2, 26.1.2, 26.4.2, 27.5.1, 29.1.13

(510), (511) **16** afisze, artykuły papiernicze, albumy, almanachy, broszury, czasopisma, druki, fotografie, skorowidze, kalendarze, karty pocztowe, katalogi, książki, mapy, materiały dydaktyczne i szkoleniowe, papeterie, periodyki, plakaty, podręczniki, prospekty, publikacje, wydawnictwa, **35** usługi udostępniania i zarządzania powierzchnią reklamową, usługi organizacji wystaw handlowych i reklamowych w zakresie upowszechniania wiedzy i promocji nauki wśród szkół, firm, urzędów i instytucji kulturalnych, również za pośrednictwem sieci internetowej, pośrednictwo handlowe polegające na zawieraniu licencji w zakresie zasobów naukowych i innowacji, tworzenie i rozpowszechnianie ogłoszeń i materiałów promocyjnych i reklamowych, pokazy towarów, rekrutacja, sondaże opinii publicznej, pozyskiwanie danych do komputerowych baz danych, zarządzanie zbiorami informatycznymi, **41** usługi w zakresie edukacji, nauki i kultury,

prowadzenie internetowych i korespondencyjnych serwisów edukacyjnych, usługi publikacji, w tym również publikacji elektronicznej książek i innych tekstów, organizowanie i prowadzenie pracowni specjalistycznych, seminariów, sympozjów, konferencji, wystaw, **42** usługi i doradztwo w zakresie prac naukowych i badawczo-rozwojowych, tworzenie i utrzymywanie stron internetowych.

(111) **269612** (220) 2013 10 11 (210) 420186
 (151) 2014 07 14 (441) 2014 01 20
 (732) INTER-MEDIC SPÓŁKA Z OGRANICZONĄ
 ODPOWIEDZIALNOŚCIĄ, Rudna Mała, PL.
 (540)



Kolor znaku: czerwony, granatowy

(531) 2.9.1, 2.9.14, 27.5.1, 29.1.12

(510), (511) **44** usługi medyczne, usługi szpitalne, praktyka lekarska, usługi fizjoterapeutyczne, usługi pogotowia ratunkowego, usługi paramedyczne.

(111) **269613** (220) 2013 10 11 (210) 420200
 (151) 2014 08 07 (441) 2014 01 20
 (732) HERBAPOL-LUBLIN SPÓŁKA AKCYJNA, Lublin, PL.
 (540) TussiPico

(510), (511) **05** produkty farmaceutyczne, substancje i preparaty do celów medycznych, leki przeciwkaszlowe oraz środki wspomagające leczenie dolegliwości kaszlowych i stanów zapalnych układu oddechowego, produkty para farmaceutyczne wspomagające leczenie, substancje i preparaty wspomagające leczenie, podnoszące odporność organizmu i wzbogacające organizm w niezbędne witaminy i mikroelementy, suplementy diety do celów medycznych, środki sanitarne do celów medycznych, środki odkażające, żywność dla niemowląt, dietetyczna żywność i napoje do celów leczniczych.

(111) **269614** (220) 2013 10 12 (210) 420237
 (151) 2014 07 01 (441) 2014 01 20
 (732) OLSZEWSKI MICHAŁ, Toruń, PL.
 (540) Krajina Piva

(510), (511) **32** piwo; wody mineralne i gazowane oraz inne napoje bezalkoholowe; napoje owocowe i soki owocowe; syropy i inne preparaty do produkcji napojów, **35** prowadzenie sprzedaży towarów, usługi reklamowe, usługi PR, usługi organizacji imprez okolicznościowych, doradztwo w zakresie prowadzenia działalności gospodarczej, usługi polegające na promocji towarów i usług osób trzecich, usługi organizacji konferencji, szkoleń, targów i wystaw, wynajem powierzchni reklamowych, administracja i zarządzanie centrami handlowymi i rozrywkowymi, organizacja promocji sprzedaży, dystrybucja materiałów reklamowych, publikowanie tekstów reklamowych prowadzenie reklamy za pomocą radia, telewizji, Internetu, prasy, usługi w zakresie dekoracji witryn sklepowych, organizowanie imprez w celach komercyjnych, usługi sprzedaży piwa własnej produkcji, prowadzenie browaru, **43** prowadzenie kawiarni, restauracji, barów pubów punktów gastronomicznych, hoteli, przygotowanie żywności na zamówienie oraz ich dostawa, wynajmowanie sal.

(111) **269615** (220) 2013 10 14 (210) 420242
 (151) 2014 07 01 (441) 2014 02 03
 (732) AQUANET KRZESINKI SPÓŁKA Z OGRANICZONĄ
 ODPOWIEDZIALNOŚCIĄ, Poznań, PL.
 (540) TERLAN

(510), (511) **37** zawarte w tej klasie usługi związane z wykonawstwem sieci i przyłączy wodociągowych, kanalizacyjnych, gazowych, systemów nawadniających, systemów zagospodarowania wód deszczowych, duktów i linii teletechnicznych i energetycznych oraz pomp ciepła, usługi w zakresie serwisowania, eksploatacji, naprawy i konserwacji sieci i przyłączy wodociągowych, kanalizacyjnych, ga-

zowych, systemów nawadniających, systemów zagospodarowania wód deszczowych, duktów i linii teletechnicznych i energetycznych oraz pomp ciepła, usługi doradcze i usługi w zakresie nadzoru przy zadaniach związanych z budową sieci i przyłączy wodociągowych, kanalizacyjnych, gazowych, systemów nawadniających, systemów zagospodarowania wód deszczowych, duktów i linii teletechnicznych i energetycznych oraz pomp ciepła, usługi w zakresie wykonywania przewiertów sterowanych, budowa studni, inwestorstwo zastępcze, usługi budowlane, usługi budowlane w zakresie energetyki prądowej, usługi budowlane w zakresie energetyki cieplnej, budownictwo sanitarne, **42** usługi w zakresie projektowania sieci i przyłączy wodociągowych, kanalizacyjnych, gazowych, systemów nawadniających, systemów zagospodarowania wód deszczowych, duktów.

(111) **269616** (220) 2013 10 14 (210) 420247
 (151) 2014 07 01 (441) 2014 02 03
 (732) AQUANET KRZESINKI SPÓŁKA Z OGRANICZONĄ
 ODPOWIEDZIALNOŚCIĄ, Poznań, PL.
 (540)



Kolor znaku: ciemnoniebieski, zielony, biały

(531) 26.3.1, 26.3.23, 27.5.1, 29.1.13

(510), (511) **37** zawarte w tej klasie usługi związane z wykonawstwem sieci i przyłączy wodociągowych, kanalizacyjnych, gazowych, systemów nawadniających, systemów zagospodarowania wód deszczowych, duktów i linii teletechnicznych i energetycznych oraz pomp ciepła, usługi w zakresie serwisowania, eksploatacji, naprawy i konserwacji sieci i przyłączy wodociągowych, kanalizacyjnych, gazowych, systemów nawadniających, systemów zagospodarowania wód deszczowych, duktów i linii teletechnicznych i energetycznych oraz pomp ciepła, usługi doradcze i usługi w zakresie nadzoru przy zadaniach związanych z budową sieci i przyłączy wodociągowych, kanalizacyjnych, gazowych, systemów nawadniających, systemów zagospodarowania wód deszczowych, duktów i linii teletechnicznych i energetycznych oraz pomp ciepła, usługi w zakresie wykonywania przewiertów sterowanych, budowa studni, inwestorstwo zastępcze, usługi budowlane, usługi budowlane w zakresie energetyki prądowej, usługi budowlane w zakresie energetyki cieplnej, budownictwo sanitarne, **42** usługi w zakresie projektowania sieci i przyłączy wodociągowych, kanalizacyjnych, gazowych, systemów nawadniających, systemów zagospodarowania wód deszczowych, duktów.

(111) **269617** (220) 2013 10 14 (210) 420248
 (151) 2014 07 01 (441) 2014 02 03
 (732) POLSKI KONCERN NAFTOWY ORLEN SPÓŁKA AKCYJNA,
 Płock, PL.
 (540)



Kolor znaku: żółty, pomarańczowy, różowy, biały, czerwony, czarny, brązowy, jasnozielony, ciemnozielony, ciemnoniebieski, szary, jasnobezowy

(531) 1.15.11, 3.7.21, 5.1.3, 6.1.2, 8.1.9, 8.7.1, 8.7.17, 29.1.15

(510), (511) **09** baterie anodowe; baterie elektryczne; baterie do latarek elektrycznych; baterie do oświetlenia; karty identyfikacyjne kodowane; karty zawierające aktywne komponenty i będące nośnikami danych; karty stałego klienta, **16** publikacje; gazety; czasopisma; magazyny; albumy; książki; kalendarze; mapy i atlasy; druki; afisze plakaty; talony, **18** parasole; parasolki; pokrowce; torby; toreбки-

wszystkie wymienione towary zawarte w klasie 18, **21** kubki z papieru lub z tworzywa sztucznego; kubeczki; filiżanki; szklanki do napojów; butelki i pojemniki szklane; talerze; talerzyki; podstawki-wszystkie wymienione towary zawarte w klasie 21, **28** lalki; marionetki; maskotki; misie pluszowe; pajace, **29** golonka; bigos; galaretka wieprzowa; mięso; szynka; schab; wędlina, **30** batony; chipsy; biszkopty; bułeczki słodkie; chałwa; słodczyce ozdobne na choinkę; ciasta; ciasteczka; cukierki; czekolada; galaretki owocowe i spożywcze; hot-dogi; gofry; guma do żucia; herbata; herbatniki; kakao; kanapki; kawa; krakersy; lody; muesli; paszteciki; słodczyce, **32** napoje bezalkoholowe; wody mineralne; wody gazowane i niegazowane; napoje owocowe; soki owocowe; piwo, **35** usługi reklamowe w zakresie reklamy prasowej; radiowej; telewizyjnej i internetowej oraz z zastosowaniem plakatów i ulotek oraz elektronicznych; magnetycznych i optycznych nośników informacji; prowadzenie kompleksowych kampanii reklamowych; tworzenie; wydawanie i dystrybucja materiałów promocyjno-reklamowych także katalogów; usługi w zakresie badania rynku oraz badania opinii publicznej; organizowanie i obsługa handlowych lub reklamowych wystaw; giełd i targów; konkursów i loterii oraz imprez rozrywkowych o podłożu reklamowym z zastosowaniem reklamy prasowej; radiowej; telewizyjnej i internetowej oraz z wykorzystaniem elektronicznych; magnetycznych i optycznych nośników informacji; zgrupowanie na rzecz osób trzecich w sklepach stacji paliw artykułów spożywczych; przemysłowych; motoryzacyjnych; papierniczych; wydawnictw pozwalających nabywcy wygodnie je oglądać i kupować; sprzedaż hurtowa i detaliczna paliw stałych; ciekłych; gazowych i ich produktów pochodnych; wyrobów chemicznych i ich półproduktów; prowadzenie na terenie stacji paliwowych sklepów z artykułami pierwszej potrzeby; w zakresie towarów: artykułów spożywczych; przemysłowych; motoryzacyjnych; papierniczych; wydawnictw oraz innych materiałów powszechnego użytkowania; usługi w zakresie organizacji zarządzania programami lojalnościowymi dla klientów; usługi w zakresie zarządzania zakupami i transakcjami; usługi w zakresie prowadzenia i wyceny działalności gospodarczej; usługi dotyczące prowadzenia ksiąg rachunkowych i wyciągów z kont; usługi dotyczące kupowania i zapłaty za paliwa do pojazdów mechanicznych i usług świadczonych przez stacje benzynowe, **36** usługi w zakresie wydawania i obsługi kart upoważniających do zakupów; kart stałego klienta, **41** publikacja gazet; czasopism oraz magazynów on-line; publikowanie tekstów innych niż reklamowe, **43** usługi gastronomiczne na stacjach paliw; bary szybkiej obsługi; restauracje; kawiarnie; usługi hotelarskie.

(111) **269618** (220) 2013 10 14 (210) 420289
(151) 2014 07 15 (441) 2014 02 03
(732) PROGRAFIX SPÓŁKA Z OGRANICZONĄ
ODPOWIEDZIALNOŚCIĄ, Dębica, PL.
(540)



Kolor znaku: granatowy, pomarańczowy, biały
(531) 26.4.1, 26.4.4, 27.5.1, 29.1.13
(510), (511) **16** artykuły papiernicze i introligatorskie; druki; etykiety; fotografie; plakaty; broszury; katalogi; foldery; wobblery; czasopisma; kalendarze; książki; opakowania; torby papierowe, **35** projektowanie, przygotowanie i prowadzenie kampanii reklamowych; działalność promocyjna; dystrybucja materiałów i prospektów reklamowych; doradztwo w zakresie marketingu; badanie rynku i opinii publicznej; organizowanie i prowadzenie targów i wystaw w celu handlowym i reklamowym; doradztwo w zakresie prowadzenia działalności gospodarczej; prowadzenie sklepów z materiałami poligraficznymi; prowadzenie hurtowni z materiałami poligraficznymi, **40** usługi poligraficzne; druk; wywoływanie fotografii.

(111) **269619** (220) 2013 10 14 (210) 420329
(151) 2014 07 02 (441) 2014 02 03
(732) CENTRUM POŁOŻNICZO-GINEKOLOGICZNE BOCIAN G.
MRUGACZ, P. PIETREWICZ SPÓŁKA JAWNA, Białystok, PL.

(540)

Klinika Bocian

Kolor znaku: szary, biały

(531) 27.5.1, 29.1.12

(510), (511) **44** usługi medyczne; usługi weterynaryjne; usługi w zakresie higieny i urody dla ludzi i zwierząt; usługi związane z rolnictwem, ogrodnictwem i leśnictwem.

(111) **269620** (220) 2013 10 14 (210) 420336
(151) 2014 07 02 (441) 2014 02 03
(732) CENTRUM POŁOŻNICZO-GINEKOLOGICZNE BOCIAN G.
MRUGACZ, P. PIETREWICZ SPÓŁKA JAWNA, Białystok, PL.
(540)



Klinika Bocian

Kolor znaku: biały, szary, czerwony

(531) 3.7.7, 26.1.1, 27.5.1, 29.1.13

(510), (511) **44** usługi medyczne; usługi weterynaryjne; usługi w zakresie higieny i urody dla ludzi i zwierząt; usługi związane z rolnictwem, ogrodnictwem i leśnictwem.

(111) **269621** (220) 2013 10 14 (210) 420338
(151) 2014 07 02 (441) 2014 02 03
(732) CENTRUM POŁOŻNICZO-GINEKOLOGICZNE BOCIAN G.
MRUGACZ, P. PIETREWICZ SPÓŁKA JAWNA, Białystok, PL.
(540)



Kolor znaku: biały, czerwony

(531) 3.7.7, 26.1.1, 26.1.15, 27.5.1, 29.1.12

(510), (511) **44** usługi medyczne; usługi weterynaryjne; usługi w zakresie higieny i urody dla ludzi i zwierząt; usługi związane z rolnictwem, ogrodnictwem i leśnictwem.

(111) **269622** (220) 2013 10 17 (210) 420471
(151) 2014 07 07 (441) 2014 02 03
(732) UNI-TROL SPÓŁKA Z OGRANICZONĄ
ODPOWIEDZIALNOŚCIĄ, Warszawa, PL.
(540)



Kolor znaku: niebieski, czerwony, biały

(531) 25.5.6, 27.5.1, 29.1.13

(510), (511) **07** zmechanizowane urządzenia transportu poziomego stosowane dla potrzeb naprawy i konserwacji pojazdów samochodowych; przyrządy z napędem elektrycznym, hydraulicznym, mechanicznym i pneumatycznym przeznaczone do obsługi i naprawy pojazdów samochodowych; wyważarki, montażownice, podnośniki samochodowe, żurawie warsztatowe, wyciągarki do silników, dzwigniki skrzyni biegów, podstawy do skrzyń biegów, urządzenia do demontażu opon, wanny wulkanizatorskie, urządzenia do wulkanizacji, prasy hydrauliczne, kompresory, sprzężarki i turbosprężarki,

generatory prądu, generatory azotu, alternatory, narzędzia pneumatyczne, klucze pneumatyczne i pistolety pneumatyczne, zgrzewarki, szlifierki, automaty spawalnicze, palniki do cięcia, frezarki, giętarki, gładziarki, gwinciarki, imaki, łożyska jako części maszyn, rozpylacze do farb, pistolety i urządzenia do malowania, pistolety do klejenia i uszczelniania, urządzenia do obsługi i diagnostyki klimatyzacji, wyciągi spalin, **08** narzędzia i przyrządy ręczne o napędzie ręcznym, wyroby nożownicze, szczypcy wulkanizacyjne, lewarki, klucze maszynowe stałe i nastawne, ściągacze do łożysk, tulejek, elementów sprężystych, wybijaki, trzpienie, prasy ręczne, narzędzia do montażu i demontażu pierścieni osadczych, blokady do unieruchamiania części i podzespołów pojazdów w trakcie naprawy i montażu, przyrządy i narzędzia nastawcze, uchwyty montażowe, rozpieracze, uchwyty do podwieszania lub podtrzymywania montowanych zespołów i podzespołów, narzędzia serwisowe i naprawcze do pojazdów mechanicznych, **09** elektryczne i elektroniczne urządzenia pomiarowe oraz kontrolne i ich części oraz podzespoły dla potrzeb diagnostyki i naprawy pojazdów samochodowych, komputery i sprzęt peryferyjny komputerowy do zastosowania dla potrzeb diagnostyki, naprawy i konserwacji pojazdów samochodowych, oprogramowanie do sterowników samochodowych, urządzenia diagnostyczne do badania silników, urządzenia do pomiarów prędkości, urządzenia do ustawiania zapłonu, urządzenia rozruchowe do silników; interfejsy diagnostyczne, testery diagnostyczne, laserowe urządzenia do ustawiania geometrii kół, system do komputerowego pomiaru geometrii kół; instalacje elektryczne, urządzenia i przyrządy do przewodzenia, przełączania, przekształcania, gromadzenia, sterowania i regulacji energii elektrycznej, **40** obróbka metali i nakładanie powłok na metale; obróbka mechaniczna elementów metalowych; cięcie (w tym cięcie laserowe), gięcie, zginanie i kantowanie blach; obróbka powierzchni blach: polerowanie, platerowanie; usługi w zakresie obróbki mechanicznej metali: frezowanie, kucie, prasowanie, szlifowanie, walcowanie, wiercenie, wytlaczanie; usługi w zakresie obróbki: kowalskiej, ślusarskiej, spawalniczej i skrawania.

(111) **269623** (220) 2013 10 23 (210) 420671
 (151) 2014 06 27 (441) 2014 02 03
 (732) MLECZARNIA TUREK SPÓŁKA Z OGRANICZONĄ ODPOWIEDZIALNOŚCIĄ, Turek, PL.
 (540) PRZYJEMNOŚĆ TO NASZA SPECJALNOŚĆ
 (510), (511) **29** mleko, sery i produkty mleczne; jadalne oleje i tłuszcze, **35** reklama, reklama korespondencyjna, promocja, pokazy towarów, dystrybucja materiałów reklamowych, rozpowszechnianie materiałów reklamowych, dystrybucja próbek, zarządzanie skomputeryzowanymi plikami, reklama on-line w sieci komputerowej, oferowanie w mediach produktów dla celów handlu detalicznego, publikacja tekstów reklamowych, reklama radiowa, reklama telewizyjna.

(111) **269624** (220) 2013 10 23 (210) 420678
 (151) 2014 06 27 (441) 2014 02 03
 (732) ŁUCZNICZKA BYDGOSZCZ SPÓŁKA AKCYJNA, Bydgoszcz, PL.
 (540)



Kolor znaku: niebieski, czerwony, biały
 (531) 2.1.8, 2.1.23, 21.3.17, 25.5.6, 27.5.1, 29.1.13
 (510), (511) **14** breloczki, broszki, biżuteria, figurki z metali szlachetnych, medale, medaliony, monety, naszyjniki, odznaki, znaczki, plakietki pamiątkowe z metali szlachetnych lub pokrywane nimi, zegary, zegarki, **16** albumy, afisze, artykuły biurowe z wyjątkiem mebli, bilety, broszury, bloki rysunkowe, czasopisma, chorągiewki papierowe,

długopisy, druki, dzienniki, emblematy, fotografie, foldery, galanteria papirnicza, gazety, kalendarze, katalogi, karty stosowane w związku z planami promocji, książki, karty pocztowe, karty widokowe, karty z kalendarzami, karty okolicznościowe, materiały piśmienne, magazyny, nalepki, notesy podręczne, ołówki, pióra wieczne, publikacje drukowane, periodyki, papeteria, plakaty, tablice ogłoszeniowe na afisze i plakaty, torby do pakowania z papieru lub tworzyw sztucznych, wydawnictwa drukowane, **25** bielizna, galanteria odzieżowa, nakrycia głowy, odzież, obuwie.

(111) **269625** (220) 2013 10 23 (210) 420697
 (151) 2014 07 15 (441) 2014 02 03
 (732) SYPNIEWSKI SPÓŁKA Z OGRANICZONĄ ODPOWIEDZIALNOŚCIĄ, Zielona Góra, PL.
 (540)



Kolor znaku: czerwony
 (531) 26.11.3, 27.5.1, 29.1.1
 (510), (511) **09** aparatura elektryczna do komutacji; baterie wysokonapięciowe; cewki elektromagnetyczne i elektryczne; elektryczne instalacje przeciwwłamaniowe; elektryczne urządzenia kontrolno-sterujące; elektryczne urządzenia pomiarowe; grodzie akumulatorów elektrycznych; induktory [elektryczność]; instalacje elektryczne także do zdalnego sterowania procesami przemysłowymi; kable elektryczne, koncentryczne; karkasy na cewki elektryczne; kolektory elektryczne; komutatory; kondensatory; kondensatory elektryczne i optyczne łączniki elektryczne; ogniwa i przełączniki [elektryczność]; przekaźniki elektryczne; przełączniki elektryczne; przemienniki, inwertory [elektryczność]; przewody elektryczne; przyrządy pomiarowe; skrzynki akumulatorowe; skrzynki do przyłączy [elektryczność]; skrzynki na baterie; skrzynki rozdzielcze [elektryczność]; sygnalizacja świetlna lub mechaniczna; szafy rozdzielcze [elektryczność]; tablice połączeń, rozdzielcze i sterownicze; urządzenia elektryczne do dozowania; zaciski przewodów [elektryczność]; złącza [elektryczność]; złącza do przewodów elektrycznych; złącza elektryczne; złączki [elektryczność], **37** eliminacja zakłóceń w instalacjach elektrycznych; instalowanie i naprawa urządzeń elektrycznych.

(111) **269626** (220) 2013 10 23 (210) 420698
 (151) 2014 07 21 (441) 2014 02 03
 (732) CITRONEX I SPÓŁKA Z OGRANICZONĄ ODPOWIEDZIALNOŚCIĄ, Zgorzelec, PL.
 (540)



Kolor znaku: czerwony, czarny
 (531) 5.5.20, 26.2.1, 27.5.1, 29.1.12
 (510), (511) **35** sprzedaż paliw, części i akcesoriów do pojazdów, art. spożywczych, alkoholi, wyrobów tytoniowych, prasy, wydawnictw oraz innych towarów; usługi prowadzenia stacji paliw, **43** usługi lokalizacji gastronomicznych.

(111) **269627** (220) 2013 10 23 (210) 420699
 (151) 2014 07 21 (441) 2014 02 03
 (732) CITRONEX I SPÓŁKA Z OGRANICZONĄ ODPOWIEDZIALNOŚCIĄ, Zgorzelec, PL.
 (540)



Kolor znaku: czerwony, czarny
 (531) 5.5.20, 26.2.1, 27.5.1, 29.1.12

(510), (511) **35** sprzedaż paliw, części i akcesoriów do pojazdów, art. spożywczych, alkoholi, wyrobów tytoniowych, prasy, wydawnictw oraz innych towarów; usługi prowadzenia stacji paliw, **43** usługi lokali gastronomicznych.

(111) **269628** (220) 2013 10 23 (210) 420706
(151) 2014 07 15 (441) 2014 02 03

(732) Société des Produits Nestlé S.A., Vevey, CH.

(540) BOBO FRUT SMAKI DZIECIŃSTWA

(510), (511) **29** konserwowane, suszone lub gotowane warzywa, konserwowane, suszone lub gotowane owoce, konserwowane, suszone lub gotowane grzyby, mięso, drób, dziczyzna, przetworzone ryby i owoce morza, wszystkie ww. produkty także w formie ekstraktów, zup, galaretek, past, konserw, dań gotowych, głęboko mrożonych lub w proszku; dzemy; jajka; mleko, śmietana, masło, ser i produkty mleczne; substytuty mleka zawarte w tej klasie; napoje mleczne z przewagą mleka; desery na bazie mleka oraz desery na bazie śmietany; jogurty; mleko sojowe jako substytut mleka, soja konserwowana spożywcza; proteiny spożywcze; masło orzechowe; zupy, koncentraty zup, kostki rosolowe; buliony, **30** kawa, ekstrakty kawy, preparaty i napoje na bazie kawy, kawa mrożona, substytuty kawy, ekstrakty z substytutów kawy, cykorii jako substytut kawy, preparaty i napoje na bazie substytutów kawy, herbata, ekstrakty herbaty, preparaty i napoje na bazie herbaty, herbata mrożona, bezmleczne zabielače do kawy i herbaty, preparaty na bazie siodu do celów spożywczych, preparaty i napoje na bazie kakao, czekolada, wyroby czekoladowe, napoje na bazie czekolady, słodczy, wyroby cukiernicze, cukier, cukierki, słodziki naturalne, gumy do żucia nie do celów medycznych, wyroby piekarnicze, chleb, drożdże, wyroby ciastkarskie, herbatniki, ciasta, ciastka, wafle, toffi, desery zawarte w tej klasie, puddingi, lód, sorbety, mrożone słodczy, ciasta i torty lodowe, lody, mrożone desery, mrożone jogurty, proszki i środki wiążące do produkcji lodów i/lub sorbetów i/lub mrożonych słodczy i/lub ciast lodowych i/lub lodów spożywczych i/lub mrożonych deserów i/lub mrożonych jogurtów zawarte w tej klasie, miód i jego substytuty, zbożowe płatki śniadaniowe, muesli, płatki kukurydziane, baloniki zbożowe, gotowe do spożycia zboża, preparaty zbożowe, ryż, makaron, produkty żywnościowe na bazie ryżu i/lub mąki i/lub zbóż, także w formie gotowych posiłków, pizza, kanapki, mieszanki pasty i gotowego do odgrzania w piekarniku ciasta, sosy, sosy sojowe, keczup, preparaty przyprawowe i poprawiające smak potraw, przyprawy, sosy sałatkowe, majonez, musztarda, ocet, **32** wody niegazowane, musujące lub gazowane, źródlane, mineralne, aromatyzowane, napoje o smaku owocowym i na bazie owoców, soki owocowe, soki jarzynowe, soki owocowo-jarzynowe, nektary, lemoniady, napoje gazowane, mleczne napoje sfermentowane, napoje na bazie soi, napoje na bazie siodu, napoje izotoniczne i inne napoje bezalkoholowe; syropy, ekstrakty i esencje oraz inne preparaty do produkcji napojów bezalkoholowych.

(111) **269629** (220) 2013 10 23 (210) 420715
(151) 2014 07 25 (441) 2014 02 03

(732) K-CONSULT SPÓŁKA Z OGRANICZONĄ ODPOWIEDZIALNOŚCIĄ, Gdynia, PL.

(540) smykałka

(510), (511) **28** zabawki, elementy zabawek, zabawki edukacyjne, wieloczęściowe zabawki konstrukcyjne, zabawki sprzedawane w formie zestawów, elementy zabawek składanych, **35** zgrupowanie na rzecz osób trzecich zabawek, elementów zabawek, zabawek edukacyjnych, wieloczęściowych zabawek konstrukcyjnych, zabawek sprzedawanych w formie zestawów, elementów zabawek składanych, pozwalające nabywcy wygodnie oglądać te towary oraz zapoznawać się z opisem tych usług oraz kupować te towary i zamawiać te usługi w sklepie, z katalogu, na stronie internetowej, za pośrednictwem usługi elektronicznej, za pośrednictwem systemu telezakupów, wykorzystując zamówienie korespondencyjne, używając środków telekomunikacji.

(111) **269630** (220) 2013 10 24 (210) 420731
(151) 2014 07 29 (441) 2014 02 03

(732) BRW SPÓŁKA Z OGRANICZONĄ ODPOWIEDZIALNOŚCIĄ, Mielec, PL.

(540) antwerpen

(510), (511) **20** wyroby stolarstwa meblowego; zestawy meblowe; meble biurowe, szkolne i kuchenne; fotele, kanapy, komody, kontuury, kredensy, krzesła, ławy, lustra, łóżka, materace do łóżek, poduszki, półki, pudełka drewniane lub z tworzyw sztucznych, sekretery, skrzynie,

kufry, sofy, stojaki, stoły, szafy, szafki, szkatułki, szuflady, taborety, toaletki, waliki, wieszaki na ubrania, wózki meblowe, zagłówki meblowe.

(111) **269631** (220) 2013 10 24 (210) 420742

(151) 2014 07 29 (441) 2014 02 03

(732) RC FOODS POLSKA SPÓŁKA Z OGRANICZONĄ ODPOWIEDZIALNOŚCIĄ, Warszawa, PL.

(540)



Kolor znaku: granatowy, biały, złoty, żółty

(531) 1.1.1, 1.17.2, 26.1.1, 27.5.1, 29.1.14

(510), (511) **30** ciasto, ciastka, wyroby cukiernicze, gofity, słodczy, wyroby cukiernicze.

(111) **269632** (220) 2013 10 29 (210) 420927

(151) 2014 07 24 (441) 2014 02 17

(732) ŚWIRKO PIOTR ALU-FROST, Białystok, PL.

(540) alaser.pl

(510), (511) **06** wyroby z metaloplastyki użytkowej i ozdobnej, artystyczne i użytkowe wyroby metalowe, emblematy do pojazdów metalowe, figurki i statuetki metalowe, metalowe elementy wyposażenia budynków, takie jak: haki, kraty, wieszaki, balustrady, stojaki, metalowe elementy ozdobne stolarki budowlanej, **35** usługi sprzedaży hurtowej i detalicznej wyrobów z metaloplastyki, usługi sprzedaży za pośrednictwem strony internetowej wyrobów z metaloplastyki, prezentacja oferty handlowej w Internecie, promocja sprzedaży towarów świadczona na rzecz osób trzecich, usługi w zakresie organizowania aukcji publicznych, **40** usługi w zakresie obróbki materiałowej, usługi w zakresie usług metaloplastyki, usługi w zakresie grawerstwa, trasowanie i cięcie laserem.

(111) **269633** (220) 2013 10 29 (210) 420928

(151) 2014 07 24 (441) 2014 02 17

(732) STOWARZYSZENIE POKOLENIA POKOLENIA, Warszawa, PL.

(540)



Kolor znaku: biały, czerwony

(531) 24.17.5, 24.17.25, 26.1.1, 27.5.1, 29.1.12

(510), (511) **16** czasopisma jako periodyki; książki jako podręczniki; publikacje drukowane; afisze; plakaty; albumy; broszury; gazety; kalendarze; papier do pisania, **35** dystrybucja druków, prospektów, broszur jako materiałów reklamowych; rozpowszechnianie materiałów reklamowych; badania opinii publicznej; badania rynku; marketing; obróbka tekstów; organizowanie wystaw w celach handlowych lub reklamowych; reklama; edycja tekstów, **41** edukacja; publikowanie książek; wypożyczanie książek; kształcenie praktyczne; wystawy jako usługi muzealne; informacja o rozrywce; rozrywka jako widowiska; informacja o edukacji; informacja o rekreacji; nauczanie; instruktaż; organizowanie i obsługa kongresów; organizowanie konkursów edukacyjnych i rozrywkowych; organizowanie i prowadzenie koncertów, konferencji, seminariów, sympozjów, zjazdów, spektakli, loterii, przyjęć; wystaw z dziedziny kultury i edukacji; pisanie tekstów innych

niż reklamowe; produkcja i prowadzenie programów radiowych i telewizyjnych; publikowanie elektroniczne on-line nie do pobrania.

(111) **269634** (220) 2013 10 29 (210) 420933
(151) 2014 07 24 (441) 2014 02 17
(732) POLOMARKET SPÓŁKA Z OGRANICZONĄ
ODPOWIEDZIALNOŚCIĄ, Giebnią, PL.
(540)

mój ulubiony

Kolor znaku: czerwony

(531) 27.5.1, 29.1.1
(510), (511) **35** usługi w zakresie gromadzenia na rzecz osób trzecich żywności, artykułów spożywczych, napojów, produktów tytoniowych, artykułów do użytku domowego i osobistego, produktów farmaceutycznych i medycznych, kosmetyków i artykułów toaletowych w celu ich dogodnego obejrzenia i umożliwienia dokonania zakupu detalicznego i hurtowego, usługi w zakresie badań rynku i opinii publicznej, usługi reklamowe i promocyjne, usługi w zakresie zarządzania i administrowania w działalności handlowej i usługi doradcze w tym zakresie, **36** usługi w zakresie wynajmu nieruchomości na rzecz osób trzecich, usługi w zakresie administrowania nieruchomościami, usługi w zakresie pośrednictwa w obrocie nieruchomościami, **39** usługi transportowe, usługi w zakresie pakowania i składowania towarów, usługi w zakresie wynajmu środków transportu na rzecz osób trzecich.

(111) **269635** (220) 2013 10 29 (210) 420934
(151) 2014 07 24 (441) 2014 02 17
(732) POLOMARKET SPÓŁKA Z OGRANICZONĄ
ODPOWIEDZIALNOŚCIĄ, Giebnią, PL.
(540)

mój ulubiony

Kolor znaku: biały, czerwony

(531) 26.4.2, 27.5.1, 29.1.12
(510), (511) **35** usługi w zakresie gromadzenia na rzecz osób trzecich żywności, artykułów spożywczych, napojów, produktów tytoniowych, artykułów do użytku domowego i osobistego, produktów farmaceutycznych i medycznych, kosmetyków i artykułów toaletowych w celu ich dogodnego obejrzenia i umożliwienia dokonania zakupu detalicznego i hurtowego, usługi w zakresie badań rynku i opinii publicznej, usługi reklamowe i promocyjne, usługi w zakresie zarządzania i administrowania w działalności handlowej i usługi doradcze w tym zakresie, **36** usługi w zakresie wynajmu nieruchomości na rzecz osób trzecich, usługi w zakresie administrowania nieruchomościami, usługi w zakresie pośrednictwa w obrocie nieruchomościami, **39** usługi transportowe, usługi w zakresie pakowania i składowania towarów, usługi w zakresie wynajmu środków transportu na rzecz osób trzecich.

(111) **269636** (220) 2013 10 29 (210) 420935
(151) 2014 07 24 (441) 2014 02 17
(732) POLOMARKET SPÓŁKA Z OGRANICZONĄ
ODPOWIEDZIALNOŚCIĄ, Giebnią, PL.
(540)



Kolor znaku: czerwony, żółty, biały

(531) 1.3.1, 26.1.1, 26.1.24, 27.5.1, 29.1.13

(510), (511) **35** usługi w zakresie gromadzenia na rzecz osób trzecich żywności, artykułów spożywczych, napojów, produktów tytoniowych, artykułów do użytku domowego i osobistego, produktów farmaceutycznych i medycznych, kosmetyków i artykułów toaletowych w celu ich dogodnego obejrzenia i umożliwienia dokonania zakupu detalicznego i hurtowego, usługi w zakresie badań rynku i opinii publicznej, usługi reklamowe i promocyjne, usługi w zakresie zarządzania i administrowania w działalności handlowej i usługi doradcze w tym zakresie, **36** usługi w zakresie wynajmu nieruchomości na rzecz osób trzecich, usługi w zakresie administrowania nieruchomościami, usługi w zakresie pośrednictwa w obrocie nieruchomościami, **39** usługi transportowe, usługi w zakresie pakowania i składowania towarów, usługi w zakresie wynajmu środków transportu na rzecz osób trzecich.

(111) **269637** (220) 2013 10 29 (210) 420938
(151) 2014 07 25 (441) 2014 02 17
(732) KORCZAK ADAM MAREK, Blizne Łaszczyńskiego, PL.
(540) RIETTI

(510), (511) **03** wyroby kosmetyczne, dezodoranty osobiste, kremy kosmetyczne, mleczka kosmetyczne, balsamy do ciała, maseczki, toniki, żele, mydła, odżywki do włosów, preparaty do kąpieli, maski do zabiegów kosmetycznych, wody termalne, kremy do pillingu, preparaty do makijażu, preparaty kosmetyczne wyszczuplające, olejki eteryczne, perfumy, wody toaletowe, wody kwiatowe, wody po goleniu, preparaty do pielęgnacji skóry, pomadki, szampony, preparaty do pielęgnacji włosów, lakiery do paznokci, cienie, pudry, fluidy-make-up, błyszczki, maskary, **25** odzież, obuwie, nakrycia głowy, krawaty, muszki męskie, fulary (apaszki), kamizelki, chusteczki do butonierki, zestawy krawat plus chusteczka do butonierki, bielizna osobista, bielizna nocna, odzież sportowa, dresy, bryczesy (spodnie), buty sportowe, buty wizytowe, chusty, czapki, ubrania dżersejowe, etole (furta), garnitury, kapelusze, stroje kąpielowe, kąpielówki, kołnierzyki, kombinezony, koszule, kurtki, legginsy, marynarki, stroje do maskarady, mundury, nauszniaki, odzież ze skóry, odzież z imitacji skóry, okrycia wierzchnie (odzież), palta, pantofle domowe, peleryny, pelisy, piżamy, stroje plażowe, podkoszulki, pończochy, prochowce, pulowery, rajstopy, rajtuzy, rękawiczki, skarpetki, spodnie, spódnice, sukienki, swetry, szaliki, szale, szelki do spodni, szlafroki, T-shirty, żakiety, **35** sprzedaż hurtowa i detaliczna odzieży, ubrań, dodatków do odzieży, obuwia, nakryć głowy, sprzedaż hurtowa i detaliczna za pośrednictwem Internetu odzieży, ubrań, dodatków do odzieży, obuwia, nakryć głowy, wyrobów perfumeryjnych, kosmetyków.

(111) **269638** (220) 2013 10 29 (210) 420950
(151) 2014 07 24 (441) 2014 02 17
(732) FUNDACJA WŁĄCZ SIĘ, Złotów, PL.
(540) Fundacja Włącz Się

(510), (511) **16** artykuły i materiały piśmienne zawarte w tej klasie, artykuły biurowe, papier, wyroby z papieru i tektury, materiały drukowane, periodyki, afisze, albumy, atlasy, almanachy, blankiety, broszury, druki, formularze, fotografie, kalendarze, książki, katalogi, mapy, naklejki, nalepki, obwoluty, plakaty, prospekty, plany, publikacje, rysunki, skorowidze, zakładki do książek, koperty, bilety i kupony papierowe, kartki okolicznościowe, druki zaproszeń, papierowe ozdoby, materiały szkoleniowe i instruktażowe, **35** organizacja i obsługa aukcji, licytacji, organizacja i obsługa wystaw w celach gospodarczych, handlowych, reklamowych oraz w zakresie działalności charytatywnej, dystrybucja i rozpowszechnianie ogłoszeń, plakatów, prospektów, ulotek; sprzedaż detaliczna i hurtowa oraz usługi w zakresie sprzedaży hurtowej, detalicznej, w sieci handlowej, handel elektroniczny towarów: sprzęt RTV, komputery, notebooki, urządzenia wielofunkcyjne, akcesoria komputerowe, sprzęt i urządzenia AGD, sprzęt fotograficzny, sprzęt i urządzenia telekomunikacyjne, książki, artykuły elektryczne; usługi reklamowe, **36** przyznawanie stypendiów, nagród, zapomóg, organizowanie funduszy i zbiorów publicznych na cele dobroczynne, wspieranie działalności ośrodków zdrowia i opieki społecznej, świetlic, domów dziecka, domów pobytu osób samotnych i niepełnosprawnych, sponsorowanie przedsięwzięć kulturalno-oświatowych, usługi w zakresie pozyskiwania środków finansowych.

(111) **269639** (220) 2013 10 30 (210) 420955
(151) 2014 07 25 (441) 2014 02 17

(732) INSTYTUT NAFTY I GAZU-PAŃSTWOWY INSTYTUT
BADAWCZY, Kraków, PL.
(540) PETROXITEN
(510), (511) **01** inhibitory utleniania do stosowania w przemyśle; antyutleniacze do paliw i środków smarowych.

(111) **269640** (220) 2013 10 31 (210) 421066
(151) 2014 07 25 (441) 2014 02 17
(732) USP ZDROWIE SPÓŁKA Z OGRANICZONĄ
ODPOWIEDZIALNOŚCIĄ, Warszawa, PL.
(540)



Kolor znaku: niebieski, jasnoniebieski, ciemnoniebieski, jasnofioletowy

(531) 1.7.19, 26.1.1, 26.1.16, 26.13.25, 27.5.1, 29.1.12
(510), (511) **09** moduły ładowalne z publikacjami elektronicznymi, publikacje elektroniczne zarejestrowane na magnetycznych i optycznych nośnikach danych, dyskach; płytach kompaktowych, DVD i innych nośnikach nagrań cyfrowych, publikacje elektroniczne do pobrania, **16** publikacje drukowane, raporty i zestawienia drukowane, książki, albumy, ulotki, broszury, periodyki, publikacje promocyjne, publikacje edukacyjne, publikacje reklamowe, fotografie, **35** usługi marketingowe, w tym reklama osób trzecich, promocja sprzedaży, dystrybucja materiałów reklamowych, badania marketingowe, badanie opinii, badanie rynku, informacja gospodarcza, organizowanie targów i wystaw dla celów handlowych lub reklamowych, publikowanie tekstów reklamowych, pozyskiwanie i systematyzacja danych w komputerowe bazy danych, przetwarzanie tekstu, **41** publikacje elektroniczne, publikacje elektroniczne on-line nie do pobrania, publikowanie tekstów innych niż teksty reklamowe, edukacja i szkolenia w zakresie postaw zdrowotnych, ochrony zdrowia, leków i produktów medycznych oraz ich stosowania, organizowanie konferencji, seminariów, sympozjów, konkursów i imprez edukacyjnych.

(111) **269641** (220) 2013 10 31 (210) 421067
(151) 2014 07 25 (441) 2014 02 17
(732) USP ZDROWIE SPÓŁKA Z OGRANICZONĄ
ODPOWIEDZIALNOŚCIĄ, Warszawa, PL.
(540)



Kolor znaku: niebieski, jasnoniebieski, ciemnoniebieski, jasnofioletowy

(531) 1.7.19, 26.1.1, 26.1.16, 26.13.25, 27.5.1, 29.1.12
(510), (511) **09** moduły ładowalne z publikacjami elektronicznymi, publikacje elektroniczne zarejestrowane na magnetycznych i optycznych nośnikach danych, dyskach; płytach kompaktowych, DVD i innych nośnikach nagrań cyfrowych, publikacje elektroniczne do pobrania, **16** publikacje drukowane, raporty i zestawienia drukowane, książki, albumy, ulotki, broszury, periodyki, publikacje promocyjne, publikacje edukacyjne, publikacje reklamowe, fotografie, **35** usługi marketingowe, w tym reklama osób trzecich, promocja sprzedaży, dystrybucja materiałów reklamowych, badania marketingowe, badanie opinii, badanie rynku, informacja gospodarcza, organizowanie targów i wystaw dla celów handlowych lub reklamowych, publikowanie tekstów reklamowych, pozyskiwanie i systematyzacja danych w komputerowe bazy danych, przetwarzanie tekstu, **41** publikacje elektroniczne, publikacje elektroniczne on-line nie do pobrania, publikowanie tekstów innych niż teksty reklamowe, edukacja i szkolenia w zakresie postaw zdrowotnych, ochrony zdrowia, leków i produktów medycznych oraz ich stosowania, organizowanie konferencji, seminariów, sympozjów, konkursów i imprez edukacyjnych.

(111) **269642** (220) 2013 10 31 (210) 421068
(151) 2014 07 25 (441) 2014 02 17

(732) CJ Corporation, Seoul, KR.
(540)



Kolor znaku: czarny, niebieski, żółty, czerwony

(531) 26.1.2, 26.1.6, 27.5.1, 29.1.14
(510), (511) **20** meble, lustra, ramki obrazów; wyroby (nie ujęte w innych klasach) z drewna, korka, trzciny, wikliny, rogu, kości, kości słoniowej, fiszbinu, muszli, bursztynu, macicy perłowej, sepiolitu, imitacji tych surowców lub z tworzyw sztucznych; kosze niemetalowe; niemetalowe puchary pamiątkowe; budy oraz legowiska i poduszki dla zwierząt domowych; niemetalowe stopnie schodowe; pojemniki drewniane oraz z tworzyw sztucznych; meblarskie zasłony z plecionek drewnianych; dekoracje przestawne; materace nie ujęte w innych klasach; wachlarze nieelektryczne; zawiasy niemetalowe; chodziki dla dzieci; śpiwory kempingowe; niekodowane karty-klucze z tworzyw sztucznych; dzieła sztuki z drewna, wosku, gipsu lub tworzyw sztucznych; łóżka, sofy, krzesła, fotele oraz siedzenia nie ujęte w innych klasach.

(111) **269643** (220) 2013 10 31 (210) 421069
(151) 2014 07 25 (441) 2014 02 17
(732) USP ZDROWIE SPÓŁKA Z OGRANICZONĄ
ODPOWIEDZIALNOŚCIĄ, Warszawa, PL.
(540) STYLE ZDROWIA

(510), (511) **09** moduły ładowalne z publikacjami elektronicznymi, publikacje elektroniczne zarejestrowane na magnetycznych i optycznych nośnikach danych, dyskach; płytach kompaktowych, DVD i innych nośnikach nagrań cyfrowych, publikacje elektroniczne do pobrania, **16** publikacje drukowane, raporty i zestawienia drukowane, książki, albumy, ulotki, broszury, periodyki, publikacje promocyjne, publikacje edukacyjne, publikacje reklamowe, fotografie, **35** usługi marketingowe, w tym reklama osób trzecich, promocja sprzedaży, dystrybucja materiałów reklamowych, badania marketingowe, badanie opinii, badanie rynku, informacja gospodarcza, organizowanie targów i wystaw dla celów handlowych lub reklamowych, publikowanie tekstów reklamowych, pozyskiwanie i systematyzacja danych w komputerowe bazy danych, przetwarzanie tekstu, **41** publikacje elektroniczne, publikacje elektroniczne on-line nie do pobrania, publikowanie tekstów innych niż teksty reklamowe, edukacja i szkolenia w zakresie postaw zdrowotnych, ochrony zdrowia, leków i produktów medycznych oraz ich stosowania, organizowanie konferencji, seminariów, sympozjów, konkursów i imprez edukacyjnych.

(111) **269644** (220) 2013 11 07 (210) 421273
(151) 2014 07 23 (441) 2014 02 17
(732) FOSZMANOWICZ BOGUSŁAW BMF, Wierzchowisko, PL.
(540)

TOUGHBOOK

(531) 27.5.1
(510), (511) **10** aparatura do analizy do celów medycznych, aparatura do analizy krwi, aparatura anestezyjologiczna, aplikatory pigulek, defibrylatory, dializatory, ekrany radiologiczne docelów medycznych, elektrokardiografy, aparaty i przyrządy do masażu kosmetycznego, lampy dla celów leczniczych, aparaty do masażu, aparaty i instrumenty medyczne, urządzenia medyczne w postaci tabletek, obuwi ortopedyczne, odzież specjalna używana w salach operacyjnych, ortopedyczne wkładki, urządzenia zabezpieczające przed promieniami rentgenowskimi do celów medycznych, aparaty radiologiczne do celów medycznych, aparaty do reanimacji, rękawice do celów medycznych, aparaty słuchowe, termometry do celów medycznych, aparaty do mierzenia ciśnienia krwi, aparaty i narzędzia weterynaryjne, **25** berety, bielizna osobista, buty, chusty, nakrycia głowy, kołnierzyki, kombinezony, kostiumy kąpielowe, krawaty, stroje na maskaradę, mundury, nauszniaki jako odzież, obuwi, odzież gotowa,

odzież papierowa, odzież ze skóry, okrycia wierzchnie jako odzież, pantofledomowe, paski jako odzież, piżamy, stroje kąpielowe, stroje plażowe, szaliki, szelki, **28** zabawki dla zwierząt domowych, choinki z materiałów syntetycznych, ozdoby na choinki zwykłym artykułów oświetleniowych i słodczy, stojaki do choinek, balony do zabawy, zabawki, zabawki ruchome, zabawki sterowane radiem, puzzle, rękawice do gier, gry, gryautomatyczne lub na żetony, karty do gry, klocki jako zabawki, kotyliony, śmieszne rzeczy jako atrapy, urządzenia do gier, broń do paintball jako artykuły sportowe, amunicja do bronido paintball jako artykuły sportowe, stacjonarne rowery treningowe, przyrządy do ćwiczeń fizycznych, przyrządy gimnastyczne, przyrządy mechaniczne do gimnastyki, przyrządystosowane w kulturystyce, nakolanniki jako artykuły sportowe, ochraniacze jako części strojów sportowych, przynęty do myślistwa lub rybołówstwa, wabiki do myślistwa lub rybołówstwa, sprzęt wędkarski, huśtawki, piłki do gier, artykuły sportowe nie zawarte w innych klasach.

(111) **269645** (220) 2013 11 07 (210) 421281
 (151) 2014 07 23 (441) 2014 02 17
 (732) CHOCI SPÓŁKA Z OGRANICZONĄ ODPOWIEDZIALNOŚCIĄ,
 Opatówek, PL.
 (540)



(531) 2.5.1, 2.5.2, 2.5.25, 27.5.1
 (510), (511) **30** wyroby cukiernicze, wyroby piekarnicze, słodczy, wafle, batony, czekolady, cukierki, czekoladki, żelki, żelki z nadzieniem, gummy do żucia, galaretki, galaretki nadziewane, ciastka, lody.

(111) **269646** (220) 2013 11 07 (210) 421286
 (151) 2014 07 23 (441) 2014 02 17
 (732) BĄK MAŁGORZATA, BUJAK BARBARA GREEN DIET BUFFET
 SPÓŁKA CYWILNA, Kielce, PL.
 (540) GREEN DIET BUFFET
 (510), (511) **43** bary szybkiej obsługi (snack bary), kafeterie (bufety), kawiarnie, obsługa gastronomiczna z własnym zapleczem, produktami i transportem, restauracje, usługi barowe, stołówki.

(111) **269647** (220) 2013 11 18 (210) 421571
 (151) 2014 08 01 (441) 2014 03 03
 (732) MAN MELON MACIEJ NOWAK, Kęty, PL.
 (540)



Kolor znaku: czarny, biały
 (531) 25.1.5, 26.1.2, 27.5.1, 29.1.12
 (510), (511) **34** tytoń surowy lub przetworzony; tytoń do skręcania papierosów, tytoń do fajek, tytoń do żucia, tabaka; substytuty tytoniu (nie do celów medycznych); wyroby tytoniowe, w tym cygara, papierosy, cygaretki, fajki; artykuły dla palaczy, w tym bibułka papierosowa, lufki, filtry do papierosów i cygar, puszki na tytoń, pudełka na cygara, papierośnice, popielniczki, rurki, maszyny do skręcania papierosów, ustniki do papierosów i cygar, gilotyńki do cygar, zapalniczki, zapalaki; papierosy elektroniczne.

(111) **269648** (220) 2013 11 21 (210) 421793
 (151) 2014 07 25 (441) 2014 03 03
 (732) GARBACZ GRZEGORZ ZAKŁAD PRODUKCJI OBUWIA VI-GGA-MI,
 Działdowo, PL.

(540)



Kolor znaku: niebieski, żółty
 (531) 2.5.1, 26.3.1, 26.3.7, 26.4.2, 26.4.4, 27.5.1, 29.1.12
 (510), (511) **25** obuwie, obuwie dziecięce, w tym buty, kamasze i pantofle; wkładki do obuwia; odzież, nakrycia głowy, **35** zgrupowanie na rzecz osób trzecich różnych artykułów branży obuwniczej, w tym obuwia leczniczego i korekcyjnego, odzieżowej, tekstylnej, skórzanej, sportowej i artykułami papierniczymi i z tworzyw sztucznych oraz imitacji skóry, pozwalające nabywcy wygodnie je oglądać i kupować w systemie sprzedaży bezpośredniej w ilościach hurtowych lub detalicznych jak również wykorzystując zamówienie korespondencyjne lub używając środków telekomunikacji, w tym przez Internet; agencja reklamowa; usługi agencji importowo-eksportowych; promowanie sprzedaży; udzielanie praw franchisingowych w powiązaniu ze wspieraniem przy prowadzeniu lub kierowaniu przedsiębiorstwem handlowym; dystrybucja materiałów reklamowych; organizowanie wystaw i pokazów handlowych; tworzenie sieci sklepów i zarządzanie takimi sieciami.

(111) **269649** (220) 2013 12 05 (210) 422330
 (151) 2014 09 11 (441) 2014 03 17
 (732) MERGERS NET SPÓŁKA Z OGRANICZONĄ
 ODPOWIEDZIALNOŚCIĄ, Katowice, PL.
 (540) FORDATA

(510), (511) **09** oprogramowanie zawarte w tej klasie służące do udostępniania wirtualnego pokoju danych (VDR)-platformy zabezpieczonego ładowania, przechowywania, katalogowania oraz kontrolowanego udostępniania i zarządzania dokumentami, umożliwiające współpracę użytkowników, w tym w związku z postępowaniem Due Diligence, **42** oprogramowanie jako usługa (SaaS) polegająca na udostępnianiu w chmurze wirtualnego pokoju danych (VDR)-platformy zabezpieczonego ładowania, przechowywania, katalogowania oraz kontrolowanego udostępniania i zarządzania dokumentami, umożliwiające współpracę użytkowników, w tym w związku z postępowaniem Due Diligence; usługi konsultacyjne w zakresie korzystania z wirtualnych pokoi danych (VDR); hosting treści cyfrowych w sieci Internet; projektowanie, opracowywanie i wdrażanie oprogramowania.

(111) **269650** (220) 2013 07 24 (210) 417037
 (151) 2014 07 22 (441) 2013 11 12
 (732) IMMO-LUX SPÓŁKA Z OGRANICZONĄ
 ODPOWIEDZIALNOŚCIĄ, Warszawa, PL.

(540) dwór myśliwski Gniewomierz
 (510), (511) **39** usługi w zakresie biur turystycznych, organizowanie podróży, organizowanie wycieczek, **41** organizowanie konferencji, sympozjów, zjazdów i kongresów, **43** usługi w zakresie zakwaterowania i wyżywienia dotyczące domów turystycznych, domów wypoczynkowych, pensjonatów, kantyn, kawiarni, restauracji.

(111) **269651** (220) 2013 07 29 (210) 417191
 (151) 2014 07 04 (441) 2013 11 12
 (732) SADKIEWICZ JÓZEF FIRMA SADKIEWICZ, Bydgoszcz, PL.
 (540)



SADKIEWICZ

(531) 5.7.2, 26.1.1, 27.5.1

(510), (511) **29** mięso, wędliny, potrawy z ryb, sałatki warzywne, zupy, **43** usługi gastronomiczne, prowadzenie restauracji, wynajmowanie pomieszczeń na imprezy towarzyskie.

(111) **269652** (220) 2013 08 02 (210) 417394
(151) 2014 05 19 (441) 2013 11 12
(732) NATRIUM SPÓŁKA Z OGRANICZONĄ
ODPOWIEDZIALNOŚCIĄ, Błonie, PL.
(540)



Kolor znaku: żółty, czarny

(531) 13.1.6, 13.1.17, 26.4.1, 26.4.16, 27.5.1, 29.1.12
(510), (511) **11** elektryczne źródła światła i ich części: żarówki, wysokoprężne lampy rtęciowe, wysokoprężne lampy metalohalogenkowe, wysokoprężne lampy sodowe, świetlówki rurowe, świetlówki kompaktowe, promienniki ultrafioletu, promienniki podczerwieni, lampy do aparatów projekcyjnych, lampy z diodami elektroluminescencyjnymi, oprawy oświetleniowe i ich części: oprawy przemysłowe, oprawy oświetlenia zewnętrznego, oprawy wewnętrzne, latarnie oświetleniowe, urządzenia i instalacje do oświetlenia, reklamy świetlne, **35** usługi w zakresie sprzedaży hurtowej i detalicznej elektrycznych źródeł światła i ich części: żarówek, wysokoprężnych lamp rtęciowych, wysokoprężnych lamp metalohalogenkowych, wysokoprężnych lamp sodowych, świetlówek rurowych, świetlówek kompaktowych, promienników ultrafioletu, promienników podczerwieni, lamp do aparatów projekcyjnych, lamp z diodami elektroluminescencyjnymi, opraw oświetleniowych i ich części: opraw przemysłowych, opraw oświetlenia zewnętrznego, opraw wewnętrznych, latarni oświetleniowych, urządzeń i instalacji do oświetlenia, reklam świetlnych, **42** badania i prace badawczo-rozwojowe w dziedzinie nauk przyrodniczych i technicznych, badania i analizy techniczne, doradztwo techniczne.

(111) **269653** (220) 2013 08 12 (210) 417711
(151) 2014 07 02 (441) 2013 11 25
(732) DEUTSCHE TELEKOM AG, Bonn, DE.
(540) T-Mobile MyBox

(510), (511) **09** urządzenia do nagrywania, przesyłania, przetwarzania i reprodukcji dźwięku, obrazów lub danych; magnetyczne nośniki danych; urządzenia do przetwarzania danych, komputery; płyty CD, płyty DVD i inne nośniki do zapisu cyfrowego; programy komputerowe; elektronicznie przechowywane dane (do pobrania); publikacje elektroniczne (do pobrania), **38** telekomunikacja; agencje informacyjne; wynajem sprzętu telekomunikacyjnego; informacje dotyczące telekomunikacji, **42** usługi naukowe i techniczne oraz związane z nimi badania i projektowanie; analizy przemysłowe i usługi badawcze; projektowanie i ulepszanie sprzętu komputerowego, oprogramowania oraz baz danych; serwis oprogramowania komputerowego; doradztwo techniczne dotyczące usług zawartych w tej klasie; usługi komputerowe związane z elektronicznym przechowywaniem danych; wynajem komputerów oraz sprzętu komputerowego; usługi projektowania stron internetowych dla osób trzecich.

(111) **269654** (220) 2013 08 18 (210) 417905
(151) 2014 08 13 (441) 2013 11 25
(732) MARIOT MARIUSZ LASZCZYK, Rzeszów, PL.
(540)



Kolor znaku: czerwony, biały, czarny

(531) 27.5.1, 29.1.13
(510), (511) **06** boazeria metalowa; bramy metalowe; bramy garażowe metalowe; bramy przemysłowe metalowe; budki metalowe; pokrycia dachowe metalowe; daszki metalowe; drzwi metalowe; akcesoria do drzwi metalowe; osprzęt do drzwi metalowy; furtki metalowe; futryny do drzwi metalowe; gzymsy metalowe; klamki

do drzwi metalowe; klucze; klódki; konstrukcje metalowe; szkielety metalowe do konstrukcji metalowych; konstrukcje nośne metalowe; konstrukcje przenośne metalowe; konstrukcje stalowe; kratownice metalowe; kraty metalowe; materiały konstrukcyjne metalowe; materiały zbrojeniowe metalowe; odrzwia metalowe; ograniczniki do bram metalowe; ograniczniki do okien metalowe; ogrodzenia metalowe; osprzęt do okien metalowy; okna metalowe; okna skrzynkowe metalowe; okucia do drzwi metalowe; akcesoria do okien metalowe; okucia stosowane w budownictwie metalowe; palisady ogrodzeniowe metalowe; panele metalowe; parapety metalowe; płyty metalowe; podłogi metalowe; progi metalowe; prowadnice do drzwi przesuwanych z metalu; przegrody metalowe; rolety metalowe; rygle metalowe; zamki; zamknięcia do drzwi, okien i/lub bram metalowych; zasuwy; zawiasy metalowe; żaluzje metalowe, **07** napędy do bram; napędy automatyczne do bram; akcesoria do napędów do bram, **19** konstrukcje budowlane niemetalowe; bramy garażowe niemetalowe; bramy przemysłowe niemetalowe; balustrady, boazeria niemetalowa; bramy niemetalowe; budki niemetalowe; budowlane materiały niemetalowe; budynki niemetalowe przenośne; pokrycia dachowe niemetalowe; drzwi niemetalowe; futryny drzwiowe niemetalowe; ościeżnice drzwiowe niemetalowe; płyty drzwiowe niemetalowe; elementy wykończeniowe budowlane niemetalowe; profile niemetalowe do gzymsów; konstrukcyjne elementy niemetalowe dla budownictwa; kraty niemetalowe; listwy niemetalowe; materiały budowlane niemetalowe; nadproża niemetalowe; ramy okienne niemetalowe; okiennice niemetalowe; okna niemetalowe; płoty niemetalowe; parkany niemetalowe; parapety niemetalowe; płyty budowlane niemetalowe; żaluzje niemetalowe; rolety niemetalowe, **22** moskitiery; markizy; taśmy do żaluzji; osłony do okien wewnętrzne, **35** usługi sprzedaży materiałów budowlanych; usługi sprzedaży okien, akcesoriów i osprzętu do okien; usługi sprzedaży drzwi, akcesoriów i osprzętu do drzwi; usługi sprzedaży bram, akcesoriów i osprzętu do bram; usługi sprzedaży napędów do bram; usługi sprzedaży moskitier, markiz, żaluzji, rolet i wewnętrznych osłon do okien wraz z ich akcesoriami i osprzętem.

(111) **269655** (220) 2013 08 16 (210) 417910
(151) 2014 08 08 (441) 2013 11 25
(732) A-Z MEDICA SPÓŁKA Z OGRANICZONĄ
ODPOWIEDZIALNOŚCIĄ, Gdańsk, PL.
(540) COLON C

(510), (511) **05** leki; para medykamenty do celów leczniczych; dietetyczne i lecznicze substancje jako komponenty do leków i preparatów specjalnego przeznaczenia medycznego w której składzie znajdują się wyciągi z leczniczych ziół, korzeni, kłączy, kory, mięszu, liści lub kwiatostanów; żywność dietetyczna do celów leczniczych w której składzie znajdują się wyciągi z leczniczych ziół, korzeni, kłączy, kory, mięszu, liści lub kwiatostanów; żywność lecznicza i jej składniki w których znajdują się wyciągi z leczniczych ziół, korzeni, kłączy, kory, mięszu, liści lub kwiatostanów; dietetyczne i profilaktyczne oraz lecznicze napoje w których składzie znajdują się wyciągi z leczniczych ziół, korzeni, kłączy, kory, mięszu, liści lub kwiatostanów; dodatki i komponenty do żywności leczniczej, napojów leczniczych i napojów dietetycznych o przeznaczeniu leczniczym wytworzone z użyciem dodatków pochodzenia roślinnego; akonityna jako komponent do leków i preparatów specjalnego przeznaczenia medycznego w której składzie znajdują się wyciągi z leczniczych ziół, korzeni, kłączy, kory, mięszu, liści lub kwiatostanów; aldehyd mrówkowy do celów farmaceutycznych jako komponent do leków i preparatów specjalnego przeznaczenia medycznego w którego składzie znajdują się wyciągi z leczniczych ziół, korzeni, kłączy, kory, mięszu, liści lub kwiatostanów; aldehydy do celów farmaceutycznych jako komponenty do leków i preparatów specjalnego przeznaczenia medycznego w której składzie znajdują się wyciągi z leczniczych ziół, korzeni, kłączy, kory, mięszu, liści lub kwiatostanów; algicydy jako komponenty do leków i preparatów specjalnego przeznaczenia medycznego w których składzie znajdują się wyciągi z leczniczych ziół, korzeni, kłączy, kory, mięszu, liści lub kwiatostanów; alkaliczne jodki do celów farmaceutycznych jako komponenty do leków i preparatów specjalnego przeznaczenia medycznego w których składzie znajdują się wyciągi z leczniczych ziół, korzeni, kłączy, kory, mięszu, liści lub kwiatostanów; alkaloidy do celów medycznych jako komponenty do leków i preparatów specjalnego przeznaczenia medycznego w których składzie znajdują się wyciągi z leczniczych ziół, korzeni, kłączy,

kory, miąższu, liści lub kwiatostanów; alkohol do celów farmaceutycznych; aminokwasy do celów medycznych jako komponenty do leków i preparatów specjalnego przeznaczenia medycznego w której składzie znajdują się wyciągi z leczniczych ziół, korzeni, kłączy, kory, miąższu, liści lub kwiatostanów; anestetyki jako komponenty do leków w których składzie znajdują się wyciągi z leczniczych ziół, korzeni, kłączy, kory, miąższu, liści lub kwiatostanów; antybiotyki; antyseptyki jako komponenty w których składzie znajdują się wyciągi z leczniczych ziół, korzeni, kłączy, kory, miąższu, liści lub kwiatostanów; apteczki przenośne w których składzie znajdują się wyciągi z leczniczych ziół, korzeni, kłączy, kory, miąższu, liści lub kwiatostanów; artykuły żywnościowe na bazie białka do celów medycznych w których składzie znajdują się dodatkowo wyciągi z leczniczych ziół, korzeni, kłączy, kory, miąższu, liści lub kwiatostanów; preparaty balsamiczne do celów leczniczych w których składzie znajdują się wyciągi z leczniczych ziół, korzeni, kłączy, kory, miąższu, liści lub kwiatostanów; batoniki lukrecyjne do celów farmaceutycznych w których składzie znajdują się wyciągi z leczniczych ziół, korzeni, kłączy, kory, miąższu, liści lub kwiatostanów; biocydy jako komponenty do leków i preparatów specjalnego przeznaczenia medycznego w której składzie znajdują się wyciągi z leczniczych ziół, korzeni, kłączy, kory, miąższu, liści lub kwiatostanów; borowina lecznicza do naparów i wywarów i wywarów; bransoletki przeciwrheumatyczne oraz bransolety do celów leczniczych nasączone wyciągami z leczniczych ziół, korzeni, kłączy, kory, miąższu, liści lub kwiatostanów; chleb leczniczy dla diabetyków w którego składzie znajdują się bez cukrowe wyciągi z leczniczych ziół, korzeni, kłączy, kory, miąższu, liści lub kwiatostanów; chusteczki nasączone płynami farmaceutycznymi w których składzie znajdują się wyciągi z leczniczych ziół, korzeni, kłączy, kory, miąższu, liści lub kwiatostanów; cukier do celów medycznych oraz leczniczy cukier preparowany w którego składzie znajdują się wyciągi z leczniczych ziół, korzeni, kłączy, kory, miąższu, liści lub kwiatostanów; laktoza i preparaty z laktozy jako surowca podstawowego; cukierki do celów leczniczych w których składzie znajdują się wyciągi z leczniczych ziół, korzeni, kłączy, kory, miąższu, liści lub kwiatostanów; czopki medyczne w których składzie znajdują się wyciągi z leczniczych ziół, korzeni, kłączy, kory, miąższu, liści lub kwiatostanów; dezodoranty z nutami ziołowymi inne niż do użytku osobistego w których składzie znajdują się wyciągi z leczniczych ziół, korzeni, kłączy, kory, miąższu, liści lub kwiatostanów; diastaza do celów medycznych w której składzie znajdują się wyciągi z leczniczych ziół, korzeni, kłączy, kory, miąższu, liści lub kwiatostanów; stanowiące suplementy żywności (to jest placebo) substancje dietetyczne przystosowane do celów medycznych w których składzie znajdują się wyciągi z leczniczych ziół, korzeni, kłączy, kory, miąższu, liści lub kwiatostanów; medyczne dodatki mineralne do żywności; dodatki odżywcze pochodzenia roślinnego do celów leczniczych takie jak eliksiry, wywary, odwarów, naparów, nalewek, wysuszeń, granulaty, liofilizantów w których składzie znajdują się wyciągi z leczniczych ziół, korzeni, kłączy, kory, miąższu, liści lub kwiatostanów; enzymy do celów farmaceutycznych i medycznych, enzymy do celów weterynaryjnych, enzymy mlekowe do celów farmaceutycznych; estry celulozy do celów farmaceutycznych, estry do celów farmaceutycznych w których składzie znajdują się wyciągi z leczniczych ziół, korzeni, kłączy, kory, miąższu, liści lub kwiatostanów; preparowana gąbka do ran nasączana substancjami w których składzie znajdują się wyciągi z leczniczych ziół, korzeni, kłączy, kory, miąższu, liści lub kwiatostanów; gencjana do celów farmaceutycznych w której składzie znajdują się wyciągi z leczniczych ziół, korzeni, kłączy, kory, miąższu, liści lub kwiatostanów; glicetofosfaty i gliceryna do celów medycznych w których składzie znajdują się wyciągi z leczniczych ziół, korzeni, kłączy, kory, miąższu, liści lub kwiatostanów; glukoza do celów medycznych jako preparat w którego składzie znajdują się wyciągi z leczniczych ziół, korzeni, kłączy, kory, miąższu, liści lub kwiatostanów; guma kauczukowa naturalna aromatyzowana do celów medycznych oraz guma do żucia do celów leczniczych w której składzie znajdują się wyciągi z leczniczych ziół, korzeni, kłączy, kory, miąższu, liści lub kwiatostanów; gwajakol do celów farmaceutycznych jako preparat w którego składzie znajdują się wyciągi z leczniczych ziół, korzeni, kłączy, kory, miąższu, liści lub kwiatostanów; hematogen jako preparat w którego składzie znajdują się wyciągi z leczniczych ziół, korzeni, kłączy, kory, miąższu, liści lub kwiatostanów; hemoglobina jako preparat w którego składzie znajdują się wyciągi z leczniczych ziół, korzeni, kłączy, kory, miąższu, liści lub kwiatostanów; herbata ziołowa lecznicza dla astmatyków, herbata lecznicza w której

składzie znajdują się wyciągi z leczniczych korzeni, kłączy, kory, miąższu, liści lub kwiatostanów, herbata odchudzająca do celów leczniczych w których składzie znajdują się wyciągi z leczniczych ziół, korzeni, kłączy, kory, miąższu, liści lub kwiatostanów; lecznicze preparaty herbicydowe w których składzie znajdują się wyciągi z leczniczych ziół, korzeni, kłączy, kory, miąższu, liści lub kwiatostanów; hormony do celów medycznych w których składzie znajdują się wyciągi z leczniczych ziół, korzeni, kłączy, kory, miąższu, liści lub kwiatostanów; hydrastyna i hydrastyna jako preparat w którego składzie znajdują się wyciągi z leczniczych ziół, korzeni, kłączy, kory, miąższu, liści lub kwiatostanów; wilec przeczyszczający jako preparat w którego składzie znajdują się wyciągi z leczniczych ziół, korzeni, kłączy, kory, miąższu, liści lub kwiatostanów; jod i preparaty oparte na wykorzystaniu jodu jako surowca podstawowego do celów farmaceutycznych w których składzie znajdują się wyciągi z leczniczych ziół, korzeni, kłączy, kory, miąższu, liści lub kwiatostanów; medyczne kadzidełka roślinne do inhalacji w którego składzie znajdują się wyciągi z leczniczych ziół, korzeni, kłączy, kory, miąższu, liści lub kwiatostanów; kalomel w którego składzie znajdują się wyciągi z leczniczych ziół, korzeni, kłączy, kory, miąższu, liści lub kwiatostanów; preparowana kamfora do celów medycznych w której składzie znajdują się dodatkowo wyciągi z leczniczych ziół, korzeni, kłączy, kory, miąższu, liści lub kwiatostanów; kamień winny do celów farmaceutycznych; kapsułki do celów farmaceutycznych na bazie eliksirów, wywarów, odwarów, naparów, nalewek, wysuszy, granulatów i liofilizatów w których składzie znajdują się wyciągi z leczniczych ziół, korzeni, kłączy, kory, miąższu, liści lub kwiatostanów; karbonyl jako środek przeciw pasożytniczy w którego składzie znajdują się wyciągi z leczniczych ziół, korzeni, kłączy, kory, miąższu, liści lub kwiatostanów; kąpiele lecznicze w których składzie znajdują się wyciągi z leczniczych ziół, korzeni, kłączy, kory, miąższu, liści lub kwiatostanów, medyczne kąpiele tlenowe aromatyzowane wyciągami z leczniczych ziół, korzeni, kłączy, kory, miąższu, liści lub kwiatostanów; kolcowój lekarski jako wieloskładnikowy preparat do celów medycznych w którego składzie znajdują się wyciągi z leczniczych ziół, korzeni, kłączy, kory, miąższu, liści lub kwiatostanów; kompresy nasączone wyciągami z leczniczych ziół, korzeni, kłączy, kory, miąższu, liści lub kwiatostanów; kolodium do celów farmaceutycznych; koper włoski do celów leczniczych; przeznaczona do celów leczniczych kora chinowa, kora kondurango, kora mangrowa, kora z angostury; korzenie lekarskie, korzenie rabarbaru do celów farmaceutycznych; kreozot do celów farmaceutycznych; kurara medyczna; kwas galusowy do celów farmaceutycznych; gorzknia jako preparat do celów medycznych w którego składzie znajdują się wyciągi z leczniczych ziół, korzeni, kłączy, kory, miąższu, liści lub kwiatostanów; kwasy organiczne do celów farmaceutycznych; kwiat siarczany do celów farmaceutycznych eh jako preparat w którego składzie znajdują się wyciągi z leczniczych ziół, korzeni, kłączy, kory, miąższu, liści lub kwiatostanów; laktoza medyczna zaprawiana wyciągami z leczniczych ziół, korzeni, kłączy, kory, miąższu, liści lub kwiatostanów; laseczki siarkowe do dezynfekcji medycznych i inhalacji w tym również laseczki w których składzie znajdują się wyciągi z leczniczych ziół, korzeni, kłączy, kory, miąższu, liści lub kwiatostanów; lecytyna do celów medycznych jako preparat w którego składzie znajdują się wyciągi z leczniczych ziół, korzeni, kłączy, kory, miąższu, liści lub kwiatostanów; roślinne lekarstwa przeciw zaparciu; leki do celów stomatologicznych oraz leki seroterapeutyczne, uspokajające oraz wzmacniające w których składzie znajdują się wyciągi z leczniczych ziół, korzeni, kłączy, kory, miąższu, liści lub kwiatostanów; roślinne lotony dla psów, roślinne lotony do celów farmaceutycznych w których składzie znajdują się wyciągi z leczniczych ziół, korzeni, kłączy, kory, miąższu, liści lub kwiatostanów; lucerna chmielowa do celów farmaceutycznych; lukrecja do celów farmaceutycznych; magnezja do celów farmaceutycznych jako preparat w którego składzie znajdują się wyciągi z leczniczych ziół, korzeni, kłączy, kory, miąższu, liści lub kwiatostanów; mastyksy dentystyczne w których składzie znajdują się wyciągi z leczniczych ziół, korzeni, kłączy, kory, miąższu, liści lub kwiatostanów, masa do celów farmaceutycznych w których składzie znajdują się wyciągi z leczniczych ziół, korzeni, kłączy, kory, miąższu, liści lub kwiatostanów, roślinne maści do leczenia oparzeń słonecznych, maść i rtęciowe, maści przeciw odmrożeniom w których składzie znajdują się wyciągi z leczniczych ziół, korzeni, kłączy, kory, miąższu, liści lub kwiatostanów, mąka z siemienia lnianego do celów farmaceutycznych, mech irlandzki do celów medycznych jako wieloskładnikowy preparat w którego składzie znajdują się wyciągi z leczniczych ziół,

korzeni, kłączy, kory, miąższu, liści lub kwiatostanów, mentol i mięta do celów farmaceutycznych jako wieloskładnikowy preparat w którego składzie znajdują się wyciągi z leczniczych ziół, korzeni, kwiczy, kory, miąższu, liści lub kwiatostanów, mleczko pszczele do celów medycznych jako wieloskładnikowy preparat w którego składzie znajdują się wyciągi z leczniczych ziół, korzeni, kłączy, kory, miąższu, liści lub kwiatostanów, lecniczne mleko białkowe, mleko migdałowe do celów farmaceutycznych, mleko słodowe do celów leczniczych, lecniczne mleko w proszku dla niemowląt jako preparaty w których składzie znajdują się wyciągi z leczniczych ziół, korzeni, kłączy, kory, miąższu, liści lub kwiatostanów, moleskin do celów medycznych jako preparaty w których składzie znajdują się wyciągi z leczniczych ziół, korzeni, kłączy, kory, miąższu, liści lub kwiatostanów, nalewki, napary, wywary i odwary do celów leczniczych w których składzie znajdują się wyciągi z leczniczych ziół, korzeni, kłączy, kory, miąższu, liści lub kwiatostanów, myrobolan do celów farmaceutycznych jako wieloskładnikowa preparat w którego składzie znajdują się wyciągi z leczniczych ziół, korzeni, kłączy, kory, miąższu, liści lub kwiatostanów, nalewki, napary, wywary i odwary do celów leczniczych w których składzie znajdują się wyciągi z leczniczych ziół, korzeni, kłączy, kory, miąższu, liści lub kwiatostanów, octan glinu do celów farmaceutycznych, octany do celów farmaceutycznych jako preparaty w których składzie znajdują się wyciągi z leczniczych ziół, korzeni, kłączy, kory, miąższu, liści lub kwiatostanów; roślinne odczynniki do celów medycznych lub weterynaryjnych, medyczne okłady w których składzie znajdują się wyciągi z leczniczych ziół, korcem, kłączy, kory, miąższu, liści lub kwiatostanów, okłady gorczycowe, olej gorczycowy do celów leczniczych, olej rycynowy do celów leczniczych, oleje lecniczne pochodzenia roślinnego, oleje przeciw gzom końskim, olejek kamforowy do celów medycznych, olejek terpentynowy do celów farmaceutycznych, olejek z kopru do celów leczniczych, ziołowe ołówki hemostatyczne, ołówki kaustyczne, ołówki przeciw brodawkom, ołówki przeciw migrenie w których składzie znajdują się wyciągi z leczniczych ziół, korzeni, kłączy, kory, miąższu, liści lub kwiatostanów, opłaty jako preparaty w których składzie znajdują się wyciągi z leczniczych ziół, korzeni, kłączy, kory, miąższu, liści lub kwiatostanów, opłatki do celów farmaceutycznych w których składzie znajdują się wyciągi z leczniczych ziół, korzeni, kłączy, kory, miąższu, liści lub kwiatostanów, lecniczna maść mydlano-kamforowa w której składzie znajdują się wyciągi z leczniczych ziół, korzeni, kłączy, kory, miąższu, liści lub kwiatostanów, preparaty medyczne na bazie syropów glukozowych w których okładzie znajdują się wyciągi z leczniczych ziół, korzeni, kłączy, kory, miąższu, liści lub kwiatostanów fruktozy, sacharozy lub ich kompozycje w których składzie znajdują się dodatkowo wyciągi z leczniczych ziół, korzeni, kłączy, kory, miąższu, liści lub kwiatostanów, preparaty medyczne na bazie dolomitu w których składzie znajdują się wyciągi z leczniczych ziół, korzeni, kłączy, kory, miąższu, liści lub kwiatostanów; lecniczny papier do plastrów gorczycowych w którego składzie znajdują się wyciągi z leczniczych ziół, korzeni, kłączy, kory, miąższu, liści lub kwiatostanów; papierosy beztytoniowe do celów leczniczych w których składzie znajdują się wyciągi z leczniczych ziół, korzeni, kłączy, kory, miąższu, liści lub kwiatostanów, pepsyny do celów farmaceutycznych jako preparaty w których składzie znajdują się wyciągi z leczniczych ziół, korzeni, kłączy, kory, miąższu, liści lub kwiatostanów; peptony do celów farmaceutycznych jako preparaty w których składzie znajdują się wyciągi z leczniczych ziół, korzeni, kłączy, kory, miąższu, liści lub kwiatostanów; plastry do celów medycznych, plastry gorczycowe, plastry lecniczne przylepne, plastry samoprzylepne z wyciągami z lecnicznych ziół, korzeni, kłączy, kory, miąższu, liści lub kwiatostanów; płyny do płukania ust do celów lecnicznych w których składzie znajdują się wyciągi z lecnicznych ziół, korzeni, kłączy, kory, miąższu, liści lub kwiatostanów, płyny do przemywania oczu w których tych składzie znajdują się wyciągi z lecnicznych ziół, korzeni, kłączy, kory, miąższu, liści lub kwiatostanów, płyny do przemywania pochwy w których składzie znajdują się wyciągi z lecnicznych ziół, korzeni, kłączy, kory, miąższu, liści lub kwiatostanów; pomady do celów medycznych w których składzie znajdują się wyciągi z lecnicznych ziół, korzeni, kłączy, kory, miąższu, liści lub kwiatostanów; preparaty bakteriologiczne do celów medycznych i weterynaryjnych; preparaty białka do celów medycznych w których składzie znajdują się wyciągi z lecnicznych ziół, korzeni, kłączy, kory, miąższu, liści lub kwiatostanów; preparaty bizmutu do celów farmaceutycznych w których składzie znaj-

dują się wyciągi z lecnicznych ziół, korzeni, kłączy, kory, miąższu, liści lub kwiatostanów; preparaty chemiczne dla testów ciążowych w których składzie znajdują się wyciągi z lecnicznych ziół, korzeni, kłączy, kory, miąższu, liści lub kwiatostanów; preparaty do czyszczenia szkieł kontaktowych w których składzie znajdują się wyciągi z lecnicznych ziół, korzeni, kłączy, kory, miąższu, liści lub kwiatostanów; preparaty diagnostyczne do celów medycznych w których składzie znajdują się wyciągi z lecnicznych ziół, korzeni, kłączy, kory, miąższu, liści lub kwiatostanów; medyczne preparaty dla organoterapii w których składzie znajdują się wyciągi z lecnicznych ziół, korzeni, kłączy, kory, miąższu, liści lub kwiatostanów; preparaty farmaceutyczne przeciw łupieżowi, przeciw oparzeniom słonecznym, do odchudzania, na porost włosów, przeciw hemoroidom, przeciw moczeniu się, przeciw odmrożeniom, przeciw pasożytnicze, rozszerzające oskrzela, terapeutyczne do kąpieli, ułatwiające żąbkowanie, weterynaryjne, witaminowe, z mikroelementami dla ludzi i zwierząt, z mikroorganizmami do celów medycznych lub weterynaryjnych w których składzie znajdują się wyciągi z lecnicznych ziół, korzeni, kłączy, kory, miąższu, liści lub kwiatostanów; produkty na bazie wapna do celów farmaceutycznych w których składzie znajdują się wyciągi z lecnicznych ziół, korzeni, kłączy, kory, miąższu, liści lub kwiatostanów; produkty uboczne z procesu obróbki ziaren zbóż do celów medycznych w których składzie znajdują się wyciągi z lecnicznych ziół, korzeni, kłączy, kory, miąższu, liści lub kwiatostanów; proszek perski jako wieloskładnikowy kompozyt w których składzie znajdują się wyciągi z lecnicznych ziół, korzeni, kłączy, kory, miąższu, liści lub kwiatostanów; środki przeciwbólowe oparte na wykorzystaniu wyciągów z lecnicznych ziół, korzeni, kłączy, kory, miąższu, liści lub kwiatostanów; przewodniki chemiczne do elektrod elektrokardiografów w tym zawierające dodatkowo wyciągi z lecnicznych ziół, korzeni, kłączy, kory, miąższu, liści lub kwiatostanów; radiologiczne substancje kontrastowe do celów medycznych w których składzie znajdują się wyciągi z lecnicznych ziół, korzeni, kłączy, kory, miąższu, liści lub kwiatostanów; rozpuszczalniki wieloskładnikowe do usuwania plastrów samoprzylepnych w których składzie znajdują się wyciągi z lecnicznych ziół, korzeni, kłączy, kory, miąższu, liści lub kwiatostanów; roztwory do konserwacji szkieł kontaktowych w których składzie znajdują się wyciągi z lecnicznych ziół, korzeni, kłączy, kory, miąższu, liści lub kwiatostanów; salmiak medyczny w postaci pastylek jako wieloskładnikowy kompozyt w którego składzie znajdują się wyciągi z lecnicznych ziół, korzeni, kłączy, kory, miąższu, liści lub kwiatostanów; siemię lniane do celów farmaceutycznych jako wieloskładnikowy kompozyt w którego składzie znajdują się wyciągi z lecnicznych ziół, korzeni, kłączy, kory, miąższu, liści lub kwiatostanów; skrobia do celów dietetycznych lub farmaceutycznych jako wieloskładnikowy kompozyt w którego składzie znajdują się wyciągi z lecnicznych ziół, korzeni, kłączy, kory, miąższu, liści lub kwiatostanów; sól do celów medycznych, sól do kąpieli do celów lecnicznych, sól do kąpieli mineralnych, sól potasu do celów medycznych, sól sodowe do celów lecnicznych, sól trzeźwiące jako wieloskładnikowe kompozyty w których składzie znajdują się wyciągi z lecnicznych ziół, korzeni, kłączy, kory, miąższu, liści lub kwiatostanów; sporysz do celów farmaceutycznych jako wieloskładnikowy kompozyt w którego składzie znajdują się wyciągi z lecnicznych ziół, korzeni, kłączy, kory, miąższu, liści lub kwiatostanów; sterydy jako wieloskładnikowy kompozyt w którego składzie znajdują się wyciągi z lecnicznych ziół, korzeni, kłączy, kory, miąższu, liści lub kwiatostanów; sulfonamidy jako wieloskładnikowe kompozyty w których składzie znajdują się wyciągi z lecnicznych ziół, korzeni, kłączy, kory, miąższu, liści lub kwiatostanów; surowice jako wieloskładnikowy kompozyt w którego składzie znajdują się wyciągi z lecnicznych ziół, korzeni, kłączy, kory, miąższu, liści lub kwiatostanów; sykatywy jako środki wysuszające do celów medycznych jako wieloskładnikowe kompozyty w których składzie znajdują się wyciągi z lecnicznych ziół, korzeni, kłączy, kory, miąższu, liści lub kwiatostanów; syropy do użytku farmaceutycznego zawierające wyciągi z lecnicznych ziół, korzeni, kłączy, kory, miąższu, liści lub kwiatostanów; medyczne środki bakteriobójcze w których składzie znajdują się wyciągi z lecnicznych ziół, korzeni, kłączy, kory, miąższu, liści lub kwiatostanów; środki medyczne przeciw poceniu się w których składzie znajdują się wyciągi z lecnicznych ziół, korzeni, kłączy, kory, miąższu, liści lub kwiatostanów; środki na uspokojenie nerwów w których składzie znajdują się wyciągi z lecnicznych ziół, korzeni,

kłączy, kory, miąższu, liści lub kwiatostanów; środki nasenne w których składzie znajdują się wyciągi z leczniczych ziół, korzeni, kłączy, kory, miąższu, liści lub kwiatostanów; środki przeciwgorączcze w których składzie znajdują się wyciągi z leczniczych ziół, korzeni, kłączy, kory, miąższu, liści lub kwiatostanów; środki przeciw migrenie w których składzie znajdują się wyciągi z leczniczych ziół, korzeni, kłączy, kory, miąższu, liści lub kwiatostanów; środki przeczyszczające i rozwalniające w których składzie znajdują się wyciągi z leczniczych ziół, korzeni, kłączy, kory, miąższu, liści lub kwiatostanów; roślinne środki tamujące krwawienia, roślinne środki trawienne do celów farmaceutycznych, środki zmniejszające apetyt do celów medycznych w których składzie znajdują się wyciągi z leczniczych ziół, korzeni, kłączy, kory, miąższu, liści lub kwiatostanów; tampony menstruacyjne w których składzie znajdują się wyciągi z leczniczych ziół, korzeni, kłączy, kory, miąższu, liści lub kwiatostanów; tran i medyczne preparaty z tranu jako wieloskładnikowy kompozyt w którego składzie znajdują się wyciągi z leczniczych ziół, korzeni, kłączy, kory, miąższu, liści lub kwiatostanów; trociszki do odymiania do celów medycznych jako wieloskładnikowy kompozyt w którego składzie znajdują się wyciągi z leczniczych ziół, korzeni, kłączy, kory, miąższu, liści lub kwiatostanów; tymol do celów farmaceutycznych jako wieloskładnikowy kompozyt w którego składzie znajdują się wyciągi z leczniczych ziół, korzeni, kłączy, kory, miąższu, liści lub kwiatostanów; wata antyseptyczna nasączana lub nawadniana substancjami w których składzie znajdują się wyciągi z leczniczych ziół, korzeni, kłączy, kory, miąższu, liści lub kwiatostanów; winian potasu do celów farmaceutycznych jako wieloskładnikowy kompozyt w którego składzie znajdują się wyciągi z leczniczych ziół, korzeni, kłączy, kory, miąższu, liści lub kwiatostanów; przeznaczone do celów medycznych włókna roślin jadalnych nie będące odżywkami spożywczymi; wody mineralne do celów leczniczych, woda gulardowa, woda melisowa do celów farmaceutycznych, woda morską do kąpeli leczniczych, woda oliwiawa, woda termalna, woda utleniona do celów medycznych; wodorowęglan sodowy do celów farmaceutycznych; wodzian chloralu do celów farmaceutycznych; wyciąg z chmielu do celów farmaceutycznych jako wieloskładnikowy kompozyt w którego składzie znajdują się wyciągi z leczniczych ziół, korzeni, kłączy, kory, miąższu, liści lub kwiatostanów; wyroby cukiernicze do celów leczniczych w których składzie znajdują się wyciągi z leczniczych ziół, korzeni, kłączy, kory, miąższu, liści lub kwiatostanów; żywność dla niemowląt w której składzie znajdują się wyciągi z leczniczych ziół, korzeni, kłączy, kory, miąższu, liści lub kwiatostanów, **16** wydawnictwa, ulotki, prospekty, druki, afisze, wydruki komputerowe, książki, broszury, periodyki specjalistyczne i inne wydawnictwa wykonane na nośnikach celulozo pochodnych lub nośnikach syntetycznych zawierające treści informacyjne, instruktażowe lub propagujące wykorzystywanie leków, kosmetyków, żywność i preparatów wytworzonych z użyciem dodatków pochodzenia roślinnego w których składzie znajdują się wyciągi z leczniczych ziół, korzeni, kłączy, kory, miąższu, liści lub kwiatostanów, **29** żywność dietetyczna nie będąca lekami zawarta w tej klasie oraz nie lecznicze dodatki do żywności pochodzenia roślinnego zawarte w tej klasie takie jak: alginiany do celów spożywczych; anchois i przetwory spożywcze z zastosowaniem anchois jako surowca podstawowego; białko jajek kurzych konfekcjonowane lub w inny sposób przetworzone z nutami smakowo-zapachowymi leczniczych ziół, korzeni, kłączy, kory, miąższu, liści lub kwiatostanów; białko spożywcze pochodzenia zwierzęcego z nutami smakowo-zapachowymi leczniczych ziół, korzeni, kłączy, kory, miąższu, liści lub kwiatostanów; białko z mleka z nutami smakowo-zapachowymi leczniczych ziół, korzeni, kłączy, kory, miąższu, liści lub kwiatostanów; przetworzone i nie przetworzone białko z jaj, oraz inne niż kurze białko spożywcze jako produkt spożywczy; rosół i bulion mięsny, rybny lub warzywny, w tym również bulion i rosół z dodatkowymi nutami smakowo-zapachowymi leczniczych ziół, korzeni, kłączy, kory, miąższu, liści lub kwiatostanów; chipsy owocowe, chipsy ziemniaczane, chipsy z dodatkową nutą zapachową leczniczych ziół, korzeni, kłączy, kory, miąższu, liści lub kwiatostanów; chrupki owocowe, chrupki ziemniaczane, chrupki z dodatkową nutą smakowo-zapachową leczniczych ziół, korzeni, kłączy, kory, miąższu, liści lub kwiatostanów; chrupki spożywcze sporządzone z dodatkiem przetworów uzyskanych z mleka lub z przeważającym udziałem tych surowców z nutami smakowo-zapachowymi leczniczych ziół, korzeni, kłączy, kory, miąższu, liści lub kwiatostanów; daktyle i przetwory z użyciem daktyli jako surowca podstawowego; drób nieżywy oprawiony i części tuszek drobiowych; dzemy, powidła i konfitury z nutami smakowo-

pachowymi leczniczych ziół, korzeni, kłączy, kory, miąższu, liści lub kwiatostanów; ekstrakty mięsne i rybne z nutami smakowo-zapachowymi leczniczych ziół, korzeni, kłączy, kory, miąższu, liści lub kwiatostanów; konserwowa fasolka, groch, groszek, kukurydza, bób, liofilizowane, zagęszczane, suszone lub w inny sposób konserwowane; płaty, filety, tuszki z ryb oraz z innych niż ryby organizmów morskich i ich części; flaki; pałeczki, tymbaliki i galaretki rybne i mięsne, oraz warzywno-owocowe, galaretki spożywcze sporządzone z użyciem surowców otrzymanych na bazie mleka; gniazda ptaków jadalnych i ich części jako produkt spożywczy z nutami smakowo-zapachowymi leczniczych ziół, korzeni, kłączy, kory, miąższu, liści lub kwiatostanów; grzyby konserwowane jako produkt spożywczy; humus roślinny jako potrawa kuchni arabskiej lub żydowskiej z nutami smakowo-zapachowymi leczniczych ziół, korzeni, kłączy, kory, miąższu, liści lub kwiatostanów; pasta z ciecierzycy jako produkt spożywczy z nutami smakowo-zapachowymi leczniczych ziół, korzeni, kłączy, kory, miąższu, liści lub kwiatostanów; jaja drobiowe surowe i jaja jadalne ze ślimaków w postaci proszku lub w inny sposób przetworzone i ich części; jogurt i kefir w tym z dodatkowymi nutami smakowo-zapachowymi leczniczych ziół, korzeni, kłączy, kory, miąższu, liści lub kwiatostanów jako produkt spożywczy, kefir jako naturalny napój mleczny; kapusta i ogórki oraz dynia i kabaczki kwaszone lub w inny sposób przetworzone i ich części jako produkt spożywczy; kaszanka i kiełbasa krwista jako finalny produkt wędliniarski z nutami smakowo-zapachowymi leczniczych ziół, korzeni, kłączy, kory, miąższu, liści lub kwiatostanów; kazeina do celów spożywczych; wędliny, salcesony i kiełbasy mięsne, rybne lub mieszane jako produkt spożywczy z dodatkowymi nutami smakowo-zapachowymi leczniczych ziół, korzeni, kłączy, kory, miąższu, liści lub kwiatostanów; kazeina spożywcza otrzymana na bazie surowców mlecznych z dodatkowymi nutami smakowo-zapachowymi leczniczych ziół, korzeni, kłączy, kory, miąższu, liści lub kwiatostanów; klej rybi do środków spożywczych jako produkt spożywczy z dodatkowymi nutami smakowo-zapachowymi leczniczych ziół, korzeni, kłączy, kory, miąższu, liści lub kwiatostanów; kompot; koncentrat pomidorowy lub warzywny, koncentrat jako rosół albo bulion lub podstawa na bulion z dodatkowymi nutami smakowo-zapachowymi leczniczych ziół, korzeni, kłączy, kory, miąższu, liści lub kwiatostanów; konserwy mięsne, konserwy rybne, konserwy z warzywami lub owocami; korniszony, korniszony z jarzynami lub warzywami lub korzeniami lub owocami morza; kości zwierzęce i wypreparowane ości rybne konserwowane i ich części jako przerwa spożywcza z dodatkowymi nutami smakowo-zapachowymi leczniczych ziół, korzeni, kłączy, kory, miąższu, liści lub kwiatostanów; olej kostny i rybny, oraz tran jadalny jako produkt spożywczy; krem spożywczy na bazie produktów morza i/lub masła i/lub oleju jadalnego jako produkt spożywczy; kefiry naturalne i smakowe z dodatkowymi nutami smakowo-zapachowymi leczniczych ziół, korzeni, kłączy, kory, miąższu, liści lub kwiatostanów; kleiki spożywcze dziecięce i dietetyczne, specjalizowane kleiki szpitalne otrzymane na bazie mleku jako surowca podstawowego nie będące lekami; lukrecje cukiernicze spożywcze otrzymane na bazie mleka jako surowca podstawowego z dodatkowymi nutami smakowo-zapachowymi leczniczych ziół, korzeni, kłączy, kory, miąższu, liści lub kwiatostanów; maślanki i jogurty we wszelkich postaciach naturalne i smakowe z dodatkowymi nutami smakowo-zapachowymi leczniczych ziół, korzeni, kłączy, kory, miąższu, liści lub kwiatostanów; namiastki kiełbas i podobnych przetworów spożywczych stołowych otrzymane na bazie surowców pochodzących z przetwórstwa mleka lub z przeważającym udziałem tego typu surowców z dodatkowymi nutami smakowo-zapachowymi leczniczych ziół, korzeni, kłączy, kory, miąższu, liści lub kwiatostanów; ostrygi nieżywe, krewetki nieżywe i ich części jako produkt spożywczy; krokiety i pasztety spożywcze z nadzieniem nabiąlowym, mięsny, rybny jako produkt spożywczy z dodatkowymi nutami smakowo-zapachowymi leczniczych ziół, korzeni, kłączy, kory, miąższu, liści lub kwiatostanów; kumys jako napój mleczny z dodatkowymi nutami smakowo-zapachowymi leczniczych ziół, korzeni, kłączy, kory, miąższu, liści lub kwiatostanów; langusty nieżywe i ich części jako produkt spożywczy; raki nieżywe i ich części jako produkt spożywczy; łój spożywczy z dodatkowymi nutami smakowo-zapachowymi leczniczych ziół, korzeni, kłączy, kory, miąższu, liści lub kwiatostanów; majonezy i sosy stołowe otrzymane na bazie mleka i jego przetworów jako surowca podstawowego z dodatkowymi nutami smakowo-zapachowymi leczniczych ziół, korzeni, kłączy, kory, miąższu, liści lub kwiatostanów; małe jadalne nieżywe i ich części jako produkt spożywczy; margaryna, masło, masło arachido-

we, masło czekoladowe, masło kakaowe, masło kokosowe, masło z nutą smakowo-zapachową rybną lub z dodatkowymi nutami smakowo-zapachowymi leczniczych ziół, korzeni, kłączy, kory, miąższu, liści lub kwiatostanów; miąższ owoców jako produkt spożywczy; mięso surowe jako części tuszek, mięso konserwowane, puszkowane, solone jako produkt spożywczy z dodatkowymi nutami smakowo-zapachowymi leczniczych ziół, korzeni, kłączy, kory, miąższu, liści lub kwiatostanów; maltoza spożywcza otrzymana z przeważającym udziałem; surowca pochodzenia mlecznego z dodatkowymi nutami smakowo-zapachowymi leczniczych ziół, korzeni, kłączy, kory, miąższu, liści lub kwiatostanów; migdały spreparowane i ich części jako produkt spożywczy; margaryny i namiastki masła sporządzone z użyciem produktów pochodzących z przetwórstwa mleka; masło, krem masłowy sporządzony z przeważającym udziałem masła zwierzęcego, masło kakaowe, arachidowe, czosnkowe, cebulowe i inne podobne masła preparowane smakowo-zapachowymi i stabilizacyjnymi dodatkami organicznymi i z dodatkowymi nutami smakowo-zapachowymi leczniczych ziół, korzeni, kłączy, kory, miąższu, liści lub kwiatostanów; mleko naturalne i w proszku konfekcjonowane i luzem, mleko skondensowane, lub w inny sposób utrwalane, mleko i mleczne produkty jako produkt spożywczy; olej spożywczy kokosowy, kukurydziany, palmowy, rzepakowy jadalny, sezamowy, słonecznikowy, rybny inny niż tran, z oliwek, z orzechów palmowych; oliwki konserwowane i ich części jako produkt spożywczy; orzechy i orzeszki preparowane i ich części jako produkt spożywczy; owoce preparowane dodatkiem tłuszczu pochodzącego z przetwórstwa mleka i innych dodatków pochodzących z takiego przetwórstwa, owoce mrożone i konfekcjonowane z dodatkiem przetworów otrzymanych z przetwórstwa mleka, owoce surowe, gotowane, kandyzowane, konserwowane, alkoholizowane, lukrowane, puszkowane i ich części jako produkt spożywczy; nie żywe owoce morza przetworzone takie zwłaszcza jak: ryby, małże i inne skorupiaki, kalmary, kałamarnice, raki, kraby i ich części, kryle; orzechy preparowane dodatkami pochodzącymi z przetwórstwa mleka i /lub z dodatkowymi nutami smakowo-zapachowymi leczniczych ziół, korzeni, kłączy, kory, miąższu, liści lub kwiatostanów; pasty do kanapek sporządzone z jaj i przetworów mlecznych z dodatkowymi nutami smakowo-zapachowymi leczniczych ziół, korzeni, kłączy, kory, miąższu, liści lub kwiatostanów; pektyny spożywcze otrzymane na bazie surowca mlecznego i jaj kurzych z dodatkowymi nutami smakowo-zapachowymi leczniczych ziół, korzeni, kłączy, kory, miąższu, liści lub kwiatostanów; podpuszczka spożywcza pochodzenia mlecznego; produkty spożywcze proteinowe otrzymane na bazie surowca mlecznego i jaj kurzych z dodatkowymi nutami smakowo-zapachowymi leczniczych ziół, korzeni, kłączy, kory, miąższu, liści lub kwiatostanów; pasty zawierające tłuszcz do kanapek; pasztet z wątroby i wątróbek zwierzęcych lub rybnych z dodatkowymi nutami smakowo-zapachowymi leczniczych ziół, korzeni, kłączy, kory, miąższu, lud lub kwiatostanów; pektyna jako produkt spożywczy; pikle; placki ziemniaczane jako produkt spożywczy; podpuszczka jako produkt spożywczy; potrawy rybne lub warzywno-rybne lub mączno-rybne jako prezerwa spożywcza lub jako produkt spożywczy; preparaty smakowo-zapachowe jako dodatki do produkcji mięsnego lub rybnego bulionu; przecier jabłkowy, pomidorowy, warzywny jako prezerwa spożywcza; pyłki kwiatowe jako żywność; rośliny strączkowe konserwowane i ich części jako produkt spożywczy; nieżywe ryby konserwowane, puszkowane, solone, wędzone, parzone, suszone i ich części jako produkt spożywczy z dodatkowymi nutami smakowo-zapachowymi leczniczych ziół, korzeni, kłączy, kory, miąższu, liści lub kwiatostanów; wszelkie postacie serów, zarówno twardych leżakowanych jak i sezonowanych sła chetnych, sery zawierające dodatki surowców roślinnych i mięsa zwierzęcego i rybnego i/albo z dodatkowymi nutami smakowo-zapachowymi leczniczych ziół, korzeni, kłączy, kory, miąższu, liści lub kwiatostanów; soja i jej przetwory otrzymane z wykorzystaniem dodatków pochodzenia mlecznego i/albo z dodatkowymi nutami smakowo-zapachowymi leczniczych ziół, korzeni, kłączy, kory, miąższu. liści lub kwiatostanów; serwatka jako produkt spożywczy z dodatkowymi nutami smakowo-zapachowymi leczniczych ziół, korzeni, kłączy, kory, miąższu, liści lub kwiatostanów; konserwowane składniki do sporządzania zup jako prezerwa spożywcza; skorupiaki nieżywe i ich części jako produkt spożywczy z dodatkowymi nutami smakowo-zapachowymi leczniczych ziół, korzeni, kłączy, kory, miąższu, liści lub kwiatostanów; konserwowe skórki owocowe jako prezerwa spożywcza; smalec; soja i soczewica konserwowana jako warzywo i ich części jako produkt spożywczy; soki roślinne i sok pomidorowy jako

produkt spożywczy; żurawina i borówki konserwowane jako susz; sałatki spożywcze stołowe warzywne i owocowe krótkotrwałego i przedłużonego przechowywania sporządzone z użyciem surowców otrzymanych z przetwórstwa mleka i jaj z dodatkowymi nutami smakowo-zapachowymi leczniczych ziół, korzeni, kłączy, kory, miąższu, liści lub kwiatostanów; konserwowane, liofilizowane lub w inny sposób utrwalane zupy nie będące napojami lub uzyskane z przeważającym udziałem mleka jako surowca podstawowego z dodatkowymi nutami smakowo-zapachowymi leczniczych ziół, korzeni, kłączy, kory, miąższu, liści lub kwiatostanów; tłuszcze jadalne; warzywa gotowane, konserwowane, puszkowane, suszone i ich części jako produkt spożywczy; wyciągi z wodorostów morskich jako produkt spożywczy o charakterze prezerwy preparowane żółtka jaj kurzych jako półprodukt spożywczy konfekcjonowane i luzem; zioła ogrodowe konserwowane jako produkt; spożywczy; konserwowane zupy jarzynowe, warzywno, mięsne i rybne jako produkt spożywczy; żelatyna spożywcza, **30** spożywcze nie medyczne dietetyczne, ziołowe, regeneracyjne i energetyzujące oraz inne gdzie indziej nie wymienione substancje, przyprawy i dodatki do potraw i napojów wytworzone z użyciem dodatków pochodzenia roślinnego nie zawarte w innych klasach z dodatkowymi nutami smakowo-zapachowymi leczniczych ziół, korzeni, kłączy, kory, miąższu, liści lub kwiatostanów; budynie mleczne z nutami smakowo-zapachowymi leczniczych ziół, korzeni, kłączy, kory, miąższu, liści lub kwiatostanów, **35** usługi reklamowania kosmetyków, leków, dietetycznych i leczniczych substancji: produktów żywnościowych, napoi i dodatków do nich wytworzonych z użyciem dodatków pochodzenia roślinnego; usługi agencji eksportowo-importowych w zakresie oferty kosmetyków, leków, dietetycznych i leczniczych substancji, produktów żywnościowych, napoi i dodatków do nich wytworzonych z użyciem dodatków pochodzenia roślinnego; zgrupowanie na rzecz osób trzecich kosmetyków, leków, dietetycznych i leczniczych substancji, produktów żywnościowych, napoi i dodatków do nich wytworzonych z użyciem dodatków pochodzenia roślinnego, pozwalające nabywcy wygodnie je oglądać i hurtowo lub detalicznie kupować w sklepie, supermarkecie, w magazynie fabrycznym lub celnym, w hurtowni, w sprzedaży bezpośredniej, obnośnej i internetowej; informacja o powyższych usługach, **44** usługi medyczne, rehabilitacyjne, pielęgnacyjne oraz usługi odnowy biologicznej wykonywane z użyciem substancji terapeutycznych, pielęgnacyjnych, profilaktycznych kosmetycznych wytworzonych przy zastosowaniu komponentów w których składzie znajdują się wyciągi z leczniczych ziół, korzeni, kłączy, kory, miąższu, liści lub kwiatostanów, informacja o powyższych usługach.

(111) **269656** (220) 2013 08 27 (210) 418243
 (151) 2014 05 26 (441) 2013 12 09
 (732) LENTEWENC SPÓŁKA Z OGRANICZONĄ
 ODPOWIEDZIALNOŚCIĄ, Warszawa, PL.
 (540)



Kolor znaku: zielony, jasnoszary, żółty, szary
 (531) 5.3.11, 5.3.13, 5.3.15, 27.5.1, 29.1.14
 (510), (511) **35** organizowanie, obsługa i prowadzenie wystaw w celach handlowych lub reklamowych; organizowanie, obsługa i prowadzenie targów spożywczych w celach handlowych i reklamowych, w tym również elektroniczne targi dostępne przez Internet-wszystko w odniesieniu do żywności, napojów, środków spożywczych, produktów oraz półproduktów spożywczych do produkcji żywności i napojów, dodatków oraz przypraw spożywczych do wytwarzania żywności i napojów, przekazywania i wprowadzania do obrotu żywności, napojów i środków spożywczych; doradztwo w zakresie działalności wystawienniczo-targowej; usługi marketingowe; usługi reklamowe; pokazy towarów; badania rynku i opinii publicznej; handlowe informacje i porady udzielane konsumentom; doradztwo handlowe-outsourcing; promocja sprzedaży dla osób trzecich, publikowanie tekstów promocyjnych i reklamowych: katalogów targowych i wystawowych, plakatów, prospektów, informatorów, **41** organizo-

wanie, obsługa i prowadzenie wystaw związanych z kulturą lub edukacją organizowanie, obsługa i prowadzenie kongresów, zjazdów, konferencji; prowadzenie szkoleń związanych z organizacją targów i wystaw; publikowanie tekstów innych niż teksty reklamowe; publikowanie książek; publikowanie materiałów konferencyjnych i szkoleniowych; publikacje elektroniczne on-line.

(111) **269657** (220) 2013 09 03 (210) 418524
 (151) 2014 08 05 (441) 2013 12 23
 (732) E-FUN SPÓŁKA Z OGRANICZONĄ ODPOWIEDZIALNOŚCIĄ,
 Jelenia Góra, PL.
 (540)



Kolor znaku: czarny, ciemnoczerwony, czerwony, jasnoczerwony, biały

(531) 1.15.9, 26.1.2, 26.1.16, 26.1.18, 26.1.11, 27.5.1, 29.1.13
 (510), (511) **09** oprogramowanie do gier kasynowych i hazardowych, interaktywnych gier on-line oraz gier komputerowych, gry wideo, gry on-line i aplikacje związane z grami, gry komputerowe, terminale do zakładów, **28** gry i zabawki, w tym automaty do gier hazardowych, automaty do gier wideo, gry elektroniczne, gry automatyczne lub na żetony.

(111) **269658** (220) 2013 09 06 (210) 418661
 (151) 2014 05 30 (441) 2013 12 23
 (732) TAURON POLSKA ENERGIA SPÓŁKA AKCYJNA, Katowice, PL.
 (540)



Kolor znaku: czarny

(531) 5.5.20, 5.5.21, 27.5.1, 29.1.8
 (510), (511) **01** gazy zestalone do celów przemysłowych, gaz ochronny stosowany przy spawaniu, gazy techniczne, w tym: acetylen, czterochlorek acetylenu, gaz do aerozoli, amoniak, amonowy aldehyd, octan amylu, argon, azot, azotany, dwutlenek węgla, dwutlenek siarki, hel, metan, tlen, tlenek węgla, wodór, powietrze sprężone, siarkowodór, tlen techniczny, tlenek węgla, **04** energia elektryczna, brykiety, paliwa stałe z węgla kamiennego i brunatnego, węgiel kamienny, gaz generatorowy, gaz czadnicowy, gaz olejowy, gaz oświetleniowy, **07** aparatura, urządzenia i instalacje do zgazowywania; aparatura, urządzenia i instalacje do wytwarzania energii także z odnawialnych źródeł energii, w tym: elektrownie wodne, wiatrowe, słoneczne, **09** aparatura, urządzenia i instalacje do analizy gazu; aparatura, urządzenia i instalacje do kontroli i regulacji ciepła; aparatura, urządzenia i instalacje do pomiarów precyzyjnych z zakresu elektryczności, ciepła i ciśnienia, **11** instalacja do wychwytywania CO₂ ze spalin elektrowni; urządzenia i instalacje do oczyszczania gazu; aparatura, urządzenia i instalacje do oczyszczania powietrza; kotły; aparatura, urządzenia i instalacje do dezodoryzacji i filtrowania powietrza; aparatura, urządzenia i instalacje jonizacyjne do uzdatniania powietrza; aparatura, urządzenia i instalacje do oczyszczenia ścieków, **16** materiały druko-

wane z wyjątkiem etykiet, metek, naklejek, nalepek, przywieszek, zawieszek, wszywek, identyfikatorów; czasopisma, gazety i publikacje o tematyce związanej z edukacją, oświatą, wychowaniem, nauką, ochroną zdrowia, rozwojem gospodarki, kultury i sztuki, opieką i pomocą społeczną, sportem i rekreacją, ochroną środowiska, ochroną dóbr kultury i dziedzictwa narodowego oraz promocją i organizacją wolontariatu, **35** sprzedaż w sklepie z pojazdami mechanicznymi dla przemysłu, handlu i transportu, z częściami i akcesoriami do tych pojazdów z odpadami i złomem, usługi sprzedaży oraz obrót paliwami stałymi, ciekłymi i gazowymi, energią elektryczną i ciepłą obrót świadectwami pochodzenia na energię odnawialną usługi rachunkowo-podatkowe; aukcje publiczne, organizowanie wystaw w celach handlowych lub reklamowych; wyszukiwanie rezerw żywności, rozwijanie kontaktów z innymi organizacjami, akcje o charakterze promocyjnym, usługi zaopatrzenia w żywność dla osób najuboższych; wspieranie i promowanie działalności na rzecz dobra publicznego, w tym w zakresie edukacji, oświaty, wychowania, nauki, ochrony zdrowia, rozwoju gospodarki, kultury i sztuki, opieki i pomocy społecznej, sportu i rekreacji, ochrony środowiska, ochrony dóbr kultury i dziedzictwa narodowego oraz organizacji wolontariatu; usługi pomocy i doradztwa w zakresie prowadzenia i organizacji działalności gospodarczej związanej z edukacją, oświatą, wychowaniem, nauką, ochroną zdrowia, rozwojem gospodarki, kultury i sztuki, opieką i pomocą społeczną, sportem i rekreacją, ochroną środowiska, ochroną dóbr kultury i dziedzictwa narodowego oraz promocją i organizacją wolontariatu, badania opinii publicznej, badania rynku, **36** pośrednictwo i usługi finansowe, doradztwo ekonomiczno-finansowe, pozyskiwanie środków finansowych lub wykorzystywanie środków finansowych klientów, usługi funduszy inwestycyjnych, trustów, leasing finansowy, udzielanie kredytów, doradztwo podatkowe, usługi organizowania zbiórki i zbiórka funduszy na cele dobroczynne na rzecz dobra publicznego, w tym w zakresie edukacji, oświaty, wychowania, nauki, ochrony zdrowia, rozwoju gospodarki, kultury i sztuki, opieki i pomocy społecznej, sportu i rekreacji, ochrony środowiska, ochrony dóbr kultury i dziedzictwa narodowego oraz promocji i organizacji wolontariatu; sponsorowanie finansowe podmiotów prawa, w tym osób fizycznych, osób prawnych, instytucji i organizacji prowadzących działalność związaną z edukacją, oświatą, wychowaniem, nauką, ochroną zdrowia, rozwojem gospodarki, kultury i sztuki, opieką i pomocą społeczną, sportem i rekreacją, ochroną środowiska, ochroną dóbr kultury i dziedzictwa narodowego oraz promocją i organizacją wolontariatu; tworzenie stypendiów i programów pomocy finansowej dla podmiotów promujących talenty i wybitnie uzdolnione dzieci i młodzież; organizowanie pomocy finansowej na rzecz osób trzecich, **37** budowa, rozbudowa, montaż urządzeń i instalacji stosowanych w przemyśle energetycznym, w tym budowa, rozbudowa, montaż urządzeń i instalacji wytwarzających energię z odnawialnych źródeł energii; budowa, rozbudowa urządzeń i instalacji wychwytyjących CO₂ ze spalin elektrowni; budowa, rozbudowa, montaż urządzeń i instalacji związanych z ochroną środowiska naturalnego; konserwacja i naprawa urządzeń i instalacji stosowanych w przemyśle energetycznym; konserwacja i naprawa urządzeń i instalacji wychwytyjących CO₂ ze spalin elektrowni; konserwacja i naprawa urządzeń i instalacji związanych z ochroną środowiska; wykonywanie robót ogólnobudowlanych w zakresie instalacji służących do wychwytywania CO₂ ze spalin elektrowni; wykonywanie robót ogólnobudowlanych w zakresie instalacji dotyczących ochrony środowiska naturalnego, **39** transport, pakowanie i składowanie towarów, usługi organizowania podróży, wynajem autobusów, usługi z zakresu przewozu osób i rzeczy transportem samochodowym, lotniczym i morskim, usługi taksówkarskie, usługi w zakresie: przesyłania i dystrybucji energii elektrycznej, mocy, powietrza, ciepła i zimna, gazu i ropy naftowej oraz paliw, pary wodnej i gorącej wody, magazynowania energii elektrycznej i ciepłej, zaopatrywanie w energię elektryczną i ciepłą, dystrybucja i zaopatrywanie w wodę, odprowadzania ścieków, wywozu śmieci, usługi biur podróży, **40** usługi w zakresie wychwytywania CO₂ ze spalin elektrowni i ich usuwania oraz przetwarzania, doradztwo w zakresie usuwania CO₂ ze spalin elektrowni; usługi w zakresie wdrażania: projektów dotyczących optymalizacji produkcji paliw i energii elektrycznej, projektów dotyczących optymalizacji instalacji, urządzeń, aparatury, układów i metod wykorzystywanych w przemyśle energetycznym; usługi przetwarzania surowców wtórnych, w tym w celu pozyskiwania energii, **41** organizacja i prowadzenie szkoleń, sympozjów, spotkań naukowych, odczytów, wykładów i konferencji dotyczących energetyki oraz ochrony

środowiska naturalnego, w tym dotyczące odnawialnych źródeł energii; usługi działalności szkoleniowej i edukacyjnej w zakresie energetyki oraz ochrony środowiska naturalnego, w tym dotyczące odnawialnych źródeł energii; usługi opracowywania i wdrażania systemów optymalizacji w zakresie energetyki oraz produkcji energii z odnawialnych źródeł energii; organizowanie konkursów edukacyjnych lub rozrywkowych o tematyce związanej z edukacją, oświatą, wychowaniem, nauką, ochroną zdrowia, rozwojem gospodarki, kultury i sztuki, opieką i pomocą społeczną, sportem i rekreacją, ochroną środowiska, ochroną dóbr kultury i dziedzictwa narodowego oraz promocją i organizacją wolontariatu; organizowanie seminariów, sympozjów, szkoleń i kursów z zakresu edukacji, oświaty, wychowania, nauki, ochrony zdrowia, rozwoju gospodarki, kultury i sztuki, opieki i pomocy społecznej, sportu i rekreacji, ochrony środowiska, ochrony dóbr kultury i dziedzictwa narodowego oraz organizacji wolontariatu; usługi w zakresie działalności oświatowej, dydaktycznej i opieki, w tym prowadzenie przedszkoleń i szkół; usługi w zakresie działalności kulturalnej, w tym organizowanie i prowadzenie koncertów, widowisk, spektakli, przedstawień teatralnych, balów, przyjęć, loterii i innych imprez artystycznych, usługi muzeów i bibliotek oraz innych placówek upowszechniania kultury; usługi w zakresie kultury fizycznej i sportu, w tym organizowanie wyjazdów, obozów i innych imprez wakacyjnych i sportowych również dla dzieci i młodzieży; publikowanie, w tym publikacja elektroniczna i on-line książek, periodyków i tekstów związanych z edukacją, oświatą, wychowaniem, nauką, ochroną zdrowia, rozwojem gospodarki, kultury i sztuki, opieką i pomocą społeczną, sportem i rekreacją, ochroną środowiska, ochroną dóbr kultury i dziedzictwa narodowego oraz promocją i organizacją wolontariatu, **42** naukowe i techniczne badania i analizy, także laboratoryjne w zakresie energetyki oraz ochrony środowiska naturalnego, w tym dotyczące odnawialnych źródeł energii; naukowe i techniczne badania i analizy, także laboratoryjne dotyczące nowych technologii i urządzeń wykorzystywanych w procesie produkcji, wytwarzania, przesyłania energii elektrycznej, w tym opracowywanie projektów związanych z wdrażaniem nowych technologii i urządzeń w tym dotyczących odnawialnych źródeł energii; naukowe i techniczne badania i analizy z zakresu instalacji, urządzeń i aparatury przeznaczonych do wychwytywania CO₂ ze spalin elektrowni; naukowe i techniczne badania i analizy z zakresu optymalizacji urządzeń, aparatury, układów, instalacji i metod wykorzystywanych w przemyśle energetycznym; naukowe i techniczne badania i analizy dotyczące produkcji paliw i energii elektrycznej, w tym optymalizacji produkcji paliw i energii elektrycznej; naukowe i techniczne badania i analizy dotyczące wytwarzania elektryczności i ciepła, w tym z zakresu optymalizacji wytwarzania elektryczności i ciepła; naukowe i techniczne badania i analizy dotyczące integracji systemów i metod stosowanych w elektrowniach i elektrociepłowniach; naukowe i techniczne badania i analizy dotyczące problemu spalania i zgazowania węgla; naukowe i techniczne badania i analizy dotyczące zmniejszenia negatywnego oddziaływania elektrowni i elektrociepłowni na środowisko; naukowe i techniczne badania i analizy dotyczące spalania w atmosferze wzbogaconego tlenu oraz urządzeń, instalacji i aparatury wykorzystywanych do takiego spalania; usługi projektowania urządzeń, instalacji i aparatury wykorzystywanych w procesie produkcji energii także z odnawialnych źródeł energii, **44** usługi: opieki zdrowotnej, opieki pielęgnarskiej, opieki położniczej, pomocy medycznej w tym usługi związane rehabilitacją fizyczną i społeczną także w zakresie organizacji i prowadzenia obozów rehabilitacyjnych usługi stomatologiczne; usługi świadczone w ramach pogotowia ratunkowego i szpitala; usługi świadczone przez lekarzy specjalistów; porady psychologiczne; usługi doradcze w zakresie pomocy medycznej i ochrony zdrowia; usługi kosmetyczne, salony piękności, aromaterapia, odnowa biologiczna; usługi w zakresie organizowania warsztatów terapii zajęciowej, prowadzenie hospicjów i ośrodków dla osób niepełnosprawnych; pomoc społeczna; wolontariat w zakresie opieki medycznej i pomocy społecznej, usługi sadzenia drzew dla celów kompensacji emisji dwutlenku węgla, **45** usługi w zakresie pomocy i doradztwa prawnego podmiotom prowadzącym działalność związaną z edukacją, oświatą, wychowaniem, nauką, ochroną zdrowia, rozwojem gospodarki, kultury i sztuki, opieką i pomocą społeczną, sportem i rekreacją, ochroną środowiska, ochroną dóbr kultury i dziedzictwa narodowego oraz promocją i organizacją wolontariatu.

(111) **269659** (220) 2013 09 09 (210) 418761
(151) 2014 06 06 (441) 2013 12 23

(732) BESTRADE SPÓŁKA Z OGRANICZONĄ ODPOWIEDZIALNOŚCIĄ, Rzeszów, PL.

(540) Sielski Smak Edamres
(510), (511) **29** sery, **35** zgrupowanie na rzecz osób trzech towarów obejmujących sery, pozwalających nabywcy wygodnie je oglądać i kupować w sklepach lub hurtowni, oraz na stronie internetowej.

(111) **269660** (220) 2013 09 09 (210) 418762
(151) 2014 06 06 (441) 2013 12 23

(732) BESTRADE SPÓŁKA Z OGRANICZONĄ ODPOWIEDZIALNOŚCIĄ, Rzeszów, PL.

(540) Sielski Smak Goudares
(510), (511) **29** sery, **35** zgrupowanie na rzecz osób trzech towarów obejmujących sery, pozwalających nabywcy wygodnie je oglądać i kupować w sklepach lub hurtowni, oraz na stronie internetowej.

(111) **269661** (220) 2013 09 09 (210) 418763
(151) 2014 06 06 (441) 2013 12 23

(732) BESTRADE SPÓŁKA Z OGRANICZONĄ ODPOWIEDZIALNOŚCIĄ, Rzeszów, PL.

(540)



Kolor znaku: żółty, jasnobrązowy, ciemnobrązowy, biały, zielony, jasnozielony

(531) 5.3.6, 9.1.10, 24.3.1, 27.5.1, 29.1.14
(510), (511) **29** mięso, ryby, dziczyzna, ekstrakty mięsne, konserwowane, suszone i gotowane owoce i warzywa, galaretki, dżemy, kompoty, jaja, masło, margaryna, mleko, produkty mleczne, sery, śmietana, oleje i tłuszcze jadalne, **30** kawa, herbata, kakao, ryż, mąka i produkty zbożowe, chleb, wyroby cukiernicze i słodczyce, lody, cukier, kukurydza prażona, miód, syropy, drożdże, proszek do pieczenia, sól, musztarda, ocet, przyprawy, **35** prowadzenie usług w zakresie: agencji importowo-eksportowej, badania rynku, informacji handlowej, organizowania wystaw w celach handlowych lub reklamowych, organizowania targów w celach handlowych lub reklamowych, reklamy oraz jej prowadzenie za pośrednictwem sieci komputerowej, ogłoszeniowej, zgrupowanie na rzecz osób trzech towarów obejmujących: mięso, ryby, drób, dziczyzna, ekstrakty mięsne, konserwowane, suszone i gotowane owoce i warzywa, galaretki, dżemy, kompoty, jaja, masło, margaryna, mleko, sery, śmietana, oleje i tłuszcze jadalne, kawa, herbata, kakao, ryż, mąka i produkty zbożowe, chleb, wyroby cukiernicze i słodczyce, lody, cukier, kukurydza prażona, miód, syropy, drożdże, proszek do pieczenia, sól, musztarda, ocet, przyprawy pozwalające nabywcy wygodnie je oglądać i kupować w sklepach, hurtowniach oraz na stronie internetowej.

(111) **269662** (220) 2013 09 10 (210) 418826
(151) 2014 06 30 (441) 2013 12 23

(732) ZIĘBIŃSKA MARIA, ZIĘBIŃSKI STANISŁAW ICE-MASTRY SPÓŁKA JAWNA, Czaniec, PL.

(540) ice spot made with love
(510), (511) **30** lody, lody spożywcze, lody spożywcze w proszku, sorbety jako lody, torty lodowe, rolady lodowe, jogurt mrożony, napoje chłodzące na bazie czekolady, napoje chłodzące na bazie kakao, napoje chłodzące na bazie kawy, napoje chłodzące na bazie herbaty, mrożone wyroby mączne, mrożone pierogi, kluski i pizza, schłodzone desery, pianki i musy, ciasta mrożone, ciasta i wyroby cukiernicze, mrożone słodczyce, środki wiążące do lodów spożywczych, wyroby piekarnicze, pieczywo cukiernicze, pieczywo półcukiernicze, cukierki, biszkopty, chałwa, czekolada, galaretki owocowe, jadalne ozdoby do ciast, pierniki, placki, pomadki, pralinki, ekstrakt do ce-

łów spożywczych, suchary, syrop cukrowy do celów spożywczych, herbatniki, herbatniki petit-beurre, słód do herbatników, paszteciki, pieczywo imbirowe (piernik), chipsy, ciasta mączne, ciasto na ciastka, ciastka ryżowe, ciasto w proszku, krakersy, marcepan, **35** informacja handlowa, w tym poprzez Internet, promocja i badania marketingowe, wynajmowanie powierzchni na cele reklamowe, dystrybucja i rozpowszechnianie materiałów reklamowych, rozpowszechnianie ogłoszeń reklamowych, reklama za pośrednictwem sieci komputerowej, reklama korespondencyjna, reklama radiowa, reklama prasowa, reklama telewizyjna, rozpowszechnianie próbek, badania rynku w celach handlowych, organizowanie wystaw w celach handlowych lub reklamowych, usługi marketingu i doradztwa przy organizowaniu działalności gospodarczej, prezentowanie i zgrupowanie na rzecz osób trzecich różnych towarów, pozwalające nabywcy wygodnie je wybierać i kupować w punktach sprzedaży hurtowej i detalicznej z artykułami branży spożywczej, rozpowszechnianie materiałów reklamowych, agencje importowo-eksportowe, usługi menedżerskie, prowadzenie interesów osób trzecich, promocja sprzedaży, pokazy towarów, **43** usługi zaopatrzenia w żywność, stołówki, przygotowanie żywności i napojów na zamówienie oraz ich dostawa, usługi cateringowe, usługi związane z prowadzeniem barów, restauracji, restauracji samoobsługowych, kawiarni, kafeterii, snack-barów, fast-foodów, usługi w zakresie prowadzenia domów wypoczynkowych i domów turystycznych, usługi hotelarskie, usługi agroturystyczne i usługi kempingów.

(111) **269663** (220) 2013 09 11 (210) 418839
 (151) 2014 08 05 (441) 2013 12 23
 (732) LABORATORIUM FARMACEUTYCZNE HOMEOPHARM SPÓŁKA Z OGRANICZONĄ ODPOWIEDZIALNOŚCIĄ, Jelenia Góra, PL.
 (540)

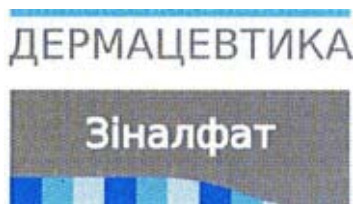

Kolor znaku: niebieski, szary, biały
 (531) 26.4.2, 26.4.9, 26.11.1, 28.5.0, 29.1.13
 (510), (511) **03** kosmetyki, **05** preparaty farmaceutyczne.

(111) **269664** (220) 2013 09 11 (210) 418840
 (151) 2014 06 13 (441) 2013 12 23
 (732) BABYHOOD SPÓŁKA Z OGRANICZONĄ ODPOWIEDZIALNOŚCIĄ, Warszawa, PL.
 (540)

babyhood.

(531) 27.5.1
 (510), (511) **18** torby, torebki, teczki, plecaki, portfele, tornistry szkolne, siatki na zakupy, torby na zakupy, parasole, plecaki szkolne, plecaki turystyczne, torebki damskie, parasolki, parasole przeciwsłoneczne, **25** bielizna, kurtki, spodnie, szlafroki sportowe, bluzy, koszule, koszulki, czapki, spódnice, paski, podkoszulki, slipy, swetry, T-shirty, szaliki, majtki, pasy do przechowywania pieniędzy, sukienki, dresy, spodnie i bluzy treningowe, obuwie, bandany, getry, rękawice, szlafroki, nakrycia głowy, obuwie sportowe i plażowe, skarpety, osłony przed słońcem (daszki), kąpielówki, marynarki kostiumy kąpielowe, galanteria odzieżowa, odzież sportowa, odzież, ubrania, odzież wierzchnia damska, męska i dziecięca.

(111) **269665** (220) 2013 09 11 (210) 418854
 (151) 2014 06 13 (441) 2013 12 23
 (732) Universal City Studios LLC, Universal City, US.
 (540) 13 ULICA
 (510), (511) **38** telekomunikacja; usługi telekomunikacyjne; nadawanie programów telewizyjnych; usługi programowania telewizyjnego; usługi udostępniania transmisji telewizyjnych oraz wideo na życze-

nie; transmitowanie dolno ładowalnych programów telewizyjnych oraz filmów; nadawanie programów telewizyjnych, filmów, audycji audio oraz audycji wizualnych i audio-wizualnych za pośrednictwem sieci Internet.

(111) **269666** (220) 2013 09 19 (210) 419173
 (151) 2014 08 06 (441) 2014 01 07
 (732) SKIBA KRZYSZTOF FIRMA TRAF, Wólka Podleśna, PL.
 (540)



Kolor znaku: granatowy
 (531) 26.5.1, 27.5.1, 29.1.4
 (510), (511) **35** sprzedaż skrzyń ładunkowych, **39** organizowanie wycieczek, pakowanie towarów, pakowanie produktów na zamówienie, wypożyczanie lub wynajem skrzyń ładunkowych, przewożenie ładunków na zlecenie, przygotowywanie ładunków do przewożenia, **43** kempingi-udostępnianie terenu i urządzeń.

(111) **269667** (220) 2013 09 20 (210) 419233
 (151) 2014 08 05 (441) 2014 01 07
 (732) LIBET SPÓŁKA AKCYJNA, Wrocław, PL.
 (540) Nashville

(510), (511) **19** kostka brukarska, kształtki odwodnieniowe dla podłóży z kostki brukarskiej-wszystkie wymienione artykuły jako barwione oraz w kolorze z naturalnego betonu; mozaikowe kształtki brukarskie z betonu szlachetnego i z kamienia szlachetnego; betonowe kostki brukowe; betonowe krawężniki i obrzeża; betonowe płyty chodnikowe i ekologiczne betonowe murki oporowe; betonowe gazony; betonowe bariery dźwiękochłonne; betonowe palisady; betonowe pustaki; płyty betonowe; płyty o strukturze kamienia; płyty kamienne i z kamienia sztucznego; płyty o strukturze kamienia w technologii wet-cast; palisady betonowe; drobnowymiarowe elementy ścienne keramzytowo-betonowe, prefabrykowane modułowe elementy budowlane, betonowe kształtki konstrukcyjne i budowlane; krawężniki i obrzeża betonowe; płyty chodnikowe; korytka ściekowe betonowe; elementy betonowe murów oporowych; terakota; granit i wyroby z granitu; kształtki odwodnieniowe dla podłóży z kostki brukarskiej, płyty i bloki z piaskowca; kamień; piaskowiec dla budownictwa; materiały nawierzchniowe, elewacyjne i wykończeniowe; dekory; okładziny; gips; budowlane materiały niemetalowe; kamień budowlany; materiały do budowy i pokryć dróg; bazalt, granit, kamień, klinkier (kruszywo); krzemionka; kwarc; łupek twardy; kamień wapienny; margiel wapienny; marmur; tłuźceń; kruszywa szlachetne; kamień żuźlowy; żwir.

(111) **269668** (220) 2013 09 20 (210) 419251
 (151) 2014 08 12 (441) 2014 01 07
 (732) LIBET SPÓŁKA AKCYJNA, Wrocław, PL.
 (540) Midland

(510), (511) **19** kostka brukarska, kształtki odwodnieniowe dla podłóży z kostki brukarskiej-wszystkie wymienione artykuły jako barwione oraz w kolorze z naturalnego betonu; mozaikowe kształtki brukarskie z betonu szlachetnego i z kamienia szlachetnego; betonowe kostki brukowe; betonowe krawężniki i obrzeża; betonowe płyty chodnikowe i ekologiczne betonowe murki oporowe; betonowe gazony; betonowe bariery dźwiękochłonne; betonowe palisady; betonowe pustaki; płyty betonowe; płyty o strukturze kamienia; płyty kamienne i z kamienia sztucznego; płyty o strukturze kamienia w technologii wet-cast; palisady betonowe; drobnowymiarowe elementy ścienne keramzytowo-betonowe, prefabrykowane modułowe elementy budowlane, betonowe kształtki konstrukcyjne i budowlane; krawężniki i obrzeża betonowe; płyty chodnikowe; korytka ściekowe betonowe; elementy betonowe murów oporowych; terakota; granit i wyroby z granitu; kształtki odwodnieniowe dla podłóży z kostki brukarskiej, płyty i bloki z piaskowca; kamień; piaskowiec dla budownictwa; materiały nawierzchniowe, elewacyjne i wykończeniowe; dekory; okładziny; gips; budowlane materiały niemetalowe; kamień budowlany; materiały do budowy i pokryć dróg; bazalt, granit, kamień, klinkier

(kruszywo); krzemionka; kwarc; łupek twardy; kamień wapienny; margiel wapienny; marmur; tłucaż; kruszywa szlachetne; kamień żużlowy; żwir.

(111) **269669** (220) 2013 09 20 (210) 419254

(151) 2014 08 13 (441) 2014 01 07

(732) LIBET SPÓŁKA AKCYJNA, Wrocław, PL.

(540) El Paso

(510), (511) **19** kostka brukarska, kształtki odwodnieniowe dla podłóży z kostki brukarskiej-wszystkie wymienione artykuły jako barwione oraz w kolorze z naturalnego betonu; mozaikowe kształtki brukarskie z betonu szlachetnego i z kamienia szlachetnego; betonowe kostki brukowe; betonowe krawężniki i obrzeża; betonowe płyty chodnikowe i ekologiczne betonowe murki oporowe; betonowe gazony; betonowe bariery dźwiękochłonne; betonowe palisady; betonowe pustaki; płyty betonowe; płyty o strukturze kamienia; płyty kamienne i z kamienia sztucznego; płyty o strukturze kamienia w technologii wet-cast; palisady betonowe; drobnowymiarowe elementy ścienne keramzytowo-betonowe, prefabrykowane modułowe elementy budowlane, betonowe kształtki konstrukcyjne i budowlane; krawężniki i obrzeża betonowe; płyty chodnikowe; korytka ściekowe betonowe; elementy betonowe murów oporowych; terakota; granit i wyroby z granitu; kształtki odwodnieniowe dla podłóży z kostki brukarskiej, płyty i bloki z piaskowca; kamień; piaskowiec dla budownictwa; materiały nawierzchniowe, elewacyjne i wykończeniowe; dekory; okładziny; gips; budowlane materiały niemetalowe; kamień budowlany; materiały do budowy i pokryć dróg; bazalt, granit, kamień, klinkier (kruszywo); krzemionka; kwarc; łupek twardy; kamień wapienny; margiel wapienny; marmur; tłucaż; kruszywa szlachetne; kamień żużlowy; żwir.

(111) **269670** (220) 2013 09 20 (210) 419256

(151) 2014 08 13 (441) 2014 01 07

(732) POLSKA ENERGIA PRO SPÓŁKA Z OGRANICZONĄ ODPOWIEDZIALNOŚCIĄ, Warszawa, PL.

(540)



Kolor znaku: fioletowy, zielony

(531) 1.17.13, 7.1.8, 7.1.9, 27.5.1, 29.1.12

(510), (511) **09** aparaty i aparatura telefoniczna; maszty do telefonii bezprzewodowej, urządzenia nadawcze do telefonów; programy komputerowe, komputery i ich części oraz urządzenia peryferyjne, programy komputerowe systemu operacyjnego, sprzęt przetwarzający dane, aparatura rozdzielcza i sterownicza energii elektrycznej, kable, okablowanie strukturalne, sterowanie i regulacja energią elektryczną; urządzenia i przyrządy do przewodzenia, przełączania, przekształcania, gromadzenia, sterowania i regulacji energii elektrycznej, izolowane druty i przewody elektryczne, instrumenty i przyrządy pomiarowe, kontrolne, badawcze, nawigacyjne, systemy do sterowania procesami przemysłowymi, programy komputerowe do sterowania procesami przemysłowymi, optyczne nośniki informacji, **35** pośrednictwo handlowe w obrocie krajowym i zagranicznym w zakresie urządzeń telekomunikacyjnych oraz energii elektrycznej, sprzętu komputerowego, oprogramowania, badania i oceny przedsięwzięć biznesowych, przetwarzanie danych i zarządzanie nimi; usługi sprzedaży oraz obrót paliwami stałymi, ciekłymi i gazowymi, energią elektryczną i ciepłą, obrót świadectwami pochodzenia na energię odnawialną, usługi w zakresie public relations, komputerowe zarządzanie plikami; reklama, zarządzanie w działalności handlowej, administrowanie działalności handlowej, sprzedaż hurtowa paliw stałych, ciekłych, gazowych oraz produktów pochodnych; sprzedaż hurtowa komputerów, urządzeń peryferyjnych, oprogramowania, części elektronicznych, pozyskiwanie, systematyzacja danych do komputerowych baz danych, wyszukiwanie informacji w plikach komputerowych, wyszukiwanie w komputerowych bazach danych, komputerowe zarządzanie plikami, sortowanie danych w bazach komputerowych, usługi elektronicznego magazynowania danych lub dokumentów, usługi rachunkowo-księgowe, badania rynku i opinii publicznej, doradztwo w zakresie prowadzenia działalności

gospodarczej i zarządzania, zarządzanie i kierowanie w zakresie prowadzenia działalności gospodarczej, reklama, rozpowszechnianie materiałów reklamowych, reklama za pośrednictwem sieci komputerowej, **38** przesyłanie informacji, w tym przesyłanie danych przy pomocy terminali komputerowych, przesyłanie informacji tekstowej i obrazowej, usługi w zakresie komunikacji telefonicznej, telegraficznej, poczty elektronicznej, łączność poprzez sieć światłowodów, łączność poprzez terminale komputerowe, łączność telefoniczna, łączność telegraficzna, poczta elektroniczna, przesyłanie informacji tekstowej i obrazowej za pomocą komputera, przydzielanie dostępu do baz danych, usługi telefoniczne, usługi telegraficzne, usługi związane z ustalaniem tras połączeń i połączeń dla telekomunikacji, zlecenia przywoławcze [radio, telefon lub inne środki łączności elektronicznej], usługi w zakresie dostępu do sieci teleinformatycznych, nadawanie bezprzewodowe, obsługa telekonferencji, łączność za pomocą telefonów, informacja o telekomunikacji, usługa kolokacji, wypożyczanie urządzeń do przesyłania informacji w tym modemów, telefonów, transmisja danych w ramach której dzierżawimy łącza krajowe i międzynarodowe, łączność za pomocą Internetu.

(111) **269671** (220) 2013 09 25 (210) 419420

(151) 2014 07 30 (441) 2014 01 07

(732) PROFESSIONAL SERVICES SPÓŁKA Z OGRANICZONĄ ODPOWIEDZIALNOŚCIĄ, Łomianki, PL.

(540) kanri

(510), (511) **35** zarządzanie w działalności gospodarczej; administrowanie działalności gospodarczej; analizy rynkowe; audyt przedsiębiorstw; badania marketingowe; badania w dziedzinie działalności gospodarczej; doradztwo podatkowe; wycena projektów inwestycyjnych; doradztwo w zakresie zarządzania personelem; doradztwo specjalistyczne w sprawach działalności gospodarczej, pomoc przy zarządzaniu przedsiębiorstwami przemysłowymi lub handlowymi; dobór personelu za pomocą metod psychotechnicznych, doradztwo w zakresie zarządzania personelem; ekspertyzy w zakresie wydajności przedsiębiorstw; zarządzanie zbiorami informatycznymi; pozyskiwanie danych do komputerowych baz danych; systematyzacja danych baz komputerowych; komputerowe zarządzanie plikami; sortowanie danych w bazach komputerowych; analiza kosztów; księgowość; rachunkowość; marketing; outsourcing, pozyskiwanie informacji o działalności gospodarczej; usługi pośrednictwa w zakresie nabywania usług telekomunikacyjnych; zarobkowe zarządzanie w zakresie koncesjonowania dóbr i usług na rzecz osób trzecich, **38** łączność poprzez terminale komputerowe; przesyłanie informacji z pomocą komputera; przydzielanie dostępu do baz danych; transmisja plików cyfrowych, **42** badania oraz usługi naukowe i techniczne oraz ich projektowanie; analizy przemysłowe i usługi badawcze; analizy systemów komputerowych; projektowanie oprogramowania komputerowego; projektowanie i ulepszanie sprzętu komputerowego; doradztwo w zakresie oprogramowania komputerowego, tworzenie programowania komputerowego na zamówienie, wdrażanie produktów informatycznych, utrzymanie systemów informatycznych, doradztwo w zakresie projektowania i rozwoju sprzętu komputerowego, doradztwo w zakresie projektowania stron internetowych, instalacje i konserwacja oprogramowania komputerowego, monitoring systemów komputerowych, usługi doradcze w zakresie technologii informacyjnej (IT); prace badawczo-rozwojowe nad nowymi produktami dla osób trzecich; wypożyczanie komputerów, oprogramowania komputerowego, wypożyczanie serwerów, instalacja i konfiguracja administracyjna serwerów, digitalizacja dokumentów, konwersja danych lub dokumentów na formę elektroniczną.

(111) **269672** (220) 2013 09 25 (210) 419421

(151) 2014 07 30 (441) 2014 01 07

(732) PROFESSIONAL SERVICES SPÓŁKA Z OGRANICZONĄ ODPOWIEDZIALNOŚCIĄ, Łomianki, PL.

(540) kankei

(510), (511) **35** zarządzanie w działalności gospodarczej; administrowanie działalności gospodarczej; analizy rynkowe; audyt przedsiębiorstw; badania marketingowe; badania w dziedzinie działalności gospodarczej; doradztwo podatkowe; wycena projektów inwestycyjnych; doradztwo w zakresie zarządzania personelem; doradztwo specjalistyczne w sprawach działalności gospodarczej, pomoc przy zarządzaniu przedsiębiorstwami przemysłowymi lub handlowymi;

dobór personelu za pomocą metod psychotechnicznych, doradztwo w zakresie zarządzania personelem; ekspertyzy w zakresie wydajności przedsiębiorstw; zarządzanie zbiorami informatycznymi; pozyskiwanie danych do komputerowych baz danych; systematyzacja danych baz komputerowych; komputerowe zarządzanie plikami; sortowanie danych w bazach komputerowych; analiza kosztów; księgowość; rachunkowość; marketing; outsourcing, pozyskiwanie informacji o działalności gospodarczej; usługi pośrednictwa w zakresie nabywania usług telekomunikacyjnych; zarobkowe zarządzanie w zakresie koncesjonowania dóbr i usług na rzecz osób trzecich, **38** łączność poprzez terminale komputerowe; przesyłanie informacji z pomocą komputera; przydzielanie dostępu do baz danych; transmisja plików cyfrowych, **42** badania oraz usługi naukowe i techniczne oraz ich projektowanie; analizy przemysłowe i usługi badawcze; analizy systemów komputerowych; projektowanie oprogramowania komputerowego; projektowanie i ulepszanie sprzętu komputerowego; doradztwo w zakresie oprogramowania komputerowego, tworzenie programowania komputerowego na zamówienie, wdrażanie produktów informatycznych, utrzymanie systemów informatycznych, doradztwo w zakresie projektowania i rozwoju sprzętu komputerowego, doradztwo w zakresie projektowania stron internetowych, instalacje i konserwacja oprogramowania komputerowego, monitoring systemów komputerowych, usługi doradcze w zakresie technologii informacyjnej (IT); prace badawczo-rozwojowe nad nowymi produktami dla osób trzecich; wypożyczanie komputerów, oprogramowania komputerowego, wypożyczanie serwerów, instalacja i konfiguracja administracyjna serwerów, digitalizacja dokumentów, konwersja danych lub dokumentów na formę elektroniczną.

(111) **269673** (220) 2013 10 01 (210) 419714
(151) 2014 07 31 (441) 2014 01 20
(732) URLIŃSKI ANDRZEJ ZAKŁAD USŁUG TECHNICZNYCH,
Warszawa, PL.

(540) URMIKS

(510), (511) **07** maszyny i urządzenia stosowane w przemyśle farmaceutycznym, kosmetycznym, spożywczym, chemicznym i mleczarskim, w tym maszyny stanowiące pełne linie procesowe do produkcji produktów farmaceutycznych, kosmetycznych, spożywczych, chemicznych i mleczarskich, mieszalniki homogenizujące, homogenizatory, miksery jako maszyny, pompy jako maszyny; części i osprzęt zawarte w kl. 7 do wszystkich ww. towarów, **37** instalacja, konserwacja i naprawy maszyn i urządzeń, **42** badania i usługi naukowe i techniczne oraz związane z nimi projektowanie; inżynieria techniczna, opracowywanie projektów technicznych; informacja, doradztwo i pomoc techniczna w odniesieniu do maszyn i urządzeń stosowanych w przemyśle farmaceutycznym, kosmetycznym, spożywczym, chemicznym i mleczarskim.

(111) **269674** (220) 2013 10 01 (210) 419716
(151) 2014 07 31 (441) 2014 01 20
(732) URLIŃSKI ANDRZEJ ZAKŁAD USŁUG TECHNICZNYCH,
Warszawa, PL.

(540) URMIX

(510), (511) **07** maszyny i urządzenia stosowane w przemyśle farmaceutycznym, kosmetycznym, spożywczym, chemicznym i mleczarskim, w tym maszyny stanowiące pełne linie procesowe do produkcji produktów farmaceutycznych, kosmetycznych, spożywczych, chemicznych i mleczarskich, mieszalniki homogenizujące, homogenizatory, miksery jako maszyny, pompy jako maszyny; części i osprzęt zawarte w kl. 7 do wszystkich ww. towarów, **37** instalacja, konserwacja i naprawy maszyn i urządzeń, **42** badania i usługi naukowe i techniczne oraz związane z nimi projektowanie; inżynieria techniczna, opracowywanie projektów technicznych; informacja, doradztwo i pomoc techniczna w odniesieniu do maszyn i urządzeń stosowanych w przemyśle farmaceutycznym, kosmetycznym, spożywczym, chemicznym i mleczarskim.

(111) **269675** (220) 2013 10 01 (210) 419721
(151) 2014 07 31 (441) 2014 01 20
(732) URLIŃSKI ANDRZEJ ZAKŁAD USŁUG TECHNICZNYCH,
Warszawa, PL.
(540) URLIŃSKI

(510), (511) **07** maszyny i urządzenia stosowane w przemyśle farmaceutycznym, kosmetycznym, spożywczym, chemicznym i mleczarskim, w tym maszyny stanowiące pełne linie procesowe do produkcji produktów farmaceutycznych, kosmetycznych, spożywczych, chemicznych i mleczarskich, mieszalniki homogenizujące, homogenizatory, miksery jako maszyny, pompy jako maszyny; części i osprzęt zawarte w kl. 7 do wszystkich ww. towarów, **37** instalacja, konserwacja i naprawy maszyn i urządzeń, **42** badania i usługi naukowe i techniczne oraz związane z nimi projektowanie; inżynieria techniczna, opracowywanie projektów technicznych; informacja, doradztwo i pomoc techniczna w odniesieniu do maszyn i urządzeń stosowanych w przemyśle farmaceutycznym, kosmetycznym, spożywczym, chemicznym i mleczarskim.

(111) **269676** (220) 2013 10 07 (210) 419931
(151) 2014 08 07 (441) 2014 01 20
(732) KRASUCKI KAROL FIRMA HANDLOWA ASTEK, Wola
Osowińska, PL.
(540)



Kolor znaku: pomarańczowy, zielony, czarny

(531) 26.1.2, 26.1.18, 27.5.1, 29.1.13

(510), (511) **18** imitacja skóry, wyroby z tych materiałów nie ujęte w innych klasach, torby, plecaki, parasolki, portfele, portmonetki, **21** przybory oraz pojemniki kuchenne i gospodarstwa domowego, pojemniki naczynia stołowe wykonane z tworzyw sztucznych, porcelany, ceramiki i szkła, **26** sztuczne kwiaty, **28** gry i zabawki, ozdoby choinkowe, **35** handel detaliczny i hurtowy następującymi towarami, olejki eteryczne, kosmetyki, środki do mycia, świece, sztucce, parasole, torby, wyroby z drewna, tworzyw sztucznych, przybory kuchenne i gospodarstwa domowego, gąbki, grzebienie, szczotki, wyroby szklane, porcelanowe i ceramiczne, wyroby tekstylne, nakrycia na stoły, ubrania, obuwie, nakrycie głowy, sztuczne kwiaty, dywany, maty, gry i zabawki, ozdoby choinkowe.

(111) **269677** (220) 2013 10 08 (210) 419942
(151) 2014 08 07 (441) 2014 01 20
(732) TWOJA KSIĘGOWOŚĆ SPÓŁKA AKCYJNA, Warszawa, PL.
(540)



Kolor znaku: niebieski, biały

(531) 26.3.1, 26.3.3, 26.3.11, 26.3.18, 27.5.1, 29.1.12

(510), (511) **35** doradztwo podatkowe, usługi księgowości i rachunkowości, doradztwo i pomoc specjalistyczna z zakresu księgowości i rachunkowości, doradztwo i pomoc w zakresie organizowania, zarządzania i prowadzenia działalności gospodarczej, analiza kosztów, przygotowywanie zeznań podatkowych, pozyskiwanie informacji o działalności gospodarczej, prognozy ekonomiczne, weryfikacja rachunków, wycena działalności gospodarczej, badanie opinii publicznej, **36** prowadzenie analiz finansowych, doradztwo w sprawach finansowych, ekspertyzy dla celów finansowych, informacja finansowa, oszacowanie wartości dla celów fiskalnych, ekspertyzy i wyceny dla celów podatkowych, usługi powiernicze, sporządzanie i publikowanie raportów i ocen ekonomiczno-finansowych przedsiębiorstw, opracowanie i publikowanie raportów w sprawach zobowiązań finansowych osób fizycznych i przedsiębiorstw wobec banków i instytucji finansowych, **41** organizowanie szkoleń o tematyce podatkowej, nauczanie i nauczanie korespondencyjne dotyczące tematyki podatkowej, doradztwo zawodowe w zakresie podatków, publikowanie tekstów i książek o tematyce podatkowej.

(111) **269678** (220) 2013 10 09 (210) 420069
 (151) 2014 07 30 (441) 2014 01 20
 (732) LOTTE WEDEL SPÓŁKA Z OGRANICZONĄ
 ODPOWIEDZIALNOŚCIĄ, Warszawa, PL.
 (540) CZEKOKAKAO
 (510), (511) **30** słodczyce nie do celów medycznych, czekolada, słodycze na bazie czekolady, słodczyce na bazie cukru, czekoladki, pralinki, cukierki, słodczyce mrożone, schłodzone słodczyce, ciasta, ciastka i waffle; guma do żucia; żelki; kakao, czekolada do picia; napoje na bazie czekolady, herbaty, kakao i kawy.

(111) **269679** (220) 2013 10 09 (210) 420091
 (151) 2014 07 29 (441) 2014 01 20
 (732) Arcor S.A.I.C., Arroyito, Province of Cordoba, AR.
 (540)



(531) 8.1.25, 22.1.15, 22.1.25, 26.13.1, 27.5.1
 (510), (511) **30** kawa, herbata, kakao, cukier, ryż, tapioka, sago, kawa nienaturalna; mąka i produkty zbożowe, chleb, wyroby cukiernicze i słodczyce, lody; miód, melasa (syropy); drożdże, proszek do pieczenia; sól, musztarda; ocet, sosy (przyprawy); przyprawy; lód.

(111) **269680** (220) 2013 10 11 (210) 420154
 (151) 2014 07 24 (441) 2014 01 20
 (732) MAGIC RECORDS SPÓŁKA Z OGRANICZONĄ
 ODPOWIEDZIALNOŚCIĄ, Warszawa, PL.
 (540)

BALKAN & JEWISH INSPIRATIONS

(531) 27.5.1
 (510), (511) **09** płyty fonograficzne, **35** reklamy prasowe, radiowe, telewizyjne, na bilbordach oraz reklama za pośrednictwem Internetu, **41** organizacja koncertów, imprez rozrywkowych.

(111) **269681** (220) 2013 10 11 (210) 420157
 (151) 2014 07 24 (441) 2014 01 20
 (732) MAGIC RECORDS SPÓŁKA Z OGRANICZONĄ
 ODPOWIEDZIALNOŚCIĄ, Warszawa, PL.
 (540)

*Piosenki
 Nie Tylko
 Deszczowe*

(531) 27.5.1
 (510), (511) **09** płyty fonograficzne, **35** reklamy prasowe, radiowe, telewizyjne, na bilbordach oraz reklama za pośrednictwem Internetu, **41** organizacja koncertów, imprez rozrywkowych.

(111) **269682** (220) 2013 10 11 (210) 420158
 (151) 2014 07 24 (441) 2014 01 20
 (732) MAGIC RECORDS SPÓŁKA Z OGRANICZONĄ
 ODPOWIEDZIALNOŚCIĄ, Warszawa, PL.

(540)

Z miłości do...

(531) 27.5.1
 (510), (511) **09** płyty fonograficzne, **35** reklamy prasowe, radiowe, telewizyjne, na bilbordach oraz reklama za pośrednictwem Internetu, **41** organizacja koncertów, imprez rozrywkowych.

(111) **269683** (220) 2013 10 11 (210) 420159
 (151) 2014 07 24 (441) 2014 01 20
 (732) MAGIC RECORDS SPÓŁKA Z OGRANICZONĄ
 ODPOWIEDZIALNOŚCIĄ, Warszawa, PL.
 (540)

Fly Me To The Moon
 SMOOTH COLLECTION

(531) 27.5.1
 (510), (511) **09** płyty fonograficzne, **35** reklamy prasowe, radiowe, telewizyjne, na bilbordach oraz reklama za pośrednictwem Internetu, **41** organizacja koncertów, imprez rozrywkowych.

(111) **269684** (220) 2013 10 11 (210) 420161
 (151) 2014 07 24 (441) 2014 01 20
 (732) MAGIC RECORDS SPÓŁKA Z OGRANICZONĄ
 ODPOWIEDZIALNOŚCIĄ, Warszawa, PL.
 (540)

**CHILLOUT
 IN BLACK**

(531) 27.5.1
 (510), (511) **09** płyty fonograficzne, **35** reklamy prasowe, radiowe, telewizyjne, na bilbordach oraz reklama za pośrednictwem Internetu, **41** organizacja koncertów, imprez rozrywkowych.

(111) **269685** (220) 2013 10 11 (210) 420162
 (151) 2014 07 24 (441) 2014 01 20
 (732) MAGIC RECORDS SPÓŁKA Z OGRANICZONĄ
 ODPOWIEDZIALNOŚCIĄ, Warszawa, PL.
 (540)

P O E C I P O Ľ S K I E J P I O S E N K I

(531) 27.5.1
 (510), (511) **09** płyty fonograficzne, **35** reklamy prasowe, radiowe, telewizyjne, na bilbordach oraz reklama za pośrednictwem Internetu, **41** organizacja koncertów, imprez rozrywkowych.

(111) **269686** (220) 2013 10 11 (210) 420199
 (151) 2014 08 07 (441) 2014 01 20
 (732) SPORTCLUB SPÓŁKA Z OGRANICZONĄ
 ODPOWIEDZIALNOŚCIĄ, Szczecin, PL.
 (540)

FITNESS  **TRENING.PL**

Kolor znaku: szary, niebieski
 (531) 2.3.23, 26.11.12, 27.1.5, 29.1.12

(510), (511) **35** usługi handlowe polegające na zarządzaniu w zakresie zamówień w Internecie i w sklepach stacjonarnych; handlowe informacje i porady udzielane konsumentom w punktach informacji konsumenckiej; prezentowanie produktów w Internecie, telewizji, prasie dla celów sprzedaży detalicznej.

(111) **269687** (220) 2013 10 11 (210) 420208
 (151) 2014 08 07 (441) 2014 01 20
 (732) ACTIVE PHARMA SPÓŁKA Z OGRANICZONĄ
 ODPOWIEDZIALNOŚCIĄ, Legionowo, PL.
 (540)



Kolor znaku: bordowy, szary, biały

(531) 10.3.10, 26.4.3, 27.5.1, 29.1.13

(510), (511) **09** programy komputerowe, **35** systematyzacja danych w komputerowych bazach danych; pozyskiwanie danych do komputerowych baz danych; reklama.

(111) **269688** (220) 2013 10 11 (210) 420229
 (151) 2014 08 07 (441) 2014 01 20
 (732) REKIN JAN MOZOLEWSKI I WSPÓLNICY SPÓŁKA JAWNA,
 Białystok, PL.
 (540)



(531) 3.9.1, 3.9.24, 27.5.1

(510), (511) **29** ryby, świeże, wędzone, marynaty, smażone, konserwy rybne, przetwory rybne, owoce morza, filety i flaki rybne, galaretki rybne, homary nieżywe, kawior, krewetki, langusty nieżywe, raki nieżywe, małże jadalne, mączka rybna do celów spożywczych, ostrygi nieżywe, przetwory rybne, potrawy na bazie ryb, ryby konserwowe, ryby solone, skorupiaki nieżywe, ślimaki morskie nieżywe, **31** ryby świeże, ryby żywe, ikra rybia, owoce morza, mięczaki żywe, skorupiaki, przynęty i zanęty wędkarskie, pasze dla ryb, dodatki oraz komponenty do zanęt i pokarmu dla ryb; pasze i pokarm dla ryb, **35** usługi w zakresie gromadzenia, ekspozycji i sprzedaży ryb i przetworów rybnych, owoców morza, mączki rybnej dla zwierząt, warzyw świeżych, konserwowanych i suszonych oraz owoców, ryb żywych, przynęt i zanęt, wędkarskich, paszy dla ryb.

(111) **269689** (220) 2013 10 11 (210) 420231
 (151) 2014 08 07 (441) 2014 01 20
 (732) MANUFATURA CZEKOLADY SPÓŁKA Z OGRANICZONĄ
 ODPOWIEDZIALNOŚCIĄ, Łomianki, PL.
 (540) Czekoladowy Warsztat

(510), (511) **30** kakao i wyroby na bazie kakao, czekolada, wyroby czekoladowe, pomady, praliny, ciastka czekoladowe, wyroby piekarnicze, biszkopty, herbatniki, czekolada do picia, napoje na bazie czekolady, kakao oraz preparaty do tych napojów, **35** sprzedaż w sklepach, hurtowniach oraz za pośrednictwem Internetu, sprzedaż wysyłkowa następujących towarów; kakao i wyroby na bazie kakao, czekolada, wyroby czekoladowe, pomady, praliny, ciastka czekoladowe, wyroby piekarnicze, biszkopty, herbatniki, czekolada do picia,

napoje na bazie czekolady, kakao oraz preparaty do tych napojów, **43** kafeterie, restauracje, kawiarnie, snack-bary, hotele, motele.

(111) **269690** (220) 2013 10 15 (210) 420359
 (151) 2014 08 12 (441) 2014 02 03
 (732) KRASNODĘBSKA DOROTA, Warszawa, PL.
 (540)



Kolor znaku: czerwony, biały

(531) 26.11.1, 27.5.1, 29.1.12

(510), (511) **21** cebryki, cedzaki, deski do krojenia chleba, deski do krojenia w kuchni, durszlaki, kosze na chleb, łożatki do ciasta, formy do ciast, foremki do wycinania ciasteczek, czajniczki do herbaty, prasy do czosnku, przykrywki do potraw, trzepaczki do dywanów nie będące maszynami, ekspresy do kawy nielektryczne, frytownice nielektryczne, garnki, pokrywki do garnków, garnki do gotowania na parze nielektryczne, gofrownice do ciast nielektryczne, pudełka na herbatę, zaparzaczkę do herbaty, dzbanki do parzenia kawy nielektryczne, kosze do użytku domowego, przybory kuchenne, lejki, szpikulce kuchenne metalowe, urządzenia do wytwarzania ręcznego makaronu, maty do pieczenia, mieszadła do koktajli, mieszalniki nielektryczne do celów domowych, miksery domowe nielektryczne, młynki do użytku domowego ręczne, naczynia na mydło, odkurzacze nielektryczne, palniki do olejków zapachowych, otwieracze do butelek, patelnie, patery, pieprzniczki, kufle do piwa, przyrządy do podlewania, urządzenia i aparaty nielektryczne do celów domowych do polerowania, półmiski do jarzyn, prawidła do butów, przybory kuchenne, pudełka na kanapki, rondelki, tygielki, rondle, rozdrabniacze do użytku domowego nielektryczne, element podtrzymujące do ruszta, stojaki stołowe na gorące potrawy, szczotki do obuwia, tace do użytku domowego, łyżki kuchenne do polewania tłuszczu, wazy do zup, wiadra, zestawy do oliwy i octu, termoizolowane pojemniki na żywność, **35** prowadzenie usług w zakresie: promocji sprzedaży dla osób trzecich, rozpowszechniania materiałów reklamowych-ulotek, prospektów, druków, próbek, reklamy billboardowej, reklamy za pośrednictwem sieci komputerowej, reklamy prasowej, telewizyjnej i radiowej, organizowania targów i wystaw w celach handlowych lub reklamowych, handlowe informacje i porady udzielane konsumentom, prezentowanie produktów w mediach dla celów sprzedaży detalicznej, prowadzenie sklepu lub hurtowni dla produktów, jak: naczynia do użytku w gospodarstwie domowym: kubki, łyżki kuchenne, maselniczki, półmiski, pucharki i czary nie z metali szlachetnych, salaterki, spodeczki, talerze, patery nie z metali szlachetnych, miski, kosze na pieczywo, formy i foremki kuchenne, cukiernice nie z metali szlachetnych, deski do krojenia, deski do prasowania, druciaki do czyszczenia, dzbanki, frytkownicy nielektryczne, garnki kuchenne nie zawarte w innych klasach, gąbki do celów domowych, kieliszki do jajek nie z metali szlachetnych, kłose do przykrywania produktów spożywczych, kosze do użytku domowego nie z metali szlachetnych, kubły, lejki, łożatki, łyżki do obuwia, łyżki kuchenne, mieszaki nielektryczne do celów domowych, płytki zapobiegające kipieniu, mydelniczki, otwieracze do butelek, korkociągi, patelnie, podstawki pod żelazka, pokrywki do naczyń, przesiewacze, sita, zestawy do przypraw nie z metali szlachetnych, rondle, rondelki, podstawki pod sztućce nie z metali szlachetnych, serwetniki nie z metali szlachetnych, szczotki do misek klozetowych, szczotki do zmywania naczyń, szpikulce kuchenne metalowe, szufelki lub urządzenia do zbierania okruszyn ze stołu, ściereczki do wycierania, tace do użytku domowego nie z metali szlachetnych, tarki, trzepaczki, tłuczki nielektryczne do użytku domowego, wałki do ciasta, wyciskacze do owoców nielektryczne do użytku domowego-tak by umożliwić konsumentom obejrzenie i dokonanie zakupu.

(111) **269691** (220) 2013 10 16 (210) 420404
 (151) 2014 07 25 (441) 2014 02 03
 (732) LABORATORIUM COGITO SPÓŁKA Z OGRANICZONĄ
 ODPOWIEDZIALNOŚCIĄ, Kraków, PL.

(540)



Kolor znaku: zielony, jasnozielony, biały

(531) 26.1.2, 26.1.3, 26.1.18, 27.5.1, 29.1.12

(510), (511) **36** wynajem i dzierżawa nieruchomości; zarządzanie nieruchomościami, **41** edukacja; wydawanie książek i czasopism, **43** usługi zaopatrzenia w żywność i napoje; tymczasowe zakwaterowanie; hotele; pensjonaty; restauracje; bary, catering.(111) **269692** (220) 2013 10 16 (210) 420419

(151) 2014 08 05 (441) 2014 02 03

(732) TEVA OPERATIONS POLAND SPÓŁKA Z OGRANICZONĄ ODPOWIEDZIALNOŚCIĄ, Warszawa, PL.

(540) NYSTVAGIN

(510), (511) **05** preparaty farmaceutyczne, w szczególności preparaty farmaceutyczne przeciwgrzybicze, leki o działaniu przeciwgrzybiczym, antybiotyki przeciwgrzybicze.(111) **269693** (220) 2013 10 16 (210) 420420

(151) 2014 08 05 (441) 2014 02 03

(732) FABRYKA MEBLI WUTEH SPÓŁKA AKCYJNA, Toruń, PL.

(540)



(531) 26.11.1, 27.5.1

(510), (511) **35** prowadzenie punktu sprzedaży wysyłkowej szczególnie przy użyciu sieci informatycznej, reklama za pomocą Internetu.(111) **269694** (220) 2013 10 18 (210) 420513

(151) 2014 08 14 (441) 2014 02 03

(732) KRKA, tovarna zdravil, d.d., Novo mesto, Novo mesto, SI.

(540) VIROLEX

(510), (511) **05** produkty farmaceutyczne.(111) **269695** (220) 2013 10 18 (210) 420522

(151) 2014 08 12 (441) 2014 02 03

(732) VITAMEX-FARM SPÓŁKA Z OGRANICZONĄ ODPOWIEDZIALNOŚCIĄ, Józefów, PL.

(540) VEGE CARE

(510), (511) **03** produkty kosmetyczne, **05** suplementy diety i dietetyczne środki spożywcze, preparaty farmaceutyczne.(111) **269696** (220) 2013 10 18 (210) 420523

(151) 2014 08 12 (441) 2014 02 03

(732) KACPRZYCKI ROBERT, KACPRZYCKA ZENONA RK-SYSTEM SPÓŁKA CYWILNA, Grodzisk Mazowiecki, PL.

(540) TRP-20C-PRO-2.4GHz-RS232/WiFi

(510), (511) **09** modemy, urządzenia do przetwarzania danych, przenośny radiowy sprzęt nadawczo-odbiorczy.(111) **269697** (220) 2013 10 21 (210) 420605

(151) 2014 08 06 (441) 2014 02 03

(732) UNILEVER N.V., Rotterdam, NL.

(540) RAMA AERO

(510), (511) **29** oleje i tłuszcze jadalne.(111) **269698** (220) 2013 10 21 (210) 420611

(151) 2014 08 06 (441) 2014 02 03

(732) PAMAWI POLSKA SPÓŁKA Z OGRANICZONĄ ODPOWIEDZIALNOŚCIĄ SPÓŁKA KOMANDYTOWA, Warszawa, PL. (540)



Kolor znaku: zielony, różowy, żółty, czarny

(531) 11.3.5, 11.3.23, 26.1.1, 26.1.6, 27.5.1, 29.1.14

(510), (511) **16** folia z tworzywa sztucznego do pakowania, wyroby z kartonu: pudełka kartonowe i podkłady kartonowe, torby na śmieci z papieru lub z tworzyw sztucznych, serwetki stołowe papierowe, ręczniki papierowe, pudełka kartonowe lub papierowe, papier toaletowy, papier pergaminowy, papier do pakowania, **20** pojemniki do pakowania z tworzyw sztucznych, zamknięcia do pojemników niemetalowe, pudełka drewniane lub z tworzyw sztucznych, tace niemetalowe, zamknięcia typu wieczka i pokrywki niemetalowe, **35** usługi zarządzania w zakresie zamówień w handlu, promocja sprzedaży dla osób trzecich, wyceny handlowe, usługi zaopatrzenia osób trzecich, zakupy produktów i usług dla innych przedsiębiorstw, **39** transport, zaopatrzenie i dostarczanie towarów, pośrednictwo w transporcie.(111) **269699** (220) 2013 10 21 (210) 420620

(151) 2014 08 06 (441) 2014 02 03

(732) PRZEDSIĘBIORSTWO PRODUKCYJNE OKNOPLUS SPÓŁKA Z OGRANICZONĄ ODPOWIEDZIALNOŚCIĄ, Libertów, PL.

(540) NorskStil

(510), (511) **06** parapety metalowe, zamknięcia, zawiasy i akcesoria metalowe do stolarki otworowej, okna, okiennice, drzwi, bramki, **19** stolarka otworowa niemetalowa, okna, okiennice, drzwi, bramy, bramki witryny, naświetla, ścianki działowe niemetalowe, parapety niemetalowe oraz elementy, zamknięcia i akcesoria niemetalowe do stolarki otworowej, **37** montaż, wymiana stolarki otworowej i ścianek działowych, budowlane roboty wykończeniowe.(111) **269700** (220) 2013 10 24 (210) 420747

(151) 2014 07 29 (441) 2014 02 03

(732) TEAVANA CORPORATION, Atlanta, US.

(540)



(531) 2.1.17, 2.1.18, 2.1.25

(510), (511) **30** herbata i mieszanki herbaciane; cukierki, mianowicie miętówki o smaku herbacianym; miód w kształcie życzki; napoje na bazie herbaty ziołowej; napoje i koncentraty na bazie herbaty i herbaty ziołowej o smaku owocowym; mrożone słodczyce z herbatą, herbatą ziołową i smakiem owocowym; kakao, herbata ziołowa i inna niż ziołowa; herbata, kakao i napoje; napoje przygotowane z czekoladą w proszku oraz napoje z wanilią; sosy do napojów; syrop czekoladowy; syropy smakowe do napojów; herbata gotowa do spożycia; lody i mrożone słodczyce, mianowicie lody, lody mleczne, jogurt mrożony, mrożone desery na bazie soi; cukierki i słodczyce, mianowicie czekolada, słodczyce cukrowe, migdały kandyzowane oraz słodczyce mrożone; wypieki, mianowicie babeczki, bułeczki, biszkipoty, ciasteczka, ciasta i pieczywo; batony, mianowicie batony pełnoziarniste i batony owsiane; cukier; przyprawy; miód; agawa; syropy smakowe do sporządzania napojów, **35** administrowanie w działalności gospodarczej; zarządzanie w działalności gospodarczej; usługi z zakresu franchisingu, mianowicie udzielanie pomocy technicznej w tworzeniu i prowadzeniu restauracji, kawiarni, herbaciarni i barów przekąskowych; usługi sklepu detalicznego w zakresie sprzedaży: kawy, herbaty, kakao, pakowanej i gotowej żywności, elektrycznych i nieelektrycznych urządzeń do herbaty, artykułów gospodarstwa domowego, artykułów kuchennych, artykułów szklanych, artykułów

na prezenty, talerzy, misek, pojemników do przechowywania, rzeźb, figurek, ozdób, odzieży, świec, zapachów, zapachów do stosowania w domu, produktów do pielęgnacji osobistej, nagrań muzycznych i książek; usługi w zakresie dystrybucji hurtowej, usługi hurtowni oraz usługi realizowania zamówień hurtowych w dziedzinie: kawy, herbaty, kakao, pakowanej i gotowej żywności, elektrycznych i nieelektrycznych urządzeń do herbaty, artykułów gospodarstwa domowego, artykułów kuchennych, artykułów szklanych, artykułów na prezenty, talerzy, misek, pojemników do przechowywania, rzeźb, figurek, ozdób, odzieży, świec, zapachów, zapachów do stosowania w domu, nagrań muzycznych i książek; realizacja zamówień drogą pocztową i zamówień z katalogu; skomputeryzowane usługi obsługi zamówień on-line, skomputeryzowane usługi sprzedaży detalicznej on-line w formie bezpośredniego oferowania produktów przez sprzedawców, usługi w zakresie realizowania zamówień on-line oraz usługi sklepów detalicznych on-line w zakresie: kawy, herbaty, kakao, pakowanej i gotowej żywności, elektrycznych i nieelektrycznych urządzeń do herbaty, artykułów gospodarstwa domowego, artykułów kuchennych, artykułów szklanych, artykułów na prezenty, talerzy, misek, pojemników do przechowywania, rzeźb, figurek, ozdób, odzieży, świec, zapachów, zapachów do stosowania w domu, nagrań muzycznych i książek; usługi w zakresie skomputeryzowanej rejestracji on-line prezentów oraz zamówień na prezenty, **43** usługi restauracji, kawiarni, kafeterii, barów przekąskowych, barów herbacianych i herbaciarni, pijalni herbaty; usługi restauracji na wynos; usługi cateringowe; usługi przygotowywania żywności na zamówienie; przygotowywanie żywności i napojów.

(111) **269701** (220) 2006 10 30 (210) 317352
 (151) 2008 02 15 (441) 2007 02 05
 (732) DESTYLARNIA SOBIESKI Spółka Akcyjna, Starogard Gdański, PL.
 (540)



Kolor znaku: złoty, biały, brązowy i odcienie, żółty i odcienie
 (531) 9.1.10, 24.9.2, 24.11.25, 25.1.15, 27.5.1, 29.1.14
 (510), (511) **33** wyroby spirytusowe, napoje alkoholowe, wódka, likiery, nalewki alkoholowe.

(111) **269702** (220) 2013 06 20 (210) 415709
 (151) 2014 09 05 (441) 2013 09 30
 (732) KUPIEC SPÓŁKA Z OGRANICZONĄ ODPOWIEDZIALNOŚCIĄ, Paprotnia, PL.
 (540)



Kolor znaku: biały, czarny, czerwony
 (531) 24.17.1, 27.5.1, 29.1.13
 (510), (511) **30** makarony, potrawy na bazie mąki, spaghetti, tortille, wermiszel, żywność na bazie mąki.

(111) **269703** (220) 2013 10 28 (210) 420862
 (151) 2014 08 06 (441) 2014 02 17
 (732) TUT LOGISTIC SPÓŁKA Z OGRANICZONĄ ODPOWIEDZIALNOŚCIĄ, Radom, PL.

(540)

Dobra waga

Kolor znaku: pomarańczowy
 (531) 27.5.1, 29.1.1
 (510), (511) **05** suplementy diety.

(111) **269704** (220) 2013 10 28 (210) 420868
 (151) 2014 08 06 (441) 2014 02 17
 (732) MINCER JANINA MCR CORPORATION MINCER COR. MONA LIZA COS. FRANCE JANINA MINCER, Michałowice, PL.
 (540)



STOP MIMIC WRINKLES

(531) 3.11.1, 3.11.2, 24.9.1, 26.4.1, 26.4.18, 26.11.1, 27.5.1
 (510), (511) **03** kremy, żele, balsamy i emulsje kosmetyczne; dezodoranty kosmetyczne; preparaty po goleniu, **05** preparaty i substancje farmaceutyczne, medyczne preparaty i substancje używane do pielęgnacji skóry, lecznicze preparaty i substancje stosowane do masażu i terapii aromatowej.

(111) **269705** (220) 2013 10 28 (210) 420871
 (151) 2014 08 06 (441) 2014 02 17
 (732) MINCER JANINA MCR CORPORATION MINCER COR. MONA LIZA COS. FRANCE JANINA MINCER, Michałowice, PL.
 (540)



Sekret naturalnego piękna

(531) 3.11.1, 3.11.2, 24.9.1, 26.4.1, 26.4.18, 26.11.1, 27.5.1
 (510), (511) **03** kremy, żele, balsamy i emulsje kosmetyczne; dezodoranty kosmetyczne; preparaty po goleniu, **05** preparaty i substancje farmaceutyczne, medyczne preparaty i substancje używane do pielęgnacji skóry, lecznicze preparaty i substancje stosowane do masażu i terapii aromatowej.

(111) **269706** (220) 2013 10 28 (210) 420878
 (151) 2014 08 06 (441) 2014 02 17
 (732) MER SERVICE PIOTROWICZ, SZREDER SPÓŁKA JAWNA, Rumia, PL.
 (540)



Kolor znaku: granatowy, biały, błękitny
 (531) 9.1.10, 27.5.1, 29.1.12
 (510), (511) **25** kombinezony jako odzież, kartki jako odzież, odzież wodoodporna, **35** zaopatrzenie osób trzecich-zakup produktów i usług dla innych przedsiębiorstw, **39** załadunek statków, wynajmowanie magazynów, transport, dostarczanie towarów, składowanie towarów, transport samochodowy, przewóz samochodami ciężarowymi, przewożenie ładunków, dostarczanie przesyłek, usługi przeprowadzki, dostarczanie towarów jako usługi zaopatrzenia, dostarczanie towarów zamówionych korespondencyjnie.

(111) **269707** (220) 2013 10 29 (210) 420929
 (151) 2014 07 25 (441) 2014 02 17
 (732) ORTE POLSKA SPÓŁKA Z OGRANICZONĄ
 ODPOWIEDZIALNOŚCIĄ, Pruszków, PL.
 (540)



Kolor znaku: zielony, szary

(531) 5.1.1, 5.1.16, 26.3.4, 26.5.1, 26.11.2, 26.13.25, 27.5.1, 29.1.12
 (510), (511) **04** brykiet drzewny, **11** urządzenia na paliwa stałe do
 ogrzewania, palniki, **40** wypożyczanie urządzeń grzewczych.

(111) **269708** (220) 2013 11 07 (210) 421274
 (151) 2014 07 23 (441) 2014 02 17
 (732) FOSZMANOWICZ BOGUSŁAW BMF, Wierzchowisko, PL.
 (540)

RUGGED

(531) 27.5.1

(510), (511) **09** akumulatory elektryczne, anteny, alarmy antywłamaniowe, urządzenia ostrzegawcze antywłamaniowe, aparaty fotograficzne, audiowizualne urządzenia dydaktyczne do nauczania, automaty muzyczne uruchamiane monetą, urządzenia do ładowania akumulatorów, aparaty do rejestrowania czasu, czytniki stosowane w informatyce, czytniki kodów kreskowych i znaków optycznych, urządzenia diagnostyczne nie do celów medycznych, drukarki komputerowe, napędy dysków, urządzenia do transmisji dźwięku danych i obrazu, ekrany projekcyjne, elektroniczne pióra świetlne, publikacje elektroniczne jako moduły ładowalne, ekrany fluorescencyjne, urządzenia do fotokopii, głośniki, interfejsy stosowane w informatyce, kalkulatory, kamery, kasy rejestrujące, klawiatury komputerowe, komputerowe urządzenia peryferyjne, komputery, komputery przenośne, urządzenia do komunikacji wewnętrznej, laptopy, mikrofony, mikroprocesory, modemy, monitory obrazowe, myszy stosowane w informatyce, podkładki pod myszy, napędy dysków stosowane w informatyce, aparaty do nauczania, urządzenia do nawigacji dla pojazdów, przyrządy nawigacyjne, notesy elektroniczne, odbiorniki audio i video, urządzenia do odtwarzania i rejestracji dźwięku i obrazu, aparaty projekcyjne, przekaźniki sygnałów elektronicznych, urządzenia do przetwarzania danych, przewody elektryczne i akustyczne, skanery stosowane w informatyce, słuchawki, światłowody, aparaty telefoniczne, telefony przenośne, wskaźniki elektroniczne emitujące światło, **38** przesyłanie informacji, usługi telefoniczne, łączność telefoniczna, agencje informacyjne, łączność poprzez terminale komputerowe, przesyłanie informacji tekstowej i obrazowej za pomocą komputera, poczta elektroniczna, wypożyczanie urządzeń do przesyłania informacji, wypożyczanie urządzeń telekomunikacyjnych, usługi ogłoszeń elektronicznych w zakresie telekomunikacji, udostępnianie połączenia ze światową siecią komputerową za pośrednictwem telekomunikacji, obsługa telekonferencji, zapewnianie dostępu do globalnych sieci komputerowych, usługi poczty głosowej, przekazywanie on-line kartek z życzeniami, usługi wideokonferencji, udostępnianie forów internetowych, **42** doradztwo w sprawach sprzętu komputerowego, instalacje oprogramowania komputerowego, aktualizacja oprogramowania komputerowego, odzyskiwanie danych komputerowych, powielanie oprogramowania komputerowego, programowanie komputerów, wypożyczanie komputerów, konserwacja oprogramowania komputerowego, projektowanie oprogramowania komputerowego, projektowanie systemów komputerowych, tworzenie i utrzymywanie stron internetowych dla osób trzecich, wypożyczanie oprogramowania komputerowego.

(111) **269709** (220) 2013 11 07 (210) 421276
 (151) 2014 07 23 (441) 2014 02 17
 (732) FOSZMANOWICZ BOGUSŁAW BMF, Wierzchowisko, PL.
 (540)

Rugged PAD

(531) 27.5.1

(510), (511) **09** akumulatory elektryczne, anteny, alarmy antywłamaniowe, urządzenia ostrzegawcze antywłamaniowe, aparaty fotograficzne, audiowizualne urządzenia dydaktyczne do nauczania, automaty muzyczne uruchamiane monetą, urządzenia do ładowania akumulatorów, aparaty do rejestrowania czasu, czytniki stosowane w informatyce, czytniki kodów kreskowych i znaków optycznych, urządzenia diagnostyczne nie do celów medycznych, drukarki komputerowe, napędy dysków, urządzenia do transmisji dźwięku danych i obrazu, ekrany projekcyjne, elektroniczne pióra świetlne, publikacje elektroniczne jako moduły ładowalne, ekrany fluorescencyjne, urządzenia do fotokopii, głośniki, interfejsy stosowane w informatyce, kalkulatory, kamery, kasy rejestrujące, klawiatury komputerowe, komputerowe urządzenia peryferyjne, komputery, komputery przenośne, urządzenia do komunikacji wewnętrznej, laptopy, mikrofony, mikroprocesory, modemy, monitory obrazowe, myszy stosowane w informatyce, podkładki pod myszy, napędy dysków stosowane w informatyce, aparaty do nauczania, urządzenia do nawigacji dla pojazdów, przyrządy nawigacyjne, notesy elektroniczne, odbiorniki audio i video, urządzenia do odtwarzania i rejestracji dźwięku i obrazu, aparaty projekcyjne, przekaźniki sygnałów elektronicznych, urządzenia do przetwarzania danych, przewody elektryczne i akustyczne, skanery stosowane w informatyce, słuchawki, światłowody, aparaty telefoniczne, telefony przenośne, wskaźniki elektroniczne emitujące światło, **38** przesyłanie informacji, usługi telefoniczne, łączność telefoniczna, agencje informacyjne, łączność poprzez terminale komputerowe, przesyłanie informacji tekstowej i obrazowej za pomocą komputera, poczta elektroniczna, wypożyczanie urządzeń do przesyłania informacji, wypożyczanie urządzeń telekomunikacyjnych, usługi ogłoszeń elektronicznych w zakresie telekomunikacji, udostępnianie połączenia ze światową siecią komputerową za pośrednictwem telekomunikacji, obsługa telekonferencji, zapewnianie dostępu do globalnych sieci komputerowych, usługi poczty głosowej, przekazywanie on-line kartek z życzeniami, usługi wideokonferencji, udostępnianie forów internetowych, **42** doradztwo w sprawach sprzętu komputerowego, instalacje oprogramowania komputerowego, aktualizacja oprogramowania komputerowego, odzyskiwanie danych komputerowych, powielanie oprogramowania komputerowego, programowanie komputerów, wypożyczanie komputerów, konserwacja oprogramowania komputerowego, projektowanie oprogramowania komputerowego, projektowanie systemów komputerowych, tworzenie i utrzymywanie stron internetowych dla osób trzecich, wypożyczanie oprogramowania komputerowego.

(111) **269710** (220) 2013 11 07 (210) 421277
 (151) 2014 07 23 (441) 2014 02 17
 (732) FOSZMANOWICZ BOGUSŁAW BMF, Wierzchowisko, PL.
 (540)

RUGGED PHONES

(531) 27.5.1

(510), (511) **09** akumulatory elektryczne, anteny, alarmy antywłamaniowe, urządzenia ostrzegawcze antywłamaniowe, aparaty fotograficzne, audiowizualne urządzenia dydaktyczne do nauczania, automaty muzyczne uruchamiane monetą, urządzenia do ładowania akumulatorów, aparaty do rejestrowania czasu, czytniki stosowane w informatyce, czytniki kodów kreskowych i znaków optycznych, urządzenia diagnostyczne nie do celów medycznych, drukarki komputerowe, napędy dysków, urządzenia do transmisji dźwięku danych i obrazu, ekrany projekcyjne, elektroniczne pióra świetlne, publikacje elektroniczne jako moduły ładowalne, ekrany fluorescencyjne, urządzenia do fotokopii, głośniki, interfejsy stosowane w informatyce, kalkulatory, kamery, kasy rejestrujące, klawiatury komputerowe, komputerowe urządzenia peryferyjne, komputery, komputery przenośne, urządzenia do komunikacji wewnętrznej, laptopy, mikrofony, mikroprocesory, modemy, monitory obrazowe, myszy stosowane w informatyce, podkładki pod myszy, napędy dysków stosowane w informatyce, aparaty do nauczania, urządzenia do nawigacji dla pojazdów, przyrządy nawigacyjne, notesy elektroniczne, odbiorniki audio i video, urządzenia do odtwarzania i rejestracji dźwięku i obrazu, aparaty projekcyjne, przekaźniki sygnałów elektronicznych, urządzenia do przetwarzania danych, przewody elektryczne i akustyczne, skanery stosowane w informatyce, słuchawki, światłowody, aparaty telefoniczne, telefony przenośne, wskaźniki elektroniczne emitujące światło, **38** przesyłanie informacji, usługi telefoniczne,

łączność telefoniczna, agencje informacyjne, łączność poprzez terminale komputerowe, przesyłanie informacji tekstowej i obrazowej za pomocą komputera, poczta elektroniczna, wypożyczanie urządzeń do przesyłania informacji, wypożyczanie urządzeń telekomunikacyjnych, usługi ogłoszeń elektronicznych w zakresie telekomunikacji, udostępnianie połączenia ze światową siecią komputerową za pośrednictwem telekomunikacji, obsługa telekonferencji, zapewnianie dostępu do globalnych sieci komputerowych, usługi poczty głosowej, przekazywanie on-line kartek z życzeniami, usługi wideokonferencji, udostępnianie forów internetowych, **42** doradztwo w sprawach sprzętu komputerowego, instalacje oprogramowania komputerowego, aktualizacja oprogramowania komputerowego, odzyskiwanie danych komputerowych, powielanie oprogramowania komputerowego, programowanie komputerów, wypożyczanie komputerów, konserwacja oprogramowania komputerowego, projektowanie oprogramowania komputerowego, projektowanie systemów komputerowych, tworzenie i utrzymywanie stron internetowych dla osób trzecich, wypożyczanie oprogramowania komputerowego.

(111) **269711** (220) 2013 11 07 (210) 421279
 (151) 2014 08 06 (441) 2014 02 17
 (732) REBEN SPÓŁKA Z OGRANICZONĄ ODPOWIEDZIALNOŚCIĄ,
 Warszawa, PL.
 (540)



Kolor znaku: ciemnobrązowy, czerwony
 (531) 26.4.1, 26.4.18, 27.5.1, 29.1.12
 (510), (511) **35** sprzedaż hurtowa, detaliczna i w Internecie obuwia (buty sportowe, buty weekendowe, buty ze skóry sztucznej, sandały, kaptcie, kozaki, buty dziecięce).

(111) **269712** (220) 2013 11 07 (210) 421294
 (151) 2014 08 20 (441) 2014 02 17
 (732) CEVA SANTÉ ANIMALE, Libourne, FR.
 (540) TYLOMAX
 (510), (511) **05** produkty weterynaryjne.

(111) **269713** (220) 2013 11 07 (210) 421316
 (151) 2014 08 20 (441) 2014 02 17
 (732) Unilever N.V., Rotterdam, NL.
 (540)



Kolor znaku: brązowy, złoty
 (531) 26.1.1, 26.1.4, 26.1.18, 27.5.1, 29.1.12
 (510), (511) **30** lody; lody wodne; mrożone wyroby cukiernicze.

(111) **269714** (220) 2004 10 29 K (210) 423580
 (151) 2014 08 18 (441) 2014 02 17
 (732) TEAVANA CORPORATION, Atlanta, US.
 (540) TEAVANA
 (510), (511) **35** usługi sklepów detalicznych oraz usługi w zakresie sprzedaży wysyłkowej herbat, akcesoriów do herbat, wyrobów piekarniczych, urządzeń elektrycznych i nieelektrycznych, artykułów gospodarstwa domowego, wyrobów szklanych, upominków, talerzy, misek, pojemników do przechowywania, odzieży, świec, nagrań muzycznych i książek.

(111) **269715** (220) 2011 02 03 (210) 380879
 (151) 2014 07 08 (441) 2011 05 09
 (732) EFFEBI S.P.A., Bovezzo (BS), IT.
 (540) TOTAL
 (510), (511) **06** zawory metalowe, zawory kulkowe do rur do wody, **07** zawory jako części maszyn, zawory kulkowe do maszyn.

(111) **269716** (220) 2011 02 25 (210) 381840
 (151) 2014 06 30 (441) 2011 06 06
 (732) TM INVESTMENT Spółka z ograniczoną odpowiedzialnością,
 Brzeźnica, PL.
 (540)



Kolor znaku: biały, niebieski, czerwony, zielony, żółty, pomarańczony, różowy, fioletowy
 (531) 21.3.1, 27.5.1, 29.1.15
 (510), (511) **02** środki antykorozyjne; zaprawy cementowe; lakiery i emalie; środki do konserwacji drewna; farby; farby akwarelowe, wodne, bakteriobójcze, ognioodporne, przeciw zanieczyszczeniom; farby do emalii; farby stosowane w ceramice; podkładowe; kit; folie metalowe dla malarzy; barwniki do obuwia; preparaty zabezpieczające do metali; smary i oleje przeciwrdzewne; rozcieńczalniki do farb i lakierów; utrwalacze; zagęszczacze do farb i barwników, bejce, **35** reklama, agencje reklamowe, agencje informacji handlowej, analizy rynkowe, audyt, badania marketingowe, badania opinii publicznej, badania rynku, badania w dziedzinie działalności gospodarczej, usługi porównywania cen, oferowanie w mediach produktów dla handlu detalicznego, doradztwo specjalistyczne w sprawach działalności gospodarczej, doradztwo w zakresie organizowania i prowadzenia działalności gospodarczej, doradztwo w zakresie zarządzania personelem, doradztwo w zarządzaniu działalnością gospodarczą, dystrybucja materiałów reklamowych, ekonomiczne prognozy, ekspertyzy w zakresie wydolności przedsiębiorstw, prenumerata gazet dla osób trzecich, informacja o działalności gospodarczej, pozyskiwanie i systematyzacja danych do komputerowych baz danych, komputerowe zarządzanie plikami, rozpowszechnianie materiałów i ogłoszeń reklamowych, opinie i sondaże, pomoc w prowadzeniu działalności gospodarczej, kolportaż próbek, usługi w zakresie przeglądu prasy, publikowanie tekstów sponsorowanych, wynajmowanie nośników reklamowych i przestrzeni reklamowej, przygotowywanie reklam prasowych, tworzenie reklamowych i sponsorowanych tekstów, rekrutacja personelu, edytorskie usługi w dziedzinie reklamy, tworzenie tekstów reklamowych i sponsorowanych, transkrypcja formy wiadomości i komunikatów, uaktualnianie materiałów reklamowych, wyszukiwanie w komputerowych bazach danych, zarządzanie zbiorami informatycznymi; kreowanie wizerunku firm, usług i towarów; organizacja wystaw w celach handlowych lub reklamowych, organizacja targów w celach handlowych lub reklamowych, edycja tekstów, impresariat w działalności artystycznej, doradztwo handlowe-outourcing, poszukiwania w zakresie patronatu, public relations, agencje public relations, **41** nauczanie, kształcenie i edukacja, informacja o imprezach rozrywkowych, informacja o edukacji, organizowanie i prowadzenie konferencji, szkoleń, kongresów, seminariów, sympozjów, konkursów, zjazdów, balów i koncertów; pisanie i publikowanie tekstów innych niż reklamowe, produkcja programów radiowych i telewizyjnych, publikacje elektroniczne on-line książek i periodyków, publikowanie książek i periodyków, tłumaczenia, organizowanie przyjęć w zakresie rozrywki, organizowanie spektakli-impresariat, organizowanie wystaw z dziedziny kultury lub edukacji, organizowanie zawodów sportowych, produkcja filmów, przedstawienia teatralne-produkcja, planowanie przebiegu przyjęć-część rozrywkowa, radiowe programy rozrywkowe, udostępnianie publikacji.

(111) **269717** (220) 2011 02 25 (210) 381843
 (151) 2014 06 30 (441) 2011 06 06

(732) TM INVESTMENT Spółka z ograniczoną odpowiedzialnością, Brzeźnica, PL.

(540) KOLOROWE BOISKA

(510), (511) **02** środki antykorozyjne; zaprawy cementowe; lakiery i emalie; środki do konserwacji drewna; farby; farby akwarelowe, wodne, bakterioobójcze, ognioodporne, przeciw zanieczyszczeniom; farby do emalii; farby stosowane w ceramice; podkładowe; kit; folie metalowe dla malarzy; barwniki do obuwia; preparaty zabezpieczające do metali; smary i oleje przeciwrdzewne; rozcieńczalniki do farb i lakierów; utrwalacze; zagęszczacze do farb i barwników, bejce, **35** reklama, agencje reklamowe, agencje informacji handlowej, analizy rynkowe, audyt, badania marketingowe, badania opinii publicznej, badania rynku, badania w dziedzinie działalności gospodarczej, usługi porównywania cen, oferowanie w mediach produktów dla handlu detalicznego, doradztwo specjalistyczne w sprawach działalności gospodarczej, doradztwo w zakresie organizowania i prowadzenia działalności gospodarczej, doradztwo w zakresie zarządzania personelem, doradztwo w zarządzaniu działalnością gospodarczą, dystrybucja materiałów reklamowych, ekonomiczne prognozy, ekspertyzy w zakresie wydolności przedsiębiorstw, prenumerata gazet dla osób trzecich, informacja o działalności gospodarczej, pozyskiwanie i systematyzacja danych do komputerowych baz danych, komputerowe zarządzanie plikami, rozpowszechnianie materiałów i ogłoszeń reklamowych, opinie i sondaże, pomoc w prowadzeniu działalności gospodarczej, kolportaż próbek, usługi w zakresie przeglądu prasy, publikowanie tekstów sponsorowanych, wynajmowanie nośników reklamowych i przestrzeni reklamowej, przygotowywanie reklam prasowych, tworzenie reklamowych i sponsorowanych tekstów, rekrutacja personelu, edytorskie usługi w dziedzinie reklamy, tworzenie tekstów reklamowych i sponsorowanych, transkrypcja formy wiadomości i komunikatów, uaktualnianie materiałów reklamowych, wyszukiwanie w komputerowych bazach danych, zarządzanie zbiorami informatycznymi; kreowanie wizerunku firm, usług i towarów; organizacja wystaw w celach handlowych lub reklamowych, organizacja targów w celach handlowych lub reklamowych, edycja tekstów, impresariat w działalności artystycznej, doradztwo handlowe-outsourcing, poszukiwania w zakresie patronatu, public relations, agencje public relations, **41** nauczanie, kształcenie i edukacja, informacja o imprezach rozrywkowych, informacja o edukacji, organizowanie i prowadzenie konferencji, szkoleń, kongresów, seminariów, sympozjów, konkursów, zjazdów, balów i koncertów; pisanie i publikowanie tekstów innych niż reklamowe, produkcja programów radiowych i telewizyjnych, publikacje elektroniczne on-line książek i periodyków, publikowanie książek i periodyków, tłumaczenia, organizowanie przyjęć w zakresie rozrywki, organizowanie spektakli-impresariat, organizowanie wystaw w dziedzinie kultury lub edukacji, organizowanie zawodów sportowych, produkcja filmów, przedstawienia teatralne-produkcja, planowanie przebiegu przyjęć-część rozrywkowa, radiowe programy rozrywkowe, udostępnianie publikacji.

(111) **269718** (220) 2011 06 21 (210) 386999
(151) 2014 07 11 (441) 2011 09 26

(732) BŁASZAK MAREK, BŁASZAK ROMAN PRZEDSIĘBIORSTWO WIELOBRANŻOWE MARO SPÓŁKA CYWILNA, Komorniki, PL.

(540) KOMETA

(510), (511) **37** konserwacja i naprawa mebli: odnawianie mebli, projekty mebli specjalistycznych i zestawów systemowych, wyposażanie biur oraz realizacja projektu.

(111) **269719** (220) 2011 06 21 (210) 387000
(151) 2014 07 11 (441) 2011 09 26

(732) BŁASZAK MAREK, BŁASZAK ROMAN PRZEDSIĘBIORSTWO WIELOBRANŻOWE MARO SPÓŁKA CYWILNA, Komorniki, PL.

(540) OAZA

(510), (511) **35** usługi handlowe: usługi w zakresie prowadzenia interesów: sprzedaży mebli w asortymencie, w zestawach i systemach mebli biurowych, wyposażenia bibliotek i sal; organizacja sprzedaży targowej i kiermaszowej, usługi sondażowe, **37** konserwacja i naprawa mebli: odnawianie mebli, projekty mebli specjalistycznych i zestawów systemowych, wyposażanie biur oraz realizacja projektu, **42** aranżacja: wnętrz biurowych, konferencyjnych i mieszkalnych.

(111) **269720** (220) 2011 06 21 (210) 387001
(151) 2014 07 11 (441) 2011 09 26

(732) BŁASZAK MAREK, BŁASZAK ROMAN PRZEDSIĘBIORSTWO WIELOBRANŻOWE MARO SPÓŁKA CYWILNA, Komorniki, PL.

(540) MEZON

(510), (511) **35** usługi handlowe: usługi w zakresie prowadzenia interesów: sprzedaży mebli w asortymencie, w zestawach i systemach mebli biurowych, wyposażenia bibliotek i sal; organizacja sprzedaży targowej i kiermaszowej, usługi sondażowe, **37** konserwacja i naprawa mebli: odnawianie mebli, projekty mebli specjalistycznych i zestawów systemowych, wyposażanie biur oraz realizacja projektu, **42** aranżacja: wnętrz biurowych, konferencyjnych i mieszkalnych.

(111) **269721** (220) 2011 08 02 (210) 388625
(151) 2014 08 07 (441) 2011 11 07

(732) PHARMA-COSMETIC K.M.ADAMOWICZ SPÓŁKA Z OGRANICZONĄ ODPOWIEDZIALNOŚCIĄ, Kraków, PL.

(540) LEKOBAZA PHARMA COSMETIC

(510), (511) **05** podłoża maściowe, surowce farmaceutyczne, półprodukty do sporządzania leków recepturowych.

(111) **269722** (220) 2011 08 02 (210) 388626
(151) 2014 08 07 (441) 2011 11 07

(732) PHARMA-COSMETIC K.M.ADAMOWICZ SPÓŁKA Z OGRANICZONĄ ODPOWIEDZIALNOŚCIĄ, Kraków, PL.

(540) LEKOBAZA LUX PHARMA COSMETIC

(510), (511) **05** podłoża maściowe, surowce farmaceutyczne, półprodukty do sporządzenia leków recepturowych.

(111) **269723** (220) 2011 10 18 (210) 391650
(151) 2012 11 29 (441) 2012 01 30

(732) INSGRAF SPÓŁKA Z OGRANICZONĄ ODPOWIEDZIALNOŚCIĄ, Warszawa, PL.

(540) INSGRAF

(510), (511) **20** meble, meble biurowe, meble szkolne, meble do żłobków i przedszkoli, meble ogrodowe, meble socjalne, meble sklepowe, biurka, biurka proste, biurka narożne, krzesła, regały, szafy, szafki z przegródkami, stoły, stoły konferencyjne, stoliki, stoliki okrągłe i eliptyczne stałe i przesuwne na kółkach, stoliki pod komputery, półki zawieszane, półki na segregatory, elementy do mebli: drzwi do mebli, blaty stołów, ścianki działowe do mebli, półki meblowe, szuflady, łączniki biurek, panele osłonowe do biurek, osprzęt niemetalowy do mebli.

(111) **269724** (220) 2011 11 10 (210) 392667
(151) 2014 05 19 (441) 2012 02 13

(732) LIPIEC ARTUR, SOKÓŁ ERLAND, KLESZCZ DAWID AE COFFEE SPÓŁKA CYWILNA, Bielsko-Biała, PL.

(540)



Kolor znaku: pomarańczowy, zielony, biały

(531) 11.3.4, 26.5.1, 26.5.8, 27.5.1, 29.1.13

(510), (511) **11** elektryczne ekspresy do kawy, palarnie kawy, **21** dzbanki do parzenia kawy nieelektryczne, **43** usługi prowadzenia barów, usługi prowadzenia kawiarni, restauracje.

(111) **269725** (220) 2011 11 23 (210) 393131
(151) 2014 08 12 (441) 2012 02 27

(732) VALVEX SPÓŁKA AKCYJNA, Jordanów, PL.

(540)



Kolor znaku: biały, jasnozielony

(531) 27.5.1, 29.1.12

(510), (511) **06** metalowe, przedłużacze, złączki regulowane, złączki proste, złączki do wodomierzy, złączki wkrętne, złączki wkrętne redukcyjne, złączki nakrętno-wkrętne, złączki nakrętno-wkrętne redukcyjne, złączki kolankowe, kolanka wkrętne, kolanka nakrętne redukcyjne, kolanka nakrętno-wkrętne, kolanka ustalone, trójniki, trójniki wkrętne, trójniki nakrętne, trójniki nakrętno-wkrętne-nakrętne, trójniki wykrętne-nakrętne-wykrętne, trójniki wykrętno-nakrętno-nakrętne, trójniki wkrętno-nakrętne, trójniki ustalone płaskie, trójniki ustalone kątowe, czwórniki wkrętne, czwórniki nakrętne, czwórniki wkrętne redukcyjne, czwórniki wkrętno-nakrętno-wykrętno-nakrętne, czwórniki wkrętno-nakrętno-nakrętno-nakrętne redukcyjne, złącza do instalacji z rurami wielowarstwowymi, złącza złączek i rur uszczelniane uszczelnkami gumowymi dla rur wielowarstwowymi, metalowa galanteria łazienkowa: uchwyty półek i luster, dwuzłączki do gazu, metalowe przewody do gazu, **21** akcesoria metalowe do łazienek, uchwyty na ręczniki, uchwyty do papieru toaletowego, uchwyty na szczotki łazienkowe.

(111) **269726** (220) 2011 11 30 (210) 393471
(151) 2014 07 01 (441) 2012 03 12
(732) ALMED SPÓŁKA Z OGRANICZONĄ ODPOWIEDZIALNOŚCIĄ,
Jarosław, PL.
(540)

ALMED 

Kolor znaku: granatowy, czerwony

(531) 2.9.1, 27.5.1, 29.1.12

(510), (511) **36** doradztwo w sprawach finansowych i ubezpieczeniowych; dzierżawa nieruchomości; usługi finansowe; informacje finansowe; pośrednictwo ubezpieczeniowe, **42** przygotowanie internetowego serwisu informacyjnego, umożliwienie dostępu do informacji za pomocą internetowego serwisu informacyjnego.

(111) **269727** (220) 2012 02 08 (210) 396446
(151) 2014 06 02 (441) 2012 05 21
(732) WOJTASIK DANUTA, Krynica Morska, PL.
(540) DAHARA

(510), (511) **28** stoły bilardowe, kije bilardowe, buty łyżwiarskie, łyżwy, łyżworolki, deski surfingowe, deski windsurfingowe, deskorolki, przyrządy mechaniczne do gimnastyki, kije golfowe, torby na kije golfowe, gry automatyczne lub na żetony, gry planszowe, gry towarzyskie, koszyki wędkarskie, kręgle, lotnie, łuki do strzelania, narty, sanki, narty surfingowe, narty wodne, paralołnie, płetwy do pływania, sprzęt wędkarski, zabawki, **35** prowadzenie usług w zakresie: agencji importowo-eksportowej, oferowanie w mediach produktów dla handlu detalicznego, dystrybucja materiałów reklamowych-próbek, druków, prospektów, broszur, zarządzanie w zakresie zamówień w handlu artykułami spożywczymi, odzieżowymi i technicznymi, handlowe informacje i porady udzielane konsumentom, promocje sprzedaży dla osób trzecich, reklama za pośrednictwem sieci komputerowej, reklama radiowa, telewizyjna i prasowa, organizowanie targów i wystaw w celach handlowych lub reklamowych, wyceny handlowe, zarządzanie hotelami, usługi prowadzenia sprzedaży w sklepie i/lub hurtowni produktów spożywczych, sprzętu sportowego, odzieży, **41** prowadzenie usług w zakresie: informacji o edukacji, informacji o rekreacji, gry hazardowej, poprawianie kondycji zdrowia, nocnych klubów, wypożyczania sprzętu do nurkowania, organizowanie obozów wakacyjnych, organizowanie zawodów sportowych, obsługa pól golfowych, organizowanie balów, organizowanie i prowadzenie koncertów i konferencji i zjazdów, organizowanie konkursów w zakresie edukacji lub rozrywki, organizowanie wystaw z dziedziny kultury lub edukacji, organizowanie zawodów sportowych, produkcji filmów na taśmach wideo, prowadzenie przedszkoli, **43** prowadzenie usług w zakresie: barów, barów szybkiej obsługi, snack-barów, restauracji, restauracji samoobsługowych, stołówek, kawiarni, przygotowania posiłków, obsługa gastronomiczna z własnym zapleczem, produktami i transportem, przygotowywania dań-żywności i napoje na zamówienie, usług dotyczących zakwaterowania i wyżywienia, hotele, motele, pensjonaty.

(111) **269728** (220) 2012 02 14 (210) 396700
(151) 2014 06 10 (441) 2012 05 21
(732) PUCER ROBERT GOSPODARSTWO PASIECZNE BARTNIK
MAZURSKI, Gnatowo, PL.
(540)



Kolor znaku: czarny, brązowy, jasnobrązowy, biały, zielony

(531) 3.13.5, 26.5.1, 27.5.1, 29.1.14

(510), (511) **30** miody, mleczko pszczele do celów spożywczych, niemedyceńskich, pyłek pszczele, **35** agencje reklamowe, prowadzenie akcji promocyjnej i reklamowej w prasie, radiu, telewizji i w sieci internetowej, reklama billboardowa, dystrybucja materiałów reklamowych-druków, prospektów, broszur, katalogów, ulotek, usługi w zakresie handlu detalicznego, hurtowego oraz za pomocą Internetu, wszelkiego rodzaju miódów, usługi w zakresie prowadzenia agencji importowo-eksportowej.

(111) **269729** (220) 2012 02 14 (210) 396737
(151) 2014 05 23 (441) 2012 05 21
(732) CDG PRO SPÓŁKA Z OGRANICZONĄ ODPOWIEDZIALNOŚCIĄ,
Świlcza, PL.
(540)

CDG *pro*

Kolor znaku: ciemnoniebieski, biały, czerwony

(531) 26.11.3, 27.5.1, 29.1.13

(510), (511) **28** artykuły sportowe i gimnastyczne, latawce, lotnie i paralołnie, torby na sprzęt i akcesoria sportowe, **35** usługi w zakresie: badań marketingowych, badania rynku, doradztwa specjalistycznego w sprawach działalności gospodarczej i handlowej, informacji handlowej, informacji o działalności gospodarczej, organizowania wystaw i targów w celach handlowych, pokazów towarów, promocji sprzedaży dla osób trzecich.

(111) **269730** (220) 2012 04 02 (210) 398933
(151) 2014 06 06 (441) 2012 07 16
(732) MASMAL DIARY SPÓŁKA Z OGRANICZONĄ
ODPOWIEDZIALNOŚCIĄ, Grudziądz, PL.
(540)



Kolor znaku: czerwony, biały, zielony, brązowy, pomarańczowy, niebieski

(531) 5.9.6, 6.19.1, 6.19.11, 25.1.15, 27.5.1, 29.1.15

(510), (511) **29** sery.

(111) **269731** (220) 2012 04 02 (210) 398935
 (151) 2014 06 06 (441) 2012 07 16
 (732) MASMAL DIARY SPÓŁKA Z OGRANICZONĄ
 ODPOWIEDZIALNOŚCIĄ, Grudziądz, PL.
 (540)



Kolor znaku: czerwony, biały, pomarańczowy, różowy, brązowy,
 niebieski, zielony
 (531) 6.19.1, 6.19.11, 8.5.1, 8.5.2, 25.1.15, 27.5.1, 29.1.15
 (510), (511) **29** sery.

(111) **269732** (220) 2012 04 02 (210) 398937
 (151) 2014 06 06 (441) 2012 07 16
 (732) MASMAL DIARY SPÓŁKA Z OGRANICZONĄ
 ODPOWIEDZIALNOŚCIĄ, Grudziądz, PL.
 (540)



Kolor znaku: czerwony, biały, zielony, brązowy, pomarańczowy,
 niebieski
 (531) 5.9.15, 6.19.1, 6.19.11, 25.1.15, 27.5.1, 29.1.15
 (510), (511) **29** sery.

(111) **269733** (220) 2012 04 02 (210) 398938
 (151) 2014 06 06 (441) 2012 07 16
 (732) MASMAL DIARY SPÓŁKA Z OGRANICZONĄ
 ODPOWIEDZIALNOŚCIĄ, Grudziądz, PL.
 (540)



Kolor znaku: czerwony, biały, pomarańczowy, żółty, zielony,
 niebieski
 (531) 6.19.1, 6.19.11, 8.3.8, 8.3.12, 25.1.15, 27.5.1, 29.1.15
 (510), (511) **29** sery.

(111) **269734** (220) 2012 04 02 (210) 398940
 (151) 2014 06 06 (441) 2012 07 16

(732) MASMAL DIARY SPÓŁKA Z OGRANICZONĄ
 ODPOWIEDZIALNOŚCIĄ, Grudziądz, PL.
 (540)



Kolor znaku: czerwony, biały, pomarańczowy, zielony, niebieski
 (531) 5.11.5, 6.19.11, 25.1.15, 27.5.1, 27.7.1, 29.1.15
 (510), (511) **29** sery.

(111) **269735** (220) 2012 04 02 (210) 398942
 (151) 2014 06 06 (441) 2012 07 16
 (732) MASMAL DIARY SPÓŁKA Z OGRANICZONĄ
 ODPOWIEDZIALNOŚCIĄ, Grudziądz, PL.
 (540)



Kolor znaku: czerwony, biały, pomarańczowy, żółty, zielony
 (531) 6.19.11, 8.3.11, 25.1.15, 27.5.1, 27.7.1, 29.1.15
 (510), (511) **29** sery.

(111) **269736** (220) 2012 07 19 (210) 403103
 (151) 2014 08 18 (441) 2012 10 22
 (732) THE PRUDENTIAL INSURANCE COMPANY OF AMERICA,
 Newark, US.
 (540) LIFE ADVISOR
 (510), (511) **36** usługi ubezpieczeniowe i finansowe, mianowicie
 analiza potrzeb klientów i przyszłych klientów w dziedzinie finansów
 i ubezpieczeń oraz doradztwo w zakresie produktów ubezpieczenio-
 wych mające na celu zaspokojenia tych potrzeb.

(111) **269737** (220) 2012 07 24 (210) 403269
 (151) 2014 05 19 (441) 2012 11 05
 (732) CENTE SPÓŁKA Z OGRANICZONĄ ODPOWIEDZIALNOŚCIĄ,
 Toruń, PL.
 (540) CEOD
 (510), (511) **09** oprogramowanie, programy komputerowe.

(111) **269738** (220) 2012 07 24 (210) 403271
 (151) 2014 05 19 (441) 2012 11 05
 (732) CENTE SPÓŁKA Z OGRANICZONĄ ODPOWIEDZIALNOŚCIĄ,
 Toruń, PL.
 (540) COFFICE
 (510), (511) **09** oprogramowanie, programy komputerowe.

(111) **269739** (220) 2012 08 20 (210) 404090
 (151) 2014 07 01 (441) 2012 12 03
 (732) MARKA SOKOŁÓW-SERVICE SPÓŁKA Z OGRANICZONĄ
 ODPOWIEDZIALNOŚCIĄ SPÓŁKA KOMANDYTOWA, Sokołów
 Podlaski, PL.

(540)



Kolor znaku: złoty, czerwony, biały, czarny, srebrny, różowy, zielony, ciemnoczerwony, żółty

(531) 5.1.16, 5.3.2, 8.5.1, 8.5.2, 24.1.5, 25.1.1, 26.11.3, 27.5.1, 29.1.15
(510), (511) **29** mięso, drób, wędliny, wyroby drobiarskie, wyroby garmażeryjne, konserwy.

(111) **269740** (220) 2012 08 20 (210) 404097
(151) 2014 06 26 (441) 2012 12 03

(732) MARKA SOKOŁÓW-SERVICE SPÓŁKA Z OGRANICZONĄ ODPOWIEDZIALNOŚCIĄ SPÓŁKA KOMANDYTOWA, Sokołów Podlaski, PL.

(540)



Kolor znaku: złoty, czerwony, biały, czarny, brązowy, różowy, fioletowy, zielony, żółty

(531) 5.1.16, 5.3.2, 5.9.3, 5.11.5, 8.5.1, 8.5.4, 24.5.1, 25.1.1, 27.5.1, 29.1.15
(510), (511) **29** mięso, drób, wędliny, wyroby drobiarskie, wyroby garmażeryjne, konserwy.

(111) **269741** (220) 2012 08 20 (210) 404098
(151) 2014 06 26 (441) 2012 12 03

(732) MARKA SOKOŁÓW-SERVICE SPÓŁKA Z OGRANICZONĄ ODPOWIEDZIALNOŚCIĄ SPÓŁKA KOMANDYTOWA, Sokołów Podlaski, PL.

(540)



Kolor znaku: złoty, czerwony, biały, czarny, brązowy, zielony, różowy, żółty, fioletowy

(531) 5.1.16, 5.3.2, 5.9.3, 5.11.5, 8.5.1, 8.5.4, 24.5.1, 25.1.1, 27.5.1, 29.1.15
(510), (511) **29** mięso, wędliny, wyroby drobiarskie, wyroby garmażeryjne, konserwy.

(111) **269742** (220) 2012 08 20 (210) 404099
(151) 2014 06 26 (441) 2012 12 03

(732) MARKA SOKOŁÓW-SERVICE SPÓŁKA Z OGRANICZONĄ ODPOWIEDZIALNOŚCIĄ SPÓŁKA KOMANDYTOWA, Sokołów Podlaski, PL.

(540)



Kolor znaku: złoty, czerwony, biały, czarny, różowy, żółty, zielony

(531) 5.1.16, 5.3.2, 5.7.10, 5.7.19, 6.7.25, 6.19.1, 6.19.16, 7.1.8, 7.1.24, 8.5.1, 8.5.4, 24.5.1, 25.1.1, 26.4.2, 27.5.1, 29.1.15
(510), (511) **29** mięso, drób, wędliny, wyroby drobiarskie, wyroby garmażeryjne, konserwy.

(111) **269743** (220) 2012 08 20 (210) 404101
(151) 2014 06 26 (441) 2012 12 03

(732) MARKA SOKOŁÓW-SERVICE SPÓŁKA Z OGRANICZONĄ ODPOWIEDZIALNOŚCIĄ SPÓŁKA KOMANDYTOWA, Sokołów Podlaski, PL.

(540)



Kolor znaku: złoty, czerwony, biały, czarny, różowy, żółty, zielony, brązowy, szary

(531) 5.1.16, 5.3.2, 6.7.25, 6.19.16, 7.1.8, 7.1.24, 8.5.1, 8.5.4, 24.5.1, 25.1.1, 26.4.2, 27.5.1, 29.1.15
(510), (511) **29** mięso, drób, wędliny drobiarskie, wyroby garmażeryjne, konserwy.

(111) **269744** (220) 2012 08 20 (210) 404102
(151) 2014 06 26 (441) 2012 12 03

(732) MARKA SOKOŁÓW-SERVICE SPÓŁKA Z OGRANICZONĄ ODPOWIEDZIALNOŚCIĄ SPÓŁKA KOMANDYTOWA, Sokołów Podlaski, PL.

(540)



Kolor znaku: złoty, czerwony, biały, czarny, różowy, szary, żółty, niebieski, brązowy

(531) 5.1.16, 5.3.2, 6.7.25, 6.19.16, 7.1.8, 7.1.24, 8.5.1, 8.5.4, 24.5.1, 25.1.1, 26.4.2, 27.5.1, 29.1.15
(510), (511) **29** mięso, drób, wędliny, wyroby drobiarskie, wyroby garmażeryjne, konserwy.

(111) **269745** (220) 2012 09 10 (210) 404634
 (151) 2014 07 28 (441) 2012 12 17
 (732) MARIANOWSKA-PETLA AGNIESZKA MULTINFORM, Janów
 Lubelski, PL.
 (540)

MULTInform

Kolor znaku: czarny, czerwony

(531) 26.4.2, 27.5.1, 29.1.12
 (510), (511) **37** eliminacja zakłóceń w instalacjach elektrycznych; instalacja, konserwacja i naprawa maszyn; instalowanie, konserwacja oraz naprawy maszyn i urządzeń biurowych; instalowanie i naprawa telefonów; instalowanie i naprawa urządzeń elektrycznych; instalowanie i naprawy alarmów przeciwwłamaniowych; instalowanie i naprawy urządzeń dla chłodnictwa; instalowanie i naprawy urządzeń dla nawadniania; instalowanie oraz naprawa urządzeń klimatyzacyjnych; instalowania, konserwacja i naprawy komputerów; montaż i naprawa instalacji alarmowych przeciwpożarowych; montaż i naprawy instalacji grzewczych; napełnianie pojemników tonerem; naprawa aparatów fotograficznych; naprawa pomp; naprawy i konserwacja projektorów filmowych; napełnianie pojemników z tonerem; regeneracja maszyn zużytych lub częściowo zniszczonych; regeneracja silników zużytych lub częściowo zniszczonych.

(111) **269746** (220) 2012 10 15 (210) 405788
 (151) 2014 05 19 (441) 2013 02 04
 (732) CERSANIT TRADE MARK SPÓŁKA Z OGRANICZONĄ
 ODPOWIEDZIALNOŚCIĄ, Kielce, PL.
 (540) OCTAVIA

(510), (511) **11** wyroby sanitarne z ceramiki, ceramika łazienkowa, bidety, kompaktki WC, miski ustępowe, pisuary, sedesy, płuczki ustępowe, umywalki, postumenty i półpostumenty do umywalk, baterie umywalkowe, kabiny natryskowe, brodziki, natryski, krany, armatura sanitarna, wanny łazienkowe, zbiorniki do płuczek ustępowych, **20** meble łazienkowe, meblowe wyposażenie łazienek, półki, lustra.

(111) **269747** (220) 2012 10 15 (210) 405789
 (151) 2014 05 19 (441) 2013 02 04
 (732) CERSANIT TRADE MARK SPÓŁKA Z OGRANICZONĄ
 ODPOWIEDZIALNOŚCIĄ, Kielce, PL.
 (540) FLAVIA

(510), (511) **11** wyroby sanitarne z ceramiki, ceramika łazienkowa, bidety, kompaktki WC, miski ustępowe, pisuary, sedesy, płuczki ustępowe, umywalki, postumenty i półpostumenty do umywalk, baterie umywalkowe, kabiny natryskowe, brodziki, natryski, krany, armatura sanitarna, wanny łazienkowe, zbiorniki do płuczek ustępowych, **20** meble łazienkowe, meblowe wyposażenie łazienek, półki, lustra.

(111) **269748** (220) 2012 11 09 (210) 406696
 (151) 2014 08 08 (441) 2013 02 18
 (732) KOMTEK PIOTR KOMINEK, Wola Cygowska, PL.
 (540)

PREMIUM HD

Kolor znaku: pomarańczowy, ciemnoniebieski

(531) 27.5.1, 29.1.13
 (510), (511) **12** bębny hamulcowe; klocki hamulcowe; okładziny hamulcowe; szczęki hamulcowe; tarcze hamulcowe.

(111) **269749** (220) 2012 11 16 (210) 407009
 (151) 2014 07 23 (441) 2013 03 04
 (732) SOLBET SPÓŁKA Z OGRANICZONĄ ODPOWIEDZIALNOŚCIĄ,
 Solec Kujawski, PL.

(540) solbet system suchej zabudowy
 (510), (511) **01** zaprawy klejowe do: elementów budowlanych, płytek ceramicznych, terakoty, ociepleń, kleje, spoiwa stosowane w przemyśle, **02** farby, barwniki do mas klejowych, spoinowych, zaprawy barwione, **19** bloczki budowlane z betonu komórkowego, elementy

budowlane z betonu komórkowego, elementy ściennie niemetalowe, stropy niemetalowe, zaprawy budowlane, tynki, elementy prefabrykowane do budowy.

(111) **269750** (220) 2012 11 20 (210) 407182
 (151) 2014 05 20 (441) 2013 03 04
 (732) MARVIPOL TM SPÓŁKA Z OGRANICZONĄ
 ODPOWIEDZIALNOŚCIĄ, Warszawa, PL.

(540) jesteśmy dla tych, którzy chcą od życia więcej
 (510), (511) **01** produkty fotograficzne zawarte w tej klasie, **04** paliwa, **07** maszyny rolnicze, do robót ziemnych, budowlane dla przemysłu wydobywczego i górnictwa, pompy kompresory i wentylatory, roboty, generatory elektryczności, urządzenia do przenoszenia i transportu takie jak: windy i podnośniki, pakowarki, przenośniki, maszyny i urządzenia do obróbki i przetwórstwa, urządzenia tnące, wierzące, ścierające, ostrzące i do obróbki powierzchni, młynki i rozdrabniarki, maszyny odlewnicze i do formowania, urządzenia mocujące i łączące takie jak spawarki i lutownice, urządzenia filtrujące, separujące i wirówki, maszyny powlekające, sortowniki odpadów, obrabiarki takie jak maszyny do produkcji metali, tkanin, papieru, urządzenia do produkcji żywności i napojów, silniki, układy napędowe i części maszyn, dystrybutory automatyczne takie jak automaty do sprzedaży i maszyny rozpylające, urządzenia zmiatające, czyszczące, myjące i piorące, maszyny dla górnictwa, wydobywania i budownictwa, **08** maszyny do przycinania żywopłotów (narzędzia obsługiwane ręcznie), **09** urządzenia i przyrządy fotograficzne zawarte w tej klasie, maszyny sumujące, maszyny księgujące, maszyny faksymilowe, maszyny do kopiowania, maszyny do ważenia, maszyny do naliczania opłat i do wyliczania cen, maszyny i urządzenia kinematograficzne, maszyny do pobierania opłat za przejazdy, maszyny do liczenia i sortowania pieniędzy, maszyny do wyważania opon., **11** maszyny do waty cukrowej, maszyny do produkcji śniegu, maszyny do schładzania wody, maszyny do parzenia kawy lub herbaty, maszyny do produkcji lodu, maszyny do oczyszczania powietrza, maszyny do smażenia żywności, maszyny do suszenia tytoniu, maszyny do robienia chleba, maszyny zraszające do nawadniania rolniczego i lub ogrodniczego, maszyny przemysłowe do suszenia naczyń, maszyny do dystrybucji wody automatyczne, **12** samochody, w tym samochody osobowe, motocykle, motorowery, pojazdy silnikowe, wyposażenie elektryczne i elektroniczne do pojazdów silnikowych, akcesoria i części do nich nie zawarte w innych klasach, przyczepy i naczepy, sprzęt transportowy nieskasyfikowany w innych klasach, **16** maszyny biurowe, **20** meble, meble biurowe, **28** maszyny do gier, maszyny do ćwiczeń, **35** zgrupowanie na rzecz osób trzecich następujących towarów: produktów fotograficznych, paliw, urządzeń i przyrządów fotograficznych, samochodów w tym osobowych, motocykli, motorowców i akcesoriów i części do nich, żywności, napojów, wyrobów tytoniowych, wyrobów porcelanowych, ceramicznych, szklanych i środków czystości, artykułów użytku domowego, metali i rud metali, drewna, materiałów budowlanych i wyposażenia sanitarnego, wyrobów metalowych oraz sprzętu i wyposażenia hydraulicznego i grzebnego, wyrobów chemicznych, komputerów, urządzeń peryferyjnych oprogramowania, sprzętu telekomunikacyjnego, sprzętu audiowizualnego, farb, szklę, pokryć podłogowych i ściennych, elektrycznego sprzętu gospodarstwa domowego, mebli, sprzętu oświetleniowego, nagrań dźwiękowych i audiowizualnych, odzieży, kosmetyków i artykułów toaletowych, zegarków i biżuterii pozwalające nabywcy wygodnie oglądać i kupować te towary: w hurtowni, w sklepie, z katalogu różnych artykułów, wykorzystując zamówienie korespondencyjne, za pośrednictwem usługi elektronicznej, na stronie internetowej, za pośrednictwem systemu telezakupów, używając środków telekomunikacji, reklama i promocja, badania i analizy rynku i opinii publicznej, doradztwo organizacyjne i specjalistyczne w sprawach działalności gospodarczej, doradztwo i pomoc w prowadzeniu i zarządzaniu działalnością gospodarczą, zarządzanie i pomoc w zarządzaniu przedsiębiorstwami handlowymi na zasadzie franchisingu, usługi w zakresie organizowania, prowadzenia i zarządzania działalnością gospodarczą, usługi firm centralnych (head Office) i holdingów z wyłączeniem holdingów finansowych w zakresie zarządzania i administrowania przedsiębiorstwami, organizowanie targów i wystaw handlowych i reklamowych w zakresie budownictwa, urbanistyki, architektury i technologii w tej dziedzinie, agencje reklamy, usługi reklamowe, rozpowszechnianie materiałów reklamowych, pośrednictwo w sprzedaży czasu i miejsca na cele reklamowe w me-

diach, usługi wynajmowania miejsc na umieszczanie ogłoszeń i reklam, usługi dotyczące „public relations”, prace biurowe i sekretarskie, administracyjna obsługa biura, wykonywanie fotokopii, przygotowywanie dokumentów w zakresie pisania i redagowania tekstu, edycji i korekty dokumentów, przepisywania dokumentów, powielania dokumentów, organizowanie przetargów na rynku obrotu gruntami, nieruchomościami, powierzchniami użytkowymi i lokalami mieszkalnymi, systematyzacja i pozyskiwanie danych do komputerowych baz danych, komputerowe zarządzanie plikami, przetwarzanie danych i zarządzanie nimi, transkrypcji informacji, zarządzania zbiorami informatycznymi, usługi agencji pracy tymczasowej, wyszukiwanie miejsc pracy dla osób poszukujących pracy, usługi związane z rekrutacją i udostępnianiem pracowników, prowadzenie sklepów i stoisk zajmujących się oferowaniem na rzecz osób trzecich żywności i napojów, wynajem i dzierżawa maszyn i urządzeń biurowych, usługi agentów handlowych w zakresie sprzedaży i pośrednictwa sprzedaży towarów takich jak: produktów fotograficznych, paliw, urządzeń i przyrządów fotograficznych, samochodów w tym osobowych, motocykli, motorowerów i akcesoriów i części do nich, żywności, napojów, wyrobów tytoniowych, wyrobów porcelanowych, ceramicznych, szklanych i środków czystości, artykułów użytku domowego, metali i rud metali, drewna, materiałów budowlanych i wyposażenia sanitarnego, wyrobów metalowych oraz sprzętu i wyposażenia hydraulicznego i grzejnego, wyrobów chemicznych, komputerów, urządzeń peryferyjnych oprogramowania, sprzętu telekomunikacyjnego, sprzętu audiowizualnego, farb, szkła, pokryw podłogowych i ściennych, elektrycznego sprzętu gospodarstwa domowego, mebli, sprzętu oświetleniowego, nagrań dźwiękowych i audiowizualnych, odzieży, kosmetyków i artykułów toaletowych, zegarków i biżuterii, informacja o powyższych usługach, **36** usługi w zakresie doradztwa, organizacji i zarządzania, finansowania przedsięwzięcia inwestycyjnych polegających na budowie i/lub przygotowaniu obiektów mieszkalnych i niemieszkalnych przeznaczonych do sprzedaży, wynajmowania, użyczenia, zarządzania nieruchomościami, pośrednictwa w sprawach kupna, sprzedaży, najmu budynków, lokali i powierzchni użytkowej, wyceny nieruchomości, wynajmowaniu i/lub dzierżawie nieruchomości, lokali mieszkalnych i powierzchni użytkowej, administrowania nieruchomościami, lokalami, powierzchnią użytkową, doradztwo w zakresie zarządzania i administrowania obiektami mieszkalnymi i zespołami osiedlowymi, usługi wynajmu budynków, lokali mieszkalnych i użytkowych, pomoc w zarządzaniu przedsięwzięciami dotyczącymi obrotu nieruchomościami, usługi w zakresie doradztwa w zarządzaniu nieruchomościami, sprzedaży domów, lokali mieszkalnych i użytkowych, usługi finansowe, usługi maklerskie, leasing finansowy, usługi rachunkowo-księgowe, doradztwo finansowe, doradztwo podatkowe, usługi biur kredytowych i agencji inkasa, pośrednictwo pieniężne, działalność funduszy trustów i podobnych instytucji finansowych, zarządzanie rynkami finansowymi, usługi oceny ryzyka i szacowania poniesionych strat, usługi brokerów i agentów ubezpieczeniowych, usługi funduszy emerytalnych, usługi zarządzania funduszami, leasing pojazdów samochodowych i ich części składowych, informacja o powyższych usługach, **37** usługi budowlane, w tym usługi związane z pracami wykonawczymi obiektów budowlanych, nadzór budowlany, realizacja projektów budowlanych, usługi developerskie w zakresie budownictwa, usługi remontowe, naprawy obiektów, restauracja budynków, konserwacja obiektów budowlano-mieszkalniowych, budowanie lokali mieszkalnych i osiedli mieszkaniowych wraz z infrastrukturą informacji budowlanej, roboty ziemne, wykonywanie robót ogólnobudowlanych, konstrukcyjnych i montażowych, budowa dróg i autostrad, dróg szynowych i kolei podziemnej, mostów i tuneli, rurociągów przesyłowych i sieci rozdzielczych, linii telekomunikacyjnych i elektroenergetycznych, obiektów inżynierii wodnej, przygotowywanie terenu pod budowę, usługi związane z rozbiórką i burzeniem obiektów, usługi związane z wykonywaniem wykopów i wierceń geologiczno inżynierskich, wykonywanie fundamentów, wykonywanie robót budowlanych w zakresie wznoszenia konstrukcji budowlanych wykonywanie robót budowlanych murarskich, wykonywanie instalacji elektrycznych budynków i budowli, wykonywanie instalacji elektrycznych sygnalizacyjnych, instalowanie dźwigów osobowych i towarowych oraz ruchomych schodów, wykonywanie pozostałych elektrycznych, wykonywanie robót budowlanych izolacyjnych, instalacji centralnego ogrzewania i wentylacyjnych, instalacji wodno-kanalizacyjnych, instalacji gazowych, instalacji klimatyzacyjnych, wykonywanie konstrukcji i pokryć dachowych, wynajem maszyn

i urządzeń budowlanych, wynajem sprzętu budowlanego i burzącego wraz z obsługą operatorską, usługi w zakresie robót budowlanych wykończeniowych, stacje obsługi pojazdów, usługi związane z naprawą, konserwacją i czyszczeniem pojazdów, usługi związane z naprawą i konserwacją sprzętu biurowego, maszyn, urządzeń elektrycznych, sprzętu transportowego, sprzętu komputerowego i urządzeń peryferyjnych, metalowych wyrobów gotowych, urządzeń elektronicznych i optycznych, elektrycznych, usługi związane z naprawą aparatów fotograficznych, usługi związane z czyszczeniem i sprzątaniem obiektów, Usługi myjni samochodowych, usługi mobilnych myjni samochodowych, usługi myjni samochodowych automatycznych, tunelowych i ręcznych, szczotkowych, bezszczotkowych, portalowych i hybrydowych oraz warsztatów napraw i obsługi pojazdów samochodowych, usługi budowy, remontu, serwisowania, renowacji i modernizacji myjni samochodowych, mobilnych myjni samochodowych, myjni samochodowych automatycznych, tunelowych i ręcznych, szczotkowych, bezszczotkowych, portalowych i hybrydowych, kompleksowe usługi mycia, czyszczenia, polewania, nabłyszczania i konserwacji karoserii, wnętrza i elementów pojazdów, zabezpieczanie pojazdów i samochodów przed korozją, usługi lakierowania karoserii pojazdów samochodowych, usługi czyszczenia i dezynfekcji układów klimatyzacyjnych pojazdowych, odgrzybianie kabin pojazdów samochodowych, odgrzybianie samochodowych instalacji klimatyzacyjnych, wentylacyjnych i chłodniczych, usługi usuwania drobnych wgnieceń w karoseriach samochodowych, naprawa drobnych uszkodzeń szyb samochodowych, usługi klejenia i spawania elementów karoserii samochodowych, przeglądy techniczne, diagnostyka, obsługa i naprawa pojazdów, instalowanie i naprawy alarmów przeciwwłamaniowych w pojazdach, usługi stacji obsługi pojazdów, zabezpieczanie bieżnikowanie opon, wulkanizacja opon, informacja o powyższych usługach, informacja o powyższych usługach, **38** usługi świadczone przez centra telefoniczne (call center), informacja o powyższych usługach, **39** usługi turystyczne za wyjątkiem rezerwacji hoteli i pensjonatów, usługi zapewniania zakwaterowania, usługi agentów, pośredników i organizatorów turystycznych za wyjątkiem rezerwacji zakwaterowania, współpraca z różnymi firmami przy organizowaniu wyjazdów turystycznych w zakresie usług transportowych, organizowanie wczasów rekreacyjnych i wypoczynkowych, organizacja imprez turystycznych, podróży, wycieczek, w tym organizacja oraz obsługa zagranicznej i krajowej turystyki przyjazdowej i wyjazdowej, grupowej i indywidualnej, organizacja pobytów biznesowych w kraju i za granicą, usługi pilotów wycieczek i przewodników turystycznych, udzielanie informacji turystycznej, rezerwacja miejsc w środkach transportu w tym pośrednictwo i rezerwacja usług w zakresie komunikacji i podróży, czarterowanie, transport pasażerski, usługi agencji transportowych, przewóz ludzi i towaru pojazdami mechanicznymi, koleją, statkami i samolotami, usługi taksowek osobowych, wynajmowanie środków transportu podróznym, wynajem samochodów ciężarowych, wynajem samochodów z kierowcą, składowanie i magazynowanie ładunków, paczek, towarów, paliw gazowych, przeladunek towarów, transport specjalistyczny, informacja o transportie, pośrednictwo transportowe, usługi pocztowe i kurierskie, prowadzenie informacji turystycznej i podróżniczej, zwiedzanie turystyczne związane z informacją dotyczącą podróży, informacją o taryfach, rozkładach jazdy i sposobach transportu, rezerwacja miejsc podróży, rezerwacja biletów lotniczych, kolejowych, promowych, pośrednictwo w usługach komunikacyjnych, zapewnienie zorganizowanych form zwiedzania, zwiedzanie turystyczne, towarzyszenie i opieka w podróży, wynajem i dzierżawa samochodów, samolotów, pojazdów mechanicznych, statków, promów, pakowanie towarów, dostawa i transport paczek, transport bagażu, pośrednictwo w rezerwacji i sprzedaży dokumentów przewozowych, przewoźników polskich i obcych w komunikacji krajowej i zagranicznej oraz organizacja przewozów wszelkimi dostępnymi środkami transportu, organizacja i świadczenie usług w zakresie pilotażu, wynajmowania powierzchni na salony samochodowe, usługi parkingowe, usługi administrowania miejscami parkingowymi, usługi związane z pakowaniem towarów, paczek, pomoc drogowa w przypadku awarii samochodu (holowanie), przeprowadzki, informacja o powyższych usługach, **40** usługi fotograficzne zawarte w tej klasie, informacja o powyższych usługach, **41** usługi związane z tłumaczeniami, usługi edukacji i nauczania, pozaszkolne formy edukacji, wypożyczanie i dzierżawa sprzętu rekreacyjnego i sportowego, usługi wydawnicze, usługi wydawnicze w zakresie gier komputerowych i oprogramowania, usługi przedszkole, informacja o powyższych usługach, **42** prace badawczo-ro-

zwojowe w dziedzinie nauk technicznych, usługi projektowe w zakresie budownictwa, urbanistyki, architektury i technologii, doradztwo techniczne w zakresie inżynierii, doradztwo i projektowanie konstrukcji, budynków, usługi w zakresie projektowania specjalistycznego, wykonywanie badań, ekspertyz, opinii i analiz technicznych w zakresie budownictwa, usługi w zakresie architektury, planowania urbanistycznego, badania, ekspertyzy i pomiary geologiczne, geodezyjne i kartograficzne oraz pomiary podwykonawcze dotyczące inwestycji, ekspertyzy inżynierskie, badania techniczne, doradztwo budowlane i w zakresie ochrony środowiska, dekoracja wnętrz, planowanie urbanistyczne, pomiary terenu, usługi w zakresie technologii informatycznych i komputerowych, archiwizacja komputerowych baz danych, usługi w zakresie utrzymania baz danych, usługi w zakresie odzyskiwania utraconych danych z komputerowych baz danych, usługi związane z tworzeniem, utrzymywaniem, gromadzeniem i zapewnianiem funkcjonowania serwisu informacyjnego w formie internetowego systemu komputerowego, tworzenie i utrzymywanie portali internetowych, administrowanie portalami internetowymi, doradztwo w zakresie informatyki, doradztwo w zakresie sprzętu komputerowego, instalacje, aktualizacje, konserwacje, powielanie, projektowanie, edycja oraz wypożyczanie oprogramowania komputerowego, zarządzanie stronami internetowymi (hosting), odzyskiwanie danych komputerowych, wynajem sprzętu komputerowego, informacja o powyższych usługach, **43** usługi gastronomiczne, restauracje, restauracje samoobsługowe, hotele, kawiarnie, kafeterie, motele, pensjonaty, snack-bar), stołówki, schroniska turystyczne, usługi związane z rezerwacją pokoi w hotelach i pensjonatach przez biura podróży, catering, usługi zaopatrzenia w żywność i napoje, tymczasowe zakwaterowanie, pola kempingowe, pola namiotowe, usługi opieki nad dziećmi świadczone w obiektach handlowych, informacja o powyższych usługach, **44** wynajem maszyn i urządzeń rolniczych, usługi związane z zagospodarowaniem terenów zieleni, usługi medyczne, usługi szpitali, przychodni i klinik medycznych, leczniczych, pourazowych i rehabilitacyjnych, usługi gabinetów stomatologicznych, fizjoterapia, usługi pogotowia ratunkowego, usługi pielęgniarek i położnych, usługi paramedyczne, pomoc społeczna bez zakwaterowania, pomoc społeczna z zakwaterowaniem, informacja o powyższych usługach, **45** usługi bezpieczeństwa świadczone dla osób i mienia, doradztwo w sprawach bezpieczeństwa, agencje detektywistyczne i ochroniarskie, dzierżawa własności intelektualnej, usługi prawne, opieka nad dziećmi pod nieobecność rodziców, informacja o powyższych usługach.

(111) **269751** (220) 2012 11 22 (210) 407261
(151) 2014 08 13 (441) 2013 03 04
(732) FINIT SPÓŁKA Z OGRANICZONĄ ODPOWIEDZIALNOŚCIĄ,
Gdynia, PL.

(540) FiniT

(510), (511) **20** akcesoria meblowe, meble, meble metalowe, laminaty, **35** sprzedaż, handel półfabrykatów do produkcji mebli typu: fornir, sklejka, płyta na bazie drewna i innych wyrobów drewnianych oraz sprzedaż akcesoriów meblowych, mebli, mebli metalowych i laminatów, wycena handlowa, import, eksport, **39** transport.

(111) **269752** (220) 2012 12 24 (210) 408748
(151) 2014 07 23 (441) 2013 04 15

(732) NATURELL POLSKA SPÓŁKA Z OGRANICZONĄ
ODPOWIEDZIALNOŚCIĄ, Kraków, PL.

(540) HEPASTICK

(510), (511) **05** suplementy diety, żywność dietetyczna do celów medycznych, preparaty odżywcze, preparaty farmaceutyczne.

(111) **269753** (220) 2012 12 24 (210) 408749
(151) 2014 07 23 (441) 2013 04 15

(732) NATURELL POLSKA SPÓŁKA Z OGRANICZONĄ
ODPOWIEDZIALNOŚCIĄ, Kraków, PL.

(540) SLIMASTICK

(510), (511) **05** suplementy diety, żywność dietetyczna do celów medycznych, preparaty odżywcze, preparaty farmaceutyczne.

(111) **269754** (220) 2013 01 09 (210) 409024
(151) 2014 08 13 (441) 2013 04 29

(732) Unilab, LP, Rockville, US.

(540)

UROintima
FuraginumActive

Kolor znaku: niebieski, różowy

(531) 5.3.11, 5.3.13, 5.3.14, 27.5.1, 29.1.12

(510), (511) **03** niemedyczne preparaty toaletowe, kremy do skóry, lotiony do skóry, mydła, środki do mycia, żele, preparaty do kąpieli, preparaty do higieny intymnej nie do celów leczniczych, **05** preparaty farmaceutyczne i wyroby medyczne zawarte w klasie 5, mineralne suplementy diety, produkty kosmetyczne o działaniu leczniczym; produkty higieniczne, środki sanitarne stosowane w lecznictwie i higienie osobistej, środki dezynfekcyjne, przeciwbakteryjne, przeciwczyrbiczne.

(111) **269755** (220) 2013 01 17 (210) 409322

(151) 2014 07 28 (441) 2013 04 29

(732) FROSTA SPÓŁKA Z OGRANICZONĄ ODPOWIEDZIALNOŚCIĄ,
Bydgoszcz, PL.

(540)

Chickensy

Kolor znaku: czerwony, biały

(531) 26.4.2, 27.5.1, 29.1.12

(510), (511) **29** artykuły spożywcze pochodzenia zwierzęcego, mięso, ryby, filety rybne, drób, dziczyzna, konserwowane warzywa i owoce, **30** panieri, ryż, mąka, produkty zbożowe, wyroby cukiernicze, słodczyce.

(111) **269756** (220) 2013 02 25 (210) 410997

(151) 2014 05 15 (441) 2013 06 10

(732) WOJEWÓDZTWO POMORSKIE, Gdańsk, PL.

(540) pomorskie.travel

(510), (511) **09** programy komputerowe, komputerowe bazy danych; dane zapisane na elektronicznych nośnikach informacji, hologramy, materiały informacyjne i dydaktyczne zapisane na błonach fotograficznych i taśmach filmowych; publikacje elektroniczne; magnetyczne, optyczne i magneto-optyczne nośniki danych; urządzenia i sprzęt do przetwarzania i przesyłania danych; komputery, urządzenia peryferyjne i akcesoria komputerowe, urządzenia do odtwarzania, transmisji i/lub reprodukcji dźwięku i/lub obrazu, **41** usługi w zakresie informacji o atrakcjach turystycznych, rekreacji, wypoczynku i informacji powiązanych ze wskazanymi usługami; usługi w zakresie informacji o organizowaniu wypoczynku i rekreacji, organizowaniu rozrywki, organizowaniu: imprez artystycznych, estradowych, kulturalnych, sportowych, rekreacyjnych, spektakli, koncertów, widowisk multimedialnych, festiwali, festynów, konkursów, turniejów, widowisk typu światło i dźwięk, pokazów ogni sztucznych i/lub laserów, imprez plenerowych, wystaw z dziedziny kultury lub edukacji, **42** projektowanie i rozwój komputerów oraz sprzętu komputerowego; projektowanie, tworzenie, aktualizacja oraz konserwacja oprogramowania komputerowego, w tym interaktywnych systemów informacji turystycznej i systemów mapowych spersonalizowanych względem użytkowników, które zawierają informacje z poziomu interaktywnego podkładu mapowego zintegrowanego z warstwą punktów pośrednich umożliwiających nieograniczoną możliwość kreacji treści względem geolokalizacji i położenia geograficznego miejsc, obszarów czy usług; projektowanie, tworzenie oraz utrzymywanie stron internetowych, w tym portali turystycznych; hosting, utrzymywanie serwerów, serwery dedykowane, serwery wirtualne; projektowanie, tworzenie oraz utrzymywanie systemów obsługi klienta dostępnych przez Internet i sieci komputerowe; administrowanie stronami komputerowymi (sieciovymi), obsługa baz danych dostępnych przez Internet i sieci komputerowe.

(111) **269757** (220) 2013 02 25 (210) 410999

(151) 2014 05 15 (441) 2013 06 10

(732) WOJEWÓDZTWO POMORSKIE, Gdańsk, PL.
(540)



Kolor znaku: żółty, czerwony, zielony, niebieski, czarny, biały
(531) 26.2.1, 27.5.1, 29.1.15

(510), (511) **09** programy komputerowe, komputerowe bazy danych; dane zapisane na elektronicznych nośnikach informacji, hologramy, materiały informacyjne i dydaktyczne zapisane na błonach fotograficznych i taśmach filmowych; publikacje elektroniczne; magnetyczne, optyczne i magneto-optyczne nośniki danych; urządzenia i sprzęt do przetwarzania i przesyłania danych; komputery, urządzenia peryferyjne i akcesoria komputerowe, urządzenia do odtwarzania, transmisji i/lub reprodukcji dźwięku i/lub obrazu, **41** usługi w zakresie informacji o atrakcjach turystycznych, rekreacji, wypoczynku i informacji powiązanych ze wskazanymi usługami; usługi w zakresie informacji o organizowaniu wypoczynku i rekreacji, organizowaniu rozrywki, organizowaniu: imprez artystycznych, estradowych, kulturalnych, sportowych, rekreacyjnych, spektakli, koncertów, widowisk multimedialnych, festiwali, festynów, konkursów, turniejów, widowisk typu światło i dźwięk, pokazów ogni sztucznych i/lub laserów, imprez plenerowych, wystaw z dziedziny kultury lub edukacji, **42** projektowanie i rozwój komputerów oraz sprzętu komputerowego; projektowanie, tworzenie, aktualizacja oraz konserwacja oprogramowania komputerowego, w tym interaktywnych systemów informacji turystycznej i systemów mapowych spersonalizowanych względem użytkowników, które zawierają informacje z poziomu interaktywnego podkładu mapowego zintegrowanego z warstwą punktów pośrednich umożliwiających nieograniczoną możliwość kreacji treści względem geolokalizacji i położenia geograficznego miejsc, obszarów czy usług; projektowanie, tworzenie oraz utrzymywanie stron internetowych, w tym portali turystycznych; hosting, utrzymywanie serwerów, serwery dedykowane, serwery wirtualne; projektowanie, tworzenie oraz utrzymywanie systemów obsługi klienta dostępnych przez Internet i sieci komputerowe; administrowanie stronami komputerowymi (sieciowymi), obsługa baz danych dostępnych przez Internet i sieci komputerowe.

(111) **269758** (220) 2013 02 25 (210) 411000
(151) 2014 05 15 (441) 2013 06 10
(732) WOJEWÓDZTWO POMORSKIE, Gdańsk, PL.
(540)



Kolor znaku: żółty, czerwony, zielony, niebieski, czarny
(531) 26.1.1, 29.1.15

(510), (511) **09** programy komputerowe, komputerowe bazy danych; dane zapisane na elektronicznych nośnikach informacji, hologramy, materiały informacyjne i dydaktyczne zapisane na błonach fotograficznych i taśmach filmowych; publikacje elektroniczne; magnetyczne, optyczne i magneto-optyczne nośniki danych; urządzenia i sprzęt do przetwarzania i przesyłania danych; komputery, urządzenia peryferyjne i akcesoria komputerowe, urządzenia do odtwarzania, transmisji i/lub reprodukcji dźwięku i/lub obrazu, **41** usługi w zakresie informacji o atrakcjach turystycznych, rekreacji, wypoczynku i informacji powiązanych ze wskazanymi usługami; usługi w zakresie informacji o organizowaniu wypoczynku i rekreacji, organizowaniu

rozrywki, organizowaniu: imprez artystycznych, estradowych, kulturalnych, sportowych, rekreacyjnych, spektakli, koncertów, widowisk multimedialnych, festiwali, festynów, konkursów, turniejów, widowisk typu światło i dźwięk, pokazów ogni sztucznych i/lub laserów, imprez plenerowych, wystaw z dziedziny kultury lub edukacji, **42** projektowanie i rozwój komputerów oraz sprzętu komputerowego; projektowanie, tworzenie, aktualizacja oraz konserwacja oprogramowania komputerowego, w tym interaktywnych systemów informacji turystycznej i systemów mapowych spersonalizowanych względem użytkowników, które zawierają informacje z poziomu interaktywnego podkładu mapowego zintegrowanego z warstwą punktów pośrednich umożliwiających nieograniczoną możliwość kreacji treści względem geolokalizacji i położenia geograficznego miejsc, obszarów czy usług; projektowanie, tworzenie oraz utrzymywanie stron internetowych, w tym portali turystycznych; hosting, utrzymywanie serwerów, serwery dedykowane, serwery wirtualne; projektowanie, tworzenie oraz utrzymywanie systemów obsługi klienta dostępnych przez Internet i sieci komputerowe; administrowanie stronami komputerowymi (sieciowymi), obsługa baz danych dostępnych przez Internet i sieci komputerowe.

(111) **269759** (220) 2013 02 25 (210) 411010
(151) 2014 08 12 (441) 2013 06 10
(732) GENACTIV TRADE SPÓŁKA Z OGRANICZONĄ
ODPOWIEDZIALNOŚCIĄ, Poznań, PL.
(540) COLOSTRIGEN
(510), (511) **03** kosmetyki, **05** odżywcze suplementy diety dla ludzi, balsamy do celów leczniczych, **42** badania w dziedzinie kosmetyki, badania chemiczne.

(111) **269760** (220) 2013 02 27 (210) 411075
(151) 2014 08 04 (441) 2013 06 10
(732) KRZEWIŃSKA MAŁGORZATA, KRZEWIŃSKA AGNIESZKA,
KRZEWIŃSKI WOJCIECH P.P.H.U. MAGRA SPÓŁKA CYWILNA,
Bielsko Biała, PL.
(540)



Kolor znaku: brązowy

(531) 5.13.7, 27.5.1, 29.1.7
(510), (511) **43** usługi hotelarskie, pensjonatów, domów turystycznych; usługi restauracyjne, barowe, kawiarnie, usługi przygotowywania dań (żywność i napoje) na zamówienie oraz ich dostawa; usługi rezerwowania i wynajmu noclegów; wynajmowanie sal na posiedzenia.

(111) **269761** (220) 2013 03 19 (210) 411966
(151) 2014 06 30 (441) 2013 07 08
(732) LASOCKI MICHAŁ SMART CAFE, Józefów, PL.
(540)



(531) 5.3.11, 5.7.13, 27.5.1

(510), (511) **30** aromaty kawowe; napoje na bazie herbaty; preparaty roślinne zastępujące kawę; napary inne niż do celów leczniczych; aromaty do napojów inne niż esencje; aromaty do napojów inne niż oleje esencyjne; aromaty inne niż oleje esencyjne, **32** bezalkoholowe wyciągi z owoców; ekstrakty owocowe bezalkoholowe; esencje do produkcji napojów; koktajle bezalkoholowe; lemoniada; produkty do wytwarzania wody mineralnej; napoje bezalkoholowe; preparaty do produkcji napojów; napoje na bazie owoców lub warzyw; napoje owocowe bezalkoholowe; woda jako napój; woda gazowana;

woda mineralna jako napój, **35** wynajmowanie maszyn i urządzeń dla biur; oferowanie w mediach produktów dla handlu detalicznego; doręczanie gazet osobom trzecim; dystrybucja materiałów reklamowych (próbek, druków, prospektów, broszur); prenumerata gazet dla osób trzecich; kolportaż próbek; handlowe informacje i porady udzielane konsumentom (punkty informacji konsumenckiej); marketing; uaktualnianie materiałów reklamowych; prezentowanie produktów w mediach dla celów sprzedaży detalicznej; rozpowszechnianie ogłoszeń reklamowych; organizowanie wystaw w celach handlowych lub reklamowych; outsourcing jako doradztwo handlowe; rozlepianie plakatów reklamowych; produkcja filmów reklamowych; promocja sprzedaży dla osób trzecich; kolportaż próbek; reklama; rozpowszechnianie materiałów reklamowych (ulotki, prospekty, drukki, próbki); tworzenie reklamowych i sponsorowanych tekstów; zarobkowe zarządzanie w zakresie udzielania licencji na towary i usługi dla osób trzecich.

(111) **269762** (220) 2013 03 22 (210) 412093
 (151) 2014 07 01 (441) 2013 07 08
 (732) GMINA SUSZ, Susz, PL.
 (540)



Kolor znaku: niebieski, czerwony, żółty, zielony, biały, czarny

(531) 5.5.1, 5.5.20, 24.15.11, 27.5.1, 29.1.15
 (510), (511) **41** usługi związane z organizacją zawodów triathlonowych, usługi związane z popularyzacją triathlonu, usługi związane z promocją zawodów triathlonowych.

(111) **269763** (220) 2013 03 22 (210) 412094
 (151) 2014 07 01 (441) 2013 07 08
 (732) GMINA SUSZ, Susz, PL.
 (540) Stolica Polskiego Triathlonu
 (510), (511) **41** usługi związane z organizacją zawodów triathlonowych, usługi związane z popularyzacją biathlonu w Polsce, usługi związane z promocją zawodów triathlonowych.

(111) **269764** (220) 2013 04 04 (210) 412508
 (151) 2014 05 21 (441) 2013 07 22
 (732) STOWARZYSZENIE POLSKI SPORT 2024, Opole, PL.
 (540)



Kolor znaku: czerwony, szary, biały

(531) 3.7.1, 26.4.1, 26.4.18, 27.5.1, 27.7.1, 29.1.13
 (510), (511) **09** oprogramowanie komputerowe do komputerów uniwersalnych, programy komputerowe w tym sterujący program komputerowy który umożliwia w tym samym rzeczywistym czasie rozgrywać ogólnopolskie czy regionalne e-spartakiady, czyli zawody sportowe (głównie lekkoatletyczne), których wyniki są przesyłane on-line, tworząc z takich zawodów mistrzostwa kraju czy wybranego regionu; aparaty do nagrywania, przekazywania i odtwarzania dźwięku i/lub obrazu, **41** organizacja i prowadzenie usług rekreacyjno-sportowych, kultura fizyczna, prowadzenie szkolnych klubów sportowych, organizowanie konkursów i zawodów sportowych oraz zawodów lekkoatletycznych; nauczanie, organizacja szkoleń, rozrywka, organizowanie imprez sportowych, organizowanie zawodów sportowych i/lub konkursów sportowych drogą on-line; wyławianie talentów sportowych i pomoc im w dalszej drodze edukacyjnej i sportowej, **42** programowanie komputerowe, usługi dotyczące umożliwienia dostępu do sieci komputerowych, administrowania sieciami

komputerowymi i wspomaganie za pomocą sieci komputerowych, umożliwianie wielu użytkownikom dostępu do globalnych, komputerowych sieci informacyjnych w celu transferu, rozpowszechniania i wymiany szerokiego zakresu informacji i danych; usługi korzystania z sieci komputerowych, serwerów i baz danych dla wymiany i/lub uporządkowania wyników zawodów sportowych w trybie on-line; przygotowywanie i projektowanie produktów z dziedziny elektronicznych informacyjnych systemów komunikowania się; świadczenie usług z zakresu integracji komputerowych systemów sieciowych; usługi w zakresie baz danych, usługi z zakresu elektronicznej wymiany danych dla szkół, nauczycieli, klubów i zawodników sportowych; świadczenie komputerowych usług sieciowych służących do wysyłania i otrzymywania wyników sportowych oraz ich szacunków, spisów, zestawień i publikacji; ładowanie, korygowanie i uaktualnianie oprogramowania komputerowego przeznaczonego dla elektronicznej wymiany danych i sieci telekomunikacyjnych dla innych; usługi inżynierjno-techniczne dotyczące systemów internetowych, zakładanie oraz utrzymywanie stron internetowych dla osób trzecich.

(111) **269765** (220) 2013 04 10 (210) 412778
 (151) 2014 06 02 (441) 2013 07 22
 (732) GIER DOMINIKA, Sopot, PL.
 (540)



Kolor znaku: jasnozielony, jasnoniebieski

(531) 2.1.16, 2.1.23, 27.5.1, 29.1.12
 (510), (511) **41** edukacja, seminaria, teksty-pisanie inne niż reklamowe, sympozyja-organizowanie i prowadzenie, praktyka-kształcenie, publikowanie tekstów innych niż reklamowe, publikowanie książek, kluby zdrowia-poprawianie kondycji, usługi, konferencje-organizowanie i obsługa, kongresy, kultura fizyczna, **44** opieka zdrowotna, placówki opieki medycznej niehospitalizacyjne, pomoc medyczna, usługi medyczne w pełnym zakresie, usługi telemedyczne, kliniki medyczne, porady psychologiczne, usługi kuracji uzdrowiskowych.

(111) **269766** (220) 2013 04 16 (210) 413130
 (151) 2014 08 07 (441) 2013 08 05
 (732) OMNICOM MEDIA GROUP SPÓŁKA Z OGRANICZONĄ ODPOWIEDZIALNOŚCIĄ, Warszawa, PL.
 (540)



Kolor znaku: szary, błękitny, zielony, jasnozielony

(531) 26.4.1, 26.4.9, 27.5.1, 29.1.13
 (510), (511) **09** programy i pliki komputerowe, oprogramowanie nie zawarte w innych klasach, magnetyczne, cyfrowe, optyczne i elektroniczne nośniki danych, publikacje elektroniczne, materiały w postaci elektroniki multimedialnej, **35** pośrednictwo w sprzedaży czasu i miejsca na cele reklamowe w radio i telewizji, mediach drukowanych, mediach elektronicznych (Internet) oraz wszystkich pozostałych mediach, analiza statystyczna danych, modelowanie ekonometryczne, planowanie zakupu miejsca i czasu na cele reklamowe w mediach, badanie efektywności mediów, agencje informacji handlowej, reklama osób trzecich oraz prowadzenie interesów osób trzecich w zakresie reklamy, analizy kosztów, analizy rynkowe, audyt, badania marketingowe, badania opinii publicznej, badania rynku mediów, organizowanie współpracy w zakresie zakupu miejsca i czasu na cele reklamowe w mediach, doradztwo specjalistyczne w sprawach działalności gospodarczej, doradztwo w zakresie prowadzenia działalności gospodarczej, badania i poszukiwania w działalności gospodarczej, informacje o działalności gospodarczej, sondaże opinii, sortowanie danych w bazach komputerowych, zarządzanie zbiorami informatycznymi, planowanie zakupu miejsca i czasu na cele reklamowe w mediach, usługi w zakresie doboru środków masowego

przekazywania dla celów reklamy i promocji, prowadzenie analiz, prognoz i ocen środków masowego przekazywania, negocjowanie warunków umów sponsorskich, negocjowanie warunków umów zakupu miejsca i czasu na cele reklamowe w mediach, planowanie, organizowanie oraz prowadzenie na zlecenie negocjacji dotyczących barterowego zakupu miejsca i czasu na cele reklamowe w mediach, doradztwo w zakresie wykonywania umów barterowych, organizowanie kampanii reklamowych, usługi w zakresie rozpowszechniania informacji o wprowadzanych na rynek nowych produktach, doradztwo w zakresie doboru środków masowego przekazywania dla celów reklamy i promocji, broadcast marketing czyli tworzenie contentu programów telewizyjnych na potrzeby klienta, umieszczanie produktów klientów w programach TV, filmach, teledyskach, **41** usługi szkoleniowe, usługi edukacyjne i rozrywkowe, wydawanie, publikowanie książek, czasopism, periodyków, za wyjątkiem publikacji reklamowych i naukowych, drogą elektroniczną, w tym przez Internet, dostarczanie informacji edukacyjnych i kulturalnych, w tym przez Internet, usługi w zakresie prowadzenia nauczania korespondencyjnego, elektroniczne usługi wydawnicze, organizacja targów i wystaw do celów kulturalnych i edukacyjnych, organizowanie i prowadzenie seminariów, szkoleń, warsztatów, sympozjów i konferencji.

(111) **269767** (220) 2013 04 16 (210) 413131
 (151) 2014 08 07 (441) 2013 08 05
 (732) EASYMEDIA SPÓŁKA Z OGRANICZONĄ
 ODPOWIEDZIALNOŚCIĄ, Warszawa, PL.
 (540)

easyMEDIA
 Clients first

Kolor znaku: różowy, ciemnoróżowy

(531) 24.15.21, 26.1.10, 27.5.1, 29.1.1

(510), (511) **09** programy i pliki komputerowe, oprogramowanie nie zawarte w innych klasach, magnetyczne, cyfrowe, optyczne i elektroniczne nośniki danych, publikacje elektroniczne, materiały w postaci elektroniki multimedialnej, **35** pośrednictwo w sprzedaży czasu i miejsca na cele reklamowe w radio i telewizji, mediach drukowanych, mediach elektronicznych (Internet) oraz wszystkich pozostałych mediach, analiza statystyczna danych, modelowanie ekonometryczne, planowanie zakupu miejsca i czasu na cele reklamowe w mediach, badanie efektywności mediów, agencje informacji handlowej, reklama osób trzecich oraz prowadzenie interesów osób trzecich w zakresie reklamy, analizy kosztów, analizy rynkowe, audyt, badania marketingowe, badania opinii publicznej, badania rynku mediów, organizowanie współpracy w zakresie zakupu miejsca i czasu na cele reklamowe w mediach, doradztwo specjalistyczne w sprawach działalności gospodarczej, doradztwo w zakresie prowadzenia działalności gospodarczej, badania i poszukiwania w działalności gospodarczej, informacje o działalności gospodarczej, sondaże opinii, sortowanie danych w bazach komputerowych, zarządzanie zbiorami informatycznymi, planowanie zakupu miejsca i czasu na cele reklamowe w mediach, usługi w zakresie doboru środków masowego przekazywania dla celów reklamy i promocji, prowadzenie analiz, prognoz i ocen środków masowego przekazywania, negocjowanie warunków umów sponsorskich, negocjowanie warunków umów zakupu miejsca i czasu na cele reklamowe w mediach, planowanie, organizowanie oraz prowadzenie na zlecenie negocjacji dotyczących barterowego zakupu miejsca i czasu na cele reklamowe w mediach, doradztwo w zakresie wykonywania umów barterowych, organizowanie kampanii reklamowych, usługi w zakresie rozpowszechniania informacji o wprowadzanych na rynek nowych produktach, doradztwo w zakresie doboru środków masowego przekazywania dla celów reklamy i promocji, tworzenie zintegrowanych strategii marketingowych, **41** usługi szkoleniowe, usługi edukacyjne i rozrywkowe, wydawanie, publikowanie książek, czasopism, periodyków, za wyjątkiem publikacji reklamowych i naukowych, drogą elektroniczną, w tym przez Internet, dostarczanie informacji edukacyjnych i kulturalnych, w tym przez Internet, usługi w zakresie prowadzenia nauczania korespondencyjnego, elektroniczne usługi wydawnicze, organizacja targów i wystaw do celów kulturalnych i edukacyjnych, organizowanie i prowadzenie seminariów, szkoleń, warsztatów, sympozjów i konferencji.

(111) **269768** (220) 2013 04 22 (210) 413336
 (151) 2014 05 21 (441) 2013 08 05
 (732) RUNO SPÓŁKA Z OGRANICZONĄ ODPOWIEDZIALNOŚCIĄ,
 Hajnówka, PL.
 (540) deko smaku runo
 (510), (511) **05** artykuły żywnościowe na bazie białka do celów medycznych; balsamy do celów leczniczych; błota lecznicze; buliony dla kultur bakteriologicznych; chleb dla diabetyków; dodatki odżywcze do celów leczniczych; drzewo cedrowe jako środek odstraszcający owady; drzewo chinowe do celów leczniczych; eliksiry stosowane jako preparaty farmaceutyczne; guma do żucia do celów leczniczych; herbata lecznicza; hormony do celów medycznych; kadzidełka do odstraszenia owadów; koper do celów leczniczych; korzenie leśne; maści lecznicze do celów farmaceutycznych; mazidla; mąka do celów farmaceutycznych; mieszanki przyprawowe do celów leczniczych zawarte w tej klasie; mięta do celów farmaceutycznych; mleczko pszczele do celów leczniczych; mleko białkowe; mleko w proszku dla niemowląt; nalewki do celów leczniczych; napoje dietetyczne do celów leczniczych; oleje do celów leczniczych; papierosy do celów leczniczych beznikotynowe; płyny lecznicze na bazie ziół; preparaty medyczne do odchudzania; preparaty weterynaryjne; produkty uboczne w procesie przeróbki ziaren zbóż do celów medycznych; przyprawy lecznicze; siemię lniane do celów farmaceutycznych; skrobia do celów dietetycznych lub farmaceutycznych; substancje odżywcze dla mikroorganizmów; syropy do użytku farmaceutycznego; włókna roślinne jadalne do celów leczniczych; wyciągi lub napary stosowane jako nalewki do celów leczniczych; zioła do palenia do celów leczniczych; zioła lecznicze; żywność dietetyczna do celów leczniczych; żywność dla niemowląt, **30** aromaty jako preparaty do żywności; anyż gwiaździsty, chow-chow stosowany jako przyprawa; curry (przyprawa); cynamon stosowany jako przyprawa; esencje do artykułów żywnościowych z wyjątkiem esencji eterycznych i olejów esencyjnych; gałka muszkatołowa; goździki stosowane jako przyprawa; herbata; imbir stosowany jako przyprawa; jęczmień łuskany; kakao; kasze spożywcze; kawa; kit pszczeli (propolis) spożywczy; kukurydza mielona; kukurydza prażona; kukurydza prażona i popękana (pop-corn); kuskus (kasza); marcepan, mąka spożywcza; melasa; mieszanki przyprawowe; mieszanki owocowo-przyprawowe; mięta do wyrobów spożywczych; mleczko pszczele spożywcze; napary inne niż do celów leczniczych; pieprz; płatki zbożowe suszone; preparaty roślinne zastępujące kawę; produkty spożywcze na bazie owsa; produkty żywnościowe ze skrobi; puddingi; przyprawy; rollsy; ryż; sago; słodziki naturalne; smaki (przyprawy); sól do konserwowania żywności; sushi; szafran stosowany jako przyprawa; tako; tapioka; wanilia stosowana jako aromat; substytut wanilii; wodorosty stosowane jako przyprawa; wyciągi inne niż do celów leczniczych zawarte w tej klasie; wzmacniacze smaku lub zapachu stosowane jako przyprawy; zagęszczacze stosowane przy gotowaniu produktów spożywczych; ziele angielskie; zielenina stosowana jako przyprawa, **35** agencje importowe-eksportowe; agencje informacji handlowej; agencje reklamowe; badania w dziedzinie działalności gospodarczej; badania rynku; dekoracja wystaw sklepowych; doradztwo specjalistyczne w sprawach działalności gospodarczej; ekspertyzy w działalności gospodarczej; sondaże opinii; organizowanie wystaw lub targów w celach handlowych lub reklamowych; pokazy towarów; promocja sprzedaży na rzecz osób trzecich; pośrednictwo handlowe na rzecz osób trzecich; usługi umożliwiające odbiorcom wybór i zakup towarów w: hurtowni, sklepach, z wyrobami leczniczymi i spożywczymi, jak: artykuły żywnościowe na bazie białka do celów medycznych; balsamy do celów leczniczych; błota lecznicze; buliony dla kultur bakteriologicznych; chleb dla diabetyków; dodatki odżywcze do celów leczniczych; drzewo cedrowe jako środek odstraszcający owady; drzewo chinowe do celów leczniczych; eliksiry stosowane jako preparaty farmaceutyczne; guma do żucia do celów leczniczych; herbata lecznicza; hormony do celów medycznych; kadzidełka do odstraszenia owadów; koper do celów leczniczych; korzenie leśne; maści lecznicze do celów farmaceutycznych; mazidla; mąka do celów farmaceutycznych; mieszanki przyprawowe do celów leczniczych zawarte w kl.5; mięta do celów farmaceutycznych; mleczko pszczele do celów leczniczych; mleko białkowe; mleko w proszku dla niemowląt; nalewki do celów leczniczych; napoje dietetyczne do celów leczniczych; oleje do celów leczniczych; papierosy do celów leczniczych beznikotynowe; płyny lecznicze na bazie ziół; preparaty medyczne do odchudzania; preparaty weterynaryjne; produkty

uboczne w procesie przeróbki ziaren zbóż do celów medycznych; przyprawy lecznicze; siemię lniane do celów farmaceutycznych; skrobia do celów dietetycznych lub farmaceutycznych; substancje odżywcze dla mikroorganizmów; syropy do użytku farmaceutycznego; włókna roślinne jadalne do celów leczniczych; wyciągi lub napary stosowane jako nalewki do celów leczniczych; zioła do palenia do celów leczniczych; zioła lecznicze; żywność dietetyczna do celów leczniczych; żywność dla niemowląt, aromaty jako preparaty do żywności; anyż gwiazdzisty, chow-chow stosowany jako przyprawa; curry (przyprawa); cynamon stosowany jako przyprawa; esencje do artykułów żywnościowych z wyjątkiem esencji eterycznych i olejów esencyjnych; gałka muszkatołowa; goździki stosowane jako przyprawa; herbata; imbir stosowany jako przyprawa; jęczmień łuskany; kakao; kasze spożywcze; kawa; kit pszczeli (propolis) spożywczy; kukurydza mielona; kukurydza prażona; kukurydza prażona i popękana (pop-corn); kuskus (kasza); marcepan, mąka spożywcza; melasa; mieszanki przyprawowe; mieszanki owocowo-przyprawowe; mięta do wyrobów spożywczych; mleczko pszczele spożywcze; napary inne niż do celów leczniczych; pieprz; płatki zbożowe suszone; preparaty roślinne zastępujące kawę; produkty spożywcze na bazie owsa; produkty żywnościowe ze skrobi; puddingi; przyprawy; rollsy; ryż; sago; słodziki naturalne; smaki (przyprawy); sól do konserwowania żywności; sushi; szafran stosowany jako przyprawa; tako; tapioka; wanilia stosowana jako aromat; substytut wanilii; wodorosty stosowane jako przyprawa; wyciągi inne niż do celów leczniczych zawarte w kl.30; wzmacniacze smaku lub zapachu stosowane jako przyprawy; zagęszczacze stosowane przy gotowaniu produktów spożywczych; ziele angielskie; zielenina stosowana jako przyprawa.

(111) **269769** (220) 2013 05 10 (210) 414087
 (151) 2014 07 28 (441) 2013 08 19
 (732) EMERSON POLSKA SPÓŁKA Z OGRANICZONĄ
 ODPOWIEDZIALNOŚCIĄ SPÓŁKA KOMANDYTOWO-AKCYJNA,
 Piotrków Trybunalski, PL.
 (540)



(531) 20.5.13, 27.5.1
 (510), (511) **09** drukarki, drukarki do komputerów; skanery drukarskie, skanery do przetwarzania cyfrowego, telekopiarki; komputerowe urządzenia peryferyjne, komputerowe urządzenia sterujące; konwertery do drukarek; moduły komputerowe; liczniki wydruków; programowalne cyfrowe urządzenia do odczytu informacji; programowalne urządzenia telekomunikacyjne; urządzenia do bezprzewodowej transmisji danych, urządzenia do konwersji danych, urządzenia do przechowywania i przesyłania danych, urządzenia do przetwarzania tekstów; urządzenie pozwalające na korzystanie z drukarki przez wielu użytkowników; elektroniczne urządzenia zdalnego sterowania, elektroniczne urządzenia do składania tekstu, dyski do przechowywania danych, elektroniczne bazy danych, elektroniczne nośniki danych, nośniki do przenoszenia danych, karty pamięci, przenośne urządzenia telekomunikacyjne, przenośne urządzenia do przesyłu danych; edytory tekstu [elektroniczne], procesory tekstu; dokumentacja komputerowa w formie elektronicznej, drukowane dokumenty zawierające dane do odczytu elektronicznego, publikacje elektroniczne, publikacje elektroniczne do pobrania; interaktywne programy komputerowe, interaktywne systemy komputerowe, interaktywne multimedialne programy komputerowe, komputerowe programy i systemy operacyjne, komunikacyjne oprogramowanie komputerowe do przetwarzania; oprogramowanie do sterowania drukarkami komputerowymi; oprogramowanie komputerowe do tworzenia baz do wyszukiwania informacji i danych, oprogramowanie komputerowe do integracji aplikacji i baz danych, oprogramowanie komputerowe do kompresji danych, oprogramowanie komputerowe i programy komputerowe do zarządzania bazami danych, oprogramowanie komputerowe do przesyłania danych; oprogramowanie komunikacyjne, oprogramowanie komputerowe do komunikacji między komputerami w ramach sieci lokalnej i/lub sieci Internet, oprogramowanie komputerowe do zarządzania dokumentami; oprogramowanie komputerowe do skanowania obrazów i dokumentów; oprogramowanie komputerowe stosowane

w dziedzinie elektronicznej działalności drukarskiej; oprogramowanie komputerowe do pobrania z Internetu, oprogramowanie komputerowe do tworzenia krojów czcionek i zestawów czcionek drukarskich, oprogramowanie przetwarzania danych do obróbki tekstu; programy do drukarek, programy komputerowe pobieralne z Internetu, programy i oprogramowanie komputerowe, nagrane lub do pobrania, programy komputerowe do przetwarzania danych i obrazów, programy komputerowe do użycia w telekomunikacji, programy sterujące komputerowe, nagrane lub do pobrania, **16** artykuły i materiały piśmienne zawarte w tej klasie, papier, wyroby z papieru i tektury zawarte w tej klasie; blankiety, broszury, druki, druki zaproszeń, ulotki, formularze, kalendarze, katalogi, mapy, naklejki, nalepki, obwoluty, plakaty, prospekty, plany, publikacje drukowane, wzorce pism do kopiowania, bloki listowe, papier do pisania listów, papier listowy, nagłówki listów, papier listowy z nagłówkiem, koperty, teczki na listy, kartki do korespondencji, **35** usługi adresowania kopert, wkładania materiałów drukowanych do kopert; usługi dystrybucji materiałów drukowanych za pośrednictwem poczty; sortowanie, obsługa i przyjmowanie przesyłek pocztowych; usługi w zakresie prac biurowych; edycja tekstów, skomputeryzowana edycja tekstów; obróbka tekstów, usługi w zakresie sporządzania dokumentów; tworzenie komputerowych baz danych, pozyskiwanie i systematyzacja danych do komputerowych baz danych; sortowanie danych w bazach komputerowych, wyszukiwanie w komputerowych bazach danych, przetwarzania danych dla firm; elektroniczne przetwarzanie danych; usługi przechowywania danych; powielanie dokumentów; usługi reprograficzne, kopiowanie dokumentów na rzecz osób trzecich; archiwizacja dokumentów; prowadzenie dokumentacji firmowej na rzecz osób trzecich, przygotowywanie list adresowych, kompilacja list adresowych, kompilacja adresów według indeksów; usługi skomputeryzowanego przechowywania i weryfikacji danych, **38** usługi w zakresie elektronicznego przesyłania dokumentów, usługi telekomunikacyjne w zakresie składu drukarskiego, usługi komunikacji przez teledrukarki; elektroniczna transmisja poczty i wiadomości; usługi transmisji komputerowej, usługi transmisji plików cyfrowych, usługi przesyłania informacji i danych za pomocą środków elektronicznych, przesyłania informacji tekstowej i obrazowej za pomocą komputera; usługi transmisji danych pomiędzy systemami komputerowymi połączonymi w sieć; łączności poprzez terminale komputerowe, usługi łączności umożliwiające przesyłanie informacji, usługi komunikacji elektronicznej w zakresie transmisji danych, usługi przesyłania danych komputerowych, transmisja danych na rzecz osób trzecich; usługi poczty elektronicznej, usługi dostępu do portalu internetowego; usługi przydzielania dostępu do baz danych, zapewnianie dostępu do danych lub informacji przechowywanych elektronicznie w plikach centralnych do zdalnego wglądu; przydzielanie dostępu do elektronicznych sieci przesyłu danych, świadczenie usług przesyłu danych on-line; przydzielanie dostępu telekomunikacyjnego i połączeń z komputerowymi bazami danych i z Internetem, **39** usługi spedycji listów, dostarczanie listów, dokumentów, korespondencji, przesyłek; magazynowanie dokumentów, magazynowanie dokumentów archiwizowanych; magazynowanie elektronicznych dokumentów i nośników danych, **40** usługi drukowania; usługi poligraficzne; usługi inroligatorskie, **42** usługi udostępniania on-line oprogramowania do wykorzystania w działalności wydawniczej i drukarskiej; zapewnianie tymczasowego dostępu do oprogramowania komputerowego do przygotowywania dokumentów wysyłkowych za pośrednictwem sieci komputerowych, sieci Intranet i Internet; usługi administrowania stronami internetowymi, umożliwianie wielu użytkownikom dostępu do zbiorów informacji za pośrednictwem sieci komputerowej, Internetu, Intranetu; udostępnianie miejsc na serwerach; aktualizacja i konserwacja oprogramowania i programów komputerowych; doradztwo i porady w zakresie sprzętu i oprogramowania komputerowego; hosting serwerów; konwersja danych lub dokumentów na formę elektroniczną; projektowanie, konserwacja, wynajem i aktualizacja oprogramowania komputerowego; projektowanie materiałów drukowanych; usługi doradcze dotyczące oprogramowania komputerowego stosowanego do drukowania.

(111) **269770** (220) 2013 05 13 (210) 414207
 (151) 2014 07 24 (441) 2013 09 02
 (732) CONBELTS BYTOM SPÓŁKA AKCYJNA, Bytom, PL.
 (540) procon
 (510), (511) **07** taśmy przenośnikowe jako części składowe maszyn.

(111) **269771** (220) 2013 05 20 (210) 414439
 (151) 2014 05 08 (441) 2013 09 02
 (732) BAŃSKI MACIEJ BONTON GROUP, Rzeszów, PL.
 (540)



Kolor znaku: niebieski, jasnozielony, ciemnozielony, żółty, czerwony, granatowy, czarny, szary

(531) 26.5.4, 27.5.1, 29.1.15

(510), (511) **35** usługi agencji reklamowych, usługi agencji informacyjnych, kampanie reklamowe; wizerunkowe i produktowe, kampanie marketingowe, prezentowanie produktów w mediach dla celów sprzedaży detalicznej, tworzenie tekstów reklamowych i sponsorowanych i grafiki reklamowej, reklama, w tym: reklama radiowa, reklama prasowa, reklama telewizyjna, rozpowszechnianie materiałów reklamowych, reklama billboardowa, reklama za pośrednictwem sieci komputerowej, wynajmowanie powierzchni reklamowej, wynajmowanie nośników reklamowych, uaktualnianie tekstu reklamowego, wystawy w celu reklamy produktów, pokazy handlowe i reklamowe; usługi sprzedaży w sklepach, hurtowniach, punktach skup i w sieci internetowej następujących towarów: odzież reklamowa, gadzety reklamowe, poligraficzne materiały reklamowe, opakowania reklamowe, naklejki, banery, plakaty, płyty CD i ich opakowania, płyty winylowe; wyszukiwanie informacji dla osób trzecich w plikach komputerowych, zarządzanie zbiorami informatycznymi klientów, komputerowe bazy danych, **38** transmisje telewizyjne, radiowe i satelitarne z imprez, eventów, kampanii reklamowych, łączność przez terminale komputerowe, **42** planowanie i projektowanie systemów komputerowych, doradztwo w sprawach systemów komputerowych i oprogramowania, tworzenie stron internetowych i administrowanie stronami internetowymi dla osób trzecich.

(111) **269772** (220) 2013 05 31 (210) 414927
 (151) 2014 08 05 (441) 2013 09 16
 (732) CYFROWY POLSAT TRADE MARKS SPÓŁKA Z OGRANICZONĄ ODPOWIEDZIALNOŚCIĄ, Warszawa, PL.
 (540)



Kolor znaku: jasnopomarańczowy, pomarańczowy, ciemnopomarańczowy, biały, czarny, jasnoszary, szary, ciemnoszary

(531) 16.1.4, 16.1.5, 26.1.1, 26.1.16, 27.5.1, 29.1.14

(510), (511) **09** urządzenia i przyrządy naukowe, żeglarskie, geodezyjne, elektryczne, fotograficzne, kinematograficzne, optyczne, wagowe, pomiarowe, sygnalizacyjne, kontrolne, do ratowania życia, do celów dydaktycznych, urządzenia i przyrządy elektryczne przewodzące, transformujące, akumulatorowe, i kontrolno-sterujące, urządzenia do nagrywania, transmisji lub reprodukcji dźwięku lub obrazu; magnetyczne nośniki danych, płyty, dyski z nagraniami, automaty sprzedające i mechanizmy do urządzeń uruchamianych przez wrzucanie monety, kasy sklepowe, maszyny liczące, sprzęt przetwarzający dane i komputery, urządzenia do gaszenia ognia; przenośne urządzenia elektroniczne, dekodery, urządzenia do kodowania lub dekodowania, nagrania dźwiękowe i audiowizualne, telefony przenośne, telefony komórkowe, zestawy głośno mówiące, anteny i baterie do tych telefonów, ładowarki, obudowy kolorowe do telefonów komórkowych, zestawy słuchawkowe, karty PCMCIA, obudowy, uchwyty i pokrowce do telefonów komórkowych, karty telefoniczne do automatów, karty telefoniczne do telefonów komórkowych-karty sim, repondery telefoniczne, maszty antenowe do telefonii bezprzewodowej, przewody telefoniczne, urządzenia do przetwarzania in-

formacji, urządzenia współpracujące z komputerami w zakresie przekazywania dźwięku i obrazu, dyski do nagrywania i rejestracji dźwięku, dyski kompaktowe, audio-wideo i optyczne, pamięci komputerowe, programy komputerowe, programy komputerowe ładowalne, programy komputerowe nagrane, programy gier komputerowych, karty z pamięcią, karty magnetyczne kodowane, urządzenia do odtwarzania dźwięku i obrazu, odbiorniki radiowe i telewizyjne, komputery, komputery przenośne, oprogramowanie komputerowe nagrane, oprogramowanie, włączając oprogramowanie do gier oraz oprogramowanie do telefonów komórkowych, w tym umożliwiające za pośrednictwem telefonu komórkowego oraz za pośrednictwem sieci teleinformatycznych Internet dostęp do i pobieranie różnych usług i aplikacji, aplikacje mobilne i internetowe, komputerowe urządzenia peryferyjne, modemy, aparatura do radiokomunikacji przenośna, aparatura radiotelefoniczna, maszty do łączności radiowej, nadajniki telekomunikacyjne, odbiorniki radiowe, zespoły nadawcze, aparaty video, taśmy video, aparaty fotograficzne, głośniki, rzutniki, kamery filmowe, kamery wideo zespolone z magnetofonem, kamery wizyjne, aparaty kinematograficzne, taśmy filmowe kinematograficzne naświetlone, taśmy magnetyczne, urządzenia do montażu filmów kinematograficznych, aparaty projekcyjne, ekrany projekcyjne, urządzenia do gier działające wyłącznie z odbiornikiem telewizyjnym, odtwarzacze płyt kompaktowych; publikacje elektroniczne, **16** materiały piśmienne, wyroby z papieru i kartony, czasopisma, książki, periodyki, afisze, albumy, atlasy, almanachy, blankiety, foldery, broszury, prospekty, druki, formularze, fotografie, kalendarze katalogi, plakaty, naklejki, nalepki, obwoluty, publikacje, rysunki, karty okolicznościowe, bilety kupony papierowe, materiały instruktażowe i do nauczania inne niż urządzenia, **35** usługi zarządzania działalnością handlową, administrowanie działalności handlowej, prace biurowe; doradztwo w zakresie organizowania, prowadzenia działalności gospodarczej zarządzania, usługi marketingowe, usługi w zakresie informacji handlowej, telefoniczne udzielanie informacji, usługi w zakresie prowadzenia centrum informacyjnego, usługi reklamowe, produkcja i rozpowszechnianie ogłoszeń reklamowych, reklamy prasowe, radiowe, telewizyjne, reklama za pośrednictwem sieci komputerowej, wynajem czasu reklamowego we wszystkich środkach przekazu, wynajmowanie miejsc na umieszczenie ogłoszeń lub reklam, dystrybucja materiałów reklamowych, uaktualnianie materiałów reklamowych, reklama za pośrednictwem sieci komputerowej, publikowanie tekstów reklamowych, telefoniczne udzielanie informacji, doradztwo w zakresie organizacji i zarządzania działalnością gospodarczą, usługi w zakresie zarządzania holdingami, profesjonalne zarządzanie działalnością artystyczną, pozyskiwanie informacji o działalności gospodarczej, usługi związane z przenoszeniem przedsięwzięcia, pomoc w zarządzaniu działalnością gospodarczą, usługi związane z organizacją targów i wystaw w celach handlowych lub reklamowych, promocja sprzedaży dla osób trzecich, pokazy towarów, rozpowszechnianie próbek, badanie rynku i opinii społecznej, pozyskiwanie danych i systematyzacja danych w komputerowych bazach danych, zarządzanie zbiorami informatycznymi, wyszukiwanie w komputerowych bazach danych, komputerowe zarządzanie plikami; usługi promowania i udostępniania aplikacji mobilnych i internetowych, włączając promowanie i udostępnianie aplikacji za pomocą platform z aplikacjami przeznaczonych do tych celów, usługi w zakresie zgrupowania na rzecz osób trzecich następujących towarów: przenośnych urządzeń elektronicznych oraz akcesoriów do nich, artykułów radiotelewizyjnych, materiałów piśmiennych i informacyjnych pozwalające nabywcy wygodnie je oglądać i kupować w dobrych warunkach; sprzedaż detaliczna i hurtowa przenośnych urządzeń elektronicznych oraz akcesoriów do nich, sprzedaż detaliczna i hurtowa artykułów radiotelewizyjnych, usługi świadczone w systemie on-line w zakresie kupna i sprzedaży usług telekomunikacyjnych, w tym usług dostępu do Internetu; usług telewizji cyfrowej i analogowej, w tym usług udostępniania materiałów audio i video na żądanie; przenośnych urządzeń elektronicznych oraz akcesoriów do nich, artykułów radiotelewizyjnych, materiałów piśmiennych i informacyjnych; sprzedaż detaliczna bezpośrednio prowadzona poza siecią sklepową w tym w zakresie następujących usług i towarów: usług telekomunikacyjnych, w tym usług dostępu do Internetu; usług telewizji cyfrowej i analogowej, w tym usług udostępniania materiałów audio i video na żądanie; przenośnych urządzeń elektronicznych oraz akcesoriów do nich, artykułów radiotelewizyjnych, materiałów piśmiennych i informacyjnych, usługi agentów zajmujących się sprzedażą towarów różnego rodzaju, usługi komisju; obsługa klientów przy wykorzystaniu sieci telefonicznej, komputero-

wej, Internetu, Intranetu, **37** usługi naprawcze, usługi instalacyjne; instalowanie i naprawa urządzeń elektrycznych i elektronicznych, naprawa i konserwacja projektorów filmowych, usługi instalacyjne, konserwacyjne i naprawcze w zakresie sieci komputerowych, komputerów i związanych z nimi urządzeń peryferyjnych, usługi instalacyjne, konserwacyjne i naprawcze w zakresie urządzeń do nadawania, usługi instalacyjne i naprawcze w zakresie telefonów, **38** usługi telekomunikacyjne w zakresie usług telefonicznych, w tym telefonii komórkowej oraz usług dostępu do Internetu; rozpowszechnianie i dystrybucja analogowych i cyfrowych programów telewizyjnych telewizji kablowej, naziemnej, satelitarnej, usługi w zakresie emisji radiowej i telewizyjnej, transmisja programów radiowych, usługi transmisji programów telewizyjnych i radiowych, zbieranie i przesyłanie informacji, usługi w zakresie radiofonii, łączność przez terminale komputerowe, usługi w zakresie łączności radiowej, telefonicznej i telegraficznej, usługi połączenia i trasy połączeń dla telekomunikacji, usługi dotyczące działalności centrów telefonicznych (call center), telekomunikacyjne usługi ogłoszeń elektronicznych, połączenia ze światową siecią komputerową za pośrednictwem telekomunikacji, usługi świadczone przez operatora telefonii komórkowej w zakresie połączeń abonentów telefonii komórkowej, świadczenie usług przekazywania głosu i obrazu w systemie przekazu fonicznego i cyfrowego, świadczenie usług w zakresie przesyłania informacji tekstowej i obrazowej za pośrednictwem komputerów i sieci informatycznych, przekazywanie danych przy pomocy terminali komputerowych, przekaz satelitarny, przesyłanie wiadomości, danych, dźwięku i obrazu za pomocą przekazu satelitarnego, świadczenie usług przekazywania poczty elektronicznej za pośrednictwem sieci telefonii komórkowej i telefonów komórkowych, wypożyczanie aparatury do przesyłania informacji, wypożyczanie urządzeń służących do przekazywania głosu, obrazu i danych za pomocą telefonii analogowej, cyfrowej oraz satelitarnej, wypożyczanie modemów, symulografów, telefonów i urządzeń telekomunikacyjnych, udostępnianie stron internetowych za pośrednictwem sieci telefonii komórkowej bezpośrednio na wyświetlaczu aparatu telefonicznego, informacja o telekomunikacji; usługi ogłoszeń elektronicznych, obsługa telekonferencji, usługa zleceń przywoławczych za pomocą radia, telefonu lub innych środków łączności elektronicznej, **41** usługi w zakresie nauczania, kształcenia, rozrywki, usługi w zakresie działalności kulturalnej, tj. organizowanie wystaw, wydarzeń kulturalnych oraz koncertów; obsługa i udostępnianie w stronie www on-line gier komputerowych, usługi związane z organizacją koncertów, imprez, targów i wystaw, organizowanie rozrywki internetowej; informacja o imprezach internetowych, informacja o imprezach rozrywkowych, usługi klubowe w zakresie rozrywki i nauczania, organizowanie i obsługa konferencji, organizowanie konkursów edukacyjnych lub rozrywkowych, organizowanie loterii, usługi wydawnicze, publikowanie tekstów innych niż reklamowe, obsługa publikacji elektronicznych on-line, produkcja filmowa, telewizyjna i wideo, studia filmowe, usługi studia nagrań, nagrywanie filmów na taśmach wideo, montaż programów radiowych i telewizyjnych, montaż taśm wideo, telewizyjne i radiowe programy rozrywkowe, dystrybucja i rozpowszechnianie filmów, nagrań wideo i nagrań dźwiękowych, wypożyczanie nagrań dźwiękowych, wypożyczanie aparatów radiowych i telewizyjnych, wypożyczanie aparatów i sprzętu kinematograficznego, wypożyczanie filmów kinematograficznych, wypożyczanie filmów dla kin, wypożyczanie taśm wideo, wypożyczanie odbiorników radiowych i telewizyjnych, wypożyczanie sprzętu audio, najem i wypożyczanie dekodów i odbiorników programów zakodowanych, usługi obrazów cyfrowych, **42** usługi w zakresie badań oraz projektów naukowych i technicznych; prowadzenie analiz przemysłowych i usług badawczych; projektowanie i rozwój sprzętu komputerowego i oprogramowania; usługi w zakresie prac bada wczoro-rozwojowych, ekspertyzy inżynierskie, opracowywanie projektów technicznych; instalowanie, konserwacja i aktualizacja oprogramowania komputerowego, projektowanie, ulepszanie, utrzymanie oraz udostępnianie oprogramowania, w tym oprogramowania do telefonów komórkowych, w tym umożliwiającego za pośrednictwem telefonu komórkowego oraz za pośrednictwem sieci teleinformatycznych Internet dostęp do i pobieranie różnych usług, aplikacji, odzyskiwanie danych komputerowych, konwersja danych lub dokumentów na drogę elektroniczną, konwersja danych przez programy komputerowe, powielanie oprogramowania komputerowego, programowanie komputerowe, projektowanie systemów komputerowych, wypożyczanie komputerów, wypożyczanie oprogramowania komputerowego, do-

radztwo w sprawach sprzętu komputerowego, analizy systemów komputerowych, tworzenie i utrzymywanie stron internetowych dla osób trzecich; prowadzenie portali internetowych i telekomunikacyjnych, w tym dostępnych bezpośrednio w telefonii komórkowej; prowadzenie portali internetowych w zakresie promowania i udostępniania aplikacji mobilnych i internetowych.

(111) **269773** (220) 2013 05 31 (210) 414935
 (151) 2014 08 05 (441) 2013 09 16
 (732) CYFROWY POLSAT TRADE MARKS SPÓŁKA Z OGRANICZONĄ ODPOWIEDZIALNOŚCIĄ, Warszawa, PL.
 (540)



Kolor znaku: czarny, biały, jasnoniebieski, niebieski, ciemnoniebieski, jasnoszary, szary, ciemnoszary
 (531) 1.15.24, 26.1.1, 26.1.18, 27.5.1, 29.1.14

(510), (511) **09** urządzenia i przyrządy naukowe, żeglarskie, geodezyjne, elektryczne, fotograficzne, kinematograficzne, optyczne, wagowe, pomiarowe, sygnalizacyjne, kontrolne, do ratowania życia, do celów dydaktycznych, urządzenia i przyrządy elektryczne przewodzące, transformujące, akumulatorowe, i kontrolno-sterujące, urządzenia do nagrywania, transmisji lub reprodukcji dźwięku lub obrazu; magnetyczne nośniki danych, płyty, dyski z nagraniami, automaty sprzedające i mechanizmy do urządzeń uruchamianych przez wrzucanie monety, kasy sklepowe, maszyny liczące, sprzęt przetwarzający dane i komputery, urządzenia do gaszenia ognia; przenośne urządzenia elektroniczne, dekodery, urządzenia do kodowania lub dekodowania, nagrania dźwiękowe i audiowizualne, telefony przenośne, telefony komórkowe, zestawy głośno mówiące, anteny i baterie do tych telefonów, ładowarki, obudowy kolorowe do telefonów komórkowych, zestawy słuchawkowe, karty PCMCIA, obudowy, uchwyty i pokrowce do telefonów komórkowych, karty telefoniczne do automatów, karty telefoniczne do telefonów komórkowych-karty sim, repondery telefoniczne, maszty antenowe do telefonii bezprzewodowej, przewody telefoniczne, urządzenia do przetwarzania informacji, urządzenia współpracujące z komputerami w zakresie przekazywania dźwięku i obrazu, dyski do nagrywania i rejestracji dźwięku, dyski kompaktowe, audio-wideo i optyczne, pamięci komputerowe, programy komputerowe, programy komputerowe ładowalne, programy komputerowe nagrane, programy gier komputerowych, karty z pamięcią, karty magnetyczne kodowane, urządzenia do odtwarzania dźwięku i obrazu, odbiorniki radiowe i telewizyjne, komputery, komputery przenośne, oprogramowanie komputerowe nagrane, oprogramowanie, włączając oprogramowanie do gier oraz oprogramowanie do telefonów komórkowych, w tym umożliwiający za pośrednictwem telefonu komórkowego oraz za pośrednictwem sieci teleinformatycznych Internet dostęp do i pobieranie różnych usług i aplikacji, aplikacje mobilne i internetowe, komputerowe urządzenia peryferyjne, modemy, aparatura do radiokomunikacji przenośna, aparatura radiotelefoniczna, maszty do łączności radiowej, nadajniki telekomunikacyjne, odbiorniki radiowe, zespoły nadawcze, aparaty wideo, taśmy wideo, aparaty fotograficzne, głośniki, rzutniki, kamery filmowe, kamery wideo zespolone z magnetofonem, kamery wizyjne, aparaty kinematograficzne, taśmy filmowe kinematograficzne naświetlone, taśmy magnetyczne, urządzenia do montażu filmów kinematograficznych, aparaty projekcyjne, ekrany projekcyjne, urządzenia do gier działające wyłącznie z odbiornikiem telewizyjnym, odtwarzacze płyt kompaktowych; publikacje elektroniczne, **16** materiały piśmienne, wyroby z papieru i kartony, czasopisma, książki, periodyki, afisze, albumy, atlasy, almanachy, blankiety, foldery, broszury, prospekty, druki, formularze, fotografie, kalendarze katalogi, plakaty, naklejki, nalepki, obwoluty, publikacje, rysunki, karty okolicznościowe, bilety kupony papierowe, materiały instruktażowe i do nauczania inne niż urządzenia, **35** usługi zarządzania działalnością handlową, administrowanie działalności handlowej, prace biurowe;

doradztwo w zakresie organizowania, prowadzenia działalności gospodarczej zarządzania, usługi marketingowe, usługi w zakresie informacji handlowej, telefoniczne udzielanie informacji, usługi w zakresie prowadzenia centrum informacyjnego, usługi reklamowe, produkcja i rozpowszechnianie ogłoszeń reklamowych, reklamy prasowe, radiowe, telewizyjne, reklama za pośrednictwem sieci komputerowej, wynajem czasu reklamowego we wszystkich środkach przekazu, wynajmowanie miejsc na umieszczenie ogłoszeń lub reklam, dystrybucja materiałów reklamowych, uaktualnianie materiałów reklamowych, reklama za pośrednictwem sieci komputerowej, publikowanie tekstów reklamowych, telefoniczne udzielanie informacji, doradztwo w zakresie organizacji i zarządzania działalnością gospodarczą, usługi w zakresie zarządzania holdingami, profesjonalne zarządzanie działalnością artystyczną, pozyskiwanie informacji o działalności gospodarczej, usługi związane z przenoszeniem przedsięwzięcia, pomoc w zarządzaniu działalnością gospodarczą, usługi związane z organizacją targów i wystaw w celach handlowych lub reklamowych, promocja sprzedaży dla osób trzecich, pokazy towarów, rozpowszechnianie próbek, badanie rynku i opinii społecznej, pozyskiwanie danych i systematyzacja danych w komputerowych bazach danych, zarządzanie zbiorami informatycznymi, wyszukiwanie w komputerowych bazach danych, komputerowe zarządzanie plikami; usługi promowania i udostępniania aplikacji mobilnych i internetowych, włączając promowanie i udostępnianie aplikacji za pomocą platform z aplikacjami przeznaczonych do tych celów, usługi w zakresie zgrupowania na rzecz osób trzecich następujących towarów: przenośnych urządzeń elektronicznych oraz akcesoriów do nich, artykułów radiotelewizyjnych, materiałów piśmiennych i informacyjnych pozwalające nabywcy wygodnie je oglądać i kupować w dobrych warunkach; sprzedaż detaliczna i hurtowa przenośnych urządzeń elektronicznych oraz akcesoriów do nich, sprzedaż detaliczna i hurtowa artykułów radiotelewizyjnych, usługi świadczone w systemie on-line w zakresie kupna i sprzedaży usług telekomunikacyjnych, w tym usług dostępu do Internetu; usług telewizji cyfrowej i analogowej, w tym usług udostępniania materiałów audio i video na żądanie; przenośnych urządzeń elektronicznych oraz akcesoriów do nich, artykułów radiotelewizyjnych, materiałów piśmiennych i informacyjnych; sprzedaż detaliczna bezpośrednia prowadzona poza siecią sklepową w tym w zakresie następujących usług i towarów: usług telekomunikacyjnych, w tym usług dostępu do Internetu; usług telewizji cyfrowej i analogowej, w tym usług udostępniania materiałów audio i video na żądanie; przenośnych urządzeń elektronicznych oraz akcesoriów do nich, artykułów radiotelewizyjnych, materiałów piśmiennych i informacyjnych, usługi agentów zajmujących się sprzedażą towarów różnego rodzaju, usługi komisju; obsługa klientów przy wykorzystaniu sieci telefonicznej, komputerowej, Internetu, Intranetu, **37** usługi naprawcze, usługi instalacyjne; instalowanie i naprawa urządzeń elektrycznych i elektronicznych, naprawa i konserwacja projektorów filmowych, usługi instalacyjne, konserwacyjne i naprawcze w zakresie sieci komputerowych, komputerów i związanych z nimi urządzeń peryferyjnych, usługi instalacyjne, konserwacyjne i naprawcze w zakresie urządzeń do nadawania, usługi instalacyjne i naprawcze w zakresie telefonów, **38** usługi telekomunikacyjne w zakresie usług telefonicznych, w tym telefonii komórkowej oraz usług dostępu do Internetu; rozpowszechnianie i dystrybucja analogowych i cyfrowych programów telewizyjnych telewizji kablowej, naziemnej, satelitarnej, usługi w zakresie emisji radiowej i telewizyjnej, transmisja programów radiowych, usługi transmisji programów telewizyjnych i radiowych, zbieranie i przesyłanie informacji, usługi w zakresie radiofonii, łączność przez terminale komputerowe, usługi w zakresie łączności radiowej, telefonicznej i telegraficznej, usługi połączenia i trasy połączeń dla telekomunikacji, usługi dotyczące działalności centrów telefonicznych (call center), telekomunikacyjne usługi ogłoszeń elektronicznych, połączenia ze światową siecią komputerową za pośrednictwem telekomunikacji, usługi świadczone przez operatora telefonii komórkowej w zakresie połączeń abonentów telefonii komórkowej, świadczenie usług przekazywania głosu i obrazu w systemie przekazu fonicznego i cyfrowego, świadczenie usług w zakresie przesyłania informacji tekstowej i obrazowej za pośrednictwem komputerów i sieci informatycznych, przekazywanie danych przy pomocy terminali komputerowych, przekaz satelitarnej, przesyłanie wiadomości, danych, dźwięku i obrazu za pomocą przekazu satelitarnego, świadczenie usług przekazywania poczty elektronicznej za pośrednictwem sieci telefonii komórkowej i telefonów komórkowych, wypożyczanie aparatury do przesyłania informacji, wypożyczanie urządzeń służących do przeka-

zywania głosu, obrazu i danych za pomocą telefonii analogowej, cyfrowej oraz satelitarnej, wypożyczanie modemów, symulografów, telefonów i urządzeń telekomunikacyjnych, udostępnianie stron internetowych za pośrednictwem sieci telefonii komórkowej bezpośrednio na wyświetlaczu aparatu telefonicznego, informacja o telekomunikacji; usługi ogłoszeń elektronicznych, obsługa telekonferencji, usługa zleceń przywoławczych za pomocą radia, telefonu lub innych środków łączności elektronicznej, **41** usługi w zakresie nauczania, kształcenia, rozrywki, usługi w zakresie działalności kulturalnej, tj. organizowanie wystaw, wydarzeń kulturalnych oraz koncertów; obsługa i udostępnianie w stronie www on-line gier komputerowych, usługi związane z organizacją koncertów, imprez, targów i wystaw, organizowanie rozrywki internetowej; informacje o imprezach internetowych, informacja o imprezach rozrywkowych, usługi klubowe w zakresie rozrywki i nauczania, organizowanie i obsługa konferencji, organizowanie konkursów edukacyjnych lub rozrywkowych, organizowanie loterii, usługi wydawnicze, publikowanie tekstów innych niż reklamowe, obsługa publikacji elektronicznych on-line, produkcja filmowa, telewizyjna i wideo, studia filmowe, usługi studia nagrań, nagrywanie filmów na taśmach wideo, montaż programów radiowych i telewizyjnych, montaż taśm wideo, telewizyjne i radiowe programy rozrywkowe, dystrybucja i rozpowszechnianie filmów, nagrań wideo i nagrań dźwiękowych, wypożyczanie nagrań dźwiękowych, wypożyczanie aparatów radiowych i telewizyjnych, wypożyczanie aparatów i sprzętu kinematograficznego, wypożyczanie filmów kinematograficznych, wypożyczanie filmów dla kin, wypożyczanie taśm wideo, wypożyczanie odbiorników radiowych i telewizyjnych, wypożyczanie sprzętu audio, najem i wypożyczanie dekodów i odbiorników programów zakodowanych, usługi obrazów cyfrowych, **42** usługi w zakresie badań oraz projektów naukowych i technicznych; prowadzenie analiz przemysłowych i usług badawczych; projektowanie i rozwój sprzętu komputerowego i oprogramowania; usługi w zakresie prac bada wczoro-rozwoju owych, ekspertyzy inżynierskie, opracowywanie projektów technicznych; instalowanie, konserwacja i aktualizacja oprogramowania komputerowego, projektowanie, ulepszanie, utrzymanie oraz udostępnianie oprogramowania, w tym oprogramowania do telefonów komórkowych, w tym umożliwiającego za pośrednictwem telefonu komórkowego oraz za pośrednictwem sieci teleinformatycznych Internet dostęp do i pobieranie różnych usług, aplikacji, odzyskiwanie danych komputerowych, konwersja danych lub dokumentów na drogę elektroniczną, konwersja danych przez programy komputerowe, powielanie oprogramowania komputerowego, programowanie komputerowe, projektowanie systemów komputerowych, wypożyczanie komputerów, wypożyczanie oprogramowania komputerowego, doradztwo w sprawach sprzętu komputerowego, analizy systemów komputerowych, tworzenie i utrzymywanie stron internetowych dla osób trzecich; prowadzenie portali internetowych i telekomunikacyjnych, w tym dostępnych bezpośrednio w telefonie komórkowym; prowadzenie portali internetowych w zakresie promowania i udostępniania aplikacji mobilnych i internetowych.

(111) **269774** (220) 2013 05 31 (210) 414936
 (151) 2014 08 05 (441) 2013 09 16
 (732) CYFROWY POLSAT TRADE MARKS SPÓŁKA Z OGRANICZONĄ
 ODPOWIEDZIALNOŚCIĄ, Warszawa, PL.
 (540)



Kolor znaku: czarny, biały, jasnofioletowy, fioletowy, ciemnofioletowy, różowy, jasnoszary, szary, ciemnoszary
 (531) 26.1.1, 26.1.4, 26.1.10, 26.3.1, 29.1.14
 (510), (511) **09** urządzenia i przyrządy naukowe, żeglarskie, geodezyjne, elektryczne, fotograficzne, kinematograficzne, optyczne, wagowe, pomiarowe, sygnalizacyjne, kontrolne, do ratowania życia, do celów dydaktycznych, urządzenia i przyrządy elektryczne przewodzące, transformujące, akumulatorowe, i kontrolno-sterujące, urządzenia do nagrywania, transmisji lub reprodukcji dźwięku lub obra-

zu; magnetyczne nośniki danych, płyty, dyski z nagraniami, automaty sprzedające i mechanizmy do urządzeń uruchamianych przez wrzucanie monety, kasy sklepowe, maszyny liczące, sprzęt przetwarzający dane i komputery, urządzenia do gaszenia ognia; przenośne urządzenia elektroniczne, dekodery, urządzenia do kodowania lub dekodowania, nagrania dźwiękowe i audiowizualne, telefony przenośne, telefony komórkowe, zestawy głośno mówiące, anteny i baterie do tych telefonów, ładowarki, obudowy kolorowe do telefonów komórkowych, zestawy słuchawkowe, karty PCMCIA, obudowy, uchwyty i pokrowce do telefonów komórkowych, karty telefoniczne do automatów, karty telefoniczne do telefonów komórkowych-karty sim, repondery telefoniczne, maszty antenowe do telefonii bezprzewodowej, przewody telefoniczne, urządzenia do przetwarzania informacji, urządzenia współpracujące z komputerami w zakresie przekazywania dźwięku i obrazu, dyski do nagrywania i rejestracji dźwięku, dyski kompaktowe, audio-wideo i optyczne, pamięci komputerowe, programy komputerowe, programy komputerowe ładowalnego, programy komputerowe nagrane, programy gier komputerowych, karty z pamięcią, karty magnetyczne kodowane, urządzenia do odtwarzania dźwięku i obrazu, odbiorniki radiowe i telewizyjne, komputery, komputery przenośne, oprogramowanie komputerowe nagrane, oprogramowanie, włączając oprogramowanie do gier oraz oprogramowanie do telefonów komórkowych, w tym umożliwiająca za pośrednictwem telefonu komórkowego oraz za pośrednictwem sieci teleinformatycznych Internet dostęp do i pobieranie różnych usług i aplikacji, aplikacje mobilne i internetowe, komputerowe urządzenia peryferyjne, modemy, aparatura do radiokomunikacji przenośna, aparatura radiotelefoniczna, maszty do łączności radiowej, nadajniki telekomunikacyjne, odbiorniki radiowe, zespoły nadawcze, aparaty wideo, taśmy wideo, aparaty fotograficzne, głośniki, rzutniki, kamery filmowe, kamery wideo zespolone z magnetofonem, kamery wizyjne, aparaty kinematograficzne, taśmy filmowe kinematograficzne naświetlone, taśmy magnetyczne, urządzenia do montażu filmów kinematograficznych, aparaty projekcyjne, ekrany projekcyjne, urządzenia do gier działające wyłącznie z odbiornikiem telewizyjnym, odtwarzacze płyt kompaktowych; publikacje elektroniczne, **16** materiały piśmienne, wyroby z papieru i kartony, czasopisma, książki, periodyki, afisze, albumy, atlasy, almanachy, blankiety, foldery, broszury, prospekty, druki, formularze, fotografie, kalendarze katalogi, plakaty, naklejki, nalepki, obwoluty, publikacje, rysunki, karty okolicznościowe, bilety kupony papierowe, materiały instruktażowe i do nauczania inne niż urządzenia, **35** usługi zarządzania działalnością handlową, administrowanie działalnością handlowej, prace biurowe; doradztwo w zakresie organizowania, prowadzenia działalności gospodarczej zarządzania, usługi marketingowe, usługi w zakresie informacji handlowej, telefoniczne udzielanie informacji, usługi w zakresie prowadzenia centrum informacyjnego, usługi reklamowe, produkcja i rozpowszechnianie ogłoszeń reklamowych, reklamy prasowe, radiowe, telewizyjne, reklama za pośrednictwem sieci komputerowej, wynajem czasu reklamowego we wszystkich środkach przekazu, wynajmowanie miejsc na umieszczenie ogłoszeń lub reklam, dystrybucja materiałów reklamowych, uaktualnianie materiałów reklamowych, reklama za pośrednictwem sieci komputerowej, publikowanie tekstów reklamowych, telefoniczne udzielanie informacji, doradztwo w zakresie organizacji zarządzania działalnością gospodarczą, usługi w zakresie zarządzania holdingami, profesjonalne zarządzanie działalnością artystyczną, pozyskiwanie informacji o działalności gospodarczej, usługi związane z przenoszeniem przedsiębiorstw, pomoc w zarządzaniu działalnością gospodarczą, usługi związane z organizacją targów i wystaw w celach handlowych lub reklamowych, promocja sprzedaży dla osób trzecich, pokazy towarów, rozpowszechnianie próbek, badanie rynku i opinii społecznej, pozyskiwanie danych i systematyzacja danych w komputerowych bazach danych, zarządzanie zbiorami informatycznymi, wyszukiwanie w komputerowych bazach danych, komputerowe zarządzanie plikami; usługi promowania i udostępniania aplikacji mobilnych i internetowych, włączając promowanie i udostępnianie aplikacji za pomocą platform z aplikacjami przeznaczonych do tych celów, usługi w zakresie zgrupowania na rzecz osób trzecich następujących towarów: przenośnych urządzeń elektronicznych oraz akcesoriów do nich, artykułów radiotelewizyjnych, materiałów piśmiennych i informacyjnych pozwalające nabywcy wygodnie je oglądać i kupować w dobrych warunkach; sprzedaż detaliczna i hurtowa przenośnych urządzeń elektronicznych oraz akcesoriów do nich, sprzedaż detaliczna i hurtowa artykułów radiotelewizyjnych, usługi świadczone w systemie on-line

w zakresie kupna i sprzedaży usług telekomunikacyjnych, w tym usług dostępu do Internetu; usług telewizji cyfrowej i analogowej, w tym usług udostępniania materiałów audio i video na żądanie; przenośnych urządzeń elektronicznych oraz akcesoriów do nich, artykułów radiotelewizyjnych, materiałów piśmiennych i informacyjnych; sprzedaż detaliczna bezpośrednia prowadzona poza siecią sklepową w tym w zakresie następujących usług i towarów: usług telekomunikacyjnych, w tym usług dostępu do Internetu; usług telewizji cyfrowej i analogowej, w tym usług udostępniania materiałów audio i video na żądanie; przenośnych urządzeń elektronicznych oraz akcesoriów do nich, artykułów radiotelewizyjnych, materiałów piśmiennych i informacyjnych, usługi agentów zajmujących się sprzedażą towarów różnego rodzaju, usługi komisji; obsługa klientów przy wykorzystaniu sieci telefonicznej, komputerowej, Internetu, Intranetu, **37** usługi naprawcze, usługi instalacyjne; instalowanie i naprawa urządzeń elektrycznych i elektronicznych, naprawa i konserwacja projektorów filmowych, usługi instalacyjne, konserwacyjne i naprawcze w zakresie sieci komputerowych, komputerów i związanych z nimi urządzeń peryferyjnych, usługi instalacyjne, konserwacyjne i naprawcze w zakresie urządzeń do nadawania, usługi instalacyjne i naprawcze w zakresie telefonów, **38** usługi telekomunikacyjne w zakresie usług telefonicznych, w tym telefonii komórkowej oraz usług dostępu do Internetu; rozpowszechnianie i dystrybucja analogowych i cyfrowych programów telewizyjnych telewizji kablowej, naziemnej, satelitarnej, usługi w zakresie emisji radiowej i telewizyjnej, transmisja programów radiowych, usługi transmisji programów telewizyjnych i radiowych, zbieranie i przesyłanie informacji, usługi w zakresie radiofonii, łączność przez terminale komputerowe, usługi w zakresie łączności radiowej, telefonicznej i telegraficznej, usługi połączenia i trasy połączeń dla telekomunikacji, usługi dotyczące działalności centrów telefonicznych (call center), telekomunikacyjne usługi ogłoszeń elektronicznych, połączenia ze światową siecią komputerową za pośrednictwem telekomunikacji, usługi świadczone przez operatora telefonii komórkowej w zakresie połączeń abonentów telefonii komórkowej, świadczenie usług przekazywania głosu i obrazu w systemie przekazu fonicznego i cyfrowego, świadczenie usług w zakresie przesyłania informacji tekstowej i obrazowej za pośrednictwem komputerów i sieci informatycznych, przekazywanie danych przy pomocy terminali komputerowych, przekaz satelitarny, przesyłanie wiadomości, danych, dźwięku i obrazu za pomocą przekazu satelitarnego, świadczenie usług przekazywania poczty elektronicznej za pośrednictwem sieci telefonii komórkowej i telefonów komórkowych, wypożyczanie aparatury do przesyłania informacji, wypożyczanie urządzeń służących do przekazywania głosu, obrazu i danych za pomocą telefonii analogowej, cyfrowej oraz satelitarnej, wypożyczanie modemów, symulografów, telefonów i urządzeń telekomunikacyjnych, udostępnianie stron internetowych za pośrednictwem sieci telefonii komórkowej bezpośrednio na wyświetlaczu aparatu telefonicznego, informacja o telekomunikacji; usługi ogłoszeń elektronicznych, obsługa telekonferencji, usługa zleceń przywoławczych za pomocą radia, telefonu lub innych środków łączności elektronicznej, **41** usługi w zakresie nauczania, kształcenia, rozrywki, usługi w zakresie działalności kulturalnej, tj. organizowanie wystaw, wydarzeń kulturalnych oraz koncertów; obsługa i udostępnianie w stronie www on-line gier komputerowych, usługi związane z organizacją koncertów, imprez, targów i wystaw, organizowanie rozrywki internetowej; informacje o imprezach internetowych, informacja o imprezach rozrywkowych, usługi klubowe w zakresie rozrywki i nauczania, organizowanie i obsługa konferencji, organizowanie konkursów edukacyjnych lub rozrywkowych, organizowanie loterii, usługi wydawnicze, publikowanie tekstów innych niż reklamowe, obsługa publikacji elektronicznych on-line, produkcja filmowa, telewizyjna i wideo, studia filmowe, usługi studia nagrań, nagrywanie filmów na taśmach wideo, montaż programów radiowych i telewizyjnych, montaż taśm wideo, telewizyjne i radiowe programy rozrywkowe, dystrybucja i rozpowszechnianie filmów, nagrań wideo i nagrań dźwiękowych, wypożyczanie nagrań dźwiękowych, wypożyczanie aparatów radiowych i telewizyjnych, wypożyczanie aparatów i sprzętu kinematograficznego, wypożyczanie filmów kinematograficznych, wypożyczanie filmów dla kin, wypożyczanie taśm wideo, wypożyczanie odbiorników radiowych i telewizyjnych, wypożyczanie sprzętu audio, najem i wypożyczanie dekodowników i odbiorników programów zakodowanych, usługi obrazów cyfrowych, **42** usługi w zakresie badań oraz projektów naukowych i technicznych; prowadzenie analiz przemysłowych i usług badawczych; projektowanie i rozwój sprzętu komputerowego i oprogramowania;

usługi w zakresie prac bada wczoro-rozwojowych, ekspertyzy inżynierskie, opracowywanie projektów technicznych; instalowanie, konserwacja i aktualizacja oprogramowania komputerowego, projektowanie, ulepszenie, utrzymanie oraz udostępnianie oprogramowania, w tym oprogramowania do telefonów komórkowych, w tym umożliwiającego za pośrednictwem telefonu komórkowego oraz za pośrednictwem sieci teleinformatycznych Internet dostęp do i pobieranie różnych usług, aplikacji, odzyskiwanie danych komputerowych, konwersja danych lub dokumentów na drogę elektroniczną, konwersja danych przez programy komputerowe, powielanie oprogramowania komputerowego, programowanie komputerowe, projektowanie systemów komputerowych, wypożyczanie komputerów, wypożyczanie oprogramowania komputerowego, doradztwo w sprawach sprzętu komputerowego, analizy systemów komputerowych, tworzenie i utrzymywanie stron internetowych dla osób trzecich; prowadzenie portali internetowych i telekomunikacyjnych, w tym dostępnych bezpośrednio w telefonie komórkowym; prowadzenie portali internetowych w zakresie promowania i udostępniania aplikacji mobilnych i internetowych.

(111) **269775** (220) 2013 05 31 (210) 414938
 (151) 2014 08 05 (441) 2013 09 16
 (732) INFO-TV-FM SPÓŁKA Z OGRANICZONĄ
 ODPOWIEDZIALNOŚCIĄ, Warszawa, PL.
 (540)



Kolor znaku: czarny, biały, jasnożółty, żółty, ciemnożółty, jasnopomarańczowy, jasnoszary, szary, ciemnoszary

(531) 1.15.24, 26.1.1, 26.1.18, 27.5.1, 29.1.14

(510), (511) **09** urządzenia i przyrządy naukowe, żeglarskie, geodezyjne, elektryczne, fotograficzne, kinematograficzne, optyczne, wagowe, pomiarowe, sygnalizacyjne, kontrolne, do ratowania życia, do celów dydaktycznych, urządzenia i przyrządy elektryczne przewodzące, transformujące, akumulatorowe, i kontrolno-sterujące, urządzenia do nagrywania, transmisji lub reprodukcji dźwięku lub obrazu; magnetyczne nośniki danych, płyty, dyski z nagraniami, automaty sprzedające i mechanizmy do urządzeń uruchamianych przez wrzucanie monety, kasy sklepowe, maszyny liczące, sprzęt przetwarzający dane i komputery, urządzenia do gaszenia ognia; przenośne urządzenia elektroniczne, dekodery, urządzenia do kodowania lub dekodowania, nagrania dźwiękowe i audiowizualne, telefony przenośne, telefony komórkowe, zestawy głośno mówiące, anteny i baterie do tych telefonów, ładowarki, obudowy kolorowe do telefonów komórkowych, zestawy słuchawkowe, karty PCMCIA, obudowy, uchwyty i pokrowce do telefonów komórkowych, karty telefoniczne do automatów, karty telefoniczne do telefonów komórkowych-karty sim, reponderzy telefoniczne, maszyny antenowe do telefonii bezprzewodowej, przewody telefoniczne, urządzenia do przetwarzania informacji, urządzenia współpracujące z komputerami w zakresie przekazywania dźwięku i obrazu, dyski do nagrywania i rejestracji dźwięku, dyski kompaktowe, audio-video i optyczne, pamięci komputerowe, programy komputerowe, programy komputerowe ładowalne, programy komputerowe nagrane, programy gier komputerowych, karty z pamięcią, karty magnetyczne kodowane, urządzenia do odtwarzania dźwięku i obrazu, odbiorniki radiowe i telewizyjne, komputery, komputery przenośne, oprogramowanie komputerowe nagrane, oprogramowanie, włączając oprogramowanie do gier oraz oprogramowanie do telefonów komórkowych, w tym umożliwiający za pośrednictwem telefonu komórkowego oraz za pośrednictwem sieci teleinformatycznych Internet dostęp do i pobieranie różnych usług i aplikacji, aplikacji mobilne i internetowe, komputerowe urządzenia peryferyjne, modemy, aparatura do radiokomunikacji przenośna, aparatura radiotelefoniczna, maszyny do łączności radiowej, nadajniki telekomunikacyjne, odbiorniki radiowe, zespoły nadawcze, aparaty wideo, taśmy wideo, aparaty fotograficzne, głośniki, rzutniki, kamery filmowe, kamery wideo zespolone z magnetofonem, kamery wizyjne, aparaty kinematograficzne, taśmy filmowe kinematograficzne

ne naświetlone, taśmy magnetyczne, urządzenia do montażu filmów kinematograficznych, aparaty projekcyjne, ekrany projekcyjne, urządzenia do gier działające wyłącznie z odbiornikiem telewizyjnym, odtwarzacze płyt kompaktowych; publikacje elektroniczne, **16** materiały piśmienne, wyroby z papieru i kartony, czasopisma, książki, periodyki, afisze, albumy, atlasy, almanachy, blankiety, foldery, broszury, prospekty, druki, formularze, fotografie, kalendarze katalogi, plakaty, naklejki, nalepki, obwoluty, publikacje, rysunki, karty okolicznościowe, bilety kupony papierowe, materiały instruktażowe i do nauczania inne niż urządzenia, **35** usługi zarządzania działalnością handlową, administrowanie działalności handlowej, prace biurowe; doradztwo w zakresie organizowania, prowadzenia działalności gospodarczej zarządzania, usługi marketingowe, usługi w zakresie informacji handlowej, telefoniczne udzielanie informacji, usługi w zakresie prowadzenia centrum informacyjnego, usługi reklamowe, produkcja i rozpowszechnianie ogłoszeń reklamowych, reklamy prasowe, radiowe, telewizyjne, reklama za pośrednictwem sieci komputerowej, wynajem czasu reklamowego we wszystkich środkach przekazu, wynajmowanie miejsc na umieszczenie ogłoszeń lub reklam, dystrybucja materiałów reklamowych, uaktualnianie materiałów reklamowych, reklama za pośrednictwem sieci komputerowej, publikowanie tekstów reklamowych, telefoniczne udzielanie informacji, doradztwo w zakresie organizacji i zarządzania działalnością gospodarczą, usługi w zakresie zarządzania holdingami, profesjonalne zarządzanie działalnością artystyczną, pozyskiwanie informacji o działalności gospodarczej, usługi związane z przenoszeniem przedsiębiorstw, pomoc w zarządzaniu działalnością gospodarczą, usługi związane z organizacją targów i wystaw w celach handlowych lub reklamowych, promocja sprzedaży dla osób trzecich, pokazy towarów, rozpowszechnianie próbek, badanie rynku i opinii społecznej, pozyskiwanie danych i systematyzacja danych w komputerowych bazach danych, zarządzanie zbiorami informatycznymi, wyszukiwanie w komputerowych bazach danych, komputerowe zarządzanie plikami; usługi promowania i udostępniania aplikacji mobilnych i internetowych, włączając promowanie i udostępnianie aplikacji za pomocą platform z aplikacjami przeznaczonych do tych celów, usługi w zakresie zgrupowania na rzecz osób trzecich następujących towarów: przenośnych urządzeń elektronicznych oraz akcesoriów do nich, artykułów radiotelewizyjnych, materiałów piśmiennych i informacyjnych pozwalające nabywcy wygodnie je oglądać i kupować w dobrych warunkach; sprzedaż detaliczna i hurtowa przenośnych urządzeń elektronicznych oraz akcesoriów do nich, sprzedaż detaliczna i hurtowa artykułów radiotelewizyjnych, usługi świadczone w systemie on-line w zakresie kupna i sprzedaży usług telekomunikacyjnych, w tym usług dostępu do Internetu; usług telewizji cyfrowej i analogowej, w tym usług udostępniania materiałów audio i video na żądanie; przenośnych urządzeń elektronicznych oraz akcesoriów do nich, artykułów radiotelewizyjnych, materiałów piśmiennych i informacyjnych; sprzedaż detaliczna bezpośrednia prowadzona poza siecią sklepową w tym w zakresie następujących usług i towarów: usług telekomunikacyjnych, w tym usług dostępu do Internetu; usług telewizji cyfrowej i analogowej, w tym usług udostępniania materiałów audio i video na żądanie; przenośnych urządzeń elektronicznych oraz akcesoriów do nich, artykułów radiotelewizyjnych, materiałów piśmiennych i informacyjnych, usługi agentów zajmujących się sprzedażą towarów różnego rodzaju, usługi komisji; obsługa klientów przy wykorzystaniu sieci telefonicznej, komputerowej, Internetu, Intranetu, **37** usługi naprawcze, usługi instalacyjne; instalowanie i naprawa urządzeń elektrycznych i elektronicznych, naprawa i konserwacja projektorów filmowych, usługi instalacyjne, konserwacyjne i naprawcze w zakresie sieci komputerowych, komputerów i związanych z nimi urządzeń peryferyjnych, usługi instalacyjne, konserwacyjne i naprawcze w zakresie urządzeń do nadawania, usługi instalacyjne i naprawcze w zakresie telefonów, **38** usługi telekomunikacyjne w zakresie usług telefonicznych, w tym telefonii komórkowej oraz usług dostępu do Internetu; rozpowszechnianie i dystrybucja analogowych i cyfrowych programów telewizyjnych telewizji kablowej, naziemnej, satelitarnej, usługi w zakresie emisji radiowej i telewizyjnej, transmisja programów radiowych, usługi transmisji programów telewizyjnych i radiowych, zbieranie i przesyłanie informacji, usługi w zakresie radiofonii, łączność przez terminale komputerowe, usługi w zakresie łączności radiowej, telefonicznej i telegraficznej, usługi połączenia i trasy połączeń dla telekomunikacji, usługi dotyczące działalności centrów telefonicznych (call center), telekomunikacyjne usługi ogłoszeń elektronicznych, połączenia ze światową siecią kom-

puterową za pośrednictwem telekomunikacji, usługi świadczone przez operatora telefonii komórkowej w zakresie połączenia abonentów telefonii komórkowej, świadczenie usług przekazywania głosu i obrazu w systemie przekazu fonicznego i cyfrowego, świadczenie usług w zakresie przesyłania informacji tekstowej i obrazowej za pośrednictwem komputerów i sieci informatycznych, przekazywanie danych przy pomocy terminali komputerowych, przekaz satelitarnej, przesyłanie wiadomości, danych, dźwięku i obrazu za pomocą przekazu satelitarnej, świadczenie usług przekazywania poczty elektronicznej za pośrednictwem sieci telefonii komórkowej i telefonów komórkowych, wypożyczanie aparatury do przesyłania informacji, wypożyczanie urządzeń służących do przekazywania głosu, obrazu i danych za pomocą telefonii analogowej, cyfrowej oraz satelitarnej, wypożyczanie modemów, symulografów, telefonów i urządzeń telekomunikacyjnych, udostępnianie stron internetowych za pośrednictwem sieci telefonii komórkowej bezpośrednio na wyświetlaczu aparatu telefonicznego, informacja o telekomunikacji; usługi ogłoszeń elektronicznych, obsługa telekonferencji, usługa zleceń przywoławczych za pomocą radia, telefonu lub innych środków łączności elektronicznej, **41** usługi w zakresie nauczania, kształcenia, rozrywki, usługi w zakresie działalności kulturalnej, tj. organizowanie wystaw, wydarzeń kulturalnych oraz koncertów; obsługa i udostępnianie w stronie www on-line gier komputerowych, usługi związane z organizacją koncertów, imprez, targów i wystaw, organizowanie rozrywki internetowej; informacje o imprezach internetowych, informacja o imprezach rozrywkowych, usługi klubowe w zakresie rozrywki i nauczania, organizowanie i obsługa konferencji, organizowanie konkursów edukacyjnych lub rozrywkowych, organizowanie loterii, usługi wydawnicze, publikowanie tekstów innych niż reklamowe, obsługa publikacji elektronicznych on-line, produkcja filmowa, telewizyjna i wideo, studia filmowe, usługi studia nagrań, nagrywanie filmów na taśmach wideo, montaż programów radiowych i telewizyjnych, montaż taśm wideo, telewizyjne i radiowe programy rozrywkowe, dystrybucja i rozpowszechnianie filmów, nagrań wideo i nagrań dźwiękowych, wypożyczanie nagrań dźwiękowych, wypożyczanie aparatów radiowych i telewizyjnych, wypożyczanie aparatów i sprzętu kinematograficznego, wypożyczanie filmów kinematograficznych, wypożyczanie filmów dla kin, wypożyczanie taśm wideo, wypożyczanie odbiorników radiowych i telewizyjnych, wypożyczanie sprzętu audio, najem i wypożyczanie dekoderek i odbiorników programów zakodowanych, usługi obrazów cyfrowych, **42** usługi w zakresie badań oraz projektów naukowych i technicznych; prowadzenie analiz przemysłowych i usług badawczych; projektowanie i rozwój sprzętu komputerowego i oprogramowania; usługi w zakresie prac badań wczoro-rozwojowych, ekspertyzy inżynierskie, opracowywanie projektów technicznych; instalowanie, konserwacja i aktualizacja oprogramowania komputerowego, projektowanie, ulepszanie, utrzymanie oraz udostępnianie oprogramowania, w tym oprogramowania do telefonów komórkowych, w tym umożliwiającego za pośrednictwem telefonu komórkowego oraz za pośrednictwem sieci teleinformatycznych Internet dostęp do i pobieranie różnych usług, aplikacji, odzyskiwanie danych komputerowych, konwersja danych lub dokumentów na drogę elektroniczną, konwersja danych przez programy komputerowe, powielanie oprogramowania komputerowego, programowanie komputerowe, projektowanie systemów komputerowych, wypożyczanie komputerów, wypożyczanie oprogramowania komputerowego, doradztwo w sprawach sprzętu komputerowego, analizy systemów komputerowych, tworzenie i utrzymywanie stron internetowych dla osób trzecich; prowadzenie portali internetowych i telekomunikacyjnych, w tym dostępnych bezpośrednio w telefonie komórkowym; prowadzenie portali internetowych w zakresie promowania i udostępniania aplikacji mobilnych i internetowych.

(111) **269776** (220) 2013 06 03 (210) 414952
 (151) 2014 07 22 (441) 2013 09 16
 (732) Unilab, LP, Rockville, US.

(540) MULTICODE

(510), (511) **05** preparaty farmaceutyczne i wyroby medyczne zawarte w klasie 5, mineralne i witaminowe suplementy diety zawarte w klasie 5, substancje dietetyczne do celów leczniczych.

(111) **269777** (220) 2013 06 03 (210) 414955
 (151) 2014 07 22 (441) 2013 09 16
 (732) Unilab, LP, Rockville, US.

(540) PELAVIA

(510), (511) **05** preparaty farmaceutyczne i wyroby medyczne zawarte w klasie 5, mineralne, witaminowe i ziołowe suplementy diety zawarte w klasie 5, odżywcze suplementy diety, dietetyczna żywność przystosowana do celów medycznych, w tym dietetyczne środki spożywcze dla celów medycznych o działaniu przeciw grypie i przeziębieniu, infekcjom wirusowym, stanom zapalnym, o działaniu wzmacniającym odporność oraz o właściwościach przeciwwirycznych.

(111) **269778** (220) 2013 06 05 (210) 415082
 (151) 2014 08 08 (441) 2013 09 16
 (732) Viacom International Inc., Nowy Jork, US.
 (540)

MYPOLISHDREAM

(531) 24.17.10, 26.4.2, 27.5.1

(510), (511) **16** materiały drukowane; okresowe publikacje; książki i gazety; wyroby papierowe i kartonowe, mianowicie: albumy, broszury, sztandary, publikacje drukowane, emblematy, etykiety, znaczki, figurki, statuetki, karty do kolekcjonowania inne niż do gier, kartki z życzeniami, papier do pakowania oraz papierowe torby do pakowania, zeszyty, ulotki; papierowe i kartonowe materiały piśmiennicze; plakaty; kalendarze; artykuły dla artystów; artykuły do pisania; ołówki; długopisy; pędzle; materiały biurowe; podkładki do pisania; karty okolicznościowe; kalki; kalkomanie; fotografie; figurki i statuetki z papieru mache; materiały dydaktyczne i instruktażowe z wyjątkiem przyrządów; maszyny biurowe zawarte w tej klasie i maszyny do pisania, **18** parasole, zawieszki do bagażu zawarte w tej klasie, torby podróżne, torby na ramię, plecaki, torby na pasek typu nerka, torby typu listonoszki, torby ręczne, portfele i portmonetki, torby sportowe, torby podróżne na odzież, torby plażowe, **25** odzież wierzchnia; odzież sportowa; odzież rekreacyjna; odzież codzienna; odzież do pływania; bielizna nocna; obuwie i nakrycia głowy; koszulki; paski; apaszki; kurtki; garnitury; spodnie; spódnice; rajstopy, pończochy; krawaty, rękawice; swetry; suknie; bluzy; koszule; kapelusze, czapki; buty, kaptcie, **28** gry; przedmioty do zabawy oraz artykuły do rozrywki, a mianowicie: gry towarzyskie, urządzenia do gry, gry przenośne z wyświetlaczami ciekłokrystalicznymi, gry automatyczne lub na żetony, kości do gry, puzzle, zabawki ruchome, misie pluszowe, zabawki pluszowe, ubranka dla lalek; zabawki; lalki; karty do gry; gry planszowe; artykuły przyrządy sportowe i gimnastyczne nie zawarte w innych klasach; dekoracje drzewek świątecznych z wyjątkiem słodczy i artykułów oświetleniowych, **35** usługi reklamowe; usługi sprzedaży powierzchni reklamowej; usługi wynajmu powierzchni reklamowej; usługi wynajmu i sprzedaży powierzchni reklamowej dla kina i telewizji; usługi rozpowszechniania materiałów reklamowych; usługi organizacji, obsługi i nadzoru motywacyjnych systemów sprzedaży; usługi promocji i public relations; usługi bezpośredniej reklamy pocztowej; usługi zarządzania przedsiębiorstwem związane z nabywaniem, rozwojem i funkcjonowaniem kin i teatrów, **38** usługi transmisyjne i telekomunikacyjne; usługi transmisji kablowych i satelitarnych; usługi telefonii komórkowej; zapewnianie możliwości do pobrania dzwonek, muzyki, plików w formacie mp3, grafiki, gier, obrazów wideo i informacji dla bezprzewodowych urządzeń komunikacyjnych; zapewnianie bezprzewodowej transmisji wysyłania i pobierania dzwonek, głosu, muzyki, plików w formacie mp3, grafiki, gier, obrazów wideo, informacji i wiadomości za pośrednictwem globalnej sieci komputerowej do bezprzewodowego mobilnego urządzenia do komunikacji; usługi polegające na umożliwieniu głosowania, wybierania i badania opinii publicznej za pośrednictwem bezprzewodowego urządzenia do mobilnej komunikacji; usługi wysyłania i odbierania wiadomości głosowych i tekstowych między bezprzewodowymi urządzeniami do mobilnej komunikacji; zapewnianie systemu on-line do głosowania przez Internet lub za pośrednictwem bezprzewodowego urządzenia do mobilnej komunikacji; internetowe usługi komunikacyjne, w tym strumieniowy przekaz nagrań dźwiękowych i nagrań audiowizualnych przez Internet, **41** usługi rozrywkowe; usługi produkcji, przygotowania, wystawiania, dystrybucji i wypożyczania programów telewizyjnych, radiowych, filmów, filmów animowanych, nagrań dźwiękowych i wideo, w tym przez media interaktywne i Internet; usługi produkcji programów rozrywkowych „na żywo”, usługi produkcji telewizyjnych programów roz-

rynkowych; usługi produkcji programów telewizyjnych z muzyką; usługi wydawania książek, magazynów i czasopism; usługi produkcji i wynajmu materiałów edukacyjnych i instruktażowych; usługi organizacji, produkcji i prezentacji wydarzeń dla celów edukacyjnych, kulturalnych lub rozrywkowych, w tym przez media interaktywne; usługi organizacji produkcji i prezentacji zawodów, konkursów, gier, quizów, wystaw, imprez sportowych, pokazów, przedstawień ulicznych, wydarzeń scenicznych, spektakli teatralnych, koncertów, występów na żywo i imprez z udziałem publiczności; usługi organizacji gier interaktywnych; usługi produkcji programów z quizami sms; usługi rozrywki i edukacji; wszystkie z wyżej wymienionych usług świadczone poprzez globalną sieć komputerową i inne interaktywne sieci komunikacyjne, w tym Internet.

(111) **269779** (220) 2013 06 06 (210) 415106
(151) 2014 08 08 (441) 2013 09 16
(732) FIRMA AUDYTORSKA INTERFIN SPÓŁKA Z OGRANICZONĄ ODPOWIEDZIALNOŚCIĄ, Kraków, PL.

(540) INTERFIN
(510), (511) **35** usługi w zakresie księgowości, badania bilansu, usługi i doradztwo ekonomiczne oraz podatkowe z zakresu rachunkowości/księgowości nie ujęte w innych klasach.

(111) **269780** (220) 2013 06 14 (210) 415435
(151) 2014 07 16 (441) 2013 09 30
(732) SENSILAB POLSKA SPÓŁKA Z OGRANICZONĄ ODPOWIEDZIALNOŚCIĄ SPÓŁKA KOMANDYTOWO-AKCYJNA, Łódź, PL.

(540) SAMBUMAL
(510), (511) **05** produkty farmaceutyczne, preparaty wspomagające leczenie lub podnoszące odporność organizmu, preparaty wspomagające organizm w niezbędne witaminy i minerały, suplementy diety do celów medycznych i inna żywność dietetyczna do celów leczniczych, preparaty witaminowe, zioła lecznicze, mineralne dodatki do żywności, żywność dla niemowląt, cukierki farmaceutyczne, napoje lecznicze, **30** wyroby cukiernicze, słodczyce, ekstrakty roślinne do celów spożywczych nie zawartych w innych klasach, niemedyce suplementy diety nie zawarte w innych klasach.

(111) **269781** (220) 2013 06 14 (210) 415434
(151) 2014 07 16 (441) 2013 09 30
(732) SENSILAB POLSKA SPÓŁKA Z OGRANICZONĄ ODPOWIEDZIALNOŚCIĄ SPÓŁKA KOMANDYTOWO-AKCYJNA, Łódź, PL.

(540) LOKOŻELKI
(510), (511) **05** produkty farmaceutyczne, weterynaryjne i higieniczne, środki dezynfekcyjne, środki antyseptyczne, preparaty wspomagające leczenie lub podnoszące odporność organizmu, preparaty wspomagające organizm w niezbędne witaminy i minerały, suplementy diety do celów medycznych i inna żywność dietetyczna do celów leczniczych, preparaty witaminowe, zioła lecznicze, mineralne dodatki do żywności, żywność dla niemowląt, cukierki farmaceutyczne, napoje lecznicze, **30** wyroby cukiernicze, słodczyce, ekstrakty roślinne do celów spożywczych nie zawartych w innych klasach, niemedyce suplementy diety nie zawarte w innych klasach.

(111) **269782** (220) 2013 06 17 (210) 415468
(151) 2014 05 09 (441) 2013 09 30
(732) TARGI W KRAKOWIE SPÓŁKA Z OGRANICZONĄ ODPOWIEDZIALNOŚCIĄ, Kraków, PL.
(540)



Strefa wiedzy

Kolor znaku: czarny, czerwony
(531) 25.7.7, 27.5.1, 29.1.13

(510), (511) **35** organizowanie i obsługa międzynarodowych i krajowych imprez targowych i wystawienniczych w celach handlowych i reklamowych, usługi reklamowe świadczone za pomocą radia, telewizji, prasy, internetu, doradztwo w zakresie prowadzenia działalności gospodarczej, zarządzanie i kierowanie w zakresie prowadzenia działalności gospodarczej, usługi marketingowe, usługi reklamowe, usługi w zakresie prowadzenia interesów osób trzecich, dystrybucja towarów przez internet, wynajmowanie powierzchni na cele reklamowe, publikowanie tekstów reklamowych, kojarzenie kontrahentów, pomoc w prowadzeniu negocjacji i zawieraniu transakcji handlowych, pośrednictwo handlowe, wynajem powierzchni wystawienniczych, dekoracja stoisk wystawienniczych, wypożyczanie urządzeń i wyposażenia biurowego, badanie rynku i opinii publicznej, pozyskiwanie i gromadzenie informacji w formie komputerowych baz danych, zarządzanie komputerowymi bazami danych, doradztwo specjalistyczne w zakresie prowadzenia działalności reklamowo-promocyjnej i wystawienniczej, gromadzenie i udostępnianie informacji.

(111) **269783** (220) 2013 06 17 (210) 415471
(151) 2014 05 09 (441) 2013 09 30
(732) TARGI W KRAKOWIE SPÓŁKA Z OGRANICZONĄ ODPOWIEDZIALNOŚCIĄ, Kraków, PL.
(540)



Sukces zaczyna się od spotkań

Kolor znaku: czarny, czerwony

(531) 25.7.7, 27.5.1, 29.1.13

(510), (511) **35** organizowanie i obsługa międzynarodowych i krajowych imprez targowych i wystawienniczych w celach handlowych i reklamowych, usługi reklamowe świadczone za pomocą radia, telewizji, prasy, internetu, doradztwo w zakresie prowadzenia działalności gospodarczej, zarządzanie i kierowanie w zakresie prowadzenia działalności gospodarczej, usługi marketingowe, usługi reklamowe, usługi w zakresie prowadzenia interesów osób trzecich, dystrybucja towarów przez internet, wynajmowanie powierzchni na cele reklamowe, publikowanie tekstów reklamowych, kojarzenie kontrahentów, pomoc w prowadzeniu negocjacji i zawieraniu transakcji handlowych, pośrednictwo handlowe, wynajem powierzchni wystawienniczych, dekoracja stoisk wystawienniczych, wypożyczanie urządzeń i wyposażenia biurowego, badanie rynku i opinii publicznej, pozyskiwanie i gromadzenie informacji w formie komputerowych baz danych, zarządzanie komputerowymi bazami danych, doradztwo specjalistyczne w zakresie prowadzenia działalności reklamowo-promocyjnej i wystawienniczej, gromadzenie i udostępnianie informacji.

(111) **269784** (220) 2013 06 17 (210) 415472
(151) 2014 05 09 (441) 2013 09 30
(732) TARGI W KRAKOWIE SPÓŁKA Z OGRANICZONĄ ODPOWIEDZIALNOŚCIĄ, Kraków, PL.
(540)



Tuning Show w Krakowie

Kolor znaku: czarny, czerwony

(531) 25.7.7, 27.5.1, 29.1.13

(510), (511) **35** organizowanie i obsługa międzynarodowych i krajowych imprez targowych i wystawienniczych w celach handlowych i reklamowych, usługi reklamowe świadczone za pomocą radia, telewizji, prasy, internem, doradztwo w zakresie prowadzenia dzia-

łałości gospodarczej, zarządzanie i kierowanie w zakresie prowadzenia działalności gospodarczej, usługi marketingowe, usługi reklamowe, usługi w zakresie prowadzenia interesów osób trzecich, dystrybucja towarów przez internet, wynajmowanie powierzchni na cele reklamowe, publikowanie tekstów reklamowych, kojarzenie kontrahentów, pomoc w prowadzeniu negocjacji i zawieraniu transakcji handlowych, pośrednictwo handlowe, wynajem powierzchni wystawienniczych, dekoracja stoisk wystawienniczych, wypożyczanie urządzeń i wyposażenia biurowego, badanie rynku i opinii publicznej, pozyskiwanie i gromadzenie informacji w formie komputerowych baz danych, zarządzanie komputerowymi bazami danych, doradztwo specjalistyczne w zakresie prowadzenia działalności reklamowo-promocyjnej i wystawienniczej, gromadzenie i udostępnianie informacji.

(111) **269785** (220) 2013 06 17 (210) 415474
 (151) 2014 05 09 (441) 2013 09 30
 (732) TARGI W KRAKOWIE SPÓŁKA Z OGRANICZONĄ
 ODPOWIEDZIALNOŚCIĄ, Kraków, PL.
 (540)



SPA & WELLNESS

Kolor znaku: czarny, czerwony

(531) 25.7.7, 27.5.1, 29.1.13
 (510), (511) **35** organizowanie i obsługa międzynarodowych i krajowych imprez targowych i wystawienniczych w celach handlowych i reklamowych, usługi reklamowe świadczone za pomocą radia, telewizji, prasy, internetu, doradztwo w zakresie prowadzenia działalności gospodarczej, zarządzanie i kierowanie w zakresie prowadzenia działalności gospodarczej, usługi marketingowe, usługi reklamowe, usługi w zakresie prowadzenia interesów osób trzecich, dystrybucja towarów przez internet, wynajmowanie powierzchni na cele reklamowe, publikowanie tekstów reklamowych, kojarzenie kontrahentów, pomoc w prowadzeniu negocjacji i zawieraniu transakcji handlowych, pośrednictwo handlowe, wynajem powierzchni wystawienniczych, dekoracja stoisk wystawienniczych, wypożyczanie urządzeń i wyposażenia biurowego, badanie rynku i opinii publicznej, pozyskiwanie i gromadzenie informacji w formie komputerowych baz danych, zarządzanie komputerowymi bazami danych, doradztwo specjalistyczne w zakresie prowadzenia działalności reklamowo-promocyjnej i wystawienniczej, gromadzenie i udostępnianie informacji, sprzedaż sprzętu i urządzeń stanowiących wyposażenie klinik plastycznych, kosmetycznych, salonów fryzjerskich, miejsc odnowy biologicznej, klubów fitness i siłowni.

(111) **269786** (220) 2013 06 17 (210) 415555
 (151) 2014 08 01 (441) 2013 09 30
 (732) MAŁOPOLSKA OKRĘGOWA IZBA PIELĘGNIAREK
 I POŁOŻNYCH, Kraków, PL.

(540) Wydawnictwo Małopolskiej Okręgowej Izby Pielęgniarek i Położnych im. Hanny Chrzanowskiej
 (510), (511) **16** publikacje drukowane, **41** publikowanie książek, komputerowe przygotowanie materiałów do publikacji, publikacje elektroniczne on-line książek i periodyków.

(111) **269787** (220) 2013 06 17 (210) 415556
 (151) 2014 07 01 (441) 2013 09 30
 (732) MAŁOPOLSKA OKRĘGOWA IZBA PIELĘGNIAREK
 I POŁOŻNYCH, Kraków, PL.

(540) Małopolskie Pielęgniarki i Położne
 (510), (511) **16** gazety, czasopisma [periodyki], **41** publikacje elektroniczne on-line książek i periodyków.

(111) **269788** (220) 2013 06 18 (210) 415596
 (151) 2014 05 27 (441) 2013 09 30
 (732) POŁOMARKET SPÓŁKA Z OGRANICZONĄ
 ODPOWIEDZIALNOŚCIĄ, Giebnia, PL.

(540) WŁODARZ
 (510), (511) **32** piwa; napoje na bazie piwa; napoje bezalkoholowe.

(111) **269789** (220) 2013 06 19 (210) 415656
 (151) 2014 06 30 (441) 2013 09 30
 (732) SIKORA STANISŁAW, Łódź, PL.
 (540)



Kolor znaku: zielony, czarny, biały

(531) 26.4.3, 27.5.1, 29.1.13
 (510), (511) **37** budownictwo.

(111) **269790** (220) 2013 06 24 (210) 415804
 (151) 2014 05 15 (441) 2013 10 14
 (732) CENTE SPÓŁKA Z OGRANICZONĄ ODPOWIEDZIALNOŚCIĄ,
 Toruń, PL.

(540) cSzkody
 (510), (511) **09** programy komputerowe, oprogramowanie komputerowe, sprzęt komputerowy, komputery, komputery przenośne, urządzenia peryferyjne do komputerów, akcesoria komputerowe, **35** tworzenie strategii informatyzacji i rozwoju przedsiębiorstw, samorządów i organizacji pozarządowych, organizowanie, prowadzenie i promocja pokazów i wystaw handlowych w dziedzinie komputerów, oprogramowania komputerowego, systemów informatycznych, w szczególności do zarządzania i funkcjonowania przedsiębiorstw, samorządów i organizacji pozarządowych, usługi w zakresie zarządzania i doradztwa dotyczącego działalności gospodarczej, usługi w zakresie zarządzania działalnością gospodarczą i reklamy na rzecz innych podmiotów, pozyskiwanie i systematyzacja danych do komputerowych baz danych, **42** usługi informatyczne obejmujące doradztwo w zakresie oprogramowania komputerowego i w sprawach sprzętu komputerowego, projektowanie, instalacja, aktualizacja i konserwacja oprogramowania komputerowego, leasing oprogramowania komputerowego, programowanie komputerów, projektowanie systemów komputerowych, projektowanie kompletnych rozwiązań informatycznych, tworzenie i utrzymywanie stron internetowych dla osób trzecich, usługi w zakresie tworzenia, utrzymywania i administrowania portalami internetowymi i multimedialnymi.

(111) **269791** (220) 2013 06 24 (210) 415839
 (151) 2014 07 01 (441) 2013 10 14
 (732) STOWARZYSZENIE KULTURY FIZYCZNEJ MARATON
 TORUŃSKI, Toruń, PL.

(540) Półmaraton Świętych Mikołajów
 (510), (511) **25** koszulki, szaliki, czapki, obuwie, **35** reklama, rozpowszechnianie materiałów reklamowych, **41** instruktaże, kultura fizyczna, organizowanie zawodów sportowych.

(111) **269792** (220) 2013 07 02 (210) 416168
 (151) 2014 08 14 (441) 2013 10 14
 (732) ZAKŁAD ŚLUSARSKI GREŃ SPÓŁKA JAWNA, Pszczyna, PL.
 (540)



(531) 26.11.1, 27.5.1
 (510), (511) **11** piece, urządzenia ogrzewcze, wyposażenie pieców, grzejniki do centralnego ogrzewania, armatura do urządzeń oraz instalacji wodnych i gazowych, bojler, bojler ogrzewcze, elementy grzejne, armatura regulacyjna i bezpieczeństwa do urządzeń grzewczych, urządzenia do oczyszczania gazu, grzejniki, kanały kominowe do kotłów grzewczych, aparatura do ładowania pieców, instalacje do ogrzewania, instalacje wodne do ogrzewania, urządzenia do ogrzewania na paliwo stałe i płynne, wyposażenie palenisk, paleniska, podgrzewacze wody, rury do bojlerów centralnego ogrzewania,

ruszty paleniskowe, ruszty piecowe, węzownice instalacji ogrzewczych, wymienniki ciepła, urządzenia do zasilania kotłów grzewczych, zasuwę kominowe.

(111) **269793** (220) 2013 07 02 (210) 416169
(151) 2014 08 14 (441) 2013 10 14
(732) ZAKŁAD ŚLUSARSKI GREŃ SPÓŁKA JAWNA, Pszczyna, PL.
(540)



Kolor znaku: pomarańczowy, biały

(531) 27.5.1
(510), (511) **11** piece, urządzenia grzewcze, wyposażenie pieców, grzejniki do centralnego ogrzewania, armatura do urządzeń oraz instalacji wodnych i gazowych, bojler, bojler grzewczy, elementy grzejne, armatura regulacyjna i bezpieczeństwa do urządzeń grzewczych, urządzenia do oczyszczania gazu, grzejniki, kanały kominowe do kotłów grzewczych, aparatura do ładowania pieców, instalacje do ogrzewania, instalacje wodne do ogrzewania, urządzenia do ogrzewania na paliwo stałe i płynne, wyposażenie palenisk, paleniska, podgrzewacze wody, rury do bojlerów centralnego ogrzewania, ruszty paleniskowe, ruszty piecowe, węzownice instalacji ogrzewczych, wymienniki ciepła, urządzenia do zasilania kotłów grzewczych, zasuwę kominowe, **37** instalacja, konserwacja i naprawy maszyn; instalowanie i naprawa pieców; instalowanie oraz naprawa urządzeń klimatyzacyjnych; konserwacja i naprawy palników; montaż i naprawy instalacji grzewczych; usługi w zakresie nadzoru budowlanego, **40** kowalstwo artystyczne; usługi w zakresie mechanicznej obróbki metali; piaskowanie; trasowanie laserem.

(111) **269794** (220) 2013 07 09 (210) 416474
(151) 2014 05 27 (441) 2013 10 28
(732) MUNDIPHARMA POLSKA SPÓŁKA Z OGRANICZONĄ
ODPOWIEDZIALNOŚCIĄ, Warszawa, PL.
(540)

receptanaból

OGÓLNOPOLSKI PORTAL MEDYCZNY DLA PROFESJONALISTÓW

Kolor znaku: granatowy, biały

(531) 27.5.1, 29.1.12
(510), (511) **35** reklama; zarządzanie w działalności gospodarczej; administrowanie działalności gospodarczej; prace biurowe, **38** telekomunikacja, **41** nauczanie; kształcenie, rozrywka, działalność sportowa i kulturalna.

(111) **269795** (220) 2013 07 10 (210) 416511
(151) 2014 05 23 (441) 2013 10 28
(732) QUARANTA KLAUDIA ATELIER QUARANTA MGR KLAUDIA
QUARANTA, Andrychów, PL.
(540)



Kolor znaku: jasnoróżowy, beżowy, turkusowy, błękitny, biały

(531) 1.1.1, 2.5.1, 21.1.16, 27.5.1, 29.1.15
(510), (511) **25** garnitury, spodnie, spódnice, sukienki, stroje na maskaradę, odzież gotowa, koszule, koszule z krótkimi rękawami, kapełuszki, czapki (nakrycia głowy), T-shirty, podkoszulki, stroje kąpielowe, bielizna osobista, odzież z imitacji skóry.

(111) **269796** (220) 2013 07 10 (210) 416534
(151) 2014 05 23 (441) 2013 10 28

(732) CEDERROTH POLSKA SPÓŁKA AKCYJNA, Radzymin, PL.
(540) PRZECIWIWSTARZENIOWA „SZCZEPIONKA” W TWOIM KREMIE (510), (511) **03** produkty kosmetyczne; preparaty kosmetyczne do pielęgnacji skóry; kremy; balsamy do celów kosmetycznych; mleczka do celów kosmetycznych; toniki kosmetyczne; lotony do celów kosmetycznych; żele do celów kosmetycznych; maseczki kosmetyczne; olejki do celów kosmetycznych; olejki toaletowe; olejki do celów perfumeryjnych; olejki eteryczne; dezodoranty; wyroby perfumeryjne; wody kolońskie; wody toaletowe; preparaty kosmetyczne do kąpieli; mydła; mydła lecznicze; szampony, odżywki i środki do pielęgnacji włosów; pomady do celów kosmetycznych; środki do czyszczenia zębów; środki kosmetyczne do płukania jamy ustnej; sole do kąpieli i pod prysznic nie do celów medycznych; produkty kosmetyczne i preparaty do opalania i po opalaniu oraz do ochrony przeciwśłonecznej; produkty do makijażu i do demakijażu; kosmetyki upiększające; środki do koloryzacji i do dekoloryzacji włosów; produkty do depilacji; chusteczki nasączone płynami kosmetycznymi, **05** produkty kosmetyczne do celów leczniczych; oleje lecznicze; kąpiele lecznicze; preparaty terapeutyczne do kąpieli; błota i borowiny do kąpieli; błota i borowiny do celów leczniczych; sole do kąpieli mineralnych; preparaty farmaceutyczne; lotony do celów farmaceutycznych; preparaty farmaceutyczne do pielęgnacji skóry; chusteczki nasączone płynami farmaceutycznymi, **44** usługi kosmetyczne i w zakresie pielęgnacji urody, w tym usługi kosmetyczek, salonów piękności i ośrodków SPA; usługi gabinetów odnowy biologicznej; usługi fryzjerskie; manicure; pedicure; masaż; usługi solarium; usługi sauny; usługi w zakresie dermatologii estetycznej i leczniczej; usługi z zakresu medycyny estetycznej; aromaterapia; fizjoterapia; fizjoterapia; informacja i doradztwo dotyczące pielęgnacji urody i stosowania produktów kosmetycznych; doradztwo dotyczące wizażu.

(111) **269797** (220) 2011 12 10 (210) 393915
(151) 2014 08 05 (441) 2012 03 12
(732) ZBYSZKO BOJANOWICZ SPÓŁKA Z OGRANICZONĄ
ODPOWIEDZIALNOŚCIĄ SPÓŁKA KOMANDYTOWO-AKCYJNA,
Białobrzegi, PL.
(540) POLO
(510), (511) **32** napoje bezalkoholowe, napoje owocowe, napoje bezalkoholowe typu „cola”, bezalkoholowe napoje smakowe.

(111) **269798** (220) 2011 12 10 (210) 393916
(151) 2014 08 05 (441) 2012 03 12
(732) ZBYSZKO BOJANOWICZ SPÓŁKA Z OGRANICZONĄ
ODPOWIEDZIALNOŚCIĄ SPÓŁKA KOMANDYTOWO-AKCYJNA,
Białobrzegi, PL.
(540) POLO COLA FUN
(510), (511) **32** napoje bezalkoholowe, napoje owocowe, napoje bezalkoholowe typu „cola”, bezalkoholowe napoje smakowe.

(111) **269799** (220) 2011 12 30 (210) 394692
(151) 2014 05 23 (441) 2012 04 10
(732) COMPOL II SPÓŁKA Z OGRANICZONĄ
ODPOWIEDZIALNOŚCIĄ, Poznań, PL.
(540) AKEN

(510), (511) **35** usługi związane z zarządzaniem zbiorami informacyjnymi, usługi reklamowe, reklama z zastosowaniem Internetu, prowadzenie interesów osób trzecich w zakresie dotyczących urządzeń komputerowych, usługi doradztwa i konsultingu, usługi menedżerskie, usługi w zakresie badania rynku, sondaże opinii publicznej, organizowanie pokazów, targów i wystaw handlowych w celach handlowych i reklamowych dotyczących zagadnień archiwizacji i rejestrowania korespondencji elektronicznej, monitorowania korespondencji elektronicznej, pozyskiwanie danych do baz danych, systematyzowanie tych danych i zarządzanie tymi danymi, zarządzanie zbiorami informatycznymi, organizowanie i prowadzenie kampanii reklamowych, publikowanie tekstów reklamowych, rozpowszechnianie ogłoszeń i materiałów reklamowych, usługi reklamowe i promocyjne, dostarczanie informacji, usługi w zakresie marketingu i prezentacji, dostarczanie informacji na stronach internetowych na temat rejestrowania i archiwizacji korespondencji elektronicznej, monitorowania korespondencji elektronicznej, organizowanie przetargów, prowadzenie przedstawicielstw firm zagranicznych, prowadzenie sprzedaży w sklepach i/lub hurtowniach sprzętu

systemów rejestrowania i archiwizacji korespondencji elektronicznej oraz monitorowania korespondencji elektronicznej, w tym za pośrednictwem sieci teleinformatycznych i w sklepach internetowych, **38** usługi w zakresie telekomunikacji i komputerowego przyjmowania i przesyłania wiadomości oraz innych danych przy pomocy przekazu elektronicznego, **42** prowadzenie prac rozwojowych z dziedziny oprogramowania komputerowego, w tym również technicznych prac pomocniczych, projektowanie i tworzenie nowych technologii informatycznych, w tym doradztwo w zakresie bezpieczeństwa transmisji sieciowych, analizy systemów komputerowych, badania techniczne w zakresie elektroniki, informatyki, instalowanie oprogramowania komputerowego, doradztwo w zakresie sprzętu komputerowego, aktualizacji oprogramowania komputerowego, odzyskiwanie danych komputerowych, powielanie oprogramowania komputerowego, programowanie komputerowe, konserwacja oprogramowania komputerowego, konwersja danych przez programy komputerowe, konserwacja oprogramowania komputerowego, projektowanie oprogramowania komputerowego, wypożyczanie oprogramowania komputerowego, projektowanie systemów komputerowych, projektowanie witryn internetowych, projektowanie platform informatycznych, pośrednictwo w zakresie kojarzenia kontrahentów z branży informatycznej, prowadzenie komputerowych platform informacyjnych o charakterze branżowym, w szczególności dotyczących tematyki komputerowej i informatycznej.

(111) **269800** (220) 2012 01 18 (210) 395369
 (151) 2014 07 24 (441) 2012 04 23
 (732) MARCOPOL SPÓŁKA Z OGRANICZONĄ
 ODPOWIEDZIALNOŚCIĄ, PRODUCENT ŚRUB, Chwaszczyno, PL.
 (540)



Kolor znaku: jasnoszary, ciemnoszary, czarny

(531) 26.15.15, 27.5.1, 29.1.12
 (510), (511) **01** materiały do klejenia do celów przemysłowych; preparaty do klejenia; gruntowania; silikon; mieszanki do gwintowania; substancje utwardzające; uszczelniacze silikonowe; uszczelniacze akrylowe (masy akrylowe); uszczelniacze dekarские (bitumiczne, kauczukowe); kleje montażowe (neoprenowe); preparaty w sprayu do usuwania pian; rozpuszczalniki; piany montażowe na bazie poliuretanu; poliesterowe masy kotwiące; winyloestrowe masy kotwiące; masy żywiczne, **06** blachowkręty; budowlane materiały metalowe; drobne wyroby żelazne i metalowe; elementy złączne; gwoździe; haki metalowe; kołki do ścian, metalowe; kołki metalowe; korki; zakrętki metalowe; metale nieszlachetne i ich stopy; nakrętki metalowe; nity metalowe; pierścienie dystansowe; podkładki; przenośne konstrukcje metalowe; szpilki; śruby metalowe; wiązadła metalowe; wręty; wsporniki metalowe dla budownictwa; wyroby ślusarskie; zaciski [klamry] metalowe, **16** folie z tworzyw sztucznych z pęcherzykami powietrza; taśmy dwustronne do celów biurowych; taśmy malarskie; taśmy ochronne do celów biurowych; taśmy papierowe; taśmy samoprzylepne do celów biurowych, **17** folie metalowe izolacyjne; folie z tworzyw sztucznych nie do pakowania; łączniki izolacji termicznej; materiały ciepłochronne; materiały izolacyjne; materiały uszczelniające; ognioodporne materiały izolacyjne; pianki poliuretanowe; piany i masy z tworzyw sztucznych do izolacji; siatki z włókien szklanych; substancje i materiały uszczelniające do połączeń zewnętrznych; taśmy izolacyjne; tkaniny izolacyjne; wełna mineralna, **20** czopy niemetalowe; kołki do ścian niemetalowe; nity niemetalowe; śruby niemetalowe.

(111) **269801** (220) 2012 02 19 (210) 396924
 (151) 2014 06 17 (441) 2012 05 21
 (732) WERNER MICHAŁ, PASTUSIAK MATYŁDA WERWEST-GLOBAL
 SPÓŁKA CYWILNA, Wrocław, PL.
 (540)

MiCaR

(531) 27.5.1
 (510), (511) **35** sprzedaż, w tym za pośrednictwem Internetu samochodów, motocykli, quadów, rowerów, części i akcesoriów do samochodów, motocykli, quadów, **39** wynajem samochodów osobowych i pojazdów samochodowych, pomoc drogowa, usługi transportowe.

(111) **269802** (220) 2013 01 29 (210) 409784
 (151) 2014 08 11 (441) 2013 05 13
 (732) NOVASCAN PHARMACEUTICALS SPÓŁKA Z OGRANICZONĄ
 ODPOWIEDZIALNOŚCIĄ, Warszawa, PL.

(540) Selecta Pregna
 (510), (511) **05** produkty farmaceutyczne; produkty lecznicze; leki; witaminy; minerały; mineralne dodatki do żywności do celów medycznych; mineralne wody do celów medycznych; parafarmaceutyki do celów medycznych; suplementy diety do celów medycznych; dietetyczne środki spożywcze do celów medycznych; substancje dietetyczne do celów medycznych; preparaty ziołowe do celów medycznych; zioła lecznicze; napary medyczne; herbatki medyczne; produkty biobójcze; produkty biologiczne do celów medycznych; szczepionki; surowice; produkty krwiopochodne; produkty biotechnologiczne do celów medycznych; żywność dla niemowląt; plastry; materiały opatrunkowe; środki sanitarne do celów medycznych; środki odkażające; produkty weterynaryjne; produkty chemiczne przeznaczone dla nauk medycznych, preparaty diagnostyczne do celów medycznych; chemiczne środki antykoncepcyjne; błonnik pokarmowy; środki zmniejszające apetyt do celów medycznych; tabletki zmniejszające apetyt; lecznicze oleje; lecznicze napoje; preparaty z mikroelementami dla ludzi i zwierząt; mineralne suplementy diety; odżywcze suplementy diety; suplementy diety dla zwierząt; suplementy diety zawierające: alginiany, białko, drożdże, glukozę, lecytynę, mleczo pszczele, propolis, siemię lniane; środki przeczyszczające; syropy do użytku farmaceutycznego; środki uspokajające; preparaty witaminowe; preparaty medyczne na porost włosów; kosmetyki do celów medycznych; kremy do celów medycznych; emulsje do celów medycznych, płyny do celów medycznych, żele i oliwki do skóry do celów medycznych, maseczki do twarzy do celów medycznych, maseczki do peelingu do celów medycznych, pudry po kąpieli do celów medycznych, pudry higieniczne do celów medycznych, mydła toaletowe do celów medycznych, mydła dezodoryzujące do celów medycznych, środki do kąpieli i pod prysznic (sole, pianki, oliwki, żele) do celów medycznych, preparaty do depilacji do celów medycznych, środki przeciw poceniu do celów medycznych, środki do pielęgnacji włosów, środki do golenia (kremy, pianki, płyny) do celów medycznych, środki do higieny intymnej do celów medycznych, środki do opalania do celów medycznych, środki samoopalające do celów medycznych, środki do rozjaśniania skóry do celów medycznych, środki przeciw zmarszczkom do celów medycznych, preparaty kosmetyczne do ujędrniania skóry do celów medycznych, preparaty antycellulitowe do celów medycznych, preparaty dla skóry trądzikowej i alergicznej do celów medycznych, preparaty kosmetyczne do odchudzania do celów medycznych, składniki kosmetyków redukujących tkankę tłuszczową i cellulit do celów medycznych.

(111) **269803** (220) 2013 01 29 (210) 409786
 (151) 2014 08 11 (441) 2013 05 13
 (732) NOVASCAN PHARMACEUTICALS SPÓŁKA Z OGRANICZONĄ
 ODPOWIEDZIALNOŚCIĄ, Warszawa, PL.

(540) Selecta Mama
 (510), (511) **05** produkty farmaceutyczne; produkty lecznicze; leki; witaminy; minerały; mineralne dodatki do żywności do celów medycznych; mineralne wody do celów medycznych; parafarmaceutyki do celów medycznych; suplementy diety do celów medycznych; dietetyczne środki spożywcze do celów medycznych; substancje dietetyczne do celów medycznych; preparaty ziołowe do celów medycznych; zioła lecznicze; napary medyczne; herbatki medyczne; produkty biobójcze; produkty biologiczne do celów medycznych; szczepionki; surowice; produkty krwiopochodne; produkty biotechnologiczne do celów medycznych; żywność dla niemowląt; plastry; materiały opatrunkowe; środki sanitarne do celów medycznych; środki odkażające; produkty weterynaryjne; produkty chemiczne przeznaczone dla nauk medycznych, preparaty diagnostyczne do celów medycznych; chemiczne środki antykoncepcyjne; błonnik pokarmowy; środki zmniejszające apetyt do celów medycznych; tabletki zmniejszające apetyt; lecznicze oleje; lecznicze napoje; preparaty z mikroelementami dla ludzi i zwierząt; mineralne suplementy diety; odżywcze suplementy diety; suplementy diety dla zwierząt; suplementy diety zawierające: alginiany, białko, drożdże, glukozę, lecytynę, mleczo pszczele, propolis, siemię lniane; środki przeczyszczające; syropy do użytku farmaceutycznego; środki uspokajające; preparaty witaminowe; preparaty medyczne na porost włosów; kosmetyki do celów medycznych; kremy do celów

medycznych; emulsje do celów medycznych, płyny do celów medycznych, żele i oliwki do skóry do celów medycznych, maseczki do twarzy do celów medycznych, maseczki do peelingu do celów medycznych, pudry po kąpieli do celów medycznych, pudry higieniczne do celów medycznych, mydła toaletowe do celów medycznych, mydła dezodoryzujące do celów medycznych, środki do kąpieli i pod prysznic (sole, pianki, oliwki, żele) do celów medycznych, preparaty do depilacji do celów medycznych, środki przeciw poceniu do celów medycznych, środki do pielęgnacji włosów, środki do golenia (kremy, pianki, płyny) do celów medycznych, środki do higieny intymnej do celów medycznych, środki do opalania do celów medycznych, środki samoopalające do celów medycznych, środki do rozjaśniania skóry do celów medycznych, środki przeciw zmarszczkom do celów medycznych, preparaty kosmetyczne do ujędrniania skóry do celów medycznych, preparaty antycellulitowe do celów medycznych, preparaty dla skóry trądzikowej i alergicznej do celów medycznych, preparaty kosmetyczne do odchudzania do celów medycznych, składniki kosmetyków redukujących tkankę tłuszczową i cellulit do celów medycznych.

(111) **269804** (220) 2013 02 05 (210) 410090
 (151) 2014 06 27 (441) 2013 05 27
 (732) WIERZBICKA JADWIGA REPROMA, Celestynów, PL.
 (540)



Kolor znaku: jasnoniebieski, ciemnoniebieski

(531) 1.1.1, 1.1.5, 27.5.1, 29.1.12

(510), (511) **35** usługi organizacji targów, wystaw i kongresów w celach handlowych i usługi pośrednictwa w sprzedaży miejsca na cele reklamowe w mediach elektronicznych-Internet, **41** usługi organizacji targów, wystaw i kongresów w celach edukacyjnych i rozrywkowych, **42** usługi w zakresie prowadzenia portali internetowych, ich konserwacja i hosting.

(111) **269805** (220) 2013 02 19 (210) 410711
 (151) 2014 05 30 (441) 2013 06 10
 (732) FABRYKA SUBSTANCJI ZAPACHOWYCH POLLENA AROMA SPÓŁKA Z OGRANICZONĄ ODPOWIEDZIALNOŚCIĄ, Warszawa, PL.
 (540) BETAITTR

(510), (511) **03** produkty kosmetyczne: szampony, balsamy, mydła, kremy, toniki, mleczka, śmietanki, dezodoranty, płyny do mycia, perfumy, wody toaletowe, maseczki, odżywki do włosów, pianki do układania włosów; środki zapachowe do kosmetyków; bazy do perfum; mydła dezynfekujące; mydła dezodoryzujące; mydła lecznicze; środki kosmetyczne do pielęgnacji skóry; środki kosmetyczne do pielęgnacji rąk i nóg; środki czyszczące, środki do mycia naczyń, olejki aromatyczne; kompozycje olejków aromatycznych; preparaty kosmetyczne z olejkami aromatycznymi; odżywki kosmetyczne; oleje do masażu; mieszaniny zapachowe; środki do opalania; chusteczki nasączone płynami kosmetycznymi; ekstrakty do perfum; sole do kąpieli; preparaty do kąpieli; saszetki zapachowe; produkty toaletowe, **05** środki do nacierania i inhalacji o działaniu leczniczym; leki pomocnicze o działaniu relaksującym; preparaty zawierające substancje naturalne o działaniu relaksującym do celów leczniczych; preparaty do kąpieli relaksujących o działaniu leczniczym; waciki do celów medycznych; chusteczki nasączone płynami farmaceutycznymi; sole do kąpieli do celów leczniczych; balsamy i oleje do celów leczniczych, preparaty terapeutyczne do kąpieli; antyseptyki; środki bakteriobójcze; balsamiczne [aromatyczne] preparaty do celów leczniczych; balsamy do celów leczniczych; biocydy; biologiczne preparaty do celów medycznych; środki dezynfekcyjne do celów higienicznych; kompresy; chusteczki nasączone płynami farmaceutycznymi; preparaty z olejkami aromatycznymi do celów medycznych.

(111) **269806** (220) 2013 02 19 (210) 410713
 (151) 2014 05 30 (441) 2013 06 10
 (732) FABRYKA SUBSTANCJI ZAPACHOWYCH POLLENA AROMA SPÓŁKA Z OGRANICZONĄ ODPOWIEDZIALNOŚCIĄ, Warszawa, PL.
 (540) BETATTAR
 (510), (511) **03** produkty kosmetyczne: szampony, balsamy, mydła, kremy, toniki, mleczka, śmietanki, dezodoranty, płyny do mycia,

perfumy, wody toaletowe, maseczki, odżywki do włosów, pianki do układania włosów; środki zapachowe do kosmetyków; bazy do perfum; mydła dezynfekujące; mydła dezodoryzujące; mydła lecznicze; środki kosmetyczne do pielęgnacji skóry; środki kosmetyczne do pielęgnacji rąk i nóg; środki czyszczące, środki do mycia naczyń, olejki aromatyczne; kompozycje olejków aromatycznych; preparaty kosmetyczne z olejkami aromatycznymi; odżywki kosmetyczne; oleje do masażu; mieszaniny zapachowe; środki do opalania; chusteczki nasączone płynami kosmetycznymi; ekstrakty do perfum; sole do kąpieli; preparaty do kąpieli; saszetki zapachowe; produkty toaletowe, **05** środki do nacierania i inhalacji o działaniu leczniczym; leki pomocnicze o działaniu relaksującym; preparaty zawierające substancje naturalne o działaniu relaksującym do celów leczniczych; preparaty do kąpieli relaksujących o działaniu leczniczym; waciki do celów medycznych; chusteczki nasączone płynami farmaceutycznymi; sole do kąpieli do celów leczniczych; balsamy i oleje do celów leczniczych, preparaty terapeutyczne do kąpieli; antyseptyki; środki bakteriobójcze; balsamiczne [aromatyczne] preparaty do celów leczniczych; balsamy do celów leczniczych; biocydy; biologiczne preparaty do celów medycznych; środki dezynfekcyjne do celów higienicznych; kompresy; chusteczki nasączone płynami farmaceutycznymi; preparaty z olejkami aromatycznymi do celów medycznych.

(111) **269807** (220) 2013 02 19 (210) 410715
 (151) 2014 05 30 (441) 2013 06 10
 (732) FABRYKA SUBSTANCJI ZAPACHOWYCH POLLENA AROMA SPÓŁKA Z OGRANICZONĄ ODPOWIEDZIALNOŚCIĄ, Warszawa, PL.
 (540) MOODMIX

(510), (511) **03** produkty kosmetyczne: szampony, balsamy, mydła, kremy, toniki, mleczka, śmietanki, dezodoranty, płyny do mycia, perfumy, wody toaletowe, maseczki, odżywki do włosów, pianki do układania włosów; środki zapachowe do kosmetyków; bazy do perfum; mydła dezynfekujące; mydła dezodoryzujące; mydła lecznicze; środki kosmetyczne do pielęgnacji skóry; środki kosmetyczne do pielęgnacji rąk i nóg; środki czyszczące, środki do mycia naczyń, olejki aromatyczne; kompozycje olejków aromatycznych; preparaty kosmetyczne z olejkami aromatycznymi; odżywki kosmetyczne; oleje do masażu; mieszaniny zapachowe; środki do opalania; chusteczki nasączone płynami kosmetycznymi; ekstrakty do perfum; sole do kąpieli; preparaty do kąpieli; saszetki zapachowe; produkty toaletowe, **05** środki do nacierania i inhalacji o działaniu leczniczym; leki pomocnicze o działaniu relaksującym; preparaty zawierające substancje naturalne o działaniu relaksującym do celów leczniczych; preparaty do kąpieli relaksujących o działaniu leczniczym; waciki do celów medycznych; chusteczki nasączone płynami farmaceutycznymi; sole do kąpieli do celów leczniczych; balsamy i oleje do celów leczniczych, preparaty terapeutyczne do kąpieli; antyseptyki; środki bakteriobójcze; balsamiczne [aromatyczne] preparaty do celów leczniczych; balsamy do celów leczniczych; biocydy; biologiczne preparaty do celów medycznych; środki dezynfekcyjne do celów higienicznych; kompresy; chusteczki nasączone płynami farmaceutycznymi; preparaty z olejkami aromatycznymi do celów medycznych.

(111) **269808** (220) 2013 02 19 (210) 410716
 (151) 2014 05 30 (441) 2013 06 10
 (732) FABRYKA SUBSTANCJI ZAPACHOWYCH POLLENA AROMA SPÓŁKA Z OGRANICZONĄ ODPOWIEDZIALNOŚCIĄ, Warszawa, PL.
 (540) BETAHEEL

(510), (511) **03** produkty kosmetyczne: szampony, balsamy, mydła, kremy, toniki, mleczka, śmietanki, dezodoranty, płyny do mycia, perfumy, wody toaletowe, maseczki, odżywki do włosów, pianki do układania włosów; środki zapachowe do kosmetyków; bazy do perfum; mydła dezynfekujące; mydła dezodoryzujące; mydła lecznicze; środki kosmetyczne do pielęgnacji skóry; środki kosmetyczne do pielęgnacji rąk i nóg; środki czyszczące, środki do mycia naczyń, olejki aromatyczne; kompozycje olejków aromatycznych; preparaty kosmetyczne z olejkami aromatycznymi; odżywki kosmetyczne; oleje do masażu; mieszaniny zapachowe; środki do opalania; chusteczki nasączone płynami kosmetycznymi; ekstrakty do perfum; sole do kąpieli; preparaty do kąpieli; saszetki zapachowe; produkty toaletowe, **05** środki do nacierania i inhalacji o działaniu leczniczym; leki pomocnicze o działaniu relaksującym; preparaty zawierające substancje naturalne o działaniu relaksującym do celów leczniczych; preparaty

do kąpieli relaksujących o działaniu leczniczym; waciki do celów medycznych; chusteczki nasączone płynami farmaceutycznymi; sole do kąpieli do celów leczniczych; balsamy i oleje do celów leczniczych, preparaty terapeutyczne do kąpieli; antyseptyki; środki bakteriobójcze; balsamiczne [aromatyczne] preparaty do celów leczniczych; balsamy do celów leczniczych; biocydy; biologiczne preparaty do celów medycznych; środki dezynfekcyjne do celów higienicznych; kompresy; chusteczki nasączone płynami farmaceutycznymi; preparaty z olejkami aromatycznymi do celów medycznych.

(111) **269809** (220) 2013 02 19 (210) 410721
(151) 2014 05 30 (441) 2013 06 10
(732) FABRYKA SUBSTANCJI ZAPACHOWYCH POLLENA AROMA SPÓŁKA Z OGRANICZONĄ ODPOWIEDZIALNOŚCIĄ, Warszawa, PL.
(540) BETAMOOD

(510), (511) **03** produkty kosmetyczne: szampony, balsamy, mydła, kremy, toniki, mlecza, śmietanki, dezodoranty, płyny do mycia, perfumy, wody toaletowe, maseczki, odżywki do włosów, pianki do układania włosów; środki zapachowe do kosmetyków; bazy do perfum; mydła dezynfekujące; mydła dezodoryzujące; mydła lecznicze; środki kosmetyczne do pielęgnacji skóry; środki kosmetyczne do pielęgnacji rąk i nóg; środki czyszczące, środki do mycia naczyń, olejki aromatyczne; kompozycje olejków aromatycznych; preparaty kosmetyczne z olejkami aromatycznymi; odżywki kosmetyczne; oleje do masażu; mieszaniny zapachowe; środki do opalania; chusteczki nasączone płynami kosmetycznymi; ekstrakty do perfum; sole do kąpieli; preparaty do kąpieli; saszetki zapachowe; produkty toaletowe, **05** środki do nacierania i inhalacji o działaniu leczniczym; leki pomocnicze o działaniu relaksującym; preparaty zawierające substancje naturalne o działaniu relaksującym do celów leczniczych; preparaty do kąpieli relaksujących o działaniu leczniczym; waciki do celów medycznych; chusteczki nasączone płynami farmaceutycznymi; sole do kąpieli do celów leczniczych; balsamy i oleje do celów leczniczych, preparaty terapeutyczne do kąpieli; antyseptyki; środki bakteriobójcze; balsamiczne [aromatyczne] preparaty do celów leczniczych; balsamy do celów leczniczych; biocydy; biologiczne preparaty do celów medycznych; środki dezynfekcyjne do celów higienicznych; kompresy; chusteczki nasączone płynami farmaceutycznymi; preparaty z olejkami aromatycznymi do celów medycznych.

(111) **269810** (220) 2013 03 25 (210) 412186
(151) 2014 07 15 (441) 2013 07 08
(732) ŻYBULA MACIEJ LEONARD SOCIAL ART STUDIO, Warszawa, PL.
(540) social art

(510), (511) **35** usługi w zakresie prowadzenia agencji informacji handlowej, usługi w zakresie prowadzenia agencji reklamowej, usługi w zakresie badań marketingowych, usługi w zakresie wykonywania badań opinii publicznej, usługi w zakresie wykonywania badań rynku, usługi w zakresie wykonywania badań w dziedzinie działalności gospodarczej, usługi w zakresie porównywania cen, usługi w zakresie oferowania produktów w mediach dla celów sprzedaży w branży RTV AGD, motoryzacyjnej, odzieżowej, spożywczej, telekomunikacyjnej, usługi w zakresie powielania dokumentów, usługi w zakresie doręczania gazet osobom trzecim, usługi w zakresie dystrybucji i rozpowszechniania materiałów reklamowych tj. próbek, druków, prospektów, broszur, edytorskie usługi w dziedzinie reklamy, usługi w zakresie fotokopiowania, usługi w zakresie impresariatu w działalności artystycznej, usługi w zakresie pozyskiwania danych do komputerowych baz danych, usługi w zakresie systematyzacji danych komputerowych baz danych, usługi w zakresie komputerowego zarządzania plikami, usługi w zakresie modelingu do celów promocji sprzedaży i reklamy, usługi w zakresie obróbki tekstów, usługi w zakresie rozpowszechniania ogłoszeń reklamowych usługi w zakresie wykonywania sondaży opinii, usługi w zakresie organizowania wystaw w celach handlowych lub reklamowych, usługi w zakresie outsourcingu, doradztwa handlowego, usługi w zakresie rekrutacji personelu, usługi w zakresie rozlepienia plakatów reklamowych, usługi w zakresie wyszukiwania informacji w plikach komputerowych dla osób trzecich, usługi w zakresie organizacji pokazów mody w celach promocyjnych, usługi w zakresie organizacji pokazów towarów, usługi w zakresie pomocy przy zarządzaniu przedsiębiorstwami przemysłowymi lub handlowymi, usługi w zakresie pomocy w prowadzeniu działalności gospodarczej, usługi w zakresie pośrednictwa w zakre-

sie nabywania usług telekomunikacyjnych, usługi w zakresie pozyskiwania informacji o działalności gospodarczej, usługi w zakresie prenumeraty czasopism dla osób trzecich, usługi w zakresie prezentowania produktów w mediach dla celów sprzedaży w branży RTV AGD, motoryzacyjnej, odzieżowej, spożywczej, telekomunikacyjnej, usługi w zakresie produkcji filmów reklamowych, usługi w zakresie promocji sprzedaży dla osób trzecich, usługi w zakresie public relations, usługi w zakresie reklamy billboardowej, usługi w zakresie reklamy za pośrednictwem sieci komputerowej, usługi w zakresie wynajmowania przestrzeni reklamowej, usługi w zakresie tworzenia i publikowania tekstów sponsorowanych, usługi w zakresie wynajmowania nośników reklamowych, usługi w zakresie reklamy korespondencyjnej, usługi w zakresie reklamy prasowej, radiowej i telewizyjnej, usługi w zakresie sortowania danych w bazach komputerowych, usługi w zakresie organizowania targów w celach handlowych lub reklamowych, usługi w zakresie edycji tekstów, usługi w zakresie telemarketingu, usługi w zakresie transkrypcji form wiadomości i komunikatów, usługi w zakresie uaktualniania materiałów reklamowych, usługi w zakresie wynajmu czasu reklamowego we wszystkich środkach przekazu, usługi w zakresie wyszukiwania w komputerowych bazach danych, usługi w zakresie zarządzania zbiorami informatycznymi, **38** usługi w zakresie prowadzenia agencji informacyjnych, usługi w zakresie agencji prasowych, usługi w zakresie informacji o telekomunikacji, usługi w zakresie przekazywania on-line kartek z życzeniami, usługi w zakresie łączności poprzez sieć światłowodów, usługi w zakresie łączności poprzez terminale komputerowe, usługi w zakresie obsługi telekonferencji, usługi w zakresie poczty elektronicznej, usługi w zakresie przesyłania informacji tekstowej i obrazowej za pomocą komputera, usługi w zakresie przesyłania telekopii, usługi w zakresie przydzielania dostępu do baz danych, usługi w zakresie przydzielania kanałów telekomunikacyjnych dla usług związanych z telezakupami, usługi w zakresie transmisji plików cyfrowych, usługi w zakresie udostępniania forów internetowych, usługi w zakresie udostępniania internetowych chatroomów, usługi w zakresie udostępniania połączenia ze światową siecią komputerową za pośrednictwem telekomunikacji, usługi w zakresie świadczenia ogłoszeń elektronicznych w telekomunikacji, usługi wideokonferencji, usługi związane z ustalaniem tras połączeń i połączeń dla telekomunikacji, usługi w zakresie przydzielania kanałów telewizyjnych dla usług związanych z telezakupami, usługi w zakresie wypożyczania czasu dostępu do światowej sieci komputerowej, usługi w zakresie wypożyczania urządzeń do przesyłania informacji, usługi w zakresie zapewniania dostępu do globalnych sieci komputerowych, **41** usługi artystów teatralnych, usługi w zakresie wypożyczania dekoracji teatralnych, usługi studia filmowego, usługi w zakresie wypożyczania filmów kinowych, usługi w zakresie wykonywania fotografii, usługi w zakresie wykonywania fotoreportaży, usługi w zakresie gier świadczonych on-line, usługi w zakresie komputerowego przygotowania materiałów do publikacji, usługi w zakresie organizacji i obsługi konferencji i kongresów, usługi w zakresie organizacji konkursów w zakresie edukacji lub rozrywki, usługi w zakresie organizacji konkurów piękności, usługi w zakresie montażu taśm wideo, usługi w zakresie organizacji wystawy muzealnych, usługi w zakresie wypożyczania nagrań dźwiękowych, usługi w zakresie nagrywanie filmów na taśmach wideo, usługi w zakresie obsługi sal kinowych, usługi w zakresie organizowania balów, usługi w zakresie organizowania i prowadzenia warsztatów lub szkoleń, usługi w zakresie organizowania i prowadzenia koncertów, seminariów, sympozjów i zjazdów, usługi w zakresie organizowania wystaw z dziedziny kultury lub edukacji, usługi w zakresie pisanie scenariuszy, usługi w zakresie pisanie tekstów, innych niż reklamowych, usługi w zakresie organizacji pokazów mody w celach rozrywkowych, usługi w zakresie produkcji filmów innych niż reklamowych, usługi w zakresie produkcji filmów na taśmach wideo, usługi w zakresie produkcji mikrofilmów, usługi w zakresie produkcji programów radiowych i telewizyjnych, usługi w zakresie produkcji przedstawień teatralnych, usługi w zakresie publikacji elektronicznej on-line książek i periodyków, usługi w zakresie publikacji elektronicznej on-line nie do pobrania, usługi w zakresie publikowania książek, usługi w zakresie publikowanie tekstów innych niż teksty reklamowe, usługi reporterskie, usługi w zakresie rezerwacja miejsc na spektakle, usługi w zakresie rozrywki, usługi w zakresie informacji o rozrywce, usługi w zakresie użytkowania sal kinowych, usługi sal koncertowych, usługi w zakresie wystawiania spektakli na żywo, usługi w zakresie sporządzania napisów do filmów w wersji oryginalnej, usługi studia nagrań, usługi w zakresie produkcji filmów

na taśmy wideo, usługi w zakresie publikowania tekstów innych niż teksty reklamowe, usługi w zakresie telewizyjnych programów rozrywkowych, usługi komponowania układu graficznego publikacji, innego niż do celów reklamowych, usługi w zakresie wypożyczenia aparatów i sprzętu kinematograficznego, usługi w zakresie wypożyczenia aparatów radiowych i telewizyjnych, usługi w zakresie wypożyczenia aparatury oświetleniowej do dekoracji teatralnych lub do studiów telewizyjnych, usługi w zakresie wypożyczenia kamer wideo, usługi w zakresie wypożyczenia sprzętu audio.

(111) **269811** (220) 2013 04 12 (210) 413007
 (151) 2014 05 20 (441) 2013 07 22
 (732) CENTRUM ŁACINA SPÓŁKA Z OGRANICZONĄ
 ODPOWIEDZIALNOŚCIĄ, Warszawa, PL.
 (540)



Kolor znaku: biały, fioletowy, niebieski, różowy
 (531) 9.1.17, 26.11.13, 27.5.1, 29.1.14

(510), (511) **35** usługi menedżerskie, prowadzenie interesów osób trzecich, usługi reklamowe, usługi badania rynku, w tym rynku nieruchomości, promocja inwestycji w zakresie nieruchomości, w tym centrów handlowych, usługowych, hotelowych i rozrywkowych, administrowanie i zarządzanie przedsiębiorstwami handlowymi, kompleksowa oferta różnorodnych towarów umożliwiającą nabywcom rozeznanie i zakup tych towarów w sklepach i hurtowniach branży chemicznej, fotograficznej, ogrodniczej, rolniczej, perfumeryjnej, drogeryjnej, kosmetycznej, oświetleniowej, farmaceutycznej, medycznej, technicznej, stolarskiej, metalowej, budowlanej, elektrycznej, hydraulicznej, myśliwskiej, wędkarskiej, sportowej, papierniczej, księgarskiej, pamiątkarskiej, artykułów gospodarstwa domowego, komputerowej, ortopedycznej, turystycznej, obuwniczej, zegarmistrzowskiej, muzycznej, meblarskiej, przetwórstwa tworzyw sztucznych, skórzanego, odzieżowego, szcztokarskiej, tekstylnej, włókienniczej, zabawkarskiej, alkoholowej, zoologicznej, tytoniowej, spożywczej w tym mięsnej, rybnej, drobiarskiej, warzywniczej, mleczarskiej, cukierniczej, delikatesowej oraz w sklepach wielobranżowych, supermarketach i galeriach handlowych o asortymentach z tych branż w tym także ze sprzedażą ratalną, promocja sprzedaży dla osób trzecich, usługi w zakresie organizowania wystaw dzieł sztuki w celach aukcyjnych, aukcji, wernisaży, pokazy towarów, zarządzanie kolekcjami sztuki, administrowanie i zarządzanie miejscami wystawowymi dotyczącymi handlu i/lub reklamy, dobór personelu za pomocą testów, doradztwo w zakresie organizowania i zarządzania inwestycjami budowlanymi, usługi deweloperskie w formie doradztwa dotyczącego organizowania i zarządzania przedsiębiorstwami budowlanymi oraz dostarczanie informacji o działalności gospodarczej w zakresie budownictwa, **36** ubezpieczenie, analizy finansowe, doradztwo w sprawach finansowych, operacje i usługi finansowe, sprzedaż na kredyt, administrowanie i zarządzanie nieruchomościami, w tym kompleksami handlowymi, usługowymi, hotelowymi i rozrywkowymi, leasing nieruchomości, wdzierzawianie i wynajmowanie nieruchomości, pośrednictwo w najmie i handlu nieruchomościami, prowadzenie punktów wykonujących operacje bankowe, prowadzenie punktów wyceny biżuterii, prowadzenie zbiórek na cele dobroczynne, emisja i obsługa bonów wartościowych i kart kredytowych, usługi wyceny finansowej, prowadzenie kantorów wymiany walut, prowadzenie rozliczeń finansowych transakcji w tym związanych z najmem, kupnem lub sprzedażą nieruchomości, sponsorowanie finansowe, wycena dzieł sztuki, przyjmowanie przedmiotów w depozyt, wycena nieruchomości, usługi doradztwa w zakresie inwestycji, inwestycje kapitałowe, inwestycje na rynku nieruchomości, usługi deweloperskie: tworzenie i pozyskiwanie kapitałów, pośredniczenie w pozyskiwaniu nieruchomości pod inwestycje budowlane, pośredniczenie w zawieraniu umów sprzedaży i wynajmu nieruchomości, powierzchni mieszkalnej, powierzchni handlowej i usługowej, zarządzanie i administrowanie budynkami mieszkalnymi i biurowymi, ściąganie czynszów dotyczących budynków mieszkalnych i biuro-

wych, wynajem i pośrednictwo w wynajmie nieruchomości mieszkalnych i biurowych, usługi w zakresie administrowania i wynajmu pomieszczeń handlowych, identyfikacja dzieł sztuki, zarządzanie inwestycjami, **37** usługi budowlane w tym budowa nowych obiektów, wyposażanie w instalacje budowlane, przebudowy, remonty, montaż i naprawy budynków i budowli, usługi instalacyjne hydrauliczne, elektryczne i wentylacyjne, naprawa i czyszczenie pojazdów w stacjach obsługi, informowanie o materiałach budowlanych, sprzątanie budynków, prowadzenie punktów usług pralniczych, instalowanie, konserwacja i naprawy komputerów, budowanie pawilonów handlowych i sklepów, budowa i naprawy obiektów magazynowych, instalacja, konserwacja i naprawy maszyn, montaż rusztowań, mycie okien, instalowanie i naprawy instalacji grzewczych, klimatyzacyjnych i chłodniczych, usługi w zakresie naprawy i wymiany opon samochodowych, instalowanie i naprawy urządzeń przeciwpożarowych i antywłamaniowych, instalowanie i naprawy urządzeń łączności w tym telefonów, wypożyczanie konstrukcji przenośnych, usługi w zakresie nadzoru budowlanego w tym nadzór budowlany w ramach usług deweloperskich, **39** usługi związane z prowadzeniem parkingów samochodowych, dostarczanie towarów, dystrybucja gazet, dystrybucja towarów, wynajmowanie garaży, informacja o składowaniu, informacja o transporcie, wypożyczenie kontenerów magazynowych, wypożyczenie chłodziarek i lad chłodniczych, magazynowanie, wynajmowanie magazynów, pakowanie towarów, pośrednictwo transportowe, wynajmowanie powierzchni w celu sprzedaży samochodów, wynajmowanie garaży i miejsc parkingowych, dostarczanie zgodnie z zamówieniem przedmiotów wyposażenia, mebli i artykułów dekoracyjnych do wnętrz mieszkalnych, biur i pomieszczeń handlowych, **41** usługi związane z prowadzeniem klubów fitness, klubów gier komputerowych, kręgielni, sal kinowych, informowanie o imprezach rozrywkowych i o rekreacji, organizowanie i prowadzenie konferencji, organizowanie konkursów i loterii, organizowanie zabaw i zawodów sportowych, wypożyczanie nagrań filmowych i dźwiękowych, organizowanie występów cyrkowych, usługi związane z organizowaniem i prowadzeniem dyskotek, organizowanie festiwalu sztuki w tym festiwalu filmowych, prowadzenie klubów rozrywkowych i sportowych, organizowanie konkursów edukacyjnych i rozrywkowych, usługi w zakresie lunaparków, usługi w zakresie kultury fizycznej, organizowanie konkursów piękności, usługi impresaryjne, organizowanie wystaw w celach kulturalnych i edukacyjnych, muzea parki rozrywki, planowanie przyjęć w zakresie ich części rozrywkowej, przedstawienia teatralne, rezerwacja miejsc na widowiska, pokazy treningu, tresura zwierząt, informacja o wypoczynku, usługi związane z organizacją wypoczynku, wypożyczanie sprzętu sportowego, filmowanie, reportaże fotograficzne, **42** usługi w zakresie budowy i analiz systemów komputerowych, usługi w zakresie badania i udoskonalania nowych produktów, dekoracja wnętrz, odpłatne udostępnianie komputerowych baz danych, wypożyczanie komputerów, konserwacja oprogramowania komputerów, usługi w zakresie grafiki artystycznej, projektowanie architektoniczne i budowlane, dekorowanie i projektowanie wnętrz mieszkalnych, biur i pomieszczeń handlowych, nadzór wykonawczy w zakresie projektowania architektonicznego i budowlanego, usługi w zakresie planowania urbanistycznego w tym projektowanie, realizacja i nadzór wykonawczy projektów z tego zakresu, **43** dostarczanie potraw i napojów, usługi związane z prowadzeniem barów, restauracji, kafeterii, fast-foodów, załatwianie formalności związanych z tymczasowym zakwaterowaniem, wypożyczanie konstrukcji przenośnych, opieka nad dziećmi, **44** projektowanie i urządzenie przestrzeni wokół budynków mieszkalnych, biurowych i handlowych, usługi w zakresie prowadzenia salonów fryzjerskich, kosmetycznych i manicure, **45** usługi w zakresie ochrony budynków mieszkalnych i biurowych, ochrona mienia, opieka prawna, obsługa prawna inwestycji budowlanych, wynajmu, sprzedaży i pośrednictwa w handlu nieruchomościami.

(111) **269812** (220) 2013 04 24 (210) 413468
 (151) 2014 06 06 (441) 2013 08 05
 (732) DEUTSCHE TELEKOM AG, Bonn, DE.
 (540) Cloud Subscription Management

(510), (511) **09** urządzenia i przyrządy: naukowe, żeglarskie, geodezyjne, fotograficzne, kinematograficzne, optyczne, do ważenia, pomiarowe, sygnalizacyjne, kontrolne, do ratowania życia i do celów dydaktycznych, urządzenia i przyrządy do przewodzenia, przełączania, przekształcania, gromadzenia, sterowania i regulacji energii elektrycznej; urządzenia do nagrywania, przesyłania, przetwarzania i odtwarzania dźwięku, obrazów

lub danych; magnetyczne nośniki danych; maszyny liczące, sprzęt do przetwarzania danych i komputery; płyty CD, DVD i wszelkiego rodzaju inne nośniki danych cyfrowych (zawarte w tej klasie); programy komputerowe; elektronicznie przechowywane dane (do pobrania), publikacje elektroniczne (do pobrania), **35** reklama; zarządzanie w działalności gospodarczej; administrowanie działalności gospodarczej; gromadzenie, systematyzacja, kompilacja i analiza danych ekonomicznych i informacji w komputerowych bazach danych; usługi sprzedaży (również za pośrednictwem Internetu i innych sieci komunikacyjnych) w odniesieniu do następujących towarów: urządzenia i przyrządy naukowe, żeglarskie, geodezyjne, fotograficzne, kinematograficzne, optyczne, do ważenia, pomiarowe, sygnalizacyjne, kontrolne, do ratowania życia i do celów dydaktycznych, urządzenia i przyrządy do przewodzenia, przełączania, przekształcania, gromadzenia, sterowania i regulacji energii elektrycznej, urządzenia do nagrywania, przesyłania, przetwarzania i odtwarzania dźwięku, obrazów lub danych, magnetyczne nośniki danych, maszyny liczące, sprzęt do przetwarzania danych i komputery, płyty CD, DVD i wszelkiego rodzaju inne nośniki danych cyfrowych, programy komputerowe, elektronicznie przechowywane dane (do pobrania), publikacje elektroniczne (do pobrania), **36** ubezpieczenia; działalność finansowa; sprawy monetarne; usługi w zakresie nieruchomości zawarte w tej klasie, **38** telekomunikacja; usługi agencji informacyjnych; wynajem urządzeń telekomunikacyjnych; informacje dotyczące telekomunikacji, **42** usługi naukowe i techniczne oraz związane z nimi badania i projektowanie; analizy przemysłowe i usługi badawcze; projektowanie i ulepszanie sprzętu komputerowego, oprogramowania oraz baz danych; serwis oprogramowania komputerowego; doradztwo techniczne dotyczące usług zawartych w tej klasie; usługi komputerowe związane z elektronicznym przechowywaniem danych; wynajem urządzeń przetwarzających dane; usługi projektowania stron internetowych dla osób trzecich.

(111) **269813** (220) 2013 04 25 (210) 413498
 (151) 2014 06 06 (441) 2013 08 05
 (732) MARCINOWSKI LESZEK PRZEDSIĘBIORSTWO HANDLOWO-USŁUGOWE MAREL PLUS, Gdańsk, PL.
 (540)



Kolor znaku: biały, czarny, pomarańczowy

(531) 15.7.1, 27.5.1, 29.1.13
 (510), (511) **09** kaski ochronne przeznaczone do pracy-robocze, maski spawalnicze, obuwie zabezpieczające przed wypadkami promieniowaniem i ogniem, odzież chroniąca przed ogniem, odzież chroniąca odzież chroniąca przed wypadkami napromieniowaniem i ogniem, ochrona przeciwiskrowa, osłony do twarzy robotników, przyrządy do ochrony osobistej przeciw wypadkom, rękawice dla nurków, rękawice do ochrony przed promieniami rentgenowskimi do celów przemysłowych, rękawice do ochrony przed wypadkami, zatyczki do uszu, **21** rękawice do polerowania, rękawice do prac domowych, rękawice ogrodnicze, urządzenia do rozciągania rękawiczek, **25** drewniaki przeznaczone do pracy-robocze, fartuchy robocze, kalosze robocze, kamasze robocze, kamizelki robocze, kombinizony robocze, odzież robocza, odzież wodoodporna.

(111) **269814** (220) 2013 04 25 (210) 413499
 (151) 2014 06 06 (441) 2013 08 05
 (732) MARCINOWSKI LESZEK PRZEDSIĘBIORSTWO HANDLOWO-USŁUGOWE MAREL PLUS, Gdańsk, PL.
 (540)



Kolor znaku: biały, czarny, pomarańczowy

(531) 15.7.1, 27.5.1, 29.1.13
 (510), (511) **09** kaski ochronne przeznaczone do pracy-robocze, maski spawalnicze, obuwie zabezpieczające przed wypadkami promieniowaniem i ogniem, odzież chroniąca przed ogniem, odzież chroniąca odzież chroniąca przed wypadkami napromieniowaniem i ogniem, ochrona przeciwiskrowa, osłony do twarzy robotników, przyrządy do ochrony osobistej przeciw wypadkom, rękawice dla

nurków, rękawice do ochrony przed promieniami rentgenowskimi do celów przemysłowych, rękawice do ochrony przed wypadkami, zatyczki do uszu, **21** rękawice do polerowania, rękawice do prac domowych, rękawice ogrodnicze, urządzenia do rozciągania rękawiczek, **25** drewniaki przeznaczone do pracy-robocze, fartuchy robocze, kalosze robocze, kamasze robocze, kamizelki robocze, kombinizony robocze, odzież robocza, odzież wodoodporna.

(111) **269815** (220) 2013 04 25 (210) 413500
 (151) 2014 06 06 (441) 2013 08 05
 (732) MARCINOWSKI LESZEK PRZEDSIĘBIORSTWO HANDLOWO-USŁUGOWE MAREL PLUS, Gdańsk, PL.
 (540)



Kolor znaku: biały, czarny, pomarańczowy

(531) 15.7.1, 27.5.1, 29.1.13
 (510), (511) **09** kaski ochronne przeznaczone do pracy-robocze, maski spawalnicze, obuwie zabezpieczające przed wypadkami promieniowaniem i ogniem, odzież chroniąca przed ogniem, odzież chroniąca odzież chroniąca przed wypadkami napromieniowaniem i ogniem, ochrona przeciwiskrowa, osłony do twarzy robotników, przyrządy do ochrony osobistej przeciw wypadkom, rękawice dla nurków, rękawice do ochrony przed promieniami rentgenowskimi do celów przemysłowych, rękawice do ochrony przed wypadkami, zatyczki do uszu, **21** rękawice do polerowania, rękawice do prac domowych, rękawice ogrodnicze, urządzenia do rozciągania rękawiczek, **25** drewniaki przeznaczone do pracy-robocze, fartuchy robocze, kalosze robocze, kamasze robocze, kamizelki robocze, kombinizony robocze, odzież robocza, odzież wodoodporna.

(111) **269816** (220) 2013 04 29 (210) 413638
 (151) 2014 07 02 (441) 2013 08 19
 (732) FABRYKA CUKIERKÓW PSZCZÓŁKA SPÓŁKA
 Z OGRANICZONĄ ODPOWIEDZIALNOŚCIĄ, Lublin, PL.
 (540) Jogusie i Musss<@150> y słodki sposób na zabawę.
 (510), (511) **30** wyroby cukiernicze, stodycze, cukierki.

(111) **269817** (220) 2013 05 10 (210) 414044
 (151) 2014 07 17 (441) 2013 08 19
 (732) GRUPA AZOTY ZAKŁADY AZOTOWE KĘDZIERZYN SPÓŁKA
 AKCYJNA, Kędzierzyn Koźle, PL.
 (540) Sukces na każdym polu

(510), (511) **01** chemiczne środki i preparaty dla przemysłu i rolnictwa (z wyjątkiem fungicydów, herbicydów, insektycydów oraz środków przeciw pasożytom), nawozy do użytkowania gleby, saletra, nawozy azotowe, środki chemiczne dla ogrodnictwa, leśnictwa (z wyjątkiem fungicydów, herbicydów, insektycydów oraz środków przeciw pasożytom), nawozy dla rolnictwa, sole (nawozy), preparaty chemiczne do użytkowania gleby, sole do celów przemysłowych, sole (preparaty chemiczne), azotany, **35** dystrybucja materiałów reklamowych (próbek, druków, prospektów, broszur), publikowanie tekstów reklamowych i sponsorowanych, uaktualnianie materiału reklamowego, reklama za pośrednictwem sieci komputerowej, promocja sprzedaży nawozów, preparatów, środków chemicznych i agrochemicznych dla osób trzecich, organizacja wystaw, targów w celach handlowych lub reklamowych, **41** fotoreportaże, instruktaże, kształcenie praktyczne, kultura fizyczna, nauczanie, organizowanie i prowadzenie kongresów, seminariów, zjazdów, konkursów, festynów, koncertów, organizowanie zawodów sportowych, pisanie i publikowanie tekstów innych niż reklamowe, usługi dotyczące organizacji wystaw związanych z kulturą lub edukacją.

(111) **269818** (220) 2013 06 14 (210) 415438
 (151) 2014 07 16 (441) 2013 09 30
 (732) Kazam Licensing Limited, Douglas, GB.
 (540)



(531) 27.5.1

(510), (511) **09** telefony komórkowe i akcesoria do telefonów komórkowych, **38** usługi telekomunikacji komórkowej.

(111) **269819** (220) 2013 06 14 (210) 415440
(151) 2014 07 16 (441) 2013 09 30
(732) Kazam Licensing Limited, Douglas, GB.
(540) KAZAM

(510), (511) **09** telefony komórkowe i akcesoria do telefonów komórkowych, **38** usługi telekomunikacji komórkowej.

(111) **269820** (220) 2013 06 18 (210) 415609
(151) 2014 05 27 (441) 2013 09 30
(732) BAKOMA SPÓŁKA Z OGRANICZONĄ ODPOWIEDZIALNOŚCIĄ, Warszawa, PL.
(540)



Kolor znaku: czerwony, niebieski, brązowy, beżowy, żółty
(531) 2.5.2, 29.1.15

(510), (511) **29** produkty, półprodukty i napoje mleczne, lub z przewagą mleka; napoje i desery mleczne lub na bazie mleka, jogurtowe, mleczno-owocowe; jogurty; kefir; produkty serwarskie, twarogi, sery rozdrobnione; dania i desery gotowe, mrożone i w proszku na bazie mleka; owoce mrożone; owocowe desery, przeciera, musy, galaretki, sałatki, **30** budynie, puddingi, kleiki na bazie mleka; mrożone kremy i desery o różnych smakach na bazie mleka i produktów mlecznych z dodatkiem płatków zbożowych, zbóż, muesli, owoców, kawy, kakao, czekolady; dania i desery gotowe, mrożone i w proszku na bazie produktów zawartych w tej klasie, **32** napoje serwatkowe, napoje owocowe, warzywne, owocowo-warzywne.

(111) **269821** (220) 2012 09 04 (210) 404504
(151) 2014 05 30 (441) 2012 12 17
(732) KINGA SPÓŁKA Z OGRANICZONĄ ODPOWIEDZIALNOŚCIĄ I WSPÓLNICY SPÓŁKA KOMANDYTOWA, Białystok, PL.
(540)

PIN-UP girl

Kolor znaku: różowy, biały
(531) 27.5.1, 29.1.12

(510), (511) **24** tekstylia i wyroby włókiennicze, nie ujęte w innych klasach; narzuty na łóżka i obrusy; adamaszek, aksamit, barchan, bielizna domowa, bielizna kąpielowa z wyjątkiem odzieży, bielizna pościelowa, bielizna stołowa tekstylna, bielizna wzorzysta, bieżniki stołowe, brokarty, całuny, chusteczki do nosa tekstylne, drelichy, drogiety jako tkanina, drukowane tkaniny perkalowe, dzianina, dżersej jako tkanina, filc jako tkanina, flagi tekstylne, flanela jako tkanina, gaza, jedwab jako tkanina, kaliko jako perkal, kapy na łóżka, kołderki do przykrywania nóg, kotary na drzwi jako zasłony, krepa, kreton, materiały na bieliznę osobistą, materiały nie przepuszczające gazów na balony lotnicze, materiały z juty, materiały tekstylne nietkane, moleskin, moskitiery, muślin, narzuty na łóżka, narzuty pikowane, obicia ścienne z materiałów tekstylnych, obrusy na stół niepapierowe, pledy, płótna do gobelinów i haftów, płótno konopne, podszewki do kapeluszy, pokrowce na drukarki z materiałów tekstylnych, pokrycia na materace, poszewki, pościel, prześcieradła, ratyna jako tkanina, ręczniki tekstylne, rękawice toaletowe, serwetki tekstylne, sukna bilardowe, szewiot jako tkanina, spiwoy jako poszwy zastępujące prześcieradła, tafta jako tkanina, tiul, tekstylne materiały do filtracji, tkaninowe pokrowce na deski toaletowe, tkaniny bawełniane, tkaniny elastyczne, tkaniny lniane, tkaniny imitujące skóry zwierzęce, tkaniny obiciowe, tkaniny wełniane, trykot jako materiał, tworzywa sztuczne jako substytuty tkanin, tkaniny z włókna szklanego, włosianka jako materiał, wyspa jako bielizna pościelowa, zasłony prysznicowe z materiałów tekstylnych lub z surowców włókienniczych lub tworzyw sztucznych, **25** odzież, obuwie, nakrycia głowy; apaszki (fulary), ban-

dany na szyję, barbety jako ubrania, berety, bezrękawniki, bielizna ze skóry, bielizna, bielizna jako część garderoby, bielizna damska, bielizna osobista, bielizna wchłaniająca pot, biustonosze, bluzki koszulowe, boa na szyję, boty, bryczesy jako spodnie, buty, buty sportowe, cholewki do obuwia, chusty, cylindry jako kapelusze, czapki jako nakrycia głowy, czepek kąpielowy, dżersej jako ubrania, espadryle, etole futrzane, futra jako odzież, fartuchy jako odzież, garnitury, getry, gorsety, halki, półhalki, kalesony, kamizelki, kapelusze, nakrycia głowy, muffki jako odzież, mundury, mycki, piuski, nakrycia głowy, nauszniki, obuwie, obuwie gimnastyczne, odzież, odzież z dzianiny, okrycia wierzchnie jako odzież, ornaty, palta, pasy do przechowywania pieniędzy, peleryny, pelisy, piżamy, płaszcze, podkoszulki, podwiązki, pończochy, potniki, prochowce, rajstopy, rajtuzy, rękawiczki, sari, serwetki dla dzieci z materiałów tekstylnych [śliniak], skarpetki, slipy, spodnie, spódnice, staniczki, staniki, stroje kąpielowe, stroje na maskaradę, sukienki, swetry, szale, szaliki, szarfy do ubrań, szelki, szlafroki, śniegowce, togi, trykoty jako ubrania, t-shirty, turbany, ubrania, ubrania dla kierowców, ubrania dla kolarzy, woalki jako odzież, zakłady, **42** badania oraz usługi-naukowe i techniczne z zakresu włókiennictwa i wzornictwa przemysłowego, oraz ich projektowanie; analizy przemysłowe i usługi badawcze w zakresie włókiennictwa i wzornictwa przemysłowego; projektowanie i rozwój komputerowego sprzętu i oprogramowania; usługi projektantów mody, usługi wzornictwa przemysłowego w zakresie włókiennictwa, stylizacja jako usługi wzornictwa przemysłowego w zakresie włókiennictwa, stylizacja jako usługi wzornictwa przemysłowego.

(111) **269822** (220) 2012 09 06 (210) 404545
(151) 2014 05 19 (441) 2012 12 17
(732) DE HEUS SPÓŁKA Z OGRANICZONĄ ODPOWIEDZIALNOŚCIĄ, Łęczycza, PL.
(540)

Milkomais

Kolor znaku: zielony, niebieski
(531) 24.9.1, 27.5.1, 29.1.12

(510), (511) **31** produkty rolne, ogrodnicze, leśne oraz ziarna nie ujęte w innych klasach; żywe zwierzęta; świeże owoce i warzywa; nasiona, rośliny i kwiaty naturalne; karma dla zwierząt i ptaków; słód, artykuły jadalne do żucia dla zwierząt, dodatki do pasz, drożdże dla bydła, preparaty zwiększające niesienie się dla drobiu, kasze dla drobiu, kiszonki dla zwierząt, mączka dla zwierząt, napoje dla zwierząt domowych, ziarno jako pasza dla zwierząt, odpady gorzelniane jako pasza dla zwierząt, wapno do pasz, proteiny dla zwierząt, słoma jako pasza, sól dla bydła, pasza dla zwierząt.

(111) **269823** (220) 2012 10 01 (210) 405287
(151) 2014 06 02 (441) 2013 01 21
(732) HRYBKO ARLETA, Ciechocinek, PL.
(540) ARFIS

(510), (511) **09** klawiatury wandaloodporne, monitory dotykowe i nakładki dotykowe jako komputerowe urządzenia peryferyjne, komputery.

(111) **269824** (220) 2012 10 11 (210) 405692
(151) 2014 05 14 (441) 2013 01 21
(732) GRUPA DYNAMIC SPÓŁKA Z OGRANICZONĄ ODPOWIEDZIALNOŚCIĄ, Jaworze, PL.
(540)

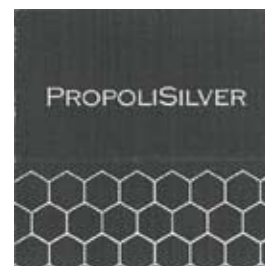

(531) 3.13.5, 27.5.1

(510), (511) **03** kosmetyki, balsamy, dezodoranty osobiste, kremy, maseczki kosmetyczne, mleczko kosmetyczne, masło kosmetyczne, mydła, olejki eteryczne, pomadki ochronne, środki do pielęgnacji ciała, środki do pielęgnacji włosów, środki do pielęgnacji jamy ustnej i zębów, środki do mycia, środki do kąpieli, żele; środki do czyszczenia, wybielania, usuwania plam, neutralizacji, **05** środki farmaceutyczne, maści lecznicze, kremy lecznicze, syropy do użytku medycznego, środki dezynfekcyjne, środki higieniczne, materiały opatrunkowe, aerozole środki opatrunkowe, plastry, środki bakteriobójcze, środki grzybobójcze, preparaty terapeutyczne do kąpieli, dietetyczna żywność do celów medycznych, cukierki i pastylki lecznicze, dietetyczne napoje do celów medycznych, nalewki do celów medycznych, odżywcze suplementy diety, propolis do celów leczniczych, **30** miód, mleczko pszczele, propolis.

(111) **269825** (220) 2012 12 07 (210) 407948
 (151) 2014 07 01 (441) 2013 03 18
 (732) MG SPÓŁKA Z OGRANICZONĄ ODPOWIEDZIALNOŚCIĄ,
 Kraków, PL.
 (540)



Kolor znaku: granatowy, biały

(531) 27.5.1, 29.1.12

(510), (511) **35** rachunkowość, usługi sprzedaży: środków do czyszczenia i higieny, preparatów do prania, do wybielania, maszyn profesjonalnych i sprzętu do sprzątania, maszyn rolniczych i ogrodniczych, odzieży roboczej, odzieży, obuwia, bielizny, galanterii, nasion roślin, sadzonek, krzewów, drzew, kwiatów, ziemi i podłoża ogrodniczego, **37** usługi czyszczenia budynków zewnętrzne i wewnętrzne, czyszczenie drzwi i okien, czyszczenie dróg, **41** tłumaczenia, **44** ogrodnictwo.

(111) **269827** (220) 2013 01 15 (210) 409194
 (151) 2014 07 03 (441) 2013 04 29
 (732) NETTO SPÓŁKA Z OGRANICZONĄ ODPOWIEDZIALNOŚCIĄ,
 Motanec, PL.
 (540) czokulki duo
 (510), (511) **30** produkty śniadaniowe na bazie kulek czekoladowych, kulki śniadaniowe.

(111) **269828** (220) 2013 01 15 (210) 409218
 (151) 2014 05 27 (441) 2013 04 29
 (732) POLSKA PROJEKTOWA M. WIDŁAK SPÓŁKA JAWNA,
 Wrocław, PL.
 (540)



(531) 27.5.1, 27.5.15

(510), (511) **09** alarmy; alarmy anty włamaniowe; alarmy dźwiękowe; alarmy pożarowe; analizatory powietrza; automatyczne wyłączniki czasowe; chipy [układy scalone]; czujniki; czujniki ciśnienia, czynniki [sprzęt przetwarzania danych]; dzwonki [urządzenia ostrzegające]; dzwonki alarmowe elektryczne; dzwonki sygnalizacyjne; urządzenia do transmisji dźwięku; ekrany projekcyjne; elektryczne instalacje przeciwwłamaniowe; elektryczne urządzenia do otwierania drzwi; elektryczne urządzenia kontrolno-sterujące; elektryczne urządzenia pomiarowe; elektryczne zamknięcia drzwiowe; gniazdko; wtyczki i inne kontakty [elektryczne]; gniazdko; wtyczki i inne kontakty [złącza elektryczne]; kodowane identyfikacyjne bransoletki magnetyczne; induktry; instalacje elektryczne; instalacje elektryczne do zdalnego sterowania procesami przemysłowymi; instalacje tryskaczy przeciwpożarowych; interfejsy komputerowe [informatyka]; kable elektryczne; karty magnetyczne kodowane; karty z układem scalonym lub mikroprocesorem; kodery magnetyczne; kolektory elektryczne; komparatory; komputery przenośne [podręczne]; aparatura elektryczna do komutacji; łączniki elektryczne; magnetyczne karty identyfikujące; mierniki [przrządy pomiarowe]; mierniki czasu nświetlania [światłomierze]; nadajniki sygnałów elektronicznych; obwody drukowane; odbiorniki [audio-i wideo]; ograniczniki [elektryczność]; oporniki elektryczne [rezystory]; płytki krzemowe obwody scalone półprzewodnikowe; półprzewodniki; procesory [centralne jednostki

przetwarzania]; programy komputerowe [software ładowalny]; programy komputerowe nagrane; programy sterujące komputerowe nagrane; przekaźniki elektryczne; przełączniki elektryczne; przewody elektryczne; przyciski do dzwonek; przyrządy pomiarowe; pulpity rozdzielcze [elektryczność]; skrzynki akumulatorowe; skrzynki do przyłączy [elektryczność]; skrzynki na baterie; skrzynki rozdzielcze [elektryczność]; instalacje elektryczne do sterowania zdalnego procesami przemysłowymi; syreny elektryczne [brzęczki]; ściemniacze [regulatory] światła elektryczne; tranzystory [elektronika]; układy scalone, urządzenia do przetwarzania informacji; wskaźniki [elektryczność]; wskaźniki temperatury; wykrywacze [detektory]; wykrywacze dymu; wyłączniki zdalnie sterowane; złącza elektryczne, **38** łączność poprzez terminale komputerowe; łączność za pomocą telefonii komórkowej; łączność za pomocą telefonów, **42** doradztwo w sprawach sprzętu komputerowego; doradztwo w zakresie oprogramowania komputerowego; programowanie komputerów; opracowywanie projektów technicznych; aktualizacja oprogramowania komputerowego; instalacje oprogramowania komputerowego; konserwacja oprogramowania komputerowego; projektowanie oprogramowania komputerowego; projektowanie systemów komputerowych; opracowywanie projektów technicznych.

(111) **269829** (220) 2013 01 31 (210) 409868
 (151) 2014 07 08 (441) 2013 05 13
 (732) ESTELIA SPÓŁKA Z OGRANICZONĄ ODPOWIEDZIALNOŚCIĄ,
 Gdynia, PL.
 (540)



Kolor znaku: biały, czerwony, czarny

(531) 26.11.1, 26.11.8, 27.5.1, 29.1.13

(510), (511) **20** meble, meble biurowe, meble sklepowe, regały sklepowe, **35** usługi agencji reklamowej, edytorskie usługi w dziedzinie reklamy, prezentowanie produktów w mediach dla celów sprzedaży detalicznej, usługi modelingu (prezentowania) do celów promocji sprzedaży i reklamy, rozlepianie plakatów reklamowych, prezentowanie produktów w mediach dla celów sprzedaży detalicznej, reklama za pośrednictwem sieci komputerowej Internet, rozpowszechnianie ogłoszeń reklamowych, wynajmowanie nośników reklamowych, przygotowywanie reklam prasowych, reklamy radiowe, reklamy telewizyjne, promocja sprzedaż dla osób trzecich, sprzedaż detaliczna lub hurtowa sprzętu i artykułów oświetleniowych, sprzedaż wysyłkowa, detaliczna na zamówienie, sprzedaż detaliczna za pomocą sieci Internet sprzętów użytku domowego, wynajmowanie nośników reklamowych, wynajmowanie przestrzeni reklamowej, **36** doradztwo finansowe, informacje finansowe, usługi finansowe, dzierżawa majątku nieruchomości, dzierżawa nieruchomości, pośrednictwo w sprawach majątku nieruchomości, wynajmowanie pomieszczeń biurowych, zarządzanie majątkiem nieruchomości.

(111) **269830** (220) 2013 02 12 (210) 410421
 (151) 2014 06 09 (441) 2013 05 27
 (732) EUROPEJSKI FUNDUSZ LEASINGOWY SPÓŁKA AKCYJNA,
 Wrocław, PL.

(540) więcej przestrzeni dla przedsiębiorczych

(510), (511) **35** doradztwo handlowe i gospodarcze, doradztwo w zakresie organizowania, zarządzania i prowadzenia działalności gospodarczej; ekspertyzy i prognozy ekonomiczne; pośrednictwo w zawieraniu umów kupna i sprzedaży ruchomości; usługi w zakresie aukcji publicznych i aukcji internetowych; leasing, najem i dzierżawa powierzchni reklamowych; leasing najem i dzierżawa urządzeń i sprzętu biurowego, **36** usługi ubezpieczeniowe; usługi finansowe, leasing, factoring, analizy i ekspertyzy finansowe, doradztwo finansowe i ubezpieczeniowe; wycena nieruchomości, zarządzanie nieruchomościami i majątkiem nieruchomym, pośrednictwo w zawieraniu umów kupna i sprzedaży nieruchomości; leasing, najem i dzierżawa nieruchomości i majątku nieruchomego, **37** leasing, najem i dzierżawa sprzętu, maszyn i urządzeń budowlanych; leasing, najem i dzierżawa maszyn i urządzeń sprzątających, **38** leasing, najem i dzierżawa instalacji i sprzętu telekomunikacyjnego, **39** leasing, najem i dzierżawa środków transportu; leasing, najem i dzierżawa kontenerów i powierzchni ma-

gazynowych; usługi w zakresie zarządzania flotą pojazdów, **40** leasing, najem i dzierżawa maszyn i urządzeń służących do obróbki materiałowej, **42** leasing, najem i dzierżawa komputerów i oprogramowania; leasing najem i dzierżawa przyrządów naukowych, **44** leasing, najem i dzierżawa sprzętu medycznego, rehabilitacyjnego i kosmetycznego; leasing najem i dzierżawa sprzętu, urządzeń i maszyn rolniczych.

(111) **269831** (220) 2013 04 04 (210) 412529
(151) 2014 06 11 (441) 2013 07 22
(732) STRAUSS COFFEE B.V., Amstelveen, NL.
(540) FORT
(510), (511) **30** kawa.

(111) **269832** (220) 2013 07 03 (210) 416198
(151) 2014 05 23 (441) 2013 10 14
(732) VINCENZ MAŁGORZATA, Warszawa, PL.
(540)



Kolor znaku: czerwony, szary, czarny

(531) 2.9.1, 27.5.1, 29.1.13
(510), (511) **41** organizowanie i obsługa kongresów i konferencji, edukacja, **42** badania naukowe i techniczne, **44** usługi doradcze w dziedzinie zdrowia.

(111) **269833** (220) 2013 07 03 (210) 416199
(151) 2014 05 23 (441) 2013 10 14
(732) VINCENZ MAŁGORZATA, Warszawa, PL.
(540)



Kolor znaku: czerwony, szary, czarny

(531) 2.9.1, 27.5.1, 29.1.13
(510), (511) **41** organizowanie i obsługa kongresów i konferencji, edukacja, **42** badania naukowe i techniczne, **44** usługi doradcze w dziedzinie zdrowia.

(111) **269834** (220) 2013 07 04 (210) 416302
(151) 2014 06 03 (441) 2013 10 14
(732) CERSANIT TRADE MARK SPÓŁKA Z OGRANICZONĄ ODPOWIEDZIALNOŚCIĄ, Kielce, PL.
(540) NANO

(510), (511) **11** wyroby sanitarne z ceramiki, ceramika łazienkowa, bidety, kompaktki WC, miski ustępowe, pisuary, sedesy, płuczki ustępowe, umywalki, postumenty i półpostumenty do umywalk, baterie umywalkowe, kabiny natryskowe, brodziki, natryski, krany, armatura sanitarna, wanny łazienkowe, zbiorniki do płuczek ustępowych, **20** meble łazienkowe, meblowe wyposażenie łazienek, półki, lustra.

(111) **269835** (220) 2013 07 11 (210) 416568
(151) 2014 07 01 (441) 2013 10 28
(732) MASEWICZ ZBIGNIEW, Leśna, PL.
(540)



Kolor znaku: żółty, zielony, szary, ciemnoróżowy, niebieski

(531) 24.15.3, 27.5.1, 27.7.1, 29.1.15
(510), (511) **35** agencje informacji handlowej, analizy kosztów, badanie rynku, badania opinii publicznej, badania w dziedzinie działalności gospodarczej, doradztwo specjalistyczne w sprawach działalności gospodarczej, doradztwo w zakresie organizowania i prowadzenia działalności gospodarczej, doradztwo w zakresie zarządzania personalnego, doradztwo w zakresie zarządzania działalnością gospo-

darczą, ekspertyzy w zakresie działalności gospodarczej, informacja o działalności gospodarczej, pozyskiwanie informacji o działalności gospodarczej, projektowanie jako pomoc w prowadzeniu działalności gospodarczej, zarządzanie w ramach prowadzonej działalności gospodarczej w zakresie udzielania licencji na towary i usługi dla osób trzecich, dystrybucja materiałów reklamowych w postaci próbek, druków, prospektów, broszur, reklama radiowa, reklama telewizyjna, wypożyczanie materiałów reklamowych, wynajem czasu reklamowego we wszystkich środkach przekazu, reklama za pośrednictwem sieci komputerowych, wynajmowanie powierzchni na cele reklamowe, publikacja tekstów reklamowych, rozpowszechnianie ogłoszeń reklamowych, rozlepianie plakatów reklamowych, reklamy prasowe, reklama billboardowa, tworzenie tekstów reklamowych i sponsorowanych, reklamy korespondencyjne, wynajmowanie nośników reklamowych, wynajmowanie przestrzeni reklamowej, organizowanie targów w celach handlowych lub reklamowych, organizacja wystawy w celach handlowych lub reklamowych, uaktualnianie materiałów reklamowych, promocja sprzedaży dla osób trzecich, edytorskie usługi w dziedzinie reklamy, prezentowanie produktów w mediach dla celów sprzedaży detalicznej, kreowanie wizerunku firmy, pozyskiwanie danych do komputerowych baz danych, systematyzacja danych w komputerowych bazach danych, komputerowe zarządzanie plikami, wyszukiwanie w komputerowych bazach danych, sortowanie danych w bazach komputerowych, analiza kosztów, przygotowanie zeznań podatkowych, prowadzenie ksiąg, pomoc w zarządzaniu przedsiębiorstwem handlowym lub przemysłowym, fakturowanie, usługi doradztwa handlowego świadczone na zasadach outsourcingu weryfikacja rachunków, sporządzanie wyciągów z kont, przygotowanie listy płac, sporządzanie sprawozdań rachunkowych, wypożyczanie urządzeń i wyposażenia biurowego, powielanie dokumentów, public relations, agencje public relations, zarządzanie w działalności handlowej, administrowanie działalnością handlowej, informacja handlowa, **41** edukacja, informacja o edukacji, komputerowe przygotowanie materiałów do publikacji, kształcenie praktyczne, nauczanie, organizowanie i prowadzenie warsztatów, koncertów, konferencji, kongresów, seminariów, sympozjów, zjazdów, publikacje elektroniczne on-line książek i periodyków, **45** organizowanie zgromadzeń religijnych, doradztwo w zakresie własności intelektualnej, licencjonowanie własności intelektualnej, zarządzanie prawami autorskimi.

(111) **269836** (220) 2013 07 15 (210) 416678
(151) 2014 05 28 (441) 2013 10 28
(732) ŁUSZCZ AGNIESZKA LEKARZ MED. PEDIATRA, KARDIOLOG, Lublin, PL.
(540)



Kolor znaku: żółty, czarny, biały, jasnoszary

(531) 26.11.3, 27.5.1, 29.1.14
(510), (511) **19** ściany przesuwne, **37** nadzór budowlany, malowanie, instalowanie drzwi i okien, usługi budownictwa, montaż ścian przesuwnych, **42** projektowanie budynków, projektowanie dekoracji wnętrz, projektowanie opakowań, projekty techniczne, wzornictwo przemysłowe, architektura, doradztwo budowlane.

(111) **269837** (220) 2013 07 19 (210) 416848
(151) 2014 06 16 (441) 2013 10 28
(732) AVEC PHARMA SPÓŁKA Z OGRANICZONĄ ODPOWIEDZIALNOŚCIĄ, Wrocław, PL.
(540)



Kolor znaku: pomarańczowy, zielony, złoty, biały, niebieski
(531) 3.9.1, 3.9.24, 26.1.6, 26.4.1, 26.11.1, 27.5.1, 29.1.15

(510), (511) **03** dietetyczna żywność przystosowana do celów medycznych, preparaty farmaceutyczne, leki dla ludzi, dietetyczne substancje przystosowane do celów medycznych, oleje dla ludzi, mineralne suplementy diety, odżywcze suplementy diety, tran, suplementy diety zawierające kwasy tłuszczowe i witaminy, olej rybi w postaci płynnej oraz kapsułki z olejem rybim, zdrowa żywność, leki dla dzieci, suplementy diety dla dzieci, preparaty wspomagające odchudzanie, preparaty wspomagające procesy leczenia i rekonwalescencji, **35** oferowanie i dystrybucja w handlu hurtowym i detalicznym produktów farmaceutycznych, oferowanie i dystrybucja w handlu hurtowym i detalicznym suplementów diety oraz żywności, prowadzenie akcji promocyjnych dla osób trzecich, promowanie i reklamowanie wydarzeń sportowych, promowanie i reklamowanie zajęć fitness, usługi w zakresie promowania zdrowego trybu życia i kultury fizycznej, rozpowszechnianie materiałów reklamowych, przygotowywanie reklam, **41** organizowanie zajęć rekreacyjnych.

(111) **269838** (220) 2013 07 22 (210) 416895
(151) 2014 07 24 (441) 2013 11 12
(732) DANIEL JANUSZ JMD DANIEL TECHNOLOGIE, Warszawa, PL.
(540) cerber

(510), (511) **09** odzież ochronna i ochronne nakrycia głowy dla wojska, służb ratowniczych oraz dla przemysłu; odzież chroniąca przed wypadkami, napromieniowaniem, ogniem i środkami chemicznymi; ubrania polowe; kombinezony ochronne; kamizelki ochronne; odzież ochronna przeznaczona do użytku w laboratoriach.

(111) **269839** (220) 2013 07 29 (210) 417213
(151) 2014 06 06 (441) 2013 11 12
(732) ASAJ SPÓŁKA Z OGRANICZONĄ ODPOWIEDZIALNOŚCIĄ, Siedlce, PL.
(540)



Kolor znaku: czarny, żółty, czerwony

(531) 1.15.3, 18.7.20, 27.5.1, 29.1.13
(510), (511) **09** bezpieczniki, diody świecące [LED], gniazdka elektryczne; wtyczki elektryczne i inne kontakty elektryczne; kable elektryczne, szafy rozdzielcze (elektryczność); transformatory elektryczne, złącza elektryczne, **11** grzejniki elektryczne; latarki; lampy oświetlenie; wentylatory elektryczne; żarówki oświetleniowe, **35** zarządzanie w zakresie zamówień handlowych; organizowanie usług handlowych wynikających z umów z osobami trzecimi; udostępnianie online przewodników reklamowych zawierających towary i usługi osób trzecich prowadzących handel online w Internecie; handlowe informacje i porady udzielane konsumentom; handlowe wyceny .

(111) **269840** (220) 2013 08 14 (210) 417833
(151) 2014 05 20 (441) 2013 11 25
(732) LEWANDOWSKI WIESŁAW FIRMA W. LEWANDOWSKI, Łódź, PL.
(540)



Kolor znaku: zielony, pomarańczowy, biały

(531) 26.1.2, 27.5.1, 29.1.13
(510), (511) **05** artykuły higieniczne: pieluszki jednorazowe dla niemowląt i dzieci oraz osób chorych, podpaski, **16** artykuły papiernicze: papier toaletowy, ręczniki papierowe, serwetki papierowe, chusteczki jednorazowe papierowe, papier pakowy, opakowania papierowe torby pudełka papierowe, okładki papierowe, pieluszki jednorazowe dla niemowląt i dzieci, obrusy papierowe, **24** pościel papierowa.

(111) **269841** (220) 2013 08 19 (210) 417927
(151) 2014 08 13 (441) 2013 12 09
(732) TAMIPOL T.M.D. POLAŃSCY SPÓŁKA JAWNA, Poznań, PL.
(540)



Kolor znaku: żółty, czarny, niebieski

(531) 26.13.25, 27.5.1, 29.1.13
(510), (511) **15** trąbki, rogi, **20** fotele, **25** cylindry jako kapelusze, czapki jako nakrycia głowy, kapelusze papierowe jako odzież, szaliki, T-shirty, fartuchy jako odzież.

(111) **269842** (220) 2013 08 19 (210) 417928
(151) 2014 08 13 (441) 2013 12 09
(732) TAMIPOL T.M.D. POLAŃSCY SPÓŁKA JAWNA, Poznań, PL.
(540)



(531) 26.13.25, 27.5.1
(510), (511) **04** świece, świece woskowe, świeczki, **26** brody sztuczne, girlandy sztuczne, peruki, sztuczne włosy, **28** balony do zabawy, papierowe czapeczki na przyjęcia, konfetti, maski jako zabawki, śmieszne rzeczy jako atrapy.

(111) **269843** (220) 2013 08 19 (210) 417929
(151) 2014 08 13 (441) 2013 12 09
(732) TAMIPOL T.M.D. POLAŃSCY SPÓŁKA JAWNA, Poznań, PL.
(540)



Kolor znaku: czerwony, biały

(531) 26.13.25, 27.5.1, 29.1.12
(510), (511) **11** formy do wypiekania ciasta, elektryczne fontanny, **12** balony, **13** wyroby pirotechniczne.

(111) **269844** (220) 2013 08 19 (210) 417930
(151) 2014 08 13 (441) 2013 12 09
(732) TAMIPOL T.M.D. POLAŃSCY SPÓŁKA JAWNA, Poznań, PL.
(540)



(531) 26.13.25, 27.5.1
(510), (511) **16** artykuły papiernicze, obrusy papierowe, serwetki papierowe do demakijażu, serwetki stołowe papierowe, serwetki na stół papierowe, torebki do pakowania jako koperty, woreczki z papieru lub tworzyw sztucznych, **21** kubki z papieru lub z tworzyw sztucznych, talerze z papieru, słomki do picia, talerze jednorazowego użytku, wykałaczki, rękawice do prac domowych, mieszadełka do koktajli, **24** ceraty jako obrusy, obrusy na stół niepapierowe.

(111) **269845** (220) 2013 08 20 (210) 418016
(151) 2014 06 06 (441) 2013 12 09
(732) NORD FARM SPÓŁKA Z OGRANICZONĄ ODPOWIEDZIALNOŚCIĄ, Łódź, PL.
(540) DICOKOL BABY

(510), (511) **05** produkty farmaceutyczne, wyroby medyczne, preparaty ziołowe i napary do celów leczniczych, leki pomocnicze i wspierające leczenie, suplementy diety do celów leczniczych, wyroby medyczne, **29** żywnościowe suplementy diety na bazie przetworzonych surowców roślinnych (nie zawarte w innych klasach).

(111) **269846** (220) 2013 08 21 (210) 418038
 (151) 2014 06 06 (441) 2013 12 09
 (732) SKLEJKA-PISZ PAGED SPÓŁKA AKCYJNA, Pisz, PL.
 (540)



Kolor znaku: czarny, żółty

(531) 26.4.1, 26.4.3, 26.4.8, 26.11.1, 26.11.13, 27.5.1, 29.1.12
 (510), (511) **17** materiały izolacyjne elektrotechniczne w postaci półfabrykatów drewnopochodnych na bazie żywicy fenolowej, której nośnikiem są forniry bukowe, mające kształt różnych brył geometrycznych, **19** sklejki: budowlane, meblowe i specjalnego przeznaczenia, forniry, lignofol: arkuszwowy, samosmarowy i lotniczy, płyty warstwowe na bazie żywicy, której nośnikiem są forniry, **20** wyroby drewnopochodne na bazie żywicy, której nośnikiem są forniry w postaci półek, płyt montażowych do meblościanek i regałów, blatów, podstawek i wyrobów ukształtowanych w formie różnych brył geometrycznych, **31** zrebki-drewno rozdrobnione, **40** dostarczanie energii cieplnej w postaci pary i gorącej wody.

(111) **269847** (220) 2013 08 23 (210) 418159
 (151) 2014 08 22 (441) 2013 12 09
 (732) WOJCIECHOWSKA JOLANTA CRAFTBOX, Wołomin, PL.
 (540)



Kolor znaku: czarny, czerwony

(531) 10.3.10, 10.3.11, 26.1.1, 26.3.1, 26.3.12, 26.11.3, 26.11.13, 26.15.15, 27.5.1, 29.1.12
 (510), (511) **35** reklama; reklama on-line w sieci komputerowej; promocja sprzedaży; prezentowanie produktów w mediach dla celów sprzedaży detalicznej; publikacja tekstów reklamowych; grupowanie z myślą o osobach trzecich następujących towarów: kosmetyków, olejków eterycznych, kadzidełek, szaszetek zapachowych, artykułów dekoracyjnych dla domu i ogrodu, artykułów wyposażenia ogrodu, artykułów wyposażenia domu, w tym doniczek i osłonek na doniczki, drobnych wyrobów żelaznych, towarów z metali nieszlachetnych nie ujętych w innych klasach w tym przedmiotów rękodzieła i rękodzieła artystycznego, statuetek z metali nieszlachetnych, posążków z kamienia, marmuru i alabastru, kominków do aromaterapii, świec i świeczników, lamp i lampek oraz osprzętu do nich, narzędzi i przyrządów ręcznych (o napędzie ręcznym), wyrobów nożowniczych, sztuczków, broni białej, elektrycznych i elektrycznych artykułów użytkowych, urządzeń do gotowania, wyrobów z metali szlachetnych lub pokrywanych nimi, wyrobów zegarmistrzowskich, biżuterii, breloczków ozdobnych, kasetek na biżuterię, etui i futerałów na urządzenia elektroniczne i komunikacyjne, etui na klucze, ozdób z kamieni nieszlachetnych, bursztynu, kości słoniowej, macicy perłowej, artykułów papierniczych, artykułów biurowych, publikacji drukowanych, materiałów, przyborów i akcesoriów piśmiennych oraz papeterii, albumów, kalendarzy, fotografii, plakatów, reprodukcji dzieł sztuki, obrazów, grafik, rycin, litografii, naklejek, kartek okolicznościowych, modeli-makiet architektonicznych, podstawek do przyborów do pisania, podpoków do podtrzymywania książek, wyrobów ze skóry lub z imitacji skóry, w tym artykułów rękodzieła i rękodzieła artystycznego, walizek i toreb podróżnych, portfeli, etui ze skóry lub z jej imitacji, laszek, parasoli w tym parasoli ogrodowych, mebli w tym mebli ogrodowych i mebli dla dzieci, artykułów wyposażenia pokoju dzieciennego, luster, ramek obrazów, wyrobów z drewna, korka, trzciny, wikliny, rogu, kości, kości słoniowej, fiszbinu, muszli, bursztynu, macicy perłowej, sepiolitu, imitacji tych surowców lub z tworzyw sztucznych, w tym także artykułów rękodzieła i rękodzieła artystycznego, gier i zabawek, przyborów oraz pojemników kuchennych i gospodarstwa domowego, grzebieni i gąbek, naczyń kuchennych

i garnków, wyrobów szklanych, porcelanowych i ceramicznych do wyposażenia domu i ogrodu i jako artykułów rękodzieła i rękodzieła artystycznego, markiz, rolet, tekstyliów i wyrobów włókienniczych do wyposażenia domu, narzut na łóżka, obrusów, kilimów i draperii jako wyposażenia domu, ozdób choinkowych, popielniczek i artykułów dla palaczy, w celu umożliwienia klientom obejrzenia i zakupu tych towarów w punktach sprzedaży detalicznej i hurtowej, z katalogu lub za pośrednictwem mediów elektronicznych, w szczególności w sklepie internetowym.

(111) **269848** (220) 2013 08 26 (210) 418223
 (151) 2014 05 26 (441) 2013 12 09
 (732) POLSKI ZWIĄZEK PIŁKI NOŻNEJ, Warszawa, PL.
 (540)



Kolor znaku: biały, czerwony, żółty, ciemnożółty, szary, ciemnoszary, jasnoszary, jasnoczerwony

(531) 2.1.8, 2.1.30, 2.3.8, 2.3.30, 9.1.10, 27.5.1, 29.1.15
 (510), (511) **03** kosmetyki; wyroby perfumeryjne; środki do prania; środki do czyszczenia polerowania i ścierania; mydła, **06** metalowe: emblematy, figurki, statuetki, plakietki pamiątkowe, tabliczki identyfikacyjne, pudełka, skarbonki, **09** komputery; komputerowe urządzenia peryferyjne; oprogramowanie komputerowe; nośniki do zapisu informacji; sprzęt elektroniczny powszechnego użytku, a zwłaszcza: gry komputerowe, konsole do gier; płyty CD, DVD, blue ray z gramii; baterie elektryczne; etui na okulary; futerały na przyrządy i aparaturę fotograficzną; kaski ochronne dla uprawiania sportu; tablice ogłoszeń elektroniczne; nagrane na płyty i inne nośniki filmy i programy, **14** z metali szlachetnych: bransoletki do zegarków, breloczki, emblematy, figurki, medale, monety, wyroby jubilerskie, zegarki, futerały do zegarków, spinki do krawatów i mankietów i szpilki do krawatów, portmonetki ozdobne z metali szlachetnych, **15** instrumenty muzyczne, **16** czasopisma, druki firmowe, etykiety, fotografie, foldery, karty pocztowe, kalendarze, koperty na listy, afisze, plakaty, bilety, materiały do nauczania (z wyjątkiem aparatów), okładki, obwoluty, papier do pakowania, publikacje, nalepki, zakładki do książek, **18** teczki, etui na klucze, portfele, portmonetki, sakiewki, torby; plażowe, podróżne, sportowe, turystyczne lub z pasami na ramię, torebki, walizki, paski skórzane, parasole, parasole przeciwsłoneczne, plecaki, pokrowce na parasole, **20** emblematy, figurki, popiersia, posągi z: drewna, wosku, gipsu lub tworzyw sztucznych; lustra, poduszki nadmuchiwane; przedmioty reklamowe wypełnione powietrzem; plakietki ozdobne ściennie, nie tekstylne, **21** emblematy, figurki, popiersia, posągi z: porcelany, terrakoty lub szkła, filiżanki, karafki, korkociągi, naczynia do picia, otwieracze do butelek, podstawki pod talerze, szklanki do napojów, flaszeczki i flaszki, kufle, patery, **22** torby do pakowania z materiałów tekstylnych, **24** chorągiewki, ręczniki do rąk lub kąpielowe, sztandary, flagi, pledy, pledy podróżne, obrusy nie papierowe, serwetki nie papierowe, **25** odzież, obuwie, nakrycia głowy, krawaty, szaliki, **26** emblematy ozdobne, **28** gry i zabawki i artykuły sportowe i gimnastyczne nie ujęte w innych klasach, gry stołowe, towarzyskie, klocki, lalki, ochroniacze, piłki, pluszowe zabawki, pojazdy zabawkowe, rękawice sportowe, urządzenia do gier innych niż telewizyjne, karty do gry, **30** guma do żucia, słodycze, kawa, herbata, kakao, napoje na bazie kawy, herbaty, kakao, lody spożywcze, kanapki, makarony, sosy, płatki owsiane, pizze, **32** napoje bezalkoholowe, napoje mrożone, napoje izotoniczne, soki owocowe, sorbety w postaci napojów, **34** papierosnice, cygarniczki, pudełka na cygara, tabakierki, **35** usługi agencji reklamowych, usługi promocji zawodów sportowych, a zwłaszcza piłkarskich, usługi pozyskiwania i systematyzacji danych do komputerowych baz danych, usługi zarządzania plikami komputerowymi, usługi rozpowszechniania materiałów reklamowych oraz ogłoszeń reklamowych, usługi powielania dokumentów, usługi reklamy radiowej, telewizyjnej oraz za pośrednictwem sieci komputerowej, usługi organizowania targów handlowych lub rekla-

mowych, usługi zarządzania zbiorami informatycznymi, usługi wypożyczenia materiałów reklamowych, **39** usługi organizowania podróży lub wycieczek, usługi biur turystycznych, usługi organizowania turystyki, **41** usługi organizowania i prowadzenia konferencji, kongresów, kursów, seminariów, sympozjów, zjazdów, obozów, zawodów sportowych, organizowania turystyki i wypoczynku, wynajmowania stadionów, usługi wydawnicze, usługi kasyn, usługi organizowania loterii oraz gier hazardowych, usługi obsługi gier komputerowych w systemie on-line, usługi informacji o rekreacji, imprezach sportowych, usługi montażu programów radiowych i telewizyjnych, usługi wypożyczenia nagrań dźwiękowych, organizowanie konkursów edukacyjnych lub rozrywkowych, **43** usługi zakwaterowania obozów wakacyjnych i sportowych, usługi rezerwowania i wynajmowania noclegów, usługi rezerwacji miejsc w pensjonatach i hotelach, usługi gastronomiczne.

(111) **269849** (220) 2013 08 26 (210) 418224
 (151) 2014 05 26 (441) 2013 12 09
 (732) GĘBKA ŁUKASZ FARMA ŚWIĘTOKRZYSKA, Boria, PL.
 (540)



Kolor znaku: zielony, brązowy, czerwony, czarny, żółty, biały
 (531) 7.1.9, 9.1.10, 25.1.15, 27.5.1, 29.1.15
 (510), (511) **29** dżemy, powidła, marmolady, warzywa i owoce konserwowane, owoce kandyzowane, przeciery z owoców i warzyw, kapusta kwaszona, ogórek kiszony, kompoty, koncentraty warzywne i owocowe, konserwy z owocami, konserwy z warzywami, mrożone owoce i warzywa, zioła ogrodowe konserwowane i suszone, oleje jadalne, owoce i warzywa przetworzone, przeciery z owoców i warzyw, sałatki owocowe, sałatki warzywne, owoce i warzywa przetworzone w postaci mrożonek i puszkowane, dania z owoców i warzyw gotowe do spożycia, **31** świeże owoce i warzywa, świeże owoce i warzywa uprawiane ekologicznie, choinki żywe, darń naturalna, drewno w stanie surowym, opady z gorzelnii jak pasza dla zwierząt, grzybnia pieczarkowa, grzyby świeże, owoce leśne, kasztany jadalne świeże, kora surowa, krzewy, kwiaty naturalne, makuchy, nasiona, otręby zbożowe, pasza dla zwierząt pochodzenia roślinnego, cytrusy, produkty uboczne w procesie obróbki zbóż, pokarm dla ptaków, sadzonki warzyw, kwiatów, krzewów, drzew, siano, słoma na ściółkę, maty słomiane do przykrycia humusu, szyszki sosnowe i chmielowe, winorośle, wysłodziny, wytloki z owoców i warzyw, zboże w ziarnach nieprzetworzone, ziarna jako zboże, ziarna jako nasiona, zioła ogrodowe świeże, ziemniaki, **35** sprzedaż hurtowa i detaliczna warzyw i owoców ekologicznie wyhodowanych, sprzedaż hurtowa i detaliczna za pośrednictwem Internetu owoców i warzyw, w tym owoców i warzyw wyhodowanych ekologicznie, reklama, w tym reklama za pośrednictwem Internetu.

(111) **269850** (220) 2013 08 28 (210) 418315
 (151) 2014 05 29 (441) 2013 12 09
 (732) ANUSZ WITOLD, Warszawa, PL.
 (540)



(531) 17.5.21, 26.1.1, 26.4.3, 27.5.1
 (510), (511) **35** agencje informacji handlowej, analizy kosztów, badanie rynku, badania opinii publicznej, badania w dziedzinie działalności gospodarczej, doradztwo specjalistyczne w sprawach działalności gospodarczej, doradztwo w zakresie organizowania i prowadzenia działalności gospodarczej, doradztwo w zakresie zarządzania personalnego, doradztwo w zakresie zarządzania działalnością gospodarczą, ekspertyzy w zakresie działalności gospodarczej, informacja o działalności gospodarczej, pozyskiwanie informacji o działalności gospodarczej,

projektowanie jako pomoc w prowadzeniu działalności gospodarczej, zarządzanie w ramach prowadzonej działalności gospodarczej w zakresie udzielania licencji na towary i usługi dla osób trzecich, dystrybucja materiałów reklamowych w postaci próbek, druków, prospektów, broszur, reklama radiowa, reklama telewizyjna, wypożyczanie materiałów reklamowych, wynajem czasu reklamowego we wszystkich środkach przekazu, reklama za pośrednictwem sieci komputerowych, wynajmowanie powierzchni na cele reklamowe, publikacja tekstów reklamowych, rozpowszechnianie ogłoszeń reklamowych, rozlepianie plakatów reklamowych, reklamy prasowe, reklama billboardowa, tworzenie tekstów reklamowych i sponsorowanych, reklamy korespondencyjne, wynajmowanie nośników reklamowych, wynajmowanie przestrzeni reklamowych, organizowanie targów w celach handlowych lub reklamowych, organizacja wystawy w celach handlowych lub reklamowych, uaktualnianie materiałów reklamowych, promocja sprzedaży dla osób trzecich, edytorskie usługi w dziedzinie reklamy, prezentowanie produktów w mediach dla celów sprzedaży detalicznej, kreowanie wizerunku firmy, pozyskiwanie danych do komputerowych baz danych, systematyzacja danych w komputerowych bazach danych, komputerowe zarządzanie plikami, wyszukiwanie w komputerowych bazach danych, sortowanie danych w bazach komputerowych, analiza kosztów, przygotowanie zeznań podatkowych, prowadzenie ksiąg, pomoc w zarządzaniu przedsiębiorstwem handlowym lub przemysłowym, fakturowanie, usługi doradztwa handlowego świadczone na zasadach outsourcingu weryfikacja rachunków, sporządzanie wyciągów z kont, przygotowanie listy płac, sporządzanie sprawozdań rachunkowych, wypożyczanie urządzeń i wyposażenia biurowego, powielanie dokumentów, public relations, agencje public relations, zarządzanie w działalności handlowej, i administrowanie działalności handlowej, informacja handlowa, **36** agencje nieruchomości, agencje pośrednictwa w handlu nieruchomościami, agencje ściąganiawierzytelności, analizy finansowe, doradztwo w sprawach finansowych, doradztwo w sprawach ubezpieczeniowych, dzierżawa nieruchomości, doradztwo finansowe, informacja finansowa, usługi finansowe, tworzenie funduszy wzajemnych inwestycyjnych oraz otwartych dla osób trzecich, lokaty kapitału, zarządzanie majątkiem, zarządzanie majątkiem nieruchomości, administrowanie majątkiem nieruchomości, zarządzanie nieruchomościami, oszacowanie majątku nieruchomego, pośrednictwo w sprawach majątku nieruchomego, wycena majątku nieruchomego, administrowanie nieruchomości, agencje nieruchomości, operacje bankowe, operacje finansowe, ekspertyzy do celów podatkowych, ekspertyzy do celów fiskalnych, wyceny do celów podatkowych, operacje rozrachunkowe, transakcje finansowe, transfer elektroniczny środków finansowych, transfer elektroniczny kapitału, tworzenie kapitałów, inwestycje kapitałowe, doradztwo w sprawach ubezpieczenia, informacje w sprawach ubezpieczenia, operacje walutowe, wycena finansowa nieruchomości, wynajmowanie-mieszkań, wynajmowanie powierzchni biurowych (nieruchomości), pożyczki finansowe, informacja bankowa, informacja kapitałowa, usługi ubezpieczeniowe, lokaty kapitałowe, wycena majątku nieruchomego, pośrednictwo ubezpieczeniowe, operacje rozrachunkowości finansowej, operacje finansowe, wycena nieruchomości, notowanie giełdowe, pośrednictwo giełdowe, **41** nauczanie, organizowanie i prowadzenie warsztatów, koncertów, konferencji, kongresów, seminariów, sympozjów, zjazdów, publikacje elektroniczne on-line książek i periodyków, informacja o edukacji.

(111) **269851** (220) 2013 09 02 (210) 418476
 (151) 2014 08 19 (441) 2013 12 23
 (732) DOBREPROGRAMY SPÓŁKA Z OGRANICZONĄ
 ODPOWIEDZIALNOŚCIĄ, Wrocław, PL.
 (540)



Kolor znaku: ciemnożółty, jasnopomarańczowy, ciemnozielony, biały, czarny
 (531) 4.5.21, 16.1.14, 16.1.16, 29.1.15

(510), (511) **35** reklama za pośrednictwem sieci komputerowej, wynajmowanie przestrzeni reklamowej w Internecie, reklama w portalach internetowych, publikowanie tekstów sponsorowanych, **38** udostępnianie forów internetowych, usługi ogłoszeń elektronicznych, prowadzenie portali internetowych, **42** hosting serwerów, instalacja oprogramowania komputerowego, doradztwo w zakresie oprogramowania komputerowego, udostępnianie miejsca na serwerach.

(111) **269852** (220) 2013 09 05 (210) 418622
(151) 2014 07 01 (441) 2013 12 23
(732) KINECKI ERYK PPHU DIRTY RAY, Czempień, PL.
(540)



(531) 2.9.1, 5.1.16, 5.1.21, 21.1.2, 27.5.1

(510), (511) **25** odzież, odzież sportowa, odzież do sportów walki, nakrycia głowy, **35** usługi prowadzenia sklepów i hurtowni z odzieżą, odzieżą sportową, odzieżą do sportów walki, nakryciami głowy, usługi w zakresie sprzedaży hurtowej i detalicznej, w tym poprzez Internet odzieży, odzieży sportowej, odzieży do sportów walki, nakryć głowy zgrupowanie na rzecz osób trzecich towarów, w celu umożliwienia klientom dogodnego obejrzenia i zakupu w sklepie i hurtowni oraz za pośrednictwem mediów elektronicznych, w tym Internetu odzieży, odzieży sportowej, odzieży do sportów walki, nakryć głowy, **42** projektowanie wzorów odzieży, usługi projektantów mody.

(111) **269853** (220) 2013 09 06 (210) 418719
(151) 2014 05 20 (441) 2013 12 23
(732) OLEOFARM MAREK CHRZANOWSKI LESZEK STANECKI SPÓŁKA Z OGRANICZONĄ ODPOWIEDZIALNOŚCIĄ, Wrocław, PL.
(540)



Kolor znaku: ciemnoniebieski, ciemnoróżowy, czarny, niebieski

(531) 3.2.7, 3.2.24, 26.11.2, 27.5.1, 29.1.14

(510), (511) **05** dietetyczna żywność i substancje dostosowane do użytku leczniczego, medyczne preparaty wspomagające leczenie, suplementy odżywcze do celów medycznych, suplementy diety, dietetyczne napoje przystosowane do celów medycznych, napoje lecznicze, medyczne środki do profilaktyki zdrowotnej, żywność dla niemowląt, preparaty witaminowe, środki wspomagające leczenie, dodatki mineralne do żywności o działaniu leczniczym, preparaty płynne, w proszku i zawiesinie z olejami, ekstraktami roślinnymi, witaminami i minerałami do celów leczniczych, koncentraty i odżywki wzbogacone witaminami oraz solami mineralnymi, produkty żywnościowe dla celów leczniczych z udziałem olejów, witamin i mikroelementów, **29** oleje roślinne i zwierzęce, koncentraty wysokobiałkowe, preparaty z substancjami i olejami pochodzenia roślinnego, rybnego i zwierzęcego do celów spożywczych, **32** napoje na bazie owoców lub warzyw, napoje bezalkoholowe, esencje do produkcji napojów, preparaty do produkcji napojów, syropy do napojów.

(111) **269854** (220) 2013 09 17 (210) 419100
(151) 2014 06 09 (441) 2014 01 07
(732) KRULIKOWSKI GRZEGORZ, LAMPARSKI ARKADIUSZ NET SYSTEMS SPÓŁKA CYWILNA, Warszawa, PL.
(540)



(531) 27.5.1

(510), (511) **38** telekomunikacja, **42** badania oraz usługi naukowe i techniczne, oraz ich projektowanie, analizy przemysłowe i usługi badawcze; projektowanie i ulepszanie sprzętu oraz oprogramowania komputerowego.

(111) **269855** (220) 2013 10 02 (210) 419770
(151) 2014 07 15 (441) 2014 01 20
(732) SAMIRA SPÓŁKA Z OGRANICZONĄ ODPOWIEDZIALNOŚCIĄ, Warszawa, PL.

(540) SAMIRA

(510), (511) **29** owoce lub warzywa konserwowane, suszone, kandyzowane lub gotowane; dżemy i konfitury; przetwory owocowe lub warzywne; owoce w puszkach; daktyle; hummus; galaretki jadalne; mięsa, ryby, drób, dziczyzna, ekstrakty mięsne oraz produkty i przetwory na ich bazie; kielbasy i wędliny; konserwy mięsne, rybne, drobiowe lub z dziczyzny; tłuszcze i oleje spożywcze; przekąski zbożowe; zioła konserwowane; tabule; syropy cukrowe; cukier; cukier palmowy; ryż; ciastka i przekąski ryżowe; puddingi; paszteciki; mięso zapiekane w cieście; kawa; herbata; kakao; nienaturalna kawa; napoje na bazie kawy, herbaty, czekolady, kakao lub mleka; zioła konserwowane lub suszone do celów spożywczych; gotowe potrawy oparte na produktach mącznych, **35** organizowanie wystaw i pokazów w celach handlowych lub reklamowych; sprzedaż detaliczna lub hurtowa, w tym za pośrednictwem środków komunikacji na odległość, przez Internet lub w sklepach oraz innych punktach sprzedaży: produktów spożywczych, kawy, herbaty, ceramiki, zastawy stołowej, sztuców, akcesoriów kuchennych, naczyń, kosmetyków, upominków, fajek wodnych i akcesoriów, artykułów chemicznych, kadziudełek oraz wonnych substancji, świeczek, towarów i produktów orientalnych, tkanin, odzieży, dekoracji, elementów dekoracji i wykończenia wnętrz, biżuterii oraz dodatków odzieżowych, **43** usługi gastronomiczne; usługi cateringowe; bary szybkiej obsługi; snack-bary; bufety; kafeterie; restauracje; stołówki; usługi barowe; wynajmowanie sal i wyposażenia gastronomicznego na posiedzenia, szkolenia oraz imprezy okolicznościowe; obsługa gastronomiczna z własnym zapleczem, produktami i transportem; wypożyczanie krzesel, stołów, bielizny stołowej i szklanych naczyń; wypożyczanie urządzeń do gotowania; usługi hotelowe; pośrednictwo w zakresie usług hotelarskich oraz zakwaterowania; rezerwacje miejsc w hotelach; rezerwacje kwater na pobyt czasowy.

(111) **269856** (220) 2013 10 04 (210) 419837
(151) 2014 07 28 (441) 2014 01 20
(732) PROGRESS DRZWI SPÓŁKA Z OGRANICZONĄ ODPOWIEDZIALNOŚCIĄ, Poznań, PL.

(540) Pro-CLIN

(510), (511) **07** sita techniczne, sita techniczne metalowe, sita techniczne z tworzyw sztucznych, systemy do mocowania sit, wszystkie jako części do przesiewaczy stosowanych do przeróbki mechanicznej surowców mineralnych, węgla i innych kopaliny.

(111) **269857** (220) 2013 10 04 (210) 419838
(151) 2014 07 28 (441) 2014 01 20
(732) PROGRESS DRZWI SPÓŁKA Z OGRANICZONĄ ODPOWIEDZIALNOŚCIĄ, Poznań, PL.

(540) Pro-STEP

(510), (511) **07** sita techniczne, sita techniczne metalowe, sita techniczne z tworzyw sztucznych, systemy do mocowania sit, wszystkie jako części do przesiewaczy stosowanych do przeróbki mechanicznej surowców mineralnych, węgla i innych kopaliny.

(111) **269858** (220) 2013 10 04 (210) 419839
(151) 2014 07 28 (441) 2014 01 20

(732) PROGRESS DRZWI SPÓŁKA Z OGRANICZONĄ ODPOWIEDZIALNOŚCIĄ, Poznań, PL.

(540) Pro-DECK

(510), (511) **07** sita techniczne, sita techniczne metalowe, sita techniczne z tworzyw sztucznych, systemy do mocowania sit, wszystkie jako części do przesiewaczy stosowanych do przeróbki mechanicznej surowców mineralnych, węgla i innych kopalni.

(111) **269859** (220) 2013 10 10 (210) 420143

(151) 2014 07 23 (441) 2014 01 20

(732) FLUOROCHEMIKA POLAND SPÓŁKA Z OGRANICZONĄ ODPOWIEDZIALNOŚCIĄ, Tarnów, PL.

(540) Avitone A

(510), (511) **01** środki zmiękczające do celów przemysłowych do zastosowań w procesie elektrolizacji miedzi.

(111) **269860** (220) 2013 10 16 (210) 420417

(151) 2014 08 05 (441) 2014 02 03

(732) TĘCZA JANINA TĘCZA SEBASTIAN ARTIDENT KLINIKA STOMATOLOGII I ORTODONCJI SPÓŁKA CYWILNA, Wrocław, PL.

(540) ARTIDENT

(510), (511) **35** doradztwo specjalistyczne w sprawach działalności gospodarczej z zakresu medycyny; usługi menedżerskie dla lekarzy; pośrednictwo w organizowaniu kompleksowej pomocy medycznej za granicą, przygotowanie reklam i prowadzenie akcji promocyjnych związanych z ochroną zdrowia, **41** organizowanie i prowadzenie konferencji; organizowanie i prowadzenie seminariów, usługi edukacji w dziedzinie medycyny; szkolenia; instruktaże; prowadzenie kursów z dziedziny medycyny, kształcenie praktyczne w dziedzinie medycyny; nauczanie; publikowanie elektroniczne on line książek i periodyków o tematyce medycznej; organizowanie i prowadzenie warsztatów, prowadzenie akcji profilaktycznych związanych z ochroną zdrowia, **44** usługi kliniki medycznej; usługi stomatologiczne; usługi stomatologii kosmetycznej; usługi w zakresie wybielania zębów; usługi ortodontyczne; opieka medyczna; ośrodki zdrowia; salony piękności, pomoc medyczna; porady w zakresie farmakologii; sauny; solaria; łaźnie tureckie; masaże; profesjonalne usługi doradcze w dziedzinie zdrowia; usługi telemedyczne, usługi wizazysty; wypożyczanie sprzętu medycznego; fizjoterapia; fizykoterapia; usługi kosmetyczne dla ludzi; zabiegi kosmetyczne; usługi kosmetycznej pielęgnacji ciała; badania medyczne; doradztwo dietetyczne; doradztwo dotyczące urody; ozdabianie ciała; poradnictwo dotyczące ochrony zdrowia; usługi rehabilitacji; usługi rekonwalescencji; udzielanie informacji dotyczących lekarzy specjalistów; usługi doradcze dotyczące implantów protetycznych; usługi informacyjne w zakresie opieki zdrowotnej; usługi informacji medycznej; usługi lekarskie; usługi medyczne spa; usługi rentgenowskie; usługi spa, usługi techników radiologii; usługi techników dentystycznych; usługi medycyny pracy; usługi w zakresie opieki medycznej, usługi w zakresie wynajmowania pomieszczeń i sprzętu medycznego.

(111) **269861** (220) 2013 10 11 (210) 420201

(151) 2014 08 07 (441) 2014 01 20

(732) CIESIELSKI MARCIN MASTERGRUPA, Busko-Zdrój, PL.

(540)



Kolor znaku: czarny, biały, czerwony

(531) 3.7.3, 3.7.17, 27.5.1, 29.1.13

(510), (511) **43** bary szybkiej obsługi, hotele, kawiarnie, obsługa gastronomiczna z własnym zapleczem, restauracje samoobsługowe, usługi barowe.

(111) **269862** (220) 2013 10 17 (210) 420492

(151) 2014 08 12 (441) 2014 02 03

(732) ZIEWIEC JANUSZ ZADBANE AUTO, Łazy, PL.

(540)

zadbaneauto.pl

Kolor znaku: czarny, czerwony

(531) 27.5.1, 29.1.12

(510), (511) **37** polerowanie pojazdów, mycie samochodów, zabezpieczanie pojazdów przed korozją.

(111) **269863** (220) 2013 10 18 (210) 420521

(151) 2014 08 12 (441) 2014 02 03

(732) NORDIS CHŁODNIE POLSKIE SPÓŁKA Z OGRANICZONĄ ODPOWIEDZIALNOŚCIĄ, Zielona Góra, PL.

(540) DINOLODY NORDIS

(510), (511) **30** lody spożywcze, lody na patyku, desery lodowe, rolady lodowe, torty lodowe, lody w kuwetach, sorbety, szербety, konfekcja lodowa.

(111) **269864** (220) 2013 10 18 (210) 420524

(151) 2014 08 12 (441) 2014 02 03

(732) FLUDRA SPÓŁKA Z OGRANICZONĄ ODPOWIEDZIALNOŚCIĄ, Środa Wielkopolska, PL.

(540) FLUDRA. TRADYCJA JAKOŚCI

(510), (511) **12** wózki dziecięce, wózki inwalidzkie, wózki bagażowe; rowery; części i akcesoria do wózków i rowerów przewidziane w tej klasie, **40** usługi w zakresie obróbki mechanicznej i chemicznej materiałów.

(111) **269865** (220) 2013 10 18 (210) 420525

(151) 2014 08 12 (441) 2014 02 03

(732) FLUDRA SPÓŁKA Z OGRANICZONĄ ODPOWIEDZIALNOŚCIĄ, Środa Wielkopolska, PL.

(540)



Kolor znaku: czerwony, ciemnoniebieski, jasnoniebieski

(531) 3.13.1, 26.4.4, 26.4.18, 27.5.1, 29.1.12

(510), (511) **12** wózki dziecięce, wózki inwalidzkie, wózki bagażowe; rowery; części i akcesoria do wózków i rowerów przewidziane w tej klasie, **40** usługi w zakresie obróbki mechanicznej i chemicznej materiałów.

(111) **269866** (220) 2013 10 22 (210) 420643

(151) 2014 08 14 (441) 2014 02 03

(732) CDP.PL SPÓŁKA Z OGRANICZONĄ ODPOWIEDZIALNOŚCIĄ, Warszawa, PL.

(540) GIERMASZ

(510), (511) **35** reklama, reklama za pośrednictwem sieci komputerowych, w tym sieci Internet, promocja sprzedaży dla osób trzecich.

(111) **269867** (220) 2013 10 24 (210) 420725

(151) 2014 07 24 (441) 2014 02 03

(732) ZABEL PRZEMYSŁAW AMZ, Szamotuły, PL.

(540) amz

(510), (511) **20** poduszki, kołdry, podkłady na materace (posłania).

(111) **269868** (220) 2013 10 24 (210) 420726

(151) 2014 07 29 (441) 2014 02 03

(732) ZABEL PRZEMYSŁAW AMZ, Szamotuły, PL.

(540)



Kolor znaku: szary

(531) 3.7.6, 3.7.16, 3.7.21, 27.5.1, 29.1.6

(510), (511) **20** poduszki, kołdry, podkłady na materace (postania).(111) **269869** (220) 2013 10 24 (210) 420728

(151) 2014 07 29 (441) 2014 02 03

(732) GOSZTYŁA BOGDAN KONGER, Blizne Łaszczyńskiego, PL.

(540) ULTRIS

(510), (511) **28** sprzęt i przybory wędkarskie zawarte w tej klasie, wędki, żyłki, splotawiki, podbieraki, siatki, haczyki, kołowrotki, sztuczne przynęty, torby na sprzęt wędkarski.(111) **269870** (220) 2013 10 24 (210) 420729

(151) 2014 07 29 (441) 2014 02 03

(732) GOSZTYŁA BOGDAN KONGER, Blizne Łaszczyńskiego, PL.

(540) SHOOKS

(510), (511) **28** sprzęt i przybory wędkarskie zawarte w tej klasie, wędki, żyłki, splotawiki, podbieraki, siatki, haczyki, kołowrotki, sztuczne przynęty, torby na sprzęt wędkarski.(111) **269871** (220) 2013 10 29 (210) 420949

(151) 2014 07 24 (441) 2014 02 17

(732) RAVNET SPÓŁKA Z OGRANICZONĄ ODPOWIEDZIALNOŚCIĄ, Warszawa, PL.

(540)



pomocinformatyczna.pl

Kolor znaku: jasnoczerwony, ciemnoczerwony, czarny, biały

(531) 16.1.4, 26.1.1, 27.5.1, 29.1.13

(510), (511) **35** usługi w zakresie gromadzenia na rzecz osób trzecich mebli, wyposażenia biurowego, sprzętu i oprogramowania komputerowego, sprzętu telekomunikacyjnego, w celu ich dogodnego obejrzenia i umożliwienia dokonania zakupu, również przez domy sprzedaży wysyłkowej oraz bezpośrednio poza siecią sklepową i drogą on-line, usługi w zakresie wynajmu maszyn, sprzętu komputerowego, programów komputerowych, sprzętu telekomunikacyjnego, urządzeń biurowych, maszyn księgujących i liczących; usługi planowania, projektowania wdrażania i migracji rozwiązań informatycznych; usługi zarządzania majątkiem informatycznym w tym oprogramowaniem i sprzętem komputerowym; usługi w zakresie audytu, w tym audytu wykorzystania systemów informatycznych i powiązanych z nimi zasobów, potrzeb informatycznych podmiotów trzecich; usługi w zakresie analizy kosztów; usługi w zakresie zarządzania kosztami; usługi analiz rynkowych; usługi w zakresie informacji o działalności gospodarczej; usługi w zakresie badań i ekspertyz w dziedzinie działalności gospodarczej; usługi w zakresie doradztwa, w tym doradztwa specjalistycznego oraz pomocy w zakresie podejmowania, organizowania, prowadzenia i zarządzania działalnością gospodarczą; usługi w zakresie pozyskiwania, kompilacji, systematyzacji, sortowania i transkrypcji danych oraz innych materiałów i elementów do komputerowych baz danych i innych zbiorów informatycznych; usługi w zakresie przetwarzania, pobierania i wtórnego wykorzystywania danych oraz innych materiałów i elementów komputerowych baz danych i innych zbiorów informatycznych; usługi w zakresie zarządzania zbiorami informatycznymi; usługi w zakresie komputerowego zarządzania plikami; usługi wyszukiwania danych w plikach komputerowych, komputerowych bazach danych i innych zbiorach informatycznych, w tym obejmujące; usługi w zakresie reprodukcji elektronicznych nośników danych; usługi w zakresie reklamy z wykorzystaniem metod słownych, dźwiękowych, audiowizualnych i mul-

timiedialnych-przeznaczonej do transmisji telewizyjnej, radiowej, za pomocą Internetu i sieci komputerowych oraz innych środków komunikacji; usługi reklamowe i marketingowe; usługi w zakresie wynajmowania przestrzeni reklamowej, w tym wirtualnej powierzchni reklamowej; usługi w zakresie pozycjonowania stron internetowych; usługi sprzedaży detalicznej i hurtowej w tym poprzez sieci komputerowe, sklepy internetowe, w formie sprzedaży korespondencyjnej, katalogowej, w sklepach detalicznych, hurtowniach; komputerów i sprzętu komputerowego, publikacji drukowanych takich, jak czasopisma, podręczniki; publikacji elektronicznych, programów komputerowych, nagranych nośników magnetycznych, optycznych i elektronicznych, **37** usługi w zakresie instalacji, konserwacji i naprawy elektronicznej aparatury sterowniczej, sprzętu elektronicznego, instrumentów i przyrządów pomiarowych, kontrolnych, badawczych, testujących i nawigacyjnych, usługi w zakresie naprawy, konfiguracji i konserwacji sprzętu komputerowego, sieci komputerowych, serwerów i platform serwerowych, maszyn i urządzeń biurowych, **38** usługi telekomunikacyjne, usługi teleinformatyczne, usługi w zakresie radiotelefonii mobilnej, usługi komunikacyjne świadczone poprzez Internet, usługi w zakresie poczty elektronicznej oraz przesyłania informacji tekstowej i obrazowej, usługi w zakresie zleceń przywoławczych, usługi w zakresie emisji radiowej i telewizyjnej, usługi w zakresie udzielania informacji o telekomunikacji, usługi w zakresie łączności poprzez terminale komputerowe, usługi w zakresie łączności poprzez sieć światłowodów, usługi w zakresie łączności radiowej, telefonicznej i telegraficznej, usługi w zakresie ogłoszeń elektronicznych, usługi w zakresie połączeń z Internetem za pośrednictwem telekomunikacji, usługi w zakresie udostępniania i leasingu czasu dostępu do Internetu oraz do sieci komputerowych osobom trzecim, usługi w zakresie udostępniania miejsc internetowych osobom trzecim i tworzenia elektronicznych skrzynek pocztowych dla osób trzecich, usługi w zakresie udostępniania danych on-line, usługi w zakresie wymiany elektronicznej danych zebranych w bazie danych dostępnych przez sieć telekomunikacyjną, usługi operatorskie w zakresie sieci telekomunikacyjnych lub telewizji kablowe, usługi w zakresie przekazu satelitarne, usługi telefoniczne, usługi w zakresie przeprowadzania telekonferencji, usługi telexowe, usługi w zakresie wypożyczania sprzętu telekomunikacyjnego, usługi w zakresie telefonicznej obsługi klienta, usługi w zakresie udostępniania infrastruktury telekomunikacyjnej obcym operatorom; usługi w zakresie prowadzenia infolinii; usługi w zakresie telefonicznej (zdalnej) pomocy informatycznej z możliwością przechwycenia ekranu; sposobu rozliczenia usługi informatycznej poprzez zapłatę pobieraną podczas rozmowy telefonicznej a wykazana w bilingu klienta, **41** usługi w zakresie organizowania i prowadzenia konferencji, kongresów, pracowni specjalistycznych, seminariów, kursów i szkoleń dotyczących sprzętu i oprogramowania komputerowego i telekomunikacyjnego, **42** usługi w zakresie prac badawczo-rozwojowych w dziedzinie nauk techniczno-informatycznych, usługi w zakresie przetwarzania danych, usługi w zakresie tworzenia, utrzymywania i prowadzenia stron internetowych dla osób trzecich, usługi w zakresie analiz systemów komputerowych, opracowywanie projektów techniczno-informatycznych, w tym projektowania oprogramowania komputerowego i systemów komputerowych, usługi w zakresie odzyskiwania danych komputerowych, usługi w zakresie konwersji danych przez programy komputerowe, usługi w zakresie aktualizacji oprogramowania komputerowego, usługi doradcze w zakresie sprzętu komputerowego i oprogramowania, usługi w zakresie analizy, projektowania, instalacji, konserwacji, powielania i wypożyczania sprzętu i oprogramowania komputerowego, usługi w zakresie obsługi informatycznej osób trzecich (outsourcing), usługi w zakresie wynajmu sprzętu komputerowego; usługi w zakresie analizy systemów komputerowych; usługi w zakresie doradztwa w sprawach sprzętu komputerowego i oprogramowania komputerowego; usługi instalacji, konserwacji i aktualizacji oprogramowania komputerowego; usługi w zakresie wdrożeń programów komputerowych, systemów komputerowych i informatycznych; usługi w zakresie organizacji i prowadzenia procesów innowacyjno-wdrożeniowych dotyczących przedsięwzięć z zakresu programów komputerowych, systemów komputerowych i informatycznych; usługi projektowania systemów komputerowych i oprogramowania komputerowego; usługi w zakresie projektowania i tworzenia prezentacji multimedialnych; usługi w zakresie programowania komputerów; usługi konwersji danych lub dokumentów na formę elektroniczną; usługi wypożyczania oprogramowania komputerowego i komputerów; usługi powiela-

nia oprogramowania komputerowego; usługi w zakresie tworzenia i utrzymywania stron i portali internetowych dla osób trzecich; usługi w zakresie administrowania stronami internetowymi; usługi w zakresie administrowania sieciami komputerowymi; usługi w zakresie promocji, optymalizacji i pozycjonowania stron internetowych; usługi w zakresie hosting, projektowania, tworzenia oraz utrzymywania systemów obsługi klienta dostępnych przez Internet i sieci komputerowe; usługi w zakresie odzyskiwania danych komputerowych; usługi agencji graficznych; usługi związane z projektowaniem graficznym; usługi integrowania programów komputerowych i sprzętowych rozwiązań, usługi w zakresie informatycznej obsługi osób trzecich; usługi informatyczne w zakresie utrzymania systemów IT.

(111) **269872** (220) 2013 11 04 (210) 421147
(151) 2014 07 31 (441) 2014 02 17
(732) SPÓŁDZIELNIA MLECZARSKA SUDOWIA, Suwałki, PL.
(540)



Kolor znaku: brązowy, czerwony, żółty, biały
(531) 1.15.5, 25.1.15, 27.5.1, 29.1.14
(510), (511) **29** produkty mleczne, sery wędzone.

(111) **269873** (220) 2013 11 07 (210) 421275
(151) 2014 07 23 (441) 2014 02 17
(732) ZDUŃCZYK JACEK TECHKAS, Warszawa, PL.
(540)



Kolor znaku: niebieski, granatowy
(531) 26.4.4, 26.4.8, 26.4.9, 26.4.18, 27.5.1, 29.1.12
(510), (511) **09** elektroniczne kasy rejestrujące, kasy rejestrujące, **37** instalowanie, konserwacja oraz naprawa maszyn i urządzeń biurowych.

(111) **269874** (220) 2011 12 05 (210) 393706
(151) 2014 04 04 (441) 2012 03 12
(732) BOGUSZ DANIEL DB CONSULTING, Warszawa, PL.
(540)



Kolor znaku: niebieski, czerwony, pomarańczowy, biały
(531) 18.3.2, 26.4.2, 29.1.14
(510), (511) **35** badania opinii publicznej, pozyskiwanie danych do komputerowej bazy danych, systematyzacja danych w komputerowej bazie danych, komputerowe zarządzanie plikami, wyszukiwanie informacji w plikach komputerowych dla osób trzecich, usługi reklamowe, **36** wycena majątku ruchomego, usługi agencji badających zdolność kredytową, usługi dzierżawy, zarządzania i wyceny majątku nieruchomości, pożyczki pod zastaw, usługi agencji mieszkaniowych, usługi agencji pośrednictwa w handlu nieruchomościami, dzierżawa

nieruchomości, administrowanie nieruchomościami, **39** usługi organizowania wycieczek, organizowanie rejsów wycieczkowych, wynajmowanie kajaków, łodzi, jachtów.

(111) **269875** (220) 2013 04 14 (210) 413003
(151) 2014 05 16 (441) 2013 07 22
(732) NETTO SPÓŁKA Z OGRANICZONĄ ODPOWIEDZIALNOŚCIĄ,
Motaniec, PL.

(540) Bergio
(510), (511) **29** mięso, ryby, drób, dziczyzna i ich przetwory, kiełbasy, kiełbaski, mięso konserwowane, wieprzowina, wołowina, wędliny, bekon, wyroby wędliniarskie, podroby, wyroby podrobowe mięsne, wyroby garmażeryjne, ekstrakty mięsne i drobiowe.

(111) **269876** (220) 2013 04 29 (210) 413640
(151) 2014 07 01 (441) 2013 08 19
(732) WÓJCİK MARIUSZ P.H.U. VIGO, Skarżysko-Kamienna, PL.
(540)



Kolor znaku: pomarańczowy, czarny, biały
(531) 3.9.1, 26.1.15, 26.1.18, 27.5.1, 29.1.13
(510), (511) **28** sprzęt wędkarski, osprzęt wędkarski, haczyki wędkarskie, kołowrotki wędkarskie, zamocowania, uchwyty, siedziska do kołowrotków, podbieraki dla wędkarzy, sadze (wędkarstwo), sztuczne przynęty stosowane w wędkarstwie, zanęty, spławiki wędkarskie, wędkę do łowienia, torby wędkarskie, pływak do łowienia ryb, żyłki wędkarskie, pudełka wędkarskie, szpule wędkarskie, **31** naturalne przynęty stosowane w wędkarstwie, **35** sprzedaż hurtowa i detaliczna, w tym sprzedaż za pośrednictwem Internetu sprzętu sportowego i turystycznego, w szczególności sprzętu wędkarskiego, doradztwo w sprawach działalności gospodarczej, organizowanie targów i wystaw w celach handlowych, dystrybucja materiałów reklamowych dotyczących sprzętu sportowego i turystycznego, w szczególności sprzętu wędkarskiego, informacja handlowa, promocja sprzedaży sprzętu sportowego i turystycznego, w szczególności sprzętu wędkarskiego, usługi organizowania programów lojalnościowych, reklama za pośrednictwem sieci komputerowych Internetu, publikowanie tekstów reklamowych, organizowanie i prowadzenie kampanii reklamowych dotyczących sprzętu sportowego i turystycznego, w szczególności sprzętu wędkarskiego.

(111) **269877** (220) 2013 05 15 (210) 414287
(151) 2014 05 22 (441) 2013 09 02
(732) TRZCIŃSKI STANISŁAW BA BOOKING AGENCY, Warszawa, PL.
(540) POZYTYWNE WIBRACJE

(510), (511) **09** dyski kompaktowe; dyski magnetyczne; dyski optyczne, dzwonki do ściągnięcia do telefonu komórkowego, kasy magnetofonowe; kasy wideo, magnetyczne nośniki danych; nośniki do rejestracji dźwięku, optyczne nośniki danych, płyty kompaktowe, DVD i inne nośniki nagrań cyfrowych; płyty fonograficzne, **35** reklama; impresariat w działalności artystycznej; marketing, usługi reklamowe i promocyjne, **41** organizowanie i prowadzenie koncertów oraz festiwali muzycznych, organizacja działań artystycznych; publikowanie książek, organizowanie przyjęć; organizowanie spektakli, radiowe programy rozrywkowe; realizacja spektakli; rozrywka, produkcja audycji TV, radiowych i multimedialnych, produkcje usługi muzyczne, produkcja filmów innych niż reklamowych, produkcja programów radiowych i telewizyjnych, prowadzenie klubu; telewizyjne programy rozrywkowe, usługi klubowe, **43** kawiarnie; kafeterie, obsługa gastronomiczna z własnym zapleczem, produktami i transportem, restauracje; usługi barowe.

(111) **269878** (220) 2013 05 23 (210) 414629
(151) 2014 06 20 (441) 2013 09 02

(732) WAWEL SPÓŁKA AKCYJNA, Kraków, PL.
(540)



Kolor znaku: czarny, biały, pomarańczowy, brązowy
(531) 26.13.25, 27.5.1, 29.1.14

(510), (511) **30** wyroby cukiernicze, batony, czekolada, cukierki, cukierki nadziewane, wyroby z kakao, wyroby czekoladowe, **35** usługi sprzedaży w sklepach, hurtowniach, za pośrednictwem Internetu (sprzedaż on-line) oraz sprzedaży wysyłkowej towarów obejmujących: wyroby cukiernicze, czekoladę, batony, cukierki, cukierki nadziewane, wyroby z kakao, wyroby czekoladowe, reklama w tym: radiowa, telewizyjna, za pośrednictwem Internetu towarów obejmujących, wyroby cukiernicze, batony, czekoladę, cukierki, cukierki nadziewane, wyroby z kakao, wyroby czekoladowe, rozpowszechnianie materiałów reklamowych, prezentowanie oferty handlowej w Internecie, organizowanie targów w celach handlowych lub reklamowych.

(111) **269879** (220) 2013 05 23 (210) 414644
(151) 2014 06 11 (441) 2013 09 02
(732) NETTO SPÓŁKA Z OGRANICZONĄ ODPOWIEDZIALNOŚCIĄ,
Motaniec, PL.
(540) Fittio
(510), (511) **30** majonezy.

(111) **269880** (220) 2013 06 04 (210) 415032
(151) 2014 04 11 (441) 2013 09 16
(732) GLENMARK PHARMACEUTICALS S.R.O., Praga, CZ.
(540) RADIOXAR
(510), (511) **03** kosmetyki, kremy stosowane na zmiany skórne po radioterapii.

(111) **269881** (220) 2013 06 06 (210) 415129
(151) 2014 08 08 (441) 2013 09 16
(732) ROBOD SPÓŁKA AKCYJNA, Gdańsk, PL.
(540)



Kolor znaku: zielony

(531) 27.5.1, 29.1.3
(510), (511) **09** odzież robocza i ochronna do ochrony w szczególności przed wypadkami, upadkami z wysokości, urazami mechanicznymi, działaniem niekorzystnych temperatur, w tym: bielizna ochronna; sprzęt ochrony osobistej; obuwie ochronne; środki ochrony indywidualnej (PPE), ochraniacze oddechowe-maski (przeciwpyłowe, przeciwpromienne i spawalnicze), nauszники akustyczne i inne niż nauszники niemedyceczne ochronniki słuchu, słuchawki tłumiące drgania niskiej częstotliwości, zatyczki do uszu, nie będące bielizną ochraniacze osobiste przed udarem napięciowym i ciepłym, przeciw wypadkowym sprzęt ochrony osobistej, przeciwskroplowy sprzęt ochrony osobistej, ochronniki wzroku i twarzy takie jak okulary, gogle robocze i ekrany nahałmowe, hełmy i kaski ochronne, robocze obuwie ochronne zabezpieczające przed zgnieceniem stopy z okuwany noskami, przed promieniowaniem oraz ogniem, robocze obuwie ochronne zabezpieczające przed wodą inne niż rybackie, ochraniacze dłoni i rąk-rękawice do ochrony przed wypadkami przy pracy i urazami mechanicznymi dla różnych specjalności zawodowych, rękawice ochronne i robocze do profesjonalnych zastosowań w przemyśle, rękawice spawalnicze, naramienniki, osobisty sprzęt przeciwpożarowy dla strażaków taki jak fartuchy, nakolanniki, nagolenniki, kołnierze, okapniki osobiste, ochronne kurtki i spodnie o szczególnie wysokiej termoizolacyjno-

ści, nagolenniki i nakolanniki specjalnie przeznaczone dla spawaczy, brukarzy, kamieniarzy i glazurników, spawalnicze fartuchy, fartuchy dla robotników drogowych do prac asfaltowych, fartuchy dla rybaków i pracowników przetwórci spożywczych, naramienniki, kołnierze, okapniki specjalnie przeznaczone dla spawaczy, ochronne rękawice azbestowe bezpalcowe, **10** nauszники akustyczne i inne niż nauszники niemedyceczne ochronniki słuchu, słuchawki tłumiące drgania niskiej częstotliwości, zatyczki do uszu, **25** odzież robocza; odzież korporacyjna, w szczególności: ubrania, odzież, nakrycia głowy, bielizna, bielizna osobista, bielizna specjalnie wchłaniająca pot, odzież zimowa i letnia powszechnego użytku, nakrycia głowy, obuwie korporacyjne, obuwie przeciwpoślizgowe, metalowe okucia do butów, podeszwy do butów o specjalnie dobranej rzeźbie, rękawice, rękawiczki, cholewki do butów, daszki i paski podbródkowe do czapek, czapki ogólnego przeznaczenia, czapki robocze, kapelusze, berety, furażerki i inne nie wymienione nakrycia głowy, skarpety, podkolanówki, rajstopy, pończochy, potniki do ubrań ogólnego przeznaczenia i roboczych, zarekawki, narękawki, muflki polarne, kombinezony, nie będące standardowym umundurowaniem ubrania dla kierowców, ubrania dla pracowników ochrony, bankowców, reprezentacyjne ubrania dla sportowców, pracowników magazynowych i biurowych, ubrania dla robotników płacowych, układaczy, monterów, sprzątaczy, ogrodników, leśników, pielęgniarzy, odzież skórzana lub wykonana z przeważającym użyciem skóry jako surowca podstawowego, jednorazowego użytku odzież celulozowa lub wykonana z materiałów spłisnionych lub igłowanych, odzież strugoszczelna, kroploszczelna i wodoodporna, szale, szaliki, woalki, fulary, paski do spodni i spódnic oraz szelki do odzieży ogólnego przeznaczenia męskie i damskie oraz szelki do odzieży roboczej, getry na obuwie robocze i obuwie ogólnego przeznaczenia, kalosze, **35** eksponowanie towarów pozwalające nabywcy je oglądać i kupować w sklepie internetowym z: ochraniaczami dłoni i rąk; rękawicami, w szczególności rękawicami do ochrony przed zagrożeniami mechanicznymi, rękawicami ochronnymi do profesjonalnych zastosowań w przemyśle, odzieżą roboczą, odzieżą ochronną, odzieżą do ochrony przed wypadkami, urazami mechanicznymi, działaniem niekorzystnych temperatur, w tym: bielizna ochronna; obuwie ochronne; sprzętem ochrony osobistej, maskami, nausznikami, ochronnikami słuchu, ochronnikami wzroku takie jak okulary, gogle robocze, hełmy i kaski ochronne; reklama on-line za pośrednictwem sieci komputerowych; rozpowszechnianie ogłoszeń reklamowych, reklama bezpośrednia za pośrednictwem poczty mailowej.

(111) **269882** (220) 2013 06 07 (210) 415181
(151) 2014 05 28 (441) 2013 09 16
(732) EKO HOLDING SPÓŁKA AKCYJNA, Wrocław, PL.
(540)



Kolor znaku: pomarańczowy, żółty, jasnozielony, ciemnozielony, niebieski, biały

(531) 5.3.11, 25.7.1, 27.5.1, 29.1.15
(510), (511) **32** napoje gazowane i niegazowane, napoje owocowe, nektary owocowe, soki i syropy owocowe.

(111) **269883** (220) 2013 06 24 (210) 415815
(151) 2014 08 12 (441) 2013 10 14
(732) ZAKŁAD PRODUKCYJNO-HANDLOWY CERPLAST SPÓŁKA
Z OGRANICZONĄ ODPOWIEDZIALNOŚCIĄ, Ropczyce, PL.
(540)



Kolor znaku: biały, jasnozielony
(531) 5.7.12, 5.7.22, 27.5.1, 29.1.12

(510), (511) **19** balustrady, boazeria niemetalowa, boazerie, drewniane forniry, drewno do wytwarzania przedmiotów użytku domowego, drzwiowe futryny niemetalowe, drzwiowe ościeżnice niemetalowe, drzwiowe płyty niemetalowe, forniry, listwy niemetalowe, okienne ramy niemetalowe, okiennice niemetalowe, okładziny drewniane, płoty, parkany niemetalowe, schody, stopnie niemetalowe, schody niemetalowe, sklejka, **20** blaty stołowe, drzwi do mebli, gabloty jako meble, komody, klamki do drzwi niemetalowe, kredensy, kredensy kuchenne, krzesła, ławy jako meble, łóżka, łóżka jako konstrukcje drewniane, przegrody drewniane do mebli, meble biurowe, półki meblowe, półki biblioteczne, osprzęt do drzwi niemetalowy, ramy do obrazów, regały jako meble, rolety okienne tekstylne wewnętrzne, rolety wewnętrzne, stoły, szafki, taborety, trumny, wieszaki na ubrania, wieszaki na płaszcze, wyroby stolarstwa meblowego, żaluzje wewnętrzne z listewek, **42** projektowanie budynków, planowanie urbanistyczne, wzornictwo przemysłowe, usługi graficzne.

(111) **269884** (220) 2013 07 08 (210) 416363
(151) 2014 05 23 (441) 2013 10 28
(732) NETTO SPÓŁKA Z OGRANICZONĄ ODPOWIEDZIALNOŚCIĄ,
Motaniec, PL.

(540) GRANDE LORENZO

(510), (511) **30** produkty mrożone-pizze, zapiekanki, mrożone produkty z ciasta nadziewane mięsem lub warzywami.

(111) **269885** (220) 2013 07 08 (210) 416368
(151) 2014 05 23 (441) 2013 10 28
(732) NETTO SPÓŁKA Z OGRANICZONĄ ODPOWIEDZIALNOŚCIĄ,
Motaniec, PL.

(540) PatiLiu

(510), (511) **25** odzież dla kobiet.

(111) **269886** (220) 2013 07 09 (210) 416441
(151) 2014 05 19 (441) 2013 10 28
(732) NETTO SPÓŁKA Z OGRANICZONĄ ODPOWIEDZIALNOŚCIĄ,
Motaniec, PL.

(540) ENEDUO

(510), (511) **24** tekstylia i wyroby tekstylne zawarte w klasie 24, tekstylia i wyroby tekstylne dla dzieci zawarte w klasie 24, kocyki dziecięce, bielizna pościelowa dla dzieci, **25** odzież dziecięca, bielizna dziecięca, obuwie i nakrycia głowy dla dzieci.

(111) **269887** (220) 2013 07 09 (210) 416442
(151) 2014 05 19 (441) 2013 10 28
(732) NETTO SPÓŁKA Z OGRANICZONĄ ODPOWIEDZIALNOŚCIĄ,
Motaniec, PL.

(540)



Kolor znaku: biały, niebieski, zielony, fioletowy, żółty, brązowy, różowy, czerwony, czarny, beżowy

(531) 2.5.24, 2.5.25, 27.5.1, 29.1.15

(510), (511) **24** tekstylia i wyroby tekstylne zawarte w klasie 24, tekstylia i wyroby tekstylne dla dzieci zawarte w klasie 24, kocyki dziecięce, bielizna pościelowa dla dzieci, **25** odzież dziecięca, bielizna dziecięca, obuwie i nakrycia głowy dla dzieci.

(111) **269888** (220) 2013 07 23 (210) 416998
(151) 2014 08 05 (441) 2013 11 12
(732) SWEET WORLD K. MAŁODOBRY-STASIAK, K. PURA SPÓŁKA
JAWNA, Miroszowice, PL.

(540)



Kolor znaku: niebieski, różowy, zielony, pomarańczowy, żółty, biały

(531) 26.13.25, 27.5.1, 29.1.15

(510), (511) **29** dżemy; konfitury; galaretki jadalne; galaretki owocowe; owoce kandyzowane; owoce lukrowane; owoce i warzywa konserwowane, suszone i gotowane; przekąski na bazie owoców; sałatki owocowe; wyroby z mleka, **30** batony; biszkopty; chałwa; ciastka; ciastka ryżowe; crunchy; żywność na bazie mąki; wyroby piekarnicze; wyroby cukiernicze; cukier; cukierki; cukierki żelowe; cukierki żelowo-sokowe; cukierki miętowe; czekolada; wyroby z czekolady; esencje do artykułów żywnościowych z wyjątkiem esencji eterycznych i olejków esencyjnych; galaretki owocowe (słodycze); guma do żucia nie do celów medycznych; herbata; napoje na bazie herbaty; herbata mrożona; herbatniki; herbatniki petit-beurre; pierniki; jogurt mrożony; karmelki; kable żelowe (słodycze); lizaki; lody spożywcze; środki wiążące do lodów spożywczych; lody spożywcze w proszku; lód do napojów chłodzących; lód naturalny lub sztuczny; wyroby z kakao; lukrecja; jadalne ozdoby do ciast; makaroniki; marcepan; wyroby cukiernicze na bazie migdałów; muesli; napoje czekoladowe, kawowe lub kakaowe z mlekiem; wyroby cukiernicze na bazie orzechów arachidowych; pastylki; pianki; pianki słodkie do grillowania; placki; pomadki (cukierki); potrawy na bazie mąki; pralinki; przekąski zbożowe lub ryżowe; przyprawy, w tym przyprawy korzenne; ptifurki; puddingi; ryż; sosy przyprawowe na bazie owoców lub warzyw; słodycze; słodycze do ssania; słodycze ozdobne na choinki; sosy do polewania deserów; tarty; wafle; dodatki do żywności; żelki; żele, **32** aperitywy bezalkoholowe; napoje bezalkoholowe; bezalkoholowe napoje na bazie miodu; bezalkoholowe napoje z soków owocowych; bezalkoholowe wyciągi z owoców; ekstrakty owocowe bezalkoholowe; esencje do produkcji napojów; wody gazowane; piwo imbirowe; soki i napoje owocowe; soki i napoje warzywne; koktajle bezalkoholowe; kwas chlebowy; lemoniada; syropy do lemoniady; preparaty do sporządzania likierów; produkty do wytwarzania wody mineralnej; wody mineralne; esencje do produkcji napojów; napoje izotoniczne; napoje serwatkowe; bezalkoholowe nektary owocowe; bezalkoholowe napoje z soków owocowych; piwo; piwo słodowe; sorbety; syropy do napojów; woda gazowana; woda stołowa, **35** usługi agencji importowo-eksportowych; analizy kosztów; analizy rynkowe; audyt; organizowanie sprzedaży w trybie aukcji i przetargów publicznych; organizowanie sprzedaży w trybie negocjacji; usługi porównywania cen i wyceny handlowej; oferowanie w mediach propozycji zawarcia umów dostawy produktów spożywczych; informacja o działalności gospodarczej; zarządzanie w zakresie zamówień w handlu; informacje handlowe i udzielanie porad konsumentom i sprzedawcom; pozyskiwanie danych do komputerowych baz danych; komputerowe zarządzanie plikami; uaktualnianie materiałów reklamowych; prezentowanie produktów w mediach dla celów sprzedaży detalicznej; obróbka tekstów; rozpowszechnianie ogłoszeń reklamowych; organizowanie wystaw w celach handlowych lub reklamowych; pośrednictwo w zawieraniu umów na rzecz i w imieniu osób trzecich; usługi kolportażu próbek; publikowanie tekstów sponsorowanych; reklama; rozpowszechnianie materiałów i ogłoszeń reklamowych; publikowanie tekstów sponsorowanych; organizowanie targów w celach handlowych lub reklamowych; uaktualnianie materiałów reklamowych; usługi pośrednictwa w zakresie nabywania produktów spożywczych od sprzedawców hurtowych; wyszukiwanie w komputerowych bazach danych; usługi zaopatrzenia osób trzecich w produkty spożywcze; usługi zakupu produktów i usług dla osób trzecich; zarobkowe zarządzanie w zakresie koncesjonowania dóbr i usług na rzecz osób trzecich; zarządzanie zbiorami informatycznymi; usługi doradcze w zakresie zarządzania działalnością gospodarczą; zarządzanie w zakresie działalności wytwórczej w przemyśle spożywczym; zarządzanie w działalności gastronomicznej; zarządzanie punktami i sieciami gastronomicznymi oraz sklepami spożywczymi; organizacja

i uruchamianie sieci gastronomicznych; usługi sprzedaży cukierków, cukierków żelowych, cukierków żelowo-sokowych, wyrobów cukierniczych, czekoladowych, słodczy, żelek, lodów, galaretek oraz wafli w sklepach, kawiarniach, cukierniach, restauracjach, hurtowniach, na targach oraz wystawach, w tym za pośrednictwem Internetu; franchising rozumiany jako pomoc w organizowaniu sieci punktów sprzedaży produktów spożywczych, zwłaszcza cukierków, napojów i wyrobów cukierniczych.

(111) **269889** (220) 2013 08 02 (210) 417345
(151) 2014 05 21 (441) 2013 11 12
(732) SZYMANOWSKI KRZYSZTOF SZYMANOWSKI.CO, Bielsko-Biała, PL.

(540) FRAPPS

(510), (511) **16** opakowania z papieru lub tektury, materiały z papieru i z tektury do pakowania, druki reklamowe, foldery, katalogi, podkładki pod szklanki i kufle z papieru lub z tektury, prospekty, plakaty, tablice reklamowe z papieru lub z tektury, ulotki reklamowe, **30** chipsy zbożowe, ciasta, ciastka, cukierki, czekolada, galaretki owocowe (słodczy), guma do żucia, herbatniki, krakersy, słodczy, wyroby cukiernicze, **32** napoje bezalkoholowe, woda, woda mineralna, woda gazowana, woda stołowa, preparaty do produkcji napojów, soki owocowe, nektary owocowe, napoje owocowe, napoje izotoniczne, napoje energetyzujące, piwo, **33** napoje alkoholowe, napoje niskoalkoholowe, ekstrakty alkoholowe, esencje alkoholowe, nalewki, winiaki, likiery, koktajle, miód pitny, wino, wódka.

(111) **269890** (220) 2013 08 09 (210) 417625
(151) 2014 07 01 (441) 2013 11 25
(732) NETTO SPÓŁKA Z OGRANICZONĄ ODPOWIEDZIALNOŚCIĄ, Motanec, PL.

(540) fundo

(510), (511) **21** sprzęt i artykuły do sprzątnia i czyszczenia, ścierki i szmatki do czyszczenia, zmywaki, gąbki do czyszczenia.

(111) **269891** (220) 2013 08 12 (210) 417767
(151) 2014 07 25 (441) 2013 11 25
(732) RANBAXY (POLAND) SPÓŁKA Z OGRANICZONĄ ODPOWIEDZIALNOŚCIĄ, Warszawa, PL.

(540) RAMINERV

(510), (511) **05** leki, produkty farmaceutyczne, suplementy diety, produkty weterynaryjne i higieniczne, materiały opatrunkowe.

(111) **269892** (220) 2013 08 14 (210) 417827
(151) 2014 05 20 (441) 2013 11 25
(732) ROSTKOWSKA JANINA, ROSTKOWSKI JAN, KUC MAŁGORZATA PRZEDSIĘBIORSTWO USŁUGOWO-HANDLOWO-REKLAMOWE JMJ, Chorzów, PL.

(540)

Przedsiębiorstwo
Usługowo
Handlowo
Reklamowe



(531) 27.5.1

(510), (511) **35** usługi w zakresie agencji reklamowej, rozpowszechnianie materiałów reklamowych, takich jak : próbki, druki, prospekty, broszury, edycja tekstów, dystrybucja materiałów reklamowych, w tym : próbek, druków, prospektów, pokazy towarów, powielanie dokumentów, maszynopisanie komputerowe, promocja i reklama osób trzecich, doradztwo i projektowanie w zakresie materiałów reklamowych, uaktualnianie materiałów reklamowych, **40** usługi poligraficzne, drukowanie papierów, nadruków firmowych, i innych zamówionych materiałów, **42** doradztwo i projektowanie opakowań.

(111) **269893** (220) 2013 08 14 (210) 417828
(151) 2014 05 20 (441) 2013 11 25
(732) ROSTKOWSKA JANINA, ROSTKOWSKI JAN, KUC MAŁGORZATA PRZEDSIĘBIORSTWO USŁUGOWO-HANDLOWO-REKLAMOWE JMJ, Chorzów, PL.

(540)



Kolor znaku: zielony, jasnozielony, szary

(531) 5.3.6, 26.1.1, 27.5.1, 29.1.12

(510), (511) **35** usługi w zakresie agencji reklamowej, rozpowszechnianie materiałów reklamowych, takich jak: próbki, druki, prospekty, broszury, edycja tekstów, dystrybucja materiałów reklamowych, w tym: próbek, druków, prospektów, pokazy towarów, powielanie dokumentów, maszynopisanie komputerowe, promocja i reklama osób trzecich, doradztwo i projektowanie w zakresie materiałów reklamowych, uaktualnianie materiałów reklamowych, **40** usługi poligraficzne, drukowanie papierów, nadruków firmowych i innych zamówionych materiałów, **42** doradztwo i projektowanie opakowań.

(111) **269894** (220) 2013 08 14 (210) 417856
(151) 2014 06 12 (441) 2013 11 25
(732) SCHAB ARTUR TOP BRANDS, Warszawa, PL.
(540) XYLIMINI
(510), (511) **30** pastylki pudrowe.

(111) **269895** (220) 2013 08 16 (210) 417899
(151) 2014 08 12 (441) 2013 11 25
(732) DOMY WCZASOWE WAM SPÓŁKA Z OGRANICZONĄ ODPOWIEDZIALNOŚCIĄ, Warszawa, PL.
(540)



Kolor znaku: jasnoszary, szary, ciemnoszary, czarny

(531) 26.3.4, 26.11.3, 27.5.1, 29.1.14

(510), (511) **35** administrowanie hotelami, **39** turystyka w formie zwiedzania, **41** organizowanie i prowadzenie konferencji, wypoczynek, organizowanie i prowadzenie warsztatów w postaci szkoleń, organizowanie i obsługa kongresów, **43** biura jako agencje zakwaterowania w hotelach, i w pensjonatach, pensjonaty, hotele, rezerwacja miejsc w pensjonatach, domy turystyczne, organizowanie obozów wakacyjnych w formie zakwaterowań.

(111) **269896** (220) 2013 08 23 (210) 418151
(151) 2014 05 30 (441) 2013 12 09
(732) ŁAZARZ JAKUB KLOCK, Kraków, PL.
(540)

klock-

Kolor znaku: szary, biały

(531) 26.4.1, 27.5.1, 29.1.12

(510), (511) **06** zawiasy; blachy ościeżnicowe; łańcuchy; okucia metalowe; osprzęt metalowy do drzwi; zasuwki do drzwi; sztaby blokujące; kłódki; zamki metalowe, **09** urządzenia alarmowe i sygnalizacyjne; urządzenia zabezpieczające; zamki elektryczne; urządzenia kontroli dostępu; urządzenia kontroli przejścia, **35** handel hurtowy i detaliczny towarami: urządzenia alarmowe i sygnalizacyjne, urządzenia zabezpieczające, zamki elektryczne, zawiasy, blachy ościeżnicowe, łańcuchy, okucia metalowe, osprzęt metalowy do drzwi, zasuwki do drzwi, sztaby blokujące, kłódki, zamki metalowe, urządzenia kontroli dostępu, urządzenia kontroli przejścia, **45** usługi w zakresie zapewnienia bezpieczeństwa i ochrony osób i mienia.

(111) **269897** (220) 2013 09 03 (210) 418522
 (151) 2014 06 10 (441) 2013 12 23
 (732) Kaufland Warenhandel GmbH & Co. KG, Neckarsulm, DE.
 (540)



(531) 26.4.4, 26.4.16, 26.4.22, 26.11.2, 26.11.12, 27.5.1
 (510), (511) **01** ciecze do wulkanizacji, ciekłe preparaty do szorstkowania gumy, mieszanki do naprawy opon; środki do klejenia opon; kompozycje do naprawy dętek opon, **03** preparaty do czyszczenia i pielęgnacji rowerów; preparaty do ochraniaczy głowy, **04** oleje; smary dla rowerów, w szczególności spraye łańcucha, preparaty i smary do pielęgnacji, **06** zamki metalowe, w szczególności kłódki, zamki dźwignikowe i zamki do pojazdów dwukołowych; antywłamaniowe urządzenia do pojazdów dwukołowych, w szczególności kłódki kablowe i zamki z łańcuszkiem, **08** narzędzia do użytku z rowerami, przyrządy i narzędzia ręczne do rowerów, **09** płyty kompaktowe, płyty DVD i inne cyfrowe nośniki zapisu, oprogramowanie komputerowe (do planowania trasy); kaski ochronne do uprawiania sportu, w szczególności dla rowerzystów; okulary (optyka), okulary przeciwosłepieniowe; etui na okulary, oprawki do okularów, szkła do okularów; okulary przeciwsłoneczne; okulary ochronne do uprawiania sportu; ergometry; urządzenia GPS, wysokościomierze, busole, urządzenia naręczne używane do pomiaru i / lub rejestrowania (inne niż do celów medycznych) różnych fizjologicznych lub innych parametrów, a mianowicie ciśnienia krwi, wentylacji, temperatury ciała, przewodzenia skóry, poziomu glukozy we krwi, kwasu mlekowego oraz do pomiaru i / lub rejestrowania czasu, prędkości, przyspieszenia, wysokości, temperatury, wilgotności i czystości otoczenia; urządzenie do gromadzenia danych, elektroniczny sprzęt do pomiaru danych podczas ćwiczeń, do udzielania instrukcji treningowych oraz do wyświetlania wyników osiągniętych podczas ćwiczeń; interfejsy i oprogramowanie komputerowe do wyżej wymienionych produktów; tachometry; odzież chroniąca przed wypadkami; radia rowerowe; głośniki rowerowe; komputery rowerowe; kombinizony dla nurków, urządzenia do oddychania pod wodą; słuchawki do uszu; zatyczki do uszu do nurkowania; gwizdki sygnalizacyjne; skarpety ogrzewane elektrycznie; wagi; małe lunety, odzież ochronna; ładowarki baterii do baterii i lamp akumulatorowych, **10** artykuły ortopedyczne, zwłaszcza usztywniające wkładki ortopedyczne do obuwia; bandaże ortopedyczne; urządzenia do pomiaru tętniczego ciśnienia krwi; pulsomierze, **11** sprzęt i urządzenia oświetleniowe, lampy, światła (reflektory) w szczególności dla rowerów; lampy akumulatorowe, żarówki halogenowe (przednie i tylne światła) z uchwytyami; oświetleniowe ledowe do rowerów; elektryczne żarówki do rowerów; reflektory rowerowe; przenośne dystrybutory napojów, **12** rowery, części rowerowe i akcesoria ujęte w klasie 12, w szczególności kosze rowerowe, siatki bagażowe, pierścienie czyszczące do piast, sakwy, pokrycia na siodełka, klaksony, foteliki dla dzieci, siodełka, wsporniki siodełka, pasy na bagażniki rowerowe, koła łańcuchowe, łożyska do pedałów i części zapasowe, lusterka, szprychy, łańcuchy, błotniki, ogniwa łańcucha, regulatory napięcia łańcucha, ochraniacze ramy, łańcuchy zębate, pedały, noski i paski do pedałów, reflektory, piasty i części zamienne, uchwyty na butelki na picie do mocowania na rowery, łożyska wewnętrzne; akcesoria do kół łańcuchowych i części zamienne, hamulce, akcesoria do hamulców i części zamienne, cięgiła Bowdena, przewody wewnętrzne; cięgiła przerzutki, obręcze do kół, fartuchy błotników; wirniki, widelce, widelce sprężynowe, elementy sprężynowe, łożyska sterowe, kierownice i uchwyty kierownicy, dodatkowe uchwyty do kierownicy, dzwonki, wtyczki, kosze druciane, stojaki, stabilizatory, bagażniki, pompki do rowerów i ich części, opony, dętki, zawory, taśmy na ramę, systemy do zmiany przerzutek, przednie przerzutki, zębaki do kół, dźwignie zmiany biegów, ochraniacze dźwigni zmiany biegów, łańcuchy i nakładki na kierownice, przyczepy, drążki do tandemów, ramy, pasy do bagażu, zestawy do naprawy opon, prądnice, pokrowce rowerowe, mocowania ścienne dla rowerów; przekładnie rowerowe; rowery jednokołowe; rowerów elektryczne, **14** zegary elektryczne, zegarki na rękę i zegarki kieszonkowe; instrumenty chronometryczne w szczególności do celów sportowych i rekreacyjnych, **16** druki, w szczególności książki, czasopisma (okresowe), karty dla rowerzystów, **18** torby sportowe; plecaki; torby do siodełek; torby plażowe; torebki mocowane do pasków; torebki na biodra, torby na obuwie, **20** zamki z tworzyw sztucznych, w szczególności kłódki, zamki dźwignikowe i zamki do pojazdów dwukołowych, **21** butelki; termosy; pojemniki do picia, systemy nawadniające złożone ze zbiornika

na napój, rurki do picia i ustnika; zbiorniki na napój do systemów nawadniających złożonych ze zbiornika na napój, rurki do picia i ustnika; ustniki i złącza do systemów nawadniających złożonych ze zbiornika na napój, rurki do picia i ustnika, butelki, sprzedawane puste, podróżne butelki na napoje; przenośne dozowniki do napojów, butelki z tworzyw sztucznych, sprzedawane puste; butelki sportowe sprzedawane bez zawartości; butelki elastyczne sprzedawane puste, butelki z ustnikami, butelki z ustnikami przeznaczonymi do otwierania ustami; części wszystkich wymienionych butelek, naczynia do picia i termoizolacyjne szaszetki na pasku, torebki-paski i pojemniki w formie plecaków na naczynia do picia i dozowniki napojów, **24** ręczniki; ręczniki z mikrofibry; bielizna kąpielowa, z wyjątkiem odzieży; sukno bilardowe, flagi, nie z papieru, **25** odzież rowerowa, w szczególności spodnie rowerowe, koszulki rowerowe, rajstopy rowerowe, zestawy odzieży rowerowej, rękawice rowerowe, rowerowa odzież przeciwdeszczowa, bielizna do jazdy na rowerze, bryczesy (spodnie); buty kolarskie, kaloszy rowerowe, odzież sportowa, w szczególności ubrania do biegania, kurtki do biegania, koszulki do biegania, szorty do biegania, skarpety do biegania, bielizna sportowa, stroje kąpielowe, bielizna dla sportowców, kostiumy sportowe, sportowe spodnie, płaszcze sportowe, stroje sportowe, płaszcze przeciwdeszczowe, kurtki, kurtki zimowe, kurtki z kapturem, kurtki na każdą pogodę, kurtki trenerskie, płaszcze do noszenia na zewnątrz, odzież sportowa typu soft shell, płaszcze, kurtki klubowe, koszulki, T-shirty, swetry, sportowa odzież z polaru, dżerseje, obuwie sportowe, w szczególności do biegania, jazdy na rowerze, piłki nożnej, sportów uprawianych na świeżym powietrzu, tenisa, sportów halowych, koszykówki, golfa, trekkingowe, do wspinaczki, wkładki; szale; chusty, nakrycia głowy, w szczególności opaski, opasek przeciwpotowe, czapki, kapelusze, czapki z daszkiem; szpilki do butów piłkarskich, obuwie wsuwane, **27** maty, w szczególności maty gimnastyczne, **28** ochraniacze ciała dla rowerzystów; artykuły sportowe i gimnastyczne nie ujęte w innych klasach, w szczególności piłki, hantle, obciążniki, łańki do ćwiczeń z ciężarkami, skakanki, sprzęt do treningu stóp, sprzęt do treningu równowagi, urządzenia do serwowania, frisbee, trampoliny, kijki trekkingowe i do chodzenia, w tym akcesoria do nich; лыжворолки, rolki, wrotki, łyżwy, sanki, rakietki sportowe, sprzęt do ćwiczeń fizycznych, rowery treningowe, bieźnie, wiosła treningowe, skutery kołowe, deskorolki, deski do waveboardingu, narty, wiązania narciarskie, skrobaczki do nart, wosk do nart, pokrycie ślizgów nart, krawędzie nart, deski surfingowe, kije narciarskie, nagolenniki, torby na piłki, rękawiczki, podpory ochronne dla sportowców, sprzęt gimnastyczny, w szczególności kijki do ćwiczeń, ręcznie obsługiwane taśmy elastyczne do ćwiczeń fizycznych, sprzęt sportowy w postaci rur, łózek i narzędzi ręcznych oraz jego wyposażenie; deski do jeżdżenia.

(111) **269898** (220) 2013 09 03 (210) 418528
 (151) 2014 06 10 (441) 2013 12 23
 (732) Kaufland Warenhandel GmbH & Co. KG, Neckarsulm, DE.
 (540) hill & valley

(510), (511) **01** ciecze do wulkanizacji, ciekłe preparaty do szorstkowania gumy, mieszanki do naprawy opon; środki do klejenia opon; kompozycje do naprawy dętek opon, **03** preparaty do czyszczenia i pielęgnacji rowerów; preparaty do ochraniaczy głowy, **04** oleje; smary dla rowerów, w szczególności spraye łańcucha, preparaty i smary do pielęgnacji, **06** zamki metalowe, w szczególności kłódki, zamki dźwignikowe i zamki do pojazdów dwukołowych; antywłamaniowe urządzenia do pojazdów dwukołowych, w szczególności kłódki kablowe i zamki z łańcuszkiem, **08** narzędzia do użytku z rowerami, przyrządy i narzędzia ręczne do rowerów, **09** płyty kompaktowe, płyty DVD i inne cyfrowe nośniki zapisu, oprogramowanie komputerowe (do planowania trasy); kaski ochronne do uprawiania sportu, w szczególności dla rowerzystów; okulary (optyka), okulary przeciwosłepieniowe; etui na okulary, oprawki do okularów, szkła do okularów; okulary przeciwsłoneczne; okulary ochronne do uprawiania sportu; ergometry; urządzenia GPS, wysokościomierze, busole, urządzenia naręczne używane do pomiaru i / lub rejestrowania (inne niż do celów medycznych) różnych fizjologicznych lub innych parametrów, a mianowicie ciśnienia krwi, wentylacji, temperatury ciała, przewodzenia skóry, poziomu glukozy we krwi, kwasu mlekowego oraz do pomiaru i / lub rejestrowania czasu, prędkości, przyspieszenia, wysokości, temperatury, wilgotności i czystości otoczenia; urządzenie do gromadzenia danych, elektroniczny sprzęt do pomiaru danych podczas ćwiczeń, do udzielania instrukcji treningowych oraz do wyświetlania wyników osiągniętych podczas ćwiczeń; interfejsy i oprogramowanie komputerowe do wyżej wymienionych produktów; tachometry; odzież chroniąca przed wypadkami; radia rowerowe; głośniki rowerowe; komputery rowerowe; kombinizony dla nurków, urządzenia do oddychania pod wodą; słuchawki do

uszu; zatyczki do uszu do nurkowania; gwizdki sygnalizacyjne; skarpety ogrzewane elektrycznie; wagi; małe lunety, odzież ochronna; ładowarki baterii do baterii i lamp akumulatorowych, **10** artykuły ortopedyczne, zwłaszcza usztywniające wkładki ortopedyczne do obuwia; bandaż ortopedyczny; urządzenia do pomiaru tętniczego ciśnienia krwi; pulsomierze, **11** sprzęt i urządzenia oświetleniowe, lampy, światła (reflektory) w szczególności dla rowerów; lampy akumulatorowe, żarówki halogenowe (przednie i tylne światła) z uchwytami; oświetlenie ledowe do rowerów; elektryczne żarówki do rowerów; reflektory rowerowe; przenośne dystrybutory napojów, **12** rowery, części rowerowe i akcesoria ujęte w klasie 12, w szczególności kosze rowerowe, siatki bagażowe, pierścienie czyszczące do piast, sakwy, pokrycia na siodełka, klaksony, foteliki dla dzieci, siodełka, wsporniki siodełka, pasy na bagażniki rowerowe, koła łańcuchowe, łożyska do pedałów i części zapasowe, lusterka, szprychy, łańcuchy, błotniki, ogniwa łańcucha, regulatory napięcia łańcucha, ochroniacze ramy, łańcuchy zębate, pedały, noski i paski do pedałów, reflektory, piasty i części zamiennie, uchwyty na butelki na picie do mocowania na rowery, łożyska wewnętrzne; akcesoria do kół łańcuchowych i części zamiennie, hamulce, akcesoria do hamulców i części zamiennie, cięgła Bowdena, przewody wewnętrzne; cięgła przerzutki, obręcze do kół, fartuchy błotników; wirniki, widelce, widelce sprężynowe, elementy sprężynowe, łożyska sterowe, kierownice i uchwyty kierownicy, dodatkowe uchwyty do kierownicy, dzwonki, wtyczki, kosze druciane, stojaki, stabilizatory, bagażniki, pompki do rowerów i ich części, opony, dętki, zawory, taśmy na ramę, systemy do zmiany przerzutek, przednie przerzutki, zębatki do kół, dźwignie zmiany biegów, ochroniacze dźwigni zmiany biegów, łaśmy i nakładki na kierownice, przyczepy, drążki do tandemów, ramy, pasy do bagażu, zestawy do naprawy opon, przódki, pokrowce rowerowe, mocowania ściennie dla rowerów; przekładnie rowerowe; rowery jednokołowe; rowerów elektryczne, **14** zegary elektryczne, zegarki na rękę i zegarki kieszonek; instrumenty chronometryczne w szczególności do celów sportowych i rekreacyjnych, **16** druk, w szczególności książki, czasopisma (okresowe), karty dla rowerzystów, **18** torby sportowe; plecaki; torby do siodełek; torby plażowe; torebki mocowane do pasków; torebki na biodra, torby na obuwie, **20** zamki z tworzyw sztucznych, w szczególności kłódki, zamki dźwigienkowe i zamki do pojazdów dwukołowych, **21** butelki; termosy; pojemniki do picia, systemy nawadniające złożone ze zbiornika na napój, rurki do picia i ustnika; zbiorniki na napój do systemów nawadniających złożonych ze zbiornika na napój, rurki do picia i ustnika; ustniki i złącza do systemów nawadniających złożonych ze zbiornika na napój, rurki do picia i ustnika, butelki, sprzedawane puste, podrózne butelki na napoje; przenośne dozowniki do napojów, butelki z tworzyw sztucznych, sprzedawane puste; butelki sportowe sprzedawane bez zawartości; butelki elastyczne sprzedawane puste, butelki z ustnikami, butelki z ustnikami przeznaczonymi do otwierania ustami; części wszystkich wymienionych butelek, naczynia do picia i termoizolacyjne saszetki na pasku, torebki-paski i pojemniki w formie plecaków na naczynia do picia i dozowniki napojów, **24** ręczniki; ręczniki z mikrofibry; bielizna kąpielowa, z wyjątkiem odzieży; sukno bilardowe, flagi, nie z papieru, **25** odzież rowerowa, w szczególności spodnie rowerowe, koszulki rowerowe, rajstopy rowerowe, zestawy odzieży rowerowej, rękawice rowerowe, rowerowa odzież przeciwdeszczowa, bielizna do jazdy na rowerze, bryczesy (spodnie); buty kolarskie, kaloszy rowerowe, odzież sportowa, w szczególności ubrania do biegania, kurtki do biegania, koszulki do biegania, szorty do biegania, skarpetki do biegania, bielizna sportowa, stroje kąpielowe, bielizna dla sportowców, kostiumy sportowe, sportowe spodnie, płaszcze sportowe, stroje sportowe, płaszcze przeciwdeszczowe, kurtki, kurtki zimowe, kurtki z kapturem, kurtki na każdą pogodę, kurtki trenerskie, płaszcze do noszenia na zewnątrz, odzież sportowa typu soft shell, płaszcze, kurtki klubowe, koszulki, T-shirty, swetry, sportowa odzież z polaru, dżerseje, obuwie sportowe, w szczególności do biegania, jazdy na rowerze, piłki nożnej, sportów uprawianych na świeżym powietrzu, tenisa, sportów halowych, koszykówki, golfa, trekkingowe, do wspinaczki, wkładki; szale; chusty, nakrycia głowy, w szczególności opaski, opasek przeciwpotowe, czapki, kapelusze, czapki z daszkiem; szpilki do butów piłkarskich, obuwie wsuwane, **27** maty, w szczególności maty gimnastyczne, **28** ochroniacze ciała dla rowerzystów; artykuły sportowe i gimnastyczne nie ujęte w innych klasach, w szczególności piłki, hantle, obciążniki, ławki do ćwiczeń z ciężarkami, skakanki, sprzęt do treningu stóp, sprzęt do treningu równowagi, urządzenia do serwowania, frisbee, trampoliny, kijki trekkingowe i do chodzenia, w tym akcesoria do nich; łyżworolki, rolki, wrotki, łyżwy, sanki, rakietki sportowe, sprzęt do ćwiczeń fizycznych, rowery treningowe, bieżnie, wiosła treningowe, skutery kołowe, deskorolki, deski do waveboardingu, narty, wiązania narciarskie, skrobaczki do nart, wosk do nart, pokrycie ślizgów nart, krawędzie nart, deski surfingowe, kije narciarskie, nagolenniki,

torby na piłki, rękawiczki, podpory ochronne dla sportowców, sprzęt gimnastyczny, w szczególności kijki do ćwiczeń, ręcznie obsługiwane taśmy elastyczne do ćwiczeń fizycznych, sprzęt sportowy w postaci rur, łóżek i narzędzi ręcznych oraz jego wyposażenie; deski do jeżdżenia.

(111) **269899** (220) 2013 09 13 (210) 418949
(151) 2014 06 13 (441) 2013 12 23
(732) ZIÓŁKOWSKA ANNA, Grudziądz, PL.

(540) JOD SHOT

(510), (511) **03** dezodoranty, preparaty kosmetyczne do kąpieli, woda kolońska, kosmetyki, kosmetyki upiększające, kremy kosmetyczne, maseczki kosmetyczne, mleczko kosmetyczne, produkty perfumeryjne, perfumy, płyny po goleniu, woda toaletowa, toniki kosmetyczne, woda kolońska, woda toaletowa, woda zapachowa, kosmetyki, balsamy kosmetyczne, kremy do skóry, kremy kosmetyczne do twarzy i rąk, śmietanki, maseczki kosmetyczne, mleczko kosmetyczne, toniki, żele kosmetyczne, peelingi, szampony, lotony, farby, odżywki, pianki, lakiery i żele do włosów, mydła kosmetyczne, mydła dezodorujące, szminki, kredki kosmetyczne, pastele i cienie do powiek, tusz do rzęs, pudry kosmetyczne, lakiery do paznokci, zestawy kosmetyków dla dzieci i dorosłych oraz zestawy kosmetyków dla kobiet i mężczyzn, płyny do kąpieli, olejki do kąpieli, olejki do opalania, talk kosmetyczny, **32** wody mineralne i gazowane oraz inne napoje bezalkoholowe, napoje owocowe i soki owocowe, syropy i inne preparaty do produkcji napojów, wody gazowane, jabłkowy sok, pastylki do gazowanych napojów, proszki do gazowanych napojów, koktajle bezalkoholowe, lemoniada, produkty do wytwarzania wody mineralnej, wody mineralne, esencje do produkcji napojów, preparaty do produkcji napojów, napoje izotoniczne, napoje na bazie owoców lub warzyw, bezalkoholowe napoje owocowe, napoje serwatkowe, nektary owocowe, soki owocowe, pastylki do napojów gazowanych, sok pomidorowy, napoje serwatkowe, soki owocowe, soki warzywne, sok jabłkowy, woda stołowa, woda, woda niegazowana, preparaty do produkcji wody gazowanej, produkty do wytwarzania wody mineralnej, woda mineralna, woda stołowa.

(111) **269900** (220) 2013 10 04 (210) 419875
(151) 2014 08 11 (441) 2014 01 20
(732) OCEANIC SPÓŁKA AKCYJNA, Sopot, PL.

(540)



(531) 24.17.5, 26.4.2, 26.4.9, 26.4.18, 27.5.1

(510), (511) **03** produkty do makijażu, tusze do rzęs, preparaty kosmetyczne do rzęs.

(111) **269901** (220) 2013 08 27 (210) 418237
(151) 2014 05 26 (441) 2013 12 09
(732) SPECTEC TRADING SPÓŁKA Z OGRANICZONĄ

ODPOWIEDZIALNOŚCIĄ, Zalasewo, PL.

(540)

OXONE

(531) 27.5.1

(510), (511) **12** rowery; części do rowerów, **20** żaluzje zawarte w tej klasie i części do nich; rolety zawarte w tej klasie i części do nich.

(111) **269902** (220) 2013 09 13 (210) 418951
(151) 2014 06 13 (441) 2013 12 23
(732) MACIEJEWSKI RAFAŁ FIRMA MACIEJEWSKI RAFAŁ, Kobylnica, PL.

(540)



Kolor znaku: biały, niebieski, zielony

(531) 26.1.18, 27.5.1, 29.1.13

(510), (511) **09** akumulatory elektryczne, alkoholomierze, anteny, aparaty telefoniczne, baterie elektryczne, baterie słoneczne, bezpieczniki

topikowe, busole, drukarki komputerowe, etui na telefony, futerały na telefony przenośne, futerały na przyrządy i aparaturę fotograficzną, gaśnice, głośniki, gniazdko, wtyczki i inne kontakty elektryczne, kable rozruchowe do silników, kamizelki odblaskowe, karty telefoniczne do telefonów komórkowych, kompas, komputery przenośne, ładowarki, magnesy, maszty antenowe, maszty do anten bezprzewodowych, mierniki, mikrofony, pasy bezpieczeństwa, podkładki pod anteny z gumy lub folii, podkładki, podkładki pod telefony, prostowniki prądu, przenośne słuchawki do telefonów, przenośny radiowy sprzęt nadawczo-odbiorczy, przetwornice elektryczne, przewody antenowe, przewody telefoniczne, radia samochodowe, rękawice do ochrony przed wypadkami, słuchawki telefoniczne, tarcze odblaskowe noszone na ubraniu, taśmy odblaskowe noszone na ubraniu, telefony przenośne, transformatory elektryczne, trójkąty ostrzegawcze o niesprawnym samochodzie, uchwyty do telefonu komórkowego, urządzenia do ładowania akumulatorów elektrycznych, urządzenia do ładowania baterii, urządzenia do przesyłania dźwięku, urządzenia nawigacyjne dla pojazdów, wzmacniacze, zestawy głośnomówiące, zestawy słuchawkowe, **11** aparatura i instalacje chłodnicze, czajniki elektryczne, grille, grzejniczki kieszonkowe, grzejniki elektryczne, kuchenki turystyczne, lampy elektryczne, latarki, latarki kieszonkowe, lodówki, odmrażacze do samochodów (urządzenia), ogrzewacze gazowe, pojemniki chłodnicze, światła do rowerów, toalety chemiczne, toalety przenośne, urządzenia chłodnicze, **12** bagażniki do pojazdów, bagażniki na narty do samochodów, bagażniki rowerowe, błotniki do rowerów, dętki do rowerów, dzwonki do rowerów, foteliki bezpieczeństwa dla dzieci do pojazdów, hamulce do rowerów, kierownice do rowerów, kierunkowskazy do rowerów, koła do rowerów, trójkołowców, korba rowerowa, kosze rowerowe, łańcuchy przeciwpoślizgowe, łańcuchy rowerowe, łańki samoprzylepne do reperacji dętek, napinacze szprych do kół, ogumienie do kół rowerów, opony bezdętkowe do rowerów, trójkołowców, pedały do rowerów, piasty do rowerów, podpórki do pojazdów jednośladowych, pompki do rowerów, przerzutki do rowerów, przyczepki do rowerów, przyczepy, przyczepy kempingowe, przyczepy samochodowe, przyczepy turystyczne mieszkalne, ramy do rowerów, rolety przeciwsłoneczne do samochodów, rowery, sakwy bagażowe do rowerów, siatki bagażowe do pojazdów, silniki do rowerów, siodełka do rowerów, szprychy do kół pojazdów, urządzenia przeciwodblaskowe do pojazdów, urządzenia przeciwłamaniowe do pojazdów, wentyle do opon pojazdów, wózki bagażowe, wózki bagażowe, zaczepy do przyczep pojazdów, zestawy narzędzi do reperacji rowerów, **35** dystrybucja materiałów reklamowych, marketing, oferowanie w mediach produktów dla handlu detalicznego, organizowanie i prowadzenie sieci hurtowni z artykułami telekomunikacyjnymi, telefonicznymi, elektrotechnicznymi, elektrycznymi, organizowanie i prowadzenie sieci sklepów z artykułami telekomunikacyjnymi, telefonicznymi, elektrotechnicznymi, elektrycznymi, prowadzenie sklepu z artykułami telekomunikacyjnymi, telefonicznymi, elektrotechnicznymi, elektrycznymi, reklama, sprzedaż artykułów telekomunikacyjnych, telefonicznych, elektrotechnicznych i elektrycznych, sprzedaż wysyłkowa artykułów telekomunikacyjnych, telefonicznych, elektrotechnicznych i elektrycznych, zgrupowanie na rzecz osób trzecich towarów telekomunikacyjnych, telefonicznych, elektrotechnicznych i elektrycznych umożliwiające klientom wygodne ich oglądanie i dokonywanie zakupu w sklepach i hurtowniach.

(111) **269903** (220) 2013 09 19 (210) 419185
 (151) 2014 07 22 (441) 2014 01 07
 (732) CF ELEKTROMOC SPÓŁKA Z OGRANICZONĄ
 ODPOWIEDZIALNOŚCIĄ, Warszawa, PL.
 (540)



(531) 27.5.1
 (510), (511) **41** kluby zdrowia (poprawianie kondycji), usługi trener-skie, kultura fizyczna.

(111) **269904** (220) 2013 09 03 (210) 418529
 (151) 2014 06 11 (441) 2013 12 23

(732) CINKCIARZ.PL SPÓŁKA Z OGRANICZONĄ
 ODPOWIEDZIALNOŚCIĄ, Zielona Góra, PL.
 (540)



(531) 24.17.18, 26.1.6, 26.1.16, 27.5.1
 (510), (511) **36** doradztwo finansowe, informacje finansowe, operacje finansowe, usługi finansowe, banki z dostępem bezpośrednim np. przez Internet (home banking), operacje walutowe, wymiana pieniędzy, transakcje finansowe, wymiana waluty, zarządzanie majątkiem.

(111) **269905** (220) 2013 11 12 (210) 421469
 (151) 2014 09 19 (441) 2014 03 03
 (732) GAMBIT LUBAWKA SPÓŁKA Z OGRANICZONĄ
 ODPOWIEDZIALNOŚCIĄ, Lubawka, PL.
 (540) GAMBIT MAGNUM
 (510), (511) **17** płyty uszczelnarskie, uszczelki z płyt uszczelnarskich.

(111) **269906** (220) 2010 11 26 (210) 378218
 (151) 2013 04 26 (441) 2011 02 28
 (732) ZAKRZEWSKI MATEUSZ, Białystok, PL.
 (540) FELDEN
 (510), (511) **19** budynki drewniane, domy z bali, drewno obrabiane,
37 usługi budowlane, budownictwo drewniane.

(111) **269907** (220) 2012 06 11 (210) 401452
 (151) 2014 07 04 (441) 2012 09 24
 (732) ZWIĄZEK RZEMIOSŁA POLSKIEGO, Warszawa, PL.
 (540)



Związek
 Rzemiosła
 Polskiego

Kolor znaku: ciemnozielony, czarny
 (531) 2.9.14, 14.7.1, 26.1.1, 26.1.14, 27.5.1, 29.1.12
 (510), (511) **35** analizy rynkowe; badania rynku; badania w dziedzinie działalności gospodarczej; doradztwo w zakresie organizowania i prowadzenia działalności gospodarczej; doradztwo w zakresie zarządzania personelem; dystrybucja materiałów reklamowych; prognozy ekonomiczne; informacja o działalności gospodarczej; systematyzacja danych w komputerowych bazach danych; marketing; pokazy towarów; pomoc w prowadzeniu działalności gospodarczej; pozyskiwanie informacji o działalności gospodarczej; zestawienia statystyczne; organizowanie targów i wystaw w celach handlowych lub reklamowych, **36** administrowanie nieruchomości; dzierżawa nieruchomości; zbiórki funduszy na cele dobroczynne, **41** organizowanie i prowadzenie: warsztatów, konferencji, kongresów, seminariów, sympozjów, zjazdów, konkursów; wypożyczanie sprzętu sportowego, **42** zarządzanie projektami z zakresu działalności gospodarczej; udostępnianie miejsca na serwerach i stronach internetowych, **43** domy turystyczne; hotele; kawiarnie; motele; obsługa gastronomiczna z własnym zapleczem, produktami i transportem; restauracje; usługi barowe; opieka zdrowotna; ośrodki zdrowia; usługi: terapeutyczne, doradztwo w dziedzinie zdrowia, klinik medycznych, kuracji uzdrowiskowych.

(111) **269908** (220) 2012 06 19 (210) 401716
 (151) 2014 07 28 (441) 2012 09 24
 (732) ŚWIDERSKI MAREK PPHU MEBLOMARK, Kociszew, PL.
 (540) MEBLOMARK

(510), (511) **35** prowadzenie usług w zakresie rozpowszechniania materiałów reklamowych-ulotek, prospektów, druków, próbek, reklamy billboardowej, reklamy za pośrednictwem sieci komputerowej, reklamy prasowej, telewizyjnej i radiowej, organizowania targów i wystaw w celach handlowych lub reklamowych, handlowe informacje i porady udzielane konsumentom, analizy kosztów, **37** prowadzenie usług w zakresie: budowy i naprawy magazynów, budowa pawilonów i sklepów targowych, montażu urządzeń kuchennych, odnawiania dzieł sztuki, odnawianie instrumentów muzycznych.

25

**DECYZJE O ODMOWIE UDZIELENIA
PRAWA OCHRONNEGO
(wydane po ogłoszeniu o zgłoszeniu)**

Poniższe zestawienie zawiera kolejno: numer zgłoszenia znaku towarowego oraz numer i rok wydania Biuletynu Urzędu Patentowego, w którym zgłoszenie zostało ogłoszone.

319698	07/2007	414220	18/2013
377260	04/2011	414476	18/2013
384845	17/2011	415084	19/2013
384965	17/2011	415086	19/2013
388198	23/2011	415098	19/2013
389846	26/2011	415099	19/2013
390926	01/2012	415285	20/2013
393537	06/2012	415294	20/2013
395220	09/2012	416486	22/2013
397538	12/2012	416562	22/2013
400561	18/2012	416846	22/2013
400729	18/2012	416905	23/2013
400892	19/2012	416906	23/2013
401904	20/2012	416908	23/2013
402138	21/2012	417141	23/2013
403007	22/2012	417144	23/2013
404225	25/2012	417198	23/2013
404296	25/2012	417449	24/2013
405546	02/2013	417451	24/2013
405548	02/2013	417454	24/2013
407266	05/2013	417917	24/2013
407276	05/2013	418080	25/2013
407277	05/2013	418232	25/2013
408203	07/2013	418259	25/2013
408738	08/2013	418610	26/2013
409037	09/2013	418611	26/2013
410843	12/2013	418850	26/2013
410855	12/2013	418851	26/2013
411068	12/2013	418852	26/2013
412137	14/2013	419055	01/2014
412652	15/2013	419125	01/2014
413362	16/2013	419198	01/2014
413776	17/2013	419200	01/2014
413777	17/2013	419464	01/2014
413800	17/2013	419480	01/2014
413847	17/2013	419484	01/2014
413996	17/2013	419486	01/2014

26

**DECYZJE O UMORZENIU POSTĘPOWANIA
(wydane po ogłoszeniu o zgłoszeniu)**

Poniższe zestawienie zawiera kolejno: numer zgłoszenia znaku towarowego oraz numer i rok wydania Biuletynu Urzędu Patentowego, w którym zgłoszenie zostało ogłoszone.

337832	12/2008	412551	15/2013
364454	07/2010	413312	16/2013
364455	07/2010	413624	17/2013
388402	23/2011	413627	17/2013
388403	23/2011	414665	18/2013
389681	25/2011	415319	20/2013
401637	20/2012	416128	21/2013
404290	25/2012	417831	24/2013
405634	02/2013	417832	24/2013
406655	04/2013	419549	04/2014
407349	06/2013	419773	02/2014
409937	10/2013	420432	03/2014
412027	14/2013	420532	03/2014

420538	03/2014	429902	20/2014
421462	05/2014	429908	20/2014
424570	11/2014	429910	20/2014
424579	11/2014	429911	20/2014
424670	13/2014	429980	20/2014
425430	12/2014	429998	20/2014
425448	12/2014	430100	20/2014
426167	14/2014	430116	20/2014
427251	15/2014	430177	20/2014
428425	17/2014	430278	20/2014
428512	18/2014	430279	20/2014
428875	18/2014	430282	20/2014
429072	18/2014	430352	21/2014
429073	18/2014	430367	21/2014
429074	18/2014	430369	21/2014
429105	20/2014	430447	21/2014
429144	18/2014	430469	21/2014
429319	16/2014	430475	21/2014
429478	19/2014	430494	21/2014
429480	19/2014	430509	21/2014
429515	19/2014	430510	21/2014
429659	19/2014	430512	21/2014
429687	19/2014	430513	21/2014
429757	19/2014	430538	21/2014
429762	19/2014	430546	21/2014
429773	20/2014	430621	21/2014
429777	20/2014	430628	21/2014
429779	20/2014	430633	21/2014
429857	20/2014	430661	21/2014

27

**DECYZJE STWIERDZAJĄCE WYGAŚNIĘCIE
DECYZJI O UDZIELENIU PRAWA OCHRONNEGO**

Poniższe zestawienie zawiera kolejno: numer zgłoszenia znaku towarowego oraz numer i rok wydania Biuletynu Urzędu Patentowego, w którym zgłoszenie zostało ogłoszone.

330947	01/2008	389964	26/2011
343567	22/2008	390312	26/2011
359346	24/2009	390314	26/2011
361883	03/2010	392002	03/2012
367060	12/2010	392023	03/2012
369783	16/2010	392252	04/2012
369878	17/2010	392752	05/2012
370032	17/2010	393468	06/2012
370568	18/2010	393486	06/2012
375351	26/2010	393951	07/2012
375586	01/2011	394703	08/2012
375763	01/2011	395065	09/2012
376152	02/2011	395518	10/2012
377653	04/2011	395521	10/2012
382420	13/2011	395529	10/2012
382951	14/2011	395568	10/2012
384642	16/2011	395569	10/2012
385343	17/2011	395570	10/2012
385939	18/2011	396660	11/2012
386004	19/2011	397780	12/2012
386749	20/2011	398233	14/2012
386848	20/2011	398234	14/2012
386850	20/2011	398960	15/2012
387160	21/2011	399130	15/2012
387436	21/2011	399882	16/2012
387609	21/2011	400169	17/2012
387777	22/2011	400170	17/2012
387977	22/2011	400499	18/2012
387989	22/2011	400697	18/2012
389639	25/2011	401268	19/2012

401280	19/2012	408341	07/2013
401403	20/2012	408342	07/2013
401412	20/2012	408344	07/2013
401724	20/2012	408346	07/2013
401972	21/2012	408352	07/2013
402827	22/2012	408510	07/2013
403249	23/2012	408547	07/2013
403250	23/2012	408729	08/2013
403267	23/2012	408731	08/2013
403783	24/2012	408836	08/2013
403895	24/2012	409067	09/2013
403903	24/2012	409093	09/2013
404180	25/2012	409168	09/2013
404419	25/2012	409172	09/2013
404466	26/2012	409181	09/2013
404532	26/2012	409280	09/2013
404913	01/2013	409292	09/2013
405040	01/2013	409359	09/2013
405234	01/2013	409364	09/2013
405236	01/2013	409390	09/2013
405323	02/2013	409392	09/2013
405752	02/2013	409603	10/2013
405753	02/2013	409612	10/2013
405908	03/2013	409614	10/2013
405910	03/2013	409714	10/2013
405911	03/2013	410039	11/2013
405912	03/2013	410040	11/2013
405922	03/2013	410041	11/2013
405924	03/2013	410132	11/2013
406162	03/2013	410145	11/2013
406169	03/2013	410199	11/2013
406257	03/2013	410206	11/2013
406582	04/2013	410240	11/2013
406584	04/2013	410389	11/2013
406697	04/2013	410467	11/2013
406814	05/2013	410477	11/2013
407249	05/2013	410505	11/2013
407323	05/2013	410506	11/2013
407340	06/2013	410519	11/2013
407351	06/2013	410543	11/2013
407477	06/2013	410783	12/2013
407478	06/2013	410784	12/2013
407489	06/2013	411070	12/2013
408084	07/2013	411071	12/2013
408095	07/2013	411078	12/2013
408113	07/2013	411313	13/2013
408143	07/2013	411527	13/2013
408160	07/2013	411544	13/2013
408253	07/2013	411547	13/2013
408331	07/2013	412801	15/2013
408332	07/2013	412805	15/2013
408339	07/2013		

28

WPISY I ZMIANY W REJESTRZE ZNAKÓW TOWAROWYCH

(nieuwzględnione w innych samodzielnych ogłoszeniach)

Poniższe zestawienie zawiera kolejno: numer rejestru znaków towarowych, datę wpisu, oznaczenie rubryki, w której dokonano wpisu lub zmiany oraz treść wpisu. Poszczególne rubryki rejestru znaków towarowych zawierają następujące dane:

rubryka A - nazwisko i imię lub nazwę oraz adres uprawnionego z podaniem nazwy kraju,

rubryka B - znak towarowy (wpisany znak towarowy lub jego odbitkę i klasy elementów graficznych - jeżeli znak je zawiera

- oraz, jeżeli jest to niezbędne dla identyfikacji znaku, jego rodzaj np. znak przestrzenny, dźwiękowy, a także w przypadku znaków barwnych określenie kolorów),

rubryka C - wykaz towarów przyporządkowanych do odpowiednich klas towarowych,

rubryka D - prawa ograniczające prawo ochronne,

rubryka E - kategorię znaku lub prawa ochronnego (wspólny znak towarowy, wspólny znak towarowy gwarancyjny, wspólne prawo ochronne) oraz regulamin znaku,

rubryka F - wnioski i sprzeciwy oraz decyzje wydane w wyniku ich rozpoznania,

rubryka G - rejestracja międzynarodowa (adnotacja o rejestracji międzynarodowej na podstawie zgłoszenia lub rejestracji krajowej),

rubryka H - datę unieważnienia lub datę i przyczynę wygaśnięcia prawa ochronnego, zastąpienie rejestracji krajowej rejestracją międzynarodową.

Uwaga: Publikacji podlegają: zmiana uprawnionego, zmiana nazwy uprawnionego, prawa ograniczające prawo ochronne, zmiana regulaminu znaku wspólnego, sprostowania istotnych pomyłek.

44081 2014 10 07 D. Dokonano wpisu: W dniu 12 grudnia 2013 r. na podstawie postanowienia Sądu Rejonowego w Rzeszowie Wydział IX Gospodarczy – Rejestru Zastawów (sygn. akt RZ.IX.Ns-Rej.Za 5029/13/616) wpisano do Rejestru Zastawów pod pozycją 2380992 zastaw rejestrowy na prawie ochronnym udzielonym na znak towarowy R-44081 w celu zabezpieczenia wierzytelności przysługujących Goldman Sachs Lending Partners LLC z siedzibą w Nowym Jorku, Stany Zjednoczone Ameryki wobec Valeant Spółka z ograniczoną odpowiedzialnością Spółka Jawna z siedzibą w Rzeszowie”.

47039 2014 10 07 D. Dokonano wpisu: W dniu 30 grudnia 2013 r. na podstawie postanowienia Sądu Rejonowego w Rzeszowie Wydział IX Gospodarczy – Rejestru Zastawów (sygn. akt RZ.IX.Ns-Rej.Za 5019/13/295) wpisano do Rejestru Zastawów pod pozycją 2382610 zastaw rejestrowy na prawie ochronnym udzielonym na znak towarowy R-47039 w celu zabezpieczenia wierzytelności przysługujących Goldman Sachs Lending Partners LLC z siedzibą w Nowym Jorku, Stany Zjednoczone Ameryki wobec Valeant Spółka z ograniczoną odpowiedzialnością Spółka Jawna z siedzibą w Rzeszowie”.

50399 2014 10 27 D. Dokonano wpisu: W dniu 30 grudnia 2013 r. na podstawie postanowienia Sądu Rejonowego w Rzeszowie Wydział IX Gospodarczy – Rejestru Zastawów (sygn. akt RZ.IX.Ns-Rej.Za 5035/13/333) wpisano do Rejestru Zastawów pod pozycją 2382612 zastaw rejestrowy na prawie ochronnym udzielonym na znak towarowy R-50399 w celu zabezpieczenia wierzytelności przysługujących Goldman Sachs Lending Partners LLC z siedzibą w Nowym Jorku, Stany Zjednoczone Ameryki wobec Valeant Spółka z ograniczoną odpowiedzialnością Spółka Jawna z siedzibą w Rzeszowie”.

52802 2014 10 02 A. Wprowadzono zmianę uprawnionego przez wykreślenie wpisu: INVEST PARK HAJDUKI SPÓŁKA Z OGRANICZONĄ ODPOWIEDZIALNOŚCIĄ, Chorzów, Polska 241603909 i dokonanie wpisu: INVEST PARK HAJDUKI SPÓŁKA AKCYJNA, Chorzów, Polska 241603909.

52885 2014 10 20 A. Wprowadzono zmianę nazwy uprawnionego przez wykreślenie wpisu: Vestel Dis Ticaret A.S., Manisa, Turcja i dokonanie wpisu: Vestel Ticaret A.S., Manisa, Turcja.

54330 2014 10 27 D. Dokonano wpisu: W dniu 30 grudnia 2013 r. na podstawie postanowienia Sądu Rejonowego w Rzeszowie Wydział IX Gospodarczy – Rejestru Zastawów (sygn. akt RZ.IX.Ns-Rej.Za 5022/13/809) wpisano do Rejestru Zastawów pod pozycją 2382597 zastaw rejestrowy na prawie ochronnym udzielonym na znak towarowy R-54330 w celu zabezpieczenia wierzytelności

przysługujących Goldman Sachs Lending Partners LLC z siedzibą w Nowym Jorku, Stany Zjednoczone Ameryki wobec Valeant Spółka z ograniczoną odpowiedzialnością Spółka Jawna z siedzibą w Rzeszowie”.

55397 2014 10 13 A. Wprowadzono zmianę uprawnionego przez wykreślenie wpisu: SENSILAB POLSKA SPÓŁKA Z OGRANICZONĄ ODPOWIEDZIALNOŚCIĄ SPÓŁKA KOMANDYTOWO-AKCYJNA, Łódź, Polska 471317976 i dokonanie wpisu: BIO-PROFIL POLSKA SPÓŁKA Z OGRANICZONĄ ODPOWIEDZIALNOŚCIĄ, Warszawa, Polska.

62592 2014 10 14 A. Wprowadzono zmianę siedziby uprawnionego przez wykreślenie wpisu: SVEDALA Industri (Deutschland) GmbH, Hamburg, Niemcy i dokonanie wpisu: Svedala Industri (Deutschland) GmbH, Ratingen, Niemcy.

62592 2014 10 14 A. Wprowadzono zmianę siedziby uprawnionego przez wykreślenie wpisu: Svedala Industri (Deutschland) GmbH, Ratingen, Niemcy i dokonanie wpisu: Svedala Industri (Deutschland) GmbH, Düsseldorf, Niemcy.

62592 2014 10 14 A. Wprowadzono zmianę nazwy uprawnionego przez wykreślenie wpisu: Svedala Industri (Deutschland) GmbH, Düsseldorf, Niemcy i dokonanie wpisu: Metso Minerals Holding (Deutschland) GmbH, Düsseldorf, Niemcy.

62592 2014 10 14 A. Wprowadzono zmianę siedziby uprawnionego przez wykreślenie wpisu: Metso Minerals Holding (Deutschland) GmbH, Düsseldorf, Niemcy i dokonanie wpisu: Metso Minerals Holding (Deutschland) GmbH, Ketsch, Niemcy.

62592 2014 10 14 A. Wprowadzono zmianę siedziby uprawnionego przez wykreślenie wpisu: Metso Minerals Holding (Deutschland) GmbH, Ketsch, Niemcy i dokonanie wpisu: Metso Minerals Holding (Deutschland) GmbH, Mannheim, Niemcy.

62592 2014 10 14 A. Wprowadzono zmianę siedziby uprawnionego przez wykreślenie wpisu: Metso Minerals Holding (Deutschland) GmbH, Mannheim, Niemcy i dokonanie wpisu: Metso Minerals Holding (Deutschland) GmbH, Düsseldorf, Niemcy.

62592 2014 10 14 A. Wprowadzono zmianę nazwy i siedziby uprawnionego przez wykreślenie wpisu: Metso Minerals Holding (Deutschland) GmbH, Düsseldorf, Niemcy i dokonanie wpisu: Metso Minerals (Deutschland) GmbH, Bochum, Niemcy.

62685 2014 10 13 A. Wprowadzono zmianę uprawnionego przez wykreślenie wpisu: Maidenform, Inc., Nowy Jork, Stany Zjednoczone Ameryki i dokonanie wpisu: Maidenform LLC, Winston-Salem, Stany Zjednoczone Ameryki.

62974 2014 10 20 A. Wprowadzono zmianę uprawnionego przez wykreślenie wpisu: Warner Communications Inc. /Delaware Corporation/, Nowy Jork, Stany Zjednoczone Ameryki i dokonanie wpisu: WARNER COMMUNICATIONS LLC, Nowy Jork, Stany Zjednoczone Ameryki.

63860 2014 10 06 A. Wprowadzono zmianę uprawnionego przez wykreślenie wpisu: Abbott Laboratoories, Abbott Park, Stany Zjednoczone Ameryki i dokonanie wpisu: ABBVIE INC., North Chicago, Stany Zjednoczone Ameryki.

64626 2014 10 13 A. Wprowadzono zmianę nazwy uprawnionego przez wykreślenie wpisu: Zakład Innowacyjno-Wdrożeniowy HOLDUCT-ZH Sp. z o.o., Pszczyna, Polska 272946500 i dokonanie wpisu: HOLDUCT SPÓŁKA Z OGRANICZONĄ ODPOWIEDZIALNOŚCIĄ, Mysłowice, Polska 272946500.

68587 2014 10 13 A. Wprowadzono zmianę nazwy uprawnionego przez wykreślenie wpisu: Robapharm AG, Allschwil, Szwajcaria i dokonanie wpisu: Pierre Fabre Pharma AG, Allschwil, Szwajcaria.

69671 2014 10 09 A. Wprowadzono zmianę siedziby uprawnionego przez wykreślenie wpisu: BOIRON, Saint Foy Les Lyon, Francja i dokonanie wpisu: BOIRON, Messimy, Francja.

69963 2014 10 09 A. Wprowadzono zmianę nazwy uprawnionego przez wykreślenie wpisu: Astron Buildings S.A., Diekirch, Luksemburg i dokonanie wpisu: Lindab S.A., Diekirch, Luksemburg.

69964 2014 10 09 A. Wprowadzono zmianę nazwy uprawnionego przez wykreślenie wpisu: Astron Buildings S.A., Diekirch, Luksemburg i dokonanie wpisu: Lindab S.A., Diekirch, Luksemburg.

70311 2014 10 20 A. Wprowadzono zmianę uprawnionego przez wykreślenie wpisu: Warner Communications Inc. /Delaware Corporation/, Nowy Jork, Stany Zjednoczone Ameryki i dokonanie wpisu: WARNER COMMUNICATIONS LLC, Nowy Jork, Stany Zjednoczone Ameryki.

71003 2014 10 14 A. Wprowadzono zmianę uprawnionego przez wykreślenie wpisu: POLSANDERS Sp. z o.o., Pruszcz Gdański, Polska i dokonanie wpisu: BNA NATURIRUIN ANIMALE SPÓŁKA Z OGRANICZONĄ ODPOWIEDZIALNOŚCIĄ, Pruszcz Gdański, Polska 001409180.

75657 2014 10 08 A. Wprowadzono zmianę uprawnionego przez wykreślenie wpisu: PRORYB Sp. z o.o., Rumia, Polska 192754862 i dokonanie wpisu: GLOBAL PROPERTY SPÓŁKA Z OGRANICZONĄ ODPOWIEDZIALNOŚCIĄ, Gdańsk, Polska 190282258.

75851 2014 10 13 A. Wprowadzono zmianę uprawnionego przez wykreślenie wpisu: SENSILAB POLSKA SPÓŁKA Z OGRANICZONĄ ODPOWIEDZIALNOŚCIĄ SPÓŁKA KOMANDYTOWO-AKCYJNA, Łódź, Polska 471317976 i dokonanie wpisu: BIO-PROFIL POLSKA SPÓŁKA Z OGRANICZONĄ ODPOWIEDZIALNOŚCIĄ, Warszawa, Polska.

77103 2014 10 06 A. Wprowadzono zmianę uprawnionego przez wykreślenie wpisu: POMORSKA FABRYKA WÓDEK SPÓŁKA Z OGRANICZONĄ ODPOWIEDZIALNOŚCIĄ, Nieszawa, Polska 221250591 i dokonanie wpisu: HYDRAULIKA SIŁOWA „SKRAW-MET” SPÓŁKA Z OGRANICZONĄ ODPOWIEDZIALNOŚCIĄ SPÓŁKA KOMANDYTOWA, Wąwelnica, Polska.

77103 2014 10 06 A. Wprowadzono zmianę uprawnionego przez wykreślenie wpisu: HYDRAULIKA SIŁOWA „SKRAW-MET” SPÓŁKA Z OGRANICZONĄ ODPOWIEDZIALNOŚCIĄ SPÓŁKA KOMANDYTOWA, Wąwelnica, Polska i dokonanie wpisu: FABRYKA „COPERNICUS” SPÓŁKA Z OGRANICZONĄ ODPOWIEDZIALNOŚCIĄ, Nieszawa, Polska 341541915.

77104 2014 10 06 A. Wprowadzono zmianę uprawnionego przez wykreślenie wpisu: POMORSKA FABRYKA WÓDEK SPÓŁKA Z OGRANICZONĄ ODPOWIEDZIALNOŚCIĄ, Nieszawa, Polska 221250591 i dokonanie wpisu: HYDRAULIKA SIŁOWA „SKRAW-MET” SPÓŁKA Z OGRANICZONĄ ODPOWIEDZIALNOŚCIĄ SPÓŁKA KOMANDYTOWA, Wąwelnica, Polska.

77104 2014 10 06 A. Wprowadzono zmianę uprawnionego przez wykreślenie wpisu: HYDRAULIKA SIŁOWA „SKRAW-MET” SPÓŁKA Z OGRANICZONĄ ODPOWIEDZIALNOŚCIĄ SPÓŁKA KOMANDYTOWA, Wąwelnica, Polska i dokonanie wpisu: FABRYKA „COPERNICUS” SPÓŁKA Z OGRANICZONĄ ODPOWIEDZIALNOŚCIĄ, Nieszawa, Polska 341541915.

77689 2014 10 07 D. Dokonano wpisu: „Na podstawie wyroku Sądu Okręgowego w Krakowie, Wydział IX Gospodarczy z dnia 24 września 2013 r. wydanego w sprawie o sygnaturze IX GC 108/13, Komornik Sądowy przy Sądzie Rejonowym dla Krakowa – Krowdzy w toku postępowania zabezpieczającego prowadzonego pod sygnaturą IX KM 2315/13 dokonał zajęcia prawa ochronnego na przedmiotowy znak towarowy w celu zabezpieczenia należności przypadającej od obowiązanego: FoodCare Sp. z o.o. z siedzibą w Zabierzowie na rzecz uprawnionego: Fundacji Darka Michałczewskiego – Równe Szanse z siedzibą w Gdańsku.”

78188 2014 10 09 A. Wprowadzono zmianę siedziby uprawnionego przez wykreślenie wpisu: Boiron, Lyon, Francja i dokonanie wpisu: Boiron, Sainte-Foy-Les-Lyon, Francja.

78188 2014 10 09 A. Wprowadzono zmianę siedziby uprawnionego przez wykreślenie wpisu: Boiron, Sainte-Foy-Les-Lyon, Francja i dokonanie wpisu: Boiron, Messimy, Francja.

78189 2014 10 09 A. Wprowadzono zmianę siedziby uprawnionego przez wykreślenie wpisu: Boiron, Lyon, Francja i dokonanie wpisu: Boiron, Sainte-Foy-Les-Lyon, Francja.

78189 2014 10 09 A. Wprowadzono zmianę siedziby uprawnionego przez wykreślenie wpisu: Boiron, Sainte-Foy-Les-Lyon, Francja i dokonanie wpisu: Boiron, Messimy, Francja.

78190 2014 10 09 A. Wprowadzono zmianę siedziby uprawnionego przez wykreślenie wpisu: Boiron, Lyon, Francja i dokonanie wpisu: Boiron, Sainte-Foy-Les-Lyon, Francja.

78190 2014 10 09 A. Wprowadzono zmianę siedziby uprawnionego przez wykreślenie wpisu: Boiron, Sainte-Foy-Les-Lyon, Francja i dokonanie wpisu: Boiron, Messimy, Francja.

79695 2014 10 13 A. Wprowadzono zmianę uprawnionego przez wykreślenie wpisu: SENSILAB POLSKA SPÓŁKA Z OGRANICZONĄ ODPOWIEDZIALNOŚCIĄ SPÓŁKA KOMANDYTOWO-AKCYJNA, Łódź, Polska 471317976 i dokonanie wpisu: BIO-PROFIL POLSKA SPÓŁKA Z OGRANICZONĄ ODPOWIEDZIALNOŚCIĄ, Warszawa, Polska.

86394 2014 10 09 A. Wprowadzono zmianę siedziby uprawnionego przez wykreślenie wpisu: CONSITEX S.A., Mendrisio, Szwajcaria i dokonanie wpisu: CONSITEX S.A., Stabio, Szwajcaria.

87313 2014 10 13 A. Wprowadzono zmianę uprawnionego przez wykreślenie wpisu: ASMET SPÓŁKA Z OGRANICZONĄ ODPOWIEDZIALNOŚCIĄ SPÓŁKA KOMANDYTOWO-AKCYJNA, Reguły, Polska 146306214 i dokonanie wpisu: LS ASMET SPÓŁKA Z OGRANICZONĄ ODPOWIEDZIALNOŚCIĄ SPÓŁKA KOMANDYTOWO-AKCYJNA, Reguły, Polska 016363664.

87374 2014 10 09 A. Wprowadzono zmianę uprawnionego przez wykreślenie wpisu: Henkel AG & Co. KGaA, Düsseldorf, Niemcy i dokonanie wpisu: Panny Gesellschaft m.b.H., Wiedeń, Austria.

88602 2014 10 14 A. Wprowadzono zmianę uprawnionego przez wykreślenie wpisu: „Polsanders” Sp. z o.o., Pruszcz Gdański, Polska i dokonanie wpisu: BNA NATURIRUIN ANIMALE SPÓŁKA Z OGRANICZONĄ ODPOWIEDZIALNOŚCIĄ, Pruszcz Gdański, Polska 001409180.

89290 2014 10 20 A. Wprowadzono zmianę uprawnionego przez wykreślenie wpisu: Henkel Kommanditgesellschaft auf Aktien, Düsseldorf, Niemcy i dokonanie wpisu: Henkel AG & Co. KGaA, Düsseldorf, Niemcy.

89290 2014 10 20 A. Wprowadzono zmianę uprawnionego przez wykreślenie wpisu: Henkel AG & Co. KGaA, Düsseldorf, Niemcy i dokonanie wpisu: Ecolab USA Inc., Saint Paul, Stany Zjednoczone Ameryki.

89982 2014 10 13 A. Wprowadzono zmianę uprawnionego przez wykreślenie wpisu: KRAFT FOODS POLAND SPÓŁKA Z OGRANICZONĄ ODPOWIEDZIALNOŚCIĄ SPÓŁKA KOMANDYTOWO-AKCYJNA, Warszawa, Polska i dokonanie wpisu: Mondelez Europe GmbH, Glattpark, Szwajcaria.

90283 2014 10 17 A. Wprowadzono zmianę uprawnionego przez wykreślenie wpisu: Firma MIRENA Koźma Irena, Zieliński Mirosław, Łódź, Polska i dokonanie wpisu: „MIRENA” – IRENA ZIELIŃSKA, Łódź, Polska 100575170.

90362 2014 10 17 A. Wprowadzono zmianę uprawnionego przez wykreślenie wpisu: LABORATORIUM LEKÓW WETERYNARYJNYCH „EUROWET” SPÓŁKA Z OGRANICZONĄ ODPOWIEDZIALNOŚCIĄ, Kalisz, Polska 250033164 i dokonanie wpisu: EUROWET SPÓŁKA Z OGRANICZONĄ ODPOWIEDZIALNOŚCIĄ, Kościelna Wieś, Polska 250033164.

90569 2014 10 22 A. Wprowadzono zmianę uprawnionego przez wykreślenie wpisu: Biuro Inżynierskie GASMONT 79 Zbysław M. Jozenas, Michałowice, Polska i dokonanie wpisu: EUR ING Zbysław M. Jozenas Biuro Inżynierskie + GASMONT 79 +, Piastów, Polska.

90746 2014 10 02 A. Wprowadzono zmianę nazwy uprawnionego przez wykreślenie wpisu: FINANS-POL. Spółka z o.o., Warszawa, Polska i dokonanie wpisu: „FINANSPOL” SPÓŁKA Z OGRANICZONĄ ODPOWIEDZIALNOŚCIĄ, Warszawa, Polska 011101793.

91410 2014 10 09 A. Wprowadzono zmianę siedziby uprawnionego przez wykreślenie wpisu: BOIRON, Sainte Foy Les Lyon, Francja i dokonanie wpisu: BOIRON, Messimy, Francja.

91411 2014 10 09 A. Wprowadzono zmianę siedziby uprawnionego przez wykreślenie wpisu: BOIRON, Sainte Foy Les Lyon, Francja i dokonanie wpisu: BOIRON, Messimy, Francja.

91411 2014 10 09 A. Wprowadzono zmianę siedziby uprawnionego przez wykreślenie wpisu: BOIRON, Sainte Foy Les Lyon, Francja i dokonanie wpisu: BOIRON, Messimy, Francja.

91412 2014 10 09 A. Wprowadzono zmianę siedziby uprawnionego przez wykreślenie wpisu: BOIRON, Sainte Foy Les Lyon, Francja i dokonanie wpisu: BOIRON, Messimy, Francja.

91413 2014 10 09 A. Wprowadzono zmianę siedziby uprawnionego przez wykreślenie wpisu: BOIRON, Sainte Foy Les Lyon, Francja i dokonanie wpisu: BOIRON, Messimy, Francja.

91414 2014 10 09 A. Wprowadzono zmianę siedziby uprawnionego przez wykreślenie wpisu: BOIRON, Sainte Foy Les Lyon, Francja i dokonanie wpisu: BOIRON, Messimy, Francja.

92894 2014 10 13 A. Wprowadzono zmianę uprawnionego przez wykreślenie wpisu: Mast-Jägermeister AG, Wolfenbüttel, Niemcy i dokonanie wpisu: Mast-Jägermeister SE, Wolfenbüttel, Niemcy.

94835 2014 10 09 A. Wprowadzono zmianę nazwy uprawnionego przez wykreślenie wpisu: Sapporo Brewerie Ltd., Tokio, Japonia i dokonanie wpisu: Sapporo Holdings Limited, Tokio, Japonia.

95662 2014 10 08 A. Wprowadzono zmianę uprawnionego przez wykreślenie wpisu: Biuro Handlowe „GRENO” Blatsios Ioannis, Pietrzykowice, Polska i dokonanie wpisu: GRENO INWESTYCJE SPÓŁKA Z OGRANICZONĄ ODPOWIEDZIALNOŚCIĄ SPÓŁKA KOMANDYTOWO-AKCYJNA, Pietrzykowice, Polska.

95662 2014 10 08 A. Wprowadzono zmianę uprawnionego przez wykreślenie wpisu: GRENO INWESTYCJE SPÓŁKA Z OGRANICZONĄ ODPOWIEDZIALNOŚCIĄ SPÓŁKA KOMANDYTOWO-AKCYJNA, Pietrzykowice, Polska i dokonanie wpisu: GRENO INWESTYCJE SPÓŁKA Z OGRANICZONĄ ODPOWIEDZIALNOŚCIĄ, Pietrzykowice, Polska.

95722 2014 10 09 A. Wprowadzono zmianę siedziby uprawnionego przez wykreślenie wpisu: BOIRON, Sainte Foy Les Lyon, Francja i dokonanie wpisu: BOIRON, Messimy, Francja.

95723 2014 10 09 A. Wprowadzono zmianę siedziby uprawnionego przez wykreślenie wpisu: BOIRON, Sainte Foy Les Lyon, Francja i dokonanie wpisu: BOIRON, Messimy, Francja.

95787 2014 10 09 A. Wprowadzono zmianę siedziby uprawnionego przez wykreślenie wpisu: Boiron, Sainte Foy Les Lyon, Francja i dokonanie wpisu: Boiron, Messimy, Francja.

96418 2014 10 10 A. Wprowadzono zmianę nazwy uprawnionego przez wykreślenie wpisu: Raisio Yhtymä Oyj, Raisio, Finlandia i dokonanie wpisu: Raisio Oyj, Raisio, Finlandia.

96594 2014 10 20 A. Wprowadzono zmianę nazwy uprawnionego przez wykreślenie wpisu: ELWIND Przedsiębiorstwo Produkcyjno Usługowe Spółka z o.o., Bydgoszcz, Polska 554-030-99-91 i dokonanie wpisu: ELWIND SPÓŁKA Z OGRANICZONĄ ODPOWIEDZIALNOŚCIĄ, Bydgoszcz, Polska 008410909.

97362 2014 10 02 A. Wprowadzono zmianę nazwy uprawnionego przez wykreślenie wpisu: Kopalnie i Zakłady Chemiczne Siarki SIARKOPOL Spółka Akcyjna, Staszów, Polska 530544497 i dokonanie wpisu: GRUPA AZOTY KOPALNIE I ZAKŁADY CHEMICZNE SIARKI „SIARKOPOL” SPÓŁKA AKCYJNA, Grzybów, Polska 830327684.

97377 2014 10 92 A. Wprowadzono zmianę uprawnionego przez wykreślenie wpisu: Dymińska Grażyna, Zduńska Wola, Polska i dokonanie wpisu: GREJDI-DYMIŃSCY SPÓŁKA JAWNA, Zduńska Wola, Polska 100861408.

97816 2014 10 20 A. Wprowadzono zmianę uprawnionego przez wykreślenie wpisu: Wytwórnia Mieszanek Mineralnych i Dodatków Paszowych – Bogdan Matuszewski, Janusz Wałkowski, Piła, Polska i dokonanie wpisu: WYTWÓRNIA MIESZANEK MINERALNYCH I DODATKÓW PASZOWYCH SPÓŁKA CYWILNA BOGDAN MATUSZEWSKI, JANUSZ WAŁKOWSKI, JAROSŁAW MATUSZEWSKI, Piła, Polska.

97816 2014 10 20 A. Wprowadzono zmianę uprawnionego przez wykreślenie wpisu: WYTWÓRNIA MIESZANEK MINERALNYCH I DODATKÓW PASZOWYCH SPÓŁKA CYWILNA BOGDAN MATUSZEWSKI, JANUSZ WAŁKOWSKI, JAROSŁAW MATUSZEWSKI, Piła, Polska i dokonanie wpisu: WYTWÓRNIA MIESZANEK MINERALNYCH I DODATKÓW PASZOWYCH SPÓŁKA CYWILNA BOGDAN MATUSZEWSKI, JAROSŁAW MATUSZEWSKI, Piła, Polska.

97895 2014 10 13 A. Wprowadzono zmianę uprawnionego przez wykreślenie wpisu: Time Warner Inc., Nowy Jork, Stany Zjednoczone Ameryki i dokonanie wpisu: Time Inc., Nowy Jork, Stany Zjednoczone Ameryki

99034 2014 10 13 A. Wprowadzono zmianę uprawnionego przez wykreślenie wpisu: BROER Firma Handlowa Spółka Cywilna – Suchański Zbigniew, Wandzel Zbigniew, Kraków, Polska, i dokonanie wpisu: Zbigniew Suchański, Kraków, Polska Zbigniew Wandzel, Kraków, Polska,

99050 2014 10 22 A. Wprowadzono zmianę uprawnionego przez wykreślenie wpisu: NOMA 2 Spółka z o.o., Katowice, Polska i dokonanie wpisu: NOMA MARKETING SPÓŁKA Z OGRANICZONĄ ODPOWIEDZIALNOŚCIĄ, Katowice, Polska NIP 9542745445.

99050 2014 10 22 D. Dokonano wpisu: „Na mocy umowy z dnia 23 stycznia 2014 r. udzielono pełnej i niewyłącznej licencji na używanie znaku towarowego przez spółkę NOMA 2 Sp. z o.o., Katowice, Polska na czas nieokreślony”.

99651 2014 10 07 D. Dokonano wpisu: „Na podstawie wyroku Sądu Okręgowego w Krakowie, Wydział IX Gospodarczy z dnia 24 września 2013 r. wydanego w sprawie o sygnaturze IX GC 108/13, Komornik Sądowy przy Sądzie Rejonowym dla Krakowa – Krowodrzy w toku postępowania zabezpieczającego prowadzonego pod sygnaturą IX KM 2315/13 dokonał zajęcia prawa ochronnego na przedmiotowy znak towarowy w celu zabezpieczenia należności przypadającej od obowiązanego: FoodCare Sp. z o.o. z siedzibą w Zabierzowie na rzecz uprawnionego: Fundacji Darka Michalczewskiego – Równe Szanse z siedzibą w Gdańsku.”.

100735 2014 10 07 A. Wprowadzono zmianę nazwy uprawnionego przez wykreślenie wpisu: PRZEDSIĘBIORSTWO PRODUKCYJNO HANDLOWO USŁUGOWE „ROBOTEK” EDWARD KOWALIK, STANIŁAW KRYSIAK, EWA NIEWIADOMSKA, AGNIESZKA UJMA SPÓŁKA JAWNA, Częstochowa, Polska i dokonanie wpisu: PRZEDSIĘBIORSTWO PRODUKCYJNO HANDLOWO USŁUGOWE „ROBOTEK” EDWARD KOWALIK, STANIŁAW KRYSIAK, EWA NIEWIADOMSKA SPÓŁKA JAWNA, Częstochowa, Polska 150025009.

100865 2014 10 08 A. Wprowadzono zmianę uprawnionego przez wykreślenie wpisu: PRORYB Sp. z o.o., Rumia, Polska 192754862 i dokonanie wpisu: GLOBAL PROPERTY SPÓŁKA Z OGRANICZONĄ ODPOWIEDZIALNOŚCIĄ, Gdańsk, Polska 190282258.

101510 2014 10 07 D. Dokonano wpisu: „Na podstawie wyroku Sądu Okręgowego w Krakowie, Wydział IX Gospodarczy z dnia 24 września 2013 r. wydanego w sprawie o sygnaturze IX GC 108/13, Komornik Sądowy przy Sądzie Rejonowym dla Krakowa – Krowodrzy w toku postępowania zabezpieczającego prowadzonego pod sygnaturą IX KM 2315/13 dokonał zajęcia prawa ochronnego na przedmiotowy znak towarowy w celu zabezpieczenia należno-

ści przypadającej od obowiązanego: FoodCare Sp. z o.o. z siedzibą w Zabierzowie na rzecz uprawnionego: Fundacji Darka Michalczewskiego – Równe Szanse z siedzibą w Gdańsku.”.

102653 2014 10 06 A. Wprowadzono zmianę uprawnionego przez wykreślenie wpisu: Hotel Polska Sp. z o.o., Warszawa, Polska i dokonanie wpisu: ACCOR POLSKA SPÓŁKA Z OGRANICZONĄ ODPOWIEDZIALNOŚCIĄ, Warszawa, Polska 013277036.

104119 2014 10 21 A.B. Wprowadzono zmianę przez wykreślenie wpisu: EKONOMIK Spółka Cywilna – Musiałkiewicz Jacek, Komosa Andrzej, Warszawa, Polska i dokonanie wpisu: Jacek Musiałkiewicz, Warszawa, Polska 521-104-39-48 Andrzej Komosa, Warszawa, Polska 521-102-11-25 oraz w rubryce B dokonano wpisu: „Na podstawie Regulaminu z dnia 31 marca 2014 r. ustanowiono wspólne prawo ochronne”.

104236 2014 10 06 A. Wprowadzono zmianę uprawnionego przez wykreślenie wpisu: Hotel Polska Sp. z o.o., Warszawa, Polska i dokonanie wpisu: ACCOR POLSKA SPÓŁKA Z OGRANICZONĄ ODPOWIEDZIALNOŚCIĄ, Warszawa, Polska 013277036.

104997 2014 10 20 A. Wprowadzono zmianę uprawnionego przez wykreślenie wpisu: Firma Cukiernicza „Solidarność - rok założenia 1952” Sp. z o.o., Lublin, Polska i dokonanie wpisu: SWEETMAGIC SPÓŁKA Z OGRANICZONĄ ODPOWIEDZIALNOŚCIĄ SPÓŁKA KOMANDYTOWO-AKCYJNA, Opatówek, Polska 302580392.

104997 2014 10 20 A. Wprowadzono zmianę uprawnionego przez wykreślenie wpisu: SWEETMAGIC SPÓŁKA Z OGRANICZONĄ ODPOWIEDZIALNOŚCIĄ SPÓŁKA KOMANDYTOWO-AKCYJNA, Opatówek, Polska 302580392 i dokonanie wpisu: CHOCI SPÓŁKA Z OGRANICZONĄ ODPOWIEDZIALNOŚCIĄ, Opatówek, Polska 302312800.

105252 2014 10 06 A. Wprowadzono zmianę uprawnionego przez wykreślenie wpisu: Abbott Laboratories, Abbott Park, Stany Zjednoczone Ameryki i dokonanie wpisu: ABBVIE INC., North Chicago, Stany Zjednoczone Ameryki.

106572 2014 10 29 D. Dokonano wpisu: W dniu 27 stycznia 2014 r. na podstawie postanowienia Sądu Rejonowego dla m.st. Warszawy w Warszawie Wydział XI Gospodarczy – Rejestru Zastawów (sygn. akt WA.XI.Ns-Rej.Za 604/14/223) wpisano do Rejestru Zastawów pod pozycją 2385697 zastaw rejestrowy na prawie ochronnym udzielonym na znak towarowy R-106572 w celu zabezpieczenia wierzytelności przysługujących INTERNATIONAL TRADING AND INVESTMENTS HOLDINGS S.A. LUXEMBOURG z siedzibą w Luksemburgu wobec LSW TWENTY ONE Spółka z ograniczoną odpowiedzialnością z siedzibą w Warszawie”.

106712 2014 10 07 D. Dokonano wpisu: „Na podstawie wyroku Sądu Okręgowego w Krakowie, Wydział IX Gospodarczy z dnia 24 września 2013 r. wydanego w sprawie o sygnaturze IX GC 108/13, Komornik Sądowy przy Sądzie Rejonowym dla Krakowa – Krowodrzy w toku postępowania zabezpieczającego prowadzonego pod sygnaturą IX KM 2315/13 dokonał zajęcia prawa ochronnego na przedmiotowy znak towarowy w celu zabezpieczenia należności przypadającej od obowiązanego: FoodCare Sp. z o.o. z siedzibą w Zabierzowie na rzecz uprawnionego: Fundacji Darka Michalczewskiego – Równe Szanse z siedzibą w Gdańsku.”.

107624 2014 10 13 A. Wprowadzono zmianę uprawnionego przez wykreślenie wpisu: Bielska Fabryka Szczotek i Pędzli, Spółdzielnia Inwalidów BEFASZCZOT, Bielsko-Biała, Polska i dokonanie wpisu: BEFASZCZOT SPÓŁKA Z OGRANICZONĄ ODPOWIEDZIALNOŚCIĄ, Bielsko-Biała, Polska 000139436.

108481 2014 10 17 A. Wprowadzono zmianę uprawnionego przez wykreślenie wpisu: Rogowski Roman Przedsiębiorstwo Transportowo Spedycyjne INTRASPED, Bydgoszcz, Polska i dokonanie wpisu: PRZEDSIĘBIORSTWO TRANSPORTOWO-SPEDYCYJNE INTRASPED SPÓŁKA Z OGRANICZONĄ ODPOWIEDZIALNOŚCIĄ, Solec Kujawski, Polska NIP 5542922336.

108997 2014 10 10 A. Wprowadzono zmianę siedziby uprawnionego przez wykreślenie wpisu: ThyssenKrupp Xervon GmbH, Gelsenkirchen, Niemcy i dokonanie wpisu: ThyssenKrupp Xervon GmbH, Düsseldorf, Niemcy.

108997 2014 10 10 A. Wprowadzono zmianę nazwy uprawnionego przez wykreślenie wpisu: ThyssenKrupp Xervon GmbH, Düsseldorf, Niemcy i dokonanie wpisu: Xervon GmbH, Düsseldorf, Niemcy.

108997 2014 10 10 A. Wprowadzono zmianę siedziby uprawnionego przez wykreślenie wpisu: Xervon GmbH, Düsseldorf, Niemcy i dokonanie wpisu: Xervon GmbH, Kolonia, Niemcy.

108997 2014 10 10 A. Wprowadzono zmianę uprawnionego przez wykreślenie wpisu: Xervon GmbH, Kolonia, Niemcy i dokonanie wpisu: Xervon Plastocor GmbH, Gelsenkirchen, Niemcy.

109496 2014 10 07 D. Dokonano wpisu: „Na podstawie wyroku Sądu Okręgowego w Krakowie, Wydział IX Gospodarczy z dnia 24 września 2013 r. wydanego w sprawie o sygnaturze IX GC 108/13, Komornik Sądowy przy Sądzie Rejonowym dla Krakowa – Krowodrzy w toku postępowania zabezpieczającego prowadzonego pod sygnaturą IX KM 2315/13 dokonał zajęcia prawa ochronnego na przedmiotowy znak towarowy w celu zabezpieczenia należyłości przypadającej od obowiązanego: FoodCare Sp. z o.o. z siedzibą w Zabierzowie na rzecz uprawnionego: Fundacji Darka Michalczewskiego – Równe Szanse z siedzibą w Gdańsku.”

110256 2014 10 07 D. Dokonano wpisu: „Na podstawie wyroku Sądu Okręgowego w Krakowie, Wydział IX Gospodarczy z dnia 24 września 2013 r. wydanego w sprawie o sygnaturze IX GC 108/13, Komornik Sądowy przy Sądzie Rejonowym dla Krakowa – Krowodrzy w toku postępowania zabezpieczającego prowadzonego pod sygnaturą IX KM 2315/13 dokonał zajęcia prawa ochronnego na przedmiotowy znak towarowy w celu zabezpieczenia należyłości przypadającej od obowiązanego: FoodCare Sp. z o.o. z siedzibą w Zabierzowie na rzecz uprawnionego: Fundacji Darka Michalczewskiego – Równe Szanse z siedzibą w Gdańsku.”

110293 2014 10 21 A. Wprowadzono zmianę uprawnionego przez wykreślenie wpisu: POLKOMTEL SPÓŁKA Z OGRANICZONĄ ODPOWIEDZIALNOŚCIĄ, Warszawa, Polska i dokonanie wpisu: CINCO SPÓŁKA Z OGRANICZONĄ ODPOWIEDZIALNOŚCIĄ, - XXI – SPÓŁKA KOMANDYTOWO-AKCYJNA, Wrocław, Polska 022218489.

110293 2014 10 21 A. Wprowadzono zmianę uprawnionego przez wykreślenie wpisu: CINCO SPÓŁKA Z OGRANICZONĄ ODPOWIEDZIALNOŚCIĄ – XXI – SPÓŁKA KOMANDYTOWO-AKCYJNA, Wrocław, Polska 022218489 i dokonanie wpisu: PLUS TM GROUP SPÓŁKA Z OGRANICZONĄ ODPOWIEDZIALNOŚCIĄ, SPÓŁKA KOMANDYTOWO-AKCYJNA, Warszawa, Polska 022218489.

110293 2014 10 21 D. Dokonano wpisu: „Na mocy Umowy Zastawów Cywilnego i Rejestrowego. Na Prawie Ochronnym Na Znak Towarowy zawartej w dniu 23 grudnia 2013 r. pomiędzy POLKOMTEL Sp. z o.o. z siedzibą w Warszawie, (zastawca) i CITICORP TRUSTEE COMPANY LIMITED z siedzibą w Londynie, Wielka Brytania (zastawnik) w celu zabezpieczenia spłaty Zabezpieczonej Wierzytelności ustanowiono zastaw cywilny na Prawie Ochronnym na rzecz Zastawnika - - zgodnie z definicjami zawartymi w Umowie”.

110293 2014 10 21 D. Dokonano wpisu: „Na mocy umowy z dnia 23 grudnia 2013 r. udzielono pełnej i wyłącznej licencji na używanie znaku towarowego przez spółkę POLKOMTEL Sp. z o.o., Warszawa, Polska na czas nieokreślony”.

110294 2014 10 21 D. Dokonano wpisu: „Na mocy Umowy Zastawów Cywilnego i Rejestrowego. Na Prawie Ochronnym Na Znak Towarowy zawartej w dniu 23 grudnia 2013 r. pomiędzy POLKOMTEL Sp. z o.o. z siedzibą w Warszawie, (zastawca) i CITICORP TRUSTEE COMPANY LIMITED z siedzibą w Londynie, Wielka Brytania (zastawnik) w celu zabezpieczenia spłaty Zabezpieczonej Wie-

rzytelności ustanowiono zastaw cywilny na Prawie Ochronnym na rzecz Zastawnika - - zgodnie z definicjami zawartymi w Umowie”.

110294 2014 10 21 D. Dokonano wpisu: „Na mocy umowy z dnia 23 grudnia 2013 r. udzielono pełnej i wyłącznej licencji na używanie znaku towarowego przez spółkę POLKOMTEL Sp. z o.o., Warszawa, Polska na czas nieokreślony”.

110294 2014 10 21 A. Wprowadzono zmianę uprawnionego przez wykreślenie wpisu: POLKOMTEL SPÓŁKA Z OGRANICZONĄ ODPOWIEDZIALNOŚCIĄ, Warszawa, Polska i dokonanie wpisu: CINCO SPÓŁKA Z OGRANICZONĄ ODPOWIEDZIALNOŚCIĄ, - XXI – SPÓŁKA KOMANDYTOWO-AKCYJNA, Wrocław, Polska 022218489.

110294 2014 10 21 A. Wprowadzono zmianę uprawnionego przez wykreślenie wpisu: CINCO SPÓŁKA Z OGRANICZONĄ ODPOWIEDZIALNOŚCIĄ – XXI – SPÓŁKA KOMANDYTOWO-AKCYJNA, Wrocław, Polska 022218489 i dokonanie wpisu: PLUS TM GROUP SPÓŁKA Z OGRANICZONĄ ODPOWIEDZIALNOŚCIĄ, SPÓŁKA KOMANDYTOWO-AKCYJNA, Warszawa, Polska 022218489.

110431 2014 10 07 D. Dokonano wpisu: „Na podstawie wyroku Sądu Okręgowego w Krakowie, Wydział IX Gospodarczy z dnia 24 września 2013 r. wydanego w sprawie o sygnaturze IX GC 108/13, Komornik Sądowy przy Sądzie Rejonowym dla Krakowa – Krowodrzy w toku postępowania zabezpieczającego prowadzonego pod sygnaturą IX KM 2315/13 dokonał zajęcia prawa ochronnego na przedmiotowy znak towarowy w celu zabezpieczenia należyłości przypadającej od obowiązanego: FoodCare Sp. z o.o. z siedzibą w Zabierzowie na rzecz uprawnionego: Fundacji Darka Michalczewskiego – Równe Szanse z siedzibą w Gdańsku.”

111572 2014 10 09 A. Wprowadzono zmianę siedziby uprawnionego przez wykreślenie wpisu: Boiron, Saint Foy Les Lyon, Francja i dokonanie wpisu: Boiron, Messimy, Francja.

111737 2014 10 20 A. Wprowadzono zmianę uprawnionego przez wykreślenie wpisu: Crucible Materiale Corporation (a Delaware Corporation), Solvay, Stany Zjednoczone Ameryki i dokonanie wpisu: Crucible Industries LLC, Solvay, Stany Zjednoczone Ameryki.

111779 2014 10 20 A. Wprowadzono zmianę uprawnionego przez wykreślenie wpisu: Firma Cukiernicza „Solidarność - rok założenia 1952” Sp. z o.o., Lublin, Polska i dokonanie wpisu: SWEETMAGIC SPÓŁKA Z OGRANICZONĄ ODPOWIEDZIALNOŚCIĄ SPÓŁKA KOMANDYTOWO-AKCYJNA, Opatówek, Polska 302580392.

111779 2014 10 20 A. Wprowadzono zmianę uprawnionego przez wykreślenie wpisu: SWEETMAGIC SPÓŁKA Z OGRANICZONĄ ODPOWIEDZIALNOŚCIĄ SPÓŁKA KOMANDYTOWO-AKCYJNA, Opatówek, Polska 302580392 i dokonanie wpisu: CHOCI SPÓŁKA Z OGRANICZONĄ ODPOWIEDZIALNOŚCIĄ, Opatówek, Polska 302312800.

112578 2014 10 20 A. Wprowadzono zmianę uprawnionego przez wykreślenie wpisu: Firma Cukiernicza „Solidarność - rok założenia 1952” Sp. z o.o., Lublin, Polska i dokonanie wpisu: SWEETMAGIC SPÓŁKA Z OGRANICZONĄ ODPOWIEDZIALNOŚCIĄ SPÓŁKA KOMANDYTOWO-AKCYJNA, Opatówek, Polska 302580392.

112578 2014 10 20 A. Wprowadzono zmianę uprawnionego przez wykreślenie wpisu: SWEETMAGIC SPÓŁKA Z OGRANICZONĄ ODPOWIEDZIALNOŚCIĄ SPÓŁKA KOMANDYTOWO-AKCYJNA, Opatówek, Polska 302580392 i dokonanie wpisu: CHOCI SPÓŁKA Z OGRANICZONĄ ODPOWIEDZIALNOŚCIĄ, Opatówek, Polska 302312800.

114672 2014 10 13 A. Wprowadzono zmianę uprawnionego przez wykreślenie wpisu: SENSILAB POLSKA SPÓŁKA Z OGRANICZONĄ ODPOWIEDZIALNOŚCIĄ SPÓŁKA KOMANDYTOWO-AKCYJNA, Łódź, Polska 471317976 i dokonanie wpisu: BIO-PROFIL POLSKA SPÓŁKA Z OGRANICZONĄ ODPOWIEDZIALNOŚCIĄ, Warszawa, Polska.

116238 2014 10 20 A. Wprowadzono zmianę uprawnionego przez wykreślenie wpisu: Crucible Materiale Corporation (a Delaware corporation), Solvay, Stany Zjednoczone Ameryki i dokonanie wpisu: Crucible Industries LLC, Solvay, Stany Zjednoczone Ameryki.

116822 2014 10 07 D. Dokonano wpisu: „Na podstawie wyroku Sądu Okręgowego w Krakowie, Wydział IX Gospodarczy z dnia 24 września 2013 r. wydanego w sprawie o sygnaturze IX GC 108/13, Komornik Sądowy przy Sądzie Rejonowym dla Krakowa – Krowdrzy w toku postępowania zabezpieczającego prowadzonego pod sygnaturą IX KM 2315/13 dokonał zajęcia prawa ochronnego na przedmiotowy znak towarowy w celu zabezpieczenia należności przypadającej od obowiązanego: FoodCare Sp. z o.o. z siedzibą w Zabierzowie na rzecz uprawnionego: Fundacji Darka Michalczewskiego – Równe Szanse z siedzibą w Gdańsku.”.

119582 2014 10 17 A. Wprowadzono zmianę uprawnionego przez wykreślenie wpisu: POLKOMTEL SPÓŁKA Z OGRANICZONĄ ODPOWIEDZIALNOŚCIĄ, Warszawa, Polska i dokonanie wpisu: CINCO SPÓŁKA Z OGRANICZONĄ ODPOWIEDZIALNOŚCIĄ, - XXI – SPÓŁKA KOMANDYTOWO-AKCYJNA, Wrocław, Polska 022218489.

119582 2014 10 17 A. Wprowadzono zmianę uprawnionego przez wykreślenie wpisu: CINCO SPÓŁKA Z OGRANICZONĄ ODPOWIEDZIALNOŚCIĄ – XXI – SPÓŁKA KOMANDYTOWO-AKCYJNA, Wrocław, Polska 022218489 i dokonanie wpisu: PLUS TM GROUP SPÓŁKA Z OGRANICZONĄ ODPOWIEDZIALNOŚCIĄ, SPÓŁKA KOMANDYTOWO-AKCYJNA, Warszawa, Polska 022218489.

119592 2014 10 17 A. Wprowadzono zmianę uprawnionego przez wykreślenie wpisu: POLKOMTEL SPÓŁKA Z OGRANICZONĄ ODPOWIEDZIALNOŚCIĄ, Warszawa, Polska i dokonanie wpisu: CINCO SPÓŁKA Z OGRANICZONĄ ODPOWIEDZIALNOŚCIĄ, - XXI – SPÓŁKA KOMANDYTOWO-AKCYJNA, Wrocław, Polska 022218489.

119592 2014 10 17 A. Wprowadzono zmianę uprawnionego przez wykreślenie wpisu: CINCO SPÓŁKA Z OGRANICZONĄ ODPOWIEDZIALNOŚCIĄ – XXI – SPÓŁKA KOMANDYTOWO-AKCYJNA, Wrocław, Polska 022218489 i dokonanie wpisu: PLUS TM GROUP SPÓŁKA Z OGRANICZONĄ ODPOWIEDZIALNOŚCIĄ, SPÓŁKA KOMANDYTOWO-AKCYJNA, Warszawa, Polska 022218489.

119763 2014 10 14 A. Wprowadzono zmianę uprawnionego przez wykreślenie wpisu: POLKOMTEL SPÓŁKA Z OGRANICZONĄ ODPOWIEDZIALNOŚCIĄ, Warszawa, Polska i dokonanie wpisu: CINCO SPÓŁKA Z OGRANICZONĄ ODPOWIEDZIALNOŚCIĄ, - XXI – SPÓŁKA KOMANDYTOWO-AKCYJNA, Wrocław, Polska 022218489.

119763 2014 10 14 A. Wprowadzono zmianę uprawnionego przez wykreślenie wpisu: CINCO SPÓŁKA Z OGRANICZONĄ ODPOWIEDZIALNOŚCIĄ – XXI – SPÓŁKA KOMANDYTOWO-AKCYJNA, Wrocław, Polska 022218489 i dokonanie wpisu: PLUS TM GROUP SPÓŁKA Z OGRANICZONĄ ODPOWIEDZIALNOŚCIĄ, SPÓŁKA KOMANDYTOWO-AKCYJNA, Warszawa, Polska 022218489.

119764 2014 10 17 A. Wprowadzono zmianę uprawnionego przez wykreślenie wpisu: POLKOMTEL SPÓŁKA Z OGRANICZONĄ ODPOWIEDZIALNOŚCIĄ, Warszawa, Polska i dokonanie wpisu: CINCO SPÓŁKA Z OGRANICZONĄ ODPOWIEDZIALNOŚCIĄ, - XXI – SPÓŁKA KOMANDYTOWO-AKCYJNA, Wrocław, Polska 022218489.

119764 2014 10 17 A. Wprowadzono zmianę uprawnionego przez wykreślenie wpisu: CINCO SPÓŁKA Z OGRANICZONĄ ODPOWIEDZIALNOŚCIĄ – XXI – SPÓŁKA KOMANDYTOWO-AKCYJNA, Wrocław, Polska 022218489 i dokonanie wpisu: PLUS TM GROUP SPÓŁKA Z OGRANICZONĄ ODPOWIEDZIALNOŚCIĄ, SPÓŁKA KOMANDYTOWO-AKCYJNA, Warszawa, Polska 022218489.

119862 2014 10 08 A. Wprowadzono zmianę uprawnionego przez wykreślenie wpisu: GREMI Grzegorz Hajdarowicz Zakład Pracy Chronionej, Karniowice, Polska i dokonanie wpisu: GREMI DEVELOPMENT SPÓŁKA Z OGRANICZONĄ ODPOWIEDZIALNOŚCIĄ BETA SPÓŁKA KOMANDYTOWO-AKCYJNA, Kraków, Polska 120939187.

119943 2014 10 20 A. Wprowadzono zmianę uprawnionego przez wykreślenie wpisu: Crucible Materiale Corporation (a Delaware corporation), Solvay, Stany Zjednoczone Ameryki i dokonanie wpisu: Crucible Industries LLC, Solvay, Stany Zjednoczone Ameryki.

120262 2014 10 20 A. Wprowadzono zmianę uprawnionego przez wykreślenie wpisu: Przedsiębiorstwo Produkcyjno-Handlowe „GRAN-PIK” Grażyna i Andrzej Wojtowicz, Brzozów, Polska i dokonanie wpisu: PRZEDSIĘBIORSTWO PRODUKCYJNO-HANDLOWE GRAN-PLIK PIOTR WÓJTOWICZ, Brzozów, Polska.

120262 2014 10 20 A. Wprowadzono zmianę uprawnionego przez wykreślenie wpisu: PRZEDSIĘBIORSTWO PRODUKCYJNO-HANDLOWE GRAN-PLIK PIOTR WÓJTOWICZ, Brzozów, Polska i dokonanie wpisu: GRANM – PIK LIWOCZ SPÓŁKA Z OGRANICZONĄ ODPOWIEDZIALNOŚCIĄ SPÓŁKA KOMANDYTOWA, Brzozów, Polska 180980220.

122537 2014 10 20 A. Wprowadzono zmianę nazwy uprawnionego przez wykreślenie wpisu: Vestel Dis Ticaret A.S., Manisa, Turcja i dokonanie wpisu: Vestel Ticaret A.S., Manisa, Turcja.

123130 2014 10 14 A. Wprowadzono zmianę uprawnionego przez wykreślenie wpisu: SENSILAB POLSKA SPÓŁKA Z OGRANICZONĄ ODPOWIEDZIALNOŚCIĄ SPÓŁKA KOMANDYTOWO-AKCYJNA, Łódź, Polska 471317976 i dokonanie wpisu: BIO-PROFIL POLSKA SPÓŁKA Z OGRANICZONĄ ODPOWIEDZIALNOŚCIĄ, Warszawa, Polska.

123194 2014 10 08 A. Wprowadzono zmianę uprawnionego przez wykreślenie wpisu: Grzesiek Zenon Ośrodek Szkolenia AUTO TEST, Piłchowo, Polska 810026107 i dokonanie wpisu: AGNIESZKA GŁAŻEWSKA OŚRODEK SZKOLENIA „AUTO TEST”, Szczecin, Polska 812421641.

123266 2014 10 14 A. Wprowadzono zmianę uprawnionego przez wykreślenie wpisu: SENSILAB POLSKA SPÓŁKA Z OGRANICZONĄ ODPOWIEDZIALNOŚCIĄ SPÓŁKA KOMANDYTOWO-AKCYJNA, Łódź, Polska 471317976 i dokonanie wpisu: BIO-PROFIL POLSKA SPÓŁKA Z OGRANICZONĄ ODPOWIEDZIALNOŚCIĄ, Warszawa, Polska.

123693 2014 10 10 A. Wprowadzono zmianę uprawnionego przez wykreślenie wpisu: GENERAL ELECTRIC COMPANY, Schenectady, Stany Zjednoczone Ameryki i dokonanie wpisu: Momentive Performance Materiale Inc., Waterford, Stany Zjednoczone Ameryki.

123708 2014 10 20 A. Wprowadzono zmianę uprawnionego przez wykreślenie wpisu: Firma Cukiernicza SOLIDARNOŚĆ - rok założenia 1952 Spółka z o.o., Lublin, Polska i dokonanie wpisu: SWEETMAGIC SPÓŁKA Z OGRANICZONĄ ODPOWIEDZIALNOŚCIĄ SPÓŁKA KOMANDYTOWO-AKCYJNA, Opatówek, Polska 302580392.

123708 2014 10 20 A. Wprowadzono zmianę uprawnionego przez wykreślenie wpisu: SWEETMAGIC SPÓŁKA Z OGRANICZONĄ ODPOWIEDZIALNOŚCIĄ SPÓŁKA KOMANDYTOWO-AKCYJNA, Opatówek, Polska 302580392 i dokonanie wpisu: CHOCI SPÓŁKA Z OGRANICZONĄ ODPOWIEDZIALNOŚCIĄ, Opatówek, Polska 302312800.

123938 2014 10 20 A. Wprowadzono zmianę uprawnionego przez wykreślenie wpisu: Firma Cukiernicza „SOLIDARNOŚĆ rok założenia 1952” Spółka z o.o., Lublin, Polska i dokonanie wpisu: SWEETMAGIC SPÓŁKA Z OGRANICZONĄ ODPOWIEDZIALNOŚCIĄ SPÓŁKA KOMANDYTOWO-AKCYJNA, Opatówek, Polska 302580392.

123938 2014 10 20 A. Wprowadzono zmianę uprawnionego przez wykreślenie wpisu: SWEETMAGIC SPÓŁKA Z OGRANICZONĄ ODPOWIEDZIALNOŚCIĄ SPÓŁKA KOMANDYTOWO-AKCYJNA, Opatówek, Polska 302580392 i dokonanie wpisu: CHOCI SPÓŁKA Z OGRANICZONĄ ODPOWIEDZIALNOŚCIĄ, Opatówek, Polska 302312800.

124499 2014 10 20 A. Wprowadzono zmianę uprawnionego przez wykreślenie wpisu: Firma Cukiernicza „Solidarność - rok za-

łożenia 1952" Sp. z o.o., Lublin, Polska i dokonanie wpisu: SWEETMAGIC SPÓŁKA Z OGRANICZONĄ ODPOWIEDZIALNOŚCIĄ SPÓŁKA KOMANDYTOWO-AKCYJNA, Opatówek, Polska 302580392.

124499 2014 10 20 A. Wprowadzono zmianę uprawnionego przez wykreślenie wpisu: SWEETMAGIC SPÓŁKA Z OGRANICZONĄ ODPOWIEDZIALNOŚCIĄ SPÓŁKA KOMANDYTOWO-AKCYJNA, Opatówek, Polska 302580392 i dokonanie wpisu: CHOCI SPÓŁKA Z OGRANICZONĄ ODPOWIEDZIALNOŚCIĄ, Opatówek, Polska 302312800.

124500 2014 10 20 A. Wprowadzono zmianę uprawnionego przez wykreślenie wpisu: Firma Cukiernicza „Solidarność - rok założenia 1952" Sp. z o.o., w Lublinie, Lublin, Polska i dokonanie wpisu: SWEETMAGIC SPÓŁKA Z OGRANICZONĄ ODPOWIEDZIALNOŚCIĄ SPÓŁKA KOMANDYTOWO-AKCYJNA, Opatówek, Polska 302580392.

124500 2014 10 20 A. Wprowadzono zmianę uprawnionego przez wykreślenie wpisu: SWEETMAGIC SPÓŁKA Z OGRANICZONĄ ODPOWIEDZIALNOŚCIĄ SPÓŁKA KOMANDYTOWO-AKCYJNA, Opatówek, Polska 302580392 i dokonanie wpisu: CHOCI SPÓŁKA Z OGRANICZONĄ ODPOWIEDZIALNOŚCIĄ, Opatówek, Polska 302312800.

124501 2014 10 20 A. Wprowadzono zmianę uprawnionego przez wykreślenie wpisu: Firma Cukiernicza „Solidarność - rok założenia 1952" Sp. z o.o., w Lublinie, Lublin, Polska i dokonanie wpisu: SWEETMAGIC SPÓŁKA Z OGRANICZONĄ ODPOWIEDZIALNOŚCIĄ SPÓŁKA KOMANDYTOWO-AKCYJNA, Opatówek, Polska 302580392.

124501 2014 10 20 A. Wprowadzono zmianę uprawnionego przez wykreślenie wpisu: SWEETMAGIC SPÓŁKA Z OGRANICZONĄ ODPOWIEDZIALNOŚCIĄ SPÓŁKA KOMANDYTOWO-AKCYJNA, Opatówek, Polska 302580392 i dokonanie wpisu: CHOCI SPÓŁKA Z OGRANICZONĄ ODPOWIEDZIALNOŚCIĄ, Opatówek, Polska 302312800.

124525 2014 10 20 A. Wprowadzono zmianę uprawnionego przez wykreślenie wpisu: Firma Cukiernicza „Solidarność - rok założenia 1952" Sp. z o.o., w Lublinie, Lublin, Polska i dokonanie wpisu: SWEETMAGIC SPÓŁKA Z OGRANICZONĄ ODPOWIEDZIALNOŚCIĄ SPÓŁKA KOMANDYTOWO-AKCYJNA, Opatówek, Polska 302580392.

124525 2014 10 20 A. Wprowadzono zmianę uprawnionego przez wykreślenie wpisu: SWEETMAGIC SPÓŁKA Z OGRANICZONĄ ODPOWIEDZIALNOŚCIĄ SPÓŁKA KOMANDYTOWO-AKCYJNA, Opatówek, Polska 302580392 i dokonanie wpisu: CHOCI SPÓŁKA Z OGRANICZONĄ ODPOWIEDZIALNOŚCIĄ, Opatówek, Polska 302312800.

124923 2014 10 22 A. Wprowadzono zmianę uprawnionego przez wykreślenie wpisu: Medana Pharma Terpol Group Spółka Akcyjna, Sieradz, Polska 730176395 i dokonanie wpisu: MEDANA PHARMA SPÓŁKA AKCYJNA, Sieradz, Polska 730176395

124923 2014 10 22 A. Wprowadzono zmianę uprawnionego przez wykreślenie wpisu: MEDANA PHARMA SPÓŁKA AKCYJNA, Sieradz, Polska 730176395 i dokonanie wpisu: SWISS PHARMA INTERNATIONAL AG, Zurych, Szwajcaria.

124983 2014 10 20 A. Wprowadzono zmianę uprawnionego przez wykreślenie wpisu: Firma Cukiernicza Solidarność - rok założenia 1952 Spółka z o.o., Lublin, Polska i dokonanie wpisu: SWEETMAGIC SPÓŁKA Z OGRANICZONĄ ODPOWIEDZIALNOŚCIĄ SPÓŁKA KOMANDYTOWO-AKCYJNA, Opatówek, Polska 302580392.

124983 2014 10 20 A. Wprowadzono zmianę uprawnionego przez wykreślenie wpisu: SWEETMAGIC SPÓŁKA Z OGRANICZONĄ ODPOWIEDZIALNOŚCIĄ SPÓŁKA KOMANDYTOWO-AKCYJNA, Opatówek, Polska 302580392 i dokonanie wpisu: CHOCI SPÓŁKA Z OGRANICZONĄ ODPOWIEDZIALNOŚCIĄ, Opatówek, Polska 302312800.

126755 2014 10 20 A. Wprowadzono zmianę uprawnionego przez wykreślenie wpisu: Firma Cukiernicza „Solidarność - rok założenia 1952" Sp. z o.o., w Lublinie, Lublin, Polska i dokonanie wpisu: SWEETMAGIC SPÓŁKA Z OGRANICZONĄ ODPOWIEDZIALNOŚCIĄ SPÓŁKA KOMANDYTOWO-AKCYJNA, Opatówek, Polska 302580392.

126755 2014 10 20 A. Wprowadzono zmianę uprawnionego przez wykreślenie wpisu: SWEETMAGIC SPÓŁKA Z OGRANICZONĄ ODPOWIEDZIALNOŚCIĄ SPÓŁKA KOMANDYTOWO-AKCYJNA, Opatówek, Polska 302580392 i dokonanie wpisu: CHOCI SPÓŁKA Z OGRANICZONĄ ODPOWIEDZIALNOŚCIĄ, Opatówek, Polska 302312800.

127882 2014 10 20 A. Wprowadzono zmianę uprawnionego przez wykreślenie wpisu: Firma Cukiernicza „Solidarność - rok założenia 1952" Sp. z o.o., w Lublinie, Lublin, Polska i dokonanie wpisu: SWEETMAGIC SPÓŁKA Z OGRANICZONĄ ODPOWIEDZIALNOŚCIĄ SPÓŁKA KOMANDYTOWO-AKCYJNA, Opatówek, Polska 302580392.

127882 2014 10 20 A. Wprowadzono zmianę uprawnionego przez wykreślenie wpisu: SWEETMAGIC SPÓŁKA Z OGRANICZONĄ ODPOWIEDZIALNOŚCIĄ SPÓŁKA KOMANDYTOWO-AKCYJNA, Opatówek, Polska 302580392 i dokonanie wpisu: CHOCI SPÓŁKA Z OGRANICZONĄ ODPOWIEDZIALNOŚCIĄ, Opatówek, Polska 302312800.

128246 2014 10 14 A. Wprowadzono zmianę uprawnionego przez wykreślenie wpisu: POLSANDERS Spółka z o.o., Pruszcz Gdański, Polska i dokonanie wpisu: BNA NATURIRUIN ANIMALE SPÓŁKA Z OGRANICZONĄ ODPOWIEDZIALNOŚCIĄ, Pruszcz Gdański, Polska 001409180.

129009 2014 10 09 A. Wprowadzono zmianę siedziby uprawnionego przez wykreślenie wpisu: BOIRON, Sainte Foy Les Lyon, Francja i dokonanie wpisu: BOIRON, Messimy, Francja.

129048 2014 10 15 A. Wprowadzono zmianę uprawnionego przez wykreślenie wpisu: DELIKATES – AGNIESZKA DAWIDZIAK SPÓŁKA JAWNA, Ostróda, Polska 510518340 i dokonanie wpisu: SELIKATES SPÓŁKA Z OGRANICZONĄ ODPOWIEDZIALNOŚCIĄ, Ostróda, Polska 281573910.

129122 2014 10 09 A. Wprowadzono zmianę siedziby uprawnionego przez wykreślenie wpisu: BOIRON, Sainte Foy Les Lyon, Francja i dokonanie wpisu: BOIRON, Messimy, Francja.

129123 2014 10 14 A. Wprowadzono zmianę uprawnionego przez wykreślenie wpisu: POLSANDERS Sp. z o.o., Pruszcz Gdański, Polska 001409180 i dokonanie wpisu: BNA NATURIRUIN ANIMALE SPÓŁKA Z OGRANICZONĄ ODPOWIEDZIALNOŚCIĄ, Pruszcz Gdański, Polska 001409180.

129906 2014 10 20 A. Wprowadzono zmianę uprawnionego przez wykreślenie wpisu: Firma Cukiernicza „Solidarność - rok założenia 1952" Sp. z o.o., w Lublinie, Lublin, Polska i dokonanie wpisu: SWEETMAGIC SPÓŁKA Z OGRANICZONĄ ODPOWIEDZIALNOŚCIĄ SPÓŁKA KOMANDYTOWO-AKCYJNA, Opatówek, Polska 302580392.

129906 2014 10 20 A. Wprowadzono zmianę uprawnionego przez wykreślenie wpisu: SWEETMAGIC SPÓŁKA Z OGRANICZONĄ ODPOWIEDZIALNOŚCIĄ SPÓŁKA KOMANDYTOWO-AKCYJNA, Opatówek, Polska 302580392 i dokonanie wpisu: CHOCI SPÓŁKA Z OGRANICZONĄ ODPOWIEDZIALNOŚCIĄ, Opatówek, Polska 302312800.

131217 2014 10 09 A. Wprowadzono zmianę siedziby uprawnionego przez wykreślenie wpisu: Boiron, Sainte Foy Les Lyon, Francja i dokonanie wpisu: Boiron, Messimy, Francja.

131440 2014 10 22 A. Wprowadzono zmianę uprawnionego przez wykreślenie wpisu: POLKOMTEL SPÓŁKA Z OGRANICZONĄ ODPOWIEDZIALNOŚCIĄ, Warszawa, Polska i dokonanie wpisu:

CINCO SPÓŁKA Z OGRANICZONĄ ODPOWIEDZIALNOŚCIĄ, - XXI – SPÓŁKA KOMANDYTOWO-AKCYJNA, Wrocław, Polska 022218489.

131440 2014 10 22 A. Wprowadzono zmianę uprawnionego przez wykreślenie wpisu: CINCO SPÓŁKA Z OGRANICZONĄ ODPOWIEDZIALNOŚCIĄ – XXI – SPÓŁKA KOMANDYTOWO-AKCYJNA, Wrocław, Polska 022218489 i dokonanie wpisu: PLUS TM GROUP SPÓŁKA Z OGRANICZONĄ ODPOWIEDZIALNOŚCIĄ, SPÓŁKA KOMANDYTOWO-AKCYJNA, Warszawa, Polska 022218489.

131441 2014 10 22 A. Wprowadzono zmianę uprawnionego przez wykreślenie wpisu: POLKOMTEL SPÓŁKA Z OGRANICZONĄ ODPOWIEDZIALNOŚCIĄ, Warszawa, Polska i dokonanie wpisu: CINCO SPÓŁKA Z OGRANICZONĄ ODPOWIEDZIALNOŚCIĄ, - XXI – SPÓŁKA KOMANDYTOWO-AKCYJNA, Wrocław, Polska 022218489.

131441 2014 10 22 A. Wprowadzono zmianę uprawnionego przez wykreślenie wpisu: CINCO SPÓŁKA Z OGRANICZONĄ ODPOWIEDZIALNOŚCIĄ – XXI – SPÓŁKA KOMANDYTOWO-AKCYJNA, Wrocław, Polska 022218489 i dokonanie wpisu: PLUS TM GROUP SPÓŁKA Z OGRANICZONĄ ODPOWIEDZIALNOŚCIĄ, SPÓŁKA KOMANDYTOWO-AKCYJNA, Warszawa, Polska 022218489.

131853 2014 10 06 A. Wprowadzono zmianę uprawnionego przez wykreślenie wpisu: Abbott Laboratories, Abbott Park, Stany Zjednoczone Ameryki i dokonanie wpisu: ABBVIE INC., North Chicago, Stany Zjednoczone Ameryki.

133628 2014 10 20 A. Wprowadzono zmianę uprawnionego przez wykreślenie wpisu: Firma Cukiernicza „Solidarność - rok założenia 1952” Sp. z o.o., w Lublinie, Lublin, Polska i dokonanie wpisu: SWEETMAGIC SPÓŁKA Z OGRANICZONĄ ODPOWIEDZIALNOŚCIĄ SPÓŁKA KOMANDYTOWO-AKCYJNA, Opatówek, Polska 302580392.

133628 2014 10 20 A. Wprowadzono zmianę uprawnionego przez wykreślenie wpisu: SWEETMAGIC SPÓŁKA Z OGRANICZONĄ ODPOWIEDZIALNOŚCIĄ SPÓŁKA KOMANDYTOWO-AKCYJNA, Opatówek, Polska 302580392 i dokonanie wpisu: CHOCI SPÓŁKA Z OGRANICZONĄ ODPOWIEDZIALNOŚCIĄ, Opatówek, Polska 302312800.

134216 2014 10 02 A. Wprowadzono zmianę uprawnionego przez wykreślenie wpisu: BRE BANK S.A., 00-950 Warszawa ul. Senatorska 18, Polska i dokonanie wpisu: MBANK SPÓŁKA AKCYJNA, Warszawa, Polska 001254524.

134460 2014 10 20 A. Wprowadzono zmianę uprawnionego przez wykreślenie wpisu: Firma Cukiernicza „Solidarność - rok założenia 1952” Sp. z o.o., w Lublinie, 20-211 Lublin ul. Gospodarcza 25, Polska i dokonanie wpisu: SWEETMAGIC SPÓŁKA Z OGRANICZONĄ ODPOWIEDZIALNOŚCIĄ SPÓŁKA KOMANDYTOWO-AKCYJNA, Opatówek, Polska 302580392.

134460 2014 10 20 A. Wprowadzono zmianę uprawnionego przez wykreślenie wpisu: SWEETMAGIC SPÓŁKA Z OGRANICZONĄ ODPOWIEDZIALNOŚCIĄ SPÓŁKA KOMANDYTOWO-AKCYJNA, Opatówek, Polska 302580392 i dokonanie wpisu: CHOCI SPÓŁKA Z OGRANICZONĄ ODPOWIEDZIALNOŚCIĄ, Opatówek, Polska 302312800.

134461 2014 10 20 A. Wprowadzono zmianę uprawnionego przez wykreślenie wpisu: Firma Cukiernicza „Solidarność - rok założenia 1952” Sp. z o.o., w Lublinie, 20-211 Lublin ul. Gospodarcza 25, Polska i dokonanie wpisu: SWEETMAGIC SPÓŁKA Z OGRANICZONĄ ODPOWIEDZIALNOŚCIĄ SPÓŁKA KOMANDYTOWO-AKCYJNA, Opatówek, Polska 302580392.

134461 2014 10 20 A. Wprowadzono zmianę uprawnionego przez wykreślenie wpisu: SWEETMAGIC SPÓŁKA Z OGRANICZONĄ ODPOWIEDZIALNOŚCIĄ SPÓŁKA KOMANDYTOWO-AKCYJNA, Opatówek, Polska 302580392 i dokonanie wpisu: CHOCI SPÓŁKA Z OGRANICZONĄ ODPOWIEDZIALNOŚCIĄ, Opatówek, Polska 302312800.

134462 2014 10 20 A. Wprowadzono zmianę uprawnionego przez wykreślenie wpisu: Firma Cukiernicza „Solidarność - rok założenia 1952” Sp. z o.o., w Lublinie, 20-211 Lublin ul. Gospodarcza 25, Polska i dokonanie wpisu: SWEETMAGIC SPÓŁKA Z OGRANICZONĄ ODPOWIEDZIALNOŚCIĄ SPÓŁKA KOMANDYTOWO-AKCYJNA, Opatówek, Polska 302580392.

134462 2014 10 20 A. Wprowadzono zmianę uprawnionego przez wykreślenie wpisu: SWEETMAGIC SPÓŁKA Z OGRANICZONĄ ODPOWIEDZIALNOŚCIĄ SPÓŁKA KOMANDYTOWO-AKCYJNA, Opatówek, Polska 302580392 i dokonanie wpisu: CHOCI SPÓŁKA Z OGRANICZONĄ ODPOWIEDZIALNOŚCIĄ, Opatówek, Polska 302312800.

134532 2014 10 20 A. Wprowadzono zmianę uprawnionego przez wykreślenie wpisu: Firma Cukiernicza „Solidarność - rok założenia 1952” Sp. z o.o., w Lublinie, 20-211 Lublin ul. Gospodarcza 25, Polska i dokonanie wpisu: SWEETMAGIC SPÓŁKA Z OGRANICZONĄ ODPOWIEDZIALNOŚCIĄ SPÓŁKA KOMANDYTOWO-AKCYJNA, Opatówek, Polska 302580392.

134532 2014 10 20 A. Wprowadzono zmianę uprawnionego przez wykreślenie wpisu: SWEETMAGIC SPÓŁKA Z OGRANICZONĄ ODPOWIEDZIALNOŚCIĄ SPÓŁKA KOMANDYTOWO-AKCYJNA, Opatówek, Polska 302580392 i dokonanie wpisu: CHOCI SPÓŁKA Z OGRANICZONĄ ODPOWIEDZIALNOŚCIĄ, Opatówek, Polska 302312800.

134533 2014 10 20 A. Wprowadzono zmianę uprawnionego przez wykreślenie wpisu: Firma Cukiernicza „Solidarność - rok założenia 1952” Sp. z o.o., w Lublinie, 20-211 Lublin ul. Gospodarcza 25, Polska i dokonanie wpisu: SWEETMAGIC SPÓŁKA Z OGRANICZONĄ ODPOWIEDZIALNOŚCIĄ SPÓŁKA KOMANDYTOWO-AKCYJNA, Opatówek, Polska 302580392.

134533 2014 10 20 A. Wprowadzono zmianę uprawnionego przez wykreślenie wpisu: SWEETMAGIC SPÓŁKA Z OGRANICZONĄ ODPOWIEDZIALNOŚCIĄ SPÓŁKA KOMANDYTOWO-AKCYJNA, Opatówek, Polska 302580392 i dokonanie wpisu: CHOCI SPÓŁKA Z OGRANICZONĄ ODPOWIEDZIALNOŚCIĄ, Opatówek, Polska 302312800.

134534 2014 10 20 A. Wprowadzono zmianę uprawnionego przez wykreślenie wpisu: Firma Cukiernicza „Solidarność - rok założenia 1952” Sp. z o.o., w Lublinie, 20-211 Lublin ul. Gospodarcza 25, Polska i dokonanie wpisu: SWEETMAGIC SPÓŁKA Z OGRANICZONĄ ODPOWIEDZIALNOŚCIĄ SPÓŁKA KOMANDYTOWO-AKCYJNA, Opatówek, Polska 302580392.

134534 2014 10 20 A. Wprowadzono zmianę uprawnionego przez wykreślenie wpisu: SWEETMAGIC SPÓŁKA Z OGRANICZONĄ ODPOWIEDZIALNOŚCIĄ SPÓŁKA KOMANDYTOWO-AKCYJNA, Opatówek, Polska 302580392 i dokonanie wpisu: CHOCI SPÓŁKA Z OGRANICZONĄ ODPOWIEDZIALNOŚCIĄ, Opatówek, Polska 302312800.

134820 2014 10 09 A. Wprowadzono zmianę uprawnionego przez wykreślenie wpisu: Zakłady Mięsne Mysłowice – Mysław Spółka z o.o., 41-400 Mysłowice ul. Oświęcimska 54, Polska i dokonanie wpisu: ZAKŁADY MIĘSNE MYŚLAW SPÓŁKA Z OGRANICZONĄ ODPOWIEDZIALNOŚCIĄ, Mysłowice, Polska 272073985.

134820 2014 10 09 A. Wprowadzono zmianę uprawnionego przez wykreślenie wpisu: ZAKŁADY MIĘSNE MYŚLAW SPÓŁKA Z OGRANICZONĄ ODPOWIEDZIALNOŚCIĄ, Mysłowice, Polska 272073985 i dokonanie wpisu: ZAKŁADY MIĘSNE MYŚLAW SPÓŁKA AKCYJNA, Mysłowice, Polska 272073985.

134821 2014 10 09 A. Wprowadzono zmianę uprawnionego przez wykreślenie wpisu: Zakłady Mięsne Mysłowice – Mysław Spółka z o.o., 41-400 Mysłowice ul. Oświęcimska 54, Polska i dokonanie wpisu: ZAKŁADY MIĘSNE MYŚLAW SPÓŁKA Z OGRANICZONĄ ODPOWIEDZIALNOŚCIĄ, Mysłowice, Polska 272073985.

136076 2014 10 20 A. Wprowadzono zmianę uprawnionego przez wykreślenie wpisu: Firma Cukiernicza „Solidarność - rok założenia 1952” Spółka z o.o., w Lublinie, 20-211 Lublin ul. Gospodarcza 25, Polska i dokonanie wpisu: SWEETMAGIC SPÓŁKA Z OGRANICZONĄ ODPOWIEDZIALNOŚCIĄ SPÓŁKA KOMANDYTOWO-AKCYJNA, Opatówek, Polska 302580392.

136076 2014 10 20 A. Wprowadzono zmianę uprawnionego przez wykreślenie wpisu: SWEETMAGIC SPÓŁKA Z OGRANICZONĄ ODPOWIEDZIALNOŚCIĄ SPÓŁKA KOMANDYTOWO-AKCYJNA, Opatówek, Polska 302580392 i dokonanie wpisu: CHOCI SPÓŁKA Z OGRANICZONĄ ODPOWIEDZIALNOŚCIĄ, Opatówek, Polska 302312800.

136140 2014 10 02 A. Wprowadzono zmianę uprawnionego przez wykreślenie wpisu: BRE BANK S.A., 00-950 Warszawa ul. Senatorska 18, Polska i dokonanie wpisu: MBANK SPÓŁKA AKCYJNA, Warszawa, Polska 001254524.

136872 2014 10 20 A. Wprowadzono zmianę uprawnionego przez wykreślenie wpisu: Crucible Materiale Corporation (a corporation of Delaware), 575 State Fair Blvd, Solvay NY 13209, Stany Zjednoczone Ameryki i dokonanie wpisu: Crucible Industries LLC, Solvay, Stany Zjednoczone Ameryki.

137123 2014 10 08 A. Wprowadzono zmianę uprawnionego przez wykreślenie wpisu: DT CONSULTING TOMASZEWSKI DOMINIK, 64-100 Leszno ul. Królowej Jadwigi 4, Polska 300256109 i dokonanie wpisu: COTTONITTO Sp. z o.o., Leszno, Polska.

137196 2014 10 20 A. Wprowadzono zmianę uprawnionego przez wykreślenie wpisu: Firma Cukiernicza „Solidarność - rok założenia 1952” Spółka z o.o., w Lublinie, 20-211 Lublin ul. Gospodarcza 25, Polska i dokonanie wpisu: SWEETMAGIC SPÓŁKA Z OGRANICZONĄ ODPOWIEDZIALNOŚCIĄ SPÓŁKA KOMANDYTOWO-AKCYJNA, Opatówek, Polska 302580392.

137196 2014 10 20 A. Wprowadzono zmianę uprawnionego przez wykreślenie wpisu: SWEETMAGIC SPÓŁKA Z OGRANICZONĄ ODPOWIEDZIALNOŚCIĄ SPÓŁKA KOMANDYTOWO-AKCYJNA, Opatówek, Polska 302580392 i dokonanie wpisu: CHOCI SPÓŁKA Z OGRANICZONĄ ODPOWIEDZIALNOŚCIĄ, Opatówek, Polska 302312800.

137695 2014 10 02 A. Wprowadzono zmianę uprawnionego przez wykreślenie wpisu: BRE BANK S.A., 00-950 Warszawa ul. Senatorska 18, Polska i dokonanie wpisu: MBANK SPÓŁKA AKCYJNA, Warszawa, Polska 001254524.

138945 2014 10 14 A. Wprowadzono zmianę siedziby uprawnionego przez wykreślenie wpisu: Boiron, 20 rue de la Libération 69110, Sainte-Foy-Les-Lyon, Francja i dokonanie wpisu: Boiron, Messimy, Francja.

139035 2014 10 14 A. Wprowadzono zmianę uprawnionego przez wykreślenie wpisu: SENSILAB POLSKA SPÓŁKA Z OGRANICZONĄ ODPOWIEDZIALNOŚCIĄ SPÓŁKA KOMANDYTOWO-AKCYJNA, Łódź, Polska 471317976 i dokonanie wpisu: BIO-PROFIL POLSKA SPÓŁKA Z OGRANICZONĄ ODPOWIEDZIALNOŚCIĄ, Warszawa, Polska.

140306 2014 10 20 A. Wprowadzono zmianę uprawnionego przez wykreślenie wpisu: Firma Cukiernicza „Solidarność - rok założenia 1952” Sp. z o.o., w Lublinie, 20-211 Lublin ul. Gospodarcza 25, Polska i dokonanie wpisu: SWEETMAGIC SPÓŁKA Z OGRANICZONĄ ODPOWIEDZIALNOŚCIĄ SPÓŁKA KOMANDYTOWO-AKCYJNA, Opatówek, Polska 302580392.

140306 2014 10 20 A. Wprowadzono zmianę uprawnionego przez wykreślenie wpisu: SWEETMAGIC SPÓŁKA Z OGRANICZONĄ ODPOWIEDZIALNOŚCIĄ SPÓŁKA KOMANDYTOWO-AKCYJNA, Opatówek, Polska 302580392 i dokonanie wpisu: CHOCI SPÓŁKA Z OGRANICZONĄ ODPOWIEDZIALNOŚCIĄ, Opatówek, Polska 302312800.

140612 2014 10 14 A. Wprowadzono zmianę uprawnionego przez wykreślenie wpisu: J.W. CONSTRUCTION HOLDING S.A., 05-091 Ząbki ul. Radzywińska 326, Polska i dokonanie wpisu: INTERIN D Sp. z o.o., Warszawa, Polska.

140612 2014 10 14 A. Wprowadzono zmianę nazwy uprawnionego przez wykreślenie wpisu: INTERIN D Sp. z o.o., Warszawa, Polska i dokonanie wpisu: J.W. MARKA SPÓŁKA Z OGRANICZONĄ ODPOWIEDZIALNOŚCIĄ, Warszawa, Polska.

140613 2014 10 14 A. Wprowadzono zmianę uprawnionego przez wykreślenie wpisu: J.W. CONSTRUCTION HOLDING S.A., 05-091 Ząbki ul. Radzywińska 326, Polska i dokonanie wpisu: INTERIN D Sp. z o.o., Warszawa, Polska.

140613 2014 10 14 A. Wprowadzono zmianę nazwy uprawnionego przez wykreślenie wpisu: INTERIN D Sp. z o.o., Warszawa, Polska i dokonanie wpisu: J.W. MARKA SPÓŁKA Z OGRANICZONĄ ODPOWIEDZIALNOŚCIĄ, Warszawa, Polska.

142778 2014 10 13 A. Wprowadzono zmianę nazwy uprawnionego przez wykreślenie wpisu: Towarzystwo Ubezpieczeniowe EUROPA S.A., 51-124 Wrocław ul. Kamińskiego 57, Polska i dokonanie wpisu: TOWARZYSTWO UBEZPIECZEŃ SPÓŁKA AKCYJNA, Wrocław, Polska 272324625.

145193 2014 10 14 A. Wprowadzono zmianę uprawnionego przez wykreślenie wpisu: SENSILAB POLSKA SPÓŁKA Z OGRANICZONĄ ODPOWIEDZIALNOŚCIĄ SPÓŁKA KOMANDYTOWO-AKCYJNA, Łódź, Polska 471317976 i dokonanie wpisu: BIO-PROFIL POLSKA SPÓŁKA Z OGRANICZONĄ ODPOWIEDZIALNOŚCIĄ, Warszawa, Polska.

145510 2014 10 17 A. Wprowadzono zmianę uprawnionego przez wykreślenie wpisu: Zakłady Porcelany Ćmielów Spółka z o.o., 27-520 Ćmielów ul. Ostrowiecka 45, Polska i dokonanie wpisu: POLSKIE FABRYKI PORCELANY „ĆMIELÓW” I „CHODZIEŻ” SPÓŁKA AKCYJNA, Ćmielów, Polska 570064263.

145511 2014 10 17 A. Wprowadzono zmianę uprawnionego przez wykreślenie wpisu: Zakłady Porcelany Ćmielów Spółka z o.o., 27-520 Ćmielów ul. Ostrowiecka 45, Polska i dokonanie wpisu: POLSKIE FABRYKI PORCELANY „ĆMIELÓW” I „CHODZIEŻ” SPÓŁKA AKCYJNA, Ćmielów, Polska 570064263.

145677 2014 10 06 A. Wprowadzono zmianę uprawnionego przez wykreślenie wpisu: Abbott Laboratories, Abbott Park Illinois 60064, Stany Zjednoczone Ameryki i dokonanie wpisu: ABBVIE INC., North Chicago, Stany Zjednoczone Ameryki.

146042 2014 10 14 A. Wprowadzono zmianę uprawnionego przez wykreślenie wpisu: POLSANDERS Spółka z o.o., 83-000 Pruszcz Gdański ul. Sikorskiego 29, Polska i dokonanie wpisu: BNA NATURIRUIN ANIMALE SPÓŁKA Z OGRANICZONĄ ODPOWIEDZIALNOŚCIĄ, Pruszcz Gdański, Polska 001409180.

146109 2014 10 17 A. Wprowadzono zmianę uprawnionego przez wykreślenie wpisu: Zakłady Porcelany Ćmielów Spółka z o.o., 27-520 Ćmielów ul. Ostrowiecka 45, Polska i dokonanie wpisu: POLSKIE FABRYKI PORCELANY „ĆMIELÓW” I „CHODZIEŻ” SPÓŁKA AKCYJNA, Ćmielów, Polska 570064263.

146121 2014 10 20 A. Wprowadzono zmianę uprawnionego przez wykreślenie wpisu: Crucible Materiale Corporation (a corporation of Delaware), 575 State Fair Blvd, Solvay New York 13209, Stany Zjednoczone Ameryki i dokonanie wpisu: Crucible Industries LLC, Solvay, Stany Zjednoczone Ameryki.

147461 2014 10 20 A. Wprowadzono zmianę nazwy uprawnionego przez wykreślenie wpisu: PERFECT TRAINING Spółka z o.o., 80-298 Gdańsk ul. Majora Słabego 9/48, Polska i dokonanie wpisu: PERFECT TRAINING - SPÓŁKA Z OGRANICZONĄ ODPOWIEDZIALNOŚCIĄ W LIKWIDACJI, Straszyn, Polska 191744152.

147461 2014 10 20 A. Wprowadzono zmianę uprawnionego przez wykreślenie wpisu: PERFECT TRAINING - SPÓŁKA Z OGRA-

NICZONĄ ODPOWIEDZIALNOŚCIĄ W LIKWIDACJI, Straszyn, Polska 191744152i dokonanie wpisu: PERFECT TRAINING WIESŁAW BORCZON, Straszyn, Polska 190495505.

147771 2014 10 20 A. Wprowadzono zmianę uprawnionego przez wykreślenie wpisu: Mariz Gestao E Investimentos Limitada, Rua Dos Muras No. 68-3rd 9000 Funchal Madera, Portugalia i dokonanie wpisu: Reckitt Benckiser LLC, Parsippany, Stany Zjednoczone Ameryki.

148239 2014 10 14 A. Wprowadzono zmianę uprawnionego przez wykreślenie wpisu: SENSILAB POLSKA SPÓŁKA Z OGRANICZONĄ ODPOWIEDZIALNOŚCIĄ SPÓŁKA KOMANDYTOWO-AKCYJNA, Łódź, Polska 471317976 i dokonanie wpisu: BIO-PROFIL POLSKA SPÓŁKA Z OGRANICZONĄ ODPOWIEDZIALNOŚCIĄ, Warszawa, Polska.

148699 2014 10 22 A. Wprowadzono zmianę uprawnionego przez wykreślenie wpisu: MEDANA PHARMA TERPOL GROUP Spółka Akcyjna, 98-200 Sieradz ul. Warcka 3, Polska i dokonanie wpisu: MEDANA PHARMA SPÓŁKA AKCYJNA, Sieradz, Polska 730176395.

148699 2014 10 22 A. Wprowadzono zmianę uprawnionego przez wykreślenie wpisu: MEDANA PHARMA SPÓŁKA AKCYJNA, Sieradz, Polska 730176395 i dokonanie wpisu: SWISS PHARMA INTERNATIONAL AG, Zurych, Szwajcaria.

149006 2014 10 15 A. Wprowadzono zmianę uprawnionego przez wykreślenie wpisu: Zakłady Mięsne Mysłowice – Mysław Spółka z o.o., 41-400 Mysłowice ul. Oświęcimska 54, Polska i dokonanie wpisu: ZAKŁADY MIĘSNE MYŚLAW SPÓŁKA Z OGRANICZONĄ ODPOWIEDZIALNOŚCIĄ, Mysłowice, Polska 272073985.

149006 2014 10 15 A. Wprowadzono zmianę uprawnionego przez wykreślenie wpisu: ZAKŁADY MIĘSNE MYŚLAW SPÓŁKA Z OGRANICZONĄ ODPOWIEDZIALNOŚCIĄ, Mysłowice, Polska 272073985 i dokonanie wpisu: ZAKŁADY MIĘSNE MYŚLAW SPÓŁKA AKCYJNA, Mysłowice, Polska 272073985.

150309 2014 10 22 A. Wprowadzono zmianę uprawnionego przez wykreślenie wpisu: MEDANA PHARMA TERPOL GROUP SPÓŁKA AKCYJNA, 98-200 Sieradz ul. Warcka 3, Polska i dokonanie wpisu: MEDANA PHARMA SPÓŁKA AKCYJNA, Sieradz, Polska 730176395.

150309 2014 10 22 A. Wprowadzono zmianę uprawnionego przez wykreślenie wpisu: MEDANA PHARMA SPÓŁKA AKCYJNA, Sieradz, Polska 730176395 i dokonanie wpisu: SWISS PHARMA INTERNATIONAL AG, Zurych, Szwajcaria.

151873 2014 10 14 A. Wprowadzono zmianę uprawnionego przez wykreślenie wpisu: SENSILAB POLSKA SPÓŁKA Z OGRANICZONĄ ODPOWIEDZIALNOŚCIĄ SPÓŁKA KOMANDYTOWO-AKCYJNA, Łódź, Polska 471317976 i dokonanie wpisu: BIO-PROFIL POLSKA SPÓŁKA Z OGRANICZONĄ ODPOWIEDZIALNOŚCIĄ, Warszawa, Polska.

153205 2014 10 22 A. Wprowadzono zmianę uprawnionego przez wykreślenie wpisu: MEDANA PHARMA TERPOL GROUP Spółka Akcyjna, 98-200 Sieradz ul. Warcka 3, Polska i dokonanie wpisu: MEDANA PHARMA SPÓŁKA AKCYJNA, Sieradz, Polska 730176395.

153205 2014 10 22 A. Wprowadzono zmianę uprawnionego przez wykreślenie wpisu: MEDANA PHARMA SPÓŁKA AKCYJNA, Sieradz, Polska 730176395 i dokonanie wpisu: SWISS PHARMA INTERNATIONAL AG, Zurych, Szwajcaria.

153206 2014 10 22 A. Wprowadzono zmianę uprawnionego przez wykreślenie wpisu: MEDANA PHARMA TERPOL GROUP Spółka Akcyjna, 98-200 Sieradz ul. Warcka 3, Polska i dokonanie wpisu: MEDANA PHARMA SPÓŁKA AKCYJNA, Sieradz, Polska 730176395.

153206 2014 10 22 A. Wprowadzono zmianę uprawnionego przez wykreślenie wpisu: MEDANA PHARMA SPÓŁKA AKCYJNA, Sieradz, Polska 730176395 i dokonanie wpisu: SWISS PHARMA INTERNATIONAL AG, Zurych, Szwajcaria.

153241 2014 10 27 D. Dokonano wpisu: W dniu 19 maja 2014 r. na podstawie postanowienia Sądu Rejonowego Katowice-Wschód

w Katowicach Wydział IX Gospodarczy – Rejestru Zastawów (sygn. akt KA.IX.Ns-Rej.Za 2866/14/295) wpisano do Rejestru Zastawów pod pozycją 2399723 zastaw rejestrowy na prawie ochronnym udzielonym na znak towarowy R-153241 w celu zabezpieczenia wierzytelności przysługujących PBSPartner Sp. z o.o. z siedzibą w Sanoku wobec MOLIDA Sp. z o.o. Spółka komandytowo-akcyjna z siedzibą w Mysłowicach”.

153926 2014 10 17 A. Wprowadzono zmianę uprawnionego przez wykreślenie wpisu: Zakłady Porcelany Ćmielów Spółka z o.o., 27-520 Ćmielów ul. Ostrowiecka 45, Polska i dokonanie wpisu: POLSKIE FABRYKI PORCELANY „ĆMIELÓW” I „CHODZIEŻ” SPÓŁKA AKCYJNA, Ćmielów, Polska 570064263.

153927 2014 10 17 A. Wprowadzono zmianę uprawnionego przez wykreślenie wpisu: Zakłady Porcelany Ćmielów Spółka z o.o., 27-520 Ćmielów ul. Ostrowiecka 45, Polska i dokonanie wpisu: POLSKIE FABRYKI PORCELANY „ĆMIELÓW” I „CHODZIEŻ” SPÓŁKA AKCYJNA, Ćmielów, Polska 570064263.

154643 2014 10 02 A. Wprowadzono zmianę uprawnionego przez wykreślenie wpisu: BRE BANK Spółka Akcyjna, 00-950 Warszawa ul. Senatorska 18, Polska i dokonanie wpisu: MBANK SPÓŁKA AKCYJNA, Warszawa, Polska 001254524.

154644 2014 10 02 A. Wprowadzono zmianę uprawnionego przez wykreślenie wpisu: BRE BANK Spółka Akcyjna, 00-950 Warszawa ul. Senatorska 18, Polska i dokonanie wpisu: MBANK SPÓŁKA AKCYJNA, Warszawa, Polska 001254524.

154665 2014 10 02 A. Wprowadzono zmianę uprawnionego przez wykreślenie wpisu: BRE Bank S.A., 00-950 Warszawa ul. Senatorska 18, Polska 001254524 i dokonanie wpisu: MBANK SPÓŁKA AKCYJNA, Warszawa, Polska 001254524.

154716 2014 10 22 A. Wprowadzono zmianę uprawnionego przez wykreślenie wpisu: MEDANA PHARMA TERPOL GROUP Spółka Akcyjna, 98-200 Sieradz ul. Warcka 3, Polska i dokonanie wpisu: MEDANA PHARMA SPÓŁKA AKCYJNA, Sieradz, Polska 730176395.

154716 2014 10 22 A. Wprowadzono zmianę uprawnionego przez wykreślenie wpisu: MEDANA PHARMA SPÓŁKA AKCYJNA, Sieradz, Polska 730176395 i dokonanie wpisu: SWISS PHARMA INTERNATIONAL AG, Zurych, Szwajcaria.

155527 2014 10 09 A. Wprowadzono zmianę uprawnionego przez wykreślenie wpisu: BIONAT SPÓŁKA AKCYJNA, 30-390 Kraków ul. Zawia 53, Polska 351578655 i dokonanie wpisu: BIONAT SPÓŁKA Z OGRANICZONĄ ODPOWIEDZIALNOŚCIĄ, Kraków, Polska.

155528 2014 10 09 A. Wprowadzono zmianę uprawnionego przez wykreślenie wpisu: BIONAT SPÓŁKA AKCYJNA, 30-390 Kraków ul. Zawia 53, Polska 351578655 i dokonanie wpisu: BIONAT SPÓŁKA Z OGRANICZONĄ ODPOWIEDZIALNOŚCIĄ, Kraków, Polska.

155529 2014 10 09 A. Wprowadzono zmianę uprawnionego przez wykreślenie wpisu: BIONAT SPÓŁKA AKCYJNA, 30-390 Kraków ul. Zawia 53, Polska 351578655 i dokonanie wpisu: BIONAT SPÓŁKA Z OGRANICZONĄ ODPOWIEDZIALNOŚCIĄ, Kraków, Polska.

155983 2014 10 13 A. Wprowadzono zmianę uprawnionego przez wykreślenie wpisu: ZELMER Market Sp. z o.o., Rzeszów, Polska 180633547 i dokonanie wpisu: ZELMER PRO SPÓŁKA Z OGRANICZONĄ ODPOWIEDZIALNOŚCIĄ, Rzeszów, Polska 010731960.

155984 2014 10 13 A. Wprowadzono zmianę uprawnionego przez wykreślenie wpisu: ZELMER Market Sp. z o.o., Rzeszów, Polska 180633547 i dokonanie wpisu: ZELMER PRO SPÓŁKA Z OGRANICZONĄ ODPOWIEDZIALNOŚCIĄ, Rzeszów, Polska 010731960.

156672 2014 10 09 A. Wprowadzono zmianę uprawnionego przez wykreślenie wpisu: BIONAT SPÓŁKA AKCYJNA, 30-390 Kraków ul. Zawia 53, Polska 351578655 i dokonanie wpisu: BIONAT SPÓŁKA Z OGRANICZONĄ ODPOWIEDZIALNOŚCIĄ, Kraków, Polska.

157477 2014 10 09 A. Wprowadzono zmianę uprawnionego przez wykreślenie wpisu: BIONAT S.A., Kraków, Polska 678-26-96-

549 i dokonanie wpisu: BIONAT SPÓŁKA Z OGRANICZONĄ ODPOWIEDZIALNOŚCIĄ, Kraków, Polska.

157644 2014 10 21 A. Wprowadzono zmianę uprawnionego przez wykreślenie wpisu: POLKOMTEL SPÓŁKA Z OGRANICZONĄ ODPOWIEDZIALNOŚCIĄ, Warszawa, Polska i dokonanie wpisu: CINCO SPÓŁKA Z OGRANICZONĄ ODPOWIEDZIALNOŚCIĄ, - XXI – SPÓŁKA KOMANDYTOWO-AKCYJNA, Wrocław, Polska 022218489.

157644 2014 10 21 A. Wprowadzono zmianę uprawnionego przez wykreślenie wpisu: CINCO SPÓŁKA Z OGRANICZONĄ ODPOWIEDZIALNOŚCIĄ – XXI – SPÓŁKA KOMANDYTOWO-AKCYJNA, Wrocław, Polska 022218489 i dokonanie wpisu: PLUS TM GROUP SPÓŁKA Z OGRANICZONĄ ODPOWIEDZIALNOŚCIĄ, SPÓŁKA KOMANDYTOWO-AKCYJNA, Warszawa, Polska 022218489.

157644 2014 10 21 D. Dokonano wpisu: „Na mocy Umowy Zastawów Cywilnego i Rejestrowego. Na Prawie Ochronnym Na Znak Towarowy zawartej w dniu 23 grudnia 2013 r pomiędzy POLKOMTEL Sp. z o.o. z siedzibą w Warszawie, (zastawca) i CITICORP TRUSTEE COMPANY LIMITED z siedzibą w Londynie, Wielka Brytania (zastawnik) w celu zabezpieczenia spłaty Zabezpieczonej Wierzytelności ustanowiono zastaw cywilny na Prawie Ochronnym na rzecz Zastawnika - - zgodnie z definicjami zawartymi w Umowie”.

157644 2014 10 21 D. Dokonano wpisu: „Na mocy umowy z dnia 23 grudnia 2013 r. udzielono pełnej i wyłącznej licencji na używanie znaku towarowego przez spółkę POLKOMTEL Sp. z o.o., Warszawa, Polska na czas nieokreślony”.

158454 2014 10 09 A. Wprowadzono zmianę uprawnionego przez wykreślenie wpisu: BIONAT S.A., Kraków, Polska 678-26-96-549 i dokonanie wpisu: BIONAT SPÓŁKA Z OGRANICZONĄ ODPOWIEDZIALNOŚCIĄ, Kraków, Polska.

162848 2014 10 10 A. Wprowadzono zmianę uprawnionego przez wykreślenie wpisu: GRUPA ALLEGRO SPÓŁKA Z OGRANICZONĄ ODPOWIEDZIALNOŚCIĄ, Poznań, Polska i dokonanie wpisu: MIH Allegro Intelprop Holdings B.V., Hoofddorp, Holandia.

162848 2014 10 10 A. Wprowadzono zmianę uprawnionego przez wykreślenie wpisu: MIH Allegro Intelprop Holdings B.V., Hoofddorp, Holandia i dokonanie wpisu: MIH Acamla B.V., Hoofddorp, Holandia.

162848 2014 10 10 A. Wprowadzono zmianę uprawnionego przez wykreślenie wpisu: MIH Acamla B.V., Hoofddorp, Holandia i dokonanie wpisu: MIH Allegro BV, Hoofddorp, Holandia.

162849 2014 10 10 A. Wprowadzono zmianę uprawnionego przez wykreślenie wpisu: GRUPA ALLEGRO SPÓŁKA Z OGRANICZONĄ ODPOWIEDZIALNOŚCIĄ, Poznań, Polska i dokonanie wpisu: MIH Allegro Intelprop Holdings B.V., Hoofddorp, Holandia.

162849 2014 10 10 A. Wprowadzono zmianę uprawnionego przez wykreślenie wpisu: MIH Allegro Intelprop Holdings B.V., Hoofddorp, Holandia i dokonanie wpisu: MIH Acamla B.V., Hoofddorp, Holandia.

162849 2014 10 10 A. Wprowadzono zmianę uprawnionego przez wykreślenie wpisu: MIH Acamla B.V., Hoofddorp, Holandia i dokonanie wpisu: MIH Allegro BV, Hoofddorp, Holandia.

165555 2014 10 09 A. Wprowadzono zmianę uprawnionego przez wykreślenie wpisu: „ZAKŁADY MIĘSNE MYŚŁOWICE MYŚŁAW” SPÓŁKA Z OGRANICZONĄ ODPOWIEDZIALNOŚCIĄ, Myślowice, Polska 272073985 i dokonanie wpisu: ZAKŁADY MIĘSNE MYŚŁAW SPÓŁKA Z OGRANICZONĄ ODPOWIEDZIALNOŚCIĄ, Myślowice, Polska 272073985.

165555 2014 10 09 A. Wprowadzono zmianę uprawnionego przez wykreślenie wpisu: ZAKŁADY MIĘSNE MYŚŁAW SPÓŁKA Z OGRANICZONĄ ODPOWIEDZIALNOŚCIĄ, Myślowice, Polska 272073985 i dokonanie wpisu: ZAKŁADY MIĘSNE MYŚŁAW SPÓŁKA AKCYJNA, Myślowice, Polska 272073985.

165940 2014 10 17 A. Wprowadzono zmianę uprawnionego przez wykreślenie wpisu: POLKOMTEL SPÓŁKA Z OGRANICZONĄ ODPOWIEDZIALNOŚCIĄ, Warszawa, Polska i dokonanie wpisu: CINCO SPÓŁKA Z OGRANICZONĄ ODPOWIEDZIALNOŚCIĄ, - XXI – SPÓŁKA KOMANDYTOWO-AKCYJNA, Wrocław, Polska 022218489.

165940 2014 10 17 A. Wprowadzono zmianę uprawnionego przez wykreślenie wpisu: CINCO SPÓŁKA Z OGRANICZONĄ ODPOWIEDZIALNOŚCIĄ – XXI – SPÓŁKA KOMANDYTOWO-AKCYJNA, Wrocław, Polska 022218489 i dokonanie wpisu: PLUS TM GROUP SPÓŁKA Z OGRANICZONĄ ODPOWIEDZIALNOŚCIĄ, SPÓŁKA KOMANDYTOWO-AKCYJNA, Warszawa, Polska 022218489.

165941 2014 10 17 A. Wprowadzono zmianę uprawnionego przez wykreślenie wpisu: POLKOMTEL SPÓŁKA Z OGRANICZONĄ ODPOWIEDZIALNOŚCIĄ, Warszawa, Polska i dokonanie wpisu: CINCO SPÓŁKA Z OGRANICZONĄ ODPOWIEDZIALNOŚCIĄ, - XXI – SPÓŁKA KOMANDYTOWO-AKCYJNA, Wrocław, Polska 022218489.

165941 2014 10 17 A. Wprowadzono zmianę uprawnionego przez wykreślenie wpisu: CINCO SPÓŁKA Z OGRANICZONĄ ODPOWIEDZIALNOŚCIĄ – XXI – SPÓŁKA KOMANDYTOWO-AKCYJNA, Wrocław, Polska 022218489 i dokonanie wpisu: PLUS TM GROUP SPÓŁKA Z OGRANICZONĄ ODPOWIEDZIALNOŚCIĄ, SPÓŁKA KOMANDYTOWO-AKCYJNA, Warszawa, Polska 022218489.

165942 2014 10 17 A. Wprowadzono zmianę uprawnionego przez wykreślenie wpisu: POLKOMTEL SPÓŁKA Z OGRANICZONĄ ODPOWIEDZIALNOŚCIĄ, Warszawa, Polska i dokonanie wpisu: CINCO SPÓŁKA Z OGRANICZONĄ ODPOWIEDZIALNOŚCIĄ, - XXI – SPÓŁKA KOMANDYTOWO-AKCYJNA, Wrocław, Polska 022218489.

165942 2014 10 17 A. Wprowadzono zmianę uprawnionego przez wykreślenie wpisu: CINCO SPÓŁKA Z OGRANICZONĄ ODPOWIEDZIALNOŚCIĄ – XXI – SPÓŁKA KOMANDYTOWO-AKCYJNA, Wrocław, Polska 022218489 i dokonanie wpisu: PLUS TM GROUP SPÓŁKA Z OGRANICZONĄ ODPOWIEDZIALNOŚCIĄ, SPÓŁKA KOMANDYTOWO-AKCYJNA, Warszawa, Polska 022218489.

166125 2014 10 08 A. Wprowadzono zmianę uprawnionego przez wykreślenie wpisu: “OFENSYWA” Anna Skuza, Bytom, Polska 271745402 i dokonanie wpisu: PAWEŁ ŁUKASZ GÓRALCZYK, Natolin, Polska.

168236 2014 10 17 A. Wprowadzono zmianę uprawnionego przez wykreślenie wpisu: POLKOMTEL SPÓŁKA Z OGRANICZONĄ ODPOWIEDZIALNOŚCIĄ, Warszawa, Polska i dokonanie wpisu: CINCO SPÓŁKA Z OGRANICZONĄ ODPOWIEDZIALNOŚCIĄ, - XXI – SPÓŁKA KOMANDYTOWO-AKCYJNA, Wrocław, Polska 022218489.

168236 2014 10 17 A. Wprowadzono zmianę uprawnionego przez wykreślenie wpisu: CINCO SPÓŁKA Z OGRANICZONĄ ODPOWIEDZIALNOŚCIĄ – XXI – SPÓŁKA KOMANDYTOWO-AKCYJNA, Wrocław, Polska 022218489 i dokonanie wpisu: PLUS TM GROUP SPÓŁKA Z OGRANICZONĄ ODPOWIEDZIALNOŚCIĄ, SPÓŁKA KOMANDYTOWO-AKCYJNA, Warszawa, Polska 022218489.

170202 2014 10 17 A. Wprowadzono zmianę uprawnionego przez wykreślenie wpisu: Stowarzyszenie Niezależnych Operatorów Stacji Paliw, Sopot, Polska 192603324 i dokonanie wpisu: AGENCJA SOLIDARNI W BIZNESIE MAREK PIETRZAK, Sopot, Polska 191204154.

170711 2014 10 08 A. Wprowadzono zmianę uprawnionego przez wykreślenie wpisu: BIURO HANDLOWE „GRENO” Blatsios Ioannis, Pietrzykowice, Polska 930142869 i dokonanie wpisu: GRENO INWESTYCJE SPÓŁKA Z OGRANICZONĄ ODPOWIEDZIALNOŚCIĄ, SPÓŁKA KOMANDYTOWO-AKCYJNA, Pietrzykowice, Polska.

170711 2014 10 08 A. Wprowadzono zmianę uprawnionego przez wykreślenie wpisu: GRENO INWESTYCJE SPÓŁKA Z OGRANICZONĄ ODPOWIEDZIALNOŚCIĄ, SPÓŁKA KOMANDYTOWO-AKCYJNA, Pietrzykowice, Polska i dokonanie wpisu: GRENO SPÓŁKA Z OGRANICZONĄ ODPOWIEDZIALNOŚCIĄ, Pietrzykowice, Polska..

173015 2014 10 20 D. Wykreślono wpis: „Na mocy umowy z dnia 28 lipca 2011 r. udzielono odpłatnej, pełnej i wyłącznej licencji na używanie znaku towarowego w klasie 30: pierniki przez Przedsiębiorstwo Produkcyjno-Handlowe GRAN-PIK Grażyna i Andrzej Wojtowicz, Brzozów, Polska 370201223, przez czas nieokreślony”.

173015 2014 10 20 D. Dokonano wpisu: „Na mocy umowy z dnia 28 lipca 2011 r. udzielono odpłatnej, pełnej i wyłącznej licencji na używanie znaku towarowego w klasie 30: pierniki przez GRAN-PIK Liwocz Spółka z ograniczoną odpowiedzialnością Spółka komandytowa, Brzozów, Polska 180980220, przez czas nieokreślony”.

173277 2014 10 08 A. Wprowadzono zmianę uprawnień przez wykreślenie wpisu: Krośnieńskie Huty Szkła KROSNO S.A., Krosno, Polska 004015122 i dokonanie wpisu: KROŚNIEŃSKIE HUTY SZKŁA „KROSNO” SPÓŁKA AKCYJNA W UPADŁOŚCI LIKWIDACYJNEJ, Krosno, Polska 004015122.

173332 2014 10 17 A. Wprowadzono zmianę uprawnień przez wykreślenie wpisu: POLKOMTEL SPÓŁKA Z OGRANICZONĄ ODPOWIEDZIALNOŚCIĄ, Warszawa, Polska i dokonanie wpisu: CINCO SPÓŁKA Z OGRANICZONĄ ODPOWIEDZIALNOŚCIĄ, - XXI – SPÓŁKA KOMANDYTOWO-AKCYJNA, Wrocław, Polska 022218489.

173332 2014 10 17 A. Wprowadzono zmianę uprawnień przez wykreślenie wpisu: CINCO SPÓŁKA Z OGRANICZONĄ ODPOWIEDZIALNOŚCIĄ – XXI – SPÓŁKA KOMANDYTOWO-AKCYJNA, Wrocław, Polska 022218489 i dokonanie wpisu: PLUS TM GROUP SPÓŁKA Z OGRANICZONĄ ODPOWIEDZIALNOŚCIĄ, SPÓŁKA KOMANDYTOWO-AKCYJNA, Warszawa, Polska 022218489.

173524 2014 10 14 A. Wprowadzono zmianę uprawnień przez wykreślenie wpisu: MEDANA PHARMA TERPOL GROUP Spółka Akcyjna, Sieradz, Polska 730176395 i dokonanie wpisu: MEDANA PHARMA SPÓŁKA AKCYJNA, Sieradz, Polska 730176395.

173524 2014 10 14 A. Wprowadzono zmianę uprawnień przez wykreślenie wpisu: MEDANA PHARMA SPÓŁKA AKCYJNA, Sieradz, Polska 730176395 i dokonanie wpisu: SWISS PHARMA INTERNATIONAL AG, Zurych, Szwajcaria.

174665 2014 10 17 A. Wprowadzono zmianę uprawnień przez wykreślenie wpisu: POLKOMTEL SPÓŁKA Z OGRANICZONĄ ODPOWIEDZIALNOŚCIĄ, Warszawa, Polska i dokonanie wpisu: CINCO SPÓŁKA Z OGRANICZONĄ ODPOWIEDZIALNOŚCIĄ, - XXI – SPÓŁKA KOMANDYTOWO-AKCYJNA, Wrocław, Polska 022218489.

174665 2014 10 17 A. Wprowadzono zmianę uprawnień przez wykreślenie wpisu: CINCO SPÓŁKA Z OGRANICZONĄ ODPOWIEDZIALNOŚCIĄ – XXI – SPÓŁKA KOMANDYTOWO-AKCYJNA, Wrocław, Polska 022218489 i dokonanie wpisu: PLUS TM GROUP SPÓŁKA Z OGRANICZONĄ ODPOWIEDZIALNOŚCIĄ, SPÓŁKA KOMANDYTOWO-AKCYJNA, Warszawa, Polska 022218489.

176147 2014 10 14 A. Wprowadzono zmianę uprawnień przez wykreślenie wpisu: MEDANA PHARMA TERPOL GROUP S.A., Sieradz, Polska 730176395 i dokonanie wpisu: MEDANA PHARMA SPÓŁKA AKCYJNA, Sieradz, Polska 730176395.

176147 2014 10 14 A. Wprowadzono zmianę uprawnień przez wykreślenie wpisu: MEDANA PHARMA SPÓŁKA AKCYJNA, Sieradz, Polska 730176395 i dokonanie wpisu: SWISS PHARMA INTERNATIONAL AG, Zurych, Szwajcaria.

176736 2014 10 14 A. Wprowadzono zmianę uprawnień przez wykreślenie wpisu: SENSILAB POLSKA SPÓŁKA Z OGRANICZONĄ ODPOWIEDZIALNOŚCIĄ SPÓŁKA KOMANDYTOWO-AKCYJNA, Łódź, Polska 471317976 i dokonanie wpisu: BIO-PROFIL POLSKA SPÓŁKA Z OGRANICZONĄ ODPOWIEDZIALNOŚCIĄ, Warszawa, Polska.

177279 2014 10 20 A. Wprowadzono zmianę uprawnień przez wykreślenie wpisu: Wytwórnia Mieszanek Mineralnych i Dodatków Paszowych S.C. Bogdan Matuszewski, Janusz Wałkowski, Piła, Polska 570013099 i dokonanie wpisu: WYTWÓRNIA MIESZA-

NEK MINERALNYCH I DODATKÓW PASZOWYCH SPÓŁKA CYWILNA BOGDAN MATUSZEWSKI, JANUSZ WAŁKOWSKI, JAROSŁAW MATUSZEWSKI, Piła, Polska.

177279 2014 10 20 A. Wprowadzono zmianę uprawnień przez wykreślenie wpisu: WYTWÓRNIA MIESZANEK MINERALNYCH I DODATKÓW PASZOWYCH SPÓŁKA CYWILNA BOGDAN MATUSZEWSKI, JANUSZ WAŁKOWSKI, JAROSŁAW MATUSZEWSKI, Piła, Polska i dokonanie wpisu: WYTWÓRNIA MIESZANEK MINERALNYCH I DODATKÓW PASZOWYCH SPÓŁKA CYWILNA BOGDAN MATUSZEWSKI, JAROSŁAW MATUSZEWSKI, Piła, Polska.

177346 2014 10 02 A. Wprowadzono zmianę siedziby uprawnień przez wykreślenie wpisu: PRECYZMET Zbigniew Perliński, Chechło, Polska 730186689 i dokonanie wpisu: PRECYZMET Zbigniew Perliński, Chechło Drugie, Polska 730186689

177465 2014 10 02 A. Wprowadzono zmianę siedziby uprawnień przez wykreślenie wpisu: „OVENTROP” Spółka z o.o., Stare Babice, Polska 010859507 i dokonanie wpisu: „OVENTROP” SPÓŁKA Z OGRANICZONĄ ODPOWIEDZIALNOŚCIĄ, Bronisze, Polska 010859507.

177837 2014 10 15 A. Wprowadzono zmianę uprawnień przez wykreślenie wpisu: BRE Bank Spółka Akcyjna, Warszawa, Polska 001254524 i dokonanie wpisu: MBANK SPÓŁKA AKCYJNA, Warszawa, Polska 001254524.

178109 2014 10 02 A. Wprowadzono zmianę nazwy uprawnień przez wykreślenie wpisu: Zakłady Azotowe Anwil SA, Włocławek, Polska 910128477 i dokonanie wpisu: ANWIL SPÓŁKA AKCYJNA, Włocławek, Polska 910128477.

178110 2014 10 02 A. Wprowadzono zmianę nazwy uprawnień przez wykreślenie wpisu: Zakłady Azotowe Anwil SA, Włocławek, Polska 910128477 i dokonanie wpisu: ANWIL SPÓŁKA AKCYJNA, Włocławek, Polska 910128477.

178397 2014 10 07 F. Dokonano wpisu: „Na podstawie wyroku Sądu Okręgowego w Krakowie, Wydział IX Gospodarczy z dnia 24 września 2013 r. wydanego w sprawie o sygnaturze IX GC 108/13, Komornik Sądowy przy Sądzie Rejonowym dla Krakowa – Krowdzy w toku postępowania zabezpieczającego prowadzonego pod sygnaturą IX KM 2315/13 dokonał zajęcia prawa ochronnego na przedmiotowy znak towarowy w celu zabezpieczenia należności przypadającej od obowiązanego: FoodCare Sp. z o.o. z siedzibą w Zabierzowie na rzecz uprawniającego: Fundacji Darka Michalczewskiego – Równe Szanse z siedzibą w Gdańsku.”.

178838 2014 10 02 A. Wprowadzono zmianę nazwy uprawnień przez wykreślenie wpisu: Zakłady Azotowe „ANWIL” Spółka Akcyjna, Włocławek, Polska 910128477 i dokonanie wpisu: ANWIL SPÓŁKA AKCYJNA, Włocławek, Polska 910128477.

178839 2014 10 02 A. Wprowadzono zmianę uprawnień przez wykreślenie wpisu: Przedsiębiorstwo Budowlane „INTER-SYSTEM” Spółka z o.o., Wrocław, Polska i dokonanie wpisu: PRZEDSIĘBIORSTWO BUDOWLANE „INTER-SYSTEM” SPÓŁKA AKCYJNA, Wrocław, Polska 891408343.

178839 2014 10 02 A. Wprowadzono zmianę uprawnień przez wykreślenie wpisu: PRZEDSIĘBIORSTWO BUDOWLANE „INTER-SYSTEM” SPÓŁKA AKCYJNA, Wrocław, Polska 891408343 i dokonanie wpisu: PPUH „GLOBAL” MAREK NOWARA, Wrocław, Polska 890528045.

179216 2014 10 02 A. Wprowadzono zmianę siedziby uprawnień przez wykreślenie wpisu: „OVENTROP” Spółka z o.o., Stare Babice, Polska 010859507 i dokonanie wpisu: „OVENTROP” SPÓŁKA Z OGRANICZONĄ ODPOWIEDZIALNOŚCIĄ, Bronisze, Polska 010859507.

179456 2014 10 23 A. Wprowadzono zmianę uprawnień przez wykreślenie wpisu: WÓDKA POLSKA Spółka z ograniczoną odpowiedzialnością Spółka komandytowa, Lublin, Polska 946-257-

52-19 060456437 i dokonanie wpisu: „WÓDKA POLSKA SPÓŁKA Z OGRANICZONĄ ODPOWIEDZIALNOŚCIĄ SPÓŁKA KOMANDYTOWO-AKCYJNA”, Lublin, Polska.

179456 2014 10 23 A. Wprowadzono zmianę uprawnionego przez wykreślenie wpisu: „WÓDKA POLSKA SPÓŁKA Z OGRANICZONĄ ODPOWIEDZIALNOŚCIĄ SPÓŁKA KOMANDYTOWO-AKCYJNA”, Lublin, Polska i dokonanie wpisu: „STOCK POLSKA” SPÓŁKA Z OGRANICZONĄ ODPOWIEDZIALNOŚCIĄ, Lublin, Polska 140665998.

180526 2014 10 22 A. Wprowadzono zmianę uprawnionego przez wykreślenie wpisu: MEDANA PHARMA TERPOL GROUP S.A., Sieradz, Polska 730176395 i dokonanie wpisu: MEDANA PHARMA SPÓŁKA AKCYJNA, Sieradz, Polska 730176395.

180526 2014 10 22 A. Wprowadzono zmianę uprawnionego przez wykreślenie wpisu: MEDANA PHARMA SPÓŁKA AKCYJNA, Sieradz, Polska 730176395 i dokonanie wpisu: SWISS PHARMA INTERNATIONAL AG, Zurych, Szwajcaria.

181874 2014 10 17 A. Wprowadzono zmianę uprawnionego przez wykreślenie wpisu: IC MEDICARE sp. z o.o., Poznań, Polska 015183109 i dokonanie wpisu: BENEMEDO SPÓŁKA Z OGRANICZONĄ ODPOWIEDZIALNOŚCIĄ, Warszawa, Polska 013045277.

181930 2014 10 14 A. Wprowadzono zmianę uprawnionego przez wykreślenie wpisu: Carl Müller GmbH & Co. KG Rügenwalder Wurstfabrik, Bad Zwischenahn, Niemcy i dokonanie wpisu: Rügenwalder Mühle Carl Müller GmbH & Co.KG, Bad Zwischenahn, Niemcy Wurstfabrik, Bad Zwischenahn, Niemcy.

182463 2014 10 17 A. Wprowadzono zmianę nazwy uprawnionego przez wykreślenie wpisu: TANIE GRZANIE Dariusz Magdziarz, Lublin, Polska 430299641 i dokonanie wpisu: MAGDZIARZ DARIUSZ, Lublin, Polska 430299641.

182611 2014 10 07 F. Dokonano wpisu: „Na podstawie wyroku Sądu Okręgowego w Krakowie, Wydział IX Gospodarczy z dnia 24 września 2013 r. wydanego w sprawie o sygnaturze IX GC 108/13, Komornik Sądowy przy Sądzie Rejonowym dla Krakowa – Krowodrzy w toku postępowania zabezpieczającego prowadzonego pod sygnaturą IX KM 2315/13 dokonał zajęcia prawa ochronnego na przedmiotowy znak towarowy w celu zabezpieczenia należyłości przypadającej od obowiązanego: FoodCare Sp. z o.o. z siedzibą w Zabierzowie na rzecz uprawnionego: Fundacji Darka Michalczewskiego – Równe Szanse z siedzibą w Gdańsku.”.

182998 2014 10 08 A. Wprowadzono zmianę uprawnionego przez wykreślenie wpisu: FORTIS „NOWY STARY BROWAR SPÓŁKA Z OGRANICZONĄ ODPOWIEDZIALNOŚCIĄ KOMANDYTOWO-AKCYJNA, Poznań, Polska 631208924 i dokonanie wpisu: FORTIS NOWY STARY BROWAR SPÓŁKA Z OGRANICZONĄ ODPOWIEDZIALNOŚCIĄ, Poznań, Polska 146303032.

193386 2014 10 06 A. Wprowadzono zmianę uprawnionego przez wykreślenie wpisu: TYMBARK-GMW SPÓŁKA Z OGRANICZONĄ ODPOWIEDZIALNOŚCIĄ SPÓŁKA KOMANDYTOWA, Tymbark, Polska 490540969 i dokonanie wpisu: TYMBARK-MWS SPÓŁKA Z OGRANICZONĄ ODPOWIEDZIALNOŚCIĄ SPÓŁKA KOMANDYTOWO-AKCYJNA, Tymbark, Polska 490540969.

183386 2014 10 06 A. Wprowadzono zmianę uprawnionego przez wykreślenie wpisu: TYMBARK-MWS SPÓŁKA Z OGRANICZONĄ ODPOWIEDZIALNOŚCIĄ SPÓŁKA KOMANDYTOWA-AKCYJNA, Tymbark, Polska 490540969 i dokonanie wpisu: IP-GMW SPÓŁKA Z OGRANICZONĄ ODPOWIEDZIALNOŚCIĄ SPÓŁKA KOMANDYTOWO-AKCYJNA, Wadowice, Polska 122948517.

183611 2014 10 17 A. Wprowadzono zmianę uprawnionego przez wykreślenie wpisu: POLKOMTEL SPÓŁKA Z OGRANICZONĄ ODPOWIEDZIALNOŚCIĄ, Warszawa, Polska i dokonanie wpisu: CINCO SPÓŁKA Z OGRANICZONĄ ODPOWIEDZIALNOŚCIĄ, - XXI – SPÓŁKA KOMANDYTOWO-AKCYJNA, Wrocław, Polska 022218489.

183611 2014 10 17 A. Wprowadzono zmianę uprawnionego przez wykreślenie wpisu: CINCO SPÓŁKA Z OGRANICZONĄ ODPOWIEDZIALNOŚCIĄ – XXI – SPÓŁKA KOMANDYTOWO-AKCYJNA, Wrocław, Polska 022218489 i dokonanie wpisu: PLUS TM GROUP SPÓŁKA Z OGRANICZONĄ ODPOWIEDZIALNOŚCIĄ, SPÓŁKA KOMANDYTOWO-AKCYJNA, Warszawa, Polska 022218489.

183769 2014 10 08 A. Wprowadzono zmianę uprawnionego przez wykreślenie wpisu: GREMI Grzegorz Hajdarowicz Zakład Pracy Chronionej, Karniowice, Polska 350736336 i dokonanie wpisu: GREMI DEVELOPMENT SPÓŁKA Z OGRANICZONĄ ODPOWIEDZIALNOŚCIĄ BETA SPÓŁKA KOMANDYTOWO-AKCYJNA, Kraków, Polska 120939187.

184015 2014 10 13 A. Wprowadzono zmianę uprawnionego przez wykreślenie wpisu: COMEX sc Maria Michalewicz, Janusz Michalewicz Przedsiębiorstwo Techniki Wentylacji Klimatyzacji i Deweloperstwa, Biuro Handlowe, Wrocław, Polska 005953696 i dokonanie wpisu: COMEX S.C. Przedsiębiorstwo Techniki Wentylacji Klimatyzacji i Deweloperstwa, Biuro Handlowe Maria Michalewicz, Janusz Michalewicz, Bartosz Michalewicz, Wrocław, Polska.

184015 2014 10 13 A. Wprowadzono zmianę uprawnionego przez wykreślenie wpisu: COMEX S.C. Przedsiębiorstwo Techniki Wentylacji Klimatyzacji i Deweloperstwa, Biuro Handlowe Maria Michalewicz, Janusz Michalewicz, Bartosz Michalewicz, Wrocław, Polska i dokonanie wpisu: COMEX S.C. Przedsiębiorstwo Techniki Wentylacji Klimatyzacji i Deweloperstwa, Biuro Handlowe Maria Michalewicz, Janusz Michalewicz, Bartosz Michalewicz Comex PTWK Sp. z o.o. S.K.A., Wrocław, Polska.

184015 2014 10 13 A. Wprowadzono zmianę uprawnionego przez wykreślenie wpisu: COMEX S.C. Przedsiębiorstwo Techniki Wentylacji Klimatyzacji i Deweloperstwa, Biuro Handlowe Maria Michalewicz, Janusz Michalewicz, Bartosz Michalewicz Comex PTWK Sp. z o.o. S.K.A., Wrocław, Polska i dokonanie wpisu: BJM ASSETS SPÓŁKA Z OGRANICZONĄ ODPOWIEDZIALNOŚCIĄ Wrocław, Polska 022293195.

184015 2014 10 13 A. Wprowadzono zmianę uprawnionego przez wykreślenie wpisu: „STASZECZJÓWKA” Sp. z o.o., Zakopane, Polska 490657677 i dokonanie wpisu: SABAŁA B. GUT-MOSTOWY, M.FURMAN SPÓŁKA JAWNA, Zakopane, Polska 490657677.

184481 2014 10 17 A. Wprowadzono zmianę nazwy uprawnionego przez wykreślenie wpisu: 02 SPÓŁKA Z OGRANICZONĄ ODPOWIEDZIALNOŚCIĄ, Warszawa, Polska 142742958 i dokonanie wpisu: GRYPA WIRTUALNA POLSKA SPÓŁKA Z OGRANICZONĄ ODPOWIEDZIALNOŚCIĄ, Warszawa, Polska 142742958.

184482 2014 10 17 A. Wprowadzono zmianę nazwy uprawnionego przez wykreślenie wpisu: 02 SPÓŁKA Z OGRANICZONĄ ODPOWIEDZIALNOŚCIĄ, Warszawa, Polska 142742958 i dokonanie wpisu: GRYPA WIRTUALNA POLSKA SPÓŁKA Z OGRANICZONĄ ODPOWIEDZIALNOŚCIĄ, Warszawa, Polska 142742958.

184643 2014 10 06 A. Wprowadzono zmianę uprawnionego przez wykreślenie wpisu: VALEANT IPM SPÓŁKA Z OGRANICZONĄ ODPOWIEDZIALNOŚCIĄ, Rzeszów, Polska 142504822 i dokonanie wpisu: PHARMASWISS POLAND SPÓŁKA Z OGRANICZONĄ ODPOWIEDZIALNOŚCIĄ, Rzeszów, Polska 180935403.

184643 2014 10 06 A. Wprowadzono zmianę uprawnionego przez wykreślenie wpisu: PHARMASWISS POLAND SPÓŁKA Z OGRANICZONĄ ODPOWIEDZIALNOŚCIĄ, Rzeszów, Polska 180935403 i dokonanie wpisu: VALEANT SPÓŁKA Z OGRANICZONĄ ODPOWIEDZIALNOŚCIĄ SPÓŁKA JAWNA, Rzeszów, Polska.

184805 2014 10 07 F. Dokonano wpisu: „Na podstawie wyroku Sądu Okręgowego w Krakowie, Wydział IX Gospodarczy z dnia 24 września 2013 r. wydanego w sprawie o sygnaturze IX GC 108/13, Komornik Sądowy przy Sądzie Rejonowym dla Krakowa – Krowodrzy w toku postępowania zabezpieczającego prowadzonego pod sygnaturą IX KM 2315/13 dokonał zajęcia prawa ochronnego

na przedmiotowy znak towarowy w celu zabezpieczenia należności przypadającej od obowiązanego: FoodCare Sp. z o.o. z siedzibą w Zabierzowie na rzecz uprawnionego: Fundacji Darka Michalczewskiego – Równne Szanse z siedzibą w Gdańsku.”.

185005 2014 10 06 A. Wprowadzono zmianę uprawnionego przez wykreślenie wpisu: VALEANT IPM SPÓŁKA Z OGRANICZONĄ ODPOWIEDZIALNOŚCIĄ, Rzeszów, Polska 142504822 i dokonanie wpisu: PHARMASWISS POLAND SPÓŁKA Z OGRANICZONĄ ODPOWIEDZIALNOŚCIĄ, Rzeszów, Polska 180935403.

185005 2014 10 06 A. Wprowadzono zmianę uprawnionego przez wykreślenie wpisu: PHARMASWISS POLAND SPÓŁKA Z OGRANICZONĄ ODPOWIEDZIALNOŚCIĄ, Rzeszów, Polska 180935403 i dokonanie wpisu: VALEANT SPÓŁKA Z OGRANICZONĄ ODPOWIEDZIALNOŚCIĄ SPÓŁKA JAWNA, Rzeszów, Polska.

185052 2014 10 13 A. Wprowadzono zmianę uprawnionego przez wykreślenie wpisu: Firma Handlowo-Gastronomiczna MANEKIN Radosław Kozak, Toruń, Polska 871241321 i dokonanie wpisu: OPT-COR1 SPÓŁKA Z OGRANICZONĄ ODPOWIEDZIALNOŚCIĄ SPÓŁKA KOMANDYTOWO-AKCYJNA, Poznań, Polska 302562224.

185052 2014 10 13 A. Wprowadzono zmianę uprawnionego przez wykreślenie wpisu: OPT-COR1 SPÓŁKA Z OGRANICZONĄ ODPOWIEDZIALNOŚCIĄ SPÓŁKA KOMANDYTOWO-AKCYJNA, Poznań, Polska 302562224 i dokonanie wpisu: MANEKIN BRAND SPÓŁKA Z OGRANICZONĄ ODPOWIEDZIALNOŚCIĄ, Poznań, Polska 302562224.

185081 2014 10 20 A. Wprowadzono zmianę uprawnionego przez wykreślenie wpisu: HJ HEINZ POLSKA SPÓŁKA AKCYJNA, Pułduszki, Polska 410228154 i dokonanie wpisu: HJ HEINZ POLSKA SPÓŁKA Z OGRANICZONĄ ODPOWIEDZIALNOŚCIĄ, Pułduszki, Polska.

185510 2014 09 06 A. Wprowadzono zmianę uprawnionego przez wykreślenie wpisu: VALEANT IPM SPÓŁKA Z OGRANICZONĄ ODPOWIEDZIALNOŚCIĄ, Rzeszów, Polska 142504822 i dokonanie wpisu: PHARMASWISS POLAND SPÓŁKA Z OGRANICZONĄ ODPOWIEDZIALNOŚCIĄ, Rzeszów, Polska 180935403.

185510 2014 10 06 A. Wprowadzono zmianę uprawnionego przez wykreślenie wpisu: PHARMASWISS POLAND SPÓŁKA Z OGRANICZONĄ ODPOWIEDZIALNOŚCIĄ, Rzeszów, Polska 180935403 i dokonanie wpisu: VALEANT SPÓŁKA Z OGRANICZONĄ ODPOWIEDZIALNOŚCIĄ SPÓŁKA JAWNA, Rzeszów, Polska.

185816 2014 10 09 A. Wprowadzono zmianę uprawnionego przez wykreślenie wpisu: POLKOMTEL SPÓŁKA Z OGRANICZONĄ ODPOWIEDZIALNOŚCIĄ, Warszawa, Polska i dokonanie wpisu: CINCO SPÓŁKA Z OGRANICZONĄ ODPOWIEDZIALNOŚCIĄ, - XXI – SPÓŁKA KOMANDYTOWO-AKCYJNA, Wrocław, Polska 022218489.

185816 2014 10 09 A. Wprowadzono zmianę uprawnionego przez wykreślenie wpisu: CINCO SPÓŁKA Z OGRANICZONĄ ODPOWIEDZIALNOŚCIĄ – XXI – SPÓŁKA KOMANDYTOWO-AKCYJNA, Wrocław, Polska 022218489 i dokonanie wpisu: PLUS TM GROUP SPÓŁKA Z OGRANICZONĄ ODPOWIEDZIALNOŚCIĄ, SPÓŁKA KOMANDYTOWO-AKCYJNA, Warszawa, Polska 022218489.

185817 2014 10 09 A. Wprowadzono zmianę uprawnionego przez wykreślenie wpisu: POLKOMTEL SPÓŁKA Z OGRANICZONĄ ODPOWIEDZIALNOŚCIĄ, Warszawa, Polska i dokonanie wpisu: CINCO SPÓŁKA Z OGRANICZONĄ ODPOWIEDZIALNOŚCIĄ, - XXI – SPÓŁKA KOMANDYTOWO-AKCYJNA, Wrocław, Polska 022218489.

185817 2014 10 09 A. Wprowadzono zmianę uprawnionego przez wykreślenie wpisu: CINCO SPÓŁKA Z OGRANICZONĄ ODPOWIEDZIALNOŚCIĄ – XXI – SPÓŁKA KOMANDYTOWO-AKCYJNA, Wrocław, Polska 022218489 i dokonanie wpisu: PLUS TM GROUP SPÓŁKA Z OGRANICZONĄ ODPOWIEDZIALNOŚCIĄ, SPÓŁKA KOMANDYTOWO-AKCYJNA, Warszawa, Polska 022218489.

186036 2014 10 13 A. Wprowadzono zmianę uprawnionego przez wykreślenie wpisu: ZELMER Market Sp. z o.o., Rzeszów, Pol-

ska 180633547 i dokonanie wpisu: ZELMER PRO SPÓŁKA Z OGRANICZONĄ ODPOWIEDZIALNOŚCIĄ, Rzeszów, Polska 010731960.

186031 2014 10 13 A. Wprowadzono zmianę uprawnionego przez wykreślenie wpisu: ZELMER Market Sp. z o.o., Rzeszów, Polska 180633547 i dokonanie wpisu: ZELMER PRO SPÓŁKA Z OGRANICZONĄ ODPOWIEDZIALNOŚCIĄ, Rzeszów, Polska 010731960.

186096 2014 10 22 A. Wprowadzono zmianę siedziby uprawnionego przez wykreślenie wpisu: Serwis Przyczep „WIOLA” Sławomir Grabowski, Gliwice, Polska 276712933 i dokonanie wpisu: Serwis Przyczep „WIOLA” Sławomir Grabowski, Knurów, Polska 276712933.

186133 2014 10 20 A. Wprowadzono zmianę uprawnionego przez wykreślenie wpisu: Polska Telefonii Cyfrowa Sp. z o.o., Warszawa, Polska 011417295 i dokonanie wpisu: „POLSKA TELEFONIA CYFROWA” SPÓŁKA AKCYJNA, Warszawa, Polska.

186133 2014 10 20 A. Wprowadzono zmianę nazwy uprawnionego przez wykreślenie wpisu: „POLSKA TELEFONIA CYFROWA” SPÓŁKA AKCYJNA, Warszawa, Polska i dokonanie wpisu: T-MOBILE POLSKA SPÓŁKA AKCYJNA, Warszawa, Polska.

186435 2014 10 17 A. Wprowadzono zmianę uprawnionego przez wykreślenie wpisu: POLKOMTEL SPÓŁKA Z OGRANICZONĄ ODPOWIEDZIALNOŚCIĄ, Warszawa, Polska i dokonanie wpisu: CINCO SPÓŁKA Z OGRANICZONĄ ODPOWIEDZIALNOŚCIĄ, - XXI – SPÓŁKA KOMANDYTOWO-AKCYJNA, Wrocław, Polska 022218489.

186435 2014 10 17 A. Wprowadzono zmianę uprawnionego przez wykreślenie wpisu: CINCO SPÓŁKA Z OGRANICZONĄ ODPOWIEDZIALNOŚCIĄ – XXI – SPÓŁKA KOMANDYTOWO-AKCYJNA, Wrocław, Polska 022218489 i dokonanie wpisu: PLUS TM GROUP SPÓŁKA Z OGRANICZONĄ ODPOWIEDZIALNOŚCIĄ, SPÓŁKA KOMANDYTOWO-AKCYJNA, Warszawa, Polska 022218489.

186436 2014 10 17 A. Wprowadzono zmianę uprawnionego przez wykreślenie wpisu: POLKOMTEL SPÓŁKA Z OGRANICZONĄ ODPOWIEDZIALNOŚCIĄ, Warszawa, Polska i dokonanie wpisu: CINCO SPÓŁKA Z OGRANICZONĄ ODPOWIEDZIALNOŚCIĄ, - XXI – SPÓŁKA KOMANDYTOWO-AKCYJNA, Wrocław, Polska 022218489.

186436 2014 10 17 A. Wprowadzono zmianę uprawnionego przez wykreślenie wpisu: CINCO SPÓŁKA Z OGRANICZONĄ ODPOWIEDZIALNOŚCIĄ – XXI – SPÓŁKA KOMANDYTOWO-AKCYJNA, Wrocław, Polska 022218489 i dokonanie wpisu: PLUS TM GROUP SPÓŁKA Z OGRANICZONĄ ODPOWIEDZIALNOŚCIĄ, SPÓŁKA KOMANDYTOWO-AKCYJNA, Warszawa, Polska 022218489.

186749 2014 10 23 A. Wprowadzono zmianę uprawnionego przez wykreślenie wpisu: WÓDKA POLSKA Spółka z ograniczoną odpowiedzialnością Spółka komandytowa, Lublin, Polska 946-257-52-19 060456437 i dokonanie wpisu: „WÓDKA POLSKA SPÓŁKA Z OGRANICZONĄ ODPOWIEDZIALNOŚCIĄ SPÓŁKA KOMANDYTOWO-AKCYJNA”, Lublin, Polska.

186749 2014 10 23 A. Wprowadzono zmianę uprawnionego przez wykreślenie wpisu: „WÓDKA POLSKA SPÓŁKA Z OGRANICZONĄ ODPOWIEDZIALNOŚCIĄ SPÓŁKA KOMANDYTOWO-AKCYJNA”, Lublin, Polska i dokonanie wpisu: „STOCK POLSKA” SPÓŁKA Z OGRANICZONĄ ODPOWIEDZIALNOŚCIĄ, Lublin, Polska 140665998.

186901 2014 10 06 A. Wprowadzono zmianę uprawnionego przez wykreślenie wpisu: Niepubliczny Zakład Opieki Zdrowotnej Pogotowie Ratunkowe i Transport Sanitarny TRANS MEDIC s.c. Paweł Kalinowski, Robert Augustyniak, Lublin, Polska 431130849 i dokonanie wpisu: NIEPUBLICZNY ZAKŁAD OPIEKI ZDROWOTNEJ POGOTOWIE RATUNKOWE I TRANSPORT SANITARNY TRANS MEDIC ROBERT AUGUSTYNIAK I WSPÓLNICY SPÓŁKA JAWNA, Lublin, Polska.

187059 2014 10 08 A. Wprowadzono zmianę uprawnionego przez wykreślenie wpisu: SELS sp.j. Paweł Kiełducki, Krzysztof Piwoński, Wiesław Sołyński, Warszawa, Polska i dokonanie wpisu: SELS sp.j. P.Kiełducki, P. Piwoński, Warszawa, Polska 01111277.

187059 2014 10 08 A. Wprowadzono zmianę uprawnionego przez wykreślenie wpisu: SELS sp.j. P.Kiełducki, P. Piwoński, Warszawa, Polska 011111277 i dokonanie wpisu: SELS SPÓŁKA Z OGRANICZONĄ ODPOWIEDZIALNOŚCIĄ SPÓŁKA KOMANDYTOWA, Warszawa, Polska 011111277.

188408 2014 10 93 A. Wprowadzono zmianę uprawnionego przez wykreślenie wpisu: POLKOMTEL SPÓŁKA Z OGRANICZONĄ ODPOWIEDZIALNOŚCIĄ, Warszawa, Polska i dokonanie wpisu: CINCO SPÓŁKA Z OGRANICZONĄ ODPOWIEDZIALNOŚCIĄ, - XXI – SPÓŁKA KOMANDYTOWO-AKCYJNA, Wrocław, Polska 022218489.

188408 2014 10 03 A. Wprowadzono zmianę uprawnionego przez wykreślenie wpisu: CINCO SPÓŁKA Z OGRANICZONĄ ODPOWIEDZIALNOŚCIĄ – XXI – SPÓŁKA KOMANDYTOWO-AKCYJNA, Wrocław, Polska 022218489 i dokonanie wpisu: PLUS TM GROUP SPÓŁKA Z OGRANICZONĄ ODPOWIEDZIALNOŚCIĄ, SPÓŁKA KOMANDYTOWO-AKCYJNA, Warszawa, Polska 022218489.

188482 2014 10 09 A. Wprowadzono zmianę uprawnionego przez wykreślenie wpisu: POLKOMTEL SPÓŁKA Z OGRANICZONĄ ODPOWIEDZIALNOŚCIĄ, Warszawa, Polska i dokonanie wpisu: CINCO SPÓŁKA Z OGRANICZONĄ ODPOWIEDZIALNOŚCIĄ, - XXI – SPÓŁKA KOMANDYTOWO-AKCYJNA, Wrocław, Polska 022218489.

188482 2014 10 09 A. Wprowadzono zmianę uprawnionego przez wykreślenie wpisu: CINCO SPÓŁKA Z OGRANICZONĄ ODPOWIEDZIALNOŚCIĄ – XXI – SPÓŁKA KOMANDYTOWO-AKCYJNA, Wrocław, Polska 022218489 i dokonanie wpisu: PLUS TM GROUP SPÓŁKA Z OGRANICZONĄ ODPOWIEDZIALNOŚCIĄ, SPÓŁKA KOMANDYTOWO-AKCYJNA, Warszawa, Polska 022218489.

188483 2014 10 09 A. Wprowadzono zmianę uprawnionego przez wykreślenie wpisu: POLKOMTEL SPÓŁKA Z OGRANICZONĄ ODPOWIEDZIALNOŚCIĄ, Warszawa, Polska i dokonanie wpisu: CINCO SPÓŁKA Z OGRANICZONĄ ODPOWIEDZIALNOŚCIĄ, - XXI – SPÓŁKA KOMANDYTOWO-AKCYJNA, Wrocław, Polska 022218489.

188483 2014 10 09 A. Wprowadzono zmianę uprawnionego przez wykreślenie wpisu: CINCO SPÓŁKA Z OGRANICZONĄ ODPOWIEDZIALNOŚCIĄ – XXI – SPÓŁKA KOMANDYTOWO-AKCYJNA, Wrocław, Polska 022218489 i dokonanie wpisu: PLUS TM GROUP SPÓŁKA Z OGRANICZONĄ ODPOWIEDZIALNOŚCIĄ, SPÓŁKA KOMANDYTOWO-AKCYJNA, Warszawa, Polska 022218489.

177474 2014 10 09 A. Wprowadzono zmianę uprawnionego przez wykreślenie wpisu: POLKOMTEL SPÓŁKA Z OGRANICZONĄ ODPOWIEDZIALNOŚCIĄ, Warszawa, Polska i dokonanie wpisu: CINCO SPÓŁKA Z OGRANICZONĄ ODPOWIEDZIALNOŚCIĄ, - XXI – SPÓŁKA KOMANDYTOWO-AKCYJNA, Wrocław, Polska 022218489.

188484 2014 10 09 A. Wprowadzono zmianę uprawnionego przez wykreślenie wpisu: CINCO SPÓŁKA Z OGRANICZONĄ ODPOWIEDZIALNOŚCIĄ – XXI – SPÓŁKA KOMANDYTOWO-AKCYJNA, Wrocław, Polska 022218489 i dokonanie wpisu: PLUS TM GROUP SPÓŁKA Z OGRANICZONĄ ODPOWIEDZIALNOŚCIĄ, SPÓŁKA KOMANDYTOWO-AKCYJNA, Warszawa, Polska 022218489.

188532 2014 10 06 A. Wprowadzono zmianę uprawnionego przez wykreślenie wpisu: Niepubliczny Zakład Opieki Zdrowotnej Pogotowie Ratunkowe i Transport Sanitarny TRANS MEDIC s.c. Paweł Kalinowski, Robert Augustyniak, Lublin, Polska 431130849 i dokonanie wpisu: NIEPUBLICZNY ZAKŁAD OPIEKI ZDROWOTNEJ POGOTOWIE RATUNKOWE I TRANSPORT SANITARNY TRANS MEDIC ROBERT AUGUSTYNIAK I WSPÓLNICY SPÓŁKA JAWNA, Lublin, Polska.

188705 2014 10 09 A. Wprowadzono zmianę uprawnionego przez wykreślenie wpisu: POLKOMTEL SPÓŁKA Z OGRANICZONĄ ODPOWIEDZIALNOŚCIĄ, Warszawa, Polska i dokonanie wpisu: CINCO SPÓŁKA Z OGRANICZONĄ ODPOWIEDZIALNOŚCIĄ, - XXI – SPÓŁKA KOMANDYTOWO-AKCYJNA, Wrocław, Polska 022218489.

188705 2014 10 09 A. Wprowadzono zmianę uprawnionego przez wykreślenie wpisu: CINCO SPÓŁKA Z OGRANICZONĄ ODPOWIEDZIALNOŚCIĄ – XXI – SPÓŁKA KOMANDYTOWO-AKCYJNA,

Wrocław, Polska 022218489 i dokonanie wpisu: PLUS TM GROUP SPÓŁKA Z OGRANICZONĄ ODPOWIEDZIALNOŚCIĄ, SPÓŁKA KOMANDYTOWO-AKCYJNA, Warszawa, Polska 022218489.

188706 2014 10 09 A. Wprowadzono zmianę uprawnionego przez wykreślenie wpisu: POLKOMTEL SPÓŁKA Z OGRANICZONĄ ODPOWIEDZIALNOŚCIĄ, Warszawa, Polska i dokonanie wpisu: CINCO SPÓŁKA Z OGRANICZONĄ ODPOWIEDZIALNOŚCIĄ, - XXI – SPÓŁKA KOMANDYTOWO-AKCYJNA, Wrocław, Polska 022218489.

188706 2014 10 09 A. Wprowadzono zmianę uprawnionego przez wykreślenie wpisu: CINCO SPÓŁKA Z OGRANICZONĄ ODPOWIEDZIALNOŚCIĄ – XXI – SPÓŁKA KOMANDYTOWO-AKCYJNA, Wrocław, Polska 022218489 i dokonanie wpisu: PLUS TM GROUP SPÓŁKA Z OGRANICZONĄ ODPOWIEDZIALNOŚCIĄ, SPÓŁKA KOMANDYTOWO-AKCYJNA, Warszawa, Polska 022218489.

188906 2014 10 06 A. Wprowadzono zmianę uprawnionego przez wykreślenie wpisu: GRODNO SPÓŁKA Z OGRANICZONĄ ODPOWIEDZIALNOŚCIĄ, Michałów-Grabina, Polska 012144675 i dokonanie wpisu: GRODNO SPÓŁKA AKCYJNA, Michałów Grabina, Polska 012144675

190184 2014 10 06 A. Wprowadzono zmianę uprawnionego przez wykreślenie wpisu: NORDEA BANK POLSKA SA, Gdynia, Polska 190024711 i dokonanie wpisu: NORDEA BANK AB, Sztokholm, Szwecja.

190240 2014 10 09 A. Wprowadzono zmianę uprawnionego przez wykreślenie wpisu: POLKOMTEL SPÓŁKA Z OGRANICZONĄ ODPOWIEDZIALNOŚCIĄ, Warszawa, Polska i dokonanie wpisu: CINCO SPÓŁKA Z OGRANICZONĄ ODPOWIEDZIALNOŚCIĄ, - XXI – SPÓŁKA KOMANDYTOWO-AKCYJNA, Wrocław, Polska 022218489.

190240 2014 10 09 A. Wprowadzono zmianę uprawnionego przez wykreślenie wpisu: CINCO SPÓŁKA Z OGRANICZONĄ ODPOWIEDZIALNOŚCIĄ – XXI – SPÓŁKA KOMANDYTOWO-AKCYJNA, Wrocław, Polska 022218489 i dokonanie wpisu: PLUS TM GROUP SPÓŁKA Z OGRANICZONĄ ODPOWIEDZIALNOŚCIĄ, SPÓŁKA KOMANDYTOWO-AKCYJNA, Warszawa, Polska 022218489.

190440 2014 10 20 A. Wprowadzono zmianę uprawnionego przez wykreślenie wpisu: GZELLA Spółka z o.o., Osie, Polska 093181762 i dokonanie wpisu: CZELLA POLAND SPÓŁKA Z OGRANICZONĄ ODPOWIEDZIALNOŚCIĄ, SPÓŁKA KOMANDYTOWO-AKCYJNA, Osie, Polska 146913055.

190483 2014 10 02 A. Wprowadzono zmianę uprawnionego przez wykreślenie wpisu: Agencja Impresaryjno-Koncertowa „EL MARIACHI MANAGEMENT” Mariusz Musiański, Sosnowiec Polska 277561399 i dokonanie wpisu: Wojciech Owczarek, Radom, Polska.

190841 2014 10 14 A. Wprowadzono zmianę uprawnionego przez wykreślenie wpisu: Wytwórnia Wody Źródlanej Połczyn Zdrój S.A., Koszalin, Polska 003827540 i dokonanie wpisu: SORBI INVESTMENTS SPÓŁKA Z OGRANICZONĄ ODPOWIEDZIALNOŚCIĄ SPÓŁKA KOMANDYTOWO-AKCYJNA, Warszawa, Polska 146273621.

190841 2014 10 14 A. Wprowadzono zmianę uprawnionego przez wykreślenie wpisu: SORBI INVESTMENTS SPÓŁKA Z OGRANICZONĄ ODPOWIEDZIALNOŚCIĄ SPÓŁKA KOMANDYTOWO-AKCYJNA, Warszawa, Polska 146273621 i dokonanie wpisu: CSBREWERY 2 SPÓŁKA Z OGRANICZONĄ ODPOWIEDZIALNOŚCIĄ, Warszawa, Polska.

191115 2014 10 09 A. Wprowadzono zmianę uprawnionego przez wykreślenie wpisu: POLKOMTEL SPÓŁKA Z OGRANICZONĄ ODPOWIEDZIALNOŚCIĄ, Warszawa, Polska i dokonanie wpisu: CINCO SPÓŁKA Z OGRANICZONĄ ODPOWIEDZIALNOŚCIĄ, - XXI – SPÓŁKA KOMANDYTOWO-AKCYJNA, Wrocław, Polska 022218489.

191115 2014 10 09 A. Wprowadzono zmianę uprawnionego przez wykreślenie wpisu: CINCO SPÓŁKA Z OGRANICZONĄ ODPOWIEDZIALNOŚCIĄ – XXI – SPÓŁKA KOMANDYTOWO-AKCYJNA, Wrocław, Polska 022218489 i dokonanie wpisu: PLUS TM GROUP

SPÓŁKA Z OGRANICZONĄ ODPOWIEDZIALNOŚCIĄ, SPÓŁKA KOMANDYTOWO-AKCYJNA, Warszawa, Polska 022218489.

192026 2014 10 09 A. Wprowadzono zmianę uprawnionego przez wykreślenie wpisu: POLKOMTEL SPÓŁKA Z OGRANICZONĄ ODPOWIEDZIALNOŚCIĄ, Warszawa, Polska i dokonanie wpisu: CINCO SPÓŁKA Z OGRANICZONĄ ODPOWIEDZIALNOŚCIĄ, - XXI – SPÓŁKA KOMANDYTOWO-AKCYJNA, Wrocław, Polska 022218489.

192026 2014 10 09 A. Wprowadzono zmianę uprawnionego przez wykreślenie wpisu: CINCO SPÓŁKA Z OGRANICZONĄ ODPOWIEDZIALNOŚCIĄ – XXI – SPÓŁKA KOMANDYTOWO-AKCYJNA, Wrocław, Polska 022218489 i dokonanie wpisu: PLUS TM GROUP SPÓŁKA Z OGRANICZONĄ ODPOWIEDZIALNOŚCIĄ, SPÓŁKA KOMANDYTOWO-AKCYJNA, Warszawa, Polska 022218489.

192145 2014 10 09 A. Wprowadzono zmianę uprawnionego przez wykreślenie wpisu: „BIONAT” S.A., Kraków, Polska 351578655 i dokonanie wpisu: BIONAT SPÓŁKA Z OGRANICZONĄ ODPOWIEDZIALNOŚCIĄ, Kraków, Polska.

192146 2014 10 09 A. Wprowadzono zmianę uprawnionego przez wykreślenie wpisu: „BIONAT” S.A., Kraków, Polska 351578655 i dokonanie wpisu: BIONAT SPÓŁKA Z OGRANICZONĄ ODPOWIEDZIALNOŚCIĄ, Kraków, Polska.

192147 2014 10 09 A. Wprowadzono zmianę uprawnionego przez wykreślenie wpisu: „BIONAT” S.A., Kraków, Polska 351578655 i dokonanie wpisu: BIONAT SPÓŁKA Z OGRANICZONĄ ODPOWIEDZIALNOŚCIĄ, Kraków, Polska.

192148 2014 10 09 A. Wprowadzono zmianę uprawnionego przez wykreślenie wpisu: „BIONAT” S.A., Kraków, Polska 351578655 i dokonanie wpisu: BIONAT SPÓŁKA Z OGRANICZONĄ ODPOWIEDZIALNOŚCIĄ, Kraków, Polska.

192168 2014 10 06 A. Wprowadzono zmianę uprawnionego przez wykreślenie wpisu: VALEANT IPM Sp. z o.o., Rzeszów, Polska 142504822 i dokonanie wpisu: PHARMASWISS POLAND SPÓŁKA Z OGRANICZONĄ ODPOWIEDZIALNOŚCIĄ, Rzeszów, Polska 180935403.

192168 2014 10 06 A. Wprowadzono zmianę uprawnionego przez wykreślenie wpisu: PHARMASWISS POLAND SPÓŁKA Z OGRANICZONĄ ODPOWIEDZIALNOŚCIĄ, Rzeszów, Polska 180935403 i dokonanie wpisu: VALEANT SPÓŁKA Z OGRANICZONĄ ODPOWIEDZIALNOŚCIĄ SPÓŁKA JAWNA, Rzeszów, Polska.

192252 2014 10 09 A. Wprowadzono zmianę uprawnionego przez wykreślenie wpisu: POLKOMTEL SPÓŁKA Z OGRANICZONĄ ODPOWIEDZIALNOŚCIĄ, Warszawa, Polska i dokonanie wpisu: CINCO SPÓŁKA Z OGRANICZONĄ ODPOWIEDZIALNOŚCIĄ, - XXI – SPÓŁKA KOMANDYTOWO-AKCYJNA, Wrocław, Polska 022218489.

192252 2014 10 09 A. Wprowadzono zmianę uprawnionego przez wykreślenie wpisu: CINCO SPÓŁKA Z OGRANICZONĄ ODPOWIEDZIALNOŚCIĄ – XXI – SPÓŁKA KOMANDYTOWO-AKCYJNA, Wrocław, Polska 022218489 i dokonanie wpisu: PLUS TM GROUP SPÓŁKA Z OGRANICZONĄ ODPOWIEDZIALNOŚCIĄ, SPÓŁKA KOMANDYTOWO-AKCYJNA, Warszawa, Polska 022218489.

192253 2014 10 09 A. Wprowadzono zmianę uprawnionego przez wykreślenie wpisu: POLKOMTEL SPÓŁKA Z OGRANICZONĄ ODPOWIEDZIALNOŚCIĄ, Warszawa, Polska i dokonanie wpisu: CINCO SPÓŁKA Z OGRANICZONĄ ODPOWIEDZIALNOŚCIĄ, - XXI – SPÓŁKA KOMANDYTOWO-AKCYJNA, Wrocław, Polska 022218489.

192253 2014 10 09 A. Wprowadzono zmianę uprawnionego przez wykreślenie wpisu: CINCO SPÓŁKA Z OGRANICZONĄ ODPOWIEDZIALNOŚCIĄ – XXI – SPÓŁKA KOMANDYTOWO-AKCYJNA, Wrocław, Polska 022218489 i dokonanie wpisu: PLUS TM GROUP SPÓŁKA Z OGRANICZONĄ ODPOWIEDZIALNOŚCIĄ, SPÓŁKA KOMANDYTOWO-AKCYJNA, Warszawa, Polska 022218489.

192627 2014 10 13 A. Wprowadzono zmianę uprawnionego przez wykreślenie wpisu: Przedsiębiorstwo Handlowo-Hurtowe „XIMA” Wojciech Ossowski, Juskowo, Polska 190159598 i dokonanie

wpisu: PRZEDSIĘBIORSTWO XIMA GRAŻYNA OSSOWSKA, Juskowo, Polska 002870372.

192655 2014 10 07 D. Dokonano wpisu: W dniu 31 lipca 2014 r. na podstawie postanowienia Sądu Rejonowego dla m.st. Warszawy w Warszawie Wydział XI Gospodarczy – Rejestru Zastawów (sygn. akt WA.XI.Ns-Rej.Za 8152/14/089) wpisano do Rejestru Zastawów pod pozycją 2410437 zastaw rejestrowy na prawie ochronnym udzielonym na znak towarowy R-192655 w celu zabezpieczenia wierzytelności przysługujących Getin Noble Bank Spółka Akcyjna z siedzibą w Warszawie wobec Gremi Communication Spółka z ograniczoną odpowiedzialnością z siedzibą w Krakowie”.

193849 2014 10 09 A. Wprowadzono zmianę uprawnionego przez wykreślenie wpisu: POLKOMTEL SPÓŁKA Z OGRANICZONĄ ODPOWIEDZIALNOŚCIĄ, Warszawa, Polska i dokonanie wpisu: CINCO SPÓŁKA Z OGRANICZONĄ ODPOWIEDZIALNOŚCIĄ, - XXI – SPÓŁKA KOMANDYTOWO-AKCYJNA, Wrocław, Polska 022218489.

193849 2014 10 09 A. Wprowadzono zmianę uprawnionego przez wykreślenie wpisu: CINCO SPÓŁKA Z OGRANICZONĄ ODPOWIEDZIALNOŚCIĄ – XXI – SPÓŁKA KOMANDYTOWO-AKCYJNA, Wrocław, Polska 022218489 i dokonanie wpisu: PLUS TM GROUP SPÓŁKA Z OGRANICZONĄ ODPOWIEDZIALNOŚCIĄ, SPÓŁKA KOMANDYTOWO-AKCYJNA, Warszawa, Polska 022218489.

193892 2014 10 09 A. Wprowadzono zmianę uprawnionego przez wykreślenie wpisu: POLKOMTEL SPÓŁKA Z OGRANICZONĄ ODPOWIEDZIALNOŚCIĄ, Warszawa, Polska i dokonanie wpisu: CINCO SPÓŁKA Z OGRANICZONĄ ODPOWIEDZIALNOŚCIĄ, - XXI – SPÓŁKA KOMANDYTOWO-AKCYJNA, Wrocław, Polska 022218489.

193892 2014 10 09 A. Wprowadzono zmianę uprawnionego przez wykreślenie wpisu: CINCO SPÓŁKA Z OGRANICZONĄ ODPOWIEDZIALNOŚCIĄ – XXI – SPÓŁKA KOMANDYTOWO-AKCYJNA, Wrocław, Polska 022218489 i dokonanie wpisu: PLUS TM GROUP SPÓŁKA Z OGRANICZONĄ ODPOWIEDZIALNOŚCIĄ, SPÓŁKA KOMANDYTOWO-AKCYJNA, Warszawa, Polska 022218489.

193893 2014 10 09 A. Wprowadzono zmianę uprawnionego przez wykreślenie wpisu: POLKOMTEL SPÓŁKA Z OGRANICZONĄ ODPOWIEDZIALNOŚCIĄ, Warszawa, Polska i dokonanie wpisu: CINCO SPÓŁKA Z OGRANICZONĄ ODPOWIEDZIALNOŚCIĄ, - XXI – SPÓŁKA KOMANDYTOWO-AKCYJNA, Wrocław, Polska 022218489.

193893 2014 10 09 A. Wprowadzono zmianę uprawnionego przez wykreślenie wpisu: CINCO SPÓŁKA Z OGRANICZONĄ ODPOWIEDZIALNOŚCIĄ – XXI – SPÓŁKA KOMANDYTOWO-AKCYJNA, Wrocław, Polska 022218489 i dokonanie wpisu: PLUS TM GROUP SPÓŁKA Z OGRANICZONĄ ODPOWIEDZIALNOŚCIĄ, SPÓŁKA KOMANDYTOWO-AKCYJNA, Warszawa, Polska 022218489.

193906 2014 10 09 A. Wprowadzono zmianę uprawnionego przez wykreślenie wpisu: POLKOMTEL SPÓŁKA Z OGRANICZONĄ ODPOWIEDZIALNOŚCIĄ, Warszawa, Polska i dokonanie wpisu: CINCO SPÓŁKA Z OGRANICZONĄ ODPOWIEDZIALNOŚCIĄ, - XXI – SPÓŁKA KOMANDYTOWO-AKCYJNA, Wrocław, Polska 022218489.

193906 2014 10 09 A. Wprowadzono zmianę uprawnionego przez wykreślenie wpisu: CINCO SPÓŁKA Z OGRANICZONĄ ODPOWIEDZIALNOŚCIĄ – XXI – SPÓŁKA KOMANDYTOWO-AKCYJNA, Wrocław, Polska 022218489 i dokonanie wpisu: PLUS TM GROUP SPÓŁKA Z OGRANICZONĄ ODPOWIEDZIALNOŚCIĄ, SPÓŁKA KOMANDYTOWO-AKCYJNA, Warszawa, Polska 022218489.

193907 2014 10 09 A. Wprowadzono zmianę uprawnionego przez wykreślenie wpisu: POLKOMTEL SPÓŁKA Z OGRANICZONĄ ODPOWIEDZIALNOŚCIĄ, Warszawa, Polska i dokonanie wpisu: CINCO SPÓŁKA Z OGRANICZONĄ ODPOWIEDZIALNOŚCIĄ, - XXI – SPÓŁKA KOMANDYTOWO-AKCYJNA, Wrocław, Polska 022218489.

193907 2014 10 09 A. Wprowadzono zmianę uprawnionego przez wykreślenie wpisu: CINCO SPÓŁKA Z OGRANICZONĄ ODPOWIEDZIALNOŚCIĄ – XXI – SPÓŁKA KOMANDYTOWO-AKCYJNA, Wrocław, Polska 022218489 i dokonanie wpisu: PLUS TM GROUP

195350 2014 10 17 A. Wprowadzono zmianę uprawnionego przez wykreślenie wpisu: NORDEA BANK POLSKA SA, Gdynia, Polska 190024711 i dokonanie wpisu: NORDEA BANK AB, Sztokholm, Szwecja.

195394 2014 10 07 A. Wprowadzono zmianę uprawnionego przez wykreślenie wpisu: Warszawskie Zakłady Zielarskie „HERBA-POL”, Pruszków, Polska 000053261 i dokonanie wpisu: HERBAPOL WARSZAWA SPÓŁKA Z OGRANICZONĄ ODPOWIEDZIALNOŚCIĄ, Pruszków, Polska 145989984,

195401 2014 10 17 A. Wprowadzono zmianę uprawnionego przez wykreślenie wpisu: POLKOMTEL SPÓŁKA Z OGRANICZONĄ ODPOWIEDZIALNOŚCIĄ, Warszawa, Polska i dokonanie wpisu: CINCO SPÓŁKA Z OGRANICZONĄ ODPOWIEDZIALNOŚCIĄ, - XXI – SPÓŁKA KOMANDYTOWO-AKCYJNA, Wrocław, Polska 022218489.

195401 2014 10 17 A. Wprowadzono zmianę uprawnionego przez wykreślenie wpisu: CINCO SPÓŁKA Z OGRANICZONĄ ODPOWIEDZIALNOŚCIĄ – XXI – SPÓŁKA KOMANDYTOWO-AKCYJNA, Wrocław, Polska 022218489 i dokonanie wpisu: PLUS TM GROUP SPÓŁKA Z OGRANICZONĄ ODPOWIEDZIALNOŚCIĄ, SPÓŁKA KOMANDYTOWO-AKCYJNA, Warszawa, Polska 022218489.

195402 2014 10 21 A. Wprowadzono zmianę uprawnionego przez wykreślenie wpisu: POLKOMTEL SPÓŁKA Z OGRANICZONĄ ODPOWIEDZIALNOŚCIĄ, Warszawa, Polska i dokonanie wpisu: CINCO SPÓŁKA Z OGRANICZONĄ ODPOWIEDZIALNOŚCIĄ, - XXI – SPÓŁKA KOMANDYTOWO-AKCYJNA, Wrocław, Polska 022218489.

195402 2014 10 21 A. Wprowadzono zmianę uprawnionego przez wykreślenie wpisu: CINCO SPÓŁKA Z OGRANICZONĄ ODPOWIEDZIALNOŚCIĄ – XXI – SPÓŁKA KOMANDYTOWO-AKCYJNA, Wrocław, Polska 022218489 i dokonanie wpisu: PLUS TM GROUP SPÓŁKA Z OGRANICZONĄ ODPOWIEDZIALNOŚCIĄ, SPÓŁKA KOMANDYTOWO-AKCYJNA, Warszawa, Polska 022218489.

195402 2014 10 21 D. Dokonano wpisu: „Na mocy Umowy Zastawów Cywilnego i Rejestrowego. Na Prawie Ochronnym Na Znak Towarowy zawartej w dniu 23 grudnia 2013 r pomiędzy POLKOMTEL Sp. z o.o. z siedzibą w Warszawie, (zastawca) i CITICORP TRUSTEE COMPANY LIMITED z siedzibą w Londynie, Wielka Brytania (zastawnik) w celu zabezpieczenia spłaty Zabezpieczonej Wierzytelności ustanowiono zastaw cywilny na Prawie Ochronnym na rzecz Zastawnika - zgodnie z definicjami zawartymi w Umowie”.

195402 2014 10 21 D. Dokonano wpisu: „Na mocy umowy z dnia 23 grudnia 2013 r. udzielono pełnej i wyłącznej licencji na używanie znaku towarowego przez spółkę POLKOMTEL Sp. z o.o., Warszawa, Polska na czas nieokreślony”.

195403 2014 10 09 A. Wprowadzono zmianę uprawnionego przez wykreślenie wpisu: POLKOMTEL SPÓŁKA Z OGRANICZONĄ ODPOWIEDZIALNOŚCIĄ, Warszawa, Polska i dokonanie wpisu: CINCO SPÓŁKA Z OGRANICZONĄ ODPOWIEDZIALNOŚCIĄ, - XXI – SPÓŁKA KOMANDYTOWO-AKCYJNA, Wrocław, Polska 022218489.

195403 2014 10 09 A. Wprowadzono zmianę uprawnionego przez wykreślenie wpisu: CINCO SPÓŁKA Z OGRANICZONĄ ODPOWIEDZIALNOŚCIĄ – XXI – SPÓŁKA KOMANDYTOWO-AKCYJNA, Wrocław, Polska 022218489 i dokonanie wpisu: PLUS TM GROUP SPÓŁKA Z OGRANICZONĄ ODPOWIEDZIALNOŚCIĄ, SPÓŁKA KOMANDYTOWO-AKCYJNA, Warszawa, Polska 022218489.

195404 2014 10 21 A. Wprowadzono zmianę uprawnionego przez wykreślenie wpisu: POLKOMTEL SPÓŁKA Z OGRANICZONĄ ODPOWIEDZIALNOŚCIĄ, Warszawa, Polska i dokonanie wpisu: CINCO SPÓŁKA Z OGRANICZONĄ ODPOWIEDZIALNOŚCIĄ, - XXI – SPÓŁKA KOMANDYTOWO-AKCYJNA, Wrocław, Polska 022218489.

195404 2014 10 21 A. Wprowadzono zmianę uprawnionego przez wykreślenie wpisu: CINCO SPÓŁKA Z OGRANICZONĄ ODPOWIEDZIALNOŚCIĄ – XXI – SPÓŁKA KOMANDYTOWO-AKCYJNA, Wrocław, Polska 022218489 i dokonanie wpisu: PLUS TM GROUP

SPÓŁKA Z OGRANICZONĄ ODPOWIEDZIALNOŚCIĄ, SPÓŁKA KOMANDYTOWO-AKCYJNA, Warszawa, Polska 022218489.

195404 2014 10 21 D. Dokonano wpisu: „Na mocy Umowy Zastawów Cywilnego i Rejestrowego. Na Prawie Ochronnym Na Znak Towarowy zawartej w dniu 23 grudnia 2013 r pomiędzy POLKOMTEL Sp. z o.o. z siedzibą w Warszawie, (zastawca) i CITICORP TRUSTEE COMPANY LIMITED z siedzibą w Londynie, Wielka Brytania (zastawnik) w celu zabezpieczenia spłaty Zabezpieczonej Wierzytelności ustanowiono zastaw cywilny na Prawie Ochronnym na rzecz Zastawnika - zgodnie z definicjami zawartymi w Umowie”.

195404 2014 10 21 D. Dokonano wpisu: „Na mocy umowy z dnia 23 grudnia 2013 r. udzielono pełnej i wyłącznej licencji na używanie znaku towarowego przez spółkę POLKOMTEL Sp. z o.o., Warszawa, Polska na czas nieokreślony”.

195405 2014 10 09 A. Wprowadzono zmianę uprawnionego przez wykreślenie wpisu: POLKOMTEL SPÓŁKA Z OGRANICZONĄ ODPOWIEDZIALNOŚCIĄ, Warszawa, Polska i dokonanie wpisu: CINCO SPÓŁKA Z OGRANICZONĄ ODPOWIEDZIALNOŚCIĄ, - XXI – SPÓŁKA KOMANDYTOWO-AKCYJNA, Wrocław, Polska 022218489.

195405 2014 10 09 A. Wprowadzono zmianę uprawnionego przez wykreślenie wpisu: CINCO SPÓŁKA Z OGRANICZONĄ ODPOWIEDZIALNOŚCIĄ – XXI – SPÓŁKA KOMANDYTOWO-AKCYJNA, Wrocław, Polska 022218489 i dokonanie wpisu: PLUS TM GROUP SPÓŁKA Z OGRANICZONĄ ODPOWIEDZIALNOŚCIĄ, SPÓŁKA KOMANDYTOWO-AKCYJNA, Warszawa, Polska 022218489.

195406 2014 10 09 A. Wprowadzono zmianę uprawnionego przez wykreślenie wpisu: POLKOMTEL SPÓŁKA Z OGRANICZONĄ ODPOWIEDZIALNOŚCIĄ, Warszawa, Polska i dokonanie wpisu: CINCO SPÓŁKA Z OGRANICZONĄ ODPOWIEDZIALNOŚCIĄ, - XXI – SPÓŁKA KOMANDYTOWO-AKCYJNA, Wrocław, Polska 022218489.

195406 2014 10 09 A. Wprowadzono zmianę uprawnionego przez wykreślenie wpisu: CINCO SPÓŁKA Z OGRANICZONĄ ODPOWIEDZIALNOŚCIĄ – XXI – SPÓŁKA KOMANDYTOWO-AKCYJNA, Wrocław, Polska 022218489 i dokonanie wpisu: PLUS TM GROUP SPÓŁKA Z OGRANICZONĄ ODPOWIEDZIALNOŚCIĄ, SPÓŁKA KOMANDYTOWO-AKCYJNA, Warszawa, Polska 022218489.

195407 2014 10 09 A. Wprowadzono zmianę uprawnionego przez wykreślenie wpisu: POLKOMTEL SPÓŁKA Z OGRANICZONĄ ODPOWIEDZIALNOŚCIĄ, Warszawa, Polska i dokonanie wpisu: CINCO SPÓŁKA Z OGRANICZONĄ ODPOWIEDZIALNOŚCIĄ, - XXI – SPÓŁKA KOMANDYTOWO-AKCYJNA, Wrocław, Polska 022218489.

195407 2014 10 09 A. Wprowadzono zmianę uprawnionego przez wykreślenie wpisu: CINCO SPÓŁKA Z OGRANICZONĄ ODPOWIEDZIALNOŚCIĄ – XXI – SPÓŁKA KOMANDYTOWO-AKCYJNA, Wrocław, Polska 022218489 i dokonanie wpisu: PLUS TM GROUP SPÓŁKA Z OGRANICZONĄ ODPOWIEDZIALNOŚCIĄ, SPÓŁKA KOMANDYTOWO-AKCYJNA, Warszawa, Polska 022218489.

195408 2014 10 17 A. Wprowadzono zmianę uprawnionego przez wykreślenie wpisu: POLKOMTEL SPÓŁKA Z OGRANICZONĄ ODPOWIEDZIALNOŚCIĄ, Warszawa, Polska i dokonanie wpisu: CINCO SPÓŁKA Z OGRANICZONĄ ODPOWIEDZIALNOŚCIĄ, - XXI – SPÓŁKA KOMANDYTOWO-AKCYJNA, Wrocław, Polska 022218489.

195408 2014 10 17 A. Wprowadzono zmianę uprawnionego przez wykreślenie wpisu: CINCO SPÓŁKA Z OGRANICZONĄ ODPOWIEDZIALNOŚCIĄ – XXI – SPÓŁKA KOMANDYTOWO-AKCYJNA, Wrocław, Polska 022218489 i dokonanie wpisu: PLUS TM GROUP SPÓŁKA Z OGRANICZONĄ ODPOWIEDZIALNOŚCIĄ, SPÓŁKA KOMANDYTOWO-AKCYJNA, Warszawa, Polska 022218489.

195409 2014 10 09 A. Wprowadzono zmianę uprawnionego przez wykreślenie wpisu: POLKOMTEL SPÓŁKA Z OGRANICZONĄ ODPOWIEDZIALNOŚCIĄ, Warszawa, Polska i dokonanie wpisu: CINCO SPÓŁKA Z OGRANICZONĄ ODPOWIEDZIALNOŚCIĄ, - XXI – SPÓŁKA KOMANDYTOWO-AKCYJNA, Wrocław, Polska 022218489.

195409 2014 10 09 A. Wprowadzono zmianę uprawnionego przez wykreślenie wpisu: CINCO SPÓŁKA Z OGRANICZONĄ ODPOWIEDZIALNOŚCIĄ – XXI – SPÓŁKA KOMANDYTOWO-AKCYJNA, Wrocław, Polska 022218489 i dokonanie wpisu: PLUS TM GROUP SPÓŁKA Z OGRANICZONĄ ODPOWIEDZIALNOŚCIĄ, SPÓŁKA KOMANDYTOWO-AKCYJNA, Warszawa, Polska 022218489.

195410 2014 10 09 A. Wprowadzono zmianę uprawnionego przez wykreślenie wpisu: POLKOMTEL SPÓŁKA Z OGRANICZONĄ ODPOWIEDZIALNOŚCIĄ, Warszawa, Polska i dokonanie wpisu: CINCO SPÓŁKA Z OGRANICZONĄ ODPOWIEDZIALNOŚCIĄ, - XXI – SPÓŁKA KOMANDYTOWO-AKCYJNA, Wrocław, Polska 022218489.

195410 2014 10 09 A. Wprowadzono zmianę uprawnionego przez wykreślenie wpisu: CINCO SPÓŁKA Z OGRANICZONĄ ODPOWIEDZIALNOŚCIĄ – XXI – SPÓŁKA KOMANDYTOWO-AKCYJNA, Wrocław, Polska 022218489 i dokonanie wpisu: PLUS TM GROUP SPÓŁKA Z OGRANICZONĄ ODPOWIEDZIALNOŚCIĄ, SPÓŁKA KOMANDYTOWO-AKCYJNA, Warszawa, Polska 022218489.

195523 2014 10 27 D. Dokonano wpisu: W dniu 5 września 2014 r. na podstawie postanowienia Sądu Rejonowego dla m.st. Warszawy w Warszawie Wydział XI Gospodarczy – Rejestru Zastawów (sygn. akt WA.XI.Ns-Rej.Za 11927/14/0449) wpisano do Rejestru Zastawów pod pozycją 2414454 zastaw rejestrowy na prawie ochronnym udzielonym na znak towarowy R-195523 w celu zabezpieczenia wierzytelności przysługujących Spółdzielczemu Bankowi Rzemiosła i Rolnictwa z siedzibą w Wołominie wobec Nowe Powierzchnie S.A. z siedzibą w Warszawie”.

195942 2014 10 09 A. Wprowadzono zmianę uprawnionego przez wykreślenie wpisu: POLKOMTEL SPÓŁKA Z OGRANICZONĄ ODPOWIEDZIALNOŚCIĄ, Warszawa, Polska i dokonanie wpisu: CINCO SPÓŁKA Z OGRANICZONĄ ODPOWIEDZIALNOŚCIĄ, - XXI – SPÓŁKA KOMANDYTOWO-AKCYJNA, Wrocław, Polska 022218489.

195942 2014 10 09 A. Wprowadzono zmianę uprawnionego przez wykreślenie wpisu: CINCO SPÓŁKA Z OGRANICZONĄ ODPOWIEDZIALNOŚCIĄ – XXI – SPÓŁKA KOMANDYTOWO-AKCYJNA, Wrocław, Polska 022218489 i dokonanie wpisu: PLUS TM GROUP SPÓŁKA Z OGRANICZONĄ ODPOWIEDZIALNOŚCIĄ, SPÓŁKA KOMANDYTOWO-AKCYJNA, Warszawa, Polska 022218489.

196094 2014 10 09 A. Wprowadzono zmianę uprawnionego przez wykreślenie wpisu: „BIONAT” S.A., Kraków, Polska 351578655 i dokonanie wpisu: BIONAT SPÓŁKA Z OGRANICZONĄ ODPOWIEDZIALNOŚCIĄ, Kraków, Polska.

196133 2014 10 15 A. Wprowadzono zmianę uprawnionego przez wykreślenie wpisu: BRE Bank S.A., Warszawa, Polska 001254524 i dokonanie wpisu: MBANK SPÓŁKA AKCYJNA, Warszawa, Polska 001254524.

196172 2014 10 09 A. Wprowadzono zmianę uprawnionego przez wykreślenie wpisu: POLKOMTEL SPÓŁKA Z OGRANICZONĄ ODPOWIEDZIALNOŚCIĄ, Warszawa, Polska i dokonanie wpisu: CINCO SPÓŁKA Z OGRANICZONĄ ODPOWIEDZIALNOŚCIĄ, - XXI – SPÓŁKA KOMANDYTOWO-AKCYJNA, Wrocław, Polska 022218489.

196172 2014 10 09 A. Wprowadzono zmianę uprawnionego przez wykreślenie wpisu: CINCO SPÓŁKA Z OGRANICZONĄ ODPOWIEDZIALNOŚCIĄ – XXI – SPÓŁKA KOMANDYTOWO-AKCYJNA, Wrocław, Polska 022218489 i dokonanie wpisu: PLUS TM GROUP SPÓŁKA Z OGRANICZONĄ ODPOWIEDZIALNOŚCIĄ, SPÓŁKA KOMANDYTOWO-AKCYJNA, Warszawa, Polska 022218489.

196179 2014 10 09 A. Wprowadzono zmianę uprawnionego przez wykreślenie wpisu: POLKOMTEL SPÓŁKA Z OGRANICZONĄ ODPOWIEDZIALNOŚCIĄ, Warszawa, Polska i dokonanie wpisu: CINCO SPÓŁKA Z OGRANICZONĄ ODPOWIEDZIALNOŚCIĄ, - XXI – SPÓŁKA KOMANDYTOWO-AKCYJNA, Wrocław, Polska 022218489.

196179 2014 10 09 A. Wprowadzono zmianę uprawnionego przez wykreślenie wpisu: CINCO SPÓŁKA Z OGRANICZONĄ ODPOWIEDZIALNOŚCIĄ – XXI – SPÓŁKA KOMANDYTOWO-AKCYJNA,

Wrocław, Polska 022218489 i dokonanie wpisu: PLUS TM GROUP SPÓŁKA Z OGRANICZONĄ ODPOWIEDZIALNOŚCIĄ, SPÓŁKA KOMANDYTOWO-AKCYJNA, Warszawa, Polska 022218489.

196366 2014 10 06 A. Wprowadzono zmianę uprawnionego przez wykreślenie wpisu: VALEANT IPM SPÓŁKA Z OGRANICZONĄ ODPOWIEDZIALNOŚCIĄ, Rzeszów, Polska 142504822 i dokonanie wpisu: PHARMASWISS POLAND SPÓŁKA Z OGRANICZONĄ ODPOWIEDZIALNOŚCIĄ, Rzeszów, Polska 180935403.

196366 2014 10 06 A. Wprowadzono zmianę uprawnionego przez wykreślenie wpisu: PHARMASWISS POLAND SPÓŁKA Z OGRANICZONĄ ODPOWIEDZIALNOŚCIĄ, Rzeszów, Polska 180935403 i dokonanie wpisu: VALEANT SPÓŁKA Z OGRANICZONĄ ODPOWIEDZIALNOŚCIĄ SPÓŁKA JAWNA, Rzeszów, Polska.

196487 2014 10 09 A. Wprowadzono zmianę uprawnionego przez wykreślenie wpisu: „BIONAT” S.A., Kraków, Polska 351578655 i dokonanie wpisu: BIONAT SPÓŁKA Z OGRANICZONĄ ODPOWIEDZIALNOŚCIĄ, Kraków, Polska.

196827 2014 10 06 A. Wprowadzono zmianę uprawnionego przez wykreślenie wpisu: NORDEA BANK POLSKA S.A., Gdynia, Polska 190024711 i dokonanie wpisu: NORDEA BANK AB, Sztokholm, Szwecja.

197168 2014 10 02 A. Wprowadzono zmianę siedziby uprawnionego przez wykreślenie wpisu: „AgroEkspert Polska” Joanna Przybysz – Kosiada, Inowrocław, Polska i dokonanie wpisu: AGROEKSPERT POLSKA JOANNA PRZYBYSZ-KOSIADA, Pakość, Polska.

197282 2014 10 23 A. Wprowadzono zmianę uprawnionego przez wykreślenie wpisu: WÓDKA POLSKA Spółka z ograniczoną odpowiedzialnością Spółka komandytowa, Lublin, Polska 060456437 i dokonanie wpisu: „WÓDKA POLSKA SPÓŁKA Z OGRANICZONĄ ODPOWIEDZIALNOŚCIĄ SPÓŁKA KOMANDYTOWO-AKCYJNA”, Lublin, Polska.

197282 2014 10 23 A. Wprowadzono zmianę uprawnionego przez wykreślenie wpisu: „WÓDKA POLSKA SPÓŁKA Z OGRANICZONĄ ODPOWIEDZIALNOŚCIĄ SPÓŁKA KOMANDYTOWO-AKCYJNA”, Lublin, Polska i dokonanie wpisu: „STOCK POLSKA” SPÓŁKA Z OGRANICZONĄ ODPOWIEDZIALNOŚCIĄ, Lublin, Polska 140665998.

197860 2014 10 09 A. Wprowadzono zmianę uprawnionego przez wykreślenie wpisu: „BIONAT” S.A., Kraków, Polska 351578655 i dokonanie wpisu: BIONAT SPÓŁKA Z OGRANICZONĄ ODPOWIEDZIALNOŚCIĄ, Kraków, Polska.

198283 2014 10 20 A. Wprowadzono zmianę uprawnionego przez wykreślenie wpisu: Polska Telefonia Cyfrowa Sp. z o.o., Warszawa, Polska 011417295 i dokonanie wpisu: „POLSKA TELEFONIA CYFROWA” SPÓŁKA AKCYJNA, Warszawa, Polska.

198283 2014 10 20 A. Wprowadzono zmianę nazwy uprawnionego przez wykreślenie wpisu: „POLSKA TELEFONIA CYFROWA” SPÓŁKA AKCYJNA, Warszawa, Polska i dokonanie wpisu: T-MOBILE POLSKA SPÓŁKA AKCYJNA, Warszawa, Polska.

198306 2014 10 09 A. Wprowadzono zmianę uprawnionego przez wykreślenie wpisu: „ZAKŁADY MIĘSNE MYŚLOWICE MYŚLAW” SPÓŁKA Z OGRANICZONĄ ODPOWIEDZIALNOŚCIĄ, Myślowice, Polska 272073985 i dokonanie wpisu: ZAKŁADY MIĘSNE MYŚLAW SPÓŁKA Z OGRANICZONĄ ODPOWIEDZIALNOŚCIĄ, Myślowice, Polska 272073985.

198306 2014 10 09 A. Wprowadzono zmianę uprawnionego przez wykreślenie wpisu: ZAKŁADY MIĘSNE MYŚLAW SPÓŁKA Z OGRANICZONĄ ODPOWIEDZIALNOŚCIĄ, Myślowice, Polska 272073985 i dokonanie wpisu: ZAKŁADY MIĘSNE MYŚLAW SPÓŁKA AKCYJNA, Myślowice, Polska 272073985.

198389 2014 10 23 A. Wprowadzono zmianę uprawnionego przez wykreślenie wpisu: BRE Bank S.A., Warszawa, Polska 001254524 i dokonanie wpisu: MBANK SPÓŁKA AKCYJNA, Warszawa, Polska 001254524.

201723 2014 10 15 A. Wprowadzono zmianę uprawnionego przez wykreślenie wpisu: CINCO SPÓŁKA Z OGRANICZONĄ ODPOWIEDZIALNOŚCIĄ – XXI – SPÓŁKA KOMANDYTOWO-AKCYJNA, Wrocław, Polska 022218489 i dokonanie wpisu: PLUS TM GROUP SPÓŁKA Z OGRANICZONĄ ODPOWIEDZIALNOŚCIĄ, SPÓŁKA KOMANDYTOWO-AKCYJNA, Warszawa, Polska 022218489.

201730 2014 10 15 A. Wprowadzono zmianę uprawnionego przez wykreślenie wpisu: POLKOMTEL SPÓŁKA Z OGRANICZONĄ ODPOWIEDZIALNOŚCIĄ, Warszawa, Polska i dokonanie wpisu: CINCO SPÓŁKA Z OGRANICZONĄ ODPOWIEDZIALNOŚCIĄ - XXI – SPÓŁKA KOMANDYTOWO-AKCYJNA, Wrocław, Polska 022218489.

201730 2014 10 15 A. Wprowadzono zmianę uprawnionego przez wykreślenie wpisu: CINCO SPÓŁKA Z OGRANICZONĄ ODPOWIEDZIALNOŚCIĄ – XXI – SPÓŁKA KOMANDYTOWO-AKCYJNA, Wrocław, Polska 022218489 i dokonanie wpisu: PLUS TM GROUP SPÓŁKA Z OGRANICZONĄ ODPOWIEDZIALNOŚCIĄ, SPÓŁKA KOMANDYTOWO-AKCYJNA, Warszawa, Polska 022218489.

201938 2014 10 08 A. Wprowadzono zmianę uprawnionego przez wykreślenie wpisu: Biuro Handlowe „GRENO” Blatsios Ioannis, Pietrzykowice, Polska i dokonanie wpisu: GRENO INWESTYCJE SPÓŁKA Z OGRANICZONĄ ODPOWIEDZIALNOŚCIĄ SPÓŁKA KOMANDYTOWO-AKCYJNA, Pietrzykowice, Polska.

201938 2014 10 08 A. Wprowadzono zmianę uprawnionego przez wykreślenie wpisu: GRENO INWESTYCJE SPÓŁKA Z OGRANICZONĄ ODPOWIEDZIALNOŚCIĄ SPÓŁKA KOMANDYTOWO-AKCYJNA, Pietrzykowice, Polska i dokonanie wpisu: GRENO INWESTYCJE SPÓŁKA Z OGRANICZONĄ ODPOWIEDZIALNOŚCIĄ, Pietrzykowice, Polska.

201939 2014 10 08 A. Wprowadzono zmianę uprawnionego przez wykreślenie wpisu: Biuro Handlowe „GRENO” Blatsios Ioannis, Pietrzykowice, Polska i dokonanie wpisu: GRENO INWESTYCJE SPÓŁKA Z OGRANICZONĄ ODPOWIEDZIALNOŚCIĄ SPÓŁKA KOMANDYTOWO-AKCYJNA, Pietrzykowice, Polska.

201939 2014 10 08 A. Wprowadzono zmianę uprawnionego przez wykreślenie wpisu: GRENO INWESTYCJE SPÓŁKA Z OGRANICZONĄ ODPOWIEDZIALNOŚCIĄ SPÓŁKA KOMANDYTOWO-AKCYJNA, Pietrzykowice, Polska i dokonanie wpisu: GRENO INWESTYCJE SPÓŁKA Z OGRANICZONĄ ODPOWIEDZIALNOŚCIĄ, Pietrzykowice, Polska.

201940 2014 10 08 A. Wprowadzono zmianę uprawnionego przez wykreślenie wpisu: Biuro Handlowe „GRENO” Blatsios Ioannis, Pietrzykowice, Polska i dokonanie wpisu: GRENO INWESTYCJE SPÓŁKA Z OGRANICZONĄ ODPOWIEDZIALNOŚCIĄ SPÓŁKA KOMANDYTOWO-AKCYJNA, Pietrzykowice, Polska.

201940 2014 10 08 A. Wprowadzono zmianę uprawnionego przez wykreślenie wpisu: GRENO INWESTYCJE SPÓŁKA Z OGRANICZONĄ ODPOWIEDZIALNOŚCIĄ SPÓŁKA KOMANDYTOWO-AKCYJNA, Pietrzykowice, Polska i dokonanie wpisu: GRENO INWESTYCJE SPÓŁKA Z OGRANICZONĄ ODPOWIEDZIALNOŚCIĄ, Pietrzykowice, Polska.

202082 2014 10 17 A. Wprowadzono zmianę uprawnionego przez wykreślenie wpisu: POLKOMTEL SPÓŁKA Z OGRANICZONĄ ODPOWIEDZIALNOŚCIĄ, Warszawa, Polska i dokonanie wpisu: CINCO SPÓŁKA Z OGRANICZONĄ ODPOWIEDZIALNOŚCIĄ - XXI – SPÓŁKA KOMANDYTOWO-AKCYJNA, Wrocław, Polska 022218489.

202082 2014 10 17 A. Wprowadzono zmianę uprawnionego przez wykreślenie wpisu: CINCO SPÓŁKA Z OGRANICZONĄ ODPOWIEDZIALNOŚCIĄ – XXI – SPÓŁKA KOMANDYTOWO-AKCYJNA, Wrocław, Polska 022218489 i dokonanie wpisu: PLUS TM GROUP SPÓŁKA Z OGRANICZONĄ ODPOWIEDZIALNOŚCIĄ, SPÓŁKA KOMANDYTOWO-AKCYJNA, Warszawa, Polska 022218489.

202084 2014 10 15 A. Wprowadzono zmianę uprawnionego przez wykreślenie wpisu: POLKOMTEL SPÓŁKA Z OGRANICZONĄ ODPOWIEDZIALNOŚCIĄ, Warszawa, Polska i dokonanie wpisu:

CINCO SPÓŁKA Z OGRANICZONĄ ODPOWIEDZIALNOŚCIĄ – XXI – SPÓŁKA KOMANDYTOWO-AKCYJNA, Wrocław, Polska 022218489.

202084 2014 10 15 A. Wprowadzono zmianę uprawnionego przez wykreślenie wpisu: CINCO SPÓŁKA Z OGRANICZONĄ ODPOWIEDZIALNOŚCIĄ – XXI – SPÓŁKA KOMANDYTOWO-AKCYJNA, Wrocław, Polska 022218489 i dokonanie wpisu: PLUS TM GROUP SPÓŁKA Z OGRANICZONĄ ODPOWIEDZIALNOŚCIĄ, SPÓŁKA KOMANDYTOWO-AKCYJNA, Warszawa, Polska 022218489.

202085 2014 10 15 A. Wprowadzono zmianę uprawnionego przez wykreślenie wpisu: POLKOMTEL SPÓŁKA Z OGRANICZONĄ ODPOWIEDZIALNOŚCIĄ, Warszawa, Polska i dokonanie wpisu: CINCO SPÓŁKA Z OGRANICZONĄ ODPOWIEDZIALNOŚCIĄ - XXI – SPÓŁKA KOMANDYTOWO-AKCYJNA, Wrocław, Polska 022218489.

202085 2014 10 15 A. Wprowadzono zmianę uprawnionego przez wykreślenie wpisu: CINCO SPÓŁKA Z OGRANICZONĄ ODPOWIEDZIALNOŚCIĄ – XXI – SPÓŁKA KOMANDYTOWO-AKCYJNA, Wrocław, Polska 022218489 i dokonanie wpisu: PLUS TM GROUP SPÓŁKA Z OGRANICZONĄ ODPOWIEDZIALNOŚCIĄ, SPÓŁKA KOMANDYTOWO-AKCYJNA, Warszawa, Polska 022218489.

202086 2014 10 15 A. Wprowadzono zmianę uprawnionego przez wykreślenie wpisu: POLKOMTEL SPÓŁKA Z OGRANICZONĄ ODPOWIEDZIALNOŚCIĄ, Warszawa, Polska i dokonanie wpisu: CINCO SPÓŁKA Z OGRANICZONĄ ODPOWIEDZIALNOŚCIĄ – XXI – SPÓŁKA KOMANDYTOWO-AKCYJNA, Wrocław, Polska 022218489.

202086 2014 10 15 A. Wprowadzono zmianę uprawnionego przez wykreślenie wpisu: CINCO SPÓŁKA Z OGRANICZONĄ ODPOWIEDZIALNOŚCIĄ – XXI – SPÓŁKA KOMANDYTOWO-AKCYJNA, Wrocław, Polska 022218489 i dokonanie wpisu: PLUS TM GROUP SPÓŁKA Z OGRANICZONĄ ODPOWIEDZIALNOŚCIĄ, SPÓŁKA KOMANDYTOWO-AKCYJNA, Warszawa, Polska 022218489.

202087 2014 10 15 A. Wprowadzono zmianę uprawnionego przez wykreślenie wpisu: POLKOMTEL SPÓŁKA Z OGRANICZONĄ ODPOWIEDZIALNOŚCIĄ, Warszawa, Polska i dokonanie wpisu: CINCO SPÓŁKA Z OGRANICZONĄ ODPOWIEDZIALNOŚCIĄ - XXI – SPÓŁKA KOMANDYTOWO-AKCYJNA, Wrocław, Polska 022218489.

202087 2014 10 15 A. Wprowadzono zmianę uprawnionego przez wykreślenie wpisu: CINCO SPÓŁKA Z OGRANICZONĄ ODPOWIEDZIALNOŚCIĄ – XXI – SPÓŁKA KOMANDYTOWO-AKCYJNA, Wrocław, Polska 022218489 i dokonanie wpisu: PLUS TM GROUP SPÓŁKA Z OGRANICZONĄ ODPOWIEDZIALNOŚCIĄ, SPÓŁKA KOMANDYTOWO-AKCYJNA, Warszawa, Polska 022218489.

202514 2014 10 13 A. Wprowadzono zmianę uprawnionego przez wykreślenie wpisu: „Meble Vox Spółka z o.o. Spółka Komandytowo – Akcyjna”, Janikowo, Polska i dokonanie wpisu: MEBLE VOX SPÓŁKA Z OGRANICZONĄ ODPOWIEDZIALNOŚCIĄ SPÓŁKA JAWNA, Janikowo, Polska 631035843.

202797 2014 10 13 A. Wprowadzono zmianę uprawnionego przez wykreślenie wpisu: „Meble Vox Spółka z o.o. Spółka Komandytowo – Akcyjna”, Janikowo, Polska i dokonanie wpisu: MEBLE VOX SPÓŁKA Z OGRANICZONĄ ODPOWIEDZIALNOŚCIĄ SPÓŁKA JAWNA, Janikowo, Polska 631035843.

202831 2014 10 15 A. Wprowadzono zmianę uprawnionego przez wykreślenie wpisu: OLIVA Sp. z o.o., Gdynia, Polska 192734368 i dokonanie wpisu: TEKNOS-OLIVA SPÓŁKA Z OGRANICZONĄ ODPOWIEDZIALNOŚCIĄ, Gdynia, Polska 192734368

202867 2014 10 28 A. Wprowadzono zmianę uprawnionego przez wykreślenie wpisu: Zakłady Mięsne „Mysław” Sp. z o.o., Mysłowice, Polska i dokonanie wpisu: ZAKŁADY MIĘSNE MYŚLAW SPÓŁKA Z OGRANICZONĄ ODPOWIEDZIALNOŚCIĄ, Mysłowice, Polska 272073985.

202867 2014 10 28 A. Wprowadzono zmianę uprawnionego przez wykreślenie wpisu: ZAKŁADY MIĘSNE MYŚLAW SPÓŁKA Z OGRANICZONĄ ODPOWIEDZIALNOŚCIĄ, Mysłowice, Polska

272073985 i dokonanie wpisu: ZAKŁADY MIĘSNE MYŚLAW SPÓŁKA AKCYJNA, Myślowice, Polska 272073985.

202868 2014 10 28 A. Wprowadzono zmianę uprawnionego przez wykreślenie wpisu: Zakłady Mięsne „Myślaw” Sp. z o.o., Myślowice, Polska i dokonanie wpisu: ZAKŁADY MIĘSNE MYŚLAW SPÓŁKA Z OGRANICZONĄ ODPOWIEDZIALNOŚCIĄ, Myślowice, Polska 272073985.

202868 2014 10 28 A. Wprowadzono zmianę uprawnionego przez wykreślenie wpisu: ZAKŁADY MIĘSNE MYŚLAW SPÓŁKA Z OGRANICZONĄ ODPOWIEDZIALNOŚCIĄ, Myślowice, Polska 272073985 i dokonanie wpisu: ZAKŁADY MIĘSNE MYŚLAW SPÓŁKA AKCYJNA, Myślowice, Polska 272073985.

203228 2014 10 15 A. Wprowadzono zmianę nazwy uprawnionego przez wykreślenie wpisu: Polska Akademia Rachunkowości S.A., Łódź, Polska 470000527 i dokonanie wpisu: FINARCH SPÓŁKA AKCYJNA, Wrocław, Polska 470000527.

203228 2014 10 15 A. Wprowadzono zmianę uprawnionego przez wykreślenie wpisu: FINARCH SPÓŁKA AKCYJNA, Wrocław, Polska 470000527. i dokonanie wpisu: LEX NOBILIS SPÓŁKA Z OGRANICZONĄ ODPOWIEDZIALNOŚCIĄ, Wrocław, Polska 021847935.

203229 2014 10 15 A. Wprowadzono zmianę nazwy uprawnionego przez wykreślenie wpisu: Polska Akademia Rachunkowości S.A., Łódź, Polska 470000527 i dokonanie wpisu: FINARCH SPÓŁKA AKCYJNA, Wrocław, Polska 470000527.

203229 2014 10 15 A. Wprowadzono zmianę uprawnionego przez wykreślenie wpisu: FINARCH SPÓŁKA AKCYJNA, Wrocław, Polska 470000527. i dokonanie wpisu: LEX NOBILIS SPÓŁKA Z OGRANICZONĄ ODPOWIEDZIALNOŚCIĄ, Wrocław, Polska 021847935.

203521 2014 10 06 A. Wprowadzono zmianę uprawnionego przez wykreślenie wpisu: VALEANT IPM SPÓŁKA Z OGRANICZONĄ ODPOWIEDZIALNOŚCIĄ, Rzeszów, Polska 142504822 i dokonanie wpisu: PHARMASWISS POLAND SPÓŁKA Z OGRANICZONĄ ODPOWIEDZIALNOŚCIĄ, Rzeszów, Polska 180935403.

203521 2014 10 06 A. Wprowadzono zmianę uprawnionego przez wykreślenie wpisu: PHARMASWISS POLAND SPÓŁKA Z OGRANICZONĄ ODPOWIEDZIALNOŚCIĄ, Rzeszów, Polska 180935403 i dokonanie wpisu: VALEANT SPÓŁKA Z OGRANICZONĄ ODPOWIEDZIALNOŚCIĄ SPÓŁKA JAWNA, Rzeszów, Polska.

203698 2014 10 20 A. Wprowadzono zmianę uprawnionego przez wykreślenie wpisu: GZELLA Spółka z o.o., Osie, Polska 093181762 i dokonanie wpisu: CZELLA POLAND SPÓŁKA Z OGRANICZONĄ ODPOWIEDZIALNOŚCIĄ, SPÓŁKA KOMANDYTOWO-AKCYJNA, Osie, Polska 146913055.

203943 2014 10 15 A. Wprowadzono zmianę uprawnionego przez wykreślenie wpisu: POLKOMTEL SPÓŁKA Z OGRANICZONĄ ODPOWIEDZIALNOŚCIĄ, Warszawa, Polska i dokonanie wpisu: CINCO SPÓŁKA Z OGRANICZONĄ ODPOWIEDZIALNOŚCIĄ - XXI - SPÓŁKA KOMANDYTOWO-AKCYJNA, Wrocław, Polska 022218489.

203943 2014 10 15 A. Wprowadzono zmianę uprawnionego przez wykreślenie wpisu: CINCO SPÓŁKA Z OGRANICZONĄ ODPOWIEDZIALNOŚCIĄ - XXI - SPÓŁKA KOMANDYTOWO-AKCYJNA, Wrocław, Polska 022218489 i dokonanie wpisu: PLUS TM GROUP SPÓŁKA Z OGRANICZONĄ ODPOWIEDZIALNOŚCIĄ, SPÓŁKA KOMANDYTOWO-AKCYJNA, Warszawa, Polska 022218489.

204106 2014 10 15 A. Wprowadzono zmianę uprawnionego przez wykreślenie wpisu: POLKOMTEL SPÓŁKA Z OGRANICZONĄ ODPOWIEDZIALNOŚCIĄ, Warszawa, Polska i dokonanie wpisu: CINCO SPÓŁKA Z OGRANICZONĄ ODPOWIEDZIALNOŚCIĄ - XXI - SPÓŁKA KOMANDYTOWO-AKCYJNA, Wrocław, Polska 022218489.

204106 2014 10 15 A. Wprowadzono zmianę uprawnionego przez wykreślenie wpisu: CINCO SPÓŁKA Z OGRANICZONĄ ODPOWIEDZIALNOŚCIĄ - XXI - SPÓŁKA KOMANDYTOWO-AKCYJNA, Wrocław, Polska 022218489 i dokonanie wpisu: PLUS TM GROUP

SPÓŁKA Z OGRANICZONĄ ODPOWIEDZIALNOŚCIĄ, SPÓŁKA KOMANDYTOWO-AKCYJNA, Warszawa, Polska 022218489.

204107 2014 10 15 A. Wprowadzono zmianę uprawnionego przez wykreślenie wpisu: POLKOMTEL SPÓŁKA Z OGRANICZONĄ ODPOWIEDZIALNOŚCIĄ, Warszawa, Polska i dokonanie wpisu: CINCO SPÓŁKA Z OGRANICZONĄ ODPOWIEDZIALNOŚCIĄ - XXI - SPÓŁKA KOMANDYTOWO-AKCYJNA, Wrocław, Polska 022218489.

204107 2014 10 15 A. Wprowadzono zmianę uprawnionego przez wykreślenie wpisu: CINCO SPÓŁKA Z OGRANICZONĄ ODPOWIEDZIALNOŚCIĄ - XXI - SPÓŁKA KOMANDYTOWO-AKCYJNA, Wrocław, Polska 022218489 i dokonanie wpisu: PLUS TM GROUP SPÓŁKA Z OGRANICZONĄ ODPOWIEDZIALNOŚCIĄ, SPÓŁKA KOMANDYTOWO-AKCYJNA, Warszawa, Polska 022218489.

204512 2014 10 15 A. Wprowadzono zmianę uprawnionego przez wykreślenie wpisu: POLKOMTEL SPÓŁKA Z OGRANICZONĄ ODPOWIEDZIALNOŚCIĄ, Warszawa, Polska i dokonanie wpisu: CINCO SPÓŁKA Z OGRANICZONĄ ODPOWIEDZIALNOŚCIĄ - XXI - SPÓŁKA KOMANDYTOWO-AKCYJNA, Wrocław, Polska 022218489.

204512 2014 10 15 A. Wprowadzono zmianę uprawnionego przez wykreślenie wpisu: CINCO SPÓŁKA Z OGRANICZONĄ ODPOWIEDZIALNOŚCIĄ - XXI - SPÓŁKA KOMANDYTOWO-AKCYJNA, Wrocław, Polska 022218489 i dokonanie wpisu: PLUS TM GROUP SPÓŁKA Z OGRANICZONĄ ODPOWIEDZIALNOŚCIĄ, SPÓŁKA KOMANDYTOWO-AKCYJNA, Warszawa, Polska 022218489.

204513 2014 10 15 A. Wprowadzono zmianę uprawnionego przez wykreślenie wpisu: POLKOMTEL SPÓŁKA Z OGRANICZONĄ ODPOWIEDZIALNOŚCIĄ, Warszawa, Polska i dokonanie wpisu: CINCO SPÓŁKA Z OGRANICZONĄ ODPOWIEDZIALNOŚCIĄ - XXI - SPÓŁKA KOMANDYTOWO-AKCYJNA, Wrocław, Polska 022218489.

204513 2014 10 15 A. Wprowadzono zmianę uprawnionego przez wykreślenie wpisu: CINCO SPÓŁKA Z OGRANICZONĄ ODPOWIEDZIALNOŚCIĄ - XXI - SPÓŁKA KOMANDYTOWO-AKCYJNA, Wrocław, Polska 022218489 i dokonanie wpisu: PLUS TM GROUP SPÓŁKA Z OGRANICZONĄ ODPOWIEDZIALNOŚCIĄ, SPÓŁKA KOMANDYTOWO-AKCYJNA, Warszawa, Polska 022218489.

204526 2014 10 06 A. Wprowadzono zmianę uprawnionego przez wykreślenie wpisu: VALEANT IPM Sp. z o.o., Rzeszów, Polska 142504822 i dokonanie wpisu: PHARMASWISS POLAND SPÓŁKA Z OGRANICZONĄ ODPOWIEDZIALNOŚCIĄ, Rzeszów, Polska 180935403.

204536 2014 10 06 A. Wprowadzono zmianę uprawnionego przez wykreślenie wpisu: PHARMASWISS POLAND SPÓŁKA Z OGRANICZONĄ ODPOWIEDZIALNOŚCIĄ, Rzeszów, Polska 180935403 i dokonanie wpisu: VALEANT SPÓŁKA Z OGRANICZONĄ ODPOWIEDZIALNOŚCIĄ SPÓŁKA JAWNA, Rzeszów, Polska.

204802 2014 10 20 A. Wprowadzono zmianę uprawnionego przez wykreślenie wpisu: „WOLTERS KLUWER POLSKA” Spółka z o.o., Gdynia, Polska 190610277 i dokonanie wpisu: WOLTERS KLUWER POLSKA SPÓŁKA AKCYJNA, Warszawa, Polska.

204802 2014 10 20 A. Wprowadzono zmianę nazwy uprawnionego przez wykreślenie wpisu: WOLTERS KLUWER POLSKA SPÓŁKA AKCYJNA, Warszawa, Polska i dokonanie wpisu: WOLTERS KLUWER SPÓŁKA AKCYJNA, Warszawa, Polska.

204980 2014 10 06 A. Wprowadzono zmianę uprawnionego przez wykreślenie wpisu: VALEANT IPM Sp. z o.o., Rzeszów, Polska 142504822 i dokonanie wpisu: PHARMASWISS POLAND SPÓŁKA Z OGRANICZONĄ ODPOWIEDZIALNOŚCIĄ, Rzeszów, Polska 180935403.

204980 2014 10 06 A. Wprowadzono zmianę uprawnionego przez wykreślenie wpisu: PHARMASWISS POLAND SPÓŁKA Z OGRANICZONĄ ODPOWIEDZIALNOŚCIĄ, Rzeszów, Polska 180935403 i dokonanie wpisu: VALEANT SPÓŁKA Z OGRANICZONĄ ODPOWIEDZIALNOŚCIĄ SPÓŁKA JAWNA, Rzeszów, Polska.

105024 2014 10 17 A. Wprowadzono zmianę uprawnionego przez wykreślenie wpisu: NORDEA BANK POLSKA S.A., Gdynia, Polska 190024711 i dokonanie wpisu: NORDEA BANK AB, Sztokholm, Szwecja.

205281 2014 10 06 A. Wprowadzono zmianę uprawnionego przez wykreślenie wpisu: VALEANT IPM SPÓŁKA Z OGRANICZONĄ ODPOWIEDZIALNOŚCIĄ, Rzeszów, Polska 142504822 i dokonanie wpisu: PHARMASWISS POLAND SPÓŁKA Z OGRANICZONĄ ODPOWIEDZIALNOŚCIĄ, Rzeszów, Polska 180935403.

205281 2014 10 06 A. Wprowadzono zmianę uprawnionego przez wykreślenie wpisu: PHARMASWISS POLAND SPÓŁKA Z OGRANICZONĄ ODPOWIEDZIALNOŚCIĄ, Rzeszów, Polska 180935403 i dokonanie wpisu: VALEANT SPÓŁKA Z OGRANICZONĄ ODPOWIEDZIALNOŚCIĄ SPÓŁKA JAWNA, Rzeszów, Polska.

205630 2014 10 16 A. Wprowadzono zmianę uprawnionego przez wykreślenie wpisu: POLKOMTEL SPÓŁKA Z OGRANICZONĄ ODPOWIEDZIALNOŚCIĄ, Warszawa, Polska i dokonanie wpisu: CINCO SPÓŁKA Z OGRANICZONĄ ODPOWIEDZIALNOŚCIĄ - XXI - SPÓŁKA KOMANDYTOWO-AKCYJNA, Wrocław, Polska 022218489.

205630 2014 10 16 A. Wprowadzono zmianę uprawnionego przez wykreślenie wpisu: CINCO SPÓŁKA Z OGRANICZONĄ ODPOWIEDZIALNOŚCIĄ - XXI - SPÓŁKA KOMANDYTOWO-AKCYJNA, Wrocław, Polska 022218489 i dokonanie wpisu: PLUS TM GROUP SPÓŁKA Z OGRANICZONĄ ODPOWIEDZIALNOŚCIĄ, SPÓŁKA KOMANDYTOWO-AKCYJNA, Warszawa, Polska 022218489.

205737 2014 10 13 A. Wprowadzono zmianę uprawnionego przez wykreślenie wpisu: Garland Bridge Sp. z o.o., Poznań, Polska 634639501 i dokonanie wpisu: Piotr Śledź SOLTEX, Śrem, Polska 630185090.

205778 2014 10 16 A. Wprowadzono zmianę uprawnionego przez wykreślenie wpisu: BRE Bank Spółka Akcyjna, Warszawa, Polska 001254524 i dokonanie wpisu: MBANK SPÓŁKA AKCYJNA, Warszawa, Polska 001254524.

205962 2014 10 06 A. Wprowadzono zmianę uprawnionego przez wykreślenie wpisu: VALEANT IPM SPÓŁKA Z OGRANICZONĄ ODPOWIEDZIALNOŚCIĄ, Rzeszów, Polska 142504822 i dokonanie wpisu: PHARMASWISS POLAND SPÓŁKA Z OGRANICZONĄ ODPOWIEDZIALNOŚCIĄ, Rzeszów, Polska 180935403.

205962 2014 10 06 A. Wprowadzono zmianę uprawnionego przez wykreślenie wpisu: PHARMASWISS POLAND SPÓŁKA Z OGRANICZONĄ ODPOWIEDZIALNOŚCIĄ, Rzeszów, Polska 180935403 i dokonanie wpisu: VALEANT SPÓŁKA Z OGRANICZONĄ ODPOWIEDZIALNOŚCIĄ SPÓŁKA JAWNA, Rzeszów, Polska.

205963 2014 10 06 A. Wprowadzono zmianę uprawnionego przez wykreślenie wpisu: VALEANT IPM SPÓŁKA Z OGRANICZONĄ ODPOWIEDZIALNOŚCIĄ, Rzeszów, Polska 142504822 i dokonanie wpisu: PHARMASWISS POLAND SPÓŁKA Z OGRANICZONĄ ODPOWIEDZIALNOŚCIĄ, Rzeszów, Polska 180935403.

205963 2014 10 06 A. Wprowadzono zmianę uprawnionego przez wykreślenie wpisu: PHARMASWISS POLAND SPÓŁKA Z OGRANICZONĄ ODPOWIEDZIALNOŚCIĄ, Rzeszów, Polska 180935403 i dokonanie wpisu: VALEANT SPÓŁKA Z OGRANICZONĄ ODPOWIEDZIALNOŚCIĄ SPÓŁKA JAWNA, Rzeszów, Polska.

206114 2014 10 07 F. Dokonano wpisu: „Na podstawie wyroku Sądu Okręgowego w Krakowie, Wydział IX Gospodarczy z dnia 24 września 2013 r. wydanego w sprawie o sygnaturze IX GC 108/13, Komornik Sądowy przy Sądzie Rejonowym dla Krakowa – Krowodrzy w toku postępowania zabezpieczającego prowadzonego pod sygnaturą IX KM 2315/13 dokonał zajęcia prawa ochronnego na przedmiotowy znak towarowy w celu zabezpieczenia należności przypadającej od obowiązanego: FoodCare Sp. z o.o. z siedzibą w Zabierzowie na rzecz uprawnionego: Fundacji Darka Michalczewskiego – Równe Szanse z siedzibą w Gdańsku.”.

206352 2014 10 28 A. Wprowadzono zmianę uprawnionego przez wykreślenie wpisu: Zakłady Mięsne Mysłowice „Mysław” Spółka z o.o., Mysłowice, Polska 272073985 i dokonanie wpisu: ZAKŁADY MIĘSNE MYŚLAW SPÓŁKA Z OGRANICZONĄ ODPOWIEDZIALNOŚCIĄ, Mysłowice, Polska 272073985.

206352 2014 10 28 A. Wprowadzono zmianę uprawnionego przez wykreślenie wpisu: ZAKŁADY MIĘSNE MYŚLAW SPÓŁKA Z OGRANICZONĄ ODPOWIEDZIALNOŚCIĄ, Mysłowice, Polska 272073985 i dokonanie wpisu: ZAKŁADY MIĘSNE MYŚLAW SPÓŁKA AKCYJNA, Mysłowice, Polska 272073985.

206661 2014 10 07 D. Dokonano wpisu: W dniu 25 lipca 2014 r. na podstawie postanowienia Sądu Rejonowego dla m.st. Warszawy w Warszawie Wydział XI Gospodarczy – Rejestru Zastawów (sygn. akt WA.XI.Ns-Rej.Za 8163/14/81) wpisano do Rejestru Zastawów pod pozycją 2410022 zastaw rejestrowy na prawie ochronnym udzielonym na znak towarowy R-206661 w celu zabezpieczenia wierzytelności przysługujących Getin Noble Bank Spółka Akcyjna z siedzibą w Warszawie wobec Gremi Communication Spółka z ograniczoną odpowiedzialnością z siedzibą w Krakowie”.

206737 2014 10 28 A. Wprowadzono zmianę uprawnionego przez wykreślenie wpisu: Zakłady Mięsne Mysłowice „Mysław” Spółka z o.o., Mysłowice, Polska 272073985 i dokonanie wpisu: ZAKŁADY MIĘSNE MYŚLAW SPÓŁKA Z OGRANICZONĄ ODPOWIEDZIALNOŚCIĄ, Mysłowice, Polska 272073985.

206737 2014 10 28 A. Wprowadzono zmianę uprawnionego przez wykreślenie wpisu: ZAKŁADY MIĘSNE MYŚLAW SPÓŁKA Z OGRANICZONĄ ODPOWIEDZIALNOŚCIĄ, Mysłowice, Polska 272073985 i dokonanie wpisu: ZAKŁADY MIĘSNE MYŚLAW SPÓŁKA AKCYJNA, Mysłowice, Polska 272073985.

207313 2014 10 16 A. Wprowadzono zmianę uprawnionego przez wykreślenie wpisu: POLKOMTEL SPÓŁKA Z OGRANICZONĄ ODPOWIEDZIALNOŚCIĄ, Warszawa, Polska i dokonanie wpisu: CINCO SPÓŁKA Z OGRANICZONĄ ODPOWIEDZIALNOŚCIĄ - XXI - SPÓŁKA KOMANDYTOWO-AKCYJNA, Wrocław, Polska 022218489.

207313 2014 10 16 A. Wprowadzono zmianę uprawnionego przez wykreślenie wpisu: CINCO SPÓŁKA Z OGRANICZONĄ ODPOWIEDZIALNOŚCIĄ - XXI - SPÓŁKA KOMANDYTOWO-AKCYJNA, Wrocław, Polska 022218489 i dokonanie wpisu: PLUS TM GROUP SPÓŁKA Z OGRANICZONĄ ODPOWIEDZIALNOŚCIĄ, SPÓŁKA KOMANDYTOWO-AKCYJNA, Warszawa, Polska 022218489.

207314 2014 10 16 A. Wprowadzono zmianę uprawnionego przez wykreślenie wpisu: POLKOMTEL SPÓŁKA Z OGRANICZONĄ ODPOWIEDZIALNOŚCIĄ, Warszawa, Polska i dokonanie wpisu: CINCO SPÓŁKA Z OGRANICZONĄ ODPOWIEDZIALNOŚCIĄ - XXI - SPÓŁKA KOMANDYTOWO-AKCYJNA, Wrocław, Polska 022218489.

207314 2014 10 16 A. Wprowadzono zmianę uprawnionego przez wykreślenie wpisu: CINCO SPÓŁKA Z OGRANICZONĄ ODPOWIEDZIALNOŚCIĄ - XXI - SPÓŁKA KOMANDYTOWO-AKCYJNA, Wrocław, Polska 022218489 i dokonanie wpisu: PLUS TM GROUP SPÓŁKA Z OGRANICZONĄ ODPOWIEDZIALNOŚCIĄ, SPÓŁKA KOMANDYTOWO-AKCYJNA, Warszawa, Polska 022218489.

207315 2014 10 16 A. Wprowadzono zmianę uprawnionego przez wykreślenie wpisu: POLKOMTEL SPÓŁKA Z OGRANICZONĄ ODPOWIEDZIALNOŚCIĄ, Warszawa, Polska i dokonanie wpisu: CINCO SPÓŁKA Z OGRANICZONĄ ODPOWIEDZIALNOŚCIĄ - XXI - SPÓŁKA KOMANDYTOWO-AKCYJNA, Wrocław, Polska 022218489.

207315 2014 10 16 A. Wprowadzono zmianę uprawnionego przez wykreślenie wpisu: CINCO SPÓŁKA Z OGRANICZONĄ ODPOWIEDZIALNOŚCIĄ - XXI - SPÓŁKA KOMANDYTOWO-AKCYJNA, Wrocław, Polska 022218489 i dokonanie wpisu: PLUS TM GROUP SPÓŁKA Z OGRANICZONĄ ODPOWIEDZIALNOŚCIĄ, SPÓŁKA KOMANDYTOWO-AKCYJNA, Warszawa, Polska 022218489.

207969 2014 10 16 A. Wprowadzono zmianę uprawnionego przez wykreślenie wpisu: BRE Bank S.A., Warszawa, Polska 001254524

i dokonanie wpisu: MBANK SPÓŁKA AKCYJNA, Warszawa, Polska 001254524.

208302 2014 10 06 A. Wprowadzono zmianę uprawnionego przez wykreślenie wpisu: VALEANT IPM SPÓŁKA Z OGRANICZONĄ ODPOWIEDZIALNOŚCIĄ, Rzeszów, Polska 142504822 i dokonanie wpisu: PHARMASWISS POLAND SPÓŁKA Z OGRANICZONĄ ODPOWIEDZIALNOŚCIĄ, Rzeszów, Polska 180935403.

208302 2014 10 06 A. Wprowadzono zmianę uprawnionego przez wykreślenie wpisu: PHARMASWISS POLAND SPÓŁKA Z OGRANICZONĄ ODPOWIEDZIALNOŚCIĄ, Rzeszów, Polska 180935403 i dokonanie wpisu: VALEANT SPÓŁKA Z OGRANICZONĄ ODPOWIEDZIALNOŚCIĄ SPÓŁKA JAWNA, Rzeszów, Polska.

208580 2014 10 06 A. Wprowadzono zmianę uprawnionego przez wykreślenie wpisu: VALEANT IPM Sp. z o.o., Rzeszów, Polska 142504822 i dokonanie wpisu: PHARMASWISS POLAND SPÓŁKA Z OGRANICZONĄ ODPOWIEDZIALNOŚCIĄ, Rzeszów, Polska 180935403.

208580 2014 10 06 A. Wprowadzono zmianę uprawnionego przez wykreślenie wpisu: PHARMASWISS POLAND SPÓŁKA Z OGRANICZONĄ ODPOWIEDZIALNOŚCIĄ, Rzeszów, Polska 180935403 i dokonanie wpisu: VALEANT SPÓŁKA Z OGRANICZONĄ ODPOWIEDZIALNOŚCIĄ SPÓŁKA JAWNA, Rzeszów, Polska.

208665 2014 10 06 A. Wprowadzono zmianę uprawnionego przez wykreślenie wpisu: VALEANT IPM Sp. z o.o., Rzeszów, Polska 142504822 i dokonanie wpisu: PHARMASWISS POLAND SPÓŁKA Z OGRANICZONĄ ODPOWIEDZIALNOŚCIĄ, Rzeszów, Polska 180935403.

208665 2014 10 06 A. Wprowadzono zmianę uprawnionego przez wykreślenie wpisu: PHARMASWISS POLAND SPÓŁKA Z OGRANICZONĄ ODPOWIEDZIALNOŚCIĄ, Rzeszów, Polska 180935403 i dokonanie wpisu: VALEANT SPÓŁKA Z OGRANICZONĄ ODPOWIEDZIALNOŚCIĄ SPÓŁKA JAWNA, Rzeszów, Polska.

208908 2014 10 03 A. Wprowadzono zmianę uprawnionego przez wykreślenie wpisu: POLKOMTEL SPÓŁKA Z OGRANICZONĄ ODPOWIEDZIALNOŚCIĄ, Warszawa, Polska i dokonanie wpisu: CINCO SPÓŁKA Z OGRANICZONĄ ODPOWIEDZIALNOŚCIĄ - XXI - SPÓŁKA KOMANDYTOWO-AKCYJNA, Wrocław, Polska 022218489.

208908 2014 10 03 A. Wprowadzono zmianę nazwy i siedziby uprawnionego przez wykreślenie wpisu: CINCO SPÓŁKA Z OGRANICZONĄ ODPOWIEDZIALNOŚCIĄ - XXI - SPÓŁKA KOMANDYTOWO-AKCYJNA, Wrocław, Polska 022218489 i dokonanie wpisu: PLUS TM GROUP SPÓŁKA Z OGRANICZONĄ ODPOWIEDZIALNOŚCIĄ SPÓŁKA KOMANDYTOWO-AKCYJNA, Warszawa, Polska 022218489.

209240 2014 10 20 A.E Wprowadzono zmianę przez wykreślenie wpisu: POLSKI NARODOWY KATOLICKI KOŚCIÓŁ W STANACH ZJEDNOCZONYCH I KANADZIE, Seranton, Stany Zjednoczone Ameryki i dokonanie wpisu: POLSKI NARODOWY KOŚCIÓŁ KATOLICKI W STANACH ZJEDNOCZONYCH AMERYKI PÓŁNOCNEJ I KANADZIE, Seranton, Stany Zjednoczone Ameryki KOŚCIÓŁ POLSKOKATOLICKI W RZECZYPOSPOLITEJ POLSKIEJ, Warszawa, Polska oraz w rubryce E dokonano wpisu: „Na podstawie Regulaminu z dnia 18 czerwca 2013 r. ustanowiono wspólne prawo ochronne”.

209340 2014 10 28 A. Wprowadzono zmianę uprawnionego przez wykreślenie wpisu: Zakłady Mięsne Mysłowice „Mysław” Spółka z o.o., Mysłowice, Polska i dokonanie wpisu: ZAKŁADY MIĘSNE MYŚŁAW SPÓŁKA Z OGRANICZONĄ ODPOWIEDZIALNOŚCIĄ, Mysłowice, Polska 272073985.

209340 2014 10 28 A. Wprowadzono zmianę uprawnionego przez wykreślenie wpisu: ZAKŁADY MIĘSNE MYŚŁAW SPÓŁKA Z OGRANICZONĄ ODPOWIEDZIALNOŚCIĄ, Mysłowice, Polska 272073985 i dokonanie wpisu: ZAKŁADY MIĘSNE MYŚŁAW SPÓŁKA AKCYJNA, Mysłowice, Polska 272073985.

209341 2014 10 28 A. Wprowadzono zmianę uprawnionego przez wykreślenie wpisu: Zakłady Mięsne Mysłowice „Mysław” Spółka z o.o., Mysłowice, Polska i dokonanie wpisu: ZAKŁADY MIĘSNE MYŚŁAW SPÓŁKA Z OGRANICZONĄ ODPOWIEDZIALNOŚCIĄ, Mysłowice, Polska 272073985.

209341 2014 10 28 A. Wprowadzono zmianę uprawnionego przez wykreślenie wpisu: ZAKŁADY MIĘSNE MYŚŁAW SPÓŁKA Z OGRANICZONĄ ODPOWIEDZIALNOŚCIĄ, Mysłowice, Polska 272073985 i dokonanie wpisu: ZAKŁADY MIĘSNE MYŚŁAW SPÓŁKA AKCYJNA, Mysłowice, Polska 272073985.

209342 2014 10 28 A. Wprowadzono zmianę uprawnionego przez wykreślenie wpisu: Zakłady Mięsne Mysłowice „Mysław” Spółka z o.o., Mysłowice, Polska i dokonanie wpisu: ZAKŁADY MIĘSNE MYŚŁAW SPÓŁKA Z OGRANICZONĄ ODPOWIEDZIALNOŚCIĄ, Mysłowice, Polska 272073985.

209342 2014 10 28 A. Wprowadzono zmianę uprawnionego przez wykreślenie wpisu: ZAKŁADY MIĘSNE MYŚŁAW SPÓŁKA Z OGRANICZONĄ ODPOWIEDZIALNOŚCIĄ, Mysłowice, Polska 272073985 i dokonanie wpisu: ZAKŁADY MIĘSNE MYŚŁAW SPÓŁKA AKCYJNA, Mysłowice, Polska 272073985.

209346 2014 10 28 A. Wprowadzono zmianę uprawnionego przez wykreślenie wpisu: Zakłady Mięsne Mysłowice „Mysław” Sp. z o.o., Mysłowice, Polska i dokonanie wpisu: ZAKŁADY MIĘSNE MYŚŁAW SPÓŁKA Z OGRANICZONĄ ODPOWIEDZIALNOŚCIĄ, Mysłowice, Polska 272073985.

209346 2014 10 28 A. Wprowadzono zmianę uprawnionego przez wykreślenie wpisu: ZAKŁADY MIĘSNE MYŚŁAW SPÓŁKA Z OGRANICZONĄ ODPOWIEDZIALNOŚCIĄ, Mysłowice, Polska 272073985 i dokonanie wpisu: ZAKŁADY MIĘSNE MYŚŁAW SPÓŁKA AKCYJNA, Mysłowice, Polska 272073985.

209347 2014 10 28 A. Wprowadzono zmianę uprawnionego przez wykreślenie wpisu: Zakłady Mięsne Mysłowice „Mysław” Sp. z o.o., Mysłowice, Polska i dokonanie wpisu: ZAKŁADY MIĘSNE MYŚŁAW SPÓŁKA Z OGRANICZONĄ ODPOWIEDZIALNOŚCIĄ, Mysłowice, Polska 272073985.

209347 2014 10 28 A. Wprowadzono zmianę uprawnionego przez wykreślenie wpisu: ZAKŁADY MIĘSNE MYŚŁAW SPÓŁKA Z OGRANICZONĄ ODPOWIEDZIALNOŚCIĄ, Mysłowice, Polska 272073985 i dokonanie wpisu: ZAKŁADY MIĘSNE MYŚŁAW SPÓŁKA AKCYJNA, Mysłowice, Polska 272073985.

209537 2014 10 03 A. Wprowadzono zmianę uprawnionego przez wykreślenie wpisu: POLKOMTEL SPÓŁKA Z OGRANICZONĄ ODPOWIEDZIALNOŚCIĄ, Warszawa, Polska i dokonanie wpisu: CINCO SPÓŁKA Z OGRANICZONĄ ODPOWIEDZIALNOŚCIĄ - XXI - SPÓŁKA KOMANDYTOWO-AKCYJNA, Wrocław, Polska 022218489.

209537 2014 10 03 A. Wprowadzono zmianę nazwy i siedziby uprawnionego przez wykreślenie wpisu: CINCO SPÓŁKA Z OGRANICZONĄ ODPOWIEDZIALNOŚCIĄ - XXI - SPÓŁKA KOMANDYTOWO-AKCYJNA, Wrocław, Polska 022218489 i dokonanie wpisu: PLUS TM GROUP SPÓŁKA Z OGRANICZONĄ ODPOWIEDZIALNOŚCIĄ, SPÓŁKA KOMANDYTOWO-AKCYJNA, Warszawa, Polska 022218489.

209625 2014 10 03 A. Wprowadzono zmianę uprawnionego przez wykreślenie wpisu: POLKOMTEL SPÓŁKA Z OGRANICZONĄ ODPOWIEDZIALNOŚCIĄ, Warszawa, Polska i dokonanie wpisu: CINCO SPÓŁKA Z OGRANICZONĄ ODPOWIEDZIALNOŚCIĄ - XXI - SPÓŁKA KOMANDYTOWO-AKCYJNA, Wrocław, Polska 022218489.

209625 2014 10 03 A. Wprowadzono zmianę nazwy i siedziby uprawnionego przez wykreślenie wpisu: CINCO SPÓŁKA Z OGRANICZONĄ ODPOWIEDZIALNOŚCIĄ - XXI - SPÓŁKA KOMANDYTOWO-AKCYJNA, Wrocław, Polska 022218489 i dokonanie wpisu: PLUS TM GROUP SPÓŁKA Z OGRANICZONĄ ODPOWIEDZIALNOŚCIĄ, SPÓŁKA KOMANDYTOWO-AKCYJNA, Warszawa, Polska 022218489.

209632 2014 10 03 A. Wprowadzono zmianę uprawnionego przez wykreślenie wpisu: POLKOMTEL SPÓŁKA Z OGRANICZONĄ ODPOWIEDZIALNOŚCIĄ, Warszawa, Polska i dokonanie wpisu: CINCO SPÓŁKA Z OGRANICZONĄ ODPOWIEDZIALNOŚCIĄ - XXI - SPÓŁKA KOMANDYTOWO-AKCYJNA, Wrocław, Polska 022218489.

209632 2014 10 03 A. Wprowadzono zmianę nazwy i siedziby uprawnionego przez wykreślenie wpisu: CINCO SPÓŁKA Z OGRANICZONĄ ODPOWIEDZIALNOŚCIĄ - XXI - SPÓŁKA KOMANDYTOWO-AKCYJNA, Wrocław, Polska 022218489 i dokonanie wpisu: PLUS TM GROUP SPÓŁKA Z OGRANICZONĄ ODPOWIEDZIALNOŚCIĄ, SPÓŁKA KOMANDYTOWO-AKCYJNA, Warszawa, Polska 022218489.

209633 2014 10 03 A. Wprowadzono zmianę uprawnionego przez wykreślenie wpisu: POLKOMTEL SPÓŁKA Z OGRANICZONĄ ODPOWIEDZIALNOŚCIĄ, Warszawa, Polska i dokonanie wpisu: CINCO SPÓŁKA Z OGRANICZONĄ ODPOWIEDZIALNOŚCIĄ - XXI - SPÓŁKA KOMANDYTOWO-AKCYJNA, Wrocław, Polska 022218489.

209633 2014 10 03 A. Wprowadzono zmianę nazwy i siedziby uprawnionego przez wykreślenie wpisu: CINCO SPÓŁKA Z OGRANICZONĄ ODPOWIEDZIALNOŚCIĄ - XXI - SPÓŁKA KOMANDYTOWO-AKCYJNA, Wrocław, Polska 022218489 i dokonanie wpisu: PLUS TM GROUP SPÓŁKA Z OGRANICZONĄ ODPOWIEDZIALNOŚCIĄ, SPÓŁKA KOMANDYTOWO-AKCYJNA, Warszawa, Polska 022218489.

209790 2014 10 16 A. Wprowadzono zmianę uprawnionego przez wykreślenie wpisu: POLKOMTEL SPÓŁKA Z OGRANICZONĄ ODPOWIEDZIALNOŚCIĄ, Warszawa, Polska i dokonanie wpisu: CINCO SPÓŁKA Z OGRANICZONĄ ODPOWIEDZIALNOŚCIĄ - XXI - SPÓŁKA KOMANDYTOWO-AKCYJNA, Wrocław, Polska 022218489.

209790 2014 10 16 A. Wprowadzono zmianę nazwy i siedziby uprawnionego przez wykreślenie wpisu: CINCO SPÓŁKA Z OGRANICZONĄ ODPOWIEDZIALNOŚCIĄ - XXI - SPÓŁKA KOMANDYTOWO-AKCYJNA, Wrocław, Polska 022218489 i dokonanie wpisu: PLUS TM GROUP SPÓŁKA Z OGRANICZONĄ ODPOWIEDZIALNOŚCIĄ, SPÓŁKA KOMANDYTOWO-AKCYJNA, Warszawa, Polska 022218489.

209791 2014 10 16 A. Wprowadzono zmianę uprawnionego przez wykreślenie wpisu: POLKOMTEL SPÓŁKA Z OGRANICZONĄ ODPOWIEDZIALNOŚCIĄ, Warszawa, Polska i dokonanie wpisu: CINCO SPÓŁKA Z OGRANICZONĄ ODPOWIEDZIALNOŚCIĄ - XXI - SPÓŁKA KOMANDYTOWO-AKCYJNA, Wrocław, Polska 022218489.

209791 2014 10 16 A. Wprowadzono zmianę uprawnionego przez wykreślenie wpisu: CINCO SPÓŁKA Z OGRANICZONĄ ODPOWIEDZIALNOŚCIĄ - XXI - SPÓŁKA KOMANDYTOWO-AKCYJNA, Wrocław, Polska 022218489 i dokonanie wpisu: PLUS TM GROUP SPÓŁKA Z OGRANICZONĄ ODPOWIEDZIALNOŚCIĄ, SPÓŁKA KOMANDYTOWO-AKCYJNA, Warszawa, Polska 022218489.

209835 2014 10 16 A. Wprowadzono zmianę uprawnionego przez wykreślenie wpisu: Fabryka Mebli PRUDNIK Spółka z o.o., Prudnik, Polska 531539475 i dokonanie wpisu: STEINPOL CENTRAL SERVICES SPÓŁKA Z OGRANICZONĄ ODPOWIEDZIALNOŚCIĄ, Rzepin, Polska 933008924.

209835 2014 10 16 A. Wprowadzono zmianę uprawnionego przez wykreślenie wpisu: STEINPOL CENTRAL SERVICES SPÓŁKA Z OGRANICZONĄ ODPOWIEDZIALNOŚCIĄ, Rzepin, Polska 933008924 i dokonanie wpisu: GT GLOBAL TRADEMARKS AG, Baar, Szwajcaria.

209836 2014 10 16 A. Wprowadzono zmianę uprawnionego przez wykreślenie wpisu: „STEINPOL OK. MEBLE” Spółka z o.o., Zielona Góra, Polska 639795967 i dokonanie wpisu: STEINPOL CENTRAL SERVICES SPÓŁKA Z OGRANICZONĄ ODPOWIEDZIALNOŚCIĄ, Rzepin, Polska 933008924.

209836 2014 10 16 A. Wprowadzono zmianę uprawnionego przez wykreślenie wpisu: STEINPOL CENTRAL SERVICES SPÓŁKA Z OGRANICZONĄ ODPOWIEDZIALNOŚCIĄ, Rzepin, Polska 933008924 i dokonanie wpisu: GT GLOBAL TRADEMARKS AG, Baar, Szwajcaria.

209918 2014 10 03 A. Wprowadzono zmianę uprawnionego przez wykreślenie wpisu: POLKOMTEL SPÓŁKA Z OGRANICZONĄ ODPOWIEDZIALNOŚCIĄ, Warszawa, Polska i dokonanie wpisu: CINCO SPÓŁKA Z OGRANICZONĄ ODPOWIEDZIALNOŚCIĄ - XXI - SPÓŁKA KOMANDYTOWO-AKCYJNA, Wrocław, Polska 022218489.

209918 2014 10 03 A. Wprowadzono zmianę nazwy i siedziby uprawnionego przez wykreślenie wpisu: CINCO SPÓŁKA Z OGRANICZONĄ ODPOWIEDZIALNOŚCIĄ - XXI - SPÓŁKA KOMANDYTOWO-AKCYJNA, Wrocław, Polska 022218489 i dokonanie wpisu: PLUS TM GROUP SPÓŁKA Z OGRANICZONĄ ODPOWIEDZIALNOŚCIĄ, SPÓŁKA KOMANDYTOWO-AKCYJNA, Warszawa, Polska 022218489.

209919 2014 10 03 A. Wprowadzono zmianę uprawnionego przez wykreślenie wpisu: POLKOMTEL SPÓŁKA Z OGRANICZONĄ ODPOWIEDZIALNOŚCIĄ, Warszawa, Polska i dokonanie wpisu: CINCO SPÓŁKA Z OGRANICZONĄ ODPOWIEDZIALNOŚCIĄ - XXI - SPÓŁKA KOMANDYTOWO-AKCYJNA, Wrocław, Polska 022218489.

209919 2014 10 03 A. Wprowadzono zmianę nazwy i siedziby uprawnionego przez wykreślenie wpisu: CINCO SPÓŁKA Z OGRANICZONĄ ODPOWIEDZIALNOŚCIĄ - XXI - SPÓŁKA KOMANDYTOWO-AKCYJNA, Wrocław, Polska 022218489 i dokonanie wpisu: PLUS TM GROUP SPÓŁKA Z OGRANICZONĄ ODPOWIEDZIALNOŚCIĄ, SPÓŁKA KOMANDYTOWO-AKCYJNA, Warszawa, Polska 022218489.

210188 2014 10 16 A. Wprowadzono zmianę siedziby uprawnionego przez wykreślenie wpisu: „MILAR” Spółka z o.o., Milanówek, Polska 012037324 i dokonanie wpisu: „MILAR” - SPÓŁKA Z OGRANICZONĄ ODPOWIEDZIALNOŚCIĄ, Grodzisk Mazowiecki, Polska 012037324.

210224 2014 10 28 A. Wprowadzono zmianę uprawnionego przez wykreślenie wpisu: POLKOMTEL SPÓŁKA Z OGRANICZONĄ ODPOWIEDZIALNOŚCIĄ, Warszawa, Polska i dokonanie wpisu: CINCO SPÓŁKA Z OGRANICZONĄ ODPOWIEDZIALNOŚCIĄ - XXI - SPÓŁKA KOMANDYTOWO-AKCYJNA, Wrocław, Polska 022218489.

210224 2014 10 28 A. Wprowadzono zmianę uprawnionego przez wykreślenie wpisu: CINCO SPÓŁKA Z OGRANICZONĄ ODPOWIEDZIALNOŚCIĄ - XXI - SPÓŁKA KOMANDYTOWO-AKCYJNA, Wrocław, Polska 022218489 i dokonanie wpisu: PLUS TM GROUP SPÓŁKA Z OGRANICZONĄ ODPOWIEDZIALNOŚCIĄ, SPÓŁKA KOMANDYTOWO-AKCYJNA, Warszawa, Polska 022218489.

210314 2014 10 13 A. Wprowadzono zmianę uprawnionego przez wykreślenie wpisu: „Meble Vox Spółka z o.o. Spółka Komandytowo - Akcyjna, Janikowo, Polska i dokonanie wpisu: MEBLE VOX SPÓŁKA Z OGRANICZONĄ ODPOWIEDZIALNOŚCIĄ SPÓŁKA JAWNA, Janikowo, Polska 631035841.

210872 2014 10 03 A. Wprowadzono zmianę uprawnionego przez wykreślenie wpisu: POLKOMTEL SPÓŁKA Z OGRANICZONĄ ODPOWIEDZIALNOŚCIĄ, Warszawa, Polska i dokonanie wpisu: CINCO SPÓŁKA Z OGRANICZONĄ ODPOWIEDZIALNOŚCIĄ, - XXI - SPÓŁKA KOMANDYTOWO-AKCYJNA, Wrocław, Polska 022218489.

210872 2014 10 03 A. Wprowadzono zmianę nazwy i siedziby uprawnionego przez wykreślenie wpisu: CINCO SPÓŁKA Z OGRANICZONĄ ODPOWIEDZIALNOŚCIĄ - XXI - SPÓŁKA KOMANDYTOWO-AKCYJNA, Wrocław, Polska 022218489 i dokonanie wpisu: PLUS TM GROUP SPÓŁKA Z OGRANICZONĄ ODPOWIEDZIALNOŚCIĄ, SPÓŁKA KOMANDYTOWO-AKCYJNA, Warszawa, Polska 022218489.

210873 2014 10 03 A. Wprowadzono zmianę uprawnionego przez wykreślenie wpisu: POLKOMTEL SPÓŁKA Z OGRANICZONĄ ODPOWIEDZIALNOŚCIĄ, Warszawa, Polska i dokonanie wpisu: CINCO SPÓŁKA Z OGRANICZONĄ ODPOWIEDZIALNOŚCIĄ - XXI - SPÓŁKA KOMANDYTOWO-AKCYJNA, Wrocław, Polska 022218489.

210873 2014 10 03 A. Wprowadzono zmianę nazwy i siedziby uprawnionego przez wykreślenie wpisu: CINCO SPÓŁKA Z OGRANICZONĄ ODPOWIEDZIALNOŚCIĄ - XXI - SPÓŁKA KOMANDYTOWO-AKCYJNA, Wrocław, Polska 022218489 i dokonanie wpisu: PLUS TM

GROUP SPÓŁKA Z OGRANICZONĄ ODPOWIEDZIALNOŚCIĄ, SPÓŁKA KOMANDYTOWO-AKCYJNA, Warszawa, Polska 022218489.

210874 2014 10 01 A. Wprowadzono zmianę uprawnionego przez wykreślenie wpisu: POLKOMTEL SPÓŁKA Z OGRANICZONĄ ODPOWIEDZIALNOŚCIĄ, Warszawa, Polska i dokonanie wpisu: CINCO SPÓŁKA Z OGRANICZONĄ ODPOWIEDZIALNOŚCIĄ - XXI - SPÓŁKA KOMANDYTOWO-AKCYJNA, Wrocław, Polska 022218489.

210874 2014 10 01 A. Wprowadzono zmianę nazwy i siedziby uprawnionego przez wykreślenie wpisu: CINCO SPÓŁKA Z OGRANICZONĄ ODPOWIEDZIALNOŚCIĄ - XXI - SPÓŁKA KOMANDYTOWO-AKCYJNA, Wrocław, Polska 022218489 i dokonanie wpisu: PLUS TM GROUP SPÓŁKA Z OGRANICZONĄ ODPOWIEDZIALNOŚCIĄ, SPÓŁKA KOMANDYTOWO-AKCYJNA, Warszawa, Polska 022218489.

210875 2014 10 03 A. Wprowadzono zmianę uprawnionego przez wykreślenie wpisu: POLKOMTEL SPÓŁKA Z OGRANICZONĄ ODPOWIEDZIALNOŚCIĄ, Warszawa, Polska i dokonanie wpisu: CINCO SPÓŁKA Z OGRANICZONĄ ODPOWIEDZIALNOŚCIĄ - XXI - SPÓŁKA KOMANDYTOWO-AKCYJNA, Wrocław, Polska 022218489.

210875 2014 10 03 A. Wprowadzono zmianę nazwy i siedziby uprawnionego przez wykreślenie wpisu: CINCO SPÓŁKA Z OGRANICZONĄ ODPOWIEDZIALNOŚCIĄ - XXI - SPÓŁKA KOMANDYTOWO-AKCYJNA, Wrocław, Polska 022218489 i dokonanie wpisu: PLUS TM GROUP SPÓŁKA Z OGRANICZONĄ ODPOWIEDZIALNOŚCIĄ, SPÓŁKA KOMANDYTOWO-AKCYJNA, Warszawa, Polska 022218489.

210876 2014 10 03 A. Wprowadzono zmianę uprawnionego przez wykreślenie wpisu: POLKOMTEL SPÓŁKA Z OGRANICZONĄ ODPOWIEDZIALNOŚCIĄ, Warszawa, Polska i dokonanie wpisu: CINCO SPÓŁKA Z OGRANICZONĄ ODPOWIEDZIALNOŚCIĄ - XXI - SPÓŁKA KOMANDYTOWO-AKCYJNA, Wrocław, Polska 022218489.

210876 2014 10 03 A. Wprowadzono zmianę nazwy i siedziby uprawnionego przez wykreślenie wpisu: CINCO SPÓŁKA Z OGRANICZONĄ ODPOWIEDZIALNOŚCIĄ - XXI - SPÓŁKA KOMANDYTOWO-AKCYJNA, Wrocław, Polska 022218489 i dokonanie wpisu: PLUS TM GROUP SPÓŁKA Z OGRANICZONĄ ODPOWIEDZIALNOŚCIĄ, SPÓŁKA KOMANDYTOWO-AKCYJNA, Warszawa, Polska 022218489.

210877 2014 10 03 A. Wprowadzono zmianę uprawnionego przez wykreślenie wpisu: POLKOMTEL SPÓŁKA Z OGRANICZONĄ ODPOWIEDZIALNOŚCIĄ, Warszawa, Polska i dokonanie wpisu: CINCO SPÓŁKA Z OGRANICZONĄ ODPOWIEDZIALNOŚCIĄ - XXI - SPÓŁKA KOMANDYTOWO-AKCYJNA, Wrocław, Polska 022218489.

210877 2014 10 03 A. Wprowadzono zmianę nazwy i siedziby uprawnionego przez wykreślenie wpisu: CINCO SPÓŁKA Z OGRANICZONĄ ODPOWIEDZIALNOŚCIĄ - XXI - SPÓŁKA KOMANDYTOWO-AKCYJNA, Wrocław, Polska 022218489 i dokonanie wpisu: PLUS TM GROUP SPÓŁKA Z OGRANICZONĄ ODPOWIEDZIALNOŚCIĄ, SPÓŁKA KOMANDYTOWO-AKCYJNA, Warszawa, Polska 022218489.

210878 2014 10 03 A. Wprowadzono zmianę uprawnionego przez wykreślenie wpisu: POLKOMTEL SPÓŁKA Z OGRANICZONĄ ODPOWIEDZIALNOŚCIĄ, Warszawa, Polska i dokonanie wpisu: CINCO SPÓŁKA Z OGRANICZONĄ ODPOWIEDZIALNOŚCIĄ - XXI - SPÓŁKA KOMANDYTOWO-AKCYJNA, Wrocław, Polska 022218489.

210878 2014 10 03 A. Wprowadzono zmianę nazwy i siedziby uprawnionego przez wykreślenie wpisu: CINCO SPÓŁKA Z OGRANICZONĄ ODPOWIEDZIALNOŚCIĄ - XXI - SPÓŁKA KOMANDYTOWO-AKCYJNA, Wrocław, Polska 022218489 i dokonanie wpisu: PLUS TM GROUP SPÓŁKA Z OGRANICZONĄ ODPOWIEDZIALNOŚCIĄ, SPÓŁKA KOMANDYTOWO-AKCYJNA, Warszawa, Polska 022218489.

211181 2014 10 14 A. Wprowadzono zmianę uprawnionego przez wykreślenie wpisu: POLKOMTEL SPÓŁKA Z OGRANICZONĄ ODPOWIEDZIALNOŚCIĄ, Warszawa, Polska i dokonanie wpisu: CINCO SPÓŁKA Z OGRANICZONĄ ODPOWIEDZIALNOŚCIĄ - XXI - SPÓŁKA KOMANDYTOWO-AKCYJNA, Wrocław, Polska 022218489.

210873 2014 10 14 A. Wprowadzono zmianę uprawnionego przez wykreślenie wpisu: CINCO SPÓŁKA Z OGRANICZONĄ OD-

POWIEDZIALNOŚCIĄ - XXI - SPÓŁKA KOMANDYTOWO-AKCYJNA, Wrocław, Polska 022218489 i dokonanie wpisu: PLUS TM GROUP SPÓŁKA Z OGRANICZONĄ ODPOWIEDZIALNOŚCIĄ SPÓŁKA KOMANDYTOWO-AKCYJNA, Warszawa, Polska 022218489.

211515 2014 10 29 D. Dokonano wpisu: W dniu 03 marca 2014 r. na podstawie postanowienia Sądu Rejonowego dla m.st. Warszawy w Warszawie Wydział XI Gospodarczy - Rejestru Zastawów (sygn. akt WA.XI.Ns-Rej.Za 611/14/341) wpisano do Rejestru Zastawów pod pozycją 2390501 zastaw rejestrowy na prawie ochronnym udzielonym na znak towarowy R.211515 INTERNATIONAL TRADING AND INVESTMENTS HOLDINGS S.A., LUSEMBOURG z siedzibą w Luksemburgu wobec LSW TWENTY ONE Spółka z ograniczoną odpowiedzialnością z siedzibą w Warszawie".

212210 2014 10 03 A. Wprowadzono zmianę uprawnionego przez wykreślenie wpisu: POLKOMTEL SPÓŁKA Z OGRANICZONĄ ODPOWIEDZIALNOŚCIĄ, Warszawa, Polska i dokonanie wpisu: CINCO SPÓŁKA Z OGRANICZONĄ ODPOWIEDZIALNOŚCIĄ - XXI - SPÓŁKA KOMANDYTOWO-AKCYJNA, Wrocław, Polska 022218489.

212210 2014 10 03 A. Wprowadzono zmianę nazwy i siedziby uprawnionego przez wykreślenie wpisu: CINCO SPÓŁKA Z OGRANICZONĄ ODPOWIEDZIALNOŚCIĄ - XXI - SPÓŁKA KOMANDYTOWO-AKCYJNA, Wrocław, Polska 022218489 i dokonanie wpisu: PLUS TM GROUP SPÓŁKA Z OGRANICZONĄ ODPOWIEDZIALNOŚCIĄ SPÓŁKA KOMANDYTOWO-AKCYJNA, Warszawa, Polska 022218489.

212257 2014 10 03 A. Wprowadzono zmianę uprawnionego przez wykreślenie wpisu: POLKOMTEL SPÓŁKA Z OGRANICZONĄ ODPOWIEDZIALNOŚCIĄ, Warszawa, Polska i dokonanie wpisu: CINCO SPÓŁKA Z OGRANICZONĄ ODPOWIEDZIALNOŚCIĄ - XXI - SPÓŁKA KOMANDYTOWO-AKCYJNA, Wrocław, Polska 022218489.

212257 2014 10 03 A. Wprowadzono zmianę nazwy i siedziby uprawnionego przez wykreślenie wpisu: CINCO SPÓŁKA Z OGRANICZONĄ ODPOWIEDZIALNOŚCIĄ - XXI - SPÓŁKA KOMANDYTOWO-AKCYJNA, Wrocław, Polska 022218489 i dokonanie wpisu: PLUS TM GROUP SPÓŁKA Z OGRANICZONĄ ODPOWIEDZIALNOŚCIĄ SPÓŁKA KOMANDYTOWO-AKCYJNA, Warszawa, Polska 022218489.

212291 2014 10 03 A. Wprowadzono zmianę uprawnionego przez wykreślenie wpisu: POLKOMTEL SPÓŁKA Z OGRANICZONĄ ODPOWIEDZIALNOŚCIĄ, Warszawa, Polska i dokonanie wpisu: CINCO SPÓŁKA Z OGRANICZONĄ ODPOWIEDZIALNOŚCIĄ - XXI - SPÓŁKA KOMANDYTOWO-AKCYJNA, Wrocław, Polska 022218489.

212291 2014 10 03 A. Wprowadzono zmianę nazwy i siedziby uprawnionego przez wykreślenie wpisu: CINCO SPÓŁKA Z OGRANICZONĄ ODPOWIEDZIALNOŚCIĄ - XXI - SPÓŁKA KOMANDYTOWO-AKCYJNA, Wrocław, Polska 022218489 i dokonanie wpisu: PLUS TM GROUP SPÓŁKA Z OGRANICZONĄ ODPOWIEDZIALNOŚCIĄ SPÓŁKA KOMANDYTOWO-AKCYJNA, Warszawa, Polska 022218489.

212292 2014 10 03 A. Wprowadzono zmianę uprawnionego przez wykreślenie wpisu: POLKOMTEL SPÓŁKA Z OGRANICZONĄ ODPOWIEDZIALNOŚCIĄ, Warszawa, Polska i dokonanie wpisu: CINCO SPÓŁKA Z OGRANICZONĄ ODPOWIEDZIALNOŚCIĄ - XXI - SPÓŁKA KOMANDYTOWO-AKCYJNA, Wrocław, Polska 022218489.

212292 2014 10 03 A. Wprowadzono zmianę nazwy i siedziby uprawnionego przez wykreślenie wpisu: CINCO SPÓŁKA Z OGRANICZONĄ ODPOWIEDZIALNOŚCIĄ - XXI - SPÓŁKA KOMANDYTOWO-AKCYJNA, Wrocław, Polska 022218489 i dokonanie wpisu: PLUS TM GROUP SPÓŁKA Z OGRANICZONĄ ODPOWIEDZIALNOŚCIĄ SPÓŁKA KOMANDYTOWO-AKCYJNA, Warszawa, Polska 022218489.

212313 2014 10 06 A. Wprowadzono zmianę uprawnionego przez wykreślenie wpisu: VALEANT IPM SPÓŁKA Z OGRANICZONĄ ODPOWIEDZIALNOŚCIĄ, Rzeszów, Polska 142504822 i dokonanie wpisu: PHARMASWISS POLAND SPÓŁKA Z OGRANICZONĄ ODPOWIEDZIALNOŚCIĄ, Rzeszów, Polska 180935403.

212313 2014 10 06 A. Wprowadzono zmianę uprawnionego przez wykreślenie wpisu: PHARMASWISS POLAND SPÓŁ-

KA Z OGRANICZONĄ ODPOWIEDZIALNOŚCIĄ, Rzeszów, Polska 180935403 i dokonanie wpisu: VALEANT SPÓŁKA Z OGRANICZONĄ ODPOWIEDZIALNOŚCIĄ SPÓŁKA JAWNA, Rzeszów, Polska.

213485 2014 10 08 A. Wprowadzono zmianę uprawnionego przez wykreślenie wpisu: DALVITA IDALIA MOCZULSKA, Józefów, Polska 015882770 i dokonanie wpisu: SYLWESTER MOCZULSKI, Józefów, Polska.

213487 2014 10 16 A. Wprowadzono zmianę uprawnionego przez wykreślenie wpisu: „CZYSTO.PL” Spółka z ograniczoną odpowiedzialnością, Kraków, Polska 356531026 i dokonanie wpisu: NS PREMIUM SPÓŁKA Z OGRANICZONĄ ODPOWIEDZIALNOŚCIĄ, Kraków, Polska 12263955.

214863 2014 10 03 A. Wprowadzono zmianę uprawnionego przez wykreślenie wpisu: POLKOMTEL SPÓŁKA Z OGRANICZONĄ ODPOWIEDZIALNOŚCIĄ, Warszawa, Polska i dokonanie wpisu: CINCO SPÓŁKA Z OGRANICZONĄ ODPOWIEDZIALNOŚCIĄ - XXI - SPÓŁKA KOMANDYTOWO-AKCYJNA, Wrocław, Polska 022218489.

214863 2014 10 03 A. Wprowadzono zmianę nazwy i siedziby uprawnionego przez wykreślenie wpisu: CINCO SPÓŁKA Z OGRANICZONĄ ODPOWIEDZIALNOŚCIĄ - XXI - SPÓŁKA KOMANDYTOWO-AKCYJNA, Wrocław, Polska 022218489 i dokonanie wpisu: PLUS TM GROUP SPÓŁKA Z OGRANICZONĄ ODPOWIEDZIALNOŚCIĄ SPÓŁKA KOMANDYTOWO-AKCYJNA, Warszawa, Polska 022218489.

214864 2014 10 03 A. Wprowadzono zmianę uprawnionego przez wykreślenie wpisu: POLKOMTEL SPÓŁKA Z OGRANICZONĄ ODPOWIEDZIALNOŚCIĄ, Warszawa, Polska i dokonanie wpisu: CINCO SPÓŁKA Z OGRANICZONĄ ODPOWIEDZIALNOŚCIĄ - XXI - SPÓŁKA KOMANDYTOWO-AKCYJNA, Wrocław, Polska 022218489.

214864 2014 10 03 A. Wprowadzono zmianę nazwy i siedziby uprawnionego przez wykreślenie wpisu: CINCO SPÓŁKA Z OGRANICZONĄ ODPOWIEDZIALNOŚCIĄ - XXI - SPÓŁKA KOMANDYTOWO-AKCYJNA, Wrocław, Polska 022218489 i dokonanie wpisu: PLUS TM GROUP SPÓŁKA Z OGRANICZONĄ ODPOWIEDZIALNOŚCIĄ SPÓŁKA KOMANDYTOWO-AKCYJNA, Warszawa, Polska 022218489.

214865 2014 10 14 A. Wprowadzono zmianę uprawnionego przez wykreślenie wpisu: POLKOMTEL SPÓŁKA Z OGRANICZONĄ ODPOWIEDZIALNOŚCIĄ, Warszawa, Polska i dokonanie wpisu: CINCO SPÓŁKA Z OGRANICZONĄ ODPOWIEDZIALNOŚCIĄ - XXI - SPÓŁKA KOMANDYTOWO-AKCYJNA, Wrocław, Polska 022218489.

214865 2014 10 14 A. Wprowadzono zmianę uprawnionego przez wykreślenie wpisu: CINCO SPÓŁKA Z OGRANICZONĄ ODPOWIEDZIALNOŚCIĄ - XXI - SPÓŁKA KOMANDYTOWO-AKCYJNA, Wrocław, Polska 022218489 i dokonanie wpisu: PLUS TM GROUP SPÓŁKA Z OGRANICZONĄ ODPOWIEDZIALNOŚCIĄ, SPÓŁKA KOMANDYTOWO-AKCYJNA, Warszawa, Polska 022218489.

214868 2014 10 13 A. Wprowadzono zmianę uprawnionego przez wykreślenie wpisu: POLKOMTEL SPÓŁKA Z OGRANICZONĄ ODPOWIEDZIALNOŚCIĄ, Warszawa, Polska i dokonanie wpisu: CINCO SPÓŁKA Z OGRANICZONĄ ODPOWIEDZIALNOŚCIĄ - XXI - SPÓŁKA KOMANDYTOWO-AKCYJNA, Wrocław, Polska 022218489.

214868 2014 10 13 A. Wprowadzono zmianę uprawnionego przez wykreślenie wpisu: CINCO SPÓŁKA Z OGRANICZONĄ ODPOWIEDZIALNOŚCIĄ - XXI - SPÓŁKA KOMANDYTOWO-AKCYJNA, Wrocław, Polska 022218489 i dokonanie wpisu: PLUS TM GROUP SPÓŁKA Z OGRANICZONĄ ODPOWIEDZIALNOŚCIĄ, SPÓŁKA KOMANDYTOWO-AKCYJNA, Warszawa, Polska 022218489.

214869 2014 10 13 A. Wprowadzono zmianę uprawnionego przez wykreślenie wpisu: POLKOMTEL SPÓŁKA Z OGRANICZONĄ ODPOWIEDZIALNOŚCIĄ, Warszawa, Polska i dokonanie wpisu: CINCO SPÓŁKA Z OGRANICZONĄ ODPOWIEDZIALNOŚCIĄ - XXI - SPÓŁKA KOMANDYTOWO-AKCYJNA, Wrocław, Polska 022218489.

214869 2014 10 13 A. Wprowadzono zmianę uprawnionego przez wykreślenie wpisu: CINCO SPÓŁKA Z OGRANICZONĄ OD-

POWIEDZIALNOŚCIĄ - XXI - SPÓŁKA KOMANDYTOWO-AKCYJNA, Wrocław, Polska 022218489 i dokonanie wpisu: PLUS TM GROUP SPÓŁKA Z OGRANICZONĄ ODPOWIEDZIALNOŚCIĄ, SPÓŁKA KOMANDYTOWO-AKCYJNA, Warszawa, Polska 022218489.

214870 2014 10 14 A. Wprowadzono zmianę uprawnionego przez wykreślenie wpisu: POLKOMTEL SPÓŁKA Z OGRANICZONĄ ODPOWIEDZIALNOŚCIĄ, Warszawa, Polska i dokonanie wpisu: CINCO SPÓŁKA Z OGRANICZONĄ ODPOWIEDZIALNOŚCIĄ - XXI - SPÓŁKA KOMANDYTOWO-AKCYJNA, Wrocław, Polska 022218489.

214870 2014 10 14 A. Wprowadzono zmianę uprawnionego przez wykreślenie wpisu: CINCO SPÓŁKA Z OGRANICZONĄ ODPOWIEDZIALNOŚCIĄ - XXI - SPÓŁKA KOMANDYTOWO-AKCYJNA, Wrocław, Polska 022218489 i dokonanie wpisu: PLUS TM GROUP SPÓŁKA Z OGRANICZONĄ ODPOWIEDZIALNOŚCIĄ, SPÓŁKA KOMANDYTOWO-AKCYJNA, Warszawa, Polska 022218489.

214909 2014 10 06 A. Wprowadzono zmianę uprawnionego przez wykreślenie wpisu: VALEANT IPM Sp. z o.o., Rzeszów, Polska 142504822 i dokonanie wpisu: PHARMASWISS POLAND SPÓŁKA Z OGRANICZONĄ ODPOWIEDZIALNOŚCIĄ, Rzeszów, Polska 180935403.

214909 2014 10 06 A. Wprowadzono zmianę uprawnionego przez wykreślenie wpisu: PHARMASWISS POLAND SPÓŁKA Z OGRANICZONĄ ODPOWIEDZIALNOŚCIĄ, Rzeszów, Polska 180935403 i dokonanie wpisu: VALEANT SPÓŁKA Z OGRANICZONĄ ODPOWIEDZIALNOŚCIĄ SPÓŁKA JAWNA, Rzeszów, Polska.

214910 2014 10 06 A. Wprowadzono zmianę uprawnionego przez wykreślenie wpisu: VALEANT IPM Sp. z o.o., Rzeszów, Polska 142504822 i dokonanie wpisu: PHARMASWISS POLAND SPÓŁKA Z OGRANICZONĄ ODPOWIEDZIALNOŚCIĄ, Rzeszów, Polska 180935403.

214910 2014 10 06 A. Wprowadzono zmianę uprawnionego przez wykreślenie wpisu: PHARMASWISS POLAND SPÓŁKA Z OGRANICZONĄ ODPOWIEDZIALNOŚCIĄ, Rzeszów, Polska 180935403 i dokonanie wpisu: VALEANT SPÓŁKA Z OGRANICZONĄ ODPOWIEDZIALNOŚCIĄ SPÓŁKA JAWNA, Rzeszów, Polska.

214911 2014 10 06 A. Wprowadzono zmianę uprawnionego przez wykreślenie wpisu: VALEANT IPM Sp. z o.o., Rzeszów, Polska 142504822 i dokonanie wpisu: PHARMASWISS POLAND SPÓŁKA Z OGRANICZONĄ ODPOWIEDZIALNOŚCIĄ, Rzeszów, Polska 180935403.

214911 2014 10 06 A. Wprowadzono zmianę uprawnionego przez wykreślenie wpisu: PHARMASWISS POLAND SPÓŁKA Z OGRANICZONĄ ODPOWIEDZIALNOŚCIĄ, Rzeszów, Polska 180935403 i dokonanie wpisu: VALEANT SPÓŁKA Z OGRANICZONĄ ODPOWIEDZIALNOŚCIĄ SPÓŁKA JAWNA, Rzeszów, Polska.

215321 2014 10 03 A. Wprowadzono zmianę uprawnionego przez wykreślenie wpisu: POLKOMTEL SPÓŁKA Z OGRANICZONĄ ODPOWIEDZIALNOŚCIĄ, Warszawa, Polska i dokonanie wpisu: CINCO SPÓŁKA Z OGRANICZONĄ ODPOWIEDZIALNOŚCIĄ - XXI - SPÓŁKA KOMANDYTOWO-AKCYJNA, Wrocław, Polska 022218489.

215321 2014 10 03 A. Wprowadzono zmianę nazwy i siedziby uprawnionego przez wykreślenie wpisu: CINCO SPÓŁKA Z OGRANICZONĄ ODPOWIEDZIALNOŚCIĄ - XXI - SPÓŁKA KOMANDYTOWO-AKCYJNA, Wrocław, Polska 022218489 i dokonanie wpisu: PLUS TM GROUP SPÓŁKA Z OGRANICZONĄ ODPOWIEDZIALNOŚCIĄ SPÓŁKA KOMANDYTOWO-AKCYJNA, Warszawa, Polska 022218489.

215322 2014 10 03 A. Wprowadzono zmianę uprawnionego przez wykreślenie wpisu: POLKOMTEL SPÓŁKA Z OGRANICZONĄ ODPOWIEDZIALNOŚCIĄ, Warszawa, Polska i dokonanie wpisu: CINCO SPÓŁKA Z OGRANICZONĄ ODPOWIEDZIALNOŚCIĄ - XXI - SPÓŁKA KOMANDYTOWO-AKCYJNA, Wrocław, Polska 022218489.

215322 2014 10 03 A. Wprowadzono zmianę nazwy i siedziby uprawnionego przez wykreślenie wpisu: CINCO SPÓŁKA Z OGRANI-

216076 2014 10 14 A. Wprowadzono zmianę uprawnionego przez wykreślenie wpisu: POLKOMTEL SPÓŁKA Z OGRANICZONĄ ODPOWIEDZIALNOŚCIĄ, Warszawa, Polska i dokonanie wpisu: CINCO SPÓŁKA Z OGRANICZONĄ ODPOWIEDZIALNOŚCIĄ – XXI - SPÓŁKA KOMANDYTOWO-AKCYJNA, Wrocław, Polska 022218489.

216076 2014 10 14 A. Wprowadzono zmianę nazwy i siedziby uprawnionego przez wykreślenie wpisu: CINCO SPÓŁKA Z OGRANICZONĄ ODPOWIEDZIALNOŚCIĄ-XXI-SPÓŁKA KOMANDYTOWO-AKCYJNA, Wrocław, Polska 022218489 i dokonanie wpisu: PLUS TM GROUP SPÓŁKA Z OGRANICZONĄ ODPOWIEDZIALNOŚCIĄ SPÓŁKA KOMANDYTOWO-AKCYJNA, Warszawa, Polska 022218489.

216235 2014 10 14 A. Wprowadzono zmianę uprawnionego przez wykreślenie wpisu: POLKOMTEL SPÓŁKA Z OGRANICZONĄ ODPOWIEDZIALNOŚCIĄ, Warszawa, Polska i dokonanie wpisu: CINCO SPÓŁKA Z OGRANICZONĄ ODPOWIEDZIALNOŚCIĄ – XXI - SPÓŁKA KOMANDYTOWO-AKCYJNA, Wrocław, Polska 022218489.

216235 2014 10 14 A. Wprowadzono zmianę nazwy i siedziby uprawnionego przez wykreślenie wpisu: CINCO SPÓŁKA Z OGRANICZONĄ ODPOWIEDZIALNOŚCIĄ-XXI-SPÓŁKA KOMANDYTOWO-AKCYJNA, Wrocław, Polska 022218489 i dokonanie wpisu: PLUS TM GROUP SPÓŁKA Z OGRANICZONĄ ODPOWIEDZIALNOŚCIĄ SPÓŁKA KOMANDYTOWO-AKCYJNA, Warszawa, Polska 022218489.

216252 2014 10 14 A. Wprowadzono zmianę uprawnionego przez wykreślenie wpisu: POLKOMTEL SPÓŁKA Z OGRANICZONĄ ODPOWIEDZIALNOŚCIĄ, Warszawa, Polska i dokonanie wpisu: CINCO SPÓŁKA Z OGRANICZONĄ ODPOWIEDZIALNOŚCIĄ – XXI - SPÓŁKA KOMANDYTOWO-AKCYJNA, Wrocław, Polska 022218489.

216252 2014 10 14 A. Wprowadzono zmianę nazwy i siedziby uprawnionego przez wykreślenie wpisu: CINCO SPÓŁKA Z OGRANICZONĄ ODPOWIEDZIALNOŚCIĄ-XXI-SPÓŁKA KOMANDYTOWO-AKCYJNA, Wrocław, Polska 022218489 i dokonanie wpisu: PLUS TM GROUP SPÓŁKA Z OGRANICZONĄ ODPOWIEDZIALNOŚCIĄ SPÓŁKA KOMANDYTOWO-AKCYJNA, Warszawa, Polska 022218489.

216265 2014 10 03 A. Wprowadzono zmianę uprawnionego przez wykreślenie wpisu: POLKOMTEL SPÓŁKA Z OGRANICZONĄ ODPOWIEDZIALNOŚCIĄ, Warszawa, Polska i dokonanie wpisu: CINCO SPÓŁKA Z OGRANICZONĄ ODPOWIEDZIALNOŚCIĄ – XXI - SPÓŁKA KOMANDYTOWO-AKCYJNA, Wrocław, Polska 022218489.

216265 2014 10 03 A. Wprowadzono zmianę nazwy i siedziby uprawnionego przez wykreślenie wpisu: CINCO SPÓŁKA Z OGRANICZONĄ ODPOWIEDZIALNOŚCIĄ -XXI-SPÓŁKA KOMANDYTOWO-AKCYJNA, Wrocław, Polska 022218489 i dokonanie wpisu: PLUS TM GROUP SPÓŁKA Z OGRANICZONĄ ODPOWIEDZIALNOŚCIĄ SPÓŁKA KOMANDYTOWO-AKCYJNA, Warszawa, Polska 022218489.

216459 2014 10 16 A. Wprowadzono zmianę uprawnionego przez wykreślenie wpisu: „POL-SILOS” Sp. z o.o., Chojnów, Polska i dokonanie wpisu: PEARL CORPORATION SPÓŁKA Z OGRANICZONĄ ODPOWIEDZIALNOŚCIĄ SPÓŁKA KOMANDYTOWO-AKCYJNA, Chojnów, Polska.

216459 2014 10 16 A. Wprowadzono zmianę uprawnionego przez wykreślenie wpisu: PEARL CORPORATION SPÓŁKA Z OGRANICZONĄ ODPOWIEDZIALNOŚCIĄ SPÓŁKA KOMANDYTOWO-AKCYJNA, Chojnów, Polska i dokonanie wpisu: „FEERUM” SPÓŁKA AKCYJNA, Chojnów, Polska 020517408.

216513 2014 10 16 A. Wprowadzono zmianę uprawnionego przez wykreślenie wpisu: BRE Bank S.A., Warszawa, Polska 001254524 i dokonanie wpisu: MBANK POLSKA SPÓŁKA AKCYJNA, Warszawa, Polska 001254524.

216517 2014 10 16 A. Wprowadzono zmianę uprawnionego przez wykreślenie wpisu: BRE Bank S.A., Warszawa, Polska 001254524 i dokonanie wpisu: MBANK POLSKA SPÓŁKA AKCYJNA, Warszawa, Polska 001254524.

216660 2014 10 13 A. Wprowadzono zmianę uprawnionego przez wykreślenie wpisu: „Meble Vox Spółka Komandytowo-Ak-

cyjna” Janikowo, Polska i dokonanie wpisu: MEBLE VOX SPÓŁKA Z OGRANICZONĄ ODPOWIEDZIALNOŚCIĄ SPÓŁKA JAWNA, Janikowo, Polska 631035843.

216780 2014 10 28 A. Wprowadzono zmianę uprawnionego przez wykreślenie wpisu: Zakłady Mięsne Mysłowice „MYSŁAW” Spółka z ograniczoną odpowiedzialnością, Mysłowice, Polska i dokonanie wpisu: ZAKŁADY MIĘSNE MYSŁAW SPÓŁKA Z OGRANICZONĄ ODPOWIEDZIALNOŚCIĄ, Mysłowice, Polska 272073985.

216780 2014 10 28 A. Wprowadzono zmianę uprawnionego przez wykreślenie wpisu: ZAKŁADY MIĘSNE MYSŁAW SPÓŁKA Z OGRANICZONĄ ODPOWIEDZIALNOŚCIĄ, Mysłowice, Polska 272073985 i dokonanie wpisu: ZAKŁADY MIĘSNE MYSŁAW SPÓŁKA AKCYJNA, Mysłowice, Polska 272073985.

216826 2014 10 28 A. Wprowadzono zmianę uprawnionego przez wykreślenie wpisu: Zakłady Mięsne Mysłowice „MYSŁAW” Spółka z ograniczoną odpowiedzialnością, Mysłowice, Polska i dokonanie wpisu: ZAKŁADY MIĘSNE MYSŁAW SPÓŁKA Z OGRANICZONĄ ODPOWIEDZIALNOŚCIĄ, Mysłowice, Polska 272073985.

216826 2014 10 28 A. Wprowadzono zmianę uprawnionego przez wykreślenie wpisu: ZAKŁADY MIĘSNE MYSŁAW SPÓŁKA Z OGRANICZONĄ ODPOWIEDZIALNOŚCIĄ, Mysłowice, Polska 272073985 i dokonanie wpisu: ZAKŁADY MIĘSNE MYSŁAW SPÓŁKA AKCYJNA, Mysłowice, Polska 272073985.

217137 2014 10 17 A. Wprowadzono zmianę uprawnionego przez wykreślenie wpisu: NORDEA BANK POLSKA S.A., Gdynia, Polska 190024711 i dokonanie wpisu: NORDEA BANK AB, Sztokholm, Szwecja.

217178 2014 10 28 A. Wprowadzono zmianę uprawnionego przez wykreślenie wpisu: Zakłady Mięsne Mysłowice „MYSŁAW” Spółka z o.o., Mysłowice, Polska 272073985 i dokonanie wpisu: ZAKŁADY MIĘSNE MYSŁAW SPÓŁKA Z OGRANICZONĄ ODPOWIEDZIALNOŚCIĄ, Mysłowice, Polska 272073985.

217178 2014 10 28 A. Wprowadzono zmianę uprawnionego przez wykreślenie wpisu: ZAKŁADY MIĘSNE MYSŁAW SPÓŁKA Z OGRANICZONĄ ODPOWIEDZIALNOŚCIĄ, Mysłowice, Polska 272073985 i dokonanie wpisu: ZAKŁADY MIĘSNE MYSŁAW SPÓŁKA AKCYJNA, Mysłowice, Polska 272073985.

217398 2014 10 28 A. Wprowadzono zmianę uprawnionego przez wykreślenie wpisu: „ZAKŁADY MIĘSNE MYSŁOWICE MYSŁAW” SPÓŁKA Z OGRANICZONĄ ODPOWIEDZIALNOŚCIĄ Mysłowice, Polska 272073985 i dokonanie wpisu: ZAKŁADY MIĘSNE MYSŁAW SPÓŁKA Z OGRANICZONĄ ODPOWIEDZIALNOŚCIĄ, Mysłowice, Polska 272073985.

217398 2014 10 28 A. Wprowadzono zmianę uprawnionego przez wykreślenie wpisu: ZAKŁADY MIĘSNE MYSŁAW SPÓŁKA Z OGRANICZONĄ ODPOWIEDZIALNOŚCIĄ, Mysłowice, Polska 272073985 i dokonanie wpisu: ZAKŁADY MIĘSNE MYSŁAW SPÓŁKA AKCYJNA, Mysłowice, Polska 272073985.

217476 2014 10 16 A. Wprowadzono zmianę uprawnionego przez wykreślenie wpisu: „STEINPOL MEBLE” Sp. z o.o., Rzepin, Polska 639795950 i dokonanie wpisu: STEINPOL CENTRAL SERVICES SPÓŁKA Z OGRANICZONĄ ODPOWIEDZIALNOŚCIĄ, Rzepin, Polska 933008924.

217476 2014 10 16 A. Wprowadzono zmianę uprawnionego przez wykreślenie wpisu: STEINPOL CENTRAL SERVICES SPÓŁKA Z OGRANICZONĄ ODPOWIEDZIALNOŚCIĄ, Rzepin, Polska 933008924 i dokonanie wpisu: GT GLOBAL TRADEMARKS AG, Baar, Szwajcaria.

217502 2014 10 14 A. Wprowadzono zmianę uprawnionego przez wykreślenie wpisu: KALIMBA Natalia Luniak, Warszawa, Polska i dokonanie wpisu: KOFIFI ALEKSANDRA ZACH-KACZMARCZYK, Warszawa, Polska 146995449.

218294 2014 10 16 A. Wprowadzono zmianę uprawnionego przez wykreślenie wpisu: BRE Bank S.A., Warszawa, Polska

218328 2014 10 01 A. Wprowadzono zmianę nazwy i siedziby uprawnionego przez wykreślenie wpisu: CINCO SPÓŁKA Z OGRANICZONĄ ODPOWIEDZIALNOŚCIĄ-XXI- SPÓŁKA KOMANDYTOWO-AKCYJNA, Wrocław, Polska 022218489 i dokonanie wpisu: PLUS TM GROUP SPÓŁKA Z OGRANICZONĄ ODPOWIEDZIALNOŚCIĄ SPÓŁKA KOMANDYTOWO-AKCYJNA, Warszawa, Polska 022218489.

218441 2014 10 13 A. Wprowadzono zmianę uprawnionego przez wykreślenie wpisu: „Meble Vox Spółka Komandytowo-Akcyjna” Janikowo, Polska i dokonanie wpisu: MEBLE VOX SPÓŁKA Z OGRANICZONĄ ODPOWIEDZIALNOŚCIĄ SPÓŁKA JAWNA, Janikowo, Polska 631035843.

218445 2014 10 01 A. Wprowadzono zmianę uprawnionego przez wykreślenie wpisu: POLKOMTEL SPÓŁKA Z OGRANICZONĄ ODPOWIEDZIALNOŚCIĄ, Warszawa, Polska i dokonanie wpisu: CINCO SPÓŁKA Z OGRANICZONĄ ODPOWIEDZIALNOŚCIĄ – XXI - SPÓŁKA KOMANDYTOWO-AKCYJNA, Wrocław, Polska 022218489.

218445 2014 10 01 A. Wprowadzono zmianę nazwy i siedziby uprawnionego przez wykreślenie wpisu: CINCO SPÓŁKA Z OGRANICZONĄ ODPOWIEDZIALNOŚCIĄ – XX I- SPÓŁKA KOMANDYTOWO-AKCYJNA, Wrocław, Polska 022218489 i dokonanie wpisu: PLUS TM GROUP SPÓŁKA Z OGRANICZONĄ ODPOWIEDZIALNOŚCIĄ SPÓŁKA KOMANDYTOWO-AKCYJNA, Warszawa, Polska 022218489.

218448 2014 10 01 A. Wprowadzono zmianę uprawnionego przez wykreślenie wpisu: POLKOMTEL SPÓŁKA Z OGRANICZONĄ ODPOWIEDZIALNOŚCIĄ, Warszawa, Polska i dokonanie wpisu: CINCO SPÓŁKA Z OGRANICZONĄ ODPOWIEDZIALNOŚCIĄ – XXI - SPÓŁKA KOMANDYTOWO-AKCYJNA, Wrocław, Polska 022218489.

218448 2014 10 01 A. Wprowadzono zmianę nazwy i siedziby uprawnionego przez wykreślenie wpisu: CINCO SPÓŁKA Z OGRANICZONĄ ODPOWIEDZIALNOŚCIĄ – XXI - SPÓŁKA KOMANDYTOWO-AKCYJNA, Wrocław, Polska 022218489 i dokonanie wpisu: PLUS TM GROUP SPÓŁKA Z OGRANICZONĄ ODPOWIEDZIALNOŚCIĄ SPÓŁKA KOMANDYTOWO-AKCYJNA, Warszawa, Polska 022218489.

218492 2014 10 28 A. Wprowadzono zmianę uprawnionego przez wykreślenie wpisu: Zakłady Mięsne Mysłowice „MYSŁAW” Spółka z o.o., Mysłowice, Polska i dokonanie wpisu: ZAKŁADY MIĘSNE MYSŁAW SPÓŁKA Z OGRANICZONĄ ODPOWIEDZIALNOŚCIĄ, Mysłowice, Polska 272073985.

217178 2014 10 28 A. Wprowadzono zmianę uprawnionego przez wykreślenie wpisu: ZAKŁADY MIĘSNE MYSŁAW SPÓŁKA Z OGRANICZONĄ ODPOWIEDZIALNOŚCIĄ, Mysłowice, Polska 272073985 i dokonanie wpisu: ZAKŁADY MIĘSNE MYSŁAW SPÓŁKA AKCYJNA, Mysłowice, Polska 272073985.

218497 2014 10 07 F. Dokonano wpisu: „Na podstawie wyroku Sądu Okręgowego w Krakowie, Wydział IX Gospodarczy z dnia 24 września 2013 r. wydanego w sprawie o sygnaturze IX GC 108/13, Komornik Sądowy przy Sądzie Rejonowym dla Krakowa-Krowdrzy w toku postępowania zabezpieczającego prowadzonego pod sygnaturą IX KM 2315/13 dokonał zajęcia prawa ochronnego na przedmiotowy znak towarowy w celu zabezpieczenia należności przypadającej od obowiązanego: FoodCare Sp. z o.o. z siedzibą w Zabierzowie na rzecz uprawnionego: Fundacji Darka Michalczewskiego - Równe Szanse z siedzibą w Gdańsku.”

218719 2014 10 09 A. Wprowadzono zmianę uprawnionego przez wykreślenie wpisu: VALEANT IPM Sp. z o.o., Rzeszów, Polska 142504822 i dokonanie wpisu: VALEANT INTERNATIONAL BERMU-DA, Pembroke, Bermudy.

219182 2014 10 28 A. Wprowadzono zmianę uprawnionego przez wykreślenie wpisu: POLKOMTEL SPÓŁKA Z OGRANICZONĄ ODPOWIEDZIALNOŚCIĄ, Warszawa, Polska i dokonanie wpisu: CINCO SPÓŁKA Z OGRANICZONĄ ODPOWIEDZIALNOŚCIĄ – XXI - SPÓŁKA KOMANDYTOWO-AKCYJNA, Wrocław, Polska 022218489.

219182 2014 10 28 A. Wprowadzono zmianę nazwy i siedziby uprawnionego przez wykreślenie wpisu: CINCO SPÓŁKA Z OGRA-

NICZONĄ ODPOWIEDZIALNOŚCIĄ -XXI-SPÓŁKA KOMANDYTOWO-AKCYJNA, Wrocław, Polska 022218489 i dokonanie wpisu: PLUS TM GROUP SPÓŁKA Z OGRANICZONĄ ODPOWIEDZIALNOŚCIĄ SPÓŁKA KOMANDYTOWO-AKCYJNA, Warszawa, Polska 022218489

219286 2014 10 06 A. Wprowadzono zmianę nazwy i siedziby uprawnionego przez wykreślenie wpisu: CEGIELNIA HOFFMANNOWSKA Osiniak Ewaryst Jerzy, Osiniak Mariusz Spółka Jawna, Kraśnik, Polska 430537626 i dokonanie wpisu: CEGIELNIA HOFFMANNOWSKA OSINIAK I WSPÓLNICY SPÓŁKA JAWNA, Sławy II, Polska 430537626.

219288 2014 10 06 A. Wprowadzono zmianę nazwy i siedziby uprawnionego przez wykreślenie wpisu: CEGIELNIA HOFFMANNOWSKA Osiniak Ewaryst Jerzy, Osiniak Mariusz Spółka Jawna, Kraśnik, Polska 430537626 i dokonanie wpisu: CEGIELNIA HOFFMANNOWSKA OSINIAK I WSPÓLNICY SPÓŁKA JAWNA, Sławy II, Polska 430537626.

219384 2014 10 01 A. Wprowadzono zmianę uprawnionego przez wykreślenie wpisu: POLKOMTEL SPÓŁKA Z OGRANICZONĄ ODPOWIEDZIALNOŚCIĄ, Warszawa, Polska i dokonanie wpisu: CINCO SPÓŁKA Z OGRANICZONĄ ODPOWIEDZIALNOŚCIĄ – XXI - SPÓŁKA KOMANDYTOWO-AKCYJNA, Wrocław, Polska 022218489.

219384 2014 10 01 A. Wprowadzono zmianę nazwy i siedziby uprawnionego przez wykreślenie wpisu: CINCO SPÓŁKA Z OGRANICZONĄ ODPOWIEDZIALNOŚCIĄ-XXI- SPÓŁKA KOMANDYTOWO-AKCYJNA, Wrocław, Polska 022218489 i dokonanie wpisu: PLUS TM GROUP SPÓŁKA Z OGRANICZONĄ ODPOWIEDZIALNOŚCIĄ SPÓŁKA KOMANDYTOWO-AKCYJNA, Warszawa, Polska 022218489.

219484 2014 10 01 A. Wprowadzono zmianę uprawnionego przez wykreślenie wpisu: POLKOMTEL SPÓŁKA Z OGRANICZONĄ ODPOWIEDZIALNOŚCIĄ, Warszawa, Polska i dokonanie wpisu: CINCO SPÓŁKA Z OGRANICZONĄ ODPOWIEDZIALNOŚCIĄ – XXI - SPÓŁKA KOMANDYTOWO-AKCYJNA, Wrocław, Polska 022218489.

219484 2014 10 01 A. Wprowadzono zmianę nazwy i siedziby uprawnionego przez wykreślenie wpisu: CINCO SPÓŁKA Z OGRANICZONĄ ODPOWIEDZIALNOŚCIĄ-XXI- SPÓŁKA KOMANDYTOWO-AKCYJNA, Wrocław, Polska 022218489 i dokonanie wpisu: PLUS TM GROUP SPÓŁKA Z OGRANICZONĄ ODPOWIEDZIALNOŚCIĄ SPÓŁKA KOMANDYTOWO-AKCYJNA, Warszawa, Polska 022218489.

219485 2014 10 01 A. Wprowadzono zmianę uprawnionego przez wykreślenie wpisu: POLKOMTEL SPÓŁKA Z OGRANICZONĄ ODPOWIEDZIALNOŚCIĄ, Warszawa, Polska i dokonanie wpisu: CINCO SPÓŁKA Z OGRANICZONĄ ODPOWIEDZIALNOŚCIĄ – XXI - SPÓŁKA KOMANDYTOWO-AKCYJNA, Wrocław, Polska 022218489.

219485 2014 10 01 A. Wprowadzono zmianę nazwy i siedziby uprawnionego przez wykreślenie wpisu: CINCO SPÓŁKA Z OGRANICZONĄ ODPOWIEDZIALNOŚCIĄ-XXI- SPÓŁKA KOMANDYTOWO-AKCYJNA, Wrocław, Polska 022218489 i dokonanie wpisu: PLUS TM GROUP SPÓŁKA Z OGRANICZONĄ ODPOWIEDZIALNOŚCIĄ SPÓŁKA KOMANDYTOWO-AKCYJNA, Warszawa, Polska 022218489.

219486 2014 10 01 A. Wprowadzono zmianę uprawnionego przez wykreślenie wpisu: POLKOMTEL SPÓŁKA Z OGRANICZONĄ ODPOWIEDZIALNOŚCIĄ, Warszawa, Polska i dokonanie wpisu: CINCO SPÓŁKA Z OGRANICZONĄ ODPOWIEDZIALNOŚCIĄ – XXI - SPÓŁKA KOMANDYTOWO-AKCYJNA, Wrocław, Polska 022218489.

219486 2014 10 01 A. Wprowadzono zmianę nazwy i siedziby uprawnionego przez wykreślenie wpisu: CINCO SPÓŁKA Z OGRANICZONĄ ODPOWIEDZIALNOŚCIĄ-XXI- SPÓŁKA KOMANDYTOWO-AKCYJNA, Wrocław, Polska 022218489 i dokonanie wpisu: PLUS TM GROUP SPÓŁKA Z OGRANICZONĄ ODPOWIEDZIALNOŚCIĄ SPÓŁKA KOMANDYTOWO-AKCYJNA, Warszawa, Polska 022218489.

219545 2014 10 01 A. Wprowadzono zmianę uprawnionego przez wykreślenie wpisu: POLKOMTEL SPÓŁKA Z OGRANICZONĄ ODPOWIEDZIALNOŚCIĄ, Warszawa, Polska i dokonanie wpisu:

CINCO SPÓŁKA Z OGRANICZONĄ ODPOWIEDZIALNOŚCIĄ – XXI - SPÓŁKA KOMANDYTOWO-AKCYJNA, Wrocław, Polska 022218489.

220243 2014 10 01 A. Wprowadzono zmianę nazwy i siedziby uprawnionego przez wykreślenie wpisu: CINCO SPÓŁKA Z OGRANICZONĄ ODPOWIEDZIALNOŚCIĄ-XXI- SPÓŁKA KOMANDYTOWO-AKCYJNA, Wrocław, Polska 022218489 i dokonanie wpisu: PLUS TM GROUP SPÓŁKA Z OGRANICZONĄ ODPOWIEDZIALNOŚCIĄ SPÓŁKA KOMANDYTOWO-AKCYJNA, Warszawa, Polska 022218489.

220244 2014 10 01 A. Wprowadzono zmianę uprawnionego przez wykreślenie wpisu: POLKOMTEL SPÓŁKA Z OGRANICZONĄ ODPOWIEDZIALNOŚCIĄ, Warszawa, Polska i dokonanie wpisu: CINCO SPÓŁKA Z OGRANICZONĄ ODPOWIEDZIALNOŚCIĄ – XXI - SPÓŁKA KOMANDYTOWO-AKCYJNA, Wrocław, Polska 022218489.

220244 2014 10 01 A. Wprowadzono zmianę nazwy i siedziby uprawnionego przez wykreślenie wpisu: CINCO SPÓŁKA Z OGRANICZONĄ ODPOWIEDZIALNOŚCIĄ-XXI- SPÓŁKA KOMANDYTOWO-AKCYJNA, Wrocław, Polska 022218489 i dokonanie wpisu: PLUS TM GROUP SPÓŁKA Z OGRANICZONĄ ODPOWIEDZIALNOŚCIĄ SPÓŁKA KOMANDYTOWO-AKCYJNA, Warszawa, Polska 022218489.

220399 2014 10 07 F. Dokonano wpisu: „Na podstawie wyroku Sądu Okręgowego w Krakowie, Wydział IX Gospodarczy z dnia 24 września 2013 r. wydanego w sprawie o sygnaturze IX GC 108/13, Komornik Sądowy przy Sądzie Rejonowym dla Krakowa-Krowczy w toku postępowania zabezpieczającego prowadzonego pod sygnaturą IX KM 2315/13 dokonał zajęcia prawa ochronnego na przedmiotowy znak towarowy w celu zabezpieczenia należności przypadającej od obowiązanego: FoodCare Sp. z o.o. z siedzibą w Zabierzowie na rzecz uprawnionego: Fundacji Darka Michalczyńskiego - Równe Szanse z siedzibą w Gdańsku.”

221120 2014 10 01 A. Wprowadzono zmianę uprawnionego przez wykreślenie wpisu: POLKOMTEL SPÓŁKA Z OGRANICZONĄ ODPOWIEDZIALNOŚCIĄ, Warszawa, Polska i dokonanie wpisu: CINCO SPÓŁKA Z OGRANICZONĄ ODPOWIEDZIALNOŚCIĄ – XXI - SPÓŁKA KOMANDYTOWO-AKCYJNA, Wrocław, Polska 022218489.

221120 2014 10 01 A. Wprowadzono zmianę nazwy i siedziby uprawnionego przez wykreślenie wpisu: CINCO SPÓŁKA Z OGRANICZONĄ ODPOWIEDZIALNOŚCIĄ-XXI- SPÓŁKA KOMANDYTOWO-AKCYJNA, Wrocław, Polska 022218489 i dokonanie wpisu: PLUS TM GROUP SPÓŁKA Z OGRANICZONĄ ODPOWIEDZIALNOŚCIĄ SPÓŁKA KOMANDYTOWO-AKCYJNA, Warszawa, Polska 022218489.

221121 2014 10 01 A. Wprowadzono zmianę uprawnionego przez wykreślenie wpisu: POLKOMTEL SPÓŁKA Z OGRANICZONĄ ODPOWIEDZIALNOŚCIĄ, Warszawa, Polska i dokonanie wpisu: CINCO SPÓŁKA Z OGRANICZONĄ ODPOWIEDZIALNOŚCIĄ – XXI - SPÓŁKA KOMANDYTOWO-AKCYJNA, Wrocław, Polska 022218489.

221121 2014 10 01 A. Wprowadzono zmianę nazwy i siedziby uprawnionego przez wykreślenie wpisu: CINCO SPÓŁKA Z OGRANICZONĄ ODPOWIEDZIALNOŚCIĄ-XXI- SPÓŁKA KOMANDYTOWO-AKCYJNA, Wrocław, Polska 022218489 i dokonanie wpisu: PLUS TM GROUP SPÓŁKA Z OGRANICZONĄ ODPOWIEDZIALNOŚCIĄ SPÓŁKA KOMANDYTOWO-AKCYJNA, Warszawa, Polska 022218489.

221288 2014 10 16 A. Wprowadzono zmianę uprawnionego przez wykreślenie wpisu: „POL-SILOS” Sp. z o.o., Chojnów, Polska i dokonanie wpisu: PEARL CRPORATION SPÓŁKA Z OGRANICZONĄ ODPOWIEDZIALNOŚCIĄ SPÓŁKA KOMANDYTOWO-AKCYJNA, Chojnów, Polska.

221288 2014 10 16 A. Wprowadzono zmianę uprawnionego przez wykreślenie wpisu: PEARL CRPORATION SPÓŁKA Z OGRANICZONĄ ODPOWIEDZIALNOŚCIĄ SPÓŁKA KOMANDYTOWO-AKCYJNA, Chojnów, Polska i dokonanie wpisu: „FEERUM” SPÓŁKA AKCYJNA, Chojnów, Polska 020517408.

221509 2014 10 09 A. Wprowadzono zmianę uprawnionego przez wykreślenie wpisu: CZYSTO.PL Spółka z o.o., Kraków, Polska

356531026 i dokonanie wpisu: NS PREMIUM SPÓŁKA Z OGRANICZONĄ ODPOWIEDZIALNOŚCIĄ, Kraków, Polska 122532955.

221510 2014 10 09 A. Wprowadzono zmianę uprawnionego przez wykreślenie wpisu: CZYSTO.PL Spółka z o.o., Kraków, Polska 356531026 i dokonanie wpisu: NS PREMIUM SPÓŁKA Z OGRANICZONĄ ODPOWIEDZIALNOŚCIĄ, Kraków, Polska 122532955.

221639 2014 10 28 A. Wprowadzono zmianę uprawnionego przez wykreślenie wpisu: POLKOMTEL SPÓŁKA Z OGRANICZONĄ ODPOWIEDZIALNOŚCIĄ, Warszawa, Polska i dokonanie wpisu: CINCO SPÓŁKA Z OGRANICZONĄ ODPOWIEDZIALNOŚCIĄ – XXI - SPÓŁKA KOMANDYTOWO-AKCYJNA, Wrocław, Polska 022218489.

221639 2014 10 28 A. Wprowadzono zmianę nazwy i siedziby uprawnionego przez wykreślenie wpisu: CINCO SPÓŁKA Z OGRANICZONĄ ODPOWIEDZIALNOŚCIĄ-XXI- SPÓŁKA KOMANDYTOWO-AKCYJNA, Wrocław, Polska 022218489 i dokonanie wpisu: PLUS TM GROUP SPÓŁKA Z OGRANICZONĄ ODPOWIEDZIALNOŚCIĄ SPÓŁKA KOMANDYTOWO-AKCYJNA, Warszawa, Polska 022218489.

221640 2014 10 28 A. Wprowadzono zmianę uprawnionego przez wykreślenie wpisu: POLKOMTEL SPÓŁKA Z OGRANICZONĄ ODPOWIEDZIALNOŚCIĄ, Warszawa, Polska i dokonanie wpisu: CINCO SPÓŁKA Z OGRANICZONĄ ODPOWIEDZIALNOŚCIĄ – XXI - SPÓŁKA KOMANDYTOWO-AKCYJNA, Wrocław, Polska 022218489.

221640 2014 10 28 A. Wprowadzono zmianę nazwy i siedziby uprawnionego przez wykreślenie wpisu: CINCO SPÓŁKA Z OGRANICZONĄ ODPOWIEDZIALNOŚCIĄ-XXI- SPÓŁKA KOMANDYTOWO-AKCYJNA, Wrocław, Polska 022218489 i dokonanie wpisu: PLUS TM GROUP SPÓŁKA Z OGRANICZONĄ ODPOWIEDZIALNOŚCIĄ SPÓŁKA KOMANDYTOWO-AKCYJNA, Warszawa, Polska 022218489.

221641 2014 10 28 A. Wprowadzono zmianę uprawnionego przez wykreślenie wpisu: POLKOMTEL SPÓŁKA Z OGRANICZONĄ ODPOWIEDZIALNOŚCIĄ, Warszawa, Polska i dokonanie wpisu: CINCO SPÓŁKA Z OGRANICZONĄ ODPOWIEDZIALNOŚCIĄ – XXI - SPÓŁKA KOMANDYTOWO-AKCYJNA, Wrocław, Polska 022218489.

221641 2014 10 28 A. Wprowadzono zmianę nazwy i siedziby uprawnionego przez wykreślenie wpisu: CINCO SPÓŁKA Z OGRANICZONĄ ODPOWIEDZIALNOŚCIĄ-XXI- SPÓŁKA KOMANDYTOWO-AKCYJNA, Wrocław, Polska 022218489 i dokonanie wpisu: PLUS TM GROUP SPÓŁKA Z OGRANICZONĄ ODPOWIEDZIALNOŚCIĄ SPÓŁKA KOMANDYTOWO-AKCYJNA, Warszawa, Polska 022218489.

221642 2014 10 28 A. Wprowadzono zmianę uprawnionego przez wykreślenie wpisu: POLKOMTEL SPÓŁKA Z OGRANICZONĄ ODPOWIEDZIALNOŚCIĄ, Warszawa, Polska i dokonanie wpisu: CINCO SPÓŁKA Z OGRANICZONĄ ODPOWIEDZIALNOŚCIĄ – XXI - SPÓŁKA KOMANDYTOWO-AKCYJNA, Wrocław, Polska 022218489.

221642 2014 10 28 A. Wprowadzono zmianę nazwy i siedziby uprawnionego przez wykreślenie wpisu: CINCO SPÓŁKA Z OGRANICZONĄ ODPOWIEDZIALNOŚCIĄ-XXI- SPÓŁKA KOMANDYTOWO-AKCYJNA, Wrocław, Polska 022218489 i dokonanie wpisu: PLUS TM GROUP SPÓŁKA Z OGRANICZONĄ ODPOWIEDZIALNOŚCIĄ SPÓŁKA KOMANDYTOWO-AKCYJNA, Warszawa, Polska 022218489.

221643 2014 10 28 A. Wprowadzono zmianę uprawnionego przez wykreślenie wpisu: POLKOMTEL SPÓŁKA Z OGRANICZONĄ ODPOWIEDZIALNOŚCIĄ, Warszawa, Polska i dokonanie wpisu: CINCO SPÓŁKA Z OGRANICZONĄ ODPOWIEDZIALNOŚCIĄ – XXI - SPÓŁKA KOMANDYTOWO-AKCYJNA, Wrocław, Polska 022218489.

221643 2014 10 28 A. Wprowadzono zmianę nazwy i siedziby uprawnionego przez wykreślenie wpisu: CINCO SPÓŁKA Z OGRANICZONĄ ODPOWIEDZIALNOŚCIĄ-XXI- SPÓŁKA KOMANDYTOWO-AKCYJNA, Wrocław, Polska 022218489 i dokonanie wpisu: PLUS TM GROUP SPÓŁKA Z OGRANICZONĄ ODPOWIEDZIALNOŚCIĄ SPÓŁKA KOMANDYTOWO-AKCYJNA, Warszawa, Polska 022218489.

221934 2014 10 13 A. Wprowadzono zmianę uprawnionego przez wykreślenie wpisu: „Meble Vox Spółka Komandytowo-Ak-

222744 2014 10 01 A. Wprowadzono zmianę nazwy i siedziby uprawnionego przez wykreślenie wpisu: CINCO SPÓŁKA Z OGRANICZONĄ ODPOWIEDZIALNOŚCIĄ-XXI- SPÓŁKA KOMANDYTOWO-AKCYJNA, Wrocław, Polska 022218489 i dokonanie wpisu: PLUS TM GROUP SPÓŁKA Z OGRANICZONĄ ODPOWIEDZIALNOŚCIĄ SPÓŁKA KOMANDYTOWO-AKCYJNA, Warszawa, Polska 022218489.

222745 2014 10 01 A. Wprowadzono zmianę uprawnionego przez wykreślenie wpisu: POLKOMTEL SPÓŁKA Z OGRANICZONĄ ODPOWIEDZIALNOŚCIĄ, Warszawa, Polska i dokonanie wpisu: CINCO SPÓŁKA Z OGRANICZONĄ ODPOWIEDZIALNOŚCIĄ – XXI - SPÓŁKA KOMANDYTOWO-AKCYJNA, Wrocław, Polska 022218489.

222745 2014 10 01 A. Wprowadzono zmianę nazwy i siedziby uprawnionego przez wykreślenie wpisu: CINCO SPÓŁKA Z OGRANICZONĄ ODPOWIEDZIALNOŚCIĄ-XXI- SPÓŁKA KOMANDYTOWO-AKCYJNA, Wrocław, Polska 022218489 i dokonanie wpisu: PLUS TM GROUP SPÓŁKA Z OGRANICZONĄ ODPOWIEDZIALNOŚCIĄ SPÓŁKA KOMANDYTOWO-AKCYJNA, Warszawa, Polska 022218489.

222746 2014 10 01 A. Wprowadzono zmianę uprawnionego przez wykreślenie wpisu: POLKOMTEL SPÓŁKA Z OGRANICZONĄ ODPOWIEDZIALNOŚCIĄ, Warszawa, Polska i dokonanie wpisu: CINCO SPÓŁKA Z OGRANICZONĄ ODPOWIEDZIALNOŚCIĄ – XXI - SPÓŁKA KOMANDYTOWO-AKCYJNA, Wrocław, Polska 022218489.

222746 2014 10 01 A. Wprowadzono zmianę nazwy i siedziby uprawnionego przez wykreślenie wpisu: CINCO SPÓŁKA Z OGRANICZONĄ ODPOWIEDZIALNOŚCIĄ-XXI- SPÓŁKA KOMANDYTOWO-AKCYJNA, Wrocław, Polska 022218489 i dokonanie wpisu: PLUS TM GROUP SPÓŁKA Z OGRANICZONĄ ODPOWIEDZIALNOŚCIĄ SPÓŁKA KOMANDYTOWO-AKCYJNA, Warszawa, Polska 022218489.

222882 2014 10 13 A. Wprowadzono zmianę uprawnionego przez wykreślenie wpisu: „Meble Vox Spółka Komandytowo-Akcyjna” Janikowo, Polska i dokonanie wpisu: MEBLE VOX SPÓŁKA Z OGRANICZONĄ ODPOWIEDZIALNOŚCIĄ SPÓŁKA JAWNA, Janikowo, Polska 631035843.

223013 2014 10 28 A. Wprowadzono zmianę uprawnionego przez wykreślenie wpisu: „GZELLA” Spółka z o.o., Osie, Polska 093181762 i dokonanie wpisu: GZELLA POLAND SPÓŁKA Z OGRANICZONĄ ODPOWIEDZIALNOŚCIĄ SPÓŁKA KOMANDYTOWO-AKCYJNA, Osie, Polska 146913055.

223516 2014 10 16 A. Wprowadzono zmianę uprawnionego przez wykreślenie wpisu: BRE Bank S.A., Warszawa, Polska 001254524 i dokonanie wpisu: MBANK POLSKA SPÓŁKA AKCYJNA, Warszawa, Polska 001254524.

223717 2014 10 01 A. Wprowadzono zmianę uprawnionego przez wykreślenie wpisu: POLKOMTEL SPÓŁKA Z OGRANICZONĄ ODPOWIEDZIALNOŚCIĄ, Warszawa, Polska i dokonanie wpisu: CINCO SPÓŁKA Z OGRANICZONĄ ODPOWIEDZIALNOŚCIĄ – XXI - SPÓŁKA KOMANDYTOWO-AKCYJNA, Wrocław, Polska 022218489.

223717 2014 10 01 A. Wprowadzono zmianę nazwy i siedziby uprawnionego przez wykreślenie wpisu: CINCO SPÓŁKA Z OGRANICZONĄ ODPOWIEDZIALNOŚCIĄ-XXI- SPÓŁKA KOMANDYTOWO-AKCYJNA, Wrocław, Polska 022218489 i dokonanie wpisu: PLUS TM GROUP SPÓŁKA Z OGRANICZONĄ ODPOWIEDZIALNOŚCIĄ SPÓŁKA KOMANDYTOWO-AKCYJNA, Warszawa, Polska 022218489.

223718 2014 10 01 A. Wprowadzono zmianę uprawnionego przez wykreślenie wpisu: POLKOMTEL SPÓŁKA Z OGRANICZONĄ ODPOWIEDZIALNOŚCIĄ, Warszawa, Polska i dokonanie wpisu: CINCO SPÓŁKA Z OGRANICZONĄ ODPOWIEDZIALNOŚCIĄ – XXI - SPÓŁKA KOMANDYTOWO-AKCYJNA, Wrocław, Polska 022218489.

223718 2014 10 01 A. Wprowadzono zmianę nazwy i siedziby uprawnionego przez wykreślenie wpisu: CINCO SPÓŁKA Z OGRANICZONĄ ODPOWIEDZIALNOŚCIĄ-XXI- SPÓŁKA KOMANDYTOWO-AKCYJNA, Wrocław, Polska 022218489 i dokonanie wpisu: PLUS TM GROUP SPÓŁKA Z OGRANICZONĄ ODPOWIEDZIALNOŚCIĄ SPÓŁKA KOMANDYTOWO-AKCYJNA, Warszawa, Polska 022218489.

223869 2014 10 06 A. Wprowadzono zmianę uprawnionego przez wykreślenie wpisu: „INTERNITY” SPÓŁKA AKCYJNA, Warszawa, Polska 015447488 i dokonanie wpisu: COZA SPÓŁKA Z OGRANICZONĄ ODPOWIEDZIALNOŚCIĄ, Gdynia, Polska 221152799.

223869 2014 10 06 A. Wprowadzono zmianę nazwy uprawnionego przez wykreślenie wpisu: COZA SPÓŁKA Z OGRANICZONĄ ODPOWIEDZIALNOŚCIĄ, Gdynia, Polska 221152799 i dokonanie wpisu: INTERNITY SPÓŁKA Z OGRANICZONĄ ODPOWIEDZIALNOŚCIĄ, Warszawa, Polska 221152799.

223923 2014 10 06 A. Wprowadzono zmianę uprawnionego przez wykreślenie wpisu: VALEANT IMP SPÓŁKA Z OGRANICZONĄ ODPOWIEDZIALNOŚCIĄ, Rzeszów, Polska 142504822 i dokonanie wpisu: PHARMASWISS POLAND SPÓŁKA Z OGRANICZONĄ ODPOWIEDZIALNOŚCIĄ, Rzeszów, Polska 180935403.

223923 2014 10 06 A. Wprowadzono zmianę uprawnionego przez wykreślenie wpisu: PHARMASWISS POLAND SPÓŁKA Z OGRANICZONĄ ODPOWIEDZIALNOŚCIĄ, Rzeszów, Polska 180935403 i dokonanie wpisu: VALEANT SPÓŁKA Z OGRANICZONĄ ODPOWIEDZIALNOŚCIĄ SPÓŁKA JAWNA, Rzeszów, Polska.

223951 2014 10 01 A. Wprowadzono zmianę uprawnionego przez wykreślenie wpisu: POLKOMTEL SPÓŁKA Z OGRANICZONĄ ODPOWIEDZIALNOŚCIĄ, Warszawa, Polska i dokonanie wpisu: CINCO SPÓŁKA Z OGRANICZONĄ ODPOWIEDZIALNOŚCIĄ – XXI - SPÓŁKA KOMANDYTOWO-AKCYJNA, Wrocław, Polska 022218489.

223951 2014 10 01 A. Wprowadzono zmianę nazwy i siedziby uprawnionego przez wykreślenie wpisu: CINCO SPÓŁKA Z OGRANICZONĄ ODPOWIEDZIALNOŚCIĄ-XXI- SPÓŁKA KOMANDYTOWO-AKCYJNA, Wrocław, Polska 022218489 i dokonanie wpisu: PLUS TM GROUP SPÓŁKA Z OGRANICZONĄ ODPOWIEDZIALNOŚCIĄ SPÓŁKA KOMANDYTOWO-AKCYJNA, Warszawa, Polska 022218489.

223952 2014 10 01 A. Wprowadzono zmianę uprawnionego przez wykreślenie wpisu: POLKOMTEL SPÓŁKA Z OGRANICZONĄ ODPOWIEDZIALNOŚCIĄ, Warszawa, Polska i dokonanie wpisu: CINCO SPÓŁKA Z OGRANICZONĄ ODPOWIEDZIALNOŚCIĄ – XXI - SPÓŁKA KOMANDYTOWO-AKCYJNA, Wrocław, Polska 022218489.

223952 2014 10 01 A. Wprowadzono zmianę nazwy i siedziby uprawnionego przez wykreślenie wpisu: CINCO SPÓŁKA Z OGRANICZONĄ ODPOWIEDZIALNOŚCIĄ-XXI- SPÓŁKA KOMANDYTOWO-AKCYJNA, Wrocław, Polska 022218489 i dokonanie wpisu: PLUS TM GROUP SPÓŁKA Z OGRANICZONĄ ODPOWIEDZIALNOŚCIĄ SPÓŁKA KOMANDYTOWO-AKCYJNA, Warszawa, Polska 022218489.

223953 2014 10 01 A. Wprowadzono zmianę uprawnionego przez wykreślenie wpisu: POLKOMTEL SPÓŁKA Z OGRANICZONĄ ODPOWIEDZIALNOŚCIĄ, Warszawa, Polska i dokonanie wpisu: CINCO SPÓŁKA Z OGRANICZONĄ ODPOWIEDZIALNOŚCIĄ – XXI - SPÓŁKA KOMANDYTOWO-AKCYJNA, Wrocław, Polska 022218489.

223953 2014 10 01 A. Wprowadzono zmianę nazwy i siedziby uprawnionego przez wykreślenie wpisu: CINCO SPÓŁKA Z OGRANICZONĄ ODPOWIEDZIALNOŚCIĄ-XXI- SPÓŁKA KOMANDYTOWO-AKCYJNA, Wrocław, Polska 022218489 i dokonanie wpisu: PLUS TM GROUP SPÓŁKA Z OGRANICZONĄ ODPOWIEDZIALNOŚCIĄ SPÓŁKA KOMANDYTOWO-AKCYJNA, Warszawa, Polska 022218489.

223954 2014 10 01 A. Wprowadzono zmianę uprawnionego przez wykreślenie wpisu: POLKOMTEL SPÓŁKA Z OGRANICZONĄ ODPOWIEDZIALNOŚCIĄ, Warszawa, Polska i dokonanie wpisu: CINCO SPÓŁKA Z OGRANICZONĄ ODPOWIEDZIALNOŚCIĄ – XXI - SPÓŁKA KOMANDYTOWO-AKCYJNA, Wrocław, Polska 022218489.

223954 2014 10 01 A. Wprowadzono zmianę nazwy i siedziby uprawnionego przez wykreślenie wpisu: CINCO SPÓŁKA Z OGRANICZONĄ ODPOWIEDZIALNOŚCIĄ-XXI- SPÓŁKA KOMANDYTOWO-AKCYJNA, Wrocław, Polska 022218489 i dokonanie wpisu: PLUS TM GROUP SPÓŁKA Z OGRANICZONĄ ODPOWIEDZIALNOŚCIĄ SPÓŁKA KOMANDYTOWO-AKCYJNA, Warszawa, Polska 022218489.

223955 2014 10 01 A. Wprowadzono zmianę uprawnionego przez wykreślenie wpisu: POLKOMTEL SPÓŁKA Z OGRANICZONĄ ODPOWIEDZIALNOŚCIĄ, Warszawa, Polska i dokonanie wpisu: CINCO SPÓŁKA Z OGRANICZONĄ ODPOWIEDZIALNOŚCIĄ – XXI - SPÓŁKA KOMANDYTOWO-AKCYJNA, Wrocław, Polska 022218489.

223955 2014 10 01 A. Wprowadzono zmianę nazwy i siedziby uprawnionego przez wykreślenie wpisu: CINCO SPÓŁKA Z OGRANICZONĄ ODPOWIEDZIALNOŚCIĄ-XXI- SPÓŁKA KOMANDYTOWO-AKCYJNA, Wrocław, Polska 022218489 i dokonanie wpisu: PLUS TM GROUP SPÓŁKA Z OGRANICZONĄ ODPOWIEDZIALNOŚCIĄ SPÓŁKA KOMANDYTOWO-AKCYJNA, Warszawa, Polska 022218489.

223956 2014 10 01 A. Wprowadzono zmianę uprawnionego przez wykreślenie wpisu: POLKOMTEL SPÓŁKA Z OGRANICZONĄ ODPOWIEDZIALNOŚCIĄ, Warszawa, Polska i dokonanie wpisu: CINCO SPÓŁKA Z OGRANICZONĄ ODPOWIEDZIALNOŚCIĄ – XXI - SPÓŁKA KOMANDYTOWO-AKCYJNA, Wrocław, Polska 022218489.

223956 2014 10 01 A. Wprowadzono zmianę nazwy i siedziby uprawnionego przez wykreślenie wpisu: CINCO SPÓŁKA Z OGRANICZONĄ ODPOWIEDZIALNOŚCIĄ-XXI- SPÓŁKA KOMANDYTOWO-AKCYJNA, Wrocław, Polska 022218489 i dokonanie wpisu: PLUS TM GROUP SPÓŁKA Z OGRANICZONĄ ODPOWIEDZIALNOŚCIĄ SPÓŁKA KOMANDYTOWO-AKCYJNA, Warszawa, Polska 022218489.

223957 2014 10 01 A. Wprowadzono zmianę uprawnionego przez wykreślenie wpisu: POLKOMTEL SPÓŁKA Z OGRANICZONĄ ODPOWIEDZIALNOŚCIĄ, Warszawa, Polska i dokonanie wpisu: CINCO SPÓŁKA Z OGRANICZONĄ ODPOWIEDZIALNOŚCIĄ – XXI - SPÓŁKA KOMANDYTOWO-AKCYJNA, Wrocław, Polska 022218489.

223957 2014 10 01 A. Wprowadzono zmianę nazwy i siedziby uprawnionego przez wykreślenie wpisu: CINCO SPÓŁKA Z OGRANICZONĄ ODPOWIEDZIALNOŚCIĄ-XXI- SPÓŁKA KOMANDYTOWO-AKCYJNA, Wrocław, Polska 022218489 i dokonanie wpisu: PLUS TM GROUP SPÓŁKA Z OGRANICZONĄ ODPOWIEDZIALNOŚCIĄ SPÓŁKA KOMANDYTOWO-AKCYJNA, Warszawa, Polska 022218489.

223958 2014 10 01 A. Wprowadzono zmianę uprawnionego przez wykreślenie wpisu: POLKOMTEL SPÓŁKA Z OGRANICZONĄ ODPOWIEDZIALNOŚCIĄ, Warszawa, Polska i dokonanie wpisu: CINCO SPÓŁKA Z OGRANICZONĄ ODPOWIEDZIALNOŚCIĄ – XXI - SPÓŁKA KOMANDYTOWO-AKCYJNA, Wrocław, Polska 022218489.

223958 2014 10 01 A. Wprowadzono zmianę nazwy i siedziby uprawnionego przez wykreślenie wpisu: CINCO SPÓŁKA Z OGRANICZONĄ ODPOWIEDZIALNOŚCIĄ-XXI- SPÓŁKA KOMANDYTOWO-AKCYJNA, Wrocław, Polska 022218489 i dokonanie wpisu: PLUS TM GROUP SPÓŁKA Z OGRANICZONĄ ODPOWIEDZIALNOŚCIĄ SPÓŁKA KOMANDYTOWO-AKCYJNA, Warszawa, Polska 022218489.

223959 2014 10 01 A. Wprowadzono zmianę uprawnionego przez wykreślenie wpisu: POLKOMTEL SPÓŁKA Z OGRANICZONĄ ODPOWIEDZIALNOŚCIĄ, Warszawa, Polska i dokonanie wpisu: CINCO SPÓŁKA Z OGRANICZONĄ ODPOWIEDZIALNOŚCIĄ – XXI - SPÓŁKA KOMANDYTOWO-AKCYJNA, Wrocław, Polska 022218489.

223959 2014 10 01 A. Wprowadzono zmianę nazwy i siedziby uprawnionego przez wykreślenie wpisu: CINCO SPÓŁKA Z OGRANICZONĄ ODPOWIEDZIALNOŚCIĄ-XXI- SPÓŁKA KOMANDYTOWO-AKCYJNA, Wrocław, Polska 022218489 i dokonanie wpisu: PLUS TM GROUP SPÓŁKA Z OGRANICZONĄ ODPOWIEDZIALNOŚCIĄ SPÓŁKA KOMANDYTOWO-AKCYJNA, Warszawa, Polska 022218489.

223982 2014 10 16 A. Wprowadzono zmianę uprawnionego przez wykreślenie wpisu: BRE Bank S.A., Warszawa, Polska 001254524 i dokonanie wpisu: MBANK POLSKA SPÓŁKA AKCYJNA, Warszawa, Polska 001254524

223994 2014 10 06 A. Wprowadzono zmianę uprawnionego przez wykreślenie wpisu: VALEANT IMP Sp. z o.o. Rzeszów, Polska 142504822 i dokonanie wpisu: PHARMASWISS POLAND SPÓŁKA Z OGRANICZONĄ ODPOWIEDZIALNOŚCIĄ, Rzeszów, Polska 180935403.

223994 2014 10 06 A. Wprowadzono zmianę uprawnionego przez wykreślenie wpisu: PHARMASWISS POLAND SPÓŁKA Z OGRANICZONĄ ODPOWIEDZIALNOŚCIĄ, Rzeszów, Polska 180935403 i dokonanie wpisu: VALEANT SPÓŁKA Z OGRANICZONĄ ODPOWIEDZIALNOŚCIĄ SPÓŁKA JAWNA, Rzeszów, Polska.

224049 2014 10 06 A. Wprowadzono zmianę uprawnionego przez wykreślenie wpisu: VALEANT IPM SPÓŁKA Z OGRANICZONĄ ODPOWIEDZIALNOŚCIĄ, Rzeszów, Polska 142504822 i dokonanie wpisu: PHARMASWISS POLAND SPÓŁKA Z OGRANICZONĄ ODPOWIEDZIALNOŚCIĄ, Rzeszów, Polska 180935403.

224049 2014 10 06 A. Wprowadzono zmianę uprawnionego przez wykreślenie wpisu: PHARMASWISS POLAND SPÓŁKA Z OGRANICZONĄ ODPOWIEDZIALNOŚCIĄ, Rzeszów, Polska 180935403 i dokonanie wpisu: VALEANT SPÓŁKA Z OGRANICZONĄ ODPOWIEDZIALNOŚCIĄ SPÓŁKA JAWNA, Rzeszów, Polska.

224286 2014 10 28 A. Wprowadzono zmianę uprawnionego przez wykreślenie wpisu: BIONAT Spółka Akcyjna, Kraków, Polska 351579855 i dokonanie wpisu: BIONAT SPÓŁKA Z OGRANICZONĄ ODPOWIEDZIALNOŚCIĄ, Kraków, Polska.

225110 2014 10 07 D. Dokonano wpisu: „W dniu 25 lipca 2014 r. na podstawie postanowienia Sądu Rejonowego dla m.st. Warszawy w Warszawie Wydział XI Gospodarczy - Rejestru Zastawów (sygn.akt. WA.XI.Ns-Rej.Za.8150/14/287) wpisano do Rejestru Zastawów pod pozycją 2410021 zastaw rejestrowy na prawie ochronnym udzielonym na znak towarowy R-225110 w celu zabezpieczenia wierzytelności przysługujących Getin Noble Bank Spółka Akcyjna z siedzibą w Warszawie wobec Gremi Communication Spółka z ograniczoną odpowiedzialnością z siedzibą w Krakowie”.

225375 2014 10 06 A. Wprowadzono zmianę uprawnionego przez wykreślenie wpisu: VALEANT IMP Sp. z o.o., Rzeszów, Polska 142504822 i dokonanie wpisu: PHARMASWISS POLAND SPÓŁKA Z OGRANICZONĄ ODPOWIEDZIALNOŚCIĄ, Rzeszów, Polska 180935403.

225375 2014 10 06 A. Wprowadzono zmianę uprawnionego przez wykreślenie wpisu: PHARMASWISS POLAND SPÓŁKA Z OGRANICZONĄ ODPOWIEDZIALNOŚCIĄ, Rzeszów, Polska 180935403 i dokonanie wpisu: VALEANT SPÓŁKA Z OGRANICZONĄ ODPOWIEDZIALNOŚCIĄ SPÓŁKA JAWNA, Rzeszów, Polska.

225891 2014 10 01 A. Wprowadzono zmianę uprawnionego przez wykreślenie wpisu: POLKOMTEL SPÓŁKA Z OGRANICZONĄ ODPOWIEDZIALNOŚCIĄ, Warszawa, Polska i dokonanie wpisu: CINCO SPÓŁKA Z OGRANICZONĄ ODPOWIEDZIALNOŚCIĄ – XXI - SPÓŁKA KOMANDYTOWO-AKCYJNA, Wrocław, Polska 022218489.

225891 2014 10 01 A. Wprowadzono zmianę nazwy i siedziby uprawnionego przez wykreślenie wpisu: CINCO SPÓŁKA Z OGRANICZONĄ ODPOWIEDZIALNOŚCIĄ-XXI- SPÓŁKA KOMANDYTOWO-AKCYJNA, Wrocław, Polska 022218489 i dokonanie wpisu: PLUS TM GROUP SPÓŁKA Z OGRANICZONĄ ODPOWIEDZIALNOŚCIĄ SPÓŁKA KOMANDYTOWO-AKCYJNA, Warszawa, Polska 022218489.

225895 2014 10 01 A. Wprowadzono zmianę uprawnionego przez wykreślenie wpisu: POLKOMTEL SPÓŁKA Z OGRANICZONĄ ODPOWIEDZIALNOŚCIĄ, Warszawa, Polska i dokonanie wpisu: CINCO SPÓŁKA Z OGRANICZONĄ ODPOWIEDZIALNOŚCIĄ – XXI - SPÓŁKA KOMANDYTOWO-AKCYJNA, Wrocław, Polska 022218489.

225895 2014 10 01 A. Wprowadzono zmianę nazwy i siedziby uprawnionego przez wykreślenie wpisu: CINCO SPÓŁKA Z OGRANICZONĄ ODPOWIEDZIALNOŚCIĄ-XXI- SPÓŁKA KOMANDYTOWO-AKCYJNA, Wrocław, Polska 022218489 i dokonanie wpisu: PLUS TM GROUP SPÓŁKA Z OGRANICZONĄ ODPOWIEDZIALNOŚCIĄ SPÓŁKA KOMANDYTOWO-AKCYJNA, Warszawa, Polska 022218489.

225896 2014 10 01 A. Wprowadzono zmianę uprawnionego przez wykreślenie wpisu: POLKOMTEL SPÓŁKA Z OGRANICZONĄ ODPOWIEDZIALNOŚCIĄ, Warszawa, Polska i dokonanie wpisu:

225932 2014 10 28 A. Wprowadzono zmianę nazwy i siedziby uprawnionego przez wykreślenie wpisu: CINCO SPÓŁKA Z OGRANICZONĄ ODPOWIEDZIALNOŚCIĄ -XXI-SPÓŁKA KOMANDYTOWO-AKCYJNA, Wrocław, Polska 022218489 i dokonanie wpisu: PLUS TM GROUP SPÓŁKA Z OGRANICZONĄ ODPOWIEDZIALNOŚCIĄ SPÓŁKA KOMANDYTOWO-AKCYJNA, Warszawa, Polska 022218489.

225935 2014 10 21 A. Wprowadzono zmianę uprawnionego przez wykreślenie wpisu: POLKOMTEL SPÓŁKA Z OGRANICZONĄ ODPOWIEDZIALNOŚCIĄ, Warszawa, Polska i dokonanie wpisu: CINCO SPÓŁKA Z OGRANICZONĄ ODPOWIEDZIALNOŚCIĄ – XXI - SPÓŁKA KOMANDYTOWO-AKCYJNA, Wrocław, Polska 022218489.

225935 2014 10 21 A. Wprowadzono zmianę nazwy i siedziby uprawnionego przez wykreślenie wpisu: CINCO SPÓŁKA Z OGRANICZONĄ ODPOWIEDZIALNOŚCIĄ-XXI- SPÓŁKA KOMANDYTOWO-AKCYJNA, Wrocław, Polska 022218489 i dokonanie wpisu: PLUS TM GROUP SPÓŁKA Z OGRANICZONĄ ODPOWIEDZIALNOŚCIĄ SPÓŁKA KOMANDYTOWO-AKCYJNA, Warszawa, Polska 022218489.

225935 2014 10 21 D. „Dokonano wpisu: „Na mocy Umowy Zastawów Cywilnego i Rejestrowego Na Prawie Ochronnym Na Znak Towarowy zawartej w dniu 23 grudnia 2013 r. pomiędzy POLKOMTEL Sp. z o.o. z siedzibą w Warszawie (zastawca) i CITICORP TRUSTEE COMPANY LIMITED z siedzibą w Londynie, Wielka Brytania (zastawnik) w celu zabezpieczenia spłaty Zabezpieczonej Wierzytelności ustanowiono zastaw cywilny na Prawie Ochronnym na rzecz Zastawnika -zgodnie z definicjami zawartymi w Umowie”.

225935 2014 10 21 D. Dokonano wpisu: „Na mocy umowy z dnia 23 grudnia 2013 r. udzielono pełnej i wyłącznej licencji na używanie znaku towarowego przez spółkę POLKOMTEL Sp. z o.o., Warszawa, Polska na czas nieokreślony”.

225936 2014 10 21 A. Wprowadzono zmianę uprawnionego przez wykreślenie wpisu: POLKOMTEL SPÓŁKA Z OGRANICZONĄ ODPOWIEDZIALNOŚCIĄ, Warszawa, Polska i dokonanie wpisu: CINCO SPÓŁKA Z OGRANICZONĄ ODPOWIEDZIALNOŚCIĄ – XXI - SPÓŁKA KOMANDYTOWO-AKCYJNA, Wrocław, Polska 022218489.

225936 2014 10 21 A. Wprowadzono zmianę nazwy i siedziby uprawnionego przez wykreślenie wpisu: CINCO SPÓŁKA Z OGRANICZONĄ ODPOWIEDZIALNOŚCI-XXI- SPÓŁKA KOMANDYTOWO-AKCYJNA, Wrocław, Polska 022218489 i dokonanie wpisu: PLUS TM GROUP SPÓŁKA Z OGRANICZONĄ ODPOWIEDZIALNOŚCIĄ SPÓŁKA KOMANDYTOWO-AKCYJNA, Warszawa, Polska 022218489.

225936 2014 10 21 D. Dokonano wpisu: „Na mocy Umowy Zastawów Cywilnego i Rejestrowego Na Prawie Ochronnym Na Znak Towarowy zawartej w dniu 23 grudnia 2013 r. pomiędzy POLKOMTEL Sp. z o.o. z siedzibą w Warszawie (zastawca) i CITICORP TRUSTEE COMPANY LIMITED z siedzibą w Londynie, Wielka Brytania (zastawnik) w celu zabezpieczenia spłaty Zabezpieczonej Wierzytelności ustanowiono zastaw cywilny na Prawie Ochronnym na rzecz Zastawnika -zgodnie z definicjami zawartymi w Umowie”.

225936 2014 10 21 D. Dokonano wpisu: „Na mocy umowy z dnia 23 grudnia 2013 r. udzielono pełnej i wyłącznej licencji na używanie znaku towarowego przez spółkę POLKOMTEL Sp. z o.o., Warszawa, Polska na czas nieokreślony”.

226119 2014 10 06 A. Wprowadzono zmianę uprawnionego przez wykreślenie wpisu: VALEANT IMP Sp. z o.o., Rzeszów, Polska 142504822 i dokonanie wpisu: PHARMASWISS POLAND SPÓŁKA Z OGRANICZONĄ ODPOWIEDZIALNOŚCIĄ, Rzeszów, Polska 180935403.

226119 2014 10 06 A. Wprowadzono zmianę uprawnionego przez wykreślenie wpisu: PHARMASWISS POLAND SPÓŁKA Z OGRANICZONĄ ODPOWIEDZIALNOŚCIĄ, Rzeszów, Polska 180935403 i dokonanie wpisu: VALEAND SPÓŁKA Z OGRANICZONĄ ODPOWIEDZIALNOŚCIĄ SPÓŁKA JAWNA, Rzeszów, Polska.

226120 2014 10 06 A. Wprowadzono zmianę uprawnionego przez wykreślenie wpisu: VALEANT IMP Sp. z o.o., Rzeszów, Polska

142504822 i dokonanie wpisu: PHARMASWISS POLAND SPÓŁKA Z OGRANICZONĄ ODPOWIEDZIALNOŚCIĄ, Rzeszów, Polska 180935403.

226120 2014 10 06 A. Wprowadzono zmianę uprawnionego przez wykreślenie wpisu: PHARMASWISS POLAND SPÓŁKA Z OGRANICZONĄ ODPOWIEDZIALNOŚCIĄ, Rzeszów, Polska 180935403 i dokonanie wpisu: VALEAND SPÓŁKA Z OGRANICZONĄ ODPOWIEDZIALNOŚCIĄ SPÓŁKA JAWNA, Rzeszów, Polska.

226135 2014 10 06 A. Wprowadzono zmianę uprawnionego przez wykreślenie wpisu: VALEANT IMP Sp. z o.o., Rzeszów, Polska 142504822 i dokonanie wpisu: PHARMASWISS POLAND SPÓŁKA Z OGRANICZONĄ ODPOWIEDZIALNOŚCIĄ, Rzeszów, Polska 180935403.

226135 2014 10 06 A. Wprowadzono zmianę uprawnionego przez wykreślenie wpisu: PHARMASWISS POLAND SPÓŁKA Z OGRANICZONĄ ODPOWIEDZIALNOŚCIĄ, Rzeszów, Polska 180935403 i dokonanie wpisu: VALEAND SPÓŁKA Z OGRANICZONĄ ODPOWIEDZIALNOŚCIĄ SPÓŁKA JAWNA, Rzeszów, Polska.

226529 2014 10 17 A. Wprowadzono zmianę nazwy uprawnionego przez wykreślenie wpisu: 02 SPÓŁKA Z OGRANICZONĄ ODPOWIEDZIALNOŚCIĄ, Warszawa, Polska 142742958 i dokonanie wpisu: GRUPA WIRTUALNA POLSKA SPÓŁKA Z OGRANICZONĄ ODPOWIEDZIALNOŚCIĄ, Warszawa, Polska 142742958.

226750 2014 10 14 A. Wprowadzono zmianę uprawnionego przez wykreślenie wpisu: SENSILAB POLSKA SPÓŁKA Z OGRANICZONĄ ODPOWIEDZIALNOŚCIĄ SPÓŁKA KOMANDYTOWO-AKCYJNA, Łódź, Polska 471317976 i dokonanie wpisu: BIO-PROFIL POLSKA SPÓŁKA Z OGRANICZONĄ ODPOWIEDZIALNOŚCIĄ, Warszawa, Polska.

226766 2014 10 27 D. Dokonano wpisu: „W dniu 17 września 2014 r. na podstawie postanowienia Sądu Rejonowego dla m.st. Warszawy w Warszawie Wydział XI Gospodarczy - Rejestru Zastawów (sygn.akt. WA.XI.Ns-Rej.Za.12469/14/101) wpisano do Rejestru Zastawów pod pozycją 2415597 zastaw rejestrowy na prawie ochronnym udzielonym na znak towarowy R-226766 w celu zabezpieczenia wierzytelności przysługujących ING Bank Śląski S.A. z siedzibą w Katowicach wobec SEQUOIA Sp. a o.o. z siedzibą w Warszawie”.

226766 2014 10 08 D. Dokonano wpisu: „W dniu 17 maja 2012 r. na podstawie postanowienia Sądu Rejonowego dla m.st. Warszawy w Warszawie Wydział XI Gospodarczy - Rejestru Zastawów (sygn.akt. WA.XI.Ns-Rej.Za.4774/12/849) wpisano do Rejestru Zastawów pod pozycją 2306830 zastaw rejestrowy na prawie ochronnym udzielonym na znak towarowy R-226766 w celu zabezpieczenia wierzytelności przysługujących SORABOT HOLDINGS LIMITED z siedzibą: Larnaka, Cypr wobec SEQUOIA Spółka z ograniczoną odpowiedzialnością z siedzibą w Warszawie”.

226782 2014 10 17 A. Wprowadzono zmianę uprawnionego przez wykreślenie wpisu: NORDEA BANK POLSKA Spółka Akcyjna, Gdynia, Polska 190024711 i dokonanie wpisu: NORDEA BANK AB, Sztokholm, Szwecja.

226836 2014 10 28 A. Wprowadzono zmianę uprawnionego przez wykreślenie wpisu: POLKOMTEL SPÓŁKA Z OGRANICZONĄ ODPOWIEDZIALNOŚCIĄ, Warszawa, Polska i dokonanie wpisu: CINCO SPÓŁKA Z OGRANICZONĄ ODPOWIEDZIALNOŚCIĄ – XXI - SPÓŁKA KOMANDYTOWO-AKCYJNA, Wrocław, Polska 022218489.

226836 2014 10 28 A. Wprowadzono zmianę nazwy i siedziby uprawnionego przez wykreślenie wpisu: CINCO SPÓŁKA Z OGRANICZONĄ ODPOWIEDZIALNOŚCIĄ-XXI- SPÓŁKA KOMANDYTOWO-AKCYJNA, Wrocław, Polska 022218489 i dokonanie wpisu: PLUS TM GROUP SPÓŁKA Z OGRANICZONĄ ODPOWIEDZIALNOŚCIĄ SPÓŁKA KOMANDYTOWO-AKCYJNA, Warszawa, Polska 022218489.

226837 2014 10 28 A. Wprowadzono zmianę uprawnionego przez wykreślenie wpisu: POLKOMTEL SPÓŁKA Z OGRANICZONĄ

229786 2014 10 06 A. Wprowadzono zmianę uprawnionego przez wykreślenie wpisu: PHARMASWISS POLAND SPÓŁKA Z OGRANICZONĄ ODPOWIEDZIALNOŚCIĄ, Rzeszów, Polska 180935403 i dokonanie wpisu: VALEANT SPÓŁKA Z OGRANICZONĄ ODPOWIEDZIALNOŚCIĄ, SPÓŁKA JAWNA, Rzeszów, Polska.

231392 2014 10 06 A. Wprowadzono zmianę uprawnionego przez wykreślenie wpisu: VALEANT IMP SPÓŁKA Z OGRANICZONĄ ODPOWIEDZIALNOŚCIĄ, Rzeszów, Polska 142504822 i dokonanie wpisu: PHARMASWISS POLAND SPÓŁKA Z OGRANICZONĄ ODPOWIEDZIALNOŚCIĄ, Rzeszów, Polska 180935403.

231392 2014 10 06 A. Wprowadzono zmianę uprawnionego przez wykreślenie wpisu: PHARMASWISS POLAND SPÓŁKA Z OGRANICZONĄ ODPOWIEDZIALNOŚCIĄ, Rzeszów, Polska 180935403 i dokonanie wpisu: VALEANT SPÓŁKA Z OGRANICZONĄ ODPOWIEDZIALNOŚCIĄ, SPÓŁKA JAWNA, Rzeszów, Polska.

231576 2014 10 14 A. Wprowadzono zmianę uprawnionego przez wykreślenie wpisu: SENSILAB POLSKA SPÓŁKA Z OGRANICZONĄ ODPOWIEDZIALNOŚCIĄ SPÓŁKA KOMANDYTOWO-AKCYJNA, Łódź, Polska 471317976 i dokonanie wpisu: BIO-PROFIL POLSKA SPÓŁKA Z OGRANICZONĄ ODPOWIEDZIALNOŚCIĄ, Warszawa, Polska.

231585 2014 10 06 A. Wprowadzono zmianę uprawnionego przez wykreślenie wpisu: VALEANT IMP Sp. z o.o., Rzeszów, Polska 142504822 i dokonanie wpisu: PHARMASWISS POLAND SPÓŁKA Z OGRANICZONĄ ODPOWIEDZIALNOŚCIĄ, Rzeszów, Polska 180935403.

231585 2014 10 06 A. Wprowadzono zmianę uprawnionego przez wykreślenie wpisu: PHARMASWISS POLAND SPÓŁKA Z OGRANICZONĄ ODPOWIEDZIALNOŚCIĄ, Rzeszów, Polska 180935403 i dokonanie wpisu: VALEANT SPÓŁKA Z OGRANICZONĄ ODPOWIEDZIALNOŚCIĄ, SPÓŁKA JAWNA, Rzeszów, Polska.

232040 2014 10 16 A. Wprowadzono zmianę uprawnionego przez wykreślenie wpisu: BRE Bank S.A., Warszawa, Polska 001254524 i dokonanie wpisu: MBANK POLSKA SPÓŁKA AKCYJNA, Warszawa, Polska. 001254524.

232404 2014 10 13 A. Wprowadzono zmianę uprawnionego przez wykreślenie wpisu: „Meble Vox Spółka Komandytowo-Akcyjna” Janikowo, Polska i dokonanie wpisu: MEBLE VOX SPÓŁKA Z OGRANICZONĄ ODPOWIEDZIALNOŚCIĄ SPÓŁKA JAWNA, Janikowo, Polska 631035843.

233043 2014 10 06 A. Wprowadzono zmianę uprawnionego przez wykreślenie wpisu: VALEANT IMP SPÓŁKA Z OGRANICZONĄ ODPOWIEDZIALNOŚCIĄ, Rzeszów, Polska 142504822 i dokonanie wpisu: PHARMASWISS POLAND SPÓŁKA Z OGRANICZONĄ ODPOWIEDZIALNOŚCIĄ, Rzeszów, Polska 180935403

233043 2014 10 06 A. Wprowadzono zmianę uprawnionego przez wykreślenie wpisu: PHARMASWISS POLAND SPÓŁKA Z OGRANICZONĄ ODPOWIEDZIALNOŚCIĄ, Rzeszów, Polska 180935403 i dokonanie wpisu: VALEANT SPÓŁKA Z OGRANICZONĄ ODPOWIEDZIALNOŚCIĄ, SPÓŁKA JAWNA, Rzeszów, Polska.

233390 2014 10 14 A. Wprowadzono zmianę uprawnionego przez wykreślenie wpisu: SENSILAB POLSKA SPÓŁKA Z OGRANICZONĄ ODPOWIEDZIALNOŚCIĄ SPÓŁKA KOMANDYTOWO-AKCYJNA, Łódź, Polska 471317976 i dokonanie wpisu: BIO-PROFIL POLSKA SPÓŁKA Z OGRANICZONĄ ODPOWIEDZIALNOŚCIĄ, Warszawa, Polska.

233518 2014 10 13 D. Dokonano wpisu: „Na mocy umowy z dnia 19 grudnia 2013 r. udzielono licencji niewyłącznej i ograniczonej na używanie znaku towarowego przez Mennica Polska od 1766 Sp. z o.o. z siedzibą w Warszawie na czas określony, tj. 1 rok.”

233898 2014 10 02 A. Wprowadzono zmianę uprawnionego przez wykreślenie wpisu: INDEX-METROPOLIS Sebastian Kamiński, Katowice, Polska 770761910 i dokonanie wpisu: Sebastian Kamiński, Kraków, Polska 770761910.

235077 2014 10 06 A. Wprowadzono zmianę uprawnionego przez wykreślenie wpisu: VALEANT IMP SPÓŁKA Z OGRANICZONĄ ODPOWIEDZIALNOŚCIĄ, Rzeszów, Polska 142504822 i dokonanie wpisu: PHARMASWISS POLAND SPÓŁKA Z OGRANICZONĄ ODPOWIEDZIALNOŚCIĄ, Rzeszów, Polska 180935403.

235077 2014 10 06 A. Wprowadzono zmianę uprawnionego przez wykreślenie wpisu: PHARMASWISS POLAND SPÓŁKA Z OGRANICZONĄ ODPOWIEDZIALNOŚCIĄ, Rzeszów, Polska 180935403 i dokonanie wpisu: VALEANT SPÓŁKA Z OGRANICZONĄ ODPOWIEDZIALNOŚCIĄ, SPÓŁKA JAWNA, Rzeszów, Polska.

235327 2014 10 16 A. Wprowadzono zmianę uprawnionego przez wykreślenie wpisu: BRE Bank S.A., Warszawa, Polska 001254524 i dokonanie wpisu: MBANK POLSKA SPÓŁKA AKCYJNA, Warszawa, Polska. 001254524

235338 2014 10 16 A. Wprowadzono zmianę uprawnionego przez wykreślenie wpisu: BRE BANK SPÓŁKA AKCYJNA, Warszawa, Polska 001254524 i dokonanie wpisu: MBANK POLSKA SPÓŁKA AKCYJNA, Warszawa, Polska 001254524.

235373 2014 10 08 A. Wprowadzono zmianę uprawnionego przez wykreślenie wpisu: CENTERFLEX Spółka z ograniczoną odpowiedzialnością, Warszawa, Polska 141727490 i dokonanie wpisu: Krzysztof Adamczyk, Warszawa, Polska.

235611 2014 10 17 A. Wprowadzono zmianę nazwy uprawnionego przez wykreślenie wpisu: 02 SPÓŁKA Z OGRANICZONĄ ODPOWIEDZIALNOŚCIĄ, Warszawa, Polska 142742958 i dokonanie wpisu: GRUPA WIRTUALNA POLSKA SPÓŁKA Z OGRANICZONĄ ODPOWIEDZIALNOŚCIĄ, Warszawa, Polska 142742958.

236054 2014 10 15 A. Wprowadzono zmianę uprawnionego przez wykreślenie wpisu: KUBIAK SPÓŁKA Z OGRANICZONĄ ODPOWIEDZIALNOŚCIĄ, Wrocław, Polska 932283485 i dokonanie wpisu: Jakub Kubiak - Euro - Kubiak, Wrocław, Polska.

236170 2014 10 17 A. Wprowadzono zmianę nazwy uprawnionego przez wykreślenie wpisu: 02 SPÓŁKA Z OGRANICZONĄ ODPOWIEDZIALNOŚCIĄ, Warszawa, Polska 142742958 i dokonanie wpisu: GRUPA WIRTUALNA POLSKA SPÓŁKA Z OGRANICZONĄ ODPOWIEDZIALNOŚCIĄ, Warszawa, Polska 142742958.

236684 2014 10 10 A. Wprowadzono zmianę uprawnionego przez wykreślenie wpisu: GRUPA ALLEGRO SPÓŁKA Z OGRANICZONĄ ODPOWIEDZIALNOŚCIĄ, Poznań, Polska i dokonanie wpisu: MIH Allegro Intelprop Holdings B.V., Hoofddorp, Holandia.

236684 2014 10 10 A. Wprowadzono zmianę uprawnionego przez wykreślenie wpisu: MIH Allegro Intelprop Holdings B.V., Hoofddorp, Holandia i dokonanie wpisu: MIH Acamla B.V., Hoofddorp, Holandia.

236684 2014 10 10 A. Wprowadzono zmianę uprawnionego przez wykreślenie wpisu: MIH Acamla B.V., Hoofddorp, Holandia i dokonanie wpisu: MIH Allegro BV, Hoofddorp, Holandia.

237159 2014 10 16 A. Wprowadzono zmianę uprawnionego przez wykreślenie wpisu: BRE BANK SPÓŁKA AKCYJNA, Warszawa, Polska 001254524 i dokonanie wpisu: MBANK POLSKA SPÓŁKA AKCYJNA, Warszawa, Polska 001254524.

237160 2014 10 16 A. Wprowadzono zmianę uprawnionego przez wykreślenie wpisu: BRE BANK SPÓŁKA AKCYJNA, Warszawa, Polska 001254524 i dokonanie wpisu: MBANK POLSKA SPÓŁKA AKCYJNA, Warszawa, Polska 001254524.

237183 2014 10 07 F. Dokonano wpisu: „Na podstawie wyroku Sądu Okręgowego w Krakowie, Wydział IX Gospodarczy z dnia 24 września 2013 r. wydanego w sprawie o sygnaturze IX GC 108/13, Komornik Sądowy przy Sądzie Rejonowym dla Krakowa-Krowdzy w toku postępowania zabezpieczającego prowadzonego pod sygnaturą IX KM 2315/13 dokonał zajęcia prawa ochronnego na przedmiotowy znak towarowy w celu zabezpieczenia należności przypadającej od obowiązanego: FoodCare Sp. z o.o. z siedzibą

w Zabierzowie na rzecz uprawnionego: Fundacji Darka Michalczewskiego - Równe Szanse z siedzibą w Gdańsku.”.

237414 2014 10 08 A. Wprowadzono zmianę uprawnionego przez wykreślenie wpisu: INTER CARS Spółka Akcyjna, Warszawa, Polska 014992887 i dokonanie wpisu: INTER CARS MARKETING SERVICES SPÓŁKA Z OGRANICZONĄ ODPOWIEDZIALNOŚCIĄ, Warszawa, Polska 142619637.

237424 2014 10 06 A. Wprowadzono zmianę uprawnionego przez wykreślenie wpisu: VALEANT IMP Spółka z ograniczoną odpowiedzialnością, Rzeszów, Polska 142504822 i dokonanie wpisu: PHARMASWISS POLAND SPÓŁKA Z OGRANICZONĄ ODPOWIEDZIALNOŚCIĄ, Rzeszów, Polska 180935403.

237424 2014 10 06 A. Wprowadzono zmianę uprawnionego przez wykreślenie wpisu: PHARMASWISS POLAND SPÓŁKA Z OGRANICZONĄ ODPOWIEDZIALNOŚCIĄ, Rzeszów, Polska 180935403 i dokonanie wpisu: VALEANT SPÓŁKA Z OGRANICZONĄ ODPOWIEDZIALNOŚCIĄ SPÓŁKA JAWNA, Rzeszów, Polska.

237475 2014 10 08 A. Wprowadzono zmianę uprawnionego przez wykreślenie wpisu: INTER CARS Spółka Akcyjna, Warszawa, Polska 014992887 i dokonanie wpisu: INTER CARS MARKETING SERVICES SPÓŁKA Z OGRANICZONĄ ODPOWIEDZIALNOŚCIĄ, Warszawa, Polska 142619637.

237522 2014 10 06 A. Wprowadzono zmianę uprawnionego przez wykreślenie wpisu: VALEANT IMP Spółka z ograniczoną odpowiedzialnością, Rzeszów, Polska 142504822 i dokonanie wpisu: PHARMASWISS POLAND SPÓŁKA Z OGRANICZONĄ ODPOWIEDZIALNOŚCIĄ, Rzeszów, Polska 180935403.

237522 2014 10 06 A. Wprowadzono zmianę uprawnionego przez wykreślenie wpisu: PHARMASWISS POLAND SPÓŁKA Z OGRANICZONĄ ODPOWIEDZIALNOŚCIĄ, Rzeszów, Polska 180935403 i dokonanie wpisu: VALEANT SPÓŁKA Z OGRANICZONĄ ODPOWIEDZIALNOŚCIĄ SPÓŁKA JAWNA, Rzeszów, Polska.

237761 2014 10 14 A. Wprowadzono zmianę siedziby uprawnionego przez wykreślenie wpisu: PRIMA SPÓŁKA Z OGRANICZONĄ ODPOWIEDZIALNOŚCIĄ, Poznań, Polska i dokonanie wpisu: PRIMA POLAND SPÓŁKA Z OGRANICZONĄ ODPOWIEDZIALNOŚCIĄ, Warszawa, Polska.

238157 2014 10 14 A. Wprowadzono zmianę nazwy uprawnionego przez wykreślenie wpisu: Bayer Aktiengesellschaft, Leverkusen, Niemcy i dokonanie wpisu: Desitin Arzneimittel GmbH, Hamburg, Niemcy.

238203 2014 10 14 A. Wprowadzono zmianę uprawnionego przez wykreślenie wpisu: SENSILAB POLSKA SPÓŁKA Z OGRANICZONĄ ODPOWIEDZIALNOŚCIĄ SPÓŁKA KOMANDYTOWO-AKCYJNA, Łódź, Polska 471317976 i dokonanie wpisu: BIO-PROFIL POLSKA SPÓŁKA Z OGRANICZONĄ ODPOWIEDZIALNOŚCIĄ, Warszawa, Polska.

238286 2014 10 08 A. Wprowadzono zmianę uprawnionego przez wykreślenie wpisu: INTER CARS Spółka Akcyjna, Warszawa, Polska 014992887 i dokonanie wpisu: INTER CARS MARKETING SERVICES SPÓŁKA Z OGRANICZONĄ ODPOWIEDZIALNOŚCIĄ, Warszawa, Polska 142619637.

238753 2014 10 13 A. Wprowadzono zmianę uprawnionego przez wykreślenie wpisu: „Meble Vox Spółka Komandytowo-Akcyjna” Janikowo, Polska i dokonanie wpisu: MEBLE VOX SPÓŁKA Z OGRANICZONĄ ODPOWIEDZIALNOŚCIĄ SPÓŁKA JAWNA, Janikowo, Polska 631035843.

238755 2014 10 13 A. Wprowadzono zmianę uprawnionego przez wykreślenie wpisu: „Meble Vox Spółka Komandytowo-Akcyjna” Janikowo, Polska i dokonanie wpisu: MEBLE VOX SPÓŁKA Z OGRANICZONĄ ODPOWIEDZIALNOŚCIĄ SPÓŁKA JAWNA, Janikowo, Polska 631035843.

238841 2014 10 01 A. Wprowadzono zmianę uprawnionego przez wykreślenie wpisu: POLKOMTEL SPÓŁKA Z OGRANICZONĄ

ODPOWIEDZIALNOŚCIĄ, Warszawa, Polska i dokonanie wpisu: CINCO SPÓŁKA Z OGRANICZONĄ ODPOWIEDZIALNOŚCIĄ – XXI – SPÓŁKA KOMANDYTOWO-AKCYJNA, Wrocław, Polska 022218489.

238841 2014 10 01 A. Wprowadzono zmianę nazwy i siedziby uprawnionego przez wykreślenie wpisu: CINCO SPÓŁKA Z OGRANICZONĄ ODPOWIEDZIALNOŚCIĄ-XXI- SPÓŁKA KOMANDYTOWO-AKCYJNA, Wrocław, Polska 022218489 i dokonanie wpisu: PLUS TM GROUP SPÓŁKA Z OGRANICZONĄ ODPOWIEDZIALNOŚCIĄ SPÓŁKA KOMANDYTOWO-AKCYJNA, Warszawa, Polska 022218489.

238842 2014 10 01 A. Wprowadzono zmianę uprawnionego przez wykreślenie wpisu: POLKOMTEL SPÓŁKA Z OGRANICZONĄ ODPOWIEDZIALNOŚCIĄ, Warszawa, Polska i dokonanie wpisu: CINCO SPÓŁKA Z OGRANICZONĄ ODPOWIEDZIALNOŚCIĄ – XXI – SPÓŁKA KOMANDYTOWO-AKCYJNA, Wrocław, Polska 022218489.

238842 2014 10 01 A. Wprowadzono zmianę nazwy i siedziby uprawnionego przez wykreślenie wpisu: CINCO SPÓŁKA Z OGRANICZONĄ ODPOWIEDZIALNOŚCIĄ-XXI- SPÓŁKA KOMANDYTOWO-AKCYJNA, Wrocław, Polska 022218489 i dokonanie wpisu: PLUS TM GROUP SPÓŁKA Z OGRANICZONĄ ODPOWIEDZIALNOŚCIĄ SPÓŁKA KOMANDYTOWO-AKCYJNA, Warszawa, Polska 022218489.

238843 2014 10 01 A. Wprowadzono zmianę uprawnionego przez wykreślenie wpisu: POLKOMTEL SPÓŁKA Z OGRANICZONĄ ODPOWIEDZIALNOŚCIĄ, Warszawa, Polska i dokonanie wpisu: CINCO SPÓŁKA Z OGRANICZONĄ ODPOWIEDZIALNOŚCIĄ – XXI – SPÓŁKA KOMANDYTOWO-AKCYJNA, Wrocław, Polska 022218489.

238843 2014 10 01 A. Wprowadzono zmianę nazwy i siedziby uprawnionego przez wykreślenie wpisu: CINCO SPÓŁKA Z OGRANICZONĄ ODPOWIEDZIALNOŚCIĄ-XXI- SPÓŁKA KOMANDYTOWO-AKCYJNA, Wrocław, Polska 022218489 i dokonanie wpisu: PLUS TM GROUP SPÓŁKA Z OGRANICZONĄ ODPOWIEDZIALNOŚCIĄ SPÓŁKA KOMANDYTOWO-AKCYJNA, Warszawa, Polska 022218489.

239071 2014 10 06 A. Wprowadzono zmianę uprawnionego przez wykreślenie wpisu: Zakłady Porcelany „Ćmielów” Spółka z ograniczoną odpowiedzialnością, Ćmielów, Polska 830350230 i dokonanie wpisu: POLSKIE FABRYKI PORCELANY „ĆMIELÓW” I „CHODZIEŻ” SPÓŁKA AKCYJNA, Ćmielów, Polska 57006426.

239662 2014 10 29 D. Dokonano wpisu: „W dniu 03 marca 2014 r. na podstawie postanowienia Sądu Rejonowego dla m.st. Warszawy w Warszawie Wydział XI Gospodarczy - Rejestru Zastawów (sygn.akt. WA.XI.Ns-Rej.Za.601/14/020) wpisano do Rejestru Zastawów pod pozycją 2390502 zastaw rejestrowy na prawie ochronnym udzielonym na znak towarowy R-239662 w celu zabezpieczenia wierzytelności przysługujących INTERNATIONAL TRADING AND INVESTMENTS HOLDINGS S.A. LUXEMBOURG z siedzibą w Luksemburgu wobec LSW TWENTY ONE Spółka z ograniczoną odpowiedzialnością z siedzibą w Warszawie”.

239679 2014 10 02 A. Wprowadzono zmianę uprawnionego przez wykreślenie wpisu: MED-MEDIA Indywidualna Specjalistyczna Praktyka Lekarska Bogdan Materna, Warszawa, Polska 013219151 i dokonanie wpisu: MED-MEDIA Bogdan Materna, Warszawa, Polska 013219151.

239980 2014 10 16 A. Wprowadzono zmianę siedziby uprawnionego przez wykreślenie wpisu: SPECTEC TRADING Spółka z ograniczoną odpowiedzialnością, Żalasewo, Polska 300735844 i dokonanie wpisu: SPECTEC TRADING SPÓŁKA Z OGRANICZONĄ ODPOWIEDZIALNOŚCIĄ, Poznań, Polska 300735844.

240000 2014 10 06 A. Wprowadzono zmianę uprawnionego przez wykreślenie wpisu: VALEANT IMP SPÓŁKA Z OGRANICZONĄ ODPOWIEDZIALNOŚCIĄ, Rzeszów, Polska 142504822 i dokonanie wpisu: PHARMASWISS POLAND SPÓŁKA Z OGRANICZONĄ ODPOWIEDZIALNOŚCIĄ, Rzeszów, Polska 180935403.

240000 2014 10 06 A. Wprowadzono zmianę uprawnionego przez wykreślenie wpisu: PHARMASWISS POLAND SPÓŁKA Z OGRANICZONĄ ODPOWIEDZIALNOŚCIĄ, Rzeszów, Polska

180935403 i dokonanie wpisu: VALEAND SPÓŁKA Z OGRANICZONĄ ODPOWIEDZIALNOŚCIĄ SPÓŁKA JAWNA, Rzeszów, Polska.

240031 2014 10 10 A. Wprowadzono zmianę uprawnionego przez wykreślenie wpisu: Zakład Aparatury Elektrycznej ERGOM Spółka z ograniczoną odpowiedzialnością, Łódź, Polska 473076927 i dokonanie wpisu: RADPOL SPÓŁKA AKCYJNA, Człuchów, Polska 770807479.

240660 2014 10 16 A. Wprowadzono zmianę uprawnionego przez wykreślenie wpisu: BRE Bank Spółka Akcyjna, Warszawa, Polska 001254524 i dokonanie wpisu: MBANK POLSKA SPÓŁKA AKCYJNA, Warszawa, Polska 001254524.

240715 2014 10 08 F. Dokonano wpisu: „Na podstawie tytułu wykonawczego: Nakaz zapłaty w postępowaniu upominawczym Sądu Rejonowego dla Warszawy-Śródmieścia w Warszawie z dnia 19 grudnia 2013 r. sygn.akt VIII Np 338/13 zaopatrzonego w klauzulę wykonalności z dnia 29 stycznia 2014 r. oraz postanowienia Sądu Rejonowego dla Warszawy-Śródmieścia w Warszawie z dnia 28 stycznia 2014 r., sygn.akt.VIII Np 338/13 Komornik Sądowy przy Sądzie Rejonowym dla Warszawy-Śródmieścia w Warszawie w toku postępowania egzekucyjnego prowadzonego pod sygnaturą akt: KM 2443/14 dokonał zajęcia prawa ochronnego na przedmiotowy znak towarowy na rzecz wierzyciela Macieja Ziemińskiego zamieszkającego w Warszawie”.

240716 2014 10 06 A. Wprowadzono zmianę uprawnionego przez wykreślenie wpisu: VALEANT IMP Spółka z ograniczoną odpowiedzialnością, Rzeszów, Polska 142504822 i dokonanie wpisu: PHARMASWISS POLAND SPÓŁKA Z OGRANICZONĄ ODPOWIEDZIALNOŚCIĄ, Rzeszów, Polska 180935403.

240716 2014 10 06 A. Wprowadzono zmianę uprawnionego przez wykreślenie wpisu: PHARMASWISS POLAND SPÓŁKA Z OGRANICZONĄ ODPOWIEDZIALNOŚCIĄ, Rzeszów, Polska 180935403 i dokonanie wpisu: VALEAND SPÓŁKA Z OGRANICZONĄ ODPOWIEDZIALNOŚCIĄ SPÓŁKA JAWNA, Rzeszów, Polska.

240918 2014 10 20 A. Wprowadzono zmianę uprawnionego przez wykreślenie wpisu: „GEKO-KART” SPÓŁKA Z OGRANICZONĄ ODPOWIEDZIALNOŚCIĄ, Krupski Młyn, Polska 277460942 i dokonanie wpisu: GEKOPLAST SPÓŁKA AKCYJNA, Krupski Młyn, Polska 241605699.

241561 2014 10 21 A. Wprowadzono zmianę uprawnionego przez wykreślenie wpisu: POLKOMTEL SPÓŁKA Z OGRANICZONĄ ODPOWIEDZIALNOŚCIĄ, Warszawa, Polska i dokonanie wpisu: CINCO SPÓŁKA Z OGRANICZONĄ ODPOWIEDZIALNOŚCIĄ-XXI-SPÓŁKA KOMANDYTOWO-AKCYJNA, Wrocław, Polska 022218489.

241561 2014 10 21 A. Wprowadzono zmianę uprawnionego przez wykreślenie wpisu: CINCO SPÓŁKA Z OGRANICZONĄ ODPOWIEDZIALNOŚCIĄ-XXI- SPÓŁKA KOMANDYTOWO-AKCYJNA, Wrocław, Polska 022218489 i dokonanie wpisu: PLUS TM GROUP SPÓŁKA Z OGRANICZONĄ ODPOWIEDZIALNOŚCIĄ SPÓŁKA KOMANDYTOWO-AKCYJNA, Warszawa, Polska 022218489.

241561 2014 10 21 D. Dokonano wpisu: „Na mocy Umowy Zastawów Cywilnego i Rejestrowego Na Prawie Ochronnym Na Znak Towarowy zawartej w dniu 23 grudnia 2013 r. pomiędzy POLKOMTEL Sp. z o.o. z siedzibą w Warszawie (zastawca) i CITICORP TRUSTEE COMPANY LIMITED z siedzibą w Londynie, Wielka Brytania (zastawnik) w celu zabezpieczenia spłaty Zabezpieczonej Wierzytelności ustanowiono zastaw cywilny na Prawie Ochronnym na rzecz Zastawnika -zgodnie z definicjami zawartymi w Umowie”.

241561 2014 10 21 D. Dokonano wpisu: „Na mocy umowy z dnia 23 grudnia 2013 r. udzielono pełnej i wyłącznej licencji na używanie znaku towarowego przez spółkę POLKOMTEL Sp. z o.o., Warszawa, Polska na czas nieokreślony”.

241562 2014 10 21 A. Wprowadzono zmianę uprawnionego przez wykreślenie wpisu: POLKOMTEL SPÓŁKA Z OGRANICZONĄ ODPOWIEDZIALNOŚCIĄ, Warszawa, Polska i dokonanie wpisu: CIN-

CO SPÓŁKA Z OGRANICZONĄ ODPOWIEDZIALNOŚCIĄ-XXI-SPÓŁKA KOMANDYTOWO-AKCYJNA, Wrocław, Polska 022218489.

241562 2014 10 21 A. Wprowadzono zmianę nazwy i siedziby uprawnionego przez wykreślenie wpisu: CINCO SPÓŁKA Z OGRANICZONĄ ODPOWIEDZIALNOŚCIĄ-XXI- SPÓŁKA KOMANDYTOWO-AKCYJNA, Wrocław, Polska 022218489 i dokonanie wpisu: PLUS TM GROUP SPÓŁKA Z OGRANICZONĄ ODPOWIEDZIALNOŚCIĄ SPÓŁKA KOMANDYTOWO-AKCYJNA, Warszawa, Polska 022218489.

241562 2014 10 21 D. Dokonano wpisu: „Na mocy Umowy Zastawów Cywilnego i Rejestrowego Na Prawie Ochronnym Na Znak Towarowy zawartej w dniu 23 grudnia 2013 r. pomiędzy POLKOMTEL Sp. z o.o. z siedzibą w Warszawie (zastawca) i CITICORP TRUSTEE COMPANY LIMITED z siedzibą w Londynie, Wielka Brytania (zastawnik) w celu zabezpieczenia spłaty Zabezpieczonej Wierzytelności ustanowiono zastaw cywilny na Prawie Ochronnym na rzecz Zastawnika -zgodnie z definicjami zawartymi w Umowie”.

241562 2014 10 21 D. Dokonano wpisu: „Na mocy umowy z dnia 23 grudnia 2013 r. udzielono pełnej i wyłącznej licencji na używanie znaku towarowego przez spółkę POLKOMTEL Sp. z o.o., Warszawa, Polska na czas nieokreślony”.

242111 2014 10 08 A. Wprowadzono zmianę uprawnionego przez wykreślenie wpisu: NOWA FRANCE BIURO HANDLOWE Marian Nowak ZAKŁAD PRACY CHRONIONEJ, Przemierowo, Polska 630156941 i dokonanie wpisu: „POLSKIE HURTOWNIE ELEKTRYCZNE NOWA FRANCE” SPÓŁKA Z OGRANICZONĄ ODPOWIEDZIALNOŚCIĄ, Sady, Polska 634572257.

242123 2014 10 01 A. Wprowadzono zmianę uprawnionego przez wykreślenie wpisu: POLKOMTEL SPÓŁKA Z OGRANICZONĄ ODPOWIEDZIALNOŚCIĄ, Warszawa, Polska i dokonanie wpisu: CINCO SPÓŁKA Z OGRANICZONĄ ODPOWIEDZIALNOŚCIĄ-XXI-SPÓŁKA KOMANDYTOWO-AKCYJNA, Wrocław, Polska 022218489.

242123 2014 10 01 A. Wprowadzono zmianę nazwy i siedziby uprawnionego przez wykreślenie wpisu: CINCO SPÓŁKA Z OGRANICZONĄ ODPOWIEDZIALNOŚCIĄ-XXI- SPÓŁKA KOMANDYTOWO-AKCYJNA, Wrocław, Polska 022218489 i dokonanie wpisu: PLUS TM GROUP SPÓŁKA Z OGRANICZONĄ ODPOWIEDZIALNOŚCIĄ SPÓŁKA KOMANDYTOWO-AKCYJNA, Warszawa, Polska 022218489.

242124 2014 10 01 A. Wprowadzono zmianę uprawnionego przez wykreślenie wpisu: POLKOMTEL SPÓŁKA Z OGRANICZONĄ ODPOWIEDZIALNOŚCIĄ, Warszawa, Polska i dokonanie wpisu: CINCO SPÓŁKA Z OGRANICZONĄ ODPOWIEDZIALNOŚCIĄ-XXI-SPÓŁKA KOMANDYTOWO-AKCYJNA, Wrocław, Polska 022218489.

242124 2014 10 01 A. Wprowadzono zmianę nazwy i siedziby uprawnionego przez wykreślenie wpisu: CINCO SPÓŁKA Z OGRANICZONĄ ODPOWIEDZIALNOŚCIĄ-XXI- SPÓŁKA KOMANDYTOWO-AKCYJNA, Wrocław, Polska 022218489 i dokonanie wpisu: PLUS TM GROUP SPÓŁKA Z OGRANICZONĄ ODPOWIEDZIALNOŚCIĄ SPÓŁKA KOMANDYTOWO-AKCYJNA, Warszawa, Polska 022218489.

242125 2014 10 01 A. Wprowadzono zmianę uprawnionego przez wykreślenie wpisu: POLKOMTEL SPÓŁKA Z OGRANICZONĄ ODPOWIEDZIALNOŚCIĄ, Warszawa, Polska i dokonanie wpisu: CINCO SPÓŁKA Z OGRANICZONĄ ODPOWIEDZIALNOŚCIĄ-XXI-SPÓŁKA KOMANDYTOWO-AKCYJNA, Wrocław, Polska 022218489.

242125 2014 10 01 A. Wprowadzono zmianę nazwy i siedziby uprawnionego przez wykreślenie wpisu: CINCO SPÓŁKA Z OGRANICZONĄ ODPOWIEDZIALNOŚCIĄ-XXI- SPÓŁKA KOMANDYTOWO-AKCYJNA, Wrocław, Polska 022218489 i dokonanie wpisu: PLUS TM GROUP SPÓŁKA Z OGRANICZONĄ ODPOWIEDZIALNOŚCIĄ SPÓŁKA KOMANDYTOWO-AKCYJNA, Warszawa, Polska 022218489.

242281 2014 10 01 A. Wprowadzono zmianę uprawnionego przez wykreślenie wpisu: POLKOMTEL SPÓŁKA Z OGRANICZONĄ ODPOWIEDZIALNOŚCIĄ, Warszawa, Polska i dokonanie wpisu: CINCO SPÓŁKA Z OGRANICZONĄ ODPOWIEDZIALNOŚCIĄ-XXI-SPÓŁKA KOMANDYTOWO-AKCYJNA, Wrocław, Polska 022218489.

242281 2014 10 01 A. Wprowadzono zmianę nazwy i siedziby uprawnionego przez wykreślenie wpisu: CINCO SPÓŁKA Z OGRANICZONĄ ODPOWIEDZIALNOŚCIĄ-XXI- SPÓŁKA KOMANDYTOWO-AKCYJNA, Wrocław, Polska 022218489 i dokonanie wpisu: PLUS TM GROUP SPÓŁKA Z OGRANICZONĄ ODPOWIEDZIALNOŚCIĄ SPÓŁKA KOMANDYTOWO-AKCYJNA, Warszawa, Polska 022218489.

242590 2014 10 17 A. Wprowadzono zmianę uprawnionego przez wykreślenie wpisu: Waldemar Chrapek, Wiśła, Polska i dokonanie wpisu: BIKE ATELIER SPÓŁKA Z OGRANICZONĄ ODPOWIEDZIALNOŚCIĄ, Tarnowskie Góry, Polska 243295790.

242628 2014 10 13 A. Wprowadzono zmianę uprawnionego przez wykreślenie wpisu: „Meble Vox Spółka Komandytowo-Akcyjna” Janikowo, Polska i dokonanie wpisu: MEBLE VOX SPÓŁKA Z OGRANICZONĄ ODPOWIEDZIALNOŚCIĄ SPÓŁKA JAWNA, Janikowo, Polska 631035843.

242640 2014 10 16 A. Wprowadzono zmianę uprawnionego przez wykreślenie wpisu: POLKOMTEL SPÓŁKA Z OGRANICZONĄ ODPOWIEDZIALNOŚCIĄ, Warszawa, Polska i dokonanie wpisu: CINCO SPÓŁKA Z OGRANICZONĄ ODPOWIEDZIALNOŚCIĄ-XXI-SPÓŁKA KOMANDYTOWO-AKCYJNA, Wrocław, Polska 022218489.

242640 2014 10 16 A. Wprowadzono zmianę uprawnionego przez wykreślenie wpisu: CINCO SPÓŁKA Z OGRANICZONĄ ODPOWIEDZIALNOŚCIĄ-XXI- SPÓŁKA KOMANDYTOWO-AKCYJNA, Wrocław, Polska 022218489 i dokonanie wpisu: PLUS TM GROUP SPÓŁKA Z OGRANICZONĄ ODPOWIEDZIALNOŚCIĄ SPÓŁKA KOMANDYTOWO-AKCYJNA, Warszawa, Polska 022218489.

242789 2014 10 06 A. Wprowadzono zmianę uprawnionego przez wykreślenie wpisu: VALEANT IMP Spółka z ograniczoną odpowiedzialnością, Rzeszów, Polska 142504822 i dokonanie wpisu: PHARMASWISS POLAND SPÓŁKA Z OGRANICZONĄ ODPOWIEDZIALNOŚCIĄ, Rzeszów, Polska 180935403.

242789 2014 10 06 A. Wprowadzono zmianę uprawnionego przez wykreślenie wpisu: PHARMASWISS POLAND SPÓŁKA Z OGRANICZONĄ ODPOWIEDZIALNOŚCIĄ, Rzeszów, Polska 180935403 i dokonanie wpisu: VALEANT SPÓŁKA Z OGRANICZONĄ ODPOWIEDZIALNOŚCIĄ SPÓŁKA JAWNA, Rzeszów, Polska.

242983 2014 10 01 A. Wprowadzono zmianę uprawnionego przez wykreślenie wpisu: POLKOMTEL SPÓŁKA Z OGRANICZONĄ ODPOWIEDZIALNOŚCIĄ, Warszawa, Polska i dokonanie wpisu: CINCO SPÓŁKA Z OGRANICZONĄ ODPOWIEDZIALNOŚCIĄ-XXI-SPÓŁKA KOMANDYTOWO-AKCYJNA, Wrocław, Polska 022218489.

242983 2014 10 01 A. Wprowadzono zmianę nazwy i siedziby uprawnionego przez wykreślenie wpisu: CINCO SPÓŁKA Z OGRANICZONĄ ODPOWIEDZIALNOŚCIĄ-XXI- SPÓŁKA KOMANDYTOWO-AKCYJNA, Wrocław, Polska 022218489 i dokonanie wpisu: PLUS TM GROUP SPÓŁKA Z OGRANICZONĄ ODPOWIEDZIALNOŚCIĄ SPÓŁKA KOMANDYTOWO-AKCYJNA, Warszawa, Polska 022218489.

242984 2014 10 01 A. Wprowadzono zmianę uprawnionego przez wykreślenie wpisu: POLKOMTEL SPÓŁKA Z OGRANICZONĄ ODPOWIEDZIALNOŚCIĄ, Warszawa, Polska i dokonanie wpisu: CINCO SPÓŁKA Z OGRANICZONĄ ODPOWIEDZIALNOŚCIĄ-XXI-SPÓŁKA KOMANDYTOWO-AKCYJNA, Wrocław, Polska 022218489.

242984 2014 10 01 A. Wprowadzono zmianę nazwy i siedziby uprawnionego przez wykreślenie wpisu: CINCO SPÓŁKA Z OGRANICZONĄ ODPOWIEDZIALNOŚCIĄ-XXI- SPÓŁKA KOMANDYTOWO-AKCYJNA, Wrocław, Polska 022218489 i dokonanie wpisu: PLUS TM GROUP SPÓŁKA Z OGRANICZONĄ ODPOWIEDZIALNOŚCIĄ SPÓŁKA KOMANDYTOWO-AKCYJNA, Warszawa, Polska 022218489.

243665 2014 10 13 A. Wprowadzono zmianę uprawnionego przez wykreślenie wpisu: „Meble Vox Spółka Komandytowo-Akcyjna” Janikowo, Polska i dokonanie wpisu: MEBLE VOX SPÓŁKA Z OGRANICZONĄ ODPOWIEDZIALNOŚCIĄ SPÓŁKA JAWNA, Janikowo, Polska 631035843.

244220 2014 10 17 A. Wprowadzono zmianę uprawnionego przez wykreślenie wpisu: TYGODNIK INFORMACYJNO-REKLAMOWY „WYSZKOWIAK” BOGDAN GRZELECKI, Wyszków, Polska i dokonanie wpisu: TYGODNIK INFORMACYJNO-REKLAMOWY „WYSZKOWIAK” S.C. ANDRZEJ MORKA, JUSTYNA POCHEMARA, Wyszków, Polska 146856280.

244239 2014 10 07 F. Dokonano wpisu: „Na podstawie wyroku Sądu Okręgowego w Krakowie, Wydział IX Gospodarczy z dnia 24 września 2013 r. wydanego w sprawie o sygnaturze IX GC 108/13, Komornik Sądowy przy Sądzie Rejonowym dla Krakowa-Krowodrzy w toku postępowania zabezpieczającego prowadzonego pod sygnaturą IX KM 2315/13 dokonał zajęcia prawa ochronnego na przedmiotowy znak towarowy w celu zabezpieczenia należności przypadającej od obowiązanego: FoodCare Sp. z o.o. z siedzibą w Zabierzowie na rzecz uprawnionego: Fundacji Darka Michałczewskiego - Równe Szanse z siedzibą w Gdańsku.”.

244473 2014 10 08 A. Wprowadzono zmianę uprawnionego przez wykreślenie wpisu: Archicom Spółka z ograniczoną odpowiedzialnością - Spółka Komandytowo-Akcyjna, Wrocław, Polska 001332589 i dokonanie wpisu: PD STABŁOWICE SPÓŁKA Z OGRANICZONĄ ODPOWIEDZIALNOŚCIĄ, Wrocław, Polska 020371028.

244571 2014 10 07 A. Wprowadzono zmianę uprawnionego przez wykreślenie wpisu: VALEANT IMP SPÓŁKA Z OGRANICZONĄ ODPOWIEDZIALNOŚCIĄ, Rzeszów, Polska 142504822 i dokonanie wpisu: PHARMASWISS POLAND SPÓŁKA Z OGRANICZONĄ ODPOWIEDZIALNOŚCIĄ, Rzeszów, Polska 180935403.

244571 2014 10 07 A. Wprowadzono zmianę uprawnionego przez wykreślenie wpisu: PHARMASWISS POLAND SPÓŁKA Z OGRANICZONĄ ODPOWIEDZIALNOŚCIĄ, Rzeszów, Polska 180935403 i dokonanie wpisu: VALEANT SPÓŁKA Z OGRANICZONĄ ODPOWIEDZIALNOŚCIĄ SPÓŁKA JAWNA, Rzeszów, Polska.

244572 2014 10 07 A. Wprowadzono zmianę uprawnionego przez wykreślenie wpisu: VALEANT IMP SPÓŁKA Z OGRANICZONĄ ODPOWIEDZIALNOŚCIĄ, Rzeszów, Polska 142504822 i dokonanie wpisu: PHARMASWISS POLAND SPÓŁKA Z OGRANICZONĄ ODPOWIEDZIALNOŚCIĄ, Rzeszów, Polska 180935403.

244572 2014 10 07 A. Wprowadzono zmianę uprawnionego przez wykreślenie wpisu: PHARMASWISS POLAND SPÓŁKA Z OGRANICZONĄ ODPOWIEDZIALNOŚCIĄ, Rzeszów, Polska 180935403 i dokonanie wpisu: VALEANT SPÓŁKA Z OGRANICZONĄ ODPOWIEDZIALNOŚCIĄ SPÓŁKA JAWNA, Rzeszów, Polska.

244574 2014 10 13 A. Wprowadzono zmianę uprawnionego przez wykreślenie wpisu: ZELMER MARKET SPÓŁKA Z OGRANICZONĄ ODPOWIEDZIALNOŚCIĄ, Rzeszów, Polska 180633547 i dokonanie wpisu: ZELMER PRO SPÓŁKA Z OGRANICZONĄ ODPOWIEDZIALNOŚCIĄ, Rzeszów, Polska 010731960.

244673 2014 10 07 A. Wprowadzono zmianę uprawnionego przez wykreślenie wpisu: VALEANT IMP SPÓŁKA Z OGRANICZONĄ ODPOWIEDZIALNOŚCIĄ, Rzeszów, Polska 142504822 i dokonanie wpisu: PHARMASWISS POLAND SPÓŁKA Z OGRANICZONĄ ODPOWIEDZIALNOŚCIĄ, Rzeszów, Polska 180935403.

244673 2014 10 07 A. Wprowadzono zmianę uprawnionego przez wykreślenie wpisu: PHARMASWISS POLAND SPÓŁKA Z OGRANICZONĄ ODPOWIEDZIALNOŚCIĄ, Rzeszów, Polska 180935403 i dokonanie wpisu: VALEANT SPÓŁKA Z OGRANICZONĄ ODPOWIEDZIALNOŚCIĄ SPÓŁKA JAWNA, Rzeszów, Polska.

245069 2014 10 07 F. Dokonano wpisu: „Na podstawie wyroku Sądu Okręgowego w Krakowie, Wydział IX Gospodarczy z dnia 24 września 2013 r. wydanego w sprawie o sygnaturze IX GC 108/13, Komornik Sądowy przy Sądzie Rejonowym dla Krakowa-Krowodrzy w toku postępowania zabezpieczającego prowadzonego pod sygnaturą IX KM 2315/13 dokonał zajęcia prawa ochronnego na przedmiotowy znak towarowy w celu zabezpieczenia należności przypadającej od obowiązanego: FoodCare Sp. z o.o. z siedzibą

w Zabierzowie na rzecz uprawnionego: Fundacji Darka Michalczewskiego - Równe Szanse z siedzibą w Gdańsku.”.

245344 2014 10 02 A. Wprowadzono zmianę siedziby uprawnionego przez wykreślenie wpisu: POLSKIE TOWARZYSTWO MEDYCYN Y SPORTOWEJ, Łódź, Polska 001244164 i dokonanie wpisu: POLSKIE TOWARZYSTWO MEDYCYN Y SPORTOWEJ, Wrocław, Polska 001244164.

245457 2014 10 07 A. Wprowadzono zmianę uprawnionego przez wykreślenie wpisu: VALEANT IMP SPÓŁKA Z OGRANICZONĄ ODPOWIEDZIALNOŚCIĄ, Rzeszów, Polska 142504822 i dokonanie wpisu: PHARMASWISS POLAND SPÓŁKA Z OGRANICZONĄ ODPOWIEDZIALNOŚCIĄ, Rzeszów, Polska 180935403.

245457 2014 10 07 A. Wprowadzono zmianę uprawnionego przez wykreślenie wpisu: PHARMASWISS POLAND SPÓŁKA Z OGRANICZONĄ ODPOWIEDZIALNOŚCIĄ, Rzeszów, Polska 180935403 i dokonanie wpisu: VALEANT SPÓŁKA Z OGRANICZONĄ ODPOWIEDZIALNOŚCIĄ, SPÓŁKA JAWNA, Rzeszów, Polska.

245458 2014 10 07 A. Wprowadzono zmianę uprawnionego przez wykreślenie wpisu: VALEANT IMP SPÓŁKA Z OGRANICZONĄ ODPOWIEDZIALNOŚCIĄ, Rzeszów, Polska 142504822 i dokonanie wpisu: PHARMASWISS POLAND SPÓŁKA Z OGRANICZONĄ ODPOWIEDZIALNOŚCIĄ, Rzeszów, Polska 180935403.

245458 2014 10 07 A. Wprowadzono zmianę uprawnionego przez wykreślenie wpisu: PHARMASWISS POLAND SPÓŁKA Z OGRANICZONĄ ODPOWIEDZIALNOŚCIĄ, Rzeszów, Polska 180935403 i dokonanie wpisu: VALEANT SPÓŁKA Z OGRANICZONĄ ODPOWIEDZIALNOŚCIĄ, SPÓŁKA JAWNA, Rzeszów, Polska.

245585 2014 10 13 A. Wprowadzono zmianę uprawnionego przez wykreślenie wpisu: SENSILAB POLSKA SPÓŁKA Z OGRANICZONĄ ODPOWIEDZIALNOŚCIĄ, SPÓŁKA KOMANDYTOWO-AKCYJNA, Łódź, Polska 471317976 i dokonanie wpisu: BIO-PROFIL POLSKA SPÓŁKA Z OGRANICZONĄ ODPOWIEDZIALNOŚCIĄ, Warszawa, Polska.

245622 2014 10 13 A. Wprowadzono zmianę uprawnionego przez wykreślenie wpisu: Aleksander Paweł Mazurek, Warszawa, Polska i dokonanie wpisu: Wellspring Industry, Inc., Fullerton, Polska.

245636 2014 10 20 A. Wprowadzono zmianę uprawnionego przez wykreślenie wpisu: „GEKO-KART” SPÓŁKA Z OGRANICZONĄ ODPOWIEDZIALNOŚCIĄ, SPÓŁKA KOMANDYTOWO-AKCYJNA, Krupski Młyn, Polska 227460942 i dokonanie wpisu: CEKOPLAST SPÓŁKA AKCYJNA, Krupski Młyn, Polska 241605699.

245790 2014 10 07 F. Dokonano wpisu: „Na podstawie wyroku Sądu Okręgowego w Krakowie, Wydział IX Gospodarczy z dnia 24 września 2013 r. wydanego w sprawie o sygnaturze IX GC 108/13, Komornik Sądowy przy Sądzie Rejonowym dla Krakowa-Krowodrzy w toku postępowania zabezpieczającego prowadzonego pod sygnaturą IX KM 2315/13 dokonał zajęcia prawa ochronnego na przedmiotowy znak towarowy w celu zabezpieczenia należności przypadającej od obowiązanego: FoodCare Sp. z o.o. z siedzibą w Zabierzowie na rzecz uprawnionego: Fundacji Darka Michalczewskiego - Równe Szanse z siedzibą w Gdańsku.”.

245915 2014 10 07 A. Wprowadzono zmianę uprawnionego przez wykreślenie wpisu: VALEANT IMP SPÓŁKA Z OGRANICZONĄ ODPOWIEDZIALNOŚCIĄ, Rzeszów, Polska 142504822 i dokonanie wpisu: PHARMASWISS POLAND SPÓŁKA Z OGRANICZONĄ ODPOWIEDZIALNOŚCIĄ, Rzeszów, Polska 180935403.

245915 2014 10 06 A. Wprowadzono zmianę uprawnionego przez wykreślenie wpisu: PHARMASWISS POLAND SPÓŁKA Z OGRANICZONĄ ODPOWIEDZIALNOŚCIĄ, Rzeszów, Polska 180935403 i dokonanie wpisu: VALEANT SPÓŁKA Z OGRANICZONĄ ODPOWIEDZIALNOŚCIĄ, SPÓŁKA JAWNA, Rzeszów, Polska.

246192 2014 10 16 A. Wprowadzono zmianę nazwy uprawnionego przez wykreślenie wpisu: SCHAUM-CHEMIE MKOŁÓW

SPÓŁKA Z OGRANICZONĄ ODPOWIEDZIALNOŚCIĄ, Mikołów, Polska 271215644 i dokonanie wpisu: „DSI SCHAU CHEMIE” SPÓŁKA Z OGRANICZONĄ ODPOWIEDZIALNOŚCIĄ, Mikołów, Polska 271215644.

246582 2014 10 02 D. Wykreślono wpis: „W dniu 15 maja 2012 r. na podstawie postanowienia Sądu Rejonowego dla m.st. Warszawy w Warszawie Wydział XI Gospodarczy - Rejestru Zastawów (sygn. akt. WA.XI.Ns-Rej.Za.4772/12/047) wpisano do Rejestru Zastawów pod pozycją 2306500 zastaw rejestrowy na prawie ochronnym udzielonym na znak towarowy R-246582w celu zabezpieczenia wierzytelności przysługujących SORABOT HOLDINGS LIMITED z siedzibą: Larnaka, Cypr wobec SEQUOIA Spółka z ograniczoną odpowiedzialnością z siedzibą w Warszawie”.

246860 2014 10 07 F. Dokonano wpisu: „Na podstawie wyroku Sądu Okręgowego w Krakowie, Wydział IX Gospodarczy z dnia 24 września 2013 r. wydanego w sprawie o sygnaturze IX GC 108/13, Komornik Sądowy przy Sądzie Rejonowym dla Krakowa-Krowodrzy w toku postępowania zabezpieczającego prowadzonego pod sygnaturą IX KM 2315/13 dokonał zajęcia prawa ochronnego na przedmiotowy znak towarowy w celu zabezpieczenia należności przypadającej od obowiązanego: FoodCare Sp. z o.o. z siedzibą w Zabierzowie na rzecz uprawnionego: Fundacji Darka Michalczewskiego - Równe Szanse z siedzibą w Gdańsku.”.

246928 2014 10 07 F. Dokonano wpisu: „Na podstawie wyroku Sądu Okręgowego w Krakowie, Wydział IX Gospodarczy z dnia 24 września 2013 r. wydanego w sprawie o sygnaturze IX GC 108/13, Komornik Sądowy przy Sądzie Rejonowym dla Krakowa-Krowodrzy w toku postępowania zabezpieczającego prowadzonego pod sygnaturą IX KM 2315/13 dokonał zajęcia prawa ochronnego na przedmiotowy znak towarowy w celu zabezpieczenia należności przypadającej od obowiązanego: FoodCare Sp. z o.o. z siedzibą w Zabierzowie na rzecz uprawnionego: Fundacji Darka Michalczewskiego - Równe Szanse z siedzibą w Gdańsku.”.

246962 2014 10 07 F. Dokonano wpisu: „Na podstawie wyroku Sądu Okręgowego w Krakowie, Wydział IX Gospodarczy z dnia 24 września 2013 r. wydanego w sprawie o sygnaturze IX GC 108/13, Komornik Sądowy przy Sądzie Rejonowym dla Krakowa-Krowodrzy w toku postępowania zabezpieczającego prowadzonego pod sygnaturą IX KM 2315/13 dokonał zajęcia prawa ochronnego na przedmiotowy znak towarowy w celu zabezpieczenia należności przypadającej od obowiązanego: FoodCare Sp. z o.o. z siedzibą w Zabierzowie na rzecz uprawnionego: Fundacji Darka Michalczewskiego - Równe Szanse z siedzibą w Gdańsku.”.

246984 2014 10 13 A. Wprowadzono zmianę uprawnionego przez wykreślenie wpisu: SENSILAB POLSKA SPÓŁKA Z OGRANICZONĄ ODPOWIEDZIALNOŚCIĄ, SPÓŁKA KOMANDYTOWO-AKCYJNA, Łódź, Polska 471317976 i dokonanie wpisu: BIO-PROFIL POLSKA SPÓŁKA Z OGRANICZONĄ ODPOWIEDZIALNOŚCIĄ, Warszawa, Polska.

247090 2014 10 23 A. Wprowadzono zmianę uprawnionego przez wykreślenie wpisu: WÓDKA POLSKA Spółka z ograniczoną odpowiedzialnością Spółka komandytowa, Lublin, Polska 060456437 i dokonanie wpisu: WÓDKA POLSKA” SPÓŁKA Z OGRANICZONĄ ODPOWIEDZIALNOŚCIĄ, SPÓŁKA KOMANDYTOWO-AKCYJNA, Lublin, Polska.

247090 2014 10 23 A. Wprowadzono zmianę uprawnionego przez wykreślenie wpisu: WÓDKA POLSKA” SPÓŁKA Z OGRANICZONĄ ODPOWIEDZIALNOŚCIĄ, SPÓŁKA KOMANDYTOWO-AKCYJNA, Lublin, Polska i dokonanie wpisu: „STOCK POLSKA” SPÓŁKA Z OGRANICZONĄ ODPOWIEDZIALNOŚCIĄ, Lublin, Polska.

247645 2014 10 07 F. Dokonano wpisu: „Na podstawie wyroku Sądu Okręgowego w Krakowie, Wydział IX Gospodarczy z dnia 24 września 2013 r. wydanego w sprawie o sygnaturze IX GC 108/13, Komornik Sądowy przy Sądzie Rejonowym dla Krakowa-Krowo-

drzy w toku postępowania zabezpieczającego prowadzonego pod sygnaturą IX KM 2315/13 dokonał zajęcia prawa ochronnego na przedmiotowy znak towarowy w celu zabezpieczenia należności przypadającej od obowiązanego: FoodCare Sp. z o.o. z siedzibą w Zabierzowie na rzecz uprawnionego: Fundacji Darka Michalczewskiego - Równe Szanse z siedzibą w Gdańsku.”.

247742 2014 10 13 A. Wprowadzono zmianę uprawnionego przez wykreślenie wpisu: ZELMER Market Sp. z o.o., Rzeszów, Polska 180633547 i dokonanie wpisu: ZELMER PRO SPÓŁKA Z OGRANICZONĄ ODPOWIEDZIALNOŚCIĄ, Rzeszów, Polska 010731960.

247968 2014 10 13 A. Wprowadzono zmianę uprawnionego przez wykreślenie wpisu: „Meble Vox Spółka Komandytowo-Akcyjna” Janikowo, Polska 631035843 i dokonanie wpisu: MEBLE VOX SPÓŁKA Z OGRANICZONĄ ODPOWIEDZIALNOŚCIĄ SPÓŁKA JAWNA, Janikowo, Polska 631035843.

248462 2014 10 07 F. Dokonano wpisu: „Na podstawie wyroku Sądu Okręgowego w Krakowie, Wydział IX Gospodarczy z dnia 24 września 2013 r. wydanego w sprawie o sygnaturze IX GC 108/13, Komornik Sądowy przy Sądzie Rejonowym dla Krakowa-Krowodrzy w toku postępowania zabezpieczającego prowadzonego pod sygnaturą IX KM 2315/13 dokonał zajęcia prawa ochronnego na przedmiotowy znak towarowy w celu zabezpieczenia należności przypadającej od obowiązanego: FoodCare Sp. z o.o. z siedzibą w Zabierzowie na rzecz uprawnionego: Fundacji Darka Michalczewskiego - Równe Szanse z siedzibą w Gdańsku.”.

248631 2014 10 16 A. Wprowadzono zmianę uprawnionego przez wykreślenie wpisu: WESOŁOWSKI IRENEUSZ, Kamionka, Polska i dokonanie wpisu: Zbigniew Włodarski, Warszawa, Polska.

248748 2014 10 08 A. Wprowadzono zmianę nazwy uprawnionego przez wykreślenie wpisu: TUTAKOWSKI EDWARD FIRMA TUTEK PTODUCENT WÓZKÓW DZIECIĘCYCH, Marki, Polska 011833898 i dokonanie wpisu: FIRMA TUTEK PRODUCENT WÓZKÓW DZIECIĘCYCH EDWARD TUTAKOWSKI, Stomiec, Polska 911833898.

248897 2014 10 20 A. Wprowadzono zmianę uprawnionego przez wykreślenie wpisu: SENSILAB POLSKA SPÓŁKA Z OGRANICZONĄ ODPOWIEDZIALNOŚCIĄ SPÓŁKA KOMANDYTOWO-AKCYJNA, Łódź, Polska 471317976 i dokonanie wpisu: BIO-PROFIL POLSKA SPÓŁKA Z OGRANICZONĄ ODPOWIEDZIALNOŚCIĄ, Warszawa, Polska.

249354 2014 10 08 A. Wprowadzono zmianę uprawnionego przez wykreślenie wpisu: FORTIS NOWY STARY BROWAR SPÓŁKA Z OGRANICZONĄ ODPOWIEDZIALNOŚCIĄ SPÓŁKA KOMANDYTOWO-AKCYJNA, Poznań, Polska 631208924 i dokonanie wpisu: FORTIS NOWY STARY BROWAR SPÓŁKA Z OGRANICZONĄ ODPOWIEDZIALNOŚCIĄ, Poznań, Polska 146303032.

250151 2014 10 07 F. Dokonano wpisu: „Na podstawie wyroku Sądu Okręgowego w Krakowie, Wydział IX Gospodarczy z dnia 24 września 2013 r. wydanego w sprawie o sygnaturze IX GC 108/13, Komornik Sądowy przy Sądzie Rejonowym dla Krakowa-Krowodrzy w toku postępowania zabezpieczającego prowadzonego pod sygnaturą IX KM 2315/13 dokonał zajęcia prawa ochronnego na przedmiotowy znak towarowy w celu zabezpieczenia należności przypadającej od obowiązanego: FoodCare Sp. z o.o. z siedzibą w Zabierzowie na rzecz uprawnionego: Fundacji Darka Michalczewskiego - Równe Szanse z siedzibą w Gdańsku.”.

250398 2014 10 02 A. Wprowadzono zmianę nazwy uprawnionego przez wykreślenie wpisu: GRUPA KAPITAŁOWA BOMI CENTRALA SPÓŁKA Z OGRANICZONĄ ODPOWIEDZIALNOŚCIĄ, Gdynia, Polska 221129040 i dokonanie wpisu: GRUPA KAPITAŁOWA BOMI CENTRALA SPÓŁKA Z OGRANICZONĄ ODPOWIEDZIALNOŚCIĄ W UPADŁOŚCI LIKWIDACYJNEJ, Gdynia, Polska 221129040.

250398 2014 10 02 A. Wprowadzono zmianę uprawnionego przez wykreślenie wpisu: GRUPA KAPITAŁOWA BOMI CENTRALA SPÓŁKA Z OGRANICZONĄ ODPOWIEDZIALNOŚCIĄ W UPADŁOŚCI

LIKWIDACYJNEJ, Gdynia, Polska 221129040 i dokonanie wpisu: POLSKA SIEĆ HANDLOWA „NASZ SKLEP” SPÓŁKA AKCYJNA, Warszawa, Polska 650975511.

250420 2014 10 13 A. Wprowadzono zmianę uprawnionego przez wykreślenie wpisu: SENSILAB POLSKA SPÓŁKA Z OGRANICZONĄ ODPOWIEDZIALNOŚCIĄ SPÓŁKA KOMANDYTOWO-AKCYJNA, Łódź, Polska 471317976 i dokonanie wpisu: BIO-PROFIL POLSKA SPÓŁKA Z OGRANICZONĄ ODPOWIEDZIALNOŚCIĄ, Warszawa, Polska.

250422 2014 10 13 A. Wprowadzono zmianę uprawnionego przez wykreślenie wpisu: SENSILAB POLSKA SPÓŁKA Z OGRANICZONĄ ODPOWIEDZIALNOŚCIĄ SPÓŁKA KOMANDYTOWO-AKCYJNA, Łódź, Polska 471317976 i dokonanie wpisu: BIO-PROFIL POLSKA SPÓŁKA Z OGRANICZONĄ ODPOWIEDZIALNOŚCIĄ, Warszawa, Polska.

251298 2014 10 02 A. Wprowadzono zmianę uprawnionego przez wykreślenie wpisu: BLAU FARMA GROUP SPÓŁKA Z OGRANICZONĄ ODPOWIEDZIALNOŚCIĄ SPÓŁKA KOMANDYTOWO-AKCYJNA, Warszawa, Polska 017211850 i dokonanie wpisu: GLENMARK Pharmaceuticals s.r.o., Praga, Republika Czeska.

251301 2014 10 14 F. Dokonano wpisu: „W dniu 29 lipca 2014 r. do Urzędu Patentowego RP wpłynął wniosek o dokonanie w rejestrze wpisu informacji o zajęciu prawa ochronnego na przedmiotowy znak towarowy (sygn.post.JO Km 9390/13).”.

251757 2014 10 10 A. Wprowadzono zmianę uprawnionego przez wykreślenie wpisu: PUCHALSKI GRZEGORZ SMSKLIMA, Dębowa Góra, Polska 750143204 i dokonanie wpisu: SMSKLIMA SPÓŁKA Z OGRANICZONĄ ODPOWIEDZIALNOŚCIĄ, Dębowa Góra, Polska.

251842 2014 10 17 A. Wprowadzono zmianę uprawnionego przez wykreślenie wpisu: Henryk Kułakowski, Jaroszowa Woła, Polska i dokonanie wpisu: MASSPAY SPÓŁKA Z OGRANICZONĄ ODPOWIEDZIALNOŚCIĄ, Jaroszowa Woła, Polska 142130830.

251904 2014 10 06 A. Wprowadzono zmianę uprawnionego przez wykreślenie wpisu: POMORSKA FABRYKA WÓDEK SPÓŁKA Z OGRANICZONĄ ODPOWIEDZIALNOŚCIĄ, Nieszawa, Polska 221250591 i dokonanie wpisu: HYDRAULIKA SIŁOWA „SKRAW-MET” PROFIL POLSKA SPÓŁKA Z OGRANICZONĄ ODPOWIEDZIALNOŚCIĄ SPÓŁKA KOMANDYTOWA, Wąwelnica, Polska.

251904 2014 10 06 A. Wprowadzono zmianę uprawnionego przez wykreślenie wpisu: HYDRAULIKA SIŁOWA „SKRAW-MET” PROFIL POLSKA SPÓŁKA Z OGRANICZONĄ ODPOWIEDZIALNOŚCIĄ SPÓŁKA KOMANDYTOWA, Wąwelnica, Polska i dokonanie wpisu: FABRYKA „COPERNICUS” SPÓŁKA Z OGRANICZONĄ ODPOWIEDZIALNOŚCIĄ, Nieszawa, Polska 341541915.

253445 2014 10 08 A. Wprowadzono zmianę siedziby uprawnionego przez wykreślenie wpisu: PRESS ART. SPÓŁKA Z OGRANICZONĄ ODPOWIEDZIALNOŚCIĄ, Kraków, Polska 120869245 i dokonanie wpisu: PRESS ART. SPÓŁKA Z OGRANICZONĄ ODPOWIEDZIALNOŚCIĄ, Wieliczka, Polska 120869245.

253765 2014 10 16 A. Wprowadzono zmianę uprawnionego przez wykreślenie wpisu: BRE Bank Spółka Akcyjna, Warszawa, Polska 001254524 i dokonanie wpisu: MBANK POLSKA SPÓŁKA AKCYJNA, Warszawa, Polska 001254524.

253749 2014 10 02 A. Wprowadzono zmianę nazwy uprawnionego przez wykreślenie wpisu: EUROGROUP POLSKA SPÓŁKA Z OGRANICZONĄ ODPOWIEDZIALNOŚCIĄ, Wrocław, Polska 301352743 i dokonanie wpisu: LEASING-EXPERTS SPÓŁKA Z OGRANICZONĄ ODPOWIEDZIALNOŚCIĄ, Wrocław, Polska 301352743.

253749 2014 10 02 A. Wprowadzono zmianę uprawnionego przez wykreślenie wpisu: LEASING-EXPERTS SPÓŁKA Z OGRANICZONĄ ODPOWIEDZIALNOŚCIĄ, Wrocław, Polska 301352743 i dokonanie wpisu: LEASING-EXPERTS SPÓŁKA AKCYJNA, Wrocław, Polska 301352743.

254108 2014 10 08 A. Wprowadzono zmianę nazwy i siedziby uprawnionego przez wykreślenie wpisu: KONBET SPÓŁKA Z OGRANICZONĄ ODPOWIEDZIALNOŚCIĄ SPÓŁKA KOMANDYTOWA, Konarzyce, Rzeszów, Polska 301011574 i dokonanie wpisu: „KONBET POZNAŃ” SPÓŁKA Z OGRANICZONĄ ODPOWIEDZIALNOŚCIĄ SPÓŁKA KOMANDYTOWA, Poznań, Polska 301011574.

254120 2014 10 13 A. Wprowadzono zmianę siedziby uprawnionego przez wykreślenie wpisu: SHI LIN SPÓŁKA Z OGRANICZONĄ ODPOWIEDZIALNOŚCIĄ, Łazy, Polska 142360903 i dokonanie wpisu: SHI LIN SPÓŁKA Z OGRANICZONĄ ODPOWIEDZIALNOŚCIĄ, Wólka Kosowska, Polska 142360903.

255361 2014 10 08 A. Wprowadzono zmianę uprawnionego przez wykreślenie wpisu: ARCHICOM SPÓŁKA Z OGRANICZONĄ ODPOWIEDZIALNOŚCIĄ SPÓŁKA KOMANDYTOWO-AKCYJNA, Wrocław, Rzeszów, Polska 001332589 i dokonanie wpisu: PD STABŁOWICE SPÓŁKA Z OGRANICZONĄ ODPOWIEDZIALNOŚCIĄ, Wrocław, Polska 020371028.

255394 2014 10 20 A. Wprowadzono zmianę uprawnionego przez wykreślenie wpisu: GEKO-KART SPÓŁKA Z OGRANICZONĄ ODPOWIEDZIALNOŚCIĄ, Krupski Młyn, Polska 277460942 i dokonanie wpisu: GEKOPLAT SPÓŁKA AKCYJNA, Krupski Młyn, Polska 241605699.

255407 2014 10 06 A. Wprowadzono zmianę uprawnionego przez wykreślenie wpisu: IDEAL GROUP P. DUBIENIECKI, A. NARTOWICZ SPÓŁKA JAWNA, Białystok, Polska 052206155 i dokonanie wpisu: IDEAL GROUP SPÓŁKA Z OGRANICZONĄ ODPOWIEDZIALNOŚCIĄ, Białystok, Polska 052206155.

255812 2014 10 02 A. Wprowadzono zmianę uprawnionego przez wykreślenie wpisu: ZAKŁADY FARMACEUTYCZNE POLFA - ŁÓDŹ SPÓŁKA AKCYJNA, Łódź, Polska 471317976 i dokonanie wpisu: SENSILAB POLSKA SPÓŁKA Z OGRANICZONĄ ODPOWIEDZIALNOŚCIĄ - SPÓŁKA KOMANDYTOWO-AKCYJNA, Łódź, Polska.

255895 2014 10 14 F. Dokonano wpisu: „W dniu 29 lipca 2014 r. do Urzędu Patentowego RP wpłynął wniosek o dokonanie w rejestrze wpisu informacji o zajęciu prawa ochronnego na przedmiotowy znak towarowy (sygn.post.JO Km 9390/13).”.

256031 2014 10 08 A. Wprowadzono zmianę uprawnionego przez wykreślenie wpisu: PLAY BRAND MANAGEMENT LIMITED, Limassol, Cypr i dokonanie wpisu: PLAY 3 GNS SPÓŁKA Z OGRANICZONĄ ODPOWIEDZIALNOŚCIĄ SPÓŁKA KOMANDYTOWA, Warszawa, Polska.

256374 2014 10 02 A. Wprowadzono zmianę uprawnionego przez wykreślenie wpisu: BIENKOWSKI ROBERT, Warszawa, Polska i dokonanie wpisu: B-FOOD SPÓŁKA CYWILNA ANDRZEJ BRUSIKIEWICZ, BARTOSZ BRUSIKIEWICZ, HANNA BRUSIKIEWICZ, ROBERT BIENKOWSKI, Warszawa, Polska.

256464 2014 10 02 A. Wprowadzono zmianę siedziby uprawnionego przez wykreślenie wpisu: DELTA OIL SPÓŁKA Z OGRANICZONĄ ODPOWIEDZIALNOŚCIĄ, Warszawa, Polska 121390065 i dokonanie wpisu: DELTA OIL SPÓŁKA Z OGRANICZONĄ ODPOWIEDZIALNOŚCIĄ, Czeladź, Polska 121390065.

256983 2014 10 02 A. Wprowadzono zmianę siedziby uprawnionego przez wykreślenie wpisu: FOOD ZONE SPÓŁKA AKCYJNA, Warszawa, Polska 015701797 i dokonanie wpisu: MG HOME SPÓŁKA Z OGRANICZONĄ ODPOWIEDZIALNOŚCIĄ, Warszawa, Polska 144305950.

256984 2014 10 02 A. Wprowadzono zmianę siedziby uprawnionego przez wykreślenie wpisu: FOOD ZONE SPÓŁKA AKCYJNA, Warszawa, Polska 015701797 i dokonanie wpisu: MG HOME SPÓŁKA Z OGRANICZONĄ ODPOWIEDZIALNOŚCIĄ, Warszawa, Polska 144305950.

257659 2014 10 23 A. Wprowadzono zmianę uprawnionego przez wykreślenie wpisu: BRE Bank Spółka Akcyjna, Warszawa, Pol-

ska 001254524 i dokonanie wpisu: MBANK POLSKA SPÓŁKA AKCYJNA, Warszawa, Polska 001254524.

257778 2014 10 08 A. Wprowadzono zmianę nazwy uprawnionego przez wykreślenie wpisu: STELMACH AGNIESZKA APTEKA W RYNKU, Jędrzejów, Polska 291180025 i dokonanie wpisu: APTEKA „CODZIENNA” AGNIESZKA STEMACH, Jędrzejów, Polska 291180025.

258068 2014 10 08 A. Wprowadzono zmianę uprawnionego przez wykreślenie wpisu: LUBELSKIE PRZEDSIĘBIORSTWO ENERGETYKI CIEPLNEJ SPÓŁKA Z OGRANICZONĄ ODPOWIEDZIALNOŚCIĄ, Lublin, Polska 430980913 i dokonanie wpisu: LUBELSKIE PRZEDSIĘBIORSTWO ENERGETYKI CIEPLNEJ SPÓŁKA AKCYJNA, Lublin, Polska 430980913.

258098 2014 10 02 A. Wprowadzono zmianę uprawnionego przez wykreślenie wpisu: ZAKŁAD PRODUKCYJNY „BOHAMET” HENRYK BOGUSZ, JAROSŁAW HALAREWICZ SPÓŁKA JAWNA, Ciele, Polska 002492438 i dokonanie wpisu: JAROSŁAW HALAREWICZ, HENRYK BOGUSZ „BOHAMET-ARMATURA”, SPÓŁKA AKCYJNA, Ciele, Polska 092535146.

258099 2014 10 02 A. Wprowadzono zmianę siedziby uprawnionego przez wykreślenie wpisu: QENERGI Spółka o ograniczoną odpowiedzialnością, Jaworzno, Polska 241408969 i dokonanie wpisu: QENERGI SPÓŁKA Z OGRANICZONĄ ODPOWIEDZIALNOŚCIĄ, Katowice, Polska 241208969.

258741 2014 10 20 A. Wprowadzono zmianę nazwy uprawnionego przez wykreślenie wpisu: GEKO-KART Spółka z ograniczoną odpowiedzialnością, Krupski Młyn, Polska 277460942 i dokonanie wpisu: GEKOPLAST SPÓŁKA AKCYJNA, Krupski Młyn, Polska 241605699.

258959 2014 10 17 A. Wprowadzono zmianę nazwy uprawnionego przez wykreślenie wpisu: Den Braven Sealants B.V., Oosterhout, Holandia i dokonanie wpisu: DEN BRAVEN HOLDING B.V., Oosterhout, Holandia.

259256 2014 10 16 A. Wprowadzono zmianę uprawnionego przez wykreślenie wpisu: KOSMOL JAKUB ZAKŁAD USŁUG INFORMATYCZNO-BIZNESOWYCH JKSYSTEMS.PL, Wrocław, Polska 021082384 i dokonanie wpisu: BIURO WYCENY NIERUCHOMOŚCI LILIANNA BOCIAN, Zduńska Wola, Polska 730284802.

259256 2014 10 16 A. Wprowadzono zmianę uprawnionego przez wykreślenie wpisu: BIURO WYCENY NIERUCHOMOŚCI LILIANNA BOCIAN, Zduńska Wola, Polska 730284802 i dokonanie wpisu: SKY INNOVATION MARIUSZ BOCIAN, MICHAŁ ALZAO SPÓŁKA CYWILNA, Zduńska Wola, Polska 1101735338.

259513 2014 10 16 A. Wprowadzono zmianę uprawnionego przez wykreślenie wpisu: CZYSTO.PL SPÓŁKA Z OGRANICZONĄ ODPOWIEDZIALNOŚCIĄ, Kraków, Polska 356531026 i dokonanie wpisu: NS PREMIUM SPÓŁKA Z OGRANICZONĄ ODPOWIEDZIALNOŚCIĄ, Kraków, Polska 122532955.

259687 2014 10 16 A. Wprowadzono zmianę uprawnionego przez wykreślenie wpisu: HUTA STALI JAKOŚCIOWYCH SPÓŁKA AKCYJNA, Stalowa Wola, Polska 012859760 i dokonanie wpisu: COGNOR SPÓŁKA AKCYJNA, Poraj, Polska 190028940.

259725 2014 10 02 A. Wprowadzono zmianę uprawnionego przez wykreślenie wpisu: HJ HEINZ POLSKA SPÓŁKA AKCYJNA, Pudliszki, Polska 410228154 i dokonanie wpisu: HJ HEINZ POLSKA SPÓŁKA Z OGRANICZONĄ ODPOWIEDZIALNOŚCIĄ, Pudliszki, Polska 410228154.

260010 2014 10 16 A. Wprowadzono zmianę uprawnionego przez wykreślenie wpisu: KAMIL RUCIŃSKI, Warszawa, Polska i dokonanie wpisu: NOCOWANIE.PL EXTRAMEDIA SPÓŁKA Z OGRANICZONĄ ODPOWIEDZIALNOŚCIĄ, SPÓŁKA KOMANDYTOWA, Lublin, Polska 060618064.

260547 2014 10 08 A. Wprowadzono zmianę uprawnionego przez wykreślenie wpisu: LUBELSKIE PRZEDSIĘBIORSTWO ENERGE-

TYKI CIEPLNEJ SPÓŁKA Z OGRANICZONĄ ODPOWIEDZIALNOŚCIĄ, Lublin, Polska 430980913 i dokonanie wpisu: LUBELSKIE PRZEDSIĘBIORSTWO ENERGETYKI CIEPLNEJ SPÓŁKA AKCYJNA, Lublin, Polska 430980913.

260941 2014 10 02 A. Wprowadzono zmianę siedziby uprawnionego przez wykreślenie wpisu: ELEKTRA WŁODZIMIERZ NYC WITOLD NYC SPÓŁKA JAWNA, Warszawa, Polska 012612254 i dokonanie wpisu: „ELEKTRA” WŁODZIMIERZ NYC WITOLD NYC SPÓŁKA JAWNA, Ożarów Mazowiecki, Polska 012612254.

261103 2014 10 02 A. Wprowadzono zmianę uprawnionego przez wykreślenie wpisu: POLSKAPRESSE SPÓŁKA Z OGRANICZONĄ ODPOWIEDZIALNOŚCIĄ, Warszawa, Polska 012047699 i dokonanie wpisu: FRONTON SPÓŁKA Z OGRANICZONĄ ODPOWIEDZIALNOŚCIĄ, Warszawa, Polska 146271533.

261402 2014 10 02 A. Wprowadzono zmianę siedziby uprawnionego przez wykreślenie wpisu: BIG BRANDS GROUP SPÓŁKA Z OGRANICZONĄ ODPOWIEDZIALNOŚCIĄ SPÓŁKA KOMANDYTOWA, Sokołów, Polska 146049119i dokonanie wpisu: BIG BRANDS GROUP SPÓŁKA Z OGRANICZONĄ ODPOWIEDZIALNOŚCIĄ SPÓŁKA KOMANDYTOWA, Kostowiec, Polska 146049119.

261462 2014 10 02 A. Wprowadzono zmianę uprawnionego przez wykreślenie wpisu: POLIMARKY MAREK KYC SPÓŁKA JAWNA, Rzeszów, Polska 180161195 i dokonanie wpisu: „POLIMARKY” SPÓŁKA Z OGRANICZONĄ ODPOWIEDZIALNOŚCIĄ, Rzeszów, Polska 181014616.

261466 2014 10 02 A. Wprowadzono zmianę uprawnionego przez wykreślenie wpisu: ZAKŁADY FARMACEUTYCZNE POLPHARMA SPÓŁKA AKCYJNA, Starogard Gdański, Polska 190929369 i dokonanie wpisu: SWISS PHARMA INTERNATIONAL AB, Zurych, Szwajcaria.

261467 2014 10 02 A. Wprowadzono zmianę uprawnionego przez wykreślenie wpisu: ZAKŁADY FARMACEUTYCZNE POLPHARMA SPÓŁKA AKCYJNA, Starogard Gdański, Polska 190929369 i dokonanie wpisu: SWISS PHARMA INTERNATIONAL AB, Zurych, Szwajcaria.

261468 2014 10 02 A. Wprowadzono zmianę uprawnionego przez wykreślenie wpisu: ZAKŁADY FARMACEUTYCZNE POLPHARMA SPÓŁKA AKCYJNA, Starogard Gdański, Polska 190929369 i dokonanie wpisu: SWISS PHARMA INTERNATIONAL AB, Zurych, Szwajcaria.

262085 2014 10 02 A. Wprowadzono zmianę uprawnionego przez wykreślenie wpisu: SENSILAB POLSKA SPÓŁKA Z OGRANICZONĄ ODPOWIEDZIALNOŚCIĄ SPÓŁKA KOMANDYTOWO-AKCYJNA, Łódź, Polska 471317976 i dokonanie wpisu: BIO-PROFIL POLSKA SPÓŁKA Z OGRANICZONĄ ODPOWIEDZIALNOŚCIĄ, Warszawa, Polska 013276500.

264371 2014 10 07 D. Dokonano wpisu: „W dniu 4 sierpnia 2014 r. na podstawie postanowienia Sądu Rejonowego dla m.st. Warszawy w Warszawie Wydział XI Gospodarczy - Rejestru Zastawów (sygn.akt. WA.XI.Ns-Rej.Za.9402/14/858) wpisano do Rejestru Zastawów pod pozycją 2410733 zastaw rejestrowy na prawie ochronnym udzielonym na znak towarowy R-264371 w celu zabezpieczenia wierzytelności przysługujących spółce Polska Kompania Farmaceutyczna Sp. z o.o. z siedzibą w Warszawie wobec Biggar-den Sp. z o.o. z siedzibą w Krupskiej Wólce”.

265705 2014 10 07 D. Dokonano wpisu: „W dniu 28 stycznia 2013 r. na podstawie postanowienia Sądu Rejonowego dla m.st. Warszawy w Warszawie Wydział XI Gospodarczy - Rejestru Zastawów (sygn.akt. WA.XI.Ns-Rej.Za.14395/12/495) wpisano do Rejestru Zastawów pod pozycją 2339660 zastaw rejestrowy na prawie ochronnym udzielonym na znak towarowy R-265705 w celu zabezpieczenia wierzytelności przysługujących spółce Bank Polska Kasa Opieki Spółka Akcyjna z siedzibą w Warszawie wobec P4 Spółka z ograniczoną odpowiedzialnością z siedzibą w Warszawie”.

265708 2014 10 07 D. Dokonano wpisu: „W dniu 28 stycznia 2013 r. na podstawie postanowienia Sądu Rejonowego dla m.st. Warszawy w Warszawie Wydział XI Gospodarczy - Rejestru Zastawów (sygn.akt. WA.XI.Ns-Rej.Za.14395/12/495) wpisano do Rejestru Zastawów pod pozycją 2339660 zastaw rejestrowy na prawie ochronnym udzielonym na znak towarowy R-265708 w celu zabezpieczenia wierzytelności przysługujących spółce Bank Polska Kasa Opieki Spółka Akcyjna z siedzibą w Warszawie wobec P4 Spółka z ograniczoną odpowiedzialnością z siedzibą w Warszawie”.

265712 2014 10 07 D. Dokonano wpisu: „W dniu 28 stycznia 2013 r. na podstawie postanowienia Sądu Rejonowego dla m.st. Warszawy w Warszawie Wydział XI Gospodarczy - Rejestru Zastawów (sygn.akt. WA.XI.Ns-Rej.Za.14395/12/495) wpisano do Rejestru Zastawów pod pozycją 2339660 zastaw rejestrowy na prawie ochronnym udzielonym na znak towarowy R-265712 w celu zabezpieczenia wierzytelności przysługujących spółce Bank Polska Kasa Opieki Spółka Akcyjna z siedzibą w Warszawie wobec P4 Spółka z ograniczoną odpowiedzialnością z siedzibą w Warszawie”.

265713 2014 10 07 D. Dokonano wpisu: „W dniu 28 stycznia 2013 r. na podstawie postanowienia Sądu Rejonowego dla m.st. Warszawy w Warszawie Wydział XI Gospodarczy - Rejestru Zastawów (sygn.akt. WA.XI.Ns-Rej.Za.14395/12/495) wpisano do Rejestru Zastawów pod pozycją 2339660 zastaw rejestrowy na prawie ochronnym udzielonym na znak towarowy R-265713 w celu zabezpieczenia wierzytelności przysługujących spółce Bank Polska Kasa Opieki Spółka Akcyjna z siedzibą w Warszawie wobec P4 Spółka z ograniczoną odpowiedzialnością z siedzibą w Warszawie”.

265714 2014 10 07 D. Dokonano wpisu: „W dniu 28 stycznia 2013 r. na podstawie postanowienia Sądu Rejonowego dla m.st. Warszawy w Warszawie Wydział XI Gospodarczy - Rejestru Zastawów (sygn.akt. WA.XI.Ns-Rej.Za.14395/12/495) wpisano do Rejestru Zastawów pod pozycją 2339660 zastaw rejestrowy na prawie ochronnym udzielonym na znak towarowy R-265714 w celu zabezpieczenia wierzytelności przysługujących spółce Bank Polska Kasa Opieki Spółka Akcyjna z siedzibą w Warszawie wobec P4 Spółka z ograniczoną odpowiedzialnością z siedzibą w Warszawie”.

265720 2014 10 07 D. Dokonano wpisu: „W dniu 28 stycznia 2013 r. na podstawie postanowienia Sądu Rejonowego dla m.st. Warszawy w Warszawie Wydział XI Gospodarczy - Rejestru Zastawów (sygn.akt. WA.XI.Ns-Rej.Za.14395/12/495) wpisano do Rejestru Zastawów pod pozycją 2339660 zastaw rejestrowy na prawie ochronnym udzielonym na znak towarowy R-265720 w celu zabezpieczenia wierzytelności przysługujących spółce Bank Polska Kasa Opieki Spółka Akcyjna z siedzibą w Warszawie wobec P4 Spółka z ograniczoną odpowiedzialnością z siedzibą w Warszawie”.

265781 2014 10 07 D. Dokonano wpisu: „W dniu 13 czerwca 2014 r. na podstawie postanowienia Sądu Rejonowego dla m.st. Warszawy w Warszawie Wydział XI Gospodarczy - Rejestru Zastawów (sygn.akt. WA.XI.Ns-Rej.Za.2355/14/068) wpisano do Rejestru Zastawów pod pozycją 2403880 zastaw rejestrowy na prawie ochronnym udzielonym na znak towarowy R-265781 w celu zabezpieczenia wierzytelności przysługujących Barclays Bank PLC z siedzibą w Londynie, Wielka Brytania wobec Zielona Budka (Mielec) Spółka z ograniczoną odpowiedzialnością z siedzibą w Mielcu”.

265781 2014 10 07 D. Dokonano wpisu: „W dniu 14 lipca 2014 r. na podstawie postanowienia Sądu Rejonowego dla m.st. Warszawy w Warszawie Wydział XI Gospodarczy - Rejestru Zastawów (sygn.akt. WA.XI.Ns-Rej.Za.2350/14/063) wpisano do Rejestru Zastawów pod pozycją 2408070 zastaw rejestrowy na prawie ochronnym udzielonym na znak towarowy R-265781 w celu zabezpieczenia wierzytelności przysługujących Barclays Bank PLC z siedzibą w Londynie, Wielka Brytania wobec Zielona Budka (Mielec) Spółka z ograniczoną odpowiedzialnością z siedzibą w Mielcu”.

29

DECYZJE O UNIEWAŻNIENIU PRAWA OCHRONNEGO

Poniższe zestawienie zawiera kolejno: numer prawa ochronnego na znaki towarowe, datę unieważnienia prawa ochronnego oraz treść decyzji.

244 958 2013 03 18 Unieważniono w całości.
248 631 2014 03 07 Unieważniono w całości.

30

DECYZJE O WYGAŚNIĘCIU PRAWA OCHRONNEGO

Poniższe zestawienie zawiera kolejno: numer prawa ochronnego na znaki towarowe i datę wygaśnięcia prawa ochronnego. W przypadku wygaśnięcia prawa tylko dla części towarów (usług) wymienia się te towary (usługi).

122 464 2014 02 28 Prawo wygasło w całości. Wnioskiem z dnia 28 lutego 2014 r. wnioskodawca poinformował Urząd o rezygnacji z dalszej ochrony przedmiotowego znaku towarowego.

189 076 2014 01 21 Prawo wygasło w całości. Wnioskiem z dnia 21 stycznia 2014 r. wnioskodawca poinformował Urząd o rezygnacji z dalszej ochrony przedmiotowego znaku towarowego.

189 077 2014 01 21 Prawo wygasło w całości. Wnioskiem z dnia 21 stycznia 2014 r. wnioskodawca poinformował Urząd o rezygnacji z dalszej ochrony przedmiotowego znaku towarowego.

195 031 2014 01 21 Prawo wygasło w całości. Wnioskiem z dnia 21 stycznia 2014 r. wnioskodawca poinformował Urząd o rezygnacji z dalszej ochrony przedmiotowego znaku towarowego.

223 450 2014 03 28 Prawo wygasło w całości. Wnioskiem z dnia 28 marca 2014 r. wnioskodawca poinformował Urząd o rezygnacji z dalszej ochrony przedmiotowego znaku towarowego.

227 173 2014 03 28 Prawo wygasło w całości. Wnioskiem z dnia 28 marca 2014 r. wnioskodawca poinformował Urząd o rezygnacji z dalszej ochrony przedmiotowego znaku towarowego.

221 721 2014 03 07 Prawo wygasło w całości. Wnioskiem z dnia 07 marca 2014 r. wnioskodawca poinformował Urząd o rezygnacji z dalszej ochrony przedmiotowego znaku towarowego.

00201 2013 10 26 Prawo wygasło w części dla towarów i usług: maski i pletwy gumowe dla pletwonurków, rękawice i czepki gumowe, piłki gumowe, dętki do piłek gumowe, zabawki gumowe, materace i poduszki tkaninowo-gumowe pneumatyczne, pojemniki tkaninowo-gumowe, mieszki gumowe do nadmuchiwania, miechy tkaninowo-gumowe, taśmy pożarowo-wentylacyjne tkaninowo-gumowe, rękawice i palce ochronne, fartuchy i pelerynki gumowe i tkaninowo-gumowe ochronne, maski, półmaski i okulary ochronne, sondy, dreny, ustniki, zgłębniki, termofory, worki gumowe dla chorych do lodu, kręgi gumowe dla chorych, dętki do ciśnieniomierzy, gumowe środki antykoncepcyjne, smoczki, ochraniacze sutkowe, wlewniki, gruszki, baloniki, pulsatory, zamknięcia gumowe medyczne i sanitarne, tkaniny gumowane i wy-

ciągi gumowe jako podkłady dla chorych, sprzęt weterynaryjno-gumowy, materace i poduszki przeciwoleżynowe tkaninowo-gumowe, pneumatyczne usztywniacze tułowia i kończyn tkaninowo-gumowe, otuliny dla przemysłu włókienniczego, obkłady części o kształtach nieregularnych gumowe i ebonitowe, płyty ebonitowe, pręty i rurki ebonitowe, bloki, naczynia, wieczka i pokrywy ebonitowe do akumulatorów i ogniw, akcesoria akumulatorowe ebonitowe, nici gumowe cięte i lateksowe, nici z tworzyw kauczuko-podobnych, recepturki gumowe, szczotki gumowe, gąbki i rękawice toaletowe gumowej maty i dywaniki łazienkowe gumowe i tkaninowo-lateksowe, prysznicze łazienkowe gumowe, przepychacze gumowe, polewaczki i wiadra gumowe i tkaninowo-gumowe, kleje i kleiwa gumowe, masy uszczelniające gumowe, lakiery, elementy metalowe do wyrobów gumowych; klasy: 1, 2, 6,11,20,21,22,23,24,28.

88 298 2012 09 08 Prawo wygasło w części dla towarów i usług: usługi poligraficzne, projektowanie konstrukcji wystawienniczych, dekoracje wnętrz; klasa 42.

95 565 2014 02 03 Prawo wygasło w części dla towarów i usług: sprzęt kuchenny nieelektryczny i wyroby gospodarstwa domowego nie z metali szlachetnych; klasa 21.

173 277 2013 08 04 Prawo wygasło w części dla towarów i usług: dmuchanie szkła, obróbka wyrobów szklanych; klasa 40.

180 969 2014 02 13 Prawo wygasło w części dla towarów i usług: napoje bezalkoholowe gazowane i niegazowane, napoje niskoalkoholowe, piwo, ale, porter; klasa 32.

180 970 2014 02 13 Prawo wygasło w części dla towarów i usług: napoje bezalkoholowe gazowane i niegazowane, napoje niskoalkoholowe, piwo, ale, porter; klasa 32.

182 292 2014 03 01 Prawo wygasło w części dla towarów i usług: chlebaki – pojemniki na chleb; klasa: 21.

182 808 2014 02 27 Prawo wygasło w części dla towarów i usług: spoiwa o środki konserwacji budynków, w tym di betonu, ceramiki i metalu, kleje, w tym kleje przemysłowe i budowlane, preparaty gruntujące, ceramika techniczna, tworzywa sztuczne zawarte w tej klasie; usługi budowlane i remontowe budynków, wykonywanie izolacji i dociepleń; klasa: 1, 17.

205 634 2014 04 16 Prawo wygasło w części dla towarów: zapięcia do odzieży; klasa 26.

206 203 2014 05 04 Prawo wygasło w części dla towarów i usług: metalowe materiały i konstrukcje budowlane, przewody nieelektryczne, rury, rurki i inne wyroby metalowe zawarte w tej klasie (klasa 06), urządzenia oświetleniowe, grzewcze, sanitarne i klimatyzacyjne (klasa 11), wyroby z papieru i tektury, materiały szkoleniowe i instruktażowe, materiały z tworzyw sztucznych do pakowania (klasa 16), usługi reklamowe, usługi związane z działalnością gospodarczą (klasa 35), usługi budowlane, instalacyjne i naprawy (klasa 37), usługa w zakresie obróbki materiałowej (klasa 40).

256 076 2014 02 07 Prawo wygasło w części dla towarów/usług w klasie 35, 39, 41 i 42: usługi marketingowe, w tym reklama osób trzecich, promocja sprzedaży dla osób trzecich, dystrybucja materiałów reklamowych, badanie opinii, badanie rynku, informacja gospodarcza, zgrupowanie i prezentacja następujących towarów: kosmetyki, preparaty farmaceutyczne i wyroby medyczne zawarte w klasie 5, mineralne, witaminowe i ziołowe suplementy diety do celów leczniczych zawarte w klasie 5, preparaty witaminowe i mineralne do celów leczniczych, substancje dietetyczne do celów leczniczych w celu umożliwienia klientom ich zakupu w punktach sprzedaży hurtowej i detalicznej, także za pośrednictwem mediów telekomunikacyjnych i elektronicznych, organizowanie targów i wystaw dla celów handlowych lub reklamowych, informacja handlowa, usługi importowo - eksportowe, publikowanie tekstów reklamowych, włączając czasopisma, periodyki, katalogi, kalendarze, broszury, foldery, plakaty, ulotki, druki i formularze, wszystkie dla celów promocyjnych i reklamowych; pakowanie, fasowanie i dystrybucja towarów, w tym kosmetyków, preparatów farmaceutycznych i wyrobów medycznych, mineralnych, witaminowych i ziołowych suplementów diety, preparatów witaminowych i mineralnych, substancji dietetycznych do celów leczniczych; publikacje elektroniczne, publikowanie tekstów innych niż teksty reklamowe, włączając czasopisma, periodyki, katalogi, kalendarze, broszury, foldery, plakaty, ulotki, druki i formularze, wszystkie dla celów innych niż reklamowe; edukacja i szkolenia w zakresie ochrony zdrowia, leków i produktów medycznych oraz ich stosowania, edukacja i szkolenia dla lekarzy i farmaceutów z zakresu zagadnień biznesowych i marketingowych, organizowanie konkursów i imprez edukacyjnych; prowadzenie prac naukowo-badawczych w zakresie preparatów farmaceutycznych i produktów medycznych, wdrażanie nowych technologii w wytwarzaniu leków; z wyłączeniem: usługi marketingowe, w tym reklama osób trzecich, promocja sprzedaży dla osób trzecich, dystrybucja materiałów reklamowych, badanie opinii, badanie rynku, informacja gospodarcza, zgrupowanie i prezentacja następujących towarów: kosmetyki, preparaty farmaceutyczne i wyroby medyczne zawarte w klasie 5, mineralne, witaminowe i ziołowe suplementy diety do celów leczniczych zawarte w klasie 5, preparaty witaminowe i mineralne do celów leczniczych, substancje dietetyczne do celów leczniczych w celu umożliwienia klientom ich zakupu w punktach sprzedaży hurtowej i detalicznej, także za pośrednictwem mediów telekomunikacyjnych i elektronicznych, organizowanie targów i wystaw dla celów handlowych lub reklamowych, informacja handlowa, usługi importowo - eksportowe, publikowanie tekstów rekla-

mowych, włączając czasopisma, periodyki, katalogi, kalendarze, broszury, foldery, plakaty, ulotki, druki i formularze, wszystkie dla celów promocyjnych i reklamowych, żadna z wyżej wymienionych usług nie jest związana z usługami działalności szpitali prywatnych, co oznacza wyłączenie prowadzenia szpitali prywatnych; pakowanie, fasowanie i dystrybucja towarów, w tym kosmetyków, preparatów farmaceutycznych i wyrobów medycznych, mineralnych, witaminowych i ziołowych suplementów diety, preparatów witaminowych i mineralnych, substancji dietetycznych do celów leczniczych, żadna z wyżej wymienionych usług nie jest związana z usługami działalności szpitali prywatnych, co oznacza wyłączenie prowadzenia szpitali prywatnych; publikacje elektroniczne, publikowanie tekstów innych niż teksty reklamowe, włączając czasopisma, periodyki, katalogi, kalendarze, broszury, foldery, plakaty, ulotki, druki i formularze, wszystkie dla celów innych niż reklamowe; edukacja i szkolenia w zakresie ochrony zdrowia, leków i produktów medycznych oraz ich stosowania, edukacja i szkolenia dla lekarzy i farmaceutów z zakresu zagadnień biznesowych i marketingowych, organizowanie konkursów i imprez edukacyjnych, żadna z wyżej wymienionych usług nie jest związana z usługami działalności szpitali prywatnych, co oznacza wyłączenie prowadzenia szpitali prywatnych; prowadzenie prac naukowo - badawczych w zakresie preparatów farmaceutycznych i produktów medycznych, wdrażanie nowych technologii w wytwarzaniu leków, żadna z wyżej wymienionych usług nie jest związana z usługami działalności szpitali prywatnych, co oznacza wyłączenie prowadzenia szpitali prywatnych.

256 077 2014 02 07 Prawo wygasło w części dla towarów/usług w klasie 35, 39, 41 i 42: usługi marketingowe, w tym reklama osób trzecich, promocja sprzedaży dla osób trzecich, dystrybucja materiałów reklamowych, badanie opinii, badanie rynku, informacja gospodarcza, zgrupowanie i prezentacja następujących towarów: kosmetyki, preparaty farmaceutyczne i wyroby medyczne zawarte w klasie 5, mineralne, witaminowe i ziołowe suplementy diety do celów leczniczych zawarte w klasie 5, preparaty witaminowe i mineralne do celów leczniczych, substancje dietetyczne do celów leczniczych w celu umożliwienia klientom ich zakupu w punktach sprzedaży hurtowej i detalicznej, także za pośrednictwem mediów telekomunikacyjnych i elektronicznych, organizowanie targów i wystaw dla celów handlowych lub reklamowych, informacja handlowa, usługi importowo - eksportowe, publikowanie tekstów reklamowych, włączając czasopisma, periodyki, katalogi, kalendarze, broszury, foldery, plakaty, ulotki, druki i formularze, wszystkie dla celów promocyjnych i reklamowych; pakowanie, fasowanie

i dystrybucja towarów, w tym kosmetyków, preparatów farmaceutycznych i wyrobów medycznych, mineralnych, witaminowych i ziołowych suplementów diety, preparatów witaminowych i mineralnych, substancji dietetycznych do celów leczniczych; publikacje elektroniczne, publikowanie tekstów innych niż teksty reklamowe, włączając czasopisma, periodyki, katalogi, kalendarze, broszury, foldery, plakaty, ulotki, druki i formularze, wszystkie dla celów innych niż reklamowe; edukacja i szkolenia w zakresie ochrony zdrowia, leków i produktów medycznych oraz ich stosowania, edukacja i szkolenia dla lekarzy i farmaceutów z zakresu zagadnień biznesowych i marketingowych, organizowanie konkursów i imprez edukacyjnych; prowadzenie prac naukowo-badawczych w zakresie preparatów farmaceutycznych i produktów medycznych, wdrażanie nowych technologii w wytwarzaniu leków; z wyłączeniem: usługi marketingowe, w tym reklama osób trzecich, promocja sprzedaży dla osób trzecich, dystrybucja materiałów reklamowych, badanie opinii, badanie rynku, informacja gospodarcza, zgrupowanie i prezentacja następujących towarów: kosmetyki, preparaty farmaceutyczne i wyroby medyczne zawarte w klasie 5, mineralne, witaminowe i ziołowe suplementy diety do celów leczniczych zawarte w klasie 5, preparaty witaminowe i mineralne do celów leczniczych, substancje dietetyczne do celów leczniczych w celu umożliwienia klientom ich zakupu w punktach sprzedaży hurtowej i detalicznej, także za pośrednictwem mediów telekomunikacyjnych i elektronicznych, organizowanie targów i wystaw dla celów handlowych lub reklamowych, informacja handlowa, usługi importowo - eksportowe, publikowanie tekstów reklamowych, włączając czasopisma, periodyki, katalogi, kalendarze, broszury, foldery, plakaty, ulotki, druki i formularze, wszystkie dla celów promocyjnych i reklamowych, żadna z wyżej wymienionych usług nie jest związana z usługami działalności szpitali prywatnych, co oznacza wyłączenie prowadzenia szpitali prywatnych; pakowanie, fasowanie i dystrybucja towarów, w tym kosmetyków, preparatów farmaceutycznych i wyrobów medycznych, mineralnych, witaminowych i ziołowych suplementów diety, preparatów witaminowych i mineralnych, substancji dietetycznych do celów leczniczych, żadna z wyżej wymienionych usług nie jest związana z usługami działalności szpitali prywatnych, co oznacza wyłączenie prowadzenia szpitali prywatnych; publikacje elektroniczne, publikowanie tekstów innych niż teksty reklamowe, włączając czasopisma, periodyki, katalogi, kalendarze, broszury, foldery, plakaty, ulotki, druki i formularze, wszystkie dla celów innych niż reklamowe; edukacja i szkolenia w zakresie ochrony zdrowia, leków i produktów medycznych oraz ich stosowania, edukacja i szkolenia dla

lekarzy i farmaceutów z zakresu zagadnień biznesowych i marketingowych, organizowanie konkursów i imprez edukacyjnych, żadna z wyżej wymienionych usług nie jest związana z usługami działalności szpitali prywatnych, co oznacza wyłączenie prowadzenia szpitali prywatnych; prowadzenie prac naukowo - badawczych w zakresie preparatów farmaceutycznych i produktów medycznych, wdrażanie nowych technologii w wytwarzaniu leków, żadna z wyżej wymienionych usług nie jest związana z usługami działalności szpitali prywatnych, co oznacza wyłączenie prowadzenia szpitali prywatnych.

- 257 420 2014 05 23 Prawo wygasło w części dla towarów; mydła, perfumy; olejki eteryczne; dezodoranty i antyperspiranty, preparaty do kąpieli i pod prysznic; nie lecznicze preparaty toaletowe; preparaty do pielęgnacji skóry; kosmetyki (klasa 03) w części.
- 258 710 2014 05 23 Prawo wygasło w części dla towarów i usług; piwo (klasa 32 w części); usługi w zakresie sprzedaży hurtowej, detalicznej i internetowej piwa (klasa 35 w części); punkty degustacji piw piwo (klasa 41 w części); i piwiarni, i piwiarniach piwo (klasa 43 w części).
- 259 369 2014 06 25 Prawo wygasło w części dla towarów: produkty chemiczne przeznaczone dla rolnictwa, ogrodnictwa i leśnictwa piwo (klasa 1 w części).

31

**DECYZJE O ZMIANIE LUB UCHYLENIU DECYZJI
(opublikowanych w Wiadomościach Urzędu Patentowego)**

- Poniższe zestawienie zawiera kolejno: numer prawa ochronnego na znak towarowy, numer i rok wydania Wiadomości Urzędu Patentowego, w którym zmieniona lub uchylona decyzja została ogłoszona oraz datę i treść decyzji, w której zmieniono lub uchylono decyzję poprzednią.*
- 232 520 05/2011 2012 08 28 Na podstawie art. 247 ust. 2 ustawy z dnia 30 czerwca 2000 r. Prawo własności przemysłowej – dalej p.w.p. (tekst jednolity: Dz. U. z 2003 r. Nr 119 poz. 1117, z późn. zm.), Urząd Patentowy RP uchyla swoją decyzję z dnia 5 listopada 2010 r. o udzieleniu na rzecz Slovpól Wood sp. z o.o. z siedzibą w Kietrze prawa ochronnego na znak towarowy słowno-graficzny Line Color o nr R.232520 oraz umarza postępowanie.
- 241 318 03/2012 2014 05 30 Na podstawie art. 247 ust. 2 ustawy z dnia 30 czerwca 2000 r. Prawo własności przemysłowej – dalej p.w.p. (tekst jednolity: Dz. U. z 2003 r. Nr 119 poz. 1117, z późn. zm.), Urząd Patentowy RP uchyla swoją decyzję z dnia 4 października 2011 r. o udzieleniu na rzecz SMOKE SHOP S.A. z siedzibą w Warszawie prawa ochronnego na znak towarowy „SMOKE” R.241318 oraz umarza postępowanie.
- 247 694 11/2012 2014 05 30 Na podstawie art. 247 ust. 2 ustawy z dnia 30 czerwca 2000 r. Prawo wła-

			sności przemysłowej – dalej p.w.p. (tekst jednolity: Dz. U. z 2003 r. Nr 119 poz. 1117, z późn. zm.), Urząd Patentowy RP uchyla swoją decyzję z dnia 15 czerwca 2012 r. o udzieleniu na rzecz TOMBIK Sp. z o.o. z siedzibą w Raszyńcu prawa ochronnego na znak towarowy „Penny black” R.247694 oraz umarza postępowanie.						
249 530	02/2013	2014 02 26	Na podstawie art. 247 ust. 2 ustawy z dnia 30 czerwca 2000 r. Prawo własności przemysłowej – dalej p.w.p. (tekst jednolity: Dz. U. z 2003 r. Nr 119 poz. 1117, z późn. zm.), Urząd Patentowy RP uchyla swoją decyzję z dnia 4 września 2012 r. o udzieleniu na rzecz Mazowieckiej Wytwórni Wódek i Drożdży Polmos S.A. z siedzibą w Józefowie prawa ochronnego na znak towarowy „Xpresso” R.249530 oraz umarza postępowanie.						
250 265	03/2013	2014 05 30	Na podstawie art. 247 ust. 2 ustawy z dnia 30 czerwca 2000 r. Prawo własności przemysłowej – dalej p.w.p. (tekst jednolity: Dz. U. z 2003 r. Nr 119 poz. 1117, z późn. zm.), Urząd Patentowy RP uchyla swoją decyzję z dnia 31 sierpnia 2012 r. o udzieleniu na rzecz Joanny Bodnar zamieszkałej w Gdyni prawa ochronnego na znak towarowy „AppleRoad” R.250265 oraz umarza postępowanie.						
251 859	04/2013	2014 03 25	Na podstawie art. 247 ust. 2 ustawy z dnia 30 czerwca 2000 r. Prawo własności przemysłowej – dalej p.w.p. (tekst jednolity: Dz. U. z 2003 r. Nr 119 poz. 1117, z późn. zm.), Urząd Patentowy RP uchyla swoją decyzję z dnia 5 listopada 2012 r. o udzieleniu na rzecz EKO HOLDUNG S.A. z siedzibą we Wrocławiu prawa ochronnego na znak towarowy „Fado” R.251859 oraz umarza postępowanie.						
252 311	05/2013	2014 04 10	Na podstawie art. 247 ust. 2 ustawy z dnia 30 czerwca 2000 r. Prawo własności przemysłowej – dalej p.w.p. (tekst jednolity: Dz. U. z 2003 r. Nr 119 poz. 1117, z późn. zm.), Urząd Patentowy RP uchyla swoją decyzję z dnia 22 października 2012 r. o udzieleniu na rzecz Hotel Lechicka Sp. z o.o. z siedzibą w Poznaniu prawa ochronnego na znak towarowy słowno-graficzny „LH HOTEL LECHICKA” o nr R.252311 oraz umarza postępowanie.						
252 999	05/2013	2014 05 30	Na podstawie art. 247 ust. 2 ustawy z dnia 30 czerwca 2000 r. Prawo własności przemysłowej – dalej p.w.p. (tekst jednolity: Dz. U. z 2003 r. Nr 119 poz. 1117, z późn. zm.), Urząd Patentowy RP uchyla swoją decyzję z dnia 18 stycznia 2013 r. o udzieleniu na rzecz Syngenta Limited z siedzibą w Guildorf (Wielka Brytania) prawa ochronnego na znak towaro-						
254 778	08/2013	2014 05 30							wy „SOLUX” R.252999 oraz umarza postępowanie.
									Na podstawie art. 247 ust. 2 ustawy z dnia 30 czerwca 2000 r. Prawo własności przemysłowej – dalej p.w.p. (tekst jednolity: Dz. U. z 2003 r. Nr 119 poz. 1117, z późn. zm.), Urząd Patentowy RP uchyla swoją decyzję z dnia 22 marca 2013 r. o udzieleniu na rzecz Michała Dziemieńczuka prowadzącego działalność gospodarczą pod firmą DECOMP Michał Dziemieńczuk, prawa ochronnego na słowno-graficzny znak towarowy „Paweł Dymecki Chrzan WYBOROWY BEZ OCTU” R.254778 oraz umarza postępowanie.
255 412	09/2013	2014 05 30							Na podstawie art. 247 ust. 2 ustawy z dnia 30 czerwca 2000 r. Prawo własności przemysłowej – dalej p.w.p. (tekst jednolity: Dz. U. z 2003 r. Nr 119 poz. 1117, z późn. zm.), Urząd Patentowy RP uchyla swoją decyzję z dnia 29 marca 2013 r. o udzieleniu na rzecz LUXURY TRAVEL MANAGEMENT Sp. z o.o. z siedzibą w Warszawie prawa ochronnego na słowny znak towarowy „Deluxe Travel Club” o numerze R.255412 oraz umarza postępowanie.
257 171	11/2013	2014 07 23							Sprostowano oczywistą omyłkę w decyzji z dnia 30.04.2013 r. - w części dotyczącej podmiotu na rzecz którego udzielono prawa ochronnego - powinno być: Kaufland Warenhandel GmbH & Co. KG, Neckarsulm, Niemcy.
262 584	05/2014	2014 07 15							Sprostowano oczywistą omyłkę w części dotyczącej klasyfikacji wiedeńskiej: Prawidłowo powinno być: klasyfikacja wiedeńska: 02.09.19 26.11.01 2611.08 27.05.01 29.01.13
265 506	09/2014	2014 05 20							Sprostowano oczywistą omyłkę w decyzji z dnia 11 kwietnia 2014 r. o udzieleniu prawa ochronnego na znak towarowy w części dotyczącej nazwy zgłaszającego: Prawidłowo powinno być: „mBank” Spółka Akcyjna i wykazu usług w klasie 36 prawidłowo powinno być: (...) emisji i obrotu papierami wartościowymi (...) (...) wymiany walut, operacji wekslowych i czekowych (...) (...) prowadzenia działalności akwizycyjnej na rzecz funduszy emerytalnych (...) (...) przyjmowania zleceń nabywania i odkupywania oraz zapisów na jednostki uczestnictwa lub certyfikaty inwestycyjne w funduszach inwestycyjnych (...) (...) dokonywania zamiany wierzytelności na składniki majątku dłużnika (...)

247 391 10/2012 2014 05 30 Na podstawie art. 247 ust. 2 ustawy z dnia 30 czerwca 2000 r. Prawo własności przemysłowej – dalej p.w.p. (tekst jednolity: Dz. U. z 2003 r. Nr 119 poz. 1117, z późn. zm.), Urząd Patentowy RP uchyla w części swoją decyzję z dnia 5 kwietnia 2012 r. o udzieleniu na rzecz Karoliny Rutkowskiej, prowadzącej w Szczecinie działalność gospodarczą pod firmą Karolina Anna Rutkowska LUXFOOD, prawa ochronnego na słowno-graficzny znak towarowy „Luxfood” R.247391 tj. w zakresie towarów: „karmy dla zwierząt domowych” (klasa 31); umarza postępowanie.

248 482 12/2012 2014 05 30 Na podstawie art. 247 ust. 2 ustawy z dnia 30 czerwca 2000 r. Prawo własności przemysłowej – dalej p.w.p. (tekst jednolity: Dz. U. z 2003 r. Nr 119 poz. 1117, z późn. zm.), Urząd Patentowy RP uchyla w części swoją decyzję z dnia 6 czerwca 2012 r. o udzieleniu na rzecz Michała Sobotkiewicza i Artura Kornobisa prowadzących w Mierzynie działalność gospodarczą w formie spółki cywilnej pod firmą OBJECT CONNECT Michał Sobotkiewicz, Artur Kornobis, prawa ochronnego na znak towarowy planet surface” R 248482, tj. w zakresie usług informacja o telekomunikacji, łączność poprzez sieć światłowodów, łączność poprzez terminale komputerowe, łączność telefoniczną, łączność za pomocą telefonii komórkowej, obsługa telekonferencji, poczta elektroniczna, połączenie ze światową siecią komputerową za pośrednictwem telekomunikacji, przesyłanie informacji, przesyłanie informacji tekstowej i obrazowej za pomocą komputera, przesyłanie telekopii, przydzielanie dostępu do baz danych, przydzielanie kanałów telekomunikacyjnych dla usług związanych z teledrukami, przydzielanie użytkownikowi dostępu do światowej sieci komputerowej - usługi operatorów sieciowych, telewizja kablowa, transmisja programów radiowych, transmisja programów telewizyjnych, transmisja satelitarna, udostępnianie internetowego forum dyskusyjnego, usługi ogłoszeń elektronicznych - telekomunikacja, usługi poczty głosowej, usługi telefoniczne usługi telegraficzne, usługi teleksowe, usługi związane z ustalaniem tras połączeń i połączeń dla telekomunikacji, wypożyczanie czasu dostępu do światowej sieci komputerowej, wypożyczanie modemów, wypożyczanie urządzeń do kopiowania, wy-

pożyczanie urządzeń do przesyłania informacji, wypożyczanie urządzeń telekomunikacyjnych” (klasa 38), umarza postępowanie

251 707 04/2013 2014 05 30 Na podstawie art. 247 ust. 2 ustawy z dnia 30 czerwca 2000 r. Prawo własności przemysłowej – dalej p.w.p. (tekst jednolity: Dz. U. z 2003 r. Nr 119 poz. 1117, z późn. zm.), Urząd Patentowy RP uchyla w części swoją decyzję z dnia 21 listopada 2012 r. o udzieleniu na rzecz VARIANT S.A. z siedzibą w Krakowie prawa ochronnego na znak towarowy „CLING” R.51707 tj. w zakresie towarów: „preparaty antystatyczne do celów domowych” (klasa 3); umarza postępowanie.

32

REJESTRACJA MIĘDZYNARODOWA UZNANA W POLSCE

Poniższe zestawienie zawiera kolejno: numer międzynarodowego rejestru znaków towarowych (w przypadku konwersji – oznaczono literą K), określenie znaku towarowego przedstawionego w postaci liter bądź cyfr albo, jeżeli znak jest znakiem graficznym lub zawiera elementy graficzne, wskazanie symboli klas elementów graficznych znaku (CFE), określenie klas towarowych, nazwisko i imię bądź nazwę uprawnionego, jego miejsce zamieszkania lub siedzibę oraz kod kraju, datę rejestracji międzynarodowej lub datę późniejszego wyznaczenia, datę zamieszczenia informacji o tej rejestracji w Biuletynie Urzędu Patentowego oraz datę notyfikacji bądź datę notyfikacji późniejszego wyznaczenia.

450944 A	CFE: 19.7.2	03
Chanel SARL, Burgstrasse 26 CH-8750 Glarus (CH)		
2014 01 22	2014 05 12	2014 03 27
471900	Eberle	10, 12
J.N. Eberle Federnfabrik GmbH, 6-8, Hochfeldstrasse 86830 Schwabmünchen (DE)		
2013 03 14	2012 08 27	2013 04 18
581168	SUD EXPRESS	25
GINGER, 52 rue du faubourg Poissonniere F-75010 PARIS (FR)		
2013 12 19	2014 04 28	2014 03 13
657689	DIESIN	03, 05, 21
Ecolab GmbH & Co. OHG, Reisholzer-Werftstraße 38-42 40589 Düsseldorf (DE)		
2014 02 12	2014 04 28	2014 03 20
717654	PROMOVIS	36, 42
PROMOVIS S.A., 2, rue Walram L-2715 Luxembourg (LU)		
2013 08 28	2013 11 12	2013 09 26
726826	FLEXIDOME	09
Bosch Sicherheitssysteme GmbH, Werner-von-Siemens-Ring 10 85630 Grasbrunn (DE)		
2013 08 23	2013 11 12	2013 09 26
747267	Dimex	05
Aktzionerno droujestvo „SOPHARMA”, Oulitsa „Iliensko chausse” 16 BG-1220 Sofia (BG)		
2014 01 17	2014 04 28	2014 03 20
761126	MyScript	09, 41, 42
MyScript, 3, rue de la Rainiere Parc club du Perray F-44339 Nantes cedex 03 (FR)		
2013 09 26	2014 01 20	2013 12 05

810615	Sarelle		
CFE: 26.4.1, 26.4.18, 27.5.1			29, 30
SANSET GIDA TURIZM SANAYI VE TICARET ANONIM ŞİRKETİ, İstinye Mahalesi, Balabandere Caddesi No:14 TR-34460 SARIYER/İSTANBUL (TR)			
2012 12 20	2010 10 11		2013 07 25
810617	TADELLE		
CFE: 26.4.1, 26.4.18			29, 30, 32
SANSET GIDA TURIZM SANAYI VE TICARET ANONIM ŞİRKETİ, İstinye Mahalesi, Balabandere Caddesi No:14 TR-34460 SARIYER/İSTANBUL (TR)			
2013 09 12	2010 09 27		2013 07 25
815490	CFE: 28.5.0		29
BRIVAIS VILNIS, Joint Stock Company, Ostas iela 1, Salacgriva LV-4033 Salacgriva novads (LV)			
2013 10 28	2004 02 23		2014 02 20
819934	KID'SLEEP		09, 14, 28, 41
CLAESSENS ' Kids Sarl, Rue du College 3 CH-1168 Villars-sur-Yens (CH)			
2014 02 05	2014 05 12		2014 03 27
821200	KiK		16, 18, 24, 25, 28
KiK Textilien und Non-Food GmbH, Siemensstrasse 21 59199 Bönen (DE)			
2012 03 06	2007 12 22		2014 03 29
857883	DIPLOMATICOS		
CFE: 18.1.1, 20.5.1, 25.1.19, 27.5.1, 29.1.13			34
CORPORACION HABANOS, S.A., Avenida 3ra. No. 2006 entre 20 y 22, Miramar, Playa Ciudad de la Habana (CU)			
2013 04 24	2014 03 31		2014 02 20
870012	VEA		
CFE: 3.7.16, 3.7.24, 26.1.15, 26.1.24, 27.5.1			03
HULKA S.r.l., Viale della Scienza, 26 I-45100 ROVIGO (RO) (IT)			
2013 10 14	2014 03 31		2014 02 20
1016497	SOBOLINAYA		33
Limited liability company „Soviter“, komn.25, pom.1, str.3, d.3, Rubtsovskaya nab. RU-105082 Moscow (RU)			
2014 02 03	2014 04 28		2014 03 20
1032427 K*	The King's Ginger		
CFE: 27.5.2			33
BB&R SPIRITS LIMITED, 3 St. James's Street London SW1A 1EG (GB)			
2010 02 10	2014 02 17		2014 01 09
1035852	baby		
CFE: 1.15.11, 29.1.12		03, 05, 08, 09, 10, 11, 12, 16, 18, 20, 21, 22, 24, 25, 27, 28, 29, 30, 32, 35, 41	
GROUPE AUCHAN, 40 avenue de Flandre F-59170 CROIX (FR)			
2010 02 03	2010 06 21		2010 05 06
1048197	BALOCCO		30
BALOCCO S.p.A., INDUSTRIA DOLCIARIA, Via S. Lucia, 51 FOSSANO (CN) (IT)			
2014 02 14	2014 05 12		2014 03 27
1050969	MG		
CFE: 24.11.25, 27.5.2			12, 37
SAIC MOTOR CORPORATION LIMITED, Room 509, Building 1, 563 Songtao Road, Zhang Jiang High-tech Park, Pudong Shanghai (CN)			
2013 11 12	2014 02 03		2013 12 26
1054193	ZEFFEX		01, 05
SYNGENTA PARTICIPATIONS AG, Schwarzwaldallee 215 CH-4058 Basel (CH)			
2010 08 25	2010 12 20		2010 11 04
1082612	SUD EXPRESS		14, 18
GINGER, 52 rue du faubourg Poissonniere F-75010 PARIS (FR)			
2013 12 19	2014 04 28		2014 03 13
1091993	TrustFire		
CFE: 1.15.5			09, 11
Shenzhen TrustFire Technology Co., Ltd., Third Floor, D Building, No. 236 of Fumin Rd., Longxi Community, Longcheng Subdistrict, Longgang Dist., Shenzhen, Guangdong (CN)			
2013 07 23	2013 10 28		2013 09 19
1095891	RAVEN		09, 25
ČERVA EXPORT IMPORT a.s., Archeologická 1378 CZ-253 01 Hostivice (CZ)			
2011 08 30	2012 01 02		2011 11 17
1117080	ModuleX		11
ModuleX Inc., 1-20-19, Horikiri, Katsushika-ku Tokyo 124-0006 (JP)			
2014 01 24	2014 05 12		2014 03 27
1128582	Lamitex		
CFE: 26.1.3, 26.11.12			06, 16
LAMITEX S.P.A., Via Santa Lucia, 29 I-33013 GEMONA DEL FRIULI (UD) (IT)			
2012 05 16	2012 11 19		2012 09 27
1130852	Zdrovit Maxi Mag		
CFE: 2.7.23, 26.11.13, 27.5.2, 29.1.13			05
NATUR PRODUKT ZDROVIT SP. Z O.O., ul. Nocznickiego 31 PL-01-918 Warszawa (PL)			
2012 07 04	2012 12 03		2012 10 18
1139283	Multi-D NIAEP technology		
CFE: 26.15.1, 29.1.13			35, 37, 40, 41, 42
Open joint stock company NIZHNY NOVGOROD ENGINEERING COMPANY „ATOMENERGOPROEKT“, 3, Svobody sq., RU-603006 Nizhny Novgorod (RU)			
2014 01 09	2014 04 28		2014 03 13
1147512	SPORTSTREX		39, 43
TravelTrex GmbH, Bonner Straße 484-486 50968 Koeln (DE)			
2012 08 22	2013 04 02		2013 02 14
1147842	Barberini		18, 33
Schmack, Gertrud, Elisenweg 2 14471 Potsdam (DE)			
2012 10 04	2013 04 02		2013 02 21
1147912	GIGATECH		
CFE: 27.5.6, 29.1.12			09, 11
"GAMA-ELECTRONIC" d.o.o. Zepce, Zenicki put bb Zepce (BA)			
2012 11 12	2013 04 02		2013 02 21
1148041	zoetis		
CFE: 27.5.1			05, 44
Zoetis Products LLC, 100 Campus Drive Florham Park New Jersey NJ 07932 (US)			
2012 07 27	2013 04 02		2013 02 21
1150305	HYPNOS		20, 24
Hypnos Limited, Longwick Road, Princess Risborough Buckinghamshire HP27 9RS (GB)			
2014 01 14	2014 04 28		2014 03 20
1150669	BRIZIO		05
EGIS Gyógyszergyár Nyilvánosan Működő Részvénytársaság, Keresztúri út 30-38 H-1106 Budapest (HU)			
2013 01 07	2013 04 15		2013 03 07
1150688	ECO-BOTANICA		30
Open-Type Joint Stock Company „ROT FRONT“, 2-oy Novokuznetskiy pereulok, d. 13/15 RU-115184 Moscow (RU)			
2013 01 18	2013 04 15		2013 03 07
1154449	eegoo		18, 25
JICHENG LI, PO Box 10456 Pittsburgh, PA 15234 (US)			
2013 10 27	2014 03 31		2014 02 20
1154646	FCBESCOLA		
CFE: 27.5.1, 27.5.10			41
FUTBOL CLUB BARCELONA, Avenida Aristides Maillol, s/n E-08028 BARCELONA (ES)			
2012 10 30	2013 05 27		2013 04 18

1158631	Steak'n Shake FAMOUS FOR STEAKBURGERS CFE: 3.7.17, 25.1.19, 26.1.21 43 Steak n Shake, LLC, 500 Century Building 36 S. Pennsylvania Street Indianapolis IN 46204 (US) 2013 07 29 2014 05 12 2014 03 27	1185885	CFE: 26.1.1, 26.1.2, 26.1.3, 26.2.5 09, 42 SOURCENEXT CORPORATION, 3-8-21, Toranomon, Minato-ku Tokyo 105-0001 (JP) 2013 12 26 2014 04 28 2014 03 20
1159069	Macht KlasseBatterien CFE: 27.5.2, 29.1.4 09 S.C. CONEX DISTRIBUTION S.A., Calea Chişinăului Nr. 32, judeţul Iaşi 700180 IAŞI (RO) 2013 12 02 2014 03 31 2014 02 20	1186387	RYORLO 05 Celgene Corporation, 86 Morris Avenue Summit, NJ 07901 (US) 2013 11 14 2014 02 03 2013 12 26
1159454	Parex CFE: 1.1.12, 1.15.9, 3.13.1, 24.1.12, 26.11.21, 29.1.13 11, 16 PROVEL TÜKETİM ÜRÜNLERİ SANAYİ VE TİCARET ANONİM ŞİRKETİ, Dereboyu Cad No:11 K.2 Halkalı Küçükçekmece, İSTANBUL (TR) 2013 02 14 2013 07 08 2013 05 23	1188098	SERVICEVIEW 09, 38, 42 ALCATEL LUCENT, 3 avenue Octave Gréard F-75007 PARIS (FR) 2013 09 23 2014 02 17 2014 01 02
1167728	Z ZANARDI CFE: 27.5.1, 29.1.4 14, 25, 26 NADIR AY KUYUMCULUK VE HEDİYELİK EŞYA SANAYİ VE TİCARET LIMITED ŞİRKETİ, Topçular Kışla Caddesi, Koçhay İş Merkezi No:25/29-34 Eyüp-İstanbul (TR) 2014 01 14 2014 04 28 2014 03 13	1190989	Live Vitamins 05, 35 "VITASLIM" OOD, j.k. „Geo Milev” bl. 107, vh. A, ap. 1 BG-1113 Sofia (BG) 2013 08 22 2014 03 17 2014 02 06
1170341	MACROPROTECT CFE: 5.7.2, 27.5.10 05 LOUIS DREYFUS COMMODITIES B.V., Westblaak 92 NL-3012 KM Rotterdam (NL) 2014 02 18 2014 04 28 2014 03 13	1191010	OLSAN 11 CFE: 27.5.1, 27.5.13, 27.5.19 Apollonov Andrey Igorevich, ul. Dekabristov, 23, Sochi RU-354208 Krasnodarskiy kray (RU) 2013 09 09 2014 03 17 2014 02 06
1171281	MACROSEED CFE: 5.7.22, 27.5.10 31 LOUIS DREYFUS COMMODITIES B.V., Westblaak 92 NL-3012 KM Rotterdam (NL) 2014 02 18 2014 04 28 2014 03 20	1191011	CFE: 23.5.5, 29.1.12 09, 10, 25, 35 AVANGARD-SPETSKOMPLEKT, LTD, Ryazanskiy avenue, building 2, 49 RU-109052 Moscow (RU) 2013 09 09 2014 03 17 2014 02 06
1171475	CITROKALCIUM 05 Pharma Patent Kft., Szentlászlói út 44. H-2000 Szentendre (HU) 2013 05 22 2013 09 30 2013 08 15	1191057	Hüttlin 07, 11, 42 Hüttlin GmbH, 79650 Schopfheim (DE) 2013 11 21 2014 03 17 2014 02 06
1173279	M EURO-MATT CFE: 15.7.1, 27.3.1, 27.3.15 09 NINGBO LANDLINK IMP.&EXP.CO., LTD., RM302, Hushan Street, Yubo Xiyuan Complex Building, Cixi Zhejiang Prov. (CN) 2013 06 12 2013 10 14 2013 09 05	1191060	SD SacreD 09 CFE: 27.5.10 Shenzhen Sacred Industry Co., Ltd, Floor 7, Building Two, Anda Electronics Industrial Park, Chongqing Road, Heping Community, Fuyong Town, Baoan District Shenzhen (CN) 2013 12 10 2014 03 17 2014 02 06
1174503	DELPHI 38, 42 Delphi Technologies, Inc., 5725 Delphi Drive Troy MI 48098 (US) 2013 08 05 2013 10 28 2013 09 19	1191162	CREAM&CROCK 30 SOREMARTEC S.A., Findel Business Center, Complexe B, Rue de Treves L-2632 Findel (LU) 2013 10 09 2014 03 17 2014 02 06
1178512	KA LAI DENG 09 CFE: 28.3.0 CHEN Zhen Wen, 69, Huicaocaoweixi, Changlong Village, Junbu Town, Puning 510000 Guangdong (CN) 2013 12 02 2014 04 28 2014 03 13	1191684	M 22, 23, 24 CFE: 25.1.25, 27.5.21 Open Joint Stock Company „Mogilevkhimvolokno”, 212035 Mogilev (BY) 2013 12 11 2014 03 31 2014 02 13
1182574	PURE SECRET 25 LC WAIKIKI MAGAZACILIK HİZMETLERİ TİCARET ANONİM ŞİRKETİ, Evren Mahallesi, Gülbahar Caddesi, No. 96 Bağcılar İstanbul (TR) 2013 08 26 2014 01 07 2013 11 21	1193495	Arca. PREMIUM GOURMET COLLECTION 29, 30 CFE: 1.13.2, 10.3.10, 10.3.16, 19.1.3, 27.5.10, 29.1.2 PORTOMOVERE-CONSULTORIA E EVENTOS, LDA., Rua Virgílio Correia, No 12, 5o dto. P-1600-223 Lisboa (PT) 2013 12 27 2014 04 14 2014 02 27
1182581	GOLIFY 05 EGIS GYOGYSZERGYÁR Nyilvánosan Működő Részvénytársaság, Keresztúri út 30-38 H-1106 Budapest (HU) 2013 08 23 2014 01 07 2013 11 21	1193522	super mode 25 CFE: 4.5.5, 27.5.10, 29.1.11 RIMIAO LIN, 44 boulevard Pasteur F-93120 LA COURNEUVE (FR) 2013 09 03 2014 04 14 2014 02 27
1182854	KAYA DEFENCE 09, 22 CFE: 26.4.18, 27.5.2, 29.1.12 KAYA YAPI İÇ MİMARLIK TASARIM İNŞAAT DENİZ TAAHHÜT SANAYİ VE TİCARET LIMITED ŞİRKETİ, Gebze Organize Sanayi Bölgesi 1000, Sok. No:1015 ÇAYIROVA-KOCAELİ (TR) 2013 08 13 2014 01 07 2013 11 28	1193535	INFLAXIB 05 Zentiva Group, a.s., U Kabelovny 130 CZ-102 37 Praha 10-Dolní Měcholupy (CZ) 2013 08 30 2014 04 14 2014 02 27
		1193536	MEMBACK 05 Zentiva Group, a.s., U Kabelovny 130 CZ-102 37 Praha 10-Dolní Měcholupy (CZ) 2013 08 23 2014 04 14 2014 02 27
		1193558	CFE: 3.5.3, 5.7.6, 7.1.1, 25.1.6, 28.5.0, 29.1.15 30 Open-Type Joint Stock Company „Confectionary Concern Babayevsky”, ul. Malaya Krasnoselskaya 7 RU-107140 Moscow (RU) 2013 11 22 2014 04 14 2014 02 27

1193580	FEDRIC'S		
CFE: 3.1.2, 3.1.22, 5.3.15, 11.3.14, 29.1.13		30	
Rodrigo Bastiiankorallalage Enn Jianka, vul. Urvivska, 11A, kv. 63 Kyiv 02081 (UA)			
2013 12 10	2014 04 14		2014 02 27
1193597	MANHATTAN SUPERSIZE SEDUCTIVE EYES	03	
Coty Germany GmbH, Fort Malakoff Park, Rheinstrasse 4E 55116 MAINZ (DE)			
2013 12 13	2014 04 14		2014 02 27
1193609	GOERGO		
CFE: 27.5.19		25, 35	
NOZHENKO GERMAN NIKOLAEVICH, Leninsky prosp., 98, korp. 1, kv. 148 RU-119415 Moscow (RU)			
2013 12 05	2014 04 14		2014 02 27
1194645	Schweppes		
CFE: 7.5.15, 19.7.1, 25.1.6, 26.11.13, 27.5.1, 29.1.15		32, 33	
Schweppes International Limited, 7 Albemarle Street London W1S 4HQ (GB)			
2013 12 23	2014 04 28		2014 03 13
1194654	CFE: 26.1.18, 28.5.0	29, 30	
Publichne aktsionerne tovarystvo „Lutsk-Fudz“, vul. Levadna, 2 A, s. Zmiinets, Lutskiyi r-n Volynska obl. 45632 (UA)			
2013 11 21	2014 04 28		2014 03 13
1194687	joydream		
CFE: 27.5.1, 27.5.11, 28.3.0		25	
SHANDONG FORWHOLE APPAREL SHARES CO.,LTD., West Side of Outer Ring (East), Lingxian Town, Dezhou City Shandong Province (CN)			
2013 12 11	2014 04 28		2014 03 13
1194703	CRDN		
CFE: 1.1.2, 1.1.9, 26.11.12, 29.1.12		35, 37	
Certified Restoration Drycleaning Network, LLC, 2060 Coolidge Highway Berkley, MI 48072 (US)			
2014 01 07	2014 04 28		2014 03 13
1194727	FELISATTI		
CFE: 2.9.14, 2.9.20, 27.5.24, 29.1.12		07, 08, 09	
INTERSKOL POWER TOOLS, S.L., Ctra. Sant Joan de les Abadesses, 1 E-17500 Ripoll, Girona (ES)			
2013 09 23	2014 04 28		2014 03 13
1194747	TAB INDIA		
CFE: 3.2.1		19	
Tab India Granites Pvt. Ltd., 502 Apex Mall, Tonk Road Jaipur 302015 (IN)			
2014 01 09	2014 04 28		2014 03 13
1194755	LKT		
CFE: 3.1.14, 24.1.9, 27.5.17, 29.1.12		12	
MARTIMEX-ALFA, akciová spoločnosť, Cervenej armády 1 SK-036 65 Martin (SK)			
2013 12 18	2014 04 28		2014 03 13
1194759	FISSMAN BIOECOLOGISTIC	08, 21, 35	
Obschestvo s ogranichennoy otvetstvennostyu „Fissman BioEkolistik“, 1-y Magistralny tupik, d. 11, str.1, RU-123290 Moscow (RU)			
2013 12 24	2014 04 28		2014 03 13
1194777	ARMANI code ice GIORGIO ARMANI EAU DE TO- ILETTE POUR HOMME		
CFE: 25.1.15, 27.5.1		03	
GIORGIO ARMANI S.P.A., Milan, Swiss Branch Mendrisio, Via Penate 4 CH-6850 Mendrisio (CH)			
2014 02 10	2014 04 28		2014 03 13
1194787	EMERLUX	01, 03	
Amril AG, Baarerstrasse 10, CH-6304 Zug (CH)			
2013 12 10	2014 04 28		2014 03 13
1194894	swish		
CFE: 26.11.12, 29.1.15		36	
Getswish AB, Dalagatan 7 SE-111 23 Stockholm (SE)			
2013 10 01	2014 04 28		2014 03 13
1194974	MOFLAXA	05	
KRKA, tovarna zdravil, d.d., Novo mesto, Šmarješka cesta 6 SI-8501 Novo mesto (SI)			
2013 12 20	2014 04 28		2014 03 13
1194987	DORENA	27	
ZAMBAITI PARATI S.P.A., Via Pertini, 2 I-24021 ALBINO (BG) (IT)			
2013 12 05	2014 04 28		2014 03 13
1195013	Solcutan	05	
Dermapharm AG, Lil-Dagover-Ring 7 82031 Grünwald (DE)			
2014 01 17	2014 04 28		2014 03 13
1195015	Solatop	05	
Dermapharm AG, Lil-Dagover-Ring 7 82031 Grünwald (DE)			
2014 01 17	2014 04 28		2014 03 13
1195070	MANE		
CFE: 19.7.1, 28.5.0, 29.1.2		21, 33	
“PROSHYAN BRANDY FACTORY” LLC, Ashtarak Highway 2 Yerevan (AM)			
2013 11 14	2014 04 28		2014 03 13
1195150	KERABIONE	03, 05	
UAB „Valentis“, Moletu pl. 11 LT-08409 Vilnius (LT)			
2013 12 17	2014 04 28		2014 03 13
1195162	Touchpaw		
CFE: 3.6.3, 27.5.1, 27.5.8		03	
LI MEIHONG, 10 Zu, Xinmin 2 Shequ, Longhua Street, Tiefeng District 161000 Qiqihaer, Heilongjiang (CN)			
2013 11 27	2014 04 28		2014 03 13
1195189	MICALCET	05	
Zentiva Group, a.s., U Kabelovny 130 CZ-102 37 Praha 10-Dolní Měcholupy (CZ)			
2013 10 01	2014 04 28		2014 03 13
1195190	PRIAMLO	05	
Zentiva Group, a.s., U Kabelovny 130 CZ-102 37 Praha 10-Dolní Měcholupy (CZ)			
2013 10 01	2014 04 28		2014 03 13
1195191	TRITAMLO	05	
Zentiva Group, a.s., U Kabelovny 130 CZ-102 37 Praha 10-Dolní Měcholupy (CZ)			
2013 10 01	2014 04 28		2014 03 13
1195197	TIROKAL	05	
Zentiva Group, a.s., U Kabelovny 130 CZ-102 37 Praha 10-Dolní Měcholupy (CZ)			
2013 10 01	2014 04 28		2014 03 13
1195286	QUARTIERPOWER	04, 39, 40	
RWE AG, Opernplatz 1 45128 Essen (DE)			
2013 11 22	2014 04 28		2014 03 13
1195302	POPPINS		
CFE: 10.3.1, 26.4.18, 27.5.10		05	
PETRASH Volodymyr Vikentiiovych, vul. Bilorichenska, bud. 7, kv. 2 Dnipropetrovsk 49035 (UA)			
2013 12 10	2014 04 28		2014 03 13
1195317	MOLOXIN	05	
KRKA, tovarna zdravil, d.d., Novo mesto, Šmarješka cesta 6 SI-8501 Novo mesto (SI)			
2013 12 20	2014 04 28		2014 03 13
1195342	VIKIOILI	01, 02, 03, 04	
SINTEL Obshchestvo s ogranichennoy otvetstvennostyu, Shuvalovskiy kanal, 5, of. 7, Nizhniy Novgorod RU-603095 Nizhegorodskaya Oblast (RU)			
2013 11 06	2014 04 28		2014 03 20

1195354	HIGHBALLER	25			
Andres Herren, Pfingstweidstrasse 98 CH-8005 Zürich (CH)					
2014 02 20	2014 04 28	2014 03 20			
1195395	Lilli Milano 1939				
CFE: 25.1.6, 25.1.25 29, 33					
INTERMIX SRL, Via Zara, 19 I-21100 VARESE (IT)					
2013 07 22	2014 04 28	2014 03 20			
1195484	IPS Cebo	05, 10			
Ivoclar Vivadent AG, Bendererstrasse 2 FL-9494 Schaan (LI)					
2013 10 09	2014 04 28	2014 03 20			
1195606	LACIPINE	05			
RIVOPHARM S.A., Centro Insema CH-6928 Manno (CH)					
2014 02 06	2014 04 28	2014 03 20			
1195625	WOOMBie	25			
barski, karen h., 205 lake avenue Trumbull CT 06611 (US)					
2014 02 17	2014 04 28	2014 03 20			
1195715	LES CHANTIERS EFFICACES				
CFE: 18.7.9, 29.1.12 01, 02, 06, 07, 08, 09, 11, 16, 17, 19, 20, 21, 27, 35, 37, 39, 41, 44					
BRICO DEPOT, 30-32 rue de la Tourelle F-91310 LONGPONT-SUR-ORGE (FR)					
2013 10 04	2014 04 28	2014 03 20			
1195762	ANTONOKA				
CFE: 5.7.13, 5.7.23 33					
"SmartPay" LLC, Ferganskaya ul., 10, RU-109444 Moscow (RU)					
2013 12 17	2014 04 28	2014 03 20			
1195779	karpela	28			
LIMITED LIABILITY COMPANY „KARPELA“, vul. Vityanska, bud. 4-A, s. Kruhlyk, Kyievo-Svyatoshynskiy raion Kyivska obl. 08162 (UA)					
2013 12 06	2014 04 28	2014 03 20			
1195782	Mometasol	05			
Dermapharm AG, Lil-Dagover-Ring 7 82031 Grünwald (DE)					
2014 01 24	2014 04 28	2014 03 20			
1195847	RUSSIAN HELICOPTERS				
CFE: 15.1.13, 29.1.12 12, 35, 37, 42, 45					
Open Joint-Stock «Russian helicopters», Vereyskaya str., 29, 141, RU-121357 Moscow (RU)					
2013 10 31	2014 04 28	2014 03 20			
1195879	N.S NORTH STYLE	25, 26			
Hangxin (FUJIAN) Garment Co., Ltd., North Side, No.2 Ring South Road, Zengkeng, Shishi City Fujian Province (CN)					
2013 09 13	2014 04 28	2014 03 20			
1196051	AJB				
CFE: 27.5.17 07, 09, 45					
GUANGDONG ANJUBAO DIGITAL TECHNOLOGY CO., LTD., The First Building, No.6 Qiyun Road, Science City, High and New Technology Development Zone, Guangzhou City Guangdong Province (CN)					
2013 11 06	2014 04 28	2014 03 20			
1196062	ebelin				
CFE: 26.4.18, 26.4.24, 27.5.24 03, 08, 09, 10, 11, 14, 16, 18, 20, 21, 24, 25, 26, 27, 28					
dm-drogerie markt GmbH + Co. KG, Carl-Metz-Strasse 1 76185 Karlsruhe (DE)					
2013 10 10	2014 04 28	2014 03 20			
1196114	SWEET ABC	30			
DALIA MOCKAITIENE, Apuoles g. 88 LT-48305 Kaunas (LT)					
2014 01 22	2014 05 12	2014 03 27			
1196133	SMART PACK	09, 16, 35, 41, 42			
LOGIC DESIGN, 221, Boulevard Jean Jaures F-92100 Boulogne-Billancourt (FR)					
2013 09 03	2014 05 12	2014 03 27			
1196183	beorol				
CFE: 26.11.12, 27.5.11, 29.1.12 06, 07, 08, 09, 11, 16, 19, 21, 22					
BEOROL Preduzece za spoljnu i unutrashnju trgovinu i usluge d.o.o. Beograd, Kirovljeva 10/26 11000 Beograd (RS)					
2013 10 11	2014 05 12	2014 03 27			
1196187					
CFE: 15.1.13, 28.5.0, 29.1.13 12, 35, 37, 42, 45					
Open Joint-Stock Company «Russian Helicopters», Vereyskaya str., 29, 141 RU-121357 Moscow (RU)					
2013 10 31	2014 05 12	2014 03 27			
1196216	DS1	09, 25			
Stuart William Procter, 11 Ribblesdale Road, Fleet Estate Dartford Kent DA2 6JH (GB)					
2014 01 18	2014 05 12	2014 03 27			
1196229	CITTI MEISTERFRISCH				
CFE: 1.1.5, 1.11.8, 25.1.1, 26.11.12, 27.1.12, 29.1.13 29					
CITTI Handelsgesellschaft mbH & Co. KG, Mühlendamm 1 24113 Kiel (DE)					
2013 12 23	2014 05 12	2014 03 27			
1196262	WAKE UP KICK	03			
Henkel AG & Co. KGaA, Henkelstraße 67 40589 Düsseldorf (DE)					
2014 01 14	2014 05 12	2014 03 27			
1196270	UNIMIG				
CFE: 27.5.1 07					
SHENZHEN JASIC TECHNOLOGY CO., LTD., 3 Qinglan 1 Road, Pingshan New Area, Shenzhen 518100 Guangdong (CN)					
2014 01 13	2014 05 12	2014 03 27			
1196279	FROLUVIT	05			
Richter Gedeon Nyrt., Gyömrői út 19-21 H-1103 Budapest (HU)					
2013 12 10	2014 05 12	2014 03 27			
1196296	ESTALABIN	05			
Richter Gedeon Nyrt., Gyömrői út 19-21 H-1103 Budapest (HU)					
2013 12 10	2014 05 12	2014 03 27			
1196297	FENTORIL				
CFE: 28.5.0 05					
"SOPHARMA" AD, Iliensko shose str. 16 BG-1220 Sofia (BG)					
2013 12 19	2014 05 12	2014 03 27			
1196304	EXTOSEAL	01, 17			
PRO CLIMA NZ LIMITED, 31 Waru Street, Khandallah Wellington 6035 (NZ)					
2013 12 17	2014 05 12	2014 03 27			
1196415	P				
CFE: 27.5.21 25					
QILOO INTERNATIONAL LIMITED, 2303, No.2 Bldg., Fuxin, Garden, Castle, Fengze Street, Quanzhou 362000 Fujian (CN)					
2013 12 19	2014 05 12	2014 03 27			
1196417	OLINUT	05			
LABORATOIRE AGUETTANT, 1 rue Alexander Fleming F-69007 LYON (FR)					
2014 01 24	2014 05 12	2014 03 27			
1196430	C CIRCUTOR				
CFE: 26.4.18, 27.3.15 09					
CIRCUTOR, S.A., Calle Vial Sant Jordi, s/n E-08232 VILADECALLS (Barcelona) (ES)					
2013 12 11	2014 05 12	2014 03 27			
1196487	ERB PIVOVAR ERB				
CFE: 3.1.2, 14.7.1, 24.1.3, 24.1.12, 24.1.17, 24.1.18, 24.9.1, 25.1.6, 27.5.1, 29.1.13 32					
ERB-Eduard Rada Breweries, s.r.o., Novozámocká 2 SK-969 01 Banská stiaavnica (SK)					
2013 12 02	2014 05 12	2014 03 27			
1196530	ALWAYS	33			
JOSE ESTEVEZ, S.A. (JESA), Carretera Nacional IV, Km. 640 E-11407 JEREZ DE LA FRONTERA (CADIZ) (ES)					
2013 12 26	2014 05 12	2014 03 27			

33

**REJESTRACJA MIĘDZYNARODOWA,
W KTÓREJ WYDANO DECYZJĘ O DEFINITYWNEJ
ODMOWIE UZNANIA OCHRONY W POLSCE**

Poniższe zestawienie zawiera kolejno: numer międzynarodowego rejestru znaków towarowych, określenie znaku towarowego przedstawionego w postaci liter bądź cyfr albo, jeżeli znak jest znakiem graficznym lub zawiera elementy graficzne, wskazanie symboli klas elementów graficznych znaku (CFE), określenie klas towarowych, nazwisko i imię bądź nazwę uprawnionego, jego miejsce zamieszkania lub siedzibę oraz kod kraju, datę rejestracji międzynarodowej lub datę późniejszego wyznaczenia, datę zamieszczenia informacji o tej rejestracji w Biuletynie Urzędu Patentowego oraz datę notyfikacji bądź datę notyfikacji późniejszego wyznaczenia.

822288	SIXTH SENSE	33
EDNOLITCHNO DRUJESTVO S OGRANITCHENA OTGOVORNOST „FINANSKONSULT”, Altzeko str. 16 BG-4000 PLOVDIV (BG)		
2011 08 09	2012 01 30	2011 12 15
1120364	Blue Seastar	25
CFE: 3.9.17, 27.5.13, 29.1.15		
Lin Lian Fen, Ózláb utca 17 H-1101 Budapest (HU)		
2012 04 19	2012 09 10	2012 07 19
1125296	SULKA	01
Brát Miroslav, Regnerova 493 CZ-542 32 Úpice (CZ)		
2012 03 27	2012 10 22	2012 08 30
1136291	HORIZON	12
CFE: 26.15.1, 27.5.11		
SHANDONG HEADWAY RUBBER CO., LTD., Dawang Industry Zone, Guangrao Town, Dongying City 257335 Shandong Province (CN)		
2012 07 26	2013 01 21	2012 11 29
1139718	Treasure	29, 30, 32
Litvinchik Aleksandr Nikolaevich, 6-46, per. Novovilenskiy 220053 Minsk (BY)		
2012 10 02	2013 02 04	2012 12 20
1139886	DRAGON	32, 33
CFE: 28.5.0		
Baltika Breweries, 3, 6-th Verkhny pereulok RU-194292 Saint Petersburg (RU)		
2012 09 21	2013 02 04	2012 12 20
1145607	She	03
CFE: 26.4.24, 27.5.24		
HUNCA KOZMETIK SANAYI ANONIM ŞİRKETİ, Bahçeköy Hunca Cad. No: 12 Sariyer Istanbul (TR)		
2012 06 19	2013 03 18	2013 01 31
1147538	iLIGHTYOU!	11
CFE: 1.5.2, 27.3.1, 27.5.19		

HANGZHOU H-YOUNG LIGHTS CO., LTD., Room 108, No.7,9 QingChun Road, Hangzhou Zhejiang (CN)		
2012 12 18	2013 04 02	2013 02 14
1147590	SOLLATEK	09
Sollatek (UK) Limited, Unit 10, Poyle 14, Newlands Drive, Poyle, Slough SL3 0DX (GB)		
2012 08 03	2013 04 02	2013 02 14
1150623	Lady Megi	25
CFE: 3.13.1		
Megi Tekstil Otomotiv Kuyumculuk Sanayi ve Ticaret Limited Sirketi, Yunusemre Mah. Adem Yavuz Cad. No:78 Kat:1-2 Sultangazi Istanbul (TR)		
2012 10 19	2013 04 15	2013 03 07
1153669	i_watch	14
Arikan Ithalat Saat Sanayi ve Dis Ticaret Limited Sirketi, Tahtakale Cad. No:32 Eminonu Fatih Istanbul (TR)		
2012 11 27	2013 05 13	2013 04 04
1155972	Liberation	03
Mäurer & Wirtz GmbH & Co. KG, Zweifaller Strasse 120 52224 Stolberg (DE)		
2013 03 08	2013 06 10	2013 04 25
1157723	VINA ACECOOK MIKOCHI	30
ACECOOK VIETNAM JOINT STOCK COMPANY, Lot II-3 & II-5 Road No. 11, Industrial Group II, Tan Binh Industrial Park, Tan Phu District Ho Chi Minh City (VN)		
2012 10 01	2013 06 24	2013 05 09
1162712	Triple F	01, 17
Evonik Industries AG, Rellinghauser Straße 1-11 45128 Essen (DE)		
2013 03 15	2013 08 05	2013 06 20
1162718	Green Cafe	43
UAB „KLINGAI”, Ekskavatorininku g. 1L LT-52461 Kaunas (LT)		
2013 04 12	2013 08 05	2013 06 20
1162719	KOLIBRI	12
Society With Limited Liability „Kolibri”, vul. Kombryha Petrova, 2, kv. 22 Dnipropetrovsk (UA)		
2013 03 18	2013 08 05	2013 06 20
1162729	KiK24	35
KiK24 e-Commerce GmbH, Siemensstraße 21 59199 Bönen (DE)		
2013 04 11	2013 08 05	2013 06 20
1162745	COFFEE SPLASH	30
Griesson-De Beukelaer GmbH & Co. KG, August-Horch-Str. 23 56751 Polch (DE)		
2013 05 10	2013 08 05	2013 06 20
1162775	DF	09
CFE: 27.5.17		
YANGZHOU APPOLLO BATTERY CO.,LTD., 18, Yangzijiangnan Road, Yangzhou Jiangsu (CN)		
2013 05 07	2013 08 05	2013 06 20

G. SPROSTOWANIA OPISÓW PATENTOWYCH I OPISÓW OCHRONNYCH

34

Poniższe zestawienie zawiera kolejno: kod rodzaju patentu, numer patentu oraz przyczynę i treść sprostowania.

OPISY PATENTOWE

(T3) 2379501 Postanowiono „sprostować błędy na stronie zawierającej dane bibliograficzne: w pozycji (54) Tytuł wynalazku jest: „Sposób wytwarzania estrów aktywnych” powinno być: „Sposób wytwarzania estrów aktywowanych”

H. OGŁOSZENIA

35

OŚWIADCZENIA O GOTOWOŚCI UDZIELENIA LICENCJI (LICENCJA OTWARTA)

Patenty

Poniższe zestawienia zawierają kolejno: kod rodzaju patentu, numer patentu, datę zgłoszenia, numer i rok wydania Wiadomości Urzędu Patentowego, w którym ogłoszono o udzieleniu patentu, wysokość opłaty licencyjnej (jeżeli uprawniony ją podał) i datę złożenia oświadczenia oraz tytuł wynalazku oraz nazwisko i imię (nazwę) uprawnionego z adresem.

(B1) 211555 2006 10 30 05/2012 (-) 2014 10 20
Włókienniczy wyrób wielowarstwowy oraz sposób wytwarzania włókienniczego wyrobu wielowarstwowego
POLITECHNIKA ŁÓDZKA
ul. Żeromskiego 116
90-924 Łódź

(B1) 211556 2006 10 30 05/2012 (-) 2014 10 20
Włókienniczy wyrób wielowarstwowy oraz sposób wytwarzania włókienniczego wyrobu wielowarstwowego
POLITECHNIKA ŁÓDZKA
ul. Żeromskiego 116
90-924 Łódź

(B1) 211557 2006 10 30 05/2012 (-) 2014 10 20
Włókienniczy wyrób wielowarstwowy oraz sposób wytwarzania włókienniczego wyrobu wielowarstwowego
POLITECHNIKA ŁÓDZKA
ul. Żeromskiego 116
90-924 Łódź

(B1) 211558 2006 10 30 05/2012 (-) 2014 10 20
Włókienniczy wyrób wielowarstwowy oraz sposób wytwarzania włókienniczego wyrobu wielowarstwowego
POLITECHNIKA ŁÓDZKA
ul. Żeromskiego 116
90-924 Łódź

(B1) 218582 2011 03 17 01/2015 (-) 2014 07 10
Narzędzie do kształtowania plastycznego wyrobów ze zgrubieniami skrajnymi metodą walcowania walcami klinowymi
POLITECHNIKA LUBELSKA
ul. Nadbystrzycka 38 D
20-618 Lublin

(B1) 218583 2012 12 14 01/2015 (-) 2014 07 07
Sposób otrzymywania produktu mięsnego oraz produkt mięsny
UNIwersytet PRZYRODNICZY WE WROCŁAWIU
ul. Norwida 25
50-375 Wrocław

(B1) 218584 2012 09 17 01/2015 (-) 2014 07 10
Sposób otrzymywania 4'-hydroksy-5,6-benzoflawonu
UNIwersytet PRZYRODNICZY WE WROCŁAWIU
ul. Norwida 25
50-375 Wrocław

(B1) 218585 2010 11 16 01/2015 (10%) 2014 07 11
Sposób zatężania roztworów i układ do zatężania roztworów
ZACHODNIOPOMORSKI UNIwersytet TECHNOLOGICZNY
W SZCZECINIE
Al. Piastów 17
70-310 Szczecin

(B1) 218586 2012 09 27 01/2015 (-) 2014 07 14
Sposób wytwarzania 3 β -hydroksy-17 α -oksa-D-homo-androst-5-en-17-onu
UNIwersytet Przyrodniczy we Wrocławiu
ul. Norwida 25
50-375 Wrocław

(B1) 218587 2012 09 27 01/2015 (-) 2014 07 14
Sposób wytwarzania 17 α -oksa-D-homo-androst-1,4-dien-3,17-dionu
UNIwersytet Przyrodniczy we Wrocławiu
ul. Norwida 25
50-375 Wrocław

(B1) 218589 2012 09 27 01/2015 (-) 2014 07 14
Sposób wytwarzania 17 α -oksa-D-homo-5 α -androst-3,17-dionu i 3 β -hydroksy-17 α -oksa-D-homo-5 α -androst-17-onu
UNIwersytet Przyrodniczy we Wrocławiu
ul. Norwida 25
50-375 Wrocław

(B1) 218590 2010 09 01 01/2015 (-) 2014 06 30
Mikrozawór krzemowy sterowany elektrycznie
Instytut Technologii Elektronowej
Al. Lotników 32/46
02-668 Warszawa

(B1) 218591 2011 05 16 01/2015 (-) 2014 06 30
Sposób modyfikacji asfaltu za pomocą frakcji dienowej
POLITECHNIKA LUBELSKA
ul. Nadbystrzycka 38 D
20-618 Lublin

(B1) 218592 2012 09 17 01/2015 (-) 2014 07 10
Sposób wytwarzania 4'-hydroksy-5,6-benzoflawonu
UNIwersytet Przyrodniczy we Wrocławiu
ul. Norwida 25
50-375 Wrocław

(B1) 218593 2012 09 17 01/2015 (-) 2014 07 10
Sposób otrzymywania 4'-hydroksy-7,8-benzoflawonu
UNIwersytet Przyrodniczy we Wrocławiu
ul. Norwida 25
50-375 Wrocław

(B1) 218594 2012 09 17 01/2015 (-) 2014 07 10
Sposób wytwarzania 4'-hydroksy-7,8-benzoflawonu
UNIwersytet Przyrodniczy we Wrocławiu
ul. Norwida 25
50-375 Wrocław

(B1) 218595 2011 04 04 01/2015 (-) 2014 07 11
Sposób i narzędzia do wywijania kołnierza z jednoczesnym prasowaniem obwiedniowym
POLITECHNIKA LUBELSKA
ul. Nadbystrzycka 38 D
20-618 Lublin

(B1) 218596 2012 04 27 01/2015 (-) 2014 07 15
Sposób wytwarzania wyrobów z napełnianych elastomerów uretanowych w trakcie ich syntezy
Zachodniopomorski Uniwersytet Technologiczny w Szczecinie
Al. Piastów 17
70-310 Szczecin

(B1) 218597 2011 05 11 01/2015 (-) 2014 07 11
Sposób walcowania poprzecznego dwoma walcami wyrobów typu kula metodą wgłębną

POLITECHNIKA LUBELSKA
ul. Nadbystrzycka 38 D
20-618 Lublin

(B1) 218598 2011 05 02 01/2015 (-) 2014 06 30
Sposób równoczesnego kształtowania plastycznego wyrobów typu kula metodą walcowania poprzecznego dwoma walcami
POLITECHNIKA LUBELSKA
ul. Nadbystrzycka 38 D
20-618 Lublin

(B1) 218599 2010 04 06 01/2015 (-) 2014 07 18
Sposób i urządzenie do pomiaru parametrów ogniów Peltiera
POLITECHNIKA LUBELSKA
ul. Nadbystrzycka 38 D
20-618 Lublin

(B1) 218600 2010 04 22 01/2015 (-) 2014 07 11
Sposób wytwarzania szeregowego układu pojemności-indukcyjność do układów mikroelektronicznych
POLITECHNIKA LUBELSKA
ul. Nadbystrzycka 38 D
20-618 Lublin

(B1) 218601 2011 03 17 01/2015 (-) 2014 08 22
Sposób kształtowania plastycznego wyrobów ze zgrubieniami skrajnymi metodą walcowania walcami klinowymi
POLITECHNIKA LUBELSKA
ul. Nadbystrzycka 38 D
20-618 Lublin

36

**OGŁOSZENIA W SPRAWIE WPŁYNIĘCIA WNIOSKU
O UDZIELENIE DODATKOWEGO
PRAWA OCHRONNEGO DLA PRODUKTÓW
LECZNICZYCH I PRODUKTÓW OCHRONY ROŚLIN**

Poniższe zestawienie zawiera kolejno: kod rodzaju patentu, numer patentu podstawowego i tytuł wynalazku, numer i datę złożenia wniosku, nazwisko i imię lub nazwę i adres uprawnionego, numer i datę pierwszego zezwolenia na wprowadzenie produktu na rynek, numer i datę pierwszego zezwolenia w Unii Europejskiej na wprowadzenie produktu na rynek oraz oznaczenie produktu opisanego w tym zezwoleniu.

(B1) 218769
Podstawione 3-cyjanochinoliny lub ich farmaceutycznie dopuszczalne sole jako inhibitory białkowych kinaz tyrozynowych
DPO.0310 2014 11 06
Wyeth Holdings LLC Five Girlanda Farms, MADISON, Stany Zjednoczone Ameryki
EU/1/13/818/001 DO 004 2013 03 27 BOSULIF - BOSUTYNIB

(T3) 1713823
Inhibitory proteazy serynowej NS-3 HCV
DPO.0311 2014 11 13
Medivir AB, HUDDINGE, Szwecja
EU/1/14/924 2014 05 14 OLYSIO - SYMEPREWIR

(T3) 2203462
Proleki fosforamidanu nukleozydu
DPO.0312 2014 11 19
Gilead Pharmasset LLC, FOSTER CITY, Stany Zjednoczone Ameryki
EU/1/13/894 2014 01 16 SOVALDI - SOFOSBUWIR

(T3) 1761528
Pochodne 5-amino-2,4,7-triokso-3,4,7,8-tetrahydro-2H-pirydo[2,3-d]pirymidyny i związki pokrewne do leczenia raka

DPO.0313 2014 11 24
Japan Tobacco, Inc., TOKYO, Japonia
EU/1/14/931 2014 06 30 MEKINIST - TRAMETYNIB

(T3) 1751109

Nowa kompozycja grzybobójcza zawierająca pochodną pirydyl-
etylobenzamidu i związek zdolny do hamowania transportu elek-
tronów łańcucha oddechowego w fitopatogennych organizmach
grzybowych

DPO.0314 2014 11 26

Bayer CropScience AG, MONHEIM, Niemcy
R-82/2014 2014 05 26 LUNA SENSATION 500 SC
2130152 2013 12 12 LUNA SENSATION

37

SPROSTOWANIA OGŁOSZEŃ OPUBLIKOWANYCH W WIADOMOŚCIACH URZĘDU PATENTOWEGO

*Poniższe zestawienie zawiera kolejno: numer, którego sprostowa-
nie dotyczy oraz treść sprostowania.*

ZNAKI TOWAROWE

85743 w WUP nr 08/2005 r. na str. 1779 w łamie lewym, wiersz
43 umieszczono błędną informację o wygaśnięciu prawa
ochronnego
Jest: 85743 2002 11 26
Powinno być: informacji tej nie powinno być

262 584 w WUP nr 05/2014 r. na str. 1311 w łamie lewym, wiersz 43
zamieszczono błędną odbitkę znaku towarowego:
Jest:

Centrum Podologiczne

Powinno być:

Centrum Podologiczne

250574 w WUP nr 03/2013 r. na str. 668 w łamie prawym, wiersz 43
zamieszczono błędną odbitkę znaku towarowego:
Jest:



Powinno być:



C Z Ę Ś Ć III

INFORMACJE

USTAWODAWSTWO ZAGRANICZNE. STATYSTYKA.
INFORMACJE

38

Informacje o zmianach do:

1. Regulaminu Wykonawczego do Traktatu budapeszteńskiego o międzynarodowym uznawaniu depozytu drobnoustrojów dla celów procedury patentowej z dnia 28 kwietnia 1977 r.
2. Układu o współpracy patentowej z dnia 19 czerwca 1970 r.
3. Protokołu do Porozumienia Madryckiego dotyczącego międzynarodowej rejestracji znaków z dnia 27 czerwca 1989 r.

**Zmiana do Regulaminu Wykonawczego do Traktatu budapeszteńskiego
o międzynarodowym uznawaniu depozytu drobnoustrojów dla celów procedury patentowej
z dnia 28 kwietnia 1977r**

Urząd Patentowy RP informuje, że decyzją Zgromadzenia Związku Budapeszteńskiego podjętą na 7. nadzwyczajnej sesji tego Zgromadzenia w dniu 1 października 2002 r. nastąpiła zmiana zasady 13 Regulaminu Wykonawczego do Traktatu budapeszteńskiego o międzynarodowym uznawaniu depozytu drobnoustrojów dla celów procedury patentowej z dnia 28 kwietnia 1977r. (publikacja w Dz.U. nr 110/94, poz. 528). Zmiana ta weszła w życie dnia 2 października 2002 r.

Zmieniona zasada 13 otrzymała następujące brzmienie:

**„Zasada 13
Publikacja dokonywana przez Biuro Międzynarodowe****„ 13.1. Forma publikacji**

Każda publikacja dokonywana przez Biuro Międzynarodowe, o której mowa w Traktacie lub niniejszym Regulaminie, dokonywana jest w formie papierowej lub w formie elektronicznej.

13.2. Treść

- (a) o najmniej raz w roku, jeśli to możliwe w pierwszym kwartale roku, publikowana jest lista organów depozytu międzynarodowego, ze wskazaniem, w stosunku do każdego z nich, rodzaje drobnoustrojów, które mogą być w nich deponowane oraz wysokość opłat przez nie pobieranych.
- (b) Pełne informacje dotyczące każdego z niżej wymienionych faktów publikowane są jeden raz, niezwłocznie po zaistnieniu danego faktu:
 - (i) – (v) bez zmian”

**Zmiany do art.22 Układu o współpracy patentowej
z dnia 19 czerwca 1970 r**

Urząd Patentowy RP informuje, że decyzją Zgromadzenia Związku PCT podjętą na 13. sesji zwyczajnej, która odbyła się w dniach od 24 września do 3 października 2001r, nastąpiła zmiana art.22 ust.1 Układu o współpracy patentowej (PCT) zawartego w Waszyngtonie w dniu 19 czerwca 1970 r. (publikacja w Dz.U. z 1991 r. nr 70, poz. 303 i 304). Zmiana ta weszła w życie z dniem 1 kwietnia 2002 r.

Zmieniony art. 22 otrzymał następujące brzmienie:

**„Artykuł 22
Kopie, tłumaczenia i opłaty dla wyznaczonych urzędów**

1. Zgłaszający, nie później niż z upływem trzydziestu miesięcy od daty pierwszeństwa, dostarcza każdemu wyznaczonemu urzędowi kopię zgłoszenia międzynarodowego (chyba że nastąpiło już zawiadomienie zgodne z artykułem 20) i jego tłumaczenie (jak przewidziano) oraz wnosi krajową opłatę (jeśli jest wymagana). Jeżeli krajowe prawo wyznaczonego państwa wymaga podania nazwiska i innych przewidzianych danych dotyczących wynalazcy, lecz dopuszcza podanie tych danych po wniesieniu krajowego zgłoszenia, zgłaszający, który danych tych nie umieścił w podaniu zgłoszenia międzynarodowego, przekazuje je krajowemu urzędowi lub urzędowi działającemu na rzecz danego państwa nie później niż z upływem trzydziestu miesięcy od daty pierwszeństwa.

2. Jeżeli Międzynarodowy Organ Poszukiwań oświadcza, że zgodnie z artykułem 17 ust.2 (a), nie wyda sprawozdania z międzynarodowego poszukiwania, termin na dokonanie czynności, o których mowa w ustępie 1 niniejszego artykułu, jest taki sam, jak przewidziany w ustępie 1.
3. Dla dokonania czynności określonych w ustępie 1 lub 2 prawo krajowe może ustalać terminy późniejsze od ustalonych w wymienionych ustępach."

**Zmiany do Protokołu do Porozumienia Madryckiego dotyczącego
międzynarodowej rejestracji znaków
z dnia 27 czerwca 1989 r**

Urząd Patentowy RP informuje, że decyzją Zgromadzenia Związku Madryckiego podjętą na 21. nadzwyczajnej sesji tego Zgromadzenia, która odbyła się w dniach od 25 września do 3 października 2006 r., nastąpiła zmiana art.5 ust.2 pkt.(c)(ii) Protokołu do Porozumienia madryckiego dotyczącego międzynarodowej rejestracji znaków, zawartego w Madrycie w dniu 27 czerwca 1989 r. (publikacja w Dz. U. z 2003 r nr 13, poz. 129 i 130). Przyjęta zmiana weszła w życie z dniem 3 października 2006 r.

Zmieniony art. 5 ust.2 pkt.(c)(ii) otrzymał następujące brzmienie:

**„Artykuł 5
Odmowa i unieważnienie skutków rejestracji międzynarodowej
w odniesieniu do niektórych umawiających się stron**

1. (...)
2. (a) (...)
(b) (...)
(c) Takie oświadczenie może również precyzować, że kiedy odmowa ochrony spowodowana byłaby zgłoszeniem sprzeciwu co do udzielenia ochrony, urząd wspomnianej umawiającej się strony może zawiadomić Biuro Międzynarodowe o takiej odmowie po upływie terminu 18 miesięcy. W odniesieniu do danej rejestracji międzynarodowej taki urząd może dokonać zawiadomienia o odmowie ochrony po upływie 18 miesięcy, ale jedynie wówczas, gdy:
 - (i) (...)
 - (ii) zawiadomienie o odmowie na podstawie zgłoszonego sprzeciwu dokonane zostanie w terminie jednego miesiąca od upływu terminu dla wniesienia sprzeciwu, a w każdym razie nie później niż siedem miesięcy od daty, od której biegnie termin dla wniesienia sprzeciwu .
- (d) (...)
- (e) Po upływie okresu dziesięciu lat od wejścia w życie niniejszego Protokołu Zgromadzenie dokona analizy działania systemu ustanowionego przepisami pkt. od (a) do (d). W następstwie tej analizy przepisy wspomnianych punktów mogą zostać zmienione jednomyślną decyzją Zgromadzenia*."

*Oświadczenie interpretacyjne przyjęte przez Zgromadzenie Związku Madryckiego:

„Art.5 ust.2 (e) Protokołu należy rozumieć jako umożliwiający Zgromadzeniu dokonywanie przeglądu działania systemu ustanowionego przepisami pkt. od (a) do (d); należy również rozumieć, że wszelkie zmiany tych przepisów wymagają jednomyślnej decyzji Zgromadzenia.”

Urząd Patentowy RP informuje, że decyzją Zgromadzenia Związku Madryckiego podjętą na 17. zwyczajnej sesji Zgromadzenia, która odbyła się w dniach od 24 września do 3 października 2007 r., nastąpiła zmiana art.9 *sexies* Protokołu do Porozumienia madryckiego dotyczącego międzynarodowej rejestracji znaków, zawartego w Madrycie w dniu 27 czerwca 1989 r. (publikacja w Dz. U. z 2003 r nr 13, poz. 129 i 130). Przyjęta zmiana weszła w życie z dniem 3 października 2007 r.

Zmieniony art. 9 *sexies* otrzymał następujące brzmienie:

**„Artykuł 9*sexies*
Relacje pomiędzy państwami-stronami niniejszego Protokołu
i Porozumienia madryckiego (sztokholmskiego)**

1. (a) Niniejszy Protokół ma wyłączne zastosowanie do wzajemnych relacji między państwami będącymi stronami zarówno niniejszego Protokołu, jak i Porozumienia madryckiego (sztokholmskiego).
(b) Niezależnie od przepisu pkt.(a), oświadczenie dokonane na podstawie art.5 ust.2(b), art.5 ust.2(c) lub art.8 ust.7 niniejszego Protokołu przez państwo będące stroną zarówno niniejszego Protokołu jak i Porozumienia madryckiego (sztokholmskiego), nie odnosi skutku w relacjach z innym państwem będącym stroną zarówno niniejszego Protokołu jak i Porozumienia madryckiego (sztokholmskiego).
2. Po upływie okresu trzech lat od dnia 1 września 2008 r Zgromadzenie dokona przeglądu stosowania przepisu ust.1(b) i w każdej chwili po tym okresie może bądź go uchylić bądź ograniczyć jego zakres większością trzech-czwartych głosów. W głosowaniu Zgromadzenia mają prawo uczestniczyć jedynie te państwa, które są stronami zarówno Porozumienia madryckiego (sztokholmskiego), jak i niniejszego protokołu."

KOMUNIKAT

URZĄD PATENTOWY RZECZYPOSPOLITEJ POLSKIEJ W WARSZAWIE

Prezes Urzędu Patentowego poszukuje kandydatów na stanowisko:

Aplikanta eksperckiego w Departamencie Zgłoszeń

Liczba lub wymiar etatu: 1

Miejsce wykonywania pracy: Warszawa

Zakres zadań wykonywanych na stanowisku pracy:

- prowadzenie badania formalnoprawnego zgłoszeń przedmiotów ochrony własności przemysłowej;
- prowadzenie korespondencji ze zgłaszającymi w ramach czynności związanych z badaniem formalnoprawnym zgłoszeń.

Wymagania niezbędne:

- wykształcenie wyższe (preferowane prawnicze);
- znajomość języka angielskiego w mowie i piśmie;
- obywatelstwo polskie i prawo korzystania z pełni praw publicznych.

Wymagania pożądane:

- znajomość zagadnień dotyczących problematyki ochrony własności przemysłowej;
- znajomość kodeksu postępowania administracyjnego;
- umiejętność posługiwania się komputerem (Windows, Word);
- umiejętność dokonywania analizy porównawczej tekstów i jasnego formułowania wniosków;
- łatwość podejmowania decyzji;
- umiejętność pracy w zespole, komunikatywność i kreatywność.

Wymagane dokumenty i oświadczenia:

- CV i list motywacyjny;
- kopie dokumentów potwierdzających wykształcenie;
- kopia dokumentu potwierdzającego posiadanie polskiego obywatelstwa lub oświadczenie o posiadaniu obywatelstwa polskiego;
- oświadczenie kandydata o korzystaniu z pełni praw publicznych;
- oświadczenie kandydata o nieskazaniu prawomocnym wyrokiem za umyślne przestępstwo lub umyślne przestępstwo skarbowe;
- oświadczenie kandydata o wyrażeniu zgody na przetwarzanie danych osobowych do celów rekrutacji.

Kopie innych dokumentów i oświadczeń:

- oświadczenie o wyrażeniu zgody na przeprowadzenie postępowania sprawdzającego, umożliwiającego dostęp do informacji niejawnych, zgodnie z przepisami ustawy z dnia 5 sierpnia 2010 r. o ochronie informacji niejawnych (Dz. U. Nr 182 z 2010 r., poz. 1228);
- kopie świadectw pracy.

Oferty pracy należy przesłać do dnia 27 lutego 2015 roku pod adresem:

Urząd Patentowy RP

Wydział Kadr i Szkolenia

Al. Niepodległości 188/192

00-950 Warszawa

z dopiskiem „Rekrutacja DZ/A/2”

Inne informacje:

W ofercie należy podać dane kontaktowe - adres do korespondencji, adres e-mail, nr telefonu. Oferty otrzymane po terminie nie będą rozpatrywane (decyduje data stempla pocztowego). Kandydaci zakwalifikowani do poszczególnych etapów selekcji zostaną powiadomieni o ich terminie telefonicznie lub pocztą elektroniczną. Weryfikacja spełniania przez kandydatów wymagań formalnych dokonana zostanie na podstawie dokumentów wymienionych w części „wymagane dokumenty i oświadczenia”. Oferty odrzucone zostaną komisyjnie zniszczone.

W związku z tym podkreślamy, że kompletne aplikacje to takie, które zawierają wszystkie wymagane dokumenty i własnoręcznie podpisane oświadczenia.

Szczegółowe informacje można uzyskać pod. tel. (22) 579-00-67.

TABLE OF CONTENTS

PART I

OFFICIAL COMMUNICATIONS

1. Register of Patent Attorneys (entries and changes)1

PART II

NOTICES OF RIGHTS GRANTED

A. INVENTIONS

2. Granted patents (from N° 218 581 to N° 218 840)3
 3. Translations of European Patents 29
 4. Decisions on refusal to grant patents (taken after the publication of the particulars of the applications) 33
 5. Decisions on discontinuance of the proceedings (taken after the publication of the particulars of the applications) 33
 6. Decisions declaring the decisions on the grant of the patents lapsed 33
 7. Entries and changes in the Patent Register (not published in other separate publications) 33
 8. Entries and changes in a separate part of the patent register (not published in other separate publications) 36
 9. Decisions on invalidation of patents 38
 10. Decisions on the lapse of the supplementary of the protection rights 39
 11. Decisions on the lapse of the European patent in the territory of the Republic of Poland 40
 12. Decisions on the change or reversal of the decisions (published in Wiadomości Urzędu Patentowego) 40

B. UTILITY MODELS

13. Granted rights of protection (from N° 67 555 to N° 67 604) 41
 14. Decisions on refusal to grant rights of protection (take after the publication of the particulars of the application) 45
 15. Decisions on discontinuance of the proceedings (taken after the publication of the particulars of the applications) 45
 16. Decisions declaring the decisions on the grant of the rights of protection lapsed 45
 17. Entries and changes in the Utility Model Register (not inserted in other separate publications) 45
 18. Decisions on the lapse of rights of protection 46

C. INDUSTRIAL DESIGNS

19. Registration (from N° 21 125 to N° 21 196) 47
 20. Entries and changes in the Industrial Designs Register (not published in other separate publications) 58
 21. Decisions declaring the decisions on the grant of rights in registration lapsed 59
 22. Decisions on the invalidation of rights in registration 59
 23. Decisions on the lapse of rights in registration 59

D. TRADEMARKS

24. Granted rights of protection for trademarks (from N° 269 103 to N° 269 908) 61
 25. Decisions on refusal to grant rights of protection (take after publication of the particulars of the application) 233
 26. Decisions on discontinuance of the proceedings (taken after publication of the particulars of the application) 233
 27. Decisions declaring the decisions on the grant of the rights of protection lapsed 233
 28. Entries and changes in the Trademark Register (not published in other separate publications) 234
 29. Decisions on invalidation of rights of protection 285
 30. Decisions on the lapse of rights protection 285
 31. Decisions on the change or reversal of the decisions (published in Wiadomości Urzędu Patentowego) 287
 32. International registrations recognised in Poland 289
 33. International registration in which a decision was taken on a definite refusal to recognise the protection in Poland 294

G. RECTIFICATIONS OF PATENT SPECIFICATIONS AND OTHER SPECIFICATIONS

34. Patent specifications 295

H. ANNOUNCEMENTS

35. Declarations of willingness to grant licences (open licences)
 – patents (including European patents) 295
 36. Announcements on receipt of an application for grant of a supplementary protection certificate
 for medicinal and plant protection products 296
 37. Corrections of announcements published in the Wiadomości Urzędu Patentowego
 – trademarks 297

PART III

INFORMATION

JURISDICTION AND EXPLANATIONS

FOREIGN REGULATIONS. STATISTICS. MISCELLANEOUS

38. Information on the changes to:
 1. Implementing Regulation to the Budapest Treaty on the International Recognition of the Deposit of Microorganisms
 for the Purposes of Patent Procedure of April 28, 1977 298
 2. Patent Cooperation Treaty of June 19, 1970 298
 3. Protocol Relating to the Madrid Agreement Concerning the International Registration of Marks of June 27, 1989 299

CORRECTIONS

(of announcements published in the Wiadomości Urzędu Patentowego)