



URZĄD PATENTOWY RZECZYPOSPOLITEJ POLSKIEJ

# WIADOMOŚCI

Urzędu  
Patentowego

3

ISSN - 1689 - 0132 • Cena 21 zł (w tym 5% VAT) • Warszawa

Marzec 2015

## SPIS TREŚCI

CZĘŚĆ II  
OGŁOSZENIA O UDZIELONYCH PRAWACH

<b>A. WYNAŁAZKI</b>	
76. Udzielone patenty (od nr 219 021 do nr 219 256) .....	510
77. Tłumaczenia patentów europejskich .....	533
78. Decyzje o odmowie udzielenia patentu (wydane po ogłoszeniu o zgłoszeniu) .....	540
79. Decyzje o odmowie udzielenia dodatkowego prawa ochronnego .....	540
80. Decyzje o umorzeniu postępowania (wydane po ogłoszeniu o zgłoszeniu) .....	540
81. Decyzje o umorzeniu postępowania w sprawie udzielenia dodatkowego prawa ochronnego .....	540
82. Wpisy i zmiany w rejestrze patentowym (nieuwzględnione w innych samodzielnych ogłoszeniach) .....	541
83. Wpisy i zmiany w wyodrębnionej części rejestru patentowego (nieuwzględnione w innych samodzielnych ogłoszeniach) .....	543
84. Decyzje o wygaśnięciu patentu .....	543
85. Decyzje o wygaśnięciu na terytorium Rzeczypospolitej Polskiej patentu europejskiego .....	544
<b>B. WZORY UŻYTKOWE</b>	
86. Udzielone prawa ochronne (od nr 67 655 do nr 67 706) .....	546
87. Decyzje o odmowie udzielenia prawa ochronnego (wydane po ogłoszeniu o zgłoszeniu) .....	550
88. Decyzje o umorzeniu postępowania (wydane po ogłoszeniu o zgłoszeniu) .....	551
89. Decyzje stwierdzające wygaśnięcie decyzji o udzieleniu prawa ochronnego .....	551
90. Wpisy i zmiany w rejestrze praw ochronnych (nieuwzględnione w innych samodzielnych ogłoszeniach) .....	551
91. Decyzje o wygaśnięciu prawa ochronnego .....	551
<b>C. WZORY PRZEMYSŁOWE</b>	
92. Rejestracja (od nr 21 223 do nr 21 300) .....	552
93. Wpisy i zmiany w rejestrze wzorów przemysłowych (nieuwzględnione w innych samodzielnych ogłoszeniach) .....	564
94. Decyzje stwierdzające wygaśnięcie decyzji o udzieleniu prawa z rejestracji .....	564
95. Decyzje o wygaśnięciu prawa z rejestracji .....	564
<b>D. ZNAKI TOWAROWE</b>	
96. Udzielone prawa ochronne na znaki towarowe (od nr 270 401 do nr 271 000) .....	566
97. Decyzje o odmowie udzielenia prawa ochronnego (wydane po ogłoszeniu o zgłoszeniu) .....	699
98. Decyzje o umorzeniu postępowania (wydane po ogłoszeniu o zgłoszeniu) .....	699
99. Wpisy i zmiany w rejestrze znaków towarowych (nieuwzględnione w innych samodzielnych ogłoszeniach) .....	699
100. Decyzje o unieważnieniu prawa ochronnego .....	760
101. Decyzje o wygaśnięciu prawa ochronnego .....	761
102. Decyzje o zmianie lub uchyleniu decyzji (opublikowanych w Wiadomościach Urzędu Patentowego) .....	761
103. Rejestracja międzynarodowa uznana w Polsce .....	762
104. Rejestracja międzynarodowa, w której wydano decyzję o definitywnej odmowie uznania ochrony w Polsce .....	768
<b>G. SPROSTOWANIA OPISÓW PATENTOWYCH I OPISÓW OCHRONNYCH</b>	
105. Opisy patentowe .....	770
<b>H. OGŁOSZENIA</b>	
106. Oświadczenia o gotowości udzielenia licencji (licencja otwarta) – patenty .....	770
107. Ogłoszenia w sprawie wpłynięcia wniosku o udzielenie dodatkowego prawa ochronnego dla produktów leczniczych i produktów ochrony roślin .....	771
108. Sprostowania ogłoszeń opublikowanych w Wiadomościach Urzędu Patentowego – patenty .....	771

CZĘŚĆ III  
INFORMACJE

ORZECZNICTWO I WYJAŚNIENIA

USTAWODAWSTWO ZAGRANICZNE. STATYSTYKA. INFORMACJE

KOREKTA

(ogłoszeń zamieszczonych w Wiadomościach Urzędu Patentowego)

Urząd Patentowy podaje do wiadomości nr konta w NBP  
Urząd Patentowy RP – NBP O/O w Warszawie konto: 93 1010 1010 0025 8322 3100 0000

Zainteresowanych prenumeratą lub zakupem egzemplarzy bieżących oraz z lat ubiegłych prosimy o składanie zamówień: faksem pod numerem (22) 579-04-55 lub via e-mail: wydawnictwa@uprp.pl  
lub w siedzibie Urzędu Patentowego RP, 00-950 Warszawa, al. Niepodległości 188/192 w pok. 22 w godz. 8-16

Informacji dotyczących wydawnictw udzielamy pod numerem telefonu (22) 579-01-07, (22) 579-01-13, (22) 579-02-24.



# WIADOMOŚCI

## URZĘDU PATENTOWEGO RP

Warszawa, 2015 03 31

Nr 3

Poz. 76 – 108

### CZĘŚĆ II

## OGŁOSZENIA O UDZIELONYCH PRAWACH

*Cyfrowe kody identyfikujące (według normy WIPO ST. 9), które poprzedzają informacje o udzielonych patentach oraz prawach ochronnych oznaczają:*

- (11) – numer patentu lub prawa ochronnego
- (21) – numer zgłoszenia wynalazku lub wzoru użytkowego
- (22) – data zgłoszenia wynalazku lub wzoru użytkowego
- (23) – data pierwszeństwa z wystawienia wynalazku lub wzoru użytkowego na wystawie i nazwa wystawy
- (30) – dane dotyczące pierwszeństwa konwencyjnego (numer zgłoszenia priorytetowego, data wniesienia zgłoszenia priorytetowego, kod kraju)
- (41) – data ogłoszenia o zgłoszeniu wynalazku lub wzoru użytkowego
- (51) – symbol Międzynarodowej Klasyfikacji Patentowej
- (54) – tytuł wynalazku lub wzoru użytkowego
- (61) – numer patentu głównego
- (62) – numer zgłoszenia macierzystego (pod którym dane zgłoszenie było ogłoszone)
- (68) – numer patentu podstawowego dla dodatkowego prawa ochronnego
- (72) – nazwisko i imię twórcy wynalazku lub wzoru użytkowego
- (73) – nazwisko i imię lub nazwa uprawnionego z patentu lub prawa ochronnego oraz miejsce zamieszkania lub siedziba i w nawiasie kod kraju
- (76) – nazwisko i imię twórcy i jednocześnie uprawnionego z patentu lub prawa ochronnego oraz miejsce zamieszkania lub siedziba i w nawiasie kod kraju
- (86) – data i numer zgłoszenia międzynarodowego
- (87) – data i numer publikacji zgłoszenia międzynarodowego
- (93) – numer i data pierwszego zezwolenia na wprowadzenie na rynek produktu objętego dodatkowym prawem ochronnym oraz wskazanie organu, który zezwolenie wydał
- (94) – data, od której powstaje i czas trwania dodatkowego prawa ochronnego
- (95) – oznaczenie produktu opisanego w zezwoleniu na wprowadzenie na rynek produktu objętego dodatkowym prawem ochronnym
- (97) – data i numer publikacji patentu europejskiego

*Przed cyfrowym kodem identyfikującym (11) lub przed numerem patentu lub prawa ochronnego umieszczone są literowo-cyfrowe kody identyfikujące (kod rodzaju dokumentu), zgodnie z przyjętymi symbolami (wg normy WIPO ST. 16):*

Patent	– (B1)
Patent dodatkowy do patentu	– (B3)
Prawo ochronne	– (Y1)
Tłumaczenie na język polski patentu europejskiego	– (T3)
Poprawione tłumaczenie patentu europejskiego	– (T4)
Zmienione po sprzeciwie tłumaczenie patentu europejskiego	– (T5)
Tłumaczenie patentu europejskiego ograniczonego przez uprawnionego zgodnie z art. 105a Konwencji o patencie europejskim	– (T6)

## A. WYNALAZKI

76

## UDZIELONE PATENTY

(od nr 219 021 do nr 219 256)

- B1 (11) **219202** (41) 2014 04 14  
 (51) **A01F 12/40** (2006.01)  
**A01F 29/00** (2006.01)  
 (21) 401146 (22) 2012 10 10  
 (72) FRĄCKOWIAK PAWEŁ, Poznań (PL); JANKOWIAK STANISŁAW, Poznań (PL); ADAMCZYK FLORIAN, Poznań (PL); MIELEC KAZIMIERZ, Poznań (PL); WĄCHALSKI GRZEGORZ, Poznań (PL); KRUPNIK JAN, Wieprz (PL)  
 (73) PRZEMYSŁOWY INSTYTUT MASZYN ROLNICZYCH, Poznań (PL); PROTECH SPÓŁKA Z OGRANICZONĄ ODPOWIEDZIALNOŚCIĄ, Gierałtowice (PL)  
 (54) Sposób cięcia brykietów z słomy do standaryzowanej długości. Przyrząd do cięcia brykietów z słomy o standaryzowanej długości
- 
- B1 (11) **219218** (41) 2014 02 03  
 (51) **A01G 7/00** (2006.01)  
**A01G 1/00** (2006.01)  
 (21) 400165 (22) 2012 07 28  
 (72) ŁOŚ MACIEJ, Lublin (PL); TEMBERSKI ARKADIUSZ, Maryniów (PL)  
 (73) ŁOŚ MACIEJ, Lublin (PL); TEMBERSKI ARKADIUSZ, Maryniów (PL)  
 (54) Podłoże do uprawy roślin na bazie torfu o właściwościach biologicznego odkażania gleby
- 
- B1 (11) **219127** (41) 2012 06 04  
 (51) **A01N 53/12** (2006.01)  
**A01N 43/653** (2006.01)  
**A01N 37/26** (2006.01)  
**A01P 3/00** (2006.01)  
 (62) 372340  
 (21) 398430 (22) 2003 02 26  
 (30) 10208838.1 2002 03 01 DE  
 (86) 2003 02 26 PCT/EP03/01929  
 (87) 2003 09 12 WO03/073852  
 (72) AMMERMANN EBERHARD, Heppenheim (DE); STIERL REINHARD, Freinsheim (DE); LORENZ GISELA, Neustadt (DE); STRATHMANN SIEGFRIED, Limburgerhof (DE); SCHELBERGER KLAUS, Gönheim (DE); SPADAFORA V. JAMES, Sugar Land (US); CHRISTEN THOMAS, Dannstadt-Schauernheim (DE)  
 (73) BASF AKTIENGESELLSCHAFT, Ludwigshafen (DE)  
 (54) Mieszanka grzybobójcza, sposób zwalczania szkodliwych grzybów i kompozycja grzybobójcza
- 
- B1 (11) **219057** (41) 2013 02 04  
 (51) **A21C 15/04** (2006.01)  
**B26D 9/00** (2006.01)  
 (21) 395766 (22) 2011 07 25  
 (72) ŁAPKIEWICZ WOJCIECH, Stryków (PL)  
 (73) ŁAPKIEWICZ WOJCIECH AST P.W., Stryków (PL)  
 (54) Urządzenie do przycinania bułek przeznaczonych do produkcji hot-dogów i nawiercania w nich otworów
- 
- B1 (11) **219145** (41) 2013 03 04  
 (51) **A22C 25/18** (2006.01)
- 
- (21) 396049 (22) 2011 08 22  
 (72) DOWGIAŁŁO ANDRZEJ, Gdańsk (PL)  
 (73) MORSKI INSTYTUT RYBACKI-PAŃSTWOWY INSTYTUT BADAWCZY, Gdynia (PL)  
 (54) Urządzenie do poprzecznego przecinania tuszek ryb karpio-watych
- 
- B1 (11) **219251** (41) 2012 12 03  
 (51) **A23C 19/09** (2006.01)  
**A23C 19/084** (2006.01)  
 (21) 395102 (22) 2011 06 02  
 (72) LUBIŃSKI JAN, Szczecin (PL); MORAWSKI ANTONI W., Szczecin (PL)  
 (73) READ-GENE SPÓŁKA AKCYJNA, Szczecin (PL)  
 (54) Sposób otrzymywania sera topionego o podwyższonej zawartości selenu
- 
- B1 (11) **219243** (41) 2013 04 02  
 (51) **A23G 3/48** (2006.01)  
 (21) 396425 (22) 2011 09 26  
 (72) KOWALKOWSKI ROBERT, Lubawa (PL)  
 (73) KOWALKOWSKI ROBERT PRZETWÓRNIA OWOCÓW I WARZYW, Lubawa (PL)  
 (54) Krem cukierniczy z nutą smacową aronii
- 
- B1 (11) **219152** (41) 2013 03 04  
 (51) **A23K 1/24** (2006.01)  
**A23K 3/00** (2006.01)  
**A23K 3/03** (2006.01)  
 (21) 399468 (22) 2012 06 08  
 (72) JÓZEFIAK DAMIAN, Robakowo (PL)  
 (73) WYTWÓRNIA PASZ PIAST II SPÓŁKA Z OGRANICZONĄ ODPOWIEDZIALNOŚCIĄ, Płońsk (PL)  
 (54) Zastosowanie konserwowanego chemicznie ziarna kukurydzy w żywieniu drobiu
- 
- B1 (11) **219137** (41) 2014 02 17  
 (51) **A23L 1/221** (2006.01)  
 (21) 400353 (22) 2012 08 13  
 (72) WŁODARCZYK MACIEJ, Wrocław (PL); RUSOK GRAŻYNA, Ustroń (PL); SZUMNY ANTONI JACEK, Wrocław (PL); WIŃSKA KATARZYNA, Wrocław (PL)  
 (73) UNIWERSYTET MEDYCZNY IM. PIASTÓW ŚLĄSKICH WE WROCŁAWIU, Wrocław (PL)  
 (54) Zastosowanie korzeni *Althaea officinalis* L. i/lub *Alcea rosea* L. (*Althaea rosea* (L.) Cav.) w celu uzyskiwania aromatów naturalnych
- 
- B1 (11) **219156** (41) 2014 03 31  
 (51) **A23L 2/04** (2006.01)  
**A23L 2/12** (2006.01)  
**A23L 2/60** (2006.01)  
**A23L 2/84** (2006.01)  
**A23L 1/212** (2006.01)  
 (21) 402557 (22) 2013 01 25

(72) MICHALSKI ERNEST, Warszawa (PL)  
 (73) MICHALSKI ERNEST, Warszawa (PL)  
 (54) Sposób wytwarzania soku, zwłaszcza z dzikiej róży oraz sok, zwłaszcza z dzikiej róży

B1 (11) **219188** (41) 2012 12 17  
 (51) **A24C 5/40** (2006.01)  
**A24C 5/42** (2006.01)  
 (21) 398407 (22) 2012 03 12  
 (30) 13/157,517 2011 06 10 US  
 (72) LIN MEI, Glenview (US)  
 (73) REPUBLIC TOBACCO L.P., Glenview (US)  
 (54) Maszynka do robienia papierosów i sposób robienia papierosa za pomocą maszyny do robienia papierosów

B1 (11) **219048** (41) 2012 12 03  
 (51) **A24D 3/02** (2006.01)  
 (21) 394994 (22) 2011 05 23  
 (72) CIEŚLIKOWSKI BARTOSZ, Przysucha (PL); DOMINIAK RYSZARD, Warszawa (PL); BOLESŁAWSKI ANDRZEJ, Garbatka (PL); SIKORA LESZEK, Radom (PL)  
 (73) INTERNATIONAL TOBACCO MACHINERY POLAND SPÓŁKA Z OGRANICZONĄ ODPOWIEDZIALNOŚCIĄ, Radom (PL)  
 (54) Odłączalna głowica tnąca do urządzenia do podawania zestawów segmentów filtrowych, urządzenie napędowe do odłączalnej głowicy tnącej i sposób wymiany odłączalnej głowicy tnącej

B1 (11) **219049** (41) 2012 12 03  
 (51) **A24D 3/02** (2006.01)  
 (21) 394995 (22) 2011 05 23  
 (72) CIEŚLIKOWSKI BARTOSZ, Przysucha (PL); DOMINIAK RYSZARD, Warszawa (PL); MAMERSKI MARCIN, Radom (PL); SIKORA LESZEK, Radom (PL)  
 (73) INTERNATIONAL TOBACCO MACHINERY POLAND SPÓŁKA Z OGRANICZONĄ ODPOWIEDZIALNOŚCIĄ, Radom (PL)  
 (54) Zespół do przemieszczania segmentów filtrowych

B1 (11) **219034** (41) 2012 08 27  
 (51) **A44B 17/00** (2006.01)  
**A44C 11/02** (2006.01)  
 (21) 394040 (22) 2011 02 25  
 (72) SADOWSKI PIOTR, Chwaszczyno (PL)  
 (73) SADOWSKI PIOTR, Chwaszczyno (PL)  
 (54) Zatrząsk do mocowania zwłaszcza wymiennych elementów ozdobnych

B1 (11) **219081** (41) 2012 01 30  
 (51) **A61B 17/56** (2006.01)  
**A61B 17/58** (2006.01)  
**A61B 17/60** (2006.01)  
**A61B 17/64** (2006.01)  
 (21) 391962 (22) 2010 07 26  
 (72) BOROWSKI JÓZEF, Białystok (PL); BOROWSKA-SKARZYŃSKA URSZULA, Białystok (PL)  
 (73) BOROWSKI JÓZEF-PRZEDSIĘBIORSTWO PRODUKCYJNO-USŁUGOWO-HANDLOWE MEDGAL, Białystok (PL)  
 (54) Instrumentarium do leczenia złamań kości

B1 (11) **219087** (41) 2011 01 17  
 (51) **A61F 2/32** (2006.01)  
**A61L 27/00** (2006.01)  
**A61L 27/40** (2006.01)  
**A61F 2/34** (2006.01)  
**A61F 2/36** (2006.01)  
 (21) 388465 (22) 2009 07 06  
 (72) OLBRZYMEK LESZEK TADEUSZ, Łódź (PL)  
 (73) OLBRZYMEK LESZEK, Łódź (PL)  
 (54) Elastyczna endoproteza stawu, zwłaszcza stawu biodrowego

B1 (11) **219179** (41) 2013 07 22  
 (51) **A61F 2/44** (2006.01)  
 (21) 397825 (22) 2012 01 17  
 (72) SKALSKI KONSTANTY, Warszawa (PL); LIJEWSKI MARCIN, Parkowo (PL); WIŚNIEWSKI TOMASZ, Poznań (PL); GARBIEC DARIUSZ, Poznań (PL); MRÓZ ADRIAN, Sępólno Krajeńskie (PL); KROCZAK PAWEŁ, Poznań (PL); HEYDUK FILIP, Kopanica (PL)  
 (73) INSTYTUT OBRÓBKI PLASTYCZNEJ, Poznań (PL)  
 (54) Endoproteza krążka międzykręgowego kręgosłupa

B1 (11) **219189** (41) 2013 09 16  
 (51) **A61F 2/44** (2006.01)  
**A61F 2/46** (2006.01)  
**A61B 17/56** (2006.01)  
 (21) 398316 (22) 2012 03 06  
 (72) CIUPIK LECHOSŁAW, Zielona Góra (PL)  
 (73) LFC SPÓŁKA Z OGRANICZONĄ ODPOWIEDZIALNOŚCIĄ, Zielona Góra (PL)  
 (54) Dystansowe urządzenie międzytrzonowe do wprowadzania do trzonu kręgowego biomateriału

B1 (11) **219055** (41) 2012 05 07  
 (51) **A61F 2/64** (2006.01)  
**A61F 2/38** (2006.01)  
**F16C 11/00** (2006.01)  
**F16C 11/06** (2006.01)  
 (21) 392821 (22) 2010 11 02  
 (72) STĘPNIEWSKI ANDRZEJ ANATOL, Lublin (PL)  
 (73) UNIwersytet PRZYRODNICZY W LUBLINIE, Lublin (PL)  
 (54) Mechanizm przegubowy

B1 (11) **219196** (41) 2013 09 16  
 (51) **A61F 2/76** (2006.01)  
**G01N 3/32** (2006.01)  
**A61F 2/32** (2006.01)  
**A61F 2/30** (2006.01)  
 (21) 398471 (22) 2012 03 15  
 (72) MAGDA JANUSZ, Poznań (PL); JANCZAK MARIUSZ, Swarzędz (PL); WIŚNIEWSKI TOMASZ, Poznań (PL)  
 (73) INSTYTUT OBRÓBKI PLASTYCZNEJ, Poznań (PL)  
 (54) Tester protezy stawu biodrowego

B1 (11) **219199** (41) 2013 11 12  
 (51) **A61F 2/76** (2006.01)  
**A61F 2/48** (2006.01)  
**A61F 2/44** (2006.01)  
**A61B 17/70** (2006.01)  
 (21) 399070 (22) 2012 05 02  
 (72) MAGDA JANUSZ, Poznań (PL); JANCZAK MARIUSZ, Swarzędz (PL); WIŚNIEWSKI TOMASZ, Poznań (PL)  
 (73) INSTYTUT OBRÓBKI PLASTYCZNEJ, Poznań (PL)  
 (54) Tester protezy kręgosłupa

B1 (11) **219040** (41) 2013 03 18  
 (51) **A61K 9/06** (2006.01)  
**A61K 36/49** (2006.01)  
**A61K 36/537** (2006.01)  
**A61P 17/02** (2006.01)  
 (21) 395848 (22) 2011 09 05  
 (72) SIEROCKA JANINA, Żagań (PL)  
 (73) SIEROCKA JANINA, Żagań (PL)  
 (54) Maść szałwiowo-dębowa

B1 (11) **219122** (41) 2005 12 27  
 (51) **A61K 9/22** (2006.01)  
**A61K 9/52** (2006.01)  
**A61K 31/4439** (2006.01)

(21) 376222 (22) 2003 10 15  
 (30) 2002-301876 2002 10 16 JP  
 2003-066336 2003 03 12 JP  
 (86) 2003 10 15 PCT/JP03/13155  
 (87) 2004 04 29 W004/035020  
 (72) AKIYAMA YOHKO, Osaka (JP); KURASAWA TAKASHI, Osaka (JP);  
 BANDO HIROTO, Osaka (JP); NAGAHARA NAOKI, Osaka (JP)  
 (73) TAKEDA PHARMACEUTICAL COMPANY LIMITED, Osaka (JP)  
 (54) Kapsułka o kontrolowanym uwalnianiu zawierająca lanzoprazol

B1 (11) **219255** (41) 2012 11 19  
 (51) **A61K 9/51** (2006.01)  
**A61K 9/107** (2006.01)  
**B01J 13/14** (2006.01)  
**B01F 17/16** (2006.01)

(21) 394825 (22) 2011 05 10  
 (72) WILK KAZIMIERA A., Wrocław (PL); ZIELIŃSKA KATARZYNA,  
 Lipiny (PL); GAMIAN ANDRZEJ, Wrocław (PL)  
 (73) WROCŁAWSKIE CENTRUM BADAŃ EIT + SPÓŁKA  
 Z OGRANICZONĄ ODPOWIEDZIALNOŚCIĄ, Wrocław (PL)  
 (54) Polimerowa nanokapsuła oraz sposób jej wytwarzania

B1 (11) **219030** (41) 2006 02 20  
 (51) **A61K 9/70** (2006.01)  
**A61K 31/57** (2006.01)  
**A61P 5/34** (2006.01)

(21) 378035 (22) 2004 02 04  
 (30) 03003888.9 2003 02 21 EP  
 03004061.2 2003 02 25 EP  
 (86) 2004 02 04 PCT/EP04/01052  
 (87) 2004 09 02 W004/073696  
 (72) SCHUMACHER JOCHEN, Bucha (DE); SÜSSE MANFRED,  
 Langenora (DE); DITTMER MICHAEL, Apolda (DE); MLETZKO  
 STEPHAN, Berlin (DE); INGWERSEN JAN-PETER, Berlin (DE);  
 LANGGUTH THOMAS, Jena (DE); SCHENK DIRK, Dietramszell (DE);  
 KAFFL HUBERT, Fischbachau (DE)  
 (73) BAYER INTELLECTUAL PROPERTY GMBH, Monheim (DE)  
 (54) Transdermalny system terapeutyczny w postaci plastra odporny  
 na działanie promieniowania UV

B1 (11) **219032** (41) 2005 07 11  
 (51) **A61K 31/137** (2006.01)  
**A61K 31/4422** (2006.01)  
**A61K 31/549** (2006.01)  
**A61P 9/00** (2006.01)  
**A61P 9/12** (2006.01)

(21) 372203 (22) 2003 05 16  
 (30) 60/381,546 2002 05 17 US  
 (86) 2003 05 16 PCT/EP03/05188  
 (87) 2003 11 27 W003/097098  
 (72) FELDMAN DAVID LOUIS, Taeneck (US); WEBB RANDY LEE,  
 Flemington (US)  
 (73) NOVARTIS AG, Bazylea (CH)  
 (54) Kompozycja farmaceutyczna zawierająca alskiren, amlodypinę  
 i hydrochlortiazyd, kombinacja zawierająca te składniki, zastosowa-  
 nie wspomnianej kombinacji oraz zestaw handlowy zawierający  
 wspomnianą kombinację

B1 (11) **219130** (41) 2005 05 30  
 (51) **A61K 31/192** (2006.01)  
**A61K 9/08** (2006.01)  
**A61P 29/00** (2006.01)

(21) 370434 (22) 2002 12 11  
 (30) P200102744 2001 12 11 ES  
 (86) 2002 12 11 PCT/ES02/00590  
 (87) 2003 07 03 W003/053430

(72) HOMEDES BEGUER JOSEP, Barcelona (ES); SOLANAS IBARRA  
 PEDRO JUAN, Barcelona (ES); LOPEZ CABRERA ANTONIO,  
 Barcelona (ES); LIZCANO GARCIA JAVIER, Barcelona (ES)  
 (73) LABORATORIOS DEL DR. ESTEVE, S.A., Barcelona (ES)  
 (54) Zastosowanie ketoprofenu

B1 (11) **219144** (41) 2012 01 16  
 (51) **A61K 38/02** (2006.01)  
**C07K 1/36** (2006.01)  
**C07K 16/02** (2006.01)

(21) 396027 (22) 2011 08 19  
 (72) POLANOWSKI ANTONI, Wrocław (PL); TRZISZKA TADEUSZ,  
 Trzebnica (PL)  
 (73) UNIWERSYTET PRZYRODNICZY WE WROCŁAWIU, Wrocław (PL)  
 (54) Preparat o właściwościach immunoregulatorowych

B1 (11) **219131** (41) 2004 10 04  
 (51) **A61K 38/18** (2006.01)  
**A61K 9/08** (2006.01)  
**A61K 47/02** (2006.01)  
**A61K 47/18** (2006.01)

(21) 361341 (22) 2001 05 08  
 (30) 00110355.5 2000 05 15 EP  
 (86) 2001 05 08 PCT/EP01/05187  
 (87) 2001 11 22 W001/87329  
 (72) PAPADIMITRIOU APOLLON, Bichl (DE)  
 (73) F.HOFFMANN-LA ROCHE AG, Bazylea (CH)  
 (54) Ciekła kompozycja farmaceutyczna, sposób jej wytwarzania  
 oraz jej zastosowanie

B1 (11) **219098** (41) 2010 03 01  
 (51) **A61K 38/56** (2006.01)  
**A61P 1/02** (2006.01)

(21) 385972 (22) 2008 08 28  
 (72) SIEWIŃSKI MACIEJ, Wrocław (PL); MAŁOLEPSZA-  
 JARMOŁOWSKA KATARZYNA, Wrocław (PL); WNUKIEWICZ JAN,  
 Wrocław (PL); WNUKIEWICZ BEATA, Wrocław (PL); NIENARTOWICZ  
 JAN, Wrocław (PL); SEBZDA TADEUSZ, Wrocław (PL); BRYJAK  
 MAREK, Stary Śleszów (PL); TRZISZKA TADEUSZ, Trzebnica (PL)  
 (73) UNIWERSYTET MEDYCZNY IM. PIASTÓW ŚLĄSKICH WE  
 WROCŁAWIU, Wrocław (PL)  
 (54) Kompozycja farmaceutyczna do leczenia chorób przyzębia

B1 (11) **219128** (41) 2012 10 08  
 (51) **A61K 39/12** (2006.01)  
**A61K 39/145** (2006.01)  
**C12N 7/00** (2006.01)

(62) 382506  
 (21) 398576 (22) 1999 06 11  
 (30) 60/089,103 1998 06 12 US  
 60/108,832 1998 11 18 US  
 60/117,683 1999 01 29 US  
 (86) 1999 06 11 PCT/US99/13144  
 (87) 1999 12 16 W099/64068  
 (72) PALESE PETER, Leonia (US); MUSTER THOMAS, Wien (AT);  
 GARCIA-SASTRE ADOLF, New York (US)  
 (73) Mount Sinai School of Medicine, New York (US)  
 (54) Genetycznie zmodyfikowane atenuowane chimerowe wirusy  
 grypy, preparat szczepionki, kompozycja farmaceutyczna, kompo-  
 zycja farmaceutyczna do zastosowania oraz zastosowania takich  
 wirusów

B1 (11) **219043** (41) 2010 11 22  
 (51) **A61K 39/395** (2006.01)  
**C12N 15/11** (2006.01)  
**C12N 5/10** (2006.01)  
**C07K 14/47** (2006.01)

- C07K 16/30** (2006.01)  
**C07K 16/32** (2006.01)  
**A61K 48/00** (2006.01)
- (62) 377240  
(21) 392310 (22) 2003 11 21  
(30) 10254601.0 2002 11 22 DE  
(86) 2003 11 21 PCT/EP03/13091  
(87) 2004 06 10 WO04/047863  
(72) SAHIN UGUR, Mainz (DE); TURECI OZLEM, Mainz (DE); KOSLOWSKI MICHAEL, Koln (DE)  
(73) Ganymed Pharmaceuticals AG, Mainz (DE)  
(54) Kompozycja farmaceutyczna, kompozycja farmaceutyczna do zastosowania w leczeniu choroby, czynnik do zastosowania w sposobie diagnozowania, czynnik do zastosowania w sposobie oznaczania regresji, cytolityczne lub wydzielające cytokinę komórki T do zastosowania w sposobie leczenia, kwas nukleinowy, komórka gospodarza, polipeptyd, przeciwciało, produkt sprzęgania przeciwciała i zestaw do wykrywania ekspresji
- 
- B1 (11) **219093** (41) 2010 11 22  
(51) **A61K 39/395** (2006.01)  
**C12N 15/11** (2006.01)  
**C12N 5/10** (2006.01)  
**C07K 14/47** (2006.01)  
**C07K 16/30** (2006.01)  
**C07K 16/32** (2006.01)  
**A61K 48/00** (2006.01)
- (62) 377240  
(21) 392311 (22) 2003 11 21  
(30) 10254601.0 2002 11 22 DE  
(86) 2003 11 21 PCT/EP03/13091  
(87) 2004 06 10 WO04/047863  
(72) SAHIN UGUR, Mainz (DE); TURECI OZLEM, Mainz (DE); KOSLOWSKI MICHAEL, Koln (DE)  
(73) Ganymed Pharmaceuticals AG, Mainz (DE)  
(54) Kompozycja farmaceutyczna, kompozycja farmaceutyczna do zastosowania w leczeniu, czynnik do zastosowania w sposobie diagnozowania choroby, czynnik do zastosowania w sposobie oznaczania regresji, przebiegu lub rozpoczęcia choroby, cytolityczne lub wydzielające cytokinę komórki T, komórka gospodarza lub jej wyciąg, komórki z ekspresją związanego z nowotworem antygeny, kwas nukleinowy, cząsteczka zrekombinowanego DNA lub RNA, komórka gospodarza, białko lub polipeptyd, przeciwciało, produkt sprzęgania i zestaw do wykrywania ekspresji
- 
- B1 (11) **219078** (41) 2011 11 07  
(51) **A61L 15/18** (2006.01)  
**A61L 15/28** (2006.01)  
(21) 391136 (22) 2010 05 04  
(72) KRUCIŃSKA IZABELLA, Łódź (PL); GLIŚCIŃSKA EULALIA, Łódź (PL); BABEŁ KRZYSZTOF, Poznań (PL)  
(73) POLITECHNIKA ŁÓDZKA, Łódź (PL)  
(54) Niecytotoksyczny materiał opatrunkowy na trudno gojące się rany oraz sposób wytwarzania tego materiału
- 
- B1 (11) **219083** (41) 2011 11 07  
(51) **A61L 15/18** (2006.01)  
(21) 391138 (22) 2010 05 04  
(72) KRUCIŃSKA IZABELLA, Łódź (PL); BABEŁ KRZYSZTOF, Poznań (PL); GLIŚCIŃSKA EULALIA, Łódź (PL)  
(73) POLITECHNIKA ŁÓDZKA, Łódź (PL)  
(54) Węglowy materiał opatrunkowy na trudno gojące się rany oraz sposób wytwarzania tego materiału
- 
- B1 (11) **219076** (41) 2011 12 19  
(51) **A61L 27/44** (2006.01)  
(21) 391519 (22) 2010 06 15

- (72) PAMUŁA ELŻBIETA, Kraków (PL); BŁAŻEWICZ STANISŁAW, Kraków (PL); KROK MAŁGORZATA, Kraków (PL); KOŚCIELNIK DOROTA, Kraków (PL); DOBRZYŃSKI PIOTR, Zabrze (PL)  
(73) AKADEMIA GÓRNICZO-HUTNICZA IM. STANISŁAWA STASZICA W KRAKOWIE, Kraków (PL)  
(54) Sposób wytwarzania resorbowalnej membrany do sterowanej regeneracji tkanek
- 
- B1 (11) **219052** (41) 2012 08 27  
(51) **A61M 16/10** (2006.01)  
**C01D 3/04** (2006.01)  
(21) 393988 (22) 2011 02 22  
(72) PAWLAK EDWARD, Gniezno (PL)  
(73) PAWLAK EDWARD, Gniezno (PL)  
(54) Układ zasilania tężni solankowych
- 
- B1 (11) **219103** (41) 2011 05 09  
(51) **A61N 2/04** (2006.01)  
**A61N 2/02** (2006.01)  
**A61N 5/06** (2006.01)  
**A61N 5/067** (2006.01)  
(21) 389390 (22) 2009 10 28  
(72) MARCINIAK MIECZYŚLAW, Łódź (PL); GRZYBOWSKI JÓZEF, Rzeszów (PL)  
(73) MARCINIAK MIECZYŚLAW, Łódź (PL); GRZYBOWSKI JÓZEF, Rzeszów (PL)  
(54) Urządzenie do terapii polem magnetycznym
- 
- B1 (11) **219047** (41) 2012 09 10  
(51) **B01D 24/46** (2006.01)  
**B01D 41/02** (2006.01)  
(21) 394133 (22) 2011 03 07  
(72) GUTKOWSKI JAN, Leszno (PL)  
(73) GUTKOWSKI JAN FIRMA GUTKOWSKI, Leszno (PL)  
(54) Sposób usuwania popłuczyn z filtrów złożowych i kolektor popłuczynowy
- 
- B1 (11) **219026** (41) 2010 02 01  
(51) **B01D 46/02** (2006.01)  
**B01D 29/27** (2006.01)  
(21) 385750 (22) 2008 07 29  
(72) LITKE MIROŚLAW, Kościan (PL)  
(73) GÜNTHER-ŚLASKI JACEK ECO INSTAL TECHNIKA OCHRONY POWIETRZA, Poznań (PL)  
(54) Filtr pulsacyjny
- 
- B1 (11) **219254** (41) 2013 03 04  
(51) **B01D 53/50** (2006.01)  
**C01B 17/02** (2006.01)  
**B09B 3/00** (2006.01)  
(21) 396149 (22) 2011 08 31  
(72) EITNER KRYSZTIAN, Poznań (PL); URBANIAK WŁODZIMIERZ, Poznań (PL); NAROŻNY MACIEJ, Szamotuły (PL); CZAPARA WERONIKA, Poznań (PL)  
(73) UNIWERSYTET IM. ADAMA MICKIEWICZA W POZNANIU, Poznań (PL)  
(54) Sposób utylizacji siarki odpadowej
- 
- B1 (11) **219208** (41) 2012 12 03  
(51) **B05D 1/30** (2006.01)  
**B05D 1/12** (2006.01)  
**C23C 26/00** (2006.01)  
**B82B 3/00** (2006.01)  
(21) 395009 (22) 2011 05 25  
(72) PACZESNY JAN, Żary (PL); SOZAŃSKI KRZYSZTOF, Warszawa (PL); HOŁYST ROBERT, Warszawa (PL); DZIĘCIELEWSKI IGOR, Warszawa (PL); ŻYWOCIŃSKI ANDRZEJ, Warszawa (PL); ADAMKIEWICZ WITOLD, Ciechanów (PL)

(73) INSTYTUT CHEMII FIZYCZNEJ POLSKIEJ AKADEMII NAUK, Warszawa (PL); INSTYTUT WYSOKICH CIŚNIEŃ POLSKIEJ AKADEMII NAUK, Warszawa (PL)  
 (54) Sposób pokrywania powierzchni ciała stałego nanocząstkami

B1 (11) **219250** (41) 2013 03 04

(51) **B09B 3/00** (2006.01)  
**D21C 11/02** (2006.01)

(21) 396148 (22) 2011 08 31  
 (72) EITNER KRYSZTOF, Poznań (PL); URBANIAK WŁODZIMIERZ, Poznań (PL); NAROŻNY MACIEJ, Szamotuły (PL); CZAPARA WERONIKA, Poznań (PL)  
 (73) UNIWERSYTET IM. ADAMA MICKIEWICZA W POZNANIU, Poznań (PL)  
 (54) Sposób utylizacji szlamu z ługu zielonego

B1 (11) **219151** (41) 2013 12 09

(51) **B09C 1/10** (2006.01)  
**C12N 1/20** (2006.01)  
**C12R 1/01** (2006.01)  
**C12R 1/06** (2006.01)  
**C12R 1/38** (2006.01)

(21) 399388 (22) 2012 05 31  
 (72) POPOWSKA MAGDALENA, Warszawa (PL); BOSZCZYK-MALESZAK HANKA, Warszawa (PL); KOMOROWSKA IGA, Warszawa (PL)  
 (73) UNIWERSYTET WARSZAWSKI, Warszawa (PL)  
 (54) Kompozycja szczepów zawierająca: Stenotrophomonas sp. szczep 2L, Stenotrophomonas sp. szczep 5L, Stenotrophomonas sp. szczep 6L, Stenotrophomonas sp. szczep 3N, Achromobacter sp. szczep 4P, Arthrobacter sp. szczep 1N, Brevundimonas sp. szczep 2N, Brevundimonas sp. szczep 5N, Brevundimonas sp. szczep 6N, Pseudomonas sp. szczep 3G, Pseudomonas sp. szczep 4G, zdeponowana pod numerem-numer depozytu KKP 2041p., szczepionka bioremediacyjna zawierająca kompozycję szczepów, zastosowanie szczepionki bioremediacyjnej do usuwania z gleby zanieczyszczeń i sposób oczyszczania gleby

B1 (11) **219164** (41) 2012 12 03

(51) **B21B 19/12** (2006.01)  
**B21H 1/14** (2006.01)  
**B21B 13/02** (2006.01)

(21) 395044 (22) 2011 05 30  
 (72) PATER ZBIGNIEW, Turka (PL); TOMCZAK JANUSZ, Lublin (PL)  
 (73) POLITECHNIKA LUBELSKA, Lublin (PL)  
 (54) Sposób walcowania poprzecznego dwoma tarczami wyrobów typu kula metodą wgłębną w układzie pojedynczym

B1 (11) **219062** (41) 2011 01 17

(51) **B21C 3/02** (2006.01)  
**B21C 1/04** (2006.01)

(21) 388554 (22) 2009 07 16  
 (72) WIELGUS MICHAŁ, Kraków (PL); MAJTA JANUSZ, Zabierzów (PL); ŁUKSZA JANUSZ, Kraków (PL)  
 (73) AKADEMIA GÓRNICZO-HUTNICZA IM. STANISŁAWA STASZICA W KRAKOWIE, Kraków (PL)  
 (54) Urządzenie z zespołem ciągadeł do ciągnięcia metalowego profilu okrągłego

B1 (11) **219234** (41) 2012 11 19

(51) **B21C 23/02** (2006.01)  
**B21C 25/02** (2006.01)

(21) 394924 (22) 2011 05 18  
 (72) KORBEL ANDRZEJ, Kraków (PL); BOCHNIAK WŁODZIMIERZ, Kraków (PL)  
 (73) INSTYTUT OBRÓBKI PLASTYCZNEJ, Poznań (PL)  
 (54) Sposób wyciskania wyrobów, zwłaszcza metalowych i zespół do wyciskania wyrobów, zwłaszcza metalowych

B1 (11) **219182** (41) 2013 07 22

(51) **B21C 23/08** (2006.01)

(21) 397757 (22) 2012 01 09  
 (72) MICHALCZYK JACEK, Częstochowa (PL)  
 (73) POLITECHNIKA CZĘSTOCHOWSKA, Częstochowa (PL)  
 (54) Sposób wytwarzania tulei przelotowej

B1 (11) **219193** (41) 2013 09 30

(51) **B21C 23/14** (2006.01)  
**B21C 25/02** (2006.01)  
**B21K 5/04** (2006.01)

(21) 398569 (22) 2012 03 22  
 (72) BULZAK TOMASZ, Zastów Karczmiski (PL)  
 (73) POLITECHNIKA LUBELSKA, Lublin (PL)  
 (54) Sposób wyciskania wiertel krętych w matrycy dwuczęściowej

B1 (11) **219180** (41) 2013 07 22

(51) **B21C 25/02** (2006.01)

(21) 397758 (22) 2012 01 09  
 (72) MICHALCZYK JACEK, Częstochowa (PL)  
 (73) POLITECHNIKA CZĘSTOCHOWSKA, Częstochowa (PL)  
 (54) Narzędzie do wyciskania tulei przelotowych

B1 (11) **219068** (41) 2011 06 06

(51) **B21D 22/16** (2006.01)  
**B21D 22/08** (2006.01)

(21) 389731 (22) 2009 12 01  
 (72) WIŚNIEWSKI JAN, Poznań (PL); DRENGER TADEUSZ, Poznań (PL)  
 (73) INSTYTUT OBRÓBKI PLASTYCZNEJ, Poznań (PL)  
 (54) Sposób wytłaczania elementów kształtowych z blachy i zespół do wytłaczania elementów kształtowych z blachy

B1 (11) **219065** (41) 2012 10 08

(51) **B21D 41/04** (2006.01)  
**F16L 55/10** (2006.01)

(21) 394398 (22) 2011 03 30  
 (72) DZIWIŃSKI ANDRZEJ, Szczecin (PL); KĘDZIERSKI WIESŁAW, Szczecin (PL)  
 (73) SELFA GRZEJNICTWO ELEKTRYCZNE SPÓŁKA AKCYJNA, Szczecin (PL)  
 (54) Sposób zamykania końców rurek oraz urządzenie do zamykania końców rurek

B1 (11) **219073** (41) 2012 11 19

(51) **B21H 1/14** (2006.01)  
**B21B 27/02** (2006.01)

(21) 394832 (22) 2011 05 11  
 (72) PATER ZBIGNIEW, Turka (PL)  
 (73) POLITECHNIKA LUBELSKA, Lublin (PL)  
 (54) Narzędzie do walcowania poprzecznego wyrobów typu kula

B1 (11) **219074** (41) 2012 11 19

(51) **B21H 1/14** (2006.01)  
**B21B 27/02** (2006.01)

(21) 394833 (22) 2011 05 11  
 (72) PATER ZBIGNIEW, Turka (PL)  
 (73) POLITECHNIKA LUBELSKA, Lublin (PL)  
 (54) Sposób walcowania poprzecznego dwoma wałkami wyrobów typu kula

B1 (11) **219165** (41) 2012 12 03

(51) **B21H 1/14** (2006.01)  
**B21B 27/02** (2006.01)

(21) 395043 (22) 2011 05 30  
 (72) PATER ZBIGNIEW, Turka (PL); TOMCZAK JANUSZ, Lublin (PL)  
 (73) POLITECHNIKA LUBELSKA, Lublin (PL)  
 (54) Sposób plastycznego kształtowania wyrobów typu kula metodą walcowania poprzecznego dwoma dyskami płaskimi w układzie pojedynczym



B1 (11) **219198** (41) 2013 11 25  
 (51) **B22C 7/00** (2006.01)  
**B22C 3/00** (2006.01)  
**C08G 18/48** (2006.01)  
**C08L 25/06** (2006.01)  
 (21) 399161 (22) 2012 05 14  
 (72) PIELICHOWSKI JAN, Kraków (PL); PIELICHOWSKI KRZYSZTOF, Kraków (PL); HEBDA EDYTA, Kraków (PL); SOBCZAK JERZY, Wieliczka (PL); ŻÓŁKIEWICZ ZDZISŁAW, Kraków (PL); KARWIŃSKI ALEKSANDER, Kraków (PL)  
 (73) INSTYTUT ODLEWNICTWA, Kraków (PL)  
 (54) Sposób wykonywania modeli odlewniczych

B1 (11) **219142** (41) 2013 04 29  
 (51) **B23B 3/24** (2006.01)  
 (21) 396733 (22) 2011 10 24  
 (72) GESSNER ANDRZEJ, Zimin (PL); GORDZIEJ GNIEWOMIR, Śrem (PL)  
 (73) POLITECHNIKA POZNAŃSKA, Poznań (PL)  
 (54) Tokarska znakowarka udarowa napędzana chłodziwem

B1 (11) **219160** (41) 2013 10 14  
 (51) **B23G 7/02** (2006.01)  
**B21H 3/08** (2006.01)  
 (21) 398722 (22) 2012 04 04  
 (72) PATER ZBIGNIEW, Turka (PL); TOMCZAK JANUSZ, Lublin (PL); BARTNICKI JAROSŁAW, Lublin (PL)  
 (73) POLITECHNIKA LUBELSKA, Lublin (PL)  
 (54) Sposób obciskania obrotowego czterema rolkami wyrobów z gwintami wewnętrznymi

B1 (11) **219171** (41) 2013 07 08  
 (51) **B23H 7/32** (2006.01)  
**B23H 7/18** (2006.01)  
**B23H 1/02** (2006.01)  
 (21) 397686 (22) 2011 12 31  
 (72) MYSIŃSKI WOJCIECH, Kraków (PL); ZIÓŁEK JACEK, Kraków (PL); WILK WŁODZIMIERZ, Kraków (PL); MIELNICKI WACŁAW, Kraków (PL)  
 (73) INSTYTUT ZAAWANSOWANYCH TECHNOLOGII WYTWARZANIA, Kraków (PL)  
 (54) Sposób i układ do pomiaru czasu opóźnienia zapłonu w procesach elektroerozyjnych

B1 (11) **219245** (41) 2012 03 12  
 (51) **B23K 11/30** (2006.01)  
**B23K 35/04** (2006.01)  
 (21) 396055 (22) 2011 08 22  
 (72) AMBROZIAK Andrzej, Ramiszów (PL); KORALEWICZ ZBIGNIEW, Wrocław (PL); KORZENIOWSKI MARCIN, Mirosławice (PL); KUSTROŃ PAWEŁ, Krosno (PL)  
 (73) POLITECHNIKA WROCŁAWSKA, Wrocław (PL)  
 (54) Elektroda do rezystancyjnego zgrzewania punktowego

B1 (11) **219256** (41) 2013 07 08  
 (51) **B23K 20/08** (2006.01)  
**B32B 15/01** (2006.01)  
 (21) 397693 (22) 2012 01 02  
 (72) NIAGAJ JERZY, Gliwice (PL)  
 (73) INSTYTUT SPAWALNICTWA, Gliwice (PL)  
 (54) Sposób wytwarzania blach platerowanych o podwyższonej odporności na oddziaływanie korozyjne

B1 (11) **219126** (41) 2009 04 14  
 (51) **B23K 26/26** (2006.01)  
**B23K 26/20** (2006.01)  
 (21) 383526 (22) 2007 10 11  
 (72) ADAMIEC JANUSZ, Katowice (PL)  
 (73) ENERGOINSTAL SPÓŁKA AKCYJNA, Katowice (PL)  
 (54) Sposób spawania paneli ścian szczelnych zwłaszcza kotłów przemysłowych

B1 (11) **219138** (41) 2009 04 14  
 (51) **B23K 26/26** (2006.01)  
**B23K 26/20** (2006.01)  
 (21) 383527 (22) 2007 10 11  
 (72) ADAMIEC JANUSZ, Katowice (PL)  
 (73) ENERGOINSTAL SPÓŁKA AKCYJNA, Katowice (PL)  
 (54) Sposób spawania paneli ścian szczelnych zwłaszcza kotłów przemysłowych

B1 (11) **219150** (41) 2012 10 08  
 (51) **B23K 26/34** (2006.01)  
**C23C 26/00** (2006.01)  
**G02B 1/02** (2006.01)  
**H01Q 15/08** (2006.01)  
 (21) 399372 (22) 2012 05 30  
 (72) ANTOŃCZAK ARKADIUSZ, Wrocław (PL); KOZIOŁ PAWEŁ, Osiek (PL); NOWAK MACIEJ, Nowy Sącz (PL); GÓRSKI PRZEMYSŁAW, Oława (PL); KABACIK PAWEŁ, Wrocław (PL); ABRAMSKI KRZYSZTOF, Wrocław (PL)  
 (73) POLITECHNIKA WROCŁAWSKA, Wrocław (PL)  
 (54) Sposób wytwarzania przestrzennych struktur metamateriałowych

B1 (11) **219149** (41) 2013 11 25  
 (51) **B23K 35/363** (2006.01)  
**B23K 35/362** (2006.01)  
 (21) 399228 (22) 2012 05 18  
 (72) MAJEWSKI DAWID, Czeladź (PL); WINIOWSKI ANDRZEJ, Gliwice (PL); KROPIŃSKI EUGENIUSZ, Gliwice (PL)  
 (73) INSTYTUT SPAWALNICTWA, Gliwice (PL)  
 (54) Topnik do twardego lutowania trudno zwilżalnych przez luty srebrne stopów żelaza

B1 (11) **219091** (41) 2013 02 04  
 (51) **B23P 13/00** (2006.01)  
**B22C 21/02** (2006.01)  
 (21) 395726 (22) 2011 07 21  
 (72) HABRYŃ ANDRZEJ, Wolbrom (PL)  
 (73) LINTER SPÓŁKA AKCYJNA, Wolbrom (PL)  
 (54) Sposób szybkiego wytwarzania form i modeli, zwłaszcza wielkogabarytowych

B1 (11) **219141** (41) 2013 05 13  
 (51) **B23P 15/14** (2006.01)  
**B65G 23/06** (2006.01)  
 (21) 396902 (22) 2011 11 07  
 (72) DOLIPSKI MARIAN, Gliwice (PL); MIKUŁA STANISŁAW, Gliwice (PL); GIZA TADEUSZ, Sośnicowice (PL); SOBOTA PIOTR, Mikołów (PL); WIECZOREK ANDRZEJ, Zabrze (PL); KUSAK EDWARD, Zabrze (PL); TYTKO STANISŁAW, Wodzisław Śląski (PL)  
 (73) POLITECHNIKA ŚLĄSKA, Gliwice (PL)  
 (54) Sposób wytwarzania bębnow łańcuchowych przenośników zgrzebłowych, zwłaszcza górniczych

B1 (11) **219170** (41) 2013 08 05  
 (51) **B23P 15/14** (2006.01)  
**B21D 53/28** (2006.01)  
 (21) 397944 (22) 2012 01 31  
 (72) BARTNICKI JAROSŁAW, Lublin (PL); TOMCZAK JANUSZ, Lublin (PL)  
 (73) POLITECHNIKA LUBELSKA, Lublin (PL)  
 (54) Narzędzie do przepychania obrotowego uzębień czołowych

B1 (11) **219053** (41) 2012 06 18  
 (51) **B25J 9/08** (2006.01)  
**B25J 17/02** (2006.01)  
 (21) 393296 (22) 2010 12 15  
 (72) PRUSAK DANIEL, Kraków (PL); KARPIEL GRZEGORZ, Kraków (PL); PETKO MACIEJ, Kraków (PL)

(73) AKADEMIA GÓRNICZO-HUTNICZA IM. STANISŁAWA STASZICA W KRAKOWIE, Kraków (PL)  
 (54) Manipulator czteroramienny o strukturze równoległej

B1 (11) **219075** (41) 2013 05 27  
 (51) **B27K 5/00** (2006.01)  
 (21) 396998 (22) 2011 11 16  
 (72) GRABOWSKI TOMASZ, Tczew (PL)  
 (73) EDORADCA SPÓŁKA Z OGRANICZONĄ ODPOWIEDZIALNOŚCIĄ, Tczew (PL)  
 (54) Sposób uszlachetniania powierzchni zewnętrznej elastycznej okleiny naturalnej i modyfikowanej o walorach naturalnych

B1 (11) **219143** (41) 2013 04 29  
 (51) **B27K 5/02** (2006.01)  
**B05D 1/26** (2006.01)  
 (21) 396655 (22) 2011 10 17  
 (72) ANDRZEJAK TADEUSZ, Suchy Las (PL)  
 (73) POZBUD T&R SPÓŁKA AKCYJNA, Luboń (PL)  
 (54) Sposób lakierowania profili zespolonych w ramę lub skrzydło

B1 (11) **219135** (41) 2013 05 13  
 (51) **B27M 3/18** (2006.01)  
**B27H 1/00** (2006.01)  
**F26B 1/00** (2006.01)  
 (21) 396862 (22) 2011 11 03  
 (72) ZDROJEWSKI BOGUSŁAW, Reda (PL)  
 (73) ZDROJEWSKA KATARZYNA P.W. ELMAX, Reda (PL)  
 (54) Sposób wytwarzania profilowanych elementów drewnopodobnych, zwłaszcza do mebli giętych i półek ekspozycyjnych

B1 (11) **219177** (41) 2013 09 30  
 (51) **B29C 45/73** (2006.01)  
**B29C 33/04** (2006.01)  
 (21) 398564 (22) 2012 03 22  
 (72) MROZEK KRZYSZTOF, Pecna (PL); SZOSTAK MAREK, Swarzędz (PL)  
 (73) POLITECHNIKA POZNAŃSKA, Poznań (PL)  
 (54) Wkładka chłodząca element formujący wypraskę w formie wtryskowej

B1 (11) **219095** (41) 2013 12 09  
 (51) **B29C 47/20** (2006.01)  
 (21) 399326 (22) 2012 05 28  
 (72) BARANOWSKI WŁODZIMIERZ, Częstochowa (PL); PALUTKIEWICZ PAWEŁ, Częstochowa (PL)  
 (73) POLITECHNIKA CZĘSTOCHOWSKA, Częstochowa (PL)  
 (54) Głowica wylączarska

B1 (11) **219191** (41) 2013 09 30  
 (51) **B29C 49/60** (2006.01)  
**B29C 49/58** (2006.01)  
 (21) 398595 (22) 2012 03 23  
 (72) SALECKI MICHAŁ, Bielsko-Biała (PL)  
 (73) ROSINSKI PACKAGING SPÓŁKA Z OGRANICZONĄ ODPOWIEDZIALNOŚCIĄ SPÓŁKA KOMANDYTOWO-AKCYJNA, Bielsko-Biała (PL)  
 (54) Sposób wbicia trzpienia rozdmuchowego w maszynie do formowania rozdmuchowego

B1 (11) **219021** (41) 2012 07 02  
 (51) **B29C 49/64** (2006.01)  
 (21) 393496 (22) 2010 12 30  
 (72) PŁASKA STANISŁAW, Lublin (PL); STĄCZEK PAWEŁ, Lublin (PL); REPS KRZYSZTOF, Chełm (PL); SAŁATA PAWEŁ, Łuszczów Pierwszy (PL)  
 (73) POLITECHNIKA LUBELSKA, Lublin (PL); SMF POLAND SPÓŁKA Z OGRANICZONĄ ODPOWIEDZIALNOŚCIĄ, Świdnik (PL)  
 (54) Sposób podgrzewania preform z materiału termoplastycznego przeznaczony do produkcji butelek przez rozdmuchiwanie

B1 (11) **219107** (41) 2012 07 02  
 (51) **B29C 49/64** (2006.01)  
**G05D 23/00** (2006.01)  
 (21) 393535 (22) 2010 12 31  
 (72) PŁASKA STANISŁAW, Lublin (PL); STĄCZEK PAWEŁ, Lublin (PL)  
 (73) POLITECHNIKA LUBELSKA, Lublin (PL); SMF POLAND SPÓŁKA Z OGRANICZONĄ ODPOWIEDZIALNOŚCIĄ, Świdnik (PL)  
 (54) Sposób sterowania temperaturą preform z tworzyw termoplastycznych, zwłaszcza w procesie wytwarzania pojemników metodą rozdmuchiwania

B1 (11) **219064** (41) 2012 07 02  
 (51) **B29C 53/60** (2006.01)  
**B29C 53/56** (2006.01)  
**B29D 23/00** (2006.01)  
 (21) 393525 (22) 2010 12 31  
 (72) TAKALA SEPPO, Bełchatów (PL)  
 (73) SZAGRU SPÓŁKA Z OGRANICZONĄ ODPOWIEDZIALNOŚCIĄ, Studzienice (PL)  
 (54) Sposób wytwarzania rury z tworzywa termoplastycznego

B1 (11) **219178** (41) 2013 09 30  
 (51) **B29C 65/00** (2006.01)  
 (21) 398561 (22) 2012 03 22  
 (72) MYSZKOWSKI ADAM, Ostrów Wielkopolski (PL); RATAJCZAK MAREK, Plewiska (PL); CISZAK OLAF, Poznań (PL)  
 (73) POLITECHNIKA POZNAŃSKA, Poznań (PL)  
 (54) Obrótowa wielopalnikowa głowica do automatycznego spawania pasów wzmacniających do wielkoformatowych plandek

B1 (11) **219099** (41) 2013 10 28  
 (51) **B30B 11/20** (2006.01)  
**B30B 3/06** (2006.01)  
**B30B 9/20** (2006.01)  
 (21) 398864 (22) 2012 04 17  
 (72) FRĄCKOWIAK PAWEŁ, Poznań (PL); ADAMCZYK FLORIAN, Poznań (PL); JANKOWIAK STANISŁAW, Poznań (PL); PAWŁOWSKI TADEUSZ, Poznań (PL); SZCZEPANIAK JAN, Poznań (PL); KRUPNIK JAN, Wieprz (PL)  
 (73) PRZEMYSŁOWY INSTYTUT MASZYN ROLNICZYCH, Poznań (PL); PROTECH SPÓŁKA Z OGRANICZONĄ ODPOWIEDZIALNOŚCIĄ, Gierałtowiec (PL)  
 (54) Urządzenie do wytwarzania wysoko zagęszczonych brykietów z roślin żdźbłowych i/lub łądogowych, zwłaszcza zaczepiane do ciągnika

B1 (11) **219050** (41) 2013 09 30  
 (51) **B31B 1/00** (2006.01)  
**B31B 17/00** (2006.01)  
 (21) 398601 (22) 2012 03 25  
 (72) KĘCERSKI TOMASZ, Łódź (PL); MAZUREK PRZEMYSŁAW, Łódź (PL)  
 (73) EGC SEED CAPITAL SPÓŁKA Z OGRANICZONĄ ODPOWIEDZIALNOŚCIĄ, Łódź (PL)  
 (54) Sposób wytwarzania opakowań zabezpieczających

B1 (11) **219029** (41) 2013 05 27  
 (51) **B32B 3/24** (2006.01)  
**E04B 1/84** (2006.01)  
**E04B 1/88** (2006.01)  
**G10K 11/16** (2006.01)  
 (21) 397129 (22) 2011 11 25  
 (72) LESZKO BOGDAN, Gdańsk (PL)  
 (73) LESZKO BOGDAN, Gdańsk (PL)  
 (54) Hybrydowy element dźwiękochłonny

B1 (11) **219195** (41) 2013 09 30  
 (51) **B41F 15/42** (2006.01)  
**B41F 15/02** (2006.01)

- (21) 398537 (22) 2012 03 21  
 (72) CHARZEWSKI JAN, Warszawa (PL)  
 (73) PRZEMYSŁOWY INSTYTUT AUTOMATYKI I POMIARÓW PIAP, Warszawa (PL)  
 (54) Urządzenie do sitodruku
- 
- B1 (11) **219224** (41) 2012 09 24  
 (51) **B60K 6/20** (2007.10)  
**B60K 17/28** (2006.01)  
**B66F 9/20** (2006.01)  
 (21) 394214 (22) 2011 03 15  
 (72) ŚWITOŃSKI EUGENIUSZ, Gliwice (PL); MĘŻYK ARKADIUSZ, Gliwice (PL); KLEIN WOJCIECH, Katowice (PL); BASIURA KRZYSZTOF, Czarków (PL)  
 (73) POLITECHNIKA ŚLĄSKA, Gliwice (PL)  
 (54) Układ przeniesienia napędu do hybrydowych pojazdów roboczych dużej mocy zwłaszcza wózków widłowych o dużym udźwigu
- 
- B1 (11) **219024** (41) 2011 08 16  
 (51) **B60K 7/00** (2006.01)  
 (21) 390335 (22) 2010 02 02  
 (72) ZIENOWICZ ZBIGNIEW, Gdynia (PL)  
 (73) ZIENOWICZ ZBIGNIEW, Gdynia (PL)  
 (54) Układ sterowania napędem hydrostatycznym pojazdu specjalnego
- 
- B1 (11) **219244** (41) 2012 12 17  
 (51) **B60V 1/00** (2006.01)  
**B60V 3/02** (2006.01)  
 (21) 395325 (22) 2011 06 16  
 (72) ADAMOWICZ JÓZEF, Miłoszyce (PL); DUBOWSKI ADAM, Poznań (PL); KARBOWSKI RADOŚLAW, Poznań (PL); RAKOWICZ ALEKSANDER, Poznań (PL); ZEMBROWSKI KRZYSZTOF, Poznań (PL)  
 (73) PRZEMYSŁOWY INSTYTUT MASZYN ROLNICZYCH, Poznań (PL)  
 (54) Zespół hydraulicznego modułu narzędziowego poduszkiowca.
- 
- B1 (11) **219183** (41) 2013 07 08  
 (51) **B61C 15/14** (2006.01)  
 (21) 397614 (22) 2011 12 29  
 (72) ROSIKOWSKI PIOTR, Tychy (PL); MICHALAK RADOŚLAW, Piotrków Trybunalski (PL)  
 (73) FAMUR SPÓŁKA AKCYJNA, Katowice (PL)  
 (54) Układ sterowania hydraulicznego z zoptymalizowanym poborem mocy ciągnika spalinowego górniczej kolejki podwieszanej
- 
- B1 (11) **219248** (41) 2013 02 18  
 (51) **B61D 3/18** (2006.01)  
 (21) 395892 (22) 2011 08 08  
 (72) MEDWID MARIAN, Poznań (PL); STAWECKI WŁODZIMIERZ, Swarzędz (PL); MERKISZ JERZY, Poznań (PL); CICHY RAFAŁ, Poznań (PL)  
 (73) INSTYTUT POJAZDÓW SZYNOWYCH TABOR, Poznań (PL)  
 (54) Zespół jezdny tylny do systemu transportu naczep drogowych w ruchu kombinowanym kolejowo-drogowym
- 
- B1 (11) **219102** (41) 2010 05 24  
 (51) **B61L 5/10** (2006.01)  
**G01L 5/00** (2006.01)  
 (21) 386550 (22) 2008 11 18  
 (72) PAWELAK MARCIN, Jastrzębie-Zdrój (PL); MŁYŃCZAK JAKUB, Będzin (PL)  
 (73) ELPLAST SPÓŁKA Z OGRANICZONĄ ODPOWIEDZIALNOŚCIĄ, Żory (PL)  
 (54) Sposób pomiaru sił nastawczych w napędach zwrotnicowych oraz urządzenie do pomiaru sił nastawczych w napędach zwrotnicowych
- 
- B1 (11) **219084** (41) 2012 05 07  
 (51) **B62D 55/30** (2006.01)  
**E21C 33/00** (2006.01)

- (21) 392776 (22) 2010 10 29  
 (72) CHUDY ARTUR, Chorzów (PL); BUŚ RAFAŁ, Tychy (PL); CZYRWIK WOJCIECH, Katowice (PL); KORCZYŃSKI MACIEJ, Katowice (PL); KARWAN TOMASZ, Czeladź (PL); ZLOTOS JOACHIM, Zabrze (PL); FILIPOWICZ GRZEGORZ, Katowice (PL)  
 (73) KOPEX MACHINERY SPÓŁKA AKCYJNA, Zabrze (PL)  
 (54) Sposób i układ napinania gąsienicy podwozia, zwłaszcza kombinu chodnikowego
- 
- B1 (11) **219108** (41) 2009 10 12  
 (51) **B62J 7/02** (2006.01)  
**B62J 7/04** (2006.01)  
**B62J 9/02** (2006.01)  
 (21) 387769 (22) 2009 04 09  
 (30) 097113072 2008 04 10 CN  
 (72) WANG CHIU-KUEI, Dajia Town (TW)  
 (73) Wang Chiu-Kuei, Dajia Town (TW)  
 (54) Urządzenie mocujące do łączenia bagażnika na rower z kulą zaczepu na pojeździe
- 
- B1 (11) **219233** (41) 2012 09 24  
 (51) **B65B 21/00** (2006.01)  
 (21) 394205 (22) 2011 03 14  
 (72) BOJANEK IGNACY, Piastów (PL); KOSTRZEWA PIOTR, Blizne Jasińskiego (PL); SYRYCZYŃSKI ANDRZEJ, Milanówek (PL)  
 (73) PRZEMYSŁOWY INSTYTUT AUTOMATYKI I POMIARÓW PIAP, Warszawa (PL)  
 (54) Chwytnik do paletyzacji produktów w opakowaniach szklanych i plastikowych o różnych wymiarach, połączonych zgrzewaną folią
- 
- B1 (11) **219212** (41) 2014 06 09  
 (51) **B65B 25/14** (2006.01)  
 (21) 401864 (22) 2012 12 03  
 (72) BUGAJ ANDRZEJ, Sosnowiec (PL)  
 (73) BUGAJ ANDRZEJ, Sosnowiec (PL)  
 (54) Urządzenie do pakowania i wiązania płaskich wyrobów
- 
- B1 (11) **219157** (41) 2010 02 15  
 (51) **B65G 47/46** (2006.01)  
**B07C 3/02** (2006.01)  
 (21) 385849 (22) 2008 08 08  
 (72) RUSINOWSKI RYSZARD, Warszawa (PL); WOŁOSZ JACEK, Warszawa (PL); KROLSKI JACEK, Warszawa (PL); KOWALSKI KRZYSZTOF, Warszawa (PL); RUSINOWSKI MICHAŁ, Warszawa (PL)  
 (73) PRZEDSIĘBIORSTWO POSTER SPÓŁKA Z OGRANICZONĄ ODPOWIEDZIALNOŚCIĄ, Warszawa (PL)  
 (54) Maszyna rozdzielcza oraz sposób rozdzielania przedmiotów
- 
- B1 (11) **219100** (41) 2012 02 13  
 (51) **B65G 53/28** (2006.01)  
 (21) 392039 (22) 2010 08 02  
 (72) MARTYN MAREK, Lublin (PL); OSIAK SYLWESTER, Bonów (PL)  
 (73) SIGMA SPÓŁKA AKCYJNA, Barak (PL)  
 (54) Instalacja do rozdrabniania i transportu rozdrobnionych materiałów
- 
- B1 (11) **219232** (41) 2012 09 24  
 (51) **B65G 53/30** (2006.01)  
 (21) 394285 (22) 2011 03 21  
 (72) BORYCKI KRZYSZTOF, Gogolin (PL); WAROWNY ROMAN, Opole (PL)  
 (73) WAKRO SPÓŁKA Z OGRANICZONĄ ODPOWIEDZIALNOŚCIĄ, Krępna (PL)  
 (54) Sterowany podajnik komorowy do dozowania materiałów sypkich, zwłaszcza bieli tytanowej i kredy
- 
- B1 (11) **219203** (41) 2013 05 27  
 (51) **B65G 65/00** (2006.01)

**B65G 67/00** (2006.01)  
**A61F 13/00** (2006.01)  
**G06Q 10/08** (2012.01)

(21) 400820 (22) 2010 09 29  
 (30) 61/246690 2009 09 29 US  
 12/890800 2010 09 27 US  
 (86) 2010 09 29 PCT/US10/50609  
 (87) 2011 04 07 WO11/041335  
 (72) WEISMAN PAUL THOMAS, Cincinnati (US); DUVAL DEAN LARRY, Lebanon (US); HUNDORF HARALD HERMANN, Bonn (DE); BERUDA HOLGER, Schwalbach (DE); BLESSING HORST, Cincinnati (US); DZIEZOK PETER, Hochheim (DE); KRAUSE AXEL, Erfstadt (DE); SCHMIDT MATTIAS, Hessen (DE); STELZIG LUTZ, Frankfurt am Main (DE)  
 (73) The Procter & Gamble Company, Cincinnati (US)  
 (54) Sposób optymalizacji transportu wyrobów chłonnych i pojazd transportowy wyrobów chłonnych

B1 (11) **219096** (41) 2012 02 13  
 (51) **B66B 1/32** (2006.01)  
**B66B 1/04** (2006.01)

(21) 392010 (22) 2010 07 30  
 (72) KOWAL LESZEK, Zabrze (PL); BARAŃSKA HANNA, Gliwice (PL); TUREWICZ KRZYSZTOF, Ruda Śląska (PL); HELMRICH PIOTR, Zabrze (PL)  
 (73) INSTYTUT TECHNIKI GÓRNICZEJ KOMAG, Gliwice (PL)  
 (54) Układ pneumatyczny do sterowania ciśnienia zasilającego cylinder manewrowy

B1 (11) **219113** (41) 2012 12 17  
 (51) **B66C 1/20** (2006.01)

(21) 395143 (22) 2011 06 06  
 (72) WIECZOREK ZBIGNIEW, Wola Niechcicka Stara (PL)  
 (73) WIECZOREK MIECZYŚLAW PRZEDSIĘBIORSTWO USŁUGOWO-HANDLOWE EUROSPRZĘT, Wola Niechcicka Stara (PL)  
 (54) Sposób podnoszenia ładunków wielkogabarytowych

B1 (11) **219051** (41) 2012 09 10  
 (51) **C01B 31/20** (2006.01)  
**B01D 11/00** (2006.01)

(21) 394108 (22) 2011 03 04  
 (72) RÓJ EDWARD, Puławy (PL); KOZŁOWSKI KAZIMIERZ, Puławy (PL); WĘGLARZ ŁUKASZ, Szczawnica (PL); JAŃCZAK RAFAŁ, Żyrzyn (PL)  
 (73) INSTYTUT NOWYCH SYNTEZ CHEMICZNYCH, Puławy (PL)  
 (54) Rozpuszczalnik nieorganiczno-organiczny

B1 (11) **219069** (41) 2011 05 09  
 (51) **C01G 43/025** (2006.01)

(21) 389385 (22) 2009 10 27  
 (72) DEPTUŁA ANDRZEJ, Warszawa (PL); BRYKAŁA MARCIN, Warszawa (PL); ŁADA WIEŚLAWA, Warszawa (PL); WAWSZCZAK DANUTA, Legionowo (PL); OLCZAK TADEUSZ, Warszawa (PL); CHMIELEWSKI ANDRZEJ G., Warszawa (PL)  
 (73) INSTYTUT CHEMII I TECHNIKI JĄDROWEJ, Warszawa (PL)  
 (54) Sposób otrzymywania dwutlenku uranu o ziarnach sferycznych i nieregularnych

B1 (11) **219139** (41) 2008 12 08  
 (51) **C02F 1/32** (2006.01)  
**B63B 17/00** (2006.01)

(21) 385431 (22) 2008 06 13  
 (72) HUPKA JAN, Gdańsk (PL); ZALESKA ADRIANA, Gdańsk (PL)  
 (73) POLITECHNIKA GDAŃSKA, Gdańsk (PL)  
 (54) Układ do oczyszczania ścieków sanitarno-bytowych generowanych na małych i średnich jednostkach pływających

B1 (11) **219060** (41) 2010 09 27  
 (51) **C03C 1/02** (2006.01)

**C04B 41/86** (2006.01)

**C03C 8/00** (2006.01)

(21) 390244 (22) 2010 01 21  
 (72) PARTYKA JANUSZ, Wojnicz (PL); LIS JERZY, Skawina (PL)  
 (73) AKADEMIA GÓRNICZO-HUTNICZA IM. STANISŁAWA STASZICA W KRAKOWIE, Kraków (PL)  
 (54) Sposób wytwarzania surowego szkliwa ceramicznego, zwłaszcza na wyroby sanitarne

B1 (11) **219035** (41) 2013 12 23

(51) **C03C 11/00** (2006.01)

**C03C 6/02** (2006.01)

**C03B 19/08** (2006.01)

(21) 399582 (22) 2012 06 20  
 (72) WASYLAK KRZYSZTOF, Kraków (PL); LISIECKI MAREK, Niepołomice (PL); WASYLAK JAN, Kraków (PL); KUCIŃSKI GRZEGORZ, Kraków (PL)  
 (73) WASYLAK KRZYSZTOF, Kraków (PL); LISIECKI MAREK, Niepołomice (PL); WASYLAK JAN, Kraków (PL); KUCIŃSKI GRZEGORZ, Kraków (PL)  
 (54) Sposób wytwarzania szkła piankowego

B1 (11) **219129** (41) 2004 09 06

(51) **C03C 17/36** (2006.01)

**C23C 14/34** (2006.01)

(21) 360117 (22) 2001 07 03  
 (30) 60/217,101 2000 07 10 US  
 09/794,224 2001 02 28 US  
 (86) 2001 07 03 PCT/US01/21088  
 (87) 2002 01 17 WO02/04375  
 (72) LINGLE PHILIP J., Temperance (US); DIETRICH ANTON, Azmoos (CH); LAIRD RONALD E., Dexter (US); LEMMER JEAN-MARC, Luxembourg (LU)  
 (73) GUARDIAN INDUSTRIES CORPORATION, Auburn Hills (US); CENTRE LUXEMBOURGEOIS DE RECHERCHES POUR LE VERRE ET LA CERAMIQUE S.A. (C.R.V.C.), Dudelange (LU)  
 (54) Wyrób powlekany obejmujący powłokę naniesioną na podłożę szklane

B1 (11) **219082** (41) 2012 01 30

(51) **C04B 28/04** (2006.01)

**C04B 14/18** (2006.01)

**C04B 14/06** (2006.01)

(21) 391948 (22) 2010 07 26  
 (72) RĘKAS WALDEMAR, Furmany (PL); CHRZANOWSKI CZESŁAW, Rudna Mała (PL)  
 (73) CJ BLOK FABRYKA ELEMENTÓW BUDOWLANYCH SPÓŁKA Z OGRANICZONĄ ODPOWIEDZIALNOŚCIĄ, Rudna Mała (PL)  
 (54) Prefabrykat perlitobetonowy i sposób wytwarzania prefabrykatu perlitobetonowego

B1 (11) **219240** (41) 2013 08 05

(51) **C05D 3/02** (2006.01)

**C05D 9/00** (2006.01)

**C05D 11/00** (2006.01)

(21) 397992 (22) 2012 02 03  
 (72) MIKŁA DANIEL, Udanin (PL)  
 (73) MIKŁA DANIEL, Udanin (PL)  
 (54) Płynny nawóz wapniowo-siarkowy

B1 (11) **219041** (41) 2013 08 19

(51) **C05D 5/00** (2006.01)

**C05D 9/00** (2006.01)

**C01F 5/40** (2006.01)

(21) 398010 (22) 2012 02 06  
 (72) WANTUCH WIEŚLAW, Libiąż (PL); URBAŃCZYK LESZEK, Chrzanów (PL); KAŁAMACKI JAN, Poręba Żegoty (PL); KAŁAMACKI

KAZIMIERZ, Alwernia (PL); KOTOWICZ JERZY, Poręba Żegoty (PL); FIGURA MARCIN, Kraków (PL); SEREMAK PIOTR, Poręba Żegoty (PL) (73) ALWERNIA SPÓŁKA AKCYJNA, Alwernia (PL) (54) Sposób wytwarzania granulowanego nawozowego siarczanu magnezowego

B1 (11) **219239** (41) 2013 10 28

(51) **C05G 1/00** (2006.01)

**C05B 1/00** (2006.01)

(21) 399017 (22) 2012 04 27

(72) MIKŁA DANIEL, Udanin (PL)

(73) MIKŁA DANIEL, Udanin (PL)

(54) Płynny nawóz wieloskładnikowy

B1 (11) **219118** (41) 2014 01 07

(51) **C07C 7/08** (2006.01)

**C07C 11/167** (2006.01)

(21) 399793 (22) 2012 07 03

(72) MARKOWSKI LEON, Płock (PL)

(73) MARKOWSKI LEON PROBAT, Płock (PL)

(54) Sposób wydzielania butadienu-1,3 z mieszanin olefinowych węglowodorów C4

B1 (11) **219045** (41) 2012 04 23

(51) **C07C 235/34** (2006.01)

**C07C 229/24** (2006.01)

**A61K 31/16** (2006.01)

**A61P 37/00** (2006.01)

(21) 392651 (22) 2010 10 16

(72) OSTASZEWSKI RYSZARD, Pęcice Małe (PL); KŁOSSOWSKI

SZYMON, Podkowa Leśna (PL); ZIUZIA IZABELA, Bydgoszcz (PL);

SZOKALSKA ANGELIKA, Warszawa (PL); ŚWIECH MARTA,

Warszawa (PL); GOŁĄB JAKUB, Warszawa (PL)

(73) INSTYTUT CHEMII ORGANICZNEJ POLSKIEJ AKADEMII

NAUK, Warszawa (PL); WARSZAWSKI UNIwersYTET MEDYCZNY,

Warszawa (PL)

(54) Nowe estry (acyloksymetylo)akrylamidu, kompozycja farmaceutyczna zawierająca je oraz ich zastosowanie

B1 (11) **219071** (41) 2013 11 25

(51) **C07C 323/59** (2006.01)

**C07C 333/04** (2006.01)

**C07F 9/40** (2006.01)

**A61P 35/00** (2006.01)

(21) 403138 (22) 2013 03 13

(72) PSURSKI MATEUSZ, Kutno (PL); OLEKSYSZYN JÓZEF,

Siechnice (PL); WIETRZYK JOANNA, Wrocław (PL)

(73) POLITECHNIKA WROCŁAWSKA, Wrocław (PL)

(54) Pochodne N-acetylo-5-(N-1-(diarylofosforylo)alkilo-tiokarbamoilo)cysteiny, sposób ich wytwarzania i zastosowanie

B1 (11) **219123** (41) 2006 04 03

(51) **C07D 213/82** (2006.01)

**A01N 43/40** (2006.01)

(21) 378403 (22) 2004 01 28

(30) 10307751.0 2003 02 14 DE

(86) 2004 01 28 PCT/EP04/00703

(87) 2004 08 26 WO04/072039

(72) MAYER WINFRIED, Bubenheim (DE); ZIEGLER HANS,

Mutterstadt (DE); SCHNEIDER KARL-HEINRICH, Kleinkarlbach (DE);

KRÖHL THOMAS, Mainz (DE); MAYER HORST, Ludwigshafen (DE);

ERK PETER, Frankenthal (DE); COX GERHARD, Bad Dürkheim (DE);

STIERL REINHARD, Freinsheim (DE)

(73) BASF AKTIENGESELLSCHAFT, Ludwigshafen (DE)

(54) 2-Chloro-N-(4'-chlorobifenyl-2-ilo)nikotynoamid jednoskośny, sposób jego wytwarzania, środek grzybobójczy i sposób zwalczania szkodliwych grzybów

B1 (11) **219033** (41) 2012 01 30

(51) **C07D 249/12** (2006.01)

**A61K 31/4196** (2006.01)

**A61P 31/04** (2006.01)

(21) 391928 (22) 2010 07 23

(72) ALETAŃSKA-KOZAK MONIKA, Lublin (PL); MATOSIUK

DARIUSZ, Lublin (PL); KOSIKOWSKA URSZULA, Lublin (PL); MALM

ANNA, Lublin (PL)

(73) UNIwersYTET MEDYCZNY W LUBLINIE, Lublin (PL)

(54) Nowe pochodne 5-podstawionych 4-arylo-2, 4-dihydro-3H-1, 2, 4-triazolo-3-tionów oraz sposób ich otrzymywania

B1 (11) **219088** (41) 2009 07 20

(51) **C07D 261/04** (2006.01)

**C07D 261/08** (2006.01)

**C07C 249/06** (2006.01)

**C07C 251/48** (2006.01)

**C07C 317/32** (2006.01)

**C07C 319/14** (2006.01)

(62) 344332

(21) 388075 (22) 1999 05 04

(30) 19820722.0 1998 05 11 DE

19852095.6 1998 11 12 DE

(86) 1999 05 04 PCT/EP99/03006

(87) 1999 11 18 WO99/58509

(72) RHEINHEIMER JOACHIM, Ludwigshafen (DE); VON DEYN

WOLFGANG, Neustadt (DE); GEBHARDT JOACHIM, Wachenheim

(DE); RACK MICHAEL, Heidelberg (DE); LOCHTMAN RENE, Mannheim

(DE); GÖTZ NORBERT, Worms (DE); KEIL MICHAEL, Freinsheim (DE);

WITSCHERL MATTHIAS, Ludwigshafen (DE); HAGEN HELMUT,

Frankenthal (DE); MISSLITZ ULF, Neustadt (DE); BAUMANN ERNST,

Dudenhofen (DE)

(73) BASF AKTIENGESELLSCHAFT, Ludwigshafen (DE)

(54) Oksymy, sposób wytwarzania oksymów i sposób wytwarzania tioeterów

B1 (11) **219119** (41) 2013 01 07

(51) **C07D 295/037** (2006.01)

**C07D 295/088** (2006.01)

**B01J 31/28** (2006.01)

**C07F 7/08** (2006.01)

**C08G 77/08** (2006.01)

**C08G 77/38** (2006.01)

(21) 395436 (22) 2011 06 29

(72) PERNAK JULIUSZ, Poznań (PL); MACIEJEWSKI HIERONIM,

Poznań (PL); SZUBERT KAROL, Kicin (PL); BORUCKA NINA,

Poznań (PL)

(73) UNIwersYTET IM. ADAMA MICKIEWICZA W POZNANIU,

Poznań (PL)

(54) Katalizatory immobilizowane na cieczach jonowych

B1 (11) **219168** (41) 2012 08 13

(51) **C07D 311/30** (2006.01)

(21) 397635 (22) 2011 12 29

(72) KOSTRZEWA-SUSŁOW EDYTA, Wrocław (PL); JANECZKO

TOMASZ, Osola (PL); SZLISZKA EWELINA, Zabrze (PL);

BRONIKOWSKA JOANNA, Zabrze (PL)

(73) UNIwersYTET PRZYRODNICZY WE WROCŁAWIU,

Wrocław (PL)

(54) Nowy 6,7-di-(4-metoksybenzoiloksy)-5-hydroksyflawon i sposób jego wytwarzania

B1 (11) **219167** (41) 2010 01 18

(51) **C07D 311/32** (2006.01)

(21) 388613 (22) 2009 07 22

(72) ANIOŁ MIROSŁAW, Wrocław (PL); ŁĄTKA ANNA, Mieszna

Opacka (PL); ŻOŁNIERCZYK ANNA KATARZYNA, Wrocław (PL)

(73) UNIWERSYTET PRZYRODNICZY WE WROCŁAWIU, Wrocław (PL)  
 (54) Nowa 7-O-n-pentylo-5-O-metylo-8-prenylonaringenina oraz sposób jej otrzymywania

B1 (11) **219106** (41) 2012 12 17

(51) **C07D 401/12** (2006.01)  
**C07D 413/14** (2006.01)  
**C07D 471/04** (2006.01)  
**A61K 31/4709** (2006.01)  
**A61K 31/497** (2006.01)  
**A61P 25/28** (2006.01)

(21) 395113 (22) 2011 06 03

(72) ZAWADZKA ANNA, Warszawa (PL); CZARNOCKI ZBIGNIEW, Warszawa (PL); ŁOZIŃSKA IWONA, Legionowo (PL); MOŁĘDA ZUZANNA, Warszawa (PL); PANASIEWICZ MIROŚŁAWA, Warszawa (PL)  
 (73) UNIWERSYTET WARSZAWSKI, Warszawa (PL); CENTRUM MEDYCZNE KSZTAŁCENIA PODYPLOMOWEGO, Warszawa (PL)  
 (54) Nowe inhibitory cholinesteraz o strukturze hybrydowej

B1 (11) **219155** (41) 2011 06 06

(51) **C07D 471/04** (2006.01)  
**C07D 405/14** (2006.01)  
**C07D 407/10** (2006.01)  
**C07D 407/14** (2006.01)  
**C07D 409/14** (2006.01)

(21) 389778 (22) 2009 12 05

(72) BAŁCZEWSKI PIOTR, Łódź (PL); BODZIOCH AGNIESZKA, Lasochów (PL); KOPROWSKI MAREK, Łódź (PL); SKALIK JOANNA, Kłomnice (PL)  
 (73) CENTRUM BADAŃ MOLEKULARNYCH I MAKROMOLEKULARNYCH POLSKIEJ AKADEMII NAUK, Łódź (PL)  
 (54) Nowe skondensowane węglowodory poliaromatyczne i poliheteroaromatyczne, sposób ich wytwarzania oraz związki pośrednie

B1 (11) **219085** (41) 2011 10 10

(51) **C07D 471/04** (2006.01)  
**A61K 31/4745** (2006.01)  
**A61P 35/00** (2006.01)

(21) 390846 (22) 2010 03 26

(72) SIDORYK KATARZYNA, Warszawa (PL); SZCZEPEK WOJCIECH J., Warszawa (PL); KACZMAREK ŁUKASZ, Warszawa (PL); WIETRZYK JOANNA, Wrocław (PL); ŚWITALSKA MARTA, Trzebnica (PL); PECZYŃSKA-CZOCZ WANDA, Wrocław (PL)  
 (73) INSTYTUT FARMACEUTYCZNY, Warszawa (PL)  
 (54) Pochodne 5,11-dimetylo-5H-indolo[2,3-b]chinoliny, sposób ich otrzymywania i środek farmaceutyczny zawierający pochodną 5,11-dimetylo-5H-indolo[2,3-b]chinoliny

B1 (11) **219241** (41) 2013 11 12

(51) **C07D 487/04** (2006.01)  
**A61P 31/04** (2006.01)  
**A61P 31/10** (2006.01)  
**A61P 31/12** (2006.01)  
**A61P 35/00** (2006.01)

(21) 399132 (22) 2012 05 10

(72) MOJZYCH MARIUSZ, Siedlce (PL); BIELAWSKA ANNA, Jurówce (PL); BIELAWSKI KRZYSZTOF, Jurówce (PL); MALM ANNA, Lublin (PL); KOSIKOWSKA URSZULA, Lublin (PL)  
 (73) UNIWERSYTET PRZYRODNICZO-HUMANISTYCZNY W SIEDLCACH, Siedlce (PL); UNIWERSYTET MEDYCZNY W BIAŁYMSTOKU, Białystok (PL); UNIWERSYTET MEDYCZNY W LUBLINIE, Lublin (PL)  
 (54) Nowe pochodne układu 1H-pirazolo[4,3-e][1,2,4]triazyny oraz sposób ich otrzymywania

B1 (11) **219242** (41) 2013 11 25

(51) **C07D 487/04** (2006.01)  
**A61P 35/00** (2006.01)

(21) 399291 (22) 2012 05 24

(72) MOJZYCH MARIUSZ, Siedlce (PL); BIELAWSKA ANNA, Jurówce (PL); BIELAWSKI KRZYSZTOF, Jurówce (PL); MALM ANNA, Lublin (PL); KOSIKOWSKA URSZULA, Lublin (PL)

(73) UNIWERSYTET PRZYRODNICZO-HUMANISTYCZNY W SIEDLCACH, Siedlce (PL); UNIWERSYTET MEDYCZNY W BIAŁYMSTOKU, Białystok (PL); UNIWERSYTET MEDYCZNY W LUBLINIE, Lublin (PL)

(54) Nowe sulfonamidy pochodne układu 1H-pirazolo[4,3-e][1,2,4]triazyny oraz sposób ich otrzymywania

B1 (11) **219186** (41) 2012 10 08

(51) **C07F 9/40** (2006.01)  
**A61P 35/00** (2006.01)  
**A61K 31/66** (2006.01)

(21) 399048 (22) 2012 04 30

(72) PSURSKI MATEUSZ, Kutno (PL); WINIARSKI ŁUKASZ, Zielona Góra (PL); PIGUŁA MARTA, Wrocław (PL); OLEKSYSZYN JÓZEF, Siechnice (PL); WIETRZYK JOANNA, Wrocław (PL)  
 (73) POLITECHNIKA WROCŁAWSKA, Wrocław (PL)  
 (54) Estry di-(4-metylotio)fenylowe pochodne kwasów 1-izotiocyanometanofosfonowych, sposób ich wytwarzania i zastosowanie

B1 (11) **219213** (41) 2014 05 26

(51) **C08F 2/48** (2006.01)  
**C08K 5/3447** (2006.01)  
**C08F 120/20** (2006.01)

(21) 401712 (22) 2012 11 22

(72) PIETRZAK MAREK, Bydgoszcz (PL)  
 (73) UNIWERSYTET TECHNOLOGICZNO-PRZYRODNICZY IM. JANA I JĘDRZEJA ŚNIADECKICH W BYDGOSZCZY, Bydgoszcz (PL)  
 (54) Układ fotoinicjujący polimeryzację wolnorodnikową

B1 (11) **219190** (41) 2013 10 28

(51) **C08F 8/06** (2006.01)  
**C08J 11/04** (2006.01)

(21) 398920 (22) 2012 04 23

(72) ZAWADIAK JAN, Gliwice (PL); MAREK ADAM ANDRZEJ, Ruda Śląska (PL); HEFCZYC BARBARA, Tarnowskie Góry (PL); ORLIŃSKA BEATA, Gliwice (PL); PIOTROWSKI TOMASZ, Kędzierzyn-Koźle (PL)  
 (73) POLITECHNIKA ŚLĄSKA, Gliwice (PL)  
 (54) Sposób utleniania polipropylenu w dyspersji wodnej, zwłaszcza do wosków polarnych

B1 (11) **219184** (41) 2013 06 10

(51) **C08F 110/06** (2006.01)  
**C08K 5/08** (2006.01)  
**C08K 5/3437** (2006.01)  
**C08J 3/12** (2006.01)  
**C08J 5/18** (2006.01)

(21) 397149 (22) 2011 11 28

(72) GARBARCZYK JÓZEF, Poznań (PL); JUREWICZ HALINA, Poznań (PL)  
 (73) POLITECHNIKA POZNAŃSKA, Poznań (PL)  
 (54) Sposób otrzymywania polimorficznej odmiany beta izotaktycznego polipropylenu

B1 (11) **219031** (41) 2013 06 10

(51) **C08G 59/06** (2006.01)  
**C08G 59/14** (2006.01)

(21) 397141 (22) 2011 11 28

(72) BABIARZ SŁAWOMIR, Ruda łańcucka (PL); GNATEK REGINA, Ruda łańcucka (PL); KŁOCZKO JAN, Piskorowie (PL); KANIA MARIA, Jelna (PL); RYZNER ADAM, Nowa Sarzyna (PL); ŁUBKOWSKI PAWEŁ, Nowa Sarzyna (PL)  
 (73) ZAKŁADY CHEMICZNE ORGANIKA-SARZYNA SPÓŁKA AKCYJNA, Nowa Sarzyna (PL)  
 (54) Wysokocząsteczkowa żywica epoksydowa i sposób syntezy wysokocząsteczkowej żywicy epoksydowej

B1 (11) **219197** (41) 2014 01 20  
 (51) **C08G 59/14** (2006.01)  
**C08L 63/00** (2006.01)  
**C08J 11/24** (2006.01)  
 (21) 399862 (22) 2012 07 09  
 (72) CZUB PIOTR, Kraków (PL)  
 (73) POLITECHNIKA KRAKOWSKA IM. TADEUSZA KOŚCIUSZKI, Kraków (PL)  
 (54) Sposób modyfikacji żywicy epoksydowej związkami epoksydowymi otrzymanymi z poli(tereftalanu etylenu), zwłaszcza odpadowego

B1 (11) **219094** (41) 2011 03 14  
 (51) **C08G 77/06** (2006.01)  
**C08G 77/24** (2006.01)  
**C08G 77/385** (2006.01)  
 (21) 388932 (22) 2009 09 01  
 (72) MACIEJEWSKI HIERONIM, Poznań (PL); MARCINIEC BOGDAN, Swarzędz (PL); DĄBEK IZABELA, Poznań (PL); KARASIEWICZ JOANNA, Komorniki (PL)  
 (73) UNIWERSYTET IM. ADAMA MICKIEWICZA W POZNANIU, Poznań (PL)  
 (54) Sposób otrzymywania kopolimerów fluorosilikonowych

B1 (11) **219200** (41) 2014 05 26  
 (51) **C08J 3/20** (2006.01)  
**C08J 11/04** (2006.01)  
**B29B 7/82** (2006.01)  
**C08L 23/22** (2006.01)  
**C08L 61/10** (2006.01)  
**C08K 5/092** (2006.01)  
**C08K 5/14** (2006.01)  
**C08L 9/02** (2006.01)  
**C08L 13/00** (2006.01)  
**C08J 5/00** (2006.01)  
**C08J 3/24** (2006.01)  
**C08K 3/22** (2006.01)  
**C08K 5/09** (2006.01)  
 (21) 401663 (22) 2012 11 19  
 (72) RZYMSKI WŁADYSŁAW M., Łódź (PL); SMEJDA-KRZEWICKA ALEKSANDRA, Łódź (PL); BOCIONG KINGA, Łódź (PL); KARASIEWICZ BEATA, Kozłuszki (PL)  
 (73) POLITECHNIKA ŁÓDZKA, Łódź (PL)  
 (54) Sposób funkcjonalizacji odpadów kauczuku butylowego usieciowanego żywicami fenolowo-formaldehydowymi oraz zastosowanie produktu tej funkcjonalizacji

B1 (11) **219120** (41) 2012 11 05  
 (51) **C08J 5/18** (2006.01)  
**B32B 3/10** (2006.01)  
**B65D 65/28** (2006.01)  
**B65B 53/02** (2006.01)  
 (21) 394692 (22) 2011 04 27  
 (72) SOBIECKI ZENON, Krąg (PL)  
 (73) SOBIECKI ZENON GRASO, Krąg (PL)  
 (54) Termokurczliwa perforowana folia do pakowania produktów

B1 (11) **219172** (41) 2013 01 21  
 (51) **C08J 9/12** (2006.01)  
**C08J 9/14** (2006.01)  
**C08G 18/18** (2006.01)  
 (21) 395664 (22) 2011 07 15  
 (72) KUCIŃSKA-LIPKA JUSTYNA, Gdańsk (PL); STELMASIK ANDRZEJ, Gdynia (PL); JANIK HELENA, Gdańsk (PL); FORMELA KRZYSZTOF, Gdańsk (PL); SIENKIEWICZ MACIEJ, Strzelno (PL)  
 (73) POLITECHNIKA GDAŃSKA, Gdańsk (PL)  
 (54) Sposób otrzymywania pianek poliuretanowych

B1 (11) **219037** (41) 2014 03 03  
 (51) **C08J 11/06** (2006.01)  
**C08L 55/02** (2006.01)  
**C08L 51/06** (2006.01)  
**B29C 47/40** (2006.01)  
 (21) 400599 (22) 2012 08 31  
 (72) JEZIÓRSKA REGINA, Warszawa (PL); SZADKOWSKA AGNIESZKA, Warszawa (PL); ABRAMOWICZ AGNIESZKA, Warszawa (PL); JACZEWSKA TERESA, Warszawa (PL); DZIERŻAWSKI JACEK, Warszawa (PL); KOLASA JANUSZ, Warszawa (PL); KOMORNICKI ROBERT, Wołomin (PL)  
 (73) INSTYTUT CHEMII PRZEMYSŁOWEJ IM. PROF. IGNACEGO MOŚCICKIEGO, Warszawa (PL)  
 (54) Sposób recyklingu odpadów tworzywo sztucznych pochodzących ze sprzętu elektronicznego i elektrycznego oraz z samochodów

B1 (11) **219039** (41) 2014 02 17  
 (51) **C08K 5/14** (2006.01)  
**C08K 5/3492** (2006.01)  
**C08K 9/04** (2006.01)  
**C09K 21/10** (2006.01)  
**C08J 3/20** (2006.01)  
 (21) 400296 (22) 2012 08 08  
 (72) LEGOCKA IZABELLA, Warszawa (PL); JANKOWSKI PIOTR, Warszawa (PL); KIJOWSKA DOROTA, Wola Gołkowska (PL); GÓRECKA EWA, Warszawa (PL); WANTUCH WIESŁAW, Libiąż (PL); CHOLEWA JANUSZ, Alwernia (PL); FIGURA MARCIN, Kraków (PL); URBAŃCZYK LESZEK, Chrzanów (PL); ZORSKA EDWARDA, Alwernia (PL); LENAR JANUSZ, Alwernia (PL); LASEK BARTŁOMIEJ, Kraków (PL)  
 (73) INSTYTUT CHEMII PRZEMYSŁOWEJ IM. PROF. IGNACEGO MOŚCICKIEGO, Warszawa (PL); ZAKŁADY CHEMICZNE ALWERNIA SPÓŁKA AKCYJNA, Alwernia (PL)  
 (54) Sposób wytwarzania reaktywnego antypirenu do tworzyw termoplastycznych

B1 (11) **219211** (41) 2014 06 23  
 (51) **C08K 5/523** (2006.01)  
**C07F 9/12** (2006.01)  
**C08J 9/00** (2006.01)  
**C08L 27/06** (2006.01)  
**C08L 75/04** (2006.01)  
 (21) 401982 (22) 2012 12 10  
 (72) JANUS GRZEGORZ, Brzeg Dolny (PL); TYMIŃSKA-MALINOWSKA ALEKSANDRA, Wrocław (PL)  
 (73) PCC ROKITA SPÓŁKA AKCYJNA, Brzeg Dolny (PL)  
 (54) Kompozycja fosforanów izopropylfenylowych o obniżonej zawartości fosforanu trifenylowego (TPP)

B1 (11) **219038** (41) 2014 02 17  
 (51) **C08K 5/3492** (2006.01)  
**C08K 5/13** (2006.01)  
**C08K 5/103** (2006.01)  
**C08K 9/04** (2006.01)  
**C09K 21/10** (2006.01)  
**C08J 3/20** (2006.01)  
**C08L 77/02** (2006.01)  
 (21) 400297 (22) 2012 08 08  
 (72) LEGOCKA IZABELLA, Warszawa (PL); JANKOWSKI PIOTR, Warszawa (PL); KIJOWSKA DOROTA, Wola Gołkowska (PL); GÓRECKA EWA, Warszawa (PL); WANTUCH WIESŁAW, Libiąż (PL); CHOLEWA JANUSZ, Alwernia (PL); FIGURA MARCIN, Kraków (PL); URBAŃCZYK LESZEK, Chrzanów (PL); ZORSKA EDWARDA, Alwernia (PL); LENAR JANUSZ, Alwernia (PL); LASEK BARTŁOMIEJ, Kraków (PL)  
 (73) INSTYTUT CHEMII PRZEMYSŁOWEJ IM. PROF. IGNACEGO MOŚCICKIEGO, Warszawa (PL); ZAKŁADY CHEMICZNE ALWERNIA SPÓŁKA AKCYJNA, Alwernia (PL)  
 (54) Sposób wytwarzania antypirenu do poliamidu 6

B1 (11) **219209** (41) 2014 02 17  
 (51) **C08L 9/04** (2006.01)  
**C08L 13/02** (2006.01)  
**C08L 61/00** (2006.01)  
**C08L 71/08** (2006.01)  
**C08K 13/06** (2006.01)  
**C08J 5/02** (2006.01)  
**A41D 19/015** (2006.01)  
**A61B 19/04** (2006.01)  
 (21) 404565 (22) 2013 07 04  
 (72) KRZEMIŃSKA SYLWIA, Łódź (PL); IRZMAŃSKA EMILIA, Łódź (PL); RZYMSKI WŁADYSŁAW, Łódź (PL); BORKOWSKA URSZULA, Warszawa (PL); MALESA MONIKA, Warszawa (PL); PIŁACIŃSKI WŁODZIMIERZ, Warszawa (PL)  
 (73) CENTRALNY INSTYTUT OCHRONY PRACY-PAŃSTWOWY INSTYTUT BADAWCZY, Warszawa (PL); SECURA B. C. SPÓŁKA Z OGRANICZONĄ ODPOWIEDZIALNOŚCIĄ, Warszawa (PL); POLITECHNIKA ŁÓDZKA, Łódź (PL)  
 (54) Kompozycja elastomerowa do wytwarzania wyrobów cienkościennych metodą maczania

B1 (11) **219187** (41) 2013 11 12  
 (51) **C08L 23/00** (2006.01)  
**C08L 91/06** (2006.01)  
**C08K 3/04** (2006.01)  
**C08K 3/22** (2006.01)  
**C08K 3/26** (2006.01)  
**C08K 3/34** (2006.01)  
**C08K 5/10** (2006.01)  
**C09K 3/10** (2006.01)  
 (21) 399042 (22) 2012 04 30  
 (72) KUDŁA STANISŁAW, Kędzierzyn-Koźle (PL); GRITNER JOLANTA, Ujazd (PL); SZULC RYSZARD, Kędzierzyn-Koźle (PL); ROMANOWSKI MARCIN, Gliwice (PL); ŻÓŁTAŃSKI ANTONI, Kędzierzyn-Koźle (PL); MARCIŃSKI MAREK, Kędzierzyn-Koźle (PL); MOSIO-MOSIEWSKI MAREK, Kędzierzyn-Koźle (PL)  
 (73) INSTYTUT CIĘŻKIEJ SYNTEZY ORGANICZNEJ BLACHOWNIA, Kędzierzyn-Koźle (PL); ICSO CHEMICAL PRODUCTION SPÓŁKA Z OGRANICZONĄ ODPOWIEDZIALNOŚCIĄ, Kędzierzyn-Koźle (PL)  
 (54) Hydrofobowa masa uszczelniająca

B1 (11) **219210** (41) 2014 07 07  
 (51) **C08L 23/04** (2006.01)  
**C08K 3/22** (2006.01)  
**C08K 5/13** (2006.01)  
**C08K 13/02** (2006.01)  
 (21) 402217 (22) 2012 12 24  
 (72) WOJTALA ANNA, Kędzierzyn-Koźle (PL); ROMANOWSKI MARCIN, Gliwice (PL); GRITNER JOLANTA, Ujazd (PL); KOSNO JACEK, Kędzierzyn-Koźle (PL); KUDŁA STANISŁAW, Kędzierzyn-Koźle (PL); SZULC RYSZARD, Kędzierzyn-Koźle (PL); SZPILSKA KATARZYNA, Bliszczyce (PL); PIETRUSZKA ANNA, Chmielowice (PL); DZIALUK GRZEGORZ, Kędzierzyn-Koźle (PL)  
 (73) INSTYTUT CIĘŻKIEJ SYNTEZY ORGANICZNEJ BLACHOWNIA, Kędzierzyn-Koźle (PL)  
 (54) Kompozyty tworzyw polietylenowych

B1 (11) **219205** (41) 2014 05 12  
 (51) **C08L 23/06** (2006.01)  
**C08K 3/08** (2006.01)  
**B65D 88/10** (2006.01)  
**E03B 3/03** (2006.01)  
 (62) 393030  
 (21) 406984 (22) 2010 11 23  
 (72) ŁOSIAK MICHAŁ, Budy Grzybek (PL)  
 (73) KWAZAR CORPORATION SPÓŁKA Z OGRANICZONĄ ODPOWIEDZIALNOŚCIĄ, Budy Grzybek (PL)

(54) Specyficzne tworzywo sztuczne do produkcji elementów wielkogabarytowych na zbiorniki do gromadzenia wody oraz elementy wielkogabarytowe do sporządzenia zbiornika na wodę wykonane ze specyficznego tworzywa sztucznego

B1 (11) **219192** (41) 2013 09 30  
 (51) **C08L 75/04** (2006.01)  
**C08G 18/10** (2006.01)  
**C08G 18/67** (2006.01)  
**H01B 1/00** (2006.01)  
 (21) 398580 (22) 2012 03 22  
 (72) KOZAKIEWICZ JANUSZ, Warszawa (PL); PRZYBYLSKI JAROSŁAW, Warszawa (PL); SYLWESTRZAK KRYSZYNA, Warszawa (PL)  
 (73) INSTYTUT CHEMII PRZEMYSŁOWEJ IM. PROF. IGNACEGO MOŚCICKIEGO, Warszawa (PL)  
 (54) Sposób wytwarzania kompozytu poliuretanowego przewodzącego prąd elektryczny

B1 (11) **219042** (41) 2013 02 04  
 (51) **C08L 95/00** (2006.01)  
**C04B 26/26** (2006.01)  
 (21) 398906 (22) 2012 04 20  
 (72) IWAŃSKI MAREK, Kielce (PL); CHOMICZ-KOWALSKA ANNA, Kielce (PL); MAZUREK GRZEGORZ, Kielce (PL)  
 (73) POLITECHNIKA ŚWIĘTOKRZYSKA, Kielce (PL)  
 (54) Sposób wytwarzania betonu asfaltowego w technologii obniżonej temperatury

B1 (11) **219215** (41) 2013 09 02  
 (51) **C09K 17/40** (2006.01)  
**C05G 3/04** (2006.01)  
**C05F 7/00** (2006.01)  
 (21) 398290 (22) 2012 03 01  
 (72) CIEŚLEWICZ JOANNA, Bydgoszcz (PL)  
 (73) UNIWERSYTET TECHNOLOGICZNO-PRZYRODNICZY IM. JANA I JEDRZEJA ŚNIADECKICH W BYDGOSZCZY, Bydgoszcz (PL)  
 (54) Mieszanka stabilizująca strukturę gleb lekkich i sposób stabilizacji struktury gleb lekkich

B1 (11) **219230** (41) 2011 10 10  
 (51) **C10J 3/00** (2006.01)  
 (21) 394366 (22) 2011 03 28  
 (30) 201010137013.5 2010 03 29 CN  
 (72) CHEN WEI, Shanghai (CN); DONG HONGHAI, Shanghai (CN); YANG ZHAOHUI, Shanghai (CN); SHE MINGGANG, Shanghai (CN); HU LISHUN, Shanghai (CN); LIU KE, Irvine (US); ZHAO XIANGLONG, Shanghai (CN)  
 (73) GENERAL ELECTRIC COMPANY, Schenectady (US)  
 (54) Ogniotrwałe ściany, urządzenia zgazowujące i sposób zgazowywania

B1 (11) **219036** (41) 2013 03 18  
 (51) **C12M 1/00** (2006.01)  
**C12M 1/06** (2006.01)  
**A01G 33/00** (2006.01)  
**C12N 1/12** (2006.01)  
 (21) 396363 (22) 2011 09 17  
 (72) PARZYMIES TOMASZ, Lublin (PL)  
 (73) PARZYMIES TOMASZ, Lublin (PL)  
 (54) Fotobioreaktor do produkcji biomasy zwłaszcza z glonów

B1 (11) **219072** (41) 2014 02 17  
 (51) **C12M 1/22** (2006.01)  
**G01N 1/22** (2006.01)  
**B01D 50/00** (2006.01)  
 (21) 400378 (22) 2012 08 14



(72) PASTUSZKA JÓZEF, Katowice (PL); IWASIEWICZ PIOTR, Poznań (PL)  
 (73) POLITECHNIKA ŚLĄSKA, Gliwice (PL); ATMOSERVICE SPÓŁKA Z OGRANICZONĄ ODPOWIEDZIALNOŚCIĄ, Poznań (PL)  
 (54) Aspirator do wyznaczenia bardzo niskich stężeń aerozoli bakteryjnych i grzybowych

B1 (11) **219066** (41) 2012 11 05

(51) **C12P 7/62** (2006.01)  
**C12Q 1/34** (2006.01)  
**C12Q 1/37** (2006.01)  
**C07C 67/10** (2006.01)

(21) 394722 (22) 2011 05 03  
 (72) OSTASZEWSKI RYSZARD, Pęcice Małe (PL); ĆWIKLAK MAŁGORZATA, Borki (PL); WÓLTAŃSKA ANNA, Pułtusk (PL); KŁOSSOWSKI SZYMON, Owczarnia (PL); ŻĄDŁO ANNA, Warszawa (PL)  
 (73) INSTYTUT CHEMII ORGANICZNEJ POLSKIEJ AKADEMII NAUK, Warszawa (PL)  
 (54) Sposób wytwarzania estrów kwasów karboksylowych oraz zastosowanie mieszaniny enzymów w tym sposobie

B1 (11) **219067** (41) 2012 11 05

(51) **C12P 7/62** (2006.01)  
**C12Q 1/34** (2006.01)  
**C12Q 1/37** (2006.01)  
**C07C 67/27** (2006.01)

(21) 394723 (22) 2011 05 03  
 (72) OSTASZEWSKI RYSZARD, Pęcice Małe (PL); ĆWIKLAK MAŁGORZATA, Borki (PL); WÓLTAŃSKA ANNA, Pułtusk (PL); KŁOSSOWSKI SZYMON, Owczarnia (PL)  
 (73) INSTYTUT CHEMII ORGANICZNEJ POLSKIEJ AKADEMII NAUK, Warszawa (PL)  
 (54) Sposób biokatalitycznego wytwarzania chiralnych, nieracemicznych kwasów i estrów kwasów karboksylowych oraz zastosowanie ortoestrów kwasów aromatycznych w tym sposobie

B1 (11) **219124** (41) 2013 04 02

(51) **C12P 7/62** (2006.01)  
**C12P 41/00** (2006.01)  
**C12Q 1/34** (2006.01)  
**B01J 23/40** (2006.01)  
**C07C 67/00** (2006.01)

(21) 396417 (22) 2011 09 23  
 (72) OSTASZEWSKI RYSZARD, Pęcice Małe (PL); BRODZKA ANNA, Pułtusk (PL); ĆWIKLAK MAŁGORZATA, Borki (PL)  
 (73) INSTYTUT CHEMII ORGANICZNEJ POLSKIEJ AKADEMII NAUK, Warszawa (PL)  
 (54) Sposób wytwarzania nieracemicznych estrów kwasów karboksylowych

B1 (11) **219153** (41) 2014 01 20

(51) **C12R 1/41** (2006.01)  
**C12N 1/21** (2006.01)  
**C12N 15/74** (2006.01)  
**C02F 3/02** (2006.01)  
**C22B 3/18** (2006.01)

(21) 399883 (22) 2012 07 10  
 (72) DREWNIĄK ŁUKASZ, Skarżysko-Kamienna (PL); SKŁODOWSKA ALEKSANDRA, Warszawa (PL)  
 (73) UNIWERSYTET WARSZAWSKI, Warszawa (PL)  
 (54) Nowe szczepy bakteryjne, plazmid pSinA, sposób wytwarzania szczepów bakteryjnych zdolnych do chemolitotroficznego utleniania arseninów i szczepy wytworzone tym sposobem oraz ich zastosowania

B1 (11) **219133** (41) 2012 11 19

(51) **C21C 1/08** (2006.01)  
**C22C 33/08** (2006.01)

(21) 394812 (22) 2011 05 09  
 (72) PATEREK BOGUSŁAW, Radom (PL); PATEREK KRYSZYNA, Radom (PL)  
 (73) UNIWERSYTET TECHNOLOGICZNO-HUMANISTYCZNY IM. KAZIMIERZA PUŁASKIEGO W RADOMIU, Radom (PL)  
 (54) Modyfikator niestopowego żeliwa białego

B1 (11) **219140** (41) 2012 07 30

(51) **C21D 8/12** (2006.01)  
**C21D 9/46** (2006.01)

(21) 398128 (22) 2010 07 27  
 (30) 2009129885 2009 08 03 RU  
 (86) 2010 07 27 PCT/RU10/00412  
 (87) 2011 02 10 WO11/016756  
 (72) LARIN YURIY IVANOVICH, Lipetsk (RU); POLIAKOV MIKHAIL YURIEVICH, Lipetsk (RU); TSEYTLIN GENRIKH AVRAMOVICH, Lipetsk (RU)  
 (73) Open Joint Stock Company Novolipetsk Steel, Lipetsk (RU)  
 (54) Sposób wytwarzania anizotropowej stali elektrotechnicznej o wysokich właściwościach magnetycznych

B1 (11) **219132** (41) 2012 07 30

(51) **C21D 8/12** (2006.01)  
**C21D 9/46** (2006.01)

(21) 398129 (22) 2010 07 27  
 (30) 2009129759 2009 08 03 RU  
 (86) 2010 07 27 PCT/RU10/00413  
 (87) 2011 02 10 WO11/016757  
 (72) LARIN YURIY IVANOVICH, Lipetsk (RU); POLIAKOV MIKHAIL YURIEVICH, Lipetsk (RU); DUKHNOV ANATOLY GEORGIEVICH, Lipetsk (RU)  
 (73) OPEN JOINT STOCK COMPANY NOVOLIPETSK STEEL, Lipetsk (RU)  
 (54) Sposób wytwarzania anizotropowej stali elektrotechnicznej o niskich jednostkowych stratach na przemagnesowanie

B1 (11) **219125** (41) 2013 09 16

(51) **C23C 8/26** (2006.01)

(21) 398398 (22) 2012 03 12  
 (72) KULA PIOTR, Łódź (PL); PIETRASIK ROBERT, Brzeziny (PL); STAŃCZYK-WOŁOWIEC Emilia, Łódź (PL)  
 (73) POLITECHNIKA ŁÓDZKA, Łódź (PL)  
 (54) Sposób azotowania narzędzi wykonanych ze stopów żelaza

B1 (11) **219227** (41) 2011 11 07

(51) **C30B 5/02** (2006.01)  
**C01B 9/06** (2006.01)  
**C01G 5/00** (2006.01)

(21) 394449 (22) 2011 04 05  
 (72) DYONIZY AGNIESZKA, Wrocław (PL); NOWAK PIOTR, Wrocław (PL); KRÓL-GRACZ AGNIESZKA, Stary Śleszów (PL); MICHALAK EWA, Bogatynia (PL); MORA CZESŁAW, Krzyżanowice (PL)  
 (73) POLITECHNIKA WROCŁAWSKA, Wrocław (PL)  
 (54) Sposób wytwarzania ultradrobnokrystalicznych zoli jodku srebra

B1 (11) **219109** (41) 2005 05 30

(51) **C30B 29/38** (2006.01)  
**C30B 7/00** (2006.01)  
**C30B 9/00** (2006.01)  
**C01G 15/00** (2006.01)

(21) 370418 (22) 2002 05 17  
 (30) P-347918 2001 06 06 PL  
 P-350375 2001 10 26 PL  
 (86) 2002 05 17 PCT/IB02/04185  
 (87) 2002 12 19 WO02/101120  
 (72) DWILIŃSKI ROBERT TOMASZ, Warszawa (PL); DORADZIŃSKI ROMAN MAREK, Warszawa (PL); SIERZPUTOWSKI LESZEK PIOTR, Union (US); GARCZYŃSKI JERZY, Łomianki (PL); KANBARA YASUO, Anan (JP)

(73) AMMONO SPÓŁKA Z OGRANICZONĄ ODPOWIEDZIALNOŚCIĄ, Warszawa (PL); Nichia Corporation, Anan (JP)  
 (54) Sposób otrzymywania objętościowego monokrystalicznego azotku zawierającego gal oraz urządzenie do otrzymywania objętościowego monokrystalicznego azotku zawierającego gal

B1 (11) **219058** (41) 2013 02 04  
 (51) **D04B 27/00** (2006.01)  
**D04B 27/20** (2006.01)  
**D04B 27/26** (2006.01)  
 (21) 395743 (22) 2011 07 23  
 (72) DEKA BOGDAN, Parzęczew (PL)  
 (73) GEDEON SPÓŁKA JAWNA JOANNA DEKA, BOGDAN DEKA, Parzęczew (PL)  
 (54) Sposób regulacji wrobień osnów maszyny dziewiarskiej i regulator wrobień osnów maszyny dziewiarskiej

B1 (11) **219092** (41) 2011 12 05  
 (51) **D21H 21/36** (2006.01)  
**D21H 19/06** (2006.01)  
**A47K 10/16** (2006.01)  
**B31D 1/04** (2006.01)  
 (21) 391295 (22) 2010 05 21  
 (72) MIĘKISZ JERZY, Rakszowa (PL); BOCZEK SŁAWOMIR, Lachowice (PL); HELFOJER TOMASZ, Staniszków (PL)  
 (73) MIĘKISZ JERZY, Rakszowa (PL); BOCZEK SŁAWOMIR, Lachowice (PL); HELFOJER TOMASZ, Staniszków (PL)  
 (54) Sposób wytwarzania papieru antybakteryjnego i urządzenie do wytwarzania papieru antybakteryjnego

B1 (11) **219216** (41) 2011 09 12  
 (51) **E04B 1/82** (2006.01)  
**G10K 11/16** (2006.01)  
 (21) 390670 (22) 2010 03 10  
 (72) BIELSKI IRENEUSZ, Bydgoszcz (PL)  
 (73) UNIWERSYTET TECHNOLOGICZNO-PRZYRODNICZY IM. JANA I JĘDRZEJA ŚNIADECKICH W BYDGOSZCZY, Bydgoszcz (PL)  
 (54) Przestrzenny pochłaniacz wyciszający

B1 (11) **219238** (41) 2011 11 21  
 (51) **E05D 15/02** (2006.01)  
**E06B 3/90** (2006.01)  
**E05F 15/10** (2006.01)  
 (21) 394801 (22) 2011 05 06  
 (30) 202010006524.0 2010 05 07 DE  
 (72) VAN MIERLO HENRICUS BARTHOLOMEUS PETRUS, Veghel (NL)  
 (73) Heras Adronit GmbH, Bocholt (DE)  
 (54) Śluza osobowa

B1 (11) **219252** (41) 2013 01 07  
 (51) **E06B 1/26** (2006.01)  
**E06B 3/96** (2006.01)  
**B29C 65/00** (2006.01)  
 (21) 395279 (22) 2011 06 17  
 (72) MAZUREK PRZEMYSŁAW, Łódź (PL); KUCHARZEK PIOTR, Łódź (PL)  
 (73) EGC SEED CAPITAL SPÓŁKA Z OGRANICZONĄ ODPOWIEDZIALNOŚCIĄ, Łódź (PL)  
 (54) Sposób wytwarzania ościeżnic okiennych z tworzywa sztucznego oraz ościeżnica okienna z tworzywa sztucznego

B1 (11) **219148** (41) 2013 03 18  
 (51) **E06B 3/70** (2006.01)  
**E06B 3/76** (2006.01)  
**E06B 3/263** (2006.01)  
 (21) 396312 (22) 2011 09 12  
 (72) PASTWA TOMASZ, Kokoszkowy (PL)

(73) PASTWA TOMASZ SPUTNIK, Kokoszkowy (PL)  
 (54) Sposób wytwarzania energooszczędnych stalowych drzwi zewnętrznych

B1 (11) **219235** (41) 2012 11 19  
 (51) **E06B 3/673** (2006.01)  
**E06B 3/96** (2006.01)  
**E06B 7/23** (2006.01)  
 (21) 394760 (22) 2011 05 05  
 (72) KUCHARZEK PIOTR, Łódź (PL)  
 (73) EGC SEED CAPITAL SPÓŁKA Z OGRANICZONĄ ODPOWIEDZIALNOŚCIĄ, Łódź (PL)  
 (54) Sposób wytwarzania okien z tworzywa sztucznego oraz okno z tworzywa sztucznego

B1 (11) **219223** (41) 2012 09 24  
 (51) **E21C 35/19** (2006.01)  
**B23K 37/047** (2006.01)  
**B23K 11/00** (2006.01)  
**B25J 9/10** (2006.01)  
 (21) 394216 (22) 2011 03 15  
 (72) DOLIPSKI MARIAN, Gliwice (PL); CHELUSZKA PIOTR, Zabrze (PL); MIKUŁA STANISŁAW, Gliwice (PL); SOBOTA PIOTR, Mikołów (PL)  
 (73) POLITECHNIKA ŚLĄSKA, Gliwice (PL)  
 (54) Sposób mocowania uchwytów nożowych do pobocznic głowicy urabiającej zwłaszcza kombajnu górniczego

B1 (11) **219025** (41) 2012 01 16  
 (51) **E21D 9/00** (2006.01)  
**G01C 15/00** (2006.01)  
 (21) 391848 (22) 2010 07 15  
 (72) JAWORSKI WALDEMAR, Tychy (PL); BĘDZIŃSKI BRONISŁAW, Tychy (PL); ŁUBKO JAN, Gliwice (PL)  
 (73) JAWORSKA DANIELA ZAKŁAD MONTAŻU URZĄDZEŃ ELEKTRONICZNYCH, Tychy (PL)  
 (54) Układ odbłyśnika kurtynowego z prowadzącymi wiązkami promieniowania laserowego

B1 (11) **219158** (41) 2012 11 19  
 (51) **E21D 23/04** (2006.01)  
 (21) 394867 (22) 2011 05 16  
 (72) CHMIELEWSKI JANUSZ, Lublin (PL); KOZEK BOLESŁAW, Lublin (PL); MASIAKIEWICZ MIROŚLAW, Lublin (PL); MIĄC ZENON, Łęczna (PL); STOPA ZBIGNIEW, Lublin (PL); URBAŃSKI JULIUSZ, Łęczna (PL); LISIECKI KRZYSZTOF, Świdnik (PL); FELDMAN DARIUSZ, Lublin (PL); HAJDUK JAN, Panieńszczyzna (PL); SZYSZKA ARTUR, Lublin (PL)  
 (73) LUBELSKI WĘGIEL BOGDANKA SPÓŁKA AKCYJNA, Bogdanka (PL); SIGMA SPÓŁKA AKCYJNA, Barak (PL)  
 (54) Modułowa podpora wnęk ścianowych oraz sekcja podporowa

B1 (11) **219063** (41) 2010 10 25  
 (51) **E21D 23/26** (2006.01)  
**E21C 35/24** (2006.01)  
 (21) 387782 (22) 2009 04 14  
 (72) BUDZYŃSKI ZDZISŁAW, Gliwice (PL); PIECZORA EDWARD, Gliwice (PL); SOBCZYK JURAND, Katowice (PL)  
 (73) INSTYTUT TECHNIKI GÓRNICZEJ KOMAG, Gliwice (PL); PRZEDSIĘBIORSTWO USŁUGOWO-PRODUKCYJNE SOMAR SPÓŁKA Z OGRANICZONĄ ODPOWIEDZIALNOŚCIĄ, Katowice (PL)  
 (54) Mikroprocesorowy układ regulacji wydajności i ciśnienia w agregatach zasilających medium hydraulicznym kompleksy ścianowe w kopalniach

B1 (11) **219101** (41) 2008 08 04  
 (51) **E21F 5/00** (2006.01)  
 (21) 381656 (22) 2007 02 01

(72) KRZYKOWSKI RYSZARD, Olsztyn (PL); GAWRON HENRYK, Studzionka (PL)  
 (73) KRZYKOWSKI RYSZARD, Olsztyn (PL); GAWRON HENRYK, Studzionka (PL)  
 (54) Urządzenie do eliminacji zapylenia w wyrobiskach górniczych

B1 (11) **219253** (41) 2013 01 21  
 (51) **E21F 7/00** (2006.01)  
 (21) 395595 (22) 2011 07 11  
 (72) DRENDA JAN, Siemianowice Śląskie (PL); KANIA JAN, Czerwonka-Leszczyny (PL); SZWEDA STANISŁAW, Gliwice (PL); MARKOWICZ JÓZEF, Gliwice (PL); SŁOTA ZBIGNIEW, Sośnicowice (PL); MORCINEK-SŁOTA ANNA, Sośnicowice (PL); GRODZICKA ANETA, Gliwice (PL); WRONA PAWEŁ, Gliwice (PL); JAROMIN MARIAN, Katowice (PL); PARCHAŃSKI JÓZEF, Zabrze (PL)  
 (73) POLITECHNIKA ŚLĄSKA, Gliwice (PL)  
 (54) Zawałowy wysięgnik odmetanowania

B1 (11) **219154** (41) 2010 07 05  
 (51) **E21F 9/00** (2006.01)  
**G05B 19/05** (2006.01)  
 (21) 386911 (22) 2008 12 22  
 (72) KANIA PIOTR, Legnica (PL); JÓZEFOWICZ SEBASTIAN, Ząbkowice Śląskie (PL); PRZYBYLSKI JANUSZ, Wrocław (PL)  
 (73) INOVA CENTRUM INNOWACJI TECHNICZNYCH SPÓŁKA Z OGRANICZONĄ ODPOWIEDZIALNOŚCIĄ, Lubin (PL)  
 (54) System sterowania

B1 (11) **219181** (41) 2012 09 24  
 (51) **F02B 75/32** (2006.01)  
**F02B 75/26** (2006.01)  
 (21) 394283 (22) 2011 03 21  
 (72) SZYMKOWIAK MIROŚLAW, Leszno (PL); SZYMKOWIAK SZYMON, Leszno (PL); NOWAK MAGDALENA, Leszno (PL)  
 (73) SZYMKOWIAK MIROŚLAW, Leszno (PL)  
 (54) Urządzenie tłokowe z komorami sprężająco-rozprężnymi ze zmiennym stopniem sprężania

B1 (11) **219116** (41) 2012 04 10  
 (51) **F02G 1/043** (2006.01)  
**F01K 27/00** (2006.01)  
**F01C 11/00** (2006.01)  
 (21) 392581 (22) 2010 10 04  
 (72) WĄSOWSKI ANDRZEJ, Rzeszów (PL)  
 (73) WĄSOWSKI ANDRZEJ BDT-SYSTEM, Rzeszów (PL)  
 (54) Beztłokowy rotacyjny silnik Stirlinga

B1 (11) **219147** (41) 2013 03 04  
 (51) **F03C 2/30** (2006.01)  
**F04C 2/30** (2006.01)  
 (21) 396079 (22) 2011 08 24  
 (72) ŚLIWIŃSKI PAWEŁ, Gdańsk (PL)  
 (73) POLITECHNIKA GDAŃSKA, Gdańsk (PL)  
 (54) Układ do kompensacji luzów osiowych w hydraulicznej satelitarnej maszynie wyporowej

B1 (11) **219028** (41) 2005 10 03  
 (51) **F03D 1/06** (2006.01)  
**F03D 11/00** (2006.01)  
 (21) 374216 (22) 2003 09 16  
 (30) 10244022.0 2002 09 21 DE  
 (86) 2003 09 16 PCT/EP03/10274  
 (87) 2004 04 08 WO04/029449  
 (72) WOBLEN ALOYS, Aurich (DE)  
 (73) Wobben Aloys, Aurich (DE)  
 (54) Sposób zmniejszenia współczynnika oporu aerodynamicznego i poziomu mocy akustycznej łopaty wirnika elektrowni wiatrowej

B1 (11) **219061** (41) 2011 07 04  
 (51) **F03D 3/02** (2006.01)  
**F03D 3/04** (2006.01)  
 (21) 389987 (22) 2009 12 21  
 (72) CZAPKA ANDRZEJ, Stary Ciepeliów (PL)  
 (73) CZAPKA ANDRZEJ, Stary Ciepeliów (PL)  
 (54) Turbina wiatrowa

B1 (11) **219185** (41) 2013 05 27  
 (51) **F04D 29/28** (2006.01)  
 (21) 397042 (22) 2011 11 21  
 (72) RUSIŃSKI EUGENIUSZ, Oława (PL); KEHLE ZBIGNIEW, Chojnów (PL); MOCZKO PRZEMYSŁAW, Wrocław (PL); ZAJĄCZKOWSKI JANUSZ, Opole (PL); CHOJKA JACEK, Jelenia Góra (PL); CHMIELARZ WIESŁAW, Ozimek (PL); WRÓBLEWSKI ANDRZEJ, Katowice (PL)  
 (73) APC PRESMET SPÓŁKA Z OGRANICZONĄ ODPOWIEDZIALNOŚCIĄ, Opole (PL)  
 (54) Wirnik wentylatora promieniowego

B1 (11) **219097** (41) 2012 09 24  
 (51) **F16D 33/00** (2006.01)  
 (21) 394177 (22) 2011 03 10  
 (72) WASYŁECZKO ZENON, Katowice (PL)  
 (73) WASYŁECZKO ZENON, Katowice (PL)  
 (54) Zespół sprzęgłowy, zwłaszcza dla górniczych urządzeń transportowych

B1 (11) **219059** (41) 2011 08 01  
 (51) **F16F 13/14** (2006.01)  
 (21) 390280 (22) 2010 01 26  
 (72) SALWIŃSKI JÓZEF, Kraków (PL); MICHALCZYK KRZYSZTOF, Kraków (PL)  
 (73) AKADEMIA GÓRNICZO-HUTNICZA IM. STANISŁAWA STASZICA W KRAKOWIE, Kraków (PL)  
 (54) Sprężyna rurowa do obciążań osiowych

B1 (11) **219146** (41) 2013 03 04  
 (51) **F16H 35/00** (2006.01)  
 (21) 396033 (22) 2011 08 19  
 (72) TOMAS ARKADIUSZ, Radlin (PL)  
 (73) INSTYTUT TECHNIKI GÓRNICZEJ KOMAG, Gliwice (PL)  
 (54) Przekładnia magnetyczna bezstykowa

B1 (11) **219070** (41) 2014 03 31  
 (51) **F16H 35/10** (2006.01)  
**E21C 35/04** (2006.01)  
**E21C 35/18** (2006.01)  
**B65G 23/26** (2006.01)  
 (21) 405375 (22) 2013 09 16  
 (30) 102012216673.4 2012 09 18 DE  
 (72) REUTER MARTIN, Dachau (DE)  
 (73) Marco Systemanalyse und Entwicklung GmbH, Dachau (DE)  
 (54) Urządzenie do eksploatacji napędu łańcuchowego oraz sprzęgło łańcuchowe

B1 (11) **219217** (41) 2010 12 20  
 (51) **F16J 15/02** (2006.01)  
**F16L 23/00** (2006.01)  
 (21) 388239 (22) 2009 06 12  
 (72) KASPRZYK JAN, Bystra Śląska (PL); SIECZKOWSKI RADOSŁAW, Bielsko-Biała (PL)  
 (73) CENTRUM SPECJALISTYCZNYCH USŁUG TECHNICZNYCH SPETECH SPÓŁKA Z OGRANICZONĄ ODPOWIEDZIALNOŚCIĄ, Bielsko-Biała (PL)  
 (54) Uszczelka wielokrąwędziowa

B1 (11) **219226** (41) 2012 10 08  
 (51) **F16L 33/22** (2006.01)  
**F16L 47/02** (2006.01)

(21) 394482 (22) 2011 04 07  
 (72) WEŁNOWSKI JANUSZ, Bydgoszcz (PL)  
 (73) RBB-STAL J. BORUSIAK SPÓŁKA KOMANDYTOWA,  
 Jarocin (PL)  
 (54) Sposób łączenia końcówek muf i węzownic przy wytwarzaniu zasobników ciepła

B1 (11) **219090** (41) 2011 04 11  
 (51) **F16L 58/02** (2006.01)  
 (21) 392336 (22) 2010 09 07  
 (72) WENCEL HENRYK, Pyskowice (PL); SKOCZYŃSKI WOJCIECH,  
 Gliwice (PL); REŁKOWSKI ANDRZEJ, Gliwice (PL); RADECKI CEZARY,  
 Częstochowa (PL)  
 (73) WENCEL HENRYK, Pyskowice (PL)  
 (54) Sposób wykonania powłoki ochronnej na zewnętrznej po-  
 wierzchni rury lub pręta

B1 (11) **219204** (41) 2012 01 30  
 (51) **F23B 90/00** (2006.01)  
**F24H 1/24** (2006.01)  
 (21) 391894 (22) 2010 07 20  
 (72) KUBICA KRYSZYNA, Zabrze (PL); MOKROSZ WOJCIECH, Rudy (PL);  
 SZLĘK ANDRZEJ, Gliwice (PL); ŚLIWA MIROSLAW, Pleszew (PL);  
 KARKOCHA JAROSŁAW, Racibórz (PL); KUBICA ROBERT,  
 Kamieniec (PL)  
 (73) POLITECHNIKA ŚLĄSKA, Gliwice (PL); MOKROSZ SPÓŁKA  
 Z OGRANICZONĄ ODPOWIEDZIALNOŚCIĄ, Rudy (PL); ŚLIWA  
 MIROSLAW ZAKŁAD BUDOWY KOTŁÓW BUD-KOT, Pleszew (PL)  
 (54) Kocioł do czystego spalania różnych paliw stałych

B1 (11) **219194** (41) 2012 01 16  
 (51) **F23C 5/08** (2006.01)  
**F23C 5/32** (2006.01)  
**F23D 1/02** (2006.01)  
 (21) 391797 (22) 2010 07 12  
 (72) GRUCZA GINTER, Gliwice (PL); CIUKAJ SZYMON, Katowice (PL);  
 PIKUŁA WŁADYSŁAW, Katowice (PL); LETNER ZBIGNIEW,  
 Katowice (PL)  
 (73) INNOWACYJNE PRZEDSIĘBIORSTWO WIELOBRANŻOWE  
 POLIN SPÓŁKA Z OGRANICZONĄ ODPOWIEDZIALNOŚCIĄ,  
 Katowice (PL)  
 (54) Sposób i układ do niskoemisyjnego spalania paliwa zwłaszcza  
 pyłu węglowego w komorze paleniskowej, z minimalizacją części  
 palnych w popiele i żużlu

B1 (11) **219044** (41) 2011 10 10  
 (51) **F23D 1/00** (2006.01)  
**F23K 3/14** (2006.01)  
**F24B 13/00** (2006.01)  
 (21) 390927 (22) 2010 04 07  
 (72) ZAWADA LEOPOLD, Stąporków (PL); MARKIEWICZ  
 WALDEMAR, Lublin (PL)  
 (73) CENTROVIS SPÓŁKA Z OGRANICZONĄ  
 ODPOWIEDZIALNOŚCIĄ, Lublin (PL); PRZEDSIĘBIORSTWO  
 WDROŻEŃ TECHNIKI KOTŁOWEJ TERMO-TECH SPÓŁKA  
 Z OGRANICZONĄ ODPOWIEDZIALNOŚCIĄ, Stąporków (PL)  
 (54) Podajnik paliwa stałego do palnika retortowego z systemem  
 oddymiającym

B1 (11) **219219** (41) 2013 04 29  
 (51) **F24B 1/192** (2006.01)  
 (21) 396798 (22) 2011 10 28  
 (72) HAJDUK ŁUKASZ, Gorzów Wielkopolski (PL)  
 (73) ŚLUSARSTWO USŁUGOWE HAJDUK SPÓŁKA  
 Z OGRANICZONĄ ODPOWIEDZIALNOŚCIĄ SPÓŁKA  
 KOMANDYTOWA, Gorzów Wielkopolski (PL)  
 (54) Mechanizm podnoszenia i domyknięcia drzwiczek kominkowych

B1 (11) **219173** (41) 2013 05 27  
 (51) **F24B 1/195** (2006.01)  
**B21D 53/04** (2006.01)  
 (21) 396997 (22) 2011 11 16  
 (72) KOZŁOWSKI BARTOSZ, Gorzów Wielkopolski (PL)  
 (73) ŚLUSARSTWO USŁUGOWE HAJDUK SPÓŁKA  
 Z OGRANICZONĄ ODPOWIEDZIALNOŚCIĄ SPÓŁKA  
 KOMANDYTOWA, Gorzów Wielkopolski (PL)  
 (54) Sposób otrzymywania radiatorów wkładów kominkowych i ra-  
 diator wkładu kominkowego

B1 (11) **219225** (41) 2012 10 22  
 (51) **F24D 3/02** (2006.01)  
 (21) 394508 (22) 2011 04 11  
 (72) ADAMSKI MARIUSZ, Białystok (PL)  
 (73) POLITECHNIKA BIAŁOSTOCKA, Białystok (PL)  
 (54) Instalacja grzewcza

B1 (11) **219117** (41) 2010 12 20  
 (51) **F24D 3/18** (2006.01)  
**F24D 5/12** (2006.01)  
**F24D 3/08** (2006.01)  
 (21) 388321 (22) 2009 06 19  
 (72) TABĘDZKI KRZYSZTOF, Poznań (PL)  
 (73) TABĘDZKI KRZYSZTOF, Poznań (PL)  
 (54) Sposób ogrzewania budynków mieszkalnych oraz systemowy  
 układ grzewczy budynku mieszkalnego

B1 (11) **219022** (41) 2013 06 24  
 (51) **F24F 5/00** (2006.01)  
**H01L 31/04** (2006.01)  
**H01L 35/30** (2006.01)  
 (21) 397491 (22) 2011 12 21  
 (72) OLCHOWIK JAN, Lublin (PL); PAWŁOWSKI LUCJAN, Lublin (PL)  
 (73) POLITECHNIKA LUBELSKA, Lublin (PL)  
 (54) Urządzenie do klimatyzacji

B1 (11) **219246** (41) 2012 10 08  
 (51) **F24F 13/20** (2006.01)  
**B23K 28/00** (2006.01)  
**B23K 9/025** (2006.01)  
 (21) 394423 (22) 2011 04 01  
 (72) BERA PIOTR, Poznań (PL); MORYKSIEWICZ SEBASTIAN, Luboń (PL)  
 (73) AFT SPÓŁKA Z OGRANICZONĄ ODPOWIEDZIALNOŚCIĄ,  
 Poznań (PL)  
 (54) Sposób wykonywania korpusu wielkogabrytowej przepustnicy

B1 (11) **219136** (41) 2011 12 19  
 (51) **F24H 9/20** (2006.01)  
 (62) 377405  
 (21) 396722 (22) 2004 03 11  
 (30) 10312728.3 2003 03 21 DE  
 (86) 2004 03 11 PCT/EP04/02545  
 (87) 2004 09 30 WO04/083739  
 (72) HELMINGER MARKUS, Siegsdorf (DE); LINDERT CHRISTIAN,  
 Flintsbach am Inn (DE)  
 (73) BSH BOSCH UND SIEMENS HAUSGERÄTE GMBH, München (DE)  
 (54) Grzejnik przepływowy

B1 (11) **219077** (41) 2011 12 05  
 (51) **F24J 2/05** (2006.01)  
**F24J 2/12** (2006.01)  
**F24J 2/26** (2006.01)  
 (21) 391335 (22) 2010 05 26  
 (72) KASPERSKI JACEK, Tyniec Mały (PL); NEMŚ MAGDALENA,  
 Radomsko (PL); REGUCKI PAWEŁ, Wrocław (PL)  
 (73) POLITECHNIKA WROCŁAWSKA, Wrocław (PL)  
 (54) Kolektor słoneczny

B1 (11) **219236** (41) 2012 10 22  
 (51) **F24J 3/08** (2006.01)  
**F16L 21/06** (2006.01)  
**F16L 47/00** (2006.01)  
**B29C 65/68** (2006.01)  
 (21) 394648 (22) 2011 04 21  
 (72) LORENC JAROSŁAW, Katowice (PL); KOSZORZ ZENON, Gliwice (PL)  
 (73) GROUND THERM SPÓŁKA Z OGRANICZONĄ ODPOWIEDZIALNOŚCIĄ, Gliwice (PL)  
 (54) Sposób zabezpieczania połączeń gruntowych wymienników ciepła

B1 (11) **219023** (41) 2013 11 25  
 (51) **F26B 3/06** (2006.01)  
 (21) 399177 (22) 2012 05 14  
 (72) ROSZKOWSKI STANISŁAW, Chmielno (PL); ROSZKOWSKI BARTOSZ, Chmielno (PL); ROSZKOWSKI GRZEGORZ, Chmielno (PL)  
 (73) INVENTION MIND SPÓŁKA Z OGRANICZONĄ ODPOWIEDZIALNOŚCIĄ, Gdańsk (PL)  
 (54) Układ suszenia zużytej wyściółki z hodowli pochodzenia zwierzęcego oraz biomasy

B1 (11) **219104** (41) 2012 10 08  
 (51) **F28D 7/10** (2006.01)  
**F24H 1/34** (2006.01)  
 (21) 394478 (22) 2011 04 07  
 (72) PACHOLSKI ADAM, Gdynia (PL)  
 (73) AIC SPÓŁKA AKCYJNA, Gdynia (PL)  
 (54) Wymiennik ciepła

B1 (11) **219115** (41) 2012 04 23  
 (51) **F41G 3/00** (2006.01)  
**F41G 7/20** (2006.01)  
**F41G 7/22** (2006.01)  
**F41G 5/00** (2006.01)  
 (21) 392719 (22) 2010 10 21  
 (72) GOMULIŃSKI MICHAŁ, Warszawa (PL); OBRZYCKI ZENON, Warszawa (PL)  
 (73) BUMAR ELEKTRONIKA SPÓŁKA AKCYJNA, Warszawa (PL)  
 (54) Sposób kompensacji odchyłki osi mechanicznej rakiety od osi optycznej układu śledzącego w zautomatyzowanym zestawie przeciwlotniczym

B1 (11) **219174** (41) 2013 05 13  
 (51) **F41H 5/00** (2006.01)  
**F41H 5/04** (2006.01)  
**F41H 1/02** (2006.01)  
 (21) 396893 (22) 2011 11 07  
 (72) DARŁAK PAWEŁ, Kraków (PL); DŁUGOSZ PIOTR, Kraków (PL); SOBCZAK JERZY, Wieliczka (PL)  
 (73) INSTYTUT ODLEWNICTWA, Kraków (PL)  
 (54) Pasywny kompozytowy pancerz ochronny

B1 (11) **219231** (41) 2011 10 24  
 (51) **G01H 9/00** (2006.01)  
**G01B 11/16** (2006.01)  
 (21) 394327 (22) 2011 03 24  
 (72) ANTOŃCZAK ARKADIUSZ, Wrocław (PL); ABRAMSKI KRZYSZTOF, Wrocław (PL); WAŹ ADAM, Wrocław (PL); KACZMAREK PAWEŁ, Jelcz-Laskowice (PL); SOTOR JAROSŁAW, Wrocław (PL); DUDZIK GRZEGORZ, Nowy Sącz (PL); SOBOŃ GRZEGORZ, Sobótka (PL); KRZEMPEK KAROL, Czyżowice (PL)  
 (73) POLITECHNIKA WROCŁAWSKA, Wrocław (PL)  
 (54) Sposób pomiaru drgań i przemieszczeń obiektów oraz urządzenie do pomiaru drgań i przemieszczeń obiektów

B1 (11) **219201** (41) 2014 02 03  
 (51) **G01K 1/08** (2006.01)  
**G01K 7/02** (2006.01)  
 (21) 400214 (22) 2012 08 01  
 (72) KURYJNIK IGOR PIOTR, Bielsko-Biała (PL); JUSZKIEWICZ ZBIGNIEW, Limanowa (PL)  
 (73) AKADEMIA TECHNICZNO-HUMANISTYCZNA W BIELSKU-BIAŁEJ, Bielsko-Biała (PL); LIMATHERM SENSOR SPÓŁKA Z OGRANICZONĄ ODPOWIEDZIALNOŚCIĄ, Limanowa (PL)  
 (54) Sensor termoelektryczny wysokotemperaturowy

B1 (11) **219114** (41) 2013 06 24  
 (51) **G01M 15/00** (2006.01)  
**G01R 31/00** (2006.01)  
 (21) 397496 (22) 2011 12 21  
 (72) WOŁOSZYK MAREK, Rumia (PL); ZIÓŁKO MICHAŁ, Gdańsk (PL); RAFIŃSKI LESZEK, Reda (PL); DZWONKOWSKI ARIEL, Gdańsk (PL)  
 (73) POLITECHNIKA GDAŃSKA, Gdańsk (PL)  
 (54) Sposób i układ do wykrywania uszkodzeń mechanicznych w silnikach indukcyjnych

B1 (11) **219222** (41) 2012 09 24  
 (51) **G01N 3/08** (2006.01)  
**G01N 3/20** (2006.01)  
 (21) 394230 (22) 2011 03 16  
 (72) BIEGALSKI HENRYK, Gdańsk (PL)  
 (73) POLITECHNIKA GDAŃSKA, Gdańsk (PL)  
 (54) Sposób i stanowisko do wyznaczania sztywności liniowej i kątowej ściernic elektrokorundowych wzmocnionych o spoiwie żywicznym, zwłaszcza do przecinania

B1 (11) **219229** (41) 2012 10 08  
 (51) **G01N 19/02** (2006.01)  
 (21) 394413 (22) 2011 04 01  
 (72) RAJCZYK JAROSŁAW, Częstochowa (PL); RAJCZYK MARLENA, Częstochowa (PL); KALINOWSKI JAROSŁAW, Częstochowa (PL)  
 (73) POLITECHNIKA CZĘSTOCHOWSKA, Częstochowa (PL)  
 (54) Urządzenie do pomiaru współczynnika tarcia dla powierzchni płaskich

B1 (11) **219228** (41) 2012 10 08  
 (51) **G01N 19/02** (2006.01)  
 (21) 394416 (22) 2011 04 01  
 (72) RAJCZYK JAROSŁAW, Częstochowa (PL); RAJCZYK MARLENA, Częstochowa (PL); KALINOWSKI JAROSŁAW, Częstochowa (PL)  
 (73) POLITECHNIKA CZĘSTOCHOWSKA, Częstochowa (PL)  
 (54) Urządzenie do pomiaru współczynnika tarcia dla powierzchni płaskich

B1 (11) **219175** (41) 2012 05 07  
 (51) **G01N 21/31** (2006.01)  
**G01N 21/39** (2006.01)  
 (21) 396800 (22) 2011 10 28  
 (72) MIERCZYK ZYGMUNT, Warszawa (PL); KOPCZYŃSKI KRZYSZTOF, Warszawa (PL); KUBICKI JAN, Warszawa (PL); MŁYŃCZAK JAROSŁAW SZYMON, Łomianki (PL)  
 (73) WOJSKOWA AKADEMIA TECHNICZNA IM. JAROSŁAWA DĄBROWSKIEGO, Warszawa (PL)  
 (54) Urządzenie do zdalnego wykrywania par alkoholu w wydychanym powietrzu osoby fizycznej

B1 (11) **219169** (41) 2012 10 08  
 (51) **G01N 24/00** (2006.01)  
**G01N 24/10** (2006.01)  
**G01R 33/00** (2006.01)  
**G01R 33/60** (2006.01)  
 (21) 394332 (22) 2011 03 24

(72) CZECHOWSKI TOMASZ, Poznań (PL); BARANOWSKI MIKOŁAJ, Poznań (PL); JURGA KAZIMIERZ, Poznań (PL); JURGA JAN, Poznań (PL); CHLEWICKI WOJCIECH, Bezzecze (PL); SZCZEPANIK PIOTR, Pęperzyn (PL); KĘDZIA PIOTR, Poznań (PL)  
 (73) POLITECHNIKA POZNAŃSKA, Poznań (PL); CZECHOWSKI TOMASZ, Poznań (PL); BARANOWSKI MIKOŁAJ, Poznań (PL); JURGA KAZIMIERZ, Poznań (PL); JURGA JAN, Poznań (PL); CHLEWICKI WOJCIECH, Bezzecze (PL); SZCZEPANIK PIOTR, Pęperzyn (PL); KĘDZIA PIOTR, Poznań (PL)  
 (54) Sposób wyznaczania elektronowych czasów relaksacji T<sub>1</sub> w tomografii EPR

B1 (11) **219089** (41) 2011 03 28

(51) **G01N 25/04** (2006.01)  
**G01N 33/20** (2006.01)

(21) 389079 (22) 2009 09 21  
 (72) CHOLEWA MIROŚLAW, Będzin (PL); KONRDACKI MARCIN, Dąbrowa Górnicza (PL)  
 (73) POLITECHNIKA ŚLĄSKA, Gliwice (PL)  
 (54) Próbник do analizy cieplnej fazowej przemiany ciecz-ciało stałe

B1 (11) **219110** (41) 2011 05 09

(51) **G01N 27/04** (2006.01)

(21) 389461 (22) 2009 11 04  
 (72) KOTARSKI MATEUSZ, Sopot (PL); SMULKO JANUSZ, Suchy Dwór (PL)  
 (73) POLITECHNIKA GDAŃSKA, Gdańsk (PL)  
 (54) Sposób i układ do wykrywania gazów o właściwościach kwasotwórczych lub zasadowotwórczych za pomocą zjawisk fluktuacyjnych

B1 (11) **219161** (41) 2012 11 05

(51) **G01N 33/12** (2006.01)  
**G01N 5/00** (2006.01)

(21) 399335 (22) 2012 05 28  
 (72) SZMAŃKO TADEUSZ, Wrocław (PL); GÓRECKA JUSTYNA, Wierzbienin (PL)  
 (73) UNIWERSYTET PRZYRODNICZY WE WROCŁAWIU, Wrocław (PL)  
 (54) Sposób oznaczania zdolności utrzymywania wody w mięsie i w przetworach mięsnych

B1 (11) **219162** (41) 2012 11 05

(51) **G01N 33/12** (2006.01)  
**G01N 5/00** (2006.01)

(21) 399337 (22) 2012 05 28  
 (72) SZMAŃKO TADEUSZ, Wrocław (PL); GÓRECKA JUSTYNA, Wierzbienin (PL)  
 (73) UNIWERSYTET PRZYRODNICZY WE WROCŁAWIU, Wrocław (PL)  
 (54) Sposób oznaczania zdolności utrzymywania wody w mięsie i w przetworach mięsnych

B1 (11) **219247** (41) 2011 11 07

(51) **G01R 35/00** (2006.01)  
**G01R 29/08** (2006.01)

(21) 394300 (22) 2011 03 22  
 (72) BIENKOWSKI PAWEŁ, Bielany Wrocławskie (PL); TRZASKA HUBERT, Wrocław (PL)  
 (73) POLITECHNIKA WROCŁAWSKA, Wrocław (PL)  
 (54) Urządzenie do sprawdzania mierników natężenia pola elektromagnetycznego

B1 (11) **219027** (41) 2005 11 28

(51) **G02F 1/153** (2006.01)

(21) 375208 (22) 2003 10 01  
 (30) 02/12520 2002 10 09 FR  
 (86) 2003 10 01 PCT/FR03/02871  
 (87) 2004 04 22 WO04/034138  
 (72) BETEILLE FABIEN, Revel (FR)

(73) Saint-Gobain Glass France, Courbevoie (FR)

(54) Sposób likwidowania, za pomocą wiązki promieniowania laserowego, wad znajdujących się wewnątrz urządzenia warstwowego

B1 (11) **219054** (41) 2012 06 04

(51) **G05F 1/24** (2006.01)  
**H01F 30/00** (2006.01)  
**H02M 1/00** (2007.01)  
**H02J 15/00** (2006.01)

(21) 393133 (22) 2010 12 03  
 (72) WOREK CEZARY, Kraków (PL); LIGENZA SŁAWOMIR, Sulisławice (PL)  
 (73) AKADEMIA GÓRNICZO-HUTNICZA IM. STANISŁAWA STASZICA W KRAKOWIE, Kraków (PL)  
 (54) Zintegrowany element indukcyjny

B1 (11) **219105** (41) 2012 02 27

(51) **G06M 11/00** (2006.01)  
**C12Q 1/06** (2006.01)  
**C12M 1/34** (2006.01)

(21) 395120 (22) 2011 06 03  
 (72) BUZALEWICZ IGOR, Wrocław (PL); PODBIELSKA HALINA, Wrocław (PL)  
 (73) POLITECHNIKA WROCŁAWSKA, Wrocław (PL)  
 (54) Sposób pomiaru liczebności słabo przezroczystych lub nieprzezroczystych optycznie obiektów w optycznym układzie odwzorowującym

B1 (11) **219112** (41) 2012 04 23

(51) **G09F 9/33** (2006.01)  
**G08G 1/095** (2006.01)  
**F21V 5/04** (2006.01)  
**F21V 11/08** (2006.01)

(21) 392659 (22) 2010 10 15  
 (72) LITWIN DARIUSZ, Warszawa (PL); KRYSZCZYŃSKI TADEUSZ, Warszawa (PL); GALAS JACEK, Łomianki (PL); CZYŻEWSKI ADAM, Warszawa (PL)  
 (73) INSTYTUT OPTYKI STOSOWANEJ, Warszawa (PL); INSTYTUT BADAWCZY DRÓG I MOSTÓW, Warszawa (PL)  
 (54) Hybrydowy układ optyczny do rozsyłu światła z tablicy znaków drogowych o zmiennej treści

B1 (11) **219080** (41) 2011 10 10

(51) **G09F 9/302** (2006.01)  
**G09F 9/33** (2006.01)  
**E01F 9/00** (2006.01)  
**F21V 5/04** (2006.01)  
**G02B 3/00** (2006.01)  
**G02B 27/09** (2006.01)

(21) 390878 (22) 2010 03 30  
 (72) KRYSZCZYŃSKI TADEUSZ, Warszawa (PL); LITWIN DARIUSZ, Warszawa (PL); GALAS JACEK, Łomianki (PL); CZYŻEWSKI ADAM, Warszawa (PL)  
 (73) INSTYTUT OPTYKI STOSOWANEJ, Warszawa (PL); INSTYTUT BADAWCZY DRÓG I MOSTÓW, Warszawa (PL)  
 (54) Układ optyczny do rozsyłu światła z tablicy znaków drogowych o zmiennej treści

B1 (11) **219134** (41) 2004 11 02

(51) **G11B 20/12** (2006.01)  
**G11B 27/19** (2006.01)  
**G11B 7/007** (2006.01)

(21) 362887 (22) 2002 03 14  
 (30) 01201012.0 2001 03 16 EP  
 01203879.0 2001 10 15 EP  
 (86) 2002 03 14 PCT/IB02/00743  
 (87) 2002 09 26 WO02/75736

(72) SCHEP CORNELIS M., Eindhoven (NL); STEK AALBERT, Eindhoven (NL); VAN HOUTEN HENDRIK, Eindhoven (NL)  
 (73) KONINKLIJKE PHILIPS N.V., Eindhoven (NL)  
 (54) Nośnik zapisu przystosowany do skanowania

B1 (11) **219121** (41) 2009 06 08

(51) **H01J 37/28** (2006.01)  
**H01J 61/04** (2006.01)

(21) 383894 (22) 2007 11 27  
 (72) PŁUSKA MARIUSZ, Kutno (PL); CZERWIŃSKI ANDRZEJ, Warszawa (PL); RATAJCZAK JACEK, Otwock (PL); KĄTCKI JERZY, Warszawa (PL)  
 (73) INSTYTUT TECHNOLOGII ELEKTRONOWEJ, Warszawa (PL)  
 (54) Sposób zmniejszania zakłóceń biegu wiązki elektronowej w komorze skaningowego mikroskopu elektronowego oraz osłona do zmniejszania tych zakłóceń

B1 (11) **219166** (41) 2011 06 20

(51) **H01L 21/00** (2006.01)  
**H01L 21/66** (2006.01)  
**G01K 7/00** (2006.01)  
**G01K 7/02** (2006.01)

(21) 389930 (22) 2009 12 15  
 (72) REGIŃSKI KAZIMIERZ, Warszawa (PL); JASIK WŁADYSŁAWA AGATA, Warszawa (PL)  
 (73) INSTYTUT TECHNOLOGII ELEKTRONOWEJ, Warszawa (PL)  
 (54) Sposób określania temperatury podłoża w procesach epitaksji z wiązek molekularnych związków półprzewodnikowych  $A_{III}B_V$

B1 (11) **219207** (41) 2013 06 10

(51) **H01L 21/00** (2006.01)  
**H01L 21/20** (2006.01)  
**H01L 31/00** (2006.01)

(21) 397193 (22) 2011 11 30  
 (72) DUMISZEWSKA EWA, Warszawa (PL)  
 (73) INSTYTUT TECHNOLOGII MATERIAŁÓW ELEKTRONICZNYCH, Warszawa (PL)  
 (54) Sposób wytwarzania pierwszego złącza w wielo-złączowych ogniwach słonecznych

B1 (11) **219163** (41) 2013 08 05

(51) **H01L 31/00** (2006.01)  
**H01L 31/04** (2006.01)  
**H01L 27/142** (2006.01)

(21) 397870 (22) 2012 01 23  
 (72) OLCHOWIK JAN M., Lublin (PL)  
 (73) POLITECHNIKA LUBELSKA, Lublin (PL)  
 (54) Sposób zwiększenia powierzchni aktywnej złącza p-n cienkowarstwowych baterii słonecznych wytwarzanych metodą sputeringu plazmowego

B1 (11) **219056** (41) 2013 02 18

(51) **H01L 35/30** (2006.01)  
**F16C 41/00** (2006.01)

(21) 395928 (22) 2011 08 11  
 (72) UHL TADEUSZ, Wieliczka (PL); KOZŁOWSKA KAROLINA, Katowice (PL); LUBIENIECKI MICHAŁ, Kraków (PL)  
 (73) AKADEMIA GÓRNICZO-HUTNICZA IM. STANISŁAWA STASZICA W KRAKOWIE, Kraków (PL)  
 (54) Obudowa łożyska z wbudowanym modułem termoelektrycznym

B1 (11) **219086** (41) 2011 10 24

(51) **H01Q 7/00** (2006.01)  
**H01Q 9/34** (2006.01)  
**H01Q 1/36** (2006.01)

(21) 390974 (22) 2010 04 13  
 (72) SICZEK STANISŁAW, Wrocław (PL); ŁUGOWSKI ANDRZEJ, Wrocław (PL); SPORYSZ PRZEMYSŁAW, Bielsko-Biała (PL)

(73) TELEKOMUNIKACJA POLSKA SPÓŁKA AKCYJNA, Warszawa (PL)  
 (54) Krótkofalowa ramowa antena nadawcza

B1 (11) **219111** (41) 2012 01 02

(51) **H01Q 13/00** (2006.01)  
**H01Q 21/00** (2006.01)

(21) 391597 (22) 2010 06 22  
 (72) MARYNOWSKI WOJCIECH, Gdańsk (PL); PERGOŁ MARIUSZ, Gdańsk (PL); MAZUR JERZY, Gdynia (PL)  
 (73) POLITECHNIKA GDAŃSKA, Gdańsk (PL)  
 (54) Antena mikropaskowa ze szczeliną

B1 (11) **219206** (41) 2013 07 08

(51) **H01S 3/00** (2006.01)  
**H01S 3/10** (2006.01)

(21) 397704 (22) 2012 01 04  
 (72) NEJBAUER MICHAŁ, Warszawa (PL); STEPANENKO YURIY, Warszawa (PL); RADZEWICZ CZESŁAW, Warszawa (PL); WNUK PAWEŁ, Warszawa (PL); SKIBIŃSKI PIOTR, Warszawa (PL); BIAŁKOWSKI BARTŁOMIEJ, Warszawa (PL)  
 (73) INSTYTUT CHEMII FIZYCZNEJ POLSKIEJ AKADEMII NAUK, Warszawa (PL)  
 (54) Sposób uzyskiwania strojonych wąskopasmowych impulsów światła ze źródła krótkich impulsów światła

B1 (11) **219159** (41) 2011 09 12

(51) **H01S 5/00** (2006.01)  
**H01S 5/18** (2006.01)  
**H01S 5/183** (2006.01)  
**H01S 5/34** (2006.01)

(21) 390600 (22) 2010 03 03  
 (72) SARZAŁA ROBERT P., Łódź (PL); NAKWASKI WŁODZIMIERZ, Kalonka (PL)  
 (73) POLITECHNIKA ŁÓDZKA, Łódź (PL)  
 (54) Laser półprzewodnikowy o emisji powierzchniowej, z pionową wnęką optyczną

B1 (11) **219214** (41) 2013 04 02

(51) **H02H 7/04** (2006.01)  
**G01R 31/12** (2006.01)

(21) 396505 (22) 2011 10 01  
 (72) DAŁEK JAROSŁAW, Łódź (PL); GLIŃSKA ILONA, Łódź (PL); STEMPIEN ŁUKASZ, Łódź (PL)  
 (73) INSTYTUT ENERGETYKI INSTYTUT BADAWCZY, Warszawa (PL)  
 (54) Urządzenie do ciągłej oceny stanu technicznego transformatora energetycznego w warunkach załączenia do sieci energetycznej

B1 (11) **219237** (41) 2012 11 19

(51) **H02K 1/02** (2006.01)  
**H02K 15/02** (2006.01)

(21) 394902 (22) 2011 05 17  
 (72) ŚLUSAREK BARBARA, Warszawa (PL); JANKOWSKI BARTOSZ, Śrem (PL); KAPELSKI DARIUSZ, Opalenica (PL); KARBOWIAK MARCIN, Poznań (PL); PRZYBYLSKI MAREK, Warszawa (PL)  
 (73) INSTYTUT TELE-I RADIOTECHNICZNY, Warszawa (PL)  
 (54) Sposób wytwarzania kompozytu z materiałów proszkowych zwłaszcza do wirników maszyn elektrycznych

B1 (11) **219046** (41) 2012 02 27

(51) **H02K 3/12** (2006.01)  
**H02K 1/26** (2006.01)

(21) 392136 (22) 2010 08 16  
 (72) BERNATT JAKUB, Tychy (PL); BERNATT MACIEJ, Katowice (PL); GAWRON STANISŁAW, Ruda Śląska (PL)  
 (73) INSTYTUT NAPĘDÓW I MASZYN ELEKTRYCZNYCH KOMEL, Katowice (PL)  
 (54) Uzwojenie wirnika silnika indukcyjnego klatkowego

B1 (11) **219176** (41) 2013 04 15  
 (51) **H02K 3/34** (2006.01)  
 (21) 396572 (22) 2011 10 07  
 (72) ADAMEK JAN, Lubliniec (PL); SIERADZKI STEFAN, Lubliniec (PL); GUDER LESZEK, Lubliniec (PL); GORGOS GRZEGORZ, Lubliniec (PL); KARDAS DAMIAN, Kochanowice (PL)  
 (73) TURBOCARE POLAND SPÓŁKA AKCYJNA, Lubliniec (PL)  
 (54) Izolacja żłobkowa wirnika generatora

B1 (11) **219221** (41) 2012 11 19  
 (51) **H02M 1/44** (2007.01)  
 (21) 394803 (22) 2011 05 09  
 (72) SZYMAŃSKI JERZY, Radom (PL)  
 (73) UNIWERSYTET TECHNOLOGICZNO-HUMANISTYCZNY IM. KAZIMIERZA PUŁASKIEGO W RADOMIU, Radom (PL)  
 (54) Filtr napięcia zaburzeń wspólnych napięciowych elektronicznych przetwornic częstotliwości zasilanych z trójfazowej sieci nieziemionej typu IT

B1 (11) **219220** (41) 2012 11 19  
 (51) **H02M 1/44** (2007.01)  
 (21) 394804 (22) 2011 05 09  
 (72) SZYMAŃSKI JERZY, Radom (PL)  
 (73) UNIWERSYTET TECHNOLOGICZNO-HUMANISTYCZNY IM. KAZIMIERZA PUŁASKIEGO W RADOMIU, Radom (PL)  
 (54) Filtr napięcia zaburzeń wspólnych napięciowych elektronicznych przetwornic częstotliwości zasilanych z jednofazowego nieziemionego układu zasilania typu IT

B1 (11) **219079** (41) 2005 04 04  
 (51) **H02M 7/00** (2006.01)  
**H02M 1/00** (2007.01)  
 (21) 368990 (22) 2002 12 11  
 (30) 10161178.1 2001 12 13 DE  
 (86) 2002 12 11 PCT/EP02/14031  
 (87) 2003 06 19 WO03/050938  
 (72) WOBLEN ALOYS, Aurich (DE)  
 (73) Wobben Aloys, Aurich (DE)  
 (54) Zespół połączeń modułowych falownika

B1 (11) **219249** (41) 2013 03 04  
 (51) **H05B 7/11** (2006.01)  
**F27D 11/10** (2006.01)  
 (21) 396034 (22) 2011 08 19  
 (72) BARON BERNARD, Gliwice (PL); KRASZEWSKI TOMASZ, Gliwice (PL)  
 (73) RE ALLOYS SPÓŁKA Z OGRANICZONĄ ODPOWIEDZIALNOŚCIĄ, Łaziska Górne (PL)  
 (54) Trójfazowy bifilarny tor wieloprądowy do pieców elektrycznych, zwłaszcza łukowo-oporowych

INDEKS UDZIELONYCH PATENTÓW,  
 WEDŁUG SYMBOLI MKP

Symbol MKP	Nr patentu	Symbol MKP	Nr patentu
1	2	1	2
<b>A01F 12/40</b> (2006.01)	219202	<b>A01N 53/12</b> (2006.01)	219127
<b>A01F 29/00</b> (2006.01)	219202*	<b>A01N 43/653</b> (2006.01)	219127*
<b>A01G 7/00</b> (2006.01)	219218	<b>A01N 37/26</b> (2006.01)	219127*
<b>A01G 1/00</b> (2006.01)	219218*	<b>A01N 43/40</b> (2006.01)	219123*
<b>A01G 33/00</b> (2006.01)	219036*	<b>A01P 3/00</b> (2006.01)	219127*

1	2	1	2
<b>A21C 15/04</b> (2006.01)	219057	<b>A61K 39/12</b> (2006.01)	219128
<b>A22C 25/18</b> (2006.01)	219145	<b>A61K 39/145</b> (2006.01)	219128*
<b>A23C 19/09</b> (2006.01)	219251	<b>A61K 39/395</b> (2006.01)	219043
<b>A23C 19/084</b> (2006.01)	219251*	<b>A61K 48/00</b> (2006.01)	219043*
<b>A23G 3/48</b> (2006.01)	219243	<b>A61K 39/395</b> (2006.01)	219093
<b>A23K 1/24</b> (2006.01)	219152	<b>A61K 48/00</b> (2006.01)	219093*
<b>A23K 3/00</b> (2006.01)	219152*	<b>A61K 31/16</b> (2006.01)	219045*
<b>A23K 3/03</b> (2006.01)	219152*	<b>A61K 31/4196</b> (2006.01)	219033*
<b>A23L 1/221</b> (2006.01)	219137	<b>A61K 31/4709</b> (2006.01)	219106*
<b>A23L 2/04</b> (2006.01)	219156	<b>A61K 31/497</b> (2006.01)	219106*
<b>A23L 2/12</b> (2006.01)	219156*	<b>A61K 31/4745</b> (2006.01)	219085*
<b>A23L 2/60</b> (2006.01)	219156*	<b>A61K 31/66</b> (2006.01)	219186*
<b>A23L 2/84</b> (2006.01)	219156*	<b>A61L 27/00</b> (2006.01)	219087*
<b>A23L 1/212</b> (2006.01)	219156*	<b>A61L 27/40</b> (2006.01)	219087*
<b>A24C 5/40</b> (2006.01)	219188	<b>A61L 15/18</b> (2006.01)	219078
<b>A24C 5/42</b> (2006.01)	219188*	<b>A61L 15/28</b> (2006.01)	219078*
<b>A24D 3/02</b> (2006.01)	219048	<b>A61L 15/18</b> (2006.01)	219083
<b>A24D 3/02</b> (2006.01)	219049	<b>A61L 27/44</b> (2006.01)	219076
<b>A41D 19/015</b> (2006.01)	219209*	<b>A61M 16/10</b> (2006.01)	219052
<b>A44B 17/00</b> (2006.01)	219034	<b>A61N 2/04</b> (2006.01)	219103
<b>A44C 11/02</b> (2006.01)	219034*	<b>A61N 2/02</b> (2006.01)	219103*
<b>A47K 10/16</b> (2006.01)	219092*	<b>A61N 5/06</b> (2006.01)	219103*
<b>A61B 17/56</b> (2006.01)	219081	<b>A61N 5/067</b> (2006.01)	219103*
<b>A61B 17/58</b> (2006.01)	219081*	<b>A61P 17/02</b> (2006.01)	219040*
<b>A61B 17/60</b> (2006.01)	219081*	<b>A61P 5/34</b> (2006.01)	219030*
<b>A61B 17/64</b> (2006.01)	219081*	<b>A61P 9/00</b> (2006.01)	219032*
<b>A61B 17/56</b> (2006.01)	219189*	<b>A61P 9/12</b> (2006.01)	219032*
<b>A61B 17/70</b> (2006.01)	219199*	<b>A61P 29/00</b> (2006.01)	219130*
<b>A61B 19/04</b> (2006.01)	219209*	<b>A61P 1/02</b> (2006.01)	219098*
<b>A61F 2/32</b> (2006.01)	219087	<b>A61P 37/00</b> (2006.01)	219045*
<b>A61F 2/34</b> (2006.01)	219087*	<b>A61P 35/00</b> (2006.01)	219071*
<b>A61F 2/36</b> (2006.01)	219087*	<b>A61P 31/04</b> (2006.01)	219033*
<b>A61F 2/44</b> (2006.01)	219179	<b>A61P 25/28</b> (2006.01)	219106*
<b>A61F 2/44</b> (2006.01)	219189	<b>A61P 35/00</b> (2006.01)	219085*
<b>A61F 2/46</b> (2006.01)	219189*	<b>A61P 31/04</b> (2006.01)	219241*
<b>A61F 2/64</b> (2006.01)	219055	<b>A61P 31/10</b> (2006.01)	219241*
<b>A61F 2/38</b> (2006.01)	219055*	<b>A61P 31/12</b> (2006.01)	219241*
<b>A61F 2/76</b> (2006.01)	219196	<b>A61P 35/00</b> (2006.01)	219241*
<b>A61F 2/32</b> (2006.01)	219196*	<b>A61P 35/00</b> (2006.01)	219242*
<b>A61F 2/30</b> (2006.01)	219196*	<b>A61P 35/00</b> (2006.01)	219186*
<b>A61F 2/76</b> (2006.01)	219199	<b>B01D 24/46</b> (2006.01)	219047
<b>A61F 2/48</b> (2006.01)	219199*	<b>B01D 41/02</b> (2006.01)	219047*
<b>A61F 2/44</b> (2006.01)	219199*	<b>B01D 46/02</b> (2006.01)	219026
<b>A61F 13/00</b> (2006.01)	219203*	<b>B01D 29/27</b> (2006.01)	219026*
<b>A61K 9/06</b> (2006.01)	219040	<b>B01D 53/50</b> (2006.01)	219254
<b>A61K 36/49</b> (2006.01)	219040*	<b>B01D 11/00</b> (2006.01)	219051*
<b>A61K 36/537</b> (2006.01)	219040*	<b>B01D 50/00</b> (2006.01)	219072*
<b>A61K 9/22</b> (2006.01)	219122	<b>B01F 17/16</b> (2006.01)	219255*
<b>A61K 9/52</b> (2006.01)	219122*	<b>B01J 13/14</b> (2006.01)	219255*
<b>A61K 31/4439</b> (2006.01)	219122*	<b>B01J 31/28</b> (2006.01)	219119*
<b>A61K 9/51</b> (2006.01)	219255	<b>B01J 23/40</b> (2006.01)	219124*
<b>A61K 9/107</b> (2006.01)	219255*	<b>B05D 1/30</b> (2006.01)	219208
<b>A61K 9/70</b> (2006.01)	219030	<b>B05D 1/12</b> (2006.01)	219208*
<b>A61K 31/57</b> (2006.01)	219030*	<b>B05D 1/26</b> (2006.01)	219143*
<b>A61K 31/137</b> (2006.01)	219032	<b>B07C 3/02</b> (2006.01)	219157*
<b>A61K 31/4422</b> (2006.01)	219032*	<b>B09B 3/00</b> (2006.01)	219254*
<b>A61K 31/549</b> (2006.01)	219032*	<b>B09B 3/00</b> (2006.01)	219250
<b>A61K 31/192</b> (2006.01)	219130	<b>B09C 1/10</b> (2006.01)	219151
<b>A61K 9/08</b> (2006.01)	219130*	<b>B21B 19/12</b> (2006.01)	219164
<b>A61K 38/02</b> (2006.01)	219144	<b>B21B 13/02</b> (2006.01)	219164*
<b>A61K 38/18</b> (2006.01)	219131	<b>B21B 27/02</b> (2006.01)	219073*
<b>A61K 9/08</b> (2006.01)	219131*	<b>B21B 27/02</b> (2006.01)	219074*
<b>A61K 47/02</b> (2006.01)	219131*	<b>B21B 27/02</b> (2006.01)	219165*
<b>A61K 47/18</b> (2006.01)	219131*	<b>B21C 3/02</b> (2006.01)	219062
<b>A61K 38/56</b> (2006.01)	219098	<b>B21C 1/04</b> (2006.01)	219062*

\*) Patent oznaczony więcej niż jednym symbolem klasyfikacyjnym. Ogłoszenie dotyczące tego patentu można znaleźć pod symbolem klasyfikacyjnym odpowiadającym numerowi bez gwiazdki.









T3 (97) 15 10 2014	2014/42	EP 1620997 B1	T3 (97) 24 09 2014	2014/39	EP 1924151 B1
T3 (97) 15 10 2014	2014/42	EP 1622481 B1	T3 (97) 05 11 2014	2014/45	EP 1901783 B1
T3 (97) 15 10 2014	2014/42	EP 1646580 B1	T3 (97) 01 10 2014	2014/40	EP 1877205 B1
T3 (97) 22 10 2014	2014/43	EP 1616048 B1	T3 (97) 06 08 2014	2014/32	EP 1979407 B1
T3 (97) 01 10 2014	2014/40	EP 1648998 B1	T3 (97) 05 11 2014	2014/45	EP 1878010 B1
T3 (97) 03 09 2014	2014/36	EP 1641960 B1	T3 (97) 03 12 2014	2014/49	EP 1878314 B1
T3 (97) 24 09 2014	2014/39	EP 1648513 B1	T3 (97) 27 08 2014	2014/35	EP 1895848 B1
T3 (97) 08 10 2014	2014/41	EP 1827804 B1	T5 (97) 27 07 2011	2011/30	EP 1896259 B1
T3 (97) 29 10 2014	2014/44	EP 1696920 B1	T3 (97) 30 07 2014	2014/31	EP 1885789 B1
T3 (97) 29 10 2014	2014/44	EP 1693694 B1	T3 (97) 15 01 2014	2014/03	EP 1877096 B1
T3 (97) 03 09 2014	2014/36	EP 1584370 B1	T3 (97) 24 09 2014	2014/39	EP 1928454 B1
T3 (97) 24 09 2014	2014/39	EP 1600567 B1	T3 (97) 24 09 2014	2014/39	EP 1905444 B1
T3 (97) 03 09 2014	2014/36	EP 1681520 B1	T3 (97) 29 10 2014	2014/44	EP 1879909 B1
T3 (97) 26 11 2014	2014/48	EP 1657478 B1	T3 (97) 10 12 2014	2014/50	EP 1915330 B1
T3 (97) 27 08 2014	2014/35	EP 1669177 B1	T3 (97) 10 09 2014	2014/37	EP 1909764 B1
T5 (97) 20 08 2008	2008/34	EP 1728956 B1	T3 (97) 03 09 2014	2014/36	EP 1926542 B1
T3 (97) 01 10 2014	2014/40	EP 1617715 B1	T3 (97) 06 08 2014	2014/32	EP 1926605 B1
T5 (97) 08 04 2009	2009/15	EP 1655442 B1	T6 (97) 04 11 2009	2009/45	EP 1931215 B1
T3 (97) 30 04 2014	2014/18	EP 1709750 B1	T3 (97) 08 10 2014	2014/41	EP 1919894 B1
T3 (97) 19 11 2014	2014/47	EP 1719295 B1	T3 (97) 27 08 2014	2014/35	EP 1942919 B1
T3 (97) 17 12 2014	2014/51	EP 1711341 B1	T3 (97) 24 09 2014	2014/39	EP 1937748 B1
T3 (97) 01 10 2014	2014/40	EP 1731512 B1	T3 (97) 06 08 2014	2014/32	EP 1962807 B1
T3 (97) 30 07 2014	2014/31	EP 1756292 B1	T3 (97) 16 07 2014	2014/29	EP 1945351 B1
T3 (97) 17 09 2014	2014/38	EP 1767528 B1	T3 (97) 20 08 2014	2014/34	EP 1957103 B1
T3 (97) 09 07 2014	2014/28	EP 1734858 B1	T3 (97) 24 09 2014	2014/39	EP 1960430 B1
T3 (97) 15 10 2014	2014/42	EP 1742531 B1	T3 (97) 22 10 2014	2014/43	EP 1951304 B1
T3 (97) 01 10 2014	2014/40	EP 1769316 B1	T3 (97) 26 11 2014	2014/48	EP 1962598 B1
T3 (97) 06 08 2014	2014/32	EP 1789534 B1	T3 (97) 16 07 2014	2014/29	EP 1968634 B1
T3 (97) 10 12 2014	2014/50	EP 1781084 B1	T3 (97) 30 04 2014	2014/18	EP 1847672 B1
T3 (97) 10 09 2014	2014/37	EP 1762844 B1	T3 (97) 16 07 2014	2014/29	EP 1845186 B1
T3 (97) 23 07 2014	2014/30	EP 1769839 B1	T3 (97) 10 09 2014	2014/37	EP 1927706 B1
T3 (97) 30 07 2014	2014/31	EP 1768591 B1	T3 (97) 15 10 2014	2014/42	EP 1932989 B1
T3 (97) 10 09 2014	2014/37	EP 1773875 B1	T3 (97) 24 09 2014	2014/39	EP 1936083 B1
T3 (97) 28 05 2014	2014/22	EP 1797204 B1	T3 (97) 02 07 2014	2014/27	EP 2070528 B1
T3 (97) 26 11 2014	2014/48	EP 1776137 B1	T3 (97) 03 09 2014	2014/36	EP 2031082 B1
T3 (97) 08 10 2014	2014/41	EP 1778718 B1	T3 (97) 17 09 2014	2014/38	EP 1892362 B1
T3 (97) 15 10 2014	2014/42	EP 1773307 B1	T3 (97) 05 11 2014	2014/45	EP 1983065 B1
T3 (97) 08 10 2014	2014/41	EP 1791436 B1	T3 (97) 13 08 2014	2014/33	EP 1978947 B1
T3 (97) 15 10 2014	2014/42	EP 1799917 B1	T3 (97) 01 10 2014	2014/40	EP 2001556 B1
T3 (97) 08 10 2014	2014/41	EP 1781705 B1	T3 (97) 05 11 2014	2014/45	EP 1982708 B1
T3 (97) 15 10 2014	2014/42	EP 1790089 B1	T3 (97) 08 10 2014	2014/41	EP 2004117 B1
T3 (97) 03 09 2014	2014/36	EP 1802340 B1	T3 (97) 10 09 2014	2014/37	EP 2004419 B1
T3 (97) 24 09 2014	2014/39	EP 1928405 B1	T3 (97) 08 10 2014	2014/41	EP 2034821 B1
T3 (97) 08 10 2014	2014/41	EP 1812666 B1	T3 (97) 22 10 2014	2014/43	EP 2007495 B1
T3 (97) 19 11 2014	2014/47	EP 1794914 B1	T3 (97) 10 09 2014	2014/37	EP 2176464 B1
T3 (97) 08 10 2014	2014/41	EP 1833352 B1	T3 (97) 03 09 2014	2014/36	EP 2037962 B1
T3 (97) 03 09 2014	2014/36	EP 1830806 B1	T3 (97) 08 10 2014	2014/41	EP 2011796 B1
T3 (97) 29 10 2014	2014/44	EP 1737554 B1	T3 (97) 12 11 2014	2014/46	EP 2152217 B1
T3 (97) 22 10 2014	2014/43	EP 1820076 B1	T3 (97) 24 09 2014	2014/39	EP 2052558 B1
T3 (97) 23 07 2014	2014/30	EP 1829868 B1	T3 (97) 19 11 2014	2014/47	EP 1987048 B1
T3 (97) 17 09 2014	2014/38	EP 1809427 B1	T3 (97) 13 08 2014	2014/33	EP 1998736 B1
T3 (97) 06 08 2014	2014/32	EP 1812585 B1	T3 (97) 27 08 2014	2014/35	EP 2040774 B1
T3 (97) 01 10 2014	2014/40	EP 1831626 B1	T3 (97) 10 09 2014	2014/37	EP 2164349 B1
T3 (97) 15 10 2014	2014/42	EP 1751290 B1	T3 (97) 01 10 2014	2014/40	EP 2043661 B1
T3 (97) 22 10 2014	2014/43	EP 1787564 B1	T3 (97) 13 08 2014	2014/33	EP 2029561 B1
T3 (97) 01 10 2014	2014/40	EP 1736589 B1	T3 (97) 26 11 2014	2014/48	EP 2049127 B1
T3 (97) 01 10 2014	2014/40	EP 1759613 B1	T3 (97) 08 10 2014	2014/41	EP 2052077 B1
T3 (97) 10 09 2014	2014/37	EP 1764563 B1	T3 (97) 08 10 2014	2014/41	EP 2035716 B1
T3 (97) 22 10 2014	2014/43	EP 1712611 B1	T3 (97) 17 09 2014	2014/38	EP 2066614 B1
T3 (97) 02 07 2014	2014/27	EP 1726428 B1	T3 (97) 03 09 2014	2014/36	EP 2049225 B1
T3 (97) 08 10 2014	2014/41	EP 1762676 B1	T3 (97) 13 08 2014	2014/33	EP 2124791 B1
T3 (97) 29 10 2014	2014/44	EP 1772456 B1	T3 (97) 22 10 2014	2014/43	EP 2041557 B1
T3 (97) 03 09 2014	2014/36	EP 1746380 B1	T3 (97) 12 11 2014	2014/46	EP 2041102 B1
T3 (97) 08 10 2014	2014/41	EP 1993385 B1	T3 (97) 01 10 2014	2014/40	EP 2054074 B1
T3 (97) 20 08 2014	2014/34	EP 1850834 B1	T5 (97) 08 12 2010	2010/49	EP 2076344 B1
T3 (97) 01 10 2014	2014/40	EP 1856055 B1	T3 (97) 08 10 2014	2014/41	EP 2074351 B1
T3 (97) 01 10 2014	2014/40	EP 1857562 B1	T3 (97) 10 09 2014	2014/37	EP 2157854 B1

T3 (97) 07 05 2014	2014/19	EP 2086690 B1	T3 (97) 22 10 2014	2014/43	EP 2195017 B1
T3 (97) 15 10 2014	2014/42	EP 2172973 B1	T3 (97) 08 10 2014	2014/41	EP 2201108 B1
T3 (97) 03 09 2014	2014/36	EP 2099824 B1	T3 (97) 17 09 2014	2014/38	EP 2206122 B1
T3 (97) 23 07 2014	2014/30	EP 2094083 B1	T3 (97) 15 10 2014	2014/42	EP 2222842 B1
T3 (97) 08 10 2014	2014/41	EP 2125035 B1	T3 (97) 03 09 2014	2014/36	EP 2225238 B1
T3 (97) 06 08 2014	2014/32	EP 2103212 B1	T3 (97) 13 08 2014	2014/33	EP 2227243 B1
T3 (97) 08 10 2014	2014/41	EP 2097589 B1	T3 (97) 05 11 2014	2014/45	EP 2234816 B1
T3 (97) 17 09 2014	2014/38	EP 2102128 B1	T3 (97) 12 11 2014	2014/46	EP 2222574 B1
T3 (97) 17 09 2014	2014/38	EP 2099823 B1	T3 (97) 01 10 2014	2014/40	EP 2222382 B1
T3 (97) 25 06 2014	2014/26	EP 1964660 B1	T3 (97) 15 10 2014	2014/42	EP 2391650 B1
T3 (97) 15 10 2014	2014/42	EP 1975368 B1	T3 (97) 08 10 2014	2014/41	EP 2237716 B1
T3 (97) 08 10 2014	2014/41	EP 2009122 B1	T3 (97) 29 10 2014	2014/44	EP 2243059 B1
T3 (97) 08 10 2014	2014/41	EP 2006034 B1	T3 (97) 22 10 2014	2014/43	EP 2252669 B1
T3 (97) 10 09 2014	2014/37	EP 2047734 B1	T3 (97) 10 09 2014	2014/37	EP 2103481 B1
T3 (97) 02 04 2014	2014/14	EP 2149372 B1	T3 (97) 17 09 2014	2014/38	EP 2124307 B1
T3 (97) 20 08 2014	2014/34	EP 2039529 B1	T3 (97) 06 08 2014	2014/32	EP 2108857 B1
T3 (97) 20 08 2014	2014/34	EP 2053075 B1	T3 (97) 10 09 2014	2014/37	EP 2246634 B1
T3 (97) 01 10 2014	2014/40	EP 1991038 B1	T3 (97) 01 10 2014	2014/40	EP 2135961 B1
T3 (97) 10 09 2014	2014/37	EP 2009217 B1	T3 (97) 03 09 2014	2014/36	EP 2169163 B1
T3 (97) 24 09 2014	2014/39	EP 2149827 B1	T3 (97) 10 09 2014	2014/37	EP 2165817 B1
T3 (97) 08 10 2014	2014/41	EP 2060297 B1	T3 (97) 22 10 2014	2014/43	EP 2151875 B1
T5 (97) 11 08 2010	2010/32	EP 2086155 B1	T3 (97) 01 10 2014	2014/40	EP 2218860 B1
T3 (97) 22 10 2014	2014/43	EP 2119539 B1	T3 (97) 08 10 2014	2014/41	EP 2134021 B1
T3 (97) 17 09 2014	2014/38	EP 2104193 B1	T3 (97) 27 08 2014	2014/35	EP 2161498 B1
T3 (97) 08 10 2014	2014/41	EP 2244211 B1	T3 (97) 11 12 2013	2013/50	EP 2309086 B1
T3 (97) 01 10 2014	2014/40	EP 2129254 B1	T3 (97) 06 08 2014	2014/32	EP 2194396 B1
T3 (97) 08 10 2014	2014/41	EP 2114872 B1	T3 (97) 19 11 2014	2014/47	EP 2100575 B1
T3 (97) 08 10 2014	2014/41	EP 2109704 B1	T3 (97) 01 10 2014	2014/40	EP 2133645 B1
T3 (97) 24 09 2014	2014/39	EP 2118098 B1	T3 (97) 20 08 2014	2014/34	EP 2127968 B1
T3 (97) 08 10 2014	2014/41	EP 2120577 B1	T3 (97) 06 08 2014	2014/32	EP 2135523 B1
T5 (97) 14 09 2011	2011/37	EP 2126166 B1	T3 (97) 17 09 2014	2014/38	EP 2161416 B1
T3 (97) 01 10 2014	2014/40	EP 2138221 B1	T3 (97) 17 09 2014	2014/38	EP 2169783 B1
T3 (97) 15 10 2014	2014/42	EP 2055764 B1	T3 (97) 30 07 2014	2014/31	EP 2325245 B1
T3 (97) 27 08 2014	2014/35	EP 2118248 B1	T3 (97) 02 07 2014	2014/27	EP 2191736 B1
T3 (97) 08 10 2014	2014/41	EP 2114193 B1	T3 (97) 20 08 2014	2014/34	EP 2174856 B1
T3 (97) 30 07 2014	2014/31	EP 2118864 B1	T3 (97) 08 10 2014	2014/41	EP 2290313 B1
T3 (97) 15 10 2014	2014/42	EP 2155966 B1	T3 (97) 08 10 2014	2014/41	EP 2196553 B1
T3 (97) 01 10 2014	2014/40	EP 2279622 B1	T3 (97) 10 09 2014	2014/37	EP 2240477 B1
T3 (97) 08 10 2014	2014/41	EP 2257756 B1	T3 (97) 18 06 2014	2014/25	EP 2245180 B1
T3 (97) 10 12 2014	2014/50	EP 2148669 B1	T3 (97) 20 08 2014	2014/34	EP 2247282 B1
T3 (97) 01 10 2014	2014/40	EP 2155677 B1	T3 (97) 15 10 2014	2014/42	EP 2247193 B1
T3 (97) 08 10 2014	2014/41	EP 2162873 B1	T3 (97) 18 06 2014	2014/25	EP 2247701 B1
T3 (97) 29 10 2014	2014/44	EP 2164843 B1	T3 (97) 01 10 2014	2014/40	EP 2260029 B1
T3 (97) 16 07 2014	2014/29	EP 2152814 B1	T3 (97) 22 10 2014	2014/43	EP 2250299 B1
T3 (97) 15 10 2014	2014/42	EP 2152256 B1	T3 (97) 01 10 2014	2014/40	EP 2244884 B1
T3 (97) 26 11 2014	2014/48	EP 2276461 B1	T3 (97) 29 10 2014	2014/44	EP 2252187 B1
T3 (97) 29 10 2014	2014/44	EP 2170389 B1	T3 (97) 03 09 2014	2014/36	EP 2265283 B1
T3 (97) 05 11 2014	2014/45	EP 2188477 B1	T3 (97) 17 09 2014	2014/38	EP 2280696 B1
T3 (97) 01 10 2014	2014/40	EP 2158423 B1	T3 (97) 22 10 2014	2014/43	EP 2276578 B1
T3 (97) 12 11 2014	2014/46	EP 2158363 B1	T3 (97) 17 09 2014	2014/38	EP 2296463 B1
T3 (97) 10 09 2014	2014/37	EP 2176616 B1	T3 (97) 10 09 2014	2014/37	EP 2278986 B1
T3 (97) 24 09 2014	2014/39	EP 2158358 B1	T3 (97) 24 09 2014	2014/39	EP 2288715 B1
T3 (97) 03 09 2014	2014/36	EP 2178850 B1	T3 (97) 03 09 2014	2014/36	EP 2263359 B1
T3 (97) 24 09 2014	2014/39	EP 2155838 B1	T3 (97) 07 05 2014	2014/19	EP 2276888 B1
T3 (97) 24 09 2014	2014/39	EP 2155839 B1	T3 (97) 13 08 2014	2014/33	EP 2276395 B1
T3 (97) 20 08 2014	2014/34	EP 2168584 B1	T3 (97) 24 09 2014	2014/39	EP 2268767 B1
T3 (97) 08 10 2014	2014/41	EP 2187964 B1	T3 (97) 01 10 2014	2014/40	EP 2276744 B1
T3 (97) 15 10 2014	2014/42	EP 2178650 B1	T3 (97) 22 10 2014	2014/43	EP 2283356 B1
T3 (97) 29 10 2014	2014/44	EP 2309954 B1	T3 (97) 03 12 2014	2014/49	EP 2344547 B1
T3 (97) 08 10 2014	2014/41	EP 2185782 B1	T3 (97) 29 10 2014	2014/44	EP 2342289 B1
T3 (97) 10 09 2014	2014/37	EP 2170829 B1	T3 (97) 17 09 2014	2014/38	EP 2346776 B1
T3 (97) 10 09 2014	2014/37	EP 2179271 B1	T3 (97) 27 08 2014	2014/35	EP 2285343 B1
T3 (97) 12 11 2014	2014/46	EP 2197903 B1	T3 (97) 22 10 2014	2014/43	EP 2293881 B1
T3 (97) 27 08 2014	2014/35	EP 2216894 B1	T3 (97) 27 08 2014	2014/35	EP 2349992 B1
T3 (97) 15 10 2014	2014/42	EP 2155462 B1	T3 (97) 10 09 2014	2014/37	EP 2342557 B1
T4 (97) 07 05 2014	2014/19	EP 2217446 B1	T3 (97) 17 09 2014	2014/38	EP 2337815 B1
T3 (97) 03 09 2014	2014/36	EP 2183455 B1	T3 (97) 24 09 2014	2014/39	EP 2281391 B1

T3 (97) 01 10 2014	2014/40	EP 2291300 B1	T3 (97) 22 10 2014	2014/43	EP 2206719 B1
T3 (97) 03 09 2014	2014/36	EP 2366180 B1	T3 (97) 22 10 2014	2014/43	EP 2243894 B1
T3 (97) 08 10 2014	2014/41	EP 2352607 B1	T3 (97) 22 10 2014	2014/43	EP 2233956 B1
T3 (97) 29 10 2014	2014/44	EP 2291165 B1	T3 (97) 15 10 2014	2014/42	EP 2269913 B1
T3 (97) 12 11 2014	2014/46	EP 2286216 B1	T3 (97) 11 06 2014	2014/24	EP 2267331 B1
T3 (97) 03 09 2014	2014/36	EP 2355982 B1	T3 (97) 15 10 2014	2014/42	EP 2399979 B1
T3 (97) 03 09 2014	2014/36	EP 2307606 B1	T3 (97) 10 09 2014	2014/37	EP 2289300 B1
T3 (97) 10 12 2014	2014/50	EP 2370282 B1	T3 (97) 10 09 2014	2014/37	EP 2295675 B1
T3 (97) 10 09 2014	2014/37	EP 2340653 B1	T3 (97) 15 10 2014	2014/42	EP 2289864 B1
T3 (97) 10 09 2014	2014/37	EP 2323647 B1	T3 (97) 08 10 2014	2014/41	EP 2283819 B1
T3 (97) 27 08 2014	2014/35	EP 2304975 B1	T3 (97) 27 08 2014	2014/35	EP 2263954 B1
T3 (97) 24 09 2014	2014/39	EP 2323843 B1	T3 (97) 24 09 2014	2014/39	EP 2431299 B1
T3 (97) 08 10 2014	2014/41	EP 2318252 B1	T3 (97) 01 10 2014	2014/40	EP 2315368 B1
T3 (97) 01 10 2014	2014/40	EP 2337749 B1	T3 (97) 03 09 2014	2014/36	EP 2277996 B1
T3 (97) 17 09 2014	2014/38	EP 2307245 B1	T3 (97) 08 10 2014	2014/41	EP 2322153 B1
T3 (97) 27 08 2014	2014/35	EP 2307007 B1	T3 (97) 16 07 2014	2014/29	EP 2287073 B1
T3 (97) 03 09 2014	2014/36	EP 2318614 B1	T3 (97) 10 09 2014	2014/37	EP 2301546 B1
T3 (97) 03 09 2014	2014/36	EP 2318613 B1	T3 (97) 02 07 2014	2014/27	EP 2353625 B1
T3 (97) 26 11 2014	2014/48	EP 2323531 B1	T3 (97) 15 10 2014	2014/42	EP 2336608 B1
T3 (97) 08 10 2014	2014/41	EP 2328452 B1	T3 (97) 22 10 2014	2014/43	EP 2325202 B1
T3 (97) 12 11 2014	2014/46	EP 2346349 B1	T3 (97) 17 09 2014	2014/38	EP 2363463 B1
T3 (97) 19 11 2014	2014/47	EP 2434914 B1	T3 (97) 29 10 2014	2014/44	EP 2336380 B1
T3 (97) 19 11 2014	2014/47	EP 2307375 B1	T3 (97) 05 11 2014	2014/45	EP 2394776 B1
T3 (97) 08 10 2014	2014/41	EP 2340296 B1	T3 (97) 01 10 2014	2014/40	EP 2468857 B1
T3 (97) 29 10 2014	2014/44	EP 2438363 B1	T4 (97) 22 01 2014	2014/04	EP 2341614 B1
T3 (97) 10 09 2014	2014/37	EP 2413893 B1	T3 (97) 30 07 2014	2014/31	EP 2251395 B1
T3 (97) 03 09 2014	2014/36	EP 2307613 B1	T3 (97) 22 10 2014	2014/43	EP 2218954 B1
T3 (97) 01 10 2014	2014/40	EP 2332384 B1	T3 (97) 09 07 2014	2014/28	EP 2420674 B1
T3 (97) 08 10 2014	2014/41	EP 2314264 B1	T3 (97) 15 10 2014	2014/42	EP 2387395 B1
T3 (97) 24 09 2014	2014/39	EP 2307367 B1	T3 (97) 03 09 2014	2014/36	EP 2391893 B1
T3 (97) 06 08 2014	2014/32	EP 2346710 B1	T3 (97) 03 09 2014	2014/36	EP 2391345 B1
T3 (97) 19 02 2014	2014/08	EP 2379995 B1	T3 (97) 10 09 2014	2014/37	EP 2534426 B1
T3 (97) 30 07 2014	2014/31	EP 2358570 B1	T3 (97) 15 10 2014	2014/42	EP 2385923 B1
T3 (97) 10 09 2014	2014/37	EP 2306970 B1	T3 (97) 15 10 2014	2014/42	EP 2396307 B1
T3 (97) 23 07 2014	2014/30	EP 2424790 B1	T3 (97) 03 12 2014	2014/49	EP 2375916 B1
T3 (97) 01 10 2014	2014/40	EP 2350128 B1	T3 (97) 01 10 2014	2014/40	EP 2404097 B1
T3 (97) 29 10 2014	2014/44	EP 2382829 B1	T3 (97) 17 09 2014	2014/38	EP 2467702 B1
T3 (97) 22 10 2014	2014/43	EP 2326172 B1	T3 (97) 22 10 2014	2014/43	EP 2408512 B1
T3 (97) 22 10 2014	2014/43	EP 2318559 B1	T3 (97) 08 10 2014	2014/41	EP 2414591 B1
T3 (97) 23 07 2014	2014/30	EP 2334382 B1	T3 (97) 08 10 2014	2014/41	EP 2414288 B1
T3 (97) 15 10 2014	2014/42	EP 2341047 B1	T3 (97) 27 08 2014	2014/35	EP 2416938 B1
T3 (97) 10 12 2014	2014/50	EP 2366409 B1	T3 (97) 25 06 2014	2014/26	EP 2419132 B1
T3 (97) 25 06 2014	2014/26	EP 2370219 B1	T3 (97) 20 08 2014	2014/34	EP 2419669 B1
T3 (97) 01 10 2014	2014/40	EP 2364309 B1	T3 (97) 08 10 2014	2014/41	EP 2560506 B1
T3 (97) 12 11 2014	2014/46	EP 2371183 B1	T3 (97) 03 09 2014	2014/36	EP 2415001 B1
T3 (97) 24 09 2014	2014/39	EP 2376113 B1	T3 (97) 24 09 2014	2014/39	EP 2414431 B1
T3 (97) 08 10 2014	2014/41	EP 2394129 B1	T3 (97) 10 09 2014	2014/37	EP 2433072 B1
T3 (97) 24 12 2014	2014/52	EP 2399741 B1	T3 (97) 29 10 2014	2014/44	EP 2432874 B1
T3 (97) 24 09 2014	2014/39	EP 2398483 B1	T3 (97) 08 10 2014	2014/41	EP 2413887 B1
T3 (97) 10 09 2014	2014/37	EP 2429118 B1	T3 (97) 15 10 2014	2014/42	EP 2425080 B1
T3 (97) 17 12 2014	2014/51	EP 2448539 B1	T3 (97) 01 10 2014	2014/40	EP 2429485 B1
T3 (97) 01 10 2014	2014/40	EP 2491961 B1	T3 (97) 10 09 2014	2014/37	EP 2432329 B1
T3 (97) 25 06 2014	2014/26	EP 2369597 B1	T3 (97) 24 09 2014	2014/39	EP 2440722 B1
T3 (97) 17 09 2014	2014/38	EP 2369100 B1	T3 (97) 06 08 2014	2014/32	EP 2440810 B1
T3 (97) 22 10 2014	2014/43	EP 2275342 B1	T3 (97) 24 09 2014	2014/39	EP 2438119 B1
T3 (97) 08 10 2014	2014/41	EP 2389852 B1	T3 (97) 06 08 2014	2014/32	EP 2437742 B1
T3 (97) 08 10 2014	2014/41	EP 2269477 B1	T3 (97) 03 09 2014	2014/36	EP 2442648 B1
T3 (97) 01 10 2014	2014/40	EP 2402148 B1	T3 (97) 29 10 2014	2014/44	EP 2443105 B1
T3 (97) 08 10 2014	2014/41	EP 2420621 B1	T3 (97) 22 10 2014	2014/43	EP 2443386 B1
T3 (97) 24 09 2014	2014/39	EP 2431989 B1	T3 (97) 10 09 2014	2014/37	EP 2459496 B1
T3 (97) 23 07 2014	2014/30	EP 2292267 B1	T3 (97) 15 10 2014	2014/42	EP 2449283 B1
T3 (97) 04 06 2014	2014/23	EP 2278019 B1	T3 (97) 27 08 2014	2014/35	EP 2387558 B1
T3 (97) 24 09 2014	2014/39	EP 2314655 B1	T3 (97) 22 10 2014	2014/43	EP 2388282 B1
T3 (97) 10 09 2014	2014/37	EP 2317621 B1	T3 (97) 01 10 2014	2014/40	EP 2454331 B1
T3 (97) 03 09 2014	2014/36	EP 2446958 B1	T3 (97) 15 10 2014	2014/42	EP 2451287 B1
T3 (97) 22 10 2014	2014/43	EP 2302218 B1	T3 (97) 10 09 2014	2014/37	EP 2453901 B1
T3 (97) 05 11 2014	2014/45	EP 2366634 B1	T3 (97) 10 09 2014	2014/37	EP 2454099 B1

T3 (97) 03 09 2014	2014/36	EP 2459230 B1	T3 (97) 17 12 2014	2014/51	EP 2498888 B1
T3 (97) 03 09 2014	2014/36	EP 2590873 B1	T3 (97) 12 11 2014	2014/46	EP 2503927 B1
T3 (97) 10 09 2014	2014/37	EP 2457401 B1	T3 (97) 24 09 2014	2014/39	EP 2507488 B1
T3 (97) 24 09 2014	2014/39	EP 2461830 B1	T3 (97) 17 09 2014	2014/38	EP 2542531 B1
T3 (97) 08 10 2014	2014/41	EP 2598765 B1	T3 (97) 29 10 2014	2014/44	EP 2550946 B1
T3 (97) 01 10 2014	2014/40	EP 2459553 B1	T3 (97) 10 09 2014	2014/37	EP 2353437 B1
T3 (97) 30 07 2014	2014/31	EP 2395854 B1	T3 (97) 24 09 2014	2014/39	EP 2407216 B1
T3 (97) 24 09 2014	2014/39	EP 2467195 B1	T3 (97) 08 10 2014	2014/41	EP 2360258 B1
T3 (97) 01 10 2014	2014/40	EP 2464715 B1	T3 (97) 17 09 2014	2014/38	EP 2366854 B1
T3 (97) 24 09 2014	2014/39	EP 2467031 B1	T3 (97) 01 10 2014	2014/40	EP 2500234 B1
T3 (97) 01 10 2014	2014/40	EP 2470528 B1	T3 (97) 03 09 2014	2014/36	EP 2390071 B1
T3 (97) 20 08 2014	2014/34	EP 2442863 B1	T3 (97) 24 09 2014	2014/39	EP 2394983 B1
T3 (97) 24 09 2014	2014/39	EP 2331138 B1	T3 (97) 22 10 2014	2014/43	EP 2431145 B1
T3 (97) 08 10 2014	2014/41	EP 2477711 B1	T3 (97) 12 11 2014	2014/46	EP 2433835 B1
T3 (97) 24 09 2014	2014/39	EP 2470323 B1	T3 (97) 13 08 2014	2014/33	EP 2425839 B1
T3 (97) 03 09 2014	2014/36	EP 2454040 B1	T3 (97) 03 09 2014	2014/36	EP 2431013 B1
T3 (97) 01 10 2014	2014/40	EP 2464658 B1	T3 (97) 03 09 2014	2014/36	EP 2471966 B1
T3 (97) 22 10 2014	2014/43	EP 2408758 B1	T3 (97) 22 10 2014	2014/43	EP 2607114 B1
T3 (97) 22 10 2014	2014/43	EP 2585783 B1	T3 (97) 03 09 2014	2014/36	EP 2335901 B1
T3 (97) 24 09 2014	2014/39	EP 2411654 B1	T3 (97) 22 10 2014	2014/43	EP 2319804 B1
T3 (97) 17 09 2014	2014/38	EP 2480336 B1	T3 (97) 08 10 2014	2014/41	EP 2378604 B1
T3 (97) 27 08 2014	2014/35	EP 2415753 B1	T3 (97) 22 10 2014	2014/43	EP 2353960 B1
T3 (97) 31 12 2014	2015/01	EP 2415475 B1	T3 (97) 17 09 2014	2014/38	EP 2353704 B1
T3 (97) 17 09 2014	2014/38	EP 2621832 B1	T3 (97) 10 09 2014	2014/37	EP 2353909 B1
T3 (97) 20 08 2014	2014/34	EP 2418246 B1	T3 (97) 03 09 2014	2014/36	EP 2474968 B1
T3 (97) 29 10 2014	2014/44	EP 2483344 B1	T3 (97) 17 09 2014	2014/38	EP 2491968 B1
T3 (97) 13 08 2014	2014/33	EP 2486071 B1	T3 (97) 20 08 2014	2014/34	EP 2372070 B1
T3 (97) 08 10 2014	2014/41	EP 2490688 B1	T3 (97) 01 10 2014	2014/40	EP 2346030 B1
T3 (97) 24 09 2014	2014/39	EP 2433940 B1	T3 (97) 01 10 2014	2014/40	EP 2364877 B1
T3 (97) 03 09 2014	2014/36	EP 2480598 B1	T3 (97) 01 10 2014	2014/40	EP 2415593 B1
T3 (97) 10 09 2014	2014/37	EP 2507063 B1	T3 (97) 29 10 2014	2014/44	EP 2502889 B1
T3 (97) 24 09 2014	2014/39	EP 2429799 B1	T3 (97) 16 07 2014	2014/29	EP 2378228 B1
T3 (97) 03 09 2014	2014/36	EP 2627826 B1	T3 (97) 08 10 2014	2014/41	EP 2390448 B1
T3 (97) 03 09 2014	2014/36	EP 2501692 B1	T3 (97) 10 09 2014	2014/37	EP 2364958 B1
T3 (97) 23 07 2014	2014/30	EP 2491005 B1	T3 (97) 10 09 2014	2014/37	EP 2532813 B1
T3 (97) 03 09 2014	2014/36	EP 2494252 B1	T3 (97) 08 10 2014	2014/41	EP 2383289 B1
T3 (97) 17 09 2014	2014/38	EP 2501693 B1	T3 (97) 02 07 2014	2014/27	EP 2420400 B1
T3 (97) 29 10 2014	2014/44	EP 2496679 B1	T3 (97) 09 07 2014	2014/28	EP 2397510 B1
T3 (97) 13 08 2014	2014/33	EP 2501480 B1	T3 (97) 29 10 2014	2014/44	EP 2551406 B1
T3 (97) 01 10 2014	2014/40	EP 2640654 B1	T3 (97) 08 10 2014	2014/41	EP 2407202 B1
T3 (97) 27 08 2014	2014/35	EP 2506978 B1	T3 (97) 10 09 2014	2014/37	EP 2428533 B1
T3 (97) 01 10 2014	2014/40	EP 2456627 B1	T3 (97) 07 05 2014	2014/19	EP 2570096 B1
T3 (97) 23 07 2014	2014/30	EP 2504116 B1	T3 (97) 29 10 2014	2014/44	EP 2570723 B1
T3 (97) 22 10 2014	2014/43	EP 2507235 B1	T3 (97) 05 11 2014	2014/45	EP 2400199 B1
T3 (97) 22 10 2014	2014/43	EP 2507834 B1	T4 (97) 25 06 2014	2014/26	EP 2447417 B1
T3 (97) 01 10 2014	2014/40	EP 2509797 B1	T3 (97) 25 06 2014	2014/26	EP 2574645 B1
T3 (97) 22 10 2014	2014/43	EP 2482676 B1	T3 (97) 24 09 2014	2014/39	EP 2441684 B1
T3 (97) 01 10 2014	2014/40	EP 2512905 B1	T3 (97) 03 09 2014	2014/36	EP 2581411 B1
T3 (97) 24 09 2014	2014/39	EP 2516009 B1	T3 (97) 03 09 2014	2014/36	EP 2412526 B1
T3 (97) 13 08 2014	2014/33	EP 2510166 B1	T3 (97) 03 09 2014	2014/36	EP 2587118 B1
T3 (97) 27 08 2014	2014/35	EP 2513093 B1	T3 (97) 08 10 2014	2014/41	EP 2447361 B1
T3 (97) 10 09 2014	2014/37	EP 2452944 B1	T3 (97) 27 08 2014	2014/35	EP 2447189 B1
T3 (97) 17 09 2014	2014/38	EP 2612130 B1	T3 (97) 29 10 2014	2014/44	EP 2463332 B1
T3 (97) 01 10 2014	2014/40	EP 2493655 B1	T3 (97) 08 10 2014	2014/41	EP 2592196 B1
T3 (97) 17 09 2014	2014/38	EP 2509958 B1	T3 (97) 24 09 2014	2014/39	EP 2428574 B1
T3 (97) 24 09 2014	2014/39	EP 2659092 B1	T3 (97) 24 09 2014	2014/39	EP 2457926 B1
T3 (97) 29 10 2014	2014/44	EP 2501884 B1	T3 (97) 22 10 2014	2014/43	EP 2422810 B1
T3 (97) 05 11 2014	2014/45	EP 2512474 B1	T3 (97) 01 10 2014	2014/40	EP 2422950 B1
T3 (97) 24 09 2014	2014/39	EP 2519456 B1	T3 (97) 30 07 2014	2014/31	EP 2599750 B1
T3 (97) 30 07 2014	2014/31	EP 2655027 B1	T3 (97) 24 09 2014	2014/39	EP 2599728 B1
T3 (97) 08 10 2014	2014/41	EP 2519417 B1	T3 (97) 24 09 2014	2014/39	EP 2444392 B1
T3 (97) 19 11 2014	2014/47	EP 2523707 B1	T3 (97) 18 06 2014	2014/25	EP 2607247 B1
T3 (97) 24 09 2014	2014/39	EP 2462133 B1	T3 (97) 01 10 2014	2014/40	EP 2607438 B1
T3 (97) 24 09 2014	2014/39	EP 2649209 B1	T3 (97) 05 11 2014	2014/45	EP 2607083 B1
T3 (97) 13 08 2014	2014/33	EP 2476701 B1	T3 (97) 17 09 2014	2014/38	EP 2420668 B1
T3 (97) 17 09 2014	2014/38	EP 2496068 B1	T3 (97) 01 10 2014	2014/40	EP 2523691 B1
T3 (97) 26 11 2014	2014/48	EP 2494872 B1	T3 (97) 08 10 2014	2014/41	EP 2667832 B1

T3 (97) 17 09 2014	2014/38	EP 2536877 B1	T3 (97) 30 07 2014	2014/31	EP 2563576 B1
T3 (97) 16 07 2014	2014/29	EP 2545116 B1	T3 (97) 17 09 2014	2014/38	EP 2576043 B1
T3 (97) 01 10 2014	2014/40	EP 2526050 B1	T3 (97) 25 06 2014	2014/26	EP 2575834 B1
T3 (97) 20 08 2014	2014/34	EP 2533808 B1	T3 (97) 30 07 2014	2014/31	EP 2593740 B1
T3 (97) 15 10 2014	2014/42	EP 2670274 B1	T3 (97) 08 10 2014	2014/41	EP 2605900 B1
T3 (97) 17 09 2014	2014/38	EP 2563678 B1	T3 (97) 27 08 2014	2014/35	EP 2569585 B1
T3 (97) 01 10 2014	2014/40	EP 2593333 B1	T3 (97) 13 08 2014	2014/33	EP 2588462 B1
T3 (97) 03 09 2014	2014/36	EP 2539203 B1	T3 (97) 03 09 2014	2014/36	EP 2593362 B1
T3 (97) 29 10 2014	2014/44	EP 2591273 B1	T3 (97) 01 10 2014	2014/40	EP 2611857 B1
T3 (97) 17 12 2014	2014/51	EP 2531357 B1	T3 (97) 29 10 2014	2014/44	EP 2598554 B1
T3 (97) 15 10 2014	2014/42	EP 2528897 B1	T3 (97) 01 10 2014	2014/40	EP 2590527 B1
T3 (97) 29 10 2014	2014/44	EP 2534330 B1	T3 (97) 22 10 2014	2014/43	EP 2588101 B1
T3 (97) 10 09 2014	2014/37	EP 2523968 B1	T3 (97) 03 09 2014	2014/36	EP 2593423 B1
T3 (97) 15 10 2014	2014/42	EP 2536891 B1	T3 (97) 25 06 2014	2014/26	EP 2575837 B1
T3 (97) 15 10 2014	2014/42	EP 2524145 B1	T3 (97) 10 09 2014	2014/37	EP 2524692 B1
T3 (97) 15 10 2014	2014/42	EP 2531360 B1	T3 (97) 26 11 2014	2014/48	EP 2580059 B1
T3 (97) 01 10 2014	2014/40	EP 2545549 B1	T3 (97) 12 11 2014	2014/46	EP 2591600 B1
T3 (97) 03 09 2014	2014/36	EP 2547652 B1	T3 (97) 15 10 2014	2014/42	EP 2596450 B1
T3 (97) 15 10 2014	2014/42	EP 2534149 B1	T3 (97) 17 09 2014	2014/38	EP 2579747 B1
T3 (97) 01 10 2014	2014/40	EP 2534273 B1	T3 (97) 15 10 2014	2014/42	EP 2606298 B1
T3 (97) 15 10 2014	2014/42	EP 2547473 B1	T3 (97) 10 09 2014	2014/37	EP 2582553 B1
T3 (97) 03 09 2014	2014/36	EP 2547307 B1	T3 (97) 03 09 2014	2014/36	EP 2593741 B1
T3 (97) 15 10 2014	2014/42	EP 2553118 B1	T3 (97) 10 09 2014	2014/37	EP 2598798 B1
T3 (97) 06 08 2014	2014/32	EP 2543121 B1	T3 (97) 24 09 2014	2014/39	EP 2606296 B1
T3 (97) 27 08 2014	2014/35	EP 2553133 B1	T3 (97) 08 10 2014	2014/41	EP 2601280 B1
T3 (97) 29 10 2014	2014/44	EP 2536640 B1	T3 (97) 15 10 2014	2014/42	EP 2606147 B1
T3 (97) 24 09 2014	2014/39	EP 2550416 B1	T3 (97) 17 09 2014	2014/38	EP 2603219 B1
T3 (97) 24 09 2014	2014/39	EP 2558188 B1	T3 (97) 10 09 2014	2014/37	EP 2595470 B1
T3 (97) 01 10 2014	2014/40	EP 2566729 B1	T3 (97) 08 10 2014	2014/41	EP 2619393 B1
T3 (97) 23 07 2014	2014/30	EP 2558378 B1	T3 (97) 22 10 2014	2014/43	EP 2635404 B1
T3 (97) 24 09 2014	2014/39	EP 2544955 B1	T3 (97) 08 10 2014	2014/41	EP 2608941 B1
T3 (97) 17 09 2014	2014/38	EP 2556096 B1	T3 (97) 17 09 2014	2014/38	EP 2593698 B1
T3 (97) 08 10 2014	2014/41	EP 2547874 B1	T3 (97) 03 09 2014	2014/36	EP 2595980 B1
T3 (97) 22 10 2014	2014/43	EP 2558462 B1	T3 (97) 27 08 2014	2014/35	EP 2593961 B1
T3 (97) 02 07 2014	2014/27	EP 2553203 B1	T3 (97) 24 09 2014	2014/39	EP 2619003 B1
T3 (97) 17 09 2014	2014/38	EP 2558447 B1	T3 (97) 01 10 2014	2014/40	EP 2487986 B1
T3 (97) 02 07 2014	2014/27	EP 2548327 B1	T3 (97) 01 10 2014	2014/40	EP 2609032 B1
T3 (97) 29 10 2014	2014/44	EP 2552289 B1	T3 (97) 01 10 2014	2014/40	EP 2616512 B1
T3 (97) 17 09 2014	2014/38	EP 2542107 B1	T3 (97) 03 09 2014	2014/36	EP 2606042 B1
T3 (97) 13 08 2014	2014/33	EP 2547740 B1	T3 (97) 27 08 2014	2014/35	EP 2593962 B1
T3 (97) 30 07 2014	2014/31	EP 2561169 B1	T3 (97) 26 11 2014	2014/48	EP 2598494 B1
T3 (97) 24 09 2014	2014/39	EP 2559182 B1	T3 (97) 01 10 2014	2014/40	EP 2598370 B1
T3 (97) 22 10 2014	2014/43	EP 2563793 B1	T3 (97) 17 09 2014	2014/38	EP 2593943 B1
T3 (97) 01 10 2014	2014/40	EP 2567083 B1	T3 (97) 01 10 2014	2014/40	EP 2596560 B1
T3 (97) 22 10 2014	2014/43	EP 2569096 B1	T3 (97) 03 09 2014	2014/36	EP 2606611 B1
T3 (97) 24 09 2014	2014/39	EP 2569319 B1	T3 (97) 17 09 2014	2014/38	EP 2598680 B1
T3 (97) 18 06 2014	2014/25	EP 2563403 B1	T3 (97) 24 09 2014	2014/39	EP 2603615 B1
T3 (97) 01 10 2014	2014/40	EP 2566420 B1	T3 (97) 17 09 2014	2014/38	EP 2618949 B1
T3 (97) 08 10 2014	2014/41	EP 2569495 B1	T3 (97) 22 10 2014	2014/43	EP 2579974 B1
T3 (97) 03 12 2014	2014/49	EP 2566704 B1	T3 (97) 10 09 2014	2014/37	EP 2598454 B1
T3 (97) 08 10 2014	2014/41	EP 2558807 B1	T3 (97) 10 09 2014	2014/37	EP 2598455 B1
T3 (97) 01 10 2014	2014/40	EP 2571845 B1	T3 (97) 05 11 2014	2014/45	EP 2614112 B1
T3 (97) 03 09 2014	2014/36	EP 2563975 B1	T3 (97) 08 10 2014	2014/41	EP 2619757 B1
T3 (97) 15 10 2014	2014/42	EP 2585264 B1	T3 (97) 16 07 2014	2014/29	EP 2618747 B1
T3 (97) 03 09 2014	2014/36	EP 2560612 B1	T3 (97) 27 08 2014	2014/35	EP 2601821 B1
T3 (97) 15 10 2014	2014/42	EP 2572141 B1	T3 (97) 10 09 2014	2014/37	EP 2618776 B1
T3 (97) 01 10 2014	2014/40	EP 2579718 B1	T3 (97) 17 09 2014	2014/38	EP 2630342 B1
T3 (97) 13 08 2014	2014/33	EP 2558811 B1	T3 (97) 15 10 2014	2014/42	EP 2560613 B1
T3 (97) 08 10 2014	2014/41	EP 2576845 B1	T3 (97) 10 09 2014	2014/37	EP 2562160 B1
T3 (97) 14 05 2014	2014/20	EP 2589288 B1	T3 (97) 15 10 2014	2014/42	EP 2643685 B1
T3 (97) 03 09 2014	2014/36	EP 2552577 B1	T3 (97) 01 10 2014	2014/40	EP 2635530 B1
T3 (97) 17 09 2014	2014/38	EP 2583282 B1	T3 (97) 22 10 2014	2014/43	EP 2621694 B1
T3 (97) 17 09 2014	2014/38	EP 2582911 B1	T3 (97) 23 07 2014	2014/30	EP 2613690 B1
T3 (97) 01 10 2014	2014/40	EP 2595730 B1	T3 (97) 17 09 2014	2014/38	EP 2625024 B1
T3 (97) 24 09 2014	2014/39	EP 2552783 B1	T3 (97) 22 10 2014	2014/43	EP 2619498 B1
T3 (97) 29 10 2014	2014/44	EP 2585309 B1	T3 (97) 13 08 2014	2014/33	EP 2627190 B1
T3 (97) 26 11 2014	2014/48	EP 2587926 B1	T3 (97) 06 08 2014	2014/32	EP 2619527 B1



T3 (97) 24 09 2014	2014/39	EP 2632507 B1	T3 (97) 18 06 2014	2014/25	EP 2650446 B1
T3 (97) 10 09 2014	2014/37	EP 2633530 B1	T3 (97) 23 07 2014	2014/30	EP 2650607 B1
T3 (97) 15 10 2014	2014/42	EP 2630117 B1	T3 (97) 01 10 2014	2014/40	EP 2514692 B1
T3 (97) 17 09 2014	2014/38	EP 2646609 B1	T3 (97) 27 08 2014	2014/35	EP 2514356 B1
T3 (97) 22 10 2014	2014/43	EP 2630326 B1	T3 (97) 08 10 2014	2014/41	EP 2654141 B1
T3 (97) 10 09 2014	2014/37	EP 2643622 B1	T3 (97) 03 09 2014	2014/36	EP 2527565 B1
T3 (97) 24 09 2014	2014/39	EP 2635511 B1	T3 (97) 17 09 2014	2014/38	EP 2524730 B1
T3 (97) 22 10 2014	2014/43	EP 2642867 B1	T3 (97) 01 10 2014	2014/40	EP 2532681 B1
T3 (97) 01 10 2014	2014/40	EP 2641041 B1	T3 (97) 18 06 2014	2014/25	EP 2527143 B1
T3 (97) 10 09 2014	2014/37	EP 2643180 B1	T3 (97) 13 08 2014	2014/33	EP 2520516 B1
T3 (97) 08 10 2014	2014/41	EP 2652382 B1	T3 (97) 08 10 2014	2014/41	EP 2535453 B1
T3 (97) 24 09 2014	2014/39	EP 2640480 B1	T3 (97) 27 08 2014	2014/35	EP 2674407 B1
T3 (97) 09 07 2014	2014/28	EP 2625149 B1	T3 (97) 17 09 2014	2014/38	EP 2677614 B1
T3 (97) 03 09 2014	2014/36	EP 2643144 B1	T3 (97) 12 11 2014	2014/46	EP 2540463 B1
T3 (97) 17 09 2014	2014/38	EP 2633218 B1	T3 (97) 17 09 2014	2014/38	EP 2540538 B1
T3 (97) 15 10 2014	2014/42	EP 2632860 B1	T3 (97) 08 10 2014	2014/41	EP 2644193 B1
T3 (97) 24 09 2014	2014/39	EP 2638042 B1	T3 (97) 22 10 2014	2014/43	EP 2684944 B1
T3 (97) 29 10 2014	2014/44	EP 2576413 B1	T3 (97) 01 10 2014	2014/40	EP 2511573 B1
T3 (97) 10 09 2014	2014/37	EP 2640362 B1	T3 (97) 26 11 2014	2014/48	EP 2551166 B1
T3 (97) 17 09 2014	2014/38	EP 2649070 B1	T3 (97) 01 10 2014	2014/40	EP 2695611 B1
T3 (97) 01 10 2014	2014/40	EP 2651907 B1	T3 (97) 01 10 2014	2014/40	EP 2581091 B1
T3 (97) 01 10 2014	2014/40	EP 2655236 B1	T3 (97) 01 10 2014	2014/40	EP 2698607 B1
T3 (97) 08 10 2014	2014/41	EP 2652192 B1	T3 (97) 26 11 2014	2014/48	EP 2565015 B1
T3 (97) 24 09 2014	2014/39	EP 2655148 B1	T3 (97) 01 10 2014	2014/40	EP 2578518 B1
T3 (97) 08 10 2014	2014/41	EP 2649230 B1	T3 (97) 08 10 2014	2014/41	EP 2701397 B1
T3 (97) 17 09 2014	2014/38	EP 2646209 B1	T3 (97) 27 08 2014	2014/35	EP 2535892 B1
T3 (97) 01 10 2014	2014/40	EP 2651743 B1	T3 (97) 18 06 2014	2014/25	EP 2591994 B1
T3 (97) 17 09 2014	2014/38	EP 2651612 B1	T3 (97) 17 09 2014	2014/38	EP 2572613 B1
T3 (97) 15 10 2014	2014/42	EP 2652479 B1	T3 (97) 15 10 2014	2014/42	EP 2573053 B1
T3 (97) 20 08 2014	2014/34	EP 2645904 B1	T3 (97) 06 08 2014	2014/32	EP 2545918 B1
T3 (97) 01 10 2014	2014/40	EP 2651313 B1	T3 (97) 17 09 2014	2014/38	EP 2592335 B1
T3 (97) 24 09 2014	2014/39	EP 2655448 B1	T3 (97) 03 09 2014	2014/36	EP 2559571 B1
T3 (97) 22 10 2014	2014/43	EP 2649263 B1	T3 (97) 20 08 2014	2014/34	EP 2599881 B1
T3 (97) 29 10 2014	2014/44	EP 2649068 B1	T3 (97) 05 11 2014	2014/45	EP 2564702 B1
T3 (97) 01 10 2014	2014/40	EP 2588297 B1	T3 (97) 09 07 2014	2014/28	EP 2594678 B1
T3 (97) 08 10 2014	2014/41	EP 2665366 B1	T3 (97) 09 07 2014	2014/28	EP 2594685 B1
T3 (97) 05 11 2014	2014/45	EP 2651767 B1	T3 (97) 10 09 2014	2014/37	EP 2561872 B1
T3 (97) 08 10 2014	2014/41	EP 2600719 B1	T3 (97) 08 10 2014	2014/41	EP 2565191 B1
T3 (97) 29 10 2014	2014/44	EP 2640674 B1	T3 (97) 08 10 2014	2014/41	EP 2572702 B1
T3 (97) 10 09 2014	2014/37	EP 2647069 B1	T3 (97) 15 10 2014	2014/42	EP 2740379 B1
T3 (97) 03 09 2014	2014/36	EP 2635759 B1	T3 (97) 17 09 2014	2014/38	EP 2571028 B1
T3 (97) 26 11 2014	2014/48	EP 2659559 B1	T3 (97) 01 10 2014	2014/40	EP 2743292 B1
T3 (97) 24 09 2014	2014/39	EP 2604264 B1	T3 (97) 13 08 2014	2014/33	EP 2607695 B1
T3 (97) 22 10 2014	2014/43	EP 2511204 B1	T3 (97) 10 09 2014	2014/37	EP 2639163 B1
T3 (97) 24 09 2014	2014/39	EP 2527262 B1	T3 (97) 03 09 2014	2014/36	EP 2690010 B1
T3 (97) 22 10 2014	2014/43	EP 2536008 B1	T3 (97) 25 06 2014	2014/26	EP 2626298 B1
T3 (97) 03 09 2014	2014/36	EP 2530311 B1	T3 (97) 03 09 2014	2014/36	EP 2526833 B1
T3 (97) 08 10 2014	2014/41	EP 2548648 B1	T3 (97) 06 08 2014	2014/32	EP 2626849 B1
T3 (97) 19 11 2014	2014/47	EP 2698484 B1	T3 (97) 01 10 2014	2014/40	EP 2668127 B1
T3 (97) 13 08 2014	2014/33	EP 2554171 B1	T3 (97) 12 11 2014	2014/46	EP 2665388 B1
T3 (97) 13 08 2014	2014/33	EP 2554172 B1	T3 (97) 05 11 2014	2014/45	EP 2670250 B1
T3 (97) 05 11 2014	2014/45	EP 2730430 B1	T3 (97) 17 09 2014	2014/38	EP 2643224 B1
T3 (97) 29 10 2014	2014/44	EP 2562170 B1	T3 (97) 01 10 2014	2014/40	EP 2655217 B1
T3 (97) 15 10 2014	2014/42	EP 2612942 B1	T3 (97) 01 10 2014	2014/40	EP 2691714 B1
T3 (97) 10 09 2014	2014/37	EP 2468861 B1	T3 (97) 01 10 2014	2014/40	EP 2691329 B1
T3 (97) 08 10 2014	2014/41	EP 2465864 B1	T3 (97) 01 10 2014	2014/40	EP 2629977 B1
T3 (97) 08 10 2014	2014/41	EP 2620347 B1	T3 (97) 03 09 2014	2014/36	EP 2696754 B1
T3 (97) 15 10 2014	2014/42	EP 2481678 B1	T3 (97) 08 10 2014	2014/41	EP 2670873 B1
T3 (97) 03 09 2014	2014/36	EP 2449899 B1	T3 (97) 10 09 2014	2014/37	EP 2715271 B1
T3 (97) 03 09 2014	2014/36	EP 2490124 B1	T3 (97) 29 10 2014	2014/44	EP 2739795 B1
T3 (97) 03 09 2014	2014/36	EP 2501007 B1	T3 (97) 29 10 2014	2014/44	EP 2691110 B1
T3 (97) 08 10 2014	2014/41	EP 2636519 B1	T3 (97) 17 09 2014	2014/38	EP 2702794 B1
T3 (97) 01 10 2014	2014/40	EP 2465523 B1	T3 (97) 17 09 2014	2014/38	EP 2615950 B1
T3 (97) 13 08 2014	2014/33	EP 2641476 B1	T3 (97) 08 10 2014	2014/41	EP 2588800 B1
T3 (97) 15 10 2014	2014/42	EP 2468285 B1	T3 (97) 01 10 2014	2014/40	EP 2663575 B1
T3 (97) 01 10 2014	2014/40	EP 2642544 B1	T3 (97) 05 11 2014	2014/45	EP 2640234 B1
T3 (97) 08 10 2014	2014/41	EP 2511541 B1	T3 (97) 24 09 2014	2014/39	EP 2612631 B1

T3 (97) 13 08 2014	2014/33	EP 2586424 B1
T3 (97) 03 09 2014	2014/36	EP 2617788 B1
T3 (97) 22 10 2014	2014/43	EP 2620660 B1
T3 (97) 30 07 2014	2014/31	EP 2626227 B1
T3 (97) 08 10 2014	2014/41	EP 2636294 B1
T3 (97) 29 10 2014	2014/44	EP 2631512 B1
T3 (97) 17 09 2014	2014/38	EP 2626482 B1
T3 (97) 24 09 2014	2014/39	EP 2628888 B1
T3 (97) 03 09 2014	2014/36	EP 2634524 B1
T3 (97) 15 10 2014	2014/42	EP 2636985 B1
T3 (97) 01 10 2014	2014/40	EP 2636321 B1
T3 (97) 27 08 2014	2014/35	EP 2604286 B1
T3 (97) 17 09 2014	2014/38	EP 2660416 B1
T3 (97) 03 09 2014	2014/36	EP 2644373 B1
T3 (97) 10 09 2014	2014/37	EP 2647513 B1
T3 (97) 03 09 2014	2014/36	EP 2647753 B1
T3 (97) 08 10 2014	2014/41	EP 2650423 B1
T3 (97) 10 12 2014	2014/50	EP 2759323 B1
T3 (97) 22 10 2014	2014/43	EP 2662490 B1
T3 (97) 08 10 2014	2014/41	EP 2628397 B1
T3 (97) 08 10 2014	2014/41	EP 2672278 B1
T3 (97) 15 10 2014	2014/42	EP 2634364 B1
T3 (97) 01 10 2014	2014/40	EP 2637318 B1
T3 (97) 15 10 2014	2014/42	EP 2679441 B1
T3 (97) 17 09 2014	2014/38	EP 2696093 B1
T3 (97) 15 10 2014	2014/42	EP 2685002 B1
T3 (97) 01 10 2014	2014/40	EP 2654367 B1
T3 (97) 17 09 2014	2014/38	EP 2653578 B1
T3 (97) 10 09 2014	2014/37	EP 2660599 B1
T3 (97) 20 08 2014	2014/34	EP 2666604 B1
T3 (97) 15 10 2014	2014/42	EP 2706148 B1
T3 (97) 12 11 2014	2014/46	EP 2706082 B1
T3 (97) 29 10 2014	2014/44	EP 2706036 B1
T3 (97) 24 09 2014	2014/39	EP 2712347 B1
T3 (97) 15 10 2014	2014/42	EP 2723671 B1

78

#### DECYZJE O ODMOWIE UDZIELENIA PATENTU (wydane po ogłoszeniu o zgłoszeniu)

Poniższe zestawienie zawiera kolejno: numer zgłoszenia wynalazku oraz numer i rok wydania Biuletynu Urzędu Patentowego, w którym zgłoszenie zostało ogłoszone (dla zgłoszeń wydzielonych umieszczono w nawiasie numer zgłoszenia macierzystego).

357701	12/2004	390567 <sup>u)</sup>	19/2010
371233	11/2006	390712	20/2011
377093	02/2006	391254 <sup>u)</sup>	24/2011
382614	26/2008	391309	04/2011
384678	19/2009	391411	24/2011
385757	03/2010	391855	03/2012
385813	04/2010	392194	05/2012
386033	06/2010	392456 <sup>u)</sup>	07/2012
387284	18/2010	392514	08/2012
387416	19/2010	392596	08/2012
387891	23/2010	392939	11/2012
387900	23/2010	393003	12/2012
388197	26/2010	393302	13/2012
388214	26/2010	393325	13/2012
388480	02/2011	393393	14/2012
388547	02/2011	393438	14/2012
388637	03/2011	393548	14/2012
388688	04/2011	393890	17/2012
389216	08/2011	393970	18/2012
389691	12/2011	394028	15/2011
390044	14/2011	394533	22/2012
390338	17/2011	395059	25/2012

395223	26/2012	396752	09/2013
395224	26/2012	396824	10/2013
395256	26/2012	397083	11/2013
395510(374382)	26/2011	397102	11/2013
395794	03/2013	397221	12/2013
395831	03/2013	397410	13/2013
395994	04/2013	397429	13/2013
396045	05/2013	397973	16/2013
396166 <sup>u)</sup>	05/2013	398210	18/2013
396230	09/2012	398615	17/2012
396241(373728)	24/2011	399846	01/2014
396293	06/2013	400828	07/2014
396670	09/2013	401674	11/2014
396695	10/2013		

<sup>u)</sup> zgłoszenie będzie rozpatrywane jako zgłoszenie wzoru użytkowego

79

#### DECYZJE O ODMOWIE UDZIELENIA DODATKOWEGO PRAWA OCHRONNEGO

Poniższe zestawienie zawiera kolejno: numer patentu podstawowego, tytuł wynalazku, numer wniosku, datę złożenia wniosku, nazwisko i imię lub nazwę i adres uprawnionego, numer i datę pierwszego zezwolenia na wprowadzenie produktu na rynek, numer i datę pierwszego zezwolenia w Unii Europejskiej na wprowadzenie produktu na rynek, produkty wskazane w tych zezwoleniach oraz oznaczenie produktu.

(B1) 183786

Acylowane aminofenylosulfonylomoczniki, sposób ich wytwarzania oraz środek chwastobójczy i regulujący wzrost roślin

DPO.0035 2004 10 29

Bayer CropScience AG, MONHEIM, Niemcy

10/2002 2002 02 04 MAISTER 310WG

2792 2001 12 14 FORAMSULFURON + JODOSULFURON

80

#### DECYZJE O UMORZENIU POSTĘPOWANIA (wydane po ogłoszeniu o zgłoszeniu)

Poniższe zestawienie zawiera kolejno: numer zgłoszenia wynalazku oraz numer i rok wydania Biuletynu Urzędu Patentowego, w którym zgłoszenie zostało ogłoszone (dla zgłoszeń wydzielonych umieszczono w nawiasie numer zgłoszenia macierzystego).

373043	16/2005	398382	19/2013
379944	26/2007	398610	20/2013
387591	20/2010	399634	26/2013
389524 <sup>u)</sup>	11/2011	402736	17/2014
390146	15/2011	402742 <sup>u)</sup>	17/2014
390593	19/2011	402876	18/2014
391800	02/2012	403148	19/2014
393048	09/2011	403401	21/2014
393955 <sup>u)</sup>	18/2012	403650	22/2014
394166	19/2012	403791	23/2014
397694	15/2013	403961	24/2014
398171	18/2013	404459	01/2015

<sup>u)</sup> zgłoszenie będzie rozpatrywane jako zgłoszenie wzoru użytkowego

81

#### DECYZJE O UMORZENIU POSTĘPOWANIA W SPRAWIE UDZIELENIA DODATKOWEGO PRAWA OCHRONNEGO

Poniższe zestawienie zawiera kolejno: kod rodzaju patentu, numer patentu podstawowego oraz numer i rok wydania Wiadomości Urzędu

Patentowego, w którym ogłoszono o złożeniu wniosku o udzielenie dodatkowego prawa ochronnego.

(B1) 194604 7/2010

## 82

### WPISY I ZMIANY W REJESTRZE PATENTOWYM (nieuwzględnione w innych samodzielnych ogłoszeniach)

Poniższe zestawienie zawiera kolejno: kod rodzaju patentu, numer patentu, datę wpisu, oznaczenie rubryki, w której dokonano wpisu lub zmiany oraz treść wpisu. Poszczególne rubryki rejestru patentowego zawierają następujące dane:

rubryka A - nazwisko i imię albo nazwa, miejsce zamieszkania albo siedziba uprawnionego z patentu (miejscowość, kraj) oraz numer identyfikacji podatkowej NIP, a także numer PESEL albo numer identyfikacyjny REGON, o ile zgłaszający je wskazał,

rubryka B - tytuł wynalazku,

rubryka C - nazwisko i imię twórcy wynalazku oraz jego miejsce zamieszkania (miejscowość, kraj),

rubryka D - prawa ograniczające patent,

rubryka E - wpisy uzupełniające stan prawny patentu (w szczególności patenty dodatkowe, zamiana patentu dodatkowego na patent), a także numer dodatkowego prawa ochronnego, data pierwszego zezwolenia na wprowadzenie produktu na rynek w Rzeczypospolitej Polskiej i Unii Europejskiej oraz oznaczenie organu, który wydał zezwolenie,

rubryka F - wnioski o unieważnienie i sprzeciwy, wnioski o udzielenie dodatkowego prawa ochronnego oraz decyzje dotyczące danego patentu,

rubryka G - data unieważnienia lub data i przyczyna wygaśnięcia patentu, a także data stwierdzenia wygaśnięcia decyzji o udzieleniu dodatkowego prawa ochronnego lub data unieważnienia albo data i przyczyna wygaśnięcia dodatkowego prawa ochronnego.

**Uwaga:** Publikacji podlegają: zmiana uprawnionego, twórcy, zmiana nazwy uprawnionego, prawa ograniczające patent, sprostowania istotnych pomyłek.

(B1) **182856** 2014 11 07 A. Wprowadzono zmianę nazwy uprawnionego przez wykreślenie wpisu: ZAKŁADY AZOTOWE „KĘDZIERZYN” SPÓŁKA AKCYJNA, Kędzierzyn-Koźle, Polska i dokonanie wpisu: GRUPA AZOTY ZAKŁADY AZOTOWE KĘDZIERZYN SPÓŁKA AKCYJNA, Kędzierzyn-Koźle, Polska 530544497

(B1) **188067** 2014 10 31 A. Wprowadzono zmianę uprawnionego przez wykreślenie wpisu: SENSILAB POLSKA SPÓŁKA Z OGRANICZONĄ ODPOWIEDZIALNOŚCIĄ - SPÓŁKA KOMANDYTOWO-AKCYJNA, Łódź, Polska 471317976 i dokonanie wpisu: BIOPROFIL POLSKA SPÓŁKA Z OGRANICZONĄ ODPOWIEDZIALNOŚCIĄ, Warszawa, Polska 013276500

(B1) **188222** 2014 10 30 A. Wprowadzono zmianę uprawnionego przez wykreślenie wpisu: NOVO NORDISK A/S, Bagsværd, Dania i dokonanie wpisu: Novo Nordisk Health Care AG, Zürich, Szwajcaria

(B1) **189493** 2014 10 31 A. Wprowadzono zmianę nazwy uprawnionego przez wykreślenie wpisu: ZAKŁADY AZOTOWE KĘDZIERZYN SPÓŁKA AKCYJNA, Kędzierzyn-Koźle, Polska i dokonanie wpisu: GRUPA AZOTY ZAKŁADY AZOTOWE KĘDZIERZYN SPÓŁKA AKCYJNA, Kędzierzyn-Koźle, Polska 530544497

(B1) **191623** 2014 11 12 A. Wprowadzono zmianę uprawnionego przez wykreślenie wpisu: VALEANT IPM SPÓŁKA Z OGRANICZONĄ ODPOWIEDZIALNOŚCIĄ, Rzeszów, Polska 142504822 i dokonanie wpisu: VALEANT SPÓŁKA Z OGRANICZONĄ ODPOWIEDZIALNOŚCIĄ SPÓŁKA JAWNA, Rzeszów, Polska 180935403

(B1) **193621** 2014 11 06 A. Wprowadzono zmianę uprawnionego przez wykreślenie wpisu: INTENSIV-FILTER GMBH & CO. KG, Velbert, Niemcy i dokonanie wpisu: Himenviro Deutschland GmbH, Velbert, Niemcy

(B1) **194127** 2014 11 07 A. Wprowadzono zmianę siedziby uprawnionego przez wykreślenie wpisu: PRAWDZIC ANDRZEJ, Chlebowo, Polska i dokonanie wpisu: PRAWDZIC ANDRZEJ, Szczecin, Polska

(B1) **194911, 195469, 195470** 2014 10 31 A. Wprowadzono zmianę uprawnionego przez wykreślenie wpisu: „PACK PLUS SPÓŁKA Z OGRANICZONĄ ODPOWIEDZIALNOŚCIĄ „ SPÓŁKA KOMANDYTOWO-AKCYJNA, Wadowice, Polska i dokonanie wpisu: PACK PLUS SPÓŁKA Z OGRANICZONĄ ODPOWIEDZIALNOŚCIĄ SPÓŁKA KOMANDYTOWA, Wadowice, Polska 070482591

(B1) **195665** 2014 11 12 A. Wprowadzono zmianę uprawnionego przez wykreślenie wpisu: VALEANT IPM SPÓŁKA Z OGRANICZONĄ ODPOWIEDZIALNOŚCIĄ, Rzeszów, Polska 142504822 i dokonanie wpisu: VALEANT SPÓŁKA Z OGRANICZONĄ ODPOWIEDZIALNOŚCIĄ SPÓŁKA JAWNA, Rzeszów, Polska 180935403

(B1) **196406** 2014 10 31 A. Wprowadzono zmianę uprawnionego przez wykreślenie wpisu: SENSILAB POLSKA SPÓŁKA Z OGRANICZONĄ ODPOWIEDZIALNOŚCIĄ - SPÓŁKA KOMANDYTOWO-AKCYJNA, Łódź, Polska 471317976 i dokonanie wpisu: BIOPROFIL POLSKA SPÓŁKA Z OGRANICZONĄ ODPOWIEDZIALNOŚCIĄ, Warszawa, Polska 013276500

(B1) **201557** 2014 09 23 F. Dokonano wpisu o brzmieniu „Na podstawie tytułu wykonawczego: Nakaz zapłaty w postępowaniu upominawczym Sądu Okręgowego w Gdańsku z dnia 25 kwietnia 2002 r., sygnatura akt I Nc 247/02 zaopatrzonego w klauzulę wykonalności z dnia 1 lipca 2002 r., postanowienie Sądu Okręgowego w Gdańsku z dnia 29 lipca 2002 r., sygnatura akt I Nc 247/02 Komornik Sądowy przy Sądzie Rejonowym Szczecin – Prawobrzeże i Zachód w Szczecinie w toku postępowania egzekucyjnego prowadzonego pod sygnaturą Km 464/13 dokonał zajęcia przedmiotowego patentu na rzecz wierzyciela: Przedsiębiorstwa Handlu Zagranicznego „Navimor” Sp. z o.o. z siedzibą w Gdańsku.”

(B1) **201557** 2014 09 23 F. Dokonano wpisu o brzmieniu „Na podstawie tytułu wykonawczego: Nakaz zapłaty w postępowaniu upominawczym Sądu Rejonowego w Lublinie z dnia 31 grudnia 2010 r., sygnatura akt XVI Nc-e 654615/10 zaopatrzony w klauzulę wykonalności z dnia 15 marca 2011 r., postanowienie Sądu Rejonowego Lublin – Zachód w Lublinie z dnia 15 marca 2011 r., sygnatura akt VI Nc-e 654616/10 zaopatrzony w klauzulę wykonalności z dnia 15 marca 2011 r. Komornik Sądowy przy Sądzie Rejonowym Szczecin- Prawobrzeże i Zachód w Szczecinie w toku postępowania egzekucyjnego prowadzonego pod sygnaturą Km 5552/11 dokonał zajęcia przedmiotowego patentu na rzecz wierzyciela: Spółdzielnia Kasa Oszczędnościowo-Kredytowa im. F. Stefczyka w Gdyni.”

(B1) **201557** 2014 12 17 F. Wykreślono wpis o brzmieniu „W dniu 8 kwietnia 2013 r. do Urzędu Patentowego RP wpłynął wniosek o dokonanie w rejestrze wpisu informacji o zajęciu przedmiotowego patentu.(sygn. post. egz. Km 5552/11) ”

(B1) **201557** 2014 12 17 F. Wykreślono wpis o brzmieniu „W dniu 18 marca 2013 r. do Urzędu Patentowego RP wpłynął wniosek o dokonanie w rejestrze wpisu informacji o zajęciu przedmiotowego patentu.(sygn. post. egz. Km 464/13) ”

(B1) **202232** 2014 10 27 A. Wprowadzono zmianę uprawnionego przez wykreślenie wpisu: DEN NORSKE STATS OLJESELSKAP A.S, Stavanger, Norwegia i dokonanie wpisu: Statoil ASA, Stavanger, Norwegia

(B1) **202232** 2014 10 27 A. Wprowadzono zmianę uprawnionego przez wykreślenie wpisu: Statoil ASA, Stavanger, Norwegia i dokonanie wpisu: StatoilHydro ASA, Stavanger, Norwegia

(B1) **202232** 2014 10 27 A. Wprowadzono zmianę uprawnionego przez wykreślenie wpisu: StatoilHydro ASA, Stavanger, Norwegia i dokonanie wpisu: Statoil ASA, Stavanger, Norwegia

(B1) **202232** 2014 10 27 A. Wprowadzono zmianę uprawnionego przez wykreślenie wpisu: Statoil ASA, Stavanger, Norwegia i dokonanie wpisu: Statoil Petroleum AS, Stavanger, Norwegia

(B1) **202291** 2014 10 31 A. Wprowadzono zmianę nazwy i siedziby uprawnionego przez wykreślenie wpisu: PRZEDSIĘBIORSTWO BADAWCZO-ROZWOJOWE J&J SPÓŁKA Z OGRANICZONĄ ODPOWIEDZIALNOŚCIĄ, Bielsko-Biała, Polska 241242200 i dokonanie wpisu: JAROMA OBRABIARKI DO DREWNA SPÓŁKA Z OGRANICZONĄ ODPOWIEDZIALNOŚCIĄ, Jarocin, Polska 241242200

(B1) **204712** 2014 11 12 A. Wprowadzono zmianę uprawnionego przez wykreślenie wpisu: KAIMER GMBH & CO. HOLDING KG, Essen, Niemcy i dokonanie wpisu: Sanha GmbH & Co. KG, Essen, Niemcy

(B1) **204783** 2014 10 29 A. Wprowadzono zmianę uprawnionego przez wykreślenie wpisu: MERCOR SPÓŁKA AKCYJNA, Gdańsk, Polska 008047521 i dokonanie wpisu: MERCOR HD SPÓŁKA Z OGRANICZONĄ ODPOWIEDZIALNOŚCIĄ SPÓŁKA KOMANDYTOWO-AKCYJNA, Gdańsk, Polska 146271941

(B3) **204883** 2014 11 12 A. Wprowadzono zmianę uprawnionego przez wykreślenie wpisu: VALEANT IPM SPÓŁKA Z OGRANICZONĄ ODPOWIEDZIALNOŚCIĄ, Rzeszów, Polska 142504822 i dokonanie wpisu: VALEANT SPÓŁKA Z OGRANICZONĄ ODPOWIEDZIALNOŚCIĄ SPÓŁKA JAWNA, Rzeszów, Polska 180935403

(B1) **206892** 2014 11 07 D. Dokonać wpis o brzmieniu: „Na podstawie umowy licencyjnej zawartej w dniu 26 czerwca 2013 r. uprawnień do patentu na wynalazek pt. „Urządzenie do automatycznej biodetekcji toksyczności ogólnej wód” nr Pat.206892 udzielił wyłącznej i pełnej licencji na rzecz „ABTOW BIOTECHNOLOGY” SPÓŁKA Z OGRANICZONĄ ODPOWIEDZIALNOŚCIĄ, Katowice Polska na 5 lat począwszy od dnia następującego po dniu zawarcia umowy”.

(B1) **207269** 2014 10 30 A. Wprowadzono zmianę uprawnionego przez wykreślenie wpisu: Bayer Animal Health GmbH, Leverkusen, Niemcy i dokonanie wpisu: BAYER INTELLECTUAL PROPERTY GMBH, Monheim, Niemcy

(B1) **208099** 2014 11 12 A. Wprowadzono zmianę uprawnionego przez wykreślenie wpisu: VALEANT IPM SPÓŁKA Z OGRANICZONĄ ODPOWIEDZIALNOŚCIĄ, Rzeszów, Polska 142504822 i dokonanie wpisu: VALEANT SPÓŁKA Z OGRANICZONĄ ODPOWIEDZIALNOŚCIĄ SPÓŁKA JAWNA, Rzeszów, Polska 180935403

(B1) **209211** 2014 09 26 D. Dokonać wpis o brzmieniu: „Na mocy umowy z dnia 16 kwietnia 2013 r. uprawniony udzielił pełnej, wyłącznej i odpłatnej licencji na korzystanie z wynalazku na rzecz Layster Group Spółka z ograniczoną odpowiedzialnością z siedzibą w Warszawie Regon 631110562, na czas określony, tj. do dnia 16 kwietnia 2019 r.”

(B1) **213309** 2014 08 28 D. Dokonać wpis o brzmieniu: „Na mocy umowy z dnia 16 maja 2014 r. uprawniony udzielił wyłącznej licencji na korzystanie z wynalazku na rzecz spółki KF01 Spółka z ograniczoną odpowiedzialnością z siedzibą w Markach w zakresie określonym w umowie, na czas określony, tj. do dnia 16 maja 2019 r.”

(B1) **213842** 2014 11 07 A. Wprowadzono zmianę nazwy uprawnionego przez wykreślenie wpisu: TAURON WYTWARZANIE SPÓŁKA AKCYJNA, Katowice, Polska 276854946; ZAKŁADY AZOTOWE KĘDZIERZYN SPÓŁKA AKCYJNA, Kędzierzyn-Koźle, Polska 530544497; INSTYTUT CHEMICZNEJ PRZERÓBKI WĘGLA, Zabrze, Polska 000025945; BIURO STUDIÓW, PROJEKTÓW I REALIZACJI ENERGOPROJEKT KATOWICE SPÓŁKA AKCYJNA, Katowice, Polska 271905107 i dokonanie wpisu: GRUPA AZOTY ZAKŁADY AZOTOWE KĘDZIERZYN SPÓŁKA AKCYJNA, Kędzierzyn-Koźle, Polska 530544497; INSTYTUT CHEMICZNEJ PRZERÓBKI WĘGLA, Zabrze, Polska 000025945; BIURO STUDIÓW, PROJEKTÓW I REALI-

ZACJI ENERGOPROJEKT KATOWICE SPÓŁKA AKCYJNA, Katowice, Polska 271905107; TAURON WYTWARZANIE SPÓŁKA AKCYJNA, Katowice, Polska 276854946

(B1) **214264** 2014 11 21 A. Wprowadzono zmianę uprawnionego przez wykreślenie wpisu: ENGEL ZBIGNIEW, Wieliczka, Polska; OCZKO STANISŁAW, Kraków, Polska; WOJTOŃ ROBERT, Kraków, Polska i dokonanie wpisu: ENGEL, ZBIGNIEW, Wieliczka, Polska

(B1) **214672** 2014 11 13 A. Wprowadzono zmianę nazwy uprawnionego przez wykreślenie wpisu: BUMAR AMUNICJA SPÓŁKA AKCYJNA, Skarżysko-Kamienna, Polska 290539889 i dokonanie wpisu: MESKO SPÓŁKA AKCYJNA, Skarżysko-Kamienna, Polska 290539889

(B1) **215386** 2014 10 31 A. Wprowadzono zmianę uprawnionego przez wykreślenie wpisu: GEKO-KART SPÓŁKA Z OGRANICZONĄ ODPOWIEDZIALNOŚCIĄ, Krupski Młyn, Polska 277460942 i dokonanie wpisu: GEKOPLAST SPÓŁKA AKCYJNA, Krupski Młyn, Polska 241605699

(B1) **215390** 2014 11 13 A. Wprowadzono zmianę nazwy uprawnionego przez wykreślenie wpisu: BAĆŁAWEK FELIKS FABIN, Wrocław, Polska 005995832; KOPEX ELECTRIC SYSTEMS SPÓŁKA AKCYJNA, Chorzów, Polska 271178334 i dokonanie wpisu: BAĆŁAWEK FELIKS FABIN, Wrocław, Polska 005995832; ELGÖR+HANSEN SPÓŁKA AKCYJNA, Chorzów, Polska 271178334

(B1) **215624** 2014 10 30 D. Dokonać wpis o brzmieniu: „Na mocy umowy z dnia 9 września 2013 r. udzielono licencji pełnej i wyłącznej na korzystanie z wynalazku przez spółkę BH STEEL-ENERGIA Sp. z o. o., Katowice, Polska na czas nieokreślony”

(B1) **216313** 2014 10 31 A. Wprowadzono zmianę siedziby uprawnionego przez wykreślenie wpisu: MARMA POLSKIE FOLIE SPÓŁKA Z OGRANICZONĄ ODPOWIEDZIALNOŚCIĄ, Rzeszów, Polska 690252610; POLITECHNIKA RZESZOWSKA IM. IGNACEGO ŁUKASIEWICZA, Rzeszów, Polska 000001749 i dokonanie wpisu: POLITECHNIKA RZESZOWSKA IM. IGNACEGO ŁUKASIEWICZA, Rzeszów, Polska 000001749; MARMA POLSKIE FOLIE SPÓŁKA Z OGRANICZONĄ ODPOWIEDZIALNOŚCIĄ, Warszawa, Polska 690252610

(B1) **216324, 216327** 2014 11 13 A. Wprowadzono zmianę nazwy uprawnionego przez wykreślenie wpisu: KOPEX ELECTRIC SYSTEMS SPÓŁKA AKCYJNA, Chorzów, Polska 271178334; FABRYKA MASZYN I URZĄDZEŃ TAGOR SPÓŁKA AKCYJNA, Tarnowskie Góry, Polska 000022378 i dokonanie wpisu: ELGÖR+HANSEN SPÓŁKA AKCYJNA, Chorzów, Polska 271178334; FABRYKA MASZYN I URZĄDZEŃ TAGOR SPÓŁKA AKCYJNA, Tarnowskie Góry, Polska 000022378

(B1) **216515** 2014 11 13 A. Wprowadzono zmianę nazwy uprawnionego przez wykreślenie wpisu: EUROCOPTER, Marignane, Francja i dokonanie wpisu: Airbus Helicopters, Marignane, Francja

(B1) **216592** 2014 11 24 A. Wprowadzono zmianę uprawnionego przez wykreślenie wpisu: ZELMER MARKET SPÓŁKA Z OGRANICZONĄ ODPOWIEDZIALNOŚCIĄ, Rzeszów, Polska 180633547 i dokonanie wpisu: ZELMER PRO SPÓŁKA Z OGRANICZONĄ ODPOWIEDZIALNOŚCIĄ, Rzeszów, Polska 010731960

(B1) **216682** 2014 11 13 A. Wprowadzono zmianę nazwy uprawnionego przez wykreślenie wpisu: BUMAR AMUNICJA SPÓŁKA AKCYJNA, Skarżysko-Kamienna, Polska 290539889 i dokonanie wpisu: MESKO SPÓŁKA AKCYJNA, Skarżysko-Kamienna, Polska 290539889

(B1) **217807** 2014 10 29 A. Wprowadzono zmianę nazwy i siedziby uprawnionego przez wykreślenie wpisu: SZARNECKA-PLACKO DOROTA PRZEDSIĘBIORSTWO PRODUKCYJNO-HANDLOWE EKO-SYSTEM-POLSKA, Jasionka, Polska 690552305 i dokonanie wpisu: DOROTA SZARNECKA-PLACKO P.P.H. EKO - SYSTEM - POLSKA, Tajęcina, Polska 690552305

(B1) **217930** 2014 11 07 A. Wprowadzono zmianę uprawnionego przez wykreślenie wpisu: KEMPIŃSKI WŁODZIMIERZ, Wysoko Wielkie, Polska i dokonanie wpisu: PIOTR SIWAK USŁUGI ŚLUSARSKIE - CUT STEEL, Sieroszewice, Polska 300485301

83

**WPISY I ZMIANY W WYODRĘBNIONEJ  
CZĘŚCI REJESTRU PATENTOWEGO  
(nieuwzględnione w innych samodzielnych ogłoszeniach)**

Poniższe zestawienie zawiera kolejno: kod rodzaju dokumentu, numer patentu europejskiego, datę wpisu, oznaczenie rubryki, w której dokonano wpisu lub zmiany oraz treść wpisu. Poszczególne rubryki rejestru zawierają następujące dane:

rubryka A - nazwisko i imię lub nazwa, a także miejsce zamieszkania lub siedziba uprawnionego z patentu europejskiego,

rubryka B - tytuł wynalazku,

rubryka C - nazwisko i imię twórcy wynalazku oraz jego miejsce zamieszkania,

rubryka D - prawa ograniczające patent,

rubryka E - numer dodatkowego prawa ochronnego, data pierwszego zezwolenia na wprowadzenie produktu na rynek w Rzeczypospolitej Polskiej i Unii Europejskiej, oznaczenie organu, który wydał zezwolenie,

rubryka F - decyzje dotyczące danego patentu europejskiego,

rubryka G - data unieważnienia lub data i przyczyna wygaśnięcia patentu europejskiego a także data stwierdzenia wygaśnięcia decyzji o udzieleniu dodatkowego prawa ochronnego lub data unieważnienia albo data i przyczyna wygaśnięcia dodatkowego prawa ochronnego.

**Uwaga:** Publikacji podlegają: zmiana uprawnionego, twórcy, zmiana nazwy uprawnionego, prawa ograniczające patent, sprostowania istotnych pomyłek.

(T3) **1665446** 2014 07 28 D. Dokonać wpis o brzmieniu: „Na podstawie umowy licencyjnej zawartej w dniu 7 maja 2010 r. uprawniony do patentu europejskiego o numerze PL/EP.1665446 pt. „Urządzenia o wysokiej sprawności do magazynowania energii” udzielił wyłącznej i pełnej licencji na rzecz EAST PENN MANUFACTURING CO., Lyon Station, Stany Zjednoczone Ameryki na czas oznaczony tj. od dnia 7 maja 2010 r. do dnia 16 września 2024 r. pod warunkiem, że patent nie wygaśnie wcześniej”.

(T3) **1673107** 2014 10 14 A. Wprowadzono zmianę uprawnionego przez wykreślenie wpisu: Abbott Products GmbH, Hannover, Niemcy i dokonanie wpisu: Abbott Laboratories GmbH, Hannover, Niemcy

(T3) **1729797** 2014 10 14 A. Wprowadzono zmianę uprawnionego przez wykreślenie wpisu: Abbott Products GmbH, Hannover, Niemcy i dokonanie wpisu: Abbott Laboratories GmbH, Hannover, Niemcy

(T3) **1931317** 2014 10 14 A. Wprowadzono zmianę uprawnionego przez wykreślenie wpisu: Abbott Products GmbH, Hannover, Niemcy i dokonanie wpisu: Abbott Laboratories GmbH, Hannover, Niemcy

(T3) **1928253** 2014 10 17 A. Wprowadzono zmianę uprawnionego przez wykreślenie wpisu: JARVIS PRODUCTS CORPORATION, Middletown, Stany Zjednoczone Ameryki; Gwyther, Peter, Madison, Stany Zjednoczone Ameryki i dokonanie wpisu: JARVIS PRODUCTS CORPORATION, Middletown, Stany Zjednoczone Ameryki

(T3) **1906087** 2014 06 13 A. Wprowadzono zmianę uprawnionego przez wykreślenie wpisu: Wysocki, Michał, Kraków, Polska i dokonanie wpisu: NEW CATALYTIC ENERGY SPÓŁKA Z OGRANICZONĄ ODPOWIEDZIALNOŚCIĄ, Kraków, Polska 122582909

(T3) **2027263** 2014 10 14 A. Wprowadzono zmianę uprawnionego przez wykreślenie wpisu: Abbott Products GmbH, Hannover, Niemcy i dokonanie wpisu: Abbott Laboratories GmbH, Hannover, Niemcy

(T3) **2018879** 2014 09 26 A. Wprowadzono zmianę uprawnionego przez wykreślenie wpisu: Lenz, Sorin, Salzburg, Austria i dokonanie wpisu: CeramOss GmbH, Salzburg, Austria

(T3) **2188544** 2014 10 23 A. Wprowadzono zmianę uprawnionego przez wykreślenie wpisu: Erke Erke Arastirmalari Ve Mühene-

dislik A.S., Istanbul, Turcja i dokonanie wpisu: SIM Netherlands B.V., Amsterdam, Holandia

(T3) **2212324** 2014 10 14 A. Wprowadzono zmianę siedziby uprawnionego przez wykreślenie wpisu: Avexa Limited, Richmond, Australia i dokonanie wpisu: Avexa Limited, Hawthorn East, Australia

(T3) **1785112** 2015 01 14 G. Dokonano wpisu: Wobec nienadania tłumaczenia patentu europejskiego zmienionego po sprzeciwie (publikacja EP 1785112 B2 z 26.06.2013 r.), z dniem 26.09.2013, patent europejski PL/EP 1785112 jest nieważny od daty jego udzielenia.

(T3) **1933726** 2015 01 14 G. Dokonano wpisu: Wobec nienadania tłumaczenia patentu europejskiego zmienionego po sprzeciwie (publikacja EP 1933726 B2 z 20.11.2013 r.), z dniem 20.02.2014, patent europejski PL/EP 1933726 jest nieważny od daty jego udzielenia.

(T3) **2041281** 2015 01 14 G. Dokonano wpisu: Wobec nienadania tłumaczenia patentu europejskiego zmienionego po sprzeciwie (publikacja EP 2041281 B2 z 19.02.2014 r.), z dniem 19.05.2014, patent europejski PL/EP 2041281 jest nieważny od daty jego udzielenia.

(T3) **2092069** 2015 01 14 G. Dokonano wpisu: Wobec nienadania tłumaczenia patentu europejskiego zmienionego po sprzeciwie (publikacja EP 2092069 B2 z 18.12.2013 r.), z dniem 18.03.2014, patent europejski PL/EP 2092069 jest nieważny od daty jego udzielenia.

84

**DECYZJE O WYGAŚNIĘCIU PATENTU**

Poniższe zestawienie zawiera kolejno: kod rodzaju patentu, numery patentów, które wygasły na podstawie art. 90 ust. 1 pkt 2 - 4 ustawy z dnia 30.06.2000 r. - Prawo własności przemysłowej oraz datę wygaśnięcia patentu.

(B1) 175883	2014 02 23	(B1) 183720	2014 02 13
(B1) 176559	2014 02 28	(B1) 183773	2014 01 23
(B1) 177883	2014 01 03	(B1) 184245	2014 02 16
(B1) 178172	2014 01 12	(B1) 184781	2014 01 30
(B1) 178431	2014 01 18	(B1) 184927	2014 01 29
(B1) 178699	2014 02 05	(B1) 185132	2014 02 21
(B1) 178701	2014 02 17	(B1) 185309	2014 02 14
(B1) 179116	2013 09 05	(B1) 185516	2014 02 11
(B1) 179317	2014 02 10	(B1) 185735	2014 02 12
(B1) 179351	2014 01 16	(B1) 185975	2014 02 16
(B1) 179461	2014 02 23	(B1) 186473	2014 01 24
(B1) 179714	2014 01 31	(B1) 186595	2014 01 16
(B1) 179728	2014 01 12	(B1) 186724	2014 02 19
(B1) 180280	2014 01 31	(B1) 186817	2014 01 16
(B1) 180334	2014 02 13	(B1) 192678	2012 06 15
(B1) 180417	2014 02 27	(B1) 197224	2012 05 09
(B1) 180573	2014 02 08	(B1) 198735	2012 05 27
(B1) 180629	2014 02 05	(B1) 199908	2012 06 28
(B1) 180642	2014 02 15	(B1) 202762	2013 12 30
(B1) 180693	2014 02 19	(B1) 203872	2012 04 03
(B1) 181145	2014 01 10	(B1) 209612	2013 12 30
(B1) 181257	2014 02 18	(B1) 210427	2013 12 05
(B1) 182180	2014 01 19	(B1) 211552	2012 08 06
(B1) 182363	2014 01 17	(B1) 211560	2014 02 27
(B1) 182411	2014 02 19	(B1) 211564	2014 02 11
(B1) 182421	2014 02 03	(B1) 211830	2014 01 21
(B1) 182848	2014 02 05	(B1) 211986	2013 12 30
(B1) 183166	2014 01 31	(B1) 212035	2014 01 28
(B1) 183173	2014 01 26	(B1) 212065	2013 02 05
(B1) 183197	2014 01 17	(B1) 212190	2012 08 27
(B1) 183253	2014 02 11	(B1) 212197	2014 02 21
(B1) 183402	2014 02 13	(B1) 212201	2014 02 07
(B1) 183519	2014 01 23	(B1) 212206	2014 02 11

(B1) 212323	2014 02 06	(B1) 216129	2014 02 12	(T3) 1544626	2013 12 02	(T3) 1828090	2013 12 16
(B1) 212456	2014 01 30	(B1) 216141	2014 01 05	(T3) 1548137	2013 12 17	(T3) 1828137	2013 12 15
(B1) 212459	2014 02 14	(B1) 216142	2014 01 07	(T3) 1550769	2013 12 18	(T3) 1828297	2013 12 20
(B1) 212490	2014 02 06	(B1) 216178	2013 12 22	(T3) 1559431	2013 12 30	(T3) 1828442	2013 12 22
(B1) 212524	2014 02 19	(B1) 216336	2014 01 26	(T3) 1666657	2013 12 01	(T3) 1831080	2013 12 20
(B1) 212563	2014 02 25	(B1) 216392	2010 06 18	(T3) 1666660	2013 12 01	(T3) 1833293	2013 12 20
(B1) 212642	2014 02 01	(B1) 216395	2011 03 07	(T3) 1669632	2013 12 02	(T3) 1833618	2013 12 16
(B1) 212643	2014 01 31	(B1) 216404	2014 02 03	(T3) 1671714	2013 12 14	(T3) 1833791	2013 12 22
(B1) 212644	2014 01 31	(B1) 216410	2014 01 22	(T3) 1671889	2013 12 08	(T3) 1836100	2013 12 15
(B1) 212679	2014 01 16	(B1) 216481	2014 01 27	(T3) 1672657	2013 12 02	(T3) 1836139	2013 12 06
(B1) 212719	2014 02 26	(B1) 216510	2014 01 03	(T3) 1674358	2013 12 23	(T3) 1836254	2013 12 23
(B1) 212730	2014 01 18	(B1) 216780	2014 01 25	(T3) 1674404	2013 12 10	(T3) 1838581	2013 12 08
(B1) 212863	2014 02 25	(B1) 216890	2013 11 13	(T3) 1674493	2013 12 13	(T3) 1838623	2013 12 19
(B1) 212920	2014 02 04	(B1) 216902	2011 09 01	(T3) 1674771	2013 12 23	(T3) 1838718	2013 12 28
(B1) 213129	2014 02 26	(B1) 216903	2011 08 04	(T3) 1689343	2013 12 03	(T3) 1838787	2013 12 22
(B1) 213217	2009 06 30	(B1) 216904	2011 07 28	(T3) 1690973	2013 12 13	(T3) 1839481	2013 12 22
(B1) 213484	2014 01 07	(B1) 216964	2013 11 04	(T3) 1691019	2013 12 19	(T3) 1843736	2013 12 20
(B1) 213498	2014 01 09	(B1) 216965	2014 02 07	(T3) 1694487	2013 12 10	(T3) 1844102	2013 12 15
(B1) 213564	2014 01 08	(B1) 216969	2013 03 04	(T3) 1694753	2013 12 10	(T3) 1851349	2013 12 14
(B1) 213642	2014 02 27	(B1) 216972	2013 12 17	(T3) 1694755	2013 12 10	(T3) 1856375	2013 12 09
(B1) 213736	2014 01 18	(B1) 216978	2014 01 30	(T3) 1694795	2013 12 10	(T3) 1859816	2013 12 22
(B1) 213771	2014 02 25	(B1) 216980	2013 12 23	(T3) 1694890	2013 11 30	(T3) 1860100	2013 12 21
(B1) 214079	2014 01 26	(B1) 216997	2014 02 11	(T3) 1696940	2013 12 20	(T3) 1861569	2013 12 16
(B1) 214080	2014 01 26	(B1) 217000	2013 12 17	(T3) 1697028	2013 12 22	(T3) 1882504	2013 12 20
(B1) 214113	2014 01 03	(B1) 217003	2012 06 26	(T3) 1697096	2013 12 08	(T3) 1894654	2013 12 16
(B1) 214124	2014 02 03	(B1) 217029	2012 11 05	(T3) 1697343	2013 12 20	(T3) 1930991	2013 12 03
(B1) 214186	2014 02 21	(B1) 217030	2013 05 14	(T3) 1697507	2013 12 02	(T3) 1935599	2013 12 15
(B1) 214218	2014 02 15	(B1) 217031	2013 03 05	(T3) 1697955	2013 12 16	(T3) 1935877	2013 12 08
(B1) 214334	2013 03 12	(B1) 217033	2012 09 03	(T3) 1699503	2013 12 23	(T3) 1936743	2013 12 12
(B1) 214407	2014 01 24	(B1) 217039	2013 11 02	(T3) 1699915	2013 12 30	(T3) 1951882	2013 11 30
(B1) 214421	2014 02 12	(B1) 217054	2012 12 17	(T3) 1700317	2013 12 21	(T3) 1957403	2013 12 01
(B1) 214540	2014 02 18	(B1) 217060	2013 11 30	(T3) 1701795	2013 12 23	(T3) 1959787	2013 12 01
(B1) 214648	2014 02 09	(B1) 217062	2013 09 06	(T3) 1702078	2013 12 13	(T3) 1960680	2013 12 13
(B1) 214671	2013 06 25	(B1) 217097	2013 08 26	(T3) 1703810	2013 12 06	(T3) 1962633	2013 12 13
(B1) 214696	2014 02 05	(B1) 217109	2013 06 28	(T3) 1704178	2013 12 08	(T3) 1962808	2013 12 04
(B1) 214709	2014 02 19	(B1) 217110	2013 06 28	(T3) 1708790	2013 12 02	(T3) 1963278	2013 12 19
(B1) 214711	2014 02 05	(B1) 217113	2013 06 30	(T3) 1709144	2013 12 29	(T3) 1963288	2013 12 19
(B1) 214740	2014 02 14	(B1) 217116	2013 05 17	(T3) 1711485	2013 12 20	(T3) 1963307	2013 12 19
(B1) 214865	2014 02 28	(B1) 217130	2013 06 30	(T3) 1716192	2013 12 22	(T3) 1963434	2013 12 13
(B1) 214878	2014 02 18	(B1) 217131	2013 06 30	(T3) 1718480	2013 12 20	(T3) 1963545	2013 12 20
(B1) 215163	2014 01 30	(B1) 217141	2014 01 10	(T3) 1718836	2013 12 13	(T3) 1963564	2013 12 04
(B1) 215172	2014 01 30	(B1) 217142	2013 08 16	(T3) 1721068	2013 12 10	(T3) 1965130	2013 12 21
(B1) 215501	2014 02 17	(B1) 217149	2014 01 09	(T3) 1721107	2013 12 23	(T3) 1965653	2013 12 12
(B1) 215550	2014 02 17	(B1) 217154	2014 02 07	(T3) 1722050	2013 12 10	(T3) 1966054	2013 12 20
(B1) 215588	2014 01 22	(B1) 217158	2012 03 03	(T3) 1738457	2013 12 24	(T3) 1966064	2013 12 28
(B1) 215623	2014 01 22	(B1) 217175	2013 10 21	(T3) 1742719	2013 12 12	(T3) 1966071	2013 12 08
(B1) 215702	2014 02 12	(B1) 217182	2013 05 28	(T3) 1795427	2013 12 12	(T3) 1966111	2013 12 22
(B1) 215739	2014 02 17	(B1) 217184	2013 06 24	(T3) 1795697	2013 12 09	(T3) 1967393	2013 12 21
(B1) 215776	2014 02 18	(B1) 217204	2014 01 10	(T3) 1795842	2013 12 05	(T3) 1968849	2013 12 15
(B1) 215884	2014 01 26	(B1) 217244	2012 04 09	(T3) 1795843	2013 12 05	(T3) 1968957	2013 12 22
(B1) 215893	2014 01 13	(B1) 217254	2010 07 13	(T3) 1795937	2013 12 04	(T3) 1968963	2013 12 22
(B1) 215895	2014 01 30	(B1) 217256	2013 07 30	(T3) 1797995	2013 12 07	(T3) 1968973	2013 12 14
(B1) 215897	2014 01 23	(B1) 217261	2013 09 30	(T3) 1798147	2013 12 08	(T3) 1969163	2013 12 06
(B1) 215936	2014 02 17	(B1) 217265	2012 05 11	(T3) 1798323	2013 12 13	(T3) 1969573	2013 12 28
(B1) 216044	2014 01 08	(B1) 217273	2012 02 23	(T3) 1798324	2013 12 15	(T3) 1969902	2013 12 07
(B1) 216061	2014 01 05			(T3) 1798325	2013 12 15	(T3) 1971338	2013 12 19
				(T3) 1801262	2013 12 22	(T3) 1971743	2013 12 19
				(T3) 1801292	2013 12 23	(T3) 1973511	2013 12 21
				(T3) 1808940	2013 12 19	(T3) 1977440	2013 12 22
				(T3) 1816364	2013 12 05	(T3) 1978912	2013 12 21
				(T3) 1819758	2013 12 01	(T3) 1979072	2013 12 20
				(T3) 1819913	2013 12 06	(T3) 1979658	2013 12 08
				(T3) 1824617	2013 12 14	(T3) 1984590	2013 12 01
				(T3) 1824633	2013 12 07	(T3) 2022244	2013 12 15
				(T3) 1824760	2013 12 07	(T3) 2067414	2013 12 04
				(T3) 1824920	2013 12 02	(T3) 2067417	2013 12 05
				(T3) 1827543	2013 12 09	(T3) 2071938	2013 12 16

**DECYZJE O WYGAŚNIĘCIU  
NA TERYTORIUM RZECZYPOSPOLITEJ POLSKIEJ  
PATENTU EUROPEJSKIEGO**

*Poniższe zestawienie zawiera kolejno: kod rodzaju dokumentu, numer patentu europejskiego oraz datę wygaśnięcia patentu europejskiego na terytorium Rzeczypospolitej Polskiej.*

(T3) 1537970	2013 12 03	(T3) 1543906	2013 12 16
(T3) 1541478	2013 12 04	(T3) 1543945	2013 12 15

(T3)2072424 2013 12 21	(T3)2106469 2013 12 18	(T3)2215908 2013 12 08	(T3)2242606 2013 12 03
(T3)2072425 2013 12 21	(T3)2106676 2013 12 21	(T3)2216332 2013 12 08	(T3)2244980 2013 12 29
(T3)2077350 2013 12 31	(T3)2106678 2013 12 28	(T3)2217600 2013 12 10	(T3)2254816 2013 12 30
(T3)2079762 2013 12 07	(T3)2119320 2013 12 28	(T3)2219868 2013 12 08	(T3)2332422 2013 12 11
(T3)2080544 2013 12 19	(T3)2120958 2013 12 05	(T3)2219869 2013 12 08	(T3)2332870 2013 12 09
(T3)2080566 2013 12 05	(T3)2121459 2013 12 20	(T3)2219930 2013 12 10	(T3)2335995 2013 12 21
(T3)2092005 2013 12 14	(T3)2121832 2013 12 17	(T3)2219931 2013 12 10	(T3)2341181 2013 12 22
(T3)2094690 2013 12 28	(T3)2123277 2013 12 17	(T3)2222291 2013 12 23	(T3)2354124 2013 12 11
(T3)2094827 2013 12 07	(T3)2125021 2013 12 21	(T3)2222293 2013 12 03	(T3)2356033 2013 12 01
(T3)2099287 2013 12 05	(T3)2177636 2013 12 14	(T3)2222376 2013 12 03	(T3)2379430 2013 12 09
(T3)2099302 2013 12 11	(T3)2184302 2013 12 21	(T3)2222444 2013 12 01	(T3)2379469 2013 12 16
(T3)2099698 2013 12 20	(T3)2193304 2013 12 05	(T3)2222550 2013 12 09	(T3)2379936 2013 12 06
(T3)2099973 2013 12 17	(T3)2196507 2013 12 04	(T3)2225149 2013 12 09	(T3)2382222 2013 12 21
(T3)2101949 2013 12 04	(T3)2196578 2013 12 11	(T3)2227820 2013 12 04	(T3)2384355 2013 12 16
(T3)2102205 2013 12 06	(T3)2199453 2013 12 17	(T3)2231598 2013 12 10	(T3)2386108 2013 12 01
(T3)2102222 2013 12 20	(T3)2199479 2013 12 08	(T3)2235223 2013 12 09	(T3)2453375 2013 11 30
(T3)2102435 2013 12 06	(T3)2199710 2013 12 17	(T3)2237905 2013 12 17	(T3)2457468 2013 11 30
(T3)2104647 2013 12 17	(T3)2214245 2013 12 29	(T3)2240657 2013 12 30	(T3)2462387 2013 12 02

## B. WZORY UŻYTKOWE

86

### UDZIELONE PRAWA OCHRONNE

(od nr 67 655 do nr 67 706)

- Y1 (11) **67680** (41) 2014 03 31  
 (51) **A01B 3/16** (2006.01)  
**A01B 3/18** (2006.01)  
**A01B 3/28** (2006.01)  
**A01B 3/40** (2006.01)  
**A01B 3/60** (2006.01)  
 (21) 121366 (22) 2012 09 21  
 (72) ANIOŁ KAZIMIERZ, Pilzno (PL); LECH ROBERT, Jodłowa (PL)  
 (73) ANIOŁ KAZIMIERZ PRZEDSIĘBIORSTWO PRODUKCYJNO-USŁUGOWO-HANDLOWE AKPIL, Pilzno (PL)  
 (54) Pług wieloskobowy obracalny z zabezpieczeniem resorowym korpusów pługa.
- 
- Y1 (11) **67676** (41) 2014 03 03  
 (51) **A01F 15/10** (2006.01)  
**A01F 15/07** (2006.01)  
**A01F 15/00** (2006.01)  
**A01F 29/10** (2006.01)  
 (21) 121299 (22) 2012 08 28  
 (72) PUSZKO ADAM, Mićkowa Hać (PL); ONOSZKO PAWEŁ, Sokółka (PL)  
 (73) METAL-FACH SPÓŁKA Z OGRANICZONĄ ODPOWIEDZIALNOŚCIĄ, Sokółka (PL)  
 (54) Podajnik obrotowy pokosu maszyny rolniczej, zwłaszcza prasy rolującej
- 
- Y1 (11) **67674** (41) 2014 02 17  
 (51) **A23L 1/164** (2006.01)  
 (21) 121273 (22) 2012 08 14  
 (72) KOWALSKI ANDRZEJ, Warszawa (PL)  
 (73) SANTE A. KOWALSKI SPÓŁKA JAWNA, Warszawa (PL)  
 (54) Chrupka śniadaniowa
- 
- Y1 (11) **67683** (41) 2014 04 14  
 (51) **A45D 29/00** (2006.01)  
**A46B 5/02** (2006.01)  
 (21) 121415 (22) 2012 10 11  
 (72) SOSNOWSKI ARKADIUSZ, Warszawa (PL)  
 (73) SOSNOWSKI ARKADIUSZ, Warszawa (PL)  
 (54) Trzpień pędzelka lakieru do paznokci
- 
- Y1 (11) **67659** (41) 2013 08 19  
 (51) **A47C 17/12** (2006.01)  
**A47C 7/54** (2006.01)  
 (21) 120760 (22) 2012 02 13  
 (72) JASIUKIEWICZ JACEK, Dobre Miasto (PL)  
 (73) DFM SPÓŁKA Z OGRANICZONĄ ODPOWIEDZIALNOŚCIĄ, Dobre Miasto (PL)  
 (54) Uniwersalny zespół mocujący podłokietnik do bazy mebla
- 
- Y1 (11) **67701** (41) 2009 08 17  
 (51) **A47C 17/13** (2006.01)  
**A47C 17/175** (2006.01)  
**A47C 19/00** (2006.01)  
**A47C 17/86** (2006.01)  
 (62) 384428  
 (21) 122361 (22) 2008 02 11  
 (72) NOWAK MARCIN, Olszowa (PL)  
 (73) NOWAK ALOJZY PRZEDSIĘBIORSTWO OKUĆ MEBLOWYCH I KONSTRUKCJI LEKKICH, Olszowa (PL)  
 (54) Mechanizm otwierający i zamykający skrzynię mebla
- 
- Y1 (11) **67667** (41) 2014 01 07  
 (51) **A47F 5/10** (2006.01)  
**B25H 3/04** (2006.01)  
 (21) 121162 (22) 2012 07 02  
 (72) STĘPIEŃ ARTUR, Włoszczowa (PL)  
 (73) STĘPIEŃ ARTUR PRZEDSIĘBIORSTWO WIELOBRANŻOWE AS, Włoszczowa (PL)  
 (54) Regał ekspozycyjny
- 
- Y1 (11) **67685** (41) 2014 04 28  
 (51) **A63B 22/00** (2006.01)  
**A63B 22/16** (2006.01)  
**A63B 22/18** (2006.01)  
 (21) 121421 (22) 2012 10 15  
 (72) FRANCZYK JANUSZ, Gliwice (PL); KOWOLIK RAFAŁ, Bytom (PL)  
 (73) AC INTERNATIONAL EAST SPÓŁKA Z OGRANICZONĄ ODPOWIEDZIALNOŚCIĄ, Knurów (PL)  
 (54) Platforma balansowa
- 
- Y1 (11) **67686** (41) 2014 04 28  
 (51) **A63B 22/00** (2006.01)  
**A63B 22/16** (2006.01)  
**A63B 22/18** (2006.01)  
 (21) 121422 (22) 2012 10 15  
 (72) FRANCZYK JANUSZ, Gliwice (PL); KOWOLIK RAFAŁ, Bytom (PL)  
 (73) AC INTERNATIONAL EAST SPÓŁKA Z OGRANICZONĄ ODPOWIEDZIALNOŚCIĄ, Knurów (PL)  
 (54) Platforma stabilometryczna
- 
- Y1 (11) **67682** (41) 2014 04 14  
 (51) **A63C 5/12** (2006.01)  
**A63C 5/14** (2006.01)  
 (21) 121401 (22) 2012 10 08  
 (72) WRÓBEL PAWEŁ, Michałowice (PL)  
 (73) WRÓBEL PAWEŁ, Michałowice (PL)  
 (54) Deska zjazdowa, zwłaszcza narta lub snowboard
- 
- Y1 (11) **67693** (41) 2014 05 12  
 (51) **A63H 33/26** (2006.01)  
 (21) 121483 (22) 2012 11 07  
 (72) PIERŚCIŃSKI PIOTR, Kielce (PL); PIERŚCIŃSKA BEATA, Kielce (PL)  
 (73) PIERŚCIŃSKI PIOTR, Kielce (PL); PIERŚCIŃSKA BEATA, Kielce (PL)  
 (54) Zabawka magnetyczna
- 
- Y1 (11) **67677** (41) 2014 03 17  
 (51) **B01D 39/20** (2006.01)  
**B22D 11/119** (2006.01)



(21) 121318 (22) 2012 09 10  
 (72) KAMIENIAK JACEK, Częstochowa (PL); BRASZCZYŃSKA-MALIK KATARZYNA, Częstochowa (PL)  
 (73) POLITECHNIKA CZĘSTOCHOWSKA, Częstochowa (PL)  
 (54) Przegroda filtracyjna

Y1 (11) **67684** (41) 2014 04 28  
 (51) **B23B 47/00** (2006.01)  
 (21) 121418 (22) 2012 10 15  
 (72) MORAWIEC ALEKSANDER, Kraków (PL); MORAWIEC MACIEJ, Kraków (PL)  
 (73) MORAWIEC ALEKSANDER, Kraków (PL); MORAWIEC MACIEJ, Kraków (PL)  
 (54) Przystawka do pilarki i/lub szlifierki kątovej

Y1 (11) **67655** (41) 2012 11 19  
 (51) **B23P 19/10** (2006.01)  
 (21) 120333 (22) 2011 09 08  
 (72) CHMIELEWSKI RAFAŁ, Szczecin (PL)  
 (73) SZYMAŃSKI JACEK, Radom (PL); CHMIELEWSKI RAFAŁ, Szczecin (PL)  
 (54) Przyrząd do montażu sprzęgieł samonastawnych

Y1 (11) **67666** (41) 2014 01 07  
 (51) **B42D 15/10** (2006.01)  
**G06K 19/08** (2006.01)  
**B32B 27/28** (2006.01)  
 (21) 121144 (22) 2012 06 26  
 (72) WÓJCIK PAWEŁ, Warszawa (PL); ZIÓŁKOWSKI SŁAWOMIR, Warszawa (PL); RAGUS JOANNA, Warszawa (PL); BIERNACKI ARIEL, Międzyrzec Podlaski (PL); OLSZYŃSKA AGATA, Warszawa (PL); LESZCZYŃSKA-AMBROZIEWICZ EWA, Wołomin (PL)  
 (73) POLSKA WYTWÓRNIA PAPIERÓW WARTOŚCIOWYCH SPÓŁKA AKCYJNA, Warszawa (PL)  
 (54) Dokument zabezpieczony

Y1 (11) **67688** (41) 2014 04 28  
 (51) **B44F 1/06** (2006.01)  
**B44C 5/08** (2006.01)  
**F21V 33/00** (2006.01)  
 (21) 121440 (22) 2012 10 23  
 (72) GRZESIK WITOLD, Kraków (PL)  
 (73) GRZESIK WITOLD, Kraków (PL)  
 (54) Witraż podświetlany

Y1 (11) **67672** (41) 2014 01 20  
 (51) **B61D 11/02** (2006.01)  
**E21F 13/02** (2006.01)  
 (21) 121203 (22) 2012 07 16  
 (72) BARCZYK MACIEJ, Jastrzębie-Zdrój (PL); DAWIDOWICZ JAROSŁAW, Jastrzębie-Zdrój (PL)  
 (73) JASTRZĘBSKIE ZAKŁADY REMONTOWE SPÓŁKA Z OGRANICZONĄ ODPOWIEDZIALNOŚCIĄ, Jastrzębie-Zdrój (PL)  
 (54) Kontener do transportu łuków obudowy górniczej

Y1 (11) **67706** (41) 2014 06 09  
 (51) **B64C 1/06** (2006.01)  
**B64C 1/18** (2006.01)  
**B64C 1/00** (2006.01)  
 (21) 122595 (22) 2013 11 27  
 (72) DERLATKA ANNA, Częstochowa (PL); LACKI PIOTR, Częstochowa (PL)  
 (73) POLITECHNIKA CZĘSTOCHOWSKA, Częstochowa (PL)  
 (54) Element konstrukcyjny

Y1 (11) **67669** (41) 2014 01 20  
 (51) **B65D 5/18** (2006.01)  
**B65D 71/72** (2006.01)

(21) 121196 (22) 2012 07 12  
 (72) PROKOPEK JAN, Toruń (PL)  
 (73) PROKOPEK JAN PRZEDSIĘBIORSTWO PRODUKCYJNO-USŁUGOWO-HANDLOWE PROJAN, Toruń (PL)  
 (54) Opakowanie zbiorcze do okrągłych opakowań jednostkowych

Y1 (11) **67670** (41) 2014 01 20  
 (51) **B65D 5/18** (2006.01)  
**B65D 71/72** (2006.01)  
 (21) 121197 (22) 2012 07 12  
 (72) PROKOPEK JAN, Toruń (PL)  
 (73) PROKOPEK JAN PRZEDSIĘBIORSTWO PRODUKCYJNO-USŁUGOWO-HANDLOWE PROJAN, Toruń (PL)  
 (54) Opakowanie zbiorcze do okrągłych opakowań jednostkowych

Y1 (11) **67671** (41) 2014 01 20  
 (51) **B65D 5/18** (2006.01)  
**B65D 71/72** (2006.01)  
 (21) 121198 (22) 2012 07 12  
 (72) PROKOPEK JAN, Toruń (PL)  
 (73) PROKOPEK JAN PRZEDSIĘBIORSTWO PRODUKCYJNO-USŁUGOWO-HANDLOWE PROJAN, Toruń (PL)  
 (54) Opakowanie zbiorcze do okrągłych opakowań jednostkowych

Y1 (11) **67665** (41) 2014 01 07  
 (51) **B65D 5/56** (2006.01)  
**B65D 81/38** (2006.01)  
 (21) 121143 (22) 2012 06 26  
 (72) STRÓŻIK BEATA, Gliwice (PL)  
 (73) ETISOFT PACKAGING SYSTEM SPÓŁKA Z OGRANICZONĄ ODPOWIEDZIALNOŚCIĄ, Gliwice (PL)  
 (54) Opakowanie zabezpieczające

Y1 (11) **67658** (41) 2013 05 27  
 (51) **B65D 19/00** (2006.01)  
**B65D 6/18** (2006.01)  
**B65D 19/02** (2006.01)  
**B65D 19/06** (2006.01)  
**B65D 19/12** (2006.01)  
 (21) 120498 (22) 2011 11 15  
 (72) ŚWIĄTEK DARIUSZ, Warszawa (PL)  
 (73) D-WELL DARIUSZ ŚWIĄTEK, BARBARA ŚWIĄTEK SPÓŁKA JAWNA, Warszawa (PL)  
 (54) Kosz paletowy

Y1 (11) **67694** (41) 2014 05 26  
 (51) **E01F 9/04** (2006.01)  
**G09F 19/22** (2006.01)  
**F21S 9/00** (2006.01)  
 (21) 121528 (22) 2012 11 21  
 (72) DOBRZYŃSKI FILIP, Bydgoszcz (PL)  
 (73) DOBRZYŃSKI FILIP DOBPLAST, Bydgoszcz (PL)  
 (54) Punktowy element odbłaskowy, zwłaszcza do znakowania nawierzchni drogowej

Y1 (11) **67661** (41) 2013 09 16  
 (51) **E01F 15/06** (2006.01)  
 (21) 120811 (22) 2012 03 02  
 (72) PASIKOWSKI JACEK, Kraków (PL)  
 (73) PRZEDSIĘBIORSTWO PRODUKCYJNO-USŁUGOWO-HANDLOWE PROWERK SPÓŁKA Z OGRANICZONĄ ODPOWIEDZIALNOŚCIĄ, Kraków (PL)  
 (54) Linowa bariera drogowa

Y1 (11) **67660** (41) 2013 09 02  
 (51) **E04B 1/38** (2006.01)  
**E04B 1/48** (2006.01)

**F16L 3/00** (2006.01)  
**F16B 13/08** (2006.01)  
 (21) 120798 (22) 2012 02 28  
 (72) THALE FRANZ JOSEF, Piła (PL)  
 (73) KARPOL SPÓŁKA Z OGRANICZONĄ ODPOWIEDZIALNOŚCIĄ, Piła (PL)  
 (54) Klamra zaciskowa narożnika, zwłaszcza konstrukcji kanałów wentylacyjnych

Y1 (11) **67705** (41) 2014 03 31  
 (51) **E04B 1/58** (2006.01)  
**E04B 1/38** (2006.01)  
**E04C 5/16** (2006.01)  
**F16B 7/00** (2006.01)  
 (21) 122518 (22) 2013 11 08  
 (72) KANIEWSKI MAREK KRZYSZTOF, Pogorzela (PL)  
 (73) D&K TECHNOLOGY SPÓŁKA Z OGRANICZONĄ ODPOWIEDZIALNOŚCIĄ, Wrózewy (PL)  
 (54) Łącznik montażowy

Y1 (11) **67673** (41) 2014 02 17  
 (51) **E04B 1/76** (2006.01)  
**E04B 1/80** (2006.01)  
**E04C 2/288** (2006.01)  
**E04F 13/077** (2006.01)  
**E04F 13/08** (2006.01)  
 (21) 121257 (22) 2012 08 08  
 (72) KOŁODZIEJ ADAM, Kraków (PL); SZARGOT DARIUSZ, Wrocław (PL)  
 (73) KOŁODZIEJ ADAM, Kraków (PL)  
 (54) Płyta elewacyjna

Y1 (11) **67698** (41) 2014 05 26  
 (51) **E04B 1/342** (2006.01)  
**E04H 6/00** (2006.01)  
 (21) 122250 (22) 2013 07 24  
 (72) BĄBEL STANISŁAW, Szczyrzyc (PL)  
 (73) BĄBEL STANISŁAW, Szczyrzyc (PL)  
 (54) Nośny moduł blaszany dla konstrukcji z dachem dwuspadowym, zwłaszcza dla wiaty albo garażu blaszanego

Y1 (11) **67704** (41) 2014 03 31  
 (51) **E04C 2/284** (2006.01)  
**E04B 1/80** (2006.01)  
**E04F 13/075** (2006.01)  
**E04F 13/077** (2006.01)  
 (21) 122517 (22) 2013 11 08  
 (72) KANIEWSKI MAREK KRZYSZTOF, Pogorzela (PL)  
 (73) D&K TECHNOLOGY SPÓŁKA Z OGRANICZONĄ ODPOWIEDZIALNOŚCIĄ, Wrózewy (PL)  
 (54) Element prefabrykowany warstwowy

Y1 (11) **67692** (41) 2014 05 12  
 (51) **E04H 17/14** (2006.01)  
**E04H 17/24** (2006.01)  
 (21) 121476 (22) 2012 11 05  
 (72) GŁUSZEK MICHAŁ, Jaworzyna Śląska (PL)  
 (73) GŁUSZEK MICHAŁ, Jaworzyna Śląska (PL)  
 (54) Złącze zaciskowe kratowych przeseł ogrodzeniowych

Y1 (11) **67678** (41) 2014 03 17  
 (51) **E04H 17/20** (2006.01)  
**E04H 17/16** (2006.01)  
**E04H 12/22** (2006.01)  
 (21) 121343 (22) 2012 09 11  
 (72) GŁUSZEK MICHAŁ, Jaworzyna Śląska (PL)  
 (73) GŁUSZEK MICHAŁ, Jaworzyna Śląska (PL)  
 (54) Łącznik paneli, zwłaszcza ogrodzeniowych

Y1 (11) **67695** (41) 2014 08 04  
 (51) **E06B 3/96** (2006.01)  
**E06B 3/964** (2006.01)  
**E06B 3/98** (2006.01)  
 (21) 121719 (22) 2013 01 30  
 (72) ADAMOWICZ WOJCIECH, Sawin (PL)  
 (73) ADAMOWICZ WOJCIECH, Sawin (PL)  
 (54) Łącznik kątowy profili, zwłaszcza drzwi przesuwnych

Y1 (11) **67663** (41) 2013 09 16  
 (51) **E06B 3/263** (2006.01)  
**E06B 1/16** (2006.01)  
**E06B 1/70** (2006.01)  
**E05D 7/04** (2006.01)  
 (21) 120835 (22) 2012 03 08  
 (72) TUROWSKI GRZEGORZ, Czaplinek (PL)  
 (73) TUROWSKI GRZEGORZ, Czaplinek (PL)  
 (54) Drzwi

Y1 (11) **67699** (41) 2014 03 03  
 (51) **E21D 15/15** (2006.01)  
**E21D 15/50** (2006.01)  
 (21) 122273 (22) 2013 08 05  
 (72) KAROLCZYK IWONA, Wolbrom (PL); WÓJCIKOWSKA ANNA, Olkusz (PL); DZIWAŁ ZYGMUNT, Wolbrom (PL); DZIWAŁ MIROSŁAW, Wolbrom (PL)  
 (73) KAROLCZYK IWONA, Wolbrom (PL); WÓJCIKOWSKA ANNA, Olkusz (PL); DZIWAŁ ZYGMUNT, Wolbrom (PL); DZIWAŁ MIROSŁAW, Wolbrom (PL)  
 (54) Osłona wzdłużnych elementów mechanizmów

Y1 (11) **67700** (41) 2014 03 03  
 (51) **E21D 15/15** (2006.01)  
**E21D 15/44** (2006.01)  
 (21) 122276 (22) 2013 08 05  
 (72) KAROLCZYK IWONA, Wolbrom (PL); WÓJCIKOWSKA ANNA, Olkusz (PL); DZIWAŁ ZYGMUNT, Wolbrom (PL); DZIWAŁ MIROSŁAW, Wolbrom (PL)  
 (73) KAROLCZYK IWONA, Wolbrom (PL); WÓJCIKOWSKA ANNA, Olkusz (PL); DZIWAŁ ZYGMUNT, Wolbrom (PL); DZIWAŁ MIROSŁAW, Wolbrom (PL)  
 (54) Osłona wzdłużnych elementów mechanizmów, o podwyższonej szczelności

Y1 (11) **67696** (41) 2014 08 04  
 (51) **F16L 27/08** (2006.01)  
 (21) 121722 (22) 2013 01 31  
 (72) ICIEK RYSZARD, Pabianice (PL); MAJCHRZAK MARCIN, Pabianice (PL)  
 (73) CERTOOLS SPÓŁKA JAWNA PIOTR CZEKAŁSKI, KRZYSZTOF HANKE, Pabianice (PL)  
 (54) Kolanko obrotowe

Y1 (11) **67656** (41) 2013 03 18  
 (51) **F21S 8/00** (2006.01)  
**F21V 19/00** (2006.01)  
**F21W 111/00** (2006.01)  
**E04H 12/08** (2006.01)  
 (21) 120337 (22) 2011 09 12  
 (72) ROSA STANISŁAW, Tychy (PL)  
 (73) ROSA STANISŁAW ZAKŁAD PRODUKCJI SPRZĘTU OŚWIETLENIOWEGO ROSA, Tychy (PL)  
 (54) Słup oświetleniowy

Y1 (11) **67681** (41) 2014 03 17  
 (51) **F23H 15/00** (2006.01)  
 (21) 121368 (22) 2012 09 05

(72) SAS MIECZYŚLAW, Busko-Zdrój (PL); BARAŃSKI MARCIN, Jędrzejów (PL)  
 (73) SAS MIECZYŚLAW ZAKŁAD METALOWO-KOTLARSKI SAS, Busko-Zdrój (PL)  
 (54) Palnik kotła grzewczego wodnego przystosowany do spalania biomasy

Y1 (11) **67664** (41) 2013 12 09  
 (51) **F24F 13/08** (2006.01)  
**E04F 17/04** (2006.01)  
 (21) 121073 (22) 2012 06 01  
 (72) KRAM JAROSŁAW, Bogucice (PL)  
 (73) KRAM URSZULA FIRMA HANDLOWO-USŁUGOWA VARIM, Bochnia (PL)  
 (54) Kratka wentylacyjna

Y1 (11) **67668** (41) 2014 01 07  
 (51) **F24H 9/00** (2006.01)  
**F23M 9/06** (2006.01)  
 (21) 121167 (22) 2012 07 04  
 (72) LIPOK GRZEGORZ, Skrzyszów (PL)  
 (73) LIPOK GRZEGORZ F.H.U. MIINERTU, Skrzyszów (PL)  
 (54) Deflektor do kotła na paliwo stałe

Y1 (11) **67703** (41) 2013 04 02  
 (51) **F41A 5/00** (2006.01)  
**F41B 11/00** (2013.01)  
**F41B 11/724** (2013.01)  
**F41B 11/721** (2013.01)  
**F41F 1/10** (2006.01)  
 (62) 396379  
 (21) 122365 (22) 2011 09 20  
 (72) GOLONKO ANDRZEJ, Warszawa (PL)  
 (73) GOLONKO ANDRZEJ, Warszawa (PL)  
 (54) Działo ze wspomaganie implozyjnym

Y1 (11) **67690** (41) 2014 05 12  
 (51) **G01K 1/08** (2006.01)  
 (21) 121472 (22) 2012 11 01  
 (72) GLIWA MARIUSZ, Gierałtowiec (PL)  
 (73) TECH SPÓŁKA JAWNA PAWEŁ JURA, JANUSZ MASTER, Wieprz (PL)  
 (54) Tulejka czujnika

Y1 (11) **67702** (41) 2010 01 04  
 (51) **G01N 21/47** (2006.01)  
 (62) 385503  
 (21) 122362 (22) 2008 06 24  
 (72) MAŁACHOWSKI MARCIN, Siemianowice Śląskie (PL); MRÓZ JERZY, Katowice (PL); SZCZYGIELSKA MAŁGORZATA, Dąbrowa Górnicza (PL); CHOROBA TOMASZ, Bytom (PL); GOŁĄBEK ADAM, Sosnowiec (PL); KRUKAR KRZYSZTOF, Czeladź (PL)  
 (73) INSTYTUT TECHNIK INNOWACYJNYCH EMAG, Katowice (PL)  
 (54) Komora pomiarowa stacjonarnego pyłomierza optycznego

Y1 (11) **67675** (41) 2014 03 03  
 (51) **G05D 23/08** (2006.01)  
 (21) 121281 (22) 2012 08 20  
 (30) 201209497 2012 08 03 UA  
 (72) KLAPISZOWSKYJ OLEKSANDR STANISŁAWOWICZ, Kijów (UA); CJOMIK ANATOLIJ MICHAŁOWICZ, Kijów (UA)  
 (73) SPÓŁKA AKCYJNA TYPU ZAMKNIĘTEGO WENTYLACYJNE SYSTEMY, Kijów (UA)  
 (54) Zespół termoregulacyjny

Y1 (11) **67697** (41) 2014 01 20  
 (51) **G05D 23/24** (2006.01)

**H05B 1/02** (2006.01)  
**H01H 37/00** (2006.01)  
**F24H 9/20** (2006.01)

(21) 122033 (22) 2011 06 06  
 (30) AN2010A000131 2010 07 29 IT  
 (86) 2011 06 06 PCT/IB11/01227  
 (87) 2012 02 02 WO12/014025  
 (72) CAPITANELLI CLAUDIO, Arcevia (IT); MORECI RENATO, Arcevia (IT)  
 (73) THERMOWATT S.p.A., Arcevia (IT)  
 (54) Termostat dla grzejnika elektrycznego, zwłaszcza dla elektrycznego pojemnościowego podgrzewacza wody

Y1 (11) **67679** (41) 2014 03 17  
 (51) **G07F 5/00** (2006.01)  
 (21) 121344 (22) 2012 09 12  
 (72) WĘGRZYN DAMIAN, Miejsce Piastowe (PL)  
 (73) EBA SPÓŁKA Z OGRANICZONĄ ODPOWIEDZIALNOŚCIĄ, Krosno (PL)  
 (54) Sprężynowy automat do sprzedaży produktów o cechach zapachowych

Y1 (11) **67691** (41) 2014 05 12  
 (51) **G12B 9/02** (2006.01)  
**H05K 5/00** (2006.01)  
 (21) 121473 (22) 2012 11 01  
 (72) GLIWA MARIUSZ, Gierałtowiec (PL)  
 (73) TECH SPÓŁKA JAWNA PAWEŁ JURA, JANUSZ MASTER, Wieprz (PL)  
 (54) Ściana czołowa obudowy sterownika

Y1 (11) **67687** (41) 2014 04 28  
 (51) **H01M 2/20** (2006.01)  
**H01M 2/00** (2006.01)  
**H01M 8/02** (2006.01)  
 (21) 121438 (22) 2012 10 19  
 (72) FUTYMA KAMIL, Ostrówek (PL); MILEWSKI JAROSŁAW, Podkowa Leśna (PL)  
 (73) POLITECHNIKA WARSZAWSKA, Warszawa (PL)  
 (54) Kolektor wielokrotnego użytku do węglanowych ogniwi paliwowych

Y1 (11) **67662** (41) 2013 09 16  
 (51) **H01R 24/50** (2011.01)  
**H01R 4/10** (2006.01)  
 (21) 120815 (22) 2012 03 05  
 (72) FERT PRZEMYSŁAW, Olkusz (PL)  
 (73) FERT PRZEMYSŁAW ELBOXRF, Olkusz (PL)  
 (54) Zestaw osadczy gniazda SMA

Y1 (11) **67689** (41) 2014 05 12  
 (51) **H02G 3/12** (2006.01)  
 (21) 121471 (22) 2012 10 31  
 (72) ŁABUZ STEFAN, Mszana Dolna (PL)  
 (73) ŁABUZ STEFAN, Mszana Dolna (PL)  
 (54) Puszka instalacyjna

Y1 (11) **67657** (41) 2013 05 13  
 (51) **H05B 3/00** (2006.01)  
**B41F 23/04** (2006.01)  
**B41J 2/00** (2006.01)  
**B41J 29/377** (2006.01)  
 (21) 120470 (22) 2011 11 03  
 (72) JUREWICZ JAN, Warszawa (PL)  
 (73) JUREWICZ JAN AGIS COMP, Warszawa (PL)  
 (54) Urządzenie grzewcze do drukarek atramentowych

INDEKS UDZIELONYCH PRAW OCHRONNYCH,  
WEDŁUG SYMBOLI MKP

Symbol MKP	Nr prawa ochronn.	Symbol MKP	Nr prawa ochronn.
1	2	1	2
A01B 3/16 (2006.01)	67680	B65D 19/12 (2006.01)	67658*
A01B 3/18 (2006.01)	67680*	E01F 9/04 (2006.01)	67694
A01B 3/28 (2006.01)	67680*	E01F 15/06 (2006.01)	67661
A01B 3/40 (2006.01)	67680*	E04B 1/38 (2006.01)	67660
A01B 3/60 (2006.01)	67680*	E04B 1/48 (2006.01)	67660*
A01F 15/10 (2006.01)	67676	E04B 1/58 (2006.01)	67705
A01F 15/07 (2006.01)	67676*	E04B 1/38 (2006.01)	67705*
A01F 15/00 (2006.01)	67676*	E04B 1/76 (2006.01)	67673
A01F 29/10 (2006.01)	67676*	E04B 1/80 (2006.01)	67673*
A23L 1/164 (2006.01)	67674	E04B 1/342 (2006.01)	67698
A45D 29/00 (2006.01)	67683	E04B 1/80 (2006.01)	67704*
A46B 5/02 (2006.01)	67683*	E04C 5/16 (2006.01)	67705*
A47C 17/12 (2006.01)	67659	E04C 2/288 (2006.01)	67673*
A47C 7/54 (2006.01)	67659*	E04C 2/284 (2006.01)	67704
A47C 17/13 (2006.01)	67701	E04F 13/077 (2006.01)	67673*
A47C 17/175 (2006.01)	67701*	E04F 13/08 (2006.01)	67673*
A47C 19/00 (2006.01)	67701*	E04F 13/075 (2006.01)	67704*
A47C 17/86 (2006.01)	67701*	E04F 13/077 (2006.01)	67704*
A47F 5/10 (2006.01)	67667	E04F 17/04 (2006.01)	67664*
A63B 22/00 (2006.01)	67685	E04H 6/00 (2006.01)	67698*
A63B 22/16 (2006.01)	67685*	E04H 17/14 (2006.01)	67692
A63B 22/18 (2006.01)	67685*	E04H 17/24 (2006.01)	67692*
A63B 22/00 (2006.01)	67686	E04H 17/20 (2006.01)	67678
A63B 22/16 (2006.01)	67686*	E04H 17/16 (2006.01)	67678*
A63B 22/18 (2006.01)	67686*	E04H 12/22 (2006.01)	67678*
A63C 5/12 (2006.01)	67682	E04H 12/08 (2006.01)	67656*
A63C 5/14 (2006.01)	67682*	E05D 7/04 (2006.01)	67663*
A63H 33/26 (2006.01)	67693	E06B 3/96 (2006.01)	67695
B01D 39/20 (2006.01)	67677	E06B 3/964 (2006.01)	67695*
B22D 11/119 (2006.01)	67677*	E06B 3/98 (2006.01)	67695*
B23B 47/00 (2006.01)	67684	E06B 3/263 (2006.01)	67663
B23P 19/10 (2006.01)	67655	E06B 1/16 (2006.01)	67663*
B25H 3/04 (2006.01)	67667*	E06B 1/70 (2006.01)	67663*
B32B 27/28 (2006.01)	67666*	E21D 15/15 (2006.01)	67699
B41F 23/04 (2006.01)	67657*	E21D 15/50 (2006.01)	67699*
B41J 2/00 (2006.01)	67657*	E21D 15/15 (2006.01)	67700
B41J 29/377 (2006.01)	67657*	E21D 15/44 (2006.01)	67700*
B42D 15/10 (2006.01)	67666	E21F 13/02 (2006.01)	67672*
B44C 5/08 (2006.01)	67688*	F16B 13/08 (2006.01)	67660*
B44F 1/06 (2006.01)	67688	F16B 7/00 (2006.01)	67705*
B61D 11/02 (2006.01)	67672	F16L 3/00 (2006.01)	67660*
B64C 1/06 (2006.01)	67706	F16L 27/08 (2006.01)	67696
B64C 1/18 (2006.01)	67706*	F21S 9/00 (2006.01)	67694*
B64C 1/00 (2006.01)	67706*	F21S 8/00 (2006.01)	67656
B65D 5/18 (2006.01)	67669	F21V 33/00 (2006.01)	67688*
B65D 71/72 (2006.01)	67669*	F21V 19/00 (2006.01)	67656*
B65D 5/18 (2006.01)	67670	F21W 111/00 (2006.01)	67656*
B65D 71/72 (2006.01)	67670*	F23H 15/00 (2006.01)	67681
B65D 5/18 (2006.01)	67671	F23M 9/06 (2006.01)	67668*
B65D 71/72 (2006.01)	67671*	F24F 13/08 (2006.01)	67664
B65D 5/56 (2006.01)	67665	F24H 9/00 (2006.01)	67668
B65D 81/38 (2006.01)	67665*	F24H 9/20 (2006.01)	67697*
B65D 19/00 (2006.01)	67658	F41A 5/00 (2006.01)	67703
B65D 6/18 (2006.01)	67658*	F41B 11/00 (2013.01)	67703*
B65D 19/02 (2006.01)	67658*	F41B 11/724 (2013.01)	67703*
B65D 19/06 (2006.01)	67658*	F41B 11/721 (2013.01)	67703*

\*) Prawo ochronne oznaczone więcej niż jednym symbolem klasyfikacyjnym. Ogłoszenie dotyczące tego prawa ochronnego można znaleźć pod symbolem klasyfikacyjnym odpowiadającym numerowi bez gwiazdki.

1	2	1	2
F41F 1/10 (2006.01)	67703*	H01M 2/20 (2006.01)	67687
G01K 1/08 (2006.01)	67690	H01M 2/00 (2006.01)	67687*
G01N 21/47 (2006.01)	67702	H01M 8/02 (2006.01)	67687*
G05D 23/08 (2006.01)	67675	H01R 24/50 (2011.01)	67662
G05D 23/24 (2006.01)	67697	H01R 4/10 (2006.01)	67662*
G06K 19/08 (2006.01)	67666*	H02G 3/12 (2006.01)	67689
G07F 5/00 (2006.01)	67679	H05B 1/02 (2006.01)	67697*
G09F 19/22 (2006.01)	67694*	H05B 3/00 (2006.01)	67657
G12B 9/02 (2006.01)	67691	H05K 5/00 (2006.01)	67691*
H01H 37/00 (2006.01)	67697*		

INDEKS NUMEROWY  
UDZIELONYCH PRAW OCHRONNYCH

Nr prawa ochronn.	Symbol MKP	Nr prawa ochronn.	Symbol MKP
67655	B23P 19/10 (2006.01)	67681	F23H 15/00 (2006.01)
67656	F21S 8/00 (2006.01)	67682	A63C 5/12 (2006.01)
67657	H05B 3/00 (2006.01)	67683	A45D 29/00 (2006.01)
67658	B65D 19/00 (2006.01)	67684	B23B 47/00 (2006.01)
67659	A47C 17/12 (2006.01)	67685	A63B 22/00 (2006.01)
67660	E04B 1/38 (2006.01)	67686	A63B 22/00 (2006.01)
67661	E01F 15/06 (2006.01)	67687	H01M 2/20 (2006.01)
67662	H01R 24/50 (2011.01)	67688	B44F 1/06 (2006.01)
67663	E06B 3/263 (2006.01)	67689	H02G 3/12 (2006.01)
67664	F24F 13/08 (2006.01)	67690	G01K 1/08 (2006.01)
67665	B65D 5/56 (2006.01)	67691	G12B 9/02 (2006.01)
67666	B42D 15/10 (2006.01)	67692	E04H 17/14 (2006.01)
67667	A47F 5/10 (2006.01)	67693	A63H 33/26 (2006.01)
67668	F24H 9/00 (2006.01)	67694	E01F 9/04 (2006.01)
67669	B65D 5/18 (2006.01)	67695	E06B 3/96 (2006.01)
67670	B65D 5/18 (2006.01)	67696	F16L 27/08 (2006.01)
67671	B65D 5/18 (2006.01)	67697	G05D 23/24 (2006.01)
67672	B61D 11/02 (2006.01)	67698	E04B 1/342 (2006.01)
67673	E04B 1/76 (2006.01)	67699	E21D 15/15 (2006.01)
67674	A23L 1/164 (2006.01)	67700	E21D 15/15 (2006.01)
67675	G05D 23/08 (2006.01)	67701	A47C 17/13 (2006.01)
67676	A01F 15/10 (2006.01)	67702	G01N 21/47 (2006.01)
67677	B01D 39/20 (2006.01)	67703	F41A 5/00 (2006.01)
67678	E04H 17/20 (2006.01)	67704	E04C 2/284 (2006.01)
67679	G07F 5/00 (2006.01)	67705	E04B 1/58 (2006.01)
67680	A01B 3/16 (2006.01)	67706	B64C 1/06 (2006.01)

87

**DECYZJE O ODMOWIE UDZIELENIA  
PRAWA OCHRONNEGO  
(wydane po ogłoszeniu o zgłoszeniu)**

Poniższe zestawienie zawiera kolejno: numer zgłoszenia wzoru użytkowego oraz numer i rok wydania Biuletynu Urzędu Patentowego, w którym zgłoszenie zostało ogłoszone (dla zgłoszeń wydzielonych lub przekształconych ze zgłoszenia wynalazku umieszczono w nawiasie numer zgłoszenia macierzystego).

119766	18/2012	121275	04/2014
120061	25/2012	121286	05/2014
120692	16/2013	121287	05/2014
120966	22/2013	121513	11/2014
121150	01/2014	121589	13/2014
121151	01/2014	122302	08/2014
121180	02/2014		

88

**DECYZJE O UMORZENIU POSTĘPOWANIA  
(wydane po ogłoszeniu o zgłoszeniu)**

Poniższe zestawienie zawiera kolejno: numer zgłoszenia wzoru użytkowego oraz numer i rok wydania Biuletynu Urzędu Patentowego, w którym zgłoszenie zostało ogłoszone (dla zgłoszeń wydzielonych lub przekształconych ze zgłoszenia wynalazku umieszczono w nawiasie numer zgłoszenia macierzystego).

118919	21/2011	121125	26/2013
120734	16/2013	121479	10/2014
120990	24/2013	121480	10/2014

89

**DECYZJE STWIERDZAJĄCE WYGAŚNIĘCIE  
DECYZJI O UDZIELENIU PRAWA OCHRONNEGO**

Poniższe zestawienie zawiera kolejno: numer zgłoszenia wzoru użytkowego oraz numer i rok wydania Biuletynu Urzędu Patentowego, w którym zgłoszenie zostało ogłoszone (dla zgłoszeń wydzielonych lub przekształconych ze zgłoszenia wynalazku umieszczono w nawiasie numer zgłoszenia macierzystego).

119867	21/2012	121533	12/2013
120215	03/2013	121928	01/2014
120322	06/2013		

90

**WPISY I ZMIANY W REJESTRZE  
PRAW OCHRONNYCH**

**(nieuwzględnione w innych samodzielnych ogłoszeniach)**

Poniższe zestawienie zawiera kolejno: kod rodzaju prawa, numer prawa ochronnego, datę wpisu, oznaczenie rubryki, w której dokonano wpisu lub zmiany oraz treść wpisu. Poszczególne rubryki rejestru praw ochronnych zawierają następujące dane:

- rubryka A - nazwisko i imię albo nazwa, miejsce zamieszkania albo siedziba uprawnionego z prawa ochronnego (miejscowość, kraj) oraz numer identyfikacji podatkowej NIP, a także numer PESEL albo numer identyfikacyjny REGON, o ile zgłaszający je wskazał,
- rubryka B - tytuł wzoru użytkowego,
- rubryka C - nazwisko i imię twórcy wzoru użytkowego oraz jego miejsce zamieszkania (miejscowość, kraj),
- rubryka D - prawa ograniczające prawo ochronne,
- rubryka E - wpisy uzupełniające stan prawny prawa ochronnego,

rubryka F - wnioski o unieważnienie i sprzeciwy oraz decyzje dotyczące danego prawa ochronnego,

rubryka G - data unieważnienia lub data i przyczyna wygaśnięcia prawa ochronnego.

**Uwaga:** Publikacji podlegają: zmiana uprawnionego, twórcy, zmiana nazwy uprawnionego, prawa ograniczające prawo ochronne, sprostowania istotnych pomyłek.

(Y1) **66434** 2014 11 21 A. Wprowadzono zmianę uprawnionego przez wykreślenie wpisu: CAPRICORN SPÓŁKA Z OGRANICZONĄ ODPOWIEDZIALNOŚCIĄ, Ciernie, Polska 891489258 i dokonanie wpisu: CAPRICORN SPÓŁKA AKCYJNA, Świebodzice, Polska

(Y1) **66598** 2014 11 21 A. Wprowadzono zmianę uprawnionego przez wykreślenie wpisu: PPHU PROSPERPLAST SPÓŁKA JAWNA PAWEŁ MRÓZEK & MAREK MRÓZEK, Buczkowice, Polska 070434735 i dokonanie wpisu: PROSPERPLAST SPÓŁKA Z OGRANICZONĄ ODPOWIEDZIALNOŚCIĄ SPÓŁKA KOMANDYTOWO-AKCYJNA, Rybarzowice, Polska 070434735

(Y1) **67394** 2014 11 21 A. Wprowadzono zmianę uprawnionego przez wykreślenie wpisu: PPHU PROSPERPLAST SPÓŁKA JAWNA PAWEŁ MRÓZEK & MAREK MRÓZEK, Buczkowice, Polska 070434735 i dokonanie wpisu: PROSPERPLAST SPÓŁKA Z OGRANICZONĄ ODPOWIEDZIALNOŚCIĄ SPÓŁKA KOMANDYTOWO-AKCYJNA, Rybarzowice, Polska 070434735

91

**DECYZJE O WYGAŚNIĘCIU PRAWA OCHRONNEGO**

Poniższe zestawienie zawiera kolejno: kod rodzaju prawa, numery praw ochronnych, które wygasły na podstawie art. 90 ust. 1 pkt 2 - 4 w związku z art. 100 ust. 1 ustawy z dnia 30.06.2000 r. - Prawo własności przemysłowej oraz datę wygaśnięcia prawa ochronnego.

(Y1) 63845	2014 02 13	(Y1) 65785	2014 02 17
(Y1) 63849	2014 02 24	(Y1) 65947	2014 02 02
(Y1) 64043	2014 02 24	(Y1) 66496	2014 02 08
(Y1) 64252	2014 02 02	(Y1) 66499	2014 02 11
(Y1) 64478	2014 02 27	(Y1) 66500	2014 02 16
(Y1) 64903	2014 02 11	(Y1) 66531	2014 02 01
(Y1) 65270	2014 02 20	(Y1) 66532	2014 02 10
(Y1) 65279	2013 08 12	(Y1) 66534	2014 02 14
(Y1) 65294	2014 02 24	(Y1) 66536	2014 02 25
(Y1) 65365	2014 02 19	(Y1) 66674	2014 02 16
(Y1) 65418	2014 02 05	(Y1) 66676	2014 02 22
(Y1) 65421	2014 02 16	(Y1) 66715	2014 02 18
(Y1) 65459	2014 02 11	(Y1) 66770	2014 02 28
(Y1) 65503	2014 02 03	(Y1) 67078	2014 02 16
(Y1) 65567	2014 02 10	(Y1) 67079	2014 02 16
(Y1) 65700	2014 02 27	(Y1) 67080	2014 02 16

## C. WZORY PRZEMYSŁOWE

Cyfrowe kody identyfikacyjne (wg normy WIPO ST. 80), które poprzedzają informacje o dokonanej rejestracji oznaczają:

- (11) – numer rejestracji oraz rejestracji międzynarodowej
- (15) – data rejestracji międzynarodowej
- (21) – numer zgłoszenia
- (22) – data zgłoszenia
- (30) – pierwszeństwo
- (45) – data publikacji rejestracji międzynarodowej
- (51) – symbol klasy wzoru przemysłowego
- (54) – określenie przedmiotu wzoru
- (55) – rysunek wzoru lub fotografię wzoru
- (72) – nazwisko i imię twórcy wzoru
- (73) – nazwisko i imię bądź nazwę uprawnionego

92

### REJESTRACJA

(od nr 21 223 do nr 21 300)

(51) 06-06 (11) **21223** (22) 2014 03 03 (21) 22038  
 (73) PODSTAWSKI KONRAD FIRMA HANDLOWO-PRODUKCYJNA  
 AKMA 2, Niedomice, (PL)  
 (72) PODSTAWSKI KONRAD  
 (54) Ośłona na grzejniki  
 (55)



(51) 06-06 (11) **21224** (22) 2014 03 03 (21) 22039  
 (73) PODSTAWSKI KONRAD FIRMA HANDLOWO-PRODUKCYJNA  
 AKMA 2, Niedomice, (PL)  
 (72) PODSTAWSKI KONRAD  
 (54) Ośłona na grzejniki  
 (55)



(51) 09-03 (11) **21225** (22) 2014 04 08 (21) 22147  
 (73) HANKA-INVEST SPÓŁKA Z OGRANICZONĄ  
 ODPOWIEDZIALNOŚCIĄ, Siemianowice Śląskie, (PL)  
 (72) Kaszycka-Frączek Agata  
 (54) Opakowanie  
 (55)



Fig. 1

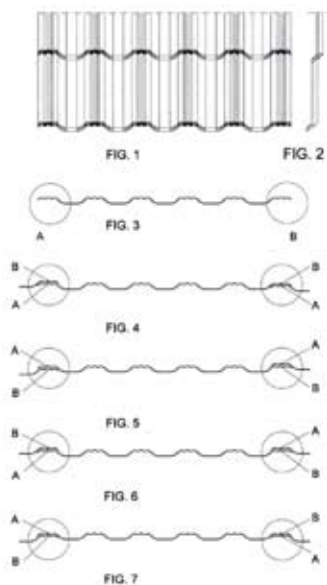
(51) 11-02 (11) **21226** (22) 2014 06 24 (21) 22383  
 (73) BŁAŻEJEWSKI JANUSZ, EKO-CERAMIKA WYRÓB I SPRZEDAŻ  
 JANUSZ BŁAŻEJEWSKI, Jedwabno, (PL)  
 (72) BŁAŻEJEWSKI JANUSZ  
 (54) Ostonka  
 (55)



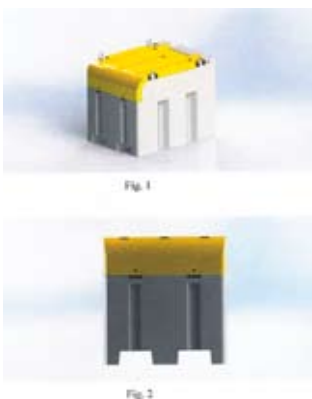
(51) 03-01 (11) **21227** (22) 2014 07 15 (21) 22453  
 (73) PUCCINI SPÓŁKA Z OGRANICZONĄ ODPOWIEDZIALNOŚCIĄ, Dobra, (PL)  
 (72) KOZINA MIROSŁAW, RYDZEWSKI ARTUR, SAPERSKA ANNA  
 (54) Walizka  
 (55)



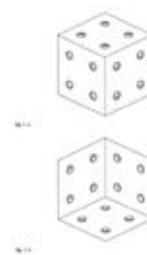
(51) 25-01 (11) **21228** (22) 2014 07 09 (21) 22441  
 (73) BLACHOTRAPEZ SPÓŁKA Z OGRANICZONĄ ODPOWIEDZIALNOŚCIĄ, Rabka Zdrój, (PL)  
 (72) Luberda Jan  
 (54) Blachodachówka modułowa  
 (55)



(51) 09-02 (11) **21229** (22) 2014 07 10 (21) 22444  
 (73) FORTIS TECHNOLOGY SPÓŁKA Z OGRANICZONĄ ODPOWIEDZIALNOŚCIĄ SPÓŁKA KOMANDYTOWA, Niepruszewo, (PL)  
 (72) MALINOWSKI WOJCIECH  
 (54) Zbiornik na ciecze  
 (55)



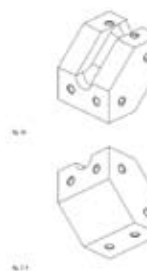
(51) 21-01 (11) **21230** (22) 2014 04 28 (21) 22446  
 (73) POCIECHA DANIEL, Chomranice, (PL)  
 (72) POCIECHA DANIEL  
 (54) Klocek ozdobny  
 (55)



(51) 09-03 (11) **21231** (22) 2014 07 14 (21) 22452  
 (73) SPÓŁDZIELNIA MLECZARSKA MLEKPOL, Grajewo, (PL)  
 (72) CHĘCIŃSKA-RYBAK ANNA  
 (54) Opakowanie świeżego mleka  
 (55)



(51) 21-01 (11) **21232** (22) 2014 04 28 (21) 22445  
 (73) POCIECHA DANIEL, Chomranice, (PL)  
 (72) POCIECHA DANIEL  
 (54) Klocek ozdobny  
 (55)



(51) 11-02 (11) **21233** (22) 2014 06 23 (21) 22381  
 (73) BŁAŻEJEWSKI JANUSZ, EKO-CERAMIKA WYRÓB I SPRZEDAŻ JANUSZ BŁAŻEJEWSKI, Jedwabno, (PL)  
 (72) BŁAŻEJEWSKI JANUSZ  
 (54) Osłonka  
 (55)



(51) 12-12 (11) **21234** (22) 2014 06 16 (21) 22361  
 (73) WYTWÓRNIA SPRZĘTU REHABILITACYJNEGO COMFORT KRYNICCY SPÓŁKA JAWNA, Poznań, (PL)

(72) KRYNICKI JERZY  
 (54) Stelaż wózka inwalidzkiego  
 (55)



Fig. 1



Fig. 2

(51) 12-12 (11) **21235** (22) 2014 06 16 (21) 22362  
 (73) WYTWÓRNIA SPRZĘTU REHABILITACYJNEGO COMFORT  
 KRYNICCY SPÓŁKA JAWNA, Poznań, (PL)  
 (72) KRYNICKI JERZY  
 (54) Stelaż wózka inwalidzkiego  
 (55)



Fig. 1



Fig. 1.1

(51) 19-08 (11) **21236** (22) 2014 07 31 (21) 22501  
 (73) TOORANK POLSKA SPÓŁKA AKCYJNA, Jasienica, (PL)  
 (72) BOĆKO BARTOSZ  
 (54) Etykieta wyrobu alkoholowego  
 (55)

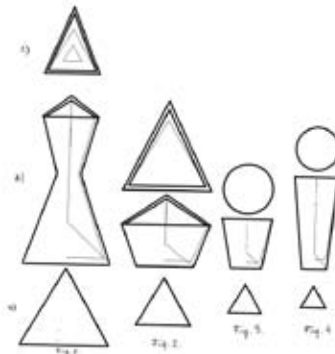


(51) 32-00 (11) **21237** (22) 2014 08 01 (21) 22503  
 (73) KWAŚNY JAN, Poznań, (PL)  
 (72) KWAŚNY JAN

(54) Plansza radiestezyjna  
 (55)



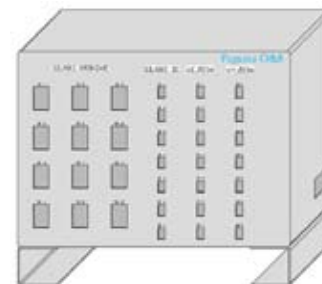
(51) 07-01 (11) **21238** (22) 2014 09 15 (21) 22617  
 (73) WYGONIK EWA, Krosno, (PL)  
 (72) WYGONIK EWA  
 (54) Karafka  
 (55)



(51) 06-10 (11) **21239** (22) 2014 07 07 (21) 22426  
 (73) TOMKÓW BERNADETA BESTA PPHU EXPORT-IMPORT,  
 Wrocław, (PL)  
 (72) TOMKÓW BERNADETA  
 (54) Rura nawojowa  
 (55)



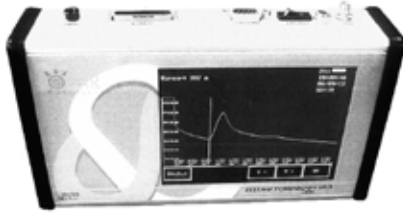
(51) 13-03 (11) **21240** (22) 2014 05 19 (21) 22250  
 (73) O&S COMPUTER-SOFT SP.Z O.O., Wałbrzych, (PL)  
 (72) NOWAK SŁAWOMIR, ORŁOWSKI EUGENIUSZ  
 (54) Panel rozdzielczy  
 (55)



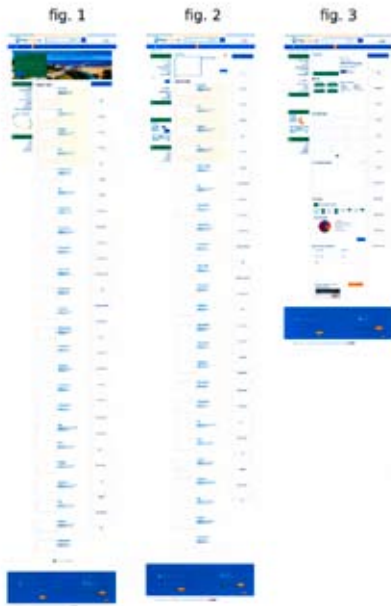
(51) 10-04 (11) **21241** (22) 2014 05 19 (21) 22251  
 (73) O&S COMPUTER-SOFT SPÓŁKA Z OGRANICZONĄ  
 ODPOWIEDZIALNOŚCIĄ, Wałbrzych, (PL)  
 (72) NOWAK SŁAWOMIR, ORŁOWSKI EUGENIUSZ



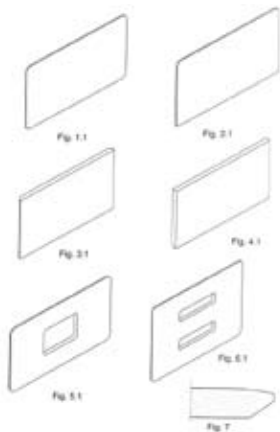
(54) Urządzenie pomiarowe  
(55)



(51) 32-00 (11) **21242** (22) 2014 06 03 (21) 22327  
(73) CONCEPT APPS ŁUKASZ GRZEJSZCZAK, Warszawa, (PL)  
(72) GRZEJSZCZAK ŁUKASZ  
(54) Strona internetowa  
(55)

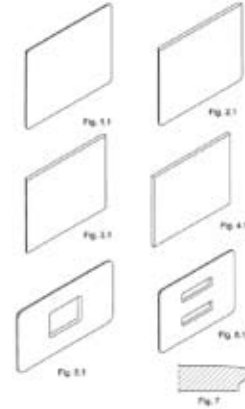


(51) 06-06 (11) **21243** (22) 2014 07 01 (21) 22399  
(73) BRW SPÓŁKA Z OGRANICZONĄ ODPOWIEDZIALNOŚCIĄ, Mielec, (PL)  
(72) JURKOWSKI PAWEŁ, WESOŁOWSKI MAREK, WOLAN REMIGIUSZ  
(54) Front meblowy  
(55)

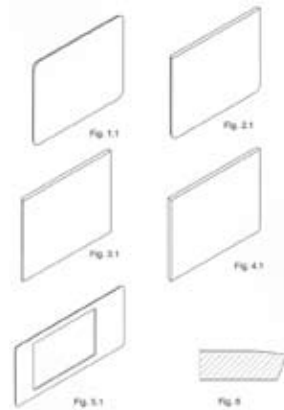


(51) 06-06 (11) **21244** (22) 2014 07 01 (21) 22400  
(73) BRW SPÓŁKA Z OGRANICZONĄ ODPOWIEDZIALNOŚCIĄ, Mielec, (PL)

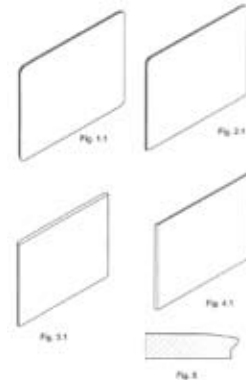
(72) JURKOWSKI PAWEŁ, WESOŁOWSKI MAREK, WOLAN REMIGIUSZ  
(54) Front meblowy  
(55)



(51) 06-06 (11) **21245** (22) 2014 07 01 (21) 22401  
(73) BRW SPÓŁKA Z OGRANICZONĄ ODPOWIEDZIALNOŚCIĄ, Mielec, (PL)  
(72) JURKOWSKI PAWEŁ, WESOŁOWSKI MAREK, WOLAN REMIGIUSZ  
(54) Front meblowy  
(55)

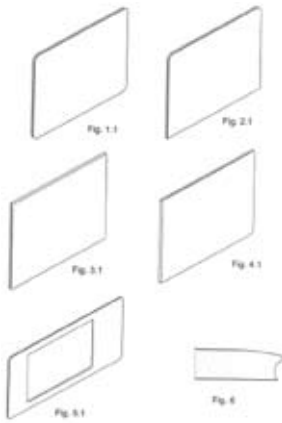


(51) 06-06 (11) **21246** (22) 2014 07 01 (21) 22402  
(73) BRW SPÓŁKA Z OGRANICZONĄ ODPOWIEDZIALNOŚCIĄ, Mielec, (PL)  
(72) JURKOWSKI PAWEŁ, WESOŁOWSKI MAREK, WOLAN REMIGIUSZ  
(54) Front meblowy  
(55)



(51) 06-06 (11) **21247** (22) 2014 07 01 (21) 22403  
(73) BRW SPÓŁKA Z OGRANICZONĄ ODPOWIEDZIALNOŚCIĄ, Mielec, (PL)  
(72) JURKOWSKI PAWEŁ, WESOŁOWSKI MAREK, WOLAN REMIGIUSZ

(54) Front meblowy  
(55)



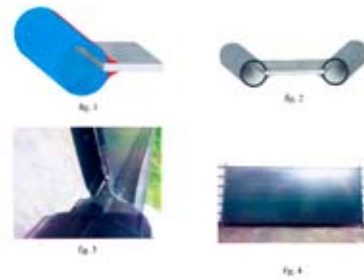
(51) 05-05 (11) **21248** (22) 2014 07 17 (21) 22459  
(73) PIANPOL TEX SPÓŁKA Z OGRANICZONĄ ODPOWIEDZIALNOŚCIĄ, Łomża, (PL)  
(72) MAH EMEK  
(54) Tkanina obiciowa  
(55)



(51) 10-04 (11) **21249** (22) 2014 07 21 (21) 22470  
(73) SŁOWIK SPÓŁKA Z OGRANICZONĄ ODPOWIEDZIALNOŚCIĄ, Marcinkowice, (PL)  
(72) SŁOWIK EMILIAN  
(54) Poziomnica  
(55)



(51) 23-03 (11) **21250** (22) 2014 07 21 (21) 22473  
(73) PLASTKARTON SPÓŁKA CYWILNA ANDRZEJ KOZA DARIUSZ KOZA JACEK KOŁCZYK, Częstochowa, (PL)  
(72) KOZA DARIUSZ  
(54) Panel solarny do ogrzewania basenów  
(55)



(51) 23-04 (11) **21251** (22) 2014 07 23 (21) 22476  
(73) BENDYKOWSKI KONRAD F.P.H. BLUE, Trojanów, (PL)  
(72) BENDYKOWSKI KONRAD  
(54) Zawieszka zapachowa z przeznaczeniem do wnętrza samochodu  
(55)

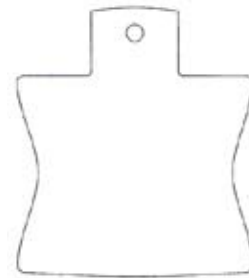
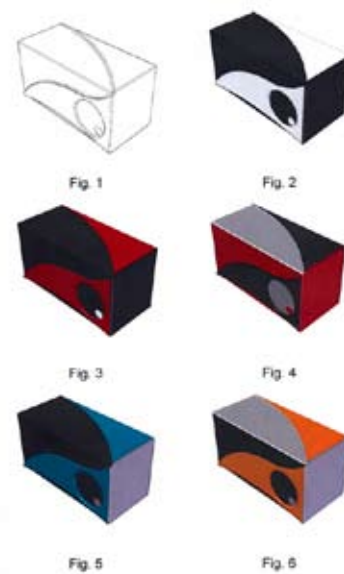


Fig. 1

(51) 09-03 (11) **21252** (22) 2014 07 28 (21) 22489  
(73) POLITECHNIKA LUBELSKA, Lublin, (PL)  
(72) DZIUBIŃSKA ANNA, NOWICKI MACIEJ, SIEMIOŃEK EWA  
(54) Opakowanie na żelazko  
(55)

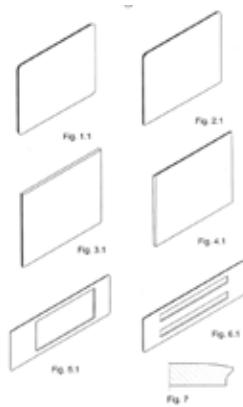


(51) 19-06 (11) **21253** (22) 2014 09 09 (21) 22599  
(73) DERFORM SPÓŁKA JAWNA DERĘGOWSCY, Sady, (PL)  
(72) DERĘGOWSKI PIOTR

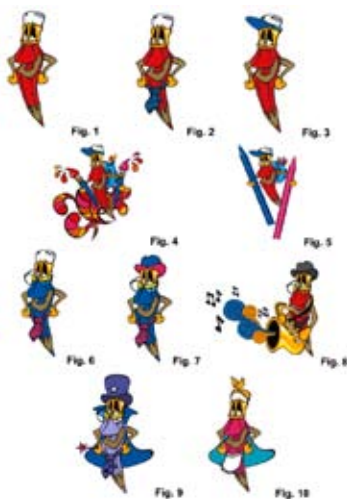
(54) Piórnik  
(55)



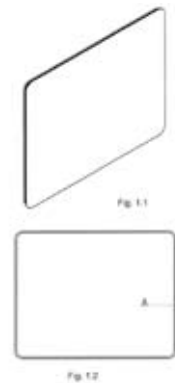
(51) 06-06 (11) **21254** (22) 2014 07 01 (21) 22405  
(73) BRW SPÓŁKA Z OGRANICZONĄ ODPOWIEDZIALNOŚCIĄ,  
Mielec, (PL)  
(72) JURKOWSKI PAWEŁ, WESOŁOWSKI MAREK, WOLAN REMIGIUSZ  
(54) Front meblowy  
(55)



(51) 32-00 (11) **21255** (22) 2014 08 13 (21) 22531  
(73) KOWALCZYK URSZULA „GRAFIT” HURTOWNIA ARTYKUŁÓW  
PAPIERNICZYCH, BIUROWYCH I ZABAWEK URSZULA KOWALCZYK,  
Kielce, (PL)  
(72) PŁÓDOWSKI RYSZARD  
(54) Logo  
(55)



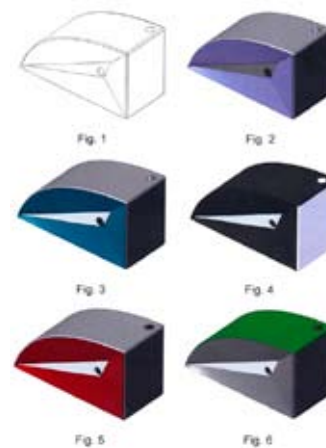
(51) 06-06 (11) **21256** (22) 2014 07 01 (21) 22404  
(73) BRW SPÓŁKA Z OGRANICZONĄ ODPOWIEDZIALNOŚCIĄ,  
Mielec, (PL)  
(72) JURKOWSKI PAWEŁ, WESOŁOWSKI MAREK, WOLAN REMIGIUSZ  
(54) Front meblowy  
(55)



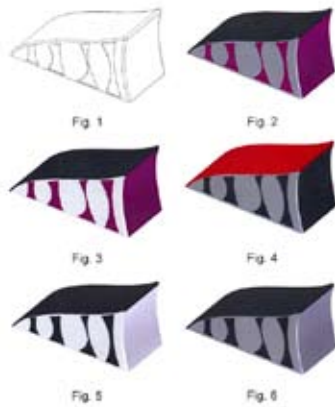
(51) 09-03 (11) **21257** (22) 2014 07 28 (21) 22490  
(73) POLITECHNIKA LUBELSKA, Lublin, (PL)  
(72) DZIUBIŃSKA ANNA, NOWICKI MACIEJ  
(54) Opakowanie na żelazko  
(55)



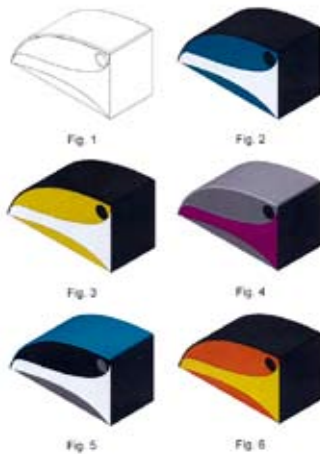
(51) 09-03 (11) **21258** (22) 2014 07 28 (21) 22491  
(73) POLITECHNIKA LUBELSKA, Lublin, (PL)  
(72) NOWICKI MACIEJ, DZIUBIŃSKA ANNA  
(54) Opakowanie na żelazko  
(55)



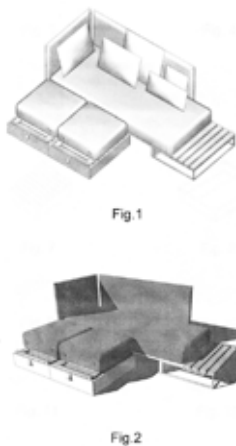
(51) 09-03 (11) **21259** (22) 2014 07 28 (21) 22492  
 (73) POLITECHNIKA LUBELSKA, Lublin, (PL)  
 (72) NOWICKI MACIEJ, DZIUBIŃSKA ANNA  
 (54) Opakowanie na żelazko  
 (55)



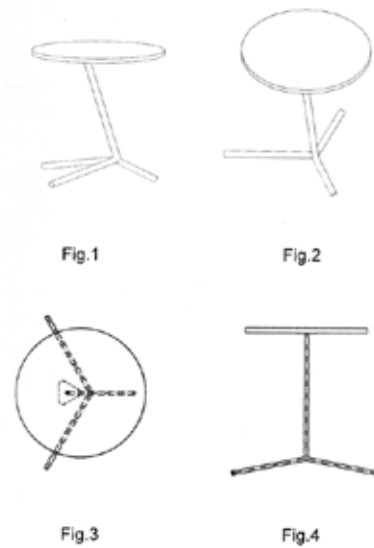
(51) 09-03 (11) **21260** (22) 2014 07 28 (21) 22493  
 (73) POLITECHNIKA LUBELSKA, Lublin, (PL)  
 (72) SIEMIONEK EWA, DZIUBIŃSKA ANNA, NOWICKI MACIEJ  
 (54) Opakowanie na żelazko  
 (55)



(51) 06-01 (11) **21261** (22) 2014 08 08 (21) 22517  
 (73) NOTI SPÓŁKA Z OGRANICZONĄ ODPOWIEDZIALNOŚCIĄ,  
 Tarnowo Podgórne, (PL)  
 (72) WIERSZYŁOWSKI MIKOŁAJ  
 (54) Sofa modułowa  
 (55)



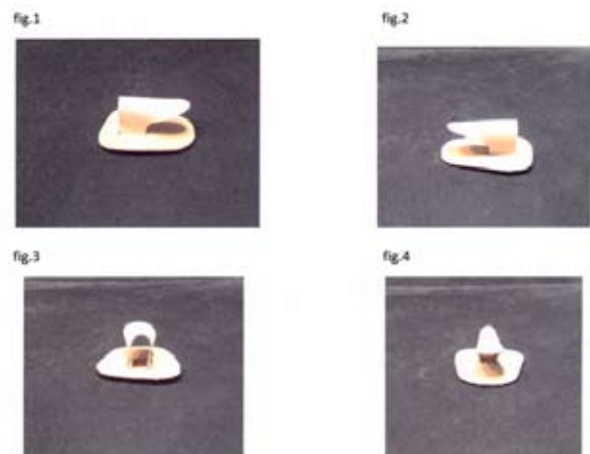
(51) 06-03 (11) **21262** (22) 2014 07 25 (21) 22481  
 (73) NOTI SPÓŁKA Z OGRANICZONĄ ODPOWIEDZIALNOŚCIĄ,  
 Tarnowo Podgórne, (PL)  
 (72) WIERSZYŁOWSKI MIKOŁAJ  
 (54) STOLIK  
 (55)



(51) 09-07 (11) **21263** (22) 2014 01 10 (21) 21877  
 (73) HEINZ PLASTICS POLSKA SPÓŁKA Z OGRANICZONĄ  
 ODPOWIEDZIALNOŚCIĄ, Działdowo, (PL)  
 (72) TYBOROWSKI ADAM, MIKOŁAJCZAK PATRYK  
 (54) Nakrętka pojemnika wyrobów kosmetycznych  
 (55)

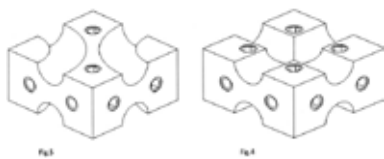


(51) 24-04 (11) **21264** (22) 2014 03 05 (21) 22050  
 (73) NOWIŃSKI ADAM PRODUKCJA HANDEL USŁUGI ADAM  
 WYROBY ORTOPEDYCZNE, Gdańsk, (PL)  
 (72) NOWIŃSKI ADAM  
 (54) Opaska na palec młoteczkowaty  
 (55)

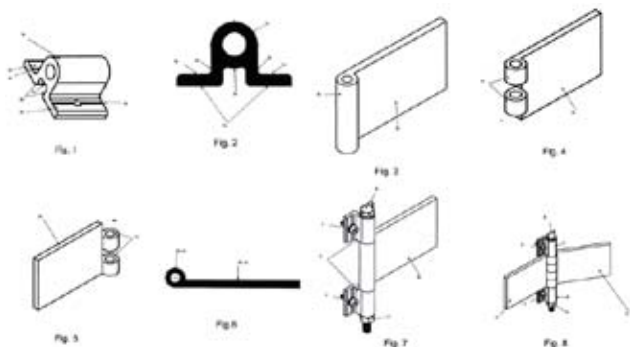


(51) 21-01 (11) **21265** (22) 2014 04 28 (21) 22197  
 (73) POCIECHA DANIEL, Chomranice, (PL)  
 (72) POCIECHA DANIEL

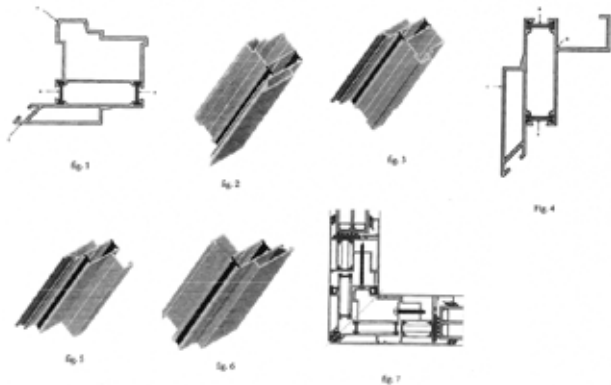
(54) Klocek ozdobny  
(55)



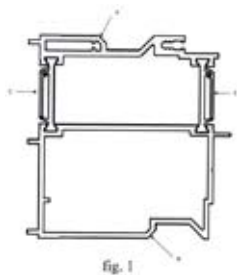
(51) 08-06 (11) **21266** (22) 2014 05 19 (21) 22256  
(73) YAWAL SPÓŁKA AKCYJNA, Herby, (PL)  
(72) BLUKACZ ARTUR, WŁUDZIK RAFAŁ, BARDZIŃSKI SŁAWOMIR, BIDAS STEFAN  
(54) Zawias  
(55)



(51) 25-02 (11) **21267** (22) 2014 05 26 (21) 22300  
(73) YAWAL SPÓŁKA AKCYJNA, Herby, (PL)  
(72) WŁUDZIK RAFAŁ, BLUKACZ ARTUR, BIDAS STEFAN  
(54) Narożnik drzwi przesuwnych  
(55)

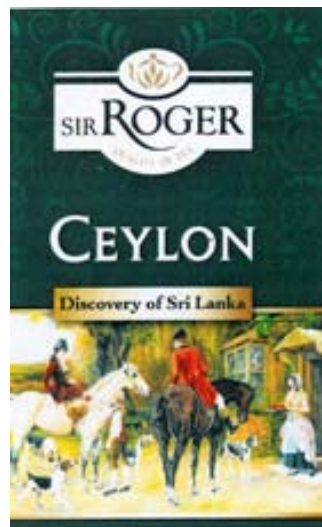


(51) 25-02 (11) **21268** (22) 2014 06 02 (21) 22323  
(73) YAWAL SPÓŁKA AKCYJNA, Herby, (PL)  
(72) KULEJ WOJCIECH, BLUKACZ ARTUR, BIDAS STEFAN  
(54) Profil drzwiowy  
(55)

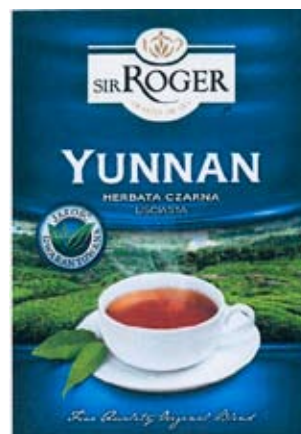


(51) 32-00 (11) **21269** (22) 2014 06 16 (21) 22355  
(73) ROGER SPÓŁKA Z OGRANICZONĄ ODPOWIEDZIALNOŚCIĄ, Łódź, (PL)

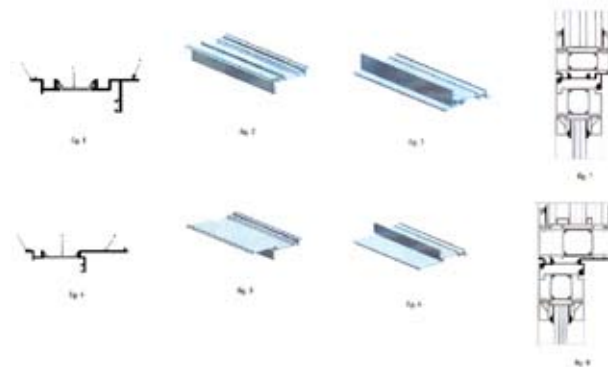
(72) WALESIAK MAREK  
(54) Wzór graficzny  
(55)



(51) 32-00 (11) **21270** (22) 2014 06 16 (21) 22356  
(73) ROGER SPÓŁKA Z OGRANICZONĄ ODPOWIEDZIALNOŚCIĄ, Łódź, (PL)  
(72) WALESIAK MAREK  
(54) Wzór graficzny  
(55)

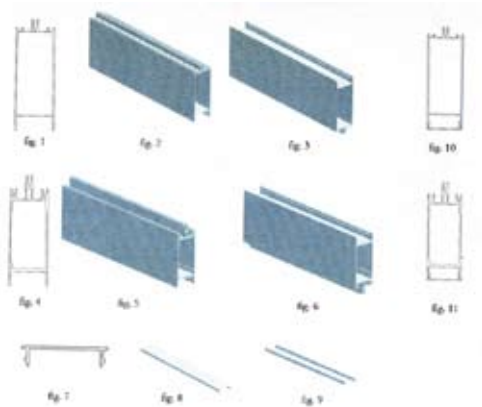


(51) 25-02 (11) **21271** (22) 2014 06 27 (21) 22387  
(73) YAWAL SPÓŁKA AKCYJNA, Herby, (PL)  
(72) DZIUBIŃSKI ARTUR, BIDAS STEFAN, BLUKACZ ARTUR  
(54) Profil ościeżnicy drzwiowej  
(55)



(51) 25-01 (11) **21272** (22) 2014 07 01 (21) 22407  
(73) YAWAL SPÓŁKA AKCYJNA, Herby, (PL)  
(72) BLUKACZ ARTUR

(54) Kształtownik z zaślepką  
(55)



(51) 26-01 (11) **21273** (22) 2014 07 02 (21) 22409  
(73) CHUDY JOANNA GLAS HIT EKSPORT IMPORT, Wręczyca Wielka, (PL)  
(72) CHUDY GRZEGORZ, CHUDY JOANNA  
(54) Osłona znicza  
(55)



Fig.1



Fig.1a



Fig.2



Fig.2a



Fig.3



Fig.3a



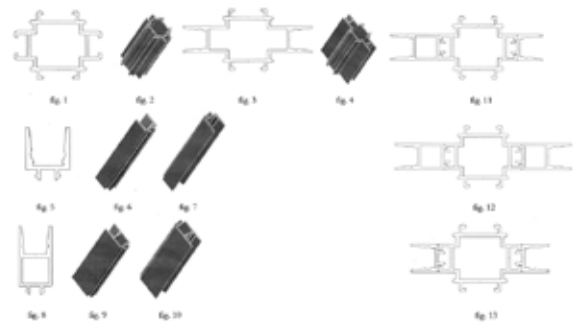
Fig.4



Fig.4a

(51) 25-02 (11) **21274** (22) 2014 07 08 (21) 22439  
(73) YAWAL SPÓŁKA AKCYJNA, Herby, (PL)  
(72) BLUKACZ ARTUR, BIDAS STEFAN

(54) Profil  
(55)



(51) 09-01 (11) **21275** (22) 2014 07 14 (21) 22450  
(73) APON ZAWADZKI ANDRZEJ, Żyrardów, (PL)  
(72) ZAWADZKI ANDRZEJ  
(54) Butelka  
(55)

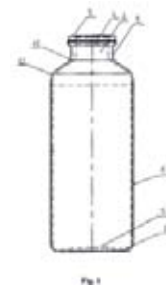


Fig. 1

(51) 11-01 (11) **21276** (22) 2012 10 11 (21) 22463  
(73) POLAŃSKA BOGNA BRO. KAT, Katowice, (PL)  
(72) POLAŃSKA BOGNA  
(54) Ozdobna biżuteria w postaci pierścionka  
(55)



Fig. 1

(51) 11-01 (11) **21277** (22) 2012 10 11 (21) 22464  
(73) POLAŃSKA BOGNA BRO. KAT, Katowice, (PL)  
(72) POLAŃSKA BOGNA  
(54) Ozdobna biżuteria w postaci pierścienia  
(55)



Fig. 1

(51) 11-01 (11) **21278** (22) 2012 10 11 (21) 22465  
(73) POLAŃSKA BOGNA BRO. KAT, Katowice, (PL)  
(72) POLAŃSKA BOGNA  
(54) Ozdobna biżuteria w postaci kolczyków  
(55)



Fig. 1

(51) 02-07 (11) **21279** (22) 2012 10 11 (21) 22466  
(73) POLAŃSKA BOGNA BRO. KAT, Katowice, (PL)  
(72) POLAŃSKA BOGNA

(54) Ozdobna biżuteria w postaci spinek do mankietów  
(55)



Fig. 1



Fig. 2

(51) 01-01 (11) **21280** (22) 2014 07 21 (21) 22469  
(73) CECH PIEKARZY W RADOMIU, Radom, (PL)  
(72) GAJDA JAROSŁAW, PASTUSZKA PAWEŁ  
(54) Wyrób piekarsko-cukierniczy.  
(55)



(51) 25-02 (11) **21281** (22) 2014 07 23 (21) 22477  
(73) JP NOVATION SPÓŁKA Z OGRANICZONĄ ODPOWIEDZIALNOŚCIĄ, Konstancin-Jeziorna, (PL)  
(72) KÚHNL-KINEL JACEK, WOJCIECHOWSKI PIOTR  
(54) Przędło bramowo-ogrodzeniowe  
(55)

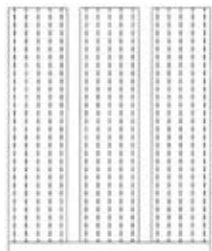


Fig. 1



Fig. 2

(51) 25-02 (11) **21282** (22) 2014 07 23 (21) 22478  
(73) JP NOVATION SPÓŁKA Z OGRANICZONĄ ODPOWIEDZIALNOŚCIĄ, Konstancin-Jeziorna, (PL)  
(72) KÚHNL-KINEL JACEK, WOJCIECHOWSKI PIOTR  
(54) Przędło bramowo-ogrodzeniowe  
(55)

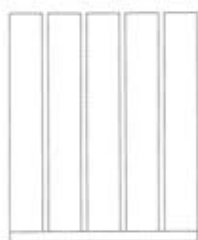


Fig. 1



Fig. 2

(51) 32-00 (11) **21283** (22) 2014 07 25 (21) 22480  
(73) TRZASKALIK PIOTR WOBİ GROUP, Rybnik, (PL)  
(72) TRZASKALIK PIOTR  
(54) Element ozdobny  
(55)

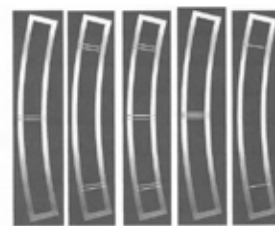


Fig. 1 Fig. 2 Fig. 3 Fig. 4 Fig. 5

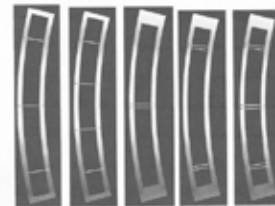


Fig. 6 Fig. 7 Fig. 8 Fig. 9 Fig. 10

(51) 01-01 (11) **21284** (22) 2014 08 06 (21) 22513  
(73) GOGOLEWSKI JAN, Bydgoszcz, (PL)  
(72) GOGOLEWSKI JAN  
(54) Ciastko  
(55)



(51) 09-09 (11) **21285** (22) 2014 08 12 (21) 22529  
(73) MACIEJA MACIEJ COMPILLAR, Gdańsk, (PL)  
(72) GEŁESZ PAWEŁ  
(54) Kosz  
(55)



Fig. 1 Fig. 1a Fig. 1b



Fig. 1c Fig. 1d Fig. 1e Fig. 1f



Fig. 1g Fig. 1h

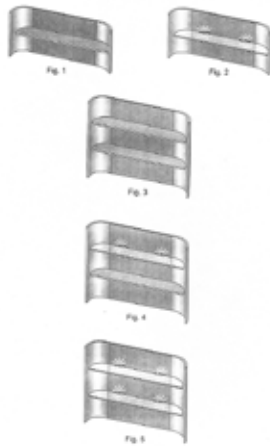
(51) 02-02 (11) **21286** (22) 2014 08 14 (21) 22533  
(73) ROSZAK ELŻBIETA ELIZABETH COLLECTION, Poznań, (PL)  
(72) ROSZAK ELŻBIETA

(54) Suknia damska  
(55)

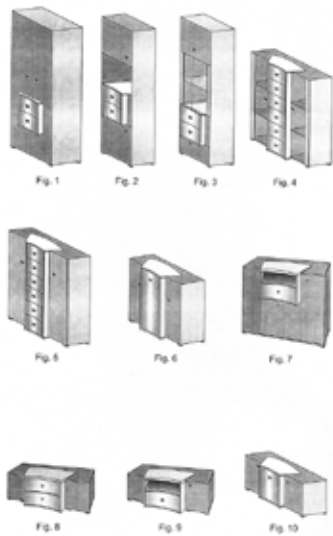


Fig. 1

(51) 06-04 (11) **21287** (22) 2014 08 18 (21) 22536  
(73) SZINDZIELORZ ANDRZEJ FADOME, Złotniki, (PL)  
(72) SZINDZIELORZ ANDRZEJ  
(54) Półka meblowa  
(55)



(51) 06-04 (11) **21288** (22) 2014 08 18 (21) 22537  
(73) SZINDZIELORZ ANDRZEJ FADOME, Złotniki, (PL)  
(72) SZINDZIELORZ ANDRZEJ  
(54) Mebel  
(55)



(51) 11-02 (11) **21289** (22) 2014 07 16 (21) 22454  
(73) SZEMIKOWIE SPÓŁKA JAWNA, Kęty, (PL)  
(72) SZEMIK IRENEUSZ  
(54) Doniczka  
(55)

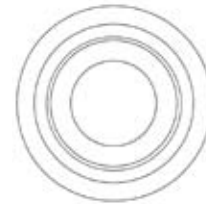


Fig. 2

(51) 06-01 (11) **21290** (22) 2014 08 21 (21) 22543  
(73) FABRYKA MEBLI GALA COLLEZIONE SPÓŁKA Z OGRANICZONĄ ODPOWIEDZIALNOŚCIĄ, Lisi Ogon, (PL)  
(72) PAWŁOWSKI IRENEUSZ, HOFFMANN WOJCIECH  
(54) Fotel wypoczynkowy  
(55)



Fig. 1



Fig. 2



Fig. 3

(51) 12-12 (11) **21291** (22) 2014 08 21 (21) 22546  
(73) PRZEDSIĘBIORSTWO PRODUKCYJNO-HANDLOWE ARO KAROŃ SPÓŁKA JAWNA, Częstochowa, (PL)  
(72) KAROŃ JANUSZ, KAROŃ ADAM  
(54) Łącznik przegubowy  
(55)



Fig. 1

Fig. 2

Fig. 3



Fig. 4

Fig. 5

Fig. 6



Fig. 7

Fig. 8

Fig. 9



(51) 13-03 (11) **21292** (22) 2014 08 25 (21) 22562  
 (73) PRZEDSIĘBIORSTWO SIMET SPÓŁKA AKCYJNA, Jelenia Góra, (PL)  
 (72) OLEŃKIEWICZ ANDRZEJ, MŁYŃCZAK MARIUSZ  
 (54) Puszka instalacyjna podtynkowa  
 (55)



(51) 09-03 (11) **21293** (22) 2014 08 25 (21) 22563  
 (73) GREINER PACKAGING SPÓŁKA Z OGRANICZONĄ ODPOWIEDZIALNOŚCIĄ, Teresin, (PL)  
 (72) ZASADZIŃSKI WOJCIECH  
 (54) Kubek  
 (55)



(51) 26-04 (11) **21294** (22) 2014 08 29 (21) 22575  
 (73) JURASZ SŁAWOMIR, Radziechowy, (PL)  
 (72) JURASZ SŁAWOMIR  
 (54) Oprawa oświetleniowa LED  
 (55)



(51) 26-04 (11) **21295** (22) 2014 08 29 (21) 22576  
 (73) JURASZ SŁAWOMIR, Radziechowy, (PL)  
 (72) JURASZ SŁAWOMIR  
 (54) Oprawa oświetleniowa LED  
 (55)



(51) 26-04 (11) **21296** (22) 2014 08 29 (21) 22577  
 (73) JURASZ SŁAWOMIR, Radziechowy, (PL)  
 (72) JURASZ SŁAWOMIR

(54) Oprawa oświetleniowa LED  
 (55)



(51) 26-04 (11) **21297** (22) 2014 08 29 (21) 22578  
 (73) JURASZ SŁAWOMIR, Radziechowy, (PL)  
 (72) JURASZ SŁAWOMIR  
 (54) Oprawa oświetleniowa LED  
 (55)



(51) 12-16 (11) **21298** (22) 2014 09 01 (21) 22583  
 (73) KJM GROUP SPÓŁKA Z OGRANICZONĄ ODPOWIEDZIALNOŚCIĄ, Kraków, (PL)  
 (72) RAFANOWICZ RYSZARD  
 (54) Nakładka wskaźnikowa do śrub i nakrętek w kołach pojazdów  
 (55)



(51) 12-16 (11) **21299** (22) 2014 09 01 (21) 22584  
 (73) KJM GROUP SPÓŁKA Z OGRANICZONĄ ODPOWIEDZIALNOŚCIĄ, Kraków, (PL)  
 (72) RAFANOWICZ RYSZARD  
 (54) Nakładka wskaźnikowa do śrub i nakrętek w kołach pojazdów  
 (55)



(51) 06-01 (11) **21300** (22) 2014 09 02 (21) 22590  
 (73) FABRYKA MEBLI BODZIO BOGDAN SZEWCZYK SPÓŁKA  
 JAWNA, Goszcz, (PL)  
 (72) SZEWCZYK BOGDAN  
 (54) Narożnik tapicerowany  
 (55)

„Fig.” 1A



93

### WPISY I ZMIANY W REJESTRZE WZORÓW PRZEMYSŁOWYCH (nieuwzględnione w innych samodzielnych ogłoszeniach)

Poniższe zestawienie zawiera kolejno: numer rejestracji wzoru przemysłowego, datę wpisu, oznaczenie rubryki, w której dokonano wpisu lub zmiany oraz treść wpisu. Poszczególne rubryki rejestru wzorów przemysłowych zawierają następujące dane:

rubryka A - nazwisko i imię albo nazwa, miejsce zamieszkania albo siedziba uprawnionego z prawa z rejestracji wzoru przemysłowego (miejscowość, kraj) oraz numer identyfikacji podatkowej NIP, a także numer PESEL albo numer identyfikacyjny REGON, o ile zgłaszający je wskazał,

rubryka B - przedmiot wzoru przemysłowego,

rubryka C - nazwisko i imię twórcy wzoru przemysłowego oraz jego miejsce zamieszkania (miejscowość, kraj),

rubryka D - prawa ograniczające prawo z rejestracji,

rubryka E - wnioski o unieważnienie i sprzeciwy oraz decyzje dotyczące danego prawa z rejestracji,

rubryka F - data unieważnienia lub data i przyczyna wygaśnięcia prawa z rejestracji.

**Uwaga:** Publikacji podlegają: zmiana uprawnionego, twórcy, zmiana nazwy uprawnionego, prawa ograniczające prawo z rejestracji wzoru przemysłowego, sprostowania istotnych pomyłek.

**1773** 2014 10 21 A. Wprowadzono zmianę uprawnionego przez wykreślenie wpisu: PROGLASS Adam Szyburski, Tur, Polska 7821009773 i dokonanie wpisu: HUTA SZKŁA TUR SPÓŁKA Z OGRANICZONĄ ODPOWIEDZIALNOŚCIĄ, Poznań, Polska 634635130

**1773** 2014 10 21 A. Wprowadzono zmianę uprawnionego przez wykreślenie wpisu: HUTA SZKŁA TUR SPÓŁKA Z OGRANICZONĄ ODPOWIEDZIALNOŚCIĄ, Poznań, Polska 634635130 i dokonanie wpisu: BARTEX BARTOL SPÓŁKA Z OGRANICZONĄ ODPOWIEDZIALNOŚCIĄ SPÓŁKA KOMANDYTOWA, Paproć, Polska 639694009

**13236** 2014 10 17 A. Wprowadzono zmianę uprawnionego przez wykreślenie wpisu: „Happy Day” Modniarstwo, Handel Artykułami Przemysłowymi Anna Maciejewska, Grodków, Polska 530563916 i dokonanie wpisu: „ANMI” ANNA MACIEJEWSKA, Grodków, Polska 530563916

**14459** 2014 10 17 A. Wprowadzono zmianę uprawnionego przez wykreślenie wpisu: SOKOŁÓW S.A., Sokołów Podlaski, Polska 710023709 i dokonanie wpisu: MARKA „SOKOŁÓW-SERVICE” SPÓŁKA Z OGRANICZONĄ ODPOWIEDZIALNOŚCIĄ SPÓŁKA KOMANDYTOWA, Sokołów Podlaski, Polska 141770674

**16274** 2011 05 11 A. Wprowadzono zmianę uprawnionego przez wykreślenie wpisu: SILESIA SOODS Spółka z ograniczoną odpowiedzialnością, Sosnowiec, Polska 120845173 i dokonanie wpisu: SILESIA PET FOODS Spółka z ograniczoną odpowiedzialnością, Sosnowiec, Polska 241671118

**18359** 2015 01 15 E. Dokonano wpisu: „W dniu 13 sierpnia 2014 r. do Urzędu Patentowego RP wpłynął wniosek o dokonanie w rejestrze wpisu informacji o zajęciu prawa z rejestracji przedmiotowego wzoru przemysłowego (sygn. post. egz. Km 7162/14)”.

**19971** 2014 10 31 A. Wprowadzono zmianę uprawnionego przez wykreślenie wpisu: BĄK WOJCIECH LEO MINOR, Rzeszów, Polska 691784124 i dokonanie wpisu: BĄK WOJCIECH LEO MINOR, Rogoźnica, Polska 691784124

**20008** 2014 10 28 A. Wprowadzono zmianę uprawnionego przez wykreślenie wpisu: HUA QING SPÓŁKA Z OGRANICZONĄ ODPOWIEDZIALNOŚCIĄ, Janki, Polska 017256574 i dokonanie wpisu: HUA QING SPÓŁKA Z OGRANICZONĄ ODPOWIEDZIALNOŚCIĄ, Janki, Polska 017256574 TIROSS POLSKA SPÓŁKA Z OGRANICZONĄ ODPOWIEDZIALNOŚCIĄ, Sękocin Stary, Polska 140916851

**20695** 2014 10 17 A. Wprowadzono zmianę uprawnionego przez wykreślenie wpisu: CZEKAJ MICHAŁ FREEDOM, Sadowie, Polska i dokonanie wpisu: RENATA GALAZKA, Łomża, Polska

94

### DECYZJE STWIERDZAJĄCE WYGAŚNIĘCIE DECYZJI O UDZIELENIU PRAWA Z REJESTRACJI

Poniższe zestawienie zawiera numer zgłoszenia wzoru przemysłowego.

21740	21970	22082	22134
-------	-------	-------	-------

95

### DECYZJE O WYGAŚNIĘCIU PRAWA Z REJESTRACJI

Poniższe zestawienie zawiera kolejno: numer rejestracji wzorów przemysłowych i datę wygaśnięcia prawa z rejestracji.

6216	2013 11 17	12586	2012 05 30
6319	2013 11 14	12587	2012 04 05
6320	2013 10 17	12608	2012 03 19
6329	2013 11 03	12612	2012 03 07
6330	2013 11 03	12632	2012 02 23
6332	2013 11 13	12637	2012 02 23
6334	2013 11 03	12664	2012 05 28
6335	2013 10 06	12665	2012 03 01
6336	2013 10 06	12666	2012 03 01
6338	2013 10 06	12667	2012 03 01
6341	2013 10 06	12668	2012 03 01
6342	2013 10 06	12669	2012 03 01
6343	2013 10 06	12670	2012 03 01
6473	2013 11 12	12683	2012 03 01
6541	2013 11 25	12688	2012 04 25
6542	2013 11 20	12701	2012 05 18
12525	2012 04 03	12706	2012 03 28
12527	2012 03 28	12707	2012 03 28
12529	2012 03 28	12711	2012 04 23
12530	2012 03 28	12712	2012 04 23
12535	2012 05 14	12713	2012 05 16
12540	2012 05 25	12714	2012 05 28
12541	2012 05 25	12715	2012 05 16
12568	2012 03 28	12716	2012 05 17
12569	2012 03 28	12717	2012 05 28
12570	2012 03 28	12718	2012 05 28
12581	2012 05 18	12719	2012 05 28
12582	2012 04 05	12735	2012 01 20
12583	2012 04 05	12736	2012 03 27
12584	2012 04 05	12765	2012 05 25
12585	2012 05 30	12774	2012 02 26

---

12788	2012 02 01	14146	2013 09 19	14269	2013 09 11	14598	2013 10 17
12789	2012 02 01	14148	2013 09 03	14315	2013 10 14	14599	2013 10 17
12890	2012 10 31	14149	2013 10 10	14332	2013 10 01	14600	2013 10 17
12794	2012 05 21	14150	2013 10 13	14337	2013 09 12	14611	2013 09 12
12801	2012 03 27	14151	2013 10 13	14339	2013 09 08	14634	2013 09 01
12802	2012 03 27	14152	2013 10 13	14346	2013 09 10	14645	2013 09 01
12803	2012 03 27	14153	2013 10 13	14347	2013 10 20	14656	2013 10 13
13444	2013 06 04	14154	2013 10 17	14348	2013 10 20	14657	2013 10 13
14058	2013 09 24	14156	2013 10 20	14349	2013 10 20	14658	2013 10 13
14098	2013 09 06	14168	2013 09 12	14407	2013 09 01	14659	2013 10 13
14099	2013 09 08	14169	2013 09 12	14408	2013 09 01	14660	2013 10 13
14100	2013 09 08	14170	2013 09 12	14409	2013 09 01	14661	2013 10 13
14103	2013 09 11	14171	2013 09 12	14410	2013 09 01	14662	2013 10 13
14104	2013 09 18	14173	2013 09 26	14411	2013 09 03	14663	2013 10 13
14105	2013 09 23	14183	2013 10 15	14412	2013 09 08	14681	2013 10 20
14106	2013 09 23	14184	2013 10 20	14413	2013 10 14	14688	2013 09 29
14107	2013 09 23	14202	2013 10 17	14414	2013 10 15	14690	2013 10 21
14116	2013 10 30	14204	2013 10 20	14415	2013 10 20	15008	2013 10 23
14117	2013 10 31	14205	2013 10 27	14416	2013 10 23	15129	2013 10 09
14118	2013 10 31	14206	2013 10 30	14417	2013 10 24	15217	2013 10 06
14119	2013 10 07	14207	2013 10 08	14419	2013 10 28	15282	2013 10 09
14120	2013 10 07	14210	2013 09 04	14469	2013 09 09	15443	2013 09 04
14121	2013 10 13	14219	2013 09 01	14470	2013 10 27	15485	2013 10 28
14122	2013 10 20	14220	2013 09 04	14484	2013 09 01	16426	2013 10 31
14123	2013 10 20	14238	2013 09 25	14591	2013 09 08	16427	2013 10 31
14130	2013 10 24	14247	2013 10 03	14592	2013 09 25	20052	2014 05 28

## D. ZNAKI TOWAROWE

Cyfrowe kody identyfikacyjne (wg normy WIPO ST. 60), które poprzedzają informacje o dokonanej rejestracji oznaczają:

- (111) – numer prawa ochronnego
- (151) – data wydania decyzji o udzieleniu prawa ochronnego
- (210) – numer zgłoszenia
- (220) – data zgłoszenia (w przypadku konwersji – oznaczono literą K – jest to data od której liczy się okres ochrony na terenie Polski)
- (441) – data ogłoszenia o zgłoszeniu
- (510) – wykaz towarów
- (511) – klasy towarowe
- (531) – symbol klasyfikacji elementów graficznych znaku
- (540) – określenie znaku towarowego ze wskazaniem kolorów
- (551) – wskazanie kategorii znaku towarowego lub udzielonego prawa jeżeli dotyczy wspólnego prawa ochronnego, wspólnego znaku towarowego albo wspólnego znaku towarowego gwarancyjnego
- (732) – nazwisko i imię lub nazwę uprawnionego, jego miejsce zamieszkania lub siedzibę oraz kod kraju

96

### UDZIELONE PRAWA OCHRONNE NA ZNAKI TOWAROWE

(od nr 270 401 do nr 271 000)

(111) **270401** (220) 2013 09 16 (210) 419015  
(151) 2014 09 10 (441) 2014 01 07  
(732) KOBYLINSKI ANDRZEJ ARTUR, Warszawa, PL.  
(540)

**art24h**

Kolor znaku: czarny, czerwony  
(531) 27.5.1, 29.1.12  
(510), (511) **35** działalność artystyczna-impresariat, reklama, **36** wycena dzieł sztuki.

(111) **270402** (220) 2013 12 09 (210) 422545  
(151) 2014 11 28 (441) 2014 03 31  
(732) COMEX DEWELOPERSTWO SPÓŁKA Z OGRANICZONĄ  
ODPOWIEDZIALNOŚCIĄ SPÓŁKA KOMANDYTOWA, Wrocław, PL.  
(540)

**Comex**

Kolor znaku: granatowy, biały  
(531) 27.5.1, 29.1.12  
(510), (511) **36** dzierżawa nieruchomości, agencje pośrednictwa w handlu nieruchomościami, wynajmowanie pomieszczeń biurowych, **37** budownictwo, budownictwo przemysłowe, **42** projektowanie budynków.

(111) **270403** (220) 2011 08 10 (210) 388913  
(151) 2014 09 03 (441) 2011 11 21  
(732) KOCHANA-ROJEWSKA ANNA STUDIO FRYZJERSKIE AK.KK,  
Krzęcin, PL.  
(540)

AUTORSKIE STUDIO  
FRYZJERSKIE  
**AK.KK**

(531) 26.4.1, 26.4.2, 27.5.1

(510), (511) **35** usługi: dystrybucja materiałów reklamowych, prowadzenie akcji promocyjnych w salonach i na stronach internetowych produktów kosmetycznych oraz środków do pielęgnacji, stylizacji, koloryzacji włosów, **38** rozpowszechnianie informacji tekstowej i obrazowej za pomocą komputerów, **44** prowadzenie salonów fryzjerskich i kosmetycznych, zabiegi pielęgnacji, koloryzacji i stylizacji włosów.

(111) **270404** (220) 2012 11 19 (210) 407107  
(151) 2014 06 02 (441) 2013 03 04  
(732) KOMASIŃSKA MAGDALENA, Warszawa, PL.  
(540)

**MEZO-DERM**

Kolor znaku: jasnoniebieski, ciemnoszary, jasnoszary  
(531) 1.1.1, 1.1.10, 26.4.2, 27.5.1, 29.1.12  
(510), (511) **03** kosmetyki, **41** organizowanie i prowadzenie warsztatów [szkolenia], **44** salony piękności.

(111) **270405** (220) 2013 07 05 (210) 416377  
(151) 2014 09 15 (441) 2013 10 14  
(732) TADEUSZ OGRODNIK TROPICAL, Chorzów, PL.  
(540)

**Tropical**  
**SUPERViT**

(531) 3.9.1, 27.5.1  
(510), (511) **31** pokarmy dla ryb i zwierząt ozdobnych żyjących w biotypach słodkowodnych, słonowodnych lub mieszanych; produkty i preparaty do hodowli ryb i zwierząt ozdobnych w postaci płatków, granulatów, ekstrudatów, tabletek, proszków, żeli, past, płynów, ziaren i ich mieszanin, suszone, mrożone i liofilizowane naturalne pokarmy dla ryb i zwierząt ozdobnych żyjących w biotypach słodkowodnych, słonowodnych lub mieszanych; pokarmy dla ryb i zwierząt

ozdobnych żyjących w biotypach słodkowodnych, słonowodnych lub mieszanych zawierające preparaty odżywcze (nie do celów medycznych).

(111) **270406** (220) 2014 01 20 (210) 423822  
(151) 2014 10 31 (441) 2014 05 12  
(732) WOJTOWICZ MAREK FIRMA HANDLOWA AWANGARDA,  
Przemysł, PL.  
(540)



(531) 27.5.1

(510), (511) **25** obuwie, obuwie damskie, męskie, młodzieżowe i dziecięce, gimnastyczne i sportowe, plażowe, **35** zgrupowanie na rzecz osób trzech różnych towarów obejmujących: obuwie, obuwie damskie, męskie, młodzieżowe i dziecięce, gimnastyczne i sportowe, plażowe, sznurówki i wkładki do obuwia, antypoślizgowe środki do obuwia, szcztotki i tkaniny do obuwia, sprzączki i ozdoby do obuwia, odświeżacze do obuwia, środki dezynfekujące do obuwia, torby, torebki, plecaki, walizy, wyroby galanterijne i kaletnicze, wyroby ze skóry i imitacji skóry, portfele, paski, środki i preparaty do czyszczenia i pielęgnacji obuwia, wyrobów ze skóry i imitacji skóry, parasole, etui do okularów, w sposób umożliwiający ich wygodne oglądanie i kupowanie w sklepach, hurtowniach, stoiskach handlowych, w Internecie oraz drogą sprzedaży wysyłkowej, reklama wyżej wymienionych towarów.

(111) **270407** (220) 2013 01 23 (210) 409511  
(151) 2014 04 07 (441) 2013 05 13  
(732) MOŻEJEWSKI MACIEJ, Szczecin, PL.  
(540) laur pacjenta

(510), (511) **35** usługi agencji reklamowej, badania marketingowe, reklama, reklama za pośrednictwem sieci komputerowej, badanie rynku i opinii publicznej, doradztwo i pomoc w zakresie prowadzenia działalności gospodarczej, organizacji i zarządzania, analizy rynku, badania rynkowe, usługi sekretarskie, promocja sprzedaży dla osób trzech, organizacja targów i wystaw w celach handlowych i reklamowych, doradztwo w zakresie zarządzania personelem, dystrybucja materiałów reklamowych, usługi impresariów, usługi edytorskie w dziedzinie reklamy, ekonomiczne prognozy, handlowe informacje i porady udzielane konsumentom, kolportaż próbek, komputerowe zarządzanie plikami, koncesjonowanie towarów i usług dla osób trzech, prezentowanie produktów w mediach dla celów sprzedaży detalicznej, promocja sprzedaży i reklamy, obróbka tekstów, rozpowszechnienie ogłoszeń reklamowych, poszukiwania w zakresie patronatu, wynajmowanie przestrzeni reklamowej, uaktualnianie materiału reklamowego, tworzenie tekstów reklamowych i sponsorowanych, rozpowszechnianie ogłoszeń reklamowych, wynajmowanie nośników do reklamy, reklamy korespondencyjne, przygotowywanie reklamy prasowej, reklamy radiowej, reklamy telewizyjnej, kreowanie wizerunku firmy, usług i towaru, marketing, organizowanie rankingów związanych z przyznawaniem nagród promocyjnych dla produktów farmaceutycznych, w tym leków i suplementów diety oraz sprzętu medycznego, public relations, zestawienia statystyczne, organizowanie wystaw w celach handlowych lub reklamowych, sondaże opinii, **41** organizowanie publicznych konkursów, plebiscytów oraz gali, balów i spektakli, publikacje katalogów, periodyków i książek, usługi w zakresie pozaszkolnych form kształcenia, organizowanie i obsługa kursów, seminariów, konferencji i kongresów, usługi w zakresie wydawania książek, gazet, czasopism i wydawnictw periodycznych, organizacja konkursów, studia filmowe i produkcja filmów na płytach DVD i CD, organizowanie i obsługa kongresów, konferencji, sympozjów naukowych, seminariów i zjazdów, organizowanie szkoleń w dziedzinach nauki, sztuki i biznesu, organizowanie konkursów, przyznawanie nagród i wyróżnień osobom fizycznym lub prawnym, organizowanie imprez promujących młode talenty, publikowanie książek, nagrywanie filmów na płytach DVD i CD, organizowanie wystaw i wernisaży z dziedziny kultury i sztuki.

(111) **270408** (220) 2013 10 14 (210) 420301  
(151) 2014 11 21 (441) 2014 02 03  
(732) WUJEK MAŁGORZATA, Warszawa, PL.  
(540) ChaiKola  
(510), (511) **30** napoje na bazie herbaty, **32** napoje bezalkoholowe.

(111) **270409** (220) 2013 06 27 (210) 415976  
(151) 2014 09 10 (441) 2013 10 14  
(732) WIŚNIEWSKI JACEK, Warszawa, PL.  
(540)



Kolor znaku: fioletowy, czerwony, żółty, pomarańczowy, brązowy, biały

(531) 5.5.19, 5.5.20, 19.9.1, 19.9.7, 27.5.1, 29.1.15  
(510), (511) **01** nawozy mineralne dla ogrodnictwa i rolnictwa w szczególności takie jak: preparaty do nawożenia gleby, nawozy użyźniające glebę, środki do ochrony nasion, środki do konserwacji roślin, **21** osłony na doniczki nie z papieru; doniczki na kwiaty; doniczki okienne; podpórki, uchwyty do kwiatów [układanie, rozmieszczanie kwiatów]; przyrządy do podlewania, **31** bulwy [cebulki kwiatowe]; cebulki kwiatowe; drzewa [rośliny]; krzewy; kwiaty naturalne; zioła ogrodowe świeże; kompozycje kwiatowe i cebulowe, **35** reklama; doręczanie gazet osobom trzecim; dystrybucja materiałów reklamowych [próbek, druków, prospektów, broszur]; prenumerata gazet [dla osób trzech]; handlowe informacje i porady udzielane konsumentom; prezentowanie produktów w mediach dla celów sprzedaży detalicznej; ogłoszenia reklamowe; outsourcing; rozpowszechnianie materiałów reklamowych [próbek, druków, prospektów, broszur]; tworzenie tekstów reklamowych i sponsorowanych; uaktualnianie materiałów reklamowych; udzielanie licencji na towary i usługi dla osób trzech.

(111) **270410** (220) 2013 09 25 (210) 419440  
(151) 2014 07 24 (441) 2014 01 07  
(732) NAJBERG-STRYCHARSKA WIESŁAWA GASTROBAR, Kielce, PL.  
(540)



(531) 11.1.1, 11.1.5, 11.3.1, 26.1.1, 26.4.2, 27.5.1

(510), (511) **43** bary szybkiej obsługi (snack-bary), kafeterie (bufety), obsługa gastronomiczna z własnym zapleczem, produktami i transportem, restauracje, restauracje samoobsługowe, stołówki, usługi barowe.

(111) **270411** (220) 2011 08 01 (210) 388485  
(151) 2012 11 27 (441) 2011 11 07  
(732) DAĆKÓW PIOTR, Złotoryja, PL.  
(540)

**WOLPLAN**

Kolor znaku: czerwony

(531) 27.5.1, 29.1.1

(510), (511) **01** siarczany, **19** płyty budowlane niemetalowe, budowlane materiały niemetalowe, cement, płyty cementowe, elementy wykończeniowe budowlane niemetalowe, gips, jastrychy, masy szpachlowe, ogniotrwałe materiały budowlane, niemetalowe, ogniotrwałe powłoki cementowe, płyty niemetalowe, podkłady niemetalowe, podłogi niemetalowe, podłogi podniesione, posadzki, skały wapienne, tynk, wapień, wylewki, zaprawy budowlane, **37** budownictwo, posadzkarstwo.

(111) **270412** (220) 2011 12 12 (210) 393975  
 (151) 2013 06 07 (441) 2012 03 26  
 (732) MADEJ AGNIESZKA, Radom, PL.  
 (540)



(531) 27.5.1, 27.5.22  
 (510), (511) **18** wykładziny ze skóry do mebli, wykończenia i dekoracje ze skóry do mebli, torby, walizy, paski, portfele, portmonetki, teczki, smycze, pudła ze skóry, **25** odzież ze skóry, obuwie ze skóry, elementy obuwia ze skóry, nakrycia głowy ze skóry, rękawiczki ze skóry, **35** sprzedaż towarów: wykładziny ze skóry do mebli, wykończenia i dekoracje ze skóry do mebli, torby, walizy, paski, portfele, portmonetki, teczki, smycze, pudła ze skóry, odzież ze skóry, obuwie ze skóry, elementy obuwia ze skóry, nakrycia głowy ze skóry, rękawiczki ze skóry.

(111) **270413** (220) 2012 02 23 (210) 397165  
 (151) 2013 06 28 (441) 2012 06 04  
 (732) KRZYŻANOWSKI JAROSŁAW, Radom, PL.  
 (540)



Kolor znaku: szary, żółty, zielony, biały  
 (531) 1.15.11, 26.2.1, 26.4.2, 27.5.1, 29.1.14  
 (510), (511) **30** dzemy, pieczywo, bułki, chleb, ciasta, herbatniki, kanapki, makarony, miód, musztarda, paszteciki, pierogi, potrawy na bazie mąki, ciasta, tarty z nadzieniem z jajek, z sera, z mięsa, z owocami, wyroby cukiernicze, żywność na bazie mąki, **35** prowadzenie delikatesów i sklepów wielko powierzchniowych z artykułami spożywczymi, z przetworami domowymi, z pieczywem, z daniami gotowymi do spożycia, **43** prowadzenie barów szybkiej obsługi, kawiarnie, restauracje, restauracje samoobsługowe, zajazdy, przygotowywanie dań na zamówienie oraz dostawa potraw na zamówienie.

(111) **270414** (220) 2012 03 21 (210) 398397  
 (151) 2013 04 24 (441) 2012 07 02  
 (732) POMIANOWSKI ZYGMUNT ZAKŁAD ELEKTRONIKI PROFESJONALNEJ TEMI, Warszawa, PL.  
 (540) ZTN-135T  
 (510), (511) **09** regulator temperatury, zabezpieczenie termiczne nagrzewnicy.

(111) **270415** (220) 2012 04 06 (210) 399162  
 (151) 2013 06 10 (441) 2012 07 16  
 (732) POLOMARKET SPÓŁKA Z OGRANICZONĄ ODPOWIEDZIALNOŚCIĄ, Giebnia, PL.  
 (540) TORRENO  
 (510), (511) **30** dania gotowe do spożycia ujęte w tej klasie, kanapki śniadaniowe, sandwiche, zapiekanki, pizze, hamburgery, kanapki, hot-dogi, mrożone półprodukty żywnościowe na bazie mąki, mrożone dania gotowe ujęte w tej klasie.

(111) **270416** (220) 2012 04 06 (210) 399163  
 (151) 2013 06 10 (441) 2012 07 16  
 (732) POLOMARKET SPÓŁKA Z OGRANICZONĄ ODPOWIEDZIALNOŚCIĄ, Giebnia, PL.  
 (540) QUINN TEA

(510), (511) **30** herbata, herbaty owocowe, ekstrakty herbaty, **32** napoje o smaku herbaty, syropy, ekstrakty i inne produkty do produkcji napojów.

(111) **270417** (220) 2012 06 05 (210) 401298  
 (151) 2013 07 29 (441) 2012 09 10  
 (732) GLOBAL RETAILERS, LLC, Virginia Beach, US.  
 (540)



Kolor znaku: żółty, brązowy

(531) 27.5.1, 29.1.12  
 (510), (511) **35** usługi sprzedaży towarów takich, jak: artykuły związane z dekoracją wnętrz, akcesoria biurowe, wyposażenie łazienek, wyposażenie kuchni, barometry, akcesoria do kominków, młynki domowe elektryczne, galanteria stołowa, grille, roboty kuchenne, elektryczne i nieelektryczne ekspresy do kawy, ramki na zdjęcia, świece, świeczniki, zabawki, noże, sztucce, termometry, wagi łazienkowe, wagi kuchenne, baterie umywalkowe, wannowe, prysznicowe, bidety, brodziki, umywalki, wanny, kabiny natryskowe, urządzenia kompaktowe zestawione z miski ustępowej i spłuczki ceramicznej, oświetlenie sufitowe, lampy oświetleniowe, żyrandole, urządzenia i instalacje do suszenia, filtry-części instalacji domowych, filtry do kawy elektryczne, budziki, zegary, świeczniki z metali szlachetnych, kosze do użytku domowego z metali szlachetnych, pojemniki do użytku domowego z metali szlachetnych, solniczki z metali szlachetnych, wazonny z metali szlachetnych, zastawa kuchenna z metali szlachetnych, biżuteria, zegarki na rękę, obrazy oprawione lub nie, ręczniki papierowe, serwety i obrusy papierowe, rolety papierowe, karnisze i akcesoria do karniszy, kosze niemetalowe, ramy do obrazów, meble, meble kuchenne i łazienkowe, półki meblowe, elementy meblowe, osprzęt do mebli niemetalowy, szafki, szafy wnękowe, parawany, poduszki, poduszki dekoracyjne, wieszaki na ubrania, wieszaki niemetalowe do szyn na ubrania, pojemniki niemetalowe do pakowania tworzyw sztucznych, pojemniki niemetalowe do użytku w domu lub kuchni, świeczniki nie z metali szlachetnych, deski do krojenia w kuchni, deski do prasowania, dzbanki, doniczki, garnki, kosze do użytku domowego nie z metali szlachetnych, kosze na bieliznę, młynki ręczne do użytku domowego, miski, rękawice do prac domowych, serwisy nie z metali szlachetnych, solniczki nie z metali szlachetnych, stojaki do suszenia prania i bielizny, szklanki, naczynia szklane, kieliszki, szkło kuchenne, szkło artystyczne, szczotki, ściereczki, szmatki do czyszczenia, termosy, wyroby ceramiczne dla gospodarstwa domowego, wazonny nie z metali szlachetnych, zastawa kuchenna nie z metali szlachetnych, przybory do gospodarstw domowych nie z metali szlachetnych, fajans, filtry do herbaty nie z metali szlachetnych, filtry do kawy nieelektryczne, dozowniki mydła, podstawki pod naczynia stołowe, żaluzje, rolety, markizy, tekstylia, tkaniny obiciowe, zasłony prysznicowe, bielizna domowa, bielizna stołowa tekstylna, bielizna wzorzysta, bieżniki stołowe, firanki, koce, kołdry, materiały włókiennicze, tkaniny obiciowe do mebli, narzuty na łóżka, obicia ścienne z materiałów tekstylnych, obrusy, pledy, tkaniny dekoracyjne, pościel, prześcieradła, ręczniki tekstylne, serwety, wyroby dekoracyjne z tkanin, zasłony z surowców włókienniczych lub tworzyw sztucznych, odzież, obuwie, nakrycia głowy, bielizna, fartuchy, szlafroki, płaszcze kąpielowe, kwiaty sztuczne, artykuły pasmantearyjne dekoracyjne, dywany i chodniki, dywaniki łazienkowe, maty, maty antypoślizgowe, obicia ścienne nie z materiałów tekstylnych, tapety papierowe, wykładziny podłogowe izolacyjne i winylowe; prowadzenie sklepów, hurtowni, sklepów internetowych, hurtowni internetowych, aukcji internetowych i agencji importowo-eksportowych z towarami wymienionymi w niniejszej klasie; doradztwo i konsultacje w odniesieniu do towarów wymienionych w niniejszej klasie, **37** usługi montażu i instalacji artykułów związanych z dekoracją wnętrz; montaż i instalacja wyposażenia ogrodów, mebli, wyposażenia kuchni, salonów, łazienek, biur, usługi naprawy i konserwacji towarów wymienionych w niniejszej klasie, **42** usługi projektowania

artykułów związanych z dekoracją wnętrz, mebli, wyposażenia ogrodów, kuchni, salonów, łazienek, biur, odzieży, obuwia, nakryć głowy.

(111) **270418** (220) 2012 09 10 (210) 404620  
 (151) 2013 10 23 (441) 2012 12 17  
 (732) BCS POLSKA SPÓŁKA Z OGRANICZONĄ  
 ODPOWIEDZIALNOŚCIĄ, Nowy Sącz, PL.  
 (540)



Kolor znaku: biały, zielony, szary  
 (531) 20.5.25, 26.4.2, 26.11.1, 27.5.1, 29.1.13  
 (510), (511) **16** etykiety papierowe.

(111) **270419** (220) 2012 09 10 (210) 404621  
 (151) 2013 10 23 (441) 2012 12 17  
 (732) BCS POLSKA SPÓŁKA Z OGRANICZONĄ  
 ODPOWIEDZIALNOŚCIĄ, Nowy Sącz, PL.  
 (540)



Kolor znaku: biały, niebieski, szary  
 (531) 20.5.25, 26.4.2, 26.11.1, 27.5.1, 29.1.13  
 (510), (511) **16** etykiety syntetyczne.

(111) **270420** (220) 2012 11 05 (210) 406530  
 (151) 2013 11 20 (441) 2013 02 18  
 (732) DZIEKAŃSKA MAŁGORZATA GABINET STOMATOLOGICZNY  
 TRIDENT, Warszawa, PL.  
 (540)



Kolor znaku: czerwony, granatowy  
 (531) 24.13.1, 24.13.14, 24.13.25, 27.5.1, 29.1.12  
 (510), (511) **35** handlowe informacje i porady udzielane konsumentom, promocja sprzedaży dla osób trzecich, prezentowanie produktów w mediach dla celów sprzedaży detalicznej, reklama, **41** kursy, wykłady szkoleniowe w dziedzinie stomatologii, edukacja, nauczanie, **44** dentystyka, usługi medyczne, usługi medycyny estetycznej, usługi techniczno-protetyczne, profilaktyka i leczenie stomatologiczne, pomoc medyczna, kliniki medyczne, placówki opieki medycznej niehospitalizacyjne, opieka zdrowotna, opieka pielęgniarska, medyczna.

(111) **270421** (220) 2010 06 28 (210) 372117  
 (151) 2014 07 07 (441) 2010 10 11  
 (732) DIONIZOS JAROSŁAW KOŁSUT, JOANNA KOŁSUT, MACIEJ  
 KOŁSUT SPÓŁKA CYWILNA, Radom, PL.  
 (540) DIONIZOS

(510), (511) **35** usługi w zakresie prowadzenia punktów sprzedaży hurtowej i detalicznej, sklepów, sieci sklepów różnych produktów, a mianowicie: napojów bezalkoholowych, w tym piwa, wód mineralnych i gazowanych, napojów owocowych, soków, syropów, artykułów spożywczych pochodzenia roślinnego, artykułów spożywczych pochodzenia zwierzęcego, konserwowanych, suszonych i gotowanych owoców i warzyw, produktów mlecznych, olejów i tłuszczów jadalnych, produktów zbożowych, wyrobów cukierniczych i słodczy, przekąsek, lodów ciastek, deserów, herbat, kawy, kakao, czekolady, musztardy, tłuszczu i olejów jadalnych, konserw i przetworów, przypraw; prezentacja oferty handlowej w środkach masowego przekazu,

w tym w sieci Internet wyżej wymienionych towarów; dostarczanie informacji handlowej; promocja sprzedaży; reklama; reklama za pośrednictwem Internetu; przekazywanie informacji tekstowej i obrazowej na temat sprzedaży wymienionych towarów za pomocą Internetu; doradztwo w handlu wymienionymi towarami; handel on-line wskazanymi towarami; sprzedaż wysyłkowa i katalogowa wymienionych towarów oraz za pośrednictwem sieci dystrybucji i przedstawicieli handlowych; organizowanie pokazów towarów i prezentacja towarów na imprezach branżowych, targach; import oraz export wymienionych towarów, **43** usługi w zakresie prowadzenia obsługi gastronomicznej z własnym zapleczem, produktami; prowadzenie restauracji, kawiarni, kafeterii, piwiarni, pubów, pizzerii, gospód, karczm i pozostałych lokali gastronomicznych, punktów degustacji napojów alkoholowych, w tym winiarni, punktów degustacji napojów bezalkoholowych, klubów z serwowaniem napojów bezalkoholowych, w tym piwa i/lub napojów alkoholowych i/lub z zapleczem gastronomicznym.

(111) **270422** (220) 2010 06 28 (210) 372123  
 (151) 2014 07 07 (441) 2010 10 11  
 (732) DIONIZOS JAROSŁAW KOŁSUT, JOANNA KOŁSUT, MACIEJ  
 KOŁSUT SPÓŁKA CYWILNA, Radom, PL.  
 (540)



(531) 2.1.1, 2.1.4, 2.9.12, 27.5.1  
 (510), (511) **35** usługi w zakresie prowadzenia punktów sprzedaży hurtowej i detalicznej, sklepów, sieci sklepów różnych produktów, a mianowicie: napojów bezalkoholowych, w tym piwa, napojów alkoholowych, wód mineralnych i gazowanych, napojów owocowych, soków, syropów, artykułów spożywczych pochodzenia roślinnego, artykułów spożywczych pochodzenia zwierzęcego, konserwowanych, suszonych i gotowanych owoców i warzyw, produktów mlecznych, olejów i tłuszczu jadalnych, produktów zbożowych, wyrobów cukierniczych i słodczy, przekąsek, lodów ciastek, deserów, herbat, kawy, kakao, czekolady, musztardy, tłuszczu i olejów jadalnych, konserw i przetworów, przypraw; prezentacja oferty handlowej w środkach masowego przekazu, w tym w sieci Internet wyżej wymienionych towarów; dostarczanie informacji handlowej; promocja sprzedaży; reklama; reklama za pośrednictwem Internetu; internetowe przekazywanie informacji tekstowej i obrazowej na temat sprzedaży wymienionych towarów; doradztwo w handlu wymienionymi towarami; handel on-line wskazanymi produktami; sprzedaż wysyłkowa i katalogowa wymienionych towarów oraz za pośrednictwem sieci dystrybucji i przedstawicieli handlowych; organizowanie pokazów towarów i prezentacja towarów na imprezach branżowych, targach; import oraz export wymienionych towarów, **43** usługi w zakresie prowadzenia obsługi gastronomicznej z własnym zapleczem, produktami; prowadzenie restauracji, kawiarni, kafeterii, piwiarni, pubów, pizzerii, gospód, karczm i pozostałych lokali gastronomicznych, punktów degustacji napojów alkoholowych, w tym winiarni, punktów degustacji napojów bezalkoholowych, klubów z serwowaniem napojów bezalkoholowych, w tym piwa i /lub napojów alkoholowych i/lub z zapleczem gastronomicznym.

(111) **270423** (220) 2010 09 15 (210) 375378  
 (151) 2014 07 04 (441) 2010 12 20  
 (732) APATOR Spółka Akcyjna, Toruń, PL.  
 (540) ELF Heat Meter  
 (510), (511) **09** licznik energii cieplnej.

(111) **270424** (220) 2010 11 15 (210) 377720  
 (151) 2014 05 07 (441) 2011 02 28  
 (732) Getin Noble Bank Spółka Akcyjna, Warszawa, PL.  
 (540) Leasing pożyczkowy GETIN  
 (510), (511) **45** usługi prawnicze.

(111) **270425** (220) 2010 12 14 (210) 378932  
 (151) 2014 07 14 (441) 2011 03 28  
 (732) PRZEDSIĘBIORSTWO INFORMATYCZNO-ELEKTRONICZNE  
 INEL SPÓŁKA Z OGRANICZONĄ ODPOWIEDZIALNOŚCIĄ,  
 Gdańsk, PL.  
 (540)



Kolor znaku: czerwony

(531) 26.4.9, 27.5.1, 29.1.1

(510), (511) **07** silniki elektryczne nie do pojazdów lądowych, w tym zwłaszcza silniki rurowe do napędu bram i furt, **09** aparaty i instrumenty naukowe, żeglarskie, geodezyjne, elektryczne również do celów bezprzewodowej telegrafii i telefonii, fotograficzne, kinematograficzne, optyczne, do ważenia, do mierzenia, sygnalizacyjne, kontrolne, ratunkowe i do nauczania, zwłaszcza takie jak: elektroniczne urządzenia sterujące do bram i urządzeń kontroli dostępu; łącza radiowe do bram i urządzeń kontroli dostępu; fotokomórki do bram; piloty jednokanałowe i wielokanałowe do bram i urządzeń kontroli dostępu; elektryczne, elektroniczne, elektromechaniczne grupowe centralne sterowniki do rolet sterowanych radiem i szyną; przewodowe i bezprzewodowe systemy zdalnego sterowania bramami i furtami; elektroniczne generatory logo, scramblery, descamblery i szyfratory do bram i furt oraz urządzeń kontroli dostępu; przeglądarki kodów dostępu; matrycowe i awaryjne wyłączniki i przełączniki elektroniczne; jednokanałowe i wielokanałowe insertery; centrale sterujące do bram, furt i urządzeń kontroli dostępu; łączniki radiowe do bram, furt i urządzeń kontroli dostępu; elektroniczne systemy centralnego sterowania; automaty uruchamiane przez wsunięcie monety lub żetonu; maszyny do przetwarzania dźwięku; kasy i urządzenia rejestrujące zwłaszcza do bram, furt i urządzeń kontroli dostępu; maszyny do liczenia; telewizory; radia; wideokamery; elektroniczne kamery i aparaty fotograficzne w tym specjalnie przystosowane do pracy w układach kontroli dostępu; wzmacniacze; człony strojenowe odbiorników; głośniki; słuchawki; odbiorniki; korektory graficzne; komputery; terminale monitorów ekranowych, monitory inne niż ekranowe; drukarki elektroniczne; kalkulatory elektroniczne; elektroniczne urządzenia rejestrujące specjalnie dostosowane do bram, furt i urządzeń kontroli dostępu; elektroniczne procesory słów; dyski optyczne; płyty kompaktowe; aparaty telefoniczne; napędy dyskie-tek i dysków optycznych; nadajnik-odbiornik do transmisji faksymilowej; aparaty kopiujące i drukujące oraz części i elementy składowe wyżej wymienionych aparatów i instrumentów, **35** świadczenie usług w zakresie dostarczania informacji dotyczących reklamy, sprzedaży towarów elektronicznej profesjonalnej takiej zwłaszcza jak bramy, furty i urządzenia kontroli dostępu; usługi sklepów sklasyfikowanych według branży oraz wielkości sprzedaży takich zwłaszcza jak bramy, furty i urządzenia kontroli dostępu oraz ich części i ich oprogramowanie komputerowe; usługi w zakresie informacji gospodarczej i handlowej dotyczącej budowy i eksploatacji bram i furt, urządzeń kontroli dostępu oraz transmisji i przetwarzania danych; usługi elektronicznych centrów handlowych, **37** usługi instalacyjne, remontowo-konserwacyjne, serwisowe i adaptacyjne sprzętu audiowizualnego i informatycznego oraz urządzeń kontroli dostępu, bram i furt; specjalistyczne usługi konsultacyjne dotyczące zarządzania budową i eksploatacją bram, furt, urządzeń kontroli dostępu oraz transmisji i przetwarzania, **42** usługowe programowanie, rewindykowanie, odświeżanie i odzyskiwanie danych z pamięci komputerowych do bram, furt i urządzeń kontroli dostępu; usługi specjalistyczne w zakresie zabezpieczeń programów komputerowych oraz specjalistycznych algorytmów komputerowych; ekspertyzy i opinie w zakresie kompleksowej obsługi terenu obejmującej selektywną kontrolę dostępu; usługowa pomoc w zarządzaniu systemami kontroli dostępu; udzielanie porad na temat rozwoju, wyboru i używania bram, furt i urządzeń kontroli dostępu; aktualizacja oprogramowania komputerowego; doradztwo w sprawach sprzętu komputerowego i digitalizacji procesów przemysłowych i procedur usługowych; konserwacja oprogramowania komputerowego; kontrola jakości urządzeń elektronicznej kontroli dostępu; konwersja danych lub dokumentów na formę elektroniczną; opracowywanie projektów technicznych;

prace badawczo-rozwojowe; informacja o usługowym programowaniu, rewindykowanie, odświeżaniu i odzyskiwaniu danych z pamięci komputerowych do bram, furt i urządzeń kontroli dostępu, usługach specjalistycznych w zakresie zabezpieczeń programów komputerowych oraz specjalistycznych algorytmów komputerowych; ekspertyzy i opinie w zakresie kompleksowej obsługi terenu obejmującej selektywną kontrolę dostępu, usługowej pomocy w zarządzaniu systemami kontroli dostępu, udzielania porad na temat rozwoju, wyboru i używania bram, furt i urządzeń kontroli dostępu, aktualizacji oprogramowania komputerowego, doradztwie w sprawach sprzętu komputerowego i digitalizacji procesów przemysłowych i procedur usługowych, konserwacji oprogramowania komputerowego, kontroli jakości urządzeń elektronicznej kontroli dostępu, konwersji danych lub dokumentów na formę elektroniczną, opracowywania projektów technicznych; prac badawczo-rozwojowych.

(111) **270426** (220) 2011 03 25 (210) 383216  
 (151) 2014 07 11 (441) 2011 07 04  
 (732) TRANS-FORMERS HOLDING SPÓŁKA Z OGRANICZONĄ  
 ODPOWIEDZIALNOŚCIĄ, Warszawa, PL.  
 (540) transformers

(510), (511) **06** metale nieszlachetne i ich stopy, **17** tworzywa sztuczne w formie wyciśniętej stosowane w produkcji, materiały wypełniające, uszczelniające, pakuły, **37** oczyszczanie dróg, czyszczenie budynków, usługi rozbiórki obiektów i przygotowania terenu pod budowę, **39** transport, wyładunek i składowanie odpadów, przewóz ładunków, magazynowanie, **40** recykling odpadów i odpadków, niszczenie odpadów, sortowanie odpadów i surowców wtórnych, spalanie śmieci i odpadów, przetwarzanie odpadów, uzdatnianie i oczyszczanie wody, powietrza, **42** badania oraz usługi naukowe i techniczne oraz ich projektowanie w zakresie ochrony środowiska naturalnego i biotechnologii.

(111) **270427** (220) 2011 04 06 (210) 383751  
 (151) 2014 07 02 (441) 2011 07 18  
 (732) PPHU SPECJAŁ SPÓŁKA Z OGRANICZONĄ  
 ODPOWIEDZIALNOŚCIĄ, Rzeszów, PL.  
 (540)



Kolor znaku: żółty, niebieski, pomarańczowy

(531) 1.7.19, 26.1.6, 27.5.1, 29.1.13

(510), (511) **16** czasopisma, druki, periodyki, książki, publikacje drukowane, afisze, albumy, atlasy, almanachy, blankiety, broszury, ulotki, fotografie, kalendarze, katalogi, mapy, plakaty, naklejki, nalepki, poradniki, koperty, kartki okolicznościowe, **35** specjalistyczne doradztwo w zakresie podejmowania zatrudniania przez osoby niepełnosprawne oraz przez osoby dyskryminowane i wykluczone społecznie, usługi w zakresie promowania terapii dzieci, ich rozwoju i edukacji, działań i pomocy na rzecz osób niepełnosprawnych oraz tworzenia odpowiednich warunków sprzyjających rehabilitacji fizycznej i społecznej osób niepełnosprawnych, zbieranie informacji dla osób trzecich na temat osób niepełnosprawnych oraz osób będących w trudnej sytuacji życiowej w celu niesienia im pomocy, reklama, reklama radiowa, telewizyjna i za pośrednictwem sieci internetowej oraz rozpowszechnianie materiałów i ogłoszeń reklamowych związanych bezpośrednio ze specjalistycznym doradztwem w zakresie podejmowania zatrudniania przez osoby niepełnosprawne oraz przez osoby dyskryminowane i wykluczone społecznie, **36** usługi organizowania zbiorów funduszy na cele dobroczynne, w tym: dla osób niepełnosprawnych, dzieci pokrzywdzonych przez los, ich rodzin oraz ich społeczności lokalnych, organizowanie zbiorów funduszy na dofinansowywanie imprez charytatywnych, sponsorowanie i finansowanie leczenia rehabilitacyjnego osób niepełnosprawnych, sponsorowanie opieki w okresie rekonwalescencji, pozyskiwanie i podział środków finansowych, w tym z funduszy unijnych na wspieranie osób niepeł-



nosprawnych i pokrzywdzonych przez los, pomoc stypendialna dla uzdolnionych dzieci i młodzieży oraz dla dzieci i młodzieży z rejonów zagrożonych bezrobociem, **41** usługi związane z organizacją wypoczynku i rekreacją, organizowanie obozów, kolonii, wczasów, zawodów sportowych dla osób niepełnosprawnych i wymagających opieki społecznej, organizowanie i prowadzenie konferencji i sympozjów, organizowanie akcji integracyjnych-szkoleniowych mających na celu wspieranie osób niepełnosprawnych lub społecznie wykluczonych, organizowanie pomocy pedagogicznej, organizowanie i prowadzenie placówek oświatowo-wychowawczych i edukacyjnych, usługi w zakresie prowadzenia szkół i przedszkoli, upowszechnianie wiedzy o przyczynach niepełnosprawności, wiedzy o chorobach oraz informacji o możliwościach i sposobach im zapobiegania poprzez organizowanie prelekcji, odczytów i spotkań, doradztwo w zakresie nauki, edukacji, kształcenia, oświaty i wychowania, usługi wydawnicze, publikowanie książek, publikowanie czasopism, gazet, dzienników, periodyków, publikacja elektroniczna on-line książek i periodyków, wydawanie i reprodukcja nagrań dźwiękowych i wizualnych, **44** usługi medyczne, poradnie psychologiczne, pedagogiczne, rodzinne, terapeutyczne oraz psychoterapeutyczne, fizjoterapia, fizykoterapia, dogoterapia, terapia zajęciowa dla osób chorych, niepełnosprawnych i ich rodzin, usługi w zakresie ośrodków dla osób niepełnosprawnych, usługi w zakresie działalności dobroczynnej obejmujące ochronę zdrowia, usługi w zakresie placówek dziennego pobytu dla osób niepełnosprawnych, **45** organizowanie pomocy rzeczowej dla osób niepełnosprawnych, osób będących w trudnej sytuacji życiowej, domów dziecka i rodzin zastępczych, usługi w zakresie rehabilitacji społecznej osób niepełnosprawnych, organizowanie akcji integracyjnych mających na celu wspieranie trudnej młodzieży w osiągnięciu samodzielności.

(111) **270428** (220) 2011 05 26 (210) 385850  
(151) 2014 08 07 (441) 2011 08 29

(732) ZIOMEK JERZY ANDRZEJ, Budziwojowice, PL.

(540) POLONIA CANTANS

(510), (511) **16** albumy, prospekty, czasopisma, wydawnictwa periodyczne, książki, druki, fotografie, karty pocztowe, publikacje, **41** usługi w zakresie: organizowania festiwali, konkursów, konferencji, wystaw z dziedziny kultury i edukacji, publikowania książek, nagrań dźwiękowych i filmowych, działalności: filharmonii, orkiestr, chórów, ośrodków kultury.

(111) **270429** (220) 2011 06 16 (210) 386759  
(151) 2014 05 15 (441) 2011 09 26

(732) KOŁSUT TOMASZ, Radom, PL.

(540) ZDRÓJ ŚWIĘTOKRZYSKI

(510), (511) **32** piwo, napoje piwne, napoje bezalkoholowe.

(111) **270430** (220) 2011 07 06 (210) 387488  
(151) 2014 04 16 (441) 2011 10 10

(732) CHRZANOWSKI MAREK, STANECKI LESZEK OLEOFARM  
SPÓŁKA CYWILNA, Pietrzykowice, PL.

(540)



Kolor znaku: biały, czerwony, zielony

(531) 26.4.2, 27.5.1, 29.1.13

(510), (511) **29** oleje jadalne i tłuszcze, koncentraty i odżywki wysokobiałkowe wzbogacone witaminami i minerałami, odżywki wzbogacone aminokwasami oraz ekstraktami roślinnymi, substancjami pochodzenia zwierzęcego, **30** koncentraty i odżywki węglowodanowe i wysokoenergetyczne wzbogacone witaminami, minerałami, substancjami pochodzenia roślinnego, zwierzęcego.

(111) **270431** (220) 2011 07 06 (210) 387490  
(151) 2014 04 16 (441) 2011 10 10

(732) CHRZANOWSKI MAREK, STANECKI LESZEK OLEOFARM  
SPÓŁKA CYWILNA, Pietrzykowice, PL.

(540)



Kolor znaku: biały, ciemnoniebieski, ciemnozielony, czerwony, granatowy, srebrny, zielony, żółty

(531) 1.15.15, 2.9.22, 26.1.1, 26.1.5, 26.2.7, 26.4.2, 26.11.2, 27.5.1, 29.1.15

(510), (511) **29** oleje jadalne i tłuszcze, koncentraty i odżywki wysokobiałkowe wzbogacone witaminami i minerałami, odżywki wzbogacone aminokwasami oraz ekstraktami roślinnymi, substancjami pochodzenia zwierzęcego, **30** koncentraty i odżywki węglowodanowe i wysokoenergetyczne wzbogacone witaminami, minerałami, substancjami pochodzenia roślinnego, zwierzęcego.

(111) **270432** (220) 2011 07 06 (210) 387491  
(151) 2014 04 16 (441) 2011 10 10

(732) CHRZANOWSKI MAREK, STANECKI LESZEK OLEOFARM  
SPÓŁKA CYWILNA, Pietrzykowice, PL.

(540)



Kolor znaku: biały, czerwony, zielony

(531) 26.4.2, 27.5.1, 29.1.13

(510), (511) **29** oleje jadalne i tłuszcze, koncentraty i odżywki wysokobiałkowe wzbogacone witaminami i minerałami, odżywki wzbogacone aminokwasami oraz ekstraktami roślinnymi, substancjami pochodzenia zwierzęcego, **30** koncentraty i odżywki węglowodanowe i wysokoenergetyczne wzbogacone witaminami, minerałami, substancjami pochodzenia roślinnego, zwierzęcego.

(111) **270433** (220) 2011 07 14 (210) 387834  
(151) 2014 08 28 (441) 2011 10 24

(732) LEWIATAN HOLDING SPÓŁKA AKCYJNA, Włocławek, PL.

(540)



Kolor znaku: żółty, ciemnoniebieski

(531) 26.1.2, 26.1.18, 27.5.1, 29.1.12

(510), (511) **01** żywice syntetyczne nie przetworzone, kleje przemysłowe, środki do hartowania, środki do lutowania, garbniki, sole do konserwowania żywności, tworzywa sztuczne nie przetworzone, surowce mineralne, substancje do gaszenia ognia, odczynniki, gazy techniczne, kompost, nawozy, **02** farby, pokosty, lakiery, barwniki, bejce, środki antykorozyjne, środki impregnujące, zaprawy farbierskie, żywice naturalne, folie metalowe, sproszkowane metale dla malarzy, **03** olejki eteryczne, środki do pielęgnacji włosów, środki myjące, środki do czyszczenia zębów, środki do prania, toaletowe środki sanitarne, dezodoranty osobiste, perfumy, wody kolońskie, pasty do obuwia, preparaty do wybielania, preparaty do odtłuszczenia, **04** oleje techniczne, smary, materiały pędne, świece, knoty, środki zwilżające, wkłady do filtrów, **05** środki dezynfekcyjne, środki pomocnicze do użytku medycznego, dietetyczne środki medyczne, materiały opatrunkowe, żywność dla niemowląt, materiały do plombowania zębów, masa odciskowa do celów dentystycznych, środki grzybobójcze, środki chwastobójcze, pieluszkijednorazowe, **06** druty metalowe, wyroby ślusarskie, rury metalowe, szafy pancerne, sejfy, rudy metali, metalowe żaluzje, gwoździe, śruby, okucia, **07** silniki do maszyn, maszyny rolnicze, roboty, inkubatory, części maszyn,

obrabiarki, maszyny do szycia, **08** sztućce, nożyki, piły, narzędzia do ścierania, osełki, biała broń, aparaty do golenia, nożyczki do golenia, **09** przyrządy nawigacyjne, geodezyjne, elektryczne, fotograficzne, kinematograficzne, optyczne, przyrządy pomiarowe, sygnalizacyjne, kontrolne, ratownicze, aparaty i przyrządy dydaktyczne do nauczania, automaty wrzutowe (na żeton), gaśnice, odzież ochronna, odzież do gaszenia ognia, sprzęt do nurkowania, kable do celów elektrycznych, meble i stojaki laboratoryjne, **10** specjalistyczne meble do użytku medycznego, higieniczne artykuły gumowe, rękawiczki gumowe, rękawiczki chirurgiczne, sztuczne narządy, oczy, zęby, artykuły ortopedyczne, środki do zszywania ran, temblaki, narzędzia medyczne, aparaty rentgenowskie, ciśnieniomierze lekarskie, **11** aparaty do wytwarzania pary, do gotowania, chłodzenia, suszenia, urządzenia wentylacyjne, wodociągowe, instalacje sanitarne, pompy, urządzenia klimatyzacyjne, kotły elektryczne, **12** samochody, tramwaje, rowery, wózki, silniki do pojazdów, części składowe do pojazdów, **13** ognie sztuczne, **14** metale szlachetne i ich stopy w stanie nie przetworzonym oraz wyroby z nich wytworzone, wyroby jubilerskie, biżuteria, kamienie szlachetne, zegary, przyrządy chronometryczne, **15** instrumenty mechaniczne i ich części, szafy grające i elektroniczne instrumenty muzyczne, **17** produkty z tworzyw sztucznych do wytwarzania gotowych towarów, wyroby tworzyw sztucznych w stanie półprzetworzonym, materiały do uszczelniania, izolowania, giętkie rurki tworzywowe, uszczelki, opony, **18** skóry zwierzęce, kufrы i walizki, parasole zwykłe i przeciwsłoneczne, laski, bicze, wyroby rymarskie, **19** rury kamionkowe, cementowe, materiały do budowy dróg, asfalt, smoła, bitumy, domy przenośne, pomniki kamienne, żaluzje z tworzyw sztucznych, półfabrykaty, szkło budowlane, klepka, terakota, glazura, cement, wapno, **21** nieelektryczne narzędzia kuchenne, grzebienie, gąbki, materiały szczotkarskie, sprzęt do czyszczenia, wiórki stalowe, szkło surowe lub półprzetworzone, z wyjątkiem szkła budowlanego, naczynia, wyroby ze szkła, porcelany, fajansu, przybory toaletowe, pojemniki dla gospodarstwa domowego, **22** sznurki, sznurki, sieci, namioty, plandeki, worki, materiały tekstylne do wyściełania, watalina, **23** wyroby włókniste z włókien naturalnych i sztucznych, nici, przędza, **24** nakrycia na łóżka i stoły, koce, tekstylne produkty finalne, pościel i obrusy papierowe, tapety z materiału, **25** odzież z tworzyw naturalnych i sztucznych, odzież skórzana, szalik, apaszki, kapelusze, bielizna, **26** wstążki, sznurowadła, zatrzaski, haftki, szpilki, igły, sztuczne kwiaty, artykuły krawieckie, pasmanteryjne, zamki błyskawiczne, **27** tapety nie z materiału, wykładziny, dywany, **29** ekstrakty mięsne, mięso, drób, ryby, dziczyzna, jaja, mleko, wyroby z mleka, jadalne oleje i tłuszcze, owoce i warzywa, konserwowane, suszone, gotowane, galaretki, konfitury, konserwy, pikle, **30** kawa, herbata, kakao, cukier, ryż, mąka, preparaty zbożowe, przyprawy, lód do chłodzenia, tapioka, sago, namiastki kawy, chleb, ciastka, wyroby cukiernicze, piekarskie, słodczyce, lody, miód, syrop z melasy, drożdże, proszki do pieczenia, sól, musztarda, ocet, sosy, sosy do sałat, **31** świeże owoce, jarzyny, nasiona, rośliny i naturalne kwiaty, pasza dla zwierząt, ziemniaki, żywe zwierzęta, **32** wody mineralne, gazowane, napoje bezalkoholowe, syropy, preparaty do przygotowywania napojów, napoje owocowe, soki owocowe, **33** wina, wódki, spirytus, winiaki, **34** tytoń, zapałki, papierosy, cygara, **35** franczyza w zakresie prowadzenia punktów sprzedaży hurtowej i detalicznej, usługi handlu hurtowego i detalicznego w dziedzinie artykułów spożywczych i używek; usługi handlu hurtowego i detalicznego w dziedzinie takich towarów jak: produkty chemiczne, środki do czyszczenia, polerowania, szorowania i ścierania, środki dezynfekcyjne i środki do zwalczania szkodników, farby, wyroby drogerijne, towary kosmetyczne, towary sektora zdrowia, produkty farmaceutyczne i weterynaryjne, materiały opatrunkowe, urządzenia medyczne, urządzenia do golenia i akcesoria, wyroby perfumeryjne, towary gospodarstwa domowego, przedmioty użytkowe do gospodarstwa domowego, materiały palne, materiały oświetleniowe i paliwa, oleje przemysłowe i tłuszcze, smary, akcesoria dla hobbystów i do majsterkowania, towary elektryczne i elektroniczne, nośniki dźwięku i danych, urządzenia do oświetlania, ogrzewania, gotowania, chłodzenia, suszenia i wentylacji, urządzenia parowe do czyszczenia i wygładzania, instalacje sanitarne i akcesoria, pojazdy, części i akcesoria do pojazdów, pojazdy dwukołowe, ich części i akcesoria do pojazdów dwukołowych, sztuczne ognie, zegary i wyroby jubilerskie, instrumenty optyczne i urządzenia, instrumenty muzyczne, druki, materiały piśmienne i artykuły papiernicze, artykuły biurowe, wyroby rymarskie i kaletnicze, meble, towary do wyposażenia i dekoracji, namioty, plandeki, odzież, obuwie, wyroby tekstylne,

nakrycia głowy, skóra i imitacje skóry, torby i walizki, torby podróżne i torebki, plecaki, parasole i parasole przeciwsłoneczne, zabawki, urządzenia sportowe i akcesoria, wyposażenie sportowe i akcesoria, artykuły spożywcze i napoje, produkty rolnicze, ogrodnicze i leśne, żywe zwierzęta, pokarm dla zwierząt i akcesoria, karma dla zwierząt, przybory dla palaczy, wyroby tytoniowe i inne używki, **37** lakierowanie, mycie pojazdów, **38** usługi w zakresie przekazywania obrazu i dźwięku, **40** przetwarzanie surowców, palenie kawy, usługi związane z farbiarstwem, usługi garbarskie, szlifowanie, usługi jubilerskie, **41** nauczanie dotyczące handlu, franszyzy i marketingu, doradztwo zawodowe dotyczące handlu, franszyzy i marketingu, **42** dekoracje wnętrz, **43** usługi gastronomiczne, **44** usługi kosmetyczne i fryzjerskie, usługi medyczne, **45** agencje ochrony, usługi w zakresie licencjonowania własności intelektualnej.

(111) **270434** (220) 2011 09 05 (210) 389832  
 (151) 2014 08 29 (441) 2011 12 19  
 (732) GAWKOWSKI ZBIGNIEW ZAKŁAD DORADZTWA  
 TECHNICZNEGO I MARKETINGU TOP Spółka z ograniczoną  
 odpowiedzialnością, Poręba, PL.  
 (540)



Kolor znaku: granatowy, biały

(531) 15.1.1, 27.5.1, 29.1.12

(510), (511) **07** obrabiarki, **35** sprzedaż obrabiarek, **37** usługi w zakresie napraw i remontów obrabiarek; usługi w zakresie obróbki mechanicznej elementów metalowych; naprawa i konserwacja maszyn; usługi serwisowe; usługi w zakresie kompletacji dostaw oraz instalowania maszyn przemysłowych, osprzętu i wyposażeniado nich; usługi w zakresie wynajmu maszyn do obróbki metalu, **39** usługi transportowe; usługi w zakresie magazynowania i przechowywania towarów, **42** ekspertyzy inżynierskie; doradztwo techniczne; badania i analizy techniczne; inżynieriatechniczna; testowanie materiałów; opracowywanie projektów technicznych (dokumentacjatechniczna).

(111) **270435** (220) 2011 10 07 (210) 391263  
 (151) 2014 07 04 (441) 2012 01 16  
 (732) TWARDOWSKI ANDRZEJ P.P.H.U. RAILING, Olkusz, PL.  
 (540)



Kolor znaku: niebieski, czerwony

(531) 26.11.1, 26.11.13, 27.5.1, 29.1.12

(510), (511) **06** parapety i inne materiały budowlane metalowe, wyroby z metali nieszlachetnych nie ujęte w innych klasach, obróbki blacharskie jak pasy nadrynnowe, pasy podrynnowe, wiatrownice, opierzenia ogniomuru, parapety, parapety classic i softline, parapety typu płytki, opierzenia kominów, opierzenia muru, rynny koszowe, gąsiory do blachodachówki, gąsiory do trapezu, kątowniki, kształtowniki i płaskowniki, formatki i wypełnienia, trapezowanie oraz elementy o innych kształtach zawarte w tej klasie, **19** parapety niemetalowe i inne materiały budowlane niemetalowe zawarte w tej klasie, **35** reklama, zarządzanie w działalności handlowej, administrowanie działalności handlowej, sprzedaż parapetów i innych materiałów budowlanych metalowych i niemetalowych, **40** obróbka materiałów z blach płaskich, jak usługi zaginania, prostowania i rozcinania poprzeczno-wzdłużonego blachy płaskiej, blach ocynkowanych, blach ocynkowanych powlekanych powłokami organicznymi, blachy aluminiowej, blachy aluminiowej powleczonej farbami polisterowymi, blachy aluminiowej anodowej, blachy aluminiowej lakierowanej farbami proszkowymi, blachy tytanowo-cynkowej, blachy kwasoodpornej, blachy nierdzewnej, blachy ocynkowanej okleinowanej.

(111) **270436** (220) 2011 10 10 (210) 391336  
 (151) 2014 07 15 (441) 2012 01 16  
 (732) TYMBARK-MWS SPÓŁKA Z OGRANICZONĄ  
 ODPOWIEDZIALNOŚCIĄ SPÓŁKA KOMANDYTOWO-AKCYJNA,  
 Tymbark, PL.

(540) TYMBARK CYTRONETA

(510), (511) **29** galaretki jadalne, jogurty, marmolady, dżemy, napoje mleczne z dodatkiem owoców, mleko owocowe, napoje z mleka sojowego lub z przewagą mleka sojowego, produkty z mleka sojowego, mleko sojowe, serki, desery w postaci kremów, kremy na bazie masła, sałatki owocowe, owoce kandyzowane, kompoty, miąższ owocowy, lukrowane owoce, masła smakowe, chrupki owocowe, przecier jabłkowy, owoce gotowane, konserwowane, puszkowane, suszone i mrożone, pulpa owocowa, owoce konserwowane w alkoholu, zupy owocowe lub owocowo-warzywne, składniki do sporządzania zup owocowych, przetwory do zup owocowych-powyższe produkty zawierające dodatek cytryny, soku cytrynowego, aromatu lub smaku cytrynowego, **30** biszkopty, ciasta, ciasto w proszku, ciasto na ciastka, ciastka, cukierki, cukierki twarde, landrynki, karmelki, cukierki miętowe, słodycze, dropsy, drażetki polerowane, pastylki pudrowe, herbatniki, lizaki, galaretki owocowe (słodycze), guma do żucia nie do celów medycznych, gofry, czekolada z nadzieniem cytrynowym, czekolada pitna, napoje na bazie czekolady, napoje czekoladowe z mlekiem, herbata, napoje na bazie herbaty, herbata mrożona, herbata instant, herbata granulowana, jogurt mrożony, kleiki spożywcze, krakersy, lody, lody spożywcze, lody spożywcze w proszku, musli, naleśniki, jadalne ozdoby do ciast, pomadki, pralinki, puddingi, rollsy, sosy do sałatek, sosy do polewania deserów, esencje do żywności z dodatkiem witamin, nadzienie cukiernicze, polewy jako polewy cukiernicze, polewy aromatyzowane, dodatki do deserów nie zawarte w innych klasach, sosy owocowe, kremy jako wyroby cukiernicze, sosy aromatyzowane, sorbety w rozumieniu lodów-powyższe produkty zawierające dodatek cytryny, soku cytrynowego, aromatu lub smaku cytrynowego, **32** napoje bezalkoholowe, w tym również koktajle bezalkoholowe, nektary z miąższem, soki z miąższem, napoje z kawałkami owoców, sorbety w rozumieniu napojów, napoje serwatkowe, bezalkoholowe wyciągi z owoców, preparaty do produkcji napojów, syropy do sporządzania napojów, proszki do sporządzania napojów, tabletki do sporządzania napojów, esencje do produkcji napojów, bezalkoholowe wyciągi z owoców, bezalkoholowe ekstrakty owocowe, napoje instant.

(111) **270437** (220) 2012 01 03 (210) 393043  
 (151) 2014 07 14 (441) 2012 04 23  
 (732) UZDROWISKO HORYNIEC SPÓŁKA Z OGRANICZONĄ  
 ODPOWIEDZIALNOŚCIĄ, Horyniec-Zdrój, PL.  
 (540)



Kolor znaku: czerwony, niebieski, biały

(531) 5.5.1, 24.1.3, 27.5.1, 29.1.13

(510), (511) **05** błota lecznicze, borowina do kąpieli, kąpiele borowinowe, kąpiele lecznicze, kąpiele z wód mineralnych, kąpiele tlenowe, **32** wody mineralne gazowane oraz inne napoje bezalkoholowe, syropy do napojów, **35** prowadzenie hurtowni i/lub sklepu z następującymi towarami: wody źródlane, napoje na bazie wody źródlanej, **37** eksploatacja złóż borowiny, **39** usługi magazynowania i składowania towarów, jak wody źródlane, napoje na bazie wody źródlanej, **41** organizacja wypoczynku, **43** podawanie wód mineralnych oraz usługi związane z zapewnieniem pokoi oraz wyżywienia w sanatoriach, **44** usługi medyczne, lecznicze, uzdrowskowe, w tym: wykonywanie zabiegów fizyoterapeutycznych, masażu, kąpieli leczniczych,

mineralnych i kwasowych, inhalacji, zabiegów światłolecznicych, zabiegów ciepłolecznicych, okładów, zawiązań fasonów borowinowych.

(111) **270438** (220) 2011 11 28 (210) 393402  
 (151) 2014 07 11 (441) 2012 03 12  
 (732) EGA SPÓŁKA Z OGRANICZONĄ ODPOWIEDZIALNOŚCIĄ  
 SPÓŁKA KOMANDYTOWA, Nowa Wieś, PL.  
 (540)



Kolor znaku: biały, pomarańczowy

(531) 26.4.2, 26.4.18, 27.5.1, 29.1.12

(510), (511) **06** drabinki metalowe, dysze, artykuły gwoździarskie, gwoździe, gwoździe z szeroką główką, haki metalowe, imadła warsztatowe metalowe, kable, kadzie metalowe, klucze, kółka do kluczy metalowe, klódki, kołki metalowe, kołki do ścian metalowe, kasy metalowe, kowadła, pręty do lutowania, tut twarde, łańcuchy metalowe, złącza metalowe do łańcuchów, nakrętki metalowe, rączki do narzędzi metalowych, skrzynki do narzędzi z metalu, rękojeści noży metalowych, pasy metalowe, pierścienie nagwintowane, pierścienie metalowe, pistolety metalowe, plomby, skrzynie metalowe, okucia metalowe, **07** betoniarki, mieszalniki, osprzęt do mieszalników, frezarki, gwinciarki, kompresory, generatory prądowórcze, spawarki, prostowniki, opalarki oraz osprzęt do opalarek, gładziarki, maszyny do gwintowania, narzędzia ręczne sterowane mechanicznie oraz osprzęt, narzędzia ręczne sterowane pneumatycznie oraz osprzęt, narzędzia pomiarowe mechaniczne, narzędzia budowlane mechaniczne, narzędzia ogrodnicze mechaniczne, elektronarzędzia, osprzęt do elektronarzędzi, części maszyn, brzeszczoty pił do maszyn, sita do części maszyn, sita do przesiewania, wiertarki, wiertarki ręczne elektryczne, szlifierki, piły, piły łańcuchowe, stoły do pił, pistolety dozujące klej, pistolety elektryczne, pistolety malarskie, pistolety pneumatyczne do wytłaczania masy uszczelniającej, generatory prądu zmiennego, betoniarki, bębny mechaniczne, bijaki, dłutownice, maszyny do obróbki drewna, lutownice gazowe, tarcze szlifierskie do maszyn, **08** urządzenia do cięcia rur, gwintownice, narzędzia do wyciągania gwoździ, imadła, kątowniki, kielnie, kilofy, klucze, klucze płaskie, zestawy kluczy nasadowych, lewarki ręczne, podnośniki ręczne, rozpietaki, wciągarki ręczne, ściągacze do łożysk, pistolety ręczne do wytłaczania masy uszczelniającej, młotki, młoty nitownicze, młoty kamieniarskie, młoty, pobijaki, nitownice, obcęgi, pilniki, pilniarki, piła wyrzynarka, piły, uchwyty do pił, piły ręczne, pistolety, pompki ręczne, przecinaki, szpachelki, łopatki, wkrętaki, wkrętarki ręczne, wkrętarki ręczne z grzechotkami, wiertarko-frezarki, wiertła, główce wiertnicze, wrębiarki, wycinarki, zębatki, narzędzia ręczne sterowane ręcznie, przyrządy sterowane ręcznie, narzędzia pomiarowe ręczne, narzędzia budowlane ręczne, narzędzia ogrodowe ręczne, grabie, kosiarki ręczne ogrodowe, kosy, łopatki ogrodnicze, łopaty, noże ogrodnicze, nożyce, nożyce ogrodnicze, nożyki ogrodnicze, narzędzia uruchamiane ręcznie dla ogrodnictwa, sekatory, brzeszczoty pił do narzędzi ręcznych, końcówki wkrętakowe, tarcze szlifierskie ręczne, **35** handel hurtowy i detaliczny, Import, eksport, narzędzi ręcznych, narzędzi sterowanych mechanicznie, elektronarzędzi oraz ich osprzęt, części maszyn, narzędzi do obróbki mechanicznej, narzędzi pomiarowych mechanicznych i ręcznych, narzędzi budowlanych mechanicznych i ręcznych, narzędzi ogrodowych ręcznych i mechanicznych, drabin metalowych, promocja sprzedaży dla osób trzecich, **39** transport ładowy, dostarczanie towarów, wynajmowanie środków transportowych, informacje o składowaniu, informacje o transporcie, pakowanie towarów, produktów, informacje o magazynowaniu, składowanie towarów, produktów, spedycja.

(111) **270439** (220) 2011 12 20 (210) 394352  
 (151) 2014 06 24 (441) 2012 03 26  
 (732) Kaufland Warenhandel GmbH & Co. KG, Neckarsulm, DE.

(540)



Kolor znaku: biały, czerwony

(531) 26.4.1, 26.4.2, 26.4.8, 26.4.9, 27.5.1, 29.1.12

(510), (511) **35** reklama, reklama w Internecie, zarządzanie w działalności handlowej, administrowanie działalności handlowej, prace biurowe, prowadzenie sklepów i hurtowni w zakresie artykułów spożywczych, artykułów luksusowych, napojów alkoholowych i bezalkoholowych, zdrowej żywności, produktów aptecznych, kosmetyków, perfum, leków, środków czystości, przyborów kuchennych, materiałów sanitarnych, proszków do prania i środków czystości, artykułów metalowych, artykułów typu „zrób to sam”, artykułów ogrodowych, akcesoriów samochodowych, rowerów, motorowerów, mebli, artykułów kempingowych, komputerów, oprogramowania komputerowego, sprzętu elektronicznego i narzędzi, urządzeń elektrycznych i urządzeń użytku domowego, sprzętu multimedialnego, akcesoriów multimedialnych, wyposażenia telekomunikacyjnego, maszyn, zabawek, materiałów biurowych i drukowanych, materiałów papierniczych, materiałów dekoracyjnych, przyborów szkolnych, produktów tytoniowych, odzieży, obuwia i akcesoriów, tekstyliów domowych, akcesoriów podróży, przyrządów do rekreacji, sportu i fitness, produktów dla zwierząt, urządzeń fotograficznych, artykułów fotograficznych, sprzętu fotograficznego, biżuterii i zegarków, gromadzenie produktów do celów prezentacji oraz dokonywanie transakcji handlowych przez osoby trzecie, prezentowanie towarów za pośrednictwem mediów na potrzeby działalności handlowej, handlowe informacje i porady udzielane konsumentom, promocje sprzedaży dla osób trzecich, organizacja wystaw do celów handlowych i reklamowych, organizacja targów do celów handlowych i reklamowych, dekorowanie wystaw sklepowych, wykonywanie analiz rynkowych i badań marketingowych, badania rynku, usługi public relations, zawieranie transakcji handlowych dla osób trzecich, także w zakresie handlu elektronicznego, zawieranie kontraktów handlowych dla osób trzecich, organizowanie kontraktów handlowych na usługi konserwacyjno-naprawcze dla osób trzecich, przyjmowanie, realizacja i fakturowanie zamówień handlowych, usługi pośrednictwa w zakresie nabywania usług telekomunikacyjnych, zawieranie kontraktów handlowych na usługi telefonii komórkowej dla osób trzecich oraz kontraktów handlowych na dystrybucję dzwonek do telefonów komórkowych dla osób trzecich, zawieranie kontraktów handlowych na dostawy energii elektrycznej, publikowanie materiałów drukowanych (także w formie elektronicznej) dla celów reklamowych, analizowanie i rozwijanie programów lojalnościowych dla klientów prowadzonych poprzez działania reklamowe i marketingowe, prace biurowe i reklamowe na rzecz programów lojalnościowych, rozpowszechnianie treści reklamowych, pośredniczenie w kontaktach handlowych i biznesowych, także za pośrednictwem Internetu, reklama poprzez marketing bezpośredni (ulotki, broszury, materiały drukowane, próbki), przyjmowanie i realizacja zamówień handlowych drogą handlu elektronicznego oraz zawieranie kontraktów handlowych na zakup i sprzedaż towarów, usługi centrów telefonicznych dla wspierania działalności handlowej, w szczególności poprzez gorące linie telefoniczne dla przetwarzania administracyjnego zamówień, przyjmowania zamówień przez telefon, przyjmowanie zapytań telefonicznych od klientów, przyjmowania skarg przez telefon oraz doradztwo organizacyjne poprzez centra telefoniczne, systematyzowanie informacji w komputerowych bazach danych, wynajem i leasing wyposażenia placówek handlowych obejmujący sprzęt biurowy, fotokopiarki, maszyny sprzedające, kasy, lady, stanowiska sprzedaży i powierzchnie na cele reklamowe, **36** usługi ubezpieczeniowe, usługi finansowe, usługi w zakresie transakcji finansowych, usługi dotyczące majątku nieruchomego, włączając zarządzanie nieruchomościami oraz prowadzenie agencji nieruchomości, finansowa

obsługa wynajmu i leasingu nieruchomości, usługi wynajmu i leasingu nieruchomości, w szczególności powierzchni sklepowej, prowadzenie programów bonusowych i premijujących dla klientów, jako sposób zatrzymania klienta poprzez wydawanie żetonów, kuponów zniżkowych oraz kart klienta z opcją płatności, wydawanie nośników danych do celów gromadzenia bonusów oraz rejestrowania transakcji premiiowanych, wydawanie kart kredytowych jak również kart lojalnościowych z opcją płatności, obsługa płatności, w szczególności operacji bezgotówkowych oraz przy użyciu kart, transakcje finansowe, informacja finansowa, usługi transakcji płatności, w tym rozliczenia finansowe, doradztwo w zakresie ubezpieczeń, finansów, transakcji finansowych oraz nieruchomości, **37** usługi budowlane, naprawy, mianowicie naprawy, konserwacja i serwis w zakresie sprzętu gospodarstwa domowego, przyborów kuchennych, artykułów ze sklepów z drobnicą żelazną, artykułów ze sklepów typu „zrób to sam”, artykułów ogrodowych, akcesoriów samochodowych, rowerów, motorowerów, mebli, przyborów kempingowych, komputerów, wyposażenia komputerowego i sprzętu elektronicznego, sprzętu elektrycznego, elektrycznych urządzeń na użytek gospodarstw domowych, instalacji i maszyn chłodzących, maszyn, sprzętu multimedialnego, akcesoriów multimedialnych, aparatów fotograficznych, sprzętu telekomunikacyjnego, maszyn i artykułów metalowych, w szczególności kluczy i zamków, tapicerki, zabawek, wyrobów skórzanych, odzieży, obuwia, tekstyliów domowych, sprzętu do celów rekreacji, sportu i fitness, artykułów dla zwierząt, sprzętu fotograficznego, przyborów fotograficznych, biżuterii i zegarków, usługi instalacyjne, instalacja i konserwacja przyrządów elektronicznych, w szczególności czytników kart, rejestratorów gotówki, czyszczenie pojazdów, pranie, wybielanie i prasowanie białizny, czyszczenie budynków, wynajem i leasing wyposażenia sklepów obejmujący maszyny czyszczące, **38** telekomunikacja, zapewnianie dostępu do Internetu, prowadzenie portali i platform internetowych, usługi telefonii komórkowej, usługi telefoniczne za pośrednictwem centrów telefonicznych, wynajem i leasing wyposażenia sklepów obejmujący sprzęt telekomunikacyjny, aparaty telekomunikacyjne, urządzenia do przesyłu wiadomości, **39** transport, pakowanie i składowanie towarów, dostawa towarów, usługi kurierskie, usługi związane z parkowaniem samochodów, organizowanie, rezerwowanie i aranżowanie podróży, wycieczek, wycieczek jednodniowych, wycieczek objazdowych za wyjątkiem rezerwacji miejsc w hotelach i pensjonatach oraz zwiedzania, informacja w zakresie turystyki za pośrednictwem linii hotlines i centrów telefonicznych, transport pasażerski i towarowy za pośrednictwem pojazdów motorowych, kolei, łodzi i samolotów, eskortowanie podróży, usługi informacji o podróżach, usługi informacji o ruchu drogowym, wynajem, rezerwacja i zaopatrywanie w pojazdy motorowe i rowery, usługi agencji turystycznych za wyjątkiem rezerwacji miejsc w hotelach i pensjonatach, wynajem i leasing wyposażenia sklepowego obejmujący instalacje chłodzące, maszyny i sprzęt chłodzący, kontenery, samochody, wózki, wózki sklepowe, lady oraz półki do składowania i eksponowania towarów, **40** obróbka materiałowa, wywoływanie filmów fotograficznych, kopiowanie zdjęć, obróbka klisz fotograficznych i taśm filmowych, drukowanie wzorców, drukowanie, trasowanie laserem, obróbka skór, obróbka papieru, oprawianie zdjęć, zamrażanie żywności, wędzenie żywności, grawerowanie, drukowanie offsetowe, recykling butelek, kopiowanie kluczy, przeróbki odzieży, wynajem i leasing wyposażenia sklepów obejmujący generatory i sprzęt klimatyzacyjny oraz sprzęt grzewczy, **41** nauczanie, nauczanie przed-szkolne, usługi edukacyjne obejmujące opiekę nad dziećmi, prowadzenie szkoleń, usługi edukacyjne i szkoleniowe dla rozwoju personelu, rozrywka: organizowanie przedstawień muzycznych, informacja o imprezach rozrywkowych, prowadzenie zajęć sportowych i kulturalnych informacja za pośrednictwem linii hotlines i centrów telefonicznych w zakresie edukacji i rozrywki, organizowanie i prowadzenie wydarzeń kulturalnych i sportowych, aranżowanie i prowadzenie seminariów i warsztatów szkoleniowych, organizowanie wystaw dla celów edukacyjnych lub kulturalnych, organizowanie i prowadzenie konkursów edukacyjnych i rozrywkowych, publikowanie tekstów innych niż reklamowe (również w formie elektronicznej), organizowanie, aranżacja i prowadzenie loterii oraz innych gier i konkursów pieniężnych, dystrybucja losów na loterię oraz innych dokumentów uczestnictwa, usługi rozrywkowe obejmujące usługi agencji biletowych, rezerwacja miejsc na spektakle; publikacja i edytowanie materiałów drukowanych, książek, gazet i magazynów za wyjątkiem materiałów reklamowych, zapewnianie elektronicznych publikacji

on-line, nie do ściągnięcia za wyjątkiem materiałów reklamowych; usługi cyfrowego obrazu, wynajem i leasing wyposażenia sklepowego obejmujący sprzęt audio, zestawy radiowe i telewizyjne, kamery video, **42** naukowe i techniczne usługi i badania oraz ich projektowanie dotyczące działalności placówek handlowych, analizy przemysłowe i usługi badawcze, projektowanie i rozwój komputerowego sprzętu i oprogramowania, przetwarzanie danych i zarządzanie danymi dla osób trzecich, w szczególności administracja serwerów oraz elektroniczne przechowywanie danych, elektroniczne zapisywanie danych, projektowanie graficzne, w tym konsultacja dotycząca grafiki i treści materiałów drukowanych lub publikacji elektronicznych, projektowanie publikacji drukowanych lub elektronicznych, projektowanie graficzne poprzez cyfrowe przetwarzanie obrazów, aktualizacja stron internetowych, projektowanie i prowadzenie stron internetowych dla osób trzecich, testowanie materiałów, kontrola jakości, porady w zakresie dekoracji wnętrz, porady w zakresie oszczędności energii, wynajem i leasing wyposażenia sklepowego obejmujący komputery, naprawy, konserwacja i serwis w zakresie oprogramowania komputerowego, **43** usługi zaopatrzenia w żywność i napoje, catering, usługi biur podróży, obejmujące organizację i rezerwację zakwaterowania, prowadzenie restauracji, informacja za pośrednictwem linii hotlines lub centrów telefonicznych w zakresie zakwaterowania, organizacja i rezerwacja wynajmu mieszkań na wakacje lub domów dla turystów, usługi tymczasowego zakwaterowania, rezerwacja hoteli, mieszkań oraz usług restauracyjnych, wynajem i leasing wyposażenia sklepowego obejmujący krzesła, stoliki, mobilne budynki dla usług gastronomicznych.

(111) **270440** (220) 2012 01 28 (210) 395846  
 (151) 2014 07 07 (441) 2012 05 07  
 (732) ZAKŁAD RENTGENA I USG WYROBEK SPÓŁKA  
 Z OGRANICZONĄ ODPOWIEDZIALNOŚCIĄ SPÓŁKA  
 KOMANDYTOWA, Kraków, PL.  
 (540)



Kolor znaku: czerwony, czarny, biały  
 (531) 3.11.1, 24.9.5, 24.15.3, 26.1.1, 27.5.1, 29.1.13  
 (510), (511) **35** zgromadzenie na rzecz osób trzecich towarów pozwalające nabywcy na ich swobodne oglądanie i kupowanie w sklepie lub hurtowni z lekami, artykułami farmaceutycznymi, medycznymi, ortopedycznymi, kosmetykami, także w ramach sklepu internetowego, usługi reklamowe, usługi przedstawicielstwa firm zajmujących się analizą kliniczną i firm farmaceutycznych, akcje promowania zdrowia i działań pro-zdrowotnych, usługi doradztwa, tworzenia, organizacji i zarządzania działalnością dotyczącą opieki zdrowotnej i klinik medycznych-jako marketing i zarządzanie, **38** usługi w zakresie przekazywania za pomocą Internetu informacji medycznych tekstowych i obrazowych, w tym dotyczących diagnostyki radiologicznej i obrazowej, sprzedaży leków, artykułów farmaceutycznych, medycznych, ortopedycznych, kosmetyków, **39** transport sanitarny, usługi składowania i przechowywania towarów, **42** badania specjalistyczne w zakresie radiologii i diagnostyki obrazowej, wydawanie opinii i ekspertyz w zakresie radiologii i diagnostyki obrazowej, doradztwo specjalistyczne dotyczące radiologii i diagnostyki obrazowej, rozpowszechnianie nowych technik i technologii w zakresie radiologii i diagnostyki obrazowej, prace badawczo-rozwojowe w dziedzinie diagnostyki obrazowej, usługi sporządzania opinii, ekspertyz i analiz w zakresie badań chemicznych, biologicznych i bakteriologicznych, **44** usługi ochrony zdrowia ludzkiego wynikające z praktyki lekarskiej, działalności pielęgniarek i położnych oraz usług fizykoterapeutów, usług w zakresie optometrii, hydroterapii, masażu leczniczego, terapii ruchowej, terapii logopedycznej, homeopatii, akupunktury, usługi opieki zdrowotnej, poradnie psychologiczno-pedagogiczne, wynajem maszyn i urządzeń medycznych, usługi salonów upiększających, prace badawczo-rozwojowe w dziedzinie nauk medycznych i farmacji, usługi sporządzania opinii, ekspertyz w zakresie nauk medycznych i farmacji, prowadzenie jednostek medycznych jak kliniki, szpitale, gabinety radiologiczne i stomatologiczne.

(111) **270441** (220) 2012 03 20 (210) 398217  
 (151) 2014 07 08 (441) 2012 07 02  
 (732) AGENCJA OCHRONY OSÓB I MIENIA OPTOSCAN MIROSLAW  
 BĄK ADAM CZAPLIICKI SPÓŁKA JAWNA, Kłodzko, PL.  
 (540) GDZIEAUTO  
 (510), (511) **09** układy elektroniczne do satelitarne systemu śledzenia pojazdów i części zamienne do nich, akumulatory elektryczne, sygnalizatory akustyczne, alarmy ujęte w tej klasie, anteny, bezpieczniki topikowe, brzęczyki, czujniki ujęte w tej klasie, urządzenia elektryczne do dozorowania, dyski do rejestracji danych ujęte w tej klasie, elektryczne instalacje przeciwłamaniowe, gniazdko, wtyczki inne kontakty elektryczne, złącza elektryczne, przewody elektryczne i optyczne, kodowane karty magnetyczne, kodowane karty z mikroprocesorem lub układem scalonym, klawiatury komputerowe, komputery, liczniki ujęte w tej klasie, nadajniki telekomunikacyjne, przyrządy do pomiaru odległości, prostowniki prądu, przenośny radiowy sprzęt nadawczo-odbiorczy, radia ujęte w tej klasie, regulatory napięcia, telefoniczne zestawy głośnomówiące, symulatory do sterowania i kontroli pojazdów, tachometry, urządzenia do automatycznego kierowania pojazdami, urządzenia do nawigacji satelitarnej, urządzenia do nawigacji dla pojazdów-komputery pokładowe, wyłącznik zdalnie sterowane, **12** pojazdy silnikowe do poruszania się po lądzie, pojazdy specjalne do przewozu kosztowności i pieniędzy, części i komponenty do samochodów, furgonetki, **37** instalowanie, konserwacja, naprawy i monitorowanie układów elektronicznych do satelitarne systemu śledzenia pojazdów, instalowanie, konserwacja i naprawy komputerów, montaż i naprawa instalacji alarmowych i przeciwłamaniowych, obsługa i naprawa samochodów, usługi stacji obsługi pojazdów i serwisu samochodowego, usługi wulkanizacyjne, **38** usługi telekomunikacyjne, łączność przez sieć światłowodową, przesyłanie informacji za pośrednictwem Internetu, transmisja satelitarna, usługi związane z ustalaniem tras połączeń, realizacja zleceń przywoławczych, udostępnianie forum dyskusyjnych w sieci Internet, udostępnianie informacji o położeniu pojazdów i osób w trybie online za pośrednictwem sieci Internet, **45** usługi agencji detektywistycznych, doradztwo w sprawach bezpieczeństwa, ochrona osobista, monitoring systemów bezpieczeństwa i przeciwłamaniowych, usługi ochroniarskie.

(111) **270442** (220) 2012 04 02 (210) 398951  
 (151) 2014 04 11 (441) 2012 07 16  
 (732) LORENS ANTONI FIRMA PRODUKCYJNO-USŁUGOWO-  
 HANDLOWA, Kraków, PL.  
 (540)



(531) 24.9.2, 24.9.7, 27.5.1  
 (510), (511) **09** kalkulatory, lornetki, okulary, oprawki do okularów, etui na okulary, **14** agaty, amulety (biżuteria), zegarmistrzowskie bębni do sprężynki naciągowej, biżuteria, biżuteria komórkowa, biżuteria ze szkła sztrasowego (imitacje drogich kamieni), bransoletki (biżuteria), bransoletki do zegarków, breloczki (biżuteria), breloczki do kluczy ozdobne, broszki (biżuteria), budziki, chronografy (zegarki), przyrządy chronometryczne, chronometry (zegary o dużej dokładności), chronoskopy, części do zegarków, diamenty, displaye do zegarków, drut z metali szlachetnych (biżuteria), dzieła sztuki z metali szlachetnych, emblematy z metali szlachetnych, prezentacyjne etui na zegarki, figurki (statuetki) z metali szlachetnych, futerały do stosowania w zegarmistrzostwie, gagat nieprzetworzony lub półprzetworzony, ozdoby z gagatu, iryd, kamienie półszlachetne, kamienie szlachetne, kasetki na biżuterię (szkatułki), kolczyki, koperty do zegarków, kotwiczki zegarmistrzowskie, łańcuszki (biżuteria), łańcuszki do zegarków, mechanizmy do zegarków, mechanizmy do zegarów i zegarków, medale, medaliony (biżuteria), metale szlachetne nieprzetworzone lub półprzetworzone, monety, naszyjniki (biżuteria), nici ze srebra, nici ze srebra jako srebrny drut, nici ze złota (biżuteria), nici z metali szlachetnych (biżuteria), obrączki (biżuteria), obudowy (skrzynki) do zegarów, oliwin (kamień szlachetny), osm, ozdoby (biżuteria), ozdoby do kapeluszy z metali szlachetnych, ozdoby do obuwia z metali szlachetnych, ozdoby z bursztynu, ozdoby ze srebra,

ozdoby z gagatu, ozdoby z kości słoniowej, pallad, paski do zegarków, perły (biżuteria), perły z ambroidu, platyna (metal), popiersia z metali szlachetnych, posągi z metali szlachetnych, posążki z metali szlachetnych, pudełka z metali szlachetnych, pudełka do zegarków, rod, ruten, spinel (kamienie szlachetne), spinki do krawatów, spinki do mankietów, sprężyny do zegarków, srebro, nieprzetworzone lub kute, stopery, stopy metali szlachetnych, szkiełka do zegarków, szpilki (biżuteria), szpilki do krawatów, szpilki ozdobne, sztabki, metali szlachetnych, tarcze zegarów i zegarków, wahadła (zegarmistrzostwo), wskazówki zegarów i zegarków, zapięcia (zamki) do bransolet zegarkowych, zapięcia (klamerki) do pasków zegarkowych, zegarki, zegarki na rękę, zegary, zegary atomowe, zegary i zegarki elektryczne, zegary słoneczne, zegary sterujące (zegary wzorcowe), złoto, nieprzetworzone lub kute, żetony miedziane; **16** papier, tektura i wyroby z tych materiałów, druki, materiały piśmienne, sprzęt biurowy, materiały z tworzyw sztucznych do pakowania, pióra, długopisy, ołówki, przybory do pisania, katalogi, taśmy samoprzylepne, torebki do pakowania (z papieru i tworzyw sztucznych), pudełka do zegarków (z papieru i tworzyw sztucznych), folie z tworzyw sztucznych do pakowania, notatniki.

(111) **270443** (220) 2012 05 08 (210) 400111  
(151) 2014 07 22 (441) 2012 08 13  
(732) RABCZEWSKA DOROTA DODA OBSESSION, Ciechanów, PL.  
(540)



(531) 4.1.5, 24.13.1, 26.4.1  
(510), (511) **16** papier, karton i wyroby z tych materiałów zawarte w tej klasie, druki, biuletyny, afisze, plakaty, fotografie, kalkomanie, nalepki wielkoformatowe, publikacje drukowane, czasopisma, albumy, broszury, książki, **25** bandany na szyję, bezrękawniki, bielizna jako część garderoby, bielizna damska, bielizna osobista, biustonosze, bluzki koszulowe, buty, buty sznurowane, chusty, czapki jako nakrycia głowy, dżerseje jako ubrania, fulary (apaszki), futra jako odzież, garnitury, getry, gorsety jako bielizna, halki jako bielizna, półhalki, kamizelki, kapelusze, kąpielowe kostiumy, kąpielowe płaszcze, koszule, legginsy, odzież z imitacji skóry, odzież ze skóry, paski jako odzież, piżamy, podwiązki, pończochy, pulowery, rajstopy, rajtuzy, rękawiczki jako odzież, rękawiczki z jednym palcem, skarpetki, spódnice, staniki, sukienki, swetry, szale, szaliki, szelki, szlafroki, trykoty jako ubrania, t-shirty, **35** usługi agencji reklamowo-promocyjnej, profesjonalnego zarządzania działalnością kulturalno-artystyczną, agencji importowo-eksportowej, edycja tekstów i ogłoszeń, dystrybucja materiałów reklamowo-promocyjnych.

(111) **270444** (220) 2012 07 19 (210) 403129  
(151) 2014 07 02 (441) 2012 10 22  
(732) JURKIEWICZ KRZYSZTOF JURINEX PRZEDSIĘBIORSTWO PRODUKCYJNO-HANDLOWO-USŁUGOWE, Łódź, PL.  
(540)

*Annes*  
styling

Kolor znaku: czerwony

(531) 27.5.1, 29.1.1  
(510), (511) **25** wyroby pończosznice: pończochy, rajstopy, skarpety.

(111) **270445** (220) 2012 07 19 (210) 403130  
(151) 2014 07 02 (441) 2012 10 22  
(732) JURKIEWICZ KRZYSZTOF JURINEX PRZEDSIĘBIORSTWO PRODUKCYJNO-HANDLOWO-USŁUGOWE, Łódź, PL.  
(540) Annes by Jurinex  
(510), (511) **25** wyroby pończosznice: pończochy, rajstopy, skarpety.

(111) **270446** (220) 2012 07 26 (210) 403332  
(151) 2014 07 28 (441) 2012 11 05  
(732) POZ BRUK SPÓŁKA Z OGRANICZONĄ ODPOWIEDZIALNOŚCIĄ SPÓŁKA JAWNA, Sobota, PL.  
(540)

 **POZBRUK**

(531) 7.15.5, 7.15.20, 26.5.1, 26.13.25, 27.5.1  
(510), (511) **19** materiały budowlane niemetalowe do budowy dróg, chodników, placów, kostki i kształtki cementowe, kostka brukowa, belki niemetalowe, niemetalowe elementy konstrukcyjne dla budownictwa, **37** usługi w zakresie budowy i układania nawierzchni z kształtek cementowych i kostki brukowej.

(111) **270447** (220) 2012 07 26 (210) 403333  
(151) 2014 07 28 (441) 2012 11 05  
(732) POZ BRUK SPÓŁKA Z OGRANICZONĄ ODPOWIEDZIALNOŚCIĄ SPÓŁKA JAWNA, Sobota, PL.  
(540)

 **POZBRUK**

(531) 7.15.5, 7.15.20, 26.5.1, 26.13.25, 27.5.1  
(510), (511) **19** materiały budowlane niemetalowe do budowy dróg, chodników, placów, kostki i kształtki cementowe, kostka brukowa, belki niemetalowe, niemetalowe elementy konstrukcyjne dla budownictwa, **37** usługi w zakresie budowy i układania nawierzchni z kształtek cementowych i kostki brukowej.

(111) **270448** (220) 2012 08 06 (210) 403658  
(151) 2014 06 25 (441) 2012 11 19  
(732) BIELAWSKI KRZYSZTOF WYDAWNICTWO HOMINI, Kraków, PL.  
(540)

**homini**

(531) 26.11.2, 26.11.13, 27.5.1  
(510), (511) **41** publikowanie książek, tekstów, monografii, opracowań naukowych, podręczników, reportaży, mikro-wydawnictwa.

(111) **270449** (220) 2012 08 13 (210) 403873  
(151) 2013 10 21 (441) 2012 11 19  
(732) COLLIFE SPÓŁKA Z OGRANICZONĄ ODPOWIEDZIALNOŚCIĄ, Poznań, PL.

(540) COLLAGEN MEDICAL SCIENCE  
(510), (511) **03** maseczki kosmetyczne, mleczko kosmetyczne, kosmetyki, preparaty kosmetyczne do odchudzania, zestawy kosmetyków, kosmetyki upiększające, kremy kosmetyczne, kremy wybielające do skóry, maseczki kosmetyczne mleczko kosmetyczne, preparaty kosmetyczne do opalania się, preparaty do pielęgnacji paznokci, chusteczki nasączone płynami kosmetycznymi, pomadki do ust, preparaty przeciwsłoneczne, kosmetyki do opalania, materiały przyklepne do celów kosmetycznych, kremy wybielające do skóry, preparaty kosmetyczne do pielęgnacji skóry, toniki kosmetyczne, pomadki do ust, **05** balsamiczne preparaty do celów leczniczych, balsamy do celów leczniczych, preparaty białkowe do celów medycznych, preparaty biologiczne do celów medycznych, preparaty chemiczne do celów farmaceutycznych, preparaty chemiczne do celów medycznych, chusteczki nasączone płynami farmaceutycznymi, środki do leczenia oparzeń, materiały opatrunkowe, materiały opatrunkowe chirurgiczne, plastry do celów medycznych, samoprzylepne plastry lecznicze, chusteczki nasączone płynami farmaceutycznymi, pomady do celów medycznych, przylepne plastry, taśmy lecznicze przylepne do celów medycznych, gąbka do rany, plastry samoprzylepne, preparaty farmaceutyczne do pielęgnacji skóry, maści do leczenia słonecznych

oparzeń, preparaty farmaceutyczne przeciw słonecznym oparzeniom, taśmy przyklepne do celów medycznych, taśmy samoprzylepne do celów medycznych, woda termalna, uśmierzające środki, leki wzmacniające, **42** analizy chemiczne, badania bakteriologiczne, badania biologiczne, badania chemiczne, badania w dziedzinie kosmetyki, kontrola jakości, testowanie materiałów, poszukiwania-analizy, pomiary.

(111) **270450** (220) 2012 08 13 (210) 403905  
 (151) 2014 08 29 (441) 2012 11 19  
 (732) REDWOOD HOLDING SPÓŁKA AKCYJNA, Łódź, PL.  
 (540)



(531) 16.3.15, 26.4.4, 26.4.9, 27.5.1  
 (510), (511) **09** urządzenia i przyrządy: naukowe, optyczne, do ważenia, pomiarowe, urządzenia i przyrządy z zakresu fizyki, przyrządy meteorologiczne, przyrządy pomiarowe, urządzenia pomiarowe, urządzenia zawierające wizjery optyczne, walczeczki z przyborami do autopsji, **42** badania oraz usługi-naukowe i techniczne oraz ich projektowanie; analizy przemysłowe i usługi badawcze; badania techniczne, badania w dziedzinie fizyki, badania w dziedzinie mechaniki, inżynieria techniczna, kalibrowanie, cechowanie (pomiary), kontrola jakości, testowanie materiałów, pomiary metrologiczne w zakresie średnic wewnętrznych, wymiarów zewnętrznych i wewnętrznych, pomiarów materiałów miękkich, odchyłki kształtu i położenia, chropowatości powierzchni, pomiaru kątów, pomiaru twardości, kontroli technicznej łożysk tocznych i ślizgowych, usługi sporządzania dokumentacji technicznych; usługi badań mikroskopowych.

(111) **270451** (220) 2012 08 13 (210) 404901  
 (151) 2014 07 08 (441) 2012 11 19  
 (732) POLMLEK SPÓŁKA Z OGRANICZONĄ ODPOWIEDZIALNOŚCIĄ, Warszawa, PL.  
 (540) MIKSER  
 (510), (511) **29** produkty mleczne i produkty przygotowywane na bazie mleka.

(111) **270452** (220) 2012 09 19 (210) 404966  
 (151) 2014 07 11 (441) 2013 01 07  
 (732) SYNOPTIS PHARMA SPÓŁKA Z OGRANICZONĄ ODPOWIEDZIALNOŚCIĄ, Warszawa, PL.  
 (540) Rutinorm C  
 (510), (511) **03** kosmetyki, w tym lecznicze; mydła, kremy, pasty, lotiony, peelings, lakiery do paznokci, maseczki kosmetyczne, pomadki do ust, antyperspiranty, preparaty do kąpieli, preparaty kosmetyczne do odchudzania, preparaty do golenia, odświeżacze do ust w aerozolu, środki do pielęgnacji zębów i jamy ustnej, preparaty do czyszczenia protez zębowych, żele i paski wybielające zęby, preparaty do pielęgnacji włosów, szampony, preparaty do opalania, produkty perfumeryjne, perfumy, chusteczki nasączone płynami kosmetycznymi, preparaty do depilacji, przybory toaletowe i kosmetyczne, środki sanitarne zawarte w tej klasie, środki do czyszczenia, polerowania, szorowania i ścierania; środki stosowane w praniu, w tym środki wybielające; olejki eteryczne, **05** produkty farmaceutyczne, produkty lecznicze, witaminy, minerały zawarte w tej klasie, mineralne dodatki do żywności, mineralne wody do celów leczniczych, preparaty wzbogacające organizm w niezbędne witaminy i mikroelementy, suplementy diety do celów leczniczych, dietetyczne środki spożywcze do celów leczniczych, substancje dietetyczne do celów leczniczych, preparaty ziołowe, zioła lecznicze, herbaty lecznicze, produkty biobójcze, produkty biologiczne, bakterio-bójcze, szczepionki, surowice, produkty krwiopochodne, produkty biotechnologiczne, preparaty farmaceutyczne do pielęgnacji skóry, preparaty przeciwtrądzikowe, środki i materiały dentystyczne, płyny farmaceutyczne, żywność dla niemowląt, plastry, opatrunki gipsowe, materiały opatrunkowe, środki sanitarne do celów medycznych, środ-

ki odkażające, produkty weterynaryjne, produkty chemiczne przeznaczone dla nauk medycznych, preparaty diagnostyczne do celów medycznych, środki dezynfekcyjne, **10** wyroby medyczne zawarte w tej klasie, aparaty i instrumenty medyczne, aparatura diagnostyczna do celów medycznych, aparatura do analizy do celów medycznych, butelki dla niemowląt, aparatura i instrumenty chirurgiczne, aparatura i instrumenty dentystyczne, przyrządy do fizykoterapii, przyborniki lekarskie, artykuły ortopedyczne, smoczki dziecięce, bandaże, poduszki do celów leczniczych, strzykawki do celów medycznych, aparaty i narzędzia weterynaryjne.

(111) **270453** (220) 2012 09 22 (210) 405074  
 (151) 2014 05 16 (441) 2013 01 07  
 (732) REDA a.s., Brno, CZ.  
 (540)



Kolor znaku: czarny, czerwony  
 (531) 26.11.1, 26.11.8, 27.5.1, 29.1.12  
 (510), (511) **08** scyzoryki, uniwersalne narzędzia ręczne, **14** breloczki do kluczy, wisioriki, **16** materiały piśmienne, artykuły biurowe z wyjątkiem mebli, kalendarze, **18** torby podróżne, torby na zakupy, kufry podróżne, parasole, **21** korkociągi, przybory kuchenne, **28** zabawki, piłki, kije golfowe, **34** zapalniczki do papierosów i cygar, **35** usługi reklamowe, usługi promocyjne w zakresie sprzedaży scyzoryków, narzędzi ręcznych, breloczków do kluczy, wisiorów, materiałów piśmiennych, artykułów biurowych, kalendarzy, toreb podróżnych, toreb na zakupy, kufrów podróżnych, parasoli; korkociągów, przyborów kuchennych, zabawek, piłek, kijów golfowych oraz zapalniczek do papierosów i cygar.

(111) **270454** (220) 2012 09 24 (210) 405088  
 (151) 2014 01 15 (441) 2013 01 07  
 (732) EKOLEK SPÓŁKA Z OGRANICZONĄ ODPOWIEDZIALNOŚCIĄ, Jabłonna, PL.  
 (540)



Kolor znaku: czerwony, pomarańczowy, żółty, niebieski  
 (531) 27.5.1, 29.1.14  
 (510), (511) **03** pasty, proszki i płyny do zębów, środki do czyszczenia zębów, **05** preparaty farmaceutyczne, preparaty witaminowe, leki, mleko, preparaty medyczne do odchudzania, materiały opatrunkowe, **30** słodycze, słodycze do ssania, cukierki, lody, pastylki, **32** napoje bezalkoholowe, syropy i esencje do produkcji napojów, preparaty do produkcji napojów, pastylki do napojów gazowanych, proszek do wytwarzania napojów gazowanych, woda, woda gazowana, woda mineralna.

(111) **270455** (220) 2012 09 28 (210) 405233  
 (151) 2014 08 29 (441) 2013 01 07  
 (732) MAJER PAWEŁ NAJMOWICZ GRZEGORZ GP INVESTMENTS SPÓŁKA CYWILNA, Olsztyn, PL.  
 (540)



Kolor znaku: czarny, beżowy, jasnożółty  
 (531) 26.4.2, 26.11.2, 27.5.1, 29.1.13  
 (510), (511) **10** aparaty do masażu, **20** fotele.

(111) **270456** (220) 2012 10 05 (210) 405420  
 (151) 2014 07 01 (441) 2013 01 21

(732) MUCHA-MARCINIAK ROMUALDA, Olecko, PL.  
 (540) "Cudze chwalicie, swego nie znacie... Poeci Pogranicza Warmii, Mazur i Suwalszczyzny im. Wacława Klejmonta"  
 (510), (511) **41** organizowanie wystaw z dziedziny kultury i edukacji, konkursy, organizowanie koncertów, spotkań autorskich, prelekcje, pisanie tekstów, pisanie scenariuszy, komputerowe przygotowanie materiałów do publikacji, książki (publikowanie), publikacje-działalność wydawnicza.

(111) **270457** (220) 2012 10 16 (210) 405837  
 (151) 2014 06 30 (441) 2013 02 04  
 (732) SZYMANOWSKI KRZYSZTOF SZYMANOWSKI.CO, Bielsko-Biała, PL.  
 (540)



(531) 23.3.1, 23.3.5, 24.17.1, 26.11.2, 27.5.1  
 (510), (511) **30** chipsy, ciasta, ciastka, cukierki, czekolada, galaretki owocowe (słodczyce), guma do żucia, herbatniki, krakersy, słodczyce, wyroby cukiernicze.

(111) **270458** (220) 2012 10 23 (210) 406127  
 (151) 2014 08 08 (441) 2013 02 04  
 (732) FURMANEK RENEWAL SPÓŁKA Z OGRANICZONĄ ODPOWIEDZIALNOŚCIĄ SPÓŁKA KOMANDYTOWO-AKCYJNA, Daleszyce, PL.  
 (540) WKŁADAMY SERCE W KAMIENI

(510), (511) **19** niemetalowe materiały budowlane, kamień naturalny, elementy z kamienia naturalnego, parapety, blaty, posadzki, okładziny ścienne i podłogowe, balustrady, kolumny, nagrobki kamienne, detale architektoniczne kamienia, a w szczególności gzymsy, płaskorzeźby, rzeźby, obramowania okien i drzwi, **35** prowadzenie sklepów i hurtowni tradycyjnych oraz z wykorzystaniem sieci Internet w zakresie niemetalowych materiałów budowlanych, kamienia naturalnego, elementów z kamienia naturalnego, parapetów, blatów, posadzek, okładzin ściennych i podłogowych, balustrad, kolumn, detali architektonicznych z kamienia, a w szczególności gzymsów, płaskorzeźb, rzeźb, ławek, donic, obramowań okien i drzwi, **37** usługi kamieniarskie, konserwacja zabytków, usługi budowlane i remontowe w zakresie budynków, konserwacja urządzeń i budowli, **40** obróbka kamienia.

(111) **270459** (220) 2012 10 25 (210) 406240  
 (151) 2014 07 15 (441) 2013 02 04  
 (732) Lorenz Snack-World Holding GmbH, Hannover, DE.  
 (540) Wiejskie Ziemniaczki-Nasze Chipsy

(510), (511) **29** spożywcze produkty z ziemniaków wytwarzane przez wyciskanie zawarte w klasie 29, za wyjątkiem mąki ziemniaczanej; ekstrakty ziemniaczane do wytwarzania żywności; chrupki lub chipsy ziemniaczane; paluszki ziemniaczane.

(111) **270460** (220) 2012 10 30 (210) 406377  
 (151) 2014 08 29 (441) 2013 02 18  
 (732) WACŁAWIK PIOTR, Warszawa, PL.  
 (540)



Kolor znaku: pomarańczowy, biały, granatowy  
 (531) 1.15.5, 26.4.3, 26.4.16, 26.4.18, 27.5.1, 29.1.13

(510), (511) **09** dyski kompaktowe, CD-ROMy, dyski kompaktowe audio-video, wszystkie powyższe towary o tematyce biblijnej, **16** afisze, plakaty, drukowane publikacje, książki, w szczególności biblie, katalogi, wszystkie powyższe towary o tematyce biblijnej, **41** publikacje elektroniczne książek i periodyków o tematyce biblijnej.

(111) **270461** (220) 2012 10 31 (210) 406441  
 (151) 2014 03 25 (441) 2013 02 18  
 (732) ŻŁOTA KACZKA SPÓŁKA Z OGRANICZONĄ ODPOWIEDZIALNOŚCIĄ, Warszawa, PL.  
 (540)

The Beer Store

Kolor znaku: biały, czarny, żółty, ciemnopomarańczowy  
 (531) 1.15.21, 27.5.1, 29.1.14

(510), (511) **35** sprzedaż hurtowa i detaliczna żywności, napojów oraz sprzętów, artykułów gospodarstwa domowego, wyposażenia kuchni, jadalni, placówek gastronomicznych, piwiarni, kawiarni, barów, kafeterii i barów szybkiej obsługi (snack-barów), naczyń, sztućców, bielizny i zastawy stołowej; internetowa sprzedaż hurtowa i detaliczna żywności, napojów oraz sprzętów, artykułów gospodarstwa domowego, wyposażenia kuchni, jadalni, placówek gastronomicznych, piwiarni, kawiarni, barów, kafeterii i barów szybkiej obsługi (snack-barów), naczyń, sztućców, bielizny i zastawy stołowej; hurtownie z żywnością, napojami oraz sprzętami, artykułami gospodarstwa domowego, wyposażeniem kuchni, jadalni, placówek gastronomicznych, piwiarni, kawiarni, barów, kafeterii i barów szybkiej obsługi (snack-barów), z naczyniami, sztućcami, bielizną i zastawą stołową; sklepy i hurtownie internetowe z żywnością, napojami oraz sprzętami, artykułami gospodarstwa domowego, wyposażeniem kuchni, jadalni, placówek gastronomicznych, piwiarni, kawiarni, barów, kafeterii i barów szybkiej obsługi (snack-barów), z naczyniami, sztućcami, bielizną i zastawą stołową; sklepy i hurtownie internetowe z żywnością, napojami oraz sprzętami, artykułami gospodarstwa domowego, wyposażeniem kuchni, jadalni, placówek gastronomicznych, piwiarni, kawiarni, barów, kafeterii i barów szybkiej obsługi (snack-barów), z naczyniami, sztućcami, bielizną i zastawą stołową, **43** usługi zaopatrzenia w żywność i napoje; piwiarnie, kawiarnie, restauracje, bary, kafeterie i bary szybkiej obsługi (snack-bary), także przygotowywanie dań (żywność i napoje) na zamówienie oraz ich dostawa (catering).

(111) **270462** (220) 2012 11 02 (210) 406495  
 (151) 2014 08 05 (441) 2013 02 18  
 (732) W.A.O. CORPORATION (UK) LIMITED, Road Town, VG.  
 (540)



Kolor znaku: czarny, szary, różowy

(531) 26.11.2, 26.11.13, 27.5.1, 29.1.13  
 (510), (511) **03** dezodoranty do użytku osobistego, odświeżacze do ust w aerozolu, wyroby kosmetyczne, preparaty kosmetyczne do kąpieli, wody kolońskie, wody po goleniu, kremy do golenia, kremy kosmetyczne, kremy do rąk, mleczka i balsamy do ciała, maseczki, preparaty do kręcenia włosów, lakiery i zmywacze do paznokci, lotony kosmetyczne, lakiery do włosów, olejki perfumeryjne, pasty, proszki i płyny do zębów, toniki, żele, odżywki, preparaty do kąpieli, kremy do pillingu, preparaty do makijażu, olejki eteryczne, perfumy, wyroby perfumeryjne, preparaty do pielęgnacji skóry, pomadki, szminki, szampony, preparaty do pielęgnacji włosów, cienie, pudry, fluidy-make-up, błyszczki, maskary, tusze do rzęs, dezodoranty inne niż do użytku osobistego, środki dezynfekcyjne do odświeżania powietrza w pomieszczeniach, dezynfekcyjne środki do usuwania zapachu papierosów w pomieszczeniach, detergenty bakteriobójcze, produkty chemii gospodarczej, płyny i proszki do prania, płyny do płukania, płyny do mycia naczyń, płyny do mycia szyb, kosmetyki samochodowe.



we, płyny do mycia powierzchni, saszetki zapachowe do bielizny, środki do namaczania bielizny, preparaty do czyszczenia, krochmal, preparaty do mycia, mydła, mydła w płynie, preparaty do odtłuszczenia, środki czyszczące i polerujące do parkietu, pasty do mebli i do podłogi, pasty do skóry, preparaty do polerowania, przybory toaletowe zawarte w tej klasie, chusteczki odświeżające nasączone płynami perfumowanymi, **07** krajalnice do pieczywa, urządzenia do prania dywanów, froterki do parkietów elektryczne, kosiarki ogrodowe, malaksery, miksery, młynki domowe do kawy elektryczne, zmywarki do naczyń, odkurzacze, podgrzewacze wody jako części maszyn, pralki, prasownice, roboty kuchenne elektryczne, maszyny do szycia, torby do odkurzaczy, maszyny do siekania mięsa, szczotki elektryczne, **09** audiowizualne urządzenia dydaktyczne, baterie, drukarki komputerowe, dyskiety, dyktafony, fotokopiarki, aparatura do przetwarzania informacji, kasy rejestrujące, czytniki kodów kreskowych, czytniki znaków optycznych, urządzenia do dozowania obiektów, komputery, laptopy, maszyny liczące i księgujące, aparaty do nauczania, interfejsy komputerowe, karty magnetyczne zakodowane, nadajniki sygnałów elektronicznych, odbiorniki radiowe i telewizyjne, projektory multimedialne, magnetofony, radiomagnetofony, gramofony, odtwarzacze CD, odtwarzacze DVD, zestawy kina domowego, kasety, płyty CD i DVD, głośniki, wzmacniacze, walkmeny, discmany, słuchawki, urządzenia MP3 i MP4, aparaty do projekcji przeźroczy, telefony, telefony przenośne, telefony, kamery filmowe, aparaty fotograficzne, kalkulatory, kasety video, twarde dyski, odtwarzacze plików i dźwięku, monitory, myszy komputerowe, sprzęt peryferyjny do komputerów, nośniki danych magnetyczne i optyczne, notesy elektroniczne, odbiorniki audio-video, odtwarzacze kaset i płyt kompaktowych, plotery, skanery, płyty fonograficzne, urządzenia do przetwarzania informacji, oprogramowania komputerowe nagrane, pliki graficzne i muzyczne do ściągania na telefony komórkowe, programy gier komputerowych, radio pagery, słuchawki na uszy, urządzenia sygnalizacji świetlnej, syreny, urządzenia do czyszczenia płyt gramofonowych, urządzenia do fotokopiowania, urządzenia do liczenia i sortowania pieniędzy, wskaźniki prędkości, urządzenia do rejestracji zjawisk czasowych, urządzenia do pomiaru prędkości, urządzenia nawigacji GPS, okulary ochronne dla motocyklistów, okulary przeciwsłoneczne, kaski ochronne dla motocyklistów, odzież chroniąca przed wypadkami, maski ochronne, osłony przeciwodblaskowe, rejestratory przebiegu drogi dla pojazdów mechanicznych, **34** papierosy elektroniczne, **35** reklama osób trzecich a także prowadzenie interesów osób trzecich, prowadzenie agencji reklamowych, produkcja reklam telewizyjnych, radiowych, kinowych, dystrybucja materiałów reklamowych, organizowanie pokazów, targów i wystaw o charakterze handlowym, usługi badania rynku, pośrednictwo handlowe w zakresie kojarzenia kontrahentów, usługi przedstawicielstwa firm zagranicznych na Polskę, sprzedaż hurtowa i detaliczna wyrobów kosmetycznych, artykułów chemii gospodarczej, artykułów gospodarstwa domowego, sprzętu elektronicznego, urządzeń audio-wizualnych, sprzętu komputerowego, sprzedaż hurtowa i detaliczna za pośrednictwem Internetu wyrobów kosmetycznych, artykułów chemii gospodarczej, artykułów gospodarstwa domowego, sprzętu elektronicznego, sprzętu komputerowego, sondaże opinii publicznej, organizowanie i prowadzenie kampanii reklamowych, publikowanie tekstów reklamowych, rozpowszechnianie ogłoszeń i materiałów reklamowych, usługi reklamowe i promocyjne, usługi w zakresie marketingu oraz organizowanie prezentacji do celów handlowych, usługi dekorowania sklepów i punktów sprzedaży, doradztwo w zakresie organizowania i prowadzenia działalności gospodarczej, rekrutacja personelu, sporządzanie prognoz ekonomicznych.

(111) **270463** (220) 2012 11 12 (210) 406818  
 (151) 2014 06 30 (441) 2013 03 04  
 (732) DEVIS SPÓŁKA Z OGRANICZONĄ ODPOWIEDZIALNOŚCIĄ,  
 Oława, PL.  
 (540)



Kolor znaku: czarny, biały, ciemnozielony  
 (531) 14.7.21, 26.1.1, 27.5.1, 29.1.13

(510), (511) **35** detaliczny handel (oferowanie w mediach), edytorskie usługi w dziedzinie reklamy, handlowe informacje i porady udzielane konsumentom w zakresie tematyki związanej z fryzjerstwem, makiżażem oraz modą, media (prezentowanie produktów), pokaz mody w celach promocyjnych, prezentowanie produktów w mediach dla celów sprzedaży detalicznej i hurtowej, produkcja filmów reklamowych, reklama (rozpowszechnianie materiałów), reklama za pośrednictwem sieci komputerowej, reklamy radiowe, reklamy telewizyjne, usługa tworzenia tekstów reklamowych i sponsorowanych, promocja sprzedaży, organizowanie targów handlowych, wynajem czasu reklamowego we wszystkich środkach przekazu, wynajmowanie nośników reklamowych, wynajmowanie przestrzeni reklamowej, **41** organizowanie konkursów, organizowanie i prowadzenie warsztatów jako usługi nauczania i kształcenia, organizowanie i prowadzenie koncertów jako usługi rozrywkowe, organizowanie i prowadzenie konferencji jako usługi nauczania i kształcenia, organizowanie i prowadzenie kongresów jako usługi nauczania i kształcenia, organizowanie i prowadzenie sympozjów jako usługi nauczania i kształcenia, organizowanie i prowadzenie zjazdów jako usługi nauczania i kształcenia lub rozrywki, organizowanie konkursów piękności, organizowanie spektakli, pokazy mody w celach rozrywkowych, produkcja filmów innych niż reklamowych, produkcja programów radiowych i telewizyjnych, prowadzenie koncertów jako usługi rozrywkowej, publikowanie tekstów innych niż teksty reklamowe, usługi widowisk rozrywkowych, usługi studiów nagrań, usługi szkół jako usługi edukacyjne, organizowanie wystaw związanych z kulturą lub edukacją, zawodowe poradnictwo w dziedzinie fryzjerstwa, mody i makijażu, **44** usługi z zakresu higieny i urody dla ludzi, salony fryzjerskie, salony piękności, usługi wizażu.

(111) **270464** (220) 2012 11 13 (210) 406868  
 (151) 2014 07 22 (441) 2013 03 04  
 (732) DEVIS SPÓŁKA Z OGRANICZONĄ ODPOWIEDZIALNOŚCIĄ,  
 Oława, PL.  
 (540)



Kolor znaku: zielony, biały, ciemnozielony  
 (531) 26.4.2, 27.5.1, 29.1.12

(510), (511) **35** reklama, badania rynku, prezentowanie produktów w mediach, reklama za pośrednictwem sieci komputerowej, tworzenie tekstów reklamowych, sponsorowanych, produkcja i rozpowszechnianie reklam telewizyjnych, prasowych, radiowych, korespondencyjnych, wynajmowanie przestrzeni reklamowej, **41** nauczanie, kształcenie, rozrywka, fotoreportaże, filmowanie, pisanie i publikowanie tekstów niereklamowych, produkcja programów radiowych i TV, widowiska rozrywkowe, organizowanie konkursów rozrywkowych, pokazy fryzjersko-modowe, **44** usługi w zakresie higieny i urody dla ludzi, salony fryzjerskie, salony piękności, usługi wizażu.

(111) **270465** (220) 2012 11 16 (210) 407002  
 (151) 2014 07 23 (441) 2013 03 04  
 (732) FUNDACJA BULLERBYN NA RZECZ WSPÓLNOTY DZIECI  
 I DOROSŁYCH, Wilcza Góra, PL.  
 (540)



Kolor znaku: szary, żółty, czerwony, czarny, biały  
 (531) 2.9.1, 7.1.24, 27.5.1, 29.1.15

(510), (511) **41** usługi w zakresie prowadzenia ośrodków edukacyjno-warsztatowych, pedagogicznych, terapeutycznych, usługi w zakresie edukacji przedszkolnej, szkolnej, pozaszkolnej i korespondencyjnej, usługi informacyjne i doradcze w zakresie edukacji, psychoedukacji i komunikacji interpersonalnej, działalność prewencyjna przeciwko przemocy, organizowanie obozów z programem psychoedukacyjnym w zakresie komunikacji interpersonalnej i przeciwdziałania przemocy, obozów wakacyjnych i sportowych, usługi związane z organizacją wypoczynku, imprez rekreacyjnych i sportowych, organizowanie konkursów edukacyjnych, rozrywkowych, spektakli teatralnych i widowisk, organizowanie wystaw z dziedziny edukacji i kultury, publikowanie tekstów innych niż teksty reklamowe, usługi w zakresie wypożyczania książek i nagrań dźwiękowych, **43** usługi w zakresie prowadzenia placówek opiekuńczo-wychowawczych, domów opieki dla osób niepełnosprawnych, przewlekle chorych lub w podeszłym wieku, usługi w zakresie prowadzenia domów turystycznych i pensjonatów, **44** usługi w zakresie prowadzenia placówek opieki medycznej, rekonwalescencji i rehabilitacji.

(111) **270466** (220) 2012 11 30 (210) 407591  
(151) 2014 06 30 (441) 2013 03 18  
(732) FDT POLAND SPÓŁKA Z OGRANICZONĄ  
ODPOWIEDZIALNOŚCIĄ, Warszawa, PL.

(540) limonet

(510), (511) **32** aperitify bezalkoholowe, ekstrakty owocowe bezalkoholowe, esencje i preparaty do produkcji napojów, pastylki i proszki do napoi gazowanych, koktajle bezalkoholowe, lemoniada, syropy do lemoniady, preparaty do sporządzania likierów, napój z mleka migdałowego, napój bezalkoholowy z mleka orzechowego, napoje bezalkoholowe, napoje bezalkoholowe na bazie aloesu, napoje bezalkoholowe na bazie miodu, napoje izotoniczne, napoje i soki na bazie owoców i warzyw, bezalkoholowe napoje owocowe, napoje serwatkowe, bezalkoholowe nektary owocowe, orszada, napoje bezalkoholowe z sarsaparilla, syropy do napojów, niesfermentowany moszcz winogrona, woda gazowana, preparaty do produkcji wody gazowanej, woda litowa, produkty do wytwarzania wody mineralnej, woda mineralna, woda selcerska, woda sodowa, woda stołowa.

(111) **270467** (220) 2012 12 28 (210) 408745  
(151) 2014 07 01 (441) 2013 04 15  
(732) CAPITAL SERVICE SPÓŁKA AKCYJNA, Ostrołęka, PL.  
(540)

**CAPITAL SERVICE S.A.**

Kolor znaku: czerwony, granatowy

(531) 26.11.1, 26.11.8, 27.5.1, 29.1.12

(510), (511) **36** usługi finansowe, usługi pożyczkowe, udzielanie pożyczek krótkoterminowych.

(111) **270468** (220) 2012 12 31 (210) 408770  
(151) 2014 07 16 (441) 2013 04 15  
(732) MANAGER GROUP SPÓŁKA Z OGRANICZONĄ  
ODPOWIEDZIALNOŚCIĄ, Zabrze, PL.  
(540)

 **ETNOBAZAR.PL**

Kolor znaku: brązowy, czerwony, pomarańczowy, biały

(531) 2.1.1, 27.5.1, 29.1.14

(510), (511) **35** detaliczny handel (oferowanie w mediach produktów dla osób trzecich), prezentowanie w mediach produktów dla celów sprzedaży detalicznej, sprzedaż promocją produktów rękodzieła artystycznego dla osób trzecich, aukcje i przetargi publiczne (organizowanie sprzedaży w trybie aukcji i platform internetowych), **38** przysyłanie informacji tekstowej i obrazowej za pomocą komputera, **41** organizowanie wystaw z dziedziny kultury lub edukacji.

(111) **270469** (220) 2013 01 25 (210) 409652  
(151) 2014 07 02 (441) 2013 05 13

(732) ROYAL EUROPA SPÓŁKA Z OGRANICZONĄ  
ODPOWIEDZIALNOŚCIĄ, Polkowice Dolne, PL.  
(540)

  
**Royal Europa**

Kolor znaku: niebieski

(531) 24.9.2, 24.9.11, 27.5.1, 29.1.4

(510), (511) **17** akustyczne izolacje budynków; arkusze akustyczne; arkusze akustyczne do izolacji; arkusze izolacyjne; artykuły termoizolacyjne; artykuły wykonane z kauczuku do celów ochronnych; artykuły wykonane z kauczuku syntetycznego do celów ochronnych; artykuły wykonane z kauczuku syntetycznego do celów izolacji; artykuły wykonane z kauczuku syntetycznego do użytku w tłumieniu wibracji; artykuły wykonane z kauczuku do użytku w tłumieniu wibracji; bariery do ochrony przed wibracjami; bariery do ochrony przed ciepłem; bariery do ochrony przed promieniowaniem; bariery zabezpieczające przed dźwiękiem; materiały dźwiękoszczelne; pokrycia z kory jako izolacja akustyczna; kontrolujące dźwięk warstwy izolujące na podłogi; niemetalowe konstrukcje do wyciszania jako izolacja akustyczna; niemetalowe konstrukcje do wyciszania jako izolatory; konstrukcje niemetalowe do redukcji hałasu jako izolacja; konstrukcje do wyciszania jako izolacja akustyczna; izolacje akustyczne; izolacje z funkcją uszczelniania do ochrony przed hałasem; laminaty zawierające pianki poliamidowe do izolacji akustycznej; materiały dźwiękochłonne z wełny mineralnej nie do celów budowlanych; materiały dźwiękoszczelne do budynków; materiały izolacyjne do izolacji dźwiękowej; panele do barier izolacji akustycznej; panele akustyczne barierowe do użytku wzdłuż autostrad i innych korytarzy transportowych; panele do izolacji akustycznej; panele dźwiękochłonne do budynków; panele izolujące akustycznie wykonane z materiałów niemetalowych; panele kompozytowe posiadające właściwości izolacyjne; płyty dźwiękochłonne do użytku w budownictwie; płyty do celów izolacyjnych; płyty izolacyjne; płytki lekkiej konstrukcji z wełny mineralnej do celów izolacji akustycznej; płytki izolacyjne; płytki dźwiękochłonne; płytki akustyczne do izolacji; płytki akustyczne; pianka do użytku w absorpcji akustycznej; pianka do izolacji akustycznej; stropy z włókien mineralnych do izolacji dźwiękoszczelnej budynków; runo poliestrowe do izolacji akustycznej; taśmy kauczukowe izolujące przed hałasem.

(111) **270470** (220) 2013 01 25 (210) 409653  
(151) 2014 07 02 (441) 2013 05 13  
(732) ROYAL EUROPA SPÓŁKA Z OGRANICZONĄ  
ODPOWIEDZIALNOŚCIĄ, Polkowice Dolne, PL.  
(540)

  
**ROYAL ACOUSTIC FENCING**

Kolor znaku: niebieski

(531) 24.9.2, 24.9.11, 27.5.1, 29.1.4

(510), (511) **17** akustyczne izolacje budynków; arkusze akustyczne; arkusze akustyczne do izolacji; arkusze izolacyjne; artykuły termoizolacyjne; artykuły wykonane z kauczuku do celów ochronnych; artykuły wykonane z kauczuku syntetycznego do celów ochronnych; artykuły wykonane z kauczuku syntetycznego do celów izolacji; artykuły wykonane z kauczuku syntetycznego do użytku w tłumieniu wibracji; artykuły wykonane z kauczuku do użytku w tłumieniu wibracji; bariery do ochrony przed wibracjami; bariery do ochrony przed ciepłem; bariery do ochrony przed promieniowaniem; bariery zabezpieczające przed dźwiękiem; dźwiękoszczelne materiały; pokrycia z kory jako izolacja akustyczna; kontrolujące dźwięk warstwy izolujące na podłogi; niemetalowe konstrukcje do wyciszania jako izolacja akustyczna; niemetalowe konstrukcje do wyciszania jako izolatory; konstrukcje niemetalowe do redukcji hałasu jako izolacja; konstrukcje do wyciszania jako izolacja akustyczna; izolacje akustyczne; izolacje z funkcją uszczelniania do ochrony przed hałasem; laminaty zawierające pianki poliamidowe do izolacji akustycznej; materiały dźwiękochłonne z wełny mineralnej nie do celów budowlanych;

materiały dźwiękoszczelne do budynków; materiały izolacyjne do izolacji dźwiękowej; panele do barier izolacji akustycznej; panele akustyczne barierowe do użytku wzdłuż autostrad i innych korytarzy transportowych; panele do izolacji akustycznej; panele dźwiękochłonne do budynków; panele izolujące akustycznie wykonane z materiałów niemetalowych; panele kompozytowe posiadające właściwości izolacyjne; płyty dźwiękochłonne do użytku w budownictwie; płyty do celów izolacyjnych; płyty izolacyjne; płytki lekkiej konstrukcji z wełny mineralnej do celów izolacji akustycznej; płytki izolacyjne; płytki dźwiękochłonne: płytki akustyczne do izolacji; płytki akustyczne; pianka do użytku w absorpcji akustycznej; pianka do izolacji akustycznej; stropy z włókien mineralnych do izolacji dźwiękoszczelnej budynków; runo poliestrowe do izolacji akustycznej; taśmy kauczukowe izolujące przed hałasem.

(111) **270471** (220) 2012 02 09 (210) 396457  
 (151) 2014 06 30 (441) 2012 05 21  
 (732) FABRYKA BRONI ŁUCZNIK RADOM SPÓŁKA Z OGRANICZONĄ ODPOWIEDZIALNOŚCIĄ, Radom, PL.  
 (540)



(531) 26.3.1, 26.3.5, 26.3.18, 27.5.1  
 (510), (511) **08** narzędzia i przyrządy ręcznie sterowane, biała broń, wyroby nożownicze, bagnety, boczna broń inna niż palna, maczety, maczugi, pałki, noże myśliwskie, sztylety, miecze, szable, szczyryki ostrza do broni, repliki broni ręcznej innej niż palna, pasy do narzędzi ręcznych, uchwyty i obsady do narzędzi ręcznych, pochwy na szable, inne osłony na broń ręczną, **09** urządzenia diagnostyczne do broni palnej, oprogramowanie komputerowe, urządzenia kontrolne, pomiarowe, do ratowania życia, sygnalizacyjne, urządzenia optyczne, odzież ochronna, hełmy, kamizelki i osłony kuloodporne, odłamko odporne i nożoodporne, **13** broń palna, broń sportowa, pistolety sygnałowe, broń gazowa, części i akcesoria do broni palnej, karabiny, pistolety, strzelby, amunicja do broni, granaty, kabury na pistolety, repliki broni palnej, broń typu ASG (Air Soft Gun) oraz części i wyposażenie do tego typu broni, **16** papier, tektura i wyroby z tych materiałów, druki, materiały drukowane, materiały szkoleniowe, instrukcje, broszury, gazetki, plakaty, kalendarze, **28** gry, zabawki, artykuły sportowe, **37** usługi rusznikarskie, **41** prowadzenie szkoleń, konferencji, konkursów, zawodów sportowych, zawodów strzeleckich.

(111) **270472** (220) 2012 10 24 (210) 406189  
 (151) 2014 02 18 (441) 2013 02 04  
 (732) BPH TOWARZYSTWO FUNDUSZY INWESTYCYJNYCH SPÓŁKA AKCYJNA, Warszawa, PL.  
 (540) FUNDUJ

(510), (511) **35** usługi doradcze w zakresie organizacji i zarządzania przedsiębiorstwami i przedsięwzięciami, pośrednictwo w zawieraniu transakcji handlowych, usługi w zakresie badania rynku i prognoz ekonomicznych i sporządzania analiz rynkowych, usługi w zakresie specjalistycznego doradztwa handlowego, usługi audytorskie w zakresie wskazanym w tej klasie, księgowość, usługi pośrednictwa handlowego, analizy kosztów, ekspertyzy opłacalności i prognozy ekonomiczne, przetwarzanie informacji statystycznych, sporządzanie wyciągów z kont, zarządzanie zbiorami danych w systemach komputerowych, pozyskiwanie danych do komputerowych baz danych, systematyzacja danych w komputerowych bazach danych, komputerowe zarządzanie plikami, promocja sprzedaży wykonywana na rzecz osób trzecich, usługi agencji reklamowych z wykorzystaniem wszystkich metod słownych, dźwiękowych, audiowizualnych i multimedialnych, rozpowszechnianie materiałów reklamowych, usługi reklamowania za pośrednictwem sieci komputerowej, rozpowszechnianie ogłoszeń reklamowych, materiałów reklamowych i ofert reklamowych, organizowanie wystaw w celach handlowych lub reklamowych, informacja, doradztwo i konsulting w zakresie działalności gospodarczej i doboru metod i technik reklamowania, usługi w zakresie obsługi programów lojalnościowych i programów promocyj-

nych świadczone na rzecz osób trzecich, archiwizacja dokumentów metodami elektronicznymi i tradycyjnymi, doradztwo i konsulting w zakresie archiwizacji dokumentów, **36** usługi świadczone na rzecz lub w imieniu towarzystw ubezpieczeniowych, funduszy inwestycyjnych i funduszy emerytalnych w zakresie ubezpieczeń i obsługi funduszy inwestycyjnych i emerytalnych, usługi w zakresie doradztwa, koordynacji i nadzoru w sprawach finansowych, usługi finansowe, usługi w zakresie tworzenia, reprezentowania i zarządzania funduszami inwestycyjnymi, usługi maklerskie w zakresie wskazanym w niniejszej klasie, brokerskie, leasingowe, wyceny dóbr inwestora dla spółek akcyjnych i z ograniczoną odpowiedzialnością, analizy finansowe, finansowe doradztwo i informacja, przeprowadzanie operacji finansowych na zlecenie osób trzecich, pośrednictwo giełdowe, pośrednictwo w dokonywaniu inwestycji kapitałowych, rozliczenia finansowe transakcji, usługi zarządzania finansami, usługi bankowe i ubezpieczeniowe, także pośrednictwo w usługach ubezpieczeniowych, usługi w zakresie deponowania papierów wartościowych i przedmiotów wartościowych, usługi w zakresie kupna-sprzedaży nieruchomości, usługi w zakresie sprzedaży na kredyt, usługi agencji kredytowych, doradztwo i informacja w zakresie oceny wyboru przez osoby fizyczne i podmioty gospodarcze optymalnej formy ubezpieczeń, usługi związane z obrotem papierami wartościowymi, usługi w dziedzinie wyceny finansowej ubezpieczeń, banków i nieruchomości.

(111) **270473** (220) 2013 03 04 (210) 411252  
 (151) 2014 07 28 (441) 2013 06 24  
 (732) LOXLEY SPÓŁKA Z OGRANICZONĄ ODPOWIEDZIALNOŚCIĄ, Starachowice, PL.  
 (540)



Kolor znaku: bordowy, kremowy  
 (531) 26.4.1, 27.5.1, 29.1.12  
 (510), (511) **06** budowlane materiały metalowe; drzwi metalowe, ościeżnice metalowe; progi metalowe, bramy garażowe metalowe; okna metalowe, osprzęt do okien, metalowy; rolety metalowe; drobne wyroby metalowe; zamki, okucia stosowane w budownictwie, metalowe; przenośne metalowe konstrukcje budowlane, **19** okna niemetalowe, okiennice niemetalowe; drzwi niemetalowe, **37** usługi w zakresie remontów i prac budowlanych; usługi w zakresie montażu i serwisu okien, drzwi, bram, rolet i przenośnych konstrukcji budowlanych.

(111) **270474** (220) 2013 04 05 (210) 412599  
 (151) 2014 07 08 (441) 2013 07 22  
 (732) Unipharm, Inc., New York, US.  
 (540)

## Vitrum Lift-Skin Q10 Витрум Лифт-Скин Q10

(531) 27.5.1, 28.5  
 (510), (511) **03** środki perfumeryjne, olejki eteryczne, kosmetyki, płyny do pielęgnacji włosów; środki do czyszczenia zębów, **05** produkty farmaceutyczne i weterynaryjne; środki sanitarne do celów medycznych; dietetyczna żywność i substancje do celów leczniczych lub weterynaryjnych; żywność dla niemowląt; suplementy diety dla ludzi i zwierząt; plastry, materiały opatrunkowe; materiały do plombowania zębów, woski dentystyczne; środki odkażające; środki do zwalczania robactwa; fungicydy, herbicydy.

(111) **270475** (220) 2013 04 11 (210) 412877  
 (151) 2014 08 29 (441) 2013 07 22  
 (732) NATUR PRODUKT ZDROVIT SPÓŁKA Z OGRANICZONĄ ODPOWIEDZIALNOŚCIĄ, Warszawa, PL.  
 (540) Bestiflex

(510), (511) **05** preparaty farmaceutyczne, leki do celów medycznych, preparaty dietetyczne dla celów leczniczych, preparaty witaminowe i lecznicze, preparaty mineralne, napoje do celów leczniczych, zioła lecznicze.

(111) **270476** (220) 2013 04 15 (210) 413087  
 (151) 2014 07 29 (441) 2013 08 05  
 (732) ACTION SPÓŁKA AKCYJNA, Warszawa, PL.  
 (540)



Kolor znaku: zielony, biały

(531) 27.5.1, 29.1.12

(510), (511) **35** prowadzenie usług w zakresie: handlowych informacji i porad udzielanych konsumentom w zakresie skupu, odbioru i obrotu pustymi używanymi wkładami i pojemnikami na tusz lub toner do maszyn drukujących, koncesjonowanie towarów i usług dla osób trzecich, uaktualnianie materiałów reklamowych, organizowanie wystaw i targów w celach handlowych lub reklamowych, prezentowanie produktów w mediach dla celów sprzedaży detalicznej, promocja sprzedaży dla osób trzecich, rozpowszechnianie materiałów reklamowych: ulotek, prospektów, druków, próbek, reklama za pośrednictwem sieci komputerowej, reklama telewizyjna, zarządzanie w zakresie zamówień handlowych, **37** prowadzenie usług w zakresie: instalowania, konserwacji i napraw maszyn i urządzeń biurowych, instalowanie, konserwacja i naprawy komputerów i drukarek komputerowych, napełnianie pojemników tonerem lub tuszem do maszyn drukujących, regeneracja wkładów i pojemników na tusz lub toner do maszyn drukujących, **40** prowadzenie usług w zakresie: recyklingu (po zakupie, odbiorze i obrocie) pustych używanych wkładów, pojemników na tusz lub toner do maszyn drukujących oraz ich niszczenie jako odpadów, sortowanie i przetwarzanie surowców wtórnych stanowiących wkłady i pojemniki na tusz lub toner do maszyn drukujących, **42** prowadzenie usług w zakresie: badań technicznych, analizy systemów komputerowych, prace badawczo-rozwojowe dla osób trzecich, doradztwo w sprawach sprzętu komputerowego, doradztwo w zakresie oprogramowania komputerowego, instalacje oprogramowania komputerowego, powielanie i projektowanie oprogramowania komputerowego, konwersja danych lub dokumentów na formę elektroniczną, odzyskiwanie danych komputerowych, aktualizacja oprogramowania komputerowego, usługi w zakresie ochrony antywirusowej, tworzenie i utrzymywanie stron internetowych dla osób trzecich, wypożyczanie oprogramowania komputerowego.

(111) **270477** (220) 2013 07 26 (210) 417178  
 (151) 2014 08 08 (441) 2013 11 12  
 (732) PCC CONSUMER PRODUCTS SPÓŁKA AKCYJNA,  
 Warszawa, PL.  
 (540)



(531) 27.5.1, 26.1.1

(510), (511) **01** produkty chemiczne przeznaczone dla przemysłu, prac badawczych, fotografii jak również rolnictwa, ogrodnictwa i leśnictwa; żywice syntetyczne w stanie surowym, tworzywa sztuczne w stanie surowym; nawozy do użyźniania gleby; środki do gaszenia ognia; preparaty do hartowania i lutowania metali; substancje chemiczne do konserwowania żywności; substancje garbujące; kleje (spoiwa) przeznaczone dla przemysłu, **02** farby, pokosty, lakiery; środki zapobiegające korozji i zabezpieczające drewno; barwniki; zaprawy farbiarskie; żywice naturalne; folie metaliczne i formy proszkowe dla malarzy, dekoratorów, drukarzy i artystów, **03** środki wybielające i inne substancje stosowane w praniu; środki do czyszczenia, polerowania, szorowania i ścierania; mydła; środki perfumeryjne, olejki eteryczne, kosmetyki, płyny do pielęgnacji włosów;

środki do czyszczenia zębów, **04** oleje i tłuszcze przemysłowe; smary; mieszaniny pochłaniające kurz, nawilżające i wiążące; paliwa (również paliwo silnikowe na bazie spirytusu) i materiały oświetleniowe; świece i knoty do oświetlenia, **05** produkty farmaceutyczne i weterynaryjne; środki sanitarne do celów medycznych; dietetyczna żywność i substancje do celów leczniczych lub weterynaryjnych; żywność dla niemowląt; suplementy diety dla ludzi i zwierząt; plastry, materiały opatrunkowe; materiały do plombowania zębów, woski dentystyczne; środki odkażające; środki do zwalczania robactwa; fungicydy, herbicydy, **08** narzędzia i przyrządy ręczne (o napędzie ręcznym); wyroby nożownicze, widelce i łyżki; broń biała; ostrza (maszynki do golenia), **29** mięso, ryby, drób, dziczyzna; ekstrakty mięsne; konserwowane, suszone i gotowane owoce i warzywa; galaretki, dżemy, kompoty; jaja; mleko, produkty mleczne; oleje i tłuszcze jadalne, **30** kawa, herbata, kakao i nienaturalna kawa; ryż; tapioka i sago; mąka i produkty zbożowe; chleb, wyroby cukiernicze i słodycze; lody; cukier, miód, melasa (syropy); drożdże, proszek do pieczenia; sól; musztarda; ocet, sosy (przyprawy); przyprawy; lód, **32** piwo; wody mineralne i gazowane oraz inne napoje bezalkoholowe; napoje owocowe i soki owocowe; syropy i inne preparaty do produkcji napojów, **33** napoje alkoholowe (z wyjątkiem piwa), **34** tytoń; przybory dla palaczy; zapalaki, **35** usługi sprzedaży detalicznej i hurtowej substancji oraz produktów chemicznych przeznaczonych dla przemysłu, prac badawczych i rolnictwa, farb, barwników, środków konserwujących i preparatów zapobiegających korozji, środków i substancji stosowanych w praniu, środków czyszczących, środków i artykułów higienicznych, kosmetycznych i toaletowych, świec, materiałów i artykułów oświetleniowych, produktów farmaceutycznych innych środków i materiałów do celów leczniczych, preparatów weterynaryjnych, preparatów sanitarnych, środków dezynfekcyjnych, narzędzi, przyrządów i przyborów ręcznych oraz narzędzi i przyrządów elektrycznych, artykułów przemysłowych, artykułów wyposażenia wnętrz, artykułów użytku domowego, artykułów konsumpcyjnych, żywności i artykułów spożywczych, napojów bezalkoholowych i alkoholowych, artykułów oraz przyborów dla palaczy i zapalek; usługi doradcze w zakresie organizowania i prowadzenia działalności gospodarczej oraz w zarządzaniu działalnością gospodarczą; usługi importowo-eksportowe; usługi w zakresie promocji i reklamy; usługi w zakresie badań opinii publicznej, badań rynku, badań w dziedzinie działalności gospodarczej, analizy kosztów i analiz rynkowych.

(111) **270478** (220) 2013 07 26 (210) 417179  
 (151) 2014 08 08 (441) 2013 11 12  
 (732) PCC CONSUMER PRODUCTS SPÓŁKA AKCYJNA,  
 Warszawa, PL.  
 (540)



(531) 27.5.1, 26.1.1

(510), (511) **01** produkty chemiczne przeznaczone dla przemysłu, prac badawczych, fotografii jak również rolnictwa, ogrodnictwa i leśnictwa; żywice syntetyczne w stanie surowym, tworzywa sztuczne w stanie surowym; nawozy do użyźniania gleby; środki do gaszenia ognia; preparaty do hartowania i lutowania metali; substancje chemiczne do konserwowania żywności; substancje garbujące; kleje (spoiwa) przeznaczone dla przemysłu, **02** farby, pokosty, lakiery; środki zapobiegające korozji i zabezpieczające drewno; barwniki; zaprawy farbiarskie; żywice naturalne; folie metaliczne i formy proszkowe dla malarzy, dekoratorów, drukarzy i artystów, **03** środki wybielające i inne substancje stosowane w praniu; środki do czyszczenia, polerowania, szorowania i ścierania; mydła; środki perfumeryjne, olejki eteryczne, kosmetyki, płyny do pielęgnacji włosów; środki do czyszczenia zębów, **04** oleje i tłuszcze przemysłowe; smary; mieszaniny pochłaniające kurz, nawilżające i wiążące; paliwa (również paliwo silnikowe na bazie spirytusu) i materiały oświetleniowe; świece i knoty do oświetlenia, **05** produkty farmaceutyczne i weterynaryjne; środki sanitarne do celów medycznych; dietetyczna żywność i substancje do celów leczniczych lub weterynaryjnych; żywność dla niemowląt; suplementy diety dla ludzi i zwierząt; plastry, materiały opatrunkowe; materiały do plombowania zębów, woski dentystyczne;

środki odkażające; środki do zwalczania robactwa; fungicydy, herbicydy, **08** narzędzia i przyrządy ręczne (o napędzie ręcznym); wyroby nożownicze, widelce i łyżki; broń biała; ostrza (maszynki do golenia), **29** mięso, ryby, drób, dziczyzna; ekstrakty mięsne; konserwowane, suszone i gotowane owoce i warzywa; galaretki, dżemy, kompoty; jaja; mleko, produkty mleczne; oleje i tłuszcze jadalne, **30** kawa, herbata, kakao i nienaturalna kawa; ryż; tapioka i sago; mąka i produkty zbożowe; chleb, wyroby cukiernicze i słodczyce; lody; cukier, miód, melasa (syropy); drożdże, proszek do pieczenia; sól; musztarda; ocet, sosy (przyprawy); przyprawy; lód, **32** piwo; wody mineralne i gazowane oraz inne napoje bezalkoholowe; napoje owocowe i soki owocowe; syropy i inne preparaty do produkcji napojów, **33** napoje alkoholowe (z wyjątkiem piwa), **34** tytoń; przybory dla palaczy; zapalaki, **35** usługi sprzedaży detalicznej i hurtowej substancji oraz produktów chemicznych przeznaczonych dla przemysłu, prac badawczych i rolnictwa, farb, barwników, środków konserwujących i preparatów zapobiegających korozji, środków i substancji stosowanych w praniu, środków czyszczących, środków i artykułów higienicznych, kosmetycznych i toaletowych, świec, materiałów i artykułów oświetleniowych, produktów farmaceutycznych innych środków i materiałów do celów leczniczych, preparatów weterynaryjnych, preparatów sanitarnych, środków dezynfekcyjnych, narzędzi, przyrządów i przyborów ręcznych oraz narzędzi i przyrządów elektrycznych, artykułów przemysłowych, artykułów wyposażenia wnętrz, artykułów użytku domowego, artykułów konsumpcyjnych, żywności i artykułów spożywczych, napojów bezalkoholowych i alkoholowych, artykułów oraz przyborów dla palaczy i zapalek; usługi doradcze w zakresie organizowania i prowadzenia działalności gospodarczej oraz w zarządzaniu działalnością gospodarczą; usługi importowo-eksportowe; usługi w zakresie promocji i reklamy; usługi w zakresie badań opinii publicznej, badań rynku, badań w dziedzinie działalności gospodarczej, analizy kosztów i analiz rynkowych.

(111) **270479** (220) 2013 02 05 (210) 410074  
 (151) 2014 08 25 (441) 2013 05 27  
 (732) SIEMKOWICZ DAMIAN PADBAR, Lublin, PL.  
 (540)



Kolor znaku: biały, niebieski, czarny  
 (531) 27.5.1, 29.1.13  
 (510), (511) **41** salony gier, **43** kawiarnie, restauracje, usługi barowe.

(111) **270480** (220) 2013 02 11 (210) 410342  
 (151) 2014 09 01 (441) 2013 05 27  
 (732) GMINA KROSNO, Krosno, PL.  
 (540)



Kolor znaku: pomarańczowy, szary  
 (531) 27.5.1, 29.1.12  
 (510), (511) **35** organizacja wystaw w celach handlowych lub reklamowych, promocja sprzedaży dla osób trzecich, organizowanie targów w celach handlowych lub reklamowych, **39** zwiedzanie turystyczne, organizowanie wycieczek, pilotowanie, **40** obróbka ceramiki, dmuchanie szkła, **41** organizowanie wystaw z dziedziny kultury lub edukacji, usługi muzeów (wystawy), usługi obozów wakacyjnych (rozrywka), informacje o wypoczynku, organizacja wystaw związanych z kulturą lub edukacją.

(111) **270481** (220) 2013 02 11 (210) 410370  
 (151) 2014 09 03 (441) 2013 05 27  
 (732) DRAGO TOMASZ WIĘCEK I WSPÓLNICY SPÓŁKA JAWNA, Gdańsk, PL.

(540)



Kolor znaku: niebieski  
 (531) 26.11.25, 29.1.4  
 (510), (511) **07** pompy; pompy do urządzeń nawadniających; pompy na sprężone powietrze; silnikowe narzędzia ogrodnicze; narzędzia ogrodnicze inne niż ręczne; kosiarki ogrodowe; reduktory ciśnienia; regulatory do wody; separatory wody, **11** dyfuzory nawadniające kropelkowe; hydranty; filtry do wody; instalacje do dystrybucji wody; instalacje do ogrzewania wodnego; instalacje do schładzania wody; instalacje do zaopatrywania w wodę; instalacje wodociągowe; ozdobne wodotryski; oświetlenie; oświetlenie LED; podgrzewacze wody; rozpylacze; urządzenia do chlorowania basenów kąpielowych; urządzenia do filtrowania wody; urządzenia do nawadniania w rolnictwie; urządzenia i instalacje oświetleniowe; urządzenia do oświetlenia za pomocą diod elektroluminescencyjnych [LED]; urządzenia i instalacje nawadniające; zbiorniki ciśnieniowe wody; żarówki oświetleniowe, w tym żarówki LED, **17** giętkie przewody niemetalowe; geomembrany; folie z tworzyw sztucznych nie do pakowania; folie uszczelniające; membrany polimeryczne; materiały uszczelniające; niemetalowe osłony do rur; niemetalowe złączki do rur; pierścienie wodoszczelne; pierścienie gumowe; rury elastyczne niemetalowe; substancje uszczelniające do połączeń; uszczelki do połączeń; uszczelki do rur; węże do podlewania; węże z materiałów tekstylnych; zawory klapowe gumowe; zbrojenia niemetalowe do rur, **19** geotekstyli; niemetalowe materiały budowlane; niemetalowe materiały do stabilizacji gruntu; niemetalowe przewody ciśnieniowe; przewody ciśnieniowe niemetalowe; rury niemetalowe.

(111) **270482** (220) 2013 02 12 (210) 410387  
 (151) 2014 09 01 (441) 2013 05 27  
 (732) ZWIĄZEK PRODUCENTÓW SPRZĘTU OŚWIETLENIOWEGO POL-LIGHTING, Warszawa, PL.  
 (540)



Kolor znaku: żółty, czarny  
 (531) 26.1.1, 27.5.1, 29.1.12  
 (510), (511) **35** analizy rynkowe; badania rynku; handlowe informacje i porady udzielane konsumentom; organizowanie wystaw w celach handlowych lub reklamowych; poszukiwania w zakresie patronatu, **41** edukacja; komputerowe przygotowanie materiałów do publikacji; organizowanie i prowadzenie warsztatów (szkolenia); organizowanie i prowadzenie konferencji; pisanie tekstów, innych niż reklamowych; publikowanie tekstów innych niż teksty reklamowe, **42** badania techniczne; doradztwo w zakresie planowania zużycia energii; udostępnianie informacji naukowej i doradztwa w zakresie kompensacji emisji dwutlenku węgla.

(111) **270483** (220) 2013 02 14 (210) 410522  
 (151) 2014 07 22 (441) 2013 05 27  
 (732) POLSKA FEDERACJA TURYSTYKI WIEJSKIEJ GOSPODARSTWA GOŚCINNE, Warszawa, PL.  
 (540)



Kolor znaku: niebieski, czerwony, zielony, jasnozielony, ciemnoszary, jasnoniebieski  
 (531) 7.1.8, 7.1.9, 27.5.1, 29.1.15

(510), (511) **16** afisze, plakaty z papieru lub kartonu, materiały drukowane, broszury, naklejki, nalepki, wydruki graficzne, mapy, publikacje drukowane, książki, **35** dystrybucja materiałów reklamowych (próbek, druków, prospektów, broszur), rozpowszechnianie materiałów reklamowych (ulotek, prospektów, druków, próbek), **41** informacja o rekreacji, usługi związane z organizacją wycieczek, informacje o wycieczkach.  
(551) wspólny znak towarowy

(111) **270484** (220) 2013 02 14 (210) 410523  
(151) 2014 07 22 (441) 2013 05 27  
(732) POLSKA FEDERACJA TURYSTYKI WIEJSKIEJ GOSPODARSTWA GOŚCINNE, Warszawa, PL.  
(540)



Kolor znaku: brązowy, biały, pomarańczowy, ciemnoszary, zielony  
(531) 3.7.6, 26.11.2, 27.5.1, 29.1.15  
(510), (511) **16** afisze, plakaty z papieru lub kartonu, materiały drukowane, broszury, naklejki, nalepki, wydruki graficzne, mapy, publikacje drukowane, książki, **35** dystrybucja materiałów reklamowych (próbek, druków, prospektów, broszur), rozpowszechnianie materiałów reklamowych (ulotek, prospektów, druków, próbek), **41** informacja o rekreacji, usługi związane z organizacją wycieczek, informacje o wycieczkach.  
(551) wspólny znak towarowy

(111) **270485** (220) 2013 02 18 (210) 410670  
(151) 2014 07 23 (441) 2013 06 10  
(732) PRZYMUSZAŁA MAŁGORZATA GUGA STUDIO, Poznań, PL.  
(540)



Kolor znaku: biały, zielony, żółty  
(531) 2.5.8, 27.5.1, 29.1.13  
(510), (511) **41** edukacja, edukacja (nauczanie), klubowe (usługi) nauczanie, konferencje (organizowanie i obsługa), organizacja przyjęć (rozrywka), przedszkola, przedszkola (nauczanie), publikowanie tekstów (innych niż teksty reklamowe), **43** obsługa gastronomiczna z własnym zapleczem, produktami i transportem, **45** opieka nad dziećmi, własność intelektualna (licencjonowanie).

(111) **270486** (220) 2013 02 18 (210) 410683  
(151) 2014 07 23 (441) 2013 06 10  
(732) INVEST PARK HAJDUKI SPÓŁKA AKCYJNA, Chorzów, PL.  
(540)



(531) 26.4.2, 27.5.1  
(510), (511) **02** barwniki, bejce, farby, lakiery, utrwalacze do farb i lakierów, **37** lakierowanie, malowanie, zabezpieczanie przed korozją, tapetowanie, tynkowanie, usługi dekarские.

(111) **270487** (220) 2013 02 18 (210) 410699  
(151) 2014 05 09 (441) 2013 06 10  
(732) RESTAURATORS PODLASZEWCY SPÓŁKA JAWNA, Toruń, PL.

(540)



Kolor znaku: jasnobrązowy, ciemnobrązowy  
(531) 25.1.9, 26.13.25, 27.5.1, 29.1.12  
(510), (511) **30** pierogi, placki, łazanki, kluski, soki, napoje, ciasta, desery, potrawy, esencje artykułów żywnościowych, kawa, napoje na bazie kawy, herbata, ciasta, wyroby cukiernicze, sałatki, kanapki, mięso w cieście, naleśniki, pasztety, paszteciki, sosy przyprawowe, tarty z mięsem, tarty z owocami, tarty z nadzieniem różnym, pizze, potrawy i wypieki na bazie mąki, potrawy i wypieki na bazie ziemniaków, gofry, czekolada-przetwory, puddingi, słodczyce, **43** usługi gastronomiczne, restauracyjne, cateringowe, usługi świadczone przez kafełki, kawiarnie, cukiernie, puby, bary, snack-bary i restauracje samoobsługowe.

(111) **270488** (220) 2013 02 19 (210) 410735  
(151) 2014 06 30 (441) 2013 06 10  
(732) CARLSBERG POLSKA SPÓŁKA Z OGRANICZONĄ ODPOWIEDZIALNOŚCIĄ, Warszawa, PL.  
(540)



Kolor znaku: ciemnoczerwony, czerwony, biały, złoty, czarny, niebieski  
(531) 2.1.4, 8.7.1, 19.3.1, 27.5.1, 29.1.15  
(510), (511) **32** piwo, napoje piwne, napoje bezalkoholowe.

(111) **270489** (220) 2013 02 19 (210) 410748  
(151) 2014 07 01 (441) 2013 06 10  
(732) POWSZECHNA KASA OSZCZĘDNOŚCI BANK POLSKI SPÓŁKA AKCYJNA, Warszawa, PL.  
(540) PKO Konto Rodzica  
(510), (511) **36** usługi finansowe, usługi bankowe, usługi bankowe z dostępem bezpośrednim przez Internet [home banking], bankowość internetowa, bankowość telefoniczna, usługi operacji bankowych, prowadzenie rachunków bankowych, usługi operacji finansowych, usługi transakcji finansowych, usługi inwestycji kapitałowych, usługi dotyczące kart kredytowych, usługi dotyczące kart debetowych, usługi dotyczące kart płatniczych, usługi w zakresie dokonywania elektronicznych transakcji przy użyciu kart kredytowych, kart płatniczych, rozliczanie transakcji finansowych dokonywanych kartami kredytowymi lub płatniczymi poprzez terminale komputerowe, transfer elektroniczny środków finansowych, usługi doradztwa finansowego, udzielanie kredytów, usługi w zakresie pożyczek i finansowania komercyjnego i konsumenckiego, usługi brokerskie w zakresie ubezpieczeń, działalności finansowej, nieruchomości, usługi powiernicze, tworzenie funduszy, zarządzanie funduszami, tworzenie programów oszczędzania, informacja bankowa, informacja finansowa, obsługa bankomatów, usługi ubezpieczeniowe, pośrednictwo ubezpieczeniowe, doradztwo ubezpieczeniowe, leasing, faktoring, działalność deweloperska z zakresu budownictwa mieszkaniowego: pozyskiwanie gruntów, usługi pośrednictwa w za-

kresie majątku nieruchomości, usługi w zakresie kupna-sprzedaży nieruchomości, wynajem mieszkań, zarządzanie nieruchomościami; pośrednictwo w sprzedaży produktów finansowych, w szczególności obligacji, doładowywanie telefonów przez Internet na zasadzie przedpłaty (prepaid), zawieranie umów o uczestnictwo w funduszach inwestycyjnych i emerytalnych, usługi depozytowe, udzielanie poręczeń i gwarancji, obrót czekowy i wekslowy, operacje walutowe, obrót papierami wartościowymi; sponsorowanie finansowe, sponsoring imprez kulturalnych i sportowych; zbiórki funduszy na cele dobroczynne, społeczne, szkoleniowe, edukacyjne, sportowe oraz ekologiczne.

(111) **270490** (220) 2013 02 20 (210) 410770  
 (151) 2014 08 29 (441) 2013 06 10  
 (732) CYFROWY POLSAT TRADE MARKS SPÓŁKA Z OGRANICZONĄ ODPOWIEDZIALNOŚCIĄ, Warszawa, PL.  
 (540) PLAN ZERO

(510), (511) **16** materiały piśmienne zawarte w tej klasie, wyroby z papieru i kartony zawarte w tej klasie, czasopisma, książki, periodyki, afisze, albumy, atlasy, almanachy, blankiety, foldery, broszury, prospekty, druki, formularze, fotografie, kalendarze katalogi, plakaty, naklejki, nalepki, obwoluty, publikacje, rysunki, karty okolicznościowe, bilety kupony papierowe, materiały instruktażowe i do nauczania (inne niż urządzenia), **35** prowadzenie reklamy, zarządzanie w działalności handlowej, administrowanie działalności handlowej, prace biurowe, doradztwo w zakresie organizowania, prowadzenia działalności gospodarczej i zarządzania, usługi marketingowe, usługi w zakresie informacji handlowej, telefoniczne udzielanie informacji, usługi w zakresie prowadzenia centrum informacyjnego, usługi reklamowe, produkcja i rozpowszechnianie ogłoszeń reklamowych, reklamy prasowe, radiowe, telewizyjne, reklama za pośrednictwem sieci komputerowej, wynajem czasu reklamowego we wszystkich środkach przekazu, wynajmowanie miejsc na umieszczenie ogłoszeń lub reklam, dystrybucja materiałów reklamowych, uaktualnianie materiałów reklamowych, reklama za pośrednictwem sieci komputerowej, publikowanie tekstów reklamowych, telefoniczne udzielanie informacji, doradztwo w zakresie organizacji i zarządzania działalnością gospodarczą, usługi w zakresie zarządzania holdingami, profesjonalne zarządzanie działalnością artystyczną, pozyskiwanie informacji o działalności gospodarczej, usługi związane z przenoszeniem przedsiębiorstw, pomoc w zarządzaniu działalnością gospodarczą, usługi związane z organizacją targów i wystaw w celach handlowych lub reklamowych, promocja sprzedaży dla osób trzecich, pokazy towarów, rozpowszechnianie próbek, badanie rynku i opinii społecznej, pozyskiwanie danych i systematyzacja danych w komputerowych bazach danych, zarządzanie zbiorami informatycznymi, wyszukiwanie w komputerowych bazach danych, komputerowe zarządzanie plikami, usługi promowania i udostępniania aplikacji mobilnych i internetowych, włączając promowanie i udostępnianie aplikacji za pomocą platform z aplikacjami przeznaczonych do tych celów, usługi w zakresie zgrupowania na rzecz osób trzecich różnych towarów pozwalające nabywcy wygodnie je oglądać i kupować w dobrych warunkach, sprzedaż detaliczna i hurtowa przesylnych urządzeń elektronicznych oraz akcesoriów do nich, sprzedaż detaliczna i hurtowa artykułów radiowo-telewizyjnych, usługi świadczone w systemie on-line w zakresie kupna i sprzedaży, sprzedaż detaliczna bezpośrednia prowadzona poza siecią sklepową, działalność agentów zajmujących się sprzedażą towarów różnego rodzaju, usługi komisju, obsługa klientów przy wykorzystaniu sieci telefonicznej, komputerowej, Internetu, Intranetu, **38** usługi telekomunikacyjne, rozpowszechnianie i dystrybucja analogowych i cyfrowych programów telewizyjnych telewizji kablowej, naziemnej, satelitarnej, usługi w zakresie emisji radiowej i telewizyjnej, transmisja programów radiowych, usługi transmisji programów telewizyjnych i radiowych, zbieranie i przesyłanie informacji, usługi w zakresie radiofonii, łączność przez terminale komputerowe, usługi w zakresie łączności radiowej, telefonicznej i telegraficznej, usługi połączenia i trasy połączeń dla telekomunikacji, działalność centrów telefonicznych (call center), telekomunikacyjne usługi ogłoszeń elektronicznych, połączenia ze światową siecią komputerową za pośrednictwem telekomunikacji, usługi świadczone przez operatora telefonii komórkowej w zakresie połączeń abonentów telefonii komórkowej, świadczenie usług przekazywania głosu i obrazu w systemie przekazu fonicznego i cyfrowego, świadczenie usług w zakresie przesyłania informacji

tekstowej i obrazowej za pośrednictwem komputerów i sieci informatycznych, przekazywanie danych przy pomocy terminali komputerowych, przekaz satelitarny, przesyłanie wiadomości, danych, dźwięku i obrazu za pomocą przekazu satelitarne, świadczenie usług przekazywania poczty elektronicznej za pośrednictwem sieci telefonii komórkowej i telefonów komórkowych, wypożyczanie aparatury do przesyłania informacji, wypożyczanie urządzeń służących do przekazywania głosu, obrazu i danych za pomocą telefonii analogowej, cyfrowej oraz satelitarnej, wypożyczanie modemów, symiografów, telefonów i urządzeń telekomunikacyjnych, udostępnianie stron internetowych za pośrednictwem sieci telefonii komórkowej bezpośrednio na wyświetlaczu aparatu telefonicznego, informacja o telekomunikacji, usługi ogłoszeń elektronicznych, obsługa telekonferencji, usługa zleceń przywoławczych za pomocą radia, telefonu lub innych środków łączności elektronicznej, **41** usługi w zakresie nauczania, kształcenia, rozrywki, usługi w zakresie działalności kulturalnej, obsługa i udostępnianie w stronie www, on-line gier komputerowych, usługi związane z organizacją koncertów, imprez, targów i wystaw, organizowanie rozrywki internetowej; informacje o imprezach internetowych, informacja o imprezach rozrywkowych, usługi klubowe w zakresie rozrywki i nauczania, organizowanie i obsługa konferencji, organizowanie konkursów edukacyjnych lub rozrywkowych, organizowanie loterii, usługi wydawnicze, publikowanie tekstów innych niż reklamowe, obsługa publikacji elektronicznych on-line, produkcja filmowa, telewizyjna i wideo, studia filmowe, usługi studia nagrań, nagrywanie filmów na taśmach wideo, montaż programów radiowych i telewizyjnych, montaż taśm wideo, telewizyjne i radiowe programy rozrywkowe, dystrybucja i rozpowszechnianie filmów, nagrań wideo i nagrań dźwiękowych, wypożyczanie nagrań dźwiękowych, wypożyczanie aparatów radiowych i telewizyjnych, wypożyczanie aparatów i sprzętu kinematograficznego, wypożyczanie filmów kinematograficznych, wypożyczanie filmów dla kin, wypożyczanie taśm wideo, wypożyczanie odbiorników radiowych i telewizyjnych, wypożyczanie sprzętu audio, najem i wypożyczanie dekodów i odbiorników programów zakodowanych, usługi obrazów cyfrowych.

(111) **270491** (220) 2013 02 20 (210) 410796  
 (151) 2014 07 02 (441) 2013 06 10  
 (732) CEDERROTH POLSKA SPÓŁKA AKCYJNA, Radzymin, PL.  
 (540)

**SALVERMANIA**

Kolor znaku: biały, niebieski

(531) 27.5.1, 29.1.12  
 (510), (511) **05** plasty, **35** promocja sprzedaży, organizowanie konkursów promocyjnych.

(111) **270492** (220) 2013 02 22 (210) 410910  
 (151) 2014 08 05 (441) 2013 06 10  
 (732) GROUPE CANAL+, Issy Les Moulinaux, FR.

(540) COMFORT +  
 (510), (511) **09** urządzenia i przyrządy naukowe (inne niż do celów medycznych), żeglarskie, geodezyjne, fotograficzne, kinematograficzne, optyczne i elektro-optyczne, wagowe, pomiarowe, sygnalizacyjne, kontrolne, do ratowania życia, urządzenia i przyrządy do przewodzenia, dystrybucji, przełączania, przekształcania, gromadzenia, sterowania i regulacji energii elektrycznej, dekodery, urządzenia elektroniczne do przetwarzania danych, elektroniczne urządzenia pomiarowe i kontrolne (nadzorujące), aparatura i instrumenty dydaktyczne, urządzenia i przyrządy do nagrywania, transmisji, odtwarzania, przechowywania, kodowania, dekodowania, przekształcania i przetwarzania dźwięku i obrazu, urządzenia komunikacyjne i telekomunikacyjne, urządzenia i przyrządy audiowizualne, telekomunikacyjne, teleinformatyczne, urządzenia i przyrządy telewizyjne i urządzenia do zdalnego sterowania, magnetofony kasetowe, magnetowidy, kamery, telefony, telefony komórkowe, fateraly do telefonów komórkowych, organizery osobiste (PDA), notesy elektroniczne z kalendarzem, zestawy radiowe, osobisty sprzęt stereo, projektory (urządzenia projekcyjne), anteny, anteny satelitarne, głośniki, wzmacniacze, komputery, monitory komputerowe, klawiatury komputerowe, komputerowe urządzenia peryferyjne, modemy, de-

kodery, kodery, urządzenia umożliwiające dostęp (aparaty) i kontrolę dostępu do urządzeń przetwarzających informacje, urządzenia uwierzytelniające przeznaczone do sieci telekomunikacyjnych, urządzenia do szyfrowania i deszyfrowania sygnałów i transmisji, terminale cyfrowe, filmy video, CD-ROM-y, dyski audio, dyski z nagraniami DVD, płyty video i audio, płyty cyfrowe, taśmy video, odtwarzacze CD, DVD, płyt cyfrowych, płyt magnetycznych, płyt video i audio, odtwarzacze dysków cyfrowych, odtwarzacze dysków audio, kartridże z gramami video, oprogramowanie do gier video, magnetyczne nośniki informacji, karty magnetyczne, karty chipowe, karty elektroniczne, układy scalone i mikroukłady, czytniki kart, podzespoły elektroniczne, programy nadzorcze odbioru danych poprzez światową sieć informatyczną, maszyny liczące i sprzęt do przetwarzania danych, satelity do celów naukowych i telekomunikacyjnych, okulary, artykuły optyczne, etui do okularów, karty pamięci, karty z mikroprocesorem, elektroniczny przewodnik po programach telewizyjnych i radiowych, aparaty i urządzenia do programowania i selekcji programów telewizyjnych, aparaty i urządzenia do telewizji interaktywnej, ekrany telewizyjne, oprogramowanie (nagrane programy), światłowody i kable optyczne, baterie i ogniwa elektryczne, **16** papier i karton (surowy, pół przetworzony), materiały piśmienne, druki, sztychy, ryty, przedmioty sztuki (litograficzne), bilety, fotografie, katalogi, gazety, periodyki, magazyny, czasopisma, książki, zakładki do książek, podręczniki (papierowe), albumy, broszury, materiały przeznaczone dla artystów, pędzle malarskie, maszyny do pisania i sprzęt biurowy (z wyjątkiem mebli), materiały szkoleniowe instruktażowe (z wyjątkiem aparatów), torby, saszetki (koperty, woreczki) z papieru lub z tworzyw sztucznych do pakowania, taśma przylepna do materiałów papierniczych i do użytku domowego, karty abonamentowe (niemagnetyczne), niemagnetyczne karty kredytowe, czcionki drukarskie, matryce, pióra wieczne i przyrządy do pisania, wizytówki, kartki pocztowe, notesy, notatniki, książeczki czekowe, etui na książeczki czekowe, obsadki do piór, stalówki, grafiony, plakaty, kalendarze, kosze na listy, przewodnik po programach telewizyjnych i radiowych, papierowa bielizna stołowa i serwetki, papierowe obrusy, papier toaletowy, papierowe chusteczki do nosa, ręczniki papierowe do rąk, chorągiewki papierowe, naklejki (artykuły piśmienne), znaczki pocztowe, pudełka kartonowe lub papierowe, koperty (materiały piśmienne), zawiadomienia (materiały piśmienne), pomoce szkolne, papierowe karty na notatki, **35** gospodarcze usługi konsultingowe, pomoc i doradztwo w organizowaniu i zarządzaniu działalnością gospodarczą na rzecz przedsiębiorstw przemysłowych i handlowych, informacja i doradztwo gospodarcze, doradztwo przeznaczone dla konsumentów (mianowicie informacje konsumenckie) dotyczące wyboru sprzętu komputerowego i telekomunikacyjnego, reklama, wynajem miejsc na reklamy, rozpowszechnianie reklam, organizacja operacji promocyjnych i reklamowych w celu pozyskania stałej klienteli, redagowanie poczty reklamowej, rozpowszechnianie materiałów reklamowych (ulotki, prospekty, druki, próbki), reklamy korespondencyjne, usługi abonenckie w zakresie programów audiowizualnych, programów audio i radiowych, czasopism, usługi abonenckie nagrań video, dźwiękowych i wszelkiego rodzaju mediów audio i audiowizualnych, usługi abonenckie wszelkiego rodzaju nośników informacji, tekstu, dźwięku i/lub obrazów w formie publikacji elektronicznych lub innych, cyfrowych i multimedialnych produktów, usługi abonenckie kanału telewizyjnego, usługi abonamentowe w zakresie usług telefonicznych lub komputerowych (Internet), konsultacje w zakresie przetwarzania danych w Internecie, publikowanie tekstów reklamowych, reklamy radiowe i telewizyjne, reklama interaktywna, zarządzanie w działalności gospodarczej, administrowanie działalności gospodarczej, prace biurowe, reklama on-line za pośrednictwem sieci komputerowej, informacja o działalności gospodarczej i badania rynku, badania dotyczące działalności gospodarczej, pomoc w zakresie zarządzania działalnością gospodarczą i przemysłową, agencje pośrednictwa pracy, oceny przedsiębiorstw gospodarczych lub przemysłowych, rachunkowość, powielanie dokumentów, komputerowe zarządzanie plikami, usługi w zakresie zarządzania bazami danych, usługi w zakresie wprowadzania i przetwarzania danych, mianowicie wprowadzanie, gromadzenie, systematyzacja danych, organizowanie wystaw i imprez w celach handlowych lub reklamowych, promocja sprzedaży dla osób trzecich, badanie rynku, aukcje publiczne, telepromocja z ofertą sprzedaży (promocja sprzedaży dla osób trzecich), zarządzanie administracyjne powierzchniami wystawowymi dla celów handlowych lub reklamowych, usługi public relations, wynajmowanie czasu

reklamowego (we wszystkich środkach masowego przekazu), usługi handlu detalicznego i hurtowego artykułów odzieżowych, wyrobów ze skóry, wyrobów jubilerskich, piór do pisania, artykułów piśmiennych, gier, zabawek, artykułów sportowych, handel detaliczny i hurtowy w zakresie produktów audiowizualnych, komputerowych i telekomunikacyjnych, mianowicie taśm video, telewizorów, magnetowidów, osobistych urządzeń stereo, magnetofonów, radio, sprzętu hi-fi (HI-FI), dekoderek, telefonów komórkowych, komputerów, taśm magnetycznych, urządzenie do zmiany dysków komputerowych, obwodów drukowanych, obwodów scalonych, klawiatur komputerowych, płyt kompaktowych (audio-wideo), optycznych dysków kompaktowych, złączek, dyskietek, nośników danych magnetycznych, monitorów obrazowych video, skanerów, drukarek komputerowych, interfejsów do komputerów, czytników (sprzęt IT), oprogramowania komputerowego (programy komputerowe nagrane), mikroprocesorów, modemów, monitorów (sprzęt komputerowy), monitorów (programy komputerowe), komputerów, pamięci komputerowych, komputerowych urządzeń peryferyjnych, programów komputerowych nagranych, procesorów (centralne jednostki przetwarzania), nagranych komputerowych programów operacyjnych, chipów (obwody scalone), sprzedaż detaliczna anten, usługi przeglądu prasy, **38** usługi telekomunikacyjne, łączność za pośrednictwem terminali komputerowych lub światłowodów, informacja o telekomunikacji, agencje prasowe i informacyjne, łączność radiowa, telegraficzna, telefoniczna lub wideofoniczna, za pośrednictwem telewizji, osobistych urządzeń stereo, osobistych odtwarzaczy video, wideofonów i urządzeń do interaktywnego zapisu video na elektronicznych nośnikach danych, nadawanie programów telewizyjnych, przesyłanie informacji za pomocą transmisji danych, transmisja wiadomości, telegramów, obrazów, filmów video, depeszy, przesyłanie informacji za pomocą dalekopisu, transmisja danych, transmisje radiowe i telewizyjne, nadawanie programów drogą satelitarną, kablową, poprzez sieci komputerowe (zwłaszcza przez Internet), sieci radiowe, sieci radiofoniczne i nadajniki naziemne, nadawanie programów audio, audiowizualnych, kinematograficznych lub multimedialnych, tekstów i/lub obrazów nieruchomych lub ruchomych i/lub dźwięków, zarówno muzycznych jak i nie muzycznych, dzwonek zarówno interaktywnych jak i nie interaktywnych, usługi elektronicznych tablic ogłoszeniowych (telekomunikacja), wypożyczanie sprzętu telekomunikacyjnego, wypożyczanie urządzeń i przyrządów do przesyłania danych, mianowicie telefonów, telefaksów, urządzeń do przesyłania wiadomości, modemów, wypożyczanie anten i anten satelitarnych, wypożyczanie urządzeń dostępowych do interaktywnych programów audiowizualnych, wypożyczenie czasów dostępu do sieci telekomunikacyjnych, usługi dostępu do pobierania gier video i danych cyfrowych, komunikacja (transmisja) za pośrednictwem światowej sieci informatycznej otwartej (Internet) lub zamkniętej (intranet), usługi w zakresie pobierania w trybie on-line filmów i innych programów audio i audio-wideo, usługi nadawania programów oraz selekcji kanałów telewizyjnych, umożliwianie dostępu do sieci informatycznej, zapewnianie połączeń do usług telekomunikacyjnych, usług internetowych i baz danych, usługi w zakresie przesyłania, routingu i podłączenia dla telekomunikacji, usługi podłączenia przez telekomunikację do sieci informatycznej, doradztwo w dziedzinie telekomunikacji, profesjonalne doradztwo w zakresie telefonii, konsultacje z zakresu nadawania programów video, doradztwo w zakresie transmisji danych przez Internet, doradztwo w zakresie dostarczania dostępu do Internetu, usługi transmisji i odbioru obrazów video poprzez Internet za pośrednictwem komputera lub telefonu komórkowego, usługi telefoniczne, usługi telefonii komórkowej, łączność za pośrednictwem telefonii komórkowej, usługi mobilnej telefonii radiowej, usługi przywoływania drogą radiową, usługi automatów zgłoszeniowych (usługi telekomunikacyjne), wiadomości głosowe, przekierowywanie połączeń telefonicznych, poczta elektroniczna, usługi dostarczania elektronicznej wiadomości, usługi w zakresie wideokonferencji, usługi w zakresie wiadomości video, usługi video telefoniczne, przydzielanie użytkownikowi dostępu do Internetu (usługi operatorów sieciowych), usługi elektronicznej wymiany korespondencji, poczta elektroniczna, usługi w zakresie przesyłania drogą elektroniczną natychmiastowych wiadomości tekstowych, usługi w zakresie przesyłania nie natychmiastowych wiadomości elektronicznych, usługi transmisji informacji za pośrednictwem sieci internetowej, ekstranet i intranet, przesyłanie informacji poprzez systemy zabezpieczonej poczty elektronicznej, oferowanie dostępu do konferencji elektronicznych i forów dyskusyjnych, oferowanie dostępu do stron WWW w Internecie z muzyką lub utworami



audiowizualnymi każdego rodzaju, oferowanie dostępu do infrastruktury telekomunikacyjnej, świadczenie usług dostępu do wyszukiwarek w Internecie, przesyłanie elektronicznych publikacji on-line, **41** nauczanie, kształcenie, rozrywka, rozrywka radiowa i telewizyjna na każdym nośniku, mianowicie za pośrednictwem telewizji, komputera, osobistego sprzętu stereo, osobistego odtwarzacza wideo, asystentów osobistych, telefonu komórkowego, sieci komputerowych, Internetu, usługi w zakresie rekreacji, działalność sportowa i kulturalna, tresura zwierząt, produkcja spektakli, filmów, filmów telewizyjnych, programów telewizyjnych, programów dokumentalnych, debat, wideo nagrań, nagrań dźwiękowych, wypożyczanie nagrań wideo, filmów, nagrań dźwiękowych, taśm wideo, wypożyczanie filmów, wypożyczanie projektorów kinowych, dekodowników i każdego rodzaju urządzeń i przyrządów audiowizualnych, urządzeń kodujących, odbiorników radiowych i telewizyjnych, urządzeń audio i wideo, kamer, osobistych urządzeń stereo, osobistych odtwarzaczy wideo, dekoracji teatralnych, produkcja spektakli, filmów, programów audiowizualnych, radiowych i multimedialnych, studia filmowe, organizowanie konkursów, spektakli, loterii, gier o charakterze edukacyjnym lub rozrywkowym, montaż programów audiowizualnych, radiowych i multimedialnych, tekstów i/lub obrazów, nieruchomości lub ruchomych i/lub zarówno dźwięków muzycznych jak i nie muzycznych i/lub dzwonków, zarówno do celów interaktywnych jak i nie interaktywnych, organizowanie wystaw, konferencji, seminariów w celach kulturalnych lub edukacyjnych, rezerwowanie miejsc na spektakle, usługi reporterskie, usługi fotograficzne, a mianowicie usługi fotograficzne, fotoreportaże, nagrywanie [filmowanie] na taśmach wideo, konsultacje w zakresie spraw audiowizualnych, usługi gier udostępnianych on-line (z sieci komputerowej), gry hazardowe, obsługa kasyn, wydawanie i publikowanie tekstów (innych niż teksty reklamowe), nośników audio, wideo i multimedialnych (płyty interaktywne, płyty kompaktowe, płyty do zapisu danych), publikacja elektroniczna on-line periodyków i książek, publikowanie i wypożyczanie książek i tekstów (innych niż teksty reklamowe), udostępnianie obiektów kinowych, komputerowe przygotowywanie materiałów do publikacji, **42** usługi badawczo-rozwojowe dotyczące nowych produktów na rzecz osób trzecich, badania techniczne, ekspertyzy (prace inżynierskie), profesjonalne konsultacje w zakresie komputerów, opracowywanie wyszukiwarek internetowych, projektowanie, rozwój, aktualizacja i wynajem oprogramowania komputerowego, wypożyczanie urządzeń i przyrządów komputerowych, mianowicie ekranów, doradztwo w zakresie sprzętu komputerowego, wypożyczanie komputerów, projektowanie (tworzenie) systemów szyfrowania, odszyfrowywania, kontroli dostępu do programów telewizyjnych lub radiowych, szczególnie przenośnych i wszystkich systemów do przesyłania informacji, projektowanie (tworzenie) programów i urządzeń interaktywnych, opracowywanie norm technicznych (standaryzacja), usługi standaryzacji, mianowicie ustalanie norm technicznych dla produktów wytwarzanych i usług telekomunikacyjnych; informacja dotycząca informatyki stosowanej w telekomunikacji; wypożyczanie plików informatycznych.

(111) **270493** (220) 2013 02 22 (210) 410911  
 (151) 2014 08 05 (441) 2013 06 10  
 (732) GROUPE CANAL+, Issy Les Moulineaux, FR.  
 (540) UNIVERSE +

(510), (511) **09** urządzenia i przyrządy naukowe (inne niż do celów medycznych), żeglarskie, geodezyjne, fotograficzne, kinematograficzne, optyczne i elektro-optyczne, wagowe, pomiarowe, sygnalizacyjne, kontrolne, do ratowania życia, urządzenia i przyrządy do przewodzenia, dystrybucji, przełączania, przekształcania, gromadzenia, sterowania i regulacji energii elektrycznej, dekodery, urządzenia elektroniczne do przetwarzania danych, elektroniczne urządzenia pomiarowe i kontrolne (nadzorujące), aparatura i instrumenty dydaktyczne, urządzenia i przyrządy do nagrywania, transmisji, odtwarzania, przechowywania, kodowania, dekodowania, przekształcania i przetwarzania dźwięku i obrazu, urządzenia komunikacyjne i telekomunikacyjne, urządzenia i przyrządy audiowizualne, telekomunikacyjne, teleanimacyjne, urządzenia i przyrządy telewizyjne i urządzenia do zdalnego sterowania, magnetofony kasetowe, magnetowidy, kamery, telefony, telefony komórkowe, futerały do telefonów komórkowych, organizery osobiste (PDA), notesy elektroniczne z kalendarzem, zestawy radiowe, osobisty sprzęt stereo, projektory (urządzenia projekcyjne), anteny, anteny satelitarne, gło-

śniki, wzmacniacze, komputery, monitory komputerowe, klawiatury komputerowe, komputerowe urządzenia peryferyjne, modemy, dekodery, kodery, urządzenia umożliwiające dostęp (aparaty) i kontrolę dostępu do urządzeń przetwarzających informacje, urządzenia uwierzytelniające przeznaczone do sieci telekomunikacyjnych, urządzenia do szyfrowania i deszyfrowania sygnałów i transmisji, terminale cyfrowe, filmy wideo, CD-ROM-y, dyski audio, dyski z nagraniami DVD, płyty wideo i audio, płyty cyfrowe, taśmy wideo, odtwarzacze CD, DVD, płyt cyfrowych, płyt magnetycznych, płyt wideo i audio, odtwarzacze dysków cyfrowych, odtwarzacze dysków audio, kartridże z grami wideo, oprogramowanie do gier wideo, magnetyczne nośniki informacji, karty magnetyczne, karty chipowe, karty elektroniczne, układy scalone i mikroukłady, czytniki kart, podzespoły elektroniczne, programy nadzorcze odbioru danych poprzez światową sieć informatyczną, maszyny liczące i sprzęt do przetwarzania danych, satelity do celów naukowych i telekomunikacyjnych, okulary, artykuły optyczne, etui do okularów, karty pamięci, karty z mikroprocesorem, elektroniczny przewodnik po programach telewizyjnych i radiowych, aparaty i urządzenia do programowania i selekcji programów telewizyjnych, aparaty i urządzenia do telewizji interaktywnej, ekrany telewizyjne, oprogramowanie (nagrane programy), światłowody i kable optyczne, baterie i ogniwa elektryczne, **16** papier i karton (surowy, pół przetworzony), materiały piśmienne, druki, sztychy, ryty, przedmioty sztuki (litograficzne), bilety, fotografie, katalogi, gazety, periodyki, magazyny, czasopisma, książki, zakładki do książek, podręczniki (papierowe), albumy, broszury, materiały przeznaczone dla artystów, pędzle malarskie, maszyny do pisania i sprzęt biurowy (z wyjątkiem mebli), materiały szkoleniowe instruktażowe (z wyjątkiem aparatów), torby, saszetki (koperty, woreczki) z papieru lub z tworzywa sztucznego do pakowania, taśma przylepna do materiałów papierniczych i do użytku domowego, karty abonamentowe (niemagnetyczne), niemagnetyczne karty kredytowe, czcionki drukarskie, matryce, pióra wieczne i przyrządy do pisania, wizytówki, kartki pocztowe, notesy, notatniki, książeczki czekowe, etui na książeczki czekowe, obsadki do piór, stałówki, grafiony, plakaty, kalendarze, kosze na listy, przewodnik po programach telewizyjnych i radiowych, papierowa bielizna stołowa i serwetki, papierowe obrusy, papier toaletowy, papierowe chusteczki do nosa, ręczniki papierowe do rąk, chorągiewki papierowe, naklejki (artykuły piśmiennicze), znaczki pocztowe, pudełka kartonowe lub papierowe, koperty (materiały piśmienne), zawiadomienia (materiały piśmienne), pomoce szkolne, papierowe karty na notatki, **35** gospodarce usługi consultingowe, pomoc i doradztwo w organizowaniu i zarządzaniu działalnością gospodarczą na rzecz przedsiębiorstw przemysłowych i handlowych, informacja i doradztwo gospodarcze, doradztwo przeznaczone dla konsumentów (mianowicie informacje konsumenckie) dotyczące wyboru sprzętu komputerowego i telekomunikacyjnego, reklama, wynajem miejsc na reklamy, rozpowszechnianie reklam, organizacja operacji promocyjnych i reklamowych w celu pozyskania stałej klienteli, redagowanie poczty reklamowej, rozpowszechnianie materiałów reklamowych (ulotki, prospekty, druki, próbki), reklamy korespondencyjne, usługi abonamentowe w zakresie programów audiowizualnych, programów audio i radiowych, czasopism, usługi abonencje nagrań wideo, dźwiękowych i wszelkiego rodzaju mediów audio i audiowizualnych, usługi abonamentowe wszelkiego rodzaju nośników informacji, tekstu, dźwięku i/lub obrazów w formie publikacji elektronicznych lub innych, cyfrowych i multimedialnych produktów, usługi abonamentowe kanału telewizyjnego, usługi abonamentowe w zakresie usług telefonicznych lub komputerowych (Internet), konsultacje w zakresie przetwarzania danych w Internecie, publikowanie tekstów reklamowych, reklamy radiowe i telewizyjne, reklama interaktywna, zarządzanie w działalności gospodarczej, administrowanie działalnością gospodarczej, prace biurowe, reklama on-line za pośrednictwem sieci komputerowej, informacja o działalności gospodarczej i badania rynku, badania dotyczące działalności gospodarczej, pomoc w zakresie zarządzania działalnością gospodarczą i przemysłową, agencje pośrednictwa pracy, oceny przedsiębiorstw gospodarczych lub przemysłowych, rachunkowość, powielanie dokumentów, komputerowe zarządzanie plikami, usługi w zakresie zarządzania bazami danych, usługi w zakresie wprowadzania i przetwarzania danych, mianowicie wprowadzanie, gromadzenie, systematyzacja danych, organizowanie wystaw i imprez w celach handlowych lub reklamowych, promocja sprzedaży dla osób trzecich, badanie rynku, aukcje publiczne, telepromocja z ofertą sprzedaży (promocja sprzedaży dla osób trzecich), zarządzanie administracyjne powierzchniami wystawowymi dla celów handlowych lub

reklamowych, usługi public relations, wynajmowanie czasu reklamowego (we wszystkich środkach masowego przekazu), usługi handlu detalicznego i hurtowego artykułów odzieżowych, wyrobów ze skóry, wyrobów jubilerskich, piór do pisania, artykułów piśmiennych, gier, zabawek, artykułów sportowych, handel detaliczny i hurtowy w zakresie produktów audiowizualnych, komputerowych i telekomunikacyjnych, mianowicie taśm video, telewizorów, magnetowidów, osobistych urządzeń stereo, magnetofonów, radio, sprzętu hi-fi (HI-FI), dekodów, telefonów komórkowych, komputerów, taśm magnetycznych, urządzenie do zmiany dysków komputerowych, obwodów drukowanych, obwodów scalonych, klawiatur komputerowych, płyt kompaktowych (audio-wideo), optycznych dysków kompaktowych, złączek, dyskietek, nośników danych magnetycznych, monitorów obrazowych wideo, skanerów, drukarek komputerowych, interfejsów do komputerów, czytników (sprzęt IT), oprogramowania komputerowego (programy komputerowe nagrane), mikroprocesorów, modemów, monitorów (sprzęt komputerowy), monitorów (programy komputerowe), komputerów, pamięci komputerowych, komputerowych urządzeń peryferyjnych, programów komputerowych nagranych, procesorów (centralne jednostki przetwarzania), nagranych komputerowych programów operacyjnych, chipów (obwody scalone), sprzedaż detaliczna anten, usługi przeglądu prasy, **38** usługi telekomunikacyjne, łączność za pośrednictwem terminali komputerowych lub światłowodów, informacja o telekomunikacji, agencje prasowe i informacyjne, łączność radiowa, telegraficzna, telefoniczna lub wideofoniczna, za pośrednictwem telewizji, osobistych urządzeń stereo, osobistych odtwarzaczy wideo, wideofonów i urządzeń do interaktywnego zapisu wideo na elektronicznych nośnikach danych, nadawanie programów telewizyjnych, przesyłanie informacji za pomocą transmisji danych, transmisja wiadomości, telegramów, obrazów, filmów wideo, depeszy, przesyłanie informacji za pomocą dalekopisu, transmisja danych, transmisje radiowe i telewizyjne, nadawanie programów drogą satelitarną, kablową, poprzez sieci komputerowe (zwłaszcza przez Internet), sieci radiowe, sieci radiofoniczne i nadajniki naziemne, nadawanie programów audio, audiowizualnych, kinematograficznych lub multimedialnych, tekstów i/lub obrazów nieruchomych lub ruchomych i/lub dźwięków, zarówno muzycznych jak i nie muzycznych, dzwonek zarówno interaktywnych jak i nie interaktywnych, usługi elektronicznych tablic ogłoszeniowych (telekomunikacja), wypożyczanie sprzętu telekomunikacyjnego, wypożyczanie urządzeń i przyrządów do przesyłania danych, mianowicie telefonów, telefaksów, urządzeń do przesyłania wiadomości, modemów, wypożyczanie anten i anten satelitarnych, wypożyczanie urządzeń dostępowych do interaktywnych programów audiowizualnych, wypożyczanie czasów dostępu do sieci telekomunikacyjnych, usługi dostępu do pobierania gier wideo i danych cyfrowych, komunikacja (transmisja) za pośrednictwem światowej sieci informatycznej otwartej (Internet) lub zamkniętej (intranet), usługi w zakresie pobierania w trybie on-line filmów i innych programów audio i audio-wideo, usługi nadawania programów oraz selekcji kanałów telewizyjnych, umożliwianie dostępu do sieci informatycznej, zapewnianie połączeń do usług telekomunikacyjnych, usług internetowych i baz danych, usługi w zakresie przesyłania, routingu i podłączenia dla telekomunikacji, usługi podłączenia przez telekomunikację do sieci informatycznej, doradztwo w dziedzinie telekomunikacji, profesjonalne doradztwo w zakresie telefonii, konsultacje z zakresu nadawania programów wideo, doradztwo w zakresie transmisji danych przez Internet, doradztwo w zakresie dostarczania dostępu do Internetu, usługi transmisji i odbioru obrazów wideo poprzez Internet za pośrednictwem komputera lub telefonu komórkowego, usługi telefoniczne, usługi telefonii komórkowej, łączność za pośrednictwem telefonii komórkowej, usługi mobilnej telefonii radiowej, usługi przywoływania drogą radiową, usługi automatów zgłoszeniowych (usługi telekomunikacyjne), wiadomości głosowe, przekierowywanie połączeń telefonicznych, poczta elektroniczna, usługi dostarczania elektronicznej wiadomości, usługi w zakresie wideokonferencji, usługi w zakresie wiadomości wideo, usługi wideo telefoniczne, przydzielanie użytkownikowi dostępu do Internetu (usługi operatorów sieciowych), usługi elektronicznej wymiany korespondencji, poczta elektroniczna, usługi w zakresie przesyłania drogą elektroniczną natychmiastowych wiadomości tekstowych, usługi w zakresie przesyłania nie natychmiastowych wiadomości elektronicznych, usługi transmisji informacji za pośrednictwem sieci internetowej, ekstranet i Intranet, przesyłanie informacji poprzez systemy zabezpieczonej poczty elektronicznej, oferowanie dostępu do konferencji elektronicznych i forów dyskusyjnych, oferowanie dostępu do stron WWW w Internecie z muzyką lub utworami audiowizualnymi każdego rodzaju, oferowanie dostępu do infrastruktury telekomunikacyjnej, świadczenie usług dostępu do wy-

szukiwarek w Internecie, przesyłanie elektronicznych publikacji on-line, **41** nauczanie, kształcenie, rozrywka, rozrywka radiowa i telewizyjna na każdym nośniku, mianowicie za pośrednictwem telewizji, komputera, osobistego sprzętu stereo, osobistego odtwarzacza wideo, asystentów osobistych, telefonu komórkowego, sieci komputerowych, Internetu, usługi w zakresie rekreacji, działalność sportowa i kulturalna, tresura zwierząt, produkcja spektakli, filmów, filmów telewizyjnych, programów telewizyjnych, programów dokumentalnych, debat, wideo nagrań, nagrań dźwiękowych, wypożyczanie nagrań wideo, filmów, nagrań dźwiękowych, taśm wideo, wypożyczanie filmów, wypożyczanie projektorów kinowych, dekodów i każdego rodzaju urządzeń i przyrządów audiowizualnych, urządzeń kodujących, odbiorników radiowych i telewizyjnych, urządzeń audio i wideo, kamer, osobistych urządzeń stereo, osobistych odtwarzaczy wideo, dekoracji teatralnych, produkcja spektakli, filmów, programów audiowizualnych, radiowych i multimedialnych, studia filmowe, organizowanie konkursów, spektakli, loterii, gier o charakterze edukacyjnym lub rozrywkowym, montaż programów audiowizualnych, radiowych i multimedialnych, tekstów i/lub obrazów, nieruchomych lub ruchomych i/lub zarówno dźwięków muzycznych jak i nie muzycznych i/lub dzwonek, zarówno do celów interaktywnych jak i nie interaktywnych, organizowanie wystaw, konferencji, seminariów w celach kulturalnych lub edukacyjnych, rezerwowanie miejsc na spektakle, usługi reporterskie, usługi fotograficzne, a mianowicie usługi fotograficzne, fotoreportaże, nagrywanie [filmowanie] na taśmach wideo, konsultacje w zakresie spraw audiowizualnych, usługi gier udostępnianych on-line (z sieci komputerowej), gry hazardowe, obsługa kasyn, wydawanie i publikowanie tekstów (innych niż teksty reklamowe), nośników audio, wideo i multimedialnych (płyty interaktywne, płyty kompaktowe, płyty do zapisu danych), publikacja elektroniczna on-line periodyków i książek, publikowanie i wypożyczanie książek i tekstów (innych niż teksty reklamowe), udostępnianie obiektów kinowych, komputerowe przygotowywanie materiałów do publikacji, **42** usługi badawczo-rozwojowe dotyczące nowych produktów na rzecz osób trzecich, badania techniczne, ekspertyzy (prace inżynierskie), profesjonalne konsultacje w zakresie komputerów, opracowywanie wyszukiwarek internetowych, projektowanie, rozwój, aktualizacja i wynajem oprogramowania komputerowego, wypożyczanie urządzeń i przyrządów komputerowych, mianowicie ekranów, doradztwo w zakresie sprzętu komputerowego, wypożyczanie komputerów, projektowanie (tworzenie) systemów szyfrowania, odszyfrowywania, kontroli dostępu do programów telewizyjnych lub radiowych, szczególnie przenośnych i wszystkich systemów do przesyłania informacji, projektowanie (tworzenie) programów i urządzeń interaktywnych, opracowywanie norm technicznych (standaryzacja), usługi standaryzacji, mianowicie ustalanie norm technicznych dla produktów wytwarzanych i usług telekomunikacyjnych; informacja dotycząca informatyki stosowanej w telekomunikacji; wypożyczanie plików informatycznych.

(111) **270494** (220) 2013 02 28 (210) 411110

(151) 2014 07 21 (441) 2013 06 10

(732) MIRACULUM DYSTRYBUCJA SPÓŁKA Z OGRANICZONĄ ODPOWIEDZIALNOŚCIĄ, Warszawa, PL.

(540) JOKO Cashmere Finish

(510), (511) **03** olejki aromatyczne, barwniki do celów kosmetycznych, kosmetyki do brwi, ołówki do rysunku brwi, preparaty do demakijażu, przyrządy do depilacji i depilatory, dezodoranty, antyperspiranty i wyroby perfumeryjne do użytku osobistego, ekstrakty kwiatowe do perfum, esencje eteryczne, preparaty kosmetyczne do kąpieli, preparaty ściągające do celów kosmetycznych, kosmetyki, preparaty kosmetyczne do odchudzania, kosmetyki dla zwierząt, kremy kosmetyczne, kremy do rąk i paznokci, kremy do twarzy, lakiery do paznokci, lotiony do celów kosmetycznych, lotiony do włosów, preparaty do makijażu, maseczki kosmetyczne, maści do celów kosmetycznych, mleczko kosmetyczne, mydła dezodoryzujące, dezyntefekujące, lecznicze, przeciwopotowe, toaletowe, preparaty odbarwiający do celów kosmetycznych, ołówki kosmetyczne, ozdoby do celów kosmetycznych, preparaty do pielęgnacji paznokci, sztuczne paznokcie, perfumy, pomadki do ust, błyszczki do ust, kredki do ust, kredki do oczu, kredki do makijażu, kredki do brwi, kosmetyki do opalania, puder do makijażu, preparaty kosmetyczne do rzęs, eyelinery, rzęsy sztuczne, preparaty kosmetyczne do pielęgnacji skóry, sole kąpielowe nielecznicze, szampony, szampony do włosów, odżywki do włosów, szminki do make-up, tusze do powiek, tusze do rzęs, pudry do twarzy, róże do policzków, pudry kosmetyczne, podkłady do

makijażu, bazy pod makijaż, bazy pod cienie do powiek, korektory do twarzy, korektory pod oczy, korektory na przyszcze, tłuszcze do celów kosmetycznych, środki nielecznicze do pielęgnacji ust, farby do włosów, preparaty do układania włosów, wody zapachowe, wody kwiatowe, wosk do depilacji, wosk do wąsów, preparaty kosmetyczne do depilacji, preparaty do depilacji, farbki do bielizny, kosmetyki do pielęgnacji skóry i włosów, kremy po goleniu, lakiery do włosów, maśla kosmetyczne, mydła, mydła zapachowe, żele myjące, żele pod prysznic, kremy myjące, kremy pod prysznic, balsamy myjące, balsamy pod prysznic, mlecza myjące, mlecza pod prysznic, balsamy do ciała, mlecza do ciała, odświeżacze do ust w aerozolu, olejki do celów kosmetycznych, olejki do celów perfumeryjnych, olejki do kąpieli, olejki eteryczne, pasty do podłogi i mebli, pasty do obuwia, pianki do golenia, płyny do kąpieli, płyny do pielęgnacji włosów, preparaty do usuwania farby, pasty, proszki, płyny do zębów, płyny po goleniu, preparaty do usuwania skórek, szminki, środki do prania, środki do czyszczenia zębów, talk kosmetyczny, odżywki kosmetyczne, odżywki do paznokci, odżywki do brwi, serum kosmetyczne, serum do rzęs, wata do celów kosmetycznych, woda utleniona do celów kosmetycznych, wazelina kosmetyczna, wody kolońskie, wody lawendowe, wody toaletowe, wybielacze do celów kosmetycznych, wyroby perfumeryjne, wywabiacze plam, zestawy do manicure, zestawy do pedicure, zestawy kosmetyków dla dzieci i dla dorosłych, zestawy kosmetyków dla kobiet i mężczyzn, zmywacze do paznokci, zestawy kosmetyczne, **05** antyseptyki, balsamy dla celów leczniczych, biologiczne preparaty do celów medycznych, enzymy dla celów farmaceutycznych, enzymy dla celów medycznych, herbata z ziół, sole do kąpieli, maści lecznicze do celów farmaceutycznych, preparaty z mikroelementami dla ludzi i zwierząt o przeznaczeniu leczniczym, nalewki dla celów leczniczych, napoje dietetyczne dla celów leczniczych, oleje dla celów leczniczych, pokarm dla niemowląt, preparaty do depilacji dla celów medycznych i/lub leczniczych, środki przeciwbólowe, środki przeczyszczające, preparaty witaminowe, wyciągi dla celów leczniczych, zioła lecznicze, cukierki dla celów leczniczych, mleko w proszku dla dzieci, środki grzybobójcze, środki dezynfekcyjne dla celów higienicznych, syropy do użytku medycznego, żywność dietetyczna dla celów leczniczych, żelatyna dla celów medycznych, **21** aplikatory do kosmetyków, aplikatory do makijażu, aplikatory do nakładania makijażu, atomizery, atomizery do perfum, szczoteczki do brwi, dozowniki do mydła, flakony na perfumy, gąbki do ciała, gąbki pilingowe, pędzle do golenia, grzebienie, grzebienie do włosów, mydelniczki, pędzle do golenia, pojemniki na kosmetyki, szczoteczki do tuszu do rzęs, szczoteczki kosmetyczne, pędzelki do makijażu, pędzelki do ust, pojemniczki na pędzelki, waciki czyszczące, patyczki higieniczne.

(111) **270495** (220) 2013 03 04 (210) 411233  
 (151) 2014 06 30 (441) 2013 06 24  
 (732) SŁOWIKOWSKI KRZYSZTOF SILESIA JEANS, Mysłowice, PL.  
 (540) BLUESTILO  
 (510), (511) **25** odzież, obuwie, nakrycia głowy, bielizna, **35** usługi prowadzenia sklepów i hurtowni z w/w towarami.

(111) **270496** (220) 2013 03 18 (210) 411884  
 (151) 2014 08 28 (441) 2013 07 08  
 (732) JANOWSKI JANUSZ, Bielany Wrocławskie, PL.  
 (540)



Kolor znaku: czarny, czerwony, biały  
 (531) 2.1.1, 2.1.8, 2.1.16, 27.5.1, 29.1.13  
 (510), (511) **25** odzież, w tym odzież gimnastyczna, obuwie, w tym sportowe, nakrycia głowy, rękawice, **28** rękawice bokserskie, przyrządy do ćwiczeń fizycznych, przyrządy mechaniczne do gimnastyki, przyrządy do ćwiczeń stosowane w sportach walki, artykuły sportowe, torby na artykuły sportowe, ochroniacze, części strojów sportowych, **41** nauczanie, edukacja, porady zawodowe w zakre-

sie edukacji i kształcenia sportowego, instruktaż w zakresie sportu, imprezy sportowe, informacja o imprezach sportowych, informacja o rekreacji, usługi prowadzenia klubów sportowych, poprawianie kondycji-prowadzenie klubów sportowych, organizowanie zawodów sportowych, organizowanie i obsługa konkursów sportowych, pokazy sportowe, kultura fizyczna, organizowanie obozów sportowych, wypożyczanie sprzętu sportowego, usługi doradcze, informacyjne i konsultacyjne w zakresie edukacji i sportu, porady w zakresie edukacji i porady w zakresie sportu.

(111) **270497** (220) 2013 03 19 (210) 411911  
 (151) 2014 07 01 (441) 2013 07 08  
 (732) SYBICKA ANNA, Płońsk, PL.

(540) Bionovask  
 (510), (511) **03** mydła; środki perfumeryjne, olejki eteryczne, kosmetyki, płyny do pielęgnacji włosów; środki do czyszczenia zębów; preparaty do czyszczenia; kosmetyczne preparaty do odchudzania; kremy kosmetyczne, **05** produkty farmaceutyczne; produkty lecznicze; leki; witaminy; minerały; mineralne dodatki do żywności do celów medycznych; mineralne wody do celów medycznych; parafarmaceutyki do celów medycznych; suplementy diety do celów medycznych; dietetyczne środki spożywcze do celów medycznych; substancje dietetyczne do celów medycznych; preparaty ziołowe do celów medycznych; zioła lecznicze; napary medyczne; herbatki medyczne; produkty biobójcze; produkty biologiczne do celów medycznych; szczepionki; surowice; produkty krwiopochodne; produkty biotechnologiczne do celów medycznych; wyroby medyczne; materiały do leczenia zębów; żywność dla niemowląt; plastry; materiały opatrunkowe; środki sanitarne do celów medycznych; środki odkażające; produkty weterynaryjne; produkty chemiczne przeznaczone dla nauk medycznych; preparaty diagnostyczne do celów medycznych; chemiczne środki antykoncepcyjne; błonnik pokarmowy; środki zmniejszające apetyt do celów medycznych; tabletki zmniejszające apetyt; lecznicze oleje; lecznicze napoje; preparaty z mikroelementami dla ludzi i zwierząt; mineralne suplementy diety; odżywce suplementy diety; suplementy diety dla zwierząt; suplementy diety zawierające: alginiany, białko, drożdże, glukozę, lecytynę, mlecza pszczele, propolis, siemię lniane; środki przeczyszczające; syropy do użytku farmaceutycznego; środki uspokajające; preparaty witaminowe; preparaty medyczne na porost włosów; kosmetyki do celów medycznych; kremy do celów medycznych; emulsje do celów medycznych; płyny do celów medycznych; żele i oliwki do skóry do celów medycznych; maseczki do twarzy do celów medycznych; maseczki do peelingu do celów medycznych; pudry po kąpieli do celów medycznych; pudry higieniczne do celów medycznych; mydła toaletowe do celów medycznych; mydła dezodoryzujące do celów medycznych; środki do kąpieli i pod prysznic (sole, pianki, oliwki, żele) do celów medycznych; preparaty do depilacji do celów medycznych; środki przeciw poceniu do celów medycznych; środki do pielęgnacji włosów; środki do higieny intymnej do celów medycznych; środki do opalania do celów medycznych; środki samoopalające do celów medycznych; środki do rozjaśniania skóry do celów medycznych; środki przeciw zmarszczkom do celów medycznych; preparaty kosmetyczne do ujędrniania skóry do celów medycznych, preparaty antycellulitowe do celów medycznych; preparaty dla skóry trądzikowej i alergicznej do celów medycznych; preparaty kosmetyczne do odchudzania do celów medycznych; składniki kosmetyków redukujących tkankę tłuszczową i cellulit do celów medycznych; koncentraty i odżywki wysokobiałkowe wzbogacone witaminami, solami mineralnymi, aminokwasami, kwasami tłuszczowymi jako suplementy diety; preparaty na bazie białek, tłuszczów, aminokwasów, kwasów tłuszczowych z dodatkiem witamin, składników mineralnych, pierwiastków śladowych jako suplementy diety; produkty probiotyczne jako suplementy diety; suplementy diety do celów żywienia, **29** jogurty; jogurty probiotyczne; produkty probiotyczne; kefir; napoje mleczne; napoje z przewagą mleka; produkty mleczne; mleko; białko spożywcze; napoje mleczne dietetyczne do celów żywienia; napoje z mlekiem dietetyczne do celów żywienia; zupy dietetyczne do celów żywienia; dietetyczne produkty spożywcze na bazie przetworzonych warzyw i owoców, **30** napary dietetyczne do celów żywienia; dietetyczne napoje przystosowane do celów żywienia; dietetyczne napoje na bazie czekolady, herbaty, kakao i kawy przystosowane do celów żywienia; herbaty odchudzające do celów żywienia; herbaty ziołowe odchudzające do celów żywienia;

produkty żywnościowe dietetyczne ze skrobi do celów żywienia; słodczyce dietetyczne do celów żywienia; preparaty zbożowe dietetyczne do celów żywienia; żywność dietetyczna na bazie mąki do celów żywienia; dietetyczne produkty spożywcze na bazie owsa do celów żywienia; pieczywo dietetyczne do celów żywienia, **32** napoje; napoje bezalkoholowe; napoje funkcjonalne; napoje izotoniczne; napoje owocowe; napoje instant; soki; soki owocowe; soki wieloowocowe; soki warzywne jako napoje; soki przecierowe; syropy; nektary; wody gazowane; wody niegazowane; wody mineralne, **35** reklama; usługi w zakresie promocji i reklamy towarów w szczególności produktów farmaceutycznych; usługi marketingowe; promocja sprzedaży; agencje importowo-eksportowe; zarządzanie i administrowanie w działalności handlowej i przemysłowej; badania opinii publicznej; badania rynku; doradztwo w zakresie organizowania i prowadzenia działalności gospodarczej; organizowanie wystaw w celach handlowych lub reklamowych; ekspertyzy w działalności gospodarczej; zarządzanie zbiorami informatycznymi i komputerowymi bazami danych; doradztwo administracyjne w zakresie dokumentacji rejestracyjnej dla produktów farmaceutycznych i podobnych, **42** usługi badawczo-rozwojowe w dziedzinie nauk medycznych i farmacji; prowadzenie badań klinicznych nad nowymi lekami i farmaceutykami; badania przedkliniczne i kliniczne leków; analizy i badania chemiczne, biologiczne i biotechnologiczne; naukowe i techniczne usługi i badania oraz ich projektowanie; projektowanie systemów komputerowych; prace badawczo-rozwojowe nad nowymi produktami dla osób trzecich; opracowywanie technicznej dokumentacji rejestrowej dla nowych produktów w dziedzinie nauk medycznych, farmacji i suplementów diety; techniczne i naukowe usługi doradcze w zakresie tworzenia, analizy i rejestracji produktów medycznych, farmaceutycznych i suplementów diety.

(111) **270498** (220) 2013 03 22 (210) 412123  
 (151) 2014 07 01 (441) 2013 07 08  
 (732) POWSZECHNA KASA OSZCZĘDNOŚCI BANK POLSKI SPÓŁKA  
 AKCYJNA, Warszawa, PL.  
 (540)



Kolor znaku: biały, czerwony

(531) 24.17.2, 27.1.25, 27.5.1, 29.1.12

(510), (511) **16** artykuły i materiały piśmienne zawarte w tej klasie, artykuły biurowe z wyjątkiem mebli, papier, wyroby z papieru i tektury zawarte w tej klasie, materiały drukowane, periodyki, afisze, albumy, atlasy, almanachy, blankiety, broszury, druki, formularze, fotografie, kalendarze, książki, katalogi, mapy, naklejki, nalepki, obwoluty, plakaty, prospekty, plany, publikacje, rysunki, skorowidze, zakładki do książek, koperty, bilety i kupony papierowe, kartki okolicznościowe, druki zaproszeń, papierowe ozdoby, materiały szkoleniowe i instruktażowe (z wyjątkiem przyrządów), **35** usługi reklamowe na rzecz osób trzecich, promocja sprzedaży na rzecz osób trzecich, rozpowszechnianie materiałów reklamowych, reklama za pośrednictwem sieci komputerowej, Internetu, Intranetu, doradztwo specjalistyczne w sprawach działalności gospodarczej, doradztwo w zakresie organizowania i prowadzenia działalności gospodarczej, doradztwo w zarządzaniu działalnością gospodarczą, prowadzenie rejestru członków funduszy emerytalnych i inwestycyjnych, przyjmowanie, przechowywanie i udostępnianie informacji o operacjach i aktualnym stanie rachunków członków funduszy emerytalnych i inwestycyjnych, wspieranie i promowanie działalności społecznej, kulturalnej, naukowej i oświatowej; usługi badania rynku i opinii publicznej, analizy kosztów, analizy rynkowe, badanie w dziedzinie działalności gospodarczej, prognozy ekonomiczne, ekspertyzy w zakresie wydolności przedsiębiorstw, organizowanie wystaw, targów i konkursów w celach reklamowych i handlowych, przygotowywanie audiowizualnych i multimedialnych prezentacji do wykorzystania w reklamie, wyszukiwanie dla osób trzecich informacji w komputerowych bazach danych, pozyskiwanie danych do komputerowych baz danych,

systematyzacja danych w komputerowych bazach danych, zarządzanie zbiorami informatycznymi, usługi rejestracji, transkrypcji, składu, kompilacji i systematyzacji informacji tekstowej i obrazowej przesyłanej przy pomocy komputera, terminali komputerowych, poczty elektronicznej, sieci Internet i Intranet, cyfrowo, **36** usługi finansowe, usługi bankowe, usługi bankowe z dostępem bezpośrednim przez Internet [home banking], bankowość internetowa, bankowość telefoniczna, usługi operacji bankowych, prowadzenie rachunków bankowych, usługi operacji finansowych, usługi transakcji finansowych, usługi inwestycji kapitałowych, usługi dotyczące kart kredytowych, usługi dotyczące kart debetowych, usługi dotyczące kart płatniczych, usługi w zakresie dokonywania elektronicznych transakcji przy użyciu kart kredytowych, kart płatniczych, rozliczanie transakcji finansowych dokonywanych kartami kredytowymi lub płatniczymi poprzez terminale komputerowe, transfer elektroniczny środków finansowych, usługi doradztwa finansowego, udzielanie kredytów, usługi w zakresie pożyczek i finansowania komercyjnego i konsumenckiego, usługi brokerskie w zakresie ubezpieczeń, działalności finansowej, nieruchomości, usługi powiernicze, tworzenie funduszy, zarządzanie funduszami, tworzenie programów oszczędzania, informacja bankowa, informacja finansowa, obsługa bankomatów, usługi ubezpieczeniowe, pośrednictwo ubezpieczeniowe, doradztwo ubezpieczeniowe, leasing, faktoring, działalność deweloperska z zakresu budownictwa mieszkaniowego: pozyskiwanie gruntów, usługi pośrednictwa w zakresie majątku nieruchomego, usługi w zakresie kupna-sprzedaży nieruchomości, wynajem mieszkań, zarządzanie nieruchomościami; pośrednictwo w sprzedaży produktów finansowych w szczególności obligacji, doładowywania telefonów przez Internet na zasadzie przedpłaty (prepaid), zawieranie umów o uczestnictwo w funduszach inwestycyjnych i emerytalnych, usługi depozytowe, udzielanie poręczeń i gwarancji, obrót czekowy i wekslowy, operacje walutowe, obrót papierami wartościowymi, sponsorowanie finansowe, sponsoring imprez kulturalnych i sportowych; zbiórki funduszy na cele dobroczynne, społeczne, szkoleniowe, edukacyjne, sportowe oraz ekologiczne, **41** usługi edukacyjne, organizowanie i prowadzenie konkursów edukacyjnych i rozrywkowych, organizowanie plebiscytów, przyznawanie nagród w dziedzinie sztuki, fotografii, muzyki, literatury, polityki, nauki, techniki, rozrywki, filmu, audycji radiowych i telewizyjnych, organizowanie loterii, organizowanie i prowadzenie balów, imprez okolicznościowych, koncertów, organizowanie i prowadzenie seminariów, sympozjów, zjazdów, kongresów, konferencji, pokazów i wystaw, targów i ekspozycji tematycznych z zakresu sztuki, kultury, edukacji i rozrywki, usługi informacji o edukacji, o imprezach rozrywkowych, **42** usługi wdrażania systemów komputerowych, projektowanie, serwisowanie i modernizacja systemów komputerowych; hosting serwerów transakcyjnych; przygotowywanie serwisów internetowych, administrowanie stronami internetowymi, umożliwianie wielu użytkownikom dostępu do zbioru informacji za pośrednictwem sieci komputerowej, Internetu, Intranetu; udostępnianie stron internetowych w celu dostępu i pozyskiwania informacji; prowadzenie badań naukowych, prowadzenie prac badawczo-rozwojowych.

(111) **270499** (220) 2013 03 25 (210) 412166  
 (151) 2014 07 08 (441) 2013 07 08  
 (732) KAŻMIERCZAK NORBERT TIMEDOCTOR, Warszawa, PL.  
 (540)



Kolor znaku: biały, granatowy, pomarańczowy

(531) 15.7.1, 17.1.3, 26.4.22, 27.5.1, 29.1.13

(510), (511) **35** sprzedaż artykułów zegarmistrzowskich, zegarków nowych i używanych, baterii, pasków, sprzedaż komisowa zegarków i zegarów, **37** naprawa i konserwacja w zakresie usług zegarmistrzowskich.

(111) **270500** (220) 2013 03 25 (210) 412177  
 (151) 2014 07 17 (441) 2013 07 08  
 (732) SKIBA MARIA-MAGDALENA USŁUGI DORADCZE SMART SOLUTIONS, Warszawa, PL.  
 (540)



Kolor znaku: ecru, grafitowy, pomarańczowy  
 (531) 2.1.1, 24.15.2, 24.17.2, 26.2.9, 27.5.1, 29.1.13

(510), (511) **35** doradztwo w zakresie organizowania i prowadzenia działalności gospodarczej, doradztwo w zakresie zarządzania personelem, doradztwo w zarządzaniu działalnością gospodarczą, usługi przeglądu prasy, reklama, wyszukiwanie informacji w plikach komputerowych dla osób trzecich, doradztwo specjalistyczne w sprawach działalności gospodarczej, doradztwo w zakresie prowadzenia działalności gospodarczej, doradztwo w zakresie zarządzania działalnością gospodarczą, pomoc w zarządzaniu działalnością gospodarczą, usługi doradcze w zarządzaniu działalnością gospodarczą, analiza kosztów, ekspertyzy w zakresie wydolności przedsiębiorstw, analiza rynku, audyt, analizy kosztów, analizy rynkowe, ekspertyzy w zakresie wydolności przedsiębiorstw, doradztwo dotyczące organizowania działalności gospodarczej, outsourcing [doradztwo handlowe], informacja o działalności gospodarczej, specjalistyczne doradztwo w zakresie działalności gospodarczej, pomoc przy zarządzaniu przedsiębiorstwami przemysłowymi lub handlowymi, pomoc w prowadzeniu działalności gospodarczej, usługi porównywania cen, badania rynku, rynkowe badania, pomoc w prowadzeniu działalności gospodarczej, tworzenie tekstów reklamowych i sponsorowanych, wyszukiwanie w komputerowych bazach danych.

(111) **270501** (220) 2013 03 27 (210) 412215  
 (151) 2014 07 25 (441) 2013 07 08  
 (732) ORPLAST JERZY ORLIKOWSKI SPÓŁKA JAWNA, Sopot, PL.  
 (540)



Kolor znaku: jasnoszary, niebieski

(531) 7.1.8, 27.5.1, 29.1.12  
 (510), (511) **07** aparaty do skrawania, aparaty elektromechaniczne dla przemysłu wyrobów z tworzyw sztucznych, imaki do narzędzi, maszyny do formowania maszynowego, kondensatory powietrza, kralnice, urządzenia do malowania, mieszalniki, maszyny do nadmuchu, napełniarki, obudowy maszyn, rozdrabniarki, urządzenia do zagęszczania odpadów, instalacje odpylające, urządzenia podnośnikowe, maszyny prasujące, maszyny do sortowania, mechanizmy sterownicze do maszyn i silników, przenośniki, przenośniki pneumatyczne, pneumatyczne przenośniki rurowe, maszyny do celów przemysłowych, prasy, uchwyty będące częściami maszyn, urządzenia transportowe do załadunku i wyładunku, manipulatory przemysłowe, wibratory do celów przemysłowych, **17** materiały do pakowania z gumy lub z tworzyw sztucznych, pierścienie gumowe połączeniowe, przewody giętkie niemetalowe, uszczelki, tworzywo sztuczne półprzetworzone, materiały uszczelniające, materiały do wypychania z gumy lub tworzyw sztucznych, **21** butelki na napoje dla podróżnych, deski do krojenia w kuchni, doniczki na kwiaty,

formy do wytwarzania przyborów kuchennych, uchwyty toaletowe, klamerki, kubki, klosze do przykrywania masła, kosze do użytku do śmieci, formy, foremki, łopatki jako sztućce, miseczki, miski, naczynia, naczynia do picia, pojemniki na chleb, pojemniki do użytku w gospodarstwie domowym, przybory kuchenne, przybory do użytku w gospodarstwie domowym, przybory toaletowe, spodeczki, szczotki do mycia naczyń, tace do użytku domowego, uchwyty na papier toaletowe, wanienki do prania, wanienki, wiadra, **35** usługi agencji importowo-eksportowej, usługi sprzedaży hurtowej i detalicznej, a także wysyłkowej w tym i za pośrednictwem globalnej sieci internetowej maszyn, obrabiarek, narzędzi maszynowych, mechanizmów sprzęgania i napędu, tworzywa sztuczne i gumy wyprofilowanych stosownie do produkcji, przyborów kuchennych i gospodarstwa domowego oraz pojemników, promocja sprzedaży dla osób trzecich maszyn i obrabiarek, wyrobów z tworzywa sztuczne i gumy, przyborów kuchennych i pojemników.

(111) **270502** (220) 2013 04 03 (210) 412470  
 (151) 2014 07 24 (441) 2013 07 22  
 (732) SPÓŁDZIELNIA MLECZARSKA W SKARSZEWACH, Skarszewy, PL.  
 (540) SCOTTA  
 (510), (511) **29** produkty mleczne.

(111) **270503** (220) 2013 04 03 (210) 412490  
 (151) 2014 07 22 (441) 2013 07 22  
 (732) POP GYM SPÓŁKA Z OGRANICZONĄ ODPOWIEDZIALNOŚCIĄ, Radom, PL.  
 (540)



Kolor znaku: niebieski, czerwony, biały

(531) 26.1.5, 26.1.19, 27.5.1, 29.1.13  
 (510), (511) **03** kosmetyki, preparaty kosmetyczne, w tym do odchudzania, niemedyce preparaty do ciała, preparaty pielęgnacyjne, **16** materiały drukowane, afisze, plakaty, albumy, bloczki do pisania, czasopisma, periodyki, fotografie, gazety, kalendarze, karty pocztowe, książki, materiały do nauczania, notesy podręczne, ołówki, papier do pisania, prospekty, publikacje, tektura i papier oraz wyroby z tych materiałów, nie ujęte w innych klasach; druki; publikacje drukowane; magazyny, gazety; ulotki; newsletters; biuletyny; materiały biurowe, papierowe gadzety reklamowe, **18** plecaki; torby, w tym sportowe, parasole, **22** torby do pakowania (koperty, woreczki) z materiałów tekstylnych, **24** ręczniki tekstylne, **25** odzież, w tym odzież gimnastyczna, bluzy, bluzki, koszulki gimnastyczne, podkoszulki, T-shirty; obuwie, w tym sportowe; nakrycia głowy, rękawice, skarpetki, spodnie, spódnice, swetry, paski materiałowe, **27** maty, w tym treningowe i/lub maty do ćwiczeń osobistych, antypoślizgowe, gimnastyczne, **28** artykuły sportowe i gimnastyczne nie ujęte w innych klasach, w tym przyrządy do ćwiczeń fizycznych, worki treningowe, piłki, rowery treningowe stacjonarne, przyrządy stosowane w kulturystyce, hantle, ochraniacze jako artykuły sportowe (części strojów sportowych), ochraniacze ciała do uprawiania sportu, okładziny ochronne, rękawice sportowe, w tym bokserskie, do różnych sztuk walki, osłony sportowe, torby treningowe, bieźnie do ćwiczeń fizycznych; maszyny do ćwiczeń z zakresu fitnessu; sprzęt fitness i przyrządy sportowe, sprzęt siłowy i rehabilitacyjny, stacjonarne przyrządy do ćwiczeń siłowych, urządzenia służące osiągnięciu sprawności fizycznej (inne niż do użytku medycznego) wraz z osprzętem, sprzęt do treningu aerobowego, gry i zabawki, **35** usługi w zakresie reklamy; organizowanie, prowadzenie i/lub nadzór programów lojalnościowych i/lub motywacyjnych, w tym w zakresie kultury fizycznej i/lub zajęć i usług sportowych i/lub zdrowego stylu życia i/lub odżywiania; programy promocyjne; zarządzanie w działalności handlowej i/lub usługowej; usługi reklamowe świadczone przez Internet; przetwarzanie danych;

dostarczanie informacji gospodarczych; public relations, usługi marketingowe, wynajmowanie przestrzeni reklamowej, w tym także w sieci Internet, usługi sprzedaży: żywności i/lub napojów, w tym do zajęć sportowych i/lub ćwiczeń fitness, artykułów gimnastycznych i sportowych; gadzety reklamowe, **38** usługi przesyłania danych, wiadomości, dźwięku i/lub obrazu, w tym za pomocą komputera i/lub przez portale komunikacyjne i informacyjne; udostępnianie Internetu dla forum dyskusyjnego; przesyłanie informacji tekstowej i/lub obrazowej za pomocą komputera; przydzielanie dostępu do baz danych; usługi portali komunikacyjnych i informacyjnych, także z interaktywnym udziałem uczestników; usługi w zakresie realizowania transmisji multimedialnych; usługi w zakresie przesyłania danych i/lub informacji on-line dla osób trzecich, świadczenie usług za pośrednictwem komputera, w tym usługi komunikacyjne, usługi ogłoszeń elektronicznych, gromadzenie użytkowników w sieci Internet, **41** usługi świadczone przez fitness kluby, organizacja, obsługa zajęć w fitness klubach, usługi prowadzenia centrów fitness, zarządzanie obiektami do fitness, prowadzenie zajęć fitness, w tym w zakresie Indoor Cycling, usługi w zakresie kultury fizycznej, trenerskie usługi sportowe, w tym w zakresie zajęć fizycznych, treningu aerobowego, usługi instruktorów fitness, usługi w zakresie treningu personalnego (indywidualnego), wypożyczenie sprzętu sportowego i/lub do ćwiczeń fizycznych, usługi w zakresie prowadzenia sal gimnastycznych i sportowych, w tym wraz z urządzeniami gimnastycznymi i sportowymi, doradztwo w zakresie sprawności fizycznej; szkolenia i usługi treningu w zakresie sprawności fizycznej, prowadzenie zajęć dynamicznych i/lub mentalnych i/lub medytacji, treningi jogi, usługi klubów zdrowia i/lub sprawności fizycznej, usługi w zakresie odnowy biologicznej, wszelka działalność sportowa i kulturalna zawarta w tej klasie, udostępnianie obiektów (sal) do rekreacji; obsługa urządzeń sportowych, udostępnianie sal gimnastycznych, organizowanie imprez sportowych; usługi edukacyjne dotyczące sprawności fizycznej i/lub odnowy biologicznej; usługi doradcze dotyczące ćwiczeń fitness; prowadzenie szkoleń z zakresu treningu siłowego i/lub fizycznego, dietytyki; edukacja trenerska, w tym w zakresie utrzymywania dobrej kondycji fizycznej, prowadzenie szkoleń z zakresu dietytyki, przeprowadzanie szkoleń z zakresu zdrowia; prowadzenie zajęć dotyczących ćwiczeń fizycznych i/lub gimnastyki, odżywiania, kontroli wagi, redukcji wagi, usługi edukacyjne i doradcze dotyczące treningu sprawności fizycznej, oferowanie instruktażu i sprzętu w dziedzinie ćwiczeń fizycznych; wypożyczenie sprzętu sportowego lub sprzętu do ćwiczeń fizycznych; prowadzenie kortów do squash; zajęć squash, świadczenie usług edukacyjnych związanych ze sprawnością fizyczną; udzielanie informacji online związanych ze sportem, usługi redaktorskie i wydawnicze w zakresie czasopism, ulotek i materiałów drukowanych związanych ze sportem, fitness, kondycją fizyczną, odżywianiem, usługi rozrywkowe w tym związane z działalnością sportową, usługi rekreacyjne, organizowanie i prowadzenie zajęć, seminariów, konferencji, zjazdów, pokazów, sympozjów, konkursów, wystaw oraz szkoleń instruktorskich w dziedzinie wychowania fizycznego i sportu, sprawności fizycznej; doradztwo zawodowe i edukacja w zakresie kultury fizycznej i sportu; udostępnianie obiektów i sprzętu do zajęć gimnastycznych; nauczanie; kształcenie; rozrywka; publikowanie tekstów innych niż reklamowe, prowadzenie i organizowanie konkursów, zawodów, gier, quizów, loterii, gier losowych, udostępnianych także online; interaktywne konkursy, loterie, gry losowe, **43** usługi zaopatrzenie w żywność i napoje, kawiarnie, obsługa gastronomiczna z własnym zapleczem, produktami i transportem; restauracje, usługi barowe, puby, usługi gastronomiczne, **44** usługi sauny, usługi solarium, usługi grot solnych, usługi słonecznych łąk tj. opalania, usługi w zakresie masażu i/lub rehabilitacji, usługi medyczne, fizjoterapia, usługi w zakresie higieny i urody dla ludzi, usługi salonów piękności, salonów odnowy biologicznej, usługi fryzjerskie i kosmetyczne, zabiegi pielęgnacji urody; usługi spa; usługi w zakresie pielęgnacji ciała; ochrona zdrowia związana z usługami relaksacyjnymi; usługi medyczne spa; refleksologia; zabiegi terapeutyczne dla ciała; zabiegi odchudzające; usługi doradcze, w tym udzielanie porad i informacji w dziedzinie zdrowego stylu życia, diety i/lub odżywiania, redukcją nadwagi, planowanie diet; usługi w zakresie pielęgnacji zdrowia i urody, usługi informacyjne, doradcze i konsultacyjne dotyczące uprzednio wymienionych.

(111) **270504** (220) 2013 04 03 (210) 412491  
 (151) 2014 07 22 (441) 2013 07 22

(732) POP GYM SPÓŁKA Z OGRANICZONA  
 ODPOWIEDZIALNOŚCIĄ, Radom, PL.

(540) POP GYM

(510), (511) **03** kosmetyki, preparaty kosmetyczne, w tym do odchudzania, niemedyczne preparaty do ciała, preparaty pielęgnacyjne, **16** materiały drukowane, afisze, plakaty, albumy, bloczki do pisania, czasopisma, periodyki, fotografie, gazety, kalendarze, karty pocztowe, materiały do nauczania, notesy podręczne, ołówki, papier do pisania, prospekty, publikacje, tektura i papier oraz wyroby z tych materiałów, nie ujęte w innych klasach; druki; publikacje drukowane; magazyny, gazety; ulotki; newslettery; biuletyny; materiały biurowe, papierowe gadzety reklamowe, **18** plecaki; torby, w tym sportowe, parasole, **22** torby do pakowania (koperty, woreczki) z materiałów tekstylnych, **24** ręczniki tekstylne, **25** odzież, w tym odzież gimnastyczna, bluzy, bluzki, koszulki gimnastyczne, podkoszulki, T-shirty; obuwie, w tym sportowe; nakrycia głowy, rękawice, skarpetki, spodnie, spódnice, swetry, paski materiałowe, **27** maty, w tym treningowe i/lub maty do ćwiczeń osobistych, antypoślizgowe, gimnastyczne, **28** artykuły sportowe i gimnastyczne nie ujęte w innych klasach, w tym przyrządy do ćwiczeń fizycznych, worki treningowe, piłki, rowery treningowe stacjonarne, przyrządy stosowane w kulturystyce, hantle, ochraniacze jako artykuły sportowe (części strojów sportowych), ochraniacze ciała do uprawiania sportu, okładziny ochronne, rękawice sportowe, w tym bokserskie, do różnych sztuk walki, osłony sportowe, torby treningowe, bieżnie do ćwiczeń fizycznych; maszyny do ćwiczeń z zakresu fitnessu; sprzęt fitness i przyrządy sportowe, sprzęt siłowy i rehabilitacyjny, stacjonarne przyrządy do ćwiczeń siłowych, urządzenia służące osiągnięciu sprawności fizycznej (inne niż do użytku medycznego) wraz z osprzętem, sprzęt do treningu aerobowego, gry i zabawki, **35** usługi w zakresie reklamy; organizowanie, prowadzenie i/lub nadzór programów lojalnościowych i/lub motywacyjnych, w tym w zakresie kultury fizycznej i/lub zajęć i usług sportowych i/lub zdrowego stylu życia i/lub odżywiania; programy promocyjne; zarządzanie w działalności handlowej i/lub usługowej; usługi reklamowe świadczone przez Internet; przetwarzanie danych; dostarczanie informacji gospodarczych; public relations, usługi marketingowe, wynajmowanie przestrzeni reklamowej, w tym także w sieci Internet, usługi sprzedaży: żywności i/lub napojów, w tym do zajęć sportowych i/lub ćwiczeń fitness, artykułów gimnastycznych i sportowych; gadzety reklamowe, **38** usługi przesyłania danych, wiadomości, dźwięku i/lub obrazu, w tym za pomocą komputera i/lub przez portale komunikacyjne i informacyjne; udostępnianie Internetu dla forum dyskusyjnego; przesyłanie informacji tekstowej i/lub obrazowej za pomocą komputera; przydzielanie dostępu do baz danych; usługi portali komunikacyjnych i informacyjnych, także z interaktywnym udziałem uczestników; usługi w zakresie realizowania transmisji multimedialnych; usługi w zakresie przesyłania danych i/lub informacji on-line dla osób trzecich, świadczenie usług za pośrednictwem komputera, w tym usługi komunikacyjne, usługi ogłoszeń elektronicznych, gromadzenie użytkowników w sieci Internet, **41** usługi świadczone przez fitness kluby, organizacja, obsługa zajęć w fitness klubach, usługi prowadzenia centrów fitness, zarządzanie obiektami do fitness, prowadzenie zajęć fitness, w tym w zakresie Indoor Cycling, usługi w zakresie kultury fizycznej, trenerskie usługi sportowe, w tym w zakresie zajęć fizycznych, treningu aerobowego, usługi instruktorów fitness, usługi w zakresie treningu personalnego (indywidualnego), wypożyczenie sprzętu sportowego i/lub do ćwiczeń fizycznych, usługi w zakresie prowadzenia sal gimnastycznych i sportowych, w tym wraz z urządzeniami gimnastycznymi i sportowymi, doradztwo w zakresie sprawności fizycznej; szkolenia i usługi treningu w zakresie sprawności fizycznej, prowadzenie zajęć dynamicznych i/lub mentalnych i/lub medytacji, treningi jogi, usługi klubów zdrowia i/lub sprawności fizycznej, usługi w zakresie odnowy biologicznej, wszelka działalność sportowa i kulturalna zawarta w tej klasie, udostępnianie obiektów (sal) do rekreacji; obsługa urządzeń sportowych, udostępnianie sal gimnastycznych, organizowanie imprez sportowych; usługi edukacyjne dotyczące sprawności fizycznej i/lub odnowy biologicznej; usługi doradcze dotyczące ćwiczeń fitness; prowadzenie szkoleń z zakresu treningu siłowego i/lub fizycznego, dietytyki; edukacja trenerska, w tym w zakresie utrzymywania dobrej kondycji fizycznej, prowadzenie szkoleń z zakresu dietytyki, przeprowadzanie szkoleń z zakresu zdrowia; prowadzenie zajęć dotyczących ćwiczeń fizycznych i/lub gimnastyki, odżywiania, kontroli wagi, redukcji wagi, usługi edukacyjne i doradcze dotyczące treningu sprawności fizycznej, oferowanie instruktażu i sprzętu w dzied-

dzinie ćwiczeń fizycznych; wypożyczanie sprzętu sportowego lub sprzętu do ćwiczeń fizycznych; prowadzenie kortów do squash; zajęć squash, świadczenie usług edukacyjnych związanych ze sprawnością fizyczną; udzielanie informacji online związanych ze sportem, usługi redaktorskie i wydawnicze w zakresie czasopism, ulotek i materiałów drukowanych związanych ze sportem, fitness, kondycją fizyczną, odżywianiem, usługi rozrywkowe w tym związane z działalnością sportową, usługi rekreacyjne, organizowanie i prowadzenie zajęć, seminariów, konferencji, zjazdów, pokazów, sympozjów, konkursów, wystaw oraz szkoleń instruktorskich w dziedzinie wychowania fizycznego i sportu, sprawności fizycznej; doradztwo zawodowe i edukacja w zakresie kultury fizycznej i sportu; udostępnianie obiektów i sprzętu do zajęć gimnastycznych; nauczanie; kształcenie; rozrywka; publikowanie tekstów innych niż reklamowe, prowadzenie i organizowanie konkursów, zawodów, gier, quizów, loterii, gier losowych, udostępnianych także online; interaktywne konkursy, loterie, gry losowe, **43** usługi zaopatrzenie w żywność i napoje, kawiarnie, obsługa gastronomiczna z własnym zapleczem, produktami i transportem; restauracje, usługi barowe, puby, usługi gastronomiczne, **44** usługi sauny, usługi solariumów, usługi grot solnych, usługi słonecznych łąg, usługi w zakresie masażu i/lub rehabilitacji, usługi medyczne, fizjoterapia, usługi w zakresie higieny i urody dla ludzi, usługi salonów piękności, salonów odnowy biologicznej, usługi fryzjerskie i kosmetyczne, zabiegi pielęgnacji urody; usługi spa; usługi w zakresie pielęgnacji ciała; ochrona zdrowia związana z usługami relaksacyjnymi; usługi medyczne spa; refleksologia; zabiegi terapeutyczne dla ciała; zabiegi odchudzające; usługi doradcze, w tym udzielanie porad i informacji w dziedzinie zdrowego stylu życia, diety i/lub odżywiania, redukcją nadwagi, planowanie diet; usługi w zakresie pielęgnacji zdrowia i urody, usługi informacyjne, doradcze i konsultacyjne dotyczące uprzednio wymienionych.

(111) **270505** (220) 2013 04 04 (210) 412534

(151) 2014 06 30 (441) 2013 07 22

(732) SENDIA SPÓŁKA Z OGRANICZONĄ ODPOWIEDZIALNOŚCIĄ, Warszawa, PL.

(540) sendia

(510), (511) **35** usługi związane z prowadzeniem punktów sprzedaży, sprzedaży internetowej oraz sprzedaży na podstawie zamówień telefonycznych: odzież, obuwia, kosmetyków, wyrobów sanitarnych, dezynfekcyjnych, toaletowych i medycznych, artykułów gospodarstwa domowego, pościeli, obrusów, urządzeń i przyrządów optycznych, wagowych, pomiarowych, kontrolnych, do ratowania życia, do celów dydaktycznych, a także innych urządzeń do nagrywania, przesyłania oraz odtwarzania dźwięku lub obrazów, a także komputerów i wszelkiego innego sprzętu do przetwarzania danych; usługi informacji handlowej; usługi pośrednictwa sprzedaży przez telefon i Internet; usługi serwisów informacyjnych on-line; usługi kupna i sprzedaży; usługi zgrupowań na rzecz osób trzecich ww. towarów umożliwiających klientom wygodne ich oglądanie i dokonywanie zakupów w sklepach z tymi artykułami; usługi zgrupowań na rzecz osób trzecich ww. towarów umożliwiających klientom wygodne ich oglądanie i dokonywanie zakupów poprzez katalogi wykorzystując zamówienia korespondencyjne lub środki komunikacji; usługi zgrupowań na rzecz osób trzecich towarów ww. umożliwiających klientom wygodne ich oglądanie i dokonywanie zakupów na zasadach sprzedaży bezpośredniej i na zasadach akwizycji; usługi zgrupowań na rzecz osób trzecich towarów ww. umożliwiających klientom wygodne ich oglądanie i dokonywanie zakupów przez Internet, **36** usługi ubezpieczeniowe, usługi brokerów ubezpieczeniowych; usługi pośrednictwa ubezpieczeniowego; usługi pośrednictwa w zakresie zawierania umów ubezpieczeń; usługi doradztwa i informacji w zakresie ubezpieczeń; usługi w zakresie udzielania informacji dotyczących ubezpieczeń udzielanych za pośrednictwem telefonu, sieci komputerowej; usługi w zakresie prowadzenia punktów informacji telefonicznej call center w zakresie ubezpieczeń; usługi finansowe: operacje finansowe, usługi związane z dokonywaniem płatności przez Internet, prowadzenie usługowe rozliczeń transakcji osób trzecich, doradztwo w sprawach finansowych, wycena finansowa udzielana za pośrednictwem sieci internetowej lub internetowej, kredyty ratalne, umowy kredytowe połączone ze sprzedażą ratalną, **42** usługi programowania komputerów; usługi aktualizowania, projektowania, instalacji, konserwacji i wynajmowania oprogramowania komputerowego; usługi udostępniania lub wynajmu przestrzeni sieciowych w Internecie; usługi

doradztwa w zakresie sprzętu i oprogramowania komputerowego; usługi w zakresie zabezpieczenia online przed dostępem nieupoważnionych osób trzecich do sieci komputerowych; usługi wynajmu komputerów; usługi opracowywania projektów technicznych; usługi prowadzenia portali internetowych; usługi doradztwa techniczne w zakresie oprogramowania; usługi instalacji i konserwacji oprogramowania komputerowego do dostępu do Internetu; usługi konwersji programów komputerowych i danych, konwersja danych lub dokumentów na formę elektroniczną; usługi administrowania serwerami i wypożyczania serwerów; usługi w zakresie zarządzania projektami technicznymi w dziedzinie elektronicznego przetwarzania danych; usługi tworzenia platform internetowych, zarządzania portalami internetowymi w zakresie moderowania i oceniania wartości na nich zamieszczanych; usługi zarządzania i przetwarzania elektronicznych baz danych; usługi doradztwa w zakresie projektowania i rozwoju sprzętu komputerowego oraz pozostałych urządzeń do nagrywania, przesyłania oraz odtwarzania dźwięku lub obrazów; usługi w zakresie ochrony antywirusowej; usługi digitalizacji dokumentów.

(111) **270506** (220) 2013 04 09 (210) 412704

(151) 2014 09 08 (441) 2013 07 22

(732) PHARMALORD AGATA KROP SPÓŁKA JAWNA, Połczyn Zdrój, PL.

(540)

 **APTEKA**

Kolor znaku: czarny, czerwony

(531) 24.13.1, 25.5.25, 26.4.9, 29.1.12

(510), (511) **05** produkty farmaceutyczne i weterynaryjne, środki sanitarne do celów medycznych, substancje dietetyczne do celów medycznych, żywność dla niemowląt, plastry, materiały opatrunkowe, środki odkażające, materiały do plombowania zębów, woski dentystryczne, suplementy diety, **10** aparatura i instrumenty chirurgiczne, medyczne, stomatologiczne i weterynaryjne, protezy kończyn, oczu i zębów; artykuły ortopedyczne; materiały do szwywania stosowane w chirurgii; meble do celów medycznych, **16** papier, karton; atlasy; albumy; broszury; chorągiewki papierowe; chusteczki do nosa [papierowe]; czasopisma [periodyki]; drukowane publikacje; formularze [blankiety, druki]; fotografie [wydrukowane]; gazety; indeksy, skrowidze; kalendarze; kartki z życzeniami; karty do kolekcjonowania inne niż do gier; karty indeksowe [artykuły papiernicze]; karty pocztowe; kasetki na papeterię [artykuły biurowe]; kasetki na stemple [pieczętki]; katalogi; kokardy papierowe; komiksy; koperty [artykuły piśmienne]; kosze na listy; książki; litograficzne dzieła sztuki; litografie; malarstwo [obrazy] oprawione lub nie; mapy; materiały do nauczania [z wyjątkiem aparatów]; materiały drukowane; materiały piśmienne; naklejki adresowe nalepki, naklejki [materiały piśmienne]; notatniki [notesy]; obwoluty papierowe na dokumenty; okładki, obwoluty [artykuły papiernicze]; oprawy; przybory do pisania; publikacje drukowane; pudełka kartonowe lub papierowe; rejestry, księgi główne [książki]; ramki do fotografii; ręczniki papierowe; segregatory [artykuły biurowe]; skoroszyty na dokumenty; tablice obliczeniowe; ulotki; wycinki histologiczne [materiał szkoleniowy]; wydruki graficzne; zakładki do książek, **41** usługi w zakresie nauczania, kształcenia; usługi organizacji szkoleń, konferencji, kształcenia teoretycznego i praktycznego w formie pokazów; usługi w zakresie edukacji zdrowotnej, **44** usługi medyczne; usługi weterynaryjne; usługi w zakresie higieny i urody dla ludzi i zwierząt.

(111) **270507** (220) 2013 04 12 (210) 412996

(151) 2014 07 28 (441) 2013 07 22

(732) KAKADU SPÓŁKA Z OGRANICZONĄ ODPOWIEDZIALNOŚCIĄ, Warszawa, PL.

(540) PETS

(510), (511) **03** kosmetyki, kosmetyki dla zwierząt, szampony dla zwierząt domowych, środki czystości dla zwierząt, **05** preparaty dla celów weterynaryjnych, farmaceutyki dla zwierząt, lotony do celów weterynaryjnych, obroże przeciwpasożytnicze, olejki i środki przeciw insektom, dodatki paszowe dla zwierząt, pokarm dla szczeniąt o właściwościach leczniczo-wzmacniających, pasze wzmacniające dla zwierząt, preparaty do tuczenia zwierząt, **18** kagańce, obroże dla

zwierząt, nakolanniki dla koni, wyroby siodlarskie, siodła do konnej jazdy, uprząże dla zwierząt, smycze wędzidła, **19** piasek i żwir do kuwet, **21** przybory kosmetyczne dla zwierząt, grzebień i szczotki dla zwierząt, zgrzebla, klatki dla zwierząt domowych, koryta dla zwierząt, poidła i karmidła dla zwierząt, kuwety dla zwierząt, pojemniki na nieczystości dla zwierząt, **22** trociny, **28** zabawki dla zwierząt domowych, **31** zwierzęta żywe, karma dla zwierząt, produkty żywnościowe do hodowli zwierząt, pokarm dla zwierząt domowych, ściółka.

(111) **270508** (220) 2013 04 15 (210) 413050  
(151) 2014 07 22 (441) 2013 08 05  
(732) Social Media Interactive GmbH, Gräfelfing, DE.  
(540)

**ZYSKAJ FORMĘ  
W 10 TYGODNI**

Kolor znaku: liliowy, jasnyniebieski, niebieski, ciemnoniebieski, jasnołilowy

(531) 2.3.16, 2.3.30, 9.1.7, 29.1.14  
(510), (511) **05** dietetyczna żywność i substancje do celów medycznych, mianowicie odżywki sportowe i suplementy diety, **16** książki, czasopisma (magazyny), pomoce naukowe, materiały szkoleniowe, materiały w formie filmów, **25** elementy odzieży, obuwiu, nakrycia głowy, obuwiu sportowe, spodnie, koszulki T-shirt, koszule, swetry, bluzy sportowe, **28** artykuły sportowe i gimnastyczne nie ujęte w innych klasach, **41** nauczanie, szkolenia, usługi sportowe, **44** usługi w placówkach zdrowotnych-usługi pielęgnacji zdrowia i urody, doradztwo w dziedzinie zdrowia i doradztwo w zakresie żywienia.

(111) **270509** (220) 2013 04 15 (210) 413058  
(151) 2014 07 22 (441) 2013 08 05  
(732) ZAKŁAD PRODUKCJI KATALIZATORÓW JMJ PUCHALSKI I KRAWCZYK SPÓŁKA JAWNA, Kalisz, PL.  
(540)

**JMJ**

Kolor znaku: czarny, żółty

(531) 26.4.2, 27.5.1, 29.1.12  
(510), (511) **01** katalizatory, **06** rury metalowe, złączki rur metalowe, **07** tłumniki do silników.

(111) **270510** (220) 2013 04 18 (210) 413266  
(151) 2014 06 30 (441) 2013 08 05  
(732) HORTEX MARKETING SERVICES SPÓŁKA Z OGRANICZONĄ ODPOWIEDZIALNOŚCIĄ, Warszawa, PL.  
(540)

**Hortex**  
HuReCa

Kolor znaku: biały, zielony, czerwony, czarny

(531) 1.3.1, 2.1.1, 2.1.11, 26.11.1, 27.5.1, 29.1.14  
(510), (511) **29** mięso, mięso konserwowane, wyroby mięsne i wędliniarskie, kiełbasy, ryby, drób, dziczyzna, ekstrakty mięsne, buliony, konserwowane, suszone i gotowane owoce i warzywa, kiszzone warzywa, owoce i warzywa konserwowane w alkoholu, galaretki, galaretki owocowe, dżemy, kompoty, jaja, jaja w proszku, mleko, produkty mleczne, napoje mleczne, napoje z przetworzonego mleka, jogurty, kefiry, sery, oleje i tłuszcze jadalne, masło, masło czekoladowe, masło kakaowe, masło kokosowe, masło arachidowe, margaryna, smalec,

przetwory owocowe i warzywne, mrożone owoce i warzywa, mrożone mieszanki owocowe i warzywne, mrożone dania gotowe wegetariańskie i z dodatkiem mięsa, musy owocowe, przeciery owocowe i warzywne, sałatki owocowe i warzywne, skórki owocowe, miąższ z owoców, pulpa owocowa, sosy żurawinowe, żelatyna do żywności, przekąski na bazie owoców i warzyw, chipsy owocowe, chipsy ziemniaczane, owoce lukrowane, owoce i warzywa puszkowane, pikle, owoce kandyzowane; owoce morza, zupy, zupy jarzynowe, składniki do sporządzania zup, oliwki konserwowane, grzyby konserwowane, grzyby mrożone, żywność dietetyczna na bazie białka spożywczego, lipidów, żywność dietetyczna bezglutenowa, żywność dietetyczna o obniżonej zawartości cukru, żywność o obniżonej zawartości tłuszczu i cholesterolu, proteiny spożywcze, soki roślinne do gotowania, soki pomidorowe do celów kulinarnych, koncentraty pomidorowe, koncentraty do rosół, koncentraty do bulionu, spożywcze pyłki kwiatowe jako żywność, rodzynki, migdały preparowane, migdały mielone, migdały przetworzone, wiórki kokosowe, orzechy preparowane, bakalie, **30** kawa, herbata, herbata mrożona, kakao, napoje na bazie kakao, kawy i herbaty, czekolady, napoje czekoladowe, kawowe i kakaowe z mlekiem, cukier, słodziki, słodziki naturalne, ryż, tapioka, sago, namiastki kawy, mąka, wyroby mączne, mrożone wyroby mączne, gotowe dania na bazie produktów zbożowych i mąki, ravioli, pizza, lasagne, makarony, produkty zbożowe, kasze, muesli, chleb, wyroby piekarnicze, ozdoby do ciast i wypieków, polewy do ciast i wypieków, ciasta, ciasteczka, herbatniki, biszkopty, ciasta w proszku, wyroby cukiernicze, słodczyce, pralinki, galaretki owocowe jako słodczyce; czekolada, lody, lody spożywcze, lody spożywcze w proszku, środki wiążące do lodów, jogurty mrożone, sorbety, miód, propolis i inne spożywcze produkty pszczelarskie, syropy z melasy, sód do celów spożywczych, migdały w cukrze, migdały w polewie czekoladowej, drożdże, drożdże piekarnicze, proszek do pieczenia, sól, musztarda, ocet, sosy przyprawowe, sosy do sałatek, sosy mięsne, sosy pomidorowe, sosy do polewania deserów, przyprawy, przyprawy ziołowe, przyprawy korzenne, aromaty do napojów, preparaty aromatyczne do żywności, środki zagęszczające stosowane przy gotowaniu produktów spożywczych, guma do żucia nie do celów leczniczych, keczup, majonezy, sosy do mięs.

(111) **270511** (220) 2013 04 25 (210) 413497  
(151) 2014 07 23 (441) 2013 08 05  
(732) DWORCZYK JERZY ATV GROUP CENTRUM FILMOWE ATV FILM, Łódź, PL.

(540) akademia małego talentu

(510), (511) **35** reklama, reklama za pośrednictwem sieci komputerowej, organizowanie pokazów mody w celach promocyjnych, castingi, usługi agencji modelek i fotomodelek do celów reklamowych, usługi promocji wizerunku do celów reklamy, filmu, telewizji oraz produkcji rozrywkowych, **38** usługi agencji informacyjnej, prasowej, przesyłanie informacji tekstowej, obrazowej i dźwiękowej przy pomocy Internetu, **41** usługi agencji wynajmowania modelek i fotomodelek do pozowania artystom, organizowanie pokazów mody w celach rozrywkowych, organizacja konkursów piękności.

(111) **270512** (220) 2013 04 25 (210) 413537  
(151) 2014 07 02 (441) 2013 08 05  
(732) BILLENNIUM SPÓŁKA Z OGRANICZONĄ ODPOWIEDZIALNOŚCIĄ, Warszawa, PL.  
(540)

**B**illennium

(531) 26.4.1, 27.5.1

(510), (511) **35** reklama; zarządzanie w działalności gospodarczej; administrowanie działalności gospodarczej; prace biurowe; w tym doradztwo specjalistyczne w sprawach działalności gospodarczej, pomoc przy zarządzaniu przedsiębiorstwami przemysłowymi lub handlowymi; dobór personelu za pomocą metod psychotechnicznych, doradztwo w zakresie zarządzania personelem; sprzedaż dla osób trzecich urządzeń elektrycznych, w tym komputerów, telefonów, urządzeń użytku osobistego i domowego, informacji handlowych oraz komputerowych baz danych; usługi pośrednictwa w zakresie nabywania usług telekomunikacyjnych; zarobkowe za-



rządzenie w zakresie koncesjonowania dóbr i usług na rzecz osób trzecich; zarządzanie zbiorami informatycznym, komputerowe zarządzanie plikami, sortowanie danych w bazach komputerowych, outsourcing, **37** usługi instalacyjne i naprawy sprzętu komputerowego, telekomunikacyjnego, elektrycznego, elektronicznego i audiowizualnego; instalacja, konserwacja i naprawy maszyn, naprawa i konserwacja urządzeń elektrycznych, w tym komputerów, telefonów, urządzeń użytku osobistego i domowego, **42** badania oraz usługi naukowe i techniczne oraz ich projektowanie; analizy przemysłowe i usługi badawcze; projektowanie i ulepszanie sprzętu oraz oprogramowania komputerowego; doradztwo w zakresie oprogramowania komputerowego, tworzenie oprogramowania komputerowego na zamówienie, wdrażanie produktów informatycznych, utrzymanie systemów informatycznych, doradztwo w zakresie projektowania i rozwoju sprzętu komputerowego, doradztwo w zakresie projektowania stron internetowych, instalacje i konserwacja oprogramowania komputerowego, monitoring systemów komputerowych, usługi doradcze w zakresie technologii informacyjnej (IT); prace badawczo-rozwojowe nad nowymi produktami dla osób trzecich; wypożyczenie komputerów, oprogramowania komputerowego, wypożyczenie serwerów, instalacja i konfiguracja administracyjna serwerów, digitalizacja dokumentów, konwersja danych lub dokumentów na formę elektroniczną.

(111) **270513** (220) 2005 02 04 (210) 290732  
 (151) 2014 07 02 (441) 2005 05 16  
 (732) Zakład Produkcji Art. Chemicznych ARCHEM Krystyna  
 Wieczorek, Kielce, PL.  
 (540)



Kolor znaku: niebieski, czerwony, czarny  
 (531) 26.11.2, 27.5.1, 27.7.1, 29.1.13  
 (510), (511) **01** kleje przemysłowe dla budownictwa, w tym kleje gipsowe, środki impregnujące w tym do gipsu, kleje do drewna, **02** farby, lakiery, rozpuszczalniki, rozcieńczalniki do farb i lakierów, **12** samochody, części samochodowe, **19** niemetalowe materiały dla budownictwa w tym gips, suche tynki i masy do tynkowania, tynki mineralne, **35** zgrupowanie na rzecz osób trzecich towarów pozwalające nabywcy je oglądać i kupować w sklepach z artykułami budowlanymi, chemicznymi, papierniczymi, **36** dzierżawa majątku nieruchomego, wynajmowanie pomieszczeń.

(111) **270514** (220) 2007 08 06 (210) 328573  
 (151) 2014 07 23 (441) 2007 11 12  
 (732) BIOTECH VARSOVIA PHARMA Spółka z o.o., Warszawa, PL.  
 (540)

## FEMIVAG

(531) 27.5.1  
 (510), (511) **03** preparaty do depilacji, preparaty do demakijażu, dezodoranty do użytku osobistego, preparaty kosmetyczne do kąpieli, maseczki kosmetyczne, młeczko kosmetyczne, toniki kosmetyczne, kosmetyki, zestawy kosmetyków, preparaty kosmetyczne do odchudzania, kosmetyki upiększające, kremy kosmetyczne, kremy wybielające do skóry, pasty do skóry, preparaty kosmetyczne do pielęgnacji skóry, maści do celów kosmetycznych, lotony do celów kosmetycznych, preparaty do makijażu, mascara, mieszaniny zapachowe, mydła lecznicze, preparaty kosmetyczne do opalania się, perfumy, płyny do pielęgnacji włosów, szampony, farby do włosów, preparaty do pielęgnacji jamy ustnej nie do celów leczniczych, szminki, pomadki do ust, pomady do celów kosmetycznych, **35** prowadzenie usług w zakresie: badania rynku, agencji importowo-eksportowej, dystrybucji materiałów reklamowych-próbek, druków, prospektów i broszur, rozpowszechniania ogłoszeń reklamowych, pokazów towarów, promocji sprzedaży dla osób trzecich, reklamy za pośrednictwem sieci komputerowej, reklamy prasowej, reklamy radiowej, reklamy telewizyjnej, organizowania wystaw i targów w celach handlowych lub reklamowych, usługi prowadzenia sprzedaży w sklepie i/lub hurtow-

ni produktów kosmetycznych i farmakologicznych, **44** prowadzenie usług w zakresie: klinik medycznych, pomocy medycznej, porad w zakresie farmakologii, kosmetycznych salonów piękności, opieki zdrowotnej.

(111) **270515** (220) 2009 09 07 (210) 360300  
 (151) 2014 07 10 (441) 2009 12 21  
 (732) BIG GASTRO S.C. WOJCIECH ŁĄCZNY, JAROSŁAW MUZAJ,  
 Wrocław, PL.  
 (540)



Kolor znaku: beżowy, czarny, brązowy  
 (531) 1.1.17, 27.5.1, 29.1.13  
 (510), (511) **25** odzież, obuwie, nakrycia głowy, **29** mięso, ryby, drób, dziczyzna; ekstrakty mięsne; konserwowane, mrożone, suszone i gotowane owoce i warzywa; galaretki, dżemy, kompoty; jaja, mleko, produkty mleczne; oleje i tłuszcze jadalne, **30** kawa, herbata, kakao, tapioka, sago, kawa nienaturalna; mąka i produkty zbożowe, chleb, wyroby cukiernicze i słodczyce, lody; miód, melasa; drożdże, proszek do pieczenia; sól, musztarda; ocet, sosy; przyprawy; lód, **32** wody mineralne i gazowane oraz inne napoje bezalkoholowe; napoje owocowe i soki owocowe; syropy i inne preparaty do produkcji napojów, **43** usługi w zakresie prowadzenia rezerwacji noclegów, usługi w zakresie wynajmowania noclegów, wynajmowanie pomieszczeń na pobyt czasowy, usługi w zakresie prowadzenia tymczasowego zakwaterowania.

(111) **270516** (220) 2013 04 26 (210) 413554  
 (151) 2014 08 01 (441) 2013 08 05  
 (732) BIENIEK ZBIGNIEW JÓZEF, Konstancin-Jeziorna, PL.  
 (540)



Kolor znaku: biały, czerwony, szary  
 (531) 3.1.1, 26.1.1, 27.5.1, 29.1.13  
 (510), (511) **36** usługi finansowe, pożyczki pod zastaw towarowy.

(111) **270517** (220) 2013 05 20 (210) 413559  
 (151) 2014 07 01 (441) 2013 09 02  
 (732) ŚWIEBODA PIOTR FIRMA HANDLOWO-USŁUGOWA,  
 Sosnowiec, PL.  
 (540) RESTAURACJA WARSZAWSKA SOSNOWIEC  
 (510), (511) **41** dyskoteki (usługa związana z zorganizowaniem i obsługą), organizowanie przyjęć (rozrywka), **43** obsługa gastronomiczna z własnym zapleczem produktami i transportem, restauracje, restauracje samoobsługowe, usługi barowe.

(111) **270518** (220) 2013 04 27 (210) 413589  
 (151) 2014 08 25 (441) 2013 08 05  
 (732) IMMOFINANZ AG, Wiedeń, AT.  
 (540)



Kolor znaku: zielony, niebieski, szary, czarny  
 (531) 26.4.1, 26.4.5, 27.5.1, 29.1.14  
 (510), (511) **35** reklama; usługi promocji; wynajmowanie powierzchni reklamowej; usługi zarządzania i administrowania działalnością handlową; doradztwo w zakresie organizowania i prowadzenia działalności gospodarczej, **36** usługi finansowe; analizy finansowe; usługi w zakresie nieruchomości; usługi administrowania i zarządza-

nia nieruchomościami, w tym lokalami mieszkalnymi, komercyjnymi i biurowymi; wynajmowanie oraz sprzedaż lokali mieszkalnych, handlowych, powierzchni usługowych, powierzchni biurowych i innych nieruchomości; dzierżawa nieruchomości; zbieranie czynszu i opłat; usługi wyceny majątku; wycena nieruchomości; pośrednictwo w sprawach nieruchomości; usługi agencji pośrednictwa handlu nieruchomościami; usługi deweloperskie w zakresie organizacji i zarządzania finansowaniem przedsięwzięć inwestycyjnych; usługi doradztwa w zakresie inwestycji na rynku nieruchomości; doradztwo w zakresie ww. usług, **37** usługi budowlane; usługi deweloperskie w zakresie budownictwa; usługi budowania budynków mieszkalnych; naprawy; usługi instalacyjne; budowa pawilonów i sklepów targowych; budownictwo przemysłowe; usługa utrzymania i napraw budynków; czyszczenie budynków; wynajem sprzętu budowlanego; doradztwo budowlane, **39** usługi prowadzenia parkingów; wynajem miejsc parkingowych; wynajem powierzchni magazynowej; wynajem magazynów; wynajem kontenerów magazynowych, **42** opracowywanie projektów technicznych, architektonicznych i budowlanych; planowanie urbanistyczne; projektowanie budynków; badania, ekspertyzy, opinie i analizy techniczne w zakresie budownictwa.

(111) **270519** (220) 2013 04 27 (210) 413590  
 (151) 2014 08 27 (441) 2013 08 05  
 (732) IMMOFINANZ AG, Wiedeń, AT.  
 (540)



RIVERPARK

Kolor znaku: zielony, niebieski, szary, czarny

(531) 26.4.1, 26.4.5, 27.5.1, 29.1.14  
 (510), (511) **35** reklama; usługi promocji; wynajmowanie powierzchni reklamowej; usługi zarządzania i administrowania działalnością handlową; doradztwo w zakresie organizowania i prowadzenia działalności gospodarczej, **36** usługi finansowe; analizy finansowe; usługi w zakresie nieruchomości; usługi administrowania i zarządzania nieruchomościami, w tym lokalami mieszkalnymi, komercyjnymi i biurowymi; wynajmowanie oraz sprzedaż lokali mieszkalnych, handlowych, powierzchni usługowych, powierzchni biurowych i innych nieruchomości; dzierżawa nieruchomości; zbieranie czynszu i opłat; usługi wyceny majątku; wycena nieruchomości; pośrednictwo w sprawach nieruchomości; usługi agencji pośrednictwa handlu nieruchomościami; usługi deweloperskie w zakresie organizacji i zarządzania finansowaniem przedsięwzięć inwestycyjnych; usługi doradztwa w zakresie inwestycji na rynku nieruchomości; doradztwo w zakresie ww. usług, **37** usługi budowlane; usługi deweloperskie w zakresie budownictwa; usługi budowania budynków mieszkalnych; naprawy; usługi instalacyjne; budowa pawilonów i sklepów targowych; budownictwo przemysłowe; usługa utrzymania i napraw budynków; czyszczenie budynków; wynajem sprzętu budowlanego; doradztwo budowlane, **39** usługi prowadzenia parkingów; wynajem miejsc parkingowych; wynajem powierzchni magazynowej; wynajem magazynów; wynajem kontenerów magazynowych, **42** opracowywanie projektów technicznych, architektonicznych i budowlanych; planowanie urbanistyczne; projektowanie budynków; badania, ekspertyzy, opinie i analizy techniczne w zakresie budownictwa.

(111) **270520** (220) 2013 04 30 (210) 413740  
 (151) 2014 08 27 (441) 2013 08 19  
 (732) EMPIK ASSETS SPÓŁKA Z OGRANICZONĄ  
 ODPOWIEDZIALNOŚCIĄ, Warszawa, PL.  
 (540)



Kolor znaku: żółty, biały

(531) 3.1.16, 27.5.1, 29.1.12

(510), (511) **16** artykuły papiernicze i artykuły biurowe zwłaszcza takie jak: artykuły papiernicze na przyjęcia, foldery na dokumenty, karton z miazgi drzewnej, pieczętki, pinezki, pojemniki na artykuły papiernicze, segregatory, szpilki, klejąca taśma, zszywki, dozowniki taśmy przylepnej, artykuły biurowe z wyjątkiem mebli, zestawy drukarskie, przenośne, dziurkacze, gilotynki do papieru, kasetki na papeterię, korektory w płynie, korektory w taśmie, maszyny do składania papieru jako artykuły biurowe, nawilżacze, noże do papieru, ochrona gumowa na palce, palec gumowy, kasetki ozdobne na papeterię, pióra, dozowniki taśmy przylepnej, teczki na dokumenty, teczki, skoroszyty, zszywacze; artykuły piśmiennicze; przybory szkolne; kredki do kolorowania; kredki do rysowania; kredki ołówkowe; pastele; farby do malowania (dla dzieci); pędzle; pędzle artystyczne; pędzle malarskie; szczotki do pisania; szczotki malarskie; podstawki na długopisy i ołówki; gumki do ścierania; gumki do wymazywania tekstu; korektory w długopisie; korektory w piórze; korektory w płynie; linijki; linijki do tablic; linijki rysownicze; linijki kreślarskie; temperówki; temperówki do ołówek elektryczne i nieelektryczne; pudełka na farby; szkolne zeszyty ćwiczeń; tablice szkolne; artykuły do pakowania, w tym: arkusze celulozy regenerowanej do pakowania, cienkie przezroczyste folie samoprzylegające do pakowania, dekoracyjny papier do pakowania, folia bąbelkowa do pakowania, folia do pakowania prezentów, folia z tworzywa sztucznego do pakowania, folie polietylenowe do zawijania lub pakowania, kartonowe pudełka do pakowania, kartony do pakowania, kartony z tektury do pakowania, kokardy do pakowania ozdobnego, kokardy papierowe do pakowania prezentów, materiały do pakowania, materiały z tworzyw sztucznych do pakowania (nie ujęte w innych klasach), ozdobne kokardy do pakowania, papier do pakowania, papier do pakowania prezentów, papier metalizowany do pakowania prezentów, papierowe pudełka do pakowania, papierowe wstążki do pakowania prezentów, pojemniki kartonowe do pakowania, pojemniki z papieru do pakowania, torby papierowe do pakowania i torby z folii bąbelkowej do pakowania, torebki do pakowania [koperty, woreczki] z papieru lub tworzyw sztucznych; kalendarze; kalendarze adwentowe; kalendarze biurkowe; kalendarze drukowane; kalendarze z kartkami do zdzierania; kartki do korespondencji; kartki do notowania; kartki muzyczne z życzeniami; kartki rocznicowe; kartki z życzeniami; obwoluty na luźne kartki; oprawy na luźne kartki; przylepne kartki na notatki; usuwalne samoprzylepne kartki do notatek; kolekcje papiernicze, w tym papierniczo lokalne, **17** materiały klejące w formie pasm [inne niż do użytku domowego, medycznego, artykuły papiernicze], **18** artykuły szkolne zwłaszcza takie jak: plecaki szkolne, teczki szkolne, torby szkolne, tornistry szkolne.

(111) **270521** (220) 2013 05 09 (210) 413998  
 (151) 2014 07 25 (441) 2013 08 19  
 (732) KRASZEWSKI MICHAŁ, Warszawa, PL.  
 (540)



(531) 27.5.1  
 (510), (511) **20** chodziki dla dzieci; wysokie krzesła dla małych dzieci; haczyki niemetalowe na odzież; identyfikacyjne tabliczki niemetalowe; kojce dla dzieci; maty do kojców dla dzieci; wyroby koszykarskie; kosze niemetalowe; łóżeczka dla niemowląt; maty do przewijania niemowląt; poduszki; pościel, **25** bandany na szyję; berety; bielizna osobista; bielizna wchłaniająca pot; biustonosze; bluzy, kombinezony; boa na szyję; boty; bryczesy jako spodnie; buty; buty sportowe; buty sznurowane; chusty, fulardy; czapki jako nakrycia głowy; czepki kąpielowe; czepki prysznicowe; daszki jako nakrycia głowy; dzianina jako odzież; dżerseje jako ubrania; espadryle; fartuchy jako odzież; gabardyna jako ubrania; getry; getry jako gamasze; halki, półhalki; kalosze; kamizelki; kapelusze; kapelusze papierowe jako odzież; kaptury jako odzież; kąpielówki; kołnierzyki przypinane; kombinezony; kombinezony jako odzież; kostiumy kąpielowe; koszulki; koszule z krótkimi rękawami; koszulka gimnastyczna; koszulki gimnastyczne; kurtki jako odzież; kurtki wełniane lub futrzane z kapturem; legginsy; majtki; majtki dziecięce; stroje na maskaradę; mufki jako odzież; nakrycia głowy; nakrycia głowy jako odzież; nauszniki jako odzież; obuwie; obuwie gimnastyczne; obuwie plażowe; obuwie sportowe; odzież; odzież gimnastyczna; odzież gotowa; odzież papierowa; odzież z imitacji skóry; ogrzewacze stóp nieelektryczne; ukrycia

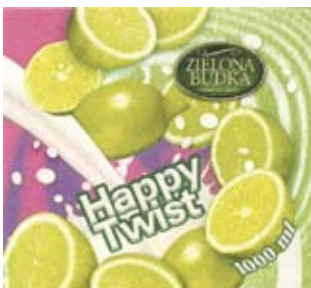
wierzchnie jako odzież; palta; pantofle domowe, pantofle kąpielowe, paski jako odzież; pasy do przechowywania pieniędzy jako odzież; peleryny; piżamy; płaszcze, palta; płaszcze kąpielowe; podkoszulki; poncza; pończochy; półbuty; prochowce; prysznicowe czepek; pulowery; rajstopy; rękawiczki jako odzież; rękawiczki z jednym palcem; sandały; sandały kąpielowe; skarpetki; slipy; spodnie; spódnice; staniki; stroje kąpielowe, stroje plażowe; sukienka na szelkach do noszenia na bluzkę; sukienki; swetry; szale; szaliki; szelki; szlafroki; śliniaki niepapierowe, trykoty jako ubrania; T-shirty; wyprawka dziecięca jako ubrania; wyroby pończosnicze; zakięty pikowane jako ubrania, **28** balony do zabawy; bańki mydlane jako zabawki; baseny kąpielowe jako zabawki; baki jako zabawki; butelki do karmienia lalek; gry; gry planszowe; grzechotki; hulajnogi jako zabawki; huśtawki; kalejdoskopy; karty do gry; klocki jako zabawki; konie na biegunach jako zabawki; gry polegające na konstrukcjach; lalki; łóżka dla lalek; marionetki; maski jako zabawki; misie pluszowe; piłki do gry; pluszowe zabawki; pojazdy jako zabawki; puzzle.

(111) **270522** (220) 2013 05 13 (210) 414182  
(151) 2014 07 17 (441) 2013 09 02  
(732) ZIELONA BUDKA (MIELEC) SPÓŁKA Z OGRANICZONĄ  
ODPOWIEDZIALNOŚCIĄ, Mielec, PL.  
(540)



Kolor znaku: biały, żółty, różowy, jasnoróżowy, ciemnoróżowy, złoty, zielony, jasnozielony, ciemnozielony, czarny  
(531) 5.7.8, 8.3.1, 25.1.15, 26.1.2, 27.5.1, 29.1.15  
(510), (511) **30** lody, lody mleczne, lody sokowe, lody śmietankowe, lody wodne; sorbety zawarte w tej klasie, sorbety lodowe; lody w proszku, preparaty do sporządzania lodów, środki wiążące do produkcji lodów.

(111) **270523** (220) 2013 05 13 (210) 414184  
(151) 2014 07 17 (441) 2013 09 02  
(732) ZIELONA BUDKA (MIELEC) SPÓŁKA Z OGRANICZONĄ  
ODPOWIEDZIALNOŚCIĄ, Mielec, PL.  
(540)



Kolor znaku: biały, żółty, różowy, fioletowy, złoty, zielony, jasnozielony, ciemnozielony, czarny  
(531) 5.7.11, 5.7.12, 5.7.22, 27.5.1, 29.1.15  
(510), (511) **30** lody, lody mleczne, lody sokowe, lody śmietankowe, lody wodne; sorbety zawarte w tej klasie, sorbety lodowe; lody w proszku, preparaty do sporządzania lodów, środki wiążące do produkcji lodów.

(111) **270524** (220) 2013 05 15 (210) 414282  
(151) 2014 06 30 (441) 2013 09 02  
(732) TOTALIZATOR SPORTOWY SPÓŁKA Z OGRANICZONĄ  
ODPOWIEDZIALNOŚCIĄ, Warszawa, PL.

(540)



Kolor znaku: żółty, pomarańczowy, biały, niebieski  
(531) 1.1.1, 1.1.3, 26.2.1, 26.11.2, 27.5.1, 29.1.14  
(510), (511) **07** automaty sprzedające, **09** elektrotechniczne i elektroniczne urządzenia losujące do przeprowadzania gier liczbowych, loterii, videoloterii i zakładów wzajemnych, lottomaty, mechanizmy do urządzeń uruchamianych przez wrzucenie monety lub żetonu, optyczne i magnetyczne nośniki danych, programy komputerowe, **16** kupony, losy, blankiety dotyczące gier, loterii, videoloterii, zakładów wzajemnych, wydawnictwa periodyczne i nieperiodyczne, broszury, foldery, prospekty, plakaty, afisze, zdjęcia, naklejki, wyroby z papieru i tektury, **35** prowadzenie kampanii reklamowych w środkach masowego przekazu, dystrybucja materiałów reklamowych i informacyjnych, badanie rynku, sporządzanie analiz rynkowych, przetwarzanie informacji, zarządzanie zbiorami danych w komputerowych bazach danych, reklama, dystrybucja i rozpowszechnianie materiałów reklamowych i informacyjnych, **36** sponsorowanie finansowe, **37** instalowanie i serwis urządzeń do prowadzenia gier, loterii videoloterii, zakładów wzajemnych, **41** organizowanie i prowadzenie gier liczbowych, hazardowych, losowych, organizowanie i prowadzenie loterii pieniężnych, loterii zdrapkowych videoloterii, zakładów wzajemnych, obsługa gier w systemie on-line w sieci informatycznej, działalność sportowa i rekreacyjna, organizowanie zawodów sportowych, współtworzenie telewizyjnych programów rozrywkowych, wypożyczanie urządzeń do gier losowych produkcja programów radiowych i telewizyjnych, rozrywka (widowiska), organizacja i prowadzenie koncertów.

(111) **270525** (220) 2013 05 22 (210) 414556  
(151) 2014 07 25 (441) 2013 09 02  
(732) MADEJ WRÓBEL SPÓŁKA Z OGRANICZONĄ  
ODPOWIEDZIALNOŚCIĄ, Ruda Śląska, PL.  
(540)



Kolor znaku: biały, brązowy, czarny, czerwony  
(531) 8.5.1, 25.1.15, 27.5.1, 29.1.14  
(510), (511) **29** mięso, ekstrakty mięsne, drób, dziczyzna i ich przetwory, wyroby wędliniarskie, wędliny wieprzowe i mieszane z mięsem drobiowym, wołowym i dziczyzną, wędliny drobiowe, kiełbasy, mielonki, galarety, wędzonki, pasztety, konserwy mięsne, przetwory z krwi, flaki, podroby, smalec, pasty jadalne, sałatki mięsno-warzywne, oleje i tłuszcze jadalne, gotowe posiłki gotowane, gotowe posiłki gotowane składające się całkowicie lub głównie z mięsa, warzyw, owoców morza nabiątu i/lub owoców, dania gotowe na bazie mięsa, gotowe produkty z warzyw, mrożone gotowe posiłki składające się całkowicie lub głównie z mięsa, warzyw, owoców morza nabiątu i/lub owoców, krokiety, bigos, **35** zgromadzenie na rzecz osób trzecich pozwalające na swobodne oglądanie w sklepie i hurtowni oraz dystrybucja przez Internet w sklepie w systemie on-line i sprzedaż następujących towarów: mięso, ekstrakty mięsne, drób, dziczyzna i ich przetwory, wyroby wędliniarskie, wędliny wieprzowe i mieszane z mięsem drobiowym, wołowym i dziczyzną, wędliny drobiowe, kiełbasy, mielonki, galarety, wędzonki, pasztety, konserwy mięsne, przetwory z krwi, flaki, podroby, smalec, pasty jadalne, sałatki mięsno-warzywne, oleje i tłuszcze jadalne, posiłki, gotowe posiłki gotowane, gotowe posiłki gotowane składające się całkowicie lub głównie z mięsa, warzyw, owoców morza nabiątu i/lub owoców, dania goto-

we na bazie mięsa, gotowe produkty z warzyw, mrożone gotowe posiłki składające się całkowicie lub głównie z mięsa, warzyw, owoców morza nabiątu i/lub owoców, krokiety, bigos, produkty spożywcze, karmy dla psów, doradztwo w zakresie prowadzenia działalności gospodarczej, usługi świadczone przez franczyzodawcę mianowicie pomoc w prowadzeniu przedsiębiorstw przemysłowych lub handlowych lub w zarządzaniu nimi, skup i obrót zwierząt rzeźnych, usługi organizowania pokazów, targów i wystaw w celach handlowych lub reklamowych, pokazy towarów, marketing, usługi badania rynku i opinii publicznej, usługi importowo-eksportowe, doradztwo specjalistyczne handlowe, dystrybucja i rozpowszechnianie materiałów reklamowych, rozpowszechnianie ogłoszeń reklamowych, usługi w zakresie reklamy, wynajem miejsca i czasu na ogłoszenia reklamowe; usługi zarządzania, administrowania i doradztwa dotyczącego prowadzenia działalności gospodarczej, usługi w zakresie wdrażania systemów zarządzania jakością, zarządzanie w działalności handlowej i usługowej, usługi konsultingowe, **39** magazynowanie, transport, pakowanie produktów, wynajmowanie lodówek, chłodzi, kontenerów, samochodów, chłodziarek, **40** przetwórstwo mięsne, przetwarzanie i przerabianie surowców mięsnych, konserwacja żywności, wędzenie artykułów spożywczych, usługi w zakresie mrożenia towarów, uboje i rozbiory bydła i trzody, **43** usługi gastronomiczne, catering, wytwarzanie-przygotowywanie gotowych posiłków i dań.

(111) **270526** (220) 2013 05 27 (210) 414738  
 (151) 2014 07 29 (441) 2013 09 16  
 (732) LORENZ PAWEŁ, Poznań, PL.  
 (540)



Kolor znaku: pomarańczowy, fioletowy, różowy  
 (531) 1.15.15, 2.7.2, 2.7.16, 27.5.1, 29.1.13  
 (510), (511) **41** organizowanie i prowadzenie warsztatów, treningów, seminariów, sympozjów, zjazdów, podróży studyjnych, kongresów, konferencji; organizowanie i prowadzenie kursów, szkoleń edukacyjnych i rozrywkowych; usługi edukacyjne i treningowe w zakresie jogi; kształcenie ustawiczne; usługi w zakresie edukacji i nauczania; publikowanie książek i materiałów dydaktycznych; nagrywanie materiałów dydaktycznych; organizowanie wystaw, imprez oraz pokazów związanych z kulturą lub edukacją; publikowanie tekstów innych niż reklamowe, publikacje elektroniczne on-line; doradztwo w zakresie edukacji lub kształcenia. Usługi salonów fitness i siłowni; usługi salonów gier; organizowanie i prowadzenie imprez rozrywkowych, sportowych i rekreacyjnych; usługi w zakresie kultury fizycznej; usługi instruktorskie w zakresie gimnastyki; organizowanie i prowadzenie obozów sportowych; organizowanie i prowadzenie edukacyjnych oraz rozrywkowych obozów wakacyjnych; organizowanie konkursów, gier losowych i loterii; organizowanie pokazów mody; organizowanie przyjęć, zabaw i festynów; usługi sal kinowych; usługi wynajmowania obiektów sportowych, rozrywkowych i rekreacyjnych; wypożyczanie sprzętu sportowego, z wyjątkiem pojazdów; produkcja i reprodukcja filmów i nagrań dźwiękowych oraz video, ich rozpowszechnianie.

(111) **270527** (220) 2013 05 27 (210) 414749  
 (151) 2014 07 03 (441) 2013 09 16  
 (732) RIEBER FOODS POLSKA SPÓŁKA AKCYJNA, Włocławek, PL.  
 (540) delektuJEMY

(510), (511) **29** buliony i koncentraty bulionów, rosoly i koncentraty rosółów, zupy gotowe, koncentraty zup, zupy instant, zupy w proszku, koncentraty zup w proszku, dania gotowe, dania instant, dania w proszku, bigos, flaki, farsze mięsne, farsze warzywne, mięso konserwowane, mięso solone, mielonki, smalec w słoikach, pasztety w słoikach, konserwy: strączkowe, warzywne, mięsno-warzywne, mięsne i grzybowe, krokiety, mieszanki pektynowe, mieszanki warzyw suszonych, napoje mleczne, orzechy i orzeszki preparowane, wiórki kokosowe, rodzynki, mak, żelatyna spożywcza, bita śmietana, substytuty bitej śmietany, galaretki owocowe, galaretki w proszku, **30** soda spożywcza,

aromaty do ciast, deserów, napojów, olejki aromatyczne, budynie w proszku, cykorja prażona, cukier wanilinowy, cukry smakowe, cukry żelujące, glukoza do celów spożywczych, koncentraty ciast w proszku: babeczki, ciasta, biszkopty, gofry, naleśniki, pierniki, pizze, paniere, tarty, muffinki, kwas cytrynowy, kisiele w proszku, lody w proszku, kawa naturalna, kawy zbożowe i mieszanki kaw zbożowych-substytuty kawy naturalnej, koncentraty deserów: kremy, pianki, serniki, napoje na bazie kakao, ozdoby do ciast, polewy i lukry w proszku, potrawy na bazie mąki, pizze, placki, pierogi, kluski, kopytka, makarony, spaghetti, potrawy z makaronem, potrawy z ryżem, proszki do pieczenia, preparaty usztywniające do bitej śmietany, przyprawy, kremy do ciast, ciasta mrożone, desery w proszku, wafle, batoniki, czekolady, cukierki, tortille, sól kuchenna, sól do konserwowania żywności, sosy, sosy instant, sosy w proszku, sosy mięsne, sosy warzywno-mięsne, sosy pomidorowe, sosy sałatkowe, dresingi, dresingi w proszku, marynaty do mięs, relish-sosy przyprawowe na bazie owoców lub warzyw, sosy do polewania deserów, koncentraty sosów warzywnych i owocowych, **32** koncentraty napojów w proszku, syropy do napojów, soki, napoje bezalkoholowe.

(111) **270528** (220) 2013 05 29 (210) 414870  
 (151) 2014 05 16 (441) 2013 09 16  
 (732) HANDCRAFT POLSKA SPÓŁKA Z OGRANICZONĄ  
 ODPOWIEDZIALNOŚCIĄ, Stary Sącz, PL.

(540) LASUDAR  
 (510), (511) **20** szafy, szafki, skrzynie (jako meble), kredensy, komody, regały, biblioteczki, pulpity, stojaki na gazety, stoły i stoliki niemetalowe, w tym ruchome, biurka, sekretery, toaletki, krzesła, ławy, taborety, fotele, łóżka, barki, w tym ruchome, witryny, gabloty, lustra, postumenty pod doniczki na kwiaty, kwietniki, w tym naścienne, ramy do luster i obrazów, wieszaki na odzież stojące i naścienne, stojaki na parasole, tablice do zawieszania kluczy, legowiska dla zwierząt domowych, drzwi do mebli, półki meblowe, szuflady, osprzęt do mebli niemetalowy, **28** urządzenia do zabawy, głównie jako wyposażenie placów zabaw na wolnym powietrzu: huśtawki, karuzele, zjeżdżalnie, drabinki gimnastyczne, równoważnice, poręcze i drążki gimnastyczne, przepłotnie, platformy, ścianki wspinaczkowe, trampoliny (batuty), modele pojazdów, jako urządzenia do zabawy, tarcze do celowania w nie piłkami lub rzutkami, tarcze z koszami (mini koszykówka), mini kręgielnie, zestawy wyżej wymienionych urządzeń do zabawy.

(111) **270529** (220) 2013 05 30 (210) 414887  
 (151) 2014 07 28 (441) 2013 09 16  
 (732) JAKUBASZ KATARZYNA, Warszawa, PL.  
 (540) CINNAMOON

(510), (511) **30** aromaty kawowe, baloniki zbożowe, batony lukrecyjne cukiernictwo, biszkopty, bita śmietana, broszki, bułki, chałwa, cheeseburgery, chipsy, chleb, chleb bez drożdżowy, choinki słodczyce ozdobne na, ciasta, ciasta mięso zapiekane w , ciasta mączne, ciastka, ciastka ciasto na, ciastka ryżowe, ciasto masa do pieczenia, ciasto na ciastka, ciasto w proszku, ciasto, ciastka wyroby cukiernicze, cukierki, cukierki miętowe, cynamon, czekolada, czekolada napoje na bazie, enzymy do ciast, galaretki owocowe, gofry, gotowe potrawy oparte na kluskach, guma do żucia, herbata, herbatniki, herbatniki petit-beurre, imbirowe pieczywo piernik, jogurt mrożony, lody spożywcze, kakao, kakao napoje na bazie, kanapki, kapary, karmelki cukierki, kasza manna, kasza owsiana, mąka owsiana grubo zmielona, kasze spożywcze, kawa, kawa napoje na bazie, kawa preparaty roślinne zastępujące, kawa nie palona, kawa nienaturalna, keczup sos, kiełbasa zagęszczacz do, kiełki pszeniczne do celów spożywczych dla ludzi, kisze, kleik spożywczy na bazie mleka, kluski, krakersy, krem angielski, kuchenna sól, kukurydza prażona popcorn, kukurydziane płatki, kukurydziana mąka, kuskus, lody spożywcze, lody spożywcze produkty wiążące do, lody spożywcze w proszku, lukier do ciast, lukrecja cukiernictwo, majonezy, makaron rurki, makaron wstążki, makarony, marcepan, marynaty, mączne ciasta, mąka potrawy na bazie, mąka żywność na bazie, mięsne sosy, mięso w cieście, mięso zapiekane w cieście, musesli, mrożony jogurt lody spożywcze, mrożona herbata, musy czekoladowe, musy deserowe, musy owocowe sosy, musztarda, naleśniki, napoje, napoje czekoladowe z mlekiem, napoje kakaowe z mlekiem, napoje kawowe z mlekiem, napoje na bazie czekolady, napoje na bazie herbaty, napoje na bazie kakao, napoje na bazie kawy, ocet, owsiane płatki, migdałowa pasta, pastylki cukierki, paszteciki, pesto, pie-

czywo imbirowe piernik, paszteciki, piernik, pierożki ravioli, pizzę, placki, pomadki, cukierki, pralinki, puddingi, relish, słodycze, słodycze cukierki, sorbety lody, sosy przyprawy, sosy do makaronu, sosy mięsne, sosy pomidorowe, sosy sałatkowe, spożywcze lody, sushi, żywność na bazie mąki, **35** agencje importowo-eksportowe, agencje informacji handlowej, agencje reklamowe, analizy kosztów, analizy rynkowe, audyt przedsiębiorstw, organizowanie sprzedaży w trybie aukcji i przetargów publicznych, wynajem automatycznych dystrybutorów, badania marketingowe, badania opinii publicznej, badania rynku, badania w dziedzinie działalności gospodarczej, wynajmowanie biura, wynajmowanie maszyn i urządzeń dla biura, biura pośrednictwa pracy, usługi porównywania cen, dekoracja wystaw sklepowych, handel detaliczny, oferowanie w mediach produktów dla handlu detalicznego, dobór personelu za pomocą metod psychotechnicznych, powielanie dokumentów, doradztwo specjalistyczne w sprawach działalności gospodarczej, doradztwo w zakresie organizowania i prowadzenia działalności gospodarczej, doradztwo w zakresie prowadzenia działalności gospodarczej, doradztwo w zakresie zarządzania personelem, doradztwo w zarządzaniu działalnością gospodarczą, doręczanie gazet osobom trzecim, dystrybucja materiałów reklamowych próbek, druków, prospektów, broszur, działalność artystyczna usługi impresariów, doradztwo w zakresie organizacji i zarządzania działalnością gospodarczą, informacja o działalności gospodarczej, specjalistyczne doradztwo w zakresie działalności gospodarczej, usługi edytorskie w dziedzinie reklamy, prognozy ekonomiczne, ekspertyzy w zakresie wydajności przedsiębiorstw, eksport-import agencje, fakturowanie, f oto kopiowa nie, prenumerata gazet dla osób trzecich, handel, zarządzanie w zakresie zamówień, informacje i porady handlowe udzielane konsumentom, punkty informacji konsumenckiej, wyceny handlowe, administrowanie hotelami, agencje importowo-eksportowe, impresariat w działalności artystycznej, informacja handlowa, informacja o działalności gospodarczej, kolportaż próbek, komputerowe bazy danych, pozyskiwanie danych do komputerowych baz danych, systematyzacja danych, komputerowe zarządzanie plikami, informacje i porady handlowe udzielane konsumentom, punkty informacji konsumenckiej, koszty analiza, księgowość, marketing, maszynopisanie, materiały reklamowe, uaktualnianie materiałów reklamowych, prezentowanie produktów w mediach dla celów sprzedaży detalicznej, usługi modelingu do celów promocji sprzedaży i reklamy, obróbka tekstów, ogłoszenia reklamowe i ich rozpowszechnianie, opinie, sondaże, doradztwo dotyczące organizowania działalności gospodarczej, organizowanie wystaw w celach handlowych lub reklamowych, outsourcing, doradztwo handlowe, patronat, poszukiwania w zakresie patronatu, dobór personelu za pomocą metod psychotechnicznych, rekrutacja personelu, plakaty reklamowe i ich rozlepianie, pliki komputerowe-wyszukiwanie informacji dla osób trzecich, przygotowanie zeznań podatkowych, organizacja pokazów mody w celach promocyjnych, organizacja pokazów towarów, pomoc przy zarządzaniu przedsiębiorstwami przemysłowymi lub handlowymi, pomoc w prowadzeniu działalności gospodarczej, porównywanie cen usługi, pośrednictwo pracy, pośrednictwo w zakresie nabywania usług telekomunikacyjnych, powielanie dokumentów, pozyskiwanie informacji o działalności gospodarczej, prenumerata czasopism, usługi dla osób trzecich, prezentowanie produktów w mediach dla celów sprzedaży detalicznej, produkcja filmów reklamowych, prognozy ekonomiczne, promocja sprzedaży dla osób trzecich, kolportaż próbek,, usługi związane z przenoszeniem przedsiębiorstwa, usługi przeglądu prasy, usługi związane z przenoszeniem przedsiębiorstw, przygotowanie listy płac, dobór personelu za pomocą metod psychotechniki, public relations, agencje public relations, publikowanie tekstów sponsorowanych, rachunkowość, reklama radiowa, reklama, rozpowszechnianie materiałów reklamowych, ulotki prospekty, druki, próbki, reklama billboardowa, reklama za pośrednictwem sieci komputerowej, wynajmowanie przestrzeni reklamowej, tworzenie tekstów reklamowych i sponsorowanych, uaktualnienie materiału reklamowego, rozpowszechnianie ogłoszeń reklamowych, wynajmowanie nośników reklamowych, reklamy korespondencyjne, przygotowywanie reklam prasowych, reklamy radiowe, reklamy telewizyjne, rekrutacja personelu, rozpowszechnianie materiałów reklamowych próbek, druków, prospektów, broszur, rozpowszechnianie ogłoszeń reklamowych, rynek analizy, badania rynku, usługi sekretarskie, sortowanie danych w bazach komputerowych, publikowanie tekstów sponsorowanych, sporządzanie sprawozdań rachunkowych, sprzedaż promocja dla osób trzecich, sprzedaż detaliczna lub hurtowa środków farmaceutycznych, weterynaryjnych i sanitarnych oraz zaopatrzenia medycznego, zesta-

wienia statystyczne, usługi stenografii, organizowanie targów w celach handlowych lub reklamowych, edycja tekstów, tworzenie tekstów reklamowych i sponsorowanych, telefoniczne udzielanie informacji dla nieobecnych abonentów, telemarketing, reklama telewizyjna, transkrypcja formy wiadomości i komunikatów, tworzenie tekstów reklamowych i sponsorowanych, uaktualnianie materiałów reklamowych, zarobkowe zarządzanie w zakresie udzielania licencji na towary i usługi dla osób trzecich, udzielanie porad konsumentom informacja handlowa oraz punkty informacji konsumenckiej, usługi menedżerskie dla sportowców, usługi pośrednictwa w zakresie nabywania usług telekomunikacyjnych, pośrednictwo w zakresie nabywania usług telekomunikacyjnych, wyceny handlowe, wynajem czasu reklamowego we wszystkich środkach przekazu, wynajem dystrybutorów automatycznych, wynajem fotokopiarek, wynajmowanie nośników reklamowych, wynajmowanie przestrzeni reklamowej, wynajmowanie urządzeń i wyposażenia biurowego, organizacja wystaw w celach handlowych i reklamowych, dekorowanie wystaw sklepowych, wyszukiwanie informacji w plikach komputerowych dla osób trzecich, wyszukiwanie w komputerowych bazach danych, wywiad gospodarczy, zarządzanie w zakresie zamówień handlowych, zaopatrzenie osób trzecich usługi i zakupy produktów i usług dla innych przedsiębiorstw, zarobkowe zarządzanie w zakresie koncesjonowanie dóbr i usług na rzecz osób trzecich, zarządzanie w ramach prowadzonej działalności gospodarczej w zakresie udzielania licencji na towary i usługi na rzecz osób trzecich, zarządzanie działalnością gospodarczą, doradztwo w zakresie zarządzania działalnością gospodarczą, pomoc w zarządzaniu działalnością gospodarczą, usługi doradcze w zarządzaniu hotelami, doradztwo w zakresie zarządzania personalnego, pomoc w zarządzaniu przedsiębiorstwami handlowymi lub przemysłowymi, zarządzanie w zakresie zamówień handlowych, zarządzanie zbiorami informacyjnymi, zestawienia statystyczne, przygotowanie zeznań podatkowych, **42** architektura, projektowanie budynków, doradztwo architektoniczne, doradztwo w zakresie oprogramowania komputerowego, doradztwo w zakresie projektowania stron internetowych, dostarczanie opracowywanie wyszukiwarek internetowych, elektroniczna konwersja danych lub programów, hosting serwerów, instalacje oprogramowania komputerowego, inżynieria techniczna, doradztwo w zakresie projektowania i rozwoju sprzętu komputerowego, programowanie komputerów, projektowanie systemów komputerowych, konserwacja oprogramowania komputerowego, konwersja danych lub dokumentów na formę elektroniczną, odzyskiwanie danych komputerowych, projektowanie opakowań, opracowywanie projektów technicznych, oprogramowanie jako usługa, aktualizacja oprogramowania komputerowego, projektowanie oprogramowania komputerowego, planowanie urbanistyczne, powielanie oprogramowania komputerowego, prace badawczo-rozwojowe nad nowymi produktami dla osób trzecich, projektowanie budynków, projektowanie dekoracji wnętrz, projektowanie opakowań, projektowanie oprogramowania komputerowego, projektowanie systemów komputerowych, opracowywanie projektów technicznych, wzornictwo przemysłowe, hosting serwerów, stylizacja wzornictwo przemysłowe, tworzenie i utrzymywanie stron internetowych dla osób trzecich, udostępnianie miejsca na serwerach, usługi doradcze w zakresie technologii informacyjnej IT, usługi graficzne, usługi projektantów mody, utrzymywanie i tworzenie stron internetowych dla osób trzecich, wypożyczanie serwerów, dostarczanie wyszukiwarek internetowych, opracowywanie we wzornictwie przemysłowym, **43** bary szybkiej obsługi, biura, agencje zakwaterowania, hotele, pensjonaty, domy opieki dla osób w podeszłym wieku, domy turystyczne, hotele, hotele dla zwierząt, kafeterie, bufety, kawiarnie, wypożyczanie konstrukcji przenośnych, motele, obsługa gastronomiczna z własnym zapleczem, produktami i transportem, domy opieki dla osób w podeszłym wieku, pensjonaty, rezerwaacja miejsc w pensjonatach, pobyt czasowy, rezerwaacja kwater na pobyt czasowy, rezerwaacja miejsc w hotelach, samoobsługa, restauracje, stołówki, turystyczne domy, urządzenia do gotowania wypożyczanie, usługi barowe, usługi w zakresie wypożyczenia i urządzeń kempingowych, wakacje organizowanie obozów, zakwaterowanie, wynajmowanie pomieszczeń na pobyt czasowy, wynajmowanie sal na posiedzenia mityngi, narady, usługi w zakresie wyposażenia i urządzeń kempingowych, wypożyczanie dystrybutorów wody pitnej, żłobki.

(111) **270530** (220) 2013 06 04 (210) 415015  
 (151) 2014 07 04 (441) 2013 09 16  
 (732) WYDAWNICTWO GOSPODARCZE SPÓŁKA Z OGRANICZONĄ  
 ODPOWIEDZIALNOŚCIĄ, Warszawa, PL.

(540)



Kolor znaku: złoty, biały

(531) 26.4.2, 26.4.18, 27.5.1, 29.1.12

(510), (511) **03** środki wybielające i inne substancje stosowane w praniu, środki do czyszczenia, polerowania, szorowania i ścierania, mydła, środki perfumeryjne, olejki eteryczne, kosmetyki, płyny do pielęgnacji włosów, środki do czyszczenia zębów, **29** mięso, ryby, drób, dziczyzna, ekstrakty mięsne, konserwowane, suszone i gotowane owoce i warzywa, galaretki, dżemy, kompoty, jaja, mleko, produkty mleczne, oleje i tłuszcze jadalne, **30** kawa, herbata, kakao i nienaturalna kawa, ryż, tapioka i sago, mąka i produkty zbożowe, chleb, wyroby cukiernicze i słodczyce, iody, cukier, miód, melasa (syropy), drożdże, proszek do pieczenia, sól, musztarda, ocet sosy (przyprawy), przyprawy, lód, **32** piwo, wody mineralne i gazowane oraz inne napoje bezalkoholowe, napoje owocowe i soki owocowe, syropy i inne preparaty do produkcji napojów, **33** napoje alkoholowe, z wyjątkiem piwa, **34** tytoń, przybory dla palaczy, zapalki.

(111) **270531** (220) 2013 06 05 (210) 415053

(151) 2014 08 29 (441) 2013 09 16

(732) CAMBRIDGE SCHOOL OF ENGLISH SPÓŁKA Z OGRANICZONĄ ODPOWIEDZIALNOŚCIĄ, Warszawa, PL.

(540)

CAMBRIDGE  
SCHOOL OF  
ENGLISH

(531) 26.4.1, 26.4.18, 27.5.1

(510), (511) **35** reklama, **41** usługi w zakresie edukacji, kursy korespondencyjne, wypożyczanie i publikowanie książek, kluby edukacyjne, tłumaczenia.

(111) **270532** (220) 2013 06 05 (210) 415055

(151) 2014 08 29 (441) 2013 09 16

(732) ŻABKA POLSKA SPÓŁKA Z OGRANICZONĄ ODPOWIEDZIALNOŚCIĄ, Poznań, PL.

(540) COLORATTO

(510), (511) **30** lody, sorbety, preparaty do produkcji lodów; lody w proszku; sosy do lodów i deserów; desery lodowe; rolady lodowe; torty lodowe; ozdoby jadalne do lodów i deserów.

(111) **270533** (220) 2013 06 05 (210) 415064

(151) 2014 08 29 (441) 2013 09 16

(732) PALCZEWSKI JAROSŁAW CHOCOBAKAL J. PALCZEWSKI, Gostynin, PL.

(540)



Kolor znaku: niebieski, czerwony, biały, czarny

(531) 1.15.15, 26.1.2, 26.13.25, 27.5.1, 29.1.14

(510), (511) **29** bakalie i ich mieszanki, konserwowane, suszone, gotowane i kandyzowane owoce, orzechy preparowane, orzeszki arachidowe preparowane, rodzynki, migdały, **30** wyroby cukiernicze, wyroby czekoladowe, wyroby z kakao, galanteria czekoladowa, słodczyce, batony, cukierki, ciastka, ciasteczka, produkty zbożowe, herbata, kawa, lody spożywcze.

(111) **270534** (220) 2013 06 10 (210) 415197

(151) 2014 06 10 (441) 2013 09 30

(732) ZUBKA WIOLETTA, Straszyn, PL.

(540)



Kolor znaku: zielony, czarny

(531) 26.1.1, 26.11.1, 27.5.1, 29.1.12

(510), (511) **08** narzędzia i przyrządy ręczne, narzędzia jubilerskie, narzędzia do ręcznego wyrobu biżuterii, nożyczki, szczypce, dłuta, cęgi, obcęgi, pincety, pilniki, przyrządy do cięcia, przyrządy do zgrzewania, przyrządy do klejenia, imadła, nożyki, zaciskarki, punktownice, **14** metale szlachetne i ich stopy, wyroby jubilerskie z metali szlachetnych lub pokrywane nimi, wyroby jubilerskie, kamienie szlachetne, agaty, amulety, wyroby biżuteryjne, biżuteria, półfabrykaty do wyrobu biżuterii, półfabrykaty biżuteryjne, półprodukty do wyrobu i naprawy biżuterii, zawieszki, kolczyki, łańcuszki, naszyjniki, pierścionki, spinki, obrączki, bransoletki, broszki, wisioriki, breloczki, zawieszki do komórek, druty-linki jubilerskie, druty srebrne, perły, kamienie półszlachetne, artykuły dekoracyjne takie jak zawieszki ozdobne, budziki, figurki, spinki do mankietów, medale, posążki i ozdoby do butów z metali szlachetnych lub pokrywane nimi; pudełka i szkatułki na biżuterię, nici ze srebra, nici ze złota, nici z metali szlachetnych, srebro nieprzetworzone lub kute, **35** usługi handlu detalicznego i hurtowego produktów, półproduktów, akcesoriów i narzędzi do wyrobu biżuterii, prowadzenie sklepu internetowego i sprzedaży wskazanych produktów, usługi doradztwa w zakresie wytwarzania biżuterii i wyrobów biżuteryjnych, usługi reklamowe, usługi organizacji promocji i konkursów, usługi dekoracji wystaw, witryn, usługi wyceny handlowej wyrobów i półproduktów biżuteryjnych.

(111) **270535** (220) 2013 06 11 (210) 415258

(151) 2014 07 07 (441) 2013 09 30

(732) BAKBOS BOŻENNA BANIA, Łódź, PL.

(540)



(531) 3.7.21, 26.13.25, 27.5.1

(510), (511) **24** tekstylia i wyroby włókiennicze nie ujęte w innych klasach; narzuty na łóżka i obrusy, **25** odzież, obuwie, nakrycia głowy, płaszcze, garnitury, zestawy odzieżowe, kostiumy, marynarki, żakiety, spodnie, spódnice, koszule, czapki, kapelusze, berety, kurtki, rękawiczki, rajstopy.

(111) **270536** (220) 2013 06 12 (210) 415318

(151) 2014 08 28 (441) 2013 09 30

(732) AGENCJA ROZWOJU LOKALNEGO SPÓŁKA AKCYJNA, Sosnowiec, PL.

(540)



Kolor znaku: niebieski, jasnoniebieski, jasnozielony, szary

(531) 25.7.1, 26.4.4, 26.4.9, 26.13.25, 29.1.14

(510), (511) **35** reklama; zarządzanie w działalności gospodarczej; administrowanie działalności gospodarczej; prace biurowe; analizy kosztów; analizy rynkowe; audyt przedsiębiorstw; organizowanie sprzedaży w trybie aukcji i przetargów publicznych; badania rynku; badania w dziedzinie działalności gospodarczej; usługi doradcze specjalistyczne w zakresie działalności gospodarczej; usługi doradcze w zakresie organizowania i prowadzenia działalności gospodarczej; usługi doradcze w zakresie zarządzania personelem; usługi doradcze w zakresie zarządzania działalnością gospodarczą; prognozy ekonomiczne; ekspertyzy w zakresie wydajności przedsiębiorstw; organizowanie wystaw w celach handlowych lub reklamowych; pomoc przy zarządzaniu przedsiębiorstwami przemysłowymi lub handlowymi; pomoc w prowadzeniu działalności gospodarczej; zestawienia statystyczne; pomoc w zarządzaniu działalnością gospodarczą, **36** działalność finansowa; usługi w zakresie majątku nieruchomego; administrowanie nieruchomościami; usługi w zakresie doradztwa finansowego; wynajmowanie pomieszczeń biurowych i nieruchomości; zarządzanie majątkiem nieruchomości, **41** nauczanie; kształcenie; rozrywka; działalność sportowa i kulturalna; komputerowe przygotowanie materiałów do publikacji; organizowanie i obsługa konferencji; organizowanie i obsługa kongresów; organizowanie konkursów w zakresie edukacji lub rozrywki; usługi w zakresie publikowania książek; organizowanie loterii; organizowanie i prowadzenie warsztatów oraz szkoleń; organizowanie i prowadzenie konferencji; organizowanie i prowadzenie kongresów; organizowanie i prowadzenie seminariów; organizowanie i prowadzenie sympozjów; organizowanie i prowadzenie zjazdów; organizowanie loterii; organizowanie przyjęć w celach rozrywkowych; organizowanie wystaw z dziedziny kultury lub edukacji; publikacje elektroniczne on-line książek i periodyków; publikowanie elektroniczne on-line nie do pobrania; usługi w zakresie publikowania tekstów innych niż teksty reklamowe; usługi w zakresie tłumaczenia; usługi tłumaczy; usługi przekwalifikowania zawodowego; poradnictwo zawodowe w zakresie edukacji lub kształcenia, **42** badania oraz usługi naukowe i techniczne, oraz ich projektowanie; analizy przemysłowe i usługi badawcze; projektowanie i ulepszanie sprzętu oraz oprogramowania komputerowego; badania bakteriologiczne; badania biologiczne; badania chemiczne; badania geologiczne; badania naukowe; badania techniczne; badania w dziedzinie fizyki; badania w dziedzinie kosmetyki; badania w dziedzinie mechaniki; badania w zakresie ochrony środowiska naturalnego; badania w dziedzinie biologii; usługi doradcze w zakresie oprogramowania komputerowego; usługi doradcze w zakresie projektowania i rozwoju sprzętu komputerowego; ekspertyzy geologiczne; eksperymenty kliniczne; ekspertyzy geologiczne; wypożyczanie komputerów; wypożyczanie oprogramowania komputerowego; usługi świadczone przez laboratoria naukowe; prace badawczo-rozwojowe nad nowymi produktami dla osób trzecich; opracowywanie projektów technicznych; usługi doradcze w zakresie technologii informacyjnej.

(111) **270537** (220) 2013 06 12 (210) 415321  
 (151) 2014 07 03 (441) 2013 09 30  
 (732) BRESLAND SPÓŁKA Z OGRANICZONĄ  
 ODPOWIEDZIALNOŚCIĄ, Wrocław, PL.  
 (540)



Kolor znaku: czarny, żółty, czerwony  
 (531) 24.1.3, 27.5.1, 29.1.13  
 (510), (511) **35** doradztwo w zakresie organizacji i zarządzania działalnością gospodarczą, badania rynku, organizowanie targów w celach handlowych lub reklamowych, pośrednictwo pracy, **36** doradztwo finansowe, **41** tłumaczenia.

(111) **270538** (220) 2013 06 14 (210) 415445  
 (151) 2014 07 23 (441) 2013 09 30  
 (732) KRYŃSKI MARCIN, Zielonka, PL.

(540)



Kolor znaku: czarny, ciemnoróżowy

(531) 27.5.1, 29.1.12

(510), (511) **25** t-shirty, szlafroki, sukienki, spódnice, spodnie, slipy, kombinezony, dżerseje (ubrania), dzianina (odzież), bielizna wchłaniająca pot, **40** krawiectwo, krojenie tkanin, projektowanie i konstrukcja odzieży, **42** wzornictwo przemysłowe, usługi projektantów mody.

(111) **270539** (220) 2013 06 14 (210) 415459  
 (151) 2014 07 23 (441) 2013 09 30  
 (732) POWSZECHNA KASA OSZCZĘDNOŚCI BANK POLSKI SPÓŁKA  
 AKCYJNA, Warszawa, PL.  
 (540)



Kolor znaku: turkusowy

(531) 27.5.1, 29.1.4

(510), (511) **36** usługi finansowe, usługi bankowe, usługi bankowe z dostępem bezpośrednim przez Internet [home banking], bankowość internetowa, bankowość telefoniczna, usługi operacji bankowych, prowadzenie rachunków bankowych, usługi operacji finansowych, usługi transakcji finansowych, usługi inwestycji kapitałowych, usługi dotyczące kart kredytowych, usługi dotyczące kart debetowych, usługi dotyczące kart płatniczych, usługi w zakresie dokonywania elektronicznych transakcji przy użyciu kart kredytowych, kart płatniczych, rozliczanie transakcji finansowych dokonywanych kartami kredytowymi lub płatniczymi poprzez terminale komputerowe, transfer elektroniczny środków finansowych, usługi doradztwa finansowego, udzielanie kredytów, usługi w zakresie pożyczek i finansowania komercyjnego i konsumenckiego, usługi brokerskie w zakresie ubezpieczeń, działalności finansowej, nieruchomości, analizy finansowe, przygotowywanie analiz finansowych w zakresie rynków walut, usługi powiernicze, tworzenie funduszy, zarządzanie funduszami, tworzenie programów oszczędzania, informacja bankowa, informacja finansowa, obsługa bankomatów, usługi ubezpieczeniowe, pośrednictwo ubezpieczeniowe, doradztwo ubezpieczeniowe, leasing, faktoring, działalność deweloperska z zakresu budownictwa mieszkaniowego: pozyskiwanie gruntów, usługi pośrednictwa w zakresie majątku nieruchomego, usługi w zakresie kupna-sprzedaży nieruchomości, wynajem mieszkań, zarządzanie nieruchomościami; pośrednictwo w sprzedaży produktów finansowych, w szczególności obligacji, doładowywania telefonów przez Internet na zasadzie przedpłaty (prepaid), zawieranie umów o uczestnictwo w funduszach inwestycyjnych i emerytalnych, usługi depozytowe, udzielanie poręczeń i gwarancji, usługi związane z giełdą papierów wartościowych, obrót papierami wartościowymi, usługi maklerstwa giełdowego, pośrednictwo w zakresie papierów wartościowych i aktywów, doradztwo finansowe w sprawach papierów wartościowych, doradztwo walut, usługi udostępniania informacji oraz notowań giełdowych, usługi udostępniania informacji dotyczących inwestycji giełdowych i maklerstwa giełdowego, obrót czekowy i weksłowy, operacje walutowe, skomputeryzowane usługi finansowe dotyczące obrotu walutowego, usługi informacji finansowej dotyczące walut, sponsorowanie finansowe, sponsoring imprez kulturalnych i sportowych; zbiórki funduszy na cele dobroczynne, społeczne, szkoleniowe, edukacyjne, sportowe oraz ekologiczne.

(111) **270540** (220) 2013 06 17 (210) 415473  
 (151) 2014 07 23 (441) 2013 09 30  
 (732) TARGI W KRAKOWIE SPÓŁKA Z OGRANICZONĄ  
 ODPOWIEDZIALNOŚCIĄ, Kraków, PL.

(540)



Kolor znaku: czarny, czerwony

(531) 25.7.7, 27.5.1, 29.1.13

(510), (511) **35** organizowanie i obsługa międzynarodowych i krajowych imprez targowych i wystawienniczych w celach handlowych i reklamowych, usługi reklamowe świadczone za pomocą radia, telewizji, prasy, internetu, doradztwo w zakresie prowadzenia działalności gospodarczej, zarządzanie i kierowanie w zakresie prowadzenia działalności gospodarczej, usługi marketingowe, usługi reklamowe, sprzedaż książek, dystrybucja towarów przez internet, wynajmowanie powierzchni na cele reklamowe, publikowanie tekstów reklamowych, kojarzenie kontrahentów, pomoc w prowadzeniu negocjacji i zawieraniu transakcji handlowych, pośrednictwo handlowe, wynajem powierzchni wystawienniczych, dekoracja stoisk wystawienniczych, wypożyczanie urządzeń i wyposażenia biurowego, badanie rynku i opinii publicznej, pozyskiwanie i gromadzenie informacji w formie komputerowych baz danych, zarządzanie komputerowymi bazami danych, doradztwo specjalistyczne w zakresie prowadzenia działalności reklamowo-promocyjnej i wystawienniczej, gromadzenie i udostępnianie informacji, sprzedaż książek, albumów, periodyków, gazet, magazynów, kalendarzy, artykułów piśmiennych.

(111) **270541** (220) 2013 06 17 (210) 415561  
(151) 2014 07 01 (441) 2013 09 30

(732) RSV SPÓŁKA Z OGRANICZONĄ ODPOWIEDZIALNOŚCIĄ,  
Wrocław, PL.

(540) ZASS

(510), (511) **41** organizowanie i prowadzenie kursów, konferencji, kongresów, seminariów, sympozjów, szkoleń i zjazdów w zakresie medycyny, farmacji i ochrony zdrowia, edukacja i nauczanie, usługi klubów zdrowia, publikowanie książek i broszur z zakresu medycyny i ochrony zdrowia, organizowanie i prowadzenie pracowni specjalistycznych, organizowanie wystaw związanych z medycyną i ochroną zdrowia, **43** usługi domów opieki dla ludzi w podeszłym wieku, usługi związane z przygotowaniem posiłków, usługi restauracji, hoteli, barów, pensjonatów, usługi związane z zakwaterowaniem zwierząt, **44** usługi medyczne z zakresu: diagnozowania, leczenia, rehabilitacji, opieki psychologicznej, usługi higieniczne i kosmetyczne, fizykoterapia, gabinety odnowy biologicznej, aromaterapia, prowadzenie przychodni, szpitali, lecznic, klinik, gabinetów stomatologicznych, hospicjów, sanatoriów, chirurgia plastyczna; usługi położnicze; pomoc weterynaryjna; usługi związane z ogrodnictwem i sadownictwem; prowadzenie szkółek roślinnych; projektowanie ogrodów; usługi w zakresie wypożyczania sprzętu medycznego i rehabilitacyjnego.

(111) **270542** (220) 2013 06 18 (210) 415583  
(151) 2014 07 01 (441) 2013 09 30

(732) F & N AGRO POLSKA SPÓŁKA Z OGRANICZONĄ  
ODPOWIEDZIALNOŚCIĄ, Warszawa, PL.

(540)



Kolor znaku: zielony, czarny

(531) 5.7.2, 27.5.1, 29.1.12

(510), (511) **01** produkty chemiczne przeznaczone dla rolnictwa, **05** pestycydy, herbicydy.

(111) **270543** (220) 2013 06 20 (210) 415716  
(151) 2014 08 05 (441) 2013 09 30

(732) CRYSTAL WARSAW SPÓŁKA Z OGRANICZONĄ  
ODPOWIEDZIALNOŚCIĄ, Warszawa, PL.

(540)



Kolor znaku: fioletowy, biały

(531) 26.4.1, 27.5.1, 29.1.12

(510), (511) **16** papier, karton i wyroby z tych materiałów nie ujęte w innych klasach, druki; materiały introligatorskie; fotografie; materiały biurowe; kleje do celów biurowych lub domowych; materiały dla artystów; pędzle do malowania; maszyny do pisania i sprzęt biurowy z wyjątkiem mebli; materiały szkoleniowe i instruktażowe z wyjątkiem przyrządów; materiały z tworzyw sztucznych do pakowania nie ujęte w innych klasach; czcionki drukarskie; matryce drukarskie, **35** reklama; zarządzanie w działalności handlowej; administrowanie działalności handlowej; prace biurowe, **36** ubezpieczenia; działalność finansowa; bankowość; majątek nieruchomy, **37** usługi budowlane; naprawy, **39** transport; pakowanie i składowanie towarów; organizowanie podróży, **41** nauczanie; kształcenie; rozrywka; działalność sportowa i kulturalna, **43** usługi zapatrzenia w żywność i napoje; tymczasowe zakwaterowanie.

(111) **270544** (220) 2013 06 20 (210) 415718  
(151) 2014 08 05 (441) 2013 09 30

(732) CRYSTAL WARSAW SPÓŁKA Z OGRANICZONĄ  
ODPOWIEDZIALNOŚCIĄ, Warszawa, PL.

(540)



Kolor znaku: biały, fioletowy

(531) 27.5.1, 29.1.12

(510), (511) **16** papier, karton i wyroby z tych materiałów nie ujęte w innych klasach, druki; materiały introligatorskie; fotografie; materiały biurowe; kleje do celów biurowych lub domowych; materiały dla artystów; pędzle do malowania; maszyny do pisania i sprzęt biurowy (z wyjątkiem mebli); materiały szkoleniowe i instruktażowe (z wyjątkiem przyrządów); materiały z tworzyw sztucznych do pakowania (nie ujęte w innych klasach); czcionki drukarskie; matryce drukarskie, **35** reklama; zarządzanie w działalności handlowej; administrowanie działalności handlowej; prace biurowe, **36** ubezpieczenia; działalność finansowa; bankowość; majątek nieruchomy, **37** usługi budowlane; naprawy, **39** transport; pakowanie i składowanie towarów; organizowanie podróży, **41** nauczanie; kształcenie; rozrywka; działalność sportowa i kulturalna, **43** usługi zaopatrzenia w żywność i napoje; tymczasowe zakwaterowanie.

(111) **270545** (220) 2013 06 20 (210) 415721  
(151) 2014 08 05 (441) 2013 09 30

(732) CRYSTAL WARSAW SPÓŁKA Z OGRANICZONĄ  
ODPOWIEDZIALNOŚCIĄ, Warszawa, PL.

(540)



Kolor znaku: fioletowy, biały

(531) 27.5.1, 29.1.12

(510), (511) **16** papier, karton i wyroby z tych materiałów nie ujęte w innych klasach, druki; materiały introligatorskie; fotografie; materiały biurowe; kleje do celów biurowych lub domowych; materiały dla artystów; pędzle do malowania; maszyny do pisania i sprzęt biurowy (z wyjątkiem mebli); materiały szkoleniowe i instruktażowe



(z wyjątkiem przyrządów); materiały z tworzyw sztucznych do pakowania (nie ujęte w innych klasach); czcionki drukarskie; matryce drukarskie, **35** reklama; zarządzanie w działalności handlowej; administrowanie działalności handlowej; prace biurowe, **36** ubezpieczenia; działalność finansowa; bankowość; majątek nieruchomy, **37** usługi budowlane; naprawy, **39** transport; pakowanie i składowanie towarów; organizowanie podróży, **41** nauczanie; kształcenie; rozrywka; działalność sportowa i kulturalna, **43** usługi zaopatrzenia w żywność i napoje; tymczasowe zakwaterowanie.

(111) **270546** (220) 2013 06 20 (210) 415723  
(151) 2014 08 05 (441) 2013 09 30  
(732) WSSM WARSAW SPÓŁKA Z OGRANICZONĄ  
ODPOWIEDZIALNOŚCIĄ, Warszawa, PL.  
(540)



Kolor znaku: biały, czerwony

(531) 26.4.1, 26.11.12, 27.5.1, 29.1.12  
(510), (511) **16** papier, karton i wyroby z tych materiałów nie ujęte w innych klasach, druki; materiały introligatorskie; fotografie; materiały biurowe; kleje do celów biurowych lub domowych; materiały dla artystów; pędzle do malowania; maszyny do pisania i sprzęt biurowy (z wyjątkiem mebli); materiały szkoleniowe i instruktażowe (z wyjątkiem przyrządów); materiały z tworzyw sztucznych do pakowania (nie ujęte w innych klasach); czcionki drukarskie; matryce drukarskie, **35** reklama; zarządzanie w działalności handlowej; administrowanie działalności handlowej; prace biurowe, **36** ubezpieczenia; działalność finansowa; bankowość; majątek nieruchomy, **37** usługi budowlane; naprawy, **39** transport; pakowanie i składowanie towarów; organizowanie podróży, **41** nauczanie; kształcenie; rozrywka; działalność sportowa i kulturalna, **43** usługi zaopatrzenia w żywność i napoje; tymczasowe zakwaterowanie.

(111) **270547** (220) 2013 06 20 (210) 415724  
(151) 2014 08 05 (441) 2013 09 30  
(732) WSSM WARSAW SPÓŁKA Z OGRANICZONĄ  
ODPOWIEDZIALNOŚCIĄ, Warszawa, PL.  
(540)



Kolor znaku: czerwony, biały

(531) 26.4.18, 27.5.1, 29.1.12  
(510), (511) **16** papier, karton i wyroby z tych materiałów nie ujęte w innych klasach, druki; materiały introligatorskie; fotografie; materiały biurowe; kleje do celów biurowych lub domowych; materiały dla artystów; pędzle do malowania; maszyny do pisania i sprzęt biurowy (z wyjątkiem mebli); materiały szkoleniowe i instruktażowe (z wyjątkiem przyrządów); materiały z tworzyw sztucznych do pakowania (nie ujęte w innych klasach); czcionki drukarskie; matryce drukarskie, **35** reklama; zarządzanie w działalności handlowej; administrowanie działalności handlowej; prace biurowe, **36** ubezpieczenia; działalność finansowa; bankowość; majątek nieruchomy, **37** usługi budowlane; naprawy, **39** transport; pakowanie i składowanie towarów; organizowanie podróży, **41** nauczanie; kształcenie; rozrywka; działalność sportowa i kulturalna, **43** usługi zaopatrzenia w żywność i napoje; tymczasowe zakwaterowanie.

(111) **270548** (220) 2013 06 21 (210) 415738  
(151) 2014 07 07 (441) 2013 09 30  
(732) SOLARIS LINE SPÓŁKA Z OGRANICZONĄ  
ODPOWIEDZIALNOŚCIĄ, Wrocław, PL.  
(540) Energia na pokolenia  
(510), (511) **09** ogniwa fotoelektryczne, **35** analizy kosztów, promocja sprzedaży dla osób trzecich, **37** usługi w zakresie budownictwa i budownictwa przemysłowego, wynajem sprzętu budowlanego,

instalowanie i naprawa urządzeń elektrycznych, **40** wytwarzanie energii, **42** projekty techniczne, doradztwo w zakresie planowania zużycia energii.

(111) **270549** (220) 2013 08 28 (210) 415739  
(151) 2014 06 30 (441) 2013 12 09  
(732) CIARKA MAGDALENA, KRZYWOŃ AGNIESZKA ZOO KRAINA  
SPÓŁKA CYWILNA, Skawina, PL.  
(540)



Kolor znaku: czarny, biały, pomarańczowy

(531) 3.1.6, 3.7.19, 27.5.1, 29.1.13  
(510), (511) **18** skóra i imitacje skóry, wyroby z tych materiałów, nie ujęte w innych klasach; skóry zwierzęce, skóry surowe; walizy i torby podróżne; parasolki i parasole przeciwsłoneczne; laski; bicze, uprząże i wyroby rymarskie, **21** przybory oraz pojemniki kuchenne i gospodarstwa domowego; grzebienie i gąbki; pędzle (z wyjątkiem pędzli do malowania); materiały do wytwarzania pędzli; sprzęt do czyszczenia; wełna (wata) stalowa; nieprzetworzone lub półprzetworzone szkło (z wyjątkiem szkła stosowanego w budownictwie); wyroby szklane, porcelanowe i ceramiczne nie ujęte w innych klasach, **31** ziarna i produkty rolne, ogrodnicze, leśne oraz ziarna nie ujęte w innych klasach; żywe zwierzęta; świeże owoce i warzywa; nasiona; naturalne rośliny i kwiaty; karma dla zwierząt; słoń.

(111) **270550** (220) 2013 06 24 (210) 415835  
(151) 2014 09 05 (441) 2013 10 14  
(732) BŁĘCHA KRZYSZTOF LABORATORIUM MEDYCYNY  
NATURALNEJ BONIMED, Żywiec, PL.  
(540) Immunobon

(510), (511) **05** chemiczne preparaty do celów farmaceutycznych; chemiczne preparaty do celów medycznych; preparaty chemiczno-farmaceutyczne; dietetyczna żywność przystosowana do celów medycznych; dietetyczne napoje przystosowane do celów medycznych; dietetyczne substancje przystosowane do celów medycznych; eliksiry-preparaty farmaceutyczne, herbaty ziołowe do celów medycznych; farmaceutyczne preparaty; kapsułki na lekarstwa; kąpiele lecznicze; napoje lecznicze; oleje lecznicze; kapsułki do celów farmaceutycznych; herbata lecznicza; leki pomocnicze, wspierające; maści do celów farmaceutycznych; preparaty z mikroelementami dla ludzi i zwierząt; nalewki do celów leczniczych; napary do celów leczniczych; odżywcze suplementy diety; pastylki do celów farmaceutycznych; syropy do użytku farmaceutycznego; mineralne suplementy diety; zioła lecznicze; tabletki do celów farmaceutycznych; leki dla ludzi; preparaty witaminowe; leki wzmacniające; leki do użytku medycznego, **30** napary inne niż do celów leczniczych; esencje do żywności inne niż esencje eteryczne i oleje aromatyczne.

(111) **270551** (220) 2013 06 24 (210) 415842  
(151) 2014 04 28 (441) 2013 10 14  
(732) IRM BAR SPÓŁKA Z OGRANICZONĄ ODPOWIEDZIALNOŚCIĄ,  
Wrocław, PL.  
(540) STARKA  
(510), (511) **43** kawiarnie, usługi barowe, restauracje.

(111) **270552** (220) 2013 06 26 (210) 415918  
(151) 2014 08 06 (441) 2013 10 14  
(732) SENSILAB POLSKA SPÓŁKA Z OGRANICZONĄ  
ODPOWIEDZIALNOŚCIĄ SPÓŁKA KOMANDYTOWO-AKCYJNA,  
Łódź, PL.  
(540)



(531) 3.13.1, 27.5.1

(510), (511) **03** kosmetyki, środki do pielęgnacji ciała, preparaty do pielęgnacji twarzy i skóry, środki perfumeryjne i higieniczne, środki do mycia i czyszczenia, szampony i odżywki do pielęgnacji włosów, środki do zębów i jamy ustnej, toaletowe środki sanitarne, **05** produkty farmaceutyczne, weterynaryjne i higieniczne, środki dezynfekcyjne, środki antyseptyczne, preparaty parafarmaceutyczne stosowane profilaktycznie i do celów leczniczych, suplementy diety do celów medycznych i inna żywność dietetyczna do celów leczniczych, preparaty witaminowe, zioła lecznicze, mineralne dodatki do żywności, żywność dla niemowląt, cukierki farmaceutyczne, napoje lecznicze, niemedyce suplementy diety nie zawarte w innych klasach, zawierające substancje roślinne, witaminy, minerały, białka spożywcze, oleje jadalne, kwasy tłuszczowe, tłuszcze jadalne, **29** ekstrakty roślinne do celów spożywczych nie zawarte w innych klasach, **30** wyroby cukiernicze, słodczy, ekstrakty roślinne do celów spożywczych nie zawarte w innych klasach, **32** wody mineralne, stołowe i sodowe, napoje gazowane i niegazowane, napoje bezalkoholowe, soki, napoje i nektary owocowe, warzywne i owocowo-warzywne, napoje izotoniczne, napoje energetyzujące, syropy i preparaty do sporządzania napojów, esencje do napojów, ekstrakty do napojów, **35** reklama, promocja towarów, zarządzanie i administrowanie działalnością handlowej, prowadzenie przedstawicielstw handlowych i usługowych podmiotów zagranicznych w kraju, agencje importowo-eksportowe, pośredniczenie w zawieraniu transakcji handlowych, organizowanie wystaw handlowych i reklamowych, organizowanie i prowadzenie kampanii reklamowych, usługi w zakresie dystrybucji i doręczania prospektów i próbek reklamowych, usługi prowadzenia sklepu i/ lub hurtowni z różnymi towarami z branży farmaceutycznej, kosmetycznej i spożywczej obejmującymi: kosmetyki, środki do pielęgnacji ciała, preparaty do pielęgnacji twarzy i skóry, środki perfumeryjne i higieniczne, środki do mycia i czyszczenia, szampony i odżywki do pielęgnacji włosów, środki do zębów i jamy ustnej, toaletowe środki sanitarne, produkty farmaceutyczne, weterynaryjne i higieniczne, środki dezynfekcyjne, środki antyseptyczne, preparaty parafarmaceutyczne stosowane profilaktycznie i do celów leczniczych, suplementy diety do celów medycznych i inną żywność dietetyczną do celów leczniczych, preparaty witaminowe, zioła lecznicze, mineralne dodatki do żywności, żywność dla niemowląt, cukierki farmaceutyczne, napoje lecznicze, niemedyce suplementy diety, ekstrakty roślinne do celów spożywczych, wyroby cukiernicze, słodczy, wody mineralne, stołowe i sodowe, napoje gazowane i niegazowane, napoje bezalkoholowe, soki, napoje i nektary owocowe, warzywne i owocowo-warzywne, napoje izotoniczne, napoje energetyzujące, syropy i preparaty do sporządzania napojów, esencje do napojów, ekstrakty do napojów pozwalające klientom na oglądanie i zakup powyższych towarów bezpośrednio, w ofercie wysyłkowej lub za pośrednictwem sieci teleinformatycznej.

(111) **270553** (220) 2013 06 26 (210) 415929  
 (151) 2014 07 10 (441) 2013 10 14  
 (732) ROYAL EUROPA SPÓŁKA Z OGRANICZONĄ  
 ODPOWIEDZIALNOŚCIĄ, Polkowice Dolne, PL.  
 (540) ROYALO

(510), (511) **17** niemetalowe okna świetlikowe do budynków, niemetalowe okładziny na okna, okna dachowe, okna dachowe wykonane z tworzyw sztucznych, okna niemetalowe, okna pancerne posiadające niemetalowe ramy, okna świetlikowe wykonane z materiałów z tworzyw sztucznych do użytku w budynkach, okna szklane, okna witrażowe, okna winylowe, okna żaluzjowe ze szkła do budynków, niemetalowe osłony na okna, skrzynkowe okna niemetalowe, zabezpieczone okna z tworzyw sztucznych umożliwiające komunikację.

(111) **270554** (220) 2013 06 27 (210) 415973  
 (151) 2014 08 08 (441) 2013 10 14  
 (732) VELVET CARE SPÓŁKA Z OGRANICZONĄ  
 ODPOWIEDZIALNOŚCIĄ, Klucze-Osada, PL.  
 (540) VELVET CARE

(510), (511) **03** ściereczki impregnowane, ściereczki wilgotne, ściereczki nasączone detergentami za wyjątkiem ściereczek do czyszczenia i wycierania kurzu; nasączone chusteczki, wilgotne chusteczki do higieny osobistej, chusteczki nasączone płynami kosmetycznymi, waciki jako przybory toaletowe, **04** świece, świece zapachowe, **05** podpaski i wkładki higieniczne, tampony higieniczne, chusteczki

do higieny intymnej pielucho-majtki z papieru, pieluszki jednorazowe papierowe, **16** artykuły papiernicze, bibuła filtracyjna, bielizna stołowa papierowa, chusteczki do nosa papierowe, filtry papierowe do kawy, konfetti, koperty-papeteria, obrusy papierowe, papier toaletowy, ręczniki papierowe, serwetki papierowe, serwetki papierowe do demakijażu, serwetki stołowe papierowe, serwetki na stół papierowe, śliniaki papierowe, taśmy przyklepne do celów papierniczych i użytku domowego, papierowe chusteczki kosmetyczne, papierowe chusteczki toaletowe, ręczniki papierowe kuchenne, ściereczki papierowe, papierowe chusteczki dla niemowląt, papierowe produkty higieniczne, papierowe chusteczki do twarzy, papierowe ręczniki toaletowe, papierowe ściereczki, wchłaniające wilgoć papierowe chusteczki, zwłaszcza chusteczki higieniczne do twarzy, papierowe toaletowe chusteczki higieniczne, papierowe jednorazowe serwetki dla niemowląt, papierowe worki na zużyte pieluszki i serwetki dla niemowląt, papierowe jednorazowe ręczniki dla niemowląt, **21** jednorazowe ściereczki z materiałów nietkanych, ściereczki do czyszczenia, waciki czyszczące, pojemniki do użytku w gospodarstwie domowym, dozowniki do ręczników papierowych.

(111) **270555** (220) 2013 06 27 (210) 416001  
 (151) 2014 07 15 (441) 2013 10 14  
 (732) PROMOTORZY TRADING SPÓŁKA Z OGRANICZONĄ  
 ODPOWIEDZIALNOŚCIĄ SPÓŁKA KOMANDYTOWO-AKCYJNA,  
 Warszawa, PL.  
 (540)



Kolor znaku: fioletowy, różowy

(531) 26.4.1, 27.5.1, 29.1.12  
 (510), (511) **09** akumulatory elektryczne, baterie elektryczne, **10** inhalatory, **34** tytoń, przybory dla palaczy, bloczki bibułki papierosowej, przybory dla palaczy, zapalaki, bloczki bibułki papierosowej, cygara, gilotynki do cygar, cygaretki, cygarnice, cygarniczki, fajki, filtry do papierosów, gilotynki do cygar, humidory, kamienie do zapalniczek, papierosy elektroniczne, papierosy zawierające substytuty tytoniu, nie do celów leczniczych, papierosnice, pojemniki na zapalaki, popielniczki dla palaczy, sopluczkki dla żujących tytoń, tabaka, tabakierki, ustniki do cygar, ustniki do cygarniczek, ustniki papierosów, ustniki z bursztynu do papierosów i cygar, woreczki na tytoń, zbiorniczki z gazem do zapalniczek, zapalniczki dla palaczy tytoniu, zapalaki.

(111) **270556** (220) 2013 06 28 (210) 416056  
 (151) 2014 07 01 (441) 2013 10 14  
 (732) PRIMEMOVERS SPÓŁKA Z OGRANICZONĄ  
 ODPOWIEDZIALNOŚCIĄ, Warszawa, PL.  
 (540)



Kolor znaku: pomarańczowy, czarny, biały

(531) 27.5.1, 29.1.13  
 (510), (511) **05** preparaty zawierające aloes do celów farmaceutycznych, aminokwasy do celów medycznych, artykuły żywnościowe na bazie białko do celów medycznych, preparaty białkowe do celów medycznych, suplementy diety zawierające białko, białkowe suplementy diety, preparaty chemiczne do celów farmaceutycznych, preparaty chemiczne do celów medycznych, preparaty chemiczno-farmaceutyczne, dietetyczna żywność przystosowana do celów medycznych, dietetyczne napoje przystosowane do celów medycznych, dietetyczne substancje przystosowane do celów medycznych,

eliksiry (preparaty farmaceutyczne), preparaty enzymatyczne do celów medycznych, suplementy diety zawierające enzymy, enzymy do celów farmaceutycznych, estry do celów farmaceutycznych, etera do celów farmaceutycznych, suplementy diety zawierające glukozę, herbaty ziołowe do celów medycznych, kapsułki do celów farmaceutycznych, kwasy do celów farmaceutycznych, suplementy diety zawierające lecytynę, napoje lecznicze, lecznicze napary (nalewki), leki dla ludzi, leki do użytku medycznego, leki pomocnicze (wspierające), preparaty z mikroelementami dla ludzi i zwierząt, wody mineralne do celów leczniczych, mineralne suplementy diety, sole mineralne wody, środki nasenne, środki na uspokojenie nerwów, środki oczyszczające, preparaty medyczne do odchudzania, tabletki wspomagające odchudzanie, odżywcze suplementy diety, pastylki do celów farmaceutycznych, preparaty zmniejszające popęd seksualny, przeciwbólowe środki, leki seroterapeutyczne, suplementy diety dla zwierząt, syropy do użytku farmaceutycznego, tabletki antyoksydacyjne, tabletki do celów farmaceutycznych, woda termalna, środki trawienne do celów farmaceutycznych, leki uspokajające, uspokajające środki, preparaty witaminowe, wywary do celów farmaceutycznych, leki wzmacniające, zioła lecznicze, żywność dla niemowląt, **32** ekstrakty owocowe bezalkoholowe, esencje do produkcji napojów, koktajle bezalkoholowe, lemoniada, syropy do lemoniady, esencje do produkcji napojów, preparaty do produkcji napojów, syropy do napojów, napoje bezalkoholowe, napoje bezalkoholowe na bazie aloesu, napoje bezalkoholowe na bazie miodu, proszek do wytwarzania napojów gazowanych, napoje izotoniczne, napoje na bazie owoców lub warzyw, bezalkoholowe napoje owocowe, nektary owocowe bezalkoholowe, bezalkoholowe wyciągi z owoców, napoje z owoców bezalkoholowe, soki owocowe, pastylki do napojów gazowanych, soki warzywne (napoje), sok jabłkowy, woda (napoje), woda gazowana, preparaty do produkcji wody gazowanej, woda litowa, produkty do wytwarzania wody mineralnej, woda mineralna (napoje), woda selcerska, woda sodowa, woda stołowa, **35** usługi marketingowe.

(111) **270557** (220) 2013 06 28 (210) 416063  
 (151) 2014 07 01 (441) 2013 10 14  
 (732) GMINA RYBCZEWICE, Rybczewice Drugie, PL.  
 (540) SZLAK JANA III SOBIESKIEGO

(510), (511) **16** broszury, druki reklamowe, widokówki, afisze, plakaty, albumy, emblematy, fotografie, kalendarze, kartki z życzeniami, katalogi, koperty, książki, mapy, materiały drukowane, modele makiety architektoniczne, obrazy, notesy podręczne, plansze, plany, portrety, prospekty, publikacje, reprodukcje graficzne, rysunki, stemple, wydruki graficzne, wzory do haftowania, znaczki pocztowe, gazety, publikacje drukowane, szablony, szyldy z kartonu, ulotki, **35** agencje reklamowe, reklama billboardowa, rozpowszechnianie materiałów reklamowych takich jak: próbki; druki; broszury; prospekty, organizowanie targów w celach handlowych i reklamowych, wystawy handlowe, reklama telewizyjna i radiowa, tworzenie tekstów reklamowych, informacja o działalności gospodarczej, sondaże i opinie, pomoc w prowadzeniu działalności gospodarczej, public relations, reklama za pośrednictwem sieci komputerowej, rozpowszechnianie ogłoszeń reklamowych, reklamy radiowe, reklamy telewizyjne, edycja tekstów, tworzenie tekstów reklamowych i sponsorowanych, uaktualnianie materiałów reklamowych, wynajem czasu reklamowego we wszystkich środkach przekazu, **37** znakowanie i wytyczanie szlaków turystycznych, **39** zwiedzanie turystyczne, informacja turystyczna, organizowanie wycieczek po szlakach turystycznych dla osób trzecich, **41** usługi w zakresie organizowania wystaw w muzeach, usługi w zakresie organizowania wystaw innych niż w muzeach, organizowanie i prowadzenie konferencji, seminariów, organizowanie wystaw z dziedziny kultury i edukacji, informacja o wypoczynku, pisanie tekstów innych niż reklamowe, informacja o rekreacji, organizowanie i obsługa konferencji, organizowanie i obsługa kongresów, organizowanie konkursów, edukacja, informacja o edukacji, rozrywka, organizowania obozów w zakresie rozrywki, **43** usługi agroturystyczne, prowadzenie agencji zakwaterowania, prowadzenie hoteli, pensjonatów, domów turystycznych, moteli oraz kawiarni, organizowania obozów w zakresie zakwaterowania.

(111) **270558** (220) 2013 06 28 (210) 416064  
 (151) 2014 07 01 (441) 2013 10 14  
 (732) GMINA RYBCZEWICE, Rybczewice Drugie, PL.  
 (540) SZLAK SOBIESKIEGO

(510), (511) **16** broszury, druki reklamowe, widokówki, afisze, plakaty, albumy, emblematy, fotografie, kalendarze, kartki z życzeniami, katalogi, koperty, książki, mapy, materiały drukowane, modele makiety architektoniczne, obrazy, notesy podręczne, plansze, plany, portrety, prospekty, publikacje, reprodukcje graficzne, rysunki, stemple, wydruki graficzne, wzory do haftowania, znaczki pocztowe, gazety, publikacje drukowane, szablony, szyldy z papieru lub z kartonu, ulotki, **35** agencje reklamowe, reklama billboardowa, rozpowszechnianie materiałów reklamowych takich jak: próbki; druki; broszury; prospekty, organizowanie targów w celach handlowych i reklamowych, wystawy handlowe, reklama telewizyjna i radiowa, tworzenie tekstów reklamowych, informacja o działalności gospodarczej, sondaże i opinie, pomoc w prowadzeniu działalności gospodarczej, public relations, reklama za pośrednictwem sieci komputerowej, rozpowszechnianie ogłoszeń reklamowych, reklamy radiowe, reklamy telewizyjne, edycja tekstów, tworzenie tekstów reklamowych i sponsorowanych, uaktualnianie materiałów reklamowych, wynajem czasu reklamowego we wszystkich środkach przekazu, **37** znakowanie i wytyczanie szlaków turystycznych, **39** zwiedzanie turystyczne, informacja turystyczna, organizowanie wycieczek po szlakach turystycznych dla osób trzecich, **41** usługi w zakresie organizowania wystaw w muzeach, usługi w zakresie organizowania wystaw innych niż w muzeach, organizowanie i prowadzenie konferencji, seminariów, organizowanie wystaw z dziedziny kultury i edukacji, informacja o wypoczynku, pisanie tekstów innych niż reklamowe, informacja o rekreacji, organizowanie i obsługa konferencji, organizowanie i obsługa kongresów, organizowanie konkursów, edukacja, informacja o edukacji, rozrywka, organizowania obozów w zakresie rozrywki, **43** usługi agroturystyczne, prowadzenie agencji zakwaterowania, prowadzenie hoteli, pensjonatów, domów turystycznych, moteli oraz kawiarni, organizowania obozów w zakresie zakwaterowania.

(111) **270559** (220) 2013 06 28 (210) 416065  
 (151) 2014 07 01 (441) 2013 10 14  
 (732) GMINA RYBCZEWICE, Rybczewice Drugie, PL.  
 (540)



Kolor znaku: ciemnobrązowy

(531) 24.9.2, 27.5.1, 29.1.7

(510), (511) **16** broszury, druki reklamowe, widokówki, afisze, plakaty, albumy, emblematy, fotografie, kalendarze, kartki z życzeniami, katalogi, koperty, książki, mapy, materiały drukowane, modele makiety architektoniczne, obrazy, notesy podręczne, plansze, plany, portrety, prospekty, publikacje, reprodukcje graficzne, rysunki, stemple, wydruki graficzne, wzory do haftowania, znaczki pocztowe, gazety, publikacje drukowane, szablony, szyldy z papieru lub z kartonu, ulotki, **35** agencje reklamowe, reklama billboardowa, rozpowszechnianie materiałów reklamowych takich jak: próbki; druki; broszury; prospekty, organizowanie targów w celach handlowych i reklamowych, wystawy handlowe, reklama telewizyjna i radiowa, tworzenie tekstów reklamowych, informacja o działalności gospodarczej, sondaże i opinie, pomoc w prowadzeniu działalności gospodarczej, public relations, reklama za pośrednictwem sieci komputerowej, rozpowszechnianie ogłoszeń reklamowych, reklamy radiowe, reklamy telewizyjne, edycja tekstów, tworzenie tekstów reklamowych i sponsorowanych, uaktualnianie materiałów reklamowych, wynajem czasu reklamowego we wszystkich środkach przekazu, **37** znakowanie i wytyczanie szlaków turystycznych, **39** zwiedzanie turystyczne, informacja turystyczna, organizowanie wycieczek po szlakach turystycznych dla osób trzecich, **41** usługi w zakresie organizowania wystaw w muzeach, usługi w zakresie organizowania wystaw innych niż w muzeach, organizowanie i prowadzenie konferencji, seminariów, organizowanie wystaw z dziedziny kultury i edukacji, informacja o wypoczynku, pisanie tekstów innych niż reklamowe, informacja o rekreacji, organizowanie i obsługa konferencji, organizowanie i obsługa kongresów, organizowanie konkursów, edukacja, informacja o edukacji, rozrywka, organizowania obozów w zakresie rozrywki, **43** usługi agroturystyczne, prowadzenie

nie agencji zakwaterowania, prowadzenie hoteli, pensjonatów, domów turystycznych, moteli oraz kawiarni, organizowania obozów w zakresie zakwaterowania.

(111) **270560** (220) 2013 07 02 (210) 416158  
 (151) 2014 06 03 (441) 2013 10 14  
 (732) BUSINESS SECURITY AGENCY SPÓŁKA Z OGRANICZONĄ  
 ODPOWIEDZIALNOŚCIĄ, Warszawa, PL.  
 (540)



Kolor znaku: ciemnoniebieski, jasnoniebieski

(531) 26.1.6, 27.5.1, 29.1.4

(510), (511) **35** agencje informacji handlowej, analizy kosztów, analizy rynkowe, audyt przedsiębiorstw, badania marketingowe, badania rynku, badania w dziedzinie działalności gospodarczej, usługi porównywania cen, powielanie dokumentów, doradztwo w zakresie organizowania i prowadzenia działalności gospodarczej, doradztwo w zakresie prowadzenia działalności gospodarczej, doradztwo w zakresie zarządzania personelem, doradztwo w zakresie zarządzania działalnością gospodarczą, informacja o działalności gospodarczej, specjalistyczne doradztwo w zakresie działalności gospodarczej, ekonomiczne prognozy, ekspertyzy w zakresie wydajności przedsiębiorstw, handlowe informacje i porady udzielane konsumentom [punkty informacji konsumenciej], handlowe wyceny, informacja o działalności gospodarczej, pozyskiwanie danych do komputerowych baz danych, systematyzacja danych w komputerowych bazach danych, komputerowe zarządzanie plikami, handlowe informacje i porady udzielane konsumentom [punkty informacji konsumenciej], doradztwo dotyczące organizowania działalności gospodarczej, outsourcing [doradztwo handlowe], wyszukiwanie informacji w plikach komputerowych dla osób trzecich, pomoc przy zarządzaniu przedsiębiorstwami przemysłowymi lub handlowymi, pomoc w prowadzeniu działalności gospodarczej, pozyskiwanie informacji o działalności gospodarczej, rynkowe badania, sortowanie danych w bazach komputerowych, informacja handlowa oraz udzielanie porad konsumentom, wyszukiwanie informacji w plikach komputerowych dla osób trzecich, wyszukiwanie w komputerowych bazach danych, pomoc w zarządzaniu działalnością gospodarczą, usługi doradcze w zarządzaniu działalnością gospodarczą, zarządzanie zbiorami informatycznymi, **42** doradztwo w zakresie oprogramowania komputerowego, doradztwo w zakresie projektowania stron internetowych, dostarczanie [opracowywanie] wyszukiwarek internetowych, kontrola jakości, odzyskiwanie danych komputerowych, tworzenie i utrzymywanie stron internetowych dla osób trzecich, udostępnianie miejsca na serwerach [strony internetowe], usługi doradcze w zakresie technologii informacyjnej [IT], **45** alternatywne rozwiązywanie sporów, usługi arbitrażowe, badania prawne, badanie przeszłości osób, doradztwo w sprawach bezpieczeństwa, doradztwo w zakresie własności intelektualnej, mediacje, usługi pomocy w sprawach spornych.

(111) **270561** (220) 2013 07 03 (210) 416180  
 (151) 2014 07 08 (441) 2013 10 14  
 (732) AMICA WRONKI SPÓŁKA AKCYJNA, Wronki, PL.  
 (540) surazo

(510), (511) **07** odkurzacze, węże do odkurzaczy, torby do odkurzaczy, części do odkurzaczy zawarte w klasie 7.

(111) **270562** (220) 2013 07 03 (210) 416184  
 (151) 2014 07 08 (441) 2013 10 14  
 (732) LANGER RAFAŁ, Poznań, PL.  
 (540)



Kolor znaku: ciemnoniebieski, biały, czarny

(531) 26.1.1, 27.5.1, 29.1.13

(510), (511) **16** makiety architektoniczne, makiety procesów technologicznych i systemów logistycznych, **28** przeskalowane modele zwłaszcza pojazdów, obiektów budowlanych i elementów infrastruktury kolejowo-drogowej oraz elementów krajobrazu, makiety modelarskie, **37** naprawa modeli i makiet.

(111) **270563** (220) 2013 07 05 (210) 416307  
 (151) 2014 08 11 (441) 2013 10 14  
 (732) ZET PREMIUM SPÓŁKA Z OGRANICZONĄ  
 ODPOWIEDZIALNOŚCIĄ, Warszawa, PL.

(540) Zawsze Wielkie Przeboje

(510), (511) **35** usługi reklamowe i promocyjne, w tym promowanie i reklamowanie za pośrednictwem internetu, w radiu i telewizji; badanie rynku i opinii publicznej; dystrybucja i rozpowszechnianie programów i materiałów reklamowych; informacja handlowa i biznesowa; doradztwo, zarządzanie i pomoc w działalności gospodarczej, zarządzanie i pomoc w działalności gospodarczej; organizacja wystaw handlowych lub reklamowych; zdobywanie i przetwarzanie informacji, zarządzanie zbiorami informatycznymi, **38** usługi agencji informacyjnej w zakresie udostępniania aktualności i wiadomości, usługi łączności telefonicznej poprzez terminale komputerowe; emisja programów radiowych i telewizyjnych, transmisje i retransmisje programów radiowych i telewizyjnych; organizowanie i rozpowszechnianie programów edukacyjnych i rozrywkowych; usługi portalu internetowego obejmujące takie usługi telekomunikacyjne jak: przesyłanie za pośrednictwem internetu informacji tekstowych, obrazowych i dźwiękowych; rozpowszechnianie programów radiowych i telewizyjnych; opracowywanie i przekazywanie wiadomości, **41** produkcja i montaż programów radiowych i telewizyjnych, organizowanie konkursów edukacyjnych i rozrywkowych, organizowanie rozrywki radiowej i telewizyjnej, organizacja czasu wolnego, produkcja i organizowanie widowisk, pokazów, spektakli, koncertów i imprez rozrywkowych oraz kulturalnych, organizowanie imprez sportowych, usługi impresariów w zakresie organizowania spektakli, udostępnianie nagranych nośników obrazu i dźwięku, wypożyczenie nagrań, usługi w zakresie opracowywania reportaży, usługi w zakresie opracowywania tłumaczeń.

(111) **270564** (220) 2013 07 05 (210) 416324  
 (151) 2014 07 24 (441) 2013 10 14  
 (732) AH HARDT SPÓŁKA JAWNA, Cholierzyn, PL.

(540) HARDT

(510), (511) **09** piorunochrony, **35** sprzedaż detaliczna i hurtowa towarów obejmujących wyroby metalowe jak: drut, bednarka, śruby, nakrętki, blachy, pręty, prościarki do drutu i bednarki, kable i przewody elektryczne, osprzęt elektryczny i odgromowy, podzespoły komputerowe i elektryczne, **37** usługi w zakresie montażu instalacji elektrycznych i odgromowych; montażu i demontażu konstrukcji stalowych, rusztowań; rozbiórki budynków, usługi malarskie, szklarskie, sprzątanie budynków i obiektów przemysłowych, odśnieżanie dachów, produkcja elementów plastikowych na wtryskarkach.

(111) **270565** (220) 2013 07 05 (210) 416325  
 (151) 2014 07 24 (441) 2013 10 14  
 (732) AH HARDT SPÓŁKA JAWNA, Cholierzyn, PL.  
 (540)



Kolor znaku: żółty, czarny, biały, czerwony

(531) 25.5.1, 27.5.1, 29.1.14

(510), (511) **09** piorunochrony, **35** sprzedaż detaliczna i hurtowa towarów obejmujących wyroby metalowe jak: drut, bednarka, śruby, nakrętki, blachy, pręty, prościarki do drutu i bednarki, kable i przewody elektryczne, osprzęt elektryczny i odgromowy, podzespoły komputerowe i elektryczne, **37** usługi w zakresie montażu instalacji elektrycznych i odgromowych; montażu i demontażu konstrukcji stalowych, rusztowań; rozbiórki budynków, usługi malarskie, szklarskie, sprzątanie budynków i obiektów przemysłowych, odśnieżanie dachów, produkcja elementów plastikowych na wtryskarkach.

(111) **270566** (220) 2013 07 08 (210) 416349  
 (151) 2014 09 03 (441) 2013 10 28  
 (732) DZIEMBA ROBERT, Kołobrzeg, PL.  
 (540)



Kolor znaku: czerwony, szary, biały  
 (531) 6.7.4, 6.7.25, 27.5.1, 29.1.13

(510), (511) **16** afisze, albumy, almanachy, biuletyny, czasopisma, druki, foldery, fotografie, gazety, kalendarze, karton i wyroby z tych materiałów; komiksy, książki, magazyny, mapy, materiały piśmienne, naklejki, nalepki, papeteria, papier, plakaty, podręczniki, prospekty, publikacje drukowane, **35** badania marketingowe; oferowanie w mediach produktów dla celów sprzedaży detalicznej; organizowanie gier, loterii i konkursów, a także imprez rozrywkowych o podłożu reklamowym, z zastosowaniem reklamy prasowej, radiowej, telewizyjnej i internetowej; organizowanie i obsługa wystaw, giełd i targów handlowych i reklamowych; publikacje reklamowe; reklamy prasowe, reklamy radiowe, reklamy telewizyjne; tworzenie, wydawanie i dystrybucja materiałów promocyjno-reklamowych; usługi edytorskie w dziedzinie reklamy; usługi reklamowe, usługi w zakresie badania rynku oraz badania opinii publicznej; wydzielanie, wyszukiwanie i odzyskiwanie informacji oraz pozyskiwanie danych za pośrednictwem globalnej sieci komputerowej, zgrupowanie na rzecz osób trzecich różnych towarów pozwalające wygodnie je oglądać i kupować w sklepach internetowych, **38** dostarczanie informacji za pośrednictwem komputerowej sieci informacyjnej z przeszukiwanych indeksów i baz danych, włączając tekst, dokumenty w formie elektronicznej, bazy danych, informacje graficzne i audiowizualne usługi agencji informacyjnych i agencji prasowych; usługi przesyłania informacji z zastosowaniem urządzeń mobilnych (zwłaszcza telefonów), laptopy, pagery itp. służących do nadawania i/lub odbioru informacji, **41** informacja o imprezach rozrywkowych, rekreacji i edukacji, montaż programów radiowych i telewizyjnych, organizowanie i realizacja spektakli, widowisk oraz imprez rozrywkowych; organizowanie konkursów edukacyjnych lub rozrywkowych; organizowanie loterii; organizowanie plebiscytów; organizowanie wystaw kulturalnych i edukacyjnych; produkcja filmów i nagrań wideo, produkcja programów radiowych i telewizyjnych, publikacja gazet, czasopism oraz magazynów on-line, publikowanie książek oraz książek elektronicznych, publikowanie tekstów innych niż teksty reklamowe, a w tym: książki, artykuły, raporty, analizy, komentarze, materiały konferencyjne; reportaże fotograficzne, rozpowszechnianie filmów i nagrań wideo, usługi obrazowania cyfrowego, usługi reporterów newsowych, usługi w zakresie wykonywania fotografii w zakładzie fotograficznym, wydawanie nagrań dźwiękowych, **42** udostępnianie baz on-line via portal; udostępnianie komputerowych baz danych; udostępnianie serwisów informacyjnych lub baz danych; umożliwienie wielu użytkownikom dostępu do zbiorów informacji za pośrednictwem globalnej sieci informacyjnej, usługi komputerowe w zakresie dostarczania interfejsów programowych dostępnych poprzez sieć komputerową w celu tworzenia usług informacyjnych w trybie on-line dostosowanych do indywidualnych potrzeb usługi portalu internetowego, usługi w zakresie tworzenia i utrzymywania stron i witryn internetowych dla osób trzecich.

(111) **270567** (220) 2013 07 15 (210) 416639  
 (151) 2014 07 08 (441) 2013 10 28  
 (732) KĘDZIA SYLWIA, Wrocław, PL.  
 (540)



Kolor znaku: czerwony, ciemnoczerwony  
 (531) 26.11.6, 26.11.12, 27.5.1, 29.1.1

(510), (511) **35** prowadzenie sprzedaży odzieży sportowej za pośrednictwem Internetu, **42** portal internetowy umożliwiający dodanie ogłoszenia o tematyce sportowej, w szczególności treningów z zakresu wszystkich dziedzin sportu, obiektów sportowych i rekreacyjnych, wyjazdów, obozów, kolonii sportowych, dietetyków, fizjoterapeutów, kursów i szkoleń w zakresie sportu, planów dietetycznych i treningowych pod indywidualne zamówienie klienta; prowadzenie forum internetowego o tematyce sportowej.

(111) **270568** (220) 2013 07 15 (210) 416645  
 (151) 2014 07 04 (441) 2013 10 28  
 (732) BAYER KATARZYNA, Bełchatów, PL.  
 (540)



(531) 3.5.9, 27.5.1

(510), (511) **16** afisze, plakaty, artykuły papiernicze, czasopisma [periodyki], książeczki, książki, zakładki do książek, **41** publikowanie książek, publikowanie tekstów [innych niż teksty reklamowe], nauczanie, organizowanie konkursów [edukacja lub rozrywka], pisanie tekstów, innych niż reklamowych, publikacje elektroniczne on-line książek i periodyków, wypożyczanie książek, edukacja, fotografie.

(111) **270569** (220) 2013 07 15 (210) 416647  
 (151) 2014 07 04 (441) 2013 10 28  
 (732) HYZOPSKI ŁUKASZ AUTO-GRUPA SKLEP MOTORYZACYJNY SERWIS, Elk, PL.  
 (540)



Kolor znaku: szary, biały, czarny  
 (531) 18.1.9, 26.4.4, 27.5.1, 29.1.13

(510), (511) **35** prowadzenie sklepu/hurtowni z następującymi towarami: samochodami osobowymi, dostawczymi i ciężarowymi, przyczepami samochodowymi, kosmetykami samochodowymi, płynami do spryskiwaczy, środkami do czyszczenia, polerowania i woskowania aut, środkami do mycia i czyszczenia samochodów, olejami silnikowymi, smarami, chłodziakami do silników, cylindrami, tłokami cylindrów, głowicami, filtrami, kołami zębataymi i pasowymi, korbami i korbowodami do silników, łożyskami, panewkami, pompami paliwowymi, pierścieniami tłokowymi, paskami klinowymi do silników, tłumikami do silników, świecami zapłonowymi i żarówkami, wentylatorami do silników, zaworami, akumulatorami, alternatorami, bezpiecznikami, gaśnicami, lusterkami, obrotomierzami, prędkościomierzami do pojazdów, przełączników elektrycznych, przewodów elektrycznych, regulatorami napięcia do pojazdów, rejestratorami kilometrów w pojazdach, termostatów do pojazdów, trójkąw ostrzegających, gniazd elektrycznych, zaciskami przewodów elektrycznych, zapalniczkami samochodowymi, reflektorami samochodowymi, żarówkami, kloszami do lamp, instalacjami do klimatyzacji i wentylacji pojazdów, aparatura do ogrzewania i odmrażania pojazdów, **37** usługi antykorozyjnego zabezpieczenia pojazdów, bieźnikowanie opon, wulkanizacja opon, usługi pomocy i naprawy w przypadku awarii pojazdów, blacharstwo samochodowe, czyszczenie samochodów, mycie pojazdów i samochodów, informacja o naprawach samochodowych, instalowanie oraz naprawa urządzeń klimatyzacyjnych w samochodach, obsługa serwisowa i naprawa samochodów oraz

pojazdów, obsługa i naprawa gwarancyjna samochodów i pojazdów, polerowanie pojazdów, regeneracja silników samochodowych, obsługa serwisowa i naprawa samochodów oraz pojazdów zwłaszcza pomoc drogowa w nagłych wypadkach, prowadzenie stacji obsługi samochodów, zabezpieczanie pojazdów przed korozją, smarowanie pojazdów, budowa i naprawa samochodów bez obróbki materiałów, usługa w zakresie mechaniki, elektrotechniki pojazdowej.

(111) **270570** (220) 2013 07 16 (210) 416716  
 (151) 2014 07 15 (441) 2013 10 28  
 (732) MIKŁASZEWSKI MAREK, Wrocław, PL.  
 (540) OPEN ART FESTIVAL

(510), (511) **16** papier, karton i wyroby z tych materiałów, nie ujęte w innych klasach; druki, publikacje drukowane, broszury, czasopiśma, książki, albumy, plakaty, afisze, fotografie, **41** usługi w zakresie organizacji i obsługi imprez kulturalnych, rozrywkowych, sportowych i edukacyjnych, usługi w zakresie impresariatu artystycznego, usługi w zakresie produkcji, reprodukcji, projekcji, wypożyczania i rozpowszechniania zdjęć fotograficznych, filmów, nagrań fonograficznych, usługi w zakresie organizowania i prowadzenia sympozjów, konferencji, seminariów, kongresów, kursokonferencji, szkoleń, zjazdów oraz spotkań, usługi w zakresie organizowania i prowadzenia wystaw, targów i pokazów w celach edukacyjnych lub o charakterze kulturalnym, usługi w zakresie opracowywania scenariuszy, scenografii i reżyserii imprez artystycznych i edukacyjnych.

(111) **270571** (220) 2013 07 18 (210) 416781  
 (151) 2014 09 12 (441) 2013 10 28  
 (732) RIEBER FOODS POLSKA SPÓŁKA AKCYJNA, Włocławek, PL.  
 (540)



Kolor znaku: czerwony, jasnobrązowy, brązowy

(531) 26.4.2, 27.5.1, 29.1.13  
 (510), (511) **29** buliony i koncentraty bulionów, rosoly i koncentraty rosółów, zupy gotowe, koncentraty zup, zupy instant, zupy w proszku, koncentraty zup w proszku, dania gotowe, dania instant, dania w proszku, bigos, flaki, farsze mięsne, farsze warzywne, mięso konserwowane, mięso solone, mielonki, smalec w słoikach, pasztety w słoikach, konserwy: strączkowe, warzywne, mięsno-warzywne, mięsne i grzybowe, krokiety, mieszanki pektynowe, mieszanki warzyw suszonych, napoje mleczne, orzechy i orzeszki preparowane, wiórki kokosowe, rodzynki, mak, żelatyna spożywcza, bita śmietana, substytuty bitej śmietany, galaretki owocowe, galaretki w proszku, **30** soda spożywcza, aromaty do ciast, deserów, napojów, olejki aromatyczne, budynie w proszku, cykorja prażona, cukier wanilinowy, cukry smakowe, cukry żelujące, glukoza do celów spożywczych, koncentraty ciast w proszku: babeczki, ciasta, biszkopty, gofry, naleśniki, pierniki, pizze, paniery, tarty, muffinki, kwas cytrynowy, kisiela w proszku, lody w proszku, kawa naturalna, kawy zbożowe i mieszanki kaw zbożowych-substytuty kawy naturalnej, koncentraty deserów: kremy, pianki, serniki, napoje na bazie kakao, ozdoby do ciast, polewy i lukry w proszku, potrawy na bazie mąki, pizze, placki, pierogi, kluski, kopytka, makarony, spaghetti, potrawy z makaronem, potrawy z ryżem, proszki do pieczenia, preparaty uszlachniające do bitej śmietany, przyprawy, kremy do ciast, ciasta mrożone, desery w proszku, wafle, batoniki, czekolady, cukierki, tortille, sól kuchenna, sól do konserwowania żywności, sosy, sosy instant, sosy w proszku, sosy mięsne, sosy warzywno-mięsne, sosy pomidorowe, sosy sałatkowe, dressingi, dressingi w proszku, marynaty do mięs, relish-sosy przyprawowe na bazie owoców lub warzyw, sosy do polewania deserów, koncentraty sosów warzywnych i owocowych, **32** koncentraty napojów w proszku, syropy do napojów, soki, napoje bezalkoholowe.

(111) **270572** (220) 2013 07 22 (210) 416944  
 (151) 2014 07 28 (441) 2013 11 12  
 (732) VELVET CARE SPÓŁKA Z OGRANICZONĄ ODPOWIEDZIALNOŚCIĄ, Klucze-Osada, PL.

(540)



Kolor znaku: niebieski, jasnoniebieski, biały

(531) 26.1.6, 27.5.1, 29.1.12  
 (510), (511) **03** ściereczki impregnowane, ściereczki wilgotne, ściereczki nasączone detergentami za wyjątkiem ściereczek do czyszczenia i wycierania kurzu; nasączone chusteczki, wilgotne chusteczki do higieny osobistej, higieniczne chusteczki: chusteczki nasączone płynami kosmetycznymi, waciki jako przybory toaletowe, środki do czyszczenia i polerowania, **04** świece, świece zapachowe, **05** podpaski i wkładki higieniczne, tampony higieniczne, chusteczki do higieny intymnej pielucho-majtki z papieru, pieluszki jednorazowe papierowe, **16** artykuły papiernicze, bibuła filtracyjna, bielizna stołowa papierowa, chusteczki do nosa papierowe, filtry papierowe do kawy, konfetti, koperty-papeteria, obrusy papierowe, papier toaletowy, ręczniki papierowe, serwetki papierowe, serwetki papierowe do demakijażu, serwetki stołowe papierowe, serwetki na stół papierowe, śliniaki papierowe, taśmy przylepne do celów papierniczych i użytku domowego, papierowe chusteczki kosmetyczne, papierowe chusteczki toaletowe, ręczniki papierowe kuchenne, ściereczki papierowe, papierowe chusteczki dla niemowląt, papierowe produkty higieniczne, papierowe chusteczki do twarzy, papierowe ręczniki toaletowe, papierowe ściereczki, wchłaniające wilgoć papierowe chusteczki, zwłaszcza chusteczki higieniczne do twarzy, papierowe toaletowe chusteczki higieniczne, papierowe jednorazowe serwetki dla niemowląt, papierowe worki na zużyte pieluszki i serwetki dla niemowląt, papierowe jednorazowe ręczniki dla niemowląt, **21** jednorazowe ściereczki z materiałów nietkanych, ściereczki do czyszczenia, waciki czyszczące, pojemniki do użytku w gospodarstwie domowym, dozowniki do ręczników papierowych, **35** sprzedaż hurtowa i detaliczna: ściereczek impregnowanych, ściereczek wilgotnych, ściereczek nasączonych detergentami za wyjątkiem ściereczek do czyszczenia i wycierania kurzu; nasączonych chusteczek, wilgotnych chusteczek do higieny osobistej, higienicznych chusteczek; chusteczek nasączonych płynami kosmetycznymi, wacików jako przyborów toaletowych, środków do czyszczenia i polerowania, podpasek i wkładek higienicznych, tamponów higienicznych, chusteczek do higieny intymnej, pielucho-majtek z papieru, pieluszek jednorazowych papierowych, artykułów papierniczych w tym: bibuły filtracyjnej, bielizny stołowej papierowej, chusteczek do nosa papierowych, filtrów papierowych do kawy, konfetti, kopert-papeterii, obrusów papierowych, papieru toaletowego, ręczników papierowych, serwetek papierowych, serwetek papierowych do demakijażu, serwetek stołowych papierowych, serwetek na stół papierowych, śliniaków papierowych, taśm przylepnych do celów papierniczych i użytku domowego, papierowych chusteczek kosmetycznych, papierowych chusteczek toaletowych, ręczników papierowych, ściereczek papierowych, papierowych chusteczek dla niemowląt, papierowych pieluszek jednorazowych, papierowych produktów higienicznych, papierowych chusteczek do twarzy, papierowych ręczników toaletowych, papierowych ściereczek, wchłaniających wilgoć papierowych chusteczek, zwłaszcza chusteczek higienicznych do twarzy, papierowych toaletowych chusteczek higienicznych, papierowych jednorazowych serwetek dla niemowląt, papierowych worków na zużyte pieluszki i serwetki dla niemowląt, papierowych jednorazowych ręczników dla niemowląt, jednorazowych ściereczek z materiałów nietkanych, ściereczek do czyszczenia, wacików czyszczących, pojemników do użytku w gospodarstwie domowym.

(111) **270573** (220) 2013 07 22 (210) 416946  
 (151) 2014 07 28 (441) 2013 11 12  
 (732) VELVET CARE SPÓŁKA Z OGRANICZONĄ ODPOWIEDZIALNOŚCIĄ, Klucze-Osada, PL.  
 (540)



Kolor znaku: niebieski, jasnoniebieski, biały

(531) 26.1.6, 29.1.12

(510), (511) **03** ściereczki impregnowane, ściereczki wilgotne, ściereczki nasączone detergentami za wyjątkiem ściereczek do czyszczenia i wycierania kurzu; nasączone chusteczki, wilgotne chusteczki do higieny osobistej, higieniczne chusteczki: chusteczki nasączone płynami kosmetycznymi, waciki jako przybory toaletowe, środki do czyszczenia i polerowania, **04** świece, świece zapachowe, **05** podpaski i wkładki higieniczne, tampony higieniczne, chusteczki do higieny intymnej pielucho-majtki z papieru, pieluszki jednorazowe papierowe, **16** artykuły papiernicze, bibuła filtracyjna, bielizna stołowa papierowa, chusteczki do nosa papierowe, filtry papierowe do kawy, konfetti, koperty-papeteria, obrusy papierowe, papier toaletowy, ręczniki papierowe, serwetki papierowe, serwetki papierowe do demakijażu, serwetki stołowe papierowe, serwety na stół papierowe, śliniaki papierowe, taśmy przylepne do celów papierniczych i użytku domowego, papierowe chusteczki kosmetyczne, papierowe chusteczki toaletowe, ręczniki papierowe kuchenne, ściereczki papierowe, papierowe chusteczki dla niemowląt, papierowe produkty higieniczne, papierowe chusteczki do twarzy, papierowe ręczniki toaletowe, papierowe ściereczki, wchłaniające wilgoć papierowe chusteczki, zwłaszcza chusteczki higieniczne do twarzy, papierowe toaletowe chusteczki higieniczne, papierowe jednorazowe serwetki dla niemowląt, papierowe worki na zużyte pieluszki i serwetki dla niemowląt, papierowe jednorazowe ręczniki dla niemowląt, **21** jednorazowe ściereczki z materiałów nietkanych, ściereczki do czyszczenia, waciki czyszczące, pojemniki do użytku w gospodarstwie domowym, dozowniki do ręczników papierowych, **35** sprzedaż hurtowa i detaliczna: ściereczek impregnowanych, ściereczek wilgotnych, ściereczek nasączonych detergentami za wyjątkiem ściereczek do czyszczenia i wycierania kurzu; nasączonych chusteczek, wilgotnych chusteczek do higieny osobistej, higienicznych chusteczek; chusteczek nasączonych płynami kosmetycznymi, wacików jako przyborów toaletowych, środków do czyszczenia i polerowania, podpasek i wkładek higienicznych, tamponów higienicznych, chusteczek do higieny intymnej, pielucho-majtek z papieru, pieluszek jednorazowych papierowych, artykułów papierniczych w tym: bibuły filtracyjnej, bielizny stołowej papierowej, chusteczek do nosa papierowych, filtrów papierowych do kawy, konfetti, kopert-papeterii, obrusów papierowych, papieru toaletowego, ręczników papierowych, serwetek papierowych, serwetek papierowych do demakijażu, serwetek stołowych papierowych, serwetek na stół papierowych, śliniaków papierowych, taśm przylepnych do celów papierniczych i użytku domowego, papierowych chusteczek kosmetycznych, papierowych chusteczek toaletowych, ręczników papierowych, ściereczek papierowych, papierowych chusteczek dla niemowląt, papierowych pieluszek jednorazowych, papierowych produktów higienicznych, papierowych chusteczek do twarzy, papierowych ręczników toaletowych, papierowych ściereczek, wchłaniających wilgoć papierowych chusteczek, zwłaszcza chusteczek higienicznych do twarzy, papierowych toaletowych chusteczek higienicznych, papierowych jednorazowych serwetek dla niemowląt, papierowych worków na zużyte pieluszki i serwetki dla niemowląt, papierowych jednorazowych ręczników dla niemowląt, jednorazowych ściereczek z materiałów nietkanych, ściereczek do czyszczenia, wacików czyszczących, pojemników do użytku w gospodarstwie domowym.

(111) **270574** (220) 2013 07 22 (210) 416947  
 (151) 2014 07 28 (441) 2013 11 12  
 (732) VELVET CARE SPÓŁKA Z OGRANICZONĄ  
 ODPOWIEDZIALNOŚCIĄ, Klucze-Osada, PL.  
 (540) CARES ABOUT YOU

(510), (511) **03** ściereczki impregnowane, ściereczki wilgotne, ściereczki nasączone detergentami za wyjątkiem ściereczek do czyszczenia i wycierania kurzu; nasączone chusteczki, wilgotne chusteczki do higieny osobistej, higieniczne chusteczki: chusteczki nasączone płynami kosmetycznymi, waciki jako przybory toaletowe, środki do czyszczenia i polerowania, **04** świece, świece zapachowe, **05** podpaski i wkładki higieniczne, tampony higieniczne, chusteczki do higieny intymnej pielucho-majtki z papieru, pieluszki jednorazowe papierowe, **16** artykuły papiernicze, bibuła filtracyjna, bielizna stołowa papierowa, chusteczki do nosa papierowe, filtry papierowe do kawy, konfetti, koperty-papeteria, obrusy papierowe, papier toaletowy, ręczniki papierowe, serwetki papierowe, serwetki papierowe do demakijażu, serwetki stołowe papierowe, serwety na stół papierowe, śliniaki papierowe, taśmy przylepne do celów papierniczych

i użytku domowego, papierowe chusteczki kosmetyczne, papierowe chusteczki toaletowe, ręczniki papierowe kuchenne, ściereczki papierowe, papierowe chusteczki dla niemowląt, papierowe produkty higieniczne, papierowe chusteczki do twarzy, papierowe ręczniki toaletowe, papierowe ściereczki, wchłaniające wilgoć papierowe chusteczki, zwłaszcza chusteczki higieniczne do twarzy, papierowe toaletowe chusteczki higieniczne, papierowe jednorazowe serwetki dla niemowląt, papierowe worki na zużyte pieluszki i serwetki dla niemowląt, papierowe jednorazowe ręczniki dla niemowląt, **21** jednorazowe ściereczki z materiałów nietkanych, ściereczki do czyszczenia, waciki czyszczące, pojemniki do użytku w gospodarstwie domowym, dozowniki do ręczników papierowych, **35** sprzedaż hurtowa i detaliczna: ściereczek impregnowanych, ściereczek wilgotnych, ściereczek nasączonych detergentami za wyjątkiem ściereczek do czyszczenia i wycierania kurzu; nasączonych chusteczek, wilgotnych chusteczek do higieny osobistej, higienicznych chusteczek; chusteczek nasączonych płynami kosmetycznymi, wacików jako przyborów toaletowych, środków do czyszczenia i polerowania, podpasek i wkładek higienicznych, tamponów higienicznych, chusteczek do higieny intymnej, pielucho-majtek z papieru, pieluszek jednorazowych papierowych, artykułów papierniczych w tym: bibuły filtracyjnej, bielizny stołowej papierowej, chusteczek do nosa papierowych, filtrów papierowych do kawy, konfetti, kopert-papeterii, obrusów papierowych, papieru toaletowego, ręczników papierowych, serwetek papierowych, serwetek papierowych do demakijażu, serwetek stołowych papierowych, serwetek na stół papierowych, śliniaków papierowych, taśm przylepnych do celów papierniczych i użytku domowego, papierowych chusteczek kosmetycznych, papierowych chusteczek toaletowych, ręczników papierowych, ściereczek papierowych, papierowych chusteczek dla niemowląt, papierowych pieluszek jednorazowych, papierowych produktów higienicznych, papierowych chusteczek do twarzy, papierowych ręczników toaletowych, papierowych ściereczek, wchłaniających wilgoć papierowych chusteczek, zwłaszcza chusteczek higienicznych do twarzy, papierowych toaletowych chusteczek higienicznych, papierowych jednorazowych serwetek dla niemowląt, papierowych worków na zużyte pieluszki i serwetki dla niemowląt, papierowych jednorazowych ręczników dla niemowląt, jednorazowych ściereczek z materiałów nietkanych, ściereczek do czyszczenia, wacików czyszczących, pojemników do użytku w gospodarstwie domowym.

(111) **270575** (220) 2013 07 23 (210) 417024  
 (151) 2014 07 22 (441) 2013 11 12  
 (732) BZK GROUP SPÓŁKA Z OGRANICZONĄ  
 ODPOWIEDZIALNOŚCIĄ-SPÓŁKA KOMANDYTOWA, Teresin, PL.  
 (540)



Kolor znaku: ciemnozielony

(531) 26.4.1, 26.5.6, 27.5.1, 29.1.3

(510), (511) **04** paliwo z dodatkiem alkoholu, dodatki niechemiczne do paliw silnikowych, paliwo na bazie alkoholu, olej rzepakowy do celów przemysłowych, **31** artykuły jadalne do żucia dla zwierząt, makuchy, makuchy rzepaku dla bydła, makuchy z kukurydza, ziarna nasion, pasze dla zwierząt na bazie odpadów gorzelnianych, produkty do hodowli zwierząt, produkty na ściółkę dla zwierząt, proteiny dla zwierząt, pszenica, słoma [pasza], spożywcze pasze wzmacniające dla zwierząt, zboże w ziarnach nieprzetworzone, ziarna zbóż, ziarno do żywienia zwierząt, żyto, kukurydza, jęczmień, **35** usługi w zakresie: agencji importowo-eksportowych, agencji informacji handlowej, analiz kosztów, analiz rynkowych, audytu, badań marketingowych, badania rynku, badań w dziedzinie działalności gospodarczej, porównywania cen, doboru personelu za pomocą metod psychotechnicznych, doradztwa specjalistycznego w sprawach działalności gospodarczej, doradztwa w zakresie organizowania i prowadzenia działalności gospodarczej, doradztwa w zakresie zarządzania personelem, doradztwa w zarządzaniu działalnością gospodarczą, doradztwa w zakresie organizacji i zarządzania działalnością gospodarczą, informacji o działalności gospodarczej, sporządzania ekonomicznych prognoz, ekspertyz w zakresie wydolności przedsiębiorstw, zarządzania w zakresie zamówień handlowych, sporządzania wycen handlowych, administrowania hotelami, pozyskiwania danych do

komputerowych baz danych, systematyzacji danych komputerowych baz danych, komputerowego zarządzania plikami, zarobkowego zarządzania w zakresie koncesjonowania towarów i usług dla osób trzecich, księgowości, sondaży opinii publicznej, organizowania wystaw w celach handlowych lub reklamowych, doradztwa handlowego poprzez outsourcing, poszukiwania w zakresie patronatu, rekrutacji personelu, wyszukiwania informacji w plikach komputerowych dla osób trzecich, przygotowywania zeznań podatkowych, pomocy przedsiębiorstwom w przemyśle i handlowej działalności gospodarczej, pomocy przy zarządzaniu przedsiębiorstwami przemysłowymi lub handlowymi, pomocy w prowadzeniu działalności gospodarczej, pozyskiwania informacji o działalności gospodarczej, przenoszenia przedsiębiorstw, przygotowania list płac, public relations, agencji public relations, rachunkowości, sortowania danych w bazach komputerowych, sporządzania sprawozdań rachunkowych, sporządzania zestawień statystycznych, kreowania wizerunku firm i/lub usług i/lub towarów, zarządzania zbiorami informatycznymi, wyszukiwania w komputerowych bazach danych, wywiadu gospodarczego, zarządzania dotyczącego zamówień handlowych, zaopatrzenia osób trzecich poprzez zakupy produktów i usług dla innych przedsiębiorstw, zarządzania w zakresie udzielania licencji na towary i usługi na rzecz osób trzecich, pomocy w zarządzaniu działalnością gospodarczą, **36** usługi w zakresie: administrowania nieruchomościami, sporządzania analiz finansowych, doradztwa w sprawach finansowych, ekspertyz dla celów fiskalnych, doradztwa finansowego, informacji finansowych, wykonywania operacji finansowych, prowadzenia usług finansowych, tworzenia funduszy inwestycyjnych wzajemnych, notowań giełdowych, dostarczania informacji bankowych, prowadzenia informacji finansowych, planowania i realizacji inwestycji kapitałowych-zarządzania majątkiem, administrowania nieruchomościami, operacji walutowych, sporządzania ekspertyz do celów podatkowych, świadczenia usług powierniczych, pośrednictwa giełdowego, finansowania pożyczek, pożyczek pod zastaw, operacji rozrachunkowości finansowej, transakcji finansowych, wynajmowania pomieszczeń biurowych, **42** usługi w zakresie: analiz systemów komputerowych, prowadzenia prac badawczo-rozwojowych na rzecz osób trzecich; doradztwa budowlanego, doradztwa w sprawach sprzętu komputerowego, doradztwa dotyczącego oprogramowania komputerowego, doradztwa dotyczącego planowania zużycia energii, projektowania wyszukiwarek internetowych, elektronicznej konwersji danych lub programów, instalacji oprogramowania komputerowego, programowania komputerów, projektowania systemów komputerowych, konserwacji oprogramowania komputerowego, kontroli jakości, konwersji danych lub dokumentów na formę elektroniczną, projektowania oprogramowania komputerowego, **45** usługi w zakresie: wykonywania badań prawnych, prawnej obsługi związanej z rejestrowaniem nazw domen internetowych, doradztwa dotyczącego własności intelektualnej, prawnej obsługi operacji licencjonowania programów komputerowych, licencjonowania własności intelektualnej, mediacji, usług nadzoru w dziedzinie własności intelektualnej, zarządzania prawami autorskimi, zapewnienia pomocy w sprawach spornych.

(111) **270576** (220) 2013 07 24 (210) 417026  
 (151) 2014 07 22 (441) 2013 11 12  
 (732) ZET PREMIUM SPÓŁKA Z OGRANICZONĄ  
 ODPOWIEDZIALNOŚCIĄ, Warszawa, PL.  
 (540) Tak Słucham

(510), (511) **35** usługi reklamowe i promocyjne, w tym promowanie i reklamowanie za pośrednictwem internetu, w radiu i telewizji; badanie rynku i opinii publicznej; dystrybucja i rozpowszechnianie programów i materiałów reklamowych; informacja handlowa i biznesowa; doradztwo, zarządzanie i pomoc w działalności gospodarczej, zarządzanie i pomoc w działalności gospodarczej; organizacja wystaw handlowych lub reklamowych; zdobywanie i przetwarzanie informacji, zarządzanie zbiorami informatycznymi, **38** usługi agencji informacyjnej w zakresie udostępniania aktualności i wiadomości, usługi łączności telefonicznej poprzez terminale komputerowe; emisja programów radiowych i telewizyjnych, transmisje i retransmisje programów radiowych i telewizyjnych; organizowanie i rozpowszechnianie programów edukacyjnych i rozrywkowych; usługi portalu internetowego obejmujące takie usługi telekomunikacyjne jak: przesyłanie za pośrednictwem internetu informacji tekstowych, obrazowych i dźwiękowych; rozpowszechnianie programów radio-

wych i telewizyjnych; opracowywanie i przekazywanie wiadomości, **41** produkcja i montaż programów radiowych i telewizyjnych, organizowanie konkursów edukacyjnych i rozrywkowych, organizowanie rozrywki radiowej i telewizyjnej, organizacja czasu wolnego, produkcja i organizowanie widowisk, pokazów, spektakli, koncertów i imprez rozrywkowych oraz kulturalnych, organizowanie imprez sportowych, usługi impresariów w zakresie organizowania spektakli, udostępnianie nagranych nośników obrazu i dźwięku, wypożyczanie nagrań, usługi w zakresie opracowywania reportażu, usługi w zakresie opracowywania tłumaczeń.

(111) **270577** (220) 2013 07 24 (210) 417095  
 (151) 2014 07 03 (441) 2013 11 12  
 (732) AGROS NOVA BRANDS SPÓŁKA Z OGRANICZONĄ  
 ODPOWIEDZIALNOŚCIĄ, Warszawa, PL.  
 (540)



Kolor znaku: biały, czerwony

(531) 26.1.2, 27.5.1, 29.1.12

(510), (511) **29** owoce i warzywa konserwowane, suszone i gotowane, mrożone owoce i warzywa, półprodukty owocowe i/lub warzywne, przetwory owocowe i/lub warzywne, duszone owoce, sok do celów kulinarnych, przecier i koncentrat pomidorowy, musy owocowe, warzywno i warzywno-owocowe, sałatki owocowe i/lub warzywne; galaretki, dżemy, powidła, konfitury, marmolady, kompoty; desery mleczne i śmietankowe, jogurty, kefir, w tym z dodatkiem owoców lub o smaku owocowym, **32** napoje bezalkoholowe, wody mineralne i smakowe, napoje musujące, napoje izotoniczne i energetyczne; soki, nektary i napoje owocowe, wieloowocowe, warzywno i warzywno-owocowe; przecierowe soki i napoje owocowe, warzywno i warzywno-owocowe; syropy i inne preparaty do produkcji napojów; napoje instant.

(111) **270578** (220) 2013 07 24 (210) 417103  
 (151) 2014 08 29 (441) 2013 11 12  
 (732) Kaufland Warenhandel GmbH & Co. KG, Neckarsulm, DE.  
 (540)



(531) 7.3.2, 27.5.1

(510), (511) **29** produkty mleczne, w szczególności jogurty, preparaty na bazie jogurtu, zsiadłe mleko i preparaty na bazie zsiadłego mleka, **30** ciasta i wyroby cukiernicze, ciastka, herbatniki, wyroby drożdżowe, wszystkie wyżej wymienione towary zawierające również nadzienie kremowe; lody jadalne, czekolada, wyroby czekoladowe, puddingi.

(111) **270579** (220) 2013 07 25 (210) 417117  
 (151) 2014 08 29 (441) 2013 11 12  
 (732) NATUR PRODUKT ZDROVIT SPÓŁKA Z OGRANICZONĄ  
 ODPOWIEDZIALNOŚCIĄ, Warszawa, PL.  
 (540) GRIPOVITA Sambucus

(510), (511) **05** preparaty farmaceutyczne, leki do celów medycznych, preparaty dietetyczne dla celów leczniczych, preparaty witaminowe i lecznicze, preparaty mineralne, napoje do celów leczniczych, zioła lecznicze.

(111) **270580** (220) 2013 07 25 (210) 417125  
 (151) 2014 09 01 (441) 2013 11 12



(732) OPTIMUM MARK SPÓŁKA Z OGRANICZONĄ ODPOWIEDZIALNOŚCIĄ, Warszawa, PL.

(540) sottile gusto

(510), (511) **29** mięso, ryby, drób, dziczyzna; ekstrakty mięsne; konserwowane, suszone i gotowane owoce i warzywa; galaretki, dżemy, kompoty; jaja; mleko, produkty mleczne; oleje i tłuszcze jadalne, **30** kawa, herbata, kakao i nienaturalna kawa; ryż; tapioka i sago; mąka i produkty zbożowe; chleb, wyroby cukiernicze i słodczyce; lody; cukier, miód, melasa (syropy); drożdże, proszek do pieczenia; sól; musztarda; ocet, sosy (przyprawy); przyprawy; lód, **31** ziarna i produkty rolne, ogrodnicze, leśne oraz ziarna nie ujęte w innych klasach; żywe zwierzęta; świeże owoce i warzywa; nasiona; naturalne rośliny i kwiaty; karma dla zwierząt; słód, **32** piwo; wody mineralne i gazowane oraz inne napoje bezalkoholowe; napoje owocowe i soki owocowe; syropy i inne preparaty do produkcji napojów.

(111) **270581** (220) 2013 07 25 (210) 417140  
(151) 2014 09 01 (441) 2013 11 12

(732) RIEBER FOODS POLSKA SPÓŁKA AKCYJNA, Włocławek, PL.  
(540)



Kolor znaku: czerwony, ciemnoczerwony, żółty, jasnożółty, zielony, jasnozielony, ciemnozielony, jasnobrązowy, brązowy, szary, biały, czarny  
(531) 8.1.15, 20.1.1, 24.17.5, 25.1.15, 26.4.22, 27.5.1, 27.7.1, 29.1.15  
(510), (511) **30** koncentraty ciast w proszku, ciasta, tarty, koncentraty deserów: kremy, ozdoby do ciast, polewy i lukry w proszku, kremy do ciast, desery w proszku, ciasta mrożone.

(111) **270582** (220) 2013 07 25 (210) 417143  
(151) 2014 07 01 (441) 2013 11 12

(732) RIEBER FOODS POLSKA SPÓŁKA AKCYJNA, Włocławek, PL.  
(540)



Kolor znaku: czerwony, jasnoczerwony, ciemnoczerwony, żółty, jasnożółty, jasnobrązowy, brązowy, ciemnobrązowy, zielony, różowy, jasnoróżowy, szary, biały, czarny  
(531) 8.1.15, 20.1.1, 24.17.5, 25.1.15, 26.1.18, 26.4.22, 27.5.1, 27.7.1, 29.1.15  
(510), (511) **30** koncentraty ciast w proszku, ciasta, tarty, koncentraty deserów: kremy, ozdoby do ciast, polewy i lukry w proszku, kremy do ciast, desery w proszku, ciasta mrożone.

(111) **270583** (220) 2013 07 26 (210) 417158  
(151) 2014 05 07 (441) 2013 11 12  
(732) KSIĘŻYK WALDEMAR NO LIMIT STUDIO, Żyrardów, PL.  
(540)



Kolor znaku: biały, czarny, żółty, pomarańczowy  
(531) 1.3.2, 3.7.1, 3.7.21, 26.1.1, 29.1.14  
(510), (511) **39** transport samochodowy, spedycja, przewożenie ładunków, przewóz samochodami ciężarowymi.

(111) **270584** (220) 2013 07 26 (210) 417159  
(151) 2014 05 07 (441) 2013 11 12

(732) KSIĘŻYK WALDEMAR NO LIMIT STUDIO, Żyrardów, PL.  
(540)



Kolor znaku: biały, niebieski  
(531) 17.1.1, 27.5.1, 29.1.12  
(510), (511) **35** doradztwo specjalistyczne w sprawach działalności gospodarczej, **39** informacja o transporcie, **42** konwersja danych lub dokumentów na formę elektroniczną, **45** doradztwo w sprawach bezpieczeństwa.

(111) **270585** (220) 2013 07 29 (210) 417230  
(151) 2014 07 01 (441) 2013 11 12

(732) BEST TOTAL SPÓŁKA Z OGRANICZONĄ ODPOWIEDZIALNOŚCIĄ, Nowy Dwór, PL.  
(540)



Kolor znaku: czerwony, czarny  
(531) 26.1.1, 26.11.1, 26.11.12, 27.5.1, 29.1.12  
(510), (511) **35** usługi sprzedaży w hurtowniach, punktach wyspecjalizowanych oraz za pośrednictwem Internetu następujących towarów: artykuły biurowe, artykuły szkolne, przybory kreślarskie, artykuły piśmiennicze, wyroby papiernicze, materiały i tworzywa do modelowania, materiały dla artystów, materiały dekoracyjne do kreatywnej twórczości w szczególności: bibuła, papier ozdobny, dekoracje papierowe, artykuły dekoracyjne z pianki, gumy i tworzyw sztucznych, koraliki i cekiny do dekoracji, ozdoby z tworzyw sztucznych do tworzenia dekoracji, kwiaty z papieru i tworzyw sztucznych, emblematy ozdobne, artykuły pasmanteryjne, sznurki, żyłki, linki, taśmy i wstęgi dekoracyjne, dekoracje z filcu, filc do dekoracji, włókna dekoracyjne, girlandy, koronki, pompony; papier, tektura, karton i folie do pakowania i tworzenia dekoracji.

(111) **270586** (220) 2013 07 30 (210) 417242  
(151) 2014 06 30 (441) 2013 11 12

(732) DĘBSKA BEATA BATEX, Warszawa, PL.  
(540) BAKE A WISH

(510), (511) **30** ciasta, ciastka, wyroby cukiernicze, lody spożywcze, napoje na bazie czekolady, kakao i kawy, galaretki owocowe, musy deserowe, sorbety, tarty z owocami.

(111) **270587** (220) 2013 07 31 (210) 417284  
(151) 2014 07 24 (441) 2013 11 12

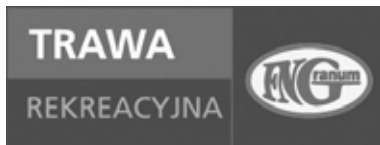
(732) FUNDACJA DZIECIĘCY UNIWERSYTET CIEKAWEJ HISTORII,  
Złotokłos, PL.  
(540)



Kolor znaku: zielony, ciemnoniebieski, biały  
(531) 4.5.5, 26.1.1, 27.5.1, 29.1.13

(510), (511) **09** elektroniczne pomoce naukowe, programy sprawdzające umiejętności, testy, **16** pomoce naukowe, papierowe broszurki informacyjne, **39** organizowanie podróży, **41** nauczanie w zakresie organizowania zajęć edukacyjnych dla dzieci z zakresu historii i pokrewnych, usługi w zakresie sportu i rozrywki świadczone przez placówki wypoczynkowe.

(111) **270588** (220) 2013 08 02 (210) 417383  
(151) 2014 06 26 (441) 2013 11 12  
(732) FIRMA NASIENNA GRANUM J. MANIAS, S. MENC, J.  
SZYMAŃSKI SPÓŁKA JAWNA, Wodzierady, PL.  
(540)



(531) 26.1.2, 26.1.4, 26.4.1, 26.4.2, 26.4.10, 26.4.18, 27.5.1  
(510), (511) **31** ziarna i nasiona rolnicze oraz ich mieszanki, nasiona traw oraz ich mieszanki; mieszanki paszowe.

(111) **270589** (220) 2013 08 05 (210) 417510  
(151) 2014 07 23 (441) 2013 11 25  
(732) INSTYTUT DIABETOLOGII SPÓŁKA Z OGRANICZONĄ  
ODPOWIEDZIALNOŚCIĄ, Warszawa, PL.  
(540)



Kolor znaku: błękitny, granatowy  
(531) 27.5.1, 29.1.12

(510), (511) **16** broszury i ulotki w zakresie tematyki promocji zdrowia publikacje on-line nie do pobrania, **41** organizowanie i prowadzenie sympozjów, edukacja w zakresie zdrowia, organizowanie konferencji, **44** pomoc medyczna, porady psychologiczne, opieka pielęgniarska, usługi i doradztwo w dziedzinie zdrowia.

(111) **270590** (220) 2013 08 06 (210) 417526  
(151) 2014 07 23 (441) 2013 11 25  
(732) EUROHANS SPÓŁKA Z OGRANICZONĄ  
ODPOWIEDZIALNOŚCIĄ, Toruń, PL.  
(540) TERCETTO

(510), (511) **29** dżemy, galaretki i marmolady owocowe, przetwory na bazie owoców, przetwory na bazie warzyw, **30** wyroby cukiernicze, słodkie, słodkie przekąski, wyroby czekoladowe i czekoladowane, wyroby piekarnicze, wyroby cukiernicze i na bazie zbóż.

(111) **270591** (220) 2013 08 06 (210) 417528  
(151) 2014 07 23 (441) 2013 11 25  
(732) PHYTOPHARM KLĘKA SPÓŁKA AKCYJNA, Klęka, PL.

(540) phytogryp  
(510), (511) **05** preparaty farmaceutyczne; preparaty wzmacniające odporność organizmu zawierające witaminy i minerały; preparaty odżywcze i witaminowe do celów medycznych; suplementy diety do celów leczniczych stosowane w formie syropu lub tabletek w celu łagodzenia objawów infekcji górnych dróg oddechowych, przeziębienia, bólu gardła, kaszlu, obrzęku błony śluzowej, kataru; żywność dietetyczna do celów leczniczych; dodatki odżywcze do celów leczniczych; zioła lecznicze, herbaty lecznicze, lecznicze herbatki ziołowe, wyciągi roślinne i ziołowe do celów leczniczych; syropy do celów leczniczych, nalewki do celów leczniczych; mieszanki ziołowe do celów leczniczych.

(111) **270592** (220) 2013 08 06 (210) 417532  
(151) 2014 07 23 (441) 2013 11 25  
(732) ZAKŁADY REMONTOWO-BUDOWLANE WAM SPÓŁKA  
Z OGRANICZONĄ ODPOWIEDZIALNOŚCIĄ, Warszawa, PL.  
(540)



Kolor znaku: czarny, czerwony

(531) 26.4.1, 26.4.9, 27.5.1, 29.1.12  
(510), (511) **37** usługi budowlane, remontowe, modernizacji systemów ciepłych.

(111) **270593** (220) 2013 08 06 (210) 417533  
(151) 2014 07 16 (441) 2013 11 25  
(732) LENGIEWICZ ANNA, WROŃSKA MAGDALENA, BEREZOWSKA  
AGNIESZKA, KOBYLECKA DOROTA, LENGIEWICZ WROŃSKA  
BEREZOWSKA I WSPÓLNICY KANCELARIA PRAWNICZA SPÓŁKA  
CYWILNA, Warszawa, PL.

(540) przywiązani do polisy  
(510), (511) **36** doradztwo w zakresie dotyczącym ubezpieczeń, **41** publikowanie tekstów w prasie oraz drogą elektroniczną, **45** usługi prawnicze, doradztwo prawne świadczone na rzecz konsumentów, reprezentowanie osób trzecich w postępowaniach sądowych i administracyjnych oraz przed innymi organami i instytucjami.

(111) **270594** (220) 2013 08 06 (210) 417535  
(151) 2014 07 23 (441) 2013 11 25  
(732) WIARYGODNA FIRMA SPÓŁKA Z OGRANICZONĄ  
ODPOWIEDZIALNOŚCIĄ, Wrocław, PL.  
(540)



Kolor znaku: biały, czarny, brązowy

(531) 1.1.2, 27.5.1, 29.1.13  
(510), (511) **35** analizy rynkowe badania marketingowe, badania opinii publicznej, badania rynku, badania w dziedzinie działalności gospodarczej, usługi porównywania ceny, edytorskie usługi w dziedzinie reklamy, ekonomiczne prognozy, ekspertyzy w zakresie wydajności przedsiębiorstw, zarządzanie w zakresie zamówień w handlu, pozyskiwanie danych do komputerowych baz danych, systematyzacja danych w komputerowych bazach danych, księgowość, handlowe informacje i porady udzielane konsumentom (punkty informacji konsumenckiej), analiza kosztów, marketing, uaktualnianie materiałów reklamowych, prezentowanie produktów w mediach dla celów sprzedaży detalicznej, outsourcing (doradztwo handlowe), pomoc przy zarządzaniu przedsiębiorstwami przemysłowymi lub handlowymi, pomoc w prowadzeniu działalności gospodarczej, reklama, analiza rynku, badania rynku, promocja-sprzedaż dla osób trzecich, telemarketing, telefoniczne udzielanie informacji (dla nieobecnych abonentów), zarządzanie zbiorami informatycznymi, zestawienia statystyczne, informacja handlowa oraz udzielanie porad konsumentom (punkty informacji konsumenckiej), wyszukiwanie w komputerowych bazach danych, reklama prasowa, reklama bilbo-

ardowa, reklama radiowa, reklama internetowa, reklama telewizyjna, badania w dziedzinie działalności gospodarczej, agencje reklamowe, doradztwo specjalistyczne w sprawach działalności gospodarczej, doradztwo w zakresie organizowania i prowadzenia działalności gospodarczej, doradztwo w zarządzaniu działalnością gospodarczą, public relations, agencje public relations, wyceny handlowe, telemarketing, prace biurowe, **36** agencje badające zdolność kredytową, analizy finansowe, doradztwo w sprawach finansowych, ekspertyzy dla celów fiskalnych, informacje finansowe z wyłączeniem ubezpieczeń i funduszy emerytalnych, usługi finansowe, inwestycje kapitałowe, zarządzanie majątkiem, zarządzanie majątkiem nieruchomości, maklerstwo, usługi maklerów papierów wartościowych, administrowanie nieruchomościami, agencje nieruchomości, agencje pośrednictwa w handlu nieruchomościami, pośrednictwo giełdowe, wycena nieruchomości, **41** instruktaże, organizowanie i prowadzenie konferencji, organizowanie i prowadzenie kongresów, organizowanie i prowadzenie pracowni specjalistycznych (szkolenia), organizowanie i prowadzenie seminariów, organizowanie i prowadzenie sympozjów, organizowanie i prowadzenie zjazdów, **42** dostarczanie (opracowywanie) wyszukiwarek internetowych, instalacje oprogramowania komputerowego, konwersja danych lub dokumentów na formę elektroniczną, projektowanie oprogramowania komputerowego, usługi graficzne, tworzenie i utrzymywanie stron internetowych dla osób trzecich, portale internetowe.

(111) **270595** (220) 2013 08 07 (210) 417542  
 (151) 2014 07 23 (441) 2013 11 25  
 (732) DREWNO CENTRUM SPÓŁKA Z OGRANICZONĄ  
 ODPOWIEDZIALNOŚCIĄ, Warszawa, PL.  
 (540)



Kolor znaku: czerwony, czarny

(531) 26.4.2, 27.5.1, 29.1.13

(510), (511) **01** kleje do celów przemysłowych, kleje do płytek ściennych, kleje do tapet, preparaty do klejenia i gruntowania, preparaty do matowienia emalii lub szkła, preparaty wodoszczelne stosowane w murarstwie, **02** drewno barwiące, barwniki do drewna, bejce, emalie, farby, kit olejowy, kit szklarski, środki antykorozyjne, lakiery, minia, mleko wapienne, środki do konserwacji drewna, preparaty zabezpieczające przed rdzą, rozcieńczalniki do farb i lakierów, taśmy antykorozyjne, zaprawa cementowa, **03** preparaty i środki do czyszczenia, papier i płótno ścierne, preparaty do polerowania, środki do pielęgnacji drewna i produktów drewnopodobnych, wosk do parkietów, **06** klamry (zaciski) metalowe do łączenia z sobą paneli podłogowych i ściennych, gwoździe, śruby metalowe, zaciski metalowe naprężające łączące z sobą panele podłogowe, **07** narzędzia ręczne o napędzie innym niż ręczny, pistolety dozujące klej elektryczne, pistolety do malowania, **19** materiały niemetalowe służące do wykańczania wnętrza, boazeria, boazeria drewniana, boazeria panelowa, boazeria niemetalowa drewnopodobna, fornir, gzymsy niemetalowe, klepki niemetalowe, łąty niemetalowe, klepki drewniane podłogowe, korek sprasowany, kasetony sufitowe i ścienne, listwy wykończeniowe niemetalowe, listewki boazeryjne, listwy podłogowe panelowe, listwy profilowe niemetalowe, obudowy kominków, parkiety, płytki wykładzinowe niemetalowe, progi niemetalowe, przegrody niemetalowe, rolety zewnętrzne niemetalowe, rozporki i schody niemetalowe, pokrycia ścian niemetalowe, terakota, wykładzina niemetalowa, drzwi i okna niemetalowe, gonty, materiały konstrukcyjne niemetalowe, podpory niemetalowe, ramy do okien i drzwi niemetalowe, nadproża niemetalowe, odrzwia niemetalowe, płyty niemetalowe, sklejka, szamota, **27** linoleum, maty i dywaniki łazienkowe, obicia ścienne nie z materiałów tekstylnych, wykładziny podłogowe, tapety, maty trzcinowe, **35** usługi sprzedaży hurtowej, detalicznej, wysyłkowej oraz za pośrednictwem Internetu (sprzedaż on-line) towarów obejmujących: kleje do celów przemysłowych, kleje do płytek ściennych, kleje do tapet, preparaty do klejenia i gruntowania, preparaty do matowienia emalii lub szkła, preparaty wodoszczelne stosowane w mu-

rarstwie, drewno barwiące, barwniki do drewna, bejce, emalie, farby, kit olejowy, kit szklarski, środki antykorozyjne, lakiery, minie, mleko wapienne, środki do konserwacji drewna, preparaty zabezpieczające przed rdzą, rozcieńczalniki do farb i lakierów, taśmy antykorozyjne, zaprawę cementową, preparaty i środki do czyszczenia, papier i płótno ścierne, preparaty do polerowania, środki do pielęgnacji drewna i produktów drewnopodobnych, wosk do parkietów, osprzęt i akcesoria do montażu paneli podłogowych, pistolety malarskie, narzędzia ręczne, narzędzia ręczne sterowane mechanicznie, pistolety dozujące klej, uchwyty, klamry, złącza i zaciski, materiały niemetalowe służące do wykańczania wnętrza, boazerię, boazerię drewnianą, boazerię panelową, boazerię niemetalową drewnopodobną, fornir, gzymsy niemetalowe, klepki niemetalowe, łąty niemetalowe, klepki drewniane podłogowe, korek sprasowany, kasetony sufitowe i ścienne, listwy wykończeniowe niemetalowe, listewki boazeryjne, listwy podłogowe panelowe, listwy profilowe niemetalowe, obudowy kominków, parkiety, płytki wykładzinowe niemetalowe, progi niemetalowe, przegrody niemetalowe, rolety zewnętrzne niemetalowe, rozporki i schody niemetalowe, pokrycia ścian niemetalowe, terakotę, wykładzinę niemetalową, drzwi i okna niemetalowe, gonty, materiały konstrukcyjne niemetalowe, podpory niemetalowe, ramy do okien i drzwi niemetalowe, nadproża niemetalowe, odrzwia niemetalowe, płyty niemetalowe, sklejkę, szamotę, linoleum, maty i dywaniki łazienkowe, obicia ścienne nie z materiałów tekstylnych, wykładziny podłogowe, tapety, maty trzcinowe oraz usług związanych z wykańczaniem wnętrza budynków mieszkalnych i biurowych, montażem paneli ściennych i podłogowych, malowaniem, tapetowaniem, montażem ścianek działowych i drzwi przesuwanych, montażem kasetonów sufitowych, układaniem parkietów i boazerii ściennych, montażem balustrad schodowych, układaniem płytek łazienkowych i posadzkowych dekoracją wnętrza, projektowaniem dekoracji wnętrza, doradztwem w zakresie wykańczania wnętrza, prezentowanie oferty handlowej w Internecie, organizowanie targów w celach handlowych lub reklamowych, **37** usługi związane z wykańczaniem wnętrza budynków mieszkalnych i biurowych, montaż paneli ściennych i podłogowych, malowanie, tapetowanie, montaż ścianek działowych i drzwi przesuwanych, montaż kasetonów sufitowych, układanie parkietów i boazerii ściennych, montaż balustrad schodowych, układanie płytek łazienkowych i posadzkowych, **42** dekoracja wnętrza, projektowanie dekoracji wnętrza, doradztwo w zakresie wykańczania wnętrza.

(111) **270596** (220) 2013 08 07 (210) 417542  
 (151) 2014 07 16 (441) 2013 11 25  
 (732) STARPHARMA SPÓŁKA Z OGRANICZONĄ  
 ODPOWIEDZIALNOŚCIĄ, Warszawa, PL.

(540)



Kolor znaku: żółty, czerwony, biały

(531) 2.3.5, 19.3.3, 26.1.1, 26.1.16, 27.5.1, 29.1.15  
(510), (511) 05 suplementy diety dla ludzi.

(111) 270597 (220) 2013 08 07 (210) 417550

(151) 2014 07 16 (441) 2013 11 25

(732) STARPHARMA SPÓŁKA Z OGRANICZONĄ  
ODPOWIEDZIALNOŚCIĄ, Warszawa, PL.  
(540)Kolor znaku: pomarańczowy, fioletowy, różowy, niebieski, żółty,  
zielony, szary, granatowy, biały(531) 19.3.3, 26.1.1, 26.1.16, 27.5.1, 29.1.15  
(510), (511) 05 suplementy diety dla ludzi.

(111) 270598 (220) 2013 08 07 (210) 417551

(151) 2014 07 02 (441) 2013 11 25

(732) STARPHARMA SPÓŁKA Z OGRANICZONĄ  
ODPOWIEDZIALNOŚCIĄ, Warszawa, PL.  
(540)

Kolor znaku: różowy, ciemnoróżowy, jasnoróżowy, biały

(531) 2.1.1, 2.1.30, 19.3.3, 27.5.1, 27.7.1, 29.1.12  
(510), (511) 05 suplementy diety dla ludzi.

(111) 270599 (220) 2013 08 07 (210) 417554

(151) 2014 07 02 (441) 2013 11 25

(732) STARPHARMA SPÓŁKA Z OGRANICZONĄ  
ODPOWIEDZIALNOŚCIĄ, Warszawa, PL.  
(540)

Kolor znaku: zielony, fioletowy, szary, biały, żółty

(531) 2.5.1, 26.11.13, 27.5.1, 27.7.1, 29.1.15  
(510), (511) 05 suplementy diety dla ludzi.

(111) 270600 (220) 2013 08 07 (210) 417556

(151) 2014 07 02 (441) 2013 11 25

(732) STARPHARMA SPÓŁKA Z OGRANICZONĄ  
ODPOWIEDZIALNOŚCIĄ, Warszawa, PL.

(540)



Kolor znaku: ciemnozielony, zielony, jasnozielony, biały

(531) 5.3.22, 19.3.3, 26.1.1, 26.1.16, 27.5.1, 29.1.15  
(510), (511) 05 suplementy diety dla ludzi.

(111) 270601 (220) 2013 08 07 (210) 417557

(151) 2014 07 02 (441) 2013 11 25

(732) STARPHARMA SPÓŁKA Z OGRANICZONĄ  
ODPOWIEDZIALNOŚCIĄ, Warszawa, PL.  
(540)

Kolor znaku: biały, czerwony, pomarańczowy, żółty, zielony

(531) 2.7.12, 10.3.1, 10.3.4, 19.3.3, 26.1.1, 26.1.6, 27.5.1, 29.1.15  
(510), (511) 05 suplementy diety dla ludzi.

(111) 270602 (220) 2013 08 07 (210) 417560

(151) 2014 07 14 (441) 2013 11 25

(732) STARPHARMA SPÓŁKA Z OGRANICZONĄ  
ODPOWIEDZIALNOŚCIĄ, Warszawa, PL.  
(540)Kolor znaku: biały, ciemnoniebieski, jasnoniebieski, jasnoszary,  
szary(531) 2.1.1, 2.1.30, 19.3.3, 27.5.1, 27.7.1, 29.1.13  
(510), (511) 05 suplementy diety dla ludzi.

(111) 270603 (220) 2013 08 07 (210) 417563

(151) 2014 07 14 (441) 2013 11 25

(732) STARPHARMA SPÓŁKA Z OGRANICZONĄ  
ODPOWIEDZIALNOŚCIĄ, Warszawa, PL.  
(540)Kolor znaku: czarny, fioletowy, biały, zielony, szary, beżowy,  
czerwony(531) 2.3.1, 5.3.13, 5.3.16, 19.3.3, 27.5.1, 27.7.1, 29.1.15  
(510), (511) 05 suplementy diety dla ludzi.

(111) **270604** (220) 2013 08 07 (210) 417574  
 (151) 2014 07 14 (441) 2013 11 25  
 (732) STARPHARMA SPÓŁKA Z OGRANICZONĄ  
 ODPOWIEDZIALNOŚCIĄ, Warszawa, PL.  
 (540)



Kolor znaku: ciemnoniebieski, jasnoniebieski, żółty, biały, beżowy  
 (531) 1.15.11, 2.3.10, 2.3.17, 27.5.1, 27.7.1, 29.1.14  
 (510), (511) **05** suplementy diety dla ludzi.

(111) **270605** (220) 2013 08 07 (210) 417576  
 (151) 2014 07 14 (441) 2013 11 25  
 (732) STARPHARMA SPÓŁKA Z OGRANICZONĄ  
 ODPOWIEDZIALNOŚCIĄ, Warszawa, PL.  
 (540)



Kolor znaku: biały, granatowy, jasnoniebieski, zielony, żółty,  
 brązowy  
 (531) 5.3.20, 8.7.25, 26.1.1, 26.1.15, 26.1.16, 26.11.3, 27.5.1, 27.7.1,  
 29.1.15  
 (510), (511) **05** suplementy diety dla ludzi.

(111) **270606** (220) 2013 08 07 (210) 417578  
 (151) 2014 07 14 (441) 2013 11 25  
 (732) STARPHARMA SPÓŁKA Z OGRANICZONĄ  
 ODPOWIEDZIALNOŚCIĄ, Warszawa, PL.  
 (540)



Kolor znaku: biały, żółty, niebieski, zielony, brązowy,  
 jasnofioletowy, czerwony, beżowy  
 (531) 2.3.1, 27.5.1, 29.1.15  
 (510), (511) **05** suplementy diety dla ludzi.

(111) **270607** (220) 2013 08 08 (210) 417602  
 (151) 2014 07 02 (441) 2013 11 25  
 (732) ELGÓR+HANSEN SPÓŁKA AKCYJNA, Chorzów, PL.  
 (540) EH-PressCater  
 (510), (511) **09** układy monitoringu ciśnienia w instalacjach hydraulicznych urządzeń i maszyn przemysłowych, w tym górniczych, czujniki oraz przetworniki ciśnienia, elektryczne urządzenia kontrolno-sterujące, elektryczne urządzenia pomiarowe, instalacje do zdalnego sterowania lub kontroli procesów przemysłowych, w tym komputery, serwery oraz stanowiska dyspozytorskie, przekaźniki elektryczne, przełączniki elektryczne, nadajniki sygnałów elektronicznych, bezprzewodowe urządzenia do transmisji, zasilacze oraz wszystkie wymienione urządzenia w obudowach iskrobezpiecznych; interfejsy komputerowe, komputery górnicze, oprogramowanie komputerowe

we, **37** instalacja, serwis, naprawa i konserwacja urządzeń, układów i sprzętu informatycznego; instalacja serwis, naprawa i konserwacja elektrycznych i elektronicznych maszyn.

(111) **270608** (220) 2013 08 08 (210) 417605  
 (151) 2014 06 30 (441) 2013 11 25  
 (732) RIEBER FOODS POLSKA SPÓŁKA AKCYJNA, Włocławek, PL.  
 (540) TARTA na 1001 sposobów Delecta  
 (510), (511) **30** koncentraty ciast w proszku, ciasta, tarty, koncentraty deserów: kremy, ozdoby do ciast, polewy i lukry w proszku, kremy do ciast, desery w proszku, ciasta mrożone.

(111) **270609** (220) 2013 08 11 (210) 417665  
 (151) 2014 07 02 (441) 2013 11 25  
 (732) HJ HEINZ POLSKA SPÓŁKA Z OGRANICZONĄ  
 ODPOWIEDZIALNOŚCIĄ, Pudliszki, PL.  
 (540)



Kolor znaku: żółty, jasnożółty, biały  
 (531) 20.1.17, 20.5.1, 26.1.2, 26.4.1, 26.4.3, 29.1.12  
 (510), (511) **29** warzywa i owoce gotowane, suszone, mrożone i konserwowane, dżemy, galaretki, konfitury, kompoty, mięso, ryby, drób, dziczyzna i ich przetwory, konserwy mięsne, tłuszczowe i mięsno-warzywne, ekstrakty mięsne, drobiowe i rybne, zupy, zupy w proszku, mleko, produkty mleczne, jaja, oleje, i tłuszcze jadalne, pasztety, **30** sosy w tym ketchupy, musztardy, sosy (przyprawy), sosy mięsne, kawa, herbata, kakao, namiastki kawy, napoje na bazie kawy, kakao i herbaty lub czekolady koncentraty spożywcze, cukier, mąka, ciasta mączne, kluski, ryż, przetwory zbożowe, pieczywo, wyroby cukiernicze, i słodczyce, desery błyskawiczne w proszku, lody, lody w proszku, miód, drożdże, proszek do pieczenia, cukier waniliowy, dodatki piekarnicze, aromaty do ciast, przyprawy, budynie, kisiele, sól, ocet, **31** produkty rolne, ogrodnicze i leśne, świeże owoce i warzywa, nasiona, **32** piwo, wody mineralne, napoje bezalkoholowe, koncentraty owocowe i warzywne, syropy, soki i napoje owocowe i warzywne, ekstrakty i inne produkty do wytwarzania napojów.

(111) **270610** (220) 2013 08 11 (210) 417667  
 (151) 2014 07 02 (441) 2013 11 25  
 (732) HJ HEINZ POLSKA SPÓŁKA Z OGRANICZONĄ  
 ODPOWIEDZIALNOŚCIĄ, Pudliszki, PL.  
 (540)



Kolor znaku: żółty, jasnożółty, biały, ciemnoczerwony  
 (531) 20.1.17, 20.5.1, 25.1.15, 26.4.2, 26.4.4, 27.5.1, 29.1.14  
 (510), (511) **29** warzywa i owoce gotowane, suszone, mrożone i konserwowane, dżemy, galaretki, konfitury, kompoty, mięso, ryby, drób, dziczyzna i ich przetwory, konserwy mięsne, tłuszczowe i mięsno-warzywne, ekstrakty mięsne, drobiowe i rybne, zupy, zupy w proszku, mleko, produkty mleczne, jaja, oleje, i tłuszcze jadalne, pasztety, **30** sosy w tym ketchupy, musztardy, sosy (przyprawy), sosy mięsne, kawa, herbata, kakao, namiastki kawy, napoje na bazie kawy, kakao i herbaty lub czekolady koncentraty spożywcze, cukier, mąka, ciasta mączne, kluski, ryż, przetwory zbożowe, pieczywo, wyroby cukiernicze, i słodczyce, desery błyskawiczne w proszku, lody, lody w proszku, miód, drożdże, proszek do pieczenia, cukier waniliowy, dodatki piekarnicze, aromaty do ciast, przyprawy, budynie, kisiele, sól, ocet,

**31** produkty rolne, ogrodnicze i leśne, świeże owoce i warzywa, nasiona, **32** piwo, wody mineralne, napoje bezalkoholowe, koncentraty owocowe i warzywne, syropy, soki i napoje owocowe i warzywne, ekstrakty i inne produkty do wytwarzania napojów.

(111) **270611** (220) 2013 08 11 (210) 417669  
 (151) 2014 07 02 (441) 2013 11 25  
 (732) HJ HEINZ POLSKA SPÓŁKA Z OGRANICZONĄ ODPOWIEDZIALNOŚCIĄ, Pudliszki, PL.  
 (540)



Kolor znaku: ciemnoczerwony, czerwony, żółty, biały  
 (531) 25.1.15, 26.4.2, 26.4.4, 27.5.1, 29.1.13  
 (510), (511) **29** warzywa i owoce gotowane, suszone, mrożone i konserwowane, dżemy, galaretki, konfitury, kompoty, mięso, ryby, drób, dziczyzna i ich przetwory, konserwy mięsne, tłuszczowe i mięsno-warzywne, ekstrakty mięsne, drobiowe i rybne, zupy, zupy w proszku, mleko, produkty mleczne, jaja, oleje, i tłuszcz jadalne, pasztety, **30** sosy w tym ketchupy, musztardy, sosy (przyprawy), sosy mięsne, kawa, herbata, kakao, zamiastki kawy, napoje na bazie kawy, kakao i herbaty lub czekolady koncentraty spożywcze, cukier, mąka, ciasta mączne, kluski, ryż, przetwory zbożowe, pieczywo, wyroby cukiernicze, i słodczyce, desery błyskawiczne w proszku, lody, lody w proszku, miód, drożdże, proszek do pieczenia, cukier waniliowy, dodatki piekarnicze, aromaty do ciast, przyprawy, budynie, kisiele, sól, ocet, **31** produkty rolne, ogrodnicze i leśne, świeże owoce i warzywa, nasiona, **32** piwo, wody mineralne, napoje bezalkoholowe, koncentraty owocowe i warzywne, syropy, soki i napoje owocowe i warzywne, ekstrakty i inne produkty do wytwarzania napojów.

(111) **270612** (220) 2013 08 09 (210) 417675  
 (151) 2014 07 02 (441) 2013 11 25  
 (732) RR OFFICE SPÓŁKA Z OGRANICZONĄ ODPOWIEDZIALNOŚCIĄ, Łódź, PL.  
 (540)



(531) 26.11.3, 27.5.1  
 (510), (511) **35** usługi marketingowe i reklamowe, prezentowanie produktów w mediach, **36** usługi najmu mieszkań i pośrednictwa w obrocie nieruchomości, **39** usługi turystyczne, **41** usługi organizowania imprez, muzeum i wystawy, **43** usługi gastronomiczne i cateringowe oraz kawiarnie i puby.

(111) **270613** (220) 2013 08 12 (210) 417704  
 (151) 2014 07 02 (441) 2013 11 25  
 (732) CUPROD SPÓŁKA Z OGRANICZONĄ ODPOWIEDZIALNOŚCIĄ, Kluczbork, PL.  
 (540)



Kolor znaku: czerwony, biały, niebieski  
 (531) 1.1.1, 1.1.3, 26.1.1, 26.4.2, 26.4.4, 27.5.1, 29.1.13  
 (510), (511) **30** wyroby cukiernicze, pieczywo cukiernicze, ciastka.

(111) **270614** (220) 2013 08 12 (210) 417705  
 (151) 2014 07 02 (441) 2013 11 25  
 (732) CUPROD SPÓŁKA Z OGRANICZONĄ ODPOWIEDZIALNOŚCIĄ, Kluczbork, PL.  
 (540)



Kolor znaku: czerwony, biały  
 (531) 1.1.1, 1.1.3, 26.1.1, 26.4.4, 27.5.1, 29.1.12  
 (510), (511) **30** wyroby cukiernicze, pieczywo cukiernicze, ciastka.

(111) **270615** (220) 2013 08 12 (210) 417706  
 (151) 2014 07 01 (441) 2013 11 25  
 (732) CUPROD SPÓŁKA Z OGRANICZONĄ ODPOWIEDZIALNOŚCIĄ, Kluczbork, PL.  
 (540)



Kolor znaku: czerwony, biały  
 (531) 1.1.1, 1.1.3, 26.1.1, 26.4.4, 27.5.1, 29.1.12  
 (510), (511) **30** wyroby cukiernicze, pieczywo cukiernicze, ciastka.

(111) **270616** (220) 2013 08 12 (210) 417741  
 (151) 2014 06 30 (441) 2013 11 25  
 (732) WOWK JÓZEF PRZEDSIĘBIORSTWO OPTIMALIZACJI PROCESÓW ENERGETYCZNYCH ENERGOOPT, Leszno, PL.  
 (540)

**„ENERGOOPT“**

(531) 24.17.1, 27.5.1  
 (510), (511) **42** prace badawczo-rozwojowe i usługi projektowo-konstrukcyjne w zakresie ciepłownictwa i technologii wody, nadzory, ekspertyzy i doradztwo w zakresie ciepłownictwa i technologii wody, usługi wdrażania maszyn i urządzeń energetycznych takich jak: pompy, wentylatory, sprężarki, usługi projektowo-konstrukcyjne w zakresie modernizacji obiektów takich jak: pompownie, ciepłownie, wodociągi i oczyszczalnie ścieków oraz w zakresie pomp i urządzeń do technologii wody i ścieków.

(111) **270617** (220) 2013 08 12 (210) 417749  
 (151) 2014 06 30 (441) 2013 11 25  
 (732) PANI TERESA-MEDICA SPÓŁKA AKCYJNA, Gutowo Małe, PL.  
 (540)

**POLSKIE  
 SKLEPY  
 MEDYCZNE**

(531) 26.4.1, 26.4.9, 26.4.18, 27.5.1  
 (510), (511) **16** afisze, broszury, druki, katalogi, notesy, **35** usługi sprzedaży detalicznej, hurtowej, internetowej i obwoźnej produktów farmaceutycznych, medycznych, opatrunkowych, stomatologicznych, rehabilitacyjnych, sanitarnych, kosmetycznych, usługi reklamowania, dystrybucja materiałów reklamowych, organizowanie wystaw i imprez w celach handlowych lub reklamowych, doradztwo w zakresie prowadzenia działalności gospodarczej, badania opinii

publicznej, badania rynku, informacja handlowa, **41** organizowanie seminariów, konferencji, publikowanie tekstów innych niż teksty reklamowe, wypożyczenie sprzętu rehabilitacyjnego i ortopedycznego.

(111) **270618** (220) 2013 08 16 (210) 417870  
(151) 2014 08 27 (441) 2013 11 25

(732) Société des Produits Nestlé S.A., Vevey, CH.

(540) CZAS NA PRZERWĘ

(510), (511) **30** kakao, napoje i produkty na bazie kakao, czekolada, batony czekoladowe, produkty czekoladowe, napoje i produkty na bazie czekolady, słodycze, cukierki, cukier, guma do żucia, ciasta, herbatniki, kruche ciastka, ciasteczka, wafle, toffi, desery, puddingi, budyni, lody, sorbety, mrożone ciasta, mrożone desery, mrożone jogurty, proszki i środki wiążące (ujęte w tej klasie) do przygotowywania lodów, sorbetów, mrożonych ciast, mrożonych deserów i mrożonych jogurtów.

(111) **270619** (220) 2013 08 16 (210) 417902  
(151) 2014 08 13 (441) 2013 11 25

(732) APTEKA POD LWEM MGR.FARM. RYSZARD REZNER, Rybnik, PL.

(540) lew24

(510), (511) **35** prowadzenie apteki w zakresie sprzedaży wyrobów farmaceutycznych i medycznych, kosmetyków i wyrobów toaletowych.

(111) **270620** (220) 2013 08 19 (210) 417952  
(151) 2014 08 13 (441) 2013 12 09

(732) BŁĘCHA KRZYSZTOF LABORATORIUM MEDYCZNY NATURALNEJ BONIMED, Żywiec, PL.

(540) Boniderm

(510), (511) **03** aloesowe preparaty do celów kosmetycznych; balsamy inne niż do celów medycznych; lotony do celów kosmetycznych; chusteczki nasączone płynami kosmetycznymi; mydła; mydełka; mydła lecznicze, mydła dezodoryzujące; mydła dezynfekujące, sole do kąpieli do celów, innych niż lecznicze; kremy kosmetyczne; kremy wybielające do skóry; preparaty kosmetyczne do kąpieli; maseczki kosmetyczne; kosmetyki, zestawy kosmetyków; preparaty kosmetyczne do pielęgnacji skóry; płyny do pielęgnacji włosów; sole kąpielowe do celów innych niż lecznicze; pomady do celów kosmetycznych; toniki kosmetyczne; preparaty kąpielowe do celów higienicznych; szampony, **05** chemiczne preparaty do celów farmaceutycznych; chemiczne preparaty do celów medycznych; preparaty chemiczno-farmaceutyczne; dietetyczna żywność przystosowana do celów medycznych; dietetyczne napoje przystosowane do celów medycznych; dietetyczne substancje przystosowane do celów medycznych; eliksiry-preparaty farmaceutyczne; herbaty ziołowe do celów medycznych; farmaceutyczne preparaty; kapsułki na lekarstwa; kąpiele lecznicze; napoje lecznicze; oleje lecznicze; kapsułki do celów farmaceutycznych; herbata lecznicza; leki pomocnicze, wspierające; maści do celów farmaceutycznych; preparaty z mikroelementami dla ludzi i zwierząt; nalewki do celów leczniczych; napary do celów leczniczych; odżywcze suplementy diety; pastylki do celów farmaceutycznych; syropy do użytku farmaceutycznego; mineralne suplementy diety; zioła lecznicze; tabletki do celów farmaceutycznych; lecznicze napary, nalewki; leki dla ludzi; preparaty witaminowe; leki wzmacniające; leki do użytku medycznego; balsamy do celów leczniczych; chusteczki nasączone płynami mazidlą; środki oczyszczające; pomady do celów medycznych; farmaceutyczne preparaty przeciw łupieżowi; sole do kąpieli do celów leczniczych; preparaty medyczne na porost włosów; preparaty terapeutyczne do kąpieli; kąpiele lecznicze; sole do kąpieli mineralnych; lotony do celów farmaceutycznych; preparaty farmaceutyczne przeciw łupieżowi; maści do celów farmaceutycznych preparaty farmaceutyczne do pielęgnacji skóry, **30** napary inne niż do celów leczniczych; esencje do żywności, inne niż esencje eteryczne i oleje aromatyczne.

(111) **270621** (220) 2013 08 22 (210) 418083  
(151) 2014 06 30 (441) 2013 12 09

(732) KOLWIN SPÓŁKA Z OGRANICZONĄ ODPOWIEDZIALNOŚCIĄ, Łask, PL.

(540) VIFLING

(510), (511) **32** piwo, piwo słodowe, piwo imbirowe, napoje piwne, napoje niskoalkoholowe, napoje bezalkoholowe.

(111) **270622** (220) 2013 08 26 (210) 418202  
(151) 2014 05 26 (441) 2013 12 09

(732) MATUSZEWSKI PIOTR HOBBY PRZEDSIĘBIORSTWO WIELOBRANŻOWE, Kobylarnia, PL.

(540)



Kolor znaku: biały, szary, czarny, brązowy

(531) 3.1.8, 9.7.1, 9.7.19, 26.1.7, 27.5.1, 29.1.14

(510), (511) **31** karmy, żywność, pasze, produkty spożywcze do hodowli zwierząt, przekąski, kości, odżywki, produkty rolne, ogrodnice, leśne, zboża, nasiona, ziarna, owoce, warzywa, orzechy.

(111) **270623** (220) 2013 08 26 (210) 418210  
(151) 2014 07 22 (441) 2013 12 09

(732) GUSTA WIESŁAWA GUST FOOD SP.K., Łódź, PL.

(540)



Kolor znaku: niebieski, żółty

(531) 26.5.1, 27.5.1, 29.1.12

(510), (511) **30** majonez, produkty zbożowe, aromaty do żywności, esencja do artykułów żywnościowych, galaretki owocowe, herbata, kawa, kasze spożywcze, keczup, sosy, sosy do sałatek, sosy mięsne, sosy do polewania deserów, lody spożywcze, musztarda, przyprawy do sosów, przekąski zbożowe, sól, napoje: czekoladowe, kawowe, kakaowe, wyroby cukiernicze.

(111) **270624** (220) 2013 08 28 (210) 418320  
(151) 2014 06 30 (441) 2013 12 09

(732) Kaufland Warenhandel GmbH & Co. KG, Neckarsulm, DE.

(540) mossani

(510), (511) **33** wermuty; likiery wermutowe; mieszanki napojów alkoholowych inne niż na bazie piwa, zawierające wermut lub likiery wermutowe.

(111) **270625** (220) 2013 08 29 (210) 418350  
(151) 2014 07 01 (441) 2013 12 09

(732) ANDRZEJCZAK JOANNA, Plewiska, PL.

(540) PSYCHORYTM

(510), (511) **35** doradztwo w zakresie zarządzania personelem, public relations, dystrybucja materiałów reklamowych, rozpowszechnianie materiałów reklamowych, prezentowanie produktów w mediach dla celów sprzedaży detalicznej, **41** porady w zakresie edukacji lub kształcenia, organizacja wystaw związanych z kulturą lub edukacją, organizowanie i prowadzenie warsztatów, konferencji, seminariów, doradztwo zawodowe, pisanie i publikowanie tekstów innych niż reklamowe, usługi organizowania obozów wakacyjnych, usługi związane z organizacją wypoczynku, usługi w zakresie kultury fizycznej, usługi klubów zdrowia, usługi trenerskie, usługi trenera osobistego, nauczanie, **44** porady psychologiczne, usługi terapeutyczne, usługi doradcze w dziedzinie zdrowia, usługi choreoterapii, usługi leczenia tańcem i ruchem.

(111) **270626** (220) 2013 08 30 (210) 418386  
(151) 2014 07 01 (441) 2013 12 09

(732) Janome Sewing Machine Co., Ltd., Tokyo, JP.

(540) Ultra Glide  
(510), (511) **07** obrabiarki; silniki (z wyjątkiem stosowanych w pojazdach lądowych); mechanizmy sprzęgania i napędu (z wyjątkiem stosowanych w pojazdach lądowych); narzędzia rolnicze inne niż o napędzie ręcznym; inkubatory do jaj; automaty sprzedające; maszyny do szycia; części i akcesoria do maszyn do szycia; maszyny dla przemysłu włókienniczego; części i akcesoria do maszyn włókienniczych, nie ujęte w innych klasach.

(111) **270627** (220) 2013 08 30 (210) 418390  
(151) 2014 07 01 (441) 2013 12 09  
(732) STRĘK MAŁGORZATA AQUA PARK, Łazy, PL.  
(540)



Kolor znaku: granatowy, zielony, różowy

(531) 1.15.24, 5.5.19, 5.5.20, 5.5.21, 26.1.1, 26.1.3, 27.5.1, 29.1.13  
(510), (511) **19** baseny kąpielowe, elementy ogrodzeniowe i parkowe wykonane z kamienia naturalnego, betonu i sztucznego kamienia, **42** usługi w zakresie projektowania architektury ogrodów i wnętrz, projektowanie nawodnień, **44** ogrodnictwo (budowa i konserwacja terenów zielonych).

(111) **270628** (220) 2013 08 31 (210) 418406  
(151) 2014 07 10 (441) 2013 12 09  
(732) AGRICOLA GRUPA WYMIANY MYŚLI ROBERT KANSY, Łódź, PL.  
(540)



Kolor znaku: biały, szary, pomarańczowy

(531) 1.15.5, 6.1.2, 6.1.4, 27.5.1, 29.1.13  
(510), (511) **18** kijki do trekkingu, plecaki, plecaki turystyczne, portfele, portmonetki, sportowe torby, teczki szkolne, torby szkolne, toristry szkolne, torby, torby alpinistyczne, torby na kółkach, torby na ubranie [podróżne], torby na zakupy, torby plażowe, torby podróżne, torby sportowe, torby turystyczne, walizki, **25** bandany na szyję, bielizna osobista, bielizna wchłaniająca pot, biustonosze, bluzy, kombinezony, buty sportowe, buty sznurowane, czapki [nakrycia głowy], daszki [nakrycia głowy], dzianina [odzież], dżerseje [ubrania], kamizelki, kamizelki dla rybaków, kapelusze, kaptury [odzież, koszule, koszule z krótkimi rękawami, koszulka gimnastyczna, koszulki gimnastyczne, kurtki [odzież], kurtki wełniane lub futrzane z kapturem, legginsy, majtki, majtki dziecięce, nakrycia głowy, nakrycia głowy [odzież], nauszniki [odzież], obuwie sportowe, odzież, odzież dla kolarzy, odzież gimnastyczna, odzież gotowa, odzież wodoodporna, odzież z imitacji skóry, okrycia wierzchnie [odzież], paski [odzież], pasy do przechowywania pieniędzy [odzież], peleryny, płaszcze kąpielowe, podkoszulki, pącza, pulowery, rękawice narciarskie, rękawiczki [odzież], rękawiczki z jednym palcem, skarpetki, slipy, spodnie, spódnice, spódnico-spodenki tenisowe, staniki, stroje kąpielowe, stroje plażowe, sukienka na szelkach do noszenia na bluzkę, sukienki, swetry, szale, szaliki, szelki, T-shirty.

(111) **270629** (220) 2013 08 30 (210) 418412  
(151) 2014 07 08 (441) 2013 12 09  
(732) POWSZECHNA KASA OSZCZĘDNOŚCI BANK POLSKI SPÓŁKA AKCYJNA, Warszawa, PL.  
(540) KARTA PKO JUNIOR

(510), (511) **09** aplikacje mobilne, oprogramowanie i programy komputerowe, oprogramowanie i programy komputerowe udostępniane za pośrednictwem Internetu, programy i oprogramowanie do mobilnych urządzeń komunikacyjnych, programy i oprogramowanie komputerowe do obsługi bankowości elektronicznej, obsługi transakcji walutowych, transakcji finansowych; karty bankowe, karty kre-

dytowe, karty płatnicze, karty bankomatowe, karty debetowe, karty wstępnie opłacone, karty obciążeniowe, **36** usługi finansowe, usługi bankowe, usługi bankowe z dostępem bezpośrednim przez Internet [home banking], bankowość internetowa, bankowość telefoniczna, usługi operacji bankowych, prowadzenie rachunków bankowych, usługi operacji finansowych, usługi transakcji finansowych, usługi inwestycji kapitałowych, usługi dotyczące kart kredytowych, usługi dotyczące kart debetowych, usługi dotyczące kart płatniczych, usługi w zakresie dokonywania elektronicznych transakcji przy użyciu kart kredytowych, kart płatniczych, rozliczanie transakcji finansowych dokonywanych kartami kredytowymi lub płatniczymi poprzez terminale komputerowe, transfer elektroniczny środków finansowych, usługi doradztwa finansowego, udzielanie kredytów, usługi w zakresie pożyczek i finansowania komercyjnego i konsumenckiego, usługi brokerskie w zakresie ubezpieczeń, działalności finansowej, nieruchomości, analizy finansowe, przygotowywanie analiz finansowych w zakresie rynków walut, usługi powiernicze, tworzenie funduszy, zarządzanie funduszami, tworzenie programów oszczędzania, informacja bankowa, informacja finansowa, obsługa bankomatów, usługi ubezpieczeniowe, pośrednictwo ubezpieczeniowe, doradztwo ubezpieczeniowe, leasing, faktoring, działalność deweloperska z zakresu budownictwa mieszkaniowego, pozyskiwanie gruntów, usługi pośrednictwa w zakresie majątku nieruchomości, usługi w zakresie kupna-sprzedaży nieruchomości, wynajem mieszkań, zarządzanie nieruchomościami; pośrednictwo w sprzedaży produktów finansowych, w szczególności obligacji, doładowywania telefonów przez Internet na zasadzie przedpłaty (prepaid), zawieranie umów o uczestnictwo w funduszach inwestycyjnych i emerytalnych, usługi depozytowe, udzielanie poręczeń i gwarancji, usługi związane z giełdą papierów wartościowych, obrót papierami wartościowymi, usługi maklerstwa giełdowego, pośrednictwo w zakresie papierów wartościowych i aktywów, doradztwo finansowe w sprawach papierów wartościowych, doradztwo walut, usługi udostępniania informacji oraz notowań giełdowych, usługi udostępniania informacji dotyczących inwestycji giełdowych i maklerstwa giełdowego, obrót czekowy i wekslowy, operacje walutowe, skomputeryzowane usługi finansowe dotyczące obrotu walutowego, usługi informacji finansowej dotyczące walut, sponsorowanie finansowe, sponsoring imprez kulturalnych i sportowych; zbiórki funduszy na cele dobroczynne, społeczne, szkoleniowe, edukacyjne, sportowe oraz ekologiczne.

(111) **270630** (220) 2013 08 30 (210) 418413  
(151) 2014 07 08 (441) 2013 12 09  
(732) POWSZECHNA KASA OSZCZĘDNOŚCI BANK POLSKI SPÓŁKA AKCYJNA, Warszawa, PL.  
(540) NAKLEJKA ZBLIŻENIOWA PKO JUNIOR

(510), (511) **09** aplikacje mobilne, oprogramowanie i programy komputerowe, oprogramowanie i programy komputerowe udostępniane za pośrednictwem Internetu, programy i oprogramowanie do mobilnych urządzeń komunikacyjnych, programy i oprogramowanie komputerowe do obsługi bankowości elektronicznej, obsługi transakcji walutowych, transakcji finansowych; karty bankowe, karty kredytowe, karty płatnicze, karty bankomatowe, karty debetowe, karty wstępnie opłacone, karty obciążeniowe, **36** usługi finansowe, usługi bankowe, usługi bankowe z dostępem bezpośrednim przez Internet [home banking], bankowość internetowa, bankowość telefoniczna, usługi operacji bankowych, prowadzenie rachunków bankowych, usługi operacji finansowych, usługi transakcji finansowych, usługi inwestycji kapitałowych, usługi dotyczące kart kredytowych, usługi dotyczące kart debetowych, usługi dotyczące kart płatniczych, usługi w zakresie dokonywania elektronicznych transakcji przy użyciu kart kredytowych, kart płatniczych, rozliczanie transakcji finansowych dokonywanych kartami kredytowymi lub płatniczymi poprzez terminale komputerowe, transfer elektroniczny środków finansowych, usługi doradztwa finansowego, udzielanie kredytów, usługi w zakresie pożyczek i finansowania komercyjnego i konsumenckiego, usługi brokerskie w zakresie ubezpieczeń, działalności finansowej, nieruchomości, analizy finansowe, przygotowywanie analiz finansowych w zakresie rynków walut, usługi powiernicze, tworzenie funduszy, zarządzanie funduszami, tworzenie programów oszczędzania, informacja bankowa, informacja finansowa, obsługa bankomatów, usługi ubezpieczeniowe, pośrednictwo ubezpieczeniowe, doradztwo ubezpieczeniowe, leasing, faktoring, działalność deweloperska z zakresu budownictwa mieszkaniowego, pozyskiwanie gruntów, usługi pośrednictwa w zakresie majątku nieruchomego, usługi w zakresie kupna-sprzedaży nieruchomości, wynajem mieszkań,



zarządzanie nieruchomościami; pośrednictwo w sprzedaży produktów finansowych, w szczególności obligacji, doładowywania telefonów przez Internet na zasadzie przedpłaty (prepaid), zawieranie umów o uczestnictwo w funduszach inwestycyjnych i emerytalnych, usługi depozytowe, udzielanie poręczeń i gwarancji, usługi związane z giełdą papierów wartościowych, obrót papierami wartościowymi, usługi maklerstwa giełdowego, pośrednictwo w zakresie papierów wartościowych i aktywów, doradztwo finansowe w sprawach papierów wartościowych, doradztwo walut, usługi udostępniania informacji oraz notowań giełdowych, usługi udostępniania informacji dotyczących inwestycji giełdowych i maklerstwa giełdowego, obrót czekowy i wekslowy, operacje walutowe, skomputeryzowane usługi finansowe dotyczące obrotu walutowego, usługi informacji finansowej dotyczące walut, sponsorowanie finansowe, sponsoring imprez kulturalnych i sportowych; zbiórki funduszy na cele dobroczynne, społeczne, szkoleniowe, edukacyjne, sportowe oraz ekologiczne.

(111) **270631** (220) 2013 09 03 (210) 418486  
 (151) 2014 07 07 (441) 2013 12 23  
 (732) SIADAK JÓZEF, Lubicz Dolny, PL.  
 (540)



Kolor znaku: czarny, żółty

(531) 27.5.1, 27.5.5, 29.1.12  
 (510), (511) **29** chrzan przetworzony, **30** chrzan przetworzony w postaci sosu przyprawowego (sos chrzanowy).

(111) **270632** (220) 2013 09 03 (210) 418492  
 (151) 2014 07 07 (441) 2013 12 23  
 (732) TRADER TEAM SPÓŁKA Z OGRANICZONĄ ODPOWIEDZIALNOŚCIĄ, Szczecin, PL.  
 (540)



**Trader Team**

Kolor znaku: zielony, niebieski, biały

(531) 26.4.1, 26.4.4, 26.4.18, 27.5.1, 29.1.13  
 (510), (511) **41** edukacja, nauczanie, nauczanie korespondencyjne, organizowanie i prowadzenie warsztatów, organizowanie i prowadzenie konferencji, organizowanie i prowadzenie kongresów, organizowanie i prowadzenie seminariów, publikowanie elektroniczne on-line nie do pobrania, publikowanie książek.

(111) **270633** (220) 2013 09 04 (210) 418546  
 (151) 2014 05 28 (441) 2013 12 23  
 (732) HULANICKI PAWEŁ ADRIAN, Zielonka Pasłęcka, PL.  
 (540)



Kolor znaku: złoty, biały, zielony

(531) 5.3.11, 26.1.2, 26.1.18, 29.1.13  
 (510), (511) **31** jęczmień, kukurydza, owies, pszenica, zboże w ziarnach nieprzetworzone, ziarna jako nasiona, ziarna jako zboże.

(111) **270634** (220) 2013 09 04 (210) 418550  
 (151) 2014 07 03 (441) 2013 12 23

(732) ELGÓR + HANSEN SPÓŁKA AKCYJNA, Chorzów, PL.

(540) EH-MineView  
 (510), (511) **09** przyrządy i/lub urządzenia do wizualizacji procesów przemysłowych, w tym do zastosowania w strefach zagrożonych wybuchem i/lub wyposażone w alarmy; urządzenia do zbierania, zapisu i przesyłu danych; komputery; serwery; stanowiska operatorskie; interfejsy komputerowe, oprogramowanie komputerowe dla przyrządów i/lub urządzeń do wizualizacji procesów przemysłowych; wszystkie w/w towary do zastosowania w górnictwie, **37** instalacja, serwis, naprawa i konserwacja urządzeń, układów i sprzętu informatycznego; instalacja serwis, naprawa i konserwacja elektrycznych i elektronicznych maszyn i urządzeń.

(111) **270635** (220) 2013 09 04 (210) 418551  
 (151) 2014 07 03 (441) 2013 12 23

(732) ELGÓR + HANSEN SPÓŁKA AKCYJNA, Chorzów, PL.

(540) EH-WallView  
 (510), (511) **09** przyrządy i/lub urządzenia do wizualizacji i parametryzacji pracy górniczych kompleksów wydobywczych, przystosowane do pracy w kopalniach; wyposażone w urządzenia do zbierania, zapisu i przesyłu danych; dołowe i/lub powierzchniowe stacje wizualizacji i parametryzacji pracy górniczych kompleksów wydobywczych; alarmy, komputery; serwery; interfejsy komputerowe, oprogramowanie komputerowe dla takich systemów; wszystkie w/w towary do zastosowania w górnictwie, **37** instalacja, serwis, naprawa i konserwacja urządzeń, układów i sprzętu informatycznego; instalacja serwis, naprawa i konserwacja elektrycznych i elektronicznych maszyn i urządzeń.

(111) **270636** (220) 2013 09 04 (210) 418552  
 (151) 2014 07 03 (441) 2013 12 23

(732) ELGÓR + HANSEN SPÓŁKA AKCYJNA, Chorzów, PL.

(540) EH-SmartWall  
 (510), (511) **09** zintegrowany układ sterowania, parametryzacji, wizualizacji, monitoringu maszyn i urządzeń górniczych w tym również aparatury elektrycznej oraz stacji pomp, przystosowany do pracy w kopalniach; wyposażony w urządzenia transmisji danych, z dołowymi i/lub powierzchniowymi stacjami sterowania; komputery; serwery; interfejsy komputerowe, oprogramowanie komputerowe dla takich systemów; wszystkie w/w towary do zastosowania w górnictwie, **37** instalacja, serwis, naprawa i konserwacja urządzeń, układów i sprzętu informatycznego; instalacja serwis, naprawa i konserwacja elektrycznych i elektronicznych maszyn i urządzeń.

(111) **270637** (220) 2013 09 04 (210) 418553  
 (151) 2014 07 03 (441) 2013 12 23

(732) ELGÓR + HANSEN SPÓŁKA AKCYJNA, Chorzów, PL.

(540) EH-WallControl  
 (510), (511) **09** zintegrowany układ sterowania i monitoringu maszyn i urządzeń górniczych, w tym również aparatury elektrycznej oraz stacji pomp, przystosowany do pracy w kopalniach; w tym pulpity sterownicze, systemy transmisji danych; wszystkie w/w towary do zastosowania w górnictwie, **37** instalacja, serwis, naprawa i konserwacja urządzeń, układów i sprzętu informatycznego; instalacja serwis, naprawa i konserwacja elektrycznych i elektronicznych maszyn i urządzeń.

(111) **270638** (220) 2013 09 04 (210) 418554  
 (151) 2014 07 03 (441) 2013 12 23

(732) ELGÓR + HANSEN SPÓŁKA AKCYJNA, Chorzów, PL.

(540) EH-ServiceConnect  
 (510), (511) **09** przyrządy i/lub urządzenia do transmisji danych w sieciach; urządzenia i oprogramowanie zabezpieczające i/lub monitorujące transmisję danych w sieciach; oprogramowanie do systemów transmisji danych w sieciach; oprogramowanie i urządzenia szyfrujące dane; oprogramowanie antywirusowe; oprogramowanie typu firewall; wszystkie w/w towary do zastosowania w górnictwie, **37** instalacja, serwis, naprawa i konserwacja urządzeń, układów i sprzętu informatycznego; instalacja serwis, naprawa i konserwacja elektrycznych i elektronicznych maszyn i urządzeń.

(111) **270639** (220) 2013 09 04 (210) 418555  
 (151) 2014 07 03 (441) 2013 12 23

(732) ELGÓR + HANSEN SPÓŁKA AKCYJNA, Chorzów, PL.

(540) EH-MineReport  
(510), (511) **09** oprogramowanie komputerowe i/lub interfejsy komputerowe przeznaczone do archiwizacji i generowania raportów na podstawie danych zbieranych w kompleksach przemysłowych; wszystkie w/w towary do zastosowania w górnictwie, **37** instalacja, serwis, naprawa i konserwacja urządzeń, układów i sprzętu informatycznego; instalacja serwis, naprawa i konserwacja elektrycznych i elektronicznych maszyn i urządzeń.

(111) **270640** (220) 2013 09 04 (210) 418560  
(151) 2014 07 03 (441) 2013 12 23  
(732) KOPEX ELECTRIC SYSTEMS SPÓŁKA AKCYJNA, Chorzów, PL.

(540) EH-HeadControl  
(510), (511) **09** przyrządy i/lub urządzenia do sterowania i kontroli pracy kompleksu przodkowego w kopalniach, w tym kombajnu chodnikowego; przyrządy i/lub urządzenia do sterowania, rejestracji i kontroli silników elektrycznych, urządzenia do transmisji danych w sieciach; urządzenia i oprogramowanie zabezpieczające i/lub monitorujące transmisję danych w sieciach; osprzęt elektryczny dla urządzeń do sterowania i kontroli pracy kompleksu przodkowego montowany w kombajnach górniczych; pulpity sterownicze; czujniki; urządzenia pozycjonujące; stanowiska operatorskie; i/lub wszystkie wymienione przystosowane do pracy w kopalniach; wszystkie w/w towary do zastosowania w górnictwie, **37** instalacja, serwis, naprawa i konserwacja urządzeń, układów i sprzętu informatycznego; instalacja serwis, naprawa i konserwacja elektrycznych i elektronicznych maszyn i urządzeń.

(111) **270641** (220) 2013 09 04 (210) 418562  
(151) 2014 07 03 (441) 2013 12 23  
(732) ELGÓR + HANSEN SPÓŁKA AKCYJNA, Chorzów, PL.

(540) EH-Chain  
(510), (511) **09** przyrządy i/lub urządzenia do ciągłej kontroli i utrzymania stanu napięcia łańcucha dla ścianowego przenośnika zgrzeblowego; w tym przetworniki ruchu, temperatury, ciśnienia oraz wysuwu siłownika; urządzenia sterujące napędem zwrotnym i głównym przenośnika; zasilacze; urządzenia do transmisji danych; i/lub wszystkie wymienione przystosowane do pracy w kopalniach; wszystkie w/w towary do zastosowania w górnictwie, **37** instalacja, serwis, naprawa i konserwacja urządzeń, układów i sprzętu informatycznego; instalacja serwis, naprawa i konserwacja elektrycznych i elektronicznych maszyn i urządzeń.

(111) **270642** (220) 2013 09 05 (210) 418571  
(151) 2014 08 29 (441) 2013 12 23  
(732) VISET SPÓŁKA Z OGRANICZONĄ ODPOWIEDZIALNOŚCIĄ, Poznań, PL.  
(540)



Kolor znaku: czarny, czerwony, biały  
(531) 26.3.4, 26.3.6, 26.4.1, 27.5.1, 29.1.13  
(510), (511) **36** usługi w zakresie udzielania kredytów.

(111) **270643** (220) 2013 09 04 (210) 418573  
(151) 2014 08 29 (441) 2013 12 23  
(732) LEDI SPÓŁKA Z OGRANICZONĄ ODPOWIEDZIALNOŚCIĄ, Wrocław, PL.  
(540)



Kolor znaku: czerwony, niebieski, żółty, biały  
(531) 26.1.2, 26.1.7, 26.1.13, 26.1.14, 26.1.18, 29.1.14  
(510), (511) **03** preparaty czyszczące przeznaczona do toalet, płyny, pianki, żele uniwersalne, do czyszczenia, do wc, kostki toaletowe.

(111) **270644** (220) 2013 08 16 (210) 417866  
(151) 2014 08 27 (441) 2013 11 25  
(732) CHIC SPÓŁKA Z OGRANICZONĄ ODPOWIEDZIALNOŚCIĄ, SPÓŁKA KOMANDYTOWA, Ostrzeszów, PL.  
(540)



Kolor znaku: żółty, biały, zielony  
(531) 26.11.2, 27.5.1, 29.1.13  
(510), (511) **05** papierosy beztyniowe do celów leczniczych; ampułki i wkłady do papierosów beztyniowych do celów leczniczych; płyny do papierosów beztyniowych do celów leczniczych, **09** akumulatory elektryczne do elektronicznych papierosów; baterie elektryczne do elektronicznych papierosów; diody świecące [LED]; urządzenia elektryczne do dozowania; urządzenia do ładowania akumulatorów elektrycznych, **34** papierosy elektroniczne; płyny i inne wkłady do wypełniania papierosów elektronicznych; ampułki i kartridże do papierosów elektronicznych; ustniki i uchwyty do papierosów elektronicznych.

(111) **270645** (220) 2013 09 04 (210) 418574  
(151) 2014 09 01 (441) 2013 12 23  
(732) LEDI SPÓŁKA Z OGRANICZONĄ ODPOWIEDZIALNOŚCIĄ, Wrocław, PL.  
(540)



Kolor znaku: niebieski, jانونiebieski, ciemnoniebieski, biały, zielony  
(531) 26.1.5, 26.1.18, 26.1.19, 29.1.14  
(510), (511) **03** preparaty czyszczące przeznaczone do kuchni: płyny i balsamy do mycia naczyń, płyny i balsamy do mycia podłóg, chusteczki uniwersalne do czyszczenia brudnych powierzchni, płyny do szyb.

(111) **270646** (220) 2013 09 04 (210) 418575  
(151) 2014 09 01 (441) 2013 12 23  
(732) LEDI SPÓŁKA Z OGRANICZONĄ ODPOWIEDZIALNOŚCIĄ, Wrocław, PL.  
(540)



Kolor znaku: niebieski, zielony  
(531) 2.9.1, 27.5.1, 29.1.12  
(510), (511) **03** środki zapachowe odświeżające powietrze, żele zapachowe, odświeżacze powietrza, olejki zapachowe, patyczki nasączone zapachowe, świece zapachowe, **05** środki dezynfekcyjne, żele dezynfekcyjne, środki dezynfekcyjne do toalet, środki dezynfekcyjne do neutralizacji zapachów, preparaty do dezynfekcji i odświeżania powietrza, odświeżacze powietrza do ubrań i tkanin, mini spraye-środki dezodoryzujące powietrze, **35** usługi promocji produktów i zaopatrzenia osób trzecich, pośrednictwo handlowe polegające na zawieraniu transakcji kupna i sprzedaży hurtowej i detalicznej, w tym również za pośrednictwem sieci komputerowej towarów takich jak: środki zapachowe odświeżające powietrze, żele zapachowe, odświeżacze powietrza, olejki zapachowe, patyczki nasączone zapachowe, świece zapachowe, środki dezynfekcyjne, dezodoranty dezynfekcyjne, żele dezynfekcyjne, środki dezynfekcyjne do toalet, środki dezynfekcyjne do neutralizacji zapachów, preparaty do dezynfekcji i odświeżania powietrza, odświeżacze powietrza do ubrań i tkanin, mini spraye środki dezodoryzujące powietrze.

(111) **270647** (220) 2013 09 04 (210) 418576  
 (151) 2014 09 01 (441) 2013 12 23  
 (732) LEDI SPÓŁKA Z OGRANICZONĄ ODPOWIEDZIALNOŚCIĄ,  
 Wrocław, PL.  
 (540)



Kolor znaku: fioletowy, niebieski  
 (531) 1.15.15, 27.5.1, 29.1.12  
 (510), (511) **03** środki do higieny kobiecej i środki do pielęgnacji skóry, żele, mydła, toniki, nawilżane chusteczki higieniczne, nawilżane chusteczki do demakijażu, waciki kosmetyczne, patyczki kosmetyczne, **16** artykuły sanitarne i higieniczne: papier toaletowy, ręczniki papierowe, chusteczki higieniczne suche, chusteczki do demakijażu, płatki kosmetyczne.

(111) **270648** (220) 2013 09 05 (210) 418585  
 (151) 2014 07 01 (441) 2013 12 23  
 (732) CIESIELSKI ALBERT ALMED, Toruń, PL.  
 (540) bunito

(510), (511) **10** ortopedyczne bandaże usztywniające, urządzenia do gimnastyki leczniczej, protezy kończyn, aparaty i instrumenty medyczne, usztywniające wkładki ortopedyczne do obuwia, obuwie ortopedyczne, opaski podtrzymujące [bandaże], opaski usztywniające na stawy, artykuły ortopedyczne, wkładki ortopedyczne, wkładki do butów przeciw płaskostopiu, rehabilitacyjna aparatura do ciała do celów medycznych, bandaże ortopedyczne na stawy, wkładki ortopedyczne do obuwia.

(111) **270649** (220) 2013 09 05 (210) 418612  
 (151) 2014 08 07 (441) 2013 12 23  
 (732) CARLSBERG POLSKA SPÓŁKA Z OGRANICZONĄ ODPOWIEDZIALNOŚCIĄ, Warszawa, PL.  
 (540)



Kolor znaku: biały, czerwony, złoty, zielony, brązowy  
 (531) 2.1.4, 5.7.2, 19.3.3, 26.1.2, 26.1.16, 26.4.2, 27.5.1, 29.1.15  
 (510), (511) **32** piwo, napoje piwne, napoje bezalkoholowe.

(111) **270650** (220) 2013 09 05 (210) 418623  
 (151) 2014 07 01 (441) 2013 12 23  
 (732) CIESIELSKI ALBERT ALMED, Toruń, PL.  
 (540) bunionjoy

(510), (511) **10** ortopedyczne bandaże usztywniające, urządzenia do gimnastyki leczniczej, protezy kończyn, aparaty i instrumenty medyczne, usztywniające wkładki ortopedyczne do obuwia, obuwie ortopedyczne, opaski podtrzymujące jako bandaże, opaski usztywniające na stawy, artykuły ortopedyczne, wkładki ortopedyczne, wkładki do butów przeciw płaskostopiu, rehabilitacyjna aparatura do ciała do celów medycznych, bandaże ortopedyczne na stawy, wkładki ortopedyczne do obuwia, obuwie ortopedyczne, **25** obuwie, **44** usługi w zakresie chiropraktyki, usługi w zakresie fizjoterapii, usługi opieki zdrowotnej, pomoc medyczna, usługi doradcze w dziedzinie zdrowia, wypożyczanie sprzętu medycznego.

(111) **270651** (220) 2013 09 05 (210) 418624  
 (151) 2014 08 07 (441) 2013 12 23  
 (732) KOŚC PIOTR SZKÓŁKA DRZEW I KRZEWÓW, Grabie  
 Polskie, PL.  
 (540)



Kolor znaku: czarny, fioletowy, zielony  
 (531) 5.5.20, 5.7.8, 24.17.1, 27.5.1, 29.1.13  
 (510), (511) **31** drzewa i krzewy owocowe, drzewa i krzewy ozdobne, sadzonki róż, sadzonki truskawek i poziomek, podkładki drzew oraz krzewów owocowych i róż, sadzonki winorośli, **35** prowadzenie sprzedaży detalicznej, hurtowej oraz przez Internet, roślin ozdobnych i owocowych, artykułów ogrodniczych: nawozów, narzędzi, ziemi, torfu, kory, donic dekoracyjnych i innych elementów architektury ogrodowej, maszyn i urządzeń rolniczych, prowadzenie szkółek roślinnych, doradztwo w zakresie prowadzenia działalności związanej z produkcją roślin, ich sprzedażą i urządzaniem terenów zielonych, **44** ogrodnictwo, projektowanie, budowa i pielęgnacja ogrodów i terenów zielonych, prowadzenie szkółek roślinnych.

(111) **270652** (220) 2013 09 05 (210) 418632  
 (151) 2014 07 25 (441) 2013 12 23  
 (732) REPCZYŃSKI TOMASZ, Chrzęstowice, PL.  
 (540) licon

(510), (511) **17** tkaniny izolacyjne, włókniny izolacyjne, siatki izolacyjne, taśmy izolacyjne, tkaniny z włókna szklanego do izolacji, materiały ciepłochronne, dźwiękoszczelne materiały, folie z tworzyw sztucznych nie do pakowania, materiały izolacyjne, izolacyjne materiały ognioodporne, włókna z tworzyw sztucznych nie dla włókiennictwa, materiały uszczelniające, substancje uszczelniające do połączeń, materiały wyściełające z gumy lub tworzyw sztucznych, włókna z tworzyw sztucznych nie dla włókiennictwa, **19** niemetalowe materiały budowlane, włókniny wzmacniające do celów budowlanych, tkaniny wzmacniające do celów budowlanych, siatki niemetalowe do celów budowlanych, **22** geowłóknina, włókniny dla przemysłu odzieżowego i meblarskiego, materiały obciowe nie z gumy i nie z tworzyw sztucznych, tekstylia z nieprzetworzonych włókien, **24** tkaniny obciowe, tekstylia i wyroby włókiennicze nie ujęte w innych klasach, okładziny do mebli z surowców włókienniczych, materiały tekstylne, materiały tekstylne nietkane, obicia ścienne z materiałów tekstylnych, **35** agencje importowo-eksportowe, pomoc w zarządzaniu działalnością gospodarczą, doradztwo w zakresie organizowania i prowadzenia działalności gospodarczej, doradztwo w zakresie zarządzania personalnego, doradztwo w zakresie prowadzenia działalności gospodarczej, pomoc w zarządzaniu przedsiębiorstwami handlowymi lub przemysłowymi, zarządzanie w zakresie zamówień handlowych, usługi zaopatrzenia osób trzecich jako zakupy produktów i usług dla innych przedsiębiorstw, pozyskiwanie informacji o działalności gospodarczej, outsourcing jako doradztwo handlowe, marketing; zgrupowanie na rzecz osób trzecich różnych towarów pozwalające nabywcy wygodnie oglądać i kupować te towary na stronie internetowej dotyczącej sprzedaży towarów budowlanych, włókien, materiałów izolacyjnych, materiałów uszczelniających, materiałów dźwiękoszczelnych, foli, materiałów ognioodpornych, materiałów dla meblarstwa, tkanin, tekstyliów i wyrobów włókienniczych; zgrupowanie na rzecz osób trzecich różnych towarów pozwalające nabywcy wygodnie oglądać i kupować te towary w sklepie lub hurtowni wielobranżowej, w sklepie lub hurtowni z towarami budowlanymi, włókninami, materiałami izolacyjnymi, materiałami uszczelniającymi, materiałami dźwiękoszczelnymi, foliami, materiałami ognioodpornymi, materiałami dla meblarstwa, tkaninami, tekstyliami i wyrobami włókienniczymi.

(111) **270653** (220) 2013 09 05 (210) 418633  
 (151) 2014 07 25 (441) 2013 12 23  
 (732) REPCZYŃSKI TOMASZ, Chrzęstowice, PL.

(540)



Kolor znaku: czerwony, biały

(531) 26.4.2, 26.4.10, 27.5.1, 29.1.12

(510), (511) **17** tkaniny izolacyjne, włókniny izolacyjne, siatki izolacyjne, taśmy izolacyjne, tkaniny z włókna szklanego do izolacji, materiały ciepłochronne, dźwiękoszczelne materiały, folie z tworzyw sztucznych nie do pakowania, materiały izolacyjne, izolacyjne materiały ognioodporne, włókna z tworzyw sztucznych nie dla włókiennictwa, materiały uszczelniające, substancje uszczelniające do połączeń, materiały wyściełające z gumy lub tworzyw sztucznych, włókna z tworzyw sztucznych nie dla włókiennictwa, **19** niemetalowe materiały budowlane, włókniny wzmacniające do celów budowlanych, tkaniny wzmacniające do celów budowlanych, siatki niemetalowe do celów budowlanych, **22** geowłókna, włókniny dla przemysłu odzieżowego i meblarskiego, materiały obiciowe nie z gumy i nie z tworzyw sztucznych, tekstylia z nieprzetworzonych włókien, **24** tkaniny obiciowe, tekstylia i wyroby włókiennicze nie ujęte w innych klasach, okładziny do mebli z surowców włókienniczych, materiały tekstylne, materiały tekstylne niekane, obicia ścienne z materiałów tekstylnych, **35** agencje importowo-eksportowe, pomoc w zarządzaniu działalnością gospodarczą, doradztwo w zakresie organizowania i prowadzenia działalności gospodarczej, doradztwo w zakresie zarządzania personalnego, doradztwo w zakresie prowadzenia działalności gospodarczej, pomoc w zarządzaniu przedsiębiorstwami handlowymi lub przemysłowymi, zarządzanie w zakresie zamówień handlowych, usługi zaopatrzenia osób trzecich jako zakupy produktów i usług dla innych przedsiębiorstw, pozyskiwanie informacji o działalności gospodarczej, outsourcing jako doradztwo handlowe, marketing; zgrupowanie na rzecz osób trzecich różnych towarów pozwalające nabywcy wygodnie oglądać i kupować te towary na stronie internetowej dotyczącej sprzedaży towarów budowlanych, włóknin, materiałów izolacyjnych, materiałów uszczelniających, materiałów dźwiękoszczelnych, folii, materiałów ognioodpornych, materiałów dla meblarstwa, tkanin, tekstyliów i wyrobów włókienniczych; zgrupowanie na rzecz osób trzecich różnych towarów pozwalające nabywcy wygodnie oglądać i kupować te towary w sklepie lub hurtowni wielobranżowej, w sklepie lub hurtowni z towarami budowlanymi, włókninami, materiałami izolacyjnymi, materiałami uszczelniającymi, materiałami dźwiękoszczelnymi, foliami, materiałami ognioodpornymi, materiałami dla meblarstwa, tkaninami, tekstyliami i wyrobami włókienniczymi.

(111) **270654** (220) 2013 09 05 (210) 418634  
 (151) 2014 07 25 (441) 2013 12 23  
 (732) REPCZYŃSKI TOMASZ, Chrzęstowice, PL.  
 (540)



Kolor znaku: czerwony

(531) 3.11.10, 29.1.1

(510), (511) **17** tkaniny izolacyjne, włókniny izolacyjne, siatki izolacyjne, taśmy izolacyjne, tkaniny z włókna szklanego do izolacji, materiały ciepłochronne, dźwiękoszczelne materiały, folie z tworzyw sztucznych nie do pakowania, materiały izolacyjne, izolacyjne materiały ognioodporne, włókna z tworzyw sztucznych nie dla włókiennictwa, materiały uszczelniające, substancje uszczelniające do połączeń, materiały wyściełające z gumy lub tworzyw sztucznych, włókna z tworzyw sztucznych nie dla włókiennictwa, **19** niemetalowe materiały budowlane, włókniny wzmacniające do celów budowlanych, tkaniny wzmacniające do celów budowlanych, siatki niemetalowe do celów budowlanych, **22** geowłókna, włókniny dla przemysłu odzieżowe-

go i meblarskiego, materiały obiciowe nie z gumy i nie z tworzyw sztucznych, tekstylia z nieprzetworzonych włókien.

(111) **270655** (220) 2013 09 05 (210) 418643  
 (151) 2014 07 02 (441) 2013 12 23  
 (732) CEDERROTH POLSKA SPÓŁKA AKCYJNA, Radzymin, PL.  
 (540) YOUTH ELIXIR

(510), (511) **03** produkty kosmetyczne; preparaty kosmetyczne do pielęgnacji skóry; kremy; balsamy do celów kosmetycznych; mleczka do celów kosmetycznych; toniki kosmetyczne; lotony do celów kosmetycznych; żele do celów kosmetycznych; maseczki kosmetyczne; olejki do celów kosmetycznych; olejki toaletowe; olejki do celów perfumeryjnych; olejki eteryczne; dezodoranty; wyroby perfumeryjne; wody kolońskie; wody toaletowe; preparaty kosmetyczne do kąpieli; mydła; mydła lecznicze; szampony, odżywki i środki do pielęgnacji włosów; pomady do celów kosmetycznych; środki do czyszczenia zębów; środki kosmetyczne do płukania jamy ustnej; sole do kąpieli i pod prysznic nie do celów medycznych; produkty kosmetyczne i preparaty do opalania i po opalaniu oraz do ochrony przeciwsłonecznej; produkty do makijażu i do demakijażu; kosmetyki upiększające; środki do koloryzacji i do dekoloryzacji włosów; produkty do depilacji; chusteczki nasączone płynami kosmetycznymi, **05** produkty kosmetyczne do celów leczniczych; oleje lecznicze; kąpiele lecznicze; preparaty terapeutyczne do kąpieli; błota i borowiny do kąpieli; błota i borowiny do celów leczniczych; sole do kąpieli mineralnych; preparaty farmaceutyczne; lotony do celów farmaceutycznych; preparaty farmaceutyczne do pielęgnacji skóry; chusteczki nasączone płynami farmaceutycznymi, **44** usługi kosmetyczne i w zakresie pielęgnacji urody, w tym usługi kosmetyczek, salonów piękności i ośrodków SPA; usługi gabinetów odnowy biologicznej; usługi fryzjerskie; manicure; pedicure; masaż; usługi solarium; usługi sauny; usługi w zakresie dermatologii estetycznej i leczniczej; usługi z zakresu medycyny estetycznej; aromaterapia; fizjoterapia; fizjoterapia; informacja i doradztwo dotyczące pielęgnacji urody i stosowania produktów kosmetycznych; doradztwo dotyczące wizażu.

(111) **270656** (220) 2013 09 05 (210) 418651  
 (151) 2014 06 30 (441) 2013 12 23  
 (732) KOMAGRA SPÓŁKA Z OGRANICZONĄ  
 ODPOWIEDZIALNOŚCIĄ, Warszawa, PL.  
 (540)

**Komagra-Bis**

Kolor znaku: niebieski, pomarańczowy

(531) 5.3.11, 5.3.14, 27.5.1, 27.5.3, 29.1.12

(510), (511) **01** produkty chemiczne przeznaczone dla przemysłu, prac badawczych innych niż medyczne, fotografii, jak również rolnictwa, ogrodnictwa i leśnictwa, żywic syntetyczne w stanie surowym, tworzywa sztuczne w stanie surowym, nawozy do użyźniania gleby, produkty chemiczne do konserwowania żywności, **04** oleje przemysłowe i tłuszcze, smary, paliwa, **29** oleje i tłuszcze jadalne, **31** karma dla zwierząt, **35** prowadzenie sklepów i/lub hurtowni z artykułami żywnościowymi, napojami, wyrobami tytoniowymi, chemicznymi, produktami przemiału zbóż, płodami rolnymi, ziarnem, zbożami, nasionami, paszami dla zwierząt, usługi agencji importowo-eksportowych w zakresie produktów przemiału zbóż, ziarna, nasion, pasz dla zwierząt.

(111) **270657** (220) 2013 09 06 (210) 418672  
 (151) 2014 07 01 (441) 2013 12 23  
 (732) TOMICZEK ELŻBIETA, Warszawa, PL.  
 (540)



Kolor znaku: brązowy, różowy

(531) 2.3.11, 2.3.23, 8.1.16, 8.1.25, 27.5.1, 29.1.12

(510), (511) **30** wyroby cukiernicze, piekarnicze, słodczyce, ciasta, torty, czekoladki, ozdoby jadalne do ciast, tortów, biszkopty, **35** prowadzenie sklepu oraz sprzedaży przez Internet wyrobów cukierniczych, piekarniczych, dekoracji do ciast i tortów.

(111) **270658** (220) 2013 09 06 (210) 418676  
(151) 2014 07 01 (441) 2013 12 23  
(732) GODEK STANISŁAW P.P.H.U. ALUPROJEKT, Warszawa, PL.  
(540) ALUPROJEKT

(510), (511) **06** budowlane materiały metalowe, **19** budowlane materiały niemetalowe, **37** budownictwo, nadzór budowlany, usługi: budowlane, instalacyjne, konserwacyjne, remonty i naprawy z tego zakresu, **42** opracowywanie projektów technicznych z zakresu budownictwa, badania i ekspertyzy techniczne z zakresu budownictwa.

(111) **270659** (220) 2013 09 09 (210) 418744  
(151) 2014 09 05 (441) 2013 12 23  
(732) MUZEUM OKRĘGOWE W TARNOWIE, Tarnów, PL.  
(540) Międzynarodowy Turniej Rycerski O Złoty Warkocz Tarłówny  
(510), (511) **41** rozrywka [widowiska].

(111) **270660** (220) 2013 09 09 (210) 418797  
(151) 2014 08 21 (441) 2013 12 23  
(732) PRZEDSIĘBIORSTWO PRODUKCJI FARMACEUTYCZNEJ  
HASCO-LEK SPÓŁKA AKCYJNA, Wrocław, PL.  
(540)



Kolor znaku: zielony, biały, żółty, szary, brązowy  
(531) 2.9.25, 5.3.11, 26.1.1, 27.5.1, 29.1.15  
(510), (511) **05** produkty farmaceutyczne, suplementy diety dla ludzi.

(111) **270661** (220) 2013 09 10 (210) 418815  
(151) 2014 07 07 (441) 2013 12 23  
(732) PGD POLSKA SPÓŁKA Z OGRANICZONĄ  
ODPOWIEDZIALNOŚCIĄ, Poznań, PL.  
(540)



Kolor znaku: brązowy  
(531) 1.15.5, 13.1.1, 13.1.5, 27.5.1, 29.1.7  
(510), (511) **04** świece, świeczki, znicze, **35** sprzedaż: świec, świeczek, zniczy.

(111) **270662** (220) 2013 09 10 (210) 418820  
(151) 2014 09 05 (441) 2013 12 23  
(732) POWIAT JELENIOGÓRSKI, Jelenia Góra, PL.  
(540)



Kolor znaku: biały, szary, bordowy  
(531) 3.4.11, 4.1.4, 4.3.20, 4.5.15, 26.4.2, 26.4.5, 26.4.22, 27.5.1, 29.1.13

(510), (511) **06** metale nieszlachetne i ich stopy; drobne wyroby żelazne, **14** metale szlachetne i ich stopy; agaty; amulety; biżuteria; biżuteria komórkowa; bransoletki; bransoletki do zegarków; breloczki; breloczki do kluczy ozdobne; broszki; budziki; emblematy z kamieni szlachetnych; etui na zegarki do prezentacji; figurki z metali szlachetnych; futerały do stosowania w zegarmistrzostwie; kasetki, szkatułki na biżuterię; kolczyki; koraliki do robienia biżuterii; medale; medaliony; monety; naszyjniki; obudowy, skrzynki do zegarów; ozdoby-biżuteria; paski do zegarków; posągi z metali szlachetnych; pudełka z metali szlachetnych; stopery; spinki do krawatów; szpiki do krawatów; spinki do mankietów; szpilki ozdobne; tarcze zegarów i zegarków; zegarki; żetony miedziane; wyroby jubilerskie; kamienie szlachetne; przyrządy zegarmistrzowskie i chronometryczne, **16** papier; karton; adresarki; afisze, plakaty; afisze, plakaty z papieru lub kartonu; aktówki; albumy; artykuły biurowe z wyjątkiem mebli; artykuły papierniczne; atlasy; bielizna stołowa papierowa; bilety; bloczki do pisania; bloki do pisania; bloki listowe; bloki rysunkowe; broszury; chorągiewki papierowe; chusteczki papierowe do nosa; drukarskie zestawy przenośne; drukowane publikacje; dziurkacze; emblematy, pieczęcie papierowe; figurki z papieru mâché; flamastry; formularze, blankiety, druki; fotografie wydrukowane; gazety; kalendarze; kartki z życzeniami; karty; karty pocztowe; kasetki na papeterię; kasetki na stemple, pieczętątki; katalogi; kokardy papierowe; koperty; koperty na butelki z kartonu lub papieru; kreda do pisania; książeczki; książki; mapy; mapy geograficzne; materiały drukowane; naklejki adresowe; nalepki, naklejki; notatniki, notesy, notesy podręczne; noże do papieru; noże do papieru; obrazy; obrusy papierowe; okładki, obwoluty; ołówki, ołówki automatyczne, ołówki węglowe; opakowania do butelek z tektury lub papieru; papier do pakowania; papier do pisania; papier do zawijania; papier filtracyjny-bibuła; papier higieniczny; papier mâché; papierowe podstawki pod karafki; papier parafinowany; papier pergaminowy; papier srebrny; papier świecący; papier w arkuszach; papier z miążgi drzewnej; pastele, kredki; stemple; pióra, pióra wieczne, pióra ze stali; piórka do rysowania, grafiony; piórnik; plansze, płytki grawerskie; plany; podręczniki; podstawki do długopisów i ołówek; podstawki pod kufle do piwa; poduszki do stempli, pieczęci; prospekty; przybory do pisania, przybory do pisania w zestawach; przybory szkolne; przyrządy do pisania; przyrządy do rysowania; publikacje drukowane; pudełka kartonowe lub papierowe; pudełka na farby-artykuły szkolne; pudełka na pieczęcie, stemple; pieczęcie; ramki do fotografii; ręczniki do twarzy papierowe; ręczniki papierowe; segregatory; serwetki, serwetki stołowe papierowe; skoroszyt na dokumenty; spinacze do papieru; stemple, pieczętątki, stemple do pieczętowania; stojaki na stemple; szablony; śpiewniki; tablice ogłoszeniowe na afisze z kartonu lub papieru; taśmy papierowe; teczki, skoroszyty, teczki na dokumenty; temperówki do ołówek, elektryczne lub nieelektryczne; torebki, koperty, woreczki do pakowania, z papieru lub tworzyw sztucznych; uchwyty do stempli, pieczęci; ulotki; urządzenia do oprawiania fotografii; urządzenia biurowe do stemplowania kopert; wydruki graficzne; wyroby z kartonu; wzory do haftowania; wzory do kalkowania; zakładki do książek; zeszyty; znaczki pocztowe; zszywacze; druki; materiały intrologarskie; fotografie; materiały biurowe; materiały dla artystów; materiały szkoleniowe i instruktażowe (z wyjątkiem przyrządów); materiały z tworzyw sztucznych do pakowania (nie ujęte w innych klasach), **18** skóra i imitacja skóry; aktówki, teczki; bigle do torebki; chusty do noszenia niemowląt; etui na klucze; imitacje skóry; kije do parosoli; kijki do trekkingu; kufierki; kufierki na kosmetyki, bez wyposażenia; kufry bagażowe; kufry podróżne; laski; lasko-krzeselka; myśliwskie sakwy i torby; nosidełko dla dzieci, nosidełka do noszenia niemowląt; opakowania ze skóry; parasole; pokrowce na parasole, druty parasoli przeciwdeszczowych i przeciwsłonecznych; parasolki; pasy skórzane; plecaki; plecaki turystyczne; portfele; portmonetki; portmonetki z siatki oczkowej; przeciwsłoneczne parasole; pudełka ze skóry lub z skóry wtórnej; pudełka z fibry; rączki do lasek spacerowych; rączki do parasoli; rączki walizek; wyroby rymarskie; sakwy ze skóry do pakowania; siatki na zakupy; skórzane pasy na ramię; skórzane pudła na kapelusze skórzane; smycze; skórzane smycze; sportowe torby; teczki szkolne, torby szkolne, tornistry szkolne; teczki na nuty; teczki na nuty; torby, koperty, woreczki ze skóry, do pakowania; torby; torby alpinistyczne; torby na kółkach; torby podróżne na ubranie; torby na zakupy; torby plażowe; torby podróżne; torby turystyczne; torebki; uchwyty do lasek spacerowych; walizki; walizki ze skóry lub z skóry wtórnej; wizytowniki; walizy i torby podróżne; parasolki i parasole przeciwsłoneczne; laski, **21** wyroby szklane, porcelanowe i ceramiczne

ne nie ujęte w innych klasach, **22** namioty, markizy, brezenty, torby i torebki nie ujęte w innych klasach; materiały na obicia i do wypełniania (z wyjątkiem gum lub tworzyw sztucznych); nieprzetworzone tekstylne materiały włókiennicze, **25** odzież, obuwie, nakrycia głowy.

(111) **270663** (220) 2013 09 11 (210) 418837  
 (151) 2014 06 30 (441) 2013 12 23  
 (732) PAWELEC MAŁGORZATA, PAWELEC MARCIN TOP-SERVIS FIRMA HANDLOWO-USŁUGOWA SPÓŁKA CYWILNA, Mełgiew-Krępiec, PL.  
 (540)



(531) 26.11.1, 27.5.1  
 (510), (511) **02** farby, lakiery, pokosty, masy szpachlowe farbiarskie, szpachlowe masy lakiernicze, szpachle pod farby, szpachle pod lakiery, zaprawy farbiarskie, podkłady pod farby, podkłady pod lakiery, barwniki, rozcieńczalniki do farb, spoiwa do farb, utrwalacze do farb, rozcieńczalniki do lakierów, zagęszczacze do farb, zagęszczacze do lakierów, zagęszczacze do barwników, preparaty zapobiegające matowieniu metali, powłoki zabezpieczające podwozia pojazdów, powłoki zapobiegające korozji podwozia pojazdów, farby przeciwzanieczyszczeniom, lakiery przeciwzanieczyszczeniom, środki zapobiegające korozji, środki antykorozyjne, środki przeciwrdzewne, preparaty zabezpieczające przed rdzą, antykorozyjne taśmy, oleje i smary przeciwrdzewne, **08** narzędzia i przyrządy lakiernicze, pistolety lakiernicze, narzędzia i przyrządy polerujące, w tym ręczne tarcze polerujące.

(111) **270664** (220) 2013 09 11 (210) 418868  
 (151) 2014 06 30 (441) 2013 12 23  
 (732) FABRYKA CUKIERNICZA KOPERNIK SPÓŁKA AKCYJNA, Toruń, PL.

(540) CZEKOLADOWE NIEBO  
 (510), (511) **30** pierniki, pierniki nadziewane, pierniki w glazurze, pierniki nadziewane w glazurze, pierniki w czekoladzie, pierniki nadziewane w czekoladzie, ciastka, ciastka w czekoladzie, ciastka w glazurze, herbatniki, herbatniki w czekoladzie, herbatniki w glazurze, wafle, wafle w czekoladzie, wafle przekładane, wafle przekładane w czekoladzie, wafle nadziewane, wafle nadziewane w czekoladzie.

(111) **270665** (220) 2013 09 12 (210) 418914  
 (151) 2014 06 30 (441) 2013 12 23  
 (732) JAWORSKI BARTOSZ BPA POLSKA, Nowy Dwór Mazowiecki, PL.  
 (540)



Kolor znaku: niebieski, zielony, różowy  
 (531) 24.15.3, 24.15.21, 27.5.1, 29.1.13  
 (510), (511) **39** usługi parkingowe, wynajmowanie miejsc parkingowych, prowadzenie parkingów, udostępnianie miejsc parkingowych, udostępnianie obiektów parkingowych, udostępnianie parkingów i usługi związane z parkowaniem samochodów, usługi garaży parkingowych, wynajem mechanicznych systemów parkingowych, wynajem przestrzeni parkingowej dla pojazdów.

(111) **270666** (220) 2013 09 13 (210) 418997  
 (151) 2014 07 08 (441) 2013 12 23  
 (732) LEDI SPÓŁKA Z OGRANICZONĄ ODPOWIEDZIALNOŚCIĄ, Wrocław, PL.

(540)



Kolor znaku: biały, niebieski, szary, czarny  
 (531) 27.5.1, 29.1.14  
 (510), (511) **03** kosmetyki dla mężczyzn, płyny do i po goleniu, balsamy do i po goleniu, żele i pianki do i po goleniu, żele i mydła pod prysznic dla mężczyzn, szampony i odżywki do włosów dla mężczyzn.

(111) **270667** (220) 2013 09 13 (210) 419001  
 (151) 2014 07 08 (441) 2013 12 23  
 (732) LEDI SPÓŁKA Z OGRANICZONĄ ODPOWIEDZIALNOŚCIĄ, Wrocław, PL.  
 (540)



Kolor znaku: biały, czerwony, szary, czarny  
 (531) 26.4.3, 26.4.5, 27.5.1, 29.1.14  
 (510), (511) **03** preparaty służące do czyszczenia, pielęgnacji i higieny jamy ustnej, preparaty do czyszczenia zębów, pasty do zębów, szczoteczki, płyny do płukania ust, nici dentystyczne.

(111) **270668** (220) 2013 09 16 (210) 419039  
 (151) 2014 07 07 (441) 2014 01 07  
 (732) PRZEDSIĘBIORSTWO PRODUKCYJNO-HANDLOWE KAMAR JOLANTA KNAPKIEWICZ, LESZEK KNAPKIEWICZ SPÓŁKA JAWNA, Bydgoszcz, PL.  
 (540)



Kolor znaku: czarny, żółty  
 (531) 15.7.1, 27.5.1, 29.1.12  
 (510), (511) **35** usługi prowadzenia sprzedaży hurtowej towarów do pojazdów samochodowych w zakresie oświetlenia: lampy tylne zespolone, klosze lamp tylnych zespolonych, lampy obrysowe, klosze lamp obrysowych, lampy błyskowe, klosze lamp błyskowych, reflektory przedwmgidne, reflektory drogowe, klosze reflektorów drogowych, lampy przednie, klosze lamp przednich, lampy kierunkowskazów, lampy oświetlenia tablicy rejestracyjnej, odbłaski, części karoserii, akcesoria samochodowe: tablice wyróżniające, złącza przewodów poliamidowych, szybkozłącza plastikowe gniazda, wtyczki, przewody spiralne, przewody elektryczne, przewody rozruchowe, prostowniki, reduktory napięcia 24V/12V, bezpieczniki, stacyjki, złącza konektorowe, elementy elektroniki, opaski kablowe.

(111) **270669** (220) 2013 09 16 (210) 419040  
 (151) 2014 07 07 (441) 2014 01 07  
 (732) PRZEDSIĘBIORSTWO PRODUKCYJNO-HANDLOWE KAMAR JOLANTA KNAPKIEWICZ, LESZEK KNAPKIEWICZ SPÓŁKA JAWNA, Bydgoszcz, PL.  
 (540)



Kolor znaku: czarny, żółty  
 (531) 15.7.1, 27.5.1, 29.1.12

(510), (511) **35** usługi prowadzenia sprzedaży hurtowej towarów do pojazdów samochodowych w zakresie pneumatyki i układu hamulcowego: przewody spiralne, złącza pneumatyczne, przewody poliamidowe, złącza przewodów poliamidowych, szybkozłącza plastikowe: proste, trójniki, kątowe, redukcyjne ramiona rozpieraczy, itp. z zakresu elektrotechniki i elektroniki: odłączniki, sygnały dźwiękowe, gniazda, wtyczki, przewody spiralne, przewody elektryczne, przewody rozruchowe, prostowniki, reduktory napięcia 24 V/12 V, bezpieczniki, stacyjki, złącza konektorowe. elementy elektroniki, części karoserii, akcesoria samochodowe: tablice wyróżniające, podnośniki hydrauliczne, pasy transportowe, smarownice i smarowniczyki, węże i końcówki smarownic, tarcze tachografu. gaśnice, klucze do kół, akcesoria do obsługi ogumienia, linki do plandek, pióra do wycieraczek, węże techniczne, apteczki, zestawy ADR, chemia motoryzacyjna, opaski kablowe.

(111) **270670** (220) 2013 09 17 (210) 419104  
 (151) 2014 06 09 (441) 2014 01 07  
 (732) SATERNUS ARTUR, Człuchów, PL.  
 (540)



Kolor znaku: czarny, zielony  
 (531) 2.9.1, 24.15.3, 27.5.1, 29.1.12  
 (510), (511) **40** usługi w zakresie odbioru, magazynowania, przetwarzania-recyklingu i utylizacji odpadów.

(111) **270671** (220) 2013 09 18 (210) 419112  
 (151) 2014 09 01 (441) 2014 01 07  
 (732) DUDEK MARCIN DETALIŚCI, Kraków, PL.  
 (540)



Kolor znaku: biały, czarny, pomarańczowy, szary  
 (531) 26.5.1, 26.5.11, 27.5.1, 29.1.14  
 (510), (511) **35** handel akcesoriami motoryzacyjnymi, **37** usługi motoryzacyjne, obsługa pojazdów, naprawy i konserwacja pojazdów, regeneracja części dopojazdów.

(111) **270672** (220) 2013 09 18 (210) 419139  
 (151) 2014 07 01 (441) 2014 01 07  
 (732) LABORATORIA NATURY SPÓŁKA Z OGRANICZONĄ ODPOWIEDZIALNOŚCIĄ, Lublin, PL.  
 (540)



Kolor znaku: fioletowy, zielony  
 (531) 27.5.1, 29.1.12  
 (510), (511) **03** kosmetyki, kosmetyki zawierające wyciągi roślinne, preparaty kosmetyczne do kąpieli, maseczki kosmetyczne, kremy, balsamy, emulsje, płyny, żele, pianki, oliwki kosmetyczne, mydła, mydła dezodoryzujące, mydła lecznicze, szampony, odżywki do włosów, płyny do pielęgnacji włosów, środki perfumeryjne, perfumy, wody zapachowe, środki przeciwpotne, antyperspiranty, dezodoranty dla ludzi i zwierząt; środki do pielęgnacji i malowania ust; preparaty z dodatkiem wyciągów roślinnych do celów kosmetycznych, preparaty kosmetyczne do odchudzania; zestawy kosmetyczne, chusteczki nasączone płynami kosmetycznymi; esencje eteryczne, olejki aromatyczne, olejki eteryczne, olejki esencjonalne, olejki esencjonalne o zastosowaniu kosmetycznym, aromaty do napojów, aromaty do

żywności w postaci olejków esencyjnych, kadzidelka; barwniki kosmetyczne, barwniki do celów kosmetycznych, aromaty do perfum, ekstrakty kwiatowe do perfum, olejki naturalne do perfum, olejki do perfum i zapachów, **05** preparaty zawierające wyciągi roślinne do celów leczniczych, suplementy diety do celów leczniczych, roślinne suplementy diety do celów leczniczych, suplementy diety do celów leczniczych wspomagające odchudzanie, polepszające stan skóry, włosów i paznokci; suplementy diety do celów leczniczych działające przeciwwzapalnie, przeciwbakteryjnie, wspomagające trawienie, wspomagające utrzymanie prawidłowego poziomu cukru, wzmacniające odporność; dietetyczna żywność do celów leczniczych, dietetyczne napoje do celów leczniczych, napoje lecznicze, napoje ziołowe do użytku leczniczego, napoje witaminizowane, oleje i olejki lecznicze, wyciągi z roślin i ziół leczniczych; herbaty lecznicze; produkty i preparaty lecznicze do pielęgnacji ciała, oliwki i balsamy lecznicze, **32** napoje bezalkoholowe na bazie i/lub z dodatkiem wyciągów roślinnych.

(111) **270673** (220) 2013 09 18 (210) 419140  
 (151) 2014 07 01 (441) 2014 01 07  
 (732) MJ CREATION SPÓŁKA Z OGRANICZONĄ ODPOWIEDZIALNOŚCIĄ, Warszawa, PL.  
 (540)



Kolor znaku: pomarańczowy, szary  
 (531) 2.9.1, 27.5.1, 29.1.12  
 (510), (511) **45** usługi prawne; usługi arbitrażowe; badania prawne; rejestrowanie nazw domen; doradztwo w zakresie własności intelektualnej; licencjonowanie programów komputerowych; licencjonowanie własności intelektualnej; mediacje; usługi nadzoru w dziedzinie własności intelektualnej; zarządzanie prawami autorskimi; usługi pomocy w sprawach spornych; usługi w zakresie doradztwa, pośrednictwa i pomocy prawnej obejmujące w szczególności sprawy z zakresu prawa rodzinnego; usługi obejmujące doradztwo, pośrednictwo i pomoc prawną w szczególności w zakresie postępowań sądowych, sądowo administracyjnych i administracyjnych; usługi prawne świadczone on-line, usługi on-line świadczone w sprawach z zakresu prawa rodzinnego.

(111) **270674** (220) 2013 09 18 (210) 419141  
 (151) 2014 07 01 (441) 2014 01 07  
 (732) MJ CREATION SPÓŁKA Z OGRANICZONĄ ODPOWIEDZIALNOŚCIĄ, Warszawa, PL.  
 (540) mój rozwód

(510), (511) **45** usługi prawne; usługi arbitrażowe; badania prawne; rejestrowanie nazw domen; doradztwo w zakresie własności intelektualnej; licencjonowanie programów komputerowych; licencjonowanie własności intelektualnej; mediacje; usługi nadzoru w dziedzinie własności intelektualnej; zarządzanie prawami autorskimi; usługi pomocy w sprawach spornych; usługi w zakresie doradztwa, pośrednictwa i pomocy prawnej obejmujące w szczególności sprawy z zakresu prawa rodzinnego; usługi obejmujące doradztwo, pośrednictwo i pomoc prawną w szczególności w zakresie postępowań sądowych, sądowo administracyjnych i administracyjnych; usługi prawne świadczone on-line, usługi on-line świadczone w sprawach z zakresu prawa rodzinnego.

(111) **270675** (220) 2013 09 19 (210) 419170  
 (151) 2014 07 03 (441) 2014 01 07  
 (732) HOUZEE SPÓŁKA Z OGRANICZONĄ ODPOWIEDZIALNOŚCIĄ, Warszawa, PL.  
 (540) houzee

(510), (511) **04** świeczki choinkowe; knoty do lamp; knoty do świec; podpałki papierowe do zapalania; świece; świece woskowe; świece zapachowe; świeczki, **11** stelaże do abażurów; armatura do pieców; lampy bakteriobójcze do oczyszczania powietrza; lampki elektryczne na choinkę; czajniki elektryczne; elektryczne ekspresy do kawy; elektryczne lampy; filtry do kawy elektryczne; filtry do wody pitnej; formy do wypiekania ciasta elektryczne; formy do wypiekania wafli elektryczne; frytownice elektryczne; grille elektryczne (wyposażenie

kuchennej); sprzęt kuchenny elektryczny; abażury do lamp; klosze do lamp; obudowy do lamp; osłony do lamp; szkła do lamp; latarki; latar-ki kieszonek elektryczne; lampy oświetleniowe; urządzenia i instalacje do oświetlenia; oświetlenie sufitowe; piekarniki inne niż do użytku laboratoryjnego; suszarki; tostery; urządzenia do chłodzenia napojów; zapalarki do gazu; żarówki elektryczne; żarówki oświetleniowe, elektryczne dzbanki do parzenia kawy, **16** afisze; akwaforty (grafika); akwarele; albumy; artykuły papiernicze; bibuły; bielizna stołowa papierowa; bloki listowe (papeteria); broszury; chłonne arkusze papieru lub plastiku do pakowania żywności; chorągiewki papierowe; chromolitografie; chusteczki do nosa (papierowe); drukowane publikacje; emblematy-pieczenie papierowe; etykiety nie z materiału tekstylnego; folia z tworzywa sztucznego do pakowania; formularze (blankiety, druki); urządzenia do oprawiania fotografii; fotografie (wydrukowane); galwanotypy (poligrafia); gazety; indeksy-skorowidze; kalendarze; kalkomanie; kartki z życzeniami; karty (artykuły papiernicze); karty do kolekcjonowania inne niż do gier; karty muzyczne z życzeniami; karty pocztowe; kasetki na papeterię (artykuły biurowe); kasetki na stemple (pieczętki); katalogi; klamry-zaciski do papieru; kleje do materiałów papierniczych lub do użytku domowego; kleje do papieru lub do użytku domowego; kokardy papierowe; komiksy; koperty (artykuły piśmienne); koperty na butelki (z kartonu lub papieru); kosze na listy; książeczki; książki; magazyny; malarstwo (obrazy) oprawione lub nie; mapy; maszynki do ostrzenia ołówków, elektryczne lub nie; materiały do modelowania; materiały drukowane; materiały klejące do celów papierniczych lub do użytku domowego; materiały piśmienne; naklejki adresowe; nalepki, naklejki (materiały piśmienne); notatniki (notesy); notesy podręczne; noże do papieru (artykuły biurowe); obrazy; obrusy papierowe; obwoluty na luźne kartki; obwoluty papierowe na dokumenty; okładki-obwoluty (artykuły papiernicze); okólniki; opakowania do butelek z tektury lub papieru; oprawy; papier do pakowania; papier do pisania; papier do zawijania; papier mâché; papier pergaminowy; papier srebrny; papier świecący; papier toaletowy; pastele (kredki); pędzle; pieczęcie (stemple); pióra (artykuły biurowe); plansze-płytki grawerskie; płytki adresowe do adresarek; podręczniki (książki); podstawki do długopisów i ołówków; poduszki do stempli, pieczęci; portrety; przbitki (materiały piśmienne); przezrocza (materiały piśmienne); przybory do pisania; przybory do pisania (zestawy); przyrządy do pisania; przyrządy do rysowania; pudełka kartonowe lub papierowe; ramki do fotografii; reprodukcje graficzne; ręczniki papierowe; segregatory (artykuły biurowe); serwetki stołowe papierowe; serwety na stół papierowe; skoroszyty na dokumenty; szablon; szyldy z papieru lub z kartonu; tablice ogłoszeniowe na afisze z kartonu lub papieru; taśmy papierowe; taśmy przylepne do celów papierniczych lub do użytku domowego; taśmy samoprzylepne do celów papierniczych lub do użytku domowego; teczki-skoroszyty (artykuły biurowe); teczki na dokumenty (artykuły biurowe); torebki do gotowania w kuchniach mikrofalowych; torebki do pakowania (koperty, woreczki) z papieru lub tworzyw sztucznych; torebki papierowe (rożki) w kształcie stożka; uchwyty do stempli, pieczęci; ulotki; urządzenia ręczne do etykietowania; wkładki papierowe do szuflad, perfumowane lub nie; wydruki graficzne; wyroby z kartonu; wzory do haftowania; wzory do kalkowania; zakładki do książek; zawiadomienia (artykuły piśmienne); zeszyty; znaczki pocztowe, **18** aktówki; chlebaki na ramię (torby); etui na klucze; kije do parasoli; kółka do parasoli; okładziny do mebli (skórzane); wykończenia i dekoracje ze skóry do mebli; parasole; pokrowce na parasole; parasolki; skórzane pasy; pasy naramienne ze skóry; torby plażowe; plecaki; plecaki turystyczne; kufry podróżne; torby podróżne; portfele; portmonetki; pudełka ze skóry lub ze skóry wtórnej; pudełka z fibry; skórzane smycze; sportowe torby zawarte w tej klasie; teki-dyplomatek; torby zawarte w tej klasie; torby na kółkach; torby na ubranie (podróżne); torby na zakupy; walizki; walizki ze skóry lub ze skóry wtórnej; wizytowniki, **20** zasłony bambusowe; barki ruchome (meble); budy dla zwierząt domowych; bufety ruchome (meble); stojaki do butelek; niemetalowe zamknięcia do butelek; opakowania do butelek z drewna; zamknięcia do butelek nie ze szkła, metalu lub gumy; stojaki na czasopisma; dekoracje przestawne; drabiny z drewna lub tworzyw sztucznych; drzwi do mebli; łóżeczka dla małych dzieci; dzieła sztuki z drewna, wosku, gipsu lub tworzyw sztucznych; wysokie krzesła dla dzieci; figurki (statuetki) z drewna, wosku lub tworzyw sztucznych; fotele; gabloty (meble); kanapy; karnisze do zasłon; kartoteki (meble); klamki do drzwi niemetalowe; kołyski; komody; kosze niemetalowe; kosze z pokryw-

ką (np. bielizniarki); kredensy; kredensy kuchenne; krzesła; podpory pod książki; kwietniki (meble); leżaki; lusterka ręczne (lusterka toaletowe); lustra; ławy (meble); łóżka; materace; meble; elementy wykończeniowe plastikowe do mebli; meble biurowe; meble metalowe; meble szkolne; rękojeści niemetalowe do noży; ramy obrazów; elementy ram obrazów; haczyki niemetalowe do wieszania do odzieży; osprzęt niemetalowy do mebli; osprzęt niemetalowy do okien i drzwi; pojemniki do pakowania z tworzyw sztucznych; stojaki na parasole; parawany (meble); plecionki ze słomy z wyjątkiem mat; poduszki; poduszki dla zwierząt domowych; pojemniki niemetalowe (składowanie, transport); pokrowce na odzież (do wieszania); pokrowce na odzież (magazynowanie), posągi z drewna, wosku, gipsu lub tworzyw sztucznych; postumenty pod doniczki na kwiaty; pościel, oprócz bielizny pościelowej; półki magazynowe; pulpity (meble); ramy do obrazów; regały (meble); szafki na ręczniki (meble); rolety; rolki do zasłon; serwantki; siedzenia (meble); sofy; stolarstwo meblowe (wyroby); stoły; szafki; taborety; toaletki (meble); wieszaki na ubrania; zagłówek (meble); zasłony dekoracyjne z koralików i bambusowe, **21** suszarki do bielizny; butelki; butelki na napoje dla podróżnych; butle szklane (pojemniki); wyroby ceramiczne gospodarstwa domowego; deski do krojenia chleba; kosze na chleb; łopatki do ciasta; formy do ciasta; cukiernice; czajniczki do herbaty; czajniki nieelektryczne; ściereczki do czyszczenia; przykrywkę do dań, potraw; deski do krojenia do kuchni; deski do prasowania; doniczki na kwiaty; doniczki okienne; dozowniki mydła; durszlaki (przybory gospodarstwa domowego); dzbanki; dzbanki do kawy, nieelektryczne; dzbanki do parzenia kawy nieelektryczne; dzieła sztuki z porcelany, ceramiki, gliny lub szkła; figurki z porcelany, ceramiki, gliny lub szkła; filiżanki; foremki do lodu; foremki do wycinania ciasteczek; formy, foremki (przybory kuchenne); garnki; garnki kuchenne; garnki kuchenne (komplety); gąbki do celów domowych; przybory do użytku w gospodarstwie domowym; grille (kuchenne); pudełka na herbatę; sitka do herbaty; kandelabry (świeczniki); karafki; filtry nieelektryczne do kawy; młynki ręczne do kawy; kosmetyczki na przybory toaletowe; kosmetyczki na przybory toaletowe mocowane na stałe; kosze do użytku domowego; koszyki piknikowe z naczyniami; koziółki pod noże na stół; kółka na serwetki; kryształ (wyroby szklane); kubki; kubki z papieru lub z tworzyw sztucznych; przybory kuchenne; pojemniki kuchenne; kuwety (pojemniki na nieczystości dla zwierząt); uchwyty-podpórki do kwiatów; łopatki (sprzęt kuchenny); łopatki (sztućce); łyżki do mieszania (przybory kuchenne); łyżki wazowe; maselniczki; miotłki do usuwania kurzu z mebli; mieszadła do koktajli; mieszalniki nieelektryczne do celów domowych (blendery); miksery domowe nieelektryczne; miednice; miotły; miseczki; młynki do użytku domowego ręczne; mop; mydelniczki; naczynia na mydło; naczynia; naczynia stołowe; nieelektryczne lodówki turystyczne; pucharki na owoce; talerze papierowe; patelnie; pieprzniczki; kufle do piwa; pochłaniacze dymu do użytku domowego; podkładki na stół pod naczynia nie z papieru i nie z tkanin; ściereki do mycia podłóg; podstawki pod żelazka do prasowania; pojemniki do użytku w gospodarstwie domowym; pojemniki na żywność zawarte w tej klasie; pokrywki do garnków; rękawice do polerowania; porcelana; porcelana chińska (bi-beloty); półmiski do jarzyn; przesiewacze-sita (przybory gospodarstwa domowego); przyrządy do podlewania; rondle; salaterki; serwetniki; serwisy (zastawy stołowe); serwisy do herbaty; serwisy do kawy; solniczki; spodeczki; stoliki (tace); szczotki zawarte w tej klasie; szklanki do napojów; szkło (naczynia); szpikulce kuchenne metalowe; szybkwary nieelektryczne; tace do użytku domowego; talerze; tarki (sprzęt kuchenny); termosy; urządzenia mieszające do domowego użytku, nieelektryczne; wałki do ciasta domowe; wazon; wiadra; zestawy do oliwy i octu, **24** bielizna pościelowa; bieźniki stołowe; ceraty (obrusy); etykiety z materiału; franki; kapy na łóżka; kołderki do przykrywania nóg; narzuty na łóżka; materiały tekstylne; pokrowce ochronne na meble; obrusy na stół (niepapierowe); okładziny do mebli z surowców włókienniczych; okładziny do mebli z tworzyw sztucznych; pledy podróżne; podstawki pod kieliszki (z tkanin); pokrowce na poduszki; pokrowce ochronne na meble; poszewki; pościel; prześcieradła (tkaniny); ręczniki tekstylne; serwetki stołowe tekstylne; ściereki do osuszania szkła (ręczniki); zasłony prysznicowe z materiałów tekstylnych lub tworzyw sztucznych; zasłony z surowców włókienniczych lub tworzyw sztucznych, **26** sztuczne kwiaty; sztuczne owoce; sztuczne rośliny; taśmy do zasłon; artykuły pasmanteryjne; zaczepy-haczyki do dywanów, **27** maty antypoślizgowe; draperie ścienne, nietekstylne (tapety); dywaniki; dywany, kobierce; maty; maty łazienkowe (dywaniki); maty z trzciny; tapety (draperie), nietek-



stylne; tapety tekstylne; wycieraczkę (słomianki); wykładziny podłogowe; wykładziny podłogowe izolujące; wykładziny podłogowe winylowe, **28** balony do zabawy; bańki mydlane (zabawki); baseny kąpielowe (zabawki); ozdoby choinkowe (z wyjątkiem artykułów oświetleniowych i słodczy); stojaki do choinek; choinki z materiałów syntetycznych; deskorolki; domki dla lalek; gra w domino; dzwonki na choinkę; gry planszowe; grzechotki; hulajnogi (zabawki); karuzele; klocki (zabawki); konie na biegunach (zabawki); kregle (gry); kukiełki; lalki; ubrania dla lalek; lotki (gry); łóżka dla lalek; maski (zabawki); misie pluszowe; piłki do gier; pojazdy (zabawki); zabawki; zabawki dla zwierząt domowych; zabawki ruchome; zabawki wypchane, **35** agencje informacji handlowej; agencje reklamowe; audyt przedsiębiorstw; badania marketingowe; badania opinii publicznej; badania rynku; badania w dziedzinie działalności gospodarczej; wynajmowanie urzędzeń i wyposażenia biurowego; usługi porównywania cen w Internecie; dekoracja wystaw sklepowych; prezentowanie produktów w mediach dla celów sprzedaży detalicznej; powielanie dokumentów; pozyskiwanie informacji o działalności gospodarczej; doradztwo specjalistyczne w sprawach działalności gospodarczej; doradztwo w zakresie organizowania i prowadzenia działalności gospodarczej; doradztwo w zakresie zarządzania personelem; doradztwo w zarządzaniu działalnością gospodarczą; dystrybucja materiałów reklamowych (próbek, druków, prospektów, broszur); impresariat w działalności artystycznej; informacja o działalności gospodarczej; edytorskie usługi w dziedzinie reklamy; ekonomiczne prognozy; ekspertyzy w zakresie wydajności przedsiębiorstw; fotokopiowanie; fakturowanie; handlowe informacje i porady udzielane konsumentom (punkty informacji konsumenckiej); zarządzanie hotelami; kolportaż próbek; pozyskiwanie danych do komputerowych baz danych; systematyzowanie danych komputerowych baz danych; zarządzanie zbiorami informatycznymi; marketing; uaktualnianie materiałów reklamowych; usługi modelingu do celów promocji sprzedaży i reklamy; obróbka tekstów; rozpowszechnianie ogłoszeń reklamowych; organizowanie wystaw w celach handlowych lub reklamowych; outsourcing (doradztwo handlowe); rozlepianie plakatów reklamowych; pokazy towarów; pomoc przy zarządzaniu przedsiębiorstwami przemysłowymi lub handlowymi; usługi pośrednictwa w zakresie nabywania usług telekomunikacyjnych; produkcja filmów reklamowych; promocja sprzedaży dla osób trzecich; public relations; publikowanie tekstów sponsorowanych; reklama; reklama billboardowa; reklama za pośrednictwem sieci komputerowej; wynajmowanie przestrzeni reklamowej; tworzenie tekstów reklamowych i sponsorowanych; wynajmowanie nośników reklamowych; reklamy korespondencyjne; reklamy radiowe; reklamy telewizyjne; organizowanie targów w celach handlowych lub reklamowych; wynajem czasu reklamowego we wszystkich środkach przekazu; zarządzanie w zakresie zamówień handlowych, **39** dostarczanie korespondencji i przesyłek; chroniony transport przedmiotów wartościowych; dostarczanie kwiatów; dostarczanie paczek; dostarczanie towarów (zaopatrzenie); dostarczanie towarów zamówionych korespondencyjnie; dystrybucja gazet; fracht; fracht (przewóz towarów); frankowanie przesyłek pocztowych; informacja o transporcie; informacja o ruchu drogowym; wypożyczanie kontenerów magazynowych; logistyka transportu; magazynowanie; magazynowanie elektronicznych nośników danych lub dokumentów; wynajmowanie magazynów; transport mebli; organizowanie wycieczek; organizowanie wycieczek morskich; pakowanie produktów; pakowanie towarów; pilotowanie; rezerwacja miejsc na imprezy turystyczne zawarte w tej klasie; transport podróży; transport powietrzny; transport promowy; przenoszenie, przewóz bagaży; przewożenie ładunków; przewóz samochodami ciężarowymi; rezerwacja miejsc na podróż; rezerwacja podróży; rezerwacja transportu; rozładunek; transport rzeczny; transport samochodowy; składowanie; składowanie towarów; spacerowe rejsy statkami; spedycja; transport; pośrednictwo w transporcie; rezerwacja w transporcie; transport morski; turystyka (zwiedzanie); usługi kurierskie (listy lub towary); wypożyczanie samochodów, **41** doradztwo zawodowe (porady w zakresie edukacji lub kształcenia); edukacja; fotoreportaże; informacja o edukacji; kształcenie praktyczne (pokazy); nauczanie; organizowanie obozów sportowych; organizowanie obozów wakacyjnych; organizowanie i prowadzenia warsztatów (szkolenia); organizowanie i prowadzenie konferencji; organizowanie i prowadzenie kongresów; organizowanie i prowadzenie seminariów; organizowanie i prowadzenie sympozjów; organizowanie i prowadzenie zjazdów; organizowanie konkursów (edukacja lub rozrywka); organizowanie wystaw z dziedziny kultury lub edukacji; pisanie tek-

stów innych niż reklamowych; usługi komponowania układu graficznego publikacji, inne niż do celów reklamowych, **44** ogrodnictwo krajobrazowe; projektowanie krajobrazów; wykonywanie wieńców, układanie kwiatów; zabiegi pielęgnacyjne dla zwierząt; zabiegi pielęgnacyjne dla zwierząt domowych.

(111) **270676** (220) 2013 09 19 (210) 419171  
 (151) 2014 07 03 (441) 2014 01 07  
 (732) HOUZEE SPÓŁKA Z OGRANICZONĄ ODPOWIEDZIALNOŚCIĄ,  
 Warszawa, PL.  
 (540)



Kolor znaku: zielony

(531) 7.1.8, 29.1.3

(510), (511) **16** afisze; akwaforty (grafika); akwarele; albumy; artykuły papiernicze; bibuły; bielizna stołowa papierowa; bloki listowe (papieraria); broszury; chłonne arkusze papieru lub plastiku do pakowania żywności; chorągiewki papierowe; chromolitografie; chusteczki do nosa (papierowe); drukowane publikacje; emblematy-pieczenie papierowe; etykiety nie z materiału tekstylnego; folia z tworzywa sztucznego do pakowania; formularze (blankiety, druki); urządzenia do oprawiania fotografii; fotografie (wydrukowane); galwanotypy (poligrafia); gazety; indeksy-skorowidze; kalendarze; kalkomanie; kartki z życzeniami; karty (artykuły papiernicze); karty do kolekcjonowania inne niż do gier; karty muzyczne z życzeniami; karty pocztowe; kasetki na papeterię (artykuły biurowe); kasetki na stemple (pieczętki); katalogi; klamry-zaciski do papieru; kleje do materiałów papierniczych lub do użytku domowego; kleje do papieru lub do użytku domowego; kokardy papierowe; komiksy; koperty (artykuły piśmienne); koperty na butelki (z kartonu lub papieru); kosze na listy; książeczki; książki; magazyny; malarstwo (obrazy) oprawione lub nie; mapy; maszyny do ostrzenia ołówków, elektryczne lub nie; materiały do modelowania; materiały drukowane; materiały klejące do celów papierniczych lub do użytku domowego; materiały piśmienne; naklejki adresowe; nalepki, naklejki (materiały piśmienne); notatniki (notesy); notesy podręczne; noże do papieru (artykuły biurowe); obrazy; obrusy papierowe; obwoluty na luźne kartki; obwoluty papierowe na dokumenty; okładki-obwoluty (artykuły papiernicze); okólniki; opakowania do butelek z tekstury lub papieru; oprawy; papier do pakowania; papier do pisania; papier do zawijania; papier mâché; papier pergaminowy; papier srebrny; papier świecący; papier toaletowy; pastele (kredki); pędzle; pieczęcie (stemple); pióra (artykuły biurowe); plansze-płytki grawerskie; płytki adresowe do adresarek; podręczniki (książki); podstawki do długopisów i ołówków; poduszki do stempli, pieczęci; portrety; przebitki (materiały piśmienne); przezrocza (materiały piśmienne); przybory do pisania; przybory do pisania (zestawy); przyrządy do pisania; przyrządy do rysowania; pudełka kartonowe lub papierowe; ramki do fotografii; reprodukcje graficzne; ręczniki papierowe; segregatory (artykuły biurowe); serwetki stołowe papierowe; serwety na stół papierowe; skoroszyty na dokumenty; szablony; szyldy z papieru lub z kartonu; tablice ogłoszeniowe na afisze z kartonu lub papieru; taśmy papierowe; taśmy przylepne do celów papierniczych lub do użytku domowego; taśmy samoprzylepne do celów papierniczych lub do użytku domowego; teczki-skoroszyty (artykuły biurowe); teczki na dokumenty (artykuły biurowe); torebki do gotowania w kuchniach mikrofalowych; torebki do pakowania (koperty, woreczki) z papieru lub tworzyw sztucznych; torebki papierowe (rożki) w kształcie stożka; uchwyty do stempli, pieczęci; ulotki; urządzenia ręczne do etykietowania; wkładki papierowe do szuflad, perfumowane lub nie; wydruki graficzne; wyroby z kartonu; wzory do haftowania; wzory do kalkowania; zakładki do książek; zawiadomienia (artykuły piśmienne); zeszyty; znaczki pocztowe, **35** agencje informacji handlowej; agencje reklamowe; audyt przedsiębiorstw; badania marketingowe; badania opinii publicznej; badania rynku; badania w dziedzinie działalności gospodarczej; wynajmowanie urzędzeń i wyposażenia biurowego; usługi porównywania cen w Internecie; dekoracja wystaw sklepowych; prezentowanie

produktów w mediach dla celów sprzedaży detalicznej; powielanie dokumentów; pozyskiwanie informacji o działalności gospodarczej; doradztwo specjalistyczne w sprawach działalności gospodarczej; doradztwo w zakresie organizowania i prowadzenia działalności gospodarczej; doradztwo w zakresie zarządzania personelem; doradztwo w zarządzaniu działalnością gospodarczą; dystrybucja materiałów reklamowych (próbek, druków, prospektów, broszur); impresariat w działalności artystycznej; informacja o działalności gospodarczej; edytorskie usługi w dziedzinie reklamy; ekonomiczne prognozy; ekspertyzy w zakresie wydajności przedsiębiorstw; fotokopiowanie; fakturowanie; handlowe informacje i porady udzielane konsumentom (punkty informacji konsumenckiej); zarządzanie hotelami; kolportaż próbek; pozyskiwanie danych do komputerowych baz danych; systematyzowanie danych komputerowych baz danych; zarządzanie zbiorami informatycznymi; marketing; uaktualnianie materiałów reklamowych; usługi modelingu do celów promocji sprzedaży i reklamy; obróbka tekstów; rozpowszechnianie ogłoszeń reklamowych; organizowanie wystaw w celach handlowych lub reklamowych; outsourcing (doradztwo handlowe); rozlepianie plakatów reklamowych; pokazy towarów; pomoc przy zarządzaniu przedsiębiorstwami przemysłowymi lub handlowymi; usługi pośrednictwa w zakresie nabywania usług telekomunikacyjnych; produkcja filmów reklamowych; promocja sprzedaży dla osób trzecich; public relations; publikowanie tekstów sponsorowanych; reklama; reklama billboardowa; reklama za pośrednictwem sieci komputerowej; wynajmowanie przestrzeni reklamowej; tworzenie tekstów reklamowych i sponsorowanych; wynajmowanie nośników reklamowych; reklamy korespondencyjne; reklamy radiowe; reklamy telewizyjne; organizowanie targów w celach handlowych lub reklamowych; wynajem czasu reklamowego we wszystkich środkach przekazu; zarządzanie w zakresie zamówień handlowych, **39** dostarczanie korespondencji i przesyłek; chroniony transport przedmiotów wartościowych; dostarczanie kwiatów; dostarczanie paczek; dostarczanie towarów (zaopatrzenie); dostarczanie towarów zamówionych korespondencyjnie; dystrybucja gazet; fracht; fracht (przewóz towarów); frankowanie przesyłek pocztowych; informacja o transporcie; informacje o ruchu drogowym; wypożyczanie kontenerów magazynowych; logistyka transportu; magazynowanie; magazynowanie elektronicznych nośników danych lub dokumentów; wynajmowanie magazynów; transport mebli; organizowanie wycieczek; organizowanie wycieczek morskich; pakowanie produktów; pakowanie towarów; pilotowanie; rezerwacja miejsc na imprezy turystyczne zawarte w tej klasie; transport podróży; transport powietrzny; transport promowy; przenoszenie, przewóz bagaży; przewożenie ładunków; przewóz samochodami ciężarowymi; rezerwacja miejsc na podróż; rezerwacja podróży; rezerwacja transportu; rozładunek; transport rzeczny; transport samochodowy; składowanie; składowanie towarów; spacerowe rejsy statkami; spedycja; transport; pośrednictwo w transporcie; rezerwacja w transporcie; transport morski; turystyka (zwiedzanie); usługi kurierskie (listy lub towary); wypożyczanie samochodów.

(111) **270677** (220) 2013 09 19 (210) 419172  
 (151) 2014 07 03 (441) 2014 01 07  
 (732) HOUZEE SPÓŁKA Z OGRANICZONĄ ODPOWIEDZIALNOŚCIĄ,  
 Warszawa, PL.  
 (540)

**houzee**  
 mieszkać piękniej

(531) 27.5.1  
 (510), (511) **16** afisze; akwaforty (grafika); akwarele; albumy; artykuły papiernicze; bibuły; bielizna stołowa papierowa; bloki listowe (papeteria); broszury; chłonne arkusze papieru lub plastiku do pakowania żywności; chorągiewki papierowe; chromolitografie; chusteczki do nosa (papierowe); drukowane publikacje; emblematy-pieczenie papierowe; etykiety nie z materiału tekstylnego; folia z tworzywa sztucznego do pakowania; formularze (blankiety, druki); urządzenia do oprawiania fotografii; fotografie (wydrukowane); galwanotypy (poligrafia); gazety; indeksy-skorowidze; kalendarze; kalkomanie; kartki z życzeniami; karty (artykuły papiernicze); karty do kolekcjonowania inne niż do gier; karty muzyczne z życzeniami; karty pocztowe; kasetki na papeterię (artykuły biurowe); kasetki na stem-

ple (pieczętki); katalogi; klamry-zaciski do papieru; kleje do materiałów papierniczych lub do użytku domowego; kleje do papieru lub do użytku domowego; kokardy papierowe; komiksy; koperty (artykuły piśmienne); koperty na butelki (z kartonu lub papieru); kosze na listy; książeczki; książki; magazyny; malarstwo (obrazy) oprawione lub nie; mapy; maszyny do ostrzenia ołówków, elektryczne lub nie; materiały do modelowania; materiały drukowane; materiały klejące do celów papierniczych lub do użytku domowego; materiały piśmienne; naklejki adresowe; nalepki, naklejki (materiały piśmienne); notatniki (notesy); notesy podręczne; noże do papieru (artykuły biurowe); obrazy; obrusy papierowe; obwoluty na luźne kartki; obwoluty papierowe na dokumenty; okładki-obwoluty (artykuły papiernicze); okólniki; opakowania do butelek z tektury lub papieru; oprawy; papier do pakowania; papier do pisania; papier do zawijania; papier mâché; papier pergaminowy; papier srebrny; papier świecący; papier toaletowy; pastele (kredki); pędzle; pieczęcie (stemple); pióra (artykuły biurowe); plansze-płytki grawerskie; płytki adresowe do adresarek; podręczniki (książki); podstawki do długopisów i ołówków; poduszki do stempli, pieczęci; portrety; przebitki (materiały piśmienne); przeczczka (materiały piśmienne); przybory do pisania; przybory do pisania (zestawy); przyrządy do pisania; przyrządy do rysowania; pudełka kartonowe lub papierowe; ramki do fotografii; reprodukcje graficzne; ręczniki papierowe; segregatory (artykuły biurowe); serwetki stołowe papierowe; serwety na stół papierowe; skoroszyty na dokumenty; szablony; szyldy z papieru lub z kartonu; tablice ogłoszeniowe na afisze z kartonu lub papieru; taśmy papierowe; taśmy przyklepne do celów papierniczych lub do użytku domowego; taśmy samoprzylepne do celów papierniczych lub do użytku domowego; teczki-skoroszyty (artykuły biurowe); teczki na dokumenty (artykuły biurowe); torebki do gotowania w kuchniach mikrofalowych; torebki do pakowania (koperty, woreczki) z papieru lub tworzyw sztucznych; torebki papierowe (rozki) w kształcie stożka; uchwyty do stempli, pieczęci; ulotki; urządzenia ręczne do etykietowania; wkładki papierowe do szuflad, perfumowane lub nie; wydruki graficzne; wyroby z kartonu; wzory do haftowania; wzory do kalkowania; zakładki do książek; zawiadomienia (artykuły piśmienne); zeszyty; znaczki pocztowe, **35** agencje informacji handlowej; agencje reklamowe; audyt przedsiębiorstw; badania marketingowe; badania opinii publicznej; badania rynku; badania w dziedzinie działalności gospodarczej; wynajmowanie urządzeń i wyposażenia biurowego; usługi porównywania cen w Internecie; dekoracja wystaw sklepowych; prezentowanie produktów w mediach dla celów sprzedaży detalicznej; powielanie dokumentów; pozyskiwanie informacji o działalności gospodarczej; doradztwo specjalistyczne w sprawach działalności gospodarczej; doradztwo w zakresie organizowania i prowadzenia działalności gospodarczej; doradztwo w zakresie zarządzania personelem; doradztwo w zarządzaniu działalnością gospodarczą; dystrybucja materiałów reklamowych (próbek, druków, prospektów, broszur); impresariat w działalności artystycznej; informacja o działalności gospodarczej; edytorskie usługi w dziedzinie reklamy; ekonomiczne prognozy; ekspertyzy w zakresie wydajności przedsiębiorstw; fotokopiowanie; fakturowanie; handlowe informacje i porady udzielane konsumentom (punkty informacji konsumenckiej); zarządzanie hotelami; kolportaż próbek; pozyskiwanie danych do komputerowych baz danych; systematyzowanie danych komputerowych baz danych; zarządzanie zbiorami informatycznymi; marketing; uaktualnianie materiałów reklamowych; usługi modelingu do celów promocji sprzedaży i reklamy; obróbka tekstów; rozpowszechnianie ogłoszeń reklamowych; organizowanie wystaw w celach handlowych lub reklamowych; outsourcing (doradztwo handlowe); rozlepianie plakatów reklamowych; pokazy towarów; pomoc przy zarządzaniu przedsiębiorstwami przemysłowymi lub handlowymi; usługi pośrednictwa w zakresie nabywania usług telekomunikacyjnych; produkcja filmów reklamowych; promocja sprzedaży dla osób trzecich; public relations; publikowanie tekstów sponsorowanych; reklama; reklama billboardowa; reklama za pośrednictwem sieci komputerowej; wynajmowanie przestrzeni reklamowej; tworzenie tekstów reklamowych i sponsorowanych; wynajmowanie nośników reklamowych; reklamy korespondencyjne; reklamy radiowe; reklamy telewizyjne; organizowanie targów w celach handlowych lub reklamowych; wynajem czasu reklamowego we wszystkich środkach przekazu; zarządzanie w zakresie zamówień handlowych, **39** dostarczanie korespondencji i przesyłek; chroniony transport przedmiotów wartościowych; dostarczanie kwiatów; dostarczanie paczek; dostarczanie towarów (zaopatrzenie); dostarczanie towarów zamówionych korespondencyjnie; dystrybucja gazet; fracht; fracht (przewóz towarów); frankowanie przesyłek pocztowych; informacja o transporcie; informacje o ruchu drogowym; wypożyczanie kontenerów magazynowych; logistyka transportu; magazynowanie; magazynowanie elektronicznych nośników danych lub dokumentów; wynajmowanie magazynów; transport mebli; organizowanie wycieczek; organizowanie

wycieczek morskich; pakowanie produktów; pakowanie towarów; pilotowanie; rezerwacja miejsc na imprezy turystyczne zawarte w tej klasie; transport podręczny; transport powietrzny; transport promowy; przeniesienie, przewóz bagaży; przewożenie ładunków; przewóz samochodami ciężarowymi; rezerwacja miejsc na podróż; rezerwacja podróży; rezerwacja transportu; rozładunek; transport rzeczny; transport samochodowy; składowanie; składowanie towarów; spacerowe rejsy statkami; spedycja; transport; pośrednictwo w transporcie; rezerwacja w transporcie; transport morski; turystyka (zwiedzanie); usługi kurierskie (listy lub towary); wypożyczanie samochodów.

(111) **270678** (220) 2013 09 19 (210) 419191  
 (511) 2014 07 01 (441) 2014 01 07  
 (732) APTEKI DOM ZDROWIA SPÓŁKA Z OGRANICZONĄ  
 ODPOWIEDZIALNOŚCIĄ, Pabianice, PL.  
 (540)



Kolor znaku: zielony, biały, fioletowy

(531) 1.15.15, 24.13.1, 26.1.2, 27.5.1, 29.1.13  
 (510), (511) **03** kosmetyki, **05** farmaceutyki i naturalne środki lecznicze, suplementy diety, **16** wydawnictwa drukowane i czasopisma, **35** sprzedaż detaliczna i hurtowa farmaceutyków, kosmetyków, suplementów diety i sprzętu medycznego, reklama i marketing, **41** szkolenia, kursy, konferencje, wystawy, konkursy, pokazy edukacyjne i seminaria, **44** usługi medyczne.

(111) **270679** (220) 2013 09 20 (210) 419258  
 (511) 2014 08 13 (441) 2014 01 07  
 (732) NOWICKA WANDA, Warszawa, PL.  
 (540) RÓWNOŚĆ I NOWOCZESNOŚĆ

(510), (511) **16** papier, karton i wyroby z tych materiałów, materiały drukowane, publikacje, broszury, książki, gazety i czasopisma, plakaty, afisze, prospekty, kalendarze, albumy, materiały szkoleniowe i instruktażowe (z wyjątkiem przyrządów), artykuły biurowe z wyjątkiem mebli, chórągiewki papierowe, karty pocztowe, kartki z życzeniami, katalogi, materiały piśmienne, notesy podręczne, ulotki, **35** agencje reklamowe, agencje informacji handlowej, badania marketingowe, badania i sondaże opinii publicznej, badania i doradztwo w dziedzinie działalności gospodarczej, badania rynku, biura pośrednictwa pracy, usługi porównywania ceny, dystrybucja materiałów reklamowych, w tym: próbek, druków, prospektów, broszur, edytorskie usługi w dziedzinie reklamy, impresariat w działalności artystycznej, kolportaż próbek, pozyskiwanie danych do komputerowych baz danych, systematyzacja danych w komputerowych bazach danych, wyszukiwanie w komputerowych bazach danych, komputerowe zarządzanie plikami, zarządzanie zbiorami informatycznymi, analiza kosztów, marketing, uaktualnianie materiałów reklamowych, prezentowanie produktów w mediach dla celów sprzedaży detalicznej, obróbka i edycja tekstów, organizowanie wystaw i targów w celach handlowych lub reklamowych, poszukiwania w zakresie patronatu, pośrednictwo pracy, rekrutacja personelu, doradztwo w zakresie zarządzania personalnego, organizacja pokazów mody w celach promocyjnych, pokazy towarów, pozyskiwanie informacji o działalności gospodarczej, produkcja filmów reklamowych, promocja sprzedaży dla osób trzecich, public relations, kreowanie wizerunku firmy, publikowanie tekstów sponsorowanych, tworzenie tekstów reklamowych i sponsorowanych, reklama, w tym: reklama telewizyjna, radiowa, prasowa, korespondencyjna, billboardowa, reklama za pośrednictwem sieci komputerowej, wynajmowanie nośników reklamowych, wynajmowanie przestrzeni reklamowej, wynajem czasu reklamowego we wszystkich środkach przekazu, zarobkowe zarządzanie w zakresie udzielania licencji na towary i usługi dla osób trzecich, **38** telekomunikacja; usługi elektronicznych baz danych, przysyłanie informacji, usługi portalu internetowego obejmujące takie usługi telekomunikacyjne świadczące przez portal internetowy, jak: przysyłanie za pośrednictwem Internetu informacji tekstowych, obrazowych i dźwiękowych z zakresu wiadomości bieżących, rozrywki i sportu, usługi poczty elektronicznej, obsługa internetowych forów dyskusyjnych, udostępnianie forów internetowych i internetowych chatroomów, agencje informacyjne, **41** edukacja i kształcenie, działalność rozrywkowa, sportowa, rekreacyjna i kulturalna, organizowanie loterii i konkursów edukacyjnych

lub rozrywkowych, organizowanie i prowadzenie konferencji, kongresów, seminariów, sympozjów, zjazdów, warsztatów, przyjęć, festynów, eventów, balów, obozów sportowych, zawodów sportowych, organizowanie i realizacja spektakli, przedstawień teatralnych, telewizyjnych i radiowych programów edukacyjnych i rozrywkowych, organizowanie wystaw z dziedziny kultury lub edukacji, organizowanie konkursów piękności, publikacja, w tym publikacja elektroniczna on-line, periodyków i informacji dotyczących edukacji, rekreacji lub rozrywki, publikowanie elektroniczne on-line nie do pobrania, usługi klubowe w zakresie rozrywki lub nauczania, doradztwo zawodowe, w tym porady w zakresie edukacji lub kształcenia, informacja o edukacji, instruktaże, szkolenia, kształcenie praktyczne, w tym pokazy, komputerowe przygotowanie materiałów do publikacji, nauczanie korespondencyjne, montaż taśm wideo, pisanie scenariuszy, pisanie tekstów, innych niż reklamowe, produkcja filmów innych niż reklamowe, produkcja programów radiowych i telewizyjnych, tłumaczenia, usługi przekwalifikowania zawodowego, usługi komponowania układu graficznego publikacji, inne niż do celów reklamowych, usługi trenera osobistego, usługi trener-skie, **42** tworzenie i utrzymywanie stron internetowych dla osób trzecich, projektowanie i instalacje oprogramowania i systemów komputerowych, administrowanie stronami i serwisami w sieciach komputerowych, w tym administrowanie portalami internetowymi, analizy systemów komputerowych, usługi grafików, projektowanie opakowań, projektowanie dekoracji wnętrz, usługi wzornictwa przemysłowego, projektowanie komputerowe, odzyskiwanie danych, aktualizacja i konserwacja oprogramowania komputerowego, konwersja danych lub dokumentów na formę cyfrową, kontrola jakości, testowanie materiałów, opracowywanie projektów technicznych, prace badawczo-rozwojowe dla osób trzecich, doradztwo komputerowe, doradztwo w zakresie oprogramowania komputerowego, doradztwo w zakresie projektowania i rozwoju sprzętu komputerowego, dostarczanie, w tym opracowywanie wyszukiwarek internetowych, monitoring systemów komputerowych przy użyciu dostępu zdalnego, usługi komputerowe w zakresie ochrony antywirusowej, wypożyczanie serwerów, w tym hosting, udostępnianie miejsca na serwerach, w tym na strony internetowe, **45** badania prawne; usługi arbitrażu, mediacji, pomocy w sprawach spornych, doradztwa w sprawach własności intelektualnej, zarządzania prawami autorskimi, alternatywne rozwiązywanie sporów; licencjonowanie własności intelektualnej.

(111) **270680** (220) 2013 09 20 (210) 419282  
 (511) 2014 08 22 (441) 2014 01 07  
 (732) I.W.S. Nominee Company Limited, London, GB.  
 (540)



(531) 9.1.25, 26.11.3, 26.11.13  
 (510), (511) **11** suszarki bębnowe, suszarki wirówkowe, suszarki do ubrań, suszarki do prania.

(111) **270681** (220) 2013 09 20 (210) 419285  
 (511) 2014 08 21 (441) 2014 01 07  
 (732) P.P.H. BORKOWIANKA SPÓŁKA Z OGRANICZONĄ  
 ODPOWIEDZIALNOŚCIĄ, Borek Stary, PL.  
 (540)



Kolor znaku: zielony, ciemnozielony, jasnozielony, niebieski, szary  
 (531) 6.1.2, 27.5.1, 29.1.14  
 (510), (511) **32** woda gazowana, woda mineralna, woda sodowa.

(111) **270682** (220) 2013 09 23 (210) 419327  
 (511) 2014 07 17 (441) 2014 01 07  
 (732) OLENDER GRZEGORZ, Wrocław, PL.

(540)



Kolor znaku: granatowy, złoty

(531) 24.17.8, 26.1.1, 26.1.7, 26.1.16, 29.1.12  
 (510), (511) **16** broszury, druki, książki, publikacje drukowane; materiały drukowane, materiały instruktażowe i szkoleniowe, materiały do nauczania; materiały i pomoce edukacyjne, materiały i pomoce dydaktyczne, informatory i poradniki na nośnikach papierowych, **41** usługi w zakresie nauczania i kształcenia; organizowanie i prowadzenie kongresów, seminariów, sympozjów, kursów, szkoleń i warsztatów; publikacje elektroniczne on-line książek i periodyków; publikowanie tekstów i książek w dziedzinie filozofii i socjologii, usługi informacyjne, doradcze i konsultacyjne w dziedzinie filozofii i socjologii, prowadzenie forum wymiany myśli i poglądów w dziedzinie filozofii.

(111) **270683** (220) 2013 09 23 (210) 419330  
 (151) 2014 07 17 (441) 2014 01 07  
 (732) TAN-VIET INTERNATIONAL SPÓŁKA AKCYJNA, Łęgowo, PL.  
 (540)



Kolor znaku: zielony, jasnozielony, czerwony, ciemnoczerwony, biały, czarny  
 (531) 5.9.3, 5.9.6, 8.7.1, 8.7.3, 11.3.5, 11.3.8, 11.3.10, 27.5.1, 29.1.15  
 (510), (511) **29** zupy błyskawiczne.

(111) **270684** (220) 2013 09 23 (210) 419331  
 (151) 2014 07 17 (441) 2014 01 07  
 (732) TAN-VIET INTERNATIONAL SPÓŁKA AKCYJNA, Łęgowo, PL.  
 (540)



Kolor znaku: zielony, jasnozielony, czerwony, ciemnoczerwony, biały, czarny  
 (531) 5.9.17, 8.7.1, 8.7.3, 11.3.5, 11.3.8, 11.3.10, 27.5.1, 29.1.15  
 (510), (511) **29** zupy błyskawiczne.

(111) **270685** (220) 2013 09 23 (210) 419332  
 (151) 2014 07 17 (441) 2014 01 07  
 (732) TAN-VIET INTERNATIONAL SPÓŁKA AKCYJNA, Łęgowo, PL.  
 (540)



Kolor znaku: zielony, jasnozielony, czerwony, biały, złoty, ciemnożółty, pomarańczowy, czarny  
 (531) 5.9.1, 8.7.1, 8.7.3, 11.3.5, 11.3.8, 11.3.10, 27.5.1, 29.1.15  
 (510), (511) **29** zupy błyskawiczne.

(111) **270686** (220) 2013 09 23 (210) 419333  
 (151) 2014 07 17 (441) 2014 01 07  
 (732) TAN-VIET INTERNATIONAL SPÓŁKA AKCYJNA, Łęgowo, PL.  
 (540)



Kolor znaku: zielony, jasnozielony, czerwony, biały, złoty, ciemnożółty, jasnobrązowy, czarny  
 (531) 8.1.6, 8.3.8, 8.3.11, 8.7.1, 8.7.3, 11.3.5, 11.3.8, 11.3.10, 27.5.1, 29.1.15  
 (510), (511) **29** zupy błyskawiczne.

(111) **270687** (220) 2013 09 23 (210) 419336  
 (151) 2014 07 17 (441) 2014 01 07  
 (732) NOVA LIGHT SPÓŁKA Z OGRANICZONĄ ODPOWIEDZIALNOŚCIĄ, Łódź, PL.

(540) NOVA LIGHT  
 (510), (511) **11** urządzenia i instalacje do oświetlenia, **35** handlowe informacje i porady udzielane konsumentom, **37** instalowanie i naprawa urządzeń elektrycznych, **39** korespondencja, dostarczanie przesyłek, **42** opracowywanie projektów technicznych, konwersja danych lub dokumentów na formę elektroniczną.

(111) **270688** (220) 2013 09 23 (210) 419339  
 (151) 2014 07 17 (441) 2014 01 07  
 (732) KACZMAREK ELECTRIC SPÓŁKA AKCYJNA, Wolsztyn, PL.  
 (540)



(531) 26.4.1, 26.5.9, 27.5.1

(510), (511) **09** urządzenia i przyrządy do przewodzenia, przełączania, przekształcania, gromadzenia, sterowania i regulacji energii elektrycznej; aparaty do ochrony przeciwprzepięciowej i odgromowej, aparaty do automatyki przemysłowej, przełączniki elektryczne, przyrządy elektryczne przewodzące, przełączające, transformujące, akumulatorowe i kontrolno-sterujące, szafy rozdzielcze; alarmy i dzwonki, baterie, bezpieczniki, cewki elektryczne i dławiki, elektrody, gniazda, ograniczniki, oporniki, przekładniki, przyrządy i wskaźniki pomiarowe, styki, wtyczki i inne kontakty, złącza, instalacje, kable i przewody elektryczne, korytka nośne kablowe i rury osłonowe do kabli; osprzęt do przetwarzania danych, komputery i programy komputerowe, **11** elektryczny sprzęt do oświetlenia, lampy oświetleniowe, oprawy do lamp oświetleniowych; urządzenia do ogrzewania, wytwarzania pary, gotowania, chłodzenia, suszenia, chłodzenia, wentylacji i klimatyzacji oraz zaopatrzenia w wodę, **35** prowadzenie hurtowni i sklepów z urządzeniami i wyrobami elektrycznymi.

(111) **270689** (220) 2013 09 23 (210) 419354  
(151) 2014 07 17 (441) 2014 01 07  
(732) DR IRENA ERIS SPÓŁKA AKCYJNA, Piaseczno, PL.

(540) LUKSUS ODKRYWANIA PIĘKNA

(510), (511) **03** kosmetyki; kremy do twarzy i do ciała, emulsje do twarzy i do ciała, płyny do twarzy i do ciała, żele do twarzy i do ciała, pianki do twarzy i do ciała, oliwki i balsamy do skóry, środki do mycia i pielęgnacji stóp; mydła; środki do mycia i kąpeli; środki do mycia i pielęgnacji włosów, szampony, balsamy do włosów, odżywcze do włosów, kremy do włosów, emulsje do włosów, płyny do włosów, żele do włosów, pianki do włosów; środki perfumeryjne; perfumy; wody toaletowe i kolońskie; olejki eteryczne, dezodoranty osobiste i antyperspiranty; środki do makijażu i demakijażu, flidy, środki do pielęgnacji i malowania ust; środki do pielęgnacji i malowania paznokci; środki do higieny intymnej zawarte w tej klasie; środki do opalania i chroniące przed promieniowaniem ultrafioletowym; środki do samoopalania; preparaty do depilacji; pudry do makijażu, pudry do kąpeli, pudry higieniczne zawarte w tej klasie; środki do pielęgnacji zębów i jamy ustnej; artykuły toaletowe zawarte w tej klasie, pianki do golenia, żele do golenia, balsamy po goleniu, **05** produkty i preparaty lecznicze do pielęgnacji skóry; kremy do twarzy i do ciała do celów leczniczych, emulsje do twarzy i do ciała do celów leczniczych, płyny do twarzy i do ciała do celów leczniczych, żele do twarzy i do ciała do celów leczniczych, pianki do twarzy i do ciała do celów leczniczych, oliwki i balsamy lecznicze; produkty lecznicze do stóp, sole do kąpeli do celów medycznych; preparaty do kąpeli leczniczych, preparaty medyczne w postaci leczniczych kremów, emulsji, płynów, żeli, oliwek i balsamów dla skóry alergicznej i wrażliwej, skóry suchej, skóry trądzikowej, skóry z problemami naczynkowymi, skóry z trądzikiem różowatym, skóry z przebarwieniami, skóry po zabiegach onkologicznych, skóry napromieniowanej po radioterapii, skóry z problemami łuszczycowymi, skóry kobiet w ciąży lub po ciąży, preparaty lecznicze dla skóry dzieci, preparaty dla skóry atopowej, produkty lecznicze do skóry głowy, produkty lecznicze do włosów, preparaty witaminowe, substancje dietetyczne do celów leczniczych, suplementy diety do celów leczniczych, suplementy diety wspomagające odchudzanie do celów leczniczych, suplementy diety przeznaczone do polepszania stanu skóry, włosów i paznokci oraz do ich pielęgnacji do celów leczniczych; herbaty ziołowe do celów leczniczych, **35** usługi programów lojalnościowych, motywacyjnych i promocyjnych; organizacja, prowadzenie, zarządzanie i nadzorowanie programów motywacyjnych, programów lojalnościowych i programów promocyjnych dla klientów; usługi w zakresie kart lojalnościowych; wydawanie bonów wartościowych w związku z programami lojalnościowymi; usługi marketingowe, analizy i raporty marketingowe; doradztwo w zakresie marketingu lojalnościowego; usługi reklamowe; dystrybucja i rozpowszechnianie materiałów reklamowych, katalogów, prospektów, próbek, usługi w zakresie reklamy, usługi w zakresie reklamy za pośrednictwem sieci komputerowych, wynajmowanie powierzchni na cele reklamowe, rozpowszechnianie ogłoszeń reklamowych; usługi promocyjne dotyczące działalności gospodarczej; usługi sprzedaży kosmetyków, środków perfumeryjnych, artykułów toaletowych, produktów i preparatów leczniczych do pielęgnacji skóry, substancji dietetycznych i suplementów diety do celów leczniczych, **43** usługi w zakresie prowadzenia hoteli, pensjonatów, domów wypoczynkowych; usługi w zakresie prowadzenia kawiarni, kafeterii, restauracji; usługi w zakresie prowadzenia ośrodków SPA;

usługi w zakresie dostarczania potraw i napojów; usługi cateringowe; usługi zaopatrzenia w żywność i napoje; usługi w zakresie wynajmowania sal na posiedzenia, kursy, pokazy, szkolenia, konferencje, kongresy, **44** usługi w zakresie prowadzenia klinik kosmetycznych; usługi w zakresie prowadzenia salonów kosmetycznych; usługi w zakresie prowadzenia salonów piękności, salonów odnowy biologicznej; aromaterapia; usługi fryzjerskie; usługi w zakresie manicure i pedicure; usługi w zakresie masażu; usługi w zakresie fizjoterapii i fizykoterapii; usługi w zakresie korzystania z sauny, solarium; usługi wizażu.

(111) **270690** (220) 2013 09 23 (210) 419355  
(151) 2014 07 17 (441) 2014 01 07  
(732) TELEWIZJA POLSKA SPÓŁKA AKCYJNA, Warszawa, PL.

(540) Telewizyjny Kurier Warszawski

(510), (511) **09** magnetyczne nośniki danych, nagrane dyski; automaty sprzedające i mechanizmy do urządzeń uruchamianych przez wrzucenie monety; sprzęt do przetwarzania danych, komputery; nagrania dźwięku, obrazu i filmowe utrwalone w formie zapisanej taśmy filmowej, taśmy video, taśmy magnetycznej, dysków optycznych, w formacie MP3, w wersji przystosowanej do odtwarzania w komputerach multimedialnych, w odtwarzaczach CD, DVD; urządzenia do nagrywania, zapisywania, odtwarzania i reprodukcji dźwięku, obrazu, informacji i zapisu filmowego w formie analogowej i cyfrowej; audiowizualne urządzenia do nauki; urządzenia do transmisji multimedialnych, programy telewizyjne, audycje, filmy i reportaże utrwalone w formie multimedialnej; gry telewizyjne i komputerowe; programy komputerowe, programy do prowadzenia gier komputerowych, konkursów do użycia z odbiornikiem telewizyjnym, programy komputerowe do obsługi interaktywnej telewizji; karty magnetyczne; suszarki do klisz, **16** druki, wydawnictwa, czasopisma, książki, albumy, broszury, periodyki i inne publikacje, papier, tektura i wyroby z tych materiałów nie ujęte w innych klasach, fotografie, materiały fotograficzne zawarte w tej klasie, materiały piśmienne, **38** obsługa przekazu i przekazywanie dźwięku i/lub obrazu, także w systemie cyfrowym, poprzez sieci komunikacyjne, w tym sieć telewizyjną, satelitarną, naziemną kablową, światłowodową i Internet; organizowanie systemów transmisyjnych dźwięku, obrazu i sygnału cyfrowego; rozpowszechnianie programów telewizyjnych, reportaży, filmów dokumentalnych i fabularnych, widowisk rozrywkowych i sportowych oraz audycji z interaktywnym udziałem widzów, usługi emisji i transmisji telewizji interaktywnej, interaktywnej rozrywki; zbieranie i przekazywanie informacji poprzez sieci komunikacyjne; dostarczanie informacji on-line z komputerowych baz danych; usługi teletekstowe i audiotekstowe; organizacja i prowadzenie serwisu ogłoszeniowego w tym udostępnianie on-line interaktywnej tablicy ogłoszeniowej, **41** nauczanie; kształcenie; rozrywka; działalność sportowa i kulturalna; usługi wydawnicze, pisanie i publikacja tekstów innych niż reklamowe, publikacje elektroniczne on-line książek i periodyków, produkcja programów radiowych i telewizyjnych; organizowanie, montaż i produkcja programów i imprez artystycznych, estradowych, sportowych, rekreacyjnych; usługi organizowania nauki i szkoleń w dziedzinie multimedialnej; organizowanie konkursów, organizowanie imprez o charakterze edukacyjnym i kulturalnym; usługi w zakresie interaktywnych programów i gier odtwarzanych za pośrednictwem sieci komputerowych i komunikacyjnych; usługi wynajmu nagrań i studiów nagrań, produkcja filmów, realizacja spektakli, realizowanie usług teletekstowych i audiotekstowych, **45** usługi w zakresie administrowania prawami własności intelektualnej, udzielanie licencji z praw własności intelektualnej, pośrednictwa w obrocie prawami własności intelektualnej.

(111) **270691** (220) 2013 09 24 (210) 419379  
(151) 2014 07 02 (441) 2014 01 07  
(732) Unipharm, Inc., New York, US.

(540) Melaxen Unipharm

(510), (511) **05** produkty farmaceutyczne i weterynaryjne; środki sanitarne do celów medycznych; dietetyczna żywność i substancje do celów leczniczych lub weterynaryjnych; żywność dla niemowląt; suplementy diety dla ludzi i zwierząt.

(111) **270692** (220) 2013 09 24 (210) 419380  
(151) 2014 07 02 (441) 2014 01 07  
(732) POLSKI BANK KOMÓREK MACIERZYSTYCH SPÓŁKA AKCYJNA, Warszawa, PL.

(540)



Kolor znaku: granatowy, niebieski, biały, czerwony

(531) 19.13.21, 26.1.1, 29.1.14

(510), (511) **41** usługi wydawnicze; usługi w zakresie pozaszkolnych form kształcenia polegające na organizowaniu i prowadzeniu seminariów, szkoleń i kursów, **42** badania biologiczne; prace badawczo-rozwojowe w dziedzinie nauk medycznych i farmacji, prace badawczo-rozwojowe w dziedzinie nauk przyrodniczych i technicznych, **44** prowadzenie i usługi banków krwi, spermy, organów i tkanek przeszczepów, usługi w zakresie ochrony zdrowia ludzkiego.

(111) **270693** (220) 2013 09 24 (210) 419384

(151) 2014 07 02 (441) 2014 01 07

(732) BERFIN SPÓŁKA Z OGRANICZONĄ ODPOWIEDZIALNOŚCIĄ, Sokołów, PL.

(540) berfincarpet

(510), (511) **27** maty antypoślizgowe, dywany, dywaniki, dywaniki samochodowe, okładziny dywanowe, maty gimnastyczne, linoleum, maty i dywaniki łazienkowe, wykładziny podłogowe, wykładziny podłogowe izolujące, chodniki, rulony, gobeliny, kilimy, środki służące do powlekania podłóg, tapety, maty z trzciny, słomianki, wycieraczki, winylowe wykładziny podłogowe, stopki jako małe dywaniki na stopnie schodów.

(111) **270694** (220) 2013 09 24 (210) 419385

(151) 2014 07 02 (441) 2014 01 07

(732) BERFIN SPÓŁKA Z OGRANICZONĄ ODPOWIEDZIALNOŚCIĄ, Sokołów, PL.

(540) berfindywany

(510), (511) **27** maty antypoślizgowe, dywany, dywaniki, dywaniki samochodowe, okładziny dywanowe, maty gimnastyczne, linoleum, maty i dywaniki łazienkowe, wykładziny podłogowe, wykładziny podłogowe izolujące, chodniki, rulony, gobeliny, kilimy, środki służące do powlekania podłóg, tapety, maty z trzciny, słomianki, wycieraczki, winylowe wykładziny podłogowe, stopki jako małe dywaniki na stopnie schodów.

(111) **270695** (220) 2013 09 25 (210) 419402

(151) 2014 07 02 (441) 2014 01 07

(732) RSV SPÓŁKA Z OGRANICZONĄ ODPOWIEDZIALNOŚCIĄ, Wrocław, PL.

(540) RASSALGIN

(510), (511) **05** preparaty wspomagające leczenie (wzmacniające organizm), preparaty podnoszące odporność organizmu, preparaty wzbogacające organizm w niezbędne witaminy i mikroelementy, preparaty, produkty farmaceutyczne i weterynaryjne; środki sanitarne do celów medycznych; substancje dietetyczne do celów leczniczych; żywność dla niemowląt; plastry, materiały opatrunkowe; materiały do plombowania zębów, woski dentystyczne; środki odkażające; środki do zwalczania robactwa; fungicydy, herbicydy, **10** aparatura i instrumenty medyczne, chirurgiczne i stomatologiczne; instrumenty weterynaryjne, protezy kończyn, oczu, zębów artykuły ortopedyczne, specjalne meble do celów medycznych; urządzenia i przyrządy do zastosowania w leczeniu i profilaktyce medycznej, **44** usługi medyczne z zakresu: diagnozowania, leczenia, rehabilitacji, opieki psychologicznej, usługi kosmetyczne, fizykoterapia, gabinety odnowy biologicznej, aromaterapia, prowadzenie przychodni, szpitali, lecznic, klinik, gabinetów stomatologicznych, hospicjów, sanatoriów, domów spokojnej starości, chirurgia plastyczna; usługi położnicze; pomoc weterynaryjna; usługi związane z ogrodnictwem i sadownictwem; prowadzenie szkółek roślinnych; projektowanie ogrodów.

(111) **270696** (220) 2013 09 25 (210) 419403

(151) 2014 07 02 (441) 2014 01 07

(732) RSV SPÓŁKA Z OGRANICZONĄ ODPOWIEDZIALNOŚCIĄ, Wrocław, PL.

(540) RASSTAFEN

(510), (511) **05** preparaty wspomagające leczenie (wzmacniające organizm), preparaty podnoszące odporność organizmu, preparaty wzbogacające organizm w niezbędne witaminy i mikroelementy, preparaty, produkty farmaceutyczne i weterynaryjne; środki sanitarne do celów medycznych; substancje dietetyczne do celów leczniczych; żywność dla niemowląt; plastry, materiały opatrunkowe; materiały do plombowania zębów, woski dentystyczne; środki odkażające; środki do zwalczania robactwa; fungicydy, herbicydy, **10** aparatura i instrumenty medyczne, chirurgiczne i stomatologiczne; instrumenty weterynaryjne, protezy kończyn, oczu, zębów artykuły ortopedyczne, specjalne meble do celów medycznych; urządzenia i przyrządy do zastosowania w leczeniu i profilaktyce medycznej, **44** usługi medyczne z zakresu: diagnozowania, leczenia, rehabilitacji, opieki psychologicznej, usługi kosmetyczne, fizykoterapia, gabinety odnowy biologicznej, aromaterapia, prowadzenie przychodni, szpitali, lecznic, klinik, gabinetów stomatologicznych, hospicjów, sanatoriów, domów spokojnej starości, chirurgia plastyczna; usługi położnicze; pomoc weterynaryjna; usługi związane z ogrodnictwem i sadownictwem; prowadzenie szkółek roślinnych; projektowanie ogrodów.

(111) **270697** (220) 2013 09 25 (210) 419404

(151) 2014 07 02 (441) 2014 01 07

(732) RSV SPÓŁKA Z OGRANICZONĄ ODPOWIEDZIALNOŚCIĄ, Wrocław, PL.

(540) RASSVIT

(510), (511) **05** preparaty wspomagające leczenie (wzmacniające organizm), preparaty podnoszące odporność organizmu, preparaty wzbogacające organizm w niezbędne witaminy i mikroelementy, preparaty, produkty farmaceutyczne i weterynaryjne; środki sanitarne do celów medycznych; substancje dietetyczne do celów leczniczych; żywność dla niemowląt; plastry, materiały opatrunkowe; materiały do plombowania zębów, woski dentystyczne; środki odkażające; środki do zwalczania robactwa; fungicydy, herbicydy, **10** aparatura i instrumenty medyczne, chirurgiczne i stomatologiczne; instrumenty weterynaryjne, protezy kończyn, oczu, zębów artykuły ortopedyczne, specjalne meble do celów medycznych; urządzenia i przyrządy do zastosowania w leczeniu i profilaktyce medycznej, **44** usługi medyczne z zakresu: diagnozowania, leczenia, rehabilitacji, opieki psychologicznej, usługi kosmetyczne, fizykoterapia, gabinety odnowy biologicznej, aromaterapia, prowadzenie przychodni, szpitali, lecznic, klinik, gabinetów stomatologicznych, hospicjów, sanatoriów, domów spokojnej starości, chirurgia plastyczna; usługi położnicze; pomoc weterynaryjna; usługi związane z ogrodnictwem i sadownictwem; prowadzenie szkółek roślinnych; projektowanie ogrodów.

(111) **270698** (220) 2013 09 25 (210) 419434

(151) 2014 09 09 (441) 2014 01 07

(732) KAWA.SKA SPÓŁKA Z OGRANICZONĄ ODPOWIEDZIALNOŚCIĄ, Zalesie Górne, PL.

(540)



(531) 1.13.15, 26.1.1, 26.1.16, 27.5.1

(510), (511) **09** urządzenia i przyrządy naukowe, w szczególności mikrotomy (rotacyjne, saneczkowe, w wibrującym ostrzem), stacje do zalewania parafiną, procesory tkankowe, nakrywarki do preparatów tkankowych, skanery do preparatów tkankowych, termocyklery, aparaty do elektroforezy, piece do hybridyzacji, systemy do izolacji, syntezy i analizy DNA, RNA, peptydów i białek, koncentratory próbek; urządzenia i przyrządy fotograficzne; kinematograficzne; optyczne, w szczególności mikroskopy stereoskopowe edukacyjne, laboratoryjne i badawcze, mikroskopy świetlne edukacyjne, prze-

mysłowe biomedyczne, polaryzacyjne, porównawcze, do ważenia; urządzenia i przyrządy pomiarowe, w szczególności pH-metry, konduktometry, tlenomierze, mętnościomierze, termometry, rejestratory temperatury; urządzenia i przyrządy pomiarowe sygnalizacyjne, kontrolne, do ratowania życia, do celów dydaktycznych oraz części do wymienionych urządzeń i przyrządów; urządzenia i przyrządy do przewodzenia, przełączania, przekształcania, gromadzenia, sterowania i regulacji energii elektrycznej; urządzenia do nagrywania, przesyłania lub odtwarzania dźwięku lub obrazów, w szczególności kamery i kamery cyfrowe, systemy do akwizycji, dokumentacji i analizy obrazów; magnetyczne nośniki danych, nagrane dyski; automaty sprzedające i mechanizmy do urządzeń uruchamianych monetami; kasy rejestrujące, maszyny liczące, urządzenia i przyrządy do przetwarzania danych; komputery, akcesoria do komputerów i oprogramowanie komputerowe, w szczególności oprogramowanie do kamer i mikroskopów; urządzenia do gaszenia ognia; części do wymienionych urządzeń i przyrządów, **10** aparatura i instrumenty chirurgiczne, medyczne, stomatologiczne i weterynaryjne, w szczególności systemy do badań in vitro w technikach wspomaganego rozrodu; protezy kończyn, oczu i zębów; artykuły ortopedyczne; materiały do zszywania stosowane w chirurgii, **16** papier, karton i wyroby z tych materiałów nie ujęte w innych klasach, w szczególności: opakowania, pojemniki, pudła, teczki dokumentowe i stojaki; druki; materiały introligatorskie, w szczególności kalendarze; fotografie; materiały biurowe, w szczególności długopisy; kleje do celów biurowych lub domowych; maszyny do pisania i sprzęt biurowy (z wyjątkiem mebli); materiały szkoleniowe i instruktażowe (z wyjątkiem przyrządów); materiały z tworzyw sztucznych do pakowania (nie ujęte w innych klasach), **35** usługi w zakresie reklamy i promocji na rzecz osób trzecich, usługi dystrybucji materiałów informacyjnych, reklamowych i promocyjnych, usługi w zakresie wystaw i pokazów towarów i usług, usługi w zakresie sprzedaży urządzeń i przyrządów naukowych, w szczególności mikrotomów (rotacyjne, saneczkowe, z wibrującym ostrzem), stacji do zalewania parafiną, procesorów tkankowych, nakrywarek do preparatów tkankowych, skanerów do preparatów tkankowych, termocyklorów, aparatów do elektroforezy, piecy do hybrydyzacji, systemów do izolacji, syntezy i analizy DNA, RNA, peptydów i białek, koncentratorów próbek; usługi w zakresie sprzedaży urządzeń i przyrządów fotograficznych; optycznych, w szczególności mikroskopów stereoskopowych, edukacyjnych, laboratoryjnych i badawczych, mikroskopów świetlnych edukacyjnych, przemysłowych, biomedycznych, polaryzacyjnych, porównawczych, urządzeń do ważenia; usługi w zakresie sprzedaży urządzeń i przyrządów pomiarowych, w szczególności pH-metrów, konduktometrów, tlenomierzy, mętnościomierzy, termometrów, rejestratorów temperatury; usługi w zakresie sprzedaży urządzeń do nagrywania, przesyłania lub odtwarzania dźwięku lub obrazów, w szczególności kamer i kamer cyfrowych, systemów do akwizycji, dokumentacji i analizy obrazów; usługi w zakresie sprzedaży komputerów, akcesoriów do komputerów i oprogramowania komputerowego, w szczególności oprogramowania do kamer i mikroskopów; usługi w zakresie sprzedaży aparatury i instrumentów chirurgicznych, medycznych, stomatologicznych i weterynaryjnych, w szczególności systemów do badań in vitro w technikach wspomaganego rozrodu; usługi w zakresie sprzedaży części do wyżej wymienionych urządzeń, przyrządów i aparatury; usługi informacji handlowej, **37** usługi w zakresie montażu, serwisu, instalacji i naprawcze związane z komputerami, urządzeniami i aparaturą naukową, medyczną, biomedyczną, przemysłową, pomiarową i diagnostyczną; naprawa przyrządów optycznych, naukowych, pomiarowych, diagnostycznych, **41** nauczanie; kształcenie, w szczególności organizacja szkoleń, wykładów i seminariów dotyczących technik biologicznych, biologii molekularnej, biotechnologii, diagnostyki, metalurgii, ochrony środowiska i histopatologii, **42** analizy techniczne i przemysłowe, usługi badawcze i techniczne, usługi projektowania badań naukowych i technicznych; usługi informacji technicznej i naukowej, oraz doradztwo naukowe i techniczne, projektowanie i ulepszanie sprzętu oraz oprogramowania komputerowego, wypożyczanie urządzeń i wyposażenia diagnostycznego, medycznego, naukowego i laboratoryjnego, organizacja wystaw i konferencji; usługi projektowania systemów pomiarowych, zwłaszcza optycznych, usługi projektowania i wyposażenia laboratoriów pomiarowych, diagnostycznych, medycznych, przemysłowych; usługi w zakresie serwisu, instalacji i naprawcze związane z oprogramowaniem do komputerów.

(111) **270699** (220) 2013 09 25 (210) 419435  
 (151) 2014 09 09 (441) 2014 01 07  
 (732) KAWA.SKA SPÓŁKA Z OGRANICZONĄ  
 ODPOWIEDZIALNOŚCIĄ, Zalesie Górne, PL.  
 (540)



Kolor znaku: czarny, żółty

(531) 1.13.15, 26.1.1, 26.1.16, 27.5.1, 29.1.12

(510), (511) **09** urządzenia i przyrządy naukowe, w szczególności mikrotomy (rotacyjne, saneczkowe, w wibrującym ostrzem), stacje do zalewania parafiną, procesory tkankowe, nakrywarki do preparatów tkankowych, skanery do preparatów tkankowych, termocyktery, aparaty do elektroforezy, piecy do hybrydyzacji, systemy do izolacji, syntezy i analizy DNA, RNA, peptydów i białek, koncentratory próbek; urządzenia i przyrządy fotograficzne; kinematograficzne; optyczne, w szczególności mikroskopy stereoskopowe edukacyjne, laboratoryjne i badawcze, mikroskopy świetlne edukacyjne, przemysłowe biomedyczne, polaryzacyjne, porównawcze, do ważenia; urządzenia i przyrządy pomiarowe, w szczególności pH-metry, konduktometry, tlenomierze, mętnościomierze, termometry, rejestratory temperatury; urządzenia i przyrządy pomiarowe sygnalizacyjne, kontrolne, do ratowania życia, do celów dydaktycznych oraz części do wymienionych urządzeń i przyrządów; urządzenia i przyrządy do przewodzenia, przełączania, przekształcania, gromadzenia, sterowania i regulacji energii elektrycznej; urządzenia do nagrywania, przesyłania lub odtwarzania dźwięku lub obrazów, w szczególności kamery i kamery cyfrowe, systemy do akwizycji, dokumentacji i analizy obrazów; magnetyczne nośniki danych, nagrane dyski; automaty sprzedające i mechanizmy do urządzeń uruchamianych monetami; kasy rejestrujące, maszyny liczące, urządzenia i przyrządy do przetwarzania danych; komputery, akcesoria do komputerów i oprogramowanie komputerowe, w szczególności oprogramowanie do kamer i mikroskopów; urządzenia do gaszenia ognia; części do wymienionych urządzeń i przyrządów, **10** aparatura i instrumenty chirurgiczne, medyczne, stomatologiczne i weterynaryjne, w szczególności systemy do badań in vitro w technikach wspomaganego rozrodu; protezy kończyn, oczu i zębów; artykuły ortopedyczne; materiały do zszywania stosowane w chirurgii, **16** papier, karton i wyroby z tych materiałów nie ujęte w innych klasach, w szczególności: opakowania, pojemniki, pudła, teczki dokumentowe i stojaki; druki; materiały introligatorskie, w szczególności kalendarze; fotografie; materiały biurowe, w szczególności długopisy; kleje do celów biurowych lub domowych; maszyny do pisania i sprzęt biurowy (z wyjątkiem mebli); materiały szkoleniowe i instruktażowe (z wyjątkiem przyrządów); materiały z tworzyw sztucznych do pakowania (nie ujęte w innych klasach), **35** usługi w zakresie reklamy i promocji na rzecz osób trzecich, usługi dystrybucji materiałów informacyjnych, reklamowych i promocyjnych, usługi w zakresie wystaw i pokazów towarów i usług, usługi w zakresie sprzedaży urządzeń i przyrządów naukowych, w szczególności mikrotomów (rotacyjne, saneczkowe, z wibrującym ostrzem), stacji do zalewania parafiną, procesorów tkankowych, nakrywarek do preparatów tkankowych, skanerów do preparatów tkankowych, termocyklorów, aparatów do elektroforezy, piecy do hybrydyzacji, systemów do izolacji, syntezy i analizy DNA, RNA, peptydów i białek, koncentratorów próbek; usługi w zakresie sprzedaży urządzeń i przyrządów fotograficznych; optycznych, w szczególności mikroskopów stereoskopowych, edukacyjnych, laboratoryjnych i badawczych, mikroskopów świetlnych edukacyjnych, przemysłowych, biomedycznych, polaryzacyjnych, porównawczych, urządzeń do ważenia; usługi w zakresie sprzedaży urządzeń i przyrządów pomiarowych, w szczególności pH-metrów, konduktometrów, tlenomierzy, mętnościomierzy, termometrów, rejestratorów temperatury; usługi w zakresie sprzedaży urządzeń do nagrywania, przesyłania lub odtwarzania dźwięku lub obrazów, w szczególności kamer i kamer cyfrowych, systemów do akwizycji, dokumentacji i analizy obrazów; usługi w zakresie sprzedaży komputerów, akcesoriów do komputerów i oprogramowania komputerowego, w szczególności oprogramowania do kamer i mikroskopów; usługi w zakresie sprzedaży aparatury i instrumentów chirurgicznych, medycznych, stomatologicznych i weterynaryjnych, w szczególności systemów do badań in vitro w technikach wspomaganego rozrodu; usługi w zakresie sprzedaży części do wyżej wymienionych urządzeń, przyrządów i aparatury; usługi informacji handlowej, **37** usługi w zakresie montażu, serwisu, instalacji i naprawcze związane z kompute-

rami, urządzeniami i aparaturą naukową, medyczną, biomedyczną, przemysłową, pomiarową i diagnostyczną; naprawa przyrządów optycznych, naukowych, pomiarowych, diagnostycznych, **41** nauczanie; kształcenie, w szczególności organizacja szkoleń, wykładów i seminariów dotyczących technik biologicznych, biologii molekularnej, biotechnologii, diagnostyki, metalurgii, ochrony środowiska i histopatologii, **42** analizy techniczne i przemysłowe, usługi badawcze i techniczne, usługi projektowania badań naukowych i technicznych; usługi informacji technicznej i naukowej, oraz doradztwo naukowe i techniczne, projektowanie i ulepszanie sprzętu oraz oprogramowania komputerowego, wypożyczanie urządzeń i wyposażenia diagnostycznego, medycznego, naukowego i laboratoryjnego, organizacja wystaw i konferencji; usługi projektowania systemów pomiarowych, zwłaszcza optycznych, usługi projektowania i wyposażenia laboratoriów pomiarowych, diagnostycznych, medycznych, przemysłowych; usługi w zakresie serwisu, instalacji i naprawcze związane z oprogramowaniem do komputerów.

(111) **270700** (220) 2013 09 25 (210) 419444  
(151) 2014 07 01 (441) 2014 01 07

(732) HORTEX MARKETING SERVICES SPÓŁKA Z OGRANICZONĄ ODPOWIEDZIALNOŚCIĄ, Warszawa, PL.

(540) HORTEX. PASJĘ MAMY W NATURZE!

(510), (511) **29** mięso, mięso konserwowane, wyroby mięsne i wędliniarskie, kielbasy, ryby, drób, dziczyzna, ekstrakty mięsne, buliony, konserwowane, suszone i gotowane owoce i warzywa, kiszzone warzywa, owoce i warzywa konserwowane w alkoholu, galaretki, galaretki owocowe, dżemy, kompoty, jaja, jaja w proszku, mleko, produkty mleczne, napoje mleczne, napoje z przewagą mleka, jogurty, kefir, sery, oleje i tłuszcze jadalne, masło, masło czekoladowe, masło kakaowe, masło kokosowe, masło arachidowe, margaryna, smalec, przetwory owocowe i warzywne, mrożone owoce i warzywa, mrożone mieszanki owocowe i warzywne, mrożone dania gotowe wegetariańskie i z dodatkiem mięsa, masy owocowe, przeciery owocowe i warzywne, sałatki owocowe i warzywne, skórki owocowe, miąższ z owoców, pulpa owocowa, sosy żurawinowe, żelatyna do żywności, przekąski na bazie owoców i warzyw, chipsy owocowe, chipsy ziemniaczane, owoce lukrowane, owoce i warzywa puszkowane, pikle, owoce kandyzowane; owoce morza, zupy, zupy jarzynowe, składniki do sporządzania zup, oliwki konserwowane, grzyby konserwowane, grzyby mrożone, żywność dietetyczna zawarta w tej klasie, żywność o obniżonej zawartości tłuszczu i cholesterolu, proteiny spożywcze, soki roślinne do gotowania, soki pomidorowe do celów kulinarnych, koncentraty pomidorowe, koncentraty do rosółu, koncentraty do bulionu, spożywcze pyłki kwiatowe jako żywność, rodzynki, migdały, migdały preparowane, wiórki kokosowe, orzechy preparowane, bakalie, **30** kawa, herbata, herbata mrożona, kakao, napoje na bazie kakao, kawy i herbaty, czekolady, napoje czekoladowe, kawowe i kakaowe z mlekiem, cukier, słodziki, słodziki naturalne, ryż, tapioka, sago, namiastki kawy, mąka, wyroby mączne, mrożone wyroby mączne, gotowe dania na bazie produktów zbożowych i mąki, ravioli, pizza, lasagne, makarony, produkty zbożowe, kasze, muesli, chleb, wyroby piekarnicze, ozdoby do ciast i wypieków, polewy do ciast i wypieków, ciasta, ciasteczka, herbatniki, biszkopty, ciasta w proszku, wyroby cukiernicze, słodycze, pralinki, galaretki owocowe; czekolada, lody, lody spożywcze, lody spożywcze w proszku, środki wiążące do lodów, jogurty mrożone, sorbety, miód, propolis i inne spożywcze produkty pszczelarskie, syropy z melasy, sód do celów spożywczych, drożdże, drożdże piekarnicze, proszek do pieczenia, sól, musztarda, ocet, sosy przyprawowe, sosy do sałatek, sosy mięsne, sosy pomidorowe, sosy do polewania deserów, przyprawy, przyprawy ziołowe, przyprawy korzenne, aromaty do napojów, preparaty aromatyczne do żywności, środki zagęszczające stosowane przy gotowaniu produktów spożywczych, guma do żucia nie do celów leczniczych, keczup, majonezy, sosy do mięs, **32** piwo, wody niegazowane i gazowane, wody mineralne, stołowe, sodowe, produkty do wytwarzania wody mineralnej, napoje bezalkoholowe, napoje bezalkoholowe na bazie miodu, napoje bezalkoholowe z soków owocowych, bezalkoholowe wyciągi z owoców, koktajle bezalkoholowe, soki, napoje i nektary owocowe, warzywne i owocowo-warzywne, zagęszczone soki owocowe i warzywne, soki przecierowe owocowe i warzywne, owocowo-warzywne, soki i napoje o obniżonej wartości energetycznej, owocowe, warzywne i owocowo-warzywne soki i napoje wzbogacone witaminami i/lub wapniem i/lub żelazem i/lub innymi składnikami mineralnymi, sorbety, napoje izotoniczne, napoje energetyczne, napoje serwatkowe, lemoniady, syropy do lemoniady, syropy i preparaty do sporządzania napojów, esencje do napojów, ekstrakty do napojów.

(111) **270701** (220) 2013 09 26 (210) 419455

(151) 2014 07 01 (441) 2014 01 07

(732) RAKOWSKI ANDRZEJ, SŁOBODZIAN-RAKOWSKA JANINA  
CENTRUM TERAPII MANUALNEJ SPÓŁKA CYWILNA, Sierosław, PL.

(540) Terapia Manualna Holistyczna dr. Andrzeja Rakowskiego  
(510), (511) **35** usługi organizowania i prowadzenia sprzedaży hurtowej, detalicznej, wysyłkowej i za pośrednictwem Internetu w zakresie wydawnictw, książek, czasopism, albumów i prospektów, sprzętu rehabilitacyjnego, produktów farmaceutycznych, środków sanitarnych i substancji dietetycznych do celów medycznych; doradztwo zawodowe, **41** organizowanie i prowadzenie sympozjów, seminariów, szkoleń, kursów, konferencji; działalność edukacyjno-uświadamiająca; kształcenie praktyczne, organizowanie i prowadzenie poradni specjalistycznych; publikowanie tekstów innych niż teksty reklamowe, w tym książek i poradników; produkcja i wypożyczanie filmów, kaset audio i video; usługi w zakresie kultury fizycznej, **42** usługi medyczne, zwłaszcza terapia manualna dysfunkcji kręgosłupa i stawów kończyn, zabiegi ambulatoryjne, leczenie skoliozy i wad postawy u dzieci; psychoterapia i psychosomatyka, profilaktyka lecznicza; fizjoterapia, fizjoterapia, masaż, zabiegi rehabilitacyjne; diagnostyka i konsultacje lekarskie, poradnictwo medyczne; organizowanie turnusów leczniczych; prowadzenie domów dla rekonwalescentów; usługi w zakresie profilaktyki, leczenia i rehabilitacji sportowców.

(111) **270702** (220) 2013 09 26 (210) 419460

(151) 2014 07 01 (441) 2014 01 07

(732) GIZA ANNA, Lublin, PL.

(540)



Kolor znaku: pomarańczowy, czarny

(531) 26.4.2, 26.11.3, 26.11.8, 27.5.1, 29.1.12

(510), (511) **35** agencje importowo-eksportowe, agencje informacji handlowej, agencje reklamowe, analizy rynkowe, organizowanie sprzedaży w trybie aukcji i przetargów publicznych, wynajem automatycznych dystrybutorów, badania marketingowe, badania opinii publicznej, badania rynku, badania w dziedzinie działalności gospodarczej, wynajmowanie maszyn i urządzeń dla biura, biura pośrednictwa pracy, detaliczny handel, doradztwo specjalistyczne w zakresie prowadzenia działalności gospodarczej, doradztwo w zakresie: organizowania i prowadzenia działalności gospodarczej i zarządzania personelem, dystrybucja materiałów reklamowych, edytorskie usługi w dziedzinie reklamy, zarządzanie w zakresie zamówień w handlu, handlowe wyceny, poszukiwanie danych do komputerowych baz danych, zarobkowe zarządzanie w zakresie koncesjonowania towarów i usług dla osób trzecich, analiza kosztów, materiały reklamowe, rozpowszechnianie ogłoszeń reklamowych, opinie, pomoc przy zarządzaniu przedsiębiorstwami przemysłowymi lub handlowymi, pośrednictwo pracy, prognozy ekonomiczne, promocja sprzedaży dla osób trzecich, public relations, agencje public relations, reklama, reklama billboardowa, rozpowszechnianie materiałów reklamowych, reklama za pośrednictwem sieci komputerowej, wynajmowanie przestrzeni reklamowej, tworzenie tekstów reklamowych, wynajmowanie nośników reklamowych, przygotowywanie reklam prasowych, reklamy radiowe, reklamy telewizyjne, sprzedaż dla osób trzecich, organizowanie targów dla celów handlowych lub reklamowych, informacja handlowa oraz udzielanie porad konsumentom, wyceny handlowe, zarobkowe zarządzanie w zakresie koncesjonowania dóbr i usług na rzecz osób trzecich, zarządzanie w zakresie udzielania licencji na towary i usługi na rzecz osób trzecich, **37** budowa i naprawy magazynów, budowa pawilonów i sklepów targowych, budownictwo podwodne, portowe i przemysłowe, czyszczenie budynków od wewnątrz i zewnątrz, czyszczenie: kominów, odzieży, okien i pojazdów, instalowanie drzwi okien, wynajem budowlanego sprzętu, instalacja, konserwacja i naprawy maszyn, instalowanie i naprawa: pieców, telefonów, urządzeń elektrycznych, wind, alarmów przeciwwłamaniowych, urządzeń dla chłodnictwa, urządzeń do nawadniania i urządzeń klimatyzacyjnych; instalowanie, konserwacja i naprawa komputerów, naprawa pojazdów, mon-



taż rusztowań, nadzór budowlany, obsługa i naprawa samochodów, obsługa pojazdów, regeneracja maszyn zużytych lub częściowo zniszczonych, regeneracja silników zużytych lub częściowo zniszczonych, układanie nawierzchni drogowych, usługi stacji obsługi samochodów, wynajem buldożerów, wynajem koparek, wynajem sprzętu budowlanego, wynajem sprzętu do oczyszczania dróg, wynajem żurawi, wypożyczanie maszyn do czyszczenia, **38** agencje informacyjne, wypożyczanie czasu dostępu do światowej sieci, udostępnianie Internetu dla forum dyskusyjnego, łączność poprzez terminale komputerowe, obsługa telekonferencji, poczta elektroniczna, przesyłanie informacji, przesyłanie informacji tekstowej i obrazowej za pomocą komputera, przesyłanie telekopii, przydzielanie dostępu do baz danych, przydzielanie użytkownikowi dostępu do światowej sieci komputerowej, łączność poprzez terminale komputerowe, usługi ogłoszeń elektronicznych, usługi: poczty głosowej, telefoniczne, telegraficzne, telexowe, usługi związane z telezakupami, wypożyczenie czasu dostępu do światowej sieci komputerowej, wypożyczenie; modemów, telefonów, urządzeń do kopiowania, urządzeń do przesyłania informacji, urządzeń telekomunikacyjnych, **41** doradztwo zawodowe, edukacja, obsługa gier w systemie on-line, informacja o edukacji, nauczanie, instruktaże, kształcenie praktyczne, komputerowe przygotowywanie materiałów do publikacji, organizowanie i obsługa konferencji, organizowanie i obsługa kongresów, organizowanie konkursów edukacyjnych lub rozrywkowych, publikowanie książek, wypożyczanie książek, pokazy kształcenia praktycznego, nauczanie, nauczanie korespondencyjne, organizowanie i prowadzenie: koncertów, konferencji, kongresów, sympozjów, seminariów i zjazdów, organizowanie i prowadzenie pracowni specjalistycznych, kształcenie praktyczne, pisanie tekstów innych niż reklamowych, publikacje elektroniczne on-line książek i periodyków, publikowanie tekstów innych niż reklamowe, sprawdziany edukacyjne, poradnictwo zawodowe, udostępnianie publikacji elektronicznych on-line, nie do pobierania z sieci komputerowych, **42** analizy systemów komputerowych, badania: biologiczne, chemiczne, geologiczne, techniczne; badania w dziedzinie fizyki, kosmetyki, mechaniki; prace badawczo-rozwojowe, doradztwo w sprawach sprzętu komputerowego, doradztwo w zakresie oprogramowania komputerowego, dostarczenie wyszukiwarek internetowych, instalacje oprogramowania komputerowego, odzyskiwanie danych komputerowych, programowanie komputerowe, projektowanie systemów komputerowych, konserwacja oprogramowania komputerowego, testowanie materiałów, opracowywanie projektów technicznych, aktualizacja oprogramowania komputerowego, powielanie, projektowanie i wypożyczanie oprogramowania komputerowego, poszukiwania, projektowanie oprogramowania komputerowego i systemów komputerowych, opracowywanie projektów technicznych, wypożyczanie serwerów, tworzenie i utrzymywanie stron internetowych dla osób trzecich, usługi komputerowe w zakresie ochrony antywirusowej, usługi związane z projektowaniem graficznym, wypożyczanie oprogramowania komputerowego.

(111) **270703** (220) 2013 09 26 (210) 419465  
 (151) 2014 07 31 (441) 2014 01 07  
 (732) WAWEL SPÓŁKA AKCYJNA, Kraków, PL.  
 (540) KARAMILK  
 (510), (511) **30** cukierki, cukierki karmelki, **35** usługi sprzedaży w sklepach, hurtowniach, za pośrednictwem Internetu (sprzedaż on-line) oraz usługi sprzedaży wysyłkowej towarów obejmujących: cukierki reklama, reklama radiowa, reklama telewizyjna, reklama internetowa, reklama billboardowa, rozpowszechnianie materiałów reklamowych, prezentowanie oferty handlowej w Internecie, prezentowanie produktów w mediach w celu ich sprzedaży, organizowanie targów w celach handlowych lub reklamowych.

(111) **270704** (220) 2013 09 26 (210) 419469  
 (151) 2014 07 31 (441) 2014 01 07  
 (732) MEDIA JET SPÓŁKA Z OGRANICZONĄ ODPOWIEDZIALNOŚCIĄ, Warszawa, PL.  
 (540) TAIDEA  
 (510), (511) **03** środki do ostrzenia, **07** ostrzarki narzędziowe [maszyny], maszyny do ostrzenia, **08** osetki, oprawki do osetek, osetki do ostrzenia kos, ostrzarki [ręczne], osetki do ostrzenia, paski do ostrzenia, przyrządy do ostrzenia, tarcze do ostrzenia ręczne, paski ze skóry do ostrzenia brzytw.

(111) **270705** (220) 2013 09 26 (210) 419475  
 (151) 2014 07 31 (441) 2014 01 07  
 (732) PRZEDSIĘBIORSTWO PRODUKCJI FARMACEUTYCZNEJ HASCO-LEK SPÓŁKA AKCYJNA, Wrocław, PL.  
 (540) HASCONAMINE  
 (510), (511) **05** produkty farmaceutyczne.

(111) **270706** (220) 2013 09 26 (210) 419481  
 (151) 2014 07 31 (441) 2014 01 07  
 (732) SIAŁKOWSKI RADOSŁAW F.U. RADMED, Ruziec, PL.  
 (540)



Kolor znaku: niebieski, pomarańczowy  
 (531) 2.3.5, 2.3.23, 2.3.30, 27.5.1, 29.1.12  
 (510), (511) **16** broszury, książki, plakaty, plansze, druki, prospekty, **41** edukacja, organizowanie i prowadzenie, kursów, konferencji, seminariów, usług w zakresie kultury fizycznej, zdrowego odżywiania, publikowanie tematycznych materiałów do nauczania jak książki, broszury, teksty, produkcja filmów tematycznych, **44** usługi w zakresie opieki zdrowotnej, telemedycznej, ośrodków zdrowia, fizjoterapii, i fizykoterapii, masażu, usług klinik medycznych, poradnictwo i prowadzenie terapii odchudzania, salonów kosmetycznych, pomocy medycznej, porad w zakresie farmakologii, usług doradczych w zakresie zdrowia.

(111) **270707** (220) 2013 09 26 (210) 419499  
 (151) 2014 06 30 (441) 2014 01 07  
 (732) UNIwersytet Medyczny im. Karola Marcinkowskiego w Poznaniu, Poznań, PL.  
 (540)



Kolor znaku: jasnoniebieski, ciemnoniebieski, błękitny, pomarańczowy, różowy, biały  
 (531) 3.5.1, 3.5.25, 10.5.1, 29.1.15  
 (510), (511) **03** środki wybielające, czyszczące do zębów; pasty do zębów; płukanki do jamy ustnej; mydła; kosmetyki, **05** produkty farmaceutyczne i sanitarne; środki do higieny zębów, przyzębia i jamy ustnej o charakterze leczniczym, **09** nośniki do rejestracji dźwięku i danych, płyty, dyski z nagraniami programów edukacyjnych i szkoleniowych związanych z higieną jamy ustnej i profilaktyką ochrony zębów, oraz na temat wykonywania zabiegów higienicznych, zasad właściwego sposobu żywienia wraz z dbałością o konsystencję pokarmów oraz zwalczania szkodliwych nawyków i dysfunkcji; programy komputerowe i telewizyjne, audycje, filmy i reportaże utrwalane w formie multimedialnej; gry telewizyjne i komputerowe o charakterze promującym higienę i profilaktykę w zakresie chorób jamy ustnej, zębów i przyzębia, **16** wydawnictwa; czasopisma; książki; albumy; broszury; periodyki i publikacje nieperiodyczne; fotografie; materiały piśmienne na temat wykonywania profilaktyki, zwalczania chorób zębów, przyzębia i jamy ustnej, zabiegów higienicznych, zasad właściwego sposobu żywienia wraz z dbałością o konsystencję pokarmów oraz zwalczania szkodliwych nawyków i dysfunkcji, **41** usługi organizowania, montażu i produkcji programów, szkoleń, targów i imprez edukacyjnych związanych z promocją zdrowia i higieną jamy ustnej; usługi organizowania konkursów multimedialnych; usługi or-

ganizowania imprez o charakterze edukacyjnym; usługi w zakresie interaktywnych programów i gier odtwarzanych za pośrednictwem sieci komputerowych i komunikacyjnych; usługi produkcji filmów edukacyjnych w zakresie zwalczania chorób zębów, przyzębia i jamy ustnej, zabiegów higienicznych, zasad właściwego sposobu żywienia wraz z dbałością o konsystencję pokarmów oraz zwalczania szkodliwych nawyków i dysfunkcji.

(111) **270708** (220) 2013 09 26 (210) 419501  
 (151) 2014 06 30 (441) 2014 01 07  
 (732) MIESZCZANIN MICHAŁ ZAKŁAD USŁUG INFORMATYCZNYCH  
 MIESZCZANIN, Mysłówice, PL.  
 (540)



Kolor znaku: granatowy, czerwony, szary  
 (531) 27.5.1, 29.1.13

(510), (511) **09** magnetyczne nośniki danych, płyty (dyski) z nagraniami, programy komputerowe (softwary ładowalne), programy komputerowe nagrane, programy sterujące komputerowe, nagrane, sprzęt przetwarzający dane i komputery, **35** sprzedaż w sklepach, hurtowniach, poprzez domy sprzedaży wysyłkowej i/lub Internet: programów komputerowych, sprzętu przetwarzającego dane i komputerów; pozyskiwanie i przetwarzanie danych do komputerowych bazy danych, systematyzacja danych w komputerowych bazach danych, komputerowe zarządzanie plikami, wyszukiwanie informacji w plikach komputerowych dla osób trzecich, wyszukiwanie w komputerowych bazach danych, sortowanie danych w bazach komputerowych, zarządzanie zbiorami informatycznymi, zarządzanie stronami internetowymi (hosting), **42** projektowanie i rozwój komputerowego sprzętu i oprogramowania.

(111) **270709** (220) 2013 09 26 (210) 419504  
 (151) 2014 06 30 (441) 2014 01 07  
 (732) TELEWIZJA POLSKA SPÓŁKA AKCYJNA, Warszawa, PL.  
 (540)



Kolor znaku: zielony, biały  
 (531) 26.4.9, 26.4.18, 27.5.1, 29.1.12

(510), (511) **09** magnetyczne nośniki danych, nagrane dyski; automaty sprzedające i mechanizmy do urządzeń uruchamianych przez wrzucenie monety; sprzęt do przetwarzania danych, komputery; nagrania dźwięku, obrazu i filmowe utrwalone w formie zapisanej taśmy filmowej, taśmy video, taśmy magnetycznej, dysków optycznych, w formacie MP3, w wersji przystosowanej do odtwarzania w komputerach multimedialnych, w odtwarzaczach CD, DVD; urządzenia do nagrywania, zapisywania, odtwarzania i reprodukcji dźwięku, obrazu, informacji i zapisu filmowego w formie analogowej i cyfrowej; audiowizualne urządzenia do nauki; urządzenia do transmisji multimedialnych, programy telewizyjne, audycje, filmy i reportaże utrwalone w formie multimedialnej; gry telewizyjne i komputerowe; programy komputerowe, programy do prowadzenia gier komputerowych, konkursów do użycia z odbiornikiem telewizyjnym, programy komputerowe do obsługi interaktywnej telewizji; karty magnetyczne; suszarki do klisz, **16** druki, wydawnictwa, czasopisma, książki, albumy, broszury, periodyki i inne publikacje, papier, tektura i wyroby z tych materiałów nie ujęte w innych klasach, fotografie, materiały fotograficzne zawarte w tej klasie, materiały piśmienne, **35** usługi reklamowe; produkcja reklam w systemie multimedialnym, organizacja i prowadzenie kampanii reklamowych, wynajem i sprzedaż miejsca i czasu na cele reklamowe w środkach masowego przekazu, tworzenie reklamowych i sponsorowanych tekstów, produkcja reklam radiowych oraz filmów reklamowych dla telewizji, filmu, Internetu;

organizacja pokazów i wystaw w celach handlowych i reklamowych; usługi marketingu i public relations; merchandising; reklamowy serwis ogłoszeniowy; zgrupowanie na rzecz osób trzecich towarów w rodzaju sprzętu, artykułów i programów multimedialnych, gier telewizyjnych i komputerowych; gier, zabawek, wyrobów szklanych, porcelanowych i ceramicznych i artykułów; kosmetycznych, higienicznych i opatrunkowych, odzieżowych, spożywczych, sportowych i wydawnictw, w sklepie, hurtowni wielobranżowej i sklepie internetowym lub telesklepie, tak aby umożliwić konsumentom dokonanie zakupu w dobrych warunkach, **38** obsługa przekazu i przekazywanie dźwięku i/lub obrazu, także w systemie cyfrowym, poprzez sieci komunikacyjne, w tym sieć telewizyjną, satelitarną, naziemną kablową, światłowodową i Internet; organizowanie systemów transmisyjnych dźwięku, obrazu i sygnału cyfrowego; rozpowszechnianie programów telewizyjnych, reportaży, umów dokumentalnych i fabularnych, widowisk rozrywkowych i sportowych oraz audycji z interaktywnym udziałem widzów, usługi emisji i transmisji telewizji interaktywnej, interaktywnej rozrywki; zbieranie i przekazywanie informacji poprzez sieci komunikacyjne; dostarczanie informacji on-line z komputerowych baz danych; usługi teletekstowe i audiotekstowe; organizacja i prowadzenie serwisu ogłoszeniowego w tym udostępnianie on-line interaktywnej tablicy ogłoszeniowej, **41** nauczanie; kształcenie; rozrywka; działalność sportowa i kulturalna; usługi wydawnicze, pisanie i publikacja tekstów innych niż reklamowe, publikacje elektroniczne on-line książek i periodyków; produkcja programów radiowych; telewizyjnych; organizowanie, montaż i produkcja programów i imprez artystycznych, estradowych, sportowych, rekreacyjnych; usługi organizowania nauki i szkoleń w dziedzinie multimedialnej; organizowanie konkursów, organizowanie imprez o charakterze edukacyjnym i kulturalnym; usługi w zakresie interaktywnych programów i gier odtwarzanych za pośrednictwem sieci komputerowych i komunikacyjnych; usługi wynajmu nagrań i studiów nagrań, produkcja filmów, realizacja spektakli, realizowanie usług teletekstowych i audiotekstowych, **42** usługi internetowe, serwis internetowy (portal), doradztwo komputerowe, projektowanie graficzne, **45** usługi w zakresie administrowania prawami własności intelektualnej, udzielania licencji z praw własności intelektualnej, pośrednictwa w obrocie prawami własności intelektualnej.

(111) **270710** (220) 2013 09 26 (210) 419506  
 (151) 2014 06 30 (441) 2014 01 07  
 (732) TELEWIZJA POLSKA SPÓŁKA AKCYJNA, Warszawa, PL.  
 (540)



Kolor znaku: biały, zielony  
 (531) 26.4.9, 26.4.18, 27.5.1, 29.1.12

(510), (511) **09** magnetyczne nośniki danych, nagrane dyski; automaty sprzedające i mechanizmy do urządzeń uruchamianych przez wrzucenie monety; sprzęt do przetwarzania danych, komputery; nagrania dźwięku, obrazu i filmowe utrwalone w formie zapisanej taśmy filmowej, taśmy video, taśmy magnetycznej, dysków optycznych, w formacie MP3, w wersji przystosowanej do odtwarzania w komputerach multimedialnych, w odtwarzaczach CD, DVD; urządzenia do nagrywania, zapisywania, odtwarzania i reprodukcji dźwięku, obrazu, informacji i zapisu filmowego w formie analogowej i cyfrowej; audiowizualne urządzenia do nauki; urządzenia do transmisji multimedialnych, programy telewizyjne, audycje, filmy i reportaże utrwalone w formie multimedialnej; gry telewizyjne i komputerowe; programy komputerowe, programy do prowadzenia gier komputerowych, konkursów do użycia z odbiornikiem telewizyjnym, programy komputerowe do obsługi interaktywnej telewizji; karty magnetyczne; suszarki do klisz, **16** druki, wydawnictwa, czasopisma, książki, albumy, broszury, periodyki i inne publikacje, papier, tektura i wyroby z tych materiałów nie ujęte w innych klasach, fotografie, materiały fotograficzne zawarte w tej klasie, materiały piśmienne, **35** usługi reklamowe; produkcja reklam w systemie multimedialnym, organizacja i prowadzenie kampanii reklamowych, wynajem i sprzedaż miejsca i czasu na cele reklamowe w środkach masowego przekazu, tworzenie reklamowych i sponsorowanych tekstów, produkcja reklam

radiowych oraz filmów reklamowych dla telewizji, filmu, Internetu; organizacja pokazów i wystaw w celach handlowych i reklamowych; usługi marketingu i public relations; merchandising; reklamowy serwis ogłoszeniowy; zgrupowanie na rzecz osób trzecich towarów w rodzaju sprzętu, artykułów i programów multimedialnych, gier telewizyjnych i komputerowych; gier, zabawek, wyrobów szklanych, porcelanowych i ceramicznych i artykułów; kosmetycznych, higienicznych i opatrunkowych, odzieżowych, spożywczych, sportowych i wydawnictw, w sklepie, hurtowni wielobranżowej i sklepie internetowym lub telesklepie, tak aby umożliwić konsumentom dokonanie zakupu w dobrych warunkach, **38** obsługa przekazu i przekazywanie dźwięku i/lub obrazu, także w systemie cyfrowym, poprzez sieci komunikacyjne, w tym sieć telewizyjną, satelitarną, naziemną kablową, światłowodową i Internet; organizowanie systemów transmisyjnych dźwięku, obrazu i sygnału cyfrowego; rozpowszechnianie programów telewizyjnych, reportaży, umów dokumentalnych i fabularnych, widowisk rozrywkowych i sportowych oraz audycji z interaktywnym udziałem widzów, usługi emisji i transmisji telewizji interaktywnej, interaktywnej rozrywki; zbieranie i przekazywanie informacji poprzez sieci komunikacyjne; dostarczanie informacji on-line z komputerowych baz danych; usługi teletekstowe i audiotekstowe; organizacja i prowadzenie serwisu ogłoszeniowego w tym udostępnianie on-line interaktywnej tablicy ogłoszeniowej, **41** nauczanie; kształcenie; rozrywka; działalność sportowa i kulturalna; usługi wydawnicze, pisanie i publikacja tekstów innych niż reklamowe, publikacje elektroniczne on-line książek i periodyków; produkcja programów radiowych; telewizyjnych; organizowanie, montaż i produkcja programów i imprez artystycznych, estradowych, sportowych, rekreacyjnych; usługi organizowania nauki i szkoleń w dziedzinie multimedialnej; organizowanie konkursów, organizowanie imprez o charakterze edukacyjnym i kulturalnym; usługi w zakresie interaktywnych programów i gier odtwarzanych za pośrednictwem sieci komputerowych i komunikacyjnych; usługi wynajmu nagrań i studiów nagrań, produkcja filmów, realizacja spektakli, realizowanie usług teletekstowych i audiotekstowych, **42** usługi internetowe, serwis internetowy (portal), doradztwo komputerowe, projektowanie graficzne, **45** usługi w zakresie administrowania prawami własności intelektualnej, udzielania licencji z praw własności intelektualnej, pośrednictwa w obrocie prawami własności intelektualnej.

(111) **270711** (220) 2013 09 26 (210) 419507  
 (151) 2014 06 30 (441) 2014 01 07  
 (732) TELEWIZJA POLSKA SPÓŁKA AKCYJNA, Warszawa, PL.  
 (540)



Kolor znaku: zielony, biały

(531) 26.4.9, 26.4.18, 27.5.1, 29.1.12  
 (510), (511) **09** magnetyczne nośniki danych, nagrane dyski; automaty sprzedające i mechanizmy do urządzeń uruchamianych przez wrzucenie monety; sprzęt do przetwarzania danych, komputery; nagrania dźwięku, obrazu i filmowe utrwalone w formie zapisanej taśmy filmowej, taśmy video, taśmy magnetycznej, dysków optycznych, w formacie MP3, w wersji przystosowanej do odtwarzania w komputerach multimedialnych, w odtwarzaczach CD, DVD; urządzenia do nagrywania, zapisywania, odtwarzania i reprodukcji dźwięku, obrazu, informacji i zapisu filmowego w formie analogowej i cyfrowej; audiowizualne urządzenia do nauki; urządzenia do transmisji multimedialnych, programy telewizyjne, audycje, filmy i reportaże utrwalone w formie multimedialnej; gry telewizyjne i komputerowe; programy komputerowe, programy do prowadzenia gier komputerowych, konkursów do użycia z odbiornikiem telewizyjnym, programy komputerowe do obsługi interaktywnej telewizji; karty magnetyczne; suszarki do klisz, **16** druki, wydawnictwa, czasopisma, książki, albumy, broszury, periodyki i inne publikacje, papier, tektura i wyroby z tych materiałów nie ujęte w innych klasach, fotografie, materiały fotograficzne zawarte w tej klasie, materiały piśmienne, **35** usługi reklamowe; produkcja reklam w systemie multimedialnym, organizacja i prowadzenie kampanii reklamowych, wynajem i sprzedaż miejsca

i czasu na cele reklamowe w środkach masowego przekazu, tworzenie reklamowych i sponsorowanych tekstów, produkcja reklam radiowych oraz filmów reklamowych dla telewizji, filmu, Internetu; organizacja pokazów i wystaw w celach handlowych i reklamowych; usługi marketingu i public relations; merchandising; reklamowy serwis ogłoszeniowy; zgrupowanie na rzecz osób trzecich towarów w rodzaju sprzętu, artykułów i programów multimedialnych, gier telewizyjnych i komputerowych; gier, zabawek, wyrobów szklanych, porcelanowych i ceramicznych i artykułów; kosmetycznych, higienicznych i opatrunkowych, odzieżowych, spożywczych, sportowych i wydawnictw, w sklepie, hurtowni wielobranżowej i sklepie internetowym lub telesklepie, tak aby umożliwić konsumentom dokonanie zakupu w dobrych warunkach, **38** obsługa przekazu i przekazywanie dźwięku i/lub obrazu, także w systemie cyfrowym, poprzez sieci komunikacyjne, w tym sieć telewizyjną, satelitarną, naziemną kablową, światłowodową i Internet; organizowanie systemów transmisyjnych dźwięku, obrazu i sygnału cyfrowego; rozpowszechnianie programów telewizyjnych, reportaży, umów dokumentalnych i fabularnych, widowisk rozrywkowych i sportowych oraz audycji z interaktywnym udziałem widzów, usługi emisji i transmisji telewizji interaktywnej, interaktywnej rozrywki; zbieranie i przekazywanie informacji poprzez sieci komunikacyjne; dostarczanie informacji on-line z komputerowych baz danych; usługi teletekstowe i audiotekstowe; organizacja i prowadzenie serwisu ogłoszeniowego w tym udostępnianie on-line interaktywnej tablicy ogłoszeniowej, **41** nauczanie; kształcenie; rozrywka; działalność sportowa i kulturalna; usługi wydawnicze, pisanie i publikacja tekstów innych niż reklamowe, publikacje elektroniczne on-line książek i periodyków; produkcja programów radiowych; telewizyjnych; organizowanie, montaż i produkcja programów i imprez artystycznych, estradowych, sportowych, rekreacyjnych; usługi organizowania nauki i szkoleń w dziedzinie multimedialnej; organizowanie konkursów, organizowanie imprez o charakterze edukacyjnym i kulturalnym; usługi w zakresie interaktywnych programów i gier odtwarzanych za pośrednictwem sieci komputerowych i komunikacyjnych; usługi wynajmu nagrań i studiów nagrań, produkcja filmów, realizacja spektakli, realizowanie usług teletekstowych i audiotekstowych, **42** usługi internetowe, serwis internetowy (portal), doradztwo komputerowe, projektowanie graficzne, **45** usługi w zakresie administrowania prawami własności intelektualnej, udzielania licencji z praw własności intelektualnej, pośrednictwa w obrocie prawami własności intelektualnej.

(111) **270712** (220) 2013 09 26 (210) 419508  
 (151) 2014 06 30 (441) 2014 01 07  
 (732) TELEWIZJA POLSKA SPÓŁKA AKCYJNA, Warszawa, PL.  
 (540)



Kolor znaku: zielony, biały

(531) 26.4.9, 26.4.18, 27.5.1, 29.1.12  
 (510), (511) **09** magnetyczne nośniki danych, nagrane dyski; automaty sprzedające i mechanizmy do urządzeń uruchamianych przez wrzucenie monety; sprzęt do przetwarzania danych, komputery; nagrania dźwięku, obrazu i filmowe utrwalone w formie zapisanej taśmy filmowej, taśmy video, taśmy magnetycznej, dysków optycznych, w formacie MP3, w wersji przystosowanej do odtwarzania w komputerach multimedialnych, w odtwarzaczach CD, DVD; urządzenia do nagrywania, zapisywania, odtwarzania i reprodukcji dźwięku, obrazu, informacji i zapisu filmowego w formie analogowej i cyfrowej; audiowizualne urządzenia do nauki; urządzenia do transmisji multimedialnych, programy telewizyjne, audycje, filmy i reportaże utrwalone w formie multimedialnej; gry telewizyjne i komputerowe; programy komputerowe, programy do prowadzenia gier komputerowych, konkursów do użycia z odbiornikiem telewizyjnym, programy komputerowe do obsługi interaktywnej telewizji; karty magnetyczne; suszarki do klisz, **16** druki, wydawnictwa, czasopisma, książki, albumy, broszury, periodyki i inne publikacje, papier, tektura i wyroby z tych materiałów nie ujęte w innych klasach, fotografie, materiały fotograficzne zawarte w tej klasie, materiały piśmienne, **35** usługi re-

klamowe; produkcja reklam w systemie multimedialnym, organizacja i prowadzenie kampanii reklamowych, wynajem i sprzedaż miejsca i czasu na cele reklamowe w środkach masowego przekazu, tworzenie reklamowych i sponsorowanych tekstów, produkcja reklam radiowych oraz filmów reklamowych dla telewizji, filmu, Internetu; organizacja pokazów i wystaw w celach handlowych i reklamowych; usługi marketingu i public relations; merchandising; reklamowy serwis ogłoszeniowy; zgrupowanie na rzecz osób trzecich towarów w rodzaju sprzętu, artykułów i programów multimedialnych, gier telewizyjnych i komputerowych; gier, zabawek, wyrobów szklanych, porcelanowych i ceramicznych i artykułów; kosmetycznych, higienicznych i opatrunkowych, odzieżowych, spożywczych, sportowych i wydawnictw, w sklepie, hurtowni wielobranżowej i sklepie internetowym lub telesklepie, tak aby umożliwić konsumentom dokonanie zakupu w dobrych warunkach, **38** obsługa przekazu i przekazywanie dźwięku i/lub obrazu, także w systemie cyfrowym, poprzez sieci komunikacyjne, w tym sieć telewizyjną, satelitarną, naziemną kablową, światłowodową i Internet; organizowanie systemów transmisyjnych dźwięku, obrazu i sygnału cyfrowego; rozpowszechnianie programów telewizyjnych, reportaży, umów dokumentalnych i fabularnych, widowisk rozrywkowych i sportowych oraz audycji z interaktywnym udziałem widzów, usługi emisji i transmisji telewizji interaktywnej, interaktywnej rozrywki; zbieranie i przekazywanie informacji poprzez sieci komunikacyjne; dostarczanie informacji on-line z komputerowych baz danych; usługi teletekstowe i audiotekstowe; organizacja i prowadzenie serwisu ogłoszeniowego w tym udostępnianie on-line interaktywnej tablicy ogłoszeniowej, **41** nauczanie; kształcenie; rozrywka; działalność sportowa i kulturalna; usługi wydawnicze, pisanie i publikacja tekstów innych niż reklamowe, publikacje elektroniczne on-line książek i periodyków; produkcja programów radiowych; telewizyjnych; organizowanie, montaż i produkcja programów i imprez artystycznych, estradowych, sportowych, rekreacyjnych; usługi organizowania nauki i szkoleń w dziedzinie multimedialnej; organizowanie konkursów, organizowanie imprez o charakterze edukacyjnym i kulturalnym; usługi w zakresie interaktywnych programów i gier odtwarzanych za pośrednictwem sieci komputerowych i komunikacyjnych; usługi wynajmu nagrań i studiów nagrań, produkcja filmów, realizacja spektakli, realizowanie usług teletekstowych i audiotekstowych, **42** usługi internetowe, serwis internetowy (portal), doradztwo komputerowe, projektowanie graficzne, **45** usługi w zakresie administrowania prawami własności intelektualnej, udzielania licencji z praw własności intelektualnej, pośrednictwa w obrocie prawami własności intelektualnej.

(111) **270713** (220) 2013 09 26 (210) 419509  
 (151) 2014 06 30 (441) 2014 01 07  
 (732) TELEWIZJA POLSKA SPÓŁKA AKCYJNA, Warszawa, PL.  
 (540)



Kolor znaku: zielony, biały

(531) 26.4.9, 26.4.18, 27.5.1, 29.1.12

(510), (511) **09** magnetyczne nośniki danych, nagrane dyski; automaty sprzedające i mechanizmy do urządzeń uruchamianych przez wrzucenie monety; sprzęt do przetwarzania danych, komputery; nagrania dźwięku, obrazu i filmowe utrwalone w formie zapisanej taśmy filmowej, taśmy video, taśmy magnetycznej, dysków optycznych, w formacie MP3, w wersji przystosowanej do odtwarzania w komputerach multimedialnych, w odtwarzaczach CD, DVD; urządzenia do nagrywania, zapisywania, odtwarzania i reprodukcji dźwięku, obrazu, informacji i zapisu filmowego w formie analogowej i cyfrowej; audiowizualne urządzenia do nauki; urządzenia do transmisji multimedialnych, programy telewizyjne, audycje, filmy i reportaże utrwalone w formie multimedialnej; gry telewizyjne i komputerowe; programy komputerowe, programy do prowadzenia gier komputerowych, konkursów do użycia z odbiornikiem telewizyjnym, programy komputerowe do obsługi interaktywnej telewizji; karty magnetyczne; suszarki do klisz, **16** druki, wydawnictwa, czasopisma, książki, albumy, broszury, periodyki i inne publikacje, papier, tektura i wyroby

z tych materiałów nie ujęte w innych klasach, fotografie, materiały fotograficzne zawarte w tej klasie, materiały piśmienne, **35** usługi reklamowe; produkcja reklam w systemie multimedialnym, organizacja i prowadzenie kampanii reklamowych, wynajem i sprzedaż miejsca i czasu na cele reklamowe w środkach masowego przekazu, tworzenie reklamowych i sponsorowanych tekstów, produkcja reklam radiowych oraz filmów reklamowych dla telewizji, filmu, Internetu; organizacja pokazów i wystaw w celach handlowych i reklamowych; usługi marketingu i public relations; merchandising; reklamowy serwis ogłoszeniowy; zgrupowanie na rzecz osób trzecich towarów w rodzaju sprzętu, artykułów i programów multimedialnych, gier telewizyjnych i komputerowych; gier, zabawek, wyrobów szklanych, porcelanowych i ceramicznych i artykułów; kosmetycznych, higienicznych i opatrunkowych, odzieżowych, spożywczych, sportowych i wydawnictw, w sklepie, hurtowni wielobranżowej i sklepie internetowym lub telesklepie, tak aby umożliwić konsumentom dokonanie zakupu w dobrych warunkach, **38** obsługa przekazu i przekazywanie dźwięku i/lub obrazu, także w systemie cyfrowym, poprzez sieci komunikacyjne, w tym sieć telewizyjną, satelitarną, naziemną kablową, światłowodową i Internet; organizowanie systemów transmisyjnych dźwięku, obrazu i sygnału cyfrowego; rozpowszechnianie programów telewizyjnych, reportaży, umów dokumentalnych i fabularnych, widowisk rozrywkowych i sportowych oraz audycji z interaktywnym udziałem widzów, usługi emisji i transmisji telewizji interaktywnej, interaktywnej rozrywki; zbieranie i przekazywanie informacji poprzez sieci komunikacyjne; dostarczanie informacji on-line z komputerowych baz danych; usługi teletekstowe i audiotekstowe; organizacja i prowadzenie serwisu ogłoszeniowego w tym udostępnianie on-line interaktywnej tablicy ogłoszeniowej, **41** nauczanie; kształcenie; rozrywka; działalność sportowa i kulturalna; usługi wydawnicze, pisanie i publikacja tekstów innych niż reklamowe, publikacje elektroniczne on-line książek i periodyków; produkcja programów radiowych; telewizyjnych; organizowanie, montaż i produkcja programów i imprez artystycznych, estradowych, sportowych, rekreacyjnych; usługi organizowania nauki i szkoleń w dziedzinie multimedialnej; organizowanie konkursów, organizowanie imprez o charakterze edukacyjnym i kulturalnym; usługi w zakresie interaktywnych programów i gier odtwarzanych za pośrednictwem sieci komputerowych i komunikacyjnych; usługi wynajmu nagrań i studiów nagrań, produkcja filmów, realizacja spektakli, realizowanie usług teletekstowych i audiotekstowych, **42** usługi internetowe, serwis internetowy (portal), doradztwo komputerowe, projektowanie graficzne, **45** usługi w zakresie administrowania prawami własności intelektualnej, udzielania licencji z praw własności intelektualnej, pośrednictwa w obrocie prawami własności intelektualnej.

(111) **270714** (220) 2013 09 26 (210) 419510  
 (151) 2014 06 30 (441) 2014 01 07  
 (732) TELEWIZJA POLSKA SPÓŁKA AKCYJNA, Warszawa, PL.  
 (540)



Kolor znaku: zielony, biały

(531) 26.4.9, 26.4.18, 27.5.1, 29.1.12

(510), (511) **09** magnetyczne nośniki danych, nagrane dyski; automaty sprzedające i mechanizmy do urządzeń uruchamianych przez wrzucenie monety; sprzęt do przetwarzania danych, komputery; nagrania dźwięku, obrazu i filmowe utrwalone w formie zapisanej taśmy filmowej, taśmy video, taśmy magnetycznej, dysków optycznych, w formacie MP3, w wersji przystosowanej do odtwarzania w komputerach multimedialnych, w odtwarzaczach CD, DVD; urządzenia do nagrywania, zapisywania, odtwarzania i reprodukcji dźwięku, obrazu, informacji i zapisu filmowego w formie analogowej i cyfrowej; audiowizualne urządzenia do nauki; urządzenia do transmisji multimedialnych, programy telewizyjne, audycje, filmy i reportaże utrwalone w formie multimedialnej; gry telewizyjne i komputerowe; programy komputerowe, programy do prowadzenia gier komputerowych, konkursów do użycia z odbiornikiem telewizyjnym, programy komputerowe do obsługi interaktywnej telewizji; karty magnetyczne;

suszarki do klisz, **16** druki, wydawnictwa, czasopisma, książki, albumy, broszury, periodyki i inne publikacje, papier, tektura i wyroby z tych materiałów nie ujęte w innych klasach, fotografie, materiały fotograficzne zawarte w tej klasie, materiały piśmienne, **35** usługi reklamowe; produkcja reklam w systemie multimedialnym, organizacja i prowadzenie kampanii reklamowych, wynajem i sprzedaż miejsca i czasu na cele reklamowe w środkach masowego przekazu, tworzenie reklamowych i sponsorowanych tekstów, produkcja reklam radiowych oraz filmów reklamowych dla telewizji, filmu, Internetu; organizacja pokazów i wystaw w celach handlowych i reklamowych; usługi marketingu i public relations; merchandising; reklamowy serwis ogłoszeniowy; zgrupowanie na rzecz osób trzecich towarów w rodzaju sprzętu, artykułów i programów multimedialnych, gier telewizyjnych i komputerowych; gier, zabawek, wyrobów szklanych, porcelanowych i ceramicznych i artykułów; kosmetycznych, higienicznych i opatrunkowych, odzieżowych, spożywczych, sportowych i wydawnictw, w sklepie, hurtowni wielobranżowej i sklepie internetowym lub telesklepie, tak aby umożliwić konsumentom dokonanie zakupu w dobrych warunkach, **38** obsługa przekazu i przekazywanie dźwięku i/lub obrazu, także w systemie cyfrowym, poprzez sieci komunikacyjne, w tym sieć telewizyjną, satelitarną, naziemną kablową, światłowodową i Internet; organizowanie systemów transmisyjnych dźwięku, obrazu i sygnału cyfrowego; rozpowszechnianie programów telewizyjnych, reportaży, filmów dokumentalnych i fabularnych, widowisk rozrywkowych i sportowych oraz audycji z interaktywnym udziałem widzów, usługi emisji i transmisji telewizji interaktywnej, interaktywnej rozrywki; zbieranie i przekazywanie informacji poprzez sieci komunikacyjne; dostarczanie informacji on-line z komputerowych baz danych; usługi teletekstowe i audiotekstowe; organizacja i prowadzenie serwisu ogłoszeniowego w tym udostępnianie on-line interaktywnej tablicy ogłoszeniowej, **41** nauczanie; kształcenie; rozrywka; działalność sportowa i kulturalna; usługi wydawnicze, pisanie i publikacja tekstów innych niż reklamowe, publikacje elektroniczne on-line książek i periodyków; produkcja programów radiowych i telewizyjnych; organizowanie, montaż i produkcja programów i imprez artystycznych, estradowych, sportowych, rekreacyjnych; usługi organizowania nauki i szkoleń w dziedzinie multimedialnej; organizowanie konkursów, organizowanie imprez o charakterze edukacyjnym i kulturalnym; usługi w zakresie interaktywnych programów i gier odtwarzanych za pośrednictwem sieci komputerowych i komunikacyjnych; usługi wynajmu nagrań i studiów nagrań, produkcja filmów, realizacja spektakli, realizowanie usług teletekstowych i audiotekstowych, **42** usługi internetowe, serwis internetowy (portal), doradztwo komputerowe, projektowanie graficzne, **45** usługi w zakresie administrowania prawami własności intelektualnej, udzielania licencji z praw własności intelektualnej, pośrednictwa w obrocie prawami własności intelektualnej.

(111) **270715** (220) 2013 09 26 (210) 419511  
 (151) 2014 06 30 (441) 2014 01 07  
 (732) TELEWIZJA POLSKA SPÓŁKA AKCYJNA, Warszawa, PL.  
 (540)



Kolor znaku: zielony, biały  
 (531) 26.4.9, 26.4.18, 27.5.1, 29.1.12  
 (510), (511) **09** magnetyczne nośniki danych, nagrane dyski; automaty sprzedające i mechanizmy do urządzeń uruchamianych przez wrzucenie monety; sprzęt do przetwarzania danych, komputery; nagrania dźwięku, obrazu i filmowe utrwalone w formie zapisanej taśmy filmowej, taśmy video, taśmy magnetycznej, dysków optycznych, w formacie MP3, w wersji przystosowanej do odtwarzania w komputerach multimedialnych, w odtwarzaczach CD, DVD; urządzenia do nagrywania, zapisywania, odtwarzania i reprodukcji dźwięku, obrazu, informacji i zapisu filmowego w formie analogowej i cyfrowej; audiowizualne urządzenia do nauki; urządzenia do transmisji multimedialnych, programy telewizyjne, audycje, filmy i reportaże utrwalone w formie multimedialnej; gry telewizyjne i komputerowe; programy

komputerowe, programy do prowadzenia gier komputerowych, konkursów do użycia z odbiornikiem telewizyjnym, programy komputerowe do obsługi interaktywnej telewizji; karty magnetyczne; suszarki do klisz, **16** druki, wydawnictwa, czasopisma, książki, albumy, broszury, periodyki i inne publikacje, papier, tektura i wyroby z tych materiałów nie ujęte w innych klasach, fotografie, materiały fotograficzne zawarte w tej klasie, materiały piśmienne, **35** usługi reklamowe; produkcja reklam w systemie multimedialnym, organizacja i prowadzenie kampanii reklamowych, wynajem i sprzedaż miejsca i czasu na cele reklamowe w środkach masowego przekazu, tworzenie reklamowych i sponsorowanych tekstów, produkcja reklam radiowych oraz filmów reklamowych dla telewizji, filmu, Internetu; organizacja pokazów i wystaw w celach handlowych i reklamowych; usługi marketingu i public relations; merchandising; reklamowy serwis ogłoszeniowy; zgrupowanie na rzecz osób trzecich towarów w rodzaju sprzętu, artykułów i programów multimedialnych, gier telewizyjnych i komputerowych; gier, zabawek, wyrobów szklanych, porcelanowych i ceramicznych i artykułów; kosmetycznych, higienicznych i opatrunkowych, odzieżowych, spożywczych, sportowych i wydawnictw, w sklepie, hurtowni wielobranżowej i sklepie internetowym lub telesklepie, tak aby umożliwić konsumentom dokonanie zakupu w dobrych warunkach, **38** obsługa przekazu i przekazywanie dźwięku i/lub obrazu, także w systemie cyfrowym, poprzez sieci komunikacyjne, w tym sieć telewizyjną, satelitarną, naziemną kablową, światłowodową i Internet; organizowanie systemów transmisyjnych dźwięku, obrazu i sygnału cyfrowego; rozpowszechnianie programów telewizyjnych, reportaży, filmów dokumentalnych i fabularnych, widowisk rozrywkowych i sportowych oraz audycji z interaktywnym udziałem widzów, usługi emisji i transmisji telewizji interaktywnej, interaktywnej rozrywki; zbieranie i przekazywanie informacji poprzez sieci komunikacyjne; dostarczanie informacji on-line z komputerowych baz danych; usługi teletekstowe i audiotekstowe; organizacja i prowadzenie serwisu ogłoszeniowego w tym udostępnianie on-line interaktywnej tablicy ogłoszeniowej, **41** nauczanie; kształcenie; rozrywka; działalność sportowa i kulturalna; usługi wydawnicze, pisanie i publikacja tekstów innych niż reklamowe, publikacje elektroniczne on-line książek i periodyków; produkcja programów radiowych i telewizyjnych; organizowanie, montaż i produkcja programów i imprez artystycznych, estradowych, sportowych, rekreacyjnych; usługi organizowania nauki i szkoleń w dziedzinie multimedialnej; organizowanie konkursów, organizowanie imprez o charakterze edukacyjnym i kulturalnym; usługi w zakresie interaktywnych programów i gier odtwarzanych za pośrednictwem sieci komputerowych i komunikacyjnych; usługi wynajmu nagrań i studiów nagrań, produkcja filmów, realizacja spektakli, realizowanie usług teletekstowych i audiotekstowych, **42** usługi internetowe, serwis internetowy (portal), doradztwo komputerowe, projektowanie graficzne, **45** usługi w zakresie administrowania prawami własności intelektualnej, udzielania licencji z praw własności intelektualnej, pośrednictwa w obrocie prawami własności intelektualnej.

(111) **270716** (220) 2013 09 26 (210) 419512  
 (151) 2014 06 30 (441) 2014 01 07  
 (732) TELEWIZJA POLSKA SPÓŁKA AKCYJNA, Warszawa, PL.  
 (540)



Kolor znaku: zielony, biały  
 (531) 26.4.9, 26.4.18, 27.5.1, 29.1.12  
 (510), (511) **09** magnetyczne nośniki danych, nagrane dyski; automaty sprzedające i mechanizmy do urządzeń uruchamianych przez wrzucenie monety; sprzęt do przetwarzania danych, komputery; nagrania dźwięku, obrazu i filmowe utrwalone w formie zapisanej taśmy filmowej, taśmy video, taśmy magnetycznej, dysków optycznych, w formacie MP3, w wersji przystosowanej do odtwarzania w komputerach multimedialnych, w odtwarzaczach CD, DVD; urządzenia do nagrywania, zapisywania, odtwarzania i reprodukcji dźwięku, obrazu, informacji i zapisu filmowego w formie analogowej i cyfrowej; audiowizualne urządzenia do nauki; urządzenia do transmisji multime-

dialnych, programy telewizyjne, audycje, filmy i reportaże utrwalone w formie multimedialnej; gry telewizyjne i komputerowe; programy komputerowe, programy do prowadzenia gier komputerowych, konkursów do użycia z odbiornikiem telewizyjnym, programy komputerowe do obsługi interaktywnej telewizji; karty magnetyczne; suszarki do klisz, **16** druki, wydawnictwa, czasopisma, książki, albumy, broszury, periodyki i inne publikacje, papier, tektura i wyroby z tych materiałów nie ujęte w innych klasach, fotografie, materiały fotograficzne zawarte w tej klasie, materiały piśmienne, **35** usługi reklamowe; produkcja reklam w systemie multimedialnym, organizacja i prowadzenie kampanii reklamowych, wynajem i sprzedaż miejsca i czasu na cele reklamowe w środkach masowego przekazu, tworzenie reklamowych i sponsorowanych tekstów, produkcja reklam radiowych oraz filmów reklamowych dla telewizji, filmu, Internetu; organizacja pokazów i wystaw w celach handlowych i reklamowych; usługi marketingu i public relations; merchandising; reklamowy serwis ogłoszeniowy; zgrupowanie na rzecz osób trzecich towarów w rodzaju sprzętu, artykułów i programów multimedialnych, gier telewizyjnych i komputerowych; gier, zabawek, wyrobów szklanych, porcelanowych i ceramicznych i artykułów; kosmetycznych, higienicznych i opatrunkowych, odzieżowych, spożywczych, sportowych i wydawnictw, w sklepie, hurtowni wielobranżowej i sklepie internetowym lub telesklepie, tak aby umożliwić konsumentom dokonanie zakupu w dobrych warunkach, **38** obsługa przekazu i przekazywanie dźwięku i/lub obrazu, także w systemie cyfrowym, poprzez sieci komunikacyjne, w tym sieć telewizyjną, satelitarną, naziemną kablową, światłowodową i Internet; organizowanie systemów transmisyjnych dźwięku, obrazu i sygnału cyfrowego; rozpowszechnianie programów telewizyjnych, reportaży, filmów dokumentalnych i fabularnych, widowisk rozrywkowych i sportowych oraz audycji z interaktywnym udziałem widzów, usługi emisji i transmisji telewizji interaktywnej, interaktywnej rozrywki; zbieranie i przekazywanie informacji poprzez sieci komunikacyjne; dostarczanie informacji on-line z komputerowych baz danych; usługi teletekstowe i audiotekstowe; organizacja i prowadzenie serwisu ogłoszeniowego w tym udostępnianie on-line interaktywnej tablicy ogłoszeniowej, **41** nauczanie; kształcenie; rozrywka; działalność sportowa i kulturalna; usługi wydawnicze, pisanie i publikacja tekstów innych niż reklamowe, publikacje elektroniczne on-line książek i periodyków; produkcja programów radiowych i telewizyjnych; organizowanie, montaż i produkcja programów i imprez artystycznych, estradowych, sportowych, rekreacyjnych; usługi organizowania nauki i szkoleń w dziedzinie multimedialnej; organizowanie konkursów, organizowanie imprez o charakterze edukacyjnym i kulturalnym; usługi w zakresie interaktywnych programów i gier odtwarzanych za pośrednictwem sieci komputerowych i komunikacyjnych; usługi wynajmu nagrań i studiów nagrań, produkcja filmów, realizacja spektakli, realizowanie usług teletekstowych i audiotekstowych, **42** usługi internetowe, serwis internetowy (portal), doradztwo komputerowe, projektowanie graficzne, **45** usługi w zakresie administrowania prawami własności intelektualnej, udzielania licencji z praw własności intelektualnej, pośrednictwa w obrocie prawami własności intelektualnej.

(111) **270717** (220) 2013 09 30 (210) 419620  
 (151) 2014 09 16 (441) 2014 01 20  
 (732) ZENTAR SPÓŁKA Z OGRANICZONĄ ODPOWIEDZIALNOŚCIĄ, Poznań, PL.  
 (540) fresco  
 (510), (511) **09** oprawki do okularów.

(111) **270718** (220) 2013 09 30 (210) 419621  
 (151) 2014 09 17 (441) 2014 01 20  
 (732) ZENTAR SPÓŁKA Z OGRANICZONĄ ODPOWIEDZIALNOŚCIĄ, Poznań, PL.  
 (540)

**FRESCO**

(531) 27.5.1  
 (510), (511) **09** oprawki do okularów.

(111) **270719** (220) 2013 09 30 (210) 419644  
 (151) 2014 07 03 (441) 2014 01 20

(732) PRZEDSIĘBIORSTWO USŁUGOWO-HANDLOWE CHEMIROL SPÓŁKA Z OGRANICZONĄ ODPOWIEDZIALNOŚCIĄ, Mogilno, PL.  
 (540) FLUROHERB 200 EC  
 (510), (511) **05** herbicydy.

(111) **270720** (220) 2013 09 30 (210) 419648  
 (151) 2014 07 03 (441) 2014 01 20  
 (732) PRZEDSIĘBIORSTWO USŁUGOWO-HANDLOWE CHEMIROL SPÓŁKA Z OGRANICZONĄ ODPOWIEDZIALNOŚCIĄ, Mogilno, PL.  
 (540) ActiPir 480 EC  
 (510), (511) **05** insektycydy.

(111) **270721** (220) 2013 09 30 (210) 419650  
 (151) 2014 07 03 (441) 2014 01 20  
 (732) PRZEDSIĘBIORSTWO USŁUGOWO-HANDLOWE CHEMIROL SPÓŁKA Z OGRANICZONĄ ODPOWIEDZIALNOŚCIĄ, Mogilno, PL.  
 (540) TRISTAR 50 SG  
 (510), (511) **05** herbicydy.

(111) **270722** (220) 2013 09 30 (210) 419653  
 (151) 2014 07 03 (441) 2014 01 20  
 (732) PRZEDSIĘBIORSTWO USŁUGOWO-HANDLOWE CHEMIROL SPÓŁKA Z OGRANICZONĄ ODPOWIEDZIALNOŚCIĄ, Mogilno, PL.  
 (540) EGZECUTOR 25 SG  
 (510), (511) **05** herbicydy.

(111) **270723** (220) 2013 09 30 (210) 419654  
 (151) 2014 07 03 (441) 2014 01 20  
 (732) PRZEDSIĘBIORSTWO USŁUGOWO-HANDLOWE CHEMIROL SPÓŁKA Z OGRANICZONĄ ODPOWIEDZIALNOŚCIĄ, Mogilno, PL.  
 (540) TRIMAX 50 SG  
 (510), (511) **05** herbicydy.

(111) **270724** (220) 2013 09 30 (210) 419656  
 (151) 2014 07 03 (441) 2014 01 20  
 (732) PRZEDSIĘBIORSTWO USŁUGOWO-HANDLOWE CHEMIROL SPÓŁKA Z OGRANICZONĄ ODPOWIEDZIALNOŚCIĄ, Mogilno, PL.  
 (540) HEROS 450 SC  
 (510), (511) **05** fungicydy.

(111) **270725** (220) 2013 09 30 (210) 419657  
 (151) 2014 07 03 (441) 2014 01 20  
 (732) PRZEDSIĘBIORSTWO USŁUGOWO-HANDLOWE CHEMIROL SPÓŁKA Z OGRANICZONĄ ODPOWIEDZIALNOŚCIĄ, Mogilno, PL.  
 (540) INSODEX 480 EC  
 (510), (511) **05** insektycydy.

(111) **270726** (220) 2013 09 30 (210) 419658  
 (151) 2014 07 03 (441) 2014 01 20  
 (732) PRZEDSIĘBIORSTWO USŁUGOWO-HANDLOWE CHEMIROL SPÓŁKA Z OGRANICZONĄ ODPOWIEDZIALNOŚCIĄ, Mogilno, PL.  
 (540) PYRIFOS 480 EC  
 (510), (511) **05** insektycydy.

(111) **270727** (220) 2013 09 30 (210) 419661  
 (151) 2014 07 03 (441) 2014 01 20  
 (732) PRZEDSIĘBIORSTWO USŁUGOWO-HANDLOWE CHEMIROL SPÓŁKA Z OGRANICZONĄ ODPOWIEDZIALNOŚCIĄ, Mogilno, PL.  
 (540) DelTop 050 CS  
 (510), (511) **05** insektycydy.

(111) **270728** (220) 2013 09 30 (210) 419666  
 (151) 2014 07 03 (441) 2014 01 20  
 (732) PRZEDSIĘBIORSTWO USŁUGOWO-HANDLOWE CHEMIROL SPÓŁKA Z OGRANICZONĄ ODPOWIEDZIALNOŚCIĄ, Mogilno, PL.  
 (540) DeLux 050 CS  
 (510), (511) **05** insektycydy.

(111) **270729** (220) 2013 09 30 (210) 419670  
 (151) 2014 07 03 (441) 2014 01 20  
 (732) PRZEDSIĘBIORSTWO USŁUGOWO-HANDLOWE CHEMIROL  
 SPÓŁKA Z OGRANICZONĄ ODPOWIEDZIALNOŚCIĄ, Mogilno, PL.  
 (540) TRIBEN SUPER 50 SG  
 (510), (511) **05** herbicydy.

(111) **270730** (220) 2013 09 30 (210) 419674  
 (151) 2014 07 03 (441) 2014 01 20  
 (732) PRZEDSIĘBIORSTWO USŁUGOWO-HANDLOWE CHEMIROL  
 SPÓŁKA Z OGRANICZONĄ ODPOWIEDZIALNOŚCIĄ, Mogilno, PL.  
 (540) RIMEL 25 SG  
 (510), (511) **05** herbicydy.

(111) **270731** (220) 2013 09 30 (210) 419684  
 (151) 2014 09 09 (441) 2014 01 20  
 (732) SZYMA SPÓŁKA Z OGRANICZONĄ ODPOWIEDZIALNOŚCIĄ,  
 Toruń, PL.  
 (540) SZYMA  
 (510), (511) **35** usługa sprzedaży przez sklepy detaliczne i hurtownię oraz Internet kotłów i pieców węglowych, olejowych, gazowych, kolektorów słonecznych, pomp ciepłych, rur metalowych, miedzianych, z tworzywa sztucznego, rur typu PEX, kształtek metalowych i kształtek z tworzywa sztucznego, zaworów, wymienników ciepła, podgrzewaczy wody użytkowej, grzejników, pomp obiegowych CO, pomp ciepłych, armatury wodno-kanalizacyjnej, armatury łazienkowej, wkładów kominowych ze stali nierdzewnej, **37** usługi w zakresie montażu, konserwacji i naprawy instalacji wodno-kanalizacyjnych, instalacji grzewczych obiektów przemysłowych, publicznych i usługowych, ogrzewania etażowego, instalacji gazowych, sanitarnych, klimatyzacyjnych, wentylacyjnych, solarnych, instalacja kotłów, pieców węglowych, olejowych, gazowych, kolektorów słonecznych, pomp ciepłych.

(111) **270732** (220) 2013 10 01 (210) 419720  
 (151) 2014 06 25 (441) 2014 01 20  
 (732) FABRYKA NICI AMANDA SPÓŁKA Z OGRANICZONĄ  
 ODPOWIEDZIALNOŚCIĄ, Sulechów, PL.  
 (540)



Kolor znaku: czerwony, szary  
 (531) 2.3.17, 9.1.3, 27.5.1, 29.1.12  
 (510), (511) **07** maszyny dziewiarskie, kołowrotki do przędzenia, maszyny do przędzalnictwa, nicielnice tkackie, **09** nici identyfikacyjne do przewodów elektrycznych, **14** nici ze srebra, nici ze złota, nici z metali szlachetnych, **17** nici gumowe nie dla włókiennictwa, nici z tworzyw sztucznych inne niż do celów włókienniczych, **20** ramki do haftowania, manekiny krawieckie, poduszki, szpulki drewniane do przędzy, nici jedwabnych, kordonku, **21** nici z włókna szklanego nie do celów włókienniczych, włókna szklane inne niż do izolacji i celów włókienniczych, **22** włókna bawełniane, bawełna surowa, kłaczki jedwabne, kłaczki wełniane, włókno kokosowe, konopie, materiały tekstylne, włókna surowe, tekstylia z nieprzetworzonych włókien, pierze tapicerskie, pierze na pościel, surowy jedwab, włókna szklane do celów włókienniczych, włókna tekstylne, włókna węglowe do celów włókienniczych, włókna z tworzyw sztucznych do celów włókienniczych, **23** nici, przędza, nici i przędza z bawełny, nici i przędza do cerowania, przędza wełniana, nici i przędza z wełny, wełna uprzedzona, nici i przędza z włókna szklanego do celów włókienniczych, nici metalowe do haftowania, nici elastyczne, włókno i nici z jedwabiu, jedwab uprzedzony, nici i przędza z juty, nici kauczukowe do celów

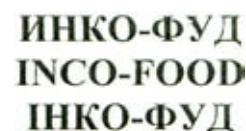
włókienniczych, nici i przędza z włókna kokosowego, nici i przędze konopne, kordonek, nici i przędza z lnu, nici i przędza do haftowania, nici i przędza elastyczna do celów włókienniczych, nici i przędza z włókna szklanego do celów włókienniczych, nici kauczukowe do celów włókienniczych, nici z tworzyw sztucznych do celów włókienniczych, wyroby powroźnicze, **24** tkaniny do celów włókienniczych, tkaniny bawełniane, dzianiny, bielizna pościelowa, bielizna stołowa nie papierowa, bielizna wzorzysta, dzianina, materiały pokryte motywami rysunkami do haftowania, tkanina jedwabna, płótno konopne, tkaniny konopne, materiały tekstylne, płótna do gobelinów i haftów, płótno, pokrowce na poduszki, poszewki, poszewki na poduszki, pościel, tkaniny na prześcieradła, tkaniny bawełniane, tkaniny do celów włókienniczych, tkaniny elastyczne, tkaniny lniane, tkaniny jedwabne do szablonów drukarskich, tkaniny obiciowe, tkaniny pokryte motywem rysunkowym do haftowania, tkaniny wełniane, tkaniny ze sztucznego jedwabiu, tkaniny z włókna szklanego do celów włókienniczych, **25** artykuły dziewiarskie, swetry, bielizna, nakrycia głowy, **26** koronki, hafty, haftki, pasmanteria, wstążki i sploty; guziki, szpilki i igły, sznury do odzieży, druty do robót dziewiarskich, napastrki do szycia, **36** wynajmowanie nieruchomości, pomieszczeń biurowych, **39** wynajmowanie magazynów, miejsc parkingowych, **40** krawiectwo, bielizniarstwo, obróbka tkanin, dzianin, włókien tekstylnych, przędzy, dekatyzacja, barwienie, krojenie, bielienie, impregnowanie, laminowanie, hafciarstwo, wyszywanie i przędzenie włókien tekstylnych dla osób trzecich.

(111) **270733** (220) 2013 10 01 (210) 419722  
 (151) 2014 06 25 (441) 2014 01 20  
 (732) INCOGA SPÓŁKA Z OGRANICZONĄ ODPOWIEDZIALNOŚCIĄ,  
 Lublin, PL.  
 (540)



Kolor znaku: czerwony, żółty  
 (531) 5.3.11, 5.3.13, 26.1.2, 27.5.1, 28.5.0, 29.1.12  
 (510), (511) **29** mięso, mięso konserwowe, mięso mrożone, bekony, żywność solona, wędliny, kiełbasy, wyroby i przetwory na bazie mięsa i wędlin, ekstrakty mięsne, szpik kostny jadalny, konserwy mięsne, zwierzyna towna, drób, mięso drobiowe konserwowe, solone, przetwory na bazie drobiu, ryby i przetwory na bazie ryb, ryby solone i konserwowane, potrawy na bazie ryb, tłuszcze jadalne, **35** usługi reklamowe i promocji na rzecz osób trzecich, doradztwo specjalistyczne, ekspertyzy, informacje w zakresie organizacji i zarządzania, prowadzenia działalności gospodarczej, usługi agencji importowo-eksportowych, organizowanie wystaw w celach handlowych lub reklamowych, pokazów towarów, reklamy za pośrednictwem sieci komputerowej, reklamy prasowej, radiowej i telewizyjnej, zgrupowanie na rzecz osób trzecich różnych towarów pozwalające nabywcy wygodnie oglądać i kupować na stronie internetowej dotyczącej sprzedaży: mięsa, drobiu, ryb i przetworów na bazie mięsa, drobiu i ryb, **39** usługi magazynowe i transportowe, przewozy transportowe, transport samochodowy, autobusowy, dystrybucja paczek, pakowanie towarów.

(111) **270734** (220) 2013 10 01 (210) 419723  
 (151) 2014 06 25 (441) 2014 01 20  
 (732) INCOGA SPÓŁKA Z OGRANICZONĄ ODPOWIEDZIALNOŚCIĄ,  
 Lublin, PL.  
 (540)



(531) 27.5.1, 28.5.1

(510), (511) **29** mięso, mięso konserwowe, mięso mrożone, bekon, żywność solona, wędliny, kiełbasy, wyroby i przetwory na bazie mięsa i wędlin, ekstrakty mięsne, szpik kostny jadalny, konserwy mięsne, zwierzyzna łowna, drób, mięso drobiowe konserwowe, solone, przetwory na bazie drobiu, ryby i przetwory na bazie ryb, ryby solone i konserwowane, potrawy na bazie ryb, tłuszcze jadalne, **35** usługi reklamowe i promocji na rzecz osób trzecich, doradztwo specjalistyczne, ekspertyzy, informacje w zakresie organizacji i zarządzania, prowadzenia działalności gospodarczej, usługi agencji importowo-eksportowych, organizowanie wystaw w celach handlowych lub reklamowych, pokazów towarów, reklamy za pośrednictwem sieci komputerowej, reklamy prasowej, radiowej i telewizyjnej, zgrupowanie na rzecz osób trzecich różnych towarów pozwalające nabywcy wygodnie oglądać i kupować na stronie internetowej dotyczącej sprzedaży: mięsa, drobiu, ryb i przetworów na bazie mięsa, drobiu i ryb, **39** usługi magazynowe i transportowe, przewozy transportowe, transport samochodowy, autobusowy, dystrybucja paczek, pakowanie towarów.

(111) **270735** (220) 2013 10 01 (210) 419728  
(151) 2014 06 27 (441) 2014 01 20  
(732) CARLSBERG POLSKA SPÓŁKA Z OGRANICZONĄ  
ODPOWIEDZIALNOŚCIĄ, Warszawa, PL.  
(540)



Kolor znaku: biały, czarny, szary, czerwony  
(531) 3.4.11, 11.3.1, 24.1.5, 26.11.2, 27.5.1, 29.1.14  
(510), (511) **32** piwo, napoje piwne, napoje bezalkoholowe.

(111) **270736** (220) 2013 10 02 (210) 419754  
(151) 2014 07 15 (441) 2014 01 20  
(732) KK-POL KUCZYŃSCY SPÓŁKA JAWNA, Warszawa, PL.  
(540)



Kolor znaku: pomarańczowy, szary, biały  
(531) 26.4.1, 26.4.11, 27.5.1, 29.1.13  
(510), (511) **06** armatura do przewodów metalowa, krany, kurki, nakrętki metalowe, przewody ciśnieniowe metalowe, rami metalowe, uszczelki metalowe, zawory i przewody wodociągowe metalowe, zawory metalowe, **11** bojler, bidety, aparatura do dezynfekcji, instalacje do dystrybucji wody, grzejniki, kabiny natryskowe, urządzenia do kąpiel, miski klozetowe, krany, natryski, prysznic, osprzęt do wania, piec kąpielowe, pisuary, płuczki ustępowe, zbiorniki do płuczek ustępowych, suszarki powietrzne, instalacje i armatura sanitarna, sedesy, sterylizatory, suszarki powietrza, urządzenia do suszenia rąk, dozowniki na środki dezynfekcyjne do toalet, termofory, toalety WC, toalety przenośne, umywalki, uszczelki do kranów, wanny, instalacje do zaopatrzenia w wodę, zbiorniki ciśnieniowe na wodę, zawory regulujące poziom wody, zawory napełniające i zawory spustowe, zlewozmywaki, przyciski zaworów spustowych płuczek ustępowych, zestawy instalacyjne płuczek podtynkowych, **17** armatura niemetalowa, przewody niemetalowe, rury niemetalowe, złączki niemetalowe, uszczelki, złącza rur niemetalowe, elementy złączne z tworzyw sztucznych do urządzeń sanitarnych, uszczelnia do urządzeń sanitarnych, **35** sprzedaż hurtowa i detaliczna armatury wodno-kanalizacyjnej i urządzeń infrastruktury łazienkowej, sprzedaż hurtowa i detaliczna za pośrednictwem Internetu armatury wodno-kanalizacyjnej i sprzętu oraz urządzeń łazienkowych, badania rynkowe, analizy rynkowe, usługi porównywania cen, prognozy ekonomiczne, wyce na handlowa towarów, fakturowanie, udzielanie porad i informacji klientom, usługi marketingu, sondaże i opinie rynkowe, doradztwo handlowe, pokazy towarów, pozyskiwanie informacji o działalności gospodarczej, usługi prezentacji towarów w mediach w celach sprzedaży, prognozy ekonomiczne, promocja sprzedaży dla osób trzecich,

organizowanie targów w celach handlowych i reklamowych, usługi telemarketingu, zarządzanie w zakresie zamówień handlowych.

(111) **270737** (220) 2013 10 02 (210) 419756  
(151) 2014 07 15 (441) 2014 01 20  
(732) KK-POL KUCZYŃSCY SPÓŁKA JAWNA, Warszawa, PL.  
(540)



Kolor znaku: pomarańczowy, szary  
(531) 5.5.19, 27.5.1, 29.1.12  
(510), (511) **06** armatura do przewodów metalowa, krany, kurki, nakrętki metalowe, przewody ciśnieniowe metalowe, rami metalowe, uszczelki metalowe, zawory i przewody wodociągowe metalowe, zawory metalowe, **11** bojler, bidety, aparatura do dezynfekcji, instalacje do dystrybucji wody, grzejniki, kabiny natryskowe, urządzenia do kąpiel, miski klozetowe, krany, natryski, prysznic, osprzęt do wania, piec kąpielowe, pisuary, płuczki ustępowe, zbiorniki do płuczek ustępowych, suszarki powietrzne, instalacje i armatura sanitarna, sedesy, sterylizatory, suszarki powietrza, urządzenia do suszenia rąk, dozowniki na środki dezynfekcyjne do toalet, termofory, toalety WC, toalety przenośne, umywalki, uszczelki do kranów, wanny, instalacje do zaopatrzenia w wodę, zbiorniki ciśnieniowe na wodę, zawory regulujące poziom wody, zawory napełniające i zawory spustowe, zlewozmywaki, przyciski zaworów spustowych płuczek ustępowych, zestawy instalacyjne płuczek podtynkowych, **17** armatura niemetalowa, przewody niemetalowe, rury niemetalowe, złączki niemetalowe, uszczelki, złącza rur niemetalowe, elementy złączne z tworzyw sztucznych do urządzeń sanitarnych, uszczelnia do urządzeń sanitarnych, **35** sprzedaż hurtowa i detaliczna armatury wodno-kanalizacyjnej i urządzeń infrastruktury łazienkowej, sprzedaż hurtowa i detaliczna za pośrednictwem Internetu armatury wodno-kanalizacyjnej i sprzętu oraz urządzeń łazienkowych, badania rynkowe, analizy rynkowe, usługi porównywania cen, prognozy ekonomiczne, wyce na handlowa towarów, fakturowanie, udzielanie porad i informacji klientom, usługi marketingu, sondaże i opinie rynkowe, doradztwo handlowe, pokazy towarów, pozyskiwanie informacji o działalności gospodarczej, usługi prezentacji towarów w mediach w celach sprzedaży, prognozy ekonomiczne, promocja sprzedaży dla osób trzecich, organizowanie targów w celach handlowych i reklamowych, usługi telemarketingu, zarządzanie w zakresie zamówień handlowych.

(111) **270738** (220) 2013 10 02 (210) 419759  
(151) 2014 07 16 (441) 2014 01 20  
(732) MIECZNIKOWSKA IWONA, Warszawa, PL.  
(540)



Kolor znaku: szary, granatowy  
(531) 27.5.1, 29.1.12  
(510), (511) **41** szkolenia indywidualne i dla firm.

(111) **270739** (220) 2013 10 02 (210) 419771  
(151) 2014 07 15 (441) 2014 01 20  
(732) STRZELECKI KRZYSZTOF KALA, Legnica, PL.  
(540) KALA

(510), (511) **03** antyperspiranty jako środki przeciwpotne, antypoślizgowe płyny do podłóg, aromaty jako olejki aromatyczne, balsamy inne niż do celów medycznych, bazy do perfum kwiatowych, olejek bergamotowy, saszetki zapachowe do bielizny, chusteczki nasączone płynami kosmetycznymi, preparaty do czyszczenia, preparaty do demakijażu, preparaty do depilacji, dezodoranty dla ludzi i zwierząt, dezodoranty dla zwierząt, drewno zapachowe, ekstrakty kwiatowe do perfum, esencje eteryczne, olejki esencjonalne, preparaty do usuwania farby, mydło do golenia, preparaty do golenia, olejek jaśminowy, kadzidła, kadzidła, preparaty do usuwania kamienia kotłowego dla gospodarstwa domowego, sole do kąpiel do celów innych niż lecznicze, preparaty kosmetyczne do kąpiel, woda kolońska, środki do konserwacji skóry jako pasty, kosmetyki, preparaty kosmetyczne



do odchudzania, kosmetyki dla zwierząt, kosmetyki upiększające, kremy kosmetyczne, środki do usuwania lakierów, preparaty do nabłyszczenia liści roślin, preparaty do makijażu, puder do makijażu, maseczki kosmetyczne, esencje miętowe, mięta do wyrobów perfumeryjnych, mleczko kosmetyczne, mleczko migdałowe do celów kosmetycznych, mydełka, mydła, mydła dezodoryzujące, mydła dezynfekujące, mydła do ożywiania koloru tkanin, mydła lecznicze, mydła migdałowe, mydła przeciwpotowe, mydła przeciwpotowe do stóp, środki do namaczania bielizny, aromaty do napojów jako olejki eteryczne, neutralizatory do trwałej ondulacji, preparaty do odbarwienia, odświeżacze do ust w aerozolu, preparaty do odtłuszczania inne niż stosowane w procesach produkcyjnych, preparaty do odymiania jako perfumy, oleje czyszczące, olejek lawendowy, olejek migdałowy, olejek różany, olejek terpentynowy jako preparat odtłuszczający, olejki do celów kosmetycznych, olejki do celów perfumeryjnych, olejki eteryczne cytronu, olejki eteryczne z cytryny, olejki toaletowe, ołówki jako kredki kosmetyczne, ołówki do brwi, paski odświeżające oddech, pasty do podłogi i mebli, produkty perfumeryjne, perfumy, preparaty do pielęgnacji jamy ustnej nie do celów leczniczych, płyny do pielęgnacji włosów, płyny po goleniu, kremy do polerowania, preparaty do polerowania, środki do polerowania, woski do polerowania, środki do nadawania połysku, popiół wulkaniczny do czyszczenia, potpourri jako mieszanki zapachowe, powietrze sprężone w puszcze do czyszczenia i odkurzania, środki do wygładzania stosowane w pralnictwie, preparaty do prania, preparaty do prania chemicznego, preparaty do opalania, preparaty do usuwania past do podłóg, preparaty kąpielowe do celów higienicznych, przyklepne materiały do celów kosmetycznych, preparaty do usuwania rdzy, preparaty do udrażniania rur, kremy wybielające do skóry, preparaty kosmetyczne do pielęgnacji skóry, sole wybielające, płyny do spryskiwania szyb, suche szampony, szampony, ściereczki nasączone detergentami, do czyszczenia, środki do szorowania, środki odświeżające powietrze (zapachowe), środki ułatwiające suszenie do zmywarek naczyń, preparaty do czyszczenia tapet, środki do zmiękczenia tkanin, produkty toaletowe, toniki kosmetyczne, farby do włosów, lakiery do włosów, preparaty do kręcenia włosów, woda lawendowa, woda toaletowa, woda utleniona do celów kosmetycznych, woda zapachowa, wosk antypoślizgowy do podłóg, wosk do butów, wosk do depilacji, wosk do podłóg, wosk do skór, wosk pralniczy, soda wybielająca, wywabiacze plam, zestawy kosmetyków.

(111) **270740** (220) 2013 10 02 (210) 419772  
 (151) 2014 07 15 (441) 2014 01 20  
 (732) STRZELECKI KRZYSZTOF KALA, Legnica, PL.  
 (540)



(531) 5.5.20, 27.5.1  
 (510), (511) **03** antyperspiranty jako środki przeciwpotne, antypoślizgowe płyny do podłóg, aromaty jako olejki aromatyczne, balsamy inne niż do celów medycznych, bazy do perfum kwiatowych, olejek bergamotowy, saszetki zapachowe do bielizny, chusteczki nasączane płynami kosmetycznymi, preparaty do czyszczenia, preparaty do demakijażu, preparaty do depilacji, dezodoranty dla ludzi i zwierząt, dezodoranty dla zwierząt, drewno zapachowe, ekstrakty kwiatowe do perfum, esencje eteryczne, olejki esencjonalne, preparaty do usuwania farby, mydło do golenia, preparaty do golenia, olejek jaśminowy, kadzidła, kadzidła, preparaty do usuwania kamienia kotłowego dla gospodarstwa domowego, sole do kąpiei do celów innych niż lecznicze, preparaty kosmetyczne do kąpiei, woda kolońska, środki do konserwacji skóry jako pasty, kosmetyki, preparaty kosmetyczne do odchudzania, kosmetyki dla zwierząt, kosmetyki upiększające, kremy kosmetyczne, środki do usuwania lakierów, preparaty do nabłyszczenia liści roślin, preparaty do makijażu, puder do makijażu, maseczki kosmetyczne, esencje miętowe, mięta do wyrobów perfumeryjnych, mleczko kosmetyczne, mleczko migdałowe do celów kosmetycznych, mydełka, mydła, mydła dezodoryzujące, mydła dezynfekujące, mydła do ożywiania koloru tkanin, mydła lecznicze, mydła migdałowe, mydła

przeciwpotowe, mydła przeciwpotowe do stóp, środki do namaczania bielizny, aromaty do napojów jako olejki eteryczne, neutralizatory do trwałej ondulacji, preparaty do odbarwienia, odświeżacze do ust w aerozolu, preparaty do odtłuszczania inne niż stosowane w procesach produkcyjnych, preparaty do odymiania jako perfumy, oleje czyszczące, olejek lawendowy, olejek migdałowy, olejek różany, olejek terpentynowy jako preparat odtłuszczający, olejki do celów kosmetycznych, olejki do celów perfumeryjnych, olejki eteryczne cytronu, olejki eteryczne z cytryny, olejki toaletowe, ołówki jako kredki kosmetyczne, ołówki do brwi, paski odświeżające oddech, pasty do podłogi i mebli, produkty perfumeryjne, perfumy, preparaty do pielęgnacji jamy ustnej nie do celów leczniczych, płyny do pielęgnacji włosów, płyny po goleniu, kremy do polerowania, preparaty do polerowania, środki do polerowania, woski do polerowania, środki do nadawania połysku, popiół wulkaniczny do czyszczenia, potpourri jako mieszanki zapachowe, powietrze sprężone w puszcze do czyszczenia i odkurzania, środki do wygładzania stosowane w pralnictwie, preparaty do prania, preparaty do prania chemicznego, preparaty do opalania, preparaty do usuwania past do podłóg, preparaty kąpielowe do celów higienicznych, przyklepne materiały do celów kosmetycznych, preparaty do usuwania rdzy, preparaty do udrażniania rur, kremy wybielające do skóry, preparaty kosmetyczne do pielęgnacji skóry, sole wybielające, płyny do spryskiwania szyb, suche szampony, szampony, ściereczki nasączone detergentami, do czyszczenia, środki do szorowania, środki odświeżające powietrze (zapachowe), środki ułatwiające suszenie do zmywarek naczyń, preparaty do czyszczenia tapet, środki do zmiękczenia tkanin, produkty toaletowe, toniki kosmetyczne, farby do włosów, lakiery do włosów, preparaty do kręcenia włosów, woda lawendowa, woda toaletowa, woda utleniona do celów kosmetycznych, woda zapachowa, wosk antypoślizgowy do podłóg, wosk do butów, wosk do depilacji, wosk do podłóg, wosk do skór, wosk pralniczy, soda wybielająca, wywabiacze plam, zestawy kosmetyków.

(111) **270741** (220) 2013 10 02 (210) 419774  
 (151) 2014 07 15 (441) 2014 01 20  
 (732) STRZELECKI KRZYSZTOF KALA, Legnica, PL.  
 (540) AIR BLITZ  
 (510), (511) **03** środki odświeżające powietrze (zapachowe).

(111) **270742** (220) 2013 10 03 (210) 419811  
 (151) 2014 07 29 (441) 2014 01 20  
 (732) BATKOWSKA KAROLINA, Warszawa, PL.  
 (540) SNOW STAR  
 (510), (511) **25** odzież, obuwie, nakrycia głowy, odzież, obuwie i nakrycia głowy sportowe, nakrycia głowy sportowe, kalosze, obuwie plażowe, bielizna osobista, bluzy i podkoszulki, czapki, kapelusze, ubiory plażowe, płaszcze kąpielowe, konfekcja odzieżowa, koszule, koszulki, spodnie, pulowery, swetry, rękawiczki, peleryny, szaliki, szlafroki, piżamy, trykoty, **28** sprzęt sportowy i gimnastyczny, przyrządy do ćwiczeń fizycznych, atlasy, rękawice do uprawiania sportów, stoły i sprzęt do bilarda, stoły i sprzęt do tenisa stołowego, ekspandery, floretty, deskorolki, deski surfingowe, sprzęt do uprawiania golfa, sprzęt do uprawiania tenisa ziemnego, do uprawiania nordic walking, piłki do gry, gry planszowe, gry towarzyskie, hantle, hulajnogi, huśtawki, sprzęt wędkarski, kręgle, przyrządy dla kulturystów, ciężarki, linki i żyłki wędkarskie, łyżworolki, łyżwy, sprzęt dla myśliwych, nakolanniki, nagolenniki, narty, narty wodne, sprzęt do paintball, parolotnie, pletwy do pływania, modele pojazdów przeskalowane, pojazdy (zabawki), rakiety do gry, rolki, wrotki, sanki, torby na sprzęt sportowy, rowery treningowe, uprząż do wspinaczki, worki treningowe, biała broń do szermierki, **35** sprzedaż detaliczna i hurtowa sprzętu sportowego, sprzedaż detaliczna i hurtowa przez Internet sprzętu sportowego, zgrupowanie na rzecz osób trzecich w sklepach wielkopowierzchniowych i sklepach internetowych, towarów takich jak: bagażniki do pojazdów, wózki golfowe, jachty, łodzie, kajaki, wiosła, motorowery, motocykle, opony, pojazdy wodne i śnieżne, pompki do rowerów, pontony, przyczepy kempingowe, rowery, rowery treningowe, części zamienne do rowerów, sprzęt sportowy, sprzęt do uprawiania ćwiczeń gimnastycznych, atlasy, buty narciarskie, buty do snowboardu, buty do uprawiania wspinaczki i sportów zimowych, obuwie sportowe, nakrycia głowy, kostiumy kąpielowe i plażowe, koszulki gimnastyczne, podkoszulki, legginsy, kombinezony, skarpety, rolki, wrotki, deskorolki, deski surfingowe, ekspandery, ciężarki, przyrządy gimnastyczne, gry elektroniczne inne niż telewizyjne, gry planszowe, huśtawki, sprzęt do wędkowania, kręgle, łyżworolki, łyżwy, narty, ochraniacze ciała, piłki do

gry, pletwy do pływania, rakiety, rękawice sportowe, rolki, rowery treningowe stacjonarne, stoły i sprzęt do bilarda, stoły i sprzęt do uprawiania tenisa stołowego, biała broń, pozwalających nabywcy swobodnie je oglądać i kupować.

(111) **270743** (220) 2013 10 03 (210) 419826  
(151) 2014 07 29 (441) 2014 01 20  
(732) OPTIMUM MARK SPÓŁKA Z OGRANICZONĄ  
ODPOWIEDZIALNOŚCIĄ, Warszawa, PL.  
(540)



Kolor znaku: błękitny, różowy, żółty, zielony, pomarańczowy, czerwony, czarny, biały

(531) 3.13.9, 5.7.11, 5.7.18, 5.7.24, 5.9.15, 5.9.17, 5.9.21, 5.9.24, 27.5.1, 27.7.1, 29.1.15

(510), (511) **16** foldery, plakaty, **29** mięso, ryby, drób, dziczyzna; ekstrakty mięsne; konserwowane, suszone i gotowane owoce i warzywa; galaretki, dżemy, kompoty; jaja; mleko, produkty mleczne; oleje i tłuszcze jadalne, **30** kawa, herbata, kakao i nienaturalna kawa; ryż; tapioka i sago; mąka i produkty zbożowe; chleb, wyroby cukiernicze i słodczyce; lody; cukier, miód, melasa (syropy); drożdże, proszek do pieczenia; sól; musztarda; ocet, sosy (przyprawy); przyprawy; lód, **31** ziarna i produkty rolne, ogrodnicze, leśne oraz ziarna nie ujęte w innych klasach; żywe zwierzęta; świeże owoce i warzywa; nasiona; naturalne rośliny i kwiaty; karma dla zwierząt; sól, **32** piwo; wody mineralne i gazowane oraz inne napoje bezalkoholowe; napoje owocowe i soki owocowe; syropy i inne preparaty do produkcji napojów, **35** usługi w zakresie prowadzenia sklepu lub hurtowni z następującymi towarami: mięso, ryby, drób, dziczyzna; ekstrakty mięsne; konserwowane, suszone i gotowane owoce i warzywa; galaretki, dżemy, kompoty; jaja; mleko, produkty mleczne; oleje i tłuszcze jadalne, kawa, herbata, kakao i nienaturalna kawa; ryż; tapioka i sago; mąka i produkty zbożowe; chleb, wyroby cukiernicze i słodczyce; lody; cukier, miód, melasa (syropy); drożdże, proszek do pieczenia; sól; musztarda; ocet, sosy (przyprawy); przyprawy; lód, ziarna i produkty rolne, ogrodnicze, leśne oraz ziarna nie ujęte w innych klasach; żywe zwierzęta; świeże owoce i warzywa; nasiona; naturalne rośliny i kwiaty; karma dla zwierząt; sól, piwo; wody mineralne i gazowane oraz inne napoje bezalkoholowe; napoje owocowe i soki owocowe; syropy i inne preparaty do produkcji napojów, usługi reklamowe, usługi reklamowe osób trzecich, usługi prowadzenia agencji reklamowych, usługi produkcji reklam telewizyjnych, radiowych, kinowych, usługi pośrednictwa handlowego, dystrybucja materiałów reklamowych, usługi udostępniania bazy danych, usługi prowadzenia rachunkowości i księgowości, usługi badania rynku i opinii publicznej, usługi doradztwa w zakresie: działalności gospodarczej i zarządzania, usługi związane z zarządzaniem holdingami.

(111) **270744** (220) 2013 10 03 (210) 419827  
(151) 2014 07 29 (441) 2014 01 20  
(732) OPTIMUM MARK SPÓŁKA Z OGRANICZONĄ  
ODPOWIEDZIALNOŚCIĄ, Warszawa, PL.  
(540)



Kolor znaku: błękitny, różowy, żółty, zielony, pomarańczowy, czerwony, czarny, biały

(531) 3.13.9, 5.7.11, 5.7.18, 5.7.24, 5.9.15, 5.9.17, 5.9.24, 27.5.1, 27.7.1, 29.1.15

(510), (511) **16** foldery, plakaty, **29** mięso, ryby, drób, dziczyzna; ekstrakty mięsne; konserwowane, suszone i gotowane owoce i warzywa; galaretki, dżemy, kompoty; jaja; mleko, produkty mleczne; oleje i tłuszcze jadalne, **30** kawa, herbata, kakao i nienaturalna kawa; ryż; tapioka i sago; mąka i produkty zbożowe; chleb, wyroby cukiernicze i słodczyce; lody; cukier, miód, melasa (syropy); drożdże, proszek do pieczenia; sól; musztarda; ocet, sosy (przyprawy); przyprawy; lód, **31** ziarna i produkty rolne, ogrodnicze, leśne oraz ziarna nie ujęte w innych klasach; żywe zwierzęta; świeże owoce i warzywa; nasiona; naturalne rośliny i kwiaty; karma dla zwierząt; sól, **32** piwo; wody mineralne i gazowane oraz inne napoje bezalkoholowe; napoje owocowe i soki owocowe; syropy i inne preparaty do produkcji napojów, **35** usługi w zakresie prowadzenia sklepu lub hurtowni z następującymi towarami: mięso, ryby, drób, dziczyzna; ekstrakty mięsne; konserwowane, suszone i gotowane owoce i warzywa; galaretki, dżemy, kompoty; jaja; mleko, produkty mleczne; oleje i tłuszcze jadalne, kawa, herbata, kakao i nienaturalna kawa; ryż; tapioka i sago; mąka i produkty zbożowe; chleb, wyroby cukiernicze i słodczyce; lody; cukier, miód, melasa (syropy); drożdże, proszek do pieczenia; sól; musztarda; ocet, sosy (przyprawy); przyprawy; lód, ziarna i produkty rolne, ogrodnicze, leśne oraz ziarna nie ujęte w innych klasach; żywe zwierzęta; świeże owoce i warzywa; nasiona; naturalne rośliny i kwiaty; karma dla zwierząt; sól, piwo; wody mineralne i gazowane oraz inne napoje bezalkoholowe; napoje owocowe i soki owocowe; syropy i inne preparaty do produkcji napojów, usługi reklamowe, usługi reklamowe osób trzecich, usługi prowadzenia agencji reklamowych, usługi produkcji reklam telewizyjnych, radiowych, kinowych, usługi pośrednictwa handlowego, dystrybucja materiałów reklamowych, usługi udostępniania bazy danych, usługi prowadzenia rachunkowości i księgowości, usługi badania rynku i opinii publicznej, usługi doradztwa w zakresie: działalności gospodarczej i zarządzania, usługi związane z zarządzaniem holdingami.

(111) **270745** (220) 2013 10 03 (210) 419831  
(151) 2014 07 01 (441) 2014 01 20  
(732) WOŹNIAKOWSKI JACEK, Warszawa, PL.  
(540)



TRENER MEDYCZNY

(531) 2.1.16, 27.5.1

(510), (511) **35** dystrybucja materiałów reklamowych [próbek, druków, prospektów, broszur], marketing, materiały reklamowe, reklama, reklamy telewizyjne, reklamy radiowe, prezentowanie produktów w mediach dla celów sprzedaży detalicznej, **41** edukacja, gimnastyka [instruktaż], imprezy sportowe, informacja o edukacji, informacja o rekreacji, kluby zdrowia, komputerowe przygotowanie materiałów do publikacji, konferencje, kongresy, konkursy, publikowanie książek, kultura fizyczna, nagrywanie filmów na taśmach wideo, nauczanie, nauczanie korespondencyjne, organizowanie i prowadzenie warsztatów [szkolenia], organizowanie i prowadzenie kongresów, organizowanie i prowadzenie seminariów, organizowanie i prowadzenie sympozjów, organizowanie i prowadzenie zjazdów, organizowanie obozów sportowych, organizowanie zawodów sportowych, pisanie tekstów, innych niż reklamowych, kształcenie praktyczne [pokazy], publikacje elektroniczne on-line książek i periodyków, usługi trenera osobistego, usługi trenerskie, **44** fizjoterapia, fizykoterapia, masaż, opieka zdrowotna, ośrodki zdrowia, pomoc medyczna, usługi terapeutyczne, tatuowanie, usługi doradcze w dziedzinie zdrowia, usługi klinik medycznych.

(111) **270746** (220) 2013 10 03 (210) 419834  
(151) 2014 07 01 (441) 2014 01 20  
(732) CHMIELEWSKI EMIL R CLINIC, Chotomów, PL.

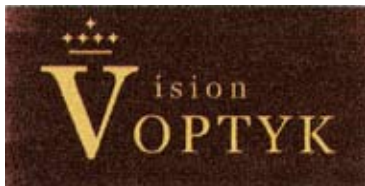
(540)



(531) 1.1.1, 1.1.2, 27.5.1

(510), (511) **41** prowadzenie szkoleń, **44** usługi medyczne w zakresie chirurgii plastycznej, medycyny estetycznej, kosmetologii, prowadzenia kliniki, konsultacje lekarskie.

(111) **270747** (220) 2013 10 03 (210) 419835  
 (151) 2014 07 01 (441) 2014 01 20  
 (732) WOLNIAK RYSZARD, MICHALSKA-WOLNIAK DOROTA W&M  
 SPÓŁKA CYWILNA, Leszno, PL.  
 (540)



Kolor znaku: złoty, brązowy

(531) 1.1.1, 1.1.5, 24.9.3, 27.5.1, 29.1.12

(510), (511) **09** okulary, okulary przeciwsłoneczne, okulary przeciwosłepieniowe, oprawki do okularów, **35** prowadzenie specjalistycznego sklepu optycznego, **44** usługi optyczne.

(111) **270748** (220) 2013 10 03 (210) 419836  
 (151) 2014 09 05 (441) 2014 01 20  
 (732) MIRACULUM DYSTRYBUCJA SPÓŁKA Z OGRANICZONĄ  
 ODPOWIEDZIALNOŚCIĄ, Warszawa, PL.  
 (540)



Kolor znaku: złoty

(531) 26.11.1, 27.5.1, 29.1.2

(510), (511) **03** olejki aromatyczne; barwniki do celów kosmetycznych; kosmetyki do brwi; ołówki do rysunku brwi; preparaty do demakijażu; dezodoranty; antyperspiranty i wyroby perfumeryjne do użytku osobistego; ekstrakty kwiatowe do perfum; esencje eteryczne; preparaty kosmetyczne do kąpieli; preparaty ściągające do celów kosmetycznych; kosmetyki; preparaty kosmetyczne do odchudzania; kosmetyki dla zwierząt; kremy kosmetyczne; kremy do rąk i paznokci; kremy do twarzy; lakiery do paznokci; lotiony do celów kosmetycznych; lotiony do włosów; preparaty do makijażu; maseczki kosmetyczne; maści do celów kosmetycznych; mleczko kosmetyczne; mydła dezodoryzujące, dezynfekujące, lecznicze, przeciwpotowe, toaletowe; preparaty odbarwiające do celów kosmetycznych; ołówki kosmetyczne; ozdoby do celów kosmetycznych; preparaty do pielęgnacji paznokci; sztuczne paznokcie; perfumy; pomadki do ust; błyszczki do ust; kredki do ust; kredki do oczu; kredki do makijażu; kredki do brwi; kosmetyki do opalania; puder do makijażu; preparaty kosmetyczne do rzęs; eyelinery; rzęsy sztuczne; preparaty kosmetyczne do pielęgnacji skóry; sole kąpielowe nielecznicze; szampony; szampony do włosów; szminki do celów kosmetycznych; tusze do rzęs; pudry do twarzy; róże do policzków; pudry kosmetyczne; podkłady do makijażu; podkłady mineralne; bazy pod makijaż; bazy pod cienie do powiek; cienie do powiek; korektory do twarzy; korektory pod oczy; korektory na przyszcze; tusz do celów kosmetycznych; środki nielecznicze do pielęgnacji ust; farby do włosów; preparaty do układania włosów; wody zapachowe; wody kwiatowe; воск do depilacji; воск do wąsów; preparaty kosmetyczne do depilacji; preparaty do depilacji; farby do bielizny; kosmetyki do pielęgnacji skóry i włosów; kremy po goleniu; balsamy po goleniu; kremy do golenia; żele do golenia; pianki do golenia; wody perfumowane; lakiery do włosów; masła kosmetyczne; mydła; mydła zapachowe; mydła pod prysznic; żele myjące; żele pod prysznic; mleczka myjące; mleczka pod prysznic; kremy myjące; kremy pod przys-

nic; mleczka do ciała; balsamy do ciała; odświeżacze do ust w aerozolu; olejki do celów kosmetycznych; olejki do celów perfumeryjnych; olejki do kąpieli; olejki eteryczne; pasty do podłogi i mebli; pasty do obuwia; płyny do kąpieli; płyny do pielęgnacji włosów; preparaty do usuwania farby; pasty, proszki, płyny do zębów; płyny po goleniu; preparaty do usuwania skórek; szminki; środki do prania; środki do czyszczenia zębów; talk kosmetyczny; odżywki kosmetyczne; odżywki do włosów; odżywki do paznokci; odżywki do brwi; serum kosmetyczne; serum do rzęs; wata do celów kosmetycznych; woda utleniona do celów kosmetycznych; wazelina kosmetyczna; wody kolońskie; wody lawendowe; wody toaletowe; wybielacze do celów kosmetycznych; wyroby perfumeryjne; wywabiacze plam; zestawy do manicure; zestawy do pedicure; zestawy kosmetyków dla dzieci i dla dorosłych; zestawy kosmetyków dla kobiet i mężczyzn; zmywacze do paznokci; zestawy kosmetyczne, **21** aplikatory do kosmetyków; aplikatory do makijażu; aplikatory do nakładania makijażu; atomizery; atomizery do perfum; szczoteczki do brwi; dozowniki do mydła; flakony na perfumy; gąbki do ciała; gąbki pilingowe; pędzle do golenia; grzebień do włosów; mydelniczki; pędzle do golenia; pojemniki na kosmetyki; szczoteczki do tuszu do rzęs; szczoteczki kosmetyczne; pędzelki do makijażu; pędzelki do ust; pojemniczki na pędzelki; waciki czyszczące; patyczki higieniczne.

(111) **270749** (220) 2013 10 03 (210) 419843  
 (151) 2014 07 01 (441) 2014 01 20  
 (732) BIGRAM SPÓŁKA AKCYJNA, Warszawa, PL.  
 (540)



Kolor znaku: jasnoniebieski, czarny

(531) 2.1.23, 26.1.1, 26.2.7, 27.5.1, 29.1.12

(510), (511) **35** usługi rekrutacji personelu, usługi doboru personelu za pomocą metod psychotechnicznych.

(111) **270750** (220) 2013 10 04 (210) 419866  
 (151) 2014 09 05 (441) 2014 01 20  
 (732) THE GLEASON WORKS, Rochester, US.  
 (540) REVACYCLE

(510), (511) **07** frezy do produkcji kół zębatach i innych wyrobów zębatach; elementy narzędzi tnących do kół zębatach, zwłaszcza noże i głowice frezowe do obróbki uzębień oraz części do nich.

(111) **270751** (220) 2013 10 04 (210) 419867  
 (151) 2014 09 05 (441) 2014 01 20  
 (732) THE GLEASON WORKS, Rochester, US.  
 (540) HARDAC

(510), (511) **07** frezy do produkcji kół zębatach i innych wyrobów zębatach; elementy narzędzi tnących do kół zębatach, zwłaszcza noże i głowice frezowe do obróbki uzębień oraz części do nich.

(111) **270752** (220) 2013 10 07 (210) 419923  
 (151) 2014 08 07 (441) 2014 01 20  
 (732) ŻŁOTOGÓRSKI MACIEJ MZ INWESTYCJE I DORADZTWO,  
 Tyniec Mały, PL.  
 (540)



Kolor znaku: czerwony, brązowy

(531) 2.7.2, 27.5.1, 29.1.12

(510), (511) **35** oferowanie w mediach produktów dla handlu detalicznego; publikowanie tekstów reklamowych; prezentowanie produktów w mediach dla celów sprzedaży detalicznej; sprzedaż detaliczna lub hurtowa środków farmaceutycznych, sanitarnych, zaopatrzenia medycznego oraz artykułów związanych z opieką nad osobami starszymi; sprzedaż detaliczna lub hurtowa suplementów diety dla osób starszych; usługi prowadzenia aptek w zakresie sprzedaży leków i produktów farmaceutycznych; usługi sklepów interne-

towych oraz stacjonarnych w zakresie sprzedaży detalicznej i hurtowej produktów dla osób starszych i obłożnie chorych.

(111) **270753** (220) 2013 10 07 (210) 419933  
 (151) 2014 08 07 (441) 2014 01 20  
 (732) IZOLEX SPÓŁKA Z OGRANICZONĄ ODPOWIEDZIALNOŚCIĄ,  
 Skarszewy, PL.  
 (540) IZOLPOX

(510), (511) **17** materiały izolacji budowlanej, uszczelniające, powłoki uszczelniające epoksydowe, substancje do izolacji przeciwwilgociowych, zaprawy izolacyjne, związki chemiczne do uszczelniania przecieków, materiały uszczelniające, uszczelnienia wodoodporne, masy szpachlowe, uszczelniające, **19** epoksydowe wyroby dla budownictwa, materiały budowlane, powłoki ścienne, pokrycia niemetalowe dla budownictwa, pokrycia dachowe niemetalowe, baseny kąpielowe pływakie, posadzki epoksydowe przemysłowe, materiały wiążące do naprawy dróg, zaprawy budowlane mineralne.

(111) **270754** (220) 2013 10 07 (210) 419972  
 (151) 2014 07 29 (441) 2014 01 20  
 (732) WYDAWNICTWO BAUER SPÓŁKA Z OGRANICZONĄ  
 ODPOWIEDZIALNOŚCIĄ SPÓŁKA KOMANDYTOWA, Warszawa, PL.  
 (540)



Kolor znaku: fioletowy, czarny, biały

(531) 26.4.2, 27.5.1, 29.1.13

(510), (511) **09** urządzenia do przetwarzania informacji, aparatura do rejestracji dźwięku, aparatura radiotelefoniczna, aparaty do fototelegrafii, aparaty do nauczania, aparaty fotograficzne, aparaty kinematograficzne, aparaty radiowe, aparaty telefoniczne, aparaty telewizyjne, aparaty wideo, mikroprocesory komputerowe, procesory jako centralne jednostki przetwarzania, procesory tekstu, procesory, cyklotrony, czytniki kodów kreskowych, czytniki znaków optycznych, optyczne nośniki danych, drukarki komputerowe, dyktafony, dyski magnetyczne, dyski do rejestracji dźwięku, dyskietyki, dyski kompaktowe audio-wideo, płyty CD, płyty CD z zapisanymi plikami w formacie MP3, MP4, płyty DVD, dyski optyczne, dyski obliczeniowe, pamięci komputerowe, dystrybutory dysków, etykiety na towarach elektroniczne, filmy naświetlone, filmy animowane, hologramy, interfejsy komputerowe, kamery filmowe, kamery wideo zespolone z magnetofonem, kamery wizyjne, karty inteligentne z obwodami scalonymi zintegrowanymi, karty magnetyczne do identyfikacji osób, karty magnetyczne kodowane, kodery magnetyczne, komputerowe urządzenia peryferyjne, komputery, komputery przenośne, komputery przystosowane do odbioru sygnału telewizyjnego, laptopy, lasery nie do celów medycznych, lornetki, lunety optyczne, lupy optyczne, magnetofony taśmowe, magnetyczne nośniki informacji, maszty antenowe do telefonii bezprzewodowej, maszty do łączności radiowej, modemy, myszy komputerowe, monitory obrazowe wideo, napędy dyskowe, monitory-hardware komputerowy, monitory-programy komputerowe, nośniki danych magnetyczne, nośniki do rejestracji dźwięku, notesy elektroniczne, obwody drukowane, obwody scalone, odbiorniki audio i wideo, odbiorniki radiowe, odtwarzacze kaset, odtwarzacze płyt kompaktowych, optyczne nośniki informacji, odtwarzacze osobiste stereo, plotery, chipy, płyty akustyczne, płyty fonograficzne, programy gier komputerowych, programy komputerowe jako software ładowalny, programy komputerowe nagrane, programy komputerowe pozwalające użytkownikom telewizji na oglądanie lub zakup towarów za pośrednictwem wybranych telewizyjnych kanałów cyfrowych, programy komputerowe do obsługi telewizji interaktywnej, przezrocza fotograficzne, publikacje elektroniczne w postaci modułów ładowalnych, skanery komputerowe, software oprogramowanie stałe dla komputerów nagrane, stacje taśm magnetycznych informatyczne, jednostki taśm magnetycznych informatyczne, sterowniki informatyczne, sterujące programy komputerowe systemu operacyjnego nagrane, taśmy do nagrywania dźwięku, taśmy magnetyczne, taśmy wideo, telefony przenośne, telefony przenośne działające w systemie telefo-

nii komórkowej, karty telefoniczne do automatów i telefonów komórkowych, karty SIM, translatory elektroniczne kieszonkowe, urządzenia do montażu filmów kinematograficznych, urządzenia do nawigacji dla pojazdów, urządzenia do nawigacji satelitarnej, urządzenia/aparatura do odbioru przekazu kablowego, satelitarnego i światłowodowego, urządzenia do nadawania, przekazywania i odbierania działające w systemie telefonii komórkowej, urządzenia współpracujące z komputerami w zakresie przekazywania dźwięku i obrazu, urządzenia nadawcze telefoniczne, urządzenia do wzmacniania dźwięku, tablice ogłoszeń elektroniczne, kasety audio-wideo, kasety wideo z gramami, wideofony, neony reklamowe, zestawy do odbioru telewizji, dekodery, zestawy zawierające dekodery i przeglądarkę/przeglądarkę interaktywną kanałów telewizyjnych, nagrywarki do zapisywania programów telewizyjnych, nagrane programy/audycje telewizyjne, nagrane programy/audycje radiowe, filmy, nagrania dźwiękowe zapisane/zarejestrowane w postaci taśm magnetycznych/filmowych, dysków magnetycznych, dysków optycznych, plików w formacie MP3 i MP4, z możliwością odtwarzania w komputerach, odtwarzaczach DVD i CD, **16** afisze, plakaty, akwaforty, akwarele, albumy, atlasy, almanachy, artykuły papiernicze, prospekty, broszury, chorągiewki papierowe, czasopisma, periodyki, czcionki drukarskie, odbitki graficzne, emblematy, pieczęcie papierowe, formularze, druki, blankiety, fotografie, gazety, globusy ziemskie, kalendarze, kalendarze z kartkami do zdzierania, kartki z życzeniami okolicznościowe, karty muzyczne z życzeniami, karty pocztowe, karty-zawiadomienia, katalogi, komiksy, książki, krzyżówki, katalogi i zeszyty tematycznie związane z rozrywką umysłową, krzyżówkami, rebusami, szaradami, książeczki z krzyżówkami, rebusami i szaradami, wydawnictwa krzyżówkowe, litografie, makiety architektoniczne, mapy, mapy geograficzne, obrazy, materiały drukowane, materiały piśmienne, podręczniki, przedmioty sztuki litograficznej, przezrocza, publikacje drukowane, reprodukcje graficzne, rysunki i grafiki związane z rozwiązywaniem krzyżówek, wykroje do szycia, wzory do haftowania, **35** organizowanie sprzedaży w trybie aukcji publicznych i aukcji internetowych towarów takich jak: dyski magnetyczne, dyski do rejestracji dźwięku, dyskietyki, dyski kompaktowe audio-wideo, płyty CD, płyty CD z zapisanymi plikami w formacie MP3, MP4, płyty DVD, dyski optyczne, filmy naświetlone, filmy animowane, hologramy, interfejsy komputerowe, magnetyczne nośniki informacji, nośniki do rejestracji dźwięku, notesy elektroniczne, płyty fonograficzne, programy gier komputerowych, programy komputerowe jako software ładowalny, programy komputerowe nagrane, programy komputerowe pozwalające użytkownikom telewizji na oglądanie lub zakup towarów za pośrednictwem wybranych telewizyjnych kanałów cyfrowych, programy komputerowe do obsługi telewizji interaktywnej, przezrocza fotograficzne, publikacje elektroniczne w postaci modułów ładowalnych, taśmy do nagrywania dźwięku, taśmy magnetyczne, taśmy wideo, translatory elektroniczne kieszonkowe, kasety audio-wideo, kasety wideo z gramami, wideofony, neony reklamowe, zestawy do odbioru telewizji, dekodery, zestawy zawierające dekodery i przeglądarkę/przeglądarkę interaktywną kanałów telewizyjnych, nagrywarki do zapisywania programów telewizyjnych, nagrane programy/audycje telewizyjne, nagrane programy/audycje radiowe, filmy, nagrania dźwiękowe zapisane/zarejestrowane w postaci taśm magnetycznych/filmowych, dysków magnetycznych, dysków optycznych, plików w formacie MP3 i MP4, z możliwością odtwarzania w komputerach, odtwarzaczach DVD i CD, oraz takich jak: albumy, atlasy, almanachy, czasopisma, periodyki, odbitki graficzne, fotografie, gazety, globusy ziemskie, kalendarze, katalogi, komiksy, książki, litografie, makiety architektoniczne, mapy, mapy geograficzne, obrazy, podręczniki, przedmioty sztuki litograficznej, przezrocza, publikacje drukowane, reprodukcje graficzne, usługi agencji eksportowo-importowej, usługi w zakresie badania opinii publicznej, usługi przeprowadzania sondaży i zbierania opinii na rzecz osób trzecich, promocja sprzedaży dla osób trzecich, badania w dziedzinie działalności gospodarczej, badania rynku, badania czytelnictwa, doradztwo w zakresie organizowania, kierowania i prowadzenia działalności gospodarczej, doradztwo specjalistyczne w sprawach działalności gospodarczej, doradztwo w zakresie zarządzania działalnością gospodarczą, doradztwo w zakresie zarządzania personelem, ekspertyzy w zakresie działalności gospodarczej, profesjonalne zarządzanie działalnością artystyczną, usługi w zakresie dokonywania wyceny działalności handlowej, usługi w zakresie dokonywania ekspertyz opłacalności, badania marketingowe, pomoc w zarządzaniu przedsiębiorstwami przemysłowymi lub handlowymi, usługi agencji informacji handlowej, informacja o działalności gospodarczej, zdobywanie informacji o działalności gospodarczej w zakresie marketingu i reklamy, pomoc w prowadzeniu i zarządzaniu działalnością gospodarczą, usługi w zakresie opracowywania prognoz ekonomicznych, pozyskiwanie danych do komputerowych baz danych, transkrypcja informacji, transkrypcja przekazu, kompilacja infor-

macji w komputerowych bazach danych, systematyzacja informacji w komputerowych bazach danych, komputerowe zarządzanie plikami, zarządzanie zbiorami informatycznymi, wyszukiwanie informacji w plikach komputerowych dla osób trzecich, wyszukiwanie w komputerowych bazach danych, sortowanie danych w bazach komputerowych, usługi agencji reklamowych, dystrybucja materiałów reklamowych w postaci próbek, druków, prospektów, broszur, gadżetów reklamowych, bookletów, ogłoszenia prasowe, publikowanie tekstów sponsorowanych, usługi modeli/modelek do celów reklamowych i promowania sprzedaży, marketing, uaktualnianie materiałów reklamowych, usługi w zakresie rozpowszechnienia ogłoszeń reklamowych, rozlepianie plakatów reklamowych, organizowanie wystaw w celach handlowych lub reklamowych, pokazy towarów, usługi w zakresie prężności czasopism dla osób trzecich, publikowanie tekstów reklamowych, rozpowszechnianie materiałów reklamowych, usługi reklamowe i usługi informacyjne dotyczące reklamy, usługi w zakresie wynajmowania powierzchni na cele reklamowe (bannery, billboardy), wynajem czasu reklamowego we wszystkich środkach przekazu, wypożyczanie materiałów reklamowych, usługi w zakresie przygotowywania reklam prasowych, usługi w zakresie przygotowywania reklam korespondencyjnych, usługi w zakresie przygotowywania reklam radiowych, usługi w zakresie przygotowywania reklam telewizyjnych, usługi w zakresie przygotowywania reklam za pośrednictwem sieci komputerowej, organizowanie targów handlowych i reklamowych, dekoracja wystaw sklepowych, usługi w zakresie opracowywania edycji tekstów, usługi przeglądu prasy, tworzenie tekstów reklamowych i sponsorowanych, usługi produkcji programów/audycji i filmów reklamowych dla telewizji, radia, sieci globalnej Internet, **38** usługi agencji informacyjnych w zakresie zbierania i rozpowszechniania informacji, usługi agencji prasowych, przesyłanie informacji drogą elektroniczną i za pośrednictwem sieci telefonii komórkowej, w tym w formie komunikatów SMS-owych, informacja o telekomunikacji, usługi telekomunikacyjne, usługi emisji sygnału radiowego i telewizyjnego, usługi rozpowszechniania programów radiowych i telewizyjnych, filmów fabularnych, filmów dokumentalnych, reportaży, widowisk rozrywkowych, widowisk telewizyjnych, zawodów sportowych, programów/audycji z interaktywnym udziałem słuchaczy/widzów, usługi rozpowszechniania programów i informacji za pośrednictwem Internetu, radiofonia, telefonia komórkowa, usługi w zakresie realizowania połączeń telefonicznych, telewizja kablowa, zlecenia przywoławcze przez radio, telefon lub inne środki komunikacji elektronicznej, przesyłanie danych przy pomocy terminali komputerowych, usługi w zakresie łączności radiowej, telefonicznej i telegraficznej, obsługa telekonferencji, usługi w zakresie ogłoszeń elektronicznych, usługi w zakresie przesyłania poczty elektronicznej, usługi związane z ustalaniem tras połączeń i połączeń dla telekomunikacji, usługi w zakresie przydzielania użytkownikowi dostępu do światowej sieci komputerowej za pośrednictwem telekomunikacji, przekaz satelitarny, przesyłanie informacji tekstowej i obrazowej przy pomocy komputera, usługi w zakresie realizowania transmisji programów radiowych, usługi w zakresie realizowania transmisji programów telewizyjnych, usługi w zakresie transmisji danych i teleinformatyki, wypożyczanie urządzeń telekomunikacyjnych, wypożyczanie urządzeń do przesyłania informacji, pozyskiwanie informacji przy pomocy telefonu i ich rozpowszechnianie, usługi w zakresie łączności telefonicznej, obsługa przekazu cyfrowego, obsługa przekazu telefonicznego, obsługa systemów przekazywania dźwięku i obrazu w łączności telefonicznej, usługi w zakresie łączności przez sieć światłowodów i przez terminale komputerowe, usługi w zakresie przekazu wydawnictw prasowych za pośrednictwem sieci komputerowych i telekomunikacyjnych oraz łączny satelitarnych i sieci światłowodów, usługi przekazu telewizyjnego z możliwością wyboru programu, usługi dostarczania informacji on-line, usługi zapewniające dostęp do stron internetowych za pośrednictwem przekazu telewizyjnego, w tym zapewnianie dostępu do zasobów archiwalnych telewizji, usługi udostępniania krajowych i zagranicznych serwerów i portali internetowych, **39** dystrybucja gazet, czasopism i periodyków, organizowanie podróży i wycieczek w zakresie transportu, zwiedzanie turystyczne, organizowanie transportu pasażerskiego, organizowanie transportu podróży, **41** porady w zakresie edukacji i kształcenia, edukacja społeczeństwa w zakresie ochrony naturalnego środowiska człowieka i odpowiedzialności ekologicznej, w tym publikowanie wydawnictw edukacyjnych w zakresie ochrony przyrody, naturalnego środowiska człowieka, konserwacji terenów zielonych, informacja o edukacji, usługi studiów filmowych, produkcja filmów, fotoreportaże, usługi studia nagrań, informacja o imprezach rozrywkowych i rekreacji, usługi klubowe w zakresie rozrywki i nauczania, organizowanie i obsługa konferencji, kongresów, organizowanie konkursów edukacyjnych lub rozrywkowych, organizowanie konkursów tematycznych, organizowanie konkursów piękności, orga-

nizowanie i prowadzenie pracowni specjalistycznych w zakresie szkoleń, organizowanie i prowadzenie seminariów, sympozjów i zjazdów, organizowanie rozrywkowych widowisk telewizyjnych, organizowanie programów/audycji z udziałem interaktywnym widzów/słuchaczy, publikowanie książek, gazet, czasopism i periodyków, publikowanie tekstów innych niż reklamowe, publikacja elektroniczna on-line książek i periodyków, pokazy w ramach kształcenia praktycznego, usługi w zakresie publikowania wydawnictw podręcznych i małej poligrafii komputerowej, montaż taśm wideo, montaż programów radiowych i telewizyjnych, nagrywanie filmów na taśmach wideo, obsługa publikacji elektronicznych on-line nieprzesyłalnych, organizowanie wystaw z dziedziny kultury i edukacji, organizowanie imprez rozrywkowych, konkursów i plebiscytów, organizowanie imprez połączonych z wręczaniem nagród i wyróżnień, organizowanie spektakli jako usługi impresariatów, produkcja programów rozrywkowych radiowych i telewizyjnych, przygotowywanie materiałów do programów telewizyjnych o charakterze reklamowym, rozrywkowym, w tym organizowanie telekonkursów, telekryzyówek, quizów, usługi reporterskie, usługi w zakresie wykonywania mikrofilmów, usługi w zakresie wykonywania zdjęć, komputerowe przygotowywanie materiałów do publikacji, organizowanie akcji społecznych związanych z ochroną środowiska prowadzonych w formie akcji edukacyjnych, imprez sportowych, rekreacyjnych, kulturalnych i sportowych, **42** administrowanie stronami komputerowymi, analizy systemów komputerowych, aktualizacja oprogramowania komputerowego, projektowanie oprogramowania komputerowego, projektowanie systemów komputerowych, doradztwo w zakresie sprzętu komputerowego, instalacje oprogramowania komputerowego, programowanie komputerowe, konwersja danych lub dokumentów do postaci elektronicznej, konserwacja oprogramowania komputerowego, tworzenie i utrzymywanie stron internetowych dla osób trzecich, usługi artystów grafików, usługi projektantów mody, usługi w zakresie wzornictwa przemysłowego, opracowywanie projektów technicznych, przeprowadzanie badań naukowych w kierunku promowania świadomości publicznej w zakresie ochrony środowiska naturalnego człowieka i odpowiedzialności ekologicznej, sporządzanie raportów naukowych w tym zakresie, w tym także za pośrednictwem witryny internetowej.

(111) **270755** (220) 2013 10 08 (210) 420001

(151) 2014 08 20 (441) 2014 01 20

(732) BAGIŃSKI OSKAR NITAI, Wrocław, PL.

(540) HELFY

(510), (511) **35** usługi sprzedaży w hurtowniach i punktach wyspecjalizowanych, w tym usługi sprzedaży wysyłkowej i za pośrednictwem Internetu, artykułów z branży kosmetycznej, towarów higienicznych i do pielęgnacji ciała, środków czystości oraz kosmetyków i środków do celów leczniczych, w szczególności: kosmetyki, perfumy, wody toaletowe i kolońskie, preparaty kosmetyczne do golenia i po goleniu, kremy, pianki, talki, emulsje, płyny, toniki, żele, mleczka kosmetyczne, oliwki, balsamy do skóry, mydła, mydła w płynie, mydła dezynfekujące, mydła dezodoryzujące, mydła lecznicze, mydła przeciwpotłoczące, mydła toaletowe, mydła zawierające składniki peelingujące i/lub masujące, środki i preparaty do mycia i kąpieli, środki i preparaty do pielęgnacji ciała, środki i preparaty do mycia, pielęgnacji i ochrony włosów, farby i lakiery do włosów, środki i preparaty do układania włosów, szampony, odżywki do włosów, środki i preparaty przeciwłupieżowe, środki i preparaty do oczyszczania skóry, olejki eteryczne, dezodoranty i antyperspiranty, środki i preparaty do higieny intymnej, odświeżacze do ust, środki i preparaty do makijażu i demakijażu, środki i preparaty do pielęgnacji, malowania i ochrony ust, rzęs, brwi, paznokci, środki i preparaty do usuwania lakierów, odżywki do paznokci, środki i preparaty do opalania i chroniące przed promieniowaniem ultrafioletowym, środki i preparaty do samoopalania, środki i preparaty do depilacji, pudry do makijażu, pudry higieniczne, chusteczki nasączone płynami kosmetycznymi, środki i preparaty do pielęgnacji zębów i jamy ustnej, artykuły toaletowe, wyroby chemii gospodarczej, środki i preparaty do czyszczenia, polerowania, szorowania i ścierania, środki i preparaty do czyszczenia, polerowania, szorowania i ścierania do użytku w gospodarstwie domowym, środki i preparaty piorące, mydła do prania, koncentraty do prania, płyny do mycia naczyń, płyny do płukania tkanin, koncentraty do płukania tkanin, antystatyczne środki i preparaty do celów domowych, środki i preparaty do zmiękczenia tkanin, środki i preparaty do wywabiania piany, środki i preparaty do czyszczenia szkła, szyb i luster, kosmetyki do celów leczniczych: kremy, pianki, emulsje, płyny, żele, oliwki i balsamy lecznicze, środki i preparaty przeciwłupieżowe lecznicze,

sole do kąpeli do celów medycznych, środki do kąpeli leczniczych, dezodoranty inne niż do użytku osobistego, środki dezynfekcyjne do celów higienicznych, środki do odświeżania powietrza, środki odstraszające owady, środki grzybobójcze.

(111) **270756** (220) 2013 10 08 (210) 420002  
(151) 2014 08 20 (441) 2014 01 20  
(732) BAGIŃSKI OSKAR NITAI, Wrocław, PL.  
(540) ROYAL ALEPP

(510), (511) **35** usługi sprzedaży w hurtowniach i punktach wyspecjalizowanych, w tym usługi sprzedaży wysyłkowej i za pośrednictwem Internetu, artykułów z branży kosmetycznej, towarów higienicznych i do pielęgnacji ciała, środków czystości oraz kosmetyków i środków do celów leczniczych, w szczególności: kosmetyki, perfumy, wody toaletowe i kolońskie, preparaty kosmetyczne do golenia i po goleniu, kremy, pianki, talki, emulsje, płyny, toniki, żele, mleczka kosmetyczne, oliwki, balsamy do skóry, mydła, mydła w płynie, mydła dezynfekujące, mydła dezodorujące, mydła lecznicze, mydła przeciwpotowe, mydła toaletowe, mydła zawierające składniki peelingujące i/lub masujące, środki i preparaty do mycia i kąpeli, środki i preparaty do pielęgnacji ciała, środki i preparaty do mycia, pielęgnacji i ochrony włosów, farby i lakiery do włosów, środki i preparaty do układania włosów, szampony, odżywki do włosów, środki i preparaty przeciwłupieżowe, środki i preparaty do oczyszczania skóry, olejki eteryczne, dezodoranty i antyperspiranty, środki i preparaty do higieny intymnej, odświeżacze do ust, środki i preparaty do makijażu i demakijażu, środki i preparaty do pielęgnacji, malowania i ochrony ust, rzęs, brwi, paznokci, środki i preparaty do usuwania lakierów, odżywki do paznokci, środki i preparaty do opalania i chroniące przed promieniowaniem ultrafioletowym, środki i preparaty do samoopalania, środki i preparaty do depilacji, pudry do makijażu, pudry higieniczne, chusteczki nasączone płynami kosmetycznymi, środki i preparaty do pielęgnacji zębów i jamy ustnej, artykuły toaletowe, wyroby chemii gospodarczej, środki i preparaty do czyszczenia, polerowania, szorowania i ścierania, środki i preparaty do czyszczenia, polerowania, szorowania i ścierania do użytku w gospodarstwie domowym, środki i preparaty piorące, mydła do prania, koncentraty do prania, płyny do mycia naczyń, płyny do płukania tkanin, koncentraty do płukania tkanin, antystatyczne środki i preparaty do celów domowych, środki i preparaty do zmiękczenia tkanin, środki i preparaty do wywabiania plam, środki i preparaty do czyszczenia szkła, szyb i luster, kosmetyki do celów leczniczych: kremy, pianki, emulsje, płyny, żele, oliwki i balsamy lecznicze, środki i preparaty przeciwłupieżowe lecznicze, sole do kąpeli do celów medycznych, środki do kąpeli leczniczych, dezodoranty inne niż do użytku osobistego, środki dezynfekcyjne do celów higienicznych, środki do odświeżania powietrza, środki odstraszające owady, środki grzybobójcze.

(111) **270757** (220) 2013 10 09 (210) 420059  
(151) 2014 09 01 (441) 2014 01 20  
(732) KOSAŁKA WALDEMAR DAXTON POLAND, Tarnów, PL.  
(540)



Kolor znaku: niebieski, granatowy, czerwony  
(531) 2.1.8, 27.5.1, 29.1.13

(510), (511) **12** pojazdy, rowery, rowery składane, rowerki 3-kołowe, rowerki 4-kołowe, rowerki biegowe, pojazdy dziecięce, monocykle, hulajnogi, hulajnogi śnieżne, przyczepki rowerowe, przyczepki bagażowe, przyczepki dla przewozu psów, akcesoria rowerowe: siodełka, ramy, opony, łańcuchy, obręcze, szprychy, błotniki, dzwonki, klaksony, hamulce, kierownice, pompki, **28** gry i zabawki, artykuły sportowe i gimnastyczne nie ujęte w innych klasach, ochraniacze jako części strojów sportowych, nakolanniki, nałokietniki, **35** sprzedaż w sklepach, hurtowniach oraz za pośrednictwem Internetu (sprzedaż on-line), sprzedaż wysyłkowa, katalogowa, na podstawie zamówień telefonicznych następujących towarów: pojazdy, rowery, rowery składane, rowerki 3-kołowe, rowerki 4-kołowe, rowerki biegowe, pojazdy

dziecięce, monocykle, hulajnogi, hulajnogi śnieżne, przyczepki rowerowe, przyczepki bagażowe, przyczepki dla przewozu psów, akcesoria rowerowe: siodełka, ramy, opony, łańcuchy, obręcze, szprychy, błotniki, dzwonki, klaksony, hamulce, kierownice, pompki, kaski, rękawice rowerowe, odzież sportowa, obuwie sportowe, sportowe nakrycia głowy, gry i zabawki, artykuły sportowe i gimnastyczne, ochraniacze jako części strojów sportowych, nakolanniki, nałokietniki; usługi sklepów internetowych on-line; usługi prezentacji oferty handlowej w Internecie; reklama, reklama radiowa, telewizyjna i prasowa, reklama na stronach internetowych; promocja sprzedaży; pokazy towarów dla celów handlowych; prezentowanie produktów w mediach dla celów sprzedaży; wynajmowanie miejsc na umieszczanie ogłoszeń lub reklam; rozpowszechnianie materiałów reklamowych; kompilowanie, sortowanie i zarządzanie danymi w bazach danych.

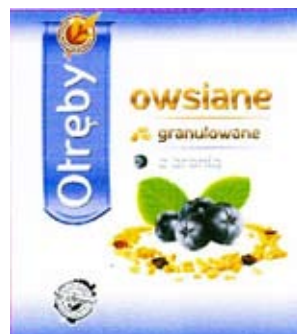
(111) **270758** (220) 2013 10 10 (210) 420109  
(151) 2014 09 03 (441) 2014 01 20  
(732) KOTAS KRZYSZTOF ZAKŁAD WYROBÓW CUKIERNICZYCH  
MILLANO, Przeźmierowo, PL.

(540) MON BON !  
(510), (511) **30** karmelki, wyroby żelowe, pomadki, czekolady, galaretki, praliny czekoladowe, inne wyroby czekoladowe i czekoladopodobne, słodycze.

(111) **270759** (220) 2013 10 10 (210) 420111  
(151) 2014 09 03 (441) 2014 01 20  
(732) KOTAS KRZYSZTOF ZAKŁAD WYROBÓW CUKIERNICZYCH  
MILLANO, Przeźmierowo, PL.

(540) BARON EXCELLENT CHOCOLÉ  
(510), (511) **30** karmelki, wyroby żelowe, pomadki, czekolady, galaretki, praliny czekoladowe, inne wyroby czekoladowe i czekoladopodobne, słodycze.

(111) **270760** (220) 2013 10 10 (210) 420137  
(151) 2014 07 24 (441) 2014 01 20  
(732) SANTE A. KOWALSKI SPÓŁKA JAWNA, Warszawa, PL.  
(540)



Kolor znaku: biały, jasnofioletowy, fioletowy, brązowy, żółty, czarny, niebieski, zielony, pomarańczowy

(531) 5.3.11, 5.7.1, 5.7.9, 5.7.21, 25.1.15, 26.1.4, 27.5.1, 29.1.15  
(510), (511) **05** dietetyczne produkty z otrąb do celów leczniczych, **31** otręby owsiane.

(111) **270761** (220) 2013 10 10 (210) 420146  
(151) 2014 08 29 (441) 2014 01 20  
(732) PROCAM POLSKA SPÓŁKA Z OGRANICZONĄ  
ODPOWIEDZIALNOŚCIĄ, Tczew, PL.

(540)

**PRO HORTI**  
K 13+7.8+28

Kolor znaku: czarny, żółty

(531) 24.17.5, 24.17.7, 26.11.1, 27.5.1, 27.7.1, 29.1.12  
(510), (511) **01** nawozy dolistne dla rolnictwa i sadownictwa, nawozy granulowane, nawozy rolnicze, nawozy sadownicze.

(111) **270762** (220) 2013 10 10 (210) 420147  
 (151) 2014 08 29 (441) 2014 01 20  
 (732) PROCAM POLSKA SPÓŁKA Z OGRANICZONĄ  
 ODPOWIEDZIALNOŚCIĄ, Tczew, PL.  
 (540)

**PRO HORTI**  
 TOTAL 18+18+18

Kolor znaku: czarny, różowy  
 (531) 24.17.5, 24.17.7, 26.11.1, 27.5.1, 27.7.1, 29.1.12  
 (510), (511) **01** nawozy dolistne dla rolnictwa i sadownictwa, nawozy  
 granulowane, nawozy rolnicze, nawozy sadownicze.

(111) **270763** (220) 2013 10 10 (210) 420148  
 (151) 2014 08 29 (441) 2014 01 20  
 (732) PROCAM POLSKA SPÓŁKA Z OGRANICZONĄ  
 ODPOWIEDZIALNOŚCIĄ, Tczew, PL.  
 (540)

**PRO HORTI**  
 EXTRA P 11+45+6

Kolor znaku: czarny, zielony  
 (531) 24.17.5, 24.17.7, 26.11.1, 27.5.1, 27.7.1, 29.1.12  
 (510), (511) **01** nawozy dolistne dla rolnictwa i sadownictwa, nawozy  
 granulowane, nawozy rolnicze, nawozy sadownicze.

(111) **270764** (220) 2013 10 10 (210) 420149  
 (151) 2014 08 29 (441) 2014 01 20  
 (732) PROCAM POLSKA SPÓŁKA Z OGRANICZONĄ  
 ODPOWIEDZIALNOŚCIĄ, Tczew, PL.  
 (540)

**PRO HORTI**  
 PK 5+20+25

Kolor znaku: czarny, pomarańczowy  
 (531) 24.17.5, 24.17.7, 26.11.1, 27.5.1, 27.7.1, 29.1.12  
 (510), (511) **01** nawozy dolistne dla rolnictwa i sadownictwa, nawozy  
 granulowane, nawozy rolnicze, nawozy sadownicze.

(111) **270765** (220) 2013 10 11 (210) 420155  
 (151) 2014 08 29 (441) 2014 01 20  
 (732) MAGIC RECORDS SPÓŁKA Z OGRANICZONĄ  
 ODPOWIEDZIALNOŚCIĄ, Warszawa, PL.  
 (540)

**MYSTIC  
 & SECRET**

(531) 27.5.1  
 (510), (511) **09** płyty fonograficzne, **35** reklamy prasowe, radiowe,  
 telewizyjne, na billboardach oraz reklama za pośrednictwem Internetu,  
**41** organizacja koncertów, imprez rozrywkowych.

(111) **270766** (220) 2013 10 11 (210) 420160  
 (151) 2014 08 29 (441) 2014 01 20  
 (732) HANYGA MAREK HANMAR, Warszawa, PL.  
 (540)

 **HANMAR**  
 Rok założenia 1983

Kolor znaku: czerwony, czarny  
 (531) 15.1.1, 27.5.1, 29.1.12

(510), (511) **07** elektronarzędzia, obrabiarki, silniki, narzędzia rolni-  
 cze, **08** narzędzia i przyrządy ręczne z napędem, elektrycznym, me-  
 chanicznym i pneumatycznym, **35** usługi w zakresie pośrednictwa  
 handlowego, **37** naprawa urządzeń, aparatów, maszyn elektrycz-  
 nych, usługi serwisowe, wypożyczanie elektronarzędzi.

(111) **270767** (220) 2013 10 11 (210) 420202  
 (151) 2014 08 07 (441) 2014 01 20  
 (732) APOTEX EUROPE B.V., Leiden, NL.  
 (540) LIPIFORMA  
 (510), (511) **05** suplementy diety.

(111) **270768** (220) 2013 10 11 (210) 420204  
 (151) 2014 08 07 (441) 2014 01 20  
 (732) APOTEX EUROPE B.V., Leiden, NL.  
 (540) LIPIFORMA PLUS  
 (510), (511) **05** dietetyczne środki spożywcze specjalnego przeznaczenia  
 medycznego.

(111) **270769** (220) 2013 10 11 (210) 420210  
 (151) 2014 08 07 (441) 2014 01 20  
 (732) APOTEX EUROPE B.V., Leiden, NL.  
 (540) Calsin Duo D3  
 (510), (511) **05** suplementy diety.

(111) **270770** (220) 2013 10 14 (210) 420261  
 (151) 2014 07 01 (441) 2014 02 03  
 (732) MATUSZEWSKI PIOTR HOBBY PRZEDSIĘBIORSTWO  
 WIELOBRANŻOWE, Kobyłarnia, PL.  
 (540)



Kolor znaku: biały, szary, czerwony, różowy  
 (531) 26.13.25, 27.5.1, 29.1.14  
 (510), (511) **21** akcesoria do hodowli zwierząt domowych, miski, ku-  
 wety, szczotki, klatki, **31** karmy, żywność dla zwierząt, przekąski, ko-  
 ści, produkty do hodowli zwierząt, odżywki, pasze, produkty rolne,  
 ogrodnicze, leśne, zboża, nasiona, ziarna, owoce, warzywa, orzechy,  
 materiały ściółkowe, słoma, siano, żywe zwierzęta.

(111) **270771** (220) 2013 10 14 (210) 420288  
 (151) 2014 07 15 (441) 2014 02 03  
 (732) ISK ENGINEERING SPÓŁKA Z OGRANICZONĄ  
 ODPOWIEDZIALNOŚCIĄ, Lublin, PL.  
 (540) TECHQ

(510), (511) **07** maszyny budowlane takie jak: sprężarki, pompy tłoczące,  
 tłocząco-mieszające i mieszarki do zapraw betonowych i mas tynkarskich,  
 szlifierki, frezy, maszyny i urządzenia do obróbki budowlanych płyt  
 izolacyjnych, agregaty tynkarskie i malarskie, maszynowe przyrządy do  
 nanoszenia środków gruntujących, środków do pokrywania tynków i farb  
 oraz części i osprzęt do wyżej wymienionych maszyn, **08** ręczne narzędzia  
 budowlane, takie jak: pace, kielnie, **11** osuszacze powietrza; osuszacze  
 stosowane na budowach; osuszacze przegród budowlanych; wentylatory;  
 urządzenia do oczyszczania powietrza; filtry do oczyszczania powietrza;  
 ogrzewacze powietrza, **16** pędzle; szablony i wałki do nanoszenia powłok  
 malarskich i lakierowniczych.

(111) **270772** (220) 2013 10 14 (210) 420295  
 (151) 2014 07 15 (441) 2014 02 03  
 (732) TOWARZYSTWO KULTURALNE NOWA AKROPOLIS,  
 Warszawa, PL.

(540)



Kolor znaku: zielony

(531) 7.5.5, 7.5.8, 24.1.3, 27.5.1, 29.1.3

(510), (511) **41** kształcenie praktyczne (pokazy), nauczanie, publikowanie książek, publikowanie tekstów [innych niż teksty reklamowe], organizowanie i prowadzenie seminariów, organizowanie i prowadzenie warsztatów (szkolenia), organizowanie wystaw związane z kulturą lub edukacją, wypożyczanie książek, publikacje elektroniczne on-line książek i periodyków, publikowanie elektroniczne on-line nie do pobrania, produkcja filmów innych niż reklamowych.

(111) **270773** (220) 2013 10 15 (210) 420305

(151) 2014 08 01 (441) 2014 02 03

(732) A&amp;D PHARMA POLAND SPÓŁKA Z OGRANICZONĄ ODPOWIEDZIALNOŚCIĄ, Warszawa, PL.

(540)



Kolor znaku: różowy, niebieski

(531) 2.5.1, 2.5.6, 27.5.1, 29.1.12

(510), (511) **05** produkty farmaceutyczne, środki sanitarne do celów medycznych, preparaty ułatwiające ząbkowanie.

(111) **270774** (220) 2013 10 15 (210) 420309

(151) 2014 08 01 (441) 2014 02 03

(732) A&amp;D PHARMA POLAND SPÓŁKA Z OGRANICZONĄ ODPOWIEDZIALNOŚCIĄ, Warszawa, PL.

(540) z miłości do maluszków

(510), (511) **05** produkty farmaceutyczne, środki sanitarne do celów medycznych, preparaty ułatwiające ząbkowanie.

(111) **270775** (220) 2013 10 14 (210) 420310

(151) 2014 08 27 (441) 2014 02 03

(732) APATOR METRIX SPÓŁKA AKCYJNA, Tczew, PL.

(540) HybridSmart

(510), (511) **06** przewody metalowe do armatury gazowej, **07** regulatory ciśnienia, regulatory przepływu gazu, **09** urządzenia, aparaty i przyrządy pomiarowe, rejestrujące, kontrolne, sygnalizacyjne, sterujące, alarmowe, zawory elektromagnetyczne, przetworniki elektroniczne, konwertery danych, instalacje elektryczne, materiały i osprzęt do nich zawarty w tej klasie, aparatura do przetwarzania informacji, termometry, termostaty, detektory, liczniki wody, gazomierze, przystawki do gazomierzy, liczniki ciepła, regulatory ciepła, analizatory gazu, urządzenia i przyrządy do przewodzenia, przełączania, przekształcania, gromadzenia, sterowania i regulacji gazu, energii elektrycznej, zaciski do przewodów elektrycznych.

(111) **270776** (220) 2013 10 15 (210) 420328

(151) 2014 07 02 (441) 2014 02 03

(732) HORTNAS SPÓŁKA Z OGRANICZONĄ ODPOWIEDZIALNOŚCIĄ, Góra, PL.

(540)

# Professional

Kolor znaku: czerwony, jasnobrązowy, biały, szary, jasnoszary

(531) 27.5.1, 29.1.14

(510), (511) **31** trawa, nasiona traw.(111) **270777**

(220) 2013 10 16

(210) 420405

(151) 2014 08 05

(441) 2014 02 03

(732) OSSOWICKI KAZIMIERZ, Puck, PL.

(540)



Kolor znaku: niebieski, czerwony, pomarańczowy, brązowy, zielony, szary

(531) 1.17.11, 1.17.25, 26.1.5, 27.5.1, 29.1.15

(510), (511) **38** informacja o telekomunikacji, łączność poprzez sieć światłowodów, łączność poprzez terminale komputerowe, łączność telefoniczna, łączność telegraficzna, łączność za pomocą telefonii komórkowej, obsługa telekonferencji, poczta elektroniczna, połączenie ze światową siecią komputerową za pośrednictwem telekomunikacji, przesyłanie informacji, przesyłanie informacji tekstowej i obrazowej za pomocą komputera, przydzielanie dostępu do baz danych, przydzielanie kanałów telekomunikacyjnych dla usług związanych z telezakupami, przydzielanie użytkownikowi dostępu do światowej sieci komputerowej, usługi operatorów sieciowych, łączność za pomocą telefonów, telewizja kablowa, transmisja programów radiowych, transmisja programów telewizyjnych, udostępnianie internetowego forum dyskusyjnego, usługi ogłoszeń elektronicznych w telekomunikacji, usługi głosowej, usługi telefoniczne, usługi związane z ustalaniem tras połączeń i połączeń dla telekomunikacji, wypożyczanie czasu dostępu do światowej sieci komputerowej, wypożyczanie modemów, zlecenia przywoławcze radio, telefon lub inne środki łączności elektronicznej, **42** usługi wykonywania badań technicznych, prace badawczo-rozwojowe dla osób trzecich, doradztwo budowlane, doradztwo w sprawach sprzętu komputerowego, doradztwo w zakresie oprogramowania komputerowego, doradztwo w zakresie planowania zużycia energii, dostarczanie wyszukiwarek internetowych, elektroniczna konwersja danych lub programów, instalacje oprogramowania komputerowego, inżynieria techniczna, odzyskiwanie danych komputerowych, programowanie komputerów, projektowanie systemów komputerowych, wypożyczanie komputerów, konserwacja oprogramowania komputerowego, kontrola jakości, aktualizacja oprogramowania komputerowego, powielanie oprogramowania komputerowego, projektowanie oprogramowania komputerowego, wypożyczanie oprogramowania komputerowego, opracowywanie projektów technicznych, wzornictwo przemysłowe, wypożyczanie serwerów, hosting, tworzenie i utrzymywanie stron internetowych dla osób trzecich, usługi komputerowe w zakresie ochrony antywirusowej, usługi związane z projektowaniem graficznym, wynajmowanie zasobów serwerów sieci komputerowej.

(111) **270778**

(220) 2013 10 16

(210) 420412

(151) 2014 09 05

(441) 2014 02 03

(732) SKULSKA MAŁGORZATA 35 MM, Warszawa, PL.

(540)



Kolor znaku: niebieski, różowy, biały

(531) 2.7.12, 2.7.13, 18.1.1, 18.1.19, 18.1.23, 27.5.1, 29.1.13

(510), (511) **41** imprezy sportowe, chronometr jako informacja o rekreacji, usługi klubów zdrowia dla celów poprawiania kondycji, kultura fizyczna, organizowanie konkursów edukacyjnych lub rozrywkowych, organizowanie zawodów sportowych.

(111) **270779**

(220) 2013 10 16

(210) 420415

(151) 2014 08 05

(441) 2014 02 03

(732) LINGUATON S.C. A.A.M. JANISZEWSKI ADAM, JANISZEWSKA BEATA ANETA, JANISZEWSKA-ZIEMBA MONIKA, Lublin, PL.



(540) linguaton  
(510), (511) **35** usługi administracyjnej obsługi biura, **36** wynajem nieruchomości, zarządzanie nieruchomościami, **41** nauka języków obcych, tłumaczenia, organizacja szkoleń, doradztwo metodyczne, wszystkie ww. usługi dostarczane również przez Internet, usługi wydawnicze, organizacja obozów językowych.

(111) **270780** (220) 2013 10 16 (210) 420416  
(151) 2014 08 05 (441) 2014 02 03  
(732) LINGUATON S.C. A.A.M. JANISZEWSKY JANISZEWSKI ADAM,  
JANISZEWSKA BEATA ANETA, JANISZEWSKA-ZIEMBA MONIKA,  
Lublin, PL.  
(540)



Kolor znaku: czarny, biały, szary  
(531) 5.5.19, 5.5.20, 26.13.25, 27.5.1, 29.1.13  
(510), (511) **35** usługi administracyjnej obsługi biura, **36** wynajem nieruchomości, zarządzanie nieruchomościami, **41** nauka języków obcych, tłumaczenia, organizacja szkoleń, doradztwo metodyczne, wszystkie ww. usługi dostarczane również przez Internet, usługi wydawnicze, organizacja obozów językowych.

(111) **270781** (220) 2013 10 16 (210) 420418  
(151) 2014 08 05 (441) 2014 02 03  
(732) DR GERARD SPÓŁKA Z OGRANICZONĄ  
ODPOWIEDZIALNOŚCIĄ, Ożarów Mazowiecki, PL.  
(540) muciате

(510), (511) **30** kawa, herbata, kakao i nienaturalna kawa; ryż; tapioka i sago; mąka i produkty zbożowe; chleb, wyroby cukiernicze i słodczy; lody; cukier, miód, melasa (syropy); lód, batoniki zbożowe, batony lukrecyjne, wysoko-proteinowe batoniki zbożowe, biszkopty, słodkie bułeczki, brioski, bułki, słodczyce ozdobne na choinki, ciasta, mięso w cieście, mięso zapiekane w cieście, ciasta mączne, ciasto na ciastka, ciastka ryżowe, ciasto, ciastka, ciasteczka, torty, pieczywo cukiernicze, masa do pieczenia ciasta, ciasto w proszku, aromaty do ciast inne niż esencje, cukier, cukierki, słodczyce do ssania, słodczyki naturalne, cukierki miętowe, cukierki w postaci pastylek, cukierki w postaci pomadek, ciasteczka pfiturki, tarty z owocami, czekolada, wyroby czekoladowe, pralinki, napoje na bazie czekolady, napoje czekoladowe z mlekiem, galaretki owocowe, gofry, guma do żucia, napoje na bazie herbaty, herbatniki, herbatniki petit-beurre, pieczywo imbirowe, piernik, pierniczki, napoje na bazie kakao, napoje kakaowe z mlekiem, cukierki karmelki, draże, napoje na bazie kawy, napoje kawowe z mlekiem, krakersy, wafle, lody spożywcze, sorbety, lody spożywcze w postaci mrożonego jogurtu, środki wiążące do lodów spożywczych, lody spożywcze w proszku, lukier do ciast, lukrecja wykorzystywana w cukiernictwie, wyroby cukiernicze w postaci makaroników, marcepan, potrawy na bazie mąki, żywność na bazie mąki, mąka, mięta do wyrobów cukierniczych, cukierki miętowe, pasta z migdałów, wyroby cukiernicze na bazie migdałów, miód, muesli, musy czekoladowe, musy deserowe, musy owocowe, wyroby cukiernicze na bazie orzechów arachidowych, pasta migdałowa, przekąski ze zboża, produkty zbożowe w postaci chipsów, pizze, słodkie i słone przekąski na bazie mąki.

(111) **270782** (220) 2013 10 16 (210) 420421  
(151) 2014 08 05 (441) 2014 02 03  
(732) WRÓBLEWSKA-SZELC MARIA M-PHARMA, Kalisz, PL.  
(540)



Kolor znaku: czerwony, granatowy, jasnoniebieski  
(531) 5.5.19, 5.5.20, 27.5.1, 29.1.12  
(510), (511) **35** usługi sprzedaży hurtowej, sprzedaży detalicznej w placówkach specjalistycznych i przez Internet produktów kosmetycznych,

kosmetyków, preparatów do mycia, mydeł, szamponów, żeli pod prysznic, płynów do kąpieli, płynów do pielęgnacji ciała i/lub włosów, balsamów, odżywek do włosów, płynów kosmetycznych, toników kosmetycznych, kremów kosmetycznych, kosmetyków do opalania, środków do czyszczenia zębów, antyperspirantów, dezodorantów, wód zapachowych, perfum, olejków eterycznych, aromatów, esencji ziołowych, waty, wacików, patyczków z watą do celów kosmetycznych, gąbek toaletowych, środków do czyszczenia, szorowania, rękawic do prac domowych, papierowych materiałów higienicznych, papieru toaletowego, ręczników papierowych, chusteczek higienicznych, chusteczek odświeżających nasączonych płynami kosmetycznymi, pieluch i/lub pielucho-majtek niemowlęcych, żywności dla niemowląt, bielizny stołowej papierowej, serwetek papierowych, filtrów do kawy papierowych, toreb na śmieci, torebek papierowych do odkurzaczy, torebek do pakowania, woreczków śniadaniowych, folii z tworzyw sztucznych do celów spożywczych, papieru do pieczenia, tuneli do pieczenia, form, foremek do pieczenia, pojemników/woreczków do lodu, przyborów kuchennych i gospodarstwa domowego oraz pojemników, pojemników na odpadki, wiader, wiaderek, szczotek, zmywaków do szorowania, naczyń i przyrządów kuchennych, misek, miseczek, naczyń szklanych, termoizolowanych pojemników na żywność, dozowników do ręczników papierowych, dozowników mydła, dozowników papieru toaletowego; zarządzanie siecią punktów usługowych w zakresie sprzedaży hurtowej i detalicznej sprzedaży w placówkach specjalistycznych produktów kosmetycznych, kosmetyków, preparatów do mycia, mydeł, szamponów, żeli pod prysznic, płynów do kąpieli, płynów do pielęgnacji ciała i/lub włosów, balsamów, odżywek do włosów, płynów kosmetycznych, toników kosmetycznych, kremów kosmetycznych, kosmetyków do opalania, środków do czyszczenia zębów, antyperspirantów, dezodorantów, wód zapachowych, perfum, olejków eterycznych, aromatów, esencji ziołowych, waty, wacików, patyczków z watą do celów kosmetycznych, gąbek toaletowych, środków do czyszczenia, szorowania i ścierania oraz sprzętu do mycia, czyszczenia, szorowania, rękawic do prac domowych, papierowych materiałów higienicznych, papieru toaletowego, ręczników papierowych, chusteczek higienicznych, chusteczek odświeżających nasączonych płynami kosmetycznymi, pieluch i/lub pielucho-majtek niemowlęcych, żywności dla niemowląt, bielizny stołowej papierowej, serwetek papierowych, filtrów do kawy papierowych, toreb na śmieci, torebek papierowych do odkurzaczy, torebek do pakowania, woreczków śniadaniowych, folii z tworzyw sztucznych do celów spożywczych, papieru do pieczenia, tuneli do pieczenia, form, foremek do pieczenia, pojemników/woreczków do lodu, przyborów kuchennych i gospodarstwa domowego oraz pojemników, pojemników na odpadki, wiader, wiaderek, szczotek, zmywaków do szorowania, naczyń i przyrządów kuchennych, misek, miseczek, naczyń szklanych, termoizolowanych pojemników na żywność, dozowników do ręczników papierowych, dozowników mydła, dozowników papieru toaletowego; zarządzanie sprzedażą produktów drogerijnych, kosmetycznych, produktów z papieru dla gospodarstwa domowego, przyborów kuchennych, gospodarstwa domowego oraz pojemników, naczyń i przyrządów kuchennych poprzez sieć internetową; prowadzenie placówek specjalistycznych sprzedaży detalicznej, w szczególności drogerii; pośrednictwo handlowe; prowadzenie interesów osób trzecich; organizowanie wystaw w celach handlowych lub reklamowych; pokazy towarów; usługi w zakresie reklamy i działalności informacyjnej.

(111) **270783** (220) 2013 10 16 (210) 420422  
(151) 2014 08 05 (441) 2014 02 03  
(732) WRÓBLEWSKA-SZELC MARIA M-PHARMA, Kalisz, PL.  
(540)



Kolor znaku: czerwony, granatowy  
(531) 3.13.1, 27.5.1, 29.1.12  
(510), (511) **35** usługi sprzedaży hurtowej, sprzedaży detalicznej w placówkach specjalistycznych i przez Internet wód zapachowych, perfum oraz produktów kosmetycznych, kosmetyków, preparatów do mycia, mydeł, szamponów, żeli pod prysznic, płynów do kąpieli, płynów do pielęgnacji ciała i/lub włosów, balsamów, odżywek do włosów, płynów kosmetycznych, toników kosmetycznych, kre-

mów kosmetycznych, kosmetyków do opalania, antyperspirantów, dezodorantów, olejków eterycznych, aromatów, esencji ziołowych, waty, wacików, gąbek toaletowych, papierowych materiałów higienicznych, chusteczek higienicznych, chusteczek odświeżających nasączonych płynami kosmetycznymi, bielizny stołowej papierowej, serwetek papierowych, zarządzanie siecią punktów usługowych w zakresie sprzedaży hurtowej i detalicznej sprzedaży w placówkach specjalistycznych produktów kosmetycznych, kosmetyków, preparatów do mycia, mydeł, szamponów, żeli pod prysznic, płynów do kąpieli, płynów do pielęgnacji ciała i/lub włosów, balsamów, odżywek do włosów, płynów kosmetycznych, toników kosmetycznych, kremów kosmetycznych, kosmetyków do opalania, środków do czyszczenia zębów, antyperspirantów, dezodorantów, wód zapachowych, perfum, olejków eterycznych, aromatów, esencji ziołowych, waty, wacików, gąbek toaletowych, papierowych materiałów higienicznych, chusteczek odświeżających nasączonych płynami kosmetycznymi, bielizny stołowej papierowej, serwetek papierowych, zarządzanie sprzedażą produktów drogeryjnych, kosmetycznych, perfum i wód zapachowych, produktów z papieru dla gospodarstwa domowego poprzez sieć internetową; prowadzenie placówek specjalistycznych sprzedaży detalicznej, w szczególności perfumerii; pośrednictwo handlowe; prowadzenie interesów osób trzecich; organizowanie wystaw w celach handlowych lub reklamowych; pokazy towarów; usługi w zakresie reklamy i działalności informacyjnej.

(111) **270784** (220) 2013 10 16 (210) 420433  
(151) 2014 09 09 (441) 2014 02 03  
(732) WIELĄDEK JAROSŁAW CARLLA TRADE, Józefostaw, PL.  
(540)



Kolor znaku: czarny, zielony, fioletowy, ciemnoróżowy, różowy  
(531) 5.5.19, 5.5.20, 5.5.22, 27.5.1, 29.1.14  
(510), (511) **41** kultura fizyczna, **44** salony fryzjerskie, salony urody, manicure.

(111) **270785** (220) 2013 10 17 (210) 420448  
(151) 2014 09 09 (441) 2014 02 03  
(732) AXXON SPÓŁKA Z OGRANICZONĄ ODPOWIEDZIALNOŚCIĄ,  
Warszawa, PL.  
(540) Neiromidin  
(510), (511) **03** kosmetyki, **05** leki (dla ludzi).

(111) **270786** (220) 2013 10 17 (210) 420449  
(151) 2014 09 09 (441) 2014 02 03  
(732) AXXON SPÓŁKA Z OGRANICZONĄ ODPOWIEDZIALNOŚCIĄ,  
Warszawa, PL.  
(540) Hastina forte  
(510), (511) **03** kosmetyki, **05** leki (dla ludzi).

(111) **270787** (220) 2013 10 17 (210) 420450  
(151) 2014 09 09 (441) 2014 02 03  
(732) AXXON SPÓŁKA Z OGRANICZONĄ ODPOWIEDZIALNOŚCIĄ,  
Warszawa, PL.  
(540) Hastina  
(510), (511) **03** kosmetyki, **05** leki (dla ludzi).

(111) **270788** (220) 2013 10 17 (210) 420451  
(151) 2014 09 09 (441) 2014 02 03  
(732) AXXON SPÓŁKA Z OGRANICZONĄ ODPOWIEDZIALNOŚCIĄ,  
Warszawa, PL.  
(540) Olatropil  
(510), (511) **03** kosmetyki, **05** leki (dla ludzi).

(111) **270789** (220) 2013 10 17 (210) 420454  
(151) 2014 09 02 (441) 2014 02 03

(732) AXXON SPÓŁKA Z OGRANICZONĄ ODPOWIEDZIALNOŚCIĄ,  
Warszawa, PL.

(540) Anetis  
(510), (511) **03** kosmetyki, **05** leki (dla ludzi).

(111) **270790** (220) 2013 10 17 (210) 420461  
(151) 2014 07 07 (441) 2014 02 03  
(732) DOJNIKOWSKI JACEK, Warszawa, PL.  
(540)



Kolor znaku: niebieski, czarny, biały

(531) 27.5.1, 29.1.13  
(510), (511) **29** mięso, ryby, drób, dziczyzna; ekstrakty mięsne; konserwowane, suszone i gotowane owoce i warzywa; galaretki, dżemy, kompoty; jaja; mleko, produkty mleczne; oleje i tłuszcze jadalne, **30** kawa, herbata, kakao i nienaturalna kawa; ryż; tapioka i sago; mąka i produkty zbożowe; chleb, wyroby cukiernicze i słodczyce; lody; cukier, miód, melasa (syropy); drożdże, proszek do pieczenia; sól; musztarda; ocet, sosy (przyprawy); przyprawy; lód, **32** piwo; wody mineralne i gazowane oraz inne napoje bezalkoholowe; napoje owocowe i soki owocowe; syropy i inne preparaty do produkcji napojów, **33** napoje alkoholowe (z wyjątkiem piwa), **43** usługi zaopatrzenia w żywność i napoje.

(111) **270791** (220) 2013 10 18 (210) 420497  
(151) 2014 08 12 (441) 2014 02 03  
(732) SANITEC KOŁO SPÓŁKA Z OGRANICZONĄ  
ODPOWIEDZIALNOŚCIĄ, Koło, PL.  
(540) KOŁO TRAFFIC  
(510), (511) **11** ceramika sanitarna, **20** meble łazienkowe.

(111) **270792** (220) 2013 10 17 (210) 420502  
(151) 2014 08 12 (441) 2014 02 03  
(732) MAJDAN SYLWIA MONIKA SM-ART, Szczecin, PL.  
(540)

Kolor znaku: ciemnoszary

(531) 27.5.1, 29.1.6  
(510), (511) **18** torby; torebki damskie, **25** odzież: damska, młodzieżowa, dziecięca; bielizna osobista; stroje kąpielowe i plażowe; szale, chusty, paski do odzieży; nakrycia głowy; obuwie, **26** zapięcia do odzieży, wykończenia pasmanteryjne i ozdobne do odzieży i nakryć głowy, klamry do odzieży i obuwia, ozdoby do kapeluszy, litery i cyfry do znakowania odzieży, naszywki, napy, sznurowadła, sznury, emblematy ozdobne, **42** usługi projektowania: odzieży, obuwia, toreb, bielizny oraz dodatków wykończeniowych i ozdobnych.

(111) **270793** (220) 2013 10 18 (210) 420542  
(151) 2014 07 04 (441) 2014 02 03  
(732) ETRAVEL SPÓŁKA AKCYJNA, Warszawa, PL.  
(540)

Kolor znaku: czarny, czerwony

(531) 26.4.1, 27.5.1, 29.1.12

(510), (511) **35** usługi reklamowe, badania rynkowe, pozyskiwanie danych do komputerowych baz danych, pozyskiwanie i systematyzacja danych komputerowych baz danych w zakresie kwater hotelowych, hoteli, usługi administracyjne związane z tworzeniem baz danych zawierających opinie na temat kwater hotelowych; zarządzanie hotelami, **39** organizowanie wycieczek turystycznych, rezerwacja i księgowanie biletów podróży; usługi informacyjne, doradztwo i konsulting w zakresie usług turystycznych, także w zakresie zagadnień związanych z miejscami podróży, rezerwacja miejsc na podróże turystyczne, usługi świadczone przez przewodników turystycznych, skomputeryzowane usługi informacyjne dotyczące miejsc noclegowych oraz rezerwacji w zakresie miejsc noclegowych, informacja turystyczna, informacja turystyczna on-line, **43** usługi związane z rezerwacją miejsc w hotelach przez biura podróży lub biura pośrednictwa; organizowanie zakwaterowania turystycznego i wakacyjnego, usługi turystyczne w zakresie zakwaterowania świadczone przez hotele, hostele, pensjonaty, domy turystyczne, informacje o hotelach, wakacyjnych miejscach noclegowych i miejscowościach wypoczynkowych (miejscach noclegowych); usługi w zakresie informacji, doradztwa i poradnictwa dotyczące miejsc noclegowych i ich rezerwacji.

(111) **270794** (220) 2013 10 19 (210) 420551  
(151) 2014 07 04 (441) 2014 02 03  
(732) MAJDAN SYLWIA MONIKA SM-ART, Szczecin, PL.  
(540) Sylwia Majdan

(510), (511) **18** torby; torebki damskie, **25** odzież: damska, młodzieżowa, dziecięca; bielizna osobista; stroje kąpielowe i plażowe; szale, chusty, paski do odzieży; nakrycia głowy; obuwie, **26** zapięcia do odzieży, wykończenia pasmanteryjne i ozdobne do odzieży i nakryć głowy, klamry do odzieży i obuwia, ozdoby do kapeluszy, litery i cyfry do znakowania odzieży, naszywki, napy, sznurowadła, sznury, emblematy ozdobne, **42** usługi projektowania: odzieży, obuwia, toreb, bielizny oraz dodatków wykończeniowych i ozdobnych.

(111) **270795** (220) 2013 10 21 (210) 420557  
(151) 2014 09 05 (441) 2014 02 03  
(732) LOTTE WEDEL SPÓŁKA Z OGRANICZONĄ ODPOWIEDZIALNOŚCIĄ, Warszawa, PL.  
(540)

**Czeko  
Kakao**

Kolor znaku: biały, brązowy  
(531) 27.5.1, 29.1.12

(510), (511) **30** słodczyce nie do celów medycznych, czekolada, słodczyce na bazie czekolady, słodczyce na bazie cukru, czekoladki, pralinki, cukierki, słodczyce mrożone, schłodzone słodczyce, ciasta, ciastka i wafle; guma do żucia; żelki; kakao, czekolada do picia; napoje na bazie czekolady, herbaty, kakao i kawy.

(111) **270796** (220) 2013 10 21 (210) 420566  
(151) 2014 09 05 (441) 2014 02 03  
(732) SOBKOWSKA HANNA SYNCHRONIA CZASOPRZESTRZENI INSPIRACJI, Wilkowiec, PL.  
(540)



Kolor znaku: jasnozielony, ciemnozielony  
(531) 3.13.2, 3.13.6, 26.4.4, 26.4.15, 26.4.18, 27.5.1, 29.1.3  
(510), (511) **04** świece.

(111) **270797** (220) 2013 10 21 (210) 420569  
(151) 2014 07 29 (441) 2014 02 03  
(732) INSPIRE SPÓŁKA Z OGRANICZONĄ ODPOWIEDZIALNOŚCIĄ, Warszawa, PL.  
(540)

**INTELLIGENT  
SKIN  
THERAPY**

Kolor znaku: fioletowy, czerwony, żółty, zielony, niebieski  
(531) 27.5.1, 29.1.15

(510), (511) **03** kosmetyki upiększające, kosmetyki, maseczki kosmetyczne.

(111) **270798** (220) 2013 10 21 (210) 420584  
(151) 2014 07 10 (441) 2014 02 03  
(732) PRZEDSIĘBIORSTWO PRODUKCYJNO HANDLOWO USŁUGOWE SPECJAŁ SPÓŁKA Z OGRANICZONĄ ODPOWIEDZIALNOŚCIĄ, Warszawa, PL.  
(540)

**Vigo**

(531) 27.5.1

(510), (511) **31** pożywienie dla psów i kotów; piasek aromatyczny dla zwierząt domowych, **35** usługi sprzedaży hurtowej, detalicznej oraz za pośrednictwem internetu (sprzedaż on-line) towarów obejmujących: pożywienie dla psów i kotów; piasek aromatyczny dla zwierząt domowych; publikowanie tekstów o charakterze reklamowym i promocyjnym, marketing, reklama, reklama internetowa, rozpowszechnianie materiałów reklamowych promujących: pożywienie dla psów i kotów; piasek aromatyczny dla zwierząt domowych; organizowanie imprez dla celów marketingowych i promocyjnych, organizowanie targów, wystaw i pokazów w celach handlowych lub reklamowych, prezentowanie produktów w mediach w celu ich sprzedaży.

(111) **270799** (220) 2013 10 21 (210) 420585  
(151) 2014 09 05 (441) 2014 02 03  
(732) AFLOPA NIERUCHOMOŚCI SPÓŁKA Z OGRANICZONĄ ODPOWIEDZIALNOŚCIĄ SPÓŁKA KOMANDYTOWA, Pabianice, PL.  
(540) MASZYNOWNIA

(510), (511) **41** nauczanie; kształcenie; rozrywka; działalność sportowa i kulturalna, **43** usługi zaopatrzenia w żywność i napoje; tymczasowe zakwaterowanie, **44** usługi medyczne; usługi w zakresie higieny i urody dla ludzi.

(111) **270800** (220) 2013 10 21 (210) 420586  
(151) 2014 09 05 (441) 2014 02 03  
(732) BELA-SYNOWIEC JOLANTA PRZEDSIĘBIORSTWO WIELOBRANŻOWE MAC-GRAF, Osielesko, PL.  
(540) SONG

(510), (511) **17** spienione pianki polietylenowe o niskiej gęstości, laminowane spienione pianki polietylenowe o niskiej gęstości - przeciętne przecinane materiały pasmowe w postaci spienionej pianki polietylenowej o niskiej gęstości.

(111) **270801** (220) 2013 10 21 (210) 420599  
(151) 2014 08 06 (441) 2014 02 03  
(732) FIRMA HANDLOWO-USŁUGOWO-PRODUKCYJNA STECKI OIL WŁADYSŁAW STECKIEWICZ MARIA KROŚNICKA-STECKIEWICZ SPÓŁKA JAWNA, Jordanów, PL.

(540)



Kolor znaku: srebrny, złoty, biały

(531) 1.15.9, 27.5.1, 27.5.3, 29.1.13

(510), (511) **04** paliwa, paliwo do silników diesel(a) i benzynowych, ropa naftowa surowa i rafinowana, oleje napędowe, oleje silnikowe, benzyna, benzyna lekka, paliwo gazowe, paliwa mineralne, nafta, dodatki niechemiczne do paliw silnikowych, alkohol jako paliwo, oleje silnikowe, oleje przemysłowe i tłuszcze, oleje samochodowe i tłuszcze, smary, mieszaniny pochłaniające kurz, mieszaniny nawilżające i wiążące, spirytus silnikowy, antypoślizgowe środki do pasów, denaturat, oleje i smary do konserwacji powierzchni narażonych na korozję, **35** usługi doradztwa w zakresie prowadzenia, zarządzania, organizowania działalnością gospodarczą handlową, usługi doradztwa specjalistycznego w sprawach działalności gospodarczej handlowej, pozyskiwanie i udostępnianie informacji o działalności gospodarczej handlowej, usługi doradztwa w zakresie zarządzania personalnego, sprzedaż hurtowa i detaliczna akcesoriów samochodowych, płynów i smarów eksploatacyjnych do pojazdów mechanicznych, kosmetyków samochodowych, narzędzi oraz części zamiennych do pojazdów mechanicznych, a także akcesoriów do grillowania, odzieży w tym rękawic ochronnych, środków antykoncepcyjnych, środków farmaceutycznych, weterynaryjnych i sanitarnych oraz zaopatrzenia medycznego, owadobójczych, okularów przeciwsłonecznych, artykułów biurowych, kartograficznych i higienicznych oraz zabawek, sprzedaż hurtowa i detaliczna za pośrednictwem internetu akcesoriów samochodowych, płynów i smarów eksploatacyjnych do pojazdów mechanicznych, kosmetyków samochodowych, narzędzi oraz części zamiennych do pojazdów mechanicznych, a także akcesoriów do grillowania, odzieży w tym rękawic ochronnych, środków antykoncepcyjnych, środków farmaceutycznych, weterynaryjnych i sanitarnych oraz zaopatrzenia medycznego, owadobójczych, okularów przeciwsłonecznych, artykułów biurowych, kartograficznych i higienicznych oraz zabawek, ekspertyzy w działalności gospodarczej, usługi informacji handlowej dotyczącej akcesoriów samochodowych, płynów i smarów eksploatacyjnych do pojazdów mechanicznych, kosmetyków samochodowych, narzędzi oraz części zamiennych do pojazdów mechanicznych, a także akcesoriów do grillowania, odzieży w tym rękawic ochronnych, środków antykoncepcyjnych, owadobójczych, okularów przeciwsłonecznych, artykułów biurowych, kartograficznych i higienicznych oraz zabawek, promocja sprzedaży, reklama za pośrednictwem sieci komputerowych, publikowanie tekstów reklamowych, organizowanie targów i wystaw celach handlowych i reklamowych, rozpowszechnianie ogłoszeń i materiałów reklamowych, badania rynku, usługi w zakresie marketingu i prezentacji, pokazy towarów i prezentowanie usług w celach handlowych i reklamowych, wynajmowanie miejsc na umieszczanie ogłoszeń lub reklam, uaktualnianie materiałów reklamowych, zarządzanie zbiorami informatycznymi, pozyskiwanie oraz systematyzowanie danych dla komputerowych baz danych, sortowanie danych w bazach danych, komputerowe zarządzanie plikami, powielanie dokumentów, wycena działalności gospodarczej, audyt, pozyskiwania informacji o działalności gospodarczej, dystrybucja materiałów reklamowych, w szczególności próbek, druków, prospektów, broszur, usługi zaopatrzenia osób trzecich w produkty i usługi, **37** usługi w zakresie prowadzenia stacji paliw: tankowanie i obsługa; usługi motoryzacyjne prowadzone na stacjach paliw: kompleksowa obsługa samochodów i motocykli, naprawa, konserwacja, czyszczenie, smarowanie i polerowanie pojazdów, wymiana olejów; naprawy tapicerskie, usługi warsztatowe i lakiernicze dotyczące naprawy pojazdów; serwis ogumienia, wymiana, naprawa i wulkanizacja opon, wyważanie kół samochodowych; usługi myjni samochodowych, **43** usługi restauracyjne i usługi gastronomiczne, catering, usługi barowe, bary szybkiej obsługi, usługi związane z przygotowaniem dań (żywności i napojów) na zamówienie oraz ich dostawa.

(111) **270802**

(220) 2013 10 22

(210) 420631

(151) 2014 08 14

(441) 2014 02 03

(732) FIRMA HANDLOWA BAT SPÓŁKA Z OGRANICZONĄ  
ODPOWIEDZIALNOŚCIĄ, Sierakowice, PL.  
(540)



Kolor znaku: niebieski, żółty, jasnopomarańczowy

(531) 26.4.4, 26.4.9, 27.5.1, 27.5.3, 29.1.13

(510), (511) **19** materiały budowlane niemetalowe; beton, cementy, masy wyrównujące, masy wyrównujące na bazie cementu, zaprawy budowlane, zaprawy do klejenia, suche tynki, gipsy do celów budowlanych, wypełniacze szczelin i masy szpachlowe, tynki, tynki gipsowe, tynki o dobrej przyczepności, tynki strukturalne, tynki izolacyjne, tynki drapanie; ceramika budowlana, cegły, pustaki, dachówka ceramiczna, kostka brukowa, płyty ażurowe ceramiczne, krawężniki uliczne, obrzeża chodnikowe; beton, masa betonowa prefabrykowana, wyroby z betonu, gipsu i cementu, ceramiczne elementy budowlane, płytki elewacyjne, mozaiki, kafelki, kafle, płytki ceramiczne, terakota, gres, kamień naturalny, kamień sztuczny, konglomeraty kamienia, marmur, granit, piaskowiec oraz wyroby z tych materiałów; elementy budowlane do produkcji dachów i ścian, w tym płyty z gipsokartonu, z gipsu włóknistego, z włókien mineralnych, płyty wielowarstwowe, płyty ogniochronne, płyty na ścianki działowe, płyty i korpusy dekoracyjne; rury sztywne niemetalowe stosowane w budownictwie; asfalt, smoła i bitumy; budynki przenośne niemetalowe; pomniki niemetalowe; wyroby dekarские niemetalowe, wyroby elewacyjne niemetalowe, drewno i wyroby z drewna zawarte w tej klasie; niemetalowe: drzwi, okna, bramy, furtki, siatki, płoty, rolety oraz niemetalowy osprzęt i akcesoria do nich; płyty kamienne, tablice kamienne, parapety, płytki, schody, blaty kuchenne oraz łazienkowe, balustrady, kostka kamienna, terakota, tłuźceń, obudowy kominków; zlewy kompozytowe, szkło budowlane, drewno budowlane, drewno użytkowe; płyty budowlane niemetalowe, rury niemetalowe, **35** sprzedaż w sklepach, hurtowniach oraz za pośrednictwem Internetu (sklepy internetowe), sprzedaż wysyłkowa i katalogowa materiałów budowlanych i wykończeniowych, składy budowlane; dostarczanie informacji handlowej poprzez sieć internetową, rozpowszechnianie informacji handlowej, prezentacja oferty handlowej oraz usługowej w Internecie, doradztwo handlowe, prowadzenie obsługi handlowej, promocja sprzedaży, agencje importowo-eksportowe, poszukiwanie partnerów handlowych, tworzenie przedstawicielstw handlowych; doradztwo w zakresie organizowania i prowadzenia działalności handlowej i gospodarczej, zarządzanie i administrowanie działalnością handlową; wdrażanie produktów na rynek, pokazy towarów, organizowanie giełd, aukcji, przetargów, organizowanie targów oraz wystaw w celach handlowych i/lub reklamowych, organizacja stanowisk na targach handlowych; informacja handlowa; usługi reklamowe i marketingowe, wynajmowanie miejsc na umieszczanie ogłoszeń lub reklam, rozpowszechnianie materiałów reklamowych.

(111) **270803**

(220) 2013 10 22

(210) 420657

(151) 2014 06 30

(441) 2014 02 03

(732) POWSZECHNA KASA OSZCZĘDNOŚCI BANK POLSKI SPÓŁKA  
AKCYJNA, Warszawa, PL.

(540) PKO Globalnej Makroekonomii-fundusz inwestycyjny zamknięty

(510), (511) **36** usługi finansowe, usługi bankowe, usługi bankowe z do-  
stępem bezpośrednim przez Internet [home banking], bankowość internetowa, bankowość telefoniczna, usługi operacji bankowych, prowadzenie rachunków bankowych, usługi operacji finansowych, usługi transakcji finansowych, usługi inwestycji kapitałowych, usługi dotyczące kart kredytowych, usługi dotyczące kart debetowych, usługi dotyczące kart płatniczych, usługi w zakresie dokonywania elektronicznych transakcji przy użyciu kart kredytowych, kart płatniczych, rozliczanie transakcji finansowych dokonywanych kartami kredytowymi lub płatniczymi poprzez terminale komputerowe, transfer elektroniczny środków finansowych, usługi doradztwa finansowego, udzielanie kredytów, usługi w zakresie pożyczek

i finansowania komercyjnego i konsumenckiego, usługi brokerskie w zakresie ubezpieczeń, działalności finansowej, nieruchomości, analizy finansowe, przygotowywanie analiz finansowych w zakresie rynków walut, usługi powiernicze, usługi funduszy inwestycyjnych, administrowanie funduszami inwestycyjnymi, tworzenie funduszy, zarządzanie funduszami, tworzenie programów oszczędzania, informacja bankowa, informacja finansowa, obsługa bankomatów, usługi ubezpieczeniowe, pośrednictwo ubezpieczeniowe, doradztwo ubezpieczeniowe, leasing, faktoring, działalność deweloperska z zakresu budownictwa mieszkaniowego, pozyskiwanie gruntów, usługi pośrednictwa w zakresie majątku nieruchomego, usługi w zakresie kupna-sprzedaży nieruchomości, wynajem mieszkań, zarządzanie nieruchomościami; pośrednictwo w sprzedaży produktów finansowych, w szczególności obligacji, doładowywania telefonów przez Internet na zasadzie przedpłaty (prepaid), zawieranie umów o uczestnictwo w funduszach inwestycyjnych i emerytalnych, usługi depozytowe, udzielanie poręczeń i gwarancji, usługi związane z giełdą papierów wartościowych, obrót papierami wartościowymi, usługi maklerstwa giełdowego, pośrednictwo w zakresie papierów wartościowych i aktywów, doradztwo finansowe w sprawach papierów wartościowych, doradztwo walut, usługi udostępniania informacji oraz notowań giełdowych, usługi udostępniania informacji dotyczących inwestycji giełdowych i maklerstwa giełdowego, obrót czekowy i wekslowy, operacje walutowe, skomputeryzowane usługi finansowe dotyczące obrotu walutowego, usługi informacji finansowej dotyczące walut, sponsorowanie finansowe, sponsoring imprez kulturalnych i sportowych; zbiórki funduszy na cele dobroczynne, społeczne, szkoleniowe, edukacyjne, sportowe oraz ekologiczne.

(111) **270804** (220) 2013 10 23 (210) 420674  
 (151) 2014 08 29 (441) 2014 02 03  
 (732) MIĘDZYNARODOWE TARGI GDAŃSKIE SPÓŁKA AKCYJNA,  
 Gdańsk, PL.  
 (540)



Kolor znaku: niebieski, żółty, szary, pomarańczowy, czarny  
 (531) 24.13.1, 24.13.25, 27.5.1, 29.1.15

(510), (511) **16** publikacje drukowane; prospekty; katalogi; foldery; ulotki; plakaty; książki; podręczniki; materiały szkoleniowe, **35** reklama; zarządzanie biznesowe; marketing; promowanie towarów i usług osób trzecich; dystrybucja materiałów reklamowych, marketingowych i promocyjnych; udostępnianie on-line powierzchni reklamowej dla osób trzecich; udostępnianie przestrzeni wirtualnej do publikacji ogłoszeń oraz tekstów handlowych i reklamowych; usługi emisji reklam na portalu internetowym oraz poprzez łącza telekomunikacyjne; publikowanie tekstów reklamowych, handlowych i promocyjnych; wynajem miejsc na umieszczenie ogłoszeń i reklam; organizowanie i obsługa targów i wystaw handlowych i reklamowych, **38** udostępnianie forów on-line; umożliwianie dostępu do komputerowych baz danych w zakresie tworzenia sieci społecznych, gospodarczych i handlowych; udostępnianie portali i forum on-line do wymiany doświadczeń i innych form komunikacji społecznej; obsługa on-line portali, blogów, forów, czatów oraz tekstów i obrazów elektronicznych: usługi portali internetowych; obsługa on-line przestrzeni multimedialnej, **41** organizowanie i obsługa konferencji, kongresów, zjazdów, sympozjów, seminariów, prelekcji, wykładów, szkoleń; publikowanie tekstów innych niż teksty reklamowe; publikacje elektroniczne on-line, **42** tworzenie i utrzymywanie witryn internetowych; usługi komputerowe w zakresie tworzenia społeczności wirtualnych; usługi udostępniania on-line usług sieciowych które umożliwiają użytkownikom przesyłanie danych; tworzenie i udostępnianie stron internetowych z technologią umożliwiającą użytkownikom internetowym tworzenie profili osobowych i ich udostępniania; obsługa portali społecznościowych i innych form komunikacji społeczności wirtualnej za pośrednictwem globalnej sieci komputerowych.

(111) **270805** (220) 2013 10 23 (210) 420675  
 (151) 2014 08 29 (441) 2014 02 03  
 (732) MIĘDZYNARODOWE TARGI GDAŃSKIE SPÓŁKA AKCYJNA,  
 Gdańsk, PL.

(540) smartmetropolia  
 (510), (511) **16** publikacje drukowane; prospekty; katalogi; foldery; ulotki; plakaty; książki; podręczniki; materiały szkoleniowe, **35** reklama; zarządzanie biznesowe; marketing; promowanie towarów i usług osób trzecich; dystrybucja materiałów reklamowych, marketingowych i promocyjnych; udostępnianie on-line powierzchni reklamowej dla osób trzecich; udostępnianie przestrzeni wirtualnej do publikacji ogłoszeń oraz tekstów handlowych i reklamowych; usługi emisji reklam na portalu internetowym oraz poprzez łącza telekomunikacyjne; publikowanie tekstów reklamowych, handlowych i promocyjnych; wynajem miejsc na umieszczenie ogłoszeń i reklam; organizowanie i obsługa targów i wystaw handlowych i reklamowych, **38** udostępnianie forów on-line; umożliwianie dostępu do komputerowych baz danych w zakresie tworzenia sieci społecznych, gospodarczych i handlowych; udostępnianie portali i forum on-line do wymiany doświadczeń i innych form komunikacji społecznej; obsługa on-line portali, blogów, forów, czatów oraz tekstów i obrazów elektronicznych: usługi portali internetowych; obsługa on-line przestrzeni multimedialnej, **41** organizowanie i obsługa konferencji, kongresów, zjazdów, sympozjów, seminariów, prelekcji, wykładów, szkoleń; publikowanie tekstów innych niż teksty reklamowe; publikacje elektroniczne on-line, **42** tworzenie i utrzymywanie witryn internetowych; usługi komputerowe w zakresie tworzenia społeczności wirtualnych; udostępnianie on-line usług sieciowych które umożliwiają użytkownikom przesyłanie danych; tworzenie i udostępnianie stron internetowych z technologią umożliwiającą użytkownikom internetowym tworzenie profili osobowych i ich udostępniania; obsługa portali społecznościowych i innych form komunikacji społeczności wirtualnej za pośrednictwem globalnej sieci komputerowych.

(111) **270806** (220) 2013 10 23 (210) 420677  
 (151) 2014 08 29 (441) 2014 02 03  
 (732) PIASECKI BOGDAN, Olsztyn, PL.  
 (540)



Kolor znaku: biały, czarny, żółty, ciemnożółty, ciemnobrązowy, pomarańczowy, szary

(531) 7.1.1, 9.1.10, 25.1.15, 27.5.1, 29.1.15  
 (510), (511) **33** miody pitne.

(111) **270807** (220) 2013 10 24 (210) 420783  
 (151) 2014 08 25 (441) 2014 02 03  
 (732) HOSA SPÓŁKA Z OGRANICZONĄ ODPOWIEDZIALNOŚCIĄ,  
 Luboń, PL.  
 (540) HOSA  
 (510), (511) **14** wyroby jubilerskie, biżuteria, **35** sprzedaż hurtowa, detaliczna i internetowa w zakresie wyrobów jubilerskich i biżuterii.

(111) **270808** (220) 2013 10 25 (210) 420807  
 (151) 2014 08 25 (441) 2014 02 03  
 (732) NĘDZAREK KRZYSZTOF, Warszawa, PL.  
 (540)



(531) 27.5.1

(510), (511) **35** sprzedaż detaliczna oraz sprzedaż za pośrednictwem sieci Internet takich produktów jak: kosmetyków do pielęgnacji włosów i ciała, preparatów do depilacji, lakierów do paznokci, preparatów do pielęgnacji paznokci, sprzedaż detaliczna oraz sprzedaż za pośrednictwem sieci Internet takich produktów jak: odzież a w szczególności: berety, bielizna osobista: halki, półhalki, biustonosze, majtki, slipy; okrycia wierzchnie: płaszcze, kozuchy, futra, kurtki, palt, prochowce; chusty, czapki, fulary, garnitury, getry, gorsety, kamizelki, kapelusze, kołnierzyki przypinane, kombinezony, kostiumy kąpielowe, koszule, koszule z krótkim rękawem, krawaty, kurtki, legginsy, mufki, paski, pasy do pończoch, piżamy, podkoszulki, podwiązki, poncza, pończochy, pulower, rajstopy, rękawice narciarskie, rękawiczki, skarpetki, spodnie, spodnice, stroje kąpielowe, sukienki, swetry, szale, szaliki, szelki, szlafroki, T-shirty, woalki, żakiety, marynarki; sprzedaż obuwia a w szczególności: buty narciarskie, drewniaki, espadryle, gimnastyczne, piłkarskie, pantofle domowe, kalosze, półbuty, sandały, baleriny, klapki, japonki, kozaki, mokasyny, śniegowce, **44** aromaterapia, salony fryzjerskie, manicure, masaż, salony piękności, usługi solarium, usługi wizażu, depilacja, zabiegi medycyny estetycznej, mezoterapia, mikrodermabrazja, zabiegi IPL (fotoodmładzanie) zabiegi RF (radio frequency), przekłuwanie uszu, **45** doradztwo w sprawach bezpieczeństwa, doradztwo w zakresie własności intelektualnej, licencjonowanie własności intelektualnej, zarządzanie prawami autorskimi.

(111) **270809** (220) 2013 10 28 (210) 420847  
(151) 2014 08 06 (441) 2014 02 17

(732) Société des Produits Nestlé S.A., Vevey, CH.

(540) SMAK WOLNOŚCI

(510), (511) **30** kawa, ekstrakty kawy, preparaty i napoje na bazie kawy, kawa mrożona, substytuty kawy, ekstrakty z substytutów kawy, cykorja jako substytut kawy, preparaty i napoje na bazie substytutów kawy, herbata, ekstrakty herbaty, preparaty i napoje na bazie herbaty, herbata mrożona; preparaty na bazie siodu do celów spożywczych; kakao; preparaty i napoje na bazie kakao; czekolada; wyroby czekoladowe; produkty i napoje na bazie czekolady, **32** wody niegazowane, musujące lub gazowane, źródlane, mineralne, aromatyzowane, napoje o smaku owocowym i na bazie owoców, soki owocowe, soki jarzynowe, soki owocowo-jarzynowe, nektary, lemoniady, napoje gazowane, syropy, ekstrakty i esencje oraz inne preparaty do produkcji napojów, z wyłączeniem olejków esencjonalnych; bezalkoholowych mleczne napoje sfermentowane; napoje na bazie soi; napoje na bazie siodu; napoje izotoniczne i inne napoje bezalkoholowe.

(111) **270810** (220) 2013 10 28 (210) 420850  
(151) 2014 08 06 (441) 2014 02 17

(732) NESTLÉ WATERS POLSKA SPÓŁKA AKCYJNA, Warszawa, PL.

(540)



Kolor znaku: ciemnoniebieski

(531) 7.1.1, 29.1.4

(510), (511) **32** wody niegazowane, musujące lub gazowane, źródlane, mineralne, aromatyzowane, napoje o smaku owocowym i na bazie owoców, soki owocowe i jarzynowe, nektary, lemoniady, napoje gazowane, mleczne napoje sfermentowane, napoje na bazie soi, napoje na bazie siodu, napoje izotoniczne i inne napoje bezalkoholowe; syropy, ekstrakty i esencje oraz inne preparaty do produkcji napojów bezalkoholowych.

(111) **270811** (220) 2013 10 28 (210) 420879  
(151) 2014 08 06 (441) 2014 02 17

(732) E. & J. Gallo Winery, Modesto, US.

(540) CARLO ROSSI CABERNET SAUVIGNON

(510), (511) **33** napoje alkoholowe (z wyłączeniem piwa).

(111) **270812** (220) 2013 10 28 (210) 420880  
(151) 2014 08 06 (441) 2014 02 17

(732) E. & J. Gallo Winery, Modesto, US.

(540) CARLO ROSSI CHARDONNAY

(510), (511) **33** napoje alkoholowe (z wyłączeniem piwa).

(111) **270813** (220) 2013 10 28 (210) 420881  
(151) 2014 08 06 (441) 2014 02 17

(732) E. & J. Gallo Winery, Modesto, US.

(540) CARLO ROSSI MOSCATO

(510), (511) **33** napoje alkoholowe (z wyłączeniem piwa).

(111) **270814** (220) 2013 10 28 (210) 420882  
(151) 2014 09 09 (441) 2014 02 17

(732) E. & J. Gallo Winery, Modesto, US.

(540) CARLO ROSSI WHITE ZINFANDEL

(510), (511) **33** napoje alkoholowe (z wyłączeniem piwa).

(111) **270815** (220) 2013 10 28 (210) 420883  
(151) 2014 09 09 (441) 2014 02 17

(732) E. & J. Gallo Winery, Modesto, US.

(540) NOWA KOLEKCJA WIN SZCZEPOWYCH CARLO ROSSI

(510), (511) **33** napoje alkoholowe (z wyłączeniem piwa).

(111) **270816** (220) 2013 10 28 (210) 420884  
(151) 2014 09 09 (441) 2014 02 17

(732) E. & J. Gallo Winery, Modesto, US.

(540) NOWE SŁODKIE CARLO ROSSI MOSCATO

(510), (511) **33** napoje alkoholowe (z wyłączeniem piwa).

(111) **270817** (220) 2013 10 29 (210) 420904  
(151) 2014 07 18 (441) 2014 02 17

(732) MADEJ WRÓBEL SPÓŁKA Z OGRANICZONĄ

ODPOWIEDZIALNOŚCIĄ, Ruda Śląska, PL.

(540) Madej Wróbel naturalnie okopconca

(510), (511) **29** mięso, ekstrakty mięsne, drób, dziczyzna i ich przetwory, wyroby wędliniarskie, wędliny wieprzowe i mieszane z mięsem drobiowym, wołowym i dziczyzną, wędliny drobiowe, kiełbasy, mielonki, galarety, wędzonki, pasztety, konserwy mięsne, przetwory z krwi, flaki, podroby, smalec, pasty jadalne, sałatki mięsno-warzywne, oleje i tłuszcze jadalne; posiłki i gotowe posiłki gotowane na bazie mięsa i/lub warzyw; gotowe posiłki gotowane składające się całkowicie lub głównie z mięsa, warzyw, owoców morza nabiata i/lub owoców, dania gotowe na bazie mięsa, gotowe produkty z warzyw, mrożone gotowe posiłki składające się całkowicie lub głównie z mięsa, warzyw, owoców morza nabiata i/lub owoców, krokiety, bigos.

(111) **270818** (220) 2013 10 29 (210) 420905  
(151) 2014 07 18 (441) 2014 02 17

(732) MADEJ WRÓBEL SPÓŁKA Z OGRANICZONĄ

ODPOWIEDZIALNOŚCIĄ, Ruda Śląska, PL.

(540) Madej Wróbel z góralskiej chaty

(510), (511) **29** mięso, ekstrakty mięsne, drób, dziczyzna i ich przetwory, wyroby wędliniarskie, wędliny wieprzowe i mieszane z mięsem drobiowym, wołowym i dziczyzną, wędliny drobiowe, kiełbasy, mielonki, galarety, wędzonki, pasztety, konserwy mięsne, przetwory z krwi, flaki, podroby, smalec, pasty jadalne, sałatki mięsno-warzywne, oleje i tłuszcze jadalne; posiłki i gotowe posiłki gotowane na bazie mięsa i/lub warzyw; gotowe posiłki gotowane składające się całkowicie lub głównie z mięsa, warzyw, owoców morza nabiata i/lub owoców, dania gotowe na bazie mięsa, gotowe produkty z warzyw, mrożone gotowe posiłki składające się całkowicie lub głównie z mięsa, warzyw, owoców morza nabiata i/lub owoców, krokiety, bigos.

(111) **270819** (220) 2013 10 29 (210) 420924  
(151) 2014 09 09 (441) 2014 02 17

(732) SKRZYPCZAK KATARZYNA KONTAKT CENTRUM JĘZYKÓW

OBCYCH, Poznań, PL.

(540)



Kolor znaku: czarny, szary, czerwony, żółty, jasnoszary  
(531) 26.1.1, 26.1.6, 26.4.1, 26.4.2, 26.4.10, 27.5.1, 29.1.14

(510), (511) **35** usługi w zakresie prowadzenia agencji sprzedającej kursy i obozy językowe; przeprowadzanie audytów językowych dla firm; usługi w zakresie prowadzenia sprzedaży nośników do nagrywania dźwięku i obrazu, w szczególności dysków i taśm do nagrywania, kaset video, programów komputerowych edukacyjnych, broszur, czasopism, książek, materiałów do nauczania; prowadzenie sklepu internetowego w zakresie sprzedaży kursów; obozów i materiałów do nauczania, **41** nauczanie, usługi doradztwa i edukacji w dziedzinie języków obcych, kursy korespondencyjne języków obcych z wykorzystaniem technologii informatycznych; organizowanie konkursów edukacyjnych lub rozrywkowych; usługi związane z prowadzeniem instruktażu i ćwiczeń w zakresie nauczania języków; organizacja i prowadzenie warsztatów, pokazów, konferencji, seminariów, sympozjów, szkoleń, zjazdów, festiwali w zakresie kultury języków obcych, organizowanie i prowadzenie obozów wakacyjnych, usługi tłumaczeń, wypożyczanie nagrań dźwiękowych; publikowanie tekstów innych niż reklamowe; prowadzenia ośrodków egzaminacyjnych w zakresie języków obcych, **42** prowadzenie portalu internetowego w zakresie języków obcych.

(111) **270820** (220) 2013 10 29 (210) 420925  
 (151) 2014 07 24 (441) 2014 02 17  
 (732) SKRZYPCZAK KATARZYNA KONTAKT CENTRUM JĘZYKÓW  
 OBCYCH, Poznań, PL.  
 (540)



Kolor znaku: czarny, szary, jasnoszary  
 (531) 26.1.1, 26.1.6, 26.4.1, 26.4.2, 26.4.10, 27.5.1, 29.1.12  
 (510), (511) **35** usługi w zakresie prowadzenia agencji sprzedającej kursy i obozy językowe; przeprowadzanie audytów językowych dla firm; usługi w zakresie prowadzenia sprzedaży nośników do nagrywania dźwięku i obrazu, w szczególności dysków i taśm do nagrywania, kaset video, programów komputerowych edukacyjnych, broszur, czasopism, książek, materiałów do nauczania; prowadzenie sklepu internetowego w zakresie sprzedaży kursów; obozów i materiałów do nauczania, **41** nauczanie, usługi doradztwa i edukacji w dziedzinie języków obcych, kursy korespondencyjne języków obcych z wykorzystaniem technologii informatycznych; organizowanie konkursów edukacyjnych lub rozrywkowych; usługi związane z prowadzeniem instruktażu i ćwiczeń w zakresie nauczania języków; organizacja i prowadzenie warsztatów, pokazów, konferencji, seminariów, sympozjów, szkoleń, zjazdów, festiwali w zakresie kultury języków obcych, organizowanie i prowadzenie obozów wakacyjnych, usługi tłumaczeń, wypożyczanie nagrań dźwiękowych; publikowanie tekstów innych niż reklamowe; prowadzenia ośrodków egzaminacyjnych w zakresie języków obcych, **42** prowadzenie portalu internetowego w zakresie języków obcych.

(111) **270821** (220) 2013 10 29 (210) 420931  
 (151) 2014 07 24 (441) 2014 02 17  
 (732) BEAUTYHILL SPÓŁKA Z OGRANICZONĄ  
 ODPOWIEDZIALNOŚCIĄ, Osielsko, PL.  
 (540)



Kolor znaku: szary, biała, czerwony, brązowy  
 (531) 24.17.5, 24.17.25, 27.5.1, 29.1.14  
 (510), (511) **44** salony fryzjerskie, salony piękności.

(111) **270822** (220) 2013 10 29 (210) 420932  
 (151) 2014 09 01 (441) 2014 02 17  
 (732) PIASECKI BOGDAN, Olsztyn, PL.

(540)



Kolor znaku: biały, czarny, żółty, ciemnożółty, ciemnobrązowy, pomarańczowy  
 (531) 7.1.1, 7.1.3, 9.1.10, 25.1.15, 25.1.17, 27.5.1, 29.1.15  
 (510), (511) **33** miód pitny.

(111) **270823** (220) 2013 10 29 (210) 420937  
 (151) 2014 07 25 (441) 2014 02 17  
 (732) GRUPA ŻYWIEC SPÓŁKA AKCYJNA, Żywiec, PL.  
 (540)



(531) 24.13.1, 24.17.5, 27.7.1  
 (510), (511) **16** papier, karton i wyroby z tych materiałów, nie ujęte w innych klasach; druki; gazety; czasopisma; magazyny; komiksy; albumy; książki; podręczniki; biuletyny; mapy; karty muzyczne; wydawnictwa muzyczne; afisze, plakaty; fotografie; katalogi; nalepki, naklejki; kalendarze, **20** wyroby (nie ujęte w innych klasach) z drewna, korka lub z tworzyw sztucznych, **35** materiały reklamowe w tym filmy reklamowe, organizowanie imprez reklamowych, **41** produkcja filmów i nagrań wideo; produkcja reklam radiowych i telewizyjnych; organizowanie imprez rozrywkowych, rekreacyjnych, sportowych; organizowanie wystaw kulturalnych i edukacyjnych; organizowanie konkursów edukacyjnych lub rozrywkowych; organizowanie plebiscytów; usługi związane z nauczaniem, rozrywkami i rekreacją; organizowanie balów; organizowanie i prowadzenie: kongresów i konferencji, zjazdów, seminariów i sympozjów, szkoleń; publikacje elektroniczne on-line książek i periodyków; usługi reporterskie; publikowanie tekstów innych niż teksty reklamowe; usługi reporterskie.

(111) **270824** (220) 2013 10 29 (210) 420940  
 (151) 2014 07 24 (441) 2014 02 17  
 (732) KOWALUK GRZEGORZ, Lublin, PL.  
 (540)



Kolor znaku: czarny, zielony  
 (531) 26.1.1, 26.1.6, 26.1.18, 27.5.1, 29.1.12  
 (510), (511) **05** dietetyczna żywność przystosowana do celów medycznych, dietetyczne napoje przystosowane do celów medycznych, **43** prowadzenie: restauracji, kawiarni, barów, pizzerii i jadalni, usługi zaopatrzenia w żywność i napoje, usługi cateringowe-przygotowywanie posiłków i dań na zamówienie oraz ich dostawa, obsługa przyjęć i imprez towarzyskich w miejscu wskazanym przez zamawiającego, **44** konsultacje i doradztwo w zakresie diety, redukcji i utrzymania wagi, programów dietetycznych i ćwiczeń gimnastycznych.

(111) **270825** (220) 2013 10 29 (210) 420944  
 (151) 2014 07 25 (441) 2014 02 17  
 (732) Thornton & Ross Limited, Huddersfield, GB.

(540) HEDRIN KOMFORT

(510), (511) **05** preparaty przeciwko wszawicy dla ludzi, wszystkie do stosowania zewnętrznego, preparaty do stosowania na skórę głowy i włosy, preparaty wspomagające usuwanie wszy głowowej z włosów, insektobójcze preparaty do celów higienicznych.

(111) **270826** (220) 2013 10 29 (210) 420948  
 (151) 2014 07 24 (441) 2014 02 17  
 (732) KUDELA AGNIESZKA, Warszawa, PL.  
 (540)

Kolor znaku: jasnobrązowy

(531) 27.5.1, 29.1.7

(510), (511) **31** kwiaty cięte, kwiaty doniczkowe, artykuły dekoracyjne z kwiatów naturalnych, **35** sprzedaż kwiatów, sprzedaż artykułów dekoracyjnych z kwiatów naturalnych.

(111) **270827** (220) 2013 10 30 (210) 420954  
 (151) 2014 07 25 (441) 2014 02 17  
 (732) OLCZAWA KRZYSZTOF, Laskowa, PL.  
 (540)

(531) 27.5.1

(510), (511) **25** obuwie, buty, odzież skórzana, artykuły wykończeniowe oraz dodatki i wkładki do obuwia nie ujęte w innych klasach, **35** zgrupowanie na rzecz osób trzecich różnych artykułów branży obuwniczej, odzieżowej, tekstylnej, skórzanej, sportowej i artykułami papierniczymi i z tworzyw sztucznych oraz imitacji skóry, pozwalające nabywcy wygodnie je oglądać i kupować w systemie sprzedaży bezpośredniej w ilościach hurtowych lub detalicznych jak również wykorzystując zamówienie korespondencyjne lub używając środków telekomunikacji w tym przez Internet; agencja reklamowa; usługi agencji importowo-eksportowych; promowanie sprzedaży; udzielanie praw franchisingowych w powiązaniu ze wspieraniem przy prowadzeniu lub kierowaniu przedsiębiorstwem handlowym; dystrybucja materiałów reklamowych; organizowanie wystaw i pokazów handlowych; tworzenie sieci sklepów i zarządzanie takimi sieciami.

(111) **270828** (220) 2013 10 30 (210) 420956  
 (151) 2014 07 24 (441) 2014 02 17  
 (732) AUTOGIEŁDA-M. MAJSKI, J. STYRNA SPÓŁKA JAWNA, Wrocław, PL.  
 (540)

Kolor znaku: czerwony, niebieski

(531) 26.11.3, 26.11.8, 27.5.1, 27.5.3, 29.1.12

(510), (511) **35** informacja o działalności gospodarczej, pozyskiwanie i systematyzacja danych do komputerowych baz danych, komputerowe zarządzanie plikami, handlowe informacje i porady udzielane konsumentom w punktach informacji konsumenckiej, rozpowszechnienie ogłoszeń reklamowych, wyszukiwanie informacji w plikach komputerowych dla osób trzecich, pozyskiwanie informacji o działalności gospodarczej, produkcja filmów reklamowych, publikowanie tekstów sponsorowanych, reklama, reklama radiowa, rozpowszechnianie materiałów reklamowych w postaci ulotek, prospektów, druków, próbek, reklama billboardowa, reklama za pośrednictwem sieci komputerowej, wynajmowanie przestrzeni reklamowej, uaktualnianie materiału reklamowego, tworzenie tekstów reklamowych i sponsorowanych, wynajmowanie nośników reklamowych, reklamy korespondencyjne, przygotowywanie reklam prasowych, reklamy telewizyjne, sortowanie danych w bazach komputerowych, organizowanie targów w celach handlowych lub reklamowych, edycja tekstów, wynajem czasu reklamowego we wszystkich środkach

przekazu, wynajmowanie nośników reklamowych, wynajmowanie przestrzeni reklamowej, wynajmowanie urządzeń i wyposażenia biurowego, organizacja wystaw w celach handlowych lub reklamowych, wyszukiwanie informacji w plikach komputerowych dla osób trzecich, wyszukiwanie w komputerowych bazach danych, **38** agencje informacyjne, poczta elektroniczna, przesyłanie informacji, przesyłanie informacji tekstowej i obrazowej za pomocą komputera, przydzielanie dostępu do baz danych, łączność poprzez terminale komputerowe, udostępnianie forów internetowych, udostępnianie internetowych chatroomów, usługi ogłoszeń elektronicznych-telekomunikacja, usługi poczty głosowej, usługi telefoniczne, **41** informacje o edukacji, instruktaże, komputerowe przygotowanie materiałów do publikacji, publikowanie książek, kształcenie praktyczne poprzez pokazy, nagrywanie filmów na taśmach wideo-filmowanie, organizowanie i prowadzenia warsztatów, szkoleń, organizowanie konkursów edukacyjnych lub rozrywkowych, pisanie tekstów innych niż reklamowych, produkcja filmów innych niż reklamowych, produkcja programów radiowych i telewizyjnych, publikacje elektroniczne on-line książek i periodyków, publikowanie elektroniczne on-line nie do pobrania, publikowanie tekstów innych niż teksty reklamowe.

(111) **270829** (220) 2013 10 31 (210) 421060  
 (151) 2014 07 25 (441) 2014 02 17  
 (732) ZAKŁADY MIĘSNE ŁMEAT ŁUKÓW SPÓŁKA AKCYJNA, Łuków, PL.  
 (540)



(531) 1.1.1, 24.3.1, 24.3.7, 26.4.1, 27.5.1

(510), (511) **31** karma dla zwierząt, środki i artykuły spożywcze dla zwierząt, dodatki do pasz i karmy dla zwierząt nie do celów medycznych, pasza dla zwierząt, artykuły jadalne do żucia dla zwierząt, napoje dla zwierząt.

(111) **270830** (220) 2013 10 31 (210) 421071  
 (151) 2014 07 28 (441) 2014 02 17  
 (732) PRZEDSIĘBIORSTWO FARMACEUTYCZNE LEK-AM SPÓŁKA Z OGRANICZONĄ ODPOWIEDZIALNOŚCIĄ, Zakroczym, PL.  
 (540) Tonamigren  
 (510), (511) **05** produkty farmaceutyczne; leki; środki dietetyczne dla celów medycznych.

(111) **270831** (220) 2013 11 04 (210) 421140  
 (151) 2014 07 31 (441) 2014 02 17  
 (732) INSERT SPÓŁKA AKCYJNA, Wrocław, PL.  
 (540)

Kolor znaku: niebieski

(531) 26.1.1, 26.1.5, 27.5.1, 29.1.4

(510), (511) **09** systemy komputerowe i programy do kierowania firmą, prowadzenia działalności gospodarczej, dla biur rachunkowych, doradztwa kadrowego, podatkowego, wystawiania dokumentów, rozliczania należności, przeprowadzania analiz, prowadzenia kartotek i ewidencjonowania, prowadzenia bilansów, wstępnie zapisane nośniki mediów elektronicznych, magnetycznych, optycznych i elektrooptycznych, taśmy, kasety, CD-ROM-y, dyski optyczne i magnetyczne, nagrane nośniki danych z dźwiękiem i/lub obrazem, publikacje na nośnikach magnetycznych i optycznych, **16** druki, książki, katalogi, kalendarze, broszury, foldery, plakaty, **35** usługi w zakresie zarządzania zbiorami informatycznymi, usługi banku danych, usługi w zakresie zarządzania i administrowania biznesem oraz czynności biurowych, usługi w zakresie informacji handlowej, informacji o działalności gospodarczej, usługi w zakresie prowadzenia biur rachun-



kowych, doradztwo i pomoc w zakresie prowadzenia działalności gospodarczej i zarządzania, obróbka danych komputerowych, przetwarzanie danych, usługi publikowania i rozpowszechniania materiałów reklamowych, usługi promocyjne, działalność informacyjna, prowadzenie banków informacji, **38** przesyłanie danych przy pomocy terminali, dostarczanie wiadomości, elektroniczne transmisje danych, obrazów i dokumentów poprzez terminale komputerowe i sieci komputerowe, usługi poczty elektronicznej, udostępnianie programów komputerowych do dystrybucji bezpośrednio poprzez Internet i system hipertekstu Web, **41** usługi w zakresie bezpośrednich publikacji elektronicznych (on-line), organizowania i prowadzenia kursów i nauczania korespondencyjnego, organizowania sympozjów, seminariów, zjazdów, kongresów i konferencji, organizowania konkursów i plebiscytów, **42** usługi w zakresie programowania komputerowego i doradztwa związanego ze sprzętem komputerowym i oprogramowaniem, świadczenie usług w zakresie projektowania oprogramowania komputerów, usługowe opracowanie programów komputerowych, wynajem programów komputerowych, wynajem czasu dostępu do baz danych w tym systemów informatycznych i elektronicznych, umożliwianie dostępu do interakcyjnych komputerowych baz danych z zakresu biznesu, finansów oraz komputerowo zintegrowanych systemów.

(111) **270832** (220) 2013 11 05 (210) 421235  
(151) 2014 09 05 (441) 2014 02 17  
(732) ERGORE SPÓŁKA Z OGRANICZONĄ ODPOWIEDZIALNOŚCIĄ, Warszawa, PL.  
(540)



Kolor znaku: czerwony, biały, czarny  
(531) 2.1.1, 14.3.1, 27.5.1, 29.1.13  
(510), (511) **09** oprogramowanie komputerowe nagrane, programy komputerowe jako software ładowalny, programy komputerowe nagrane, programy sterujące komputerowe, nagrane, **35** specjalistyczne doradztwo w zakresie działalności gospodarczej, **42** doradztwo w zakresie oprogramowania komputerowego.

(111) **270833** (220) 2013 11 05 (210) 421239  
(151) 2014 09 05 (441) 2014 02 17  
(732) KARPIŃSKI JANUSZ COLIBRA, Pruszków, PL.  
(540)



Kolor znaku: czarny, szary  
(531) 26.13.25, 27.5.1, 29.1.12  
(510), (511) **14** biżuteria sztuczna, naszyjniki, klipsy, kolczyki, bransolety, broszki, łańcuchy, medaliony, obrączki, pierścionki, szpilki ozdobne, szpilki do mankietów.

(111) **270834** (220) 2013 11 06 (210) 421251  
(151) 2014 09 08 (441) 2014 02 17  
(732) POLSKI KOKS SPÓŁKA AKCYJNA, Katowice, PL.  
(540)



Kolor znaku: pomarańczowy, czarny  
(531) 1.15.5, 5.3.11, 27.5.1, 29.1.12  
(510), (511) **04** materiały paliwowe, opałowe i smarne takie jak: paliwo etylowe, benzeny, benzole, brykiety drewniane, brykiety węglowe,

brykiety z torfu, brykiety materiałów palnych, koks, oleje palne, oleje przemysłowe, oleje ze smoły węglowej, pył i miął węglowy, biopaliwa, wiórydrewniane do zapalania oraz ksyleny, cerazy, węgiel drzewny.

(111) **270835** (220) 2013 11 07 (210) 421298  
(151) 2014 08 20 (441) 2014 02 17  
(732) BIOFARM SPÓŁKA Z OGRANICZONĄ ODPOWIEDZIALNOŚCIĄ, Poznań, PL.

(540) BIOFARM  
(510), (511) **03** środki wybielające i inne substancje stosowane w praniu; środki do czyszczenia, polerowania, szorowania i ścierania; mydła; środki perfumeryjne, olejki eteryczne, kosmetyki, płyny do pielęgnacji włosów; środki do czyszczenia zębów, **09** urządzenia i przyrządy: naukowe, żeglarskie, geodezyjne, fotograficzne, kinematograficzne, optyczne, wagowe, pomiarowe, sygnalizacyjne, kontrolne, do ratowania życia, do celów dydaktycznych; urządzenia i przyrządy do przewodzenia, przełączania, przekształcania, gromadzenia, sterowania i regulacji energii elektrycznej; urządzenia do nagrywania, przesyłania oraz odtwarzania dźwięku lub obrazów; magnetyczne nośniki danych, nagrane dyski; płyty kompaktowe, DVD i inne nośniki nagrań cyfrowych; mechanizmy do urządzeń uruchamianych przez wrzucenie monety; kasy rejestrujące, maszyny liczące, osprzęt do przetwarzania danych, komputery; programy komputerowe; urządzenia do gaszenia ognia, **10** aparatura i instrumenty chirurgiczne, medyczne, stomatologiczne i weterynaryjne, protezy kończyn, oczu i zębów; artykuły ortopedyczne; materiały do zszywania stosowane w chirurgii, **35** reklama; zarządzanie w działalności gospodarczej; administrowanie działalności gospodarczej; prace biurowe, **39** transport; pakowanie i składowanie towarów; organizowanie podróży, **42** badania oraz usługi-naukowe i techniczne, oraz ich projektowanie; analizy przemysłowe i usługi badawcze, projektowanie i ulepszanie sprzętu oraz oprogramowania komputerowego.

(111) **270836** (220) 2013 11 07 (210) 421299  
(151) 2014 08 20 (441) 2014 02 17  
(732) PAROTEC SPÓŁKA Z OGRANICZONĄ ODPOWIEDZIALNOŚCIĄ, Skórzewo, PL.  
(540)



Kolor znaku: biały, szary, czerwony, czarny  
(531) 26.1.2, 26.1.18, 27.5.1, 29.1.14  
(510), (511) **17** folie metalowe izolacyjne; folie z tworzyw sztucznych nie do pakowania; materiały wypełniające, uszczelniające, izolacyjne z tworzyw sztucznych, **35** usługi w zakresie reklamy; ogłoszenia reklamowe dotyczący sprzedaży folii izolacyjnych; usługi sprzedaży hurtowej, detalicznej, wysyłkowej i za pośrednictwem Internetu w branży folii i mat izolacyjnych, oraz ekranów termoizolacyjnych; informacja handlowa, doradztwo handlowe.

(111) **270837** (220) 2013 11 07 (210) 421305  
(151) 2014 08 20 (441) 2014 02 17  
(732) PROWANA SPÓŁKA Z OGRANICZONĄ ODPOWIEDZIALNOŚCIĄ, Nowy Janków, PL.  
(540) SZINKA

(510), (511) **29** mięso, wyroby wędliniarskie, jaja, flaki, krokiety, chipsy ziemniaczane, chrupki ziemniaczane, ryby, dziczyzna, owoce morza, koncentraty, konserwy mięsne i rybne, paszety, placki ziemniaczane, ekstrakty mięsne, mleko, produkty mleczne, sery, śmietana, mleczko do kawy, mleko w proszku, twarogi, oleje jadalne, tłuszcze, owoce i warzywa konserwowane, przeciery z owoców i warzyw, kapusta kiszona, ogórki kiszane, korniszony, bakalie, żywność z ryb, wyroby garmazeryjne mięsne i rybne, owoce i warzywa suszone, grzyby suszone, konfitury, galaretki jadalne, kisiele, koncentraty, dżemy, powidła, sałatki owocowe, sałatki warzywne, owoce i warzywa przetworzone w postaci mrożonek i puszkowane, mrożonki mięsne i warzywne, dania gotowe do spożycia na bazie mięsa, paszety krokiety, placki ziemniaczane, hamburgery, hot-dogi, chipsy ziemniaczane, chrupki ziemniaczane, warzywa i owoce suszone, galaretki jadalne, **30** aromaty do żywności, pieczywo, bułki, chleb, mąka, cu-

kier, słodziki naturalne, chipsy zbożowe, słodczyce, cukierki, ciasta, ciastka, wyroby cukiernicze, wyroby z czekolady, czekolada, gofry, galaretki owocowe jako słodczyce, kasze, kanapki, kukurydza prażona, lody, sorbety lodowe, desery lodowe, makarony, pizze, spaghetti, preparaty zbożowe, zapiekanki, żywność na bazie mąki, pieczywo, pieczywo zamrożone, mrożone półprodukty żywnościowe na bazie mąki, mrożonki z owoców i warzyw zawarte w tej klasie, kawa, substytuty kawy, herbata, kakao, ketchup, krakersy, majonezy, ocet, miód, musztarda, przyprawy, ryż, puddingi, budynie, kisiele, muesli, owoce i warzywa przetworzone, sosy sałatkowe, paszteciki, suchary, sól, wyroby zbożowe ciasta, gofry, ciastka, kanapki, paluszki, precle, produkty mączne, mięso w cieście, naleśniki, paszteciki, pierożki, placki, przyprawy, preparaty zbożowe.

(111) **270838** (220) 2013 11 07 (210) 421310  
 (151) 2014 08 20 (441) 2014 02 17  
 (732) PASTUSZEK TOMASZ PASTOMAC-USŁUGI INFORMATYCZNE, Katowice, PL.  
 (540)



Kolor znaku: pomarańczowy, ciemnoszary

(531) 26.3.1, 26.4.3, 26.4.9, 27.5.1, 29.1.12  
 (510), (511) **09** komputery i ich wyposażenie, programy komputerowe, **42** doradztwo w zakresie sprzętu komputerowego, usługi w zakresie oprogramowania i informatyki; badania i analizy techniczne, reprodukcja komputerowych nośników informacji.

(111) **270839** (220) 2013 11 08 (210) 421327  
 (151) 2014 08 28 (441) 2014 02 17  
 (732) BANK OCHRONY ŚRODOWISKA SPÓŁKA AKCYJNA, Warszawa, PL.  
 (540) BOŚ EKOsystem

(510), (511) **11** urządzenia grzewcze do użytku domowego, **35** usługi marketingowe, analizy i raporty marketingowe, usługi dystrybucji oraz rozpowszechniania materiałów reklamowych i informacyjnych, organizowanie aukcji, badania rynku, opracowywanie ekspertyz ekonomicznych, opracowywanie wycen i analiz przedsięwzięć inwestycyjnych, wszystkie wyżej wymienione usługi świadczone także za pośrednictwem sieci internetowej, pozyskiwanie danych do komputerowych baz danych, systematyzacja danych w komputerowych bazach danych, zarządzanie zbiorami informatycznymi, **36** usługi bankowe, bankowość internetowa, bankowość telefoniczna, usługi finansowe, usługi ubezpieczeniowe, usługi maklerskie, leasing, factoring, pośrednictwo w sprzedaży produktów finansowych, obrót papierami wartościowymi, doradztwo w sprawach bankowych i finansowych, usługi w zakresie funduszy powierniczych i inwestycyjnych, tworzenie programów oszczędzania, obsługa bankomatów, pośrednictwo i obrót nieruchomościami, wycena związana z projektowaniem budynków, **37** usługi wykonawców w zakresie instalacji grzewczej, konserwacja i naprawy instalacji grzewczej, **38** dostarczenie dostępu do Internetu, **42** świadczenie usług w zakresie doradztwa technicznego.

(111) **270840** (220) 2013 11 08 (210) 421362  
 (151) 2014 09 03 (441) 2014 02 17  
 (732) WOJEWÓDZKI PARK KULTURY I WYPOCZYNKU IM. GEN. JERZEGO ZIĘTKA SPÓŁKA AKCYJNA, Chorzów, PL.  
 (540)



Kolor znaku: ciemnopomarańczowy, jasnopomarańczowy, biały  
 (531) 2.1.16, 2.1.23, 2.1.25, 26.4.1, 27.5.1, 29.1.13  
 (510), (511) **41** informacja o imprezach sportowych; informacja o rekreacji; organizowanie wystaw z dziedziny kultury i edukacji; orga-

nizowanie zawodów sportowych; park rozrywki; kultura fizyczna; prowadzenie ogrodów zoologicznych; lunaparki; organizowanie i prowadzenie koncertów; organizowanie i prowadzenie konferencji; organizowanie i prowadzenie kongresów; organizowanie konkursów jako usługi edukacji lub rozrywki; organizowanie loterii; rozrywka; organizacja zajęć sportowych z wykorzystaniem urządzeń sportowych; informacje o wypoczynku; wypoczynek; usługi związane z organizacją wypoczynku, **43** kawiarnie; hotele, restauracje; usługi barowe, **44** pielęgnacja trawników, ogrodnictwo ogólnie.

(111) **270841** (220) 2013 11 08 (210) 421363  
 (151) 2014 09 03 (441) 2014 02 17  
 (732) PP EKO SPÓŁKA Z OGRANICZONĄ ODPOWIEDZIALNOŚCIĄ, Warszawa, PL.

(540) AnoxyMem  
 (510), (511) **11** urządzenia zaopatrzenia w wodę, instalacje sanitarne, aparatura i urządzenia do uzdatniania wody, urządzenia do filtrowania wody, instalacje do ogrzewania wody, pompy ciepłe, urządzenia do oczyszczania ścieków, instalacje do oczyszczania wód ściekowych, wymienniki ciepła nie będące częściami maszyn, rekuperatory ciepła, generatory gazu, biogazownie, urządzenia do oczyszczania gazu, części do instalacji zawarty w tej klasie, **42** badania oraz usługi naukowe i techniczne oraz ich projektowanie; analizy przemysłowe i usługi badawcze; projektowanie i ulepszanie sprzętu oraz oprogramowania komputerowego; badania w zakresie ochrony środowiska naturalnego, doradztwo w zakresie materiałoznawstwa, doradztwo w zakresie planowania zużycia energii, doradztwo w zakresie utylizacji odpadów, projektowanie ujęć wody, projektowanie stacji uzdatniania wody, projektowanie technologii uzdatniania wody, projektowanie sieci wodociągowych i kanalizacyjnych, projektowanie oczyszczalni ścieków.

(111) **270842** (220) 2013 11 12 (210) 421398  
 (151) 2014 08 29 (441) 2014 03 03  
 (732) EDELWEISS GMBH & CO. KG, Kempten, DE.  
 (540)



(531) 2.9.1, 25.1.9, 25.1.15, 27.5.1  
 (510), (511) **29** sery.

(111) **270843** (220) 2013 11 12 (210) 421409  
 (151) 2014 08 29 (441) 2014 03 03  
 (732) KRZEPTOWSKI ADRIAN, Muszyna, PL.  
 (540) FiberStream

(510), (511) **38** agencje informacyjne, agencje prasowe, łączność poprzez sieć światłowodów, łączność poprzez terminale komputerowe, łączność telefoniczna, łączność telegraficzna, łączność za pomocą telefonii komórkowej, nadawanie bezprzewodowe, obsługa telekonferencji, poczta elektroniczna, przekazywanie on-line kartek z życzeniami, przesyłanie informacji, przesyłanie informacji tekstowej i obrazowej za pomocą komputera, przesyłanie telegramów, przesyłanie telekopii, przydzielanie dostępu do baz danych, przydzielanie kanałów telekomunikacyjnych dla usług związanych z telezakupami, informacja o telekomunikacji, transmisja plików cyfrowych, transmisja poprzez telewizję kablową, transmisja programów radiowych, transmisja programów telewizyjnych, transmisja satelitarna, udostępnianie forów internetowych, udostępnianie internetowych chatroomów, udostępnianie połączenia ze światową siecią, komputerową za pośrednictwem telekomunikacji, usługi ogłoszeń elektronicznych [telekomunikacja], usługi poczty głosowej, usługi telefoniczne, usługi telegraficzne, usługi telexowe, usługi wideo konferencji, usługi związane z ustalaniem tras połączeń i połączeń dla telekomunikacji, wypożyczanie czasu dostępu do światowej sieci komputerowej, wypożyczanie modemów, wypożyczanie telefonów, wypożyczanie urządzeń do przesyłania informacji, wypożyczanie urządzeń do telekopiiowania, wypożyczanie urządzeń telekomunikacyjnych, zapewnianie dostępu do globalnych sieci komputerowych, **42** instalacje oprogramowania komputerowego, inżynieria techniczna, kalibrowanie, cechowanie w zakresie pomiarów, doradztwo w zakresie projektowania i rozwoju sprzętu kom-

puterowego, programowanie komputerów, projektowanie systemów komputerowych, konserwacja oprogramowania komputerowego, kontrola jakości, konwersja danych lub dokumentów na formę elektroniczną, oprogramowanie jako usługa [SaaS], aktualizacja oprogramowania komputerowego, doradztwo w zakresie oprogramowania komputerowego, powielanie oprogramowania komputerowego, projektowanie oprogramowania komputerowego, projektowanie systemów komputerowych, opracowywanie projektów technicznych, udostępnianie miejsca na serwerach w zakresie stron internetowych, usługi komputerowe w zakresie ochrony antywirusowej, tworzenie i utrzymywanie stron internetowych dla osób trzecich, wypożyczanie komputerów, wypożyczanie oprogramowania komputerowego, wypożyczanie serwerów w zakresie hostingu, opracowywanie wyszukiwarek internetowych.

(111) **270844** (220) 2013 11 12 (210) 421410  
(151) 2014 08 29 (441) 2014 03 03  
(732) KRZEPTOWSKI ADRIAN, Muszyna, PL.

(540) FibreStream

(510), (511) **38** agencje informacyjne, agencje prasowe, łączność poprzez sieć światłowodów, łączność poprzez terminale komputerowe, łączność telefoniczna, łączność telegraficzna, łączność za pomocą telefonii komórkowej, nadawanie bezprzewodowe, obsługa telekonferencji, poczta elektroniczna, przekazywanie on-line kartek z życzeniami, przesyłanie informacji, przesyłanie informacji tekstowej i obrazowej za pomocą komputera, przesyłanie telegramów, przesyłanie telekopii, przydzielanie dostępu do baz danych, przydzielanie kanałów telekomunikacyjnych dla usług związanych z telezakupami, informacja o telekomunikacji, transmisja plików cyfrowych, transmisja poprzez telewizję kablową, transmisja programów radiowych, transmisja programów telewizyjnych, transmisja satelitarna, udostępnianie forów internetowych, udostępnianie internetowych chatroomów, udostępnianie połączenia ze światową siecią, komputerową za pośrednictwem telekomunikacji, usługi ogłoszeń elektronicznych [telekomunikacja], usługi poczty głosowej, usługi telefoniczne, usługi telegraficzne, usługi telexowe, usługi wideo konferencji, usługi związane z ustalaniem tras połączeń i połączeń dla telekomunikacji, wypożyczanie czasu dostępu do światowej sieci komputerowej, wypożyczanie modemów, wypożyczanie telefonów, wypożyczanie urządzeń do przesyłania informacji, wypożyczanie urządzeń do telekopii, wypożyczanie urządzeń telekomunikacyjnych, zapewnianie dostępu do globalnych sieci komputerowych, **42** instalacje oprogramowania komputerowego, inżynieria techniczna, kalibrowanie, cechowanie w zakresie pomiarów, (doradztwo w zakresie projektowania i rozwoju sprzętu komputerowego, programowanie komputerów, projektowanie systemów komputerowych, konserwacja oprogramowania komputerowego, kontrola jakości, konwersja danych lub dokumentów na formę elektroniczną, oprogramowanie jako usługa [SaaS], aktualizacja oprogramowania komputerowego, doradztwo w zakresie oprogramowania komputerowego, powielanie oprogramowania komputerowego, projektowanie oprogramowania komputerowego, projektowanie systemów komputerowych, opracowywanie projektów technicznych, udostępnianie miejsca na serwerach w zakresie stron internetowych, usługi komputerowe w zakresie ochrony antywirusowej, tworzenie i utrzymywanie stron internetowych dla osób trzecich, wypożyczanie komputerów, wypożyczanie oprogramowania komputerowego, wypożyczanie serwerów w zakresie hostingu, opracowywanie wyszukiwarek internetowych.

(111) **270845** (220) 2013 11 12 (210) 421412  
(151) 2014 08 29 (441) 2014 03 03  
(732) KUPŚ JEREMIASZ JK AUDIO, Kaźmierz, PL.  
(540)



(531) 27.5.1

(510), (511) **09** kable elektryczne do systemów dźwiękowych, **41** świadczenie usług w zakresie oprawy muzycznej imprez kulturalnych i okolicznościowych.

(111) **270846** (220) 2013 11 12 (210) 421420  
(151) 2014 08 29 (441) 2014 03 03  
(732) OPTIMUM MARK SPÓŁKA Z OGRANICZONĄ  
ODPOWIEDZIALNOŚCIĄ, Warszawa, PL.  
(540)



Kolor znaku: pomarańczowy, żółty, zielony, biały, czarny  
(531) 3.1.8, 21.1.25, 29.1.15  
(510), (511) **30** płatki śniadaniowe.

(111) **270847** (220) 2013 11 12 (210) 421422  
(151) 2014 08 29 (441) 2014 03 03  
(732) OPTIMUM MARK SPÓŁKA Z OGRANICZONĄ  
ODPOWIEDZIALNOŚCIĄ, Warszawa, PL.  
(540)



Kolor znaku: pomarańczowy, żółty, brązowy, biały, czarny, niebieski  
(531) 3.1.8, 21.1.25, 29.1.15  
(510), (511) **30** płatki śniadaniowe.

(111) **270848** (220) 2013 11 18 (210) 421562  
(151) 2014 08 27 (441) 2014 03 03  
(732) STELLA PACK SPÓŁKA AKCYJNA, Lubartów, PL.  
(540)



Kolor znaku: biały, fioletowy, szary  
(531) 26.11.1, 26.11.25, 26.13.25, 27.5.1, 29.1.12  
(510), (511) **06** folie metalowe do zawijania i pakowania, wyroby z folii metalowych, w tym pojemniki, formy, torby, rękawy foliowe, folie żaroodporne, folie aluminiowe do zawijania i pakowania, folie aluminiowe do pakowania produktów spożywczych, grillowania, pieczenia, **16** folie z tworzyw sztucznych do pakowania, papier do pakowania, papier i rękawy do pieczenia, torby do pakowania (koperty, woreczki) z papieru lub z tworzyw sztucznych, torby na śmieci z papieru lub z tworzyw sztucznych, worki na śmieci z papieru lub z tworzyw sztucznych, torebki do pakowania (koperty, woreczki) z papieru lub z tworzyw sztucznych, ręczniki papierowe, filtry do kawy, serwetki papierowe, torebki na mrożonki, torebki śniadaniowe, **21** foremki do lodu, rękawice do prac domowych, rękawice ogrodnicze, ściereki i ściereczki z mikrofibry, ściereczki do wycierania kurzu, ściereki do czyszczenia, ściereki do mycia podłóg, ściereczki do wycierania mebli, ściereczki impregnowane detergentem do czyszczenia, gąbki do celów domowych, gąbki toaletowe, mopy, mopy z mikrofibry, zmywaki

ścierne do celów kuchennych, materiały do polerowania, papierowe tace i tacki gastronomiczne, talerze papierowe, talerze z tworzyw sztucznych, łyżki z tworzyw sztucznych, łyżeczki z tworzyw sztucznych, widelce z tworzyw sztucznych, noże z tworzyw sztucznych, miseczki z tworzyw sztucznych, kubki papierowe, kubki z tworzyw sztucznych, kufle do piwa z tworzyw sztucznych, szklaneczki z tworzyw sztucznych, filiżanki z tworzyw sztucznych, kieliszki z tworzyw sztucznych, wykałaczki.

(111) **270849** (220) 2013 11 18 (210) 421567  
(151) 2014 08 27 (441) 2014 03 03  
(732) STELLA PACK SPÓŁKA AKCYJNA, Lubartów, PL.  
(540)



Kolor znaku: biały, niebieski

(531) 26.11.3, 26.13.25, 27.5.1, 29.1.12  
(510), (511) **06** folie metalowe do zawijania i pakowania, wyroby z folii metalowych, w tym pojemniki, formy, torby, rękawy foliowe, folie żaroodporne, folie aluminiowe do zawijania i pakowania, folie aluminiowe do pakowania produktów spożywczych, grillowania, pieczenia, **16** folie z tworzyw sztucznych do pakowania, papier do pakowania, papier i rękawy do pieczenia, torby do pakowania (koperty, woreczki) z papieru lub z tworzyw sztucznych, torby na śmieci z papieru lub z tworzyw sztucznych, worki na śmieci z papieru lub z tworzyw sztucznych, torebki do pakowania (koperty, woreczki) z papieru lub z tworzyw sztucznych, ręczniki papierowe, filtry do kawy, serwetki papierowe, torebki na mrożonki, torebki śniadaniowe, **21** foremki do lodu, rękawice do prac domowych, rękawice ogrodnicze, ścierki i ściereczki z mikrofibry, ściereczki do wycierania kurzu, ścierki do czyszczenia, ścierki do mycia podłóg, ściereczki do wycierania mebli, ściereczki impregnowane detergentem do czyszczenia, gąbki do celów domowych, gąbki toaletowe, mopy, mopy z mikrofibry, zmywaki ścierne do celów kuchennych, materiały do polerowania, papierowe tace i tacki gastronomiczne, talerze papierowe, talerze z tworzyw sztucznych, łyżki z tworzyw sztucznych, łyżeczki z tworzyw sztucznych, widelce z tworzyw sztucznych, noże z tworzyw sztucznych, miseczki z tworzyw sztucznych, kubki papierowe, kubki z tworzyw sztucznych, kufle do piwa z tworzyw sztucznych, szklaneczki z tworzyw sztucznych, filiżanki z tworzyw sztucznych, kieliszki z tworzyw sztucznych, wykałaczki.

(111) **270850** (220) 2013 11 18 (210) 421569  
(151) 2014 08 27 (441) 2014 03 03  
(732) STELLA PACK SPÓŁKA AKCYJNA, Lubartów, PL.  
(540)



Kolor znaku: biały, zielony

(531) 26.11.3, 26.13.25, 27.5.1, 29.1.12  
(510), (511) **06** folie metalowe do zawijania i pakowania, wyroby z folii metalowych, w tym pojemniki, formy, torby, rękawy foliowe, folie żaroodporne, folie aluminiowe do zawijania i pakowania, folie aluminiowe do pakowania produktów spożywczych, grillowania, pieczenia, **16** folie z tworzyw sztucznych do pakowania, papier do pakowania, papier i rękawy do pieczenia, torby do pakowania (koperty, woreczki) z papieru lub z tworzyw sztucznych, torby na śmieci z papieru lub z tworzyw sztucznych, worki na śmieci z papieru lub z tworzyw sztucznych, torebki do pakowania (koperty, woreczki) z papieru lub z tworzyw sztucznych, ręczniki papierowe, filtry do kawy, serwetki papierowe, torebki na mrożonki, torebki śniadaniowe, **21** foremki do lodu, rękawice do prac domowych, rękawice ogrodnicze, ścierki i ściereczki z mikrofibry, ściereczki do wycierania kurzu, ścierki do czyszczenia, ścierki do mycia podłóg, ściereczki do wycierania mebli, ściereczki impregnowane detergentem do czyszczenia, gąbki do ce-

łów domowych, gąbki toaletowe, mopy, mopy z mikrofibry, zmywaki ścierne do celów kuchennych, materiały do polerowania, papierowe tace i tacki gastronomiczne, talerze papierowe, talerze z tworzyw sztucznych, łyżki z tworzyw sztucznych, łyżeczki z tworzyw sztucznych, widelce z tworzyw sztucznych, noże z tworzyw sztucznych, miseczki z tworzyw sztucznych, kubki papierowe, kubki z tworzyw sztucznych, kufle do piwa z tworzyw sztucznych, szklaneczki z tworzyw sztucznych, filiżanki z tworzyw sztucznych, kieliszki z tworzyw sztucznych, wykałaczki.

(111) **270851** (220) 2013 11 15 (210) 421622  
(151) 2014 09 09 (441) 2014 03 03  
(732) ZAJC MARIUSZ PRZEDSIĘBIORSTWO WIELOBRANŻOWE,  
Poznań, PL.  
(540)

**ZAJC**  
KUCHNIE

(531) 27.5.1  
(510), (511) **20** meble.

(111) **270852** (220) 2013 11 20 (210) 421682  
(151) 2014 09 05 (441) 2014 03 03  
(732) P.P.U.H. WOSEBA SPÓŁKA Z OGRANICZONĄ  
ODPOWIEDZIALNOŚCIĄ, Odolanów, PL.  
(540)



Kolor znaku: jasnozłoty, brązowy

(531) 26.1.18, 27.5.1, 29.1.2, 29.1.12  
(510), (511) **30** kawa, produkty na bazie kawy, namiastki kawy.

(111) **270853** (220) 2013 11 20 (210) 421726  
(151) 2014 09 05 (441) 2014 03 03  
(732) WRB INVEST POLSKA SPÓŁKA Z OGRANICZONĄ  
ODPOWIEDZIALNOŚCIĄ, Bydgoszcz, PL.  
(540)



Kolor znaku: biały, ciemnobrązowy, złoty, ciemnozłoty, jasnobrązowy

(531) 3.7.17, 3.7.19, 26.4.2, 26.4.18, 27.5.1, 29.1.13  
(510), (511) **34** gilzy papierosowe, bibułki papierosowe, filtry do papierosów, papierosy, tytoń, materiały dla palących, akcesoria dla palaczy, zapalki, **35** handel hurtowy i detaliczny gilzami papierosowymi, bibułkami papierosowymi, filtrami do papierosów, papierosami, tytoniem, materiałami dla palących, import, eksport, promocja sprzedaży dla osób trzecich.

(111) **270854** (220) 2013 11 20 (210) 421736  
(151) 2014 09 05 (441) 2014 03 03  
(732) WYDAWNICTWO EDUKACYJNE SPÓŁKA Z OGRANICZONĄ  
ODPOWIEDZIALNOŚCIĄ, Kraków, PL.  
(540) KOCHAM CZYTAĆ  
(510), (511) **16** książki podręczniki czasopisma broszury, zeszyty, notatniki, materiały papiernicze, fotografie, artykuły biurowe, czcionki drukarskie, **41** usługi kursów edukacyjnych, kursów korespondencyj-

nych, organizowanie imprez edukacyjnych i naukowych, usługi w zakresie wypożyczalni kaset i płyt, **42** usługi badawcze i projektowanie naukowe i techniczne; digitalizacja dokumentów (skanowanie); projektowanie, tworzenie i utrzymywanie stron internetowych; elektroniczna konwersja danych lub dokumentów na formę elektroniczną; tworzenie, utrzymywanie i udostępnianie oprogramowania komputerowego.

(111) **270855** (220) 2013 11 20 (210) 421738  
(151) 2014 09 05 (441) 2014 03 03  
(732) FREGATA SPÓŁKA AKCYJNA, Gdańsk, PL.  
(540) ANTYNOR  
(510), (511) **05** środki odkażające, środki do zwalczania robactwa fungicydy, herbicydy, pestycydy.

(111) **270856** (220) 2013 11 22 (210) 421750  
(151) 2014 08 19 (441) 2014 03 03  
(732) ORAWSKIE CIACHO SPÓŁKA Z OGRANICZONĄ  
ODPOWIEDZIALNOŚCIĄ, Ruda Śląska, PL.  
(540)



Kolor znaku: fioletowy, zielony

(531) 1.1.1, 1.1.5, 2.9.1, 3.7.21, 5.1.1, 5.1.10, 5.5.19, 5.7.13, 5.7.16, 5.7.24, 8.1.9, 26.11.1, 27.5.1, 29.1.12

(510), (511) **30** ciasta, aromaty do ciasta inne niż esencje, ciasta słodkie lub słone, ciasta czekoladowe, ciasta czekoladowe wykonane z czekoladowego biszkoptu, ciasta drożdżowe z nadzieniem z mięsa, ciasta drożdżowe z nadzieniem z owoców, ciasta drożdżowe z nadzieniem z warzyw, ciasta gotowe do pieczenia, ciasta lodowe, ciasta mączne, ciasta mrożone, ciasta na bazie pomarańczy, ciasta w polewie czekoladowej, ciasta z bakaliami, ciasta z cukierkami, ciasta z kremem, ciasta z melasą, ciastka, ciastka czekoladowe, ciastka herbaciane, ciastka migdałowe, ciastka na bazie drożdży piwnych, ciastka owsiane, ciastka owsiane spożywcze, ciastka ryżowe, ciastka w polewie o smaku czekoladowym, ciastka z budyniem, ciastka zbożowe do spożycia przez ludzi, ciasto na ciasta i ciastka, ciasto na ciastka kruche, ciasto, ciastka, wyroby cukiernicze, cienkie kawałki ciasta do przyrządzania tortilli, croissant jako rogaliki z ciasta francuskiego, cukierki, batony i guma do żucia, desery lodowe, desery mrożone, desery z muesli, desery z warstwą lodów, owoców i bitej śmietany jako parfait, duńskie ciastka maślane, gotowane na parze ciastka w stylu japońskim jako mushi-gashi, gotowe babeczki vol-au-vent z ciasta francuskiego, gotowe desery na bazie czekolady, gotowe desery jako wyroby cukiernicze, herbata, karmelki jako cukierki, kawa, kawa aromatyzowana, kawa bezkofeinowa, kawa rozpuszczalna, kawa, herbata, kakao i namiastki tych towarów, kawałek czekolady do deserów, koperty z ciasta na pierożki chińskie z nadzieniem pikantnym won ton, kruche ciastka jako herbatniki, kruche ciastka maślane częściowo oblane czekoladą, lód, lody spożywcze, mrożone jogurty i sorbety, lody, lukrowane ciasta z owocami, ciasta mączne, makaroniki jako ciastka, mieszanki ciasta, mrożona kawa, mrożone ciasto na ciastka, muszelki z ciasta, placki jako ciasta z nadzieniem owocowym, podłużne biszkopty jako ciastka, produkty żywnościowe z ciasta, quiche jako tarty, tarty, tarty słodkie lub słone, tarty z owocami, tarty z jabłkami, tarty z polewą, torty, torty okolicznościowe, wypieki, wyroby cukiernicze, czekolada i desery, wyroby ciastkarskie nadziewane owocami, wyroby ciastkarskie z owocami, wyroby cukiernicze, ciasta, tarty i ciasteczka, **35** sprzedaż detaliczna i hurtowa, sprzedaż on-line, sprzedaż wysyłkowa następujących towarów: ciasta, aromaty do ciasta inne niż esencje, ciasta słodkie lub słone, ciasta czekoladowe, ciasta czekoladowe wykonane z czekoladowego biszkoptu, ciasta drożdżowe z nadzieniem z mięsa, ciasta drożdżowe z nadzieniem z owoców, ciasta drożdżowe z nadzieniem z warzyw, ciasta gotowe do pieczenia, ciasta lodowe, ciasta mączne, ciasta mrożone, ciasta na bazie pomarańczy, ciasta w polewie czekoladowej, ciasta z bakaliami, ciasta z cukierkami, ciasta z kremem, ciasta z melasą, ciastka, ciastka czekoladowe, ciastka herbaciane, ciastka migdałowe, ciastka na bazie drożdży piwnych, ciastka owsiane, ciastka

owsiane spożywcze, ciastka ryżowe, ciastka w polewie o smaku czekoladowym, ciastka z budyniem, ciastka zbożowe do spożycia przez ludzi, ciasto na ciasta i ciastka, ciasto na ciastka kruche, ciasto, ciastka, wyroby cukiernicze, cienkie kawałki ciasta do przyrządzania tortilli, croissant jako rogaliki z ciasta francuskiego, cukierki, batony i guma do żucia, desery lodowe, desery mrożone, desery z muesli, desery z warstwą lodów, owoców i bitej śmietany jako parfait, duńskie ciastka maślane, gotowane na parze ciastka w stylu japońskim jako mushi-gashi, gotowe babeczki vol-au-vent z ciasta francuskiego, gotowe desery na bazie czekolady, gotowe desery jako wyroby cukiernicze, herbata, karmelki jako cukierki, kawa, kawa aromatyzowana, kawa bezkofeinowa, kawa rozpuszczalna, kawa, herbata, kakao i namiastki tych towarów, kawałek czekolady do deserów, koperty z ciasta na pierożki chińskie z nadzieniem pikantnym won ton, kruche ciastka jako herbatniki, kruche ciastka maślane częściowo oblane czekoladą, lód, lody spożywcze, mrożone jogurty i sorbety, lody, lukrowane ciasta z owocami, ciasta mączne, makaroniki jako ciastka, mieszanki ciasta, mrożona kawa, mrożone ciasto na ciastka, muszelki z ciasta, placki jako ciasta z nadzieniem owocowym, podłużne biszkopty jako ciastka, produkty żywnościowe z ciasta, quiche jako tarty, tarty, tarty słodkie lub słone, tarty z owocami, tarty z jabłkami, tarty z polewą, torty, torty okolicznościowe, wypieki, wyroby cukiernicze, czekolada i desery, wyroby ciastkarskie nadziewane owocami, wyroby ciastkarskie z owocami, wyroby cukiernicze, ciasta, tarty i ciasteczka, obsługa zleceń zakupów, marketing, reklama, reklama radiowa, reklama telewizyjna, reklama w prasie, reklama na stronach internetowych, rozpowszechnianie materiałów reklamowych, promocja sprzedaży powyższych towarów i świadczonych usług, prezentacja oferty handlowej w Internecie, zaopatrzenie osób trzecich w napoje alkoholowe [zakup towarów dla innych przedsiębiorców], organizowanie i współdziałanie w targach, wystawach i pokazach związanych z promocją powyższych towarów, doradztwo w zakresie zarządzania personelem, prowadzenie punktów informacji konsumenckiej, prezentowanie produktów w mediach dla celów sprzedaży detalicznej i hurtowej, wynajmowanie przestrzeni reklamowej, **43** bary, bary sałatkowe, bary szybkiej obsługi jako snack-bary, herbaciarnie, kafeterie jako bufety, kawiarnie, koktajlbary, lodziarnie, obsługa gastronomiczna z własnym zapleczem, produktami i transportem, puby, restauracje, snack-bary, usługi kawiarni, usługi herbaciarni, usługi doradcze związane z technikami pieczenia, usługi doradcze w zakresie przygotowania żywności, usługi koktajlbarów, usługi cateringowe, usługi restauracyjne, usługi snack-barów, usługi w zakresie gotowania posiłków, usługi w zakresie kafeterii, usługi zaopatrzenia w żywność i napoje, winiarnie.

(111) **270857** (220) 2013 11 22 (210) 421811  
(151) 2014 08 22 (441) 2014 03 03  
(732) LEDI SPÓŁKA Z OGRANICZONĄ ODPOWIEDZIALNOŚCIĄ,  
Wrocław, PL.  
(540)



Kolor znaku: czerwony, żółty, biały

(531) 27.5.1, 29.1.13

(510), (511) **32** piwo, napoje na bazie piwa, **35** sprzedaż piwa i napojów na bazie piwa.

(111) **270858** (220) 2013 11 22 (210) 421813  
(151) 2014 08 22 (441) 2014 03 03  
(732) LEDI SPÓŁKA Z OGRANICZONĄ ODPOWIEDZIALNOŚCIĄ,  
Wrocław, PL.  
(540)



Kolor znaku: złoty, czarny

(531) 5.7.2, 26.1.2, 27.5.1, 29.1.12

(510), (511) **29** makarony jajeczne i bezjajeczne, rurki, świderki, spaghetti, nitki, kluski, **35** sprzedaż makaronów i klusek.

(111) **270859** (220) 2013 11 22 (210) 421814  
(151) 2014 08 22 (441) 2014 03 03

(732) LEDI SPÓŁKA Z OGRANICZONĄ ODPOWIEDZIALNOŚCIĄ,  
Wrocław, PL.

(540) SZLACHECKA ZAGRODA

(510), (511) **29** mięso i jego przetwory, galarety, konserwy mięsne, wędliny, pasztety, **35** sprzedaż przetworów mięsnych.

(111) **270860** (220) 2013 11 22 (210) 421816  
(151) 2014 08 22 (441) 2014 03 03

(732) JAKOBIUK STANISŁAW MARKETING HANDEL S.A., Tuszyn, PL.  
(540) HERBAPURE

(510), (511) **03** kosmetyki do użytku osobistego, **05** suplementy diety, medyczne kremy, preparaty higieniczne, preparaty i artykuły medyczne iweterynaryjne.

(111) **270861** (220) 2013 10 17 (210) 420474  
(151) 2014 08 27 (441) 2014 02 03

(732) HETMAŃCZYK MACIEJ HETMAŃCZYK BUSINESS  
CONSULTING ENTERPRISE, Warszawa, PL.

(540)



Kolor znaku: jasnoniebieski, ciemnoniebieski

(531) 27.5.1, 29.1.12

(510), (511) **35** agencje importowo-eksportowe, agencje informacji handlowej, agencje reklamowe, analizy kosztów, analizy rynkowe, audyt przedsiębiorstw, organizowanie sprzedaży w trybie aukcji i przetargów publicznych, badania marketingowe, badania opinii publicznej, badania rynku, badania w dziedzinie działalności gospodarczej, usługi porównywania cen, dobór personelu za pomocą metod psychotechnicznych, doradztwo w zakresie organizowania i prowadzenia działalności gospodarczej, doradztwo w zakresie zarządzania personelem, doradztwo w zarządzaniu działalnością gospodarczą, dystrybucja i rozpowszechnianie materiałów reklamowych [próbek, druków, prospektów, broszur], informacja o działalności gospodarczej, specjalistyczne doradztwo w zakresie działalności gospodarczej, edytorskie usługi w dziedzinie reklamy, ekspertyzy w zakresie wydajności przedsiębiorstw, fakturowanie, fotokopiowanie, handlowe informacje i porady udzielane konsumentom [punkty informacji konsumenckiej], administrowanie hotelami, impresariat w działalności artystycznej, kolportaż próbek, pozyskiwanie danych do komputerowych baz danych, systematyzacja danych w komputerowych bazach danych, księgowość, marketing, maszynopisanie, uaktualnianie materiałów reklamowych, usługi modelingu do celów promocji sprzedaży i reklamy, obróbka tekstów, opinie i sondaże, organizowanie wystaw w celach handlowych lub reklamowych, outsourcing [doradztwo handlowe], poszukiwania w zakresie patronatu, rekrutacja personelu, rozlepianie plakatów reklamowych, wyszukiwanie informacji w plikach komputerowych dla osób trzecich, organizacja pokazów mody w celach promocyjnych, pokazy towarów, pomoc w zarządzaniu przedsiębiorstwami przemysłowymi lub handlowymi, pomoc w prowadzeniu działalności gospodarczej, usługi porównywania cen, pośrednictwo pracy, pośrednictwo w zakresie nabywania usług telekomunikacyjnych, powielanie dokumentów, pozyskiwanie informacji o działalności gospodarczej, usługi prenumeraty gazet i czasopism [dla osób trzecich], prezentowanie produktów w mediach dla celów sprzedaży detalicznej, produkcja filmów reklamowych, prognozy ekonomiczne, promocja sprzedaży dla osób trzecich, usługi związane z przenoszeniem przedsiębiorstw, usługi przeglądu prasy, przygotowanie listy płac, public relations, agencje public relations, rachunkowość, reklama, reklama billboardowa, reklama za pośrednictwem sieci komputerowej, tworzenie reklam i sponsorowanych tekstów, rozpowszechnianie ogłoszeń reklamowych, reklamy korespondencyjne, przygotowywanie reklam pras-

wych, reklamy radiowe, reklamy telewizyjne, usługi sekretarskie, sortowanie danych w bazach komputerowych, publikowanie sponsorowanych tekstów, sporządzanie sprawozdań rachunkowych, sprzedaż detaliczna lub hurtowa środków farmaceutycznych, weterynaryjnych i sanitarnych oraz zaopatrzenia medycznego, statystyczne zestawienia, usługi stenografii, organizowanie targów w celach handlowych lub reklamowych, edycja tekstów, tworzenie tekstów reklamowych i sponsorowanych, telefoniczne udzielanie informacji [dla nieobecnych abonentów], telemarketing, transkrypcja formy wiadomości i komunikatów, usługi menedżerskie dla sportowców, pośrednictwo w zakresie nabywania usług telekomunikacyjnych, wyceny handlowe, wynajem czasu reklamowego we wszystkich środkach przekazu, wynajem dystrybutorów automatycznych, wynajem fotokopiarek, wynajmowanie nośników reklamowych, wynajmowanie przestrzeni reklamowej, wynajmowanie urządzeń i wyposażenia biurowego, dekorowanie wystaw sklepowych, wyszukiwanie w komputerowych bazach danych, wywiad gospodarczy, usługi zaopatrzenia osób trzecich [zakupy produktów i usług dla innych przedsiębiorstw], zarobkowe zarządzanie w zakresie koncesjonowania dóbr i usług na rzecz osób trzecich, zarządzanie (w ramach prowadzonej działalności gospodarczej) w zakresie udzielania licencji na towary i usługi na rzecz osób trzecich, zarządzanie hotelami, zarządzanie w zakresie zamówień handlowych, zarządzanie zbiorami informatycznymi, zestawienia statystyczne, przygotowywanie zeznań podatkowych, **36** administrowanie nieruchomościami, agencje celne, agencje mieszkaniowe [nieruchomości], agencje nieruchomości, agencje pośrednictwa w handlu nieruchomościami, agencje ściągania wierzytelności, usługi aktuariuszy, analizy finansowe, wycena antyków, banki z dostępem bezpośrednim np. przez internet [home banking], bankowość (oszczędności), bankowość hipoteczna, biura informacji kredytowej, zbiórki funduszy na cele dobroczynne, weryfikacja czeków, depozyty kosztowności, depozyty przedmiotów wartościowych, depozyty sejfowe, doradztwo w sprawach ubezpieczeniowych, doradztwo w zakresie długów, wycena drewna na pniu, dzierżawa gospodarstw rolnych, dzierżawa nieruchomości, ekspertyzy dla celów fiskalnych, emisja bonów wartościowych, emisja czeków podróży, emisja kart kredytowych, faktoring, zarządzanie finansami, doradztwo finansowe, informacje finansowe, operacje finansowe, usługi finansowe, usługi funduszy zabezpieczających, gwarancje [kaucje], informacja o ubezpieczeniach, informacje bankowe, inwestycje kapitałowe, transfer elektroniczny kapitału, obsługa kart debetowych, usługi w zakresie kart kredytowych, wycena kosztów naprawy, kredytowanie pod zastaw, agencje badające zdolność kredytową, kredyty ratalne, usługi finansowej likwidacji przedsiębiorstw, maklerstwo, maklerstwo ubezpieczeniowe [maklerstwo giełdowe], wynajmowanie mieszkań, wycena nieruchomości, notowania giełdowe, operacje bankowe, operacje walutowe, pośrednictwo giełdowe, pośrednictwo ubezpieczeniowe, pośrednictwo w sprawach majątku nieruchomego, usługi powiernicze, pośrednictwo w pozwoleniach na emisję dwutlenku węgla, ubezpieczenia od pożarów, usługi finansowe w zakresie udzielania pożyczek, operacje rozrachunkowości finansowej [izby rozrachunkowe], sponsorowanie finansowe, ściąganie czynszów, usługi świadczeń emerytalnych, transakcje finansowe, transfer elektroniczny kapitału, tworzenie funduszy inwestycyjnych, ubezpieczenia, doradztwo w sprawach ubezpieczeń, ubezpieczenia morskie, ubezpieczenia zdrowotne, umowy kredytowe połączone ze sprzedażą ratalną [umowy kredytowe], usługi maklerów papierów wartościowych, wycena biżuterii, wycena dzieł sztuki, wycena finansowa [ubezpieczenia, bankowość, nieruchomości], usługi finansowe wyceny wełny, wycena numizmatyki, wycena znaczków, wymiana pieniędzy, wymiana walut, wynajmowanie pomieszczeń biurowych [nieruchomości], ubezpieczenie od wypadków, zarządzanie majątkiem nieruchomym, pośrednictwo w zastawach, organizacja zbiórek, zbiórki funduszy na cele dobroczynne, ubezpieczenia na życie, **37** asfaltowanie, bieżnikowanie opon, budowa falochronów, budowa i konserwacja rurociągów, budowa i naprawy magazynów, budowa pawilonów i sklepów targowych, nadzór budowlany, wynajem sprzętu budowlanego, budownictwo, budownictwo podwodne, budownictwo portowe, budownictwo przemysłowe, ciesielstwo, czyszczenie budynków od wewnątrz, czyszczenie budynków od zewnątrz, czyszczenie i naprawa kotłów, czyszczenie kominów, czyszczenie odzieży, czyszczenie okien, czyszczenie pojazdów, deratyzacja, dezynfekcja, doradztwo inżynierskie [budownictwo], eliminacja zakłóceń w instalacjach elektrycznych, informacja budowlana, informacja o naprawach, instala-

cja, konserwacja i naprawy maszyn, instalowanie, konserwacja oraz naprawy maszyn i urządzeń biurowych, instalowanie drzwi i okien, instalowanie i naprawa pieców, instalowanie i naprawa telefonów, instalowanie i naprawa urządzeń elektrycznych, instalowanie i naprawa wind, instalowanie i naprawy alarmów przeciwwłamaniowych, instalowanie i naprawy urządzeń dla chłodnictwa, instalowanie i naprawy urządzeń do nawadniania, instalowanie oraz naprawa urządzeń klimatyzacyjnych, odnawianie instrumentów muzycznych, izolowanie budynków, kamieniarstwo, instalowanie, konserwacja i naprawy komputerów, konserwacja, czyszczenie, reperacja skór, konserwacja, czyszczenie i naprawy futer, konserwacja i naprawy palników, konserwacja i naprawy sejfów, konserwacja mebli, lakierowanie, malowanie, montaż i naprawa instalacji alarmowych przeciwpożarowych, montaż i naprawy instalacji grzewczych, montaż rusztowań, montaż urządzeń kuchennych, murowanie, mycie pojazdów, mycie samochodów, napełnianie pojemników z tonerem, naprawa aparatów fotograficznych, naprawa obuwia, naprawa odzieży, naprawa parasoli, naprawa parasoli przeciwślonecznych, naprawa pomp, naprawa zamków, naprawy i konserwacja projektorów filmowych, naprawy i konserwacja skarbów, naprawy podwodne, naprawy tapicerskie, niszczenie szkodników [innych niż w rolnictwie], nitowanie, obsługa basenów kąpielowych, obsługa i naprawa samochodów, obsługa i naprawa samolotów, obsługa pojazdów, obsługa samochodów powypadkowych [naprawa], oczyszczanie dróg, odnawianie dzieł sztuki, ostrzenie noży, piaskowanie, polerowanie pojazdów, pranie, pranie bielizny, pranie bielizny pościelowej, pranie na sucho, prasowanie bielizny, prasowanie parowe odzieży, regeneracja maszyn zużytych lub częściowo zniszczonych, regeneracja silników zużytych lub częściowo zniszczonych, renowacja mebli, renowacja odzieży, renowacja powłok cynowych, roboty wydobywcze [górnictwo], rozbiórka budynków, smarowanie pojazdów, stolarstwo meblowe [naprawa], wiercenie studni, szlifowanie za pomocą sproszonego pumeksu, sztuczne naświetlanie, tapetowanie, tapicerowanie mebli, tynkowanie, układanie nawierzchni drogowych, usługi dekarckie, usługi eksploatacji kamieniołomów, usługi hydrauliczne, usługi stacji obsługi samochodów [tankowanie i obsługa], usługi stoczniowe, wiercenie szybów olejowych lub gazowych, wulkanizacja opon [naprawa], wynajem buldożerów, wynajem koparek, wynajem pomp odwadniających, wynajem sprzętu do oczyszczania dróg, wypożyczanie maszyn do czyszczenia, zabezpieczanie budynków przed wilgocią, zabezpieczanie pojazdów przed korozją, zabezpieczanie przed korozją, zegarmistrzostwo [naprawa i konserwacja], malownia i naprawy znaków, **42** analizy chemiczne, analizy dla eksploatacji pokładów ropośnych, analizy pisma ręcznego [grafologia], analizy systemów komputerowych, analizy wody, architektura, audyty energetyczne, badania bakteriologiczne, badania biologiczne, badania chemiczne, badania naukowe, badania techniczne, badania w dziedzinie fizyki, badania w dziedzinie kosmetyki, badania w dziedzinie mechaniki, badania w zakresie ochrony środowiska naturalnego, digitalizacja dokumentów [skanowanie], doradztwo architektoniczne, doradztwo w zakresie oprogramowania komputerowego, doradztwo w zakresie planowania zużycia energii, doradztwo w zakresie projektowania i rozwoju sprzętu komputerowego, doradztwo w zakresie projektowania stron internetowych, ekspertyzy pól naftowych, eksperymenty kliniczne, analiza dla eksploatacji pokładów ropośnych, eksploracja podwodna [akwanautyka], elektroniczna konwersja danych lub programów, badania geologiczne, ekspertyzy geologiczne, poszukiwania geologiczne, hosting serwerów, inżynieria techniczna, kalibrowanie, cechowanie [pomiar], programowanie komputerów, kontrola jakości, konwersja danych lub dokumentów na formę elektroniczną, usługi świadczone przez laboratoria naukowe, miernictwo, monitoring systemów komputerowych przy użyciu dostępu zdalnego, ocena jakości drewna na pniu, ocena jakości węgla, badania w zakresie ochrony środowiska naturalnego, odzyskiwanie danych komputerowych, oprogramowanie jako usługa [SaaS], aktualizacja oprogramowania komputerowego, instalacje oprogramowania komputerowego, konserwacja oprogramowania komputerowego, powielanie oprogramowania komputerowego, projektowanie oprogramowania komputerowego, wypożyczanie oprogramowania komputerowego, planowanie urbanistyczne, pomiary geodezyjne, poszukiwania ropy naftowej, prace badawczo-rozwojowe nad nowymi produktami dla osób trzecich, usługi związane z prognozami meteorologicznymi, projektowanie budynków, projektowanie i dekoracja wnętrz, projektowanie opakowań, projektowanie systemów komputerowych, opracowywanie projektów technicznych, rozsiewanie środ-

ków chemicznych w chmurach w celu wywołania deszczu, stwierdzenie autentyczności dzieł sztuki, stylizacja [wzornictwo przemysłowe], kontrola szybów naftowych, testowanie tekstyliów, testowanie materiałów, testowanie pojazdów, tworzenie i utrzymywanie stron internetowych dla osób trzecich, udostępnianie informacji naukowej i doradztwa w zakresie kompensacji emisji dwutlenku węgla, udostępnianie miejsca na serwerach [strony internetowe], usługi chemiczne, usługi doradcze w zakresie technologii informacyjnej [IT], usługi graficzne, usługi w zakresie ochrony antywirusowej komputerów, usługi projektantów mody, wypożyczanie komputerów, wypożyczanie serwerów [hosting], opracowywanie i dostarczanie wyszukiwarek internetowych, wzornictwo przemysłowe.

(111) **270862** (220) 2013 12 23 (210) 423190  
 (151) 2014 11 14 (441) 2014 04 14  
 (732) BIURO INWESTYCYJNE GRAF JAROSŁAW BUCZKOWSKI  
 SPÓŁKA JAWNA, Białystok, PL.  
 (540)



Kolor znaku: czerwony, żółty

(531) 10.3.11, 27.5.1, 29.1.12  
 (510), (511) **35** zarządzanie przedsiębiorstwem na rzecz osób trzecich, **36** administrowanie nieruchomościami, dzierżawa nieruchomości, wynajmowanie pomieszczeń biurowych, **39** wynajmowanie magazynów, wynajmowanie miejsc parkingowych, **43** prowadzenie kafełtarii, kawiarni, restauracji, restauracji samoobsługowych.

(111) **270863** (220) 2013 11 25 (210) 421824  
 (151) 2014 08 26 (441) 2014 03 17  
 (732) VIVE-TEXTILE RECYCLING SPÓŁKA Z OGRANICZONĄ  
 ODPOWIEDZIALNOŚCIĄ, Kielce, PL.  
 (540)



Kolor znaku: czarny, niebieski, szary

(531) 26.11.1, 26.13.25, 27.5.1, 29.1.13  
 (510), (511) **39** usługi transportowe, pakowanie towarów, składowanie towarów, spedycja, usługi pośrednictwa w transporcie, wynajem pojazdów, usługi kurierskie, logistyka transportu, informacja o transporcie, przeładunek towarów.

(111) **270864** (220) 2013 11 25 (210) 421831  
 (151) 2014 08 26 (441) 2014 03 17  
 (732) KUREK JANUSZ, Tarnowiec, PL.  
 (540)



Kolor znaku: biały, niebieski, zielony

(531) 5.3.11, 5.3.13, 26.4.2, 27.5.1, 29.1.13  
 (510), (511) **03** kosmetyki, kosmetyki do pielęgnacji skóry, ciała i włosów, mydła toaletowe, mydła kosmetyczne, preparaty dla skóry trądzikowej, naczynkowej i alergicznej, wody kolońskie, wody toa-

letowe, dezodoranty do ciała w sprayu, dezodoranty, kosmetyczne środki przeciw poceniu się, mydła dezodoryzujące, olejki, oliwki, balsamy, emulsje, płyny, żele, kremy i lotony do skóry, środki do golenia (kremy, pianki, płyny), preparaty do kąpieli i pod prysznic; środki do czyszczenia zębów, maseczki do twarzy, maseczki do peelingu, kosmetyki kolorowe, preparaty do makijażu i demakijażu, kosmetyczne preparaty do pielęgnacji ust, pomadki, środki do higieny intymnej, środki do opalania, preparaty kosmetyczne przeciw zmarszczkom, preparaty kosmetyczne do ujędrniania skóry, preparaty antycellulitowe, **05** dietetyczna żywność do celów leczniczych, suplementy diety do celów leczniczych, środki zmniejszające apetyt, dietetyczna żywność przystosowana do celów medycznych, dietetyczne napoje przystosowane do celów medycznych, korzenie lekarskie, ekstrakty roślinne do użytku w celach leczniczych dodatki odżywcze do celów leczniczych, witaminy, parafarmaceutyki, produkty weterynaryjne.

(111) **270865** (220) 2013 11 25 (210) 421833  
 (151) 2014 08 26 (441) 2014 03 17  
 (732) KUREK JANUSZ, Tarnowiec, PL.  
 (540)



Kolor znaku: biały, niebieski, zielony

(531) 5.3.13, 27.5.1, 29.1.13

(510), (511) **03** kosmetyki, kosmetyki do pielęgnacji skóry, ciała i włosów, mydła toaletowe, mydła kosmetyczne, preparaty dla skóry trądzikowej, naczynkowej i alergicznej, wody kolońskie, wody toaletowe, dezodoranty do ciała w sprayu, dezodoranty, kosmetyczne środki przeciw poceniu się, mydła dezodoryzujące, olejki, oliwki, balsamy, emulsje, płyny, żele, kremy i lotony do skóry, środki do golenia (kremy, pianki, płyny), preparaty do kąpieli i pod prysznic; środki do czyszczenia zębów, maseczki do twarzy, maseczki do peelingu, kosmetyki kolorowe, preparaty do makijażu i demakijażu, kosmetyczne preparaty do pielęgnacji ust, pomadki, środki do higieny intymnej, środki do opalania, preparaty kosmetyczne przeciw zmarszczkom, preparaty kosmetyczne do ujędrniania skóry, preparaty antycellulitowe, **05** dietetyczna żywność do celów leczniczych, suplementy diety do celów leczniczych, środki zmniejszające apetyt, dietetyczna żywność przystosowana do celów medycznych, korzenie lekarskie, ekstrakty roślinne do użytku w celach leczniczych dodatki odżywcze do celów leczniczych, witaminy, parafarmaceutyki, produkty weterynaryjne.

(111) **270866** (220) 2013 11 25 (210) 421836  
 (151) 2014 08 26 (441) 2014 03 17  
 (732) KUREK JANUSZ, Tarnowiec, PL.  
 (540)



Kolor znaku: biały, niebieski, zielony

(531) 5.3.11, 5.3.13, 26.4.2, 27.5.1, 29.1.13

(510), (511) **03** kosmetyki, kosmetyki do pielęgnacji skóry, ciała i włosów, mydła toaletowe, mydła kosmetyczne, preparaty dla skóry trądzikowej, naczynkowej i alergicznej, wody kolońskie, wody toaletowe, dezodoranty do ciała w sprayu, dezodoranty, kosmetyczne środki przeciw poceniu się, mydła dezodoryzujące, olejki, oliwki, balsamy, emulsje, płyny, żele, kremy i lotony do skóry, środki do golenia (kremy, pianki, płyny), preparaty do kąpieli i pod prysznic; środki do czyszczenia zębów, maseczki do twarzy, maseczki do peelingu, ko-

smetyki kolorowe, preparaty do makijażu i demakijażu, kosmetyczne preparaty do pielęgnacji ust, pomadki, środki do higieny intymnej, środki do opalania, preparaty kosmetyczne przeciw zmarszczkom, preparaty kosmetyczne do ujędrniania skóry, preparaty antycellulitowe, **05** dietetyczna żywność do celów leczniczych, suplementy diety do celów leczniczych, środki zmniejszające apetyt, dietetyczna żywność przystosowana do celów medycznych, dietetyczne napoje przystosowane do celów medycznych, korzenie lekarskie, ekstrakty roślinne do użytku w celach leczniczych dodatki odżywcze do celów leczniczych, witaminy, parafarmaceutyki, produkty weterynaryjne.

(111) **270867** (220) 2013 11 25 (210) 421838  
 (151) 2014 08 26 (441) 2014 03 17  
 (732) KUREK JANUSZ, Tarnowiec, PL.  
 (540)



Kolor znaku: biały, niebieski, zielony

(531) 5.3.11, 5.3.13, 26.4.2, 27.5.1, 29.1.13

(510), (511) **03** kosmetyki, kosmetyki do pielęgnacji skóry, ciała i włosów, mydła toaletowe, mydła kosmetyczne, preparaty dla skóry trądzikowej, naczynkowej i alergicznej, wody kolońskie, wody toaletowe, dezodoranty do ciała w sprayu, dezodoranty, kosmetyczne środki przeciw poceniu się, mydła dezodoryzujące, olejki, oliwki, balsamy, emulsje, płyny, żele, kremy i lotony do skóry, środki do golenia (kremy, pianki, płyny), preparaty do kąpieli i pod prysznic; środki do czyszczenia zębów, maseczki do twarzy, maseczki do peelingu, kosmetyki kolorowe, preparaty do makijażu i demakijażu, kosmetyczne preparaty do pielęgnacji ust, pomadki, środki do higieny intymnej, środki do opalania, preparaty kosmetyczne przeciw zmarszczkom, preparaty kosmetyczne do ujędrniania skóry, preparaty antycellulitowe, **05** dietetyczna żywność do celów leczniczych, suplementy diety do celów leczniczych, środki zmniejszające apetyt, dietetyczna żywność przystosowana do celów medycznych, dietetyczne napoje przystosowane do celów medycznych, korzenie lekarskie, ekstrakty roślinne do użytku w celach leczniczych dodatki odżywcze do celów leczniczych, witaminy, parafarmaceutyki, produkty weterynaryjne.

(111) **270868** (220) 2013 11 25 (210) 421841  
 (151) 2014 08 26 (441) 2014 03 17  
 (732) KUREK JANUSZ, Tarnowiec, PL.  
 (540)



Kolor znaku: biały, niebieski, zielony

(531) 5.3.13, 27.5.1, 29.1.13

(510), (511) **03** kosmetyki, kosmetyki do pielęgnacji skóry, ciała i włosów, mydła toaletowe, mydła kosmetyczne, preparaty dla skóry trądzikowej, naczynkowej i alergicznej, wody kolońskie, wody toaletowe, dezodoranty do ciała w sprayu, dezodoranty, kosmetyczne środki przeciw poceniu się, mydła dezodoryzujące, olejki, oliwki, balsamy, emulsje, płyny, żele, kremy i lotony do skóry, środki do golenia (kremy, pianki, płyny), preparaty do kąpieli i pod prysznic; środki do czyszczenia zębów, maseczki do twarzy, maseczki do peelingu, kosmetyki kolorowe, preparaty do makijażu i demakijażu, kosmetyczne preparaty do pielęgnacji ust, pomadki, środki do higieny intymnej, środki do opalania, preparaty kosmetyczne przeciw zmarszczkom, preparaty kosmetyczne do ujędrniania skóry, preparaty antycellulitowe, **05** dietetyczna żywność do celów leczniczych, suplementy diety do celów leczniczych, środki zmniejszające apetyt, dietetyczna



żywność przystosowana do celów medycznych, dietetyczne napoje przystosowane do celów medycznych, korzenie lekarskie, ekstrakty roślinne do użytku w celach leczniczych dodatki odżywcze do celów leczniczych, witaminy, parafarmaceutyki, produkty weterynaryjne.

(111) **270869** (220) 2013 11 25 (210) 421929  
(151) 2014 09 01 (441) 2014 03 17

(732) TOTALIZATOR SPORTOWY SPÓŁKA Z OGRANICZONĄ ODPOWIEDZIALNOŚCIĄ, Warszawa, PL.

(540) MISTRZ I UCZEŃ LOTTO

(510), (511) **09** elektrotechniczne i elektroniczne urządzenia losujące do przeprowadzania gier liczbowych, loterii, videoloterii i zakładów wzajemnych, lottomaty, automaty sprzedające i mechanizmy do urządzeń uruchamianych przez wrzucenie monety lub żetonu, optyczne i magnetyczne nośniki danych, programy komputerowe, **16** kupony, losy, blankiety dotyczące gier, loterii, videoloterii, zakładów wzajemnych, wydawnictwa periodyczne i nieperiodyczne, broszury, foldery, prospekty, plakaty, afisze, zdjęcia, naklejki, wyroby z papieru i tektury, **35** prowadzenie kampanii reklamowych w środkach masowego przekazu, dystrybucja materiałów reklamowych i informacyjnych, badanie rynku, sporządzanie analiz rynkowych, przetwarzanie informacji, zarządzanie zbiorami danych w komputerowych bazach danych, reklama, dystrybucja i rozpowszechnianie materiałów reklamowych i informacyjnych, **36** sponsorowanie finansowe, **37** instalowanie i serwis urządzeń do prowadzenia gier, loterii, videoloterii, zakładów wzajemnych, **41** organizowanie i prowadzenie gier liczbowych, hazardowych, losowych, organizowanie i prowadzenie loterii pieniężnych, loterii zdrapkowych, videoloterii, zakładów wzajemnych, obsługa gier w systemie on-line w sieci informatycznej, działalność sportowa i rekreacyjna, organizowanie zawodów sportowych, współtworzenie telewizyjnych programów rozrywkowych, wypożyczanie urządzeń do gier losowych, produkcja programów radiowych i telewizyjnych, organizowanie wystaw z dziedziny kultury lub edukacji rozrywka (widowiska), organizacja i prowadzenie koncertów, organizowanie konkursów, pokazy praktycznego kształcenia, nauczanie, organizowanie obozów sportowych, organizowanie wystaw z dziedziny kultury lub edukacji, organizowanie i prowadzenie warsztatów.

(111) **270870** (220) 2013 11 25 (210) 421931  
(151) 2014 09 01 (441) 2014 03 17

(732) CHARLAK SEBASTIAN, KOMUR MACIEJ, STASIAK EDWARD, SĘCZKOWSKI ZDZIŚLAW ELEKTRO-SYSTEM SPÓŁKA CYWILNA, Kutno, PL.

(540)

**bruli.pl**

(531) 27.5.1

(510), (511) **09** urządzenia automatyki przemysłowej; urządzenia do zdalnego sterowania operacjami przemysłowymi; urządzenia do archiwizacji procesów technologicznych; elektryczna aparatura kontrolna; przyrządy do obserwacji procesów technologicznych; urządzenia do pomiarów przemysłowych; programy komputerowe; elementy sterowania automatyki; urządzenia, systemy i programy komputerowe służące gromadzeniu, przechowywaniu, zarządzaniu, przetwarzaniu, analizie i wizualizacji danych, **38** usługi polegające na dostarczaniu informacji za pośrednictwem sieci komputerowej i sieci telekomunikacyjnej z baz danych; usługi umożliwiające wielu użytkownikom dostęp do gromadzenia, przetwarzania, analizowania, wizualizacji, raportowania danych; usługi w zakresie zdalnej kontroli nad systemami automatyki i sterowania; usługi zapewniające komunikację pomiędzy użytkownikami oraz pomiędzy użytkownikami oraz systemami automatyki i sterowania; połączenia ze światową siecią komputerową za pośrednictwem telekomunikacji; internetowy serwis informacyjny; usługi w zakresie dostępu użytkownikom do danych za pośrednictwem globalnej sieci informacyjnej; usługi polegające na dostarczaniu interfejsów programowych dostępnych poprzez sieć komputerową w celu opracowania informacji w trybie on-line dostosowanych do indywidualnych potrzeb, **42** usługi w zakresie projektowania, rozwoju sprzętu i oprogramowania komputerowego oraz systemów komputerowych.

(111) **270871** (220) 2013 11 25 (210) 421934  
(151) 2014 09 01 (441) 2014 03 17  
(732) TAUCHERT DARIUSZ FIRMA HANDLOWA TADAR, Jasin, PL.  
(540)

  
**STARKE PRO**

(531) 1.1.2, 1.1.10, 27.5.1

(510), (511) **08** sztucce, noże, **21** patelnie, porcelana, ceramika, szklanki, kieliszki, garnki, deski do krojenia, wiaderka do lodu, czajniki, termosy, kosze piknikowe, tace do użytku domowego, półmiski do jarzyn, metalowe przybory lub komplety kuchenne, naczynia stołowe, pojemniki do użytku w kuchni, naczynia do picia, łopatki do ciast, łyżki kuchenne, dzbanki, foremki do ciast i lodów, salaterki, serwisy, talerze, urządzenia kuchenne nonelektryczne, **35** zgrupowanie na rzecz osób trzecich różnych towarów pozwalające nabywcy wygodnie je oglądać i kupować w salonie artykułów gospodarstwa domowego.

(111) **270872** (220) 2013 11 25 (210) 421935  
(151) 2014 09 01 (441) 2014 03 17  
(732) TAUCHERT DARIUSZ FIRMA HANDLOWA TADAR, Jasin, PL.  
(540)



Kolor znaku: biały, czerwony, czarny

(531) 25.1.25, 26.1.4, 26.11.3, 26.11.12, 27.5.1, 29.1.13

(510), (511) **08** sztucce, noże, **21** patelnie, porcelana, ceramika, szklanki, kieliszki, garnki, deski do krojenia, wiaderka do lodu, czajniki, termosy, kosze piknikowe, tace do użytku domowego, półmiski do jarzyn, metalowe przybory lub komplety kuchenne, naczynia stołowe, pojemniki do użytku w kuchni, naczynia do picia, łopatki do ciast, łyżki kuchenne, dzbanki, foremki do ciast i lodów, salaterki, serwisy, talerze, urządzenia kuchenne nonelektryczne, **35** zgrupowanie na rzecz osób trzecich artykułów gospodarstwa domowego pozwalające nabywcy wygodnie je oglądać i kupować.

(111) **270873** (220) 2013 11 25 (210) 421954  
(151) 2014 09 01 (441) 2014 03 17  
(732) KLAMKA MICHAŁ ŚWIAT BONSAI, Góra, PL.  
(540)



Kolor znaku: zielony, ciemnobrązowy, brązowy

(531) 5.1.1, 5.1.3, 27.5.1, 29.1.12

(510), (511) **35** sprzedaż i reklama, w tym za pośrednictwem Internetu następujących towarów: drzewka bonsai, bambusy, rośliny, byliny, krzewy, doniczki, nawozy, hormony wzrostu, narzędzia, druty do formowania bonsai, akcesoria do pielęgnacji bonsai, ziemię, zwiry, podłoża, figurki ceramiczne, latarnie japońskie, pagody, figury z kamienia, literatura, skały, środki ochrony roślin, ozdoby, gadzety reklamowe, kalendarze.

(111) **270874** (220) 2013 11 28 (210) 422071  
(151) 2014 09 08 (441) 2014 03 17  
(732) PAWLI SPÓŁKA Z OGRANICZONĄ ODPOWIEDZIALNOŚCIĄ SPÓŁKA KOMANDYTOWO-AKCYJNA, Poznań, PL.

(540)



Kolor znaku: czarny, biały

(531) 8.1.18, 26.4.2, 27.5.1, 29.1.12

(510), (511) **30** lody spożywcze, lody spożywcze w proszku, środki wiążące do lodów, **43** bary szybkiej obsługi, kafeterie (bufety), kawiarnie, restauracje, usługi barowe.

(111) **270875** (220) 2013 11 28 (210) 422074  
 (151) 2014 09 08 (441) 2014 03 17  
 (732) COMP-WIN SPÓŁKA Z OGRANICZONĄ  
 ODPOWIEDZIALNOŚCIĄ, Poznań, PL.  
 (540)



Kolor znaku: grafitowy, jasnozielony

(531) 24.15.1, 24.15.13, 27.5.1, 29.1.12

(510), (511) **42** doradztwo w zakresie oprogramowania komputerowego, programowanie jakousługa (Saas), oprogramowanie komputerowe (projektowanie), projektowanie systemówkomputerowych, wypożyczanie oprogramowania komputerowego.

(111) **270876** (220) 2013 11 29 (210) 422137  
 (151) 2014 08 29 (441) 2014 03 17  
 (732) KOMUNIKACJA PLUS SPÓŁKA Z OGRANICZONĄ  
 ODPOWIEDZIALNOŚCIĄ, Wrocław, PL.  
 (540)

Komunikacja+

(531) 27.5.1

(510), (511) **35** analizy rynkowe, badania marketingowe, badania opinii publicznej, badania rynku, badania w dziedzinie działalności gospodarczej, doradztwo specjalistyczne w sprawach działalności gospodarczej, doradztwo w zakresie organizowania i prowadzenia działalności gospodarczej, doradztwo w zakresie prowadzenia działalności gospodarczej, doradztwo w zakresie zarządzania personelem, doradztwo w zarządzaniu działalnością gospodarczą, doradztwo w zakresie organizacji i zarządzania działalnością gospodarczą, informacja o działalności gospodarczej, marketing, sondaże opinie, public relations, agencje public relations, publikowanie tekstów sponsorowanych, reklama, tworzenie tekstów reklamowych i sponsorowanych, rynkowe badania.

(111) **270877** (220) 2013 11 29 (210) 422139  
 (151) 2014 08 29 (441) 2014 03 17  
 (732) KOMUNIKACJA PLUS SPÓŁKA Z OGRANICZONĄ  
 ODPOWIEDZIALNOŚCIĄ, Wrocław, PL.  
 (540) Komunikacja Plus

(510), (511) **35** analizy rynkowe, badania marketingowe, badania opinii publicznej, badania rynku, badania w dziedzinie działalności gospodarczej, doradztwo specjalistyczne w sprawach działalności gospodarczej, doradztwo w zakresie organizowania i prowadzenia działalności gospodarczej, doradztwo w zakresie prowadzenia działalności gospodarczej, doradztwo w zakresie zarządzania personelem, doradztwo w zarządzaniu działalnością gospodarczą, doradztwo w zakresie organizacji i zarządzania działalnością gospodarczą,

informacja o działalności gospodarczej, marketing, sondaże opinie, public relations, agencje public relations, publikowanie tekstów sponsorowanych, reklama, tworzenie tekstów reklamowych i sponsorowanych, rynkowe badania.

(111) **270878** (220) 2013 12 02 (210) 422243  
 (151) 2014 09 05 (441) 2014 03 17  
 (732) WOYCICKA ELŻBIETA AGRO-PLON, Ostróda, PL.  
 (540)



Kolor znaku: złoty, biały

(531) 3.4.1, 3.4.4, 27.5.1, 29.1.12

(510), (511) **35** organizowanie targów w celach handlowych lub reklamowych, organizacja wystaw w celach handlowych lub reklamowych.

(111) **270879** (220) 2013 12 03 (210) 422247  
 (151) 2014 09 05 (441) 2014 03 17  
 (732) FURNIKO FABRYKA MEBLI BIUROWYCH DARIUSZ  
 MACHULSKI, Koszalin, PL.  
 (540) ASTERO

(510), (511) **20** meble; meble biurowe: biurka proste, biurka narożne, krzesła, regały, szafy, szafki z przegródkami, stoły, stoły konferencyjne, stoliki okrągłe i eliptyczne stałe i przesuwne na kółkach, stoliki pod komputery, półki zawieszane; ścianki wolnostojące z zawieszanymi półkami; elementy mebli: łączniki biurek, dostawki do biurek, drzwi meblowe, ścianki działowe, półki, szuflady, blaty stołów, panele osłonowe biurek, blendy frontowe biurek; osprzęt niemetalowy do mebli.

(111) **270880** (220) 2013 12 03 (210) 422248  
 (151) 2014 09 05 (441) 2014 03 17  
 (732) MLECZARNIA TUREK SPÓŁKA Z OGRANICZONĄ  
 ODPOWIEDZIALNOŚCIĄ, Turek, PL.  
 (540)



Kolor znaku: czerwony, biały, kremowy, żółty, pomarańczowy, złoty, zielony, czarny

(531) 2.1.1, 2.1.11, 5.7.10, 7.1.24, 8.3.8, 25.1.1, 27.5.1, 29.1.15  
(510), (511) **29** sery.

(111) **270881** (220) 2013 12 03 (210) 422249  
 (151) 2014 09 05 (441) 2014 03 17  
 (732) USP ZDROWIE SPÓŁKA Z OGRANICZONĄ  
 ODPOWIEDZIALNOŚCIĄ, Warszawa, PL.  
 (540)



Kolor znaku: jasnyniebieski, niebieski, ciemnoniebieski, jasnioletowy

(531) 26.1.1, 26.1.12, 27.5.1, 29.1.12

(510), (511) **16** materiały drukowane; fotografie; wydawnictwa drukowane obejmujące czasopisma, książki, dzienniki, gazety, materiały szkoleniowe i instruktażowe; materiały biurowe, **35** reklama, także za pośrednictwem sieci komputerowej; publikacja tekstów reklamowych, także za pośrednictwem sieci komputerowej; prenumerata prasy dla osób trzecich, **41** publikacja tekstów innych niż reklamowe, także za pośrednictwem sieci komputerowej; usługi edukacyjne z dziedziny farmacji, w tym także organizowanie konkursów i wszelkiego rodzaju imprez edukacyjnych o tej tematyce; udostępnianie publikacji elektronicznych on-line, nie do pobierania z sieci komputerowych.

(111) **270882** (220) 2013 12 03 (210) 422250

(151) 2014 09 05 (441) 2014 03 17

(732) PLAY 3 GNS SPÓŁKA Z OGRANICZONA

ODPOWIEDZIALNOŚCIĄ SPÓŁKA KOMANDYTOWA, Warszawa, PL.

(540) muzyka na czekanie

(510), (511) **09** aparaty telefoniczne systemu telefonii komórkowej; smartfony; telefoniczne urządzenia nadawcze; słuchawki telefoniczne; telefony przenośne; urządzenia do nadawania, przekazywania i odbioru w systemie telefonii komórkowej; aparaty do rejestracji, przekazu i odtwarzania dźwięków i obrazów; urządzenia do przetwarzania informacji; urządzenia współpracujące z komputerami w zakresie przekazywania dźwięku i obrazu; programy komputerowe; programy gier komputerowych; programy komputerowe antywirusowe; programy komputerowe nagrane; programy sterujące komputerowe nagrane; oprogramowanie do gier; urządzenia do gier działające z zewnętrznym ekranem wyświetlającym; publikacje elektroniczne; audibooki; ebooki; czyste i zapisane magnetyczne nośniki danych, audio i video; obudowy komórkowe; uchwyty i pokrowce do telefonów komórkowych; nagrane płyty kompaktowe; płyty DVD i CD ROM; nagrane taśmy wideo; nagrane płyty wideo i nagrania audiowizualne; grafiki na tapetę jako oprogramowania; wygaszacze ekranu jako oprogramowania; telewizory; zestawy kina domowego; kamery cyfrowe; kamery wideo zespolone z magnetofonem; urządzenia do nawigacji satelitarnej dla pojazdów; cyfrowe czytniki książek; komputery typu tablet; komputery przenośne; komputerowe urządzenia peryferyjne; programy gier do domowych konsoli do gier wideo; programy zapisane na obwodach elektronicznych i dyskach CD-ROM do podręcznych gier z wyświetlaczami ciekłokrystalicznymi; pliki muzyczne do ściągnięcia do telefonu komórkowego; pliki graficzne do ściągnięcia do telefonu komórkowego; muzyka, treści audio, wideo i obrazy do pobrania, **35** reklama; organizacja kampanii reklamowych; agencje reklamowe; badania marketingowe, opinii publicznej, rynku i w dziedzinie działalności gospodarczej; wynajem i sprzedaż miejsca i czasu na reklamy; edytorskie usługi w dziedzinie reklamy; usługi w zakresie dystrybucji i doręczania prospektów reklamowych, ofert sprzedaży i próbek reklamowych, również za pośrednictwem sieci teleinformatycznych-Internetu; wynajem czasu reklamowego we wszystkich środkach przekazu; wynajem nośników reklamowych; wynajmowanie przestrzeni reklamowej; organizacja wystaw w celach handlowych lub reklamowych; rozpowszechnianie ogłoszeń reklamowych; prezentowanie produktów w mediach dla celów sprzedaży detalicznej; public relations; usługi pośrednictwa w zakresie nabywania usług telekomunikacyjnych; promocja sprzedaży dla osób trzecich; pośrednictwo w sprzedaży towarów za pośrednictwem Internetu; usługi rejestrowania, kompilacji, systematyzacji pisemnych informacji, tekstów reklamowych dostosowanych do indywidualnych wymagań odbiorcy; usługi świadczony w systemie on-line w zakresie reklamy, prowadzenie kupna i sprzedaży, sprzedaży aukcyjnej i promocyjnej oraz sklepu internetowego dla sprzedaży towarów tj.: aparaty telefoniczne systemu telefonii komórkowej, smartfony, telefoniczne urządzenia nadawcze, słuchawki telefoniczne, telefony przenośne, urządzenia do nadawania, przekazywania i odbioru w systemie telefonii komórkowej, aparaty do rejestracji, przekazu i odtwarzania dźwięków i obrazów, urządzenia do przetwarzania informacji, urządzenia współpracujące z komputerami w zakresie przekazywania dźwięku i obrazu, programy komputerowe, programy gier komputerowych, programy komputerowe nagrane, programy sterujące komputerowe nagrane, oprogramowanie do gier, urządzenia do gier działające z zewnętrznym ekranem wyświetlającym, publikacje elektroniczne, audibooki, ebooki, czyste i zapisane magnetyczne nośniki danych, audio i video, obudowy komórkowe, uchwyty i pokrowce do telefonów komórko-

wych, nagrane płyty kompaktowe, płyty DVD i CD ROM, nagrane taśmy wideo, nagrane płyty wideo i nagrania audiowizualne, grafiki na tapetę jako oprogramowania, wygaszacze ekranu jako oprogramowania, telewizory, zestawy kina domowego, kamery cyfrowe, kamery wideo zespolone z magnetofonem, urządzenia do nawigacji satelitarnej dla pojazdów, cyfrowe czytniki książek, komputery typu tablet, komputery przenośne, komputerowe urządzenia peryferyjne, programy gier do domowych konsoli do gier wideo, programy zapisane na obwodach elektronicznych i dyskach CD-ROM do podręcznych gier z wyświetlaczami ciekłokrystalicznymi, pliki muzyczne do ściągnięcia do telefonu komórkowego, pliki graficzne do ściągnięcia do telefonu komórkowego, muzyka, treści audio, wideo i obrazy do pobrania, **38** usługi telekomunikacyjne w zakresie: usługi w zakresie telekomunikacji komórkowej i stacjonarnej; usługi przesyłania i pobierania danych, wiadomości, dźwięku i obrazu przez portale telekomunikacyjne; usługi przesyłania i pobierania danych, wiadomości, dźwięku i obrazu przez portale internetowe; usługi w zakresie sieci telekomunikacji komórkowej; usługi dostępu Internetu; usługi pobierania i wysyłania poczty elektronicznej, natychmiastowego powiadomienia i wiadomości tekstowych; usługi przesyłania informacji głosowej, tekstowej i obrazkowej w sieciach telekomunikacyjnych; przesyłanie informacji tekstowej i obrazowej za pośrednictwem komputerów i sieci informatycznych; przekazywanie danych przy pomocy terminali komputerowych; przesyłanie wiadomości, danych, głosu i obrazu za pomocą przekazu satelitarnego; usługi przekazywania poczty elektronicznej za pośrednictwem sieci telefonii komórkowej i telefonów komórkowych; usługi telekomunikacyjne spersonalizowane-w zakresie dostępu do treści informacyjnych i usług indywidualnie określonych dla każdego abonenta z możliwością wykorzystania przesyłania informacji od abonenta do operatora w celu wyboru usług, uczestniczenia w grach konkursach, głosowaniach i dokonywania zakupów z jednoczesnym przekazywaniem informacji od i do klienta; usługi telekomunikacyjne przeznaczone do obsługi sprzedaży detalicznej towarów poprzez bezpośrednią komunikację z klientem; udostępnianie połączeń z sieciami informatycznymi; wypożyczanie urządzeń służących do przekazywania głosu, obrazu i danych za pomocą telefonii analogowej, cyfrowej, satelitarnej; udostępnianie stron internetowych za pośrednictwem telefonii komórkowej bezpośrednio na wyświetlaczu aparatu telefonicznego; przekazywanie pisemnych informacji za pośrednictwem sieci telefonicznych, Internetu; dostarczanie pakietów informacji; telewizja kablowa; transmisja programów radiowych i telewizyjnych; udostępnianie internetowego forum dyskusyjnego; zapewnianie użytkownikom dostępu do globalnej sieci komputerowej; transmitowanie bezprzewodowe (usługi wireless broadcasting); usługi nadawcze i zapewnianie dostępu w ramach telekomunikacji do filmów i programów wideo dostarczanych za pośrednictwem usługi „wideo na żądanie”; usługi w zakresie nadawania programów telewizyjnych świadczony online z sieci komputerowej oraz z telefonów komórkowych; transmisja wideo na żądanie; usługi rozpowszechniania programów telewizyjnych, reportaży, filmów dokumentalnych i fabularnych, teleturniejów i widowisk rozrywkowych i sportowych, programów informacyjnych, usługi: emisji telewizyjnej i radiowej; organizowania systemów transmisyjnych dźwięku, obrazu i sygnału cyfrowego; usługi komunikacyjne za pośrednictwem przekazu satelitarnego, naziemnego kablowego i światłowodowego; usługi przekazu telewizyjnego łącznie z umożliwianiem wyboru z pośród wielu programów i inteligentnej automatycznej selekcji programów które mają być nagrywane; usługi emisji i transmisji telewizji interaktywnej, interaktywnej rozrywki i konkursów; umożliwianie dostępu do stron WWW za pośrednictwem przekazu telewizyjnego poprzez interaktywny portal telewizyjny; dostarczanie dostępu do zasobów muzycznych, filmowych i zbiorów obrazów w sieci internetowej i telekomunikacyjnej oraz za pośrednictwem przekazu telewizyjnego; wynajem urządzeń do odbioru i nadawania sygnału telewizyjnego i radiowego, odbiorników radiowych i telewizyjnych, urządzeń do kodowania i dekodowania sygnału cyfrowego i analogowego; usługi informacyjne i doradcze dotyczące którychkolwiek z wyżej wymienionych usług, **41** edukacja; informacje o edukacji; wypożyczanie filmów kinowych; fotografie; usługi gier świadczony on-line; gry hazardowe; chronometraż imprez sportowych; informacja o imprezach rozrywkowych; informacja o rekreacji; instruktaże, tłumaczenia języka migowego; usługi związane z organizacją imprez karaoke, kasyna, organizowanie i obsługa konferencji; organizowanie i obsługa kongresów; organizowanie konkursów; organizowanie konkursów pięk-

ności; publikowanie książek; wypożyczanie książek; kształcenie praktyczne; organizowanie loterii; wypożyczanie nagrań dźwiękowych; nauczanie; nocne kluby; organizowanie i prowadzenie warsztatów; organizowanie i prowadzenie koncertów; organizowanie i prowadzenie seminariów; organizowanie i prowadzenie sympozjów; organizowanie i prowadzenie zjazdów; organizowanie zawodów sportowych; produkcja programów radiowych i telewizyjnych; prowadzenie zajęć fitness; publikacje elektroniczne on-line książek i periodyków; publikowanie elektroniczne on-line nie do pobrania; publikowanie tekstów; realizacja spektakli; usługi reporterskie; rezerwacja miejsc na spektakle; rozrywka; informacja o rozrywce; widowiska; użytkowanie sal kinowych; sale koncertowe; salony gier; wystawianie spektakli; wystawianie spektakle na żywo; wypożyczanie sprzętu sportowego; sporządzanie napisów do filmów w wersji oryginalnej; pisanie tekstów; publikowanie tekstów inne niż teksty reklamowe; tłumaczenia; udostępnianie obiektów i urządzeń sportowych; usługi dystrybucji biletów; usługi komponowania układu graficznego publikacji, inne niż do celów reklamowych; usługi prezenterów muzyki; usługi szkół; usługi tłumaczy; usługi trenera osobistego; usługi trenerskie; Usługi centrów rozrywki, klubów zdrowia, centrów fitnessu i obiektów gimnastycznych; obiekty związane z gimnastyką, podnoszeniem ciężarów, kulturystyką, aerobikiem i ćwiczeniami fizycznymi; usługi instruktażowe związane z gimnastyką, podnoszeniem ciężarów, kulturystyką, aerobikiem, pływaniem, ćwiczeniami fizycznymi, rehabilitacją fizyczną, fizjoterapią, dietą, odżywianiem, zdrowiem i urodą; organizowanie konkursów, zawodów, imprez i obozów związanych ze zdrowiem i sprawnością fizyczną; organizowanie treningów związanych ze sportem; usługi obozów wakacyjnych; informacje o wypoczynku; wypożyczanie oprogramowania komputerowego; wypożyczanie komputerów.

(111) **270883** (220) 2013 12 03 (210) 422253  
 (151) 2014 09 05 (441) 2014 03 17  
 (732) US Pharmacia International, Inc., Rockville, US.  
 (540)



Kolor znaku: biały, jasnoniebieski, niebieski, szary, czerwony  
 (531) 19.13.1, 19.13.21, 26.4.1, 26.4.2, 27.5.1, 29.1.14  
 (510), (511) **05** preparaty farmaceutyczne dla ludzi, w tym środki na przeziębienie, na grype, przeciwgorączkowe i przeciwbólowe, wyroby medyczne zawarte w klasie 5, mineralne suplementy diety, preparaty witaminowe.

(111) **270884** (220) 2013 12 03 (210) 422255  
 (151) 2014 09 05 (441) 2014 03 17  
 (732) CENTROPOL JERZY I PAWEŁ NAWRACAJ SPÓŁKA JAWNA,  
 Gliwice, PL.  
 (540)



Kolor znaku: niebieski  
 (531) 1.15.15, 27.5.1, 29.1.4  
 (510), (511) **07** filtry wkłady do maszyn filtrujących, **11** filtry do wody pitnej, filtry jako części instalacji domowych i przemysłowych.

(111) **270885** (220) 2013 12 03 (210) 422256  
 (151) 2014 09 05 (441) 2014 03 17

(732) PLAY 3 GNS SPÓŁKA Z OGRANICZONĄ  
 ODPOWIEDZIALNOŚCIĄ SPÓŁKA KOMANDYTOWA, Warszawa, PL.  
 (540)



Kolor znaku: biały, fioletowy  
 (531) 20.5.13, 24.17.17, 27.5.1, 29.1.12  
 (510), (511) **09** aparaty telefoniczne systemu telefonii komórkowej; smartfony; telefoniczne urządzenia nadawcze; słuchawki telefoniczne; telefony przenośne; urządzenia do nadawania, przekazywania i odbioru w systemie telefonii komórkowej; aparaty do rejestracji, przekazu i odtwarzania dźwięków i obrazów; urządzenia do przetwarzania informacji; urządzenia współpracujące z komputerami w zakresie przekazywania dźwięku i obrazu; programy komputerowe; programy gier komputerowych; programy komputerowe antywirusowe; programy komputerowe nagrane; programy sterujące komputerowe nagrane; oprogramowanie do gier; urządzenia do gier działające z zewnętrznym ekranem wyświetlającym; publikacje elektroniczne; audibooki; ebooki; czyste i zapisane magnetyczne nośniki danych, audio i video; obudowy komórkowe; uchwyty i pokrowce do telefonów komórkowych; nagrane płyty kompaktowe; płyty DVD i CD ROM; nagrane taśmy wideo; nagrane płyty wideo i nagrania audiowizualne; grafiki na tapetę jako oprogramowania; wygaszacze ekranu jako oprogramowania; telewizory; zestawy kina domowego; kamery cyfrowe; kamery wideo zespolone z magnetofonem; urządzenia do nawigacji satelitarnej dla pojazdów; cyfrowe czytniki książek; komputery typu tablet; komputery przenośne; komputerowe urządzenia peryferyjne; programy gier do domowych konsoli do gier wideo; programy zapisane na obwodach elektronicznych i dyskach CD-ROM do podręcznych gier z wyświetlaczami ciekłokrystalicznymi; pliki muzyczne do ściągnięcia do telefonu komórkowego; pliki graficzne do ściągnięcia do telefonu komórkowego; muzyka, treści audio, wideo i obrazy do pobrania, **35** reklama; organizacja kampanii reklamowych; agencje reklamowe; badania marketingowe, opinii publicznej, rynku i w dziedzinie działalności gospodarczej; wynajem i sprzedaż miejsca i czasu na reklamy; edytorskie usługi w dziedzinie reklamy; usługi w zakresie dystrybucji i doręczenia prospektów reklamowych, ofert sprzedaży i próbek reklamowych, również za pośrednictwem sieci teleinformatycznych-Internetu; wynajem czasu reklamowego we wszystkich środkach przekazu; wynajem nośników reklamowych; wynajmowanie przestrzeni reklamowej; organizacja wystaw w celach handlowych lub reklamowych; rozpowszechnianie ogłoszeń reklamowych; prezentowanie produktów w mediach dla celów sprzedaży detalicznej; public relations; usługi pośrednictwa w zakresie nabywania usług telekomunikacyjnych; promocja sprzedaży dla osób trzecich; pośrednictwo w sprzedaży towarów za pośrednictwem Internetu; usługi rejestrowania, kompilacji, systematyzacji pisemnych informacji, tekstów reklamowych dostosowanych do indywidualnych wymagań odbiorcy; usługi świadczone w systemie on-line w zakresie reklamy, prowadzenie kupna i sprzedaży, sprzedaży aukcyjnej i promocyjnej oraz sklepu internetowego dla sprzedaży towarów tj.: aparaty telefoniczne systemu telefonii komórkowej, smartfony, telefoniczne urządzenia nadawcze, słuchawki telefoniczne, telefony przenośne, urządzenia do nadawania, przekazywania i odbioru w systemie telefonii komórkowej, aparaty do rejestracji, przekazu i odtwarzania dźwięków i obrazów, urządzenia do przetwarzania informacji, urządzenia współpracujące z komputerami w zakresie przekazywania dźwięku i obrazu, programy komputerowe, programy gier komputerowych, programy komputerowe nagrane, programy sterujące komputerowe nagrane, oprogramowanie do gier, urządzenia do gier działające z zewnętrznym ekranem wyświetlającym, publikacje elektroniczne, audibooki, ebooki, czyste i zapisane magnetyczne nośniki danych, audio i video, obudowy komórkowe, uchwyty i pokrowce do telefonów komórkowych, nagrane płyty kompaktowe, płyty DVD i CD ROM, nagrane taśmy wideo, nagrane płyty wideo i nagrania audiowizualne, grafiki na tapetę jako oprogramowania, wygaszacze ekranu jako oprogramowania, telewizory, zestawy kina domowego, kamery cyfrowe, kamery wideo zespolone z magnetofonem, urządzenia do nawigacji satelitarnej dla pojazdów, cyfrowe czytniki książek, komputery typu tablet, komputery przenośne, komputerowe urządzenia peryferyjne, programy gier do domowych konsoli do gier wideo, programy zapisane na obwodach elektronicznych i dyskach CD-ROM do podręcz-

nych gier z wyświetlaczami ciekłokrystalicznymi, pliki muzyczne do ściągnięcia do telefonu komórkowego, pliki graficzne do ściągnięcia do telefonu komórkowego, muzyka, treści audio, wideo i obrazy do pobrania, **38** usługi telekomunikacyjne w zakresie: usługi w zakresie telekomunikacji komórkowej i stacjonarnej; usługi przesyłania i pobierania danych, wiadomości, dźwięku i obrazu przez portale telekomunikacyjne; usługi przesyłania i pobierania danych, wiadomości, dźwięku i obrazu przez portale internetowe; usługi w zakresie sieci telekomunikacji komórkowej; usługi dostępu Internetu; usługi pobierania i wysyłania poczty elektronicznej, natychmiastowego powiadomienia i wiadomości tekstowych; usługi przesyłania informacji głosowej, tekstowej i obrazkowej w sieciach telekomunikacyjnych; przesyłanie informacji tekstowej i obrazkowej za pośrednictwem komputerów i sieci informatycznych; przekazywanie danych przy pomocy terminali komputerowych; przesyłanie wiadomości, danych, głosu i obrazu za pomocą przekazu satelitarne; usługi przekazywania poczty elektronicznej za pośrednictwem sieci telefonii komórkowej i telefonów komórkowych; usługi telekomunikacyjne spersonalizowane w zakresie dostępu do treści informacyjnych i usług indywidualnie określonych dla każdego abonenta z możliwością wykorzystania przesyłania informacji od abonenta do operatora w celu wyboru usług, uczestniczenia w grach konkursach, głosowaniach i dokonywania zakupów z jednoczesnym przekazywaniem informacji od i do klienta; usługi telekomunikacyjne przeznaczone do obsługi sprzedaży detalicznej towarów poprzez bezpośrednią komunikację z klientem; udostępnianie połączeń z sieciami informatycznymi; wypożyczanie urządzeń służących do przekazywania głosu, obrazu i danych za pomocą telefonii analogowej, cyfrowej, satelitarnej; udostępnianie stron internetowych za pośrednictwem telefonii komórkowej bezpośrednio na wyświetlaczu aparatu telefonicznego; przekazywanie pisemnych informacji za pośrednictwem sieci telefonicznych, Internetu; dostarczanie pakietów informacji; telewizja kablowa; transmisja programów radiowych i telewizyjnych; udostępnianie internetowego forum dyskusyjnego; zapewnianie użytkownikom dostępu do globalnej sieci komputerowej; transmitowanie bezprzewodowe (usługi wireless broadcasting); usługi nadawcze i zapewnianie dostępu w ramach telekomunikacji do filmów i programów wideo dostarczanych za pośrednictwem usługi „wideo na żądanie”; usługi w zakresie nadawania programów telewizyjnych świadczone online z sieci komputerowej oraz z telefonów komórkowych; transmisja wideo na żądanie; usługi rozpowszechniania programów telewizyjnych, reportaży, filmów dokumentalnych i fabularnych, teleturniejów i widowisk rozrywkowych i sportowych, programów informacyjnych, usługi emisji telewizyjnej i radiowej; organizowania systemów transmisyjnych dźwięku, obrazu i sygnału cyfrowego; usługi komunikacyjne za pośrednictwem przekazu satelitarne, naziemnego kablowego i światłowodowego; usługi przekazu telewizyjnego łącznie z umożliwianiem wyboru z spośród wielu programów i inteligentnej automatycznej selekcji programów które mają być nagrywane; usługi emisji i transmisji telewizji interaktywnej, interaktywnej rozrywki i konkursów; umożliwianie dostępu do stron WWW za pośrednictwem przekazu telewizyjnego poprzez interaktywny portal telewizyjny; dostarczanie dostępu do zasobów muzycznych, filmowych i zbiorów obrazów w sieci internetowej i telekomunikacyjnej oraz za pośrednictwem przekazu telewizyjnego; wynajem urządzeń do odbioru i nadawania sygnału telewizyjnego i radiowego, odbiorników radiowych i telewizyjnych, urządzeń do kodowania i dekodowania sygnału cyfrowego i analogowego; usługi informacyjne i doradcze dotyczące którychkolwiek z wyżej wymienionych usług, **41** edukacja; informacje o edukacji; wypożyczanie filmów kinowych; fotografie; usługi gier świadczone on-line; gry hazardowe; chronometraż imprez sportowych; informacja o imprezach rozrywkowych; informacja o rekreacji; instruktaże, tłumaczenia języka migowego; usługi związane z organizacją imprez karaoke, kasyna, organizowanie i obsługa konferencji; organizowanie i obsługa kongresów; organizowanie konkursów; organizowanie konkursów piękności; publikowanie książek; wypożyczanie książek; kształcenie praktyczne; organizowanie loterii; wypożyczanie nagrań dźwiękowych; nauczanie; nocne kluby; organizowanie i prowadzenia warsztatów; organizowanie i prowadzenie koncertów; organizowanie i prowadzenie seminariów; organizowanie i prowadzenie sympozjów; organizowanie i prowadzenie zjazdów; organizowanie zawodów sportowych; produkcja programów radiowych i telewizyjnych; prowadzenie zajęć fitness; publikacje elektroniczne on-line książek i periodyków; publikowanie elektroniczne on-line nie do pobrania; publikowanie

tekstów; realizacja spektakli; usługi reporterskie; rezerwacja miejsc na spektakle; rozrywka; informacja o rozrywce; widowiska; użytkowanie sal kinowych; sale koncertowe; salony gier; wystawianie spektakli; wystawianie spektakle na żywo; wypożyczanie sprzętu sportowego; sporządzanie napisów do filmów w wersji oryginalnej; pisanie tekstów; publikowanie tekstów inne niż teksty reklamowe; tłumaczenia; udostępnianie obiektów i urządzeń sportowych; usługi dystrybucji biletów; usługi komponowania układu graficznego publikacji, inne niż do celów reklamowych; usługi prezenterów muzyki; usługi szkół; usługi tłumaczy; usługi trenera osobistego; usługi trenerskie; Usługi centrów rozrywki, klubów zdrowia, centrów fitnessu i obiektów gimnastycznych; obiekty związane z gimnastyką, podnoszeniem ciężarów, kulturystyką, aerobikiem i ćwiczeniami fizycznymi; usługi instruktazowe związane z gimnastyką, podnoszeniem ciężarów, kulturystyką, aerobikiem, pływaniem, ćwiczeniami fizycznymi, rehabilitacją fizyczną, fizjoterapią, dietą, odżywianiem, zdrowiem i urodą; organizowanie konkursów, zawodów, imprez i obozów związanych ze zdrowiem i sprawnością fizyczną; organizowanie treningów związanych ze sportem; usługi obozów wakacyjnych; informacje o wypożyczaniu oprogramowania komputerowego; wypożyczanie komputerów.

(111) **270886** (220) 2013 12 03 (210) 422257  
 (151) 2014 09 05 (441) 2014 03 17  
 (732) PAJOR MATEUSZ, Wrząca, PL.; MEDUNA ZBIGNIEW,  
 Oświęcim, PL.  
 (540)

 TRYCHOXIN

(531) 2.9.12, 27.5.1  
 (510), (511) **03** dezodoranty do użytku osobistego-wyroby perfumeryjne; preparaty do golenia; kosmetyki; kosmetyki dla zwierząt; kosmetyki upiększające; kremy kosmetyczne; lotony do celów kosmetycznych; preparaty do makijażu; mieszaniny zapachowe; mleczko kosmetyczne; mydła; mydła lecznicze; preparaty kosmetyczne do odchudzania; perfumy; płyny do pielęgnacji włosów; chusteczki nasączone płynami kosmetycznymi; płyny po goleniu; sole kąpielowe do celów innych niż lecznicze; szampony; olejki toaletowe; produkty toaletowe; toniki kosmetyczne; neutralizatory do trwałej ondulacji; farby do włosów; lakiery do włosów; preparaty do kręcenia włosów; woda kolońska; woda lawendowa; woda toaletowa; kremy do wybielania skóry; preparaty do wybielania skór zwierzęcych; wywabiacze plam; zestawy kosmetyków; szampony dla zwierząt domowych, **05** balsamy do celów leczniczych; eliksiry jako preparaty farmaceutyczne; lotony do celów farmaceutycznych; lotony do celów weterynaryjnych; preparaty farmaceutyczne przeciw łupieżowi; maści do celów farmaceutycznych; pigułki do celów farmaceutycznych; przeciwbólowe środki; przeciw pasożytnicze preparaty; środki przeczyszczające; lotony dla psów; środki do mycia psów; środki odstraszające insekty dla psów; trutki na szczury; środki przeciwko pasożytom przewodu pokarmowego; tabletki do celów farmaceutycznych; trucizny; preparaty medyczne na porost włosów; leki wzmacniające  
 (551) wspólne prawo ochronne

(111) **270887** (220) 2013 12 03 (210) 422258  
 (151) 2014 09 05 (441) 2014 03 17  
 (732) PLAY 3 GNS SPÓŁKA Z OGRANICZONĄ  
 ODPOWIEDZIALNOŚCIĄ SPÓŁKA KOMANDYTOWA, Warszawa, PL.  
 (540)

 Wiadomości na Email

Kolor znaku: biały, fioletowy  
 (531) 24.17.17, 26.4.2, 27.5.1, 29.1.12  
 (510), (511) **09** aparaty telefoniczne systemu telefonii komórkowej; smartfony; telefoniczne urządzenia nadawcze; słuchawki telefoniczne; telefony przenośne; urządzenia do nadawania, przekazywania i odbioru w systemie telefonii komórkowej; aparaty do rejestracji, przekazu i odtwarzania dźwięków i obrazów; urządzenia do przetwarzania informacji; urządzenia współpracujące z komputerami w zakresie przekazywania dźwięku i obrazu; programy komputerowe;

programy gier komputerowych; programy komputerowe antywirusowe; programy komputerowe nagrane; programy sterujące komputerowe nagrane; oprogramowanie do gier; urządzenia do gier działające z zewnętrznym ekranem wyświetlającym; publikacje elektroniczne; audibooki; ebooki; czyste i zapisane magnetyczne nośniki danych, audio i video; obudowy komórkowe; uchwyty i pokrowce do telefonów komórkowych; nagrane płyty kompaktowe; płyty DVD i CD ROM; nagrane taśmy wideo; nagrane płyty wideo i nagrania audiowizualne; grafiki na tapetę jako oprogramowania; wygaszacze ekranu jako oprogramowania; telewizory; zestawy kina domowego; kamery cyfrowe; kamery wideo zespolone z magnetofonem; urządzenia do nawigacji satelitarnej dla pojazdów; cyfrowe czytniki książek; komputery typu tablet; komputery przenośne; komputerowe urządzenia peryferyjne; programy gier do domowych konsoli do gier wideo; programy zapisane na obwodach elektronicznych i dyskach CD-ROM do podręcznych gier z wyświetlaczami ciekłokrystalicznymi; pliki muzyczne do ściągnięcia do telefonu komórkowego; pliki graficzne do ściągnięcia do telefonu komórkowego; muzyka, treści audio, wideo i obrazy do pobrania, **35** reklama; organizacja kampanii reklamowych; agencje reklamowe; badania marketingowe, opinii publicznej, rynku i w dziedzinie działalności gospodarczej; wynajem i sprzedaż miejsca i czasu na reklamy; edytorskie usługi w dziedzinie reklamy; usługi w zakresie dystrybucji i doreczenia prospektów reklamowych, ofert sprzedaży i próbek reklamowych, również za pośrednictwem sieci teleinformatycznych-Internetu; wynajem czasu reklamowego we wszystkich środkach przekazu; wynajem nośników reklamowych; wynajmowanie przestrzeni reklamowej; organizacja wystaw w celach handlowych lub reklamowych; rozpowszechnianie ogłoszeń reklamowych; prezentowanie produktów w mediach dla celów sprzedaży detalicznej; public relations; usługi pośrednictwa w zakresie nabywania usług telekomunikacyjnych; promocja sprzedaży dla osób trzecich; pośrednictwo w sprzedaży towarów za pośrednictwem Internetu; usługi rejestrowania, kompilacji, systematyzacji pisemnych informacji, tekstów reklamowych dostosowanych do indywidualnych wymagań odbiorcy; usługi świadczone w systemie on-line w zakresie reklamy, prowadzenie kupna i sprzedaży, sprzedaży aukcyjnej i promocyjnej oraz sklepu internetowego dla sprzedaży towarów tj.: aparaty telefoniczne systemu telefonii komórkowej, smartfony, telefoniczne urządzenia nadawcze, słuchawki telefoniczne, telefony przenośne, urządzenia do nadawania, przekazywania i odbioru w systemie telefonii komórkowej, aparaty do rejestracji, przekazu i odtwarzania dźwięków i obrazów, urządzenia do przetwarzania informacji, urządzenia współpracujące z komputerami w zakresie przekazywania dźwięku i obrazu, programy komputerowe, programy gier komputerowych, programy komputerowe nagrane, programy sterujące komputerowe nagrane, oprogramowanie do gier, urządzenia do gier działające z zewnętrznym ekranem wyświetlającym, publikacje elektroniczne, audibooki, ebooki, czyste i zapisane magnetyczne nośniki danych, audio i video, obudowy komórkowe, uchwyty i pokrowce do telefonów komórkowych, nagrane płyty kompaktowe, płyty DVD i CD ROM, nagrane taśmy wideo, nagrane płyty wideo i nagrania audiowizualne, grafiki na tapetę jako oprogramowania, wygaszacze ekranu jako oprogramowania, telewizory, zestawy kina domowego, kamery cyfrowe, kamery wideo zespolone z magnetofonem, urządzenia do nawigacji satelitarnej dla pojazdów, cyfrowe czytniki książek, komputery typu tablet, komputery przenośne, komputerowe urządzenia peryferyjne, programy gier do domowych konsoli do gier wideo, programy zapisane na obwodach elektronicznych i dyskach CD-ROM do podręcznych gier z wyświetlaczami ciekłokrystalicznymi, pliki muzyczne do ściągnięcia do telefonu komórkowego, pliki graficzne do ściągnięcia do telefonu komórkowego, muzyka, treści audio, wideo i obrazy do pobrania, **38** usługi telekomunikacyjne w zakresie: usługi w zakresie telekomunikacji komórkowej i stacjonarnej; usługi przesyłania i pobierania danych, wiadomości, dźwięku i obrazu przez portale telekomunikacyjne; usługi przesyłania i pobierania danych, wiadomości, dźwięku i obrazu przez portale internetowe; usługi w zakresie sieci telekomunikacji komórkowej; usługi dostępu Internetu; usługi pobierania i wysyłania poczty elektronicznej, natychmiastowego powiadamiania i wiadomości tekstowych; usługi przesyłania informacji głosowej, tekstowej i obrazkowej w sieciach telekomunikacyjnych; przesyłanie informacji tekstowej i obrazowej za pośrednictwem komputerów i sieci informatycznych; przekazywanie danych przy pomocy terminali komputerowych; przesyłanie wiadomości, danych, głosu i obrazu za pomocą przekazu satelitarne; usługi przekazy-

wania poczty elektronicznej za pośrednictwem sieci telefonii komórkowej i telefonów komórkowych; usługi telekomunikacyjne spersonalizowane-w zakresie dostępu do treści informacyjnych i usług indywidualnie określonych dla każdego abonenta z możliwością wykorzystania przesyłania informacji od abonenta do operatora w celu wyboru usług, uczestniczenia w grach konkursach, głosowaniach i dokonywania zakupów z jednoczesnym przekazywaniem informacji od i do klienta; usługi telekomunikacyjne przeznaczone do obsługi sprzedaży detalicznej towarów poprzez bezpośrednią komunikację z klientem; udostępnianie połączeń z sieciami informatycznymi; wypożyczanie urządzeń służących do przekazywania głosu, obrazu i danych za pomocą telefonii analogowej, cyfrowej, satelitarnej; udostępnianie stron internetowych za pośrednictwem telefonii komórkowej bezpośrednio na wyświetlaczu aparatu telefonicznego; przekazywanie pisemnych informacji za pośrednictwem sieci telefonicznych, Internetu; dostarczanie pakietów informacji; telewizja kablowa; transmisja programów radiowych i telewizyjnych; udostępnianie internetowego forum dyskusyjnego; zapewnianie użytkownikom dostępu do globalnej sieci komputerowej; transmitowanie bezprzewodowe (usługi wireless broadcasting); usługi nadawcze i zapewnianie dostępu w ramach telekomunikacji do filmów i programów wideo dostarczanych za pośrednictwem usługi „wideo na żądanie”; usługi w zakresie nadawania programów telewizyjnych świadczone online z sieci komputerowej oraz z telefonów komórkowych; transmisja wideo na żądanie; usługi rozpowszechniania programów telewizyjnych, reportaży, filmów dokumentalnych i fabularnych, teleturniejów i widowisk rozrywkowych i sportowych, programów informacyjnych, usługi: emisji telewizyjnej i radiowej; organizowania systemów transmisyjnych dźwięku, obrazu i sygnału cyfrowego; usługi komunikacyjne za pośrednictwem przekazu satelitarne, naziemnego kablowego i światłowodowego; usługi przekazu telewizyjnego łącznie z umożliwianiem wyboru z pośród wielu programów i inteligentnej automatycznej selekcji programów które mają być nagrywane; usługi emisji i transmisji telewizji interaktywnej, interaktywnej rozrywki i konkursów; umożliwianie dostępu do stron WWW za pośrednictwem przekazu telewizyjnego poprzez interaktywny portal telewizyjny; dostarczanie dostępu do zasobów muzycznych, filmowych i zbiorów obrazów w sieci internetowej i telekomunikacyjnej oraz za pośrednictwem przekazu telewizyjnego; wynajem urządzeń do odbioru i nadawania sygnału telewizyjnego i radiowego, odbiorników radiowych i telewizyjnych, urządzeń do kodowania i dekodowania sygnału cyfrowego i analogowego; usługi informacyjne i doradcze dotyczące którychkolwiek z wyżej wymienionych usług, **41** edukacja; informacje o edukacji; wypożyczanie filmów kinowych; fotografie; usługi gier świadczone on-line; gry hazardowe; chronometraż imprez sportowych; informacja o imprezach rozrywkowych; informacja o rekreacji; instruktaż, tłumaczenia języka migowego; usługi związane z organizacją imprez karaoke, kasyna, organizowanie i obsługa konferencji; organizowanie i obsługa kongresów; organizowanie konkursów; organizowanie konkursów piękności; publikowanie książek; wypożyczanie książek; kształcenie praktyczne; organizowanie loterii; wypożyczanie nagrań dźwiękowych; nauczanie; nocne kluby; organizowanie i prowadzenia warsztatów; organizowanie i prowadzenie koncertów; organizowanie i prowadzenie seminariów; organizowanie i prowadzenie sympozjów; organizowanie i prowadzenie zjazdów; organizowanie zawodów sportowych; produkcja programów radiowych i telewizyjnych; prowadzenie zajęć fitness; publikacje elektroniczne on-line książek i periodyków; publikowanie elektroniczne on-line nie do pobrania; publikowanie tekstów; realizacja spektakli; usługi reporterskie; rezerwacja miejsc na spektakle; rozrywka; informacja o rozrywce; widowiska; użytkowanie sal kinowych; sale koncertowe; salony gier; wystawianie spektakli; wystawianie spektakle na żywo; wypożyczanie sprzętu sportowego; sporządzanie napisów do filmów w wersji oryginalnej; pisanie tekstów; publikowanie tekstów inne niż teksty reklamowe; tłumaczenia; udostępnianie obiektów i urządzeń sportowych; usługi dystrybucji biletów; usługi komponowania układu graficznego publikacji, inne niż do celów reklamowych; usługi prezydentów muzyki; usługi szkół; usługi tłumaczy; usługi trenera osobistego; usługi trenerskie; Usługi centrów rozrywki, klubów zdrowia, centrów fitnessu i obiektów gimnastycznych; obiekty związane z gimnastyką, podnoszeniem ciężarów, kulturystyką, aerobikiem i ćwiczeniami fizycznymi; usługi instruktażowe związane z gimnastyką, podnoszeniem ciężarów, kulturystyką, aerobikiem, pływaniem, ćwiczeniami fizycznymi, rehabilitacją fizyczną, fizjoterapią, dietą, odżywianiem, zdrowiem i urodą;

organizowanie konkursów, zawodów, imprez i obozów związanych ze zdrowiem i sprawnością fizyczną; organizowanie treningów związanych ze sportem; usługi obozów wakacyjnych; informacje o wypożyczaniu oprogramowania komputerowego; wypożyczanie komputerów.

(111) **270888** (220) 2013 12 03 (210) 422259  
 (151) 2014 09 05 (441) 2014 03 17  
 (732) HOFF MARCIN EXCLUSIVE LIGHTS, Tłuszcz, PL.  
 (540)



Kolor znaku: brązowy, szary

(531) 13.1.6, 27.5.1, 29.1.12

(510), (511) **11** abażury, klosze, lampy oświetleniowe, lampy elektryczne, latarki, sprzęt oświetleniowy, urządzenia do oświetlenia, urządzenia i instalacje do oświetlenia, oświetlenie sufitowe, **20** meble, **35** import, sprzedaż dla osób trzecich artykułów i urządzeń oświetleniowych i elektrycznych, sprzedaż dla osób trzecich mebli.

(111) **270889** (220) 2013 12 03 (210) 422260  
 (151) 2014 09 05 (441) 2014 03 17  
 (732) PLAY 3 GNS SPÓŁKA Z OGRANICZONĄ  
 ODPOWIEDZIALNOŚCIĄ SPÓŁKA KOMANDYTOWA, Warszawa, PL.  
 (540)



Kolor znaku: biały, fioletowy

(531) 14.5.23, 24.17.17, 27.5.1, 29.1.12

(510), (511) **09** aparaty telefoniczne systemu telefonii komórkowej; smartfony; telefoniczne urządzenia nadawcze; słuchawki telefoniczne; telefony przenośne; urządzenia do nadawania, przekazywania i odbioru w systemie telefonii komórkowej; aparaty do rejestracji, przekazu i odtwarzania dźwięków i obrazów; urządzenia do przetwarzania informacji; urządzenia współpracujące z komputerami w zakresie przekazywania dźwięku i obrazu; programy komputerowe; programy gier komputerowych; programy komputerowe antywirusowe; programy komputerowe nagrane; programy sterujące komputerowe nagrane; oprogramowanie do gier; urządzenia do gier działające z zewnętrznym ekranem wyświetlającym; publikacje elektroniczne; audiobooki; ebooki; czyste i zapisane magnetyczne nośniki danych, audio i video; obudowy komórkowe; uchwyty i pokrowce do telefonów komórkowych; nagrane płyty kompaktowe; płyty DVD i CD ROM; nagrane taśmy wideo; nagrane płyty wideo i nagrania audiowizualne; grafiki na tapetę jako oprogramowania; wygaszacze ekranu jako oprogramowania; telewizory; zestawy kina domowego; kamery cyfrowe; kamery wideo zespolone z magnetofonem; urządzenia do nawigacji satelitarnej dla pojazdów; cyfrowe czytniki książek; komputery typu tablet; komputery przenośne; komputerowe urządzenia peryferyjne; programy gier do domowych konsoli do gier wideo; programy zapisane na obwodach elektronicznych i dyskach CD-ROM do podręcznych gier z wyświetlaczami ciekłokrystalicznymi; pliki muzyczne do ściągnięcia do telefonu komórkowego; pliki graficzne do ściągnięcia do telefonu komórkowego; muzyka, treści audio, wideo i obrazy do pobrania, **35** reklama; organizacja kampanii reklamowych; agencje reklamowe; badania marketingowe, opinii publicznej, rynku i w dziedzinie działalności gospodarczej; wynajem i sprzedaż miejsca i czasu na reklamy; edytorskie usługi w dziedzinie reklamy; usługi w zakresie dystrybucji i doręczania prospektów reklamowych, ofert sprzedaży i próbek reklamowych, również za pośrednictwem sieci teleinformatycznych-Internetu; wynajem czasu reklamowego we wszystkich środkach przekazu; wynajem nośników reklamowych; wynajmowanie przestrzeni reklamowej; organizacja wystaw w celach handlowych lub reklamowych; rozpowszechnianie ogłoszeń reklamowych; prezentowanie produktów w mediach dla celów sprzedaży detalicznej; public relations; usługi pośrednictwa w zakresie nabywania usług telekomunikacyjnych; promocja sprzedaży dla osób trzecich; pośrednictwo w sprzedaży towarów za pośrednictwem Internetu; usługi re-

jestrowania, kompilacji, systematyzacji pisemnych informacji, tekstów reklamowych dostosowanych do indywidualnych wymagań odbiorcy; usługi świadczone w systemie on-line w zakresie reklamy, prowadzenie kupna i sprzedaży, sprzedaży aukcyjnej i promocyjnej oraz sklepu internetowego dla sprzedaży towarów tj.: aparaty telefoniczne systemu telefonii komórkowej, smartfony, telefoniczne urządzenia nadawcze, słuchawki telefoniczne, telefony przenośne, urządzenia do nadawania, przekazywania i odbioru w systemie telefonii komórkowej, aparaty do rejestracji, przekazu i odtwarzania dźwięków i obrazów, urządzenia do przetwarzania informacji, urządzenia współpracujące z komputerami w zakresie przekazywania dźwięku i obrazu, programy komputerowe, programy gier komputerowych, programy komputerowe nagrane, programy sterujące komputerowe nagrane, oprogramowanie do gier, urządzenia do gier działające z zewnętrznym ekranem wyświetlającym, publikacje elektroniczne, audiobooki, ebooki, czyste i zapisane magnetyczne nośniki danych, audio i video, obudowy komórkowe, uchwyty i pokrowce do telefonów komórkowych, nagrane płyty kompaktowe, płyty DVD i CD ROM, nagrane taśmy wideo, nagrane płyty wideo i nagrania audiowizualne, grafiki na tapetę jako oprogramowania, wygaszacze ekranu jako oprogramowania, telewizory, zestawy kina domowego, kamery cyfrowe, kamery wideo zespolone z magnetofonem, urządzenia do nawigacji satelitarnej dla pojazdów, cyfrowe czytniki książek, komputery typu tablet, komputery przenośne, komputerowe urządzenia peryferyjne, programy gier do domowych konsoli do gier wideo, programy zapisane na obwodach elektronicznych i dyskach CD-ROM do podręcznych gier z wyświetlaczami ciekłokrystalicznymi, pliki muzyczne do ściągnięcia do telefonu komórkowego, pliki graficzne do ściągnięcia do telefonu komórkowego, muzyka, treści audio, wideo i obrazy do pobrania, **38** usługi telekomunikacyjne w zakresie: usługi w zakresie telekomunikacji komórkowej i stacjonarnej; usługi przesyłania i pobierania danych, wiadomości, dźwięku i obrazu przez portale telekomunikacyjne; usługi przesyłania i pobierania danych, wiadomości, dźwięku i obrazu przez portale internetowe; usługi w zakresie sieci telekomunikacji komórkowej; usługi dostępu Internetu; usługi pobierania i wysyłania poczty elektronicznej, natychmiastowego powiadamiania i wiadomości tekstowych; usługi przesyłania informacji głosowej, tekstowej i obrazkowej w sieciach telekomunikacyjnych; przesyłanie informacji tekstowej i obrazowej za pośrednictwem komputerów i sieci informatycznych; przekazywanie danych przy pomocy terminali komputerowych; przesyłanie wiadomości, danych, głosu i obrazu za pomocą przekazu satelitarnego; usługi przekazywania poczty elektronicznej za pośrednictwem sieci telefonii komórkowej i telefonów komórkowych; usługi telekomunikacyjne spersonalizowane w zakresie dostępu do treści informacyjnych i usług indywidualnie określonych dla każdego abonenta z możliwością wykorzystania przesyłania informacji od abonenta do operatora w celu wyboru usług, uczestniczenia w grach konkursach, głosowaniach i dokonywania zakupów z jednoczesnym przekazywaniem informacji od i do klienta; usługi telekomunikacyjne przeznaczone do obsługi sprzedaży detalicznej towarów poprzez bezpośrednią komunikację z klientem; udostępnianie połączeń z sieciami informatycznymi; wypożyczanie urządzeń służących do przekazywania głosu, obrazu i danych za pomocą telefonii analogowej, cyfrowej, satelitarnej; udostępnianie stron internetowych za pośrednictwem telefonii komórkowej bezpośrednio na wyświetlaczu aparatu telefonicznego; przekazywanie pisemnych informacji za pośrednictwem sieci telefonicznych, Internetu; dostarczanie pakietów informacji; telewizja kablowa; transmisja programów radiowych i telewizyjnych; udostępnianie internetowego forum dyskusyjnego; zapewnianie użytkownikom dostępu do globalnej sieci komputerowej; transmitowanie bezprzewodowe (usługi wireless broadcasting); usługi nadawcze i zapewnianie dostępu w ramach telekomunikacji do filmów i programów wideo dostarczanych za pośrednictwem usługi „wideo na żądanie”; usługi w zakresie nadawania programów telewizyjnych świadczone online z sieci komputerowej oraz z telefonów komórkowych; transmisja wideo na żądanie; usługi rozpowszechniania programów telewizyjnych, reportaży, filmów dokumentalnych i fabularnych, teleturniejów i widowisk rozrywkowych i sportowych, programów informacyjnych, usługi: emisji telewizyjnej i radiowej; organizowania systemów transmisyjnych dźwięku, obrazu i sygnału cyfrowego; usługi komunikacyjne za pośrednictwem przekazu satelitarnego, naziemnego kablowego i światłowodowego; usługi przekazu telewizyjnego łącznie z umożliwianiem wyboru z pośród wielu programów i inteligentnej automatycznej selekcji programów które mają być nagrywane; usługi emisji i transmisji telewizji interaktywnej, interaktywnej rozrywki i konkursów; umożliwianie dostępu do stron WWW za pośrednictwem przekazu telewizyjnego poprzez interaktywny portal telewizyjny; dostarczanie dostępu do zasobów muzycznych, filmowych i zbiorów obrazów w sieci internetowej i telekomunikacyjnej oraz za pośrednictwem

przekazu telewizyjnego; wynajem urządzeń do odbioru i nadawania sygnału telewizyjnego i radiowego, odbiorników radiowych i telewizyjnych, urządzeń do kodowania i dekodowania sygnału cyfrowego i analogowego; usługi informacyjne i doradcze dotyczące którychkolwiek z wyżej wymienionych usług, **41** edukacja; informacje o edukacji; wypożyczanie filmów kinowych; fotografie; usługi gier świadczone on-line; gry hazardowe; chronometraż imprez sportowych; informacja o imprezach rozrywkowych; informacja o rekreacji; instruktaże, tłumaczenia języka migowego; usługi związane z organizacją imprez karaoke, kasyna, organizowanie i obsługa konferencji; organizowanie i obsługa kongresów; organizowanie konkursów; organizowanie konkursów piękności; publikowanie książek; wypożyczanie książek; kształcenie praktyczne; organizowanie loterii; wypożyczanie nagrań dźwiękowych; nauczanie; nocne kluby; organizowanie i prowadzenie warsztatów; organizowanie i prowadzenie koncertów; organizowanie i prowadzenie seminariów; organizowanie i prowadzenie sympozjów; organizowanie i prowadzenie zjazdów; organizowanie zawodów sportowych; produkcja programów radiowych i telewizyjnych; prowadzenie zajęć fitness; publikacje elektroniczne on-line książek i periodyków; publikowanie elektroniczne on-line nie do pobrania; publikowanie tekstów; realizacja spektakli; usługi reporterskie; rezerwacja miejsc na spektakle; rozrywka; informacja o rozrywce; widowiska; użytkowanie sal kinowych; sale koncertowe; salony gier; wystawianie spektakli; wystawianie spektakle na żywo; wypożyczanie sprzętu sportowego; sporządzanie napisów do filmów w wersji oryginalnej; pisanie tekstów; publikowanie tekstów inne niż teksty reklamowe; tłumaczenia; udostępnianie obiektów i urządzeń sportowych; usługi dystrybucji biletów; usługi komponowania układu graficznego publikacji, inne niż do celów reklamowych; usługi prezenterów muzyki; usługi szkół; usługi tłumaczy; usługi trenera osobistego; usługi trenerskie; Usługi centrów rozrywki, klubów zdrowia, centrów fitnessu i obiektów gimnastycznych; obiekty związane z gimnastyką, podnoszeniem ciężarów, kulturystyką, aerobikiem i ćwiczeniami fizycznymi; usługi instruktazowe związane z gimnastyką, podnoszeniem ciężarów, kulturystyką, aerobikiem, pływaniem, ćwiczeniami fizycznymi, rehabilitacją fizyczną, fizjoterapią, dietą, odżywianiem, zdrowiem i urodą; organizowanie konkursów, zawodów, imprez i obozów związanych ze zdrowiem i sprawnością fizyczną; organizowanie treningów związanych ze sportem; usługi obozów wakacyjnych; informacje o wypoczynku; wypożyczanie oprogramowania komputerowego; wypożyczanie komputerów, **42** prowadzenie portali internetowych i telekomunikacyjnych, w tym dostępnych bezpośrednio w telefonie komórkowym; tworzenie i utrzymywanie stron internetowych dla osób trzecich; aktualizacja, projektowanie, ulepszanie, instalacja, powielanie, wypożyczanie, utrzymanie oraz udostępnianie oprogramowania komputerowego; usługi w zakresie ochrony antywirusowej; projektowanie systemów komputerowych; programowanie komputerowe; doradztwo w zakresie projektowania stron internetowych; doradztwo w zakresie oprogramowania komputerowego; konwersja danych lub dokumentów na formę elektroniczną; udostępnianie miejsca na serwerach; hosting serwerów; dostarczanie wyszukiwarek internetowych; odzyskiwanie danych komputerowych.

(111) **270890** (220) 2013 12 03 (210) 422261

(151) 2014 09 05 (441) 2014 03 17

(732) US PHARMACIA INTERNATIONAL, INC., Rockville, US.

(540)



Kolor znaku: biały, jasnoniebieski, niebieski, szary, czerwony, morelowy

(531) 19.13.21, 26.4.1, 27.5.1, 29.1.15

(510), (511) **05** preparaty farmaceutyczne dla ludzi, w tym środki na przeziębienie, na grype, przeciwgorączkowe i przeciwbólowe, wyroby medyczne zawarte w klasie 5, mineralne suplementy diety, preparaty witaminowe.

(111) **270891** (220) 2013 12 03 (210) 422262

(151) 2014 09 05 (441) 2014 03 17

(732) PLAY 3 GNS SPÓŁKA Z OGRANICZONĄ ODPOWIEDZIALNOŚCIĄ SPÓŁKA KOMANDYTOWA, Warszawa, PL. (540)



Kolor znaku: biały, fioletowy

(531) 14.5.23, 24.17.17, 27.5.1, 29.1.12

(510), (511) **09** aparaty telefoniczne systemu telefonii komórkowej; smartfony; telefoniczne urządzenia nadawcze; słuchawki telefoniczne; telefony przenośne; urządzenia do nadawania, przekazywania i odbioru w systemie telefonii komórkowej; aparaty do rejestracji, przekazu i odtwarzania dźwięków i obrazów; urządzenia do przetwarzania informacji; urządzenia współpracujące z komputerami w zakresie przekazywania dźwięku i obrazu; programy komputerowe; programy gier komputerowych; programy komputerowe antywirusowe; programy komputerowe nagrane; programy sterujące komputerowe nagrane; oprogramowanie do gier; urządzenia do gier działające z zewnętrznym ekranem wyświetlającym; publikacje elektroniczne; audiobooki; ebooki; czyste i zapisane magnetyczne nośniki danych, audio i video; obudowy komórkowe; uchwyty i pokrowce do telefonów komórkowych; nagrane płyty kompaktowe; płyty DVD i CD ROM; nagrane taśmy wideo; nagrane płyty wideo i nagrania audiowizualne; grafiki na tapetę jako oprogramowania; wygaszacze ekranu jako oprogramowania; telewizory; zestawy kina domowego; kamery cyfrowe; kamery wideo zespolone z magnetofonem; urządzenia do nawigacji satelitarnej dla pojazdów; cyfrowe czytniki książek; komputery typu tablet; komputery przenośne; komputerowe urządzenia peryferyjne; programy gier do domowych konsoli do gier wideo; programy zapisane na obwodach elektronicznych i dyskach CD-ROM do podręcznych gier z wyświetlaczami ciekłokrystalicznymi; pliki muzyczne do ściągnięcia do telefonu komórkowego; pliki graficzne do ściągnięcia do telefonu komórkowego; muzyka, treści audio, wideo i obrazy do pobrania, **35** reklama; organizacja kampanii reklamowych; agencje reklamowe; badania marketingowe, opinii publicznej, rynku i w dziedzinie działalności gospodarczej; wynajem i sprzedaż miejsca i czasu na reklamy; edytorskie usługi w dziedzinie reklamy; usługi w zakresie dystrybucji i doręczania prospektów reklamowych, ofert sprzedaży i próbek reklamowych, również za pośrednictwem sieci teleinformatycznych -Internetu; wynajem czasu reklamowego we wszystkich środkach przekazu; wynajem nośników reklamowych; wynajmowanie przestrzeni reklamowej; organizacja wystaw w celach handlowych lub reklamowych; rozpowszechnianie ogłoszeń reklamowych; prezentowanie produktów w mediach dla celów sprzedaży detalicznej; public relations; usługi pośrednictwa w zakresie nabywania usług telekomunikacyjnych; promocja sprzedaży dla osób trzecich; pośrednictwo w sprzedaży towarów za pośrednictwem Internetu; usługi rejestrowania, kompilacji, systematyzacji pisemnych informacji, tekstów reklamowych dostosowanych do indywidualnych wymagań odbiorcy; usługi świadczone w systemie on-line w zakresie reklamy, prowadzenie kupna i sprzedaży, sprzedaży aukcyjnej i promocyjnej oraz sklepu internetowego dla sprzedaży towarów tj.: aparaty telefoniczne systemu telefonii komórkowej, smartfony, telefoniczne urządzenia nadawcze, słuchawki telefoniczne, telefony przenośne, urządzenia do nadawania, przekazywania i odbioru w systemie telefonii komórkowej, aparaty do rejestracji, przekazu i odtwarzania dźwięków i obrazów, urządzenia do przetwarzania informacji, urządzenia współpracujące z komputerami w zakresie przekazywania dźwięku i obrazu, programy komputerowe, programy gier komputerowych, programy komputerowe nagrane, programy sterujące komputerowe nagrane, oprogramowanie do gier, urządzenia do gier działające z zewnętrznym ekranem wyświetlającym, publikacje elektroniczne, audiobooki, ebooki, czyste i zapisane magnetyczne nośniki danych, audio i video, obudowy komórkowe, uchwyty i pokrowce do telefonów komórkowych, nagrane płyty kompaktowe, płyty DVD i CD ROM, nagrane taśmy wideo, nagrane płyty wideo i nagrania audiowizualne, grafiki na tapetę jako oprogramowania, wygaszacze ekranu jako oprogramowania, telewizory, zestawy kina domowego, kamery cyfrowe, kamery wideo zespolone z magnetofonem, urządzenia do nawigacji satelitarnej dla pojazdów, cyfrowe czytniki książek, komputery typu tablet, komputery przenośne, komputerowe urządzenia peryferyjne, programy gier do domowych konsoli do gier wideo, programy zapisane na obwodach elektronicznych i dyskach CD-ROM do podręcznych gier z wyświetlaczami ciekłokrystalicznymi, pliki muzyczne do ściągnięcia do telefonu komórkowego, pliki graficzne do ściągnięcia do telefonu komórkowego,



muzyka, treści audio, wideo i obrazy do pobrania, **38** usługi telekomunikacyjne w zakresie: usługi w zakresie telekomunikacji komórkowej i stacjonarnej; usługi przesyłania i pobierania danych, wiadomości, dźwięku i obrazu przez portale telekomunikacyjne; usługi przesyłania i pobierania danych, wiadomości, dźwięku i obrazu przez portale internetowe; usługi w zakresie sieci telekomunikacji komórkowej; usługi dostępu Internetu; usługi pobierania i wysyłania poczty elektronicznej, natychmiastowego powiadomienia i wiadomości tekstowych; usługi przesyłania informacji głosowej, tekstowej i obrazkowej w sieciach telekomunikacyjnych; przesyłanie informacji tekstowej i obrazowej za pośrednictwem komputerów i sieci informatycznych; przekazywanie danych przy pomocy terminali komputerowych; przesyłanie wiadomości, danych, głosu i obrazu za pomocą przekazu satelitarnego; usługi przekazywania poczty elektronicznej za pośrednictwem sieci telefonii komórkowej i telefonów komórkowych; usługi telekomunikacyjne spersonalizowane w zakresie dostępu do treści informacyjnych i usług indywidualnie określonych dla każdego abonenta z możliwością wykorzystania przesyłania informacji od abonenta do operatora w celu wyboru usług, uczestniczenia w grach konkursach, głosowaniach i dokonywania zakupów z jednoczesnym przekazywaniem informacji od i do klienta; usługi telekomunikacyjne przeznaczone do obsługi sprzedaży detalicznej towarów poprzez bezpośrednią komunikację z klientem; udostępnianie połączeń z sieciami informatycznymi; wypożyczanie urządzeń służących do przekazywania głosu, obrazu i danych za pomocą telefonii analogowej, cyfrowej, satelitarnej; udostępnianie stron internetowych za pośrednictwem telefonii komórkowej bezpośrednio na wyświetlaczu aparatu telefonicznego; przekazywanie pisemnych informacji za pośrednictwem sieci telefonicznych, Internetu; dostarczanie pakietów informacji; telewizja kablowa; transmisja programów radiowych i telewizyjnych; udostępnianie internetowego forum dyskusyjnego; zapewnianie użytkownikom dostępu do globalnej sieci komputerowej; transmitowanie bezprzewodowe (usługi wireless broadcasting); usługi nadawcze i zapewnianie dostępu w ramach telekomunikacji do filmów i programów wideo dostarczanych za pośrednictwem usługi „wideo na żądanie”; usługi w zakresie nadawania programów telewizyjnych świadczonych on-line z sieci komputerowej oraz z telefonów komórkowych; transmisja wideo na żądanie; usługi rozpowszechniania programów telewizyjnych, reportaży, filmów dokumentalnych i fabularnych, teleturniejów i widowisk rozrywkowych i sportowych, programów informacyjnych, usługi: emisji telewizyjnej i radiowej; organizowania systemów transmisyjnych dźwięku, obrazu i sygnału cyfrowego; usługi komunikacyjne za pośrednictwem przekazu satelitarnego, naziemnego kablowego i światłowodowego; usługi przekazu telewizyjnego łącznie z umożliwieniem wyboru z spośród wielu programów i inteligentnej automatycznej selekcji programów które mają być nagrywane; usługi emisji i transmisji telewizji interaktywnej, interaktywnej rozrywki i konkursów; umożliwianie dostępu do stron WWW za pośrednictwem przekazu telewizyjnego poprzez interaktywny portal telewizyjny; dostarczanie dostępu do zasobów muzycznych, filmowych i zbiorów obrazów w sieci internetowej i telekomunikacyjnej oraz za pośrednictwem przekazu telewizyjnego; wynajem urządzeń do odbioru i nadawania sygnału telewizyjnego i radiowego, odbiorników radiowych i telewizyjnych, urządzeń do kodowania i dekodowania sygnału cyfrowego i analogowego; usługi informacyjne i doradcze dotyczące którychkolwiek z wyżej wymienionych usług, **41** edukacja; informacje o edukacji; wypożyczanie filmów kinowych; fotografie; usługi gier świadczonych on-line; gry hazardowe; chronometraż imprez sportowych; informacja o imprezach rozrywkowych; informacja o rekreacji; instruktaże, tłumaczenia języka migowego; usługi związane z organizacją imprez karaoke, kasyna, organizowanie i obsługa konferencji; organizowanie i obsługa kongresów; organizowanie konkursów; organizowanie konkursów piękności; publikowanie książek; wypożyczanie książek; ksztalcenie praktyczne; organizowanie loterii; wypożyczanie nagrań dźwiękowych; nauczanie; nocne kluby; organizowanie i prowadzenia warsztatów; organizowanie i prowadzenie koncertów; organizowanie i prowadzenie seminariów; organizowanie i prowadzenie sympozjów; organizowanie i prowadzenie zjazdów; organizowanie zawodów sportowych; produkcja programów radiowych i telewizyjnych; prowadzenie zajęć fitness; publikacje elektroniczne on-line książek i periodyków; publikowanie elektroniczne on-line nie do pobrania; publikowanie tekstów; realizacja spektakli; usługi reporterskie; rezerwacja miejsc na spektakle; rozrywka; informacja o rozrywce; widowiska; użytkowanie sal kinowych; sale koncertowe; salony gier; wystawianie spektakli; wystawianie spektakle na żywo; wypożyczanie sprzętu sportowego; sporządzanie napisów do filmów w wersji oryginalnej; pisanie tekstów; publikowanie tekstów inne niż teksty reklamowe; tłumaczenia; udostępnianie

obiektów i urządzeń sportowych; usługi dystrybucji biletów; usługi komponowania układu graficznego publikacji, inne niż do celów reklamowych; usługi prezenterów muzyki; usługi szkół; usługi tłumaczy; usługi trenera osobistego; usługi trenerskie; usługi centrów rozrywki, klubów zdrowia, centrów fitnessu i obiektów gimnastycznych; obiekty związane z gimnastyką, podnoszeniem ciężarów, kulturystyką, aerobikiem i ćwiczeniami fizycznymi; usługi instruktazowe związane z gimnastyką, podnoszeniem ciężarów, kulturystyką, aerobikiem, pływaniem, ćwiczeniami fizycznymi, rehabilitacją fizyczną, fizjoterapią, dietą, odżywianiem, zdrowiem i urodą; organizowanie konkursów, zawodów, imprez i obozów związanych ze zdrowiem i sprawnością fizyczną; organizowanie treningów związanych ze sportem; usługi obozów wakacyjnych; informacje o wypoczynku; wypożyczanie oprogramowania komputerowego; wypożyczanie komputerów, **42** prowadzenie portali internetowych i telekomunikacyjnych, w tym dostępnych bezpośrednio w telefonie komórkowym; tworzenie i utrzymywanie stron internetowych dla osób trzecich; aktualizacja, projektowanie, ulepszanie, instalacja, powielanie, wypożyczanie, utrzymanie oraz udostępnianie oprogramowania komputerowego; usługi w zakresie ochrony antywirusowej; projektowanie systemów komputerowych; programowanie komputerowe; doradztwo w zakresie projektowania stron internetowych; doradztwo w zakresie oprogramowania komputerowego; konwersja danych lub dokumentów na formę elektroniczną; udostępnianie miejsca na serwerach; hosting serwerów; dostarczanie wyszukiwarek internetowych; odzyskiwanie danych komputerowych.

(111) **270892** (220) 2013 12 03 (210) 422263  
 (151) 2014 09 05 (441) 2014 03 17  
 (732) US PHARMACIA INTERNATIONAL, INC., Rockville, US.  
 (540)



Kolor znaku: biały, szary, niebieski, czerwony  
 (531) 2.1.23, 19.13.21, 26.4.1, 27.5.1, 29.1.14  
 (510), (511) **05** preparaty farmaceutyczne dla ludzi, w tym środki na przeziębienie, na grype, przeciwgorączkowe i przeciwbólowe, wyroby medyczne zawarte w klasie 5, mineralne suplementy diety, preparaty witaminowe.

(111) **270893** (220) 2013 12 03 (210) 422269  
 (151) 2014 09 05 (441) 2014 03 17  
 (732) US PHARMACIA INTERNATIONAL, INC., Rockville, US.  
 (540)



Kolor znaku: biały, jasnoniebieski, niebieski, szary, żółty, jasnobrązowy, czerwony  
 (531) 2.3.1, 24.15.1, 26.4.1, 27.5.1, 29.1.15

(510), (511) **05** preparaty farmaceutyczne dla ludzi, w tym środki na przeziębienie, na grype, przeciwgorączkowe i przeciwbólowe, wyroby medyczne zawarte w klasie 5, mineralne suplementy diety, preparaty witaminowe.

(111) **270894** (220) 2013 12 03 (210) 422270  
 (151) 2014 09 05 (441) 2014 03 17  
 (732) PLAY 3 GNS SPÓŁKA Z OGRANICZONĄ  
 ODPOWIEDZIALNOŚCIĄ SPÓŁKA KOMANDYTOWA, Warszawa, PL.  
 (540)



Kolor znaku: biały, fioletowy

(531) 16.3.17, 20.5.5, 20.5.13, 27.5.1, 29.1.12

(510), (511) **09** aparaty telefoniczne systemu telefonii komórkowej; smartfony; telefoniczne urządzenia nadawcze; słuchawki telefoniczne; telefony przenośne; urządzenia do nadawania, przekazywania i odbioru w systemie telefonii komórkowej; aparaty do rejestracji, przekazu i odtwarzania dźwięków i obrazów; urządzenia do przetwarzania informacji; urządzenia współpracujące z komputerami w zakresie przekazywania dźwięku i obrazu; programy komputerowe; programy gier komputerowych; programy komputerowe antywirusowe; programy komputerowe nagrane; programy sterujące komputerowe nagrane; oprogramowanie do gier; urządzenia do gier działające z zewnętrznym ekranem wyświetlającym; publikacje elektroniczne; audibooki; ebooki; czyste i zapisane magnetyczne nośniki danych, audio i video; obudowy komórkowe; uchwyty i pokrowce do telefonów komórkowych; nagrane płyty kompaktowe; płyty DVD i CD ROM; nagrane taśmy wideo; nagrane płyty wideo i nagrania audiowizualne; grafiki na tapetę jako oprogramowania; wygaszacze ekranu jako oprogramowania; telewizory; zestawy kina domowego; kamery cyfrowe; kamery wideo zespolone z magnetofonem; urządzenia do nawigacji satelitarnej dla pojazdów; cyfrowe czytniki książek; komputery typu tablet; komputery przenośne; komputerowe urządzenia peryferyjne; programy gier do domowych konsoli do gier wideo; programy zapisane na obwodach elektronicznych i dyskach CD-ROM do podręcznych gier z wyświetlaczami ciekłokrystalicznymi; pliki muzyczne do ściągnięcia do telefonu komórkowego; pliki graficzne do ściągnięcia do telefonu komórkowego; muzyka, treści audio, wideo i obrazy do pobrania, **35** reklama; organizacja kampanii reklamowych; agencje reklamowe; badania marketingowe, opinii publicznej, rynku i w dziedzinie działalności gospodarczej; wynajem i sprzedaż miejsca i czasu na reklamy; edytorskie usługi w dziedzinie reklamy; usługi w zakresie dystrybucji i doręczenia prospektów reklamowych, ofert sprzedaży i próbek reklamowych, również za pośrednictwem sieci teleinformatycznych-Internetu; wynajem czasu reklamowego we wszystkich środkach przekazu; wynajem nośników reklamowych; wynajmowanie przestrzeni reklamowej; organizacja wystaw w celach handlowych lub reklamowych; rozpowszechnianie ogłoszeń reklamowych; prezentowanie produktów w mediach dla celów sprzedaży detalicznej; public relations; usługi pośrednictwa w zakresie nabywania usług telekomunikacyjnych; promocja sprzedaży dla osób trzecich; pośrednictwo w sprzedaży towarów za pośrednictwem Internetu; usługi rejestrowania, kompilacji, systematyzacji pisemnych informacji, tekstów reklamowych dostosowanych do indywidualnych wymagań odbiorcy; usługi świadczone w systemie on-line w zakresie reklamy, prowadzenie kupna i sprzedaży, sprzedaży aukcyjnej i promocyjnej oraz sklepu internetowego dla sprzedaży towarów tj.: aparaty telefoniczne systemu telefonii komórkowej, smartfony, telefoniczne urządzenia nadawcze, słuchawki telefoniczne, telefony przenośne, urządzenia do nadawania, przekazywania i odbioru w systemie telefonii komórkowej, aparaty do rejestracji, przekazu i odtwarzania dźwięków i obrazów, urządzenia do przetwarzania informacji, urządzenia współpracujące z komputerami w zakresie przekazywania dźwięku i obrazu, programy komputerowe, programy gier komputerowych, programy komputerowe nagrane, programy sterujące komputerowe nagrane, oprogramowanie do gier, urządzenia do gier działające z zewnętrznym ekranem wyświetlającym, publikacje elektroniczne, audibooki, ebooki, czyste i zapisane magnetyczne nośniki danych, audio i video, obudowy komórkowe, uchwyty i pokrowce do telefonów komórkowych, nagrane płyty kompaktowe, płyty DVD i CD ROM, nagrane ta-

śmy wideo, nagrane płyty wideo i nagrania audiowizualne, grafiki na tapetę jako oprogramowania, wygaszacze ekranu jako oprogramowania, telewizory, zestawy kina domowego, kamery cyfrowe, kamery wideo zespolone z magnetofonem, urządzenia do nawigacji satelitarnej dla pojazdów, cyfrowe czytniki książek, komputery typu tablet, komputery przenośne, komputerowe urządzenia peryferyjne, programy gier do domowych konsoli do gier wideo, programy zapisane na obwodach elektronicznych i dyskach CD-ROM do podręcznych gier z wyświetlaczami ciekłokrystalicznymi, pliki muzyczne do ściągnięcia do telefonu komórkowego, pliki graficzne do ściągnięcia do telefonu komórkowego, muzyka, treści audio, wideo i obrazy do pobrania, **38** usługi telekomunikacyjne w zakresie: usługi w zakresie telekomunikacji komórkowej i stacjonarnej; usługi przesyłania i pobierania danych, wiadomości, dźwięku i obrazu przez portale telekomunikacyjne; usługi przesyłania i pobierania danych, wiadomości, dźwięku i obrazu przez portale internetowe; usługi w zakresie sieci telekomunikacji komórkowej; usługi dostępu Internetu; usługi pobierania i wysyłania poczty elektronicznej, natychmiastowego powiadomienia i wiadomości tekstowych; usługi przesyłania informacji głosowej, tekstowej i obrazkowej w sieciach telekomunikacyjnych; przesyłanie informacji tekstowej i obrazowej za pośrednictwem komputerów i sieci informatycznych; przekazywanie danych przy pomocy terminali komputerowych; przesyłanie wiadomości, danych, głosu i obrazu za pomocą przekazu satelitarnego; usługi przekazywania poczty elektronicznej za pośrednictwem sieci telefonii komórkowej i telefonów komórkowych; usługi telekomunikacyjne spersonalizowane w zakresie dostępu do treści informacyjnych i usług indywidualnie określonych dla każdego abonenta z możliwością wykorzystania przesyłania informacji od abonenta do operatora w celu wyboru usług, uczestniczenia w grach konkursach, głosowaniach i dokonywania zakupów z jednoczesnym przekazywaniem informacji od i do klienta; usługi telekomunikacyjne przeznaczone do obsługi sprzedaży detalicznej towarów poprzez bezpośrednią komunikację z klientem; udostępnianie połączeń z sieciami informatycznymi; wypożyczanie urządzeń służących do przekazywania głosu, obrazu i danych za pomocą telefonii analogowej, cyfrowej, satelitarnej; udostępnianie stron internetowych za pośrednictwem telefonii komórkowej bezpośrednio na wyświetlaczu aparatu telefonicznego; przekazywanie pisemnych informacji za pośrednictwem sieci telefonicznych, Internetu; dostarczanie pakietów informacji; telewizja kablowa; transmisja programów radiowych i telewizyjnych; udostępnianie internetowego forum dyskusyjnego; zapewnianie użytkownikom dostępu do globalnej sieci komputerowej; transmitowanie bezprzewodowe (usługi wireless broadcasting); usługi nadawcze i zapewnianie dostępu w ramach telekomunikacji do filmów i programów wideo dostarczanych za pośrednictwem usługi „wideo na żądanie”; usługi w zakresie nadawania programów telewizyjnych świadczone online z sieci komputerowej oraz z telefonów komórkowych; transmisja wideo na żądanie; usługi rozpowszechniania programów telewizyjnych, reportaży, filmów dokumentalnych i fabularnych, teleturniejów i widowisk rozrywkowych i sportowych, programów informacyjnych, usługi: emisji telewizyjnej i radiowej; organizowania systemów transmisyjnych dźwięku, obrazu i sygnału cyfrowego; usługi komunikacyjne za pośrednictwem przekazu satelitarnego, naziemnego kablowego i światłowodowego; usługi przekazu telewizyjnego łącznie z umożliwianiem wyboru z pośród wielu programów i inteligentnej automatycznej selekcji programów które mają być nagrywane; usługi emisji i transmisji telewizji interaktywnej, interaktywnej rozrywki i konkursów; umożliwianie dostępu do stron WWW za pośrednictwem przekazu telewizyjnego poprzez interaktywny portal telewizyjny; dostarczanie dostępu do zasobów muzycznych, filmowych i zbiorów obrazów w sieci internetowej i telekomunikacyjnej oraz za pośrednictwem przekazu telewizyjnego; wynajem urządzeń do odbioru i nadawania sygnału telewizyjnego i radiowego, odbiorników radiowych i telewizyjnych, urządzeń do kodowania i dekodowania sygnału cyfrowego i analogowego; usługi informacyjne i doradcze dotyczące którychkolwiek z wyżej wymienionych usług, **41** edukacja; informacja o edukacji; wypożyczanie filmów kinowych; fotografie; usługi gier świadczone on-line; gry hazardowe; chronometraż imprez sportowych; informacja o imprezach rozrywkowych; informacja o rekreacji; instruktaże, tłumaczenia języka migowego; usługi związane z organizacją imprez karaoke, kasyna, organizowanie i obsługa konferencji; organizowanie i obsługa kongresów; organizowanie konkursów; organizowanie konkursów piękności; publikowanie książek; wypożyczanie książek; kształcenie prak-

tyczne; organizowanie loterii; wypożyczanie nagrań dźwiękowych; nauczanie; nocne kluby; organizowanie i prowadzenia warsztatów; organizowanie i prowadzenie koncertów; organizowanie i prowadzenie seminariów; organizowanie i prowadzenie sympozjów; organizowanie i prowadzenie zjazdów; organizowanie zawodów sportowych; produkcja programów radiowych i telewizyjnych; prowadzenie zajęć fitness; publikacje elektroniczne on-line książek i periodyków; publikowanie elektroniczne on-line nie do pobrania; publikowanie tekstów; realizacja spektakli; usługi reporterskie; rezerwacja miejsc na spektakle; rozrywka; informacja o rozrywce; widowiska; użytkowanie sal kinowych; sale koncertowe; salony gier; wystawianie spektakli; wystawianie spektakle na żywo; wypożyczanie sprzętu sportowego; sporządzanie napisów do filmów w wersji oryginalnej; pisanie tekstów; publikowanie tekstów inne niż teksty reklamowe; tłumaczenia; udostępnianie obiektów i urządzeń sportowych; usługi dystrybucji biletów; usługi komponowania układu graficznego publikacji, inne niż do celów reklamowych; usługi prezenterów muzyki; usługi szkół; usługi tłumaczy; usługi trenera osobistego; usługi trenerskie; Usługi centrów rozrywki, klubów zdrowia, centrów fitnessu i obiektów gimnastycznych; obiekty związane z gimnastyką, podnoszeniem ciężarów, kulturystyką, aerobikiem i ćwiczeniami fizycznymi; usługi instruktażowe związane z gimnastyką, podnoszeniem ciężarów, kulturystyką, aerobikiem, pływaniem, ćwiczeniami fizycznymi, rehabilitacją fizyczną, fizjoterapią, dietą, odżywianiem, zdrowiem i urodą; organizowanie konkursów, zawodów, imprez i obozów związanych ze zdrowiem i sprawnością fizyczną; organizowanie treningów związanych ze sportem; usługi obozów wakacyjnych; informacje o wypożyczeniu; wypożyczanie oprogramowania komputerowego; wypożyczanie komputerów.

(111) **270895** (220) 2013 12 03 (210) 422271  
 (151) 2014 09 05 (441) 2014 03 17  
 (732) DYMARCZYK ADAM, GÓRCZYŃSKI MAREK FHU DYMARCZYK I GÓRCZYŃSKI SPÓŁKA CYWILNA, Kalisz, PL.  
 (540)



Kolor znaku: czarny, biały, szary, żółty

(531) 11.1.1, 26.4.1, 27.5.1, 29.1.14

(510), (511) **43** obsługa gastronomiczna z własnym zapleczem, produktami i transportem, kawiarnie, kafeterie [bufety], stołówki, restauracje, restauracje samoobsługowe, bary szybkiej obsługi [snack-bary], usługi barowe, wypożyczanie krzeseł, stołów, bielizny stołowej i szklanych naczyń, wynajmowanie sal na posiedzenia [mityngi, narady], wypożyczanie urządzeń do gotowania.

(111) **270896** (220) 2013 12 03 (210) 422272  
 (151) 2014 09 05 (441) 2014 03 17  
 (732) PLAY 3 GNS SPÓŁKA Z OGRANICZONĄ  
 ODPOWIEDZIALNOŚCIĄ, SPÓŁKA KOMANDYTOWA, Warszawa, PL.  
 (540)



Kolor znaku: biały, fioletowy

(531) 16.3.17, 20.5.5, 20.5.13, 26.4.1, 27.5.1, 29.1.12

(510), (511) **09** aparaty telefoniczne systemu telefonii komórkowej; smartfony; telefoniczne urządzenia nadawcze; słuchawki telefoniczne; telefony przenośne; urządzenia do nadawania, przekazywania i odbioru w systemie telefonii komórkowej; aparaty do rejestracji, przekazu i odtwarzania dźwięków i obrazów; urządzenia do przetwarzania informacji; urządzenia współpracujące z komputerami w zakresie przekazywania dźwięku i obrazu; programy komputerowe;

programy gier komputerowych; programy komputerowe antywirusowe; programy komputerowe nagrane; programy sterujące komputerowe nagrane; oprogramowanie do gier; urządzenia do gier działające z zewnętrznym ekranem wyświetlającym; publikacje elektroniczne; audibooki; ebooki; czyste i zapisane magnetyczne nośniki danych, audio i video; obudowy komórkowe; uchwyty i pokrowce do telefonów komórkowych; nagrane płyty kompaktowe; płyty DVD i CD ROM; nagrane taśmy wideo; nagrane płyty wideo i nagrania audiowizualne; grafiki na tapetę jako oprogramowania; wygaszacze ekranu jako oprogramowania; telewizory; zestawy kina domowego; kamery cyfrowe; kamery wideo zespolone z magnetofonem; urządzenia do nawigacji satelitarnej dla pojazdów; cyfrowe czytniki książek; komputery typu tablet; komputery przenośne; komputerowe urządzenia peryferyjne; programy gier do domowych konsoli do gier wideo; programy zapisane na obwodach elektronicznych i dyskach CD-ROM do podręcznych gier z wyświetlaczami ciekłokrystalicznymi; pliki muzyczne do ściągnięcia do telefonu komórkowego; pliki graficzne do ściągnięcia do telefonu komórkowego; muzyka, treści audio, wideo i obrazy do pobrania, **35** reklama; organizacja kampanii reklamowych; agencje reklamowe; badania marketingowe, opinii publicznej, rynku i w dziedzinie działalności gospodarczej; wynajem i sprzedaż miejsca i czasu na reklamy; edytorskie usługi w dziedzinie reklamy; usługi w zakresie dystrybucji i doręczenia prospektów reklamowych, ofert sprzedaży i próbek reklamowych, również za pośrednictwem sieci teleinformatycznych-Internetu; wynajem czasu reklamowego we wszystkich środkach przekazu; wynajem nośników reklamowych; wynajmowanie przestrzeni reklamowej; organizacja wystaw w celach handlowych lub reklamowych; rozpoznawanie ogłoszeń reklamowych; prezentowanie produktów w mediach dla celów sprzedaży detalicznej; public relations; usługi pośrednictwa w zakresie nabywania usług telekomunikacyjnych; promocja sprzedaży dla osób trzecich; pośrednictwo w sprzedaży towarów za pośrednictwem Internetu; usługi rejestrowania, kompilacji, systematyzacji pisemnych informacji, tekstów reklamowych dostosowanych do indywidualnych wymagań odbiorcy; usługi świadczony w systemie on-line w zakresie reklamy, prowadzenie kupna i sprzedaży, sprzedaży aukcyjnej i promocyjnej oraz sklepu internetowego dla sprzedaży towarów tj.: aparaty telefoniczne systemu telefonii komórkowej, smartfony, telefoniczne urządzenia nadawcze, słuchawki telefoniczne, telefony przenośne, urządzenia do nadawania, przekazywania i odbioru w systemie telefonii komórkowej, aparaty do rejestracji, przekazu i odtwarzania dźwięków i obrazów, urządzenia do przetwarzania informacji, urządzenia współpracujące z komputerami w zakresie przekazywania dźwięku i obrazu, programy komputerowe, programy gier komputerowych, programy komputerowe nagrane, programy sterujące komputerowe nagrane, oprogramowanie do gier, urządzenia do gier działające z zewnętrznym ekranem wyświetlającym, publikacje elektroniczne, audibooki, ebooki, czyste i zapisane magnetyczne nośniki danych, audio i video, obudowy komórkowe, uchwyty i pokrowce do telefonów komórkowych, nagrane płyty kompaktowe, płyty DVD i CD ROM, nagrane taśmy wideo, nagrane płyty wideo i nagrania audiowizualne, grafiki na tapetę jako oprogramowania, wygaszacze ekranu jako oprogramowania, telewizory, zestawy kina domowego, kamery cyfrowe, kamery wideo zespolone z magnetofonem, urządzenia do nawigacji satelitarnej dla pojazdów, cyfrowe czytniki książek, komputery typu tablet, komputery przenośne, komputerowe urządzenia peryferyjne, programy gier do domowych konsoli do gier wideo, programy zapisane na obwodach elektronicznych i dyskach CD-ROM do podręcznych gier z wyświetlaczami ciekłokrystalicznymi, pliki muzyczne do ściągnięcia do telefonu komórkowego, pliki graficzne do ściągnięcia do telefonu komórkowego, muzyka, treści audio, wideo i obrazy do pobrania, **38** usługi telekomunikacyjne w zakresie: usługi telekomunikacji komórkowej i stacjonarnej; usługi przesyłania i pobierania danych, wiadomości, dźwięku i obrazu przez portale telekomunikacyjne; usługi przesyłania i pobierania danych, wiadomości, dźwięku i obrazu przez portale internetowe; usługi w zakresie sieci telekomunikacji komórkowej; usługi dostępu Internetu; usługi pobierania i wysyłania poczty elektronicznej, natychmiastowego powiadomiania i wiadomości tekstowych; usługi przesyłania informacji głosowej, tekstowej i obrazkowej w sieciach telekomunikacyjnych; przesyłanie informacji tekstowej i obrazowej za pośrednictwem komputerów i sieci informatycznych; przekazywanie danych przy pomocy terminali komputerowych; przesyłanie wiadomości, danych, głosu i obrazu za pomocą przekazu satelitarnego; usługi przekazy-

wania poczty elektronicznej za pośrednictwem sieci telefonii komórkowej i telefonów komórkowych; usługi telekomunikacyjne persponalizowane w zakresie dostępu do treści informacyjnych i usług indywidualnie określonych dla każdego abonenta z możliwością wykorzystania przesyłania informacji od abonenta do operatora w celu wyboru usług, uczestniczenia w grach konkursach, głosowaniach i dokonywania zakupów z jednoczesnym przekazywaniem informacji od i do klienta; usługi telekomunikacyjne przeznaczone do obsługi sprzedaży detalicznej towarów poprzez bezpośrednią komunikację z klientem; udostępnianie połączeń z sieciami informatycznymi; wypożyczanie urządzeń służących do przekazywania głosu, obrazu i danych za pomocą telefonii analogowej, cyfrowej, satelitarnej; udostępnianie stron internetowych za pośrednictwem telefonii komórkowej bezpośrednio na wyświetlaczu aparatu telefonicznego; przekazywanie pisemnych informacji za pośrednictwem sieci telefonicznych, Internetu; dostarczanie pakietów informacji; telewizja kablowa; transmisja programów radiowych i telewizyjnych; udostępnianie internetowego forum dyskusyjnego; zapewnianie użytkownikom dostępu do globalnej sieci komputerowej; transmitowanie bezprzewodowe (usługi wireless broadcasting); usługi nadawcze i zapewnianie dostępu w ramach telekomunikacji do filmów i programów wideo dostarczanych za pośrednictwem usługi „video na żądanie”; usługi w zakresie nadawania programów telewizyjnych świadczone online z sieci komputerowej oraz z telefonów komórkowych; transmisja wideo na żądanie; usługi rozpowszechniania programów telewizyjnych, reportaży, filmów dokumentalnych i fabularnych, teleturniejów i widowisk rozrywkowych i sportowych, programów informacyjnych, usługi emisji telewizyjnej i radiowej; organizowania systemów transmisyjnych dźwięku, obrazu i sygnału cyfrowego; usługi komunikacyjne za pośrednictwem przekazu satelitarne, naziemnego kablowego i światłowodowego; usługi przekazu telewizyjnego łącznie z umożliwianiem wyboru z pośród wielu programów i inteligentnej automatycznej selekcji programów które mają być nagrywane; usługi emisji i transmisji telewizji interaktywnej, interaktywnej rozrywki i konkursów; umożliwianie dostępu do stron WWW za pośrednictwem przekazu telewizyjnego poprzez interaktywny portal telewizyjny; dostarczanie dostępu do zasobów muzycznych, filmowych i zbiorów obrazów w sieci internetowej i telekomunikacyjnej oraz za pośrednictwem przekazu telewizyjnego; wynajem urządzeń do odbioru i nadawania sygnału telewizyjnego i radiowego, odbiorników radiowych i telewizyjnych, urządzeń do kodowania i dekodowania sygnału cyfrowego i analogowego; usługi informacyjne i doradcze dotyczące dotyczące którychkolwiek z wyżej wymienionych usług, **41** edukacja; informacje o edukacji; wypożyczanie filmów kinowych; fotografie; usługi gier świadczone on-line; gry hazardowe; chronometrą imprez sportowych; informacja o imprezach rozrywkowych; informacja o rekreacji; instruktaże, tłumaczenia języka migowego; usługi związane z organizacją imprez karaoke, kasyna, organizowanie i obsługa konferencji; organizowanie i obsługa kongresów; organizowanie konkursów; organizowanie konkursów piękności; publikowanie książek; wypożyczanie książek; kształcenie praktyczne; organizowanie loterii; wypożyczanie nagrań dźwiękowych; nauczanie; nocne kluby; organizowanie i prowadzenia warsztatów; organizowanie i prowadzenie koncertów; organizowanie i prowadzenie seminariów; organizowanie i prowadzenie sympozjów; organizowanie i prowadzenie zjazdów; organizowanie zawodów sportowych; produkcja programów radiowych i telewizyjnych; prowadzenie zajęć fitness; publikacje elektroniczne on-line książek i periodyków; publikowanie elektroniczne on-line nie do pobrania; publikowanie tekstów; realizacja spektakli; usługi reporterskie; rezerwacja miejsc na spektakle; rozrywka; informacja o rozrywce; widowiska; użytkowanie sal kinowych; sale koncertowe; salony gier; wystawianie spektakli; wystawianie spektakle na żywo; wypożyczanie sprzętu sportowego; sporządzanie napisów do filmów w wersji oryginalnej; pisanie tekstów; publikowanie tekstów inne niż teksty reklamowe; tłumaczenia; udostępnianie obiektów i urządzeń sportowych; usługi dystrybucji biletów; usługi komponowania układu graficznego publikacji, inne niż do celów reklamowych; usługi prezenterów muzyki; usługi szkół; usługi tłumaczy; usługi trenera osobistego; usługi trenerskie; Usługi centrów rozrywki, klubów zdrowia, centrów fitnessu i obiektów gimnastycznych; obiekty związane z gimnastyką, podnoszeniem ciężarów, kulturystyką, aerobikiem i ćwiczeniami fizycznymi; usługi instruktażowe związane z gimnastyką, podnoszeniem ciężarów, kulturystyką, aerobikiem, pływaniami, ćwiczeniami fizycznymi, rehabilitacją fizyczną, fizjoterapią, dietą, odżywianiem, zdrowiem i urodą;

organizowanie konkursów, zawodów, imprez i obozów związanych ze zdrowiem i sprawnością fizyczną; organizowanie treningów związanych ze sportem; usługi obozów wakacyjnych; informacje o wypożyczaniu oprogramowania komputerowego; wypożyczanie komputerów.

(111) **270897** (220) 2013 12 03 (210) 422274  
 (151) 2014 09 05 (441) 2014 03 17  
 (732) US PHARMACIA INTERNATIONAL, INC., Rockville, US.  
 (540)



Kolor znaku: biały, jasnoniebieski, niebieski, pomarańczowy, czerwony, szary, żółty, zielony, czarny, morelowy  
 (531) 2.5.2, 2.5.18, 19.13.1, 19.13.25, 26.4.2, 27.5.1, 29.1.15

(510), (511) **05** preparaty farmaceutyczne dla ludzi, w tym środki na przeziębienie, na grypę, przeciwgorączkowe i przeciwbólowe, wyroby medyczne zawarte w klasie 5, mineralne suplementy diety, preparaty witaminowe.

(111) **270898** (220) 2013 12 30 (210) 423293  
 (151) 2014 09 03 (441) 2014 04 14  
 (732) VALEANT SPÓŁKA Z OGRANICZONĄ ODPOWIEDZIALNOŚCIĄ SPÓŁKA JAWNA, Rzeszów, PL.  
 (540) SENTOBA  
 (510), (511) **05** produkty farmaceutyczne, leki stosowane w leczeniu tętniczego nadciśnienia płucnego.

(111) **270899** (220) 2010 06 22 K (210) 423356  
 (151) 2014 08 13 (441) 2014 02 17  
 (732) Falk Klaus-Rüdiger, Münster, DE.  
 (540) Montafix  
 (510), (511) **01** środki chemiczne dla przemysłu, kleje do celów przemysłowych, **16** kleje do materiałów papierniczych lub do użytku domowego.

(111) **270900** (220) 2014 01 31 (210) 424328  
 (151) 2014 09 03 (441) 2014 05 12  
 (732) GFT-GOLDFRUCT SPÓŁKA Z OGRANICZONĄ ODPOWIEDZIALNOŚCIĄ, Kraków, PL.  
 (540)



Kolor znaku: zielony, czerwony, pomarańczowy, biały  
 (531) 5.7.2, 26.1.1, 27.5.1, 29.1.14

(510), (511) **30** produkty zbożowe, żywność na bazie mąki, makarony, **31** zboże w ziarnach nieprzetworzone.

(111) **270901** (220) 2013 11 25 (210) 421955  
 (151) 2014 09 02 (441) 2014 03 17  
 (732) CZACZKA ROBERT, Witoszów Dolny, PL.  
 (540) STRAPMAG  
 (510), (511) **06** klamry-zaciski metalowe, napinacze taśm metalowych-zaciski naprężające, **07** maszyny rolnicze, przenośniki taśmowe, wytłaczarki, maszyny do pakowania, pakowarki, **16** folie z tworzyw sztucznych z pęcherzykami powietrza do pakowania lub zabezpie-

czania w transporcie, błony z tworzyw sztucznych samoprzyczepne, rozciągliwe do paletyzacji, **22** sznurki do pakowania, sznury, wiązadła niemetalowe, taśmy do związywania niemetalowe, niemetalowe sznurki do wiązania, wiązadła niemetalowe do celów rolniczych, włókna z tworzyw sztucznych do celów włókienniczych, **35** badania rynku, analizy rynkowe, doradztwo specjalistyczne w sprawach działalności gospodarczej, usługi sprzedaży takich towarów jak: klamry-zaciski metalowe, napinacze taśm metalowych-zaciski naprężające, maszyny rolnicze, przenośniki taśmowe, wyciarczarki, maszyny do pakowania, pakowarki, folie z tworzyw sztucznych z pęcherzykami powietrza do pakowania lub zabezpieczania w transporcie, błony z tworzyw sztucznych samoprzyczepne, rozciągliwe do paletyzacji, sznurki do pakowania, sznury, wiązadła niemetalowe, taśmy do związywania niemetalowe, niemetalowe sznurki do wiązania, wiązadła niemetalowe do celów rolniczych, włókna z tworzyw sztucznych do celów włókienniczych, **37** instalacja, konserwacja i naprawy maszyn, budownictwo przemysłowe, **39** pakowanie produktów, magazynowanie, pakowanie towarów.

(111) **270902** (220) 2014 01 13 (210) 423538  
 (151) 2014 09 24 (441) 2014 04 28  
 (732) PAWLAK PATRYK, BALIŃSKI PIOTR COFFEEISLAND SPÓŁKA  
 CYWILNA, Łódź, PL.  
 (540)



Kolor znaku: biały, brązowy, pomarańczowy, czerwony, zielony  
 (531) 11.3.4, 27.5.1, 29.1.15  
 (510), (511) **43** usługi kawiarni, kafeterii i barów kawowych.

(111) **270903** (220) 2014 01 31 (210) 424329  
 (151) 2014 09 03 (441) 2014 05 12  
 (732) MAG PARTNERS SPÓŁKA Z OGRANICZONĄ  
 ODPOWIEDZIALNOŚCIĄ SPÓŁKA KOMANDYTOWO-AKCYJNA,  
 Olsztyn, PL.  
 (540) Podhalanka  
 (510), (511) **32** wody mineralne, wody gazowane.

(111) **270904** (220) 2014 01 31 (210) 424331  
 (151) 2014 09 11 (441) 2014 05 12  
 (732) PepsiCo, Inc., Purchase, US.  
 (540) Lay's Champion Chips  
 (510), (511) **29** gotowe do spożycia przekąski składające się głównie z ziemniaków, orzechów, produktów orzechowych, nasion jadalnych, owoców, warzyw lub ich kombinacji, włączając w to chipsy ziemniaczane, chrupki ziemniaczane, chipsy taro, przekąski z wieprzowiną, przekąski z wołowiną, przekąski na bazie soi.

(111) **270905** (220) 2014 01 31 (210) 424352  
 (151) 2014 09 11 (441) 2014 05 12  
 (732) MLEKOMA SPÓŁKA Z OGRANICZONĄ  
 ODPOWIEDZIALNOŚCIĄ, Warszawa, PL.  
 (540)



Kolor znaku: biały, czerwony, ciemnoniebieski  
 (531) 3.4.1, 3.4.2, 26.4.2, 27.5.1, 29.1.13

(510), (511) **05** żywność dla niemowląt, żywność dietetyczna, suplementy diety dla ludzi i zwierząt, **30** aromaty do ciast inne niż oleje esencyjne, aromaty do napojów inne niż oleje esencyjne, aromaty kawowe, batoniki zbożowe, biszkopty, brioski, bułki, chałwa, cheesburgery, chipsy, chleb, ciasta, ciasta mączne, ciastka ryżowe, ciastka, wyroby cukiernicze, słodczyce, ciasto w proszku, czekolada, napoje na bazie czekolady, dodatki glutenowe do celów kulinarnych, enzymy do ciast, galaretki owocowe, gałka muszkatołowa, glukoza do celów kulinarnych, gofry, gotowe potrawy oparte na kluskach, grysik kukurydziany, herbata, napoje na bazie herbaty, herbatniki, mąka z jęczmienia, mąka kukurydziana, mąka gorczycowa, mąka sojowa, mąka pszenna, mąka ziemniaczana do celów spożywczych, jęczmień gnieciony, jęczmień luskany, jogurt mrożony (lody spożywcze), kakao, napoje na bazie kakao, kanapki, kapary, karmelki, kasza manna, kasza owsiana, kasze spożywcze, kawa, napoje na bazie kawy, kawa nienaturalna, kawa nie palona, keczup, kiełki pszeniczne do celów spożywczych dla ludzi, kleik spożywczy na bazie mleka, kluski, krakersy, lukier do ciast, majonez, makarony, marcepan, marynaty, mięsne sosy, miód, muesli, musy czekoladowe, deserowe, owocowe, musztarda, naleśniki, napoje czekoladowe z mlekiem, napoje kakaowe z mlekiem, napoje kawowe z mlekiem, nasiona z lnu do celów spożywczych dla ludzi, produkty spożywcze na bazie owsa, paszteciki, pesto, piernik, pierożki ravioli, pizze, placki, płatki kukurydziane, owsiane, potrawy na bazie mąki, pralinki, przekąski ryżowe, przekąski zbożowe, przyprawy, puddingi, sago, sajgonki, sosy do sałatek, słodczyce, słodziki naturalne, soda spożywcza, sosy do makaronu, sushi, syrop cukrowy, tako, tapioka, tortille, zioła konserwowane, **31** algarobilla (pasza dla zwierząt), algi spożywcze dla ludzi lub zwierząt, artykuły jadalne do żucia dla zwierząt, buraki, drożdże jako pasza dla zwierząt, preparaty zwiększające niesienie się drobiu, kasze dla drobiu, kiełki pszenicy jako pasza dla zwierząt, mączka dla zwierząt, mączka lniana, mączka rybna na pasze dla zwierząt, mączka z orzechów arachidowych dla zwierząt, mąka z ryżu, napoje dla zwierząt domowych, nasiona, odpady z gorzelnicy (pasza dla zwierząt), ości mątwy dla ptactwa, otręby zbożowe owies, świeże owoce, papier ścierny dla zwierząt domowych, wapno do paszy, pasza dla zwierząt tucznych, pasze, pasze dla bydła, piasek aromatyczny dla zwierząt domowych, pokarm dla ptaków, zwierząt, zwierząt domowych, produkty do hodowli zwierząt, produkty do tuczenia zwierząt, produkty uboczne z procesu obróbki ziaren zbóż jako pasza dla zwierząt, siano, siemię lniane jako pasza dla zwierząt, słoma, sól dla bydła, spożywcze pasze wzmacniające dla zwierząt, ziarno do żywienia zwierząt, **35** agencja reklamowa, analizy kosztów, analizy rynkowe, audyt przedsiębiorstw, badania marketingowe, marketing, badania opinii publicznej, badania rynkowe, badania w dziedzinie działalności gospodarczej, dekoracja wystaw sklepowych, doradztwo specjalistyczne w sprawach działalności gospodarczej, doradztwo w zakresie organizowania i prowadzenia działalności gospodarczej, doradztwo w zakresie zarządzania personelem, doradztwo w zarządzaniu działalnością gospodarczą, informacja o działalności gospodarczej zarządzanie w zakresie zamówień w handlu, pomoc przy zarządzaniu przedsiębiorstwami przemysłowymi lub handlowymi, dystrybucja materiałów reklamowych w postaci próbek, druków, prospektów, broszur, edytorskie usługi w dziedzinie reklamy, uaktualnianie materiałów reklamowych, rozpowszechnianie ogłoszeń reklamowych, organizacja pokazów mody w celach promocyjnych, produkcja filmów reklamowych, promocja sprzedaży dla osób trzecich, publikowanie tekstów sponsorowanych, reklama radiowa, reklama billboardowa, reklama telewizyjna, reklama za pośrednictwem sieci komputerowej, wynajmowanie przestrzeni reklamowej, reklamy korespondencyjne, przygotowywanie reklam prasowych, wynajmowanie czasu reklamowego we wszystkich środkach przekazu, pozyskiwanie danych do komputerowych baz danych, systematyzacja danych w komputerowych bazach danych, komputerowe zarządzanie plikami, wyszukiwanie informacji w plikach komputerowych dla osób trzecich, sortowanie danych w bazach komputerowych, organizowanie sprzedaży w trybie aukcji i przetargów publicznych, oferowanie w mediach produktów dla handlu detalicznego, obróbka tekstów, organizowanie wystaw w celach handlowych lub reklamowych, organizowanie targów w celach handlowych lub reklamowych, usługi doradztwa handlowego świadczone na zasadach outsourcingu, agencje public relations, zarobkowe zarządzanie w zakresie udzielania licencji na towary i usługi dla osób trzecich, zarobkowe zarządzanie w zakresie koncesjonowania dóbr i usług na rzecz osób trzecich, sprzedaż produktów zawartych w wymienionych klasach 5, 30 i 31.

(111) **270906** (220) 2014 01 31 (210) 424353

(151) 2014 09 11 (441) 2014 05 12

(732) MLEKOMA SPÓŁKA Z OGRANICZONĄ  
ODPOWIEDZIALNOŚCIĄ, Warszawa, PL.

(540) Mlekoma

(510), (511) **05** żywność dla niemowląt, żywność dietetyczna, suplementy diety dla ludzi i zwierząt, **30** aromaty do ciast inne niż oleje esencyjne, aromaty do napojów inne niż oleje esensyjne, aromaty kawowe, batoniki zbożowe, biszkopty, brioszki, bułki, chałwa, cheesburgery, chipsy, chleb, ciasta, ciasta mączne, ciastka ryżowe, ciastka, wyroby cukiernicze, słodycze, ciasto w proszku, czekolada, napoje na bazie czekolady, dodatki glutenowe do celów kulinarnych, enzymy do ciast, galaretki owocowe, gałka muszkatołowa, glukoza do celów kulinarnych, gofry, gotowe potrawy oparte na kluskach, grysik kukurydziany, herbata, napoje na bazie herbaty, herbatniki, mąka z jęczmienia, mąka kukurydziana, mąka gorczykowa, mąka sojowa, mąka pszenna, mąka ziemniaczana do celów spożywczych, jęczmień gnieciony, jęczmień łuskany, jogurt mrożony (lody spożywcze), kakao, napoje na bazie kakao, kanapki, kapary, karmelki, kasza manna, kasza owsiana, kasze spożywcze, kawa, napoje na bazie kawy, kawa nienaturalna, kawa niepalona, keczup, kiełki pszeniczne do celów spożywczych dla ludzi, kleik spożywczy na bazie mleka, kluski, krakersy, lukier do ciast, majonez, makarony, marcepan, marynaty, mięsne sosy, miód, muesli, musy czekoladowe, deserowe, owocowe, musztarda, naleśniki, napoje czekoladowe z mlekiem, napoje kakaowe z mlekiem, napoje kawowe z mlekiem, nasiona z lnu do celów spożywczych dla ludzi, produkty spożywcze na bazie owsa, paszteciki, pesto, piernik, pierożki ravioli, pizze, placki, płatki kukurydziane, owsiane, potrawy na bazie mąki, pralinki, przekąski ryżowe, przekąski zbożowe, przyprawy, puddingi, sago, sajgonki, sosy do sałatek, słodycze, słodziki naturalne, soda spożywcza, sosy do makaronu, sushi, syrop cukrowy, tako, tapioka, tortille, zioła konserwowane, **31** algarobilla (pasza dla zwierząt), algi spożywcze dla ludzi lub zwierząt, artykuły jadalne do żucia dla zwierząt, buraki, drożdże jako pasza dla zwierząt, preparaty zwiększające niesienie się drobiu, kasze dla drobiu, kiełki pszenicy jako pasza dla zwierząt, mączka dla zwierząt, mączka lniana, mączka rybna na pasze dla zwierząt, mączka z orzechów arachidowych dla zwierząt, mąka z ryżu, napoje dla zwierząt domowych, nasiona, odpady z gorzelnii (pasza dla zwierząt), ości matwy dla ptactwa, otręby zbożowe owies, świeże owoce, papier ścierny dla zwierząt domowych, wapno do paszy, pasza dla zwierząt tucznych, pasze, pasze dla bydła, piasek aromatyczny dla zwierząt domowych, pokarm dla ptaków, zwierząt, zwierząt domowych, produkty do hodowli zwierząt, produkty do tuczenia zwierząt, produkty uboczne z procesu obróbki ziaren zbóż jako pasza dla zwierząt, siano, siemię lniane jako pasza dla zwierząt, słoma, sól dla bydła, spożywcze pasze wzmacniające dla zwierząt, ziarno do żywienia zwierząt, **35** agencja reklamowa, analizy kosztów, analizy rynkowe, audyt przedsiębiorstw, badania marketingowe, marketing, badania opinii publicznej, badania rynkowe, badania w dziedzinie działalności gospodarczej, dekoracja wystaw sklepowych, doradztwo specjalistyczne w sprawach działalności gospodarczej, doradztwo w zakresie organizowania i prowadzenia działalności gospodarczej, doradztwo w zakresie zarządzania personelem, doradztwo w zarządzaniu działalnością gospodarczą, informacja o działalności gospodarczej zarządzanie w zakresie zamówień w handlu, pomoc przy zarządzaniu przedsiębiorstwami przemysłowymi lub handlowymi, dystrybucja materiałów reklamowych w postaci próbek, druków, prospektów, broszur, edytorskie usługi w dziedzinie reklamy, uaktualnianie materiałów reklamowych, rozpowszechnianie ogłoszeń reklamowych, organizacja pokazów mody w celach promocyjnych, produkcja filmów reklamowych, promocja sprzedaży dla osób trzecich, publikowanie tekstów sponsorowanych, reklama radiowa, reklama billboardowa, reklama telewizyjna, reklama za pośrednictwem sieci komputerowej, wynajmowanie przestrzeni reklamowej, reklamy korespondencyjne, przygotowywanie reklam prasowych, wynajmowanie czasu reklamowego we wszystkich środkach przekazu, pozyskiwanie danych do komputerowych baz danych, systematyzacja danych w komputerowych bazach danych, komputerowe zarządzanie plikami, wyszukiwanie informacji w plikach komputerowych dla osób trzecich, sortowanie danych w bazach komputerowych, organizowanie sprzedaży w trybie aukcji i przetargów publicznych, oferowanie w mediach produktów dla handlu detalicznego, obróbka tekstów, organizowanie wystaw w celach handlowych lub reklamowych, organizowanie

targów w celach handlowych lub reklamowych, usługi doradztwa handlowego świadczone na zasadach outsourcingu agencji public relations, zarobkowe zarządzanie w zakresie udzielania licencji na towary i usługi dla osób trzecich, zarobkowe zarządzanie w zakresie koncesjonowania dóbr i usług na rzecz osób trzecich, sprzedaż produktów zawartych w wymienionych klasach 5, 30 i 31.

(111) **270907** (220) 2014 01 31 (210) 424356

(151) 2014 09 03 (441) 2014 05 12

(732) PROWANA SPÓŁKA Z OGRANICZONĄ  
ODPOWIEDZIALNOŚCIĄ, Nowy Janków, PL.

(540)



(531) 26.1.1, 27.5.1, 27.7.1

(510), (511) **29** mięso, wyroby wędliniarskie, jaja, flaki, krokiety, chipsy ziemniaczane, chrupki ziemniaczane, ryby, dziczyzna, owoce morza, koncentraty, konserwy mięsne i rybne, pasztety, placki ziemniaczane, ekstrakty mięsne, mleko, produkty mleczne, sery, śmietana, mleczko do kawy, mleko w proszku, twarogi, oleje jadalne, tłuszcze, owoce i warzywa konserwowane, przeciery z owoców i warzyw, kapusta kiszona, ogórki kiszone, korniszony, bakalie, żywność z ryb, wyroby garmazeryjne mięsne i rybne, owoce i warzywa suszone, grzyby suszone, konfitury, galaretki jadalne, kisiele, koncentraty, dżemy, powidła, sałatki owocowe, sałatki warzywne, owoce i warzywa przetworzone w postaci mrożonek i puszkowane, mrożonki mięsne i warzywne, dania gotowe do spożycia na bazie mięsa, pasztety krokiety, placki ziemniaczane, hamburgery, hot-dogi, chipsy ziemniaczane, chrupki ziemniaczane, warzywa i owoce suszone, galaretki jadalne, **30** aromaty do żywności, pieczywo, bułki, chleb, mąka, cukier, słodziki naturalne, chipsy zbożowe, słodycze, cukierki, ciasta, ciastka, wyroby cukiernicze, wyroby z czekolady, czekolada, gofry, galaretki owocowe jako słodycze, kasze, kanapki, kukurydza prażona, lody, sorbety lodowe, desery lodowe, makarony, pizze, spaghetti, preparaty zbożowe, zapiekanki, żywność na bazie maki, pieczywo, pieczywo zamrożone, mrożone półprodukty żywnościowe na bazie maki, mrożonki z owoców i warzyw zawarte w tej klasie, kawa, substytuty kawy, herbata, kakao, ketchup, krakersy, majonezy, ocet, miód, musztarda, przyprawy, ryż, puddingi, budynie, kisiele, muesli, owoce i warzywa przetworzone, sosy sałatkowe, paszteciki, suchary, sól, wyroby zbożowe ciasta, gofry, ciastka, kanapki, paluszki, precle, produkty mączne, mięso w cieście, naleśniki, paszteciki, pierożki, placki, przyprawy, preparaty zbożowe, **35** sprzedaż hurtowa i detaliczna produktów żywnościowych, sprzedaż hurtowa i detaliczna produktów żywnościowych za pośrednictwem Internetu.

(111) **270908** (220) 2014 01 31 (210) 424357

(151) 2014 09 03 (441) 2014 05 12

(732) PROWANA SPÓŁKA Z OGRANICZONĄ  
ODPOWIEDZIALNOŚCIĄ, Nowy Janków, PL.

(540)



(531) 26.1.1, 27.5.1, 27.7.1

(510), (511) **29** mięso, wyroby wędliniarskie, jaja, flaki, krokiety, chipsy ziemniaczane, chrupki ziemniaczane, ryby, dziczyzna, owoce morza, koncentraty, konserwy mięsne i rybne, pasztety, placki ziemniaczane, ekstrakty mięsne, mleko, produkty mleczne, sery, śmietana, mleczko do kawy, mleko w proszku, twarogi, oleje jadalne, tłuszcze, owoce i warzywa konserwowane, przeciery z owoców i warzyw, kapusta kiszona, ogórki kiszone, korniszony, bakalie, żywność z ryb,

wyroby garmażeryjne mięsne i rybne, owoce i warzywa suszone, grzyby suszone, konfitury, galaretki jadalne, kisiele, koncentraty, dżemy, powidła, sałatki owocowe, sałatki warzywne, owoce i warzywa przetworzone w postaci mrożonek i puszkowane, mrożonki mięsne i warzywne, dania gotowe do spożycia na bazie mięsa, pasztety kroiety, placki ziemniaczane, hamburgery, hot-dogi, chipsy ziemniaczane, chrupki ziemniaczane, warzywa i owoce suszone, galaretki jadalne, **30** aromaty do żywności, pieczywo, bułki, chleb, mąka, cukier, słodziki naturalne, chipsy zbożowe, słodczyce, cukierki, ciasta, ciastka, wyroby cukiernicze, wyroby z czekolady, czekolada, gofry, galaretki owocowe jako słodczyce, kasze, kanapki, kukurydza prażona, lody, sorbety lodowe, desery lodowe, makarony, pizze, spaghetti, preparaty zbożowe, zapiekanki, żywność na bazie maki, pieczywo, pieczywo zamrożone, mrożone półprodukty żywnościowe na bazie maki, mrożonki z owoców i warzyw zawarte w tej klasie, kawa, substytuty kawy, herbata, kakao, ketchup, krakersy, majonezy, ocet, miód, musztarda, przyprawy, ryż, puddingi, budynie, kisiele, muesli, owoce i warzywa przetworzone, sosy sałatkowe, paszteciki, suchary, sól, wyroby zbożowe ciasta, gofry, ciastka, kanapki, paluszki, precle, produkty mączne, mięso w cieście, naleśniki, paszteciki, pierożki, placki, przyprawy, preparaty zbożowe, **35** sprzedaż hurtowa i detaliczna produktów żywnościowych, sprzedaż hurtowa i detaliczna produktów żywnościowych za pośrednictwem Internetu.

(111) **270909** (220) 2014 01 31 (210) 424358  
 (151) 2014 09 03 (441) 2014 05 12  
 (732) PROWANA SPÓŁKA Z OGRANICZONĄ  
 ODPOWIEDZIALNOŚCIĄ, Nowy Janków, PL.  
 (540)



(531) 26.1.1, 27.5.1, 27.7.1

(510), (511) **29** mięso, wyroby wędliniarskie, jaja, flaki, kroiety, chipsy ziemniaczane, chrupki ziemniaczane, ryby, dziczyzna, owoce morza, koncentraty, konserwy mięsne i rybne, pasztety, placki ziemniaczane, ekstrakty mięsne, mleko, produkty mleczne, sery, śmietana, mleczko do kawy, mleko w proszku, twarogi, oleje jadalne, tłuszcze, owoce i warzywa konserwowane, przeciery z owoców i warzyw, kapusta kiszona, ogórki kiszone, korniszony, bakalie, żywność z ryb, wyroby garmażeryjne mięsne i rybne, owoce i warzywa suszone, grzyby suszone, konfitury, galaretki jadalne, kisiele, koncentraty, dżemy, powidła, sałatki owocowe, sałatki warzywne, owoce i warzywa przetworzone w postaci mrożonek i puszkowane, mrożonki mięsne i warzywne, dania gotowe do spożycia na bazie mięsa, pasztety kroiety, placki ziemniaczane, hamburgery, hot-dogi, chipsy ziemniaczane, chrupki ziemniaczane, warzywa i owoce suszone, galaretki jadalne, **30** aromaty do żywności, pieczywo, bułki, chleb, mąka, cukier, słodziki naturalne, chipsy zbożowe, słodczyce, cukierki, ciasta, ciastka, wyroby cukiernicze, wyroby z czekolady, czekolada, gofry, galaretki owocowe jako słodczyce, kasze, kanapki, kukurydza prażona, lody, sorbety lodowe, desery lodowe, makarony, pizze, spaghetti, preparaty zbożowe, zapiekanki, żywność na bazie maki, pieczywo, pieczywo zamrożone, mrożone półprodukty żywnościowe na bazie maki, mrożonki z owoców i warzyw zawarte w tej klasie, kawa, substytuty kawy, herbata, kakao, ketchup, krakersy, majonezy, ocet, miód, musztarda, przyprawy, ryż, puddingi, budynie, kisiele, muesli, owoce i warzywa przetworzone, sosy sałatkowe, paszteciki, suchary, sól, wyroby zbożowe ciasta, gofry, ciastka, kanapki, paluszki, precle, produkty mączne, mięso w cieście, naleśniki, paszteciki, pierożki, placki, przyprawy, preparaty zbożowe, **35** sprzedaż hurtowa i detaliczna produktów żywnościowych, sprzedaż hurtowa i detaliczna produktów żywnościowych za pośrednictwem Internetu.

(111) **270910** (220) 2011 02 21 (210) 381632  
 (151) 2013 08 27 (441) 2011 06 06  
 (732) HOME.PL SPÓŁKA AKCYJNA, Szczecin, PL.  
 (540) click shop

(510), (511) **35** usługi w zakresie komputerowych baz danych: pozyskiwanie danych, systematyzacja danych, komputerowe zarządzanie plikami, sortowanie danych w bazach komputerowych, kompilacja informacji, doradztwo specjalistyczne w sprawach działalności gospodarczej, usługi agencji reklamowej, powielanie dokumentów, usługi maszynopisania, prace biurowe, zgrupowanie na rzecz osób trzecich różnych towarów, w tym: komputery, części do komputerów, podzespoły, osprzęt komputerowy, urządzenia peryferyjne, programy komputerowe, gry komputerowe, magnetyczne, cyfrowe nośniki danych, aparaty fotograficzne cyfrowe i kamery cyfrowe, telefony i centrale telefoniczne, telefony komórkowe, przenośne odtwarzacze muzyczne, urządzenia do łączności bezprzewodowej pozwalające nabywcy wygodnie oglądać i kupować te towary: w sklepie, w hurtowni, z katalogu różnych artykułów, na stronie internetowej, za pośrednictwem usługi elektronicznej, za pośrednictwem systemu telezakupów, wykorzystując zamówienie korespondencyjne, używając środków telekomunikacji, zgrupowanie na rzecz osób trzecich różnych usług pozwalające nabywcy wygodnie zapoznać się z informacjami o tych usługach i je kupować: w sklepie, w hurtowni, z katalogu różnych artykułów, na stronie internetowej, za pośrednictwem usługi elektronicznej, za pośrednictwem systemu telezakupów, wykorzystując zamówienie korespondencyjne, używając środków telekomunikacji, informacja o działalności gospodarczej, handlu, reklamie, promocji, lokalizacji obiektów, agencje informacji handlowej, informacja o powyższych usługach, komputerowe zarządzanie plikami, wyszukiwanie informacji dla osób trzecich w plikach komputerowych, pomoc przedsiębiorstwom w działalności gospodarczej przemysłowej lub handlowej, pomoc w prowadzeniu działalności gospodarczej w zakresie porównywania cen usługi, pośrednictwo w zakresie nabywania usług telekomunikacyjnych, prezentowanie produktów w mediach dla celów sprzedaży detalicznej, promocja sprzedaży dla osób trzecich, reklama za pośrednictwem sieci komputerowej, sprzedaż promocyjna dla osób trzecich, zarządzanie w ramach prowadzonej działalności gospodarczej, w zakresie udzielania licencji na towary i usługi na rzecz osób trzecich, zarządzanie zbiorami informatycznymi, **38** usługi telekomunikacyjne, usługi w zakresie zapewniania dostępu do informacji i komunikacji w trybie on-line, usługi w zakresie przesyłania danych, w tym przy pomocy terminali komputerowych, przesyłanie informacji tekstowej i obrazowej, usługi w zakresie rejestracji i utrzymywania serwerów wirtualnych, kont poczty elektronicznej, serwisów internetowych, usługi transmisji danych i wiadomości, usługi przesyłania danych, wiadomości, dźwięku i obrazu przez portale komunikacyjne i informacyjne, elektroniczny serwis informacji typu on-line polegający na tworzeniu, prowadzeniu baz danych i udostępnianiu informacji z możliwością elektronicznego przyjmowania i przekazywania wiadomości, obsługa klientów przy wykorzystaniu sieci komunikacji elektronicznej, w tym sieci Internet, umożliwiająca dostarczanie klientom informacji oraz otrzymywanie informacji od klientów w zakresie dotyczącym świadczonych klientom usług, gromadzenie i rozpowszechnianie wiadomości poprzez sieci komunikacyjne, w tym sieć telewizyjną, satelitarną i Internet, agencje informacyjne w zakresie wiadomości i aktualności, biuletyny elektroniczne, informacja o powyższych usługach, przydzielanie dostępu do baz danych, udostępnianie internetowego forum dyskusyjnego, przydzielanie kanałów telekomunikacyjnych dla usług związanych z telezakupami, **42** usługi informatyczne w zakresie: opracowywania, wypożyczania, aktualizacji, konserwacji, projektowania, powielania, instalacji oprogramowania komputerowego, doradztwo w zakresie systemów informatycznych, oprogramowania, sprzętu komputerowego, Internetu, usługi w zakresie projektowania serwisów internetowych, administrowanie stronami komputerowymi, projektowanie stylu i struktur stron internetowych, graficzne opracowywanie stron www, usługi graficzne, modernizacja sprzętu komputerowego, systemów informatycznych oraz telekomunikacyjnych, dzierżawa domen internetowych, udostępnianie domen internetowych, odpłatne udostępnianie czasu dostępu do komputerowych baz danych, odpłatne udostępnianie czasu dostępu do komputerów w celu przetwarzania danych, odzyskiwanie danych, w tym komputerowych baz danych, usługi kawiarni internetowych, informacja o powyższych usługach, usługi certyfikacji zasobów internetowych, usługi sprawdzania autentyczności identyfikacji, wydawania, zarządzania i obrotu certyfikatami cyfrowymi za pośrednictwem internetu oraz związanego z nimi wsparcia technicznego i doradztwa klienta, wypożyczanie serwerów, usługi hostingu, utrzymywanie i tworzenie stron internetowych dla osób trzecich, wynaj-

mowanie i udostępnianie zasobów serwerów i sieci komputerowej, **45** licencjonowanie programów komputerowych, licencjonowanie własności intelektualnej, rejestrowanie nazw domen, przenoszenie praw do domen internetowych, rejestrowanie na rzecz osób trzecich domen internetowych.

(111) **270911** (220) 2012 02 01 (210) 396056  
 (151) 2013 02 28 (441) 2012 05 07  
 (732) WEREWSKA KATARZYNA, WEREWSKI ROBERT  
 PRZEDSIĘBIORSTWO PRODUKCYJNO-HANDLOWE VIVA SPÓŁKA  
 CYWILNA KATARZYNA I ROBERT WEREWSKY, Częstochowa, PL.  
 (540)



Kolor znaku: pomarańczowy, biały  
 (531) 6.1.2, 6.1.4, 26.1.2, 27.5.1, 29.1.12  
 (510), (511) **39** usługi w zakresie biur podróży, organizowanie podróży i wycieczek, usługi w zakresie turystyki zawarte w tej klasie, **41** usługi związane z rozrywką, rekreacją i kulturą fizyczną, organizowanie i prowadzenie konferencji, sympozjów itp., **43** usługi hotelarskie, związane z rezerwacją, czasowym zakwaterowaniem oraz żywieniem w hotelach, motelach, pensjonatach, **44** usługi związane z wykonywaniem zabiegów regeneracyjno-rehabilitacyjnych, usługi gabinetów odnowy biologicznej.

(111) **270912** (220) 2012 02 13 (210) 396681  
 (151) 2013 06 27 (441) 2012 05 21  
 (732) SADKOWSKI ANDRZEJ DOMOWA APTECZKA, Grodzisk  
 Mazowiecki, PL.  
 (540) Totosamo

(510), (511) **03** preparaty kosmetyczne do pielęgnacji skóry, zębów, paznokci, włosów, mydła, środki perfumeryjne, olejki eteryczne, kosmetyki, dezodoranty osobiste, maseczki kosmetyczne, maści do celów kosmetycznych, preparaty kosmetyczne do opalania, preparaty kosmetyczne do odchudzania, **05** leki i środki farmaceutyczne dopuszczone do sprzedaży pozaaptecznej, leki i preparaty na urazy i skałeczenia, leki dla ludzi, leki weterynaryjne, produkty farmaceutyczne i weterynaryjne, witaminy, preparaty witaminowe, leki i preparaty homeopatyczne, suplementy diety jako środki spożywcze bogate w witaminy i składniki mineralne do celów medycznych, preparaty ziołowe jako mieszanki ekstraktów roślin leczniczych do celów medycznych, środki zmniejszające apetyt do celów medycznych, preparaty medyczne do odchudzania, tran, preparaty farmaceutyczne zawierające ekstrakty roślinne, żywność dietetyczna do celów leczniczych, dodatki odżywcze do celów medycznych, dietetyczne środki spożywcze do celów medycznych, dietetyczna żywność i napoje dietetyczne przystosowane do celów medycznych, artykuły spożywcze dla niemowląt, napoje lecznicze, wody mineralne do celów leczniczych, eliksiry, herbaty lecznicze, zioła lecznicze, herbaty ziołowe i owocowe do celów leczniczych, nalewki i napary do celów leczniczych, oleje lecznicze, guma do żucia do celów leczniczych, cukier do celów medycznych, wyroby cukiernicze do celów leczniczych, produkty do celów medycznych stanowiące wyposażenie apteczki pierwszej pomocy, kapsułki do celów farmaceutycznych, kapsułki na lekarstwa, opłatki do celów farmaceutycznych, pastylki do celów farmaceutycznych, środki do odstraszenia owadów, preparaty do usuwania grzybicy, środki do tamowania krwi, środki zapobiegające zrogowaceniu, preparaty przeciw odmrożeniom, materiały opatrunkowe, preparaty lecznicze do kąpieli, sole do kąpieli mineralnych, preparaty terapeutyczne do kąpieli, maści lecznicze, maści do celów farmaceutycznych, środki odkażające i bakterioobójcze, preparaty farmaceutyczne do pielęgnacji skóry, zębów, paznokci, włosów, środki sanitarne stosowane w lecznictwie i higienie osobistej, pieluchy i majtki higieniczne, środki dezynfekcyjne, preparaty chemiczne do celów farmaceutycznych, antyseptyki, dezodoranty inne niż osobiste, gąbka do rany, okłady, kompresy, płyny do płukania ust do celów leczniczych, środki do leczenia oparzeń, preparaty farmaceutyczne przeciw oparzeniom słonecznym, bransolety do

celów leczniczych, przepaski na oczy do celów medycznych, opaski higieniczne, opaski menstruacyjne, płyny do higieny intymnej, pomady do celów medycznych, papierosy beztyniowe do celów leczniczych, środki do tępienia pasożytów, pieluchy dla chorych z brakiem kontroli czynności fizjologicznych, środki przeciwko roztoczom, testy do celów medycznych, wazelina do celów medycznych, płyny do przemywania oczu, roztwory do szkieł kontaktowych, chusteczki nasączone płynami farmaceutycznymi, materiały do plombowania zębów, woski dentystyczne, **10** urządzenia rozpylające do aerozoli do celów medycznych, inhalatory, stetoskopy, ciśnieniomierze, pojemniki do aplikowania pigułek, kroplomierze, termometry do celów medycznych, strzykawki, narzędzia do akupunktury, lampy kwarcowe, i UV lecznicze, bańki lekarskie, przybory i narzędzia do masażu, urządzenia i przyrządy do ćwiczeń rehabilitacyjnych, urządzenia do fizykoterapii, urządzenia do odciągania mleka, koce i poduszki elektryczne do celów medycznych, poduszki i materace ortopedyczne, pasy do celów leczniczych, gorsety ortopedyczne, bandaże i opaski usztywniające do celów medycznych, pończochy przeciwżyłakowe, buty i wkładki ortopedyczne, środki antykoncepcyjne niechemiczne, irygatory, butelki i smoczki dla niemowląt, gryzaki.

(111) **270913** (220) 2012 03 28 (210) 398674  
 (151) 2013 07 16 (441) 2012 07 02  
 (732) ŁATWE PŁACE SPÓŁKA Z OGRANICZONĄ  
 ODPOWIEDZIALNOŚCIĄ, Warszawa, PL.

(540) łatwepłace  
 (510), (511) **09** urządzenia i przyrządy: naukowe, żeglarskie, geodezyjne, fotograficzne, kinematograficzne, optyczne, do ważenia, pomiarowe, sygnalizacyjne, kontrolne, do ratowania życia, do celów dydaktycznych; urządzenia i przyrządy do przewodzenia, przelączania, przekształcania, gromadzenia, sterowania i regulacji energii elektrycznej; urządzenia do nagrywania, przesyłania lub odtwarzania dźwięku lub obrazów; magnetyczne nośniki danych, nagrane dyski; automaty sprzedające i mechanizmy do urządzeń uruchamianych monetami; kasy rejestrujące, maszyny liczące, osprzęt do przetwarzania danych, komputery; urządzenia do gaszenia ognia, **35** reklama; zarządzanie w działalności handlowej; administrowanie działalności handlowej; prace biurowe, **42** badania oraz usługi-naukowe i techniczne, oraz ich projektowanie; analizy przemysłowe i usługi badawcze; projektowanie i ulepszanie sprzętu oraz oprogramowania komputerowego.

(111) **270914** (220) 2012 04 04 (210) 399087  
 (151) 2013 09 11 (441) 2012 07 16  
 (732) STEM CELLS SPIN SPÓŁKA AKCYJNA, Wrocław, PL.  
 (540)

revitacell

Kolor znaku: czarny, niebieski, biały

(531) 27.5.1, 29.1.13  
 (510), (511) **03** środki kosmetyczne do pielęgnacji skóry, kremy, mlecza, maseczki, toniki, balsamy, lotony, płyny do pielęgnacji włosów, środki do mycia skóry, mydła, żele, preparaty kosmetyczne do kąpieli, kosmetyczne środki upiększające, wyroby perfumeryjne, wody toaletowe, zapachowe, środki kosmetyczne do włosów, szampony, odżywki, farby, mydła, mydła lecznicze, maści do celów kosmetycznych, olejki toaletowe, olejki do celów kosmetycznych i perfumeryjnych, mieszaniny zapachowe, środki przeciw zmarszczkom, preparaty kosmetyczne do ujędrniania skóry, preparaty antycellulitowe, preparaty dla skóry trądzikowej i alergicznej; środki do czyszczenia zębów, środki wybielające, środki do czyszczenia, polerowania, szorowania, ścierania, **05** preparaty farmaceutyczne i weterynaryjne, biologiczne, bakteriologiczne i chemiczne do celów farmaceutycznych, substancje sanitarne do celów leczniczych, środki odkażające, wspomagające leczenie, kosmetyki do zastosowań medycznych: balsamy, maści, olejki, płyny, sole, żele, kremy, lecznicze dodatki do żywności w postaci ekstraktów, proszków, płynów, **29** produkty zawierające w sobie witaminy i/lub minerały przeznaczone do innych celów niż farmaceutyczne lub lecznicze; produkty uzupełniające dietę przeznaczone do innych celów niż farmaceutyczne lub lecznicze; suplementy diety.



(111) **270915** (220) 2012 04 06 (210) 399164  
 (151) 2013 06 10 (441) 2012 07 16  
 (732) POLOMARKET SPÓŁKA Z OGRANICZONĄ  
 ODPOWIEDZIALNOŚCIĄ, Giebnią, PL.  
 (540)



Kolor znaku: różowy, biały

(531) 27.5.1, 29.1.12

(510), (511) **29** galaretki ujęte w tej klasie; desery jogurtowe, **30** wyroby cukiernicze, słodczyce, słodczyce o smaku jogurtowym; wafle, czekolady, cukierki, czekoladki, żelki, żelki z nadzieniem jogurtowym, galaretki ujęte w tej klasie, ciastka; lody.

(111) **270916** (220) 2012 04 06 (210) 399166  
 (151) 2013 06 10 (441) 2012 07 16  
 (732) POLOMARKET SPÓŁKA Z OGRANICZONĄ  
 ODPOWIEDZIALNOŚCIĄ, Giebnią, PL.  
 (540)



Kolor znaku: czarny, czerwony, biały, żółty

(531) 2.1.1, 27.5.1, 29.1.14

(510), (511) **16** papierowe chusteczki do nosa, obrusy papierowe, obwoluty, okładki na dokumenty, papier do pakowania, torby do pakowania, papier śniadaniowy i do pieczenia, torby na śmieci z papieru lub tworzyw sztucznych, torebki do gotowania w kuchenkach mikrofalowych, **21** folie metalowe do zawijania i pieczenia, woreczki z papieru lub tworzyw sztucznych stosowane w gospodarstwie domowym, torebki do pakowania stosowane w gospodarstwie domowym, woreczki z papieru lub tworzyw sztucznych stosowane w gospodarstwie domowym, materiały do pakowania z gumy i tworzyw sztucznych, gąbki do celów domowych, gąbki toaletowe, ircha do czyszczenia, foremki do lodu, pojemniki do użytku w domu lub w kuchni, rękawice do prac domowych, torby izotermiczne, materiały do pakowania nie z gumy i nie z tworzyw, rękawice do prac domowych.

(111) **270917** (220) 2012 04 06 (210) 399167  
 (151) 2013 06 10 (441) 2012 07 16  
 (732) POLOMARKET SPÓŁKA Z OGRANICZONĄ  
 ODPOWIEDZIALNOŚCIĄ, Giebnią, PL.  
 (540)



Kolor znaku: biały, czerwony, złoty, szary

(531) 26.1.2, 27.5.1, 29.1.12

(510), (511) **30** herbata, herbaty owocowe, ekstrakty herbaty, **32** napoje o smaku herbaty, syropy, ekstrakty i inne produkty do produkcji napojów.

(111) **270918** (220) 2012 04 11 (210) 399276  
 (151) 2013 06 06 (441) 2012 07 16  
 (732) POLOMARKET SPÓŁKA Z OGRANICZONĄ  
 ODPOWIEDZIALNOŚCIĄ, Giebnią, PL.  
 (540) FASCINA

(510), (511) **30** kawa; kawa nienaturalna, kawa mrożona, napoje kawowe; desery na bazie kawy ujęte w tej klasie.

(111) **270919** (220) 2009 09 10 (210) 360391  
 (151) 2014 08 25 (441) 2009 12 21  
 (732) SANTE A.KOWALSKI SP.J., Warszawa, PL.  
 (540)



Kolor znaku: czerwony, biały, granatowy, szary, zielony, brązowy, beżowy, niebieski, jasnoczerwony, ciemnoczerwony  
 (531) 2.3.8, 5.7.8, 8.7.8, 24.17.1, 24.17.4, 25.5.2, 26.1.2, 26.2.1, 27.5.1, 29.1.15

(510), (511) **05** artykuły spożywcze dla niemowląt, **29** owoce konserwowane, suszone i gotowane, warzywa konserwowane, suszone i gotowane, galaretki, dżemy, kompoty, chrupki owocowe, produkty spożywcze i napoje na bazie soi nie ujęte w innych klasach, soja konserwowana, sałatki, zupy, jaja, mleko, produkty mleczne, oleje i tłuszcze jadalne, **30** artykuły spożywcze pochodzenia roślinnego, zboża przystosowane do spożycia dla ludzi, mąka sojowa i produkty spożywcze na bazie mąki sojowej, żywność dietetyczna pochodzenia roślinnego nie do celów leczniczych, kawa, herbata, kakao, napoje na bazie kawy, herbaty i kakao, cukier, ryż, tapioka, sago, mąka i produkty spożywcze z roślin zbożowych, wyroby piekarnicze, płatki zbożowe suszone, wyroby cukiernicze, słodczyce, muesli, lody, miód, melasa (syropy), drożdże, proszek do pieczenia, sól, musztarda, ocet, sosy nie ujęte w innych klasach, sos sojowy, przyprawy, lód, **31** produkty rolne, ogrodnicze i leśne, nieprzetworzone, zioła ogrodowe świeże, świeże owoce i warzywa, nasiona, rośliny i kwiaty, pokarm dla zwierząt.

(111) **270920** (220) 2011 01 07 (210) 379800  
 (151) 2013 06 12 (441) 2011 04 11  
 (732) DA GRASSO SPÓŁKA Z OGRANICZONĄ  
 ODPOWIEDZIALNOŚCIĄ, Aleksandrów Łódzki, PL.  
 (540)



(531) 1.1.1, 26.4.4, 27.5.1

(510), (511) **29** przetworzone artykuły spożywcze pochodzenia zwierzęcego, przetworzone warzywa i owoce, mleko, produkty mleczne, rybne, mięsne, **30** kawa, herbata, lody spożywcze, w proszku, zagęszczacze, produkty zbożowe, mrożone desery, budynie, wyroby cukiernicze, **35** doradztwo w zakresie organizacji i prowadzenia działalności gospodarczej, reklama, rozpowszechnianie materiałów reklamowych, zarządzanie działalnością gospodarczą, usługi sprzedaży artykułów żywnościowych, **43** usługi barowe, przygotowywanie potraw na zamówienie i dostarczanie na miejsce konsumpcji, organizowanie przyjęć w zakresie wyżywienia, koktajli, prowadzenie lokali gastronomicznych, usługi w zakresie prowadzenia pizzerii, restauracji, bary szybkiej obsługi, usługi cateringowe, restauracje samoobsługowe, snack-bary, stołówki, obsługa gastronomiczna kongresów, seminariów, sympozjów, zjazdów, konkursów rozrywkowych.

(111) **270921** (220) 2011 09 06 (210) 389869  
 (151) 2014 07 28 (441) 2011 12 19  
 (732) SZYMAŃSKI MACIEJ OŚRODEK BADAWCZO-ROZWOJOWY  
 STER, Poznań, PL.

(540)



(531) 3.7.16, 27.5.1

(510), (511) 42 wzornictwo przemysłowe.

(111) 270922 (220) 2012 03 19 (210) 398211  
(151) 2014 08 08 (441) 2012 07 02(732) PRZEDSIĘBIORSTWO PRODUKCJI FARMACEUTYCZNEJ  
HASCO-LEK SPÓŁKA AKCYJNA, Wrocław, PL.

(540) REMEDIO

(510), (511) 05 produkty farmaceutyczne, preparaty chemiczne do celów farmaceutycznych, preparaty chemiczno-farmaceutyczne, czopki do celów farmaceutycznych, preparaty farmaceutyczne, kapsułki do celów farmaceutycznych, kapsułki na lekarstwa, kapsułki z opłatków farmaceutycznych, kwasy do celów farmaceutycznych, lekarstwa do picia, leki dla ludzi, maści do celów farmaceutycznych, środki stosowane w bólach migrenowych, napoje lecznicze, pastylki do celów farmaceutycznych, pigułki do celów farmaceutycznych, leki przeciwgorączkowe, niesteroidowe leki przeciwzapalne, środki przeciwbólowe dla ludzi.

(111) 270923 (220) 2012 05 14 (210) 400356  
(151) 2014 08 13 (441) 2012 08 27(732) BNP PARIBAS BANK POLSKA SPÓŁKA AKCYJNA,  
Warszawa, PL.

(540) Euro Stars

(510), (511) 36 usługi bankowe, usługi bankowe z bezpośrednim dostępem przez Internet, operacje bankowe, zakładanie oraz prowadzenie rachunków i kont bankowych; usługi związane z udzielaniem różnorodnych kredytów, emisja kart kredytowych i kart płatniczych, usługi związane z obsługą kart kredytowych i debetowych, usługi bankowe w zakresie programów rabatowych i programów lojalnościowych; udzielanie kredytów samochodowych, organizowanie sprzedaży i udzielanie kredytów bieżących, odnawialnych, inwestycyjnych, lombardowych, kasowych, czekowych; usługi ubezpieczeniowe, usługi świadczone ubezpieczonym i ubezpieczającym w zakresie dochodzenia roszczeń i ich wysokości, usługi assistance, usługi autocasco (AC), usługi od odpowiedzialności cywilnej (OC); usługi w zakresie ubezpieczeń komunikacyjnych, ubezpieczeń na życie, ubezpieczeń osobowych innych niż ubezpieczenia na życie, ubezpieczeń majątkowych, informacja o ubezpieczeniach, usługi pośrednictwa w zawieraniu umów ubezpieczeniowych, pośredniczenie w sprzedaży ubezpieczeń, zarządzanie funduszami; analizy finansowe, usługi pośrednictwa finansowego, finansowanie pożyczek, spłaty ratalne, udzielanie pożyczek, usługi likwidacji szkód komunikacyjnych w zakresie dochodzenia roszczeń odszkodowawczych przez ubezpieczonego, usługi w zakresie majątku nieruchomego i nieruchomości: kupno, sprzedaż, dzierżawa, zarządzanie, administrowanie, wycena, wynajem, finansowanie, pośrednictwo, sporządzanie umów najmu; leasing samochodów oraz innych środków trwałych takich jak sprzęt medyczny, maszyny i urządzenia przemysłowe, linie technologiczne, nieruchomości.

(111) 270924 (220) 2012 06 11 (210) 401453  
(151) 2014 08 29 (441) 2012 09 24

(732) RADIO ESKA SPÓŁKA AKCYJNA, Warszawa, PL.

(540) SUMMER CITY

(510), (511) 09 urządzenia do nagrywania, transmisji lub reprodukcji dźwięku lub obrazu, magnetyczne nośniki danych, płyty z nagraniami, filmy nagrane na nośnikach, 16 afisze, plakaty, albumy, broszury, czasopisma, gazety, kalendarze, reprodukcje graficzne, książki, rysunki, katalogi, 35 prowadzenie usług w zakresie: badania opinii, rozprowadzanie i dystrybucja materiałów reklamowych-próbek, druków, prospektów, broszur, reklama za pośrednictwem sieci komputerowej, reklama radiowa, reklama telewizyjna, reklama filmowa,

reklama prasowa, rozpowszechniania ogłoszeń reklamowych, informacji handlowej, organizowania wystaw w celach handlowych lub reklamowych, pokazów towarów, promocji sprzedaży dla osób trzecich, wyszukiwania informacji w plikach komputerowych dla osób trzecich, zarządzania zbiorami informatycznymi, 38 prowadzenie usług w zakresie: emisji i transmisji radiowej, emisji i transmisji telewizyjnej, rozpowszechnianie i dystrybucja analogowych i cyfrowych programów telewizyjnych telewizji kablowej, naziemnej, satelitarnej, łączności przez terminale komputerowe, przekazów satelitarnych, poczty elektronicznej, przesyłania informacji i wiadomości, transmisji programów radiowych i telewizyjnych, przesyłania informacji tekstowej i obrazowej przy pomocy komputerów, świadczenia usług przekazywania głosu i obrazu w systemie przekazu fonicznego i cyfrowego, usługi dostępu do Internetu, przesyłanie wiadomości, danych, dźwięku i obrazu za pomocą przekazu satelitarnego, rozpowszechniania programów radiowych i telewizyjnych, gier komputerowych, prowadzenia agencji informacyjnych dotyczących zbierania i przekazywania wiadomości, usługa prowadzenia portali internetowych w zakresie: rozpowszechniania wiadomości i aktualności, prowadzenia forów, 41 prowadzenie usług w zakresie: edukacji z zakresu obsługi komputerów, edukacji z zakresu obsługi połączeń internetowych, organizowania wystaw z dziedziny kultury lub edukacji, rozrywki radiowej, rozrywki telewizyjnej, usługi klubowe dla rozrywki lub nauczania, produkcja widowisk plenerowych, działalność estradowa, montażu programów radiowych lub telewizyjnych, produkcji tematycznych lub specjalistycznych słuchowisk lub widowisk telewizyjnych lub radiowych, produkcji filmów, usług studia nagrań, foto-reportaży, obsługi konferencji i kongresów, informacji o imprezach rozrywkowych i rekreacji, pisanie scenariuszy, mikro-wydawnictwa, wypożyczania nagrań wideo i dźwiękowych, organizowanie konkursów edukacyjnych lub rozrywkowych, prowadzenie kafejek internetowych, 42 prowadzenie usług w zakresie: instalowanie, konserwacja i aktualizacja oprogramowania komputerowego, projektowanie oprogramowania komputerowego, odzyskiwanie danych komputerowych, konwersja danych lub dokumentów na drogę elektroniczną, konwersja danych przez programy komputerowe, powielanie oprogramowania komputerowego, programowanie komputerowe, projektowanie systemów komputerowych, wypożyczanie oprogramowania komputerowego, doradztwo w sprawach sprzętu komputerowego, analizy systemów komputerowych, tworzenie i utrzymywanie stron internetowych dla osób trzecich, usługi kawiarenek internetowych w zakresie wynajmu komputerów.

(111) 270925 (220) 2012 07 26 (210) 403343  
(151) 2014 07 01 (441) 2012 11 05  
(732) AWŁAS RYSZARD CATERING POLAND GROUP, Warszawa, PL.  
(540)

(531) 1.15.11, 26.11.1, 26.11.12, 27.5.1

(510), (511) 35 usługi w zakresie sprzedaży artykułów spożywczych, wyrobów kulinarnych i garmażeryjnych, 43 bary szybkiej obsługi, kafeerie, kawiarnie, obsługa gastronomiczna z własnym zapleczem, restauracje, restauracje samoobsługowe, stołówki, usługi barowe, wynajmowanie sal na posiedzenia.

(111) 270926 (220) 2012 08 09 (210) 403811  
(151) 2014 08 05 (441) 2012 11 19(732) JACYNO-ONUSZKIEWICZ MACIEJ MANUFAKTURA  
CUKIERKÓW, Warszawa, PL.

(540)

(531) 27.5.1

(510), (511) 30 cukierki, lizaki, guma do żucia: żelki; napoje na bazie herbaty i kawy, wyroby cukiernicze z karmelu, 35 zgromadzenie na rzecz osób trzecich towarów i usług z nimi związanych pozwalające nabywcy na ich swobodne oglądanie i kupowanie, usługi w zakresie organizowania wystaw i targów w celach handlowych i reklamowych,

promocja sprzedaży, usługi marketingowe, doradztwo i zarządzanie w prowadzeniu działalności gospodarczej; sprzedaż w sklepach, hurtowniach oraz za pośrednictwem Internetu, sprzedaż wysyłkowa cukierków, lizaków gum do żucia, żelków, wyrobów cukierniczych z karmelu, **41** usługi w zakresie organizowania imprez dla celów kulturalnych, edukacyjnych i rozrywkowych oraz imprez sportowych i rekreacyjnych, pozaszkolnych form edukacji; usługi w zakresie prowadzenia szkoleń; usługi w zakresie organizacji i obsługi: konferencji, kongresów, seminariów, sympozjów, zjazdów organizowanie balów, zabaw, dyskotek pikników, festynów, widowisk, planowanie i organizowanie przyjęć okolicznościowych, spotkań klubowych i towarzyskich: wynajem sal, **43** usługi w zakresie prowadzenia placówek i punktów z wyrobami z karmelu, barów, herbaciarni, pubów, usługi cateringowe wynajmowanie sal na posiedzenia; przygotowanie dań (żywność i napoje) na zamówienie oraz ich dostawa, obsługa imprez promocyjnych, przyjęć, bankietów, zabaw balów na zlecenie osób trzecich polegające na zaopatrzeniu w żywność i napoje.

(111) **270927** (220) 2012 08 09 (210) 403812  
 (151) 2014 08 05 (441) 2012 11 19  
 (732) JACYNO-ONUSZKIEWICZ MACIEJ MANUFATURA  
 CUKIERKÓW, Warszawa, PL.  
 (540)

Manufaktura  
 Cukierków

(531) 27.5.1  
 (510), (511) **30** cukierki, lizaki, guma do żucia: żelki; napoje na bazie herbaty i kawy, wyroby cukiernicze z karmelu, **35** zgromadzenie na rzecz osób trzecich towarów i usług z nimi związanych pozwalające nabywcy na ich swobodne oglądanie i kupowanie, usługi w zakresie organizowania wystaw i targów w celach handlowych i reklamowych, promocja sprzedaży, usługi marketingowe, doradztwo i zarządzanie w prowadzeniu działalności gospodarczej; sprzedaż w sklepach, hurtowniach oraz za pośrednictwem Internetu, sprzedaż wysyłkowa cukierków, lizaków gum do żucia, żelków, wyrobów cukierniczych z karmelu, **41** usługi w zakresie organizowania imprez dla celów kulturalnych, edukacyjnych i rozrywkowych oraz imprez sportowych i rekreacyjnych, pozaszkolnych form edukacji; usługi w zakresie prowadzenia szkoleń; usługi w zakresie organizacji i obsługi: konferencji, kongresów, seminariów, sympozjów, zjazdów organizowanie balów, zabaw, dyskotek pikników, festynów, widowisk, planowanie i organizowanie przyjęć okolicznościowych, spotkań klubowych i towarzyskich: wynajem sal, **43** usługi w zakresie prowadzenia placówek i punktów z wyrobami z karmelu, barów, herbaciarni, pubów, usługi cateringowe wynajmowanie sal na posiedzenia; przygotowanie dań (żywność i napoje) na zamówienie oraz ich dostawa, obsługa imprez promocyjnych, przyjęć, bankietów, zabaw balów na zlecenie osób trzecich polegające na zaopatrzeniu w żywność i napoje.

(111) **270928** (220) 2010 02 05 (210) 365996  
 (151) 2014 09 09 (441) 2010 05 10  
 (732) Liberty Mutual Insurance Company, Boston, US.  
 (540) LIBERTY  
 (510), (511) **36** usługi ubezpieczeniowe.

(111) **270929** (220) 2007 03 12 (210) 322454  
 (151) 2014 07 16 (441) 2007 06 25  
 (732) Edyta Pawluśkiewicz LARA, Poznań, PL.  
 (540) LARA INTER-FRAGRANCES  
 (510), (511) **03** kosmetyki do pielęgnacji i upiększania ciała, skóry, włosów, paznokci: kremy, mydła, pudry, płyny do higieny intymnej, środki do makijażu, szminki, pomadki, pastele, róże, lotiony, śmietanki, żele, mleczone, maseczki, dodatki do kąpieli, szampony, pianki, fluidy, toniki, balsamy; kosmetyki do pielęgnacji jamy ustnej; środki perfumeryjne, olejki eteryczne.

(111) **270930** (220) 2011 02 09 (210) 381134  
 (151) 2014 09 19 (441) 2011 05 23

(732) SZEWCZYK ROMAN ZAKŁAD PRODUKCYJNO-HANDLOWY,  
 Niepołomice, PL.  
 (540)

**AGROMIX**

Kolor znaku: niebieski  
 (531) 27.5.1, 29.1.4  
 (510), (511) **01** płyny hamulcowe, przemysłowe płyny do mycia szklarni, przemysłowe płyny do mycia opryskiwaczy, nawozy dolistne, nawozy do użyźniania gleby, nawozy dla rolnictwa, przemysłowe preparaty do zwilżania nie ujęte w innych klasach niż klasa 1, środki emulgujące, kompozycje olejowo-emulgatorowe, środki antytranspiracyjne, **04** dyspergatory-przemysłowe środki na bazie olejów obniżające napięcie powierzchniowe oraz posiadające zdolności nawilżające i wiążące, **05** środki wspomagające działanie herbicydów nie ujęte w innych klasach niż klasa 5, środki ochrony roślin nie ujęte w innych klasach niż klasa 5.

(111) **270931** (220) 2011 02 09 (210) 381135  
 (151) 2014 09 19 (441) 2011 05 23  
 (732) SZEWCZYK ROMAN ZAKŁAD PRODUKCYJNO-HANDLOWY,  
 Niepołomice, PL.  
 (540)

**AGROMIX**

Kolor znaku: zielony  
 (531) 27.5.1, 29.1.3  
 (510), (511) **01** płyny hamulcowe, przemysłowe płyny do mycia szklarni, przemysłowe płyny do mycia opryskiwaczy, nawozy dolistne, nawozy do użyźniania gleby, nawozy dla rolnictwa, przemysłowe preparaty do zwilżania nie ujęte w innych klasach niż klasa 1, środki emulgujące, kompozycje olejowo-emulgatorowe, środki antytranspiracyjne, **04** dyspergatory-przemysłowe środki na bazie olejów obniżające napięcie powierzchniowe oraz posiadające zdolności nawilżające i wiążące, **05** środki wspomagające działanie herbicydów nie ujęte w innych klasach niż klasa 5, środki ochrony roślin nie ujęte w innych klasach niż klasa 5.

(111) **270932** (220) 2011 07 25 (210) 388201  
 (151) 2014 08 27 (441) 2011 11 07  
 (732) RINGIER AXEL SPRINGER POLSKA SPÓŁKA Z OGRANICZONĄ  
 ODPOWIEDZIALNOŚCIĄ, Warszawa, PL.  
 (540) Gamezilla

(510), (511) **09** komputery, komputerowe urządzenia peryferyjne, **41** wydawanie gazet, czasopism, katalogów; publikowanie książek; publikowanie tekstów innych niż teksty reklamowe; publikowanie zdjęć w gazetach, czasopismach, za pośrednictwem Internetu; organizowanie i prowadzenie konferencji, kongresów i seminariów; usługi w zakresie edukacji; informacja o edukacji, **42** doradztwo w zakresie sprzętu komputerowego.

(111) **270933** (220) 2011 08 22 (210) 389309  
 (151) 2014 09 18 (441) 2011 12 05  
 (732) OPTOS KAZIMIERZ CHUDOBA SPÓŁKA JAWNA, Sopot, PL.  
 (540)



Kolor znaku: niebieski, czarny  
 (531) 26.2.1, 26.4.4, 27.5.1, 29.1.12  
 (510), (511) **39** prowadzenie usług w zakresie: dostarczania towarów z zakresu sprzętu optycznego i okulistycznego, dostarczanie towarów zamówionych korespondencyjnie, magazynowanie, pakowanie towarów i produktów z zakresu sprzętu optycznego, oprawek do okularów, soczewek optycznych, soczewek leczniczych, soczewek

kontaktowych, okularów słonecznych, futerałów do okularów, akcesoriów pomocniczych do okularów i soczewek.

(111) **270934** (220) 2011 11 15 (210) 392831  
(151) 2014 08 06 (441) 2012 02 27  
(732) KUKAWKA MARCIN HIGH, Poznań, PL.  
(540)



Kolor znaku: biały, ciemnoczerwony, ciemnopomarańczowy, czarny, jasnoczerwony, jasnopomarańczowy, niebieski, żółty  
(531) 1.1.1, 1.15.5, 24.1.5, 24.1.15, 25.5.1, 29.1.15  
(510), (511) **35** usługi w zakresie informacji handlowej, usługi marketingowe, działalność informacyjna, reklama z wykorzystaniem metod słownych, dźwiękowych, audiowizualnych i multimedialnych oraz sieci komputerowych, **41** kursy prawa jazdy, kursy i szkolenia w zakresie doskonalenia techniki jazdy, organizowanie imprez o charakterze motoryzacyjnym, organizowanie treningów i pokazów jazdy samochodem, motocyklem, kurs kwalifikacyjny dla kandydatów na instruktorów nauki jazdy, warsztaty doskonalenia zawodowego dla instruktorów nauki jazdy, kurs kwalifikacyjny dla kandydatów na instruktorów techniki jazdy.

(111) **270935** (220) 2011 11 15 (210) 392832  
(151) 2014 08 06 (441) 2012 02 27  
(732) KUKAWKA MARCIN HIGH, Poznań, PL.  
(540)



Kolor znaku: biały, ciemnoczerwony, ciemnopomarańczowy, czarny, jasnoczerwony, jasnopomarańczowy, niebieski, żółty  
(531) 1.1.1, 1.15.5, 24.1.5, 24.1.15, 25.5.1, 27.5.1, 29.1.15  
(510), (511) **35** usługi w zakresie informacji handlowej, usługi marketingowe, działalność informacyjna, reklama z wykorzystaniem metod słownych, dźwiękowych, audiowizualnych i multimedialnych oraz sieci komputerowych, **41** kursy prawa jazdy, kursy i szkolenia w zakresie doskonalenia techniki jazdy, organizowanie imprez o charakterze motoryzacyjnym, organizowanie treningów i pokazów jazdy samochodem, motocyklem, kurs kwalifikacyjny dla kandydatów na instruktorów nauki jazdy, warsztaty doskonalenia zawodowego dla instruktorów nauki jazdy, kurs kwalifikacyjny dla kandydatów na instruktorów techniki jazdy.

(111) **270936** (220) 2012 03 06 (210) 397642  
(151) 2014 08 12 (441) 2012 06 18  
(732) ŁUKASZEWICZ KRZYSZTOF O.K! SZKOŁA JĘZYKÓW OBCYCH KRZYSZTOF ŁUKASZEWICZ, DRAGON'S DEN FIGHT CLUB KRZYSZTOF ŁUKASZEWICZ, DUEL KRZYSZTOF ŁUKASZEWICZ, Warszawa, PL.  
(540)



(531) 26.4.3, 27.5.1, 27.5.17, 27.5.21  
(510), (511) **35** sprzedaż odzieży i akcesoriów sportowych, reklama.

(111) **270937** (220) 2012 03 12 (210) 397894  
(151) 2014 09 12 (441) 2012 06 18  
(732) REJESTR DŁUŻNIKÓW ERIF BIURO INFORMACJI GOSPODARCZEJ SPÓŁKA AKCYJNA, Warszawa, PL.  
(540)



Kolor znaku: niebieski, biały  
(531) 26.4.1, 26.4.18, 27.5.1, 29.1.12  
(510), (511) **35** aukcje publiczne długów, badanie opinii, badanie rynku, badania w dziedzinie działalności gospodarczej, doradztwo specjalistyczne w sprawach działalności gospodarczej, ekspertyzy opłacalności, ekspertyzy w działalności gospodarczej, informacja o działalności gospodarczej, informacja o zasobach finansowych, komputerowe bazy danych, opinie i sondaże na temat kondycji finansowej przedsiębiorstw, pomoc w zarządzaniu działalnością gospodarczą, prognozy ekonomiczne, weryfikacja rachunków, zdobywanie informacji o działalności gospodarczej, zarządzanie zbiorami informatycznymi, zbieranie i udostępnianie danych, **36** doradztwo w sprawach finansowych, działalność finansowa, działalność agencji obsługi nieruchomości, finansowe informacje, wycenianie wartości do celów rewidacyjnych, fiskalne wyceny, giełdowe notowania wierzycielności, handel wierzycielnościami, kompensaty, monitoring wierzycielności, obrót wierzycielnościami na zlecenie, organizowanie i prowadzenie giełd wierzycielności i długów, rozliczenia finansowe, skup długów, ściąganie należności, telefoniczny monitoring wierzycielności, transakcje finansowe, usługi cesji wierzycielności, usługi ściągania wierzycielności, **42** działalność w zakresie oprogramowania i przetwarzania danych, działalność związana z bazami danych, udostępnianie komputerowych baz danych, pozostała działalność związana z informatyką, prowadzenie windykacji sądowej i komorniczej, tworzenie i utrzymywanie stron internetowych, **45** doradztwo prawne.

(111) **270938** (220) 2012 04 20 (210) 399631  
(151) 2014 09 18 (441) 2012 07 30  
(732) BARSKI TOMASZ ASPECT, Żory, PL.  
(540)



Kolor znaku: ciemnopomarańczowy, ciemnożółty, czarny  
(531) 7.1.8, 27.5.1, 29.1.13  
(510), (511) **36** agencje nieruchomości, agencje pośrednictwa w handlu nieruchomościami, administrowanie nieruchomościami, pośrednictwo w sprawach majątku nieruchomego, agencje pośrednictwa nieruchomości, wycena nieruchomości, pośrednictwo ubezpieczeniowe.

(111) **270939** (220) 2012 05 09 (210) 400157  
(151) 2014 09 12 (441) 2012 08 13  
(732) MEBLE VOX SPÓŁKA Z OGRANICZONĄ ODPOWIEDZIALNOŚCIĄ SPÓŁKA JAWNA, Janikowo, PL.  
(540) 4 You by Vox

(510), (511) **20** meble; materace sprężynowe do łóżek, poduszki, pościel-oprócz białej pościelowej, sienniki, zagłówek, śpiwory kempingowe; lustra, ramy do obrazów, stojaki na parasole, stojaki do gazet, stojaki na kapelusze, stojaki do talerzy, stojaki na strzelby, kwietniki, kosze i koszyki-niemetalowe, drabinki z drewna i tworzyw sztucznych, drzwi do mebli, gabloty, karnisze do zasłon, pojemniki niemetalowe, skrzynki na listy niemetalowe i niemurwane, zasłony z bambusa, zasłony z koralików do dekoracji, zwierzęta wypchane; stoiska wystawowe; wyroby z drewna, korka, trzciny, wikliny, rogu, kości słoniowej, fiszbinów, muszli, bursztynu, macicy perłowej, sepiolitu, imitacji tych surowców lub z tworzyw sztucznych.

(111) **270940** (220) 2012 05 10 (210) 400237  
(151) 2014 08 27 (441) 2012 08 13

(732) TURKA SPÓŁKA Z OGRANICZONĄ ODPOWIEDZIALNOŚCIĄ,  
Tarczyn, PL.  
(540)



Kolor znaku: bordowy

(531) 5.7.2, 7.1.13, 27.5.1, 29.1.1

(510), (511) **43** usługi zaopatrzenia w żywność i napoje; tymczasowe zakwaterowanie.

(111) **270941** (220) 2012 06 02 (210) 401182

(151) 2014 09 12 (441) 2012 09 10

(732) ŚWITAŁA ARTUR ALPIDA, Świebodzice, PL.

(540) ALPIDA

(510), (511) **11** oświetlenie, urządzenia do oświetlania, lampy, kinkiety, żyrandole, oprawy drewniane, metalowe, drewniano-metalowe do lamp, świeczniki, stelaże do abażurów, abażury do lamp, lampiony, klosze, lampki elektryczne na choinkę, latarnie, lampy solarne, lampy hybrydowe, oprawy i żarówki LED, lampy LED, zestawy solarne, latarnie solarne, latarnie hybrydowe, uliczne lampy solarne, ogrodowe i parkowe lampy solarne, solarne systemy oświetlenia; części do oświetlenia i urządzeń oświetleniowych, **19** materiały budowlane niemetalowe; materiały brukarskie i ich elementy wykonane z betonu; prefabrykowane materiały budowlane betonowe; betonowa kostka brukowa, kostka brukowa, płyty podłogowe, płyty betonowe, drogowe materiały budowlane, obrzeża i krawężniki, cokoły, kostka brukowa z fazą, schody, stopnie schodowe, kamienie dekoracyjne i płyty do brukowania, **35** usługi w zakresie prowadzenia składów fabrycznych, celnych oraz outsourcingowych, sklepów, sieci sklepów, hurtowni, salonów, a także na stronach web oraz w ofercie bezpośredniej w zakresie oświetlenia, urządzeń oświetleniowych oraz części do tych urządzeń, materiałów budowlanych, kostki brukowej; usługi reklamy i promocji w zakresie oświetlenia, urządzeń oświetleniowych oraz części do tych urządzeń, materiałów budowlanych, kostki brukowej, **37** usługi budowlane, doradztwo budowlane, usługi w zakresie układania kostki brukowej; usługi montażu i naprawy oświetlenia, urządzeń oświetleniowych; renowacja lamp, **39** usługi transportu w zakresie oświetlenia, materiałów budowlanych, kostki brukowej; usługi dystrybucji w zakresie oświetlenia, materiałów budowlanych, kostki brukowej, **42** usługi doradztwa technicznego oraz projektowania w zakresie oświetlenia; usługi projektowania w zakresie urządzeń oświetleniowych; doradztwo techniczne w zakresie opracowywania projektów technicznych (budowlanych/architektonicznych) w zakresie układania kostki brukowej na powierzchniach dostępnych dla pojazdów i pieszych, **44** doradztwo techniczne, planowanie i wykonywanie prac związanych z projektowaniem ogrodów, nawierzchni w przestrzeniach prywatnych i miejskich oraz publicznych.

(111) **270942** (220) 2012 07 06 (210) 402609

(151) 2014 09 18 (441) 2012 10 08

(732) DORBUD SPÓŁKA AKCYJNA, Kielce, PL.

(540)



Kolor znaku: żółty, czarny

(531) 26.5.4, 27.5.1, 29.1.12

(510), (511) **36** zarządzanie majątkiem nieruchomości, **37** budownictwo, budownictwo przemysłowe.

(111) **270943** (220) 2012 07 06 (210) 402610

(151) 2014 09 18 (441) 2012 10 08

(732) DORBUD SPÓŁKA AKCYJNA, Kielce, PL.

(540)



Kolor znaku: czerwony, niebieski, szary, pomarańczowy, różowy, fioletowy, zielony, jasnoniebieski, żółty, czarny

(531) 26.5.4, 27.5.1, 29.1.15

(510), (511) **36** zarządzanie majątkiem nieruchomości, **37** budownictwo, budownictwo przemysłowe.

(111) **270944** (220) 2012 07 12 (210) 402843

(151) 2014 02 10 (441) 2012 10 22

(732) INSTYTUT NAFTY I GAZU-PAŃSTWOWY INSTYTUT

BADAWCZY, Kraków, PL.

(540) BIOLAN

(510), (511) **04** środki smarowe dla transportu szynowego.

(111) **270945** (220) 2012 07 12 (210) 402844

(151) 2014 02 10 (441) 2012 10 22

(732) INSTYTUT NAFTY I GAZU-PAŃSTWOWY INSTYTUT

BADAWCZY, Kraków, PL.

(540) ITENEX

(510), (511) **04** środki smarowe dla transportu szynowego.

(111) **270946** (220) 2012 08 27 (210) 404300

(151) 2014 09 12 (441) 2012 12 03

(732) SWEDECENTER SPÓŁKA Z OGRANICZONĄ

ODPOWIEDZIALNOŚCIĄ, Warszawa, PL.

(540) natural space for business

(510), (511) **36** zarządzanie inwestycjami budowlanymi, zarządzanie inwestycjami, usługi w zakresie zarządzania i administrowania nieruchomościami, usługi wynajmu pomieszczeń biurowych i budynków, usługi w zakresie dzierżawy majątku nieruchomego, usługi w zakresie zarządzania majątkiem nieruchomości, usługi kupna i sprzedaży nieruchomości, **37** usługi w zakresie budownictwa, przygotowywanie terenów pod budowę, wykonywanie instalacji budowlanych, wznoszenie kompletnych obiektów budowlanych lub ich części, usługi w zakresie nadzoru budowlanego, przebudowy, remonty, usługi inżynierskie w zakresie budownictwa lądowego, wykonywanie robót wykończeniowych, nadzór wykonawczy, nadzór inwestorski, **39** wynajmowanie garaży i miejsc parkingowych, **42** opracowywanie projektów technicznych, ekspertyzy inżynierskie, usługi w zakresie dekoracji i projektowania wnętrz biur i pomieszczeń handlowych, usługi w zakresie projektowania architektonicznego i budowlanego, **44** projektowanie i zarządzanie przestrzenią zieloną wokół budynków biurowych i handlowych, **45** obsługa prawna inwestycji budowlanych.

(111) **270947** (220) 2012 09 03 (210) 404461

(151) 2014 09 12 (441) 2012 12 17

(732) DOCK-POL SPÓŁKA Z OGRANICZONĄ

ODPOWIEDZIALNOŚCIĄ, Gdańsk, PL.

(540) machandel

(510), (511) **33** napoje alkoholowe za wyjątkiem piwa; wyroby spirytusowe; ekstrakty i esencje alkoholowe; wódki; likiery; brandy; wino; whisky; rum; gin; nalewki alkoholowe; koktajle alkoholowe; miód pitny; alkohole wspomagające trawienie.

(111) **270948** (220) 2012 09 18 (210) 404903

(151) 2014 09 10 (441) 2013 01 07

(732) RELAY DUO SPÓŁKA Z OGRANICZONĄ  
ODPOWIEDZIALNOŚCIĄ, Warszawa, PL.  
(540)



Kolor znaku: brązowy, biały

(531) 9.1.19, 9.7.1, 11.1.1, 11.1.22, 11.1.25, 27.5.1, 29.1.12  
(510), (511) **29** zupy, barszcz czerwony z krokietem, zupa pomodoro-  
wa, zupa ogórkowa, krupnik, żurek biały na wędzonce, zupa jarzyno-  
wa, rosół z makaronem, zupa krem z cukinii, zupa krem z jarzyn, zupa  
krem z porów, zupa szczawiowa z jajkiem, botwinka, chłodnik biały,  
chłodnik litewski, zupa grzybowa, zupa krem z pieczarek, zupa krem  
z selera, zupa cebulowa, flaki, zupa grochowa, barszcz ukraiński,  
mięso, bigos, fasolka po bretońsku, gulasz wieprzowy z grzybami,  
gołąbki, wątróbka duszona z cebulą, devolay, sznycel z kurczaka, kot-  
let mielony, pulpety w sosie pomidorowym, pulpety w sosie koper-  
kowym, pulpety w sosie pieczarkowym, kotlet schabowy, karkówka  
z grilla w sosie z zielonego pieprzu, szaszłyk z kurczaka, gulasz po  
węgiersku, młoda kapusta z pomidorami i cielęciną, placek po wę-  
giersku, pierogi z mięsem, szaszłyk wieprzowy, skrzydełka z kurcza-  
ka na ostro, pieczone udka z kurczaka, kurczak w potrawce, sznycel  
wieprzowy z jajkiem, lasagne w sosie bolognese, makaron sojowy  
z kurczakiem i warzywami, bitki wołowe, zrazy zawijane, rumszytk  
z cebulą, dania jarskie, pierogi ruskie, makaron penne z pomidora-  
mi i bazylią, lasagne ze szpinakiem, solą w sosie cytrynowym, filet  
z dorsza z patelni, naleśniki z serem i rodzynkami z sosem czekolado-  
wym, makaron farfalle z grzybami duszonymi w śmietanie, makaron  
z łososiem, łosoś z grilla w sosie pietruszkowym, łosoś z pary w so-  
sie szczawiowym, pierogi z kapustą i grzybami, placki ziemniaczane  
z sosem pieczarkowym, makaron penne z pesto, łosoś z pieca z so-  
sem bazyliowym, solą na szpinaku duszonym w śmietanie, makaron  
sojowy z warzywami po chińsku, surówki, surówka z białej kapusty,  
surówka z czerwonej kapusty, surówka z marchewki z chrzanem, su-  
rówka z pora, surówka z selera, sałata mieszana (wiosenna), mizeria,  
rzodkiewka ze śmietaną, ogórki małosolne, marchewka z jabłkiem,  
buraczki zasmażane, marchewka z groszkiem, surówka z kapusty  
pekińskiej, pomidory z cebulą, surówka szwedzka, frytki, ziemniaki  
z wody, ziemniaki smażone, puree z ziemniaków, ryż z curry, ryż bia-  
ły, kasza gryczana, kopytka, kluski śląskie, kluski kładzione, ryż z wa-  
rzywami, kisiel, kisiel z owocami i bitą śmietaną, galaretki, galaretki  
z owocami i bitą śmietaną, naleśniki, naleśniki z owocami leśnymi  
i gałką lodów, ciasta, ciasta krojone, szarlotka, sernik, tiramisu, pier-  
nik, ciastka, panacotta, nabiał, mleko, kefir, produkty mleczne, mleko  
sojowe, napoje mleczne z przewagą mleka, ser, artykuły spożywcze,  
suplementy diety, **30** słodczyce, cukierki, lody spożywcze, lody  
impulsowe, lody porcjowane, fast-food, kanapki, tortille, hot-dogi,  
zapiekanki, pieczywo, chleb, bułki, bułeczki słodkie, artykuły piekar-  
nicze, artykuły spożywcze impulsowe, gumy do żucia nie do celów  
medycznych, dropy, batoniki, **31** świeże owoce, świeże warzywa,  
**32** soki, soki ze świeżo wyciskanych owoców, napoje, woda, **43** usłu-  
gi zaopatrzenia w żywność i napoje, bary szybkiej obsługi, kafeteria,  
bufety, kawiarnie, obsługa gastronomiczna z własnym zapleczem,  
produktami i transportem, restauracje, restauracje samoobsługowe,  
stołówki, usługi barowe.

(111) **270949** (220) 2012 10 19 (210) 406018  
(151) 2014 09 15 (441) 2013 02 04  
(732) RAKOWSKA ARLETA EUROPOOL, Padniewko, PL.  
(540)



Kolor znaku: niebieski, pomarańczowy

(531) 1.7.8, 27.5.1, 29.1.12  
(510), (511) **19** baseny kąpielowe wykonane z tworzyw sztucznych,  
**35** usługi pośrednictwa handlowego na rzecz firm krajowych i zagran-  
icznych; zgrupowanie na rzecz osób trzecich wyrobów z tworzyw  
sztucznych w tym basenów kąpielowych oraz wanien kąpielowych

pozwalające nabywcy wygodnie je oglądać i kupować w sklepach,  
hurtowniach oraz za pomocą Internetu.

(111) **270950** (220) 2012 10 22 (210) 406100  
(151) 2014 05 23 (441) 2013 02 04  
(732) KOZERSKI MICHAŁ, Wiązowna, PL.  
(540)



Kolor znaku: różowy, czarny

(531) 3.4.18, 24.17.1, 27.5.1, 29.1.12  
(510), (511) **18** skóra i imitacje skóry, wyroby z materiałów, nieujęte  
w innych klasach, skóry zwierzęce, skóry futrowe; walizy i torby po-  
dróżne, parasolki, parasole przeciwloneczne, laski, bicze, uprząże,  
wyroby rymarskie, **25** odzież, obuwie, nakrycia głowy, **41** nauczanie,  
kształcenie, działalność sportowa i kulturalna.

(111) **270951** (220) 2012 10 26 (210) 406304  
(151) 2014 09 12 (441) 2013 02 04  
(732) P.U.P.H. PROMES SPÓŁKA Z OGRANICZONĄ  
ODPOWIEDZIALNOŚCIĄ, Wejherowo, PL.  
(540)



Kolor znaku: czarny, granatowy, czerwony, biały

(531) 26.4.2, 26.11.1, 27.5.1, 29.1.14  
(510), (511) **36** operacje walutowe, wymiana pieniędzy, wymiana  
walut, weryfikacja czeków, agencje kredytowe, kredytowanie, agen-  
cje ściągania wierzytelności, usługi finansowe, transakcje finansowe,  
operacje finansowe, analizy finansowe, tworzenie funduszy, tworze-  
nie kapitałów, lokaty kapitału, inwestycje kapitałowe, maklerstwo  
giełdowe, pośrednictwo giełdowe, notowania giełdowe, pożyczki  
pod zastaw, finansowanie pożyczek, usługi bankowe, usługi ubez-  
pieczeniowe, pośrednictwo ubezpieczeniowe, doradztwo w spra-  
wach finansowych, ubezpieczeniowych.

(111) **270952** (220) 2012 11 28 (210) 407454  
(151) 2014 09 12 (441) 2013 03 18  
(732) JAKUBCZYK ANDRZEJ PH SOLTRONIK, Warszawa, PL.  
(540) SOLTRONIK

(510), (511) **01** produkty chemiczne przeznaczone dla przemysłu,  
prac badawczych, fotografii jak również rolnictwa, ogrodnictwa i le-  
śnictwa; żywice syntetyczne w stanie surowym, tworzywa sztuczne  
w stanie surowym; nawozy do użyźniania gleby; środki do gaszenia  
ognia; preparaty do hartowania i lutowania metali; substancje che-  
miczne do konserwowania żywności; substancje garbujące; kleje  
(spoiwa) przeznaczone dla przemysłu, **35** reklama; zarządzanie w dzia-  
łalności gospodarczej; administrowanie działalności gospodarczej;  
prace biurowe, **42** badania oraz usługi naukowe i techniczne, oraz ich  
projektowanie; analizy przemysłowe i usługi badawcze; projektowanie  
i ulepszanie sprzętu oraz oprogramowania komputerowego.

(111) **270953** (220) 2012 12 04 (210) 407755  
(151) 2014 09 16 (441) 2013 03 18  
(732) BROWARY REGIONALNE JAKUBIAK SPÓŁKA  
Z OGRANICZONĄ ODPOWIEDZIALNOŚCIĄ, Dziekanów Nowy, PL.  
(540) maciejowe

(510), (511) **35** usługi w zakresie marketingu i reklamy, promocja  
sprzedaży, organizowanie targów, wystaw i festynów w celach han-  
dlowych i reklamowych.

(111) **270954** (220) 2012 12 19 (210) 408480  
 (151) 2014 08 29 (441) 2013 04 02  
 (732) POLSKAPRESSE SPÓŁKA Z OGRANICZONĄ  
 ODPOWIEDZIALNOŚCIĄ, Warszawa, PL.  
 (540)



Kolor znaku: biały, czerwony  
 (531) 26.4.2, 27.5.1, 29.1.12  
 (510), (511) **16** gazety, czasopisma, publikacje drukowane, **35** edytorskie usługi w dziedzinie reklamy, publikowanie tekstów sponsorowanych, przygotowywanie reklam prasowych, rozpowszechnianie ogłoszeń prasowych, rozpowszechnianie materiałów reklamowych, **41** komputerowe przygotowanie materiałów do publikacji, publikowanie tekstów innych niż reklamowe, publikacje elektroniczne on-line książek i periodyków, usługi reporterskie.

(111) **270955** (220) 2012 12 19 (210) 408481  
 (151) 2014 08 29 (441) 2013 04 02  
 (732) POLSKAPRESSE SPÓŁKA Z OGRANICZONĄ  
 ODPOWIEDZIALNOŚCIĄ, Warszawa, PL.  
 (540)



Kolor znaku: zielony, czarny  
 (531) 27.5.1, 29.1.12  
 (510), (511) **16** gazety, publikacje drukowane, **35** edytorskie usługi w dziedzinie reklamy, publikowanie tekstów sponsorowanych, przygotowywanie reklam prasowych, rozpowszechnianie ogłoszeń prasowych, rozpowszechnianie materiałów reklamowych, **41** komputerowe przygotowanie materiałów do publikacji, publikowanie tekstów innych niż reklamowe, publikacje elektroniczne on-line książek i periodyków, usługi reporterskie.

(111) **270956** (220) 2012 12 21 (210) 408562  
 (151) 2014 08 08 (441) 2013 04 02  
 (732) BIELAK MARZENA MABELLE, Kobyłka, PL.  
 (540) MA BOUGIE  
 (510), (511) **03** kosmetyki mające zastosowanie do masażu ciała.

(111) **270957** (220) 2012 12 24 (210) 408689  
 (151) 2014 09 12 (441) 2013 04 15  
 (732) INSTYTUT BIOTECHNOLOGII SUROWIC I SZCZEPIONEK  
 BIOMED SPÓŁKA AKCYJNA, Kraków, PL.  
 (540) nawadnia lepiej niż woda  
 (510), (511) **35** dystrybucja materiałów reklamowych i próbek; publikacja tekstów reklamowych; reklama internetowa, telewizyjna i prasowa.

(111) **270958** (220) 2013 01 07 (210) 408915  
 (151) 2014 09 09 (441) 2013 04 29  
 (732) WNĘTRZAK-ŚNIEGOWSKA JOANNA HOMEKONCEPT,  
 Mogilany, PL.  
 (540)



Kolor znaku: szary, niebieski, czerwony  
 (531) 26.3.23, 27.5.1, 29.1.13  
 (510), (511) **42** projektowanie w zakresie architektury, projektowanie architektury budynków i ich otoczenia, usługi w zakresie architektury

i dekoracji wnętrz, architektury zieleni, ogrodnictwa krajobrazowego, projektowanie w zakresie budownictwa przemysłowego i mieszkaniowego, wykonywanie dokumentacji na przebudowę i adaptację budynków oraz dokumentacji inwentaryzacyjnej obiektów budowlanych, ekspertyzy, opinie techniczne, usługi w zakresie wzornictwa przemysłowego, grafiki, usługi doradcze dotyczące materiałów budowlanych i usług remontowo budowlanych, usługi doradcze dotyczące nowoczesnych technik i technologii w budownictwie.

(111) **270959** (220) 2013 01 08 (210) 408963  
 (151) 2014 09 12 (441) 2013 04 29  
 (732) GORZELAK ARKADIUSZ WIŚNIEWSKI MACIEJ SZEWCZYK  
 DANIEL KUCHARZEK SZEŚĆ SPÓŁKA CYWILNA, Warszawa, PL.  
 (540) KUCHARZEK SZEŚĆ  
 (510), (511) **43** usługi gastronomiczne.

(111) **270960** (220) 2013 01 08 (210) 408964  
 (151) 2014 09 12 (441) 2013 04 29  
 (732) GORZELAK ARKADIUSZ WIŚNIEWSKI MACIEJ SZEWCZYK  
 DANIEL KUCHARZEK SZEŚĆ SPÓŁKA CYWILNA, Warszawa, PL.  
 (540)



Kolor znaku: biały, żółty, pomarańczowy, brązowy  
 (531) 2.3.11, 9.7.1, 9.7.19, 11.1.1, 11.1.4, 26.1.1, 27.5.1, 29.1.14  
 (510), (511) **29** mięso, ryby, drób, dziczyzna; ekstrakty mięsne; konserwowane, suszone i gotowane owoce i warzywa; galaretki, dżemy, kompoty; jaja; mleko, produkty mleczne; oleje i tłuszcze jadalne, gotowe dania sporządzone na bazie wyżej wymienionych produktów lub w przeważającej części z tych produktów, pikle, zupy i buliony, sałatki owocowe i warzywne, napoje na bazie mleka, **30** kawa, herbata, kakao i nienaturalna kawa; ryż; mąka i produkty zbożowe; gotowe dania na bazie ryżu, mąki i preparatów zbożowych, chleb, czekolada, wyroby cukiernicze i słodczyce; lody; cukier, miód, melasa (syropy); drożdże, proszek do pieczenia; sól; musztarda; ocet, sosy, w tym sosy mięsne, sosy pomidorowe, sosy do sałatek, pizza, paszteciki, naleśniki, mięsa i ryby zapiekane w cieście, pierogi, przekąski na bazie zbóż, przekąski na bazie ryżu, puddingi, napoje na bazie kawy, herbaty, kakao, czekolady lub w przeważającej części z tych produktów, **43** usługi gastronomiczne.

(111) **270961** (220) 2013 01 22 (210) 409445  
 (151) 2014 09 03 (441) 2013 05 13  
 (732) PZ CUSSONS (International) Limited, Manchester, GB.  
 (540)



(531) 19.7.2, 19.7.6, 19.7.23  
 (510), (511) **03** kosmetyki, preparaty kosmetyczne, środki perfumeryjne, perfumy, wody toaletowe i kolońskie, preparaty kosmetyczne do golenia i po goleniu, pianki, kremy i mydła do golenia, balsamy po goleniu, kremy, pianki, talki, emulsje, płyny, toniki, żele, mleczka kosmetyczne, oliwki, balsamy do skóry, mydła, mydła w płynie, mydła dezynfekujące, mydła dezodoryzujące, mydła lecznicze, mydła przeciwpotowe, mydła toaletowe, mydła zawierające składniki pilingują-

ce i/lub masujące, mydła przeciwpotowe do stóp, środki i preparaty do mycia i kąpieli, płyny, żele, kremy, pianki i mleczka pod prysznic, płyny, żele, kremy, pianki i mleczka do kąpieli, środki i preparaty do pielęgnacji ciała, środki i preparaty do mycia, pielęgnacji i ochrony włosów, farby i lakiery do włosów, środki i preparaty do układania włosów, szampony, odżywki do włosów, środki i preparaty przeciwłupieżowe, środki i preparaty do oczyszczania skóry, środki i preparaty do oczyszczania skóry o właściwościach antybakteryjnych, olejki eteryczne, dezodoranty i antyperspiranty, środki i preparaty do higieny intymnej, odświeżacze do ust, środki i preparaty do makijażu i demakijażu, środki i preparaty do pielęgnacji, malowania i ochrony ust, rzęs, brwi, paznokci, środki i preparaty do usuwania lakierów, odżywki do paznokci, środki i preparaty do opalania i chroniące przed promieniowaniem ultrafioletowym, środki i preparaty do samoopalanania, środki i preparaty do depilacji, pudry do makijażu, pudry po kąpieli, pudry higieniczne, chusteczki nasączone płynami kosmetycznymi, środki i preparaty do pielęgnacji zębów i jamy ustnej, artykuły toaletowe, ozdoby do celów kosmetycznych, wyroby chemii gospodarczej, środki i preparaty do czyszczenia, polerowania, szorowania i ścierania, środki i preparaty do czyszczenia, polerowania, szorowania i ścierania do użytku w gospodarstwie domowym, mleczka, żele, płyny i proszki do czyszczenia i polerowania, detergenty, materiały ściernie, środki i preparaty piorące, proszki, płyny i mydła do prania, koncentraty do prania, płyny do mycia naczyń, płyny do płukania tkanin, koncentraty do płukania tkanin, antystatyczne środki i preparaty do celów domowych, środki i preparaty do zmiękczenia tkanin, krochmal, środki i preparaty do krochmalenia, środki i preparaty do namaczania tkanin, środki i preparaty chemiczne do ożywiania kolorów do użytku domowego, mydła do ożywiania koloru tkanin, środki i preparaty wybielające stosowane w praniu, środki i preparaty do odbarwiania, środki i preparaty odtluszczające inne niż stosowane w procesach produkcyjnych, środki i preparaty do wywabiania plam, perfumowana woda do prasowania, preparaty do usuwania kamienia kotłowego dla gospodarstw domowych, środki i preparaty do prania, czyszczenia i konserwacji skóry, środki i preparaty do czyszczenia szkła, szyb i lustek, **05** kremy, pianki, emulsje, płyny, żele, oliwki i balsamy lecznicze, środki i preparaty przeciwłupieżowe lecznicze, sole do kąpieli do celów medycznych, środki do kąpieli leczniczych, dezodoranty inne niż do użytku osobistego, środki dezynfekcyjne do celów higienicznych, środki do odświeżania powietrza, środki odstraszające owady, środki grzybobójcze; usługi sprzedaży za pośrednictwem Internetu towarów z branży kosmetycznej, towarów higienicznych i do pielęgnacji ciała, środków czystości oraz kosmetyków i środków do celów leczniczych.

(111) **270962** (220) 2013 01 28 (210) 409712  
 (151) 2014 09 08 (441) 2013 05 13  
 (732) RANK PROGRESS SPÓŁKA AKCYJNA, Legnica, PL.  
 (540)



Kolor znaku: różowy, zielony, pomarańczowy

(531) 5.5.19, 5.5.20, 27.5.1, 29.1.13  
 (510), (511) **16** papier, tektura i wyroby z tych materiałów, nie ujęte w innych klasach; druki; materiały introligatorskie; materiały piśmienne; kleje do materiałów piśmiennych lub do celów domowych; materiały przeznaczone dla artystów; pędzle malarskie; maszyny do pisania i sprzęt biurowy (z wyjątkiem mebli); materiały szkoleniowe i instruktażowe (z wyjątkiem aparatów); materiały z tworzyw sztucznych do pakowania (nie ujęte w innych klasach); gazety; czasopisma; ulotki; kalendarze; wszelkie drukowane materiały promocyjne i reklamowe, **35** reklama; zarządzanie w działalności handlowej; administrowanie działalności handlowej; prace biurowe; administrowanie centrami handlowymi i handlowo-rozrywkowymi; badania rynku; dekoracja wystaw sklepowych; doradztwo w sprawach działalności gospodarczej; dystrybucja materiałów reklamowych; organizowa-

nie wystaw lub targów w celach handlowych lub reklamowych; rekrutacja personelu; pokazy towarów; promocja sprzedaży dla osób trzecich; wynajmowanie powierzchni na cele reklamowe; usługi prowadzenia punktów sprzedaży paliw; organizowanie i prowadzenie imprez promocyjnych i reklamowych, **36** ubezpieczenia; działalność finansowa; administrowanie i zarządzanie nieruchomościami, w tym centrami handlowo-usługowo-rozrywkowymi; wynajem powierzchni w centrach handlowo-usługowo-rozrywkowych; emisja bonów wartościowych; dzierżawa lub najem majątku nieruchomego; emisja kart kredytowych; usługi finansowe; obsługa kart kredytowych; pośrednictwo finansowe; pośrednictwo kredytowe; pośrednictwo ubezpieczeniowe; prowadzenie kantorów wymiany walut, **37** usługi czyszczenia odzieży, prowadzenie myjni pojazdów, prowadzenie punktów drobnych napraw w centrach handlowo-usługowo-rozrywkowych, w tym naprawy obuwia, naprawy odzieży, naprawy zegarków, **39** usługi transportowe; dostarczanie towarów; prowadzenia parkingów; pakowanie towarów; przewożenie ładunków; transport pasażerski; wynajmowanie magazynów, **41** nauczanie; kształcenie; rozrywka; działalność sportowa i kulturalna; obsługa sal kinowych; obsługa salonów gier; obsługa urządzeń sportowych; organizowanie zawodów sportowych; parki rozrywki, usługi związane z organizacją wycieczek; wypożyczanie filmów; organizowanie i prowadzenie imprez rozrywkowych i edukacyjnych, **43** usługi zaopatrzenia w żywność i napoje; tymczasowe zakwaterowanie; prowadzenie lokali gastronomicznych, barów, jadalni, kawiarni; usługi cateringowe.

(111) **270963** (220) 2013 02 05 (210) 410087  
 (151) 2014 09 12 (441) 2013 05 27  
 (732) TOPMLEKO A. KUC SPÓŁKA JAWNA, Olsztyn, PL.  
 (540)

STYMULATOR PASZOWY

Kolor znaku: czerwony, biały

(531) 26.4.2, 26.4.18, 27.5.1, 29.1.12  
 (510), (511) **05** dodatki do pasz dla celów leczniczych, dodatki mineralno-witaminowe do pasz dla zwierząt hodowlanych do celów leczniczych, dodatki mleczno-witaminowe do pasz dla zwierząt hodowlanych do celów leczniczych, preparaty z mikroorganizmów do celów medycznych lub weterynaryjnych, dodatki odżywcze do celów leczniczych, preparaty enzymatyczne do celów weterynaryjnych, **31** mieszanki paszowe pełnoporcjowe, pasze dla zwierząt hodowlanych i drobiu, dodatki do pasz nie do celów leczniczych, mieszanki paszowe w postaci koncentratów białkowych, mieszanki paszowe w postaci koncentratów białkowo-aminokwasowych i w postaci koncentratów białkowo-tłuszczowych, kiszonki, komponenty do produkcji pasz, pasza dla bydła, preparaty mleko zastępcze, preparaty wzmacniające dla zwierząt, substancje odżywcze dla zwierząt, pokarm dla ptaków i ryb.

(111) **270964** (220) 2013 02 11 (210) 410356  
 (151) 2014 03 12 (441) 2013 05 27  
 (732) HEKAPLAST POLSKA SPÓŁKA Z OGRANICZONĄ ODPOWIEDZIALNOŚCIĄ I SPÓŁKA. SPÓŁKA KOMANDYTOWA, Leszno, PL.  
 (540)



Kolor znaku: szary, pomarańczowy

(531) 7.3.2, 26.4.1, 26.11.1, 27.5.1, 29.1.13  
 (510), (511) **06** metalowe: okna, okna balkonowe, okna tarasowe, rolety, żaluzje, drzwi, drzwi balkonowe, drzwi tarasowe, okiennice, parapety, bramy, bramy garażowe, systemy okienne, systemy drzwiowe, stolarka otworowa, akcesoria do okien, akcesoria do rolet, akcesoria do żaluzji, akcesoria do drzwi, akcesoria do okiennic, osprzęt do okien, osprzęt do rolet, osprzęt do żaluzji, osprzęt do drzwi, osprzęt do okiennic, profile budowlane, profile okienne, profile do rolet, profile do żaluzji, profile do



drzwi, profile do okiennic, okucia budowlane, okucia do okien, okucia do rolet, okucia do żaluzji, okucia do drzwi, okucia do okiennic, materiały budowlane, konstrukcje budowlane, ścianki, przegrody, witryny, ogrody zimowe, **19** niemetalowe: okna, okna balkonowe, okna tarasowe, rolety, żaluzje, drzwi, drzwi balkonowe, drzwi tarasowe, okiennice, parapety, bramy, bramy garażowe, systemy okienne, stolarka otworowa, akcesoria do okien, akcesoria do rolet, akcesoria do żaluzji, akcesoria do drzwi, akcesoria do okiennic, osprzęt do okien, osprzęt do rolet, osprzęt do żaluzji, osprzęt do drzwi, osprzęt do okiennic, profile budowlane, profile okienne, profile do rolet, profile do żaluzji, profile do drzwi, profile do okiennic, okucia budowlane, okucia do okien, okucia do rolet, okucia do żaluzji, okucia do drzwi, okucia do okiennic, materiały budowlane, konstrukcje budowlane, ścianki, przegrody, witryny, ogrody zimowe; szkło budowlane; szkło izolacyjne; szkło okienne; szkło walcowane; szkło hartowane; szkło ciągnięte; szyby okienne; szyby zespolone, parapety, **35** usługi sprzedaży: okien, okien balkonowych, okien tarasowych, rolet, żaluzji, drzwi, drzwi balkonowych, drzwi tarasowych, okiennic, parapetów, bram, bram garażowych, systemów okiennych, stolarki otworowej, akcesoriów do okien, akcesoriów do rolet, akcesoriów do drzwi, akcesoriów do okiennic, osprzętu do okien, osprzętu do rolet, osprzętu do żaluzji, osprzętu do drzwi, osprzęt do okiennic, profili budowlanych, profili okiennych, profili do rolet, profili do żaluzji, profili do drzwi, profili do okiennic, okuć budowlanych, okuć do okien, okuć do rolet, okuć do żaluzji, okuć do drzwi, okuć do okiennic, materiałów budowlanych, konstrukcji budowlanych, ścianek, przegród, witryn, ogrodów zimowych, szkła budowlanego, szkła izolacyjnego, szkła okiennego, szkła ornamentowego, szkła walcowanego, szkła hartowanego, szkła ciągniętego, szyb okiennych, szyb zespolonych, systemów solarnych, parapetów, franchising, doradztwo specjalistyczne w sprawach prowadzenia działalności gospodarczej, zarządzanie w zakresie zamówień handlowych, doradztwo handlowe, pomoc w prowadzeniu działalności gospodarczej, **37** informacja o materiałach budowlanych (informacja budowlana), nadzór budowlany, nadzór techniczny, usługi budowlane, usługi konstruktorskie, roboty wykończeniowe, montaż, instalacja i wymiana okien, okien balkonowych, okien tarasowych, rolet, żaluzji, drzwi, drzwi balkonowych, drzwi tarasowych, okiennic, parapetów, bram, bram garażowych, systemów okiennych, stolarki otworowej, akcesoriów do okien, akcesoriów do rolet, akcesoriów do drzwi, akcesoriów do okiennic, osprzętu do okien, osprzętu do rolet, osprzętu do żaluzji, osprzętu do drzwi, osprzętu do okiennic, profili budowlanych, profili okiennych, profili do rolet, profili do żaluzji, profili do drzwi, profili do okiennic, okuć budowlanych, okuć do okien, okuć do rolet, okuć do żaluzji, okuć do drzwi, okuć do okiennic, materiałów budowlanych, konstrukcji budowlanych, ścianek, przegród, witryn, ogrodów zimowych, szkła budowlanego, szkła izolacyjnego, szkła okiennego, szkła walcowanego, szkła hartowanego, szkła ciągniętego, szyb okiennych, szyb zespolonych, **40** barwienie szyb, dmuchanie szkła, szlifowanie szkła, obróbka szkła, obróbka tworzyw sztucznych, **41** instruktaże, kształcenie praktyczne, organizowanie i prowadzenie szkoleń, organizowanie i prowadzenie warsztatów, publikowanie tekstów innych niż teksty reklamowe, **42** architektura, badania techniczne, projektowanie budynków, doradztwo budowlane, inżynieria techniczna, opracowywanie projektów technicznych, wzornictwo przemysłowe.

(111) **270965** (220) 2013 02 11 (210) 410367  
 (151) 2014 08 25 (441) 2013 05 27  
 (732) PAŁAC ŁUKASZ, Poznań, PL.  
 (540)



(531) 2.1.30, 27.5.1  
 (510), (511) **32** piwo, piwo słodowe, napoje bezalkoholowe.

(111) **270966** (220) 2013 02 12 (210) 410398  
 (151) 2014 09 09 (441) 2013 05 27  
 (732) MAC MARIUSZ ALOHA FROM DEER, Jarosław, PL.  
 (540)



Kolor znaku: czarny, biały, jasnozielony  
 (531) 6.1.2, 26.1.1, 27.5.1, 29.1.13  
 (510), (511) **24** tekstylia i wyroby włókiennicze, pościel, **25** odzież z tworzyw naturalnych i sztucznych, odzież skórzana, bielizna, **35** prowadzenie interesów osób trzecich, pośrednictwo handlowe, zarządzanie w zakresie działalności gospodarczej i handlowej, usługi badania rynku, doradztwo handlowe, reklama.

(111) **270967** (220) 2013 02 21 (210) 410846  
 (151) 2014 09 12 (441) 2013 06 10  
 (732) PETROPAT SPÓŁKA Z OGRANICZONĄ ODPOWIEDZIALNOŚCIĄ, Mrągowo, PL.  
 (540)



Kolor znaku: jasnobrązowy, brązowy, ciemnobrązowy, żółty, biały, szary  
 (531) 3.9.1, 8.5.15, 18.4.1, 25.1.15, 27.5.1, 29.1.14  
 (510), (511) **29** konserwy rybne, przetwory rybne.

(111) **270968** (220) 2013 03 01 (210) 411162  
 (151) 2014 07 01 (441) 2013 06 10  
 (732) TOWARZYSTWO KONSULTANTÓW POLSKICH ODDZIAŁ W KRAKOWIE, Kraków, PL.  
 (540)



Kolor znaku: granatowy, niebieski  
 (531) 26.1.18, 27.5.1, 29.1.4  
 (510), (511) **41** informacja o edukacji, produkcja filmów dokumentalnych, produkcja filmów na taśmach wideo, produkcja mikrofilmów, usługi reporterskie, fotoreportaże, instruktaże, usługi doradztwa zawodowego (porady w zakresie edukacji lub kształcenia), kształcenie praktyczne (pokazy), sprawdziany edukacyjne, usługi organizacji nauczania, nauczanie korespondencyjne zgodnie z zapotrzebowaniem uczestników, usługi wydawnicze: publikowanie książek, magazynów i czasopism, publikowanie tekstów innych niż teksty reklamowe, udostępnianie tych publikacji za pośrednictwem Internetu, organizowanie i prowadzenie oraz obsługa: konferencji, kongresów, pracowni specjalistycznych, seminariów, sympozjów, zjazdów, organizowanie wystaw z dziedziny kultury lub edukacji, wypożyczanie kamer wideo, wypożyczanie kaset wideo, rozpowszechnianie filmów

naukowych i nagrań wideo, tłumaczenia., **42** badania techniczne, badania w dziedzinie mechaniki, inżynieria techniczna, badania w zakresie ochrony środowiska naturalnego, prace badawczo-rozwojowe dla osób trzecich, opracowywanie projektów technicznych, projektowanie budynków, projektowanie systemów komputerowych, doradztwo budowlane, doradztwo w sprawach sprzętu komputerowego, ekspertyzy geologiczne, elektroniczna konwersja danych lub programów, odzyskiwanie danych komputerowych, testowanie materiałów, wzornictwo przemysłowe, wypożyczanie komputerów, wypożyczanie oprogramowania komputerowego, usługi projektowania, inne niż dla celów reklamowych.

(111) **270969** (220) 2013 03 11 (210) 411508  
(151) 2014 09 11 (441) 2013 06 24

(732) WIELKOPOLSKA AGENCJA ROZWOJU PRZEDSIĘBIORCZOŚCI SPÓŁKA Z OGRANICZONĄ ODPOWIEDZIALNOŚCIĄ, Poznań, PL.

(540) WARP

(510), (511) **09** publikacje elektroniczne; publikacje elektroniczne szkoleniowe; interaktywne materiały szkoleniowe i instruktażowe; prezentacje multimedialne, szkoleniowe i instruktażowe prezentacje multimedialne, **35** reklama; marketing; promocja, w tym: promocja towarów, usług i technologii, promocja i upowszechnianie osiągnięć twórców innowacyjnych wyrobów i technologii; organizacja targów, działalność agencji reklamowej, wystaw i pokazów technologii, towarów i usług w celach promocji i reklamowych; organizacja konkursów reklamowych; organizacja rankingów: firm, instytucji, towarów i usług; badania rynku, ekspertyzy w działalności gospodarczej, pomoc w prowadzeniu lub zarządzaniu w zakresie działalności gospodarczej i handlowej; doradztwo w zakresie: organizowania, prowadzenia i zarządzania działalnością gospodarczą oraz zarządzania personalnego; doradztwo i pomoc w zakresie tworzenia nowych miejsc pracy; pośrednictwo pracy; doradztwo specjalistyczne w dziedzinie działalności gospodarczej, w szczególności w zakresie innowacji, eksportu oraz konkurencji; pomoc oraz pośrednictwo w kojarzeniu i poszukiwaniu partnerów gospodarczych, pomoc w zakresie transferu technologii i wprowadzania innowacyjnych towarów i usług na rynek; pozyskiwanie i systematyzacja danych do komputerowych baz danych; komputerowe zarządzanie plikami; przetwarzanie danych i zarządzanie nimi; transkrypcja informacji; zarządzania zbiorami informatycznymi; informacja o powyższych usługach, **36** zarządzanie i dysponowanie funduszami przeznaczonymi na rozwój gospodarki, wsparcie przedsiębiorczości oraz na rozwój zasobów ludzkich; przyjmowanie i rozpatrywanie wniosków o uzyskanie dotacji z funduszu budżetu państwa lub z funduszy unijnych; kontrola w zakresie dysponowania i zarządzania przez przedsiębiorstwa i osoby przyznanymi funduszami; doradztwo i pomoc w zakresie pozyskiwania funduszy na działalność przedsiębiorstw i rozwój zasobów ludzkich, w szczególności funduszy strukturalnych oraz innych środków pomocowych; informacja o funduszach zewnętrznych na działalność rozwój przedsiębiorstw; udzielanie oraz pośrednictwo w udzielaniu kredytów i pożyczek w tym kredytów i pożyczek ratalnych oraz pod zastaw; ocena i badanie zdolności kredytowej; obrót wierzytelnościami w tym skup, sprzedaż, restrukturyzacja, konsolidacja wierzytelności; usługi konsultingowe i doradcze w zakresie zarządzania finansami; doradztwo finansowe w zakresie transferu technologii i wprowadzania innowacyjnych towarów i usług na rynek; doradztwo w zakresie finansów i księgowości dla przedsiębiorców, **42** naukowe i techniczne usługi i badania oraz ich projektowanie; przemysłowa analiza i badanie towarów oraz usług; analizy, badania i doradztwo w zakresie stosowania i wdrażania innowacyjnych technologii; usługi eksperckie, w tym inżynierskie, w zakresie ocen, opinii, badań oraz sporządzania raportów na polu naukowym i technologicznym; ekspertyzy inżynierskie; prowadzenie prac badawczo-rozwojowych w zakresie innowacyjnych towarów i usług; wydawanie certyfikatów twórcom innowacyjnych towarów i usług w zakresie kontroli jakości, **45** usługi prawne dotyczące doradztwa w zakresie transferu technologii i wprowadzania innowacyjnych towarów i usług na rynek oraz doradztwa związanego z pozyskiwaniem funduszy i dotacji; .

(111) **270970** (220) 2013 03 11 (210) 411511  
(151) 2014 09 11 (441) 2013 06 24

(732) WIELKOPOLSKA AGENCJA ROZWOJU PRZEDSIĘBIORCZOŚCI SPÓŁKA Z OGRANICZONĄ ODPOWIEDZIALNOŚCIĄ, Poznań, PL.

(540)



Kolor znaku: niebieski, ciemnożółty

(531) 26.4.1, 26.4.9, 27.5.1, 29.1.12

(510), (511) **09** publikacje elektroniczne; publikacje elektroniczne szkoleniowe; interaktywne materiały szkoleniowe i instruktażowe; prezentacje multimedialne, szkoleniowe i instruktażowe prezentacje multimedialne; **35** reklama; marketing; promocja, w tym: promocja towarów, usług i technologii, promocja i upowszechnianie osiągnięć twórców innowacyjnych wyrobów i technologii; organizacja targów, działalność agencji reklamowej, wystaw i pokazów technologii, towarów i usług w celach promocji i reklamowych; organizacja konkursów reklamowych; organizacja rankingów: firm, instytucji, towarów i usług; badania rynku, ekspertyzy w działalności gospodarczej, pomoc w prowadzeniu lub zarządzaniu w zakresie działalności gospodarczej i handlowej; doradztwo w zakresie: organizowania, prowadzenia i zarządzania działalnością gospodarczą oraz zarządzania personalnego; doradztwo i pomoc w zakresie tworzenia nowych miejsc pracy; pośrednictwo pracy; doradztwo specjalistyczne w dziedzinie działalności gospodarczej, w szczególności w zakresie innowacji, eksportu oraz konkurencji; pomoc oraz pośrednictwo w kojarzeniu i poszukiwaniu partnerów gospodarczych, pomoc w zakresie transferu technologii i wprowadzania innowacyjnych towarów i usług na rynek; pozyskiwanie i systematyzacja danych do komputerowych baz danych; komputerowe zarządzanie plikami; przetwarzanie danych i zarządzanie nimi; transkrypcja informacji; zarządzania zbiorami informatycznymi; informacja o powyższych usługach, **36** zarządzanie i dysponowanie funduszami przeznaczonymi na rozwój gospodarki, wsparcie przedsiębiorczości oraz na rozwój zasobów ludzkich; przyjmowanie i rozpatrywanie wniosków o uzyskanie dotacji z funduszu budżetu państwa lub z funduszy unijnych; kontrola w zakresie dysponowania i zarządzania przez przedsiębiorstwa i osoby przyznanymi funduszami; doradztwo i pomoc w zakresie pozyskiwania funduszy na działalność przedsiębiorstw i rozwój zasobów ludzkich, w szczególności funduszy strukturalnych oraz innych środków pomocowych; informacja o funduszach zewnętrznych na działalność i rozwój przedsiębiorstw; udzielanie oraz pośrednictwo w udzielaniu kredytów i pożyczek w tym kredytów i pożyczek ratalnych oraz pod zastaw; ocena i badanie zdolności kredytowej; obrót wierzytelnościami w tym skup, sprzedaż, restrukturyzacja, konsolidacja wierzytelności; usługi konsultingowe i doradcze w zakresie zarządzania finansami; doradztwo finansowe w zakresie transferu technologii i wprowadzania innowacyjnych towarów i usług na rynek; doradztwo w zakresie finansów i księgowości dla przedsiębiorców, **42** naukowe i techniczne usługi i badania oraz ich projektowanie; przemysłowa analiza i badanie towarów oraz usług; analizy, badania i doradztwo w zakresie stosowania i wdrażania innowacyjnych technologii; usługi eksperckie, w tym inżynierskie, w zakresie ocen, opinii, badań oraz sporządzania raportów na polu naukowym i technologicznym; ekspertyzy inżynierskie; prowadzenie prac badawczo-rozwojowych w zakresie innowacyjnych towarów i usług; wydawanie certyfikatów twórcom innowacyjnych towarów i usług w zakresie kontroli jakości, **45** usługi prawne dotyczące doradztwa w zakresie transferu technologii i wprowadzania innowacyjnych towarów i usług na rynek oraz doradztwa związanego z pozyskiwaniem funduszy i dotacji.

(111) **270971** (220) 2013 03 11 (210) 411512  
(151) 2014 09 11 (441) 2013 06 24

(732) WIELKOPOLSKA AGENCJA ROZWOJU PRZEDSIĘBIORCZOŚCI SPÓŁKA Z OGRANICZONĄ ODPOWIEDZIALNOŚCIĄ, Poznań, PL.

(540)



Kolor znaku: niebieski, szary

(531) 26.4.1, 26.4.9, 27.5.1, 29.1.12

(510), (511) **09** publikacje elektroniczne; publikacje elektroniczne szkoleniowe; interaktywne materiały szkoleniowe i instruktażowe; prezentacje multimedialne, szkoleniowe i instruktażowe prezentacje multimedialne, **35** reklama; marketing; promocja, w tym: promocja towarów, usług i technologii, promocja i upowszechnianie osiągnięć twórców innowacyjnych wyrobów i technologii; organizacja targów, działalność agencji reklamowej, wystaw i pokazów technologii, towarów i usług w celach promocji i reklamowych; organizacja konkursów reklamowych; organizacja rankingów: firm, instytucji, towarów i usług; badania rynku, ekspertyzy w działalności gospodarczej, pomoc w prowadzeniu lub zarządzaniu w zakresie działalności gospodarczej i handlowej; doradztwo w zakresie: organizowania, prowadzenia i zarządzania działalnością gospodarczą oraz zarządzania personalnego; doradztwo i pomoc w zakresie tworzenia nowych miejsc pracy; pośrednictwo pracy; doradztwo specjalistyczne w dziedzinie działalności gospodarczej, w szczególności w zakresie innowacji, eksportu oraz konkurencji; pomoc oraz pośrednictwo w kojarzeniu i poszukiwaniu partnerów gospodarczych, pomoc w zakresie transferu technologii i wprowadzania innowacyjnych towarów i usług na rynek; pozyskiwanie i systematyzacja danych do komputerowych baz danych; komputerowe zarządzanie plikami; przetwarzanie danych i zarządzanie nimi; transkrypcja informacji; zarządzania zbiorami informatycznymi; informacja o powyższych usługach, **36** zarządzanie i dysponowanie funduszami przeznaczonymi na rozwój gospodarki, wsparcie przedsiębiorczości oraz na rozwój zasobów ludzkich; przyjmowanie i rozpatrywanie wniosków o uzyskanie dotacji z funduszu budżetu państwa lub z funduszy unijnych; kontrola w zakresie dysponowania i zarządzania przez przedsiębiorstwa i osoby przyznanymi funduszami; doradztwo i pomoc w zakresie pozyskiwania funduszy na działalność przedsiębiorstw i rozwój zasobów ludzkich, w szczególności funduszy strukturalnych oraz innych środków pomocowych; informacja o funduszach zewnętrznych na działalność i rozwój przedsiębiorstw; udzielanie oraz pośrednictwo w udzielaniu kredytów i pożyczek w tym kredytów i pożyczek ratalnych oraz pod zastaw; ocena i badanie zdolności kredytowej; obrót wierzytelnościami w tym skup, sprzedaż, restrukturyzacja, konsolidacja wierzytelności; usługi konsultingowe i doradcze w zakresie zarządzania finansami; doradztwo finansowe w zakresie transferu technologii i wprowadzania innowacyjnych towarów i usług na rynek; doradztwo w zakresie finansów i księgowości dla przedsiębiorców, **42** naukowe i techniczne usługi i badania oraz ich projektowanie; przemysłowa analiza i badanie towarów oraz usług; analizy, badania i doradztwo w zakresie stosowania i wdrażania innowacyjnych technologii; usługi eksperckie, w tym inżynierskie, w zakresie ocen, opinii, badań oraz sporządzania raportów na polu naukowym i technologicznym; ekspertyzy inżynierskie; prowadzenie prac badawczo-rozwojowych w zakresie innowacyjnych towarów i usług; wydawanie certyfikatów twórcom innowacyjnych towarów i usług w zakresie kontroli jakości, **45** usługi prawne dotyczące doradztwa w zakresie transferu technologii i wprowadzania innowacyjnych towarów i usług na rynek oraz doradztwa związanego z pozyskiwaniem funduszy i dotacji; .

(111) **270972** (220) 2013 03 15 (210) 411778  
 (151) 2014 08 29 (441) 2013 06 24  
 (732) KACZOROWSKI RYSZARD EKO-MAK MAKARONY BABUNI,  
 Rudniki, PL.  
 (540)

**E K M A K**

(531) 27.5.1  
 (510), (511) **30** mięso zapiekane w cieście, ciasta mączne, kasze żywocze, płatki kukurydziane, makarony, makaron rurki, makaron wstążki, makaron świderki, makaron muszelki, makaron nitki, pierożki (ravioli), pizze, potrawy na bazie mąki, **35** prowadzenie usług w zakresie: handlowe informacje i porady udzielane konsumentom, rozpowszechnianie materiałów reklamowych jak: ulotki, prospekty, druki, próbki, reklama za pośrednictwem sieci komputerowej, organizowanie targów w celach handlowych lub reklamowych, wystaw handlowych, **43** prowadzenie usług w zakresie: barów szybkiej obsługi (snack-bary), obsługi gastronomicznej z własnym zapleczem, produktami i transportem, restauracje samoobsługowe, usług barowych.

(111) **270973** (220) 2013 03 21 (210) 412061  
 (151) 2014 09 09 (441) 2013 07 08  
 (732) OPTIMUM MARK SPÓŁKA Z OGRANICZONĄ  
 ODPOWIEDZIALNOŚCIĄ, Warszawa, PL.  
 (540)



Kolor znaku: szary, pomarańczowy  
 (531) 27.5.1, 29.1.12  
 (510), (511) **05** witaminy i dodatki mineralne, tabletki musujące z witaminami i minerałami.

(111) **270974** (220) 2013 04 05 (210) 412556  
 (151) 2014 09 11 (441) 2013 07 22  
 (732) NOWAK WOJCIECH, Warszawa, PL.  
 (540)



(531) 3.11.1, 3.11.2, 3.11.24, 14.3.1, 14.3.2, 24.17.25  
 (510), (511) **44** usługi doradcze w dziedzinie zdrowia.

(111) **270975** (220) 2013 04 15 (210) 413059  
 (151) 2014 07 22 (441) 2013 08 05  
 (732) ECM CAPITAL GROUP LTD, Larnaca, CY.  
 (540)



Kolor znaku: czarny, żółty  
 (531) 1.1.1, 1.1.4, 27.5.1, 29.1.12  
 (510), (511) **45** doradztwo i konsultacje prawne dotyczące realizacji projektów budowlanych.

(111) **270976** (220) 2013 04 17 (210) 413217  
 (151) 2014 09 18 (441) 2013 08 05  
 (732) SPÓŁDZIELCZA MLECZARNIA SPOMLEK, Radzyń Podlaski, PL.  
 (540)



Kolor znaku: biały, brązowy, czerwony, złoty  
 (531) 8.3.8, 25.1.15, 25.1.25, 26.1.1, 26.4.1, 27.5.1, 29.1.14  
 (510), (511) **29** sery.

(111) **270977** (220) 2013 04 29 (210) 413643  
 (151) 2014 07 02 (441) 2013 08 19  
 (732) ZIÓŁKOWSKA ANNA, Grudziądz, PL.  
 (540) CHATLER  
 (510), (511) **03** dezodoranty, preparaty kosmetyczne do kąpieli, woda kolońska, kosmetyki, kosmetyki upiększające, kremy kosmetyczne, maseczki kosmetyczne, mleczko kosmetyczne, produkty perfumeryjne, perfumy, płyny po goleniu, woda toaletowa, toniki kosmetyczne, woda kolońska, woda toaletowa, woda zapachowa, kosmetyki, balsamy kosmetyczne, kremy do skóry, kremy kosmetyczne do twarzy i rąk, śmietanki, maseczki kosmetyczne, mleczko kosmetyczne, toniki, żele kosmetyczne, peelingi, szampony, lotony, farby, odżywki, pianki, lakiery i żele do włosów, mydła kosmetyczne, mydła dezodorujące, szminki, kredki kosmetyczne, pastele i cienie do powiek, tusz do rzęs, pudry kosmetyczne, lakiery do paznokci, zestawy kosmetyków dla dzieci i dorosłych oraz zestawy kosmetyków dla kobiet i mężczyzn, płyny do kąpieli, olejki do kąpieli, olejki do opalania, talk kosmetyczny.

(111) **270978** (220) 2013 04 29 (210) 413662  
 (151) 2014 09 12 (441) 2013 08 19  
 (732) CHRZEŚCIJAŃSKA SŁUŻBA CHARYTATYWNA, Warszawa, PL.  
 (540) PRZYSTAŃ  
 (510), (511) **39** organizowanie, rezerwacja i planowanie wycieczek oraz wypraw; prowadzenie wycieczek z przewodnikiem; organizacja przewozu pasażerów drogą lądową, morską, powietrzną i kolejową, usługi związane z organizowaniem podróży i przewodników turystycznych, **41** usługi edukacyjne; usługi związane z organizacją wypoczynku i rekreacją, organizowanie obozów, kolonii, wczasów, zjazdów; organizowanie szkoleń w dziedzinie opieki zdrowotnej, żywienia oraz zdrowego stylu życia; publikowanie tekstów innych niż reklamowe; organizowanie obozów wakacyjnych, spotkań w zakresie rozrywki; wydawanie przewodników turystycznych, **43** usługi prowadzenia domów turystycznych, ośrodków wypoczynkowych, ośrodków wczasowych, ośrodków zdrowego życia, ośrodków i centrów rekreacyjno-wypoczynkowych, pensjonatów, hoteli; organizowanie wypoczynku.

(111) **270979** (220) 2013 04 29 (210) 413668  
 (151) 2014 09 12 (441) 2013 08 19  
 (732) DOM FINANSOWY QS SPÓŁKA Z OGRANICZONĄ ODPOWIEDZIALNOŚCIĄ, Gdańsk, PL.  
 (540)



Kolor znaku: niebieski, biały, pomarańczowy  
 (531) 26.4.1, 26.4.4, 26.4.17, 27.5.1, 29.1.13

(510), (511) **14** wyroby biżuteryjne i wyroby użytku codziennego o charakterze zdobniczym wykonane z agatów, pereł, ambroidów, kryształu górskiego, szkła kryształowego i barwionego w tym szkła opalowego, alabastru, kwarcu, marmuru, zawierające graficzne odniesienia do stylizowanych liter QS a mianowicie; bransolety w tym specjalnie przeznaczone do zegarków naręcznych, zawierające graficzne odniesienia do stylizowanych liter QS; artystyczne breloki i breloczki, brosze i broszki, zapinki, medaliony z metali szlachetnych i półszlachetnych i ich stopów w tym również wykonane z przeważającym udziałem kamieni szlachetnych i półszlachetnych, zawierające graficzne odniesienia do stylizowanych liter QS; ozdoby z bursztynu polerowanego i garnirowanego oprawionego w złoto, srebro lub w stopy z tych metali, zawierające graficzne odniesienia do stylizowanych liter QS; szpilki ozdobne, szpilki do krawatów i łańcuszki zawierające graficzne odniesienia do stylizowanych liter QS; ozdobne biżuteryjne i nici ciągnięte z metali szlachetnych jako biżuteria gotowa lub jako części do biżuterii, zaopatrzone w trwale umocowane do nich emblematy zawierające graficzne odniesienia do stylizowanych liter QS; małoga-barytowe dzieła sztuki do ekspozycji karmalnej o charakterze podarunkowych gadżetów wykonane z kamieni półszlachetnych, gliny i z tym podobnych materiałów pochodzenia naturalnego z nie przeważającym użyciem metali szlachetnych takich jak srebro i jego stopy, zawierające graficzne odniesienia do stylizowanych liter QS, **16** broszury informacyjne handlowo-marketingowe i akwizycyjne, diagramy, wydruki na papierze lub materiałach celulozowo pochodnych, fotografie, litografie, kolaże fotograficzne dla potrzeb techniki wizualizacji handlowej i marketingowej, zawierające specjalistyczne informacje dotyczące obsługi działalności fi-

nansowej, brokerskiej, maklerskiej i konsultacyjno-doradczej; kalendarze i terminarze okolicznościowe reklamowe z napisami związanymi z usługami finansowymi, kredytowymi i ubezpieczeniowymi; koperty, papeterie, książki, prospekty, broszury, wydawnictwa popularne i specjalistyczne brailowskie oraz konwencjonalne ze wstawkami brailowskimi w tematyce związanej z usługami finansowymi, kredytowymi i ubezpieczeniowymi; papiery firmowe, papiery do rejestracji danych do urządzeń elektronicznego przetwarzania danych, wydruki programów komputerowych, zawierające specjalistyczne informacje dotyczące obsługi działalności finansowej, brokerskiej, maklerskiej i konsultacyjno-doradczej; prospekty, afisze i billboardy na nośniku papierowym przeznaczone do naklejania, zawierające specjalistyczne informacje dotyczące obsługi działalności finansowej, brokerskiej, maklerskiej i konsultacyjno-doradczej; papierowe lub kartonowe opakowania, teczki dokumentacyjne i obwoluty papierowe lub kartonowe, zawierające specjalistyczne informacje dotyczące obsługi działalności finansowej, brokerskiej, maklerskiej i konsultacyjno-doradczej; ulotki oraz wszelkiego rodzaju drukowane na nośniku papierowym lub celulozowo-pochodnym i nie wymienione wyżej publikacje, pokryte napisami w tematyce związanej z usługami finansowymi, kredytowymi i ubezpieczeniowymi; sztywne inne niż z tkanin porporce z emblematami związanymi z obsługą działalności finansowej, brokerskiej, maklerskiej i konsultacyjno-doradczej, zawierające graficzne odniesienia do stylizowanych liter QS, **35** usługi specjalistycznego doradztwa i konsultingu w sprawach dotyczących działalności finansowej, brokerskiej, maklerskiej; usługi i pomoc w zakresie organizacji i zarządzania działalnością gospodarczą w dziedzinie finansowej, brokerskiej i maklerskiej; usługi i pomoc dla przedsiębiorstw w zakresie działalności finansowej, brokerskiej, maklerskiej; usługi profesjonalnego zarządzania działalnością finansową, brokerską i maklerską; usługi polegające na wykonywaniu na rzecz osób trzecich badań i poszukiwań o możliwych do uzyskania na rynku ofertach dotyczących prowadzenia działalności finansowej, brokerskiej i maklerskiej; usługowe ekspertyzy w dziedzinie działalności gospodarczej; usługi doradztwa handlowego; usługi w zakresie zarządzania i pomocy w zarządzaniu przedsiębiorstwami handlowymi i usługowymi; usługi pozyskiwania, opracowywania i udostępniania informacji o działalności gospodarczej; usługi agencji informacji handlowej; usługi w zakresie specjalistycznego doradztwa handlowego; usługi opracowywania informacji statystycznych i statystyk co do działalności finansowej, brokerskiej i maklerskiej; usługi badania rynku i opinii publicznej; usługi wykonywania analiz rynkowych co do działalności finansowej, brokerskiej i maklerskiej; usługi w zakresie wyceny działalności handlowej i przygotowywania analiz kosztów i prognoz ekonomicznych; usługi organizowania i specjalistycznej obsługi aukcji publicznych; usługi księgowo i audytorskie; usługowe przygotowywanie zeznań podatkowych; usługowe prowadzenie ksiąg handlowych, przygotowywanie i weryfikacja list płac i rachunków; usługi pośrednictwa handlowego, pośrednictwa w zawieraniu transakcji handlowych; usługi agencji importowo-eksportowych; usługi agencji handlowych; usługi zaopatrzenia osób trzecich polegające na dokonywaniu zakupów produktów i usług dla innych przedsiębiorstw; usługi pozyskiwania i systematyzacji danych do komputerowych baz danych; usługi komputerowego zarządzania plikami; usługi wyszukiwania informacji w bazach i plikach komputerowych; usługi sortowania, systematyzacji i kompilacji danych w plikach komputerowych; usługi zarządzania zbiorami informatycznymi dla potrzeb osób trzecich dotyczące zwłaszcza tematyki działalności finansowej, brokerskiej i maklerskiej; usługi zarządzania zbiorami danych w systemach komputerowych; usługi przetwarzania informacji statystycznych; usługi w zakresie obsługi księgowej dla potrzeb osób trzecich programów lojalnościowych i programów promocyjnych; usługi promocji sprzedaży towarów i usług świadczonych na rzecz osób trzecich; usługi agencji reklamowych z wykorzystaniem wszelkich metod słownych, dźwiękowych, wizualnych, audiowizualnych i multimedialnych; usługi doradztwa i konsultingu w zakresie doboru metod i technik reklamowania; usługi dystrybucji materiałów reklamowych, uaktualniania i rozpowszechniania materiałów, ogłoszeń i ofert reklamowych; usługi reklamowania za pośrednictwem sieci komputerowych; usługowa produkcja reklam radiowych, telewizyjnych; usługi wypożyczania i uaktualniania materiałów reklamowych; usługi wynajmowania miejsc na reklamy, powierzchni reklamowych i czasu reklamowego w środkach przekazu; usługowe publikowanie tekstów reklamowych; usługi w zakresie reklamy korespondencyjnej; usługowe organizowanie targów i wystaw w celach handlowych lub reklamowych; usługi biurowe, powielanie i fotokopiowanie dokumentów, archiwizacja dokumentów metodami elektronicznymi i tradycyjnymi; usługi doradztwa i konsultingu w zakresie archiwizacji dokumentów; usługi obróbki tekstów w tematyce związanej z usługami finansowymi, kredytowymi i ubezpieczeniowymi, **36** usługi ekspertyz fi-

nansowej opłacalności zamierzeń inwestycyjnych; usługi związane z finansowymi aspektami przekształceń własnościowych przedsiębiorstw; usługi bankowe i usługi kas oszczędnościowych prowadzone w systemie tradycyjnym z dostępem bezpośrednim; usługi w zakresie elektronicznego transferu kapitału, transakcji finansowych, rozliczenia transakcji finansowych, operacji finansowych i walutowych; usługi zarządzania finansami; usługi w zakresie wymiany pieniędzy i walut; usługi w zakresie gromadzenia i systematyzowania i udostępniania informacji bankowej; usługi weryfikacji czeków; usługi obsługi kart debetowych i kredytowych; usługi kredytowania również w zakresie sprzedaży na raty; usługi agencji kredytowych; usługi w zakresie udzielania gwarancji finansowych; usługi udzielania i finansowania pożyczek; usługi emisji bonów wartościowych; usługi związane z obrotem papierami wartościowymi; usługi emisji kart kredytowych; usługi w zakresie depozytów przedmiotów wartościowych i depozytów sejfowych, usługi finansowe powiernicze; usługi wyceny przedmiotów o szczególnej wartości, numizmatów, dzieł sztuki, antyków i biżuterii; usługi w zakresie doradztwa, koordynacji i nadzoru w sprawach finansowych; usługi w zakresie analiz finansowych; usługi ekspertyz dla celów fiskalnych; usługi weryfikacji czeków; usługi rozrachunkowe; usługi informacji finansowej; usługi wyceny finansowej ubezpieczeń, banków i nieruchomości; usługi w zakresie finansowego zarządzania majątkiem; usługi tworzenia, reprezentowania i zarządzania funduszami inwestycyjnymi i finansowymi; usługi doradztwa i usługi dokonywania inwestycji kapitałowych na rynkach krajowych i zagranicznych; usługi powierniczych funduszy finansowych; usługi obsługi finansowej towarzystw, funduszy inwestycyjnych i funduszy emerytalnych; usługi w zakresie lokat kapitałowych i tworzenia kapitału, oraz usługi w zakresie inwestycji kapitałowych; usługi pośrednictwa w dokonywaniu inwestycji kapitałowych; usługi organizowania funduszy na cele dobroczynne; usługi sponsorowania finansowego; usługi przeprowadzania operacji finansowych na zlecenie osób trzecich; usługi operacji finansowych związanych z likwidacją przedsiębiorstw; usługi agencji pośrednictwa w handlu nieruchomościami; usługi kupna i sprzedaży nieruchomości; usługi agencji mieszkaniowych; usługi wynajmu mieszkań, pomieszczeń biurowych i budynków; usługi w zakresie dzierżawy majątku nieruchomości i ruchomego o znacznej wartości; usługi sporządzania umów najmu; usługi szacowania i wyceny majątku nieruchomości i ruchomego, wyceny nieruchomości do celów sprzedaży, zastawu, ubezpieczenia, dzierżawy lub celów fiskalnych; usługi w zakresie administrowania i zarządzania nieruchomościami; usługi w zakresie zarządzania majątkiem osób trzecich; usługi i pośrednictwa ubezpieczeniowego w pełnym zakresie ryzyka; usługi doradztwa w sprawach ubezpieczenia, informacji o ubezpieczeniach; usługi doradztwa i informacji w zakresie oceny wyboru przez osoby fizyczne i podmioty gospodarcze optymalnych form inwestowania i zaciągania kredytów; usługi agencji celnych; usługi maklerskiej i pośrednictwa giełdowego; usługi brokerskiej; usługowe sporządzania notowań giełdowych; usługi agencji ściągania wierzytelności i czynszów; usługi wynajmowania pomieszczeń dla instalacji serwerów komputerowych; usługi pomocy w zarządzaniu towarzystwami, funduszami inwestycyjnymi i funduszami emerytalnymi; usługowe sporządzanie wyciągów z kont, **45** usługi doradztwa w zakresie zabezpieczenia prawnego przedmiotów własności intelektualnej; usługi licencjonowania w imieniu osób trzecich przedmiotów własności intelektualnej; usługowe doradztwo w sprawach zarządzania przedmiotami własności intelektualnej; usługi zarządzania prawami autorskimi; usługi prawnicze i badania prawne w sprawach dotyczących działalności finansowej, brokerskiej, maklerskiej; usługi związane z bezpieczeństwem wykorzystywania przedmiotów własności intelektualnej; usługi doradztwa w sprawach bezpieczeństwa obsługi finansowo księgowej; usługi agencji detektywistycznych związanych z wiarygodnością finansową i powierniczą inwestorów; usługi w zakresie ochrony cywilnej dóbr finansowych, kredytowych i walorów ubezpieczeniowych; usługi doradztwa w sprawach ochrony osób i mienia; usługi eskorty i nadzoru nocnego obiektów bankowych; usługi monitoringu bankowych systemów bezpieczeństwa i antywłamaniowych; usługi agencji ochrony nocnej obiektów o szczególnej wartości.

(111) **270980** (220) 2013 05 02 (210) 413791  
(151) 2014 05 15 (441) 2013 08 19

(732) BRIMAREX SPÓŁKA Z OGRANICZONĄ ODPOWIEDZIALNOŚCIĄ, Poznań, PL.

(540) PLASTOCIASTO  
(510), (511) **28** zabawki.

(111) **270981** (220) 2013 05 13 (210) 414146  
(151) 2014 08 05 (441) 2013 09 02

(732) JAWOR DARIA, Ruda Śląska, PL.

(540)

*Sweet Decor*

Kolor znaku: różowy

(531) 2.9.1, 3.7.11, 3.7.16, 26.11.3, 27.5.1, 29.1.1

(510), (511) **20** meble, lustra, wyroby nie ujęte w innych klasach z drewna, korka, trzciny, wikliny, rogu, kości, kości słoniowej, fiszbinu, muszli, bursztynu, macicy perłowej, sepiolitu, imitacji tych surowców lub z tworzyw sztucznych: dekoracje przestawne; figurki, statuetki z drewna, wosku lub tworzyw sztucznych, gabloty jako meble, tablice do zawieszania kluczy, ramy do obrazów, osprzęt niemetalowy do mebli, pudełka drewniane lub z tworzyw sztucznych, wywieszki, tabliczki z drewna lub tworzyw sztucznych, poduszki, pojemniki do pakowania z tworzyw sztucznych, **21** przybory oraz pojemniki kuchenne i gospodarstwa domowego; grzebienie i gąbki; pędzle z wyjątkiem pędzli do malowania; materiały do wytwarzania pędzli; sprzęt do czyszczenia; wełna-wata stalowa; nieprzetworzone lub półprzetworzone szkło z wyjątkiem szkła stosowanego w budownictwie; wyroby szklane, porcelanowe i ceramiczne nie ujęte w innych klasach z wyłączeniem; towary wymienione w powyżej nie obejmują: stojaków do tortów, form, foremek do ciast, **24** tekstylia i wyroby włókiennicze nie ujęte w innych klasach; narzuty na łóżka; obrusy.

(111) **270982** (220) 2013 05 20 (210) 414424  
(151) 2014 09 15 (441) 2013 09 02

(732) TRAVELPLANET.PL SPÓŁKA AKCYJNA, Wrocław, PL.

(540) TRAVELPLANET.PL-DOBRE WYBRANE WAKACJE

(510), (511) **39** organizowanie podróży, imprez turystycznych wycieczek, świadczenie usług turystycznych-zwiedzanie, usługi osób towarzyszących podróżnym, usługi przewodników i pilotów wycieczek, usługi wypożyczania pojazdów, w szczególności samochodów i rowerów, usługi pośredników turystycznych, agentów turystycznych i biur turystycznych zawarte w klasie 39, w szczególności usługi świadczone przez te podmioty z wykorzystaniem Internetu, usługi rezerwacji i sprzedaży miejsc na wycieczki i podróż, usługi rezerwacji i sprzedaży biletów związanych z transportem, w szczególności biletów lotniczych, usługi związane z informacją dotyczącą podróży, w szczególności w zakresie taryf, rozkładów jazdy i sposobów transportu, **41** rozrywka, usługi w zakresie sportu i kultury, informacja o wypoczynku i imprezach rozrywkowych, w szczególności kulturalnych i sportowych, zwłaszcza z wykorzystaniem Internetu, informacja o rekreacji, usługi związane z organizacją wypoczynku, zwłaszcza z wykorzystaniem Internetu zawarte w tej klasie, organizowanie i obsługa konferencji, kongresów, konkursów, przyjęć, seminariów, sympozjów i zjazdów, organizowanie obozów sportowych, usługi obozów wakacyjnych, rezerwacja miejsc na spektakle, wypożyczanie sprzętu sportowego, organizacja wyjazdów wakacyjnych; organizacja turystyki w trudnych warunkach terenowych i klimatycznych-trekking; organizacja wypraw konnych, rowerowych, kajakowych i żeglarskich; prowadzenie kursów i szkoleń, **42** tworzenie i utrzymywanie stron internetowych dla osób trzecich, **43** tymczasowe zakwaterowanie, usługi pośredników turystycznych, agentów turystycznych i biur turystycznych w zakresie rezerwacji i organizowania zakwaterowania dla podróżnych, w szczególności w hotelach, domach turystycznych, motelach, pensjonatach, kwaterach, na terenach kempingowych, świadczone zwłaszcza z wykorzystaniem Internetu, wynajmowanie noclegów, wynajmowanie mieszkań na pobyt czasowy, wynajmowanie domów na wakacje, usługi zakwaterowania dla obozów wakacyjnych; degustacje żywności i napojów.

(111) **270983** (220) 2013 05 21 (210) 414503  
(151) 2014 05 15 (441) 2013 09 02

(732) OSHEE POLSKA SPÓŁKA Z OGRANICZONĄ ODPOWIEDZIALNOŚCIĄ, Kraków, PL.

(540) VITAMIN WHITE

(510), (511) **05** dietetyczne substancje przystosowane do celów medycznych; mineralne dodatki do żywności; dodatki odżywcze do celów leczniczych; preparaty z mikroelementami dla ludzi i zwierząt; suplementy mineralne do żywności; żywność dietetyczna do celów

leczniczych, **32** wody mineralne i gazowane, wody stołowe; napoje bezalkoholowe, napoje owocowe, soki, napoje izotoniczne, napoje energetyzujące, syropy, preparaty do produkcji napojów; napoje i soki owocowe; soki warzywne; piwo.

(111) **270984** (220) 2013 05 24 (210) 414686  
 (151) 2014 09 15 (441) 2013 09 02  
 (732) GRABCZAN JACEK, WTORNIKIEWICZ KRZYSZTOF TELE MAGIC SPÓŁKA CYWILNA, Warszawa, PL.  
 (540)



Kolor znaku: czarny, ciemnoniebieski, niebieski

(531) 26.11.2, 26.11.13, 27.5.1, 29.1.13

(510), (511) **05** papierosy bezytoniowe do celów medycznych, elektryczne i elektroniczne papierosy bezytoniowe do celów medycznych, ampułki do bezytoniowych papierosów elektronicznych, liquidy do bezytoniowych papierosów elektronicznych, płyny (liquidy) do napełniania wkładów (kartridży), aromaty, dodawane do e-liquidów, kartridże do bezytoniowych papierosów elektronicznych, preparaty medyczne o działaniu pobudzającym, **18** wyroby wykonane ze skóry i z imitacji skóry, ujęte w tej klasie, etui ze skóry i z imitacji skóry na telefony komórkowe, smartfony, tablety, czytniki, aparaty fotograficzne, klucze i inne urządzenia, pokrowce ze skóry i z imitacji skóry, pasy naramienne ze skóry, torebki, torby na ramię, torby podróżne, parasole i laski, **34** papierosy elektroniczne i akcesoria do papierosów elektronicznych: płyny, aromaty; zestawy papierosów elektronicznych; e-liquidy; papierosy bezytoniowe; ampułki do bezytoniowych papierosów elektronicznych; wkłady (kartridże) do bezytoniowych papierosów elektronicznych; filtry do bezytoniowych papierosów elektronicznych; e-cygara; e-fajki, **35** informacja handlowa oraz udzielanie porad konsumentom, agencje importowo-eksportowe, badanie rynku w celach handlowych, outsourcing jako doradztwo handlowe, usługi menedżerskie, prowadzenie interesów osób trzecich, promocja sprzedaży, pokazy towarów, sprzedaż w sklepach, sklepach specjalistycznych, w hurtowniach oraz za pomocą Internetu i poczty wysyłkowej: e-cygar, e-fajek, papierosów elektronicznych i elektrycznych oraz związanych z nimi akcesoriów: płynów i aromatów, ampułek do bezytoniowych papierosów elektronicznych, liquidów do bezytoniowych papierosów elektronicznych, filtrów do bezytoniowych papierosów elektronicznych, płynów do napełniania wkładów (kartridży), aromatów, kartridży do bezytoniowych papierosów elektronicznych, preparatów medycznych o działaniu pobudzającym, baterii do e-papierosów, baterii alkalicznych do e-papierosów, akumulatorów litowo-jonowych do e-papierosów, diod LED do e-papierosów, kartomizerów, ładowarek USB, papierończo-ładowarek, telefonów, telefonów komórkowych, komputerów, laptopów i tabletów, baterii, akumulatorów oraz ładowarek do papierosów elektronicznych i elektrycznych, kabli z funkcją ładowania, kabli do papierosów elektronicznych, clearomizerów do elektronicznych papierosów, grzałek, grzałek do clearomizerów, smyczy do elektronicznych papierosów, przenośnych urządzeń odtwarzających, sprzętu USB, gniazdek USB, słuchawek, transformatorów, ładowarek do telefonów, smartfonów, tabletów i innych urządzeń, baterii do zegarków, zestawów słuchawkowych do telefonów komórkowych, zestawów głośnomówiących, uchwytów do telefonów komórkowych, smartfonów, tabletów i innych urządzeń elektronicznych, kaset wideo, kaset muzycznych, taśm magnetycznych, płyt kompaktowych, magnetycznych nośników danych, optycznych nośników danych, głośników, słuchawek, słuchawek do użytku z radia i innych urządzeń odtwarzających dźwięk, folii ochronnej na wyświetlacze, maszyn liczących, sprzętu przetwarzającego dane, komputerów, kart pamięci i pendrive, kart startowych, zestawów głośnomówiących, zestawów słuchawkowych, lamp elektrycznych, świetlówek i ich osprzętu, diod elektroluminescencyjnych (LED), żarówek LED, taśm LED, lamp stojących, kolorowych lampek do świątecznych dekoracji, latarek, lamp sufitowych, kinkietów ściennych, żyrandoli, plafonów, lamp fluorescencyjnych, żarówek fluorescen-

cyjnych, żarówek elektrycznych, wyświetlaczy LCD, transformatorów współpracujących z technologią LED, etui ze skóry i z imitacji skóry na telefony komórkowe, smartfony, tablety, czytniki, aparaty fotograficzne, klucze i inne urządzenia, pokrowców ze skóry i z imitacji skóry, pasów naramiennych ze skóry, torebek, toreb na ramię i toreb podróżnych, dystrybucja i rozpowszechnianie materiałów reklamowych, wypożyczanie materiałów reklamowych, rozpowszechnianie ogłoszeń reklamowych, reklama za pośrednictwem sieci komputerowej, reklama korespondencyjna, reklama radiowa, reklama prasowa, reklama telewizyjna, rozpowszechnianie próbek, organizowanie wystaw w celach handlowych lub reklamowych.

(111) **270985** (220) 2013 05 27 (210) 414736  
 (151) 2014 04 24 (441) 2013 09 16  
 (732) CELICHOWSKI WOJCIECH KANCELARIA ADWOKACKA, Poznań, PL.  
 (540)



Kolor znaku: czerwony, biały, szary

(531) 26.4.1, 26.4.9, 27.5.1, 29.1.13

(510), (511) **35** usługi biznesowego doradztwa organizacyjnego; specjalistyczne doradztwo w zakresie działalności gospodarczej; usługi doradztwa i konsultingu w zakresie organizowania, zarządzania i prowadzenia działalności gospodarczej; usługi doradztwa w zakresie zarządzania personalnego; doradztwo ekonomiczne dla przemysłu i biznesu celem planowania, organizowania, monitorowania i nadzorowania projektów w różnych sektorach gospodarczych na rzecz jednego lub różnych przedsiębiorstw, **36** usługi ekonomiczno-finansowe; doradztwo finansowe, finansowo-ekonomiczne; doradztwo, ekspertyzy i wyceny w sprawach podatkowych oraz ubezpieczeniowych; usługi konsultingu finansowego; inwestycje kapitałowe; usługi finansowego konsultingu w zakresie nieruchomości; pośrednictwo w obrocie nieruchomościami; usługi związane z administrowaniem nieruchomościami: wynajem, wycena, finansowanie majątku nieruchomego; usługi w zakresie obsługi inwestycji kapitałowych; kupno i sprzedaż gruntów, budynków na rzecz osób trzecich; wynajmowanie gruntów, budynków; zarządzanie nieruchomościami na zlecenie; dzierżawa majątku nieruchomego, **45** usługi prawne, w tym on-line; usługi arbitrażowe; usługi rozstrzygania i mediacji spraw spornych; usługi reprezentacji prawnej; usługi przygotowywania oraz prowadzenia spraw przed sądami powszechnymi, administracyjnymi, Sądem Najwyższym oraz organami ścigania i komornikami; konsulting prawny; usługi dostarczania informacji prawnej; usługi doradztwa, ekspertyz i opinii prawnych; badania, analizy oraz poszukiwania prawne, doradztwo w zakresie własności intelektualnej; usługi w zakresie audytu prawnego.

(111) **270986** (220) 2013 05 29 (210) 414850  
 (151) 2014 09 18 (441) 2013 09 16  
 (732) WITCZAK KRZYSZTOF SYLWIA, Zalasewo, PL.  
 (540)



(531) 9.1.10, 25.1.15, 27.5.1

(510), (511) **41** organizowanie i obsługa dyskotek, przyjęć, organizowanie balów, imprez rekreacyjnych, organizowanie i obsługa konferencji, kongresów, sympozjów, usługi związane z organizacją wypoczynku, **43** usługi prowadzenia restauracji, kawiarni, barów; przygotowywanie posiłków w restauracjach, restauracje samoobsługowe, prowadzenie barów szybkiej obsługi, przygotowywanie żywności i napojów na zamówienie oraz ich dostawa; stołówki.

(111) **270987** (220) 2012 09 24 (210) 405109  
 (151) 2014 09 12 (441) 2013 01 07  
 (732) MACZACZA WIESŁAW ZAKŁAD PRODUKCYJNO-USŁUGOWY WIRAX, Tuchomie, PL.  
 (540) wirax  
 (510), (511) **07** maszyny, w tym maszyny rolnicze, ciągniki, kosiarki, pługi, brony, obsypniki, kultywatory, sieczkarnie, wały strunowe, części zamienne do ciągników i maszyn, **35** usługi sprzedaży maszyn w tym maszyn rolniczych i ciągników oraz części zamiennych, **40** usługi laserowego cięcia blach, obróbki metalu skrawaniem, usługi tokarskie, frezarskie, **43** usługi hotelowe, restauracyjne, barowe, obsługa gastronomiczna, wynajem sal.

(111) **270988** (220) 2013 02 01 (210) 409943  
 (151) 2014 09 23 (441) 2013 05 13  
 (732) PRZEDSIĘBIORSTWO PRODUKCYJNO-HANDLOWE JUKA PAWŁOWSKI JÓZEF, PAWŁOWSKA ELŻBIETA SPÓŁKA JAWNA, Niepołomice, PL.  
 (540)



Kolor znaku: czerwony, niebieski  
 (531) 1.15.17, 26.11.1, 27.5.1, 29.1.12

(510), (511) **07** maszyny, urządzenia, przybory do wyposażenia zakładów zbiorowego żywienia, a w tym: kralniece do artykułów spożywczych, roboty kuchenne, miksery, malaksery, wirówki kuchenne w tym sokowirówki, wyciskarki soków, młynki do mielenia artykułów spożywczych i odpadów, maszynki do mięsa i innych surowców spożywczych, urządzenia do obierania ziemniaków, owoców, warzyw i jarzyn, ostrzarki do noży, zmywarki naczyń, noże elektryczne, kostkarki i łuskarki do lodu, garnki, kotły i patelnie elektryczne, urządzenia elektromechaniczne do przygotowania napojów, ogrzewacze i podgrzewacze, dystrybutory do napojów, prasy do odpadków kuchennych, urządzenia przesiewające, suszarki, przenośniki kuchenne z napędem; elementy, części i akcesoria do maszyn, urządzeń i przyborów do wyposażenia zakładów zbiorowego żywienia, **10** kriosauony, kriokabiny, kriokomory, szafy chłodnicze do zastosowań medycznych, **11** urządzenia chłodnicze, a w tym: komory, lody, szafy, regały pojemniki chłodnicze, lodówki, zamrażarki, gondole mroźnicze, bonety; części, elementy, podzespoły do wymienionych wyżej urządzeń, maszyny, urządzenia, przybory do wyposażenia zakładów zbiorowego żywienia, a w tym: filtry domowe i kuchenne, ekspresy do kawy i innych naparów, dozowniki środków odkażających w toaletach, frytownice elektryczne i gazowe, garnki, kotły, patelnie, imbryki elektryczne, maszyny i urządzenia do produkcji lodu, maszynki kuchenne, opiekacze do chleba, różna, ruszty, lampy bakteriobójcze i owadobójcze, instalacje, urządzenia, wyposażenie, sprzęt, armatura, aparatura instalacji sanitarnych, grzejnych, wentylacyjnych, klimatyzacyjnych, elektrycznych, a w tym: rury, zawory, bojler, podgrzewacze, ogrzewacze, Kuchenki, piece kuchenne i piekarskie, paleniska, palniki, płyty grzejne, parowniki, pasteryzatory, ruszty piecowe, paleniska, aparaty i urządzenia do uzdatniania wody, odciąg, gofrownice, maszyny do produkcji i dystrybucji lodów, **20** meble do lokali i kuchni zbiorowego żywienia.

(111) **270989** (220) 2013 03 29 (210) 412349  
 (151) 2014 05 15 (441) 2013 07 08  
 (732) TM INVESTMENT SPÓŁKA Z OGRANICZONĄ ODPOWIEDZIALNOŚCIĄ, Brzeźnica, PL.  
 (540)



Kolor znaku: czarny, złoty, fioletowy  
 (531) 26.4.2, 26.4.18, 26.4.22, 27.5.1, 29.1.13

(510), (511) **02** środki antykorozyjne; lakiery i emalie; środki do konserwacji drewna; farby; farby akwarelowe, wodne, bakteriobójcze, ogniodoporne, przeciw zanieczyszczeniom; farby do emalii; farby stosowane w ceramice; podkłady; kit: stolarki, rzeźbiarski; folie metalowe dla malarzy; barwniki do obuwi; preparaty zabezpieczające do metali; smary i oleje przeciwrzdzewne; rozcieńczalniki do farb i lakierów; utrwalacze; barwniki; zaprawy farbiarskie; zagęszczacze do farb i barwników; bejce; formy proszkowe dla malarzy, dekoratorów, drukarzy i artystów, **19** tynki i masy dekoracyjne, zaprawy cementowe.

(111) **270990** (220) 2013 04 22 (210) 413368  
 (151) 2014 09 05 (441) 2013 08 05  
 (732) BERKOWSKI KAMIL, BERKOWSKI PAWEŁ SOUNDTRADE SPÓŁKA CYWILNA, Bartoszków, PL.  
 (540) ELECTROCITY

(510), (511) **41** nauczanie, kształcenie, rozrywka, działalność sportowa i kulturalna, w szczególności: usługi mające na celu przede wszystkim rozrywkę, zabawę lub rekreację, usługi związane z organizowaniem i obsługą imprez masowych jak festiwale, spektakle, koncerty muzyczne oraz innych wydarzeń muzycznych i kulturalnych, informacja o imprezach masowych, organizowanie i obsługa koncertów, nocne kluby, organizowanie konkursów rozrywkowych, organizowanie koncertów i innych imprez masowych, organizowanie wystaw z dziedziny kultury, planowanie przebiegu imprez masowych (część rozrywkowa), programy rozrywkowe radiowe i telewizyjne, rezerwacja miejsc na imprezy masowe, rezerwacja sal koncertowych na imprezy masowe, usługi studia nagrań, wynajmowanie stadionów, wypożyczanie sprzętu koncertowego z wyjątkiem pojazdów, **35** usługi impresariów w działalności artystycznej.

(111) **270991** (220) 2013 06 05 (210) 415080  
 (151) 2014 08 29 (441) 2013 09 16  
 (732) UTC Fire & Security Services (Société en commandite simple), Cergy, FR.  
 (540) INDIUM  
 (510), (511) **09** urządzenia do gaszenia ognia, gaśnice, części i akcesoria do wymienionych towarów.

(111) **270992** (220) 2013 06 05 (210) 415081  
 (151) 2014 08 29 (441) 2013 09 16  
 (732) UTC Fire & Security Services (Société en commandite simple), Cergy, FR.  
 (540) INTUITION  
 (510), (511) **09** urządzenia do gaszenia ognia, gaśnice, części i akcesoria do wymienionych towarów.

(111) **270993** (220) 2013 06 13 (210) 415380  
 (151) 2014 09 15 (441) 2013 09 30  
 (732) CALDENA SPÓŁKA Z OGRANICZONĄ ODPOWIEDZIALNOŚCIĄ SPÓŁKA KOMANDYTOWA, Toruń, PL.  
 (540) MACROSPEED  
 (510), (511) **01** nawozy, biostymulatory-środki oddziałujące na procesy życiowe roślin w inny sposób niż składnik pokarmowy, **05** pestycydy.

(111) **270994** (220) 2013 06 19 (210) 415665  
 (151) 2014 09 12 (441) 2013 09 30  
 (732) WIENERBERGER CERAMIKA BUDOWLANA SPÓŁKA Z OGRANICZONĄ ODPOWIEDZIALNOŚCIĄ, Warszawa, PL.  
 (540) NARIA  
 (510), (511) **19** cegły; konstrukcyjne elementy niemetalowe dla budownictwa; ściany (pokrycia niemetalowe); klinkier, ścienne okładziny niemetalowe dla budownictwa, **35** usługi sprzedaży: elementów murowych HD; cegieł; klinkieru, doradztwa specjalistycznego w sprawach działalności gospodarczej; sprzedaż (promocja) na rzecz osób trzecich.

(111) **270995** (220) 2013 06 19 (210) 415666  
 (151) 2014 09 12 (441) 2013 09 30  
 (732) FORTIS PHARMACEUTICALS SPÓŁKA Z OGRANICZONĄ ODPOWIEDZIALNOŚCIĄ SPÓŁKA KOMANDYTOWA, Zawiercie, PL.  
 (540) FORTIMAG

(510), (511) **05** suplementy diety, środki zmniejszające apetyt, dietetyczna żywność przystosowana do celów medycznych, dietetyczne napoje przystosowane do celów medycznych, substancje dietetyczne do celów leczniczych, dodatki odżywcze do celów leczniczych, preparaty kosmetyczne, preparaty witaminowe wspomagające leczenie, preparaty odżywcze wspomagające leczenie, środki odżywcze wspomagające leczenie, witaminy same lub w połączeniach wspomagające leczenie, preparaty chemiczne do celów farmaceutycznych, preparaty farmaceutyczne, korzenie lekarskie, środki medyczne i farmaceutyczne pochodzenia roślinnego, preparaty biologiczne do celów medycznych, wyroby medyczne do celów leczniczych.

(111) **270996** (220) 2013 06 20 (210) 415683  
 (151) 2014 09 11 (441) 2013 09 30  
 (732) PROCZEK ROBERT, Warszawa, PL.  
 (540)



Kolor znaku: biały, granatowy  
 (531) 24.1.15, 24.1.17, 27.5.1, 29.1.12  
 (510), (511) **41** nauczanie; kształcenie; rozrywka; działalność sportowa i kulturalna, **42** badania oraz usługi naukowe, techniczne oraz ich projektowanie; analizy przemysłowe i usługi badawcze; projektowanie i ulepszanie sprzętu oraz oprogramowania komputerowego.

(111) **270997** (220) 2013 06 21 (210) 415782  
 (151) 2014 08 13 (441) 2013 09 30  
 (732) SPÓŁDZIELCZA MLECZARNIA SPOMLEK, Radzyń Podlaski, PL.  
 (540)



Kolor znaku: brązowy, złoty, pomarańczowy, biały, jasnobrązowy  
 (531) 5.7.11, 5.7.22, 5.11.1, 8.3.8, 8.3.12, 8.7.25, 25.1.5, 25.1.25, 26.1.1, 26.11.6, 26.11.8, 27.5.1, 29.1.15  
 (510), (511) **29** sery, **35** sprzedaż hurtowa i detaliczna, w tym sprzedaż za pośrednictwem Internetu serów, doradztwo w sprawach działalności gospodarczej, organizowanie targów i wystaw w celach handlowych, dystrybucja materiałów reklamowych dotyczących serów, informacja handlowa, promocja sprzedaży serów, usługi organizowania programów lojalnościowych, reklama za pośrednictwem sieci komputerowych Internetu, publikowanie tekstów reklamowych, organizowanie i prowadzenie kampanii reklamowych dotyczących serów.

(111) **270998** (220) 2013 06 24 (210) 415814  
 (151) 2014 05 15 (441) 2013 10 14  
 (732) PRZEDSIĘBIORSTWO PRODUKCYJNO HANDLOWO USŁUGOWE SPECJAŁ SPÓŁKA Z OGRANICZONĄ ODPOWIEDZIALNOŚCIĄ, Warszawa, PL.  
 (540) SŁONECZNY EDAMEK  
 (510), (511) **29** mleko, produkty mleczne, oleje jadalne, tłuszcze jadalne, pasty zawierające tłuszcze do kanapek, **35** usługi sprzedaży

hurtowej, detalicznej oraz za pośrednictwem Internetu (sprzedaż on-line) mleka, produktów mlecznych, olejów jadalnych, tłuszczyw jadalnych, past zawierających tłuszcze do kanapek; publikowanie tekstów o charakterze reklamowym i promocyjnym, marketing, reklama, reklama internetowa, rozpowszechnianie materiałów reklamowych promujących mleko, produkty mleczne, oleje jadalne, tłuszcze jadalne, pasty zawierające tłuszcze do kanapek, organizowanie imprez dla celów marketingowych i promocyjnych, organizowanie targów, wystaw i pokazów w celach handlowych lub reklamowych, prezentowanie produktów w mediach w celu ich sprzedaży.

(111) **270999** (220) 2013 07 01 (210) 416139  
 (151) 2014 09 18 (441) 2013 10 14  
 (732) AUTO GT SPÓŁKA Z OGRANICZONĄ ODPOWIEDZIALNOŚCIĄ, Warszawa, PL.  
 (540)

**AUTOGT**

Kolor znaku: czarny, czerwony  
 (531) 27.5.1, 29.1.12  
 (510), (511) **35** handel hurtowy i detaliczny pojazdami samochodowymi, **37** naprawa pojazdów samochodowych, naprawa, konserwacja i instalowanie maszyn i urządzeń, **39** wynajem i dzierżawa samochodów.

(111) **271000** (220) 2013 07 03 (210) 416210  
 (151) 2014 04 29 (441) 2013 10 14  
 (732) PHU „MAŃK” SPÓŁKA Z OGRANICZONĄ ODPOWIEDZIALNOŚCIĄ SPÓŁKA KOMANDYTOWA, Warszawa, PL.  
 (540)

**MAŃK  
 TRANSPORT**

Kolor znaku: niebieski, biały, czerwony  
 (531) 27.5.1, 29.1.13  
 (510), (511) **06** okna metalowe, osprzęt do okien metalowy, rynny metalowe, żaluzje metalowe aluminium, osprzęt do drzwi metalowe, rolki i prowadnice do drzwi przesuwnych z metalu, uchwyty i gałki metalowe, szkielety ramowe metalowe, drzwi metalowe składane, rozwierane, przesuwne, klamki do drzwi metalowe, zamki do drzwi i okien, konstrukcje metalowe przenośne, odrzwia metalowe, ościeżnice metalowe, okucia metalowe do drzwi i mebli, drzwi metalowe, rolety zewnętrzne metalowe, rolki i prowadnice do okien przesuwnych, sufity metalowe, profile i kształtowniki metalowe, sprężyny drzwiowe, haki i uchwyty ściennie, zawiasy metalowe, zasuwki drzwiowe, **19** okna niemetalowe, okiennice niemetalowe, okna witrażowe, żaluzje niemetalowe, ścianki działowe niemetalowe, płyty niemetalowe drzwiowe, szkło budowlane, drzwi składane, rozwierane i przesuwne niemetalowe, osprzęt do drzwi niemetalowy, ramy drzwi niemetalowe, profile i kształtowniki niemetalowe, materiały budowlane niemetalowe, masa betonowa prefabrykowana, zaprawa murarska, cement wzmocniony włóknem, cement, żwir, piasek poza piaskiem formierskim, glina, kaolin, asfalt, beton, bitumy, drewno budowlane, szkło budowlane, kamień budowlany, cegła, drewno użytkowe, materiały do budowy dróg, gips, granit, kamień, kamień żuźlowy, klinkier jako kruszywo, krzemionka, ksyolit, kwarc, łupek twardy, margiel wapienny, masa włóknista dla budownictwa, marmur, smoła, sztuczny kamień, tarcica, tłuczeń, trzcina dla budownictwa, wapień, wapno, żużel, żwir, **35** sprzedaż hurtowa i detaliczna materiałów budowlanych, sprzedaż hurtowa i detaliczna materiałów budowlanych za pośrednictwem Internetu, **39** usługi transportowe, usługi taksówkowe, usługi przewozu osób i towarów, usługi kurierskie, usługi transportowe na rzecz osób trzecich, transport lądowy, transport promowy, transport rzeczny, transport morski, transport lotniczy, wynajmowanie pojazdów, wynajmowanie samochodów ciężarowych wraz z kierowcą, magazynowanie towarów i spedycja, organizowanie podróży, rezerwowanie miejsc na podróż, rezerwacja środków transportu, pośrednictwo w transporcie, transport pasażerski, wynajmowanie garaży i miejsc parkingowych.



97

**DECYZJE O ODMOWIE UDZIELENIA  
PRAWA OCHRONNEGO  
(wydane po ogłoszeniu o zgłoszeniu)**

*Poniższe zestawienie zawiera kolejno: numer zgłoszenia znaku towarowego oraz numer i rok wydania Biuletynu Urzędu Patentowego, w którym zgłoszenie zostało ogłoszone.*

315223	25/2006	401832	20/2012
321996	12/2007	402005	21/2012
328884	24/2007	402678	22/2012
328885	24/2007	402912	22/2012
336262	10/2008	403685	24/2012
347230	02/2009	403937	24/2012
348121	03/2009	407256	05/2013
349954	07/2009	407272	05/2013
352958	12/2009	408180	07/2013
355947	17/2009	408200	07/2013
362821	04/2010	409180	09/2013
367236	12/2010	410275	11/2013
368982	15/2010	411133	12/2013
370389	18/2010	411945	14/2013
372771	22/2010	412194	14/2013
373030	22/2010	413111	16/2013
374927	25/2010	413535	16/2013
377404	04/2011	415482	20/2013
378015	05/2011	417062	23/2013
378028	05/2011	417180	23/2013
379612	08/2011	417594	24/2013
380392	10/2011	418205	25/2013
383171	14/2011	419126	01/2014
383173	14/2011	419649	02/2014
383279	14/2011	420169	02/2014
386647	20/2011	420174	02/2014
387061	20/2011	420175	02/2014
387062	20/2011	420181	02/2014
391639	03/2012	420184	02/2014
391667	03/2012	420568	03/2014
393656	06/2012	420581	03/2014
395523	10/2012	420590	03/2014
397159	12/2012	421212	04/2014
397160	12/2012	421214	04/2014
399372	15/2012	421278	04/2014
399427	16/2012	421295	04/2014
399612	16/2012	421352	04/2014
400019	17/2012	421365	04/2014
400978	19/2012	421366	04/2014
400979	19/2012	421996	06/2014
400982	19/2012	423063	07/2014
400986	19/2012	423711	09/2014

98

**DECYZJE O UMORZENIU POSTĘPOWANIA  
(wydane po ogłoszeniu o zgłoszeniu)**

*Poniższe zestawienie zawiera kolejno: numer zgłoszenia znaku towarowego oraz numer i rok wydania Biuletynu Urzędu Patentowego, w którym zgłoszenie zostało ogłoszone.*

331858	03/2008	385325	17/2011
342927	21/2008	385326	17/2011
342929	21/2008	385440	18/2011
346540	01/2009	385441	18/2011
367514	13/2010	385442	18/2011
367515	13/2010	385443	18/2011
367516	13/2010	399726	16/2012
378641	06/2011	399906	16/2012

402819	22/2012	427120	15/2014
409267	09/2013	427208	15/2014
409269	09/2013	428319	17/2014
411790	13/2013	428548	18/2014
414420	18/2013	429123	18/2014
414747	19/2013	429723	19/2014
415183	19/2013	431002	22/2014
416731	22/2013	431003	22/2014
416838	22/2013	431004	22/2014
416874	22/2013	431005	22/2014
416875	22/2013	431006	22/2014
417066	23/2013	431032	22/2014
417220	23/2013	431050	22/2014
417256	23/2013	431067	22/2014
417446	24/2013	431068	22/2014
417562	24/2013	431243	22/2014
419534	01/2014	431371	23/2014
420206	02/2014	431447	23/2014
420588	03/2014	431448	23/2014
420630	03/2014	431466	23/2014
421638	05/2014	431476	23/2014
421856	05/2014	431574	23/2014
422010	06/2014	431659	23/2014
422023	06/2014	431660	23/2014
423052	07/2014	431661	23/2014
423055	07/2014	431662	23/2014
423056	07/2014	431686	23/2014
423057	07/2014	431715	23/2014
423058	07/2014	431902	23/2014
423059	07/2014	431903	23/2014
423060	07/2014	431904	23/2014
423651	09/2014	431906	23/2014
423662	09/2014	431926	23/2014
423668	09/2014	431927	23/2014
424698	11/2014	431932	24/2014
425643	13/2014	431934	24/2014
426401	14/2014	431944	24/2014
426581	14/2014	431970	24/2014
426591	14/2014	432575	25/2014
427091	15/2014	434297	02/2015

99

**WPISY I ZMIANY W REJESTRZE  
ZNAKÓW TOWAROWYCH  
(nieuwzględnione w innych samodzielnych ogłoszeniach)**

*Poniższe zestawienie zawiera kolejno: numer rejestru znaków towarowych, datę wpisu, oznaczenie rubryki, w której dokonano wpisu lub zmiany oraz treść wpisu. Poszczególne rubryki rejestru znaków towarowych zawierają następujące dane:*

- rubryka A - nazwisko i imię lub nazwę oraz adres uprawnionego z podaniem nazwy kraju,*
- rubryka B - znak towarowy (wpisany znak towarowy lub jego odbitkę i klasy elementów graficznych - jeżeli znak je zawiera - oraz, jeżeli jest to niezbędne dla identyfikacji znaku, jego rodzaj np. znak przestrzenny, dźwiękowy, a także w przypadku znaków barwnych określenie kolorów),*
- rubryka C - wykaz towarów przyporządkowanych do odpowiednich klas towarowych,*
- rubryka D - prawa ograniczające prawo ochronne,*
- rubryka E - kategorię znaku lub prawa ochronnego (wspólny znak towarowy, wspólny znak towarowy gwarancyjny, wspólne prawo ochronne) oraz regulamin znaku,*
- rubryka F - wnioski i sprzeciwy oraz decyzje wydane w wyniku ich rozpoznania,*

rubryka G - rejestracja międzynarodowa (adnotacja o rejestracji międzynarodowej na podstawie zgłoszenia lub rejestracji krajowej),  
rubryka H - datę unieważnienia lub datę i przyczynę wygaśnięcia prawa ochronnego, zastąpienie rejestracji krajowej rejestracją międzynarodową.

**Uwaga:** Publikacji podlegają: zmiana uprawnionego, zmiana nazwy uprawnionego, prawa ograniczające prawo ochronne, zmiana regulaminu znaku wspólnego, sprostowania istotnych pomyłek.

**39973** 2014 12 10 A. Wprowadzono zmianę uprawnionego przez wykreślenie wpisu: Bayer Aktiengesellschaft, Leverkusen, Niemcy i dokonanie wpisu: Nuplex Resins B.V., Bergen op Zoom, Holandia.

**40838** 2014 12 10 A. Wprowadzono zmianę uprawnionego przez wykreślenie wpisu: Bayer Aktiengesellschaft, Leverkusen-Bayewerk, Niemcy i dokonanie wpisu: Nuplex Resins B.V., Bergen op Zoom, Holandia.

**45640** 2014 12 17 A. Wprowadzono zmianę uprawnionego przez wykreślenie wpisu: Dole Ford Company, Inc., Westlake Village, Stany Zjednoczone Ameryki i dokonanie wpisu: Renaissance Capital Corporation, Westlake Village, Stany Zjednoczone Ameryki.

**46704** 2014 12 19 A. Wprowadzono zmianę uprawnionego przez wykreślenie wpisu: Delhi Technologies Holding S.a.r.l., Bascharage, Luksemburg i dokonanie wpisu: Delhi International Operations Luxemburg S.a.r.l., Bacharage, Luksemburg.

**47098** 2014 12 08 A. Wprowadzono zmianę siedziby uprawnionego przez wykreślenie wpisu: URSUS SPÓŁKA AKCYJNA, Dobre Miasto, Polska 510481080 i dokonanie wpisu: URSUS SPÓŁKA AKCYJNA, Lublin, Polska 510481080.

**47174** 2014 12 11 A. Wprowadzono zmianę siedziby uprawnionego przez wykreślenie wpisu: Henkel Corporation (Delaware Corporation), Ambler, Stany Zjednoczone Ameryki i dokonanie wpisu: Henkel Corporation (Delaware Corporation), Gulph Mills, Stany Zjednoczone Ameryki.

**47174** 2014 12 11 A. Wprowadzono zmianę siedziby uprawnionego przez wykreślenie wpisu: Henkel Corporation (Delaware Corporation), Gulph Mills, Stany Zjednoczone Ameryki i dokonanie wpisu: Henkel Corporation (Delaware Corporation), Rocky Hill, Stany Zjednoczone Ameryki.

**47174** 2014 12 11 A. Wprowadzono zmianę siedziby uprawnionego przez wykreślenie wpisu: Henkel Corporation (Delaware Corporation), Rocky Hill, Stany Zjednoczone Ameryki i dokonanie wpisu: Henkel AG & Co. KGaA, Düsseldorf, Niemcy.

**47297** 2014 12 11 A. Wprowadzono zmianę siedziby uprawnionego przez wykreślenie wpisu: Henkel Corporation (Delaware Corporation), Ambler, Stany Zjednoczone Ameryki i dokonanie wpisu: Henkel Corporation Gulph Mills, Stany Zjednoczone Ameryki.

**47297** 2014 12 11 A. Wprowadzono zmianę siedziby uprawnionego przez wykreślenie wpisu: Henkel Corporation, Gulph Mills, Stany Zjednoczone Ameryki i dokonanie wpisu: Henkel Corporation, Rocky Hill, Stany Zjednoczone Ameryki.

**47758** 2014 12 08 A. Wprowadzono zmianę uprawnionego przez wykreślenie wpisu: VALEANT IPM SPÓŁKA Z OGRANICZONĄ ODPOWIEDZIALNOŚCIĄ Rzeszów, Polska 142504822 i dokonanie wpisu: PHARMASWISS POLAND SPÓŁKA Z OGRANICZONĄ ODPOWIEDZIALNOŚCIĄ, Rzeszów, Polska 180935403.

**47758** 2014 12 08 A. Wprowadzono zmianę uprawnionego przez wykreślenie wpisu: PHARMASWISS POLAND SPÓŁKA Z OGRANICZONĄ ODPOWIEDZIALNOŚCIĄ, Rzeszów, Polska 180935403 i dokonanie wpisu: VALEANT SPÓŁKA Z OGRANICZONĄ ODPOWIEDZIALNOŚCIĄ SPÓŁKA JAWNA, Rzeszów, Polska.

**48812** 2014 12 10 A. Wprowadzono zmianę uprawnionego przez wykreślenie wpisu: Bayer Aktiengesellschaft, Leverkusen,

Niemcy i dokonanie wpisu: Nuplex Resins B.V., Bergen op Zoom, Holandia.

**48823** 2014 12 19 A. Wprowadzono zmianę uprawnionego przez wykreślenie wpisu: Humana Milchunion eG, Everswinkel, Niemcy i dokonanie wpisu: Humana GmbH, Hereford, Niemcy.

**49312** 2014 12 10 D. Dokonano wpisu: W dniu 12 grudnia 2013 r. na podstawie postanowienia Sądu Rejonowego w Rzeszowie Wydział IX Gospodarczy – Rejestru Zastawów (sygn. akt RZ.IX.Ns-Rej.Za 5031/13/729) wpisano do Rejestru Zastawów pod pozycją 2380993 zastaw rejestrowy na prawie ochronnym udzielonym na znak towarowy R-49312 w celu zabezpieczenia wierzytelności przysługujących Goldman Sachs Lending Partners LLC z siedzibą w Nowym Jorku, Stany Zjednoczone Ameryki wobec Valeant Spółka z ograniczoną odpowiedzialnością Spółka Jawna z siedzibą w Rzeszowie".

**50404** 2014 12 17 A. Wprowadzono zmianę uprawnionego przez wykreślenie wpisu: INFRASTRUKTURA KAPUŚCISKA SPÓŁKA AKCYJNA, Bydgoszcz, Polska 090522607 i dokonanie wpisu: TURIA SPÓŁKA Z OGRANICZONĄ ODPOWIEDZIALNOŚCIĄ, Warszawa, Polska.

**50404** 2014 12 17 A. Wprowadzono zmianę nazwy uprawnionego przez wykreślenie wpisu: TURIA SPÓŁKA Z OGRANICZONĄ ODPOWIEDZIALNOŚCIĄ, Warszawa, Polska i dokonanie wpisu: CIECH TRADEMARKS SPÓŁKA Z OGRANICZONĄ ODPOWIEDZIALNOŚCIĄ, Warszawa, Polska 146846382.

**52780** 2014 12 12 D. Dokonano wpisu: „Na podstawie tytułu wykonawczego: Nakaz zapłaty w postępowaniu Sądu Rejonowego dla Łodzi – Śródmieście w Łodzi, Wydział XIII Gospodarczy z dnia 30 kwietnia 2013 r. sygnatura akt XIII GNc 2158/13, Postanowienie Sądu Rejonowego dla Łodzi – Śródmieście w Łodzi, XIII Wydział Gospodarczy z dnia 18 listopada 2013 r. sygnatura akt XIII GNc 2158/13, zaopatrzone w klauzulę wykonalności z dnia 19 listopada 2013 r. Komornik Sądowy przy Sądzie Rejonowym dla Łodzi – Śródmieście w Łodzi w toku postępowania egzekucyjnego prowadzonego pod sygnaturą Km 1907/13 dokonał zajęcia prawa ochronnego na przedmiotowy znak towarowy, na rzecz wierzyciela: Agencja Ochrony Osób i Mienia „ARGO” Spółka z ograniczoną odpowiedzialnością Sp.k. z siedzibą w Łodzi”.

**52780** 2014 12 12 D. Dokonano wpisu: „Na podstawie tytułu wykonawczego: Nakaz zapłaty w postępowaniu Sądu Rejonowego dla Łodzi – Śródmieście w Łodzi, Wydział XIII Gospodarczy z dnia 24 września 2013 r. sygnatura akt XIII GNc 2230/13, zaopatrzone w klauzulę wykonalności z dnia 29 stycznia 2014 r. Komornik Sądowy przy Sądzie Rejonowym dla Łodzi – Śródmieście w Łodzi w toku postępowania egzekucyjnego prowadzonego pod sygnaturą Km 170/14 dokonał zajęcia prawa ochronnego na przedmiotowy znak towarowy, na rzecz wierzyciela: Agencja Ochrony Osób i Mienia „ARGO” Spółka z ograniczoną odpowiedzialnością Sp.k. z siedzibą w Łodzi”.

**52780** 2014 12 12 D. Dokonano wpisu: „Na podstawie tytułu wykonawczego: Protokół ugody Sądu Okręgowego w Warszawie z dnia 29 listopada 2012 r. sygnatura akt GC 596/12 zaopatrzone w klauzulę wykonalności z dnia 15 kwietnia 2013 r. Komornik Sądowy przy Sądzie Rejonowym dla Łodzi – Śródmieście w Łodzi w toku postępowania egzekucyjnego prowadzonego pod sygnaturą Km 1419/13 dokonał zajęcia prawa ochronnego na przedmiotowy znak towarowy, na rzecz wierzyciela: TB Truck & Trailer Serwis Spółka z o.o. z siedzibą w Nadarzynie”.

**52780** 2014 12 12 D. Dokonano wpisu: „Na podstawie tytułu wykonawczego: Protokół – wypis ugody Sądu Rejonowego dla Łodzi – Śródmieście w Łodzi XIII Wydział Gospodarczy z dnia 10 kwietnia 2013 r. sygnatura akt XIII GNc 1872/12 zaopatrzone w klauzulę wykonalności z dnia 12 czerwca 2013 r. Komornik Sądowy przy Sądzie Rejonowym dla Łodzi – Śródmieście w Łodzi w toku postępowania egzekucyjnego prowadzonego pod sygnaturą Km

1670/13 dokonał zajęcia prawa ochronnego na przedmiotowy znak towarowy, na rzecz wierzyciela: Agencja Ochrony Osób i Mienia „ARGO” Spółka z ograniczoną odpowiedzialnością Sp.k. z siedzibą w Łodzi”.

**52780** 2014 12 12 D. Dokonano wpisu: „W dniu 6 października 2014 r. do Urzędu Patentowego RP wpłynął wniosek o dokonanie w rejestrze wpisu informacji o zajęciu prawa ochronnego na przedmiotowy znak towarowy (sygn. post.egz. Km 197/14)”.

**52780** 2014 12 12 D. Dokonano wpisu: „W dniu 17 listopada 2014 r. do Urzędu Patentowego RP wpłynął wniosek o dokonanie w rejestrze wpisu informacji o zajęciu prawa ochronnego na przedmiotowy znak towarowy (sygn. post.egz. Km 1464/14)”.

**52780** 2014 12 12 D. Dokonano wpisu: „W dniu 17 listopada 2014 r. do Urzędu Patentowego RP wpłynął wniosek o dokonanie w rejestrze wpisu informacji o zajęciu prawa ochronnego na przedmiotowy znak towarowy (sygn. post.egz. Km 1471/14)”.

**52780** 2014 12 12 D. Dokonano wpisu: „W dniu 17 listopada 2014 r. do Urzędu Patentowego RP wpłynął wniosek o dokonanie w rejestrze wpisu informacji o zajęciu prawa ochronnego na przedmiotowy znak towarowy (sygn. post.egz. Km 1484/14)”.

**54326** 2014 12 04 A. Wprowadzono zmianę uprawnionego przez wykreślenie wpisu: KOPEX ELECTRIC SYSTEMS S.A., Chorzów, Polska 271178334 i dokonanie wpisu: ELGÓR + HANSEN SPÓŁKA AKCYJNA, Chorzów, Polska 271178334.

**54394** 2014 12 08 A. Wprowadzono zmianę siedziby uprawnionego przez wykreślenie wpisu: URSUS SA, Dobre Miasto, Polska 510481080 i dokonanie wpisu: URSUS SPÓŁKA AKCYJNA, Lublin, Polska 510481080.

**55084** 2014 12 12 A. Wprowadzono zmianę uprawnionego przez wykreślenie wpisu: Zakłady Farmaceutyczne „Polpharma” Spółka Akcyjna, Starogard Gdański, Polska i dokonanie wpisu: SWISS PHARMA INTERNATIONAL AG, Zurych, Szwajcaria.

**56476** 2014 12 08 A. Wprowadzono zmianę siedziby uprawnionego przez wykreślenie wpisu: URSUS SPÓŁKA AKCYJNA, Dobre Miasto, Polska 510481080 i dokonanie wpisu: URSUS SPÓŁKA AKCYJNA, Lublin, Polska 510481080.

**56743** 2014 12 11 A. Wprowadzono zmianę uprawnionego przez wykreślenie wpisu: Evonik Goldschmidt GmbH, Essen, Niemcy i dokonanie wpisu: Evonik Degussa GmbH, Essen, Niemcy.

**57062** 2014 12 11 A. Wprowadzono zmianę uprawnionego przez wykreślenie wpisu: Evonik Goldschmidt GmbH, Essen, Niemcy i dokonanie wpisu: Evonik Degussa GmbH, Essen, Niemcy.

**61540** 2014 12 08 A. Wprowadzono zmianę uprawnionego przez wykreślenie wpisu: VALEANT IPM SPÓŁKA Z OGRANICZONĄ ODPOWIEDZIALNOŚCIĄ, Rzeszów, Polska i dokonanie wpisu: PHARMASWISS POLAND SPÓŁKA Z OGRANICZONĄ ODPOWIEDZIALNOŚCIĄ, Rzeszów, Polska 180935403.

**61540** 2014 12 08 A. Wprowadzono zmianę uprawnionego przez wykreślenie wpisu: PHARMASWISS POLAND SPÓŁKA Z OGRANICZONĄ ODPOWIEDZIALNOŚCIĄ, Rzeszów, Polska 180935403 i dokonanie wpisu: VALEANT SPÓŁKA Z OGRANICZONĄ ODPOWIEDZIALNOŚCIĄ SPÓŁKA JAWNA, Rzeszów, Polska.

**63434** 2014 12 15 A. Wprowadzono zmianę uprawnionego przez wykreślenie wpisu: BRE BANK S.A., Warszawa, Polska i dokonanie wpisu: MBANK SPÓŁKA AKCYJNA, Warszawa, Polska 001254524.

**64668** 2014 12 17 A. Wprowadzono zmianę uprawnionego przez wykreślenie wpisu: WÓDKA POLSKA Spółka z ograniczoną odpowiedzialnością Spółka komandytowa, Lublin, Polska i dokonanie wpisu: “WÓDKA POLSKA SPÓŁKA Z OGRANICZONĄ ODPOWIEDZIALNOŚCIĄ SPÓŁKA KOMANDYTOWO-AKCYJNA”, Lublin, Polska.

**64668** 2014 12 17 A. Wprowadzono zmianę uprawnionego przez wykreślenie wpisu: WÓDKA POLSKA SPÓŁKA Z OGRANICZONĄ ODPOWIEDZIALNOŚCIĄ SPÓŁKA KOMANDYTOWO-AKCYJNA”, Lublin, Polska i dokonanie wpisu: “STOCK POLSKA” SPÓŁKA Z OGRANICZONĄ ODPOWIEDZIALNOŚCIĄ”, Lublin, Polska 140665998.

**64673** 2014 12 17 A. Wprowadzono zmianę uprawnionego przez wykreślenie wpisu: WÓDKA POLSKA Spółka z ograniczoną odpowiedzialnością Spółka komandytowa, Lublin, Polska 946-257-52-19 060456437 i dokonanie wpisu: “WÓDKA POLSKA SPÓŁKA Z OGRANICZONĄ ODPOWIEDZIALNOŚCIĄ SPÓŁKA KOMANDYTOWO-AKCYJNA”, Lublin, Polska.

**64673** 2014 12 17 A. Wprowadzono zmianę uprawnionego przez wykreślenie wpisu: WÓDKA POLSKA SPÓŁKA Z OGRANICZONĄ ODPOWIEDZIALNOŚCIĄ SPÓŁKA KOMANDYTOWO-AKCYJNA”, Lublin, Polska i dokonanie wpisu: “STOCK POLSKA” SPÓŁKA Z OGRANICZONĄ ODPOWIEDZIALNOŚCIĄ”, Lublin, Polska 140665998.

**66898** 2014 12 17 A. Wprowadzono zmianę uprawnionego przez wykreślenie wpisu: Dole Ford Company, Inc., Westlake Village, Stany Zjednoczone Ameryki i dokonanie wpisu: Renaissance Capital Corporation, Westlake Village, Stany Zjednoczone Ameryki.

**75746** 2014 12 09 D. Dokonano wpisu: „Na mocy umowy z dnia 27 maja 2014 r. udzielono pełnej i niewyłącznej licencji na używanie znaku towarowego przez spółkę ADAMED Sp. z o.o., Pięńków, Polska 011369567 na czas nieokreślony”.

**76298** 2014 12 09 A. Wprowadzono zmianę uprawnionego przez wykreślenie wpisu: REPROGRAF J.D. Dobrzyńscy Agencja Reklamowo-Wydawnicza, Warszawa, Polska i dokonanie wpisu: REPROGRAF AGENCJA REKLAMOWO-WYDAWNICZA KRZYSZTOF DOBRZYŃSKI, Warszawa, Polska 147211102.

**77340** 2014 12 11 A. Wprowadzono zmianę uprawnionego przez wykreślenie wpisu: Evonik Goldschmidt GmbH, Essen, Niemcy i dokonanie wpisu: Evonik Degussa GmbH, Essen, Niemcy.

**77341** 2014 12 11 A. Wprowadzono zmianę uprawnionego przez wykreślenie wpisu: Evonik Goldschmidt GmbH, Essen, Niemcy i dokonanie wpisu: Evonik Degussa GmbH, Essen, Niemcy.

**77415** 2014 12 08 A. Wprowadzono zmianę uprawnionego przez wykreślenie wpisu: VALEANT IPM Sp. z o.o., Rzeszów, Polska 142504822 i dokonanie wpisu: PHARMASWISS POLAND SPÓŁKA Z OGRANICZONĄ ODPOWIEDZIALNOŚCIĄ, Rzeszów, Polska 180935403.

**77415** 2014 12 08 A. Wprowadzono zmianę uprawnionego przez wykreślenie wpisu: PHARMASWISS POLAND SPÓŁKA Z OGRANICZONĄ ODPOWIEDZIALNOŚCIĄ, Rzeszów, Polska 180935403 i dokonanie wpisu: VALEANT SPÓŁKA Z OGRANICZONĄ ODPOWIEDZIALNOŚCIĄ SPÓŁKA JAWNA, Rzeszów, Polska.

**77899** 2014 12 04 A. Wprowadzono zmianę uprawnionego przez wykreślenie wpisu: POLPHARMA S.A., Starogard Gdański, Polska i dokonanie wpisu: SWISS PHARMA INTERNATIONAL AG, Zurych, Szwajcaria.

**82951** 2014 12 08 A. Wprowadzono zmianę uprawnionego przez wykreślenie wpisu: VALEANT IPM SPÓŁKA Z OGRANICZONĄ ODPOWIEDZIALNOŚCIĄ, Rzeszów, Polska 142504822 i dokonanie wpisu: PHARMASWISS POLAND SPÓŁKA Z OGRANICZONĄ ODPOWIEDZIALNOŚCIĄ, Rzeszów, Polska 180935403.

**82951** 2014 12 08 A. Wprowadzono zmianę uprawnionego przez wykreślenie wpisu: PHARMASWISS POLAND SPÓŁKA Z OGRANICZONĄ ODPOWIEDZIALNOŚCIĄ, Rzeszów, Polska 180935403 i dokonanie wpisu: VALEANT SPÓŁKA Z OGRANICZONĄ ODPOWIEDZIALNOŚCIĄ SPÓŁKA JAWNA, Rzeszów, Polska.

**83765** 2014 12 16 A. Wprowadzono zmianę siedziby uprawnionego przez wykreślenie wpisu: PRIMA POLAND SPÓŁKA Z OGRANICZONĄ ODPOWIEDZIALNOŚCIĄ, Poznań, Polska i doko-

nianie wpisu: PRIMA POLAND SPÓŁKA Z OGRANICZONĄ ODPOWIEDZIALNOŚCIĄ, Warszawa, Polska.

**83766** 2014 12 16 A. Wprowadzono zmianę siedziby uprawnionego przez wykreślenie wpisu: PRIMA POLAND SPÓŁKA Z OGRANICZONĄ ODPOWIEDZIALNOŚCIĄ, Poznań, Polska i dokonanie wpisu: PRIMA POLAND SPÓŁKA Z OGRANICZONĄ ODPOWIEDZIALNOŚCIĄ, Warszawa, Polska.

**84912** 2014 12 11 A. Wprowadzono zmianę uprawnionego przez wykreślenie wpisu: BRANDHOUSE ŻYWIEC SPRZEDAŻ I DYSTRYBUCJA SPÓŁKA Z OGRANICZONĄ ODPOWIEDZIALNOŚCIĄ SPÓŁKA KOMANDYTOWA, Żywiec, Polska i dokonanie wpisu: BRANDHOUSE ŻYWIEC SPRZEDAŻ I DYSTRYBUCJA SPÓŁKA Z OGRANICZONĄ ODPOWIEDZIALNOŚCIĄ SPÓŁKA KOMANDYTOWO-AKCYJNA, Żywiec, Polska.

**84912** 2014 12 11 A. Wprowadzono zmianę uprawnionego przez wykreślenie wpisu: BRANDHOUSE ŻYWIEC SPRZEDAŻ I DYSTRYBUCJA SPÓŁKA Z OGRANICZONĄ ODPOWIEDZIALNOŚCIĄ SPÓŁKA KOMANDYTOWO-AKCYJNA, Żywiec, Polska i dokonanie wpisu: BRANDHOUSE ŻYWIEC SPRZEDAŻ I DYSTRYBUCJA SPÓŁKA Z OGRANICZONĄ ODPOWIEDZIALNOŚCIĄ, Żywiec, Polska.

**84912** 2014 12 11 A. Wprowadzono zmianę uprawnionego przez wykreślenie wpisu: BRANDHOUSE ŻYWIEC SPRZEDAŻ I DYSTRYBUCJA SPÓŁKA Z OGRANICZONĄ ODPOWIEDZIALNOŚCIĄ, Żywiec, Polska i dokonanie wpisu: GRUPA ŻYWIEC SPÓŁKA AKCYJNA, Żywiec, Polska.

**85230** 2014 12 17 A. Wprowadzono zmianę uprawnionego przez wykreślenie wpisu: DE'LONGHI S.P.A., Treviso, Włochy i dokonanie wpisu: DE'LONGHI APPLIANCES S.r.l., Treviso, Włochy.

**89779** 2014 12 19 A. Wprowadzono zmianę uprawnionego przez wykreślenie wpisu: Boruta-Kolor Sp. z o.o., Zgierz, Polska i dokonanie wpisu: BORUTA-ZACHEM KOLOR SPÓŁKA Z OGRANICZONĄ ODPOWIEDZIALNOŚCIĄ, Bydgoszcz, Polska 093224721.

**89779** 2014 12 19 A. Wprowadzono zmianę uprawnionego przez wykreślenie wpisu: BORUTA-ZACHEM KOLOR SPÓŁKA Z OGRANICZONĄ ODPOWIEDZIALNOŚCIĄ, Bydgoszcz, Polska 093224721 i dokonanie wpisu: BORUTA-ZACHEM SPÓŁKA AKCYJNA, Bydgoszcz, Polska 093224721.

**89781** 2014 12 19 A. Wprowadzono zmianę uprawnionego przez wykreślenie wpisu: BORUTA-KOLOR Sp. z o.o., Zgierz, Polska i dokonanie wpisu: BORUTA-ZACHEM KOLOR SPÓŁKA Z OGRANICZONĄ ODPOWIEDZIALNOŚCIĄ, Bydgoszcz, Polska 093224721.

**89781** 2014 12 19 A. Wprowadzono zmianę uprawnionego przez wykreślenie wpisu: BORUTA-ZACHEM KOLOR SPÓŁKA Z OGRANICZONĄ ODPOWIEDZIALNOŚCIĄ, Bydgoszcz, Polska 093224721 i dokonanie wpisu: BORUTA-ZACHEM SPÓŁKA AKCYJNA, Bydgoszcz, Polska 093224721.

**90724** 2014 12 05 A. Wprowadzono zmianę uprawnionego przez wykreślenie wpisu: „LUSTREX” Wypych Janusz, Wrocław, Polska i dokonanie wpisu: LUSTREX – DOROTA WYPYCH, Wrocław, Polska 930205162.

**91253** 2014 12 08 A. Wprowadzono zmianę uprawnionego przez wykreślenie wpisu: STOMIL Spółka z o.o., Środa Wilkp., Polska i dokonanie wpisu: ALLIGATOR POLSKA SPÓŁKA Z OGRANICZONĄ ODPOWIEDZIALNOŚCIĄ, Nekla, Polska 630208827.

**92211** 2014 12 08 A. Wprowadzono zmianę uprawnionego przez wykreślenie wpisu: VALEANT IPM Sp. z o.o., Rzeszów, Polska 142504822 i dokonanie wpisu: PHARMASWISS POLAND SPÓŁKA Z OGRANICZONĄ ODPOWIEDZIALNOŚCIĄ, Rzeszów, Polska 180935403.

**92211** 2014 12 08 A. Wprowadzono zmianę uprawnionego przez wykreślenie wpisu: PHARMASWISS POLAND SPÓŁKA Z OGRANICZONĄ ODPOWIEDZIALNOŚCIĄ, Rzeszów, Polska 180935403 i dokonanie wpisu: VALEANT SPÓŁKA Z OGRANICZONĄ ODPOWIEDZIALNOŚCIĄ SPÓŁKA JAWNA, Rzeszów, Polska.

**92391** 2014 12 16 A. Wprowadzono zmianę uprawnionego przez wykreślenie wpisu: Dyckerhoff AG, Wiesbaden, Niemcy i dokonanie wpisu: Dyckerhoff GmbH, Wiesbaden, Niemcy.

**93069** 2014 12 19 A. Wprowadzono zmianę uprawnionego przez wykreślenie wpisu: Schwarz Pharma AG, Monheim, Niemcy i dokonanie wpisu: UCB Pharma GmbH, Monheim, Niemcy.

**93517** 2014 12 16 A. Wprowadzono zmianę siedziby uprawnionego przez wykreślenie wpisu: Solda Holding + Bonbonspezialitäten GmbH, Norymberga, Niemcy i dokonanie wpisu: Solda Holding + Bonbonspezialitäten GmbH, Adelsdorf, Niemcy.

**93757** 2014 12 10 A. Wprowadzono zmianę uprawnionego przez wykreślenie wpisu: „ZPT OLVIT” SPÓŁKA Z OGRANICZONĄ ODPOWIEDZIALNOŚCIĄ, Gdańsk, Polska i dokonanie wpisu: ZAKŁADY TŁUSZCZOWE „KRUSZWICA” SPÓŁKA AKCYJNA, Kruszwica, Polska 091279630.

**93758** 2014 12 10 A. Wprowadzono zmianę uprawnionego przez wykreślenie wpisu: „ZPT OLVIT” SPÓŁKA Z OGRANICZONĄ ODPOWIEDZIALNOŚCIĄ, Gdańsk, Polska i dokonanie wpisu: ZAKŁADY TŁUSZCZOWE „KRUSZWICA” SPÓŁKA AKCYJNA, Kruszwica, Polska 091279630.

**93760** 2014 12 10 A. Wprowadzono zmianę uprawnionego przez wykreślenie wpisu: „ZPT OLVIT” SPÓŁKA Z OGRANICZONĄ ODPOWIEDZIALNOŚCIĄ, Gdańsk, Polska i dokonanie wpisu: ZAKŁADY TŁUSZCZOWE „KRUSZWICA” SPÓŁKA AKCYJNA, Kruszwica, Polska 091279630.

**94676** 2014 12 09 A. Wprowadzono zmianę uprawnionego przez wykreślenie wpisu: GENERAL ELECTRIC COMPANY, Schenectady, Stany Zjednoczone Ameryki i dokonanie wpisu: Momentary Performance Materiale Inc., Waterford, Stany Zjednoczone Ameryki.

**95454** 2014 12 10 A. Wprowadzono zmianę uprawnionego przez wykreślenie wpisu: GLOPEX Zakład Produkcyjno Usługowo Handlowy Marek Główka, Będzin, Polska i dokonanie wpisu: P.W. „GLOPEX” Marcin Główka, Będzin, Polska.

**95806** 2014 12 10 A. Wprowadzono zmianę uprawnionego przez wykreślenie wpisu: „ZPT OLVIT” SPÓŁKA Z OGRANICZONĄ ODPOWIEDZIALNOŚCIĄ, Gdańsk, Polska i dokonanie wpisu: ZAKŁADY TŁUSZCZOWE „KRUSZWICA” SPÓŁKA AKCYJNA, Kruszwica, Polska 091279630.

**95807** 2014 12 19 A. Wprowadzono zmianę uprawnionego przez wykreślenie wpisu: BRANDHOUSE ŻYWIEC SPRZEDAŻ I DYSTRYBUCJA SPÓŁKA Z OGRANICZONĄ ODPOWIEDZIALNOŚCIĄ SPÓŁKA KOMANDYTOWA, Żywiec, Polska i dokonanie wpisu: BRANDHOUSE ŻYWIEC SPRZEDAŻ I DYSTRYBUCJA SPÓŁKA Z OGRANICZONĄ ODPOWIEDZIALNOŚCIĄ SPÓŁKA KOMANDYTOWO-AKCYJNA, Żywiec, Polska.

**95807** 2014 12 19 A. Wprowadzono zmianę uprawnionego przez wykreślenie wpisu: BRANDHOUSE ŻYWIEC SPRZEDAŻ I DYSTRYBUCJA SPÓŁKA Z OGRANICZONĄ ODPOWIEDZIALNOŚCIĄ SPÓŁKA KOMANDYTOWO-AKCYJNA, Żywiec, Polska i dokonanie wpisu: BRANDHOUSE ŻYWIEC SPRZEDAŻ I DYSTRYBUCJA SPÓŁKA Z OGRANICZONĄ ODPOWIEDZIALNOŚCIĄ, Żywiec, Polska.

**95807** 2014 12 19 A. Wprowadzono zmianę uprawnionego przez wykreślenie wpisu: BRANDHOUSE ŻYWIEC SPRZEDAŻ I DYSTRYBUCJA SPÓŁKA Z OGRANICZONĄ ODPOWIEDZIALNOŚCIĄ, Żywiec, Polska i dokonanie wpisu: GRUPA ŻYWIEC SPÓŁKA AKCYJNA, Żywiec, Polska.

**96058** 2014 12 11 A. Wprowadzono zmianę uprawnionego przez wykreślenie wpisu: NOWY STYL Spółka z o.o., Krosno, Polska i dokonanie wpisu: „NSG FINANCE SPÓŁKA Z OGRANICZONĄ ODPOWIEDZIALNOŚCIĄ” SPÓŁKA KOMANDYTOWO-AKCYJNA, Krosno, Polska 181038344.

**96058** 2014 12 11 A. Wprowadzono zmianę uprawnionego przez wykreślenie wpisu: „NSG FINANCE SPÓŁKA Z OGRANICZONĄ

ODPOWIEDZIALNOŚCIĄ" SPÓŁKA KOMANDYTOWO-AKCYJNA, Krosno, Polska 181038344 i dokonanie wpisu: NSG TM SPÓŁKA Z OGRANICZONĄ ODPOWIEDZIALNOŚCIĄ, Krosno, Polska 180648738.

**96058** 2014 12 11 D. Dokonano wpisu: „Na podstawie umowy licencyjnej z dnia 10 grudnia 2013 r. uprawniony do prawa ochronnego na znak towarowy nr R. 96058 NOWY STYL SPÓŁKA Z OGRANICZONĄ ODPOWIEDZIALNOŚCIĄ, Krosno, Polska 370016299 na czas oznaczony do dnia 31 grudnia 2023 r.”

**97255** 2014 12 19 A. Wprowadzono zmianę uprawnionego przez wykreślenie wpisu: Shaklee Corporation, Pleasanton, Stany Zjednoczone Ameryki i dokonanie wpisu: Shaklee Corporation, Pleasanton, Stany Zjednoczone Ameryki.

**97255** 2014 12 19 A. Wprowadzono zmianę nazwy uprawnionego przez wykreślenie wpisu: Shaklee Corporation, Pleasanton, Stany Zjednoczone Ameryki i dokonanie wpisu: Yamanouchi Consumer Inc., Pleasanton, Stany Zjednoczone Ameryki.

**97255** 2014 12 19 A. Wprowadzono zmianę uprawnionego przez wykreślenie wpisu: Yamanouchi Consumer Inc., Pleasanton, Stany Zjednoczone Ameryki i dokonanie wpisu: Shaklee Corporation, Pleasanton, Stany Zjednoczone Ameryki.

**97838** 2014 12 04 A. Wprowadzono zmianę uprawnionego przez wykreślenie wpisu: SARAMED Sp. z o.o., Warszawa, Polska i dokonanie wpisu: DAGOMED PHARMA SPÓŁKA Z OGRANICZONĄ ODPOWIEDZIALNOŚCIĄ, Warszawa, Polska 008484888

**97866** 2014 12 19 A. Wprowadzono zmianę uprawnionego przez wykreślenie wpisu: Orbis SA Hotel Aria, Sosnowiec, Polska i dokonanie wpisu: ORBIS SPÓŁKA AKCYJNA, Warszawa, Polska.

**98238** 2014 12 04 A. Wprowadzono zmianę uprawnionego przez wykreślenie wpisu: Diamond Walut Growers, Inc., Stockton, Stany Zjednoczone Ameryki i dokonanie wpisu: Diamond Foods, Inc., Stockton, Pleasanton, Stany Zjednoczone Ameryki.

**100141** 2014 12 17 A. Wprowadzono zmianę siedziby uprawnionego przez wykreślenie wpisu: Office Depot, Inc., Delray Beach, Stany Zjednoczone Ameryki i dokonanie wpisu: Office Depot, Inc., Boca Raton, Stany Zjednoczone Ameryki.

**101322** 2014 12 17 A. Wprowadzono zmianę siedziby uprawnionego przez wykreślenie wpisu: Office Depot, Inc., Delray Beach, Stany Zjednoczone Ameryki i dokonanie wpisu: Office Depot, Inc., Boca Raton, Stany Zjednoczone Ameryki.

**101382** 2014 12 04 A. Wprowadzono zmianę uprawnionego przez wykreślenie wpisu: Chiquita Brands Inc. (Delaware Corporation), Ciecinnati, Stany Zjednoczone Ameryki i dokonanie wpisu: Chiquita Brands L.L.C., Cincinnati, Stany Zjednoczone Ameryki.

**101382** 2014 12 04 A. Wprowadzono zmianę siedziby uprawnionego przez wykreślenie wpisu: Chiquita Brands L.L.C., Ciecinnati, Stany Zjednoczone Ameryki i dokonanie wpisu: Chiquita Brands L.L.C., Charlotte, Stany Zjednoczone Ameryki.

**101688** 2014 12 11 A. Wprowadzono zmianę uprawnionego przez wykreślenie wpisu: BRANDHOUSE ŻYWIEC SPRZEDAŻ I DYSTRYBUCJA SPÓŁKA Z OGRANICZONĄ ODPOWIEDZIALNOŚCIĄ SPÓŁKA KOMANDYTOWA, Żywiec, Polska i dokonanie wpisu: BRANDHOUSE ŻYWIEC SPRZEDAŻ I DYSTRYBUCJA SPÓŁKA Z OGRANICZONĄ ODPOWIEDZIALNOŚCIĄ SPÓŁKA KOMANDYTOWO-AKCYJNA, Żywiec, Polska.

**101688** 2014 12 11 A. Wprowadzono zmianę uprawnionego przez wykreślenie wpisu: BRANDHOUSE ŻYWIEC SPRZEDAŻ I DYSTRYBUCJA SPÓŁKA Z OGRANICZONĄ ODPOWIEDZIALNOŚCIĄ SPÓŁKA KOMANDYTOWO-AKCYJNA, Żywiec, Polska i dokonanie wpisu: BRANDHOUSE ŻYWIEC SPRZEDAŻ I DYSTRYBUCJA SPÓŁKA Z OGRANICZONĄ ODPOWIEDZIALNOŚCIĄ, Żywiec, Polska.

**101688** 2014 12 11 A. Wprowadzono zmianę uprawnionego przez wykreślenie wpisu: BRANDHOUSE ŻYWIEC SPRZEDAŻ I DYSTRYBUCJA SPÓŁKA Z OGRANICZONĄ ODPOWIEDZIALNOŚCIĄ, Ży-

wiec, Polska i dokonanie wpisu: GRUPA ŻYWIEC SPÓŁKA AKCYJNA, Żywiec, Polska.

**102149** 2014 12 16 A. Wprowadzono zmianę siedziby uprawnionego przez wykreślenie wpisu: PRIMA POLAND SPÓŁKA Z OGRANICZONĄ ODPOWIEDZIALNOŚCIĄ, Poznań, Polska i dokonanie wpisu: PRIMA POLAND SPÓŁKA Z OGRANICZONĄ ODPOWIEDZIALNOŚCIĄ, Warszawa, Polska.

**103601** 2014 12 09 A. Wprowadzono zmianę uprawnionego przez wykreślenie wpisu: GENERAL ELECTRIC COMPANY, Schenectady, Stany Zjednoczone Ameryki i dokonanie wpisu: Momentive Performance Materiale Inc., Waterford, Stany Zjednoczone Ameryki.

**103602** 2014 12 09 A. Wprowadzono zmianę uprawnionego przez wykreślenie wpisu: GENERAL ELECTRIC COMPANY, Schenectady, Stany Zjednoczone Ameryki i dokonanie wpisu: Momentive Performance Materiale Inc., Waterford, Stany Zjednoczone Ameryki.

**103603** 2014 12 09 A. Wprowadzono zmianę uprawnionego przez wykreślenie wpisu: GENERAL ELECTRIC COMPANY, Schenectady, Stany Zjednoczone Ameryki i dokonanie wpisu: Momentive Performance Materiale Inc., Waterford, Stany Zjednoczone Ameryki.

**103604** 2014 12 09 A. Wprowadzono zmianę uprawnionego przez wykreślenie wpisu: GENERAL ELECTRIC COMPANY, Schenectady, Stany Zjednoczone Ameryki i dokonanie wpisu: Momentive Performance Materiale Inc., Waterford, Stany Zjednoczone Ameryki.

**103929** 2014 12 04 A. Wprowadzono zmianę uprawnionego przez wykreślenie wpisu: Główka Marek GLOPEX Zakład Produkcyjno Usługowo Handlowy, Będzin, Polska i dokonanie wpisu: P.W. „GLOPEX” Marcin Główka, Będzin, Polska.

**104213** 2014 12 08 A. Wprowadzono zmianę uprawnionego przez wykreślenie wpisu: VALEANT IPM SPÓŁKA Z OGRANICZONĄ ODPOWIEDZIALNOŚCIĄ, Rzeszów, Polska 142504822 i dokonanie wpisu: PHARMASWISS POLAND SPÓŁKA Z OGRANICZONĄ ODPOWIEDZIALNOŚCIĄ, Rzeszów, Polska 180935403.

**104213** 2014 12 08 A. Wprowadzono zmianę uprawnionego przez wykreślenie wpisu: PHARMASWISS POLAND SPÓŁKA Z OGRANICZONĄ ODPOWIEDZIALNOŚCIĄ, Rzeszów, Polska 180935403 i dokonanie wpisu: VALEANT SPÓŁKA Z OGRANICZONĄ ODPOWIEDZIALNOŚCIĄ SPÓŁKA JAWNA, Rzeszów, Polska.

**104981** 2014 12 08 A. Wprowadzono zmianę uprawnionego przez wykreślenie wpisu: VALEANT IPM SPÓŁKA Z OGRANICZONĄ ODPOWIEDZIALNOŚCIĄ, Rzeszów, Polska i dokonanie wpisu: PHARMASWISS POLAND SPÓŁKA Z OGRANICZONĄ ODPOWIEDZIALNOŚCIĄ, Rzeszów, Polska 180935403.

**104981** 2014 12 08 A. Wprowadzono zmianę uprawnionego przez wykreślenie wpisu: PHARMASWISS POLAND SPÓŁKA Z OGRANICZONĄ ODPOWIEDZIALNOŚCIĄ, Rzeszów, Polska 180935403 i dokonanie wpisu: VALEANT SPÓŁKA Z OGRANICZONĄ ODPOWIEDZIALNOŚCIĄ SPÓŁKA JAWNA, Rzeszów, Polska.

**105472** 2014 12 01 A. Wprowadzono zmianę uprawnionego przez wykreślenie wpisu: B.F.L. BALTIC FERRIES LINES LIMITED, Limmassol, Cypr i dokonanie wpisu: UNITY LINE LIMITED, Valetta, Malta.

**105473** 2014 12 01 A. Wprowadzono zmianę uprawnionego przez wykreślenie wpisu: B.F.L. BALTIC FERRIES LINES LIMITED, Limmassol, Cypr i dokonanie wpisu: UNITY LINE LIMITED, Valetta, Malta.

**106132** 2014 12 08 A. Wprowadzono zmianę uprawnionego przez wykreślenie wpisu: Tworek Tomasz, Kielce, Polska i dokonanie wpisu: PRZEDSIĘBIORSTWO BUDOWLANO USŁUGOWE DORBUD SPÓŁKA AKCYJNA, Kielce, Polska.

**106132** 2014 12 08 A. Wprowadzono zmianę uprawnionego przez wykreślenie wpisu: PRZEDSIĘBIORSTWO BUDOWLANO USŁUGOWE DORBUD SPÓŁKA AKCYJNA, Kielce, Polska i dokonanie wpisu: DORBUD SPÓŁKA AKCYJNA, Kielce, Polska 290993855.

**106248** 2014 12 10 A. Wprowadzono zmianę uprawnionego przez wykreślenie wpisu: BRANDHOUSE ŻYWIEC SPRZEDAŻ

I DYSTRYBUCJA SPÓŁKA Z OGRANICZONĄ ODPOWIEDZIALNOŚCIĄ SPÓŁKA KOMANDYTOWA, Żywiec, Polska i dokonanie wpisu: BRANDHOUSE ŻYWIEC SPRZEDAŻ I DYSTRYBUCJA SPÓŁKA Z OGRANICZONĄ ODPOWIEDZIALNOŚCIĄ SPÓŁKA KOMANDYTOWO-AKCYJNA, Żywiec, Polska.

**106248** 2014 12 10 A. Wprowadzono zmianę uprawnionego przez wykreślenie wpisu: BRANDHOUSE ŻYWIEC SPRZEDAŻ I DYSTRYBUCJA SPÓŁKA Z OGRANICZONĄ ODPOWIEDZIALNOŚCIĄ SPÓŁKA KOMANDYTOWO-AKCYJNA, Żywiec, Polska i dokonanie wpisu: BRANDHOUSE ŻYWIEC SPRZEDAŻ I DYSTRYBUCJA SPÓŁKA Z OGRANICZONĄ ODPOWIEDZIALNOŚCIĄ, Żywiec, Polska.

**106248** 2014 12 10 A. Wprowadzono zmianę uprawnionego przez wykreślenie wpisu: BRANDHOUSE ŻYWIEC SPRZEDAŻ I DYSTRYBUCJA SPÓŁKA Z OGRANICZONĄ ODPOWIEDZIALNOŚCIĄ, Żywiec, Polska i dokonanie wpisu: GRUPA ŻYWIEC SPÓŁKA AKCYJNA, Żywiec, Polska.

**106884** 2014 11 28 A. Wprowadzono zmianę uprawnionego przez wykreślenie wpisu: Abbott Laboratoories, Abbott Park, Stany Zjednoczone Ameryki i dokonanie wpisu: ABBVIE INC., North Chicago, Stany Zjednoczone Ameryki.

**107194** 2014 12 10 A. Wprowadzono zmianę nazwy uprawnionego przez wykreślenie wpisu: OLW Sverige Aktiebolag, Filipstad, Szwecja i dokonanie wpisu: Orkla Confectionery & Snack Sverige AB, Filipstad, Szwecja.

**107219** 2014 12 10 A. Wprowadzono zmianę uprawnionego przez wykreślenie wpisu: Zakłady Przemysłu Tłuszczowego w Warszawie Spółka Akcyjna, Warszawa, Polska i dokonanie wpisu: ZAKŁADY TŁUSZCZOWE „KRUSZWICA” SPÓŁKA AKCYJNA, Kruszwica, Polska 091279630.

**107251** 2014 12 10 A. Wprowadzono zmianę uprawnionego przez wykreślenie wpisu: BRANDHOUSE ŻYWIEC SPRZEDAŻ I DYSTRYBUCJA SPÓŁKA Z OGRANICZONĄ ODPOWIEDZIALNOŚCIĄ SPÓŁKA KOMANDYTOWA, Żywiec, Polska i dokonanie wpisu: BRANDHOUSE ŻYWIEC SPRZEDAŻ I DYSTRYBUCJA SPÓŁKA Z OGRANICZONĄ ODPOWIEDZIALNOŚCIĄ SPÓŁKA KOMANDYTOWO-AKCYJNA, Żywiec, Polska.

**107251** 2014 12 10 A. Wprowadzono zmianę uprawnionego przez wykreślenie wpisu: BRANDHOUSE ŻYWIEC SPRZEDAŻ I DYSTRYBUCJA SPÓŁKA Z OGRANICZONĄ ODPOWIEDZIALNOŚCIĄ SPÓŁKA KOMANDYTOWO-AKCYJNA, Żywiec, Polska i dokonanie wpisu: BRANDHOUSE ŻYWIEC SPRZEDAŻ I DYSTRYBUCJA SPÓŁKA Z OGRANICZONĄ ODPOWIEDZIALNOŚCIĄ, Żywiec, Polska.

**107251** 2014 12 10 A. Wprowadzono zmianę uprawnionego przez wykreślenie wpisu: BRANDHOUSE ŻYWIEC SPRZEDAŻ I DYSTRYBUCJA SPÓŁKA Z OGRANICZONĄ ODPOWIEDZIALNOŚCIĄ, Żywiec, Polska i dokonanie wpisu: GRUPA ŻYWIEC SPÓŁKA AKCYJNA, Żywiec, Polska.

**107252** 2014 12 11 A. Wprowadzono zmianę uprawnionego przez wykreślenie wpisu: BRANDHOUSE ŻYWIEC SPRZEDAŻ I DYSTRYBUCJA SPÓŁKA Z OGRANICZONĄ ODPOWIEDZIALNOŚCIĄ SPÓŁKA KOMANDYTOWA, Żywiec, Polska i dokonanie wpisu: BRANDHOUSE ŻYWIEC SPRZEDAŻ I DYSTRYBUCJA SPÓŁKA Z OGRANICZONĄ ODPOWIEDZIALNOŚCIĄ SPÓŁKA KOMANDYTOWO-AKCYJNA, Żywiec, Polska.

**107252** 2014 12 11 A. Wprowadzono zmianę uprawnionego przez wykreślenie wpisu: BRANDHOUSE ŻYWIEC SPRZEDAŻ I DYSTRYBUCJA SPÓŁKA Z OGRANICZONĄ ODPOWIEDZIALNOŚCIĄ SPÓŁKA KOMANDYTOWO-AKCYJNA, Żywiec, Polska i dokonanie wpisu: BRANDHOUSE ŻYWIEC SPRZEDAŻ I DYSTRYBUCJA SPÓŁKA Z OGRANICZONĄ ODPOWIEDZIALNOŚCIĄ, Żywiec, Polska.

**107252** 2014 12 11 A. Wprowadzono zmianę uprawnionego przez wykreślenie wpisu: BRANDHOUSE ŻYWIEC SPRZEDAŻ I DYSTRYBUCJA SPÓŁKA Z OGRANICZONĄ ODPOWIEDZIALNOŚCIĄ, Ży-

wiec, Polska i dokonanie wpisu: GRUPA ŻYWIEC SPÓŁKA AKCYJNA, Żywiec, Polska.

**108148** 2014 12 19 A. Wprowadzono zmianę siedziby uprawnionego przez wykreślenie wpisu: Bank BPH Spółka Akcyjna, Kraków, Polska i dokonanie wpisu: BANK BPH SPÓŁKA AKCYJNA, Gdańsk, Polska 350535626.

**108220** 2014 12 12 A. Wprowadzono zmianę siedziby uprawnionego przez wykreślenie wpisu: Bank BPH Spółka Akcyjna, Kraków, Polska i dokonanie wpisu: BANK BPH SPÓŁKA AKCYJNA, Gdańsk, Polska 350535626.

**108221** 2014 12 09 A. Wprowadzono zmianę siedziby uprawnionego przez wykreślenie wpisu: Bank BPH Spółka Akcyjna, Kraków, Polska i dokonanie wpisu: BANK BPH SPÓŁKA AKCYJNA, Gdańsk, Polska 350535626.

**109331** 2014 12 17 A. Wprowadzono zmianę siedziby uprawnionego przez wykreślenie wpisu: ALGETE SPÓŁKA Z OGRANICZONĄ ODPOWIEDZIALNOŚCIĄ, Warszawa, Polska 146797732 i dokonanie wpisu: ALGETE SPÓŁKA Z OGRANICZONĄ ODPOWIEDZIALNOŚCIĄ, Nowa Sarzyna, Polska 146797732.

**109331** 2014 12 17 D. Dokonanie wpisu: „Na podstawie umowy licencyjnej z dnia 30 października 2013 r. uprawniony do prawa ochronnego na znak towarowy nr R.109331 CHWASTOX TURBO udzielił wyłącznej oraz pełnej licencji na rzecz ZAKŁADY CHEMICZNE „ORGANIKA-SARZYNA” SPÓŁKA AKCYJNA, Nowa Sarzyna, Polska 000042352 na czas nieograniczony”.

**109333** 2014 12 17 A. Wprowadzono zmianę siedziby uprawnionego przez wykreślenie wpisu: ALGETE SPÓŁKA Z OGRANICZONĄ ODPOWIEDZIALNOŚCIĄ, Warszawa, Polska 146797732 i dokonanie wpisu: ALGETE SPÓŁKA Z OGRANICZONĄ ODPOWIEDZIALNOŚCIĄ, Nowa Sarzyna, Polska 146797732.

**109333** 2014 12 17 D. Dokonanie wpisu: „Na podstawie umowy licencyjnej z dnia 30 października 2013 r. uprawniony do prawa ochronnego na znak towarowy nr R.109333 CHWASTOX TURBO udzielił wyłącznej oraz pełnej licencji na rzecz ZAKŁADY CHEMICZNE „ORGANIKA-SARZYNA” SPÓŁKA AKCYJNA, Nowa Sarzyna, Polska 000042352 na czas nieograniczony”.

**108334** 2014 12 17 A. Wprowadzono zmianę siedziby uprawnionego przez wykreślenie wpisu: ALGETE SPÓŁKA Z OGRANICZONĄ ODPOWIEDZIALNOŚCIĄ, Warszawa, Polska 146797732 i dokonanie wpisu: ALGETE SPÓŁKA Z OGRANICZONĄ ODPOWIEDZIALNOŚCIĄ, Nowa Sarzyna, Polska 146797732.

**109334** 2014 12 17 D. Dokonanie wpisu: „Na podstawie umowy licencyjnej z dnia 30 października 2013 r. uprawniony do prawa ochronnego na znak towarowy nr R.109334 CHWASTOX TURBO udzielił wyłącznej oraz pełnej licencji na rzecz ZAKŁADY CHEMICZNE „ORGANIKA-SARZYNA” SPÓŁKA AKCYJNA, Nowa Sarzyna, Polska 000042352 na czas nieograniczony”.

**109335** 2014 12 17 A. Wprowadzono zmianę siedziby uprawnionego przez wykreślenie wpisu: ALGETE SPÓŁKA Z OGRANICZONĄ ODPOWIEDZIALNOŚCIĄ, Warszawa, Polska 146797732 i dokonanie wpisu: ALGETE SPÓŁKA Z OGRANICZONĄ ODPOWIEDZIALNOŚCIĄ, Nowa Sarzyna, Polska 146797732.

**109335** 2014 12 17 D. Dokonanie wpisu: „Na podstawie umowy licencyjnej z dnia 30 października 2013 r. uprawniony do prawa ochronnego na znak towarowy nr R.109335 CHWASTOX TURBO udzielił wyłącznej oraz pełnej licencji na rzecz ZAKŁADY CHEMICZNE „ORGANIKA-SARZYNA” SPÓŁKA AKCYJNA, Nowa Sarzyna, Polska 000042352 na czas nieograniczony”.

**109349** 2014 12 16 A. Wprowadzono zmianę uprawnionego przez wykreślenie wpisu: BRANDHOUSE ŻYWIEC SPRZEDAŻ I DYSTRYBUCJA SPÓŁKA Z OGRANICZONĄ ODPOWIEDZIALNOŚCIĄ SPÓŁKA KOMANDYTOWA, Żywiec, Polska i dokonanie wpisu: BRANDHOUSE ŻYWIEC SPRZEDAŻ I DYSTRYBUCJA SPÓŁKA

Z OGRANICZONĄ ODPOWIEDZIALNOŚCIĄ SPÓŁKA KOMANDYTOWO-AKCYJNA, Żywiec, Polska.

**109349** 2014 12 16 A. Wprowadzono zmianę uprawnionego przez wykreślenie wpisu: BRANDHOUSE ŻYWIEC SPRZEDAŻ I DYSTRYBUCJA SPÓŁKA Z OGRANICZONĄ ODPOWIEDZIALNOŚCIĄ SPÓŁKA KOMANDYTOWO-AKCYJNA, Żywiec, Polska i dokonanie wpisu: BRANDHOUSE ŻYWIEC SPRZEDAŻ I DYSTRYBUCJA SPÓŁKA Z OGRANICZONĄ ODPOWIEDZIALNOŚCIĄ, Żywiec, Polska.

**109349** 2014 12 16 A. Wprowadzono zmianę uprawnionego przez wykreślenie wpisu: BRANDHOUSE ŻYWIEC SPRZEDAŻ I DYSTRYBUCJA SPÓŁKA Z OGRANICZONĄ ODPOWIEDZIALNOŚCIĄ, Żywiec, Polska i dokonanie wpisu: GRUPA ŻYWIEC SPÓŁKA AKCYJNA, Żywiec, Polska.

**108553** 2014 12 05 A. Wprowadzono zmianę uprawnionego przez wykreślenie wpisu: BRE BANK S.A., Warszawa, Polska i dokonanie wpisu: MBANK SPÓŁKA AKCYJNA, Warszawa, Polska 001254524.

**109753** 2014 12 08 A. Wprowadzono zmianę uprawnionego przez wykreślenie wpisu: CIARKO SPÓŁKA Z OGRANICZONĄ ODPOWIEDZIALNOŚCIĄ SPÓŁKA KOMANDYTOWO-AKCYJNA, Sanok, Polska 180188544 i dokonanie wpisu: „CIARKO SPÓŁKA Z OGRANICZONĄ ODPOWIEDZIALNOŚCIĄ” NOWA SPÓŁKA KOMANDYTOWA, Sanok, Polska 180780797.

**109753** 2014 12 08 A. Wprowadzono zmianę uprawnionego przez wykreślenie wpisu: „CIARKO SPÓŁKA Z OGRANICZONĄ ODPOWIEDZIALNOŚCIĄ” NOWA SPÓŁKA KOMANDYTOWA, Sanok, Polska 180780797 i dokonanie wpisu: „DWUDZIESTKA SZÓSTKA” SPÓŁKA Z OGRANICZONĄ ODPOWIEDZIALNOŚCIĄ, Zmiennica, Polska 180648750.

**109753** 2014 12 08 A. Wprowadzono zmianę uprawnionego przez wykreślenie wpisu: „DWUDZIESTKA SZÓSTKA” SPÓŁKA Z OGRANICZONĄ ODPOWIEDZIALNOŚCIĄ, Zmiennica, Polska 180648750 i dokonanie wpisu: CIARKO IP SPÓŁKA Z OGRANICZONĄ ODPOWIEDZIALNOŚCIĄ, Sanok, Polska 180648750.

**109753** 2014 12 08 D. Dokonano wpisu: „Na podstawie umowy licencyjnej na korzystanie ze znaku towarowego z dnia 7 listopada 2011 r. oraz aneksu do tej umowy z dnia 22 grudnia 2011 r. uprawniony do prawa ochronnego na znak towarowy nr R. 109753 CIARKO udzielił wyłącznej oraz pełnej licencji na rzecz CIARKO SPÓŁKA Z OGRANICZONĄ ODPOWIEDZIALNOŚCIĄ SPÓŁKA KOMANDYTOWO-AKCYJNA, Sanok, Polska 180188544 na czas nieograniczony”.

**109930** 2014 12 09 A. Wprowadzono zmianę uprawnionego przez wykreślenie wpisu: TYMBARK-GMW Spółka z ograniczoną odpowiedzialnością Spółka komandytowa, Tymbark, Polska i dokonanie wpisu: TYMBARK-MWS SPÓŁKA Z OGRANICZONĄ ODPOWIEDZIALNOŚCIĄ SPÓŁKA KOMANDYTOWO-AKCYJNA, Tymbark, Polska 490540969.

**109930** 2014 12 09 A. Wprowadzono zmianę uprawnionego przez wykreślenie wpisu: TYMBARK-MWS SPÓŁKA Z OGRANICZONĄ ODPOWIEDZIALNOŚCIĄ SPÓŁKA KOMANDYTOWO-AKCYJNA, Tymbark, Polska 490540969 i dokonanie wpisu: IP-GMW SPÓŁKA Z OGRANICZONĄ ODPOWIEDZIALNOŚCIĄ SPÓŁKA KOMANDYTOWO-AKCYJNA, Wadowice, Polska 122948517.

**110143** 2014 12 12 A. Wprowadzono zmianę uprawnionego przez wykreślenie wpisu: POLKOMTEL SPÓŁKA Z OGRANICZONĄ ODPOWIEDZIALNOŚCIĄ, Warszawa, Polska i dokonanie wpisu: CINCO SPÓŁKA Z OGRANICZONĄ ODPOWIEDZIALNOŚCIĄ - XXI - SPÓŁKA KOMANDYTOWO-AKCYJNA, Wrocław, Polska 022218489.

**110143** 2014 12 12 A. Wprowadzono zmianę nazwy i siedziby uprawnionego przez wykreślenie wpisu: CINCO SPÓŁKA Z OGRANICZONĄ ODPOWIEDZIALNOŚCIĄ - XXI - SPÓŁKA KOMANDYTOWO-AKCYJNA, Wrocław, Polska 022218489 i dokonanie wpisu: PLUS TM

GROUP SPÓŁKA Z OGRANICZONĄ ODPOWIEDZIALNOŚCIĄ SPÓŁKA KOMANDYTOWO-AKCYJNA, Warszawa, Polska 022218489.

**110284** 2014 12 12 A. Wprowadzono zmianę uprawnionego przez wykreślenie wpisu: POLKOMTEL SPÓŁKA Z OGRANICZONĄ ODPOWIEDZIALNOŚCIĄ, Warszawa, Polska i dokonanie wpisu: CINCO SPÓŁKA Z OGRANICZONĄ ODPOWIEDZIALNOŚCIĄ - XXI - SPÓŁKA KOMANDYTOWO-AKCYJNA, Wrocław, Polska 022218489.

**110284** 2014 12 12 A. Wprowadzono zmianę nazwy i siedziby uprawnionego przez wykreślenie wpisu: CINCO SPÓŁKA Z OGRANICZONĄ ODPOWIEDZIALNOŚCIĄ - XXI - SPÓŁKA KOMANDYTOWO-AKCYJNA, Wrocław, Polska 022218489 i dokonanie wpisu: PLUS TM GROUP SPÓŁKA Z OGRANICZONĄ ODPOWIEDZIALNOŚCIĄ SPÓŁKA KOMANDYTOWO-AKCYJNA, Warszawa, Polska 022218489.

**110285** 2014 12 12 A. Wprowadzono zmianę uprawnionego przez wykreślenie wpisu: POLKOMTEL SPÓŁKA Z OGRANICZONĄ ODPOWIEDZIALNOŚCIĄ, Warszawa, Polska i dokonanie wpisu: CINCO SPÓŁKA Z OGRANICZONĄ ODPOWIEDZIALNOŚCIĄ - XXI - SPÓŁKA KOMANDYTOWO-AKCYJNA, Wrocław, Polska 022218489.

**110285** 2014 12 12 A. Wprowadzono zmianę nazwy i siedziby uprawnionego przez wykreślenie wpisu: CINCO SPÓŁKA Z OGRANICZONĄ ODPOWIEDZIALNOŚCIĄ - XXI - SPÓŁKA KOMANDYTOWO-AKCYJNA, Wrocław, Polska 022218489 i dokonanie wpisu: PLUS TM GROUP SPÓŁKA Z OGRANICZONĄ ODPOWIEDZIALNOŚCIĄ SPÓŁKA KOMANDYTOWO-AKCYJNA, Warszawa, Polska 022218489.

**110286** 2014 12 12 A. Wprowadzono zmianę uprawnionego przez wykreślenie wpisu: POLKOMTEL SPÓŁKA Z OGRANICZONĄ ODPOWIEDZIALNOŚCIĄ, Warszawa, Polska i dokonanie wpisu: CINCO SPÓŁKA Z OGRANICZONĄ ODPOWIEDZIALNOŚCIĄ - XXI - SPÓŁKA KOMANDYTOWO-AKCYJNA, Wrocław, Polska 022218489.

**110286** 2014 12 12 A. Wprowadzono zmianę nazwy i siedziby uprawnionego przez wykreślenie wpisu: CINCO SPÓŁKA Z OGRANICZONĄ ODPOWIEDZIALNOŚCIĄ - XXI - SPÓŁKA KOMANDYTOWO-AKCYJNA, Wrocław, Polska 022218489 i dokonanie wpisu: PLUS TM GROUP SPÓŁKA Z OGRANICZONĄ ODPOWIEDZIALNOŚCIĄ SPÓŁKA KOMANDYTOWO-AKCYJNA, Warszawa, Polska 022218489.

**110287** 2014 12 12 A. Wprowadzono zmianę uprawnionego przez wykreślenie wpisu: POLKOMTEL SPÓŁKA Z OGRANICZONĄ ODPOWIEDZIALNOŚCIĄ, Warszawa, Polska i dokonanie wpisu: CINCO SPÓŁKA Z OGRANICZONĄ ODPOWIEDZIALNOŚCIĄ - XXI - SPÓŁKA KOMANDYTOWO-AKCYJNA, Wrocław, Polska 022218489.

**110287** 2014 12 12 A. Wprowadzono zmianę nazwy i siedziby uprawnionego przez wykreślenie wpisu: CINCO SPÓŁKA Z OGRANICZONĄ ODPOWIEDZIALNOŚCIĄ - XXI - SPÓŁKA KOMANDYTOWO-AKCYJNA, Wrocław, Polska 022218489 i dokonanie wpisu: PLUS TM GROUP SPÓŁKA Z OGRANICZONĄ ODPOWIEDZIALNOŚCIĄ SPÓŁKA KOMANDYTOWO-AKCYJNA, Warszawa, Polska 022218489.

**111387** 2014 12 11 D. Dokonano wpisu: „Na podstawie umowy licencyjnej z dnia 29 listopada 2013 r. uprawniony do prawa ochronnego na znak towarowy nr R. 111387 AGATA udzielił wyłącznej oraz pełnej licencji na rzecz KATOWICE PRZEDSIĘBIORSTWO MEBLOWE „AGATA” SPÓŁKA AKCYJNA, Katowice, Polska 272241916 na czas oznaczony do dnia 21 listopada 2023 r.”

**111891** 2014 12 05 A. Wprowadzono zmianę uprawnionego przez wykreślenie wpisu: Towarzystwo Gospodarcze BEWA Sp. z o.o., Piaski, Polska i dokonanie wpisu: T.G. „BEWA” SPÓŁKA Z OGRANICZONĄ ODPOWIEDZIALNOŚCIĄ, Piaski, Polska 141928135.

**111954** 2014 12 09 A. Wprowadzono zmianę siedziby uprawnionego przez wykreślenie wpisu: Nowacki Arkadiusz BOWEX, Wrocław, Polska i dokonanie wpisu: Nowacki Arkadiusz NOWEX, Bielany Wrocławskie, Polska.

**111954** 2014 12 09 A. Wprowadzono zmianę uprawnionego przez wykreślenie wpisu: Nowacki Arkadiusz BOWEX, Bielany Wro-

clawskie, Polska i dokonanie wpisu: SONKO SPÓŁKA Z OGRANICZONĄ ODPOWIEDZIALNOŚCIĄ, Bielany Wrocławskie, Polska.

**112263** 2014 12 08 A. Wprowadzono zmianę uprawnionego przez wykreślenie wpisu: VALEANT IPM Sp. z o.o., Rzeszów, Polska 142504822 i dokonanie wpisu: PHARMASWISS POLAND SPÓŁKA Z OGRANICZONĄ ODPOWIEDZIALNOŚCIĄ, Rzeszów, Polska 180935403.

**112263** 2014 12 08 A. Wprowadzono zmianę uprawnionego przez wykreślenie wpisu: PHARMASWISS POLAND SPÓŁKA Z OGRANICZONĄ ODPOWIEDZIALNOŚCIĄ, Rzeszów, Polska 180935403 i dokonanie wpisu: VALEANT SPÓŁKA Z OGRANICZONĄ ODPOWIEDZIALNOŚCIĄ SPÓŁKA JAWNA, Rzeszów, Polska.

**112644** 2014 12 17 A. Wprowadzono zmianę siedziby uprawnionego przez wykreślenie wpisu: ALGETE SPÓŁKA Z OGRANICZONĄ ODPOWIEDZIALNOŚCIĄ, Warszawa, Polska 146797732 i dokonanie wpisu: ALGETE SPÓŁKA Z OGRANICZONĄ ODPOWIEDZIALNOŚCIĄ, Nowa Sarzyna, Polska 146797732.

**112644** 2014 12 17 D. Dokonanie wpisu: „Na podstawie umowy licencyjnej z dnia 30 października 2013 r. uprawniony do prawa ochronnego na znak towarowy nr R.112644 CHWASTOX TRIO udzielił wyłącznej oraz pełnej licencji na rzecz ZAKŁADY CHEMICZNE „ORGANIKA-SARZYNA” SPÓŁKA AKCYJNA, Nowa Sarzyna, Polska 000042352 na czas nieograniczony”.

**113037** 2014 12 04 A. Wprowadzono zmianę uprawnionego przez wykreślenie wpisu: POLKOMTEL SPÓŁKA Z OGRANICZONĄ ODPOWIEDZIALNOŚCIĄ, Warszawa, Polska i dokonanie wpisu: CINCO SPÓŁKA Z OGRANICZONĄ ODPOWIEDZIALNOŚCIĄ - XXI - SPÓŁKA KOMANDYTOWO-AKCYJNA, Wrocław, Polska 022218489.

**113037** 2014 12 04 A. Wprowadzono zmianę nazwy i siedziby uprawnionego przez wykreślenie wpisu: CINCO SPÓŁKA Z OGRANICZONĄ ODPOWIEDZIALNOŚCIĄ - XXI - SPÓŁKA KOMANDYTOWO-AKCYJNA, Wrocław, Polska 022218489 i dokonanie wpisu: PLUS TM GROUP SPÓŁKA Z OGRANICZONĄ ODPOWIEDZIALNOŚCIĄ SPÓŁKA KOMANDYTOWO-AKCYJNA, Warszawa, Polska 022218489.

**113038** 2014 12 12 A. Wprowadzono zmianę uprawnionego przez wykreślenie wpisu: POLKOMTEL SPÓŁKA Z OGRANICZONĄ ODPOWIEDZIALNOŚCIĄ, Warszawa, Polska i dokonanie wpisu: CINCO SPÓŁKA Z OGRANICZONĄ ODPOWIEDZIALNOŚCIĄ - XXI - SPÓŁKA KOMANDYTOWO-AKCYJNA, Wrocław, Polska 022218489.

**113038** 2014 12 12 A. Wprowadzono zmianę nazwy i siedziby uprawnionego przez wykreślenie wpisu: CINCO SPÓŁKA Z OGRANICZONĄ ODPOWIEDZIALNOŚCIĄ - XXI - SPÓŁKA KOMANDYTOWO-AKCYJNA, Wrocław, Polska 022218489 i dokonanie wpisu: PLUS TM GROUP SPÓŁKA Z OGRANICZONĄ ODPOWIEDZIALNOŚCIĄ SPÓŁKA KOMANDYTOWO-AKCYJNA, Warszawa, Polska 022218489.

**113039** 2014 12 12 A. Wprowadzono zmianę uprawnionego przez wykreślenie wpisu: POLKOMTEL SPÓŁKA Z OGRANICZONĄ ODPOWIEDZIALNOŚCIĄ, Warszawa, Polska i dokonanie wpisu: CINCO SPÓŁKA Z OGRANICZONĄ ODPOWIEDZIALNOŚCIĄ - XXI - SPÓŁKA KOMANDYTOWO-AKCYJNA, Wrocław, Polska 022218489.

**113039** 2014 12 12 A. Wprowadzono zmianę nazwy i siedziby uprawnionego przez wykreślenie wpisu: CINCO SPÓŁKA Z OGRANICZONĄ ODPOWIEDZIALNOŚCIĄ - XXI - SPÓŁKA KOMANDYTOWO-AKCYJNA, Wrocław, Polska 022218489 i dokonanie wpisu: PLUS TM GROUP SPÓŁKA Z OGRANICZONĄ ODPOWIEDZIALNOŚCIĄ SPÓŁKA KOMANDYTOWO-AKCYJNA, Warszawa, Polska 022218489.

**113040** 2014 12 12 A. Wprowadzono zmianę uprawnionego przez wykreślenie wpisu: POLKOMTEL SPÓŁKA Z OGRANICZONĄ ODPOWIEDZIALNOŚCIĄ, Warszawa, Polska i dokonanie wpisu: CINCO SPÓŁKA Z OGRANICZONĄ ODPOWIEDZIALNOŚCIĄ - XXI - SPÓŁKA KOMANDYTOWO-AKCYJNA, Wrocław, Polska 022218489.

**113040** 2014 12 12 A. Wprowadzono zmianę nazwy i siedziby uprawnionego przez wykreślenie wpisu: CINCO SPÓŁKA Z OGRANI-

CZONĄ ODPOWIEDZIALNOŚCIĄ - XXI - SPÓŁKA KOMANDYTOWO-AKCYJNA, Wrocław, Polska 022218489 i dokonanie wpisu: PLUS TM GROUP SPÓŁKA Z OGRANICZONĄ ODPOWIEDZIALNOŚCIĄ SPÓŁKA KOMANDYTOWO-AKCYJNA, Warszawa, Polska 022218489.

**113041** 2014 12 12 A. Wprowadzono zmianę uprawnionego przez wykreślenie wpisu: POLKOMTEL SPÓŁKA Z OGRANICZONĄ ODPOWIEDZIALNOŚCIĄ, Warszawa, Polska i dokonanie wpisu: CINCO SPÓŁKA Z OGRANICZONĄ ODPOWIEDZIALNOŚCIĄ - XXI - SPÓŁKA KOMANDYTOWO-AKCYJNA, Wrocław, Polska 022218489.

**113041** 2014 12 12 A. Wprowadzono zmianę nazwy i siedziby uprawnionego przez wykreślenie wpisu: CINCO SPÓŁKA Z OGRANICZONĄ ODPOWIEDZIALNOŚCIĄ - XXI - SPÓŁKA KOMANDYTOWO-AKCYJNA, Wrocław, Polska 022218489 i dokonanie wpisu: PLUS TM GROUP SPÓŁKA Z OGRANICZONĄ ODPOWIEDZIALNOŚCIĄ SPÓŁKA KOMANDYTOWO-AKCYJNA, Warszawa, Polska 022218489.

**114436** 2014 12 05 A. Wprowadzono zmianę uprawnionego przez wykreślenie wpisu: Zakłady Farmaceutyczne POLPHARMA S.A. w Stargardzie Gd., Starogard Gdański, Polska i dokonanie wpisu: SWISS PHARMA INTERNATIONAL AG, Zurych, Szwajcaria.

**115634** 2014 12 08 A. Wprowadzono zmianę uprawnionego przez wykreślenie wpisu: VALEANT IPM Sp. z o.o., Rzeszów, Polska 142504822 i dokonanie wpisu: PHARMASWISS POLAND SPÓŁKA Z OGRANICZONĄ ODPOWIEDZIALNOŚCIĄ, Rzeszów, Polska 180935403.

**115634** 2014 12 08 A. Wprowadzono zmianę uprawnionego przez wykreślenie wpisu: PHARMASWISS POLAND SPÓŁKA Z OGRANICZONĄ ODPOWIEDZIALNOŚCIĄ, Rzeszów, Polska 180935403 i dokonanie wpisu: VALEANT SPÓŁKA Z OGRANICZONĄ ODPOWIEDZIALNOŚCIĄ SPÓŁKA JAWNA, Rzeszów, Polska.

**115982** 2014 12 15 A. Wprowadzono zmianę uprawnionego przez wykreślenie wpisu: Hochland AG, Heimenkirch, Niemcy i dokonanie wpisu: HOCHLAND SE, Heimenkirch, Niemcy.

**115983** 2014 12 15 A. Wprowadzono zmianę uprawnionego przez wykreślenie wpisu: Hochland AG, Heimenkirch, Niemcy i dokonanie wpisu: HOCHLAND SE, Heimenkirch, Niemcy.

**116234** 2014 12 09 A. Wprowadzono zmianę uprawnionego przez wykreślenie wpisu: DEI HEADQUARTERS, INC., Vista, Stany Zjednoczone Ameryki i dokonanie wpisu: DIRECTED, LLC, Vista, Stany Zjednoczone Ameryki.

**116679** 2014 12 15 A. Wprowadzono zmianę uprawnionego przez wykreślenie wpisu: Hochland AG, Heimenkirch, Niemcy i dokonanie wpisu: HOCHLAND SE, Heimenkirch, Niemcy.

**119149** 2014 12 12 A. Wprowadzono zmianę uprawnionego przez wykreślenie wpisu: POLKOMTEL SPÓŁKA Z OGRANICZONĄ ODPOWIEDZIALNOŚCIĄ, Warszawa, Polska i dokonanie wpisu: CINCO SPÓŁKA Z OGRANICZONĄ ODPOWIEDZIALNOŚCIĄ - XXI - SPÓŁKA KOMANDYTOWO-AKCYJNA, Wrocław, Polska 022218489.

**119149** 2014 12 12 A. Wprowadzono zmianę nazwy i siedziby uprawnionego przez wykreślenie wpisu: CINCO SPÓŁKA Z OGRANICZONĄ ODPOWIEDZIALNOŚCIĄ - XXI - SPÓŁKA KOMANDYTOWO-AKCYJNA, Wrocław, Polska 022218489 i dokonanie wpisu: PLUS TM GROUP SPÓŁKA Z OGRANICZONĄ ODPOWIEDZIALNOŚCIĄ SPÓŁKA KOMANDYTOWO-AKCYJNA, Warszawa, Polska 022218489.

**119170** 2014 12 12 A. Wprowadzono zmianę uprawnionego przez wykreślenie wpisu: POLKOMTEL SPÓŁKA Z OGRANICZONĄ ODPOWIEDZIALNOŚCIĄ, Warszawa, Polska i dokonanie wpisu: CINCO SPÓŁKA Z OGRANICZONĄ ODPOWIEDZIALNOŚCIĄ - XXI - SPÓŁKA KOMANDYTOWO-AKCYJNA, Wrocław, Polska 022218489.

**119170** 2014 12 12 A. Wprowadzono zmianę nazwy i siedziby uprawnionego przez wykreślenie wpisu: CINCO SPÓŁKA Z OGRANICZONĄ ODPOWIEDZIALNOŚCIĄ - XXI - SPÓŁKA KOMANDYTOWO-AKCYJNA, Wrocław, Polska 022218489 i dokonanie wpisu: PLUS TM



GROUP SPÓŁKA Z OGRANICZONĄ ODPOWIEDZIALNOŚCIĄ SPÓŁKA KOMANDYTOWO-AKCYJNA, Warszawa, Polska 022218489.

**119588** 2014 12 15 A. Wprowadzono zmianę uprawnionego przez wykreślenie wpisu: POLKOMTEL SPÓŁKA Z OGRANICZONĄ ODPOWIEDZIALNOŚCIĄ, Warszawa, Polska i dokonanie wpisu: CINCO SPÓŁKA Z OGRANICZONĄ ODPOWIEDZIALNOŚCIĄ - XXI – SPÓŁKA KOMANDYTOWO-AKCYJNA, Wrocław, Polska 022218489.

**119588** 2014 12 15 A. Wprowadzono zmianę nazwy i siedziby uprawnionego przez wykreślenie wpisu: CINCO SPÓŁKA Z OGRANICZONĄ ODPOWIEDZIALNOŚCIĄ – XXI – SPÓŁKA KOMANDYTOWO-AKCYJNA, Wrocław, Polska 022218489 i dokonanie wpisu: PLUS TM GROUP SPÓŁKA Z OGRANICZONĄ ODPOWIEDZIALNOŚCIĄ SPÓŁKA KOMANDYTOWO-AKCYJNA, Warszawa, Polska 022218489.

**119858** 2014 12 08 A. Wprowadzono zmianę uprawnionego przez wykreślenie wpisu: VALEANT IPM Sp. z o.o., Rzeszów, Polska 142504822 i dokonanie wpisu: PHARMASWISS POLAND SPÓŁKA Z OGRANICZONĄ ODPOWIEDZIALNOŚCIĄ, Rzeszów, Polska 180935403.

**119858** 2014 12 08 A. Wprowadzono zmianę uprawnionego przez wykreślenie wpisu: PHARMASWISS POLAND SPÓŁKA Z OGRANICZONĄ ODPOWIEDZIALNOŚCIĄ, Rzeszów, Polska 180935403 i dokonanie wpisu: VALEANT SPÓŁKA Z OGRANICZONĄ ODPOWIEDZIALNOŚCIĄ SPÓŁKA JAWNA, Rzeszów, Polska.

**120997** 2014 12 16 A. Wprowadzono zmianę uprawnionego przez wykreślenie wpisu: BRANDHOUSE ŻYWIEC SPRZEDAŻ I DYSTRYBUCJA SPÓŁKA Z OGRANICZONĄ ODPOWIEDZIALNOŚCIĄ SPÓŁKA KOMANDYTOWA, Żywiec, Polska i dokonanie wpisu: BRANDHOUSE ŻYWIEC SPRZEDAŻ I DYSTRYBUCJA SPÓŁKA Z OGRANICZONĄ ODPOWIEDZIALNOŚCIĄ SPÓŁKA KOMANDYTOWO-AKCYJNA, Żywiec, Polska.

**120997** 2014 12 16 A. Wprowadzono zmianę uprawnionego przez wykreślenie wpisu: BRANDHOUSE ŻYWIEC SPRZEDAŻ I DYSTRYBUCJA SPÓŁKA Z OGRANICZONĄ ODPOWIEDZIALNOŚCIĄ SPÓŁKA KOMANDYTOWO-AKCYJNA, Żywiec, Polska i dokonanie wpisu: BRANDHOUSE ŻYWIEC SPRZEDAŻ I DYSTRYBUCJA SPÓŁKA Z OGRANICZONĄ ODPOWIEDZIALNOŚCIĄ, Żywiec, Polska.

**120997** 2014 12 16 A. Wprowadzono zmianę uprawnionego przez wykreślenie wpisu: BRANDHOUSE ŻYWIEC SPRZEDAŻ I DYSTRYBUCJA SPÓŁKA Z OGRANICZONĄ ODPOWIEDZIALNOŚCIĄ, Żywiec, Polska i dokonanie wpisu: GRUPA ŻYWIEC SPÓŁKA AKCYJNA, Żywiec, Polska.

**121565** 2014 12 08 A. Wprowadzono zmianę uprawnionego przez wykreślenie wpisu: VALEANT IPM Sp. z o.o., Rzeszów, Polska 142504822 i dokonanie wpisu: PHARMASWISS POLAND SPÓŁKA Z OGRANICZONĄ ODPOWIEDZIALNOŚCIĄ, Rzeszów, Polska 180935403.

**121565** 2014 12 08 A. Wprowadzono zmianę uprawnionego przez wykreślenie wpisu: PHARMASWISS POLAND SPÓŁKA Z OGRANICZONĄ ODPOWIEDZIALNOŚCIĄ, Rzeszów, Polska 180935403 i dokonanie wpisu: VALEANT SPÓŁKA Z OGRANICZONĄ ODPOWIEDZIALNOŚCIĄ SPÓŁKA JAWNA, Rzeszów, Polska.

**121917** 2014 12 16 A. Wprowadzono zmianę uprawnionego przez wykreślenie wpisu: BRANDHOUSE ŻYWIEC SPRZEDAŻ I DYSTRYBUCJA SPÓŁKA Z OGRANICZONĄ ODPOWIEDZIALNOŚCIĄ SPÓŁKA KOMANDYTOWA, Żywiec, Polska i dokonanie wpisu: BRANDHOUSE ŻYWIEC SPRZEDAŻ I DYSTRYBUCJA SPÓŁKA Z OGRANICZONĄ ODPOWIEDZIALNOŚCIĄ SPÓŁKA KOMANDYTOWO-AKCYJNA, Żywiec, Polska.

**121917** 2014 12 16 A. Wprowadzono zmianę uprawnionego przez wykreślenie wpisu: BRANDHOUSE ŻYWIEC SPRZEDAŻ I DYSTRYBUCJA SPÓŁKA Z OGRANICZONĄ ODPOWIEDZIALNOŚCIĄ SPÓŁKA KOMANDYTOWO-AKCYJNA, Żywiec, Polska i dokonanie wpisu: BRANDHOUSE ŻYWIEC SPRZEDAŻ I DYSTRYBUCJA SPÓŁKA Z OGRANICZONĄ ODPOWIEDZIALNOŚCIĄ, Żywiec, Polska.

**121917** 2014 12 16 A. Wprowadzono zmianę uprawnionego przez wykreślenie wpisu: BRANDHOUSE ŻYWIEC SPRZEDAŻ I DYSTRYBUCJA SPÓŁKA Z OGRANICZONĄ ODPOWIEDZIALNOŚCIĄ, Żywiec, Polska i dokonanie wpisu: GRUPA ŻYWIEC SPÓŁKA AKCYJNA, Żywiec, Polska.

**122127** 2014 12 16 A. Wprowadzono zmianę uprawnionego przez wykreślenie wpisu: BRANDHOUSE ŻYWIEC SPRZEDAŻ I DYSTRYBUCJA SPÓŁKA Z OGRANICZONĄ ODPOWIEDZIALNOŚCIĄ SPÓŁKA KOMANDYTOWA, Żywiec, Polska i dokonanie wpisu: BRANDHOUSE ŻYWIEC SPRZEDAŻ I DYSTRYBUCJA SPÓŁKA Z OGRANICZONĄ ODPOWIEDZIALNOŚCIĄ SPÓŁKA KOMANDYTOWO-AKCYJNA, Żywiec, Polska.

**122127** 2014 12 16 A. Wprowadzono zmianę uprawnionego przez wykreślenie wpisu: BRANDHOUSE ŻYWIEC SPRZEDAŻ I DYSTRYBUCJA SPÓŁKA Z OGRANICZONĄ ODPOWIEDZIALNOŚCIĄ SPÓŁKA KOMANDYTOWO-AKCYJNA, Żywiec, Polska i dokonanie wpisu: BRANDHOUSE ŻYWIEC SPRZEDAŻ I DYSTRYBUCJA SPÓŁKA Z OGRANICZONĄ ODPOWIEDZIALNOŚCIĄ, Żywiec, Polska.

**122127** 2014 12 16 A. Wprowadzono zmianę uprawnionego przez wykreślenie wpisu: BRANDHOUSE ŻYWIEC SPRZEDAŻ I DYSTRYBUCJA SPÓŁKA Z OGRANICZONĄ ODPOWIEDZIALNOŚCIĄ, Żywiec, Polska i dokonanie wpisu: GRUPA ŻYWIEC SPÓŁKA AKCYJNA, Żywiec, Polska.

**122184** 2014 12 05 A. Wprowadzono zmianę uprawnionego przez wykreślenie wpisu: Zakłady Farmaceutyczne Polfa-Łódź Spółka Akcyjna, Łódź, Polska 471317976 i dokonanie wpisu: SENSILAB POLSKA SPÓŁKA Z OGRANICZONĄ ODPOWIEDZIALNOŚCIĄ SPÓŁKA KOMANDYTOWO-AKCYJNA, Łódź, Polska 471317976.

**122184** 2014 12 05 A. Wprowadzono zmianę uprawnionego przez wykreślenie wpisu: SENSILAB POLSKA SPÓŁKA Z OGRANICZONĄ ODPOWIEDZIALNOŚCIĄ SPÓŁKA KOMANDYTOWO-AKCYJNA, Łódź, Polska 471317976 i dokonanie wpisu: BIO-PROFIL POLSKA SPÓŁKA Z OGRANICZONĄ ODPOWIEDZIALNOŚCIĄ, Warszawa, Polska 013276500.

**124187** 2014 12 19 A. Wprowadzono zmianę siedziby uprawnionego przez wykreślenie wpisu: Bank BPH Spółka Akcyjna, Kraków, Polska i dokonanie wpisu: BANK BPH SPÓŁKA AKCYJNA, Gdańsk, Polska 350535626.

**125167** 2014 12 16 A. Wprowadzono zmianę uprawnionego przez wykreślenie wpisu: BRANDHOUSE ŻYWIEC SPRZEDAŻ I DYSTRYBUCJA SPÓŁKA Z OGRANICZONĄ ODPOWIEDZIALNOŚCIĄ SPÓŁKA KOMANDYTOWA, Żywiec, Polska i dokonanie wpisu: BRANDHOUSE ŻYWIEC SPRZEDAŻ I DYSTRYBUCJA SPÓŁKA Z OGRANICZONĄ ODPOWIEDZIALNOŚCIĄ SPÓŁKA KOMANDYTOWO-AKCYJNA, Żywiec, Polska.

**125167** 2014 12 16 A. Wprowadzono zmianę uprawnionego przez wykreślenie wpisu: BRANDHOUSE ŻYWIEC SPRZEDAŻ I DYSTRYBUCJA SPÓŁKA Z OGRANICZONĄ ODPOWIEDZIALNOŚCIĄ SPÓŁKA KOMANDYTOWO-AKCYJNA, Żywiec, Polska i dokonanie wpisu: BRANDHOUSE ŻYWIEC SPRZEDAŻ I DYSTRYBUCJA SPÓŁKA Z OGRANICZONĄ ODPOWIEDZIALNOŚCIĄ, Żywiec, Polska.

**125167** 2014 12 16 A. Wprowadzono zmianę uprawnionego przez wykreślenie wpisu: BRANDHOUSE ŻYWIEC SPRZEDAŻ I DYSTRYBUCJA SPÓŁKA Z OGRANICZONĄ ODPOWIEDZIALNOŚCIĄ, Żywiec, Polska i dokonanie wpisu: GRUPA ŻYWIEC SPÓŁKA AKCYJNA, Żywiec, Polska.

**128150** 2014 12 17 A. Wprowadzono zmianę uprawnionego przez wykreślenie wpisu: BRANDHOUSE ŻYWIEC SPRZEDAŻ I DYSTRYBUCJA SPÓŁKA Z OGRANICZONĄ ODPOWIEDZIALNOŚCIĄ SPÓŁKA KOMANDYTOWA, Żywiec, Polska i dokonanie wpisu: BRANDHOUSE ŻYWIEC SPRZEDAŻ I DYSTRYBUCJA SPÓŁKA Z OGRANICZONĄ ODPOWIEDZIALNOŚCIĄ SPÓŁKA KOMANDYTOWO-AKCYJNA, Żywiec, Polska.



GROUP SPÓŁKA Z OGRANICZONĄ ODPOWIEDZIALNOŚCIĄ SPÓŁKA KOMANDYTOWO-AKCYJNA, Warszawa, Polska 022218489.

**131421** 2014 12 12 A. Wprowadzono zmianę uprawnionego przez wykreślenie wpisu: POLKOMTEL SPÓŁKA Z OGRANICZONĄ ODPOWIEDZIALNOŚCIĄ, Warszawa, Polska i dokonanie wpisu: CINCO SPÓŁKA Z OGRANICZONĄ ODPOWIEDZIALNOŚCIĄ - XXI - SPÓŁKA KOMANDYTOWO-AKCYJNA, Wrocław, Polska 022218489.

**131421** 2014 12 12 A. Wprowadzono zmianę nazwy i siedziby uprawnionego przez wykreślenie wpisu: CINCO SPÓŁKA Z OGRANICZONĄ ODPOWIEDZIALNOŚCIĄ - XXI - SPÓŁKA KOMANDYTOWO-AKCYJNA, Wrocław, Polska 022218489 i dokonanie wpisu: PLUS TM GROUP SPÓŁKA Z OGRANICZONĄ ODPOWIEDZIALNOŚCIĄ SPÓŁKA KOMANDYTOWO-AKCYJNA, Warszawa, Polska 022218489.

**131422** 2014 12 12 A. Wprowadzono zmianę uprawnionego przez wykreślenie wpisu: POLKOMTEL SPÓŁKA Z OGRANICZONĄ ODPOWIEDZIALNOŚCIĄ, Warszawa, Polska i dokonanie wpisu: CINCO SPÓŁKA Z OGRANICZONĄ ODPOWIEDZIALNOŚCIĄ - XXI - SPÓŁKA KOMANDYTOWO-AKCYJNA, Wrocław, Polska 022218489.

**131422** 2014 12 12 A. Wprowadzono zmianę nazwy i siedziby uprawnionego przez wykreślenie wpisu: CINCO SPÓŁKA Z OGRANICZONĄ ODPOWIEDZIALNOŚCIĄ - XXI - SPÓŁKA KOMANDYTOWO-AKCYJNA, Wrocław, Polska 022218489 i dokonanie wpisu: PLUS TM GROUP SPÓŁKA Z OGRANICZONĄ ODPOWIEDZIALNOŚCIĄ SPÓŁKA KOMANDYTOWO-AKCYJNA, Warszawa, Polska 022218489.

**131439** 2014 12 12 A. Wprowadzono zmianę uprawnionego przez wykreślenie wpisu: POLKOMTEL SPÓŁKA Z OGRANICZONĄ ODPOWIEDZIALNOŚCIĄ, Warszawa, Polska i dokonanie wpisu: CINCO SPÓŁKA Z OGRANICZONĄ ODPOWIEDZIALNOŚCIĄ - XXI - SPÓŁKA KOMANDYTOWO-AKCYJNA, Wrocław, Polska 022218489.

**131439** 2014 12 12 A. Wprowadzono zmianę nazwy i siedziby uprawnionego przez wykreślenie wpisu: CINCO SPÓŁKA Z OGRANICZONĄ ODPOWIEDZIALNOŚCIĄ - XXI - SPÓŁKA KOMANDYTOWO-AKCYJNA, Wrocław, Polska 022218489 i dokonanie wpisu: PLUS TM GROUP SPÓŁKA Z OGRANICZONĄ ODPOWIEDZIALNOŚCIĄ SPÓŁKA KOMANDYTOWO-AKCYJNA, Warszawa, Polska 022218489.

**132778** 2014 12 09 A. Wprowadzono zmianę uprawnionego przez wykreślenie wpisu: VALEANT IPM SPÓŁKA Z OGRANICZONĄ ODPOWIEDZIALNOŚCIĄ, Rzeszów, Polska 142504822 i dokonanie wpisu: PHARMASWISS POLAND SPÓŁKA Z OGRANICZONĄ ODPOWIEDZIALNOŚCIĄ, Rzeszów, Polska 180935403.

**132778** 2014 12 09 A. Wprowadzono zmianę uprawnionego przez wykreślenie wpisu: PHARMASWISS POLAND SPÓŁKA Z OGRANICZONĄ ODPOWIEDZIALNOŚCIĄ, Rzeszów, Polska 180935403 i dokonanie wpisu: VALEANT SPÓŁKA Z OGRANICZONĄ ODPOWIEDZIALNOŚCIĄ SPÓŁKA JAWNA, Rzeszów, Polska.

**132904** 2014 12 16 A. Wprowadzono zmianę siedziby uprawnionego przez wykreślenie wpisu: priceline.com Incorporated, Stamford, Stany Zjednoczone Ameryki i dokonanie wpisu: priceline.com Incorporated, Norwalk, Stany Zjednoczone Ameryki.

**132904** 2014 12 16 A. Wprowadzono zmianę uprawnionego przez wykreślenie wpisu: priceline.com Incorporated, Norwalk, Stany Zjednoczone Ameryki i dokonanie wpisu: priceline.com LLC, Norwalk, Stany Zjednoczone Ameryki.

**144548** 2014 12 17 A. Wprowadzono zmianę uprawnionego przez wykreślenie wpisu: NEC CORPORATION, 7-1, Shiba 5-chome, Minato-ku Tokio, Japonia i dokonanie wpisu: NEC PERSONAL COMPUTERS, LTD, Tokio, Japonia.

**134217** 2014 12 05 A. Wprowadzono zmianę uprawnionego przez wykreślenie wpisu: BRE BANK SA., 00-950 Warszawa ul. Senatorska 18, Polska i dokonanie wpisu: MBANK SPÓŁKA AKCYJNA, Warszawa, Polska 001254524.

**134218** 2014 12 05 A. Wprowadzono zmianę uprawnionego przez wykreślenie wpisu: BRE BANK SA., 00-950 Warszawa ul. Se-

natorska 18, Polska i dokonanie wpisu: MBANK SPÓŁKA AKCYJNA, Warszawa, Polska 001254524.

**134219** 2014 12 05 A. Wprowadzono zmianę uprawnionego przez wykreślenie wpisu: BRE BANK SA., 00-950 Warszawa ul. Senatorska 18, Polska i dokonanie wpisu: MBANK SPÓŁKA AKCYJNA, Warszawa, Polska 001254524.

**134373** 2014 09 03 Sprostowano oczywista omyłkę w decyzji administracyjnej z dnia 22.05.2014 r. powinno być: w rubryce A przez wykreślenie wpisu: Mokrzyz Teresa Firma Produkcyjno-Usługowo-Handlowa MOKATE ul. Katowicka 265, 43-450 Ustroń, Polska.

**134453** 2014 12 12 A. Wprowadzono zmianę uprawnionego przez wykreślenie wpisu: POLKOMTEL SPÓŁKA Z OGRANICZONĄ ODPOWIEDZIALNOŚCIĄ, Warszawa, Polska i dokonanie wpisu: CINCO SPÓŁKA Z OGRANICZONĄ ODPOWIEDZIALNOŚCIĄ - XXI - SPÓŁKA KOMANDYTOWO-AKCYJNA, Wrocław, Polska 022218489.

**134453** 2014 12 12 A. Wprowadzono zmianę nazwy i siedziby uprawnionego przez wykreślenie wpisu: CINCO SPÓŁKA Z OGRANICZONĄ ODPOWIEDZIALNOŚCIĄ - XXI - SPÓŁKA KOMANDYTOWO-AKCYJNA, Wrocław, Polska 022218489 i dokonanie wpisu: PLUS TM GROUP SPÓŁKA Z OGRANICZONĄ ODPOWIEDZIALNOŚCIĄ SPÓŁKA KOMANDYTOWO-AKCYJNA, Warszawa, Polska 022218489.

**134621** 2014 12 08 A. Wprowadzono zmianę uprawnionego przez wykreślenie wpisu: VALEANT IPM Spółka z o.o., 35-959 Rzeszów ul. Przemysłowa 2, Polska i dokonanie wpisu: PHARMASWISS POLAND SPÓŁKA Z OGRANICZONĄ ODPOWIEDZIALNOŚCIĄ, Rzeszów, Polska 180935403.

**134621** 2014 12 08 A. Wprowadzono zmianę uprawnionego przez wykreślenie wpisu: PHARMASWISS POLAND SPÓŁKA Z OGRANICZONĄ ODPOWIEDZIALNOŚCIĄ, Rzeszów, Polska 180935403 i dokonanie wpisu: VALEANT SPÓŁKA Z OGRANICZONĄ ODPOWIEDZIALNOŚCIĄ SPÓŁKA JAWNA, Rzeszów, Polska.

**135299** 2014 12 08 A. Wprowadzono zmianę uprawnionego przez wykreślenie wpisu: VALEANT IPM Sp. z o.o., Rzeszów, Polska i dokonanie wpisu: PHARMASWISS POLAND SPÓŁKA Z OGRANICZONĄ ODPOWIEDZIALNOŚCIĄ, Rzeszów, Polska 180935403.

**135299** 2014 12 08 A. Wprowadzono zmianę uprawnionego przez wykreślenie wpisu: PHARMASWISS POLAND SPÓŁKA Z OGRANICZONĄ ODPOWIEDZIALNOŚCIĄ, Rzeszów, Polska 180935403 i dokonanie wpisu: VALEANT SPÓŁKA Z OGRANICZONĄ ODPOWIEDZIALNOŚCIĄ SPÓŁKA JAWNA, Rzeszów, Polska.

**135330** 2014 12 17 A. Wprowadzono zmianę uprawnionego przez wykreślenie wpisu: WÓDKA POLSKA Spółka z ograniczoną odpowiedzialnością Spółka komandytowa, Lublin, Polska i dokonanie wpisu: "WÓDKA POLSKA SPÓŁKA Z OGRANICZONĄ ODPOWIEDZIALNOŚCIĄ SPÓŁKA KOMANDYTOWO-AKCYJNA", Lublin, Polska.

**135330** 2014 12 17 A. Wprowadzono zmianę uprawnionego przez wykreślenie wpisu: WÓDKA POLSKA SPÓŁKA Z OGRANICZONĄ ODPOWIEDZIALNOŚCIĄ SPÓŁKA KOMANDYTOWO-AKCYJNA", Lublin, Polska i dokonanie wpisu: "STOCK POLSKA" SPÓŁKA Z OGRANICZONĄ ODPOWIEDZIALNOŚCIĄ, Lublin, Polska 140665998.

**135611** 2014 12 15 A. Wprowadzono zmianę uprawnionego przez wykreślenie wpisu: Hochland AG, Heimenkirch, Niemcy i dokonanie wpisu: HOCHLAND SE, Heimenkirch, Niemcy.

**135790** 2014 12 08 A. Wprowadzono zmianę uprawnionego przez wykreślenie wpisu: VALEANT IPM Sp. z o.o., Rzeszów, Polska 142504822 i dokonanie wpisu: PHARMASWISS POLAND SPÓŁKA Z OGRANICZONĄ ODPOWIEDZIALNOŚCIĄ, Rzeszów, Polska 180935403.

**135790** 2014 12 08 A. Wprowadzono zmianę uprawnionego przez wykreślenie wpisu: PHARMASWISS POLAND SPÓŁ-

KA Z OGRANICZONĄ ODPOWIEDZIALNOŚCIĄ, Rzeszów, Polska 180935403 i dokonanie wpisu: VALEANT SPÓŁKA Z OGRANICZONĄ ODPOWIEDZIALNOŚCIĄ SPÓŁKA JAWNA, Rzeszów, Polska.

**136138** 2014 12 09 A. Wprowadzono zmianę uprawnionego przez wykreślenie wpisu: BRE BANK S.A., 00-950 Warszawa ul. Senatorska 18, Polska i dokonanie wpisu: MBANK SPÓŁKA AKCYJNA, Warszawa, Polska 001254524.

**136139** 2014 12 09 A. Wprowadzono zmianę uprawnionego przez wykreślenie wpisu: BRE BANK S.A., 00-950 Warszawa ul. Senatorska 18, Polska i dokonanie wpisu: MBANK SPÓŁKA AKCYJNA, Warszawa, Polska 001254524.

**136174** 2014 12 09 A. Wprowadzono zmianę uprawnionego przez wykreślenie wpisu: BRE BANK S.A., 00-950 Warszawa ul. Senatorska 18, Polska i dokonanie wpisu: MBANK SPÓŁKA AKCYJNA, Warszawa, Polska 001254524.

**136293** 2014 12 15 A. Wprowadzono zmianę uprawnionego przez wykreślenie wpisu: Hochland AG, Heimenkirch, Niemcy i dokonanie wpisu: HOCHLAND SE, Heimenkirch, Niemcy.

**137738** 2014 12 05 A. Wprowadzono zmianę uprawnionego przez wykreślenie wpisu: BRE BANK S.A., 00-950 Warszawa ul. Senatorska 18, Polska i dokonanie wpisu: MBANK SPÓŁKA AKCYJNA, Warszawa, Polska 001254524.

**137739** 2014 12 05 A. Wprowadzono zmianę uprawnionego przez wykreślenie wpisu: BRE BANK S.A., 00-950 skr.poczt. 728 Warszawa ul. Senatorska 18, Polska 001254524 i dokonanie wpisu: MBANK SPÓŁKA AKCYJNA, Warszawa, Polska 001254524.

**137740** 2014 12 05 A. Wprowadzono zmianę uprawnionego przez wykreślenie wpisu: BRE BANK S.A., 00-950 skr.poczt. 728 Warszawa ul. Senatorska 18, Polska 001254524 i dokonanie wpisu: MBANK SPÓŁKA AKCYJNA, Warszawa, Polska 001254524.

**137742** 2014 12 05 A. Wprowadzono zmianę uprawnionego przez wykreślenie wpisu: BRE BANK S.A., 00-950 Warszawa ul. Senatorska 18, Polska 001254524 i dokonanie wpisu: MBANK SPÓŁKA AKCYJNA, Warszawa, Polska 001254524.

**137743** 2014 12 05 A. Wprowadzono zmianę uprawnionego przez wykreślenie wpisu: BRE BANK S.A., 00-950 skr.poczt. 728 Warszawa ul. Senatorska 18, Polska 001254524 i dokonanie wpisu: MBANK SPÓŁKA AKCYJNA, Warszawa, Polska 001254524.

**137744** 2014 12 05 A. Wprowadzono zmianę uprawnionego przez wykreślenie wpisu: BRE BANK S.A., 00-950 skr.poczt. 728 Warszawa ul. Senatorska 18, Polska 001254524 i dokonanie wpisu: MBANK SPÓŁKA AKCYJNA, Warszawa, Polska 001254524.

**138101** 2014 12 15 A. Wprowadzono zmianę uprawnionego przez wykreślenie wpisu: POLKOMTEL SPÓŁKA Z OGRANICZONĄ ODPOWIEDZIALNOŚCIĄ, Warszawa, Polska i dokonanie wpisu: CINCO SPÓŁKA Z OGRANICZONĄ ODPOWIEDZIALNOŚCIĄ - XXI - SPÓŁKA KOMANDYTOWO-AKCYJNA, Wrocław, Polska 022218489.

**138101** 2014 12 15 A. Wprowadzono zmianę nazwy i siedziby uprawnionego przez wykreślenie wpisu: CINCO SPÓŁKA Z OGRANICZONĄ ODPOWIEDZIALNOŚCIĄ - XXI - SPÓŁKA KOMANDYTOWO-AKCYJNA, Wrocław, Polska 022218489 i dokonanie wpisu: PLUS TM GROUP SPÓŁKA Z OGRANICZONĄ ODPOWIEDZIALNOŚCIĄ SPÓŁKA KOMANDYTOWO-AKCYJNA, Warszawa, Polska 022218489.

**138102** 2014 12 15 A. Wprowadzono zmianę uprawnionego przez wykreślenie wpisu: POLKOMTEL SPÓŁKA Z OGRANICZONĄ ODPOWIEDZIALNOŚCIĄ, Warszawa, Polska i dokonanie wpisu: CINCO SPÓŁKA Z OGRANICZONĄ ODPOWIEDZIALNOŚCIĄ - XXI - SPÓŁKA KOMANDYTOWO-AKCYJNA, Wrocław, Polska 022218489.

**138102** 2014 12 15 A. Wprowadzono zmianę nazwy i siedziby uprawnionego przez wykreślenie wpisu: CINCO SPÓŁKA Z OGRANICZONĄ ODPOWIEDZIALNOŚCIĄ - XXI - SPÓŁKA KOMANDYTOWO-AKCYJNA, Wrocław, Polska 022218489 i dokonanie wpisu: PLUS TM

GROUP SPÓŁKA Z OGRANICZONĄ ODPOWIEDZIALNOŚCIĄ SPÓŁKA KOMANDYTOWO-AKCYJNA, Warszawa, Polska 022218489.

**138103** 2014 12 15 A. Wprowadzono zmianę uprawnionego przez wykreślenie wpisu: POLKOMTEL SPÓŁKA Z OGRANICZONĄ ODPOWIEDZIALNOŚCIĄ, Warszawa, Polska i dokonanie wpisu: CINCO SPÓŁKA Z OGRANICZONĄ ODPOWIEDZIALNOŚCIĄ - XXI - SPÓŁKA KOMANDYTOWO-AKCYJNA, Wrocław, Polska 022218489.

**138103** 2014 12 15 A. Wprowadzono zmianę nazwy i siedziby uprawnionego przez wykreślenie wpisu: CINCO SPÓŁKA Z OGRANICZONĄ ODPOWIEDZIALNOŚCIĄ - XXI - SPÓŁKA KOMANDYTOWO-AKCYJNA, Wrocław, Polska 022218489 i dokonanie wpisu: PLUS TM GROUP SPÓŁKA Z OGRANICZONĄ ODPOWIEDZIALNOŚCIĄ SPÓŁKA KOMANDYTOWO-AKCYJNA, Warszawa, Polska 022218489.

**138104** 2014 12 04 A. Wprowadzono zmianę uprawnionego przez wykreślenie wpisu: POLKOMTEL SPÓŁKA Z OGRANICZONĄ ODPOWIEDZIALNOŚCIĄ, 02-676 Warszawa ul. Postępu 3, Polska i dokonanie wpisu: CINCO SPÓŁKA Z OGRANICZONĄ ODPOWIEDZIALNOŚCIĄ - XXI - SPÓŁKA KOMANDYTOWO-AKCYJNA, Wrocław, Polska 022218489.

**138104** 2014 12 04 A. Wprowadzono zmianę nazwy i siedziby uprawnionego przez wykreślenie wpisu: CINCO SPÓŁKA Z OGRANICZONĄ ODPOWIEDZIALNOŚCIĄ - XXI - SPÓŁKA KOMANDYTOWO-AKCYJNA, Wrocław, Polska 022218489 i dokonanie wpisu: PLUS TM GROUP SPÓŁKA Z OGRANICZONĄ ODPOWIEDZIALNOŚCIĄ SPÓŁKA KOMANDYTOWO-AKCYJNA, Warszawa, Polska 022218489.

**138105** 2014 12 15 A. Wprowadzono zmianę uprawnionego przez wykreślenie wpisu: POLKOMTEL SPÓŁKA Z OGRANICZONĄ ODPOWIEDZIALNOŚCIĄ, Warszawa, Polska i dokonanie wpisu: CINCO SPÓŁKA Z OGRANICZONĄ ODPOWIEDZIALNOŚCIĄ - XXI - SPÓŁKA KOMANDYTOWO-AKCYJNA, Wrocław, Polska 022218489.

**138105** 2014 12 15 A. Wprowadzono zmianę nazwy i siedziby uprawnionego przez wykreślenie wpisu: CINCO SPÓŁKA Z OGRANICZONĄ ODPOWIEDZIALNOŚCIĄ - XXI - SPÓŁKA KOMANDYTOWO-AKCYJNA, Wrocław, Polska 022218489 i dokonanie wpisu: PLUS TM GROUP SPÓŁKA Z OGRANICZONĄ ODPOWIEDZIALNOŚCIĄ SPÓŁKA KOMANDYTOWO-AKCYJNA, Warszawa, Polska 022218489.

**138106** 2014 12 15 A. Wprowadzono zmianę uprawnionego przez wykreślenie wpisu: POLKOMTEL SPÓŁKA Z OGRANICZONĄ ODPOWIEDZIALNOŚCIĄ, Warszawa, Polska i dokonanie wpisu: CINCO SPÓŁKA Z OGRANICZONĄ ODPOWIEDZIALNOŚCIĄ - XXI - SPÓŁKA KOMANDYTOWO-AKCYJNA, Wrocław, Polska 022218489.

**138106** 2014 12 15 A. Wprowadzono zmianę nazwy i siedziby uprawnionego przez wykreślenie wpisu: CINCO SPÓŁKA Z OGRANICZONĄ ODPOWIEDZIALNOŚCIĄ - XXI - SPÓŁKA KOMANDYTOWO-AKCYJNA, Wrocław, Polska 022218489 i dokonanie wpisu: PLUS TM GROUP SPÓŁKA Z OGRANICZONĄ ODPOWIEDZIALNOŚCIĄ, SPÓŁKA KOMANDYTOWO-AKCYJNA, Warszawa, Polska 022218489.

**138107** 2014 12 15 A. Wprowadzono zmianę uprawnionego przez wykreślenie wpisu: POLKOMTEL SPÓŁKA Z OGRANICZONĄ ODPOWIEDZIALNOŚCIĄ, Warszawa, Polska i dokonanie wpisu: CINCO SPÓŁKA Z OGRANICZONĄ ODPOWIEDZIALNOŚCIĄ - XXI - SPÓŁKA KOMANDYTOWO-AKCYJNA, Wrocław, Polska 022218489.

**138107** 2014 12 15 A. Wprowadzono zmianę nazwy i siedziby uprawnionego przez wykreślenie wpisu: CINCO SPÓŁKA Z OGRANICZONĄ ODPOWIEDZIALNOŚCIĄ - XXI - SPÓŁKA KOMANDYTOWO-AKCYJNA, Wrocław, Polska 022218489 i dokonanie wpisu: PLUS TM GROUP SPÓŁKA Z OGRANICZONĄ ODPOWIEDZIALNOŚCIĄ SPÓŁKA KOMANDYTOWO-AKCYJNA, Warszawa, Polska 022218489.

**138255** 2014 12 17 A. Wprowadzono zmianę uprawnionego przez wykreślenie wpisu: WÓDKA POLSKA Spółka z ograniczoną odpowiedzialnością Spółka komandytowa, Lublin, Polska 946-257-52-19 060456437 i dokonanie wpisu: "WÓDKA POLSKA SPÓŁKA Z OGRANICZONĄ ODPOWIEDZIALNOŚCIĄ SPÓŁKA KOMANDYTOWO-AKCYJNA", Lublin, Polska.

**138255** 2014 12 17 A. Wprowadzono zmianę uprawnionego przez wykreślenie wpisu: WÓDKA POLSKA SPÓŁKA Z OGRANICZONĄ ODPOWIEDZIALNOŚCIĄ SPÓŁKA KOMANDYTOWO-AKCYJNA", Lublin, Polska i dokonanie wpisu: "STOCK POLSKA" SPÓŁKA Z OGRANICZONĄ ODPOWIEDZIALNOŚCIĄ", Lublin, Polska 140665998.

**138399** 2014 12 15 A. Wprowadzono zmianę uprawnionego przez wykreślenie wpisu: POLKOMTEL SPÓŁKA Z OGRANICZONĄ ODPOWIEDZIALNOŚCIĄ, Warszawa, Polska i dokonanie wpisu: CINCO SPÓŁKA Z OGRANICZONĄ ODPOWIEDZIALNOŚCIĄ - XXI - SPÓŁKA KOMANDYTOWO-AKCYJNA, Wrocław, Polska 022218489.

**138399** 2014 12 15 A. Wprowadzono zmianę nazwy i siedziby uprawnionego przez wykreślenie wpisu: CINCO SPÓŁKA Z OGRANICZONĄ ODPOWIEDZIALNOŚCIĄ - XXI - SPÓŁKA KOMANDYTOWO-AKCYJNA, Wrocław, Polska 022218489 i dokonanie wpisu: PLUS TM GROUP SPÓŁKA Z OGRANICZONĄ ODPOWIEDZIALNOŚCIĄ SPÓŁKA KOMANDYTOWO-AKCYJNA, Warszawa, Polska 022218489.

**139519** 2014 12 09 A. Wprowadzono zmianę uprawnionego przez wykreślenie wpisu: TYMBARK-GMW SPÓŁKA Z OGRANICZONĄ ODPOWIEDZIALNOŚCIĄ SPÓŁKA KOMANDYTOWA, Tymbark, Polska 490540969 i dokonanie wpisu: TYMBARK-MWS SPÓŁKA Z OGRANICZONĄ ODPOWIEDZIALNOŚCIĄ SPÓŁKA KOMANDYTOWO-AKCYJNA, Tymbark, Polska 490540969.

**139519** 2014 12 09 A. Wprowadzono zmianę uprawnionego przez wykreślenie wpisu: TYMBARK-MWS SPÓŁKA Z OGRANICZONĄ ODPOWIEDZIALNOŚCIĄ SPÓŁKA KOMANDYTOWO-AKCYJNA, Tymbark, Polska 490540969 i dokonanie wpisu: IP-GMW SPÓŁKA Z OGRANICZONĄ ODPOWIEDZIALNOŚCIĄ SPÓŁKA KOMANDYTOWO-AKCYJNA, Wadowice, Polska 122948517.

**139559** 2014 12 01 A. Wprowadzono zmianę uprawnionego przez wykreślenie wpisu: Viking Range Corporation Inc., 111 Front Street Greenwood, Greenwood Mississippi 38930, Stany Zjednoczone Ameryki i dokonanie wpisu: Viking Range LLC, Greenwood, Stany Zjednoczone Ameryki.

**140947** 2014 12 09 A. Wprowadzono zmianę uprawnionego przez wykreślenie wpisu: VALEANT IPM Sp. z o.o., 35-959 Rzeszów ul. Przemysłowa 2, Polska 142504822 i dokonanie wpisu: PHARMA-SWISS POLAND SPÓŁKA Z OGRANICZONĄ ODPOWIEDZIALNOŚCIĄ, Rzeszów, Polska 180935403.

**140947** 2014 12 09 A. Wprowadzono zmianę uprawnionego przez wykreślenie wpisu: PHARMA-SWISS POLAND SPÓŁKA Z OGRANICZONĄ ODPOWIEDZIALNOŚCIĄ, Rzeszów, Polska 180935403 i dokonanie wpisu: VALEANT SPÓŁKA Z OGRANICZONĄ ODPOWIEDZIALNOŚCIĄ SPÓŁKA JAWNA, Rzeszów, Polska.

**142109** 2014 11 28 D. Wykreślono wpis: „W dniu 31 grudnia 2013 r. na podstawie postanowienia Sądu Rejonowego Lublin-Wschód w Lublinie z siedzibą w Świdniku Wydział VII Gospodarczy – Rejestru Zastawów (sygn. akt LU.VII.Ns-Rej.Za 8755/13/895) wpisano do Rejestru Zastawów pod pozycją 2286581 zastaw rejestrowy na prawie ochronnym udzielonym na znak towarowy R-142109 w celu zabezpieczenia wierzytelności przysługujących ING Bank N.V. Oddział w Londynie z siedzibą w Londynie (Wielka Brytania) wobec OCM Luxembourg Spiritus Holdings S.a.r.l. z siedzibą w Luksemburgu”.

**142214** 2014 12 05 A. Wprowadzono zmianę uprawnionego przez wykreślenie wpisu: „NIOBE – SANPELLEGRINOPOLSKA” Spółka z o.o., Konstancinów Łódzki, Polska 471721832 i dokonanie wpisu: ADRIANNA BOROWIECKA, Konstancinów Łódzki, Polska.

**142937** 2014 12 09 A. Wprowadzono zmianę siedziby uprawnionego przez wykreślenie wpisu: Bank BPH S.A., 31-548 Kraków Al. Pokoju 1, Polska 350535626 i dokonanie wpisu: BANK BPH SPÓŁKA AKCYJNA, Gdańsk, Polska 350535626.

**144845** 2014 12 05 A. Wprowadzono zmianę uprawnionego przez wykreślenie wpisu: SEMEKO Mariusz Stanisławczyk, 81-314

Gdynia ul. Zakopiańska 18, Polska 191326325 i dokonanie wpisu: MS BUDOWNICTWO SPÓŁKA Z OGRANICZONĄ ODPOWIEDZIALNOŚCIĄ, Gdańsk, Polska.

**144964** 2014 12 05 A. Wprowadzono zmianę uprawnionego przez wykreślenie wpisu: SEMEKO Mariusz Stanisławczyk, 81-314 Gdynia ul. Zakopiańska 18, Polska 191326325 i dokonanie wpisu: MS BUDOWNICTWO SPÓŁKA Z OGRANICZONĄ ODPOWIEDZIALNOŚCIĄ, Gdańsk, Polska.

**144985** 2014 12 05 A. Wprowadzono zmianę uprawnionego przez wykreślenie wpisu: Firma Produkcyjno-Usługowo-Handlowa MOKATE Teresa Mokrzysz, 43-450 Ustroń ul. Katowicka 265, Polska i dokonanie wpisu: FPUH MOKATE SPÓŁKA Z OGRANICZONĄ ODPOWIEDZIALNOŚCIĄ, Ustroń, Polska 243330901.

**145159** 2014 12 05 A. Wprowadzono zmianę uprawnionego przez wykreślenie wpisu: Mokrzysz Teresa FIRMA PRODUKCYJNO-USŁUGOWO-HANDLOWA „MOKATE”, 43-450 Ustroń ul. Katowicka 265, Polska i dokonanie wpisu: FPUH MOKATE SPÓŁKA Z OGRANICZONĄ ODPOWIEDZIALNOŚCIĄ, Ustroń, Polska 243330901.

**145842** 2014 12 17 A. Wprowadzono zmianę uprawnionego przez wykreślenie wpisu: WÓDKA POLSKA Spółka z o.o. Sp. komandytowa, Lublin, Polska i dokonanie wpisu: "WÓDKA POLSKA SPÓŁKA Z OGRANICZONĄ ODPOWIEDZIALNOŚCIĄ SPÓŁKA KOMANDYTOWO-AKCYJNA", Lublin, Polska.

**145842** 2014 12 17 A. Wprowadzono zmianę uprawnionego przez wykreślenie wpisu: WÓDKA POLSKA SPÓŁKA Z OGRANICZONĄ ODPOWIEDZIALNOŚCIĄ SPÓŁKA KOMANDYTOWO-AKCYJNA", Lublin, Polska i dokonanie wpisu: "STOCK POLSKA" SPÓŁKA Z OGRANICZONĄ ODPOWIEDZIALNOŚCIĄ", Lublin, Polska 140665998.

**145843** 2014 12 17 A. Wprowadzono zmianę uprawnionego przez wykreślenie wpisu: Wódka Polska sp. z o.o. Sp. komandytowa, Lublin, Polska i dokonanie wpisu: "WÓDKA POLSKA SPÓŁKA Z OGRANICZONĄ ODPOWIEDZIALNOŚCIĄ SPÓŁKA KOMANDYTOWO-AKCYJNA", Lublin, Polska.

**145843** 2014 12 17 A. Wprowadzono zmianę uprawnionego przez wykreślenie wpisu: WÓDKA POLSKA SPÓŁKA Z OGRANICZONĄ ODPOWIEDZIALNOŚCIĄ SPÓŁKA KOMANDYTOWO-AKCYJNA", Lublin, Polska i dokonanie wpisu: "STOCK POLSKA" SPÓŁKA Z OGRANICZONĄ ODPOWIEDZIALNOŚCIĄ", Lublin, Polska 140665998.

**145844** 2014 12 17 A. Wprowadzono zmianę uprawnionego przez wykreślenie wpisu: Wódka Polska Sp. z o.o. Sp. komandytowa, Lublin, Polska i dokonanie wpisu: "WÓDKA POLSKA SPÓŁKA Z OGRANICZONĄ ODPOWIEDZIALNOŚCIĄ SPÓŁKA KOMANDYTOWO-AKCYJNA", Lublin, Polska.

**145844** 2014 12 17 A. Wprowadzono zmianę uprawnionego przez wykreślenie wpisu: WÓDKA POLSKA SPÓŁKA Z OGRANICZONĄ ODPOWIEDZIALNOŚCIĄ SPÓŁKA KOMANDYTOWO-AKCYJNA", Lublin, Polska i dokonanie wpisu: "STOCK POLSKA" SPÓŁKA Z OGRANICZONĄ ODPOWIEDZIALNOŚCIĄ", Lublin, Polska 140665998.

**146024** 2014 12 17 A. Wprowadzono zmianę uprawnionego przez wykreślenie wpisu: Wódka Polska Sp. z o.o. Sp. komandytowa, Lublin, Polska i dokonanie wpisu: "WÓDKA POLSKA SPÓŁKA Z OGRANICZONĄ ODPOWIEDZIALNOŚCIĄ SPÓŁKA KOMANDYTOWO-AKCYJNA", Lublin, Polska.

**146024** 2014 12 17 A. Wprowadzono zmianę uprawnionego przez wykreślenie wpisu: WÓDKA POLSKA SPÓŁKA Z OGRANICZONĄ ODPOWIEDZIALNOŚCIĄ SPÓŁKA KOMANDYTOWO-AKCYJNA", Lublin, Polska i dokonanie wpisu: "STOCK POLSKA" SPÓŁKA Z OGRANICZONĄ ODPOWIEDZIALNOŚCIĄ", Lublin, Polska 140665998.

**147118** 2014 11 28 D. Wykreślono wpis: „W dniu 31 grudnia 2013 r. na podstawie postanowienia Sądu Rejonowego Lublin-

Wschód w Lublinie z siedzibą w Świdniku Wydział VII Gospodarczy – Rejestru Zastawów (sygn. akt LU.VII.Ns-Rej.Za 8779/13/141) wpisano do Rejestru Zastawów pod pozycją 2289519 zastaw rejestrowy na prawie ochronnym udzielonym na znak towarowy R-147118 w celu zabezpieczenia wierzytelności przysługujących ING Bank N.V. Oddział w Londynie z siedzibą w Londynie (Wielka Brytania) wobec OCM Luxembourg Spiritus Holdings S.a.r.l. z siedzibą w Luksemburgu”.

**147127** 2014 12 09 A. Wprowadzono zmianę siedziby uprawnionego przez wykreślenie wpisu: BANK BPH SPÓŁKA, Kraków, Polska 350535626 i dokonanie wpisu: BANK BPH SPÓŁKA AKCYJNA, Gdańsk, Polska 350535626.

**147129** 2014 12 09 A. Wprowadzono zmianę siedziby uprawnionego przez wykreślenie wpisu: Bank BPH Spółka Akcyjna, Kraków, Polska i dokonanie wpisu: BANK BPH SPÓŁKA AKCYJNA, Gdańsk, Polska 350535626.

**147130** 2014 12 09 A. Wprowadzono zmianę siedziby uprawnionego przez wykreślenie wpisu: Bank BPH Spółka Akcyjna, Kraków, Polska i dokonanie wpisu: BANK BPH SPÓŁKA AKCYJNA, Gdańsk, Polska 350535626.

**148864** 2014 12 09 A. Wprowadzono zmianę uprawnionego przez wykreślenie wpisu: VALEANT IPM SPÓŁKA Z OGRANICZONĄ ODPOWIEDZIALNOŚCIĄ, 45-959 Rzeszów ul. Przemysłowa 2, Polska 142504822 i dokonanie wpisu: PHARMASWISS POLAND SPÓŁKA Z OGRANICZONĄ ODPOWIEDZIALNOŚCIĄ, Rzeszów, Polska 180935403.

**148864** 2014 12 09 A. Wprowadzono zmianę uprawnionego przez wykreślenie wpisu: PHARMASWISS POLAND SPÓŁKA Z OGRANICZONĄ ODPOWIEDZIALNOŚCIĄ, Rzeszów, Polska 180935403 i dokonanie wpisu: VALEANT SPÓŁKA Z OGRANICZONĄ ODPOWIEDZIALNOŚCIĄ SPÓŁKA JAWNA, Rzeszów, Polska.

**150875** 2014 12 09 A. Wprowadzono zmianę uprawnionego przez wykreślenie wpisu: TYMBARK-GMW Spółka z ograniczoną odpowiedzialnością Spółka komandytowa, Tymbark, Polska i dokonanie wpisu: TYMBARK-MWS SPÓŁKA Z OGRANICZONĄ ODPOWIEDZIALNOŚCIĄ SPÓŁKA KOMANDYTOWO-AKCYJNA, Tymbark, Polska 490540969.

**150875** 2014 12 09 A. Wprowadzono zmianę uprawnionego przez wykreślenie wpisu: TYMBARK-MWS SPÓŁKA Z OGRANICZONĄ ODPOWIEDZIALNOŚCIĄ SPÓŁKA KOMANDYTOWO-AKCYJNA, Tymbark, Polska 490540969 i dokonanie wpisu: IP-GMW SPÓŁKA Z OGRANICZONĄ ODPOWIEDZIALNOŚCIĄ SPÓŁKA KOMANDYTOWO-AKCYJNA, Wadowice, Polska 122948517.

**151865** 2014 12 09 A. Wprowadzono zmianę uprawnionego przez wykreślenie wpisu: BRE Bank S.A., 00-950 Warszawa ul. Senatorska 18, Polska 001254524 i dokonanie wpisu: MBANK SPÓŁKA AKCYJNA, Warszawa, Polska 001254524.

**151866** 2014 12 09 A. Wprowadzono zmianę uprawnionego przez wykreślenie wpisu: BRE Bank S.A., 00-950 Warszawa ul. Senatorska 18, Polska 001254524 i dokonanie wpisu: MBANK SPÓŁKA AKCYJNA, Warszawa, Polska 001254524.

**151979** 2014 12 01 A. Wprowadzono zmianę uprawnionego przez wykreślenie wpisu: POLKOMTEL SPÓŁKA Z OGRANICZONĄ ODPOWIEDZIALNOŚCIĄ, Warszawa, Polska i dokonanie wpisu: CINCO SPÓŁKA Z OGRANICZONĄ ODPOWIEDZIALNOŚCIĄ - XXI – SPÓŁKA KOMANDYTOWO-AKCYJNA, Wrocław, Polska 022218489.

**151979** 2014 12 01 A. Wprowadzono zmianę nazwy i siedziby uprawnionego przez wykreślenie wpisu: CINCO SPÓŁKA Z OGRANICZONĄ ODPOWIEDZIALNOŚCIĄ – XXI – SPÓŁKA KOMANDYTOWO-AKCYJNA, Wrocław, Polska 022218489 i dokonanie wpisu: PLUS TM GROUP SPÓŁKA Z OGRANICZONĄ ODPOWIEDZIALNOŚCIĄ SPÓŁKA KOMANDYTOWO-AKCYJNA, Warszawa, Polska 022218489.

**152004** 2014 12 01 A. Wprowadzono zmianę uprawnionego przez wykreślenie wpisu: POLKOMTEL SPÓŁKA Z OGRANICZONĄ ODPOWIEDZIALNOŚCIĄ, Warszawa, Polska i dokonanie wpisu:

CINCO SPÓŁKA Z OGRANICZONĄ ODPOWIEDZIALNOŚCIĄ - XXI – SPÓŁKA KOMANDYTOWO-AKCYJNA, Wrocław, Polska 022218489.

**152004** 2014 12 01 A. Wprowadzono zmianę nazwy i siedziby uprawnionego przez wykreślenie wpisu: CINCO SPÓŁKA Z OGRANICZONĄ ODPOWIEDZIALNOŚCIĄ – XXI – SPÓŁKA KOMANDYTOWO-AKCYJNA, Wrocław, Polska 022218489 i dokonanie wpisu: PLUS TM GROUP SPÓŁKA Z OGRANICZONĄ ODPOWIEDZIALNOŚCIĄ SPÓŁKA KOMANDYTOWO-AKCYJNA, Warszawa, Polska 022218489.

**153923** 2014 12 09 A. Wprowadzono zmianę uprawnionego przez wykreślenie wpisu: BRE Bank Spółka Akcyjna, 00-950 Warszawa ul. Senatorska 18, Polska 001254524 i dokonanie wpisu: MBANK SPÓŁKA AKCYJNA, Warszawa, Polska 001254524.

**153794** 2014 12 05 A. Wprowadzono zmianę uprawnionego przez wykreślenie wpisu: BRE Bank S.A., 00-950 Warszawa ul. Senatorska 18, Polska 001254524 i dokonanie wpisu: MBANK SPÓŁKA AKCYJNA, Warszawa, Polska 001254524.

**153894** 2014 12 17 A. Wprowadzono zmianę uprawnionego przez wykreślenie wpisu: INFRASTRUKTURA KAPUŚCISKA SPÓŁKA AKCYJNA, Bydgoszcz, Polska 090522607 i dokonanie wpisu: TURIA SPÓŁKA Z OGRANICZONĄ ODPOWIEDZIALNOŚCIĄ, Warszawa, Polska.

**153894** 2014 12 17 A. Wprowadzono zmianę nazwy uprawnionego przez wykreślenie wpisu: TURIA SPÓŁKA Z OGRANICZONĄ ODPOWIEDZIALNOŚCIĄ, Warszawa, Polska i dokonanie wpisu: CIECH TRADEMARKS SPÓŁKA Z OGRANICZONĄ ODPOWIEDZIALNOŚCIĄ, Warszawa, Polska 146846382.

**154604** 2014 12 09 A. Wprowadzono zmianę nazwy uprawnionego przez wykreślenie wpisu: DePuy, Inc., 700 Orthopaedie Driver Warsaw Indiana 46580, Stany Zjednoczone Ameryki i dokonanie wpisu: DePuy Synthes, Inc., Warsaw, Stany Zjednoczone Ameryki.

**154661** 2014 12 09 A. Wprowadzono zmianę uprawnionego przez wykreślenie wpisu: BRE Bank S.A., 00-950 Warszawa ul. Senatorska 18, Polska 001254524 i dokonanie wpisu: MBANK SPÓŁKA AKCYJNA, Warszawa, Polska 001254524.

**154743** 2014 12 09 A. Wprowadzono zmianę uprawnionego przez wykreślenie wpisu: EMMERSON SA, Warszawa, Polska 015484578 i dokonanie wpisu: ENNERSON REALITY SPÓŁKA AKCYJNA, Warszawa, Polska 015484578.

**154838** 2014 12 17 A. Wprowadzono zmianę uprawnionego przez wykreślenie wpisu: INFRASTRUKTURA KAPUŚCISKA SPÓŁKA AKCYJNA, Bydgoszcz, Polska 090522607 i dokonanie wpisu: TURIA SPÓŁKA Z OGRANICZONĄ ODPOWIEDZIALNOŚCIĄ, Warszawa, Polska.

**154838** 2014 12 17 A. Wprowadzono zmianę nazwy uprawnionego przez wykreślenie wpisu: TURIA SPÓŁKA Z OGRANICZONĄ ODPOWIEDZIALNOŚCIĄ, Warszawa, Polska i dokonanie wpisu: CIECH TRADEMARKS SPÓŁKA Z OGRANICZONĄ ODPOWIEDZIALNOŚCIĄ, Warszawa, Polska 146846382.

**155526** 2014 12 11 A. Wprowadzono zmianę uprawnionego przez wykreślenie wpisu: BIONAT SPÓŁKA AKCYJNA, Kraków, Polska 351578655 i dokonanie wpisu: BIONAT SPÓŁKA Z OGRANICZONĄ ODPOWIEDZIALNOŚCIĄ, Kraków, Polska 351578655.

**156287** 2014 12 09 A. Wprowadzono zmianę siedziby uprawnionego przez wykreślenie wpisu: STONE MASTER S.A., Andrespol, Polska 690343369 i dokonanie wpisu: STONE MASTER SPÓŁKA AKCYJNA, Łódź, Polska 690343369.

**156304** 2014 12 15 A. Wprowadzono zmianę uprawnionego przez wykreślenie wpisu: POLKOMTEL SPÓŁKA Z OGRANICZONĄ ODPOWIEDZIALNOŚCIĄ, Warszawa, Polska i dokonanie wpisu: CINCO SPÓŁKA Z OGRANICZONĄ ODPOWIEDZIALNOŚCIĄ - XXI – SPÓŁKA KOMANDYTOWO-AKCYJNA, Wrocław, Polska 022218489.

**156304** 2014 12 15 A. Wprowadzono zmianę nazwy i siedziby uprawnionego przez wykreślenie wpisu: CINCO SPÓŁKA Z OGRANICZONĄ ODPOWIEDZIALNOŚCIĄ – XXI – SPÓŁKA KOMANDYTOWO-

AKCYJNA, Wrocław, Polska 022218489 i dokonanie wpisu: PLUS TM GROUP SPÓŁKA Z OGRANICZONĄ ODPOWIEDZIALNOŚCIĄ SPÓŁKA KOMANDYTOWO-AKCYJNA, Warszawa, Polska 022218489.

**157154** 2014 12 15 A. Wprowadzono zmianę uprawnionego przez wykreślenie wpisu: POLKOMTEL SPÓŁKA Z OGRANICZONĄ ODPOWIEDZIALNOŚCIĄ, Warszawa, Polska i dokonanie wpisu: CINCO SPÓŁKA Z OGRANICZONĄ ODPOWIEDZIALNOŚCIĄ - XXI - SPÓŁKA KOMANDYTOWO-AKCYJNA, Wrocław, Polska 022218489.

**157154** 2014 12 15 A. Wprowadzono zmianę nazwy i siedziby uprawnionego przez wykreślenie wpisu: CINCO SPÓŁKA Z OGRANICZONĄ ODPOWIEDZIALNOŚCIĄ - XXI - SPÓŁKA KOMANDYTOWO-AKCYJNA, Wrocław, Polska 022218489 i dokonanie wpisu: PLUS TM GROUP SPÓŁKA Z OGRANICZONĄ ODPOWIEDZIALNOŚCIĄ SPÓŁKA KOMANDYTOWO-AKCYJNA, Warszawa, Polska 022218489.

**157258** 2014 12 08 A. Wprowadzono zmianę uprawnionego przez wykreślenie wpisu: VALEANT IPM SPÓŁKA Z OGRANICZONĄ ODPOWIEDZIALNOŚCIĄ, Rzeszów, Polska 142504822 i dokonanie wpisu: PHARMASWISS POLAND SPÓŁKA Z OGRANICZONĄ ODPOWIEDZIALNOŚCIĄ, Rzeszów, Polska 180935403.

**157258** 2014 12 08 A. Wprowadzono zmianę uprawnionego przez wykreślenie wpisu: PHARMASWISS POLAND SPÓŁKA Z OGRANICZONĄ ODPOWIEDZIALNOŚCIĄ, Rzeszów, Polska 180935403 i dokonanie wpisu: VALEANT SPÓŁKA Z OGRANICZONĄ ODPOWIEDZIALNOŚCIĄ SPÓŁKA JAWNA, Rzeszów, Polska.

**157405** 2014 12 09 A. Wprowadzono zmianę nazwy uprawnionego przez wykreślenie wpisu: DePuy, Inc. (a Delaware Corporation), 700 Orthopaedie Driver Warsaw Indiana 46580, Stany Zjednoczone Ameryki i dokonanie wpisu: DePuy Synthes, Inc., Warsaw, Stany Zjednoczone Ameryki.

**157432** 2014 12 15 A. Wprowadzono zmianę uprawnionego przez wykreślenie wpisu: POLKOMTEL SPÓŁKA Z OGRANICZONĄ ODPOWIEDZIALNOŚCIĄ, Warszawa, Polska i dokonanie wpisu: CINCO SPÓŁKA Z OGRANICZONĄ ODPOWIEDZIALNOŚCIĄ - XXI - SPÓŁKA KOMANDYTOWO-AKCYJNA, Wrocław, Polska 022218489.

**157432** 2014 12 15 A. Wprowadzono zmianę nazwy i siedziby uprawnionego przez wykreślenie wpisu: CINCO SPÓŁKA Z OGRANICZONĄ ODPOWIEDZIALNOŚCIĄ - XXI - SPÓŁKA KOMANDYTOWO-AKCYJNA, Wrocław, Polska 022218489 i dokonanie wpisu: PLUS TM GROUP SPÓŁKA Z OGRANICZONĄ ODPOWIEDZIALNOŚCIĄ SPÓŁKA KOMANDYTOWO-AKCYJNA, Warszawa, Polska 022218489.

**157433** 2014 12 15 A. Wprowadzono zmianę uprawnionego przez wykreślenie wpisu: POLKOMTEL SPÓŁKA Z OGRANICZONĄ ODPOWIEDZIALNOŚCIĄ, Warszawa, Polska i dokonanie wpisu: CINCO SPÓŁKA Z OGRANICZONĄ ODPOWIEDZIALNOŚCIĄ - XXI - SPÓŁKA KOMANDYTOWO-AKCYJNA, Wrocław, Polska 022218489.

**157433** 2014 12 15 A. Wprowadzono zmianę nazwy i siedziby uprawnionego przez wykreślenie wpisu: CINCO SPÓŁKA Z OGRANICZONĄ ODPOWIEDZIALNOŚCIĄ - XXI - SPÓŁKA KOMANDYTOWO-AKCYJNA, Wrocław, Polska 022218489 i dokonanie wpisu: PLUS TM GROUP SPÓŁKA Z OGRANICZONĄ ODPOWIEDZIALNOŚCIĄ SPÓŁKA KOMANDYTOWO-AKCYJNA, Warszawa, Polska 022218489.

**157434** 2014 12 15 A. Wprowadzono zmianę uprawnionego przez wykreślenie wpisu: POLKOMTEL SPÓŁKA Z OGRANICZONĄ ODPOWIEDZIALNOŚCIĄ, Warszawa, Polska i dokonanie wpisu: CINCO SPÓŁKA Z OGRANICZONĄ ODPOWIEDZIALNOŚCIĄ - XXI - SPÓŁKA KOMANDYTOWO-AKCYJNA, Wrocław, Polska 022218489.

**157434** 2014 12 15 A. Wprowadzono zmianę nazwy i siedziby uprawnionego przez wykreślenie wpisu: CINCO SPÓŁKA Z OGRANICZONĄ ODPOWIEDZIALNOŚCIĄ - XXI - SPÓŁKA KOMANDYTOWO-AKCYJNA, Wrocław, Polska 022218489 i dokonanie wpisu: PLUS TM GROUP SPÓŁKA Z OGRANICZONĄ ODPOWIEDZIALNOŚCIĄ SPÓŁKA KOMANDYTOWO-AKCYJNA, Warszawa, Polska 022218489.

**157601** 2014 12 09 A. Wprowadzono zmianę uprawnionego przez wykreślenie wpisu: BRE Bank S.A., 00-950 Warszawa ul. Se-

natorska 18, Polska 001254524 i dokonanie wpisu: MBANK SPÓŁKA AKCYJNA, Warszawa, Polska 001254524.

**157643** 2014 12 15 A. Wprowadzono zmianę uprawnionego przez wykreślenie wpisu: POLKOMTEL SPÓŁKA Z OGRANICZONĄ ODPOWIEDZIALNOŚCIĄ, Warszawa, Polska i dokonanie wpisu: CINCO SPÓŁKA Z OGRANICZONĄ ODPOWIEDZIALNOŚCIĄ - XXI - SPÓŁKA KOMANDYTOWO-AKCYJNA, Wrocław, Polska 022218489.

**157643** 2014 12 15 A. Wprowadzono zmianę nazwy i siedziby uprawnionego przez wykreślenie wpisu: CINCO SPÓŁKA Z OGRANICZONĄ ODPOWIEDZIALNOŚCIĄ - XXI - SPÓŁKA KOMANDYTOWO-AKCYJNA, Wrocław, Polska 022218489 i dokonanie wpisu: PLUS TM GROUP SPÓŁKA Z OGRANICZONĄ ODPOWIEDZIALNOŚCIĄ SPÓŁKA KOMANDYTOWO-AKCYJNA, Warszawa, Polska 022218489.

**157645** 2014 12 15 A. Wprowadzono zmianę uprawnionego przez wykreślenie wpisu: POLKOMTEL SPÓŁKA Z OGRANICZONĄ ODPOWIEDZIALNOŚCIĄ, Warszawa, Polska i dokonanie wpisu: CINCO SPÓŁKA Z OGRANICZONĄ ODPOWIEDZIALNOŚCIĄ - XXI - SPÓŁKA KOMANDYTOWO-AKCYJNA, Wrocław, Polska 022218489.

**157645** 2014 12 15 A. Wprowadzono zmianę nazwy i siedziby uprawnionego przez wykreślenie wpisu: CINCO SPÓŁKA Z OGRANICZONĄ ODPOWIEDZIALNOŚCIĄ - XXI - SPÓŁKA KOMANDYTOWO-AKCYJNA, Wrocław, Polska 022218489 i dokonanie wpisu: PLUS TM GROUP SPÓŁKA Z OGRANICZONĄ ODPOWIEDZIALNOŚCIĄ SPÓŁKA KOMANDYTOWO-AKCYJNA, Warszawa, Polska 022218489.

**157972** 2014 12 15 A. Wprowadzono zmianę uprawnionego przez wykreślenie wpisu: POLKOMTEL SPÓŁKA Z OGRANICZONĄ ODPOWIEDZIALNOŚCIĄ, Warszawa, Polska i dokonanie wpisu: CINCO SPÓŁKA Z OGRANICZONĄ ODPOWIEDZIALNOŚCIĄ - XXI - SPÓŁKA KOMANDYTOWO-AKCYJNA, Wrocław, Polska 022218489.

**157972** 2014 12 15 A. Wprowadzono zmianę nazwy i siedziby uprawnionego przez wykreślenie wpisu: CINCO SPÓŁKA Z OGRANICZONĄ ODPOWIEDZIALNOŚCIĄ - XXI - SPÓŁKA KOMANDYTOWO-AKCYJNA, Wrocław, Polska 022218489 i dokonanie wpisu: PLUS TM GROUP SPÓŁKA Z OGRANICZONĄ ODPOWIEDZIALNOŚCIĄ SPÓŁKA KOMANDYTOWO-AKCYJNA, Warszawa, Polska 022218489.

**157974** 2014 12 15 A. Wprowadzono zmianę uprawnionego przez wykreślenie wpisu: POLKOMTEL SPÓŁKA Z OGRANICZONĄ ODPOWIEDZIALNOŚCIĄ, Warszawa, Polska i dokonanie wpisu: CINCO SPÓŁKA Z OGRANICZONĄ ODPOWIEDZIALNOŚCIĄ - XXI - SPÓŁKA KOMANDYTOWO-AKCYJNA, Wrocław, Polska 022218489.

**157974** 2014 12 15 A. Wprowadzono zmianę nazwy i siedziby uprawnionego przez wykreślenie wpisu: CINCO SPÓŁKA Z OGRANICZONĄ ODPOWIEDZIALNOŚCIĄ - XXI - SPÓŁKA KOMANDYTOWO-AKCYJNA, Wrocław, Polska 022218489 i dokonanie wpisu: PLUS TM GROUP SPÓŁKA Z OGRANICZONĄ ODPOWIEDZIALNOŚCIĄ SPÓŁKA KOMANDYTOWO-AKCYJNA, Warszawa, Polska 022218489.

**158814** 2014 12 01 A. Wprowadzono zmianę uprawnionego przez wykreślenie wpisu: POLKOMTEL SPÓŁKA Z OGRANICZONĄ ODPOWIEDZIALNOŚCIĄ, Warszawa, Polska i dokonanie wpisu: CINCO SPÓŁKA Z OGRANICZONĄ ODPOWIEDZIALNOŚCIĄ - XXI - SPÓŁKA KOMANDYTOWO-AKCYJNA, Wrocław, Polska 022218489.

**158814** 2014 12 01 A. Wprowadzono zmianę nazwy i siedziby uprawnionego przez wykreślenie wpisu: CINCO SPÓŁKA Z OGRANICZONĄ ODPOWIEDZIALNOŚCIĄ - XXI - SPÓŁKA KOMANDYTOWO-AKCYJNA, Wrocław, Polska 022218489 i dokonanie wpisu: PLUS TM GROUP SPÓŁKA Z OGRANICZONĄ ODPOWIEDZIALNOŚCIĄ SPÓŁKA KOMANDYTOWO-AKCYJNA, Warszawa, Polska 022218489.

**159929** 2014 12 05 A. Wprowadzono zmianę uprawnionego przez wykreślenie wpisu: BRE Bank S.A., 00-950 Warszawa ul. Senatorska 18, Polska 001254524 i dokonanie wpisu: MBANK SPÓŁKA AKCYJNA, Warszawa, Polska 001254524.

**160173** 2014 12 09 D. Wykreślono wpis: „W dniu 24 maja 2006 r. zawarto umowę licencyjną wyłączną, pełna na użytkowanie zna-

ku towarowego na okres trwający do wystąpienia wcześniejszego z następujących zdarzeń (i) wystąpienia Ogłoszonego Naruszenia lub (ii) wygaśnięcia Okresu Zabezpieczenia na użytkowanie znaku towarowego przez DESTYLARNIA SOBIESKI S.A., Starogard Gdański, Polska”.

**160173** 2014 12 09 A. Wprowadzono zmianę uprawnionego przez wykreślenie wpisu: RAIFFEISEN BANK POLSKA S.A., Warszawa, Polska i dokonanie wpisu: DESTYLARNIA SOBIESKI SPÓŁKA AKCYJNA, Starogard Gdański, Polska 000052764.

**160295** 2014 12 04 A. Wprowadzono zmianę nazwy uprawnionego przez wykreślenie wpisu: DePuy, Inc. (a Delaware Corporation), 700 Orthopaedie Driver Warsaw Indiana 46580, Stany Zjednoczone Ameryki i dokonanie wpisu: DePuy Synthes, Inc., Warsaw, Stany Zjednoczone Ameryki.

**160368** 2014 12 04 A. Wprowadzono zmianę nazwy uprawnionego przez wykreślenie wpisu: DePuy, Inc. (a Delaware Corporation), 700 Orthopaedie Driver Warsaw Indiana 46580, Stany Zjednoczone Ameryki i dokonanie wpisu: DePuy Synthes, Inc., Warsaw, Stany Zjednoczone Ameryki.

**160369** 2014 12 04 A. Wprowadzono zmianę nazwy uprawnionego przez wykreślenie wpisu: DePuy, Inc. (a Delaware Corporation), 700 Orthopaedie Driver Warsaw Indiana 46580, Stany Zjednoczone Ameryki i dokonanie wpisu: DePuy Synthes, Inc., Warsaw, Stany Zjednoczone Ameryki.

**160370** 2014 12 04 A. Wprowadzono zmianę nazwy uprawnionego przez wykreślenie wpisu: DePuy, Inc. (a Delaware Corporation), 700 Orthopaedie Driver Warsaw Indiana 46580, Stany Zjednoczone Ameryki i dokonanie wpisu: DePuy Synthes, Inc., Warsaw, Stany Zjednoczone Ameryki.

**160371** 2014 12 04 A. Wprowadzono zmianę nazwy uprawnionego przez wykreślenie wpisu: DePuy, Inc. (a Delaware Corporation), 700 Orthopaedie Driver Warsaw Indiana 46580, Stany Zjednoczone Ameryki i dokonanie wpisu: DePuy Synthes, Inc., Warsaw, Stany Zjednoczone Ameryki.

**161680** 2014 12 09 A. Wprowadzono zmianę uprawnionego przez wykreślenie wpisu: BRE Bank Spółka Akcyjna, 00-950 Warszawa ul. Senatorska 18, Polska 001254524 i dokonanie wpisu: MBANK SPÓŁKA AKCYJNA, Warszawa, Polska 001254524.

**162192** 2014 12 17 A. Wprowadzono zmianę uprawnionego przez wykreślenie wpisu: WÓDKA POLSKA Spółka z ograniczoną odpowiedzialnością Spółka komandytowa, Lublin, Polska 946-257-52-19 060456437 i dokonanie wpisu: "WÓDKA POLSKA SPÓŁKA Z OGRANICZONĄ ODPOWIEDZIALNOŚCIĄ SPÓŁKA KOMANDYTOWO-AKCYJNA", Lublin, Polska.

**162192** 2014 12 17 A. Wprowadzono zmianę uprawnionego przez wykreślenie wpisu: WÓDKA POLSKA SPÓŁKA Z OGRANICZONĄ ODPOWIEDZIALNOŚCIĄ SPÓŁKA KOMANDYTOWO-AKCYJNA", Lublin, Polska i dokonanie wpisu: "STOCK POLSKA" SPÓŁKA Z OGRANICZONĄ ODPOWIEDZIALNOŚCIĄ", Lublin, Polska 140665998.

**162193** 2014 12 17 A. Wprowadzono zmianę uprawnionego przez wykreślenie wpisu: WÓDKA POLSKA Spółka z ograniczoną odpowiedzialnością Spółka komandytowa, Lublin, Polska 946-257-52-19 060456437 i dokonanie wpisu: "WÓDKA POLSKA SPÓŁKA Z OGRANICZONĄ ODPOWIEDZIALNOŚCIĄ SPÓŁKA KOMANDYTOWO-AKCYJNA", Lublin, Polska.

**162193** 2014 12 17 A. Wprowadzono zmianę uprawnionego przez wykreślenie wpisu: WÓDKA POLSKA SPÓŁKA Z OGRANICZONĄ ODPOWIEDZIALNOŚCIĄ SPÓŁKA KOMANDYTOWO-AKCYJNA", Lublin, Polska i dokonanie wpisu: "STOCK POLSKA" SPÓŁKA Z OGRANICZONĄ ODPOWIEDZIALNOŚCIĄ", Lublin, Polska 140665998.

**162473** 2014 12 17 A. Wprowadzono zmianę uprawnionego przez wykreślenie wpisu: WÓDKA POLSKA Spółka z ograniczoną

odpowiedzialnością Spółka komandytowa, Lublin, Polska 946-257-52-19 060456437 i dokonanie wpisu: "WÓDKA POLSKA SPÓŁKA Z OGRANICZONĄ ODPOWIEDZIALNOŚCIĄ SPÓŁKA KOMANDYTOWO-AKCYJNA", Lublin, Polska.

**162473** 2014 12 17 A. Wprowadzono zmianę uprawnionego przez wykreślenie wpisu: WÓDKA POLSKA SPÓŁKA Z OGRANICZONĄ ODPOWIEDZIALNOŚCIĄ SPÓŁKA KOMANDYTOWO-AKCYJNA", Lublin, Polska i dokonanie wpisu: "STOCK POLSKA" SPÓŁKA Z OGRANICZONĄ ODPOWIEDZIALNOŚCIĄ", Lublin, Polska 140665998.

**162474** 2014 12 17 A. Wprowadzono zmianę uprawnionego przez wykreślenie wpisu: WÓDKA POLSKA Spółka z ograniczoną odpowiedzialnością Spółka komandytowa, Lublin, Polska 946-257-52-19 060456437 i dokonanie wpisu: "WÓDKA POLSKA SPÓŁKA Z OGRANICZONĄ ODPOWIEDZIALNOŚCIĄ SPÓŁKA KOMANDYTOWO-AKCYJNA", Lublin, Polska.

**162474** 2014 12 17 A. Wprowadzono zmianę uprawnionego przez wykreślenie wpisu: WÓDKA POLSKA SPÓŁKA Z OGRANICZONĄ ODPOWIEDZIALNOŚCIĄ SPÓŁKA KOMANDYTOWO-AKCYJNA", Lublin, Polska i dokonanie wpisu: "STOCK POLSKA" SPÓŁKA Z OGRANICZONĄ ODPOWIEDZIALNOŚCIĄ", Lublin, Polska 140665998.

**162676** 2014 12 09 A. Wprowadzono zmianę uprawnionego przez wykreślenie wpisu: BRE Bank S.A., Warszawa, Polska 001254524 i dokonanie wpisu: MBANK SPÓŁKA AKCYJNA, Warszawa, Polska 001254524.

**162697** 2014 12 04 A. Wprowadzono zmianę nazwy uprawnionego przez wykreślenie wpisu: DePuy, Inc. (a Delaware Corporation), Warsaw, Stany Zjednoczone Ameryki i dokonanie wpisu: DePuy Synthes, Inc., Warsaw, Stany Zjednoczone Ameryki.

**163229** 2014 12 09 A. Wprowadzono zmianę uprawnionego przez wykreślenie wpisu: BRE Bank Spółka Akcyjna, Warszawa, Polska 001254524 i dokonanie wpisu: MBANK SPÓŁKA AKCYJNA, Warszawa, Polska 001254524.

**163293** 2014 12 09 A. Wprowadzono zmianę uprawnionego przez wykreślenie wpisu: TYMBARK-MWS SPÓŁKA Z OGRANICZONĄ ODPOWIEDZIALNOŚCIĄ SPÓŁKA KOMANDYTOWO-AKCYJNA, Tymbark, Polska 490540969 i dokonanie wpisu: IP-GMW SPÓŁKA Z OGRANICZONĄ ODPOWIEDZIALNOŚCIĄ SPÓŁKA KOMANDYTOWO-AKCYJNA, Wadowice, Polska 122948517.

**163580** 2014 12 09 A. Wprowadzono zmianę uprawnionego przez wykreślenie wpisu: BRE Bank S. A., Warszawa, Polska 001254524 i dokonanie wpisu: MBANK SPÓŁKA AKCYJNA, Warszawa, Polska 001254524.

**164523** 2014 12 04 A. Wprowadzono zmianę nazwy uprawnionego przez wykreślenie wpisu: DePuy, Inc. (a Delaware Corporation), Warsaw, Stany Zjednoczone Ameryki i dokonanie wpisu: DePuy Synthes, Inc., Warsaw, Stany Zjednoczone Ameryki.

**164824** 2014 12 12 A. Wprowadzono zmianę nazwy uprawnionego przez wykreślenie wpisu: SCHAUM-CHEMIE MIKOŁÓW Spółka z o.o., Mikołów, Polska 271215644 i dokonanie wpisu: „DSI SCHAUM CHEMIE” SPÓŁKA Z OGRANICZONĄ ODPOWIEDZIALNOŚCIĄ, Mikołów, Polska 271215644.

**164825** 2014 12 12 A. Wprowadzono zmianę nazwy uprawnionego przez wykreślenie wpisu: SCHAUM-CHEMIE MIKOŁÓW Spółka z o.o., Mikołów, Polska 271215644 i dokonanie wpisu: „DSI SCHAUM CHEMIE” SPÓŁKA Z OGRANICZONĄ ODPOWIEDZIALNOŚCIĄ, Mikołów, Polska 271215644.

**164826** 2014 12 12 A. Wprowadzono zmianę nazwy uprawnionego przez wykreślenie wpisu: SCHAUM-CHEMIE MIKOŁÓW Spółka z o.o., Mikołów, Polska 271215644 i dokonanie wpisu: „DSI SCHAUM CHEMIE” SPÓŁKA Z OGRANICZONĄ ODPOWIEDZIALNOŚCIĄ, Mikołów, Polska 271215644.



**164827** 2014 12 12 A. Wprowadzono zmianę nazwy uprawnionego przez wykreślenie wpisu: SCHAUM-CHEMIE MIKOŁÓW Spółka z o.o., Mikołów, Polska 271215644 i dokonanie wpisu: „DSI SCHAUM CHEMIE” SPÓŁKA Z OGRANICZONĄ ODPOWIEDZIALNOŚCIĄ, Mikołów, Polska 271215644.

**164828** 2014 12 12 A. Wprowadzono zmianę nazwy uprawnionego przez wykreślenie wpisu: SCHAUM-CHEMIE MIKOŁÓW Spółka z o.o., Mikołów, Polska 271215644 i dokonanie wpisu: „DSI SCHAUM CHEMIE” SPÓŁKA Z OGRANICZONĄ ODPOWIEDZIALNOŚCIĄ, Mikołów, Polska 271215644.

**164829** 2014 12 12 A. Wprowadzono zmianę nazwy uprawnionego przez wykreślenie wpisu: SCHAUM-CHEMIE MIKOŁÓW Spółka z o.o., Mikołów, Polska 271215644 i dokonanie wpisu: „DSI SCHAUM CHEMIE” SPÓŁKA Z OGRANICZONĄ ODPOWIEDZIALNOŚCIĄ, Mikołów, Polska 271215644.

**164830** 2014 12 12 A. Wprowadzono zmianę nazwy uprawnionego przez wykreślenie wpisu: SCHAUM-CHEMIE MIKOŁÓW Spółka z o.o., Mikołów, Polska 271215644 i dokonanie wpisu: „DSI SCHAUM CHEMIE” SPÓŁKA Z OGRANICZONĄ ODPOWIEDZIALNOŚCIĄ, Mikołów, Polska 271215644.

**164831** 2014 12 12 A. Wprowadzono zmianę nazwy uprawnionego przez wykreślenie wpisu: SCHAUM-CHEMIE MIKOŁÓW Spółka z o.o., Mikołów, Polska 271215644 i dokonanie wpisu: „DSI SCHAUM CHEMIE” SPÓŁKA Z OGRANICZONĄ ODPOWIEDZIALNOŚCIĄ, Mikołów, Polska 271215644.

**164832** 2014 12 12 A. Wprowadzono zmianę nazwy uprawnionego przez wykreślenie wpisu: SCHAUM-CHEMIE MIKOŁÓW Spółka z o.o., Mikołów, Polska 271215644 i dokonanie wpisu: „DSI SCHAUM CHEMIE” SPÓŁKA Z OGRANICZONĄ ODPOWIEDZIALNOŚCIĄ, Mikołów, Polska 271215644.

**164833** 2014 12 12 A. Wprowadzono zmianę nazwy uprawnionego przez wykreślenie wpisu: SCHAUM-CHEMIE MIKOŁÓW Spółka z o.o., Mikołów, Polska 271215644 i dokonanie wpisu: „DSI SCHAUM CHEMIE” SPÓŁKA Z OGRANICZONĄ ODPOWIEDZIALNOŚCIĄ, Mikołów, Polska 271215644.

**165621** 2014 12 17 A. Wprowadzono zmianę uprawnionego przez wykreślenie wpisu: WÓDKA POLSKA Sp. z o.o. Sp. komandytowa, Lublin, Polska i dokonanie wpisu: “WÓDKA POLSKA SPÓŁKA Z OGRANICZONĄ ODPOWIEDZIALNOŚCIĄ SPÓŁKA KOMANDYTOWO-AKCYJNA”, Lublin, Polska.

**165621** 2014 12 17 A. Wprowadzono zmianę uprawnionego przez wykreślenie wpisu: WÓDKA POLSKA SPÓŁKA Z OGRANICZONĄ ODPOWIEDZIALNOŚCIĄ SPÓŁKA KOMANDYTOWO-AKCYJNA”, Lublin, Polska i dokonanie wpisu: “STOCK POLSKA” SPÓŁKA Z OGRANICZONĄ ODPOWIEDZIALNOŚCIĄ”, Lublin, Polska 140665998.

**165989** 2014 12 05 A. Wprowadzono zmianę uprawnionego przez wykreślenie wpisu: BRE Bank S.A., Warszawa, Polska 001254524 i dokonanie wpisu: MBANK SPÓŁKA AKCYJNA, Warszawa, Polska 001254524.

**166713** 2014 12 04 A. Wprowadzono zmianę nazwy uprawnionego przez wykreślenie wpisu: DePuy, Inc. (a Delaware Corporation), Warsaw, Stany Zjednoczone Ameryki i dokonanie wpisu: DePuy Synthes, Inc., Warsaw, Stany Zjednoczone Ameryki.

**167368** 2014 12 02 A. Wprowadzono zmianę uprawnionego przez wykreślenie wpisu: TRYUMF SPÓŁKA Z OGRANICZONĄ ODPOWIEDZIALNOŚCIĄ, Stalowa Wola, Polska 831351006 i dokonanie wpisu: MKT PIOTROWSKA BARBARA SPÓŁKA KOMANDYTOWO-AKCYJNA, Stalowa Wola, Polska 180881452.

**167368** 2014 12 02 A. Wprowadzono zmianę uprawnionego przez wykreślenie wpisu: MKT PIOTROWSKA BARBARA SPÓŁKA KOMANDYTOWO-AKCYJNA, Stalowa Wola, Polska 180881452 i dokonanie wpisu: PROFIT SPÓŁKA Z OGRANICZONĄ ODPOWIEDZIALNOŚCIĄ, Stalowa Wola, Polska 280580233.

**168535** 2014 12 04 A. Wprowadzono zmianę nazwy uprawnionego przez wykreślenie wpisu: DePuy, Inc. (a Delaware Corporation), Warsaw, Stany Zjednoczone Ameryki i dokonanie wpisu: DePuy Synthes, Inc., Warsaw, Stany Zjednoczone Ameryki.

**168538** 2014 12 04 A. Wprowadzono zmianę nazwy uprawnionego przez wykreślenie wpisu: DePuy, Inc. (a Delaware Corporation), Warsaw, Stany Zjednoczone Ameryki i dokonanie wpisu: DePuy Synthes, Inc., Warsaw, Stany Zjednoczone Ameryki.

**169484** 2014 12 04 A. Wprowadzono zmianę nazwy uprawnionego przez wykreślenie wpisu: DePuy, Inc., Warsaw, Stany Zjednoczone Ameryki i dokonanie wpisu: DePuy Synthes, Inc., Warsaw, Stany Zjednoczone Ameryki.

**170089** 2014 12 04 A. Wprowadzono zmianę nazwy uprawnionego przez wykreślenie wpisu: DePuy, Inc. (a Delaware Corporation), Warsaw, Stany Zjednoczone Ameryki i dokonanie wpisu: DePuy Synthes, Inc., Warsaw, Stany Zjednoczone Ameryki.

**171507** 2014 12 04 A. Wprowadzono zmianę nazwy uprawnionego przez wykreślenie wpisu: DePuy, Inc. (a Delaware Corporation), Warsaw, Stany Zjednoczone Ameryki i dokonanie wpisu: DePuy Synthes, Inc., Warsaw, Stany Zjednoczone Ameryki.

**171509** 2014 12 04 A. Wprowadzono zmianę nazwy uprawnionego przez wykreślenie wpisu: DePuy, Inc. (a Delaware Corporation), Warsaw, Stany Zjednoczone Ameryki i dokonanie wpisu: DePuy Synthes, Inc., Warsaw, Stany Zjednoczone Ameryki.

**171703** 2014 12 09 D. Wykreślono wpis: „W dniu 24 maja 2006 r. zawarto umowę licencyjną wyłączną, pełna na użytkowanie znaku towarowego na okres trwający do wystąpienia wcześniejszego z następujących zdarzeń (i) wystąpienia Ogłoszonego Naruszenia lub (ii) wygaśnięcia Okresu Zabezpieczenia na użytkowanie znaku towarowego przez DESTYLARNIA SOBIESKI S.A., Starogard Gdański, Polska”.

**171703** 2014 12 09 A. Wprowadzono zmianę uprawnionego przez wykreślenie wpisu: RAIFFEISEN BANK POLSKA S.A., Warszawa, Polska i dokonanie wpisu: DESTYLARNIA SOBIESKI SPÓŁKA AKCYJNA, Starogard Gdański, Polska 000052764.

**172534** 2014 12 01 A. Wprowadzono zmianę uprawnionego przez wykreślenie wpisu: POLKOMTEL SPÓŁKA Z OGRANICZONĄ ODPOWIEDZIALNOŚCIĄ, Warszawa, Polska i dokonanie wpisu: CINCO SPÓŁKA Z OGRANICZONĄ ODPOWIEDZIALNOŚCIĄ - XXI – SPÓŁKA KOMANDYTOWO-AKCYJNA, Wrocław, Polska 022218489.

**172534** 2014 12 01 A. Wprowadzono zmianę nazwy i siedziby uprawnionego przez wykreślenie wpisu: CINCO SPÓŁKA Z OGRANICZONĄ ODPOWIEDZIALNOŚCIĄ – XXI – SPÓŁKA KOMANDYTOWO-AKCYJNA, Wrocław, Polska 022218489 i dokonanie wpisu: PLUS TM GROUP SPÓŁKA Z OGRANICZONĄ ODPOWIEDZIALNOŚCIĄ SPÓŁKA KOMANDYTOWO-AKCYJNA, Warszawa, Polska 022218489.

**173046** 2014 12 08 A. Wprowadzono zmianę uprawnionego przez wykreślenie wpisu: VALEANT IPM SPÓŁKA Z OGRANICZONĄ ODPOWIEDZIALNOŚCIĄ, Rzeszów, Polska 142504822 i dokonanie wpisu: PHARMASWISS POLAND SPÓŁKA Z OGRANICZONĄ ODPOWIEDZIALNOŚCIĄ, Rzeszów, Polska 180935403.

**173046** 2014 12 08 A. Wprowadzono zmianę uprawnionego przez wykreślenie wpisu: PHARMASWISS POLAND SPÓŁKA Z OGRANICZONĄ ODPOWIEDZIALNOŚCIĄ, Rzeszów, Polska 180935403 i dokonanie wpisu: VALEANT SPÓŁKA Z OGRANICZONĄ ODPOWIEDZIALNOŚCIĄ SPÓŁKA JAWNA, Rzeszów, Polska.

**173266** 2014 12 12 A. Wprowadzono zmianę nazwy uprawnionego przez wykreślenie wpisu: „SCHAUM-CHEMIE MIKOŁÓW” Spółka z o.o., Mikołów, Polska 271215644 i dokonanie wpisu: „DSI SCHAUM CHEMIE” SPÓŁKA Z OGRANICZONĄ ODPOWIEDZIALNOŚCIĄ, Mikołów, Polska 271215644.

**173802** 2014 12 01 A. Wprowadzono zmianę uprawnionego przez wykreślenie wpisu: BUILD-TRADE SPÓŁKA Z OGRANICZONĄ

ODPOWIEDZIALNOŚCIĄ SPÓŁKA KOMANDYTOWO-AKCYJNA, Żywiec, Polska 243320860 i dokonanie wpisu: BOLIX SPÓŁKA AKCYJNA, Żywiec, Polska 015433210.

**173864** 2014 12 04 A. Wprowadzono zmianę nazwy uprawnionego przez wykreślenie wpisu: DePuy, Inc., Warsaw, Stany Zjednoczone Ameryki i dokonanie wpisu: DePuy Synthes, Inc., Warsaw, Stany Zjednoczone Ameryki.

**175271** 2014 12 12 A. Wprowadzono zmianę nazwy uprawnionego przez wykreślenie wpisu: SCHAUM-CHEMIE MIKOŁÓW Spółka z o.o., Mikołów, Polska 271215644 i dokonanie wpisu: „DSI SCHAUM CHEMIE” SPÓŁKA Z OGRANICZONĄ ODPOWIEDZIALNOŚCIĄ, Mikołów, Polska 271215644.

**175274** 2014 12 12 A. Wprowadzono zmianę nazwy uprawnionego przez wykreślenie wpisu: SCHAUM-CHEMIE MIKOŁÓW Spółka z o.o., Mikołów, Polska 271215644 i dokonanie wpisu: „DSI SCHAUM CHEMIE” SPÓŁKA Z OGRANICZONĄ ODPOWIEDZIALNOŚCIĄ, Mikołów, Polska 271215644.

**176073** 2014 12 09 A. Wprowadzono zmianę uprawnionego przez wykreślenie wpisu: „FEMME FATALE” Hanna Joras, Międzychód, Polska i dokonanie wpisu: „BCBG LINGERIE” SPÓŁKA Z OGRANICZONĄ ODPOWIEDZIALNOŚCIĄ, Poznań, Polska.

**176107** 2014 12 11 A. Wprowadzono zmianę nazwy uprawnionego przez wykreślenie wpisu: JELCZ – Komponenty Sp. z o.o., Jelcz Laskowice, Polska 932276947 i dokonanie wpisu: JELCZ SPÓŁKA Z OGRANICZONĄ ODPOWIEDZIALNOŚCIĄ, Jelcz-Laskowice, Polska 932276947.

**176108** 2014 12 11 A. Wprowadzono zmianę nazwy uprawnionego przez wykreślenie wpisu: JELCZ – Komponenty Sp. z o.o., Jelcz Laskowice, Polska 932276947 i dokonanie wpisu: JELCZ SPÓŁKA Z OGRANICZONĄ ODPOWIEDZIALNOŚCIĄ, Jelcz-Laskowice, Polska 932276947.

**176210** 2014 12 11 A. Wprowadzono zmianę nazwy uprawnionego przez wykreślenie wpisu: JELCZ – Komponenty Sp. z o.o., Jelcz Laskowice, Polska 932276947 i dokonanie wpisu: JELCZ SPÓŁKA Z OGRANICZONĄ ODPOWIEDZIALNOŚCIĄ, Jelcz-Laskowice, Polska 932276947.

**176211** 2014 12 11 A. Wprowadzono zmianę nazwy uprawnionego przez wykreślenie wpisu: JELCZ – Komponenty Sp. z o.o., Jelcz Laskowice, Polska 932276947 i dokonanie wpisu: JELCZ SPÓŁKA Z OGRANICZONĄ ODPOWIEDZIALNOŚCIĄ, Jelcz-Laskowice, Polska 932276947.

**176784** 2014 12 04 A. Wprowadzono zmianę nazwy uprawnionego przez wykreślenie wpisu: DePuy, Inc., Warsaw, Stany Zjednoczone Ameryki i dokonanie wpisu: DePuy Synthes, Inc., Warsaw, Stany Zjednoczone Ameryki.

**176785** 2014 12 04 A. Wprowadzono zmianę nazwy uprawnionego przez wykreślenie wpisu: DePuy, Inc., Warsaw, Stany Zjednoczone Ameryki i dokonanie wpisu: DePuy Synthes, Inc., Warsaw, Stany Zjednoczone Ameryki.

**176786** 2014 12 04 A. Wprowadzono zmianę nazwy uprawnionego przez wykreślenie wpisu: DePuy, Inc., Warsaw, Stany Zjednoczone Ameryki i dokonanie wpisu: DePuy Synthes, Inc., Warsaw, Stany Zjednoczone Ameryki.

**176787** 2014 12 04 A. Wprowadzono zmianę nazwy uprawnionego przez wykreślenie wpisu: DePuy, Inc., Warsaw, Stany Zjednoczone Ameryki i dokonanie wpisu: DePuy Synthes, Inc., Warsaw, Stany Zjednoczone Ameryki.

**176789** 2014 12 04 A. Wprowadzono zmianę nazwy uprawnionego przez wykreślenie wpisu: DePuy, Inc., Warsaw, Stany Zjednoczone Ameryki i dokonanie wpisu: DePuy Synthes, Inc., Warsaw, Stany Zjednoczone Ameryki.

**177132** 2014 12 04 A. Wprowadzono zmianę nazwy uprawnionego przez wykreślenie wpisu: DePuy, Inc., Warsaw, Stany Zjed-

noczone Ameryki i dokonanie wpisu: DePuy Synthes, Inc., Warsaw, Stany Zjednoczone Ameryki.

**177133** 2014 12 04 A. Wprowadzono zmianę nazwy uprawnionego przez wykreślenie wpisu: DePuy, Inc., Warsaw, Stany Zjednoczone Ameryki i dokonanie wpisu: DePuy Synthes, Inc., Warsaw, Stany Zjednoczone Ameryki.

**177136** 2014 12 04 A. Wprowadzono zmianę nazwy uprawnionego przez wykreślenie wpisu: DePuy, Inc., Warsaw, Stany Zjednoczone Ameryki i dokonanie wpisu: DePuy Synthes, Inc., Warsaw, Stany Zjednoczone Ameryki.

**177143** 2014 12 04 A. Wprowadzono zmianę nazwy uprawnionego przez wykreślenie wpisu: DePuy, Inc., Warsaw, Stany Zjednoczone Ameryki i dokonanie wpisu: DePuy Synthes, Inc., Warsaw, Stany Zjednoczone Ameryki.

**177144** 2014 12 04 A. Wprowadzono zmianę nazwy uprawnionego przez wykreślenie wpisu: DePuy, Inc., Warsaw, Stany Zjednoczone Ameryki i dokonanie wpisu: DePuy Synthes, Inc., Warsaw, Stany Zjednoczone Ameryki.

**177203** 2014 12 04 A. Wprowadzono zmianę nazwy uprawnionego przez wykreślenie wpisu: DePuy, Inc., Warsaw, Stany Zjednoczone Ameryki i dokonanie wpisu: DePuy Synthes, Inc., Warsaw, Stany Zjednoczone Ameryki.

**178065** 2014 12 08 A. Wprowadzono zmianę uprawnionego przez wykreślenie wpisu: VALEANT IPM Sp. z o.o., Rzeszów, Polska 142504822 i dokonanie wpisu: PHARMASWISS POLAND SPÓŁKA Z OGRANICZONĄ ODPOWIEDZIALNOŚCIĄ, Rzeszów, Polska 180935403.

**178065** 2014 12 08 A. Wprowadzono zmianę uprawnionego przez wykreślenie wpisu: PHARMASWISS POLAND SPÓŁKA Z OGRANICZONĄ ODPOWIEDZIALNOŚCIĄ, Rzeszów, Polska 180935403 i dokonanie wpisu: VALEANT SPÓŁKA Z OGRANICZONĄ ODPOWIEDZIALNOŚCIĄ SPÓŁKA JAWNA, Rzeszów, Polska.

**178613** 2014 12 08 A. Wprowadzono zmianę uprawnionego przez wykreślenie wpisu: VALEANT IPM SPÓŁKA Z OGRANICZONĄ ODPOWIEDZIALNOŚCIĄ, Rzeszów, Polska 142504822 i dokonanie wpisu: PHARMASWISS POLAND SPÓŁKA Z OGRANICZONĄ ODPOWIEDZIALNOŚCIĄ, Rzeszów, Polska 180935403.

**178613** 2014 12 08 A. Wprowadzono zmianę uprawnionego przez wykreślenie wpisu: PHARMASWISS POLAND SPÓŁKA Z OGRANICZONĄ ODPOWIEDZIALNOŚCIĄ, Rzeszów, Polska 180935403 i dokonanie wpisu: VALEANT SPÓŁKA Z OGRANICZONĄ ODPOWIEDZIALNOŚCIĄ SPÓŁKA JAWNA, Rzeszów, Polska.

**178739** 2014 12 17 A. Wprowadzono zmianę siedziby uprawnionego przez wykreślenie wpisu: ALGETE SPÓŁKA Z OGRANICZONĄ ODPOWIEDZIALNOŚCIĄ, Warszawa, Polska 146797732 i dokonanie wpisu: ALGETE SPÓŁKA Z OGRANICZONĄ ODPOWIEDZIALNOŚCIĄ, Nowa Sarzyna, Polska 146797732.

**178739** 2014 12 17 D. Dokonanie wpisu: „Na podstawie umowy licencyjnej z dnia 30 października 2013 r. uprawniony do prawa ochronnego na znak towarowy nr R.178739 CHWASTOX AS udzielił wyłącznej oraz pełnej licencji na rzecz ZAKŁADY CHEMICZNE „ORGANIKA-SARZYNA” SPÓŁKA AKCYJNA, Nowa Sarzyna, Polska 000042352 na czas nieograniczony”.

**179165** 2014 12 17 A. Wprowadzono zmianę uprawnionego przez wykreślenie wpisu: WÓDKA POLSKA Spółka z ograniczoną odpowiedzialnością Spółka komandytowa, Lublin, Polska i dokonanie wpisu: “WÓDKA POLSKA SPÓŁKA Z OGRANICZONĄ ODPOWIEDZIALNOŚCIĄ SPÓŁKA KOMANDYTOWO-AKCYJNA”, Lublin, Polska.

**179165** 2014 12 17 A. Wprowadzono zmianę uprawnionego przez wykreślenie wpisu: WÓDKA POLSKA SPÓŁKA Z OGRANICZONĄ ODPOWIEDZIALNOŚCIĄ SPÓŁKA KOMANDYTOWO-AKCYJNA”, Lublin, Polska i dokonanie wpisu: “STOCK POLSKA”

SPÓŁKA Z OGRANICZONĄ ODPOWIEDZIALNOŚCIĄ", Lublin, Polska 140665998.

**179166** 2014 12 17 A. Wprowadzono zmianę uprawnionego przez wykreślenie wpisu: WÓDKA POLSKA Spółka z ograniczoną odpowiedzialnością Spółka komandytowa, Lublin, Polska i dokonanie wpisu: "WÓDKA POLSKA SPÓŁKA Z OGRANICZONĄ ODPOWIEDZIALNOŚCIĄ SPÓŁKA KOMANDYTOWO-AKCYJNA", Lublin, Polska.

**179166** 2014 12 17 A. Wprowadzono zmianę uprawnionego przez wykreślenie wpisu: WÓDKA POLSKA SPÓŁKA Z OGRANICZONĄ ODPOWIEDZIALNOŚCIĄ SPÓŁKA KOMANDYTOWO-AKCYJNA", Lublin, Polska i dokonanie wpisu: "STOCK POLSKA" SPÓŁKA Z OGRANICZONĄ ODPOWIEDZIALNOŚCIĄ", Lublin, Polska 140665998.

**179457** 2014 12 17 A. Wprowadzono zmianę uprawnionego przez wykreślenie wpisu: WÓDKA POLSKA Spółka z ograniczoną odpowiedzialnością Spółka komandytowa, Lublin, Polska 946-257-52-19 060456437 i dokonanie wpisu: "WÓDKA POLSKA SPÓŁKA Z OGRANICZONĄ ODPOWIEDZIALNOŚCIĄ SPÓŁKA KOMANDYTOWO-AKCYJNA", Lublin, Polska.

**179457** 2014 12 17 A. Wprowadzono zmianę uprawnionego przez wykreślenie wpisu: WÓDKA POLSKA SPÓŁKA Z OGRANICZONĄ ODPOWIEDZIALNOŚCIĄ SPÓŁKA KOMANDYTOWO-AKCYJNA", Lublin, Polska i dokonanie wpisu: "STOCK POLSKA" SPÓŁKA Z OGRANICZONĄ ODPOWIEDZIALNOŚCIĄ", Lublin, Polska 140665998.

**179458** 2014 12 17 A. Wprowadzono zmianę uprawnionego przez wykreślenie wpisu: WÓDKA POLSKA Spółka z ograniczoną odpowiedzialnością Spółka komandytowa, Lublin, Polska 946-257-52-19 060456437 i dokonanie wpisu: "WÓDKA POLSKA SPÓŁKA Z OGRANICZONĄ ODPOWIEDZIALNOŚCIĄ SPÓŁKA KOMANDYTOWO-AKCYJNA", Lublin, Polska.

**179458** 2014 12 17 A. Wprowadzono zmianę uprawnionego przez wykreślenie wpisu: WÓDKA POLSKA SPÓŁKA Z OGRANICZONĄ ODPOWIEDZIALNOŚCIĄ SPÓŁKA KOMANDYTOWO-AKCYJNA", Lublin, Polska i dokonanie wpisu: "STOCK POLSKA" SPÓŁKA Z OGRANICZONĄ ODPOWIEDZIALNOŚCIĄ", Lublin, Polska 140665998.

**180485** 2014 12 17 A. Wprowadzono zmianę uprawnionego przez wykreślenie wpisu: WÓDKA POLSKA Spółka z ograniczoną odpowiedzialnością Spółka komandytowa, Lublin, Polska i dokonanie wpisu: "WÓDKA POLSKA SPÓŁKA Z OGRANICZONĄ ODPOWIEDZIALNOŚCIĄ SPÓŁKA KOMANDYTOWO-AKCYJNA", Lublin, Polska.

**180485** 2014 12 17 A. Wprowadzono zmianę uprawnionego przez wykreślenie wpisu: WÓDKA POLSKA SPÓŁKA Z OGRANICZONĄ ODPOWIEDZIALNOŚCIĄ SPÓŁKA KOMANDYTOWO-AKCYJNA", Lublin, Polska i dokonanie wpisu: "STOCK POLSKA" SPÓŁKA Z OGRANICZONĄ ODPOWIEDZIALNOŚCIĄ", Lublin, Polska 140665998.

**180821** 2014 12 19 A. Wprowadzono zmianę siedziby uprawnionego przez wykreślenie wpisu: Bank BPH S.A., Kraków, Polska 350535626 i dokonanie wpisu: BANK BPH SPÓŁKA AKCYJNA, Gdańsk, Polska 350535626.

**181377** 2014 12 04 A. Wprowadzono zmianę nazwy uprawnionego przez wykreślenie wpisu: DePuy, Inc., Warsaw, Stany Zjednoczone Ameryki i dokonanie wpisu: DePuy Synthes, Inc., Warsaw, Stany Zjednoczone Ameryki.

**182089** 2014 12 04 A. Wprowadzono zmianę nazwy uprawnionego przez wykreślenie wpisu: DePuy, Inc., Warsaw, Stany Zjednoczone Ameryki i dokonanie wpisu: DePuy Synthes, Inc., Warsaw, Stany Zjednoczone Ameryki.

**182183** 2014 12 12 A. Wprowadzono zmianę nazwy uprawnionego przez wykreślenie wpisu: SCHAUM-CHEMIE MIKOŁÓW

Spółka z o.o., Mikołów, Polska 271215644 i dokonanie wpisu: „DSI SCHAUM CHEMIE” SPÓŁKA Z OGRANICZONĄ ODPOWIEDZIALNOŚCIĄ, Mikołów, Polska 271215644.

**182759** 2014 12 04 A. Wprowadzono zmianę nazwy uprawnionego przez wykreślenie wpisu: DePuy, Inc., Warsaw, Stany Zjednoczone Ameryki i dokonanie wpisu: DePuy Synthes, Inc., Warsaw, Stany Zjednoczone Ameryki.

**182984** 2014 12 04 A. Wprowadzono zmianę siedziby uprawnionego przez wykreślenie wpisu: Pierzak Jolanta, Kielce, Polska i dokonanie wpisu: Pierzak Jolanta, Masłów Pierwszy, Polska.

**183580** 2014 12 01 A. Wprowadzono zmianę uprawnionego przez wykreślenie wpisu: POLKOMTEL SPÓŁKA Z OGRANICZONĄ ODPOWIEDZIALNOŚCIĄ, Warszawa, Polska i dokonanie wpisu: CINCO SPÓŁKA Z OGRANICZONĄ ODPOWIEDZIALNOŚCIĄ - XXI - SPÓŁKA KOMANDYTOWO-AKCYJNA, Wrocław, Polska 022218489.

**183580** 2014 12 01 A. Wprowadzono zmianę nazwy i siedziby uprawnionego przez wykreślenie wpisu: CINCO SPÓŁKA Z OGRANICZONĄ ODPOWIEDZIALNOŚCIĄ - XXI - SPÓŁKA KOMANDYTOWO-AKCYJNA, Wrocław, Polska 022218489 i dokonanie wpisu: PLUS TM GROUP SPÓŁKA Z OGRANICZONĄ ODPOWIEDZIALNOŚCIĄ SPÓŁKA KOMANDYTOWO-AKCYJNA, Warszawa, Polska 022218489.

**183581** 2014 12 01 A. Wprowadzono zmianę uprawnionego przez wykreślenie wpisu: POLKOMTEL SPÓŁKA Z OGRANICZONĄ ODPOWIEDZIALNOŚCIĄ, Warszawa, Polska i dokonanie wpisu: CINCO SPÓŁKA Z OGRANICZONĄ ODPOWIEDZIALNOŚCIĄ - XXI - SPÓŁKA KOMANDYTOWO-AKCYJNA, Wrocław, Polska 022218489.

**183581** 2014 12 01 A. Wprowadzono zmianę nazwy i siedziby uprawnionego przez wykreślenie wpisu: CINCO SPÓŁKA Z OGRANICZONĄ ODPOWIEDZIALNOŚCIĄ - XXI - SPÓŁKA KOMANDYTOWO-AKCYJNA, Wrocław, Polska 022218489 i dokonanie wpisu: PLUS TM GROUP SPÓŁKA Z OGRANICZONĄ ODPOWIEDZIALNOŚCIĄ SPÓŁKA KOMANDYTOWO-AKCYJNA, Warszawa, Polska 022218489.

**183582** 2014 12 01 A. Wprowadzono zmianę uprawnionego przez wykreślenie wpisu: POLKOMTEL SPÓŁKA Z OGRANICZONĄ ODPOWIEDZIALNOŚCIĄ, Warszawa, Polska i dokonanie wpisu: CINCO SPÓŁKA Z OGRANICZONĄ ODPOWIEDZIALNOŚCIĄ - XXI - SPÓŁKA KOMANDYTOWO-AKCYJNA, Wrocław, Polska 022218489.

**183582** 2014 12 01 A. Wprowadzono zmianę nazwy i siedziby uprawnionego przez wykreślenie wpisu: CINCO SPÓŁKA Z OGRANICZONĄ ODPOWIEDZIALNOŚCIĄ - XXI - SPÓŁKA KOMANDYTOWO-AKCYJNA, Wrocław, Polska 022218489 i dokonanie wpisu: PLUS TM GROUP SPÓŁKA Z OGRANICZONĄ ODPOWIEDZIALNOŚCIĄ SPÓŁKA KOMANDYTOWO-AKCYJNA, Warszawa, Polska 022218489.

**183583** 2014 12 01 A. Wprowadzono zmianę uprawnionego przez wykreślenie wpisu: POLKOMTEL SPÓŁKA Z OGRANICZONĄ ODPOWIEDZIALNOŚCIĄ, Warszawa, Polska i dokonanie wpisu: CINCO SPÓŁKA Z OGRANICZONĄ ODPOWIEDZIALNOŚCIĄ - XXI - SPÓŁKA KOMANDYTOWO-AKCYJNA, Wrocław, Polska 022218489.

**183583** 2014 12 01 A. Wprowadzono zmianę nazwy i siedziby uprawnionego przez wykreślenie wpisu: CINCO SPÓŁKA Z OGRANICZONĄ ODPOWIEDZIALNOŚCIĄ - XXI - SPÓŁKA KOMANDYTOWO-AKCYJNA, Wrocław, Polska 022218489 i dokonanie wpisu: PLUS TM GROUP SPÓŁKA Z OGRANICZONĄ ODPOWIEDZIALNOŚCIĄ SPÓŁKA KOMANDYTOWO-AKCYJNA, Warszawa, Polska 022218489.

**183584** 2014 12 01 A. Wprowadzono zmianę uprawnionego przez wykreślenie wpisu: POLKOMTEL SPÓŁKA Z OGRANICZONĄ ODPOWIEDZIALNOŚCIĄ, Warszawa, Polska i dokonanie wpisu: CINCO SPÓŁKA Z OGRANICZONĄ ODPOWIEDZIALNOŚCIĄ - XXI - SPÓŁKA KOMANDYTOWO-AKCYJNA, Wrocław, Polska 022218489.

**183584** 2014 12 01 A. Wprowadzono zmianę nazwy i siedziby uprawnionego przez wykreślenie wpisu: CINCO SPÓŁKA Z OGRANICZONĄ ODPOWIEDZIALNOŚCIĄ - XXI - SPÓŁKA KOMANDYTOWO-AKCYJNA, Wrocław, Polska 022218489 i dokonanie wpisu: PLUS TM

GROUP SPÓŁKA Z OGRANICZONĄ ODPOWIEDZIALNOŚCIĄ SPÓŁKA KOMANDYTOWO-AKCYJNA, Warszawa, Polska 022218489.

**183634** 2014 12 01 A. Wprowadzono zmianę uprawnionego przez wykreślenie wpisu: POLKOMTEL SPÓŁKA Z OGRANICZONĄ ODPOWIEDZIALNOŚCIĄ, Warszawa, Polska i dokonanie wpisu: CINCO SPÓŁKA Z OGRANICZONĄ ODPOWIEDZIALNOŚCIĄ - XXI - SPÓŁKA KOMANDYTOWO-AKCYJNA, Wrocław, Polska 022218489.

**183634** 2014 12 01 A. Wprowadzono zmianę nazwy i siedziby uprawnionego przez wykreślenie wpisu: CINCO SPÓŁKA Z OGRANICZONĄ ODPOWIEDZIALNOŚCIĄ - XXI - SPÓŁKA KOMANDYTOWO-AKCYJNA, Wrocław, Polska 022218489 i dokonanie wpisu: PLUS TM GROUP SPÓŁKA Z OGRANICZONĄ ODPOWIEDZIALNOŚCIĄ SPÓŁKA KOMANDYTOWO-AKCYJNA, Warszawa, Polska 022218489.

**183950** 2014 12 10 A. Wprowadzono zmianę uprawnionego przez wykreślenie wpisu: British American Tobacco Group Polska Spółka Akcyjna, Jawornik, Polska 001379059 i dokonanie wpisu: BRITISH AMERICAN TOBACCO POLSKA TRADING SPÓŁKA Z OGRANICZONĄ ODPOWIEDZIALNOŚCIĄ, Warszawa, Polska 141817884.

**183951** 2014 12 10 A. Wprowadzono zmianę uprawnionego przez wykreślenie wpisu: British American Tobacco Group Polska Spółka Akcyjna, Jawornik, Polska 001379059 i dokonanie wpisu: BRITISH AMERICAN TOBACCO POLSKA TRADING SPÓŁKA Z OGRANICZONĄ ODPOWIEDZIALNOŚCIĄ, Warszawa, Polska 141817884.

**183952** 2014 12 10 A. Wprowadzono zmianę uprawnionego przez wykreślenie wpisu: British American Tobacco Group Polska Spółka Akcyjna, Jawornik, Polska 001379059 i dokonanie wpisu: BRITISH AMERICAN TOBACCO POLSKA TRADING SPÓŁKA Z OGRANICZONĄ ODPOWIEDZIALNOŚCIĄ, Warszawa, Polska 141817884.

**183953** 2014 12 10 A. Wprowadzono zmianę uprawnionego przez wykreślenie wpisu: British American Tobacco Group Polska Spółka Akcyjna, Jawornik, Polska 001379059 i dokonanie wpisu: BRITISH AMERICAN TOBACCO POLSKA TRADING SPÓŁKA Z OGRANICZONĄ ODPOWIEDZIALNOŚCIĄ, Warszawa, Polska 141817884.

**183954** 2014 12 10 A. Wprowadzono zmianę uprawnionego przez wykreślenie wpisu: British American Tobacco Group Polska Spółka Akcyjna, Jawornik, Polska 001379059 i dokonanie wpisu: BRITISH AMERICAN TOBACCO POLSKA TRADING SPÓŁKA Z OGRANICZONĄ ODPOWIEDZIALNOŚCIĄ, Warszawa, Polska 141817884.

**183957** 2014 12 10 A. Wprowadzono zmianę uprawnionego przez wykreślenie wpisu: British American Tobacco Group Polska Spółka Akcyjna, Jawornik, Polska 001379059 i dokonanie wpisu: BRITISH AMERICAN TOBACCO POLSKA TRADING SPÓŁKA Z OGRANICZONĄ ODPOWIEDZIALNOŚCIĄ, Warszawa, Polska 141817884.

**183958** 2014 12 10 A. Wprowadzono zmianę uprawnionego przez wykreślenie wpisu: British American Tobacco Group Polska Spółka Akcyjna, Jawornik, Polska 001379059 i dokonanie wpisu: BRITISH AMERICAN TOBACCO POLSKA TRADING SPÓŁKA Z OGRANICZONĄ ODPOWIEDZIALNOŚCIĄ, Warszawa, Polska 141817884.

**183963** 2014 12 10 A. Wprowadzono zmianę uprawnionego przez wykreślenie wpisu: British American Tobacco Group Polska Spółka Akcyjna, Jawornik, Polska 001379059 i dokonanie wpisu: BRITISH AMERICAN TOBACCO POLSKA TRADING SPÓŁKA Z OGRANICZONĄ ODPOWIEDZIALNOŚCIĄ, Warszawa, Polska 141817884.

**183964** 2014 12 10 A. Wprowadzono zmianę uprawnionego przez wykreślenie wpisu: British American Tobacco Group Polska Spółka Akcyjna, Jawornik, Polska 001379059 i dokonanie wpisu: BRITISH AMERICAN TOBACCO POLSKA TRADING SPÓŁKA Z OGRANICZONĄ ODPOWIEDZIALNOŚCIĄ, Warszawa, Polska 141817884.

**183965** 2014 12 10 A. Wprowadzono zmianę uprawnionego przez wykreślenie wpisu: British American Tobacco Group Polska Spółka Akcyjna, Jawornik, Polska 001379059 i dokonanie wpisu: BRITISH AMERICAN TOBACCO POLSKA TRADING SPÓŁKA Z OGRANICZONĄ ODPOWIEDZIALNOŚCIĄ, Warszawa, Polska 141817884.

**184371** 2014 12 10 A. Wprowadzono zmianę uprawnionego przez wykreślenie wpisu: British American Tobacco Group Polska S.A., Jawornik, Polska 001379059 i dokonanie wpisu: BRITISH AMERICAN TOBACCO POLSKA TRADING SPÓŁKA Z OGRANICZONĄ ODPOWIEDZIALNOŚCIĄ, Warszawa, Polska 141817884.

**184789** 2014 12 01 A. Wprowadzono zmianę uprawnionego przez wykreślenie wpisu: POLKOMTEL SPÓŁKA Z OGRANICZONĄ ODPOWIEDZIALNOŚCIĄ, Warszawa, Polska i dokonanie wpisu: CINCO SPÓŁKA Z OGRANICZONĄ ODPOWIEDZIALNOŚCIĄ - XXI - SPÓŁKA KOMANDYTOWO-AKCYJNA, Wrocław, Polska 022218489.

**184789** 2014 12 01 A. Wprowadzono zmianę nazwy i siedziby uprawnionego przez wykreślenie wpisu: CINCO SPÓŁKA Z OGRANICZONĄ ODPOWIEDZIALNOŚCIĄ - XXI - SPÓŁKA KOMANDYTOWO-AKCYJNA, Wrocław, Polska 022218489 i dokonanie wpisu: PLUS TM GROUP SPÓŁKA Z OGRANICZONĄ ODPOWIEDZIALNOŚCIĄ SPÓŁKA KOMANDYTOWO-AKCYJNA, Warszawa, Polska 022218489.

**185017** 2014 12 04 A. Wprowadzono zmianę nazwy uprawnionego przez wykreślenie wpisu: Zakłady Przemysłu Wapienniczego „TRZUSKAWICA” S.A., Sitkówka, Polska 000560101 i dokonanie wpisu: TRZUSKAWICA SPÓŁKA AKCYJNA, Sitkówka, Polska 000560101.

**185045** 2014 12 08 A. Wprowadzono zmianę uprawnionego przez wykreślenie wpisu: VALEANT IPM SPÓŁKA Z OGRANICZONĄ ODPOWIEDZIALNOŚCIĄ, Rzeszów, Polska 142504822 i dokonanie wpisu: PHARMASWISS POLAND SPÓŁKA Z OGRANICZONĄ ODPOWIEDZIALNOŚCIĄ, Rzeszów, Polska 180935403.

**185045** 2014 12 08 A. Wprowadzono zmianę uprawnionego przez wykreślenie wpisu: PHARMASWISS POLAND SPÓŁKA Z OGRANICZONĄ ODPOWIEDZIALNOŚCIĄ, Rzeszów, Polska 180935403 i dokonanie wpisu: VALEANT SPÓŁKA Z OGRANICZONĄ ODPOWIEDZIALNOŚCIĄ SPÓŁKA JAWNA, Rzeszów, Polska.

**185174** 2014 12 10 A. Wprowadzono zmianę siedziby uprawnionego przez wykreślenie wpisu: Firma Handlowa „RADAR” Dariusz Tauchert, Poznań, Polska 632109450 i dokonanie wpisu: Firma Handlowa „TADAR” Dariusz Tauchert, Jasin, Polska 632109450.

**185178** 2014 12 04 A. Wprowadzono zmianę uprawnionego przez wykreślenie wpisu: FRANPRESS Spółka z o.o., Wrocław, Polska 930973458 i dokonanie wpisu: POLSKIE KONSORCJUM BIZNESU SPÓŁKA Z OGRANICZONĄ ODPOWIEDZIALNOŚCIĄ SPÓŁKA KOMANDYTOWO-AKCYJNA, Wrocław, Polska.

**185178** 2014 12 04 A. Wprowadzono zmianę uprawnionego przez wykreślenie wpisu: POLSKIE KONSORCJUM BIZNESU SPÓŁKA Z OGRANICZONĄ ODPOWIEDZIALNOŚCIĄ SPÓŁKA KOMANDYTOWO-AKCYJNA, Wrocław, Polska i dokonanie wpisu: ANDRZEJ FRANCUZ, Wrocław, Polska.

**185475** 2014 12 17 A. Wprowadzono zmianę uprawnionego przez wykreślenie wpisu: WÓDKA POLSKA Spółka z ograniczoną odpowiedzialnością Spółka komandytowa, Lublin, Polska 946-257-52-19 060456437 i dokonanie wpisu: „WÓDKA POLSKA SPÓŁKA Z OGRANICZONĄ ODPOWIEDZIALNOŚCIĄ SPÓŁKA KOMANDYTOWO-AKCYJNA”, Lublin, Polska.

**185475** 2014 12 17 A. Wprowadzono zmianę uprawnionego przez wykreślenie wpisu: WÓDKA POLSKA SPÓŁKA Z OGRANICZONĄ ODPOWIEDZIALNOŚCIĄ SPÓŁKA KOMANDYTOWO-AKCYJNA”, Lublin, Polska i dokonanie wpisu: „STOCK POLSKA” SPÓŁKA Z OGRANICZONĄ ODPOWIEDZIALNOŚCIĄ”, Lublin, Polska 140665998.

**185476** 2014 12 17 A. Wprowadzono zmianę uprawnionego przez wykreślenie wpisu: WÓDKA POLSKA Spółka z ograniczoną odpowiedzialnością Spółka komandytowa, Lublin, Polska 946-257-52-19 060456437 i dokonanie wpisu: „WÓDKA POLSKA SPÓŁKA Z OGRANICZONĄ ODPOWIEDZIALNOŚCIĄ SPÓŁKA KOMANDYTOWO-AKCYJNA”, Lublin, Polska.

**185476** 2014 12 17 A. Wprowadzono zmianę uprawnionego przez wykreślenie wpisu: WÓDKA POLSKA SPÓŁKA Z OGRANICZONĄ ODPOWIEDZIALNOŚCIĄ SPÓŁKA KOMANDYTOWO-AKCYJNA", Lublin, Polska i dokonanie wpisu: "STOCK POLSKA" SPÓŁKA Z OGRANICZONĄ ODPOWIEDZIALNOŚCIĄ", Lublin, Polska 140665998.

**185712** 2014 12 10 A. Wprowadzono zmianę uprawnionego przez wykreślenie wpisu: Przedsiębiorstwo Handlowo – Usługowe KROFIX Jan Kaszuba, Człuchów, Polska 770803300 i dokonanie wpisu: Przedsiębiorstwo Handlowo – Usługowe KROFIX Grażyna Kisiel, Człuchów, Polska.

**185632** 2014 12 12 A. Wprowadzono zmianę siedziby uprawnionego przez wykreślenie wpisu: Pomorska Grupa Handlowa Sp. z o.o., Wałcz, Polska 331077791 i dokonanie wpisu: Pomorska Grupa Handlowa Sp. z o.o., Warszawa, Polska 331077791.

**185632** 2014 12 12 A. Wprowadzono zmianę uprawnionego przez wykreślenie wpisu: Pomorska Grupa Handlowa Sp. z o.o., Warszawa, Polska 331077791 i dokonanie wpisu: Maciej Struski, Poznań, Polska 634202715.

**185632** 2014 12 12 A. Wprowadzono zmianę uprawnionego przez wykreślenie wpisu: Maciej Struski, Poznań, Polska 634202715 i dokonanie wpisu: FORTIS „NOWY STARY BROWAR” SPÓŁKA Z OGRANICZONĄ ODPOWIEDZIALNOŚCIĄ SPÓŁKA KOMANDYTOWO-AKCYJNA, Poznań, Polska 631208924.

**185632** 2014 12 12 A. Wprowadzono zmianę uprawnionego przez wykreślenie wpisu: FORTIS „NOWY STARY BROWAR” SPÓŁKA Z OGRANICZONĄ ODPOWIEDZIALNOŚCIĄ SPÓŁKA KOMANDYTOWO-AKCYJNA", Poznań, Polska 631208924 i dokonanie wpisu: FORTIS „NOWY STARY BROWAR” SPÓŁKA Z OGRANICZONĄ ODPOWIEDZIALNOŚCIĄ, Poznań, Polska 146303032.

**185777** 2014 12 09 A. Wprowadzono zmianę uprawnionego przez wykreślenie wpisu: TYMBARK–MWS Spółka z ograniczoną odpowiedzialnością Spółka komandytowo-akcyjna, Tymbark, Polska 490540969 i dokonanie wpisu: IP-GMW SPÓŁKA Z OGRANICZONĄ ODPOWIEDZIALNOŚCIĄ SPÓŁKA KOMANDYTOWO-AKCYJNA, Wadowice, Polska 122948517

**185851** 2014 12 04 A. Wprowadzono zmianę nazwy uprawnionego przez wykreślenie wpisu: „GlaxoSmithKline Consumer Healthcare” Spółka z ograniczoną odpowiedzialnością, Warszawa, Polska 012100241 i dokonanie wpisu: Glaxo Group Limited, Brentford, Wielka Brytania.

**185852** 2014 12 04 A. Wprowadzono zmianę nazwy uprawnionego przez wykreślenie wpisu: „GlaxoSmithKline Consumer Healthcare” Spółka z ograniczoną odpowiedzialnością, Warszawa, Polska 012100241 i dokonanie wpisu: Glaxo Group Limited, Brentford, Wielka Brytania.

**186110** 2014 12 11 A. Wprowadzono zmianę nazwy uprawnionego przez wykreślenie wpisu: JELCZ – Komponenty Sp. z o.o., Jelcz Laskowice, Polska 932276947 i dokonanie wpisu: JELCZ SPÓŁKA Z OGRANICZONĄ ODPOWIEDZIALNOŚCIĄ, Jelcz-Laskowice, Polska 932276947.

**186367** 2014 12 10 A. Wprowadzono zmianę uprawnionego przez wykreślenie wpisu: CENTRUM MIĘSNE „MAKTON” Sp. z o.o., Warszawa, Polska 012374330 i dokonanie wpisu: CENTRUM MIĘSNE „MAKTON” SPÓŁKA AKCYJNA, Warszawa, Polska 012374330.

**186367** 2014 12 10 A. Wprowadzono zmianę uprawnionego przez wykreślenie wpisu: CENTRUM MIĘSNE „MAKTON” SPÓŁKA AKCYJNA, Warszawa, Polska 012374330 i dokonanie wpisu: POLSKI KONCERN MIĘSNY DUDA SPÓŁKA AKCYJNA, Warszawa, Polska 411141076.

**186716** 2014 12 09 A. Wprowadzono zmianę nazwy uprawnionego przez wykreślenie wpisu: Halina Olszewska, Warszawa, Polska i dokonanie wpisu: HALINA MORAN OLSZEWSKA, Warszawa, Polska.

**186738** 2014 12 17 A. Wprowadzono zmianę uprawnionego przez wykreślenie wpisu: WÓDKA POLSKA Spółka z ograniczoną odpowiedzialnością Spółka komandytowa, Lublin, Polska i dokonanie wpisu: "WÓDKA POLSKA SPÓŁKA Z OGRANICZONĄ ODPOWIEDZIALNOŚCIĄ SPÓŁKA KOMANDYTOWO-AKCYJNA", Lublin, Polska.

**186738** 2014 12 17 A. Wprowadzono zmianę uprawnionego przez wykreślenie wpisu: WÓDKA POLSKA SPÓŁKA Z OGRANICZONĄ ODPOWIEDZIALNOŚCIĄ SPÓŁKA KOMANDYTOWO-AKCYJNA", Lublin, Polska i dokonanie wpisu: "STOCK POLSKA" SPÓŁKA Z OGRANICZONĄ ODPOWIEDZIALNOŚCIĄ", Lublin, Polska 140665998.

**186739** 2014 12 17 A. Wprowadzono zmianę uprawnionego przez wykreślenie wpisu: WÓDKA POLSKA Spółka z ograniczoną odpowiedzialnością Spółka komandytowa, Lublin, Polska i dokonanie wpisu: "WÓDKA POLSKA SPÓŁKA Z OGRANICZONĄ ODPOWIEDZIALNOŚCIĄ SPÓŁKA KOMANDYTOWO-AKCYJNA", Lublin, Polska.

**186739** 2014 12 17 A. Wprowadzono zmianę uprawnionego przez wykreślenie wpisu: WÓDKA POLSKA SPÓŁKA Z OGRANICZONĄ ODPOWIEDZIALNOŚCIĄ SPÓŁKA KOMANDYTOWO-AKCYJNA", Lublin, Polska i dokonanie wpisu: "STOCK POLSKA" SPÓŁKA Z OGRANICZONĄ ODPOWIEDZIALNOŚCIĄ", Lublin, Polska 140665998.

**186740** 2014 12 17 A. Wprowadzono zmianę uprawnionego przez wykreślenie wpisu: WÓDKA POLSKA Spółka z ograniczoną odpowiedzialnością Spółka komandytowa, Lublin, Polska i dokonanie wpisu: "WÓDKA POLSKA SPÓŁKA Z OGRANICZONĄ ODPOWIEDZIALNOŚCIĄ SPÓŁKA KOMANDYTOWO-AKCYJNA", Lublin, Polska.

**186740** 2014 12 17 A. Wprowadzono zmianę uprawnionego przez wykreślenie wpisu: WÓDKA POLSKA SPÓŁKA Z OGRANICZONĄ ODPOWIEDZIALNOŚCIĄ SPÓŁKA KOMANDYTOWO-AKCYJNA", Lublin, Polska i dokonanie wpisu: "STOCK POLSKA" SPÓŁKA Z OGRANICZONĄ ODPOWIEDZIALNOŚCIĄ", Lublin, Polska 140665998.

**186741** 2014 12 17 A. Wprowadzono zmianę uprawnionego przez wykreślenie wpisu: WÓDKA POLSKA Spółka z ograniczoną odpowiedzialnością Spółka komandytowa, Lublin, Polska i dokonanie wpisu: "WÓDKA POLSKA SPÓŁKA Z OGRANICZONĄ ODPOWIEDZIALNOŚCIĄ SPÓŁKA KOMANDYTOWO-AKCYJNA", Lublin, Polska.

**186741** 2014 12 17 A. Wprowadzono zmianę uprawnionego przez wykreślenie wpisu: WÓDKA POLSKA SPÓŁKA Z OGRANICZONĄ ODPOWIEDZIALNOŚCIĄ SPÓŁKA KOMANDYTOWO-AKCYJNA", Lublin, Polska i dokonanie wpisu: "STOCK POLSKA" SPÓŁKA Z OGRANICZONĄ ODPOWIEDZIALNOŚCIĄ", Lublin, Polska 140665998.

**186742** 2014 12 17 A. Wprowadzono zmianę uprawnionego przez wykreślenie wpisu: WÓDKA POLSKA Spółka z ograniczoną odpowiedzialnością Spółka komandytowa, Lublin, Polska i dokonanie wpisu: "WÓDKA POLSKA SPÓŁKA Z OGRANICZONĄ ODPOWIEDZIALNOŚCIĄ SPÓŁKA KOMANDYTOWO-AKCYJNA", Lublin, Polska.

**186742** 2014 12 17 A. Wprowadzono zmianę uprawnionego przez wykreślenie wpisu: WÓDKA POLSKA SPÓŁKA Z OGRANICZONĄ ODPOWIEDZIALNOŚCIĄ SPÓŁKA KOMANDYTOWO-AKCYJNA", Lublin, Polska i dokonanie wpisu: "STOCK POLSKA" SPÓŁKA Z OGRANICZONĄ ODPOWIEDZIALNOŚCIĄ", Lublin, Polska 140665998.

**186744** 2014 11 28 D. Wykreślono wpis: „W dniu 14 stycznia 2014 r. na podstawie postanowienia Sądu Rejonowego Lublin-Wschód w Lublinie z siedzibą w Świdniku Wydział VII Gospodarczy – Rejestru Zastawów (sygn. akt LU.VII.Ns-Rej.Za 8768/13/419) wpi-

sano do Rejestru Zastawów pod pozycją 2289335 zastaw rejestrowy na prawie ochronnym udzielonym na znak towarowy R-186744 w celu zabezpieczenia wierzytelności przysługujących ING Bank N.V. Oddział w Londynie z siedzibą w Londynie (Wielka Brytania) wobec OCM Luxembourg Spiritus Holdings S.a.r.l. z siedzibą w Luksemburgu”.

**186745** 2014 12 17 A. Wprowadzono zmianę uprawnionego przez wykreślenie wpisu: WÓDKA POLSKA Spółka z ograniczoną odpowiedzialnością Spółka komandytowa, Lublin, Polska 946-257-52-19 060456437 i dokonanie wpisu: “WÓDKA POLSKA SPÓŁKA Z OGRANICZONĄ ODPOWIEDZIALNOŚCIĄ SPÓŁKA KOMANDYTOWO-AKCYJNA”, Lublin, Polska.

**186745** 2014 12 17 A. Wprowadzono zmianę uprawnionego przez wykreślenie wpisu: WÓDKA POLSKA SPÓŁKA Z OGRANICZONĄ ODPOWIEDZIALNOŚCIĄ SPÓŁKA KOMANDYTOWO-AKCYJNA”, Lublin, Polska i dokonanie wpisu: “STOCK POLSKA” SPÓŁKA Z OGRANICZONĄ ODPOWIEDZIALNOŚCIĄ”, Lublin, Polska 140665998.

**186828** 2014 12 10 A. Wprowadzono zmianę siedziby uprawnionego przez wykreślenie wpisu: Sumitomo Chemical Co., Ltd., Osaka, Japonia i dokonanie wpisu: Sumitomo Chemical Co., Ltd., Tokio, Japonia.

**187268** 2014 12 17 A. Wprowadzono zmianę uprawnionego przez wykreślenie wpisu: BRANDHOUSE ŻYWIEC SPRZEDAŻ I DYSTRYBUCJA SPÓŁKA Z OGRANICZONĄ ODPOWIEDZIALNOŚCIĄ SPÓŁKA KOMANDYTOWA, Żywiec, Polska i dokonanie wpisu: BRANDHOUSE ŻYWIEC SPRZEDAŻ I DYSTRYBUCJA SPÓŁKA Z OGRANICZONĄ ODPOWIEDZIALNOŚCIĄ SPÓŁKA KOMANDYTOWO-AKCYJNA, Żywiec, Polska.

**187268** 2014 12 17 A. Wprowadzono zmianę uprawnionego przez wykreślenie wpisu: BRANDHOUSE ŻYWIEC SPRZEDAŻ I DYSTRYBUCJA SPÓŁKA Z OGRANICZONĄ ODPOWIEDZIALNOŚCIĄ SPÓŁKA KOMANDYTOWO-AKCYJNA, Żywiec, Polska i dokonanie wpisu: BRANDHOUSE ŻYWIEC SPRZEDAŻ I DYSTRYBUCJA SPÓŁKA Z OGRANICZONĄ ODPOWIEDZIALNOŚCIĄ, Żywiec, Polska.

**187268** 2014 12 17 A. Wprowadzono zmianę uprawnionego przez wykreślenie wpisu: BRANDHOUSE ŻYWIEC SPRZEDAŻ I DYSTRYBUCJA SPÓŁKA Z OGRANICZONĄ ODPOWIEDZIALNOŚCIĄ, Żywiec, Polska i dokonanie wpisu: GRUPA ŻYWIEC SPÓŁKA AKCYJNA, Żywiec, Polska.

**187410** 2014 12 11 A. Wprowadzono zmianę uprawnionego przez wykreślenie wpisu: POLKOMTEL SPÓŁKA Z OGRANICZONĄ ODPOWIEDZIALNOŚCIĄ, Warszawa, Polska i dokonanie wpisu: CINCO SPÓŁKA Z OGRANICZONĄ ODPOWIEDZIALNOŚCIĄ - XXI – SPÓŁKA KOMANDYTOWO-AKCYJNA, Wrocław, Polska 022218489.

**187410** 2014 12 11 A. Wprowadzono zmianę nazwy i siedziby uprawnionego przez wykreślenie wpisu: CINCO SPÓŁKA Z OGRANICZONĄ ODPOWIEDZIALNOŚCIĄ – XXI – SPÓŁKA KOMANDYTOWO-AKCYJNA, Wrocław, Polska 022218489 i dokonanie wpisu: PLUS TM GROUP SPÓŁKA Z OGRANICZONĄ ODPOWIEDZIALNOŚCIĄ SPÓŁKA KOMANDYTOWO-AKCYJNA, Warszawa, Polska 022218489.

**187535** 2014 12 05 A. Wprowadzono zmianę uprawnionego przez wykreślenie wpisu: Centrum Mięсне Makton S.A., Warszawa, Polska 012374330 i dokonanie wpisu: POLSKI KONCERN MIĘSNY DUDA SPÓŁKA AKCYJNA, Warszawa, Polska 411141076.

**187745** 2014 12 01 A. Wprowadzono zmianę uprawnionego przez wykreślenie wpisu: POLKOMTEL SPÓŁKA Z OGRANICZONĄ ODPOWIEDZIALNOŚCIĄ, Warszawa, Polska i dokonanie wpisu: CINCO SPÓŁKA Z OGRANICZONĄ ODPOWIEDZIALNOŚCIĄ - XXI – SPÓŁKA KOMANDYTOWO-AKCYJNA, Wrocław, Polska 022218489.

**187745** 2014 12 01 A. Wprowadzono zmianę nazwy i siedziby uprawnionego przez wykreślenie wpisu: CINCO SPÓŁKA Z OGRANICZONĄ ODPOWIEDZIALNOŚCIĄ – XXI – SPÓŁKA KOMANDYTOWO-AKCYJNA, Wrocław, Polska 022218489 i dokonanie wpisu: PLUS TM

GROUP SPÓŁKA Z OGRANICZONĄ ODPOWIEDZIALNOŚCIĄ SPÓŁKA KOMANDYTOWO-AKCYJNA, Warszawa, Polska 022218489.

**187813** 2014 12 18 A. Wprowadzono zmianę uprawnionego przez wykreślenie wpisu: WÓDKA POLSKA Spółka z ograniczoną odpowiedzialnością Spółka komandytowa, Lublin, Polska 946-257-52-19 060456437 i dokonanie wpisu: “WÓDKA POLSKA SPÓŁKA Z OGRANICZONĄ ODPOWIEDZIALNOŚCIĄ SPÓŁKA KOMANDYTOWO-AKCYJNA”, Lublin, Polska.

**187813** 2014 12 18 A. Wprowadzono zmianę uprawnionego przez wykreślenie wpisu: WÓDKA POLSKA SPÓŁKA Z OGRANICZONĄ ODPOWIEDZIALNOŚCIĄ SPÓŁKA KOMANDYTOWO-AKCYJNA”, Lublin, Polska i dokonanie wpisu: “STOCK POLSKA” SPÓŁKA Z OGRANICZONĄ ODPOWIEDZIALNOŚCIĄ”, Lublin, Polska 140665998.

**187814** 2014 12 18 A. Wprowadzono zmianę uprawnionego przez wykreślenie wpisu: WÓDKA POLSKA Spółka z ograniczoną odpowiedzialnością Spółka komandytowa, Lublin, Polska 946-257-52-19 060456437 i dokonanie wpisu: “WÓDKA POLSKA SPÓŁKA Z OGRANICZONĄ ODPOWIEDZIALNOŚCIĄ SPÓŁKA KOMANDYTOWO-AKCYJNA”, Lublin, Polska.

**187814** 2014 12 18 A. Wprowadzono zmianę uprawnionego przez wykreślenie wpisu: WÓDKA POLSKA SPÓŁKA Z OGRANICZONĄ ODPOWIEDZIALNOŚCIĄ SPÓŁKA KOMANDYTOWO-AKCYJNA”, Lublin, Polska i dokonanie wpisu: “STOCK POLSKA” SPÓŁKA Z OGRANICZONĄ ODPOWIEDZIALNOŚCIĄ”, Lublin, Polska 140665998.

**188269** 2014 12 04 A. Wprowadzono zmianę nazwy uprawnionego przez wykreślenie wpisu: DePuy, Inc., Warsaw, Stany Zjednoczone Ameryki i dokonanie wpisu: DePuy Synthes, Inc., Warsaw, Stany Zjednoczone Ameryki.

**188270** 2014 12 04 A. Wprowadzono zmianę nazwy uprawnionego przez wykreślenie wpisu: DePuy, Inc., Warsaw, Stany Zjednoczone Ameryki i dokonanie wpisu: DePuy Synthes, Inc., Warsaw, Stany Zjednoczone Ameryki.

**188271** 2014 12 04 A. Wprowadzono zmianę nazwy uprawnionego przez wykreślenie wpisu: DePuy, Inc., Warsaw, Stany Zjednoczone Ameryki i dokonanie wpisu: DePuy Synthes, Inc., Warsaw, Stany Zjednoczone Ameryki.

**188702** 2014 12 01 A. Wprowadzono zmianę uprawnionego przez wykreślenie wpisu: POLKOMTEL SPÓŁKA Z OGRANICZONĄ ODPOWIEDZIALNOŚCIĄ, Warszawa, Polska i dokonanie wpisu: CINCO SPÓŁKA Z OGRANICZONĄ ODPOWIEDZIALNOŚCIĄ - XXI – SPÓŁKA KOMANDYTOWO-AKCYJNA, Wrocław, Polska 022218489.

**188702** 2014 12 01 A. Wprowadzono zmianę nazwy i siedziby uprawnionego przez wykreślenie wpisu: CINCO SPÓŁKA Z OGRANICZONĄ ODPOWIEDZIALNOŚCIĄ – XXI – SPÓŁKA KOMANDYTOWO-AKCYJNA, Wrocław, Polska 022218489 i dokonanie wpisu: PLUS TM GROUP SPÓŁKA Z OGRANICZONĄ ODPOWIEDZIALNOŚCIĄ SPÓŁKA KOMANDYTOWO-AKCYJNA, Warszawa, Polska 022218489.

**188793** 2014 12 09 A. Wprowadzono zmianę nazwy uprawnionego przez wykreślenie wpisu: „LUBAWA” Spółka Akcyjna, Lubawa, Polska 510349127 i dokonanie wpisu: „LUBAWA” SPÓŁKA AKCYJNA, Ostrów Wielkopolski, Polska 510349127.

**189074** 2014 12 08 A. Wprowadzono zmianę uprawnionego przez wykreślenie wpisu: VALEANT IPM Spółka z ograniczoną odpowiedzialnością, Rzeszów, Polska i dokonanie wpisu: PHARMASWISS POLAND SPÓŁKA Z OGRANICZONĄ ODPOWIEDZIALNOŚCIĄ, Rzeszów, Polska.

**189074** 2014 12 08 A. Wprowadzono zmianę uprawnionego przez wykreślenie wpisu: PHARMASWISS POLAND SPÓŁKA Z OGRANICZONĄ ODPOWIEDZIALNOŚCIĄ, Rzeszów, Polska i dokonanie wpisu: VALEANT SPÓŁKA Z OGRANICZONĄ ODPOWIEDZIALNOŚCIĄ SPÓŁKA JAWNA, Rzeszów, Polska.

**189611** 2014 12 10 A. Wprowadzono zmianę siedziby uprawnionego przez wykreślenie wpisu: AMCO Spółka z o.o., Warszawa, Polska 012663808 i dokonanie wpisu: AMCO Spółka z o.o., Dybów Kolonia, Polska.

**190033** 2014 12 08 A. Wprowadzono zmianę uprawnionego przez wykreślenie wpisu: VALEANT IPM SPÓŁKA Z O.O., Rzeszów, Polska i dokonanie wpisu: PHARMASWISS POLAND SPÓŁKA Z OGRANICZONĄ ODPOWIEDZIALNOŚCIĄ, Rzeszów, Polska 180935403.

**190033** 2014 12 08 A. Wprowadzono zmianę uprawnionego przez wykreślenie wpisu: PHARMASWISS POLAND SPÓŁKA Z OGRANICZONĄ ODPOWIEDZIALNOŚCIĄ, Rzeszów, Polska 180935403 i dokonanie wpisu: VALEANT SPÓŁKA Z OGRANICZONĄ ODPOWIEDZIALNOŚCIĄ SPÓŁKA JAWNA, Rzeszów, Polska.

**190193** 2014 12 19 A. Wprowadzono zmianę uprawnionego przez wykreślenie wpisu: "Miroślaw Gzella" Mirosław Gzella, Osie, Polska 008168590 i dokonanie wpisu: GZELLA SPÓŁKA Z OGRANICZONĄ ODPOWIEDZIALNOŚCIĄ, Osie, Polska 093181762.

**190193** 2014 12 19 A. Wprowadzono zmianę uprawnionego przez wykreślenie wpisu: GZELLA SPÓŁKA Z OGRANICZONĄ ODPOWIEDZIALNOŚCIĄ, Osie, Polska 093181762 i dokonanie wpisu: GZELLA POLAND SPÓŁKA Z OGRANICZONĄ ODPOWIEDZIALNOŚCIĄ SPÓŁKA KOMANDYTOWO-AKCYJNA, Osie, Polska 146913055.

**190486** 2014 12 09 A. Wprowadzono zmianę uprawnionego przez wykreślenie wpisu: „FoodCare spółka z ograniczoną odpowiedzialnością” Spółka komandytowa, Zabierzów, Polska 120881192 i dokonanie wpisu: TOP BRAND SPÓŁKA Z OGRANICZONĄ ODPOWIEDZIALNOŚCIĄ, Zabierzów, Polska.

**190560** 2014 12 05 A. Wprowadzono zmianę uprawnionego przez wykreślenie wpisu: BRE BANK Spółka Akcyjna, Warszawa, Polska 001254524 i dokonanie wpisu: MBANK SPÓŁKA AKCYJNA, Warszawa, Polska 001254524.

**190561** 2014 12 05 A. Wprowadzono zmianę uprawnionego przez wykreślenie wpisu: BRE BANK Spółka Akcyjna, Warszawa, Polska 001254524 i dokonanie wpisu: MBANK SPÓŁKA AKCYJNA, Warszawa, Polska 001254524.

**191410** 2014 12 09 A. Wprowadzono zmianę nazwy uprawnionego przez wykreślenie wpisu: DePuy, Inc., Warsaw, Stany Zjednoczone Ameryki i dokonanie wpisu: DePuy Synthes, Inc., Warsaw, Stany Zjednoczone Ameryki.

**191561** 2014 12 08 A. Wprowadzono zmianę uprawnionego przez wykreślenie wpisu: VALEANT IPM SPÓŁKA Z OGRANICZONĄ ODPOWIEDZIALNOŚCIĄ, Rzeszów, Polska 142504822 i dokonanie wpisu: PHARMASWISS POLAND SPÓŁKA Z OGRANICZONĄ ODPOWIEDZIALNOŚCIĄ, Rzeszów, Polska 180935403.

**191561** 2014 12 08 A. Wprowadzono zmianę uprawnionego przez wykreślenie wpisu: PHARMASWISS POLAND SPÓŁKA Z OGRANICZONĄ ODPOWIEDZIALNOŚCIĄ, Rzeszów, Polska 180935403 i dokonanie wpisu: VALEANT SPÓŁKA Z OGRANICZONĄ ODPOWIEDZIALNOŚCIĄ SPÓŁKA JAWNA, Rzeszów, Polska.

**191562** 2014 12 08 A. Wprowadzono zmianę uprawnionego przez wykreślenie wpisu: VALEANT IPM SPÓŁKA Z OGRANICZONĄ ODPOWIEDZIALNOŚCIĄ, Rzeszów, Polska 142504822 i dokonanie wpisu: PHARMASWISS POLAND SPÓŁKA Z OGRANICZONĄ ODPOWIEDZIALNOŚCIĄ, Rzeszów, Polska 180935403.

**191562** 2014 12 08 A. Wprowadzono zmianę uprawnionego przez wykreślenie wpisu: PHARMASWISS POLAND SPÓŁKA Z OGRANICZONĄ ODPOWIEDZIALNOŚCIĄ, Rzeszów, Polska 180935403 i dokonanie wpisu: VALEANT SPÓŁKA Z OGRANICZONĄ ODPOWIEDZIALNOŚCIĄ SPÓŁKA JAWNA, Rzeszów, Polska.

**192062** 2014 12 08 A. Wprowadzono zmianę uprawnionego przez wykreślenie wpisu: VALEANT IPM SPÓŁKA Z OGRANICZONĄ ODPOWIEDZIALNOŚCIĄ, Rzeszów, Polska i dokonanie wpisu: PHARMASWISS POLAND SPÓŁKA Z OGRANICZONĄ ODPOWIEDZIALNOŚCIĄ, Rzeszów, Polska 180935403.

**192062** 2014 12 08 A. Wprowadzono zmianę uprawnionego przez wykreślenie wpisu: PHARMASWISS POLAND SPÓŁKA Z OGRANICZONĄ ODPOWIEDZIALNOŚCIĄ, Rzeszów, Polska 180935403 i dokonanie wpisu: VALEANT SPÓŁKA Z OGRANICZONĄ ODPOWIEDZIALNOŚCIĄ SPÓŁKA JAWNA, Rzeszów, Polska.

**192436** 2014 12 18 A. Wprowadzono zmianę uprawnionego przez wykreślenie wpisu: WÓDKA POLSKA Spółka z ograniczoną odpowiedzialnością Spółka komandytowa, Lublin, Polska i dokonanie wpisu: "WÓDKA POLSKA SPÓŁKA Z OGRANICZONĄ ODPOWIEDZIALNOŚCIĄ SPÓŁKA KOMANDYTOWO-AKCYJNA", Lublin, Polska.

**192436** 2014 12 18 A. Wprowadzono zmianę uprawnionego przez wykreślenie wpisu: WÓDKA POLSKA SPÓŁKA Z OGRANICZONĄ ODPOWIEDZIALNOŚCIĄ SPÓŁKA KOMANDYTOWO-AKCYJNA", Lublin, Polska i dokonanie wpisu: "STOCK POLSKA" SPÓŁKA Z OGRANICZONĄ ODPOWIEDZIALNOŚCIĄ, Lublin, Polska 140665998.

**192482** 2014 12 18 A. Wprowadzono zmianę uprawnionego przez wykreślenie wpisu: WÓDKA POLSKA Spółka z ograniczoną odpowiedzialnością Spółka komandytowa, Lublin, Polska i dokonanie wpisu: "WÓDKA POLSKA SPÓŁKA Z OGRANICZONĄ ODPOWIEDZIALNOŚCIĄ SPÓŁKA KOMANDYTOWO-AKCYJNA", Lublin, Polska.

**192482** 2014 12 18 A. Wprowadzono zmianę uprawnionego przez wykreślenie wpisu: WÓDKA POLSKA SPÓŁKA Z OGRANICZONĄ ODPOWIEDZIALNOŚCIĄ SPÓŁKA KOMANDYTOWO-AKCYJNA", Lublin, Polska i dokonanie wpisu: "STOCK POLSKA" SPÓŁKA Z OGRANICZONĄ ODPOWIEDZIALNOŚCIĄ, Lublin, Polska 140665998.

**192483** 2014 12 18 A. Wprowadzono zmianę uprawnionego przez wykreślenie wpisu: WÓDKA POLSKA Spółka z ograniczoną odpowiedzialnością Spółka komandytowa, Lublin, Polska 946-257-52-19 060456437 i dokonanie wpisu: "WÓDKA POLSKA SPÓŁKA Z OGRANICZONĄ ODPOWIEDZIALNOŚCIĄ SPÓŁKA KOMANDYTOWO-AKCYJNA", Lublin, Polska.

**192483** 2014 12 18 A. Wprowadzono zmianę uprawnionego przez wykreślenie wpisu: WÓDKA POLSKA SPÓŁKA Z OGRANICZONĄ ODPOWIEDZIALNOŚCIĄ SPÓŁKA KOMANDYTOWO-AKCYJNA", Lublin, Polska i dokonanie wpisu: "STOCK POLSKA" SPÓŁKA Z OGRANICZONĄ ODPOWIEDZIALNOŚCIĄ, Lublin, Polska 140665998.

**192484** 2014 12 18 A. Wprowadzono zmianę uprawnionego przez wykreślenie wpisu: WÓDKA POLSKA Spółka z ograniczoną odpowiedzialnością Spółka komandytowa, Lublin, Polska 946-257-52-19 060456437 i dokonanie wpisu: "WÓDKA POLSKA SPÓŁKA Z OGRANICZONĄ ODPOWIEDZIALNOŚCIĄ SPÓŁKA KOMANDYTOWO-AKCYJNA", Lublin, Polska.

**192484** 2014 12 18 A. Wprowadzono zmianę uprawnionego przez wykreślenie wpisu: WÓDKA POLSKA SPÓŁKA Z OGRANICZONĄ ODPOWIEDZIALNOŚCIĄ SPÓŁKA KOMANDYTOWO-AKCYJNA", Lublin, Polska i dokonanie wpisu: "STOCK POLSKA" SPÓŁKA Z OGRANICZONĄ ODPOWIEDZIALNOŚCIĄ, Lublin, Polska 140665998.

**192489** 2014 12 09 A. Wprowadzono zmianę siedziby uprawnionego przez wykreślenie wpisu: Warszawska Fabryka Platerów HERFA SA, Warszawa, Polska 012029885 i dokonanie wpisu: „WARSZAWSKA FABRYKA PLATERÓW HERFA SPÓŁKA AKCYJNA", Legnica, Polska 012029885.

**193160** 2014 12 04 A. Wprowadzono zmianę nazwy uprawnionego przez wykreślenie wpisu: DEPUY, INC., Warsaw, Stany Zjednoczone Ameryki i dokonanie wpisu: DePuy Synthes, Inc., Warsaw, Stany Zjednoczone Ameryki.

**193230** 2014 12 17 A. Wprowadzono zmianę siedziby uprawnionego przez wykreślenie wpisu: ECARD Spółka Akcyjna, Warszawa,

wa, Polska 015164804 i dokonanie wpisu: ECARD Spółka Akcyjna, Gdańsk, Polska.

**193890** 2014 12 01 A. Wprowadzono zmianę uprawnionego przez wykreślenie wpisu: POLKOMTEL SPÓŁKA Z OGRANICZONĄ ODPOWIEDZIALNOŚCIĄ, Warszawa, Polska i dokonanie wpisu: CINCO SPÓŁKA Z OGRANICZONĄ ODPOWIEDZIALNOŚCIĄ - XXI - SPÓŁKA KOMANDYTOWO-AKCYJNA, Wrocław, Polska 022218489.

**193890** 2014 12 01 A. Wprowadzono zmianę nazwy i siedziby uprawnionego przez wykreślenie wpisu: CINCO SPÓŁKA Z OGRANICZONĄ ODPOWIEDZIALNOŚCIĄ - XXI - SPÓŁKA KOMANDYTOWO-AKCYJNA, Wrocław, Polska 022218489 i dokonanie wpisu: PLUS TM GROUP SPÓŁKA Z OGRANICZONĄ ODPOWIEDZIALNOŚCIĄ SPÓŁKA KOMANDYTOWO-AKCYJNA, Warszawa, Polska 022218489.

**193941** 2014 12 04 A. Wprowadzono zmianę nazwy uprawnionego przez wykreślenie wpisu: DePuy, Inc., Warsaw, Stany Zjednoczone Ameryki i dokonanie wpisu: DePuy Synthes, Inc., Warsaw, Stany Zjednoczone Ameryki.

**194738** 2014 12 01 A. Wprowadzono zmianę uprawnionego przez wykreślenie wpisu: Towarzystwo Ubezpieczeń „COMPENSA” Spółka Akcyjna, Warszawa, Polska 006216959 Towarzystwo Ubezpieczeń na Życie „COMPENSA” Spółka Akcyjna, Warszawa, Polska 012806455 i dokonanie wpisu: COMPENSA TOWARZYSTWO UBEZPIECZEŃ SPÓŁKA AKCYJNA VIENNA INSURANCE GROUP, Warszawa, Polska 006216959 COMPENSA TOWARZYSTWO UBEZPIECZEŃ NA ŻYCIE SPÓŁKA AKCYJNA VIENNA INSURANCE GROUP, Warszawa, Polska 012806455.

**194833** 2014 12 18 A. Wprowadzono zmianę nazwy uprawnionego przez wykreślenie wpisu: ING PFCE Ogrody Sp. z o.o., Warszawa, Polska 140283660 i dokonanie wpisu: PFCE OGRODY SPÓŁKA Z OGRANICZONĄ ODPOWIEDZIALNOŚCIĄ, Warszawa, Polska 140283660.

**194833** 2014 12 18 A. Wprowadzono zmianę uprawnionego przez wykreślenie wpisu: PFCE OGRODY SPÓŁKA Z OGRANICZONĄ ODPOWIEDZIALNOŚCIĄ, Warszawa, Polska 140283660 i dokonanie wpisu: GENUINE INVESTMENTS SPÓŁKA Z OGRANICZONĄ ODPOWIEDZIALNOŚCIĄ PFCE OGRODY SPÓŁKA KOMANDYTOWO-AKCYJNA, Warszawa, Polska.

**194833** 2014 12 18 A. Wprowadzono zmianę uprawnionego przez wykreślenie wpisu: GENUINE INVESTMENTS SPÓŁKA Z OGRANICZONĄ ODPOWIEDZIALNOŚCIĄ PFCE OGRODY SPÓŁKA KOMANDYTOWO-AKCYJNA, Warszawa, Polska i dokonanie wpisu: CENTRUM OGRODY SPÓŁKA Z OGRANICZONĄ ODPOWIEDZIALNOŚCIĄ, Warszawa, Polska 145947997.

**194955** 2014 12 11 A. Wprowadzono zmianę uprawnionego przez wykreślenie wpisu: POLKOMTEL SPÓŁKA Z OGRANICZONĄ ODPOWIEDZIALNOŚCIĄ, Warszawa, Polska i dokonanie wpisu: CINCO SPÓŁKA Z OGRANICZONĄ ODPOWIEDZIALNOŚCIĄ - XXI - SPÓŁKA KOMANDYTOWO-AKCYJNA, Wrocław, Polska 022218489.

**194955** 2014 12 11 A. Wprowadzono zmianę nazwy i siedziby uprawnionego przez wykreślenie wpisu: CINCO SPÓŁKA Z OGRANICZONĄ ODPOWIEDZIALNOŚCIĄ - XXI - SPÓŁKA KOMANDYTOWO-AKCYJNA, Wrocław, Polska 022218489 i dokonanie wpisu: PLUS TM GROUP SPÓŁKA Z OGRANICZONĄ ODPOWIEDZIALNOŚCIĄ SPÓŁKA KOMANDYTOWO-AKCYJNA, Warszawa, Polska 022218489.

**195111** 2014 12 12 A. Wprowadzono zmianę nazwy uprawnionego przez wykreślenie wpisu: SCHAUM-CHEMIE MIKOŁÓW Sp. z o.o., Mikołów, Polska 271215644 i dokonanie wpisu: „DSI SCHAUM CHEMIE” SPÓŁKA Z OGRANICZONĄ ODPOWIEDZIALNOŚCIĄ, Mikołów, Polska 271215644.

**195112** 2014 12 12 A. Wprowadzono zmianę nazwy uprawnionego przez wykreślenie wpisu: SCHAUM-CHEMIE MIKOŁÓW Sp. z o.o., Mikołów, Polska 271215644 i dokonanie wpisu: „DSI SCHAUM CHEMIE” SPÓŁKA Z OGRANICZONĄ ODPOWIEDZIALNOŚCIĄ, Mikołów, Polska 271215644.

**195113** 2014 12 12 A. Wprowadzono zmianę nazwy uprawnionego przez wykreślenie wpisu: SCHAUM-CHEMIE MIKOŁÓW Sp. z o.o., Mikołów, Polska 271215644 i dokonanie wpisu: „DSI SCHAUM CHEMIE” SPÓŁKA Z OGRANICZONĄ ODPOWIEDZIALNOŚCIĄ, Mikołów, Polska 271215644.

**196127** 2014 12 10 A. Wprowadzono zmianę uprawnionego przez wykreślenie wpisu: BRE Bank S.A., Warszawa, Polska 001254524 i dokonanie wpisu: MBANK SPÓŁKA AKCYJNA, Warszawa, Polska 001254524.

**196132** 2014 12 10 A. Wprowadzono zmianę uprawnionego przez wykreślenie wpisu: BRE Bank S.A., Warszawa, Polska 001254524 i dokonanie wpisu: MBANK SPÓŁKA AKCYJNA, Warszawa, Polska 001254524.

**196134** 2014 12 10 A. Wprowadzono zmianę uprawnionego przez wykreślenie wpisu: BRE Bank S.A., Warszawa, Polska 001254524 i dokonanie wpisu: MBANK SPÓŁKA AKCYJNA, Warszawa, Polska 001254524.

**196185** 2014 12 18 A. Wprowadzono zmianę uprawnionego przez wykreślenie wpisu: WÓDKA POLSKA Spółka z ograniczoną odpowiedzialnością Spółka komandytowa, Lublin, Polska i dokonanie wpisu: „WÓDKA POLSKA SPÓŁKA Z OGRANICZONĄ ODPOWIEDZIALNOŚCIĄ SPÓŁKA KOMANDYTOWO-AKCYJNA”, Lublin, Polska.

**196185** 2014 12 17 A. Wprowadzono zmianę uprawnionego przez wykreślenie wpisu: WÓDKA POLSKA SPÓŁKA Z OGRANICZONĄ ODPOWIEDZIALNOŚCIĄ SPÓŁKA KOMANDYTOWO-AKCYJNA”, Lublin, Polska i dokonanie wpisu: „STOCK POLSKA” SPÓŁKA Z OGRANICZONĄ ODPOWIEDZIALNOŚCIĄ”, Lublin, Polska 140665998.

**196484** 2014 12 11 A. Wprowadzono zmianę uprawnionego przez wykreślenie wpisu: POLKOMTEL SPÓŁKA Z OGRANICZONĄ ODPOWIEDZIALNOŚCIĄ, Warszawa, Polska i dokonanie wpisu: CINCO SPÓŁKA Z OGRANICZONĄ ODPOWIEDZIALNOŚCIĄ - XXI - SPÓŁKA KOMANDYTOWO-AKCYJNA, Wrocław, Polska 022218489.

**196484** 2014 12 11 A. Wprowadzono zmianę nazwy i siedziby uprawnionego przez wykreślenie wpisu: CINCO SPÓŁKA Z OGRANICZONĄ ODPOWIEDZIALNOŚCIĄ - XXI - SPÓŁKA KOMANDYTOWO-AKCYJNA, Wrocław, Polska 022218489 i dokonanie wpisu: PLUS TM GROUP SPÓŁKA Z OGRANICZONĄ ODPOWIEDZIALNOŚCIĄ SPÓŁKA KOMANDYTOWO-AKCYJNA, Warszawa, Polska 022218489.

**196638** 2014 12 11 A. Wprowadzono zmianę uprawnionego przez wykreślenie wpisu: POLKOMTEL SPÓŁKA Z OGRANICZONĄ ODPOWIEDZIALNOŚCIĄ, Warszawa, Polska i dokonanie wpisu: CINCO SPÓŁKA Z OGRANICZONĄ ODPOWIEDZIALNOŚCIĄ - XXI - SPÓŁKA KOMANDYTOWO-AKCYJNA, Wrocław, Polska 022218489.

**196638** 2014 12 11 A. Wprowadzono zmianę nazwy i siedziby uprawnionego przez wykreślenie wpisu: CINCO SPÓŁKA Z OGRANICZONĄ ODPOWIEDZIALNOŚCIĄ - XXI - SPÓŁKA KOMANDYTOWO-AKCYJNA, Wrocław, Polska 022218489 i dokonanie wpisu: PLUS TM GROUP SPÓŁKA Z OGRANICZONĄ ODPOWIEDZIALNOŚCIĄ SPÓŁKA KOMANDYTOWO-AKCYJNA, Warszawa, Polska 022218489.

**196639** 2014 12 11 A. Wprowadzono zmianę uprawnionego przez wykreślenie wpisu: POLKOMTEL SPÓŁKA Z OGRANICZONĄ ODPOWIEDZIALNOŚCIĄ, Warszawa, Polska i dokonanie wpisu: CINCO SPÓŁKA Z OGRANICZONĄ ODPOWIEDZIALNOŚCIĄ - XXI - SPÓŁKA KOMANDYTOWO-AKCYJNA, Wrocław, Polska 022218489.

**196639** 2014 12 11 A. Wprowadzono zmianę nazwy i siedziby uprawnionego przez wykreślenie wpisu: CINCO SPÓŁKA Z OGRANICZONĄ ODPOWIEDZIALNOŚCIĄ - XXI - SPÓŁKA KOMANDYTOWO-AKCYJNA, Wrocław, Polska 022218489 i dokonanie wpisu: PLUS TM GROUP SPÓŁKA Z OGRANICZONĄ ODPOWIEDZIALNOŚCIĄ SPÓŁKA KOMANDYTOWO-AKCYJNA, Warszawa, Polska 022218489.

**196640** 2014 12 11 A. Wprowadzono zmianę uprawnionego przez wykreślenie wpisu: POLKOMTEL SPÓŁKA Z OGRANICZONĄ



ODPOWIEDZIALNOŚCIĄ, Warszawa, Polska i dokonanie wpisu: CINCO SPÓŁKA Z OGRANICZONĄ ODPOWIEDZIALNOŚCIĄ - XXI – SPÓŁKA KOMANDYTOWO-AKCYJNA, Wrocław, Polska 022218489.

**196640** 2014 12 11 A. Wprowadzono zmianę nazwy i siedziby uprawnionego przez wykreślenie wpisu: CINCO SPÓŁKA Z OGRANICZONĄ ODPOWIEDZIALNOŚCIĄ – XXI – SPÓŁKA KOMANDYTOWO-AKCYJNA, Wrocław, Polska 022218489.

**197056** 2014 12 15 A. Wprowadzono zmianę uprawnionego przez wykreślenie wpisu: HOCHLAND AG, Heimenkirch, Niemcy i dokonanie wpisu: HOCHLAND SE, Heimenkirch, Niemcy.

**197060** 2014 12 15 A. Wprowadzono zmianę uprawnionego przez wykreślenie wpisu: HOCHLAND AG, Heimenkirch, Niemcy i dokonanie wpisu: HOCHLAND SE, Heimenkirch, Niemcy.

**197107** 2014 12 08 A. Wprowadzono zmianę uprawnionego przez wykreślenie wpisu: VALEANT IPM Sp. z o.o., Rzeszów, Polska 142504822 i dokonanie wpisu: PHARMASWISS POLAND SPÓŁKA Z OGRANICZONĄ ODPOWIEDZIALNOŚCIĄ, Rzeszów, Polska 180935403.

**197107** 2014 12 08 A. Wprowadzono zmianę uprawnionego przez wykreślenie wpisu: PHARMASWISS POLAND SPÓŁKA Z OGRANICZONĄ ODPOWIEDZIALNOŚCIĄ, Rzeszów, Polska 180935403 i dokonanie wpisu: VALEANT SPÓŁKA Z OGRANICZONĄ ODPOWIEDZIALNOŚCIĄ SPÓŁKA JAWNA, Rzeszów, Polska.

**197108** 2014 12 08 A. Wprowadzono zmianę uprawnionego przez wykreślenie wpisu: VALEANT IPM Sp. z o.o., Rzeszów, Polska 142504822 i dokonanie wpisu: PHARMASWISS POLAND SPÓŁKA Z OGRANICZONĄ ODPOWIEDZIALNOŚCIĄ, Rzeszów, Polska 180935403.

**197108** 2014 12 08 A. Wprowadzono zmianę uprawnionego przez wykreślenie wpisu: PHARMASWISS POLAND SPÓŁKA Z OGRANICZONĄ ODPOWIEDZIALNOŚCIĄ, Rzeszów, Polska 180935403 i dokonanie wpisu: VALEANT SPÓŁKA Z OGRANICZONĄ ODPOWIEDZIALNOŚCIĄ SPÓŁKA JAWNA, Rzeszów, Polska.

**197239** 2014 12 11 A. Wprowadzono zmianę uprawnionego przez wykreślenie wpisu: POLKOMTEL SPÓŁKA Z OGRANICZONĄ ODPOWIEDZIALNOŚCIĄ, Warszawa, Polska i dokonanie wpisu: CINCO SPÓŁKA Z OGRANICZONĄ ODPOWIEDZIALNOŚCIĄ - XXI – SPÓŁKA KOMANDYTOWO-AKCYJNA, Wrocław, Polska 022218489.

**197239** 2014 12 11 A. Wprowadzono zmianę nazwy i siedziby uprawnionego przez wykreślenie wpisu: CINCO SPÓŁKA Z OGRANICZONĄ ODPOWIEDZIALNOŚCIĄ – XXI – SPÓŁKA KOMANDYTOWO-AKCYJNA, Wrocław, Polska 022218489 i dokonanie wpisu: PLUS TM GROUP SPÓŁKA Z OGRANICZONĄ ODPOWIEDZIALNOŚCIĄ SPÓŁKA KOMANDYTOWO-AKCYJNA, Warszawa, Polska 022218489.

**197987** 2014 12 04 A. Wprowadzono zmianę nazwy uprawnionego przez wykreślenie wpisu: DePuy, Inc., Warsaw, Stany Zjednoczone Ameryki i dokonanie wpisu: DePuy Synthes, Inc., Warsaw, Stany Zjednoczone Ameryki.

**198310** 2014 12 09 A. Wprowadzono zmianę siedziby uprawnionego przez wykreślenie wpisu: Wiesław Mieczkowski, Elk, Polska i dokonanie wpisu: WIEŚLAW MIECZKOWSKI, Niekrasy, Polska.

**198310** 2014 12 09 A. Wprowadzono zmianę siedziby uprawnionego przez wykreślenie wpisu: WIEŚLAW MIECZKOWSKI, Niekrasy, Polska i dokonanie wpisu: GRAŻYNA MIECZKOWSKA, Elk, Polska.

**198864** 2014 12 11 A. Wprowadzono zmianę uprawnionego przez wykreślenie wpisu: POLKOMTEL SPÓŁKA Z OGRANICZONĄ ODPOWIEDZIALNOŚCIĄ, Warszawa, Polska i dokonanie wpisu: CINCO SPÓŁKA Z OGRANICZONĄ ODPOWIEDZIALNOŚCIĄ - XXI – SPÓŁKA KOMANDYTOWO-AKCYJNA, Wrocław, Polska 022218489.

**198864** 2014 12 11 A. Wprowadzono zmianę nazwy i siedziby uprawnionego przez wykreślenie wpisu: CINCO SPÓŁKA Z OGRANI-

CZONĄ ODPOWIEDZIALNOŚCIĄ – XXI – SPÓŁKA KOMANDYTOWO-AKCYJNA, Wrocław, Polska 022218489 i dokonanie wpisu: PLUS TM GROUP SPÓŁKA Z OGRANICZONĄ ODPOWIEDZIALNOŚCIĄ SPÓŁKA KOMANDYTOWO-AKCYJNA, Warszawa, Polska 022218489.

**198865** 2014 12 11 A. Wprowadzono zmianę uprawnionego przez wykreślenie wpisu: POLKOMTEL SPÓŁKA Z OGRANICZONĄ ODPOWIEDZIALNOŚCIĄ, Warszawa, Polska i dokonanie wpisu: CINCO SPÓŁKA Z OGRANICZONĄ ODPOWIEDZIALNOŚCIĄ - XXI – SPÓŁKA KOMANDYTOWO-AKCYJNA, Wrocław, Polska 022218489.

**198865** 2014 12 11 A. Wprowadzono zmianę nazwy i siedziby uprawnionego przez wykreślenie wpisu: CINCO SPÓŁKA Z OGRANICZONĄ ODPOWIEDZIALNOŚCIĄ – XXI – SPÓŁKA KOMANDYTOWO-AKCYJNA, Wrocław, Polska 022218489 i dokonanie wpisu: PLUS TM GROUP SPÓŁKA Z OGRANICZONĄ ODPOWIEDZIALNOŚCIĄ SPÓŁKA KOMANDYTOWO-AKCYJNA, Warszawa, Polska 022218489.

**198866** 2014 12 11 A. Wprowadzono zmianę uprawnionego przez wykreślenie wpisu: POLKOMTEL SPÓŁKA Z OGRANICZONĄ ODPOWIEDZIALNOŚCIĄ, Warszawa, Polska i dokonanie wpisu: CINCO SPÓŁKA Z OGRANICZONĄ ODPOWIEDZIALNOŚCIĄ - XXI – SPÓŁKA KOMANDYTOWO-AKCYJNA, Wrocław, Polska 022218489.

**198866** 2014 12 11 A. Wprowadzono zmianę nazwy i siedziby uprawnionego przez wykreślenie wpisu: CINCO SPÓŁKA Z OGRANICZONĄ ODPOWIEDZIALNOŚCIĄ – XXI – SPÓŁKA KOMANDYTOWO-AKCYJNA, Wrocław, Polska 022218489 i dokonanie wpisu: PLUS TM GROUP SPÓŁKA Z OGRANICZONĄ ODPOWIEDZIALNOŚCIĄ SPÓŁKA KOMANDYTOWO-AKCYJNA, Warszawa, Polska 022218489.

**198867** 2014 12 11 A. Wprowadzono zmianę uprawnionego przez wykreślenie wpisu: POLKOMTEL SPÓŁKA Z OGRANICZONĄ ODPOWIEDZIALNOŚCIĄ, Warszawa, Polska i dokonanie wpisu: CINCO SPÓŁKA Z OGRANICZONĄ ODPOWIEDZIALNOŚCIĄ - XXI – SPÓŁKA KOMANDYTOWO-AKCYJNA, Wrocław, Polska 022218489.

**198867** 2014 12 11 A. Wprowadzono zmianę nazwy i siedziby uprawnionego przez wykreślenie wpisu: CINCO SPÓŁKA Z OGRANICZONĄ ODPOWIEDZIALNOŚCIĄ – XXI – SPÓŁKA KOMANDYTOWO-AKCYJNA, Wrocław, Polska 022218489 i dokonanie wpisu: PLUS TM GROUP SPÓŁKA Z OGRANICZONĄ ODPOWIEDZIALNOŚCIĄ SPÓŁKA KOMANDYTOWO-AKCYJNA, Warszawa, Polska 022218489.

**198868** 2014 12 11 A. Wprowadzono zmianę uprawnionego przez wykreślenie wpisu: POLKOMTEL SPÓŁKA Z OGRANICZONĄ ODPOWIEDZIALNOŚCIĄ, Warszawa, Polska i dokonanie wpisu: CINCO SPÓŁKA Z OGRANICZONĄ ODPOWIEDZIALNOŚCIĄ - XXI – SPÓŁKA KOMANDYTOWO-AKCYJNA, Wrocław, Polska 022218489.

**198868** 2014 12 11 A. Wprowadzono zmianę nazwy i siedziby uprawnionego przez wykreślenie wpisu: CINCO SPÓŁKA Z OGRANICZONĄ ODPOWIEDZIALNOŚCIĄ – XXI – SPÓŁKA KOMANDYTOWO-AKCYJNA, Wrocław, Polska 022218489 i dokonanie wpisu: PLUS TM GROUP SPÓŁKA Z OGRANICZONĄ ODPOWIEDZIALNOŚCIĄ SPÓŁKA KOMANDYTOWO-AKCYJNA, Warszawa, Polska 022218489.

**198869** 2014 12 11 A. Wprowadzono zmianę uprawnionego przez wykreślenie wpisu: POLKOMTEL SPÓŁKA Z OGRANICZONĄ ODPOWIEDZIALNOŚCIĄ, Warszawa, Polska i dokonanie wpisu: CINCO SPÓŁKA Z OGRANICZONĄ ODPOWIEDZIALNOŚCIĄ - XXI – SPÓŁKA KOMANDYTOWO-AKCYJNA, Wrocław, Polska 022218489.

**198869** 2014 12 11 A. Wprowadzono zmianę nazwy i siedziby uprawnionego przez wykreślenie wpisu: CINCO SPÓŁKA Z OGRANICZONĄ ODPOWIEDZIALNOŚCIĄ – XXI – SPÓŁKA KOMANDYTOWO-AKCYJNA, Wrocław, Polska 022218489 i dokonanie wpisu: PLUS TM GROUP SPÓŁKA Z OGRANICZONĄ ODPOWIEDZIALNOŚCIĄ SPÓŁKA KOMANDYTOWO-AKCYJNA, Warszawa, Polska 022218489.

**198870** 2014 12 11 A. Wprowadzono zmianę uprawnionego przez wykreślenie wpisu: POLKOMTEL SPÓŁKA Z OGRANICZONĄ ODPOWIEDZIALNOŚCIĄ, Warszawa, Polska i dokonanie wpisu: CINCO SPÓŁKA Z OGRANICZONĄ ODPOWIEDZIALNOŚCIĄ - XXI – SPÓŁKA KOMANDYTOWO-AKCYJNA, Wrocław, Polska 022218489.





GROUP SPÓŁKA Z OGRANICZONĄ ODPOWIEDZIALNOŚCIĄ SPÓŁKA KOMANDYTOWO-AKCYJNA, Warszawa, Polska 022218489.

**201917** 2014 12 19 A. Wprowadzono zmianę uprawnionego przez wykreślenie wpisu: POLKOMTEL SPÓŁKA Z OGRANICZONĄ ODPOWIEDZIALNOŚCIĄ, Warszawa, Polska i dokonanie wpisu: CINCO SPÓŁKA Z OGRANICZONĄ ODPOWIEDZIALNOŚCIĄ - XXI - SPÓŁKA KOMANDYTOWO-AKCYJNA, Wrocław, Polska 022218489.

**201917** 2014 12 19 A. Wprowadzono zmianę nazwy i siedziby uprawnionego przez wykreślenie wpisu: CINCO SPÓŁKA Z OGRANICZONĄ ODPOWIEDZIALNOŚCIĄ - XXI - SPÓŁKA KOMANDYTOWO-AKCYJNA, Wrocław, Polska 022218489 i dokonanie wpisu: PLUS TM GROUP SPÓŁKA Z OGRANICZONĄ ODPOWIEDZIALNOŚCIĄ SPÓŁKA KOMANDYTOWO-AKCYJNA, Warszawa, Polska 022218489.

**201918** 2014 12 19 A. Wprowadzono zmianę uprawnionego przez wykreślenie wpisu: POLKOMTEL SPÓŁKA Z OGRANICZONĄ ODPOWIEDZIALNOŚCIĄ, Warszawa, Polska i dokonanie wpisu: CINCO SPÓŁKA Z OGRANICZONĄ ODPOWIEDZIALNOŚCIĄ - XXI - SPÓŁKA KOMANDYTOWO-AKCYJNA, Wrocław, Polska 022218489.

**201918** 2014 12 19 A. Wprowadzono zmianę nazwy i siedziby uprawnionego przez wykreślenie wpisu: CINCO SPÓŁKA Z OGRANICZONĄ ODPOWIEDZIALNOŚCIĄ - XXI - SPÓŁKA KOMANDYTOWO-AKCYJNA, Wrocław, Polska 022218489 i dokonanie wpisu: PLUS TM GROUP SPÓŁKA Z OGRANICZONĄ ODPOWIEDZIALNOŚCIĄ SPÓŁKA KOMANDYTOWO-AKCYJNA, Warszawa, Polska 022218489.

**202083** 2014 12 22 A. Wprowadzono zmianę uprawnionego przez wykreślenie wpisu: POLKOMTEL SPÓŁKA Z OGRANICZONĄ ODPOWIEDZIALNOŚCIĄ, Warszawa, Polska i dokonanie wpisu: CINCO SPÓŁKA Z OGRANICZONĄ ODPOWIEDZIALNOŚCIĄ - XXI - SPÓŁKA KOMANDYTOWO-AKCYJNA, Wrocław, Polska 022218489.

**202083** 2014 12 22 A. Wprowadzono zmianę nazwy i siedziby uprawnionego przez wykreślenie wpisu: CINCO SPÓŁKA Z OGRANICZONĄ ODPOWIEDZIALNOŚCIĄ - XXI - SPÓŁKA KOMANDYTOWO-AKCYJNA, Wrocław, Polska 022218489 i dokonanie wpisu: PLUS TM GROUP SPÓŁKA Z OGRANICZONĄ ODPOWIEDZIALNOŚCIĄ SPÓŁKA KOMANDYTOWO-AKCYJNA, Warszawa, Polska 022218489.

**202133** 2014 12 05 A. Wprowadzono zmianę uprawnionego przez wykreślenie wpisu: BRE BANK Spółka Akcyjna, Warszawa, Polska 001254524 i dokonanie wpisu: MBANK SPÓŁKA AKCYJNA, Warszawa, Polska 001254524.

**202136** 2014 12 11 A. Wprowadzono zmianę uprawnionego przez wykreślenie wpisu: WÓDKA POLSKA Spółka z ograniczoną odpowiedzialnością Spółka komandytowa, Lublin, Polska i dokonanie wpisu: "WÓDKA POLSKA SPÓŁKA Z OGRANICZONĄ ODPOWIEDZIALNOŚCIĄ SPÓŁKA KOMANDYTOWO-AKCYJNA", Lublin, Polska.

**202136** 2014 12 17 A. Wprowadzono zmianę uprawnionego przez wykreślenie wpisu: WÓDKA POLSKA SPÓŁKA Z OGRANICZONĄ ODPOWIEDZIALNOŚCIĄ SPÓŁKA KOMANDYTOWO-AKCYJNA", Lublin, Polska i dokonanie wpisu: "STOCK POLSKA" SPÓŁKA Z OGRANICZONĄ ODPOWIEDZIALNOŚCIĄ", Lublin, Polska 140665998.

**202630** 2014 12 04 A. Wprowadzono zmianę uprawnionego przez wykreślenie wpisu: Polska Telefonia Komórkowa CenterTel Spółka z ograniczoną odpowiedzialnością, Warszawa, Polska 010541739 i dokonanie wpisu: ORANGE POLSKA SPÓŁKA AKCYJNA, Warszawa, Polska.

**202644** 2014 12 10 A. Wprowadzono zmianę uprawnionego przez wykreślenie wpisu: ENION Spółka Akcyjna, Kraków, Polska 350626576 i dokonanie wpisu: TAURON DYSTRYBUCJA SPÓŁKA AKCYJNA, Kraków, Polska.

**202638** 2014 12 11 A. Wprowadzono zmianę uprawnionego przez wykreślenie wpisu: WÓDKA POLSKA Spółka z ograniczoną odpowiedzialnością Spółka komandytowa, Lublin, Polska i doko-

nanie wpisu: "WÓDKA POLSKA SPÓŁKA Z OGRANICZONĄ ODPOWIEDZIALNOŚCIĄ SPÓŁKA KOMANDYTOWO-AKCYJNA", Lublin, Polska.

**202638** 2014 12 11 A. Wprowadzono zmianę uprawnionego przez wykreślenie wpisu: WÓDKA POLSKA SPÓŁKA Z OGRANICZONĄ ODPOWIEDZIALNOŚCIĄ SPÓŁKA KOMANDYTOWO-AKCYJNA", Lublin, Polska i dokonanie wpisu: "STOCK POLSKA" SPÓŁKA Z OGRANICZONĄ ODPOWIEDZIALNOŚCIĄ", Lublin, Polska 140665998.

**203003** 2014 12 09 A. Wprowadzono zmianę uprawnionego przez wykreślenie wpisu: KRÄUTERHAUS Sanct Bernhard GmbH, Bad Ditzgenbach, Niemcy i dokonanie wpisu: Kräuterhaus Sanct Bernhard KG, Bad Ditzgenbach, Niemcy.

**203416** 2014 12 22 A. Wprowadzono zmianę uprawnionego przez wykreślenie wpisu: POLKOMTEL SPÓŁKA Z OGRANICZONĄ ODPOWIEDZIALNOŚCIĄ, Warszawa, Polska i dokonanie wpisu: CINCO SPÓŁKA Z OGRANICZONĄ ODPOWIEDZIALNOŚCIĄ - XXI - SPÓŁKA KOMANDYTOWO-AKCYJNA, Wrocław, Polska 022218489.

**203416** 2014 12 22 A. Wprowadzono zmianę nazwy i siedziby uprawnionego przez wykreślenie wpisu: CINCO SPÓŁKA Z OGRANICZONĄ ODPOWIEDZIALNOŚCIĄ - XXI - SPÓŁKA KOMANDYTOWO-AKCYJNA, Wrocław, Polska 022218489 i dokonanie wpisu: PLUS TM GROUP SPÓŁKA Z OGRANICZONĄ ODPOWIEDZIALNOŚCIĄ SPÓŁKA KOMANDYTOWO-AKCYJNA, Warszawa, Polska 022218489.

**203417** 2014 12 22 A. Wprowadzono zmianę uprawnionego przez wykreślenie wpisu: POLKOMTEL SPÓŁKA Z OGRANICZONĄ ODPOWIEDZIALNOŚCIĄ, Warszawa, Polska i dokonanie wpisu: CINCO SPÓŁKA Z OGRANICZONĄ ODPOWIEDZIALNOŚCIĄ - XXI - SPÓŁKA KOMANDYTOWO-AKCYJNA, Wrocław, Polska 022218489.

**203417** 2014 12 22 A. Wprowadzono zmianę nazwy i siedziby uprawnionego przez wykreślenie wpisu: CINCO SPÓŁKA Z OGRANICZONĄ ODPOWIEDZIALNOŚCIĄ - XXI - SPÓŁKA KOMANDYTOWO-AKCYJNA, Wrocław, Polska 022218489 i dokonanie wpisu: PLUS TM GROUP SPÓŁKA Z OGRANICZONĄ ODPOWIEDZIALNOŚCIĄ SPÓŁKA KOMANDYTOWO-AKCYJNA, Warszawa, Polska 022218489.

**203937** 2014 12 12 A. Wprowadzono zmianę uprawnionego przez wykreślenie wpisu: POLKOMTEL SPÓŁKA Z OGRANICZONĄ ODPOWIEDZIALNOŚCIĄ, Warszawa, Polska i dokonanie wpisu: CINCO SPÓŁKA Z OGRANICZONĄ ODPOWIEDZIALNOŚCIĄ - XXI - SPÓŁKA KOMANDYTOWO-AKCYJNA, Wrocław, Polska 022218489.

**203937** 2014 12 12 A. Wprowadzono zmianę nazwy i siedziby uprawnionego przez wykreślenie wpisu: CINCO SPÓŁKA Z OGRANICZONĄ ODPOWIEDZIALNOŚCIĄ - XXI - SPÓŁKA KOMANDYTOWO-AKCYJNA, Wrocław, Polska 022218489 i dokonanie wpisu: PLUS TM GROUP SPÓŁKA Z OGRANICZONĄ ODPOWIEDZIALNOŚCIĄ SPÓŁKA KOMANDYTOWO-AKCYJNA, Warszawa, Polska 022218489.

**203938** 2014 12 12 A. Wprowadzono zmianę uprawnionego przez wykreślenie wpisu: POLKOMTEL SPÓŁKA Z OGRANICZONĄ ODPOWIEDZIALNOŚCIĄ, Warszawa, Polska i dokonanie wpisu: CINCO SPÓŁKA Z OGRANICZONĄ ODPOWIEDZIALNOŚCIĄ - XXI - SPÓŁKA KOMANDYTOWO-AKCYJNA, Wrocław, Polska 022218489.

**203938** 2014 12 12 A. Wprowadzono zmianę nazwy i siedziby uprawnionego przez wykreślenie wpisu: CINCO SPÓŁKA Z OGRANICZONĄ ODPOWIEDZIALNOŚCIĄ - XXI - SPÓŁKA KOMANDYTOWO-AKCYJNA, Wrocław, Polska 022218489 i dokonanie wpisu: PLUS TM GROUP SPÓŁKA Z OGRANICZONĄ ODPOWIEDZIALNOŚCIĄ SPÓŁKA KOMANDYTOWO-AKCYJNA, Warszawa, Polska 022218489.

**204289** 2014 12 22 A. Wprowadzono zmianę siedziby uprawnionego przez wykreślenie wpisu: Bank BPH S.A., Kraków, Polska 350535626 i dokonanie wpisu: BANK BPH SPÓŁKA AKCYJNA, Gdańsk, Polska 350535626.

**204541** 2014 12 12 A. Wprowadzono zmianę uprawnionego przez wykreślenie wpisu: POLKOMTEL SPÓŁKA Z OGRANICZONĄ

ODPOWIEDZIALNOŚCIĄ, Warszawa, Polska i dokonanie wpisu: CINCO SPÓŁKA Z OGRANICZONĄ ODPOWIEDZIALNOŚCIĄ - XXI - SPÓŁKA KOMANDYTOWO-AKCYJNA, Wrocław, Polska 022218489.

**204541** 2014 12 12 A. Wprowadzono zmianę nazwy i siedziby uprawnionego przez wykreślenie wpisu: CINCO SPÓŁKA Z OGRANICZONĄ ODPOWIEDZIALNOŚCIĄ - XXI - SPÓŁKA KOMANDYTOWO-AKCYJNA, Wrocław, Polska 022218489 i dokonanie wpisu: PLUS TM GROUP SPÓŁKA Z OGRANICZONĄ ODPOWIEDZIALNOŚCIĄ SPÓŁKA KOMANDYTOWO-AKCYJNA, Warszawa, Polska 022218489.

**204556** 2014 12 22 A. Wprowadzono zmianę uprawnionego przez wykreślenie wpisu: POLKOMTEL SPÓŁKA Z OGRANICZONĄ ODPOWIEDZIALNOŚCIĄ, Warszawa, Polska i dokonanie wpisu: CINCO SPÓŁKA Z OGRANICZONĄ ODPOWIEDZIALNOŚCIĄ - XXI - SPÓŁKA KOMANDYTOWO-AKCYJNA, Wrocław, Polska 022218489.

**204556** 2014 12 22 A. Wprowadzono zmianę nazwy i siedziby uprawnionego przez wykreślenie wpisu: CINCO SPÓŁKA Z OGRANICZONĄ ODPOWIEDZIALNOŚCIĄ - XXI - SPÓŁKA KOMANDYTOWO-AKCYJNA, Wrocław, Polska 022218489 i dokonanie wpisu: PLUS TM GROUP SPÓŁKA Z OGRANICZONĄ ODPOWIEDZIALNOŚCIĄ SPÓŁKA KOMANDYTOWO-AKCYJNA, Warszawa, Polska 022218489.

**204703** 2014 12 11 A. Wprowadzono zmianę uprawnionego przez wykreślenie wpisu: NOWY STYL SPÓŁKA Z OGRANICZONĄ ODPOWIEDZIALNOŚCIĄ, Krosno, Polska 370016299 i dokonanie wpisu: „NSG FINANCE SPÓŁKA Z OGRANICZONĄ ODPOWIEDZIALNOŚCIĄ” SPÓŁKA KOMANDYTOWO-AKCYJNA, Krosno, Polska 181038344.

**204703** 2014 12 11 A. Wprowadzono zmianę uprawnionego przez wykreślenie wpisu: „NSG FINANCE SPÓŁKA Z OGRANICZONĄ ODPOWIEDZIALNOŚCIĄ” SPÓŁKA KOMANDYTOWO-AKCYJNA, Krosno, Polska 181038344 i dokonanie wpisu: NSG TM SPÓŁKA Z OGRANICZONĄ ODPOWIEDZIALNOŚCIĄ, Krosno, Polska 180648738.

**204703** 2014 12 11 D. Dokonano wpisu: „Na podstawie umowy licencyjnej z dnia 10 grudnia 2013 r. uprawniony do prawa ochronnego na znak towarowy nr R. 204703 PRIMO SPACE udzielił niewyłącznej oraz pełnej licencji na rzecz NOWY STYL SPÓŁKA Z OGRANICZONĄ ODPOWIEDZIALNOŚCIĄ, Krosno, Polska 370016299 na czas oznaczony do dnia 31 grudnia 2023.”

**204853** 2014 12 05 A. Wprowadzono zmianę uprawnionego przez wykreślenie wpisu: GRASS POLSKA-TOMASZ GUTKOWSKI, Płońsk, Polska 130333666 i dokonanie wpisu: GRUPA GRASS SPÓŁKA Z OGRANICZONĄ ODPOWIEDZIALNOŚCIĄ, Warszawa, Polska 017483531.

**204867** 2014 12 12 F. Dokonano wpisu: „Na podstawie tytułu wykonawczego: Wyrok zaoczny Sądu Okręgowego w Łodzi II Wydział Cywilny z dnia 9 października 2013 r., sygnatura akt II C 797/13 zaopatrzoney w klauzulę wykonalności z dnia 10 grudnia 2013 r. Komornik Sądowy przy Sądzie Rejonowym dla Warszawy - Żoliborza w toku postępowania egzekucyjnego prowadzonego pod sygnaturą Km 905/13 dokonał zajęcia prawa ochronnego na przedmiotowy znak towarowy, na rzecz wierzyciela, Łukasza Zarzyckiego zamieszkałego w Gliwicach”.

**205071** 2014 12 09 A. Wprowadzono zmianę uprawnionego przez wykreślenie wpisu: Przedsiębiorstwo Produkcyjno-Handlowo-Usługowe „SERPOL” Gubała & Gubała Spółka Jawna, Kraków, Polska 351366249 i dokonanie wpisu: PRZEDSIĘBIORSTWO PRODUKCYJNO-HANDLOWO-USŁUGOWE „SERPOL” GYBAŁA & GUBAŁA SPÓŁKA Z OGRANICZONĄ ODPOWIEDZIALNOŚCIĄ, Kraków, Polska 351366249.

**205071** 2014 12 09 A. Wprowadzono zmianę uprawnionego przez wykreślenie wpisu: PRZEDSIĘBIORSTWO PRODUKCYJNO-HANDLOWO-USŁUGOWE „SERPOL” GYBAŁA & GUBAŁA SPÓŁKA Z OGRANICZONĄ ODPOWIEDZIALNOŚCIĄ, Kraków, Polska 351366249 i dokonanie wpisu: TOOP SPÓŁKA Z OGRANICZONĄ

ODPOWIEDZIALNOŚCIĄ LOGICTICS SPÓŁKA KOMANDYTOWO-AKCYJNA, Kraków, Polska.

**205071** 2014 12 09 A. Wprowadzono zmianę uprawnionego przez wykreślenie wpisu: TOOP SPÓŁKA Z OGRANICZONĄ ODPOWIEDZIALNOŚCIĄ LOGICTICS SPÓŁKA KOMANDYTOWO-AKCYJNA, Kraków, Polska i dokonanie wpisu: TOOP SPÓŁKA Z OGRANICZONĄ ODPOWIEDZIALNOŚCIĄ LOGICTICS SPÓŁKA JAWNA, Kraków, Polska.

**205071** 2014 12 09 A. Wprowadzono zmianę uprawnionego przez wykreślenie wpisu: TOOP SPÓŁKA Z OGRANICZONĄ ODPOWIEDZIALNOŚCIĄ SPÓŁKA JAWNA, Kraków, Polska i dokonanie wpisu: BAĆ-POL SPÓŁKA AKCYJNA, Rzeszów, Polska 690694749.

**205072** 2014 12 09 A. Wprowadzono zmianę uprawnionego przez wykreślenie wpisu: Przedsiębiorstwo Produkcyjno-Handlowo-Usługowe „SERPOL” Gubała & Gubała Spółka Jawna, Kraków, Polska 351366249 i dokonanie wpisu: PRZEDSIĘBIORSTWO PRODUKCYJNO-HANDLOWO-USŁUGOWE „SERPOL” GYBAŁA & GUBAŁA SPÓŁKA Z OGRANICZONĄ ODPOWIEDZIALNOŚCIĄ, Kraków, Polska 351366249.

**205072** 2014 12 09 A. Wprowadzono zmianę uprawnionego przez wykreślenie wpisu: PRZEDSIĘBIORSTWO PRODUKCYJNO-HANDLOWO-USŁUGOWE „SERPOL” GYBAŁA & GUBAŁA SPÓŁKA Z OGRANICZONĄ ODPOWIEDZIALNOŚCIĄ, Kraków, Polska 351366249 i dokonanie wpisu: TOOP SPÓŁKA Z OGRANICZONĄ ODPOWIEDZIALNOŚCIĄ LOGICTICS SPÓŁKA KOMANDYTOWO-AKCYJNA, Kraków, Polska.

**205072** 2014 12 09 A. Wprowadzono zmianę uprawnionego przez wykreślenie wpisu: TOOP SPÓŁKA Z OGRANICZONĄ ODPOWIEDZIALNOŚCIĄ LOGICTICS SPÓŁKA KOMANDYTOWO-AKCYJNA, Kraków, Polska i dokonanie wpisu: TOOP SPÓŁKA Z OGRANICZONĄ ODPOWIEDZIALNOŚCIĄ LOGICTICS SPÓŁKA JAWNA, Kraków, Polska.

**205072** 2014 12 09 A. Wprowadzono zmianę uprawnionego przez wykreślenie wpisu: TOOP SPÓŁKA Z OGRANICZONĄ ODPOWIEDZIALNOŚCIĄ SPÓŁKA JAWNA, Kraków, Polska i dokonanie wpisu: BAĆ-POL SPÓŁKA AKCYJNA, Rzeszów, Polska 690694749.

**205120** 2014 12 08 A. Wprowadzono zmianę uprawnionego przez wykreślenie wpisu: VALEANT IPM SPÓŁKA Z OGRANICZONĄ ODPOWIEDZIALNOŚCIĄ, Rzeszów, Polska i dokonanie wpisu: PHARMASWISS POLAND SPÓŁKA Z OGRANICZONĄ ODPOWIEDZIALNOŚCIĄ, Rzeszów, Polska 180935403.

**205120** 2014 12 08 A. Wprowadzono zmianę uprawnionego przez wykreślenie wpisu: PHARMASWISS POLAND SPÓŁKA Z OGRANICZONĄ ODPOWIEDZIALNOŚCIĄ, Rzeszów, Polska 180935403 i dokonanie wpisu: VALEANT SPÓŁKA Z OGRANICZONĄ ODPOWIEDZIALNOŚCIĄ SPÓŁKA JAWNA, Rzeszów, Polska.

**205121** 2014 12 08 A. Wprowadzono zmianę uprawnionego przez wykreślenie wpisu: VALEANT IPM SPÓŁKA Z OGRANICZONĄ ODPOWIEDZIALNOŚCIĄ, Rzeszów, Polska i dokonanie wpisu: PHARMASWISS POLAND SPÓŁKA Z OGRANICZONĄ ODPOWIEDZIALNOŚCIĄ, Rzeszów, Polska 180935403.

**205121** 2014 12 08 A. Wprowadzono zmianę uprawnionego przez wykreślenie wpisu: PHARMASWISS POLAND SPÓŁKA Z OGRANICZONĄ ODPOWIEDZIALNOŚCIĄ, Rzeszów, Polska 180935403 i dokonanie wpisu: VALEANT SPÓŁKA Z OGRANICZONĄ ODPOWIEDZIALNOŚCIĄ SPÓŁKA JAWNA, Rzeszów, Polska.

**205153** 2014 12 09 A. Wprowadzono zmianę siedziby uprawnionego przez wykreślenie wpisu: Bank BPH S.A., Kraków, Polska 350535626 i dokonanie wpisu: BANK BPH SPÓŁKA AKCYJNA, Gdańsk, Polska 350535626.

**205358** 2014 12 09 A. Wprowadzono zmianę uprawnionego przez wykreślenie wpisu: OSConcept” Sp. z o.o., Warszawa, Kraków, Polska 141754652 i dokonanie wpisu: „EDIKO” SPÓŁKA Z OGRANICZONĄ ODPOWIEDZIALNOŚCIĄ, Warszawa, Polska 017452223.





**209854** 2014 12 12 A. Wprowadzono zmianę uprawnionego przez wykreślenie wpisu: POLKOMTEL SPÓŁKA Z OGRANICZONĄ ODPOWIEDZIALNOŚCIĄ, Warszawa, Polska i dokonanie wpisu: CINCO SPÓŁKA Z OGRANICZONĄ ODPOWIEDZIALNOŚCIĄ - XXI - SPÓŁKA KOMANDYTOWO-AKCYJNA, Wrocław, Polska 022218489.

**209854** 2014 12 12 A. Wprowadzono zmianę nazwy i siedziby uprawnionego przez wykreślenie wpisu: CINCO SPÓŁKA Z OGRANICZONĄ ODPOWIEDZIALNOŚCIĄ - XXI - SPÓŁKA KOMANDYTOWO-AKCYJNA, Wrocław, Polska 022218489 i dokonanie wpisu: PLUS TM GROUP SPÓŁKA Z OGRANICZONĄ ODPOWIEDZIALNOŚCIĄ SPÓŁKA KOMANDYTOWO-AKCYJNA, Warszawa, Polska 022218489.

**209855** 2014 12 12 A. Wprowadzono zmianę uprawnionego przez wykreślenie wpisu: POLKOMTEL SPÓŁKA Z OGRANICZONĄ ODPOWIEDZIALNOŚCIĄ, Warszawa, Polska i dokonanie wpisu: CINCO SPÓŁKA Z OGRANICZONĄ ODPOWIEDZIALNOŚCIĄ - XXI - SPÓŁKA KOMANDYTOWO-AKCYJNA, Wrocław, Polska 022218489.

**209855** 2014 12 12 A. Wprowadzono zmianę nazwy i siedziby uprawnionego przez wykreślenie wpisu: CINCO SPÓŁKA Z OGRANICZONĄ ODPOWIEDZIALNOŚCIĄ - XXI - SPÓŁKA KOMANDYTOWO-AKCYJNA, Wrocław, Polska 022218489 i dokonanie wpisu: PLUS TM GROUP SPÓŁKA Z OGRANICZONĄ ODPOWIEDZIALNOŚCIĄ SPÓŁKA KOMANDYTOWO-AKCYJNA, Warszawa, Polska 022218489.

**209856** 2014 12 12 A. Wprowadzono zmianę uprawnionego przez wykreślenie wpisu: POLKOMTEL SPÓŁKA Z OGRANICZONĄ ODPOWIEDZIALNOŚCIĄ, Warszawa, Polska i dokonanie wpisu: CINCO SPÓŁKA Z OGRANICZONĄ ODPOWIEDZIALNOŚCIĄ - XXI - SPÓŁKA KOMANDYTOWO-AKCYJNA, Wrocław, Polska 022218489.

**209856** 2014 12 12 A. Wprowadzono zmianę nazwy i siedziby uprawnionego przez wykreślenie wpisu: CINCO SPÓŁKA Z OGRANICZONĄ ODPOWIEDZIALNOŚCIĄ - XXI - SPÓŁKA KOMANDYTOWO-AKCYJNA, Wrocław, Polska 022218489 i dokonanie wpisu: PLUS TM GROUP SPÓŁKA Z OGRANICZONĄ ODPOWIEDZIALNOŚCIĄ SPÓŁKA KOMANDYTOWO-AKCYJNA, Warszawa, Polska 022218489.

**209968** 2014 12 05 A. Wprowadzono zmianę uprawnionego przez wykreślenie wpisu: SEMEKO Mariusz Stanisławczyk, Gdynia, Polska 191326325 i dokonanie wpisu: MS BUDOWNICTWO SPÓŁKA Z OGRANICZONĄ ODPOWIEDZIALNOŚCIĄ, Gdańsk, Polska.

**209984** 2014 12 04 A. Wprowadzono zmianę uprawnionego przez wykreślenie wpisu: AWANS Spółka z o.o., Rzeszów, Polska 690298309 i dokonanie wpisu: TELEENGLISH SPÓŁKA Z OGRANICZONĄ ODPOWIEDZIALNOŚCIĄ, Rzeszów, Polska 181091769.

**210209** 2014 12 12 A. Wprowadzono zmianę uprawnionego przez wykreślenie wpisu: Przedsiębiorstwo Produkcyjno-Handlowe „MAGO” Spółka z o.o., Chocieszewo, Polska 003134592 i dokonanie wpisu: STEINPOL CENTRAL SERVICES SPÓŁKA Z OGRANICZONĄ ODPOWIEDZIALNOŚCIĄ, Rzepin, Polska 933008924.

**210209** 2014 12 12 A. Wprowadzono zmianę uprawnionego przez wykreślenie wpisu: STEINPOL CENTRAL SERVICES SPÓŁKA Z OGRANICZONĄ ODPOWIEDZIALNOŚCIĄ, Rzepin, Polska 933008924 i dokonanie wpisu: GT GLOBAL TRADEMARKS AG, Baar, Szwajcaria.

**210249** 2014 12 22 A. Wprowadzono zmianę uprawnionego przez wykreślenie wpisu: POLKOMTEL SPÓŁKA Z OGRANICZONĄ ODPOWIEDZIALNOŚCIĄ, Warszawa, Polska i dokonanie wpisu: CINCO SPÓŁKA Z OGRANICZONĄ ODPOWIEDZIALNOŚCIĄ - XXI - SPÓŁKA KOMANDYTOWO-AKCYJNA, Wrocław, Polska 022218489.

**210249** 2014 12 22 A. Wprowadzono zmianę nazwy i siedziby uprawnionego przez wykreślenie wpisu: CINCO SPÓŁKA Z OGRANICZONĄ ODPOWIEDZIALNOŚCIĄ - XXI - SPÓŁKA KOMANDYTOWO-AKCYJNA, Wrocław, Polska 022218489 i dokonanie wpisu: PLUS TM GROUP SPÓŁKA Z OGRANICZONĄ ODPOWIEDZIALNOŚCIĄ SPÓŁKA KOMANDYTOWO-AKCYJNA, Warszawa, Polska 022218489.

**210282** 2014 12 22 A. Wprowadzono zmianę uprawnionego przez wykreślenie wpisu: POLKOMTEL SPÓŁKA Z OGRANICZONĄ ODPOWIEDZIALNOŚCIĄ, Warszawa, Polska i dokonanie wpisu: CINCO SPÓŁKA Z OGRANICZONĄ ODPOWIEDZIALNOŚCIĄ - XXI - SPÓŁKA KOMANDYTOWO-AKCYJNA, Wrocław, Polska 022218489.

**210282** 2014 12 22 A. Wprowadzono zmianę nazwy i siedziby uprawnionego przez wykreślenie wpisu: CINCO SPÓŁKA Z OGRANICZONĄ ODPOWIEDZIALNOŚCIĄ - XXI - SPÓŁKA KOMANDYTOWO-AKCYJNA, Wrocław, Polska 022218489 i dokonanie wpisu: PLUS TM GROUP SPÓŁKA Z OGRANICZONĄ ODPOWIEDZIALNOŚCIĄ SPÓŁKA KOMANDYTOWO-AKCYJNA, Warszawa, Polska 022218489.

**210283** 2014 12 22 A. Wprowadzono zmianę uprawnionego przez wykreślenie wpisu: POLKOMTEL SPÓŁKA Z OGRANICZONĄ ODPOWIEDZIALNOŚCIĄ, Warszawa, Polska i dokonanie wpisu: CINCO SPÓŁKA Z OGRANICZONĄ ODPOWIEDZIALNOŚCIĄ - XXI - SPÓŁKA KOMANDYTOWO-AKCYJNA, Wrocław, Polska 022218489.

**210283** 2014 12 22 A. Wprowadzono zmianę nazwy i siedziby uprawnionego przez wykreślenie wpisu: CINCO SPÓŁKA Z OGRANICZONĄ ODPOWIEDZIALNOŚCIĄ - XXI - SPÓŁKA KOMANDYTOWO-AKCYJNA, Wrocław, Polska 022218489 i dokonanie wpisu: PLUS TM GROUP SPÓŁKA Z OGRANICZONĄ ODPOWIEDZIALNOŚCIĄ SPÓŁKA KOMANDYTOWO-AKCYJNA, Warszawa, Polska 022218489.

**210640** 2014 12 12 A. Wprowadzono zmianę uprawnionego przez wykreślenie wpisu: INTERGEN Jan Pilch, Drogomyśl, Polska 070471707 i dokonanie wpisu: RBB POLSKA SPÓŁKA Z OGRANICZONĄ ODPOWIEDZIALNOŚCIĄ, Chorzów Wielkopolski, Polska 080145006.

**210640** 2014 12 12 A. Wprowadzono zmianę uprawnionego przez wykreślenie wpisu: RBB POLSKA SPÓŁKA Z OGRANICZONĄ ODPOWIEDZIALNOŚCIĄ, Chorzów Wielkopolski, Polska 080145006 i dokonanie wpisu: INTERGEN SPÓŁKA Z OGRANICZONĄ ODPOWIEDZIALNOŚCIĄ, Skierszeszewo, Polska 080145006.

**210641** 2014 12 19 A. Wprowadzono zmianę uprawnionego przez wykreślenie wpisu: Scotts Poland Sp. z o.o., Warszawa, Polska i dokonanie wpisu: GMS INVESTMENTS, INC., Los Angeles, Stany Zjednoczone Ameryki.

**210798** 2014 12 18 A. Wprowadzono zmianę uprawnionego przez wykreślenie wpisu: WÓDKA POLSKA Spółka z ograniczoną odpowiedzialnością Spółka komandytowa, Lublin, Polska i dokonanie wpisu: "WÓDKA POLSKA SPÓŁKA Z OGRANICZONĄ ODPOWIEDZIALNOŚCIĄ SPÓŁKA KOMANDYTOWO-AKCYJNA", Lublin, Polska.

**210798** 2014 12 18 A. Wprowadzono zmianę uprawnionego przez wykreślenie wpisu: WÓDKA POLSKA SPÓŁKA Z OGRANICZONĄ ODPOWIEDZIALNOŚCIĄ SPÓŁKA KOMANDYTOWO-AKCYJNA", Lublin, Polska i dokonanie wpisu: "STOCK POLSKA" SPÓŁKA Z OGRANICZONĄ ODPOWIEDZIALNOŚCIĄ", Lublin, Polska 140665998.

**210799** 2014 12 18 A. Wprowadzono zmianę uprawnionego przez wykreślenie wpisu: WÓDKA POLSKA Spółka z ograniczoną odpowiedzialnością Spółka komandytowa, Lublin, Polska i dokonanie wpisu: "WÓDKA POLSKA SPÓŁKA Z OGRANICZONĄ ODPOWIEDZIALNOŚCIĄ SPÓŁKA KOMANDYTOWO-AKCYJNA", Lublin, Polska.

**210799** 2014 12 18 A. Wprowadzono zmianę uprawnionego przez wykreślenie wpisu: WÓDKA POLSKA SPÓŁKA Z OGRANICZONĄ ODPOWIEDZIALNOŚCIĄ SPÓŁKA KOMANDYTOWO-AKCYJNA", Lublin, Polska i dokonanie wpisu: "STOCK POLSKA" SPÓŁKA Z OGRANICZONĄ ODPOWIEDZIALNOŚCIĄ", Lublin, Polska 140665998.

**210861** 2014 12 22 A. Wprowadzono zmianę uprawnionego przez wykreślenie wpisu: POLKOMTEL SPÓŁKA Z OGRANICZONĄ ODPOWIEDZIALNOŚCIĄ, Warszawa, Polska i dokonanie wpisu:



CINCO SPÓŁKA Z OGRANICZONĄ ODPOWIEDZIALNOŚCIĄ - XXI – SPÓŁKA KOMANDYTOWO-AKCYJNA, Wrocław, Polska 022218489.

**210861** 2014 12 22 A. Wprowadzono zmianę nazwy i siedziby uprawnionego przez wykreślenie wpisu: CINCO SPÓŁKA Z OGRANICZONĄ ODPOWIEDZIALNOŚCIĄ – XXI – SPÓŁKA KOMANDYTOWO-AKCYJNA, Wrocław, Polska 022218489 i dokonanie wpisu: PLUS TM GROUP SPÓŁKA Z OGRANICZONĄ ODPOWIEDZIALNOŚCIĄ SPÓŁKA KOMANDYTOWO-AKCYJNA, Warszawa, Polska 022218489.

**210862** 2014 12 22 A. Wprowadzono zmianę uprawnionego przez wykreślenie wpisu: POLKOMTEL SPÓŁKA Z OGRANICZONĄ ODPOWIEDZIALNOŚCIĄ, Warszawa, Polska i dokonanie wpisu: CINCO SPÓŁKA Z OGRANICZONĄ ODPOWIEDZIALNOŚCIĄ - XXI – SPÓŁKA KOMANDYTOWO-AKCYJNA, Wrocław, Polska 022218489.

**210862** 2014 12 22 A. Wprowadzono zmianę nazwy i siedziby uprawnionego przez wykreślenie wpisu: CINCO SPÓŁKA Z OGRANICZONĄ ODPOWIEDZIALNOŚCIĄ – XXI – SPÓŁKA KOMANDYTOWO-AKCYJNA, Wrocław, Polska 022218489 i dokonanie wpisu: PLUS TM GROUP SPÓŁKA Z OGRANICZONĄ ODPOWIEDZIALNOŚCIĄ SPÓŁKA KOMANDYTOWO-AKCYJNA, Warszawa, Polska 022218489.

**210993** 2014 12 10 A. Wprowadzono zmianę uprawnionego przez wykreślenie wpisu: BRE Bank S.A., Warszawa, Polska 001254524 i dokonanie wpisu: MBANK SPÓŁKA AKCYJNA, Warszawa, Polska 001254524.

**211772** 2014 12 12 A. Wprowadzono zmianę nazwy uprawnionego przez wykreślenie wpisu: SCHAUM-CHEMIE MIKOŁÓW Spółka z o.o., Mikołów, Polska 271215644 i dokonanie wpisu: „DSI SCHAUM CHEMIE” SPÓŁKA Z OGRANICZONĄ ODPOWIEDZIALNOŚCIĄ, Mikołów, Polska 271215644.

**211773** 2014 12 12 A. Wprowadzono zmianę nazwy uprawnionego przez wykreślenie wpisu: SCHAUM-CHEMIE MIKOŁÓW Spółka z o.o., Mikołów, Polska 271215644 i dokonanie wpisu: „DSI SCHAUM CHEMIE” SPÓŁKA Z OGRANICZONĄ ODPOWIEDZIALNOŚCIĄ, Mikołów, Polska 271215644.

**211774** 2014 12 12 A. Wprowadzono zmianę nazwy uprawnionego przez wykreślenie wpisu: SCHAUM-CHEMIE MIKOŁÓW Spółka z o.o., Mikołów, Polska 271215644 i dokonanie wpisu: „DSI SCHAUM CHEMIE” SPÓŁKA Z OGRANICZONĄ ODPOWIEDZIALNOŚCIĄ, Mikołów, Polska 271215644.

**211885** 2014 12 18 A. Wprowadzono zmianę uprawnionego przez wykreślenie wpisu: WÓDKA POLSKA Spółka z ograniczoną odpowiedzialnością Spółka komandytowa, Lublin, Polska i dokonanie wpisu: “WÓDKA POLSKA SPÓŁKA Z OGRANICZONĄ ODPOWIEDZIALNOŚCIĄ SPÓŁKA KOMANDYTOWO-AKCYJNA”, Lublin, Polska.

**211885** 2014 12 18 A. Wprowadzono zmianę uprawnionego przez wykreślenie wpisu: WÓDKA POLSKA SPÓŁKA Z OGRANICZONĄ ODPOWIEDZIALNOŚCIĄ SPÓŁKA KOMANDYTOWO-AKCYJNA”, Lublin, Polska i dokonanie wpisu: “STOCK POLSKA” SPÓŁKA Z OGRANICZONĄ ODPOWIEDZIALNOŚCIĄ”, Lublin, Polska 140665998.

**211886** 2014 12 18 A. Wprowadzono zmianę uprawnionego przez wykreślenie wpisu: WÓDKA POLSKA Spółka z ograniczoną odpowiedzialnością Spółka komandytowa, Lublin, Polska i dokonanie wpisu: “WÓDKA POLSKA SPÓŁKA Z OGRANICZONĄ ODPOWIEDZIALNOŚCIĄ SPÓŁKA KOMANDYTOWO-AKCYJNA”, Lublin, Polska.

**211886** 2014 12 18 A. Wprowadzono zmianę uprawnionego przez wykreślenie wpisu: WÓDKA POLSKA SPÓŁKA Z OGRANICZONĄ ODPOWIEDZIALNOŚCIĄ SPÓŁKA KOMANDYTOWO-AKCYJNA”, Lublin, Polska i dokonanie wpisu: “STOCK POLSKA” SPÓŁKA Z OGRANICZONĄ ODPOWIEDZIALNOŚCIĄ”, Lublin, Polska 140665998.

**211964** 2014 12 18 A. Wprowadzono zmianę uprawnionego przez wykreślenie wpisu: WÓDKA POLSKA Spółka z ograniczoną

odpowiedzialnością Spółka komandytowa, Lublin, Polska i dokonanie wpisu: “WÓDKA POLSKA SPÓŁKA Z OGRANICZONĄ ODPOWIEDZIALNOŚCIĄ SPÓŁKA KOMANDYTOWO-AKCYJNA”, Lublin, Polska.

**211964** 2014 12 18 A. Wprowadzono zmianę uprawnionego przez wykreślenie wpisu: WÓDKA POLSKA SPÓŁKA Z OGRANICZONĄ ODPOWIEDZIALNOŚCIĄ SPÓŁKA KOMANDYTOWO-AKCYJNA”, Lublin, Polska i dokonanie wpisu: “STOCK POLSKA” SPÓŁKA Z OGRANICZONĄ ODPOWIEDZIALNOŚCIĄ”, Lublin, Polska 140665998.

**212224** 2014 12 18 A. Wprowadzono zmianę uprawnionego przez wykreślenie wpisu: WÓDKA POLSKA Spółka z ograniczoną odpowiedzialnością Spółka komandytowa, Lublin, Polska i dokonanie wpisu: “WÓDKA POLSKA SPÓŁKA Z OGRANICZONĄ ODPOWIEDZIALNOŚCIĄ SPÓŁKA KOMANDYTOWO-AKCYJNA”, Lublin, Polska.

**212224** 2014 12 18 A. Wprowadzono zmianę uprawnionego przez wykreślenie wpisu: WÓDKA POLSKA SPÓŁKA Z OGRANICZONĄ ODPOWIEDZIALNOŚCIĄ SPÓŁKA KOMANDYTOWO-AKCYJNA”, Lublin, Polska i dokonanie wpisu: “STOCK POLSKA” SPÓŁKA Z OGRANICZONĄ ODPOWIEDZIALNOŚCIĄ”, Lublin, Polska 140665998.

**212240** 2014 12 22 A. Wprowadzono zmianę uprawnionego przez wykreślenie wpisu: POLKOMTEL SPÓŁKA Z OGRANICZONĄ ODPOWIEDZIALNOŚCIĄ, Warszawa, Polska i dokonanie wpisu: CINCO SPÓŁKA Z OGRANICZONĄ ODPOWIEDZIALNOŚCIĄ - XXI – SPÓŁKA KOMANDYTOWO-AKCYJNA, Wrocław, Polska 022218489.

**212240** 2014 12 22 A. Wprowadzono zmianę nazwy i siedziby uprawnionego przez wykreślenie wpisu: CINCO SPÓŁKA Z OGRANICZONĄ ODPOWIEDZIALNOŚCIĄ – XXI – SPÓŁKA KOMANDYTOWO-AKCYJNA, Wrocław, Polska 022218489 i dokonanie wpisu: PLUS TM GROUP SPÓŁKA Z OGRANICZONĄ ODPOWIEDZIALNOŚCIĄ SPÓŁKA KOMANDYTOWO-AKCYJNA, Warszawa, Polska 022218489.

**212301** 2014 12 01 A. Wprowadzono zmianę uprawnionego przez wykreślenie wpisu: POLKOMTEL SPÓŁKA Z OGRANICZONĄ ODPOWIEDZIALNOŚCIĄ, Warszawa, Polska i dokonanie wpisu: CINCO SPÓŁKA Z OGRANICZONĄ ODPOWIEDZIALNOŚCIĄ - XXI – SPÓŁKA KOMANDYTOWO-AKCYJNA, Wrocław, Polska 022218489.

**212301** 2014 12 01 A. Wprowadzono zmianę nazwy i siedziby uprawnionego przez wykreślenie wpisu: CINCO SPÓŁKA Z OGRANICZONĄ ODPOWIEDZIALNOŚCIĄ – XXI – SPÓŁKA KOMANDYTOWO-AKCYJNA, Wrocław, Polska 022218489 i dokonanie wpisu: PLUS TM GROUP SPÓŁKA Z OGRANICZONĄ ODPOWIEDZIALNOŚCIĄ SPÓŁKA KOMANDYTOWO-AKCYJNA, Warszawa, Polska 022218489.

**212311** 2014 12 08 A. Wprowadzono zmianę uprawnionego przez wykreślenie wpisu: VALEANT IPM SPÓŁKA Z OGRANICZONĄ ODPOWIEDZIALNOŚCIĄ, Rzeszów, Polska 142504822 i dokonanie wpisu: PHARMASWISS POLAND SPÓŁKA Z OGRANICZONĄ ODPOWIEDZIALNOŚCIĄ, Rzeszów, Polska 180935403.

**212311** 2014 12 08 A. Wprowadzono zmianę uprawnionego przez wykreślenie wpisu: PHARMASWISS POLAND SPÓŁKA Z OGRANICZONĄ ODPOWIEDZIALNOŚCIĄ, Rzeszów, Polska 180935403 i dokonanie wpisu: VALEANT SPÓŁKA Z OGRANICZONĄ ODPOWIEDZIALNOŚCIĄ SPÓŁKA JAWNA, Rzeszów, Polska.

**212392** 2014 12 22 A. Wprowadzono zmianę uprawnionego przez wykreślenie wpisu: POLKOMTEL SPÓŁKA Z OGRANICZONĄ ODPOWIEDZIALNOŚCIĄ, Warszawa, Polska i dokonanie wpisu: CINCO SPÓŁKA Z OGRANICZONĄ ODPOWIEDZIALNOŚCIĄ - XXI – SPÓŁKA KOMANDYTOWO-AKCYJNA, Wrocław, Polska 022218489.

**212392** 2014 12 22 A. Wprowadzono zmianę nazwy i siedziby uprawnionego przez wykreślenie wpisu: CINCO SPÓŁKA Z OGRANICZONĄ ODPOWIEDZIALNOŚCIĄ – XXI – SPÓŁKA KOMANDYTOWO-AKCYJNA, Wrocław, Polska 022218489 i dokonanie wpisu: PLUS TM



**1212405** 2014 12 22 A. Wprowadzono zmianę nazwy i siedziby uprawnionego przez wykreślenie wpisu: CINCO SPÓŁKA Z OGRANICZONĄ ODPOWIEDZIALNOŚCIĄ – XXI – SPÓŁKA KOMANDYTOWO-AKCYJNA, Wrocław, Polska 022218489 i dokonanie wpisu: PLUS TM GROUP SPÓŁKA Z OGRANICZONĄ ODPOWIEDZIALNOŚCIĄ SPÓŁKA KOMANDYTOWO-AKCYJNA, Warszawa, Polska 022218489.

**1212406** 2014 12 22 A. Wprowadzono zmianę uprawnionego przez wykreślenie wpisu: POLKOMTEL SPÓŁKA Z OGRANICZONĄ ODPOWIEDZIALNOŚCIĄ, Warszawa, Polska i dokonanie wpisu: CINCO SPÓŁKA Z OGRANICZONĄ ODPOWIEDZIALNOŚCIĄ - XXI – SPÓŁKA KOMANDYTOWO-AKCYJNA, Wrocław, Polska 022218489.

**1212406** 2014 12 22 A. Wprowadzono zmianę nazwy i siedziby uprawnionego przez wykreślenie wpisu: CINCO SPÓŁKA Z OGRANICZONĄ ODPOWIEDZIALNOŚCIĄ – XXI – SPÓŁKA KOMANDYTOWO-AKCYJNA, Wrocław, Polska 022218489 i dokonanie wpisu: PLUS TM GROUP SPÓŁKA Z OGRANICZONĄ ODPOWIEDZIALNOŚCIĄ SPÓŁKA KOMANDYTOWO-AKCYJNA, Warszawa, Polska 022218489.

**1212407** 2014 12 22 A. Wprowadzono zmianę uprawnionego przez wykreślenie wpisu: POLKOMTEL SPÓŁKA Z OGRANICZONĄ ODPOWIEDZIALNOŚCIĄ, Warszawa, Polska i dokonanie wpisu: CINCO SPÓŁKA Z OGRANICZONĄ ODPOWIEDZIALNOŚCIĄ - XXI – SPÓŁKA KOMANDYTOWO-AKCYJNA, Wrocław, Polska 022218489.

**1212407** 2014 12 22 A. Wprowadzono zmianę nazwy i siedziby uprawnionego przez wykreślenie wpisu: CINCO SPÓŁKA Z OGRANICZONĄ ODPOWIEDZIALNOŚCIĄ – XXI – SPÓŁKA KOMANDYTOWO-AKCYJNA, Wrocław, Polska 022218489 i dokonanie wpisu: PLUS TM GROUP SPÓŁKA Z OGRANICZONĄ ODPOWIEDZIALNOŚCIĄ SPÓŁKA KOMANDYTOWO-AKCYJNA, Warszawa, Polska 022218489.

**1212442** 2014 12 18 A. Wprowadzono zmianę uprawnionego przez wykreślenie wpisu: WÓDKA POLSKA Sp. z o.o. Sp. komandytowa, Lublin, Polska i dokonanie wpisu: "WÓDKA POLSKA SPÓŁKA Z OGRANICZONĄ ODPOWIEDZIALNOŚCIĄ SPÓŁKA KOMANDYTOWO-AKCYJNA", Lublin, Polska.

**1212442** 2014 12 18 A. Wprowadzono zmianę uprawnionego przez wykreślenie wpisu: WÓDKA POLSKA SPÓŁKA Z OGRANICZONĄ ODPOWIEDZIALNOŚCIĄ SPÓŁKA KOMANDYTOWO-AKCYJNA", Lublin, Polska i dokonanie wpisu: "STOCK POLSKA" SPÓŁKA Z OGRANICZONĄ ODPOWIEDZIALNOŚCIĄ", Lublin, Polska 140665998.

**1212791** 2014 12 08 A. Wprowadzono zmianę uprawnionego przez wykreślenie wpisu: VALEANT IPM Sp. z o.o., Rzeszów, Polska i dokonanie wpisu: PHARMASWISS POLAND SPÓŁKA Z OGRANICZONĄ ODPOWIEDZIALNOŚCIĄ, Rzeszów, Polska 180935403.

**1212791** 2014 12 08 A. Wprowadzono zmianę uprawnionego przez wykreślenie wpisu: PHARMASWISS POLAND SPÓŁKA Z OGRANICZONĄ ODPOWIEDZIALNOŚCIĄ, Rzeszów, Polska 180935403 i dokonanie wpisu: VALEANT SPÓŁKA Z OGRANICZONĄ ODPOWIEDZIALNOŚCIĄ SPÓŁKA JAWNA, Rzeszów, Polska.

**1212797** 2014 12 18 A. Wprowadzono zmianę uprawnionego przez wykreślenie wpisu: WÓDKA POLSKA Spółka z ograniczoną odpowiedzialnością Spółka komandytowa, Lublin, Polska i dokonanie wpisu: "WÓDKA POLSKA SPÓŁKA Z OGRANICZONĄ ODPOWIEDZIALNOŚCIĄ SPÓŁKA KOMANDYTOWO-AKCYJNA", Lublin, Polska.

**1212797** 2014 12 18 A. Wprowadzono zmianę uprawnionego przez wykreślenie wpisu: WÓDKA POLSKA SPÓŁKA Z OGRANICZONĄ ODPOWIEDZIALNOŚCIĄ SPÓŁKA KOMANDYTOWO-AKCYJNA", Lublin, Polska i dokonanie wpisu: "STOCK POLSKA" SPÓŁKA Z OGRANICZONĄ ODPOWIEDZIALNOŚCIĄ", Lublin, Polska 140665998.

**1212808** 2014 12 10 A. Wprowadzono zmianę uprawnionego przez wykreślenie wpisu: BRE Bank S.A., Warszawa, Polska 001254524 i dokonanie wpisu: MBANK SPÓŁKA AKCYJNA, Warszawa, Polska 001254524.

**1212809** 2014 12 10 A. Wprowadzono zmianę uprawnionego przez wykreślenie wpisu: BRE Bank S.A., Warszawa, Polska 001254524 i dokonanie wpisu: MBANK SPÓŁKA AKCYJNA, Warszawa, Polska 001254524.

**1213324** 2014 12 10 A. Wprowadzono zmianę siedziby uprawnionego przez wykreślenie wpisu: Bank BPH S.A., Kraków, Polska 350535626 i dokonanie wpisu: BANK BPH SPÓŁKA AKCYJNA, Gdańsk, Polska 350535626.

**1213443** 2014 12 10 A. Wprowadzono zmianę uprawnionego przez wykreślenie wpisu: BRE Bank S.A., Warszawa, Polska 001254524 i dokonanie wpisu: MBANK SPÓŁKA AKCYJNA, Warszawa, Polska 001254524.

**1213789** 2014 12 18 A. Wprowadzono zmianę uprawnionego przez wykreślenie wpisu: WÓDKA POLSKA Spółka z ograniczoną odpowiedzialnością Spółka komandytowa, Lublin, Polska i dokonanie wpisu: "WÓDKA POLSKA SPÓŁKA Z OGRANICZONĄ ODPOWIEDZIALNOŚCIĄ SPÓŁKA KOMANDYTOWO-AKCYJNA", Lublin, Polska.

**1213789** 2014 12 18 A. Wprowadzono zmianę uprawnionego przez wykreślenie wpisu: WÓDKA POLSKA SPÓŁKA Z OGRANICZONĄ ODPOWIEDZIALNOŚCIĄ SPÓŁKA KOMANDYTOWO-AKCYJNA", Lublin, Polska i dokonanie wpisu: "STOCK POLSKA" SPÓŁKA Z OGRANICZONĄ ODPOWIEDZIALNOŚCIĄ", Lublin, Polska 140665998.

**1213883** 2014 12 10 A. Wprowadzono zmianę uprawnionego przez wykreślenie wpisu: Berlin Chemie AG, Berlin, Niemcy i dokonanie wpisu: FAES FARMA S.A., Leota (Vizcaya), Hiszpania.

**1213915** 2014 12 04 A. Wprowadzono zmianę uprawnionego przez wykreślenie wpisu: SGI spółka z ograniczoną odpowiedzialnością spółka komandytowo-akcyjna, Szczecin, Polska i dokonanie wpisu: SGI SPÓŁKA AKCYJNA, Szczecin, Polska.

**1214362** 2014 12 08 A. Wprowadzono zmianę uprawnionego przez wykreślenie wpisu: VALEANT IPM SPÓŁKA Z OGRANICZONĄ ODPOWIEDZIALNOŚCIĄ, Rzeszów, Polska 142504822 i dokonanie wpisu: PHARMASWISS POLAND SPÓŁKA Z OGRANICZONĄ ODPOWIEDZIALNOŚCIĄ, Rzeszów, Polska 180935403.

**1214362** 2014 12 08 A. Wprowadzono zmianę uprawnionego przez wykreślenie wpisu: PHARMASWISS POLAND SPÓŁKA Z OGRANICZONĄ ODPOWIEDZIALNOŚCIĄ, Rzeszów, Polska 180935403 i dokonanie wpisu: VALEANT SPÓŁKA Z OGRANICZONĄ ODPOWIEDZIALNOŚCIĄ SPÓŁKA JAWNA, Rzeszów, Polska.

**1214555** 2014 12 01 A. Wprowadzono zmianę uprawnionego przez wykreślenie wpisu: POLKOMTEL SPÓŁKA Z OGRANICZONĄ ODPOWIEDZIALNOŚCIĄ, Warszawa, Polska i dokonanie wpisu: CINCO SPÓŁKA Z OGRANICZONĄ ODPOWIEDZIALNOŚCIĄ - XXI – SPÓŁKA KOMANDYTOWO-AKCYJNA, Wrocław, Polska 022218489.

**1214555** 2014 12 01 A. Wprowadzono zmianę nazwy i siedziby uprawnionego przez wykreślenie wpisu: CINCO SPÓŁKA Z OGRANICZONĄ ODPOWIEDZIALNOŚCIĄ – XXI – SPÓŁKA KOMANDYTOWO-AKCYJNA, Wrocław, Polska 022218489 i dokonanie wpisu: PLUS TM GROUP SPÓŁKA Z OGRANICZONĄ ODPOWIEDZIALNOŚCIĄ SPÓŁKA KOMANDYTOWO-AKCYJNA, Warszawa, Polska 022218489.

**1214866** 2014 12 16 A. Wprowadzono zmianę uprawnionego przez wykreślenie wpisu: POLKOMTEL SPÓŁKA Z OGRANICZONĄ ODPOWIEDZIALNOŚCIĄ, Warszawa, Polska i dokonanie wpisu: CINCO SPÓŁKA Z OGRANICZONĄ ODPOWIEDZIALNOŚCIĄ - XXI – SPÓŁKA KOMANDYTOWO-AKCYJNA, Wrocław, Polska 022218489.

**1214866** 2014 12 16 A. Wprowadzono zmianę nazwy i siedziby uprawnionego przez wykreślenie wpisu: CINCO SPÓŁKA Z OGRANICZONĄ ODPOWIEDZIALNOŚCIĄ – XXI – SPÓŁKA KOMANDYTOWO-AKCYJNA, Wrocław, Polska 022218489 i dokonanie wpisu: PLUS TM GROUP SPÓŁKA Z OGRANICZONĄ ODPOWIEDZIALNOŚCIĄ SPÓŁKA KOMANDYTOWO-AKCYJNA, Warszawa, Polska 022218489.

**214867** 2014 12 16 A. Wprowadzono zmianę uprawnionego przez wykreślenie wpisu: POLKOMTEL SPÓŁKA Z OGRANICZONĄ ODPOWIEDZIALNOŚCIĄ, Warszawa, Polska i dokonanie wpisu: CINCO SPÓŁKA Z OGRANICZONĄ ODPOWIEDZIALNOŚCIĄ - XXI - SPÓŁKA KOMANDYTOWO-AKCYJNA, Wrocław, Polska 022218489.

**214867** 2014 12 16 A. Wprowadzono zmianę nazwy i siedziby uprawnionego przez wykreślenie wpisu: CINCO SPÓŁKA Z OGRANICZONĄ ODPOWIEDZIALNOŚCIĄ - XXI - SPÓŁKA KOMANDYTOWO-AKCYJNA, Wrocław, Polska 022218489 i dokonanie wpisu: PLUS TM GROUP SPÓŁKA Z OGRANICZONĄ ODPOWIEDZIALNOŚCIĄ SPÓŁKA KOMANDYTOWO-AKCYJNA, Warszawa, Polska 022218489.

**215349** 2014 12 09 A. Wprowadzono zmianę uprawnionego przez wykreślenie wpisu: POLSKIE MEDIA S.A., Warszawa, Polska 010936998 i dokonanie wpisu: TELEWIZJA POLSAT SPÓŁKA Z OGRANICZONĄ ODPOWIEDZIALNOŚCIĄ, Warszawa, Polska 930171612.

**215803** 2014 12 10 A. Wprowadzono zmianę uprawnionego przez wykreślenie wpisu: F. Gotti Radosław Charubin, Białystok, Polska 050804834 i dokonanie wpisu: RADOSŁAW CHARUBIN, Grabówka, Polska.

**216054** 2014 12 01 A. Wprowadzono zmianę uprawnionego przez wykreślenie wpisu: POLKOMTEL SPÓŁKA Z OGRANICZONĄ ODPOWIEDZIALNOŚCIĄ, Warszawa, Polska i dokonanie wpisu: CINCO SPÓŁKA Z OGRANICZONĄ ODPOWIEDZIALNOŚCIĄ - XXI - SPÓŁKA KOMANDYTOWO-AKCYJNA, Wrocław, Polska 022218489.

**216054** 2014 12 01 A. Wprowadzono zmianę nazwy i siedziby uprawnionego przez wykreślenie wpisu: CINCO SPÓŁKA Z OGRANICZONĄ ODPOWIEDZIALNOŚCIĄ - XXI - SPÓŁKA KOMANDYTOWO-AKCYJNA, Wrocław, Polska 022218489 i dokonanie wpisu: PLUS TM GROUP SPÓŁKA Z OGRANICZONĄ ODPOWIEDZIALNOŚCIĄ SPÓŁKA KOMANDYTOWO-AKCYJNA, Warszawa, Polska 022218489.

**216234** 2014 12 01 A. Wprowadzono zmianę uprawnionego przez wykreślenie wpisu: POLKOMTEL SPÓŁKA Z OGRANICZONĄ ODPOWIEDZIALNOŚCIĄ, Warszawa, Polska i dokonanie wpisu: CINCO SPÓŁKA Z OGRANICZONĄ ODPOWIEDZIALNOŚCIĄ - XXI - SPÓŁKA KOMANDYTOWO-AKCYJNA, Wrocław, Polska 022218489.

**216234** 2014 12 01 A. Wprowadzono zmianę nazwy i siedziby uprawnionego przez wykreślenie wpisu: CINCO SPÓŁKA Z OGRANICZONĄ ODPOWIEDZIALNOŚCIĄ - XXI - SPÓŁKA KOMANDYTOWO-AKCYJNA, Wrocław, Polska 022218489 i dokonanie wpisu: PLUS TM GROUP SPÓŁKA Z OGRANICZONĄ ODPOWIEDZIALNOŚCIĄ SPÓŁKA KOMANDYTOWO-AKCYJNA, Warszawa, Polska 022218489.

**216317** 2014 12 04 A. Wprowadzono zmianę uprawnionego przez wykreślenie wpisu: AWANS Spółka z o.o., Rzeszów, Polska 690298309 i dokonanie wpisu: TELEENGLISH SPÓŁKA Z OGRANICZONĄ ODPOWIEDZIALNOŚCIĄ, Rzeszów, Polska 181091769.

**216441** 2014 12 11 A. Wprowadzono zmianę uprawnionego przez wykreślenie wpisu: „WÓDKA POLSKA SPÓŁKA Z OGRANICZONĄ ODPOWIEDZIALNOŚCIĄ SPÓŁKA KOMANDYTOWA”, Lublin, Polska 060456437 i dokonanie wpisu: „WÓDKA POLSKA SPÓŁKA Z OGRANICZONĄ ODPOWIEDZIALNOŚCIĄ SPÓŁKA KOMANDYTOWO-AKCYJNA”, Lublin, Polska.

**216441** 2014 12 11 A. Wprowadzono zmianę uprawnionego przez wykreślenie wpisu: WÓDKA POLSKA SPÓŁKA Z OGRANICZONĄ ODPOWIEDZIALNOŚCIĄ SPÓŁKA KOMANDYTOWO-AKCYJNA”, Lublin, Polska i dokonanie wpisu: „STOCK POLSKA” SPÓŁKA Z OGRANICZONĄ ODPOWIEDZIALNOŚCIĄ”, Lublin, Polska 140665998.

**216470** 2014 12 11 A. Wprowadzono zmianę uprawnionego przez wykreślenie wpisu: „WÓDKA POLSKA SPÓŁKA Z OGRANICZONĄ ODPOWIEDZIALNOŚCIĄ SPÓŁKA KOMANDYTOWA”, Lublin, Polska 060456437 i dokonanie wpisu: „WÓDKA POLSKA SPÓŁKA Z OGRANICZONĄ ODPOWIEDZIALNOŚCIĄ SPÓŁKA KOMANDYTOWO-AKCYJNA”, Lublin, Polska.

**216470** 2014 12 11 A. Wprowadzono zmianę uprawnionego przez wykreślenie wpisu: WÓDKA POLSKA SPÓŁKA Z OGRANICZONĄ ODPOWIEDZIALNOŚCIĄ SPÓŁKA KOMANDYTOWO-AKCYJNA”, Lublin, Polska i dokonanie wpisu: „STOCK POLSKA” SPÓŁKA Z OGRANICZONĄ ODPOWIEDZIALNOŚCIĄ”, Lublin, Polska 140665998.

**216520** 2014 12 05 A. Wprowadzono zmianę uprawnionego przez wykreślenie wpisu: BRE Bank S.A., Warszawa, Polska 001254524 i dokonanie wpisu: MBANK SPÓŁKA AKCYJNA, Warszawa, Polska 001254524.

**216530** 2014 12 05 A. Wprowadzono zmianę uprawnionego przez wykreślenie wpisu: BRE Bank S.A., Warszawa, Polska 001254524 i dokonanie wpisu: MBANK SPÓŁKA AKCYJNA, Warszawa, Polska 001254524.

**216623** 2014 12 18 A. Wprowadzono zmianę uprawnionego przez wykreślenie wpisu: „WÓDKA POLSKA SPÓŁKA Z OGRANICZONĄ ODPOWIEDZIALNOŚCIĄ SPÓŁKA KOMANDYTOWA”, Lublin, Polska 060456437 i dokonanie wpisu: „WÓDKA POLSKA SPÓŁKA Z OGRANICZONĄ ODPOWIEDZIALNOŚCIĄ SPÓŁKA KOMANDYTOWO-AKCYJNA”, Lublin, Polska.

**216623** 2014 12 18 A. Wprowadzono zmianę uprawnionego przez wykreślenie wpisu: WÓDKA POLSKA SPÓŁKA Z OGRANICZONĄ ODPOWIEDZIALNOŚCIĄ SPÓŁKA KOMANDYTOWO-AKCYJNA”, Lublin, Polska i dokonanie wpisu: „STOCK POLSKA” SPÓŁKA Z OGRANICZONĄ ODPOWIEDZIALNOŚCIĄ”, Lublin, Polska 140665998.

**216624** 2014 12 18 A. Wprowadzono zmianę uprawnionego przez wykreślenie wpisu: „WÓDKA POLSKA SPÓŁKA Z OGRANICZONĄ ODPOWIEDZIALNOŚCIĄ SPÓŁKA KOMANDYTOWA”, Lublin, Polska 060456437 i dokonanie wpisu: „WÓDKA POLSKA SPÓŁKA Z OGRANICZONĄ ODPOWIEDZIALNOŚCIĄ SPÓŁKA KOMANDYTOWO-AKCYJNA”, Lublin, Polska.

**216624** 2014 12 18 A. Wprowadzono zmianę uprawnionego przez wykreślenie wpisu: WÓDKA POLSKA SPÓŁKA Z OGRANICZONĄ ODPOWIEDZIALNOŚCIĄ SPÓŁKA KOMANDYTOWO-AKCYJNA”, Lublin, Polska i dokonanie wpisu: „STOCK POLSKA” SPÓŁKA Z OGRANICZONĄ ODPOWIEDZIALNOŚCIĄ”, Lublin, Polska 140665998.

**216896** 2014 12 10 A. Wprowadzono zmianę uprawnionego przez wykreślenie wpisu: TAURON Spółka z o.o., Łódź, Polska 473296669 i dokonanie wpisu: TAURON ZBROJEWCY SPÓŁKA JAWNA, Łódź, Polska 473296669.

**216907** 2014 12 12 A. Wprowadzono zmianę uprawnionego przez wykreślenie wpisu: GRANT Sp. z o.o., Łęgowo, Polska 220670820 i dokonanie wpisu: „HOSTER” SPÓŁKA Z OGRANICZONĄ ODPOWIEDZIALNOŚCIĄ, Wejherowo, Polska 910907075.

**217764** 2014 12 15 A. Wprowadzono zmianę uprawnionego przez wykreślenie wpisu: HOCHLAND AG, Heimenkirch/Allgäu, Niemcy i dokonanie wpisu: HOCHLAND SE, Heimenkirch, Niemcy.

**217866** 2014 12 10 A. Wprowadzono zmianę uprawnionego przez wykreślenie wpisu: „Regis” Sp. z o.o., Kraków, Polska 350534035 i dokonanie wpisu: A&V INVESTMENT SPÓŁKA Z OGRANICZONĄ ODPOWIEDZIALNOŚCIĄ SPÓŁKA KOMANDYTOWO-AKCYJNA”, Kraków, Polska 146359848.

**217915** 2014 12 10 A. Wprowadzono zmianę uprawnionego przez wykreślenie wpisu: REGIS Spółka z ograniczoną odpowiedzialnością, Kraków, Polska 350534035 i dokonanie wpisu: A&V INVESTMENT SPÓŁKA Z OGRANICZONĄ ODPOWIEDZIALNOŚCIĄ SPÓŁKA KOMANDYTOWO-AKCYJNA”, Kraków, Polska 146359848.

**217916** 2014 12 10 A. Wprowadzono zmianę uprawnionego przez wykreślenie wpisu: REGIS Spółka z o.o., Kraków, Polska 350534035 i dokonanie wpisu: A&V INVESTMENT SPÓŁKA Z OGRANICZONĄ ODPOWIEDZIALNOŚCIĄ SPÓŁKA KOMANDYTOWO-AKCYJNA”, Kraków, Polska 146359848.

**1217917** 2014 12 10 A. Wprowadzono zmianę uprawnionego przez wykreślenie wpisu: REGIS Spółka z o.o., Kraków, Polska 350534035 i dokonanie wpisu: A&V INVESTMENT SPÓŁKA Z OGRANICZONĄ ODPOWIEDZIALNOŚCIĄ SPÓŁKA KOMANDYTOWO-AKCYJNA, Kraków, Polska 146359848.

**1218230** 2014 12 10 A. Wprowadzono zmianę siedziby uprawnionego przez wykreślenie wpisu: Bank BPH S.A., Kraków, Polska 350535626 i dokonanie wpisu: BANK BPH SPÓŁKA AKCYJNA, Gdańsk, Polska 350535626.

**1218332** 2014 12 04 A. Wprowadzono zmianę uprawnionego przez wykreślenie wpisu: POLKOMTEL SPÓŁKA Z OGRANICZONĄ ODPOWIEDZIALNOŚCIĄ, Warszawa, Polska i dokonanie wpisu: CINCO SPÓŁKA Z OGRANICZONĄ ODPOWIEDZIALNOŚCIĄ - XXI - SPÓŁKA KOMANDYTOWO-AKCYJNA, Wrocław, Polska 022218489.

**1218332** 2014 12 04 A. Wprowadzono zmianę nazwy i siedziby uprawnionego przez wykreślenie wpisu: CINCO SPÓŁKA Z OGRANICZONĄ ODPOWIEDZIALNOŚCIĄ - XXI - SPÓŁKA KOMANDYTOWO-AKCYJNA, Wrocław, Polska 022218489 i dokonanie wpisu: PLUS TM GROUP SPÓŁKA Z OGRANICZONĄ ODPOWIEDZIALNOŚCIĄ SPÓŁKA KOMANDYTOWO-AKCYJNA, Warszawa, Polska 022218489.

**1218626** 2014 12 10 A. Wprowadzono zmianę uprawnionego przez wykreślenie wpisu: P.P.H.U. „Serp” Sp.J. Gubała & Gubała, Kraków, Polska 351366249 i dokonanie wpisu: PRZEDSIĘBIORSTWO PRODUKCYJNO-HANDLOWO-USŁUGOWE „SERPOL” GYBAŁA & GUBAŁA SPÓŁKA Z OGRANICZONĄ ODPOWIEDZIALNOŚCIĄ, Kraków, Polska 351366249.

**1218626** 2014 12 10 A. Wprowadzono zmianę uprawnionego przez wykreślenie wpisu: PRZEDSIĘBIORSTWO PRODUKCYJNO-HANDLOWO-USŁUGOWE „SERPOL” GYBAŁA & GUBAŁA SPÓŁKA Z OGRANICZONĄ ODPOWIEDZIALNOŚCIĄ, Kraków, Polska 351366249 i dokonanie wpisu: TOOP SPÓŁKA Z OGRANICZONĄ ODPOWIEDZIALNOŚCIĄ LOGICTICS SPÓŁKA KOMANDYTOWO-AKCYJNA, Kraków, Polska.

**1218626** 2014 12 10 A. Wprowadzono zmianę uprawnionego przez wykreślenie wpisu: TOOP SPÓŁKA Z OGRANICZONĄ ODPOWIEDZIALNOŚCIĄ LOGICTICS SPÓŁKA KOMANDYTOWO-AKCYJNA, Kraków, Polska i dokonanie wpisu: TOOP SPÓŁKA Z OGRANICZONĄ ODPOWIEDZIALNOŚCIĄ LOGICTICS SPÓŁKA JAWNA, Kraków, Polska.

**1218626** 2014 12 10 A. Wprowadzono zmianę uprawnionego przez wykreślenie wpisu: TOOP SPÓŁKA Z OGRANICZONĄ ODPOWIEDZIALNOŚCIĄ SPÓŁKA JAWNA, Kraków, Polska i dokonanie wpisu: BAĆ-POL SPÓŁKA AKCYJNA, Rzeszów, Polska 690694749.

**1218627** 2014 12 10 A. Wprowadzono zmianę uprawnionego przez wykreślenie wpisu: P.P.H.U. „Serp” Sp.J. Gubała & Gubała, Kraków, Polska 351366249 i dokonanie wpisu: PRZEDSIĘBIORSTWO PRODUKCYJNO-HANDLOWO-USŁUGOWE „SERPOL” GYBAŁA & GUBAŁA SPÓŁKA Z OGRANICZONĄ ODPOWIEDZIALNOŚCIĄ, Kraków, Polska 351366249.

**1218627** 2014 12 10 A. Wprowadzono zmianę uprawnionego przez wykreślenie wpisu: PRZEDSIĘBIORSTWO PRODUKCYJNO-HANDLOWO-USŁUGOWE „SERPOL” GYBAŁA & GUBAŁA SPÓŁKA Z OGRANICZONĄ ODPOWIEDZIALNOŚCIĄ, Kraków, Polska 351366249 i dokonanie wpisu: TOOP SPÓŁKA Z OGRANICZONĄ ODPOWIEDZIALNOŚCIĄ LOGICTICS SPÓŁKA KOMANDYTOWO-AKCYJNA, Kraków, Polska.

**1218627** 2014 12 10 A. Wprowadzono zmianę uprawnionego przez wykreślenie wpisu: TOOP SPÓŁKA Z OGRANICZONĄ ODPOWIEDZIALNOŚCIĄ LOGICTICS SPÓŁKA KOMANDYTOWO-AKCYJNA, Kraków, Polska i dokonanie wpisu: TOOP SPÓŁKA Z OGRANICZONĄ ODPOWIEDZIALNOŚCIĄ LOGICTICS SPÓŁKA JAWNA, Kraków, Polska.

**1218627** 2014 12 10 A. Wprowadzono zmianę uprawnionego przez wykreślenie wpisu: TOOP SPÓŁKA Z OGRANICZONĄ OD-

POWIEDZIALNOŚCIĄ SPÓŁKA JAWNA, Kraków, Polska i dokonanie wpisu: BAĆ-POL SPÓŁKA AKCYJNA, Rzeszów, Polska 690694749.

**1218628** 2014 12 16 A. Wprowadzono zmianę uprawnionego przez wykreślenie wpisu: MAPEI POLSKA Spółka z o.o., Gliwice, Polska 276617873 i dokonanie wpisu: Mapei S.p.A., Mediolan, Włochy.

**1218630** 2014 12 16 A. Wprowadzono zmianę uprawnionego przez wykreślenie wpisu: MAPEI POLSKA Spółka z o.o., Gliwice, Polska 276617873 i dokonanie wpisu: Mapei S.p.A., Mediolan, Włochy.

**1218952** 2014 12 10 A. Wprowadzono zmianę siedziby uprawnionego przez wykreślenie wpisu: Bank BPH S.A., Kraków, Polska 350535626 i dokonanie wpisu: BANK BPH SPÓŁKA AKCYJNA, Gdańsk, Polska 350535626.

**1219380** 2014 12 05 A. Wprowadzono zmianę uprawnionego przez wykreślenie wpisu: GRASS POLSKA-TOMASZ GUTKOWSKI, Płońsk, Polska 130333666 i dokonanie wpisu: GRUPA GRASS SPÓŁKA Z OGRANICZONĄ ODPOWIEDZIALNOŚCIĄ, Warszawa, Polska 017483531.

**1219479** 2014 12 08 A. Wprowadzono zmianę uprawnionego przez wykreślenie wpisu: VALEANT IPM Sp. z o.o., Rzeszów, Polska 142504822 i dokonanie wpisu: PHARMASWISS POLAND SPÓŁKA Z OGRANICZONĄ ODPOWIEDZIALNOŚCIĄ, Rzeszów, Polska 180935403.

**1219479** 2014 12 08 A. Wprowadzono zmianę uprawnionego przez wykreślenie wpisu: PHARMASWISS POLAND SPÓŁKA Z OGRANICZONĄ ODPOWIEDZIALNOŚCIĄ, Rzeszów, Polska 180935403 i dokonanie wpisu: VALEANT SPÓŁKA Z OGRANICZONĄ ODPOWIEDZIALNOŚCIĄ SPÓŁKA JAWNA, Rzeszów, Polska.

**1219609** 2014 12 08 A. Wprowadzono zmianę uprawnionego przez wykreślenie wpisu: VALEANT IPM Sp. z o.o., Rzeszów, Polska 142504822 i dokonanie wpisu: PHARMASWISS POLAND SPÓŁKA Z OGRANICZONĄ ODPOWIEDZIALNOŚCIĄ, Rzeszów, Polska 180935403.

**1219609** 2014 12 08 A. Wprowadzono zmianę uprawnionego przez wykreślenie wpisu: PHARMASWISS POLAND SPÓŁKA Z OGRANICZONĄ ODPOWIEDZIALNOŚCIĄ, Rzeszów, Polska 180935403 i dokonanie wpisu: VALEANT SPÓŁKA Z OGRANICZONĄ ODPOWIEDZIALNOŚCIĄ SPÓŁKA JAWNA, Rzeszów, Polska.

**1220286** 2014 12 17 A. Wprowadzono zmianę uprawnionego przez wykreślenie wpisu: Bristol-Myers Squibb Company, New York, Stany Zjednoczone Ameryki i dokonanie wpisu: AstraZeneca AB, Södertälje, Szwecja.

**1220350** 2014 12 10 A. Wprowadzono zmianę nazwy uprawnionego przez wykreślenie wpisu: GRASS CAVAGNA GROUP POLSKA Tomasz Gutkowski, Płońsk, Polska 130333666 i dokonanie wpisu: GRASS POLSKA-TOMASZ GUTKOWSKI, Płońsk, Polska 130333666.

**1220350** 2014 12 10 A. Wprowadzono zmianę uprawnionego przez wykreślenie wpisu: GRASS POLSKA-TOMASZ GUTKOWSKI, Płońsk, Polska 130333666 i dokonanie wpisu: GRUPA GRASS SPÓŁKA Z OGRANICZONĄ ODPOWIEDZIALNOŚCIĄ, Warszawa, Polska 017483531.

**1220351** 2014 12 05 A. Wprowadzono zmianę uprawnionego przez wykreślenie wpisu: GRASS POLSKA-TOMASZ GUTKOWSKI, Płońsk, Polska 130333666 i dokonanie wpisu: GRUPA GRASS SPÓŁKA Z OGRANICZONĄ ODPOWIEDZIALNOŚCIĄ, Warszawa, Polska 017483531.

**1220592** 2014 12 05 A. Wprowadzono zmianę uprawnionego przez wykreślenie wpisu: PD SPÓŁKA AKCYJNA PROFIT SPÓŁKA KOMANDYTOWO-AKCYJNA, Wrocław, Polska 932947689 i dokonanie wpisu: PD Spółka Akcyjna Modzelewskiego Spółka Komandytowo-Akcyjna, Wrocław, Polska NIP 8971767145.

**1220695** 2014 12 05 A. Wprowadzono zmianę siedziby uprawnionego przez wykreślenie wpisu: VICTORIA Spółka z ograniczoną

odpowiedzialnością, Gdańsk, Polska 190011246 i dokonanie wpisu: VICTORIA Spółka z ograniczoną odpowiedzialnością, Kowale, Polska 190011246.

**220695** 2014 12 05 A. Wprowadzono zmianę uprawnionego przez wykreślenie wpisu: VICTORIA Spółka z ograniczoną odpowiedzialnością, Kowale, Polska 190011246 i dokonanie wpisu: JAROSŁAW BOROWIEC, Sopot, Polska.

**220695** 2014 12 05 A. Wprowadzono zmianę uprawnionego przez wykreślenie wpisu: JAROSŁAW BOROWIEC, Sopot, Polska i dokonanie wpisu: JANUSZ BOROWIEC, Sopot, Polska.

**221172** 2014 12 23 F. Dokonano wpisu: „W dniu 28 listopada 2014 r. do Urzędu Patentowego RP wpłynął wniosek o dokonanie w rejestrze wpisu informacji o zajęciu prawa ochronnego na przedmiotowy znak towarowy (Sygn. post.egz. Km 1063/14)”.

**221197** 2014 12 08 A. Wprowadzono zmianę uprawnionego przez wykreślenie wpisu: VALEANT IPM SPÓŁKA Z OGRANICZONĄ ODPOWIEDZIALNOŚCIĄ, Rzeszów, Polska i dokonanie wpisu: PHARMASWISS POLAND SPÓŁKA Z OGRANICZONĄ ODPOWIEDZIALNOŚCIĄ, Rzeszów, Polska 180935403.

**221197** 2014 12 08 A. Wprowadzono zmianę uprawnionego przez wykreślenie wpisu: PHARMASWISS POLAND SPÓŁKA Z OGRANICZONĄ ODPOWIEDZIALNOŚCIĄ, Rzeszów, Polska 180935403 i dokonanie wpisu: VALEANT SPÓŁKA Z OGRANICZONĄ ODPOWIEDZIALNOŚCIĄ SPÓŁKA JAWNA, Rzeszów, Polska.

**221809** 2014 12 08 A. Wprowadzono zmianę uprawnionego przez wykreślenie wpisu: VALEANT IPM Sp. z o.o., Rzeszów, Polska 142504822 i dokonanie wpisu: PHARMASWISS POLAND SPÓŁKA Z OGRANICZONĄ ODPOWIEDZIALNOŚCIĄ, Rzeszów, Polska 180935403.

**221809** 2014 12 08 A. Wprowadzono zmianę uprawnionego przez wykreślenie wpisu: PHARMASWISS POLAND SPÓŁKA Z OGRANICZONĄ ODPOWIEDZIALNOŚCIĄ, Rzeszów, Polska 180935403 i dokonanie wpisu: VALEANT SPÓŁKA Z OGRANICZONĄ ODPOWIEDZIALNOŚCIĄ SPÓŁKA JAWNA, Rzeszów, Polska.

**222602** 2014 12 22 A. Wprowadzono zmianę uprawnionego przez wykreślenie wpisu: POLKOMTEL SPÓŁKA Z OGRANICZONĄ ODPOWIEDZIALNOŚCIĄ, Warszawa, Polska i dokonanie wpisu: CINCO SPÓŁKA Z OGRANICZONĄ ODPOWIEDZIALNOŚCIĄ - XXI - SPÓŁKA KOMANDYTOWO-AKCYJNA, Wrocław, Polska 022218489.

**222602** 2014 12 22 A. Wprowadzono zmianę nazwy i siedziby uprawnionego przez wykreślenie wpisu: CINCO SPÓŁKA Z OGRANICZONĄ ODPOWIEDZIALNOŚCIĄ - XXI - SPÓŁKA KOMANDYTOWO-AKCYJNA, Wrocław, Polska 022218489 i dokonanie wpisu: PLUS TM GROUP SPÓŁKA Z OGRANICZONĄ ODPOWIEDZIALNOŚCIĄ SPÓŁKA KOMANDYTOWO-AKCYJNA, Warszawa, Polska 022218489.

**222603** 2014 12 22 A. Wprowadzono zmianę uprawnionego przez wykreślenie wpisu: POLKOMTEL SPÓŁKA Z OGRANICZONĄ ODPOWIEDZIALNOŚCIĄ, Warszawa, Polska i dokonanie wpisu: CINCO SPÓŁKA Z OGRANICZONĄ ODPOWIEDZIALNOŚCIĄ - XXI - SPÓŁKA KOMANDYTOWO-AKCYJNA, Wrocław, Polska 022218489.

**222603** 2014 12 22 A. Wprowadzono zmianę nazwy i siedziby uprawnionego przez wykreślenie wpisu: CINCO SPÓŁKA Z OGRANICZONĄ ODPOWIEDZIALNOŚCIĄ - XXI - SPÓŁKA KOMANDYTOWO-AKCYJNA, Wrocław, Polska 022218489 i dokonanie wpisu: PLUS TM GROUP SPÓŁKA Z OGRANICZONĄ ODPOWIEDZIALNOŚCIĄ SPÓŁKA KOMANDYTOWO-AKCYJNA, Warszawa, Polska 022218489.

**222614** 2014 12 10 A. Wprowadzono zmianę uprawnionego przez wykreślenie wpisu: „REGIS” Spółka z o.o., Kraków, Polska 350534035 i dokonanie wpisu: A&V INVESTMENT SPÓŁKA Z OGRANICZONĄ ODPOWIEDZIALNOŚCIĄ SPÓŁKA KOMANDYTOWO-AKCYJNA”, Kraków, Polska 146359848.

**222615** 2014 12 10 A. Wprowadzono zmianę uprawnionego przez wykreślenie wpisu: „REGIS” Spółka z o.o., Kraków, Polska 350534035 i dokonanie wpisu: A&V INVESTMENT SPÓŁKA Z OGRA-

NICZONĄ ODPOWIEDZIALNOŚCIĄ SPÓŁKA KOMANDYTOWO-AKCYJNA”, Kraków, Polska 146359848.

**222687** 2014 12 10 A. Wprowadzono zmianę uprawnionego przez wykreślenie wpisu: „REGIS” Spółka z o.o., Kraków, Polska 350534035 i dokonanie wpisu: A&V INVESTMENT SPÓŁKA Z OGRANICZONĄ ODPOWIEDZIALNOŚCIĄ SPÓŁKA KOMANDYTOWO-AKCYJNA”, Kraków, Polska 146359848.

**222735** 2014 12 22 A. Wprowadzono zmianę uprawnionego przez wykreślenie wpisu: POLKOMTEL SPÓŁKA Z OGRANICZONĄ ODPOWIEDZIALNOŚCIĄ, Warszawa, Polska i dokonanie wpisu: CINCO SPÓŁKA Z OGRANICZONĄ ODPOWIEDZIALNOŚCIĄ - XXI - SPÓŁKA KOMANDYTOWO-AKCYJNA, Wrocław, Polska 022218489.

**222735** 2014 12 22 A. Wprowadzono zmianę nazwy i siedziby uprawnionego przez wykreślenie wpisu: CINCO SPÓŁKA Z OGRANICZONĄ ODPOWIEDZIALNOŚCIĄ - XXI - SPÓŁKA KOMANDYTOWO-AKCYJNA, Wrocław, Polska 022218489 i dokonanie wpisu: PLUS TM GROUP SPÓŁKA Z OGRANICZONĄ ODPOWIEDZIALNOŚCIĄ SPÓŁKA KOMANDYTOWO-AKCYJNA, Warszawa, Polska 022218489.

**222837** 2014 12 04 A. Wprowadzono zmianę uprawnionego przez wykreślenie wpisu: SGI spółka z ograniczoną odpowiedzialnością spółka komandytowo-akcyjna, Szczecin, Polska i dokonanie wpisu: SGI SPÓŁKA AKCYJNA, Szczecin, Polska.

**223221** 2014 12 17 A. Wprowadzono zmianę uprawnionego przez wykreślenie wpisu: Brandhouse Żywiec Sprzedaż i Dystrybucja Spółka z ograniczoną odpowiedzialnością Spółka komandytowa, Żywiec, Polska i dokonanie wpisu: BRANDHOUSE ŻYWIEC SPRZEDAŻ I DYSTRYBUCJA SPÓŁKA Z OGRANICZONĄ ODPOWIEDZIALNOŚCIĄ SPÓŁKA KOMANDYTOWO-AKCYJNA, Żywiec, Polska.

**223221** 2014 12 17 A. Wprowadzono zmianę uprawnionego przez wykreślenie wpisu: BRANDHOUSE ŻYWIEC SPRZEDAŻ I DYSTRYBUCJA SPÓŁKA Z OGRANICZONĄ ODPOWIEDZIALNOŚCIĄ SPÓŁKA KOMANDYTOWO-AKCYJNA, Żywiec, Polska i dokonanie wpisu: BRANDHOUSE ŻYWIEC SPRZEDAŻ I DYSTRYBUCJA SPÓŁKA Z OGRANICZONĄ ODPOWIEDZIALNOŚCIĄ, Żywiec, Polska.

**223221** 2014 12 17 A. Wprowadzono zmianę uprawnionego przez wykreślenie wpisu: BRANDHOUSE ŻYWIEC SPRZEDAŻ I DYSTRYBUCJA SPÓŁKA Z OGRANICZONĄ ODPOWIEDZIALNOŚCIĄ, Żywiec, Polska i dokonanie wpisu: GRUPA ŻYWIEC SPÓŁKA AKCYJNA, Żywiec, Polska.

**223723** 2014 12 18 A. Wprowadzono zmianę uprawnionego przez wykreślenie wpisu: WÓDKA POLSKA Spółka z ograniczoną odpowiedzialnością Spółka komandytowa, Lublin, Polska 060456437 i dokonanie wpisu: „WÓDKA POLSKA SPÓŁKA Z OGRANICZONĄ ODPOWIEDZIALNOŚCIĄ SPÓŁKA KOMANDYTOWO-AKCYJNA”, Lublin, Polska.

**223723** 2014 12 18 A. Wprowadzono zmianę uprawnionego przez wykreślenie wpisu: WÓDKA POLSKA SPÓŁKA Z OGRANICZONĄ ODPOWIEDZIALNOŚCIĄ SPÓŁKA KOMANDYTOWO-AKCYJNA”, Lublin, Polska i dokonanie wpisu: „STOCK POLSKA” SPÓŁKA Z OGRANICZONĄ ODPOWIEDZIALNOŚCIĄ”, Lublin, Polska 140665998.

**223924** 2014 12 09 A. Wprowadzono zmianę uprawnionego przez wykreślenie wpisu: VALEANT IPM SPÓŁKA Z OGRANICZONĄ ODPOWIEDZIALNOŚCIĄ, Rzeszów, Polska 142504822 i dokonanie wpisu: PHARMASWISS POLAND SPÓŁKA Z OGRANICZONĄ ODPOWIEDZIALNOŚCIĄ, Rzeszów, Polska 180935403.

**223924** 2014 12 09 A. Wprowadzono zmianę uprawnionego przez wykreślenie wpisu: PHARMASWISS POLAND SPÓŁKA Z OGRANICZONĄ ODPOWIEDZIALNOŚCIĄ, Rzeszów, Polska 180935403 i dokonanie wpisu: VALEANT SPÓŁKA Z OGRANICZONĄ ODPOWIEDZIALNOŚCIĄ SPÓŁKA JAWNA, Rzeszów, Polska.

**223979** 2014 12 10 A. Wprowadzono zmianę uprawnionego przez wykreślenie wpisu: BRE Bank S.A., Warszawa, Polska

001254524 i dokonanie wpisu: MBANK SPÓŁKA AKCYJNA, Warszawa, Polska 001254524.

**224705** 2014 12 10 A. Wprowadzono zmianę uprawnionego przez wykreślenie wpisu: Evonik Oxeno GmbH, Marl, Niemcy i dokonanie wpisu: Evonik Degussa GmbH, Essen, Niemcy.

**225735** 2014 12 22 A. Wprowadzono zmianę siedziby uprawnionego przez wykreślenie wpisu: Bank BPH S.A., Kraków, Polska 350535626 i dokonanie wpisu: BANK BPH SPÓŁKA AKCYJNA, Gdańsk, Polska 350535626.

**225888** 2014 12 22 A. Wprowadzono zmianę uprawnionego przez wykreślenie wpisu: POLKOMTEL SPÓŁKA Z OGRANICZONĄ ODPOWIEDZIALNOŚCIĄ, Warszawa, Polska i dokonanie wpisu: CINCO SPÓŁKA Z OGRANICZONĄ ODPOWIEDZIALNOŚCIĄ - XXI - SPÓŁKA KOMANDYTOWO-AKCYJNA, Wrocław, Polska 022218489.

**225888** 2014 12 22 A. Wprowadzono zmianę nazwy i siedziby uprawnionego przez wykreślenie wpisu: CINCO SPÓŁKA Z OGRANICZONĄ ODPOWIEDZIALNOŚCIĄ - XXI - SPÓŁKA KOMANDYTOWO-AKCYJNA, Wrocław, Polska 022218489 i dokonanie wpisu: PLUS TM GROUP SPÓŁKA Z OGRANICZONĄ ODPOWIEDZIALNOŚCIĄ SPÓŁKA KOMANDYTOWO-AKCYJNA, Warszawa, Polska 022218489.

**225933** 2014 12 01 A. Wprowadzono zmianę uprawnionego przez wykreślenie wpisu: POLKOMTEL SPÓŁKA Z OGRANICZONĄ ODPOWIEDZIALNOŚCIĄ, Warszawa, Polska i dokonanie wpisu: CINCO SPÓŁKA Z OGRANICZONĄ ODPOWIEDZIALNOŚCIĄ - XXI - SPÓŁKA KOMANDYTOWO-AKCYJNA, Wrocław, Polska 022218489.

**225933** 2014 12 01 A. Wprowadzono zmianę nazwy i siedziby uprawnionego przez wykreślenie wpisu: CINCO SPÓŁKA Z OGRANICZONĄ ODPOWIEDZIALNOŚCIĄ - XXI - SPÓŁKA KOMANDYTOWO-AKCYJNA, Wrocław, Polska 022218489 i dokonanie wpisu: PLUS TM GROUP SPÓŁKA Z OGRANICZONĄ ODPOWIEDZIALNOŚCIĄ SPÓŁKA KOMANDYTOWO-AKCYJNA, Warszawa, Polska 022218489.

**225934** 2014 12 01 A. Wprowadzono zmianę uprawnionego przez wykreślenie wpisu: POLKOMTEL SPÓŁKA Z OGRANICZONĄ ODPOWIEDZIALNOŚCIĄ, Warszawa, Polska i dokonanie wpisu: CINCO SPÓŁKA Z OGRANICZONĄ ODPOWIEDZIALNOŚCIĄ - XXI - SPÓŁKA KOMANDYTOWO-AKCYJNA, Wrocław, Polska 022218489.

**225934** 2014 12 01 A. Wprowadzono zmianę nazwy i siedziby uprawnionego przez wykreślenie wpisu: CINCO SPÓŁKA Z OGRANICZONĄ ODPOWIEDZIALNOŚCIĄ - XXI - SPÓŁKA KOMANDYTOWO-AKCYJNA, Wrocław, Polska 022218489 i dokonanie wpisu: PLUS TM GROUP SPÓŁKA Z OGRANICZONĄ ODPOWIEDZIALNOŚCIĄ SPÓŁKA KOMANDYTOWO-AKCYJNA, Warszawa, Polska 022218489.

**226329** 2014 12 15 A. Wprowadzono zmianę uprawnionego przez wykreślenie wpisu: Hochland AG, Heimenkirch Allgäu, Niemcy i dokonanie wpisu: HOCHLAND SE, Heimenkirch, Niemcy.

**226572** 2014 12 18 A. Wprowadzono zmianę uprawnionego przez wykreślenie wpisu: WÓDKA POLSKA Spółka z ograniczoną odpowiedzialnością Spółka komandytowa, Lublin, Polska 060456437 i dokonanie wpisu: "WÓDKA POLSKA SPÓŁKA Z OGRANICZONĄ ODPOWIEDZIALNOŚCIĄ SPÓŁKA KOMANDYTOWO-AKCYJNA", Lublin, Polska.

**226572** 2014 12 18 A. Wprowadzono zmianę uprawnionego przez wykreślenie wpisu: WÓDKA POLSKA SPÓŁKA Z OGRANICZONĄ ODPOWIEDZIALNOŚCIĄ SPÓŁKA KOMANDYTOWO-AKCYJNA", Lublin, Polska i dokonanie wpisu: "STOCK POLSKA" SPÓŁKA Z OGRANICZONĄ ODPOWIEDZIALNOŚCIĄ", Lublin, Polska 140665998.

**226573** 2014 12 18 A. Wprowadzono zmianę uprawnionego przez wykreślenie wpisu: WÓDKA POLSKA Spółka z ograniczoną odpowiedzialnością Spółka komandytowa, Lublin, Polska 060456437 i dokonanie wpisu: "WÓDKA POLSKA SPÓŁKA Z OGRANICZONĄ ODPOWIEDZIALNOŚCIĄ SPÓŁKA KOMANDYTOWO-AKCYJNA", Lublin, Polska.

**226573** 2014 12 18 A. Wprowadzono zmianę uprawnionego przez wykreślenie wpisu: WÓDKA POLSKA SPÓŁKA Z OGRANICZONĄ ODPOWIEDZIALNOŚCIĄ SPÓŁKA KOMANDYTOWO-AKCYJNA", Lublin, Polska i dokonanie wpisu: "STOCK POLSKA" SPÓŁKA Z OGRANICZONĄ ODPOWIEDZIALNOŚCIĄ", Lublin, Polska 140665998.

**226574** 2014 12 18 A. Wprowadzono zmianę uprawnionego przez wykreślenie wpisu: WÓDKA POLSKA Spółka z ograniczoną odpowiedzialnością Spółka komandytowa, Lublin, Polska 060456437 i dokonanie wpisu: "WÓDKA POLSKA SPÓŁKA Z OGRANICZONĄ ODPOWIEDZIALNOŚCIĄ SPÓŁKA KOMANDYTOWO-AKCYJNA", Lublin, Polska.

**226574** 2014 12 18 A. Wprowadzono zmianę uprawnionego przez wykreślenie wpisu: WÓDKA POLSKA SPÓŁKA Z OGRANICZONĄ ODPOWIEDZIALNOŚCIĄ SPÓŁKA KOMANDYTOWO-AKCYJNA", Lublin, Polska i dokonanie wpisu: "STOCK POLSKA" SPÓŁKA Z OGRANICZONĄ ODPOWIEDZIALNOŚCIĄ", Lublin, Polska 140665998.

**226749** 2014 12 22 A. Wprowadzono zmianę siedziby uprawnionego przez wykreślenie wpisu: Bank BPH S.A., Kraków, Polska 350535626 i dokonanie wpisu: BANK BPH SPÓŁKA AKCYJNA, Gdańsk, Polska 350535626.

**226871** 2014 12 09 A. Wprowadzono zmianę uprawnionego przez wykreślenie wpisu: TYMBARK-GMW Spółka z ograniczoną odpowiedzialnością Spółka komandytowa, Tymbark, Polska 490540969 i dokonanie wpisu: TYMBARK-MWS SPÓŁKA Z OGRANICZONĄ ODPOWIEDZIALNOŚCIĄ SPÓŁKA KOMANDYTOWO-AKCYJNA, Tymbark, Polska 490540969.

**226871** 2014 12 09 A. Wprowadzono zmianę uprawnionego przez wykreślenie wpisu: TYMBARK-MWS SPÓŁKA Z OGRANICZONĄ ODPOWIEDZIALNOŚCIĄ SPÓŁKA KOMANDYTOWO-AKCYJNA, Tymbark, Polska 490540969 i dokonanie wpisu: IP-GMW SPÓŁKA Z OGRANICZONĄ ODPOWIEDZIALNOŚCIĄ SPÓŁKA KOMANDYTOWO-AKCYJNA, Wadowice, Polska 122948517.

**227757** 2014 12 08 A. Wprowadzono zmianę uprawnionego przez wykreślenie wpisu: VALEANT IPM Sp. z o.o., Rzeszów, Polska 142504822 i dokonanie wpisu: PHARMASWISS POLAND SPÓŁKA Z OGRANICZONĄ ODPOWIEDZIALNOŚCIĄ, Rzeszów, Polska 180935403.

**227757** 2014 12 08 A. Wprowadzono zmianę uprawnionego przez wykreślenie wpisu: PHARMASWISS POLAND SPÓŁKA Z OGRANICZONĄ ODPOWIEDZIALNOŚCIĄ, Rzeszów, Polska 180935403 i dokonanie wpisu: VALEANT SPÓŁKA Z OGRANICZONĄ ODPOWIEDZIALNOŚCIĄ SPÓŁKA JAWNA, Rzeszów, Polska.

**227758** 2014 12 08 A. Wprowadzono zmianę uprawnionego przez wykreślenie wpisu: VALEANT IPM Sp. z o.o., Rzeszów, Polska 142504822 i dokonanie wpisu: PHARMASWISS POLAND SPÓŁKA Z OGRANICZONĄ ODPOWIEDZIALNOŚCIĄ, Rzeszów, Polska 180935403.

**227758** 2014 12 08 A. Wprowadzono zmianę uprawnionego przez wykreślenie wpisu: PHARMASWISS POLAND SPÓŁKA Z OGRANICZONĄ ODPOWIEDZIALNOŚCIĄ, Rzeszów, Polska 180935403 i dokonanie wpisu: VALEANT SPÓŁKA Z OGRANICZONĄ ODPOWIEDZIALNOŚCIĄ SPÓŁKA JAWNA, Rzeszów, Polska.

**227759** 2014 12 08 A. Wprowadzono zmianę uprawnionego przez wykreślenie wpisu: VALEANT IPM SPÓŁKA Z OGRANICZONĄ ODPOWIEDZIALNOŚCIĄ, Rzeszów, Polska 142504822 i dokonanie wpisu: PHARMASWISS POLAND SPÓŁKA Z OGRANICZONĄ ODPOWIEDZIALNOŚCIĄ, Rzeszów, Polska 180935403.

**227759** 2014 12 08 A. Wprowadzono zmianę uprawnionego przez wykreślenie wpisu: PHARMASWISS POLAND SPÓŁKA Z OGRANICZONĄ ODPOWIEDZIALNOŚCIĄ, Rzeszów, Polska 180935403 i dokonanie wpisu: VALEANT SPÓŁKA Z OGRANICZONĄ ODPOWIEDZIALNOŚCIĄ SPÓŁKA JAWNA, Rzeszów, Polska.

**228661** 2014 12 04 A. Wprowadzono zmianę uprawnionego przez wykreślenie wpisu: POLKOMTEL SPÓŁKA Z OGRANICZONĄ ODPOWIEDZIALNOŚCIĄ, Warszawa, Polska i dokonanie wpisu: CINCO SPÓŁKA Z OGRANICZONĄ ODPOWIEDZIALNOŚCIĄ - XXI - SPÓŁKA KOMANDYTOWO-AKCYJNA, Wrocław, Polska 022218489.

**228661** 2014 12 01 A. Wprowadzono zmianę nazwy i siedziby uprawnionego przez wykreślenie wpisu: CINCO SPÓŁKA Z OGRANICZONĄ ODPOWIEDZIALNOŚCIĄ - XXI - SPÓŁKA KOMANDYTOWO-AKCYJNA, Wrocław, Polska 022218489 i dokonanie wpisu: PLUS TM GROUP SPÓŁKA Z OGRANICZONĄ ODPOWIEDZIALNOŚCIĄ SPÓŁKA KOMANDYTOWO-AKCYJNA, Warszawa, Polska 022218489.

**228662** 2014 12 04 A. Wprowadzono zmianę uprawnionego przez wykreślenie wpisu: POLKOMTEL SPÓŁKA Z OGRANICZONĄ ODPOWIEDZIALNOŚCIĄ, Warszawa, Polska i dokonanie wpisu: CINCO SPÓŁKA Z OGRANICZONĄ ODPOWIEDZIALNOŚCIĄ - XXI - SPÓŁKA KOMANDYTOWO-AKCYJNA, Wrocław, Polska 022218489.

**228662** 2014 12 01 A. Wprowadzono zmianę nazwy i siedziby uprawnionego przez wykreślenie wpisu: CINCO SPÓŁKA Z OGRANICZONĄ ODPOWIEDZIALNOŚCIĄ - XXI - SPÓŁKA KOMANDYTOWO-AKCYJNA, Wrocław, Polska 022218489 i dokonanie wpisu: PLUS TM GROUP SPÓŁKA Z OGRANICZONĄ ODPOWIEDZIALNOŚCIĄ SPÓŁKA KOMANDYTOWO-AKCYJNA, Warszawa, Polska 022218489.

**228663** 2014 12 04 A. Wprowadzono zmianę uprawnionego przez wykreślenie wpisu: POLKOMTEL SPÓŁKA Z OGRANICZONĄ ODPOWIEDZIALNOŚCIĄ, Warszawa, Polska i dokonanie wpisu: CINCO SPÓŁKA Z OGRANICZONĄ ODPOWIEDZIALNOŚCIĄ - XXI - SPÓŁKA KOMANDYTOWO-AKCYJNA, Wrocław, Polska 022218489.

**228663** 2014 12 01 A. Wprowadzono zmianę nazwy i siedziby uprawnionego przez wykreślenie wpisu: CINCO SPÓŁKA Z OGRANICZONĄ ODPOWIEDZIALNOŚCIĄ - XXI - SPÓŁKA KOMANDYTOWO-AKCYJNA, Wrocław, Polska 022218489 i dokonanie wpisu: PLUS TM GROUP SPÓŁKA Z OGRANICZONĄ ODPOWIEDZIALNOŚCIĄ SPÓŁKA KOMANDYTOWO-AKCYJNA, Warszawa, Polska 022218489.

**228664** 2014 12 04 A. Wprowadzono zmianę uprawnionego przez wykreślenie wpisu: POLKOMTEL SPÓŁKA Z OGRANICZONĄ ODPOWIEDZIALNOŚCIĄ, Warszawa, Polska i dokonanie wpisu: CINCO SPÓŁKA Z OGRANICZONĄ ODPOWIEDZIALNOŚCIĄ - XXI - SPÓŁKA KOMANDYTOWO-AKCYJNA, Wrocław, Polska 022218489.

**228664** 2014 12 01 A. Wprowadzono zmianę nazwy i siedziby uprawnionego przez wykreślenie wpisu: CINCO SPÓŁKA Z OGRANICZONĄ ODPOWIEDZIALNOŚCIĄ - XXI - SPÓŁKA KOMANDYTOWO-AKCYJNA, Wrocław, Polska 022218489 i dokonanie wpisu: PLUS TM GROUP SPÓŁKA Z OGRANICZONĄ ODPOWIEDZIALNOŚCIĄ SPÓŁKA KOMANDYTOWO-AKCYJNA, Warszawa, Polska 022218489.

**228665** 2014 12 04 A. Wprowadzono zmianę uprawnionego przez wykreślenie wpisu: POLKOMTEL SPÓŁKA Z OGRANICZONĄ ODPOWIEDZIALNOŚCIĄ, Warszawa, Polska i dokonanie wpisu: CINCO SPÓŁKA Z OGRANICZONĄ ODPOWIEDZIALNOŚCIĄ - XXI - SPÓŁKA KOMANDYTOWO-AKCYJNA, Wrocław, Polska 022218489.

**228665** 2014 12 01 A. Wprowadzono zmianę nazwy i siedziby uprawnionego przez wykreślenie wpisu: CINCO SPÓŁKA Z OGRANICZONĄ ODPOWIEDZIALNOŚCIĄ - XXI - SPÓŁKA KOMANDYTOWO-AKCYJNA, Wrocław, Polska 022218489 i dokonanie wpisu: PLUS TM GROUP SPÓŁKA Z OGRANICZONĄ ODPOWIEDZIALNOŚCIĄ SPÓŁKA KOMANDYTOWO-AKCYJNA, Warszawa, Polska 022218489.

**228666** 2014 12 04 A. Wprowadzono zmianę uprawnionego przez wykreślenie wpisu: POLKOMTEL SPÓŁKA Z OGRANICZONĄ ODPOWIEDZIALNOŚCIĄ, Warszawa, Polska i dokonanie wpisu: CINCO SPÓŁKA Z OGRANICZONĄ ODPOWIEDZIALNOŚCIĄ - XXI - SPÓŁKA KOMANDYTOWO-AKCYJNA, Wrocław, Polska 022218489.

**228666** 2014 12 01 A. Wprowadzono zmianę nazwy i siedziby uprawnionego przez wykreślenie wpisu: CINCO SPÓŁKA Z OGRANICZONĄ ODPOWIEDZIALNOŚCIĄ - XXI - SPÓŁKA KOMANDYTOWO-AKCYJNA, Wrocław, Polska 022218489 i dokonanie wpisu: PLUS TM

GROUP SPÓŁKA Z OGRANICZONĄ ODPOWIEDZIALNOŚCIĄ SPÓŁKA KOMANDYTOWO-AKCYJNA, Warszawa, Polska 022218489.

**229076** 2014 12 04 A. Wprowadzono zmianę uprawnionego przez wykreślenie wpisu: IKS - 2 MUCHA, WITEK Spółka jawna, Mikołów, Polska 270144480 i dokonanie wpisu: PAWEŁ MUCHA MANAGEMENT & CONSULTING, Mikołów, Polska 241395368.

**229161** 2014 12 12 A. Wprowadzono zmianę nazwy uprawnionego przez wykreślenie wpisu: SCHAUM-CHEMIE MIKOŁÓW Spółka z o.o., Mikołów, Polska 271215644 i dokonanie wpisu: „DSI SCHAUM CHEMIE” SPÓŁKA Z OGRANICZONĄ ODPOWIEDZIALNOŚCIĄ, Mikołów, Polska 271215644.

**229162** 2014 12 12 A. Wprowadzono zmianę nazwy uprawnionego przez wykreślenie wpisu: SCHAUM-CHEMIE MIKOŁÓW Spółka z ograniczoną odpowiedzialnością, Mikołów, Polska 271215644 i dokonanie wpisu: „DSI SCHAUM CHEMIE” SPÓŁKA Z OGRANICZONĄ ODPOWIEDZIALNOŚCIĄ, Mikołów, Polska 271215644.

**229255** 2014 12 18 A. Wprowadzono zmianę uprawnionego przez wykreślenie wpisu: WÓDKA POLSKA Spółka z ograniczoną odpowiedzialnością Spółka komandytowa, Lublin, Polska 060456437 i dokonanie wpisu: "WÓDKA POLSKA SPÓŁKA Z OGRANICZONĄ ODPOWIEDZIALNOŚCIĄ SPÓŁKA KOMANDYTOWO-AKCYJNA", Lublin, Polska.

**229255** 2014 12 18 A. Wprowadzono zmianę uprawnionego przez wykreślenie wpisu: WÓDKA POLSKA SPÓŁKA Z OGRANICZONĄ ODPOWIEDZIALNOŚCIĄ SPÓŁKA KOMANDYTOWO-AKCYJNA", Lublin, Polska i dokonanie wpisu: "STOCK POLSKA" SPÓŁKA Z OGRANICZONĄ ODPOWIEDZIALNOŚCIĄ", Lublin, Polska 140665998.

**229333** 2014 12 09 A. Wprowadzono zmianę uprawnionego przez wykreślenie wpisu: VALEANT IPM SPÓŁKA Z OGRANICZONĄ ODPOWIEDZIALNOŚCIĄ, Rzeszów, Polska 142504822 i dokonanie wpisu: PHARMASWISS POLAND SPÓŁKA Z OGRANICZONĄ ODPOWIEDZIALNOŚCIĄ, Rzeszów, Polska 180935403.

**229333** 2014 12 09 A. Wprowadzono zmianę uprawnionego przez wykreślenie wpisu: PHARMASWISS POLAND SPÓŁKA Z OGRANICZONĄ ODPOWIEDZIALNOŚCIĄ, Rzeszów, Polska 180935403 i dokonanie wpisu: VALEANT SPÓŁKA Z OGRANICZONĄ ODPOWIEDZIALNOŚCIĄ SPÓŁKA JAWNA, Rzeszów, Polska.

**229352** 2014 12 23 F. Dokonano wpisu: „W dniu 28 listopada 2014 r. do Urzędu Patentowego RP wpłynął wniosek o dokonanie w rejestrze wpisu informacji o zajęciu prawa ochronnego na przedmiotowy znak towarowy (Sygn. post. egz. Km 1063/14)”.

**229399** 2014 12 12 A. Wprowadzono zmianę nazwy uprawnionego przez wykreślenie wpisu: GRASS CAVAGNA GROUP POLSKA Tomasz Gutkowski, Płońsk, Polska 130333666 i dokonanie wpisu: GRASS POLSKA Tomasz Gutkowski, Płońsk, Polska 130333666.

**229399** 2014 12 12 A. Wprowadzono zmianę uprawnionego przez wykreślenie wpisu: GRASS POLSKA Tomasz Gutkowski, Płońsk, Polska 130333666 i dokonanie wpisu: HOME INVEST Inc. SPÓŁKA Z OGRANICZONĄ ODPOWIEDZIALNOŚCIĄ, Warszawa, Polska 142684468.

**229624** 2014 12 09 A. Wprowadzono zmianę nazwy uprawnionego przez wykreślenie wpisu: Relationship Marketing Group Limited, Londyn, Wielka Brytania i dokonanie wpisu: RMG:CONNECT LIMITED, Londyn, Wielka Brytania.

**229624** 2014 12 09 A. Wprowadzono zmianę nazwy uprawnionego przez wykreślenie wpisu: RMG:CONNECT LIMITED, Londyn, Wielka Brytania i dokonanie wpisu: RMG BLACK CAT LIMITED, Londyn, Wielka Brytania.

**230003** 2014 12 22 A. Wprowadzono zmianę uprawnionego przez wykreślenie wpisu: POLKOMTEL SPÓŁKA Z OGRANICZONĄ ODPOWIEDZIALNOŚCIĄ, Warszawa, Polska i dokonanie wpisu: CINCO SPÓŁKA Z OGRANICZONĄ ODPOWIEDZIALNOŚCIĄ - XXI - SPÓŁKA KOMANDYTOWO-AKCYJNA, Wrocław, Polska 022218489.





**230015** 2014 12 22 A. Wprowadzono zmianę uprawnionego przez wykreślenie wpisu: POLKOMTEL SPÓŁKA Z OGRANICZONĄ ODPOWIEDZIALNOŚCIĄ, Warszawa, Polska i dokonanie wpisu: CINCO SPÓŁKA Z OGRANICZONĄ ODPOWIEDZIALNOŚCIĄ - XXI - SPÓŁKA KOMANDYTOWO-AKCYJNA, Wrocław, Polska 022218489.

**230015** 2014 12 22 A. Wprowadzono zmianę nazwy i siedziby uprawnionego przez wykreślenie wpisu: CINCO SPÓŁKA Z OGRANICZONĄ ODPOWIEDZIALNOŚCIĄ - XXI - SPÓŁKA KOMANDYTOWO-AKCYJNA, Wrocław, Polska 022218489 i dokonanie wpisu: PLUS TM GROUP SPÓŁKA Z OGRANICZONĄ ODPOWIEDZIALNOŚCIĄ SPÓŁKA KOMANDYTOWO-AKCYJNA, Warszawa, Polska 022218489.

**230016** 2014 12 22 A. Wprowadzono zmianę uprawnionego przez wykreślenie wpisu: POLKOMTEL SPÓŁKA Z OGRANICZONĄ ODPOWIEDZIALNOŚCIĄ, Warszawa, Polska i dokonanie wpisu: CINCO SPÓŁKA Z OGRANICZONĄ ODPOWIEDZIALNOŚCIĄ - XXI - SPÓŁKA KOMANDYTOWO-AKCYJNA, Wrocław, Polska 022218489.

**230016** 2014 12 22 A. Wprowadzono zmianę nazwy i siedziby uprawnionego przez wykreślenie wpisu: CINCO SPÓŁKA Z OGRANICZONĄ ODPOWIEDZIALNOŚCIĄ - XXI - SPÓŁKA KOMANDYTOWO-AKCYJNA, Wrocław, Polska 022218489 i dokonanie wpisu: PLUS TM GROUP SPÓŁKA Z OGRANICZONĄ ODPOWIEDZIALNOŚCIĄ SPÓŁKA KOMANDYTOWO-AKCYJNA, Warszawa, Polska 022218489.

**230018** 2014 12 22 A. Wprowadzono zmianę uprawnionego przez wykreślenie wpisu: POLKOMTEL SPÓŁKA Z OGRANICZONĄ ODPOWIEDZIALNOŚCIĄ, Warszawa, Polska i dokonanie wpisu: CINCO SPÓŁKA Z OGRANICZONĄ ODPOWIEDZIALNOŚCIĄ - XXI - SPÓŁKA KOMANDYTOWO-AKCYJNA, Wrocław, Polska 022218489.

**230018** 2014 12 22 A. Wprowadzono zmianę nazwy i siedziby uprawnionego przez wykreślenie wpisu: CINCO SPÓŁKA Z OGRANICZONĄ ODPOWIEDZIALNOŚCIĄ - XXI - SPÓŁKA KOMANDYTOWO-AKCYJNA, Wrocław, Polska 022218489 i dokonanie wpisu: PLUS TM GROUP SPÓŁKA Z OGRANICZONĄ ODPOWIEDZIALNOŚCIĄ SPÓŁKA KOMANDYTOWO-AKCYJNA, Warszawa, Polska 022218489.

**230019** 2014 12 22 A. Wprowadzono zmianę uprawnionego przez wykreślenie wpisu: POLKOMTEL SPÓŁKA Z OGRANICZONĄ ODPOWIEDZIALNOŚCIĄ, Warszawa, Polska i dokonanie wpisu: CINCO SPÓŁKA Z OGRANICZONĄ ODPOWIEDZIALNOŚCIĄ - XXI - SPÓŁKA KOMANDYTOWO-AKCYJNA, Wrocław, Polska 022218489.

**230019** 2014 12 22 A. Wprowadzono zmianę nazwy i siedziby uprawnionego przez wykreślenie wpisu: CINCO SPÓŁKA Z OGRANICZONĄ ODPOWIEDZIALNOŚCIĄ - XXI - SPÓŁKA KOMANDYTOWO-AKCYJNA, Wrocław, Polska 022218489 i dokonanie wpisu: PLUS TM GROUP SPÓŁKA Z OGRANICZONĄ ODPOWIEDZIALNOŚCIĄ SPÓŁKA KOMANDYTOWO-AKCYJNA, Warszawa, Polska 022218489.

**230020** 2014 12 22 A. Wprowadzono zmianę uprawnionego przez wykreślenie wpisu: POLKOMTEL SPÓŁKA Z OGRANICZONĄ ODPOWIEDZIALNOŚCIĄ, Warszawa, Polska i dokonanie wpisu: CINCO SPÓŁKA Z OGRANICZONĄ ODPOWIEDZIALNOŚCIĄ - XXI - SPÓŁKA KOMANDYTOWO-AKCYJNA, Wrocław, Polska 022218489.

**230020** 2014 12 22 A. Wprowadzono zmianę nazwy i siedziby uprawnionego przez wykreślenie wpisu: CINCO SPÓŁKA Z OGRANICZONĄ ODPOWIEDZIALNOŚCIĄ - XXI - SPÓŁKA KOMANDYTOWO-AKCYJNA, Wrocław, Polska 022218489 i dokonanie wpisu: PLUS TM GROUP SPÓŁKA Z OGRANICZONĄ ODPOWIEDZIALNOŚCIĄ SPÓŁKA KOMANDYTOWO-AKCYJNA, Warszawa, Polska 022218489.

**230261** 2014 12 18 A. Wprowadzono zmianę uprawnionego przez wykreślenie wpisu: WÓDKA POLSKA Spółka z ograniczoną odpowiedzialnością Spółka komandytowa, Lublin, Polska 060456437 i dokonanie wpisu: "WÓDKA POLSKA SPÓŁKA Z OGRANICZONĄ ODPOWIEDZIALNOŚCIĄ SPÓŁKA KOMANDYTOWO-AKCYJNA", Lublin, Polska.

**230261** 2014 12 18 A. Wprowadzono zmianę uprawnionego przez wykreślenie wpisu: WÓDKA POLSKA SPÓŁKA Z OGRANICZONĄ ODPOWIEDZIALNOŚCIĄ SPÓŁKA KOMANDYTOWO-

AKCYJNA", Lublin, Polska i dokonanie wpisu: "STOCK POLSKA" SPÓŁKA Z OGRANICZONĄ ODPOWIEDZIALNOŚCIĄ, Lublin, Polska 140665998.

**230262** 2014 12 18 A. Wprowadzono zmianę uprawnionego przez wykreślenie wpisu: WÓDKA POLSKA Spółka z ograniczoną odpowiedzialnością Spółka komandytowa, Lublin, Polska 060456437 i dokonanie wpisu: "WÓDKA POLSKA SPÓŁKA Z OGRANICZONĄ ODPOWIEDZIALNOŚCIĄ SPÓŁKA KOMANDYTOWO-AKCYJNA", Lublin, Polska.

**230262** 2014 12 18 A. Wprowadzono zmianę uprawnionego przez wykreślenie wpisu: WÓDKA POLSKA SPÓŁKA Z OGRANICZONĄ ODPOWIEDZIALNOŚCIĄ SPÓŁKA KOMANDYTOWO-AKCYJNA", Lublin, Polska i dokonanie wpisu: "STOCK POLSKA" SPÓŁKA Z OGRANICZONĄ ODPOWIEDZIALNOŚCIĄ, Lublin, Polska 140665998.

**230270** 2014 11 28 D. Wykreślono wpis: „W dniu 14 stycznia 2014 r. na podstawie postanowienia Sądu Rejonowego Lublin-Wschód w Lublinie z siedzibą w Świdniku Wydział VII Gospodarczy – Rejestru Zastawów (sygn. akt LU.VII.Ns-Rej.Za 8775/13/537) wpisano do Rejestru Zastawów pod pozycją 2303084 zastaw rejestrowy na prawie ochronnym udzielonym na znak towarowy R-230270 w celu zabezpieczenia wierzytelności przysługujących ING Bank N.V. Oddział w Londynie z siedzibą w Londynie, Wielka Brytania wobec OCM Luxembourg Spiritus Holdings S.A.R.L. z siedzibą w Luksemburgu”.

**230367** 2014 12 02 A. Wprowadzono zmianę uprawnionego przez wykreślenie wpisu: POLKOMTEL SPÓŁKA Z OGRANICZONĄ ODPOWIEDZIALNOŚCIĄ, Warszawa, Polska i dokonanie wpisu: CINCO SPÓŁKA Z OGRANICZONĄ ODPOWIEDZIALNOŚCIĄ - XXI - SPÓŁKA KOMANDYTOWO-AKCYJNA, Wrocław, Polska 022218489.

**230367** 2014 12 02 A. Wprowadzono zmianę nazwy i siedziby uprawnionego przez wykreślenie wpisu: CINCO SPÓŁKA Z OGRANICZONĄ ODPOWIEDZIALNOŚCIĄ - XXI - SPÓŁKA KOMANDYTOWO-AKCYJNA, Wrocław, Polska 022218489 i dokonanie wpisu: PLUS TM GROUP SPÓŁKA Z OGRANICZONĄ ODPOWIEDZIALNOŚCIĄ SPÓŁKA KOMANDYTOWO-AKCYJNA, Warszawa, Polska 022218489.

**230368** 2014 12 02 A. Wprowadzono zmianę uprawnionego przez wykreślenie wpisu: POLKOMTEL SPÓŁKA Z OGRANICZONĄ ODPOWIEDZIALNOŚCIĄ, Warszawa, Polska i dokonanie wpisu: CINCO SPÓŁKA Z OGRANICZONĄ ODPOWIEDZIALNOŚCIĄ - XXI - SPÓŁKA KOMANDYTOWO-AKCYJNA, Wrocław, Polska 022218489.

**230368** 2014 12 02 A. Wprowadzono zmianę nazwy i siedziby uprawnionego przez wykreślenie wpisu: CINCO SPÓŁKA Z OGRANICZONĄ ODPOWIEDZIALNOŚCIĄ - XXI - SPÓŁKA KOMANDYTOWO-AKCYJNA, Wrocław, Polska 022218489 i dokonanie wpisu: PLUS TM GROUP SPÓŁKA Z OGRANICZONĄ ODPOWIEDZIALNOŚCIĄ SPÓŁKA KOMANDYTOWO-AKCYJNA, Warszawa, Polska 022218489.

**230369** 2014 12 01 A. Wprowadzono zmianę uprawnionego przez wykreślenie wpisu: POLKOMTEL SPÓŁKA Z OGRANICZONĄ ODPOWIEDZIALNOŚCIĄ, Warszawa, Polska i dokonanie wpisu: CINCO SPÓŁKA Z OGRANICZONĄ ODPOWIEDZIALNOŚCIĄ - XXI - SPÓŁKA KOMANDYTOWO-AKCYJNA, Wrocław, Polska 022218489.

**230369** 2014 12 01 A. Wprowadzono zmianę nazwy i siedziby uprawnionego przez wykreślenie wpisu: CINCO SPÓŁKA Z OGRANICZONĄ ODPOWIEDZIALNOŚCIĄ - XXI - SPÓŁKA KOMANDYTOWO-AKCYJNA, Wrocław, Polska 022218489 i dokonanie wpisu: PLUS TM GROUP SPÓŁKA Z OGRANICZONĄ ODPOWIEDZIALNOŚCIĄ SPÓŁKA KOMANDYTOWO-AKCYJNA, Warszawa, Polska 022218489.

**230370** 2014 12 01 A. Wprowadzono zmianę uprawnionego przez wykreślenie wpisu: POLKOMTEL SPÓŁKA Z OGRANICZONĄ ODPOWIEDZIALNOŚCIĄ, Warszawa, Polska i dokonanie wpisu: CINCO SPÓŁKA Z OGRANICZONĄ ODPOWIEDZIALNOŚCIĄ - XXI - SPÓŁKA KOMANDYTOWO-AKCYJNA, Wrocław, Polska 022218489.



**231170** 2014 12 01 A. Wprowadzono zmianę nazwy i siedziby uprawnionego przez wykreślenie wpisu: CINCO SPÓŁKA Z OGRANICZONĄ ODPOWIEDZIALNOŚCIĄ – XXI – SPÓŁKA KOMANDYTOWO-AKCYJNA, Wrocław, Polska 022218489 i dokonanie wpisu: PLUS TM GROUP SPÓŁKA Z OGRANICZONĄ ODPOWIEDZIALNOŚCIĄ SPÓŁKA KOMANDYTOWO-AKCYJNA, Warszawa, Polska 022218489.

**231171** 2014 12 01 A. Wprowadzono zmianę uprawnionego przez wykreślenie wpisu: POLKOMTEL SPÓŁKA Z OGRANICZONĄ ODPOWIEDZIALNOŚCIĄ, Warszawa, Polska i dokonanie wpisu: CINCO SPÓŁKA Z OGRANICZONĄ ODPOWIEDZIALNOŚCIĄ - XXI – SPÓŁKA KOMANDYTOWO-AKCYJNA, Wrocław, Polska 022218489.

**231171** 2014 12 01 A. Wprowadzono zmianę nazwy i siedziby uprawnionego przez wykreślenie wpisu: CINCO SPÓŁKA Z OGRANICZONĄ ODPOWIEDZIALNOŚCIĄ – XXI – SPÓŁKA KOMANDYTOWO-AKCYJNA, Wrocław, Polska 022218489 i dokonanie wpisu: PLUS TM GROUP SPÓŁKA Z OGRANICZONĄ ODPOWIEDZIALNOŚCIĄ SPÓŁKA KOMANDYTOWO-AKCYJNA, Warszawa, Polska 022218489.

**231172** 2014 12 02 A. Wprowadzono zmianę uprawnionego przez wykreślenie wpisu: POLKOMTEL SPÓŁKA Z OGRANICZONĄ ODPOWIEDZIALNOŚCIĄ, Warszawa, Polska i dokonanie wpisu: CINCO SPÓŁKA Z OGRANICZONĄ ODPOWIEDZIALNOŚCIĄ - XXI – SPÓŁKA KOMANDYTOWO-AKCYJNA, Wrocław, Polska 022218489.

**231172** 2014 12 02 A. Wprowadzono zmianę nazwy i siedziby uprawnionego przez wykreślenie wpisu: CINCO SPÓŁKA Z OGRANICZONĄ ODPOWIEDZIALNOŚCIĄ – XXI – SPÓŁKA KOMANDYTOWO-AKCYJNA, Wrocław, Polska 022218489 i dokonanie wpisu: PLUS TM GROUP SPÓŁKA Z OGRANICZONĄ ODPOWIEDZIALNOŚCIĄ SPÓŁKA KOMANDYTOWO-AKCYJNA, Warszawa, Polska 022218489.

**231210** 2014 12 01 A. Wprowadzono zmianę uprawnionego przez wykreślenie wpisu: Cezary Wrona, Mstów, Polska i dokonanie wpisu: MIEJSKIE PRZEDSIĘBIORSTWO USŁUG KOMUNALNYCH SPÓŁKA Z OGRANICZONĄ ODPOWIEDZIALNOŚCIĄ, Warszawa, Polska 017467911.

**231225** 2014 12 23 A. Wprowadzono zmianę uprawnionego przez wykreślenie wpisu: POLKOMTEL SPÓŁKA Z OGRANICZONĄ ODPOWIEDZIALNOŚCIĄ, Warszawa, Polska i dokonanie wpisu: CINCO SPÓŁKA Z OGRANICZONĄ ODPOWIEDZIALNOŚCIĄ - XXI – SPÓŁKA KOMANDYTOWO-AKCYJNA, Wrocław, Polska 022218489.

**231225** 2014 12 23 A. Wprowadzono zmianę nazwy i siedziby uprawnionego przez wykreślenie wpisu: CINCO SPÓŁKA Z OGRANICZONĄ ODPOWIEDZIALNOŚCIĄ – XXI – SPÓŁKA KOMANDYTOWO-AKCYJNA, Wrocław, Polska 022218489 i dokonanie wpisu: PLUS TM GROUP SPÓŁKA Z OGRANICZONĄ ODPOWIEDZIALNOŚCIĄ SPÓŁKA KOMANDYTOWO-AKCYJNA, Warszawa, Polska 022218489.

**231796** 2014 12 23 A. Wprowadzono zmianę siedziby uprawnionego przez wykreślenie wpisu: Bank BPH S.A., Kraków, Polska 350535626 i dokonanie wpisu: BANK BPH SPÓŁKA AKCYJNA, Gdańsk, Polska 350535626.

**232433** 2014 12 10 A. Wprowadzono zmianę uprawnionego przez wykreślenie wpisu: REGIS Spółka z ograniczoną odpowiedzialnością, Kraków, Polska 350534035 i dokonanie wpisu: A&V INVESTMENT SPÓŁKA Z OGRANICZONĄ ODPOWIEDZIALNOŚCIĄ SPÓŁKA KOMANDYTOWO-AKCYJNA", Kraków, Polska 146359848.

**232434** 2014 12 10 A. Wprowadzono zmianę uprawnionego przez wykreślenie wpisu: REGIS Spółka z ograniczoną odpowiedzialnością, Kraków, Polska 350534035 i dokonanie wpisu: A&V INVESTMENT SPÓŁKA Z OGRANICZONĄ ODPOWIEDZIALNOŚCIĄ SPÓŁKA KOMANDYTOWO-AKCYJNA", Kraków, Polska 146359848.

**232530** 2014 12 04 A. Wprowadzono zmianę uprawnionego przez wykreślenie wpisu: SGI spółka z ograniczoną odpowiedzialnością spółka komandytowo-akcyjna, Szczecin, Polska i dokonanie wpisu: SGI SPÓŁKA AKCYJNA, Szczecin, Polska.

**232614** 2014 12 08 A. Wprowadzono zmianę uprawnionego przez wykreślenie wpisu: VALEANT IPM SPÓŁKA Z OGRANICZONĄ

ODPOWIEDZIALNOŚCIĄ, Rzeszów, Polska 142504822 i dokonanie wpisu: PHARMASWISS POLAND SPÓŁKA Z OGRANICZONĄ ODPOWIEDZIALNOŚCIĄ, Rzeszów, Polska 180935403.

**232614** 2014 12 08 A. Wprowadzono zmianę uprawnionego przez wykreślenie wpisu: PHARMASWISS POLAND SPÓŁKA Z OGRANICZONĄ ODPOWIEDZIALNOŚCIĄ, Rzeszów, Polska 180935403 i dokonanie wpisu: VALEANT SPÓŁKA Z OGRANICZONĄ ODPOWIEDZIALNOŚCIĄ SPÓŁKA JAWNA, Rzeszów, Polska.

**233029** 2014 12 04 A. Wprowadzono zmianę uprawnionego przez wykreślenie wpisu: OPTOPOL TECHNOLOGY SPÓŁKA AKCYJNA, Zawiercie, Polska 270115550 i dokonanie wpisu: OPTOPOL TECHNOLOGY SPÓŁKA Z OGRANICZONĄ ODPOWIEDZIALNOŚCIĄ, Zawiercie, Polska 270115550.

**233030** 2014 12 04 A. Wprowadzono zmianę uprawnionego przez wykreślenie wpisu: OPTOPOL TECHNOLOGY SPÓŁKA AKCYJNA, Zawiercie, Polska 270115550 i dokonanie wpisu: OPTOPOL TECHNOLOGY SPÓŁKA Z OGRANICZONĄ ODPOWIEDZIALNOŚCIĄ, Zawiercie, Polska 270115550.

**233071** 2014 12 17 A. Wprowadzono zmianę siedziby uprawnionego przez wykreślenie wpisu: Kakadu Spółka z ograniczoną odpowiedzialnością, Ząbki, Polska 141406649 i dokonanie wpisu: Kakadu Spółka z ograniczoną odpowiedzialnością, Warszawa, Polska.

**233095** 2014 12 02 A. Wprowadzono zmianę uprawnionego przez wykreślenie wpisu: POLKOMTEL SPÓŁKA Z OGRANICZONĄ ODPOWIEDZIALNOŚCIĄ, Warszawa, Polska i dokonanie wpisu: CINCO SPÓŁKA Z OGRANICZONĄ ODPOWIEDZIALNOŚCIĄ - XXI – SPÓŁKA KOMANDYTOWO-AKCYJNA, Wrocław, Polska 022218489.

**233095** 2014 12 02 A. Wprowadzono zmianę nazwy i siedziby uprawnionego przez wykreślenie wpisu: CINCO SPÓŁKA Z OGRANICZONĄ ODPOWIEDZIALNOŚCIĄ – XXI – SPÓŁKA KOMANDYTOWO-AKCYJNA, Wrocław, Polska 022218489 i dokonanie wpisu: PLUS TM GROUP SPÓŁKA Z OGRANICZONĄ ODPOWIEDZIALNOŚCIĄ SPÓŁKA KOMANDYTOWO-AKCYJNA, Warszawa, Polska 022218489.

**233096** 2014 12 02 A. Wprowadzono zmianę uprawnionego przez wykreślenie wpisu: POLKOMTEL SPÓŁKA Z OGRANICZONĄ ODPOWIEDZIALNOŚCIĄ, Warszawa, Polska i dokonanie wpisu: CINCO SPÓŁKA Z OGRANICZONĄ ODPOWIEDZIALNOŚCIĄ - XXI – SPÓŁKA KOMANDYTOWO-AKCYJNA, Wrocław, Polska 022218489.

**233096** 2014 12 02 A. Wprowadzono zmianę nazwy i siedziby uprawnionego przez wykreślenie wpisu: CINCO SPÓŁKA Z OGRANICZONĄ ODPOWIEDZIALNOŚCIĄ – XXI – SPÓŁKA KOMANDYTOWO-AKCYJNA, Wrocław, Polska 022218489 i dokonanie wpisu: PLUS TM GROUP SPÓŁKA Z OGRANICZONĄ ODPOWIEDZIALNOŚCIĄ SPÓŁKA KOMANDYTOWO-AKCYJNA, Warszawa, Polska 022218489.

**233356** 2014 12 18 A. Wprowadzono zmianę uprawnionego przez wykreślenie wpisu: „WÓDKA POLSKA SPÓŁKA Z OGRANICZONĄ ODPOWIEDZIALNOŚCIĄ SPÓŁKA KOMANDYTOWA” Lublin, Polska 060456437 i dokonanie wpisu: „WÓDKA POLSKA SPÓŁKA Z OGRANICZONĄ ODPOWIEDZIALNOŚCIĄ SPÓŁKA KOMANDYTOWO-AKCYJNA”, Lublin, Polska.

**233356** 2014 12 18 A. Wprowadzono zmianę uprawnionego przez wykreślenie wpisu: „WÓDKA POLSKA SPÓŁKA Z OGRANICZONĄ ODPOWIEDZIALNOŚCIĄ SPÓŁKA KOMANDYTOWO-AKCYJNA”, Lublin, Polska i dokonanie wpisu: „STOCK POLSKA” SPÓŁKA Z OGRANICZONĄ ODPOWIEDZIALNOŚCIĄ”, Lublin, Polska 140665998.

**233357** 2014 12 18 A. Wprowadzono zmianę uprawnionego przez wykreślenie wpisu: „WÓDKA POLSKA SPÓŁKA Z OGRANICZONĄ ODPOWIEDZIALNOŚCIĄ SPÓŁKA KOMANDYTOWA” Lublin, Polska 060456437 i dokonanie wpisu: „WÓDKA POLSKA SPÓŁKA Z OGRANICZONĄ ODPOWIEDZIALNOŚCIĄ SPÓŁKA KOMANDYTOWO-AKCYJNA”, Lublin, Polska.



CINCO SPÓŁKA Z OGRANICZONĄ ODPOWIEDZIALNOŚCIĄ - XXI – SPÓŁKA KOMANDYTOWO-AKCYJNA, Wrocław, Polska 022218489.

**234176** 2014 12 23 A. Wprowadzono zmianę nazwy i siedziby uprawnionego przez wykreślenie wpisu: CINCO SPÓŁKA Z OGRANICZONĄ ODPOWIEDZIALNOŚCIĄ – XXI – SPÓŁKA KOMANDYTOWO-AKCYJNA, Wrocław, Polska 022218489 i dokonanie wpisu: PLUS TM GROUP SPÓŁKA Z OGRANICZONĄ ODPOWIEDZIALNOŚCIĄ SPÓŁKA KOMANDYTOWO-AKCYJNA, Warszawa, Polska 022218489.

**234622** 2014 12 18 A. Wprowadzono zmianę uprawnionego przez wykreślenie wpisu: WÓDKA POLSKA Spółka z ograniczoną odpowiedzialnością Spółka komandytowa, Lublin, Polska 060456437 i dokonanie wpisu: "WÓDKA POLSKA SPÓŁKA Z OGRANICZONĄ ODPOWIEDZIALNOŚCIĄ SPÓŁKA KOMANDYTOWO-AKCYJNA", Lublin, Polska.

**234622** 2014 12 18 A. Wprowadzono zmianę uprawnionego przez wykreślenie wpisu: „WÓDKA POLSKA SPÓŁKA Z OGRANICZONĄ ODPOWIEDZIALNOŚCIĄ SPÓŁKA KOMANDYTOWO-AKCYJNA”, Lublin, Polska i dokonanie wpisu: "STOCK POLSKA" SPÓŁKA Z OGRANICZONĄ ODPOWIEDZIALNOŚCIĄ", Lublin, Polska 140665998.

**234624** 2014 12 11 A. Wprowadzono zmianę uprawnionego przez wykreślenie wpisu: WÓDKA POLSKA Spółka z ograniczoną odpowiedzialnością Spółka komandytowa, Lublin, Polska 060456437 i dokonanie wpisu: "WÓDKA POLSKA SPÓŁKA Z OGRANICZONĄ ODPOWIEDZIALNOŚCIĄ SPÓŁKA KOMANDYTOWO-AKCYJNA", Lublin, Polska.

**234624** 2014 12 11 A. Wprowadzono zmianę uprawnionego przez wykreślenie wpisu: „WÓDKA POLSKA SPÓŁKA Z OGRANICZONĄ ODPOWIEDZIALNOŚCIĄ SPÓŁKA KOMANDYTOWO-AKCYJNA”, Lublin, Polska i dokonanie wpisu: "STOCK POLSKA" SPÓŁKA Z OGRANICZONĄ ODPOWIEDZIALNOŚCIĄ", Lublin, Polska 140665998.

**234625** 2014 12 11 A. Wprowadzono zmianę uprawnionego przez wykreślenie wpisu: WÓDKA POLSKA Spółka z ograniczoną odpowiedzialnością Spółka komandytowa, Lublin, Polska 060456437 i dokonanie wpisu: "WÓDKA POLSKA SPÓŁKA Z OGRANICZONĄ ODPOWIEDZIALNOŚCIĄ SPÓŁKA KOMANDYTOWO-AKCYJNA", Lublin, Polska.

**234625** 2014 12 11 A. Wprowadzono zmianę uprawnionego przez wykreślenie wpisu: „WÓDKA POLSKA SPÓŁKA Z OGRANICZONĄ ODPOWIEDZIALNOŚCIĄ SPÓŁKA KOMANDYTOWO-AKCYJNA”, Lublin, Polska i dokonanie wpisu: "STOCK POLSKA" SPÓŁKA Z OGRANICZONĄ ODPOWIEDZIALNOŚCIĄ", Lublin, Polska 140665998.

**234815** 2014 12 23 A. Wprowadzono zmianę uprawnionego przez wykreślenie wpisu: ZAKŁAD PRODUKCYJNO-HANDLOWO-USŁUGOWY MIROSLAW JAŚNIEWSKI, Łowicz, Polska 750075098 i dokonanie wpisu: SJ TOMASZ JAŚNIEWSKI, Łowicz, Polska.

**234620** 2014 12 18 A. Wprowadzono zmianę uprawnionego przez wykreślenie wpisu: WÓDKA POLSKA SPÓŁKA Z OGRANICZONĄ ODPOWIEDZIALNOŚCIĄ SPÓŁKA KOMANDYTOWO, Lublin, Polska 060456437 i dokonanie wpisu: "WÓDKA POLSKA SPÓŁKA Z OGRANICZONĄ ODPOWIEDZIALNOŚCIĄ SPÓŁKA KOMANDYTOWO-AKCYJNA", Lublin, Polska.

**234620** 2014 12 18 A. Wprowadzono zmianę uprawnionego przez wykreślenie wpisu: „WÓDKA POLSKA SPÓŁKA Z OGRANICZONĄ ODPOWIEDZIALNOŚCIĄ SPÓŁKA KOMANDYTOWO-AKCYJNA”, Lublin, Polska i dokonanie wpisu: "STOCK POLSKA" SPÓŁKA Z OGRANICZONĄ ODPOWIEDZIALNOŚCIĄ", Lublin, Polska 140665998.

**234969** 2014 12 10 A. Wprowadzono zmianę uprawnionego przez wykreślenie wpisu: REGIS Spółka z ograniczoną odpowiedzialnością, Kraków, Polska 350534035 i dokonanie wpisu: A&V

INVESTMENT SPÓŁKA Z OGRANICZONĄ ODPOWIEDZIALNOŚCIĄ SPÓŁKA KOMANDYTOWO-AKCYJNA", Kraków, Polska 146359848.

**235032** 2014 12 23 F. Dokonano wpisu: „W dniu 10 września 2014 r. do Urzędu Patentowego RP wpłynął wniosek o dokonanie w rejestrze wpisu informacji o zajęciu prawa ochronnego na przedmiotowy znak towarowy (Sygn. post. egz. Km 3130/14)".

**236346** 2014 12 10 D. Wykreślono wpis: W dniu 5 listopada 2014 r. na podstawie postanowienia Sądu Rejonowego dla m.st. Warszawy w Warszawie Wydział XI Gospodarczy – Rejestru Zastawów (sygn. akt WA.XI.Ns-Rej.Za 14960/14/139) wpisano do Rejestru Zastawów pod pozycją 2422783 zastaw rejestrowy na prawie ochronnym udzielonym na znak towarowy R-236346 w celu zabezpieczenia wierzytelności przysługujących Alior Bank Spółka Akcyjna z siedzibą w Warszawie wobec Polbita - Spółka z ograniczoną odpowiedzialnością z siedzibą w Warszawie".

**236350** 2014 12 10 A. Wprowadzono zmianę uprawnionego przez wykreślenie wpisu: BRE Bank Spółka Akcyjna, Warszawa, Polska 001254524 i dokonanie wpisu: MBANK SPÓŁKA AKCYJNA, Warszawa, Polska 001254524.

**236416** 2014 12 10 A. Wprowadzono zmianę uprawnionego przez wykreślenie wpisu: REGIS Sp. z o.o., Kraków, Polska 350534035 i dokonanie wpisu: A&V INVESTMENT SPÓŁKA Z OGRANICZONĄ ODPOWIEDZIALNOŚCIĄ SPÓŁKA KOMANDYTOWO-AKCYJNA", Kraków, Polska 146359848.

**236490** 2014 12 05 A. Wprowadzono zmianę uprawnionego przez wykreślenie wpisu: OSG Polska Spółka z ograniczoną odpowiedzialnością, Warszawa, Polska 550736100 i dokonanie wpisu: OSG SERVICES SPÓŁKA Z OGRANICZONĄ ODPOWIEDZIALNOŚCIĄ, Warszawa, Polska 146671050.

**236491** 2014 12 05 A. Wprowadzono zmianę uprawnionego przez wykreślenie wpisu: OSG Polska Spółka z ograniczoną odpowiedzialnością, Warszawa, Polska 550736100 i dokonanie wpisu: OSG SERVICES SPÓŁKA Z OGRANICZONĄ ODPOWIEDZIALNOŚCIĄ, Warszawa, Polska 146671050.

**236492** 2014 12 05 A. Wprowadzono zmianę uprawnionego przez wykreślenie wpisu: OSG Polska Spółka z ograniczoną odpowiedzialnością, Warszawa, Polska 550736100 i dokonanie wpisu: OSG SERVICES SPÓŁKA Z OGRANICZONĄ ODPOWIEDZIALNOŚCIĄ, Warszawa, Polska 146671050.

**236585** 2014 12 10 A. Wprowadzono zmianę uprawnionego przez wykreślenie wpisu: MAMASTUDIO Michał Pawlik, Magdalena Ponagajbo Spółka Cywilna, Warszawa, Polska i dokonanie wpisu: MAMASTUDIO SPÓŁKA Z OGRANICZONĄ ODPOWIEDZIALNOŚCIĄ-SPÓŁKA KOMANDYTOWA, Warszawa, Polska 145484669.

**237129** 2014 12 11 A. Wprowadzono zmianę uprawnionego przez wykreślenie wpisu: HOUSE Spółka z ograniczoną odpowiedzialnością, Zielona Góra, Polska 970630359 i dokonanie wpisu: „DELIA COSMETICS” SPÓŁKA Z OGRANICZONĄ ODPOWIEDZIALNOŚCIĄ, Rzgów, Polska 471714401.

**237158** 2014 12 10 A. Wprowadzono zmianę uprawnionego przez wykreślenie wpisu: BRE BANK SPÓŁKA AKCYJNA, Warszawa, Polska 001254524 i dokonanie wpisu: MBANK SPÓŁKA AKCYJNA, Warszawa, Polska 001254524.

**237373** 2014 12 01 A. Wprowadzono zmianę uprawnionego przez wykreślenie wpisu: POLKOMTEL SPÓŁKA Z OGRANICZONĄ ODPOWIEDZIALNOŚCIĄ, Warszawa, Polska i dokonanie wpisu: CINCO SPÓŁKA Z OGRANICZONĄ ODPOWIEDZIALNOŚCIĄ - XXI – SPÓŁKA KOMANDYTOWO-AKCYJNA, Wrocław, Polska 022218489.

**237373** 2014 12 01 A. Wprowadzono zmianę nazwy i siedziby uprawnionego przez wykreślenie wpisu: CINCO SPÓŁKA Z OGRANICZONĄ ODPOWIEDZIALNOŚCIĄ – XXI – SPÓŁKA KOMANDYTOWO-AKCYJNA, Wrocław, Polska 022218489 i dokonanie wpisu: PLUS TM GROUP SPÓŁKA Z OGRANICZONĄ ODPOWIEDZIALNOŚCIĄ SPÓŁKA KOMANDYTOWO-AKCYJNA, Warszawa, Polska 022218489.



ODPOWIEDZIALNOŚCIĄ, Warszawa, Polska i dokonanie wpisu: CINCO SPÓŁKA Z OGRANICZONĄ ODPOWIEDZIALNOŚCIĄ, - XXI – SPÓŁKA KOMANDYTOWO-AKCYJNA, Wrocław, Polska 022218489.

**240387** 2014 12 04 A. Wprowadzono zmianę nazwy i siedziby uprawnionego przez wykreślenie wpisu: CINCO SPÓŁKA Z OGRANICZONĄ ODPOWIEDZIALNOŚCIĄ – XXI – SPÓŁKA KOMANDYTOWO-AKCYJNA, Wrocław, Polska 022218489 i dokonanie wpisu: PLUS TM GROUP SPÓŁKA Z OGRANICZONĄ ODPOWIEDZIALNOŚCIĄ, SPÓŁKA KOMANDYTOWO-AKCYJNA, Warszawa, Polska 022218489.

**240443** 2014 12 11 A. Wprowadzono zmianę uprawnionego przez wykreślenie wpisu: WÓDKA POLSKA SPÓŁKA Z OGRANICZONĄ ODPOWIEDZIALNOŚCIĄ SPÓŁKA KOMANDYTOWA, Lublin, Polska i dokonanie wpisu: "WÓDKA POLSKA SPÓŁKA Z OGRANICZONĄ ODPOWIEDZIALNOŚCIĄ SPÓŁKA KOMANDYTOWO-AKCYJNA", Lublin, Polska.

**240443** 2014 12 11 A. Wprowadzono zmianę uprawnionego przez wykreślenie wpisu: „WÓDKA POLSKA SPÓŁKA Z OGRANICZONĄ ODPOWIEDZIALNOŚCIĄ SPÓŁKA KOMANDYTOWO-AKCYJNA”, Lublin, Polska i dokonanie wpisu: "STOCK POLSKA" SPÓŁKA Z OGRANICZONĄ ODPOWIEDZIALNOŚCIĄ", Lublin, Polska 140665998.

**240717** 2014 12 09 A. Wprowadzono zmianę uprawnionego przez wykreślenie wpisu: VALEANT IPM Spółka z ograniczoną odpowiedzialnością, Rzeszów, Polska 142504822 i dokonanie wpisu: PHARMASWISS POLAND SPÓŁKA Z OGRANICZONĄ ODPOWIEDZIALNOŚCIĄ, Rzeszów, Polska 180935403.

**240717** 2014 12 09 A. Wprowadzono zmianę uprawnionego przez wykreślenie wpisu: PHARMASWISS POLAND SPÓŁKA Z OGRANICZONĄ ODPOWIEDZIALNOŚCIĄ, Rzeszów, Polska 180935403 i dokonanie wpisu: VALEANT SPÓŁKA Z OGRANICZONĄ ODPOWIEDZIALNOŚCIĄ SPÓŁKA JAWNA, Rzeszów, Polska.

**240718** 2014 12 09 A. Wprowadzono zmianę uprawnionego przez wykreślenie wpisu: VALEANT IPM Spółka z ograniczoną odpowiedzialnością, Rzeszów, Polska 142504822 i dokonanie wpisu: PHARMASWISS POLAND SPÓŁKA Z OGRANICZONĄ ODPOWIEDZIALNOŚCIĄ, Rzeszów, Polska 180935403.

**240718** 2014 12 09 A. Wprowadzono zmianę uprawnionego przez wykreślenie wpisu: PHARMASWISS POLAND SPÓŁKA Z OGRANICZONĄ ODPOWIEDZIALNOŚCIĄ, Rzeszów, Polska 180935403 i dokonanie wpisu: VALEANT SPÓŁKA Z OGRANICZONĄ ODPOWIEDZIALNOŚCIĄ SPÓŁKA JAWNA, Rzeszów, Polska.

**240745** 2014 12 15 A. Wprowadzono zmianę uprawnionego przez wykreślenie wpisu: POLKOMTEL SPÓŁKA Z OGRANICZONĄ ODPOWIEDZIALNOŚCIĄ, Warszawa, Polska i dokonanie wpisu: CINCO SPÓŁKA Z OGRANICZONĄ ODPOWIEDZIALNOŚCIĄ - XXI – SPÓŁKA KOMANDYTOWO-AKCYJNA, Wrocław, Polska 022218489.

**240745** 2014 12 15 A. Wprowadzono zmianę nazwy i siedziby uprawnionego przez wykreślenie wpisu: CINCO SPÓŁKA Z OGRANICZONĄ ODPOWIEDZIALNOŚCIĄ – XXI – SPÓŁKA KOMANDYTOWO-AKCYJNA, Wrocław, Polska 022218489 i dokonanie wpisu: PLUS TM GROUP SPÓŁKA Z OGRANICZONĄ ODPOWIEDZIALNOŚCIĄ SPÓŁKA KOMANDYTOWO-AKCYJNA, Warszawa, Polska 022218489.

**240892** 2014 12 10 A. Wprowadzono zmianę siedziby uprawnionego przez wykreślenie wpisu: For Nature Solutions Spółka z ograniczoną odpowiedzialnością, Gdańsk, Polska 220993841 i dokonanie wpisu: FOR NATURE SOLUTIONS - SPÓŁKA Z OGRANICZONĄ ODPOWIEDZIALNOŚCIĄ, Toruń, Polska 220993841.

**240966** 2014 12 10 D. Wykreślono wpis: W dniu 5 listopada 2014 r. na podstawie postanowienia Sądu Rejonowego dla m.st. Warszawy w Warszawie Wydział XI Gospodarczy – Rejestru Zastawów (sygn. akt WA.XI.Ns-Rej.Za 14958/14/026) wpisano do Rejestru Zastawów pod pozycją 2422764 zastaw rejestrowy na prawie ochronnym udzielonym na znak towarowy R-240966 w celu zabezpieczenia wierzytelności przysługujących Alior Bank Spółka Akcyj-

na z siedzibą w Warszawie wobec Polbita - Spółka z ograniczoną odpowiedzialnością z siedzibą w Warszawie”.

**240968** 2014 12 10 D. Wykreślono wpis: W dniu 5 listopada 2014 r. na podstawie postanowienia Sądu Rejonowego dla m.st. Warszawy w Warszawie Wydział XI Gospodarczy – Rejestru Zastawów (sygn. akt WA.XI.Ns-Rej.Za 14946/14/903) wpisano do Rejestru Zastawów pod pozycją 2422966 zastaw rejestrowy na prawie ochronnym udzielonym na znak towarowy R-240968 w celu zabezpieczenia wierzytelności przysługujących Alior Bank Spółka Akcyjna z siedzibą w Warszawie wobec Polbita - Spółka z ograniczoną odpowiedzialnością z siedzibą w Warszawie”.

**241063** 2014 12 23 A. Wprowadzono zmianę uprawnionego przez wykreślenie wpisu: POLKOMTEL SPÓŁKA Z OGRANICZONĄ ODPOWIEDZIALNOŚCIĄ, Warszawa, Polska i dokonanie wpisu: CINCO SPÓŁKA Z OGRANICZONĄ ODPOWIEDZIALNOŚCIĄ - XXI – SPÓŁKA KOMANDYTOWO-AKCYJNA, Wrocław, Polska 022218489.

**241063** 2014 12 23 A. Wprowadzono zmianę nazwy i siedziby uprawnionego przez wykreślenie wpisu: CINCO SPÓŁKA Z OGRANICZONĄ ODPOWIEDZIALNOŚCIĄ – XXI – SPÓŁKA KOMANDYTOWO-AKCYJNA, Wrocław, Polska 022218489 i dokonanie wpisu: PLUS TM GROUP SPÓŁKA Z OGRANICZONĄ ODPOWIEDZIALNOŚCIĄ SPÓŁKA KOMANDYTOWO-AKCYJNA, Warszawa, Polska 022218489.

**241129** 2014 12 15 A. Wprowadzono zmianę uprawnionego przez wykreślenie wpisu: POLKOMTEL SPÓŁKA Z OGRANICZONĄ ODPOWIEDZIALNOŚCIĄ, Warszawa, Polska i dokonanie wpisu: CINCO SPÓŁKA Z OGRANICZONĄ ODPOWIEDZIALNOŚCIĄ - XXI – SPÓŁKA KOMANDYTOWO-AKCYJNA, Wrocław, Polska 022218489.

**241129** 2014 12 15 A. Wprowadzono zmianę nazwy i siedziby uprawnionego przez wykreślenie wpisu: CINCO SPÓŁKA Z OGRANICZONĄ ODPOWIEDZIALNOŚCIĄ – XXI – SPÓŁKA KOMANDYTOWO-AKCYJNA, Wrocław, Polska 022218489 i dokonanie wpisu: PLUS TM GROUP SPÓŁKA Z OGRANICZONĄ ODPOWIEDZIALNOŚCIĄ SPÓŁKA KOMANDYTOWO-AKCYJNA, Warszawa, Polska 022218489.

**241347** 2014 12 15 A. Wprowadzono zmianę uprawnionego przez wykreślenie wpisu: POLKOMTEL SPÓŁKA Z OGRANICZONĄ ODPOWIEDZIALNOŚCIĄ, Warszawa, Polska i dokonanie wpisu: CINCO SPÓŁKA Z OGRANICZONĄ ODPOWIEDZIALNOŚCIĄ - XXI – SPÓŁKA KOMANDYTOWO-AKCYJNA, Wrocław, Polska 022218489.

**241347** 2014 12 15 A. Wprowadzono zmianę nazwy i siedziby uprawnionego przez wykreślenie wpisu: CINCO SPÓŁKA Z OGRANICZONĄ ODPOWIEDZIALNOŚCIĄ – XXI – SPÓŁKA KOMANDYTOWO-AKCYJNA, Wrocław, Polska 022218489 i dokonanie wpisu: PLUS TM GROUP SPÓŁKA Z OGRANICZONĄ ODPOWIEDZIALNOŚCIĄ SPÓŁKA KOMANDYTOWO-AKCYJNA, Warszawa, Polska 022218489.

**241554** 2014 12 02 A. Wprowadzono zmianę uprawnionego przez wykreślenie wpisu: POLKOMTEL SPÓŁKA Z OGRANICZONĄ ODPOWIEDZIALNOŚCIĄ, Warszawa, Polska i dokonanie wpisu: CINCO SPÓŁKA Z OGRANICZONĄ ODPOWIEDZIALNOŚCIĄ - XXI – SPÓŁKA KOMANDYTOWO-AKCYJNA, Wrocław, Polska 022218489.

**241554** 2014 12 02 A. Wprowadzono zmianę nazwy i siedziby uprawnionego przez wykreślenie wpisu: CINCO SPÓŁKA Z OGRANICZONĄ ODPOWIEDZIALNOŚCIĄ – XXI – SPÓŁKA KOMANDYTOWO-AKCYJNA, Wrocław, Polska 022218489 i dokonanie wpisu: PLUS TM GROUP SPÓŁKA Z OGRANICZONĄ ODPOWIEDZIALNOŚCIĄ SPÓŁKA KOMANDYTOWO-AKCYJNA, Warszawa, Polska 022218489.

**241555** 2014 12 02 A. Wprowadzono zmianę uprawnionego przez wykreślenie wpisu: POLKOMTEL SPÓŁKA Z OGRANICZONĄ ODPOWIEDZIALNOŚCIĄ, Warszawa, Polska i dokonanie wpisu: CINCO SPÓŁKA Z OGRANICZONĄ ODPOWIEDZIALNOŚCIĄ - XXI – SPÓŁKA KOMANDYTOWO-AKCYJNA, Wrocław, Polska 022218489.

**241555** 2014 12 02 A. Wprowadzono zmianę nazwy i siedziby uprawnionego przez wykreślenie wpisu: CINCO SPÓŁKA Z OGRANICZONĄ ODPOWIEDZIALNOŚCIĄ – XXI – SPÓŁKA KOMANDYTOWO-AKCYJNA, Wrocław, Polska 022218489 i dokonanie wpisu: PLUS TM











**243251** 2014 12 04 A. Wprowadzono zmianę uprawnionego przez wykreślenie wpisu: POLKOMTEL SPÓŁKA Z OGRANICZONĄ ODPOWIEDZIALNOŚCIĄ, Warszawa, Polska i dokonanie wpisu: CINCO SPÓŁKA Z OGRANICZONĄ ODPOWIEDZIALNOŚCIĄ - XXI - SPÓŁKA KOMANDYTOWO-AKCYJNA, Wrocław, Polska 022218489.

**243251** 2014 12 04 A. Wprowadzono zmianę nazwy i siedziby uprawnionego przez wykreślenie wpisu: CINCO SPÓŁKA Z OGRANICZONĄ ODPOWIEDZIALNOŚCIĄ - XXI - SPÓŁKA KOMANDYTOWO-AKCYJNA, Wrocław, Polska 022218489 i dokonanie wpisu: PLUS TM GROUP SPÓŁKA Z OGRANICZONĄ ODPOWIEDZIALNOŚCIĄ SPÓŁKA KOMANDYTOWO-AKCYJNA, Warszawa, Polska 022218489.

**243252** 2014 12 16 A. Wprowadzono zmianę uprawnionego przez wykreślenie wpisu: POLKOMTEL SPÓŁKA Z OGRANICZONĄ ODPOWIEDZIALNOŚCIĄ, Warszawa, Polska i dokonanie wpisu: CINCO SPÓŁKA Z OGRANICZONĄ ODPOWIEDZIALNOŚCIĄ - XXI - SPÓŁKA KOMANDYTOWO-AKCYJNA, Wrocław, Polska 022218489.

**243252** 2014 12 16 A. Wprowadzono zmianę nazwy i siedziby uprawnionego przez wykreślenie wpisu: CINCO SPÓŁKA Z OGRANICZONĄ ODPOWIEDZIALNOŚCIĄ - XXI - SPÓŁKA KOMANDYTOWO-AKCYJNA, Wrocław, Polska 022218489 i dokonanie wpisu: PLUS TM GROUP SPÓŁKA Z OGRANICZONĄ ODPOWIEDZIALNOŚCIĄ SPÓŁKA KOMANDYTOWO-AKCYJNA, Warszawa, Polska 022218489.

**243253** 2014 12 16 A. Wprowadzono zmianę uprawnionego przez wykreślenie wpisu: POLKOMTEL SPÓŁKA Z OGRANICZONĄ ODPOWIEDZIALNOŚCIĄ, Warszawa, Polska i dokonanie wpisu: CINCO SPÓŁKA Z OGRANICZONĄ ODPOWIEDZIALNOŚCIĄ - XXI - SPÓŁKA KOMANDYTOWO-AKCYJNA, Wrocław, Polska 022218489.

**243253** 2014 12 16 A. Wprowadzono zmianę nazwy i siedziby uprawnionego przez wykreślenie wpisu: CINCO SPÓŁKA Z OGRANICZONĄ ODPOWIEDZIALNOŚCIĄ - XXI - SPÓŁKA KOMANDYTOWO-AKCYJNA, Wrocław, Polska 022218489 i dokonanie wpisu: PLUS TM GROUP SPÓŁKA Z OGRANICZONĄ ODPOWIEDZIALNOŚCIĄ SPÓŁKA KOMANDYTOWO-AKCYJNA, Warszawa, Polska 022218489.

**243419** 2014 12 09 A. Wprowadzono zmianę uprawnionego przez wykreślenie wpisu: VALEANT IPM SPÓŁKA Z OGRANICZONĄ ODPOWIEDZIALNOŚCIĄ, Rzeszów, Polska 142504822 i dokonanie wpisu: PHARMASWISS POLAND SPÓŁKA Z OGRANICZONĄ ODPOWIEDZIALNOŚCIĄ, Rzeszów, Polska 180935403.

**243419** 2014 12 09 A. Wprowadzono zmianę uprawnionego przez wykreślenie wpisu: PHARMASWISS POLAND SPÓŁKA Z OGRANICZONĄ ODPOWIEDZIALNOŚCIĄ, Rzeszów, Polska 180935403 i dokonanie wpisu: VALEANT SPÓŁKA Z OGRANICZONĄ ODPOWIEDZIALNOŚCIĄ SPÓŁKA JAWNA, Rzeszów, Polska.

**243425** 2014 12 23 A. Wprowadzono zmianę siedziby uprawnionego przez wykreślenie wpisu: Bank BPH S.A., Kraków, Polska 350535626 i dokonanie wpisu: BANK BPH SPÓŁKA AKCYJNA, Gdańsk, Polska 350535626.

**243427** 2014 12 23 A. Wprowadzono zmianę siedziby uprawnionego przez wykreślenie wpisu: Bank BPH S.A., Kraków, Polska 350535626 i dokonanie wpisu: BANK BPH SPÓŁKA AKCYJNA, Gdańsk, Polska 350535626.

**243428** 2014 12 23 A. Wprowadzono zmianę siedziby uprawnionego przez wykreślenie wpisu: Bank BPH S.A., Kraków, Polska 350535626 i dokonanie wpisu: BANK BPH SPÓŁKA AKCYJNA, Gdańsk, Polska 350535626.

**243581** 2014 11 28 D. Wykreślono wpis: „W dniu 12 lutego 2014 r. na podstawie postanowienia Sądu Rejonowego Lublin-Wschód w Lublinie z siedzibą w Świdniku Wydział VII Gospodarczy – Rejestru Zastawów (sygn. akt LU.VII.Ns-Rej.Za 8774/13/136) wpisano do Rejestru Zastawów pod pozycją 2290386 zastaw rejestrowy na prawie ochronnym udzielonym na znak towarowy R-243581 w celu zabezpieczenia wierzytelności przysługujących ING Bank N.V. Oddział w Londynie z siedzibą w Londynie, Wielka Brytania wobec OCM Luxembourg Spiritus Holdings S.A.R.L. z siedzibą w Luksemburgu”.

**243582** 2014 12 18 A. Wprowadzono zmianę uprawnionego przez wykreślenie wpisu: WÓDKA POLSKA Spółka z ograniczoną odpowiedzialnością Spółka komandytowa, Lublin, Polska 060456437 i dokonanie wpisu: „WÓDKA POLSKA SPÓŁKA Z OGRANICZONĄ ODPOWIEDZIALNOŚCIĄ SPÓŁKA KOMANDYTOWO-AKCYJNA”, Lublin, Polska.

**243582** 2014 12 18 A. Wprowadzono zmianę uprawnionego przez wykreślenie wpisu: „WÓDKA POLSKA SPÓŁKA Z OGRANICZONĄ ODPOWIEDZIALNOŚCIĄ SPÓŁKA KOMANDYTOWO-AKCYJNA”, Lublin, Polska i dokonanie wpisu: „STOCK POLSKA” SPÓŁKA Z OGRANICZONĄ ODPOWIEDZIALNOŚCIĄ”, Lublin, Polska 140665998.

**243583** 2014 12 18 A. Wprowadzono zmianę uprawnionego przez wykreślenie wpisu: WÓDKA POLSKA Spółka z ograniczoną odpowiedzialnością Spółka komandytowa, Lublin, Polska 060456437 i dokonanie wpisu: „WÓDKA POLSKA SPÓŁKA Z OGRANICZONĄ ODPOWIEDZIALNOŚCIĄ SPÓŁKA KOMANDYTOWO-AKCYJNA”, Lublin, Polska.

**243583** 2014 12 18 A. Wprowadzono zmianę uprawnionego przez wykreślenie wpisu: „WÓDKA POLSKA SPÓŁKA Z OGRANICZONĄ ODPOWIEDZIALNOŚCIĄ SPÓŁKA KOMANDYTOWO-AKCYJNA”, Lublin, Polska i dokonanie wpisu: „STOCK POLSKA” SPÓŁKA Z OGRANICZONĄ ODPOWIEDZIALNOŚCIĄ”, Lublin, Polska 140665998.

**243733** 2014 12 16 A. Wprowadzono zmianę uprawnionego przez wykreślenie wpisu: POLKOMTEL SPÓŁKA Z OGRANICZONĄ ODPOWIEDZIALNOŚCIĄ, Warszawa, Polska i dokonanie wpisu: CINCO SPÓŁKA Z OGRANICZONĄ ODPOWIEDZIALNOŚCIĄ - XXI - SPÓŁKA KOMANDYTOWO-AKCYJNA, Wrocław, Polska 022218489.

**243733** 2014 12 16 A. Wprowadzono zmianę nazwy i siedziby uprawnionego przez wykreślenie wpisu: CINCO SPÓŁKA Z OGRANICZONĄ ODPOWIEDZIALNOŚCIĄ - XXI - SPÓŁKA KOMANDYTOWO-AKCYJNA, Wrocław, Polska 022218489 i dokonanie wpisu: PLUS TM GROUP SPÓŁKA Z OGRANICZONĄ ODPOWIEDZIALNOŚCIĄ SPÓŁKA KOMANDYTOWO-AKCYJNA, Warszawa, Polska 022218489.

**243774** 2014 12 02 A. Wprowadzono zmianę uprawnionego przez wykreślenie wpisu: POLKOMTEL SPÓŁKA Z OGRANICZONĄ ODPOWIEDZIALNOŚCIĄ, Warszawa, Polska i dokonanie wpisu: CINCO SPÓŁKA Z OGRANICZONĄ ODPOWIEDZIALNOŚCIĄ - XXI - SPÓŁKA KOMANDYTOWO-AKCYJNA, Wrocław, Polska 022218489.

**243774** 2014 12 02 A. Wprowadzono zmianę nazwy i siedziby uprawnionego przez wykreślenie wpisu: CINCO SPÓŁKA Z OGRANICZONĄ ODPOWIEDZIALNOŚCIĄ - XXI - SPÓŁKA KOMANDYTOWO-AKCYJNA, Wrocław, Polska 022218489 i dokonanie wpisu: PLUS TM GROUP SPÓŁKA Z OGRANICZONĄ ODPOWIEDZIALNOŚCIĄ SPÓŁKA KOMANDYTOWO-AKCYJNA, Warszawa, Polska 022218489.

**243775** 2014 12 02 A. Wprowadzono zmianę uprawnionego przez wykreślenie wpisu: POLKOMTEL SPÓŁKA Z OGRANICZONĄ ODPOWIEDZIALNOŚCIĄ, Warszawa, Polska i dokonanie wpisu: CINCO SPÓŁKA Z OGRANICZONĄ ODPOWIEDZIALNOŚCIĄ - XXI - SPÓŁKA KOMANDYTOWO-AKCYJNA, Wrocław, Polska 022218489.

**243775** 2014 12 02 A. Wprowadzono zmianę nazwy i siedziby uprawnionego przez wykreślenie wpisu: CINCO SPÓŁKA Z OGRANICZONĄ ODPOWIEDZIALNOŚCIĄ - XXI - SPÓŁKA KOMANDYTOWO-AKCYJNA, Wrocław, Polska 022218489 i dokonanie wpisu: PLUS TM GROUP SPÓŁKA Z OGRANICZONĄ ODPOWIEDZIALNOŚCIĄ SPÓŁKA KOMANDYTOWO-AKCYJNA, Warszawa, Polska 022218489.

**243776** 2014 12 02 A. Wprowadzono zmianę uprawnionego przez wykreślenie wpisu: POLKOMTEL SPÓŁKA Z OGRANICZONĄ ODPOWIEDZIALNOŚCIĄ, Warszawa, Polska i dokonanie wpisu: CINCO SPÓŁKA Z OGRANICZONĄ ODPOWIEDZIALNOŚCIĄ - XXI - SPÓŁKA KOMANDYTOWO-AKCYJNA, Wrocław, Polska 022218489.

**243776** 2014 12 02 A. Wprowadzono zmianę nazwy i siedziby uprawnionego przez wykreślenie wpisu: CINCO SPÓŁKA Z OGRANI-

CZONĄ ODPOWIEDZIALNOŚCIĄ – XXI – SPÓŁKA KOMANDYTOWO-AKCYJNA, Wrocław, Polska 022218489 i dokonanie wpisu: PLUS TM GROUP SPÓŁKA Z OGRANICZONĄ ODPOWIEDZIALNOŚCIĄ SPÓŁKA KOMANDYTOWO-AKCYJNA, Warszawa, Polska 022218489.

**243777** 2014 12 16 A. Wprowadzono zmianę uprawnionego przez wykreślenie wpisu: POLKOMTEL SPÓŁKA Z OGRANICZONĄ ODPOWIEDZIALNOŚCIĄ, Warszawa, Polska i dokonanie wpisu: CINCO SPÓŁKA Z OGRANICZONĄ ODPOWIEDZIALNOŚCIĄ - XXI – SPÓŁKA KOMANDYTOWO-AKCYJNA, Wrocław, Polska 022218489.

**243777** 2014 12 16 A. Wprowadzono zmianę nazwy i siedziby uprawnionego przez wykreślenie wpisu: CINCO SPÓŁKA Z OGRANICZONĄ ODPOWIEDZIALNOŚCIĄ – XXI – SPÓŁKA KOMANDYTOWO-AKCYJNA, Wrocław, Polska 022218489 i dokonanie wpisu: PLUS TM GROUP SPÓŁKA Z OGRANICZONĄ ODPOWIEDZIALNOŚCIĄ SPÓŁKA KOMANDYTOWO-AKCYJNA, Warszawa, Polska 022218489.

**244165** 2014 12 23 A. Wprowadzono zmianę siedziby uprawnionego przez wykreślenie wpisu: Bank BPH S.A., Kraków, Polska 350535626 i dokonanie wpisu: BANK BPH SPÓŁKA AKCYJNA, Gdańsk, Polska 350535626.

**244480** 2014 12 09 A. Wprowadzono zmianę uprawnionego przez wykreślenie wpisu: VALEANT IPM SPÓŁKA Z OGRANICZONĄ ODPOWIEDZIALNOŚCIĄ, Rzeszów, Polska 142504822 i dokonanie wpisu: PHARMASWISS POLAND SPÓŁKA Z OGRANICZONĄ ODPOWIEDZIALNOŚCIĄ, Rzeszów, Polska 180935403.

**244480** 2014 12 09 A. Wprowadzono zmianę uprawnionego przez wykreślenie wpisu: PHARMASWISS POLAND SPÓŁKA Z OGRANICZONĄ ODPOWIEDZIALNOŚCIĄ, Rzeszów, Polska 180935403 i dokonanie wpisu: VALEANT SPÓŁKA Z OGRANICZONĄ ODPOWIEDZIALNOŚCIĄ SPÓŁKA JAWNA, Rzeszów, Polska.

**244525** 2014 12 10 A. Wprowadzono zmianę uprawnionego przez wykreślenie wpisu: BRE Bank Spółka Akcyjna, Warszawa, Polska 001254524 i dokonanie wpisu: MBANK SPÓŁKA AKCYJNA, Warszawa, Polska 001254524.

**244528** 2014 12 18 A. Wprowadzono zmianę uprawnionego przez wykreślenie wpisu: WÓDKA POLSKA Spółka z ograniczoną odpowiedzialnością Spółka komandytowa, Lublin, Polska 060456437 i dokonanie wpisu: "WÓDKA POLSKA SPÓŁKA Z OGRANICZONĄ ODPOWIEDZIALNOŚCIĄ SPÓŁKA KOMANDYTOWO-AKCYJNA", Lublin, Polska.

**244528** 2014 12 18 A. Wprowadzono zmianę uprawnionego przez wykreślenie wpisu: „WÓDKA POLSKA SPÓŁKA Z OGRANICZONĄ ODPOWIEDZIALNOŚCIĄ SPÓŁKA KOMANDYTOWO-AKCYJNA”, Lublin, Polska i dokonanie wpisu: "STOCK POLSKA" SPÓŁKA Z OGRANICZONĄ ODPOWIEDZIALNOŚCIĄ", Lublin, Polska 140665998.

**244796** 2014 12 04 A. Wprowadzono zmianę uprawnionego przez wykreślenie wpisu: SGI spółka z ograniczoną odpowiedzialnością spółka komandytowo-akcyjna, Szczecin, Polska i dokonanie wpisu: SGI SPÓŁKA AKCYJNA, Szczecin, Polska.

**244896** 2014 12 02 A. Wprowadzono zmianę uprawnionego przez wykreślenie wpisu: POLKOMTEL SPÓŁKA Z OGRANICZONĄ ODPOWIEDZIALNOŚCIĄ, Warszawa, Polska i dokonanie wpisu: CINCO SPÓŁKA Z OGRANICZONĄ ODPOWIEDZIALNOŚCIĄ - XXI – SPÓŁKA KOMANDYTOWO-AKCYJNA, Wrocław, Polska 022218489.

**244896** 2014 12 02 A. Wprowadzono zmianę nazwy i siedziby uprawnionego przez wykreślenie wpisu: CINCO SPÓŁKA Z OGRANICZONĄ ODPOWIEDZIALNOŚCIĄ – XXI – SPÓŁKA KOMANDYTOWO-AKCYJNA, Wrocław, Polska 022218489 i dokonanie wpisu: PLUS TM GROUP SPÓŁKA Z OGRANICZONĄ ODPOWIEDZIALNOŚCIĄ SPÓŁKA KOMANDYTOWO-AKCYJNA, Warszawa, Polska 022218489.

**244903** 2014 12 16 A. Wprowadzono zmianę uprawnionego przez wykreślenie wpisu: POLKOMTEL SPÓŁKA Z OGRANICZONĄ ODPOWIEDZIALNOŚCIĄ, Warszawa, Polska i dokonanie wpisu:

CINCO SPÓŁKA Z OGRANICZONĄ ODPOWIEDZIALNOŚCIĄ - XXI – SPÓŁKA KOMANDYTOWO-AKCYJNA, Wrocław, Polska 022218489.

**244903** 2014 12 16 A. Wprowadzono zmianę nazwy i siedziby uprawnionego przez wykreślenie wpisu: CINCO SPÓŁKA Z OGRANICZONĄ ODPOWIEDZIALNOŚCIĄ – XXI – SPÓŁKA KOMANDYTOWO-AKCYJNA, Wrocław, Polska 022218489 i dokonanie wpisu: PLUS TM GROUP SPÓŁKA Z OGRANICZONĄ ODPOWIEDZIALNOŚCIĄ SPÓŁKA KOMANDYTOWO-AKCYJNA, Warszawa, Polska 022218489.

**245028** 2014 12 10 A. Wprowadzono zmianę siedziby uprawnionego przez wykreślenie wpisu: Bank BPH SPÓŁKA AKCYJNA, Kraków, Polska 350535626 i dokonanie wpisu: BANK BPH SPÓŁKA AKCYJNA, Gdańsk, Polska 350535626.

**245029** 2014 12 23 A. Wprowadzono zmianę siedziby uprawnionego przez wykreślenie wpisu: Bank BPH S.A., Kraków, Polska 350535626 i dokonanie wpisu: BANK BPH SPÓŁKA AKCYJNA, Gdańsk, Polska 350535626.

**245117** 2014 12 02 A. Wprowadzono zmianę uprawnionego przez wykreślenie wpisu: POLKOMTEL SPÓŁKA Z OGRANICZONĄ ODPOWIEDZIALNOŚCIĄ, Warszawa, Polska i dokonanie wpisu: CINCO SPÓŁKA Z OGRANICZONĄ ODPOWIEDZIALNOŚCIĄ - XXI – SPÓŁKA KOMANDYTOWO-AKCYJNA, Wrocław, Polska 022218489.

**245117** 2014 12 02 A. Wprowadzono zmianę nazwy i siedziby uprawnionego przez wykreślenie wpisu: CINCO SPÓŁKA Z OGRANICZONĄ ODPOWIEDZIALNOŚCIĄ – XXI – SPÓŁKA KOMANDYTOWO-AKCYJNA, Wrocław, Polska 022218489 i dokonanie wpisu: PLUS TM GROUP SPÓŁKA Z OGRANICZONĄ ODPOWIEDZIALNOŚCIĄ SPÓŁKA KOMANDYTOWO-AKCYJNA, Warszawa, Polska 022218489.

**245371** 2014 12 16 A. Wprowadzono zmianę uprawnionego przez wykreślenie wpisu: POLKOMTEL SPÓŁKA Z OGRANICZONĄ ODPOWIEDZIALNOŚCIĄ, Warszawa, Polska i dokonanie wpisu: CINCO SPÓŁKA Z OGRANICZONĄ ODPOWIEDZIALNOŚCIĄ - XXI – SPÓŁKA KOMANDYTOWO-AKCYJNA, Wrocław, Polska 022218489.

**245371** 2014 12 16 A. Wprowadzono zmianę nazwy i siedziby uprawnionego przez wykreślenie wpisu: CINCO SPÓŁKA Z OGRANICZONĄ ODPOWIEDZIALNOŚCIĄ – XXI – SPÓŁKA KOMANDYTOWO-AKCYJNA, Wrocław, Polska 022218489 i dokonanie wpisu: PLUS TM GROUP SPÓŁKA Z OGRANICZONĄ ODPOWIEDZIALNOŚCIĄ SPÓŁKA KOMANDYTOWO-AKCYJNA, Warszawa, Polska 022218489.

**245372** 2014 12 16 A. Wprowadzono zmianę uprawnionego przez wykreślenie wpisu: POLKOMTEL SPÓŁKA Z OGRANICZONĄ ODPOWIEDZIALNOŚCIĄ, Warszawa, Polska i dokonanie wpisu: CINCO SPÓŁKA Z OGRANICZONĄ ODPOWIEDZIALNOŚCIĄ - XXI – SPÓŁKA KOMANDYTOWO-AKCYJNA, Wrocław, Polska 022218489.

**245372** 2014 12 16 A. Wprowadzono zmianę nazwy i siedziby uprawnionego przez wykreślenie wpisu: CINCO SPÓŁKA Z OGRANICZONĄ ODPOWIEDZIALNOŚCIĄ – XXI – SPÓŁKA KOMANDYTOWO-AKCYJNA, Wrocław, Polska 022218489 i dokonanie wpisu: PLUS TM GROUP SPÓŁKA Z OGRANICZONĄ ODPOWIEDZIALNOŚCIĄ SPÓŁKA KOMANDYTOWO-AKCYJNA, Warszawa, Polska 022218489.

**245435** 2014 12 23 F. Dokonano wpisu: „W dniu 08 grudnia 2014 r. do Urzędu Patentowego RP wpłynął wniosek o dokonanie w rejestrze wpisu informacji o zajęciu prawa ochronnego na przedmiotowy znak towarowy (Sygn. post. egz. Km 5945/14)”.  
**243460** 2014 12 09 A. Wprowadzono zmianę uprawnionego przez wykreślenie wpisu: VALEANT IPM SPÓŁKA Z OGRANICZONĄ ODPOWIEDZIALNOŚCIĄ, Rzeszów, Polska 142504822 i dokonanie wpisu: PHARMASWISS POLAND SPÓŁKA Z OGRANICZONĄ ODPOWIEDZIALNOŚCIĄ, Rzeszów, Polska 180935403.

**245460** 2014 12 09 A. Wprowadzono zmianę uprawnionego przez wykreślenie wpisu: PHARMASWISS POLAND SPÓŁKA Z OGRANICZONĄ ODPOWIEDZIALNOŚCIĄ, Rzeszów, Polska 180935403 i dokonanie wpisu: VALEANT SPÓŁKA Z OGRANICZONĄ ODPOWIEDZIALNOŚCIĄ SPÓŁKA JAWNA, Rzeszów, Polska.

**245867** 2014 12 11 A. Wprowadzono zmianę siedziby uprawnionego przez wykreślenie wpisu: URSUS SPÓŁKA AKCYJNA, Dobre Miasto, Polska 510481080 i dokonanie wpisu: URSUS SPÓŁKA AKCYJNA, Lublin, Polska 510481080.

**245950** 2014 12 15 A. Wprowadzono zmianę uprawnionego przez wykreślenie wpisu: Auto Galeri Badum Karol Kukła, Jasienica, Polska 070819889 i dokonanie wpisu: SPECOL WSCHÓD SPÓŁKA Z OGRANICZONĄ ODPOWIEDZIALNOŚCIĄ, Ostrowiec Świętokrzyski, Polska 060702617.

**245989** 2014 12 10 A. Wprowadzono zmianę uprawnionego przez wykreślenie wpisu: REGIS SPÓŁKA Z OGRANICZONĄ ODPOWIEDZIALNOŚCIĄ, Kraków, Polska 350534035 i dokonanie wpisu: A&V INVESTMENT SPÓŁKA Z OGRANICZONĄ ODPOWIEDZIALNOŚCIĄ SPÓŁKA KOMANDYTOWO-AKCYJNA, Kraków, Polska 146359848.

**246267** 2014 12 18 A. Wprowadzono zmianę uprawnionego przez wykreślenie wpisu: ŁUKSZA KRZYSZTOF BIG-MED. PRYWATNA PRAKTYKA LEKARSKA, Poznań, Polska 630699251 i dokonanie wpisu: KRZYSZTOF ŁUKSZA, Plewiska, Polska.

**246389** 2014 12 02 A. Wprowadzono zmianę uprawnionego przez wykreślenie wpisu: POLKOMTEL SPÓŁKA Z OGRANICZONĄ ODPOWIEDZIALNOŚCIĄ, Warszawa, Polska i dokonanie wpisu: CINCO SPÓŁKA Z OGRANICZONĄ ODPOWIEDZIALNOŚCIĄ - XXI - SPÓŁKA KOMANDYTOWO-AKCYJNA, Wrocław, Polska 022218489.

**246389** 2014 12 02 A. Wprowadzono zmianę nazwy i siedziby uprawnionego przez wykreślenie wpisu: CINCO SPÓŁKA Z OGRANICZONĄ ODPOWIEDZIALNOŚCIĄ - XXI - SPÓŁKA KOMANDYTOWO-AKCYJNA, Wrocław, Polska 022218489 i dokonanie wpisu: PLUS TM GROUP SPÓŁKA Z OGRANICZONĄ ODPOWIEDZIALNOŚCIĄ SPÓŁKA KOMANDYTOWO-AKCYJNA, Warszawa, Polska 022218489.

**246390** 2014 12 02 A. Wprowadzono zmianę uprawnionego przez wykreślenie wpisu: POLKOMTEL SPÓŁKA Z OGRANICZONĄ ODPOWIEDZIALNOŚCIĄ, Warszawa, Polska i dokonanie wpisu: CINCO SPÓŁKA Z OGRANICZONĄ ODPOWIEDZIALNOŚCIĄ - XXI - SPÓŁKA KOMANDYTOWO-AKCYJNA, Wrocław, Polska 022218489.

**246390** 2014 12 02 A. Wprowadzono zmianę nazwy i siedziby uprawnionego przez wykreślenie wpisu: CINCO SPÓŁKA Z OGRANICZONĄ ODPOWIEDZIALNOŚCIĄ - XXI - SPÓŁKA KOMANDYTOWO-AKCYJNA, Wrocław, Polska 022218489 i dokonanie wpisu: PLUS TM GROUP SPÓŁKA Z OGRANICZONĄ ODPOWIEDZIALNOŚCIĄ SPÓŁKA KOMANDYTOWO-AKCYJNA, Warszawa, Polska 022218489.

**246391** 2014 12 02 A. Wprowadzono zmianę uprawnionego przez wykreślenie wpisu: POLKOMTEL SPÓŁKA Z OGRANICZONĄ ODPOWIEDZIALNOŚCIĄ, Warszawa, Polska i dokonanie wpisu: CINCO SPÓŁKA Z OGRANICZONĄ ODPOWIEDZIALNOŚCIĄ - XXI - SPÓŁKA KOMANDYTOWO-AKCYJNA, Wrocław, Polska 022218489.

**246391** 2014 12 02 A. Wprowadzono zmianę nazwy i siedziby uprawnionego przez wykreślenie wpisu: CINCO SPÓŁKA Z OGRANICZONĄ ODPOWIEDZIALNOŚCIĄ - XXI - SPÓŁKA KOMANDYTOWO-AKCYJNA, Wrocław, Polska 022218489 i dokonanie wpisu: PLUS TM GROUP SPÓŁKA Z OGRANICZONĄ ODPOWIEDZIALNOŚCIĄ SPÓŁKA KOMANDYTOWO-AKCYJNA, Warszawa, Polska 022218489.

**246442** 2014 12 02 A. Wprowadzono zmianę uprawnionego przez wykreślenie wpisu: POLKOMTEL SPÓŁKA Z OGRANICZONĄ ODPOWIEDZIALNOŚCIĄ, Warszawa, Polska i dokonanie wpisu: CINCO SPÓŁKA Z OGRANICZONĄ ODPOWIEDZIALNOŚCIĄ - XXI - SPÓŁKA KOMANDYTOWO-AKCYJNA, Wrocław, Polska 022218489.

**246442** 2014 12 02 A. Wprowadzono zmianę nazwy i siedziby uprawnionego przez wykreślenie wpisu: CINCO SPÓŁKA Z OGRANICZONĄ ODPOWIEDZIALNOŚCIĄ - XXI - SPÓŁKA KOMANDYTOWO-AKCYJNA, Wrocław, Polska 022218489 i dokonanie wpisu: PLUS TM GROUP SPÓŁKA Z OGRANICZONĄ ODPOWIEDZIALNOŚCIĄ SPÓŁKA KOMANDYTOWO-AKCYJNA, Warszawa, Polska 022218489.

**246443** 2014 12 02 A. Wprowadzono zmianę uprawnionego przez wykreślenie wpisu: POLKOMTEL SPÓŁKA Z OGRANICZONĄ ODPOWIEDZIALNOŚCIĄ, Warszawa, Polska i dokonanie wpisu: CINCO SPÓŁKA Z OGRANICZONĄ ODPOWIEDZIALNOŚCIĄ - XXI - SPÓŁKA KOMANDYTOWO-AKCYJNA, Wrocław, Polska 022218489.

**246443** 2014 12 02 A. Wprowadzono zmianę nazwy i siedziby uprawnionego przez wykreślenie wpisu: CINCO SPÓŁKA Z OGRANICZONĄ ODPOWIEDZIALNOŚCIĄ - XXI - SPÓŁKA KOMANDYTOWO-AKCYJNA, Wrocław, Polska 022218489 i dokonanie wpisu: PLUS TM GROUP SPÓŁKA Z OGRANICZONĄ ODPOWIEDZIALNOŚCIĄ SPÓŁKA KOMANDYTOWO-AKCYJNA, Warszawa, Polska 022218489.

**246444** 2014 12 02 A. Wprowadzono zmianę uprawnionego przez wykreślenie wpisu: POLKOMTEL SPÓŁKA Z OGRANICZONĄ ODPOWIEDZIALNOŚCIĄ, Warszawa, Polska i dokonanie wpisu: CINCO SPÓŁKA Z OGRANICZONĄ ODPOWIEDZIALNOŚCIĄ - XXI - SPÓŁKA KOMANDYTOWO-AKCYJNA, Wrocław, Polska 022218489.

**246444** 2014 12 02 A. Wprowadzono zmianę nazwy i siedziby uprawnionego przez wykreślenie wpisu: CINCO SPÓŁKA Z OGRANICZONĄ ODPOWIEDZIALNOŚCIĄ - XXI - SPÓŁKA KOMANDYTOWO-AKCYJNA, Wrocław, Polska 022218489 i dokonanie wpisu: PLUS TM GROUP SPÓŁKA Z OGRANICZONĄ ODPOWIEDZIALNOŚCIĄ SPÓŁKA KOMANDYTOWO-AKCYJNA, Warszawa, Polska 022218489.

**246445** 2014 12 02 A. Wprowadzono zmianę uprawnionego przez wykreślenie wpisu: POLKOMTEL SPÓŁKA Z OGRANICZONĄ ODPOWIEDZIALNOŚCIĄ, Warszawa, Polska i dokonanie wpisu: CINCO SPÓŁKA Z OGRANICZONĄ ODPOWIEDZIALNOŚCIĄ - XXI - SPÓŁKA KOMANDYTOWO-AKCYJNA, Wrocław, Polska 022218489.

**246445** 2014 12 02 A. Wprowadzono zmianę nazwy i siedziby uprawnionego przez wykreślenie wpisu: CINCO SPÓŁKA Z OGRANICZONĄ ODPOWIEDZIALNOŚCIĄ - XXI - SPÓŁKA KOMANDYTOWO-AKCYJNA, Wrocław, Polska 022218489 i dokonanie wpisu: PLUS TM GROUP SPÓŁKA Z OGRANICZONĄ ODPOWIEDZIALNOŚCIĄ SPÓŁKA KOMANDYTOWO-AKCYJNA, Warszawa, Polska 022218489.

**246566** 2014 12 04 A. Wprowadzono zmianę uprawnionego przez wykreślenie wpisu: DT-SPV 16 SPÓŁKA Z OGRANICZONĄ ODPOWIEDZIALNOŚCIĄ, Warszawa, Polska 140756637 i dokonanie wpisu: TENALI INVESTMENTS SPÓŁKA Z OGRANICZONĄ ODPOWIEDZIALNOŚCIĄ DT-SPV 16 SPÓŁKA KOMANDYTOWA, Warszawa, Polska 140756637.

**246566** 2014 12 04 A. Wprowadzono zmianę uprawnionego przez wykreślenie wpisu: TENALI INVESTMENTS SPÓŁKA Z OGRANICZONĄ ODPOWIEDZIALNOŚCIĄ DT-SPV 16 SPÓŁKA KOMANDYTOWA, Warszawa, Polska 140756637 i dokonanie wpisu: INVESTEC GLL GREEN DAY SPÓŁKA Z OGRANICZONĄ ODPOWIEDZIALNOŚCIĄ, Warszawa, Polska.

**246699** 2014 12 18 A. Wprowadzono zmianę uprawnionego przez wykreślenie wpisu: EVELINE COSMETICS DYSTRYBUCJA SPÓŁKA Z OGRANICZONĄ ODPOWIEDZIALNOŚCIĄ SPÓŁKA KOMANDYTOWO-AKCYJNA, Lesznowola, Polska 142753413 i dokonanie wpisu: EVELINE COSMETICS DYSTRYBUCJA SPÓŁKA Z OGRANICZONĄ ODPOWIEDZIALNOŚCIĄ SPÓŁKA KOMANDYTOWA, Lesznowola, Polska 142753413.

**246743** 2014 12 23 A. Wprowadzono zmianę uprawnionego przez wykreślenie wpisu: Bank BPH S.A., Kraków, Polska 350535626 i dokonanie wpisu: BANK BPH SPÓŁKA AKCYJNA, Gdańsk, Polska 350535626.

**246754** 2014 12 10 A. Wprowadzono zmianę uprawnionego przez wykreślenie wpisu: TYMBARK-MWS Spółka z ograniczoną odpowiedzialnością Spółka Komandytowo-Akcyjna, Tymbark, Polska 490540969 i dokonanie wpisu: IP-GMW SPÓŁKA Z OGRANICZONĄ ODPOWIEDZIALNOŚCIĄ SPÓŁKA KOMANDYTOWO-AKCYJNA, Wadowice, Polska 122948517.

**246901** 2014 12 18 A. Wprowadzono zmianę uprawnionego przez wykreślenie wpisu: HAN JUSTYNA BRIGHT JUNIOR MEDIA,

Kraków, Polska 292445342 i dokonanie wpisu: BRIGHT JUNIOR MEDIA SPÓŁKA Z OGRANICZONĄ ODPOWIEDZIALNOŚCIĄ SPÓŁKA KOMANDYTOWA, Kraków, Polska 122693879.

**246972** 2014 12 10 D. Dokonano wpisu: W dniu 14 lipca 2014 r. na podstawie postanowienia Sądu Rejonowego w Rzeszowie Wydział IX Gospodarczy – Rejestru Zastawów (sygn. akt RZ.IX.Ns-Rej.Za 2322/14/902) wpisano do Rejestru Zastawów pod pozycją 2408073 zastaw rejestrowy na prawie ochronnym udzielonym na znak towarowy R-246972 w celu zabezpieczenia wierzytelności przysługujących Barclays Bank PLC z siedzibą w Londynie, Wielka Brytania wobec Zielona Budka (Mielec) Spółka z ograniczoną odpowiedzialnością z siedzibą w Mielcu”.

**246972** 2014 12 10 D. Dokonano wpisu: W dniu 14 lipca 2014 r. na podstawie postanowienia Sądu Rejonowego w Rzeszowie Wydział IX Gospodarczy – Rejestru Zastawów (sygn. akt RZ.IX.Ns-Rej.Za 2318/14/987) wpisano do Rejestru Zastawów pod pozycją 2408022 zastaw rejestrowy na prawie ochronnym udzielonym na znak towarowy R-246972 w celu zabezpieczenia wierzytelności przysługujących Barclays Bank PLC z siedzibą w Londynie, Wielka Brytania wobec Zielona Budka (Mielec) Spółka z ograniczoną odpowiedzialnością z siedzibą w Mielcu”.

**247128** 2014 12 02 A. Wprowadzono zmianę uprawnionego przez wykreślenie wpisu: POLKOMTEL SPÓŁKA Z OGRANICZONĄ ODPOWIEDZIALNOŚCIĄ, Warszawa, Polska i dokonanie wpisu: CINCO SPÓŁKA Z OGRANICZONĄ ODPOWIEDZIALNOŚCIĄ - XXI – SPÓŁKA KOMANDYTOWO-AKCYJNA, Wrocław, Polska 022218489.

**247128** 2014 12 02 A. Wprowadzono zmianę nazwy i siedziby uprawnionego przez wykreślenie wpisu: CINCO SPÓŁKA Z OGRANICZONĄ ODPOWIEDZIALNOŚCIĄ – XXI – SPÓŁKA KOMANDYTOWO-AKCYJNA, Wrocław, Polska 022218489 i dokonanie wpisu: PLUS TM GROUP SPÓŁKA Z OGRANICZONĄ ODPOWIEDZIALNOŚCIĄ SPÓŁKA KOMANDYTOWO-AKCYJNA, Warszawa, Polska 022218489.

**247368** 2014 12 18 A. Wprowadzono zmianę uprawnionego przez wykreślenie wpisu: WÓDKA POLSKA SPÓŁKA Z OGRANICZONĄ ODPOWIEDZIALNOŚCIĄ SPÓŁKA KOMANDYTOWA, Lublin, Polska 060456437 i dokonanie wpisu: ”WÓDKA POLSKA SPÓŁKA Z OGRANICZONĄ ODPOWIEDZIALNOŚCIĄ SPÓŁKA KOMANDYTOWO-AKCYJNA”, Lublin, Polska.

**247368** 2014 12 18 A. Wprowadzono zmianę uprawnionego przez wykreślenie wpisu: „WÓDKA POLSKA SPÓŁKA Z OGRANICZONĄ ODPOWIEDZIALNOŚCIĄ SPÓŁKA KOMANDYTOWO-AKCYJNA”, Lublin, Polska i dokonanie wpisu: ”STOCK POLSKA” SPÓŁKA Z OGRANICZONĄ ODPOWIEDZIALNOŚCIĄ”, Lublin, Polska 140665998.

**247515** 2014 12 10 A. Wprowadzono zmianę uprawnionego przez wykreślenie wpisu: SIERANT MAREK ZIELONA OKIENNICA ALI SHUTTERS, Łódź, Polska 100276064 i dokonanie wpisu: ZIELONA OKIENNICA ŁUKASZ KWIATKOWSKI, Koszalin, Polska 100316540.

**247572** 2014 12 10 A. Wprowadzono zmianę uprawnionego przez wykreślenie wpisu: ZIELONA OKIENNICA ŁUKASZ KWIATKOWSKI, Koszalin, Polska 100316540 i dokonanie wpisu: SWISSCARE PHARMA SPÓŁKA Z OGRANICZONĄ ODPOWIEDZIALNOŚCIĄ, Elbląg, Polska 281560497.

**248469** 2014 12 09 A. Wprowadzono zmianę uprawnionego przez wykreślenie wpisu: VALEANT IPM SPÓŁKA Z OGRANICZONĄ ODPOWIEDZIALNOŚCIĄ, Rzeszów, Polska 142504822 i dokonanie wpisu: PHARMASWISS POLAND SPÓŁKA Z OGRANICZONĄ ODPOWIEDZIALNOŚCIĄ, Rzeszów, Polska 180935403.

**248469** 2014 12 09 A. Wprowadzono zmianę uprawnionego przez wykreślenie wpisu: PHARMASWISS POLAND SPÓŁKA Z OGRANICZONĄ ODPOWIEDZIALNOŚCIĄ, Rzeszów, Polska 180935403 i dokonanie wpisu: VALEANT SPÓŁKA Z OGRANICZONĄ ODPOWIEDZIALNOŚCIĄ SPÓŁKA JAWNA, Rzeszów, Polska.

**248738** 2014 12 10 D. Wykreślono wpis: W dniu 5 listopada 2014 r. na podstawie postanowienia Sądu Rejonowego dla m.st. Warszawy w Warszawie Wydział XI Gospodarczy – Rejestru Zastawów (sygn. akt WA.XI.Ns-Rej.Za 14939/14/785) wpisano do Rejestru Zastawów pod pozycją 2422785 zastaw rejestrowy na prawie ochronnym udzielonym na znak towarowy R-248738 w celu zabezpieczenia wierzytelności przysługujących Alior Bank Spółka Akcyjna z siedzibą w Warszawie wobec Polbita - Spółka z ograniczoną odpowiedzialnością z siedzibą w Warszawie”.

**248971** 2014 12 18 A. Wprowadzono zmianę nazwy i siedziby uprawnionego przez wykreślenie wpisu: CENTRUM DYSTRYBUCJI EXCELLENCE SPÓŁKA AKCYJNA, Tymińska Lipa, Polska 100159950 i dokonanie wpisu: EXCELLENCE SPÓŁKA AKCYJNA, Lipa, Polska 100159950.

**249136** 2014 12 18 A. Wprowadzono zmianę uprawnionego przez wykreślenie wpisu: WÓDKA POLSKA Spółka z ograniczoną odpowiedzialnością Spółka komandytowa, Lublin, Polska 060456437 i dokonanie wpisu: ”WÓDKA POLSKA SPÓŁKA Z OGRANICZONĄ ODPOWIEDZIALNOŚCIĄ SPÓŁKA KOMANDYTOWO-AKCYJNA”, Lublin, Polska.

**249136** 2014 12 18 A. Wprowadzono zmianę uprawnionego przez wykreślenie wpisu: „WÓDKA POLSKA SPÓŁKA Z OGRANICZONĄ ODPOWIEDZIALNOŚCIĄ SPÓŁKA KOMANDYTOWO-AKCYJNA”, Lublin, Polska i dokonanie wpisu: ”STOCK POLSKA” SPÓŁKA Z OGRANICZONĄ ODPOWIEDZIALNOŚCIĄ”, Lublin, Polska 140665998.

**249294** 2014 12 23 A. Wprowadzono zmianę uprawnionego przez wykreślenie wpisu: RICHERT PIOTR ITBROSS, Gdańsk, Polska 220900466 i dokonanie wpisu: ITBROSS RICHERT SPÓŁKA JAWNA, Gdańsk, Polska 221738536.

**249341** 2014 12 10 A. Wprowadzono zmianę uprawnionego przez wykreślenie wpisu: KUBARA INVESTMENT HOUSE SPÓŁKA AKCYJNA, Świdnica, Polska 890560994 i dokonanie wpisu: KUBARA LAMINA SPÓŁKA AKCYJNA, Piaseczno, Polska 890560994.

**249342** 2014 12 10 A. Wprowadzono zmianę uprawnionego przez wykreślenie wpisu: KUBARA INVESTMENT HOUSE SPÓŁKA AKCYJNA, Świdnica, Polska 890560994 i dokonanie wpisu: KUBARA LAMINA SPÓŁKA AKCYJNA, Piaseczno, Polska 890560994.

**249344** 2014 12 10 A. Wprowadzono zmianę uprawnionego przez wykreślenie wpisu: KUBARA INVESTMENT HOUSE SPÓŁKA AKCYJNA, Świdnica, Polska 890560994 i dokonanie wpisu: KUBARA LAMINA SPÓŁKA AKCYJNA, Piaseczno, Polska 890560994.

**249481** 2014 12 09 A. Wprowadzono zmianę uprawnionego przez wykreślenie wpisu: VALEANT IPM SPÓŁKA Z OGRANICZONĄ ODPOWIEDZIALNOŚCIĄ, Rzeszów, Polska 142504822 i dokonanie wpisu: PHARMASWISS POLAND SPÓŁKA Z OGRANICZONĄ ODPOWIEDZIALNOŚCIĄ, Rzeszów, Polska 180935403.

**249481** 2014 12 09 A. Wprowadzono zmianę uprawnionego przez wykreślenie wpisu: PHARMASWISS POLAND SPÓŁKA Z OGRANICZONĄ ODPOWIEDZIALNOŚCIĄ, Rzeszów, Polska 180935403 i dokonanie wpisu: VALEANT SPÓŁKA Z OGRANICZONĄ ODPOWIEDZIALNOŚCIĄ SPÓŁKA JAWNA, Rzeszów, Polska.

**249561** 2014 12 18 A. Wprowadzono zmianę uprawnionego przez wykreślenie wpisu: TESCO POLSKA SPÓŁKA Z OGRANICZONĄ ODPOWIEDZIALNOŚCIĄ, Kraków, Polska i dokonanie wpisu: SPECTA POLSKA M.I.TRYBULSKA, R.TRYBULSKI SPÓŁKA JAWNA, Białystok, Polska 200746118.

**249681** 2014 12 08 A. Wprowadzono zmianę uprawnionego przez wykreślenie wpisu: SPV ATAL-INVEST SPÓŁKA Z OGRANICZONĄ ODPOWIEDZIALNOŚCIĄ SPÓŁKA KOMANDYTOWO-AKCYJNA, Cieszyn, Polska 243125733 i dokonanie wpisu: ATAL SPÓŁKA AKCYJNA SPÓŁKA JAWNA, Cieszyn, Polska.

**250046** 2014 12 08 A. Wprowadzono zmianę uprawnionego przez wykreślenie wpisu: FURTAK-POBROTYN JOANNA, POBRO-



TAYN PIOTR CITODENT SPÓŁKA CYWILNA CENTRUM STOMATOLOGICZNE, Oława, Polska i dokonanie wpisu: CITODENT CENTRUM STOMATOLOGICZNE SPÓŁKA JAWNA FURTAK-POBROTYN I S-KA, Oława, Polska 931949901.

**250253** 2014 12 10 A. Wprowadzono zmianę uprawnionego przez wykreślenie wpisu: FITNESS ACADEMY SPÓŁKA Z OGRANICZONĄ ODPOWIEDZIALNOŚCIĄ SPÓŁKA KOMANDYTOWA, Wrocław, Polska 021033109 i dokonanie wpisu: BENEFIT IP SPÓŁKA Z OGRANICZONĄ ODPOWIEDZIALNOŚCIĄ SPÓŁKA KOMANDYTOWA, Warszawa, Polska 142758764.

**250623** 2014 12 18 A. Wprowadzono zmianę uprawnionego przez wykreślenie wpisu: WÓDKA POLSKA SPÓŁKA Z OGRANICZONĄ ODPOWIEDZIALNOŚCIĄ SPÓŁKA KOMANDYTOWA, Lublin, Polska 060456437 i dokonanie wpisu: "WÓDKA POLSKA SPÓŁKA Z OGRANICZONĄ ODPOWIEDZIALNOŚCIĄ SPÓŁKA KOMANDYTOWO-AKCYJNA", Lublin, Polska.

**250623** 2014 12 18 A. Wprowadzono zmianę uprawnionego przez wykreślenie wpisu: „WÓDKA POLSKA SPÓŁKA Z OGRANICZONĄ ODPOWIEDZIALNOŚCIĄ SPÓŁKA KOMANDYTOWO-AKCYJNA”, Lublin, Polska i dokonanie wpisu: "STOCK POLSKA" SPÓŁKA Z OGRANICZONĄ ODPOWIEDZIALNOŚCIĄ", Lublin, Polska 140665998.

**250693** 2014 12 23 A. Wprowadzono zmianę siedziby uprawnionego przez wykreślenie wpisu: Bank BPH S.A., Kraków, Polska 350535626 i dokonanie wpisu: BANK BPH SPÓŁKA AKCYJNA, Gdańsk, Polska 350535626.

**250997** 2014 12 16 A. Wprowadzono zmianę uprawnionego przez wykreślenie wpisu: POLKOMTEL SPÓŁKA Z OGRANICZONĄ ODPOWIEDZIALNOŚCIĄ, Warszawa, Polska i dokonanie wpisu: CINCO SPÓŁKA Z OGRANICZONĄ ODPOWIEDZIALNOŚCIĄ - XXI – SPÓŁKA KOMANDYTOWO-AKCYJNA, Wrocław, Polska 022218489.

**250997** 2014 12 16 A. Wprowadzono zmianę nazwy i siedziby uprawnionego przez wykreślenie wpisu: CINCO SPÓŁKA Z OGRANICZONĄ ODPOWIEDZIALNOŚCIĄ – XXI – SPÓŁKA KOMANDYTOWO-AKCYJNA, Wrocław, Polska 022218489 i dokonanie wpisu: PLUS TM GROUP SPÓŁKA Z OGRANICZONĄ ODPOWIEDZIALNOŚCIĄ SPÓŁKA KOMANDYTOWO-AKCYJNA, Warszawa, Polska 022218489.

**250999** 2014 12 10 A. Wprowadzono zmianę uprawnionego przez wykreślenie wpisu: SZASTAK DOMINIK FIRMA HANDLOWA PRESTO, Proszowice, Polska 356887272 i dokonanie wpisu: ORTENS SPÓŁKA Z OGRANICZONĄ ODPOWIEDZIALNOŚCIĄ, Proszowice, Polska 121534972.

**251130** 2014 12 10 A. Wprowadzono zmianę uprawnionego przez wykreślenie wpisu: LPP SPÓŁKA AKCYJNA, Gdańsk, Polska 190852164 i dokonanie wpisu: GOTHALS LIMITED, Nikozja, Cypr.

**251130** 2014 12 10 A. Wprowadzono zmianę uprawnionego przez wykreślenie wpisu: GOTHALS LIMITED, Nikozja, Cypr i dokonanie wpisu: JARADI LIMITED, Dubaj, Stany Zjednoczone Ameryki.

**251162** 2014 12 18 A. Wprowadzono zmianę uprawnionego przez wykreślenie wpisu: WÓDKA POLSKA Sp. z o.o. Sp. k., Lublin, Polska 060456437 i dokonanie wpisu: "WÓDKA POLSKA SPÓŁKA Z OGRANICZONĄ ODPOWIEDZIALNOŚCIĄ SPÓŁKA KOMANDYTOWO-AKCYJNA", Lublin, Polska.

**251162** 2014 12 18 A. Wprowadzono zmianę uprawnionego przez wykreślenie wpisu: „WÓDKA POLSKA SPÓŁKA Z OGRANICZONĄ ODPOWIEDZIALNOŚCIĄ SPÓŁKA KOMANDYTOWO-AKCYJNA”, Lublin, Polska i dokonanie wpisu: "STOCK POLSKA" SPÓŁKA Z OGRANICZONĄ ODPOWIEDZIALNOŚCIĄ", Lublin, Polska 140665998.

**251510** 2014 12 15 A. Wprowadzono zmianę nazwy i siedziby uprawnionego przez wykreślenie wpisu: DENTRUM DYSTRYBUCJI EXCELLENCE SPÓŁKA AKCYJNA, Tymianka-Lipa, Polska 100159950 i dokonanie wpisu: EXCELLENCE SPÓŁKA AKCYJNA, Lipa, Polska 100159950.

**251727** 2014 12 23 A. Wprowadzono zmianę siedziby uprawnionego przez wykreślenie wpisu: Bank BPH S.A., Kraków, Polska 350535626 i dokonanie wpisu: BANK BPH SPÓŁKA AKCYJNA, Gdańsk, Polska 350535626.

**252728** 2014 12 19 A. Wprowadzono zmianę siedziby uprawnionego przez wykreślenie wpisu: Bank BPH S.A., Kraków, Polska 350535626 i dokonanie wpisu: BANK BPH SPÓŁKA AKCYJNA, Gdańsk, Polska 350535626.

**252065** 2014 12 10 D. Dokonano wpisu: „W dniu 15 października 2014 r. na podstawie postanowienia Sądu Rejonowego Poznań – Nowe Miasto i Wilda w Poznaniu Wydział VII Gospodarczy – Rejestru Zastawów (syg. akt PO.VII.Ns-Rej.Za 5950/14/882) wpisano do Rejestru Zastawów pod pozycją 2419463 zastaw rejestrowy na prawie ochronnym udzielonym na znak towarowy R-252065 w celu zabezpieczenia wierzytelności przysługujących MBANK SPÓŁKA AKCYJNA z siedzibą w Warszawie wobec INEA SPÓŁKA AKCYJNA z siedzibą w Poznaniu.”.

**252504** 2014 12 23 A. Wprowadzono zmianę siedziby uprawnionego przez wykreślenie wpisu: Bank BPH S.A., Kraków, Polska 350535626 i dokonanie wpisu: BANK BPH SPÓŁKA AKCYJNA, Gdańsk, Polska 350535626.

**252551** 2014 12 16 A. Wprowadzono zmianę uprawnionego przez wykreślenie wpisu: POLKOMTEL SPÓŁKA AKCYJNA, Warszawa, Polska 011307968 i dokonanie wpisu: CINCO SPÓŁKA Z OGRANICZONĄ ODPOWIEDZIALNOŚCIĄ - XXI – SPÓŁKA KOMANDYTOWO-AKCYJNA, Wrocław, Polska 022218489.

**252551** 2014 12 16 A. Wprowadzono zmianę nazwy i siedziby uprawnionego przez wykreślenie wpisu: CINCO SPÓŁKA Z OGRANICZONĄ ODPOWIEDZIALNOŚCIĄ – XXI – SPÓŁKA KOMANDYTOWO-AKCYJNA, Wrocław, Polska 022218489 i dokonanie wpisu: PLUS TM GROUP SPÓŁKA Z OGRANICZONĄ ODPOWIEDZIALNOŚCIĄ SPÓŁKA KOMANDYTOWO-AKCYJNA, Warszawa, Polska 022218489.

**252552** 2014 12 16 A. Wprowadzono zmianę uprawnionego przez wykreślenie wpisu: POLKOMTEL SPÓŁKA AKCYJNA, Warszawa, Polska 011307968 i dokonanie wpisu: CINCO SPÓŁKA Z OGRANICZONĄ ODPOWIEDZIALNOŚCIĄ - XXI – SPÓŁKA KOMANDYTOWO-AKCYJNA, Wrocław, Polska 022218489.

**252552** 2014 12 16 A. Wprowadzono zmianę nazwy i siedziby uprawnionego przez wykreślenie wpisu: CINCO SPÓŁKA Z OGRANICZONĄ ODPOWIEDZIALNOŚCIĄ – XXI – SPÓŁKA KOMANDYTOWO-AKCYJNA, Wrocław, Polska 022218489 i dokonanie wpisu: PLUS TM GROUP SPÓŁKA Z OGRANICZONĄ ODPOWIEDZIALNOŚCIĄ SPÓŁKA KOMANDYTOWO-AKCYJNA, Warszawa, Polska 022218489.

**252871** 2014 12 11 D. Dokonanie wpisu: „Na mocy umowy z dnia 9 kwietnia 2014 r. udzielono niewyłącznej licencji na czas nieokreślony na używanie znaku towarowego Color Club w odniesieniu do wprowadzania na rynek i sprzedaż produktów do higieny osobistej przez firmę Sławomir Moś Euro Fashion, Pruszcz Gdański, Polska”.

**252871** 2014 12 11 A. Wprowadzono zmianę uprawnionego przez wykreślenie wpisu: WOŚ SŁAWOMIR EURO FASHION, Pruszcz Gdański, Polska 190162488 i dokonanie wpisu: Forsythe Cosmetic Group Ltd., Lawrence, Stany Zjednoczone Ameryki.

**253334** 2014 12 16 A. Wprowadzono zmianę uprawnionego przez wykreślenie wpisu: AFLOFARM FABRYKA LEKÓW SPÓŁKA Z OGRANICZONĄ ODPOWIEDZIALNOŚCIĄ, Ksawerów, Polska 472279864 i dokonanie wpisu: AFLOFARM FARMACJA POLSKA SPÓŁKA Z OGRANICZONĄ ODPOWIEDZIALNOŚCIĄ, Pabianice, Polska 472871253.

**253922** 2014 12 18 A. Wprowadzono zmianę uprawnionego przez wykreślenie wpisu: WÓDKA POLSKA SPÓŁKA Z OGRANICZONĄ ODPOWIEDZIALNOŚCIĄ SPÓŁKA KOMANDYTOWA, Lublin, Polska 060456437 i dokonanie wpisu: "WÓDKA POLSKA SPÓŁKA

Z OGRANICZONĄ ODPOWIEDZIALNOŚCIĄ SPÓŁKA KOMANDYTOWO-AKCYJNA", Lublin, Polska.

**253922** 2014 12 18 A. Wprowadzono zmianę uprawnionego przez wykreślenie wpisu: „WÓDKA POLSKA SPÓŁKA Z OGRANICZONĄ ODPOWIEDZIALNOŚCIĄ SPÓŁKA KOMANDYTOWO-AKCYJNA", Lublin, Polska i dokonanie wpisu: "STOCK POLSKA" SPÓŁKA Z OGRANICZONĄ ODPOWIEDZIALNOŚCIĄ", Lublin, Polska 140665998.

**253628** 2014 12 18 D. Dokonano wpisu: W dniu 30 grudnia 2013 r. na podstawie postanowienia Sądu Rejonowego w Rzeszowie Wydział IX Gospodarczy – Rejestru Zastawów (sygn. akt RZ.IX.Ns-Rej.Za 5023/13/230) wpisano do Rejestru Zastawów pod pozycją 2382604 zastaw rejestrowy na prawie ochronnym udzielonym na znak towarowy R-253628 w celu zabezpieczenia wierzytelności przysługujących Goldman Sachs Lending Partners LLC z siedzibą w Nowym Jorku, Stany Zjednoczone Ameryki wobec Valeant Spółka z ograniczoną odpowiedzialnością Spółka Jawna z siedzibą w Rzeszowie".

**254346** 2014 12 05 A. Wprowadzono zmianę uprawnionego przez wykreślenie wpisu: OSG POLSKA SPÓŁKA Z OGRANICZONĄ ODPOWIEDZIALNOŚCIĄ, Warszawa, Polska 550736100 i dokonanie wpisu: OSG SERVICES SPÓŁKA Z OGRANICZONĄ ODPOWIEDZIALNOŚCIĄ, Warszawa, Polska 146671050.

**254347** 2014 12 05 A. Wprowadzono zmianę uprawnionego przez wykreślenie wpisu: OSG POLSKA SPÓŁKA Z OGRANICZONĄ ODPOWIEDZIALNOŚCIĄ, Warszawa, Polska 550736100 i dokonanie wpisu: OSG SERVICES SPÓŁKA Z OGRANICZONĄ ODPOWIEDZIALNOŚCIĄ, Warszawa, Polska 146671050.

**254391** 2014 12 01 A. Wprowadzono zmianę uprawnionego przez wykreślenie wpisu: MACIEK LUBIAK, Warszawa, Polska NIP-5842031280 i dokonanie wpisu: MYMEAL MACIEJ LUBIAK, Warszawa, Polska 192234401.

**254928** 2014 12 09 A. Wprowadzono zmianę uprawnionego przez wykreślenie wpisu: VALEANT IPM SPÓŁKA Z OGRANICZONĄ ODPOWIEDZIALNOŚCIĄ, Rzeszów, Polska 142504822 i dokonanie wpisu: PHARMASWISS POLAND SPÓŁKA Z OGRANICZONĄ ODPOWIEDZIALNOŚCIĄ, Rzeszów, Polska 180935403.

**254928** 2014 12 09 A. Wprowadzono zmianę uprawnionego przez wykreślenie wpisu: PHARMASWISS POLAND SPÓŁKA Z OGRANICZONĄ ODPOWIEDZIALNOŚCIĄ, Rzeszów, Polska 180935403 i dokonanie wpisu: VALEANT SPÓŁKA Z OGRANICZONĄ ODPOWIEDZIALNOŚCIĄ SPÓŁKA JAWNA, Rzeszów, Polska.

**255013** 2014 12 09 A. Wprowadzono zmianę uprawnionego przez wykreślenie wpisu: VALEANT IPM SPÓŁKA Z OGRANICZONĄ ODPOWIEDZIALNOŚCIĄ, Rzeszów, Polska 142504822 i dokonanie wpisu: PHARMASWISS POLAND SPÓŁKA Z OGRANICZONĄ ODPOWIEDZIALNOŚCIĄ, Rzeszów, Polska 180935403.

**255013** 2014 12 09 A. Wprowadzono zmianę uprawnionego przez wykreślenie wpisu: PHARMASWISS POLAND SPÓŁKA Z OGRANICZONĄ ODPOWIEDZIALNOŚCIĄ, Rzeszów, Polska 180935403 i dokonanie wpisu: VALEANT SPÓŁKA Z OGRANICZONĄ ODPOWIEDZIALNOŚCIĄ SPÓŁKA JAWNA, Rzeszów, Polska.

**255183** 2014 12 04 A. Wprowadzono zmianę uprawnionego przez wykreślenie wpisu: PLAY BRAND MANAGEMENT LIMITED, Limassol, Cypr i dokonanie wpisu: PLAY 3 GNS SPÓŁKA Z OGRANICZONĄ ODPOWIEDZIALNOŚCIĄ SPÓŁKA KOMANDYTOWA, Warszawa, Polska.

**255288** 2014 12 17 A. Wprowadzono zmianę uprawnionego przez wykreślenie wpisu: KRONMAT SPÓŁKA Z OGRANICZONĄ ODPOWIEDZIALNOŚCIĄ, Nowy Sącz, Polska 120180489 i dokonanie wpisu: KRONWAY SPÓŁKA Z OGRANICZONĄ ODPOWIEDZIALNOŚCIĄ, Nowy Sącz, Polska.

**255620** 2014 12 23 A. Wprowadzono zmianę siedziby uprawnionego przez wykreślenie wpisu: Bank BPH S.A., Kraków, Pol-

ska 350535626 i dokonanie wpisu: BANK BPH SPÓŁKA AKCYJNA, Gdańsk, Polska 350535626.

**255626** 2014 12 11 A. Wprowadzono zmianę siedziby uprawnionego przez wykreślenie wpisu: URSUS SPÓŁKA AKCYJNA, Dobre Miasto, Polska 510481080 i dokonanie wpisu: URSUS SPÓŁKA AKCYJNA, Lublin, Polska 510481080.

**255627** 2014 12 11 A. Wprowadzono zmianę siedziby uprawnionego przez wykreślenie wpisu: URSUS SPÓŁKA AKCYJNA, Dobre Miasto, Polska 510481080 i dokonanie wpisu: URSUS SPÓŁKA AKCYJNA, Lublin, Polska 510481080.

**255642** 2014 12 10 A. Wprowadzono zmianę uprawnionego przez wykreślenie wpisu: KETYS INVESTMENTS SPÓŁKA Z OGRANICZONĄ ODPOWIEDZIALNOŚCIĄ, Warszawa, Polska 141500609 i dokonanie wpisu: AFORTI HOLDING SPÓŁKA AKCYJNA, Warszawa, Polska 146346308.

**256034** 2014 12 01 A. Wprowadzono zmianę uprawnionego przez wykreślenie wpisu: PLAY BRAND MANAGEMENT LIMITED, Limassol, Cypr i dokonanie wpisu: PLAY 3 GNS SPÓŁKA Z OGRANICZONĄ ODPOWIEDZIALNOŚCIĄ SPÓŁKA KOMANDYTOWA, Warszawa, Polska.

**256385** 2014 12 10 D. Wykreślono wpis: W dniu 23 października 2014 r. na podstawie postanowienia Sądu Rejonowego dla m.st. Warszawy w Warszawie Wydział XI Gospodarczy – Rejestru Zastawów (sygn. akt WA.XI.Ns-Rej.Za 13821/14/084) wpisano do Rejestru Zastawów pod pozycją 2420672 zastaw rejestrowy na prawie ochronnym udzielonym na znak towarowy R-256385 w celu zabezpieczenia wierzytelności przysługujących biotach Varsovia Pharma Spółka z ograniczoną odpowiedzialnością z siedzibą w Warszawie wobec Sequoia Spółka z ograniczoną odpowiedzialnością z siedzibą w Warszawie".

**256414** 2014 12 18 A. Wprowadzono zmianę uprawnionego przez wykreślenie wpisu: WÓDKA POLSKA Spółka z ograniczoną odpowiedzialnością Spółka komandytowa, Lublin, Polska 060456437 i dokonanie wpisu: "WÓDKA POLSKA SPÓŁKA Z OGRANICZONĄ ODPOWIEDZIALNOŚCIĄ SPÓŁKA KOMANDYTOWO-AKCYJNA", Lublin, Polska.

**256414** 2014 12 18 A. Wprowadzono zmianę uprawnionego przez wykreślenie wpisu: „WÓDKA POLSKA SPÓŁKA Z OGRANICZONĄ ODPOWIEDZIALNOŚCIĄ SPÓŁKA KOMANDYTOWO-AKCYJNA", Lublin, Polska i dokonanie wpisu: "STOCK POLSKA" SPÓŁKA Z OGRANICZONĄ ODPOWIEDZIALNOŚCIĄ", Lublin, Polska 140665998.

**256466** 2014 12 23 F. Dokonano wpisu: „W dniu 08 grudnia 2014 r. do Urzędu Patentowego RP wpłynął wniosek o dokonanie w rejestrze wpisu informacji o zajęciu prawa ochronnego na przedmiotowy znak towarowy (Sygn. post. egz. Km 5945/14)".

**256528** 2014 12 09 A. Wprowadzono zmianę uprawnionego przez wykreślenie wpisu: PENVECIL HOLDINGS LIMITED, Nicosia, Cypr i dokonanie wpisu: WELMORY LIMITED, Nicosia, Cypr.

**257061** 2014 12 02 A. Wprowadzono zmianę nazwy uprawnionego przez wykreślenie wpisu: MUZEUM PAŁAC W WILANOWIE, Warszawa, Polska 010956038 i dokonanie wpisu: MUZEUM PAŁACU KRÓLA JANA III W WILANOWIE, Warszawa, Polska 010956038.

**257432** 2014 12 09 A. Wprowadzono zmianę uprawnionego przez wykreślenie wpisu: VALEANT IPM SPÓŁKA Z OGRANICZONĄ ODPOWIEDZIALNOŚCIĄ, Rzeszów, Polska 142504822 i dokonanie wpisu: PHARMASWISS POLAND SPÓŁKA Z OGRANICZONĄ ODPOWIEDZIALNOŚCIĄ, Rzeszów, Polska 180935403.

**257432** 2014 12 09 A. Wprowadzono zmianę uprawnionego przez wykreślenie wpisu: PHARMASWISS POLAND SPÓŁKA Z OGRANICZONĄ ODPOWIEDZIALNOŚCIĄ, Rzeszów, Polska 180935403 i dokonanie wpisu: VALEANT SPÓŁKA Z OGRANICZONĄ ODPOWIEDZIALNOŚCIĄ SPÓŁKA JAWNA, Rzeszów, Polska.

**257437** 2014 12 05 A. Wprowadzono zmianę uprawnionego przez wykreślenie wpisu: RYTLEWSKI TOMASZ LIMITED, Gdańsk, Polska 330292263 i dokonanie wpisu: LIMITO SPÓŁKA Z OGRANICZONĄ ODPOWIEDZIALNOŚCIĄ SPÓŁKA KOMANDYTOWO-AKCYJNA, Gdańsk, Polska 220748142.

**257437** 2014 12 05 A. Wprowadzono zmianę uprawnionego przez wykreślenie wpisu: LIMITO SPÓŁKA Z OGRANICZONĄ ODPOWIEDZIALNOŚCIĄ SPÓŁKA KOMANDYTOWO-AKCYJNA, Gdańsk, Polska 220748142 i dokonanie wpisu: LIMITO SPÓŁKA AKCYJNA, Gdańsk, Polska 220748142.

**257573** 2014 12 10 A. Wprowadzono zmianę uprawnionego przez wykreślenie wpisu: DATA CONNECT SPÓŁKA Z OGRANICZONĄ ODPOWIEDZIALNOŚCIĄ, Toruń, Polska 340908762 i dokonanie wpisu: DONORIA SPÓŁKA AKCYJNA, Toruń, Polska.

**257574** 2014 12 10 A. Wprowadzono zmianę uprawnionego przez wykreślenie wpisu: DATA CONNECT SPÓŁKA Z OGRANICZONĄ ODPOWIEDZIALNOŚCIĄ, Toruń, Polska 340908762 i dokonanie wpisu: „DONORIA SPÓŁKA AKCYJNA”, Toruń, Polska.

**257747** 2014 12 16 A. Wprowadzono zmianę uprawnionego przez wykreślenie wpisu: POLKOMTEL SPÓŁKA Z OGRANICZONĄ ODPOWIEDZIALNOŚCIĄ, Warszawa, Polska 011307968 i dokonanie wpisu: CINCO SPÓŁKA Z OGRANICZONĄ ODPOWIEDZIALNOŚCIĄ - XXI - SPÓŁKA KOMANDYTOWO-AKCYJNA, Wrocław, Polska 022218489.

**257747** 2014 12 16 A. Wprowadzono zmianę nazwy i siedziby uprawnionego przez wykreślenie wpisu: CINCO SPÓŁKA Z OGRANICZONĄ ODPOWIEDZIALNOŚCIĄ - XXI - SPÓŁKA KOMANDYTOWO-AKCYJNA, Wrocław, Polska 022218489 i dokonanie wpisu: PLUS TM GROUP SPÓŁKA Z OGRANICZONĄ ODPOWIEDZIALNOŚCIĄ SPÓŁKA KOMANDYTOWO-AKCYJNA, Warszawa, Polska 022218489.

**257973** 2014 12 23 A. Wprowadzono zmianę siedziby uprawnionego przez wykreślenie wpisu: Bank BPH S.A., Kraków, Polska 350535626 i dokonanie wpisu: BANK BPH SPÓŁKA AKCYJNA, Gdańsk, Polska 350535626.

**258004** 2014 12 23 A. Wprowadzono zmianę uprawnionego przez wykreślenie wpisu: HORSZCZARUK PIOTR, Lublin, Polska i dokonanie wpisu: MOJA11.PL SPÓŁKA Z OGRANICZONĄ ODPOWIEDZIALNOŚCIĄ, Lublin, Polska 061568300.

**258042** 2014 12 10 A. Wprowadzono zmianę uprawnionego przez wykreślenie wpisu: WILEŃSKA CENTRUM HANDLOWE SPÓŁKA Z OGRANICZONĄ ODPOWIEDZIALNOŚCIĄ, Warszawa, Polska 140696830 i dokonanie wpisu: WSSM WARSAW SPÓŁKA Z OGRANICZONĄ ODPOWIEDZIALNOŚCIĄ, Warszawa, Polska 142570233.

**258399** 2014 12 16 A. Wprowadzono zmianę uprawnionego przez wykreślenie wpisu: POLKOMTEL SPÓŁKA Z OGRANICZONĄ ODPOWIEDZIALNOŚCIĄ, Warszawa, Polska 011307968 i dokonanie wpisu: CINCO SPÓŁKA Z OGRANICZONĄ ODPOWIEDZIALNOŚCIĄ - XXI - SPÓŁKA KOMANDYTOWO-AKCYJNA, Wrocław, Polska 022218489.

**258399** 2014 12 16 A. Wprowadzono zmianę nazwy i siedziby uprawnionego przez wykreślenie wpisu: CINCO SPÓŁKA Z OGRANICZONĄ ODPOWIEDZIALNOŚCIĄ - XXI - SPÓŁKA KOMANDYTOWO-AKCYJNA, Wrocław, Polska 022218489 i dokonanie wpisu: PLUS TM GROUP SPÓŁKA Z OGRANICZONĄ ODPOWIEDZIALNOŚCIĄ SPÓŁKA KOMANDYTOWO-AKCYJNA, Warszawa, Polska 022218489.

**258434** 2014 12 23 A. Wprowadzono zmianę siedziby uprawnionego przez wykreślenie wpisu: Bank BPH S.A., Kraków, Polska 350535626 i dokonanie wpisu: BANK BPH SPÓŁKA AKCYJNA, Gdańsk, Polska 350535626.

**258478** 2014 12 04 A. Wprowadzono zmianę uprawnionego przez wykreślenie wpisu: IKS - 2 MUCHA, WITEK SPÓŁKA JAWNA, Mikołów, Polska 270144480 i dokonanie wpisu: PAWEŁ MUCHA MANAGEMENT & CONSULTING, Mikołów, Polska 241395368.

**258528** 2014 12 10 A. Wprowadzono zmianę siedziby uprawnionego przez wykreślenie wpisu: Bank BPH SPÓŁKA AKCYJNA, Kraków, Polska 350535626 i dokonanie wpisu: BANK BPH SPÓŁKA AKCYJNA, Gdańsk, Polska 350535626.

**258658** 2014 12 16 A. Wprowadzono zmianę uprawnionego przez wykreślenie wpisu: POLKOMTEL SPÓŁKA Z OGRANICZONĄ ODPOWIEDZIALNOŚCIĄ, Warszawa, Polska 011307968 i dokonanie wpisu: CINCO SPÓŁKA Z OGRANICZONĄ ODPOWIEDZIALNOŚCIĄ - XXI - SPÓŁKA KOMANDYTOWO-AKCYJNA, Wrocław, Polska 022218489.

**258658** 2014 12 16 A. Wprowadzono zmianę nazwy i siedziby uprawnionego przez wykreślenie wpisu: CINCO SPÓŁKA Z OGRANICZONĄ ODPOWIEDZIALNOŚCIĄ - XXI - SPÓŁKA KOMANDYTOWO-AKCYJNA, Wrocław, Polska 022218489 i dokonanie wpisu: PLUS TM GROUP SPÓŁKA Z OGRANICZONĄ ODPOWIEDZIALNOŚCIĄ SPÓŁKA KOMANDYTOWO-AKCYJNA, Warszawa, Polska 022218489.

**258776** 2014 12 11 A. Wprowadzono zmianę uprawnionego przez wykreślenie wpisu: KURZAWA PIOTR DĄBROWSKI KRZYSZTOF SMALKOWSKI PRZEMYSŁAW SZUBZDA MAREK EXPRESS HOUSE KURZAWA DĄBROWSKI SMALKOWSKI SZUBZDA SPÓŁKA CYWILNA, Białystok, Polska i dokonanie wpisu: EXPRESS HOUSE KURZAWA DĄBROWSKI SMALKOWSKI SZUBZDA SPÓŁKA CYWILNA, Białystok, Polska.

**259000** 2014 12 18 A. Wprowadzono zmianę uprawnionego przez wykreślenie wpisu: WÓDKA POLSKA Spółka z ograniczoną odpowiedzialnością Spółka komandytowa, Lublin, Polska 060456437 i dokonanie wpisu: "WÓDKA POLSKA SPÓŁKA Z OGRANICZONĄ ODPOWIEDZIALNOŚCIĄ SPÓŁKA KOMANDYTOWO-AKCYJNA", Lublin, Polska.

**259000** 2014 12 18 A. Wprowadzono zmianę uprawnionego przez wykreślenie wpisu: „WÓDKA POLSKA SPÓŁKA Z OGRANICZONĄ ODPOWIEDZIALNOŚCIĄ SPÓŁKA KOMANDYTOWO-AKCYJNA”, Lublin, Polska i dokonanie wpisu: "STOCK POLSKA" SPÓŁKA Z OGRANICZONĄ ODPOWIEDZIALNOŚCIĄ, Lublin, Polska 140665998.

**259001** 2014 12 18 A. Wprowadzono zmianę uprawnionego przez wykreślenie wpisu: WÓDKA POLSKA Spółka z ograniczoną odpowiedzialnością Spółka komandytowa, Lublin, Polska 060456437 i dokonanie wpisu: "WÓDKA POLSKA SPÓŁKA Z OGRANICZONĄ ODPOWIEDZIALNOŚCIĄ SPÓŁKA KOMANDYTOWO-AKCYJNA", Lublin, Polska.

**259001** 2014 12 18 A. Wprowadzono zmianę uprawnionego przez wykreślenie wpisu: „WÓDKA POLSKA SPÓŁKA Z OGRANICZONĄ ODPOWIEDZIALNOŚCIĄ SPÓŁKA KOMANDYTOWO-AKCYJNA”, Lublin, Polska i dokonanie wpisu: "STOCK POLSKA" SPÓŁKA Z OGRANICZONĄ ODPOWIEDZIALNOŚCIĄ, Lublin, Polska 140665998.

**259732** 2014 12 09 A. Wprowadzono zmianę uprawnionego przez wykreślenie wpisu: BRANDHOUSE ŻYWIEC SPRZEDAŻ I DYSTRYBUCJA SPÓŁKA Z OGRANICZONĄ ODPOWIEDZIALNOŚCIĄ SPÓŁKA KOMANDYTOWA, Żywiec, Polska 241329555 i dokonanie wpisu: BRANDHOUSE ŻYWIEC SPRZEDAŻ I DYSTRYBUCJA SPÓŁKA Z OGRANICZONĄ ODPOWIEDZIALNOŚCIĄ SPÓŁKA KOMANDYTOWO-AKCYJNA, Żywiec, Polska.

**259732** 2014 12 09 A. Wprowadzono zmianę uprawnionego przez wykreślenie wpisu: BRANDHOUSE ŻYWIEC SPRZEDAŻ I DYSTRYBUCJA SPÓŁKA Z OGRANICZONĄ ODPOWIEDZIALNOŚCIĄ SPÓŁKA KOMANDYTOWO-AKCYJNA, Żywiec, Polska i dokonanie wpisu: BRANDHOUSE ŻYWIEC SPRZEDAŻ I DYSTRYBUCJA SPÓŁKA Z OGRANICZONĄ ODPOWIEDZIALNOŚCIĄ, Żywiec, Polska.

**259732** 2014 12 09 A. Wprowadzono zmianę uprawnionego przez wykreślenie wpisu: BRANDHOUSE ŻYWIEC SPRZEDAŻ I DYSTRYBUCJA SPÓŁKA Z OGRANICZONĄ ODPOWIEDZIALNOŚCIĄ, Żywiec, Polska i dokonanie wpisu: GRUPA ŻYWIEC SPÓŁKA AKCYJNA, Żywiec, Polska.

**259771** 2014 12 05 A. Wprowadzono zmianę uprawnionego przez wykreślenie wpisu: CZARNIECKA LAURA KLASTER ANALITYKA BIZNESOWA, Kraków, Polska 121546580 i dokonanie wpisu: LEVEL 152 SPÓŁKA Z OGRANICZONĄ ODPOWIEDZIALNOŚCIĄ, Kraków, Polska 122915469.

**259879** 2014 12 04 A. Wprowadzono zmianę nazwy uprawnionego przez wykreślenie wpisu: MUZEUM PAŁAC W WILANOWIE, Warszawa, Polska 010956038 i dokonanie wpisu: MUZEUM PAŁACU KRÓLA JANA III W WILANOWIE, Warszawa, Polska 010956038.

**259908** 2014 12 10 A. Wprowadzono zmianę uprawnionego przez wykreślenie wpisu: TYMBARK-MWS SPÓŁKA Z OGRANICZONĄ ODPOWIEDZIALNOŚCIĄ SPÓŁKA KOMANDYTOWO-AKCYJNA, Tymbark, Polska 490540969 i dokonanie wpisu: IP-GMW SPÓŁKA Z OGRANICZONĄ ODPOWIEDZIALNOŚCIĄ SPÓŁKA KOMANDYTOWO-AKCYJNA, Wadowice, Polska 122948517.

**259908** 2014 12 10 A. Wprowadzono zmianę nazwy uprawnionego przez wykreślenie wpisu: IP-GMW SPÓŁKA Z OGRANICZONĄ ODPOWIEDZIALNOŚCIĄ SPÓŁKA KOMANDYTOWO-AKCYJNA, Wadowice, Polska 122948517 i dokonanie wpisu: GRUPA MASPEX SPÓŁKA Z OGRANICZONĄ ODPOWIEDZIALNOŚCIĄ SPÓŁKA KOMANDYTOWO-AKCYJNA, Wadowice, Polska 122948517.

**259932** 2014 12 11 A. Wprowadzono zmianę uprawnionego przez wykreślenie wpisu: SOKPOL SPÓŁKA Z OGRANICZONĄ ODPOWIEDZIALNOŚCIĄ, Myszków, Polska 150550945 i dokonanie wpisu: OPTIMUM MARK SPÓŁKA Z OGRANICZONĄ ODPOWIEDZIALNOŚCIĄ, Warszawa, Polska 015837798.

**260040** 2014 12 23 A. Wprowadzono zmianę siedziby uprawnionego przez wykreślenie wpisu: Bank BPH S.A., Kraków, Polska 350535626 i dokonanie wpisu: BANK BPH SPÓŁKA AKCYJNA, Gdańsk, Polska 350535626.

**260350** 2014 12 23 A. Wprowadzono zmianę siedziby uprawnionego przez wykreślenie wpisu: Bank BPH S.A., Kraków, Polska 350535626 i dokonanie wpisu: BANK BPH SPÓŁKA AKCYJNA, Gdańsk, Polska 350535626.

**260554** 2014 12 05 A. Wprowadzono zmianę uprawnionego przez wykreślenie wpisu: WÓDKA POLSKA SPÓŁKA Z OGRANICZONĄ ODPOWIEDZIALNOŚCIĄ SPÓŁKA KOMANDYTOWA, Lublin, Polska 060456437 i dokonanie wpisu: "WÓDKA POLSKA SPÓŁKA Z OGRANICZONĄ ODPOWIEDZIALNOŚCIĄ SPÓŁKA KOMANDYTOWO-AKCYJNA", Lublin, Polska.

**260554** 2014 12 05 A. Wprowadzono zmianę uprawnionego przez wykreślenie wpisu: „WÓDKA POLSKA SPÓŁKA Z OGRANICZONĄ ODPOWIEDZIALNOŚCIĄ SPÓŁKA KOMANDYTOWO-AKCYJNA”, Lublin, Polska i dokonanie wpisu: "STOCK POLSKA" SPÓŁKA Z OGRANICZONĄ ODPOWIEDZIALNOŚCIĄ", Lublin, Polska 140665998.

**260554** 2014 12 15 A. Wprowadzono zmianę uprawnionego przez wykreślenie wpisu: MPM G. MAJ SPÓŁKA JAWNA, Piotrków Trybunalski, Polska 100480280 i dokonanie wpisu: GRZEGORZ MAJ, Piotrków Trybunalski, Polska.

**260749** 2014 12 11 A. Wprowadzono zmianę siedziby uprawnionego przez wykreślenie wpisu: URSUS SPÓŁKA AKCYJNA, Dobre Miasto, Polska 510481080 i dokonanie wpisu: URSUS SPÓŁKA AKCYJNA, Lublin, Polska 510481080.

**261064** 2014 12 15 A. Wprowadzono zmianę nazwy uprawnionego przez wykreślenie wpisu: RENAULT CREDIT POLSKA SPÓŁKA Z OGRANICZONĄ ODPOWIEDZIALNOŚCIĄ, Warszawa, Polska 013209721 i dokonanie wpisu: RCI LEASING POLSKA SPÓŁKA Z OGRANICZONĄ ODPOWIEDZIALNOŚCIĄ, Warszawa, Polska 013209721.

**261296** 2014 12 10 D. Wykreślono wpis: W dniu 5 listopada 2014 r. na podstawie postanowienia Sądu Rejonowego dla m.st. Warszawy w Warszawie Wydział XI Gospodarczy – Rejestru Zasta-

wów (sygn. akt WA.XI.Ns-Rej.Za 14934/14/780) wpisano do Rejestru Zastawów pod pozycją 2422763 zastaw rejestrowy na prawie ochronnym udzielonym na znak towarowy R-261296 w celu zabezpieczenia wiarytelności przysługujących Alior Bank Spółka Akcyjna z siedzibą w Warszawie wobec Polbita - Spółka z ograniczoną odpowiedzialnością z siedzibą w Warszawie".

**261484** 2014 12 23 F. Dokonano wpisu: „W dniu 08 grudnia 2014 r. do Urzędu Patentowego RP wpłynął wniosek o dokonanie w rejestrze wpisu informacji o zajęciu prawa ochronnego na przedmiotowy znak towarowy (sygn. post.egz. Km 5945/14)".

**261485** 2014 12 23 F. Dokonano wpisu: „W dniu 08 grudnia 2014 r. do Urzędu Patentowego RP wpłynął wniosek o dokonanie w rejestrze wpisu informacji o zajęciu prawa ochronnego na przedmiotowy znak towarowy (sygn. post.egz. Km 5945/14)".

**261846** 2014 12 23 F. Dokonano wpisu: „W dniu 08 grudnia 2014 r. do Urzędu Patentowego RP wpłynął wniosek o dokonanie w rejestrze wpisu informacji o zajęciu prawa ochronnego na przedmiotowy znak towarowy (sygn. post.egz. Km 5945/14)".

**261507** 2014 12 15 A. Wprowadzono zmianę nazwy i siedziby uprawnionego przez wykreślenie wpisu: CENTRUM DYSTRYBUCJI EXELENCE SPÓŁKA AKCYJNA, Tymianka-Lipa, Polska 100159950 i dokonanie wpisu: EXELENCE SPÓŁKA AKCYJNA, Lipa, Polska 100159950.

**261529** 2014 12 18 A. Wprowadzono zmianę uprawnionego przez wykreślenie wpisu: WÓDKA POLSKA SPÓŁKA Z OGRANICZONĄ ODPOWIEDZIALNOŚCIĄ SPÓŁKA KOMANDYTOWA, Lublin, Polska 060456437 i dokonanie wpisu: "WÓDKA POLSKA SPÓŁKA Z OGRANICZONĄ ODPOWIEDZIALNOŚCIĄ SPÓŁKA KOMANDYTOWO-AKCYJNA", Lublin, Polska.

**261529** 2014 12 18 A. Wprowadzono zmianę uprawnionego przez wykreślenie wpisu: „WÓDKA POLSKA SPÓŁKA Z OGRANICZONĄ ODPOWIEDZIALNOŚCIĄ SPÓŁKA KOMANDYTOWO-AKCYJNA", Lublin, Polska i dokonanie wpisu: "STOCK POLSKA" SPÓŁKA Z OGRANICZONĄ ODPOWIEDZIALNOŚCIĄ", Lublin, Polska 140665998.

**261530** 2014 12 18 A. Wprowadzono zmianę uprawnionego przez wykreślenie wpisu: WÓDKA POLSKA SPÓŁKA Z OGRANICZONĄ ODPOWIEDZIALNOŚCIĄ SPÓŁKA KOMANDYTOWA, Lublin, Polska 060456437 i dokonanie wpisu: "WÓDKA POLSKA SPÓŁKA Z OGRANICZONĄ ODPOWIEDZIALNOŚCIĄ SPÓŁKA KOMANDYTOWO-AKCYJNA", Lublin, Polska.

**261530** 2014 12 18 A. Wprowadzono zmianę uprawnionego przez wykreślenie wpisu: „WÓDKA POLSKA SPÓŁKA Z OGRANICZONĄ ODPOWIEDZIALNOŚCIĄ SPÓŁKA KOMANDYTOWO-AKCYJNA", Lublin, Polska i dokonanie wpisu: "STOCK POLSKA" SPÓŁKA Z OGRANICZONĄ ODPOWIEDZIALNOŚCIĄ", Lublin, Polska 140665998.

**261531** 2014 12 18 A. Wprowadzono zmianę uprawnionego przez wykreślenie wpisu: WÓDKA POLSKA SPÓŁKA Z OGRANICZONĄ ODPOWIEDZIALNOŚCIĄ SPÓŁKA KOMANDYTOWA, Lublin, Polska 060456437 i dokonanie wpisu: "WÓDKA POLSKA SPÓŁKA Z OGRANICZONĄ ODPOWIEDZIALNOŚCIĄ SPÓŁKA KOMANDYTOWO-AKCYJNA", Lublin, Polska.

**261531** 2014 12 18 A. Wprowadzono zmianę uprawnionego przez wykreślenie wpisu: „WÓDKA POLSKA SPÓŁKA Z OGRANICZONĄ ODPOWIEDZIALNOŚCIĄ SPÓŁKA KOMANDYTOWO-AKCYJNA", Lublin, Polska i dokonanie wpisu: "STOCK POLSKA" SPÓŁKA Z OGRANICZONĄ ODPOWIEDZIALNOŚCIĄ", Lublin, Polska 140665998.

**261532** 2014 12 18 A. Wprowadzono zmianę uprawnionego przez wykreślenie wpisu: WÓDKA POLSKA SPÓŁKA Z OGRANICZONĄ ODPOWIEDZIALNOŚCIĄ SPÓŁKA KOMANDYTOWA, Lublin, Polska 060456437 i dokonanie wpisu: "WÓDKA POLSKA SPÓŁKA

Z OGRANICZONĄ ODPOWIEDZIALNOŚCIĄ SPÓŁKA KOMANDYTOWO-AKCYJNA", Lublin, Polska.

**261532** 2014 12 18 A. Wprowadzono zmianę uprawnionego przez wykreślenie wpisu: „WÓDKA POLSKA SPÓŁKA Z OGRANICZONĄ ODPOWIEDZIALNOŚCIĄ SPÓŁKA KOMANDYTOWO-AKCYJNA", Lublin, Polska i dokonanie wpisu: "STOCK POLSKA" SPÓŁKA Z OGRANICZONĄ ODPOWIEDZIALNOŚCIĄ", Lublin, Polska 140665998.

**261533** 2014 12 18 A. Wprowadzono zmianę uprawnionego przez wykreślenie wpisu: WÓDKA POLSKA SPÓŁKA Z OGRANICZONĄ ODPOWIEDZIALNOŚCIĄ SPÓŁKA KOMANDYTOWA, Lublin, Polska 060456437 i dokonanie wpisu: "WÓDKA POLSKA SPÓŁKA Z OGRANICZONĄ ODPOWIEDZIALNOŚCIĄ SPÓŁKA KOMANDYTOWO-AKCYJNA", Lublin, Polska.

**261533** 2014 12 18 A. Wprowadzono zmianę uprawnionego przez wykreślenie wpisu: „WÓDKA POLSKA SPÓŁKA Z OGRANICZONĄ ODPOWIEDZIALNOŚCIĄ SPÓŁKA KOMANDYTOWO-AKCYJNA", Lublin, Polska i dokonanie wpisu: "STOCK POLSKA" SPÓŁKA Z OGRANICZONĄ ODPOWIEDZIALNOŚCIĄ", Lublin, Polska 140665998.

**261534** 2014 12 18 A. Wprowadzono zmianę uprawnionego przez wykreślenie wpisu: WÓDKA POLSKA SPÓŁKA Z OGRANICZONĄ ODPOWIEDZIALNOŚCIĄ SPÓŁKA KOMANDYTOWA, Lublin, Polska 060456437 i dokonanie wpisu: "WÓDKA POLSKA SPÓŁKA Z OGRANICZONĄ ODPOWIEDZIALNOŚCIĄ SPÓŁKA KOMANDYTOWO-AKCYJNA", Lublin, Polska.

**261534** 2014 12 18 A. Wprowadzono zmianę uprawnionego przez wykreślenie wpisu: „WÓDKA POLSKA SPÓŁKA Z OGRANICZONĄ ODPOWIEDZIALNOŚCIĄ SPÓŁKA KOMANDYTOWO-AKCYJNA", Lublin, Polska i dokonanie wpisu: "STOCK POLSKA" SPÓŁKA Z OGRANICZONĄ ODPOWIEDZIALNOŚCIĄ", Lublin, Polska 140665998.

**261535** 2014 12 18 A. Wprowadzono zmianę uprawnionego przez wykreślenie wpisu: WÓDKA POLSKA SPÓŁKA Z OGRANICZONĄ ODPOWIEDZIALNOŚCIĄ SPÓŁKA KOMANDYTOWA, Lublin, Polska 060456437 i dokonanie wpisu: "WÓDKA POLSKA SPÓŁKA Z OGRANICZONĄ ODPOWIEDZIALNOŚCIĄ SPÓŁKA KOMANDYTOWO-AKCYJNA", Lublin, Polska.

**261535** 2014 12 18 A. Wprowadzono zmianę uprawnionego przez wykreślenie wpisu: „WÓDKA POLSKA SPÓŁKA Z OGRANICZONĄ ODPOWIEDZIALNOŚCIĄ SPÓŁKA KOMANDYTOWO-AKCYJNA", Lublin, Polska i dokonanie wpisu: "STOCK POLSKA" SPÓŁKA Z OGRANICZONĄ ODPOWIEDZIALNOŚCIĄ", Lublin, Polska 140665998.

**261536** 2014 12 18 A. Wprowadzono zmianę uprawnionego przez wykreślenie wpisu: WÓDKA POLSKA SPÓŁKA Z OGRANICZONĄ ODPOWIEDZIALNOŚCIĄ SPÓŁKA KOMANDYTOWA, Lublin, Polska 060456437 i dokonanie wpisu: "WÓDKA POLSKA SPÓŁKA Z OGRANICZONĄ ODPOWIEDZIALNOŚCIĄ SPÓŁKA KOMANDYTOWO-AKCYJNA", Lublin, Polska.

**261536** 2014 12 18 A. Wprowadzono zmianę uprawnionego przez wykreślenie wpisu: „WÓDKA POLSKA SPÓŁKA Z OGRANICZONĄ ODPOWIEDZIALNOŚCIĄ SPÓŁKA KOMANDYTOWO-AKCYJNA", Lublin, Polska i dokonanie wpisu: "STOCK POLSKA" SPÓŁKA Z OGRANICZONĄ ODPOWIEDZIALNOŚCIĄ", Lublin, Polska 140665998.

**261537** 2014 12 18 A. Wprowadzono zmianę uprawnionego przez wykreślenie wpisu: WÓDKA POLSKA SPÓŁKA Z OGRANICZONĄ ODPOWIEDZIALNOŚCIĄ SPÓŁKA KOMANDYTOWA, Lublin, Polska 060456437 i dokonanie wpisu: "WÓDKA POLSKA SPÓŁKA Z OGRANICZONĄ ODPOWIEDZIALNOŚCIĄ SPÓŁKA KOMANDYTOWO-AKCYJNA", Lublin, Polska.

**261537** 2014 12 18 A. Wprowadzono zmianę uprawnionego przez wykreślenie wpisu: „WÓDKA POLSKA SPÓŁKA Z OGRA-

NICZONĄ ODPOWIEDZIALNOŚCIĄ SPÓŁKA KOMANDYTOWO-AKCYJNA", Lublin, Polska i dokonanie wpisu: "STOCK POLSKA" SPÓŁKA Z OGRANICZONĄ ODPOWIEDZIALNOŚCIĄ", Lublin, Polska 140665998.

**261538** 2014 12 18 A. Wprowadzono zmianę uprawnionego przez wykreślenie wpisu: WÓDKA POLSKA SPÓŁKA Z OGRANICZONĄ ODPOWIEDZIALNOŚCIĄ SPÓŁKA KOMANDYTOWA, Lublin, Polska 060456437 i dokonanie wpisu: "WÓDKA POLSKA SPÓŁKA Z OGRANICZONĄ ODPOWIEDZIALNOŚCIĄ SPÓŁKA KOMANDYTOWO-AKCYJNA", Lublin, Polska.

**261538** 2014 12 18 A. Wprowadzono zmianę uprawnionego przez wykreślenie wpisu: „WÓDKA POLSKA SPÓŁKA Z OGRANICZONĄ ODPOWIEDZIALNOŚCIĄ SPÓŁKA KOMANDYTOWO-AKCYJNA", Lublin, Polska i dokonanie wpisu: "STOCK POLSKA" SPÓŁKA Z OGRANICZONĄ ODPOWIEDZIALNOŚCIĄ", Lublin, Polska 140665998.

**261539** 2014 12 18 A. Wprowadzono zmianę uprawnionego przez wykreślenie wpisu: WÓDKA POLSKA SPÓŁKA Z OGRANICZONĄ ODPOWIEDZIALNOŚCIĄ SPÓŁKA KOMANDYTOWA, Lublin, Polska 060456437 i dokonanie wpisu: "WÓDKA POLSKA SPÓŁKA Z OGRANICZONĄ ODPOWIEDZIALNOŚCIĄ SPÓŁKA KOMANDYTOWO-AKCYJNA", Lublin, Polska.

**261539** 2014 12 18 A. Wprowadzono zmianę uprawnionego przez wykreślenie wpisu: „WÓDKA POLSKA SPÓŁKA Z OGRANICZONĄ ODPOWIEDZIALNOŚCIĄ SPÓŁKA KOMANDYTOWO-AKCYJNA", Lublin, Polska i dokonanie wpisu: "STOCK POLSKA" SPÓŁKA Z OGRANICZONĄ ODPOWIEDZIALNOŚCIĄ", Lublin, Polska 140665998.

**261540** 2014 12 18 A. Wprowadzono zmianę uprawnionego przez wykreślenie wpisu: WÓDKA POLSKA SPÓŁKA Z OGRANICZONĄ ODPOWIEDZIALNOŚCIĄ SPÓŁKA KOMANDYTOWA, Lublin, Polska 060456437 i dokonanie wpisu: "WÓDKA POLSKA SPÓŁKA Z OGRANICZONĄ ODPOWIEDZIALNOŚCIĄ SPÓŁKA KOMANDYTOWO-AKCYJNA", Lublin, Polska.

**261540** 2014 12 18 A. Wprowadzono zmianę uprawnionego przez wykreślenie wpisu: „WÓDKA POLSKA SPÓŁKA Z OGRANICZONĄ ODPOWIEDZIALNOŚCIĄ SPÓŁKA KOMANDYTOWO-AKCYJNA", Lublin, Polska i dokonanie wpisu: "STOCK POLSKA" SPÓŁKA Z OGRANICZONĄ ODPOWIEDZIALNOŚCIĄ", Lublin, Polska 140665998.

**261565** 2014 12 23 A. Wprowadzono zmianę siedziby uprawnionego przez wykreślenie wpisu: Bank BPH S.A., Kraków, Polska 350535626 i dokonanie wpisu: BANK BPH SPÓŁKA AKCYJNA, Gdańsk, Polska 350535626.

**261623** 2014 12 15 A. Wprowadzono zmianę uprawnionego przez wykreślenie wpisu: NORDEA BANK POLSKA SPÓŁKA AKCYJNA, Gdynia, Polska 190024711 i dokonanie wpisu: NORDEA BANK AB (publ), Sztokholm, Szwecja.

**261664** 2014 12 04 A. Wprowadzono zmianę uprawnionego przez wykreślenie wpisu: TOPEX SPÓŁKA Z OGRANICZONĄ ODPOWIEDZIALNOŚCIĄ SPÓŁKA KOMANDYTOWA, Warszawa, Polska 006713095 i dokonanie wpisu: GRUPA TOPEX SPÓŁKA Z OGRANICZONĄ ODPOWIEDZIALNOŚCIĄ SPÓŁKA KOMANDYTOWA, Warszawa, Polska 006713095.

**261965** 2014 12 04 A. Wprowadzono zmianę uprawnionego przez wykreślenie wpisu: BADARO INVESTMENTS B.V., Amsterdam, Holandia i dokonanie wpisu: Unilab, LP, Rockville, Stany Zjednoczone Ameryki.

**262274** 2014 12 09 A. Wprowadzono zmianę uprawnionego przez wykreślenie wpisu: BRANDHOUSE ŻYWIEC SPRZEDAŻ I DYSTRYBUCJA SPÓŁKA Z OGRANICZONĄ ODPOWIEDZIALNOŚCIĄ SPÓŁKA KOMANDYTOWA, Żywiec, Polska 241329555 i dokonanie wpisu: BRANDHOUSE ŻYWIEC SPRZEDAŻ I DYSTRYBUCJA SPÓŁKA

Z OGRANICZONĄ ODPOWIEDZIALNOŚCIĄ SPÓŁKA KOMANDYTOWO-AKCYJNA, Żywiec, Polska.

**262274** 2014 12 09 A. Wprowadzono zmianę uprawnionego przez wykreślenie wpisu: BRANDHOUSE ŻYWIEC SPRZEDAŻ I DYSTRYBUCJA SPÓŁKA Z OGRANICZONĄ ODPOWIEDZIALNOŚCIĄ SPÓŁKA KOMANDYTOWO-AKCYJNA, Żywiec, Polska i dokonanie wpisu: BRANDHOUSE ŻYWIEC SPRZEDAŻ I DYSTRYBUCJA SPÓŁKA Z OGRANICZONĄ ODPOWIEDZIALNOŚCIĄ, Żywiec, Polska.

**262274** 2014 12 09 A. Wprowadzono zmianę uprawnionego przez wykreślenie wpisu: BRANDHOUSE ŻYWIEC SPRZEDAŻ I DYSTRYBUCJA SPÓŁKA Z OGRANICZONĄ ODPOWIEDZIALNOŚCIĄ, Żywiec, Polska i dokonanie wpisu: GRUPA ŻYWIEC SPÓŁKA AKCYJNA, Żywiec, Polska.

**262275** 2014 12 09 A. Wprowadzono zmianę uprawnionego przez wykreślenie wpisu: BRANDHOUSE ŻYWIEC SPRZEDAŻ I DYSTRYBUCJA SPÓŁKA Z OGRANICZONĄ ODPOWIEDZIALNOŚCIĄ SPÓŁKA KOMANDYTOWA, Żywiec, Polska 241329555 i dokonanie wpisu: BRANDHOUSE ŻYWIEC SPRZEDAŻ I DYSTRYBUCJA SPÓŁKA Z OGRANICZONĄ ODPOWIEDZIALNOŚCIĄ SPÓŁKA KOMANDYTOWO-AKCYJNA, Żywiec, Polska.

**262275** 2014 12 09 A. Wprowadzono zmianę uprawnionego przez wykreślenie wpisu: BRANDHOUSE ŻYWIEC SPRZEDAŻ I DYSTRYBUCJA SPÓŁKA Z OGRANICZONĄ ODPOWIEDZIALNOŚCIĄ SPÓŁKA KOMANDYTOWO-AKCYJNA, Żywiec, Polska i dokonanie wpisu: BRANDHOUSE ŻYWIEC SPRZEDAŻ I DYSTRYBUCJA SPÓŁKA Z OGRANICZONĄ ODPOWIEDZIALNOŚCIĄ, Żywiec, Polska.

**262275** 2014 12 09 A. Wprowadzono zmianę uprawnionego przez wykreślenie wpisu: BRANDHOUSE ŻYWIEC SPRZEDAŻ I DYSTRYBUCJA SPÓŁKA Z OGRANICZONĄ ODPOWIEDZIALNOŚCIĄ, Żywiec, Polska i dokonanie wpisu: GRUPA ŻYWIEC SPÓŁKA AKCYJNA, Żywiec, Polska.

**262402** 2014 12 12 F. Dokonano wpisu: „W dniu 13 lipca 2012 r. do Urzędu Patentowego RP wpłynął wniosek o dokonanie w rejestrze wpisu informacji o zajęciu prawa ochronnego na przedmiotowy znak towarowy (sygn. Km 3840/11)”.

**262815** 2014 12 10 A. Wprowadzono zmianę uprawnionego przez wykreślenie wpisu: RGW ROCŁAWSKI GRACZYK I WSPÓLNICY ADWOKACKA SPÓŁKA KOMANDYTOWA, Warszawa, Polska 10897792 i dokonanie wpisu: RGW ROCŁAWSKI GRACZYK I WSPÓLNICY ADWOKACKA SPÓŁKA JAWNA, Warszawa, Polska 10897792.

**262823** 2014 12 05 A. Wprowadzono zmianę uprawnionego przez wykreślenie wpisu: ZAKŁADY FARMACEUTYCZNE POLPHARMA SPÓŁKA AKCYJNA, Starogard Gdański, Polska 190929369 i dokonanie wpisu: SWISS PHARMA INTERNATIONAL AG, Zurych, Szwajcaria.

**262839** 2014 12 23 A. Wprowadzono zmianę uprawnionego przez wykreślenie wpisu: WALERJAN ŁUKASZ BLUE IDEA, Mogilany, Polska 351345046 i dokonanie wpisu: BLUE IDEA SPÓŁKA Z OGRANICZONĄ ODPOWIEDZIALNOŚCIĄ, Kraków, Polska 123022058.

**263167** 2014 12 18 A. Wprowadzono zmianę uprawnionego przez wykreślenie wpisu: WÓDKA POLSKA SPÓŁKA Z OGRANICZONĄ ODPOWIEDZIALNOŚCIĄ SPÓŁKA KOMANDYTOWA, Lublin, Polska 060456437 i dokonanie wpisu: „WÓDKA POLSKA SPÓŁKA Z OGRANICZONĄ ODPOWIEDZIALNOŚCIĄ SPÓŁKA KOMANDYTOWO-AKCYJNA”, Lublin, Polska.

**263167** 2014 12 18 A. Wprowadzono zmianę uprawnionego przez wykreślenie wpisu: „WÓDKA POLSKA SPÓŁKA Z OGRANICZONĄ ODPOWIEDZIALNOŚCIĄ SPÓŁKA KOMANDYTOWO-AKCYJNA”, Lublin, Polska i dokonanie wpisu: „STOCK POLSKA” SPÓŁKA Z OGRANICZONĄ ODPOWIEDZIALNOŚCIĄ”, Lublin, Polska 140665998.

**263168** 2014 12 18 A. Wprowadzono zmianę uprawnionego przez wykreślenie wpisu: WÓDKA POLSKA SPÓŁKA Z OGRANICZONĄ ODPOWIEDZIALNOŚCIĄ SPÓŁKA KOMANDYTOWA, Lublin, Polska 060456437 i dokonanie wpisu: „WÓDKA POLSKA SPÓŁKA

Z OGRANICZONĄ ODPOWIEDZIALNOŚCIĄ SPÓŁKA KOMANDYTOWO-AKCYJNA”, Lublin, Polska.

**263168** 2014 12 18 A. Wprowadzono zmianę uprawnionego przez wykreślenie wpisu: „WÓDKA POLSKA SPÓŁKA Z OGRANICZONĄ ODPOWIEDZIALNOŚCIĄ SPÓŁKA KOMANDYTOWO-AKCYJNA”, Lublin, Polska i dokonanie wpisu: „STOCK POLSKA” SPÓŁKA Z OGRANICZONĄ ODPOWIEDZIALNOŚCIĄ”, Lublin, Polska 140665998.

**263989** 2014 12 05 A. Wprowadzono zmianę uprawnionego przez wykreślenie wpisu: EURO PLUS R. GRABOWSKI, A. KARWIŃSKA-GRABOWSKA SPÓŁKA JAWNA, Zaścianki, Polska 052204127 i dokonanie wpisu: „SILJE” KARWIŃSKA I SPÓŁKA SPÓŁKA JAWNA, Zaścianki, Polska 200254094.

**264201** 2014 12 05 A. Wprowadzono zmianę uprawnionego przez wykreślenie wpisu: NOVASCÓN PHARMACEUTICALS SPÓŁKA Z OGRANICZONĄ ODPOWIEDZIALNOŚCIĄ, Warszawa, Polska 140950606 i dokonanie wpisu: INPHARMAX INVESTMENTS SPÓŁKA Z OGRANICZONĄ ODPOWIEDZIALNOŚCIĄ SPÓŁKA KOMANDYTOWO-AKCYJNA, Warszawa, Polska 146992801.

**264201** 2014 12 05 A. Wprowadzono zmianę uprawnionego przez wykreślenie wpisu: INPHARMAX INVESTMENTS SPÓŁKA Z OGRANICZONĄ ODPOWIEDZIALNOŚCIĄ SPÓŁKA KOMANDYTOWO-AKCYJNA, Warszawa, Polska 146992801 i dokonanie wpisu: WALMARK A.S., Třinec, Republika Czeska.

**267001** 2014 12 23 A. Wprowadzono zmianę nazwy i siedziby uprawnionego przez wykreślenie wpisu: LATEX OPONY SPÓŁKA Z OGRANICZONĄ ODPOWIEDZIALNOŚCIĄ SPÓŁKA KOMANDYTOWA, Opole, Polska 161466995 i dokonanie wpisu: GMTG SPÓŁKA Z OGRANICZONĄ ODPOWIEDZIALNOŚCIĄ SPÓŁKA KOMANDYTOWO-AKCYJNA, Żłinice, Polska 146896919.

**267002** 2014 12 23 A. Wprowadzono zmianę nazwy i siedziby uprawnionego przez wykreślenie wpisu: LATEX OPONY SPÓŁKA Z OGRANICZONĄ ODPOWIEDZIALNOŚCIĄ SPÓŁKA KOMANDYTOWA, Opole, Polska 161466995 i dokonanie wpisu: GMTG SPÓŁKA Z OGRANICZONĄ ODPOWIEDZIALNOŚCIĄ SPÓŁKA KOMANDYTOWO-AKCYJNA, Żłinice, Polska 146896919.

**267485** 2014 12 10 D. Dokonano wpisu: W dniu 30 czerwca 2014 r. na podstawie postanowienia Sądu Rejonowego w Rzeszowie Wydział IX Gospodarczy – Rejestru Zastawów (sygn. akt RZ.IX.Ns-Rej.Za 2354/14/667) wpisano do Rejestru Zastawów pod pozycją 2406120 zastaw rejestrowy na prawie ochronnym udzielonym na znak towarowy R-267485 w celu zabezpieczenia wierzytelności przysługujących Barclays Bank PLC z siedzibą w Londynie, Wielka Brytania wobec Zielona Budka (Mielec) Spółka z ograniczoną odpowiedzialnością z siedzibą w Mielcu”.

**267485** 2014 12 10 D. Dokonano wpisu: W dniu 14 lipca 2014 r. na podstawie postanowienia Sądu Rejonowego w Rzeszowie Wydział IX Gospodarczy – Rejestru Zastawów (sygn. akt RZ.IX.Ns-Rej.Za 2321/14/501) wpisano do Rejestru Zastawów pod pozycją 2408140 zastaw rejestrowy na prawie ochronnym udzielonym na znak towarowy R-267485 w celu zabezpieczenia wierzytelności przysługujących Barclays Bank PLC z siedzibą w Londynie, Wielka Brytania wobec Zielona Budka (Mielec) Spółka z ograniczoną odpowiedzialnością z siedzibą w Mielcu”.

## 100

### DECYZJE O UNIEWAŻNIENIU PRAWA OCHRONNEGO

*Poniższe zestawienie zawiera kolejno: numer prawa ochronnego na znaki towarowe, datę unieważnienia prawa ochronnego oraz treść decyzji.*

205 145 2013 08 27 Prawo unieważniono w części dotyczącej towarów w klasie 09: płyty akustyczne dźwiękochłonne i dźwiękoizolacyjne, osłony akustyczne.

101

**DECYZJE O WYGAŚNIĘCIU PRAWA OCHRONNEGO**

*Poniższe zestawienie zawiera kolejno: numer prawa ochronnego na znaki towarowe i datę wygaśnięcia prawa ochronnego. W przypadku wygaśnięcia prawa tylko dla części towarów (usług) wymienia się te towary (usługi).*

164 094	2010 05 31	Prawo wygasło w całości
233 879	2013 04 23	Prawo wygasło w całości
233 880	2013 04 23	Prawo wygasło w całości
258 693	2014 04 14	Prawo wygasło w całości. Wnioskiem z dnia 14 kwietnia 2014 r. wnioskodawca poinformował Urząd o rezygnacji z dalszej ochrony przedmiotowego znaku towarowego.
95 489	2002 05 14	Prawo wygasło w części dla towarów z klasy 3: produkty kosmetyczne za wyjątkiem: chusteczek nasączonych płynami kosmetycznymi, wacików, płatków kosmetycznych, płatków z watą do celów kosmetycznych i waty do celów kosmetycznych.
104 093	2014 03 03	Prawo wygasło w części dla towarów i usług: usługi wydawnicze; usługi poligraficzne; klasa: 41, 42.
166 843	2014 06 18	Prawo wygasło w części dla towarów: artykuły, urządzenia, narzędzia i sprzęt medyczny z tworzyw sztucznych stosowany w chirurgii Fogarty'ego (klasa 10 w części).
179 769	2013 12 29	Prawo wygasło w części dla towarów i usług: programy komputerowe; utylizacja odpadów; organizacja i prowadzenie szkoleń; klasa: 9, 40, 41.
180 165	2013 09 04	Prawo wygasło w części dla towarów i usług: lampy; obrazy; zestawy do przypraw, cukierki, butelki, kieliszki, wazon, patery, świeczniki, (wszystkie towary zdobione metalem nieszlachetnym); popielniczki; Klasa: 11,16,21,34.
184 404	2014 03 08	Prawo wygasło w części dla towarów i usług: sprzedaż hurtowa i detaliczna urządzeń elektronicznych do samochodów, pojazdów: klas: 35.
184 170	2014 04 02	Prawo wygasło w części dla towarów i usług: środki myjące, czyszczące, piorące i wybielające, kosmetyki, wyroby perfumeryjne, środki do pielęgnacji włosów, środki do czyszczenia zębów; papier, karton i wyroby z tych materiałów nie ujęte w innych klasach, druki akcydensowe, kalendarze, foldery, prospekty afisze, plakaty, fotografie, nalepki, publikacje drukowane, czasopiśma, książki, broszury, materiały piśmienne, papeterie, torby do pakowania z papieru i tworzyw sztucznych, materiały szkoleniowe i instruktażowe (z wyjątkiem aparatów); odzież, odzież sportowa, obuwie, nakrycia głowy; gry, zabawki i sprzęt sportowy ujęte w tej klasie, gry elektroniczne inne niż komputerowe, ozdoby choinkowe; karty do gry; klasa: 03, 16, 25, 28.
194 676	2014 05 17	Prawo wygasło w części dla towarów i usług: biżuteria, bransoletki, broszki, kamienie półszlachetne, kolczyki, łańcuszki, naszyjniki, obrączki, ozdoby, wyroby jubilerskie; bawełniane tkaniny, bielizna pościelowa, dzianina, dżersej, jedwab, krepa, krepon, kapy

na łóżka, koce, pledy, poszewki na poduszki, pościel, ręczniki, serwetki, tkaniny z wełny, tkaniny obiciowe, tkaniny do celów włókienniczych, tkaniny z włókien sztucznych; klasa: 14, 24.

259 168 2014 07 21 Prawo wygasło w części dla towarów: środki odkażające, fungicydy, herbicydy (klasa 5).

102

**DECYZJE O ZMIANIE LUB UCHYLENIU DECYZJI (opublikowanych w Wiadomościach Urzędu Patentowego)**

*Poniższe zestawienie zawiera kolejno: numer prawa ochronnego na znak towarowy, numer i rok wydania Wiadomości Urzędu Patentowego, w którym zmieniona lub uchylona decyzja została ogłoszona oraz datę i treść decyzji, w której zmieniono lub uchylono decyzję poprzednią.*

249 038	01/2013	2014 07 24	Na podstawie art. 247 ust. 2 ustawy z dnia 30 czerwca 2000 r. Prawo własności przemysłowej – dalej p.w.p. (tekst jednolity: Dz. U. z 2003 r. Nr 119 poz. 1117, z późn. zm.), Urząd Patentowy RP uchyla swoją decyzję z dnia 28 sierpnia 2012 r. o udzieleniu na rzecz SCANVET POLAND Sp. z o.o. z siedzibą w Skierszowie prawa ochronnego na słowny znak towarowy „pronil” R.249038 oraz umarza postępowanie.
252 923	05/2013	2014 06 12	Na podstawie art. 247 ust. 2 ustawy z dnia 30 czerwca 2000 r. Prawo własności przemysłowej – dalej p.w.p. (tekst jednolity: Dz. U. z 2003 r. Nr 119 poz. 1117, z późn. zm.), Urząd Patentowy RP uchyla swoją decyzję z dnia 14 stycznia 2013 r. o udzieleniu na rzecz Salima Bozdogana, zamieszkałego w miejscowości Raszyn-Rybie prawa ochronnego na znak towarowy „wezc” R.252923 oraz umarza postępowanie.
264 174	07/2014	2014 09 15	Sprostowano oczywistą omyłkę w decyzji z dnia 17 lutego 2014 r. o udzieleniu prawa ochronnego w części dotyczącej nazwy państwa Prawidłowo powinno być: FM GROUP WORLD ARTUR TRAWIŃSKI SPÓŁKA Z OGRANICZONĄ ODPOWIEDZIALNOŚCIĄ SPÓŁKA KOMANDYTOWA, Wrocław, Polska.
241 333	03/2012	2014 02 28	Na podstawie art. 247 ust. 2 ustawy z dnia 30 czerwca 2000 r. Prawo własności przemysłowej – dalej p.w.p. (tekst jednolity: Dz. U. z 2003 r. Nr 119 poz. 1117, z późn. zm.), Urząd Patentowy RP a) uchyla w części swoją decyzję z dnia 4 października 2011 r. o udzieleniu na rzecz Marka Chrzanowskiego i Leszka Staneckiego, prowadzących we Wrocławiu działalność gospodarczą w formie spółki cywilnej pod firmą OLEOFARM Marek Chrzanowski, Leszek Stanecki,

prawa ochronnego na znak towarowy „Omega Vitum ROŚLINNE DHA R241333, tj. w zakresie:

- a) części towarów z klasy 5, tzn. „substancje pochodzenia roślinnego, mineralne i roślinne dodatki do żywności o działaniu leczniczym, preparaty, tabletki i kapsułki z olejami, nasionami, owocami, ekstraktami roślinnymi i ziołowymi; suplementy odżywcze z substancjami pochodzenia roślinnego; produkty żywnościowe z udziałem minerałów oraz substancji pochodzenia roślinnego do celów leczniczych”;
- b) wszystkich towarów z klasy 29 i 30;

## 103

## REJESTRACJA MIĘDZYNARODOWA UZNANA W POLSCE

*Poniższe zestawienie zawiera kolejno: numer międzynarodowego rejestru znaków towarowych (w przypadku konwersji – oznaczono literą K), określenie znaku towarowego przedstawionego w postaci liter bądź cyfr albo, jeżeli znak jest znakiem graficznym lub zawiera elementy graficzne, wskazanie symboli klas elementów graficznych znaku (CFE), określenie klas towarowych, nazwisko i imię bądź nazwę uprawnionego, jego miejsce zamieszkania lub siedzibę oraz kod kraju, datę rejestracji międzynarodowej lub datę późniejszego wyznaczenia, datę zamieszczenia informacji o tej rejestracji w Biuletynie Urzędu Patentowego oraz datę notyfikacji bądź datę notyfikacji późniejszego wyznaczenia.*

<b>237781</b>	Gastrografin	05
Bayer Intellectual Property GmbH, Alfred-Nobel-Straße 10 40789 Monheim am Rhein (DE)		
2014 06 04	2014 08 04	2014 06 19
<b>273727</b>	N-SERVE	01, 05
Dow AgroSciences LLC, Delaware limited liability company, 9330 Zionsville Road Indianapolis IN 46268-1054 (US)		
2014 02 24	2014 08 04	2014 06 19
<b>278972</b>	COPRANTOL	05
Syngenta Participations AG, Schwarzwaldallee 215 CH-4058 Basel (CH)		
2013 09 05	2013 12 23	2013 11 07
<b>515782</b>	PERIDENTAL	03, 05, 10, 21
PIERRE FABRE MEDICAMENT, 45, place Abel Gance F-92100 BOULOGNE (FR)		
2014 01 31	2014 06 23	2014 05 15
<b>558994 A</b>	CHROMOL	03
Ecolab USA Inc., 370 Wabasha Street North Saint Paul, MN 55102 (US)		
1990 08 11		2012 01 05
<b>760393</b>	SENTIMAT	03
Dieter Rösch, Speicherstrasse 31 CH-9000 St. Gallen (CH)		
2013 08 26	2013 12 23	2013 11 07
<b>812592</b>	OVAL	09
OVAL Corporation, 10-8, Kamiochiai 3-chome, Shinjuku-ku Tokyo 161-0034 (JP)		
2010 10 26	2011 01 17	2010 11 25
<b>825832</b>	SPRING STEP	25
Spring Footwear Corp., 1001 West McNab Road Pompano Beach FL 33069 (US)		
2014 03 14	2014 06 23	2014 05 15
<b>842023</b>	iy identic yours	
CFE: 27.5.1, 29.1.14		24, 25, 27

KiK Textilien und Non-Food GmbH, Siemensstrasse 21 59199 Bönen (DE)		
2014 03 26	2014 06 23	2014 05 15
<b>848589</b>	EMME DICLIOTTO	
CFE: 27.5.1 03		
EMMEDICIOTTO S.R.L., Via dell'Artigianato, 1 I-60019 SENIGALLIA (AN) (IT)		
2013 12 10	2014 03 03	2014 01 16
<b>875243</b>	Brillant	
CFE: 17.2.2, 17.2.4, 27.5.1, 29.1.13 03, 05, 14, 21		
Antje Paul, Noller Weg 36 53562 St. Katharinen (DE)		
2005 10 11	2006 04 18	2006 03 02
<b>892196</b>	TEDI	35
TEDI GmbH & Co. KG, Brackeler Hellweg 301 44309 Dortmund (DE)		
2006 01 31	2006 10 16	2006 08 31
<b>925976</b>	TERMIT	
CFE: 3.13.24, 27.5.1 25		
Denard Ltd. Offices of Aleman, Cordero, Galindo & Lee Trust (BVI) Limited, P.O. Box 3175 Road Town, Tortola (VG)		
2012 11 15	2013 02 18	2012 12 27
<b>934788</b>	CFE: 28.5.0	12, 42
Obchtchestvo s ogranitchennoy otvetstvennostiou „Zavod avtomobilnyhk pritsepov i kouzovov 'MAZ-Koupava' „, 18, oul. Machinostroiteley 220118 Minsk (BY)		
2014 03 05	2014 08 04	2014 06 19
<b>966143</b>	COLAS RAIL	
CFE: 9.7.1, 9.7.21, 29.1.13 06, 19, 37		
COLAS, 7, Place René Clair F-92100 BOULOGNE BILLANCOURT (FR)		
2014 02 06	2014 06 23	2014 05 15
<b>973254</b>	Serikoff	
CFE: 27.5.1 16		
Tovarystvo z obmejenoyou vidpovidalnistiou „Ukrayinski Djerela“, rue Sortouvalna, 20 Kyiv 02081 (UA)		
2014 03 11	2014 07 07	2014 05 22
<b>974451</b>	JEANETTE	03
KAUFLAND ČESKÁ REPUBLIKA, v.o.s., Pod Višňovkou 25 CZ-140 00 Praha 4-Krč (CZ)		
2013 10 09	2008 11 10	2014 01 23
<b>988283</b>	JOHN PAUL	39
Amsellem David, 48 rue des Tournelles F-75003 PARIS (FR)		
2013 04 08	2013 08 05	2013 06 27
<b>1001572</b>	EmbryoScope	09, 10
Unisense FertilTech A/S, Tueager 1 DK-8200 Arhus N (DK)		
2013 10 28	2014 03 03	2014 01 23
<b>1012579</b>	TAN	
CFE: 26.1.18, 29.1.13 31		
ZHANGZHOU TAN CO., LTD. FUJIAN, 22nd Floor, Block 1, Liyuan Plaza, East Nanchang Road, Zhangzhou 363000 Fujian (CN)		
2012 10 10	2013 02 18	2012 12 27
<b>1037013</b>	Toffix	
CFE: 27.5.2, 29.1.4 30		
ELVAN GIDA SANAYI VE TICARET ANONIM ŞİRKETİ, Merkez Mah. 2. Arifaga Sok. No: 3 Yenibosna/İSTANBUL (TR)		
2012 10 16	2013 03 18	2013 02 07
<b>1049675 K*)</b>	Duocryl	01, 02, 03, 19
Brillux GmbH & Co. KG, Weseler Str. 401 48163 Münster (DE)		
2010 02 19	2014 05 26	2014 04 10
<b>1051437</b>	G-ENERGY	
CFE: 1.1.15, 27.5.2, 29.1.12 01, 04		
Joint Stock Company Gazprom neft, 5, lit A, Galernaya ul. RU-190000 St-Petersburg (RU)		
2014 02 18	2014 08 04	2014 06 19



<b>1082557</b>	NATURALIS COSE DI NATURA		
CFE: 2.3.16, 5.3.16, 25.1.9, 27.5.10, 29.1.14		03, 05	
MERINO SERVICE LINEA NATURA SNC DI SCORDARI DOMENICO			
BIAGIO & C., Via Zimbalo Z.A. I-73025 MARTANO (LE) (IT)			
2013 10 07	2011 09 12		2013 11 07
<b>1088084</b>	Mister B	05, 10, 18, 25, 40	
Mister B Trading B.V., Van der Madeweg 5 B NL-1099 BS			
AMSTERDAM (NL)			
2011 03 31	2011 10 24		2011 09 08
<b>1103602</b>	SAM-UK	17, 19	
TAIZHOU ZHUOXIN PLASTICS CO., LTD., Baihutang Village, Toutuo,			
Huangyan, Taizhou City Zhejiang Province (CN)			
2014 03 21	2014 06 23		2014 05 15
<b>1116993</b>	Maximo	01, 19	
Murexin Aktiengesellschaft, Franz v. Furtenbach-Straße 1 A-2700			
Wiener Neustadt (AT)			
2011 12 01	2012 08 13		2012 06 21
<b>1118021</b>	Pexion		
CFE: 26.11.13, 27.5.7		05	
Boehringer Ingelheim Vetmedica GmbH, 55218 Ingelheim (DE)			
2013 10 08	2013 12 23		2013 11 07
<b>1126061</b>	CARBOPHOS	05	
TALIA RECHERCHE DEVELOPPEMENT S.A.R.L., 176, rue de			
l'Arbrisseau F-59000 LILLE (FR)			
2014 01 15	2014 06 23		2014 05 15
<b>1138793</b>	PROGIT	05	
PRO.MED.CS Praha a.s., Telčská 1 CZ-140 00 Praha 4 (CZ)			
2014 01 29	2014 08 04		2014 06 19
<b>1142550</b>	DUET	06, 19	
DUET S.R.L., Via Marco Sasso, 27 BASSANO DEL GRAPPA (Vicenza) (IT)			
2012 09 10	2013 02 18		2013 01 03
<b>1150619</b>	ESTAS		
CFE: 8.7.11, 27.5.17, 29.1.12		07, 12	
ESTAS EKSANTRIK SANAYI VE TICARET ANONIM SIRKETI, 1.			
Organize Sanayi Bölgesi, 1. Kısım 2. Cadde No: 31 P.K.: 22 SIVAS (TR)			
2014 03 22	2014 06 23		2014 05 15
<b>1154034</b>	eta		
CFE: 1.15.9, 26.4.4, 26.4.18, 27.5.24		06, 09, 20	
E.T.A. S.P.A., Via Monte Barzaghino, 6 I-22035 CANZO (Como) (IT)			
2013 01 14	2013 05 27		2013 04 11
<b>1157805</b>	SELFISH		
CFE: 27.5.1		09,, 35, 38, 42, 45	
Selfish, Inc., 225 Bush Street San Francisco, CA 94104 (US)			
2013 03 20	2013 06 24		2013 05 09
<b>1157806</b>	SELFISH	09,, 35, 38, 42, 45	
Selfish, Inc., 225 Bush Street San Francisco, CA 94104 (US)			
2013 03 22	2013 06 24		2013 05 09
<b>1158284</b>	Ward Howell	35	
Olga Pril, Ulitzkastr. 32 51063 Köln (DE)			
2013 09 10	2013 12 23		2013 11 07
<b>1158548</b>	MILRAM		
CFE: 3.7.16, 3.7.24, 26.11.13, 27.5.1, 29.1.12		05, 29, 30, 32, 33	
DMK Deutsches Milchkontor GmbH, Industriestr. 27 27404			
Zeven (DE)			
2012 12 21	2013 06 24		2013 05 16
<b>1160241</b>	SIHGAMID	17, 19	
SIHGA Handels GmbH, Gewerbepark Kleinreith 4 A-4694			
Ohlsdorf (AT)			
2013 03 05	2013 07 08		2013 05 30
<b>1163242</b>	Goldkante	24	
Zimmer + Rohde GmbH, Zimmersmühlenweg 14-18 61440			
Oberursel (DE)			
2013 12 09	2014 03 03		2014 01 16
<b>1166612</b>	ic! berlin		
CFE: 24.17.4, 26.4.16, 26.4.24, 26.11.13		09	
Ralph Anderl, Linienstrasse 40 10119 Berlin (DE)			
2013 04 21	2013 09 02		2013 07 18
<b>1169026</b>	BLINKY BILL	03, 09, 14, 16, 18, 21, 24, 25, 28, 41	
Flying Bark Productions Pty Ltd, 62-68 Church Street			
CAMPERDOWN NSW 2050 (AU)			
2012 12 14	2013 09 16		2013 08 01
<b>1170357</b>	E ORIGINE		
CFE: 26.4.18, 27.5.21, 29.1.12		09, 18, 25	
H&H Sports Protection S.r.l., Via Zanica, 19/K I-24050 Grassobbio			
(BG) (IT)			
2013 06 14	2013 09 16		2013 08 08
<b>1174311</b>	VODKA SUPERIOR SMOOTH AMBER GOLD		
CFE: 26.13.1, 26.13.25, 27.5.10, 27.5.24, 29.1.14		33	
"LATVIJAS BALZAMS", A/S, A. Čaka iela 160 LV-1012 Riga (LV)			
2013 12 05	2014 03 03		2014 01 16
<b>1180788</b>	Jelen Fresh		
CFE: 3.4.7, 3.4.14, 27.5.3, 29.1.13		32	
APATINSKA PIVARA APATIN DOO, Trg oslobođenja 5 25260			
APATIN (RS)			
2013 09 13	2013 12 23		2013 11 07
<b>1182230</b>	Pink	16, 35, 38, 41, 42	
Tovarystvo z obmezhenoiu vidpovidalnistiu „Vydavnychi dim			
„VAVYLON“, vul. Syretska, bud. 25 Kyiv 04073 (UA)			
2012 11 28	2014 01 07		2013 11 21
<b>1182252</b>	PATRIOT	01, 04, 07, 08, 11	
PATRIOT Limited Liability Company, str. 7 d. 5, ul. Tkatskaya, RU-			
105318 Moscow (RU)			
2012 12 28	2014 01 07		2013 11 21
<b>1182270</b>	YAM KEE NOODLES RICE & MORE		
CFE: 26.4.16, 26.4.18, 27.5.1, 29.1.12		16, 29, 30, 32, 33, 35, 43	
I.P. CREATIONS ENTERPRISES LIMITED, Agiou Pavlou, 15 Ledra			
House, Agios Andreas CY-1105 Nicosia (CY)			
2013 06 14	2014 01 07		2013 11 21
<b>1182351</b>	CFE: 28.5.0	01, 07, 09, 10, 11, 16, 19, 20,	
		21, 35, 36, 37, 40, 41, 42, 45	
Société anonyme de type ouvert „Shvabe“, oul. Vostotchnaya, 33b			
RU-620100 Ekaterinbourg (RU)			
2013 04 24	2014 01 07		2013 11 21
<b>1187483</b>	PARNASSEA	18	
LOUIS VUITTON MALLETIER, 2 rue du Pont-Neuf F-75001 PARIS (FR)			
2013 09 25	2014 02 17		2014 01 02
<b>1197189</b>	RENAULT ENERGY	12	
RENAULT s.a.s., F-92100 BOULOGNE-BILLAN COURT (FR)			
2014 01 10	2014 05 12		2014 04 03
<b>1197210</b>	GREENPIN	03	
Gorokhovskaya Tatyana Germanovna, Krasnyi prospekt, d. 49, kv.			
58 RU-630091 Novosibirsk (RU)			
2014 01 23	2014 05 12		2014 04 03
<b>1197221</b>	CarTrio		
CFE: 27.5.1		05	
EGIS Gyógyszergyár Zrt., Keresztúri út 30-38 H-1106 Budapest (HU)			
2014 01 29	2014 05 12		2014 04 03
<b>1197222</b>	MALULAM	05	
EGIS Gyógyszergyár Zrt., Keresztúri út 30-38 H-1106 Budapest (HU)			
2014 01 22	2014 05 12		2014 04 03
<b>1197223</b>	TUBANIS	05	
EGIS Gyógyszergyár Zrt., Keresztúri út 30-38 H-1106 Budapest (HU)			
2014 01 29	2014 05 12		2014 04 03
<b>1197224</b>	PRIGODON	05	
EGIS Gyógyszergyár Zrt., Keresztúri út 30-38 H-1106 Budapest (HU)			
2014 01 29	2014 05 12		2014 04 03

<b>1197300</b>	Toppo			
CFE: 25.1.6, 29.1.13		29		
Lidl Stiftung & Co. KG, Stiftsbergstr. 1 Neckarsulm (DE)				
2013 10 31	2014 05 12		2014 04 03	
<b>1198294</b>	HONGFANG			
CFE: 25.7.20, 26.11.12, 26.15.1, 28.3.0		23		
Hongyang Holding Group Co., Ltd., No.169, Dangke Road				
Dangshan Town, Xiaoshan, Hangzhou, Zhejiang (CN)				
2014 02 07	2014 05 26		2014 04 10	
<b>1198316</b>	flexoffice			
CFE: 15.1.13, 27.3.1, 27.3.15, 27.5.1, 29.1.15		16		
THIEN LONG GROUP CORPORATION, Lot 6-8-10-12, Street No. 3,				
Tan Tao Industrial Park, Binh Tan District Ho Chi Minh City (VN)				
2013 11 01	2014 05 26		2014 04 10	
<b>1198330</b>	HUMANIFESTO	35, 42		
Celgene Corporation, 86 Morris Avenue Summit, NJ 07901 (US)				
2013 12 11	2014 05 26		2014 04 10	
<b>1198366</b>	PAIAO			
CFE: 27.5.1		25		
LIANG ZHIZHENG, B301, Tianya Building, Yabao Road, Chaoyang				
District 100020 Beijing (CN)				
2014 02 07	2014 05 26		2014 04 10	
<b>1198367</b>	MONLOLAN			
LIANG ZHIZHENG, B301, Tianya Building, Yabao Road, Chaoyang		25		
District 100020 Beijing (CN)				
2014 02 07	2014 05 26		2014 04 10	
<b>1198368</b>	HOLMS			
LIANG ZHIZHENG, Xiameng Cun, Jinqing Zhen, Luqiao Qu, Taizhou		25		
318058 Zhejiang (CN)				
2014 02 07	2014 05 26		2014 04 10	
<b>1198369</b>	TUNETYPE			
CFE: 27.5.1		25		
High Hope Group Jiangsu Tongtai Co., LTD, 3F, 50 zhonghua Road,				
Nanjing Jiangsu (CN)				
2014 02 07	2014 05 26		2014 04 10	
<b>1198377</b>	CFE: 4.3.7			
PIXEL FEDERATION, s.r.o., Einsteinova 19 SK-851 01 Bratislava (SK)		41		
2013 12 23	2014 05 26		2014 04 10	
<b>1198419</b>	DONNA			
Zhejiang Yingchang Glasses Industrial Co., Ltd., Duqiao, Linhai,		09		
Taizhou City Zhejiang (CN)				
2013 12 09	2014 05 26		2014 04 10	
<b>1198474</b>	JACOBS SWITCH ON			
Kraft Foods Deutschland Holding GmbH, 4-20, Langemarckstraße		30		
28199 Bremen (DE)				
2014 02 07	2014 05 26		2014 04 10	
<b>1199249</b>	FORWHOLE			
CFE: 26.1.6		25		
SHANDONG FORWHOLE APPAREL SHARES CO.,LTD., West Side of				
Outer Ring (East), Lingxian Town, Dezhou City Shandong Province (CN)				
2013 12 24	2014 05 26		2014 04 17	
<b>1201338</b>	DAJ			
CFE: 27.5.17		07		
Taizhou Dajiang Ind. Co., Ltd., Machinery & Electronics Zone of				
Ind. City, Wenling 317500 Zhejiang Province (CN)				
2014 03 28	2014 06 23		2014 05 08	
<b>1201376</b>	Mexicana			
CFE: 1.1.9, 1.15.5, 27.5.7, 27.5.8		18, 24, 25		
Lionel Benayoun, 137 rue Sainte Catherine F-33000 Bordeaux (FR)				
2013 10 23	2014 06 23		2014 05 08	
<b>1201385</b>	PROCOMBO	03, 05, 35		
"VITASLIM" OOD, j.k. „Geo Milev" bl. 107, vh. A, ap. 1 BG-1113 Sofia (BG)				
2013 10 23	2014 06 23		2014 05 08	
<b>1201393</b>	Live Coffee			
Limited Liability Company „Safari Coffee Trading", 12 Fakultetskiy		30, 35		
Per. RU-125080 Moscow (RU)				
2013 11 25	2014 06 23		2014 05 08	
<b>1201508</b>	my			
CFE: 26.13.25, 27.5.8		09, 16, 28, 35, 38, 41, 42, 45		
Limited Liability Company „Internet Company Mail.Ru",				
Leningradsky pr-kt, d. 39, str. 79 RU-125167 Moscow (RU)				
2014 01 24	2014 06 23		2014 05 08	
<b>1201509</b>	my			
CFE: 16.3.1, 27.5.8		09, 16, 28, 35, 38, 41, 42, 45		
Limited Liability Company „Internet Company Mail.Ru",				
Leningradsky pr-kt, d. 39, str. 79 RU-125167 Moscow (RU)				
2014 01 24	2014 06 23		2014 05 08	
<b>1201689</b>	SERGIO BELOTTI			
Obschestvo s ogranichennoy otvetstvennostiu „SNG", ul.		18		
Yasnogorskaya, d.21, korp.1, kv.79 RU-117463 Moscow (RU)				
2014 03 13	2014 06 23		2014 05 08	
<b>1201835</b>	LYNXAUTO			
AKITA KAIHATSU JAPAN RTE. LTD., 30 Bideford Road, 18-01 Thong		07, 09, 11, 12, 35		
Sia Building Singapore 229922 (SG)				
2013 11 22	2014 06 23		2014 05 08	
<b>1202105</b>	THE GIANT BURGER			
CFE: 1.1.3, 1.1.10, 25.1.1, 26.1.16, 27.5.2, 27.5.15, 27.5.24		29, 30		
SALOMON HITBURGER GmbH, Nordring 13 63762 Großostheim-				
Ringheim (DE)				
2013 12 23	2014 06 23		2014 05 15	
<b>1202169</b>	QIZID			
CFE: 27.5.1		09		
Shenzhen Qizid Technologies Co., Ltd., 2/F, Building 25, Xuri Block,				
1st Road of Donghuan, Shangyousong, Longhua New District				
Shenzhen (CN)				
2014 02 06	2014 06 23		2014 05 15	
<b>1202277</b>	KOURSVELO			
ITM ENTREPRISES Société par actions simplifiée, 24 rue Auguste		06, 12, 16, 18, 21, 22, 39		
Chabrieres F-75015 PARIS (FR)				
2013 12 10	2014 06 23		2014 05 15	
<b>1202347</b>	UNIFOAM AZ			
OTSUKA KAGAKU KABUSHIKI KAISHA, 2-27, Ote-dori 3-chome,		01		
Chuo-ku, Osaka-shi, Osaka 540-0021 (JP)				
2014 02 07	2014 06 23		2014 05 15	
<b>1202352</b>	Just Remember to ENJOY			
CFE: 1.1.1, 1.1.10, 27.5.7		41		
USP, Inc., 1818 Ord Way Oceanside CA 92056 (US)				
2014 03 03	2014 06 23		2014 05 15	
<b>1202369</b>	USED2SAIL			
UNICREDIT LEASING S.p.A., Via Rivani, 5 I-40138		12, 35, 36		
BOLOGNA (BO) (IT)				
2014 01 30	2014 06 23		2014 05 15	
<b>1203411</b>	LAOSHIDUN			
CFE: 27.5.1, 28.3.0		07		
ZHEJIANG LAOSHIDUN WELDING EQUIPMENT CO., LTD., Xiacheng				
Mechanical Industrial Area, Wugen Town, Wenling City Zhejiang				
Province (CN)				
2014 03 28	2014 07 07		2014 05 22	
<b>1203413</b>	LEVALOX			
KRKA, tovarna zdravil, d.d., Novo mesto, Šmarješka cesta 6 SI-8501		05		
Novo mesto (SI)				
2014 03 21	2014 07 07		2014 05 22	
<b>1203503</b>	POWERSPAN			
Zhejiang Powerbelt Co., Ltd., South Industry Park, Tiantai		07		
Economic Development Zone Zhejiang (CN)				
2013 12 16	2014 07 07		2014 05 22	

<b>1203509</b>	ETI CANGA		
CFE: 1.3.2, 1.15.9, 27.5.2, 27.5.10, 29.1.15		30	
ETI GIDA SANAYI VE TICARET ANONIM SIRKETI, Organize Sanayi Bolgesi 11 Cadde ESKISEHIR (TR)			
2013 11 27	2014 07 07		2014 05 22
<b>1203529</b>	CHEMGUARD		01, 09
Tyco Fire & Security GmbH, Victor von Bruns-Strasse 21 CH-8212 Neuhausen am Rheinfall (CH)			
2014 02 13	2014 07 07		2014 05 22
<b>1203560</b>	HYHQ		
CFE: 27.5.17			09
Yongkang HuaYing Weighing Apparatus Co., Ltd., No. 20 North Tianhe Road, Shihou Industrial Zone, Zhiying Street, Yongkang 321300 Zhejiang (CN)			
2014 03 12	2014 07 07		2014 05 22
<b>1203696</b>	KICK BOXING		
CFE: 27.3.2, 27.5.10		18, 25, 27, 28, 41	
Zakritoe aktsionernoie obshchestvo «Mirovaya versiya «Chempionaty po kik-boxingu DABLYU FIVE», 3-ya str. Yamskogo polya, 18 RU-125040 Moscow (RU)			
2013 12 26	2014 07 07		2014 05 29
<b>1203697</b>	W5		
CFE: 27.5.1, 27.7.1, 29.1.13		18, 25, 27, 28, 41	
Zakritoe aktsionernoie obshchestvo «Mirovaya versiya «Chempionaty po kik-boxingu DABLYU FIVE», 3-ya str. Yamskogo polya, 18 RU-125040 Moscow (RU)			
2013 12 26	2014 07 07		2014 05 29
<b>1203721</b>	SD BÍLINSKÉ nízkosirnaté uhlí Severočeské doly		
CFE: 14.7.3, 26.4.4, 27.5.15, 29.1.13		04, 09, 16, 35, 37, 40, 42	
Severočeské doly a.s., Boženy Němcové 5359 CZ-430 01 Chomutov (CZ)			
2013 10 22	2014 07 07		2014 05 29
<b>1203758</b>	CFE: 28.3.0		35, 36
Sanpower Group, Flat A2, 11/F, No. 18 Zhongshan East Road, Baixia District, Nanjing Jiangsu Province (CN)			
2014 03 26	2014 07 07		2014 05 29
<b>1203798</b>	WANGDI		
CFE: 3.7.16, 3.7.24, 27.5.1, 29.1.12			25
Chen Xia Ke, Állomás utca 8 H-1161 Budapest (HU)			
2014 02 21	2014 07 07		2014 05 29
<b>1203808</b>	ALIBRA SCHOOL since 2000		
CFE: 21.1.25, 29.1.15		16, 38, 41	
New Technologies Ltd., ul. Zemlyanoy val., 7 RU-105064 Moskva (RU)			
2013 12 13	2014 07 07		2014 05 29
<b>1203809</b>	BONTY		
CFE: 27.5.1, 29.1.12		18, 25, 35	
«Bonty» Limited liability company, Pohodnyj proezd, 4, korp. 1, komn. 25, of. 302 RU-125373 Moscow (RU)			
2013 12 25	2014 07 07		2014 05 29
<b>1203877</b>	MW		
CFE: 27.5.22, 29.1.12		11, 35, 37, 39	
MW Handel GmbH, Lyonerstraße 14 60528 Frankfurt am Main (DE)			
2014 03 07	2014 07 07		2014 05 29
<b>1204015</b>	CALANDO		
CFE: 26.4.18, 29.1.12			09, 35
OPTILAND, SIA, Alekša iela 9-9 LV-1005 Riga (LV)			
2014 02 11	2014 07 07		2014 05 29
<b>1204074</b>	CLEAR CARE RINSE & GO		05
NOVARTIS AG, CH-4002 Basel (CH)			
2014 04 10	2014 07 07		2014 05 29
<b>1204087</b>	SARTEG		05
EGIS Gyógyszergyár Zrt., Keresztúri út 30-38 H-1106 Budapest (HU)			
2014 01 22	2014 07 07		2014 05 29
<b>1204088</b>	RAMZUVA		05
EGIS Gyógyszergyár Zrt., Keresztúri út 30-38 H-1106 Budapest (HU)			
2014 01 22	2014 07 07		2014 05 29
<b>1204089</b>	RAMROS		05
EGIS Gyógyszergyár Zrt., Keresztúri út 30-38 H-1106 Budapest (HU)			
2014 01 22	2014 07 07		2014 05 29
<b>1204090</b>	RASUREL		05
EGIS Gyógyszergyár Zrt., Keresztúri út 30-38 H-1106 Budapest (HU)			
2014 01 22	2014 07 07		2014 05 29
<b>1204091</b>	THROSUG		05
EGIS Gyógyszergyár Zrt., Keresztúri út 30-38 H-1106 Budapest (HU)			
2014 01 22	2014 07 07		2014 05 29
<b>1204098</b>	HELITUSPAN		
CFE: 28.5.0			05
"SOPHARMA" AD, Iliensko shose str. 16 BG-1220 Sofia (BG)			
2014 02 26	2014 07 07		2014 05 29
<b>1204213</b>	COLOR WAVES		03
Coty Germany GmbH, Fort Malakoff Park, Rheinstrasse 4E 55116 MAINZ (DE)			
2014 04 03	2014 07 07		2014 05 29
<b>1204245</b>	BENSON & HEDGES		
CFE: 24.17.25, 25.1.13, 27.5.1, 27.5.8			34
JT International SA, 1, Rue de la Gabelle CH-1211 Geneve 26 (CH)			
2014 03 13	2014 07 07		2014 05 29
<b>1204286</b>	Cribrol		
CFE: 1.15.5, 1.15.9, 27.5.11, 29.1.13			01, 11
Chipizubov Vitalii Viktorovich, ul.Reshetnikova, d.3, kv.6, RU-196105 Sankt-Peterburg (RU)			
2013 11 19	2014 07 07		2014 05 29
<b>1204313</b>	MF MEDICAL FORT		
CFE: 26.4.18, 27.5.1, 29.1.13			03, 05, 10
Obshchestvo s ogranichennoy otvetstvennostyu „MEDICALFORT“, pom. 2, d. 9, ul. Ya. Raynisa 220107 Minsk (BY)			
2014 02 25	2014 07 07		2014 05 29
<b>1204354</b>	B2X THE CUSTOMER CARE COMPANY		
CFE: 27.5.9, 27.5.10, 27.7.11			35, 37
B2X Care Solutions GmbH, Baierbrunner Straße 35 81379 München (DE)			
2014 01 21	2014 07 07		2014 05 29
<b>1204533</b>	CIRCUSS		29, 30
LIDL STIFTUNG & CO. KG, Stiftsbergstrasse 1 74167 Neckarsulm (DE)			
2014 01 30	2014 07 21		2014 06 05
<b>1204544</b>	LISHEN Power Your Life!		
CFE: 1.15.3, 27.5.8, 27.5.10			09
Tianjin Lishen Battery Joint-Stock Co., Ltd., No.6, Lanyuan Road, Huayuan Science & Technology Park, Tianjin Binhai Hi-Tech Industrial, Development Area Tianjin (CN)			
2014 01 17	2014 07 21		2014 06 05
<b>1204603</b>	MANULOC		07, 09, 12, 35, 36, 37, 39, 42
C.B.V., 7 rue Teilhard de Chardin F-57050 METZ (FR)			
2013 09 24	2014 07 21		2014 06 05
<b>1204727</b>	KGB		11, 34
Michaela Matlochová, Rokytnice 93 CZ-751 04 Přerov (CZ)			
2013 12 23	2014 07 21		2014 06 05
<b>1204730</b>	ALOEL		05, 29, 32
FREDERIC M FRANCE, 33 chemin des Fades F-06110 LE CANNET (FR)			
2013 12 10	2014 07 21		2014 06 05
<b>1204749</b>	PAO DE LÓ «TI'PIEDADE»		30
PAO DE LÓ TI'PIEDADE-PASTELARIA REGIONAL E SIMILARES, S.A., Rua António Inácio Lopes Silva, No 90 P-2550-429 Cadaval Painho (PT)			
2014 04 14	2014 07 21		2014 06 05

<b>1204826</b>	ORIFLAME IMAGINATION	03
ORIFLAME COSMETICS S.A., 24, Avenue Emile Reuter L-2420 LUXEMBOURG (LU)		
2014 02 04	2014 07 21	2014 06 05
<b>1204842</b>	Fishka	
CFE: 28.5.0 30		
Individual entrepreneur Michael L. Lazarev, micro Davydovskiy-2, Building 27, Apartment 50 RU-156000 Kostroma, Kostroma region (RU)		
2014 02 11	2014 07 21	2014 06 05
<b>1204845</b>	MucoDrill	05
PIERRE FABRE MEDICAMENT, 45 place Abel Gance F-92100 BOULOGNE BILLANCOURT (FR)		
2014 04 02	2014 07 21	2014 06 05
<b>1204860</b>	KOSSHOP	43
AHMET MAHIR DINDAR, Yeniçeriler Cad. No:57/A Beyazit/Istanbul (TR)		
2014 03 17	2014 07 21	2014 06 05
<b>1204904</b>	KORDCARBON	
CFE: 26.1.18, 27.5.6 17, 22, 24		
KORDÁRNA Plus a.s., Velká nad Veličkou 890 CZ-696 74 Velká nad Veličkou (CZ)		
2014 01 09	2014 07 21	2014 06 05
<b>1204908</b>	ANGIRAZIN	05
EGIS Gyógyszergyár Zrt., Keresztúri út 30-38 H-1106 Budapest (HU)		
2014 04 02	2014 07 21	2014 06 05
<b>1205022</b>	LITVINKA	
CFE: 28.5.0 32, 33, 35		
Obshchestvo s Ogranichennoy Otvetstvennost'yu „EVROTORG“, k. 22, ul. Kazintsya d. 52a 220099 Minsk (BY)		
2014 02 27	2014 07 21	2014 06 05
<b>1205258</b>	PLACE.IS	
CFE: 25.3.1, 27.5.2 35		
Iryna Valentynivna Horchynska, Str. Ivana Mazepy, 4, apt. 119 Kyiv 01014 (UA)		
2013 11 26	2014 07 21	2014 06 12
<b>1205264</b>	Old Amsterdam	
CFE: 1.3.15, 3.7.16, 6.7.4, 6.7.6, 6.7.25, 27.5.3, 27.5.24, 29.1.13 05, 29, 30		
Westland Kaasspecialiteiten B.V., Zuiderzee 5 NL-1271 EP HUIZEN (NL)		
2013 12 17	2014 07 21	2014 06 12
<b>1205265</b>	Old Amsterdam	
CFE: 27.5.3, 27.5.4, 27.5.24, 29.1.13 05, 29, 30		
Westland Kaasspecialiteiten B.V., Zuiderzee 5 NL-1271 EP HUIZEN (NL)		
2013 12 17	2014 07 21	2014 06 12
<b>1205288</b>	NORMPACK	
CFE: 5.3.13, 5.3.15, 26.11.3, 26.11.6, 27.5.1 16, 20		
Sierteelt Verpakkings Pool C.V., Middel Broekweg 29 NL-2675 KB HONSELERSDIJK (NL)		
2014 03 25	2014 07 21	2014 06 12
<b>1205407</b>	VALGANIR	05
Zentiva Group, a.s., U Kabelovny 130 CZ-102 37 Praha 10-Dolní Měcholupy (CZ)		
2013 12 30	2014 07 21	2014 06 12
<b>1205408</b>	PACETRAL	05
Zentiva Group, a.s., U Kabelovny 130 CZ-102 37 Praha 10-Dolní Měcholupy (CZ)		
2013 12 30	2014 07 21	2014 06 12
<b>1205432</b>	FLEXAKTIV	05, 29, 30, 31, 32
DRH Licensing & Managing AG, Seefeldstrasse 25 CH-8008 Zürich (CH)		
2014 02 12	2014 07 21	2014 06 12
<b>1205447</b>	curamed OPTHALMICS	
CFE: 25.5.1, 26.4.2, 26.4.7, 26.4.9, 27.5.15, 29.1.12 07, 10		
Rob Damsteeg, Hogelandseweg 20 NL-4132 CW Vianen (NL)		
2014 04 08	2014 07 21	2014 06 12
<b>1205461</b>	ECOTINT	02
LEONICE SOCIETE ANONYME TRADING AND MANUFACTURING COMPANY OF VARNISHES AND PAINTS, 1, Koletti Street, Penteli GR-152 36 Attica (GR)		
2014 04 11	2014 07 21	2014 06 12
<b>1205599</b>	LAXAFRUIT	05
LUMAWI S.A, 36, avenue Marie-Thérèse L-2132 Luxembourg (LU)		
2014 03 13	2014 07 21	2014 06 12
<b>1205620</b>	ALPHA MEDICAL	35, 41, 42, 44
Alpha Medical a.s., Cervenej armády 25 SK-036 01 Martin (SK)		
2014 04 17	2014 07 21	2014 06 12
<b>1205621</b>	A ALPHA MEDICAL	
CFE: 26.1.18, 27.5.10, 29.1.13 35, 41, 42, 44		
Alpha Medical a.s., Cervenej armády 25 SK-036 01 Martin (SK)		
2014 04 17	2014 07 21	2014 06 12
<b>1205631</b>	GLOBALINER	36
COMPAGNIE FRANCAISE D'ASSURANCE POUR LE COMMERCE EXTERIEUR, 1 Place Costes et Bellonte F-92270 BOIS COLOMBES (FR)		
2014 04 11	2014 07 21	2014 06 12
<b>1205632</b>	TRADELINER	36
COMPAGNIE FRANCAISE D'ASSURANCE POUR LE COMMERCE EXTERIEUR, 1 Place Costes et Bellonte F-92270 BOIS COLOMBES (FR)		
2014 04 11	2014 07 21	2014 06 12
<b>1205651</b>	LET MEDICAL	
CFE: 26.4.7, 26.4.18, 27.5.10 09, 10, 42, 44		
Obshchestvo s ogranichennoy otvetstvennostyu Nauchno-issledovatel'skaya laboratoria meditsinskoy elektronnoy tekhniki «LET Medikal», Mariupolskoe sh., d. 27, k. 1, kv. 164, g. Taganrog RU-347939 Rostovskaya obl. (RU)		
2014 04 24	2014 07 21	2014 06 12
<b>1205692</b>	melon	
CFE: 26.1.4, 27.5.1, 29.1.13 09, 11, 28		
Michal und David Cervenka GbR, Baderweg 159 45259 Essen (DE)		
2014 03 14	2014 07 21	2014 06 12
<b>1205752</b>	BLANCHETTE B.	03
Kaufland Česká republika v.o.s., Pod Višňovkou 25 CZ-140 00 Praha 4 (CZ)		
2014 02 25	2014 07 21	2014 06 12
<b>1205753</b>	Nestler-matho	35
Nestler-matho GmbH & Co. KG, Rheinstraße 221 76532 Baden-Baden (DE)		
2014 01 23	2014 07 21	2014 06 12
<b>1205793</b>	Hewolf	
CFE: 27.5.17, 28.3.0 11, 20, 22		
YIWU YEYING OUTDOOR CAMPING EQUIPMENT CO., LTD., Floor 3, No. 3, Building 28, Block A, Qingkouxin Village, Jiangdong Street, Yiwu City Zhejiang Province (CN)		
2014 03 14	2014 07 21	2014 06 12
<b>1205901</b>	AUSTRIAN ANADI BANK	35, 36, 41
HYPO ALPE-ADRIA-BANK AG, Domgasse 5 A-9020 KLAGENFURT AM WÖRTHERSEE (AT)		
2014 04 15	2014 08 04	2014 06 19
<b>1205925</b>	FHAWK	
CFE: 27.5.19 28		
NANTONG HAWK FITNESS & SPORTS CO. LTD., Room 414, Commercial 4th floor, No. 108 Gongnong Road, Nantong City Jiangsu Province (CN)		
2013 12 16	2014 08 04	2014 06 19

<b>1205929</b>	KRASIVA COSMETICS	03	QUANZHOU GATHER SUN ELECTRONIC TECHNOLOGICAL CO.,LTD., No.14, Building, Standard Building Area, Huinan Industrial Area, Quanzhou Fujian (CN)	2014 04 22	2014 08 04	2014 06 19
OTKRYTOE AKTSIONERNOE OBSHCHESTVO „COSMETICHESKOE OBYEDINENIE „SVOBODA”, ul. Vyatskaya, D. 47 RU-127015 MOSCOW (RU)						
2014 03 12	2014 08 04	2014 06 19				
<b>1205977</b>	OKS DIGITAL ACCESSORIES		<b>1206371</b>	BARGELLO	03, 05	
CFE: 26.1.18, 27.5.10, 29.1.12 09, 14, 16, 18 Obschestvo s ogranichennoy otvetstvennostyu „Fontinalis”, 30, liter A, ulitsa Klyuchevaya RU-195221 Saint-Petersburg (RU)			CFE: 1.15.11, 27.5.1, 29.1.7			
2014 02 24	2014 08 04	2014 06 19	CC KOZMETIK KIMYA INŞAAT TAAHHÜT İTHALAT İHRACAT SANAYI VE TICARET LIMITED ŞİRKETİ, Yunus Emre Mah., Yunus Emre Cad. No:73/1 Yildirim Bursa (TR)			
			2014 02 24	2014 08 04	2014 06 19	
<b>1205985</b>	TIME REVERSING	03	<b>1206376</b>	KALAI DENG	09	
ORIFLAME COSMETICS S.A., 24, Avenue Emile Reuter L-2420 LUXEMBOURG (LU)			DIMITAR KRASIMIROV ANGELOV, Slavjanska str. 14 BG-6300 Haskovo (BG)			
2014 02 04	2014 08 04	2014 06 19	2014 04 16	2014 08 04	2014 06 19	
<b>1206037</b>	FAR ROAD		<b>1206384</b>	YTO	39	
CFE: 28.3.0 12 SHANDONG FENGYUAN TYRE MANUFACTURE LIMITED COMPANY, Economic Development Zone, Yicheng District, Zaozhuang City Shandong (CN)			Shanghai YuanTong Express Co., Ltd., Room 6-B-101, No. 1838 Huateng Road, Huaxin Town, Qingpu District Shanghai (CN)			
2014 04 29	2014 08 04	2014 06 19	2014 03 10	2014 08 04	2014 06 19	
<b>1206038</b>	BAG CLOSED SYSTEM		<b>1206586</b>	B Bella Bicchí	35	
CFE: 14.5.21, 26.1.16, 27.1.6 03, 05, 21 BOCHEMIE, a.s., Lidická 326 CZ-735 95 Bohumín (CZ)			CFE: 27.5.10, 29.1.12			
2013 12 30	2014 08 04	2014 06 19	ŞAL KONFEKSİYON SANAYI VE TICARET ANONİM ŞİRKETİ, İyiniyet Sk. No:12/2 Bomonti Şişli İSTANBUL (TR)			
<b>1206041</b>	361°		2013 11 25	2014 08 04	2014 06 26	
CFE: 24.17.5, 24.17.9, 27.7.1 18, 25, 28 SANLIUYIDU (FUJIAN) SPORTS GOODS CO., LTD., Jiangtou Industrial Zone, Chendai Town, Jinjiang City 362211 Fujian (CN)			<b>1206640</b>	ECO plug-in	12	
2013 11 28	2014 08 04	2014 06 19	CFE: 25.5.25, 26.4.4, 26.4.18, 29.1.12 KIA MOTORS CORPORATION, (Yangjae-dong), 12, Heolleung-ro, Seocho-gu Seoul 137-938 (KR)			
<b>1206257</b>	Madatoff		2014 03 18	2014 08 04	2014 06 26	
CFE: 2.1.1, 27.5.8, 29.1.12 32, 33 Hayk Beglaryan, Azatutyan 1-2 Yerevan (AM)			<b>1206650</b>	D DAHONGYING	09	
2014 03 21	2014 08 04	2014 06 19	CFE: 27.5.1 Yongkang HuaYing Weighing Apparatus Co., Ltd., No. 20 North Tianhe Road, Shihou Industrial Zone, Zhiying Street, Yongkang 321300 Zhejiang (CN)			
<b>1206263</b>	CFE: 19.7.6	33	2014 04 23	2014 08 04	2014 06 26	
“PROSHYAN BRANDY FACTORY” LLC, Ashtarak Highway 2 Yerevan (AM)			<b>1206743</b>	LUGANO	03, 07, 08	
2014 04 07	2014 08 04	2014 06 19	CFE: 1.3.1, 1.15.9, 29.1.13 OTKRYTOE AKTSIONERNOE OBSHCHESTVO „LUJSKII ABRASIVNII ZAVOD”, Ul. Krasnoarmeiskaya, 32 RU-188230 Leningradskaya Obl, Luga (RU)			
<b>1206269</b>	AIRCURVE	10	2013 12 20	2014 08 04	2014 06 26	
ResMed Limited, 1 Elizabeth Macarthur Drive Bella Vista NSW 2153 (AU)			<b>1206760</b>	PRIMEX	03, 21	
2014 01 07	2014 08 04	2014 06 19	CFE: 3.1.8, 27.5.2 Obschestvo s ogranichennoy otvetstvennostyu „Primeks Holding”, Staraya Basmanaya street, 20, building 1 RU-105066 Moscow (RU)			
<b>1206311</b>	CFE: 19.7.6	21, 33	2014 02 20	2014 08 04	2014 06 26	
“PROSHYAN BRANDY FACTORY” LLC, Ashtarak Highway 2 Yerevan (AM)			<b>1206783</b>	ECO electric	12	
2014 02 27	2014 08 04	2014 06 19	CFE: 25.5.3, 25.5.25, 26.4.4, 26.4.18, 29.1.13 KIA MOTORS CORPORATION, (Yangjae-dong), 12, Heolleung-ro, Seocho-gu Seoul 137-938 (KR)			
<b>1206323</b>	WORKSiTE		2014 03 18	2014 08 04	2014 06 26	
CFE: 27.3.15, 27.5.1 07, 08 ZHUHAI SHARP-GROUP ENTERPRISE CO., LTD, 8/Fl., Construction Building, No. 1154 East Jiuzhou Road, Zhuhai Guangdong (CN)			<b>1206785</b>	INTELSAT Envision. Connect. Transform.	38	
2014 04 23	2014 08 04	2014 06 19	CFE: 26.3.6, 27.5.10 INTELSAT INVESTMENTS S.A., 4, rue Albert Borschette L-1246 Luxembourg (LU)			
<b>1206336</b>	VIGATTI		2014 04 29	2014 08 04	2014 06 26	
CFE: 26.3.23, 27.5.1, 27.5.11, 29.1.12 07, 11, 14, 18, 20, 30 Obschestvo s ogranichennoy otvetstvennostyu «Watermark- Service», Architectora Vlasova street, 49, 416 Moscow (RU)			<b>1206834</b>	Inspire	28	
2014 03 06	2014 08 04	2014 06 19	Health in Motion, LLC, 1141 Lucinda Way Tustin CA 92780 (US)			
<b>1206346</b>	CARVER	07, 25, 28	2014 04 21	2014 08 04	2014 06 26	
Stratton, Neil, 706 6th Ave. Venice CA 90291 (US)			<b>1206843</b>	Buckinis	29, 30	
2014 02 18	2014 08 04	2014 06 19	Living Earth Pty. Ltd., 52 Fordson Rd Campbellfield VIC 3061 (AU)			
<b>1206350</b>	GEC	35, 36, 45	2014 04 09	2014 08 04	2014 06 26	
ITX SA, 47 Route des Acacias CH-1227 Les Acacias (CH)						
2014 02 03	2014 08 04	2014 06 19				
<b>1206358</b>	Gather sun	11				
CFE: 27.5.1						

<b>1206850</b>	LJ		
CFE: 27.5.1			09
SHENZHEN MAYSUN INFO TECHNOLOGY CO., LTD, 1001 Room, B10 Building, Zhongying Jewelry Industry, No. 31 Bulan Road, Nanwan Street, Longgang District Shenzhen (CN)			
2014 05 06	2014 08 04		2014 06 26
<b>1206864</b>	N		
CFE: 27.5.21, 29.1.13			35
Hyundai Motor Company, 12 Heolleung-ro, Seocho-Gu Seoul 137-938 (KR)			
2013 12 31	2014 08 04		2014 06 26
<b>1206866</b>	N		
CFE: 27.5.3, 27.5.21, 29.1.13			25
Hyundai Motor Company, 12 Heolleung-ro, Seocho-Gu Seoul 137-938 (KR)			
2013 12 31	2014 08 04		2014 06 26
<b>1206965</b>	DAVIR		05
Zentiva Group, a.s., U Kabelovny 130 CZ-102 37 Praha 10-Dolní Měcholupy (CZ)			
2014 01 13	2014 08 04		2014 06 26

## 104

**REJESTRACJA MIĘDZYNARODOWA,  
W KTÓREJ WYDANO DECYZJĘ O DEFINITYWNEJ  
ODMOWIE UZNANIA OCHRONY W POLSCE**

*Poniższe zestawienie zawiera kolejno: numer międzynarodowego rejestru znaków towarowych, określenie znaku towarowego przedstawionego w postaci liter bądź cyfr albo, jeżeli znak jest znakiem graficznym lub zawiera elementy graficzne, wskazanie symboli klas elementów graficznych znaku (CFE), określenie klas towarowych, nazwisko i imię bądź nazwę uprawnionego, jego miejsce zamieszkania lub siedzibę oraz kod kraju, datę rejestracji międzynarodowej lub datę późniejszego wyznaczenia, datę zamieszczenia informacji o tej rejestracji w Biuletynie Urzędu Patentowego oraz datę notyfikacji bądź datę notyfikacji późniejszego wyznaczenia.*

<b>751995</b>	Spaghettini		30
Mederer GmbH, Oststrasse 94 90763 Fürth (DE)			
2011 01 25	2011 09 12		2011 07 21
<b>1021685</b>	One Million		34
Joh. Wilh. von Eicken GmbH, Drechslerstr. 1 23556 Lübeck (DE)			
2012 10 12	2013 02 18		2012 12 27
<b>1022053</b>	TTM		
CFE: 27.5.1			07
FUJIAN TIETUO MACHINERY CO., LTD., Shuangyang Tangxi Industry Park, Luojiang District, Quanzhou City 362011 Fujian (CN)			
2013 05 16	2013 08 05		2013 06 27
<b>1063749</b>	ReptoGammarus		31
Tetra GmbH, Herrenteich 78 49324 Melle (DE)			
2010 11 19	2011 03 28		2011 02 03
<b>1070684</b>	GST AUTOLEATHER		
CFE: 18.2.1, 26.11.12			18
GST AutoLeather, Inc., 20 Oak Hollow Drive Suite 300 Southfield MI 48033 (US)			
2011 02 15	2011 05 23		2011 04 07
<b>1095884</b>	PHYSIO		31
INVIVO NSA, Talhouët F-56250 SAINT-NOLFF (FR)			
2013 04 08	2013 08 05		2013 06 27
<b>1118686</b>	RICHTER	07, 08, 09, 11	
Obshchestvo s Ogranichennoy Otvetstvennost'yu „EVROTORG”, k.22, d.52a, ul. Kazintsya 220099 Minsk (BY)			
2012 03 30	2012 08 13		2012 06 28

<b>1120342</b>	Catherine NAIL-COLLECTION		
CFE: 26.11.8, 27.5.10			03
Catherine Nail-Collection GmbH, Vor Braken's Höhe 1 34289 Zierenberg (DE)			
2012 02 07	2012 09 10		2012 07 19
<b>1127465</b>	B-HYPER		
CFE: 5.5.20, 29.1.13			35
"Behold" SIA, Cesu iela 31 K-3 LV-1012 Riga (LV)			
2012 04 23	2012 11 05		2012 09 20
<b>1133154</b>	BOSMA		
CFE: 27.3.1			09
Guangzhou Bosma ind. Co., Ltd., Fl.3, A5, No. 11 Kai-Yuan Ave., Science City, Guang Zhou Guangdong Province (CN)			
2012 09 24	2012 12 17		2012 11 01
<b>1142224</b>	PUNTA CANA		34
TEKA PURO ÜRETİM VE TIC.A.S., Cevizli Tekel Kampüsü, Kartal Istanbul (TR)			
2012 09 27	2013 02 18		2013 01 03
<b>1143460</b>	Setas		01, 02, 35
SETAŞ KIMYA SANAYI ANONİM ŞİRKETİ, Karanfil Sk. No:34 1.Levent Istanbul (TR)			
2012 09 06	2013 02 18		2013 01 10
<b>1146368</b>	GUSTO		30, 31, 32
Obshchestvo s Ogranichennoy Otvetstvennost'yu „EVROTORG”, k. 22, ul. Kazintsya d. 52a 220099 Minsk (BY)			
2012 10 30	2013 03 18		2013 02 07
<b>1148289</b>	ESPERANZA		03, 16
Robert Ismajlovic, Allmendstrasse 21 CH-8320 Fehraltorf (CH)			
2013 02 01	2013 04 02		2013 02 21
<b>1150916</b>	Gk George klein		
CFE: 27.5.10			14
GUANGZHOU SHENGXIN TRADING CO., LTD., No. D029, 35 Baixing Street, Zhanxi Road, Yuexiu District, Guangzhou City Guangdong Province (CN)			
2013 01 07	2013 04 29		2013 03 14
<b>1153406</b>	EFI-2		09
ETI ELEKTROELEMENT d.d., Obrezija 5 SI-1411 Izlake (SI)			
2013 01 31	2013 05 13		2013 04 04
<b>1154133</b>	MILANO Design		
CFE: 26.11.6, 26.11.8, 27.5.1, 27.5.19, 29.1.13			25, 35, 38, 41
1-2-3.tv GmbH, Bavariafilmplatz 7 82031 Grünwald (DE)			
2012 10 04	2013 05 27		2013 04 11
<b>1156559</b>	ONYX		
CFE: 28.19.0			34, 35, 39
ARIAN TOOTOON SANAT COMPANY, No.22 Haghparast St., Sarafraz St. Dr. Beheshti Ave. 1587693413 Tehran (IR)			
2013 01 15	2013 06 10		2013 05 02
<b>1156648</b>	Ferrucci		
CFE: 27.5.1			09, 14
Arikan Ithalat Saat Sanayi ve Dis Ticaret Limited Sirketi, Tahtakale Cad. No:32 Eminonu Fatih Istanbul (TR)			
2012 11 07	2013 06 10		2013 05 02
<b>1156955</b>	YOCO		
CFE: 27.5.1, 29.1.4			07
SHANGHAI YOCO PRINTING MACHINERY CO., LTD., 688 Shuang Bai Road, Min Hang District 201108 SHANGHAI (CN)			
2012 12 12	2013 06 10		2013 05 02
<b>1160485</b>	LE ROSSIGNOL		29
SOCIETE COOPERATIVE GROUPEMENTS D'ACHATS DES CENTRES LECLERC, SC GALEC, 26 quai Marcel Boyer F-94200 IVRY SUR SEINE (FR)			
2013 03 20	2013 07 22		2013 06 06
<b>1160623</b>	GOLDWAY		
CFE: 26.11.6, 27.5.17			12

DONGYING GOLDWAY TYRE FACTORY , 14#, Yingchun Road,  
Dawang, Guangrao, Dongying City Shandong Province (CN)  
2013 02 22                      2013 07 22                      2013 06 06  
**1160629**                      TÂM TÂM                      05  
CONG TY TRACH NHIEM HUU HAN NHAT NHAT , So 3, ngo 189  
Hoang Hoa Tham, phuong Lieu Giai, quan Ba Dinh Ha Noi (VN)  
2012 10 04                      2013 07 22                      2013 06 06

**1160734**                      Clarisse                      14  
J. E. Hammer & Söhne Group GmbH , Simmlerstraße 17 75172  
Pforzheim (DE)  
2013 04 02                      2013 07 22                      2013 06 06  
**1161085**                      PROBICUS                      05  
GALENICA s.r.o. , Vrbovská 39 SK-921 01 Piešťany (SK)  
2012 12 28                      2013 07 22                      2013 06 06

## G. SPROSTOWANIA OPISÓW PATENTOWYCH I OPISÓW OCHRONNYCH

105

*Poniższe zestawienie zawiera kolejno: kod rodzaju patentu, numer patentu oraz przyczynę i treść sprostowania.*

### OPISY PATENTOWE

(T3) 2341614 Postanowiono „sprostować błąd na stronie zawierającej dane bibliograficzne: w pozycji (54) Tytuł wynalazku jest: „Urządzenie do linearyzacji wzmacniacza mocy” powinno być: „Urządzenie do linearyzacji dla wzmacniacza mocy”

## H. OGŁOSZENIA

106

### OŚWIADCZENIA O GOTOWOŚCI UDZIELENIA LICENCJI (LICENCJA OTWARTA)

#### Patenty

*Poniższe zestawienia zawierają kolejno: kod rodzaju patentu, numer patentu, datę zgłoszenia, numer i rok wydania Wiadomości Urzędu Patentowego, w którym ogłoszono o udzieleniu patentu, wysokość opłaty licencyjnej (jeżeli uprawniony ją podał) i datę złożenia oświadczenia oraz tytuł wynalazku oraz nazwisko i imię (nazwę) uprawnionego z adresem.*

(B1) 202436 2005 12 30 06/2009 (-) 2015 01 12  
Budowlany stropodach do pozyskiwania energii cieplnej  
POLITECHNIKA ŚWIĘTOKRZYSKA  
Al. Tysiąclecia Państwa Polskiego 7  
25-314 KIELCE

(B1) 210632 2011 02 02 02/2012 (-) 2014 12 01  
Układ do pomiaru wielkości fizycznych podczas badań bezwładnościowych  
POLITECHNIKA ŚWIĘTOKRZYSKA  
Al. Tysiąclecia Państwa Polskiego 7  
25-314 Kielce  
AUTOCOMP MANAGEMENT SPÓŁKA Z OGRANICZONĄ ODPOWIEDZIALNOŚCIĄ  
ul. Władysława IV 1  
70-651 Szczecin

(B1) 213074 2010 11 23 01/2013 (-) 2014 11 28  
Stanowisko do symulacyjnego badania naprężeń dynamicznych, zwłaszcza w elementach zabezpieczających kierowcę  
POLITECHNIKA ŚWIĘTOKRZYSKA  
Al. Tysiąclecia Państwa Polskiego 7  
25-314 Kielce

INTAP TOBIK SPÓŁKA JAWNA  
ul. Rokicińska 110/112  
95-006 Bukowiec

(B1) 219021 2010 12 30 03/2015 (-) 2014 10 31  
Sposób podgrzewania preform z materiału termoplastycznego przeznaczony do produkcji butelek przez rozdmuchiwanie  
POLITECHNIKA LUBELSKA  
ul. Nadbystrzycka 38 D  
20-618 Lublin  
SMF POLAND SPÓŁKA Z OGRANICZONĄ ODPOWIEDZIALNOŚCIĄ  
ul. Kuźnicza 17  
21-045 Świdnik

(B1) 219022 2011 12 21 03/2015 (-) 2014 10 10  
Urządzenie do klimatyzacji  
POLITECHNIKA LUBELSKA  
ul. Nadbystrzycka 38 D  
20-618 Lublin

(B1) 219107 2010 12 31 03/2015 (-) 2014 10 31  
Sposób sterowania temperaturą preform z tworzyw termoplastycznych, zwłaszcza w procesie wytwarzania pojemników metodą rozdmuchiwania  
POLITECHNIKA LUBELSKA  
ul. Nadbystrzycka 38 D  
20-618 Lublin  
SMF POLAND SPÓŁKA Z OGRANICZONĄ ODPOWIEDZIALNOŚCIĄ  
ul. Kuźnicza 17  
21-045 Świdnik

(B1) 219159 2010 03 03 03/2015 (-) 2014 07 04  
Laser półprzewodnikowy o emisji powierzchniowej, z pionową wnęką optyczną  
POLITECHNIKA ŁÓDZKA  
ul. S. Żeromskiego 116  
90-924 Łódź



(B1) 219160 2012 04 04 03/2015 (-) 2014 10 10  
Sposób obciskania obrotowego czterema rołkami wyrobów z gwintami wewnętrznymi  
POLITECHNIKA LUBELSKA  
ul. Nadbystrzycka 38 D  
20-618 Lublin

(B1) 219161 2012 05 28 03/2015 (-) 2014 10 22  
Sposób oznaczania zdolności utrzymywania wody w mięsie i w przetworach mięsnych  
UNIwersytet PRZYRODNICZY WE WROCŁAWIU  
ul. Norwida 25  
50-375 Wrocław

(B1) 219162 2012 05 28 03/2015 (-) 2014 10 22  
Sposób oznaczania zdolności utrzymywania wody w mięsie i w przetworach mięsnych  
UNIwersytet PRZYRODNICZY WE WROCŁAWIU  
ul. Norwida 25  
50-375 Wrocław

(B1) 219163 2012 01 23 03/2015 (-) 2014 10 31  
Sposób zwiększenia powierzchni aktywnej złącza p-n cienkowarstwowych baterii słonecznych wytwarzanych metodą sputeringu plazmowego  
POLITECHNIKA LUBELSKA  
ul. Nadbystrzycka 38 D  
20-618 Lublin

(B1) 219164 2011 05 30 03/2015 (-) 2014 09 29  
Sposób walcowania poprzecznego dwoma tarczami wyrobów typu kula metodą wgłębną w układzie pojedynczym  
POLITECHNIKA LUBELSKA  
ul. Nadbystrzycka 38 D  
20-618 Lublin

(B1) 219165 2011 05 30 03/2015 (-) 2014 10 10  
Sposób plastycznego kształtowania wyrobów typu kula metodą walcowania poprzecznego dwoma dyskami płaskimi w układzie pojedynczym  
POLITECHNIKA LUBELSKA  
ul. Nadbystrzycka 38 D  
20-618 Lublin

(B1) 219166 2009 12 15 03/2015 (-) 2014 09 25  
Sposób określania temperatury podłoża w procesach epitaksji z wiązek molekularnych związków półprzewodnikowych A III B V  
INSTYTUT TECHNOLOGII ELEKTRONOWEJ  
Al. Lotników 32/46  
02-668 Warszawa

(B1) 219167 2009 07 22 03/2015 (-) 2014 10 07  
Nowa 7-O-n-pentylo-5-O-metylo-8-prenylonaringenina oraz sposób jej otrzymywania  
UNIwersytet PRZYRODNICZY WE WROCŁAWIU  
ul. Norwida 25  
50-375 Wrocław

(B1) 219168 2011 12 29 03/2015 (-) 2014 07 31  
Nowy 6,7-di-(4-metoksybenzoiloksy)-5-hydroksyflawon i sposób jego wytwarzania  
UNIwersytet PRZYRODNICZY WE WROCŁAWIU  
ul. Norwida 25  
50-375 Wrocław

(B1) 219170 2012 01 31 03/2015 (-) 2014 10 10  
Narzędzie do przepychania obrotowego uzębień czołowych  
POLITECHNIKA LUBELSKA  
ul. Nadbystrzycka 38 D  
20-618 Lublin

### 107

#### OGŁOSZENIA W SPRAWIE WPŁYNIĘCIA WNIOSKU O UDZIELENIE DODATKOWEGO PRAWA OCHRONNEGO DLA PRODUKTÓW LECZNICZYCH I PRODUKTÓW OCHRONY ROŚLIN

*Poniższe zestawienie zawiera kolejno: kod rodzaju patentu, numer patentu podstawowego i tytuł wynalazku, numer i datę złożenia wniosku, nazwisko i imię lub nazwę i adres uprawnionego, numer i datę pierwszego zezwolenia na wprowadzenie produktu na rynek, numer i datę pierwszego zezwolenia w Unii Europejskiej na wprowadzenie produktu na rynek oraz oznaczenie produktu opisanego w tym zezwoleniu.*

(T3) 1692182  
Przeciwciała CD20 o zwiększonym powinowactwie wiązania z receptorem Fc oraz zwiększonej funkcji efektorowej  
DPO.0319 2015 01 22  
Roche Glycart AG, SCHLIEREN, Szwajcaria  
EU/1/14/937 2014 07 23 GAZYVARO - OBINUTUZUMAB

(T3) 1781256  
Fosfolipidowe kompozycje żelowe do dostarczania leku i sposoby leczenia stanów z ich użyciem  
DPO.0320 2015 01 28  
IDEXX LABORATORIES, INC., WESTBROOK, Stany Zjednoczone Ameryki  
EU/2/14/170 2014 07 31 OSURNIA - TERBINAFINA/FLORFENIKOL/OCTAN BETAMETAZONU

### 108

#### SPROSTOWANIA OGŁOSZEŃ OPUBLIKOWANYCH W WIADOMOŚCIACH URZĘDU PATENTOWEGO

*Poniższe zestawienie zawiera kolejno: numer, którego sprostowanie dotyczy oraz treść sprostowania.*

#### PATENTY EUROPEJSKIE

(T4) 2379501 w WUP nr 07/2014 na stronie 1709 w łamie prawnym, wiersz 11 od góry, jest:  
T4 (97) 22 01 2014 2014/04 EP2379501(B1)  
powinno być:  
brak wpisu

## TABLE OF CONTENTS

### PART II NOTICES OF RIGHTS GRANTED

<b>A. INVENTIONS</b>	
76.	Granted patents (from N°219 021 to N° 219 056) ..... 510
77.	Translations of European Patents ..... 533
78.	Decisions on refusal to grant patents (taken after the publication of the particulars of the applications) ..... 540
79.	Decisions on refusal to supplementary protection rights ..... 540
80.	Decisions on discontinuance of the proceedings (taken after the publication of the particulars of the applications) ..... 540
81.	Decisions on discontinuance of the proceedings the supplementary protection rights ..... 540
82.	Entries and changes in the Patent Register (not published in other separate publications) ..... 541
83.	Entries and changes in a separate part of the patent register (not published in other separate publications) ..... 543
84.	Decisions on the lapse of the supplementary of the protection rights ..... 543
85.	Decisions on the lapse of the European patent in the territory of the Republic of Poland ..... 544
<b>B. UTILITY MODELS</b>	
86.	Granted rights of protection (from N° 67 655 to N° 67 706) ..... 546
87.	Decisions on refusal to grant rights of protection (take after the publication of the particulars of the application) ..... 550
88.	Decisions on discontinuance of the proceedings (taken after the publication of the particulars of the applications) ..... 551
89.	Decisions declaring the decisions on the grant of the rights of protection lapsed ..... 551
90.	Entries and changes in the Utility Model Register (not inserted in other separate publications) ..... 551
91.	Decisions on the lapse of rights of protection ..... 551
<b>C. INDUSTRIAL DESIGNS</b>	
92.	Registration (from N° 21 223 to N° 21 300) ..... 552
93.	Entries and changes in the Industrial Designs Register (not published in other separate publications) ..... 564
94.	Decisions declaring the decisions on the grant of rights in registration lapsed ..... 564
95.	Decisions on the lapse of rights in registration ..... 564
<b>D. TRADEMARKS</b>	
96.	Granted rights of protection for trademarks (from N° 270 401 to N° 271 000) ..... 566
97.	Decisions on refusal to grant rights of protection (take after publication of the particulars of the application) ..... 699
98.	Decisions on discontinuance of the proceedings (taken after publication of the particulars of the application) ..... 699
99.	Entries and changes in the Trademark Register (not published in other separate publications) ..... 699
100.	Decisions on invalidation of rights of protection ..... 760
101.	Decisions on the lapse of rights protection ..... 761
102.	Decisions on the change or reversal of the decisions (published in Wiadomości Urzędu Patentowego) ..... 761
103.	International registrations recognised in Poland ..... 762
104.	International registration in which a decision was taken on a definite refusal to recognise the protection in Poland ..... 768
<b>G. RECTIFICATIONS OF PATENT SPECIFICATIONS AND OTHER SPECIFICATIONS</b>	
105.	Patent specifications ..... 770
<b>H. ANNOUNCEMENTS</b>	
106.	Declarations of willingness to grant licences (open licences) – patents ..... 770
107.	Announcements on receipt of an application for grant of a supplementary protection certificate for medicinal and plant protection products ..... 771
108.	Corrections of announcements published in the Wiadomości Urzędu Patentowego – patents ..... 771

### PART III INFORMATION

**JURISDICTION AND EXPLANATIONS**

\_\_\_\_\_

**FOREIGN REGULATIONS. STATISTICS. MISCELLANEOUS**

\_\_\_\_\_

**CORRECTIONS**

**(of announcements published in the Wiadomości Urzędu Patentowego)**

\_\_\_\_\_