



URZĄD PATENTOWY RZECZYPOSPOLITEJ POLSKIEJ

WIADOMOŚCI

Urzędu
Patentowego

7

ISSN - 1689 - 0132 • Cena 21 zł (w tym 5% VAT) • Warszawa

Lipiec 2015

SPIS TREŚCI

CZĘŚĆ I
KOMUNIKATY URZĘDOWE

217.	Lista rzeczników patentowych (wpisy i zmiany)	1505
------	---	------

CZĘŚĆ II
OGŁOSZENIA O UDZIELONYCH PRAWACH

A. WYNALAZKI		
218.	Udzielone patenty (od nr 219 721 do nr 219 920)	1507
219.	Udzielone dodatkowe prawa ochronne	1526
220.	Tłumaczenia patentów europejskich	1527
221.	Decyzje o odmowie udzielenia patentu (wydane po ogłoszeniu o zgłoszeniu)	1531
222.	Decyzje o umorzeniu postępowania (wydane po ogłoszeniu o zgłoszeniu)	1532
223.	Decyzje o umorzeniu postępowania w sprawie udzielenia dodatkowego prawa ochronnego	1532
224.	Wpisy i zmiany w rejestrze patentowym (nieuwzględnione w innych samodzielnych ogłoszeniach)	1532
225.	Wpisy i zmiany w wyodrębnionej części rejestru patentowego (nieuwzględnione w innych samodzielnych ogłoszeniach)	1534
226.	Decyzje o wygaśnięciu patentu	1535
227.	Decyzje o wygaśnięciu na terytorium Rzeczypospolitej Polskiej patentu europejskiego	1536
B. WZORY UŻYTKOWE		
228.	Udzielone prawa ochronne (od nr 67 867 do nr 67 920)	1538
229.	Decyzje o odmowie udzielenia prawa ochronnego (wydane po ogłoszeniu o zgłoszeniu)	1542
230.	Decyzje o umorzeniu postępowania (wydane po ogłoszeniu o zgłoszeniu)	1542
231.	Decyzje stwierdzające wygaśnięcie decyzji o udzieleniu prawa ochronnego	1543
232.	Wpisy i zmiany w rejestrze praw ochronnych (nieuwzględnione w innych samodzielnych ogłoszeniach)	1543
233.	Decyzje o wygaśnięciu prawa ochronnego	1543
C. WZORY PRZEMYSŁOWE		
234.	Rejestracja (od nr 21 543 do nr 21 632)	1544
235.	Wpisy i zmiany w rejestrze wzorów przemysłowych (nieuwzględnione w innych samodzielnych ogłoszeniach)	1558
236.	Decyzje stwierdzające wygaśnięcie decyzji o udzieleniu prawa z rejestracji	1559
237.	Decyzje o wygaśnięciu prawa z rejestracji	1559
D. ZNAKI TOWAROWE		
238.	Udzielone prawa ochronne na znaki towarowe (od nr 272 901 do nr 273 900)	1560
239.	Decyzje o odmowie udzielenia prawa ochronnego (wydane po ogłoszeniu o zgłoszeniu)	1740
240.	Decyzje o umorzeniu postępowania (wydane po ogłoszeniu o zgłoszeniu)	1741
241.	Decyzje stwierdzające wygaśnięcie decyzji o udzieleniu prawa ochronnego	1741
242.	Wpisy i zmiany w rejestrze znaków towarowych (nieuwzględnione w innych samodzielnych ogłoszeniach)	1742
243.	Decyzje o unieważnieniu prawa ochronnego	1766
244.	Decyzje o wygaśnięciu prawa ochronnego	1766
245.	Decyzje o zmianie lub uchyleniu decyzji (opublikowanych w Wiadomościach Urzędu Patentowego)	1769
246.	Rejestracja międzynarodowa uznana w Polsce	1769
247.	Rejestracja międzynarodowa, w której wydano decyzję o definitywnej odmowie uznania ochrony w Polsce	1775
G. SPROSTOWANIA OPISÓW PATENTOWYCH I OPISÓW OCHRONNYCH		
248.	Opisy patentowe	1778
H. OGŁOSZENIA		
249.	Ogłoszenia o zdjęciu klauzul tajności patentów na wynalazki i praw ochronnych na wzory użytkowe	1778
250.	Oświadczenia o gotowości udzielenia licencji (licencja otwarta) – patenty, prawa ochronne	1778
251.	Ogłoszenia w sprawie wpłynięcia wniosku o udzielenie dodatkowego prawa ochronnego dla produktów leczniczych i produktów ochrony roślin	1778

CZĘŚĆ III
INFORMACJE

ORZECZNICTWO I WYJAŚNIENIA

USTAWODAWSTWO ZAGRANICZNE. STATYSTYKA. INFORMACJE

KOREKTA

(ogłoszeń zamieszczonych w Wiadomościach Urzędu Patentowego)

Urząd Patentowy podaje do wiadomości nr konta w NBP
Urząd Patentowy RP – NBP O/O w Warszawie konto: 93 1010 1010 0025 8322 3100 0000

Zainteresowanych prenumeratą lub zakupem egzemplarzy bieżących oraz z lat ubiegłych prosimy o składanie zamówień: faksem pod numerem (22) 579-04-55 lub via e-mail: wydawnictwa@uprp.pl
lub w siedzibie Urzędu Patentowego RP, 00-950 Warszawa, al. Niepodległości 188/192 w pok. 22 w godz. 8-16

Informacji dotyczących wydawnictw udzielamy pod numerem telefonu (22) 579-01-07, (22) 579-01-13, (22) 579-02-24.



WIADOMOŚCI URZĘDU PATENTOWEGO RP

Warszawa, 2015 07 31

Nr 7

Poz. 217 – 251

CZĘŚĆ I

KOMUNIKATY URZĘDOWE

217

LISTA RZECZNIKÓW PATENTOWYCH (wpisy i zmiany)

Decyzją Prezesa Urzędu Patentowego Rzeczypospolitej Polskiej z dnia 23 marca 2015 r. wydaną na podstawie art. 25 ust. 1 w zw. z art. 24 ust. 2 pkt 1 ustawy z dnia 11 kwietnia 2001 r. o rzecznikach patentowych (Dz. U. z 2011 r. Nr 155, poz. 925, z późn. zm.), skreślono z listy rzeczników patentowych w poz. nr:

2047 *Dziedzic Tadeusz Michał* *Katowice*

Decyzją Prezesa Urzędu Patentowego Rzeczypospolitej Polskiej z dnia 27 marca 2015 r. wydaną na podstawie art. 25 ust. 1 w zw. z art. 24 ust. 2 pkt 1 ustawy z dnia 11 kwietnia 2001 r. o rzecznikach patentowych (Dz. U. z 2011 r. Nr 155, poz. 925, z późn. zm.), skreślono z listy rzeczników patentowych w poz. nr:

2771 *Zarębska Halina Jadwiga* *Lublin*

Decyzją Prezesa Urzędu Patentowego Rzeczypospolitej Polskiej z dnia 17 kwietnia 2015 r. wydaną na podstawie art. 25 ust. 1 w zw. z art. 24 ust. 2 pkt 1 ustawy z dnia 11 kwietnia 2001 r. o rzecznikach patentowych (Dz. U. z 2011 r. Nr 155, poz. 925, z późn. zm.), skreślono z listy rzeczników patentowych w poz. nr:

2849 *Nastaj Krystyna* *Rzeszów*

C Z Ę Ś Ć II

OGŁOSZENIA O UDZIELONYCH PRAWACH

Cyfrowe kody identyfikujące (według normy WIPO ST. 9), które poprzedzają informacje o udzielonych patentach oraz prawach ochronnych oznaczają:

- (11) – numer patentu lub prawa ochronnego
- (21) – numer zgłoszenia wynalazku lub wzoru użytkowego
- (22) – data zgłoszenia wynalazku lub wzoru użytkowego
- (23) – data pierwszeństwa z wystawienia wynalazku lub wzoru użytkowego na wystawie i nazwa wystawy
- (30) – dane dotyczące pierwszeństwa konwencyjnego (numer zgłoszenia priorytetowego, data wniesienia zgłoszenia priorytetowego, kod kraju)
- (41) – data ogłoszenia o zgłoszeniu wynalazku lub wzoru użytkowego
- (51) – symbol Międzynarodowej Klasyfikacji Patentowej
- (54) – tytuł wynalazku lub wzoru użytkowego
- (61) – numer patentu głównego
- (62) – numer zgłoszenia macierzystego (pod którym dane zgłoszenie było ogłoszone)
- (68) – numer patentu podstawowego dla dodatkowego prawa ochronnego
- (72) – nazwisko i imię twórcy wynalazku lub wzoru użytkowego
- (73) – nazwisko i imię lub nazwa uprawnionego z patentu lub prawa ochronnego oraz miejsce zamieszkania lub siedziba i w nawiasie kod kraju
- (76) – nazwisko i imię twórcy i jednocześnie uprawnionego z patentu lub prawa ochronnego oraz miejsce zamieszkania lub siedziba i w nawiasie kod kraju
- (86) – data i numer zgłoszenia międzynarodowego
- (87) – data i numer publikacji zgłoszenia międzynarodowego
- (93) – numer i data pierwszego zezwolenia na wprowadzenie na rynek produktu objętego dodatkowym prawem ochronnym oraz wskazanie organu, który zezwolenie wydał
- (94) – data, od której powstaje i czas trwania dodatkowego prawa ochronnego
- (95) – oznaczenie produktu opisanego w zezwoleniu na wprowadzenie na rynek produktu objętego dodatkowym prawem ochronnym
- (97) – data i numer publikacji patentu europejskiego

Przed cyfrowym kodem identyfikującym (11) lub przed numerem patentu lub prawa ochronnego umieszczone są literowo-cyfrowe kody identyfikujące (kod rodzaju dokumentu), zgodnie z przyjętymi symbolami (wg normy WIPO ST. 16):

- Patent – (B1)
- Patent dodatkowy do patentu – (B3)
- Prawo ochronne – (Y1)
- Tłumaczenie na język polski patentu europejskiego – (T3)
- Poprawione tłumaczenie patentu europejskiego – (T4)
- Zmienione po sprzeciwie tłumaczenie patentu europejskiego – (T5)
- Tłumaczenie patentu europejskiego ograniczonego przez uprawnionego zgodnie z art. 105a Konwencji o patencie europejskim – (T6)

A. WYNAŁAZKI

218

UDZIELONE PATENTY

(od nr 219 721 do nr 219 920)

- B1 (11) **219763** (41) 2014 07 07
 (51) **A01B 49/06** (2006.01)
A01C 15/04 (2006.01)
 (21) 402279 (22) 2012 12 28
 (72) BIAŁKOWSKI PAWEŁ, Byczki (PL); GOTOWICKI BOGDAN, Skierniewice (PL); PLASKOTA MARIAN, Skierniewice (PL); RABCEWICZ JACEK, Skierniewice (PL); WAWRZYŃCZAK PAWEŁ, Skierniewice (PL)
 (73) INSTYTUT OGRODNICTWA, Skierniewice (PL)
 (54) Agregat pieląco-rozsiewający
-
- B1 (11) **219776** (41) 2013 02 18
 (51) **A01C 7/08** (2006.01)
A01C 15/00 (2006.01)
A01C 7/00 (2006.01)
A01C 7/20 (2006.01)
 (21) 395969 (22) 2011 08 16
 (72) GIERZ ŁUKASZ, Węgry (PL); KĘSKA WŁODZIMIERZ, Poznań (PL); GIERZ SZYMON, Węgry (PL)
 (73) POLITECHNIKA POZNAŃSKA, Poznań (PL)
 (54) Składana belka
-
- B1 (11) **219806** (41) 2014 01 20
 (51) **A01C 7/08** (2006.01)
A01B 49/06 (2006.01)
 (21) 399984 (22) 2012 07 16
 (72) TALARCZYK WŁODZIMIERZ, Kórnik (PL); GOŚLIŃSKI MARCIN, Szczodrzykowo (PL); ZBYTEK ZBYSZEK, Poznań (PL); ŁOWIŃSKI ŁUKASZ, Poznań (PL); SZEREMET EUGENIUSZ, Poznań (PL)
 (73) PRZEMYSŁOWY INSTYTUT MASZYN ROLNICZYCH, Poznań (PL)
 (54) Maszyna uprawowo-siewna, zwłaszcza do zbóż i rzepaku
-
- B1 (11) **219832** (41) 2014 03 03
 (51) **A01C 9/00** (2006.01)
 (21) 400520 (22) 2012 08 27
 (72) ANIOŁ KAZIMIERZ, Pilzno (PL); SYNOWIECKI MAREK, Siedliska Bogusz (PL)
 (73) ANIOŁ KAZIMIERZ PRZEDSIĘBIORSTWO PRODUKCYJNO-USŁUGOWO-HANDLOWE AKPIL, Pilzno (PL)
 (54) Sadzarka do ziemniaków wielorzędowa
-
- B1 (11) **219838** (41) 2013 04 02
 (51) **A01D 34/28** (2006.01)
A01D 34/00 (2006.01)
A01D 34/64 (2006.01)
E05B 65/12 (2006.01)
E05C 17/00 (2006.01)
 (21) 396405 (22) 2011 09 21
 (72) STOLARSKI ANTONI, Białystok (PL)
 (73) SAMASZ SPÓŁKA Z OGRANICZONĄ ODPOWIEDZIALNOŚCIĄ, Białystok (PL)
 (54) Układ pozycjonowania zespołu tnącego kosiarki dyskowej w pozycji transportowej
-
- B1 (11) **219881** (41) 2014 06 09
 (51) **A01D 46/26** (2006.01)
A01D 46/00 (2006.01)
 (21) 401844 (22) 2012 11 30
 (72) WEREMCZUK ROBERT, Lublin (PL); SKORZYŃSKA JOANNA, Lublin (PL); WEREMCZUK KRZYSZTOF, Poznań (PL)
 (73) WEREMCZUK FMR SPÓŁKA Z OGRANICZONĄ ODPOWIEDZIALNOŚCIĄ, Niedzwica Duża (PL)
 (54) Bezwładnościowa głowica otrząsacza ze zmienną amplitudą drgań
-
- B1 (11) **219759** (41) 2014 03 17
 (51) **A01D 78/12** (2006.01)
A01D 80/00 (2006.01)
 (21) 400773 (22) 2012 09 14
 (72) STOLARSKI ANTONI, Białystok (PL); ROGOWSKI GRZEGORZ, Białystok (PL)
 (73) SAMASZ SPÓŁKA Z OGRANICZONĄ ODPOWIEDZIALNOŚCIĄ, Białystok (PL)
 (54) Mechanizm regulacji wysokości zgrabiania w maszynach do zbioru siana
-
- B1 (11) **219775** (41) 2013 09 30
 (51) **A01F 11/00** (2006.01)
A01F 7/00 (2006.01)
A01F 12/00 (2006.01)
A01F 12/48 (2006.01)
A01F 12/44 (2006.01)
 (21) 398622 (22) 2012 03 26
 (72) DOMAŃSKI BOGUSŁAW, Lublin (PL)
 (73) DOMAŃSKI BOGUSŁAW PRZEDSIĘBIORSTWO HANDLOWE KRAUTEX, Lublin (PL)
 (54) Urządzenie do młócenia ziół
-
- B1 (11) **219880** (41) 2014 04 28
 (51) **A01G 23/04** (2006.01)
B65G 67/12 (2006.01)
 (21) 401310 (22) 2012 10 22
 (72) ŁUKASZEWICZ KRZYSZTOF, Kamionka (PL); BOROWY ADRIAN EMIL, Czyżew (PL)
 (73) POLITECHNIKA BIAŁOSTOCKA, Białystok (PL)
 (54) Urządzenie do załadunku i pozycjonowania pni drzewnych
-
- B1 (11) **219886** (41) 2012 12 03
 (51) **A01J 5/04** (2006.01)
 (21) 399045 (22) 2012 04 30
 (72) TOMASIK MARCIN, Chrzanów (PL); JUSZKA HENRYK, Imbramowice (PL); LIS STANISŁAW, Kraków (PL)
 (73) UNIWERSYTET ROLNICZY IM. HUGONA KOŁŁĄTAJA W KRAKOWIE, Kraków (PL)
 (54) Kolektor autonomicznego aparatu udojowego
-
- B1 (11) **219786** (41) 2011 11 07
 (51) **A01K 23/00** (2006.01)

(21) 391118 (22) 2010 04 30
 (72) DUDA KAZIMIERZ, Nowogard (PL)
 (73) DUDA KAZIMIERZ, Nowogard (PL)
 (54) Przynętka sanitarna dla psa

B1 (11) **219783** (41) 2011 05 09
 (51) **A01K 63/00** (2006.01)
 (21) 389395 (22) 2009 10 28
 (72) WOJTASIK BARBARA DOROTA, Gdynia (PL)
 (73) WOJTASIK BARBARA DOROTA, Gdynia (PL)
 (54) Akwariowa jednostka podstawowa i system akwariowy do hodowli drobnych organizmów wodnych w szczególności meio-bentosu

B1 (11) **219816** (41) 2013 07 22
 (51) **A01K 85/01** (2006.01)
 (21) 397808 (22) 2012 01 16
 (72) SOBCZAK ROBERT, Strzelce Krajeńskie (PL)
 (73) SOBCZAK ROBERT, Strzelce Krajeńskie (PL)
 (54) Dozownik atraktorów do uzbrajania przynęt spinningowych

B1 (11) **219750** (41) 2013 10 14
 (51) **A01N 53/12** (2006.01)
A01N 43/653 (2006.01)
A01N 43/40 (2006.01)
A01N 37/18 (2006.01)
A01P 3/00 (2006.01)
 (62) 372340
 (21) 404554 (22) 2003 02 26
 (30) 10208838.1 2002 03 01 DE
 (86) 2003 02 26 PCT/EP03/01929
 (87) 2003 09 12 WO03/073852
 (72) AMMERMANN EBERHARD, Heppenheim (DE); STIERL REINHARD, Freinsheim (DE); LORENZ GISELA, Neustadt (DE); STRATHMANN SIEGFRIED, Limburgerhof (DE); SCHELBERGER KLAUS, Gönheim (DE); SPADAFORA V. JAMES, Sugar Land (US); CHRISTEN THOMAS, Dannstadt-Schauernheim (DE)
 (73) BASF AKTIENGESELLSCHAFT, Ludwigshafen (DE)
 (54) Mieszanka grzybobójcza, sposób zwalczania szkodliwych grzybów i kompozycja grzybobójcza

B1 (11) **219915** (41) 2013 01 21
 (51) **A01N 57/20** (2006.01)
A01N 39/04 (2006.01)
A01N 43/76 (2006.01)
A01N 43/40 (2006.01)
A01P 13/00 (2006.01)
 (62) 346124
 (21) 401509 (22) 1999 08 10
 (30) 19836700.7 1998 08 13 DE
 (86) 1999 08 10 PCT/EP99/05801
 (87) 2000 02 24 WO00/08940
 (72) HACKER ERWIN, Hochheim (DE); BIERINGER HERMANN, Eppstein (DE); WILLMS LOTHAR, Hofheim (DE)
 (73) Bayer CropScience AG, Monheim (DE)
 (54) Zastosowanie kompozycji herbicydów zawierającej glifosat i fenoksaprop-P, fenoksaprop, chlodynaop lub dichlofop do zwalczania szkodliwych roślin w uprawach zbóż oraz sposób zwalczania szkodliwych roślin

B1 (11) **219754** (41) 2013 06 24
 (51) **A23L 1/30** (2006.01)
A61K 35/74 (2006.01)
A61P 1/00 (2006.01)
A61P 3/02 (2006.01)
 (21) 397456 (22) 2011 12 19
 (72) KOSTRZYŃSKA WARYNIA BLANKA, Zaskoczyn (PL)

(73) A-Z MEDICA SPÓŁKA Z OGRANICZONĄ ODPOWIEDZIALNOŚCIĄ, Gdańsk (PL)
 (54) Suplement diety lub środek specjalnego przeznaczenia żywieniowego

B1 (11) **219904** (41) 2013 05 27
 (51) **A23L 1/212** (2006.01)
A23L 1/064 (2006.01)
A23L 1/29 (2006.01)
C12N 1/20 (2006.01)
 (21) 397125 (22) 2011 11 25
 (72) SKIBICKI JAN, Kuriany (PL)
 (73) SKIBICKI JAN, Kuriany (PL)
 (54) Suplement diety

B1 (11) **219810** (41) 2013 01 21
 (51) **A23L 1/212** (2006.01)
A23L 3/40 (2006.01)
 (21) 400135 (22) 2012 07 25
 (72) FIGIEL ADAM, Wrocław (PL); WOJDYŁO ANETA, Wrocław (PL); NAWIRSKA AGNIESZKA, Wrocław (PL); SZUMNY ANTONI, Wrocław (PL); LECH KRZYSZTOF, Biestrzyków (PL)
 (73) UNIWERSYTET PRZYRODNICZY WE WROCŁAWIU, Wrocław (PL)
 (54) Sposób otrzymywania chipsów z owoców albo warzyw

B1 (11) **219871** (41) 2012 05 21
 (51) **A23L 1/221** (2006.01)
A23L 1/24 (2006.01)
 (21) 392971 (22) 2010 11 17
 (72) JĘDRZEJCZAK ANDRZEJ, Bydgoszcz (PL)
 (73) JĘDRZEJCZAK ANDRZEJ, Bydgoszcz (PL)
 (54) Koncentrat paprykowy

B1 (11) **219920** (41) 2014 03 17
 (51) **A23L 1/304** (2006.01)
A23L 1/305 (2006.01)
A23L 2/52 (2006.01)
 (62) 389921
 (21) 406391 (22) 2009 12 14
 (72) JEDLIŃSKI MARCIN, Nagawczyna (PL); JEDLIŃSKI RAFAŁ, Dębica (PL); KULA PIOTR, Dębica (PL); WIDŁAK-KARGUL JUSTYNA, Klimontów (PL); BIRUŚ-MARSZAŁEK GERTRUDA, Brzeźnica (PL)
 (73) OLIMP LABORATORIES SPÓŁKA Z OGRANICZONĄ ODPOWIEDZIALNOŚCIĄ, Nagawczyna (PL)
 (54) Napój izotoniczny z chelatami

B1 (11) **219777** (41) 2013 09 30
 (51) **A24D 3/02** (2006.01)
A24C 5/47 (2006.01)
 (21) 398616 (22) 2012 03 26
 (72) BOLESŁAWSKI ANDRZEJ, Garbatka (PL)
 (73) INTERNATIONAL TOBACCO MACHINERY POLAND SPÓŁKA Z OGRANICZONĄ ODPOWIEDZIALNOŚCIĄ, Radom (PL)
 (54) Układ czyszczący do transportera bębnowego urządzenia do podawania segmentów filtrowych do urządzenia produkującego filtry wielosegmentowe oraz sposób czyszczenia transportera bębnowego

B1 (11) **219909** (41) 2011 10 10
 (51) **A45B 25/14** (2006.01)
G09F 23/00 (2006.01)
 (21) 393659 (22) 2011 01 17
 (72) TWARÓG WŁADYSŁAW, Wrocław (PL); HANDKE ARTUR, Rydzyna (PL); PRUCNAL-WIESZTORT MONIKA, Trzebnica (PL); BAGIŃSKI ANTONI, Wrocław (PL)
 (73) POLITECHNIKA WROCŁAWSKA, Wrocław (PL)
 (54) Dźwigniowy mechanizm zamykania ze składaniem parasola reklamowego

B1 (11) **219906** (41) 2012 03 26
 (51) **A47C 1/024** (2006.01)
A47C 7/02 (2006.01)
A47C 7/40 (2006.01)
A47C 7/50 (2006.01)
A47C 7/54 (2006.01)
A47C 7/70 (2006.01)
B60N 2/44 (2006.01)
B60N 3/06 (2006.01)
B61D 33/00 (2006.01)
 (21) 392454 (22) 2010 09 20
 (72) KOWALSKI MACIEJ, Seligów (PL)
 (73) KOWALSKI MACIEJ SPECJALISTYCZNY ZAKŁAD TAPICERSTWA KOMUNIKACYJNEGO TAPS, Seligów (PL)
 (54) Układ i sposób mocowania fotela oraz elementów jego wyposażenia

B1 (11) **219890** (41) 2012 03 26
 (51) **A47C 7/70** (2006.01)
B60N 2/44 (2006.01)
B60N 3/00 (2006.01)
B61D 33/00 (2006.01)
B64D 11/06 (2006.01)
 (21) 392453 (22) 2010 09 20
 (72) KOWALSKI MACIEJ, Seligów (PL)
 (73) KOWALSKI MACIEJ SPECJALISTYCZNY ZAKŁAD TAPICERSTWA KOMUNIKACYJNEGO TAPS, Seligów (PL)
 (54) Stolik uchylny samopoziomujący

B1 (11) **219866** (41) 2013 02 04
 (51) **A47J 31/40** (2006.01)
 (21) 395755 (22) 2011 07 25
 (72) TARNOWSKI MAREK, Lublin (PL); BARAŃSKI WACŁAW, Łazy (PL); BRANNY JERZY, Cieszyn (PL); KOWALSKI PAWEŁ, Kraków (PL)
 (73) MOKATE SPÓŁKA Z OGRANICZONĄ ODPOWIEDZIALNOŚCIĄ, Żory (PL)
 (54) Urządzenie wielofunkcyjne do sporządzania napojów i płynnego pożywienia ze składników spożywczych, zawartych w kapsułkach jedno lub wielokomorowych

B1 (11) **219879** (41) 2014 04 14
 (51) **A47J 47/10** (2006.01)
A47J 47/08 (2006.01)
 (21) 401126 (22) 2012 10 10
 (72) ZAGUŁA GRZEGORZ, Trzebowniko (PL); PUCHALSKI CZESŁAW, Rzeszów (PL)
 (73) UNIWERSYTET RZESZOWSKI, Rzeszów (PL)
 (54) Pojemnik do przechowywania owoców przedłużający ich przydatność do konsumpcji

B1 (11) **219829** (41) 2014 01 07
 (51) **A47L 5/38** (2006.01)
A47L 9/24 (2006.01)
 (21) 399651 (22) 2012 06 25
 (72) CZECHOWICZ MICHAŁ, Małecz (PL)
 (73) CZECHOWICZ MICHAŁ LEOVAC, Małecz (PL)
 (54) Gniazdo ssące instalacji centralnego odkurzenia

B1 (11) **219809** (41) 2013 08 19
 (51) **A47L 13/20** (2006.01)
A47L 13/58 (2006.01)
 (21) 398039 (22) 2012 02 07
 (72) LISKIEWICZ MAREK, Kraków (PL); SANOCKI TADEUSZ, Jedlicze (PL); SANOCKI MAREK, Krosno (PL); SANOCKA-ZAJDEL AGNIESZKA, Krosno (PL)
 (73) SPLAST SPÓŁKA Z OGRANICZONĄ ODPOWIEDZIALNOŚCIĄ, Jedlicze (PL)
 (54) Konstrukcja wyciskarki mopów płaskich

B1 (11) **219910** (41) 2013 10 28
 (51) **A61B 5/00** (2006.01)
B63C 9/20 (2006.01)
B63C 9/18 (2006.01)
B63C 9/15 (2006.01)
B63C 9/08 (2006.01)
 (21) 398925 (22) 2012 04 23
 (72) BAREJA KATARZYNA, Olsztyn (PL); JADWISIEŃCZAK KRZYSZTOF, Olsztyn (PL); MIEDZIANOWSKI RYSZARD, Golub-Dobrzyń (PL); CHOŁODZIŃSKI KRZYSZTOF, Olsztyn (PL)
 (73) UNIWERSYTET WARMIŃSKO-MAZURSKI W OLSZTYNIE, Olsztyn (PL)
 (54) Asekurator pływacki

B1 (11) **219825** (41) 2014 01 20
 (51) **A61B 6/04** (2006.01)
A61G 13/12 (2006.01)
A61G 15/12 (2006.01)
 (21) 399916 (22) 2012 07 11
 (72) MAZURKIEWICZ MARIA, Płuszwice Kolonia (PL); BRZOZOWSKA ANNA, Pólko (PL); DZIKOWSKI ARTUR, Jakubowice Konińskie (PL)
 (73) UNIWERSYTET MEDYCZNY W LUBLINIE, Lublin (PL)
 (54) Urządzenie do pozycjonowania kończyn dolnych

B1 (11) **219822** (41) 2014 01 20
 (51) **A61B 6/04** (2006.01)
A61G 13/12 (2006.01)
A61G 15/12 (2006.01)
 (21) 399918 (22) 2012 07 11
 (72) MAZURKIEWICZ MARIA, Płuszwice Kolonia (PL); BRZOZOWSKA ANNA, Pólko (PL); DZIKOWSKI ARTUR, Jakubowice Konińskie (PL)
 (73) UNIWERSYTET MEDYCZNY W LUBLINIE, Lublin (PL)
 (54) Urządzenie do pozycjonowania kończyn dolnych

B1 (11) **219837** (41) 2013 10 28
 (51) **A61F 2/60** (2006.01)
A61F 2/70 (2006.01)
A61F 2/64 (2006.01)
A61F 2/66 (2006.01)
 (21) 398878 (22) 2012 04 19
 (72) WESOŁOWSKI PAWEŁ, Zgorzelec (PL); TRZCIŃSKI PIOTR, Lubań (PL); WIĘCKOWSKI GRZEGORZ, Lubań (PL)
 (73) TRZCIŃSKI PIOTR CONTUR 2000 SPÓŁKA CYWILNA, Lubań (PL); WIĘCKOWSKI GRZEGORZ CONTUR 2000 SPÓŁKA CYWILNA, Lubań (PL)
 (54) Aktywna proteza podudzia

B1 (11) **219800** (41) 2014 02 03
 (51) **A61F 5/10** (2006.01)
A61F 5/14 (2006.01)
A61F 5/01 (2006.01)
 (21) 400218 (22) 2012 08 02
 (72) CIESIELSKI ALBERT, Toruń (PL)
 (73) CIESIELSKI ALBERT, Toruń (PL)
 (54) Urządzenie ortopedyczne do korekty ustawienia paluchów

B1 (11) **219913** (41) 2014 06 23
 (51) **A61H 1/00** (2006.01)
A63B 23/035 (2006.01)
F16F 15/06 (2006.01)
 (21) 402187 (22) 2012 12 21
 (72) ZACZYK MARCIN, Warszawa (PL); JASIŃSKA-CHOROMAŃSKA DANUTA, Warszawa (PL)
 (73) POLITECHNIKA WARSZAWSKA, Warszawa (PL)
 (54) Mechanizm przeciążeniowy napędu liniowego o dwóch kierunkach przeniesienia napędu

B1 (11) **219738** (41) 2003 05 19
 (51) **A61K 8/58** (2006.01)
A61K 31/695 (2006.01)
A61K 31/07 (2006.01)
A61Q 19/00 (2006.01)
A61P 17/00 (2006.01)
 (21) 357033 (22) 2002 11 08
 (30) 10/039,745 2001 11 09 US
 (72) DUGGAN MICHELE, Middletown (US); COWTON LORRAINE M., Cornwall (US); DUFFY JOHN, West Milford (US)
 (73) Avon Products, Inc., Nowy Jork (US)
 (54) Kompozycja kosmetyczna i jej zastosowanie

B1 (11) **219802** (41) 2014 01 20
 (51) **A61K 31/19** (2006.01)
A61K 47/26 (2006.01)
A61P 31/10 (2006.01)
 (21) 399978 (22) 2012 07 16
 (72) DYLAŁ MARIUSZ, Wrocław (PL); LIS PAWEŁ, Suchy Bór (PL); H. KO YOUNG, Maryland (US); PEDERSEN PETER L., Maryland (US); GOFFEAU ANDRE, Overijse (BE); UŁASZEWSKI STANISŁAW, Suchy Dwór (PL)
 (73) UNIWERSYTET WROCŁAWSKI, Wrocław (PL)
 (54) Zastosowanie kompozycji 3-bromopirogronianu do wytwarzania leku do zapobiegania i leczenia kryptokokozy

B1 (11) **219739** (41) 2009 12 07
 (51) **A61K 31/495** (2006.01)
A61K 9/22 (2006.01)
A61K 47/34 (2006.01)
 (21) 385287 (22) 2008 05 28
 (72) OSTROWICZ ANDRZEJ, Poznań (PL)
 (73) BIOFARM SPÓŁKA Z OGRANICZONĄ ODPOWIEDZIALNOŚCIĄ, Poznań (PL)
 (54) Tabletki o przedłużonym uwalnianiu trimetazydyny lub jej farmaceutycznie dopuszczanej soli oraz sposoby jej wytwarzania

B1 (11) **219734** (41) 2011 09 26
 (51) **A61K 31/713** (2006.01)
A61K 31/282 (2006.01)
A61K 9/08 (2006.01)
A61K 47/22 (2006.01)
A61P 35/00 (2006.01)
 (21) 394863 (22) 2009 11 23
 (30) 200814666 2008 12 22 UA
 200906849 2009 06 30 UA
 (86) 2009 11 23 PCT/UA09/00058
 (87) 2010 07 01 WO10/074662
 (72) VOLCHENSKOVA ILIMA ILIODOROVNA, Kiev (UA); MAYDANEVICH NADEZHDA NIKOLAEVNA, Vishneve (UA)
 (73) SOKYRKO OLEG SERGEEVICH, Kiev (UA)
 (54) Lek przeciwnowotworowy, sposób jego wytwarzania oraz sposób jego stabilizacji

B1 (11) **219898** (41) 2012 09 24
 (51) **A61K 31/4196** (2006.01)
A61K 31/19 (2006.01)
A61K 31/515 (2006.01)
A61K 31/55 (2006.01)
A61P 25/08 (2006.01)
 (21) 394229 (22) 2011 03 16
 (72) PLECH TOMASZ, Skarżysko-Kamienna (PL); ŁUSZCZKI JAROGNIEW J., Lublin (PL); WUJEC MONIKA, Lublin (PL)
 (73) UNIWERSYTET MEDYCZNY W LUBLINIE, Lublin (PL); INSTYTUT MEDYCZNY WSI IM. WITOLDA CHODŹKI, Lublin (PL)
 (54) Zastosowanie medyczne 4-(4-bromofenylo)-5-(3-chlorofenylo)-2,4-dihydro-3H-1,2,4-triazolo-3-tionu oraz kompozycja farmaceutyczna

B1 (11) **219897** (41) 2012 09 24
 (51) **A61K 31/4196** (2006.01)
A61K 31/19 (2006.01)
A61P 25/08 (2006.01)
 (21) 394231 (22) 2011 03 16
 (72) PLECH TOMASZ, Skarżysko-Kamienna (PL); ŁUSZCZKI JAROGNIEW J., Lublin (PL); WUJEC MONIKA, Lublin (PL)
 (73) UNIWERSYTET MEDYCZNY W LUBLINIE, Lublin (PL); INSTYTUT MEDYCZNY WSI IM. WITOLDA CHODŹKI, Lublin (PL)
 (54) Zastosowanie medyczne substancji 5-(3-chlorofenylo)-4-(4-metylofenylo)-2,4-dihydro-3H-1,2,4-triazolo-3-tionu oraz kompozycja farmaceutyczna

B1 (11) **219741** (41) 2006 11 27
 (51) **A61K 47/48** (2006.01)
A61K 38/21 (2006.01)
A61P 35/00 (2006.01)
 (21) 379987 (22) 2003 12 23
 (30) 60/436,020 2002 12 26 US
 60/479,914 2003 06 20 US
 60/479,913 2003 06 20 US
 (86) 2003 12 23 PCT/US03/41160
 (87) 2004 07 22 WO04/060299
 (72) SAIFER MARK G.P., San Carlos (US); MARTINEZ ALEXA L., San Jose (US); WILLIAMS DAVID L., Fremont (US); SHERMAN MERRY R., San Carlos (US)
 (73) MOUNTAIN VIEW PHARMACEUTICALS, INC., Menlo Park (US)
 (54) Sposób zwiększania antyproliferacyjnego potencjału nieglikozylowanego interferonu-beta-1b in vitro, koniugat wytworzony tym sposobem i jego zastosowanie oraz kompozycja farmaceutyczna zawierająca koniugat i jej zastosowanie

B1 (11) **219817** (41) 2013 05 13
 (51) **A61M 1/00** (2006.01)
A61B 17/34 (2006.01)
 (21) 396881 (22) 2011 11 04
 (72) MICHNIKOWSKI MARCIN, Warszawa (PL); KRENKE RAFAŁ, Kutno (PL)
 (73) INSTYTUT BIOCYBERNETYKI I INŻYNIERII BIOMEDYCZNEJ POLSKIEJ AKADEMII NAUK, Warszawa (PL)
 (54) Przyrząd wspomagający odsysanie płynu podczas punkcji opłucnej

B1 (11) **219901** (41) 2013 07 22
 (51) **A61M 1/10** (2006.01)
G09B 23/28 (2006.01)
 (21) 397781 (22) 2012 01 11
 (72) KOZARSKI MACIEJ, Granica (PL); DAROWSKI MAREK, Warszawa (PL); ZIELIŃSKI KRZYSZTOF, Warszawa (PL); GÓRCZYŃSKA KRYSZYNA, Warszawa (PL); PAŁKO KRZYSZTOF JAKUB, Warszawa (PL)
 (73) INSTYTUT BIOCYBERNETYKI I INŻYNIERII BIOMEDYCZNEJ POLSKIEJ AKADEMII NAUK, Warszawa (PL)
 (54) Symulator układu krążenia

B1 (11) **219731** (41) 2011 08 01
 (51) **A62C 37/36** (2006.01)
A62C 2/08 (2006.01)
F24F 11/00 (2006.01)
F24F 13/00 (2006.01)
 (21) 394419 (22) 2011 03 31
 (72) STOJEK MAREK, Poznań (PL)
 (73) STOJEK MAREK BIURO TECHNICZNE MTTR ENERGY, Poznań (PL)
 (54) Nawiewna instalacja wentylacji pożarowej z nawilżaniem powietrza nawiewanego

B1 (11) **219875** (41) 2013 01 21
 (51) **A63B 22/14** (2006.01)
A63B 22/16 (2006.01)
A63B 22/18 (2006.01)
A63B 23/02 (2006.01)
A63B 21/045 (2006.01)
A63B 21/00 (2006.01)
 (21) 395584 (22) 2011 07 08
 (72) MROCZKOWSKI ANDRZEJ, Straszaków (PL)
 (73) UNIWERSYTET ZIELONOGÓRSKI, Zielona Góra (PL)
 (54) Trenerà obrótowy

B1 (11) **219813** (41) 2012 12 17
 (51) **B01D 35/30** (2006.01)
 (21) 395230 (22) 2011 06 13
 (72) NAWARA RAFAŁ, Trzebień (PL)
 (73) NAWARA RAFAŁ NAWARA SERWIS SPÓŁKA CYWILNA, Trzebień (PL); NAWARA MARZENA NAWARA SERWIS SPÓŁKA CYWILNA, Trzebień (PL)
 (54) Obudowa przemysłowego filtra modułowego i sposób wytwarzania obudowy przemysłowego filtra modułowego

B1 (11) **219732** (41) 2010 06 07
 (51) **B01J 20/10** (2006.01)
C02F 1/62 (2006.01)
A01N 33/12 (2006.01)
 (21) 386617 (22) 2008 11 27
 (72) ŁUKASIEWICZ ANDRZEJ, Warszawa (PL); CHMIELEWSKA DAGMARA, Warszawa (PL); WALIŚ LECH, Warszawa (PL)
 (73) INSTYTUT CHEMII I TECHNIKI JĄDROWEJ, Warszawa (PL)
 (54) Sposób otrzymywania krzemionkowych sorbentów metali i biocydów

B1 (11) **219803** (41) 2013 04 02
 (51) **B01L 3/00** (2006.01)
G01N 33/80 (2006.01)
G01N 21/62 (2006.01)
A61B 5/00 (2006.01)
B81B 7/00 (2006.01)
 (21) 396494 (22) 2011 09 30
 (72) MAKULSKA SYLWIA, Wilcza Góra (PL); JAKIEŁA SŁAWOMIR, Krosno (PL); GARSTECKI PIOTR, Warszawa (PL)
 (73) INSTYTUT CHEMII FIZYCZNEJ POLSKIEJ AKADEMII NAUK, Warszawa (PL)
 (54) Sposób oznaczania grupy krwi i układ do oznaczania grupy krwi

B1 (11) **219740** (41) 2013 09 02
 (51) **B01L 9/02** (2006.01)
G12B 5/00 (2006.01)
 (21) 398265 (22) 2012 02 28
 (72) SKAWIŃSKI TADEUSZ, Wrocław (PL)
 (73) SKAWIŃSKI TADEUSZ SKAMET ZAKŁAD PRODUKCYJNO-HANDLOWY, Wrocław (PL)
 (54) Stół pomiarowy

B1 (11) **219790** (41) 2013 12 09
 (51) **B08B 3/02** (2006.01)
B08B 3/08 (2006.01)
A47L 1/09 (2006.01)
 (21) 399356 (22) 2012 05 29
 (72) MAŃKOWSKI MICHAŁ, Poznań (PL); PIETROWICZ TOMASZ, Suchy Las (PL)
 (73) PHSC SYSTEMY CZYSZCZĄCE SPÓŁKA Z OGRANICZONĄ ODPOWIEDZIALNOŚCIĄ, Poznań (PL)
 (54) Urządzenie myjące do dwustronnego mycia ciśnieniowego powierzchni wielkoformatowych, zwłaszcza ekranów dźwiękochłonnych

B1 (11) **219835** (41) 2014 03 03
 (51) **B08B 3/06** (2006.01)
B29B 17/02 (2006.01)
 (21) 400496 (22) 2012 08 24
 (72) KAMINIARZ JÓZEF, Grodzisk Wielkopolski (PL)
 (73) KAMINIARZ JÓZEF KAM-TRANS, Grodzisk Wielkopolski (PL)
 (54) Zestaw do oczyszczania tworzyw sztucznych z pozostałości organicznych

B1 (11) **219827** (41) 2014 01 07
 (51) **B23P 15/00** (2006.01)
 (21) 399832 (22) 2012 07 05
 (72) SIWEK JÓZEF ANDRZEJ, Rzeszów (PL)
 (73) ZELNAR ZAKŁAD NARZĘDZIOWY SPÓŁKA Z OGRANICZONĄ ODPOWIEDZIALNOŚCIĄ, Tajęcina (PL)
 (54) Sposób wytwarzania form wtryskowych

B1 (11) **219870** (41) 2012 05 21
 (51) **B23Q 17/20** (2006.01)
G06N 5/00 (2006.01)
 (21) 392936 (22) 2010 11 15
 (72) KOPKA RYSZARD, Opole (PL); TARCZYŃSKI WIESŁAW, Opole (PL)
 (73) METAL-TECH SPÓŁKA Z OGRANICZONĄ ODPOWIEDZIALNOŚCIĄ, Praszka (PL)
 (54) Układ do kontroli wymiarów wyrobów, zwłaszcza wyrobów metalowych

B1 (11) **219877** (41) 2014 04 14
 (51) **B24B 39/00** (2006.01)
B23P 9/04 (2006.01)
 (21) 401006 (22) 2012 10 01
 (72) POŁOWSKI WALDEMAR, Kraków (PL); CZECHOWSKI KAZIMIERZ, Kraków (PL); WSZOŁEK JANUSZ, Kraków (PL); TOBOŁA DANIEL, Brzesko (PL); KALISZ JANUSZ, Kraków (PL); JANCZEWSKI ŁUKASZ, Bielsko-Biała (PL)
 (73) INSTYTUT ZAAWANSOWANYCH TECHNOLOGII WYTWARZANIA, Kraków (PL)
 (54) Narzędzie do nagniatania ślizgowego diamentem

B1 (11) **219878** (41) 2014 04 14
 (51) **B24B 39/00** (2006.01)
B23P 9/04 (2006.01)
 (21) 401007 (22) 2012 10 01
 (72) POŁOWSKI WALDEMAR, Kraków (PL); KALISZ JANUSZ, Kraków (PL); JANCZEWSKI ŁUKASZ, Bielsko-Biała (PL); TOBOŁA DANIEL, Brzesko (PL); CZECHOWSKI KAZIMIERZ, Kraków (PL); WSZOŁEK JANUSZ, Kraków (PL)
 (73) INSTYTUT ZAAWANSOWANYCH TECHNOLOGII WYTWARZANIA, Kraków (PL)
 (54) Narzędzie do nagniatania tocznego

B1 (11) **219760** (41) 2014 03 31
 (51) **B26D 9/00** (2006.01)
B02C 18/26 (2006.01)
 (21) 400794 (22) 2012 09 17
 (72) WEŁNOWSKI JANUSZ, Bydgoszcz (PL)
 (73) GORDEN SPÓŁKA Z OGRANICZONĄ ODPOWIEDZIALNOŚCIĄ, Białe Błota (PL)
 (54) Sposób wytwarzania segmentu tnącego tarczy do rozdrabniania zużytych opon i segment tnący wytworzony tym sposobem

B1 (11) **219917** (41) 2014 06 09
 (51) **B27B 7/04** (2006.01)
 (21) 401867 (22) 2012 12 03
 (72) CHROBAK WŁADYSŁAW, Pustyny (PL); KORYTO PIOTR, Lubatówka (PL)

(73) CHROBAK WŁADYSŁAW FIRMA WALTER, Pustyny (PL)
 (54) Urządzenie do przecinania elementów belkowych na klocki

B1 (11) **219846** (41) 2014 05 26

(51) **B27B 17/02** (2006.01)
B27B 33/14 (2006.01)

(21) 401743 (22) 2012 11 23

(72) BRZÓZKO JACEK, Marki (PL)

(73) SZKOŁA GŁÓWNA GOSPODARSTWA WIEJSKIEGO

W WARSZAWIE, Warszawa (PL)

(54) Piła łańcuchowa zatrzaskowa

B1 (11) **219772** (41) 2013 05 13

(51) **B28B 1/08** (2006.01)
B28B 7/24 (2006.01)

(21) 396923 (22) 2011 11 08

(72) ŁAZĘCKI JAKUB, Kamion (PL); SIENKIEWICZ WIKTOR,
 Warszawa (PL); SIENKIEWICZ ANDRZEJ, Warszawa (PL); JANKOWSKI
 TOMASZ, Warszawa (PL)

(73) SIENKIEWICZ MAT-BUD SPÓŁKA Z OGRANICZONĄ
 ODPOWIEDZIALNOŚCIĄ, Warszawa (PL)

(54) Sposób i urządzenie do formowania płyt peronowych

B1 (11) **219842** (41) 2013 03 04

(51) **B28B 7/04** (2006.01)
B28B 7/24 (2006.01)

(21) 396011 (22) 2011 08 18

(72) DUDEK HENRYK, Słupsk (PL); GALUS WIESŁAW, Warszawa (PL)

(73) REGIONALNA AGENCJA INWESTYCYJNA SPÓŁKA
 Z OGRANICZONĄ ODPOWIEDZIALNOŚCIĄ, Warszawa (PL)

(54) Forma do wytwarzania izolowanych bloków z gazobetonu

B1 (11) **219872** (41) 2013 03 18

(51) **B28B 7/16** (2006.01)
E04G 15/00 (2006.01)

(21) 396229 (22) 2011 09 05

(72) BRUZI RENATA, Fabianów (PL); BRUZI KRZYSZTOF,
 Fabianów (PL)

(73) PRZEDSIĘBIORSTWO PRODUKCYJNO HANDLOWO
 USŁUGOWE STROPEX SPÓŁKA JAWNA RENATA BRUZI
 I KRZYSZTOF BRUZI, Fabianów (PL)

(54) Element wymienny formy wielogniazdowej

B1 (11) **219787** (41) 2012 07 02

(51) **B60K 15/07** (2006.01)

(21) 393528 (22) 2010 12 31

(72) JARZYŃSKI GRZEGORZ, Szumiłowo (PL)

(73) ELPIGAZ SPÓŁKA Z OGRANICZONĄ ODPOWIEDZIALNOŚCIĄ,
 Gdańsk (PL)

(54) Pokrywa komory gazoszczelnej z armaturą

B1 (11) **219735** (41) 2012 07 16

(51) **B60R 19/18** (2006.01)

(21) 393572 (22) 2011 01 04

(72) ŁĄGIEWKA PRZEMYSŁAW, Kowary (PL); GUMUŁA STANISŁAW,
 Kraków (PL)

(73) CENTRUM BADAWCZO-ROZWOJOWE EPAR SPÓŁKA
 Z OGRANICZONĄ ODPOWIEDZIALNOŚCIĄ, Kowary (PL)

(54) Sposób przejmowania energii kinetycznej oraz urządzenie do
 przejmowania energii kinetycznej

B1 (11) **219903** (41) 2013 06 24

(51) **B61D 3/12** (2006.01)
B62D 53/06 (2006.01)

(21) 397343 (22) 2011 12 12

(72) MEDWID MARIAN, Poznań (PL); MERKISZ JERZY, Poznań (PL);
 STAWECKI WŁODZIMIERZ, Swarzędz (PL); CICHY RAFAŁ, Poznań (PL)

(73) INSTYTUT POJAZDÓW SZYNOWYCH TABOR, Poznań (PL)

(54) Rama naczepy drogowej transportowanej na wózkach szyno-
 wych w ruchu kombinowanym kolejowo-drogowym

B1 (11) **219746** (41) 2013 03 04

(51) **B64C 1/00** (2006.01)

(21) 396146 (22) 2011 08 31

(72) ŁADZIŃSKI RAFAŁ, Jelenia Góra (PL); LABAK RYSZARD,
 Kowary (PL)

(73) ŁADZIŃSKA SYLWIA METAL-MASTER, Podgórzyn (PL)

(54) Makieta samolotu oraz sposób jej wykonania

B1 (11) **219856** (41) 2013 02 18

(51) **B64F 5/00** (2006.01)

(21) 395952 (22) 2011 08 16

(72) GUTOWSKI JACEK, Lublin (PL); JĘDRASIK BOGUSŁAW,
 Świdnik (PL); JĘDRASIK GRZEGORZ, Świdnik (PL); GUTOWSKI
 RAFAŁ, Lublin (PL)

(73) GUTOWSKI JACEK, Lublin (PL); JĘDRASIK BOGUSŁAW,
 Świdnik (PL)

(54) Urządzenie zasilające instalacje hydrauliczne statków powietrz-
 nych i układ sterowania oraz kontroli pracy urządzenia zasilającego
 instalacje hydrauliczne statków powietrznych

B1 (11) **219905** (41) 2012 11 19

(51) **B65D 19/24** (2006.01)
B65D 19/34 (2006.01)

(21) 394783 (22) 2011 05 05

(72) WĘGRZYN PAWEŁ, Zalesie (PL); GIL JERZY, Chełmża (PL)

(73) GIL JERZY FIRMA PRODUKCYJNO-HANDLOWA SEPPA SPÓŁKA
 CYWILNA, Chełmża (PL); WĘGRZYN PAWEŁ FIRMA PRODUKCYJNO-
 HANDLOWA SEPPA SPÓŁKA CYWILNA, Zalesie (PL)

(54) Paleta tekturowa

B1 (11) **219855** (41) 2012 07 30

(51) **B65D 88/12** (2006.01)
B65D 90/02 (2006.01)
B65F 1/00 (2006.01)

(21) 393768 (22) 2011 01 28

(72) BĄK CZESŁAW, Chojna (PL); KUŚMIREK JULIUSZ, Szczecin (PL);
 SIATKA LESZEK, Chojna (PL)

(73) PRZEDSIĘBIORSTWO USŁUGOWO-PRODUKCYJNE POMOT
 SPÓŁKA Z OGRANICZONĄ ODPOWIEDZIALNOŚCIĄ, Chojna (PL)

(54) Sposób wytwarzania kontenera otwartego oraz kontener
 otwarty zwłaszcza na odpady

B1 (11) **219862** (41) 2012 12 17

(51) **B66C 1/42** (2006.01)
B66C 3/04 (2006.01)

(21) 395209 (22) 2011 06 09

(72) ŁOPATKA MARIAN JANUSZ, Warszawa (PL); MUSZYŃSKI
 TOMASZ, Wołomin (PL); TYPIAK ANDRZEJ, Warszawa (PL);
 SPRAWKA PIOTR, Nowy Dwór Mazowiecki (PL)

(73) WOJSKOWA AKADEMIA TECHNICZNA IM. JAROSŁAWA
 DĄBROWSKIEGO, Warszawa (PL)

(54) Chwytnak do podejmowania elementów różnogabarytowych

B1 (11) **219895** (41) 2013 06 24

(51) **C03C 10/00** (2006.01)
C03C 3/112 (2006.01)
C03C 4/00 (2006.01)

(21) 397437 (22) 2011 12 16

(72) PISARSKI WOJCIECH, Katowice (PL); SZPIKOWSKA-SROKA
 BARBARA, Sosnowiec (PL); ŻUR LIDIA, Goleszów (PL); CZOIK
 ROZALIA, Siemianowice Śląskie (PL)

(73) UNIwersytet śląski w Katowicach, Katowice (PL)

(54) Sposób otrzymywania nanokryształów fluorkowych PbF_2 zawierających trójwartościowe jony europu w materiałach uzyskiwanych metodą zol-żel

B1 (11) **219833** (41) 2013 12 23

(51) **C07C 27/12** (2006.01)
C07C 45/53 (2006.01)
C07C 29/132 (2006.01)
C07B 41/02 (2006.01)
C07B 41/06 (2006.01)

(21) 399587 (22) 2012 06 20
 (72) SYLWESTROWICZ REMIGIUSZ, Puławy (PL); KANIA ANDRZEJ, Puławy (PL); DARCUK TADEUSZ, Puławy (PL); CEBULSKI JACEK, Puławy (PL); POPIOŁEK MARCIN, Wólka Nowodworska (PL); SKWAREK JAN, Puławy (PL)
 (73) GRUPA AZOTY ZAKŁADY AZOTOWE PUŁAWY SPÓŁKA AKCYJNA, Puławy (PL)
 (54) Sposób rozkładu wodoronadtlenków cykloheksylu

B1 (11) **219733** (41) 2006 01 23

(51) **C07D 209/42** (2006.01)
 (21) 377232 (22) 2004 02 27
 (30) 03290487.2 2003 02 28 EP
 (86) 2004 02 27 PCT/FR04/00444
 (87) 2004 09 16 WO04/078707

(72) DUBUFFET THIERRY, Bolbec (FR); LANGLOIS PASCAL, Saint Eustache La Foret (FR)
 (73) LES LABORATOIRES SERVIER, Courbevoie (FR)
 (54) Sposób otrzymywania kwasu (2S, 3aS, 7aS)-perhydroindolo-2-karboksylowego

B1 (11) **219912** (41) 2012 01 16

(51) **C07D 217/12** (2006.01)
C07D 233/54 (2006.01)
C07D 213/02 (2006.01)
A61K 31/4725 (2006.01)
A61K 31/4409 (2006.01)
A61P 25/04 (2006.01)
A61P 1/00 (2006.01)
A61P 1/04 (2006.01)

(62) 374053
 (21) 396160 (22) 2003 04 17
 (30) 60/376,406 2002 04 29 US
 10/400,006 2003 03 26 US
 (86) 2003 04 17 PCT/US03/11872
 (87) 2003 11 13 WO03/092688
 (72) BRESLIN HENRY J., Lansdale (US); HE WEI, Audubon (US); KAVASH ROBERT W., Glenside (US)
 (73) Janssen Pharmaceutica N.V., Beerse (BE)
 (54) Pochodna heterocykliczna i jej zastosowanie

B1 (11) **219847** (41) 2004 11 15

(51) **C07D 281/10** (2006.01)
C07D 417/12 (2006.01)
A61K 31/397 (2006.01)
A61K 31/505 (2006.01)
A61K 31/554 (2006.01)
A61P 3/06 (2006.01)
A61P 7/06 (2006.01)
A61P 9/04 (2006.01)
A61P 9/06 (2006.01)
A61P 9/08 (2006.01)
A61P 9/10 (2006.01)
A61P 17/02 (2006.01)
A61P 31/00 (2006.01)

(21) 363380 (22) 2001 12 17
 (30) 0004811-6 2000 12 21 SE
 0112592.1 2001 05 24 GB

(86) 2001 12 17 PCT/GB01/05554

(87) 2002 06 27 WO02/50051

(72) STARKE INGEMAR, Molndal (SE); DAHLSTROM MIKAEL, Molndal (SE); BLOMBERG DAVID, Molndal (SE)

(73) Albireo AB, Göteborg (SE)
 (54) Pochodne 1,5-benzotiazepiny, ich zastosowanie oraz ich kompozycje farmaceutyczne

B1 (11) **219791** (41) 2013 11 25

(51) **C07D 301/26** (2006.01)
C07D 303/08 (2006.01)

(21) 399212 (22) 2012 05 17
 (72) SEMRAU PIOTR, Bydgoszcz (PL); GOŹDZIKIEWICZ MARCIN, Toruń (PL); RUCZYŃSKI LECH, Bydgoszcz (PL); KRZYŻANOWSKI SYLWESTER, Bydgoszcz (PL); KIEŁKOWSKI GRZEGORZ, Wysoka (PL); KOZIEL MAREK, Bydgoszcz (PL); KOZIEL TADEUSZ, Bydgoszcz (PL); SZCZEPANIAK ROBERT, Bydgoszcz (PL); SPADŁO MARIAN, Kędzierzyn-Koźle (PL); BRZEZICKI ANDRZEJ, Kędzierzyn-Koźle (PL); IWAŃSKI LECH, Kędzierzyn-Koźle (PL); FRAJTER MARTA, Żytna (PL); KRAŚNIK TADEUSZ, Kędzierzyn-Koźle (PL)
 (73) INSTYTUT CIĘŻKIEJ SYNTEZY ORGANICZNEJ BLACHOWNIA, Kędzierzyn-Koźle (PL); ZAKŁADY CHEMICZNE ZACHEM SPÓŁKA AKCYJNA, Bydgoszcz (PL)
 (54) Sposób wytwarzania epichlorohydryny

B1 (11) **219784** (41) 2014 04 14

(51) **C07D 307/33** (2006.01)
C07D 307/58 (2006.01)
A01N 43/08 (2006.01)

(21) 402610 (22) 2013 01 30
 (72) SKROBISZEWSKI ANDRZEJ, Złoczew (PL); MAZUR MARCELINA, Rybnik (PL); GLADKOWSKI WITOLD, Wrocław (PL); NAWROT JAN, Poznań (PL); WAWRZEŃCZYK CZESŁAW, Wrocław (PL)
 (73) UNIWERSYTET PRZYRODNICZY WE WROCŁAWIU, Wrocław (PL)
 (54) Nowy lakton (Z)-5-etylideno-4-(4'-metoksyfenylo)-dihydrofuran-2-on oraz nowy lakton cis-4-(4'-metoksyfenylo)-5-winylo-dihydrofuran-2-on oraz sposób ich jednoczesnego otrzymywania

B1 (11) **219742** (41) 2013 02 18

(51) **C07D 401/02** (2006.01)
C07D 471/04 (2006.01)
C07D 231/56 (2006.01)
C07D 261/20 (2006.01)
A61K 31/416 (2006.01)
A61K 31/423 (2006.01)
A61P 37/00 (2006.01)
A61K 31/4704 (2006.01)
A61P 25/18 (2006.01)

(62) 378432
 (21) 400577 (22) 2004 02 25
 (30) 10/378,164 2003 03 03 US
 10/688,849 2003 10 15 US
 (86) 2004 02 25 PCT/US04/05693
 (87) 2004 09 16 WO04/078116

(72) MUNSON MARK, Louisville (US); MARESKA DAVID A., Longmont (US); KIM YOUNGBOO, Osaka (JP); GRONEBERG ROBERT, Boulder (US); RIZZI JAMES, Longmont (US); RODRIGUEZ MARTHA, Longmont (US); KIM GANGHYEOK, Superior (US); VIGERS GUY, Boulder (US); RAO CHANG, Longmont (US); BALACHARI DEVAN, Longmont (US); HARVEY DARREN, Denver (US)
 (73) ARRAY BIOPHARMA, INC., Boulder (US)

(54) Nowe związki będące inhibitorami p38, kompozycja farmaceutyczna je obejmująca oraz ich zastosowanie do wytwarzania leku

B1 (11) **219723** (41) 2005 10 31

(51) **C07D 401/14** (2006.01)

A61K 31/506 (2006.01)
A61P 35/02 (2006.01)
 (21) 374583 (22) 2003 07 04
 (30) 0215676.8 2002 07 05 GB
 0229893.3 2002 12 20 GB
 (86) 2003 07 04 PCT/EP03/07198
 (87) 2004 01 15 WO04/005281
 (72) BREITENSTEIN WERNER, Basel (CH); FURET PASCAL, Thann (FR); JACOB SANDRA, Thann (FR); MANLEY PAUL WILLIAM, Arlesheim (CH)
 (73) NOVARTIS AG, Bazylea (CH)
 (54) Związek pochodny pirymidynyloaminobenzamidu, kompozycja farmaceutyczna i zastosowanie związku

B1 (11) **219749** (41) 2005 11 28
 (51) **C07D 401/14** (2006.01)
C07D 401/10 (2006.01)
C07D 401/12 (2006.01)
C07D 471/04 (2006.01)
C07D 405/14 (2006.01)
C07D 409/14 (2006.01)
A61K 31/4523 (2006.01)
A61P 35/00 (2006.01)
A61P 9/10 (2006.01)
A61P 13/12 (2006.01)
A61P 19/02 (2006.01)
A61P 19/10 (2006.01)
 (21) 375562 (22) 2003 08 15
 (30) 60/404,239 2002 08 16 US
 (86) 2003 08 15 PCT/US03/25782
 (87) 2004 03 11 WO04/020435
 (72) DE CORTE BART, South Hampton (US); KINNEY WILLIAM A., Newtown (US); MARYANOFF BRUCE E., Forest Grove (US); GHOSH SHYAMALI, Norristown (US); LIU LI, Doylestown (US)
 (73) JANSSEN PHARMACEUTICA N.V., Beerse (BE)
 (54) Pochodna piperydyny i jej zastosowanie oraz kompozycja farmaceutyczna ją zawierająca

B1 (11) **219914** (41) 2014 03 17
 (51) **C07D 407/06** (2006.01)
 (21) 400714 (22) 2012 09 10
 (72) PERNAK JULIUSZ, Poznań (PL); MARKIEWICZ BARTOSZ, Poznań (PL); ŁĘGOSZ BARTOSZ, Szamotuły (PL); PRACZYK TADEUSZ, Luboń (PL); GWIAZDOWSKI ROMUALD, Poznań (PL); KUBIAK KRZYSZTOF, Poznań (PL)
 (73) INSTYTUT OCHRONY ROŚLIN, Poznań (PL)
 (54) Sole propikonazolu i sposób ich wytwarzania

B1 (11) **219848** (41) 2004 10 18
 (51) **C07D 487/04** (2006.01)
C07D 471/04 (2006.01)
C07D 471/08 (2006.01)
C07D 451/14 (2006.01)
C07D 407/04 (2006.01)
C07D 405/04 (2006.01)
C07D 307/68 (2006.01)
C07D 307/84 (2006.01)
A61K 31/343 (2006.01)
A61K 31/4155 (2006.01)
A61K 31/496 (2006.01)
A61K 31/55 (2006.01)
A61P 9/10 (2006.01)
A61P 9/12 (2006.01)
A61P 35/00 (2006.01)
A61K 31/4525 (2006.01)
 (21) 362119 (22) 2001 08 21
 (30) 00/10834 2000 08 23 FR
 (86) 2001 08 21 PCT/FR01/02640

(87) 2002 02 28 WO02/16339
 (72) ASSENS JEAN LOUIS, Grabels (FR); BERNHART CLAUDE, Saint-Gely-du-Fesc (FR); CABANEL-HAUDRICOURT FRÉDÉRIQUE, Pignan (FR); GAUTIER PATRICK, Courmonterral (FR); NISATO DINO, Saint Georges d'Orques (FR)
 (73) SANOFI-AVENTIS, Paryż (FR)
 (54) Pochodne benzofuranu lub benzotiofenu, sposób wytwarzania pochodnych benzofuranu lub benzotiofenu, lek, środek farmaceutyczny lub weterynaryjny i zastosowanie pochodnych benzofuranu lub benzotiofenu

B1 (11) **219736** (41) 2005 08 22
 (51) **C07D 487/04** (2006.01)
A61K 31/53 (2006.01)
A61P 1/04 (2006.01)
A61P 11/00 (2006.01)
A61P 11/06 (2006.01)
A61P 17/06 (2006.01)
A61P 19/02 (2006.01)
A61P 19/08 (2006.01)
A61P 19/10 (2006.01)
A61P 37/06 (2006.01)
A61P 3/10 (2006.01)
A61P 9/10 (2006.01)
 (21) 373338 (22) 2003 04 15
 (30) 60/374,938 2002 04 23 US
 (86) 2003 04 15 PCT/US03/12426
 (87) 2003 11 06 WO03/90912
 (72) DYCKMAN ALARIC, Lawrenceville (US); HYNES JOHN, Washington Crossing (US); LEFATHERIS KATERINA, Skillman (US); LIU CHUNJIAN, Pennington (US); WROBLESKI STEPHEN T., Whitehouse Station (US)
 (73) BRISTOL-MYERS SQUIBB COMPANY, Princeton (US)
 (54) Pochodna pirolotriazynoaniliny, kompozycja farmaceutyczna i jej zastosowanie

B1 (11) **219737** (41) 2005 09 05
 (51) **C07K 5/027** (2006.01)
C07K 5/065 (2006.01)
C07K 5/078 (2006.01)
C07K 5/087 (2006.01)
A61K 38/05 (2006.01)
A61K 38/06 (2006.01)
A61P 35/00 (2006.01)
 (21) 373572 (22) 2003 03 21
 (30) 60/366,592 2002 03 22 US
 (86) 2003 03 21 PCT/US03/08888
 (87) 2003 10 09 WO03/082268
 (72) KOWALCZYK JAMES J., Andover (US); KUZNETSOV GALINA, Lexington (US); SCHILLER SHAWN, Haverhill (US); SELETSKY BORIS M., Andover (US); SPYVEE MARK, Hampstead (US); YANG HU, Andover (US)
 (73) EISAI R&D MANAGEMENT CO.,LTD., Tokio (JP)
 (54) Pochodne hemiasterliny, środek farmaceutyczny i zastosowanie pochodnych i zastosowanie hemiasterliny

B1 (11) **219845** (41) 2012 07 16
 (51) **C07K 14/52** (2006.01)
C07K 14/49 (2006.01)
C07K 14/485 (2006.01)
C12N 15/62 (2006.01)
A61P 35/00 (2006.01)
 (21) 393578 (22) 2011 01 05
 (72) PIECZYKOLAN JERZY SZCZEPAN, Gorajec-Zastawie (PL); PAWLAK SEBASTIAN DOMINIK, Warszawa (PL); ŻEREK BARTŁOMIEJ, Dąbrowa (PL); RÓZGA PIOTR KAMIL, Skierniewice (PL)

(73) ADAMED SPÓŁKA Z OGRANICZONĄ ODPOWIEDZIALNOŚCIĄ, Pieńków (PL)
 (54) Przeciwnowotworowe białko fuzyjne

B1 (11) **219743** (41) 2011 08 16
 (51) **C08F 2/48** (2006.01)
C08K 5/372 (2006.01)
 (21) 390373 (22) 2010 02 08
 (72) PIETRZAK MAREK, Bydgoszcz (PL); WRZYSZCZYŃSKI ANDRZEJ, Bydgoszcz (PL); PAČZKOWSKI JERZY, Bydgoszcz (PL)
 (73) UNIWERSYTET TECHNOLOGICZNO-PRZYRODNICZY IM. JANA I JĘDRZEJA ŚNIADECKICH W BYDGOSZCZY, Bydgoszcz (PL)
 (54) Układ fotoinicjujący polimeryzację wolnorodnikową

B1 (11) **219820** (41) 2014 01 20
 (51) **C09K 11/78** (2006.01)
 (21) 399955 (22) 2012 07 13
 (72) KASZEWSKI JAROSŁAW, Złocieniec (PL); YATSUNENKO SERGIY, Warszawa (PL); GRZYB JOANNA, Kraków (PL); NARKIEWICZ URSZULA, Szczecin (PL); GODLEWSKI MAREK, Warszawa (PL)
 (73) INSTYTUT FIZYKI POLSKIEJ AKADEMII NAUK, Warszawa (PL)
 (54) Zawiesina luminescencyjna emitująca promieniowanie w zakresie widzialnym oraz sposób wytwarzania zawiesiny o właściwościach luminescencyjnych

B1 (11) **219758** (41) 2014 03 17
 (51) **C09K 11/85** (2006.01)
C09K 11/61 (2006.01)
 (21) 400742 (22) 2012 09 11
 (72) LISIECKI RADOSŁAW PAWEŁ, Wrocław (PL); SOLARZ PIOTR PAWEŁ, Wrocław (PL); RYBA-ROMANOWSKI WITOLD, Wrocław (PL); DOMINIAK-DZIK GRAŻYNA ZOFIA, Wrocław (PL); MACALIK BOGUSŁAW JANUSZ, Wrocław (PL); DEREN PRZEMYSŁAW JACEK, Wrocław (PL)
 (73) INSTYTUT NISKICH TEMPERATUR I BADAŃ STRUKTURALNYCH PAN IM. WŁODZIMIERZA TRZEBIATOWSKIEGO, Wrocław (PL)
 (54) Sposób otrzymywania luminoforu i jego zastosowanie

B1 (11) **219795** (41) 2014 03 31
 (51) **C09K 17/52** (2006.01)
A01G 1/00 (2006.01)
 (21) 400949 (22) 2012 09 27
 (72) JANKOWSKI KAZIMIERZ, Siedlce (PL); CZELUŚCIŃSKI WIESŁAW, Siedlce (PL); JANKOWSKA JOLANTA, Siedlce (PL)
 (73) UNIWERSYTET PRZYRODNICZO-HUMANISTYCZNY W SIEDLCACH, Siedlce (PL)
 (54) Sposób przygotowania podłoża glebowego pod murawy trawnikowe

B1 (11) **219771** (41) 2013 04 29
 (51) **C10G 21/20** (2006.01)
 (21) 396795 (22) 2011 10 28
 (72) PERNAK JULIUSZ, Poznań (PL); KOT MARIUSZ, Poznań (PL); GÓRSKA BARBARA, Świebódzin (PL)
 (73) POLITECHNIKA POZNAŃSKA, Poznań (PL)
 (54) Sposób odsiarczania ropy naftowej z wykorzystaniem protonowych morfoliniowych cieczy jonowych z anionem krotonianowym

B1 (11) **219770** (41) 2013 04 29
 (51) **C10G 21/20** (2006.01)
 (21) 396796 (22) 2011 10 28
 (72) PERNAK JULIUSZ, Poznań (PL); KOT MARIUSZ, Poznań (PL); GÓRSKA BARBARA, Świebódzin (PL)
 (73) POLITECHNIKA POZNAŃSKA, Poznań (PL)
 (54) Sposób odsiarczania ropy naftowej z wykorzystaniem mleczanu 4-alkilomorfoliniowego i 4-(hydroksyalkilo)morfoliniowego

B1 (11) **219753** (41) 2013 07 08
 (51) **C12N 1/14** (2006.01)
 (21) 397668 (22) 2012 01 02
 (72) WIATER ADRIAN, Lublin (PL); PLESZCZYŃSKA MAŁGORZATA, Lublin (PL); SZCZODRAK JANUSZ, Lublin (PL); SIWULSKI MAREK, Poznań (PL); BIERNACKI JÓZEF KRZYSZTOF, Kalisz (PL)
 (73) UNIWERSYTET MARII CURIE-SKŁODOWSKIEJ, Lublin (PL); UNIWERSYTET PRZYRODNICZY W POZNANIU, Poznań (PL); BIERNACKI JÓZEF KRZYSZTOF, Kalisz (PL)
 (54) Sposób hodowli owocników żółciaka siarkowego (*Laetiporus sulphureus*)

B1 (11) **219782** (41) 2014 05 26
 (51) **C12N 1/20** (2006.01)
C12R 1/225 (2006.01)
A23K 1/00 (2006.01)
 (21) 401735 (22) 2012 11 22
 (72) ZIELIŃSKA KRYSZYNA, Warszawa (PL); FABISZEWSKA AGATA, Warszawa (PL); STECKA KRYSZYNA, Warszawa (PL); ŚWIĄTEK MICHAŁ, Stoczek Łukowski (PL)
 (73) INSTYTUT BIOTECHNOLOGII PRZEMYSŁU ROLNO-SPOŻYWCZEGO IM. PROF. WACŁAWA DĄBROWSKIEGO, Warszawa (PL)
 (54) Nowy szczep bakterii *Lactobacillus buchneri* A oraz wieloskładnikowy preparat do konserwowania roślin wysokoskrobiowych

B1 (11) **219884** (41) 2014 01 20
 (51) **C12N 9/02** (2006.01)
C12N 9/14 (2006.01)
B09C 1/10 (2006.01)
C12R 1/785 (2006.01)
 (21) 399980 (22) 2012 07 16
 (72) MARCHUT-MIKOŁAJCZYK OLGA, Łódź (PL); KWAPISZ EWA, Łódź (PL); ANTCZAK TADEUSZ, Łódź (PL); SZCZĘSNA-ANTCZAK MIROSŁAWA, Łódź (PL); BIELECKI STANISŁAW, Łódź (PL)
 (73) POLITECHNIKA ŁÓDZKA, Łódź (PL)
 (54) Sposób otrzymywania preparatu enzymów oraz sposób bioremediacji gleby zanieczyszczonej olejem napędowym wspomaganą tym preparatem

B1 (11) **219773** (41) 2010 04 12
 (51) **C12N 15/52** (2006.01)
C12N 15/29 (2006.01)
C12N 15/82 (2006.01)
C08L 67/04 (2006.01)
C08L 23/12 (2006.01)
C08L 25/06 (2006.01)
A61L 27/14 (2006.01)
 (21) 386186 (22) 2008 09 29
 (72) SZOPA-SKÓRKOWSKI JAN, Wrocław (PL); WRÓBEL-KWIATKOWSKA MAGDALENA, Wrocław (PL); KULMA ANNA, Wrocław (PL)
 (73) LEN PHARMA SPÓŁKA Z OGRANICZONĄ ODPOWIEDZIALNOŚCIĄ, Malbork (PL)
 (54) Biokompozyt i jego zastosowanie

B1 (11) **219889** (41) 2013 10 14
 (51) **C12Q 1/04** (2006.01)
C12Q 1/34 (2006.01)
C12Q 1/44 (2006.01)
C12Q 1/00 (2006.01)
C12N 1/20 (2006.01)
 (21) 398725 (22) 2012 04 04
 (72) BARTODZIEJSKA BEATA, Łódź (PL); PAZIAK-DOMAŃSKA BEATA, Łódź (PL); POLAK ELŻBIETA, Łódź (PL)

(73) INSTYTUT BIOTECHNOLOGII PRZEMYSŁU ROLNO-SPOŻYWCZEGO IM. PROF. WACŁAWA DĄBROWSKIEGO, Warszawa (PL)
 (54) Pożywka chromogenna do identyfikacji *Listeria monocytogenes*

B1 (11) **219893** (41) 2013 06 24

(51) **C22B 7/00** (2006.01)
C22B 13/00 (2006.01)
C01G 21/00 (2006.01)

(21) 397332 (22) 2011 12 12
 (72) CHAMER RYSZARD, Legnica (PL); SZYDŁOWSKA-BRASZAK EWA, Legnica (PL); KUREK ZYGMUNT, Legnica (PL)
 (73) INSTYTUT METALI NIEŻELAZNYCH, Gliwice (PL)
 (54) Sposób ługowania odpadowych surowców ołowionych i ołowio-cynkowych

B1 (11) **219894** (41) 2013 06 24

(51) **C22C 11/08** (2006.01)
C22C 1/02 (2006.01)

(21) 397387 (22) 2011 12 14
 (72) CWOLEK BEATA, Gliwice (PL); BOLIBRZUCH BARBARA, Gliwice (PL); MÜLLER EWA, Gliwice (PL); CIURA LUDWIK, Gliwice (PL); HRYNISZYN ANDRZEJ, Gliwice (PL); BUZEK ŁUCJA, Gliwice (PL); SZMYD EWA, Gliwice (PL)
 (73) INSTYTUT METALI NIEŻELAZNYCH, Gliwice (PL)
 (54) Sposób wytwarzania certyfikowanych materiałów odniesienia do spektralnej analizy ołowiu antymonowego

B1 (11) **219902** (41) 2013 06 24

(51) **C22C 33/02** (2006.01)
B22F 3/26 (2006.01)

(21) 397461 (22) 2011 12 19
 (72) MADEJ MARCIN, Kraków (PL)
 (73) AKADEMIA GÓRNICZO-HUTNICZA IM. STANISŁAWA STASZICA W KRAKOWIE, Kraków (PL)
 (54) Sposób obróbki cieplnej infiltrowanych kompozytów na osnowie stali szybko tnącej

B1 (11) **219899** (41) 2012 02 27

(51) **C23C 18/16** (2006.01)
C23C 18/44 (2006.01)
G01N 21/00 (2006.01)

(21) 392222 (22) 2010 08 25
 (72) WINKLER KATARZYNA, Warszawa (PL); FIAŁKOWSKI MARCIN, Warszawa (PL); KAMIŃSKA AGNIESZKA, Warszawa (PL); HOŁYST ROBERT, Warszawa (PL)
 (73) INSTYTUT CHEMII FIZYCZNEJ POLSKIEJ AKADEMII NAUK, Warszawa (PL)
 (54) Sposób pokrywania hydrofilowych ciał stałych złotymi strukturami

B1 (11) **219882** (41) 2013 03 18

(51) **C23G 3/00** (2006.01)
 (21) 396271 (22) 2011 09 08
 (72) MALCZEWSKI MARIAN, Gdańsk (PL)
 (73) MALCZEWSKI MARIAN, Gdańsk (PL)

(54) System do elektro osmotycznego odrdzewiania i metalo proszkowej konserwacji blach stalowych ze sterowaniem komputerowym

B1 (11) **219821** (41) 2011 12 19

(51) **C25D 3/48** (2006.01)
C25D 5/00 (2006.01)

(21) 391456 (22) 2010 06 11
 (72) NIEDZIÓŁKA-JONSSON JOANNA, Warszawa (PL); KAMIŃSKA IZABELA, Gdynia (PL); OPAŁO MARCIN, Warszawa (PL)
 (73) INSTYTUT CHEMII FIZYCZNEJ POLSKIEJ AKADEMII NAUK, Warszawa (PL)
 (54) Sposób osadzania nanocząstek metalu na powierzchni

B1 (11) **219811** (41) 2013 12 23

(51) **D04G 5/00** (2006.01)
F16G 11/14 (2006.01)
F17C 13/08 (2006.01)

(21) 399559 (22) 2012 06 18
 (72) MARZANTOWICZ MICHAŁ, Warszawa (PL)
 (73) POLITECHNIKA WARSZAWSKA, Warszawa (PL)
 (54) Układ mocowania reduktorów do butli z gazami sprężonymi

B1 (11) **219844** (41) 2013 08 05

(51) **D06M 13/00** (2006.01)
D06N 3/00 (2006.01)
A62C 8/00 (2006.01)

(21) 397868 (22) 2012 01 23
 (72) GERBER HANS PETER, Tiszaújváros (HU); FLÓRIÁN LUKACS, Tiszaújváros (HU)
 (73) ŚLOSORZ WANDA, Mysłowice (PL); ŚLOSORZ PIOTR, Mysłowice (PL)
 (54) Antystatyczna i trudnopalna tkanina ochronna, zwłaszcza do zastosowania w górnictwie głębinowym

B1 (11) **219793** (41) 2013 09 30

(51) **D06N 7/00** (2006.01)
C09D 5/23 (2006.01)

(21) 398579 (22) 2012 03 22
 (72) BEDNAREK STANISŁAW, Łódź (PL)
 (73) UNIWERSYTET ŁÓDZKI, Łódź (PL)
 (54) Tapeta i sposób wytwarzania tapety

B1 (11) **219779** (41) 2013 04 02

(51) **D07B 3/00** (2006.01)

(21) 398919 (22) 2012 04 23
 (72) TROJANOWSKI LUBOMIR, Świebodzice (PL)
 (73) PRZEDSIĘBIORSTWO PRODUKCYJNO-HANDLOWO-USŁUGOWE DEFALIN GROUP SPÓŁKA AKCYJNA, Świebodzice (PL)
 (54) Urządzenie do wytwarzania sznurka

B1 (11) **219785** (41) 2012 07 02

(51) **E03F 1/00** (2006.01)

(21) 393390 (22) 2010 12 21
 (72) OLSZEWSKI WITOLD, Warszawa (PL)
 (73) POLITECHNIKA WARSZAWSKA, Warszawa (PL)
 (54) Kanalizacja podciśnieniowa pierścieniowa

B1 (11) **219755** (41) 2013 07 08

(51) **E04B 1/68** (2006.01)
E01C 11/14 (2006.01)
E01C 11/02 (2006.01)
E01D 19/06 (2006.01)
E02D 29/16 (2006.01)

(21) 397677 (22) 2011 12 30
 (72) LIPSKI MIROSŁAW, Dobra Szczecińska (PL)
 (73) MSP-INTOP SPÓŁKA Z OGRANICZONĄ ODPOWIEDZIALNOŚCIĄ, Skarbimierz (PL)
 (54) Listwa dylatacyjna

B1 (11) **219824** (41) 2013 07 08

(51) **E04B 1/68** (2006.01)
E01C 11/14 (2006.01)
E01C 11/02 (2006.01)
E01D 19/06 (2006.01)
E02D 29/16 (2006.01)

(21) 397678 (22) 2011 12 30
 (72) LIPSKI MIROSŁAW, Dobra Szczecińska (PL)
 (73) MSP-INTOP SPÓŁKA Z OGRANICZONĄ ODPOWIEDZIALNOŚCIĄ, Skarbimierz (PL)
 (54) Dylatacja falowa

B1 (11) **219781** (41) 2009 09 14
 (51) **E04B 1/343** (2006.01)
E04H 6/02 (2006.01)
 (21) 384634 (22) 2008 03 07
 (72) BAŁBEL STANISŁAW, Szczyrzyc (PL)
 (73) BAŁBEL STANISŁAW, Szczyrzyc (PL)
 (54) Konstrukcja blaszana, zwłaszcza garaż

B1 (11) **219728** (41) 2013 03 18
 (51) **E04D 13/03** (2006.01)
E04D 13/035 (2006.01)
F24J 2/04 (2006.01)
F24J 2/52 (2006.01)
 (21) 396310 (22) 2011 09 12
 (72) MAJOCH WACŁAW, Nowy Sącz (PL); MUCHA ŁUKASZ, Grybów (PL)
 (73) FAKRO PP SPÓŁKA Z OGRANICZONĄ ODPOWIEDZIALNOŚCIĄ, Nowy Sącz (PL)
 (54) Okno dachowe, a zwłaszcza okno dachowe, dostosowane do montażu w zespole kolektorów słonecznych

B1 (11) **219887** (41) 2012 06 04
 (51) **E04F 13/14** (2006.01)
 (21) 393116 (22) 2010 12 02
 (72) FREJOWSKI FRYDERYK JERZY, Tychy (PL)
 (73) FREJOWSKI FRYDERYK JERZY, Tychy (PL)
 (54) Sposób, system i zestaw montażowy do mocowania płytkek budowlanych do przegrody budowlanej budynku

B1 (11) **219801** (41) 2013 05 27
 (51) **E04F 13/14** (2006.01)
 (21) 397097 (22) 2011 11 23
 (72) ANDROSIUK MARIUSZ, Sopot (PL)
 (73) ANDERVISION SPÓŁKA Z OGRANICZONĄ ODPOWIEDZIALNOŚCIĄ, Gdynia (PL)
 (54) Sposób wytwarzania kompozytowych bloków, płyt betonowych elewacyjnych wewnętrznych i zewnętrznych o różnych formatach i wielkościach

B1 (11) **219804** (41) 2012 03 12
 (51) **E06B 3/22** (2006.01)
 (21) 392318 (22) 2010 09 06
 (72) FLOREK RYSZARD, Łosie (PL)
 (73) FAKRO PP SPÓŁKA Z OGRANICZONĄ ODPOWIEDZIALNOŚCIĄ, Nowy Sącz (PL)
 (54) Rama okienna z tworzywa sztucznego oraz sposób wytwarzania ramy okiennej z tworzywa sztucznego

B1 (11) **219762** (41) 2012 04 10
 (51) **E06B 3/70** (2006.01)
 (21) 396060 (22) 2011 08 23
 (72) WĄTOR PIOTR, Wodzisław (PL)
 (73) PRZEDSIĘBIORSTWO WIELOBRANŻOWE MAR-TOM SPÓŁKA Z OGRANICZONĄ ODPOWIEDZIALNOŚCIĄ, Wodzisław (PL)
 (54) Sposób i urządzenie do wytwarzania skrzydła drzwi stalowych

B1 (11) **219724** (41) 2013 09 16
 (51) **E06B 9/06** (2006.01)
E05D 15/26 (2006.01)
E06B 5/16 (2006.01)
 (21) 398328 (22) 2012 03 05
 (72) MAŁKOWSKI ZENON, Wiry (PL)
 (73) MAŁKOWSKI-MARTECH SPÓŁKA AKCYJNA, Konarskie (PL)
 (54) Brama przeciwpożarowa ze skrzydłem łamany

B1 (11) **219780** (41) 2013 10 14
 (51) **E06B 9/40** (2006.01)

E06B 9/58 (2006.01)
E06B 9/92 (2006.01)
 (21) 398790 (22) 2012 04 11
 (72) JĘCZYMYK TOMASZ, Nowy Sącz (PL); KASIŃSKI BOGUSŁAW, Młynne (PL)
 (73) FAKRO PP SPÓŁKA Z OGRANICZONĄ ODPOWIEDZIALNOŚCIĄ, Nowy Sącz (PL)
 (54) Zespół rolety z prowadnicami, zwłaszcza dla okna dachowego, oraz sposób montażu zespołu rolety z prowadnicami

B1 (11) **219892** (41) 2013 05 27
 (51) **E21D 5/12** (2006.01)
 (21) 397064 (22) 2011 11 21
 (72) SZOT MARIUSZ, Bytom (PL); PRUSEK STANISŁAW, Wieszowa (PL); SZYMAŁA JAN, Nowe Chechło (PL); SZOT ŁUKASZ, Zabrze (PL); KUBIŚ BOGUSŁAW, Bytom (PL); PARADOWSKI KRZYSZTOF, Katowice (PL); HANKUS ŁUKASZ, Katowice (PL); GAWLICZEK BOGUSŁAW, Bytom (PL); FRANIEL JACEK, Bytom (PL)
 (73) GŁÓWNY INSTYTUT GÓRNICZWA, Katowice (PL); PRZEDSIĘBIORSTWO PRODUKCYJNO GÓRNICZE ROW-JAS SPÓŁKA Z OGRANICZONĄ ODPOWIEDZIALNOŚCIĄ, Jastrzębie-Zdrój (PL)
 (54) Pomost sztucznego dna szybu

B1 (11) **219865** (41) 2013 02 04
 (51) **E21D 15/00** (2006.01)
E21D 15/02 (2006.01)
E21D 15/502 (2006.01)
E21D 15/28 (2006.01)
 (21) 395759 (22) 2011 07 25
 (72) GŁUCH PIOTR, Paniówki (PL); GIZA DAMIAN, Katowice (PL); GŁUCH BOGUMIŁA, Paniówki (PL)
 (73) POLITECHNIKA ŚLĄSKA, Gliwice (PL)
 (54) Stojak podporowy z kształtowników korytkowych

B1 (11) **219864** (41) 2013 02 04
 (51) **E21D 15/00** (2006.01)
E21D 15/02 (2006.01)
E21D 15/502 (2006.01)
E21D 15/28 (2006.01)
 (21) 395760 (22) 2011 07 25
 (72) GŁUCH PIOTR, Paniówki (PL); GIZA DAMIAN, Katowice (PL); GŁUCH BOGUMIŁA, Paniówki (PL)
 (73) POLITECHNIKA ŚLĄSKA, Gliwice (PL)
 (54) Stojak podporowy z kształtowników korytkowych o ograniczonej podatności i sposób jego rozparcia

B1 (11) **219867** (41) 2013 02 04
 (51) **E21D 15/00** (2006.01)
E21D 15/02 (2006.01)
E21D 15/502 (2006.01)
E21D 15/28 (2006.01)
 (21) 395761 (22) 2011 07 25
 (72) GŁUCH PIOTR, Paniówki (PL); GIZA DAMIAN, Katowice (PL); GŁUCH BOGUMIŁA, Paniówki (PL)
 (73) POLITECHNIKA ŚLĄSKA, Gliwice (PL)
 (54) Stojak podporowy z kształtowników korytkowych o ograniczonej podatności i sposób jego rozparcia

B1 (11) **219868** (41) 2013 02 04
 (51) **E21D 15/00** (2006.01)
E21D 15/02 (2006.01)
E21D 15/502 (2006.01)
E21D 15/28 (2006.01)
 (21) 395762 (22) 2011 07 25
 (72) GŁUCH PIOTR, Paniówki (PL); GIZA DAMIAN, Katowice (PL); GŁUCH BOGUMIŁA, Paniówki (PL)
 (73) POLITECHNIKA ŚLĄSKA, Gliwice (PL)
 (54) Stojak podporowy, wzmocniony z kształtowników korytkowych

B1 (11) **219812** (41) 2013 12 23
 (51) **E21D 15/48** (2006.01)
 (21) 399550 (22) 2012 06 18
 (72) FERSZTOROWSKI MACIEJ, Mysłówice (PL)
 (73) FERSZTOROWSKI MACIEJ MATBON, Mysłówice (PL)
 (54) Kaszt górniczy

B1 (11) **219900** (41) 2012 02 27
 (51) **E21D 15/58** (2006.01)
 (21) 392188 (22) 2010 08 20
 (72) BRODNY JAROSŁAW, Gliwice (PL)
 (73) POLITECHNIKA ŚLĄSKA, Gliwice (PL)
 (54) Oporowy uchwyt wstępnego rozparcia stojaka ciernego wykonanego z kształtowników kortytkowych typu V

B1 (11) **219896** (41) 2013 05 13
 (51) **E21D 23/16** (2006.01)
F15B 13/02 (2006.01)
 (21) 396835 (22) 2011 11 02
 (72) TYLEK JAN, Wieliczka (PL); DŁUGOSZEWSKI KRZYSZTOF, Kraków (PL); PAWLICA MIROŚLAW, Kraków (PL); SUKIENNIK TOMASZ, Kraków (PL); OWSIANKA ROBERT, Kraków (PL)
 (73) CENTRUM ROZWOJU TECHNIKI SPÓŁKA Z OGRANICZONĄ ODPOWIEDZIALNOŚCIĄ, Kraków (PL)
 (54) Nabojowy wkład rozdzielacza 3/2

B1 (11) **219874** (41) 2013 01 21
 (51) **E21F 5/00** (2006.01)
 (21) 395712 (22) 2011 07 20
 (72) DRENDA JAN, Siemianowice Śląskie (PL); KANIA JAN, Czerwionka-Leszczyny (PL)
 (73) POLITECHNIKA ŚLĄSKA, Gliwice (PL)
 (54) Sposób inertyzacji zrobów ścian zawałowych w kopalniach węgla kamiennego

B1 (11) **219797** (41) 2013 07 22
 (51) **E21F 7/00** (2006.01)
E21F 5/00 (2006.01)
E21F 17/00 (2006.01)
E21F 3/00 (2006.01)
 (21) 397814 (22) 2012 01 16
 (72) DRENDA JAN, Siemianowice Śląskie (PL); KANIA JAN, Czerwionka-Leszczyny (PL); BUCHWALD PIOTR, Piekary Śląskie (PL); SZŁĄZAK JAN, Katowice (PL); SZWEDA STANISŁAW, Gliwice (PL); MARKOWICZ JÓZEF, Gliwice (PL)
 (73) POLITECHNIKA ŚLĄSKA, Gliwice (PL)
 (54) Sposób bezpośredniego odmetanowania i inertyzacji strefy zawału przodka ścianowego

B1 (11) **219908** (41) 2012 04 23
 (51) **E21F 17/18** (2006.01)
A62C 3/00 (2006.01)
 (21) 392668 (22) 2010 10 18
 (72) SOBCZYŃSKI EDWARD, Wrocław (PL); JĘDRYCHOWSKI WITOLD, Wrocław (PL)
 (73) POLTEGOR INSTYTUT INSTYTUT GÓRNICTWA ODKRYWKOWEGO, Wrocław (PL)
 (54) Układ sygnalizacji przeciwpożarowej maszyn podstawowych górnictwa odkrywkowego

B1 (11) **219818** (41) 2012 07 16
 (51) **F02B 3/06** (2006.01)
F02B 75/40 (2006.01)
 (21) 393563 (22) 2011 01 03
 (72) ŁUTOWICZ MAREK, Rumia (PL); CUPER DOMINIKA KATARZYNA, Gdańsk (PL)
 (73) AKADEMIA MARYNARKI WOJENNEJ IM. BOHATERÓW WESTERPLATTE, Gdynia (PL)
 (54) Tłokowy silnik spalania wewnętrznego z regeneracją ciepła

B1 (11) **219744** (41) 2013 01 07
 (51) **F02B 43/10** (2006.01)
 (21) 395318 (22) 2011 06 17
 (72) WENDEKER MIROŚLAW, Lublin (PL); JAKLIŃSKI PIOTR, Lublin (PL); SZLACHETKA MARCIN, Krawczewice Prywatne (PL); MAJ CZAK ADAM, Motycz (PL)
 (73) POLITECHNIKA LUBELSKA, Lublin (PL)
 (54) Sposób wodorowego wspomaganie spalania w tłokowym silniku spalinowym

B1 (11) **219745** (41) 2013 01 07
 (51) **F02B 43/10** (2006.01)
F02M 25/10 (2006.01)
 (21) 395319 (22) 2011 06 17
 (72) WENDEKER MIROŚLAW, Lublin (PL); GRABOWSKI ŁUKASZ, Lublin (PL); GĘCA MICHAŁ, Wierzchowiska (PL); MAGRYTA PAWEŁ, Lublin (PL)
 (73) POLITECHNIKA LUBELSKA, Lublin (PL)
 (54) Sposób ograniczania zadymienia spalin w silniku o zapłonie samoczynnym

B1 (11) **219911** (41) 2013 09 16
 (51) **F02G 1/044** (2006.01)
 (21) 398333 (22) 2012 03 06
 (72) NIKOLUK KRZYSZTOF, Różnowo (PL); NOZDRYN-PLOTNICKA ANNA, Krze Duże (PL); GODAWSKI JACEK PAWEŁ, Oborniki Śląskie (PL); WOLSKI ZYGMUNT, Olsztyn (PL)
 (73) NIKOLUK KRZYSZTOF, Różnowo (PL); NOZDRYN-PLOTNICKA ANNA, Krze Duże (PL); GODAWSKI JACEK PAWEŁ, Oborniki Śląskie (PL); WOLSKI ZYGMUNT, Olsztyn (PL)
 (54) Silnik cieplny

B1 (11) **219916** (41) 2014 03 03
 (51) **F03D 3/00** (2006.01)
F03D 7/06 (2006.01)
F03D 11/04 (2006.01)
 (21) 400512 (22) 2012 08 25
 (72) KOŁTUNIEWICZ PIOTR, Przeworsk (PL)
 (73) MEPROZET STARE KUROWO SPÓŁKA Z OGRANICZONĄ ODPOWIEDZIALNOŚCIĄ, Stare Kurowo (PL)
 (54) Siłownia wiatrowa z wirnikiem o pionowej osi obrotu

B1 (11) **219834** (41) 2014 03 03
 (51) **F03D 7/02** (2006.01)
F03D 7/04 (2006.01)
F03D 7/06 (2006.01)
F03D 1/00 (2006.01)
F03D 3/00 (2006.01)
 (21) 400514 (22) 2012 08 27
 (72) RYŚ JAN, Kraków (PL); AUGUSTYN MARCIN, Kraków (PL)
 (73) POLITECHNIKA KRAKOWSKA IM. TADEUSZA KOŚCIUSZKI, Kraków (PL)
 (54) Zespół samonaprowadzania turbiny wiatrowej o poziomej osi obrotu na kierunek wiatru

B1 (11) **219722** (41) 2013 12 09
 (51) **F03D 11/00** (2006.01)
F03D 1/00 (2006.01)
 (62) 376660
 (21) 401585 (22) 2004 01 20
 (30) 10305543.6 2003 02 10 DE
 (86) 2004 01 20 PCT/EP04/00368
 (87) 2004 08 19 WO04/070203
 (72) WOB BEN ALOYS, Aurich (DE)
 (73) WOB BEN ALOYS, Aurich (DE)
 (54) Łopata wirnika turbiny wiatrowej

B1 (11) **219756** (41) 2012 02 13
 (51) **F04B 1/00** (2006.01)
F04B 1/14 (2006.01)

(21) 395916 (22) 2011 08 09
 (30) 102010034086.3 2010 08 12 DE
 (72) REUTER MARTIN, Dachau (DE)
 (73) Marco Systemanalyse und Entwicklung GmbH, Dachau (DE)
 (54) Pompa wysokociśnieniowa

B1 (11) **219748** (41) 2013 01 07
 (51) **F04B 1/06** (2006.01)
 (21) 395456 (22) 2011 06 28
 (72) JASIŃSKI RYSZARD, Gdańsk (PL)
 (73) POLITECHNIKA GDAŃSKA, Gdańsk (PL)
 (54) Tłokowa maszyna płynowa ze sterowaniem elektronicznym

B1 (11) **219857** (41) 2011 07 18
 (51) **F04B 49/12** (2006.01)
F01B 31/14 (2006.01)
 (21) 390178 (22) 2010 01 13
 (72) MYSZKOWSKI ADAM, Ostrów Wielkopolski (PL)
 (73) POLITECHNIKA POZNAŃSKA, Poznań (PL)
 (54) Pompa tłokowa o zmiennej wydajności właściwej

B1 (11) **219725** (41) 2012 12 03
 (51) **F16J 3/04** (2006.01)
F16F 13/20 (2006.01)
F16D 3/84 (2006.01)
 (21) 394979 (22) 2011 05 23
 (72) BORUCKI WITOLD, Pobiedziska (PL)
 (73) PRZEDSIĘBIORSTWO USŁUGOWO-PRODUKCYJNE TIP-
 TOPOL SPÓŁKA Z OGRANICZONĄ ODPOWIEDZIALNOŚCIĄ,
 Pobiedziska (PL)
 (54) Sposób konfekcjonowania pneumatycznych miechów do po-
 jazdów i zespół do konfekcjonowania pneumatycznych miechów
 do pojazdów

B1 (11) **219726** (41) 2012 12 03
 (51) **F16J 3/04** (2006.01)
G01L 7/06 (2006.01)
G01K 5/42 (2006.01)
 (21) 394980 (22) 2011 05 23
 (72) BORUCKI WITOLD, Pobiedziska (PL)
 (73) PRZEDSIĘBIORSTWO USŁUGOWO-PRODUKCYJNE TIP-
 TOPOL SPÓŁKA Z OGRANICZONĄ ODPOWIEDZIALNOŚCIĄ,
 Pobiedziska (PL)
 (54) Zespół do wykończeniowej obróbki miechów pojazdów me-
 chanicznych

B1 (11) **219858** (41) 2012 04 23
 (51) **F16J 15/53** (2006.01)
F04D 29/10 (2006.01)
 (21) 392640 (22) 2010 10 12
 (72) OCHOŃSKI WŁODZIMIERZ, Kraków (PL)
 (73) AKADEMIA GÓRNICZO-HUTNICZA IM. STANISŁAWA
 STASZICA W KRAKOWIE, Kraków (PL)
 (54) Przepust wału wysokoobrotowego z wielostopniowym uszczel-
 nieniem cieczą magnetyczną

B1 (11) **219819** (41) 2014 01 20
 (51) **F16K 17/04** (2006.01)
F16K 17/08 (2006.01)
 (21) 399959 (22) 2012 07 14
 (72) LANC ARKADIUSZ, Jaworze (PL); DYTKOWSKI PIOTR,
 Katowice (PL)
 (73) FABRYKA AUTOMATYKI FACH SPÓŁKA AKCYJNA, Cieszyn (PL)
 (54) Wkładka zaworu bezpieczeństwa

B1 (11) **219769** (41) 2014 03 03
 (51) **F16K 31/02** (2006.01)
F16K 1/38 (2006.01)

(21) 400474 (22) 2012 08 23
 (72) GIERZ SZYMON, Nowe Skalmierzyce (PL); GIERZ ŁUKASZ,
 Poznań (PL); KĘSKA WŁODZIMIERZ, Poznań (PL)
 (73) POLITECHNIKA POZNAŃSKA, Poznań (PL)
 (54) Zawór rozpylacza

B1 (11) **219761** (41) 2014 03 31
 (51) **F16L 59/02** (2006.01)
F16L 55/175 (2006.01)
 (21) 400799 (22) 2012 09 17
 (72) ZAPALSKI MICHAŁ, Poznań (PL)
 (73) STAR PIPE POLSKA SPÓŁKA Z OGRANICZONĄ
 ODPOWIEDZIALNOŚCIĄ, Czerwonak (PL)
 (54) Sposób renowacji izolacji napowietrznych sieci ciepłych

B1 (11) **219796** (41) 2013 07 22
 (51) **F17C 1/02** (2006.01)
F17C 13/08 (2006.01)
B65D 88/12 (2006.01)
 (21) 397817 (22) 2012 01 17
 (72) LISOWSKI EDWARD, Kraków (PL)
 (73) LISOWSKI EDWARD, Kraków (PL)
 (54) Zbiornik kolumnowy kriogeniczny

B1 (11) **219839** (41) 2012 02 27
 (51) **F21S 6/00** (2006.01)
F21V 29/00 (2006.01)
F21W 131/10 (2006.01)
F21W 131/109 (2006.01)
 (21) 392225 (22) 2010 08 25
 (72) FIDELUS ZBIGNIEW JERZY, Kraków (PL); SOBCZYK PIOTR,
 Sucha Beskidzka (PL); LIGENZA SŁAWOMIR, Sulisławice (PL)
 (73) FIDELTRONIK IMEL SPÓŁKA Z OGRANICZONĄ
 ODPOWIEDZIALNOŚCIĄ, Sucha Beskidzka (PL)
 (54) Wolnostojąca lampa zewnętrzna z diodami świecącymi LED/
 OLED, zwłaszcza lampa parkingowa

B1 (11) **219869** (41) 2011 08 29
 (51) **F21S 8/00** (2006.01)
F21S 2/00 (2006.01)
F21V 29/00 (2006.01)
F21W 111/00 (2006.01)
 (21) 390552 (22) 2010 02 25
 (72) ŁAGUTKO KRZYSZTOF WŁODZIMIERZ, Warszawa (PL)
 (73) LARS CO. K. ŁAGUTKO, A. ROMAN, J. BELINO-STUDZIŃSKI
 SPÓŁKA JAWNA, Piaseczno (PL)
 (54) Lampa oświetleniowa LED

B1 (11) **219876** (41) 2012 03 26
 (51) **F23J 13/04** (2006.01)
F16L 21/00 (2006.01)
E04F 17/02 (2006.01)
 (21) 396264 (22) 2011 09 07
 (72) CHWASTEK ARTUR, Łęzkowice (PL); CHWASTEK RAFAŁ,
 Łęzkowice (PL); ADAMCZYK RAFAŁ, Nowy Wiśnicz (PL)
 (73) KOMINUS-SYSTEMY BUDOWLANE A. CHWASTEK, R.
 CHWASTEK, R. ADAMCZYK SPÓŁKA JAWNA, Łęzkowice (PL)
 (54) Segmentowy przewód spalinowy i segmentowy przewód spa-
 linowo-powietrzny

B1 (11) **219727** (41) 2013 11 25
 (51) **F24B 1/18** (2006.01)
F24B 1/198 (2006.01)
 (21) 399244 (22) 2012 05 18
 (72) OSIKA JAROSŁAW, Kraków (PL)
 (73) OSIKA JAROSŁAW, Kraków (PL)
 (54) Belka naddrzwiowa kominka grzewczego

- B1 (11) **219885** (41) 2014 02 17
 (51) *F24C 3/00* (2006.01)
F24C 7/00 (2006.01)
H05B 6/64 (2006.01)
 (21) 400395 (22) 2012 08 14
 (72) BORACKI LEON, Wronki (PL); JENEK TOMASZ, Wronki (PL)
 (73) AMICA WRONKI SPÓŁKA AKCYJNA, Wronki (PL)
 (54) System dźwiękowy piekarnika
-
- B1 (11) **219851** (41) 2014 02 17
 (51) *F24C 7/08* (2006.01)
F24C 15/02 (2006.01)
G06F 13/00 (2006.01)
 (21) 400396 (22) 2012 08 14
 (72) BORACKI LEON, Wronki (PL); JENEK TOMASZ, Wronki (PL)
 (73) AMICA WRONKI SPÓŁKA AKCYJNA, Wronki (PL)
 (54) Piekarnik z gniazdem USB
-
- B1 (11) **219826** (41) 2013 02 04
 (51) *F24D 19/10* (2006.01)
G01K 17/10 (2006.01)
 (21) 399877 (22) 2012 07 09
 (72) WESOŁOWSKI ZBIGNIEW, Czeladź (PL)
 (73) WESOŁOWSKI ZBIGNIEW, Czeladź (PL)
 (54) Układ do optymalizacji dostaw ciepła na cele grzewcze do budynków
-
- B1 (11) **219729** (41) 2011 01 31
 (51) *F24F 12/00* (2006.01)
 (21) 388634 (22) 2009 07 27
 (72) JAKÓBCZAK ANTONI, Lublin (PL)
 (73) JAKÓBCZAK ANTONI, Lublin (PL)
 (54) Nawiewno-wyciągowa centrala wentylacyjna
-
- B1 (11) **219828** (41) 2014 01 07
 (51) *F24F 13/06* (2006.01)
F24F 13/062 (2006.01)
 (21) 399648 (22) 2012 06 25
 (72) KRAM JAROSŁAW, Bogucice (PL)
 (73) KRAM URSZULA FIRMA HANDLOWO-USŁUGOWA VARIM, Bochnia (PL)
 (54) Anemostat
-
- B1 (11) **219831** (41) 2014 03 17
 (51) *F24F 13/24* (2006.01)
E21F 1/00 (2006.01)
 (21) 400682 (22) 2012 09 07
 (72) SZNEIDER ERNEST, Gliwice (PL)
 (73) ZAKŁAD PROJEKTOWANIA I DORADZTWA TECHNICZNEGO GORPROJEKT SPÓŁKA Z OGRANICZONĄ ODPOWIEDZIALNOŚCIĄ, Gliwice (PL)
 (54) Stacja głównego przewietrzania kopalni
-
- B1 (11) **219850** (41) 2014 03 17
 (51) *F24H 1/20* (2006.01)
A63B 22/02 (2006.01)
A61H 33/00 (2006.01)
A63B 23/04 (2006.01)
 (21) 400755 (22) 2012 09 12
 (72) ANDERSOHN MICHAŁ, Gdańsk (PL); ANDERSOHN ROBERT, Gdańsk (PL)
 (73) ANDERSOHN ROBERT HYCON, Gdańsk (PL)
 (54) Układ podgrzewania i cyrkulacji wody, zwłaszcza wodnych bieżni terapeutycznych
-
- B1 (11) **219814** (41) 2013 10 14
 (51) *F24H 9/20* (2006.01)

- F23N 1/00* (2006.01)
F23K 3/00 (2006.01)
 (21) 398734 (22) 2012 04 05
 (72) STASIAK EDWARD, Kutno (PL); CHARLAK SEBASTIAN, Kutno (PL)
 (73) STASIAK EDWARD, Kutno (PL); CHARLAK SEBASTIAN, Kutno (PL)
 (54) Sposób podawania paliwa w kotle centralnego ogrzewania
-
- B1 (11) **219778** (41) 2012 12 03
 (51) *F24J 2/04* (2006.01)
F03G 6/00 (2006.01)
E04D 13/18 (2006.01)
 (21) 398996 (22) 2012 04 26
 (72) KOWAL ZBIGNIEW, Kielce (PL); SZYCHOWSKI ANDRZEJ, Kielce (PL)
 (73) POLITECHNIKA ŚWIĘTOKRZYSKA, Kielce (PL)
 (54) Urządzenie do pozyskiwania i magazynowania energii cieplnej
-
- B1 (11) **219808** (41) 2013 09 30
 (51) *F24J 2/20* (2006.01)
 (21) 398636 (22) 2012 03 27
 (72) ŻUKOWSKI MIROSŁAW, Białystok (PL)
 (73) POLITECHNIKA BIAŁOSTOCKA, Białystok (PL)
 (54) Powietrzny kolektor słoneczny
-
- B1 (11) **219830** (41) 2013 12 23
 (51) *F24J 3/08* (2006.01)
F24F 5/00 (2006.01)
F24D 11/00 (2006.01)
 (21) 399621 (22) 2012 06 22
 (72) STOLARSKI MARCIN, Wojkowice (PL); STOLARSKI PIOTR, Dąbrowa Górnicza (PL); ABRAMYAK ANDRIY, Iwano-Frankiwsk (UA)
 (73) ECOPLASTOL SPÓŁKA Z OGRANICZONĄ ODPOWIEDZIALNOŚCIĄ, Dąbrowa Górnicza (PL)
 (54) Gruntowy wymiennik ciepła
-
- B1 (11) **219836** (41) 2012 07 30
 (51) *F28D 7/10* (2006.01)
F24H 1/24 (2006.01)
 (21) 393670 (22) 2011 01 18
 (72) GAŚSIOROWSKI ANDRZEJ, Andrychów (PL)
 (73) GAŚSIOROWSKI ANDRZEJ AGA PRODUKCJA-HANDEL-USŁUGI, Andrychów (PL)
 (54) Wymiennik ciepła kotła centralnego ogrzewania
-
- B1 (11) **219873** (41) 2013 02 04
 (51) *F41H 3/00* (2006.01)
F41H 3/02 (2006.01)
A41D 13/00 (2006.01)
G03C 11/04 (2006.01)
 (21) 395736 (22) 2011 07 22
 (72) GRUDZIŃSKI KAROL, Wrocław (PL); JANUSZKO ADAM, Wrocław (PL); LASMANOWICZ PIOTR, Wrocław (PL)
 (73) WOJSKOWY INSTYTUT TECHNIKI INŻYNIERYJNEJ IM. PROFESORA JÓZEFA KOSACKIEGO, Wrocław (PL)
 (54) Sposób przygotowania wzoru kamuflażu
-
- B1 (11) **219799** (41) 2013 08 05
 (51) *F41H 5/00* (2006.01)
F41H 5/02 (2006.01)
F41H 7/02 (2006.01)
F41H 1/02 (2006.01)
 (21) 397963 (22) 2012 02 01
 (72) BARNAT WIESŁAW, Marki (PL); NIEZGODA TADEUSZ, Warszawa (PL); PANOWICZ ROBERT, Wojcieszyn (PL); GIELETA ROMAN, Warszawa (PL)
 (73) WOJSKOWA AKADEMIA TECHNICZNA, Warszawa (PL)
 (54) Energochłonny panel denny

B1 (11) **219768** (41) 2013 12 09
 (51) *F41H 5/00* (2006.01)
F41H 5/04 (2006.01)
F41H 5/02 (2006.01)
F41H 5/013 (2006.01)
 (21) 399432 (22) 2012 06 05
 (72) WIŚNIEWSKI ADAM BOGUSŁAW, Zielonka (PL)
 (73) WOJSKOWY INSTYTUT TECHNICZNY UZBROJENIA,
 Zielonka (PL)
 (54) Modułowy, warstwowy, pasywny pancierz kompozytowy

B1 (11) **219863** (41) 2013 04 02
 (51) *F41H 5/04* (2006.01)
F41H 5/00 (2006.01)
 (21) 396478 (22) 2011 09 30
 (72) SENDERSKI JULIUSZ JÓZEF, Wieliczka (PL); PŁONKA
 BARTŁOMIEJ ANDRZEJ, Kraków (PL); WIŚNIEWSKI ADAM
 BOGUSŁAW, Zielonka (PL); WITKOWSKI ZENON, Świdnik (PL)
 (73) INSTYTUT METALI NIEŻELAZNYCH, Gliwice (PL)
 (54) Lekka, pasywna, warstwowa osłona balistyczna

B1 (11) **219861** (41) 2013 01 07
 (51) *F41H 7/00* (2006.01)
F41H 7/02 (2006.01)
F41H 5/00 (2006.01)
F41H 5/02 (2006.01)
 (21) 395496 (22) 2011 07 01
 (72) ŚLIWIŃSKI JANUSZ, Wrocław (PL)
 (73) WOJSKOWY INSTYTUT TECHNIKI INŻYNIERYJNEJ IM.
 PROFESORA JÓZEFA KOSACKIEGO, Wrocław (PL)
 (54) Pojazd o zwiększonej odporności na miny

B1 (11) **219907** (41) 2012 07 02
 (51) *G01F 13/00* (2006.01)
G01G 11/00 (2006.01)
 (21) 393544 (22) 2010 12 31
 (72) NAZIMEK DOBIEŚŁAW, Lublin (PL); KULA ESTERA,
 Rejowiec (PL); SKROBAS KAZIMIERZ, Lublin (PL)
 (73) SMF POLAND SPÓŁKA Z OGRANICZONĄ
 ODPOWIEDZIALNOŚCIĄ, Świdnik (PL)
 (54) Sposób ciągłego pomiaru objętości materiałów sypkich na
 przenośnikach taśmowych

B1 (11) **219751** (41) 2014 06 23
 (51) *G01K 1/08* (2006.01)
G01J 5/00 (2006.01)
B01J 19/12 (2006.01)
 (21) 402072 (22) 2012 12 17
 (72) WIEJAK JAN, Radom (PL); ZBROWSKI ANDRZEJ, Radom (PL);
 MAJCHER ANDRZEJ, Radom (PL)
 (73) INSTYTUT TECHNOLOGII EKSPLOATACJI-PAŃSTWOWY
 INSTYTUT BADAWCZY, Radom (PL)
 (54) Wziernik zwłaszcza w teflonowej komorze reakcji mikrofalowe-
 go reaktora chemicznego

B1 (11) **219841** (41) 2012 09 24
 (51) *G01L 1/00* (2006.01)
G01N 19/00 (2006.01)
 (21) 394251 (22) 2011 03 17
 (72) NOWICKI BOGDAN, Warszawa (PL); ARASIMOWICZ ANNA,
 Ryn (PL)
 (73) POLITECHNIKA WARSZAWSKA, Warszawa (PL)
 (54) Sposób pomiaru naprężeń własnych w technologicznych
 warstwach wierzchnich i przyrząd do pomiaru naprężeń własnych
 w technologicznych warstwach wierzchnich

B1 (11) **219852** (41) 2012 09 24
 (51) *G01L 11/02* (2006.01)

(21) 394267 (22) 2011 03 21
 (72) SIKOŃ MAREK, Kraków (PL); PRĄCIK MICHAŁ, Rząska (PL)
 (73) POLITECHNIKA KRAKOWSKA IM. TADEUSZA KOŚCIUSZKI,
 Kraków (PL)
 (54) Sposób pomiaru ciśnienia w układach hydraulicznych lub pneu-
 matycznych

B1 (11) **219891** (41) 2012 02 27
 (51) *G01M 17/007* (2006.01)
G01R 29/08 (2006.01)
 (21) 392205 (22) 2010 08 23
 (72) ŁUKJANOW SŁAWOMIR, Warszawa (PL)
 (73) PRZEMYSŁOWY INSTYTUT MOTORYZACJI, Warszawa (PL)
 (54) Sposób sprawdzania odporności na pole elektromagnetyczne
 pojazdów samochodowych, zwłaszcza w badaniach poligonowych
 kompatybilności elektromagnetycznej (EMC)

B1 (11) **219752** (41) 2013 07 22
 (51) *G01N 25/18* (2006.01)
G01K 17/00 (2006.01)
 (21) 397760 (22) 2012 01 09
 (72) CHUDZIK STANISŁAW, Częstochowa (PL); MINKINA
 WALDEMAR, Częstochowa (PL)
 (73) POLITECHNIKA CZĘSTOCHOWSKA, Częstochowa (PL)
 (54) Sposób wyznaczania dyfuzyjności cieplnej materiałów

B1 (11) **219788** (41) 2012 08 13
 (51) *G01N 29/11* (2006.01)
 (21) 393868 (22) 2011 02 07
 (72) KAMIŚIŃSKI TADEUSZ, Zabierzów (PL); CZUBAK TOMASZ,
 Kłaj (PL)
 (73) AKADEMIA GÓRNICZO-HUTNICZA IM. STANISŁAWA
 STASZICA W KRAKOWIE, Kraków (PL)
 (54) Stanowisko do badania parametrów akustycznych małowaba-
 rytowych próbek, zwłaszcza izolacyjności akustycznej

B1 (11) **219774** (41) 2013 07 08
 (51) *G01N 33/00* (2006.01)
G01N 27/30 (2006.01)
C12Q 1/00 (2006.01)
G01N 27/327 (2006.01)
 (21) 397589 (22) 2011 12 27
 (72) KIJEWSKA KRYSZYNA, Ciechanów (PL); MAZUR MACIEJ,
 Warszawa (PL); KRYSIŃSKI PAWEŁ, Warszawa (PL)
 (73) UNIWERSYTET WARSZAWSKI, Warszawa (PL)
 (54) Elektroda enzymatyczna, sposób wytwarzania elektrody enzy-
 matycznej oraz biocujnik do wykrywania związków fenolowych

B1 (11) **219805** (41) 2012 05 07
 (51) *G01R 27/26* (2006.01)
G01R 31/34 (2006.01)
 (21) 392872 (22) 2010 11 05
 (72) DZIADECKI ALEKSANDER, Kraków (PL); GRZEGORSKI JANUSZ,
 Kraków (PL); SKOTNICZNY JÓZEF, Kraków (PL); ZARUDZKI JACEK,
 Szczeglice (PL)
 (73) AKADEMIA GÓRNICZO-HUTNICZA IM. STANISŁAWA
 STASZICA W KRAKOWIE, Kraków (PL)
 (54) Sposób i układ do wyznaczania indukcyjności fazowych prze-
 łączalnego silnika reluktancyjnego

B1 (11) **219843** (41) 2012 08 27
 (51) *G01R 31/00* (2006.01)
G01H 11/00 (2006.01)
 (21) 394036 (22) 2011 02 25
 (72) BORUCKI SEBASTIAN, Opole (PL)
 (73) POLITECHNIKA OPOLSKA, Opole (PL)
 (54) Sposób oceny stanu technicznego transformatorów

- B1 (11) **219794** (41) 2013 09 02
 (51) *G01R 31/00* (2006.01)
G01R 31/27 (2006.01)
H01L 21/66 (2006.01)
 (21) 398223 (22) 2012 02 24
 (72) DOBRZAŃSKI LESZEK A., Gliwice (PL); MUSZTYFAGA MAŁGORZATA, Knurów (PL); STASZUK MARCIN, Gliwice (PL)
 (73) POLITECHNIKA ŚLĄSKA, Gliwice (PL)
 (54) Stanowisko pomiarowe elektrod zwłaszcza przednich krzemowego ogniwa fotowoltaicznego
-
- B1 (11) **219807** (41) 2013 10 14
 (51) *G01S 3/00* (2006.01)
H01Q 3/00 (2006.01)
 (21) 398727 (22) 2012 04 04
 (72) BAJURKO PAWEŁ, Warszawa (PL); BURY MAREK, Warszawa (PL); KOZŁOWSKI SEBASTIAN, Warszawa (PL)
 (73) POLITECHNIKA WARSZAWSKA, Warszawa (PL)
 (54) Sposób kalibracji wektorowego systemu pomiarowego oraz zestaw kalibracyjny dla wektorowego systemu pomiarowego
-
- B1 (11) **219764** (41) 2013 02 04
 (51) *G05F 1/13* (2006.01)
 (21) 395846 (22) 2011 08 02
 (72) WOREK CEZARY, Kraków (PL)
 (73) AKADEMIA GÓRNICZO-HUTNICZA IM. STANISŁAWA STASZICA W KRAKOWIE, Kraków (PL)
 (54) Zasilacz rezonansowy z dławikiem wielouzwojeniowym
-
- B1 (11) **219747** (41) 2013 02 04
 (51) *G05F 1/16* (2006.01)
 (21) 395844 (22) 2011 08 02
 (72) WOREK CEZARY, Kraków (PL)
 (73) AKADEMIA GÓRNICZO-HUTNICZA IM. STANISŁAWA STASZICA W KRAKOWIE, Kraków (PL)
 (54) Sposób sterowania zasilaczem rezonansowym i zasilacz rezonansowy ze sterownikiem
-
- B1 (11) **219757** (41) 2013 02 18
 (51) *G07C 5/00* (2006.01)
 (21) 395954 (22) 2011 08 16
 (72) KALITA MAREK, Gliwice (PL); PROSTAŃSKI DARIUSZ, Zabrze (PL); WYROBEK EMIL, Gliwice (PL); RAWICKI NORBERT, Gliwice (PL)
 (73) INSTYTUT TECHNIKI GÓRNICZEJ KOMAG, Gliwice (PL)
 (54) Hydrauliczny licznik czasu pracy maszyny
-
- B1 (11) **219859** (41) 2013 01 07
 (51) *G08C 17/00* (2006.01)
 (21) 395504 (22) 2011 07 04
 (72) GOSZCZYŃSKI TADEUSZ, Warszawa (PL)
 (73) PRZEMYSŁOWY INSTYTUT AUTOMATYKI I POMIARÓW PIAP, Warszawa (PL)
 (54) Programowalny układ do ciągłej oceny zużycia urządzeń
-
- B1 (11) **219854** (41) 2012 10 08
 (51) *G09B 23/10* (2006.01)
 (21) 394435 (22) 2011 04 04
 (72) WIBIG TADEUSZ, Łódź (PL)
 (73) UNIWERSYTET ŁÓDZKI, Łódź (PL)
 (54) Zestaw pomiarowy do doświadczalnego badania siły odśrodkowej
-
- B1 (11) **219883** (41) 2012 09 24
 (51) *G10L 21/02* (2006.01)
 (21) 394202 (22) 2011 03 14
 (72) CZYŻEWSKI ANDRZEJ, Gdynia (PL); KUPRYJANOW ADAM, Gdańsk (PL)
-
- (73) POLITECHNIKA GDAŃSKA, Gdańsk (PL)
 (54) Sposób i system wspomagania rozumienia mowy
-
- B1 (11) **219789** (41) 2012 08 13
 (51) *G12B 17/02* (2006.01)
G01M 17/007 (2006.01)
 (21) 393856 (22) 2011 02 04
 (72) ŁUKJANOW SŁAWOMIR, Warszawa (PL); KOŁODZIEJCZAK MICHAŁ, Warszawa (PL); WIERZBICKI KAZIMIERZ, Warszawa (PL)
 (73) PRZEMYSŁOWY INSTYTUT MOTORYZACJI, Warszawa (PL)
 (54) Stanowisko do badania odporności pojazdów drogowych na pole elektromagnetyczne, zwłaszcza na poligonie pomiarowym
-
- B1 (11) **219792** (41) 2012 09 10
 (51) *G21F 5/015* (2006.01)
 (21) 394164 (22) 2011 03 09
 (72) KOWALSKI MARCIN, Sosnowiec (PL); GOLA MARIAN, Radzionków (PL); SOBIERAJSKI WALDEMAR, Czeladź (PL); RYSIECKI STANISŁAW, Katowice (PL)
 (73) INSTYTUT TECHNIK INNOWACYJNYCH EMAG, Katowice (PL)
 (54) Roboczy pojemnik źródeł izotopowych
-
- B1 (11) **219849** (41) 2013 06 10
 (51) *H01B 3/46* (2006.01)
H01B 7/295 (2006.01)
C08L 83/04 (2006.01)
C04B 35/00 (2006.01)
 (21) 401810 (22) 2012 11 29
 (72) DUL JAN, Piastów (PL); PARYS GRZEGORZ, Piastów (PL); PĘDZICH ZBIGNIEW, Kraków (PL); BIELIŃSKI DARIUSZ M., Zgierz (PL); JESIONOWSKI TEOFIL, Poznań (PL); AMBROŻEWICZ DAMIAN, Poznań (PL)
 (73) AKADEMIA GÓRNICZO-HUTNICZA IM. STANISŁAWA STASZICA W KRAKOWIE, Kraków (PL); POLITECHNIKA ŁÓDZKA, Łódź (PL); INSTYTUT INŻYNIERII MATERIAŁÓW POLIMEROWYCH I BARWNIKÓW, Toruń (PL)
 (54) Zastosowanie układu hybrydowego MgO.SiO₂/wielościennie oligomeryczne silseskiwioksy jako promotora ceramizacji w kompozytach silikonowych przeznaczonych na osłony przewodów elektrycznych
-
- B1 (11) **219918** (41) 2012 04 10
 (51) *H01F 1/057* (2006.01)
H01F 41/02 (2006.01)
 (21) 392537 (22) 2010 09 29
 (72) ŚLUSAREK BARBARA, Warszawa (PL); PRZYBYLSKI MAREK, Warszawa (PL); KARBOWIAK MARCIN, Poznań (PL); BIAŁO DIONIZY, Warszawa (PL); PASZOWSKI LECH, Warszawa (PL)
 (73) INSTYTUT TELE-I RADIOTECHNICZNY, Warszawa (PL)
 (54) Kompozytowy dielektromagnes wtryskiwany Nd-Fe-B
-
- B1 (11) **219919** (41) 2012 04 10
 (51) *H01F 1/057* (2006.01)
H01F 41/02 (2006.01)
 (21) 392544 (22) 2010 09 30
 (72) ŚLUSAREK BARBARA, Warszawa (PL); PRZYBYLSKI MAREK, Warszawa (PL); KARBOWIAK MARCIN, Poznań (PL); BIAŁO DIONIZY, Warszawa (PL); PASZOWSKI LECH, Warszawa (PL)
 (73) INSTYTUT TELE-I RADIOTECHNICZNY, Warszawa (PL)
 (54) Kompozytowy dielektromagnes wtryskiwany Nd-Fe-B
-
- B1 (11) **219721** (41) 2010 03 29
 (51) *H01H 51/08* (2006.01)
 (21) 386142 (22) 2008 09 23
 (72) WITEK WALDEMAR, Wrocław (PL); WITEK ELŻBIETA, Wrocław (PL)
 (73) WITEK WALDEMAR, Wrocław (PL); WITEK ELŻBIETA, Wrocław (PL)
 (54) Przekładnik elektromagnetyczny sterowany impulsowo-bezprądowy

- B1 (11) **219853** (41) 2012 09 24
 (51) *H01L 21/00* (2006.01)
H01L 31/00 (2006.01)
H01L 31/103 (2006.01)
H01L 29/00 (2006.01)
H01L 33/00 (2010.01)
 (21) 394298 (22) 2011 03 22
 (72) GODLEWSKI MAREK, Warszawa (PL); GUZIEWICZ ELŻBIETA, Warszawa (PL); KOPALCO KRZYSZTOF, Warszawa (PL)
 (73) INSTYTUT FIZYKI POLSKIEJ AKADEMII NAUK, Warszawa (PL)
 (54) Sposób wykonania homołączka ZnO
-
- B1 (11) **219840** (41) 2013 01 07
 (51) *H01M 10/54* (2006.01)
C22B 13/06 (2006.01)
C22B 7/00 (2006.01)
 (21) 395342 (22) 2011 06 20
 (72) CYBULSKI ANDRZEJ, Wolbrom (PL); PRAJSNAR RYSZARD, Gliwice (PL)
 (73) INSTYTUT METALI NIEŻELAZNYCH, Gliwice (PL)
 (54) Sposób odmiędziania ołowiu przy pomocy aluminium i stopów Al-Zn
-
- B1 (11) **219767** (41) 2012 08 27
 (51) *H01M 14/00* (2006.01)
H01G 9/042 (2006.01)
 (21) 393956 (22) 2011 02 18
 (72) PIĘTA PIOTR, Warszawa (PL); OBRAZTSOV IEVGEN, Warszawa (PL); SOBCZAK JANUSZ, Warszawa (PL); WINKLER KRZYSZTOF, Białystok (PL); BALCH ALEN, Davis (US); DAS SUSHANTA, Wichita (US); D'SOUZA FRANCIS, Wichita (US); KUTNER WŁODZIMIERZ, Warszawa (PL)
 (73) INSTYTUT CHEMII FIZYCZNEJ POLSKIEJ AKADEMII NAUK, Warszawa (PL)
 (54) Materiał kompozytowy, pyr-CNT_s(C₆₀F_c-Pd), zwłaszcza do budowy kondensatorów elektrochemicznych i kondensator elektrochemiczny
-
- B1 (11) **219798** (41) 2013 07 22
 (51) *H02B 13/025* (2006.01)
H02H 7/22 (2006.01)
H02J 13/00 (2006.01)
 (21) 397799 (22) 2012 01 16
 (72) MISTARZ MARCIN, Ruda Śląska (PL); CZARDYBON PIOTR, Tychy (PL); CZARDYBON RAFAŁ, Tychy (PL)
 (73) PRZEDSIĘBIORSTWO PRODUKCYJNO-HANDLOWO-USŁUGOWE MARTECH-PLUS MARCIN MISTARZ SPÓŁKA JAWNA, Ruda Śląska (PL)
 (54) Górnicze urządzenie ognioszczelne do przesyłu i rozdziału wysokiego, średniego i niskiego napięcia z urządzeniami do identyfikacji zwarcia łukowego
-
- B1 (11) **219765** (41) 2013 02 18
 (51) *H02H 3/05* (2006.01)
H02H 7/26 (2006.01)
 (21) 395896 (22) 2011 08 08
 (72) KALINOWSKI ADAM, Warszawa (PL)
 (73) INSTYTUT TELE-I RADIOTECHNICZNY, Warszawa (PL)
 (54) Układ łączności inteligentnych przetworników prądu i napięcia
-
- B1 (11) **219860** (41) 2013 02 04
 (51) *H02K 11/00* (2006.01)
 (21) 395786 (22) 2011 07 28
 (72) SAPIŃSKI BOGDAN, Kraków (PL); KRUPA STANISŁAW, Kraków (PL)
 (73) AKADEMIA GÓRNICZO-HUTNICZA IM. STANISŁAWA STASZICA W KRAKOWIE, Kraków (PL)
 (54) Przetwornik energii mechanicznej nawrotnego ruchu liniowego na energię elektryczną

- B1 (11) **219766** (41) 2013 02 18
 (51) *H02M 5/293* (2006.01)
 (21) 395862 (22) 2011 08 04
 (72) HYLA MARIAN, Bytom (PL); KANDYBA ANDRZEJ, Gliwice (PL)
 (73) POLITECHNIKA ŚLĄSKA, Gliwice (PL)
 (54) Sposób bezprzebiegowego impulsowego sterowania tranzystorami w trójfazowym regulatorze napięcia przemiennego bez przewodu zerowego
-
- B1 (11) **219815** (41) 2013 05 13
 (51) *H02P 6/18* (2006.01)
H02P 25/08 (2006.01)
 (21) 396851 (22) 2011 11 02
 (72) DZIADECKI ALEKSANDER, Kraków (PL); GRZEGORSKI JANUSZ, Kraków (PL); SKOTNICZNY JÓZEF, Kraków (PL); ZARUDZKI JACEK, Szczyclice (PL)
 (73) AKADEMIA GÓRNICZO-HUTNICZA IM. STANISŁAWA STASZICA W KRAKOWIE, Kraków (PL)
 (54) Sposób sterowania przełączalnego silnika reluktancyjnego i układ do sterowania przełączalnego silnika reluktancyjnego
-
- B1 (11) **219730** (41) 2012 09 24
 (51) *H02P 25/08* (2006.01)
 (21) 394265 (22) 2011 03 21
 (72) TOMCZEWSKI KRZYSZTOF, Opole (PL)
 (73) POLITECHNIKA OPOLSKA, Opole (PL)
 (54) Dwupoziomowy układ zasilania obwodów rezystancyjno-indukcyjnych
-
- B1 (11) **219888** (41) 2013 10 14
 (51) *H04L 9/00* (2006.01)
H04M 1/68 (2006.01)
 (21) 398710 (22) 2012 04 02
 (72) WSZOŁEK JACEK, Kraków (PL); SIKORA MAREK, Kraków (PL); GŁOWACZ ANDRZEJ, Kraków (PL)
 (73) AKADEMIA GÓRNICZO-HUTNICZA IM. STANISŁAWA STASZICA W KRAKOWIE, Kraków (PL)
 (54) Sposób zabezpieczenia transmisji przed podsłuchem oraz układ zabezpieczający transmisję przed podsłuchem
-
- B1 (11) **219823** (41) 2011 07 04
 (51) *H05H 7/12* (2006.01)
H05H 9/04 (2006.01)
 (21) 389972 (22) 2009 12 21
 (72) MATUSIAK MICHAŁ, Czerwonka (PL); PŁAWSKI EUGENIUSZ, Warszawa (PL); WRONKA SŁAWOMIR, Warszawa (PL)
 (73) NARODOWE CENTRUM BADAŃ JĄDROWYCH, Otwock (PL)
 (54) Sposób i liniowy akcelerator elektronów wytwarzający dwu-energetyczne cykliczne impulsy promieniowania X o regulowanej wielkości energii i przełączanej sekwencji czasowej

INDEKS UDZIELONYCH PATENTÓW,
 WEDŁUG SYMBOLI MKP

Symbol MKP	Nr patentu	Symbol MKP	Nr patentu
1	2	1	2
<i>A01B 49/06</i> (2006.01)	219763	<i>A01C 7/08</i> (2006.01)	219806
<i>A01B 49/06</i> (2006.01)	219806*	<i>A01C 9/00</i> (2006.01)	219832
<i>A01C 15/04</i> (2006.01)	219763*	<i>A01D 34/28</i> (2006.01)	219838
<i>A01C 7/08</i> (2006.01)	219776	<i>A01D 34/00</i> (2006.01)	219838*
<i>A01C 15/00</i> (2006.01)	219776*	<i>A01D 34/64</i> (2006.01)	219838*
<i>A01C 7/00</i> (2006.01)	219776*	<i>A01D 46/26</i> (2006.01)	219881
<i>A01C 7/20</i> (2006.01)	219776*	<i>A01D 46/00</i> (2006.01)	219881*

* Patent oznaczony więcej niż jednym symbolem klasyfikacyjnym. Ogłoszenie dotyczące tego patentu można znaleźć pod symbolem klasyfikacyjnym odpowiadającym numerowi bez gwiazdki.

1	2	1	2	1	2	1	2
A01D 78/12 (2006.01)	219759	A61F 5/14 (2006.01)	219800*	A61P 9/10 (2006.01)	219847*	B29B 17/02 (2006.01)	219835*
A01D 80/00 (2006.01)	219759*	A61F 5/01 (2006.01)	219800*	A61P 17/02 (2006.01)	219847*	B60K 15/07 (2006.01)	219787
A01F 11/00 (2006.01)	219775	A61G 13/12 (2006.01)	219825*	A61P 31/00 (2006.01)	219847*	B60N 2/44 (2006.01)	219906*
A01F 7/00 (2006.01)	219775*	A61G 15/12 (2006.01)	219825*	A61P 37/00 (2006.01)	219742*	B60N 3/06 (2006.01)	219906*
A01F 12/00 (2006.01)	219775*	A61G 13/12 (2006.01)	219822*	A61P 25/18 (2006.01)	219742*	B60N 2/44 (2006.01)	219890*
A01F 12/48 (2006.01)	219775*	A61G 15/12 (2006.01)	219822*	A61P 35/02 (2006.01)	219723*	B60N 3/00 (2006.01)	219890*
A01F 12/44 (2006.01)	219775*	A61H 1/00 (2006.01)	219913	A61P 35/00 (2006.01)	219749*	B60R 19/18 (2006.01)	219735
A01G 23/04 (2006.01)	219880	A61H 33/00 (2006.01)	219850*	A61P 9/10 (2006.01)	219749*	B61D 33/00 (2006.01)	219906*
A01G 1/00 (2006.01)	219795*	A61K 35/74 (2006.01)	219754*	A61P 13/12 (2006.01)	219749*	B61D 33/00 (2006.01)	219890*
A01J 5/04 (2006.01)	219886	A61K 8/58 (2006.01)	219738	A61P 19/02 (2006.01)	219749*	B61D 3/12 (2006.01)	219903
A01K 23/00 (2006.01)	219786	A61K 31/695 (2006.01)	219738*	A61P 19/10 (2006.01)	219749*	B62D 53/06 (2006.01)	219903*
A01K 63/00 (2006.01)	219783	A61K 31/07 (2006.01)	219738*	A61P 9/10 (2006.01)	219848*	B63C 9/20 (2006.01)	219910*
A01K 85/01 (2006.01)	219816	A61K 31/19 (2006.01)	219802	A61P 9/12 (2006.01)	219848*	B63C 9/18 (2006.01)	219910*
A01N 53/12 (2006.01)	219750	A61K 47/26 (2006.01)	219802*	A61P 35/00 (2006.01)	219848*	B63C 9/15 (2006.01)	219910*
A01N 43/653 (2006.01)	219750*	A61K 31/495 (2006.01)	219739	A61P 1/04 (2006.01)	219736*	B63C 9/08 (2006.01)	219910*
A01N 43/40 (2006.01)	219750*	A61K 9/22 (2006.01)	219739*	A61P 11/00 (2006.01)	219736*	B64C 1/00 (2006.01)	219746
A01N 37/18 (2006.01)	219750*	A61K 47/34 (2006.01)	219739*	A61P 11/06 (2006.01)	219736*	B64D 11/06 (2006.01)	219890*
A01N 57/20 (2006.01)	219915	A61K 31/713 (2006.01)	219734	A61P 17/06 (2006.01)	219736*	B64F 5/00 (2006.01)	219856
A01N 39/04 (2006.01)	219915*	A61K 31/282 (2006.01)	219734*	A61P 19/02 (2006.01)	219736*	B65D 19/24 (2006.01)	219905
A01N 43/76 (2006.01)	219915*	A61K 9/08 (2006.01)	219734*	A61P 19/08 (2006.01)	219736*	B65D 19/34 (2006.01)	219905*
A01N 43/40 (2006.01)	219915*	A61K 47/22 (2006.01)	219734*	A61P 19/10 (2006.01)	219736*	B65D 88/12 (2006.01)	219855
A01N 33/12 (2006.01)	219732*	A61K 31/4196 (2006.01)	219898	A61P 37/06 (2006.01)	219736*	B65D 90/02 (2006.01)	219855*
A01N 43/08 (2006.01)	219784*	A61K 31/19 (2006.01)	219898*	A61P 3/10 (2006.01)	219736*	B65D 88/12 (2006.01)	219796*
A01P 3/00 (2006.01)	219750*	A61K 31/515 (2006.01)	219898*	A61P 9/10 (2006.01)	219736*	B65F 1/00 (2006.01)	219855*
A01P 13/00 (2006.01)	219915*	A61K 31/55 (2006.01)	219898*	A61P 35/00 (2006.01)	219737*	B65G 67/12 (2006.01)	219880*
A23K 1/00 (2006.01)	219782*	A61K 31/4196 (2006.01)	219897	A61P 35/00 (2006.01)	219845*	B66C 1/42 (2006.01)	219862
A23L 1/30 (2006.01)	219754	A61K 31/19 (2006.01)	219897*	A61Q 19/00 (2006.01)	219738*	B66C 3/04 (2006.01)	219862*
A23L 1/212 (2006.01)	219904	A61K 47/48 (2006.01)	219741	A62C 37/36 (2006.01)	219731	B81B 7/00 (2006.01)	219803*
A23L 1/064 (2006.01)	219904*	A61K 38/21 (2006.01)	219741*	A62C 2/08 (2006.01)	219731*	C01G 21/00 (2006.01)	219893*
A23L 1/29 (2006.01)	219904*	A61K 31/4725 (2006.01)	219912*	A62C 8/00 (2006.01)	219844*	C02F 1/62 (2006.01)	219732*
A23L 1/212 (2006.01)	219810	A61K 31/4409 (2006.01)	219912*	A62C 3/00 (2006.01)	219908*	C03C 10/00 (2006.01)	219895
A23L 3/40 (2006.01)	219810*	A61K 31/397 (2006.01)	219847*	A63B 23/035 (2006.01)	219913*	C03C 3/112 (2006.01)	219895*
A23L 1/221 (2006.01)	219871	A61K 31/505 (2006.01)	219847*	A63B 22/14 (2006.01)	219875	C03C 4/00 (2006.01)	219895*
A23L 1/24 (2006.01)	219871*	A61K 31/554 (2006.01)	219847*	A63B 22/16 (2006.01)	219875*	C04B 35/00 (2006.01)	219849*
A23L 1/304 (2006.01)	219920	A61K 31/416 (2006.01)	219742*	A63B 22/18 (2006.01)	219875*	C07B 41/02 (2006.01)	219833*
A23L 1/305 (2006.01)	219920*	A61K 31/423 (2006.01)	219742*	A63B 23/02 (2006.01)	219875*	C07B 41/06 (2006.01)	219833*
A23L 2/52 (2006.01)	219920*	A61K 31/4704 (2006.01)	219742*	A63B 21/045 (2006.01)	219875*	C07C 27/12 (2006.01)	219833
A24C 5/47 (2006.01)	219777*	A61K 31/506 (2006.01)	219723*	A63B 21/00 (2006.01)	219875*	C07C 45/53 (2006.01)	219833*
A24D 3/02 (2006.01)	219777	A61K 31/4523 (2006.01)	219749*	A63B 22/02 (2006.01)	219850*	C07C 29/132 (2006.01)	219833*
A41D 13/00 (2006.01)	219873*	A61K 31/343 (2006.01)	219848*	A63B 23/04 (2006.01)	219850*	C07D 209/42 (2006.01)	219733
A45B 25/14 (2006.01)	219909	A61K 31/4155 (2006.01)	219848*	B01D 35/30 (2006.01)	219813	C07D 217/12 (2006.01)	219912
A47C 1/024 (2006.01)	219906	A61K 31/496 (2006.01)	219848*	B01J 20/10 (2006.01)	219732	C07D 233/54 (2006.01)	219912*
A47C 7/02 (2006.01)	219906*	A61K 31/55 (2006.01)	219848*	B01J 19/12 (2006.01)	219751*	C07D 213/02 (2006.01)	219912*
A47C 7/40 (2006.01)	219906*	A61K 31/4525 (2006.01)	219848*	B01L 3/00 (2006.01)	219803	C07D 281/10 (2006.01)	219847
A47C 7/50 (2006.01)	219906*	A61K 31/53 (2006.01)	219736*	B01L 9/02 (2006.01)	219740	C07D 417/12 (2006.01)	219847*
A47C 7/54 (2006.01)	219906*	A61K 38/05 (2006.01)	219737*	B02C 18/26 (2006.01)	219760*	C07D 301/26 (2006.01)	219791
A47C 7/70 (2006.01)	219906*	A61K 38/06 (2006.01)	219737*	B08B 3/02 (2006.01)	219790	C07D 303/08 (2006.01)	219791*
A47C 7/70 (2006.01)	219890	A61L 27/14 (2006.01)	219773*	B08B 3/08 (2006.01)	219790*	C07D 307/33 (2006.01)	219784
A47J 31/40 (2006.01)	219866	A61M 1/00 (2006.01)	219817	B08B 3/06 (2006.01)	219835	C07D 307/58 (2006.01)	219784*
A47J 47/10 (2006.01)	219879	A61M 1/10 (2006.01)	219901	B09C 1/10 (2006.01)	219884*	C07D 401/02 (2006.01)	219742
A47J 47/08 (2006.01)	219879*	A61P 1/00 (2006.01)	219754*	B22F 3/26 (2006.01)	219902*	C07D 471/04 (2006.01)	219742*
A47L 5/38 (2006.01)	219829	A61P 3/02 (2006.01)	219754*	B23P 15/00 (2006.01)	219827	C07D 231/56 (2006.01)	219742*
A47L 9/24 (2006.01)	219829*	A61P 17/00 (2006.01)	219738*	B23P 9/04 (2006.01)	219877*	C07D 261/20 (2006.01)	219742*
A47L 13/20 (2006.01)	219809	A61P 31/10 (2006.01)	219802*	B23P 9/04 (2006.01)	219878*	C07D 401/14 (2006.01)	219723
A47L 13/58 (2006.01)	219809*	A61P 35/00 (2006.01)	219734*	B23Q 9/04 (2006.01)	219870	C07D 401/14 (2006.01)	219749
A47L 1/09 (2006.01)	219790*	A61P 25/08 (2006.01)	219898*	B24B 39/00 (2006.01)	219877	C07D 401/10 (2006.01)	219749*
A61B 5/00 (2006.01)	219910	A61P 25/08 (2006.01)	219897*	B24B 39/00 (2006.01)	219878	C07D 401/12 (2006.01)	219749*
A61B 6/04 (2006.01)	219825	A61P 35/00 (2006.01)	219741*	B26D 9/00 (2006.01)	219760	C07D 471/04 (2006.01)	219749*
A61B 6/04 (2006.01)	219822	A61P 25/04 (2006.01)	219912*	B27B 7/04 (2006.01)	219917	C07D 405/14 (2006.01)	219749*
A61B 17/34 (2006.01)	219817*	A61P 1/00 (2006.01)	219912*	B27B 17/02 (2006.01)	219846	C07D 409/14 (2006.01)	219749*
A61B 5/00 (2006.01)	219803*	A61P 1/04 (2006.01)	219912*	B27B 33/14 (2006.01)	219846*	C07D 407/06 (2006.01)	219914
A61F 2/60 (2006.01)	219837	A61P 3/06 (2006.01)	219847*	B28B 1/08 (2006.01)	219772	C07D 487/04 (2006.01)	219848
A61F 2/70 (2006.01)	219837*	A61P 7/06 (2006.01)	219847*	B28B 7/24 (2006.01)	219772*	C07D 471/04 (2006.01)	219848*
A61F 2/66 (2006.01)	219837*	A61P 9/04 (2006.01)	219847*	B28B 7/04 (2006.01)	219842	C07D 471/08 (2006.01)	219848*
A61F 2/64 (2006.01)	219837*	A61P 9/06 (2006.01)	219847*	B28B 7/24 (2006.01)	219842*	C07D 451/14 (2006.01)	219848*
A61F 5/10 (2006.01)	219800	A61P 9/08 (2006.01)	219847*	B28B 7/16 (2006.01)	219872	C07D 407/04 (2006.01)	219848*

1	2	1	2	1	2	1	2
C07D 405/04 (2006.01)	219848*	E03F 1/00 (2006.01)	219785	F03G 6/00 (2006.01)	219778*	F41H 5/04 (2006.01)	219768*
C07D 307/68 (2006.01)	219848*	E04B 1/68 (2006.01)	219755	F04B 1/00 (2006.01)	219756	F41H 5/02 (2006.01)	219768*
C07D 307/84 (2006.01)	219848*	E04B 1/68 (2006.01)	219824	F04B 1/14 (2006.01)	219756*	F41H 5/013 (2006.01)	219768*
C07D 487/04 (2006.01)	219736	E04B 1/343 (2006.01)	219781	F04B 1/06 (2006.01)	219748	F41H 5/04 (2006.01)	219863
C07K 5/027 (2006.01)	219737	E04D 13/03 (2006.01)	219728	F04B 49/12 (2006.01)	219857	F41H 5/00 (2006.01)	219863*
C07K 5/065 (2006.01)	219737*	E04D 13/035 (2006.01)	219728*	F04D 29/10 (2006.01)	219858*	F41H 7/00 (2006.01)	219861
C07K 5/078 (2006.01)	219737*	E04D 13/18 (2006.01)	219778*	F15B 13/02 (2006.01)	219896*	F41H 7/02 (2006.01)	219861*
C07K 5/087 (2006.01)	219737*	E04F 13/14 (2006.01)	219887	F16D 3/84 (2006.01)	219725*	F41H 5/00 (2006.01)	219861*
C07K 14/52 (2006.01)	219845	E04F 13/14 (2006.01)	219801	F16F 15/06 (2006.01)	219913*	F41H 5/02 (2006.01)	219861*
C07K 14/49 (2006.01)	219845*	E04F 17/02 (2006.01)	219876*	F16F 13/20 (2006.01)	219725*	G01F 13/00 (2006.01)	219907
C07K 14/485 (2006.01)	219845*	E04G 15/00 (2006.01)	219872*	F16G 11/14 (2006.01)	219811*	G01G 11/00 (2006.01)	219907*
C08F 2/48 (2006.01)	219743	E04H 6/02 (2006.01)	219781*	F16J 3/04 (2006.01)	219725	G01H 11/00 (2006.01)	219843*
C08K 5/372 (2006.01)	219743*	E05B 65/12 (2006.01)	219838*	F16J 3/04 (2006.01)	219726	G01J 5/00 (2006.01)	219751*
C08L 67/04 (2006.01)	219773*	E05C 17/00 (2006.01)	219838*	F16J 15/53 (2006.01)	219858	G01K 5/42 (2006.01)	219726*
C08L 23/12 (2006.01)	219773*	E05D 15/26 (2006.01)	219724*	F16K 17/04 (2006.01)	219819	G01K 17/10 (2006.01)	219826*
C08L 25/06 (2006.01)	219773*	E06B 3/22 (2006.01)	219804	F16K 17/08 (2006.01)	219819*	G01K 1/08 (2006.01)	219751
C08L 83/04 (2006.01)	219849*	E06B 3/70 (2006.01)	219762	F16K 31/02 (2006.01)	219769	G01K 17/00 (2006.01)	219752*
C09D 5/23 (2006.01)	219793*	E06B 9/06 (2006.01)	219724	F16K 1/38 (2006.01)	219769*	G01L 7/06 (2006.01)	219726*
C09K 11/78 (2006.01)	219820	E06B 5/16 (2006.01)	219724*	F16L 59/02 (2006.01)	219761	G01L 1/00 (2006.01)	219841
C09K 11/85 (2006.01)	219758	E06B 9/40 (2006.01)	219780	F16L 55/175 (2006.01)	219761*	G01L 11/02 (2006.01)	219852
C09K 11/61 (2006.01)	219758*	E06B 9/58 (2006.01)	219780*	F16L 21/00 (2006.01)	219876*	G01M 17/007 (2006.01)	219891
C09K 17/52 (2006.01)	219795	E06B 9/92 (2006.01)	219780*	F17C 13/08 (2006.01)	219811*	G01M 17/007 (2006.01)	219789*
C10G 21/20 (2006.01)	219771	E21D 5/12 (2006.01)	219892	F17C 1/02 (2006.01)	219796	G01N 33/80 (2006.01)	219803*
C10G 21/20 (2006.01)	219770	E21D 15/00 (2006.01)	219865	F17C 13/08 (2006.01)	219796*	G01N 21/62 (2006.01)	219803*
C12N 1/20 (2006.01)	219904*	E21D 15/02 (2006.01)	219865*	F21S 6/00 (2006.01)	219839	G01N 21/00 (2006.01)	219899*
C12N 15/62 (2006.01)	219845*	E21D 15/502 (2006.01)	219865*	F21S 8/00 (2006.01)	219869	G01N 19/00 (2006.01)	219841*
C12N 1/14 (2006.01)	219753	E21D 15/28 (2006.01)	219865*	F21S 2/00 (2006.01)	219869*	G01N 25/18 (2006.01)	219752
C12N 1/20 (2006.01)	219782	E21D 15/00 (2006.01)	219864	F21V 29/00 (2006.01)	219839*	G01N 29/11 (2006.01)	219788
C12N 9/02 (2006.01)	219884	E21D 15/02 (2006.01)	219864*	F21V 29/00 (2006.01)	219869*	G01N 33/00 (2006.01)	219774
C12N 9/14 (2006.01)	219884*	E21D 15/502 (2006.01)	219864*	F21W 131/10 (2006.01)	219839*	G01N 27/30 (2006.01)	219774*
C12N 15/52 (2006.01)	219773	E21D 15/28 (2006.01)	219864*	F21W 131/109 (2006.01)	219839*	G01N 27/327 (2006.01)	219774*
C12N 15/29 (2006.01)	219773*	E21D 15/00 (2006.01)	219867	F21W 111/00 (2006.01)	219869*	G01R 29/08 (2006.01)	219891*
C12N 15/82 (2006.01)	219773*	E21D 15/02 (2006.01)	219867*	F23J 13/04 (2006.01)	219876	G01R 27/26 (2006.01)	219805
C12N 1/20 (2006.01)	219889*	E21D 15/502 (2006.01)	219867*	F23K 3/00 (2006.01)	219814*	G01R 31/34 (2006.01)	219805*
C12Q 1/04 (2006.01)	219889	E21D 15/28 (2006.01)	219867*	F23N 1/00 (2006.01)	219814*	G01R 31/00 (2006.01)	219843
C12Q 1/34 (2006.01)	219889*	E21D 15/00 (2006.01)	219868	F24B 1/18 (2006.01)	219727	G01R 31/00 (2006.01)	219794
C12Q 1/44 (2006.01)	219889*	E21D 15/02 (2006.01)	219868*	F24B 1/198 (2006.01)	219727*	G01R 31/27 (2006.01)	219794*
C12Q 1/00 (2006.01)	219889*	E21D 15/502 (2006.01)	219868*	F24C 3/00 (2006.01)	219885	G01S 3/00 (2006.01)	219807
C12Q 1/00 (2006.01)	219774*	E21D 15/28 (2006.01)	219868*	F24C 7/00 (2006.01)	219885*	G03C 11/04 (2006.01)	219873*
C12R 1/225 (2006.01)	219782*	E21D 15/48 (2006.01)	219812	F24C 7/08 (2006.01)	219851	G05F 1/13 (2006.01)	219764
C12R 1/785 (2006.01)	219884*	E21D 15/58 (2006.01)	219900	F24C 15/02 (2006.01)	219851*	G05F 1/16 (2006.01)	219747
C22B 7/00 (2006.01)	219893	E21D 23/16 (2006.01)	219896	F24D 19/10 (2006.01)	219826	G06F 13/00 (2006.01)	219851*
C22B 13/00 (2006.01)	219893*	E21F 5/00 (2006.01)	219874	F24D 11/00 (2006.01)	219830*	G06N 5/00 (2006.01)	219870*
C22B 13/06 (2006.01)	219840*	E21F 7/00 (2006.01)	219797	F24F 11/00 (2006.01)	219731*	G07C 5/00 (2006.01)	219757
C22B 7/00 (2006.01)	219840*	E21F 5/00 (2006.01)	219797*	F24F 13/00 (2006.01)	219731*	G08C 17/00 (2006.01)	219859
C22C 11/08 (2006.01)	219894	E21F 17/00 (2006.01)	219797*	F24F 12/00 (2006.01)	219729	G09B 23/28 (2006.01)	219901*
C22C 1/02 (2006.01)	219894*	E21F 3/00 (2006.01)	219797*	F24F 13/06 (2006.01)	219828	G09B 23/10 (2006.01)	219854
C22C 33/02 (2006.01)	219902	E21F 17/18 (2006.01)	219908	F24F 13/062 (2006.01)	219828*	G09F 23/00 (2006.01)	219909*
C23C 18/16 (2006.01)	219899	E21F 1/00 (2006.01)	219831*	F24F 13/24 (2006.01)	219831	G10L 21/02 (2006.01)	219883
C23C 18/44 (2006.01)	219899*	F01B 31/14 (2006.01)	219857*	F24F 5/00 (2006.01)	219830*	G12B 5/00 (2006.01)	219740*
C23G 3/00 (2006.01)	219882	F02B 3/06 (2006.01)	219818	F24H 1/20 (2006.01)	219850	G12B 17/02 (2006.01)	219789
C25D 3/48 (2006.01)	219821	F02B 75/40 (2006.01)	219818*	F24H 9/20 (2006.01)	219814	G21F 5/015 (2006.01)	219792
C25D 5/00 (2006.01)	219821*	F02B 43/10 (2006.01)	219744	F24H 1/24 (2006.01)	219836*	H01B 3/46 (2006.01)	219849
D04G 5/00 (2006.01)	219811	F02B 43/10 (2006.01)	219745	F24J 2/04 (2006.01)	219728*	H01B 7/295 (2006.01)	219849*
D06M 13/00 (2006.01)	219844	F02G 1/044 (2006.01)	219911	F24J 2/52 (2006.01)	219728*	H01F 1/057 (2006.01)	219918*
D06N 3/00 (2006.01)	219844*	F02M 25/10 (2006.01)	219745*	F24J 2/04 (2006.01)	219778	H01F 41/02 (2006.01)	219918*
D06N 7/00 (2006.01)	219793	F03D 3/00 (2006.01)	219916	F24J 2/20 (2006.01)	219808	H01F 1/057 (2006.01)	219919
D07B 3/00 (2006.01)	219779	F03D 7/06 (2006.01)	219916*	F24J 3/08 (2006.01)	219830	H01F 41/02 (2006.01)	219919*
E01C 11/14 (2006.01)	219755*	F03D 11/04 (2006.01)	219916*	F28D 7/10 (2006.01)	219836	H01G 9/042 (2006.01)	219767*
E01C 11/02 (2006.01)	219755*	F03D 7/02 (2006.01)	219834	F41H 3/00 (2006.01)	219873	H01H 51/08 (2006.01)	219721
E01C 11/14 (2006.01)	219824*	F03D 7/04 (2006.01)	219834*	F41H 3/02 (2006.01)	219873*	H01L 21/66 (2006.01)	219794*
E01C 11/02 (2006.01)	219824*	F03D 7/06 (2006.01)	219834*	F41H 5/00 (2006.01)	219799	H01L 21/00 (2006.01)	219853
E01D 19/06 (2006.01)	219755*	F03D 1/00 (2006.01)	219834*	F41H 5/02 (2006.01)	219799*	H01L 31/00 (2006.01)	219853*
E01D 19/06 (2006.01)	219824*	F03D 3/00 (2006.01)	219834*	F41H 7/02 (2006.01)	219799*	H01L 31/103 (2006.01)	219853*
E02D 29/16 (2006.01)	219755*	F03D 11/00 (2006.01)	219722	F41H 1/02 (2006.01)	219799*	H01L 29/00 (2006.01)	219853*
E02D 29/16 (2006.01)	219824*	F03D 1/00 (2006.01)	219722*	F41H 5/00 (2006.01)	219768	H01L 33/00 (2010.01)	219853*

1	2
H01M 10/54 (2006.01)	219840
H01M 14/00 (2006.01)	219767
H01Q 3/00 (2006.01)	219807*
H02B 13/025 (2006.01)	219798
H02H 7/22 (2006.01)	219798*
H02H 3/05 (2006.01)	219765
H02H 7/26 (2006.01)	219765*
H02J 13/00 (2006.01)	219798*
H02K 11/00 (2006.01)	219860

1	2
H02M 5/293 (2006.01)	219766
H02P 6/18 (2006.01)	219815
H02P 25/08 (2006.01)	219815*
H02P 25/08 (2006.01)	219730
H04L 9/00 (2006.01)	219888
H04M 1/68 (2006.01)	219888*
H05B 6/64 (2006.01)	219885*
H05H 7/12 (2006.01)	219823
H05H 9/04 (2006.01)	219823*

1	2
219819	F16K 17/04 (2006.01)
219820	C09K 11/78 (2006.01)
219821	C25D 3/48 (2006.01)
219822	A61B 6/04 (2006.01)
219823	H05H 7/12 (2006.01)
219824	E04B 1/68 (2006.01)
219825	A61B 6/04 (2006.01)
219826	F24D 19/10 (2006.01)
219827	B23P 15/00 (2006.01)
219828	F24F 13/06 (2006.01)
219829	A47L 5/38 (2006.01)
219830	F24J 3/08 (2006.01)
219831	F24F 13/24 (2006.01)
219832	A01C 9/00 (2006.01)
219833	C07C 27/12 (2006.01)
219834	F03D 7/02 (2006.01)
219835	B08B 3/06 (2006.01)
219836	F28D 7/10 (2006.01)
219837	A61F 2/60 (2006.01)
219838	A01D 34/28 (2006.01)
219839	F21S 6/00 (2006.01)
219840	H01M 10/54 (2006.01)
219841	G01L 1/00 (2006.01)
219842	B28B 7/04 (2006.01)
219843	G01R 31/00 (2006.01)
219844	D06M 13/00 (2006.01)
219845	C07K 14/52 (2006.01)
219846	B27B 17/02 (2006.01)
219847	C07D 281/10 (2006.01)
219848	C07D 487/04 (2006.01)
219849	H01B 3/46 (2006.01)
219850	F24H 1/20 (2006.01)
219851	F24C 7/08 (2006.01)
219852	G01L 11/02 (2006.01)
219853	H01L 21/00 (2006.01)
219854	G09B 23/10 (2006.01)
219855	B65D 88/12 (2006.01)
219856	B64F 5/00 (2006.01)
219857	F04B 49/12 (2006.01)
219858	F16J 15/53 (2006.01)
219859	G08C 17/00 (2006.01)
219860	H02K 11/00 (2006.01)
219861	F41H 7/00 (2006.01)
219862	B66C 1/42 (2006.01)
219863	F41H 5/04 (2006.01)
219864	E21D 15/00 (2006.01)
219865	E21D 15/00 (2006.01)
219866	A47J 31/40 (2006.01)
219867	E21D 15/00 (2006.01)
219868	E21D 15/00 (2006.01)
219869	F21S 8/00 (2006.01)

1	2
219870	B23Q 17/20 (2006.01)
219871	A23L 1/221 (2006.01)
219872	B28B 7/16 (2006.01)
219873	F41H 3/00 (2006.01)
219874	E21F 5/00 (2006.01)
219875	A63B 22/14 (2006.01)
219876	F23J 13/04 (2006.01)
219877	B24B 39/00 (2006.01)
219878	B24B 39/00 (2006.01)
219879	A47J 47/10 (2006.01)
219880	A01G 23/04 (2006.01)
219881	A01D 46/26 (2006.01)
219882	C23G 3/00 (2006.01)
219883	G10L 21/02 (2006.01)
219884	C12N 9/02 (2006.01)
219885	F24C 3/00 (2006.01)
219886	A01J 5/04 (2006.01)
219887	E04F 13/14 (2006.01)
219888	H04L 9/00 (2006.01)
219889	C12Q 1/04 (2006.01)
219890	A47C 7/70 (2006.01)
219891	G01M 17/007 (2006.01)
219892	E21D 5/12 (2006.01)
219893	C22B 7/00 (2006.01)
219894	C22C 11/08 (2006.01)
219895	C03C 10/00 (2006.01)
219896	E21D 23/16 (2006.01)
219897	A61K 31/4196 (2006.01)
219898	A61K 31/4196 (2006.01)
219899	C23C 18/16 (2006.01)
219900	E21D 15/58 (2006.01)
219901	A61M 1/10 (2006.01)
219902	C22C 33/02 (2006.01)
219903	B61D 3/12 (2006.01)
219904	A23L 1/212 (2006.01)
219905	B65D 19/24 (2006.01)
219906	A47C 1/024 (2006.01)
219907	G01F 13/00 (2006.01)
219908	E21F 17/18 (2006.01)
219909	A45B 25/14 (2006.01)
219910	A61B 5/00 (2006.01)
219911	F02G 1/044 (2006.01)
219912	C07D 217/12 (2006.01)
219913	A61H 1/00 (2006.01)
219914	C07D 407/06 (2006.01)
219915	A01N 57/20 (2006.01)
219916	F03D 3/00 (2006.01)
219917	B27B 7/04 (2006.01)
219918	H01F 1/057 (2006.01)
219919	H01F 1/057 (2006.01)
219920	A23L 1/304 (2006.01)

INDEKS NUMEROWY
UDZIELONYCH PATENTÓW

Nr patentu	Symbol MKP
1	2
219721	H01H 51/08 (2006.01)
219722	F03D 11/00 (2006.01)
219723	C07D 401/14 (2006.01)
219724	E06B 9/06 (2006.01)
219725	F16J 3/04 (2006.01)
219726	F16J 3/04 (2006.01)
219727	F24B 1/18 (2006.01)
219728	E04D 13/03 (2006.01)
219729	F24F 12/00 (2006.01)
219730	H02P 25/08 (2006.01)
219731	A62C 37/36 (2006.01)
219732	B01J 20/10 (2006.01)
219733	C07D 209/42 (2006.01)
219734	A61K 31/713 (2006.01)
219735	B60R 19/18 (2006.01)
219736	C07D 487/04 (2006.01)
219737	C07K 5/027 (2006.01)
219738	A61K 8/58 (2006.01)
219739	A61K 31/495 (2006.01)
219740	B01L 9/02 (2006.01)
219741	A61K 47/48 (2006.01)
219742	C07D 401/02 (2006.01)
219743	C08F 2/48 (2006.01)
219744	F02B 43/10 (2006.01)
219745	F02B 43/10 (2006.01)
219746	B64C 1/00 (2006.01)
219747	G05F 1/16 (2006.01)
219748	F04B 1/06 (2006.01)
219749	C07D 401/14 (2006.01)
219750	A01N 53/12 (2006.01)
219751	G01K 1/08 (2006.01)
219752	G01N 25/18 (2006.01)
219753	C12N 1/14 (2006.01)
219754	A23L 1/30 (2006.01)
219755	E04B 1/68 (2006.01)
219756	F04B 1/00 (2006.01)
219757	G07C 5/00 (2006.01)
219758	C09K 11/85 (2006.01)
219759	A01D 78/12 (2006.01)
219760	B26D 9/00 (2006.01)
219761	F16L 59/02 (2006.01)
219762	E06B 3/70 (2006.01)
219763	A01B 49/06 (2006.01)
219764	G05F 1/13 (2006.01)
219765	H02H 3/05 (2006.01)
219766	H02M 5/293 (2006.01)
219767	H01M 14/00 (2006.01)
219768	F41H 5/00 (2006.01)
219769	F16K 31/02 (2006.01)

Nr patentu	Symbol MKP
1	2
219770	C10G 21/20 (2006.01)
219771	C10G 21/20 (2006.01)
219772	B28B 1/08 (2006.01)
219773	C12N 15/52 (2006.01)
219774	G01N 33/00 (2006.01)
219775	A01F 11/00 (2006.01)
219776	A01C 7/08 (2006.01)
219777	A24D 3/02 (2006.01)
219778	F24J 2/04 (2006.01)
219779	D07B 3/00 (2006.01)
219780	E06B 9/40 (2006.01)
219781	E04B 1/343 (2006.01)
219782	C12N 1/20 (2006.01)
219783	A01K 63/00 (2006.01)
219784	C07D 307/33 (2006.01)
219785	E03F 1/00 (2006.01)
219786	A01K 23/00 (2006.01)
219787	B60K 15/07 (2006.01)
219788	G01N 29/11 (2006.01)
219789	G12B 17/02 (2006.01)
219790	B08B 3/02 (2006.01)
219791	C07D 301/26 (2006.01)
219792	G21F 5/015 (2006.01)
219793	D06N 7/00 (2006.01)
219794	G01R 31/00 (2006.01)
219795	C09K 17/52 (2006.01)
219796	F17C 1/02 (2006.01)
219797	E21F 7/00 (2006.01)
219798	H02B 13/025 (2006.01)
219799	F41H 5/00 (2006.01)
219800	A61F 5/10 (2006.01)
219801	E04F 13/14 (2006.01)
219802	A61K 31/19 (2006.01)
219803	B01L 3/00 (2006.01)
219804	E06B 3/22 (2006.01)
219805	G01R 27/26 (2006.01)
219806	A01C 7/08 (2006.01)
219807	G01S 3/00 (2006.01)
219808	F24J 2/20 (2006.01)
219809	A47L 13/20 (2006.01)
219810	A23L 1/212 (2006.01)
219811	D04G 5/00 (2006.01)
219812	E21D 15/48 (2006.01)
219813	B01D 35/30 (2006.01)
219814	F24H 9/20 (2006.01)
219815	H02P 6/18 (2006.01)
219816	A01K 85/01 (2006.01)
219817	A61M 1/00 (2006.01)
219818	F02B 3/06 (2006.01)

219

UDZIELONE DODATKOWE
PRAWA OCHRONNE

Poniższe zestawienie zawiera kolejno: numer patentu podstawowego i tytuł wynalazku, nazwisko i imię lub nazwę i adres uprawnionego, numer i datę pierwszego zezwolenia na wprowadzenie produktu na rynek oraz nazwę organu, który je wydał, oznaczenie produktu opisanego w tym zezwoleniu, datę od której powstaje i czas trwania dodatkowego prawa ochronnego.

(68) 168468

(54) Sposób wytwarzania nowych czwartorzędowych związków amoniowych estrów kwasu tienylokarboksylowego i aminoalkoholi

(73) BOEHRINGER INGELHEIM PHARMA GMBH & CO. KG,
Ingelheim nad Renem, Niemcy
(93) 30.03.2003, 9851, Minister Zdrowia (PL)
(93) 10.09.2001, RGV 26191, Rada Oceny Leków (NL)
(95) Sole tiotropium, w szczególności bromek tiotropium, ko-
rzystnie jednowodny bromek tiotropium
(94) 14.09.2015 - 14.03.2016 (przedłużenie obowiązywania)

(68) 183474

(54) Nowe związki agoniści / antagoniści estrogenu
(73) PFIZER INC., NOWY JORK (US)
(93) 24.02.2009, EU/1/08/500/001 do 004, Komisja Wspólnot
Europejskich (EU)
(95) Lasofoksyfen w postaci nietoksycznej farmakologicznie
dopuszczalnej soli addycyjnej kwasu
(94) 08.01.2016 - 08.01.2021

(68) 183786

(54) Acylowane aminofenylosulfonylomoczniki, sposób ich wytwa-
rzania oraz środek chwastobójczy i regulujący wzrost roślin
(73) Bayer CropScience AG, MONHEIM (DE)
(93) 04.02.2002, 10/2002, Minister Rolnictwa i Rozwoju Wsi (PL)
(93) 14.12.2001, 2792, Federalne Ministerstwo Rolnictwa,
Leśnictwa, Środowiska i Gospodarki Wodnej (AT)
(95) Foramsulfuron i jego sole
(94) 12.04.2015 - 14.12.2016

(68) 191483

(54) Grzybobójcze kompozycje, zastosowanie kombinacji związków
czynnych i sposób wytwarzania grzybobójczego środka
(73) BAYER AKTIENGESELLSCHAFT, LEVERKUSEN (DE)
(93) 06.03.2008, R-19/2008, Minister Rolnictwa i Rozwoju Wsi (PL)
(93) 04.01.2005, 0025/2005, Pesticides Safety Directorate (GB)
(95) Protiokonazol i spiroksamina
(94) 06.04.2018 - 04.01.2020

(68) 194480

(54) Niektóre kwasy 5-alkilo-2-aryloaminofenylooctowe oraz ich
pochodne kompozycje farmaceutyczne je zawierające, zastosowanie
oraz sposób otrzymywania
(73) NOVARTIS AG, BAZYLEA (CH)
(93) 16.12.2008, EU/2/08/089/001 do 020, Komisja Wspólnot
Europejskich (EU)
(95) robenakoksyb lub jego weterynaryjnie akceptowalna sól
(94) 26.08.2018 - 26.08.2023

(68) 197293

(54) Nowe eterowe pochodne aminocykloheksylowe, kompozycje
zawierające te związki oraz zastosowanie tych związków
(73) CARDIOME PHARMA CORP., VANCOUVER (CA)
(93) 01.09.2010, EU/1/10/645/001 do 002, Komisja Europejska (EU)
(95) chlorowodorek wernakalantu
(94) 01.04.2019 - 01.04.2024

(68) 197326

(54) Mieszanka chwastobójcza, środek chwastobójczy, sposób jego
wytwarzania i sposób zwalczania niepożądanego rośliności
(73) BASF SE, LUDWIKSHAFEN (DE)
(93) 06.02.2012, R-34/2012, Minister Rolnictwa i Rozwoju Wsi (PL)
(93) 19.12.2007, 2745, Ministerstwo Rolnictwa i Rozwoju Obszarów
Wiejskich (RO)
(95) dikamba i topramezon
(94) 12.06.2019 - 19.12.2022

(68) 199158

(54) Pochodna benzoilocykloheksanodionu, środek chwastobójczy,
ich zastosowanie oraz sposób zwalczania szkodliwych grzybów

(73) Bayer CropScience AG, MONHEIM (DE)
(93) 09.04.2009, R-44/2009, Minister Rolnictwa i Rozwoju Wsi (PL)
(93) 28.12.2006, 2912, Federalny Urząd ds. Bezpieczeństwa
Żywności (AT)
(95) Tembotrion (LAUDIS 44 OD)
(94) 09.09.2019 - 28.12.2021

220**TŁUMACZENIA PATENTÓW EUROPEJSKICH**

*Poniższe zestawienie zawiera kolejno: kod rodzaju tłumaczenia pa-
tentu europejskiego chronionego na terytorium Rzeczypospolitej Polskiej,
datę publikacji o udzieleniu lub zmianie patentu europejskiego, rok wyda-
nia i numer Europejskiego Biuletynu Patentowego, w którym ogłoszono o
udzieleniu lub zmianie patentu, numer patentu europejskiego.*

T3 (97) 25 02 2015	2015/09	EP 1479474 B1
T3 (97) 25 02 2015	2015/09	EP 1533439 B1
T3 (97) 19 11 2014	2014/47	EP 1603603 B1
T3 (97) 18 02 2015	2015/08	EP 1601920 B1
T3 (97) 21 01 2015	2015/04	EP 1699637 B1
T3 (97) 08 10 2014	2014/41	EP 1639203 B1
T3 (97) 25 02 2015	2015/09	EP 1689923 B1
T3 (97) 01 04 2015	2015/14	EP 1680285 B1
T3 (97) 24 12 2014	2014/52	EP 1761712 B1
T3 (97) 21 01 2015	2015/04	EP 1723156 B1
T3 (97) 17 12 2014	2014/51	EP 1691752 B1
T3 (97) 28 01 2015	2015/05	EP 1568896 B1
T3 (97) 25 03 2015	2015/13	EP 1672012 B1
T3 (97) 26 11 2014	2014/48	EP 1725650 B1
T3 (97) 18 02 2015	2015/08	EP 1733486 B1
T3 (97) 14 01 2015	2015/03	EP 1776741 B1
T3 (97) 25 02 2015	2015/09	EP 1817051 B1
T3 (97) 07 01 2015	2015/02	EP 1768630 B1
T3 (97) 19 11 2014	2014/47	EP 1754005 B1
T3 (97) 04 03 2015	2015/10	EP 1773878 B1
T3 (97) 21 01 2015	2015/04	EP 1786496 B1
T3 (97) 25 02 2015	2015/09	EP 1797871 B1
T3 (97) 17 12 2014	2014/51	EP 1797037 B1
T3 (97) 25 02 2015	2015/09	EP 1802358 B1
T3 (97) 18 02 2015	2015/08	EP 1834040 B1
T3 (97) 14 01 2015	2015/03	EP 1825056 B1
T3 (97) 04 03 2015	2015/10	EP 1833992 B1
T3 (97) 03 12 2014	2014/49	EP 1802453 B1
T3 (97) 07 01 2015	2015/02	EP 1790895 B1
T3 (97) 11 03 2015	2015/11	EP 1841573 B1
T3 (97) 10 12 2014	2014/50	EP 2004217 B1
T3 (97) 21 01 2015	2015/04	EP 1917111 B1
T3 (97) 21 01 2015	2015/04	EP 2016937 B1
T3 (97) 31 12 2014	2015/01	EP 1877492 B1
T3 (97) 25 02 2015	2015/09	EP 1877876 B1
T3 (97) 26 11 2014	2014/48	EP 1901702 B1
T3 (97) 25 02 2015	2015/09	EP 1877560 B1
T3 (97) 28 01 2015	2015/05	EP 1919951 B1
T3 (97) 14 01 2015	2015/03	EP 1909750 B1
T3 (97) 12 11 2014	2014/46	EP 1931842 B1
T3 (97) 07 01 2015	2015/02	EP 1922350 B1
T3 (97) 04 03 2015	2015/10	EP 1940216 B1
T3 (97) 28 01 2015	2015/05	EP 1937065 B1
T3 (97) 25 02 2015	2015/09	EP 1951878 B1
T3 (97) 25 02 2015	2015/09	EP 1951030 B1
T3 (97) 25 02 2015	2015/09	EP 1951971 B1
T3 (97) 25 02 2015	2015/09	EP 1969162 B1
T3 (97) 24 12 2014	2014/52	EP 1948219 B1
T3 (97) 04 03 2015	2015/10	EP 1957647 B1

T3 (97) 07 01 2015	2015/02	EP 1928501 B1	T3 (97) 25 02 2015	2015/09	EP 2347599 B1
T3 (97) 18 02 2015	2015/08	EP 1879264 B1	T3 (97) 08 04 2015	2015/15	EP 2344340 B1
T3 (97) 28 01 2015	2015/05	EP 1916479 B1	T3 (97) 25 02 2015	2015/09	EP 2218704 B1
T3 (97) 25 02 2015	2015/09	EP 1935393 B1	T3 (97) 18 02 2015	2015/08	EP 2302278 B1
T3 (97) 08 04 2015	2015/15	EP 1865270 B1	T3 (97) 03 09 2014	2014/36	EP 2085218 B1
T3 (97) 11 02 2015	2015/07	EP 1870519 B1	T3 (97) 04 03 2015	2015/10	EP 2078654 B1
T3 (97) 04 03 2015	2015/10	EP 1936082 B1	T3 (97) 28 01 2015	2015/05	EP 2135615 B1
T3 (97) 04 03 2015	2015/10	EP 1979310 B1	T3 (97) 25 02 2015	2015/09	EP 2108809 B1
T3 (97) 26 02 2014	2014/09	EP 1983956 B1	T3 (97) 28 01 2015	2015/05	EP 2133255 B1
T3 (97) 17 12 2014	2014/51	EP 1984043 B1	T3 (97) 25 03 2015	2015/13	EP 2130634 B1
T3 (97) 04 03 2015	2015/10	EP 2004807 B1	T3 (97) 24 12 2014	2014/52	EP 2077354 B1
T3 (97) 04 12 2013	2013/49	EP 2046160 B1	T3 (97) 11 02 2015	2015/07	EP 2090254 B1
T3 (97) 18 02 2015	2015/08	EP 2021624 B1	T3 (97) 24 09 2014	2014/39	EP 2226506 B1
T3 (97) 31 12 2014	2015/01	EP 1997099 B1	T3 (97) 18 02 2015	2015/08	EP 2234471 B1
T3 (97) 13 08 2014	2014/33	EP 2038596 B1	T3 (97) 22 10 2014	2014/43	EP 2234709 B1
T3 (97) 18 02 2015	2015/08	EP 2049425 B1	T3 (97) 25 02 2015	2015/09	EP 2250216 B1
T3 (97) 17 12 2014	2014/51	EP 1976509 B1	T3 (97) 05 11 2014	2014/45	EP 2247752 B1
T3 (97) 25 02 2015	2015/09	EP 2063861 B1	T3 (97) 08 04 2015	2015/15	EP 2254684 B1
T3 (97) 18 03 2015	2015/12	EP 2038265 B1	T3 (97) 22 04 2015	2015/17	EP 2268603 B1
T3 (97) 18 03 2015	2015/12	EP 2082045 B1	T3 (97) 18 02 2015	2015/08	EP 2257236 B1
T3 (97) 18 02 2015	2015/08	EP 2087565 B1	T3 (97) 18 03 2015	2015/12	EP 2280788 B1
T3 (97) 25 02 2015	2015/09	EP 2076498 B1	T3 (97) 21 01 2015	2015/04	EP 2281035 B1
T3 (97) 25 02 2015	2015/09	EP 2100507 B1	T3 (97) 25 02 2015	2015/09	EP 2291195 B1
T3 (97) 01 04 2015	2015/14	EP 2040672 B1	T3 (97) 25 02 2015	2015/09	EP 2348885 B1
T3 (97) 10 12 2014	2014/50	EP 2061458 B1	T3 (97) 18 03 2015	2015/12	EP 2334465 B1
T3 (97) 11 03 2015	2015/11	EP 2086993 B1	T3 (97) 28 01 2015	2015/05	EP 2380009 B1
T3 (97) 11 03 2015	2015/11	EP 2170920 B1	T3 (97) 08 04 2015	2015/15	EP 2356052 B1
T3 (97) 25 02 2015	2015/09	EP 2104497 B1	T3 (97) 14 01 2015	2015/03	EP 2283456 B1
T3 (97) 18 02 2015	2015/08	EP 2076541 B1	T3 (97) 28 01 2015	2015/05	EP 2280850 B1
T3 (97) 18 02 2015	2015/08	EP 2114962 B1	T3 (97) 18 03 2015	2015/12	EP 2350725 B1
T3 (97) 18 03 2015	2015/12	EP 2078071 B1	T3 (97) 03 12 2014	2014/49	EP 2340267 B1
T3 (97) 28 01 2015	2015/05	EP 2118309 B1	T3 (97) 25 02 2015	2015/09	EP 2315948 B1
T3 (97) 28 01 2015	2015/05	EP 2118023 B1	T3 (97) 21 01 2015	2015/04	EP 2299920 B1
T3 (97) 31 12 2014	2015/01	EP 2089417 B1	T3 (97) 11 02 2015	2015/07	EP 2344539 B1
T3 (97) 25 02 2015	2015/09	EP 2031777 B1	T3 (97) 25 02 2015	2015/09	EP 2297132 B1
T3 (97) 10 12 2014	2014/50	EP 2179937 B1	T3 (97) 04 03 2015	2015/10	EP 2346837 B1
T3 (97) 03 12 2014	2014/49	EP 1985523 B1	T3 (97) 11 02 2015	2015/07	EP 2328722 B1
T3 (97) 18 02 2015	2015/08	EP 2050638 B1	T3 (97) 18 02 2015	2015/08	EP 2291311 B1
T3 (97) 18 02 2015	2015/08	EP 2031406 B1	T3 (97) 25 02 2015	2015/09	EP 2306971 B1
T3 (97) 18 02 2015	2015/08	EP 2072744 B1	T3 (97) 28 01 2015	2015/05	EP 2294296 B1
T3 (97) 25 02 2015	2015/09	EP 2060609 B1	T3 (97) 28 01 2015	2015/05	EP 2318291 B1
T3 (97) 07 01 2015	2015/02	EP 2134329 B1	T3 (97) 25 02 2015	2015/09	EP 2320878 B1
T3 (97) 11 02 2015	2015/07	EP 2121754 B1	T3 (97) 25 02 2015	2015/09	EP 2414128 B1
T3 (97) 24 12 2014	2014/52	EP 2129854 B1	T3 (97) 14 01 2015	2015/03	EP 2346841 B1
T3 (97) 24 12 2014	2014/52	EP 2148798 B1	T3 (97) 25 02 2015	2015/09	EP 2376499 B1
T3 (97) 21 01 2015	2015/04	EP 2148851 B1	T3 (97) 12 11 2014	2014/46	EP 2318725 B1
T3 (97) 26 11 2014	2014/48	EP 2152306 B1	T3 (97) 11 02 2015	2015/07	EP 2379592 B1
T3 (97) 25 02 2015	2015/09	EP 2160498 B1	T3 (97) 25 02 2015	2015/09	EP 2376500 B1
T3 (97) 25 02 2015	2015/09	EP 2146706 B1	T3 (97) 28 01 2015	2015/05	EP 2318037 B1
T3 (97) 25 02 2015	2015/09	EP 2150293 B1	T3 (97) 11 02 2015	2015/07	EP 2307051 B1
T3 (97) 19 11 2014	2014/47	EP 2474171 B1	T3 (97) 11 02 2015	2015/07	EP 2358798 B1
T3 (97) 11 02 2015	2015/07	EP 2057327 B1	T3 (97) 18 02 2015	2015/08	EP 2512314 B1
T3 (97) 21 01 2015	2015/04	EP 2213064 B1	T3 (97) 11 02 2015	2015/07	EP 2404225 B1
T3 (97) 25 02 2015	2015/09	EP 2205786 B1	T3 (97) 28 01 2015	2015/05	EP 2361435 B1
T3 (97) 18 02 2015	2015/08	EP 2167446 B1	T3 (97) 18 03 2015	2015/12	EP 2318026 B1
T3 (97) 21 01 2015	2015/04	EP 2170934 B1	T3 (97) 18 02 2015	2015/08	EP 2396543 B1
T3 (97) 25 02 2015	2015/09	EP 2190469 B1	T3 (97) 07 01 2015	2015/02	EP 2347213 B1
T3 (97) 25 03 2015	2015/13	EP 2200810 B1	T3 (97) 18 02 2015	2015/08	EP 2374453 B1
T3 (97) 04 03 2015	2015/10	EP 2217205 B1	T3 (97) 28 01 2015	2015/05	EP 2255682 B1
T3 (97) 11 02 2015	2015/07	EP 2212423 B1	T3 (97) 24 12 2014	2014/52	EP 2366831 B1
T3 (97) 25 02 2015	2015/09	EP 2214913 B1	T3 (97) 06 05 2015	2015/19	EP 2366319 B1
T3 (97) 11 02 2015	2015/07	EP 2231591 B1	T3 (97) 25 02 2015	2015/09	EP 2296061 B1
T3 (97) 31 12 2014	2015/01	EP 2220221 B1	T3 (97) 18 03 2015	2015/12	EP 2279819 B1
T3 (97) 01 10 2014	2014/40	EP 2234927 B1	T3 (97) 18 02 2015	2015/08	EP 2292508 B1
T3 (97) 11 02 2015	2015/07	EP 2231778 B1	T3 (97) 28 01 2015	2015/05	EP 2305683 B1
T3 (97) 25 02 2015	2015/09	EP 2224780 B1	T3 (97) 07 01 2015	2015/02	EP 2453608 B1
T3 (97) 18 02 2015	2015/08	EP 2234443 B1	T3 (97) 25 02 2015	2015/09	EP 2233010 B1

T3 (97) 01 04 2015	2015/14	EP 2361667 B1	T3 (97) 25 02 2015	2015/09	EP 2475844 B1
T3 (97) 03 12 2014	2014/49	EP 2363377 B1	T3 (97) 24 12 2014	2014/52	EP 2483569 B1
T3 (97) 25 02 2015	2015/09	EP 2202040 B1	T3 (97) 21 01 2015	2015/04	EP 2596282 B1
T3 (97) 28 01 2015	2015/05	EP 2273037 B1	T3 (97) 14 01 2015	2015/03	EP 2483560 B1
T3 (97) 04 03 2015	2015/10	EP 2278419 B1	T3 (97) 25 02 2015	2015/09	EP 2488364 B1
T3 (97) 31 12 2014	2015/01	EP 2276322 B1	T3 (97) 28 01 2015	2015/05	EP 2588996 B1
T3 (97) 18 03 2015	2015/12	EP 2238842 B1	T3 (97) 25 02 2015	2015/09	EP 2493946 B1
T3 (97) 10 12 2014	2014/50	EP 2292408 B1	T3 (97) 19 11 2014	2014/47	EP 2425017 B1
T3 (97) 25 02 2015	2015/09	EP 2413612 B1	T3 (97) 25 02 2015	2015/09	EP 2496617 B1
T3 (97) 23 07 2014	2014/30	EP 2407528 B1	T3 (97) 25 02 2015	2015/09	EP 2428532 B1
T3 (97) 24 12 2014	2014/52	EP 2312587 B1	T3 (97) 18 02 2015	2015/08	EP 2431046 B1
T3 (97) 11 03 2015	2015/11	EP 2277509 B1	T3 (97) 18 02 2015	2015/08	EP 2493634 B1
T3 (97) 25 02 2015	2015/09	EP 2298459 B1	T3 (97) 25 02 2015	2015/09	EP 2459675 B1
T3 (97) 08 04 2015	2015/15	EP 2258554 B1	T3 (97) 24 12 2014	2014/52	EP 2493663 B1
T3 (97) 21 01 2015	2015/04	EP 2292736 B1	T3 (97) 07 01 2015	2015/02	EP 2509889 B1
T3 (97) 25 02 2015	2015/09	EP 2279758 B1	T3 (97) 21 01 2015	2015/04	EP 2485982 B1
T3 (97) 01 04 2015	2015/14	EP 2325266 B1	T3 (97) 21 01 2015	2015/04	EP 2491760 B1
T3 (97) 11 02 2015	2015/07	EP 2333336 B1	T3 (97) 25 03 2015	2015/13	EP 2512402 B1
T3 (97) 31 12 2014	2015/01	EP 2295172 B1	T3 (97) 14 01 2015	2015/03	EP 2648686 B1
T3 (97) 18 03 2015	2015/12	EP 2382170 B1	T3 (97) 18 02 2015	2015/08	EP 2528702 B1
T3 (97) 04 03 2015	2015/10	EP 2385938 B1	T3 (97) 22 10 2014	2014/43	EP 2510096 B1
T3 (97) 04 03 2015	2015/10	EP 2399004 B1	T3 (97) 25 02 2015	2015/09	EP 2654404 B1
T3 (97) 11 03 2015	2015/11	EP 2382171 B1	T3 (97) 25 02 2015	2015/09	EP 2643505 B1
T3 (97) 11 03 2015	2015/11	EP 2381809 B1	T3 (97) 25 02 2015	2015/09	EP 2449718 B1
T3 (97) 28 01 2015	2015/05	EP 2393830 B1	T3 (97) 18 02 2015	2015/08	EP 2513632 B1
T3 (97) 21 01 2015	2015/04	EP 2398527 B1	T3 (97) 18 02 2015	2015/08	EP 2454146 B1
T3 (97) 04 03 2015	2015/10	EP 2396655 B1	T3 (97) 11 02 2015	2015/07	EP 2652166 B1
T3 (97) 08 04 2015	2015/15	EP 2403769 B1	T3 (97) 10 12 2014	2014/50	EP 2488587 B1
T3 (97) 25 02 2015	2015/09	EP 2537170 B1	T3 (97) 25 02 2015	2015/09	EP 2482460 B1
T3 (97) 11 03 2015	2015/11	EP 2376588 B1	T3 (97) 25 02 2015	2015/09	EP 2496029 B1
T3 (97) 10 09 2014	2014/37	EP 2417298 B1	T3 (97) 21 01 2015	2015/04	EP 2509659 B1
T3 (97) 18 02 2015	2015/08	EP 2389564 B1	T3 (97) 18 02 2015	2015/08	EP 2519051 B1
T3 (97) 18 02 2015	2015/08	EP 2414130 B1	T3 (97) 15 04 2015	2015/16	EP 2588320 B1
T3 (97) 07 01 2015	2015/02	EP 2404095 B1	T3 (97) 07 01 2015	2015/02	EP 2476840 B1
T3 (97) 11 02 2015	2015/07	EP 2417156 B1	T3 (97) 11 02 2015	2015/07	EP 2375067 B1
T3 (97) 31 12 2014	2015/01	EP 2544573 B1	T3 (97) 25 02 2015	2015/09	EP 2433954 B1
T3 (97) 28 01 2015	2015/05	EP 2456937 B1	T3 (97) 18 02 2015	2015/08	EP 2522915 B1
T3 (97) 31 12 2014	2015/01	EP 2403529 B1	T3 (97) 22 10 2014	2014/43	EP 2423116 B1
T3 (97) 25 02 2015	2015/09	EP 2421531 B1	T3 (97) 01 04 2015	2015/14	EP 2540501 B1
T3 (97) 04 03 2015	2015/10	EP 2424679 B1	T3 (97) 11 02 2015	2015/07	EP 2599920 B1
T3 (97) 21 01 2015	2015/04	EP 2414302 B1	T3 (97) 18 02 2015	2015/08	EP 2604761 B1
T3 (97) 07 01 2015	2015/02	EP 2424904 B1	T3 (97) 04 03 2015	2015/10	EP 2362107 B1
T3 (97) 11 02 2015	2015/07	EP 2416761 B1	T3 (97) 08 04 2015	2015/15	EP 2365358 B1
T3 (97) 07 01 2015	2015/02	EP 2424897 B1	T3 (97) 26 11 2014	2014/48	EP 2383535 B1
T3 (97) 25 02 2015	2015/09	EP 2438203 B1	T3 (97) 03 12 2014	2014/49	EP 2517964 B1
T3 (97) 25 02 2015	2015/09	EP 2446329 B1	T3 (97) 07 01 2015	2015/02	EP 2387909 B1
T3 (97) 03 12 2014	2014/49	EP 2435605 B1	T3 (97) 11 02 2015	2015/07	EP 2385671 B1
T3 (97) 18 02 2015	2015/08	EP 2350387 B1	T3 (97) 26 11 2014	2014/48	EP 2389956 B1
T3 (97) 19 11 2014	2014/47	EP 2442669 B1	T3 (97) 11 03 2015	2015/11	EP 2528222 B1
T3 (97) 17 12 2014	2014/51	EP 2452478 B1	T3 (97) 04 03 2015	2015/10	EP 2377550 B1
T3 (97) 05 11 2014	2014/45	EP 2448700 B1	T3 (97) 25 02 2015	2015/09	EP 2458468 B1
T3 (97) 11 02 2015	2015/07	EP 2442923 B1	T3 (97) 17 12 2014	2014/51	EP 2399915 B1
T3 (97) 10 12 2014	2014/50	EP 2442835 B1	T3 (97) 25 03 2015	2015/13	EP 2425980 B1
T3 (97) 04 03 2015	2015/10	EP 2470330 B1	T3 (97) 25 02 2015	2015/09	EP 2400109 B1
T3 (97) 04 03 2015	2015/10	EP 2456427 B1	T3 (97) 18 03 2015	2015/12	EP 2444085 B1
T3 (97) 18 02 2015	2015/08	EP 2462121 B1	T3 (97) 18 02 2015	2015/08	EP 2580987 B1
T3 (97) 07 01 2015	2015/02	EP 2473804 B1	T3 (97) 04 03 2015	2015/10	EP 2522739 B1
T3 (97) 11 02 2015	2015/07	EP 2473085 B1	T3 (97) 18 02 2015	2015/08	EP 2481301 B1
T3 (97) 18 02 2015	2015/08	EP 2456561 B1	T3 (97) 14 01 2015	2015/03	EP 2428576 B1
T3 (97) 07 01 2015	2015/02	EP 2454321 B1	T3 (97) 25 02 2015	2015/09	EP 2465996 B1
T3 (97) 31 12 2014	2015/01	EP 2470032 B1	T3 (97) 11 02 2015	2015/07	EP 2463486 B1
T3 (97) 25 02 2015	2015/09	EP 2477512 B1	T3 (97) 01 04 2015	2015/14	EP 2604202 B1
T3 (97) 28 01 2015	2015/05	EP 2478619 B1	T3 (97) 18 02 2015	2015/08	EP 2583570 B1
T3 (97) 28 01 2015	2015/05	EP 2499081 B1	T3 (97) 31 12 2014	2015/01	EP 2369699 B1
T3 (97) 25 02 2015	2015/09	EP 2407290 B1	T3 (97) 25 02 2015	2015/09	EP 2402706 B1
T3 (97) 18 03 2015	2015/12	EP 2482664 B1	T3 (97) 18 02 2015	2015/08	EP 2594342 B1
T3 (97) 07 01 2015	2015/02	EP 2625794 B1	T3 (97) 11 03 2015	2015/11	EP 2527266 B1

T3 (97) 25 02 2015	2015/09	EP 2521450 B1	T3 (97) 07 01 2015	2015/02	EP 2627215 B1
T3 (97) 25 02 2015	2015/09	EP 2382298 B1	T3 (97) 25 02 2015	2015/09	EP 2625548 B1
T3 (97) 25 02 2015	2015/09	EP 2421692 B1	T3 (97) 25 02 2015	2015/09	EP 2630110 B1
T3 (97) 31 12 2014	2015/01	EP 2539912 B1	T3 (97) 08 04 2015	2015/15	EP 2627649 B1
T3 (97) 12 11 2014	2014/46	EP 2536412 B1	T3 (97) 14 01 2015	2015/03	EP 2630292 B1
T3 (97) 09 04 2014	2014/15	EP 2542658 B1	T3 (97) 03 12 2014	2014/49	EP 2566592 B1
T3 (97) 20 05 2015	2015/21	EP 2539493 B1	T3 (97) 04 03 2015	2015/10	EP 2635628 B1
T3 (97) 25 02 2015	2015/09	EP 2544529 B1	T3 (97) 07 01 2015	2015/02	EP 2637866 B1
T3 (97) 25 02 2015	2015/09	EP 2525858 B1	T3 (97) 04 03 2015	2015/10	EP 2654989 B1
T3 (97) 18 02 2015	2015/08	EP 2536352 B1	T3 (97) 07 01 2015	2015/02	EP 2643534 B1
T3 (97) 11 03 2015	2015/11	EP 2524087 B1	T3 (97) 25 03 2015	2015/13	EP 2755818 B1
T3 (97) 28 01 2015	2015/05	EP 2558602 B1	T3 (97) 25 02 2015	2015/09	EP 2606064 B1
T3 (97) 18 02 2015	2015/08	EP 2553067 B1	T3 (97) 28 01 2015	2015/05	EP 2645889 B1
T3 (97) 04 03 2015	2015/10	EP 2547547 B1	T3 (97) 11 02 2015	2015/07	EP 2638090 B1
T3 (97) 11 02 2015	2015/07	EP 2681371 B1	T3 (97) 18 02 2015	2015/08	EP 2697231 B1
T3 (97) 11 03 2015	2015/11	EP 2552910 B1	T3 (97) 21 01 2015	2015/04	EP 2651619 B1
T3 (97) 25 02 2015	2015/09	EP 2563833 B1	T3 (97) 25 02 2015	2015/09	EP 2656453 B1
T3 (97) 28 01 2015	2015/05	EP 2552255 B1	T3 (97) 25 02 2015	2015/09	EP 2655156 B1
T3 (97) 25 02 2015	2015/09	EP 2582555 B1	T3 (97) 15 04 2015	2015/16	EP 2670267 B1
T3 (97) 15 10 2014	2014/42	EP 2572057 B1	T3 (97) 10 12 2014	2014/50	EP 2635486 B1
T3 (97) 04 03 2015	2015/10	EP 2569321 B1	T3 (97) 25 02 2015	2015/09	EP 2651752 B1
T3 (97) 07 01 2015	2015/02	EP 2567172 B1	T3 (97) 14 01 2015	2015/03	EP 2658449 B1
T3 (97) 07 01 2015	2015/02	EP 2556205 B1	T3 (97) 14 01 2015	2015/03	EP 2658668 B1
T3 (97) 18 02 2015	2015/08	EP 2531636 B1	T3 (97) 07 01 2015	2015/02	EP 2645895 B1
T3 (97) 28 01 2015	2015/05	EP 2566765 B1	T3 (97) 25 02 2015	2015/09	EP 2663584 B1
T3 (97) 05 11 2014	2014/45	EP 2533942 B1	T3 (97) 07 01 2015	2015/02	EP 2649283 B1
T3 (97) 03 12 2014	2014/49	EP 2567471 B1	T3 (97) 04 03 2015	2015/10	EP 2654933 B1
T3 (97) 25 02 2015	2015/09	EP 2560574 B1	T3 (97) 25 02 2015	2015/09	EP 2658430 B1
T3 (97) 28 01 2015	2015/05	EP 2563680 B1	T3 (97) 11 02 2015	2015/07	EP 2659206 B1
T3 (97) 28 01 2015	2015/05	EP 2547194 B1	T3 (97) 18 02 2015	2015/08	EP 2655345 B1
T3 (97) 18 02 2015	2015/08	EP 2593244 B1	T3 (97) 04 03 2015	2015/10	EP 2648877 B1
T3 (97) 25 03 2015	2015/13	EP 2567101 B1	T3 (97) 25 02 2015	2015/09	EP 2627568 B1
T3 (97) 18 02 2015	2015/08	EP 2579995 B1	T3 (97) 21 01 2015	2015/04	EP 2655465 B1
T3 (97) 25 02 2015	2015/09	EP 2585734 B1	T3 (97) 28 01 2015	2015/05	EP 2655514 B1
T3 (97) 18 03 2015	2015/12	EP 2591267 B1	T3 (97) 11 02 2015	2015/07	EP 2659208 B1
T3 (97) 17 12 2014	2014/51	EP 2582734 B1	T3 (97) 18 02 2015	2015/08	EP 2658420 B1
T3 (97) 25 02 2015	2015/09	EP 2603436 B1	T3 (97) 28 01 2015	2015/05	EP 2649256 B1
T3 (97) 24 12 2014	2014/52	EP 2630306 B1	T3 (97) 17 12 2014	2014/51	EP 2659035 B1
T3 (97) 21 01 2015	2015/04	EP 2591016 B1	T3 (97) 28 01 2015	2015/05	EP 2655935 B1
T3 (97) 28 01 2015	2015/05	EP 2598252 B1	T3 (97) 25 03 2015	2015/13	EP 2658701 B1
T3 (97) 04 03 2015	2015/10	EP 2614005 B1	T3 (97) 07 01 2015	2015/02	EP 2597952 B1
T3 (97) 10 12 2014	2014/50	EP 2606174 B1	T3 (97) 18 02 2015	2015/08	EP 2574833 B1
T3 (97) 14 01 2015	2015/03	EP 2605686 B1	T3 (97) 25 02 2015	2015/09	EP 2537655 B1
T3 (97) 11 02 2015	2015/07	EP 2670510 B1	T3 (97) 04 03 2015	2015/10	EP 2653168 B1
T3 (97) 18 02 2015	2015/08	EP 2609082 B1	T3 (97) 25 02 2015	2015/09	EP 2623604 B1
T3 (97) 17 12 2014	2014/51	EP 2601090 B1	T3 (97) 11 02 2015	2015/07	EP 2492430 B1
T3 (97) 22 04 2015	2015/17	EP 2593484 B1	T3 (97) 21 01 2015	2015/04	EP 2540639 B1
T3 (97) 25 02 2015	2015/09	EP 2603614 B1	T3 (97) 25 02 2015	2015/09	EP 2591928 B1
T3 (97) 04 03 2015	2015/10	EP 2614006 B1	T3 (97) 08 04 2015	2015/15	EP 2703594 B1
T3 (97) 24 12 2014	2014/52	EP 2603560 B1	T3 (97) 18 02 2015	2015/08	EP 2573269 B1
T3 (97) 07 01 2015	2015/02	EP 2606032 B1	T3 (97) 07 01 2015	2015/02	EP 2594824 B1
T3 (97) 25 02 2015	2015/09	EP 2627597 B1	T3 (97) 04 03 2015	2015/10	EP 2602144 B1
T3 (97) 26 11 2014	2014/48	EP 2614010 B1	T3 (97) 25 03 2015	2015/13	EP 2489298 B1
T3 (97) 08 04 2015	2015/15	EP 2637824 B1	T3 (97) 10 12 2014	2014/50	EP 2489574 B1
T3 (97) 10 12 2014	2014/50	EP 2611699 B1	T3 (97) 24 12 2014	2014/52	EP 2497962 B1
T3 (97) 21 01 2015	2015/04	EP 2609014 B1	T3 (97) 18 02 2015	2015/08	EP 2498353 B1
T3 (97) 25 02 2015	2015/09	EP 2609083 B1	T3 (97) 21 01 2015	2015/04	EP 2511056 B1
T3 (97) 25 02 2015	2015/09	EP 2609086 B1	T3 (97) 31 12 2014	2015/01	EP 2514742 B1
T3 (97) 24 12 2014	2014/52	EP 2614116 B1	T3 (97) 25 02 2015	2015/09	EP 2514313 B1
T3 (97) 18 02 2015	2015/08	EP 2549462 B1	T3 (97) 18 02 2015	2015/08	EP 2491884 B1
T3 (97) 25 02 2015	2015/09	EP 2547286 B1	T3 (97) 18 02 2015	2015/08	EP 2586945 B1
T3 (97) 18 02 2015	2015/08	EP 2616447 B1	T3 (97) 18 02 2015	2015/08	EP 2502938 B1
T3 (97) 11 02 2015	2015/07	EP 2613798 B1	T3 (97) 18 02 2015	2015/08	EP 2662418 B1
T3 (97) 29 10 2014	2014/44	EP 2603907 B1	T3 (97) 11 02 2015	2015/07	EP 2664406 B1
T3 (97) 31 12 2014	2015/01	EP 2616471 B1	T3 (97) 25 02 2015	2015/09	EP 2667176 B1
T3 (97) 25 02 2015	2015/09	EP 2614515 B1	T3 (97) 03 12 2014	2014/49	EP 2666695 B1
T3 (97) 28 01 2015	2015/05	EP 2603669 B1	T3 (97) 10 12 2014	2014/50	EP 2532778 B1

T3 (97) 25 02 2015	2015/09	EP 2674139 B1
T3 (97) 21 01 2015	2015/04	EP 2556736 B1
T3 (97) 25 02 2015	2015/09	EP 2684460 B1
T3 (97) 25 02 2015	2015/09	EP 2522668 B1
T3 (97) 26 11 2014	2014/48	EP 2653189 B1
T3 (97) 26 11 2014	2014/48	EP 2540723 B1
T3 (97) 03 12 2014	2014/49	EP 2559519 B1
T3 (97) 25 02 2015	2015/09	EP 2572862 B1
T3 (97) 07 01 2015	2015/02	EP 2533592 B1
T3 (97) 31 12 2014	2015/01	EP 2700814 B1
T3 (97) 25 02 2015	2015/09	EP 2528367 B1
T3 (97) 18 02 2015	2015/08	EP 2570216 B1
T3 (97) 31 12 2014	2015/01	EP 2583596 B1
T3 (97) 28 01 2015	2015/05	EP 2716774 B1
T3 (97) 10 12 2014	2014/50	EP 2581078 B1
T3 (97) 31 12 2014	2015/01	EP 2661955 B1
T3 (97) 25 02 2015	2015/09	EP 2554160 B1
T3 (97) 04 03 2015	2015/10	EP 2578610 B1
T3 (97) 25 02 2015	2015/09	EP 2594624 B1
T3 (97) 17 12 2014	2014/51	EP 2599663 B1
T3 (97) 05 11 2014	2014/45	EP 2606891 B1
T3 (97) 15 04 2015	2015/16	EP 2612801 B1
T3 (97) 10 12 2014	2014/50	EP 2631644 B1
T3 (97) 25 02 2015	2015/09	EP 2572735 B1
T3 (97) 04 03 2015	2015/10	EP 2678910 B1
T3 (97) 11 03 2015	2015/11	EP 2678251 B1
T3 (97) 04 03 2015	2015/10	EP 2675654 B1
T3 (97) 11 03 2015	2015/11	EP 2661423 B1
T3 (97) 04 03 2015	2015/10	EP 2678898 B1
T3 (97) 08 04 2015	2015/15	EP 2678627 B1
T3 (97) 29 10 2014	2014/44	EP 2671043 B1
T3 (97) 21 01 2015	2015/04	EP 2675848 B1
T3 (97) 14 01 2015	2015/03	EP 2686576 B1
T3 (97) 14 01 2015	2015/03	EP 2688473 B1
T3 (97) 24 12 2014	2014/52	EP 2678460 B1
T3 (97) 17 12 2014	2014/51	EP 2683942 B1
T3 (97) 08 04 2015	2015/15	EP 2678525 B1
T3 (97) 03 12 2014	2014/49	EP 2683578 B1
T3 (97) 07 01 2015	2015/02	EP 2700188 B1
T3 (97) 31 12 2014	2015/01	EP 2694380 B1
T3 (97) 18 02 2015	2015/08	EP 2741632 B1
T3 (97) 11 02 2015	2015/07	EP 2702201 B1
T3 (97) 18 02 2015	2015/08	EP 2698039 B1
T3 (97) 04 03 2015	2015/10	EP 2691578 B1
T3 (97) 18 02 2015	2015/08	EP 2701892 B1
T3 (97) 08 04 2015	2015/15	EP 2704994 B1
T3 (97) 21 01 2015	2015/04	EP 2702344 B1
T3 (97) 04 03 2015	2015/10	EP 2715164 B1
T3 (97) 10 12 2014	2014/50	EP 2684181 B1
T3 (97) 01 04 2015	2015/14	EP 2707534 B1
T3 (97) 17 12 2014	2014/51	EP 2643003 B1
T3 (97) 28 01 2015	2015/05	EP 2689066 B1
T3 (97) 21 01 2015	2015/04	EP 2717720 B1
T3 (97) 04 03 2015	2015/10	EP 2725927 B1
T3 (97) 04 03 2015	2015/10	EP 2714451 B1
T3 (97) 01 04 2015	2015/14	EP 2714108 B1
T3 (97) 11 03 2015	2015/11	EP 2723470 B1
T3 (97) 28 01 2015	2015/05	EP 2632006 B1
T3 (97) 04 03 2015	2015/10	EP 2784388 B1
T3 (97) 18 02 2015	2015/08	EP 2634005 B1
T3 (97) 11 03 2015	2015/11	EP 2733019 B1
T3 (97) 04 03 2015	2015/10	EP 2653408 B1
T3 (97) 11 03 2015	2015/11	EP 2756781 B1
T3 (97) 11 03 2015	2015/11	EP 2620374 B1
T3 (97) 04 03 2015	2015/10	EP 2589640 B1
T3 (97) 08 04 2015	2015/15	EP 2631058 B1
T3 (97) 04 03 2015	2015/10	EP 2698793 B1

T3 (97) 10 12 2014	2014/50	EP 2774639 B1
T3 (97) 28 01 2015	2015/05	EP 2636384 B1
T3 (97) 04 03 2015	2015/10	EP 2781494 B1
T3 (97) 31 12 2014	2015/01	EP 2666353 B1
T3 (97) 31 12 2014	2015/01	EP 2647288 B1
T3 (97) 25 03 2015	2015/13	EP 2671699 B1
T3 (97) 14 01 2015	2015/03	EP 2671995 B1
T3 (97) 03 12 2014	2014/49	EP 2641979 B1
T3 (97) 11 03 2015	2015/11	EP 2671934 B1
T3 (97) 14 01 2015	2015/03	EP 2676591 B1
T3 (97) 04 03 2015	2015/10	EP 2675182 B1
T3 (97) 01 04 2015	2015/14	EP 2650779 B1
T3 (97) 11 02 2015	2015/07	EP 2659803 B1
T3 (97) 04 03 2015	2015/10	EP 2708360 B1
T3 (97) 04 03 2015	2015/10	EP 2712521 B1
T3 (97) 11 03 2015	2015/11	EP 2757046 B1
T3 (97) 04 03 2015	2015/10	EP 2657562 B1
T3 (97) 18 03 2015	2015/12	EP 2761087 B1
T3 (97) 11 02 2015	2015/07	EP 2771468 B1

221

**DECYZJE O ODMOWIE UDZIELENIA PATENTU
(wydane po ogłoszeniu o zgłoszeniu)**

Poniższe zestawienie zawiera kolejno: numer zgłoszenia wynalazku oraz numer i rok wydania Biuletynu Urzędu Patentowego, w którym zgłoszenie zostało ogłoszone (dla zgłoszeń wydzielonych umieszczono w nawiasie numer zgłoszenia macierzystego).

367975	06/2005	394053	19/2012
368357	06/2005	394055	19/2012
368506	07/2005	394253	20/2012
382672	26/2008	394272	20/2012
384230	15/2009	394472 ^{u)}	21/2012
384736	20/2009	394526	22/2012
385575	01/2010	394555	22/2012
386957	14/2010	394800	24/2012
388273	26/2010	394944	25/2012
388371(365053)	26/2004	395017	25/2012
389164	08/2011	395050	25/2012
389357	09/2011	395136	26/2012
389912 ^{u)}	13/2011	395665	02/2013
389913	13/2011	395772	07/2012
389941	13/2011	395914 ^{u)}	04/2013
390181	15/2011	396054 ^{u)}	05/2013
390318	16/2011	396570	08/2013
390384	17/2011	396640	08/2013
390506	18/2011	396817	10/2013
390657	19/2011	397311	12/2013
391048	22/2011	397844	15/2013
392230	05/2012	397919	16/2013
392335	06/2012	397980	16/2013
392713	09/2012	397981	16/2013
393193	13/2012	398266	18/2013
393203	13/2012	398472	19/2013
393627	15/2012	398650	20/2013
393628	15/2012	398782	24/2012
393648 ^{u)}	15/2012	398884	22/2013
393744	16/2012	399023	22/2013
393766	17/2012	399324	25/2013
393767	16/2012	399826	01/2014
393900	17/2012	400822	07/2014
393917	18/2012	400905	07/2014
393979	18/2012	402524	23/2013

^{u)} zgłoszenie będzie rozpatrywane jako zgłoszenie wzoru użytkowego

222

**DECYZJE O UMORZENIU POSTĘPOWANIA
(wydane po ogłoszeniu o zgłoszeniu)**

Poniższe zestawienie zawiera kolejno: numer zgłoszenia wynalazku oraz numer i rok wydania Biuletynu Urzędu Patentowego, w którym zgłoszenie zostało ogłoszone (dla zgłoszeń wydzielonych umieszczono w nawiasie numer zgłoszenia macierzystego).

388310	26/2010	403744	23/2014
390511	18/2011	403745	23/2014
391119	23/2011	403784	23/2014
392191	05/2012	403785	23/2014
393002	12/2012	404085	25/2014
393016	12/2011	404153	25/2014
393042	12/2012	404468	01/2015
394050	16/2011	404501	01/2015
394297	20/2012	404502	01/2015
394311 ^{u)}	20/2012	404503	01/2015
396133	05/2013	404791	03/2015
396554	08/2013	404863	03/2015
397696	14/2013	405274	06/2015
403407	21/2014	405318	06/2015
403714	23/2014	405438	07/2015

^{u)} zgłoszenie będzie rozpatrywane jako zgłoszenie wzoru użytkowego

223

**DECYZJE O UMORZENIU POSTĘPOWANIA
W SPRAWIE UDZIELENIA DODATKOWEGO
PRAWA OCHRONNEGO**

Poniższe zestawienie zawiera kolejno: kod rodzaju patentu, numer patentu podstawowego oraz numer i rok wydania Wiadomości Urzędu Patentowego, w którym ogłoszono o złożeniu wniosku o udzielenie dodatkowego prawa ochronnego.

(B1) 218748 02/2015

224

**WPISY I ZMIANY W REJESTRZE PATENTOWYM
(nieuwzględnione w innych samodzielnych ogłoszeniach)**

Poniższe zestawienie zawiera kolejno: kod rodzaju patentu, numer patentu, datę wpisu, oznaczenie rubryki, w której dokonano wpisu lub zmiany oraz treść wpisu. Poszczególne rubryki rejestru patentowego zawierają następujące dane:

rubryka A - nazwisko i imię albo nazwa, miejsce zamieszkania albo siedziba uprawnionego z patentu (miejscowość, kraj) oraz numer identyfikacji podatkowej NIP, a także numer PESEL albo numer identyfikacyjny REGON, o ile zgłaszający je wskazał,

rubryka B - tytuł wynalazku,

rubryka C - nazwisko i imię twórcy wynalazku oraz jego miejsce zamieszkania (miejscowość, kraj),

rubryka D - prawa ograniczające patent,

rubryka E - wpisy uzupełniające stan prawny patentu (w szczególności patenty dodatkowe, zamiana patentu dodatkowego na patent), a także numer dodatkowego prawa ochronnego, data pierwszego zezwolenia na wprowadzenie produktu na rynek w Rzeczypospolitej Polskiej i Unii Europejskiej oraz oznaczenie organu, który wydał zezwolenie,

rubryka F - wnioski o unieważnienie i sprzeciwy, wnioski o udzielenie dodatkowego prawa ochronnego oraz decyzje dotyczące danego patentu,

rubryka G - data unieważnienia lub data i przyczyna wygaśnięcia patentu, a także data stwierdzenia wygaśnięcia decyzji o udzieleniu dodatkowego prawa ochronnego lub data unieważnienia albo data i przyczyna wygaśnięcia dodatkowego prawa ochronnego.

Uwaga: Publikacji podlegają: zmiana uprawnionego, twórcy, zmiana nazwy uprawnionego, prawa ograniczające patent, sprostowania istotnych pomyłek.

(B1) **179580** 2015 01 28 A. Wprowadzono zmianę uprawnionego przez wykreślenie wpisu: ABBOTT GmbH & Co.KG, Wiesbaden, Niemcy i dokonanie wpisu: AbbVie Deutschland GmbH & Co KG, Wiesbaden, Niemcy

(B1) **180652** 2015 01 28 A. Wprowadzono zmianę uprawnionego przez wykreślenie wpisu: ABBOTT GmbH & Co.KG, Wiesbaden, Niemcy i dokonanie wpisu: AbbVie Deutschland GmbH & Co KG, Wiesbaden, Niemcy

(B1) **185762** 2015 01 28 A. Wprowadzono zmianę uprawnionego przez wykreślenie wpisu: ABBOTT GmbH & Co.KG, Wiesbaden, Niemcy i dokonanie wpisu: AbbVie Deutschland GmbH & Co KG, Wiesbaden, Niemcy

(B1) **185763** 2015 01 28 A. Wprowadzono zmianę uprawnionego przez wykreślenie wpisu: ABBOTT GmbH & Co.KG, Wiesbaden, Niemcy i dokonanie wpisu: AbbVie Deutschland GmbH & Co KG, Wiesbaden, Niemcy

(B1) **186052** 2015 01 28 A. Wprowadzono zmianę uprawnionego przez wykreślenie wpisu: EVONIK GOLDSCHMIDT GmbH, Essen, Niemcy i dokonanie wpisu: Evonik Degussa GmbH, Essen, Niemcy

(B1) **186721** 2015 01 28 A. Wprowadzono zmianę uprawnionego przez wykreślenie wpisu: ABBOTT GmbH & Co. KG, Wiesbaden, Niemcy i dokonanie wpisu: AbbVie Deutschland GmbH & Co KG, Wiesbaden, Niemcy

(B1) **186850** 2015 01 28 A. Wprowadzono zmianę uprawnionego przez wykreślenie wpisu: ABBOTT GmbH & Co.KG, Wiesbaden, Niemcy i dokonanie wpisu: AbbVie Deutschland GmbH & Co KG, Wiesbaden, Niemcy

(B1) **189906** 2015 01 20 A. Wprowadzono zmianę nazwy uprawnionego przez wykreślenie wpisu: BUMAR ELEKTRONIKA SPÓŁKA AKCYJNA, Warszawa, Polska 141301063 i dokonanie wpisu: PIT-RADWAR SPÓŁKA AKCYJNA, Warszawa, Polska 141301063

(B1) **190794** 2015 01 08 A. Wprowadzono zmianę uprawnionego przez wykreślenie wpisu: Wolf Bodo, Lichtenberg, Niemcy i dokonanie wpisu: Choren Industries GmbH, Freiberg, Niemcy

(B1) **190794** 2015 01 08 A. Wprowadzono zmianę uprawnionego przez wykreślenie wpisu: Choren Industries GmbH, Freiberg, Niemcy i dokonanie wpisu: Linde AG, München, Niemcy

(B1) **192943** 2015 01 28 A. Wprowadzono zmianę uprawnionego przez wykreślenie wpisu: Evonik Oxeno GmbH, Marl, Niemcy i dokonanie wpisu: Evonik Degussa GmbH, Essen, Niemcy

(B1) **193120** 2015 01 28 A. Wprowadzono zmianę uprawnionego przez wykreślenie wpisu: Evonik Oxeno GmbH, Marl, Niemcy i dokonanie wpisu: Evonik Degussa GmbH, Essen, Niemcy

(B1) **193704** 2015 01 28 A. Wprowadzono zmianę uprawnionego przez wykreślenie wpisu: ABBOTT GmbH & Co.KG, Wiesbaden, Niemcy i dokonanie wpisu: AbbVie Deutschland GmbH & Co KG, Wiesbaden, Niemcy

(B1) **195732** 2015 01 28 A. Wprowadzono zmianę uprawnionego przez wykreślenie wpisu: EVONIK GOLDSCHMIDT GmbH, Essen, Niemcy i dokonanie wpisu: Evonik Degussa GmbH, Essen, Niemcy

(B1) **197834** 2015 01 30 A. Wprowadzono zmianę uprawnionego przez wykreślenie wpisu: ABBOTT GmbH & Co.KG, Wiesbaden, Niemcy i dokonanie wpisu: AbbVie Deutschland GmbH & Co KG, Wiesbaden, Niemcy

(B1) **197884** 2015 01 30 A. Wprowadzono zmianę uprawnionego przez wykreślenie wpisu: ABBOTT GmbH & Co. KG, Wiesbaden, Niemcy i dokonanie wpisu: AbbVie Deutschland GmbH & Co KG, Wiesbaden, Niemcy

(B1) **199506** 2015 01 28 A. Wprowadzono zmianę uprawnionego przez wykreślenie wpisu: Evonik Oxeno GmbH, Marl, Niemcy i dokonanie wpisu: Evonik Degussa GmbH, Essen, Niemcy

(B1) **199577** 2015 01 28 A. Wprowadzono zmianę uprawnionego przez wykreślenie wpisu: EVONIK GOLDSCHMIDT GmbH, Essen, Niemcy i dokonanie wpisu: Evonik Degussa GmbH, Essen, Niemcy

(B1) **200925** 2015 01 28 A. Wprowadzono zmianę uprawnionego przez wykreślenie wpisu: Evonik Oxeno GmbH, Marl, Niemcy i dokonanie wpisu: Evonik Degussa GmbH, Essen, Niemcy

(B1) **201136** 2014 11 12 A. Wprowadzono zmianę uprawnionego przez wykreślenie wpisu: NOWAK WIEŚLAW, Krosno, Polska i dokonanie wpisu: NOWAK INNOVATIONS SPÓŁKA Z OGRANICZONĄ ODPOWIEDZIALNOŚCIĄ, Krosno, Polska 181061202

(B1) **201587** 2015 01 28 A. Wprowadzono zmianę uprawnionego przez wykreślenie wpisu: Evonik Oxeno GmbH, Marl, Niemcy i dokonanie wpisu: Evonik Degussa GmbH, Essen, Niemcy

(B1) **201927** 2015 01 28 A. Wprowadzono zmianę uprawnionego przez wykreślenie wpisu: ABBOTT GmbH & Co.KG, Wiesbaden, Niemcy i dokonanie wpisu: AbbVie Deutschland GmbH & Co KG, Wiesbaden, Niemcy

(B1) **202805** 2015 01 15 A. Wprowadzono zmianę siedziby uprawnionego przez wykreślenie wpisu: ADERIS PHARMACEUTICALS, INC., Richmond, Stany Zjednoczone Ameryki i dokonanie wpisu: ADERIS PHARMACEUTICALS, INC., Hopkinton, Stany Zjednoczone Ameryki

(B1) **202805** 2015 01 15 A. Wprowadzono zmianę uprawnionego przez wykreślenie wpisu: ADERIS PHARMACEUTICALS, INC., Hopkinton, Stany Zjednoczone Ameryki i dokonanie wpisu: Schwarz Pharma Ltd., Shannon, Irlandia

(B1) **202805** 2015 01 15 A. Wprowadzono zmianę nazwy uprawnionego przez wykreślenie wpisu: Schwarz Pharma Ltd., Shannon, Irlandia i dokonanie wpisu: UCB MANUFACTURING IRELAND LIMITED, Shannon, Irlandia

(B1) **204463** 2015 01 28 A. Wprowadzono zmianę uprawnionego przez wykreślenie wpisu: Evonik Oxeno GmbH, Marl, Niemcy i dokonanie wpisu: Evonik Degussa GmbH, Essen, Niemcy

(B1) **205401** 2015 01 20 A. Wprowadzono zmianę nazwy uprawnionego przez wykreślenie wpisu: BUMAR ELEKTRONIKA SPÓŁKA AKCYJNA, Warszawa, Polska 141301063 i dokonanie wpisu: PIT-RADWAR SPÓŁKA AKCYJNA, Warszawa, Polska 141301063

(B1) **205694** 2015 01 28 A. Wprowadzono zmianę uprawnionego przez wykreślenie wpisu: Evonik Oxeno GmbH, Marl, Niemcy i dokonanie wpisu: Evonik Degussa GmbH, Essen, Niemcy

(B1) **205699** 2015 01 28 A. Wprowadzono zmianę uprawnionego przez wykreślenie wpisu: Evonik Oxeno GmbH, Marl, Niemcy i dokonanie wpisu: Evonik Degussa GmbH, Essen, Niemcy

(B1) **205700** 2015 01 28 A. Wprowadzono zmianę uprawnionego przez wykreślenie wpisu: Evonik Oxeno GmbH, Marl, Niemcy i dokonanie wpisu: Evonik Degussa GmbH, Essen, Niemcy

(B1) **206063** 2015 01 28 A. Wprowadzono zmianę uprawnionego przez wykreślenie wpisu: Evonik Oxeno GmbH, Marl, Niemcy i dokonanie wpisu: Evonik Degussa GmbH, Essen, Niemcy

(B1) **206184** 2015 01 28 A. Wprowadzono zmianę uprawnionego przez wykreślenie wpisu: Evonik Oxeno GmbH, Marl, Niemcy i dokonanie wpisu: Evonik Degussa GmbH, Essen, Niemcy

(B1) **206183** 2015 01 29 A. Wprowadzono zmianę uprawnionego przez wykreślenie wpisu: Evonik Oxeno GmbH, Marl, Niemcy i dokonanie wpisu: Evonik Degussa GmbH, Essen, Niemcy

(B1) **206712** 2015 01 28 A. Wprowadzono zmianę uprawnionego przez wykreślenie wpisu: Siemens VAI Metals Technologies GmbH & Co, Linz, Austria i dokonanie wpisu: Siemens VAI Metals Technologies GmbH, Linz, Austria

(B1) **206922** 2015 01 28 A. Wprowadzono zmianę uprawnionego przez wykreślenie wpisu: Evonik Oxeno GmbH, Marl, Niemcy i dokonanie wpisu: Evonik Degussa GmbH, Essen, Niemcy

(B1) **207719** 2015 01 28 A. Wprowadzono zmianę uprawnionego przez wykreślenie wpisu: Evonik Oxeno GmbH, Marl, Niemcy i dokonanie wpisu: Evonik Degussa GmbH, Essen, Niemcy

(B1) **207858** 2015 01 28 A. Wprowadzono zmianę uprawnionego przez wykreślenie wpisu: Evonik Oxeno GmbH, Marl, Niemcy i dokonanie wpisu: Evonik Degussa GmbH, Essen, Niemcy

(B1) **208625** 2015 01 28 A. Wprowadzono zmianę nazwy uprawnionego przez wykreślenie wpisu: C.F. GOMMA S.p.A., Passirano, Włochy i dokonanie wpisu: C.F. GOMMA S.R.L., Passirano, Włochy

(B1) **210874** 2015 01 20 A. Wprowadzono zmianę nazwy uprawnionego przez wykreślenie wpisu: BUMAR ELEKTRONIKA SPÓŁKA AKCYJNA, Warszawa, Polska 141301063 i dokonanie wpisu: PIT-RADWAR SPÓŁKA AKCYJNA, Warszawa, Polska 141301063

(B1) **210923** 2015 01 15 D. Dokonać wpis o brzmieniu: Na mocy umowy z dnia 25 lutego 2013 r. udzielono licencji pełnej i niewyłącznej na używanie wynalazku przez Uponor Infra Sp. z o.o., Warszawa na czas nieoznaczony.

(B1) **210991** 2015 01 20 A. Wprowadzono zmianę nazwy uprawnionego przez wykreślenie wpisu: BUMAR ELEKTRONIKA SPÓŁKA AKCYJNA, Warszawa, Polska 141301063 i dokonanie wpisu: PIT-RADWAR SPÓŁKA AKCYJNA, Warszawa, Polska 141301063

(B1) **211267** 2015 01 20 A. Wprowadzono zmianę nazwy uprawnionego przez wykreślenie wpisu: BUMAR ELEKTRONIKA SPÓŁKA AKCYJNA, Warszawa, Polska 141301063 i dokonanie wpisu: PIT-RADWAR SPÓŁKA AKCYJNA, Warszawa, Polska 141301063

(B1) **211316** 2015 01 21 A. Wprowadzono zmianę nazwy uprawnionego przez wykreślenie wpisu: BUMAR ELEKTRONIKA SPÓŁKA AKCYJNA, Warszawa, Polska 141301063 i dokonanie wpisu: PIT-RADWAR SPÓŁKA AKCYJNA, Warszawa, Polska 141301063

(B1) **211372** 2015 01 20 A. Wprowadzono zmianę nazwy uprawnionego przez wykreślenie wpisu: BUMAR ELEKTRONIKA SPÓŁKA AKCYJNA, Warszawa, Polska 141301063 i dokonanie wpisu: PIT-RADWAR SPÓŁKA AKCYJNA, Warszawa, Polska 141301063

(B1) **211811** 2015 01 20 A. Wprowadzono zmianę nazwy uprawnionego przez wykreślenie wpisu: BUMAR ELEKTRONIKA SPÓŁKA AKCYJNA, Warszawa, Polska 141301063 i dokonanie wpisu: PIT-RADWAR SPÓŁKA AKCYJNA, Warszawa, Polska 141301063

(B1) **212749** 2015 01 20 A. Wprowadzono zmianę nazwy uprawnionego przez wykreślenie wpisu: BUMAR ELEKTRONIKA SPÓŁKA AKCYJNA, Warszawa, Polska 141301063 i dokonanie wpisu: PIT-RADWAR SPÓŁKA AKCYJNA, Warszawa, Polska 141301063

(B1) **212992** 2015 01 20 A. Wprowadzono zmianę nazwy uprawnionego przez wykreślenie wpisu: BUMAR ELEKTRONIKA SPÓŁKA AKCYJNA, Warszawa, Polska 141301063 i dokonanie wpisu: PIT-RADWAR SPÓŁKA AKCYJNA, Warszawa, Polska 141301063

(B1) **213177** 2015 01 20 A. Wprowadzono zmianę nazwy uprawnionego przez wykreślenie wpisu: BUMAR ELEKTRONIKA SPÓŁKA AKCYJNA, Warszawa, Polska 141301063 i dokonanie wpisu: PIT-RADWAR SPÓŁKA AKCYJNA, Warszawa, Polska 141301063

(B1) **213244** 2015 01 20 A. Wprowadzono zmianę nazwy uprawnionego przez wykreślenie wpisu: BUMAR ELEKTRONIKA SPÓŁKA AKCYJNA, Warszawa, Polska 141301063 i dokonanie wpisu: PIT-RADWAR SPÓŁKA AKCYJNA, Warszawa, Polska 141301063

(B1) **214136** 2015 01 20 A. Wprowadzono zmianę nazwy uprawnionego przez wykreślenie wpisu: BUMAR ELEKTRONIKA SPÓŁKA AKCYJNA, Warszawa, Polska 141301063 i dokonanie wpisu: PIT-RADWAR SPÓŁKA AKCYJNA, Warszawa, Polska 141301063

(B1) **214316** 2015 01 20 A. Wprowadzono zmianę nazwy uprawnionego przez wykreślenie wpisu: BUMAR ELEKTRONIKA SPÓŁKA AKCYJNA, Warszawa, Polska 141301063 i dokonanie wpisu: PIT-RADWAR SPÓŁKA AKCYJNA, Warszawa, Polska 141301063

(B1) **214328** 2015 01 21 A. Wprowadzono zmianę nazwy uprawnionego przez wykreślenie wpisu: BUMAR ELEKTRONIKA SPÓŁKA AKCYJNA, Warszawa, Polska 141301063 i dokonanie wpisu: PIT-RADWAR SPÓŁKA AKCYJNA, Warszawa, Polska 141301063

(B1) **214383** 2015 01 21 A. Wprowadzono zmianę nazwy uprawnionego przez wykreślenie wpisu: BUMAR ELEKTRONIKA SPÓŁKA AKCYJNA, Warszawa, Polska 141301063 i dokonanie wpisu: PIT-RADWAR SPÓŁKA AKCYJNA, Warszawa, Polska 141301063

(B1) **214576** 2015 01 21 A. Wprowadzono zmianę nazwy uprawnionego przez wykreślenie wpisu: BUMAR ELEKTRONIKA SPÓŁKA AKCYJNA, Warszawa, Polska 141301063 i dokonanie wpisu: PIT-RADWAR SPÓŁKA AKCYJNA, Warszawa, Polska 141301063

(B1) **215311** 2015 01 22 A. Wprowadzono zmianę nazwy uprawnionego przez wykreślenie wpisu: INSTYTUT NAFTY I GAZU, Kraków, Polska 000023136 i dokonanie wpisu: INSTYTUT NAFTY I GAZU - PAŃSTWOWY INSTYTUT BADAWCZY, Kraków, Polska 000023136

(B1) **215339** 2015 01 21 A. Wprowadzono zmianę nazwy uprawnionego przez wykreślenie wpisu: BUMAR ELEKTRONIKA SPÓŁKA AKCYJNA, Warszawa, Polska 141301063 i dokonanie wpisu: PIT-RADWAR SPÓŁKA AKCYJNA, Warszawa, Polska 141301063

(B1) **215629** 2015 01 21 A. Wprowadzono zmianę nazwy uprawnionego przez wykreślenie wpisu: BUMAR ELEKTRONIKA SPÓŁKA AKCYJNA, Warszawa, Polska 141301063 i dokonanie wpisu: PIT-RADWAR SPÓŁKA AKCYJNA, Warszawa, Polska 141301063

(B1) **215765** 2015 01 08 A. Wprowadzono zmianę uprawnionego przez wykreślenie wpisu: ITA-K POLLAK, M. WIECZOROWSKI SPÓŁKA JAWNA, Skórzewo, Polska 639560589 i dokonanie wpisu: ITA SPÓŁKA Z OGRANICZONĄ ODPOWIEDZIALNOŚCIĄ SPÓŁKA KOMANDYTOWA, Skórzewo, Polska

(B1) **215806** 2015 01 21 A. Wprowadzono zmianę nazwy uprawnionego przez wykreślenie wpisu: BUMAR ELEKTRONIKA SPÓŁKA AKCYJNA, Warszawa, Polska 141301063 i dokonanie wpisu: PIT-RADWAR SPÓŁKA AKCYJNA, Warszawa, Polska 141301063

(B1) **215900** 2015 01 20 A. Wprowadzono zmianę nazwy uprawnionego przez wykreślenie wpisu: BUMAR ELEKTRONIKA SPÓŁKA AKCYJNA, Warszawa, Polska 141301063 i dokonanie wpisu: PIT-RADWAR SPÓŁKA AKCYJNA, Warszawa, Polska 141301063

(B1) **215912** 2015 01 21 A. Wprowadzono zmianę nazwy uprawnionego przez wykreślenie wpisu: BUMAR ELEKTRONIKA SPÓŁKA AKCYJNA, Warszawa, Polska 141301063 i dokonanie wpisu: PIT-RADWAR SPÓŁKA AKCYJNA, Warszawa, Polska 141301063

(B1) **216221** 2015 01 20 A. Wprowadzono zmianę nazwy uprawnionego przez wykreślenie wpisu: BUMAR ELEKTRONIKA SPÓŁKA AKCYJNA, Warszawa, Polska 141301063 i dokonanie wpisu: PIT-RADWAR SPÓŁKA AKCYJNA, Warszawa, Polska 141301063

(B1) **216288** 2015 01 21 A. Wprowadzono zmianę uprawnionego przez wykreślenie wpisu: NORDGLASS II SPÓŁKA Z OGRANICZONĄ ODPOWIEDZIALNOŚCIĄ, Koszalin, Polska 331453366 i dokonanie wpisu: NORDGLASS SPÓŁKA Z OGRANICZONĄ ODPOWIEDZIALNOŚCIĄ, Koszalin, Polska 330013139

(B1) **216379** 2015 01 20 A. Wprowadzono zmianę nazwy uprawnionego przez wykreślenie wpisu: BUMAR ELEKTRONIKA SPÓŁKA AKCYJNA, Warszawa, Polska 141301063 i dokonanie wpisu: PIT-RADWAR SPÓŁKA AKCYJNA, Warszawa, Polska 141301063

(B1) **216382** 2015 01 20 A. Wprowadzono zmianę nazwy uprawnionego przez wykreślenie wpisu: BUMAR ELEKTRONIKA

SPÓŁKA AKCYJNA, Warszawa, Polska 141301063 i dokonanie wpisu: PIT-RADWAR SPÓŁKA AKCYJNA, Warszawa, Polska 141301063

(B1) **216393** 2015 01 20 A. Wprowadzono zmianę nazwy uprawnionego przez wykreślenie wpisu: BUMAR ELEKTRONIKA SPÓŁKA AKCYJNA, Warszawa, Polska 141301063 i dokonanie wpisu: PIT-RADWAR SPÓŁKA AKCYJNA, Warszawa, Polska 141301063

(B1) **216619** 2015 01 21 A. Wprowadzono zmianę nazwy uprawnionego przez wykreślenie wpisu: BUMAR ELEKTRONIKA SPÓŁKA AKCYJNA, Warszawa, Polska 141301063 i dokonanie wpisu: PIT-RADWAR SPÓŁKA AKCYJNA, Warszawa, Polska 141301063

(B1) **218301** 2015 01 27 A. Wprowadzono zmianę uprawnionego przez wykreślenie wpisu: INSTYTUT NISKICH TEMPERATUR I BADAŃ STRUKTURALNYCH IM. WŁODZIMIERZA TRZEBIATOWSKIEGO POLSKIEJ AKADEMII NAUK, Wrocław, Polska 000326109 i dokonanie wpisu: IPANTERM SPÓŁKA Z OGRANICZONĄ ODPOWIEDZIALNOŚCIĄ, Wrocław, Polska 022330482

(B1) **218302** 2015 01 27 A. Wprowadzono zmianę uprawnionego przez wykreślenie wpisu: INSTYTUT NISKICH TEMPERATUR I BADAŃ STRUKTURALNYCH IM. WŁODZIMIERZA TRZEBIATOWSKIEGO POLSKIEJ AKADEMII NAUK, Wrocław, Polska 000326109; WROCŁAWSKIE CENTRUM BADAŃ EIT + SPÓŁKA Z OGRANICZONĄ ODPOWIEDZIALNOŚCIĄ, Wrocław, Polska 020671635 i dokonanie wpisu: WROCŁAWSKIE CENTRUM BADAŃ EIT + SPÓŁKA Z OGRANICZONĄ ODPOWIEDZIALNOŚCIĄ, Wrocław, Polska 020671635; IPANTERM SPÓŁKA Z OGRANICZONĄ ODPOWIEDZIALNOŚCIĄ, Wrocław, Polska 022330482

(B1) **218512** 2015 01 30 A. Wprowadzono zmianę uprawnionego przez wykreślenie wpisu: LABUS MICHAŁ, Wrocław, Polska; ŚPIKOWSKI JERZY, Namysłów, Polska; STEC SEBASTIAN, Warszawa, Polska; CHOUDHARY SANJEEV, Warszawa, Polska i dokonanie wpisu: LABUS MICHAŁ, Wrocław, Polska; ŚPIKOWSKI JERZY, Namysłów, Polska; MEDINICE SPÓŁKA AKCYJNA, Skarżysko-Kamienna, Polska 260637552; CHOUDHARY SANJEEV, Warszawa, Polska

225

WPISY I ZMIANY W WYODRĘBNIONEJ CZĘŚCI REJSTRU PATENTOWEGO (nieuwzględnione w innych samodzielnych ogłoszeniach)

Poniższe zestawienie zawiera kolejno: kod rodzaju dokumentu, numer patentu europejskiego, datę wpisu, oznaczenie rubryki, w której dokonano wpisu lub zmiany oraz treść wpisu. Poszczególne rubryki rejestru zawierają następujące dane:

rubryka A - nazwisko i imię lub nazwa, a także miejsce zamieszkania lub siedziba uprawnionego z patentu europejskiego,

rubryka B - tytuł wynalazku,

rubryka C - nazwisko i imię twórcy wynalazku oraz jego miejsce zamieszkania,

rubryka D - prawa ograniczające patent,

rubryka E - numer dodatkowego prawa ochronnego, data pierwszego zezwolenia na wprowadzenie produktu na rynek w Rzeczypospolitej Polskiej i Unii Europejskiej, oznaczenie organu, który wydał zezwolenie,

rubryka F - decyzje dotyczące danego patentu europejskiego,

rubryka G - data unieważnienia lub data i przyczyna wygaśnięcia patentu europejskiego a także data stwierdzenia wygaśnięcia decyzji o udzieleniu dodatkowego prawa ochronnego lub data unieważnienia albo data i przyczyna wygaśnięcia dodatkowego prawa ochronnego.

Uwaga: *Publikacji podlegają: zmiana uprawnionego, twórcy, zmiana nazwy uprawnionego, prawa ograniczające patent, sprostowania istotnych pomyłek.*

(T3) **1624756** 2015 01 29 A. Wprowadzono zmianę uprawnionego przez wykreślenie wpisu: Bayer Animal Health GmbH, Le-

verkusen, Niemcy i dokonanie wpisu: Bayer Intellectual Property GmbH, Monheim am Rhein, Niemcy

(T3) **1654198** 2015 01 23 A. Wprowadzono zmianę uprawnionego przez wykreślenie wpisu: ITT Manufacturing Enterprises, Inc., Wilmington, Stany Zjednoczone Ameryki i dokonanie wpisu: Xylem IP Holdings LLC, White Plains, Stany Zjednoczone Ameryki

(T3) **1789144** 2015 01 29 A. Wprowadzono zmianę uprawnionego przez wykreślenie wpisu: Fluidity Enterprises, Inc., New York, Stany Zjednoczone Ameryki i dokonanie wpisu: Fluidity Enterprises, Inc., Jacksonville, Stany Zjednoczone Ameryki

(T3) **1962873** 2015 01 29 A. Wprowadzono zmianę uprawnionego przez wykreślenie wpisu: OxThera, Inc., Alachua, Stany Zjednoczone Ameryki; Sidhu, Harmeet, Gainesville, Stany Zjednoczone Ameryki i dokonanie wpisu: OxThera Intellectual Property AB, Stockholm, Szwecja

(T3) **1688453** 2014 12 11 A. Wprowadzono zmianę uprawnionego przez wykreślenie wpisu: Evonik Goldschmidt GmbH, Essen, Niemcy i dokonanie wpisu: Evonik Degussa GmbH, Essen, Niemcy

(T3) **1757809** 2015 01 27 A. Wprowadzono zmianę nazwy uprawnionego przez wykreślenie wpisu: ProMinent Dosiertechnik GmbH, Heidelberg, Niemcy i dokonanie wpisu: ProMinent GmbH, Heidelberg, Niemcy

(T5) **1967628** 2013 12 05 A. Wprowadzono zmianę nazwy uprawnionego przez wykreślenie wpisu: Reifenhäuser GmbH & Co. KG Maschinenfabrik, Troisdorf, Niemcy; Fleissner GmbH, Egelsbach, Niemcy i dokonanie wpisu: Trützschler Nonwovens GmbH, Egelsbach, Niemcy; Reifenhäuser GmbH & Co. KG Maschinenfabrik, Troisdorf, Niemcy

(T3) **1887024** 2014 12 11 A. Wprowadzono zmianę uprawnionego przez wykreślenie wpisu: Evonik Goldschmidt GmbH, Essen, Niemcy i dokonanie wpisu: Evonik Degussa GmbH, Essen, Niemcy

(T3) **1984261** 2015 02 05 A. Wprowadzono zmianę uprawnionego przez wykreślenie wpisu: BELCAP SWITZERLAND AG, Neuhausen am Rheinfall, Szwajcaria i dokonanie wpisu: LABORATOIRES BLOFAR Soci  t      responsabilit   limit  e, Nanterre, Francja

(T3) **2066712** 2015 02 12 A. Wprowadzono zmianę uprawnionego przez wykreślenie wpisu: CLARIANT INTERNATIONAL LTD, Muttenz, Szwajcaria i dokonanie wpisu: STAHL INTERNATIONAL B.V., Waalwijk, Holandia

(T3) **2151651** 2015 02 11 A. Wprowadzono zmianę nazwy uprawnionego przez wykreślenie wpisu: Giannoni S.p.a., Milano, Włochy i dokonanie wpisu: CONDEVO S.p.A., Milano, Włochy

(T3) **2137230** 2015 02 05 A. Wprowadzono zmianę uprawnionego przez wykreślenie wpisu: Cytec Italy, S.R.L., Romano d'Ezzelino, Włochy i dokonanie wpisu: Allnex Italy SRL, Romano d'Ezzelino, Włochy

(T3) **2276632** 2015 01 26 A. Wprowadzono zmianę uprawnionego przez wykreślenie wpisu: OLIVETTI S.p.A., Ivrea, Włochy i dokonanie wpisu: SICPA HOLDING SA, Prilly, Szwajcaria

(T3) **2187785** 2015 02 10 A. Wprowadzono zmianę uprawnionego przez wykreślenie wpisu: context Marketing Services GmbH, Kamp-Lintfort, Niemcy i dokonanie wpisu: KUSSEROW BERND, Wetter, Niemcy

(T3) **2203439** 2015 01 26 A. Wprowadzono zmianę nazwy uprawnionego przez wykreślenie wpisu: Ortho-McNeil-Janssen Pharmaceuticals, Inc., Titusville, Stany Zjednoczone Ameryki; ADDEX Pharma S.A., Plan-l  s-Ouates, Szwajcaria i dokonanie wpisu: ADDEX Pharma S.A., Plan-l  s-Ouates, Szwajcaria; Janssen Pharmaceuticals, Inc., Titusville, Stany Zjednoczone Ameryki

(T3) **2276505** 2015 01 29 A. Wprowadzono zmianę uprawnionego przez wykreślenie wpisu: TANO, Krister, Boden, Szwecja i dokonanie wpisu: Tanomed AB, Ume  , Szwecja

(T3) **2512461** 2015 01 29 A. Wprowadzono zmianę uprawnionego przez wykreślenie wpisu: Colgate-Palmolive Company, New York, Stany Zjednoczone Ameryki; Indian Institute Of Integrative Medicine, Jammu Tawi, Indie i dokonanie wpisu: COLGATE-PALMOLIVE COMPANY, Nowy Jork, Stany Zjednoczone Ameryki; COUNCIL OF SCIENTIFIC AND INDUSTRIAL RESEARCH, New Delhi, Indie

(T3) **2267201** 2015 01 26 A. Wprowadzono zmianę nazwy uprawnionego przez wykreślenie wpisu: Oerlikon Textile Components GmbH, Fellbach, Niemcy i dokonanie wpisu: Saurer Components GmbH, Fellbach, Niemcy

(T3) **2253655** 2014 12 09 A. Wprowadzono zmianę uprawnionego przez wykreślenie wpisu: Evonik Goldschmidt GmbH, Essen, Niemcy i dokonanie wpisu: Evonik Degussa GmbH, Essen, Niemcy

(T3) **2333785** 2015 01 29 A. Wprowadzono zmianę uprawnionego przez wykreślenie wpisu: JSPM, Jeumont, Francja i dokonanie wpisu: AREVA NP, Courbevoie, Francja

(T3) **2463103** 2015 01 26 A. Wprowadzono zmianę siedziby uprawnionego przez wykreślenie wpisu: Franck, Jan, Bayreuth, Niemcy i dokonanie wpisu: Franck, Jan, Weidenberg, Niemcy

(T3) **1962873** 2015 02 03 C. Wprowadzono zmianę twórcy wynalazku i jego siedziby przez wykreślenie wpisu: KAUL POONAM, Gainesville, Stany Zjednoczone Ameryki i dokonanie wpisu: KAUL POONAM, Gainesville, Stany Zjednoczone Ameryki; SIDHU HARMEET, Gainesville, Stany Zjednoczone Ameryki

226

DECYZJE O WYGAŚNIĘCIU PATENTU

Poniższe zestawienie zawiera kolejno: kod rodzaju patentu, numer patentów, które wygasły na podstawie art. 90 ust. 1 pkt 2 - 4 ustawy z dnia 30.06.2000 r. - Prawo własności przemysłowej oraz datę wygaśnięcia patentu.

(B1) 176462	2014 05 12	(B1) 190799	2014 05 21
(B1) 178058	2014 05 16	(B1) 191040	2014 05 22
(B1) 180471	2014 05 05	(B1) 191121	2014 05 20
(B1) 180779	2014 05 22	(B1) 191131	2014 05 24
(B1) 180897	2014 05 18	(B1) 191132	2014 05 24
(B1) 181281	2014 05 27	(B1) 191172	2013 08 25
(B1) 181282	2014 05 27	(B1) 191217	2014 05 27
(B1) 181415	2014 05 29	(B1) 191651	2014 05 03
(B1) 181448	2014 05 01	(B1) 191900	2014 04 10
(B1) 182069	2014 05 01	(B1) 192349	2014 05 14
(B1) 182136	2014 05 30	(B1) 192385	2014 05 19
(B1) 182554	2014 05 19	(B1) 192533	2014 05 11
(B1) 182972	2014 05 30	(B1) 193223	2014 05 12
(B1) 183584	2014 05 22	(B1) 194046	2014 05 13
(B1) 183591	2014 05 09	(B1) 194076	2014 05 07
(B1) 183974	2014 05 22	(B1) 194253	2014 05 10
(B1) 184166	2014 05 23	(B1) 194256	2014 05 25
(B1) 184304	2014 05 15	(B1) 194404	2014 05 28
(B1) 185332	2014 05 12	(B1) 194720	2014 05 14
(B1) 186981	2014 05 23	(B1) 195026	2014 05 18
(B1) 187063	2014 05 19	(B1) 195461	2014 05 24
(B1) 188401	2014 05 21	(B1) 195709	2014 05 23
(B1) 188425	2014 05 04	(B1) 195877	2014 04 15
(B1) 188941	2014 05 20	(B1) 195919	2014 05 20
(B1) 189068	2014 05 16	(B1) 196931	2014 05 09
(B1) 189554	2014 05 18	(B1) 196999	2014 05 04
(B1) 189867	2014 05 13	(B1) 197048	2014 05 19
(B1) 190276	2014 05 06	(B1) 197449	2014 05 07
(B1) 190389	2014 05 05	(B1) 198183	2014 05 14
(B1) 190549	2014 05 26	(B1) 198973	2014 05 17
(B1) 190732	2014 05 07	(B1) 199109	2014 05 14

(B1) 199903	2014 02 03	(B1) 214499	2013 12 10	(T3) 1584869	2014 04 05	(T3) 1785248	2014 04 25
(B1) 200035	2014 05 21	(B1) 214534	2014 04 06	(T3) 1586253	2014 04 06	(T3) 1842647	2014 04 03
(B1) 200058	2014 05 14	(B1) 214542	2014 04 23	(T3) 1586514	2014 04 16	(T3) 1842653	2014 04 03
(B1) 200076	2014 05 07	(B1) 214724	2014 04 29	(T3) 1586728	2014 04 11	(T3) 1844664	2014 04 10
(B1) 200139	2014 05 22	(B1) 214748	2014 04 18	(T3) 1588891	2014 04 19	(T3) 1844667	2014 04 10
(B1) 200277	2014 05 15	(B1) 214753	2014 04 18	(T3) 1591055	2014 04 19	(T3) 1845185	2014 04 14
(B1) 200471	2014 05 21	(B1) 214772	2014 04 07	(T3) 1591364	2014 04 22	(T3) 1845231	2014 04 11
(B1) 200476	2014 05 15	(B1) 214778	2014 04 10	(T3) 1591388	2014 04 22	(T3) 1847505	2014 04 17
(B1) 210405	2014 04 04	(B1) 215249	2014 04 07	(T3) 1591434	2014 04 27	(T3) 1847658	2014 04 05
(B1) 210443	2014 04 29	(B1) 215251	2014 04 11	(T3) 1591585	2014 04 28	(T3) 1849904	2014 04 27
(B1) 210607	2014 04 23	(B1) 215252	2014 04 11	(T3) 1593558	2014 04 29	(T3) 1849906	2014 04 27
(B1) 210719	2014 04 01	(B1) 215403	2014 04 10	(T3) 1597979	2014 04 13	(T3) 1849907	2014 04 28
(B1) 210740	2014 04 28	(B1) 215411	2014 04 29	(T3) 1598164	2014 04 26	(T3) 1849908	2014 04 28
(B1) 210758	2014 04 20	(B1) 215416	2014 04 29	(T3) 1602585	2014 04 22	(T3) 1849910	2014 04 27
(B1) 210861	2014 04 02	(B1) 215441	2014 04 11	(T3) 1612025	2014 04 27	(T3) 1857376	2014 04 24
(B1) 210890	2014 04 25	(B1) 215477	2014 04 07	(T3) 1613696	2014 04 22	(T3) 1862231	2014 04 20
(B1) 210907	2014 04 07	(B1) 215495	2014 04 21	(T3) 1613720	2014 04 16	(T3) 1864694	2014 04 12
(B1) 211016	2014 04 03	(B1) 215800	2014 04 20	(T3) 1615699	2014 04 09	(T3) 1868808	2014 04 06
(B1) 211114	2014 04 30	(B1) 215835	2014 04 07	(T3) 1615712	2014 04 01	(T3) 1869038	2014 04 07
(B1) 211222	2014 04 28	(B1) 215951	2014 04 27	(T3) 1616011	2014 04 16	(T3) 1870529	2014 04 05
(B1) 211300	2014 04 11	(B1) 215964	2014 04 02	(T3) 1616195	2014 04 19	(T3) 1871180	2014 04 21
(B1) 211393	2014 04 03	(B1) 215965	2014 04 02	(T3) 1616577	2014 04 16	(T3) 1871368	2014 04 04
(B1) 211672	2014 04 24	(B1) 216184	2014 04 02	(T3) 1617770	2014 04 22	(T3) 1871686	2014 04 11
(B1) 211689	2014 04 15	(B1) 216383	2014 04 23	(T3) 1618078	2014 04 23	(T3) 1872783	2014 04 21
(B1) 211832	2014 04 10	(B1) 216440	2014 04 20	(T3) 1618161	2014 04 29	(T3) 1875524	2014 04 27
(B1) 211956	2014 04 17	(B1) 216444	2014 04 04	(T3) 1618268	2014 04 14	(T3) 1875576	2014 04 13
(B1) 212152	2014 04 14	(B1) 216456	2014 04 12	(T3) 1619180	2014 04 23	(T3) 1879629	2014 04 19
(B1) 212278	2014 04 18	(B1) 216536	2014 04 24	(T3) 1622447	2014 04 13	(T3) 1883451	2014 04 13
(B1) 212304	2014 04 16	(B1) 216604	2014 04 12	(T3) 1622897	2014 04 30	(T3) 1885535	2014 04 25
(B1) 212487	2014 04 16	(B1) 216723	2014 04 01	(T3) 1623067	2014 04 29	(T3) 1885658	2014 04 25
(B1) 212583	2014 04 20	(B1) 216725	2014 04 29	(T3) 1623112	2014 04 29	(T3) 1885951	2014 04 19
(B1) 213130	2014 04 07	(B1) 216891	2014 04 16	(T3) 1627101	2014 04 28	(T3) 1888422	2014 04 06
(B1) 213260	2014 04 14	(B1) 216955	2014 04 19	(T3) 1629125	2014 04 28	(T3) 1890731	2014 03 24
(B1) 213362	2014 04 16	(B1) 216957	2014 04 15	(T3) 1631569	2014 04 30	(T3) 1893651	2014 04 12
(B1) 213708	2014 04 09	(B1) 216973	2014 04 18	(T3) 1632017	2014 04 30	(T3) 1894221	2014 04 25
(B1) 213835	2014 04 23	(B1) 217058	2014 04 13	(T3) 1633726	2014 04 14	(T3) 1896278	2014 04 27
(B1) 213897	2014 04 14	(B1) 217366	2014 04 28	(T3) 1635855	2014 04 30	(T3) 1896723	2014 04 20
(B1) 213912	2014 04 28	(B1) 217367	2014 03 15	(T3) 1646707	2014 04 22	(T3) 1899496	2014 04 04
(B1) 213913	2014 04 28	(B1) 217509	2013 03 29	(T3) 1712479	2014 04 14	(T3) 1918460	2014 04 13
(B1) 213967	2014 04 09	(B1) 217637	2013 07 21	(T3) 1714677	2014 04 22	(T3) 1922073	2014 04 27
(B1) 213970	2014 04 26	(B1) 217640	2014 02 14	(T3) 1716796	2014 04 25	(T3) 1959988	2014 04 05
(B1) 214056	2013 12 16	(B1) 217669	2012 12 14	(T3) 1719911	2014 04 05	(T3) 1962061	2014 04 06
(B1) 214069	2014 04 20	(B1) 217725	2013 05 19	(T3) 1720231	2014 04 28	(T3) 1978042	2014 04 05
(B1) 214129	2014 04 09	(B1) 217744	2012 02 09	(T3) 1720255	2014 04 24	(T3) 1978043	2014 04 05
(B1) 214206	2014 04 19	(B1) 217745	2012 12 14	(T3) 1720327	2014 04 27	(T3) 1980231	2014 04 09
(B1) 214231	2014 04 25	(B1) 217768	2014 02 02	(T3) 1724002	2014 04 25	(T3) 1980633	2014 04 02
(B1) 214298	2014 04 25	(B1) 217780	2013 02 19	(T3) 1724888	2014 04 28	(T3) 1982928	2014 04 18
(B1) 214463	2011 12 11	(B1) 217803	2010 12 31	(T3) 1729599	2014 04 01	(T3) 1985175	2014 04 14
(B1) 214472	2014 04 09	(B1) 217806	2011 03 31	(T3) 1735234	2014 04 12	(T3) 1985763	2014 04 24
(B1) 214473	2014 04 09	(B1) 217873	2012 09 17	(T3) 1735361	2014 04 13	(T3) 1988020	2014 04 21
(B1) 214475	2014 01 13	(B1) 217928	2013 12 14	(T3) 1737651	2014 04 04	(T3) 1988204	2014 04 17
(B1) 214491	2014 04 25	(B1) 217993	2013 01 28	(T3) 1737903	2014 04 14	(T3) 1988208	2014 04 30
				(T3) 1738600	2014 04 18	(T3) 1988209	2014 04 30
				(T3) 1740164	2014 04 25	(T3) 1995625	2014 04 30
				(T3) 1740515	2014 04 19	(T3) 2002132	2014 04 02
				(T3) 1740670	2014 04 20	(T3) 2004751	2014 04 03
				(T3) 1740771	2014 04 29	(T3) 2005226	2014 04 06
				(T3) 1740859	2014 04 28	(T3) 2010303	2014 04 11
				(T3) 1742608	2014 04 29	(T3) 2010715	2014 04 16
				(T3) 1744650	2014 04 22	(T3) 2012943	2014 04 02
				(T3) 1745134	2014 04 29	(T3) 2012994	2014 04 23
				(T3) 1745171	2014 04 08	(T3) 2013273	2014 04 13
				(T3) 1748713	2014 04 22	(T3) 2015919	2014 04 23
				(T3) 1751283	2014 04 06	(T3) 2016576	2014 04 26
				(T3) 1751911	2014 04 18	(T3) 2018259	2014 04 24
				(T3) 1754692	2014 04 23	(T3) 2020999	2014 04 20
				(T3) 1761714	2014 04 28	(T3) 2021275	2014 04 30

227

**DECYZJE O WYGAŚNIĘCIU
NA TERYTORIUM RZECZYPOSPOLITEJ POLSKIEJ
PATENTU EUROPEJSKIEGO**

Poniższe zestawienie zawiera kolejno: kod rodzaju dokumentu, numer patentu europejskiego oraz datę wygaśnięcia patentu europejskiego na terytorium Rzeczypospolitej Polskiej.

(T3) 1464226	2014 04 01	(T3) 1480239	2014 04 29
(T3) 1468985	2014 04 14	(T3) 1493357	2014 04 15
(T3) 1473313	2014 04 17	(T3) 1498119	2014 04 27
(T3) 1473485	2014 04 02	(T3) 1544889	2014 04 27

(T3)2024347	2014 04 30	(T3)2149103	2014 04 07	(T3)2245967	2014 04 27	(T3)2298976	2014 04 08
(T3)2029529	2014 04 23	(T3)2150530	2014 04 28	(T3)2246022	2014 04 28	(T3)2307402	2014 04 27
(T3)2032534	2014 04 12	(T3)2150591	2014 04 28	(T3)2246197	2014 04 28	(T3)2321072	2014 04 21
(T3)2049475	2014 04 24	(T3)2150610	2014 04 21	(T3)2253603	2014 04 19	(T3)2339247	2014 04 22
(T3)2049513	2014 04 27	(T3)2152510	2014 04 30	(T3)2265202	2014 04 22	(T3)2367413	2014 04 29
(T3)2060285	2014 04 19	(T3)2152667	2014 04 25	(T3)2265238	2014 04 11	(T3)2374446	2014 04 07
(T3)2069205	2014 04 10	(T3)2152952	2014 04 18	(T3)2266990	2014 04 09	(T3)2374604	2014 04 12
(T3)2108729	2014 04 09	(T3)2155023	2014 04 22	(T3)2268390	2014 03 13	(T3)2388064	2014 04 04
(T3)2108730	2014 04 10	(T3)2155569	2014 04 11	(T3)2268691	2014 04 09	(T3)2417071	2014 04 08
(T3)2110227	2014 04 18	(T3)2156477	2014 04 22	(T3)2268947	2014 04 03	(T3)2421774	2014 04 22
(T3)2111935	2014 04 22	(T3)2156485	2014 04 16	(T3)2268972	2014 04 09	(T3)2424392	2014 04 28
(T3)2119648	2014 04 30	(T3)2172471	2014 04 18	(T3)2274196	2014 04 23	(T3)2425414	2014 04 14
(T3)2123339	2014 04 27	(T3)2236275	2014 04 03	(T3)2279132	2014 04 20	(T3)2430196	2014 04 20
(T3)2123929	2014 04 29	(T3)2241402	2014 04 15	(T3)2280896	2014 04 23	(T3)2430711	2014 04 29
(T3)2128239	2014 04 22	(T3)2241686	2014 04 06	(T3)2282779	2014 04 29	(T3)2453777	2014 04 19
(T3)2137786	2014 04 15	(T3)2242938	2014 04 09	(T3)2283704	2014 04 07	(T3)2531038	2014 02 04
(T3)2144818	2014 04 03	(T3)2243416	2014 04 24	(T3)2294168	2014 04 24		
(T3)2147191	2014 04 09	(T3)2245955	2014 04 27				

B. WZORY UŻYTKOWE

228

UDZIELONE PRAWA OCHRONNE

(od nr 67 867 do nr 67 920)

Y1 (11) 67892	(41) 2014 10 27	(21) 121666	(22) 2013 01 09
(51) A01M 1/16 (2006.01)		(72) SEKUŁA MICHAŁ, Grybów (PL); SIKORA MICHAŁ, Jasło (PL); SKALSKI TOMASZ, Lusina (PL)	
A01M 1/02 (2006.01)		(73) BIOMANTIS 2 SPÓŁKA Z OGRANICZONĄ ODPOWIEDZIALNOŚCIĄ, Kraków (PL)	
(21) 121960	(22) 2013 04 17	(54) Opatrunek do larwoterapii	
(72) MIKUNDA JAKUB, Wilcza Góra (PL)			
(73) EUROIMPEX POLSKA SPÓŁKA Z OGRANICZONĄ ODPOWIEDZIALNOŚCIĄ, Legionowo (PL)			
(54) Inwersyjna pułapka lepowa na owady latające			
Y1 (11) 67869	(41) 2013 04 15	Y1 (11) 67876	(41) 2014 06 09
(51) A41C 3/00 (2006.01)		(51) A61G 17/013 (2006.01)	
(21) 120420	(22) 2011 10 14	(21) 121558	(22) 2012 12 07
(72) LISTWAN MARZENA, Żarnówka (PL); WŁOCH WIESŁAWA, Białka (PL)		(72) LINDNER ZBIGNIEW, Wągrowiec (PL)	
(73) SAMANTA LISTWAN I ADAMEK SPÓŁKA JAWNA, Białka (PL)		(73) LINDNER ZBIGNIEW ZAKŁAD PRZEMYSŁU DRZEWNEGO LINDNER, Wągrowiec (PL)	
(54) Biustonosz		(54) Trumna	
Y1 (11) 67884	(41) 2014 09 01	Y1 (11) 67914	(41) 2014 06 09
(51) A47B 77/00 (2006.01)		(51) A62B 35/00 (2006.01)	
(21) 121769	(22) 2013 02 18	(21) 122685	(22) 2013 12 22
(72) WOŁOSZ ANDRZEJ, Elbląg (PL); TREPCZYŃSKI KRZYSZTOF, Elbląg (PL); KOWALSKA-MIKUTEL SYLWIA, Elbląg (PL)		(72) JACHOWICZ MARCIN, Pabianice (PL); BASZCZYŃSKI KRZYSZTOF, Zgierz (PL)	
(73) SPÓŁKA MEBLOWA KAM SPÓŁKA JAWNA, Milejewo (PL)		(73) CENTRALNY INSTYTUT OCHRONY PRACY-PAŃSTWOWY INSTYTUT BADAWCZY, Warszawa (PL)	
(54) Szafka kuchenna narożna		(54) Wskaźnik przeciążenia do sprzętu chroniącego przed upadkiem z wysokości	
Y1 (11) 67885	(41) 2014 09 15	Y1 (11) 67915	(41) 2014 06 09
(51) A47C 17/13 (2006.01)		(51) A62B 35/00 (2006.01)	
(21) 121810	(22) 2013 03 06	(21) 122686	(22) 2013 12 22
(72) BIEGAŃSKA MAJA, Ostrów Wielkopolski (PL); BIEGAŃSKI ARKADIUSZ, Ostrów Wielkopolski (PL)		(72) JACHOWICZ MARCIN, Pabianice (PL); BASZCZYŃSKI KRZYSZTOF, Zgierz (PL)	
(73) BIEGAŃSKI ARKADIUSZ ARMET PPHU, Ostrów Wielkopolski (PL)		(73) CENTRALNY INSTYTUT OCHRONY PRACY-PAŃSTWOWY INSTYTUT BADAWCZY, Warszawa (PL)	
(54) Mechanizm do przesuwu siedziska i wysuwu leżyska mebla		(54) Indywidualny detektor zadziałania do sprzętu chroniącego przed upadkiem z wysokości	
Y1 (11) 67894	(41) 2014 10 27	Y1 (11) 67877	(41) 2014 06 23
(51) A47F 1/08 (2006.01)		(51) A63B 3/00 (2006.01)	
A47F 5/08 (2006.01)		A63B 1/00 (2006.01)	
(21) 121972	(22) 2013 04 23	F21V 33/00 (2006.01)	
(72) ZARĘBA RAFAŁ, Warszawa (PL); ZANIEWSKI SŁAWOMIR, Warszawa (PL); CHABA PIOTR, Warszawa (PL); BOSZCZYK WOJCIECH, Warszawa (PL)		(21) 121571	(22) 2012 12 11
(73) WIKO COMPANY SPÓŁKA AKCYJNA, Stare Babice (PL)		(72) WNUK-LIPIŃSKI PIOTR, Gdańsk (PL)	
(54) Regał ekspozycyjny		(73) WNUK-LIPIŃSKI PIOTR, Gdańsk (PL)	
Y1 (11) 67888	(41) 2014 09 29	(54) Oświetleniowy drążek gimnastyczny	
(51) A47L 23/00 (2006.01)		Y1 (11) 67898	(41) 2013 11 12
B60R 3/04 (2006.01)		(51) A63F 9/10 (2006.01)	
(21) 121883	(22) 2013 03 26	G09B 29/02 (2006.01)	
(72) KALITA ANDRZEJ, Warszawa (PL)		(21) 121994	(22) 2013 04 30
(73) KALITA ANDRZEJ, Warszawa (PL)		(30) PUV 50041-2012	2012 05 03 SK
(54) Szczotka do czyszczenia butów		(72) KALANIN JURAJ, Bratislava (SK)	
Y1 (11) 67880	(41) 2014 07 21	(73) KALANIN JURAJ, Bratislava (SK)	
(51) A61F 13/02 (2006.01)		(54) Gra logiczna	
A61K 35/64 (2006.01)		Y1 (11) 67868	(41) 2012 11 05
		(51) B01D 25/12 (2006.01)	
		(21) 119987	(22) 2011 05 02

(72) HABRYŃ ANDRZEJ, Wolbrom (PL)
 (73) LINTER SPÓŁKA AKCYJNA, Wolbrom (PL)
 (54) Belkowa prowadnica pras filtracyjnych

Y1 (11) **67890** (41) 2014 10 13
 (51) **B23B 3/10** (2006.01)
B23B 29/04 (2006.01)
 (21) 121911 (22) 2013 04 08
 (72) GIREK ZBIGNIEW, Racibórz (PL)
 (73) GIREK ZBIGNIEW, Racibórz (PL)
 (54) Dwustojakowa tokarka karuzelowa do obróbki detali wielko-
 gabarytowych

Y1 (11) **67886** (41) 2011 07 18
 (51) **B32B 3/12** (2006.01)
B32B 27/32 (2006.01)
B32B 7/08 (2006.01)
B32B 7/14 (2006.01)
F16L 59/06 (2006.01)
E04B 1/76 (2006.01)
 (62) 393892
 (21) 121828 (22) 2009 07 07
 (30) 1035815 2008 08 12 NL
 (86) 2009 07 07 PCT/NL09/50406
 (87) 2010 02 18 WO10/019033
 (72) HOREMAN JELLE, Elsloo (NL); TUMMERS LEON, Born (NL)
 (73) Isowrap Beheer B.V., PK Heerlen (NL)
 (54) Arkusz warstwowy izolujący termicznie

Y1 (11) **67920** (41) 2014 09 01
 (51) **B42D 25/00** (2014.01)
G06K 19/08 (2006.01)
B32B 27/28 (2006.01)
 (62) 121144
 (21) 123253 (22) 2012 06 26
 (72) WÓJCIK PAWEŁ, Warszawa (PL); ZIÓŁKOWSKI SŁAWOMIR,
 Warszawa (PL); RAGUS JOANNA, Warszawa (PL); BIERNACKI ARIEL,
 Międzyrzec Podlaski (PL); OLSZYŃSKA AGATA, Warszawa (PL);
 LESZCZYŃSKA-AMBROZIEWICZ EWA, Wołomin (PL)
 (73) POLSKA WYTWÓRNIA PAPIERÓW WARTOŚCIOWYCH SPÓŁKA
 AKCYJNA, Warszawa (PL)
 (54) Dokument zabezpieczony

Y1 (11) **67908** (41) 2008 06 09
 (51) **B42F 13/00** (2006.01)
B42F 17/00 (2006.01)
B42F 21/00 (2006.01)
B42D 3/00 (2006.01)
 (62) 383950
 (21) 122436 (22) 2007 12 04
 (30) 0610559 2006 12 04 FR
 (72) PORROT JEAN-YVES, Vincennes (FR)
 (73) Papeteries Sill, Wizerne (FR)
 (54) Zespół bloku zeszytu i osłony

Y1 (11) **67899** (41) 2014 11 10
 (51) **B60G 11/14** (2006.01)
F16F 9/32 (2006.01)
F16F 13/14 (2006.01)
 (21) 121999 (22) 2013 04 30
 (72) NOWAK MICHAŁ, Bytom (PL)
 (73) TENNECO AUTOMOTIVE EASTERN EUROPE SPÓŁKA
 Z OGRANICZONĄ ODPOWIEDZIALNOŚCIĄ, Gliwice (PL)
 (54) Rura amortyzatora

Y1 (11) **67902** (41) 2014 01 07
 (51) **B60K 15/07** (2006.01)
F17C 13/04 (2006.01)
F16L 29/00 (2006.01)

(21) 122055 (22) 2013 05 16
 (30) MI2012/U000248 2012 07 03 IT
 (72) MONDINELLI FRANCESCO, Calvisano (IT)
 (73) Faro SRL, Brescia (IT)
 (54) Kształtki rurowe do zaworu dla LPG

Y1 (11) **67910** (41) 2011 06 06
 (51) **B60T 8/17** (2006.01)
B60T 7/04 (2006.01)
 (62) 389704
 (21) 122441 (22) 2009 11 30
 (72) GOŁASZEWSKI ADAM, Grotniki (PL); SMOCZYŃSKI MARIUSZ,
 Zgierz (PL); SURMIŃSKI KRZYSZTOF, Łódź (PL); SZOSLAND
 ANDRZEJ, Łódź (PL)
 (73) POLITECHNIKA ŁÓDZKA, Łódź (PL)
 (54) Sterownik pneumatycznego układu hamulcowego

Y1 (11) **67874** (41) 2014 06 09
 (51) **B61D 15/06** (2006.01)
B61F 19/04 (2006.01)
 (21) 121539 (22) 2012 11 29
 (72) ŚLIWA WOJCIECH, Bydgoszcz (PL); OSTROWSKI MARIAN,
 Warszawa (PL); ABRAMOWICZ WŁODEK, Michałowice (PL)
 (73) PESA ENGINEERING SPÓŁKA Z OGRANICZONĄ
 ODPOWIEDZIALNOŚCIĄ, Poznań (PL)
 (54) Zespół amortyzujący zderzenie czołowe i ukośne w pojeździe,
 zwłaszcza szynowym

Y1 (11) **67875** (41) 2014 06 09
 (51) **B61D 35/00** (2006.01)
 (21) 121550 (22) 2012 12 04
 (72) GRYGIEL MACIEJ, Jasień (PL)
 (73) POJAZDY SZYNOWE PESA BYDGOSZCZ SPÓŁKA AKCYJNA,
 Bydgoszcz (PL)
 (54) Moduł toalety

Y1 (11) **67882** (41) 2014 08 04
 (51) **B61D 45/00** (2006.01)
E01B 29/17 (2006.01)
 (21) 121693 (22) 2013 01 21
 (72) GIEMZA RYSZARD, Tychy (PL); HRYCKOWIAN MACIEJ, Gliwice
 (PL); WOŁEK MAURZYCY, Tychy (PL)
 (73) MORIS SPÓŁKA Z OGRANICZONĄ ODPOWIEDZIALNOŚCIĄ,
 Tychy (PL)
 (54) Podpora do transportu szyn

Y1 (11) **67872** (41) 2014 04 28
 (51) **B65D 21/02** (2006.01)
 (21) 121445 (22) 2012 10 24
 (72) PURTAK MARCIN, Cieszyn (PL)
 (73) PURTAK MARCIN MASTERPLAST, Cieszyn (PL)
 (54) Pojemnik dla systemu pojemników modułowych

Y1 (11) **67896** (41) 2014 06 23
 (51) **B65D 23/12** (2006.01)
B65D 23/14 (2006.01)
G09F 23/00 (2006.01)
G09F 23/06 (2006.01)
 (21) 121974 (22) 2013 04 23
 (30) PUV 2012-27181 2012 12 17 CZ
 (72) GEBAUER ZBYNEK, Opava (CZ); JIRKA VLADIMIR, Ostrava-
 Petrkovice (CZ)
 (73) GEBAUER ZBYNEK, Opava (CZ); JIRKA VLADIMIR, Ostrava-
 Petrkovice (CZ)
 (54) Pojemnik na żywność i napoje

Y1 (11) **67905** (41) 2011 11 07
 (51) **C02F 1/74** (2006.01)
 (62) 391142

(21) 122288 (22) 2010 05 04
 (72) GÓRNIAK GABRIEL, Gościeradz (PL)
 (73) KRUCZKOWSKI KAZIMIERZ, Myślicinek (PL)
 (54) Urządzenie do napowietrzania wody

Y1 (11) **67901** (41) 2014 11 24
 (51) **C03B 23/025** (2006.01)
C03B 23/02 (2006.01)
 (21) 122034 (22) 2013 05 10
 (72) SZAREJKO BOGUSŁAW, Gdynia (PL); ZIÓŁKOWSKI EUGENIUSZ, Gdańsk (PL)
 (73) PROTEH SPÓŁKA Z OGRANICZONĄ ODPOWIEDZIALNOŚCIĄ, Juszkowo (PL)
 (54) Forma do wytwarzania wielokrzywiznowej wygiętej tafli szkła

Y1 (11) **67916** (41) 2014 02 17
 (51) **C11B 9/02** (2006.01)
B01D 3/40 (2006.01)
B01D 11/02 (2006.01)
 (62) 400321
 (21) 122906 (22) 2012 08 10
 (72) KOBUS ZBIGNIEW, Lublin (PL)
 (73) UNIWERSYTET PRZYRODNICZY W LUBLINIE, Lublin (PL)
 (54) Stanowisko do otrzymywania olejku eterycznego

Y1 (11) **67893** (41) 2014 10 27
 (51) **C30B 31/06** (2006.01)
C30B 35/00 (2006.01)
C23C 8/06 (2006.01)
F16J 15/00 (2006.01)
 (21) 121967 (22) 2013 04 19
 (72) ŁUCZNIK BOLESŁAW, Legionowo (PL); SOCHACKI TOMASZ, Płock (PL); AMILUSIK MIKOŁAJ, Leśniewo (PL); BOCKOWSKI MICHAŁ, Warszawa (PL)
 (73) INSTYTUT WYSOKICH CIŚNIEŃ POLSKIEJ AKADEMII NAUK, Warszawa (PL); TOPGAN SPÓŁKA Z OGRANICZONĄ ODPOWIEDZIALNOŚCIĄ, Warszawa (PL)
 (54) Przepust próżniowy do reaktora chemicznego a szczególnie do reaktorów CVD lub HVPE

Y1 (11) **67883** (41) 2014 09 01
 (51) **E01B 7/22** (2006.01)
 (21) 121768 (22) 2013 02 18
 (72) NOWOSAD MAREK BOGDAN, Olsztyn (PL)
 (73) KOLSTER SPÓŁKA Z OGRANICZONĄ ODPOWIEDZIALNOŚCIĄ, Olsztyn (PL)
 (54) Urządzenie do mocowania kontrolera iglic

Y1 (11) **67870** (41) 2013 12 09
 (51) **E01H 5/06** (2006.01)
 (21) 121078 (22) 2012 06 04
 (72) ŁOJKO JAN, Hajnówka (PL)
 (73) PRONAR SPÓŁKA Z OGRANICZONĄ ODPOWIEDZIALNOŚCIĄ, Narew (PL)
 (54) Mechanizm uchylnej listwy zgarniającej pługa do odsnieżania

Y1 (11) **67871** (41) 2014 04 28
 (51) **E04F 17/04** (2006.01)
F24F 13/08 (2006.01)
A01M 29/00 (2011.01)
 (21) 121435 (22) 2012 10 18
 (72) MILÓWKA JAN, Bielsko-Biała (PL)
 (73) MILÓWKA JAN, Bielsko-Biała (PL)
 (54) Kratka wentylacyjna

Y1 (11) **67887** (41) 2014 09 29
 (51) **E04H 12/12** (2006.01)
H01Q 1/12 (2006.01)
 (21) 121860 (22) 2013 03 20
 (72) MORDEC WOJCIECH, Mielec (PL)

(73) NAVITEL SPÓŁKA Z OGRANICZONĄ ODPOWIEDZIALNOŚCIĄ, Mielec (PL)
 (54) Maszt telekomunikacyjny

Y1 (11) **67879** (41) 2014 07 07
 (51) **E05C 5/00** (2006.01)
E05C 9/00 (2006.01)
E05B 65/10 (2006.01)
 (21) 121630 (22) 2012 12 24
 (72) STEC WITOLD, Warszawa Wesoła (PL)
 (73) FABRYKA POMOCY NAUKOWYCH SPÓŁKA Z OGRANICZONĄ ODPOWIEDZIALNOŚCIĄ, Kartuzy (PL)
 (54) Mechanizm ślizgowy uchwytu antypanic pulpitu

Y1 (11) **67889** (41) 2014 10 13
 (51) **E05D 5/16** (2006.01)
 (21) 121893 (22) 2013 03 29
 (72) WALA IRENEUSZ, Katowice (PL); JĘDRUSIK ADRIAN, Bielsko-Biała (PL)
 (73) WALA SPÓŁKA Z OGRANICZONĄ ODPOWIEDZIALNOŚCIĄ, Wilkowice (PL)
 (54) Blokada położenia sworznia w części tulejowej zawiasu drzwiowego

Y1 (11) **67909** (41) 2011 06 06
 (51) **E05G 1/10** (2006.01)
 (62) 389690
 (21) 122439 (22) 2009 11 27
 (72) OKOŃSKI PAWEŁ, Łochowo (PL); OKOŃSKA ELŻBIETA, Łochowo (PL)
 (73) OKOŃSKI PAWEŁ PRZEDSIĘBIORSTWO WIELOBRANŻOWE STALPOL, Łochowo (PL)
 (54) Sejf

Y1 (11) **67895** (41) 2014 10 27
 (51) **E06B 1/70** (2006.01)
 (21) 121973 (22) 2013 04 22
 (72) SROKA PIOTR, Wałbrzych (PL)
 (73) NIDA SPÓŁKA Z OGRANICZONĄ ODPOWIEDZIALNOŚCIĄ SPÓŁKA KOMANDYTOWA, Świebodzice (PL)
 (54) Profil podokienny

Y1 (11) **67906** (41) 2013 09 02
 (51) **F02M 21/02** (2006.01)
 (62) 398285
 (21) 122299 (22) 2012 03 01
 (72) OŻAROWSKI TADEUSZ, Brzozowo Antonie (PL); ŚWIRYDOWICZ PIOTR, Białystok (PL)
 (73) ALEX SPÓŁKA Z OGRANICZONĄ ODPOWIEDZIALNOŚCIĄ, Kleosin (PL)
 (54) Regulator ciśnienia

Y1 (11) **67867** (41) 2012 09 24
 (51) **F16D 1/06** (2006.01)
 (21) 119854 (22) 2011 03 21
 (72) PRZYBYLIŃSKI BOLESŁAW, Bydgoszcz (PL)
 (73) UNIWERSYTET TECHNOLOGICZNO-PRZYRODNICZY IM. JANA I JĘDRZEJA ŚNIADECKICH W BYDGOSZCZY, Bydgoszcz (PL)
 (54) Rozwieracz hydrauliczny otworu piasty wieloramiennego koła napędowego

Y1 (11) **67873** (41) 2014 05 26
 (51) **F16L 37/00** (2006.01)
F16L 37/50 (2006.01)
F16L 19/14 (2006.01)
F16L 27/08 (2006.01)
F16L 33/18 (2006.01)
F16J 9/26 (2006.01)
F16J 15/06 (2006.01)

(21) 121505 (22) 2012 11 16
 (72) FUDAŁA STEFAN, Jaworzno (PL); FUDAŁA PIOTR, Kraków (PL)
 (73) FUDAŁA STEFAN, Jaworzno (PL); FUDAŁA PIOTR, Kraków (PL)
 (54) Element złączny gniazdowy typu Stecko

Y1 (11) **67907** (41) 2014 03 17
 (51) **F16L 59/04** (2006.01)
E04F 17/04 (2006.01)
F24F 13/02 (2006.01)

(21) 122366 (22) 2013 09 11
 (30) U201230944 2012 09 11 ES
 (72) PEREZ PUYUELO OSCAR, Madryt (ES); ROIG RIPOLL LEONOR, Madryt (ES)
 (73) URSA INSULATION S.A., Madryt (ES)
 (54) Panel izolacyjny do konstrukcji górnej lub dolnej części okrywającej lub ścianki bocznej samonośnego przewodu grzewczego, wentylacyjnego lub klimatyzacyjnego (HVAC)

Y1 (11) **67918** (41) 2014 11 24
 (51) **F23N 3/00** (2006.01)
 (21) 122926 (22) 2014 03 20
 (30) PUV2013-27967 2013 05 22 CZ
 (72) KUČERA PAVEL, Praha (CZ)
 (73) REGULUS spol. s.r.o., Praha (CZ)

(54) Termostatyczny regulator ilości powietrza niezbędnego w procesie spalania, zwłaszcza w urządzeniach grzewczych na paliwa stałe

Y1 (11) **67903** (41) 2013 11 25
 (51) **F24C 3/12** (2006.01)
F16L 41/12 (2006.01)
F16L 41/16 (2006.01)

(21) 122063 (22) 2013 05 21
 (30) U201230554 2012 05 22 ES
 (72) BELLOMO ALBERTO, Ponzano (IT)
 (73) Coprecitec, S.L., Aretxabaleta (ES)
 (54) Zespół rozprzewadzający gaz

Y1 (11) **67904** (41) 2014 05 26
 (51) **F24F 13/02** (2006.01)
F16L 23/00 (2006.01)
 (21) 122153 (22) 2013 06 14
 (72) SMAJEK PAWEŁ, Kraków (PL); STAWCZYK PIOTR, Podłężę (PL)
 (73) SMAJEK PAWEŁ, Kraków (PL); STAWCZYK PIOTR, Podłężę (PL)
 (54) Kolano przewodu wentylacyjnego

Y1 (11) **67900** (41) 2013 12 09
 (51) **F28F 9/00** (2006.01)
 (21) 122004 (22) 2013 05 02
 (72) WOLANIN ANDRZEJ, Lubin (PL); GIERCZUK STANISŁAW, Lubin (PL)
 (73) WOLANIN ANDRZEJ, Lubin (PL); GIERCZUK STANISŁAW, Lubin (PL)
 (54) Dno sitowe chłodnicy

Y1 (11) **67911** (41) 2007 12 10
 (51) **F41H 1/02** (2006.01)
A41D 13/00 (2006.01)
 (62) 381179
 (21) 122634 (22) 2006 11 28
 (72) ŁUCZYŃSKI WITOLD, Łódź (PL); DZIŚNIENSKI HENRYK, Łódź (PL); WITCZAK ELŻBIETA, Łódź (PL); GRABOWSKA GRAŻYNA, Łódź (PL); WAŁĘZA JADWIGA, Łódź (PL); POLAK JADWIGA, Łódź (PL)
 (73) INSTYTUT TECHNOLOGII BEZPIECZEŃSTWA MORATEX, Łódź (PL)
 (54) Osobisty zestaw kuloodporny

Y1 (11) **67881** (41) 2014 07 21
 (51) **F42B 33/06** (2006.01)
 (21) 121671 (22) 2013 01 10

(72) STĘPIEŃ MAREK, Skarżysko-Kamienna (PL)
 (73) MESKO SPÓŁKA AKCYJNA, Skarżysko-Kamienna (PL)
 (54) Urządzenie do rozcalania amunicji

Y1 (11) **67913** (41) 2014 10 13
 (51) **G01N 3/00** (2006.01)
 (21) 122644 (22) 2013 04 04
 (72) MARCHLEWSKI PAWEŁ, Legionowo (PL)
 (73) INSTYTUT MECHANIKI PRECYZYJNEJ, Warszawa (PL)
 (54) Urządzenie do diagnostyki zmęczeniowej elastycznych elementów, zwłaszcza kardiologicznych stentów

Y1 (11) **67917** (41) 2011 01 03
 (51) **G01N 33/02** (2006.01)
G01N 29/00 (2006.01)
 (62) 388443
 (21) 122911 (22) 2009 07 02
 (72) ZDUNEK ARTUR, Bogucin (PL); PYTKA JAROSŁAW, Lublin (PL); RANACHOWSKI ZBIGNIEW, Warszawa (PL)
 (73) INSTYTUT AGROFIZYKI IM. BOHDANA DOBRZAŃSKIEGO POLSKIEJ AKADEMII NAUK, Lublin (PL)
 (54) Urządzenie do pomiaru kruchości i tekstury owoców i warzyw, zwłaszcza jabłek

Y1 (11) **67912** (41) 2010 06 21
 (51) **G09B 11/00** (2006.01)
B43L 13/00 (2006.01)
 (62) 386830
 (21) 122635 (22) 2008 12 17
 (72) CZYŻEWSKI ANDRZEJ, Gdynia (PL); ODYA PIOTR, Gdańsk (PL)
 (73) POLITECHNIKA GDAŃSKA, Gdańsk (PL)
 (54) Pisak ekranowy, zwłaszcza do tabletu

Y1 (11) **67891** (41) 2014 10 13
 (51) **H01L 21/00** (2006.01)
H01L 21/324 (2006.01)
C30B 35/00 (2006.01)
 (21) 121936 (22) 2013 04 12
 (72) ŁUCZNIK BOLESŁAW, Legionowo (PL); SOCHACKI TOMASZ, Płock (PL); AMILUSIK MIKOŁAJ, Leśniewo (PL); BOĆKOWSKI MICHAŁ, Warszawa (PL)
 (73) INSTYTUT WYSOKICH CIŚNIEŃ POLSKIEJ AKADEMII NAUK, Warszawa (PL); TOPGAN SPÓŁKA Z OGRANICZONĄ ODPOWIEDZIALNOŚCIĄ, Warszawa (PL)
 (54) Piec elektryczny poziomy rurowy, dzielony

Y1 (11) **67919** (41) 2014 08 04
 (51) **H01R 13/635** (2006.01)
 (21) 123058 (22) 2013 01 29
 (72) BARTOS ZBIGNIEW, Łódź (PL)
 (73) BARTOS ZBIGNIEW, Łódź (PL)
 (54) Elektryczne gniazdo wtykowe

Y1 (11) **67897** (41) 2014 10 27
 (51) **H02G 3/04** (2006.01)
 (21) 121983 (22) 2013 04 25
 (72) FORTUNA TOMASZ, Targowisko (PL)
 (73) TT PLAST T. FORTUNA, T. BUGAJ SPÓŁKA JAWNA, Targowisko (PL)
 (54) Rura osłonowa dzielona

Y1 (11) **67878** (41) 2014 06 23
 (51) **H04R 9/06** (2006.01)
 (21) 121596 (22) 2012 12 17
 (72) BARAŃSKI ROBERT, Kraków (PL)
 (73) AKADEMIA GÓRNICZO-HUTNICZA IM. STANISŁAWA STASZICA W KRAKOWIE, Kraków (PL)
 (54) Wzbudnik drgań mechanicznych

**INDEKS UDZIELONYCH PRAW OCHRONNYCH,
WEDŁUG SYMBOLI MKP**

Symbol MKP	Nr prawa ochronn.	Symbol MKP	Nr prawa ochronn.
A01M 1/16 (2006.01)	67892	E01B 7/22 (2006.01)	67883
A01M 1/02 (2006.01)	67892*	E01H 5/06 (2006.01)	67870
A01M 29/00 (2011.01)	67871*	E04B 1/76 (2006.01)	67886*
A41C 3/00 (2006.01)	67869	E04F 17/04 (2006.01)	67871
A41D 13/00 (2006.01)	67911*	E04F 17/04 (2006.01)	67907*
A47B 77/00 (2006.01)	67884	E04H 12/12 (2006.01)	67887
A47C 17/13 (2006.01)	67885	E05B 65/10 (2006.01)	67879*
A47F 1/08 (2006.01)	67894	E05C 5/00 (2006.01)	67879
A47F 5/08 (2006.01)	67894*	E05C 9/00 (2006.01)	67879*
A47L 23/00 (2006.01)	67888	E05D 5/16 (2006.01)	67889
A61F 13/02 (2006.01)	67880	E05G 1/10 (2006.01)	67909
A61G 17/013 (2006.01)	67876	E06B 1/70 (2006.01)	67895
A61K 35/64 (2006.01)	67880*	F02M 21/02 (2006.01)	67906
A62B 35/00 (2006.01)	67914	F16D 1/06 (2006.01)	67867
A62B 35/00 (2006.01)	67915	F16F 9/32 (2006.01)	67899*
A63B 3/00 (2006.01)	67877	F16F 13/14 (2006.01)	67899*
A63B 1/00 (2006.01)	67877*	F16J 15/00 (2006.01)	67893*
A63F 9/10 (2006.01)	67898	F16J 9/26 (2006.01)	67873*
B01D 25/12 (2006.01)	67868	F16J 15/06 (2006.01)	67873*
B01D 3/40 (2006.01)	67916*	F16L 59/06 (2006.01)	67886*
B01D 11/02 (2006.01)	67916*	F16L 29/00 (2006.01)	67902*
B23B 3/10 (2006.01)	67890	F16L 37/00 (2006.01)	67873
B23B 29/04 (2006.01)	67890*	F16L 37/50 (2006.01)	67873*
B32B 3/12 (2006.01)	67886	F16L 19/14 (2006.01)	67873*
B32B 27/32 (2006.01)	67886*	F16L 27/08 (2006.01)	67873*
B32B 7/08 (2006.01)	67886*	F16L 33/18 (2006.01)	67873*
B32B 7/14 (2006.01)	67886*	F16L 59/04 (2006.01)	67907
B32B 27/28 (2006.01)	67920*	F16L 41/12 (2006.01)	67903*
B42D 25/00 (2014.01)	67920	F16L 41/16 (2006.01)	67903*
B42D 3/00 (2006.01)	67908*	F16L 23/00 (2006.01)	67904*
B42F 13/00 (2006.01)	67908	F17C 13/04 (2006.01)	67902*
B42F 17/00 (2006.01)	67908*	F21V 33/00 (2006.01)	67877*
B42F 21/00 (2006.01)	67908*	F23N 3/00 (2006.01)	67918
B43L 13/00 (2006.01)	67912*	F24C 3/12 (2006.01)	67903
B60G 11/14 (2006.01)	67899	F24F 13/08 (2006.01)	67871*
B60K 15/07 (2006.01)	67902	F24F 13/02 (2006.01)	67907*
B60R 3/04 (2006.01)	67888*	F24F 13/02 (2006.01)	67904
B60T 8/17 (2006.01)	67910	F28F 9/00 (2006.01)	67900
B60T 7/04 (2006.01)	67910*	F41H 1/02 (2006.01)	67911
B61D 15/06 (2006.01)	67874	F42B 33/06 (2006.01)	67881
B61D 35/00 (2006.01)	67875	G01N 3/00 (2006.01)	67913
B61D 45/00 (2006.01)	67882	G01N 33/02 (2006.01)	67917
B61F 19/04 (2006.01)	67874*	G01N 29/00 (2006.01)	67917*
B65D 21/02 (2006.01)	67872	G06K 19/08 (2006.01)	67920*
B65D 23/12 (2006.01)	67896	G09B 29/02 (2006.01)	67898*
B65D 23/14 (2006.01)	67896*	G09B 11/00 (2006.01)	67912
C02F 1/74 (2006.01)	67905	G09F 23/00 (2006.01)	67896*
C03B 23/025 (2006.01)	67901	G09F 23/06 (2006.01)	67896*
C03B 23/02 (2006.01)	67901*	H01L 21/00 (2006.01)	67891
C11B 9/02 (2006.01)	67916	H01L 21/324 (2006.01)	67891*
C23C 8/06 (2006.01)	67893*	H01Q 1/12 (2006.01)	67887*
C30B 31/06 (2006.01)	67893	H01R 13/635 (2006.01)	67919
C30B 35/00 (2006.01)	67893*	H02G 3/04 (2006.01)	67897
C30B 35/00 (2006.01)	67891*	H04R 9/06 (2006.01)	67878
E01B 29/17 (2006.01)	67882*		

**INDEKS NUMEROWY
UDZIELONYCH PRAW OCHRONNYCH**

Nr prawa ochronn.	Symbol MKP	Nr prawa ochronn.	Symbol MKP
67867	F16D 1/06 (2006.01)	67894	A47F 1/08 (2006.01)
67868	B01D 25/12 (2006.01)	67895	E06B 1/70 (2006.01)
67869	A41C 3/00 (2006.01)	67896	B65D 23/12 (2006.01)
67870	E01H 5/06 (2006.01)	67897	H02G 3/04 (2006.01)
67871	E04F 17/04 (2006.01)	67898	A63F 9/10 (2006.01)
67872	B65D 21/02 (2006.01)	67899	B60G 11/14 (2006.01)
67873	F16L 37/00 (2006.01)	67900	F28F 9/00 (2006.01)
67874	B61D 15/06 (2006.01)	67901	C03B 23/025 (2006.01)
67875	B61D 35/00 (2006.01)	67902	B60K 15/07 (2006.01)
67876	A61G 17/013 (2006.01)	67903	F24C 3/12 (2006.01)
67877	A63B 3/00 (2006.01)	67904	F24F 13/02 (2006.01)
67878	H04R 9/06 (2006.01)	67905	C02F 1/74 (2006.01)
67879	E05C 5/00 (2006.01)	67906	F02M 21/02 (2006.01)
67880	A61F 13/02 (2006.01)	67907	F16L 59/04 (2006.01)
67881	F42B 33/06 (2006.01)	67908	B42F 13/00 (2006.01)
67882	B61D 45/00 (2006.01)	67909	E05G 1/10 (2006.01)
67883	E01B 7/22 (2006.01)	67910	B60T 8/17 (2006.01)
67884	A47B 77/00 (2006.01)	67911	F41H 1/02 (2006.01)
67885	A47C 17/13 (2006.01)	67912	G09B 11/00 (2006.01)
67886	B32B 3/12 (2006.01)	67913	G01N 3/00 (2006.01)
67887	E04H 12/12 (2006.01)	67914	A62B 35/00 (2006.01)
67888	A47L 23/00 (2006.01)	67915	A62B 35/00 (2006.01)
67889	E05D 5/16 (2006.01)	67916	C11B 9/02 (2006.01)
67890	B23B 3/10 (2006.01)	67917	G01N 33/02 (2006.01)
67891	H01L 21/00 (2006.01)	67918	F23N 3/00 (2006.01)
67892	A01M 1/16 (2006.01)	67919	H01R 13/635 (2006.01)
67893	C30B 31/06 (2006.01)	67920	B42D 25/00 (2014.01)

229
**DECYZJE O ODMOWIE UDZIELENIA
PRAWA OCHRONNEGO
(wydane po ogłoszeniu o zgłoszeniu)**

Poniższe zestawienie zawiera kolejno: numer zgłoszenia wzoru użytkowego oraz numer i rok wydania Biuletynu Urzędu Patentowego, w którym zgłoszenie zostało ogłoszone (dla zgłoszeń wydzielonych lub przekształconych ze zgłoszenia wynalazku umieszczono w nawiasie numer zgłoszenia macierzystego).

120036	25/2012	121624	13/2014
121068	25/2013	121625	13/2014
121069	25/2013	121638	14/2014
121256	04/2014	121672	15/2014
121441	11/2013	121878	20/2014
121527	11/2014	121920	21/2014
121561	13/2014	121946	22/2014
121622	13/2014	122014	23/2014
121623	13/2014	122438	05/2014

230
**DECYZJE O UOMORZENIU POSTĘPOWANIA
(wydane po ogłoszeniu o zgłoszeniu)**

Poniższe zestawienie zawiera kolejno: numer zgłoszenia wzoru użytkowego oraz numer i rok wydania Biuletynu Urzędu Patentowego, w którym zgłoszenie zostało ogłoszone (dla zgłoszeń wydzielonych lub

*) Prawo ochronne oznaczone więcej niż jednym symbolem klasyfikacyjnym. Ogłoszenie dotyczące tego prawa ochronnego można znaleźć pod symbolem klasyfikacyjnym odpowiadającym numerowi bez gwiazdki.

przekształconych ze zgłoszenia wynalazku umieszczono w nawiasie numer zgłoszenia macierzystego).

120164	01/2013	121171	01/2014
120283	05/2013	121870	20/2014
120374	09/2012		

231

**DECYZJE STWIERDZAJĄCE WYGAŚNIĘCIE
DECYZJI O UDZIELENIU PRAWA OCHRONNEGO**

Poniższe zestawienie zawiera kolejno: numer zgłoszenia wzoru użytkowego oraz numer i rok wydania Biuletynu Urzędu Patentowego, w którym zgłoszenie zostało ogłoszone (dla zgłoszeń wydzielonych lub przekształconych ze zgłoszenia wynalazku umieszczono w nawiasie numer zgłoszenia macierzystego).

120443	09/2013	121665	15/2014
121499	12/2013	121695	16/2014
121500	12/2013	121925	20/2013

232

**WPISY I ZMIANY W REJESTRZE
PRAW OCHRONNYCH**

(nieuwzględnione w innych samodzielnych ogłoszeniach)

Poniższe zestawienie zawiera kolejno: kod rodzaju prawa, numer prawa ochronnego, datę wpisu, oznaczenie rubryki, w której dokonano wpisu lub zmiany oraz treść wpisu. Poszczególne rubryki rejestru praw ochronnych zawierają następujące dane:

rubryka A - nazwisko i imię albo nazwa, miejsce zamieszkania albo siedziba uprawnionego z prawa ochronnego (miejscowość, kraj) oraz numer identyfikacji podatkowej NIP, a także numer PESEL albo numer identyfikacyjny REGON, o ile zgłaszający je wskazał,

rubryka B - tytuł wzoru użytkowego,

rubryka C - nazwisko i imię twórcy wzoru użytkowego oraz jego miejsce zamieszkania (miejscowość, kraj),

rubryka D - prawa ograniczające prawo ochronne,
rubryka E - wpisy uzupełniające stan prawny prawa ochronnego,
rubryka F - wnioski o unieważnienie i sprzeciwy oraz decyzje dotyczące danego prawa ochronnego,
rubryka G - data unieważnienia lub data i przyczyna wygaśnięcia prawa ochronnego.

Uwaga: Publikacji podlegają: zmiana uprawnionego, twórcy, zmiana nazwy uprawnionego, prawa ograniczające prawo ochronne, sprostowania istotnych pomyłek.

(Y1) **66936** 2015 03 05 D. Dokonać wpisu o brzmieniu: „Na mocy umowy z dnia 12 czerwca 2012 r. udzielono licencji pełnej i wyłącznej na używanie wzoru użytkowego przez spółkę Ecol-Unicon Sp. z o.o. na czas nieokreślony.”

233

DECYZJE O WYGAŚNIĘCIU PRAWA OCHRONNEGO

Poniższe zestawienie zawiera kolejno: kod rodzaju prawa, numery praw ochronnych, które wygasły na podstawie art. 90 ust. 1 pkt 2 - 4 w związku z art. 100 ust. 1 ustawy z dnia 30.06.2000 r. - Prawo własności przemysłowej oraz datę wygaśnięcia prawa ochronnego.

(Y1) 63992	2014 05 31	(Y1) 66244	2013 09 27
(Y1) 64000	2014 06 19	(Y1) 66245	2013 09 27
(Y1) 64003	2014 06 21	(Y1) 66246	2013 09 27
(Y1) 64058	2014 06 29	(Y1) 66266	2014 06 24
(Y1) 64140	2014 06 12	(Y1) 66307	2014 06 24
(Y1) 64216	2014 06 22	(Y1) 66653	2014 06 24
(Y1) 65047	2014 06 18	(Y1) 66694	2014 06 17
(Y1) 65132	2014 06 18	(Y1) 66731	2014 06 21
(Y1) 65520	2014 05 28	(Y1) 66889	2014 06 27
(Y1) 65581	2014 06 17	(Y1) 66939	2014 06 01
(Y1) 65711	2014 06 08	(Y1) 66943	2014 06 09
(Y1) 65713	2014 06 23	(Y1) 66944	2014 06 10
(Y1) 66037	2014 06 13	(Y1) 66945	2014 06 13
(Y1) 66038	2014 06 22	(Y1) 67371	2013 08 26
(Y1) 66149	2013 06 28	(Y1) 67413	2012 03 30
(Y1) 66206	2014 06 24	(Y1) 67502	2014 03 11

C. WZORY PRZEMYSŁOWE

Cyfrowe kody identyfikacyjne (wg normy WIPO ST. 80), które poprzedzają informacje o dokonanej rejestracji oznaczają:

- (11) – numer rejestracji oraz rejestracji międzynarodowej
- (15) – data rejestracji międzynarodowej
- (21) – numer zgłoszenia
- (22) – data zgłoszenia
- (30) – pierwszeństwo
- (45) – data publikacji rejestracji międzynarodowej
- (51) – symbol klasy wzoru przemysłowego
- (54) – określenie przedmiotu wzoru
- (55) – rysunek wzoru lub fotografię wzoru
- (72) – nazwisko i imię twórcy wzoru
- (73) – nazwisko i imię bądź nazwę uprawnionego

234

REJESTRACJA

(od nr 21 543 do nr 21 632)

(51) 32-00 (11) **21543** (22) 2014 10 14 (21) 22710
 (73) DAJAR SPÓŁKA Z OGRANICZONĄ ODPOWIEDZIALNOŚCIĄ,
 Koszalin, (PL)
 (72) Szwarc Paweł
 (54) Ornament
 (55)

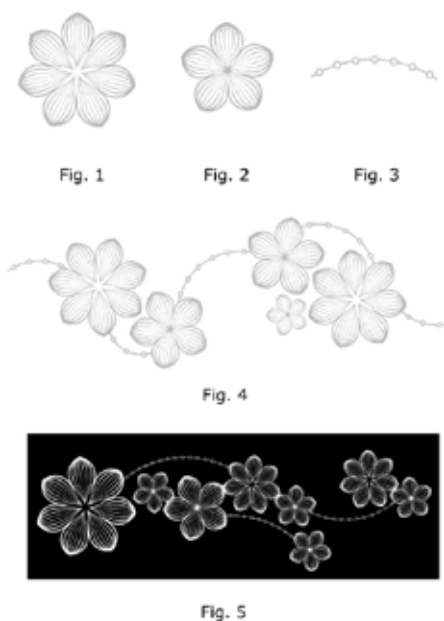

(51) 13-03 (11) **21544** (22) 2014 11 25 (21) 22909
 (73) SPÓŁDZIELNIA BIELSIN, Bielsko-Biała, (PL)

(72) MAMCARCZYK ANDRZEJ, Dobija Antoni, Świdzki Edward,
 Piotrowski Mirosław
 (54) ZŁĄCZKA UNIWERSALNA
 (55)



(51) 19-08 (11) **21545** (22) 2014 12 18 (21) 22975
 (73) LANGSTEINER ALICJA FA. LANGSTEINER, Kraków, (PL)
 (72) LANGSTEINER ALICJA

(54) Etykieta
(55)



(51) 09-03 (11) **21546** (22) 2014 12 22 (21) 22985
(73) POPOWSKI TADEUSZ, Lubicz, (PL)
(72) POPOWSKI TADEUSZ
(54) Pudełko
(55)



(51) 09-03 (11) **21547** (22) 2015 01 12 (21) 23061
(73) POPOWSKI TADEUSZ, Lubicz, (PL)
(72) TADEUSZ POPOWSKI
(54) Pudełko
(55)

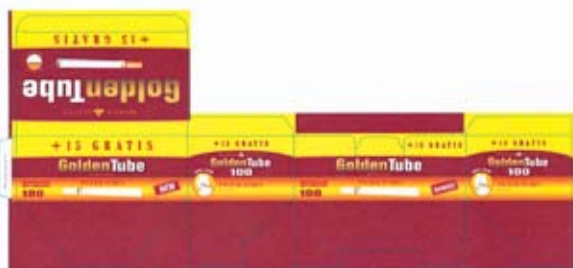

(51) 09-03 (11) **21548** (22) 2014 12 22 (21) 22984
(73) POPOWSKI TADEUSZ, Lubicz, (PL)
(72) POPOWSKI TADEUSZ

(54) Pudełko
(55)



(51) 26-05 (11) **21549** (22) 2014 03 31 (21) 22122
(73) GAWRYCH ZBIGNIEW, KOWALCZYK PRZEMYSŁAW, LEDIN SPÓŁKA CYWILNA, Ostrołęka, (PL)
(72) GAWRYCH ZBIGNIEW, KOWALCZYK PRZEMYSŁAW
(54) Oprawa oświetleniowa LED
(55)

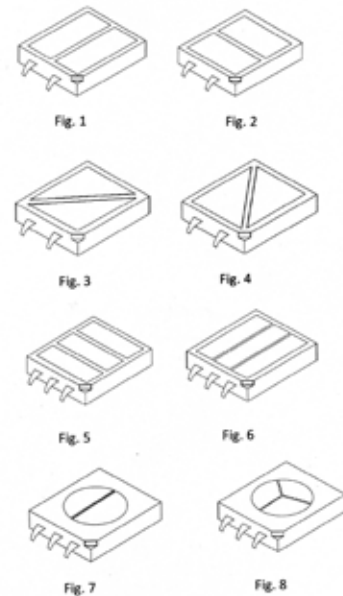

(51) 26-03 (11) **21550** (22) 2014 06 06 (21) 22344
(73) BANSLEBEN ANDRZEJ, Sopot, (PL)
(72) BANSLEBEN ANDRZEJ
(54) Oprawa awaryjna z fotoluminescencyjnym podtrzymaniem
(55)

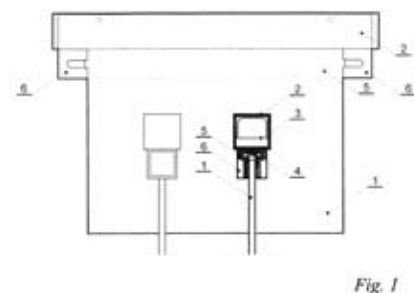

(51) 25-02 (11) **21551** (22) 2014 07 18 (21) 22461
 (73) STACHLEWSKI MACIEJ PRZEDSIĘBIORSTWO
 WIELOBRANŻOWE BUD-MASZ, Lutomiersk, (PL)
 (72) STACHLEWSKI MACIEJ
 (54) Ogrodzenie
 (55)

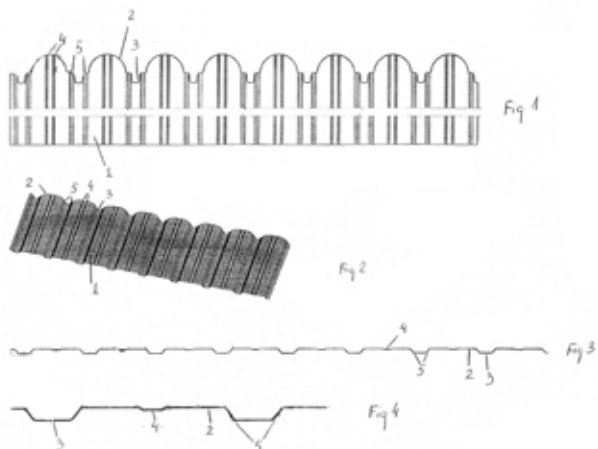

(51) 09-01 (11) **21552** (22) 2014 09 19 (21) 22636
 (30) 2014 03 20 (EM)
 (73) ITM Entreprises (Société par Actions Simplifiée), Paryż, (FR)
 (72) Lagisz Alexandra
 (54) Butelka
 (55)



Fig. 1

(51) 25-03 (11) **21553** (22) 2014 10 17 (21) 22718
 (73) TUSZYŃSKI MAREK PRZEDSIĘBIORSTWO PRODUKCYJNO
 HANDLOWO USŁUGOWE „TEMAX”, Warszawa, (PL)
 (72) TUSZYŃSKI MAREK, ŚWIDERSKI STANISŁAW
 (54) Zapora przeciwpowodziowa
 (55)



(51) 09-01 (11) **21554** (22) 2014 10 27 (21) 22756
 (73) CHOMIK M. ŚWIEŻY SPÓŁKA JAWNA, Gdów, (PL)
 (72) KOC AHMET

(54) Pojemnik z nakrętką
 (55)



Fig. 1



Fig. 2

(51) 06-04 (11) **21555** (22) 2014 11 06 (21) 22819
 (73) INSTYTUT BADAŃ TECHNICZNYCH I TRANSFERU
 INNOWACJI PRZEMYSŁOWYCH SPÓŁKA Z OGRANICZONĄ
 ODPOWIEDZIALNOŚCIĄ, Rzeszów, (PL)
 (72) FULARZ PIOTR, NOGIEĆ KRZYSZTOF
 (54) Regał
 (55)

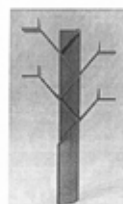

Fig. 2

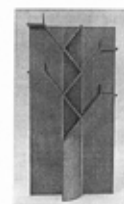

Fig. 3



Fig. 4



Fig. 5



Fig. 6

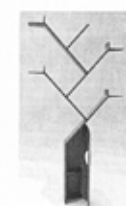

Fig. 7

(51) 21-02 (11) **21556** (22) 2014 11 14 (21) 22883
 (73) CZARNECKI STANISŁAW P.U.P.H. ROLDRZEW, Warszawa, (PL)
 (72) CZARNECKI PIOTR
 (54) Sztanga
 (55)



(51) 06-02 (11) **21557** (22) 2015 01 19 (21) 23068
 (73) INSTYTUT BADAŃ TECHNICZNYCH I TRANSFERU
 INNOWACJI PRZEMYSŁOWYCH SPÓŁKA Z OGRANICZONĄ
 ODPOWIEDZIALNOŚCIĄ, Rzeszów, (PL)

(72) FULARZ PIOTR, PŁOSKI STANISŁAW
 (54) Łóżeczko dziecięce
 (55)

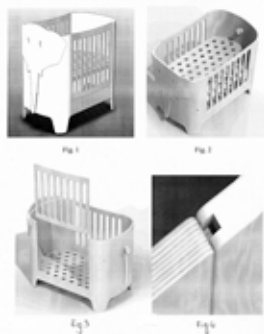

(51) 12-16 (11) **21558** (22) 2014 05 28 (21) 22303
 (73) LOGISTIC TECHNOLOGIES SPÓŁKA Z OGRANICZONĄ
 ODPOWIEDZIALNOŚCIĄ, Modlnica, (PL)
 (72) MIĄSKO MARIUSZ, KĘDZIOR JAROSŁAW, JANCZUR ROBERT,
 DRZEWIECKI JANUSZ
 (54) Urządzenie do mocowania słupów wirowanych na zestawach
 transportowych
 (55)

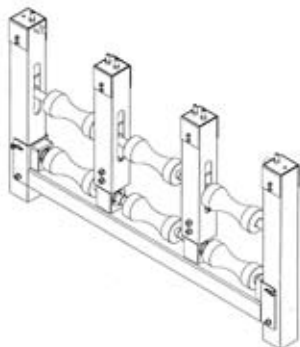

(51) 09-09 (11) **21559** (22) 2014 11 17 (21) 22887
 (73) MALTEX SPÓŁKA Z OGRANICZONĄ ODPOWIEDZIALNOŚCIĄ,
 Bydgoszcz, (PL)
 (72) MALAK JAROSŁAW
 (54) Komplet toaletowy
 (55)

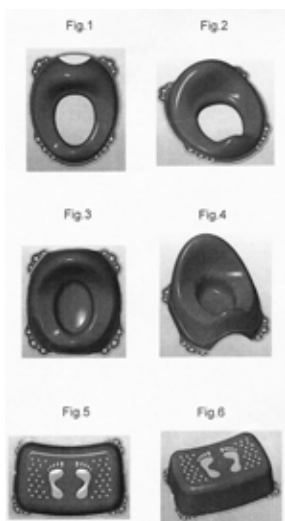

(51) 28-02 (11) **21560** (22) 2014 12 08 (21) 23275
 (73) LORENC EWA , Siercza, (PL); ORŁOWSKI MICHAŁ, Rzeszów, (PL)
 (72) LORENC EWA , ORŁOWSKI MICHAŁ

(54) Wkład detergentowy do koszyka w muszli klozetowej
 (55)

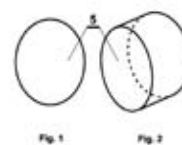

(51) 10-07 (11) **21561** (22) 2014 11 28 (21) 22921
 (73) Lubelska Grupa Lotnicza Sp. z o.o., Wrocław, (PL)
 (72) THOMAS VAN ANTWERP
 (54) Obudowa do systemu wizyjnego dla symulatorów lotu
 (55)



Fig. 1



Fig. 2

(51) 01-01 (11) **21562** (22) 2014 12 05 (21) 22951
 (73) WAWEL SPÓŁKA AKCYJNA, Kraków, (PL)
 (72) RIEGER ANNA
 (54) Wyrób cukierniczy
 (55)



Fig. 1



Fig. 2



Fig. 3

(51) 01-01 (11) **21563** (22) 2014 12 05 (21) 22952
 (73) WAWEL SPÓŁKA AKCYJNA, Kraków, (PL)
 (72) RIEGER ANNA
 (54) Wyrób cukierniczy
 (55)



Fig. 1

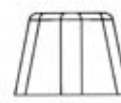

Fig. 2

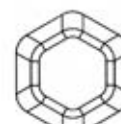
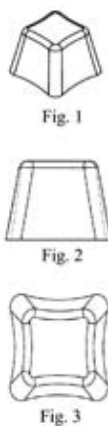

Fig. 3

(51) 01-01 (11) **21564** (22) 2014 12 05 (21) 22953
 (73) WAWEL SPÓŁKA AKCYJNA, Kraków, (PL)
 (72) RIEGER ANNA
 (54) Czekoladka
 (55)



(51) 01-01 (11) **21565** (22) 2014 12 05 (21) 22954
 (73) WAWEL SPÓŁKA AKCYJNA, Kraków, (PL)
 (72) RIEGER ANNA
 (54) Wyrób cukierniczy
 (55)



(51) 25-02 (11) **21566** (22) 2014 03 11 (21) 22068
 (73) POL-SKONE SPÓŁKA Z OGRANICZONĄ ODPOWIEDZIALNOŚCIĄ, Lublin, (PL)
 (72) DUDEK-STACHAL MONIKA, SZULŻYK-MACIĄG ANNA, SZULŻYK SŁAWOMIR
 (54) Drzwi
 (55)



(51) 25-02 (11) **21567** (22) 2014 03 11 (21) 22069
 (73) POL-SKONE SPÓŁKA Z OGRANICZONĄ ODPOWIEDZIALNOŚCIĄ, Lublin, (PL)

(72) DUDEK-STACHAL MONIKA, SZULŻYK-MACIĄG ANNA, SZULŻYK SŁAWOMIR
 (54) Drzwi
 (55)



(51) 25-02 (11) **21568** (22) 2014 03 11 (21) 22070
 (73) POL-SKONE SPÓŁKA Z OGRANICZONĄ ODPOWIEDZIALNOŚCIĄ, Lublin, (PL)
 (72) DUDEK-STACHAL MONIKA, SZULŻYK-MACIĄG ANNA, SZULŻYK SŁAWOMIR
 (54) Drzwi
 (55)

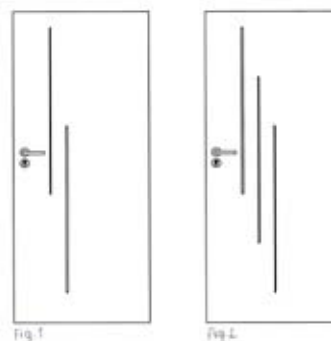

(51) 06-01 (11) **21569** (22) 2014 06 16 (21) 22370
 (73) HADRYŚ CEZARY PRES MEBEL, Częstochowa, (PL)
 (72) HADRYŚ CEZARY
 (54) Pufa-siedzisko
 (55)



(51) 09-03 (11) **21570** (22) 2014 09 12 (21) 22616
 (73) RUMIŃSKI KONRAD, Magdalenka, (PL)
 (72) RUMIŃSKI KONRAD
 (54) Pojemnik na jogurt
 (55)

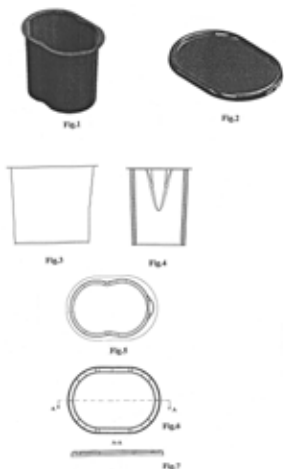

(51) 15-09 (11) **21571** (22) 2014 10 01 (21) 22678
 (73) MAZUR ROBERT, Jaworzno, (PL); CIURA JANUSZ, Jaworzno, (PL)
 (72) CIURA JANUSZ, MAZUR ROBERT
 (54) Podajnik osełek do ostrzenia ściernic
 (55)

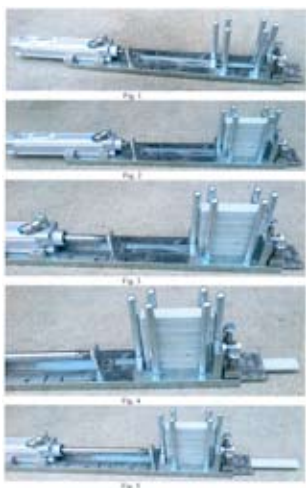

(51) 19-08 (11) **21572** (22) 2014 10 06 (21) 22693
 (73) ZESIUK ANTONI ZAKŁAD PRODUKCJI I HANDLU ZESIUK, Turek, (PL)
 (72) ZESIUK ANTONI
 (54) Etykieta
 (55)



(51) 20-03 (11) **21573** (22) 2014 10 06 (21) 22694
 (73) SKOCZEK KAROL VISUALPROMO, Grabówka, (PL)
 (72) SKOCZEK KAROL
 (54) Urządzenie reklamowe
 (55)

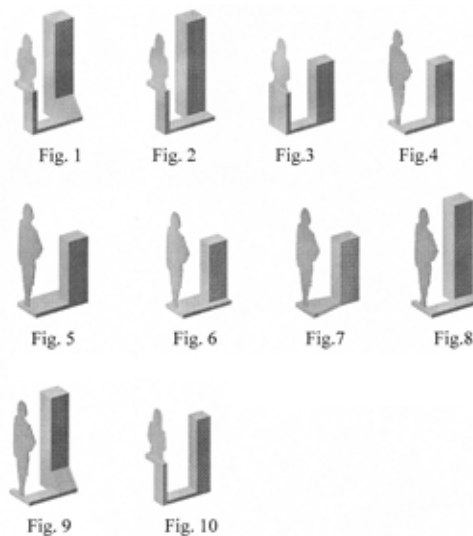

(51) 09-01 (11) **21574** (22) 2014 10 23 (21) 22749
 (73) HEINZ PLASTICS POLSKA SPÓŁKA Z OGRANICZONĄ ODPOWIEDZIALNOŚCIĄ, Działdowo, (PL)
 (72) MIKOŁAJCZAK PATRYK, TYBOROWSKI ADAM
 (54) Butelka na wyroby kosmetyczne
 (55)

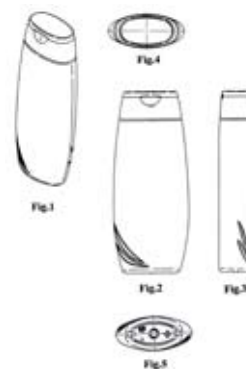

(51) 25-03 (11) **21575** (22) 2014 10 23 (21) 22751
 (73) MIEDZIŃSKI ANDRZEJ ZAKŁAD STOLARSKI, Kowale, (PL)
 (72) MIEDZIŃSKI ANDRZEJ
 (54) Altana
 (55)

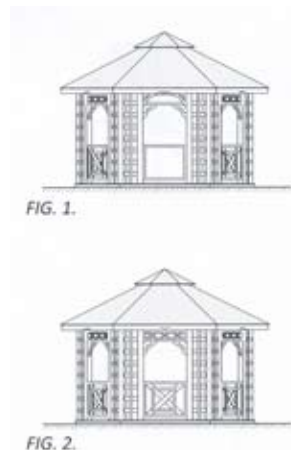

(51) 19-06 (11) **21576** (22) 2014 10 27 (21) 22758
 (73) PAWŁOWSKI ZBIGNIEW PRZEDSIĘBIORSTWO
 WIELOBRANŻOWE, Zawada, (PL)
 (72) PAWŁOWSKI ZBIGNIEW
 (54) Tablica rysunkowa
 (55)



(51) 09-03 (11) **21577** (22) 2014 11 25 (21) 22765
 (73) SKRZEK LECHOSŁAW LEHAN ZAKŁAD OPAKOWAŃ,
 Chełmno, (PL)
 (72) SKRZEK LECHOSŁAW
 (54) Opakowanie kartonowe
 (55)

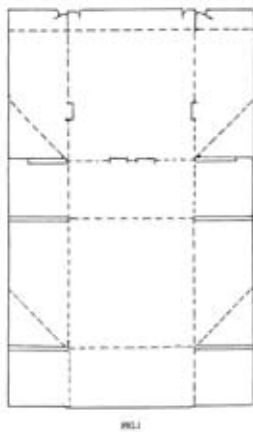

(51) 08-08 (11) **21578** (22) 2014 11 03 (21) 22789
 (73) KONIECZNY HENRYK, Warszawa, (PL)
 (72) KONIECZNY HENRYK
 (54) Śruba z nakrętką zaczepową
 (55)

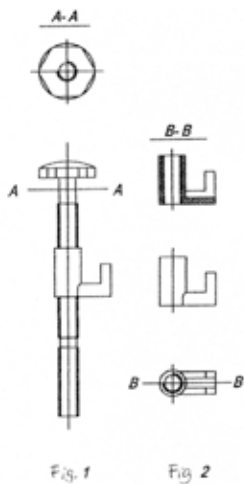

(51) 14-03 (11) **21579** (22) 2014 11 12 (21) 22873
 (73) UNIWERSYTET WARMIŃSKO-MAZURSKI W OLSZTYNIE,
 Olsztyn, (PL)
 (72) Syroka Zenon
 (54) Antena
 (55)

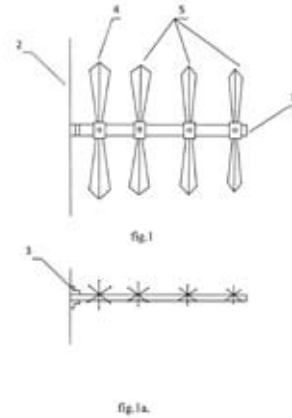

(51) 14-03 (11) **21580** (22) 2014 11 12 (21) 22875
 (73) UNIWERSYTET WARMIŃSKO-MAZURSKI W OLSZTYNIE,
 Olsztyn, (PL)
 (72) SYROKA ZENON
 (54) Antena
 (55)

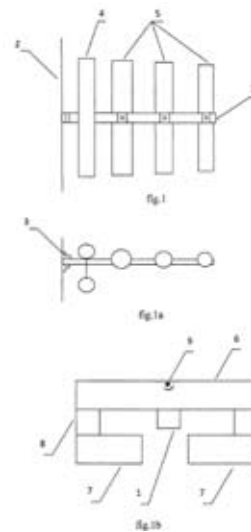

(51) 21-02 (11) **21581** (22) 2014 11 14 (21) 22884
 (73) CZARNECKI STANISŁAW P.U.P.H. ROLDRZEW, Warszawa, (PL)
 (72) CZARNECKI PIOTR
 (54) Sztanga
 (55)



(51) 32-00 (11) **21582** (22) 2014 11 17 (21) 22892
 (73) PERFECT COLL SPÓŁKA Z OGRANICZONĄ
 ODPOWIEDZIALNOŚCIĄ, Warszawa, (PL)
 (72) WASZCZYK MACIEJ
 (54) Znak graficzny
 (55)



(51) 12-16 (11) **21583** (22) 2014 11 19 (21) 22900
 (73) KONIECZNY HENRYK, Warszawa, (PL)
 (72) KONIECZNY HENRYK
 (54) Spinka montażowa
 (55)

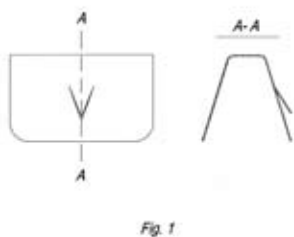

(51) 32-00 (11) **21584** (22) 2014 12 01 (21) 22931
 (73) ZAKŁADY MIĘSNE SILESIA SPÓŁKA AKCYJNA, Katowice, (PL)
 (72) WOŹNICA KRZYSZTOF
 (54) Wzór graficzny
 (55)



(51) 32-00 (11) **21585** (22) 2014 12 01 (21) 22932
 (73) ZAKŁADY MIĘSNE SILESIA SPÓŁKA AKCYJNA, Katowice, (PL)
 (72) WOŹNICA KRZYSZTOF
 (54) Wzór graficzny
 (55)



(51) 09-03 (11) **21586** (22) 2014 12 01 (21) 22938
 (73) ZAKŁADY MIĘSNE SILESIA SPÓŁKA AKCYJNA, Katowice, (PL)
 (72) WOŹNICA KRZYSZTOF
 (54) Opakowanie
 (55)



(51) 23-03 (11) **21587** (22) 2014 12 01 (21) 22939
 (73) ELIKO PRZEDSIĘBIORSTWO PRODUKCYJNO-USŁUGOWO-
 HANDLOWE ELŻBIETA MOŃKA, ROMAN MOŃKA SPÓŁKA JAWNA,
 Konopiska, (PL)
 (72) MOŃKA ROMAN
 (54) Grzałka
 (55)



(51) 19-08 (11) **21588** (22) 2014 12 04 (21) 22944
 (73) KACZOROWSKI RYSZARD MAKARONY BABUNI, Rudniki, (PL)
 (72) KACZOROWSKI RYSZARD
 (54) Etykieta
 (55)



(51) 32-00 (11) **21589** (22) 2014 12 04 (21) 22945
 (73) ZAKŁADY MIĘSNE SILESIA SPÓŁKA AKCYJNA, Katowice, (PL)
 (72) WOŹNICA KRZYSZTOF
 (54) Wzór graficzny
 (55)



(51) 32-00 (11) **21590** (22) 2014 12 05 (21) 22947
 (73) ZAKŁADY MIĘSNE SILESIA SPÓŁKA AKCYJNA, Katowice, (PL)
 (72) WOŹNICA KRZYSZTOF
 (54) Wzór graficzny
 (55)



(51) 32-00 (11) **21591** (22) 2014 12 05 (21) 22948
 (73) ZAKŁADY MIĘSNE SILESIA SPÓŁKA AKCYJNA, Katowice, (PL)
 (72) WOŹNICA KRZYSZTOF
 (54) Wzór graficzny
 (55)



(51) 32-00 (11) **21592** (22) 2014 12 08 (21) 22959
 (73) ZAKŁADY MIĘSNE SILESIA SPÓŁKA AKCYJNA, Katowice, (PL)
 (72) WOŹNICA KRZYSZTOF
 (54) Wzór graficzny
 (55)



(51) 32-00 (11) **21593** (22) 2014 12 10 (21) 22962
 (73) ZAKŁADY MIĘSNE SILESIA SPÓŁKA AKCYJNA, Katowice, (PL)
 (72) WOŹNICA KRZYSZTOF
 (54) Wzór graficzny
 (55)



(51) 32-00 (11) **21594** (22) 2014 12 10 (21) 22963
 (73) ZAKŁADY MIĘSNE SILESIA SPÓŁKA AKCYJNA, Katowice, (PL)
 (72) WOŹNICA KRZYSZTOF
 (54) Wzór graficzny
 (55)



(51) 19-08 (11) **21595** (22) 2014 12 12 (21) 22966
 (73) KRAWCZYK STANISŁAW F.P.H.U. KRAWPAK, Rogoźno-Kolonia, (PL)
 (72) KRAWCZYK STANISŁAW
 (54) Etykieta opakowania
 (55)



(51) 07-02 (11) **21596** (22) 2014 12 15 (21) 22969
 (73) PIETRASZEWSKI IGOR, Wrocław, (PL)
 (72) IGOR PIETRASZEWSKI
 (54) Garnek do gotowania na parze
 (55)

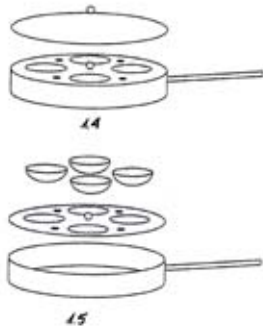

(51) 32-00 (11) **21597** (22) 2014 12 15 (21) 22970
 (73) ZAKŁADY MIĘSNE SILESIA SPÓŁKA AKCYJNA, Katowice, (PL)
 (72) WOŹNICA KRZYSZTOF
 (54) Wzór graficzny
 (55)



(51) 01-01 (11) **21598** (22) 2014 12 15 (21) 22971
 (73) WAWEL SPÓŁKA AKCYJNA, Kraków, (PL)
 (72) RIEGER ANNA
 (54) Wyrób cukierniczy
 (55)

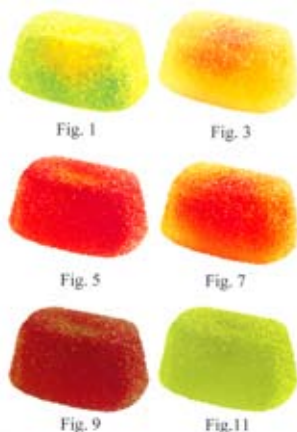

(51) 27-99 (11) **21599** (22) 2014 11 12 (21) 22866
 (30) 2014 05 15 (US)
 (73) REPUBLIC TOBACCO L.P., Glenview, (US)
 (72) LIN MEI
 (54) Maszynka do robienia papierosów
 (55)



FIG. 1

(51) 01-01 (11) **21600** (22) 2014 11 12 (21) 22868
 (73) CELPOL ANDRZEJ LEWANDOWSKI SPÓŁKA JAWNA W ŁASKU, Łask, (PL)
 (72) LEWANDOWSKI ANDRZEJ
 (54) Ciastko
 (55)



(51) 23-03 (11) **21601** (22) 2014 12 05 (21) 22946
 (73) SUN ENERGY SPÓŁKA Z OGRANICZONĄ ODPOWIEDZIALNOŚCIĄ, Gdańsk, (PL)
 (72) OLEJNIK RICKARD
 (54) Obudowa pompy ciepła
 (55)



Fig. 1



Fig. 2

(51) 32-00 (11) **21602** (22) 2014 12 16 (21) 22973
 (73) OPEGIEKA SPÓŁKA Z OGRANICZONĄ ODPOWIEDZIALNOŚCIĄ, Elbląg, (PL)
 (72) CZKUJ SŁAWOMIR
 (54) Logo
 (55)



(51) 19-06 (11) **21603** (22) 2014 12 22 (21) 22986
 (73) TADEO TRADING SPÓŁKA Z OGRANICZONĄ ODPOWIEDZIALNOŚCIĄ, Warszawa, (PL)
 (72) RYCHTER JANUSZ

(54) Kredki

(55)

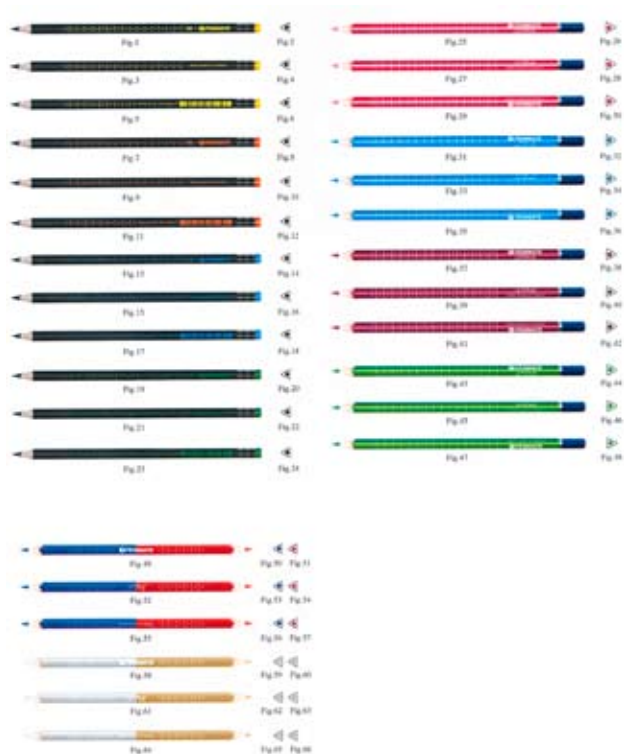
(51) 06-01 (11) **21604** (22) 2014 12 22 (21) 22987

(73) SZINDZIELORZ ANDRZEJ FADOME, Złotniki, (PL)

(72) SZINDZIELORZ ANDRZEJ

(54) Szafa i łóżko

(55)



Fig. 1



Fig. 2

(51) 24-03 (11) **21605** (22) 2014 12 22 (21) 22988

(73) CHM SPÓŁKA Z OGRANICZONĄ ODPOWIEDZIALNOŚCIĄ, Lewickie, (PL)

(72) SOBOLEWSKI ANDRZEJ, ANTONIUK WŁODZIMIERZ, TRYNISZEWSKA KATARZYNA

(54) Płytki do oczodołu

(55)

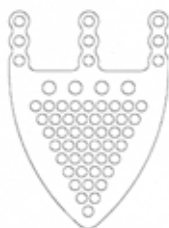
(51) 09-01 (11) **21606** (22) 2014 12 22 (21) 22991

(73) LA RIVE SPÓŁKA AKCYJNA, Grudziądz, (PL)

(72) SZYMULA MARIUSZ

(54) Butelka

(55)



fig. 5

fig. 6

(51) 25-01 (11) **21607** (22) 2014 12 19 (21) 22992

(73) ZAKŁAD ODLEWNICZY LEFEK-MILER-BANASIK SPÓŁKA Z OGRANICZONĄ ODPOWIEDZIALNOŚCIĄ, Końskie, (PL)

(72) CIUŁKOWSKI TOMASZ, ANIOŁ HENRYK

(54) Wpust uliczny górski

(55)



FIG. 2

(51) 26-01 (11) **21608** (22) 2014 12 23 (21) 22993

(73) VITROSILICON SPÓŁKA AKCYJNA, Iłowa, (PL)

(72) KOŁACZEK MARIA, MILLER DOBROŚŁAWA, KACZOROWSKA BOŻENA, MATUSIAK ZBIGNIEW, ZIĘBA PAWEŁ

(54) Osłona znicza

(55)

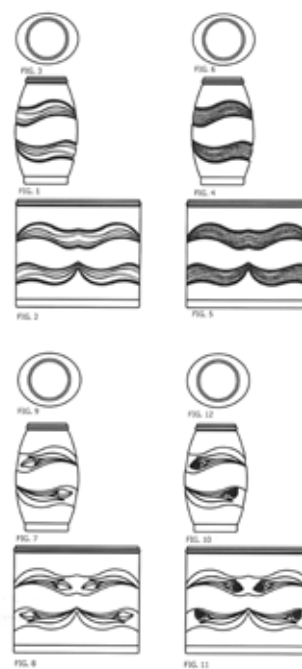
(51) 08-05 (11) **21609** (22) 2014 12 29 (21) 22994

(73) PRZEDSIĘBIORSTWO PRODUKCYJNO USŁUGOWO HANDLOWE KOMA SPÓŁKA Z OGRANICZONĄ ODPOWIEDZIALNOŚCIĄ, Wilkanowo, (PL)

(72) STEFEK ZYGMUNT, BIAŁOWĄS HENRYK
 (54) Obejma do uśmiercania ryb
 (55)

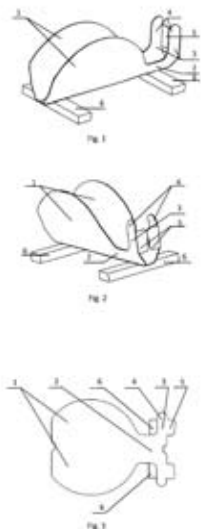

(51) 23-01 (11) **21610** (22) 2014 12 30 (21) 22995
 (73) BIOPAX PL SPÓŁKA Z OGRANICZONĄ
 ODPOWIEDZIALNOŚCIĄ, Zielona Góra, (PL)
 (72) WAŚ JANUSZ, MUSIAŁOWICZ TOMASZ
 (54) Aerator
 (55)

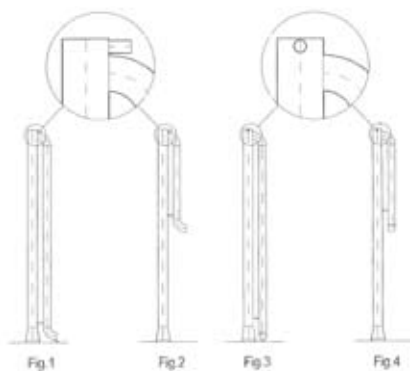

(51) 32-00 (11) **21611** (22) 2014 12 23 (21) 23004
 (73) VITROSILICON SPÓŁKA AKCYJNA, Iłowa, (PL)
 (72) SZCZEPAŃSKI ROMAN, MATUSIAK ZBIGNIEW, ZIĘBA PAWEŁ
 (54) Motyw zdobniczy
 (55)

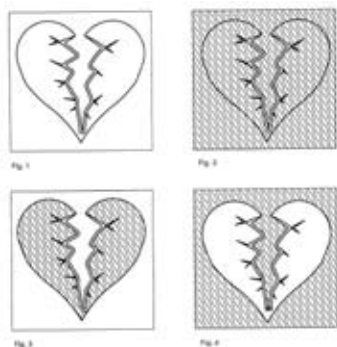

(51) 01-01 (11) **21612** (22) 2014 12 24 (21) 23007
 (73) FANTASY FOOD SPÓŁKA Z OGRANICZONĄ
 ODPOWIEDZIALNOŚCIĄ, Kobyłka, (PL)
 (72) HUBERT JAROSŁAW

(54) Wyrób piekarniczy
 (55)



(51) 26-05 (11) **21613** (22) 2014 12 27 (21) 23013
 (73) PRZEDSIĘBIORSTWO PRODUKCYJNO USŁUGOWO
 HANDLOWE ALFA SOSNOWSCY SPÓŁKA JAWNA, Nowa Wieś, (PL)
 (72) SOSNOWSKI STANISŁAW
 (54) Lampa
 (55)



(51) 26-05 (11) **21614** (22) 2014 12 27 (21) 23014
 (73) PRZEDSIĘBIORSTWO PRODUKCYJNO USŁUGOWO
 HANDLOWE ALFA SOSNOWSCY SPÓŁKA JAWNA, Nowa wieś, (PL)
 (72) SOSNOWSKI STANISŁAW
 (54) Lampa
 (55)



(51) 26-05 (11) **21615** (22) 2014 12 27 (21) 23015
 (73) PRZEDSIĘBIORSTWO PRODUKCYJNO USŁUGOWO
 HANDLOWE ALFA SOSNOWSCY SPÓŁKA JAWNA, Nowa Wieś, (PL)
 (72) SOSNOWSKI STANISŁAW
 (54) Lampa
 (55)



(51) 26-05 (11) **21616** (22) 2014 12 27 (21) 23016
 (73) PRZEDSIĘBIORSTWO PRODUKCYJNO USŁUGOWO
 HANDLOWE ALFA SOSNOWSCY SPÓŁKA JAWNA, Nowa Wieś, (PL)
 (72) SOSNOWSKI STANISŁAW
 (54) Lampa
 (55)



Fig. 1

(51) 26-05 (11) **21617** (22) 2014 12 27 (21) 23017
 (73) PRZEDSIĘBIORSTWO PRODUKCYJNO USŁUGOWO
 HANDLOWE ALFA SOSNOWSCY SPÓŁKA JAWNA, Nowa Wieś, (PL)
 (72) SOSNOWSKI STANISŁAW
 (54) Lampa
 (55)



Fig. 1

(51) 26-05 (11) **21618** (22) 2014 12 27 (21) 23018
 (73) PRZEDSIĘBIORSTWO PRODUKCYJNO USŁUGOWO
 HANDLOWE ALFA SOSNOWSCY SPÓŁKA JAWNA, Nowa Wieś, (PL)
 (72) SOSNOWSKI STANISŁAW
 (54) Lampa
 (55)



Fig. 1

(51) 26-05 (11) **21619** (22) 2014 12 27 (21) 23019
 (73) PRZEDSIĘBIORSTWO PRODUKCYJNO USŁUGOWO
 HANDLOWE ALFA SOSNOWSCY SPÓŁKA JAWNA, Nowa Wieś, (PL)
 (72) SOSNOWSKI STANISŁAW
 (54) Lampa
 (55)



Fig. 1

(51) 26-05 (11) **21620** (22) 2014 12 27 (21) 23020
 (73) PRZEDSIĘBIORSTWO PRODUKCYJNO USŁUGOWO
 HANDLOWE ALFA SOSNOWSCY SPÓŁKA JAWNA, Nowa Wieś, (PL)
 (72) SOSNOWSKI STANISŁAW
 (54) Lampa
 (55)



Fig. 1



Fig. 2

(51) 32-00 (11) **21621** (22) 2015 01 05 (21) 23045
 (73) ZAKŁADY PRZEMYSŁU CUKIERNICZEGO BAŁTYK SPÓŁKA
 Z OGRANICZONĄ ODPOWIEDZIALNOŚCIĄ, Gdańsk, (PL)
 (72) MOTYLEWSKA MARTA
 (54) Znak graficzny
 (55)



(51) 32-00 (11) **21622** (22) 2015 01 05 (21) 23046
 (73) ZAKŁADY PRZEMYSŁU CUKIERNICZEGO BAŁTYK SPÓŁKA
 Z OGRANICZONĄ ODPOWIEDZIALNOŚCIĄ, Gdańsk, (PL)
 (72) MOTYLEWSKA MARTA
 (54) Znak graficzny
 (55)



(51) 26-01 (11) **21623** (22) 2015 01 05 (21) 23048
 (73) VITROSILICON SPÓŁKA AKCYJNA, Iłowa, (PL)
 (72) SZCZEPAŃSKI ROMAN, MILLER DOBROŚŁAWA,
 KACZOROWSKA BOŻENA, MATUSIAK ZBIGNIEW, ZIĘBA PAWEŁ

(54) Osłona znicza
(55)

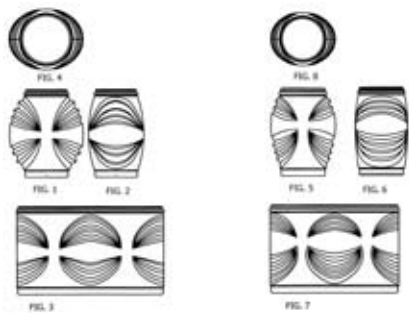

(51) 26-01 (11) **21624** (22) 2015 01 05 (21) 23049
(73) VITROSILICON SPÓŁKA AKCYJNA, Iłowa, (PL)
(72) SZCZEPAŃSKI ROMAN, MILLER DOBROŚŁAWA,
KACZOROWSKA BOŻENA, MATUSIAK ZBIGNIEW, ZIĘBA PAWEŁ
(54) Osłona znicza
(55)

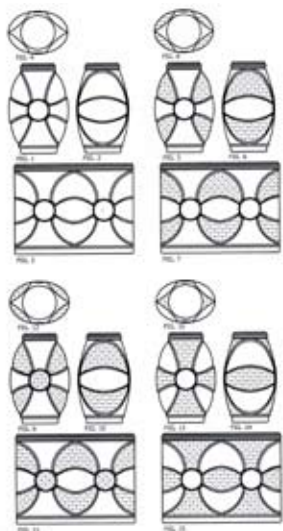

(51) 25-02 (11) **21625** (22) 2015 01 08 (21) 23052
(73) CLASSEN-POL SPÓŁKA AKCYJNA, Zwonowice, (PL)
(72) JAROS DAGMARA
(54) Drzwi
(55)

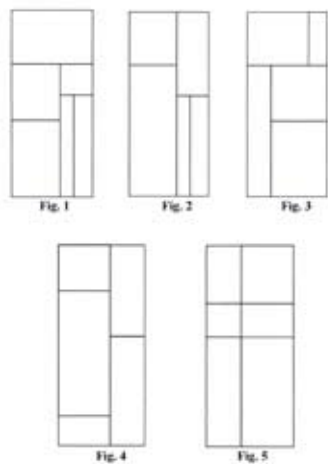

(51) 25-02 (11) **21626** (22) 2015 01 08 (21) 23053
(73) CLASSEN-POL SPÓŁKA AKCYJNA, Zwonowice, (PL)
(72) PODOLAK KAMIL JAN

(54) Drzwi
(55)

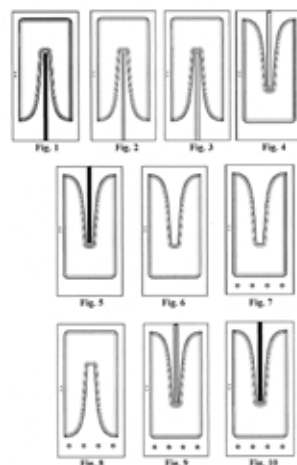

(51) 25-02 (11) **21627** (22) 2015 01 08 (21) 23054
(73) CLASSEN-POL SPÓŁKA AKCYJNA, Zwonowice, (PL)
(72) PODOLAK KAMIL JAN
(54) Drzwi
(55)

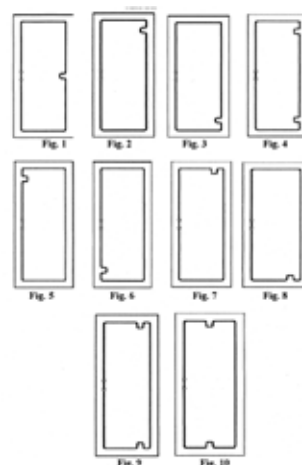

(51) 06-02 (11) **21628** (22) 2014 12 31 (21) 23039
(73) Matysiak Leszek prowadzący działalność gospodarczą pod nazwą Q-NET Leszek Matysiak , Tarnowskie Góry, (PL)
(72) MATYSIAK LESZEK
(54) Łóżko piętrowe
(55)

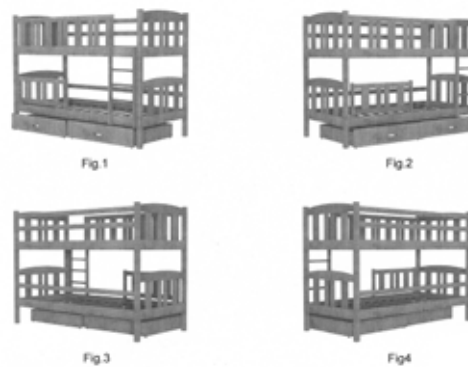

(51) 06-02 (11) **21629** (22) 2014 12 31 (21) 23009
(73) Matysiak Leszek prowadzący działalność gospodarczą pod nazwą Q-NET Leszek Matysiak , Tarnowskie Góry, (PL)
(72) MATYSIAK LESZEK

(54) Łóżko parterowe

(55)



Fig. 1



Fig. 2



Fig. 3



Fig. 4

(51) 06-02 (11) **21630** (22) 2014 12 31 (21) 22999

(73) Matysiak Leszek prowadzący działalność gospodarczą pod nazwą Q-NET Leszek Matysiak, Tarnowskie Góry, (PL)

(72) MATYSIAK LESZEK

(54) Łóżko parterowe

(55)



Fig. 1



Fig. 2



Fig. 3



Fig. 4

(51) 06-02 (11) **21631** (22) 2014 12 31 (21) 22998

(73) Matysiak Leszek prowadzący działalność gospodarczą pod nazwą Q-NET Leszek Matysiak, Tarnowskie Góry, (PL)

(72) MATYSIAK LESZEK

(54) Łóżko parterowe

(55)



Fig. 1



Fig. 2



Fig. 3



Fig. 4

(51) 06-02 (11) **21632** (22) 2014 12 31 (21) 22997

(73) Matysiak Leszek prowadzący działalność gospodarczą pod nazwą Q-NET Leszek Matysiak, Tarnowskie Góry, (PL)

(72) MATYSIAK LESZEK

(54) Łóżko parterowe

(55)



Fig. 1



Fig. 2



Fig. 3



Fig. 4

235

**WPISY I ZMIANY W REJESTRZE WZORÓW PRZEMYSŁOWYCH
(nieuwzględnione w innych samodzielnych ogłoszeniach)**

Poniższe zestawienie zawiera kolejno: numer rejestracji wzoru przemysłowego, datę wpisu, oznaczenie rubryki, w której dokonano wpisu lub zmiany oraz treść wpisu. Poszczególne rubryki rejestru wzorów przemysłowych zawierają następujące dane:

rubryka A - nazwisko i imię albo nazwa, miejsce zamieszkania albo siedziba uprawnionego z prawa z rejestracji wzoru przemysłowego (miejscowość, kraj) oraz numer identyfikacji podatkowej NIP, a także numer PESEL albo numer identyfikacyjny REGON, o ile zgłaszający je wskazał,

rubryka B - przedmiot wzoru przemysłowego,

rubryka C - nazwisko i imię twórcy wzoru przemysłowego oraz jego miejsce zamieszkania (miejscowość, kraj),

rubryka D - prawa ograniczające prawo z rejestracji,

rubryka E - wnioski o unieważnienie i sprzeciwu oraz decyzje dotyczące danego prawa z rejestracji,

rubryka F - data unieważnienia lub data i przyczyna wygaśnięcia prawa z rejestracji.

Uwaga: Publikacji podlegają: zmiana uprawnionego, twórcy, zmiana nazwy uprawnionego, prawa ograniczające prawo z rejestracji wzoru przemysłowego, sprostowania istotnych pomyłek.

1780 2015 02 20 A. Wprowadzono zmianę uprawnionego przez wykreślenie wpisu: MW-GMW Sp. z o.o. Sp.k., Wadowice, Polska 357233331 i dokonanie wpisu: TYMBARK-MWS SPÓŁKA Z OGRANICZONĄ ODPOWIEDZIALNOŚCIĄ SPÓŁKA KOMANDYTOWO-AKCYJNA, Tymbark, Polska 490540969

1780 2015 02 20 A. Wprowadzono zmianę uprawnionego przez wykreślenie wpisu: TYMBARK-MWS SPÓŁKA Z OGRANICZONĄ ODPOWIEDZIALNOŚCIĄ SPÓŁKA KOMANDYTOWO-AKCYJNA, Tymbark, Polska 490540969 i dokonanie wpisu: IP-GMW SPÓŁKA Z OGRANICZONĄ ODPOWIEDZIALNOŚCIĄ SPÓŁKA KOMANDYTOWO-AKCYJNA, Wadowice, Polska 122948517

1780 2015 02 20 A. Wprowadzono zmianę uprawnionego przez wykreślenie wpisu: IP-GMW SPÓŁKA Z OGRANICZONĄ ODPOWIEDZIALNOŚCIĄ SPÓŁKA KOMANDYTOWO-AKCYJNA, Wadowice, Polska 122948517 i dokonanie wpisu: GRUPA MASPEX SPÓŁKA Z OGRANICZONĄ ODPOWIEDZIALNOŚCIĄ SPÓŁKA KOMANDYTOWO-AKCYJNA, Wadowice, Polska 122948517

2170 2015 02 18 A. Wprowadzono zmianę uprawnionego przez wykreślenie wpisu: MW-GMW Sp. z o.o. Sp.k., Wadowice, Polska 357233331 i dokonanie wpisu: TYMBARK-MWS SPÓŁKA Z OGRANICZONĄ ODPOWIEDZIALNOŚCIĄ SPÓŁKA KOMANDYTOWO-AKCYJNA, Tymbark, Polska 490540969

2170 2015 02 18 A. Wprowadzono zmianę uprawnionego przez wykreślenie wpisu: TYMBARK-MWS SPÓŁKA Z OGRANICZONĄ ODPOWIEDZIALNOŚCIĄ SPÓŁKA KOMANDYTOWO-AKCYJNA, Tymbark, Polska 490540969 i dokonanie wpisu: IP-GMW SPÓŁKA Z OGRANICZONĄ ODPOWIEDZIALNOŚCIĄ SPÓŁKA KOMANDYTOWO-AKCYJNA, Wadowice, Polska 122948517

2170 2015 02 18 A. Wprowadzono zmianę uprawnionego przez wykreślenie wpisu: IP-GMW SPÓŁKA Z OGRANICZONĄ ODPOWIEDZIALNOŚCIĄ SPÓŁKA KOMANDYTOWO-AKCYJNA, Wadowice, Polska 122948517 i dokonanie wpisu: GRUPA MASPEX SPÓŁKA Z OGRANICZONĄ ODPOWIEDZIALNOŚCIĄ SPÓŁKA KOMANDYTOWO-AKCYJNA, Wadowice, Polska 122948517

2172 2015 02 18 A. Wprowadzono zmianę uprawnionego przez wykreślenie wpisu: MW-GMW Sp. z o.o. Sp.k., Wadowice, Polska 357233331 i dokonanie wpisu: TYMBARK-MWS SPÓŁKA

Z OGRANICZONĄ ODPOWIEDZIALNOŚCIĄ SPÓŁKA KOMANDYTOWO-AKCYJNA, Tymbark, Polska 490540969

2172 2015 02 18 A. Wprowadzono zmianę uprawnionego przez wykreślenie wpisu: TYMBARK-MWS SPÓŁKA Z OGRANICZONĄ ODPOWIEDZIALNOŚCIĄ SPÓŁKA KOMANDYTOWO-AKCYJNA, Tymbark, Polska 490540969 i dokonanie wpisu: IP-GMW SPÓŁKA Z OGRANICZONĄ ODPOWIEDZIALNOŚCIĄ SPÓŁKA KOMANDYTOWO-AKCYJNA, Wadowice, Polska 122948517

2172 2015 02 18 A. Wprowadzono zmianę uprawnionego przez wykreślenie wpisu: IP-GMW SPÓŁKA Z OGRANICZONĄ ODPOWIEDZIALNOŚCIĄ SPÓŁKA KOMANDYTOWO-AKCYJNA, Wadowice, Polska 122948517 i dokonanie wpisu: GRUPA MASPEX SPÓŁKA Z OGRANICZONĄ ODPOWIEDZIALNOŚCIĄ SPÓŁKA KOMANDYTOWO-AKCYJNA, Wadowice, Polska 122948517

7640 2015 02 04 A. Wprowadzono zmianę uprawnionego przez wykreślenie wpisu: PPHU PROSPERPLAST Sp.J., Paweł Mrózek & Marek Mrózek, 43-374 Buczkowice ul. Wczasowa 733 A, Polska 070434735 i dokonanie wpisu: PROSPERPLAST SPÓŁKA Z OGRANICZONĄ ODPOWIEDZIALNOŚCIĄ SPÓŁKA KOMANDYTOWO-AKCYJNA, Rybarzowice, Polska 070434735

9289 2015 02 18 A. Wprowadzono zmianę uprawnionego przez wykreślenie wpisu: MW-GMW Sp. z o.o. Sp.k., Wadowice, Polska 357233331 i dokonanie wpisu: TYMBARK-MWS SPÓŁKA Z OGRANICZONĄ ODPOWIEDZIALNOŚCIĄ SPÓŁKA KOMANDYTOWO-AKCYJNA, Tymbark, Polska 490540969

9289 2015 02 18 A. Wprowadzono zmianę uprawnionego przez wykreślenie wpisu: TYMBARK-MWS SPÓŁKA Z OGRANICZONĄ ODPOWIEDZIALNOŚCIĄ SPÓŁKA KOMANDYTOWO-AKCYJNA, Tymbark, Polska 490540969 i dokonanie wpisu: IP-GMW SPÓŁKA Z OGRANICZONĄ ODPOWIEDZIALNOŚCIĄ SPÓŁKA KOMANDYTOWO-AKCYJNA, Wadowice, Polska 122948517

9289 2015 02 18 A. Wprowadzono zmianę uprawnionego przez wykreślenie wpisu: IP-GMW SPÓŁKA Z OGRANICZONĄ ODPOWIEDZIALNOŚCIĄ SPÓŁKA KOMANDYTOWO-AKCYJNA, Wadowice, Polska 122948517 i dokonanie wpisu: GRUPA MASPEX SPÓŁKA Z OGRANICZONĄ ODPOWIEDZIALNOŚCIĄ SPÓŁKA KOMANDYTOWO-AKCYJNA, Wadowice, Polska 122948517

9619 2015 02 20 A. Wprowadzono zmianę uprawnionego przez wykreślenie wpisu: MW-GMW Sp. z o.o. Sp.k., Wadowice, Polska 357233331 i dokonanie wpisu: TYMBARK-MWS SPÓŁKA Z OGRANICZONĄ ODPOWIEDZIALNOŚCIĄ SPÓŁKA KOMANDYTOWO-AKCYJNA, Tymbark, Polska 490540969

9619 2015 02 20 A. Wprowadzono zmianę uprawnionego przez wykreślenie wpisu: TYMBARK-MWS SPÓŁKA Z OGRANICZONĄ ODPOWIEDZIALNOŚCIĄ SPÓŁKA KOMANDYTOWO-AKCYJNA, Tymbark, Polska 490540969 i dokonanie wpisu: IP-GMW SPÓŁKA Z OGRANICZONĄ ODPOWIEDZIALNOŚCIĄ SPÓŁKA KOMANDYTOWO-AKCYJNA, Wadowice, Polska 122948517

9619 2015 02 20 A. Wprowadzono zmianę uprawnionego przez wykreślenie wpisu: IP-GMW SPÓŁKA Z OGRANICZONĄ ODPOWIEDZIALNOŚCIĄ SPÓŁKA KOMANDYTOWO-AKCYJNA, Wadowice, Polska 122948517 i dokonanie wpisu: GRUPA MASPEX SPÓŁKA Z OGRANICZONĄ ODPOWIEDZIALNOŚCIĄ SPÓŁKA KOMANDYTOWO-AKCYJNA, Wadowice, Polska 122948517

17904 2015 02 26 A. Wprowadzono zmianę uprawnionego przez wykreślenie wpisu: BECKER ELEKTRONIC POLSKA SPÓŁKA OGRANICZONĄ ODPOWIEDZIALNOŚCIĄ, Wrocław, Polska 930878211

i dokonanie wpisu: BECKER AVIONICS POLSKA SPÓŁKA OGRANICZONĄ ODPOWIEDZIALNOŚCIĄ, Wrocław, Polska 930878211

18565, 18567 2015 02 06 A. Wprowadzono zmianę uprawnionego przez wykreślenie wpisu: ALTER SPÓŁKA OGRANICZONĄ ODPOWIEDZIALNOŚCIĄ, Dobrze Miasto, Polska 511358750 HUTA STAŁOWA WOLA SPÓŁKA AKCYJNA, Stalowa Wola, Polska 830005443 i dokonanie wpisu: ZASŁAW TSS SPÓŁKA OGRANICZONĄ ODPOWIEDZIALNOŚCIĄ SPÓŁKA KOMANDYTOWA, Andrychów, Polska 120666186 HUTA STAŁOWA WOLA SPÓŁKA AKCYJNA, Stalowa Wola, Polska 830005443

236

DECYZJE STWIERDZAJĄCE WYGAŚNIĘCIE DECYZJI O UDZIELENIU PRAWA Z REJESTRACJI

Poniższe zestawienie zawiera numer zgłoszenia wzoru przemysłowego.

21614	22203	22385
-------	-------	-------

237

DECYZJE O WYGAŚNIĘCIU PRAWA Z REJESTRACJI

Poniższe zestawienie zawiera kolejno: numer rejestracji wzorów przemysłowych i datę wygaśnięcia prawa z rejestracji.

6875	2014 02 04	14590	2014 01 09
6975	2014 02 10	14619	2014 01 29
6983	2014 02 04	14620	2014 01 31
7005	2014 02 11	14650	2014 01 09
7006	2014 02 11	14651	2014 01 09
7033	2014 02 23	14653	2014 01 04
7039	2014 02 18	14654	2014 01 04
7040	2014 02 23	14673	2014 01 26
7041	2014 02 23	14675	2014 01 26
7047	2014 02 11	14686	2014 01 02
7074	2014 02 25	14691	2014 01 12
7075	2014 02 27	14692	2014 01 12
7079	2014 02 05	14693	2014 01 14
7080	2014 02 05	14694	2014 01 14
14370	2014 01 26	14695	2014 01 14
14384	2014 01 09	14719	2014 01 29
14385	2014 01 13	14765	2014 01 26
14386	2014 01 13	14766	2014 01 26
14387	2014 01 13	14814	2014 01 29
14388	2014 01 19	14912	2014 01 09
14392	2014 01 28	15207	2014 01 08
14393	2014 01 28	15213	2014 01 08
14394	2014 01 26	15214	2014 01 08
14397	2014 01 19	15215	2014 01 08
14402	2014 01 26	15416	2014 01 06
14429	2014 01 12	15445	2014 01 16
14430	2014 01 13	15446	2014 01 20
14431	2014 01 19	15468	2014 01 06
14460	2014 01 19	16013	2014 01 26
14472	2014 01 22	17004	2014 01 19
14526	2014 01 09		

D. ZNAKI TOWAROWE

Cyfrowe kody identyfikacyjne (wg normy WIPO ST. 60), które poprzedzają informacje o dokonanej rejestracji oznaczają:

- (111) – numer prawa ochronnego
- (151) – data wydania decyzji o udzieleniu prawa ochronnego
- (210) – numer zgłoszenia
- (220) – data zgłoszenia (w przypadku konwersji – oznaczono literą K – jest to data od której liczy się okres ochrony na terenie Polski)
- (441) – data ogłoszenia o zgłoszeniu
- (510) – wykaz towarów
- (511) – klasy towarowe
- (531) – symbol klasyfikacji elementów graficznych znaku
- (540) – określenie znaku towarowego ze wskazaniem kolorów
- (551) – wskazanie kategorii znaku towarowego lub udzielonego prawa jeżeli dotyczy wspólnego prawa ochronnego, wspólnego znaku towarowego albo wspólnego znaku towarowego gwarancyjnego
- (732) – nazwisko i imię lub nazwę uprawnionego, jego miejsce zamieszkania lub siedzibę oraz kod kraju

238

UDZIELONE PRAWA OCHRONNE NA ZNAKI TOWAROWE

(od nr 272 901 do nr 273 900)

(111) **272901** (220) 2009 02 13 (210) 352028
(151) 2015 01 29 (441) 2009 05 25
(732) Philip Morris Brands Sàrl, Neuchatel, CH.
(540) MARLBORO FROST

(510), (511) **34** tytoń, tytoń surowy oraz tytoń w stanie przetworzonym; wyroby tytoniowe, cygara, papierosy, cygaretki, tytoń do samodzielnego skręcania papierosów, tytoń do fajek, tytoń do żucia, tabaka, papierosy aromatyzowane, papierosy kretek; substytuty tytoniu (nie do celów medycznych); przybory dla palaczy, ustniki oraz bibułka do papierosów, filtry do papierosów, pojemniki na tytoń nie z metali szlachetnych, papierośnice nie z metali szlachetnych, popielniczki nie z metali szlachetnych, fajki, kieszonkowe przyrządy do skręcania papierosów, zapalniczki dla palaczy tytoniu; zapalki.

(111) **272902** (220) 2010 01 08 (210) 364873
(151) 2014 11 24 (441) 2010 04 12
(732) EDIPRESSE POLSKA SPÓŁKA AKCYJNA, Warszawa, PL.
(540) LA VIVA

(510), (511) **16** książki, czasopisma, gazety, dzienniki, periodyki, afisze, albumy, atlasy, almanachy, blankiety, broszury, druki, formularze, fotografie, kalendarze, katalogi, mapy, naklejki, nalepki, obwoluty, plakaty, prospekty, plany, publikacje, rysunki, skorowidze, skoroszyty na dokumenty, zakładki do książek, podpórki do książek, koperty, bilety i kupony papierowe, kartki okolicznościowe, artykuły malarskie, materiały z papieru na przyjęcia, w tym papier do pakowania prezentów, druki zaproszeń, papierowe ozdoby, **35** usługi polegające na rejestrowaniu, sporządzaniu odpisów, składzie, kompilacji, systematyzacji informacji oraz rejestrowaniu lub kompilacji danych, zarządzanie zbiorami informatycznymi, usługi rozpowszechniania informacji handlowej, usługi rozpowszechniania informacji o działalności gospodarczej, usługi w zakresie zarządzania centrum informacyjnym, usługi reklamowe z wykorzystaniem wszystkich metod słownych, dźwiękowych, audiowizualnych, multimedialnych i internetowych, dystrybucja materiałów reklamowych, zamieszczanie reklam, publikowanie tekstów reklamowych, rozpowszechnianie ogłoszeń reklamowych, wynajem miejsc na umieszczanie ogłoszeń i reklam, produkcja reklam, organizacja wystaw, targów i konkursów w celach reklamowych i handlowych, usługi doradcze poprzez Internet i Intra-

net w zakresie organizowania i prowadzenia działalności gospodarczej i zarządzania, usługi marketingowe, usługi w zakresie informacji tekstowej i obrazowej przesyłanej przy pomocy komputera, terminali komputerowych, poczty elektronicznej, sieci Internet i Intranet, cyfrowo, opiniowanie i ekspertyzy z zakresu działalności gospodarczej, pozyskiwanie i systematyzowanie danych do komputerowych baz danych, badanie opinii publicznej, badania w dziedzinie działalności gospodarczej, opinie, sondaże, pozyskiwanie informacji gospodarczych, powielanie dokumentów, prenumerata czasopism, **39** dystrybucja prasy, **41** usługi wydawnicze, usługi wydawnicze książkowe, elektroniczne i internetowe, publikowanie książek, publikowanie tekstów innych niż teksty reklamowe, publikacja elektroniczna on-line książek i periodyków, usługi tworzenia publikacji multimedialnych i internetowych; usługi w zakresie edukacji i nauczania; usługi w zakresie wykonywania zdjęć, usługi reporterskie, usługi fotoreportaży, fotografika artystyczna, filmowanie, przygotowywanie prezentacji, filmów i audycji telewizyjnych, produkcje programów radiowych, realizacja nagrań audiowizualnych, nagrywanie i montaż programów radiowych i telewizyjnych, usługi kształcenia praktycznego.

(111) **272903** (220) 2010 01 28 (210) 365580
(151) 2014 10 16 (441) 2010 05 10
(732) „HERBAPOL-LUBLIN” SPÓŁKA AKCYJNA, Lublin, PL.
(540) SENOMAG CAPS

(510), (511) **05** produkty farmaceutyczne i parafarmaceutyczne, substancje i preparaty do celów medycznych, wspomagające leczenie, podnoszące odporność organizmu i wzbogacające organizm w niezbędne witaminy i/lub mikroelementy, suplementy diety do celów wspomagania leczenia.

(111) **272904** (220) 2010 04 19 (210) 369302
(151) 2014 12 03 (441) 2010 08 02
(732) Zakłady Produkcji Cukierniczej „VOBRO” Wojciech Wojenkowski, Brodnica, PL.
(540) FIORELLA
(510), (511) **30** napoje na bazie kawy.

(111) **272905** (220) 2010 08 06 (210) 373843
 (151) 2014 11 14 (441) 2010 11 08
 (732) Michał Majkut, Zamość, PL.
 (540)



Kolor znaku: czerwony, niebieski, biały

(531) 1.1.1, 1.1.5, 3.7.3, 24.7.1, 26.1.2, 26.1.15, 27.5.1, 29.1.13
 (510), (511) **29** drób, ryby, mięso, wyroby drobiowe i mięsne, ekstrakty drobiowe, ekstrakty mięsne, sałatki, jaja, oleje i tłuszcze jadalne, **35** Zgrupowanie na rzecz osób trzecich produktów żywnościowych jak: drób, ryby, mięso, wyroby drobiowe i mięsne, ekstrakty drobiowe, ekstrakty mięsne, jaja, oleje i tłuszcze jadalne, napoje i dodatki do nich, pozwalające nabywcy wygodnie je oglądać i kupować hurtowo lub detalicznie w sklepie, supermarkecie, na stronie internetowej, **43** Usługi hotelarskie, usługi restauracyjne, usługi restauracji samoobsługowych, usługigospody, usługi barowe, usługi barów szybkiej obsługi, usługi moteli, usługizajazdów, usługi herbaciarni, kafeterii, kawiarni, winiarni, lodziarni, usługikempingowe, usługi domów wczasowych, pensjonatów, wynajmowanie mieszkań napobyty czasowy, wynajmowanie sal na posiedzenia, konferencje, usługi domówwypoczynkowych, rezerwacja hoteli dla podróżnych.

(111) **272906** (220) 2010 12 17 (210) 379112
 (151) 2014 11 20 (441) 2011 03 28
 (732) IWANOWSKA NATALIA TRZCIŃSKI SZYMON PAPU SPÓŁKA CYWILNA, Poznań, PL.
 (540)



Kolor znaku: żółty, zielony, biały czarny, szary

(531) 26.1.2, 27.5.1, 29.1.15
 (510), (511) **29** sałatki warzywne, jarzynowe, zupy; owoce morza i produkty z nich; wyroby na bazie ziemniaków; owocowe; zakąski ziemniaczane.

(111) **272907** (220) 2011 12 22 (210) 394458
 (151) 2015 01 27 (441) 2012 03 26
 (732) SUSICKI KAROL KARLSEN, Toruń, PL.
 (540) Dziś kupujesz-jutro nurkujesz

(510), (511) **06** butle do nurkowania, zawory do butli nurkowych, **09** kombinezony dla nurków, maski do nurkowania, rękawice dla nurków, zaciski do nosa dla nurków i pływaków, zatyczki do uszu do nurkowania, kamizelki dla nurków, kurtki dla nurków, skafandry dla nurków, buty dla nurków, odzież termoaktywna, urządzenia do pomiaru ciśnienia, urządzenia do oddychania pod wodą, analizatory gazów dla nurków, urządzenia stanowiące obiegi zamknięte dla nurków, komputery dla nurków, kamery dla nurków, **10** automaty oddechowe dla nurków, **11** lampy nurkowe, latarki dla nurków, urządzenia do ogrzewania dla nurków.

(111) **272908** (220) 2011 12 27 (210) 394579
 (151) 2014 12 30 (441) 2012 04 10
 (732) STASICA ADRIAN 4 KĄTY NIERUCHOMOŚCI, Rzeszów, PL.
 (540)



Kolor znaku: czarny, czerwony, biały, szary

(531) 26.4.1, 26.4.7, 27.5.1, 29.1.14

(510), (511) **35** usługi w zakresie badania opinii publicznej, pozyskiwanie danych do komputerowych baz danych, komputerowe zarządzanie plikami, zarządzanie zbiorami informatycznymi, wyszukiwanie informacji w plikach komputerowych dla osób trzecich, wyszukiwanie w komputerowych bazach danych, **36** agencje nieruchomości, agencje mieszkaniowe, agencje pośrednictwa w handlu nieruchomościami, wycena nieruchomości, doradztwo w zakresie rynku nieruchomości, doradztwo i pośrednictwo finansowe i ubezpieczeniowe, doradztwo i pośrednictwo kredytowe, dzierżawa nieruchomości, administrowanie nieruchomościami, zarządzanie nieruchomościami, wynajmowanie mieszkań, wynajmowanie pomieszczeń biurowych, **37** usługi budowlane, remontowe, instalacyjne i wyburzeniowe, czyszczenie budynków od wewnątrz, czyszczenie budynków od zewnątrz, malowanie, murowanie, tynkowanie, instalowanie drzwi i okien, tapetowanie, lakierowanie, usługi dekarские i hydrauliczne, montaż i demontaż rusztowań, nadzór budowlany, wynajem maszyn budowlanych, **42** projektowanie architektoniczne, projektowanie budynków, doradztwo budowlane, pomiary geodezyjne, projektowanie dekoracji wnętrz, sporządzanie ekspertyz oraz opinii w zakresie budownictwa oraz zużycia energii.

(111) **272909** (220) 2012 02 01 (210) 396708
 (151) 2015 01 21 (441) 2012 05 07
 (732) NATURAL PHARMACEUTICALS SPÓŁKA Z OGRANICZONĄ ODPOWIEDZIALNOŚCIĄ, Warszawa, PL.

(540) Scandinavian Clinique

(510), (511) **05** suplementy mineralne do żywności do celów medycznych.

(111) **272910** (220) 2012 02 22 (210) 397119
 (151) 2015 01 26 (441) 2012 06 04
 (732) Warimpex Finanz und Beteiligungs AG, Wiedeń, AT.
 (540)



Kolor znaku: żółty, ciemnoczerwony, czarny

(531) 1.7.6, 26.11.1, 27.5.1, 29.1.13
 (510), (511) **35** administrowanie i zarządzanie hotelami, promocja sprzedaży dla osób trzecich, doradztwo w zarządzaniu w zakresie działalności gospodarczej i handlowej, usługi reklamowe, zgromadzenie na rzecz osób trzecich towarów i usług z nimi związanych pozwalające nabywcy na ich swobodne oglądanie i kupowanie w branży nieruchomości, gastronomicznej, turystycznej, rozrywkowej, hotelowej oraz kosmetycznej, **39** wynajmowanie miejsc parkingowych, transport osób, organizacja podróży, organizacja wycieczek, organizacja podróży turystycznych, wypożyczanie pojazdów, rezerwacja miejsc na podróż, organizacja usług turystycznych, **41** organizacja imprez rozrywkowych, przedstawień, przyjęć, balów, organizacja i obsługa sympozjów, konferencji, kongresów, organizacja wycieczek, informacje o imprezach wypoczynkowych, **43** rezerwacja miejsc hotelowych, prowadzenie hoteli, pensjonatów, domów turystycznych, usługi hotelarskie, gastronomiczne, prowadzenie restauracji, barów, kawiarni, usługi cateringowe-przygotowanie dań na zamówienie, dostarczenie ich, obsługa przyjęć i imprez towarzyskich w miejscu wskazanym przez zamawiającego.

(111) **272911** (220) 2012 02 22 (210) 397120
 (151) 2015 01 26 (441) 2012 06 04
 (732) Warimpex Finanz und Beteiligungs AG, Wiedeń, AT.
 (540)



Kolor znaku: żółty, ciemnoczerwony, czarny

(531) 1.1.1, 1.1.5, 1.7.6, 27.5.1, 29.1.13

(510), (511) **35** administrowanie i zarządzanie hotelami, promocja sprzedaży dla osób trzecich, doradztwo w zarządzaniu w zakresie

działalności gospodarczej i handlowej, usługi reklamowe, zgromadzenie na rzecz osób trzecich towarów i usług z nimi związanych pozwalające nabywcy na ich swobodne oglądanie i kupowanie w branży nieruchomości, gastronomicznej, turystycznej, rozrywkowej, hotelowej oraz kosmetycznej, **39** wynajmowanie miejsc parkingowych, transport osób, organizacja podróży, organizacja wycieczek, organizacja podróży turystycznych, wypożyczanie pojazdów, rezerwacja miejsc na podróż, organizacja usług turystycznych, **41** organizacja imprez rozrywkowych, przedstawień, przyjęć, balów, organizacja i obsługa sympozjów, konferencji, kongresów, organizacja wypoczynku, informacje o imprezach wypoczynkowych, **43** rezerwacja miejsc hotelowych, prowadzenie hoteli, pensjonatów, domów turystycznych, usługi hotelarskie, gastronomiczne, prowadzenie restauracji, barów, kawiarni, usługi cateringowe-przygotowanie dań na zamówienie, dostarczenie ich, obsługa przyjęć i imprez towarzyskich w miejscu wskazanym przez zamawiającego.

(111) **272912** (220) 2012 04 04 (210) 399085
 (151) 2015 01 30 (441) 2012 07 16
 (732) SANOFI, Paryż, FR.
 (540) RE-LIFTIN
 (510), (511) **03** kosmetyki.

(111) **272913** (220) 2012 04 04 (210) 399086
 (151) 2015 01 30 (441) 2012 07 16
 (732) SANOFI, Paryż, FR.
 (540) RE-ACTIN
 (510), (511) **03** kosmetyki.

(111) **272914** (220) 2012 07 02 (210) 402410
 (151) 2014 11 18 (441) 2012 10 08
 (732) BUSZKIEWICZ PAWEŁ ARKANA WSPARCIE BIZNESOWO-PRAWNE, Gdynia, PL.
 (540)



Kolor znaku: niebieski
 (531) 26.11.1, 27.5.1, 29.1.4
 (510), (511) **35** usługi księgowe, usługi audytorskie, pośrednictwo w zawieraniu transakcji handlowych, promocja sprzedaży, organizowanie przetargów, ekspertyzy opłacalności w dziedzinie gospodarki, ekonomii i handlu, analizy kosztów, wykonywanie prognoz ekonomicznych i analiz rynkowych, usługi w zakresie badań statystycznych, gromadzenie i opracowywanie informacji, zarządzanie zbiorami informatycznymi i zbiorami danych w systemach komputerowych, pozyskiwanie danych do komputerowych baz danych, usługi systematyzacji, sortowania i kompilacji danych w komputerowych bazach danych, komputerowe zarządzanie plikami, wyszukiwanie informacji dla osób trzecich w bazach i plikach komputerowych, badania rynku, informacja o powyższych usługach, **45** doradztwo, analizy i usługi prawne.

(111) **272915** (220) 2012 07 13 (210) 402916
 (151) 2015 01 15 (441) 2012 10 22
 (732) CONTIMAX Andrzej Cieślak, Bochnia, PL.
 (540)



Kolor znaku: biały, złoty, czerwony
 (531) 26.1.2, 26.1.13, 26.1.18, 27.5.1, 29.1.13
 (510), (511) **29** mięso, ryby, drób, dziczyzna w formie świeżej, przetworzonej i konserwowanej, sałatki z ryb, sałatki z mięsa, żywność produkowana z ryb, ryby nieżywe, ryby solone, ryby mrożone, ryby suszone, ryby wędzone, ryby w stanie przetworzonym i półprzetwo-

zonym, konserwy rybne, filety rybne w zalewach octowych, octowo-olejowych, olejowo-smakowych z owocami i warzywami, filety rybne z przyprawami, filety rybne w sosach owocowo-warzywnych, sosach warzywnych, w sosach salsa, sałatki rybno-owocowe, sałatki rybno-warzywne, pasty rybne, pasztety z ryb, ryby w galarecie, sałatki rybne, potrawy na bazie ryb, ekstrakty warzywne, mięsne i rybne do gotowania i do konsumpcji, oleje i tłuszcze jadalne, mleko i produkty mleczne, jaja i jaja przetworzone; zapiekanki, pasty do kanapek, kawior, skorupiaki, nieżywe, warzywa i owoce konserwowane, suszone, gotowane lub przetworzone, gotowe dania z produktów zawartych w tej klasie, półprodukty do przygotowywania posiłków z produktów zawartych w tej klasie, przekąski, sałatki owocowe, sałatki warzywne, konserwowane, mrożone, suszone i gotowane owoce i warzywa, galaretki, dżemy, kompoty, **30** sosy przyprawowe, sosy z pomidorów, sosy sałatkowe, majonezy, musztardy, sosy do mięsa, sosy do ryb, sosy do makaronów, ryżu, pizzy i zapiekanek, dipy, octy, ekstrakty przypraw, przyprawy do żywności, aromaty do przekąsek, makarony, produkty z ciasta makaronowego, puszkowana żywność zawierająca makaron, sałatki z makaronem, pizze, gotowe dania i przekąski sporządzone z produktów zawartych w tej klasie, zapiekanki mięsno-warzywne, wyroby piekarnicze z mięsem, ciasta przekładane mięsem, pierogi i uszka z mięsem, pierogi i uszka z mięsem i dodatkami, pizza, paszteciki i pasztety, nadzienia przygotowane z produktów zawartych w klasie 30 lub składające się głównie z tych produktów, przekąski sporządzone z produktów zawartych w klasie 30 lub składające się w większości z tych produktów, gotowe dania i części składowe dań przygotowane z produktów zawartych w klasie 30 lub składające się w większości z tych produktów.

(111) **272916** (220) 2012 08 01 (210) 403549
 (151) 2015 01 16 (441) 2012 11 05
 (732) Philip Morris Products S.A., Neuchatel, CH.
 (540) L & M CLIP

(510), (511) **34** tytoń, tytoń surowy oraz tytoń w stanie przetworzonym, wyroby tytoniowe, cygara, papierosy, cygaretki, tytoń do samodzielnego skręcania papierosów, tytoń do fajek, tytoń do żucia, tabaka, aromatyzowane papierosy kretek, snus, substytuty tytoniu (nie do celów medycznych), przybory dla palaczy, ustniki oraz bibułka do papierosów, filtry do papierosów, pojemniki na tytoń nie z metali szlachetnych, papierośnice nie z metali szlachetnych, popielniczki nie z metali szlachetnych, fajki, kieszonkowe przyrządy do skręcania papierosów, zapalniczki dla palaczy tytoniu, zapalniczki.

(111) **272917** (220) 2012 09 17 (210) 404879
 (151) 2014 11 19 (441) 2013 01 07
 (732) ETHIFARM SPÓŁKA Z OGRANICZONĄ ODPOWIEDZIALNOŚCIĄ, SPÓŁKA KOMANDYTOWA, Poznań, PL.
 (540)



Kolor znaku: biały, szary, ciemnoniebieski, fioletowy
 (531) 24.17.1, 24.17.2, 26.1.1, 27.5.1, 29.1.14
 (510), (511) **05** suplementy diety do celów leczniczych, wzbogacone witaminami i solami mineralnymi, **35** organizowanie wystaw i pokazów w celach handlowych i reklamowych; przygotowywanie kampanii reklamowych w środkach masowego przekazu oraz z wykorzystaniem Internetu; pomoc przy kojarzeniu kontrahentów i zawieraniu transakcji handlowych; pośrednictwo handlowe; sprzedaż detaliczna lub hurtowa w systemie tradycyjnym, wysyłkowym i poprzez Internet, suplementów diety do celów leczniczych, wzbogaconych witaminami i solami mineralnymi.

(111) **272918** (220) 2012 09 19 (210) 404984
 (151) 2015 01 30 (441) 2013 01 07
 (732) Ranbaxy Laboratories Limited, Gurgaon-122001, IN.
 (540) NOZER
 (510), (511) **05** inhibitory pompy protonowej.

(111) **272919** (220) 2012 10 11 (210) 405675
 (151) 2015 01 16 (441) 2013 01 21
 (732) SCARABEUS GROUP SPÓŁKA Z OGRANICZONĄ
 ODPOWIEDZIALNOŚCIĄ, Łódź, PL.
 (540) SCARABEUS

(510), (511) **35** oferowanie klientom oraz ogląd i zakup towarów w zakresie: artykułów spożywczych pochodzenia zwierzęcego, produktów ogrodniczych przystosowanych do spożycia lub konserwowania, artykułów spożywczych pochodzenia roślinnego przeznaczonych do spożycia lub konserwowania, **36** pośrednictwo w handlu nieruchomościami, dzierżawa gospodarstw rolnych, zarządzanie majątkiem nieruchomym i administrowanie nieruchomościami.

(111) **272920** (220) 2012 10 11 (210) 405676
 (151) 2015 01 16 (441) 2013 01 21
 (732) SCARABEUS GROUP SPÓŁKA Z OGRANICZONĄ
 ODPOWIEDZIALNOŚCIĄ, Łódź, PL.
 (540)



Kolor znaku: żółty, ciemnoniebieski, złoty, zielony, czarny, brązowy, różowy, jasnoniebieski, jasnożółty, ciemnożółty, niebieski, czerwony

(531) 2.1.4, 2.1.30, 4.5.3, 27.5.1, 29.1.15
 (510), (511) **35** oferowanie klientom oraz ogląd i zakup towarów w zakresie: artykułów spożywczych pochodzenia zwierzęcego, produktów ogrodniczych przystosowanych do spożycia lub konserwowania, artykułów spożywczych pochodzenia roślinnego przeznaczonych do spożycia lub konserwowania, **36** pośrednictwo w handlu nieruchomościami, dzierżawa gospodarstw rolnych, zarządzanie majątkiem nieruchomym i administrowanie nieruchomościami.

(111) **272921** (220) 2012 10 17 (210) 405874
 (151) 2015 01 22 (441) 2013 02 04
 (732) POLSKI KOMITET OLIMPIJSKI, Warszawa, PL.
 (540)



Kolor znaku: niebieski, żółty, czarny, zielony, czerwony, biały

(531) 3.7.1, 3.7.24, 3.7.25, 26.1.6
 (510), (511) **03** kosmetyki, mydła, środki perfumeryjne, dezodoranty, **05** produkty farmaceutyczne, weterynaryjne i środki sanitarne do celów medycznych, **09** urządzenia i przyrządy: naukowe, żeglarskie, fotograficzne, kinematograficzne, optyczne dla celów dydaktycznych, urządzenia do nagrywania, przesyłania oraz odtwarzania dźwięku lub obrazów, magnetyczne nośniki danych, DVD i inne nośniki nagrań cyfrowych, maszyny liczące, komputery, **16** materiały fotograficzne, materiały biurowe, sprzęt biurowy, materiały z tworzyw sztucznych do pakowania, powielacze, **18** aktówki, etui na klucze, kufarki, parasole, plecaki, pokrowce na parasole, torby podróżne, walizki, **22** namioty, żagle, torby i torebki ujęte w innych klasach, **24** wyroby włókiennicze i tekstylne nie ujęte w innych klasach, **25** odzież, obuwie, nakrycia głowy, **28** gry i zabawki, artykuły sportowe i gimnastyczne, karty go gry, **32** napoje bezalkoholowe, soki owocowe, **34** przybory dla palaczy, zapałki, **35** usługi w zakresie reklamy i zarządzania, **41** nauczanie, organizowanie szkoleń, kursów, rozrywka, działalność sportowa i kulturalna.

(111) **272922** (220) 2012 10 17 (210) 405875
 (151) 2015 01 22 (441) 2013 02 04
 (732) POLSKI KOMITET OLIMPIJSKI, Warszawa, PL.
 (540)



Kolor znaku: niebieski, zielony, czerwony, czarny, żółty, pomarańczowy

(531) 26.1.1, 26.1.6, 26.11.2, 26.11.5, 26.11.6, 27.5.1, 29.1.15
 (510), (511) **03** kosmetyki, mydła, środki perfumeryjne, dezodoranty, **05** produkty farmaceutyczne, weterynaryjne i środki sanitarne do celów medycznych, **09** urządzenia i przyrządy: naukowe, żeglarskie, fotograficzne, kinematograficzne, optyczne dla celów dydaktycznych, urządzenia do nagrywania, przesyłania oraz odtwarzania dźwięku lub obrazów, magnetyczne nośniki danych, DVD i inne nośniki nagrań cyfrowych, maszyny liczące, komputery, **16** materiały fotograficzne, materiały biurowe, sprzęt biurowy, materiały z tworzyw sztucznych do pakowania, powielacze, **18** aktówki, etui na klucze, kufarki, parasole, plecaki, pokrowce na parasole, torby podróżne, walizki, **22** namioty, żagle, torby i torebki ujęte w innych klasach, **24** wyroby włókiennicze i tekstylne nie ujęte w innych klasach, **28** gry i zabawki, artykuły sportowe i gimnastyczne, karty go gry, **32** napoje bezalkoholowe, soki owocowe, **34** przybory dla palaczy, zapałki, **35** usługi w zakresie reklamy i zarządzania, **41** nauczanie, organizowanie szkoleń, kursów, rozrywka, działalność sportowa i kulturalna.

(111) **272923** (220) 2012 10 19 (210) 406009
 (151) 2015 01 19 (441) 2013 02 04
 (732) Akzo Nobel Coatings International B.V., Arnhem, NL.
 (540) DULUX DIAMOND

(510), (511) **02** farby, pokosty, lakiery; sykatywy w tym sykatywy utwardzające, rozcieńczalniki, barwniki, wszystkie stanowiące dodatki do farb, pokostów lub lakierów; środki zapobiegające korozji i zabezpieczające drewno; preparaty gruntujące w postaci farb; bejce; mastyks (żywice naturalne); arkusze z farbą, pokostami lub lakierami łatwe do umieszczania i przenoszenia pomiędzy różnymi powierzchniami.

(111) **272924** (220) 2012 10 19 (210) 406010
 (151) 2015 01 19 (441) 2013 02 04
 (732) Akzo Nobel Coatings International B.V., Arnhem, NL.
 (540) DULUX FUSION

(510), (511) **02** farby, pokosty, lakiery; sykatywy w tym sykatywy utwardzające, rozcieńczalniki, 1 barwniki, wszystkie stanowiące dodatki do farb, pokostów lub lakierów; środki zapobiegające korozji i zabezpieczające drewno; preparaty gruntujące w postaci farb; bejce; mastyks (żywice naturalne); arkusze z farbą, pokostami lub lakierami łatwe do umieszczania i przenoszenia pomiędzy różnymi powierzchniami.

(111) **272925** (220) 2012 11 19 (210) 407078
 (151) 2015 01 19 (441) 2013 03 04
 (732) NICIEJA AGNIESZKA NIKOPOL, Wysoka, PL.
 (540)



Kolor znaku: czerwony, czarny, biały

(531) 27.5.1, 29.1.13
 (510), (511) **25** obuwie.

(111) **272926** (220) 2013 01 11 (210) 409114
 (151) 2014 12 30 (441) 2013 04 29
 (732) AGORA SPÓŁKA AKCYJNA, Warszawa, PL.
 (540)



Kolor znaku: ciemnoróżowy, szary, jasnoszary, ciemnoszary, czerwony, biały

(531) 1.15.11, 7.1.14, 27.5.1, 29.1.14

(510), (511) **16** druki; gazety; czasopisma; magazyny; komiksy; albumy; almanachy; książki; podręczniki; biuletyny; mapy; karty muzyczne; czasopisma o tematyce muzycznej; afisze, plakaty; fotografie; katalogi; nalepki, naklejki; artykuły piśmiennicze; kalendarze, **35** usługi w zakresie reklamy prasowej, radiowej, telewizyjnej i internetowej oraz z zastosowaniem plakatów i ulotek oraz elektronicznych, magnetycznych i optycznych nośników informacji; prowadzenie kompleksowych kampanii reklamowych; doradztwo w zakresie reklamy, obejmujące: ocenę skuteczności dotychczasowej formy reklamy oraz kierunki zwiększenia skuteczności reklamy, optymalizację skuteczności w odniesieniu do poniesionych nakładów na reklamę, sporządzanie ekspertyz oraz opinii w sprawie strategii reklamy, z uwzględnieniem przewidywanych kierunków rozwoju branży reklamowej; wynajem czasu antenowego; tworzenie, wydawanie i dystrybucja materiałów promocyjno-reklamowych, także katalogów oraz gadżetów reklamowych, jak koszulki, kubki; usługi w zakresie badania rynku, badania opinii publicznej, badań marketingowych; organizowanie i obsługa-handlowych lub reklamowych-pokazów mody, wystaw, giełd i targów; organizowanie gier, konkursów i loterii oraz imprez rozrywkowych o charakterze reklamowym, z zastosowaniem reklamy prasowej, radiowej, telewizyjnej i internetowej oraz z wykorzystaniem elektronicznych, magnetycznych i optycznych nośników informacji; usługi doradztwa w zakresie prowadzenia działalności gospodarczej i zarządzania, a w tym w branży radiowo-telewizyjnej w dziedzinie programów, promocji, sprzedaży i technologii; zgrupowanie na rzecz osób trzecich różnych towarów pozwalające nabywcy wygodnie je oglądać i kupować w małych sklepach następujących branż: ogólnospożywcza, tytoniowa, alkoholowa, papiernicza, zabawkarska, elektroniczna, artykuły gospodarstwa domowego, odzieżowa, w tym również obuwie i nakrycia głowy, jubilerska, oraz w księgarni, w aptece, w sklepie z upominkami oraz z różnorodnymi gadżetami, tj. w tzw. sklepie „śmieszne rzeczy”, w sexshope, w salonie mody, w dużym sklepie wielobranżowym lub w supermarkecie i hipermarkecie, jak również za pośrednictwem systemu telezakupów oraz środków komunikacji elektronicznej, przez strony internetowe; zarządzanie na rzecz osób trzecich towarów z branży gastronomicznej, turystycznej, edukacyjnej, z zakresu zdrowia i urody, z branży sportowej, z zakresu rozrywki, kultury, z branży motoryzacyjnej, z zakresu mody, pozwalające potencjalnemu odbiorcy wygodnie zapoznać się z ofertą oraz „kupować” te usługi na stronie internetowej; usługi rachunkowo-księgowe; prenumerata gazet dla osób trzecich, **38** usługi agencji informacyjnych i agencji prasowych; rozpowszechnianie programów i audycji radiowych; udostępnianie połączeń telekomunikacyjnych z globalną siecią komputerową, usługi dostawców usług internetowych polegające na umożliwianiu dostępu do globalnej sieci komputerowej dla użytkowników (ISP), przesyłanie informacji tekstowej i obrazowej, zwłaszcza nagrań fonograficznych i nagrań video, przy pomocy sieci komputerowej; poczta elektroniczna; przesyłanie informacji zapisanej na płytach DVD, CD, VCD oraz kasetach video; przesyłanie informacji SMS-em; przesyłanie informacji, z zastosowaniem urządzeń mobilnych do nadawania i/lub odbioru informacji, jak telefony III generacji, laptopy, pagery; udostępnianie internetowego forum dyskusyjnego, **41** montaż programów radiowych i telewizyjnych; produkcja programów radiowych i telewizyjnych; produkcja filmów i nagrań video; produkcja reklam radiowych i telewizyjnych; wydawanie nagrań dźwiękowych; organizowanie i realizacja spektakli, widowisk; organizowanie imprez rozrywkowych, rekreacyjnych, sportowych; organizowanie wystaw kulturalnych i edukacyjnych; or-

ganizowanie konkursów edukacyjnych lub rozrywkowych; organizowanie plebiscytów; usługi związane z nauczaniem, rozrywkami i rekreacją; prowadzenie klubów i kółek zainteresowań; organizowanie i prowadzenie obozów sportowych i wakacyjnych; organizowanie zawodów sportowych; organizowanie bali; organizowanie i prowadzenie: kongresów i konferencji, zjazdów, seminariów i sympozjów, szkoleń; publikacje elektroniczne on-line książek i periodyków; usługi reporterskie; publikowanie tekstów innych niż teksty reklamowe; organizowanie loterii; usługi związane z grami losowymi i zakładami wzajemnymi; usługi reporterskie, **42** tworzenie programów komputerowych; usługi komputerowe w zakresie zarządzania sieciami komputerowymi; odpłatne udostępnianie serwisów informacyjnych lub baz danych; usługi portalu internetowego, usługi w zakresie tworzenia i utrzymywania stron i witryn internetowych dla osób trzecich; udostępnianie baz on-line via portal, udostępnianie komputerowych baz danych; projektowanie materiałów promocyjno-reklamowych, także katalogów oraz gadżetów reklamowych, jak koszulki, kubki, **45** usługi w zakresie ochrony własności intelektualnej; zarządzanie prawami autorskimi; licencjonowanie własności intelektualnej.

(111) **272927** (220) 2013 02 07 (210) 410218
 (151) 2015 02 10 (441) 2013 05 27
 (732) JBK SPÓŁKA Z OGRANICZONĄ ODPOWIEDZIALNOŚCIĄ, Szczecin, PL.
 (540) Vitaliser
 (510), (511) **05** preparaty dietetyczne, suplementy diety dla zwierząt, **31** środki do zakwaszania pasz, pasze.

(111) **272928** (220) 2011 11 28 K (210) 410848
 (151) 2014 11 26 (441) 2013 04 02
 (732) SaveUp, Inc., San Francisco, US.
 (540) SAVEUP
 (510), (511) **09** oprogramowanie do gier komputerowych mających na celu osiągnięcie celów finansowych; ściągane programy i oprogramowanie do gier elektronicznych; oprogramowanie komputerowe umożliwiające twórcom i wydawcom gier komputerowych, gier online, gier na telefony komórkowe oraz aplikacji sieciowych uzyskiwanie dochodów ze swoich gier i aplikacji; oprogramowanie komputerowe; sprzęt komputerowy; gry komputerowe; oprogramowanie sieciowe i telekomunikacyjne; narzędzia programistyczne do rozwijania oprogramowania komputerowego; półprzewodniki; dane zarejestrowane w formie elektronicznej, optycznej lub magnetycznej lub do pobrania z Internetu; mikroprocesory; układy scalone; materiały instruktażowe dotyczące komputerów i oprogramowania komputerowego, wszystkie zapisane w formie magnetycznej, optycznej lub elektronicznej; oprogramowanie, dokumenty, informacje, teksty, dźwięk, wideo oraz inne nośniki, wszystkie zapisane w formie elektronicznej lub do pobrania z sieci komputerowej lub z Internetu; publikacje niedrukowane; elektroniczne, magnetyczne i optyczne karty kredytowe, identyfikacyjne i/lub członkowskie, **41** usługi rozrywkowe, mianowicie, dostarczanie gier komputerowych online pomagających osiągnąć cele finansowe; usługi edukacyjne; rozrywka; publikacje (w tym elektroniczne publikowanie poprzez sieć komputerową lub Internet) tekstów, grafiki, plików audio, video, multimedialnych i innych informacji dotyczących rozrywki lub gier; publikowanie wiadomości i informacji na witrynach internetowych dotyczących rozrywki i gier; organizowanie konkursów i zawodów w celach rekreacyjnych i wypoczynkowych; publikowanie książek, komiksów i czasopism, prowadzenie loterii fantowych lub konkursów, elektroniczne udostępnianie wiadomości i informacji z dziedziny gier; udostępnianie gier interaktywnych poprzez urządzenia bezprzewodowe, mianowicie telefony komórkowe, osobistego asystenta cyfrowego i przenośne urządzenia do rozrywki i gier; informacja, konsultacje i doradztwo, wszystkie dotyczące wyżej wymienionych usług, w tym usługi tego rodzaju dostarczane online z sieci komputerowej lub przez Internet, **42** usługa udostępniania aplikacji komputerowych przez Internet (ASP) zawierających oprogramowanie gier komputerowych mających na celu osiągnięcie celów finansowych; umożliwienie czasowego dostępu do nieładownego oprogramowania komputerowego; hosting zasobów interaktywnych witryn internetowych umożliwiających użytkownikom prowadzenie gier online; hosting online internetowych witryn społecznościowych dla zarejestrowanych użytkowników umożliwiających wymianę informacji, fotografii,

treści audio i video oraz uczestniczenie w komunikacji i we współpracy pomiędzy nimi w celu tworzenia grup i uczestniczenia w internetowych serwisach społecznościowych; usługi pomocy technicznej i telefonicznych infolinii w dziedzinie używania oprogramowania online; projektowanie, ulepszanie, uaktualnianie i konserwacja oprogramowania gier elektronicznych; usługi komputerowe, mianowicie udostępnianie miejsca online i platformy technologicznej umożliwiających użytkownikom tworzenie, przesyłanie, wymianę, współpracę i rozpowszechnianie treści multimedialnych w dziedzinie gier, gier komputerowych, gier elektronicznych oraz ulepszania gier; usługi komputerowe w formie zindywidualizowanych stron internetowych zawierających zdefiniowane przez użytkownika informacje i profile osobiste; informacja, konsultacje i doradztwo, wszystkie dotyczące powyższych usług, w tym usługi tego rodzaju dostarczane online z sieci komputerowej lub przez Internet.

(111) **272929** (220) 2013 03 04 (210) 411170
 (151) 2015 01 23 (441) 2013 06 24
 (732) SZOPA ROBERT PROFICARDS, Kraków, PL.
 (540) HOMEOSTASIS STIMULATOR
 (510), (511) **10** aparatura i instrumenty chirurgiczne, medyczne, stomatologiczne i weterynaryjne, protezy kończyn, oczu i zębów; artykuły ortopedyczne; materiały do zszywania stosowane w chirurgii.

(111) **272930** (220) 2013 03 04 (210) 411282
 (151) 2015 01 07 (441) 2013 06 24
 (732) DIAMENT-DORADCY FINANSOWI SPÓŁKA Z OGRANICZONĄ ODPOWIEDZIALNOŚCIĄ, Aleksandrówka, PL.
 (540)



Kolor znaku: czerwony, niebieski
 (531) 17.2.1, 26.11.1, 27.5.1, 29.1.12
 (510), (511) **36** usługi ubezpieczeniowe, usługi w zakresie ubezpieczeń od nieszczęśliwych wypadków, ubezpieczeń od pożaru, ubezpieczeń na życie, ubezpieczeń zdrowotnych, ubezpieczeń morskich, usługi pośrednictwa i brokerskie w zakresie ubezpieczeń, udzielanie informacji w dziedzinie ubezpieczeń, usługi finansowe, usługi monetarne, usługi bankowe, obsługa kart kredytowych i debetowych, emisja kart kredytowych i rabatowych, emisja czeków podróżnych, emisja bonów wartościowych, weryfikacja czeków, wymiana walut, wymiana pieniędzy, usługi w zakresie udzielania pożyczek i kredytów, udzielanie pożyczek pod zabezpieczenie, usługi w zakresie udzielania gwarancji i kaucji, usługi w zakresie prowadzenia depozytów bankowych i sejfowych, usługi w zakresie opłat okresowych, usługi w zakresie zbiórki funduszy na cele dobroczynne, usługi w zakresie sponsorowania finansowego, usługi w zakresie rozliczeń finansowych transakcji (w tym również związanych z kupnem lub sprzedażą nieruchomości), usługi w zakresie elektronicznego transferu środków finansowych, usługi w zakresie ściągania należności, usługi powiernicze, usługi brokerskie, usługi świadczone przez kasy emerytalne, usługi świadczone w ramach funduszy wzajemnych, pośrednictwo brokerskie na giełdach, usługi dotyczące notowań giełdowych, zarządzanie finansami, doradztwo finansowe, analizy finansowe, udzielanie informacji w dziedzinie finansów, wycena finansowa, szacowanie wartości do celów fiskalnych, usługi pośrednictwa w sprawach kupna, sprzedaży, najmu nieruchomości, usługi świadczone przez agencje nieruchomości, wynajem pomieszczeń biurowych, wynajem domów, mieszkań i apartamentów, wycena nieruchomości, zarządzanie nieruchomościami, usługi dotyczące leasingu nieruchomości, usługi pośrednictwa w zakresie nieruchomości, usługi brokerskie w zakresie nieruchomości, usługi świadczone przez rzeczoznawców majątkowych.

(111) **272931** (220) 2013 03 04 (210) 411285
 (151) 2015 01 07 (441) 2013 06 24
 (732) DOBRY HOTEL MIĘCZKOWSKI SPÓŁKA KOMANDYTOWA, Sopot, PL.
 (540) Bazar Smaków

(510), (511) **43** restauracje, restauracje samoobsługowe, bary szybkiej obsługi [snack-bary], obsługa gastronomiczna z własnym zapleczem, produktami i transportem, kafeterie [bufety], kawiarnie.

(111) **272932** (220) 2013 03 15 (210) 411737
 (151) 2015 01 12 (441) 2013 06 24
 (732) COMP SPÓŁKA AKCYJNA, Warszawa, PL.
 (540)



Kolor znaku: czarny, biały
 (531) 26.1.1, 26.1.18, 27.5.21
 (510), (511) **09** kasa i drukarka fiskalna.

(111) **272933** (220) 2013 04 09 (210) 412741
 (151) 2015 01 16 (441) 2013 07 22
 (732) WYDRZYŃSKI PIOTR, Piaseczno, PL.
 (540)



**Triada
 Nieuświadomionych
 Dążeń Ludzkich**

Kolor znaku: ciemnobrązowy, jasnobrązowy, ciemnoniebieski, jasnoniebieski, ciemnozielony, jasnozielony, ciemnofioletowy, jasnofioletowy

(531) 17.3.1, 27.5.1, 29.1.15
 (510), (511) **09** moduły ładowalne zawierające publikacje w formie cyfrowej oraz pliki z obrazami, dźwiękiem, wideo i z treściami audio-wizualnymi; magnetyczne i optyczne nośniki danych z zarejestrowanymi publikacjami w formie cyfrowej oraz z zapisanymi obrazami, dźwiękiem, wideo i z treściami audiowizualnymi; programy komputerowe, **16** publikacje drukowane; materiały piśmienne, przybory do pisania i rysowania; materiały reklamowe z kartonu lub z papieru; kalendarze, fotografie, foldery, wizytówki, materiały szkoleniowe i instruktażowe z wyjątkiem urzędów, **35** usługi w zakresie zarządzania; doradztwo specjalistyczne w sprawach działalności gospodarczej; doradztwo w zakresie organizowania i prowadzenia działalności gospodarczej; doradztwo w zarządzaniu działalnością gospodarczą; usługi outsourcingu w zakresie doradztwa handlowego; pomoc przy zarządzaniu przedsiębiorstwami przemysłowymi lub handlowymi; pomoc w prowadzeniu działalności gospodarczej; prognozy ekonomiczne, analizy ekonomiczne; konsultacje i doradztwo ekonomiczne; doradztwo w zakresie zarządzania personelem; dobór personelu za pomocą metod psychotechnicznych; badania i usługi marketingowe, badania rynku; badania opinii publicznej; badania w dziedzinie działalności gospodarczej; analizy rynku; usługi reklamowe i promocyjne; usługi w zakresie public relations; organizowanie imprez dla celów promocyjnych, reklamowych i handlowych; publikacja tekstów reklamowych, **36** sponsorowanie finansowe; zbieranie funduszy, **41** organizowanie i prowadzenie kursów i szkoleń z dziedziny organizowania działalności gospodarczej i zarządzania przedsiębiorstwem, organizowanie i prowadzenie kursów i szkoleń w zakresie zagadnień ekonomicznych i prawa; organizowanie i prowadzenie kursów i szkoleń z dziedziny psychologii, z dziedziny zarządzania personelem i doboru personelu za pomocą metod psychotechnicznych; organizowanie i prowadzenie kursów i szkoleń dla doradców i konsultantów z dziedziny zarządzania, ekonomiki, reklamy, prawa i psychologii, z dziedziny zarządzania personelem i doboru personelu za pomocą metod psychotechnicznych; publikacja tekstów innych niż reklamowe także on-line; organizowanie wystaw i imprez dla celów edukacyjnych, szkoleniowych i kulturalnych; organizowanie i prowadzenie spotkań, konferencji, forum, giełd tematycznych, sympozjów i seminariów, konkursów, audycji, odczytów dla celów edukacyjnych; doradztwo zawodowe; informacja o szkoleniach i o edukacji, **44** usługi,

doradztwo, konsultacje, pomoc, wsparcie i porady psychologiczne i psychiatryczne; informacja na temat w/w usług, **45** usługi prawne i informacja prawna.

(111) **272934** (220) 2013 04 09 (210) 412742
 (151) 2015 01 16 (441) 2013 07 22
 (732) WYDRZYŃSKI PIOTR, Piaseczno, PL.
 (540)



**Psychoinżynieria
 Środowiska Pracy Lidera**

Kolor znaku: ciemnobrązowy, jasnobrązowy, ciemnoniebieski, jasnoniebieski, ciemnozielony, jasnozielony, ciemnofioletowy, jasnofioletowy

(531) 5.1.1, 5.1.3, 5.1.16, 15.7.1, 27.5.1, 29.1.15
 (510), (511) **09** moduły ładowalne zawierające publikacje w formie cyfrowej oraz pliki z obrazami, dźwiękiem, wideo i z treściami audio-wizualnymi; magnetyczne i optyczne nośniki danych z zarejestrowanymi publikacjami w formie cyfrowej oraz z zapisanymi obrazami, dźwiękiem, wideo i z treściami audiowizualnymi; programy komputerowe, **16** publikacje drukowane; materiały piśmienne, przybory do pisania i rysowania; materiały reklamowe z kartonu lub z papieru; kalendarze, fotografie, foldery, wizytówki, materiały szkoleniowe i instruktażowe z wyjątkiem urzędzeń, **35** usługi w zakresie zarządzania; doradztwo specjalistyczne w sprawach działalności gospodarczej; doradztwo w zakresie organizowania i prowadzenia działalności gospodarczej; doradztwo w zarządzaniu działalnością gospodarczą; usługi outsourcingu w zakresie doradztwa handlowego; pomoc przy zarządzaniu przedsiębiorstwami przemysłowymi lub handlowymi; pomoc w prowadzeniu działalności gospodarczej; prognozy ekonomiczne, analizy ekonomiczne; konsultacje i doradztwo ekonomiczne; doradztwo w zakresie zarządzania personelem; dobór personelu za pomocą metod psychotechnicznych; badania i usługi marketingowe, badania rynku; badania opinii publicznej; badania w dziedzinie działalności gospodarczej; analizy rynku; usługi reklamowe i promocyjne; usługi w zakresie public relations; organizowanie imprez dla celów promocyjnych, reklamowych i handlowych; publikacja tekstów reklamowych, **36** sponsorowanie finansowe; zbieranie funduszy, **41** organizowanie i prowadzenie kursów i szkoleń z dziedziny organizowania działalności gospodarczej i zarządzania przedsiębiorstwem, organizowanie i prowadzenie kursów i szkoleń w zakresie zagadnień ekonomicznych i prawa; organizowanie i prowadzenie kursów i szkoleń z dziedziny psychologii, z dziedziny zarządzania personelem i doboru personelu za pomocą metod psychotechnicznych; organizowanie i prowadzenie kursów i szkoleń dla doradców i konsultantów z dziedziny zarządzania, ekonomiki, reklamy, prawa i psychologii, z dziedziny zarządzania personelem i doboru personelu za pomocą metod psychotechnicznych; publikacja tekstów innych niż reklamowe także on-line; organizowanie wystaw i imprez dla celów edukacyjnych, szkoleniowych i kulturalnych; organizowanie i prowadzenie spotkań, konferencji, forum, giełd tematycznych, sympozjów i seminariów, konkursów, audycji, odczytów dla celów edukacyjnych; doradztwo zawodowe; informacja o szkoleniach i o edukacji, **44** usługi, doradztwo, konsultacje, pomoc, wsparcie i porady psychologiczne i psychiatryczne; informacja na temat w/w usług, **45** usługi prawne i informacja prawna.

(111) **272935** (220) 2013 04 29 (210) 413625
 (151) 2014 05 13 (441) 2013 08 19
 (732) MBANK SPÓŁKA AKCYJNA, Warszawa, PL.
 (540) mSAVER

(510), (511) **09** czytniki kart magnetycznych, magnetyczne nośniki danych, dyski magnetyczne, obliczeniowe, optyczne, kompaktowe; dyskietki; hologramy, aparatura do przetwarzania informacji; maszyny liczące i sumujące, pamięci komputerowe, wykrywacze fałszywych pieniędzy; bankomaty, karty magnetyczne, karty magne-

tyczne identyfikacyjne, karty pamięcią lub mikroprocesorem, karty kredytowe i bankomatowe, karty inteligentne (z obwodami scalonymi, zintegrowanymi), oprogramowanie komputerowe do obsługi bankowości elektronicznej; elektroniczne nośniki danych, **35** usługi doradcze w zarządzaniu działalnością gospodarczą i handlową, usługi w zakresie udzielania informacji gospodarczych; prognozy ekonomiczne, zakładanie i uczestniczenie w zakładaniu banków i spółek prawa handlowego w kraju jak i za granicą, **36** działalność finansowa i monetarna, analizy finansowe, usługi bankowe, usługi bankowe przy użyciu technik i technologi teleinformatycznych, usługi bankowe przy wykorzystaniu mobilnych technik i technologii teleinformatycznych, usługi w zakresie operacji bankowych; usługi w zakresie emisji kar kredytowych i debetowych, bonów i papierów wartościowych, czeków podróżnych; usługi w zakresie wyceny finansowej, pośrednictwa giełdowego, usługi inwestycyjne, usługi w zakresie prowadzenia rachunków bankowych i obsługi oraz przyjmowania lokat terminowych i wkładów oszczędnościowych, usługi w zakresie udzielania kredytów i pożyczek; usługi w zakresie analiz; finansowych, usługi w zakresie pośrednictwa giełdowego, usługi w zakresie elektronicznego transferu kapitału, obsługa kart kredytowych i debetowych; usługi maklerskie; usługi pośrednictwa ubezpieczeniowego; usługi powiernicze; usługi depozytowe; usługi w zakresie wymiany walut; usługi w zakresie operacji wekslowych i czekowych; usługi w zakresie udzielania i potwierdzania gwarancji bankowych; usługi w zakresie udostępniania skrytek sejfowych; usługi w zakresie nabywania i zbywania wierzytelności pieniężnych; usługi w zakresie funduszy inwestycyjnych; usługi w zakresie nabywania i zbywania nieruchomości; usługi przeprowadzania rozliczeń pieniężnych, udzielania kredytów i pożyczek pieniężnych oraz pożyczek i kredytów konsumenckich, wykonywania operacji wekslowych i czekowych, udzielania i potwierdzania poręczeń, udzielania i potwierdzania gwarancji bankowych oraz otwierania akredytyw, dokonywania obrotu wartościami dewizowymi oraz prowadzenia obsługi finansowej obrotów z zagranicą, prowadzenia obsługi pożyczek państwowych, dokonywania obrotu papierami wartościowymi oraz prowadzenia kont depozytowych papierów wartościowych, dokonywania zleceń czynności związanych z emisją papierów wartościowych, przechowywania przedmiotów i papierów wartościowych, dokonywania terminowych operacji finansowych, nabywania i zbywania wierzytelności pieniężnych, wykonywania czynności banku reprezentanta; doradztwo finansowe, bankowe i ubezpieczeniowe; doradztwo w działalności finansowej; administrowanie funduszami na zlecenie organów państwowych i innych osób; nabywanie udziałów w bankach i w spółkach prawa handlowego oraz nabywanie jednostek uczestnictwa i certyfikatów inwestycyjnych w funduszach inwestycyjnych w kraju i za granicą, prowadzenie działalności akwizycyjnej na rzecz funduszy emerytalnych, pełnienie funkcji depozytariusza funduszy emerytalnych i inwestycyjnych; prowadzenie działalności polegającej na przyjmowaniu zleceń nabywania i odkupywania oraz zapisów na jednostki uczestnictwa lub certyfikaty inwestycyjne w funduszach inwestycyjnych; prowadzenie rejestrów członków funduszy emerytalnych oraz rejestrów uczestników funduszy inwestycyjnych; obejmowanie lub nabywanie akcji i prawa z akcji, udziałów innej osoby prawnej; dokonywanie zamiany wierzytelności na składniki majątku dłużnika; prowadzenie skupu i sprzedaży wartości dewizowych; pośrednictwo w dokonywaniu przekazów pieniężnych oraz rozliczeń w obrocie dewizowym.

(111) **272936** (220) 2013 04 29 (210) 413660
 (151) 2015 01 14 (441) 2013 08 19
 (732) PRZEDSIĘBIORSTWO PRODUKCYJNO-HANDLOWO-USŁUGOWE SPECJAŁ SPÓŁKA Z OGRANICZONĄ ODPOWIEDZIALNOŚCIĄ, Warszawa, PL.
 (540)



Kolor znaku: czerwony, niebieski, biały
 (531) 3.4.1, 3.4.2, 26.11.1, 26.11.12, 26.13.25, 27.5.1, 29.1.13

(510), (511) **29** produkty mleczne w tym: mleko, napoje mleczne z przewagą mleka, mleko kwaśne, mleko zsiadłe, jogurt, serwatka, śmietana, bita śmietana, twarogi, sery, enzymy mlekowe dla celów spożywczych, pektyna do celów spożywczych, masło, krem na bazie masła, tłuszcze jadalne, pasty zawierające tłuszcz do kanapek, **30** lody spożywcze, lody spożywcze w proszku, **35** usługi sprzedaży hurtowej, detalicznej oraz za pośrednictwem Internetu (sprzedaż on-line) produktów mlecznych takich jak: mleko, napoje mleczne z przewagą mleka, mleko kwaśne, mleko zsiadłe, jogurt, serwatka, śmietana, bita śmietana, twaróg, sery, enzymy mlekowe dla celów spożywczych, pektyną do celów spożywczych, oraz masła, kremów na bazie masła, tłuszczy jadalnych, past zawierające tłuszcz do kanapek, lodów spożywczych, lodów spożywczych w proszku, publikowanie tekstów o charakterze reklamowym i promocyjnym, marketing, reklama, reklama internetowa, rozpowszechnianie materiałów reklamowych promujących produkty mleczne takich jak: mleko, napoje mleczne z przewagą mleka, mleko kwaśne, mleko zsiadłe, jogurt, serwatka, śmietana, bita śmietana, twaróg, sery, enzymy mlekowe dla celów spożywczych, pektynę do celów spożywczych, podpuszczkę oraz masła, kremów na bazie masła, tłuszczy jadalnych, pasty zawierające tłuszcz do kanapek, lody spożywcze, lody spożywcze w proszku, organizowanie imprez dla celów marketingowych i promocyjnych, organizowanie targów, wystaw i pokazów w celach handlowych lub reklamowych, prezentowanie produktów w mediach w celu ich sprzedaży.

(111) **272937** (220) 2013 05 10 (210) 414074
 (151) 2015 01 21 (441) 2013 08 19
 (732) CIECH TRADEMARKS SPÓŁKA Z OGRANICZONĄ
 ODPOWIEDZIALNOŚCIĄ, Warszawa, PL.
 (540)

Trading  Ciech

Kolor znaku: granatowy, zielony, biały
 (531) 26.4.1, 26.4.5, 26.4.12, 26.4.16, 27.5.1, 29.1.13
 (510), (511) **01** aldehydy, alkalia, azotany, bezwodniki, białko roślinne lub zwierzęce jako surowiec, boraks, produkty chemiczne przeznaczone dla przemysłu, prac badawczych, fotografii jak również dla rolnictwa, leśnictwa i ogrodnictwa, inne niż fungicydy, herbicydy, insektycydy i parazytycydy; odczynniki chemiczne inne niż do celów medycznych lub weterynaryjnych; substancje chemiczne do analizy laboratoryjnej inne niż do celów medycznych lub weterynaryjnych; detergenty używane w procesach produkcyjnych; preparaty do galwanizacji lub garbarstwa, oczyszczania wody, usuwania lub zapobiegające tworzeniu się kamienia kotłowego, użyźniania gleby, ochrony przed ogniem lub ognioodporne, rozpuszczalniki do lakierów, sól kamienna, sól nie przetworzona, sole przeznaczone dla przemysłu; substancje zapobiegające zamarzaniu; soda kalcynowana; preparaty do hartowania i lutowania metali; substancje chemiczne do konserwowania żywności; substancje garbujące; kleje przeznaczone dla przemysłu, **02** barwniki; biel cynkowa, kałafonia; rozcieńczalniki do farb, rozcieńczalniki do lakierów, **03** alkalia lotne (amoniak) używane jako detergent, **04** karnauba (wosk), ksylen, lanolina, eter naftowy, oleje palne, parafina, wosk pszczeli, stearyna, wosk (surowiec), **05** środki znieczulające w postaci anestetyków; biocydy; chloroform; środki dezynfekcyjne do celów higienicznych; gliceryna do celów medycznych; mentol; sole sodowe do celów leczniczych; wodorowęglan sodowy do celów farmaceutycznych; wody mineralne do celów leczniczych, **30** preparaty aromatyczne lub stabilizujące do żywności, przyprawy, soda spożywcza, sól do konserwowania żywności, **31** pasze wzmacniające i dodatki paszowe zawierające wapno dla zwierząt, pokarm dla zwierząt, preparaty do tuczenia dla zwierząt; wapno do pasz dla zwierząt, **35** zgrupowanie na rzecz osób trzecich różnych towarów pozwalające nabywcy wygodnie je nabywać w ofercie hurtowej lub wysyłkowej, w składzie fabrycznym, w witrynie internetowej oraz sprzedaży bezpośredniej dotyczącej materiałów, urządzeń i wyrobów chemicznych, farmaceutycznych, rolno-spożywczych; usługi agencyjne i przedstawicielskie; pośrednictwo handlowe, doradztwo handlowe, usługi eksportowo-importowe, usługi badania rynku; doradztwo gospodarcze w zakresie zarządzania, doradztwo w zakresie prowadzenia działalności gospodarczej, **36** usługi w zakresie administrowania nieruchomościami, analiz finansowych, lokaty kapitałów,

pośrednictwa w handlu nieruchomościami, pośrednictwa w nabywaniu i zbywaniu podmiotów gospodarczych, **39** usługi w zakresie: transportu drogowego pojazdami uniwersalnymi i pojazdami specjalizowanymi, składowania towarów, spedycji towarów, przeładunku towarów, dystrybucji artykułów, materiałów, urządzeń i wyrobów przemysłu chemicznego, farmaceutycznego, rolno-spożywczego.

(111) **272938** (220) 2013 06 06 (210) 415115
 (151) 2014 11 27 (441) 2013 09 16
 (732) IGLOTEX SPÓŁKA AKCYJNA, Skórcz, PL.
 (540)



Kolor znaku: czerwony, biały, czarny
 (531) 25.1.9, 25.1.15, 26.4.9, 27.5.1, 29.1.13
 (510), (511) **30** wyroby i potrawy na bazie mąki tj. pizza, spody do pizzy, dodatki do pizzy zawarte w tej klasie; wyroby i potrawy do przygotowywania pizzy wymienione w tej klasie-również w stanie schłodzonym i mrożonym, **35** usługi handlowe produktami spożywczymi, w tym prowadzenie magazynu, hurtowni, sklepu oraz sklepu internetowego z produktami spożywczymi zwłaszcza z potrawami na bazie mąki tj. pizzami, dodatkami i spodami do pizz; ekspozycja towarów: wyroby i potrawy na bazie mąki z dodatkami tj. pizza, spody do pizzy, dodatki do pizzy; usługi zaopatrzenia osób trzecich w pizzę, dodatki i spody do pizz jako zakup towarów i usług dla innych przedsiębiorstw, hurtowni, sklepów, punktów sprzedaży.

(111) **272939** (220) 2013 06 06 (210) 415117
 (151) 2014 11 27 (441) 2013 09 16
 (732) IGLOTEX SPÓŁKA AKCYJNA, Skórcz, PL.
 (540)



Kolor znaku: czerwony, biały, czarny
 (531) 25.1.9, 25.1.15, 26.4.9, 27.5.1, 29.1.13
 (510), (511) **30** wyroby i potrawy na bazie mąki przeznaczone do zapiekania tj. zapiekanki, kanapki, bułki i bagietki z dodatkami przeznaczone do zapiekania; wyroby zbożowe i piekarnicze przeznaczone do zapiekania; wyroby i potrawy do przygotowywania zapiekanki zawarte w tej klasie-również w stanie schłodzonym i mrożonym, **35** usługi handlowe produktami spożywczymi, w tym prowadzenie magazynu, hurtowni, sklepu oraz sklepu internetowego z produktami spożywczymi przeznaczonymi do zapiekania tj. zapiekankami-w postaci dań gotowych lub mrożonych; ekspozycja towarów: wyroby i potrawy na bazie mąki przeznaczone do zapiekania tj. zapiekanki, kanapki, bułki i bagietki z dodatkami przeznaczone do zapiekania, wyroby zbożowe i piekarnicze przeznaczone do zapiekania, wyroby i potrawy do przygotowywania zapiekank-również w stanie schłodzonym i mrożonym; usługi zaopatrzenia osób trzecich w produkty do przygotowywania zapiekank jako zakup towarów dla innych przedsiębiorstw, hurtowni, sklepów, punktów sprzedaży.

(111) **272940** (220) 2013 06 06 (210) 415122
 (151) 2014 11 27 (441) 2013 09 16
 (732) IGLOTEX SPÓŁKA AKCYJNA, Skórcz, PL.
 (540)



Kolor znaku: czerwony, zielony, biały, czarny
 (531) 25.1.9, 25.1.15, 26.4.9, 26.4.18, 27.5.1, 29.1.13

(510), (511) **30** wyroby i potrawy na bazie mąki tj. pizza, spody do pizzy, dodatki do pizzy zawarte w tej klasie; wyroby i potrawy do przygotowywania pizzy wymienione w tej klasie-również w stanie schłodzonym i mrożonym, **35** usługi handlowe produktami spożywczymi, w tym prowadzenie magazynu, hurtowni, sklepu oraz sklepu internetowego z produktami spożywczymi zwłaszcza z potrawami na bazie mąki tj. pizzami, dodatkami i spodami do pizz; ekspozycja towarów: wyroby i potrawy na bazie mąki z dodatkami tj. pizza, spody do pizzy, dodatki do pizzy; usługi zaopatrzenia osób trzecich w pizzę, dodatki i spody do pizz jako zakup towarów i usług dla innych przedsiębiorstw, hurtowni, sklepów, punktów sprzedaży.

(111) **272941** (220) 2013 06 06 (210) 415128
 (151) 2014 11 27 (441) 2013 09 16
 (732) IGLOTEX SPÓŁKA AKCYJNA, Skórcz, PL.
 (540)



Kolor znaku: czerwony, zielony, biały, czarny
 (531) 25.1.9, 25.1.15, 26.4.9, 26.4.18, 27.5.1, 29.1.15
 (510), (511) **30** wyroby i potrawy na bazie mąki przeznaczone do zapiekania tj. zapiekanki, kanapki, bułki i bagietki z dodatkami przeznaczone do zapiekania; wyroby zbożowe i piekarnicze przeznaczone do zapiekania; wyroby i potrawy do przygotowywania zapiekanki zawarte w tej klasie-również w stanie schłodzonym i mrożonym, **35** usługi handlowe produktami spożywczymi, w tym prowadzenie magazynu, hurtowni, sklepu oraz sklepu internetowego z produktami spożywczymi przeznaczonymi do zapiekania tj. zapiekankami-w postaci dań gotowych lub mrożonych; ekspozycja towarów: wyroby i potrawy na bazie mąki przeznaczone do zapiekania tj. zapiekanki, kanapki, bułki i bagietki z dodatkami przeznaczone do zapiekania, wyroby zbożowe i piekarnicze przeznaczone do zapiekania, wyroby i potrawy do przygotowywania zapiekanki-również w stanie schłodzonym i mrożonym; usługi zaopatrzenia osób trzecich w produkty do przygotowywania zapiekanki jako zakup towarów dla innych przedsiębiorstw, hurtowni, sklepów, punktów sprzedaży.

(111) **272942** (220) 2013 06 06 (210) 415145
 (151) 2015 01 13 (441) 2013 09 16
 (732) Elite Gold Ltd, Portcullis TrustNet Chambers, Road Town, VG.
 (540) kopiko javaccino
 (510), (511) **30** kawa, napoje zbożowe wszystkich rodzajów, cukierki i wyroby cukiernicze.

(111) **272943** (220) 2013 06 07 (210) 415172
 (151) 2015 01 14 (441) 2013 09 16
 (732) TYRAKOWSKI DARIUSZ SZKOŁA JĘZYKÓW OBCYCH
 OXPRESS, Bolesławiec, PL.
 (540)

Oxpress

(531) 27.5.1
 (510), (511) **35** usługi sprzedaży detalicznej książek w wyspecjalizowanych sklepach, **41** usługi nauczania języków obcych; usługi wychowania przedszkolnego; usługi edukacji i nauczania w szkołach podstawowych; edukacji i nauczania w liceach ogólnokształcących i profilowanych.

(111) **272944** (220) 2013 06 10 (210) 415212
 (151) 2015 01 27 (441) 2013 09 30
 (732) RAFAKO SPÓŁKA AKCYJNA, Racibórz, PL.; RAFAKO
 ENGINEERING SPÓŁKA Z OGRANICZONĄ ODPOWIEDZIALNOŚCIĄ,
 Racibórz, PL.

(540)



Kolor znaku: czerwony, biały
 (531) 26.11.1, 27.5.1, 29.1.12
 (510), (511) **35** usługi w zakresie prowadzenia lub zarządzania w zakresie działalności gospodarczej lub handlowej przedsiębiorstw przemysłowych lub handlowych, **37** usługi świadczone przez wykonawców lub podwykonawców w czasie konstrukcji, budowy, rewitalizacja stacjonarnych budynków, obiektów, **42** badania oraz usługi naukowe i techniczne oraz ich projektowanie, analizy przemysłowe i usługi badawcze, projektowanie i ulepszanie sprzętu oraz oprogramowania komputerowego.
 (551) wspólne prawo ochronne

(111) **272945** (220) 2013 06 10 (210) 415221
 (151) 2015 01 26 (441) 2013 09 30
 (732) FM BANK PBP SPÓŁKA AKCYJNA, Warszawa, PL.

(540) FM BANK PBP
 (510), (511) **35** reklama; zarządzanie w działalności gospodarczej; administrowanie działalności gospodarczej; prace biurowe; organizowanie operacji handlowych w celu pozyskania stałych klientów; usługi doradcze i informacyjne w zakresie działalności handlowej; promocja sprzedaży towarów i usług osób trzecich poprzez nagrody generowane w związku z używaniem kart kredytowych, debetowych i płatniczych; promocja działalności handlowej we wszystkich rodzajach mediów w tym poprzez komputerową sieć komunikacyjną (taką jak Internet lub Intranet); usługi marketingowe w zakresie działalności handlowej na cele reklamy dla osób trzecich; promocja sprzedaży (dla osób trzecich) oraz usługi reklamowe; usługi zarządzania, organizowania i doradztwa w zakresie działalności handlowej w celu organizowania systemów lojalnościowych, w szczególności w zakresie programów premiowych, zniżkowych, kuponów i nagród; doradztwo i zarządzanie w zakresie działalności handlowej, zwłaszcza w celu stworzenia i wspierania programów lojalnościowych służących do promowania programów lojalnościowych, w tym w zakresie programów premiowych i nagród firmowych, marketingu lojalnościowego, aranżowania i wydawania wszelkiego rodzaju towarów i/lub usług premiowych; doradztwo w zakresie działalności handlowej w odniesieniu do systemów lojalnościowych; zarządzanie działalnością handlową, administrowanie działalnością handlową; ekspertyzy w zakresie wydolności przedsiębiorstw, wyszukiwanie dla osób trzecich informacji w komputerowych bazach danych, pozyskiwanie danych do komputerowych baz danych, systematyzacja danych w komputerowych bazach danych, zarządzanie zbiorami informatycznymi, **36** ubezpieczenia; działalność finansowa; bankowość; usługi w zakresie zarządzania i administrowania nieruchomościami; usługi finansowe, usługi bankowe, usługi bankowe z dostępem bezpośrednim przez Internet [home banking], bankowość internetowa, bankowość telefoniczna, usługi operacji bankowych, prowadzenie rachunków bankowych, usługi operacji finansowych, usługi transakcji finansowych, usługi inwestycji kapitałowych, usługi płatnicze za pomocą kart typu pre-paid lub kart kredytowych, kart debetowych, kart lojalnościowych i kart upominkowych, usługi w zakresie dokonywania elektronicznych transakcji przy użyciu kart kredytowych, kart płatniczych, transfer elektroniczny środków finansowych, usługi doradztwa finansowego, udzielanie kredytów, usługi w zakresie pożyczek i finansowania komercyjnego i konsumenckiego, usługi brokerskie, usługi powiernicze, tworzenie funduszy, zarządzanie funduszami, tworzenie programów oszczędzania, informacja bankowa, informacja finansowa, obsługa bankomatów, usługi ubezpieczeniowe, pośrednictwo ubezpieczeniowe, doradztwo ubezpieczeniowe, leasing, factoring, działalność deweloperska z zakresu budownictwa mieszkaniowego: pozyskiwanie gruntów, pośrednictwo, kupno-sprzedaż nieruchomości, wynajem mieszkań, zarządzanie nieruchomościami; pośrednictwo w sprzedaży produktów finansowych, w szczególności obligacji, zawieranie umów o uczestnictwo w funduszach inwestycyjnych i emerytalnych, usługi depozytowe, udzielanie poręczeń i gwarancji, obrót czekowy i wekslowy, operacje walutowe, obrót papierami wartościowymi, rozliczanie transakcji finansowych dokonywanych kartami kredytowymi lub płatniczymi

poprzez terminale komputerowe, **38** usługi w zakresie przesyłania informacji za pomocą komputera, usługi dostarczania łączności, w tym poprzez terminale komputerowe; wypożyczenie urządzeń do przesyłania informacji, transmisja, przetwarzanie transakcji finansowych dokonywanych kartami kredytowymi lub płatniczymi poprzez terminale komputerowe.

(111) **272946** (220) 2013 06 10 (210) 415242
(151) 2015 01 29 (441) 2013 09 30
(732) OLIMP LABORATORIES SPÓŁKA Z OGRANICZONĄ
ODPOWIEDZIALNOŚCIĄ, Nagawczyna, PL.

(540) Luteina bio-complex w trosce o Twoje oczy
(510), (511) **05** leki dla ludzi, leki pomocnicze i wspierające, leki w płynie, maści do celów farmaceutycznych, leki przeciw zaparciom, leki uspokajające, środki przeczyszczające, środki przeciwbólowe, preparaty medyczne na porost włosów, zioła lecznicze, hormony do celów medycznych, materiały opatrunkowe, bandaże higieniczne, bandaże opatrunkowe, gaza opatrunkowa, gazy dla celów medycznych, gąbka do ran, plastry do celów medycznych, balsamy do celów leczniczych, preparaty terapeutyczne do kąpieli, preparaty chemiczno-farmaceutyczne, bakteriologiczne, bakteryjne i biologiczne preparaty do celów medycznych, enzymy do celów farmaceutycznych i medycznych, sole do kąpieli mineralnych, substancje dietetyczne do celów leczniczych, artykuły spożywcze dla niemowląt, środki odkażające, środki sanitarne do celów leczniczych, odżywki wzmacniające zawierające preparaty parafarmaceutyczne stosowane profilaktycznie i dla rekonwalescentów i inna żywność dietetyczna do celów medycznych i suplementy diety, **29** produkty mleczne, mleko, jogurty, kefir, sery, białka jajek, proteiny mleczne, serwatki, napoje mleczne lub z przewagą mleka, białka jajek, proteiny spożywcze, ekstrakty mięsne, konserwowane, suszone i gotowane owoce i warzywa, oleje i tłuszcze jadalne, spożywcze koncentraty i odżywki wysokobiałkowe wzbogacone witaminami, solami mineralnymi i aminokwasami, **30** pieczywo, pieczywo specjalne, pieczywo dietetyczne, mieszanki śniadaniowe, w tym: muesli, płatki kukurydziane, płatki owsiane, otręby, produkty mączne, produkty zbożowe, napoje kawowe i czekoladowe, spożywcze koncentraty i odżywki węglowodanowe, wysokoenergetyczne wzbogacone witaminami i solami mineralnymi, **32** napoje bezalkoholowe, aperitify bezalkoholowe, bezalkoholowe wyciągi z owoców, ekstrakty owocowe bezalkoholowe, woda gazowana i mineralna, soki owocowe i warzywne (napoje), syropy do napojów, napoje serwatkowe, napoje z soków owoców, nektary owocowe, zawarte w tej klasie napoje proteinowe i węglowodanowe, napoje bezalkoholowe wzbogacone witaminami i solami mineralnymi, soki owocowe i warzywne, napoje energetyczne, **35** usługi reklamowe i marketingowe.

(111) **272947** (220) 2013 06 27 (210) 416005
(151) 2015 01 21 (441) 2013 10 14
(732) PROMOTORZY TRADING SPÓŁKA Z OGRANICZONĄ
ODPOWIEDZIALNOŚCIĄ SPÓŁKA KOMANDYTOWO AKCYJNA,
Warszawa, PL.

(540)

ABSOLUT

(531) 27.5.1, 29.1.12

(510), (511) **10** inhalatory, **34** tytoń; przybory dla palaczy, zapalaki, bloczki bibułki papierosowej, cygara, gilotyńki do cygar, cygaretki, cygarnie, cygarniczki, cygarniczki fajki, filtry do papierosów, gilotyńki do cygar, humidory, kamienie do zapalniczek papierosy elektroniczne, papierosy zawierające substytuty tytoniu, nie do celów leczniczych, papierosnice, pojemniki na zapalaki, popielniczki dla palaczy, spluwaczki dla żujących tytoń, tabaka, tabakierki, ustniki do cygar, ustniki do cygarniczek, ustniki papierosów, ustniki z bursztynu do papierosów i cygar, woreczki na tytoń, zbiorniczki z gazem do zapalniczek, zapalniczki dla palaczy tytoniu, zapalaki.

(111) **272948** (220) 2013 07 08 (210) 416347
(151) 2014 12 05 (441) 2013 10 28
(732) CHMIELNIAK JAKUB LETHE, Bielsko-Biała, PL.

(540)



Kolor znaku: czarny, biały, brązowy, fioletowy, niebieski, jasnoniebieski, czerwony, różowy, zielony

(531) 25.12.3, 26.4.4, 27.5.1, 29.1.15

(510), (511) **25** odzież z pominięciem odzieży sportowej; obuwie; nakrycia głowy; odzież dziecięca; odzież skórzana; bluzy; bluzki; bielelizna; dresy; garnitury; kostiumy; kostiumy kąpielowe; kurtki; bikini; spodnie; legginsy; skarpetki; spodenki; piżamy; rajstopy; T-shirty; tank-topy; szaliki; rękawiczki; szlafroki; sukienki; spódnice; swetry; marynarki; krawaty; koszule.

(111) **272949** (220) 2013 07 24 (210) 417090
(151) 2015 01 07 (441) 2013 11 12
(732) SRAM, LLC, Chicago, US.

(540)

AVID

(531) 27.5.1

(510), (511) **12** opony do samochodów; koła do pojazdów.

(111) **272950** (220) 2013 07 26 (210) 417155
(151) 2015 01 22 (441) 2013 11 12
(732) mBank SPÓŁKA AKCYJNA, Warszawa, PL.

(540)

Kolor znaku: biały, czarny, czerwony, pomarańczowy, ciemnoczerwony, niebieski, zielony

(531) 26.4.1, 26.4.18, 26.11.3, 27.5.1, 29.1.15

(510), (511) **35** organizowanie i prowadzenie kampanii reklamowo-promocyjnych w zakresie: działań mających na celu popularyzowanie idei celów społecznych w środowisku bankowym, organizowania oraz prowadzenia akcji i programów mających na celu ochronę środowiska, organizowania oraz prowadzenia akcji i programów mających na celu ochronę zdrowia oraz poprawę stanu zdrowotnego społeczeństwa z wyłączeniem usług medycznych, **36** organizowanie zbiorów funduszy na cele dobroczynne, finansowanie i dofinansowywanie akcji i programów charytatywnych, finansowanie i dofinansowywanie zakupu sprzętu lub wyposażenia w ramach akcji i programów charytatywnych, dofinansowywanie działalności fundacji, stowarzyszeń i instytucji, charytatywne usługi społeczne obejmujące udzielanie materialnej i niematerialnej pomocy osobom znajdującym się w trudnej sytuacji życiowej oraz wybitnie uzdolnionym dzieciom i młodzieży, połączone z dofinansowywaniem, **41** organizowanie oraz prowadzenie akcji i programów mających na celu podnoszenie poziomu edukacji poprzez nauczanie i promowanie wiedzy ekonomicznej oraz przedsiębiorczości, organizowanie i prowadzenie: konferencji, kongresów, seminariów, sympozjów, zjazdów, konkursów edukacyjnych i wystaw związanych z edukacją, organizowanie oraz prowadzenie akcji i programów mających na celu rozwój kultury i sztuki oraz ochronę dóbr dziedzictwa narodowego, organizowanie i prowadzenie konkursów i wystaw związanych z kulturą i sztuką.

(111) **272951** (220) 2013 07 26 (210) 417156
(151) 2015 01 22 (441) 2013 11 12
(732) mBank SPÓŁKA AKCYJNA, Warszawa, PL.

(540) mFundacja

(510), (511) **35** organizowanie i prowadzenie kampanii reklamowo-promocyjnych w zakresie: działań mających na celu popularyzowanie idei celów społecznych w środowisku bankowym, organizowania oraz prowadzenia akcji i programów mających na celu ochronę środowiska, organizowania oraz prowadzenia akcji i programów mających na celu

ochronę zdrowia oraz poprawę stanu zdrowotnego społeczeństwa z wyłączeniem usług medycznych, **36** organizowanie zbiorów funduszy na cele dobroczynne, finansowanie i dofinansowywanie akcji i programów charytatywnych, finansowanie i dofinansowywanie zakupu sprzętu lub wyposażenia w ramach akcji i programów charytatywnych, dofinansowywanie działalności fundacji, stowarzyszeń i instytucji, charytatywne usługi społeczne obejmujące udzielanie materialnej i niematerialnej pomocy osobom znajdującym się w trudnej sytuacji życiowej oraz wybitnie uzdolnionym dzieciom i młodzieży, połączone z dofinansowywaniem, **41** organizowanie oraz prowadzenie akcji i programów mających na celu podnoszenie poziomu edukacji poprzez nauczanie i promowanie wiedzy ekonomicznej oraz przedsiębiorczości, organizowanie i prowadzenie: konferencji, kongresów, seminariów, sympozjów, zjazdów, konkursów edukacyjnych i wystaw związanych z edukacją, organizowanie oraz prowadzenie akcji i programów mających na celu rozwój kultury i sztuki oraz ochronę dóbr dziedzictwa narodowego, organizowanie i prowadzenie konkursów i wystaw związanych z kulturą i sztuką.

(111) **272952** (220) 2013 07 31 (210) 417289
(151) 2014 12 17 (441) 2013 11 12

(732) SLIKO SPÓŁKA Z OGRANICZONĄ ODPOWIEDZIALNOŚCIĄ, Chotów, PL.

(540) LUXURY TOUCH

(510), (511) **35** usługi dotyczące sprzedaży za pośrednictwem strony internetowej (w internetowym sklepie), w wyspecjalizowanych sklepach detalicznych, hurtowniach różnego rodzaju towarów takich jak m.in.: artykuły piśmiennicze; biżuteria; sprzęt AGD; porcelana; galanteria skórzana; prezentowanie produktów w mediach dla celów sprzedaży detalicznej; publikowanie tekstów sponsorowanych; rozpowszechnianie ogłoszeń reklamowych; rozpowszechnianie materiałów reklamowych takich jak różnego rodzaju gadzety reklamowe-długopisy, zapalniczki, smycze reklamowe, druki, foldery, ulotki, próbki; usługi zarządzania w zakresie zamówień handlowych.

(111) **272953** (220) 2013 09 05 (210) 418640
(151) 2015 01 23 (441) 2013 12 23

(732) OPTIMUM MARK SPÓŁKA Z OGRANICZONĄ ODPOWIEDZIALNOŚCIĄ, Warszawa, PL.

(540)



Kolor znaku: różowy, jasnoróżowy, biały, ciemnoróżowy, beżowy
(531) 1.15.21, 26.15.1, 27.5.1, 29.1.14

(510), (511) **03** środki czyszczące, w tym płyny i proszki do prania, płukania, wybielania; środki do mycia naczyń, do czyszczenia, szorowania i polerowania, preparaty do usuwania plam, preparaty nabłyszczające do zmywania, detergenty, tabletki do zmywarek, płyny do zmywarek, nabłyszczacze do zmywarek, sole do zmywarek, odświeżacze do tkanin, środki odświeżające powietrze, **05** preparaty do odświeżania powietrza.

(111) **272954** (220) 2013 09 06 (210) 418706
(151) 2015 01 14 (441) 2013 12 23

(732) MAGNE SUPERAT SPÓŁKA Z OGRANICZONĄ ODPOWIEDZIALNOŚCIĄ SPÓŁKA KOMANDYTOWA, Ostrów Wlkp., PL.

(540) MAGNE SUPERAT

(510), (511) **35** rachunkowość, badania marketingowe, doradztwo w zakresie prowadzenia działalności gospodarczej, telemarketing, **36** pośrednictwo finansowe, ściąganie należności.

(111) **272955** (220) 2013 09 06 (210) 418707
(151) 2015 01 14 (441) 2013 12 23

(732) MAGNE SUPERAT SPÓŁKA Z OGRANICZONĄ ODPOWIEDZIALNOŚCIĄ SPÓŁKA KOMANDYTOWA, Ostrów Wlkp., PL.
(540)



Kolor znaku: niebieski, pomarańczowy

(531) 26.1.1, 26.1.10, 27.5.1, 29.1.12

(510), (511) **35** rachunkowość, badania marketingowe, doradztwo w zakresie prowadzenia działalności gospodarczej, telemarketing, **36** pośrednictwo finansowe, ściąganie należności.

(111) **272956** (220) 2013 09 13 (210) 418961
(151) 2015 01 30 (441) 2013 12 23

(732) KWIATKOWSKA AGNIESZKA, KWIATKOWSKI GRZEGORZ SUPRAPRINT SPÓŁKA CYWILNA, Warszawa, PL.

(540) SUPRAPRINT

(510), (511) **35** reklama, dekoracja wystaw sklepowych, rozpowszechnianie materiałów reklamowych [ulotki, prospekty, druki, próbki], reklama billboardowa, reklama za pośrednictwem sieci komputerowej, wynajmowanie przestrzeni reklamowej, uaktualnianie materiału reklamowego, tworzenie reklamowych i sponsorowanych tekstów, rozpowszechnianie ogłoszeń reklamowych, wynajmowanie nośników reklamowych, reklamy korespondencyjne, przygotowywanie reklam prasowych, reklamy radiowe, reklamy telewizyjne, **40** usługi drukarskie, drukowanie litograficzne, drukowanie offsetowe, drukowanie szablonów [wykroje, rysunki], druk sitowy, druk cyfrowy.

(111) **272957** (220) 2013 09 18 (210) 419131
(151) 2015 01 19 (441) 2014 01 07

(732) ROYGARD SPÓŁKA Z OGRANICZONĄ ODPOWIEDZIALNOŚCIĄ, Gdańsk, PL.

(540)



(531) 10.3.11, 10.3.12, 10.3.13, 27.5.1

(510), (511) **35** usługi reklamy za pośrednictwem sieci komputerowej (internetu).

(111) **272958** (220) 2013 10 03 (210) 419825
(151) 2015 01 29 (441) 2014 01 20

(732) OPTIMUM MARK SPÓŁKA Z OGRANICZONĄ ODPOWIEDZIALNOŚCIĄ, Warszawa, PL.

(540)



Kolor znaku: zielony, biały

(531) 5.3.11, 5.3.15, 27.5.1, 29.1.13

(510), (511) **29** mięso, ryby, drób, dziczyzna, ekstrakty mięsne; konserwowane, mrożone, suszone i gotowane warzywa i owoce, galaretki, dżemy, kompoty, jaja, mleko, produkty mleczne, sałatki warzywne, zupy, dania gotowe na bazie sałat z dodatkiem mięs, ryb, produktów mlecznych, **30** kawa, herbata, kakao, cukier, ryż, mąka i produkty zbożowe, chleb, wyroby cukiernicze, słodczyce, miód, drożdże, sól, musztarda, ocet, przyprawy, dania gotowe na bazie mąki, makaronu i ryżu, **31** świeże warzywa, świeże owoce, świeże zioła, świeże grzyby, **32** soki, wody mineralne, wody źródlane, napoje bezalkoholowe.

(111) **272959** (220) 2013 10 08 (210) 420018
(151) 2015 01 21 (441) 2014 01 20

(732) DAX COSMETICS SPÓŁKA Z OGRANICZONĄ ODPOWIEDZIALNOŚCIĄ, Duchnow, PL.

(540) mezoclinic
(510), (511) **03** kosmetyki za wyjątkiem preparatów do mycia, pielęgnacji, upiększania i terapii włosów i skóry głowy, kosmetyki do pielęgnacji skóry twarzy i ciała, artykuły perfumeryjne, dezodoranty, środki myjące z wyjątkiem preparatów do mycia włosów i skóry głowy.

(111) **272960** (220) 2013 10 10 (210) 420122
(151) 2015 01 12 (441) 2014 01 20
(732) BARWA SPÓŁKA Z OGRANICZONĄ ODPOWIEDZIALNOŚCIĄ,
Kraków, PL.
(540)



(531) 3.7.15, 24.3.1, 26.1.4, 27.5.1
(510), (511) **03** kosmetyki; chusteczki nasączone płynami kosmetycznymi; mydła; kremy kosmetyczne; antyperspiranty; maseczki kosmetyczne; balsamy do ciała; mleczko kosmetyczne; preparaty do mycia; preparaty do kąpieli; kosmetyki do demakijażu; płyny do pielęgnacji włosów; preparaty kosmetyczne do pielęgnacji skóry; szampony; toniki kosmetyczne; żele do mycia; oliwki pielęgnacyjne; oliwki do kąpieli; kosmetyki dla dzieci; spirytusy kosmetyczne; odżywki do włosów; zmywacze do paznokci; preparaty myjące i czyszczące do użytku osobistego, **35** badania marketingowe; badania opinii publicznej; badania rynku; kolportaż ulotek; komputerowe zarządzanie plikami; informacje handlowe i porady udzielane konsumentom; marketing; patronat medialny; prezentowanie produktów w mediach dla celów sprzedaży detalicznej; produkcja filmów reklamowych; promocja sprzedaży dla osób trzecich; kolportaż próbek wyrobów kosmetycznych; przegląd prasy; public relations; publikowanie tekstów sponsorowanych; reklama radiowa; reklama billboardowa; reklama za pośrednictwem sieci komputerowej; uaktualnienie materiału reklamowego; tworzenie tekstów reklamowych i sponsorskich; rozpowszechnianie ogłoszeń reklamowych; reklamy korespondencyjne; reklamy prasowe; reklamy telewizyjne; sprzedaż i promocja wyrobów kosmetycznych; tworzenie i edycja tekstów reklamowych i sponsorskich; telemarketing.

(111) **272961** (220) 2013 10 11 (210) 420216
(151) 2015 01 20 (441) 2014 01 20
(732) GRACO-SPÓŁKA Z OGRANICZONĄ ODPOWIEDZIALNOŚCIĄ,
Warszawa, PL.
(540)



Kolor znaku: żółty, czarny
(531) 26.4.2, 27.5.1, 29.1.12
(510), (511) **07** urządzenia dźwigowe, żurawie, żurawie przenośne, żurawie masztowe, żurawie samojezdne, podnośniki, żurawie i podesty robocze kolejowe, urządzenia do podnoszenia i wyciągania, łańcuchy do podnośników, pasy napędowe do podnośników, urządzenia podnośnikowe, windy, osprzęt do urządzeń dźwigowych, chwytaki, urządzenia i instalacje do transportu, **12** pojazdy do poruszania się po ziemi, w powietrzu, po wodzie i po szynach; pojazdy elektryczne; pojazdy śnieżne; silniki do pojazdów lądowych; pojazdy trzy i czterokołowe; pojazdy zdalnie sterowane inne niż zabawki; nadwozia samochodów; przykrywy i maski silnika; samochody; akcesoria do pojazdów silnikowych; urządzenia i instalacje do transportu linowego, wózki transportowe-wszystkie wyżej wymienione inne niż wózki i foteliki dziecięce, systemy podróże i siedzenia samochodowe dla dzieci i niemowląt wraz z akcesoriami do wyżej wymienionych towarów, **35** sprzedaż za pośrednictwem Internetu pojazdów, cystern, pojemników metalowych urządzeń dźwigowych, usługi agencji importowo-eksportowej, **37** obsługa i naprawa pojazdów, konserwacja pojazdów,

żurawi, podnośników, wynajem pojazdów, wynajem żurawi, wynajem podnośników, wynajem cystern, wynajem maszyn budowlanych, mycie pojazdów, instalacja, konserwacja i naprawa maszyn oraz sprzętu transportowego, **42** opracowywanie projektów technicznych.

(111) **272962** (220) 2013 10 16 (210) 420426
(151) 2014 11 26 (441) 2014 02 03
(732) MELVIT SPÓŁKA AKCYJNA, Warszawa, PL.
(540)



Kolor znaku: biały, zielony, czerwony
(531) 6.19.1, 6.19.15, 26.1.2, 27.5.1, 29.1.13
(510), (511) **29** tłuszcze i oleje jadalne, mleko i wyroby mleczne, jaja, mięso, ryby, drób, dziczyzna, podroby mięsne i drobiowe, wędliny, wędzonki, kielbasy, parówki, konserwy mięsne, drobiowe i z dziczyzny, konserwy rybne, ekstrakty mięsne i drobiowe, pasztety i galaretki mięsne i drobiowe, tłuszcz zwierzęcy, konserwy warzywne i owocowe, przetwory z warzyw i owoców, przetwory ziemniaczane, warzywa i owoce suszone, pestki dyni łuskane, śliwka suszona, morela suszona, wiórki kokosowe, mieszanka bakaliowa, mieszanka studencka, daktyle drylowane, chipsy bananowe, rodzynki, figi suszone, rodzynki, mieszanka owocowa, gruszka suszona, ananas kandyzowany, papaja kandyzowana, popcorn, banany suszone, słonecznik prażony, **30** mąka zbożowa, mąka ziemniaczana, mąka kukurydziana, mąka sojowa, muesli, płatki kukurydziane, płatki zbożowe, płatki ryżowe, mąka ryżowa, kleik ryżowy, wafle ryżowe, siemię lniane, cukier, sól, kukurydza, soja, kawa, herbata, kakao, kasze, ryż, makarony, preparaty zbożowe, przyprawy, wyroby piekarnicze, bułka tarta, wyroby cukiernicze, słodczyce, wyroby czekoladowe, lody, drożdże, proszki do pieczenia, panierka, miód, ocet, musztarda, majonezy, sosy, **31** świeże owoce i warzywa, grzyby, ziarna zbóż, ziemniaki, nasiona, nieprzetworzone nasiona kukurydzy i soi, ziarno słonecznika, mak niebieski, orzechy laskowe, orzechy włoskie, orzechy pistacjowe, orzechy arachidowe, migdały, fistaszki, orzechy nerkowca, orzechy brazylijskie, otręby zbożowe, ziarna fasoli, ciecioriki, soczewicy i grochu, choinki, kwiaty naturalne, pokarm dla zwierząt, **35** usługi w zakresie prowadzenia sklepów i hurtowni z artykułami branży spożywczej również za pośrednictwem telewizji i sieci Internet, usługi franszyzy i doradztwo w zakresie prowadzenia hurtowni i sklepów, usługi marketingowe, promocja sprzedaży, dystrybucja prospektów i próbek, doradztwo na rzecz sprzedających i kupujących, badania i analizy marketingowe, reklama, w tym za pośrednictwem mediów i w sieci komputerowej, badanie rynku, doradztwo specjalistyczne w sprawach działalności gospodarczej, ekspertyzy w działalności gospodarczej, sondaże opinii publicznej, organizowanie wystaw lub targów w celach handlowych lub reklamowych, pokazy towarów, promocja sprzedaży dla osób trzecich.

(111) **272963** (220) 2013 10 16 (210) 420428
(151) 2014 11 26 (441) 2014 02 03
(732) MELVIT SPÓŁKA AKCYJNA, Warszawa, PL.
(540) GRANUM

(510), (511) **29** tłuszcze i oleje jadalne, mleko i wyroby mleczne, jaja, mięso, ryby, drób, dziczyzna, podroby mięsne i drobiowe, wędliny, wędzonki, kielbasy, parówki, konserwy mięsne, drobiowe i z dziczyzny, konserwy rybne, ekstrakty mięsne i drobiowe, pasztety i galaretki mięsne i drobiowe, tłuszcz zwierzęcy, konserwy warzywne i owocowe, przetwory z warzyw i owoców, przetwory ziemniaczane, warzywa i owoce suszone, pestki dyni łuskane, śliwka suszona, morela suszona, wiórki kokosowe, mieszanka bakaliowa, mieszanka studencka, daktyle drylowane, chipsy bananowe, rodzynki, figi suszone, rodzynki, mieszanka owocowa, gruszka suszona, ananas kandyzowany, papaja kandyzowana, popcorn, banany suszone, słonecznik prażony, **30** mąka zbożowa, mąka ziemniaczana, mąka kukurydziana, mąka sojowa, muesli, płatki kukurydziane, płatki zbożowe, płatki ryżowe, mąka ryżowa, kleik ryżowy, wafle ryżowe, siemię lniane, cukier, sól, kukurydza, soja, kawa, herbata, kakao, kasze, ryż, makarony, preparaty zbożowe, przy-

prawy, wyroby piekarnicze, bułka tarta, wyroby cukiernicze, słodczyce, wyroby czekoladowe, lody, drożdże, proszki do pieczenia, panierka, miód, ocet, musztarda, majonezy, sosy, **31** świeże owoce i warzywa, grzyby, ziarna zbóż, ziemniaki, nasiona, nieprzetworzone nasiona kukurydzy i soi, ziarno słonecznika, mak niebieski, orzechy laskowe, orzechy włoskie, orzechy pistacjowe, orzechy arachidowe, migdały, fistaszki, orzechy nerkowca, orzechy brazylijskie, otręby zbożowe, ziarna fasoli, ciecioriki, soczewicy i grochu, choinki, kwiaty naturalne, pokarm dla zwierząt, **35** usługi w zakresie prowadzenia sklepów i hurtowni z artykułami branży spożywczej również za pośrednictwem telewizji i sieci Internet, usługi franszyzy i doradztwo w zakresie prowadzenia hurtowni i sklepów, usługi marketingowe, promocja sprzedaży, dystrybucja prospektów i próbek, doradztwo na rzecz sprzedających i kupujących, badania i analizy marketingowe, reklama, w tym za pośrednictwem mediów i w sieci komputerowej, badanie rynku, doradztwo specjalistyczne w sprawach działalności gospodarczej, ekspertyzy w działalności gospodarczej, sondaże opinii publicznej, organizowanie wystaw lub targów w celach handlowych lub reklamowych, pokazy towarów, promocja sprzedaży dla osób trzecich.

(111) **272964** (220) 2013 10 16 (210) 420430
 (151) 2014 11 26 (441) 2014 02 03
 (732) MELVIT SPÓŁKA AKCYJNA, Warszawa, PL.
 (540)



Kolor znaku: biały, czerwony

(531) 26.1.2, 27.5.1, 29.1.12
 (510), (511) **29** tłuszcze i oleje jadalne, mleko i wyroby mleczne, jaja, mięso, ryby, drób, dziczyzna, podroby mięsne i drobiowe, wędliny, wędzonki, kielbasy, parówki, konserwy mięsne, drobiowe i z dziczyzny, konserwy rybne, ekstrakty mięsne i drobiowe, pasztety i galaretki mięsne i drobiowe, tłuszcz zwierzęcy, konserwy warzywne i owocowe, przetwory z warzyw i owoców, przetwory ziemniaczane, warzywa i owoce suszone, pestki dyni łuskane, śliwka suszona, morela suszona, wiórki kokosowe, mieszanka bakaliowa, mieszanka studencka, daktyle drylowane, chipsy bananowe, rodzynki, figi suszone, rodzynki, mieszanka owocowa, gruszka suszona, ananas kandyzowany, papaja kandyzowana, popcorn, banany suszone, słonecznik prażony, **30** mąka zbożowa, mąka ziemniaczana, mąka kukurydziana, mąka sojowa, muesli, płatki kukurydziane, płatki zbożowe, płatki ryżowe, mąka ryżowa, kleik ryżowy, wafle ryżowe, siemię lniane, cukier, sól, kukurydza, soja, kawa, herbata, kakao, kasze, ryż, makarony, preparaty zbożowe, przyprawy, wyroby piekarnicze, bułka tarta, wyroby cukiernicze, słodczyce, wyroby czekoladowe, lody, drożdże, proszki do pieczenia, panierka, miód, ocet, musztarda, majonezy, sosy, **31** świeże owoce i warzywa, grzyby, ziarna zbóż, ziemniaki, nasiona, nieprzetworzone nasiona kukurydzy i soi, ziarno słonecznika, mak niebieski, orzechy laskowe, orzechy włoskie, orzechy pistacjowe, orzechy arachidowe, migdały, fistaszki, orzechy nerkowca, orzechy brazylijskie, otręby zbożowe, ziarna fasoli, ciecioriki, soczewicy i grochu, choinki, kwiaty naturalne, pokarm dla zwierząt, **35** usługi w zakresie prowadzenia sklepów i hurtowni z artykułami branży spożywczej również za pośrednictwem telewizji i sieci Internet, usługi franszyzy i doradztwo w zakresie prowadzenia hurtowni i sklepów, usługi marketingowe, promocja sprzedaży, dystrybucja prospektów i próbek, doradztwo na rzecz sprzedających i kupujących, badania i analizy marketingowe, reklama, w tym za pośrednictwem mediów i w sieci komputerowej, badanie rynku, doradztwo specjalistyczne w sprawach działalności gospodarczej, ekspertyzy w działalności gospodarczej, sondaże opinii publicznej, organizowanie wystaw lub targów w celach handlowych lub reklamowych, pokazy towarów, promocja sprzedaży dla osób trzecich.

(111) **272965** (220) 2013 10 28 (210) 420887
 (151) 2015 01 02 (441) 2014 02 17
 (732) CLIP SPÓŁKA Z OGRANICZONĄ ODPOWIEDZIALNOŚCIĄ, Warszawa, PL.

(540)



(531) 26.4.2, 26.4.22, 26.4.24, 26.11.1, 26.11.12, 27.5.1
 (510), (511) **20** barki ruchome - meble, meble biurowe, bufety ruchome - meble, fotele, gabloty - meble, kanapy, kanapy (otomany), półki na kartoteki - meble, komody, kredensy, kredensy kuchenne, krzesła, lustra, ławy - meble, łóżka, meble, półki meblowe, stojaki na parasole, parawany - meble, półki biblioteczne, pulpity - meble, regały - meble, sekretery, serwantki, siedzenia - meble, sofy, stoły, szafki, szezlongi, toaletki - meble, zagłówki - meble, **27** dywaniki, dywany, kobierce.

(111) **272966** (220) 2013 10 29 (210) 420906
 (151) 2015 01 02 (441) 2014 02 17
 (732) GRUPA LOTOS SPÓŁKA AKCYJNA, Gdańsk, PL.
 (540)



(531) 1.15.15, 1.15.23, 15.1.13, 15.7.1, 26.11.12, 27.5.1, 29.1.14
 (510), (511) **12** samochody; plandeki na samochody; części samochodowe nieujęte w innych klasach, **16** afisze; plakaty; bloczki do pisania; broszury; kalendarze; katalogi; materiały piśmienne i papiernicze; długopisy; ołówki; notatniki; notesy; okładki; ulotki; banery, **21** kubki ceramiczne; bidony; otwieracze do butelek; kufle do piwa, **25** odzież; obuwie; nakrycia głowy, **37** obsługa i naprawa pojazdów; smarowanie pojazdów; zabezpieczanie przed korozją; konserwacja maszyn, **41** prowadzenie szkoleń i kursów; organizowanie zawodów i konkursów.

(111) **272967** (220) 2013 10 29 (210) 420942
 (151) 2014 12 05 (441) 2014 03 17
 (732) BROWAR ZAMKOWY SPÓŁKA Z OGRANICZONĄ ODPOWIEDZIALNOŚCIĄ, Racibórz, PL.
 (540)



Kolor znaku: złoty, jasnobrązowy, biały, zielony
 (531) 5.7.2, 5.11.1, 5.11.15, 7.1.1, 7.1.24, 24.9.2, 24.9.5, 25.1.1, 25.1.19, 26.4.2, 26.4.16, 27.5.1, 29.1.15
 (510), (511) **21** butelki szklane; kapsle szklane; kufle do piwa; otwieracze do butelek; podkładki na stół pod naczynia nie z papieru i nie z tkanin; szklanki do napojów, **32** brzczelka piwna; brzczelka słodowa; napoje bezalkoholowe; piwo; piwo słodowe.

(111) **272968** (220) 2013 10 29 (210) 420951
 (151) 2015 01 14 (441) 2014 02 17
 (732) KAROLAK TADEUSZ, ŚWIERZEWSKI KRZYSZTOF ZAKŁAD CHEMICZNY MABI SPÓŁKA CYWILNA, Radom, PL.
 (540) MUCHOCYD
 (510), (511) **05** lepy na muchy, preparaty odstraszające owady, pestycydy, preparat przeciw molom, środki do tępienia much.

(111) **272969** (220) 2013 10 30 (210) 420953
 (151) 2014 12 08 (441) 2014 02 17
 (732) FUNDACJA TWÓJ RUCH, Koszalin, PL.
 (540) TWÓJ RUCH

(510), (511) **16** książki, materiały szkoleniowe i instruktażowe, **41** działalność wspomagająca budowanie wartościowych postaw wśród młodzieży, w szczególności podtrzymywanie i upowszechnianie tradycji narodowej, pielęgnowania polskości oraz rozwoju świadomości narodowej, obywatelskiej i kulturowej, edukacja patriotyczna, edukacja w zakresie świadomości ruchowej, edukacyjne usługi doradcze, elektroniczne usługi biblioteczne mające na celu dostarczanie informacji elektronicznych (w tym informacji archiwalnych) w formie tekstów, informacji audio i/ lub wideo, organizacja i upowszechnianie turystyki i krajoznawstwa, organizacja imprez rozrywkowych, organizacja imprez sportowych, organizacja konferencji edukacyjnych, organizacja konkursów edukacyjnych, organizacja seminariów, organizacja sympozjów dotyczących edukacji, organizacja widowisk, organizacja wystaw w celach edukacyjnych, organizowanie grupowych zajęć rekreacyjnych, organizowanie i obsługa konferencji, organizowanie i obsługa kongresów, organizowanie i prowadzenie konferencji edukacyjnych, organizowanie i prowadzenie sympozjów naukowych, organizowanie i prowadzenie sympozjów, organizowanie i prowadzenie warsztatów [szkolenie], organizowanie i prowadzenie warsztatów szkoleniowych organizowanie i prowadzenie zjazdów, organizowanie i urządzenie wystaw w celach rozrywkowych, organizowanie imprez w celach kulturalnych, rozrywkowych i sportowych, organizowanie koncertów, organizowanie konferencji w celach edukacyjnych, organizowanie kursów edukacyjnych dotyczących finansów, organizowanie kursów szkoleniowych w zakresie rozwoju osobistego, organizowanie kursów szkoleniowych z zakresu zdrowia, organizowanie prezentacji do celów kulturalnych, organizowanie prezentacji w celach rozrywkowych, organizowanie programów szkoleniowych, organizowanie produkcja i wystawianie spektakli teatralnych, produkcja edukacyjnych programów telewizyjnych, produkcja filmów produkcja i dystrybucja programów radiowych, produkcja i dystrybucja programów telewizyjnych, produkcja materiałów kursowych rozprowadzanych na profesjonalnych kursach, produkcja materiałów kursowych rozprowadzanych na profesjonalnych seminariach, produkcja prezentacji audiowizualnych, publikacja materiałów edukacyjnych, publikacja on-line elektronicznych książek i czasopism, świadczenie usług edukacyjnych w zakresie zdrowia, świadczenie usług edukacyjnych związanych z ekologią, świadczenie usług edukacyjnych związanych ze sprawnością fizyczną, świadczenie usług sportowych i rekreacyjnych, upowszechnianie wartości biblijnego chrześcijaństwa, usługi doradztwa specjalistycznego w zakresie edukacji, usługi dostarczania informacji dotyczących edukacji, usługi informacji na temat sportu, usługi informacji o edukacji, usługi informacji o rekreacji, usługi nauczania religii, usługi organizacji imprez sportowych, kulturalnych, usługi prowadzenia badań edukacyjnych, usługi publikowania książek, usługi sportowe i kulturalne, usługi treningu rozwoju osobistego, **45** usługi w zakresie lobbingu politycznego, usługi działalności partii politycznych.

(111) **272970** (220) 2013 10 30 (210) 420981
 (151) 2015 01 14 (441) 2014 02 17
 (732) TARCZYŃSKI MARKETING SPÓŁKA Z OGRANICZONĄ
 ODPOWIEDZIALNOŚCIĄ, Ujeździec Wielki, PL.
 (540)



Kolor znaku: jasnoszary, pomarańczowy, biały, niebieski, jasnożółty, ciemnobrązowy, czarny, czerwony, złoty, brązowy

(531) 8.5.1, 8.5.3, 19.3.3, 19.3.25, 24.3.1, 24.3.7, 24.3.19, 25.1.15, 25.1.18, 27.5.1, 29.1.15
 (510), (511) **29** kiełbasy.

(111) **272971** (220) 2013 11 06 (210) 421247
 (151) 2015 01 19 (441) 2014 02 17
 (732) POLITECHNIKA WROCŁAWSKA, Wrocław, PL.
 (540)

pryzmat

Kolor znaku: beżowy

(531) 27.5.1, 29.1.7
 (510), (511) **35** usługi w zakresie: promocji imprez artystyczno-rozrywkowych związanych z uczelnią, obróbka tekstów, materiały promocyjne, **38** przesyłanie wiadomości i informacji za pośrednictwem poczty elektronicznej i Internetu, witryna internetowa, udostępnianie internetowych chatroomów, udostępnianie forów internetowych, **41** publikowanie czasopism on line, porady w zakresie edukacji i kształcenia, informacja o edukacji, organizowanie konferencji, kongresów, szkoleń, konkursów edukacyjnych, seminariów, sympozjów.

(111) **272972** (220) 2013 11 07 (210) 421283
 (151) 2015 01 26 (441) 2014 02 17
 (732) JEŻAK RADOŚLAW KANCELARIA RADCY PRAWNEGO
 RADOŚLAW PIOTR JEŻAK, Dobieszków, PL.
 (540)



Kolor znaku: ciemnoniebieski, biały

(531) 24.17.25, 27.5.1, 29.1.12
 (510), (511) **35** zarządzanie w działalności gospodarczej, administrowanie działalnością gospodarczą, prace biurowe, doradztwo w zarządzaniu działalnością gospodarczą, doradztwo w zakresie organizowania i prowadzenia działalności gospodarczej, doradztwo specjalistyczne w sprawach działalności gospodarczej, pomoc przy zarządzaniu przedsiębiorstwami przemysłowymi lub handlowymi, pozyskiwanie informacji o działalności gospodarczej, usługi związane z przenoszeniem przedsiębiorstw, doradztwo handlowe, doradztwo w zakresie zarządzania firmą, **45** usługi prawne, mediacje, usługi związane z arbitrażem, doradztwo w zakresie własności intelektualnej, badania prawne, usługi pomocy prawnej w zakresie spraw spornych, alternatywne rozwiązywanie sporów, doradztwo w zakresie własności intelektualnej, licencjonowanie własności intelektualnej, nadzór (usługi) w dziedzinie własności intelektualnej, zarządzanie prawami autorskimi, licencjonowanie programów komputerowych [usługi prawne], rejestrowanie nazw i domen [usługi prawne], świadczenie pomocy prawnej, udzielanie porad prawnych i konsultacji prawnych, sporządzanie opinii prawnych, opracowywanie projektów aktów prawnych, występowanie przed sądami i urzędami, zastępstwo prawne i procesowe.

(111) **272973** (220) 2013 11 08 (210) 421322
 (151) 2015 01 02 (441) 2014 02 17
 (732) KOŁKIEWICZ PRZEMYSŁAW F.H.U AVICON, Kielce, PL.
 (540)

WIBUDOWIE

Kolor znaku: niebieski, złoty

(531) 7.1.8, 7.1.24, 17.5.1, 17.5.2, 27.5.1, 29.1.12

(510), (511) **35** pośrednictwo handlowe polegające na kojarzeniu kontrahentów, reklama, reklama za pośrednictwem sieci komputerowej, wynajmowanie przestrzeni reklamowej, organizowania wystaw w celach handlowych lub reklamowych, wyceny handlowe, kosztorysowanie, **36** wyceny inwestycji, **38** usługi ogłoszeń elektronicznych, poczta elektroniczna, przesyłanie informacji, przesyłanie informacji tekstowej i obrazowej za pomocą komputera, udostępnianie internetowego forum dyskusyjnego, **42** doradztwo specjalistyczne w sprawach budownictwa, urbanistyki, architektury, projektowania wnętrz, usługi w zakresie informacji i porad w dziedzinie budownictwa, usługi projektowe, sporządzanie projektów technicznych, sporządzanie projektów koncepcyjnych, projektowanie budynków, elewacji oraz wnętrz, badania i ekspertyzy techniczne, wykonywanie obliczeń technicznych.

(111) **272974** (220) 2013 11 12 (210) 421376
(151) 2015 01 12 (441) 2014 03 03

(732) Kroll & Ziller GmbH & Co. KG, Hilden, DE.

(540) KROLL & ZILLER

(510), (511) **17** guma i wyroby z niej; materiał uszczelniający, w tym uszczelki kołnierza rur.

(111) **272975** (220) 2013 11 12 (210) 421379
(151) 2015 01 12 (441) 2014 03 03

(732) Kroll & Ziller GmbH & Co. KG, Hilden, DE.

(540)



Kolor znaku: żółty, niebieski

(531) 26.1.1, 26.4.2, 27.5.1, 29.1.12

(510), (511) **17** guma i wyroby z niej; materiał uszczelniający, w tym uszczelki kołnierza rur.

(111) **272976** (220) 2013 11 12 (210) 421431
(151) 2015 01 13 (441) 2014 03 03

(732) OPTIMUM MARK SPÓŁKA Z OGRANICZONĄ ODPOWIEDZIALNOŚCIĄ, Warszawa, PL.

(540)



Kolor znaku: zielony, czarny, biały

(531) 5.3.11, 26.4.2, 27.5.1, 29.1.13

(510), (511) **01** nawozy do użytkowania gleby, ziemia do upraw, ziemia ogrodnicza, podłoża ogrodnicze, kora ogrodnicza, gleba próchnicza, humus, kompost, produkty chemiczne stosowane w ogrodnictwie, z wyjątkiem fungicydów, herbicydów, insektycydów oraz środków przeciw pasożytom, guano (nawóz ptasi), **04** paliwa do grilla, brykiety do grilla, węgiel drzewny do grillowania, świece, podpałki, denaturat brykiety drzewne, węgiel drzewny, ropa naftowa, surowa lub rafinowana, brykiety z torfu (paliwo), **05** środki grzybobójcze, chwastobójcze, środki do zwalczania robactwa; środki do odstraszania owadów, insektycydy; algicydy, fungicydy, herbicydy, **07** elektryczne narzędzia ogrodnicze, w szczególności odkurzacz ogrodowy, kosiarki ogrodowe, urządzenia do przystrzygania trawy, kosiarki samobieżne, sieczkarnie, piły łańcuchowe, maszyny do uprawy trawnika i gleby, pompy wodne, w szczególności pompy do stawów, domowe pompy do wody; myjki wysokociśnieniowe; zamiatarki; maszyny do odśnieżania; elektryczne urządzenia do otwierania okien; maszy-

ny czyszczące do basenów; maszyny do kompostowania, ciągniki ogrodowe, narzędzia ręczne o napędzie innym niż ręczny, ostrza do kosiarek, maszyny do ostrzenia, **08** ręczne narzędzia ogrodnicze, w tym: kosiarki ręczne, kosiarki ogrodowe ręczne, kosy, narzędzia do niszczenia chwastów, noże ogrodnicze, nożyce, nożyce ogrodnicze, nożyki do okulizowania roślin, osetki, piły ręczne, rozpylacze do środków owadobójczych, sekatory, siekiery, szpadle, łopaty, śrubokręty, widły, obsługiwane ręcznie urządzenia i chwytaki do konserwacji i czyszczenia stawów, syczoryki z wielofunkcyjnymi końcówkami; syczoryki; sztucze stołowe (noże, widelce i łyżki) w tym plastikowe; ręczne miechy do kominków; ręczne rozpylacze do insektycydów, **11** grille, grille elektryczne, urządzenia nawadniające, lampy, lampiony, fontanny, wodotryski ozdobne, instalacje do ogrzewania basenów, urządzenia do chlorowania basenów, filtry do użytku w basenach, basenowe wkłady do sadzawek, wykonane z tworzyw sztucznych, sztuczne wodospady, kaskady i strumienie, elementy lamp słonecznych, lampy do oświetlenia zewnętrznego; dekoracyjne zestawy oświetleniowe, elektryczne pojemniki chłodzące; kominowe zapalarki do węgla, zapalarki, zapłoniki do rusztu do grillowania, **17** rury giętkie z tworzywa sztucznego, węże do podlewania; uszczelki; niemetalowe złączki do węży; złączki i elementy łączące nie z metalu do podłączania urządzeń nawadniających do węzłów; materiały filtracyjne (ujęte w klasie 17); kształtki do rur i węży, głównie niemetalowe; elastyczne i sztywne folie z tworzyw sztucznych, wkłady do sadzawek; wyściółki niewielniane z tworzyw sztucznych, **18** parasole, parasolki, parasole przeciwsłoneczne, kije do parasoli, druty parasoli przeciwsłonecznych i przeciwdeszczowych, kółka do parasoli, laski spacerowe, **20** meble; stojaki na parasole; podpórki do roślin; śpiwory kempingowe; leżaki; materace nadmuchiwane powietrzem do celów nielecniczych; meble ogrodowe z drewna lub wikliny lub trzciny; domki ogrodowe z drewna, domki na narzędzia z drewna, pawilony ogrodowe z drewna; drabiny z drewna; figurki [statuetki] z drewna; ozdoby ogrodowe z drewna, korka, wikliny lub trzciny; haczyki z drewna na odzież; kosze z drewna lub wikliny; postumenty pod doniczki na kwiaty z drewna; kije do mioteł z drewna; drewniane ręczki do narzędzi; nity drewniane; taśmy drewniane; osłony z drewna, korka, trzciny lub wikliny; podpórki do roślin z drewna i trzciny; maty z wikliny lub trzciny; pojemniki drewniane lub wiklinowe i zamknięcia do nich; pudełka drewniane; skrzynie drewniane; wywieszki i tabliczki z drewna; zasłony z plecionek drewnianych; żerdzie drewniane; wyroby koszykarskie z wikliny; płoty drewniane; pergole z drewna lub wikliny; drewnutnie z drewna; drewniany osprzęt do drzwi, łózek, mebli i okien; stojaki do butelek z drewna i wikliny; kwietniki z drewna i wikliny, **21** doniczki, doniczki do kwiatów, stojaki i podpórki do roślin i kwiatów, kosze do roślin, donice do roślin i kwiatów, osłony na doniczki, skrzynki okienne, tace do hodowli kwiatów i roślin; tace, prowadnice i stojaki dla roślin i kwiatów, metalowe donice, tace i uchwyty do roślin i kwiatów, dekoracyjne figurki i ozdobne kamienie do stosowania na zewnątrz ze szkła, rękawice ogrodnicze, zraszacze do podlewania kwiatów i roślin, stojaki do suszenia prania, kosze piknikowe, przybory oraz pojemniki kuchenne i gospodarstwa domowego, **22** namioty, hamaki, liny niemetalowe, markizy, plandeki, sieci rybackie, sznurki do pakowania, **28** gry i zabawki, artykuły sportowe i gimnastyczne nie ujęte w innych klasach, ozdoby choinkowe, **31** świeże rośliny i kwiaty; nasiona; produkty ogrodnicze.

(111) **272977** (220) 2013 11 12 (210) 421440
(151) 2015 01 13 (441) 2014 03 03

(732) AGROSIMEX SPÓŁKA Z OGRANICZONĄ ODPOWIEDZIALNOŚCIĄ, Goliary, PL.

(540) Decoretro

(510), (511) **06** wyroby artystyczne z metali nieszlachetnych, figurki, statuetki, popiersia i płyty pamiątkowe z metali nieszlachetnych; wyroby ozdobne ze stali do drzwi i do okien, dzwonki i kołatki do drzwi metalowe, klamki i zasuwy do drzwi metalowe; gwoździe, haki, kołki, śruby, zawiasy i wieszaki na ubrania metalowe; konstrukcje metalowe, ogrodzenia i panele ogrodzeniowe metalowe, bramy metalowe, pergole ogrodowe metalowe; kosze, pudełka i skrzynie metalowe, **11** urządzenia i instalacje do oświetlenia, lampy elektryczne, lampki elektryczne na choinki, abażury, klosze, obudowy i zawieszania do lamp, świeczniki, żyrandole, żarówki oświetleniowe; lampiony, pochodnie; fontanny ogrodowe, **19** materiały i konstrukcje budowlane niemetalowe, konstrukcje akwariów, ogrodzenia niemetalowe, palisady niemetalowe, balustrady; wyroby kamieniarskie, obudowy

kominków; popiersia i figurki jako posąжки z kamienia, betonu lub marmuru, **20** dekoracyjne figurki, rzeźby, statuetki i podobne wyroby, z drewna, z wosku lub z tworzyw sztucznych ujęte w tej klasie; koszyki niemetalowe, lustra, ramy do obrazów i lusterek; meble; postumenty pod doniczki na kwiaty, parawany, podpórki do roślin, regały jako meble, wieszaki na ubrania; pudełka drewniane lub z tworzyw sztucznych, skrzynie niemetalowe, **21** naczynia nie z metali szlachetnych; talerze, misy, kubki, kufle, patery, doniczki i wazony nie z metali szlachetnych; figurki i statuetki z porcelany, terakoty lub szkła; świeczniki, lichtarze i serwetniki nie z metali szlachetnych; podpórki, uchwyty do rozmieszczania i układania kwiatów; klosze ujęte w tej klasie; klatki dla ptaków i zwierząt domowych; doniczki na kwiaty, osłony na doniczki nie z papieru; kosze do użytku domowego nie z metali szlachetnych; zraszacze do kwiatów i roślin; małego gabarytu lub miniaturowe witraże jako samodzielne elementy zdobnictwa.

(111) **272978** (220) 2013 11 12 (210) 421450
 (151) 2015 01 09 (441) 2014 03 03
 (732) WOJSKOWE ZAKŁADY UZBROJENIA SPÓŁKA AKCYJNA,
 Grudziądz, PL.
 (540)



Kolor znaku: zielony

(531) 18.5.10, 26.11.2, 27.5.1, 29.1.3
 (510), (511) **09** urządzenia i przyrządy: naukowe, żeglarskie, geodezyjne, fotograficzne, kinematograficzne, optyczne, wagowe, pomiarowe, sygnalizacyjne, kontrolne, do ratowania życia, do celów dydaktycznych; urządzenia i przyrządy dydaktyczne przewodzące, transformujące, akumulatorowe i kontrolno-sterujące; urządzenia do nagrywania, transmisji lub reprodukcji dźwięku lub obrazu; magnetyczne nośniki danych, płyty (dyski) z nagraniami; automaty sprzedające i mechanizmy do urządzeń uruchamianych przez wrzucenie monety; kasy sklepowe, maszyny liczące, sprzęt przetwarzający dane i komputery; urządzenia do gaszenia ognia, **11** urządzenia do oświetlenia, ogrzewania, wytwarzania pary, gotowania, chłodzenia, suszenia, wentylacji, zaopatrzenia w wodę oraz instalację sanitarną, **12** pojazdy; urządzenia służące do poruszania się na lądzie, w powietrzu lub w wodzie, **13** broń palna; amunicja i pociski; materiały wybuchowe; sztuczne ognie, **35** reklama; zarządzanie w działalności handlowej; administrowanie działalności handlowej; prace biurowe, **37** usługi budowlane; naprawy w zakresie uzbrojenia i sprzętu wojskowego, systemów dynamicznego osuszania powietrza oraz systemów alarmowych i przeciwpożarowych; usługi instalacyjne w zakresie uzbrojenia i sprzętu wojskowego, systemów dynamicznego osuszania powietrza oraz systemów alarmowych i przeciwpożarowych; modernizacja i remonty wojskowej raketowej techniki obronnej, **40** obróbka materiałowa w zakresie nanoszenia powłok galwanicznych, malarskich, chemicznych; mechanicznych, w tym obróbka skrawaniem, **42** badania oraz usługi naukowe i techniczne oraz ich projektowanie; analizy przemysłowe i usługi badawcze; projektowanie i ulepszanie sprzętu oraz oprogramowania komputerowego, **45** usługi prawne, usługi w zakresie zapewnienia bezpieczeństwa i ochrony osób i mienia.

(111) **272979** (220) 2013 11 12 (210) 421453
 (151) 2015 01 20 (441) 2014 03 03
 (732) INTERELCOM SPÓŁKA Z OGRANICZONĄ
 ODPOWIEDZIALNOŚCIĄ, Wrocław, PL.
 (540)



Kolor znaku: szary

(531) 26.1.1, 26.1.8, 26.4.4, 27.5.1, 29.1.6

(510), (511) **09** akumulatory elektryczne, akumulatory elektryczne do pojazdów, sygnalizatory akustyczne, alarmy antywłamaniowe, alarmy dźwiękowe, alarmy pożarowe, amperomierze, anteny, aparatura i przyrządy dla chemii, aparaty rentgenowskie nie do celów medycznych, apertometry optyczne, audiowizualne urządzenia dydaktyczne, automaty biletowe, automatyczne wyłączniki czasowe z wyłączeniem zegarmistrzostwa, baterie anodowe, baterie do oświetlenia, baterie elektryczne, baterie elektryczne do pojazdów, baterie galwaniczne, baterie słoneczne, baterie wysokonapięciowe, bezpieczniki, cewki dławikowe, cewki elektromagnetyczne, cewki elektryczne, karkasy dla cewek elektrycznych, chipy w układach scalonych, częstotliwościomierze, czujniki, czujniki ciśnienia, czujniki mikrometryczne, czujniki poziomu paliwa, czujniki jako sprzęt przetwarzania danych, czujniki znaków optycznych, diody świecące LED, drogowe światła sygnalizacyjne jako urządzenia sygnalizacyjne, drut topikowy stosowany w bezpiecznikach, druty jako przewody elektryczne, druty jako przewody telefoniczne, druty jako przewody telegraficzne, druty ze stopów metali stosowane w bezpiecznikach, dyski do rejestracji dźwięku, dzwonki dla urządzeń ostrzegawczych, dzwonki alarmowe elektryczne, elektryczne instalacje przeciwwłamaniowe, elektryczne urządzenia kontrolno-sterujące, elektryczne urządzenia pomiarowe, głośniki, gniazdko, wtyczki i inne kontakty, grodzie akumulatorów elektrycznych, gwizdki alarmowe ostrzegawcze, induktory stosowane w elektryce, instalacje elektryczne, instalacje elektryczne do zdalnego sterowania procesami przemysłowymi, interfejsy komputerowe stosowane w informatyce, iskrochrony, kable elektryczne, kable koncentryczne, kable optyczne jako światłowodowe, kalkulatory, karty magnetyczne zakodowane, karty z układem scalonym lub mikroprocesorem, klawiatury komputerowe, kodery magnetyczne, kodowane identyfikacyjne bransoletki magnetyczne, kolektory elektryczne, komputery, komputery przenośne, komputery przenośne podręczne, kondensatory, kondensatory elektryczne, kondensatory optyczne, lampy elektronowe, lampy optyczne, latarnie optyczne, latarnie sygnalizacyjne, liczniki, łączniki elektryczne, magnesy, manometry, maszty do anten bezprzewodowych, maszyny sumujące, materiały na przewody instalacji elektrycznych, megafony, membrany stosowane w akustyce, mierniki jako przyrządy pomiarowe, mierniki czasu naświetlania jako światłomierze, migacze w światłach sygnalizacyjnych, mikrofony, mikrometry, mikroprocesory, monitory ekranowe, nadajniki stosowane w telekomunikacji, nadajniki sygnałów elektronicznych, neony reklamowe, obwody drukowane, ochraniacze przed udarem napięciowym, odbiorniki audio wideo, odgromniki, ogniwa fotoelektryczne, ogniwa galwaniczne, ograniczniki przepięć w instalacjach elektrycznych, omomierze jako omometry, oporniki elektryczne jako rezystory, optyczne nośniki danych, optyczne włókna przewodzące promienie świetlne jako światłowodowe, oscylografy, pamięci komputerowe, pamięci zewnętrzne USB, płytki dla układów scalonych, płytki z obwodami drukowanymi, płyty do akumulatorów elektrycznych, powłoki i osłony kabli elektrycznych, powłoki do identyfikacji przewodów elektrycznych, półprzewodniki, procesory jako centralne jednostki przetwarzania, prostowniki, prostowniki prądu, przekaźniki elektryczne, przełączniki elektryczne, inwertory stosowane w elektryce, przenośny radiowy sprzęt nadawczo-odbiorczy, przetwornice elektryczne, przewodniki elektryczne, przewody akustyczne, przewody elektryczne, przewody magnetyczne, przyciski do dzwonek, przyrządy nawigacyjne, przyrządy obserwacyjne, przyrządy pomiarowe, pulpity rozdzielcze elektryczne, puszki przełącznikowe stosowane w instalacjach elektrycznych, reduktory elektryczne, regulatory światła w scenicznych, skrzynki akumulatorowe, skrzynki przyłączy elektrycznych, skrzynki na baterie, skrzynki rozdzielcze elektryczne, sprzęt radiotelefoniczny, styki elektryczne, suwaki logarytmiczne, sygnalizacja świetlna lub mechaniczna, syreny, szafy rozdzielcze elektryczne, szyldy jako znaki świecące, ściemniacze światła jako regulatory elektryczne, tablice ogłoszeń elektroniczne, tablice połączeń, tablice rozdzielcze stosowane w elektryce, tablice sterownicze stosowane w elektryce, tablice sygnalizacyjne, świetlne lub mechaniczne, telefoniczne urządzenia nadawcze, telefony przenośne, termostaty, transformatory elektryczne, transformatory podnoszące napięcie, translatory elektroniczne kieszonkowe, transpondery, tranzystory stosowane w elektronice, tuleje złączowe do kabli elektrycznych, tworniki stosowane w elektryce, układy scalone, urządzenia do analizy gazu, urządzenia do kontroli i regulacji ciepła, urządzenia do ładowania akumulatorów elektrycznych, urządzenia do nawigacji satelitarnej, urządzenia do sterowania i kontroli bojlerów, urządzenia elektrodynamiczne do zdalnego sterowania, urządzenia GPS, urządzenia nawigacyjne dla pojazdów jako komputery pokładowe, woltmie-

rze, wskaźniki elektroniczne emitujące światło, wskaźniki strat elektrycznych, wskaźniki temperatury, wyjścia bezpieczeństwa, wyłączniki samoczynne, wyłączniki zdalnie sterowane, wyroby optyczne, wzmacniacze, wzmacniacze lampowe, zamki elektryczne, zespoły nadawcze stosowane w telekomunikacji, złącza do przewodów elektrycznych, złączki stosowane w elektryce, znaki drogowe świecące lub mechaniczne, znaki nawigacyjne świetlne.

(111) **272980** (220) 2013 11 12 (210) 421468
 (151) 2015 01 20 (441) 2014 03 03
 (732) GARWOL ROBERT P.P.H.U. GRAMET, Barcice Dolne, PL.
 (540)



Kolor znaku: niebieski, czarny

(531) 14.1.18, 14.1.25, 26.2.1, 26.2.5, 27.5.1, 29.1.4, 29.1.8, 29.1.12
 (510), (511) **06** metalowe materiały konstrukcyjne dla taboru kolejowego: belki, blacha w arkuszach i płytach, drabiny, drzwi metalowe, futryny do drzwi i okien, haki, kątowniki, kołki, kołnierze, klamki mosiężne, aluminiowe i ze stali nierdzewnej, klucze, kołki, kołnierze, konstrukcje aluminiowe, kratownice, kształtowniki, listwy, łańcuchy zabezpieczające, nadproża, nakrętki, nity, ograniczniki, odboje drzwiowe, odboje listwy metalowe, okna metalowe wagonowe i tramwajowe, ograniczniki do okien metalowe, okucia metalowe do okien, ramy do okien metalowe, okucia do drzwi metalowe, ościeżnice metalowe, pierścienie dystansowe, profile, prowadnice, progi, przegrody, półki metalowe, regały bagażowe metalowe, aluminiowe ramy drzwiowe i okienne dla taboru szynowego, ramy, ramki drzwiowe z profili aluminiowych, relingi, rygle do drzwi, skrzynie, słupy, sprężyny, stojaki metalowe, stelaże metalowe, sworznie, szyldy metalowe, szyny, ścianki, śruby, taśmy, tulejki, uszczelki, wkręty, wkładki do zamków, zasuw, zawiasy i nasadki na zawiasy, zamki i zamknięcia drzwiowe nieelektryczne, zatrzaski drzwiowe metalowe, zawory inne niż części maszyn, złączki rur; konstrukcje metalowe, metalowe konstrukcje jako szkielety ramowe; drobnica żelazna, wyroby ozdobne ze stali do drzwi i okien, **07** koła zębate jako zespoły maszynowe, siłowniki hydrauliczne, siłowniki hamulcowe, siłowniki sprężynowe, osłony maszyn, uchwyty i zawory jako części maszyn, **09** urządzenia, aparaty, przyrządy elektryczne przewodzące, przelączające, transformujące i kontrolno-sterujące: instalacje elektryczne do zdalnego sterowania procesami przemysłowymi, bezpieczniki dla elektryczności, cewki elektryczne: elektromagnetyczne, dławikowe, indukcyjne, gniazda, wtyczki i inne kontakty elektryczne, instalacje elektryczne, kable elektryczne, komutatory, oporniki elektryczne, przewody elektryczne, przełączniki elektryczne, przetwornice elektryczne, regulatory napięcia do pojazdów, styki elektryczne, wyłączniki elektryczne, wzmacniacze, złącza elektryczne; zawory elektromagnetyczne jako przełączniki, **12** pojazdy służące do poruszania się po ziemi; części, urządzenia i akcesoria do pojazdów lądowych, materiały konstrukcyjne dla taboru kolejowego: mechanizmy sprzęgania i ich części składowe dla pojazdów lądowych; obwody hydrauliczne do pojazdów, pantografy i ich części składowe dla pojazdów szynowych, zderzaki, części do zderzaków.

(111) **272981** (220) 2013 11 16 (210) 421520
 (151) 2015 01 12 (441) 2014 03 03
 (732) NS PREMIUM SPÓŁKA Z OGRANICZONĄ
 ODPOWIEDZIALNOŚCIĄ, Kraków, PL.
 (540)



Kolor znaku: czerwony, biały

(531) 26.11.2, 26.11.13, 26.13.25, 27.5.1, 29.1.12

(510), (511) **03** preparaty czyszczące, mydła, detergenty, środki polerujące, środki nabyłyszczające, kosmetyki samochodowe, **35** usługi w zakresie reklamy, biznesu, zarządzania, administrowania i doradztwa dotyczącego prowadzenia działalności gospodarczej, usługi w zakresie wdrażania systemów zarządzania jakością, zarządzanie w działalności handlowej i usługowej, usługi konsultingowe w zakresie prowadzenia myjni samochodowych, usługi w zakresie czynności biurowych, organizowanie i prowadzenie sieci franchisingowej, **37** usługi myjni samochodowych, mycie, polerowanie, czyszczenie i konserwacja pojazdów i przyczep, wynajem myjni samochodowych, budownictwo przemysłowe w zakresie budowy i modernizacji myjni samochodowych.

(111) **272982** (220) 2013 11 14 (210) 421558
 (151) 2014 11 17 (441) 2014 03 03
 (732) MANIEWSKI MACIEJ, Bielsko-Biała, PL.
 (540)

Modelowanie przez cięcie.

maniowski

Kolor znaku: szary, biały

(531) 27.5.1, 29.1.12

(510), (511) **41** usługi w zakresie: kształcenia, poprawy kondycji fizycznej, rekreacji, rozrywki, organizowania szkoleń i kursów, organizowania i prowadzenia pracowni specjalistycznych, organizowanie pokazów i wystaw w celach edukacyjnych, prowadzenie akademii sztuki fryzjerskiej, publikowanie tekstów, książek, materiałów edukacyjnych, publikacje on-line książek i periodyków, wydawanie nagrań dźwiękowych, wizualnych, nagrań wideo, elektronicznych nośników informacji; produkcja filmów, nagrań audio i/lub video oraz programów radiowych i telewizyjnych, **42** wzornictwo przemysłowe w zakresie odzieży, obuwia, toreb, mebli, sprzętu związanego z pielęgnacją włosów i ciała, opakowań, projektowanie fryzur, dekoracji wnętrz, **44** usługi związane z prowadzeniem salonów: fryzjerskich, spa, upiększających, kosmetycznych, centrów ochrony zdrowia i poprawiania urody.

(111) **272983** (220) 2013 11 20 (210) 421744
 (151) 2015 01 07 (441) 2014 03 03
 (732) INSTYTUT ROZRODU ZWIERZĄT I BADAŃ ŻYWNOSCI
 POLSKIEJ AKADEMII NAUK, Olsztyn, PL.
 (540)



Kolor znaku: granatowy, biały

(531) 27.1.12, 27.5.1, 29.1.4

(510), (511) **09** audiobooki, e-booki na nośnikach informatycznych, interfejsy komputerowe, programy komputerowe, komputerowe bazy danych, wydawnictwa i publikacje on-line, książki elektroniczne, publikacje i czasopisma elektroniczne, wydawnictwa multimedialne, nagrania dźwięku, obrazu i filmowe utrwalone w formie zapisanej taśmy filmowej, taśmy video, taśmy magnetycznej, dysków optycznych w wersji przystosowanej do odtwarzania w urządzeniach multimedialnych, urządzenia mobilne do odczytu publikacji elektronicznych, audiowizualne urządzenia dydaktyczne, **16** afisze, albumy, almanachy, biuletyny, plakaty, książki, skrypty, podręczniki, fotografie, katalogi, periodyki, broszury, czasopisma, kalendarze, materiały szkoleniowe i instruktażowe w postaci wydawnictw, materiały informacyjne i reklamowe, prospekty, publikacje, druki, wydawnictwa foliowe, wydawnictwa naukowe, skrypty i książki z takich dziedzin jak:

nauki rolnicze, weterynaryjne oraz biologiczne, **35** usługi reklamowe, marketing, usługi konsultingowe, audyt, usługi badania rynku, usługi w zakresie zarządzania i doradztwa prowadzenia działalności gospodarczej, usługi związane z przygotowaniem projektów biznesowych i handlowych partnerskich, projektów biznesowych i handlowych ze środków krajowych lub międzynarodowych oraz projektów biznesowych i handlowych finansowanych z funduszy strukturalnych, poszukiwanie partnerów do projektu, przygotowywanie wniosków, biznes planów, analiz ekonomicznych i finansowych, promocja, poszukiwanie i kojarzenie partnerów w tym do współpracy w zakresie transferu wiedzy, wynalazków, technologii i innowacji oraz partnerów do współpracy gospodarczej, organizowanie targów i wystaw w celach informacyjnych, handlowych, reklamowych, dystrybucja materiałów reklamowych takich jak: ulotek, prospektów, druków, katalogów, broszur i innych materiałów informacyjnych związanych z prowadzonymi usługami badawczymi, doradczymi, prowadzenie akcji promocyjnej i reklamowej w prasie, radiu, telewizji i w sieci internetowej, reklama billboardowa, **38** udostępnianie internetowego forum dyskusyjnego, usługi w zakresie przesyłania informacji, łączność poprzez terminale komputerowe, przesyłanie informacji tekstowej i obrazowej za pomocą komputera, udostępnianie połączenia ze światową siecią komputerową za pośrednictwem telekomunikacji, **41** usługi edukacyjne, porady w zakresie edukacji i kształcenia, organizowanie i prowadzenie krajowych oraz zagranicznych konferencji naukowych, seminariów, kongresów, warsztatów, sympozjów i zjazdów naukowych, upowszechnianie i przedstawianie wyników badań i prac rozwojowych Instytutu do wdrożenia w praktyce przedstawiając je na: szkoleniach, zjazdach, seminariach i publikacjach, organizowanie pokazów i prezentowanie osiągnięć naukowo-technicznych, organizowanie spotkań naukowych, w celach kształcenia i nauczania przedstawicieli przedsiębiorstw i władz z przedstawicielami nauki w dziedzinie nauk o życiu w celach transferu technologii i innowacji ze sfery nauki do biznesu, publikacja elektroniczna on-line książek, periodyków, raportów, folderów, materiałów szkoleniowych, usługi wydawnicze, publikowanie książek i wydawnictw inne niż reklamowe oraz broszur, czasopism, płyt, nagrań, udostępnianie zbiorów bibliotecznych i informacyjnych poprzez organizację szkoleń, zjazdów, seminariów, popularyzacja wiedzy i innowacji poprzez: publikacje, konferencje, seminaria, udział w wystawach, targach, spotkaniach, warsztatach szkoleniowo-edukacyjnych, wymianie doświadczeń w ramach usługi edukacyjnej, **42** usługi wykonywania badań naukowych, prac badawczo-rozwojowych i wdrożeniowych wykonywane na zlecenie osób trzecich w zakresie nauk rolniczych, weterynaryjnych i biologicznych, usługi wykonywania badań: laboratoryjnych, biologicznych, chemicznych, bakteriologicznych, mikrobiologicznych, molekularnych, wykonywanie ekspertyz naukowych, wykonywanie opinii, testowanie, wykonywanie pomiarów, projektowanie techniczne, projektowanie systemów komputerowych, konwersja danych lub dokumentów na formę elektroniczną, konwersja danych na programy komputerowe, projektowanie oprogramowania komputerowego doradztwo techniczne, zarządzanie portalem internetowym, **45** doradztwo w zakresie własności intelektualnej, obrót prawami własności intelektualnej, mediacje, licencjonowanie własności intelektualnej, zarządzanie prawami autorskimi i własnością przemysłową, pośrednictwo w udzielaniu licencji i pośrednictwo w obrocie prawami własności intelektualnej, usługi pomocy w sprawach spornych, doradztwo prawne i patentowe.

(111) **272984** (220) 2013 11 22 (210) 421873
 (151) 2015 01 30 (441) 2014 03 03
 (732) PRESTO SPÓŁKA AKCYJNA, Warszawa, PL.
 (540) VENTUS
 (510), (511) **19** kominy niemetalowe do wentylacji grawitacyjnej.

(111) **272985** (220) 2013 11 22 (210) 421879
 (151) 2015 01 02 (441) 2014 03 03
 (732) PRESTO SPÓŁKA AKCYJNA, Warszawa, PL.
 (540) NOVUS
 (510), (511) **11** kanały dymowe i spalinowe, **19** kominy niemetalowe spalinowe.

(111) **272986** (220) 2013 11 23 (210) 421882
 (151) 2015 01 22 (441) 2014 03 03

(732) VISIO POLSKA SPÓŁKA Z OGRANICZONĄ ODPOWIEDZIALNOŚCIĄ, Olsztyn, PL.
 (540)



Kolor znaku: szary, jasnoszary, pomarańczowy
 (531) 26.1.1, 26.1.18, 26.13.25, 26.15.1, 27.5.1, 29.1.13
 (510), (511) **09** soczewki okularowe, soczewki kontaktowe, oprawki okularowe, okulary przeciwsłoneczne, szkło optyczne, szkła okularowe, szkła kontaktowe, inne produkty z branży optycznej zawarte w tej klasie związane z korekcją wzroku i poprawą jakości widzenia a także pielęgnacji, czyszczenia i przechowywania wyżej wymienionych produktów, **44** usługi branży optycznej.

(111) **272987** (220) 2013 11 25 (210) 421927
 (151) 2015 01 19 (441) 2014 03 17
 (732) TOTALIZATOR SPORTOWY SPÓŁKA Z OGRANICZONĄ ODPOWIEDZIALNOŚCIĄ, Warszawa, PL.

(540) SZKOŁA MISTRZÓW
 (510), (511) **09** elektrotechniczne i elektroniczne urządzenia losujące do przeprowadzania gier liczbowych, loterii, videoloterii i zakładów wzajemnych, lottomaty, automaty sprzedające i mechanizmy do urządzeń uruchamianych przez wrzucenie monety lub żetonu, optyczne i magnetyczne nośniki danych, programy komputerowe, **16** kupony, losy, blankiety dotyczące gier, loterii, videoloterii, zakładów wzajemnych, wydawnictwa periodyczne i nieperiodyczne, broszury, foldery, prospekty, plakaty, afisze, zdjęcia, naklejki, wyroby z papieru i tektury, **35** prowadzenie kampanii reklamowych w środkach masowego przekazu, dystrybucja materiałów reklamowych i informacyjnych, badanie rynku, sporządzanie analiz rynkowych, przetwarzanie informacji, zarządzanie zbiorami danych w komputerowych bazach danych, reklama, dystrybucja i rozpowszechnianie materiałów reklamowych i informacyjnych, **36** sponsorowanie finansowe, **37** instalowanie i serwis urządzeń do prowadzenia gier, loterii, videoloterii, zakładów wzajemnych, **41** organizowanie i prowadzenie gier liczbowych, hazardowych, losowych, organizowanie i prowadzenie loterii pieniężnych, loterii zdrapkowych, videoloterii, zakładów wzajemnych, obsługa gier w systemie on-line w sieci informatycznej, działalność sportowa i rekreacyjna, organizowanie obozów i zawodów sportowych, współtworzenie telewizyjnych programów rozrywkowych, wypożyczanie urządzeń do gier losowych, produkcja programów radiowych i telewizyjnych, organizowanie wystaw z dziedziny kultury lub edukacji rozrywka (widowiska), organizacja i prowadzenie koncertów, organizowanie konkursów, organizowanie warsztatów sportowych.

(111) **272988** (220) 2013 11 25 (210) 421937
 (151) 2014 09 01 (441) 2014 03 17
 (732) RÓŻANOWSKA ZOFIA, Olkusz, PL.
 (540)



(531) 26.4.2, 27.5.1
 (510), (511) **19** elementy wykończeniowe budowlane niemetalowe materiały budowlane niemetalowe, ogniotrwałe materiały budowlane, niemetalowe, płyty budowlane niemetalowe, ścienne płytki niemetalowe dla budownictwa, gzymsy niemetalowe, odlewnicze formy niemetalowe, **42** projektowanie dekoracji wnętrz.

(111) **272989** (220) 2013 11 27 (210) 422014
 (151) 2015 01 28 (441) 2014 03 17
 (732) GRUPA MASPEX SPÓŁKA Z OGRANICZONĄ
 ODPOWIEDZIALNOŚCIĄ SPÓŁKA KOMANDYTOWO AKCYJNA,
 Wadowice, PL.
 (540)

MediStav
 Rebuild

Kolor znaku: pomarańczowy, niebieski

(531) 27.5.1, 29.1.12

(510), (511) **05** środki farmaceutyczne, preparaty farmaceutyczne, środki wspomagające leczenie, suplementy żywności do celów medycznych, odżywcze suplementy diety, dodatki mineralne do żywności do celów medycznych, preparaty z mikroelementami dla ludzi do celów medycznych, proszek granulowany do spożywania bezpośrednio lub rozpuszczania w pożywieniu do celów medycznych, **32** proszek granulowany do spożywania bezpośrednio lub rozpuszczania i sporządzania napojów zawierający witaminy i minerały nie do celów medycznych, niemedyczne preparaty w proszku do przygotowywania napojów, napoje izotoniczne, napoje energetyczne, napoje bezalkoholowe.

(111) **272990** (220) 2013 11 27 (210) 422028
 (151) 2015 01 23 (441) 2014 03 17
 (732) SKAN SPÓŁKA Z OGRANICZONĄ ODPOWIEDZIALNOŚCIĄ,
 Szczuki, PL.
 (540)

KupTeraz.to

Kolor znaku: granatowy, zielony, biały, czarny

(531) 2.9.14, 27.5.1, 29.1.14

(510), (511) **35** usługi sklepów internetowych w branży oświetleniowej, elektrycznej, wyposażenia domów, AGD; usługi sprzedaży wysyłkowej w branży oświetleniowej, elektrycznej, ogrodniczej, wyposażenia domów, AGD.

(111) **272991** (220) 2013 11 27 (210) 422036
 (151) 2015 01 23 (441) 2014 03 17
 (732) VALEANT SPÓŁKA Z OGRANICZONĄ ODPOWIEDZIALNOŚCIĄ
 SPÓŁKA JAWNA, Rzeszów, PL.
 (540) NEOXEN. RAZ-DWA NA BÓL.

(510), (511) **05** produkty farmaceutyczne, leki, dietetyczna żywność do celów medycznych, suplementy diety do celów medycznych.

(111) **272992** (220) 2013 11 29 (210) 422116
 (151) 2014 11 26 (441) 2014 03 17
 (732) PHYTOPHARM KLĘKA SPÓŁKA AKCYJNA, Klęka, PL.

(540) symetic baby

(510), (511) **05** preparaty farmaceutyczne na wzdęcia i kolki dla niemowląt i dzieci; preparaty odżywcze i witaminowe do celów medycznych; suplementy diety do celów leczniczych; żywność dietetyczna do celów leczniczych; dodatki odżywcze do celów leczniczych; zioła lecznicze; herbaty lecznicze; lecznicze herbatki ziołowe; wyciągi roślinne i ziołowe do celów leczniczych; nalewki do celów leczniczych; mieszanki ziołowe do celów leczniczych.

(111) **272993** (220) 2013 11 29 (210) 422124
 (151) 2014 11 26 (441) 2014 03 17
 (732) KRZYŚCIAK WOJCIECH, Zakopane, PL.
 (540) CZEKOLADOWA MAPA POLSKI
 (510), (511) **30** praliny.

(111) **272994** (220) 2013 11 29 (210) 422127
 (151) 2014 11 26 (441) 2014 03 17
 (732) ZNAMIROWSKI ARTUR, Warszawa, PL.

(540) MOTIVLAB

(510), (511) **09** programy komputerowe [software ładowalny]; programy komputerowe nagrane; oprogramowanie komputerowe, nagrane, **35** systematyzacja danych w komputerowych bazach danych; zarządzanie zbiorami informatycznymi; wyszukiwanie informacji w plikach komputerowych dla osób trzecich, sortowanie danych w bazach komputerowych, reklama za pośrednictwem sieci komputerowej; usługi pośrednictwa w zakresie nabywania usług telekomunikacyjnych; wyszukiwanie w komputerowych bazach danych, **42** analizy systemów komputerowych; doradztwo w zakresie oprogramowania komputerowego; doradztwo w zakresie projektowania stron internetowych; instalacje oprogramowania komputerowego; programowanie komputerów; konserwacja oprogramowania komputerowego; kontrola jakości; monitoring systemów komputerowych przy użyciu dostępu zdalnego; hosting serwerów; oprogramowanie jako usługa [SaaS]; aktualizacja oprogramowania komputerowego; powielanie oprogramowania komputerowego, prace badawczo-rozwojowe nad nowymi produktami dla osób trzecich; projektowanie oprogramowania komputerowego; projektowanie systemów komputerowych; tworzenie i utrzymywanie stron internetowych dla osób trzecich; udostępnianie miejsca na serwerach [strony internetowe]; usługi doradcze w zakresie technologii informacyjnej [IT]; usługi graficzne; wypożyczanie oprogramowania komputerowego; wypożyczanie serwerów [hosting].

(111) **272995** (220) 2013 11 29 (210) 422131
 (151) 2014 11 26 (441) 2014 03 17
 (732) KRZYŚCIAK WOJCIECH, Zakopane, PL.
 (540) CZEKOLADOWA MAPA TATR
 (510), (511) **30** praliny.

(111) **272996** (220) 2013 12 02 (210) 422227
 (151) 2015 01 28 (441) 2014 03 17
 (732) GRAND CRU SPÓŁKA AKCYJNA, Warszawa, PL.
 (540)

dobrewina.pl

Kolor znaku: bordowy, biały

(531) 11.3.1, 27.5.1, 29.1.12

(510), (511) **35** usługi handlu detalicznego i/lub hurtowego w zakresie następujących towarów: wina, likiery, koktajle, alkohole wysokoprocentowe, piwa, koncentraty do sporządzania napojów, oliwy, cygara, fajki, papierosy, otwieracze do wina, otwieracze do butelek, siatki do wina, karafki na wino, dzbanki na wino, kieliszki do wina, stojaki na wino, wiaderka do chłodzenia wina, pipety do próbowania smaku win, środki chemiczne do fermentacji wina, przyrządy do produkcji wina; drukowane publikacje, książki, drukowane periodyki tematyczne; administracyjne zarządzanie przedsiębiorstwami handlowymi; administrowanie dotyczące planowania działalności gospodarczej; administrowanie działalnością gospodarczą w zakresie franchisingu; administrowanie działalnością handlową; administrowanie i organizacja usług sprzedaży wysyłkowej; administrowanie odnoszące się do metod sprzedaży; usługi porównywania cen; doradztwo biznesowe; doradztwo i konsultacje w zakresie działalności gospodarczej; dystrybucja materiałów reklamowych; dystrybucja materiałów promocyjnych; gromadzenie informacji handlowych; zarządzanie w zakresie zamówień w handlu; handlowe usługi doradcze dotyczące franchisingu; handlowe informacje i porady udzielane konsumentom; konsultacja handlowa; oferowanie próbek produktów; organizowanie i przeprowadzanie aukcji; organizowanie imprez, wystaw, targów i pokazów do celów handlowych, promocyjnych i reklamowych; organizowanie konkursów do celów działalności gospodarczej; organizowanie konkursów handlowych; organizowanie pokazów handlowych; planowanie działalności gospodarczej; pokazy towarów do celów promocyjnych; pomoc przy zakładaniu przedsiębiorstw w ramach franchisingu; pomoc w zarządzaniu biznesowym w ramach kontraktu franczyzowego; przetwarzanie danych; publikacja reklam; reklama; marketing; udostępnianie informacji handlowych; usługi aukcyjne on-line; usługi handlu elektronicznego, mianowicie dostarczanie informacji o produktach za

pośrednictwem sieci telekomunikacyjnych do celów reklamowych i sprzedaży; usługi importowo-eksportowe, promocyjne i marketingowe; wynajmowanie powierzchni na cele reklamowe; zarządzanie biznesowe dla sklepów, **38** bezpieczna transmisja danych, dźwięków lub obrazów; dostarczanie nagrań cyfrowych audio i/lub wideo za pomocą telekomunikacji; dostarczanie czatroomów on-line, w celu przesyłania wiadomości pomiędzy użytkownikami komputerów; dostarczanie wiadomości drogą elektroniczną; fora i/lub czat-roomy dla sieci towarzyskich; udostępnianie internetu dla forum dyskusyjnego; prowadzenie forum dyskusyjnego na portalach społecznościowych; prowadzenie profilu na portalach społecznościowych; komputerowa transmisja wiadomości, informacji i obrazów; komputerowe przesyłanie danych; poczta elektroniczna; przydzielanie dostępu do światowej sieci komputerowej, w celu przesyłania i rozpowszechniania informacji; przydzielanie dostępu do baz danych w internecie; udostępnianie internetowego forum dyskusyjnego; udostępnianie on-line interaktywnej tablicy ogłoszeniowej; udostępnianie on-line elektronicznych tablic informacyjnych w celu przesyłania wiadomości pomiędzy użytkownikami komputerów; usługi elektronicznej wymiany danych; usługi komunikacyjne w zakresie dostępu do baz danych; udostępnianie wirtualnych środków umożliwiających użytkownikom komputerów porozumiewanie się w czasie rzeczywistym; prowadzenie portalu internetowego; prowadzenie blogów w Internecie.

(111) **272997** (220) 2013 12 04 (210) 422331
 (151) 2014 11 18 (441) 2014 03 17
 (732) SKARB PAŃSTWA REPREZENTOWANY PRZEZ PAŃSTWOWE
 GOSPODARSTWO LEŚNE LASY PAŃSTWOWE, Warszawa, PL.
 (540)



(531) 5.3.2, 26.1.1, 27.5.1
 (510), (511) **04** drewno opałowe, drobnica opałowa, chrust, brykiety drewna, **19** drewno, drewno wielkomyiarowe, średniomyiarowe, małowymiarowe, drewno budowlane, drewno użytkowe, drewno częściowo obrabione i obrabione, belki drewniane, żerdzie, krokwie, tarcica, deski, płyty drewniane, forniry drewniane, drewno na klepkę bednarską, deski na podłogę, boazeria drewniana, drewno na dachówkę, drewniane elementy wykończeniowe i ozdobne dachu, listwy drewniane, drewniane panele podłogowe i ścienne, okna, drzwi, futryny z drewna, **35** prowadzenie sprzedaży drewna, drewna użytkowego, drewna budowlanego i drewna opałowego oraz sadzonek drzew, zarządzanie sprzedażą drewna, drewna użytkowego, drewna budowlanego i drewna opałowego oraz sadzonkami, prowadzenie sprzedaży drewna, drewna użytkowego, drewna budowlanego i drewna opałowego oraz sadzonek drzew w drodze aukcji elektronicznych; organizowanie dystrybucji materiałów promocyjnych; usługi w zakresie reklamy; promocja gospodarcza, promocja sprzedaży.

(111) **272998** (220) 2013 12 04 (210) 422337
 (151) 2015 01 08 (441) 2014 03 17
 (732) CRIDO TAXAND SPÓŁKA Z OGRANICZONĄ
 ODPOWIEDZIALNOŚCIĄ, Warszawa, PL.
 (540) CRIDO

(510), (511) **35** usługi związane z reklamą oraz doradztwo w zakresie reklamy; promocja sprzedaży dla osób trzecich; dystrybucja materiałów reklamowych; usługi w zakresie public relations, edytorskie usługi w dziedzinie reklamy; telemarketing; ekonomiczne prognozy; analizy kosztów; analizy rynkowe; usługi związane z przenoszeniem przedsiębiorstw; audyt przedsiębiorstw; ekspertyzy w zakresie wydajności przedsiębiorstw; organizowanie sprzedaży w trybie aukcji i przetargów; badania marketingowe; badania opinii publicznej; ba-

dania rynku; badania w dziedzinie działalności gospodarczej; usługi porównywania cen; biura pośrednictwa pracy; biznesowe usługi doradcze i konsultacyjne; usługi doradcze dotyczące zarządzania działalnością gospodarczą i operacji z zakresu działalności gospodarczej; zarządzanie w zakresie zamówień handlowych; handlowe wyceny; agencje informacji handlowej; informacja o działalności gospodarczej; doradztwo specjalistyczne w sprawach działalności gospodarczej; doradztwo w zakresie organizowania i prowadzenia działalności gospodarczej; doradztwo handlowe w zakresie outsourcingu; usługi doradcze w zakresie zarządzania personelem; usługi w zakresie doboru personelu i rekrutacji personelu; pozyskiwanie i systematyzowanie danych do komputerowych baz danych; komputerowe zarządzanie plikami; wyszukiwanie w komputerowych plikach oraz bazach danych na rzecz osób trzecich; zarządzanie zbiorami informatycznymi; usługi w zakresie księgowości; organizowanie wystaw w celach handlowych lub reklamowych; usługi pośrednictwa handlowego; usługi biurowe; usługi sekretarskie; zarządzenie w dziedzinie udzielania licencji na towary i usługi dla osób trzecich; wywiad gospodarczy; analizy i doradztwo w sprawach prawnych dotyczących restrukturyzacji przedsiębiorstw; rachunkowość, usługi dotyczące przygotowywania zeznań podatkowych, **36** administrowanie nieruchomościami; agencje nieruchomości, agencje pośrednictwa w handlu nieruchomościami; agencje ściągania wierzytelności; usługi analiz finansowych; wyceny finansowe; doradztwo w sprawach finansowych; usługi doradztwa w sprawach podatkowych; usługi doradztwa w zakresie optymalizacji podatkowych; usługi informacji finansowych; doradztwo w sprawach ubezpieczeniowych; doradztwo w zakresie długów oraz restrukturyzacji finansowej; dzierżawa majątku nieruchomego oraz nieruchomości; ekspertyzy dla celów fiskalnych; factoring; usługi zarządzania finansami; usługi w zakresie operacji finansowych; usługi w zakresie funduszy zabezpieczających; usługi w zakresie inwestycji, informacja o ubezpieczeniach; informacja bankowe; informacje finansowe; inwestycje kapitałowe; finansowe usługi w zakresie likwidacji przedsiębiorstw; wyceny majątku nieruchomego; wyceny dla celów finansowych oraz podatkowych; usługi zarządzania nieruchomościami; usługi doradcze dotyczące nieruchomości; ekspertyzy podatkowe; pośrednictwo giełdowe; pośrednictwo ubezpieczeniowe; pośrednictwo w sprawach majątku nieruchomego; usługi powiernicze; usługi maklerów papierów wartościowych; weryfikacja czeków; wynajmowanie pomieszczeń biurowych; organizacja zbiorów funduszy, **41** usługi edukacyjne; komputerowe przygotowanie materiałów do publikacji; organizowanie oraz obsługa szkoleń, konferencji, warsztatów, sympozjów, kongresów, seminariów o charakterze edukacyjnym lub rozrywkowym; publikowanie książek oraz podręczników, w tym specjalistycznych książek i podręczników dotyczących prawa, podatków, księgowości oraz nieruchomości; organizowanie oraz prowadzenie pokazów kształcenia praktycznego; nauczanie, w tym korespondencyjne; organizowanie konkursów o charakterze edukacyjnym lub rozrywkowym; tłumaczenia; zawodowe poradnictwo w zakresie edukacji i kształcenia; doradztwo zawodowe; usługi szkoleniowe i edukacyjne w zakresie prawa, podatków, księgowości oraz nieruchomości, **42** analizy systemów komputerowych; audyty energetyczne; doradztwo architektoniczne; doradztwo w zakresie oprogramowania komputerowego; doradztwo w zakresie projektowania i rozwoju sprzętu komputerowego; doradztwo w zakresie projektowania stron internetowych; instalacje oprogramowania komputerowego; monitoring systemów komputerowych przy użyciu dostępu zdalnego; oprogramowanie jako usługa; wypożyczanie oprogramowania komputerowego; planowanie urbanistyczne; pomiary geodezyjne; tworzenie i utrzymywanie stron internetowych dla osób trzecich; naukowe i techniczne usługi oraz usługi badań naukowych oraz technicznych; usługi naukowego oraz technicznego projektowania, **45** usługi i doradztwo prawne; badania i analizy prawne; doradztwo w sprawach prawnych; doradztwo prawne w sprawach spornych; analizy i doradztwo w sprawach prawnych dotyczących restrukturyzacji przedsiębiorstw; agencje detektywistyczne; usługi prawne i doradcze związane alternatywne rozwiązywaniem sporów; usługi arbitrażowe; mediacje; usługi prawne w zakresie rejestracji domen internetowych; doradztwo w zakresie własności intelektualnej; usługi prawne w zakresie licencjonowania własności intelektualnej; usługi nadzoru w dziedzinie własności intelektualnej; doradztwo w sprawach bezpieczeństwa; usługi prawne w zakresie licencjonowania programów komputerowych; usługi nadzoru w dziedzinie własności intelektualnej.

(111) **272999** (220) 2013 12 05 (210) 422351
 (151) 2015 01 07 (441) 2014 03 17
 (732) SZWALNIE POLSKIE SPÓŁKA Z OGRANICZONĄ
 ODPOWIEDZIALNOŚCIĄ, Krosno, PL.
 (540)



Kolor znaku: biały, czerwony

(531) 27.5.1, 29.1.12

(510), (511) **09** obuwie i ubrania zabezpieczające przed wypadkami, promieniowaniem i ogniem; odzież i ubiory chroniące przed ogniem; osłony zabezpieczające twarze robotników; okulary przeciwosłepieniowe; przyrządy do ochrony osobistej przeciw wypadkom; maski ochronne; kaski ochronne; odzież chroniąca przed wypadkami, napromieniowaniem i ogniem; rękawice do ochrony przed wypadkami; daszki i osłony przeciwosłepieniowe, **24** tkaniny bawełniane; tkaniny elastyczne; ręczniki tekstylne; dreluchy; flanela, materiały z juty, dzianina, tkaniny wełniane, tkaniny z włókna szklanego do celów włókienniczych, **25** buty; półbuty; podeszwy butów; kombinezony; mundury; ubrania; fartuchy; cholewki do obuwia; rękawiczki; nauszniki; kamizelki; bezrękawniki; ochraniacze; odzież gotowa; kalosze; skarpetki; nakrycia głowy; T-shirty, koszulki sportowe, bluzki koszulowe, bielizna wchłaniająca pot, odzież wodoodporna, koszule, **37** pranie; naprawa, renowacja i czyszczenie odzieży, **40** krojenie i obróbka tkanin; przeróbki ubrań; obrębianie tkanin; hańciarstwo; pikowanie tkanin; krawiectwo; pranie tkanin, druk sitowy, drukowanie rysunków, krojenie tkaniny, **42** usługi projektantów mody, **28** ochraniacze do uprawiania sportu.

(111) **273000** (220) 2013 12 05 (210) 422355
 (151) 2015 01 07 (441) 2014 03 17
 (732) MADEJOWICZ ROBERT, Kraków, PL.
 (540) PULVER

(510), (511) **03** farbki do bielizny, saszetki zapachowe do bielizny, środki do namaczania bielizny, preparaty do czyszczenia, preparaty do usuwania farby, środki do czyszczenia glazury, preparaty do czyszczenia protez zębowych, preparaty do czyszczenia rur odpływowych, mydła dezynfekujące, krochmal do celów pralniczych, preparaty do mycia, mydła, pasty do obuwia, wosk do obuwia, wosk do parkietów, pasty do podłogi i mebli, środki do nadawania połysku, preparaty do prania chemicznego, płyny do spryskiwaczy szyb, szampony, środki do szorowania, wywabiacze plam, płyny do czyszczenia szkliska, szampony dla zwierząt domowych.

(111) **273001** (220) 2013 10 31 (210) 421073
 (151) 2014 12 16 (441) 2014 02 17
 (732) OCHYŃSKI PAWEŁ CSG, Kraków, PL.
 (540)



Kolor znaku: zielony, czarny, szary

(531) 27.5.1, 29.1.12

(510), (511) **09** akumulatory, baterie do laptopów; zasilacze, ładowarki do laptopów, akumulatory do aparatów i kamer, baterie do telefonów komórkowych, akumulatory, baterie do elektronarzędzi, akumulatory, baterie do rowerów.

(111) **273002** (220) 2013 12 05 (210) 422385
 (151) 2015 01 12 (441) 2014 03 17
 (732) OTMUCHÓW MARKETING SPÓŁKA Z OGRANICZONĄ
 ODPOWIEDZIALNOŚCIĄ, Otmuchów, PL.

(540) mleczaki
 (510), (511) **30** cukiernicze, wyroby czekoladowe, wyroby czekoladopodobne, galanteriaczekoladowa, galanteria czekoladopodobna, słodczyce, lizaki, cukierki, karmelki twarde, karmelki nadziewane, ciastka, galaretki, lody, półprodukty cukiernicze, żelki.

(111) **273003** (220) 2013 12 06 (210) 422391
 (151) 2015 01 19 (441) 2014 03 17
 (732) Google Inc., Mountain View, US.

(540) GOOGLE KEEP

(510), (511) **09** oprogramowanie do zapisywania, przechowywania, umożliwiania dostępu, wyświetlania, udostępniania i zarządzania plikami cyfrowymi, w tym plikami audio, wideo, plikami tekstowymi, treściami multimedialnymi, grafiką i obrazami; oprogramowanie do agregacji, organizacji i interakcji z treścią cyfrową, włączając audio, wideo, tekst, treści multimedialne, grafikę i obrazy, **42** umożliwianie czasowego używania oprogramowania on-line nie do pobrania stosowanego do zapisywania, przechowywania, umożliwiania dostępu, wyświetlania, udostępniania i zarządzania plikami cyfrowymi, w tym plikami audio, wideo, plikami tekstowymi, treściami multimedialnymi, grafiką i obrazami; umożliwianie czasowego używania oprogramowania on-line nie do pobrania stosowanego do agregacji, organizacji i interakcji z treścią cyfrową, włączając audio, wideo, tekst, treści multimedialne, grafikę i obrazy.

(111) **273004** (220) 2013 12 06 (210) 422417
 (151) 2015 01 13 (441) 2014 03 17
 (732) LUPA MAREK, LUPA EWA, LUPA MARCIN FIRMA HANDLOWO-
 USŁUGOWA MILANEX SPÓŁKA CYWILNA, Kraków, PL.
 (540)



Kolor znaku: niebieski

(531) 27.5.1, 29.1.4

(510), (511) **24** tkaniny, **35** promocja sprzedaży dla osób trzecich.

(111) **273005** (220) 2013 12 12 (210) 422652
 (151) 2015 01 22 (441) 2014 03 31
 (732) GRECOS HOLIDAY SPÓŁKA Z OGRANICZONĄ
 ODPOWIEDZIALNOŚCIĄ, Poznań, PL.
 (540)



Kolor znaku: niebieski, czarny

(531) 26.11.2, 27.5.1, 29.1.12

(510), (511) **39** organizacja podróży oraz wycieczek turystycznych; usługi świadczone przez przewodników turystycznych; zwiedzanie turystyczne; usługi biur podróży i biur wycieczkowych; usługi planowania podróży; usługi rezerwacji biletów/miejsc na podróże i wycieczki; czarterowanie/wynajem pojazdów lądowych, powietrznych i wodnych; usługi w zakresie zapewniania informacji turystycznych oraz dotyczących podróży; obsługa bagaży pasażerów; obsługa naziemna pasażerów; usługi transportowe; pilotaż; usługi tworzenia ofert na usługi turystyczne; wynajem sprzętu do nurkowania rekreacyjnego; doradztwo w dziedzinie podróży i pilotowanie/eskortowanie podróży, **41** organizacja imprez sportowych, rekreacyjnych, rozrywkowych; organizowanie i prowadzenie szkoleń, warsztatów, treningów, seminariów, konferencji, kongresów, sympozjów, zjazdów; organizowanie wystaw związanych z kulturą, turystyką lub edukacją, **43** usługi agencji zakwaterowań-hotele, pensjonaty; usługi domów turystycznych; usługi moteli; zakwaterowanie tymczasowe; rezerwacje zakwaterowania tymczasowego; usługi kawiarni, barów, cateringu, kafejek, samoobsługowych restauracji oraz snack-barów, catering żywności i napojów; wynajem sal konferencyjnych; wypożyczanie mebli, bielizny stołowej i zastawy stołowej.

(111) **273006** (220) 2013 12 17 (210) 422766
 (151) 2015 01 14 (441) 2014 03 31
 (732) ZET PREMIUM SPÓŁKA Z OGRANICZONĄ
 ODPOWIEDZIALNOŚCIĄ, Warszawa, PL.
 (540) Chillii ZET-Relaks. Muzyka. Kultura.
 (510), (511) **35** usługi reklamowe i promocyjne, w tym promowanie i reklamowanie za pośrednictwem Internetu, w prasie, radiu i telewizji; badanie rynku i opinii publicznej; dystrybucja i rozpowszechnianie programów i materiałów reklamowych; informacja handlowa i biznesowa; doradztwo, zarządzanie i pomoc w działalności gospodarczej, zarządzanie i pomoc w działalności gospodarczej; organizacja wystaw handlowych lub reklamowych; zdobywanie i przetwarzanie informacji, zarządzanie zbiorami informatycznymi, **38** usługi agencji informacyjnej w zakresie udostępniania aktualności i wiadomości, usługi łączności telefonicznej poprzez terminale komputerowe; emisja programów radiowych i telewizyjnych, transmisje i retransmisje programów radiowych i telewizyjnych; organizowanie i rozpowszechnianie programów edukacyjnych i rozrywkowych; usługi portalu internetowego obejmujące takie usługi telekomunikacyjne jak: przesyłanie za pośrednictwem Internetu informacji tekstowych, obrazowych i dźwiękowych; rozpowszechnianie programów radiowych i telewizyjnych; opracowywanie i przekazywanie wiadomości, **41** produkcja i montaż programów radiowych i telewizyjnych, organizowanie konkursów edukacyjnych i rozrywkowych, organizowanie rozrywki radiowej i telewizyjnej, organizacja czasu wolnego, produkcja i organizowanie widowisk, pokazów, spektakli, koncertów i imprez rozrywkowych oraz kulturalnych, organizowanie imprez sportowych, usługi impresariów w zakresie organizowania spektakli, udostępnianie nagranych nośników obrazu i dźwięku, wypożyczanie nagrań, usługi w zakresie opracowywania reportaży, usługi w zakresie opracowywania tłumaczeń.

(111) **273007** (220) 2013 12 17 (210) 422793
 (151) 2015 01 30 (441) 2014 03 31
 (732) GMINA ZAŁUSKI, Załuski, PL.
 (540)



Kolor znaku: zielony, czerwony, biały
 (531) 5.7.8, 27.5.1, 29.1.13
 (510), (511) **35** usługi związane z promocją powiatu i gminy; promocja sprzedaży polegająca na udzielaniu licencji na używanie znaku towarowego podmiotom wytwarzającym produkty bądź świadczących usługi na terytorium gminy; organizowanie imprez promujących powiat i gminę; rozpowszechnianie materiałów promocyjnych opatrzonych znakiem towarowym, zwłaszcza takich jak: czasopisma, kalendarze, katalogi, broszury, kartki pocztowe, widokówki, długopisy, pióra, ołówki, odzież, nakrycia głowy, koszulki, czapeczki, szklanki, kufle, napoje i przekąski, zabawki, maskotki, gry, rekwizyty do gier; organizowanie targów w celach handlowych lub reklamowych; organizacja wystaw w celach handlowych lub reklamowych; badania rynkowe; zarządzenie w działalności gospodarczej, prezentacja oferty handlowej w Internecie, organizowanie i współudział w targach, wystawach i pokazach związanych z promocją gminy, doradztwo w zakresie zarządzania personelem, prowadzenie punktów informacji konsumenckiej, wynajmowanie przestrzeni reklamowej, **36** wynajmowanie pomieszczeń biurowych (nieruchomości), dzierżawa nieruchomości, dzierżawa majątku nieruchomego, **41** usługi organizowania imprez o charakterze edukacyjnym, kulturowym lub rozrywkowym; organizowanie konkursów o charakterze edukacyjnym, kulturowym lub rozrywkowym; usługi związane z organizacją wycieczek; usługi organizowania obozów wakacyjnych; organizowanie obozów sportowych; nauczanie; usługi w zakresie organizacji kursów i szkoleń; publikowanie książek; publikacje elektroniczne on-line książek i periodyków; publikowanie tekstów innych niż teksty reklamowe; produkcja filmów; produkcja programów radiowych i telewizyjnych; usługi reperterskie; pisanie scenariuszy; organizowanie, prowadzenie i obsługa konferencji, kongresów, seminariów, sympozjów; organizowanie spotkań biznesowych; organizowanie wystaw z dziedziny kultury lub edukacji.

(111) **273008** (220) 2013 12 16 (210) 422814
 (151) 2015 01 22 (441) 2014 03 31
 (732) FUNDACJA MIEJSC I LUDZI AKTYWNYCH, Kraków, PL.
 (540)



Kolor znaku: zielony, czarny
 (531) 4.5.3, 27.5.1, 29.1.12
 (510), (511) **35** edycja tekstów reklamowych; fotokopiowanie; publikacja tekstów reklamowych; prowadzenie agencji importowo-eksportowej; doradztwo w zakresie prowadzenia działalności gospodarczej; usługi agencji informacji i handlowej; wykonywanie badań w zakresie działalności gospodarczej; doradztwo w zakresie organizowania i kierowania działalnością gospodarczą; pomoc w zakresie prowadzenia działalności gospodarczej; marketing; usługi reklamy; handel książkami; zgrupowanie na rzecz osób trzecich różnych towarów pozwalające nabywcy wygodnie je kupować i oglądać w hurtowni i sklepie z produktami określonymi jako produkty lokalne - produkty wytworzone z surowców lokalnie dostępnych w sposób przyjazny dla środowiska, a w szczególności produkty spożywcze, wyroby z wikliny, drewna, gliny, papieru, kamienia, kamieni szlachetnych i półszlachetnych, metalu oraz z wyroby rękodzieła dziewiarskiego; badanie rynku i opinii publicznej; promocja postaw prospołecznych - kampanie społeczne, konsumenckie, **39** turystyka, wytyczanie szlaków turystycznych, informacja turystyczna, organizowanie wycieczek i zwiedzania, rezerwacje podróży, usługi osób towarzyszących podróżnym, **41** organizacja szkoleń, sympozjów, konferencji, kongresów, wystaw i innych imprez edukacyjnych w tym wizyt studyjnych, kulturalnych i sportowych; publikacja tekstów innych niż reklamowe; usługi edukacyjne; nauczanie; publikowanie książek; tłumaczenia; wykonywanie fotoreportaży; informacja o rozrywkach i rekreacji; lekcje muzealne - ekomuzealne; zielone szkoły; usługi wydawnicze; publikowanie tekstów i organizowanie widowisk popularyzujących postawy proekologiczne; usługi edukacyjne na rzecz ochrony środowiska; usługi prowadzenia interaktywnych konkursów telewizyjnych i za pośrednictwem internetu; usługi prowadzenia interaktywnych gier telewizyjnych i za pośrednictwem internetu.

(111) **273009** (220) 2013 12 17 (210) 422874
 (151) 2015 01 02 (441) 2014 03 31
 (732) GAŁĄZKA-PRZYBYSZ EWELINA EXPLORE, Warszawa, PL.
 (540)



Kolor znaku: granatowy, biały, niebieski, pomarańczowy, zielony
 (531) 1.1.1, 1.1.2, 3.7.11, 17.3.1, 27.5.1, 29.1.15
 (510), (511) **45** agencje pośrednictwa w zawieraniu znajomości.

(111) **273010** (220) 2013 12 18 (210) 422898
 (151) 2014 12 03 (441) 2014 03 31
 (732) KRZYŚCIAK WOJCIECH, Zakopane, PL.
 (540) SKARBY PODHALA

(510), (511) **29** zupy, koncentraty obiadowe, wyroby kulinarne przeznaczone do bezpośredniego spożycia z owoców, warzyw, produktów mlecznych, ryb, kiszona kapusta i kiszony ogórek, kiszony warzywa kimchi, sałatki warzywne, warzywa gotowane, konserwowane, suszone, warzywa w puszkach, kompoty, konserwowane, suszone i gotowane grzyby, owoce borówki, żurawiny i jagody, **30** wyroby cukiernicze i piekarnicze, słodczyce, napoje na bazie czekolady, kakao, kawy, miód, melasa (syropy), lody, keczup, majonez, musztarda, wyroby czekoladowe, praliny, **31** rośliny zbożowe i produkty rolne, nasiona, ziarna, produkty ogrodnicze, leśne, świeże owoce i warzywa, owoce cytrusowe, nasiona, rośliny i kwiaty, świeże grzyby, świeże owoce borówki, żurawiny i jagody, **32** napoje bezalkoholowe, wody mineralne, wody stołowe,

soki, piwo, **35** usługi sprzedaży detalicznej hurtowej oraz za pośrednictwem internetu: produktów spożywczych z wyjątkiem mięs i wędlin, gotowych dań z wyjątkiem gotowych dań mięsnych, przetworów owocowych, warzywnych, napojów, napojów alkoholowych, piwa, **43** usługi hotelarskie, kawiarnie, obsługa gastronomiczna, wynajmowanie sal na posiedzenia, mityngi, narady, imprezy okolicznościowe, wypożyczanie krzeseł, stołów, bielizny stołowej i naczyń, usługi w zakresie zaopatrywania w żywność (katering).

(111) **273011** (220) 2013 12 18 (210) 422899
(151) 2014 11 20 (441) 2014 03 31
(732) KRZYŚCIAK WOJCIECH, Zakopane, PL.

(540) ZBÓJECKIE SKARBY

(510), (511) **29** zupy, koncentraty obiadowe, wyroby kulinarne przeznaczone do bezpośredniego spożycia z owoców, z warzyw, produktów mlecznych, mięsa, ryb, kiszona kapusta i kiszone ogórki, kiszone warzywa kimchi, sałatki warzywne, warzywa gotowane, konserwowane, suszone, warzywa w puszkach, wyroby mięsne, wędliny, smalec, kompoty, konserwowane, suszone i gotowane grzyby, owoce borówki, żurawiny i jagody, **30** wyroby cukiernicze, słodczyce, napoje na bazie czekolady, kakao, kawy, miód, melasa (syrupy), lody, wyroby czekoladowe, praliny, potrawy na bazie mąki, **31** rośliny zbożowe i produkty rolne, nasiona, ziarna, produkty ogrodnicze, leśne, świeże owoce i warzywa, owoce cytrusowe, nasiona, rośliny i kwiaty, świeże grzyby, owoce borówki, żurawiny i jagody, **32** napoje bezalkoholowe, wody mineralne, wody stołowe, soki, piwo, **35** usługi sprzedaży detalicznej hurtowej oraz za pośrednictwem internetu: produktów spożywczych, gotowych dań, przetworów owocowych i warzywnych, napojów, piwa, wyrobów garmażeryjnych, wyrobów mięsnych, wędlin, wyrobów na bazie mąki, kompotów, smalcu, **43** usługi hotelarskie, kawiarnie, obsługa gastronomiczna, wynajmowanie sal na posiedzenia, mityngi, narady, imprezy okolicznościowe, wypożyczanie krzeseł, stołów, bielizny stołowej i naczyń, usługi w zakresie zaopatrywania w żywność (katering).

(111) **273012** (220) 2013 12 18 (210) 422900
(151) 2014 11 20 (441) 2014 03 31
(732) KRZYŚCIAK WOJCIECH, Zakopane, PL.

(540) GÓRALSKA SAKWA

(510), (511) **29** zupy, koncentraty obiadowe, wyroby kulinarne przeznaczone do bezpośredniego spożycia z owoców, z warzyw, produktów mlecznych, mięsa, ryb, kiszona kapusta i kiszone ogórki, kiszone warzywa kimchi, sałatki warzywne, warzywa gotowane, konserwowane, suszone, warzywa w puszkach, wyroby mięsne, wędliny, smalec, sery, kompoty, konserwowane, suszone i gotowane grzyby, owoce borówki, żurawiny i jagody, **30** wyroby cukiernicze i piekarnicze, słodczyce, napoje na bazie czekolady, kakao, kawy, miód, melasa (syrupy), lody, keczup, majonez, musztarda, wyroby czekoladowe, praliny, potrawy na bazie mąki, **31** rośliny zbożowe i produkty rolne, nasiona, ziarna, produkty ogrodnicze, leśne, świeże owoce i warzywa, owoce cytrusowe, nasiona, rośliny i kwiaty, świeże grzyby, owoce borówki, żurawiny i jagody, **32** napoje bezalkoholowe, wody mineralne, wody stołowe, soki, piwo, **33** napoje alkoholowe, **35** usługi sprzedaży detalicznej hurtowej oraz za pośrednictwem internetu: produktów spożywczych, gotowych dań, przetworów owocowych i warzywnych, napojów, napojów alkoholowych, piwa, wyrobów garmażeryjnych, wyrobów mięsnych, wędlin, wyrobów na bazie mąki, kompotów, smalcu, **43** usługi hotelarskie, kawiarnie, obsługa gastronomiczna, wynajmowanie sal na posiedzenia, mityngi, narady, imprezy okolicznościowe, wypożyczanie krzeseł, stołów, bielizny stołowej i naczyń, usługi w zakresie zaopatrywania w żywność (katering).

(111) **273013** (220) 2013 12 19 (210) 423024
(151) 2015 01 14 (441) 2014 03 31
(732) KARASZKIEWICZ JAN PRZEMYSŁAW DIAMENTUM, Bębło, PL.
(540)

**DIAMOND
SKY**

(531) 27.5.1

(510), (511) **14** biżuteria i wyroby jubilerskie; akcesoria do biżuterii; akcesoria zegarmistrzowskie; amulety jako biżuteria; biżuteria; biżuteria będąca wyrobami z kamieni szlachetnych; biżuteria będąca wyrobami z metali szlachetnych; biżuteria ze złota i ze złotem; bransoletki jako biżuteria; bransoletki do zegarków; diademy; diamenty; etui i futerały na biżuterię, zegarki i wyroby zegarmistrzowskie; kamienie szlachetne i półszlachetne; kamienie jubilerskie; klejnoty; kolczyki; koperty do zegarków; łańcuszki jako biżuteria; mechanizmy do zegarków; medale w tym medale ze złota, z metali szlachetnych; medale szlachetne; monety w tym monety pamiątkowe; naszyjniki jako biżuteria; naturalne kamienie szlachetne; nici z metali szlachetnych; obrączki jako biżuteria; ozdoby jako biżuteria; paski do zegarków; perły jako biżuteria; pierścienie jako ozdoby; pierścionki jako biżuteria, w tym z metali szlachetnych, powlekane metalami szlachetnymi, z kamieniami szlachetnymi; posągi i figurki wykonane z metali szlachetnych lub ich stopów; przyrządy do mierzenia czasu; pudełka na biżuterię i na zegarki; spinki i szpilki do krawatów, w tym wykonane z metali szlachetnych oraz półszlachetnych, powlekane metalami szlachetnymi; spinki do mankietów, w tym wykonane z metali szlachetnych, powlekane metalami szlachetnymi; srebro i jego stopy; szkatułki na biżuterię; szpilki jako biżuteria; sztabki metali szlachetnych, w tym sztabki złota lub srebra; wisioriki jako biżuteria; wyroby biżuteryjne, w tym z metali szlachetnych, zawierające kamienie szlachetne; wyroby jubilerskie, w tym z metali szlachetnych, zawierające kamienie szlachetne; zegarki; łańcuszki do zegarków; zegary; złoto i jego stopy, **35** skup oraz sprzedaż hurtowa i detaliczna biżuterii, wyrobów biżuteryjnych i jubilerskich, zegarków i zegarów, metali szlachetnych, metali półszlachetnych, kamieni szlachetnych, **36** wycena biżuterii i wyrobów jubilerskich; wycena zegarków; wycena kamieni szlachetnych, **42** projektowanie biżuterii, wyrobów jubilerskich, zegarków i zegarów; badania i ekspertyzy w zakresie metali szlachetnych i kamieni szlachetnych; ocena jakości biżuterii i wyrobów jubilerskich, metali szlachetnych i kamieni szlachetnych; usługi probiercze.

(111) **273014** (220) 2013 12 23 (210) 423155
(151) 2014 11 13 (441) 2014 04 14
(732) MBANK SPÓŁKA AKCYJNA, Warszawa, PL.

(540) mBank. Powered by you

(510), (511) **09** czytniki kart magnetycznych, magnetyczne nośniki danych, dyski magnetyczne, obliczeniowe, optyczne, kompaktowe, dyskietki, hologramy, aparatura do przetwarzania informacji, maszyny liczące i sumujące, pamięci komputerowe, wykrywacze fałszywych pieniędzy, bankomaty, karty magnetyczne, karty magnetyczne identyfikacyjne, karty z pamięcią lub mikroprocesorem, karty kredytowe i bankomatowe, karty inteligentne (z obwodami scalonymi, zintegrowanymi), oprogramowanie komputerowe do obsługi bankowości elektronicznej, elektroniczne nośniki danych, **35** świadczenie usług-także przy wykorzystaniu technologii teleinformatycznych w tym portali społecznościowych - obejmujących: usługi doradcze w zarządzaniu działalnością gospodarczą i handlową oraz w prowadzeniu działalności gospodarczej, usługi w zakresie udzielania informacji gospodarczych, usługi w zakresie handlowych informacji i porad udzielanych klientom i potencjalnym klientom, usługi udzielania odbiorcom usług bankowych informacji gospodarczych, prognozy ekonomiczne, zakładanie i uczestniczenie w imieniu osób trzecich przy zakładaniu banków i spółek prawa handlowego, **36** usługi bankowe i finansowe, usługi bankowe i finansowe przy użyciu technik i technologii teleinformatycznych, usługi bankowe i finansowe przy wykorzystaniu mobilnych technik i technologii teleinformatycznych, działalność finansowa i monetarna, świadczenie-także przy wykorzystaniu technologii teleinformatycznych w tym portali społecznościowych-usług, które obejmują: usługi konsultacyjno-doradcze w sprawach finansowych, usługi udzielania : informacji przeznaczonej dla odbiorców usług bankowych o ich sytuacji finansowej, pomocy w zakresie gospodarowania finansami odbiorców usług bankowych, informacji przeznaczonej dla odbiorców i/lub potencjalnych odbiorców usług bankowych o możliwościach korzystania z produktów i usług bankowych, analizy finansowe, usługi w zakresie: emisji i obsługi kart kredytowych i debetowych, bonów, czeków podróżnych, emisji i obrotu papierami wartościowymi, wyceny finansowej i pośrednictwa giełdowego, usługi inwestycyjne, usługi w zakresie funduszy inwestycyjnych, usługi: prowadzenia rachunków bankowych, obsługi oraz przyjmowania lokat terminowych i wkładów oszczęd-

nościowych, otwierania akredytyw, udzielania kredytów oraz pożyczek, transakcji finansowych i elektronicznego transferu kapitału, usługi maklerskie, usługi pośrednictwa ubezpieczeniowego, usługi powiernicze i depozytowe, usługi w zakresie: wymiany walut, operacji wekslowych i czekowych, udostępniania skrytek sejfowych, nabywania i zbywania wierzytelności pieniężnych, nabywania i zbywania nieruchomości, przeprowadzania rozliczeń pieniężnych, udzielania kredytów i pożyczek, udzielania i potwierdzania poręczeń, dokonywania obrotu wartościami dewizowymi oraz prowadzenia obsługi finansowej obrotów za granicą, dokonywania obrotu papierami wartościowymi oraz prowadzenia kont depozytowych papierów wartościowych, przechowywania przedmiotów i papierów wartościowych, doradztwa bankowego i ubezpieczeniowego, prowadzenia działalności akwizycyjnej na rzecz funduszy emerytalnych, pełnienia funkcji depozytariusza funduszy emerytalnych i inwestycyjnych, administrowania funduszami na zlecenie organów państwowych i innych osób, usługi: prowadzenia rejestrów członków funduszy emerytalnych oraz rejestrów uczestników funduszy inwestycyjnych, przyjmowania zleceń nabywania i odkupywania oraz zapisów na jednostki uczestnictwa lub certyfikaty inwestycyjne w funduszach inwestycyjnych, dokonywania zamiany wierzytelności na składniki majątku dłużnika, prowadzenia skupu i sprzedaży wartości dewizowych, pośrednictwa w dokonywaniu przekazów pieniężnych oraz rozliczeń w obrocie dewizowym.

(111) **273015** (220) 2013 12 23 (210) 423156
(151) 2014 11 13 (441) 2014 04 14
(732) MBANK SPÓŁKA AKCYJNA, Warszawa, PL.

(540) mBank. Zaczyna się od Ciebie
(510), (511) **09** czytniki kart magnetycznych, magnetyczne nośniki danych, dyski magnetyczne, obliczeniowe, optyczne, kompaktowe, dyskietki, hologramy, aparatura do przetwarzania informacji, maszyny liczące i sumujące, pamięci komputerowe, wykrywacze fałszywych pieniędzy, bankomaty, karty magnetyczne, karty magnetyczne identyfikacyjne, karty z pamięcią lub mikroprocesorem, karty kredytowe i bankomatowe, karty inteligentne (z obwodami scalonymi, zintegrowanymi), oprogramowanie komputerowe do obsługi bankowości elektronicznej, elektroniczne nośniki danych, **35** świadczenie usług-także przy wykorzystaniu technologii teleinformatycznych w tym portali społecznościowych - obejmujących: usługi doradcze w zarządzaniu działalnością gospodarczą i handlową oraz w prowadzeniu działalności gospodarczej, usługi w zakresie udzielania informacji gospodarczych, usługi w zakresie handlowych informacji i porad udzielanych klientom i potencjalnym klientom, usługi udzielania odbiorcom usług bankowych informacji gospodarczych, prognozy ekonomiczne, zakładanie i uczestniczenie w imieniu osób trzecich przy zakładaniu banków i spółek prawa handlowego, **36** usługi bankowe i finansowe, usługi bankowe i finansowe przy użyciu technik i technologii teleinformatycznych, usługi bankowe i finansowe przy wykorzystaniu mobilnych technik i technologii teleinformatycznych, działalność finansowa i monetarna, świadczenie-także przy wykorzystaniu technologii teleinformatycznych w tym portali społecznościowych-usług, które obejmują: usługi konsultacyjno-doradcze w sprawach finansowych, usługi udzielania : informacji przeznaczonej dla odbiorców usług bankowych o ich sytuacji finansowej, pomocy w zakresie gospodarowania finansami odbiorców usług bankowych, informacji przeznaczonej dla odbiorców i/lub potencjalnych odbiorców usług bankowych o możliwościach korzystania z produktów i usług bankowych, analizy finansowe, usługi w zakresie: emisji i obsługi kart kredytowych i debetowych, bonów, czeków podróżnych, emisji i obrotu papierami wartościowymi, wyceny finansowej i pośrednictwa giełdowego, usługi inwestycyjne, usługi w zakresie funduszy inwestycyjnych, usługi: prowadzenia rachunków bankowych, obsługi oraz przyjmowania lokat terminowych i wkładów oszczędnościowych, otwierania akredytyw, udzielania kredytów oraz pożyczek, transakcji finansowych i elektronicznego transferu kapitału, usługi maklerskie, usługi pośrednictwa ubezpieczeniowego, usługi powiernicze i depozytowe, usługi w zakresie: wymiany walut, operacji wekslowych i czekowych, udostępniania skrytek sejfowych, nabywania i zbywania wierzytelności pieniężnych, nabywania i zbywania nieruchomości, przeprowadzania rozliczeń pieniężnych, udzielania kredytów i pożyczek, udzielania i potwierdzania poręczeń, dokonywania obrotu wartościami dewizowymi oraz prowadzenia obsługi finansowej obrotów za granicą, dokonywania obrotu papierami war-

tościowymi oraz prowadzenia kont depozytowych papierów wartościowych, przechowywania przedmiotów i papierów wartościowych, doradztwa bankowego i ubezpieczeniowego, prowadzenia działalności akwizycyjnej na rzecz funduszy emerytalnych, pełnienia funkcji depozytariusza funduszy emerytalnych i inwestycyjnych, administrowania funduszami na zlecenie organów państwowych i innych osób, usługi: prowadzenia rejestrów członków funduszy emerytalnych oraz rejestrów uczestników funduszy inwestycyjnych, przyjmowania zleceń nabywania i odkupywania oraz zapisów na jednostki uczestnictwa lub certyfikaty inwestycyjne w funduszach inwestycyjnych, dokonywania zamiany wierzytelności na składniki majątku dłużnika, prowadzenia skupu i sprzedaży wartości dewizowych, pośrednictwa w dokonywaniu przekazów pieniężnych oraz rozliczeń w obrocie dewizowym.

(111) **273016** (220) 2013 12 23 (210) 423163
(151) 2014 11 12 (441) 2014 04 14
(732) GEO, MIESZKANIE I DOM SPÓŁKA Z OGRANICZONĄ ODPOWIEDZIALNOŚCIĄ, Kraków, PL.
(540)



Kolor znaku: niebieski, granatowy

(531) 1.17.1, 24.13.25, 27.5.1, 29.1.12
(510), (511) **41** organizacja i obsługa konferencji, organizacja i prowadzenie szkoleń, **42** prowadzenie badań naukowych z zakresu medycyny, **43** wynajem sal na posiedzenia, usługi hotelowe, usługi restauracyjne, usługi barowe, **44** usługi telemedyczne, usługi logopedyczne, usługi położnych, usługi fizjoterapii, usługi fizykoterapii, opieka pielęgniarska, medyczna, usługi kliniki medycznej, usługi z zakresu udzielania pomocy medycznej, usługi stomatologiczne, usługi z zakresu opieki szpitalnej, udzielanie porad lekarskich specjalistycznych, usługi doradcze w dziedzinie zdrowia, chirurgia plastyczna, porady psychologa, analizy medyczne związane z leczeniem osób, wynajem powierzchni i sprzętu medycznego pod działalność medyczną, wypożyczanie sprzętu medycznego.

(111) **273017** (220) 2014 01 02 (210) 423363
(151) 2014 11 26 (441) 2014 04 14
(732) KYRCZ EWA, Warszawa, PL.
(540) EWA KYRCZ

(510), (511) **25** bandany na szyję, kwefy, berety, bielizna osobista, bielizna wchłaniająca pot, biustonosze, bluzy, kombinezony, boa na szyję, boty, bryczesy, buty, buty narciarskie, buty piłkarskie, buty sportowe, buty sznurowane, cholewki do butów, cholewki do obuwia, chusty, fulardy, cylindry, czapki, czepki kąpielowe, czepki prysznicowe, czubki do butów, daszki, daszki do czapek, drewniaki, dzianina, dżerseje, espadryle, etole, fartuchy, fulary, futra, gabardyna, garnitury, getry, gorsety, halki, półhalki, kalosze, kamizelki, kapelusze, kaptury, karczki koszul, kąpielówki, kieszenie do odzieży, kołnierze, kołnierzyki, kombinezony, kostiumy kąpielowe, koszule, koszule z krótkimi rękawami, koszulka gimnastyczna, krawaty, kurtki, kurtki wełniane lub futrzane z kapturem, legginsy, liberie, majtki, majtki dziecięce, manipularze, mankiety, mantyle, mitry, mufki, mundury, mycki, piuski, nakrycia głowy, napierśniki, plastrony, napiętki do pończoch, nauszniaki, obcasy, napiętki, obuwanie, odzież, odzież gotowa, odzież ze skóry, odzież z imitacji skóry, okrycia wierzchnie, ornaty, palta, paski, pasy do pończoch, peleryny, pelisy, piżamy, płaszczki, palta, płaszczki kąpielowe, podkoszulki, podszewki, podszewki gotowe, podwiązki, podwiązki do pończoch, poncza, pończochy, poszetki, potniki, półbuty, prochowce, prysznicowe czepki, pulowery, rajstopy, rękawice narciarskie, rękawiczki, rękawiczki z jednym palcem, sandały, sandały kąpielowe, sari, sarongi, skarpetki, skóra, slipy, spodnie, spodnie, spodnico-spodenki tenisowe, staniki, stroje kąpielowe, stroje plażowe, sukienka na szelkach do noszenia na bluzkę, sukienki, swetry, szale, szaliki, szelki, szlafroki, trykoty, T-shirty, turbany, woalki, wyprawka dziecięca, wyroby pończosznice, żakiety, **40** apreturowanie tkanin, barwienie futer, barwienie skór, barwienie

tkanin, dekatyzowanie tkanin, hafciarstwo, krawiectwo, krojenie tkanin, łączenie materiałów na zamówienie, obrębianie tkanin, obróbka materiałów, obróbka wełny, barwienie obuwia, impregnowanie wodoodporne odzieży, przeróbki odzieży, pikowanie tkanin, przeróbki odzieży, satynowanie futer, skórnictwo, barwienie skór, obróbka skóry, barwienie tkanin, dekatyzowanie tkanin, impregnowanie ognioodporne tkanin, krojenie tkanin, obrębianie tkanin, obróbka tkanin, obróbka mająca na celu uzyskanie niegniotliwości tkanin, wybielanie tkanin, **42** projektowanie i dekoracja wnętrz, stylizacja [wzornictwo przemysłowe], testowanie tekstyliów, usługi projektantów mody, wzornictwo przemysłowe.

(111) **273018** (220) 2014 01 09 (210) 423467
 (151) 2014 12 30 (441) 2014 04 28
 (732) PRZEDSIĘBIORSTWO WIELOBRANŻOWE ROLTEX
 SPÓŁKA Z OGRANICZONĄ ODPOWIEDZIALNOŚCIĄ, Brzezie k.
 Sulechowa, PL.
 (540)



Kolor znaku: granatowy, czerwony

(531) 26.2.1, 26.11.1, 27.5.1, 29.1.12
 (510), (511) **06** kosze metalowe, kosze samowyladowcze metalowe, kontenery, metale nieszlachetne i ich stopy, palety transportowe, palety załadownicze, pasy metalowe do przenoszenia ładunków, arkusze blachy stalowej, preparaty do obróbki wykończeniowej ze stali, stal surowa lub półprzetworzona, stal narzędziowa, stal obręczowa, stal ostrzowa, **08** narzędzia i przyrządy ręczne, **12** koła pojazdów, pojazdy, pojazdy elektryczne, pojazdy silnikowe, pojazdy trzy lub czterokołowe, podnośniki ścianki tylnej skrzyni ładunkowej stosowane w częściach pojazdów lądowych, przenośniki naziemne jako transportery, urządzenia służące do poruszania się na lądzie, wagony-platformy, wózki trójkołowe, wozy, wózki, wózki podnośnikowe, wózki transportowe, wózki widłowe, wózki wywrotki, wózki z bębniem do zwijania przewodów giętkich, zawieszenie pojazdów, **20** meble magazynowe, meble metalowe, półki meblowe, regały, stoły metalowe, **39** magazynowanie, informacja o magazynowaniu, wynajmowanie magazynów, rozładunek, składowanie, transport, wypożyczanie kontenerów magazynowych, **40** frezowanie, hartowanie metali, lutowanie, obróbka metali, obróbka stali nierdzewnej, obróbka stali kwasoodpornej, obróbka stopów aluminium, szlifowanie.

(111) **273019** (220) 2014 01 10 (210) 423508
 (151) 2014 11 19 (441) 2014 04 28
 (732) FRESH BIKE SPÓŁKA Z OGRANICZONĄ
 ODPOWIEDZIALNOŚCIĄ, Wejherowo, PL.
 (540)



Kolor znaku: żółty, niebieski, biały

(531) 5.7.12, 27.5.1, 29.1.13
 (510), (511) **12** pojazdy-chłodnie, pojazdy trzy lub czterokołowe, ramy do rowerów, rowery, **31** cytryny świeże, owoce cytrusowe, owoce świeże, **32** lemoniada, syropy do lemoniady, soki owocowe, **43** bary szybkiej obsługi (snack-bary), obsługa gastronomiczna z własnym zapleczem, produktami i transportem.

(111) **273020** (220) 2014 01 15 (210) 423644
 (151) 2015 01 09 (441) 2014 04 28
 (732) PAWŁOWSKI KAROL ART ZONE EVENTS, Gdańsk, PL.

(540)



Kolor znaku: czarny, czerwony

(531) 26.1.5, 27.5.1, 29.1.12
 (510), (511) **16** czasopisma; gazety; książki; albumy; katalogi; kalendarze; publikacje; afisze; druki, plakaty, prospekty, **35** usługi agencji reklamowych; promocja sprzedaży dla osób trzecich; organizowanie targów i wystaw w celach handlowych lub reklamowych; promocja przedsiębiorstw; organizowanie i prowadzenie promocyjnych imprez marketingowych; badania rynku, badania opinii publicznej; prognozy ekonomiczne; wynajmowanie przestrzeni reklamowej i czasu reklamowego; tworzenie tekstów reklamowych i sponsorowanych; sprzedaż sprzętu audio oraz video, **41** organizowanie, prowadzenie i obsługa konferencji, kongresów, zjazdów oraz sympozjów, seminariów, wykładów, szkoleń, warsztatów, treningów i forów gospodarczych; wypożyczanie aparatury i sprzętu multimedialnego, nagłośnieniowego, filmowego oraz audio-video; organizowanie, prowadzenie i obsługa wystaw, prezentacji, pokazów oraz konkursów; organizowanie festiwali oraz koncertów muzycznych; organizowanie, prowadzenie i obsługa eventów oraz workshopów; organizowanie, prowadzenie i obsługa imprez, widowisk oraz koncertów rozrywkowych; wydawanie gazet, książek, czasopism oraz innych periodyków; publikowanie tekstów innych niż teksty reklamowe.

(111) **273021** (220) 2014 01 16 (210) 423692
 (151) 2015 01 20 (441) 2014 04 28
 (732) BEZPIECZNA POŻYCZKA SPÓŁKA Z OGRANICZONĄ
 ODPOWIEDZIALNOŚCIĄ SPÓŁKA KOMANDYTOWA, Kraków, PL.
 (540)



(531) 26.4.1, 26.4.18, 27.5.1
 (510), (511) **36** doradztwo finansowe, operacje finansowe, usługi finansowe, pośrednictwo finansowe, usługi bankowe, pożyczki pod zastaw, zarządzanie nieruchomościami, wycena nieruchomości, pośrednictwo w handlu nieruchomościami.

(111) **273022** (220) 2014 01 16 (210) 423702
 (151) 2015 01 14 (441) 2014 04 28
 (732) NUCO E. I. G. KOSYL SPÓŁKA JAWNA, Wołomin, PL.
 (540)



Kolor znaku: biały, ciemnoszary

(531) 27.5.1, 29.1.12
 (510), (511) **03** kremy, mleczka, balsamy do ciała, wyroby kosmetyczne, kremki do brwi, preparaty do demakijażu, preparaty do depilacji, dezodoranty osobiste, sole do kąpieli inne niż lecznicze, preparaty kosmetyczne, wody kolońskie, wody toaletowe, maseczki, preparaty do kręcenia włosów, lakiery do paznokci, lotony kosmetyczne, lakiery do włosów, odświeżacze do ust nie do celów leczniczych, olejki perfumeryjne, ołówki kosmetyczne, pasty i proszki do zębów, toniki, żele, mydła, mydła w płynie i w żelu, preparaty do kąpieli, sole wspomagające wyszczuplanie, kremy do pillingu, preparaty do makijażu, preparaty kosmetyczne wyszczuplające, olejki eteryczne, perfumy, preparaty do pielęgnacji skóry, pomadki, szampony, preparaty do pielęgnacji włosów, cienie, pudry, fluidy-make-up, błyszczczyki, maskary, kremy do rąk, sztuczne paznokcie, tusze do rzęs, zmywacze do paznokci; chusteczki nasączone płynami kosmetycznymi, olejki eteryczne, **05** kremy, mleczka, balsamy do ciała dla celów medycznych,

sole do kąpielii dla celów leczniczych, preparaty lecznicze przeciw łupieżowi, środki medyczne przeciw poceniu się, płyny do płukania ust i odświeżania oddechu do celów leczniczych, środki przeciw zrogowaceniu naskórka, **35** usługi reklamowe, dystrybucja materiałów reklamowych, usługi zarządzania działalnością gospodarczą, pozyskiwanie i uaktualnianie danych do baz danych, projektowanie i obróbka tekstów reklamowych, organizowanie wystaw w celach handlowych i reklamowych, pokazy towarów w celach handlowych i reklamowych, rozpowszechnianie materiałów reklamowych, reklama za pośrednictwem sieci komputerowych Internetu, usługi w zakresie kojarzenia kontrahentów, doradztwo w zawieraniu transakcji handlowych, sprzedaż hurtowa i detaliczna wyrobów kosmetycznych i wyrobów kosmetycznych o działaniu leczniczym, sprzedaż hurtowa i detaliczna za pośrednictwem Internetu wyrobów kosmetycznych i wyrobów kosmetycznych o działaniu leczniczym.

(111) **273023** (220) 2014 01 16 (210) 423703
 (151) 2015 01 14 (441) 2014 04 28
 (732) NUCO E. I G. KOSYL SPÓŁKA JAWNA, Wołomin, PL.
 (540)



Kolor znaku: biały, ciemnoszary

(531) 27.5.1, 29.1.12

(510), (511) **03** kremy, mleczka, balsamy do ciała, wyroby kosmetyczne, kredki do brwi, preparaty do demakijażu, preparaty do depilacji, dezodoranty osobiste, sole do kąpielii inne niż lecznicze, preparaty kosmetyczne, wody kolońskie, wody toaletowe, maseczki, preparaty do kręcenia włosów, lakiery do paznokci, lotony kosmetyczne, lakiery do włosów, odświeżacze do ust nie do celów leczniczych, olejki perfumeryjne, ołówki kosmetyczne, pasty i proszki do zębów, toniki, żele, mydła, mydła w płynie i w żelu, preparaty do kąpielii, sole wspomagające wyszczuplanie, kremy do pilingu, preparaty do makijażu, preparaty kosmetyczne wyszczuplające, olejki eteryczne, perfumy, preparaty do pielęgnacji skóry, pomadki, szampony, preparaty do pielęgnacji włosów, cienie, pudry, fluidy-make-up, błyszczki, maskary, kremy do rak, sztuczne paznokcie, tusze do rzęs, zmywacze do paznokci; chusteczki nasączone płynami kosmetycznymi, olejki eteryczne, **05** kremy, mleczka, balsamy do ciała dla celów medycznych, sole do kąpielii dla celów leczniczych, preparaty lecznicze przeciw łupieżowi, środki medyczne przeciw poceniu się, płyny do płukania ust i odświeżania oddechu do celów leczniczych, środki przeciw zrogowaceniu naskórka, **35** usługi reklamowe, dystrybucja materiałów reklamowych, usługi zarządzania działalnością gospodarczą, pozyskiwanie i uaktualnianie danych do baz danych, projektowanie i obróbka tekstów reklamowych, organizowanie wystaw w celach handlowych i reklamowych, pokazy towarów w celach handlowych i reklamowych, rozpowszechnianie materiałów reklamowych, reklama za pośrednictwem sieci komputerowych Internetu, usługi w zakresie kojarzenia kontrahentów, doradztwo w zawieraniu transakcji handlowych, sprzedaż hurtowa i detaliczna wyrobów kosmetycznych i wyrobów kosmetycznych o działaniu leczniczym, sprzedaż hurtowa i detaliczna za pośrednictwem Internetu wyrobów kosmetycznych i wyrobów kosmetycznych o działaniu leczniczym.

(111) **273024** (220) 2014 01 16 (210) 423704
 (151) 2015 01 14 (441) 2014 04 28
 (732) NUCO E. I G. KOSYL SPÓŁKA JAWNA, Wołomin, PL.
 (540)



Kolor znaku: biały, ciemnoszary

(531) 27.5.1, 29.1.12

(510), (511) **03** kremy, mleczka, balsamy do ciała, wyroby kosmetyczne, kredki do brwi, preparaty do demakijażu, preparaty do depilacji, dezodoranty osobista sole do kąpielii inne niż lecznicze, preparaty kosmetyczne, wody kolońskie, wody toaletowe, maseczki, preparaty do kręcenia włosów, lakiery do paznokci, lotony kosmetyczne, lakiery do włosów, odświeżacze do ust nie do celów leczniczych, olejki perfumeryjne, ołówki kosmetyczne, pasty i proszki do zębów, toniki, żele, mydła, mydła w płynie i w żelu, preparaty do kąpielii, sole wspomagające wyszczuplanie, kremy do pilingu, preparaty do makijażu, preparaty kosmetyczne wyszczuplające, olejki eteryczne, perfumy, preparaty do pielęgnacji skóry, pomadki, szampony, preparaty do pielęgnacji włosów, cienie, pudry, fluidy-make-up, błyszczki, maskary, kremy do rak, sztuczne paznokcie, tusze do rzęs, zmywacze do paznokci; chusteczki nasączone płynami kosmetycznymi, olejki eteryczne, **05** kremy, mleczka, balsamy do ciała dla celów medycznych, sole do kąpielii dla celów leczniczych, preparaty lecznicze przeciw łupieżowi, środki medyczne przeciw poceniu się, płyny do płukania ust i odświeżania oddechu do celów leczniczych, środki przeciw zrogowaceniu naskórka, **35** usługi reklamowe, dystrybucja materiałów reklamowych, usługi zarządzania działalnością gospodarczą, pozyskiwanie i uaktualnianie danych do baz danych, projektowanie i obróbka tekstów reklamowych, organizowanie wystaw w celach handlowych i reklamowych, pokazy towarów w celach handlowych i reklamowych, rozpowszechnianie materiałów reklamowych, reklama za pośrednictwem sieci komputerowych Internetu, usługi w zakresie kojarzenia kontrahentów, doradztwo w zawieraniu transakcji handlowych, sprzedaż hurtowa i detaliczna wyrobów kosmetycznych i wyrobów kosmetycznych o działaniu leczniczym, sprzedaż hurtowa i detaliczna za pośrednictwem Internetu wyrobów kosmetycznych i wyrobów kosmetycznych o działaniu leczniczym.

(111) **273025** (220) 2014 01 16 (210) 423705
 (151) 2015 01 14 (441) 2014 04 28
 (732) NUCO E. I G. KOSYL SPÓŁKA JAWNA, Wołomin, PL.
 (540)



Kolor znaku: biały, ciemnoszary

(531) 27.5.1, 29.1.12

(510), (511) **03** kremy, mleczka, balsamy do ciała, wyroby kosmetyczne, kredki do brwi, preparaty do demakijażu, preparaty do depilacji, dezodoranty osobiste, sole do kąpielii inne niż lecznicze, preparaty kosmetyczne, wody kolońskie, wody toaletowe, maseczki, preparaty do kręcenia włosów, lakiery do paznokci, lotony kosmetyczne, lakiery do włosów, odświeżacze do ust nie do celów leczniczych, olejki perfumeryjne, ołówki kosmetyczne, pasty i proszki do zębów, toniki, żele, mydła, mydła w płynie i w żelu, preparaty do kąpielii, sole wspomagające wyszczuplanie, kremy do pilingu, preparaty do makijażu, preparaty kosmetyczne wyszczuplające, olejki eteryczne, perfumy, preparaty do pielęgnacji skóry, pomadki, szampony, preparaty do pielęgnacji włosów, cienie, pudry, fluidy-make-up, błyszczki, maskary, kremy do rak, sztuczne paznokcie, tusze do rzęs, zmywacze do paznokci; chusteczki nasączone płynami kosmetycznymi, olejki eteryczne, **05** kremy, mleczka, balsamy do ciała dla celów medycznych, sole do kąpielii dla celów leczniczych, preparaty lecznicze przeciw łupieżowi, środki medyczne przeciw poceniu się, płyny do płukania ust i odświeżania oddechu do celów leczniczych, środki przeciw zrogowaceniu naskórka, **35** usługi reklamowe, dystrybucja materiałów reklamowych, usługi zarządzania działalnością gospodarczą, pozyskiwanie i uaktualnianie danych do baz danych, projektowanie i obróbka tekstów reklamowych, organizowanie wystaw w celach handlowych i reklamowych, pokazy towarów w celach handlowych i reklamowych, rozpowszechnianie materiałów reklamowych, reklama za pośrednictwem sieci komputerowych Internetu, usługi w zakresie kojarzenia kontrahentów, doradztwo w zawieraniu transakcji handlowych, sprzedaż hurtowa i detaliczna wyrobów kosmetycznych i wyrobów kosmetycznych o działaniu leczniczym, sprzedaż hurtowa i detaliczna za pośrednictwem Internetu wyrobów kosmetycznych i wyrobów kosmetycznych o działaniu leczniczym.

(111) **273026** (220) 2014 01 16 (210) 423708
 (151) 2015 01 21 (441) 2014 04 28
 (732) TRONUS POLSKA SPÓŁKA Z OGRANICZONĄ
 ODPOWIEDZIALNOŚCIĄ, Warszawa, PL.
 (540) TRONUS

(510), (511) **20** meble, fotele, meble biurowe, meble szkolne, krzesła, taborety, biurka, meble metalowe, siedzenia, wieszaki na ubrania, **35** detaliczny handel dotyczący towarów takich jak: meble, fotele, meble biurowe, meble szkolne, krzesła, taborety, biurka, meble metalowe, siedzenia, wieszaki na ubrania; sprzedaż dotycząca towarów takich jak: dotyczący towarów takich jak: meble, fotele, meble biurowe, meble szkolne, krzesła, taborety, biurka, meble metalowe, siedzenia, wieszaki na ubrania; reklama, **37** naprawy tapicerskie, renowacja mebli, tapicerowanie mebli.

(111) **273027** (220) 2014 01 16 (210) 423713
 (151) 2015 01 21 (441) 2014 04 28
 (732) BOBOWSKI ALEKSANDER UNIWER AUTO, Wrocław, PL.
 (540)



Kolor znaku: czerwony, biały, czarny, jasnoszary, żółty

(531) 7.1.17, 27.5.1, 29.1.15

(510), (511) **35** sortowanie danych w bazach komputerowych; usługi przetwarzania danych; aukcje publiczne; publikowanie tekstów reklamowych; reklama za pośrednictwem sieci komputerowej; rozpowszechnianie ogłoszeń reklamowych; uaktualnianie materiału reklamowego; wynajmowanie miejsc na umieszczanie ogłoszeń lub reklam; zarządzanie zbiorami informatycznymi; usługi w zakresie prowadzenia sklepu i/lub hurtowni z następującymi towarami: nienaświetlone błony fotograficzne, filmy do aparatów fotograficznych, produkty fotograficzne, nawozy, ziemia do kwiatów, farby, lakiery, barwniki, bejce, środki antykorozyjne i inne artykuły malarskie, olejki eteryczne, środki do pielęgnacji włosów, środki myjące, środki do czyszczenia zębów, środki do prania, toaletowe środki sanitarne, dezodoranty osobiste, perfumy, wody kolońskie, pasty do obuwia, preparaty do wybielania, preparaty do odtłuszczenia i inne produkty kosmetyczne oraz do czyszczenia, świece, knoty, wkłady do filtrów, środki dezynfekcyjne, środki dietetyczne, materiały opatrunkowe, żywność dla niemowląt, środki grzybobójcze, środki chwastobójcze, pieluszki jednorazowe, chusteczki jednorazowe, podpaski higieniczne, środki owadobójcze, wyroby ślusarskie, gwoździe, śruby, okucia i inne przybory metalowe, maszyny do szycia, elektryczny sprzęt gospodarstwa domowego i elektryczny sprzęt biurowy, sztucce, noże, nożyczki, piły, narzędzia do ścierania, osetki, aparaty do golenia, nożyki do golenia, roboty kuchenne, inne narzędzia ręczne, przyrządy elektryczne nie ujęte w innych klasach, fotograficzne, kinematograficzne, optyczne, pomiarowe, gaśnice, odzież ochronna, sprzęt do nurkowania, radia, magnetofony, telewizory i inne sprzęty audio-video nie ujęte w innych klasach, komputery, aparaty fotograficzne, aparaty telefoniczne, higieniczne artykuły gumowe, rękawiczki gumowe, ciśnieniomierze lekarskie, aparaty do gotowania, chłodzenia, suszenia, urządzenia wentylacyjne, sprzęt oświetleniowy, rowery, wózki, hulajnogi, samochody, części składowe i akcesoria do pojazdów, ognie sztuczne, petardy, wyroby jubilerskie, zegary, zegarki, przyrządy chronometryczne, instrumenty muzyczne, papier, dzienniki, czasopisma, papeteria, materiały klejące dla papeterii i gospodarstw domowych, pędzle, maszyny do pisania, artykuły biurowe, tworzywa sztuczne do pakowania, noże do papieru i kartonu, opakowania z tworzyw sztucznych, tapety, uszczelki, opony, inne wyroby gumowe i kauczukowe, kufrы, walizki, parasole zwykłe i przeciwśoneczne, laski, portfele, kalendarze, wyroby ze skóry i jej imitacji, żaluzje z tworzyw sztucznych, klepka, terakota, glazura, cement, meble, w tym metalowe, kempingowe, materace, poduszki, wyroby z drewna, korka, trzciny, sitowia, wikliny, rogu, kości słoniowej, fiszbinu, szylkretu, bursztynu, masy perłowej, pianki morskiej, celulozy, namiastki tych materiałów lub z masy plastycznej, lustra, nieelektryczne narzędzia kuchenne, grzebienie, gąbki, materiały

szcztokarskie, sprzęt do czyszczenia, szkło surowe lub półprzetworzone, naczynia, talerze, garnki, patelnie, wyroby ze szkła, porcelany, fajansu, przybory toaletowe, pojemniki dla gospodarstwa domowego, sznury, sznurki, namioty, plandeki, wyroby włókniste z wyrobów naturalnych i sztucznych, nici, przędza, nakrycia na łóżka i stoły, koce, tekstylne produkty finalne, pościel i obrusy papierowe, tapety z materiału, odzież z tworzyw naturalnych i sztucznych, odzież skórzana, szaliki, apaszki, kapelusze, bielizna, obuwie, wstążki, sznurowadła, zatrzaski, haftki, szpilki, igły, sztuczne kwiaty, artykuły krawieckie, pasmanteryjne, zamki błyskawiczne, koronki, guziki, tapety nie z materiału, wykładziny, dywany, artykuły gimnastyczne, sportowe, ozdoby choinkowe, sprzęt wędkarski, gry planszowe, gry komputerowe, zabawki, karty do gry, ekstrakty mięsne, mięso, drób, ryby, skorupiaki, mięczaki, dziczyzna, jaja, mleko, wyroby z mleka, jadalne oleje i tłuszcze: margaryna, masło, olej, smalec, oliwa, owoce i warzywa, konserwowane, suszone, gotowane, konfitury, dżemy, galaretki jadalne, kisiel, budyń, żelatyna, konfitury, konserwy, pickle, sosy do sałat, kawa, herbata, kakao, cukier, ryż, mąka, przyprawy, namiastki kawy, chleb, ciastka, wyroby cukiernicze, piekarnicze, słodczyce, czekolady, lody, miód, syrop z melasy, drożdże, proszki do pieczenia, sól, musztarda, ocet, sosy, dania gotowe, koncentraty spożywcze, makarony, kasze i inne wyroby zbożowe, świeże owoce, jarzyny, nasiona, rośliny i naturalne kwiaty, ziemniaki oraz inne produkty rolnicze, ogrodnicze i leśne, ziarna, wody mineralne, gazowane i niegazowane, napoje bezalkoholowe, syropy, preparaty do przygotowywania napojów, napoje owocowe, soki owocowe, nektary, piwo, wina, wódki, spirytus, koniaki, tytoń, papierosy, cygara, zapalniczki, zapalniczki; usługi reklamowe; usługi reklamowe osób trzecich; usługi prowadzenia agencji reklamowych; usługi produkcji reklam telewizyjnych, radiowych, kinowych; usługi pośrednictwa handlowego; dystrybucja materiałów reklamowych; usługi prowadzenia rachunkowości i księgowości; usługi badania rynku i opinii publicznej; usługi doradztwa w zakresie działalności gospodarczej i zarządzania; usługi związane z zarządzaniem holdingami, **36** pośrednictwo giełdowe; pośrednictwo w handlu majątkiem ruchomym, **38** usługi udostępniania bazy danych, łączność elektroniczna; łączność przez sieć światłowodów; łączność przez terminale komputerowe; łączność radiowa; łączność telefoniczna; połączenia ze światową siecią komputerową za pośrednictwem telekomunikacji; przesyłanie informacji; przydzielanie dostępu do światowej sieci komputerowej; usługi telekomunikacyjne, **42** administrowanie stronami komputerowymi (sieciowymi); aktualizacja oprogramowania komputerowego; analizy systemów komputerowych; instalacje oprogramowania komputerowego; obsługa baz danych dostępnych przez Internet; pozyskiwanie danych do komputerowych baz danych; projektowanie oprogramowania komputerowego; tworzenie i utrzymywanie stron internetowych dla osób trzecich; tworzenie i utrzymywanie systemów obsługi klienta dostępnych przez Internet; usługi doradztwa w sprawach sprzętu komputerowego; usługi doradztwa w sprawach oprogramowania komputerowego; usługi projektowania oprogramowania komputerowego; usługi instalowania oprogramowania komputerowego.

(111) **273028** (220) 2014 01 16 (210) 423715
 (151) 2015 01 21 (441) 2014 04 28
 (732) KORNAŚ JAKUB, KOZERSKI TOMASZ SOFTWARE CLINIC
 SPÓŁKA CYWILNA, Kraków, PL.
 (540)



Kolor znaku: pomarańczowy, szary

(531) 2.9.10, 27.5.1, 29.1.12

(510), (511) **09** programy komputerowe [software ładowalny], oprogramowanie komputerowe, nagrane, **42** oprogramowanie jako usługa [SaaS].

(111) **273029** (220) 2014 01 17 (210) 423727
 (151) 2014 12 17 (441) 2014 04 28
 (732) ZAKŁAD MATERIAŁÓW CERAMICZNYCH ZMC ZAMAC
 SPÓŁKA Z OGRANICZONĄ ODPOWIEDZIALNOŚCIĄ, Kraków, PL.
 (540) PIECOLEP

(510), (511) **01** kleje do celów przemysłowych, preparaty do konserwacji cegieł, **19** ogniotrwałe materiały budowlane, niemetalowe.

(111) **273030** (220) 2014 01 20 (210) 423780
(151) 2015 01 13 (441) 2014 05 12
(732) VALEANT SPÓŁKA Z OGRANICZONĄ ODPOWIEDZIALNOŚCIĄ SPÓŁKA JAWNA, Rzeszów, PL.

(540) LENPARKEN

(510), (511) **05** produkty farmaceutyczne, leki stosowane w chorobie Parkinsona.

(111) **273031** (220) 2014 01 20 (210) 423782
(151) 2015 01 13 (441) 2014 05 12
(732) VALEANT SPÓŁKA Z OGRANICZONĄ ODPOWIEDZIALNOŚCIĄ SPÓŁKA JAWNA, Rzeszów, PL.

(540) BRIZADOPT

(510), (511) **05** produkty farmaceutyczne, krople do oczu stosowane w jaskrze.

(111) **273032** (220) 2014 01 20 (210) 423783
(151) 2015 01 13 (441) 2014 05 12
(732) VALEANT SPÓŁKA Z OGRANICZONĄ ODPOWIEDZIALNOŚCIĄ SPÓŁKA JAWNA, Rzeszów, PL.

(540) DICLOPRAM

(510), (511) **05** produkty farmaceutyczne, leki przeciwbólowe, przeciwwzapalne.

(111) **273033** (220) 2014 01 20 (210) 423786
(151) 2015 01 13 (441) 2014 05 12
(732) VALEANT SPÓŁKA Z OGRANICZONĄ ODPOWIEDZIALNOŚCIĄ SPÓŁKA JAWNA, Rzeszów, PL.

(540) DIUPOPOT

(510), (511) **05** produkty farmaceutyczne, leki kardiologiczne.

(111) **273034** (220) 2014 01 20 (210) 423839
(151) 2015 01 12 (441) 2014 05 12
(732) SZYMANIEWICZ MICHAŁ, Warszawa, PL.

(540)

**ProTech
GUNS**

Kolor znaku: biały, czarny, zielony

(531) 26.4.2, 27.5.1, 29.1.13

(510), (511) **01** gaz rozpylający do aerozoli, **04** smary do broni, oleje do smarowania, **13** gazy jako aerozole do osobistej obrony.

(111) **273035** (220) 2014 01 21 (210) 423883
(151) 2015 01 21 (441) 2014 05 12
(732) BŁĘCHA KRZYSZTOF LABORATORIUM MEDYCYNY NATURALNEJ BONIMED, Żywiec, PL.

(540) Depribon

(510), (511) **05** chemiczne preparaty do celów farmaceutycznych; chemiczne preparaty do celów medycznych; preparaty chemiczno-farmaceutyczne; dietetyczna, żywność przystosowana do celów medycznych; dietetyczne napoje, przystosowane do celów medycznych; dietetyczne substancje przystosowane do celów medycznych; eliksiry-preparaty farmaceutyczne; herbaty ziołowe do celów medycznych; farmaceutyczne preparaty; kapsułki na lekarstwa; kąpiele lecznicze; napoje lecznicze; oleje lecznicze; kapsułki do celów farmaceutycznych; herbata lecznicza; leki pomocnicze, wspierające; maści do celów farmaceutycznych; preparaty z mikroelementami dla ludzi i zwierząt; nalewki do celów leczniczych; napary do celów leczniczych; odżywcze suplementy diety; pastylki do celów farmaceutycznych; syropy do użytku farmaceutycznego; mineralne suplementy diety; zioła lecznicze; tabletki do celów farmaceutycznych; leki dla ludzi; preparaty witaminowe; leki wzmacniające; leki do użytku me-

dycznego, **30** napary inne niż do celów leczniczych; esencje do żywności, inne niż esencje eteryczne i oleje aromatyczne.

(111) **273036** (220) 2014 01 22 (210) 423943
(151) 2014 11 25 (441) 2014 05 12
(732) WSIP MARKETING SPÓŁKA Z OGRANICZONĄ ODPOWIEDZIALNOŚCIĄ SPÓŁKA KOMANDYTOWA, Warszawa, PL.

(540)

**Przygoda
z uśmiechem**

(531) 3.5.9, 26.4.2, 26.4.4, 26.4.18, 27.5.1

(510), (511) **09** programy komputerowe, elektroniczne bazy danych, software ładowalny, programy sterujące nagrane, programowanie komputerowe nagrane, aplikacje komputerowe, aplikacje do telefonów komórkowych, pliki graficzne do pobierania, pliki graficzne do ściągnięcia do telefonu komórkowego, translatory elektroniczne, karty kodowane, elektroniczne książki i publikacje, moduły ładowane z publikacjami elektronicznymi oraz z plikami audio, wideo i zawierające treści multimedialne, publikacje elektroniczne do pobrania, książki audio, gry komputerowe, gry wideo w formie programów komputerowych zapisanych na nośnikach danych, gry wideo w formie oprogramowania komputerowego nagrane na dysku, zaprogramowane gry wideo jako oprogramowanie, zawarte na kartridżach, urządzenia i przyrządy elektryczne i video do rozrywki, kasety zewnętrzne, filmy kinematograficzne, filmy do przezroczy naświetlone, płyty fonograficzne, magnetyczne nośniki danych, nagrane dyski; płyty kompaktowe, DVD i inne nośniki nagrań cyfrowych; urządzenia do nagrywania, przesyłania oraz odtwarzania dźwięku lub obrazów; programy i taśmy do gier komputerowych, urządzenia i przyrządy do celów dydaktycznych i naukowych, audiowizualne urządzenia dydaktyczne, sprzęt komputerowy, w tym komputery przenośne oraz komputerowe urządzenia peryferyjne, pamięci komputerowe, pamięci zewnętrzne USB, interfejsy komputerowe, zestawy naukowe dla dzieci w postaci urządzeń dydaktycznych, części i wyposażenie do wszystkich wyżej wymienionych towarów, **16** papier, tektura, wyroby papierowe, wyroby tekturowe, druki, książki, publikacje, komiksy, śpiewniki, tablice arytmetyczne, tablice obliczeniowe, wydruki graficzne, magazyny, biuletyny, gazety, albumy, periodyki, czasopisma, katalogi, podręczniki, mapy, ulotki, broszury, plakaty, artykuły piśmiennicze, naklejki, przybory biurowe, materiały, urządzenia i przyrządy do rysowania i malowania, przybory do pisania, przybory kreślarskie, materiały szkoleniowe i instruktażowe także w formie gier, materiały introligatorskie, okładki na książki, zakładki, zestawy do drukowania będące artykułami biurowymi, rysunki, obrazy, fotografie, wydruki, obrazki, kalendarze, długopisy, ołówki, plastelina, modelina, farby dla dzieci, pędzle malarskie, zestawy do malowania, papier do pakowania oraz materiały z tworzyw sztucznych do pakowania, bloczki do notowania, zaproszenia, kalkomanie, linijki, gumki do ścierania, kartki okolicznościowe, kartki z życzeniami, karty muzyczne z życzeniami, karty do kolekcjonowania inne niż do gier, nalepki, znaki papierowe, banery, wykresy, plany, kalki papierowe, **28** gry i zabawki, karty do kolekcjonowania i wymiany; artykuły sportowe i gimnastyczne nieujęte w innych klasach, **35** usługi w zakresie: marketingu i reklamy, także on-line w sieci komputerowej z wykorzystaniem technik dźwiękowych, audiowizualnych i multimedialnych, samodzielnie i w koprodukcji; dystrybucji i rozpowszechniania materiałów reklamowych; tworzenia tekstów reklamowych i sponsorowanych; przetwarzania tekstu; publikowania i rozpowszechniania tekstów promocyjnych i reklamowych, w tym w sieci on-line; projektowania i pośrednictwa w rozpowszechnianiu reklam radiowych, telewizyjnych i w Internecie; badania rynku i opinii publicznej, marketingu bezpośredniego i marketingu wydarzeń, prowadzenia kampanii reklamowych; organizowania wystaw i targów dla celów reklamowych i promocyjnych; sprzedaży czasu i powierzchni reklamowej oraz pośrednictwa w tym zakresie; doręczania publikacji osobom trzecim; prenumeraty czasopism na rzecz osób trzecich; transkrypcji informacji; pozyskiwania i systematyzacji danych w komputerowych bazach danych; zarobkowe zarządzanie w zakresie udzielania licencji na towary i usługi na rzecz osób trzecich; grupowanie na rzecz osób trzecich takich towarów jak: programy kompu-

terowe, elektroniczne bazy danych, software ładowalny, programy sterujące nagrane, oprogramowanie komputerowe nagrane, aplikacje komputerowe, aplikacje do telefonów komórkowych, pliki graficzne do pobierania, pliki graficzne do ściągnięcia do telefonu komórkowego, translatory elektroniczne, elektroniczne książki i publikacje, moduły ładowane z publikacjami elektronicznymi oraz z plikami audio, wideo i zawierające treści multimedialne, publikacje elektroniczne do pobrania, książki audio, gry komputerowe, gry wideo w formie programów komputerowych zapisanych na nośnikach danych, gry wideo w formie oprogramowania komputerowego nagrane na dysku, zaprogramowane gry wideo jako oprogramowanie, zawarte na kartridżach, urządzenia i przyrządy elektryczne i video do rozrywki, kasety zewnętrzne, filmy kinematograficzne, filmy do przezroczyste naświetlone, płyty fonograficzne, magnetyczne nośniki danych, nagrane dyski; płyty kompaktowe, DVD i inne nośniki nagrań cyfrowych, urządzenia i przyrządy do celów dydaktycznych i naukowych, audiowizualne urządzenia dydaktyczne, sprzęt komputerowy, w tym komputery przenośne oraz komputerowe urządzenia peryferyjne, pamięci komputerowe, pamięci zewnętrzne USB, interfejsy komputerowe, zestawy naukowe dla dzieci w postaci urządzeń dydaktycznych, części i wyposażenie do wszystkich wyżej wymienionych towarów, wyroby papierowe, wyroby tekturowe, druki, książki, publikacje, komiksy, śpiewniki, tablice arytmetyczne, tablice obliczeniowe, wydruki graficzne, magazyny, biuletyny, gazety, albumy, periodyki, czasopisma, katalogi, podręczniki, mapy, ulotki, broszury, plakaty, artykuły piśmiennicze, naklejki, przybory biurowe, materiały, urządzenia i przyrządy do rysowania i malowania, przybory do pisania, przybory kreślarskie, materiały szkoleniowe i instruktażowe także w formie gier, materiały intrologatorskie, okładki na książki, zakładki, zestawy do drukowania będące artykułami biurowymi, rysunki, obrazy, fotografie, wydruki, obrazki, kalendarze, długopisy, ołówki, plastelina, modelina, farby dla dzieci, pędzle malarskie, zestawy do malowania, papier do pakowania oraz materiały z tworzywa sztucznych do pakowania, bloczki do notowania, zaproszenia, kalkomanie, linijki, gumki do ścierania, kartki okolicznościowe, kartki z życzeniami, karty muzyczne z życzeniami, karty do kolekcjonowania inne niż do gier, nalepki, znaki papierowe, banery, wykresy, plany, kalki papierowe, gry i zabawki, karty do kolekcjonowania i wymiany; artykuły sportowe i gimnastyczne nie ujęte w innych klasach, w celu umożliwienia nabywcom dogodnego zakupu tych towarów w punktach sprzedaży hurtowej i detalicznej z katalogu oraz za pośrednictwem mediów elektronicznych, **38** przesyłanie danych, aplikacje komputerowych i aplikacji do telefonów komórkowych, informacji tekstowych, dźwiękowych i obrazowych za pośrednictwem sieci komputerowych i telekomunikacyjnych; przekazywanie on-line kartek z życzeniami; przydzielanie dostępu do komputerowych baz danych; udostępnianie komputerowych baz danych; obsługa telekonferencji; udostępnianie forów internetowych; udostępnianie internetowych chatroomów; usługi poczty elektronicznej; usługi portalu internetowego, **41** usługi wydawnicze w zakresie: serwisów informacyjnych dotyczących wydawnictw naukowych i edukacyjnych, dydaktyki, nauczania i wychowania świadczone m.in. drogą elektroniczną i poprzez Internet; publikacji tekstów innych niż reklamowe; publikacji książek, czasopism, materiałów informacyjno-edukacyjno-szkoleniowych także w sieci on-line; publikacji elektronicznych on-line książek i periodyków; publikacji elektronicznych niepublikowanych; elektronicznej małej poligrafii; komputerowego przygotowania materiałów do publikacji; tłumaczenia tekstów; cyfrowego obrazowania, edukacji, organizowania i prowadzenia kursów, szkoleń i warsztatów, w tym nauczania bezpośredniego za pośrednictwem mediów informatycznych i korespondencyjnego organizowania szkoleń w dziedzinach multimedialnych, organizowanie imprez o charakterze edukacyjnym i kulturalnym, organizowania i prowadzenia konferencji i sympozjów; organizowania wystaw dla celów kulturalnych lub edukacyjnych; usługi w zakresie produkcji programów radiowych, telewizyjnych, filmów oraz przedstawień, usługi w zakresie rozrywki telewizyjnej i radiowej, usługi w zakresie organizowania konkursów edukacyjnych lub rozrywkowych; wypożyczanie książek także e-booków; wypożyczanie materiałów edukacyjnych i szkoleniowych w formie filmów oraz zapisanych na magnetycznych i optycznych nośnikach danych; usługi w zakresie sprawdzianów edukacyjnych; usługi klubowe w zakresie rozrywki lub edukacji; informacja o edukacji i szkoleniach, **42** programowanie komputerowe; uaktualnianie oprogramowania komputerowego; tworzenie i projektowanie aplikacji komputerowych i aplikacji do te-

lefonów komórkowych; tworzenie grafiki użytkowej; konwersja danych lub dokumentów na formę elektroniczną; wypożyczanie oprogramowania komputerowego; tworzenie i utrzymywanie stron internetowych na rzecz osób trzecich; hosting; dostarczanie i opracowywanie wyszukiwarek internetowych, **45** usługi prawne w zakresie licencjonowania programów komputerowych i zarządzania prawami autorskimi.

(111) **273037** (220) 2014 01 23 (210) 423985
 (151) 2014 11 19 (441) 2014 05 12
 (732) PLENUS G I J BOMBA SPÓŁKA JAWNA, Rzeszów, PL.
 (540)



Kolor znaku: jasnożółty, złoty, czarny

(531) 7.5.5, 25.1.15, 26.4.2, 27.5.1, 29.1.13
 (510), (511) **32** piwo; wody mineralne i gazowane oraz inne napoje bezalkoholowe; napoje owocowe i soki owocowe; syropy i inne preparaty do produkcji napojów, **33** napoje alkoholowe z wyjątkiem piwa; wino, **35** usługi w zakresie: badań marketingowych, badania rynku, doradztwa specjalistycznego w sprawach działalności gospodarczej i handlowej; doradztwa w organizowaniu, prowadzeniu i zarządzaniu działalnością gospodarczą i handlową; informacji handlowej, informacji o działalności gospodarczej; organizowania wystaw i targów w celach handlowych lub reklamowych, pokazów usług, promocji sprzedaży dla osób trzecich; zbieranie w jednym miejscu z korzyścią dla innych towarów takich jak: piwo; wody mineralne i gazowane oraz inne napoje bezalkoholowe; napoje owocowe i soki owocowe; syropy i inne preparaty do produkcji napojów; napoje alkoholowe z wyjątkiem piwa; wino, umożliwiające klientom zapoznanie się z nimi w godny sposób i ich nabywanie również poprzez Internet; reklamy oraz jej prowadzenie za pomocą sieci komputerowej, reklamy ogłoszeniowej.

(111) **273038** (220) 2014 01 24 (210) 424047
 (151) 2015 01 14 (441) 2014 05 12
 (732) LAWRYNOWICZ PAWEŁ CHICKEN DRIVE, Sławno, PL.
 (540)



Kolor znaku: zielony, czerwony, niebieski, czarny, beżowy, biały, pomarańczowy

(531) 3.7.3, 27.5.1, 29.1.15
 (510), (511) **29** mięso, drób, ryby, dziczyzna i przetwory z tych produktów, konserwowane i gotowane warzywa i owoce, **31** świeże warzywa i owoce, **43** bary szybkiej obsługi, posiłki barowe i szybkiej obsługi, usługi gastronomiczne.

(111) **273039** (220) 2014 01 24 (210) 424071
 (151) 2014 11 27 (441) 2014 05 12
 (732) BIELENDĄ KOSMETYKI NATURALNE SPÓŁKA Z OGRANICZONĄ ODPOWIEDZIALNOŚCIĄ SPÓŁKA KOMANDYTOWO-AKCYJNA, Kraków, PL.

(540) BIELENDĄ APPETIZING BODY

(510), (511) **03** kosmetyki pielęgnacyjne, kosmetyki pielęgnacyjne, wyroby perfumeryjne i dezodoranty, olejki, środki i preparaty do makijażu i demakijażu, środki czystości, preparaty kosmetyczne do odchudzania, kosmetyki profesjonalne, kosmetyki do stylizacji włosów.

(111) **273040** (220) 2014 01 28 (210) 424192

(151) 2015 01 05 (441) 2014 05 12

(732) DUDA ELŻBIETA FIRMA HANDLOWA I USŁUGOWA DUEL,

Końskie, PL.

(540)



Kolor znaku: fioletowy, szary, biały

(531) 26.11.3, 26.11.13, 27.5.1, 29.1.12

(510), (511) **35** usługi prowadzenia sprzedaży w sklepie i/lub hurtowni z artykułami z branży medycznej, w tym sprzętu i materiałów dentystycznych oraz preparatów kosmetycznych a także środków do czyszczenia zębów i higieny jamy ustnej, past, proszków i płynów do zębów oraz czyszczenia protez zębowych, **40** usługi technika dentystrycznego, produkcja na zamówienie protez dentystrycznych, obróbka materiałów w zakresie usług techników dentystrycznych, **44** usługi stomatologiczne, usługi dentystryczne, usługi w zakresie chirurgii stomatologicznej, radiologii i diagnostyki stomatologicznej, profilaktyki stomatologicznej, stomatologii zachowawczej, dziecięcej, ortodoncji, endodoncji, periodontologii, usługi medycyny i stomatologii estetycznej, usługi protetyczne, usługi wykonywania diagnostyki schorzeń stomatologicznych, usługi w zakresie implantacji zębów, periodontologii, usługi w zakresie prowadzenia lecznic i klinik, usługi w zakresie pomocy medycznej, usługi w zakresie wykonywania analiz lekarskich.

(111) **273041** (220) 2014 01 29 (210) 424238

(151) 2015 01 29 (441) 2014 05 12

(732) WAWRZYŃIAK PIOTR, Ostrów Wielkopolski, PL.

(540) ideaway

(510), (511) **35** usługi agencji reklamowych i public relations; usługi reklamowe; reklamy telewizyjne, radiowe, prasowe, korespondencyjne, billboardowe; reklama za pośrednictwem sieci komputerowej; projektowanie reklam; usługi public relations; usługi marketingowe; marketing internetowy; badania marketingowe; badania opinii publicznej; badania rynku; dystrybucja materiałów reklamowych [próbek, druków, prospektów, broszur]; uaktualnianie materiałów reklamowych; prezentowanie produktów w mediach dla celów sprzedaży detalicznej; usługi modelek i modeli jako promocja sprzedaży i reklamy; organizowanie wystaw w celach handlowych lub reklamowych; rozlepianie plakatów reklamowych; promocja sprzedaży dla osób trzecich, **42** usługi artystów grafików; usługi grafików komputerowych; projektowanie graficzne; projektowanie identyfikacji wizualnej; projektowanie opakowań, znaków towarowych i logotypów; wzornictwo przemysłowe; projektowanie, tworzenie i utrzymywanie stron internetowych dla osób trzecich, w tym portali internetowych, stron korporacyjnych i produktowych; hosting; doradztwo w zakresie sprzętu i oprogramowania komputerowego; programowanie komputerowe; projektowanie, tworzenie i utrzymanie systemów informatycznych; wypożyczanie komputerów; konwersja danych lub dokumentów na formę elektroniczną; projektowanie, wypożyczanie, powielanie, konserwacja, instalowanie i aktualizacja oprogramowania komputerowego; wypożyczanie serwerów; usługi internetowe; prowadzenie portali internetowych dla osób trzecich.

(111) **273042** (220) 2014 01 31 (210) 424303

(151) 2014 10 31 (441) 2014 05 12

(732) ENERGIA DLA FIRM SPÓŁKA Z OGRANICZONĄ ODPOWIEDZIALNOŚCIĄ, Warszawa, PL.

(540) Pewna Energia i wszystko jasne

(510), (511) **04** oleje przemysłowe; smary; paliwa; paliwa gazowe; paliwa silnikowe, paliwa lotnicze; gaz ziemny; dostarczanie gazu ziemnego; ropa naftowa; węgiel; energia elektryczna; produkty energe-

tyczne, produkty ropopochodne, dodatki niechemiczne do paliw, **35** usługi w zakresie obsługi sprzedaży i dostawy energii elektrycznej, paliw, paliw gazowych, gazu ziemnego oraz ropy naftowej i produktów ropopochodnych i energetycznych, również za pośrednictwem umów dla innych przedsiębiorstw, w tym za pomocą elektronicznej i internetowej platformy; usługi dotyczące działalności gospodarczej, mianowicie administracja w zakresie umów sprzedaży energii elektrycznej, paliw, paliw gazowych, gazu ziemnego oraz ropy naftowej i produktów ropopochodnych i energetycznych, usługi udzielania informacji handlowej przez telefon, rachunkowość; świadczenie usług handlowych w celu zaopatrywania w energię elektryczną, paliwa, paliwa gazowe, gaz ziemny, ropę naftową i produkty ropopochodne i energetyczne dla osób trzecich; akceptacja, przygotowywanie i realizacja zamówień w zakresie dostaw energii, gazu, paliw; badania rynku, sondaże opinii, opracowywanie analiz kosztów, statystyk w dziedzinie dostarczania energii, gazu, paliw; usługi w zakresie umów w zakresie transportu, magazynowania i usług przesyłania energii elektrycznej, paliw, paliw gazowych, gazu ziemnego oraz ropy naftowej i produktów ropopochodnych i energetycznych, również w zakresie e-commerce dla osób trzecich; administrowanie na rzecz osób trzecich instalacjami produkującymi, przekazującymi, zapopatrującymi w energię i/lub energię cieplną, gaz lub wodę; transport handlowy za pomocą sieci rurociągów, reklama towarów-ukazanie zalet towaru celem ich zakupu, prowadzenie kampanii reklamowych; zarządzanie planami lojalnościowymi, planami zachęt dla klientów, dostawców oraz planami promocyjnymi i bonusowymi, informacja online dotycząca marketingu, programów lojalnościowych, bonusowych; organizowanie wystaw, prezentacji w celach handlowych lub reklamowych, także online przy zastosowaniu sieci komputerowych; organizowanie targów, giełd handlowych i reklamowych, usługi marketingowe, promocja sprzedaży, dystrybucja próbek towarów i materiałów w celach reklamowych prowadzenie wykazu informacji handlowych w Internecie; organizowanie gier, konkursów i loterii oraz imprez rozrywkowych o podłożu reklamowym z zastosowaniem reklamy prasowej, radiowej, telewizyjnej i internetowej oraz z wykorzystaniem elektronicznych, magnetycznych i optycznych nośników informacji, **36** doradztwo w sprawach finansowych, doradztwo i informacja w sprawach ubezpieczeniowych, usługi finansowe, ubezpieczenia, wykonywanie usług finansowych, szczególnie zestawienia kosztów dostawy energii elektrycznej, paliw, paliw gazowych, gazu ziemnego oraz ropy naftowej i produktów ropopochodnych i energetycznych dla osób trzecich; świadczenie finansowych usług inwestycyjnych w zakresie przedsiębiorstw działających w dziedzinie dostarczania energii elektrycznej, paliw, paliw gazowych, gazu ziemnego oraz ropy naftowej i produktów ropopochodnych i energetycznych; inwestycje finansowe w zakresie przedsiębiorstw działających w dziedzinie handlu energią elektryczną, gazem, paliwami, gazem ziemnym, ropą naftową, węglem, **39** usługi informacyjne, w tym przez hotline serwisową w zakresie dostarczania, transportu i stosowania energii, paliw i wody, doradztwo w zakresie dostarczania, transportu i stosowania energii, paliw i wody, magazynowanie, transport, dystrybucja i dostawy energii elektrycznej, paliw, paliw gazowych, gazu ziemnego oraz ropy naftowej i produktów ropopochodnych i energetycznych; usługi w zakresie prowadzenia stacji paliw, usługi w zakresie transportu, pakowania i składowania towarów, usługi związane z prowadzeniem działalności transportowej w zakresie transportu drogowego, kolejowego, wodnego i rurociągowego, usługi w zakresie magazynowania, składowania i przechowywania ropy naftowej i paliw płynnych oraz tworzenia i utrzymywania zapasu paliw, usługi w zakresie dokonywania przeładunków morskich i lądowych; transport; pakowanie i składowanie towarów; usługi logistyczne każdego typu w dziedzinie usług transportowych, szczególnie w zakresie dostaw energii elektrycznej, gazu, paliw, usługi instalacji wodnej i urządzeń grzewczych, do użytku domowego, przedsiębiorstw i przemysłu; usuwanie ścieków z procesów przemysłowych; usługi instalatorstwa wodnego i urządzeń grzewczych; usługi w zakresie transportu i usuwania odpadów, **42** doradztwo związane z wydajnością energii; doradztwo w zakresie wykorzystania energii; doradztwo w zakresie oszczędności energii; audyt energetyczny; doradztwo w zakresie oszczędności energii; profesjonalne konsultacje związane z wydajnością energetyczną w budynkach; profesjonalne usługi doradcze w zakresie oszczędzania energii; gromadzenie danych dotyczących zużycia energii w budynkach; usługi w zakresie projektowania i rozwijania; audyt energetyczny; usługi in-

zynieryjne: usługi doradcze, konsultacje profesjonalne, opracowania projektów, badania techniczne i naukowe dotyczące energii, oszczędzania, środowiska, wytwarzania mocy i energii, dostawy mocy i energii, rozdzielania mocy i energii, efektywnego wykorzystania energii, korzystania z energii, oszczędzania energii i/lub oddziaływania na środowisko, usługi w zakresie poszukiwań geologicznych, w szczególności ropy naftowej i gazu ziemnego, usługi geodezyjne i kartograficzne, prowadzenie eksploracyjnych odwiertów w zakresie poszukiwań źródeł mineralnych, innych surowców, energii i pochodnych z tych materiałów, jak również każdego typu chemikaliów i produktów petrochemicznych (usługi rafinacyjne); doradztwo w dziedzinie oszczędzania energii; projektowanie i rozwój komputerowego sprzętu i oprogramowania, oprogramowanie komputerowe, w szczególności programy dotyczące dostaw energii, zaopatrywania w energię i transportu energii.

(111) **273043** (220) 2014 01 31 (210) 424304
 (151) 2014 10 31 (441) 2014 05 12
 (732) ENERGIA DLA FIRM SPÓŁKA Z OGRANICZONĄ
 ODPOWIEDZIALNOŚCIĄ, Warszawa, PL.
 (540)



(531) 13.1.17, 27.5.1

(510), (511) **04** oleje przemysłowe; smary; paliwa; paliwa gazowe; paliwa silnikowe, paliwa lotnicze; gaz ziemny; dostarczanie gazu ziemnego; ropa naftowa; węgiel; energia elektryczna; produkty energetyczne, produkty ropopochodne, dodatki niechemiczne do paliw, **35** usługi w zakresie obsługi sprzedaży i dostawy energii elektrycznej, paliw, paliw gazowych, gazu ziemnego oraz ropy naftowej i produktów ropopochodnych i energetycznych, również za pośrednictwem umów dla innych przedsiębiorstw, w tym za pomocą elektronicznej i internetowej platformy; usługi dotyczące działalności gospodarczej, mianowicie administracja w zakresie umów sprzedaży energii elektrycznej, paliw, paliw gazowych, gazu ziemnego oraz ropy naftowej i produktów ropopochodnych i energetycznych, usługi udzielania informacji handlowej przez telefon, rachunkowość; świadczenie usług handlowych w celu zaopatrywania w energię elektryczną, paliwa, paliwa gazowe, gaz ziemny, ropę naftową i produkty ropopochodne i energetyczne dla osób trzecich; akceptacja, przygotowywanie i realizacja zamówień w zakresie dostaw energii, gazu, paliw; badania rynku, sondaże opinii, opracowywanie analiz kosztów, statystyk w dziedzinie dostarczania energii, gazu, paliw; usługi w zakresie umów w zakresie transportu, magazynowania i usług przesyłania energii elektrycznej, paliw, paliw gazowych, gazu ziemnego oraz ropy naftowej i produktów ropopochodnych i energetycznych, również w zakresie e-commerce dla osób trzecich; administrowanie na rzecz osób trzecich instalacjami produkującymi, przekazującymi, zaopatrującymi w energię i/lub energię ciepłą, gaz lub wodę; transport handlowy za pomocą sieci rurociągów, reklama towarów-ukazanie zalet towaru celem ich zakupu, prowadzenie kampanii reklamowych; zarządzanie planami lojalnościowymi, planami zachęt dla klientów, dostawców oraz planami promocyjnymi i bonusowymi, informacja online dotycząca marketingu, programów lojalnościowych, bonusowych; organizowanie wystaw, prezentacji w celach handlowych lub reklamowych, także online przy zastosowaniu sieci komputerowych; organizowanie targów, giełd handlowych i reklamowych, usługi marketingowe, promocja sprzedaży, dystrybucja próbek towarów i materiałów w celach reklamowych prowadzenie wykazu informacji handlowych w Internecie; organizowanie gier, konkursów i loterii oraz imprez rozrywkowych o podłożu reklamowym z zastosowaniem reklamy prasowej, radiowej, telewizyjnej i internetowej oraz z wykorzystaniem elektronicznych, magnetycznych i optycznych nośników informacji, **36** doradztwo w sprawach finansowych, doradztwo i informacja w sprawach ubezpieczeniowych, usługi finansowe, ubezpieczenia, wykonywanie usług finansowych, szczególnie zestawienia kosztów dostawy energii elektrycznej, paliw, paliw gazowych, gazu ziemnego oraz ropy

naftowej i produktów ropopochodnych i energetycznych dla osób trzecich; świadczenie finansowych usług inwestycyjnych w zakresie przedsiębiorstw działających w dziedzinie dostarczania energii elektrycznej, paliw, paliw gazowych, gazu ziemnego oraz ropy naftowej i produktów ropopochodnych i energetycznych; inwestycje finansowe w zakresie przedsiębiorstw działających w dziedzinie handlu energią elektryczną, gazem, paliwami, gazem ziemnym, ropą naftową, węglem, **39** usługi informacyjne i, w tym przez hotline serwisową w zakresie dostarczania, transportu i stosowania energii, paliw i wody; doradztwo w zakresie dostarczania, transportu i stosowania energii, paliw i wody, magazynowanie, transport, dystrybucja i dostawy energii elektrycznej, paliw, paliw gazowych, gazu ziemnego oraz ropy naftowej i produktów ropopochodnych i energetycznych; usługi w zakresie prowadzenia stacji paliw, usługi w zakresie transportu, pakowania i składowania towarów, usługi związane z prowadzeniem działalności transportowej w zakresie transportu drogowego, kolejowego, wodnego i rurociągowego, usługi w zakresie magazynowania, składowania i przechowywania ropy naftowej i paliw płynnych oraz tworzenia i utrzymywania zapasu paliw, usługi w zakresie dokonywania przeładunków morskich i lądowych; transport; pakowanie i składowanie towarów; usługi logistyczne każdego typu w dziedzinie usług transportowych, szczególnie w zakresie dostaw energii elektrycznej, gazu, paliw, usługi instalacji wodnej i urządzeń grzewczych, do użytku domowego, przedsiębiorstw i przemysłu; usuwanie ścieków z procesów przemysłowych; usługi instalatorstwa wodnego i urządzeń grzewczych; usługi w zakresie transportu i usuwania odpadów, **42** doradztwo w zakresie optymalizacji instalacji generowania ciepła; doradztwo związane z wydajnością energii; doradztwo w zakresie wykorzystania energii; doradztwo w zakresie oszczędności energii; audyt energetyczny; doradztwo w zakresie oszczędności energii; profesjonalne konsultacje związane z wydajnością energetyczną w budynkach; profesjonalne usługi doradcze w zakresie oszczędzania energii; gromadzenie danych dotyczących zużycia energii w budynkach; usługi w zakresie projektowania i rozwijania; audyt energetyczny; usługi inżynieryjne: usługi doradcze, konsultacje profesjonalne, opracowania projektów, badania techniczne i naukowe dotyczące energii, oszczędzania, środowiska, wytwarzania mocy i energii, dostawy mocy i energii, rozdzielania mocy i energii, efektywnego wykorzystania energii, korzystania z energii, oszczędzania energii i/lub oddziaływania na środowisko, usługi w zakresie poszukiwań geologicznych, w szczególności ropy naftowej i gazu ziemnego, usługi geodezyjne i kartograficzne, prowadzenie eksploracyjnych odwiertów w zakresie poszukiwań źródeł mineralnych, innych surowców, energii i pochodnych z tych materiałów, jak również każdego typu chemikaliów i produktów petrochemicznych (usługi rafinacyjne); doradztwo w dziedzinie oszczędzania energii; projektowanie i rozwój komputerowego sprzętu i oprogramowania, oprogramowanie komputerowe, w szczególności programy dotyczące dostaw energii, zaopatrywania w energię i transportu energii.

(111) **273044** (220) 2014 01 31 (210) 424305
 (151) 2014 10 31 (441) 2014 05 12
 (732) ENERGIA DLA FIRM SPÓŁKA Z OGRANICZONĄ
 ODPOWIEDZIALNOŚCIĄ, Warszawa, PL.
 (540)



Kolor znaku: różowy, fioletowy, biały

(531) 13.1.17, 27.5.21, 29.1.13

(510), (511) **04** oleje przemysłowe; smary; paliwa; paliwa gazowe; paliwa silnikowe, paliwa lotnicze; gaz ziemny; dostarczanie gazu ziemnego; ropa naftowa; węgiel; energia elektryczna; produkty energetyczne, produkty ropopochodne, dodatki niechemiczne do paliw, **35** usługi w zakresie obsługi sprzedaży i dostawy energii elektrycznej, paliw, paliw gazowych, gazu ziemnego oraz ropy naftowej i produktów ropopochodnych i energetycznych, również za pośrednictwem umów dla innych przedsiębiorstw, w tym za pomocą elektronicznej i internetowej platformy; usługi dotyczące działalności gospodarczej, mianowicie administracja w zakresie umów sprzedaży energii elektrycznej, paliw, paliw gazowych, gazu ziemnego

oraz ropy naftowej i produktów ropopochodnych i energetycznych, usługi udzielania informacji handlowej przez telefon, rachunkowość; świadczenie usług handlowych w celu zaopatrywania w energię elektryczną, paliwa, paliwa gazowe, gaz ziemny, ropę naftową i produkty ropopochodne i energetyczne dla osób trzecich; akceptacja, przygotowywanie i realizacja zamówień w zakresie dostaw energii, gazu, paliw; badania rynku, sondaże opinii, opracowywanie analiz kosztów, statystyk w dziedzinie dostarczania energii, gazu, paliw; usługi w zakresie umów w zakresie transportu, magazynowania i usług przesyłania energii elektrycznej, paliw, paliw gazowych, gazu ziemnego oraz ropy naftowej i produktów ropopochodnych i energetycznych, również w zakresie e-commerce dla osób trzecich; administrowanie na rzecz osób trzecich instalacjami produkującymi, przekazującymi, zaopatrującymi w energię i/lub energię ciepłą, gaz lub wodę; transport handlowy za pomocą sieci rurociągów, reklama towarów-ukazanie zalet towaru celem ich zakupu, prowadzenie kampanii reklamowych; zarządzanie planami lojalnościowymi, planami zachęt dla klientów, dostawców oraz planami promocyjnymi i bonusowymi, informacja online dotycząca marketingu, programów lojalnościowych, bonusowych; organizowanie wystaw, prezentacji w celach handlowych lub reklamowych, także online przy zastosowaniu sieci komputerowych; organizowanie targów, giełd handlowych i reklamowych, usługi marketingowe, promocja sprzedaży, dystrybucja próbek towarów i materiałów w celach reklamowych prowadzenie wykazu informacji handlowych w Internecie; organizowanie gier, konkursów i loterii oraz imprez rozrywkowych o podłożu reklamowym z zastosowaniem reklamy prasowej, radiowej, telewizyjnej i internetowej oraz z wykorzystaniem elektronicznych, magnetycznych i optycznych nośników informacji, **36** doradztwo w sprawach finansowych, doradztwo i informacje w sprawach ubezpieczeniowych, usługi finansowe, ubezpieczenia, wykonywanie usług finansowych, szczególnie zestawienia kosztów dostawy energii elektrycznej, paliw, paliw gazowych, gazu ziemnego oraz ropy naftowej i produktów ropopochodnych i energetycznych dla osób trzecich; świadczenie finansowych usług inwestycyjnych w zakresie przedsiębiorstw działających w dziedzinie dostarczania energii elektrycznej, paliw, paliw gazowych, gazu ziemnego oraz ropy naftowej i produktów ropopochodnych i energetycznych; inwestycje finansowe w zakresie przedsiębiorstw działających w dziedzinie handlu energią elektryczną, gazem, paliwami, gazem ziemnym, ropą naftową, węglem, **39** usługi informacyjne, w tym przez hotline serwisową w zakresie dostarczania, transportu i stosowania energii, paliw i wody; doradztwo w zakresie dostarczania, transportu i stosowania energii, paliw i wody, magazynowanie, transport, dystrybucja i dostawy energii elektrycznej, paliw, paliw gazowych, gazu ziemnego oraz ropy naftowej i produktów ropopochodnych i energetycznych; usługi w zakresie prowadzenia stacji paliw, usługi w zakresie transportu, pakowania i składowania towarów, usługi związane z prowadzeniem działalności transportowej w zakresie transportu drogowego, kolejowego, wodnego i rurociągowego, usługi w zakresie magazynowania, składowania i przechowywania ropy naftowej i paliw płynnych oraz tworzenia i utrzymywania zapasu paliw, usługi w zakresie dokonywania przeładunków morskich i lądowych; transport; pakowanie i składowanie towarów; usługi logistyczne każdego typu w dziedzinie usług transportowych, szczególnie w zakresie dostaw energii elektrycznej, gazu, paliw, usługi instalacji wodnej i urządzeń grzewczych, do użytku domowego, przedsiębiorstw i przemysłu; usuwanie ścieków z procesów przemysłowych; usługi instalatorstwa wodnego i urządzeń grzewczych; usługi w zakresie transportu i usuwania odpadów, **42** doradztwo w zakresie optymalizacji instalacji generowania ciepła; doradztwo związane z wydajnością energii; doradztwo w zakresie wykorzystania energii; doradztwo w zakresie oszczędności energii; audyt energetyczny; doradztwo w zakresie oszczędności energii; profesjonalne konsultacje związane z wydajnością energetyczną w budynkach; profesjonalne usługi doradcze w zakresie oszczędzania energii; gromadzenie danych dotyczących zużycia energii w budynkach; usługi w zakresie projektowania i rozwijania; audyt energetyczny; usługi inżynierskie: usługi doradcze, konsultacje profesjonalne, opracowania projektów, badania techniczne i naukowe dotyczące energii, oszczędzania, środowiska, wytwarzania mocy i energii, dostawy mocy i energii, rozdzielania mocy i energii, efektywnego wykorzystania energii, korzystania z energii, oszczędzania energii i/lub oddziaływania na środowisko, usługi w zakresie poszukiwań geologicznych, w szczególności ropy naftowej i gazu ziemnego, usługi geodezyjne i kartograficzne, prowadzenie eksplo-

racyjnych odwiertów w zakresie poszukiwań źródeł mineralnych, innych surowców, energii i pochodnych z tych materiałów, jak również każdego typu chemikaliów i produktów petrochemicznych (usługi rafinacyjne); doradztwo w dziedzinie oszczędzania energii; projektowanie i rozwój komputerowego sprzętu i oprogramowania, oprogramowanie komputerowe, w szczególności programy dotyczące dostaw energii, zaopatrywania w energię i transportu energii.

(111) **273045** (220) 2014 02 07 (210) 424572
 (151) 2015 01 02 (441) 2014 05 26
 (732) GAŁAT MARCIN, GAŁAT PAULINA MANSO SPÓŁKA CYWILNA, Brzesko, PL.
 (540)



Kolor znaku: turkusowy, ciemnoszary, jasnoszary

(531) 26.11.13, 27.5.1, 29.1.12
 (510), (511) **34** papierosy elektroniczne, bursztyn jako ustnik do papierosów i cygar, papierosy zawierające substytuty tytoniu, nie do celów leczniczych.

(111) **273046** (220) 2014 02 07 (210) 424626
 (151) 2014 11 26 (441) 2014 05 26
 (732) KAEM SPÓŁKA Z OGRANICZONĄ ODPOWIEDZIALNOŚCIĄ SPÓŁKA KOMANDYTOWA, Baranowo, PL.
 (540) eurofaze

(510), (511) **16** taśmy papierowe, wałki do malowania, rolki do malowania, pędzle do malowania, worki na śmieci, stemple (pieczętki), szablony.

(111) **273047** (220) 2014 02 07 (210) 424627
 (151) 2014 11 26 (441) 2014 05 26
 (732) KAEM SPÓŁKA Z OGRANICZONĄ ODPOWIEDZIALNOŚCIĄ SPÓŁKA KOMANDYTOWA, Baranowo, PL.
 (540) maxprofi

(510), (511) **16** taśmy papierowe, wałki do malowania, rolki do malowania, pędzle do malowania, worki na śmieci, stemple (pieczętki), szablony.

(111) **273048** (220) 2014 02 07 (210) 424636
 (151) 2014 11 26 (441) 2014 05 26
 (732) AGRO-WODZISŁAW SPÓŁKA Z OGRANICZONĄ ODPOWIEDZIALNOŚCIĄ SPÓŁKA KOMANDYTOWA, Wodzisław Śląski, PL.

(540) pastelowa
 (510), (511) **29** galaretki jadalne, mieszanki żelujące na bazie cukru i pektyny, **30** galaretki owocowe.

(111) **273049** (220) 2014 02 10 (210) 424699
 (151) 2015 01 27 (441) 2014 05 26
 (732) OLESIAK MARCIN, OLESIAK KRZYSZTOF, GÓRSKA-ŚLIWKA JOANNA SWEET GALLERY SPÓŁKA CYWILNA, Warszawa, PL.
 (540)



Kolor znaku: biały, żółty, czerwony, pomarańczowy, fioletowy, zielony, granatowy, różowy

(531) 1.15.15, 3.2.7, 26.1.1, 27.5.1, 29.1.15
 (510), (511) **30** lody spożywcze, gofry, **35** promocja sprzedaży dla osób trzecich.

(111) **273050** (220) 2014 02 13 (210) 424803
 (151) 2015 01 09 (441) 2014 05 26
 (732) Bayer Aktiengesellschaft, Leverkusen, DE.
 (540) CANESNAIL
 (510), (511) **03** kosmetyki, **05** preparaty farmaceutyczne; środki sanitarne do celów medycznych; plastry, materiały opatrunkowe; środki dezynfekcyjne, **08** skrobaki.

(111) **273051** (220) 2014 02 17 (210) 424959
 (151) 2015 01 28 (441) 2014 06 09
 (732) PAŃSTWOWY INSTYTUT WETERYNARYJNY-PAŃSTWOWY INSTYTUT BADAWCZY, Puławy, PL.
 (540)



Kolor znaku: zielony, różowy, żółty

(531) 27.5.1, 29.1.13
 (510), (511) **05** antybiotyki, antyseptyki, surowice, szczepionki, środki bakteriobójcze, preparaty biologiczne, bakteriologiczne oraz bakteryjne do celów weterynaryjnych, balsamy do celów leczniczych dla zwierząt, odczynniki chemiczne i preparaty oraz preparaty chemiczno-farmaceutyczne do celów weterynaryjnych, preparaty diagnostyczne do celów medycznych weterynaryjnych, preparaty enzymatyczne do celów weterynaryjnych, enzymy do celów weterynaryjnych, kultury i preparaty z mikroorganizmami do celów weterynaryjnych, substancje odżywcze z mikroorganizmami dla zwierząt, preparaty przeciw pasożytnicze, przeciwbólowe środki dla zwierząt, środki tamujące krwawienie dla zwierząt, leki i wyciągi lecznicze do celów weterynaryjnych, maści i tłuszcze do celów farmaceutycznych weterynaryjnych, dodatki do pasz dla celów leczniczych dla zwierząt, leki uspakajające i wzmacniające dla zwierząt, środki oszałamiające i uspakajające dla zwierząt, środki do tępienia larw, środki przeciw robactwu, środki przeciw roztoczom, środki odstraszające insekty dla psów, środki odstraszające insekty dla zwierząt, środki przeciw pasożytnicze dla zwierząt, środki do niszczenia pasożytów i robaków u zwierząt, środki do tępienia pasożytów zwierząt, środki do odstraszania owadów, preparaty farmaceutyczne do pielęgnacji skóry zwierząt, preparaty do mycia zwierząt, środki dezynfekujące dla zwierząt, środki do mycia psów, środki do mycia bydła, detergenty do celów medycznych weterynaryjnych, leki do celów weterynaryjnych, **35** prowadzenie usług w zakresie: agencji importowo-eksportowej, agencji informacji handlowej, badania rynku, dystrybucji i rozprowadzania materiałów reklamowych-próbek, druków, prospektów, broszur, handlowych informacji i porad udzielanych konsumentom, prezentowanie produktów w mediach dla celów sprzedaży detalicznej, promocja sprzedaży dla osób trzecich, publikowanie tekstów sponsorowanych, reklama prasowa, radiowa i telewizyjna, reklama za pośrednictwem sieci komputerowej, pokazy towarów, organizowanie targów i wystaw w celach handlowych lub reklamowych, sprzedaż detaliczna lub hurtowa środków farmaceutycznych, weterynaryjnych i sanitarnych oraz zaopatrzenia medycznego, **42** prowadzenie usług w zakresie: badań bakteriologicznych, badań biologicznych, badań chemicznych, prac badawczo-rozwojowych nad nowymi produktami dla osób trzecich, doradztwa z zakresu programowania komputerów, testowania materiałów, wzornictwa przemysłowego, **44** prowadzenie usług w zakresie: hodowli zwierząt, oporządzania zwierząt, zabiegów pielęgnacyjnych zwierząt, klinik medycznych weterynaryjnych, pomocy medycznej oraz pomocy weterynaryjnej oraz klinik dla zwierząt, wypożyczanie sprzętu medycznego.

(111) **273052** (220) 2014 02 17 (210) 424967
 (151) 2015 01 28 (441) 2014 06 09
 (732) OTMUCHÓW MARKETING SPÓŁKA Z OGRANICZONĄ ODPOWIEDZIALNOŚCIĄ, Otmuchów, PL.
 (540) tip top

(510), (511) **29** produkty ziemniaczane produkowane metodą ekstruzji lub smażone w tłuszczu, produkty ziemniaczane z dodatkiem elementów ekstrudowanych, prażynki ziemniaczane, chipsy ziemniaczane, chrupki ziemniaczane, pellety ziemniaczane, sneksy ziemniaczane, **30** prażynki pszenno-ziemniaczane nie będące ciastkami.

(111) **273053** (220) 2014 02 18 (210) 424984
 (151) 2015 01 19 (441) 2014 06 09
 (732) KMIEĆ BOŻENA WĘGLOBUD, Szczecin, PL.
 (540)



Kolor znaku: czerwony, czarny, biały

(531) 1.15.5, 7.1.8, 26.1.1, 27.5.1, 29.1.13
 (510), (511) **04** paliwa stałe, paliwa ciekłe, paliwa gazowe, węgiel i mieszanki węgla, brykiety materiałów palnych, oleje palne, mazut, paliwa mineralne, oleje przemysłowe, smary, **19** budowlane materiały niemetalowe, **35** sprzedaż hurtowa i detaliczna tradycyjna oraz za pośrednictwem Internetu: paliw stałych, ciekłych i gazowych oraz produktów pochodnych, materiałów budowlanych.

(111) **273054** (220) 2014 02 18 (210) 424986
 (151) 2014 11 24 (441) 2014 06 09
 (732) POWSZECHNA SPÓŁDZIELNIA SPOŻYWCÓW SPOŁEM W KATOWICACH, Katowice, PL.

(540) UŚMIECHNIĘTE ZAKUPY
 (510), (511) **29** mięso, ryby, drób, dziczyzna; ekstrakty mięsne; konserwowane, suszone i gotowane owoce i warzywa; galaretki, dżemy, kompoty; jaja, mleko, produkty mleczne; oleje i tłuszcze jadalne, **30** kawa, herbata, kakao, cukier, ryż, tapioka, sago, kawa nienaturalna; mąka i produkty zbożowe, chleb, wyroby cukiernicze i słodczyce, lody; miód, melasa (syropy); drożdże, proszek do pieczenia; sól, musztarda; ocet, sosy (przyprawy); przyprawy; lód, **35** usługi w zakresie prowadzenia sieci sklepów, obejmujące sprzedaż następujących towarów: mleko i produkty mleczne, mleko w proszku, mleko skondensowane, napoje mleczne, śmietana, śmietanka do kawy, jogurt, kefir, maślanka, sery, twaróg, twarożki smakowe, sery twarde, sery topione, sery pleśniowe, desery mleczne, masło, margaryna, olej i tłuszcze jadalne, jaja, dżemy, galaretki, konfitury, marmolada, powidła kompoty, konserwowane, suszone i gotowane owoce i warzywa; warzywa i owoce w puszkach, zupy, składniki do sporządzania zup, koncentraty bulionu, zup i rosółu, żelatyna spożywcza, żywność dla niemowląt, mąka i produkty zbożowe, skrobia, ryż, mąka ziemniaczana do celów spożywczych, kasze spożywcze, płatki zbożowe, suchary, chipsy, płatki owsiane, płatki kukurydziane, potrawy na bazie mąki, makarony, spaghetti, wermiszel, pizze, tortille, zapiekanki, pierogi, pyzy, kluski, pierogi, kopytka, chleb, wyroby piekarnicze, pieczywo zamrożone, bułka tarta, kawa i kawa nienaturalna, wyroby z udziałem kawy, herbaty, herbaty owocowe, kakao i wyroby na bazie kakao, napoje na bazie kakao, czekolada, wyroby czekoladowe, napoje na bazie czekolady, cukier, miód i namiastki miodu, melasa (syropy); drożdże, proszek do pieczenia, lody, wyroby cukiernicze, słodczyce, suchary, wafle, biszkopty, ciasta, ciasteczka, herbatniki, krakersy, suchary, piernik, pierniczki, bułeczki słodkie, ciasta z owocami, cukierki, chałwa, galaretki owocowe, bita śmietana, słodziki, sosy do polewania deserów, krem na bazie masła, masło czekoladowe, masło kakaowe, aromaty do ciast inne niż oleje esencyjne, aromaty do ciast jako olejki eteryczne, cukier waniliowy, koncentraty ciast i pieczywa w proszku, budyń w proszku, kisiel w proszku, sosy do polewania deserów w proszku, soda spożywcza, wanilia, przyprawy, przyprawy i mieszanki przyprawowe na bazie przypraw naturalnych, suszonych warzyw, substancji smakowych i aromatycznych, przyprawy korzenne, suszone zioła do celów spożywczych, przyprawy smakowe i zapachowe do artykułów spożywczych i potraw kulinarnych, keczup, majonezy, musztarda, pieprz, sól, ocet, sosy jako przyprawy, ziele angielskie, zioła konserwowane jako przyprawy, mięso i jego przetwory, wędliny, parówki, pasztety, galarety konserwy mięsne i mięsno-warzywne, tłuszcze zwierzęce, sosy mięsne, drób, ryby, ryby solone, konserwy rybne, dziczyzna, potrawy na bazie ryb, świeże

warzywa, jarzyny, owoce, owoce cytrusowe, sucha karma i konserwy dla zwierząt, piwo, wody niegazowane i gazowane, wody mineralne, napoje bezalkoholowe, soki, napoje i nektary owocowe, warzywne i owocowo-warzywne, napoje izotoniczne, napoje energetyczne, syropy i preparaty do sporządzania napojów, esencje do napojów, ekstrakty do napojów, napoje alkoholowe nisko- i wysokoprocentowe, wina, wódki, likiery, koniaki, tytoń, wyroby tytoniowe, papierosy, cygara, zapalki, zapalniczki, środki wybielające i inne substancje stosowane w praniu; środki do czyszczenia, polerowania, szorowania i ścierania; mydła; środki perfumeryjne, olejki eteryczne, kosmetyki, płyny do pielęgnacji włosów; środki do czyszczenia zębów; wyroby pochłaniające kurz, plastry, materiały opatrunkowe; środki odkażające; usługi doradcze na rzecz osób trzecich w zakresie organizacji i zarządzania przedsiębiorstwami handlowymi, usługi doradcze w zakładaniu lub prowadzeniu sieci sklepów, pośrednictwo w zawieraniu transakcji handlowych, usługi w zakresie badania rynku i prognoz ekonomicznych i sporządzania analiz rynkowych, usługi w zakresie specjalistycznego doradztwa handlowego, zarządzanie w zakresie udzielania licencji na towary i usługi na rzecz osób trzecich, organizowanie targów i wystaw w celach handlowych, usługi w zakresie organizacji i zarządzania programami lojalnościowymi dla klientów, marketing, organizowanie promocji sprzedaży dla osób trzecich, przygotowywanie reklam na nośnikach zewnętrznych, w tym billboardowych i cityboardowych, plakatowych, przygotowywanie reklam prasowych oraz radio-telewizyjnych, usługi informacji handlowej o wyżej wymienionych towarach świadczonych w formie elektronicznej oraz promowanie sprzedaży w/w towarów za pośrednictwem strony internetowej.

(111) **273055** (220) 2014 02 18 (210) 424989
(151) 2014 11 24 (441) 2014 06 09
(732) ZUJEWSKA MAŁGORZATA, Zakrzewo, PL.
(540)



Kolor znaku: biały, szary, zielony

(531) 3.1.6, 3.1.8, 27.5.1, 29.1.13
(510), (511) **05** preparaty weterynaryjne w tym szampony lecznicze i suplementy diety dla zwierząt, **20** posłania dla zwierząt domowych, **31** pożywienie dla psów, kotów i innych zwierząt.

(111) **273056** (220) 2014 02 19 (210) 425003
(151) 2014 11 24 (441) 2014 06 09
(732) GAJEWSKI MICHAŁ ZAKŁADY DRZEWNE GAJEWSKI,
Oblas, PL.
(540)



Kolor znaku: zielony, czarny, biały

(531) 26.4.1, 26.4.3, 27.5.1, 29.1.13
(510), (511) **19** drewniane deski podłogowe, podłogowe płyty parkietowe.

(111) **273057** (220) 2014 02 19 (210) 425008
(151) 2014 11 24 (441) 2014 06 09
(732) GAJEWSKI MICHAŁ ZAKŁADY DRZEWNE GAJEWSKI,
Oblas, PL.
(540)



Kolor znaku: biały, zielony, czarny

(531) 26.4.1, 26.4.3, 27.5.1, 29.1.13
(510), (511) **19** drewniane deski podłogowe, podłogowe płyty parkietowe.

(111) **273058** (220) 2014 02 19 (210) 425011
(151) 2015 01 12 (441) 2014 06 09
(732) SUŁAT SYLWIA CHIODO COSMETIC BRAND, Łódź, PL.
(540) chiodo
(510), (511) **03** lakiery do paznokci, perfumy, kremy kosmetyczne, zmywacze do paznokci.

(111) **273059** (220) 2014 02 20 (210) 425064
(151) 2014 11 18 (441) 2014 06 09
(732) OLECHNOWICZ DARIUSZ OL-DENT STOMATOLOGIA,
Olsztyn, PL.
(540)



Kolor znaku: niebieski, biały, szary

(531) 2.1.1, 2.9.10, 26.1.1, 26.1.14, 27.5.1, 29.1.13
(510), (511) **44** usługi medyczne, usługi stomatologiczne, usługi protetyczne, implantologia, ortodoncja, rentgenodiagnostyka, opieka zdrowotna.

(111) **273060** (220) 2014 02 20 (210) 425072
(151) 2015 01 26 (441) 2014 06 09
(732) OFICyna MM WYDAWNICTWO PRAWNICZE SPÓŁKA
Z OGRANICZONĄ ODPOWIEDZIALNOŚCIĄ SPÓŁKA
KOMANDYTOWA, Poznań, PL.
(540)



(531) 26.11.1, 27.5.1
(510), (511) **09** publikacje elektroniczne, magnetyczne, optyczne, cyfrowe i elektroniczne nośniki danych (płyty CD / CDR / CDRW / DVD / DVDR / DVDRW, pendrive) z nagraniami, publikacje elektroniczne materiałów w postaci multimedialnej, **16** publikacje drukowane: książki, książeczki, fotografie, czasopisma, gazety, broszury, periodyki, podręczniki, materiały do nauczania, publikacje drukowane nieperiodyczne, formularze, prospekty, materiały instruktażowe i szkoleniowe, albumy, plakaty, kalendarze i publikacje drukowane, **35** usługi polegające na rejestrowaniu, sporządzaniu odpisów składzie, kompilacji i systematyzacji pisemnych informacji oraz rejestrowaniu lub kompilacji danych, zwłaszcza w zakresie działalności oświatowej, zarządzanie zbiorami informatycznymi, administrowanie komputerowymi bazami danych, usługi doradcze i porady udzielane z zakresu rachunkowości, spraw podatkowych i pracowniczych księgowości oraz zarządzania z zakresu działalności oświatowej i edukacyjnej, badania opinii publicznej przeprowadzanie sondaży, sporządzanie opinii, badania rynku, badania marketingowe, w tym badania reklamy motywacyjnej, środków reklamy, efektywności reklamy, badania ekonomiczne, prognozy krótkookresowe, prognozy długookresowe, badania tendencji rynku, badania cen, badania produktu, akceptacja nowego produktu, badania produktów konkurencji, testowanie istniejących produktów, badania wzorów opakowań, badania rynku i sprzedaży, pomiar potencjału rynku, analiza udziału rynku, identyfikacja cech rynku, analiza sprzedaży, usługi w ramach prowadzonej działalności gospodarczej w zakresie udzielania licencji na towary i usługi na rzecz osób trzecich, pozyskiwanie informacji gospodarczych, powielanie dokumentów, usługi sprzedaży detalicznej i/lub hurtowej w/w towarów z klas 09 i 16: publikacje elektroniczne i magnetyczne, optyczne, cyfrowe i elektroniczne nośniki danych (płyty CD / CDR / CDRW / DVD / DVDR / DVDRW, pendrive) z nagraniami, publikacje elektroniczne materiałów w postaci multimedialnej, publikacje drukowane: książki, książeczki, fotografie, czasopisma, gazety, broszury, periodyki, podręczników, materiały do nauczania, publikacje drukowane nieperiodyczne, formularze, prospekty, materiały instruktażowe i szkoleniowe, albumy, plakaty, kalendarze i publikacje drukowane, prenumerata czasopism i publikacji internetowych, reklama za pośrednictwem sieci komputerowej, sieci Internet, sieci Intranet prenu-

merat czasopisma, gazet, periodyków i innych publikacji drukowanych, zamieszczenie reklam, rozpowszechnianie ogłoszeń reklamowych, publikowanie tekstów reklamowych, wynajem powierzchni reklamowych pod ogłoszenia i reklamy, wynajmowanie nośników reklamowych, dystrybucja materiałów reklamowych, próbek druków prospektów, broszur, usługi związane z telemarketingiem, udzielanie informacji handlowych, udzielanie porad konsumentom drogą telefoniczną, elektroniczną i/lub internetową, telefoniczne udzielanie informacji, reklama jako oferowanie w mediach produktów skierowanych głównie do branży oświatowej, handel, zarządzanie w zakresie zamówień, reklama jako prezentowanie produktów w katalogach, Internecie, mediach, publikacjach drukowanych w celu sprzedaży detalicznej i/lub hurtowej, publikowanie tekstów reklamowych sponsorowanych w wydaniach drukowanych, publikacjach elektronicznych, internetowych w sieci Internet, sieci Intranet, **41** usługi wydawnicze, wydawanie, publikowanie i wypożyczanie książek, książeczek, fotografii, czasopism, gazet, broszur, periodyków, podręczników, materiałów do nauczania i innych publikacji nieperiodycznych, formularzy, prospektów, materiałów instruktażowych i szkoleniowych, albumów, plakatów, kalendarzy i innych publikacji drukowanych, w tym przez Internet, dostarczanie informacji edukacyjnych z bazy danych lub przez Internet jako usługa on-line, usługi w zakresie edukacji i szkoleń, organizowanie, prowadzenie, obsługa szkoleń seminariów, sympozjów, kongresów, warsztatów, konferencji i zjazdów, organizowanie wystaw, pokazów, ekspozycji tematycznych z dziedziny prawa, ekonomii, edukacji, zagadnień społeczno-gospodarczych, usługi nauczania drogą korespondencyjną, usługi polegające na tworzeniu publikacji internetowych on-line, **42** opracowywanie, projektowanie, aktualizacja, instalacje, powielanie, wypożyczanie i wdrażanie oprogramowania komputerowego dla potrzeb pracowników publicznej i niepublicznej placówki oświatowej; przetwarzanie i aktualizowanie bazy danych; konwersja danych lub dokumentów na formę elektroniczną; udostępnianie stron internetowych w celu pozyskiwania i dostępu do informacji handlowej oraz danych z zakresu zarządzania personalnego, działalności gospodarczej, edukacyjnej i szkoleniowej; udostępnianie stron internetowych w celu pozyskiwania i dostępu do informacji oraz danych z zakresu legislacji; instalacje oprogramowania komputerowego; programowanie dla elektronicznego przetwarzania danych, opracowywanie oprogramowania komputerowego; komputerowe przygotowanie materiałów do publikacji drukowanych oraz internetowych.

(111) **273061** (220) 2014 02 20 (210) 425080
(151) 2015 01 09 (441) 2014 06 09
(732) ARYSTA LIFESCIENCE POLSKA SPÓŁKA Z OGRANICZONĄ ODPOWIEDZIALNOŚCIĄ, Warszawa, PL.

(540) FLOREDUX

(510), (511) **01** produkty chemiczne stosowane w rolnictwie, ogrodnictwie i leśnictwie; komponenty-chemiczne środki i nawozy, **05** środki ochrony roślin: chwastobójcze, owadobójcze, bakteriobójcze, stymulatory wzrostu i plonowania roślin.

(111) **273062** (220) 2014 02 20 (210) 425092
(151) 2015 01 09 (441) 2014 06 09
(732) GRUPA INCO SPÓŁKA AKCYJNA, Warszawa, PL.

(540)



Kolor znaku: pomarańczowy, biały, szary

(531) 3.13.7, 26.1.1, 26.1.2, 26.1.10, 27.5.1, 29.1.13

(510), (511) **03** zełe łagodzące, **05** preparaty przeciw ukąszeniom komarów, środki odstraszające komary.

(111) **273063** (220) 2014 02 20 (210) 425096
(151) 2015 01 12 (441) 2014 06 09
(732) OCEANIC SPÓŁKA AKCYJNA, Sopot, PL.

(540)



Kolor znaku: żółty, jasnopomarańczowy, biały, czarny, beżowy, jasnobrązowy

(531) 26.3.1, 27.5.1, 29.1.14

(510), (511) **03** produkty kosmetyczne, **05** preparaty farmaceutyczne.

(111) **273064** (220) 2014 02 21 (210) 425108
(151) 2015 01 07 (441) 2014 06 09
(732) FRAC SPÓŁKA AKCYJNA, Rzeszów, PL.

(540)

PRACUJEMY DLA CIEBIE

Kolor znaku: czerwony

(531) 27.5.1, 29.1.1

(510), (511) **43** usługi zaopatrzenia w żywność i napoje.

(111) **273065** (220) 2014 02 21 (210) 425119
(151) 2015 01 12 (441) 2014 06 09
(732) DJ FARMACJA SPÓŁKA Z OGRANICZONĄ ODPOWIEDZIALNOŚCIĄ, Konin, PL.

(540)



Kolor znaku: zielony, jasnoniebieski, biały

(531) 9.1.10, 24.13.1, 26.11.2, 27.5.1, 29.1.14

(510), (511) **05** produkty farmaceutyczne i weterynaryjne; środki sanitarne do celów medycznych; dietetyczna żywność i substancje do celów leczniczych lub weterynaryjnych; żywność dla niemowląt; suplementy diety dla ludzi i zwierząt; plastry, materiały opatrunkowe; materiały do plombowania zębów, woski dentystyczne; środki odkażające; środki do zwalczania robactwa; fungicydy, herbicydy, **35** reklama; zarządzanie w działalności gospodarczej; administrowanie działalnościami gospodarczymi; prace biurowe, **44** usługi medyczne; usługi weterynaryjne; usługi w zakresie higieny i urody dla ludzi i zwierząt; usługi związane z rolnictwem, ogrodnictwem i leśnictwem.

(111) **273066** (220) 2014 02 21 (210) 425125
(151) 2015 01 12 (441) 2014 06 09
(732) OBSŁUGA I POŚREDNICTWO FINANSOWE PLUS SPÓŁKA Z OGRANICZONĄ ODPOWIEDZIALNOŚCIĄ SPÓŁKA KOMANDYTOWO AKCYJNA, Zgorzelec, PL.

(540)



Kolor znaku: żółty, niebieski

(531) 24.17.25, 26.1.6, 27.5.1, 29.1.12, 24.17.18

(510), (511) **36** sponsorowanie finansowe, usługi powiernicze, pośrednictwo w płatnościach, informacje finansowe, operacje finansowe, operacje walutowe, wymiana pieniędzy, transakcje finansowe, wymiana walut, zarządzanie majątkiem, usługi finansowe, doradztwo w sprawach finansowych, ekspertyzy dla celów fiskalnych, analizy finansowe, banki z dostępem bezpośrednim np. przez Internet-home banking, rozrachunkowość finansowa, bankowe informacje, bankowe operacje, zarządzanie finansami, operacje bankowe.

(111) **273067** (220) 2014 02 24 (210) 425210
(151) 2015 01 21 (441) 2014 06 09
(732) PŁOCHARZ SPÓŁKA JAWNA, Ostrów Wielkopolski, PL.
(540)

EPROCO

Kolor znaku: czarny, czerwony

(531) 27.5.1, 29.1.12

(510), (511) **35** usługi doradcze w zakresie prowadzenia, organizacji i zarządzania działalnością gospodarczą, usługi księgowo i rachunkowe, prowadzenie ksiąg finansowych i rachunkowych, sporządzanie zeznań podatkowych, prowadzenie ewidencji dla celów podatkowych, pomoc w zarządzaniu przedsiębiorstwem, usługi pośrednictwa pracy, rekrutacja pracowników, usługi doradcze w zakresie zarządzania personelem, usługi reklamowe oraz agencji reklamowych, usługi biurowe, **36** analizy finansowe, usługi finansowe, leasingowe i bankowe, usługi ubezpieczeniowe oraz doradztwo w sprawach ubezpieczeniowych, kredytowych i finansowych, ekspertyzy dla celów fiskalnych, doradztwo podatkowe, usługi w zakresie ekspertyz podatkowych, usługi windykacyjne, wynajem i zarządzanie majątkiem ruchomym oraz nieruchomościami, wycena nieruchomości, **45** usługi prawne, usługi badań prawnych, usługi w zakresie doradztwa prawnego, usługi prowadzenia mediacji, sporządzanie analiz, opinii i ekspertyz prawnych, pośrednictwo prawne w obrocie gospodarczym, usługi arbitrażowe.

(111) **273068** (220) 2014 02 21 (210) 425224
(151) 2014 11 21 (441) 2014 06 09
(732) OWCZAREK WOJCIECH, Radom, PL.
(540) IRA
(510), (511) **09** płyty kompaktowe, kasety video, dźwiękowe, **25** odzież, **41** usługi agencji impresaryjnych, usługi organizowania imprez artystycznych.

(111) **273069** (220) 2014 02 25 (210) 425251
(151) 2015 01 05 (441) 2014 06 09
(732) AFLOFARM FARMACJA POLSKA SPÓŁKA Z OGRANICZONĄ ODPOWIEDZIALNOŚCIĄ, Pabianice, PL.
(540) "MenMag-stworzony dla mężczyzn"
(510), (511) **05** produkty farmaceutyczne, substancje dietetyczne do celów leczniczych, suplementy diety, kosmetyki lecznicze.

(111) **273070** (220) 2014 02 25 (210) 425254
(151) 2015 01 13 (441) 2014 06 09
(732) AFLOFARM FARMACJA POLSKA SPÓŁKA Z OGRANICZONĄ ODPOWIEDZIALNOŚCIĄ, Pabianice, PL.
(540) Dla osób z zakwaszonym organizmem-Eliminacid. Eliminacid pozwala zapobiec o przykrych skutkach zakwaszenia
(510), (511) **05** produkty farmaceutyczne, substancje dietetyczne do celów leczniczych, suplementy diety.

(111) **273071** (220) 2014 02 25 (210) 425255
(151) 2015 01 13 (441) 2014 06 09
(732) AFLOFARM FARMACJA POLSKA SPÓŁKA Z OGRANICZONĄ ODPOWIEDZIALNOŚCIĄ, Pabianice, PL.
(540) MenMag-opracowany dla mężczyzn
(510), (511) **05** produkty farmaceutyczne, substancje dietetyczne do celów leczniczych, suplementy diety, kosmetyki lecznicze.

(111) **273072** (220) 2014 02 25 (210) 425293
(151) 2015 01 12 (441) 2014 06 09

(732) MARKA SOKOŁÓW-SERVICE SPÓŁKA Z OGRANICZONĄ ODPOWIEDZIALNOŚCIĄ SPÓŁKA KOMANDYTOWA, Sokołów Podlaski, PL.
(540)

**UCZTA
WOŁOWA**

Kolor znaku: biały, brązowy

(531) 3.6.1, 3.6.6, 27.5.1, 29.1.12

(510), (511) **29** mięso, wędliny, wyroby z mięsa, zupy, wyroby garmazeryjne na bazie mięsa, wyroby na bazie mięsa.

(111) **273073** (220) 2014 02 26 (210) 425300
(151) 2015 01 12 (441) 2014 06 09
(732) FUNDACJA GLOBAL COMPACT POLAND, Warszawa, PL.
(540)

Brand bility

Kolor znaku: granatowy, zielony

(531) 5.3.20, 27.5.1, 29.1.12

(510), (511) **16** czasopisma jako periodyki, drukowane publikacje, katalogi, książki, **35** audyt przedsiębiorstw, badania w dziedzinie działalności gospodarczej, doradztwo specjalistyczne w sprawach działalności gospodarczej, doradztwo w zakresie organizowania i prowadzenia działalności gospodarczej, doradztwo w zakresie prowadzenia działalności gospodarczej, dystrybucja materiałów reklamowych w postaci próbek, druków, prospektów, broszur, ekspertyzy w zakresie wydajności przedsiębiorstw, informacja o działalności gospodarczej, marketing, pomoc przy zarządzaniu przedsiębiorstwami przemysłowymi lub handlowymi, pomoc w prowadzeniu działalności gospodarczej, reklama za pośrednictwem sieci komputerowej, rozpowszechnianie ogłoszeń reklamowych, **40** doradztwo w dziedzinie recyklingu odpadków i odpadów, doradztwo w dziedzinie niszczenia odpadów, doradztwo w dziedzinie sortowania odpadów i surowców wtórnych, doradztwo w dziedzinie spalania śmieci i odpadków, doradztwo w dziedzinie unieszkodliwiania odpadów, **41** organizowanie i prowadzenie warsztatów jako szkoleń, organizowanie i prowadzenie konferencji, organizowanie i prowadzenie kongresów, organizowanie i prowadzenie seminariów, organizowanie i prowadzenie sympozjów, organizowanie i prowadzenie zjazdów, organizowanie konkursów edukacyjnych, pisanie tekstów, innych niż reklamowych, publikowanie tekstów innych niż teksty reklamowe, edukacja ekologiczna, **42** analizy chemiczne, badania naukowe, badania w zakresie ochrony środowiska naturalnego, doradztwo w zakresie planowania zużycia energii, kontrola jakości, analizy i ekspertyzy laboratoryjne, wdrażanie metod i systemów jakości, certyfikacja, projektowanie i wdrażanie systemów jakości w przedsiębiorstwach, nadawanie certyfikatów systemom zarządzania odpadami zgodnym z normami dotyczącymi ochrony środowiska, usługi ochrony środowiska polegające na badaniu przedsiębiorców i nadawaniu certyfikatów.

(111) **273074** (220) 2014 02 26 (210) 425303
(151) 2015 01 12 (441) 2014 06 09
(732) BULIŃSKI PRZEMYSŁAW ENERGIZTECH, Poznań, PL.
(540) energiztech

(510), (511) **37** świadczenie usług instalacji nośników gazu i energii oraz w zakresie przebudowy układów pomiarowo-rozliczeniowych, **42** świadczenie usług doradztwa w zakresie optymalizacji dostaw gazu i energii.

(111) **273075** (220) 2014 02 26 (210) 425307
(151) 2015 01 12 (441) 2014 06 09
(732) AXXON SPÓŁKA Z OGRANICZONĄ ODPOWIEDZIALNOŚCIĄ, Warszawa, PL.
(540) Nezyr
(510), (511) **03** kosmetyki, **05** leki (dla ludzi).

(111) **273076** (220) 2014 02 26 (210) 425308
 (151) 2015 01 12 (441) 2014 06 09
 (732) SMP GROUP SPÓŁKA Z OGRANICZONĄ
 ODPOWIEDZIALNOŚCIĄ, Poznań, PL.
 (540)



Kolor znaku: niebieski, czarny

(531) 26.2.7, 27.5.1, 29.1.12

(510), (511) **01** środki do neutralizacji substancji aktywnych w opryskiwaczach; środki chemiczne dla ogrodnictwa i rolnictwa, z wyjątkiem fungicydów, herbicydów, insektycydów oraz środków przeciw pasożytom.

(111) **273077** (220) 2014 02 26 (210) 425351
 (151) 2015 01 16 (441) 2014 06 09
 (732) MONIT24.PL SPÓŁKA Z OGRANICZONĄ
 ODPOWIEDZIALNOŚCIĄ, Kraków, PL.
 (540)



Kolor znaku: biały, błękitny

(531) 20.5.7, 29.1.12

(510), (511) **35** badania marketingowe, badania rynku, ekspertyzy w zakresie wydajności przedsiębiorstw, pozyskiwanie danych do komputerowych baz danych, systematyzacja danych w komputerowych bazach danych, komputerowe zarządzanie plikami, rozpowszechnienie ogłoszeń reklamowych, sondaże opinii, wyszukiwanie informacji o plikach komputerowych dla osób trzecich, usługi porównywania cen, pozyskiwanie informacji o działalności gospodarczej, reklama za pośrednictwem sieci komputerowej, rynkowe badania, sortowanie danych w bazach komputerowych, statystyczne zestawienia, zarobkowe zarządzanie w zakresie koncesjonowania dóbr i usług na rzecz osób trzecich, usługi pośrednictwa w zakresie nabywania usług telekomunikacyjnych, wynajmowanie nośników reklamowych, wynajmowanie przestrzeni reklamowej, wyszukiwanie informacji w plikach komputerowych dla osób trzecich, wyszukiwanie w komputerowych bazach danych, zarządzanie (w ramach prowadzonej działalności gospodarczej) w zakresie udzielania licencji na towary i usługi na rzecz osób trzecich, zarządzanie zbiorami informacyjnymi, zestawienia statystyczne, **42** analizy systemów komputerowych, doradztwo w zakresie projektowania stron internetowych, hosting serwerów, doradztwo w zakresie projektowania i rozwoju sprzętu komputerowego, programowanie komputerów, wypożyczanie komputerów, kontrola jakości, konwersja danych lub dokumentów na formę elektroniczną, monitoring systemów komputerowych przy użyciu dostępu zdalnego, oprogramowanie jako usługa [saas], aktualizacja oprogramowania komputerowego, doradztwo w zakresie oprogramowania komputerowego, instalacje oprogramowania komputerowego, konserwacja oprogramowania komputerowego, powielanie oprogramowania komputerowego, projektowanie oprogramowania komputerowego, wypożyczanie oprogramowania komputerowego, projektowanie systemów komputerowych, tworzenie i utrzymywanie stron internetowych dla osób trzecich, udostępnianie miejsca na serwerach [strony internetowe], usługi doradcze w zakresie technologii informacyjnej [IT] usługi graficzne, usługi komputerowe w zakresie ochrony antywirusowej.

(111) **273078** (220) 2014 02 26 (210) 425355
 (151) 2015 01 20 (441) 2014 06 09
 (732) SARANTIS POLSKA SPÓŁKA AKCYJNA, Piaseczno, PL.
 (540) „Trójkąt piękna” twarzy definiowany na nowo
 (510), (511) **03** mydła; środki perfumeryjne, olejki eteryczne, kosmetyki, płyny do pielęgnacji włosów; środki do czyszczenia zębów.

(111) **273079** (220) 2014 02 26 (210) 425358
 (151) 2015 01 20 (441) 2014 06 09
 (732) LABORATORIUM KOSMETYCZNE JOANNA BOGUSŁAW
 GÓRKA, RYSZARD KORCZAK SPÓŁKA JAWNA, Warszawa, PL.
 (540)



(531) 26.2.7, 26.13.25, 27.5.1

(510), (511) **03** kosmetyki do mycia, pielęgnacji, upiększania włosów i ciała, w tym: środki do mycia włosów i ciała, środki do kąpieli, preparaty toaletowe takie jak: dezodoranty, sole do kąpieli, aromaty do kąpieli, preparaty pielęgnacyjne, w tym: kremy, maseczki, żele, śmietanki i mleczka kosmetyczne, kosmetyki upiększające do włosów i ciała, artykuły kosmetyczne do upiększania, w tym: szminki, cienie i tusze, farby do włosów, płyny do trwałej, kremy koloryzujące i odbarwiającej, pudry, fluidy, kremy i woski depilujące, liftingi, artykuły perfumeryjne, wata do celów kosmetycznych, bibułki i chusteczki nasączone płynami kosmetycznymi, środki do pielęgnacji jamy ustnej, artykuły perfumeryjne, **05** preparaty do kąpieli leczniczych, preparaty farmaceutyczne przeciw łupieżowi, preparaty farmaceutyczne do włosów.

(111) **273080** (220) 2014 02 27 (210) 425363
 (151) 2015 01 20 (441) 2014 06 09
 (732) VIRGO PROJECT SPÓŁKA Z OGRANICZONĄ
 ODPOWIEDZIALNOŚCIĄ, Wrocław, PL.
 (540)



Kolor znaku: granatowy, zielony

(531) 26.3.1, 26.4.1, 27.5.1, 29.1.12

(510), (511) **01** kleje budowlane, kleje do celów innych niż do użytku biurowego i domowego, kleje do celów przemysłowych, kleje do płytek ceramicznych, kleje do tapet, preparaty do klejenia i gruntowania, preparaty konserwujące stosowane w murarstwie, preparaty przeciwwilgociowe stosowane w murarstwie, preparaty zapobiegające tworzeniu się osadów, produkty chemiczne przeznaczone dla przemysłu, **03** preparaty do czyszczenia, preparaty do usuwania farby, preparaty do usuwania rdzy, preparaty do czyszczenia i usuwania pian poliuretanowych i uszczelniaczy, **08** pistolety ręczne do wytaczania masy uszczelniającej, pistolety do pian i oprzyrządowanie do tych pistoletów, wyciskacze do kartuszy, **17** aerozolewne piany poliuretanowe farby izolacyjne, materiały izolacyjne materiały na uszczelnienia drzwi i okien, materiały uszczelniające, podkładki z gumy, substancje do izolacji przeciwwilgociowych budynków, substancje uszczelniające do połączeń, taśmy przyklepne nie do użytku biurowego, medycznego czy domowego, taśmy uszczelniające do drzwi i okien, taśmy izolacyjne, uszczelki, uszczelniacze silikonowe i akrylowe, uszczelnienia wodoodporne.

(111) **273081** (220) 2014 02 27 (210) 425366
 (151) 2015 01 20 (441) 2014 06 09
 (732) EFEZ POLSKA SPÓŁKA Z OGRANICZONĄ
 ODPOWIEDZIALNOŚCIĄ, Legnica, PL.
 (540)



Kolor znaku: czerwony, zielony, czarny, beżowy, biały

(531) 9.1.11, 27.5.1, 29.1.15

(510), (511) **43** usługi w zakresie działalności gastronomicznej, usługi w zakresie prowadzenia restauracji, barów, pizzerii, winiarni i innych zakładów gastronomicznych oferujących przygotowaną do konsumpcji żywność i napoje według receptur włoskich, przygotowywanie i serwowanie żywności oraz napojów według receptur włoskich na miejscu i „na wynos”, usługi gastronomiczne, usługi cateringowe, usługi zaopatrzenia w żywność i napoje, usługi z zakresu zaopatrywania w żywność na zamówienie, także za pomocą sieci komputerowej w systemie on-line.

(111) **273082** (220) 2014 02 27 (210) 425387
(151) 2015 01 05 (441) 2014 06 09
(732) SZCZĘSNA ARLETA, SŁOPIEŃ RADOSŁAW MEDICANOW
SPÓŁKA CYWILNA, Poznań, PL.
(540)

MedicaNow

Kolor znaku: czerwony

(531) 27.5.1, 29.1.1

(510), (511) **35** zarządzanie zasobami ludzkimi i zarządzanie działalnością gospodarczą, **36** usługi w zakresie najmu i obrotu nieruchomości, **44** usługi w zakresie kosmetyki, fryzjerstwa i opieki zdrowotnej.

(111) **273083** (220) 2014 02 27 (210) 425400
(151) 2015 01 02 (441) 2014 06 09
(732) COLORLAK POLSKA SPÓŁKA Z OGRANICZONĄ
ODPOWIEDZIALNOŚCIĄ, Nowa Sól, PL.
(540)

GP LAK

GLOBAL PRODUCT

Kolor znaku: granatowy, zielony, żółty, biały

(531) 1.17.25, 26.11.1, 27.5.1, 29.1.14

(510), (511) **01** farby (preparaty chemiczne wytwarzane), rozpuszczalniki do lakierów, **02** farby ognioodporne, farby podkładowe, rozcieńczalniki do farb.

(111) **273084** (220) 2014 02 27 (210) 425401
(151) 2015 01 02 (441) 2014 06 09
(732) MBANK SPÓŁKA AKCYJNA, Warszawa, PL.
(540) mPotęga

(510), (511) **36** sponsorowanie finansowe, finansowanie i dofinansowywanie akcji i programów edukacyjnych, finansowanie i dofinansowywanie zakupu sprzętu lub wyposażenia pracowni edukacyjnych, organizacja zbiorów funduszy, organizacja zbiorów funduszy na cele dobroczynne, **41** usługi związane z wszelkimi formami edukacji i nauczania, organizowanie oraz prowadzenie akcji i programów mających na celu podnoszenie poziomu edukacji, opracowywanie oraz udzielanie informacji i instruktaży dotyczących edukacji i nauczania, porady w zakresie edukacji i kształcenia, organizowanie, prowadzenie i obsługa: konferencji, kongresów, seminariów, sympozjów, zjazdów, warsztatów i szkoleń, organizowanie i prowadzenie: pokazów kształcenia praktycznego, konkursów edukacyjnych, wystaw z dziedziny edukacji oraz sprawdzianów edukacyjnych.

(111) **273085** (220) 2014 02 27 (210) 425410
(151) 2015 01 02 (441) 2014 06 09
(732) McCormick & Company, Incorporated, Sparks, US.
(540) Grill Mates

(510), (511) **29** mięso, ryby, drób, dziczyzna; ekstrakty mięsne; konserwowane, suszone i gotowane owoce i warzywa; galaretki, dżemy, kompoty; jaja, mleko, produkty mleczne; oleje i tłuszcze jadalne; mieszanki do sporządzania zup, mieszanki do sporządzania dipów i sosów; przetworzona cebula, czosnek, papryka i nasiona jadalne; przybranie do sałatek, a mianowicie szczypty białka roślinnego o smaku bekonu; suszone warzywa; mieszanki do sporządzania napojów mlecznych; pasty do smarowania na bazie owoców, **30** kawa, herbata, kakao, cukier, ryż, tapioka, sago, kawa nienaturalna; mąka i produkty zbożowe, chleb, wyroby cukiernicze

i słodczyce, lody; miód, melasa (syropy); drożdże, proszek do pieczenia; musztarda; ocet; lód; przetworzone ziola, przyprawy ziołowe, mieszanki przypraw ziołowych, przyprawy, mieszanki przypraw i zestawy przypraw; mieszanki przypraw oraz folie i torebki do pieczenia stanowiące jednolity komplet; sól, sól z przyprawami, sól ziołowa, namiastki soli; pieprz, ekstrakty, nie olejki eteryczne, do stosowania jako aromaty do produktów spożywczych; marynaty i mieszanki do sporządzania marynat; panierki z przyprawami przeznaczone do produktów spożywczych, a mianowicie mieszanki do smażenia i pieczenia, panierki do mięsa, ciasto i mieszanki ciasta; mieszanki do sporządzania sosów; dodatki smakowe, a mianowicie sos tatarski, sos koktajlowy do owoców morza, sosy, oprócz jabłkowego i żurawinowego oraz mieszanki do sporządzania sosów; preparaty do zmiękczenia mięsa; mieszanki do sporządzania sosów do spaghetti, **31** produkty rolne, ogrodnicze, leśne oraz ziarna nie ujęte w innych klasach; żywe zwierzęta; świeże owoce; nasiona, rośliny i kwiaty naturalne; karma dla zwierząt; słód; świeże ziola, świeże warzywa i kwiaty jadalne.

(111) **273086** (220) 2014 02 27 (210) 425411
(151) 2015 01 02 (441) 2014 06 09
(732) McCormick & Company, Incorporated, Sparks, US.
(540)

Grill Mates

Kolor znaku: złoty, pomarańczowy, czerwony, czarny

(531) 1.15.7, 25.1.17, 25.1.19, 27.5.1, 29.1.14

(510), (511) **29** mięso, ryby, drób, dziczyzna; ekstrakty mięsne; konserwowane, suszone i gotowane owoce i warzywa; galaretki, dżemy, kompoty; jaja, mleko, produkty mleczne; oleje i tłuszcze jadalne; mieszanki do sporządzania zup, mieszanki do sporządzania dipów i sosów; przetworzona cebula, czosnek, papryka i nasiona jadalne; przybranie do sałatek, a mianowicie szczypty białka roślinnego o smaku bekonu; suszone warzywa; mieszanki do sporządzania napojów mlecznych; pasty do smarowania na bazie owoców, **30** kawa, herbata, kakao, cukier, ryż, tapioka, sago, kawa nienaturalna; mąka i produkty zbożowe, chleb, wyroby cukiernicze i słodczyce, lody; miód, melasa (syropy); drożdże, proszek do pieczenia; musztarda; ocet; lód; przetworzone ziola, przyprawy ziołowe, mieszanki przypraw ziołowych, przyprawy, mieszanki przypraw i zestawy przypraw; mieszanki przypraw oraz folie i torebki do pieczenia stanowiące jednolity komplet; sól, sól z przyprawami, sól ziołowa, namiastki soli; pieprz, ekstrakty, nie olejki eteryczne, do stosowania jako aromaty do produktów spożywczych; marynaty i mieszanki do sporządzania marynat; panierki z przyprawami przeznaczone do produktów spożywczych, a mianowicie mieszanki do smażenia i pieczenia, panierki do mięsa, ciasto i mieszanki ciasta; mieszanki do sporządzania sosów; dodatki smakowe, a mianowicie sos tatarski, sos koktajlowy do owoców morza, sosy, oprócz jabłkowego i żurawinowego oraz mieszanki do sporządzania sosów; preparaty do zmiękczenia mięsa; mieszanki do sporządzania sosów do spaghetti, **31** produkty rolne, ogrodnicze, leśne oraz ziarna nie ujęte w innych klasach; żywe zwierzęta; świeże owoce; nasiona, rośliny i kwiaty naturalne; karma dla zwierząt; słód; świeże ziola, świeże warzywa i kwiaty jadalne.

(111) **273087** (220) 2014 02 27 (210) 425414
(151) 2014 11 26 (441) 2014 06 09
(732) MAŁOPOLSKA IZBA RZEMIOSŁA I PRZEDSIĘBIORCZOŚCI,
Kraków, PL.
(540)



Kolor znaku: ciemnoniebieski, biały

(531) 24.3.1, 26.1.2, 27.5.1, 29.1.12

(510), (511) **16** książki, podręczniki, kalendarze, czasopisma, gazety, atlasy, mapy, druki, formularze, prospekty, materiały szkoleniowe i instruktażowe, fotografie, **35** doradztwo w zakresie organizowania i prowadzenia działalności gospodarczej, doradztwo w zakresie zarządzania personalnego, doradztwo w zakresie bezpieczeństwa i higieny pracy, ekspertyzy w działalności gospodarczej, informacja o działalności gospodarczej, sondaże opinii, pomoc wprowadzeniu działalności gospodarczej, usługi promocyjne realizowane na rzecz członków stowarzyszenia, pozyskiwanie informacji o działalności gospodarczej, rozpowszechnianie materiałów i ogłoszeń reklamowych, reklama za pośrednictwem sieci komputerowej, wynajmowanie powierzchni na cele reklamowe, publikowanie tekstów reklamowych, gromadzenie w komputerowych bazach danych informacji techniczno-ekonomicznych i ich udostępnianie, badanie rynku i opinii publicznej, pomoc w zawieraniu transakcji handlowych, usługi związane z kojarzeniem kontrahentów, usługi dotyczące: analizy kosztów, sporządzania prognoz ekonomicznych, gromadzenia i przekazywania informacji z zakresu ekonomii, wyceny działalności handlowej i wartości przedsiębiorstw, doradztwa w zakresie zarządzania personelem, działalność usługowa w zakresie promocji sprzedaży produktów, usługi w zakresie promocji usług przedsiębiorstw gospodarczych, organizacji przedsiębiorstw, usługi w zakresie promocji osób, organizacji osób, organizacji społecznych, państwowych, organizacji pozarządowych, współpracy z Unią Europejską, programów gospodarczych, działalność usługowa w zakresie promocji idei realizowanych przez osoby, przedsiębiorstwa i organizacje, organizowanie wystaw, targów i pokazów w celach handlowych lub reklamowych, pokazy towarów, działalność lobbingowa wykonywana na rzecz osób, przedsiębiorstw, organizacji osób i organizacji przedsiębiorstw, **41** usługi związane z wszelkimi formami edukacji i kształcenia, organizowanie konkursów, doradztwo zawodowe w zakresie edukacji i kształcenia, przeprowadzanie egzaminów czeladniczych, mistrzowskich i wydawanie dyplomów i świadectw, propagowanie nauki zawodu, pokazy kształcenia praktycznego, organizacja szkoleń podnoszących kwalifikacje, usługi w zakresie organizowania spotkań integracyjnych członków stowarzyszenia, obsługi i prowadzenia konferencji, kongresów, seminariów, sympozjów, zjazdów, szkoleń, organizowania rekreacji i rozrywki, organizowania i popularyzacji wiedzy ekonomicznej, technicznej, organizacyjnej, prawnej, prowadzenia i zarządzania działalnością gospodarczą, publikowanie tekstów innych niż reklamowe, usługi wydawnicze, produkcja filmów i audycji szkoleniowych, organizowanie wystaw w zakresie edukacji i kultury, **45** świadczenie usług prawnych związanych z opracowywaniem: ekspertyz i opinii zakończonych raportami dotyczącymi organizowania, zarządzania i prowadzenia działalności gospodarczej, usługi opracowywania ekspertyz i opinii z: prawa finansowego, podatkowego, ubezpieczeń, prawa pracy, usługi związane z działalnością rzeczoznawców, ochrona członków stowarzyszenia poprzez zapewnienie pomocy prawnej, usługi arbitrażowe, prowadzenie rokowań i rozstrzyganie spraw spornych, występowanie w imieniu przedsiębiorców z inicjatywą ustawodawczą w formie projektów aktów prawnych, prowadzenie badań prawnych, usługi związane z bezpieczeństwem własności intelektualnej.

(111) **273088** (220) 2014 02 28 (210) 425455
 (151) 2014 11 04 (441) 2014 06 09

(732) WSIP MARKETING SPÓŁKA Z OGRANICZONĄ
 ODPOWIEDZIALNOŚCIĄ SPÓŁKA KOMANDYTOWA, Warszawa, PL.
 (540) Matematyka z pomysłem

(510), (511) **09** elektroniczne bazy danych, software ładowalny, programy sterujące nagrane, oprogramowanie komputerowe nagrane, aplikacje komputerowe, aplikacje do telefonów komórkowych, pliki graficzne do pobierania, pliki graficzne do ściągnięcia do telefonu komórkowego, translatory elektroniczne, karty kodowane, moduły ładowane z publikacjami elektronicznymi oraz z plikami audio, wideo i zawierające treści multimedialne, publikacje elektroniczne do pobrania, gry komputerowe, gry wideo w formie programów komputerowych zapisanych na nośnikach danych, gry wideo w formie oprogramowania komputerowego nagrane na dysku, zaprogramowane gry wideo jako oprogramowanie, zawarte na kartridżach, filmy kinematograficzne, filmy do przezroczy naświetlone, płyty fonograficzne, magnetyczne nośniki danych, nagrane dyski; płyty kompaktowe, DVD i inne nośniki nagrań cyfrowych; urządzenia do nagrywania, przesyłania oraz odtwarzania dźwięku lub obrazów; urządzenia i przyrządy do celów dydaktycznych i naukowych, audiowizualne urządzenia dydaktyczne, sprzęt komputerowy, w tym komputery przenośne oraz komputerowe urządzenia peryferyjne, pamięci komputerowe, pamięci zewnętrzne USB, interfejsy komputerowe, zestawy naukowe dla

dzieci w postaci urządzeń dydaktycznych, **35** usługi w zakresie: marketingu; dystrybucji i rozpowszechniania materiałów reklamowych; tworzenia tekstów reklamowych i sponsorowanych; przetwarzania tekstu; organizowania wystaw i targów dla celów reklamowych i promocyjnych; sprzedaży czasu i powierzchni reklamowej oraz pośrednictwa w tym zakresie; doręczania publikacji osobom trzecim; prenumeraty czasopism na rzecz osób trzecich; pozyskiwania i systematyzacji danych w komputerowych bazach danych; zarobkowe zarządzanie w zakresie udzielania licencji na towary i usługi na rzecz osób trzecich; grupowanie na rzecz osób trzecich takich towarów jak: programy komputerowe, elektroniczne bazy danych, software ładowalny, programy sterujące nagrane, oprogramowanie komputerowe nagrane, aplikacje komputerowe, aplikacje do telefonów komórkowych, pliki graficzne do pobierania, pliki graficzne do ściągnięcia do telefonu komórkowego, translatory elektroniczne, elektroniczne książki i publikacje, moduły ładowane z publikacjami elektronicznymi oraz z plikami audio, wideo i zawierające treści multimedialne, publikacje elektroniczne do pobrania, książki audio, gry komputerowe, gry wideo w formie programów komputerowych zapisanych na nośnikach danych, gry wideo w formie oprogramowania komputerowego nagrane na dysku, zaprogramowane gry wideo jako oprogramowanie, zawarte na kartridżach, urządzenia i przyrządy elektryczne i video do rozrywki, kasyety zewnętrzne, filmy kinematograficzne, filmy do przezroczy naświetlone, płyty fonograficzne, magnetyczne nośniki danych, nagrane dyski; płyty kompaktowe, DVD i inne nośniki nagrań cyfrowych, urządzenia i przyrządy do celów dydaktycznych i naukowych, audiowizualne urządzenia dydaktyczne, sprzęt komputerowy, w tym komputery przenośne oraz komputerowe urządzenia peryferyjne, pamięci komputerowe, pamięci zewnętrzne USB, interfejsy komputerowe, zestawy naukowe dla dzieci w postaci urządzeń dydaktycznych, części i wyposażenie do wszystkich wyżej wymienionych towarów, wyroby papierowe, wyroby tekturowe, druki, książki, publikacje, komiksy, śpiewniki, tablice arytmetyczne, tablice obliczeniowe, wydruki graficzne, magazyny, biuletyny, gazety, albumy, periodyki, czasopisma, katalogi, podręczniki, mapy, ulotki, broszury, plakaty, artykuły piśmiennicze, naklejki, przybory biurowe, materiały, urządzenia i przyrządy do rysowania i malowania, przybory do pisania, przybory kreślarskie, materiały szkoleniowe i instruktażowe także w formie gier, materiały introligatorskie, okładki na książki, zakładki, zestawy do drukowania będące artykułami biurowymi, rysunki, obrazy, fotografie, wydruki, obrazki, kalendarze, długopisy, ołówki, plastelina, modelina, farby dla dzieci, pędzle malarskie, zestawy do malowania, papier do pakowania oraz materiały z tworzyw sztucznych do pakowania, bloczki do notowania, zaproszenia, kalkomanie, linijki, gumki do ścierania, kartki okolicznościowe, kartki z życzeniami, karty muzyczne z życzeniami, karty do kolekcjonowania inne niż do gier, nalepki, znaki papierowe, banery, wykresy, plany, kalki papierowe, gry i zabawki, karty do kolekcjonowania i wymiany; artykuły sportowe i gimnastyczne nie ujęte w innych klasach, w celu umożliwienia nabywcom dogodnego zakupu tych towarów w punktach sprzedaży hurtowej i detalicznej z katalogu oraz za pośrednictwem mediów elektronicznych, **38** przesyłanie danych, aplikacji komputerowych i aplikacji do telefonów komórkowych, informacji tekstowych, dźwiękowych i obrazowych za pośrednictwem sieci komputerowych i telekomunikacyjnych; przekazywanie on-line karteek z życzeniami; przydzielanie dostępu do komputerowych baz danych; udostępnianie komputerowych baz danych; obsługa telekonferencji; udostępniania forów internetowych; udostępnianie internetowych chatroomów; usługi poczty elektronicznej; usługi portalu internetowego, **41** usługi wydawnicze w zakresie: publikacji tekstów innych niż reklamowe; publikacji elektronicznych on-line książek i periodyków; publikacji elektronicznych niepublikacyjnych; komputerowego przygotowania materiałów do publikacji; tłumaczenia tekstów; edukacji, organizowania i prowadzenia kursów, szkoleń i warsztatów, organizowania i prowadzenia konferencji i sympozjów; organizowania wystaw dla celów kulturalnych lub edukacyjnych; wypożyczanie książek także e-booków; wypożyczanie materiałów edukacyjnych i szkoleniowych w formie filmów oraz zapisanych na magnetycznych i optycznych nośnikach danych; usługi w zakresie sprawdzianów edukacyjnych; usługi klubowe w zakresie rozrywki lub edukacji; informacja o edukacji i szkoleniach, **42** programowanie komputerowe; uaktualnianie oprogramowania komputerowego; tworzenie i projektowanie aplikacji komputerowych i aplikacji do telefonów komórkowych; tworzenie grafiki użytkowej; konwersja danych lub dokumentów na formę elektroniczną; wypożyczanie oprogramowania komputerowego; tworzenie i utrzymywanie stron internetowych na rzecz osób trzecich; hosting; dostarczanie i opracowywanie wyszukiwarek internetowych, **45** usługi prawne w zakresie licencjonowania programów komputerowych i zarządzania prawami autorskimi.

(111) **273089** (220) 2014 03 05 (210) 425635
 (151) 2014 11 24 (441) 2014 06 23
 (732) PRZEDSIĘBIORSTWO HANDLOWO-PROMOCYJNE AGRO
 EFEKT SPÓŁKA Z OGRANICZONĄ ODPOWIEDZIALNOŚCIĄ, Słupia
 pod Bralinem, PL.
 (540)



Kolor znaku: brązowy, zielony
 (531) 5.3.11, 5.9.3, 26.4.1, 27.5.1, 29.1.15
 (510), (511) **01** środki chemiczne dla rolnictwa, nawozy do użyż-
 niania gleby, preparaty do nawożenia gleby, preparaty regulujące
 wzrost roślin, **05** środki chwastobójcze, grzybobójcze, owadobójcze,
31 materiał siewny.

(111) **273090** (220) 2014 03 05 (210) 425646
 (151) 2015 01 02 (441) 2014 06 23
 (732) PAŃSTWOWA WYŻSZA SZKOŁA ZAWODOWA IM. WITELONA
 W LEGNICY, Legnica, PL.
 (540)



Kolor znaku: ciemnoniebieski
 (531) 24.11.17, 27.5.1, 29.1.4
 (510), (511) **41** nauczanie studentów w zakresie: administracji,
 bezpieczeństwa wewnętrznego, dietetyki, ekonomii, finansów, ra-
 chunkowości i podatków, informatyki, inżynierii testowej, języków
 obcych, pedagogiki, pielęgniarstwa, pracy socjalnej, ratownictwa
 medycznego, turystyki i rekreacji, zarządzania i inżynierii produk-
 cji, zarządzania przedsiębiorstwem, zasobami ludzkimi, procesami
 i projektami, organizowanie i prowadzenie: konferencji, kursów, se-
 minariów, sympozjów, publikowanie książek, publikowanie tekstów
 innych niż reklamowe, studia podyplomowe, **43** wynajmowanie po-
 mieszczeń na pobyt czasowy.

(111) **273091** (220) 2014 03 05 (210) 425655
 (151) 2014 11 18 (441) 2014 06 23
 (732) BAKOMA SPÓŁKA Z OGRANICZONĄ ODPOWIEDZIALNOŚCIĄ,
 Warszawa, PL.
 (540)



Kolor znaku: czarny, biały, szary
 (531) 26.4.2, 27.5.1, 29.1.13
 (510), (511) **29** produkty mleczne, mleko aromatyzowane, jogurty,
 jogurty pitne, kefiry, śmietana, sery, serki homogenizowane, twa-
 rog, desery mleczne i na bazie mleka, musy, puddingi, napoje na
 bazie mleka lub produktów mlecznych, napoje mleczne z owocami,
 produkty mleczne z żywymi enzymami mlekowymi, zbożami i/lub
 błonnikiem, kleiki na bazie mleka, **30** jogurty mrożone, sorbety, lody
 jogurtowe, **32** napoje serwatkowe, napoje bezalkoholowe wzboga-
 cane minerałami nie do celów medycznych, napoje na bazie produk-
 tów mlecznych zawarte w tej klasie.

(111) **273092** (220) 2014 03 05 (210) 425658
 (151) 2015 01 13 (441) 2014 06 23
 (732) ALCHIMOWICZ MAGDALENA CHRIS TURYSTYKA
 I REKREACJA, Piaseczno, PL.
 (540) Camp Junior
 (510), (511) **39** organizowanie wycieczek, organizowanie podróży,
41 usługi związane z organizacją wypoczynku, obozy sportowe,
 obozy wakacyjne, **43** usługi udostępniania miejsc noclegowych
 w ośrodkach wypoczynkowych i w hotelach, usługi zakwaterowania
 wakacyjnego.

(111) **273093** (220) 2014 03 05 (210) 425660
 (151) 2015 01 13 (441) 2014 06 23
 (732) ALCHIMOWICZ MAGDALENA CHRIS TURYSTYKA
 I REKREACJA, Piaseczno, PL.
 (540) Camp Tarda
 (510), (511) **39** organizowanie wycieczek, organizowanie podróży,
41 usługi związane z organizacją wypoczynku, obozy sportowe,
 obozy wakacyjne, **43** usługi udostępniania miejsc noclegowych
 w ośrodkach wypoczynkowych i w hotelach, usługi zakwaterowania
 wakacyjnego.

(111) **273094** (220) 2014 03 05 (210) 425661
 (151) 2015 01 13 (441) 2014 06 23
 (732) ALCHIMOWICZ MAGDALENA CHRIS TURYSTYKA
 I REKREACJA, Piaseczno, PL.
 (540) Camp Osada
 (510), (511) **39** organizowanie wycieczek, organizowanie podróży,
41 usługi związane z organizacją wypoczynku, obozy sportowe,
 obozy wakacyjne, **43** usługi udostępniania miejsc noclegowych
 w ośrodkach wypoczynkowych i w hotelach, usługi zakwaterowania
 wakacyjnego.

(111) **273095** (220) 2014 03 05 (210) 425662
 (151) 2015 01 13 (441) 2014 06 23
 (732) ALCHIMOWICZ MAGDALENA CHRIS TURYSTYKA
 I REKREACJA, Piaseczno, PL.
 (540) Camp Chris
 (510), (511) **39** organizowanie wycieczek, organizowanie podróży,
41 usługi związane z organizacją wypoczynku, obozy sportowe,
 obozy wakacyjne, **43** usługi udostępniania miejsc noclegowych
 w ośrodkach wypoczynkowych i w hotelach, usługi zakwaterowania
 wakacyjnego.

(111) **273096** (220) 2014 03 05 (210) 425663
 (151) 2015 01 13 (441) 2014 06 23
 (732) ALCHIMOWICZ MAGDALENA CHRIS TURYSTYKA
 I REKREACJA, Piaseczno, PL.
 (540) Camp Odkrywców
 (510), (511) **39** organizowanie wycieczek, organizowanie podróży,
41 usługi związane z organizacją wypoczynku, obozy sportowe,
 obozy wakacyjne, **43** usługi udostępniania miejsc noclegowych
 w ośrodkach wypoczynkowych i w hotelach, usługi zakwaterowania
 wakacyjnego.

(111) **273097** (220) 2014 03 05 (210) 425664
 (151) 2015 01 13 (441) 2014 06 23
 (732) ALCHIMOWICZ MAGDALENA CHRIS TURYSTYKA
 I REKREACJA, Piaseczno, PL.
 (540) Camp Morski
 (510), (511) **39** organizowanie wycieczek, organizowanie podróży,
41 usługi związane z organizacją wypoczynku, obozy sportowe,
 obozy wakacyjne, **43** usługi udostępniania miejsc noclegowych
 w ośrodkach wypoczynkowych i w hotelach, usługi zakwaterowania
 wakacyjnego.

(111) **273098** (220) 2014 03 05 (210) 425675
 (151) 2015 01 19 (441) 2014 06 23
 (732) PAŃSTWOWY INSTYTUT WETERYNARYJNY-PAŃSTWOWY
 INSTYTUT BADAWCZY, Puławy, PL.

(540)



(531) 11.3.1, 11.3.2, 26.13.25, 27.5.1

(510), (511) **35** doradztwo w zakresie analizy kosztów, zarządzania przedsiębiorstwem i prowadzenia działalności gospodarczej, przeprowadzanie sondaży, organizowanie targów, wystaw i pokazów związanych z branżą rolniczą, w celach handlowych lub reklamowych, wynajmowanie miejsc oraz czasu reklamowego we wszystkich środkach przekazu (reklamy prasowe, radiowe, telewizyjne) na umieszczanie ogłoszeń lub reklam, rozpowszechnianie materiałów i ogłoszeń reklamowych [ulotki, prospekty, druki, próbki], przygotowywanie materiałów reklamowych, wynajmowanie powierzchni na cele reklamowe, prowadzenie dokumentacji hodowlanej-ksiąg i rejestrów; udzielanie informacji ekonomicznej, **41** Usługi prowadzenia i organizowania: studium doktoranckiego, kursów i szkoleń specjalistycznych, kształcenia ustawicznego, warsztatów, konferencji, kongresów, pracowni specjalistycznych, seminariów i sesji naukowych, sympozjów, zjazdów, w ramach których przedstawiane są m.in. wyniki badań i prace rozwojowe do wdrażania w praktyce oraz upowszechniana jest wiedza m.in. na temat ochrony zdrowia i profilaktyki chorób odzwierzęcych, higieny i toksykologii żywności pochodzenia zwierzęcego i środków żywienia zwierząt oraz ochrony środowiska; poradnictwo zawodowe; gromadzenie, przetwarzanie i upowszechnianie wyników badań naukowych i prac rozwojowych oraz przekazywanie informacji naukowej i naukowo-technicznej w zakresie ochrony zdrowia i profilaktyki chorób odzwierzęcych, higieny i toksykologii żywności pochodzenia zwierzęcego i środków żywienia zwierząt oraz ochrony środowiska, publikowanie wyników badań i innych prac realizowanych na rzecz rolnictwa w wydawnictwach periodycznych, czasopiśmiech oraz on-line, publikowanie tekstów innych niż teksty reklamowe, komercjalizacja wyników badań, **42** usługi wykonywania badań naukowych i prac rozwojowych w zakresie ochrony zdrowia i profilaktyki chorób odzwierzęcych, higieny i toksykologii żywności pochodzenia zwierzęcego i środków żywienia zwierząt oraz ochrony środowiska; prowadzenie badań naukowych i prac rozwojowych w zakresie ochrony zdrowia i profilaktyki chorób odzwierzęcych, higieny i toksykologii żywności pochodzenia zwierzęcego i środków żywienia zwierząt oraz ochrony środowiska, w tym opracowywanie, w skali laboratoryjnej, technologii produkcji biopreparatów i zestawów diagnostycznych, wdrażanie wyników badań do praktyki, usługi naukowe i techniczne w zakresie doskonalenia metod prowadzenia badań naukowych i prac rozwojowych; wykonywanie specjalistycznych badań diagnostycznych, badań monitoringowych i analitycznych; doradztwo naukowe dla administracji weterynaryjnej, w prowadzeniu hodowli i przy produkcji zwierzęcej oraz dla lekarzy weterynarii; opracowywanie analiz, ocen i ekspertyz, w tym dotyczących stanu rozwoju nauki i techniki w zakresie badań weterynaryjnych, a także propozycji wykorzystania w kraju osiągnięć światowych w tej dziedzinie; wydawanie opinii co do celowości wykonywania badań laboratoryjnych; udzielanie informacji naukowej i technicznej; prowadzenie badawczo-rozwojowych laboratoriów referencyjnych oraz laboratoriów urzędowego nadzoru, certyfikacja, sporządzanie opinii, ekspertyz i atestów w zakresie ochrony zdrowia zwierząt, profilaktyki i diagnostyki chorób zakaźnych, zoonoz, higieny i toksykologii żywności zwierzęcego pochodzenia, higieny pasz i ochrony środowiska, naukowe i techniczne opracowanie i opiniowanie standardów biologicznych i chemicznych w zakresie ochrony zdrowia zwierząt i zdrowia publicznego, **43** usługi w zakresie zakwaterowania, **44** udzielanie informacji w zakresie sytuacji epidemiologicznej i monitorowania pozostałości ksenobiotyków w żywności pochodzenia zwierzęcego, **45** usługi w zakresie ochrony własności przemysłowej i intelektualnej, zarządzanie prawami autorskimi i wartościami niematerialnymi.

(111) **273099** (220) 2014 03 06 (210) 425723

(151) 2015 01 19 (441) 2014 06 23

(732) PAŃSTWOWY INSTYTUT WETERYNARYJNY-PAŃSTWOWY INSTYTUT BADAWCZY, Puławy, PL.

(540) PIWET

(510), (511) **35** doradztwo w zakresie analizy kosztów, zarządzania przedsiębiorstwem i prowadzenia działalności gospodarczej, przeprowadzanie sondaży, organizowanie targów, wystaw i pokazów związanych z branżą rolniczą, w celach handlowych lub reklamowych, wynajmowanie miejsc oraz czasu reklamowego we wszystkich środkach przekazu (reklamy prasowe, radiowe, telewizyjne) na umieszczanie ogłoszeń lub reklam, rozpowszechnianie materiałów i ogłoszeń reklamowych [ulotki, prospekty, druki, próbki], przygotowywanie materiałów reklamowych, wynajmowanie powierzchni na cele reklamowe, prowadzenie dokumentacji hodowlanej-ksiąg i rejestrów; udzielanie informacji ekonomicznej, **41** Usługi prowadzenia i organizowania: studium doktoranckiego, kursów i szkoleń specjalistycznych, kształcenia ustawicznego, warsztatów, konferencji, kongresów, pracowni specjalistycznych, seminariów i sesji naukowych, sympozjów, zjazdów, w ramach których przedstawiane są m.in. wyniki badań i prace rozwojowe do wdrażania w praktyce oraz upowszechniana jest wiedza m.in. na temat ochrony zdrowia i profilaktyki chorób odzwierzęcych, higieny i toksykologii żywności pochodzenia zwierzęcego i środków żywienia zwierząt oraz ochrony środowiska; poradnictwo zawodowe; gromadzenie, przetwarzanie i upowszechnianie wyników badań naukowych i prac rozwojowych oraz przekazywanie informacji naukowej i naukowo-technicznej w zakresie ochrony zdrowia i profilaktyki chorób odzwierzęcych, higieny i toksykologii żywności pochodzenia zwierzęcego i środków żywienia zwierząt oraz ochrony środowiska, publikowanie wyników badań i innych prac realizowanych na rzecz rolnictwa w wydawnictwach periodycznych, czasopiśmiech oraz on-line, publikowanie tekstów innych niż teksty reklamowe, komercjalizacja wyników badań; **42** usługi wykonywania badań naukowych i prac rozwojowych w zakresie ochrony zdrowia i profilaktyki chorób odzwierzęcych, higieny i toksykologii żywności pochodzenia zwierzęcego i środków żywienia zwierząt oraz ochrony środowiska; prowadzenie badań naukowych i prac rozwojowych w zakresie ochrony zdrowia i profilaktyki chorób odzwierzęcych, higieny i toksykologii żywności pochodzenia zwierzęcego i środków żywienia zwierząt oraz ochrony środowiska, w tym opracowywanie, w skali laboratoryjnej, technologii produkcji biopreparatów i zestawów diagnostycznych, wdrażanie wyników badań do praktyki, usługi naukowe i techniczne w zakresie doskonalenia metod prowadzenia badań naukowych i prac rozwojowych; wykonywanie specjalistycznych badań diagnostycznych, badań monitoringowych i analitycznych; doradztwo naukowe dla administracji weterynaryjnej, w prowadzeniu hodowli i przy produkcji zwierzęcej oraz dla lekarzy weterynarii; opracowywanie analiz, ocen i ekspertyz, w tym dotyczących stanu rozwoju nauki i techniki w zakresie badań weterynaryjnych, a także propozycji wykorzystania w kraju osiągnięć światowych w tej dziedzinie; wydawanie opinii co do celowości wykonywania badań laboratoryjnych; udzielanie informacji naukowej i technicznej; prowadzenie badawczo-rozwojowych laboratoriów referencyjnych oraz laboratoriów urzędowego nadzoru, certyfikacja, sporządzanie opinii, ekspertyz i atestów w zakresie ochrony zdrowia zwierząt, profilaktyki i diagnostyki chorób zakaźnych, zoonoz, higieny i toksykologii żywności zwierzęcego pochodzenia, higieny pasz i ochrony środowiska, naukowe i techniczne opracowanie i opiniowanie standardów biologicznych i chemicznych w zakresie ochrony zdrowia zwierząt i zdrowia publicznego, **43** usługi w zakresie zakwaterowania, **44** udzielanie informacji w zakresie sytuacji epidemiologicznej i monitorowania pozostałości ksenobiotyków w żywności pochodzenia zwierzęcego, **45** usługi w zakresie ochrony własności przemysłowej i intelektualnej, zarządzanie prawami autorskimi i wartościami niematerialnymi.

(111) **273100** (220) 2014 03 07 (210) 425794

(151) 2015 01 26 (441) 2014 06 23

(732) ASEURICA SPÓŁKA Z OGRANICZONĄ ODPOWIEDZIALNOŚCIĄ, Starogard Gdański, PL.

(540)



UBEZPIECZENIA DLA RODZINY

Kolor znaku: fioletowy, zielony, niebieski, żółty

(531) 24.1.3, 26.5.4, 27.5.1, 29.1.14

(510), (511) **36** analizy finansowe, doradztwo w sprawach finansowych, doradztwo w sprawach ubezpieczeniowych, doradztwo w zakresie

długów, faktoring, zarządzanie finansami, doradztwo finansowe, operacje finansowe, usługi finansowe, usługi funduszy zabezpieczających, tworzenie funduszy inwestycyjnych, tworzenie funduszy inwestycyjnych wzajemnych, informacje bankowe, informacja o ubezpieczeniach, informacje finansowe, inwestycje kapitałowe, lokaty kapitałowe, transfer elektroniczny kapitał, zarządzanie majątkiem, oszacowanie (wycena) majątku nieruchomości, maklerstwo, maklerstwo ubezpieczeniowe (maklerstwo giełdowe), pośrednictwo giełdowe, pośrednictwo ubezpieczeniowe, pośrednictwo w sprawach majątku nieruchomości, ubezpieczenia od pożaru, pożyczki jako usługi finansowe, operacje rozrachunkowości finansowych, usługi świadczeń emerytalnych, transakcje finansowe, ubezpieczenia morskie, ubezpieczenia zdrowotne, usługi ubezpieczeniowe, wycena antyków, wycena biżuterii, wycena dzieł sztuki, wycena finansowa w zakresie ubezpieczeń, bankowości, nieruchomości, wycena kosztów naprawy, wycena nieruchomości, ubezpieczenia od wypadków, zarządzanie majątkiem nieruchomości, ubezpieczenia na życie, **45** badania prawne, usługi pomocy w sprawy spornych, doradztwo prawne, usługi prawne, doradztwo w sprawach bezpieczeństwa, dozór nocny, eskorta jako ochrona osobista, ochrona osobista, opieka nad domem, opieka nad dziećmi, opieka nad zwierzętami domowymi, usługi ochroniarskie, usługi ochroniarskie nocne.

(111) **273101** (220) 2014 03 06 (210) 425739
(151) 2015 01 28 (441) 2014 06 23
(732) BRAND MANAGEMENT PROFI SPÓŁKA Z OGRANICZONĄ ODPOWIEDZIALNOŚCIĄ SPÓŁKA KOMANDYTOWA, Grabów nad Prosną, PL.
(540)



Kolor znaku: żółty, czerwony, zielony, biały, jasnozielony, ciemnozielony
(531) 3.7.3, 5.9.19, 5.9.21, 8.5.1, 11.3.1, 11.3.4, 26.1.2, 26.4.2, 27.5.1, 29.1.15
(510), (511) **29** buliony, preparaty do produkcji bulionów, zupy, składniki do sporządzania zup.

(111) **273102** (220) 2014 03 06 (210) 425741
(151) 2015 01 28 (441) 2014 06 23
(732) BRAND MANAGEMENT PROFI SPÓŁKA Z OGRANICZONĄ ODPOWIEDZIALNOŚCIĄ SPÓŁKA KOMANDYTOWA, Grabów nad Prosną, PL.
(540)



Kolor znaku: żółty, czerwony, zielony, biały, jasnozielony, ciemnozielony
(531) 3.7.3, 5.9.1, 5.9.21, 11.3.1, 11.3.4, 26.1.2, 26.4.2, 27.5.1, 29.1.15
(510), (511) **29** buliony, preparaty do produkcji bulionów, zupy, składniki do sporządzania zup.

(111) **273103** (220) 2014 03 06 (210) 425742
(151) 2015 01 02 (441) 2014 06 23
(732) OCEANIC SPÓŁKA AKCYJNA, Sopot, PL.

(540) AA PRESTIGE LUMI SUPREME
(510), (511) **03** produkty kosmetyczne, **05** preparaty farmaceutyczne.

(111) **273104** (220) 2014 03 06 (210) 425743
(151) 2015 01 28 (441) 2014 06 23
(732) BRAND MANAGEMENT PROFI SPÓŁKA Z OGRANICZONĄ ODPOWIEDZIALNOŚCIĄ SPÓŁKA KOMANDYTOWA, Grabów nad Prosną, PL.
(540)



Kolor znaku: żółty, czerwony, biały, jasnozielony, ciemnozielony, zielony
(531) 3.7.3, 5.3.11, 5.9.17, 11.3.1, 11.3.4, 26.1.2, 26.4.2, 27.5.1, 29.1.15
(510), (511) **29** buliony, preparaty do produkcji bulionów, zupy, składniki do sporządzania zup, **30** makarony spożywcze.

(111) **273105** (220) 2014 03 06 (210) 425745
(151) 2015 01 28 (441) 2014 06 23
(732) BRAND MANAGEMENT PROFI SPÓŁKA Z OGRANICZONĄ ODPOWIEDZIALNOŚCIĄ SPÓŁKA KOMANDYTOWA, Grabów nad Prosną, PL.
(540)



Kolor znaku: żółty, czerwony, zielony, biały, jasnozielony, ciemnozielony
(531) 3.7.3, 5.9.6, 5.9.21, 11.3.1, 11.3.4, 26.1.2, 26.4.2, 27.5.1, 29.1.15
(510), (511) **29** buliony, preparaty do produkcji bulionów, zupy, składniki do sporządzania zup.

(111) **273106** (220) 2014 03 06 (210) 425748
(151) 2015 01 28 (441) 2014 06 23
(732) BRAND MANAGEMENT PROFI SPÓŁKA Z OGRANICZONĄ ODPOWIEDZIALNOŚCIĄ SPÓŁKA KOMANDYTOWA, Grabów nad Prosną, PL.
(540)



Kolor znaku: żółty, czerwony, zielony, biały, jasnozielony, ciemnozielony
(531) 3.7.3, 5.9.3, 11.3.1, 11.3.4, 19.3.3, 25.1.15, 26.4.2, 26.13.25, 27.5.1, 29.1.15

(510), (511) **29** buliony, preparaty do produkcji bulionów, zupy, składniki do sporządzania zup.

(111) **273107** (220) 2014 03 07 (210) 425804
 (151) 2015 01 23 (441) 2014 06 23
 (732) DRUKARNIA OFFSETOWA WOWO SPÓŁKA Z OGRANICZONĄ
 ODPOWIEDZIALNOŚCIĄ, Łódź, PL.
 (540)



Kolor znaku: różowy, niebieski, żółty, czarny, biały
 (531) 26.13.25, 27.5.1, 29.1.15

(510), (511) **16** papier, karton, bloki do pisania, bloki rysunkowe, bilety, formularze, reprodukcje graficzne, broszury, materiały drukowane, **35** doradztwo specjalistyczne w sprawach działalności gospodarczej, reklama, reklama rozpowszechnienia materiałów takich jak: ulotki, prospekty, druki, próbki, **40** introligatorstwo, drukowanie offsetowe, usługi w zakresie drukowania, drukowanie szablonów (wykroje, rysunki), drukowanie litograficzne.

(111) **273108** (220) 2014 03 07 (210) 425812
 (151) 2015 01 23 (441) 2014 06 23
 (732) LABORATORIUM KOSMETYCZNE JOANNA BOGUSŁAW
 GÓRKA, RYSZARD KORCZAK SPÓŁKA JAWNA, Warszawa, PL.
 (540)



(531) 26.11.1, 26.11.13, 27.5.1

(510), (511) **03** kosmetyki do mycia, pielęgnacji, upiększania włosów i ciała, w tym: środki do mycia włosów i ciała, środki do kąpieli, preparaty toaletowe takie jak: dezodoranty, sole do kąpieli, aromaty do kąpieli, preparaty pielęgnacyjne, w tym: kremy, maseczki, żele, śmietanki i mleczka kosmetyczne, kosmetyki upiększające do włosów i ciała, artykuły kosmetyczne do upiększania, w tym: szminki, cienie i tusze, farby do włosów, płyny do trwałej, kremy koloryzujące i odbarwiający, pudry, fluidy, kremy i woski depilujące, liftingi, artykuły perfumeryjne, wata do celów kosmetycznych, bibułka i chusteczki nasączone płynami kosmetycznymi, środki do pielęgnacji jamy ustnej, artykuły perfumeryjne, **05** preparaty do kąpieli leczniczych, preparaty farmaceutyczne przeciw łupieżowi, preparaty farmaceutyczne do włosów.

(111) **273109** (220) 2014 03 07 (210) 425815
 (151) 2015 01 23 (441) 2014 06 23
 (732) Kaufland Warenhandel GmbH & Co. KG, Neckarsulm, DE.
 (540) milky stix
 (510), (511) **30** lody jadalne.

(111) **273110** (220) 2014 03 10 (210) 425845
 (151) 2015 01 21 (441) 2014 06 23
 (732) BRAND MANAGEMENT PROFI SPÓŁKA Z OGRANICZONĄ
 ODPOWIEDZIALNOŚCIĄ SPÓŁKA KOMANDYTOWA, Grabów nad
 Prosną, PL.

(540) profi kubek
 (510), (511) **29** mięso, ryby, drób, ekstrakty mięsne, owoce konserwowane, suszone, gotowane, warzywa konserwowane, suszone, gotowane, galaretki, dżemy, kompoty, jaja, mleko, produkty mleczne, oleje jadalne, tłuszcze jadalne, buliony, preparaty do produkcji bulionów, zupy, składniki do sporządzania zup, **30** kawa, herbata, kakao, cukier, ryż, tapioka, sago, kawa nienaturalna, mąka, produkty zbożowe, chleb, wyroby cukiernicze, słodycze, lody, miód, melasa,

drożdże, proszek do pieczenia, sól, musztarda, ocet, sosy, przyprawy, lód, bułeczki, makarony spożywcze, napoje na bazie kawy, kakao, czekolady, **32** piwo, wody mineralne, wody mineralne gazowane, napoje bezalkoholowe, napoje owocowe, soki owocowe, soki warzywne, syropy, surowce do produkcji napojów.

(111) **273111** (220) 2014 03 10 (210) 425867
 (151) 2015 01 22 (441) 2014 06 23
 (732) BELL POLSKA SPÓŁKA Z OGRANICZONĄ
 ODPOWIEDZIALNOŚCIĄ, Niepołomice, PL.
 (540) Ogonówka Brandenburska
 (510), (511) **29** wędzonki: ogonówka.

(111) **273112** (220) 2014 03 10 (210) 425894
 (151) 2015 01 02 (441) 2014 06 23
 (732) VISTULA GROUP SPÓŁKA AKCYJNA, Kraków, PL.
 (540) KOCHAM CIĘ
 (510), (511) **06** stopy metali nieszlachetnych, **14** wyroby jubilerskie, metale szlachetne i ich stopy, wyroby jubilerskie z metali szlachetnych i pokrywane nimi nie ujęte w innych klasach, biżuteria, kamienie szlachetne i półszlachetne, zegary, zegarki, przyrządy zegarmistrzowskie i chronometryczne.

(111) **273113** (220) 2014 03 11 (210) 425935
 (151) 2015 01 14 (441) 2014 06 23
 (732) MOSIEJ KATARZYNA CENTRUM PROFILAKTYKI PODKOWA,
 Podkowa Leśna, PL.
 (540)



Kolor znaku: niebieski, zielony

(531) 5.3.11, 5.3.20, 18.2.1, 27.5.1, 29.1.12

(510), (511) **35** zaopatrzenie osób trzecich w towary takie jak szczotki do zębów, szczotki międzyzębowe, szczotki jednopęczkowe, szczotki do implantów, szczotki specjalistyczne po zabiegach chirurgicznych i stomatologicznych, szczotki do języka, szczotki do techniki indywidualnej, nici dentystyczne, płyny do zębów, błony śluzowej i przyzębia, do jamy ustnej, wszelkie środki i artykuły do higieny jamy ustnej i profilaktyki, wszelkie wydawnictwa, ulotki i broszury o charakterze edukacyjnym i profilaktycznym, **41** edukacja w zakresie profilaktyki w stomatologii i innych gałęziach medycyny, przekazywanie informacji o zdrowym trybie życia, instruktaż w zakresie higieny jamy ustnej, skóry, ciała, instruktaż w zakresie gimnastyki, przekazywanie informacji o rekreacji, organizowanie i obsługa konferencji, warsztatów, szkoleń, sympozjów, wystaw, spotkań popularno-naukowych, klubów zdrowia w zakresie edukacji prozdrowotnej i profilaktyki na każdym etapie życia, praktyczne kształcenie w zakresie kondycji i kultury fizycznej, organizowanie obozów sportowych, wakacyjnych i kondycyjnych o charakterze prewencji zdrowia, pisanie tekstów i scenariuszy innych niż reklamowe o tematyce profilaktyki w medycynie, organizowanie pokazów zdrowego żywienia, warsztatów zdrowego gotowania, prowadzenie nauczania w zakresie wczesnej profilaktyki prozdrowotnej w przedszkolach, szkołach, gimnazjach, szkołach średnich, wyższych uczelniach, prowadzenie zajęć fitness, prowadzenie usług w zakresie trenera osobistego, **44** udzielanie porad w zakresie opieki zdrowotnej, psychologicznej, stomatologicznej, wykonywanie usług doradczych w dziedzinie zdrowia, medycyny tradycyjnej i alternatywnej.

(111) **273114** (220) 2014 03 12 (210) 425969
 (151) 2015 01 27 (441) 2014 06 23
 (732) MLECZARNIA TUREK SPÓŁKA Z OGRANICZONĄ
 ODPOWIEDZIALNOŚCIĄ, Turek, PL.

(540)



Kolor znaku: biały, ciemnoniebieski, jasnoniebieski, żółty
 (531) 2.1.11, 8.3.8, 25.3.1, 25.3.3, 29.1.13
 (510), (511) **29** mleko, sery i produkty nabiałowe, jadalne oleje i tłuszcze.

(111) **273115** (220) 2014 03 13 (210) 426035
 (151) 2015 01 09 (441) 2014 06 23
 (732) GRYNIEWICZ DAWID MANUFAKTURA MOJEJ MAMY,
 Dubeninki, PL.
 (540)



(531) 2.3.11, 27.5.1
 (510), (511) **30** sękacz, ciastka owsiane, wafle, mrowisko, szyszki, ciasta.

(111) **273116** (220) 2014 03 13 (210) 426036
 (151) 2015 01 16 (441) 2014 06 23
 (732) INTERIMAX INTERNATIONAL SPÓŁKA Z OGRANICZONĄ
 ODPOWIEDZIALNOŚCIĄ SPÓŁKA KOMANDYTOWO-AKCYJNA,
 Kraków, PL.
 (540)



Kolor znaku: zielony, ciemnoszary, biały, jasnoszary
 (531) 26.11.1, 27.5.1, 29.1.14
 (510), (511) **35** reklama; zarządzanie w działalności handlowej; administrowanie działalności handlowej; prace biurowe; biura pośrednictwa pracy; pośrednictwo pracy; rekrutacja personelu; dobór personelu za pomocą metod psychotechnicznych; outsourcing (doradztwo handlowe); prezentowanie produktów w mediach dla celów sprzedaży detalicznej; agencje reklamowe; organizacja wystaw w celach handlowych lub reklamowych, **36** usługi ubezpieczeniowe, usługi finansowe, usługi bankowe, administrowanie nieruchomościami, usługi w zakresie dzierżawy nieruchomości, usługi zarządzania nieruchomościami, **41** nauczanie; kształcenie; rozrywka; działalność sportowa i kulturalna; organizowanie i prowadzenie konferencji; organizowanie i prowadzenie kongresów; organizowanie wystaw z dziedziny kultury lub edukacji; publikowanie książek; publikacje elektroniczne on-line książek i periodyków; tłumaczenia.

(111) **273117** (220) 2014 03 14 (210) 426051
 (151) 2015 01 16 (441) 2014 06 23

(732) KROTEX-POLAND SPÓŁKA Z OGRANICZONĄ
 ODPOWIEDZIALNOŚCIĄ, Warszawa, PL.

(540) diostrin

(510), (511) **05** preparaty stosowane w zaburzeniach jelitowych wywołanych antybiotykoterapią, preparaty stosowane w zaburzeniach czynnościowych jelit spowodowane brakiem prawidłowej flory bakteryjnej, preparaty stosowane w ostrych i przewlekłych zapaleniach jelit, witaminy, minerały do celów leczniczych, mineralne dodatki do żywności do celów leczniczych, parafarmaceutyki do celów leczniczych, suplementy diety do celów leczniczych, dietetyczne środki spożywcze do celów leczniczych, substancje dietetyczne do celów leczniczych, preparaty ziołowe do celów leczniczych, zioła lecznicze, napary lecznicze, herbatki lecznicze, produkty biotechnologiczne do celów leczniczych, środki spożywcze specjalnego przeznaczenia medycznego, środki wspomagające leczenie i wzmacniające organizm, suplementy diety do celów żywienia na bazie węglowodanów.

(111) **273118** (220) 2014 03 17 (210) 426158
 (151) 2015 01 12 (441) 2014 07 07
 (732) FABRYKA MEBLI WUTEH SPÓŁKA AKCYJNA, Toruń, PL.
 (540)



Kolor znaku: czerwony, żółty, biały
 (531) 24.17.1, 24.17.2, 26.4.2, 27.5.1, 29.1.13
 (510), (511) **20** meble, meble biurowe, meble sklepowe, meble pod sprzęt specjalistyczny, stojaki, gabloty reklamowe.

(111) **273119** (220) 2014 03 17 (210) 426162
 (151) 2015 01 12 (441) 2014 07 07
 (732) WYBOROWA SPÓŁKA AKCYJNA, Poznań, PL.
 (540) LEW RYCERSKOŚCI

(510), (511) **16** albumy, broszury, czasopisma, druki, gazety, mapy, karty pocztowe, książki, plakaty, **33** napoje alkoholowe z wyjątkiem piwa, **35** usługi agencji reklamowej, badania marketingowe, reklama, badanie rynku i opinii publicznej, doradztwo i pomoc w zakresie prowadzenia działalności gospodarczej, organizacji i zarządzania, promocja sprzedaży dla osób trzecich, organizacja targów i wystaw w celach handlowych i reklamowych, doradztwo w zakresie zarządzania personelem, dystrybucja materiałów reklamowych, usługi impresariów, usługi edytorskie w dziedzinie reklamy, kolportaż próbek, komputerowe zarządzanie plikami, prezentowanie produktów w mediach dla celów sprzedaży detalicznej, obróbka tekstów, rozpowszechnienie ogłoszeń reklamowych, wynajmowanie przestrzeni reklamowej, tworzenie tekstów reklamowych i sponsorowanych, rozpowszechnianie ogłoszeń reklamowych, wynajmowanie nośników do reklamy, reklamy korespondencyjne, przygotowywanie reklamy prasowej, reklamy radiowej, reklamy telewizyjnej, kreowanie wizerunku firmy, usług i towaru, **41** usługi organizowania konkursów, plebiscytów i rankingów, ustanawianie i wręczanie nagród za zasługi, za pracę, za działalność, organizowanie i obsługa konferencji, kongresów, seminariów, sympozjów, zjazdów, organizowanie i prowadzenie balów, festiwali, imprez rozrywkowych, programów z nagrodami, ceremonii oraz wydarzeń edukacyjnych, usługi w zakresie widowisk na żywo, organizowanie obozów sportowych, spektakli, wystaw z dziedziny kultury lub edukacji, zawodów sportowych, produkcja filmów, programów radiowych i telewizyjnych, publikacje on-line, **45** usługi zarządzania własnością intelektualną, licencjonowanie treści i nagrań audio, wizualnych i audiowizualnych.

(111) **273120** (220) 2014 03 17 (210) 426175
 (151) 2015 01 12 (441) 2014 07 07
 (732) PRZEDSIĘBIORSTWO PRODUKCJI LODÓW „KORAL”-JÓZEF
 KORAL SPÓŁKA JAWNA, Limanowa, PL.

(540) BRACIA KORAL 1979

(510), (511) **30** lody, rolady lodowe, torty lodowe, batony i lizaki lodowe, sandwiche lodowe, jogurty mrożone (jako lody), lody sorbetowe, desery z udziałem lodów, lody w proszku, galaretki owocowe (jako słodycze), ciasta, ciastka, ciasta mrożone, jadalne ozdoby do ciast i lodów, wyroby cukiernicze, sosy do deserów w tym do lodów, napoje mrożone na bazie czekolady, herbaty, kakao lub kawy.

(111) **273121** (220) 2014 03 17 (210) 426177
 (151) 2015 01 12 (441) 2014 07 07
 (732) PRZEDSIĘBIORSTWO PRODUKCJI LODÓW „KORAL”-JÓZEF KORAL SPÓŁKA JAWNA, Limanowa, PL.
 (540) 3 MARZENIA 5 SMAKÓW
 (510), (511) **30** lody, rolady lodowe, torty lodowe, batony i lizaki lodowe, sandwiche lodowe, jogurty mrożone (jako lody), lody sorbetowe, desery z udziałem lodów, lody w proszku, galaretki owocowe (jako słodczyce), ciasta, ciastka, ciasta mrożone, jadalne ozdoby do ciast i lodów, wyroby cukiernicze, sosy do deserów w tym do lodów, napoje mrożone na bazie czekolady, herbaty, kakao lub kawy.

(111) **273122** (220) 2014 03 17 (210) 426178
 (151) 2015 01 12 (441) 2014 07 07
 (732) PRZEDSIĘBIORSTWO PRODUKCJI LODÓW „KORAL”-JÓZEF KORAL SPÓŁKA JAWNA, Limanowa, PL.
 (540) LODY JAK DAWNIEJ
 (510), (511) **30** lody, rolady lodowe, torty lodowe, batony i lizaki lodowe, sandwiche lodowe, jogurty mrożone (jako lody), lody sorbetowe, desery z udziałem lodów, lody w proszku, galaretki owocowe (jako słodczyce), ciasta, ciastka, ciasta mrożone, jadalne ozdoby do ciast i lodów, wyroby cukiernicze, sosy do deserów w tym do lodów, napoje mrożone na bazie czekolady, herbaty, kakao lub kawy.

(111) **273123** (220) 2014 03 17 (210) 426179
 (151) 2015 01 12 (441) 2014 07 07
 (732) PRZEDSIĘBIORSTWO PRODUKCJI LODÓW „KORAL”-JÓZEF KORAL SPÓŁKA JAWNA, Limanowa, PL.
 (540) OSEŁKA LODOWA
 (510), (511) **30** lody, rolady lodowe, torty lodowe, batony i lizaki lodowe, sandwiche lodowe, jogurty mrożone (jako lody), lody sorbetowe, desery z udziałem lodów, lody w proszku, galaretki owocowe (jako słodczyce), ciasta, ciastka, ciasta mrożone, jadalne ozdoby do ciast i lodów, wyroby cukiernicze, sosy do deserów w tym do lodów, napoje mrożone na bazie czekolady, herbaty, kakao lub kawy.

(111) **273124** (220) 2014 03 17 (210) 426187
 (151) 2014 11 19 (441) 2014 07 07
 (732) PRZEDSIĘBIORSTWO PRODUKCYJNO HANDLOWO-USŁUGOWE MIPAMA IMPORT-EXPORT EMILIA I ZBIGNIEW SZAFARZ SPÓŁKA JAWNA, Opatówek, PL.
 (540)

DIET-FOOD.PL

Kolor znaku: czarny, żółty
 (531) 24.17.1, 24.17.2, 27.5.1, 29.1.12
 (510), (511) **05** żywność dietetyczna, **31** makaron.

(111) **273125** (220) 2014 03 17 (210) 426198
 (151) 2015 01 15 (441) 2014 07 07
 (732) PIOTROWSKI ROMAN SPECJALISTYCZNE PRZEDSIĘBIORSTWO CELOX, Gdynia, PL.
 (540) CELOX
 (510), (511) **37** czyszczenie budynków od wewnątrz, czyszczenie budynków od zewnątrz, czyszczenie kominów, czyszczenie okien, dezynfekcja, niszczenie szkodników (innych niż w rolnictwie), malowanie, lakierowanie, murowanie, tapetowanie, instalowanie drzwi i okien, izolowanie budynków, zabezpieczanie budynków przed wilgocią.

(111) **273126** (220) 2014 03 17 (210) 426221
 (151) 2014 12 03 (441) 2014 07 07
 (732) KLIMCZAK ŁUKASZ EVENT DIVISIONS, Warszawa, PL.
 (540)

EVENT DIVISIONS

(531) 26.4.1, 27.5.1

(510), (511) **35** reklama; zarządzanie w działalności handlowej; administrowanie działalności handlowej; prace biurowe, **39** transport; pakowanie i składowanie towarów; organizowanie podróży, **41** nauczanie; kształcenie; rozrywka; działalność sportowa i kulturalna.

(111) **273127** (220) 2014 03 18 (210) 426244
 (151) 2015 01 09 (441) 2014 07 07
 (732) IQ PRISMA SPÓŁKA Z OGRANICZONĄ ODPOWIEDZIALNOŚCIĄ, Opole, PL.
 (540)

orsson
eyes

Kolor znaku: ciemnoszary

(531) 27.5.1, 29.1.6
 (510), (511) **09** oprawy okularowe, okulary przeciwsłoneczne, okulary, etui na okulary, łańcuszki do okularów, okulary specjalne, okulary przeciwosłepieniowe, szkła kontaktowe, pojemniczki na szkła kontaktowe, szkła optyczne, szkło optyczne, sznureczki do okularów, wyroby optyczne.

(111) **273128** (220) 2014 03 18 (210) 426245
 (151) 2015 01 09 (441) 2014 07 07
 (732) KUBEL JULIUSZ, Poznań, PL.
 (540) stary marych
 (510), (511) **32** piwo, **43** restauracje (posiłki).

(111) **273129** (220) 2014 03 18 (210) 426246
 (151) 2015 01 09 (441) 2014 07 07
 (732) KUBEL JULIUSZ, Poznań, PL.
 (540)



Kolor znaku: szary, jasnoszary
 (531) 2.1.16, 2.1.25, 18.1.5, 27.5.1, 29.1.6
 (510), (511) **32** piwo, **43** restauracje (posiłki).

(111) **273130** (220) 2014 03 18 (210) 426247
 (151) 2015 01 09 (441) 2014 07 07
 (732) BOHAN-STRUMIŃSKA AGNIESZKA, Ujazd, PL.
 (540) winebook

(510), (511) **09** oprogramowanie komputerowe, aplikacje do urządzeń mobilnych służące gromadzeniu, przechowywaniu, pobieraniu, przetwarzaniu, przesyłaniu informacji, recenzji win, rekomendacji win, sporządzaniu notatek na temat win, **35** usługi promocji i reklamy towarów i usług odnoszących się do win, prowadzenie baz danych w zakresie informacji o winie; sprzedaż (każdy sposób) napojów alkoholowych, ekstraktów alkoholowych oraz piwa, **43** usługi gastronomiczne, prowadzenie restauracji, pizzerii, kawiarni, kafeterii, cukierni, lodziarni, herbaciarni, winiarni, barów, bufetów; usługi cateringowe; wynajmowanie sal na cele konferencyjne, szkoleniowe, imprezowe, wystawiennicze; organizowanie jubileuszy, urodzin, imienin, wesel, chrzcin, przyjęć komunijnych, bankietów, wernisarzy, uroczystych obiadów i kolacji, imprez towarzyskich, firmowych, śródowiskowych.

(111) **273131** (220) 2014 03 18 (210) 426259
 (151) 2015 01 12 (441) 2014 07 07
 (732) IFLEXS SPÓŁKA Z OGRANICZONĄ ODPOWIEDZIALNOŚCIĄ, Opole, PL.

(540)



Kolor znaku: szary, pomarańczowy

(531) 4.5.3, 26.1.15, 27.5.1, 29.1.12

(510), (511) **35** usługi konsultingowe i doradcze w zakresie organizowania, prowadzenia i zarządzania działalnością gospodarczą, doradztwo w zakresie zarządzania personalnego i kadrowego, pośrednictwo pracy, prowadzenie biur pośrednictwa pracy, dobór i selekcja pracowników za pomocą testów psychotechnicznych, rekrutacja personelu, badania marketingowe w obszarze rynku pracy, badania rynku w obszarze rynku pracy.

(111) **273132** (220) 2014 03 18 (210) 426263

(151) 2015 01 12 (441) 2014 07 07

(732) BRODA JAROSŁAW SKLEP MEDYCZNO-ORTOPEDYCZNY
ORTOMEDYKA, Tarnów, PL.

(540)



Kolor znaku: biały, zielony, jasnozielony

(531) 26.4.2, 26.11.1, 26.11.8, 27.5.1, 29.1.12

(510), (511) **10** artykuły ortopedyczne, rehabilitacyjna aparatura do ciała do celów medycznych, **35** sprzedaż artykułów medycznych i sprzętu ortopedycznego.

(111) **273133** (220) 2014 03 18 (210) 426265

(151) 2015 01 07 (441) 2014 07 07

(732) FILAR FIJAŁKOWSCY SPÓŁKA JAWNA, Zaryń, PL.

(540) puchacz

(510), (511) **03** chusteczki nasączone płynami kosmetycznymi, szetki zapachowe, **05** produkty do użytku domowego i celów higienicznych wyprodukowane z użyciem papieru: podpaski, tampony, podpaski higieniczne, pieluchy dla chorych z brakiem kontroli czynności fizjologicznych, **16** wyroby z papieru nie ujęte w innych klasach: papier toaletowy, ręczniki, ręczniki kuchenne, chusteczki higieniczne, serwetki, obrusy papierowe, pieluchy dla niemowląt, papier higieniczny.

(111) **273134** (220) 2014 03 20 (210) 426330

(151) 2015 01 23 (441) 2014 07 07

(732) MLEKOMA SPÓŁKA Z OGRANICZONĄ
ODPOWIEDZIALNOŚCIĄ, Warszawa, PL.

(540)



Kolor znaku: brązowy, czerwony

(531) 24.9.2, 27.5.1, 29.1.12

(510), (511) **29** produkty serowarskie, sery twarogowe, dojrzewające, topione, twarożki, produkty mleczne, sery żółte, serki homogenizowane, **35** badania marketingowe, badania rynku, badania opinii publicznej, badania w dziedzinie działalności gospodarczej, oferowanie w mediach produktów dla handlu detalicznego, prezentowanie produktów w mediach do celów sprzedaży detalicznej, doradztwo specjalistyczne w sprawach działalności gospodarczej, doradztwo w zakresie organizowania i prowadzenia działalności gospodarczej, doradztwo w zakresie prowadzenia działalności gospodarczej, doradztwo w zarządzaniu działalnością gospodarczą, dystrybucja materiałów reklamowych (broszur, próbek, druków), informacja o działalności gospodarczej, specjalistyczne doradztwo w zakresie działalności gospodarczej, pozyskiwanie informacji o działalności

gospodarczej, zarządzanie w zakresie zamówień w handlu, handlowe informacje i porady udzielane konsumentom, handlowe wyceny, kolportaż próbek, pozyskiwanie danych do komputerowych baz danych, systematyzacja danych w komputerowych bazach danych, uaktualnianie materiałów reklamowych, rozpowszechnianie ogłoszeń reklamowych, organizowanie wystaw w celach handlowych lub reklamowych, rozlepianie plakatów reklamowych, pokazy towarów, produkcja filmów reklamowych, promocja sprzedaży dla osób trzecich, publikowanie tekstów sponsorowanych, reklama, reklama billboardowa, reklama za pośrednictwem sieci komputerowej, wynajmowanie przestrzeni reklamowej, wynajmowanie nośników reklamowych, reklamy korespondencyjne, reklamy radiowe, telewizyjne, zarobkowe zarządzanie w zakresie udzielania licencji na towary i usługi dla osób trzecich, wynajem czasu reklamowego we wszystkich środkach przekazu, zarobkowe zarządzanie w zakresie koncesjonowania dóbr i usług na rzecz osób trzecich, zarządzanie zbiorami informatycznymi sprzedaż: produktów serowarskich, serów twarogowych, dojrzewających, topionych, żółtych, serków homogenizowanych, produktów mlecznych, **40** konserwowanie napojów i żywności, mrożenie żywności, wędzenie żywności, przekształcanie substancji organicznych.

(111) **273135** (220) 2014 03 20 (210) 426381

(151) 2015 01 12 (441) 2014 07 07

(732) Egis Pharmaceuticals PLC, Budapeszt, HU.

(540) LOREGIS

(510), (511) **05** preparaty farmaceutyczne do stosowania dla ludzi.(111) **273136** (220) 2014 03 21 (210) 426435

(151) 2014 11 21 (441) 2014 07 07

(732) ARKUS & ROMET GROUP SPÓŁKA Z OGRANICZONĄ
ODPOWIEDZIALNOŚCIĄ, Dębica, PL.

(540) WAGANT

(510), (511) **12** rowery, skutery, motorowery, motorynki, motocykle, quady, gokarty, części zamienne do rowerów, skuterów, motorowców, motorynek, motocykli, quadów i gokartów, ogumienie do rowerów, skuterów, motorowców, motorynek, motocykli, quadów i gokartów, **35** usługi sprzedaży różnorodnych towarów w specjalistycznym sklepie i/lub hurtowni, również poprzez Internet i sprzedaż wysyłkową, dla towarów: rowery, skutery, motorowery, motorynki, motocykle, quady, gokarty oraz części do wymienionych towarów, pośrednictwo w obrocie wymienionymi towarami; usługi w zakresie organizacji pokazów handlowych, wystaw handlowych i reklamowych oraz promocji sprzedaży, organizacja wystaw i targów w celach handlowych lub reklamowych, pokazy towarów i usług, promocja sprzedaży dla osób trzecich, **37** naprawy rowerów, skuterów, motorowców, motorynek, motocykli, quadów i gokartów.

(111) **273137** (220) 2014 03 21 (210) 426436

(151) 2015 01 02 (441) 2014 07 07

(732) GRUPA MASPEX SPÓŁKA Z OGRANICZONĄ
ODPOWIEDZIALNOŚCIĄ SPÓŁKA KOMANDYTOWO-AKCYJNA,

Wadowice, PL.

(540)



Kolor znaku: zielony, czerwony, niebieski, biały

(531) 27.5.1, 29.1.14

(510), (511) **30** musy, musy owocowe, musy [słodycze], musy deserowe, musy czekoladowe.

(111) **273138** (220) 2014 03 24 (210) 426486

(151) 2015 01 13 (441) 2014 07 07

(732) NICKEL PROJECTS SPÓŁKA Z OGRANICZONĄ
ODPOWIEDZIALNOŚCIĄ, Złotniki, PL.

(540)



Kolor znaku: fioletowy, grafitowy, niebieski, zielony, żółty

(531) 26.11.3, 26.11.5, 26.11.25, 27.5.1, 29.1.15

(510), (511) **35** usługi w zakresie doradztwa i pomoc w zarządzaniu działalnością gospodarczą, administrowanie hoteli; organizowanie wystaw w celach handlowych lub reklamowych; informacja o działalności gospodarczej i promocja sprzedaży; usługi w zakresie tworzenia komputerowych baz danych, pozyskiwanie, sortowanie i systematyzacja danych w bazach komputerowych, zarządzanie zbiorami informatycznymi; wynajmowanie miejsc na ogłoszenia reklamowe, rozpowszechnianie materiałów reklamowych; usługi rachunkowo-księgowe, **36** usługi pośrednictwa w handlu nieruchomościami; usługi w zakresie administracji, zarządzania nieruchomościami; obrót wynajmem lub dzierżawą pomieszczeń biurowych, usługowych i mieszkalnych; usługi finansowe i bankowe, **37** usługi deweloperskie w dziedzinie budownictwa polegające na budowaniu budynków mieszkalnych, handlowych usługowych i przemysłowych; roboty budowlano-montażowe; usługi w zakresie instalowania, konserwacji napraw sprzętu informatycznego, **39** wynajem magazynów, garaży i miejsc parkingowych; wynajem powierzchni na salony samochodowe; usługi składowania towarów, **41** usługi związane z organizacją i prowadzeniem nauczania i rozrywki; organizacja i obsługa konferencji, kongresów, seminariów, sympozjów, zjazdów i przyjęć; organizowanie spektakli i wystaw z dziedziny kultury i edukacji; informacja o imprezach, spektaklach i wystawach.

(111) **273139** (220) 2014 03 24 (210) 426491

(151) 2015 01 13 (441) 2014 07 07

(732) TLA OMNIFIN SPÓŁKA Z OGRANICZONĄ ODPOWIEDZIALNOŚCIĄ, Jelenia Góra, PL.
(540)

Kolor znaku: czarny, niebieski

(531) 26.1.1, 26.4.2, 26.4.10, 27.5.1, 29.1.12

(510), (511) **35** usługi rachunkowo-księgowe, doradztwo w zakresie rachunkowości, księgowości, podatków; usługi biurowe, doradztwo w zakresie prowadzenia działalności gospodarczej; doradztwo w zakresie zarządzania działalnością gospodarczą.

(111) **273140** (220) 2014 03 24 (210) 426494

(151) 2015 01 13 (441) 2014 07 07

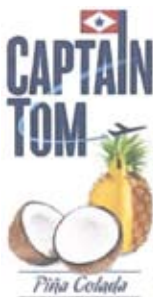
(732) JANTOŃ SPÓŁKA AKCYJNA SPÓŁKA KOMANDYTOWA, Dobroń, PL.
(540)

Kolor znaku: biały, brązowy, czerwony, granatowy, jasnoniebieski, zielony, żółty

(531) 1.1.1, 5.7.17, 24.7.1, 27.5.1, 29.1.15

(510), (511) **33** napoje alkoholowe, wyroby winiarskie, koktajle, nalewki, likiery, wódki, brandy, wyroby spirytusowe, napoje alkoholowe smakowe i aromatyzowane.

(111) **273141** (220) 2014 03 24 (210) 426495

(151) 2015 01 13 (441) 2014 07 07

(732) JANTOŃ SPÓŁKA AKCYJNA SPÓŁKA KOMANDYTOWA, Dobroń, PL.
(540)

Kolor znaku: beżowy, biały, ciemnozielony, czarny, granatowy, jasnoniebieski, jasnozielony, zielony

(531) 5.7.14, 5.7.22, 24.7.1, 27.5.1, 29.1.15

(510), (511) **33** napoje alkoholowe, wyroby winiarskie, koktajle, nalewki, likiery, wódki, brandy, wyroby spirytusowe, napoje alkoholowe smakowe i aromatyzowane.

(111) **273142** (220) 2014 03 24 (210) 426496

(151) 2015 01 13 (441) 2014 07 07

(732) JANTOŃ SPÓŁKA AKCYJNA SPÓŁKA KOMANDYTOWA, Dobroń, PL.
(540)

Kolor znaku: biały, brązowy, czerwony, granatowy, jasnoniebieski, pomarańczowy, zielony, żółty

(531) 5.7.6, 5.7.14, 5.7.21, 5.7.22, 24.7.1, 27.5.1, 29.1.15

(510), (511) **33** napoje alkoholowe, wyroby winiarskie, koktajle, nalewki, likiery, wódki, brandy, wyroby spirytusowe, napoje alkoholowe smakowe i aromatyzowane.

(111) **273143** (220) 2014 03 24 (210) 426497

(151) 2015 01 13 (441) 2014 07 07

(732) JANTOŃ SPÓŁKA AKCYJNA SPÓŁKA KOMANDYTOWA, Dobroń, PL.
(540)

Kolor znaku: biały, granatowy, jasnoniebieski, jasnozielony, jasnożółty, zielony, żółty

(531) 5.7.12, 5.7.22, 5.7.24, 24.7.1, 27.5.1, 29.1.15
 (510), (511) **33** napoje alkoholowe, wyroby winiarskie, koktajle, nalewki, likiery, wódki, brandy, wyroby spirytusowe, napoje alkoholowe smakowe i aromatyzowane.

(111) **273144** (220) 2014 03 24 (210) 426498
 (151) 2015 01 13 (441) 2014 07 07
 (732) SWISS PHARMA INTERNATIONAL AG, Zurych, CH.
 (540) FORMETIC SR

(510), (511) **05** produkty farmaceutyczne i weterynaryjne, środki sanitarne do celów medycznych, dietetyczna żywność i substancje do celów leczniczych lub weterynaryjnych, suplementy diety dla ludzi, środki do zwalczania robactwa, fungicydy.

(111) **273145** (220) 2014 03 24 (210) 426505
 (151) 2014 12 31 (441) 2014 07 07
 (732) SZEMAINDA MARCIN, Polska Nowa Wieś, PL.
 (540)



Kolor znaku: czerwony, granatowy

(531) 26.3.1, 26.3.18, 26.3.23, 27.5.1, 29.1.12
 (510), (511) **35** usługi w zakresie prezentacji towarów do sprzedaży, usługi w zakresie pomocy przy sprzedaży, usługi pośrednictwa w zakresie nabywania usług reklamowych, sprzedaż hurtowa dla osób trzecich materiałów budowlanych, prowadzenie agencji reklamowych, pisanie tekstów reklamowych, **37** usługi w zakresie budownictwa i nadzoru budowlanego, realizacja przedsięwzięć inwestycyjnych polegających na budowie lub przygotowaniu obiektów mieszkalnych lub niemieszkalnych, usług wykończeniowych, konserwacji obiektów budowlano-mieszkalnych, **41** publikowanie i pisanie tekstów naukowych i edukacyjnych, organizacja wystaw w celach rozrywkowych i edukacyjnych.

(111) **273146** (220) 2014 03 24 (210) 426506
 (151) 2014 12 31 (441) 2014 07 07
 (732) SZEMAINDA MARCIN, Polska Nowa Wieś, PL.
 (540)



Kolor znaku: czerwony, granatowy

(531) 7.3.11, 26.11.1, 27.5.1, 29.1.12
 (510), (511) **35** usługi w zakresie prezentacji towarów do sprzedaży, usługi w zakresie pomocy przy sprzedaży, usługi pośrednictwa w zakresie nabywania usług reklamowych, sprzedaż hurtowa dla osób trzecich materiałów budowlanych, prowadzenie agencji reklamowych, pisanie tekstów reklamowych, **37** usługi w zakresie budownictwa i nadzoru budowlanego, realizacja przedsięwzięć inwestycyjnych polegających na budowie lub przygotowaniu obiektów mieszkalnych lub niemieszkalnych, usług wykończeniowych, konserwacji obiektów budowlano-mieszkalnych, **41** publikowanie i pisanie tekstów naukowych i edukacyjnych, organizacja wystaw w celach rozrywkowych i edukacyjnych.

(111) **273147** (220) 2014 03 24 (210) 426507
 (151) 2014 11 28 (441) 2014 07 07
 (732) RENOPLAST SPÓŁKA Z OGRANICZONĄ ODPOWIEDZIALNOŚCIĄ, Żywiec, PL.
 (540)



Kolor znaku: czarny, zielony

(531) 27.5.1, 29.1.12
 (510), (511) **06** budowlane materiały metalowe, materiały konstrukcyjne metalowe; metalowe elementy stolarki budowlanej: pręty, profile

i kształtowniki metalowe, metalowe profile okapowe do wykańczania krawędzi balkonów i tarasów, mat drenażowych i wpustów odwadniających, balustrady metalowe, łączniki profili, grotki metalowe, kraty metalowe, ogrodzenia metalowe, okucia do budownictwa metalowe, ościeżnice metalowe, płyty konstrukcyjne metalowe, panele metalowe, słupki ogrodzeniowe metalowe; metalowe: haki rynnowe, kątowniki, kołki, kołnierze, klamki, łańcuchy, nadproża, nakrętki, nasadki na zawiasy, nity, narożniki, ograniczniki, ramy do okien metalowe, progi, przegrody, rynny, sprężyny, sworznie, szyldy, szyny, śruby, taśmy, uchwyty rynnowe, wkręty, zasuwki, zawiasy, zamki i zamknięcia drzwiowe nonelektryczne; materiały blacharskie dla budownictwa, blacha jako płyty i arkusze, **19** materiały budowlane niemetalowe; maty drenażowe niemetalowe, maty kompensacyjne niemetalowe, maty uszczelniające niemetalowe, taśmy wzmacniające niemetalowe, taśmy butylowe niemetalowe, narożniki niemetalowe, kształtki, pręty i profile niemetalowe, łączniki profili niemetalowe, rury niemetalowe, rynny niemetalowe, **35** usługi importowe i eksportowe, usługi pośrednictwa handlowego na rzecz firm krajowych i zagranicznych; usługi prowadzenia sprzedaży w sklepach i/ lub hurtowniach oraz za pośrednictwem strony internetowej towarów takich jak: materiały budowlane, budowlane materiały konstrukcyjne, konstrukcje budowlane; usługi marketingowe; usługi reklamowe i promocyjne, dystrybucja materiałów reklamowych, próbek i wzorów wyrobów; organizacja pokazów, targów i wystaw w celach handlowych lub reklamowych; doradztwo i pomoc w zakresie organizowania i prowadzenia działalności gospodarczej.

(111) **273148** (220) 2014 03 24 (210) 426508
 (151) 2014 11 28 (441) 2014 07 07
 (732) JACHOWICZ KRZYSZTOF PROMEO, Kraków, PL.
 (540) cuda.pl

(510), (511) **35** sprzedaż w hurtowniach, sklepach i innych punktach wyspecjalizowanych oraz sprzedaż za pośrednictwem Internetu i wysyłkowa kosmetyków, suplementów diety, ziół i żywności, prezentowanie produktów w mediach dla celów sprzedaży detalicznej, pokazy towarów, telemarketing, usługi porównywania cen, dystrybucja materiałów reklamowych [próbek, druków, prospektów, broszur], reklama za pośrednictwem sieci komputerowej.

(111) **273149** (220) 2014 03 25 (210) 426584
 (151) 2015 01 13 (441) 2014 07 07
 (732) TUBĄDZIN MANAGEMENT GROUP SPÓŁKA Z OGRANICZONĄ ODPOWIEDZIALNOŚCIĄ, Cedrowice Parcela, PL.

(540) plaster grey
 (510), (511) **19** belki niemetalowe, betonowe elementy budowlane, boazeria niemetalowa, boazerie, konstrukcje budowlane niemetalowe, materiały budowlane niemetalowe, kamień budowlany, niemetalowe elementy konstrukcyjne dla budownictwa, glina ceglarska, cegły, pokrycia dachowe niemetalowe, dachówki niemetalowe, niemetalowe konstrukcje przykryć dachów, figurki i posążki z kamienia betonu lub marmuru, gzymsy niemetalowe, kanały niemetalowe dla instalacji wentylacyjnych i klimatyzacyjnych, wyroby kamieniarstwa, obudowy kominków, kształtowniki niemetalowe, łupek twardy, elementy obróbkowe budowlane niemetalowe, materiały ogniotrwałe budowlane niemetalowe, okładziny niemetalowe dla budownictwa, palisady niemetalowe, płytki niemetalowe dla budownictwa, płytki podłogowe i ścienne niemetalowe, płytki ceramiczne, płyty niemetalowe, podłogi niemetalowe, podpory niemetalowe, pokrycia niemetalowe dla budownictwa, powłoki jako materiały budowlane, profile niemetalowe dla budownictwa, rury sztywne niemetalowe dla budownictwa, schody niemetalowe, słupy niemetalowe, sufity niemetalowe, kamień, sztuczny kamień, pokrycia niemetalowe ścian, terakota, zaprawy budowlane.

(111) **273150** (220) 2014 03 25 (210) 426586
 (151) 2015 01 13 (441) 2014 07 07
 (732) TUBĄDZIN MANAGEMENT GROUP SPÓŁKA Z OGRANICZONĄ ODPOWIEDZIALNOŚCIĄ, Cedrowice Parcela, PL.

(540) timber
 (510), (511) **19** belki niemetalowe, betonowe elementy budowlane, boazeria niemetalowa, boazerie, konstrukcje budowlane niemetalowe, materiały budowlane niemetalowe, kamień budowlany, niemetalowe elementy konstrukcyjne dla budownictwa, glina ceglarska, cegły, pokrycia dachowe niemetalowe, dachówki niemetalowe, niemetalowe konstrukcje przykryć dachów, figurki i posążki z kamienia betonu lub marmuru, gzymsy niemetalowe, kanały niemetalowe dla instalacji

wentylacyjnych i klimatyzacyjnych, wyroby kamieniarstwa, obudowy kominków, kształtowniki niemetalowe, łupek twardy, elementy obróbkowe budowlane niemetalowe, materiały ogniotrwałe budowlane niemetalowe, okładziny niemetalowe dla budownictwa, palisady niemetalowe, płytki niemetalowe dla budownictwa, płytki podłogowe i ścienne niemetalowe, płytki ceramiczne, płyty niemetalowe, podłogi niemetalowe, podpory niemetalowe, pokrycia niemetalowe dla budownictwa, powłoki jako materiały budowlane, profile niemetalowe dla budownictwa, rury sztywne niemetalowe dla budownictwa, schody niemetalowe, słupy niemetalowe, sufony niemetalowe, kamień, sztuczny kamień, pokrycia niemetalowe ścian, terakota, zaprawy budowlane.

(111) **273151** (220) 2014 03 25 (210) 426589
(151) 2015 01 05 (441) 2014 07 07

(732) TUBĄDZIN MANAGEMENT GROUP SPÓŁKA Z OGRANICZONĄ ODPOWIEDZIALNOŚCIĄ, Cedrowice Parcela, PL.

(540) ilma

(510), (511) **19** belki niemetalowe, betonowe elementy budowlane, boazeria niemetalowa, boazerie, konstrukcje budowlane niemetalowe, materiały budowlane niemetalowe, kamień budowlany, niemetalowe elementy konstrukcyjne dla budownictwa, glina ceglarska, cegły, pokrycia dachowe niemetalowe, dachówki niemetalowe, niemetalowe konstrukcje przykryć dachów, figurki i posążki z kamienia betonu lub marmuru, gzymsy niemetalowe, kanały niemetalowe dla instalacji wentylacyjnych i klimatyzacyjnych, wyroby kamieniarstwa, obudowy kominków, kształtowniki niemetalowe, łupek twardy, elementy obróbkowe budowlane niemetalowe, materiały ogniotrwałe budowlane niemetalowe, okładziny niemetalowe dla budownictwa, palisady niemetalowe, płytki niemetalowe dla budownictwa, płytki podłogowe i ścienne niemetalowe, płytki ceramiczne, płyty niemetalowe, podłogi niemetalowe, podpory niemetalowe, pokrycia niemetalowe dla budownictwa, powłoki jako materiały budowlane, profile niemetalowe dla budownictwa, rury sztywne niemetalowe dla budownictwa, schody niemetalowe, słupy niemetalowe, sufony niemetalowe, kamień, sztuczny kamień, pokrycia niemetalowe ścian, terakota, zaprawy budowlane.

(111) **273152** (220) 2014 03 25 (210) 426590
(151) 2015 01 05 (441) 2014 07 07

(732) TUBĄDZIN MANAGEMENT GROUP SPÓŁKA Z OGRANICZONĄ ODPOWIEDZIALNOŚCIĄ, Cedrowice Parcela, PL.

(540) onis

(510), (511) **19** belki niemetalowe, betonowe elementy budowlane, boazeria niemetalowa, boazerie, konstrukcje budowlane niemetalowe, materiały budowlane niemetalowe, kamień budowlany, niemetalowe elementy konstrukcyjne dla budownictwa, glina ceglarska, cegły, pokrycia dachowe niemetalowe, dachówki niemetalowe, niemetalowe konstrukcje przykryć dachów, figurki i posążki z kamienia betonu lub marmuru, gzymsy niemetalowe, kanały niemetalowe dla instalacji wentylacyjnych i klimatyzacyjnych, wyroby kamieniarstwa, obudowy kominków, kształtowniki niemetalowe, łupek twardy, elementy obróbkowe budowlane niemetalowe, materiały ogniotrwałe budowlane niemetalowe, okładziny niemetalowe dla budownictwa, palisady niemetalowe, płytki niemetalowe dla budownictwa, płytki podłogowe i ścienne niemetalowe, płytki ceramiczne, płyty niemetalowe, podłogi niemetalowe, podpory niemetalowe, pokrycia niemetalowe dla budownictwa, powłoki jako materiały budowlane, profile niemetalowe dla budownictwa, rury sztywne niemetalowe dla budownictwa, schody niemetalowe, słupy niemetalowe, sufony niemetalowe, kamień, sztuczny kamień, pokrycia niemetalowe ścian, terakota, zaprawy budowlane.

(111) **273153** (220) 2014 03 25 (210) 426593
(151) 2015 01 05 (441) 2014 07 07

(732) TUBĄDZIN MANAGEMENT GROUP SPÓŁKA Z OGRANICZONĄ ODPOWIEDZIALNOŚCIĄ, Cedrowice Parcela, PL.

(540) caffeine

(510), (511) **19** belki niemetalowe, betonowe elementy budowlane, boazeria niemetalowa, boazerie, konstrukcje budowlane niemetalowe, materiały budowlane niemetalowe, kamień budowlany, niemetalowe elementy konstrukcyjne dla budownictwa, glina ceglarska, cegły, pokrycia dachowe niemetalowe, dachówki niemetalowe, niemetalowe konstrukcje przykryć dachów, figurki i posążki z kamienia betonu lub marmuru, gzymsy niemetalowe, kanały niemetalowe dla instalacji wentylacyjnych i klimatyzacyjnych, wyroby kamieniarstwa, obudowy

kominków, kształtowniki niemetalowe, łupek twardy, elementy obróbkowe budowlane niemetalowe, materiały ogniotrwałe budowlane niemetalowe, okładziny niemetalowe dla budownictwa, palisady niemetalowe, płytki niemetalowe dla budownictwa, płytki podłogowe i ścienne niemetalowe, płytki ceramiczne, płyty niemetalowe, podłogi niemetalowe, podpory niemetalowe, pokrycia niemetalowe dla budownictwa, powłoki jako materiały budowlane, profile niemetalowe dla budownictwa, rury sztywne niemetalowe dla budownictwa, schody niemetalowe, słupy niemetalowe, sufony niemetalowe, kamień, sztuczny kamień, pokrycia niemetalowe ścian, terakota, zaprawy budowlane.

(111) **273154** (220) 2014 03 25 (210) 426595
(151) 2015 01 05 (441) 2014 07 07

(732) TUBĄDZIN MANAGEMENT GROUP SPÓŁKA Z OGRANICZONĄ ODPOWIEDZIALNOŚCIĄ, Cedrowice Parcela, PL.

(540) lavish

(510), (511) **19** belki niemetalowe, betonowe elementy budowlane, boazeria niemetalowa, boazerie, konstrukcje budowlane niemetalowe, materiały budowlane niemetalowe, kamień budowlany, niemetalowe elementy konstrukcyjne dla budownictwa, glina ceglarska, cegły, pokrycia dachowe niemetalowe, dachówki niemetalowe, niemetalowe konstrukcje przykryć dachów, figurki i posążki z kamienia betonu lub marmuru, gzymsy niemetalowe, kanały niemetalowe dla instalacji wentylacyjnych i klimatyzacyjnych, wyroby kamieniarstwa, obudowy kominków, kształtowniki niemetalowe, łupek twardy, elementy obróbkowe budowlane niemetalowe, materiały ogniotrwałe budowlane niemetalowe, okładziny niemetalowe dla budownictwa, palisady niemetalowe, płytki niemetalowe dla budownictwa, płytki podłogowe i ścienne niemetalowe, płytki ceramiczne, płyty niemetalowe, podłogi niemetalowe, podpory niemetalowe, pokrycia niemetalowe dla budownictwa, powłoki jako materiały budowlane, profile niemetalowe dla budownictwa, rury sztywne niemetalowe dla budownictwa, schody niemetalowe, słupy niemetalowe, sufony niemetalowe, kamień, sztuczny kamień, pokrycia niemetalowe ścian, terakota, zaprawy budowlane.

(111) **273155** (220) 2014 03 26 (210) 426644
(151) 2015 01 23 (441) 2014 07 07

(732) KOPROWSKI REMIGIUSZ FATPOL TOOLS, Strzelno, PL.

(540)



Kolor znaku: niebieski, szary

(531) 26.13.25, 27.5.1, 29.1.12

(510), (511) **07** maszyny budowlane i części zamienne do tych maszyn; maszyny sterowane mechanicznie, elektrycznie i pneumatycznie oraz części do nich służące do obróbki drewna, metalu, ceramiki, kamienia; maszyny wiertnicze, maszyny przeznaczone dla górnictwa i kopalnictwa; obrabiarki do metali, frezarki, gwinciarzki, szlifierki, giętarzki, wiertarki, tokarki, automaty tokarskie, przecinarki do metalu, betonu i kamienia, przecinarki strumieniem wody, piły tarczowe, piłarki tarczowe do drewna, piły jezdne do betonu i asfaltu, brzeszczoty pił jako części maszyn, zacieraczki do betonu, zagęszczarki, pompy, napędy hydrauliczne i pneumatyczne do maszyn i silników, maszyny do formowania, formy jako części maszyn; maszyny i obrabiarki sterowane numerycznie i części do nich, w tym do obróbki drewna, aluminium i tworzyw sztucznych, centra obróbkowe, maszyny i obrabiarki CNC oraz ich części, narzędzia do obrabiarek, sterowniki numeryczne do obrabiarek, oprzyrządowanie technologiczne do obrabiarek, mechanizmy sprzęgania i napędu, imaki do narzędzi, manipulatory przemysłowe, obudowy maszyn, osłony maszyn, podajniki jako zespoły maszyn, prowadnice do maszyn, przekładnie do maszyn i urządzeń, sterowanie hydrauliczne i pneumatyczne do maszyn i silników, stoły do maszyn i urządzeń.

(111) **273156** (220) 2014 03 26 (210) 426659
(151) 2015 01 26 (441) 2014 07 07

(732) HEJGRUPA SPÓŁKA Z OGRANICZONĄ ODPOWIEDZIALNOŚCIĄ, Mielec, PL.

(540)



Kolor znaku: purpurowy, zielony

(531) 24.15.1, 27.5.1, 29.1.12

(510), (511) **35** agencje reklamowe; agencje importowo-eksportowe i informacji handlowej; doręczanie gazet osobom trzecim; dystrybucja i rozpowszechnianie materiałów reklamowych: próbek, druków, prospektów, broszur; edytorskie usługi w dziedzinie reklamy; prezentowanie produktów w mediach dla celów sprzedaży detalicznej; usługi modelingu do celów promocji sprzedaży i reklamy; obróbka tekstów; rozpowszechnienie ogłoszeń reklamowych; organizowanie wystaw w celach handlowych lub reklamowych; organizacja pokazów mody w celach promocyjnych; reklama za pośrednictwem sieci komputerowej; tworzenie tekstów reklamowych i sponsorowanych; publikowanie tekstów sponsorowanych; telemarketing; reklama telewizyjna; agencje public relations; wynajmowanie nośników reklamowych; wynajmowanie przestrzeni reklamowej; wynajem czasu reklamowego we wszystkich środkach przekazu; analizy i badania rynku; pośrednictwo pracy, **41** informacja o imprezach rozrywkowych; komputerowe przygotowanie materiałów do publikacji; organizowanie i obsługa wystaw, konkursów, konferencji i kongresów; publikacje elektroniczne on-line książek i periodyków; publikowanie tekstów, innych niż teksty reklamowe; wypożyczanie filmów i nagrań dźwiękowych; usługi reporterskie; usługi komponowania układu graficznego publikacji, inne niż do celów reklamowych; studia filmowe; usługi studia nagrań; produkcja programów radiowych i telewizyjnych, **42** udostępnianie miejsca na serwerach; prowadzenie stron internetowych; utrzymywanie i tworzenie stron internetowych dla osób trzecich; wypożyczanie serwerów; hosting; dekoracja i projektowanie wnętrz; doradztwo w zakresie projektowania stron internetowych.

(111) **273157** (220) 2014 03 27 (210) 426699

(151) 2015 01 23 (441) 2014 07 07

(732) FM BANK PBP SPÓŁKA AKCYJNA, Warszawa, PL.

(540)

SMART Biznes Konto

Kolor znaku: czerwony, czarny

(531) 27.5.1, 29.1.12

(510), (511) **36** usługi bankowe, usługi bankowe z dostępem bezpośrednim przez Internet jako home banking, bankowość internetowa, bankowość telefoniczna, usługi operacji bankowych, prowadzenie rachunków bankowych, usługi bankowe przy wykorzystaniu mobilnych technik i technologii teleinformatycznych, udzielanie kredytów i pożyczek pieniężnych, lokaty kapitału.

(111) **273158** (220) 2014 03 31 (210) 426797

(151) 2015 01 29 (441) 2014 07 21

(732) GŁOWACKI MARIUSZ MACIEJ, Gniezno, PL.

(540) PELIKAN

(510), (511) **32** piwo; piwo słodowe.(111) **273159** (220) 2014 03 31 (210) 426801

(151) 2015 01 14 (441) 2014 07 21

(732) GŁOWACKI MARIUSZ MACIEJ, Wełnica, PL.

(540)



Kolor znaku: biały, czerwony, szary, czarny

(531) 3.7.9, 5.7.2, 5.11.15, 6.7.4, 24.1.9, 24.9.12, 25.1.15, 25.7.20, 26.1.5, 27.5.1, 29.1.14

(510), (511) **32** piwo.(111) **273160** (220) 2014 03 28 (210) 426802

(151) 2015 01 14 (441) 2014 07 07

(732) KOWALEWSKA JOANNA, Łódź, PL.

(540)



(531) 8.1.1, 19.7.1, 24.17.25, 26.11.7, 27.5.1

(510), (511) **29** mięso, burgery, steki, ryby i owoce morza, drób, dziczyzna, warzywa i owoce przetworzone na wszelki sposób, sałaty i sałatki, zupy, zupy krem, buliony, **30** mąka i produkty zbożowe, potrawy na bazie mąki, chleb, wyroby cukiernicze i piekarnicze, ciabaty, kanapki, zapiekanki, słodczyce, lody, drożdże, kawa, herbata, **33** napoje alkoholowe z wyjątkiem piwa, wina domowe, wina białe, wina czerwone, wina musujące, drinki, **43** usługi zaopatrzenia w żywność i napoje, prowadzenie restauracji, pubów, barów, usługi gastronomiczne i cateringowe, przygotowywanie żywności i napojów na zamówienie oraz ich dostawa.

(111) **273161** (220) 2014 03 31 (210) 426814

(151) 2015 01 14 (441) 2014 07 21

(732) I.D.C. HOLDING A.S., Bratislava, SK.

(540) KASPROWY

(510), (511) **30** kawa, herbata, kakao, cukier, ryż, tapioka, sago, kawa nienaturalna; mąka i produkty zbożowe, chleb, wyroby cukiernicze i słodczyce, lody; miód, melasa (syropy), **35** reklama, promocja, usługi gospodarcze związane ze sponsoringem.

(111) **273162** (220) 2014 03 28 (210) 426816

(151) 2015 01 14 (441) 2014 07 07

(732) ZAKŁADY TŁUSZCZOWE KRUSZWICA SPÓŁKA AKCYJNA, Kruszwica, PL.

(540) SMAKOWIDŁO

(510), (511) **29** smalec, smalczyk, serki do smarowania, przetwory warzywne, słodkie pasty na bazie owoców, **30** słodkie pasty na bazie czekolady.

(111) **273163** (220) 2014 03 31 (210) 426897

(151) 2015 01 19 (441) 2014 07 21

(732) ASSAI SPÓŁKA Z OGRANICZONĄ ODPOWIEDZIALNOŚCIĄ, Wrocław, PL.

(540)

GLUE MOCNY



Kolor znaku: niebieski, czerwony, biały

(531) 1.1.1, 1.1.3, 3.7.1, 26.1.1, 27.5.1, 29.1.13

(510), (511) **01** kleje do celów przemysłowych, kleje inne niż do papieru lub użytku domowego, **16** kleje do materiałów papierniczych lub do użytku domowego oraz ich opakowania.

(111) **273164** (220) 2014 04 01 (210) 426903

(151) 2015 01 19 (441) 2014 07 21

(732) PHYTOPHARM KLĘKA SPÓŁKA AKCYJNA, Klęka, PL.

(540) pelafen

(510), (511) **05** preparaty farmaceutyczne na przeziębienia; preparaty odżywcze i witaminowe do celów medycznych; suplementy diety

do celów leczniczych; żywność dietetyczna do celów leczniczych; dodatki odżywcze do celów leczniczych; zioła lecznicze; herbaty lecznicze; lecznicze herbatki ziołowe; wyciągi roślinne i ziołowe do celów leczniczych; nalewki do celów leczniczych; mieszanki ziołowe do celów leczniczych.

(111) **273165** (220) 2014 04 01 (210) 426907
(151) 2015 01 19 (441) 2014 07 21
(732) KARGA MAŁGORZATA SINET EDUKACJA I TERAPIA,
Warszawa, PL.
(540)



Kolor znaku: jasnozielony, ciemnozielony, biały
(531) 26.1.1, 26.11.1, 26.11.12, 27.5.1, 29.1.12
(510), (511) **09** urządzenia do rejestrowania i transmisji dźwięku, **10** przyrządy do ćwiczeń gimnastyki leczniczej; aparaty i rękawice do masażu; materace, poduszki oraz pasy do celów leczniczych; poduszki przeciw bezsenności; poduszki podgrzewane elektrycznie do celów leczniczych, **28** huśtawki; deskorolki; przyrządy do gimnastyki i ćwiczeń fizycznych; zabawki; gry automatyczne inne niż do użytku z zewnętrznym ekranem lub monitorem; gry automatyczne lub na żetony; gry planszowe; gry towarzyskie; gry salonowe; gry polegające na konstrukcji; gry w warcaby, **35** usługi reklamowe; organizowanie wystaw w celach handlowych lub reklamowych; edytowanie tekstów; zarobkowe zarządzanie w zakresie udzielania licencji na towary i usługi dla osób trzecich, **38** usługi przesyłania informacji; usługi ogłoszeń elektronicznych; usługi wideokonferencji; udostępnianie forów internetowych, **41** nauczanie; informacja o edukacji; instruktaże gimnastyczne; pokazy w zakresie kształcenia praktycznego; nagrywanie i produkowanie filmów na taśmach wideo; organizowanie i prowadzenie warsztatów, szkoleń, konferencji, kongresów, sympozjów, zjazdów, konkursów; pisanie tekstów innych niż reklamowe; produkcja filmów innych niż reklamowe; publikowanie książek i periodyków i tekstów innych niż reklamowe, w tym elektroniczne on-line; publikowanie elektroniczne on-line nie do pobrania; usługi tłumaczeniowe, **44** usługi terapeutyczne i fizjoterapeutyczne.

(111) **273166** (220) 2014 04 01 (210) 426916
(151) 2015 01 26 (441) 2014 07 21
(732) JANTOŃ SPÓŁKA AKCYJNA SPÓŁKA KOMANDYTOWA,
Dobroń, PL.
(540)

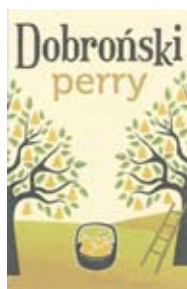

Kolor znaku: biały, żółty, jasnobezowy, beżowy, jasnozielony, zielony, jasnobrązowy, brązowy, czarny
(531) 5.1.3, 5.1.6, 5.7.15, 5.7.25, 14.11.1, 14.11.2, 27.5.1, 29.1.15
(510), (511) **32** napoje bezalkoholowe; napoje bezalkoholowe o smaku jabłkowym; cydrylicy bezalkoholowe, ewentualnie aromatyzowane; musujące cydrylicy bezalkoholowe; bezalkoholowe grzance na bazie cydrylicy lub z dodatkiem cydrylicy, **33** napoje alkoholowe i niskoalkoholowe; napoje alkoholowe i niskoalkoholowe o smaku jabłkowym; cydrylicy (napoje alkoholowe i niskoalkoholowe); napoje alkoholowe i niskoalkoholowe na bazie cydrylicy; napoje alkoholowe i niskoalkoholowe z dodatkiem cydrylicy; cydrylicy aromatyzowane (napoje alkoholowe i niskoalkoholowe); cydrylicy musujące (napoje alkoholowe i niskoalkoholowe); grzance na bazie cydrylicy lub z dodatkiem cydrylicy (napoje alkoholowe i niskoalkoholowe).

(111) **273167** (220) 2014 04 01 (210) 426917
(151) 2015 01 26 (441) 2014 07 21
(732) JANTOŃ SPÓŁKA AKCYJNA SPÓŁKA KOMANDYTOWA,
Dobroń, PL.
(540) DOBROŃSKI PERRY
(510), (511) **32** napoje bezalkoholowe; napoje bezalkoholowe o smaku jabłkowym; cydrylicy bezalkoholowe, ewentualnie aromatyzowane; musujące cydrylicy bezalkoholowe; bezalkoholowe grzance na bazie cydrylicy lub z dodatkiem cydrylicy, **33** napoje alkoholowe i niskoalkoholowe; napoje alkoholowe i niskoalkoholowe o smaku jabłkowym; cydrylicy (napoje alkoholowe i niskoalkoholowe); napoje alkoholowe i niskoalkoholowe na bazie cydrylicy; napoje alkoholowe i niskoalkoholowe z dodatkiem cydrylicy; cydrylicy aromatyzowane (napoje alkoholowe i niskoalkoholowe); cydrylicy musujące (napoje alkoholowe i niskoalkoholowe); grzance na bazie cydrylicy lub z dodatkiem cydrylicy (napoje alkoholowe i niskoalkoholowe).

(111) **273168** (220) 2014 04 02 (210) 426925
(151) 2015 01 26 (441) 2014 07 21
(732) UNILAB, LP, Rockville, US.
(540) Pelavo. W przeziębieniu od Matki Natury
(510), (511) **05** preparaty farmaceutyczne i wyroby medyczne zawarte w klasie 5, mineralne, witaminowe i ziołowe suplementy diety zawarte w klasie 5, odżywcze suplementy diety, dietetyczna żywność przystosowana do celów medycznych, w tym dietetyczne środki spożywcze dla celów medycznych o działaniu przeciw grypie i przeziębieniu, infekcjom wirusowym, stanom zapalnym, o działaniu wzmacniającym odporność oraz o właściwościach przeciwgrzybiczych.

(111) **273169** (220) 2014 04 02 (210) 426927
(151) 2015 01 26 (441) 2014 07 21
(732) UNILAB, LP, Rockville, US.
(540) Pelavo Kids. W przeziębieniu od Matki Natury
(510), (511) **05** preparaty farmaceutyczne i wyroby medyczne zawarte w klasie 5, mineralne, witaminowe i ziołowe suplementy diety zawarte w klasie 5, odżywcze suplementy diety, dietetyczna żywność przystosowana do celów medycznych, w tym dietetyczne środki spożywcze dla celów medycznych o działaniu przeciw grypie i przeziębieniu, infekcjom wirusowym, stanom zapalnym, o działaniu wzmacniającym odporność oraz o właściwościach przeciwgrzybiczych.

(111) **273170** (220) 2014 04 04 (210) 427063
(151) 2015 01 05 (441) 2014 07 21
(732) SIMPLO SPÓŁKA Z OGRANICZONĄ ODPOWIEDZIALNOŚCIĄ,
Olsztyn, PL.
(540) Lento
(510), (511) **42** usługi projektowania, rysunku i pisanie na zamówienie dla celów opracowywania stron internetowych w Internecie; tworzenie i utrzymywanie stron internetowych; udostępnianie miejsca na serwerach dla stron internetowych osób trzecich; wszystkie usługi zawarte w tej klasie dotyczące Internetu lub z nim powiązane lub też świadczone on-line przez Internet.

(111) **273171** (220) 2014 04 04 (210) 427094
(151) 2015 01 13 (441) 2014 07 21
(732) FOOD POINT SPÓŁKA Z OGRANICZONĄ
ODPOWIEDZIALNOŚCIĄ, Warszawa, PL.
(540)



(531) 2.1.1, 27.5.1
(510), (511) **32** woda jako napoje, woda mineralna jako napoje, produkty do wytwarzania wody mineralnej, lemoniada, napoje bezalko-

holowe, pastylki do gazowanych napoi, proszki do gazowane napoi, wody gazowane; **43** wypożyczanie dystrybutorów wody pitnej.

(111) **273172** (220) 2014 04 07 (210) 427131

(151) 2015 01 09 (441) 2014 08 04

(732) ART-KON 2011 SPÓŁKA Z OGRANICZONĄ ODPOWIEDZIALNOŚCIĄ, Walendów, PL.

(540) BASADO

(510), (511) **25** bielizna, piżamy t-shirty, majtki, skarpetki, bluzy, okrycia głowy, czapki, apaszki, paski.

(111) **273173** (220) 2014 04 07 (210) 427133

(151) 2015 01 09 (441) 2014 07 21

(732) ESKULAP G. CZARNECKI SPÓŁKA Z OGRANICZONĄ ODPOWIEDZIALNOŚCIĄ, Rachanie, PL.

(540)



Kolor znaku: błękitny, granatowy, biały

(531) 27.5.1, 29.1.4

(510), (511) **05** dietetyczne substancje przystosowane do celów medycznych; mineralne dodatki do żywności; dodatki odżywcze do celów leczniczych; preparaty farmaceutyczne; preparaty witaminowe; preparaty z mikroelementami dla ludzi i zwierząt; żywność dietetyczna dla celów leczniczych, **32** wody mineralne i gazowane; wody stołowe; napoje izotoniczne; napoje izotoniczne w proszku; napoje bezalkoholowe; napoje energetyzujące; preparaty do produkcji napojów; esencje do produkcji napojów; napoje i soki owocowe; soki warzywne.

(111) **273174** (220) 2014 04 07 (210) 427134

(151) 2015 01 09 (441) 2014 07 21

(732) TORUŃSKIE ZAKŁADY MATERIAŁÓW OPATRUNKOWYCH SPÓŁKA AKCYJNA, Toruń, PL.

(540)



Kolor znaku: granatowy, zielony, czerwony

(531) 26.1.1, 26.4.2, 27.5.1, 29.1.13

(510), (511) **05** jednorazowe pieluchy dla osób z brakiem kontroli czynności fizjologicznych, jednorazowe pielucho-majtki dla osób z brakiem kontroli czynności fizjologicznych, jednorazowe majtki dla osób z brakiem kontroli czynności fizjologicznych, wkładki urologiczne, wkładki urologiczne dla mężczyzn, **10** podkłady na łóżko dla osób z brakiem kontroli czynności fizjologicznych.

(111) **273175** (220) 2014 04 07 (210) 427139

(151) 2015 01 21 (441) 2014 07 21

(732) VALEANT SPÓŁKA Z OGRANICZONĄ ODPOWIEDZIALNOŚCIĄ SPÓŁKA JAWNA, Rzeszów, PL.

(540)



Kolor znaku: granatowy, czerwony, biały

(531) 27.5.1, 29.1.13

(510), (511) **05** produkty farmaceutyczne, leki, suplementy diety do celów medycznych.

(111) **273176** (220) 2014 04 07 (210) 427140

(151) 2015 01 21 (441) 2014 07 21

(732) VALEANT SPÓŁKA Z OGRANICZONĄ ODPOWIEDZIALNOŚCIĄ SPÓŁKA JAWNA, Rzeszów, PL.

(540)



Kolor znaku: granatowy, biały, niebieski, czerwony, pomarańczowy

(531) 2.7.13, 2.7.25, 27.5.1, 29.1.15

(510), (511) **05** produkty farmaceutyczne, leki, suplementy diety do celów medycznych.

(111) **273177** (220) 2012 12 20 K (210) 427146

(151) 2015 01 14 (441) 2014 05 26

(732) PRZEDSIĘBIORSTWO ARKOP SPÓŁKA Z OGRANICZONĄ ODPOWIEDZIALNOŚCIĄ, Bukowno, PL.

(540) FertigationActiv

(510), (511) **01** środki chemiczne stosowane w rolnictwie, ogrodnictwie i leśnictwie; nawozy; nawozy azotowe; preparaty do nawożenia gleby; roztwór siarczanu cynku; roztwór siarczanu magnezu; fosforan cynku; kwas siarkowy; chelaty metali, **44** doradztwo dla rolnictwa; doradztwo w zakresie nawozów; doradztwo dla rolnictwa w zakresie dozowania i wysiewania nawozów i innych preparatów chemicznych.

(111) **273178** (220) 2014 04 07 (210) 427165

(151) 2015 01 23 (441) 2014 07 21

(732) INTEC MEDICAL SPÓŁKA Z OGRANICZONĄ ODPOWIEDZIALNOŚCIĄ, Kraków, PL.

(540) KOMASTOP OPASKA HIGIENICZNA

(510), (511) **03** środki perfumeryjne, produkty toaletowe, olejki eteryczne, kosmetyki samochodowe, środki perfumeryjne (zapachowe) do samochodów i pomieszczeń, **05** środki sanitarne do celów medycznych i higieny osobistej, opatrunki, plastry, bandaże, środki odkażające, środki do zwalczania robactwa, opaski ze środkiem przeciwko komarom i innym owadom, **17** produkty z silikonu, w tym opaski silikonowe na rękę.

(111) **273179** (220) 2014 04 07 (210) 427201

(151) 2015 01 23 (441) 2014 07 21

(732) MIASTO KUTNO, Kutno, PL.

(540)



Kolor znaku: różowy, ciemnoróżowy, biały

(531) 5.5.1, 5.5.20, 5.5.21, 27.5.1, 29.1.1, 29.1.6

(510), (511) **16** papier, afisze, plakaty, tektura i wyroby z tych materiałów nie ujęte w innych klasach, druki, w szczególności dzienniki, poradniki, broszury, czasopisma, kalendarze, katalogi, skrypty, zeszyty, prospekty, publikacje, książki, materiały intrologatorskie, w tym obwoluty na publikacje wymiennokartkowe, materiały fotograficzne, materiały szkoleniowe i instruktażowe, materiały z tworzyw sztucznych do pakowania - nie ujęte w innych klasach, czcionki drukarskie, matryce, artykuły biurowe z wyjątkiem mebli, bloki do pisania, papeteria, formularze, materiały piśmienne, podstawki do długopisów i ołówków, stemple, urządzenia i maszyny do powielania, poligrafia - wyroby poligraficzne, płyty, książki, materiały drukowane, banery, **31** żywe kwiaty naturalne, kwiaty suszone, kwiaty naturalne, kwiaty świeże, kwiaty suszone do dekoracji, krzewy róż, **35** organizowanie imprez, wystaw, targów i pokazów do celów handlowych, promocyjnych i reklamowych, promocja targów do celów handlowych, pro-

mocja sprzedaży dla osób trzecich, reklama, dystrybucja materiałów reklamowych, administrowanie działalności handlowej, prace biurowe, doradztwo w zakresie organizowania i prowadzenia działalności gospodarczej, doradztwo w zakresie organizacji i zarządzania, informacje o działalności gospodarczej, reklama za pośrednictwem sieci komputerowej, usługi informacyjne dotyczące reklamy, usługi impresariów w działalności artystycznej, handlowe informacje i porady udzielane konsumentom, rekrutacja personelu, organizacja wystaw w celach handlowych i reklamowych, sondaże, wypożyczanie stoisk handlowych, rozpowszechnianie informacji handlowych, organizowanie targów handlowych, organizowanie pokazów handlowych, **41** organizowanie imprez sportowych i kulturalnych, organizowanie zawodów sportowych i imprez sportowych, organizowanie imprez rozrywkowych i kulturalnych, organizacja szkoleń, seminariów i odczytów, organizowanie kongresów, konferencji i sympozjów, zjazdów, przyjęć, spektakli, organizowanie wystaw, organizowanie konkursów edukacyjnych i rozrywkowych, organizowanie koncertów, usługi w zakresie organizowania imprez, organizowanie loterii, usługi w zakresie organizowania klubowych spotkań towarzyskich, publikowanie tekstów, informacje o rozrywce, udostępnianie publikacji elektronicznych on-line, wystawy roślin, informacja o imprezach rozrywkowych, publikacja kalendarzy imprez, organizowanie imprez rekreacyjnych.

(111) **273180** (220) 2014 04 08 (210) 427219
(151) 2015 01 15 (441) 2014 07 21

(732) DZIUBEŁA ROBERT PRZEDSIĘBIORSTWO WIELOBRANŻOWE DEFRO, Ruda Strawczyńska, PL.

(540) Defro Duo EkoPell

(510), (511) **11** piece grzewcze, kotły grzewcze, piece centralnego ogrzewania, części zamienne do nich.

(111) **273181** (220) 2014 04 08 (210) 427221
(151) 2015 01 09 (441) 2014 07 21

(732) POŁOK ANDRZEJ ZDANPOL P.P.H, Czechowice-Dziedzice, PL.
(540)



Kolor znaku: ciemnoniebieski, jasnoniebieski

(531) 27.5.1, 29.1.4

(510), (511) **25** odzież męska i damska w tym: płaszcze, kurtki, garnitury, kostiumy, koszule, bluzki, sukienki, spodnie i spódnice.

(111) **273182** (220) 2014 04 08 (210) 427222
(151) 2015 01 15 (441) 2014 07 21

(732) W.P.S. SPÓŁKA Z OGRANICZONĄ ODPOWIEDZIALNOŚCIĄ, Zagórz, PL.

(540)



Kolor znaku: niebieski, czerwony, żółty, biały

(531) 26.3.23, 26.4.1, 26.11.13, 27.5.1, 29.1.14

(510), (511) **07** maszyny używane w budownictwie i rolnictwie, obrabiarki, podnośniki, prasy, podnośniki, pompy, przenośniki, wyciągi, wykończarki, wytłaczarki, walcarki, turbiny, świdry, narzędzia maszynowe, silniki (z wyjątkiem stosowanych w pojazdach lądowych), mechanizmy sprzęgania i napędu (z wyjątkiem stosowanych w pojazdach lądowych), narzędzia rolnicze o napędzie innym niż ręczny, części składowe i naprawcze maszyn rolniczych, narzędzia mechaniczne, części do narzędzi mechanicznych, osie do maszyn, **12** pojaz-

dy, urządzenia służące do poruszania się na lądzie, w powietrzu lub wodzie, części składowe pojazdów, ciągniki, osie pojazdów, **42** badania techniczne i naukowe w zakresie maszyn, pojazdów i narzędzi maszynowych, projektowanie maszyn, pojazdów i narzędzi maszynowych, analizy przemysłowe i usługi badawcze, projektowanie i ulepszanie sprzętu, testowanie pojazdów.

(111) **273183** (220) 2014 04 08 (210) 427223
(151) 2015 01 08 (441) 2014 07 21

(732) BROWARY REGIONALNE JAKUBIAK SPÓŁKA

Z OGRANICZONĄ ODPOWIEDZIALNOŚCIĄ, Dziekanów Nowy, PL.

(540) malti

(510), (511) **30** napój słodowy, **35** sprzedaż hurtowa i detaliczna napoju słodowego, usługi w zakresie marketingu i reklamy, promocja sprzedaży, organizowanie targów, wystaw i festynów w celach handlowych i reklamowych.

(111) **273184** (220) 2014 04 08 (210) 427224
(151) 2015 01 08 (441) 2014 07 21

(732) BROWARY REGIONALNE JAKUBIAK SPÓŁKA

Z OGRANICZONĄ ODPOWIEDZIALNOŚCIĄ, Dziekanów Nowy, PL.

(540) jankes

(510), (511) **32** piwo, piwo bezalkoholowe, **35** sprzedaż hurtowa i detaliczna piwa, piwa bezalkoholowego, usługi w zakresie marketingu i reklamy, promocja sprzedaży, organizowanie targów, wystaw i festynów w celach handlowych i reklamowych.

(111) **273185** (220) 2014 04 08 (210) 427225
(151) 2015 01 08 (441) 2014 07 21

(732) ORANGE POLSKA SPÓŁKA AKCYJNA, Warszawa, PL.

(540) MIASTECZKO MYŚLI

(510), (511) **09** urządzenia i przyrządy: naukowe, do nagrywania, do celów dydaktycznych, transmisji lub reprodukcji dźwięku lub obrazu; magnetyczne i optyczne nośniki danych, płyty, dyski z nagraniami; sprzęt przetwarzający dane, komputery oraz urządzenia bezpośrednio z nimi współpracujące; karty magnetyczne i chipowe; modemy; aparaty telefoniczne, **16** papier, tektura i wyroby z tych materiałów, nie ujęte w innych klasach; publikacje drukowane, gazety, czasopisma; książki, książki telefoniczne, broszury, notesy, kalendarze, skoroszyty, segregatory, zeszyty, podręczniki, prospekty, plany, rysunki, śpiewniki, druki jako przesyłki pocztowe, karty pocztowe; fotografie; materiały piśmienne; materiały szkoleniowe i instruktażowe, **25** odzież, bielizna, obuwie, nakrycia głowy, **35** sprzedaż urządzeń i przyrządów naukowych, do nagrywania, do celów dydaktycznych, transmisji lub reprodukcji dźwięku lub obrazu, magnetycznych i optycznych nośników danych, płyt, dysków z nagraniami, sprzętów przetwarzających dane, komputerów oraz urządzeń bezpośrednio z nimi współpracujących, kart magnetycznych i chipowych, modemów; aparatów telefonicznych; papieru, tektury i wyrobów z tych materiałów, publikacji drukowanych, gazet, czasopism, książek, książek telefonicznych, broszur, notesów, kalendarzy, skoroszytów, segregatorów, zeszytów, podręczników, prospektów, planów, rysunków, śpiewników, druków jako przesyłek pocztowych, kart pocztowych, fotografii; materiałów piśmiennych, materiałów szkoleniowych i instruktażowych; odzieży, bielizny, obuwia, nakryć głowy, również drogą on-line; usługi w zakresie gromadzenia na rzecz osób trzecich powierzchni reklamowych na stronach www i umożliwiania ich dogodnego oglądania w celu dokonania zakupów reklamowych towarów drogą internetową; usługi w zakresie zarządzania edukacją, kulturą rozrywką usługi reklamowe, promocyjne, marketingowe i Public Relations świadczone również za pomocą radia, telewizji, Internetu; usługi w zakresie informacji o działalności gospodarczej, handlowej; aukcje publiczne; usługi w zakresie pozyskiwania danych i ich systematyzacja w komputerowych bazach danych, **36** usługi w zakresie sponsoringu finansowego i przyznawanie grantów i stypendiów finansowych na cele artystyczne i naukowe osobom prywatnym, organizacji, instytucjom lub firmom; usługi w zakresie prowadzenia działalności, doradztwa, informowania finansowego; organizacja zbiórek środków finansowych oraz funduszy na cele dobroczynne, społeczne, szkoleniowe, edukacyjne, sportowe oraz ekologiczne, **38** usługi telekomunikacyjne; usługi w zakresie poczty elektronicznej oraz przesyłania informacji tekstowych i obrazowych; usługi w zakresie zleceń przywoławczych; usługi w zakresie emisji radiowej i telewizyjnej; usługi

w zakresie udzielania informacji o telekomunikacji; usługi w zakresie łączności poprzez terminale komputerowe; usługi w zakresie łączności poprzez sieć światłowodów; usługi w zakresie łączności radiowej, telefonicznej i telegraficznej; usługi w zakresie, nadawania telegramów; usługi w zakresie ogłoszeń elektronicznych; usługi polegające na przesyłaniu danych w formie obrazu i dźwięku i udostępnianie ich odbiorcom; usługi w zakresie udostępniania i leasingu czasu dostępu do Internetu osobom trzecim; usługi w zakresie udostępniania miejsc internetowych osobom trzecim i tworzenia elektronicznych skrzynek pocztowych dla osób trzecich; usługi w zakresie przekazu satelitarnego; usługi telefoniczne; usługi w zakresie przeprowadzania telekonferencji; usługi teleskowe; usługi w zakresie wypożyczania sprzętu telekomunikacyjnego; usługi w zakresie telefonicznej obsługi klienta, **41** usługi w zakresie organizowania i prowadzenia projektów edukacyjnych i społecznych, organizowanie imprez kulturalnych, rozrywkowych, edukacyjnych oraz kursów, szkoleń, w tym z wykorzystaniem Internetu; usługi w zakresie organizowania i przeprowadzenia konferencji oraz wystaw o problematyce społecznej, gospodarczej, edukacyjnej i kulturalnej; usługi w zakresie publikacji i wydawnictw, także w formie online; usługi w zakresie udostępniania on-line publikacji; usługi w zakresie udzielania informacji o szkoleniach, kursach, programach edukacyjnych, grantach.

(111) **273186** (220) 2014 04 08 (210) 427227
(151) 2015 01 15 (441) 2014 07 21
(732) BONUS SYSTEM SPÓŁKA Z OGRANICZONĄ
ODPOWIEDZIALNOŚCIĄ, Piaseczno, PL.
(540)



(531) 26.13.25, 27.5.1
(510), (511) **35** rozpowszechnianie materiałów reklamowych w postaci próbek, druków, prospektów, broszur, marketing, promocja sprzedaży dla osób trzecich.

(111) **273187** (220) 2014 04 08 (210) 427252
(151) 2015 01 13 (441) 2014 07 21
(732) FOODCARE SPÓŁKA Z OGRANICZONĄ
ODPOWIEDZIALNOŚCIĄ, Zabierzów, PL.
(540)



Kolor znaku: czarny, biały, pomarańczowy
(531) 1.1.1, 26.4.2, 27.5.1, 29.1.13
(510), (511) **32** napoje bezalkoholowe, soki owocowe, soki owocowo-warzywne, soki warzywne, koncentraty spożywcze napojów instant, napoje instant, nektary, syropy owocowe, syropy do produkcji napojów, esencje do produkcji napojów, wody mineralne gazowane, wody mineralne niegazowane, napoje gazowane, napoje musujące, napoje energetyczne, napoje izotoniczne, ekstrakty owocowe bezalkoholowe, napoje wzbogacone witaminami, napoje izotoniczne, napoje energetyczne, aperitify bezalkoholowe, koktajle bezalkoholowe, lemoniada, lemoniada w proszku, pastylki do produkcji napojów, proszek do wytwarzania napojów, produkty w proszku lub pastylkach do wytwarzania napojów energetycznych, wzmacniających i wzbogaconych mikroelementami, koncentraty napojów, piwo imbirowe, piwo, piwo słodowe.

(111) **273188** (220) 2014 04 08 (210) 427253
(151) 2015 01 15 (441) 2014 07 21
(732) AWE POLAND SPÓŁKA Z OGRANICZONĄ
ODPOWIEDZIALNOŚCIĄ, Bydgoszcz, PL.

(540)



Kolor znaku: czerwony, czarny, biały
(531) 27.5.1, 29.1.12
(510), (511) **06** drzwi metalowe, tace metalowe, palety metalowe, **11** sterylizatory, umywalki, zlewozmywaki suszarki, ruszty, **12** wózki transportowe, **19** drzwi niemetalowe, **20** stoły, półki, szafki, palety transportowe niemetalowe.

(111) **273189** (220) 2014 04 08 (210) 427257
(151) 2015 01 13 (441) 2014 07 21
(732) TLAŁKA MARIUSZ DREWNOFLEX, Koszarawa, PL.
(540)



Kolor znaku: brązowy, zielony
(531) 27.5.1, 27.5.11, 29.1.12
(510), (511) **20** wyroby stolarstwa meblowego, meble, w tym łóżka, niemetalowy osprzęt do łóżek, łóżeczka dla niemowląt, łóżeczka dziecięce, stelaże do łóżek, materace do łóżek, szafki, drzwi do mebli.

(111) **273190** (220) 2014 04 08 (210) 427259
(151) 2015 01 13 (441) 2014 07 21
(732) OLSZAŃSKI WALDEMAR DESTROY & RECYKLING NISZCZENIE
DOKUMENTÓW, Wrocław, PL.
(540)



Kolor znaku: czarny, czerwony
(531) 26.4.1, 26.4.4, 26.4.18, 26.11.11, 26.11.14, 26.13.1, 27.5.1, 29.1.12
(510), (511) **40** niszczenie dokumentów, utylizacja dokumentów, niszczenie elektronicznych nośników informacji, utylizacja sprzętu elektronicznego i RTV, AGD.

(111) **273191** (220) 2014 04 10 (210) 427343
(151) 2015 01 15 (441) 2014 07 21
(732) POZ INWEST SPÓŁKA Z OGRANICZONĄ
ODPOWIEDZIALNOŚCIĄ SPÓŁKA KOMANDYTOWA, Wiry, PL.
(540)



(531) 27.5.1, 27.7.1, 29.1.12
(510), (511) **35** agencje informacji handlowej, analizy rynku, badania marketingowe, badania w zakresie działalności gospodarczej, doradztwo w zakresie organizowania i prowadzenia działalności gospodarczej, handlowe informacje i porady konsumenckie, usługi reklamowe na rzecz innych podmiotów gospodarczych, organizacja imprez targowych, sprzedaż produktów dla osób trzecich, wynajmowanie nośników i przestrzeni reklamowej, **36** administrowanie nieruchomościami, agencje pośrednictwa w zakresie handlu nieruchomościami, doradztwo w sprawach finansowych, wydzierżawianie nieruchomości, wydzierżawianie powierzchni biurowych, handlowych i usługowych, wynajmowanie miejsc parkingowych, wycena nieruchomości, **43** prowadzenie barów szybkiej obsługi, kawiarni, restauracji, bufetów, piwiarni, obsługa gastronomiczna z własnym

zapleczem, produktami i transportem, prowadzenie hoteli, pensjonatów, domów turystycznych, wynajmowanie pomieszczeń na siedzenia, mityngi.

(111) **273192** (220) 2014 04 11 (210) 427410
(151) 2015 01 13 (441) 2014 07 21
(732) DZIKI ZACHÓD-CENTRUM ROZRYWKI ALDONA ZIELIŃSKA, Zieloniewo, PL.

(540) Farma l'M HAPPY
(510), (511) **25** odzież, odzież z dzianiny, bielizna, staniki, kostiumy kąpielowe, piżamy, szlafroki, bluzki koszulowe, koszule, spodnie, swetry, marynarki, garnitury, krawaty, sukienki, spódnice, płaszcze, szaliki, nakrycia głowy, berety, czapki, kapelusze, rękawiczki, odzież ze skóry, odzież z imitacji skóry, obuwie, obuwie sportowe, obuwie plażowe, pantofle domowe, **28** zabawki, balony do zabawy, atrapy śmiesznych rzeczy, lalki, ubranka dla lalek, łóżka dla lalek, domki dla lalek, butelki do karmienia lalek, pluszowe zabawki, grzechotki, klocki, wrotki, rolki, cukierki-petardy, piłki do gry, hulajnogi, huśtawki, karuzele, konie na bieżniach, kalejdoskopy, lotki, łuki do strzelania, łyżwy, łyżworolki, deskorolki, maski do zabawy, pojazdy-zabawki, zabawki sterowane radiem, szachownice, **31** warzywa, pokarm dla zwierząt domowych, **35** usługi zgromadzenia na rzecz osób trzecich towarów w zakresie zabawek, pamiątek, odzieży, obuwia i artykułów spożywczych, pozwalające nabywcom wygodnie ich oglądanie i kupowanie w sklepie oraz za pośrednictwem sieci internetowej, **41** usługi: rekreacyjne, sportowe, rozrywkowe, artystyczne, jazda konna, obozy jeździeckie, szkoły jeździeckie, jeździeckie konkursy i zawody rozrywkowe, konne pokazy kaskaderskie, usługi parku rozrywki, lunaparki, usługi małego ogrodu zoologicznego, organizowanie konkursów i zabaw dla dzieci, w tym za pośrednictwem Internetu, usługi placów zabaw dla dzieci, edukacja, organizowanie konkursów edukacyjnych, organizowanie szkoleń i kursów, informacja o imprezach rozrywkowych, informacja o rekreacji, **43** usługi krótkotrwałego zakwaterowania, wynajem pokoi, usługi pól namiotowych, usługi gastronomiczne, **44** hodowla zwierząt domowych.

(111) **273193** (220) 2014 04 14 (210) 427447
(151) 2015 01 27 (441) 2014 08 04
(732) AFLOFARM FARMACJA POLSKA SPÓŁKA Z OGRANICZONĄ ODPOWIEDZIALNOŚCIĄ, Pabianice, PL.

(540) gluvenzym
(510), (511) **03** mydła, środki perfumeryjne, olejki eteryczne, kosmetyki, płyny do pielęgnacji włosów, środki do czyszczenia zębów, maści kosmetyczne, **05** produkty farmaceutyczne, środki sanitarne do celów medycznych, substancje dietetyczne do celów leczniczych, suplementy diety, środki specjalnego przeznaczenia żywieniowego do celów zdrowotnych, żywność dla niemowląt, zioła lecznicze, ekstrakty roślinne o przeznaczeniu leczniczym, środki odkażające, fungicydy, herbicydy, **29** środki dietetyczne, produkty uzupełniające dietę, żywność dietetyczna-inne niż do celów leczniczych i/lub zdrowotnych, produkty zawierające witaminy i/lub minerały, i/lub substancje roślinne-przeznaczone do innych celów niż farmaceutyczny lub leczniczy lub zdrowotny, środki specjalnego przeznaczenia żywieniowego,-wszystkie wymienione jako produkty białkowe.

(111) **273194** (220) 2014 04 14 (210) 427448
(151) 2015 01 27 (441) 2014 08 04
(732) AFLOFARM FARMACJA POLSKA SPÓŁKA Z OGRANICZONĄ ODPOWIEDZIALNOŚCIĄ, Pabianice, PL.

(540) CLIMEA
(510), (511) **10** aparatura i instrumenty chirurgiczne, medyczne, stomatologiczne i weterynaryjne, artykuły ortopedyczne, materiały stosowane w chirurgii.

(111) **273195** (220) 2014 04 14 (210) 427449
(151) 2015 01 27 (441) 2014 08 04
(732) AFLOFARM FARMACJA POLSKA SPÓŁKA Z OGRANICZONĄ ODPOWIEDZIALNOŚCIĄ, Pabianice, PL.

(540) NOCTOZAL
(510), (511) **05** produkty farmaceutyczne, środki sanitarne do celów medycznych, substancje dietetyczne do celów leczniczych, suplementy diety, środki specjalnego przeznaczenia żywieniowego do ce-

łów zdrowotnych, żywność dla niemowląt, zioła lecznicze, ekstrakty roślinne o przeznaczeniu leczniczym, środki odkażające, fungicydy, herbicydy, **29** środki dietetyczne, produkty uzupełniające dietę, żywność dietetyczna-inne niż do celów leczniczych i/lub zdrowotnych, produkty zawierające witaminy i/lub minerały, i/lub substancje roślinne-przeznaczone do innych celów niż farmaceutyczny lub leczniczy lub zdrowotny, środki specjalnego przeznaczenia żywieniowego, wszystkie wymienione jako produkty białkowe.

(111) **273196** (220) 2014 04 14 (210) 427452
(151) 2015 01 28 (441) 2014 08 04
(732) JÓŹWIĄK MARCIN DREAM FOCUS, Warszawa, PL.
(540)



Kolor znaku: biały, czerwony, czarny, szary
(531) 2.1.8, 2.1.15, 26.1.1, 26.2.1, 27.5.1, 29.1.13
(510), (511) **09** interfejsy komputerowe, programy komputerowe, oprogramowanie i akcesoria komputerowe, filmy video, **25** odzież sportowa, **41** prowadzenie klubów sportowych, prowadzenie klubów sztuk i sportów walki, prowadzenie treningów sztuk i sportów walki, organizowanie i prowadzenie obozów sportowych i rekreacyjnych, organizowanie i prowadzenie zawodów sportowych, nauczanie sztuk i sportów walki, kursy samoobrony, prowadzenie egzaminów, publikowanie książek, publikowanie tekstów innych, niż reklamowe, publikacje elektroniczne on-line książek i periodyków, publikacje tekstów dotyczących sztuk i sportów walki, organizowanie i prowadzenie: seminariów, szkoleń, sympozjów, konferencji, kongresów oraz zjazdów dotyczących sportu i edukacji.

(111) **273197** (220) 2014 04 16 (210) 427602
(151) 2015 01 16 (441) 2014 08 04
(732) MAN MELON SPÓŁKA Z OGRANICZONĄ ODPOWIEDZIALNOŚCIĄ, Kęty, PL.

(540) big bullet
(510), (511) **34** tytoń surowy lub przetworzony, tytoń do skręcania papierosów, tytoń do fajek, tytoń do żucia, tabaka, substytuty tytoniu (nie do celów medycznych), wyroby tytoniowe, w tym cygara, papierosy, cygaretki, fajki, artykuły dla palaczy, w tym bibułka papierosowa, lufki, filtry do papierosów i cygar, puszki na tytoń, pudełka na cygara, papierośnice, popielniczki, rurki, maszyny do skręcania papierosów, ustniki do papierosów i cygar, gilotynki do cygar, zapalniczki, zapałki, papierosy elektroniczne.

(111) **273198** (220) 2014 04 16 (210) 427605
(151) 2015 01 16 (441) 2014 08 04
(732) VIKING MEDICAL INJECTION SPÓŁKA Z OGRANICZONĄ ODPOWIEDZIALNOŚCIĄ, Warszawa, PL.

(540) NTSR.HA
(510), (511) **03** kosmetyki, preparaty kosmetyczne do upiększania skóry, **05** preparaty farmaceutyczne do pielęgnacji skóry, **44** usługi klinik medycznych, salony piękności.

(111) **273199** (220) 2014 04 16 (210) 427611
(151) 2015 01 16 (441) 2014 08 04
(732) Reed Elsevier LLC, Moskwa, RU.
(540) ECWATECH

(510), (511) **35** organizowanie, planowanie i prowadzenie wystaw, pokazów handlowych i ekspozycji do celów działalności gospodarczej; dostarczanie i rozpowszechnianie informacji związanych ze wszystkimi wyżej wymienionymi usługami, w tym materiałów związanych z wystawami, pokazami branżowymi i ekspozycjami do celów

biznesowych; dostarczanie i rozpowszechnianie informacji, pomocy i doradztwa dla uczestników wystaw, zwiedzających i wystawców, w tym informacje i doradztwo dostarczane drogą elektroniczną, w tym na stronach internetowych; organizowanie, planowanie i prowadzenie targów, forów i imprez konsumenckich, profesjonalnych lub biznesowych w związku z wystawami, targami i ekspozycjami dla celów działalności gospodarczej, **41** organizowanie, planowanie i prowadzenie wystaw, konferencji, konwencji, seminariów, warsztatów, ekspozycji i imprez; udostępnianie i rozpowszechnianie informacji związanych ze wszystkimi wyżej wymienionymi usługami, w tym materiałów związanych z wystawami, konferencjami, konwencjami, seminariami, warsztatami, ekspozycjami i imprezami; udostępnianie i rozpowszechnianie informacji, pomoc i doradztwo dla uczestników wystaw i konferencji, odwiedzających i wystawców dotyczące wystaw, konferencji, ekspozycji i imprez, w tym informacji i doradztwo dostarczane drogą elektroniczną, w tym na stronach internetowych; usługi edukacyjne i szkoleniowe; publikowanie materiałów, związanych z wystawami, konferencjami, konwencjami, seminariami, warsztatami, ekspozycjami i imprezami.

(111) **273200** (220) 2014 04 16 (210) 427612
(151) 2015 01 16 (441) 2014 08 04
(732) Reed Elsevier LLC, Moskwa, RU.

(540) WASTETECH

(510), (511) **35** organizowanie, planowanie i prowadzenie wystaw, pokazów handlowych i ekspozycji do celów działalności gospodarczej; dostarczanie i rozpowszechnianie informacji związanych ze wszystkimi wyżej wymienionymi usługami, w tym materiałów związanych z wystawami, pokazami branżowymi i ekspozycjami do celów biznesowych; dostarczanie i rozpowszechnianie informacji, pomocy i doradztwa dla uczestników wystaw, zwiedzających i wystawców, w tym informacje i doradztwo dostarczane drogą elektroniczną, w tym na stronach internetowych; organizowanie, planowanie i prowadzenie targów, forów i imprez konsumenckich, profesjonalnych lub biznesowych w związku z wystawami, targami i ekspozycjami dla celów działalności gospodarczej, **41** organizowanie, planowanie i prowadzenie wystaw, konferencji, konwencji, seminariów, warsztatów, ekspozycji i imprez; udostępnianie i rozpowszechnianie informacji związanych ze wszystkimi wyżej wymienionymi usługami, w tym materiałów związanych z wystawami, konferencjami, konwencjami, seminariami, warsztatami, ekspozycjami i imprezami; udostępnianie i rozpowszechnianie informacji, pomoc i doradztwo dla uczestników wystaw i konferencji, odwiedzających i wystawców dotyczące wystaw, konferencji, ekspozycji i imprez, w tym informacji i doradztwo dostarczane drogą elektroniczną, w tym na stronach internetowych; usługi edukacyjne i szkoleniowe; publikowanie materiałów, związanych z wystawami, konferencjami, konwencjami, seminariami, warsztatami, ekspozycjami i imprezami.

(111) **273201** (220) 2014 04 08 (210) 427264
(151) 2015 01 13 (441) 2014 07 21
(732) Kaufland Warenhandel GmbH & Co. KG, Neckarsulm, DE.

(540) wizar

(510), (511) **30** lody, w szczególności lody wodne, lizaki lodowe; sorbety (lody); schłodzone desery; jogurty mrożone; wyroby cukiernicze mrożone; słodczyce lodowe; mieszanki do sporządzania lodów i produktów lodowych.

(111) **273202** (220) 2006 04 28 (210) 310213
(151) 2015 01 26 (441) 2006 08 07

(732) ACT ADVANCED CORPORATE TRAINING SPÓŁKA Z OGRANICZONĄ ODPOWIEDZIALNOŚCIĄ, Warszawa, PL.

(540)



Kolor znaku: niebieski, żółty

(531) 26.1.1, 26.11.1, 27.5.1, 29.1.12

(510), (511) **16** materiały szkoleniowe, instruktażowe i edukacyjne w szczególności do użytku przy kształceniu językowym i szkoleniach

biznesowych, podręczniki, publikacje, periodyki, zeszyty ćwiczeń, przewodniki, broszury, słowniki, materiały informacyjne z zakresu języka i biznesu, **35** usługi w zakresie reklamy, doradztwo w zakresie zarządzania personalnego, pośrednictwo pracy, rekrutacja i selekcja pracowników, przeprowadzanie testów psychologicznych w procesie rekrutacji i selekcji, dobór personelu za pomocą metod psychotechnicznych, audyt personalny, systemy motywacyjne, systemy ocen pracowników, systemy kompetencji, doradztwo specjalistyczne w sprawach działalności gospodarczej, doradztwo w zakresie prowadzenia działalności gospodarczej, doradztwo w zakresie organizowania i kierowania działalnością gospodarczą, badania w dziedzinie działalności gospodarczej, badania rynku i opinii publicznej, informacje statystyczne, usługi biurowe, usługi sekretarskie, **41** doradztwo zawodowe, doradztwo personalne, edukacja, informacje o edukacji, nauczanie w zakresie szkoły podstawowej, średniej oraz przedszkola, kursy korespondencyjne, organizowanie i obsługa konferencji, kongresów, seminariów, szkoleń, sympozjów, zjazdów i konkursów edukacyjnych, szkolenia otwarte w zakresie programowania neurolingwistycznego (NLP), szkolenia specjalistyczne w zakresie negocjacji, dyplomacji, taktu, budowania zespołu (team-building), sprawdziany pedagogiczne, usługi wydawnicze, publikowanie książek, publikowanie tekstów, kształcenie praktyczne, mikro-wydawnictwa, organizowanie wystaw z dziedziny edukacji, tłumaczenia, organizacja wypoczynku, imprezy sportowe.

(111) **273203** (220) 2008 03 11 (210) 338012
(151) 2015 01 05 (441) 2008 06 23
(732) Korporacja Remix Paweł Wójcik, Częstochowa, PL.

(540)



Kolor znaku: niebieski, biały

(531) 27.5.1, 29.1.12

(510), (511) **35** promocja sprzedaży dla osób trzecich, dystrybucja i rozpowszechnianie próbek, usługi zaopatrzenia osób trzecich (zakupy produktów dla innych przedsiębiorstw), pokazy towarów, organizowanie wystaw w celach handlowych reklamowych, **41** produkcja filmów, montaż programów radiowych i telewizyjnych, studia filmowe, usługi studia nagrań, agencje wynajmowania modeli do pozowania artystom, usługi artystów teatralnych, organizowanie konkursów (edukacyjnych lub rozrywkowych), montaż taśm wideo, wypożyczanie nagrań dźwiękowych, nagrywanie filmów na taśmach wideo (filmowanie), usługi obrazów cyfrowych, telewizyjne programy rozrywkowe, produkcja filmów na taśmach wideo, radiowe programy rozrywkowe, montaż programów radiowych i telewizyjnych, wypożyczanie filmów do kin, wypożyczanie filmów kinematograficznych, wypożyczanie nagrań dźwiękowych.

(111) **273204** (220) 2011 01 13 (210) 379969
(151) 2015 02 09 (441) 2011 04 26

(732) PHILIP MORRIS BRANDS S.A.R.L., Neuchâtel, CH.

(540)



Kolor znaku: biały, szary, zielony, czerwony

(531) 3.7.1, 3.7.17, 25.7.20, 25.7.23, 26.11.1, 26.11.7, 27.5.1, 29.1.14

(510), (511) **34** tytoń, tytoń surowy oraz tytoń w stanie przetworzonym; wyroby tytoniowe, cygara, papierosy, cygaretki, tytoń do samodzielnego skręcania papierosów, tytoń do fajek, tytoń do żucia, tabaka, papierosy aromatyzowane, papierosy kretek; snus; substytuty tytoniu (nie do celów medycznych); przybory dla palaczy, ustniki oraz bibułka do papierosów, filtry do papierosów, pojemniki na tytoń nie z metali szlachetnych, papierosnice nie z metali szlachetnych, po-

pielniczki nie z metali szlachetnych, fajki, kieszonkowe przyrządy do skręcania papierosów, zapalniczki dla palaczy tytoniu; zapalki.

(111) **273205** (220) 2011 01 13 (210) 379970
 (151) 2015 02 09 (441) 2011 04 26
 (732) PHILIP MORRIS BRANDS S.A.R.L., Neuchâtel, CH.
 (540)



Kolor znaku: biały, szary, niebieski, czerwony
 (531) 3.7.1, 3.7.17, 25.7.20, 25.7.23, 26.11.1, 26.11.7, 27.5.1, 29.1.14
 (510), (511) **34** tytoń, tytoń surowy oraz tytoń w stanie przetworzonym; wyroby tytoniowe, cygara, papierosy, cygaretki, tytoń do samodzielnego skręcania papierosów, tytoń do fajek, tytoń do żucia, tabaka, papierosy aromatyzowane, papierosy kretek; snus; substytuty tytoniu (nie do celów medycznych); przybory dla palaczy, ustniki oraz bibułka do papierosów, filtry do papierosów, pojemniki na tytoń nie z metali szlachetnych, papierośnice nie z metali szlachetnych, popielniczki nie z metali szlachetnych, fajki, kieszonkowe przyrządy do skręcania papierosów, zapalniczki dla palaczy tytoniu; zapalki.

(111) **273206** (220) 2011 04 05 (210) 383684
 (151) 2015 02 09 (441) 2011 07 18
 (732) KOLME SPÓŁKA Z OGRANICZONĄ ODPOWIEDZIALNOŚCIĄ
 SPÓŁKA KOMANDYTOWA, Warszawa, PL.

(540) KOLME
 (510), (511) **31** pasze, pokarm dla zwierząt, proteiny dla zwierząt, substancje odżywcze wzmacniające dla zwierząt, produkty do hodowli zwierząt, artykuły jadalne do żucia dla zwierząt, napoje dla zwierząt domowych, produkty na ściółkę dla zwierząt, piasek aromatyczny dla zwierząt domowych jako ściółka, **35** usługi sprzedaży detalicznej, hurtowej, wysyłkowej i za pośrednictwem Internetu produktów farmaceutycznych dla zwierząt, środków leczniczych dla zwierząt, produktów weterynaryjnych, leków do celów weterynaryjnych, artykułów medycznych stosowanych w leczeniu zwierząt, środków sanitarnych do celów weterynaryjnych, sprzętu weterynaryjnego, preparatów i odczynników chemicznych, biologicznych i farmaceutycznych do celów weterynaryjnych, środków odżywczych i dietetycznych do celów weterynaryjnych, karmy i środków mineralnych dla zwierząt; doradztwo w zakresie prowadzenia działalności gospodarczej w dziedzinie usług lekarsko-weterynaryjnych; reklama; informacja o ww. usługach, w tym udostępniana za pośrednictwem Internetu.

(111) **273207** (220) 2011 04 05 (210) 383685
 (151) 2015 02 05 (441) 2011 07 18
 (732) KOLME SPÓŁKA Z OGRANICZONĄ ODPOWIEDZIALNOŚCIĄ
 SPÓŁKA KOMANDYTOWA, Warszawa, PL.

(540) EMLOK
 (510), (511) **05** produkty farmaceutyczne i weterynaryjne; środki sanitarne do celów medycznych; substancje dietetyczne do celów leczniczych, żywność dla niemowląt; plastry, materiały opatrunkowe; materiały do plombowania zębów, woski dentystyczne; środki odkażające; środki do zwalczania robactwa; fungicydy, herbicydy; leki do celów weterynaryjnych, środki sanitarne do celów weterynaryjnych, środki bakteriobójcze, kultury mikroorganizmów do celów medycznych lub weterynaryjnych, preparaty bakteryjne i biologiczne do celów medycznych i weterynaryjnych, preparaty chemiczne do celów medycznych i weterynaryjnych, dodatki mineralne do żywności, środki odżywcze i dietetyczne do celów weterynaryjnych, dodatki do pasz do celów leczniczych, wszystkie wyżej wymienione z wyłączeniem leków do leczenia symptomów chorób reumatycznych, stanów zapalnych oraz astmy, **31** pasze, pokarm dla zwierząt, proteiny dla

zwierząt, substancje odżywcze wzmacniające dla zwierząt, produkty do hodowli zwierząt, artykuły jadalne do żucia dla zwierząt, napoje dla zwierząt domowych, produkty na ściółkę dla zwierząt, piasek aromatyczny dla zwierząt domowych jako ściółka, **35** usługi sprzedaży detalicznej, hurtowej, wysyłkowej i za pośrednictwem Internetu produktów farmaceutycznych, środków leczniczych, produktów weterynaryjnych, leków do celów weterynaryjnych, artykułów medycznych, środków sanitarnych do celów weterynaryjnych, sprzętu medycznego oraz weterynaryjnego, preparatów i odczynników chemicznych, biologicznych i farmaceutycznych do celów weterynaryjnych, środków odżywczych i dietetycznych do celów weterynaryjnych, karmy i środków mineralnych dla zwierząt; doradztwo w zakresie prowadzenia działalności gospodarczej w dziedzinie usług lekarsko-weterynaryjnych; reklama; informacja o ww usługach, w tym udostępniana za pośrednictwem Internetu.

(111) **273208** (220) 2011 08 05 (210) 388772
 (151) 2015 02 12 (441) 2011 11 07
 (732) GAZELO SPÓŁKA Z OGRANICZONĄ ODPOWIEDZIALNOŚCIĄ,
 Częstochowa, PL.
 (540)



Kolor znaku: niebieski, czarny, biały
 (531) 26.4.2, 27.5.1, 29.1.13
 (510), (511) **28** przyrządy gimnastyczne, przyrządy mechaniczne do gimnastyki, gry, urządzenia do gier inne niż przystosowane do użytku z zewnętrznym ekranem lub monitorem, karty do gry, kločki, przyrządy do ćwiczeń fizycznych, puzzle, zabawki.

(111) **273209** (220) 2011 09 15 (210) 390267
 (151) 2015 02 04 (441) 2011 12 19
 (732) ROHLIG SUUS LOGISTICS SPÓŁKA AKCYJNA, Warszawa, PL.
 (540) suus

(510), (511) **35** usługi w zakresie logistyki takie jak zarządzanie logistyką klienta jako zarządzanie sprzedażą w kanałach dystrybucji, usługi obsługi klienta w zakresie przyjmowania reklamacji i zwrotów, outsourcing w zakresie usług logistycznych, **36** usługi pośrednictwa w zakresie ubezpieczeń w szczególności ubezpieczeń towarów oraz przesyłek, doradztwo w sprawach ubezpieczeń, usługi finansowe oraz pośrednictwo w sprawach finansowych, usługi agencji celnych, **39** usługi kurierskie, usługi w zakresie logistyki takie jak: przeładunki, konsolidacja i dekonsolidacja towarów, zarządzanie zapasami magazynowymi, zarządzanie systemami dystrybucji towarów, zarządzanie łańcuchem dostaw, Vendor Management Inventory jako zarządzanie zapasami towarów, krajowa i europejska dostawa towarów, usługi dodane do usług magazynowych, takie jak: konfekcjonowanie, etykietowanie, pakowanie, co-packing, zabezpieczanie towarów, spedycja w tym spedycja morska, lotnicza, drogową, kolejową, usługi w zakresie dostarczania towarów, usługi dostarczania paczek, przesyłek oraz korespondencji, fracht oraz pośrednictwo frachtowe, usługi w zakresie transportu w tym transport drogowy, lotniczy i morski, informacja o transporcie, pośrednictwo w transporcie, przewóz samochodami ciężarowymi, usługi pośrednictwa w składowaniu i magazynowaniu, wypożyczanie kontenerów magazynowych, wynajem magazynów, pakowanie towarów, wypożyczanie pojazdów, rozładunek, składowanie, magazynowanie, załadunek statków.

(111) **273210** (220) 2011 12 23 (210) 394520
 (151) 2015 02 11 (441) 2012 03 26
 (732) SMART SPÓŁKA Z OGRANICZONĄ ODPOWIEDZIALNOŚCIĄ,
 Sopot, PL.
 (540)

LIGHTTECH

(531) 27.5.1
 (510), (511) **11** elektroniczny, elektryczny i optyczny sprzęt oświetleniowy taki zwłaszcza jak: abażury i klosze do lamp oświetleniowych w tym do lamp LED-owych; aparatura do wentylacji skrzyń rozdzielczych dla sieci oświetleniowych o znacznej mocy; dyfuzory dla in-

stalacji oświetleniowych; dywany i listwy świetlne LED-owe; tablice świetlne żarówkowe, jarzeniówkowe i LED-owe; elektryczne filtry strumienia luminacji do instalacji oświetleniowych; elektryczne żarówki do lamp; fontanny świetlne, fontanny iluminowane; armatura regulacyjna i bezpieczeństwa do urządzeń oświetleniowych; instalacja oświetleniowa do pojazdów powietrznych i wodnych nie będących pojazdami samochodowymi; kolektory słoneczne stosowane w technice oświetleniowej; kondensatory optyczne inne niż części maszyn specjalnie przeznaczone do sprzętu i instalacji oświetleniowych; lampiony; lampki elektryczne na choinki w tym węże świetlne LED-owe; lampy bakterioobójcze do oczyszczania powietrza, lampy bezpieczeństwa, lampy do aparatów projekcyjnych, lampy do oświetlania akwarium, lampy luminescencyjne do układania włosów; lampy elektryczne, lampy gazowe, lampy górnicze, lampy laboratoryjne, lampy luminescencyjne oświetleniowe, lampy luminescencyjne rurowe do oświetlania, lampy łukowe, lampy na promienie ultrafioletowe inne niż do celów leczniczych, lampy nurkowe, lampy uliczne, lampy ultrafioletowe do celów innych niż lecznicze, lampy wyładowcze elektryczne do oświetlania; latarki, latarki kieszonkowe; latarnie oświetleniowe, latarnie weneckie; obudowy rurowe do lamp oświetleniowych; oprawki do lamp elektrycznych, oprawki żarówek do lamp elektrycznych; osłony do lamp oświetleniowych; urządzenia do oświetlenia acetylenowego; urządzenia do oświetlenia sufitowego: pochodnie elektryczne; race oświetlające; reaktory jądrowe mocy mikrołukowych specjalnie przeznaczone do oświetlania; reflektory do lamp, reflektory lampowe; regulatory luminacji do celów oświetleniowych; rurowe lampy wyładowcze elektryczne do oświetlania; stelaże do abażurów; szkła do lamp; świecące numery do domów; świeczniki; żyrandole; urządzenia bezpieczeństwa do oświetlania; urządzenia zabezpieczające do oświetlania; włókna magnezowe dla oświetlania; wodotryski ozdobne iluminowane; zawieszania do lamp; żarówki elektryczne, żarówki oświetleniowe, **35** usługi reklamy i dostarczanie odnośnych informacji związanych z techniką oświetleniową; usługowy kolportaż próbek i dostarczanie odnośnych informacji dotyczących techniki oświetleniowej; usługi agencji planowania i prowadzenia promocji sprzedaży towarów i promocji prowizyjnej usług oraz dostarczanie odnośnych informacji; usługi analizy lub doradztwa w zakresie zarządzania działalnością gospodarczą i dostarczanie odnośnych informacji związanych z techniką oświetleniową; usługi zarządzania działalnością gospodarczą osób trzecich i dostarczanie odnośnych informacji; usługowe badania rynkowe i dostarczanie odnośnych informacji związanych z techniką oświetleniową; usługi dostarczania informacji dotyczącej oferty dostawy towarów związanych z techniką oświetleniową; usługi agencji importowe-eksportowej, oraz pośrednictwa i reprezentacji w zakresie umów sprzedaży towarów; usługowe dostarczanie informacji dotyczącej istniejących agencji, pośrednictwa i reprezentacji w zakresie umów sprzedaży towarów; usługowe organizowanie sprzedaży w trybie aukcji i dostarczanie odnośnych informacji; usługowe wynajmowanie nośników reklamowych i dostarczanie odnośnych informacji związanych z techniką oświetleniową; usługowe interpretowanie i redagowanie informacji w bazach komputerowych (pozyskiwanie i systematyzacja danych w komputerowych bazach danych) i dostarczanie odnośnych informacji związanych z techniką oświetleniową; usługowe zarządzanie zbiorami informatycznymi; zgrupowanie na rzecz osób trzecich różnych towarów związanych z techniką oświetleniową, pozwalające nabywcy wygodnie oglądać i kupować te towary w centrum handlowym, hipermarkecie, supermarkecie, hurtowni, sklepie, z katalogu różnych artykułów, na stronie internetowej, za pośrednictwem usługi elektronicznej, za pośrednictwem systemu telezakupów, wykorzystując zamówienie korespondencyjne, używając środków telekomunikacji; informacja o powyższych usługach, **39** transport, magazynowanie, składowanie i konfekcjonowanie sprzętu i urządzeń oświetleniowych; usługowe dostarczanie przesyłek i towarów, dostarczanie towarów zamówionych korespondencyjnie; usługowy przewóz towarów; usługowa informacja o dostępnych możliwościach magazynowania, składowania i transportu; usługowe magazynowanie elektronicznych nośników danych lub dokumentów; usługi maklerstwa transportowego; usługi kurierskie w zakresie dostarczania sprzętu i urządzeń elektronicznej użytkowej; usługi wypożyczania kontenerów magazynowych; informacja o powyższych usługach.

(111) **273211** (220) 2011 12 30 (210) 394690
 (151) 2015 02 16 (441) 2012 04 10
 (732) APS ENERGIA SPÓŁKA AKCYJNA, Zielonka, PL.

(540)



Kolor znaku: bordowy, czarny

(531) 27.5.1, 29.1.12

(510), (511) **09** urządzenia energoelektroniczne.

(111) **273212** (220) 2011 12 30 (210) 394691
 (151) 2015 02 16 (441) 2012 04 10
 (732) APS ENERGIA SPÓŁKA AKCYJNA, Zielonka, PL.
 (540)



Kolor znaku: bordowy, czarny

(531) 27.5.1, 29.1.12

(510), (511) **09** urządzenia energoelektroniczne.

(111) **273213** (220) 2012 02 16 (210) 396808
 (151) 2014 06 02 (441) 2012 05 21
 (732) OCHAŁ WANDA, Kraków, PL.
 (540)



Kolor znaku: biały, czarny, czerwony

(531) 26.1.1, 26.1.18, 27.5.1, 29.1.13

(510), (511) **16** materiały drukowane, afisze, plakaty z papieru lub kartonu, albumy, artykuły biurowe z wyjątkiem mebli, bloczki do pisania, bloki do pisania, bloki listowe, broszury, chorągiewki papierowe, etykiety nie z materiału tekstylnego, formularze, fotografie, indeksy, skorowidze, kalendarze, kalendarze z kartkami do zrywania, karty z życzeniami, karty, karty indeksowe, karty pocztowe, katalogi, koperty, koperty na butelki, książki, materiały papiernicze i piśmiennicze, naklejki adresowe, nalepki, naklejki, notatniki, notesy podręczne, obwoluty papierowe na dokumenty, okładki, obwoluty, papier do pisania, portrety, prospekty, przybory do pisania, publikacje, pudełka papierowe lub kartonowe, reprodukcje graficzne, ryciny, segregatory, skoroszyty na dokumenty, stemple, szablony, szyldy z papieru lub kartonu, taśma klejąca, teczki, skoroszyty, teczki na dokumenty, wydruki graficzne, wyroby z kartonu, zawiadomienia, wizytówki, papier firmowy, **25** odzież, bezrękawniki, bielizna damska, bielizna osobista, bluzki, bluzy, kombinezony, buty, buty sportowe, buty sznurowane, chusty, fulardy, czapki, fartuchy, fulary, kamizelki, koszule, krawaty, kurtki, liberie, majtki, majtki dziecięce, nakrycia głowy, obuwie, obuwie sportowe, piżamy, podkoszulki, slipy, T-shirty, swetry, **40** drukowanie tekstu i zdjęć na papierze i towarach, grawerowanie, usługi kopiowania zdjęć.

(111) **273214** (220) 2012 03 16 (210) 398141
 (151) 2015 02 05 (441) 2012 06 18
 (732) F-TRUST SPÓŁKA AKCYJNA, Poznań, PL.
 (540)



Kolor znaku: jasnozielony, zielony, brązowy

(531) 26.11.2, 27.5.1, 29.1.12

(510), (511) **35** usługi porównywania cen, księgowość, rachunkowość, **36** usługi w zakresie analiz finansowych; usługi w zakresie

banków [kas] oszczędnościowych, banków z dostępem bezpośrednim np. przez Internet (home banking); usługi informacji bankowych i ubezpieczeniowych; usługi w zakresie operacji bankowych; emisja bonów wartościowych; usługi w zakresie depozytów kosztowności; doradztwo w sprawach finansowych; ubezpieczenia, w tym na życie, morskie i zdrowotne; doradztwo i pośrednictwo w sprawach ubezpieczeniowych; usługi finansowej wyceny w zakresie ubezpieczeń i banków; usługi w zakresie informacji finansowej; usługi i operacje finansowe z wyłączeniem usług i operacji dotyczących pośrednictwa celnego i zapłaty za cło, w szczególności usługi i operacje finansowe związane z dystrybucją jednostek uczestnictwa funduszy inwestycyjnych oraz tytułów uczestnictwa funduszy zagranicznych; tworzenie funduszy inwestycyjnych wzajemnych; notowania i pośrednictwo giełdowe; usługi w zakresie kaucji gwarancyjnych; usługi inwestycji kapitałowych, lokaty kapitału, usługi w zakresie elektronicznego transferu kapitału, usługi agencji badających zdolność kredytową; usługi finansowe w zakresie likwidacji przedsiębiorstw; zarządzanie majątkiem ruchomym; maklerstwo, maklerstwo ubezpieczeniowe, maklerstwo giełdowe, usługi w zakresie kredytów ratalnych, usługi w zakresie świadczeń emerytalnych, transakcje finansowe z wyłączeniem transakcji dotyczących pośrednictwa celnego i zapłaty za cło, w szczególności transakcje finansowe związane z dystrybucją jednostek uczestnictwa funduszy inwestycyjnych oraz tytułów uczestnictwa funduszy zagranicznych; transfer elektroniczny kapitału, usługi w zakresie umów kredytowych połączonych ze sprzedażą ratalną; usługi w zakresie pożyczek pod zastaw i pożyczek hipotecznych, **41** usługi w zakresie organizowania i obsługi konferencji, kongresów; usługi w zakresie organizowania i prowadzenia seminariów.

(111) **273215** (220) 2012 06 08 (210) 401369
 (151) 2015 02 27 (441) 2012 09 10
 (732) OSTROWSKA MARZENA KAMELEON, Białystok, PL.
 (540)



(531) 3.11.10, 27.5.1
 (510), (511) **03** kosmetyki, płyny do pielęgnacji włosów, środki perfumeryjne, olejki eteryczne, maseczki kosmetyczne, kremy kosmetyczne, mleczko kosmetyczne, kosmetyki (preparaty) do odchudzania, kosmetyki upiększające, preparaty kosmetyczne do kąpieli, preparaty kosmetyczne do pielęgnacji skóry, rzęs, **35** usługi franczyzy, **36** majątek nieruchomości, dzierżawa majątku nieruchomościowego, dzierżawa nieruchomości, wycena nieruchomości, administrowanie nieruchomości, **42** wzornictwo przemysłowe, stylizacja wnętrz, wystrój wnętrz, **44** usługi w zakresie higieny i urody dla ludzi, salony fryzjerskie, salony piękności, usługi wizażu.

(111) **273216** (220) 2012 06 15 (210) 401591
 (151) 2014 11 25 (441) 2012 09 24
 (732) PPUH MARTEX SPÓŁKA CYWILNA AGATA KUR, MARCIN KUR, Tuszyn, PL.
 (540)



Kolor znaku: biały, ciemnoniebieski, żółty
 (531) 6.19.1, 6.19.17, 7.1.14, 26.1.1, 27.5.1, 29.1.13
 (510), (511) **24** tekstylia i wyroby włókiennicze nie ujęte w innych klasach a mianowicie: adamaszek, aksamit, barchan, bielizna domowa, bielizna kąpielowa (z wyjątkiem odzieży), materiały na bieliznę osobistą, bielizna pościelowa, bielizna stołowa, bielizna wzorzysta,

bieżniki stołowe, brokaty, całuny, ceraty (obrusy), chorągiewki, chusteczki do nosa (tekstylne), drelichy, drogiety (tkanina), drukowane tkaniny perkalowe, dzianina, dżersej (materiał), etykiety z materiału, filc, franki, flagi (niepapierowe), flanela (tkanina), flanela sanitarna, gaza (tkanina), materiały pokryte motywami rysunkowymi do haftowania, jedwab (tkanina), kaliko (perkal), kapy na łóżka, klejonka (płótno klejone), kołderki do przykrywania nóg, płótno konopne, tkaniny konopne, tkaniny z kordonka, kotary na drzwi (zasłony), krepa (tkanina), krepon, kapy na łóżka (narzuty), marabut (materiał), materiały lepkie przyklejane na gorąco, materiały tekstylne nietkane, materiały włókiennicze zawarte w tej klasie, materiały z juty, pokrowce ochronne na meble, moleskin (tkanina), moskitiery, narzuty na łóżka, narzuty pikowane, obicia ścienne z materiałów tekstylnych, obrusy zawarte w tej klasie, okładziny do mebli z surowców włókienniczych, okładziny do mebli z tworzyw sztucznych, tkaniny z ostnicy, papierowe narzuty na łóżka, pledy podróżne, płótna do gobelinów i haftów, płótno klejowe inne niż do materiałów piśmiennych, podstawki pod kieliszki z tkanin, podszewki (tkaniny), podszewki do kapeluszy, pokrowce do drukarek z materiałów tekstylnych, pokrowce na deski toaletowe (tkaniny), pokrowce na poduszki, pokrycia na materace, poszewki, poszewki na poduszki, pościel zawarta w tej klasie, prześcieradła (tkaniny) przykrycia na łóżka, tkaniny z ramii, ratyna (tkanina), ręczniki do twarzy tekstylne, ręczniki tekstylne, rękawice toaletowe, płótno do sera, serwetki stołowe tekstylne, serwetki tekstylne, serwetki tekstylne do demakijażu, serwety na stół niepapierowe, sukna bilardowe, szewiot (tkanina), sztandary, ściereki do osuszania szkła (ręczniki), śpiwory (poszwy zastępujące prześcieradła), tafta (tkanina), tekstylne materiały do filtrowania, tiul, tkaniny zawarte w tej klasie, tkaniny bawełniane, tkaniny do celów włókienniczych, tkaniny elastyczne, tkaniny imitujące skóry zwierzęce, tkaniny jedwabne do szablonów drukarskich, tkaniny lniane, tkaniny na buty lub obuwie, tkaniny nieprzepuszczające gazów na balony aerostatyczne, tkaniny obciowe, tkaniny płócienne na buty, tkaniny wełniane, tkaniny ze sztucznego jedwabiu, tkaniny z włókna szklanego do celów włókienniczych, trykot (materiał), tworzywa sztuczne (substytuty tkanin), uchwyty do zasłon z materiałów tekstylnych, włosianka (materiał na worki), wyspa (bielizna pościelowa), wyspy (pokrowce na materace), zasłony prysznicowe z materiałów tekstylnych lub tworzyw sztucznych, zasłony z surowców włókienniczych lub tworzyw sztucznych, zefir (tkanina), **25** odzież, obuwie, nakrycia głowy, a mianowicie: bandany na szyję, berbety, kwefy (odzież), berety, bezrękawniki, bielizna (części garderoby), bielizna damska, bielizna osobista, bielizna wchłaniająca pot, biustonosze, bluzki, bluzy, boa na szyję, boty, bryczesy (spodnie), buty narciarskie, buty sznurowane, cholewki do obuwia, chusty, cylindry (kapelusze), czapki (nakrycia głowy), czepki kąpielowe, czubki do obuwia, daszki do czapek, drewniaki, dzianina (odzież), dżerseje (ubrania), espadryle, etole (futra), fartuchy (odzież), fulary (ozdobne krawaty), futra (odzież), gabardyna (ubrania), garnitury, getry, gorsety (bielizna), halki, półhalki, halki (bielizna), kalosze, kamazse, kamizelki, kamizelki dla rybaków, kapelusze, kapelusze papierowe (odzież), kaptury (odzież), karczki koszul, kąpielówki, kieszenie do odzieży, kołnierze (odzież), kołnierzyki, kołnierzyki przypinane, kombinezony, kombinezony dla narciarzy wodnych, korki do butów piłkarskich, kostiumy kąpielowe, koszule, koszulki gimnastyczne, krawaty, kurtki (odzież), kurtki wełniane lub futrzane z kapturem, legginsy, liberie, majtki, majtki dziecięce, manipularze (liturgia), mankiety (ubranie), mantyle, osłony-daszki do czapek, osłony przed słońcem (daszki), palta, pancerze, pantofle domowe, pantofle kąpielowe, paski (odzież), paski do butów i obuwia, pasy do pończoch (bielizna), pasy do przechowywania pieniędzy (odzież), peleryny, pelisy, pieluszki dla dzieci z materiałów tekstylnych, piżamy, płaszczki, palta, płaszczki kąpielowe, podeszwy butów, podkoszulki, podszewki (elementy ubrań), podwiązki zawarte w tej klasie, pończochy, pończochy wchłaniające pot, potniki, półbuty, prochowce, pulowery, rajstopy, rękawiczki (odzież), rękawiczki z jednym palcem, sandały, sandały

kąpielowe, sari, skarpetki, slipy, spodnie, spódnice, staniki, stroje kąpielowe, stroje na maskaradę, stroje plażowe, sukienki, swetry, szale, szaliki, szarfy (do ubrania), szelki, szkielety do kapeluszy, szlafroki, śliniaki niepapierowe, wkładki antypoślizgowe do butów, taśmy do spodni, getrów, pod stopy, togi, trykoty (ubrania), T-shirty, turbany, woalki (odzież), wyprawki dziecięce (ubrania), wyroby pończosznicze, żakiety (ubrania), **35** zgromadzenie w jednym miejscu różnorodnych towarów, umożliwiające klientom ich oglądanie i nabywanie w specjalistycznym sklepie i/lub hurtowni, również poprzez Internet, obejmujące: pościel, materace, zasłony niemetalowe, tekstylia i wyroby włókiennicze, narzuty na łóżka i obrusy, odzież, obuwie, nakrycia głowy, usługi w zakresie organizacji pokazów handlowych, wystaw handlowych i reklamowych, organizacja targów w celach handlowych lub reklamowych, pokazy towarów i usług, promocja sprzedaży dla osób trzecich, agencje eksportowo-importowe, usługi w zakresie zapatrzenia osób trzecich (zakupy produktów i usług dla innych przedsiębiorstw), pośrednictwo w obrocie artykułami w rodzaju: pościel, materace, zasłony niemetalowe, tekstylia i wyroby włókiennicze, narzuty na łóżka i obrusy, odzież, obuwie, nakrycia głowy.

(111) **273217** (220) 2012 07 17 (210) 403017
 (151) 2015 02 09 (441) 2012 10 22
 (732) FOODCARE SPÓŁKA Z OGRANICZONĄ ODPOWIEDZIALNOŚCIĄ, Zabierzów, PL.
 (540) FITELLA NICE TEA
 (510), (511) **30** herbata, napoje na bazie herbaty, herbata mrożona.

(111) **273218** (220) 2012 09 10 (210) 404629
 (151) 2015 02 09 (441) 2012 12 17
 (732) KAMIŃSKI MIECZYŚLAW KANCELARIA PRAWA GOSPODARCZEGO KAMIŃSKI, Bielsko-Biała, PL.
 (540)



Kolor znaku: biały, żółty, niebieski, granatowy
 (531) 1.17.11, 26.11.3, 27.5.1, 29.1.13
 (510), (511) **35** pomoc w zakresie prowadzenia działalności gospodarczej i zarządzania podmiotów gospodarczych, spółek i innych podmiotów handlowych i użyteczności publicznej, nadzór nad księgowością i rachunkowością, opinie ekspertów dotyczące firm i przedsiębiorstw, zakładanie spółek, sporządzanie zeznań podatkowych, doradztwo w zakresie fuzji przedsiębiorstw i spółek oraz likwidacji spółek, **41** organizowanie szkoleń i nauczanie, organizowanie przyjęć, **43** usługi w zakresie zakwaterowania, noclegi w hotelach i bazach turystycznych, wraz z wyżywieniem i/lub bez wyżywienia, usługi gastronomiczne w tym organizowanie wyżywienia dla grup, catering, **45** usługi w zakresie doradztwa prawnego i w sprawach spornych, sporządzanie pozwów, odwołań i kasacji wyroków.

(111) **273219** (220) 2012 11 23 (210) 407314
 (151) 2015 02 09 (441) 2013 03 04
 (732) BIG STAR LIMITED SPÓŁKA Z OGRANICZONĄ ODPOWIEDZIALNOŚCIĄ, Kalisz, PL.
 (540)



(531) 1.1.1, 26.1.1, 27.5.1
 (510), (511) **25** odzież, obuwie i nakrycia głowy, **26** guziki, emblematy ozdobne, zamki błyskawiczne, zapięcia do pasków, odzież i obuwia, toreb, klamry, zapięcia do szelek, sznury do obszywania odzieży, sprzączki do odzieży, obuwia, **35** usługi kompletnej organizacji i aranżacji wystaw sklepowych; detaliczny handel w zakresie odzieży,

obuwia i nakryć głowy oraz artykułów pasmanteryjnych i dodatków do odzieży i obuwia; doradztwo w zakresie organizowania i prowadzenia działalności gospodarczej; dystrybucja materiałów reklamowych; prezentowanie produktów w mediach dla celów sprzedaży detalicznej; organizowanie wystaw w celach handlowych i reklamowych; promocja sprzedaży dla osób trzecich, reklama, reklama billboardowa; rozpowszechnianie materiałów reklamowych.

(111) **273220** (220) 2012 12 24 (210) 408697
 (151) 2014 12 01 (441) 2013 04 15
 (732) PRZEDSIĘBIORSTWO HANDLOWO-PROMOCYJNE AGRO-EFEKT SPÓŁKA Z OGRANICZONĄ ODPOWIEDZIALNOŚCIĄ, Słupia pod Bralinem, PL.
 (540)



Kolor znaku: żółty, zielony
 (531) 26.4.1, 26.4.2, 26.11.2, 27.5.1, 29.1.12
 (510), (511) **01** środki chemiczne dla rolnictwa, nawozy do użytkowania gleby, preparaty do nawożenia gleby, preparaty regulujące wzrost roślin, **05** środki chwastobójcze, grzybobójcze, owadobójcze, **31** materiał siewny.

(111) **273221** (220) 2011 05 24 (210) 385800
 (151) 2015 02 05 (441) 2011 08 29
 (732) LIPSKI MIROŚLAW FIRMA HANDLOWA KRYSZYNA, Warszawa, PL.
 (540)



(531) 26.1.2, 26.1.18, 27.5.1
 (510), (511) **35** usługi w zakresie sprzedaży artykułów motoryzacyjnych z importu i krajowych, artykułów konfekcyjnych, artykułów przemysłowych z branży motoryzacyjnej.

(111) **273222** (220) 2012 08 21 (210) 404103
 (151) 2015 02 03 (441) 2012 12 03
 (732) NOWAK ZYGMUNT EKOLOGICZNE KOTŁOWNIE I SYSTEMY GRZEWCZE EKOL-KOT; NOWAK ZYGMUNT ZAKŁAD USŁUGOWO HANDLOWY ORAZ OGÓLNOBUDOWLANY, Gdańsk, PL.
 (540) FAKOT
 (510), (511) **11** żeliwne kotły grzewcze centralnego ogrzewania oraz osprzęt do nich, **37** montaż, naprawa, serwis żeliwnych kotłów grzewczych centralnego ogrzewania.

(111) **273223** (220) 2012 08 24 (210) 404237
 (151) 2015 01 19 (441) 2012 12 03
 (732) ZAKŁADY MIĘSNE VIOLA MEYER SPÓŁKA Z OGRANICZONĄ ODPOWIEDZIALNOŚCIĄ, Lniano, PL.
 (540) "Spod lady"

(510), (511) **29** mięso, drób, przetwory mięsne, przetwory drobiowe, wędzonki, wyroby garmażeryjne na bazie mięsa i drobiu, **35** prowadzenie hurtowni i sklepów detalicznych towarów i wyrobów z mięsa w tym z importu połączone z reklamą i promocją pozwalającą nabywcom wygodnie je oglądać i kupować, organizowanie wystaw w celach handlowych, **39** paczkowanie żywności metodą próżniową, konfekcjonowanie wyrobów: wędlin i mięsa mielonego, dostarczanie towarów, wypożyczanie lodówek, wynajmowanie magazynów.

(111) **273224** (220) 2012 09 07 (210) 404580
 (151) 2015 02 11 (441) 2012 12 17

(732) BIO-KSEL SPÓŁKA Z OGRANICZONĄ ODPOWIEDZIALNOŚCIĄ,
Grudziądz, PL.
(540)



(531) 19.11.13
(510), (511) **09** probówki z tworzyw sztucznych.

(111) **273225** (220) 2012 12 24 (210) 408699
(151) 2014 12 01 (441) 2013 04 15
(732) PRZEDSIĘBIORSTWO HANDLOWO-PROMOCYJNE AGRO-
EFEKT SPÓŁKA Z OGRANICZONĄ ODPOWIEDZIALNOŚCIĄ, Słupia
pod Bralinem, PL.
(540)

Bor Efekt

Kolor znaku: czarny, zielony

(531) 27.5.1, 29.1.12
(510), (511) **01** środki chemiczne dla rolnictwa, nawozy do użyż-
niania gleby, preparaty do nawożenia gleby, preparaty regulujące
wzrost roślin, **05** środki chwastobójcze, grzybobójcze, owadobójcze,
31 materiał siewny.

(111) **273226** (220) 2012 12 24 (210) 408700
(151) 2014 12 01 (441) 2013 04 15
(732) PRZEDSIĘBIORSTWO HANDLOWO-PROMOCYJNE AGRO-
EFEKT SPÓŁKA Z OGRANICZONĄ ODPOWIEDZIALNOŚCIĄ, Słupia
pod Bralinem, PL.
(540)

BioEfekt95

Kolor znaku: czerwony, szary, granatowy, zielony

(531) 5.3.11, 26.4.2, 27.5.1, 29.1.14
(510), (511) **01** środki chemiczne dla rolnictwa, nawozy do użyż-
niania gleby, preparaty do nawożenia gleby, preparaty regulujące
wzrost roślin, **05** środki chwastobójcze, grzybobójcze, owadobójcze,
31 materiał siewny.

(111) **273227** (220) 2012 12 24 (210) 408701
(151) 2014 12 01 (441) 2013 04 15
(732) PRZEDSIĘBIORSTWO HANDLOWO-PROMOCYJNE AGRO-
EFEKT SPÓŁKA Z OGRANICZONĄ ODPOWIEDZIALNOŚCIĄ, Słupia
pod Bralinem, PL.
(540)

Bor Efekt+S

Kolor znaku: czarny, zielony

(531) 26.1.1, 26.4.2, 27.5.1, 29.1.12
(510), (511) **01** środki chemiczne dla rolnictwa, nawozy do użyż-
niania gleby, preparaty do nawożenia gleby, preparaty regulujące
wzrost roślin, **05** środki chwastobójcze, grzybobójcze, owadobójcze,
31 materiał siewny.

(111) **273228** (220) 2012 12 24 (210) 408702
(151) 2014 12 01 (441) 2013 04 15
(732) PRZEDSIĘBIORSTWO HANDLOWO-PROMOCYJNE AGRO-
EFEKT SPÓŁKA Z OGRANICZONĄ ODPOWIEDZIALNOŚCIĄ, Słupia
pod Bralinem, PL.
(540)

ZBOŻE Efekt

Kolor znaku: czerwony, szary, zielony

(531) 5.7.2, 26.4.2, 27.5.1, 29.1.13
(510), (511) **01** środki chemiczne dla rolnictwa, nawozy do użyż-
niania gleby, preparaty do nawożenia gleby, preparaty regulujące
wzrost roślin, **05** środki chwastobójcze, grzybobójcze, owadobójcze,
31 materiał siewny.

(111) **273229** (220) 2012 12 24 (210) 408704
(151) 2014 12 01 (441) 2013 04 15
(732) PRZEDSIĘBIORSTWO HANDLOWO-PROMOCYJNE AGRO-
EFEKT SPÓŁKA Z OGRANICZONĄ ODPOWIEDZIALNOŚCIĄ, Słupia
pod Bralinem, PL.
(540)

Efekt

Kolor znaku: zielony

(531) 27.5.1, 29.1.3
(510), (511) **01** środki chemiczne dla rolnictwa, nawozy do użyż-
niania gleby, preparaty do nawożenia gleby, preparaty regulujące
wzrost roślin, **05** środki chwastobójcze, grzybobójcze, owadobójcze,
31 materiał siewny.

(111) **273230** (220) 2012 12 24 (210) 408705
(151) 2014 12 01 (441) 2013 04 15
(732) PRZEDSIĘBIORSTWO HANDLOWO-PROMOCYJNE AGRO-
EFEKT SPÓŁKA Z OGRANICZONĄ ODPOWIEDZIALNOŚCIĄ, Słupia
pod Bralinem, PL.
(540)

KUKURYDZA Efekt

Kolor znaku: fioletowy, szary, zielony

(531) 5.7.2, 27.5.1, 29.1.13
(510), (511) **01** środki chemiczne dla rolnictwa, nawozy do użyż-
niania gleby, preparaty do nawożenia gleby, preparaty regulujące
wzrost roślin, **05** środki chwastobójcze, grzybobójcze, owadobójcze,
31 materiał siewny.

(111) **273231** (220) 2012 12 24 (210) 408706
(151) 2014 12 01 (441) 2013 04 15
(732) PRZEDSIĘBIORSTWO HANDLOWO-PROMOCYJNE AGRO-
EFEKT SPÓŁKA Z OGRANICZONĄ ODPOWIEDZIALNOŚCIĄ, Słupia
pod Bralinem, PL.
(540)

RZEPAK Efekt

Kolor znaku: żółty, szary, zielony

(531) 5.7.2, 27.5.1, 29.1.13

(510), (511) **01** środki chemiczne dla rolnictwa, nawozy do użytkowania gleby, preparaty do nawożenia gleby, preparaty regulujące wzrost roślin, **05** środki chwastobójcze, grzybobójcze, owadobójcze, **31** materiał siewny.

(111) **273232** (220) 2013 02 13 (210) 410445
(151) 2015 02 02 (441) 2013 05 27
(732) LESZEK-KANIA AGNIESZKA, KANIA WOJCIECH JTF SPÓŁKA CYWILNA, Pszczyna, PL.

(540) wodna wieża
(510), (511) **39** usługi biur podróży, informacje o podróżach i transporcie, obsługa podróży i wycieczek w zakresie planowania, organizowania i rezerwowania podróży, transport osobowy, pośrednictwo turystyczne, **41** usługi w zakresie planowania przyjęć, bankietów, organizacji szkoleń i kursów, usługi w zakresie rekreacji i wypoczynku, **43** usługi gastronomiczne i restauracyjne, przygotowanie dań na zamówienie i dostarczenie do klienta, usługi w zakresie prowadzenia hoteli i pensjonatów, rezerwacje hotelowe, obsługa turystów i podróży w zakresie organizowania, rezerwacji i udostępniania zakwaterowania, opieka nad dziećmi.

(111) **273233** (220) 2013 02 15 (210) 410589
(151) 2015 01 30 (441) 2013 05 27
(732) LIBET SPÓŁKA AKCYJNA, Wrocław, PL.

(540) Sevilla
(510), (511) **19** kostka brukarska, kształtki odwodnieniowe dla podłóży z kostki brukarskiej-wszystkie wymienione artykuły jako barwione oraz w kolorze z naturalnego betonu; mozaikowe kształtki brukarskie z betonu szlachetnego i z kamienia szlachetnego; płyty betonowe; płyty o strukturze kamienia; płyty kamienne i z kamienia sztucznego; płyty o strukturze kamienia w technologii wet-cast; palisady betonowe; krawężniki i obrzeża betonowe; płyty chodnikowe; korytka ściekowe betonowe; elementy betonowe murów oporowych; granit i wyroby z granitu; kształtki odwodnieniowe dla podłóży z kostki brukarskiej; płyty i bloki z piaskowca; kamień; piaskowiec dla budownictwa; gips.

(111) **273234** (220) 2013 02 19 (210) 410732
(151) 2014 04 08 (441) 2013 06 10
(732) CARLSBERG POLSKA SPÓŁKA Z OGRANICZONĄ ODPOWIEDZIALNOŚCIĄ, Warszawa, PL.

(540) Z miłości do Dolnego Śląska
(510), (511) **32** piwo, napoje piwne, napoje bezalkoholowe.

(111) **273235** (220) 2013 03 04 (210) 411278
(151) 2015 02 06 (441) 2013 06 24
(732) STASIK IRENEUSZ FIRMA LEONARDO, Lubin, PL.



Kolor znaku: biały, czarny, czerwony

(531) 26.4.2, 27.5.1, 29.1.13
(510), (511) **20** ławki, niemetalowy osprzęt do trumien, trumny, urny pogrzebowe, **37** wykonywanie grobów, budowa grobowców, czyszczenie nagrobków i grobowców, **39** usługi transportowe osób i rzeczy z wyłączeniem transportu materiałów budowlanych, transport sanitarny, **44** wyrób wieńców i wiązanek, **45** kremacja, usługi pogrzebowe, prowadzenie zakładów pogrzebowych, organizowanie pogrzebów, wypożyczanie odzieży.

(111) **273236** (220) 2013 03 04 (210) 411279
(151) 2015 02 06 (441) 2013 06 24
(732) PLASTBUD SPÓŁKA Z OGRANICZONĄ ODPOWIEDZIALNOŚCIĄ, Pustków, PL.



Kolor znaku: czerwony, pomarańczowy, czarny

(531) 26.13.25, 27.5.1, 29.1.13

(510), (511) **02** pasty pigmentowe do kolorowania farb wodnych i rozpuszczalnikowych, uniwersalne pasty pigmentowe.

(111) **273237** (220) 2013 03 15 (210) 411768
(151) 2014 09 01 (441) 2013 06 24
(732) WIŚNIEWSKI JAROSŁAW, Raszyn, PL.

(540) Nomad CRM
(510), (511) **42** programowanie jako usługa SaaS, projektowanie oprogramowania komputerowego, **45** licencjonowanie programów komputerowych.

(111) **273238** (220) 2013 03 21 (210) 412076
(151) 2015 02 03 (441) 2013 07 08
(732) Akzo Nobel Coatings International B.V., Arnhem, NL.

(540) DULUX ARCHITEKT
(510), (511) **02** farby, pokosty, lakiery; sykatywy w tym sykatywy utwardzające, rozcieńczalniki, barwniki, wszystkie stanowiące dodatki do farb, pokostów lub lakierów; środki zapobiegające korozji i zabezpieczające drewno; preparaty gruntujące w postaci farb; bejce; mastyks (żywice naturalne); arkusze z farbą, pokostami lub lakierami łatwe do umieszczania i przenoszenia pomiędzy różnymi powierzchniami.

(111) **273239** (220) 2013 03 27 (210) 412240
(151) 2015 01 27 (441) 2013 07 08
(732) MBANK SPÓŁKA AKCYJNA, Warszawa, PL.



Kolor znaku: biały, ciemnoczerwony, żółty, czarny, szary, jasnoczerwony, fioletowy, pomarańczowy

(531) 25.7.21, 27.5.1, 29.1.15
(510), (511) **09** czytniki kart magnetycznych, magnetyczne nośniki danych, dyski magnetyczne, obliczeniowe, optyczne, kompaktowe; dyskietki; hologramy, aparatura do przetwarzania informacji; maszyny liczące i sumujące, pamięci komputerowe, wykrywacze fałszywych pieniędzy; bankomaty, karty magnetyczne, karty magnetyczne identyfikacyjne, karty z pamięcią lub mikroprocesorem, karty kredytowe i bankomatowe, karty inteligentne (z obwodami scalonymi, zintegrowanymi), oprogramowanie komputerowe do obsługi bankowości elektronicznej; elektroniczne nośniki danych, **35** świadczenie usług-także przy wykorzystaniu technologii teleinformatycznych w tym portali społecznościowych-obejmujących; usługi doradcze w zarządzaniu działalnością gospodarczą i handlową oraz w prowadzeniu działalności gospodarczej, usługi w zakresie udzielania informacji gospodarczych, usługi w zakresie handlowych informacji i porad udzielanych klientom i potencjalnym klientom, usługi udzielania odbiorcom usług bankowych informacji gospodarczych, prognozy ekonomiczne, zakładanie i uczestniczenie w imieniu osób trzecich przy zakładaniu banków i spółek prawa handlowego, **36** usługi bankowe i finansowe, usługi bankowe i finansowe przy użyciu technik i technologii teleinformatycznych, usługi bankowe i finansowe przy wykorzystaniu mobilnych technik i technologii teleinformatycznych, działalność finansowa i monetarna, świadczenie-także przy wykorzystaniu technologii teleinformatycznych w tym portali społecznościowych-usług, które obejmują: usługi konsultacyjno-doradcze w sprawach finansowych, usługi udzielania: informacji przeznaczonej dla odbiorców usług bankowych o ich sytuacji finansowej, pomocy w zakresie gospodarowania finansami odbiorców usług bankowych, informacji przeznaczonej dla odbiorców i/lub potencjalnych odbiorców usług bankowych o możliwościach korzystania z produktów i usług bankowych, analizy finansowe, usługi w zakresie: emisji i obsługi kart kredytowych i debetowych, bonów, czeków podróżnych, emisji i obrotu papierami wartościowymi, wyceny finansowej i pośrednictwa giełdowego, usługi inwestycyjne, usługi w zakresie funduszy inwestycyjnych, usługi: prowadzenia rachunków bankowych, obsługi oraz przyjmowania lokat terminowych i wkładów oszczędnościowych, otwierania akredytyw, udzielania kredytów oraz pożyczek, transakcji

finansowych i elektronicznego transferu kapitału, usługi: maklerskie, usługi pośrednictwa ubezpieczeniowego, usługi powiernicze i depozytowe, usługi w zakresie: wymiany walut, operacji wekslowych i czekowych, udostępniania skrytek sejfowych, nabywania i zbywania wierzytelności pieniężnych, nabywania i zbywania nieruchomości, przeprowadzania rozliczeń pieniężnych, udzielania kredytów i pożyczek, udzielania i potwierdzania poręczeń, dokonywania obrotu wartościami dewizowymi oraz prowadzenia obsługi finansowej obrotów za granicą, dokonywania obrotu papierami wartościowymi oraz prowadzenia kont depozytowych papierów wartościowych, przechowywania przedmiotów i papierów, wartościowych, doradztwa bankowego i ubezpieczeniowego, prowadzenia działalności akwizycyjnej na rzecz funduszy emerytalnych, pełnienia funkcji depozytariusza funduszy emerytalnych i inwestycyjnych, administrowania funduszami na zlecenie organów państwowych i innych osób, usługi: prowadzenia rejestrów członków funduszy emerytalnych oraz rejestrów uczestników funduszy inwestycyjnych, przyjmowania zleceń nabywania i odkupywania oraz zapisów na jednostki uczestnictwa lub certyfikaty inwestycyjne w funduszach inwestycyjnych, dokonywania zamiany wierzytelności na składniki majątku dłużnika, prowadzenia skupu i sprzedaży wartości dewizowych, pośrednictwa w dokonywaniu przekazów pieniężnych oraz rozliczeń w obrocie dewizowym.

(111) **273240** (220) 2013 03 27 (210) 412243
 (151) 2015 02 02 (441) 2013 07 08
 (732) MBANK SPÓŁKA AKCYJNA, Warszawa, PL.
 (540)



Kolor znaku: biały, ciemnoszary, jasnoszary, niebieski, szary, żółty, czarny

(531) 25.7.21, 27.5.1, 29.1.15

(510), (511) **09** czytniki kart magnetycznych, magnetyczne nośniki danych, dyski magnetyczne, obliczeniowe, optyczne, kompaktowe; dyskietki; hologramy, aparatura do przetwarzania informacji; maszyny liczące i sumujące, pamięci komputerowe, wykrywacze fałszywych pieniędzy; bankomaty, karty magnetyczne, karty magnetyczne identyfikacyjne, karty z pamięcią lub mikroprocesorem, karty kredytowe i bankomatowe, karty inteligentne (z obwodami scalonymi, zintegrowanymi), oprogramowanie komputerowe do obsługi bankowości elektronicznej; elektroniczne nośniki danych, **35** świadczenie usług także przy wykorzystaniu technologii teleinformatycznych w tym portali społecznościowych-obejmujących; usługi doradcze w zarządzaniu działalnością gospodarczą i handlową oraz w prowadzeniu działalności gospodarczej, usługi w zakresie udzielania informacji gospodarczych, usługi w zakresie handlowych informacji i porad udzielanych klientom i potencjalnym klientom, usługi udzielania odbiorcom usług bankowych informacji gospodarczych, prognozy ekonomiczne, zakładanie i uczestniczenie w imieniu osób trzecich przy zakładaniu banków i spółek prawa handlowego, **36** usługi bankowe i finansowe, usługi bankowe i finansowe przy użyciu technik i technologii teleinformatycznych, usługi bankowe i finansowe przy wykorzystaniu mobilnych technik i technologii teleinformatycznych, działalność finansowa i monetarna, świadczenie-także przy wykorzystaniu technologii teleinformatycznych w tym portali społecznościowych-usług, które obejmują: usługi konsultacyjno-doradcze w sprawach finansowych, usługi udzielania: informacji przeznaczonej dla odbiorców usług bankowych o ich sytuacji finansowej, pomocy w zakresie gospodarowania finansami odbiorców usług bankowych, informacji przeznaczonej dla odbiorców i/lub potencjalnych odbiorców usług bankowych o możliwościach korzystania z produktów i usług bankowych, analizy finansowe, usługi w zakresie: emisji i obsługi kart kredytowych i debetowych, bonów, czeków podróżnych, emisji i obrotu papierami wartościowymi, wyceny finansowej i pośrednictwa giełdowego, usługi inwestycyjne, usługi w zakresie funduszy inwestycyjnych, usługi: prowadzenia rachunków bankowych, obsługi oraz przyjmowania lokat terminowych i wkładów oszczędnościowych, otwierania akredytywy, udzielania kredytów oraz pożyczek, transakcji finansowych i elektronicznego transferu kapitału, usługi: maklerskie,

usługi pośrednictwa ubezpieczeniowego, usługi powiernicze i depozytowe, usługi w zakresie: wymiany walut, operacji wekslowych i czekowych, udostępniania skrytek sejfowych, nabywania i zbywania wierzytelności pieniężnych, nabywania i zbywania nieruchomości, przeprowadzania rozliczeń pieniężnych, udzielania kredytów i pożyczek, udzielania i potwierdzania poręczeń, dokonywania obrotu wartościami dewizowymi oraz prowadzenia obsługi finansowej obrotów za granicą, dokonywania obrotu papierami wartościowymi oraz prowadzenia kont depozytowych papierów wartościowych, przechowywania przedmiotów i papierów, wartościowych, doradztwa bankowego i ubezpieczeniowego, prowadzenia działalności akwizycyjnej na rzecz funduszy emerytalnych, pełnienia funkcji depozytariusza funduszy emerytalnych i inwestycyjnych, administrowania funduszami na zlecenie organów państwowych i innych osób, usługi: prowadzenia rejestrów członków funduszy emerytalnych oraz rejestrów uczestników funduszy inwestycyjnych, przyjmowania zleceń nabywania i odkupywania oraz zapisów na jednostki uczestnictwa lub certyfikaty inwestycyjne w funduszach inwestycyjnych, dokonywania zamiany wierzytelności na składniki majątku dłużnika, prowadzenia skupu i sprzedaży wartości dewizowych, pośrednictwa w dokonywaniu przekazów pieniężnych oraz rozliczeń w obrocie dewizowym.

(111) **273241** (220) 2013 04 12 (210) 412980
 (151) 2014 10 21 (441) 2013 07 22
 (732) MBANK SPÓŁKA AKCYJNA, Warszawa, PL.
 (540) mwealth management

(510), (511) **36** usługi bankowe i finansowe, usługi bankowe i finansowe przy użyciu technik i technologii teleinformatycznych, usługi bankowe i finansowe przy wykorzystaniu mobilnych technik i technologii teleinformatycznych, usługi obejmujące zarządzanie majątkiem, aktywami, aktywami płynnymi, udziałami w przedsiębiorstwach, akcjami spółek oraz nieruchomościami, usługi przyjmowania i przekazywania zleceń nabycia lub zbycia Instrumentów finansowych, usługi doradztwa inwestycyjnego.

(111) **273242** (220) 2013 04 26 (210) 413570
 (151) 2015 02 16 (441) 2013 08 05
 (732) HERBAPOL-LUBLIN SPÓŁKA AKCYJNA, Lublin, PL.
 (540) ZIELNIK POLSKI

(510), (511) **05** produkty farmaceutyczne, substancje i preparaty do celów medycznych, substancje i preparaty wspomagające procesy metaboliczne w organizmach ludzi, substancje i preparaty wspomagające leczenie, podnoszące odporność organizmu i wzbogacające organizm w niezbędne witaminy i mikroelementy, suplementy diety do celów medycznych, preparaty do kąpieli leczniczych, nalewki do celów leczniczych, syropy do użytku farmaceutycznego, zioła, mieszanki ziołowe, ziołowo-owocowe i owocowo-ziołowe o działaniu leczniczym, herbaty do celów leczniczych, herbaty ziołowe, ziołowo-owocowe i owocowo-ziołowe do celów leczniczych, środki wspomagające odchudzanie, herbatki odchudzające, odchudzające herbatki ziołowe, ziołowo-owocowe i owocowo-ziołowe, żywność dietetyczna i napoje dietetyczne do celów leczniczych, **30** herbaty i produkty na bazie herbat, herbaty ziołowe, ziołowo-owocowe i owocowo-ziołowe, preparaty herbaciane, napoje i napary na bazie herbat ziołowych, ziołowo-owocowych i owocowo-ziołowych, herbatki w torebkach do zaparzania oraz herbatki granulowane, w tym herbatki ziołowe, ziołowo-owocowe i owocowo-ziołowe, wyciągi i nalewki herbaciane spożywcze inne niż do celów leczniczych, w tym na bazie herbat ziołowych, ziołowo-owocowych i owocowo-ziołowych.

(111) **273243** (220) 2013 05 20 (210) 414422
 (151) 2014 05 13 (441) 2013 09 02
 (732) BUMAR SPÓŁKA Z OGRANICZONĄ ODPOWIEDZIALNOŚCIĄ, Warszawa, PL.
 (540) BUMAR SECURITY

(510), (511) **37** czyszczenie budynków od wewnątrz, czyszczenie budynków od zewnątrz, czyszczenie kominów, czyszczenie pojazdów, deratyzacja, dezynfekcja, instalowanie drzwi i okien, eliminacja zakłóceń w instalacjach elektrycznych, instalowanie i naprawa urządzeń elektrycznych, instalowanie i naprawa alarmów przeciwwłamaniowych, konserwacja i naprawa sejfów, montaż i naprawa instalacji alarmowych przeciwpożarowych, wypożyczanie maszyn do czysz-

czenia, malowanie i naprawy znaków, **44** fizjoterapia, fizykoterapia, opieka pielęgniarska, opieka medyczna, ośrodki zdrowia, pomoc medyczna, **45** agencje detektywistyczne, badanie przeszłości osób, kontrola bagaży dla celów bezpieczeństwa, doradztwo w sprawach bezpieczeństwa, kontrola fabryk dla celów bezpieczeństwa, dozór nocny, eskorta jako ochrona osobista, monitoring systemów bezpieczeństwa i antywłamaniowych, ochrona osobista, opieka nad domem pod nieobecność właścicieli, otwieranie zamków, poszukiwanie osób zaginionych, usługi ochroniarskie, usługi ochroniarskie nocne, wypożyczenie sejfów.

(111) **273244** (220) 2013 05 22 (210) 414549
 (151) 2015 02 16 (441) 2013 09 02
 (732) IMPERIAL CINEPIX SPÓŁKA Z OGRANICZONĄ
 ODPOWIEDZIALNOŚCIĄ, Warszawa, PL.
 (540)



Kolor znaku: czarny, piaskowy, czerwony

(531) 2.1.8, 2.1.15, 2.1.25, 6.1.2, 6.3.20, 15.7.1, 26.4.1, 26.4.2, 27.5.1, 29.1.13

(510), (511) **09** filmy kinematograficzne i dźwiękowe, cyfrowe nośniki danych z nagraniem filmami i innymi utworami audiowizualnymi, płyty (dyski) z nagraniami, **16** materiały drukowane, fotografie, afisze, plakaty, publikacje, **35** dystrybucja materiałów reklamowych, sprzedaż filmów kinowych i telewizyjnych oraz programów telewizyjnych, **41** publikowanie książek, usługi wynajmu kopii filmowych, wypożyczenie filmów dla kin, sporządzanie napisów do filmów w wersji oryginalnej, **42** projektowanie grafiki, **45** zarządzanie prawami producentkimi i dystrybucyjnymi, licencjonowanie praw do dystrybucji.

(111) **273245** (220) 2013 05 24 (210) 414684
 (151) 2015 02 12 (441) 2013 09 02
 (732) OMLV S.p.A., Pernumia, IT.
 (540)



(531) 24.15.1, 27.5.1

(510), (511) **07** reduktory ciśnienia (części maszyn), reduktory odparowywania gazu płynnego (części maszyn), reduktory do metanu (części maszyn), dysze uniwersalne do gazu płynnego oraz metanu (części maszyn), zawory (części maszyn), zawory do maszyn i silników, wodoszczelne skrzynki do wielozaworowych instalacji gazu płynnego (części maszyn), miksery wirowe do instalacji gazu płynnego i metanu (części maszyn), wlewy wirowe do instalacji gazu płynnego i metanu (części maszyn), zbiorniki do ładunku gazu płynnego (części maszyn), komutatory do instalacji gazowych i benzynowych (części maszyn), elektroniczne zestawy kontrolne do sterowania układów wytwarzających mieszanki palne (części maszyn).

(111) **273246** (220) 2013 07 08 (210) 416387
 (151) 2015 02 03 (441) 2013 10 28
 (732) mBank Spółka Akcyjna, Warszawa, PL.
 (540) eMakler
 (510), (511) **36** usługi inwestycyjne, usługi w zakresie: funduszy inwestycyjnych administrowania funduszami, prowadzenia rejestrów członków funduszy inwestycyjnych, przyjmowania zleceń nabywania i odkupywania oraz zapisów na jednostki uczestnictwa lub certyfikaty inwestycyjne w funduszach inwestycyjnych, usługi maklerskie

w tym także w zakresie makierstwa giełdowego, usługi w zakresie: emisji i obrotu papierami wartościowymi, wyceny finansowej i pośrednictwa giełdowego, nabywania i zbywania wierzytelności pieniężnych, dokonywania obrotu wartościami dewizowymi oraz prowadzenia obsługi finansowej obrotów za granicą, prowadzenia kont depozytowych papierów wartościowych, usługi bankowe i finansowe, usługi bankowe i finansowe przy użyciu technik i technologii teleinformatycznych, usługi bankowe i finansowe przy wykorzystaniu mobilnych technik i technologii teleinformatycznych.

(111) **273247** (220) 2013 07 08 (210) 416388
 (151) 2015 02 03 (441) 2013 10 28
 (732) mBank Spółka Akcyjna, Warszawa, PL.
 (540) eMAKLER

(510), (511) **36** usługi inwestycyjne, usługi w zakresie funduszy inwestycyjnych, administrowania funduszami, prowadzenia rejestrów członków funduszy inwestycyjnych, przyjmowania zleceń nabywania i odkupywania oraz zapisów na jednostki uczestnictwa lub certyfikaty inwestycyjne w funduszach inwestycyjnych, usługi maklerskie w tym także w zakresie makierstwa giełdowego, usługi w zakresie: emisji i obrotu papierami wartościowymi, wyceny finansowej i pośrednictwa giełdowego, nabywania i zbywania wierzytelności pieniężnych, dokonywania obrotu wartościami dewizowymi oraz prowadzenia obsługi finansowej obrotów za granicą, prowadzenia kont depozytowych papierów wartościowych, usługi bankowe i finansowe, usługi bankowe i finansowe przy użyciu technik i technologii teleinformatycznych, usługi bankowe i finansowe przy wykorzystaniu mobilnych technik i technologii teleinformatycznych.

(111) **273248** (220) 2013 07 08 (210) 416398
 (151) 2015 02 02 (441) 2013 10 28
 (732) mBank Spółka Akcyjna, Warszawa, PL.
 (540) izzyKonto

(510), (511) **36** usługi dla młodzieży od 13-go roku życia w zakresie: usług bankowych i finansowych, prowadzenia oraz obsługi rachunków bankowych i kont bankowych, usług bankowych i finansowych przy użyciu technik i technologii teleinformatycznych, usług bankowych i finansowych przy wykorzystaniu mobilnych technik i technologii teleinformatycznych.

(111) **273249** (220) 2013 07 08 (210) 416399
 (151) 2015 02 02 (441) 2013 10 28
 (732) mBank Spółka Akcyjna, Warszawa, PL.
 (540) izzyKONTO

(510), (511) **36** usługi dla młodzieży od 13-go roku życia w zakresie: usług bankowych i finansowych, prowadzenia oraz obsługi rachunków bankowych i kont bankowych, usług bankowych i finansowych przy użyciu technik i technologii teleinformatycznych, usług bankowych i finansowych przy wykorzystaniu mobilnych technik i technologii teleinformatycznych.

(111) **273250** (220) 2013 07 08 (210) 416403
 (151) 2014 11 25 (441) 2013 10 28
 (732) POLSKO-ROSYJSKA IZBA HANDLOWO-PRZEMYSŁOWA,
 Warszawa, PL.

(540) Polsko-Rosyjska Izba Gospodarcza
 (510), (511) **35** reklama, materiały reklamowe, organizowanie wystaw w celach reklamowych, reklama za pośrednictwem sieci komputerowej, tworzenie tekstów reklamowych i sponsorowanych, **41** organizowanie i obsługa konferencji, organizowanie i obsługa kongresów, organizowanie konkursów, organizowanie i prowadzenie warsztatów w zakresie szkoleń, organizowanie i prowadzenie koncertów, organizowanie i prowadzenie konferencji, organizowanie i prowadzenie kongresów, organizowanie i prowadzenie seminariów, organizowanie i prowadzenie sympozjów, organizowanie i prowadzenie zjazdów, tłumaczenia, organizacja wystaw, **42** badania naukowe, badania techniczne, projektowanie dekoracji wnętrz.

(111) **273251** (220) 2013 07 09 (210) 416463
 (151) 2015 02 11 (441) 2013 10 28
 (732) CARLSBERG POLSKA SPÓŁKA Z OGRANICZONĄ
 ODPOWIEDZIALNOŚCIĄ, Warszawa, PL.

(540)



Kolor znaku: czerwony, zielony, złoty, biały, czarny

(531) 2.1.4, 5.3.11, 5.7.2, 6.7.25, 23.1.1, 25.1.15, 27.5.1, 29.1.15

(510), (511) **32** piwo, napoje piwne, napoje bezalkoholowe.(111) **273252** (220) 2013 07 18 (210) 416834

(151) 2015 01 28 (441) 2013 10 28

(732) MERCUS SPÓŁKA Z OGRANICZONĄ ODPOWIEDZIALNOŚCIĄ, Nadarzyn, PL.

(540)



Kolor znaku: szary, niebieski, biały

(531) 18.1.23, 26.4.2, 27.5.1, 29.1.13

(510), (511) **12** samochody osobowe, samochody ciężarowe, busy, przyczepy, naczepy, przyczepy bagażowe, pojazdy jednośladowe, skutery, motorowery, motocykle, quady, części zamienne do tych pojazdów, alarmy antywłamaniowe do pojazdów mechanicznych, urządzenia chroniące pojazdy przed kradzieżą, **35** sprzedaż hurtowa i detaliczna samochodów osobowych, samochodów ciężarowych, busów, pojazdów jednośladowych, skuterów, motorowców, motocykli, quadów i części zamiennych do tych pojazdów, usługi informacji handlowej o pojazdach i częściach zamiennych do pojazdów, sprzedaż hurtowa i detaliczna za pośrednictwem Internetu pojazdów mechanicznych, części zamiennych do pojazdów mechanicznych, samochodów osobowych, samochodów ciężarowych, busów, pojazdów jednośladowych, skuterów, motorowców, motocykli, quadów i części zamiennych do tych pojazdów, usługi informacji handlowej o pojazdach i częściach zamiennych do pojazdów, pokazy towarów w celach handlowych i reklamowych, promocja sprzedaży pojazdów, samochodów, samochodów ciężarowych, busów, doradztwo w zawieraniu transakcji handlowych, **37** wynajmowanie pojazdów mechanicznych, przyczep, naczep, przyczep bagażowych, samochodów osobowych, busów, samochodów ciężarowych, tuning samochodowy, usługi polegające na zwiększaniu parametrów silnika, na zwiększaniu parametrów nadwozia i podwozia, ulepszanie pojazdów mechanicznych, zabudowa busów, modernizacja pojazdów, montaż i naprawa instalacji alarmowych w pojazdach, wulkanizacja.

(111) **273253** (220) 2013 07 23 (210) 417007

(151) 2015 02 10 (441) 2013 11 12

(732) AXXON SPÓŁKA Z OGRANICZONĄ ODPOWIEDZIALNOŚCIĄ, Warszawa, PL.

(540)



(531) 26.13.25, 27.5.1

(510), (511) **03** kosmetyki, **05** leki dla ludzi, **35** reklama, sprzedaż-kosmetyki, leki dla ludzi, promocja, **44** kliniki medyczne, szpitalne.(111) **273254** (220) 2013 07 24 (210) 417039

(151) 2015 02 25 (441) 2013 11 12

(732) JUCHA BETON SPÓŁKA Z OGRANICZONĄ ODPOWIEDZIALNOŚCIĄ SPÓŁKA KOMANDYTOWA, Wrocław, PL.

(540)



Kolor znaku: czerwony, czarny

(531) 27.5.1, 29.1.12

(510), (511) **19** beton; betonowe elementy budowlane; bloczki betonowe; cegły; cement; słupy betonowe; ogrodzenia betonowe; betonowe kręgi; betonowe płyty; betonowe ogrodzenia; betonowe belki; betonowe prefabrykaty; fibrobeton; betonowe zaprawy; betonowe nawierzchnie drogowe; kamień; kamień żużlowy; kruszywo; tłuczeń; materiały wiążące na bazie cementu; zaprawy budowlane; zaczyn cementowy; żwir, wodoodporne bloczki betonowe; wodoodporna zaprawa; gotowe konstrukcje ścian oparte na bloczkach betonowych; system budowy ścian z wykorzystaniem bloczków betonowych.

(111) **273255** (220) 2013 08 02 (210) 417406

(151) 2015 02 04 (441) 2013 11 12

(732) GRUPA INCO SPÓŁKA AKCYJNA, Warszawa, PL.

(540) ALBINA

(510), (511) **03** środki piorące, myjące, wybielające, do płukania tkanin, do krochmalenia tkanin.(111) **273256** (220) 2013 08 09 (210) 417637

(151) 2015 02 18 (441) 2013 11 25

(732) SOVIT JAROSŁAW BUCZKOWSKI SPÓŁKA JAWNA, Warszawa, PL.

(540) SOVMIX

(510), (511) **30** środki wiążące do kiełbas.(111) **273257** (220) 2013 08 09 (210) 417638

(151) 2015 02 18 (441) 2013 11 25

(732) SOVIT JAROSŁAW BUCZKOWSKI SPÓŁKA JAWNA, Warszawa, PL.

(540) SOVICEL

(510), (511) **30** środki wiążące do kiełbas.(111) **273258** (220) 2013 08 09 (210) 417641

(151) 2015 02 18 (441) 2013 11 25

(732) SOVIT JAROSŁAW BUCZKOWSKI SPÓŁKA JAWNA, Warszawa, PL.

(540) SOVAROM

(510), (511) **30** przyprawy, aromaty.(111) **273259** (220) 2013 08 09 (210) 417642

(151) 2015 02 18 (441) 2013 11 25

(732) SOVIT JAROSŁAW BUCZKOWSKI SPÓŁKA JAWNA, Warszawa, PL.

(540) CARGADOGEL

(510), (511) **30** wodorosty, przyprawy.(111) **273260** (220) 2013 08 21 (210) 418059

(151) 2014 09 24 (441) 2013 12 09

(732) MIKLASZEWICZ-SENDAL MIROŚLAWA FIRMA HANDLOWO-USŁUGOWO-PRODUKCYJNA SENDAL, Krupy, PL.

(540) LEONARDIA

(510), (511) **14** biżuteria; bransoletki; broszki; kolczyki; naszyjniki; biżuteria komórkowa; breloczki; breloczki do kluczy ozdobne, **16** afisze, plakaty z papieru lub kartonu; banery; foldery; broszury; albumy; artykuły papirnicze; bilety; bloczki do pisania; druki; kalendarze; glina do modelowania; karty pocztowe; katalogi; książki; lak do pieczętowania; mapy; nalepki reklamowe; notatniki; notesy; obsadki, uchwyty do piór; długopisy; ołówki; pieczęcie; plansze, płytki grawerskie; plany; zakładki do książek, **28** balony do zabawy; baki do zabawy; bilardowe: stoły, kije,

kule; gra w domino; ekspandery; kule do gry; kulki do gry; karty do gry; urządzenia do gry; gry planszowe; gry polegające na konstruowaniu; gry polegające na rzucaniu do celu; gry towarzyskie, salonowe; gry zręcznościowe; jo-jo; hulajnogi; huśtawki; karuzele; katapulty sportowe; klocki do układania i budowania; konie na biegunach; kręgle; kusze sportowe; łuki do strzelania; latawce; lalki; marionetki; misie pluszowe; petardy w kształcie cukierków; piłki; szachownice; plansze do gry w warcaby; skakanki; układanki; zabawki; zabawki do kąpiel; zabawki nakręcane; zabawki sterowane radiem; zabawki pluszowe; zabawki wypchane; zestawy modelarskie do zabawy, **41** nauczanie; organizowanie i prowadzenie konferencji, kongresów, seminariów, sympozjów; edukacja; informacja o edukacji; organizowanie konkursów edukacyjnych i rozrywkowych; rozrywka; informacja o imprezach rozrywkowych; informacja o rekreacji; kształcenie praktyczne-pokazy; organizowanie i prowadzenie warsztatów szkoleniowych i edukacyjnych; organizowanie wystaw z dziedziny kultury lub edukacji; kultura fizyczna; organizowanie obozów sportowych; organizowanie wakacyjnych obozów rozrywki i zabawy; organizowanie imprez sportowych; udostępnianie obiektów i urządzeń sportowych; udostępnianie ośrodków rekreacji; prowadzenie ogrodów zoologicznych; organizowanie balów; organizowanie i prowadzenie koncertów; organizowanie przyjęć; usługi parków rozrywki; wypożyczanie zabawek; pisanie scenariuszy.

(111) **273261** (220) 2009 07 14 (210) 358215
(151) 2015 02 04 (441) 2009 10 26
(732) NORDIS Chłodnie Polskie Sp. z o.o., Zielona Góra, PL.
(540)



Kolor znaku: żółty, biały, czerwony, granatowy, jasnobrązowy, ciemnozielony, fioletowy, niebieski
(531) 1.15.11, 2.1.2, 8.1.18, 27.5.1, 29.1.15
(510), (511) **30** lody na patyku.

(111) **273262** (220) 2013 02 18 (210) 410645
(151) 2015 02 20 (441) 2013 06 10
(732) AXXON SPÓŁKA Z OGRANICZONĄ ODPOWIEDZIALNOŚCIĄ,
Warszawa, PL.
(540)



Kolor znaku: fioletowy, czarny
(531) 2.1.30, 26.4.3, 27.5.1, 29.1.12
(510), (511) **03** kosmetyki, **05** leki dla ludzi, **35** usługi reklamy produktów farmaceutycznych, usługi sprzedaży produktów farmaceutycznych, usługi promocji produktów farmaceutycznych, **44** usługi klinik medycznych, szpitali.

(111) **273263** (220) 2013 03 13 (210) 411610
(151) 2015 02 02 (441) 2013 06 24
(732) NORDIS CHŁODNIE POLSKIE SPÓŁKA Z OGRANICZONĄ
ODPOWIEDZIALNOŚCIĄ, Zielona Góra, PL.
(540) BIG SMYK NORDIS

(510), (511) **30** lody spożywcze, lody na patyku, desery lodowe, rolady lodowe, sorbety.

(111) **273264** (220) 2013 07 18 (210) 416833
(151) 2015 01 28 (441) 2013 10 28
(732) MERCUS DEVELOPMENT SPÓŁKA Z OGRANICZONĄ
ODPOWIEDZIALNOŚCIĄ, Warszawa, PL.
(540)



Kolor znaku: czarny, biały, pomarańczowy, żółty, brązowy
(531) 5.5.4, 7.3.11, 27.5.1, 29.1.15

(510), (511) **35** prowadzenie interesów osób trzecich, usługi doradztwa i konsultingu, prowadzenie negocjacji, usługi menedżerskie, dostarczanie informacji, w tym na stronach Internetowych dotyczące budownictwa, materiałów budowlanych, budowy mieszkań i lokali użytkowych, portale internetowe dotyczące budownictwa i materiałów budowlanych, usługi doradztwa w sprawach działalności gospodarczej dotyczącej budownictwa, dostarczanie i rozpowszechnianie wiedzy specjalistycznej związanej z organizowaniem i prowadzeniem działalności w zakresie budownictwa, doradztwo w zawieraniu transakcji handlowych i kojarzeniu kontrahentów biznesowych, **36** administrowanie nieruchomościami, usługi w zakresie pośrednictwa w handlu i zarządzaniu nieruchomościami, dzierżawa nieruchomości, nakłady kapitałowe, zarządzanie majątkiem nieruchomym i ruchomym, pośrednictwo w kupnie, sprzedaży i najmie nieruchomości oraz gruntów, usługi kupna i sprzedaży nieruchomości na własny rachunek, agencje obrotu nieruchomościami, wynajmowanie mieszkań, sporządzanie i obrót projektami inwestycyjnymi, sponsorowanie finansowe, wycena nieruchomości, usługi deweloperskie dotyczące nieruchomości, **37** przygotowywanie terenu pod budowę, wznoszenie budynków, budowli lub ich części, budynków mieszkalnych i przemysłowych, prace w zakresie obiektów inżynierii lądowej i wodnej, wykonywanie instalacji budowlanych zewnętrznych, wykonywanie wykończeniowych robót budowlanych, roboty wydobywcze, układanie nawierzchni dróg, usługi w zakresie asfaltowania, nadzoru budowlanego, rekultywacji terenu, wypożyczanie maszyn i sprzętu budowlanego, budowy dróg i autostrad, mostów, tuneli, dróg szynowych i kolei podziemnej, wykonywanie robót drogowych, robót instalacyjnych wewnętrznych, prac remontowo-budowlanych, wykonywanie prac rozbiórkowych połączonych z utylizacją materiałów pozyskanych z rozbiórki, wykonawstwo instalacji wodociągowo-kanalizacyjnych, ciepłych, elektrycznych, gazowych, klimatyzacji, tynkowanie, wykonywanie i instalowanie elementów stolarki budowlanej, szklenie, malowanie powierzchni, budowa rurociągów przesyłowych i sieci rozdzielczych.

(111) **273265** (220) 2013 08 02 (210) 417391
(151) 2015 02 13 (441) 2013 11 12
(732) FIRMA NASIENNA GRANUM J. MANIAS, S. MENC, J.
SZYMAŃSKI SPÓŁKA JAWNA, Wodzierady, PL.
(540)

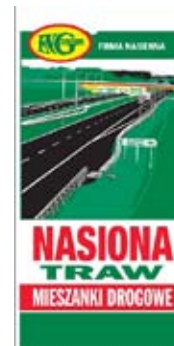

Kolor znaku: zielony, żółty, czerwony, biały, czarny, szary
(531) 6.7.1, 7.11.10, 26.1.2, 26.1.4, 26.1.18, 26.4.1, 26.4.2, 26.4.16,

26.4.18, 27.5.1, 29.1.15

(510), (511) **31** ziarna i nasiona rolnicze oraz ich mieszanki, nasiona traw oraz ich mieszanki; mieszanki paszowe.

(111) **273266** (220) 2013 08 21 (210) 418062
 (151) 2014 09 24 (441) 2013 12 09
 (732) MIKLASZEWICZ-SENDAL MIROŚŁAWA FIRMA HANDLOWO-USŁUGOWO-PRODUKCYJNA SENDAL, Krupy, PL.
 (540)



Kolor znaku: czarny, jasnoszary, szary, ciemnoszary, jasnobrązowy, brązowy, ciemnobrązowy, jasnozielony, zielony, różowy, biały

(531) 15.3.11, 15.7.7, 15.7.9, 15.7.21, 18.5.1, 18.5.3, 27.5.1, 29.1.15
 (510), (511) **14** biżuteria; bransoletki; broszki; kolczyki; naszyjniki; biżuteria komórkowa; breloczki; breloczki do kluczy ozdobne, **16** afisze, plakaty z papieru lub kartonu; banery; foldery; broszury; albumy; artykuły papiernicze; bilety; druki; kalendarze; glina do modelowania; karty pocztowe; katalogi; książki; lak do pieczętowania; mapy; nalepki reklamowe; notatniki; notesy; obsadki, uchwyty do piór; długopisy; ołówki; pieczęcie; plansze, płytki grawerskie; plany; zakładki do książek, **28** balony do zabawy; baki do zabawy; bilardowe: stoły, kije, kule; gra w domino; ekspandery; kule do gry; kulki do gry; karty do gry; urządzenia do gry; gry planszowe; gry polegające na konstruowaniu; gry polegające na rzucaniu do celu; gry towarzyskie, salonowe; gry zręcznościowe; jo-jo; hulajnogi; huśtawki; karuzele; katapułty sportowe; klocki do układania i budowania; konie na biegunach; kręgle; kusze sportowe; łuki do strzelania; latawce; lalki; marionetki; misie pluszowe; petardy w kształcie cukierków; piłki; szachownice; plansze do gry w warcaby; skakanki; układanki; zabawki; zabawki do kąpielii; zabawki nakręcane; zabawki sterowane radiem; zabawki pluszowe; zabawki wypchane; zestawy modelarskie do zabawy, **41** nauczanie; organizowanie i prowadzenie konferencji, kongresów, seminariów, sympozjów; edukacja; informacja o edukacji; organizowanie konkursów edukacyjnych i rozrywkowych; rozrywka; informacja o imprezach rozrywkowych; informacja o rekreacji; kształcenie praktyczne-pokazy; organizowanie i prowadzenie warsztatów szkoleniowych i edukacyjnych; organizowanie wystaw z dziedziny kultury lub edukacji; kultura fizyczna; organizowanie obozów sportowych; organizowanie wakacyjnych obozów rozrywki i zabawy; organizowanie imprez sportowych; udostępnianie obiektów i urządzeń sportowych; udostępnianie ośrodków rekreacji; prowadzenie ogrodów zoologicznych; organizowanie balów; organizowanie i prowadzenie koncertów; organizowanie przyjęć; usługi parków rozrywki; wypożyczanie zabawek; pisanie scenariuszy.

(111) **273267** (220) 2013 08 28 (210) 418297
 (151) 2015 02 17 (441) 2013 12 09
 (732) VITASLIM ODD j.k., Sofia, BG.
 (540)



(531) 4.5.3, 27.5.1

(510), (511) **03** środki do działania ściągającym do celów kosmetycznym; woda zapachowa; mleczko migdałowe do celów kosmetycznych; kremy do wybielania skóry; barwniki kosmetyczne; płyny do płukania ust, nie do celów medycznych; kosmetyki do makijażu; środki do depilacji, preparaty do depilacji; ekstrakty kwiatowe [perfumy]; olejki esencjonalne; olejki eteryczne; kremy do rozjaśniania skóry; kosmetyki w zestawach; maseczki upiększające; wyszczuplające preparaty kosmetyczne; kosmetyki; kremy kosmetyczne, chusteczki nasączone płynami kosmetycznymi; preparaty kosmetyczne do kąpielii; lakier)-i emalie do paznokci; preparaty do usuwania lakieru; preparaty do usuwania emalii; lotiony do celów kosmetycznych; olejki do celów kosmetycznych; tłuszcze do celów kosmetycznych; mleczko czyszczące do celów kosmetycznych; ołówki kosmetycz-

ne; woda kolońska; środki odświeżające oddech; barwniki do celów toaletowych; artykuły perfumeryjne; środki do czyszczenia protez zębowych; środki do czyszczenia zębów; preparaty do golenia; preparaty do makijażu; preparaty do pielęgnacji paznokci; preparaty do usuwania makijażu; preparaty do opalania (kosmetyka); antyperspiranty (kosmetyczne); mydło; preparat z filtrami słonecznymi; sole do kąpielii, nie przeznaczone do celów medycznych; preparaty do pielęgnacji włosów; alun w postaci kamieni (o działaniu ściągającym); talk do celów kosmetycznych; kosmetyki; szminki; szampony, **05** preparaty farmaceutyczne do pielęgnacji skóry; substancje dietetyczne do użytku medycznego; napoje dietetyczne do użytku medycznego; żywność dietetyczna do użytku medycznego; guma do żucia do użytku medycznego; leki przeznaczone dla ludzi; herbaty o działaniu leczniczym; preparaty medyczne do działania odchudzającym; preparaty medyczne na porost włosów; herbaty odchudzające o działaniu leczniczym; plastry o działaniu leczniczym; środki wspomagające do użytku medycznego; środki hamujące łaknienie do celów medycznych; tabletki odchudzające; tabletki zmniejszające apetyt; toniki do użytku medycznego; preparaty witaminowe; dodatki odżywcze; pieczywo dla diabetyków.

(111) **273268** (220) 2013 09 06 (210) 418680
 (151) 2014 11 26 (441) 2013 12 23

(732) RADIO MUZYKA FAKTY SPÓŁKA Z OGRANICZONĄ ODPOWIEDZIALNOŚCIĄ, Kraków, PL.

(540) Radio KRK FM

(510), (511) **09** anteny; aparaty do przetwarzania informacji; aparaty do rejestracji dźwięku; aparaty fotograficzne; audiowizualne urządzenia do nauki; drukarki komputerowe; dyktafony; dyski do nagrywania dźwięku i obrazu takie jak: płyty CD, płyty DVD, płyty video CD; dyski kompaktowe; dyski komputerowe; dyski magnetyczne; dyski obliczeniowe; dyski optyczne; dyski optyczne komputerowe; dyski optyczne z nagraniami audio; dyskietki; dystrybutory dysków komputerowych; elektroniczne magnetyczne nośniki z nagraniami; elektroniczne procesory tekstu; filmy [blony] naświetlone; filmy kinematograficzne; filmy kinematograficzne naświetlone; filmy rysunkowe animowane; filmy wideo; głośniki; głośniki komputerowe; interfejsy; interfejsy dla informatyki; interfejsy komputerowe; kasety audio; kasety dźwiękowe; kasety i taśmy wideo; kasety magnetofonowe; kasety magnetyczne z nagraniami; kasety muzyczne; kasety wideo; kasety wideo z grammi; kompaktowe dyski optyczne; kompaktowe odtwarzacze płyt; komputerowe monitory ekranowe; komputerowe urządzenia peryferyjne; komputery; komputery osobiste; laptopy; magnetyczne nośniki danych; magnetyczne nośniki danych, płyty (dyski) z nagraniami; magnetyczne nośniki informacji; maszty [anteny bezprzewodowe]; maszty antenowe; maszty do anten bezprzewodowych; maszty radiotelegraficzne; megafony; mikrofony; monitory; monitory do komputerów; nadajniki bezprzewodowe; nadajniki cyfrowe; nadajniki częstotliwości radiowych; nadajniki do telekomunikacji; nadajniki radiowe; nagrane filmy; nagrane nośniki magnetyczne i optyczne zawierające komputerowe bazy danych; nienagrane magnetyczne nośniki danych; nośniki danych magnetyczne; nośniki do rejestracji dźwięku; nośniki informacji optyczne; odtwarzacze kaset; odtwarzacze płyt DVD; odtwarzacze płyt kompaktowych; optyczne nośniki danych; optyczne nośniki informacji; optyczne nośniki medialne; osobiste urządzenia stereofoniczne; pamięci komputerowe; pamięci USB; pliki graficzne do ściągnięcia do telefonu komórkowego; pliki muzyczne do ściągnięcia do telefonu komórkowego; płyty fonograficzne; płyty kompaktowe, DVD i inne cyfrowe nośniki do nagrywania danych; zapisane dane, w tym tekst, nagrania dźwiękowe, obrazy wideo, obrazy statyczne, obrazy ruchome oraz oprogramowanie komputerowe, w tym oprogramowanie do pobierania, magazynowania, generowania, odtwarzania i organizowania nagrań audio, wideo, obrazów statycznych i ruchomych oraz danych; procesory tekstu; programy gier komputerowych; programy komputerowe jako software ładowalny; programy komputerowe nagrane; programy komputerowe systemu operacyjnego; przenośne odtwarzacze mediów; przenośne urządzenia do nagrywania dźwięku; przenośne urządzenia do odtwarzania dźwięku; radia i odbiorniki radiowe; sterujące programy komputerowe do systemu operacyjnego, nagrane; taśmy do nagrywania dźwięku; taśmy do rejestracji dźwięku; taśmy magnetyczne; taśmy wideo; totalizatory; urządzenia do nagrywania; urządzenia do odtwarzania dźwięku; urządzenia do rejestrowania dźwięku; urządzenia do transmisji

dźwięku; urządzenia nadawcze; zapisane dane dotyczące określonej problematyki, zwłaszcza muzycznej, w tym tekst, nagrania dźwiękowe, obrazy wideo, obrazy statyczne, obrazy ruchome oraz oprogramowanie komputerowe, w tym oprogramowanie do pobierania, magazynowania, generowania, odtwarzania i organizowania nagrań audio, wideo, obrazów statycznych i ruchomych oraz danych; zapisane lub nagrane nośniki magnetyczne i optyczne, **16** afisze, plakaty z papieru lub kartonu; bilety; broszury; czasopisma; druki; dzienniki; folia; folia z tworzyw sztucznych do pakowania; formularze (blankiety, druki); fotografie [wydrukowane]; gazety; gazety codzienne; kalendarze; kalendarze drukowane; kartki okolicznościowe; karton; karty muzyczne z życzeniami; katalogi; kleje do materiałów papierianych lub do użytku domowego; komiks; koperty z tworzyw sztucznych do pakowania; książki; malarstwo [obrazy]; mapy; materiały do modelowania; materiały drukowane; materiały klejące dla papeterii i gospodarstw domowych; materiały piśmienne; modele, makiety architektoniczne; naklejki adresowe; nalepki, naklejki [materiały piśmienne]; notatniki [notesy]; notesy; noże do papieru lub kartonu; obrazy; ochronne okładki na książki; okładki na dokumenty; papeterie; papier; papier listowy; papierowe podstawki pod kufle do piwa; periodyki; pędzle; plakaty reklamowe; plansze; pocztówki i widokówki; prospekty; przybory do pisania; publikacje drukowane; publikacje edukacyjne; publikacje promocyjne; publikacje reklamowe; reklamowe szyldy papierowe; reprodukcje graficzne; szyldy z papieru lub z tektury lub z kartonu; taśmy samoprzylepne do celów papierianych lub do użytku domowego; torebki; torebki do pakowania z papieru lub z tworzyw sztucznych; ulotki; woreczki, **28** balony do zabawy; karty do gry; gry planszowe; gry przenośne z wyświetlaczami ciekłokrystalicznymi; gry towarzyskie (salonowe); pluszowe zabawki; śmieszne rzeczy [atrapy], **35** administrowanie działalnością gospodarczą w zakresie franchisingu; administrowanie hotelami; agencje importowe i eksportowe; agencje informacji handlowej; analizy w zakresie marketingu; aukcje telefoniczne i telewizyjne; badania i analizy rynku; badania informacji dotyczących działalności gospodarczej; badanie opinii; badania rynku do celów reklamowych; doradztwo w zakresie zarządzania działalnością gospodarczą; edytorskie usługi w dziedzinie reklamy; franchising, a mianowicie konsultacje i wsparcie w zakresie zarządzania, organizacji i promocji działalności gospodarczej; handlowe usługi doradcze dotyczące franchisingu; implementacja i stosowanie porad [usługi zleceniobiorcy] w dziedzinie marketingu; impresariat w działalności artystycznej; informacja handlowa; kampanie marketingowe; kompilacja danych dla osób trzecich; kompilacja informacji w komputerowych bazach danych; kompilacja i systematyzacja danych na potrzeby komputerowych baz danych; kompilacja reklam; kompilacja statystyk związanych z reklamą; marketing; marketing bezpośredni (reklama); marketing dotyczący promocji; obróbka tekstów; opracowywanie strategii i pomysłów marketingowych; organizowanie aukcji internetowych; organizowanie i prowadzenie aukcji; poszukiwania w zakresie patronatu; pośrednictwo handlowe w zakresie produkcji reklam radiowych, telewizyjnych i kinowych; produkcja materiałów reklamowych; produkcja nagrań dźwiękowych do celów marketingowych; produkcja nagrań wideo do celów reklamowych; produkcja reklam radiowych, telewizyjnych oraz kinowych; produkcja wizualnych materiałów reklamowych; promocja, reklama i marketing stron internetowych on-line; promowanie [reklama] działalności gospodarczej; prowadzenie aukcji za pośrednictwem sieci telekomunikacyjnych; prowadzenie domów aukcyjnych; prowadzenie i usługi agencji reklamowych; publikowanie tekstów reklamowych; reklama billboardowa; reklama i promocja sprzedaży dotyczące towarów i usług oferowanych i zamawianych za pośrednictwem telekomunikacji lub drogą elektroniczną; reklama i usługi handlowe; reklama i usługi reklamowe; reklama kinowa; reklama on-line za pośrednictwem komputerowej sieci komunikacyjnej; reklama osób trzecich i prowadzenie interesów osób trzecich w ramach udzielonych pełnomocnictw w zakresie działalności: radiowej, telewizyjnej lub kinowej; reklama poprzez wszystkie publiczne środki komunikacyjne; reklama radiowa; reklama telewizyjna; reklama, w tym promocja dotycząca sprzedaży artykułów i usług na rzecz osób trzecich, za pośrednictwem przesyłania materiałów reklamowych i rozpowszechniania wiadomości reklamowych w sieciach komputerowych; reprodukcja dokumentów i dokumentacji; reprodukcja materiału reklamowego; rozpowszechnianie ogłoszeń reklamowych; sprawowanie patronatu medialnego; systematyzacja komputerowych baz danych; systematyzacja danych w komputerowych bazach danych; transkrypcja komunikatów i wia-

domości; transkrypcja informacji; tworzenie tekstów reklamowych i sponsorowanych; uaktualnianie ulotek i innych materiałów reklamowych; usługi agencji informacyjnej w zakresie działalności gospodarczej; usługi informacyjne w zakresie działalności gospodarczej; usługi aukcyjne on-line; usługi domów aukcyjnych; usługi handlu on-line, w ramach których sprzedający wystawiają produkty na aukcję, a oferty zgłaszane są za pośrednictwem Internetu; usługi impresariów w działalności artystycznej; usługi menedżerskie; usługi organizacji wystaw handlowych lub reklamowych; usługi public relations; usługi rozlepiania plakatów reklamowych; usługi zarządzania hotelami; wynajem czasu reklamowego we wszystkich środkach przekazu; wynajmowanie przestrzeni reklamowej; wypożyczanie materiałów reklamowych; zarządzanie i kompilacja komputerowych baz danych; zarządzanie i administrowanie miejscami wystawowymi; zarządzanie profesjonalną działalnością artystyczną; zarządzanie w zakresie zamówień handlowych; zarządzanie zbiorami informatycznymi; zarządzanie w mediach, **38** agencje prasowe; bezpieczna poczta elektroniczna; dostarczenie ułatwień do odbioru radiowego i transmisji radiowej; dzierżawa czasu dostępu do witryn internetowych [isp]; elektroniczna transmisja danych i dokumentów za pomocą terminali komputerowych; elektroniczne przekazywanie danych i dokumentów przez terminale komputerowe i urządzenia elektroniczne; elektroniczne przysyłanie wiadomości; emisja programów telewizyjnych; emisja programów radiowych; emisja radiowa; emisja telewizyjna; informacja o telekomunikacji; internetowe stacje telewizyjne i radiowe; komputerowa transmisja informacji udostępnianych za pomocą kodów dostępu lub terminali; komunikacja danych drogą radiową; komunikacja przez sieci światłowodowe; komunikacja przez terminale komputerowe; komunikacja przez terminale komputerowe, poprzez transmisję cyfrową lub satelitę; komunikacja radiowa; komunikacja telefoniczna; komunikacja telegraficzna; komunikacja za pośrednictwem analogowych i cyfrowych terminali komputerowych; łączność poprzez sieć światłowodową; łączność poprzez terminale komputerowe; mobilna komunikacja radiowa; nadawanie bezprzewodowe; nadawanie programów przez sieci satelitarne; nadawanie programów telewizji satelitarnej; obsługa chat roomów; obsługa przekazu fonicznego; obsługiwanie anten nadajników naziemno-satelitarnych; odpłatne udostępnianie czasu dostępu do komputerowych baz danych; organizowanie systemów transmisyjnych; poczta elektroniczna; poczta elektroniczna i skrzynki pocztowe; poczta elektroniczna i usługi przesyłania wiadomości; poczta elektroniczna, przysyłanie informacji; prowadzenie portalu internetowego we własnym imieniu i na własną rzecz; prowadzenie wortalu internetowego, zwłaszcza muzycznego, we własnym imieniu i na własną rzecz; prowadzenie rozgłośni radiowych; prowadzenie transmisji; prowadzenie transmisji radiowych i telewizyjnych poprzez Internet; przekaz satelitarny; przekazywanie informacji różnego rodzaju na adresy internetowe (web-messaging); przysyłanie dalej wiadomości przez telefon; przysyłanie danych, dźwięków i obrazów drogą satelitarną; przysyłanie danych przy pomocy światłowodu; przysyłanie danych przy pomocy terminali komputerowych; przysyłanie dźwięków i obrazów drogą satelitarną; przysyłanie informacji; przysyłanie informacji drogą satelitarną; przysyłanie poczty elektronicznej (usługi w zakresie danych związanych z pocztą elektroniczną); przysyłanie telegramów; przysyłanie telekopii; przysyłanie wiadomości; przysyłanie wiadomości za pomocą sieci komputerowych; przysyłanie wiadomości i obrazu przy pomocy komputera; radiofonia; rozpowszechnianie programów radiowych i telewizyjnych; rozpowszechnianie programów radiowych i telewizyjnych transmitowanych za pośrednictwem satelitów; rozpowszechnianie programów telewizyjnych przekazywanych za pośrednictwem połączenia mikrofalowego z odbiornikami telewizyjnymi; rozpowszechnianie programów telewizyjnych przekazywanych za pośrednictwem połączenia przewodowego z odbiornikami telewizyjnymi; satelitarna transmisja danych za pośrednictwem światowej sieci komputerowej on-line; telekomunikacja informacyjna; telekomunikacja informacyjna (obejmująca strony www); telekomunikacja radiowa; telekomunikacja za pomocą terminali komputerowych, telematów, satelitów, radia, telegrafów, telefonów; telekomunikacja za pośrednictwem poczty elektronicznej; telematyczna komunikacja za pośrednictwem terminali komputerowych; transmisja i retransmisja programów radiowych i telewizyjnych; transmisja na żywo dostępna przez strony główne w Internecie [kamery internetowe]; transmisja obrazów drogą satelitarną; transmisja plików cyfrowych; transmisja programów drogą satelitarną; transmisja programów drogą satelitarną i kablową; trans-

misja programów radiowych; transmisja satelitarna; transmisje i retransmisje programów radiowych; transmisje radiowe i telewizyjne, w tym kablowe; transmitowanie dźwięku i obrazu; udostępnianie internetowego forum dyskusyjnego; udostępnianie stron internetowych; usługi agencji informacyjnych; usługi dostępu do portalu internetowego; usługi emisji satelitarnej w zakresie rozrywki; usługi emisji satelitarnej w zakresie sportu; usługi informacyjne on-line, związane z telekomunikacją; usługi komunikacji satelitarnej dla użytkowników biznesowych; usługi nadawania drogą kablowa i satelitarną; usługi nadawania satelitarnego w zakresie działalności gospodarczej; usługi ogłoszeń elektronicznych [telekomunikacja]; usługi on-line, a mianowicie przesyłanie wiadomości; usługi prowadzenia wideokonferencji satelitarnych; usługi przekazu satelitarnego; usługi przekazywania głosu i obrazu; usługi przesyłania głosu; usługi światłowodowej telekomunikacji; usługi telekomunikacji satelitarnej; usługi telekomunikacyjne świadczone za pomocą sieci światłowodowych; usługi telekomunikacyjne, mianowicie usługi sieci światłowodowych; usługi teleksowe i telefaksowe; usługi transmisyjne dotyczące głosu, obrazu i danych; usługi w zakresie internetowych emisji radiowych; usługi w zakresie obsługi i najmu sprzętu do telekomunikacji, szczególnie do transmisji radiowej i telewizyjnej; usługi w zakresie obsługi satelitarnej dotyczące transmisji dźwięku lub obrazu; usługi w zakresie prowadzenia stacji radiowych i telewizyjnych; usługi w zakresie przekierowywania do witryn internetowych; usługi w zakresie telefonii internetowej; usługi w zakresie transmisji telewizyjnych i radiowych; usługi w zakresie zleceń przywoławczych w zakresie radia, telefonii, Internetu lub innych środków elektronicznych; wynajem odbiorczych anten satelitarnych; wypożyczanie aparatury telekomunikacyjnej; wypożyczanie czasu dostępu do światłowodowej sieci komputerowej; wypożyczanie dekoderów sygnałów; wypożyczanie kanałów łącznościowych; wypożyczanie sprzętu nadawczego; wypożyczanie urządzeń do przekazywania informacji; wypożyczanie urządzeń do przesyłania informacji; wypożyczanie urządzeń służących do nadawania sygnałów audio; wypożyczanie urządzeń telekomunikacyjnych; wypożyczanie zestawów do nadawania satelitarnego; zapewnianie dostępu do blogów internetowych; zapewnianie dostępu do stron internetowych; zbieranie, opracowywanie i przekazywanie wiadomości i informacji, **41** administrowanie loteriami na rzecz osób trzecich; edukacyjne kursy wyjazdowe; e-learning; interaktywne i korespondencyjne kursy i sesje, prowadzone on-line za pośrednictwem połączenia telekomunikacyjnego lub sieci komputerowej bądź prowadzone za pomocą innych środków; konkursy muzyczne, w tym piosenkarskie; konkursy przez telefon; kursy szkoleniowe; loterie; losowanie nagród [loterie]; montaż filmów kinowych; montaż lub nagrywanie dźwięku i obrazu; montaż programów radiowych; montaż programów telewizyjnych; montaż taśm dźwiękowych; montaż taśm wideo; nagrywanie i produkcja nagrań dźwiękowych; nagrywanie muzyki; organizowanie i prowadzenie pokazów, konferencji i kongresów; organizowanie i prowadzenie seminariów; organizowanie rozrywki internetowej, radiowej i telewizyjnej; organizowanie wystaw kulturalnych lub edukacyjnych; organizowanie czasu wolnego; organizowanie festiwali; organizowanie i prowadzenie konkursów piękności; organizowanie konkursów edukacyjnych lub rozrywkowych; organizowanie konkursów lub loterii audiotekstowych; organizowanie kursów edukacyjnych, internetowych, korespondencyjnych; organizowanie loterii; organizowanie spektakli; organizowanie zabaw; prezentowanie programów radiowych; produkcja filmów; produkcja filmów na taśmach wideo; produkcja i dystrybucja filmów; produkcja i organizowanie widowisk muzycznych; produkcja imprez sportowych na potrzeby radiowe; produkcja programów radiowych i/lub programów telewizyjnych; produkcja przedstawień teatralnych; produkcja radiowa, filmowa i telewizyjna; programowanie i sporządzanie programu telewizyjnego i radiowego; prowadzenie agencji artystycznych; przedstawienia nadawane za pośrednictwem telewizji satelitarnej; przedstawienia plenerowe stanowiące usługi rozrywkowe; przedstawienia teatralne; przygotowanie programów radiowych; publikowanie czasopism elektronicznych; publikowanie drogą elektroniczną; publikowanie elektroniczne; publikowanie elektroniczne on-line nie do pobrania; publikowanie elektronicznych gazet dostępnych za pośrednictwem globalnej sieci komputerowej; publikowanie materiałów drukowanych; publikowanie materiałów na magnetycznych lub optycznych nośnikach danych; publikowanie piosenek; publikowanie tekstów i muzyki; radiowe i telewizyjne serwisy informacyjne; radiowe programy rozrywkowe; realizacja programów radiowych [planowanie];

rejestrowanie na taśmach video; reportaże fotograficzne; reporterskie usługi agencyjne; reżyseria programów radiowych lub telewizyjnych; rozrywka [widowiska]; selekcja i kompilacja nagrań muzycznych do rozpowszechniania radiowego przez osoby trzecie; świadczenie usług przez parki tematyczne; tłumaczenia; udostępnianie urządzeń w studiach nagrań; usługi dotyczące organizowania pokazów i widowisk artystycznych, organizowania zawodów sportowych; usługi dotyczące publikowania tekstów innych niż teksty reklamowe; usługi dotyczące wypożyczania nagrań dźwiękowych; usługi edukacyjne świadczone przez radio; usługi festiwali muzycznych i piosenkarskich; usługi informacyjne w zakresie biletów na widowiska; usługi loterii; usługi nagrywania na taśmach magnetowidowych; usługi nauczania; usługi organizowania konkursów edukacyjnych lub rozrywkowych; usługi organizowania plebiscytów muzycznych i piosenkarskich; usługi organizowania rozrywki radiowej; usługi reporterskie; usługi studia do prób [nagrywanie]; usługi studia nagrań; usługi świadczone przez parki rozrywki; usługi udostępniania nagranych nośników dźwięku lub obrazu; usługi udostępniania plików audio i video on-line; usługi w dziedzinie rozrywki radiowej i telewizyjnej; usługi w zakresie opracowywania reportaży; usługi w zakresie produkcji i organizowania widowisk, spektakli, koncertów i imprez rozrywkowych lub kulturalnych; usługi w zakresie produkcji widowisk na żywo; usługi w zakresie publikowania on-line; usługi w zakresie wypożyczania taśm i kaset; widowiska muzyczne; widowiska muzyczne na żywo; widowiska nadawane za pośrednictwem telewizji satelitarnej; widowiska teatralne i widowiska muzyczne; wypożyczanie dekoracji teatralnych i rekwizytów; wypożyczanie nagrań dźwiękowych; wypożyczanie stacji radiowych i telewizyjnych; zabawy zorganizowane z zakresu rozrywki lub edukacji, **42** administrowanie stronami internetowymi; aktualizacja, powielanie, projektowanie, wypożyczanie, instalacje, konserwacja, doradztwo w zakresie oprogramowania; analiza systemów IT; doradztwo komputerowe; doradztwo w sprawach sprzętu komputerowego; doradztwo w zakresie oprogramowania komputerowego; dostarczanie i opracowywanie wyszukiwarek internetowych; kontrola jakości; konwersja danych lub dokumentów na formę elektroniczną; monitoring systemów komputerowych przy użyciu dostępu zdalnego; odzyskiwanie danych komputerowych; odzyskiwanie komputerowych baz danych; prognozowanie pogody; projektowanie systemów komputerowych; tworzenie i utrzymywanie stron internetowych dla osób trzecich; udostępnianie miejsca na serwerach [strony internetowe]; usługi projektowania i dekoracji wnętrz; usługi w zakresie ochrony antywirusowej; usługi związane z prognozami meteorologicznymi; wypożyczanie i hosting serwerów; wypożyczanie komputerów, **43** bary szybkiej obsługi; biura i agencje zakwaterowania; domy turystyczne; domy wypoczynkowe; hotele; kantyny; kafeterie i bufety; kawiarnie; motele; obsługa gastronomiczna z własnym zapleczem, produktami i transportem; organizowanie obozów wakacyjnych [zakwaterowanie]; pensjonaty; restauracje; restauracje samoobsługowe; rezerwacja miejsc w pensjonatach; rezerwacje kwater na pobyt czasowy; usługi barowe; usługi hotelowe, motelowe, kawiarniane i restauracyjne; wynajmowanie pomieszczeń na pobyt czasowy; wynajmowanie sal na posiedzenia, mityngi, narady, pokazy i konferencje; wypożyczanie dystrybutorów wody pitnej; wypożyczanie konstrukcji przenośnych; wypożyczanie krzeseł, stołów, bielizny stołowej i szklanych naczyń; wypożyczanie namiotów; wypożyczanie urządzeń do gotowania, **45** doradztwo w zakresie własności intelektualnej; licencjonowanie programów komputerowych; licencjonowanie przedstawiń muzycznych; licencjonowanie własności intelektualnej; rejestrowanie nazw domen; usługi nadzoru w dziedzinie własności intelektualnej; zarządzanie prawami autorskimi.

(111) **273269** (220) 2013 09 09 (210) 418778
 (151) 2015 02 17 (441) 2013 12 23
 (732) INELO STOCERZ SPÓŁKA JAWNA, Bielsko-Biała, PL.
 (540) OCRK

(510), (511) **35** doradztwo specjalistyczne w sprawach działalności gospodarczej, **39** informacja o transporcie, **42** konwersja danych lub dokumentów na formę elektroniczną za pomocą komputerów, **45** doradztwo w sprawach bezpieczeństwa.

(111) **273270** (220) 2013 09 18 (210) 419128
 (151) 2015 02 09 (441) 2014 01 07
 (732) GALAPAGOS SPÓŁKA Z OGRANICZONĄ
 ODPOWIEDZIALNOŚCIĄ, Warszawa, PL.

(540)



(531) 3.7.21, 3.7.24, 27.5.1

(510), (511) **35** reklama za pośrednictwem sieci komputerowej; reklama za pośrednictwem telewizji; wynajem czasu reklamowego we wszystkich środkach przekazu; wyszukiwanie informacji w plikach komputerowych dla osób trzecich; wyszukiwanie w komputerowych bazach danych; zarządzanie w zakresie udzielania licencji na towary i usługi na rzecz osób trzecich, **38** przesyłanie informacji; przesyłanie informacji tekstowej i obrazowej za pomocą komputera; telewizja kablowa, łączność poprzez terminale komputerowe; transmisja programów radiowych; transmisja programów telewizyjnych; transmisja satelitarna; usługi ogłoszeń elektronicznych; internetowa emisja filmowa, **41** nagrywanie filmów na taśmach wideo; usługi obrazowania cyfrowego; produkcja filmów; produkcja programów telewizyjnych i radiowych; organizowanie i prowadzenie koncertów; produkcja przedstawień teatralnych; publikacje elektroniczne on-line filmów, książek i periodyków; publikowanie książek; programy rozrywkowe; rozrywka (widowiska); informacja o imprezach rozrywkowych; usługi sal kinowych i koncertowych; sporządzanie napisów (np. do filmów w wersji oryginalnej); montaż taśm wideo; studia filmowe, usługi studia nagrań; pisanie tekstów innych niż reklamowe; telewizyjne programy rozrywkowe; rozrywka; udostępnianie publikacji elektronicznych on-line, nie do pobierania z sieci komputerowych; wypożyczanie filmów kinowych; organizacja wystaw związanych z kulturą lub edukacją; obsługa gier i filmów w systemie on-line z sieci informatycznej.

(111) **273271** (220) 2011 10 24 (210) 391928

(151) 2015 01 30 (441) 2012 01 30

(732) ŁÓDZKIE TOWARZYSTWO NAUKOWE, Łódź, PL.

(540)



Kolor znaku: jasnopomarańczowy, ciemnoniebieski, czerwony, ciemnopomarańczowy, czarny, biały

(531) 25.5.1, 25.7.8, 26.7.5, 27.5.1, 29.1.14

(510), (511) **16** afisze, tablice ogłoszeniowe na afisze z kartonu lub papieru, plakaty, fotografie, kalendarze, papier listowy, **41** usługi w zakresie upowszechniania, inicjowania, organizowania i obsługi wydarzeń oraz imprez edukacyjnych, kulturalnych, zwłaszcza promujących naukę, kulturę i sztukę, organizacja festiwali, wykładów, konkursów, konferencji, wycieczek, przedstawień teatralnych, pokazów, wystaw.

(111) **273272** (220) 2011 11 30 (210) 393513

(151) 2014 11 26 (441) 2012 03 12

(732) GNIEWEK KAROLINA JOANNA, Tarnów, PL.

(540)

poca & poca

(531) 24.17.1, 24.17.25, 27.5.1

(510), (511) **14** biżuteria, biżuteria komórkowa, bransoletki do zegarków, spinki do krawatów, spinki do mankietów, zegarki, **18** kufrы, kuferki, parasole, parasolki, plecaki, wyroby rymarskie, tornistry, walizki, **35** usługi sprzedaży biżuterii, zegarków, parasoli, parasolek, plecaków, tornistrów, walizek, akcesoriów podróżnych.

(111) **273273** (220) 2013 05 23 (210) 414613

(151) 2015 02 10 (441) 2013 09 02

(732) J.J. INVEST SPÓŁKA Z OGRANICZONĄ ODPOWIEDZIALNOŚCIĄ, Łódź, PL.

(540) trans4mer

(510), (511) **12** pojazdy silnikowe.(111) **273274** (220) 2013 08 29 (210) 418351

(151) 2015 02 19 (441) 2013 12 09

(732) EVELINE COSMETICS DYSTRYBUCJA SPÓŁKA Z OGRANICZONĄ ODPOWIEDZIALNOŚCIĄ SPÓŁKA KOMANDYTOWO-AKCYJNA, Lesznowola, PL.

(540)

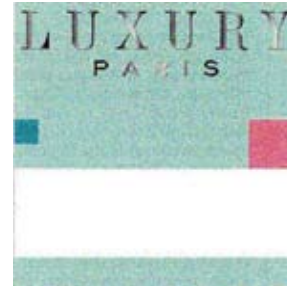

Kolor znaku: jasnozielony, ciemnozielony, biały, szary, różowy

(531) 25.5.25, 25.7.3, 27.5.1, 29.1.15

(510), (511) **03** kosmetyki do pielęgnacji skóry; kosmetyki jednocześnie wygładzające, zmiękczone i peelingujące skórę; emulsje do ciała; kremy do ciała; maseczki do ciała; masło do ciała; kremy tonizujące [kosmetyki]; toniki do twarzy [kosmetyki]; maseczki do skóry [kosmetyki]; preparaty nawilżające do ciała; kosmetyczne środki nawilżające; puder do ciała; preparaty do rozjaśniania skóry; mieszanki do rozjaśniania przebarwień skóry [kosmetyki]; preparaty do mycia i pielęgnacji ciała; mydła do pielęgnacji ciała; emulsje do mycia ciała nie zawierające mydła; mydło niewymagające użycia wody; środki do oczyszczania skóry twarzy [kosmetyki]; preparaty ściernie do ciała; preparaty złuszczone do oczyszczania skóry [peelingi]; peelingi do twarzy; płyny do mycia twarzy; antybakteryjne płyny do mycia twarzy (nielecznicze-); środki do oczyszczania skóry twarzy [kosmetyki]; środki do oczyszczania skóry twarzy; kosmetyki do makijażu; środki do usuwania makijażu.

(111) **273275** (220) 2013 09 20 (210) 419283

(151) 2014 09 23 (441) 2014 01 07

(732) PAJĄK SŁAWOMIR, Dąbrowica, PL.

(540)



Kolor znaku: czarny, szary

(531) 27.5.1, 29.1.12

(510), (511) **20** płytki z węgla drzewnego naturalnego do lutowania, płytki z węgla drzewnego preparowanego do lutowania, rygle z węgla drzewnego preparowanego do lutowania bransolet i pierścionów, tygłe węglowo-szametowe do wykonywania odlewów ze złota, srebra i innych metali szlachetnych.

(111) **273276** (220) 2013 09 24 (210) 419390

(151) 2015 01 29 (441) 2014 01 07

(732) NIVETTE SPÓŁKA Z OGRANICZONĄ ODPOWIEDZIALNOŚCIĄ, Warszawa, PL.

(540)

Nivette
więcej możliwości

(531) 18.1.23, 27.5.1

(510), (511) **12** samochody, części zamienne do samochodów, pojazdy mechaniczne, silniki, części zamienne do pojazdów mechanicznych, silniki napędowe do pojazdów lądowych, akcesoria samochodowe ujęte w tej klasie, przyczepy, naczepy, przyczepy bagażowe, **35** sprzedaż hurtowa i detaliczna samochodów oraz części zamiennych do samochodów, pojazdów mechanicznych i części zamiennych do pojazdów mechanicznych oraz lakierów samochodowych, kosmetyków samochodowych, smarów i olejów do samochodów i pojazdów mechanicznych, sprzedaż hurtowa i detaliczna za pośrednictwem Internetu samochodów i części zamiennych do samochodów, pojazdów mechanicznych i części zamiennych do pojazdów mechanicznych, kosmetyków samochodowych, środków do pielęgnacji karoserii, lakierów samochodowych, smarów i olejów samochodowych, prowadzenie komisju samochodowego, pośrednictwo w sprzedaży samochodów i pojazdów mechanicznych oraz części zamiennych do samochodów i pojazdów mechanicznych, a także środków do konserwacji karoserii, kosmetyków samochodowych, smarów i olejów samochodowych, badania rynkowe, analizy rynkowe, usługi porównywania cen, prognozy ekonomiczne, wyceńna handlowa towarów, fakturowanie, udzielanie porad i informacji klientom, usługi marketingu, sondaże i opinie rynkowe, doradztwo handlowe, pokazy towarów, pozyskiwanie informacji o działalności gospodarczej, usługi prezentacji towarów w mediach w celach sprzedaży, prognozy ekonomiczne, promocja sprzedaży dla osób trzecich, organizowanie targów w celach handlowych i reklamowych, usługi telemarketingu, zarządzanie w zakresie zamówień handlowych, **37** usługi motoryzacyjne zawarte w tej klasie, naprawy i obsługa samochodów wypadkowych, regeneracja silników, smarowanie pojazdów, usługi stacji obsługi samochodów, zabezpieczanie pojazdów przed korozją, bieżnikowanie opon, mycie i czyszczenie pojazdów, wymiana opon, wulkanizacja opon jako naprawa, **39** wynajmowanie samochodów, wynajmowanie pojazdów, wynajmowanie garaży, wypożyczanie bagażników dachowych, maklerstwo transportowe, wynajmowanie miejsc parkingowych, wynajmowanie miejsc na parkingi, prowadzenie parkingów, pomoc drogowa, holowanie, przewóz bagaży, usługi transportowe, usługi motoryzacyjne zawarte w tej klasie, **42** przeglądy serwisowe i gwarancyjne.

(111) **273277** (220) 2013 09 27 (210) 419577

(151) 2015 01 23 (441) 2014 01 07

(732) KACHEL-TUJDOWSKI MICHAŁ VIN-BAD, Konin, PL.

(540) VIN BAD

(510), (511) **33** wina gronowe.(111) **273278** (220) 2013 09 30 (210) 419692

(151) 2014 11 20 (441) 2014 01 20

(732) REJONOWE PRZEDSIĘBIORSTWO ZIELENI I USŁUG KOMUNALNYCH SPÓŁKA Z OGRANICZONĄ ODPOWIEDZIALNOŚCIĄ, Kielce, PL.

(540)



Kolor znaku: zielony, czarny, żółty, biały, czerwony

(531) 5.1.3, 5.5.19, 26.11.1, 27.5.1, 29.1.15

(510), (511) **37** zmiatanie ulic, wiaduktów, placów, skwerów oraz prace konserwacyjne i porządkowe w parkach i pasach zieleni przyulicznej, usługi odśnieżania, **44** projektowanie terenów zieleni, urządzenie terenów zieleni.

(111) **273279** (220) 2013 10 02 (210) 419803

(151) 2015 01 12 (441) 2014 01 20

(732) AZ.PL SPÓŁKA Z OGRANICZONĄ ODPOWIEDZIALNOŚCIĄ, Szczecin, PL.

(540) az.pl

(510), (511) **35** sprzedaż wtórna domen i pośrednictwo w powyższym zakresie, usługi w zakresie komputerowych baz danych: pozyskiwanie danych, systematyzacja danych, komputerowe zarządzanie plikami, sortowania danych w bazach komputerowych, kompilacja informacji, informacja o powyższych usługach, **42** doradztwo w zakresie informatyki, doradztwo w zakresie oprogramowania, usługi w zakresie oprogramowania: aktualizacja, instalacji, konserwacja, powielanie, projektowanie, wypożyczanie/ najem; hosting serwerów, internetowych stron lub treści cyfrowych w Internecie; hosting, oprogramowanie jako usługa oraz wypożyczanie oprogramowania komputerowego; usługi w zakresie dzierżawy domen internetowych, udostępnianie domen internetowych, usługi sprawdzania autentyczności identyfikacji, wydawania, zarządzania i obrotu certyfikatami cyfrowymi za pośrednictwem Internetu, doradztwo w zakresie technologii informatycznych i sprzętu komputerowego.

(111) **273280** (220) 2013 10 04 (210) 419895

(151) 2014 10 22 (441) 2014 01 20

(732) NUTIVA SPÓŁKA Z OGRANICZONĄ ODPOWIEDZIALNOŚCIĄ, Warszawa, PL.

(540)

GO! SLIM

(531) 24.17.1, 24.17.4, 27.5.1

(510), (511) **05** suplementy diety ujęte w tej klasie, **35** zgrupowanie na rzecz osób trzecich towarów pozwalające nabywcy wygodnie je oglądać i kupować w sklepie, także internetowym z suplementami diety, udzielanie informacji handlowej.

(111) **273281** (220) 2013 10 04 (210) 419897

(151) 2014 10 22 (441) 2014 01 20

(732) NUTIVA SPÓŁKA Z OGRANICZONĄ ODPOWIEDZIALNOŚCIĄ, Warszawa, PL.

(540)

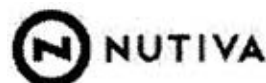

(531) 26.1.1, 26.1.18, 27.5.1

(510), (511) **05** suplementy diety ujęte w tej klasie, **35** zgrupowanie na rzecz osób trzecich towarów pozwalające nabywcy wygodnie je oglądać i kupować w sklepie, także internetowym z suplementami diety, udzielanie informacji handlowej.

(111) **273282** (220) 2013 10 16 (210) 420384

(151) 2014 12 17 (441) 2014 02 03

(732) KLINIKA ŚWIĘTEGO ŁUKASZA-BGL SPÓŁKA Z OGRANICZONĄ ODPOWIEDZIALNOŚCIĄ SPÓŁKA KOMANDYTOWA, Bielsko-Biała, PL.

(540)



Kolor znaku: ciemnoniebieski, pomarańczowy

(531) 26.3.1, 26.3.7, 29.1.12

(510), (511) **36** administrowanie nieruchomości, dzierżawa majątku nieruchomego, wynajmowanie pomieszczeń biurowych do użytku medycznego, zarządzanie nieruchomościami, **41** usługi w zakresie profilaktyki zdrowotnej i promocji zdrowia, szkolenia personelu medycznego, kształcenie praktyczne, organizowanie i prowa-

dzenie konferencji, sympozjów i seminariów w zakresie medycyny, usługi wydawnicze, **44** usługi medyczne w tym usługi szpitali i szpitali jednego dnia, kliniki medycznej, stomatologii, fizjoterapii, fizykoterapii, poradnie niehospitalizacyjne, pomoc medyczna, opieka pielęgniarska, porady psychologiczne, organizowanie medycznej pomocy domowej.

(111) **273283** (220) 2013 10 16 (210) 420407
(151) 2015 02 05 (441) 2014 02 03
(732) 4LIFE DIRECT SPÓŁKA Z OGRANICZONĄ
ODPOWIEDZIALNOŚCIĄ, Warszawa, PL.
(540) FAMILY DIRECT

(510), (511) **16** fotografie; materiały biurowe; afisze, plakaty; broszury; czasopisma; gazety; kalendarze, **35** prezentowanie produktów w mediach dla celów sprzedaży detalicznej, **36** usługi w zakresie ubezpieczeń i finansów, pośrednictwo ubezpieczeniowe, tworzenie funduszy, inwestycje kapitałowe, doradztwo w sprawach ubezpieczeń, analizy finansowe, usługi brokerskie.

(111) **273284** (220) 2013 10 16 (210) 420408
(151) 2015 02 05 (441) 2014 02 03
(732) 4LIFE DIRECT SPÓŁKA Z OGRANICZONĄ
ODPOWIEDZIALNOŚCIĄ, Warszawa, PL.
(540)

familydirect
z myślą o rodzinie

Kolor znaku: zielony, ciemnoniebieski, szary, biały

(531) 27.5.1, 29.1.14

(510), (511) **16** fotografie; materiały biurowe; afisze, plakaty; broszury; czasopisma; gazety; kalendarze, **35** prezentowanie produktów w mediach dla celów sprzedaży detalicznej, **36** usługi w zakresie ubezpieczeń i finansów, pośrednictwo ubezpieczeniowe, tworzenie funduszy, inwestycje kapitałowe, doradztwo w sprawach ubezpieczeń, analizy finansowe, usługi brokerskie.

(111) **273285** (220) 2013 10 16 (210) 420411
(151) 2014 11 26 (441) 2014 02 03
(732) BANK BPH SPÓŁKA AKCYJNA, Gdańsk, PL.
(540) BANK BPH BANK DLA RODZINY

(510), (511) **09** kodowane karty magnetyczne, programy komputerowe, komputery, części do komputerów i komputerowe urządzenia peryferyjne, magnetyczne i optyczne nośniki danych, **35** kompilacja i systematyzacja informacji w komputerowych bazach danych, skomputeryzowane zarządzanie zbiorami informacji, prowadzenie wyciągów z kont bankowych, doradztwo handlowe i gospodarcze, ekspertyzy w zakresie rynku kapitałowego oraz polityki inwestycyjnej przedsiębiorstw, **36** czynności bankowe i inne czynności finansowe świadczone także za pośrednictwem sieci elektronicznej w tym: emitowanie kart płatniczych, operacje i doradztwo finansowe, notowania giełdowe, pośrednictwo giełdowe, informacja bankowa, transfer kapitałowy, obsługa kart debetowych i kredytowych, usługi maklerskie, dokonywanie transakcji finansowych, przyjmowanie lokat bankowych, udzielanie i przyjmowanie transakcji poręczeń i gwarancji bankowych, operacje wekslowe i czekowe, obsługa pożyczek bankowych, usługi finansowania związane z leasingiem, udostępnianie skrytek sejfowych, przechowywanie przedmiotów i papierów wartościowych, trust inwestycyjny o nieograniczonej wielkości emisji, zarządzanie kapitałem, analizy i wyceny finansowe, inwestycje kapitałowe, prowadzenie kont maklerskich i informacja o stanie tych kont, skup i sprzedaż walut i papierów wartościowych, zarządzanie kapitałem, analizy i wyceny finansowe, **38** komunikacja w sieci elektronicznej, informacja kapitałowa i inwestycyjna udzielana za pośrednictwem sieci komputerowej, poczta elektroniczna, zlecenie przywoławcze, przesyłanie danych za pomocą terminali.

(111) **273286** (220) 2013 10 16 (210) 420424
(151) 2015 02 03 (441) 2014 02 03
(732) EKSA NET SPÓŁKA Z OGRANICZONĄ ODPOWIEDZIALNOŚCIĄ,
Lublin, PL.

(540)

EksaNet

(531) 27.5.1

(510), (511) **09** aparaty i urządzenia oraz wyposażenie tych aparatów i urządzeń do przesyłania i przetwarzania danych, urządzenia telekomunikacyjne i teletransmisyjne, komputery z oprogramowaniem, **38** usługi dostępu do Internetu, wypożyczanie linii światłowodowych, udostępnianie urządzeń sieciowych, transmisja danych, **42** projektowanie, doradztwo, ekspertyzy oraz prace konstruktorskie i badawczo-rozwojowe w zakresie urządzeń do przetwarzania i przesyłania dźwięku, obrazu i danych.

(111) **273287** (220) 2013 10 21 (210) 420558
(151) 2015 01 29 (441) 2014 02 03
(732) SOLINEA MARIUSZ TRUS, PAWEŁ BOGUSZ SPÓŁKA JAWNA,
Lublin, PL.

(540) ARGENTUSSIN GARDŁO

(510), (511) **05** preparaty lecznicze albo wspomagające leczenie infekcji gardła lub migdałków; tabletki do gardła stosowane w przypadku infekcji gardła i migdałków.

(111) **273288** (220) 2013 10 23 (210) 420686
(151) 2015 01 30 (441) 2014 02 03
(732) ECHO INVESTMENT SPÓŁKA AKCYJNA, Kielce, PL.
(540)



Kolor znaku: zielony, czarny

(531) 26.3.23, 26.13.25, 27.5.1, 29.1.12

(510), (511) **16** afisze, plakaty, katalogi, fotografie, broszury, kalendarze, kartki pocztowe, naklejki adresowe, nalepki, naklejki, materiały piśmienne, zeszyty dla celów promocji działalności obiektów biurowych i handlowych, **21** naczynia stołowe oraz naczynia do picia dla celów promocji działalności obiektów biurowych i handlowych, **25** ubrania w tym koszule, bluzki, kombinezony, nakrycia głowy dla celów promocji działalności obiektów biurowych i handlowych, **35** reklama; zarządzanie w działalności handlowej; administrowanie działalnością handlowej; prace biurowe: w tym badania marketingowe, badania rynku, badania opinii publicznej, badania w dziedzinie działalności gospodarczej, doradztwo w zakresie prowadzenia działalności gospodarczej, doradztwo w zakresie zarządzania personelem komputerowe bazy danych-systematyzacja danych, komputerowe zarządzanie plikami, analiza kosztów, księgowość, organizowanie wystaw w celach handlowych lub reklamowych, rozpowszechnianie materiałów reklamowych-próbek, druków, prospektów, broszur, wynajmowanie nośników reklamowych, zarządzanie działalnością gospodarczą w ramach działalności obiektów mieszkaniowych, usługowych i handlowych, **36** usługi związane z nieruchomością: sporządzanie umów najmu, wynajem i dzierżawa nieruchomości gruntowych i budynkowych, w tym wynajmowanie pomieszczeń biurowych, usługowych oraz handlowych, administrowanie i zarządzanie nieruchomościami, w ramach działalności usługi w zakresie działalności obiektów biurowych i handlowych, **39** wynajmowanie miejsc parkingowych, garaży oraz wynajmowanie sal na posiedzenia w ramach działalności obiektów biurowych i handlowych, **41** publikowanie tekstów innych niż teksty reklamowe w ramach działalności obiektów biurowych i handlowych, **43** bary szybkiej obsługi-snack bary, kafeleterie, restauracje, kawiarnie w ramach działalności obiektów biurowych i handlowych.

(111) **273289** (220) 2013 10 23 (210) 420688
 (151) 2015 01 30 (441) 2014 02 03
 (732) ECHO INVESTMENT SPÓŁKA AKCYJNA, Kielce, PL.
 (540)



Kolor znaku: ciemnozielony, czarny

(531) 26.4.4, 26.4.9, 27.5.1, 29.1.12

(510), (511) **16** afisze, plakaty, katalogi, fotografie, broszury, kalendary, kartki pocztowe, naklejki adresowe, nalepki, naklejki, materiały piśmienne, zeszyty dla celów promocji działalności obiektów biurowych i handlowych, **21** naczynia stołowe oraz naczynia do picia dla celów promocji działalności obiektów biurowych i handlowych, **25** ubrania w tym koszule, bluzki, kombinezony, nakrycia głowy dla celów promocji działalności obiektów biurowych i handlowych, **35** reklama; zarządzanie w działalności handlowej; administrowanie działalności handlowej; prace biurowe: w tym badania marketingowe, badania rynku, badania opinii publicznej, badania w dziedzinie działalności gospodarczej, doradztwo w zakresie prowadzenia działalności gospodarczej, doradztwo w zakresie zarządzania personelem, komputerowe bazy danych-systematyzacja danych, komputerowe zarządzanie plikami, analiza kosztów, księgowość, organizowanie wystaw w celach handlowych lub reklamowych, rozpowszechnianie materiałów reklamowych-próbek, druków, prospektów, broszur, wynajmowanie nośników reklamowych, zarządzanie działalnością gospodarczą w ramach działalności obiektów mieszkaniowych, usługowych i handlowych, **36** usługi związane z nieruchomościami: sporządzanie umów najmu, wynajem i dzierżawa nieruchomości gruntowych i budynkowych, w tym wynajmowanie pomieszczeń biurowych, usługowych oraz handlowych, administrowanie i zarządzanie nieruchomościami, w ramach działalności usługi w zakresie działalności obiektów biurowych i handlowych, **39** wynajmowanie miejsc parkingowych, garaży oraz wynajmowanie sal na posiedzenia w ramach działalności obiektów biurowych i handlowych, **41** publikowanie tekstów innych niż teksty reklamowe w ramach działalności obiektów biurowych i handlowych, **43** bary szybkiej obsługi-snack bary, kafeterie, restauracje, kawiarnie w ramach działalności obiektów biurowych i handlowych.

(111) **273290** (220) 2013 10 23 (210) 420691
 (151) 2015 01 30 (441) 2014 02 03
 (732) ECHO INVESTMENT SPÓŁKA AKCYJNA, Kielce, PL.
 (540)



Kolor znaku: zielony, biały

(531) 7.15.22, 26.11.12, 27.5.1, 27.7.1, 29.1.12

(510), (511) **16** afisze, plakaty, katalogi, fotografie, broszury, kalendary, kartki pocztowe, naklejki adresowe, nalepki, naklejki, materiały piśmienne, zeszyty dla celów promocji działalności obiektów biurowych i handlowych, **21** naczynia stołowe oraz naczynia do picia dla celów promocji działalności obiektów biurowych i handlowych, **25** ubrania w tym koszule, bluzki, kombinezony, nakrycia głowy dla celów promocji działalności obiektów biurowych i handlowych, **35** reklama; zarządzanie w działalności handlowej; administrowanie działalności handlowej; prace biurowe: w tym badania marketingowe, badania rynku, badania opinii publicznej, badania w dziedzinie działalności gospodarczej, doradztwo w zakresie prowadzenia działalności gospodarczej, doradztwo w zakresie zarządzania personelem komputerowe bazy danych-systematyzacja danych, komputerowe zarządzanie plikami, analiza kosztów, księgowość, organizowanie wystaw w celach handlowych lub reklamowych, rozpowszechnianie materiałów reklamowych-próbek, druków, prospektów, broszur, wynajmowanie nośników reklamowych, zarządzanie działalnością gospodarczą w ramach działalności obiektów mieszkaniowych, usługowych i handlowych, **36** usługi związane z nieruchomościami: sporządzanie umów najmu, wynajem i dzierżawa nieruchomości gruntowych i budynkowych, w tym wynajmowanie pomieszczeń biurowych, usługowych oraz handlowych, administrowanie i zarządzanie nieruchomościami, w ramach działalności usługi w zakresie działalności obiektów biurowych i handlowych, **39** wynajmowanie miejsc parkingowych, garaży oraz wynajmowanie sal na posiedzenia w ramach działalności obiektów biurowych i handlowych, **41** publikowanie tekstów innych niż teksty reklamowe w ramach działalności obiektów biurowych i handlowych, **43** bary szybkiej obsługi-snack bary, kafeterie, restauracje, kawiarnie w ramach działalności obiektów biurowych i handlowych.

kami, analiza kosztów, księgowość, organizowanie wystaw w celach handlowych lub reklamowych, rozpowszechnianie materiałów reklamowych-próbek, druków, prospektów, broszur, wynajmowanie nośników reklamowych, zarządzanie działalnością gospodarczą w ramach działalności obiektów mieszkaniowych, usługowych i handlowych, **36** usługi związane z nieruchomościami: sporządzanie umów najmu, wynajem i dzierżawa nieruchomości gruntowych i budynkowych, w tym wynajmowanie pomieszczeń biurowych, usługowych oraz handlowych, administrowanie i zarządzanie nieruchomościami, w ramach działalności usługi w zakresie działalności obiektów biurowych i handlowych, **39** wynajmowanie miejsc parkingowych, garaży oraz wynajmowanie sal na posiedzenia w ramach działalności obiektów biurowych i handlowych, **41** publikowanie tekstów innych niż teksty reklamowe w ramach działalności obiektów biurowych i handlowych, **43** bary szybkiej obsługi-snack bary, kafeterie, restauracje, kawiarnie w ramach działalności obiektów biurowych i handlowych.

(111) **273291** (220) 2013 10 23 (210) 420692
 (151) 2015 01 30 (441) 2014 02 03
 (732) ECHO INVESTMENT SPÓŁKA AKCYJNA, Kielce, PL.
 (540)



Kolor znaku: zielony, niebieski, grafitowy

(531) 26.4.16, 26.4.22, 26.5.4, 27.5.1, 29.1.13, 29.1.13

(510), (511) **16** afisze, plakaty, katalogi, fotografie, broszury, kalendary, kartki pocztowe, naklejki adresowe, nalepki, naklejki, materiały piśmienne, zeszyty dla celów promocji działalności obiektów biurowych i handlowych, **21** naczynia stołowe oraz naczynia do picia dla celów promocji działalności obiektów biurowych i handlowych, **25** ubrania w tym koszule, bluzki, kombinezony, nakrycia głowy dla celów promocji działalności obiektów biurowych i handlowych, **35** reklama; zarządzanie w działalności handlowej; administrowanie działalności handlowej; prace biurowe: w tym badania marketingowe, badania rynku, badania opinii publicznej, badania w dziedzinie działalności gospodarczej, doradztwo w zakresie prowadzenia działalności gospodarczej, doradztwo w zakresie zarządzania personelem komputerowe bazy danych-systematyzacja danych, komputerowe zarządzanie plikami, analiza kosztów, księgowość, organizowanie wystaw w celach handlowych lub reklamowych, rozpowszechnianie materiałów reklamowych-próbek, druków, prospektów, broszur, wynajmowanie nośników reklamowych, zarządzanie działalnością gospodarczą w ramach działalności obiektów mieszkaniowych, usługowych i handlowych, **36** usługi związane z nieruchomościami: sporządzanie umów najmu, wynajem i dzierżawa nieruchomości gruntowych i budynkowych, w tym wynajmowanie pomieszczeń biurowych, usługowych oraz handlowych, administrowanie i zarządzanie nieruchomościami, w ramach działalności usługi w zakresie działalności obiektów biurowych i handlowych, **39** wynajmowanie miejsc parkingowych, garaży oraz wynajmowanie sal na posiedzenia w ramach działalności obiektów biurowych i handlowych, **41** publikowanie tekstów innych niż teksty reklamowe w ramach działalności obiektów biurowych i handlowych, **43** bary szybkiej obsługi-snack bary, kafeterie, restauracje, kawiarnie w ramach działalności obiektów biurowych i handlowych.

(111) **273292** (220) 2013 10 25 (210) 420794
 (151) 2015 02 12 (441) 2014 02 03
 (732) CRYSTAL WARSAW SPÓŁKA Z OGRANICZONĄ
 ODPOWIEDZIALNOŚCIĄ, Warszawa, PL.
 (540)



(531) 11.1.1, 26.1.1, 27.5.1

(510), (511) **16** afisze papierowe; zakładki papierowe do książek, **35** reklama; zarządzanie w działalności handlowej; administrowanie działalności handlowej; prace biurowe, **36** ubezpieczenia; działalność finansowa; bankowość; administrowanie nieruchomościami; zarządzanie majątkiem nieruchomym; wynajmowanie pomieszczeń biurowych [nieruchomości], **37** usługi budowlane, **39** transport; pakowanie i składowanie towarów; organizowanie podróży, **41** nauczanie; kształcenie; rozrywka; działalność sportowa i kulturalna, **43** usługi zaopatrzenia w żywność i napoje; tymczasowe zakwaterowanie.

(111) **273293** (220) 2013 10 25 (210) 420799
 (151) 2015 02 12 (441) 2014 02 03
 (732) CRYSTAL WARSAW SPÓŁKA Z OGRANICZONĄ
 ODPOWIEDZIALNOŚCIĄ, Warszawa, PL.
 (540)



Kolor znaku: biały, czarny

(531) 11.1.1, 26.1.1, 27.5.1, 29.1.12

(510), (511) **16** afisze papierowe; zakładki papierowe do książek, **35** reklama; zarządzanie w działalności handlowej; administrowanie działalności handlowej; prace biurowe, **36** ubezpieczenia; działalność finansowa; bankowość; administrowanie nieruchomościami; zarządzanie majątkiem nieruchomym; wynajmowanie pomieszczeń biurowych [nieruchomości], **37** usługi budowlane, **39** transport; pakowanie i składowanie towarów; organizowanie podróży, **41** nauczanie; kształcenie; rozrywka; działalność sportowa i kulturalna, **43** usługi zaopatrzenia w żywność i napoje; tymczasowe zakwaterowanie.

(111) **273294** (220) 2013 10 28 (210) 420892
 (151) 2014 12 08 (441) 2014 02 17
 (732) AGENCJA ROZWOJU REGIONALNEGO W CZĘSTOCHOWIE
 SPÓŁKA AKCYJNA, Częstochowa, PL.
 (540)



Kolor znaku: czarny, niebieski

(531) 1.1.10, 1.1.12, 1.1.14, 9.1.10, 27.5.1, 29.1.12

(510), (511) **35** zarządzanie w działalności gospodarczej, administrowanie działalności gospodarczej, analizy kosztów, analizy rynkowe, audyt przedsiębiorstw, agencje informacji handlowej, prace biurowe, rynku, audyt, badania marketingowe i rynkowe, opinii publicznej oraz w dziedzinie działalności gospodarczej, doradztwo specjalistyczne w sprawach działalności gospodarczej, wynajem maszyn i urządzeń biurowych, biura pośrednictwa pracy, doradztwo w zakresie organizowania i prowadzenia działalności gospodarczej, doradztwo w zakresie zarządzania personelem oraz rekrutacji i doboru personelu za pomocą metod psychotechnicznych, dystrybucja materiałów reklamowych, ekspertyzy handlowe w zakresie wydolności przedsiębiorstw, informacje o działalności gospodarczej, pozyskiwanie danych do komputerowych baz danych, pozyskiwanie informacji o działalności gospodarczej, pomoc w prowadzeniu działalności gospodarczej, ekonomiczne prognozy, ekspertyzy w zakresie wydajności przedsiębiorstw, organizowanie wystaw w celach handlowych i reklamowych, usługi związane z przenoszeniem przedsiębiorstw, public relations, publikowanie tekstów sponsorowanych, usługi prowadzenia księgowości i doradztwo podatkowe, usługi marketingowe, usługi w zakresie komputerowych baz danych, przetwarzania danych i zarządzania nimi, reklama, reklama o świadczonych usługach w radio, telewizji i prasie oraz za pośrednictwem sieci kompu-

terowej i na stronach internetowych, rozpowszechnianie materiałów i ogłoszeń reklamowych, organizowanie i współudział w targach, wystawach, konferencjach i kongresach w celach handlowych i reklamowych, wynajmowanie przestrzeni reklamowych, rekrutacja personelu, usługi sekretarskie, tworzenie i publikowanie tekstów sponsorowanych, sporządzanie sprawozdań rachunkowych, sporządzanie zestawień statystycznych, sprawozdania finansowe, udzielanie porad specjalistycznych konsumentom w zakresie informacji handlowej, wyszukiwanie informacji w plikach komputerowych dla osób trzecich, organizowanie wystaw w celach handlowych lub reklamowych, pomoc przy zarządzaniu przedsiębiorstwami przemysłowymi lub handlowymi, pomoc w prowadzeniu działalności gospodarczej, pośrednictwo pracy, produkcja filmów reklamowych, promocja sprzedaży dla osób trzecich, wynajmowanie urządzeń i wyposażenia biurowego, wyszukiwanie informacji w plikach komputerowych, w bazach danych dla osób trzecich, wywiad gospodarczy, zakupy produktów i usług dla innych przedsiębiorstw, zestawienia statystyczne, **36** administrowanie nieruchomościami, agencje nieruchomości, analizy i operacje finansowe, agencje pośrednictwa w zakresie handlu nieruchomościami, wynajmowanie i dzierżawa nieruchomości i zarządzanie majątkiem nieruchomym, doradztwo w sprawach finansowych, informacje bankowe i finansowe, inwestycje kapitałowe, factoring, kaucje gwarantowane, udzielanie kredytów, kredyty ratalne, badanie zdolności finansowej, usługi konsultingowe i doradcze w zakresie zarządzania finansami, doradztwo w zakresie pozyskiwania funduszy na działalność gospodarczą, w szczególności funduszy strukturalnych oraz innych środków pomocowych, pomoc w pozyskiwaniu funduszy na działalność przedsiębiorstwa, transakcje finansowe, umowy w tym umowy kredytowe, udzielanie informacji o funduszach zewnętrznych na działalność przedsiębiorstwa, usługi finansowe, pożyczki, wyceny nieruchomości, sponsorowanie finansowe, wycena finansowa, zarządzanie finansami, **37** budownictwo; budownictwo przemysłowe; doradztwo inżynierskie; budowa i konserwacja rurociągów; budowa i naprawa magazynów; budowa pawilonów i sklepów targowych; nadzór budowlany; ciesielstwo, czyszczenie budynków od wewnątrz i zewnątrz, czyszczenie kominów, instalowanie drzwi i okien, czyszczenie okien; informacja budowlana, informacja o naprawach; instalacja, konserwacja i naprawa maszyn; instalowanie, konserwacja oraz naprawa maszyn i urządzeń biurowych; instalowanie i naprawa pieców; instalowanie i naprawa telefonów; instalowanie i naprawa urządzeń elektrycznych; instalowanie i naprawa urządzeń dla chłodnictwa; instalowanie i naprawa alarmów przeciwłamaniowych, instalowanie i naprawy urządzeń do nawadniania; instalowanie oraz naprawa urządzeń klimatyzacyjnych, izolowanie budynków, malowanie, lakierowanie, montaż rusztowań, montaż urządzeń kuchennych, murowanie, rozbiórka budynków, wiercenie studni, tynkowanie, usługi dekarские, usługi projektowania inne niż do celów reklamowych takie jak sporządzanie projektów dotyczących rozbiórki lub pogłębiania zbiorników wodnych, układanie nawierzchni drogowych, usługi hydrauliczne, wiercenie szybów olejowych lub gazowych, wynajem pomp odwadniających, wynajem sprzętu budowlanego, **41** nauczanie, porady w zakresie edukacji lub kształcenia, edukacja oraz informacje z nią związane, informacje o imprezach rozrywkowych, kulturalnych i sportowych, instruktaż, kształcenie, nauczanie „na odległość”, porady w zakresie edukacji lub kształcenia, komputerowe przygotowanie materiałów do publikacji, publikowanie i wypożyczanie książek, doradztwo zawodowe, organizowanie i prowadzenie warsztatów, organizowanie i obsługa konferencji, kongresów, sympozjów, seminariów, szkoleń, imprez, spotkań, w szczególności dotyczących marketingu, zarządzania, organizowania, prowadzenia i zarządzania działalnością gospodarczą i badania rynku, organizowanie wystaw z dziedziny kultury lub edukacji, organizowanie konkursów, praktyczne pokazy kształcenia, publikacja elektroniczna on-line książek i periodyków, publikowanie książek, publikowanie tekstów innych niż tekstów reklamowych, pośrednictwo zawodowe w zakresie edukacji lub kształcenia, usługi organizacji spotkań, narad, konferencji i mityngów, udostępnianie obiektów i urządzeń sportowych i ośrodków rekreacji, usługi przekwalifikowania zawodowego.

(111) **273295** (220) 2013 11 05 (210) 421210
 (151) 2015 01 29 (441) 2014 02 17
 (732) MICHNOWSKI ANDRZEJ ZAKŁAD OPIEKI ZDROWOTNEJ
 PRZYCHODNIA LEKARSKA DOM-MED, Pruszków, PL.

(540)



Kolor znaku: granatowy, biały

(531) 3.11.1, 3.11.3, 26.4.4, 27.5.1, 29.1.12

(510), (511) **35** prowadzenie aptek, sklepów oraz hurtowni w zakresie leków, produktów i przyrządów do stosowania w medycynie i lecznictwie, **39** usługi transportu, transport sanitarny i medyczny krajowy i międzynarodowy, przewóz chorych, prowadzenie dystrybucji leków, produktów i przyrządów do stosowania w medycynie i lecznictwie, **44** usługi świadczeń zdrowotnych służące do zachowania, przywracania lub poprawy zdrowia, porady lekarskie, diagnostyka, analiza medyczna, leczenie, badania i terapia psychologiczna, rehabilitacje lecznicze, protetyka stomatologiczna i ortodoncja, diagnostyka, profilaktyka i inne usługi w szeroko rozumianym pojęciu ochrony zdrowia, usługi w zakresie medycyny pracy, badanie i opiniowanie dokumentacji medycznej na potrzeby firm ubezpieczeniowych, pogotowie do nagłych wezwań chorobowych i wypadkowych, usługi medyczne w zakresie ambulatoryjnym, diagnostycznym i szpitalnym, usługi z zakresu opieki zdrowotnej, usługi prywatnych klinik, lecznic i szpitali, usługi z zakresu medycznej opieki pielęgniarstwa.

(111) **273296** (220) 2013 11 13 (210) 421517

(151) 2015 02 09 (441) 2014 03 03

(732) ADAMED CONSUMER HEALTHCARE SPÓŁKA AKCYJNA, Pieńków, PL.

(540) FORLINUM

(510), (511) **05** produkty farmaceutyczne i weterynaryjne; środki sanitarne do celów medycznych; dietetyczna żywność i substancje do celów leczniczych lub weterynaryjnych; żywność dla niemowląt; suplementy diety dla ludzi i zwierząt; środki odkażające.

(111) **273297** (220) 2013 11 13 (210) 421518

(151) 2015 02 09 (441) 2014 03 03

(732) ADAMED CONSUMER HEALTHCARE SPÓŁKA AKCYJNA, Pieńków, PL.

(540)

Mama
Coffee

Kolor znaku: brązowy

(531) 27.5.1, 29.1.7

(510), (511) **05** dietetyczna żywność i substancje do celów leczniczych lub weterynaryjnych; żywność dla niemowląt; suplementy diety dla ludzi i zwierząt.

(111) **273298** (220) 2013 11 16 (210) 421519

(151) 2015 02 09 (441) 2014 03 03

(732) EURO CENTRUM SPÓŁKA Z OGRANICZONĄ ODPOWIEDZIALNOŚCIĄ, Poznań, PL.

(540)

Euro centrum

Kolor znaku: pomarańczowy, szary, czarny

(531) 26.4.2, 27.5.1, 29.1.13

(510), (511) **35** usługi sprzedaży materiałów opakowaniowych osobom trzecim, **39** usługi magazynowania, usługi transportowe, wynajem powierzchni magazynowych.

(111) **273299** (220) 2013 11 13 (210) 421545

(151) 2014 11 17 (441) 2014 03 03

(732) PRZEDSIĘBIORSTWO PRODUKCJI FARMACEUTYCZNEJ HASCO-LEK SPÓŁKA AKCYJNA, Wrocław, PL.

(540)



Kolor znaku: niebieski, czerwony, różowy, biały

(531) 2.1.23, 2.1.25, 2.9.1, 25.1.1, 26.11.1, 27.5.1, 29.1.14

(510), (511) **05** produkty farmaceutyczne, suplementy diety dla ludzi.

(111) **273300** (220) 2013 11 14 (210) 421568

(151) 2015 02 11 (441) 2014 03 03

(732) P.J. Carroll & Company Limited, Dublin 18, IE.

(540) CARROLLS

(510), (511) **34** papierosy; tytoń; wyroby tytoniowe; zapalniczki; zapalaki; przybory dla palaczy.

(111) **273301** (220) 2013 11 19 (210) 421697

(151) 2014 11 17 (441) 2014 03 03

(732) PRZEDSIĘBIORSTWO PRODUKCJI FARMACEUTYCZNEJ

HASCO-LEK SPÓŁKA AKCYJNA, Wrocław, PL.

(540)

CALCIUM
HASCO

Kolor znaku: czarny, biały, żółty, złoty

(531) 26.4.1, 26.4.18, 26.11.1, 27.5.1, 29.1.14

(510), (511) **05** produkty farmaceutyczne, suplementy diety dla ludzi.

(111) **273302** (220) 2013 11 28 (210) 422066

(151) 2014 09 11 (441) 2014 03 17

(732) VECTRA MEDIA SPÓŁKA SPÓŁKA Z OGRANICZONĄ ODPOWIEDZIALNOŚCIĄ, Warszawa, PL.

(540)

VECTRA
DAJEMY WIĘCEJ

Kolor znaku: ciemnoniebieski

(531) 26.4.9, 27.5.1, 29.1.4

(510), (511) **09** urządzenia i przyrządy do nagrywania, transmisji, przetwarzania dźwięku i/lub obrazu, nośniki danych, płyty, dyski, kasety, internetowe serwery, urządzenia i terminale www, osprzęt i części zapasowe do ww. towarów zawartych w klasie 9, materiały eksploatacyjne i programy do tych urządzeń, oprogramowanie do tworzenia portali www, oprogramowanie do cyfrowego szyfrowania, identyfikacji i certyfikacji, oprogramowanie umożliwiające bezpieczną transmisję danych przez sieci, Internet i www, **35** usługi w zakresie reklamy oraz informacji stanowiących pomoc w prowadzeniu działalności gospodarczej na rzecz osób trzecich, organizowanie, prowadzenie oraz obsługa kampanii reklamowych, akcji promocyjnych, prezentacji, aukcji publicznych, marketing oraz prezentacja towarów i/lub usług poprzez telewizję, radio, Internet i sieci komputerowe oraz inne środki komunikacji; reklama z wykorzystaniem metod słownych, dźwiękowych, audiowizualnych i multimedialnych - przeznaczona do transmisji telewizyjnej, radiowej, za pomocą Internetu i sieci komputerowych oraz innych środków komunikacji; organizowanie, przygotowywanie i obsługa udziału osób trzecich na targach, wystawach, prezentacjach towarów i/lub usług, pośrednictwo handlowe, pomoc w prowadzeniu działalności gospodarczej polegająca na ułatwianiu nawiązywania współpracy przez przedsiębiorców, doradztwo oraz pomoc w prowadzeniu negocjacji i zawieraniu umów, usługi w zakresie pośrednictwa w kontakcie z mediami, usługi konsultingowe i doradcze w zakresie public relations, badanie rynku

i opinii publicznej, badania i ekspertyzy w dziedzinie działalności gospodarczej, prognozy ekonomiczne, analizy i zarządzanie kosztami, wycena przedsiębiorstw, działalności gospodarczej, przedsięwzięć gospodarczych i organizacyjnych; doradztwo oraz pomoc w zakresie podejmowania, organizowania, prowadzenia i zarządzania działalnością gospodarczą; działalność rachunkowa i księgową; pozyskiwanie, kompilacja, systematyzacja, sortowanie, transkrypcja i przetwarzanie danych oraz innych materiałów i elementów komputerowych baz danych i innych zbiorów informatycznych; zarządzanie zbiorami informatycznymi; wyszukiwanie danych w plikach komputerowych, komputerowych bazach danych i innych zbiorach informatycznych, **38** usługi przekazywania fonii i/lub wizji, usługi telekomunikacyjne, rozpowszechnianie programów telewizyjnych, radiowych, zbieranie i przekazywanie wiadomości, organizowanie systemów transmisji, **41** usługi z zakresu produkcji filmów, nagrań video i radiowych, programów telewizyjnych i radiowych, usługi wycieczkowe, rozrywkowe i sportowe, usługi edukacyjne, publikacja tekstów innych niż reklamowe.

(111) **273303** (220) 2013 11 29 (210) 422158
 (151) 2015 02 10 (441) 2014 03 17
 (732) KOSAŁKA WALDEMAR DAXTON POLAND, Tarnów, PL.
 (540)



Kolor znaku: biały, czerwony, szary

(531) 11.3.18, 26.4.4, 27.5.1, 29.1.13
 (510), (511) **11** sprzęt kuchenny elektryczny, urządzenia do podgrzewania, urządzenia do wytwarzania pary, urządzenia do gotowania, urządzenia do pieczenia, urządzenia do smażenia, urządzenia do suszenia, garnki elektryczne, elektryczne garnki ciśnieniowe, podgrzewacze do garnków, podgrzewacze talerzy, gofrownice, frytkownicy, kuchenki, parowniki, płyty grzewcze, płyty indukcyjne, patelnie elektryczne, grille elektryczne, kuchenki, piekarniki, kuchenki mikrofalowe, **21** artykuły gospodarstwa domowego zawarte w tej klasie, garnki kuchenne, garnki ciśnieniowe, nieelektryczne garnki do gotowania na parze, komplety garnków, pokrywki do garnków, podkładki pod garnki, garnki do serwowania potraw, garnki utrzymujące ciepło nieelektryczne, naczynia, naczynia do gotowania i przybory kuchenne, naczynia kuchenne ceramiczne, naczynia ze szkła, naczynia z porcelany, naczynia do gotowania, naczynia do pieczenia, naczynia żaroodporne, naczynia obiadowe z porcelany, brytfanny, naczynia do kuchenek mikrofalowych, naczynia na napoje, naczynia na piknik, zastawa stołowa (inna niż noże, widelce i łyżki) nie z metali szlachetnych, porcelana, tace do użytku domowego nie z metali szlachetnych, wazonny nie z metali szlachetnych, pojemniki do użytku w gospodarstwie domowym nie z metali szlachetnych, **35** sprzedaż detaliczna i hurtowa, w sklepach, hurtowniach oraz za pośrednictwem Internetu (sprzedaż on-line), sprzedaż wysyłkowa, katalogowa, na podstawie zamówień telefonicznych następujących towarów: artykuły gospodarstwa domowego zawarte w klasie 11, garnki kuchenne, garnki ciśnieniowe, nieelektryczne garnki do gotowania na parze, komplety garnków, pokrywki do garnków, podkładki pod garnki, garnki do serwowania potraw, garnki utrzymujące ciepło nieelektryczne, naczynia, naczynia do gotowania i przybory kuchenne, naczynia kuchenne ceramiczne, naczynia ze szkła, naczynia z porcelany, naczynia do gotowania, naczynia do pieczenia, naczynia żaroodporne, naczynia obiadowe z porcelany, brytfanny, naczynia do kuchenek mikrofalowych, naczynia na napoje, naczynia na piknik, zastawa stołowa (inna niż noże, widelce i łyżki) nie z metali szlachetnych, porcelana, tace do użytku domowego nie z metali szlachetnych, wazonny nie z metali szlachetnych, pojemniki do użytku w gospodarstwie domowym nie z metali szlachetnych sprzęt kuchenny elektryczny, urządzenia do podgrzewania, urządzenia do wytwarzania pary, urządzenia do gotowania, urządzenia do pieczenia, urządzenia do smażenia, urządzenia do suszenia, garnki elektryczne, elektryczne garnki ciśnieniowe, podgrzewacze do garnków, podgrzewacze talerzy, gofrownice, frytkownicy, kuchenki, parowniki, płyty grzewcze, płyty indukcyjne, patelnie elektryczne, grille elektryczne, kuchenki, piekarniki, kuchenki mikrofalowe; usługi sklepów internetowych on-line, mianowicie usługi sprzedaży ww. produktów przez Internet, gromadzenie

ofert, sortowanie ofert w bazach danych, prezentowanie towarów dla celów sprzedaży detalicznej, prezentowanie opisów towarów dla celów sprzedaży detalicznej, promowanie towarów poprzez ich wyróżnienie w ofercie, zarządzanie administracyjne zamówieniami w ramach usług świadczonych przez firmy wysyłkowe, dostarczanie informacji handlowych w celu przeprowadzenia transakcji, przetwarzanie danych do celów administrowania obsługi sklepu, administrowanie i organizacja usług sprzedaży wysyłkowej, usługi odbierania zamówień, w tym telefonicznych, skomputeryzowane kompilacje list zamówień, zarządzanie zamówieniami, gromadzenie informacji związanych z reklamą i zarządzanie reklamami, zarządzanie programami lojalnościowymi, motywacyjnymi lub promocyjnymi, sporządzanie informacji statystycznych w zakresie sprzedaży, informacje handlowe w zakresie oceny i opinii dotyczących zakupionych towarów, wystawionych ocen, gromadzenie informacji w bazach danych w tym prowadzenie księgi gości; usługi prezentacji oferty handlowej w Internecie; reklama, reklama radiowa, telewizyjna i prasowa, reklama na stronach internetowych; promocja sprzedaży; pokazy towarów dla celów handlowych; prezentowanie produktów w mediach dla celów sprzedaży; wynajmowanie miejsc na umieszczanie ogłoszeń lub reklam; rozpowszechnianie materiałów reklamowych; kompilowanie, sortowanie i zarządzanie danymi w bazach danych.

(111) **273304** (220) 2013 11 29 (210) 422195
 (151) 2015 02 11 (441) 2014 03 17
 (732) X-TRADE BROKERS DOM MAKLERSKI SPÓŁKA AKCYJNA,
 Warszawa, PL.

(540) Trading Cup

(510), (511) **36** maklerstwo w zakresie obrotu papierami wartościowymi oraz instrumentami finansowymi typu CFD, Equity CFD oraz opcje.

(111) **273305** (220) 2013 12 06 (210) 422439
 (151) 2015 01 30 (441) 2014 03 17
 (732) APCOA Parking Holdings GmbH, Stuttgart, DE.
 (540)

PARK & CONTROL
 MONITORING I KONTROLA PARKINGÓW

Kolor znaku: niebieski, granatowy

(531) 27.5.1, 29.1.4
 (510), (511) **35** udzielanie porad podmiotom i osobom trzecim odnośnie środków rozwoju rynku, włącznie z dystrybucją marketingiem, reklamą oraz rozwojem i realizacją koncepcji marketingowych, dotyczących zagospodarowywania poprzez wynajem i oddawanie w dzierżawę miejsc postojowych i przestrzeni parkingowych oraz ich kształtowania i wprowadzania na rynek, **36** dzierżawienie i oddawanie w dzierżawę oraz zarządzanie nieruchomościami, zwłaszcza parkingami wielopoziomowymi i miejscami do parkowania oraz parkingami wszelkiego innego rodzaju; usługi finansowe i inkaso odnośnie opłat parkingowych i grzywien, **37** prowadzenie spraw i doradztwo przy budowaniu i zagospodarowywaniu przestrzeni parkingowych, zwłaszcza parkingów wielopoziomowych, miejsc parkingowych i parkingów wszelkiego innego rodzaju; świadczenie usług ukierunkowanych na potrzeby klientów parkingowych, w szczególności usług stacji obsługi pojazdów w zakresie przeglądów, napraw i konserwacji pojazdów, usług blacharskich i lakierniczych, usług w zakresie wymiany opon i oleju, usług w zakresie tankowania pojazdów, a także usług w zakresie mycia i czyszczenia pojazdów oraz prania i czyszczenia tapicerki samochodowej, **39** zagospodarowanie i prowadzenie wszelkiego innego rodzaju eksploatacji przestrzeni parkingowych, zwłaszcza parkingów wielopoziomowych, miejsc parkingowych oraz parkingów wszelkiego innego rodzaju na podstawie umów najmu, umów dzierżawy i umów o dzieło lub świadczenie usług; wynajem i oddawanie w dzierżawę miejsc postojowych i przestrzeni parkingowych; świadczenie usług ukierunkowanych na potrzeby klientów parkingowych, w szczególności usług w zakresie rezerwacji i udostępniania miejsc parkingowych i postojowych, usług w zakresie parkowania pojazdów przez obsługę parkingów oraz usług w zakresie monitorowania upływających terminów przeglądów pojazdów korzystających z parkingów; pośrednictwo w udostępnianiu miejsc postojowych dla podmiotów i osób trzecich,

zwłaszcza przez Internet; logistyka transportowa i komunikacyjna; budowa i eksploatacja oraz sterowanie systemami kierowania ruchem i wykorzystaniem parkingów dla zapewnienia płynnego i spokojnego ruchu; zarządzanie ruchem; zarządzanie taksówkami; usługi związane z transportem wahadłowym shuttle-service, **42** doradztwo techniczne dotyczące rozwoju, budowy i eksploatacji przestrzeni parkingowych, zwłaszcza parkingów wielopoziomowych, miejsc parkingowych oraz parkingów wszelkiego innego rodzaju, **45** przekazywanie i udzielanie licencji na oprogramowanie umożliwiające korzystanie z platform internetowych do zarządzania online i offline przestrzeniami parkingowymi; nadzór nad przestrzeniami parkingowymi, zwłaszcza parkingami wielopoziomowymi, miejscami parkingowymi oraz parkingami wszelkiego innego rodzaju; kontrola przestrzegania przepisów parkingowych i przepisów dotyczących użytkowania oraz egzekwowanie sankcji przy naruszeniach przepisów.

(111) **273306** (220) 2013 12 09 (210) 422487
(151) 2015 01 30 (441) 2014 03 31
(732) WILBO SPÓŁKA AKCYJNA, Gdynia, PL.
(540)



Kolor znaku: niebieski, jasnoniebieski, biały
(531) 1.15.24, 3.9.1, 26.4.2, 27.5.1, 29.1.13
(510), (511) **29** ryby i owoce morza nieżywe; wyroby i potrawy na bazie ryb i owoców morza; mięso; wyroby i potrawy na bazie mięsa; owoce i warzywa przetworzone na wszelkie sposoby; wyroby i potrawy na bazie owoców lub warzyw; konserwy rybne; konserwy mięsne; konserwy z owocami lub warzywami; kawior; produkty mleczne; potrawy na bazie serów; pasztet z wątróbki; ślimaki jadalne przetworzone; pasty do kanapek; wodorosty do celów spożywczych; zioła ogrodowe konserwowane; zupy; żabie udka; wyroby garmazeryjne; wyroby i potrawy na bazie mieszanek składników zawartych w wykazie, **35** usługi w zakresie sprzedaży hurtowej i detalicznej towarów ujętych w wykazie w wyspecjalizowanych punktach handlowych i poprzez Internet.

(111) **273307** (220) 2013 12 12 (210) 422637
(151) 2015 01 29 (441) 2014 03 31
(732) ROYAL EUROPA SPÓŁKA Z OGRANICZONĄ ODPOWIEDZIALNOŚCIĄ, Polkowice Dolne, PL.
(540)



Kolor znaku: niebieski
(531) 24.9.2, 24.9.7, 27.5.1, 29.1.4
(510), (511) **19** budynki prefabrykowane oraz przenośne z tworzyw sztucznych, materiały budowlane niemetalowe, wyroby z tworzyw sztucznych dla budownictwa: płyty, profile, arkusze, rury, kształtowniki, okładziny i pokrycia elewacyjne ścian, konstrukcje budowlane niemetalowe i ich części, szkło budowlane i gospodarskie, okienne tafle szklane, konstrukcje i pokrycia dachowe niemetalowe, niemetalowe materiały do budowy i pokryć dróg, bariery ochronne drogowe, ekrany przeciwhałasowe, ogrodzeniowe i ich elementy konstrukcyjne oraz moduły z tworzyw sztucznych, ogrodzenia niemetalowe, zbrojenia niemetalowe dla budownictwa, niemetalowe materiały konstrukcyjne dla budownictwa, szalunki i rusztowania niemetalowe, systemy rynnowe niemetalowe, rury sztywne niemetalowe stosowane w budownictwie, okna i drzwi niemetalowe w tym składane,

parapety niemetalowe, okna ze szkła barwionego, ramy do okien niemetalowe, okiennice niemetalowe, żaluzje niemetalowe, belki niemetalowe, bramy niemetalowe, płyty drzwiowe niemetalowe, futryny niemetalowe, kątowniki niemetalowe, okładziny niemetalowe, **20** niemetalowy osprzęt do okien i drzwi.

(111) **273308** (220) 2013 12 13 (210) 422674
(151) 2015 01 30 (441) 2014 03 31
(732) FILATI MIROSLAW KUBIAK SPÓŁKA JAWNA, Opiesin, PL.
(540)



Kolor znaku: biały, szary, pomarańczowy
(531) 24.13.1, 26.4.1, 26.13.25, 27.5.1, 29.1.13
(510), (511) **25** odzież, nakrycia głowy, bielizna osobista, szaliki, rękawiczki, skarpety.

(111) **273309** (220) 2013 12 16 (210) 422753
(151) 2015 02 05 (441) 2014 03 31
(732) ZWIĄZEK PRODUCENTÓW KAWY INKA SPÓŁKA Z OGRANICZONĄ ODPOWIEDZIALNOŚCIĄ, Skawina, PL.
(540) Inka kawa ciepłych wspomnień
(510), (511) **30** kawa, namiastki kawy, substytuty kawy, napoje na bazie kawy, kawa zbożowa, preparaty roślinne zastępujące kawę.

(111) **273310** (220) 2013 12 16 (210) 422801
(151) 2015 02 02 (441) 2014 03 31
(732) WEBBER & SAAR SPÓŁKA Z OGRANICZONĄ ODPOWIEDZIALNOŚCIĄ, Wrocław, PL.
(540)



Kolor znaku: niebieski
(531) 16.3.17, 27.5.1, 29.1.4
(510), (511) **35** doradztwo specjalistyczne w zakresie kreowania wizerunku firm i osób z wykorzystaniem Internetu.

(111) **273311** (220) 2013 12 16 (210) 422835
(151) 2014 12 10 (441) 2014 03 31
(732) ŚRODA XXI EDU SPÓŁKA Z OGRANICZONĄ ODPOWIEDZIALNOŚCIĄ, Środa Wlkp., PL.
(540)



Kolor znaku: biały, jasnoszary, szary, ciemnoszary, czarny, fioletowy, błękitny, granatowy, żółty, jasnożółty, pomarańczowy, zielony, brązowy, beżowy, jasnobieżowy
(531) 1.5.15, 16.3.17, 27.5.1, 29.1.15
(510), (511) **35** usługi doradcze w zakresie wykorzystania funduszy unijnych, **41** edukacja, nauczanie, szkolenia, porady w zakresie szkolenia i edukacji.

(111) **273312** (220) 2013 12 17 (210) 422873
(151) 2015 02 17 (441) 2014 03 31
(732) MŁOŻNIAK DANUTA MŁOŻNIAK WITOLD GARDENARIUM SPÓŁKA CYWILNA, Granica, PL.

(540)



Kolor znaku: jasnozielony, ciemnozielony

(531) 5.3.11, 5.3.13, 27.5.1, 29.1.3

(510), (511) **09** publikacje elektroniczne, moduły ładowalne z publikacjami w formie elektronicznej oraz z treściami multimedialnymi, płyty kompaktowe, DVD i inne nośniki nagrań cyfrowych, wszystkie w/w z programami na temat ogrodnictwa, aranżacji roślinnych, projektowania krajobrazu, zakładania i pielęgnowania terenów zielonych, pielęgnowania zieleni, aranżacji balkonów i tarasów, prywatnych ogrodów, **16** publikacje drukowane, książki, czasopisma, albumy fotografie, broszury informacyjne, prospekty, **19** pergole i trejaże z drewna jako podpory dla roślin, szklarnie ogrodowe z drewna, inspekty z drewna, **20** wyroby z drewna: podpory dla roślin (obeliski, kratki), inne elementy do dekoracji ogrodu, tarasy drewniane, elementy ogrodów wertykalnych (pionowych), **21** domki z drewna dla pożytecznych owadów, jeży i ptaków, karmniki z drewna dla ptaków, **35** sprzedaż w sklepie internetowym narzędzi i akcesoriów ogrodniczych, artykułów wyposażenia i wystroju mieszkań i ogrodów oraz terenów krajobrazowych, publikacje tekstów reklamowych, reklama na rzecz osób trzecich, pokazy towarów w celach promocyjnych, organizowanie imprez dla celów promocyjnych i handlowych, **41** publikacja tekstów innych niż reklamowe, publikacje elektroniczne on-line, szkolenia, seminaria, usługi edukacyjne, świadczone także za pośrednictwem mediów elektronicznych, polegające na rozpowszechnianiu wiedzy na temat ogrodnictwa, znaczenia terenów zielonych w przestrzeni publicznej miasta, aranżacji roślinnych, projektowania krajobrazu, zakładania i pielęgnowania terenów zieleni, aranżacji balkonów i tarasów oraz prywatnych ogrodów, usługi w zakresie rozrywki świadczone także za pośrednictwem Internetu, obejmujące reportaże, produkcję programów radiowych i telewizyjnych, oraz udział w tych programach, usługi portalu internetowego w zakresie rozrywki i edukacji obejmujące udostępnianie ciekawostek hobbyistycznych związanych z roślinami i ogrodami, udzielanie porad dla celów edukacyjnych dotyczących roślin i ogrodów, udostępnianie galerii fotografii i fotoreportaży, organizowanie wystaw i pokazów rozrywkowych i edukacyjnych z dziedziny ogrodnictwa, aranżacji roślinnych, projektowania ogrodów i terenów zielonych, **44** usługi w zakresie projektowania ogrodów, projektowania zieleni i krajobrazu, usługi w zakresie ogrodnictwa, prowadzenie ogrodów pokazowych do zwiedzania, usługi zakładania i pielęgnacji trawników, usługi w zakresie szkółek roślinnych, usługi zagospodarowania terenów zielonych, informacja, doradztwo i konsultacje w zakresie wszystkich w/w usług.

(111) **273313** (220) 2013 12 20 (210) 423071

(151) 2015 02 16 (441) 2014 03 31

(732) BIOMEDIPHARM SPÓŁKA Z OGRANICZONĄ ODPOWIEDZIALNOŚCIĄ, Warszawa, PL.

(540)

REQUINOLEUM

Kolor znaku: niebieski, żółty, pomarańczowy

(531) 27.5.1, 29.1.13

(510), (511) **05** produkty farmaceutyczne: leki, mineralne i witaminowe suplementy diety zawarte w tej klasie, preparaty witaminowe i dietetyczne środki medyczne.

(111) **273314** (220) 2013 12 20 (210) 423081

(151) 2015 02 23 (441) 2014 03 31

(732) ATENDE SOFTWARE SPÓŁKA Z OGRANICZONĄ ODPOWIEDZIALNOŚCIĄ, Warszawa, PL.

(540)



Kolor znaku: czerwony, biały

(531) 26.4.1, 27.5.1, 29.1.12

(510), (511) **09** oprogramowanie komputerowe; publikacje elektroniczne; komputery i ich części; serwery, **35** usługi elektronicznego przechowywania danych, **38** usługi telekomunikacyjne; transmisja danych; przesyłanie informacji tekstowych i obrazowych; przydzielanie dostępu do baz danych; świadczenie usług dotyczących poczty elektronicznej; transmisja programów radiowych i telewizyjnych; usługi dostępu do Internetu; dzierżawa łączy telekomunikacyjnych, **42** wypożyczanie serwerów (hosting); wynajmowanie zasobów serwerów; doradztwo i pomoc techniczna w zakresie komputerów, sieci komputerowych, oprogramowania; usługi programowania komputerów; usługi instalacji oprogramowania komputerowego; usługi aktualizacji oprogramowania; usługi powieliania i odzyskiwania danych; usługi programowania systemów komputerowych; serwis oprogramowania komputerowego; administrowanie serwerów; usługi tworzenia kopii zapasowych i elektronicznego przechowywania danych, **45** licencjonowanie programów komputerowych.

(111) **273315** (220) 2013 12 23 (210) 423130

(151) 2015 02 18 (441) 2014 04 14

(732) DŁUŻNIEWSKA-ŁOŚ KATARZYNA ENE-DUE CENTRUM JĘZYKOWO-KULTUROWE DLA DZIECI, Warszawa, PL.

(540)



Kolor znaku: zielony, różowy, biały

(531) 3.11.12, 27.5.1, 29.1.13

(510), (511) **41** nauczanie języków obcych.(111) **273316** (220) 2013 12 23 (210) 423203

(151) 2015 02 17 (441) 2014 04 14

(732) SELGROS SPÓŁKA Z OGRANICZONĄ ODPOWIEDZIALNOŚCIĄ, Poznań, PL.

(540)



Kolor znaku: brązowy, biały

(531) 24.3.18, 24.5.25, 27.5.1, 29.1.12

(510), (511) **16** druki, prospekty, katalogi, biuletyny, materiały przyklepne, etykiety, nalepki, emblematy, **29** mięso, wyroby mięsne, wędliny, wyroby wędliniarskie, wyroby garmazeryjne, drób, wyroby z drobiu, podroby, wyroby podrobowe, dziczyzna, ryby w tym wędzone, konserwy mięsne, przetwory mięsne, dania mięsne.

(111) **273317** (220) 2013 12 30 (210) 423276

(151) 2015 02 09 (441) 2014 04 14

(732) BARTKOWIAK PIOTR WORLD WINES, Poznań, PL.

(540)

CASA DE VINOS

(531) 11.3.1, 27.5.1

(510), (511) **33** wino.(111) **273318** (220) 2014 01 03 (210) 423392

(151) 2015 01 29 (441) 2014 04 14

(732) JOSEPH COMPANY INTERNATIONAL, INC., Irvine, US.

(540)



(531) 1.15.17, 27.5.1

(510), (511) **21** pojemnik na żywność lub napoje mający szczelną jednostkę (zespół, układ) wymiany ciepła trwale z nim wewnętrznie połączoną i w kontakcie z żywnością lub napojami.

(111) **273319** (220) 2014 01 13 (210) 423573
 (151) 2015 02 03 (441) 2014 04 28
 (732) VELVET CARE SPÓŁKA Z OGRANICZONĄ
 ODPOWIEDZIALNOŚCIĄ, Klucze-Osada, PL.
 (540)



Kolor znaku: granatowy, czerwony, biały

(531) 26.11.13, 27.5.2, 29.1.12

(510), (511) **03** ściereczki impregnowane, ściereczki wilgotne, ściereczki nasączone detergentami z wyjątkiem ściereczek do czyszczenia i wycierania kurzu; nasączone chusteczki, wilgotne chusteczki do higieny osobistej, higieniczne chusteczki; chusteczki nasączone płynami kosmetycznymi, waciki jako przybory toaletowe, środki do czyszczenia i polerowania, **05** podpaski i wkładki higieniczne, tampony higieniczne, chusteczki do higieny intymnej, **16** artykuły papiernicze w tym: bibuła filtracyjna, bielizna stołowa papierowa, chusteczki do nosa papierowe, filtry papierowe do kawy, konfetti, koperty-papeteria, obrusy papierowe, papier toaletowy, pielucho-majtki z papieru, pieluszki jednorazowe, ręczniki papierowe, serwetki papierowe, serwetki papierowe do demakijażu, serwetki stołowe papierowe, serwety na stół papierowe, śliniaki papierowe, taśmy przyklepne do celów papierniczych i użytku domowego, toaletowe chusteczki, chusteczki kosmetyczne, chusteczki toaletowe, ręczniki papierowe, serwetki papierowe, chusteczki papierowe, ręczniki papierowe kuchenne, ściereczki papierowe, chusteczki dla niemowląt zawarte w tej klasie, pieluszki jednorazowe zawarte w tej klasie, papierowe produkty higieniczne, papierowe chusteczki do twarzy, papierowe ręczniki toaletowe, papierowe ściereczki, wchłaniające wilgoć papierowe chusteczki, zwłaszcza chusteczki higieniczne do twarzy, toaletowe chusteczki higieniczne, jednorazowe serwetki dla niemowląt, worki na zużyte pieluszki i serwetki dla niemowląt, jednorazowe ręczniki dla niemowląt, **21** jednorazowe ściereczki z materiałów nietkanych, ściereczki do czyszczenia, waciki czyszczące, pojemniki do użytku w gospodarstwie domowym, dozowniki do ręczników papierowych.

(111) **273320** (220) 2014 01 14 (210) 423603
 (151) 2015 02 03 (441) 2014 04 28
 (732) ŻABKA POLSKA SPÓŁKA Z OGRANICZONĄ
 ODPOWIEDZIALNOŚCIĄ, Poznań, PL.
 (540)



Kolor znaku: biały, czarny

(531) 27.5.1, 29.1.12

(510), (511) **32** soki owocowe i warzywne; napoje owocowe i warzywne; przeciera owocowe i warzywne; nektary owocowe; wody mineralne gazowane, niegazowane i smakowe; syropy do napojów.

(111) **273321** (220) 2014 05 09 (210) 428437
 (151) 2015 03 02 (441) 2014 08 18
 (732) BOMBARDIER TRANSPORTATION POLSKA SPÓŁKA
 Z OGRANICZONĄ ODPOWIEDZIALNOŚCIĄ, Wrocław, PL.
 (540) N-0276
 (510), (511) **09** urządzenia i przyrządy sygnalizacyjne i kontrolne; urządzenia i przyrządy do przewodzenia, przełączania, przekształcania, gromadzenia, sterowania i regulacji energii elektrycznej; elek-

tryczne mechanizmy sterujące do maszyn i urządzeń zawarte w tej klasie; nawrotniki elektryczne, elektryczne przełączniki kierunku jazdy, **12** pojazdy szynowe i ich części; tabor kolejowy; mechanizmy sterujące do pojazdów szynowych; mechanizmy elektryczne do pojazdów szynowych; przetworniki momentu obrotowego do pojazdów szynowych.

(111) **273322** (220) 2014 05 09 (210) 428438
 (151) 2015 03 02 (441) 2014 08 18
 (732) BOMBARDIER TRANSPORTATION POLSKA SPÓŁKA
 Z OGRANICZONĄ ODPOWIEDZIALNOŚCIĄ, Wrocław, PL.
 (540) N-0284

(510), (511) **09** urządzenia i przyrządy sygnalizacyjne i kontrolne; urządzenia i przyrządy do przewodzenia, przełączania, przekształcania, gromadzenia, sterowania i regulacji energii elektrycznej; elektryczne mechanizmy sterujące do maszyn i urządzeń zawarte w tej klasie; nawrotniki elektryczne, elektryczne przełączniki kierunku jazdy, **12** pojazdy szynowe i ich części; tabor kolejowy; mechanizmy sterujące do pojazdów szynowych; mechanizmy elektryczne do pojazdów szynowych; przetworniki momentu obrotowego do pojazdów szynowych.

(111) **273323** (220) 2014 05 09 (210) 428439
 (151) 2015 03 02 (441) 2014 08 18
 (732) BOMBARDIER TRANSPORTATION POLSKA SPÓŁKA
 Z OGRANICZONĄ ODPOWIEDZIALNOŚCIĄ, Wrocław, PL.
 (540) N-0414

(510), (511) **09** urządzenia i przyrządy sygnalizacyjne i kontrolne; urządzenia i przyrządy do przewodzenia, przełączania, przekształcania, gromadzenia, sterowania i regulacji energii elektrycznej; elektryczne mechanizmy sterujące do maszyn i urządzeń zawarte w tej klasie; nawrotniki elektryczne, elektryczne przełączniki kierunku jazdy, **12** pojazdy szynowe i ich części; tabor kolejowy; mechanizmy sterujące do pojazdów szynowych; mechanizmy elektryczne do pojazdów szynowych; przetworniki momentu obrotowego do pojazdów szynowych.

(111) **273324** (220) 2014 05 09 (210) 428445
 (151) 2015 02 25 (441) 2014 08 18
 (732) BOMBARDIER TRANSPORTATION POLSKA SPÓŁKA
 Z OGRANICZONĄ ODPOWIEDZIALNOŚCIĄ, Wrocław, PL.
 (540) N-0629

(510), (511) **09** urządzenia i przyrządy sygnalizacyjne i kontrolne; urządzenia i przyrządy do przewodzenia, przełączania, przekształcania, gromadzenia, sterowania i regulacji energii elektrycznej, elektryczne mechanizmy sterujące do maszyn i urządzeń zawarte w tej klasie, styczniki elektromagnetyczne, elektromagnetyczne wyłączniki stycznikowe, **12** pojazdy szynowe i ich części, tabor kolejowy, mechanizmy sterujące do pojazdów szynowych, mechanizmy elektryczne do pojazdów szynowych, przetworniki momentu obrotowego do pojazdów szynowych.

(111) **273325** (220) 2014 05 09 (210) 428446
 (151) 2015 02 25 (441) 2014 08 18
 (732) BOMBARDIER TRANSPORTATION POLSKA SPÓŁKA
 Z OGRANICZONĄ ODPOWIEDZIALNOŚCIĄ, Wrocław, PL.
 (540) N-0635

(510), (511) **09** urządzenia i przyrządy sygnalizacyjne i kontrolne, urządzenia i przyrządy do przewodzenia, przełączania, przekształcania, gromadzenia, sterowania i regulacji energii elektrycznej, elektryczne mechanizmy sterujące do maszyn i urządzeń zawarte w tej klasie, styczniki elektromagnetyczne, **12** pojazdy szynowe i ich części, tabor kolejowy, mechanizmy sterujące do pojazdów szynowych, mechanizmy elektryczne do pojazdów szynowych, przetworniki momentu obrotowego do pojazdów szynowych.

(111) **273326** (220) 2014 05 09 (210) 428447
 (151) 2015 02 25 (441) 2014 08 18
 (732) BOMBARDIER TRANSPORTATION POLSKA SPÓŁKA
 Z OGRANICZONĄ ODPOWIEDZIALNOŚCIĄ, Wrocław, PL.
 (540) N-1145

(510), (511) **09** urządzenia i przyrządy sygnalizacyjne i kontrolne, urządzenia i przyrządy do przewodzenia, przełączania, przekształcania, gromadzenia, sterowania i regulacji energii elektrycznej, elektryczne mechanizmy sterujące do maszyn i urządzeń zawarte w tej klasie, przekaźniki elektryczne, przekaźniki elektropneumatyczne, **12** pojazdy szynowe i ich części, tabor kolejowy, mechanizmy sterujące do pojazdów szynowych, mechanizmy elektryczne do pojazdów szynowych, przetworniki momentu obrotowego do pojazdów szynowych.

(111) **273327** (220) 2014 05 09 (210) 428448
(151) 2015 02 26 (441) 2014 08 18

(732) BOMBARDIER TRANSPORTATION POLSKA SPÓŁKA
Z OGRANICZONĄ ODPOWIEDZIALNOŚCIĄ, Wrocław, PL.
(540) N-1148

(510), (511) **09** urządzenia i przyrządy sygnalizacyjne i kontrolne, urządzenia i przyrządy do przewodzenia, przełączania, przekształcania, gromadzenia, sterowania i regulacji energii elektrycznej, elektryczne mechanizmy sterujące do maszyn i urządzeń zawarte w tej klasie, przekaźniki elektryczne, przekaźniki elektropneumatyczne, **12** pojazdy szynowe i ich części, tabor kolejowy, mechanizmy sterujące do pojazdów szynowych, mechanizmy elektryczne do pojazdów szynowych, przetworniki momentu obrotowego do pojazdów szynowych.

(111) **273328** (220) 2014 05 09 (210) 428449
(151) 2015 02 26 (441) 2014 08 18

(732) BOMBARDIER TRANSPORTATION POLSKA SPÓŁKA
Z OGRANICZONĄ ODPOWIEDZIALNOŚCIĄ, Wrocław, PL.
(540) N-1166

(510), (511) **09** urządzenia i przyrządy sygnalizacyjne i kontrolne, urządzenia i przyrządy do przewodzenia, przełączania, przekształcania, gromadzenia, sterowania i regulacji energii elektrycznej, elektryczne mechanizmy sterujące do maszyn i urządzeń zawarte w tej klasie, przekaźniki elektryczne, przekaźniki elektropneumatyczne, **12** pojazdy szynowe i ich części, tabor kolejowy, mechanizmy sterujące do pojazdów szynowych, mechanizmy elektryczne do pojazdów szynowych, przetworniki momentu obrotowego do pojazdów szynowych.

(111) **273329** (220) 2014 05 09 (210) 428450
(151) 2015 02 26 (441) 2014 08 18

(732) BOMBARDIER TRANSPORTATION POLSKA SPÓŁKA
Z OGRANICZONĄ ODPOWIEDZIALNOŚCIĄ, Wrocław, PL.
(540) N-2722

(510), (511) **09** urządzenia i przyrządy sygnalizacyjne i kontrolne, urządzenia i przyrządy do przewodzenia, przełączania, przekształcania, gromadzenia, sterowania i regulacji energii elektrycznej, elektryczne mechanizmy sterujące do maszyn i urządzeń zawarte w tej klasie, przekaźniki elektryczne, przekaźniki elektropneumatyczne, **12** pojazdy szynowe i ich części, tabor kolejowy, mechanizmy sterujące do pojazdów szynowych, mechanizmy elektryczne do pojazdów szynowych, przetworniki momentu obrotowego do pojazdów szynowych.

(111) **273330** (220) 2014 05 09 (210) 428451
(151) 2015 03 03 (441) 2014 08 18

(732) BOMBARDIER TRANSPORTATION POLSKA SPÓŁKA
Z OGRANICZONĄ ODPOWIEDZIALNOŚCIĄ, Wrocław, PL.
(540) N-2782

(510), (511) **09** urządzenia i przyrządy sygnalizacyjne i kontrolne, urządzenia i przyrządy do przewodzenia, przełączania, przekształcania, gromadzenia, sterowania i regulacji energii elektrycznej, elektryczne mechanizmy sterujące do maszyn i urządzeń zawarte w tej klasie, wtyczki elektryczne, **12** pojazdy szynowe i ich części, tabor kolejowy, mechanizmy sterujące do pojazdów szynowych, mechanizmy elektryczne do pojazdów szynowych, przetworniki momentu obrotowego do pojazdów szynowych.

(111) **273331** (220) 2014 05 12 (210) 428561
(151) 2015 03 02 (441) 2014 09 01

(732) BOMBARDIER TRANSPORTATION POLSKA SPÓŁKA
Z OGRANICZONĄ ODPOWIEDZIALNOŚCIĄ, Wrocław, PL.
(540) N-43109

(510), (511) **07** regulatory prędkości [obrotów] do maszyn; mechanizmy sterownicze do maszyn i urządzeń; wsporniki mechaniczne,

listwy wspornikowe, **12** pojazdy szynowe i ich części; tabor kolejowy; mechanizmy sterujące do pojazdów szynowych; mechanizmy elektryczne do pojazdów szynowych; przetworniki momentu obrotowego do pojazdów szynowych.

(111) **273332** (220) 2014 05 12 (210) 428563
(151) 2015 03 02 (441) 2014 09 01

(732) BOMBARDIER TRANSPORTATION POLSKA SPÓŁKA
Z OGRANICZONĄ ODPOWIEDZIALNOŚCIĄ, Wrocław, PL.
(540) N-423433

(510), (511) **07** regulatory prędkości [obrotów] do maszyn; mechanizmy sterownicze do maszyn i urządzeń; zawlecзки mechaniczne do maszyn i urządzeń, **12** pojazdy szynowe i ich części; tabor kolejowy; mechanizmy sterujące do pojazdów szynowych; mechanizmy elektryczne do pojazdów szynowych; przetworniki momentu obrotowego do pojazdów szynowych.

(111) **273333** (220) 2014 05 12 (210) 428568
(151) 2015 03 02 (441) 2014 09 01

(732) BOMBARDIER TRANSPORTATION POLSKA SPÓŁKA
Z OGRANICZONĄ ODPOWIEDZIALNOŚCIĄ, Wrocław, PL.
(540) N-411798

(510), (511) **07** regulatory prędkości [obrotów] do maszyn; mechanizmy sterownicze do maszyn i urządzeń; podkładki mechaniczne do maszyn i urządzeń, **12** pojazdy szynowe i ich części; tabor kolejowy; mechanizmy sterujące do pojazdów szynowych; mechanizmy elektryczne do pojazdów szynowych; przetworniki momentu obrotowego do pojazdów szynowych.

(111) **273334** (220) 2014 05 12 (210) 428571
(151) 2015 03 02 (441) 2014 09 01

(732) BOMBARDIER TRANSPORTATION POLSKA SPÓŁKA
Z OGRANICZONĄ ODPOWIEDZIALNOŚCIĄ, Wrocław, PL.
(540) N-411405

(510), (511) **07** regulatory prędkości [obrotów] do maszyn; mechanizmy sterownicze do maszyn i urządzeń; łożyska ślizgowe, mechanizmy rolujące do maszyn i urządzeń, **12** pojazdy szynowe i ich części; tabor kolejowy; mechanizmy sterujące do pojazdów szynowych; mechanizmy elektryczne do pojazdów szynowych; przetworniki momentu obrotowego do pojazdów szynowych.

(111) **273335** (220) 2014 05 12 (210) 428614
(151) 2015 03 04 (441) 2014 09 01

(732) BOMBARDIER TRANSPORTATION POLSKA SPÓŁKA
Z OGRANICZONĄ ODPOWIEDZIALNOŚCIĄ, Wrocław, PL.
(540) N-46303

(510), (511) **07** regulatory prędkości [obrotów] do maszyn; mechanizmy sterownicze do maszyn i urządzeń; ciągniki mechaniczne, łączniki mechaniczne, **12** pojazdy szynowe i ich części; tabor kolejowy; mechanizmy sterujące do pojazdów szynowych; mechanizmy elektryczne do pojazdów szynowych; przetworniki momentu obrotowego do pojazdów szynowych.

(111) **273336** (220) 2014 05 12 (210) 428615
(151) 2015 03 05 (441) 2014 09 01

(732) BOMBARDIER TRANSPORTATION POLSKA SPÓŁKA
Z OGRANICZONĄ ODPOWIEDZIALNOŚCIĄ, Wrocław, PL.
(540) N-3839

(510), (511) **07** regulatory prędkości [obrotów] do maszyn; mechanizmy sterownicze do maszyn i urządzeń; uchwyty mechaniczne (jako części maszyn), **09** urządzenia i przyrządy sygnalizacyjne i kontrolne; urządzenia i przyrządy do przewodzenia, przełączania, przekształcania, gromadzenia, sterowania i regulacji energii elektrycznej; elektryczne mechanizmy sterujące do maszyn i urządzeń zawarte w tej klasie; części styczników elektrycznych, przewody elektryczne (i ich części), **12** pojazdy szynowe i ich części; tabor kolejowy; mechanizmy sterujące do pojazdów szynowych; mechanizmy elektryczne do pojazdów szynowych; przetworniki momentu obrotowego do pojazdów szynowych.

(111) **273337** (220) 2014 05 12 (210) 428616
(151) 2015 03 05 (441) 2014 09 01

(732) BOMBARDIER TRANSPORTATION POLSKA SPÓŁKA
Z OGRANICZONĄ ODPOWIEDZIALNOŚCIĄ, Wrocław, PL.

(540) N-46129

(510), (511) **07** regulatory prędkości [obrotów] do maszyn; mechanizmy sterownicze do maszyn i urządzeń; sworznie mechaniczne, walce (jako części mechaniczne), **12** pojazdy szynowe i ich części; tabor kolejowy; mechanizmy sterujące do pojazdów szynowych; mechanizmy elektryczne do pojazdów szynowych; przetworniki momentu obrotowego do pojazdów szynowych.

(111) **273338** (220) 2014 05 12 (210) 428617
(151) 2015 03 05 (441) 2014 09 01

(732) BOMBARDIER TRANSPORTATION POLSKA SPÓŁKA
Z OGRANICZONĄ ODPOWIEDZIALNOŚCIĄ, Wrocław, PL.

(540) N-36881

(510), (511) **07** regulatory prędkości [obrotów] do maszyn; mechanizmy sterownicze do maszyn i urządzeń; wsporniki mechaniczne (jako części maszyn), mechanizmy dociskowe (jako części maszyn), **09** urządzenia i przyrządy sygnalizacyjne i kontrolne; urządzenia i przyrządy do przewodzenia, przełączania, przekształcania, gromadzenia, sterowania i regulacji energii elektrycznej; elektryczne mechanizmy sterujące do maszyn i urządzeń zawarte w tej klasie; części odłączników elektrycznych, styki elektryczne (i ich części), elektryczne styki ruchome, **12** pojazdy szynowe i ich części; tabor kolejowy; mechanizmy sterujące do pojazdów szynowych; mechanizmy elektryczne do pojazdów szynowych; przetworniki momentu obrotowego do pojazdów szynowych.

(111) **273339** (220) 2014 05 12 (210) 428618
(151) 2015 03 05 (441) 2014 09 01

(732) BOMBARDIER TRANSPORTATION POLSKA SPÓŁKA
Z OGRANICZONĄ ODPOWIEDZIALNOŚCIĄ, Wrocław, PL.

(540) N-46125

(510), (511) **07** regulatory prędkości [obrotów] do maszyn; mechanizmy sterownicze do maszyn i urządzeń; sprężyny mechaniczne, **12** pojazdy szynowe i ich części; tabor kolejowy; mechanizmy sterujące do pojazdów szynowych; mechanizmy elektryczne do pojazdów szynowych; przetworniki momentu obrotowego do pojazdów szynowych.

(111) **273340** (220) 2014 05 12 (210) 428619
(151) 2015 03 04 (441) 2014 09 01

(732) BOMBARDIER TRANSPORTATION POLSKA SPÓŁKA
Z OGRANICZONĄ ODPOWIEDZIALNOŚCIĄ, Wrocław, PL.

(540) N-36721

(510), (511) **07** regulatory prędkości [obrotów] do maszyn; mechanizmy sterownicze do maszyn i urządzeń; łączniki mechaniczne (jako części maszyn) i ich części, **09** urządzenia i przyrządy sygnalizacyjne i kontrolne; urządzenia i przyrządy do przewodzenia, przełączania, przekształcania, gromadzenia, sterowania i regulacji energii elektrycznej; elektryczne mechanizmy sterujące do maszyn i urządzeń zawarte w tej klasie; części styczników elektrycznych, wskaźniki elektryczne (i ich części), **12** pojazdy szynowe i ich części; tabor kolejowy; mechanizmy sterujące do pojazdów szynowych; mechanizmy elektryczne do pojazdów szynowych; przetworniki momentu obrotowego do pojazdów szynowych.

(111) **273341** (220) 2014 05 12 (210) 428620
(151) 2015 03 04 (441) 2014 09 01

(732) BOMBARDIER TRANSPORTATION POLSKA SPÓŁKA
Z OGRANICZONĄ ODPOWIEDZIALNOŚCIĄ, Wrocław, PL.

(540) N-46109

(510), (511) **07** regulatory prędkości [obrotów] do maszyn; mechanizmy sterownicze do maszyn i urządzeń; sprężyny mechaniczne, **12** pojazdy szynowe i ich części; tabor kolejowy; mechanizmy sterujące do pojazdów szynowych; mechanizmy elektryczne do pojazdów szynowych; przetworniki momentu obrotowego do pojazdów szynowych.

(111) **273342** (220) 2014 05 12 (210) 428621
(151) 2015 03 04 (441) 2014 09 01

(732) BOMBARDIER TRANSPORTATION POLSKA SPÓŁKA
Z OGRANICZONĄ ODPOWIEDZIALNOŚCIĄ, Wrocław, PL.

(540) N-32598

(510), (511) **07** regulatory prędkości [obrotów] do maszyn; mechanizmy sterownicze do maszyn i urządzeń; płaskowniki mechaniczne (jako części maszyn), **09** urządzenia i przyrządy sygnalizacyjne i kontrolne; urządzenia i przyrządy do przewodzenia, przełączania, przekształcania, gromadzenia, sterowania i regulacji energii elektrycznej; elektryczne mechanizmy sterujące do maszyn i urządzeń zawarte w tej klasie; części odłączników elektrycznych, styki elektryczne (i ich części), elektryczne styki ruchome, **12** pojazdy szynowe i ich części; tabor kolejowy; mechanizmy sterujące do pojazdów szynowych; mechanizmy elektryczne do pojazdów szynowych; przetworniki momentu obrotowego do pojazdów szynowych.

(111) **273343** (220) 2014 05 12 (210) 428622
(151) 2015 03 04 (441) 2014 09 01

(732) BOMBARDIER TRANSPORTATION POLSKA SPÓŁKA
Z OGRANICZONĄ ODPOWIEDZIALNOŚCIĄ, Wrocław, PL.

(540) N-32597

(510), (511) **07** regulatory prędkości [obrotów] do maszyn; mechanizmy sterownicze do maszyn i urządzeń; płaskowniki mechaniczne (jako części maszyn), **09** urządzenia i przyrządy sygnalizacyjne i kontrolne; urządzenia i przyrządy do przewodzenia, przełączania, przekształcania, gromadzenia, sterowania i regulacji energii elektrycznej; elektryczne mechanizmy sterujące do maszyn i urządzeń zawarte w tej klasie; części odłączników elektrycznych, styki elektryczne (i ich części), elektryczne styki ruchome, **12** pojazdy szynowe i ich części; tabor kolejowy; mechanizmy sterujące do pojazdów szynowych; mechanizmy elektryczne do pojazdów szynowych; przetworniki momentu obrotowego do pojazdów szynowych.

(111) **273344** (220) 2014 05 12 (210) 428623
(151) 2015 03 04 (441) 2014 09 01

(732) BOMBARDIER TRANSPORTATION POLSKA SPÓŁKA
Z OGRANICZONĄ ODPOWIEDZIALNOŚCIĄ, Wrocław, PL.

(540) N-31790

(510), (511) **07** regulatory prędkości [obrotów] do maszyn; mechanizmy sterownicze do maszyn i urządzeń; uchwyty mechaniczne (jako części maszyn), mechaniczne zaciski przyłączeniowe (jako części maszyn), **09** urządzenia i przyrządy sygnalizacyjne i kontrolne; urządzenia i przyrządy do przewodzenia, przełączania, przekształcania, gromadzenia, sterowania i regulacji energii elektrycznej; elektryczne mechanizmy sterujące do maszyn i urządzeń zawarte w tej klasie; części styczników elektrycznych, cewki elektryczne, styki elektryczne, różki wydmuchowe do wygaszania łuku elektrycznego, **12** pojazdy szynowe i ich części; tabor kolejowy; mechanizmy sterujące do pojazdów szynowych; mechanizmy elektryczne do pojazdów szynowych; przetworniki momentu obrotowego do pojazdów szynowych.

(111) **273345** (220) 2014 05 12 (210) 428624
(151) 2015 03 09 (441) 2014 09 01

(732) BOMBARDIER TRANSPORTATION POLSKA SPÓŁKA
Z OGRANICZONĄ ODPOWIEDZIALNOŚCIĄ, Wrocław, PL.

(540) N-31784

(510), (511) **07** regulatory prędkości [obrotów] do maszyn; mechanizmy sterownicze do maszyn i urządzeń; wsporniki mechaniczne (jako części maszyn), **09** urządzenia i przyrządy sygnalizacyjne i kontrolne; urządzenia i przyrządy do przewodzenia, przełączania, przekształcania, gromadzenia, sterowania i regulacji energii elektrycznej; elektryczne mechanizmy sterujące do maszyn i urządzeń zawarte w tej klasie; części styczników elektrycznych, styki elektryczne (i ich części), **12** pojazdy szynowe i ich części; tabor kolejowy; mechanizmy sterujące do pojazdów szynowych; mechanizmy elektryczne do pojazdów szynowych; przetworniki momentu obrotowego do pojazdów szynowych.

(111) **273346** (220) 2014 05 12 (210) 428625
(151) 2015 03 09 (441) 2014 09 01

(732) BOMBARDIER TRANSPORTATION POLSKA SPÓŁKA
Z OGRANICZONĄ ODPOWIEDZIALNOŚCIĄ, Wrocław, PL.

(540) N-46081

(510), (511) **07** regulatory prędkości [obrotów] do maszyn; mechanizmy sterownicze do maszyn i urządzeń; sworznie (mechaniczne), walce (jako części mechaniczne), **12** pojazdy szynowe i ich części; tabor kolejowy; mechanizmy sterujące do pojazdów szynowych; mechanizmy elektryczne do pojazdów szynowych; przetworniki momentu obrotowego do pojazdów szynowych.

(111) **273347** (220) 2014 05 12 (210) 428627
(151) 2015 03 09 (441) 2014 09 01

(732) BOMBARDIER TRANSPORTATION POLSKA SPÓŁKA
Z OGRANICZONĄ ODPOWIEDZIALNOŚCIĄ, Wrocław, PL.

(540) N-46067

(510), (511) **07** regulatory prędkości [obrotów] do maszyn; mechanizmy sterownicze do maszyn i urządzeń; wsporniki mechaniczne, **12** pojazdy szynowe i ich części; tabor kolejowy; mechanizmy sterujące do pojazdów szynowych; mechanizmy elektryczne do pojazdów szynowych; przetworniki momentu obrotowego do pojazdów szynowych.

(111) **273348** (220) 2014 05 12 (210) 428628
(151) 2015 03 09 (441) 2014 09 01

(732) BOMBARDIER TRANSPORTATION POLSKA SPÓŁKA
Z OGRANICZONĄ ODPOWIEDZIALNOŚCIĄ, Wrocław, PL.

(540) N-423430

(510), (511) **09** urządzenia i przyrządy sygnalizacyjne i kontrolne; urządzenia i przyrządy do przewodzenia, przełączania, przekształcania, gromadzenia, sterowania i regulacji energii elektrycznej; elektryczne mechanizmy sterujące do maszyn i urządzeń zawarte w tej klasie; części oporników elektrycznych, przewody elektryczne (i ich części), **12** pojazdy szynowe i ich części; tabor kolejowy; mechanizmy sterujące do pojazdów szynowych; mechanizmy elektryczne do pojazdów szynowych; przetworniki momentu obrotowego do pojazdów szynowych.

(111) **273349** (220) 2014 05 12 (210) 428629
(151) 2015 03 09 (441) 2014 09 01

(732) BOMBARDIER TRANSPORTATION POLSKA SPÓŁKA
Z OGRANICZONĄ ODPOWIEDZIALNOŚCIĄ, Wrocław, PL.

(540) N-46050

(510), (511) **07** regulatory prędkości [obrotów] do maszyn; mechanizmy sterownicze do maszyn i urządzeń; sprężyny mechaniczne, **12** pojazdy szynowe i ich części; tabor kolejowy; mechanizmy sterujące do pojazdów szynowych; mechanizmy elektryczne do pojazdów szynowych; przetworniki momentu obrotowego do pojazdów szynowych.

(111) **273350** (220) 2014 05 12 (210) 428630
(151) 2015 03 09 (441) 2014 09 01

(732) BOMBARDIER TRANSPORTATION POLSKA SPÓŁKA
Z OGRANICZONĄ ODPOWIEDZIALNOŚCIĄ, Wrocław, PL.

(540) N-423429

(510), (511) **09** urządzenia i przyrządy sygnalizacyjne i kontrolne; urządzenia i przyrządy do przewodzenia, przełączania, przekształcania, gromadzenia, sterowania i regulacji energii elektrycznej; elektryczne mechanizmy sterujące do maszyn i urządzeń zawarte w tej klasie; części oporników elektrycznych, przewody elektryczne (i ich części), **12** pojazdy szynowe i ich części; tabor kolejowy; mechanizmy sterujące do pojazdów szynowych; mechanizmy elektryczne do pojazdów szynowych; przetworniki momentu obrotowego do pojazdów szynowych.

(111) **273351** (220) 2014 05 12 (210) 428632
(151) 2015 03 09 (441) 2014 09 01

(732) BOMBARDIER TRANSPORTATION POLSKA SPÓŁKA
Z OGRANICZONĄ ODPOWIEDZIALNOŚCIĄ, Wrocław, PL.

(540) N-423428

(510), (511) **09** urządzenia i przyrządy sygnalizacyjne i kontrolne; urządzenia i przyrządy do przewodzenia, przełączania, przekształcania, gromadzenia, sterowania i regulacji energii elektrycznej; elektryczne mechanizmy sterujące do maszyn i urządzeń zawarte w tej

klasie; części oporników elektrycznych, przewody elektryczne (i ich części), **12** pojazdy szynowe i ich części; tabor kolejowy; mechanizmy sterujące do pojazdów szynowych; mechanizmy elektryczne do pojazdów szynowych; przetworniki momentu obrotowego do pojazdów szynowych.

(111) **273352** (220) 2014 05 12 (210) 428633
(151) 2015 03 09 (441) 2014 09 01

(732) BOMBARDIER TRANSPORTATION POLSKA SPÓŁKA
Z OGRANICZONĄ ODPOWIEDZIALNOŚCIĄ, Wrocław, PL.

(540) N-418963

(510), (511) **09** urządzenia i przyrządy sygnalizacyjne i kontrolne; urządzenia i przyrządy do przewodzenia, przełączania, przekształcania, gromadzenia, sterowania i regulacji energii elektrycznej; elektryczne mechanizmy sterujące do maszyn i urządzeń zawarte w tej klasie; części przekaźników elektrycznych, cewki elektryczne, **12** pojazdy szynowe i ich części; tabor kolejowy; mechanizmy sterujące do pojazdów szynowych; mechanizmy elektryczne do pojazdów szynowych; przetworniki momentu obrotowego do pojazdów szynowych.

(111) **273353** (220) 2014 05 12 (210) 428634
(151) 2015 03 09 (441) 2014 09 01

(732) BOMBARDIER TRANSPORTATION POLSKA SPÓŁKA
Z OGRANICZONĄ ODPOWIEDZIALNOŚCIĄ, Wrocław, PL.

(540) N-310511

(510), (511) **12** pojazdy szynowe i ich części; tabor kolejowy; mechanizmy sterujące do pojazdów szynowych; mechanizmy elektryczne do pojazdów szynowych; przetworniki momentu obrotowego do pojazdów szynowych, **17** izolatory, materiały izolacyjne, tworzywa sztuczne wyprofilowane stosowane w produkcji, materiały uszczelniające, materiały wypełniające; izolatory elektryczne, izolatory termiczne, osłony izolacyjne.

(111) **273354** (220) 2014 05 12 (210) 428635
(151) 2015 03 09 (441) 2014 09 01

(732) BOMBARDIER TRANSPORTATION POLSKA SPÓŁKA
Z OGRANICZONĄ ODPOWIEDZIALNOŚCIĄ, Wrocław, PL.

(540) N-37918

(510), (511) **09** urządzenia i przyrządy sygnalizacyjne i kontrolne; urządzenia i przyrządy do przewodzenia, przełączania, przekształcania, gromadzenia, sterowania i regulacji energii elektrycznej; elektryczne mechanizmy sterujące do maszyn i urządzeń zawarte w tej klasie; części przekaźników elektrycznych, moduły elektroniczne, układy elektroniczne na płytkach drukowanych, **12** pojazdy szynowe i ich części; tabor kolejowy; mechanizmy sterujące do pojazdów szynowych; mechanizmy elektryczne do pojazdów szynowych; przetworniki momentu obrotowego do pojazdów szynowych.

(111) **273355** (220) 2014 05 12 (210) 428636
(151) 2015 03 09 (441) 2014 09 01

(732) BOMBARDIER TRANSPORTATION POLSKA SPÓŁKA
Z OGRANICZONĄ ODPOWIEDZIALNOŚCIĄ, Wrocław, PL.

(540) N-310510

(510), (511) **12** pojazdy szynowe i ich części; tabor kolejowy; mechanizmy sterujące do pojazdów szynowych; mechanizmy elektryczne do pojazdów szynowych; przetworniki momentu obrotowego do pojazdów szynowych, **17** izolatory, materiały izolacyjne, tworzywa sztuczne wyprofilowane stosowane w produkcji, materiały uszczelniające, materiały wypełniające; izolatory elektryczne, izolatory termiczne, osłony izolacyjne.

(111) **273356** (220) 2014 05 12 (210) 428637
(151) 2015 03 09 (441) 2014 09 01

(732) BOMBARDIER TRANSPORTATION POLSKA SPÓŁKA
Z OGRANICZONĄ ODPOWIEDZIALNOŚCIĄ, Wrocław, PL.

(540) N-37917

(510), (511) **09** urządzenia i przyrządy sygnalizacyjne i kontrolne; urządzenia i przyrządy do przewodzenia, przełączania, przekształcania, gromadzenia, sterowania i regulacji energii elektrycznej; elektryczne mechanizmy sterujące do maszyn i urządzeń zawarte w tej

klasie; części przekaźników elektrycznych, moduły elektroniczne, układy elektroniczne na płytkach drukowanych, **12** pojazdy szynowe i ich części; tabor kolejowy; mechanizmy sterujące do pojazdów szynowych; mechanizmy elektryczne do pojazdów szynowych; przetworniki momentu obrotowego do pojazdów szynowych.

(111) **273357** (220) 2014 05 12 (210) 428638
(151) 2015 03 04 (441) 2014 09 01

(732) BOMBARDIER TRANSPORTATION POLSKA SPÓŁKA
Z OGRANICZONĄ ODPOWIEDZIALNOŚCIĄ, Wrocław, PL.
(540) N-310509

(510), (511) **12** pojazdy szynowe i ich części; tabor kolejowy; mechanizmy sterujące do pojazdów szynowych; mechanizmy elektryczne do pojazdów szynowych; przetworniki momentu obrotowego do pojazdów szynowych, **17** izolatory, materiały izolacyjne, tworzywa sztuczne wyprofilowane stosowane w produkcji, materiały uszczelniające, materiały wypełniające; izolatory elektryczne, izolatory termiczne, osłony izolacyjne.

(111) **273358** (220) 2014 05 12 (210) 428639
(151) 2015 03 09 (441) 2014 09 01

(732) BOMBARDIER TRANSPORTATION POLSKA SPÓŁKA
Z OGRANICZONĄ ODPOWIEDZIALNOŚCIĄ, Wrocław, PL.
(540) N-33384

(510), (511) **09** urządzenia i przyrządy sygnalizacyjne i kontrolne; urządzenia i przyrządy do przewodzenia, przełączania, przekształcania, gromadzenia, sterowania i regulacji energii elektrycznej; elektryczne mechanizmy sterujące do maszyn i urządzeń zawarte w tej klasie; części odłączników elektrycznych, przewody elektryczne, **12** pojazdy szynowe i ich części; tabor kolejowy; mechanizmy sterujące do pojazdów szynowych; mechanizmy elektryczne do pojazdów szynowych; przetworniki momentu obrotowego do pojazdów szynowych.

(111) **273359** (220) 2014 05 12 (210) 428640
(151) 2015 03 04 (441) 2014 09 01

(732) BOMBARDIER TRANSPORTATION POLSKA SPÓŁKA
Z OGRANICZONĄ ODPOWIEDZIALNOŚCIĄ, Wrocław, PL.
(540) N-310508

(510), (511) **12** pojazdy szynowe i ich części; tabor kolejowy; mechanizmy sterujące do pojazdów szynowych; mechanizmy elektryczne do pojazdów szynowych; przetworniki momentu obrotowego do pojazdów szynowych, **17** izolatory, materiały izolacyjne, tworzywa sztuczne wyprofilowane stosowane w produkcji, materiały uszczelniające, materiały wypełniające; izolatory elektryczne, izolatory termiczne, osłony izolacyjne.

(111) **273360** (220) 2014 05 12 (210) 428641
(151) 2015 03 09 (441) 2014 09 01

(732) BOMBARDIER TRANSPORTATION POLSKA SPÓŁKA
Z OGRANICZONĄ ODPOWIEDZIALNOŚCIĄ, Wrocław, PL.
(540) N-32973

(510), (511) **09** urządzenia i przyrządy sygnalizacyjne i kontrolne; urządzenia i przyrządy do przewodzenia, przełączania, przekształcania, gromadzenia, sterowania i regulacji energii elektrycznej; elektryczne mechanizmy sterujące do maszyn i urządzeń zawarte w tej klasie; części styczników elektrycznych, cewki elektryczne, **12** pojazdy szynowe i ich części; tabor kolejowy; mechanizmy sterujące do pojazdów szynowych; mechanizmy elektryczne do pojazdów szynowych; przetworniki momentu obrotowego do pojazdów szynowych.

(111) **273361** (220) 2014 05 12 (210) 428642
(151) 2015 03 04 (441) 2014 09 01

(732) BOMBARDIER TRANSPORTATION POLSKA SPÓŁKA
Z OGRANICZONĄ ODPOWIEDZIALNOŚCIĄ, Wrocław, PL.
(540) N-310507

(510), (511) **12** pojazdy szynowe i ich części; tabor kolejowy; mechanizmy sterujące do pojazdów szynowych; mechanizmy elektryczne do pojazdów szynowych; przetworniki momentu obrotowego do pojazdów szynowych, **17** izolatory, materiały izolacyjne, tworzywa

sztuczne wyprofilowane stosowane w produkcji, materiały uszczelniające, materiały wypełniające; izolatory elektryczne, izolatory termiczne, osłony izolacyjne.

(111) **273362** (220) 2014 05 12 (210) 428643
(151) 2015 03 05 (441) 2014 09 01

(732) BOMBARDIER TRANSPORTATION POLSKA SPÓŁKA
Z OGRANICZONĄ ODPOWIEDZIALNOŚCIĄ, Wrocław, PL.
(540) N-31944

(510), (511) **09** urządzenia i przyrządy sygnalizacyjne i kontrolne; urządzenia i przyrządy do przewodzenia, przełączania, przekształcania, gromadzenia, sterowania i regulacji energii elektrycznej; elektryczne mechanizmy sterujące do maszyn i urządzeń zawarte w tej klasie; części styczników elektrycznych, przewody elektryczne, **12** pojazdy szynowe i ich części; tabor kolejowy; mechanizmy sterujące do pojazdów szynowych; mechanizmy elektryczne do pojazdów szynowych; przetworniki momentu obrotowego do pojazdów szynowych.

(111) **273363** (220) 2014 05 12 (210) 428644
(151) 2015 03 04 (441) 2014 09 01

(732) BOMBARDIER TRANSPORTATION POLSKA SPÓŁKA
Z OGRANICZONĄ ODPOWIEDZIALNOŚCIĄ, Wrocław, PL.
(540) N-310120

(510), (511) **12** pojazdy szynowe i ich części; tabor kolejowy; mechanizmy sterujące do pojazdów szynowych; mechanizmy elektryczne do pojazdów szynowych; przetworniki momentu obrotowego do pojazdów szynowych, **17** izolatory, materiały izolacyjne, tworzywa sztuczne wyprofilowane stosowane w produkcji, materiały uszczelniające, materiały wypełniające; izolatory elektryczne, izolatory termiczne, osłony izolacyjne.

(111) **273364** (220) 2014 05 12 (210) 428645
(151) 2015 03 05 (441) 2014 09 01

(732) BOMBARDIER TRANSPORTATION POLSKA SPÓŁKA
Z OGRANICZONĄ ODPOWIEDZIALNOŚCIĄ, Wrocław, PL.
(540) N-31877

(510), (511) **09** urządzenia i przyrządy sygnalizacyjne i kontrolne; urządzenia i przyrządy do przewodzenia, przełączania, przekształcania, gromadzenia, sterowania i regulacji energii elektrycznej; elektryczne mechanizmy sterujące do maszyn i urządzeń zawarte w tej klasie; części przełączników elektrycznych, cewki elektryczne, **12** pojazdy szynowe i ich części; tabor kolejowy; mechanizmy sterujące do pojazdów szynowych; mechanizmy elektryczne do pojazdów szynowych; przetworniki momentu obrotowego do pojazdów szynowych.

(111) **273365** (220) 2014 05 12 (210) 428646
(151) 2015 03 05 (441) 2014 09 01

(732) BOMBARDIER TRANSPORTATION POLSKA SPÓŁKA
Z OGRANICZONĄ ODPOWIEDZIALNOŚCIĄ, Wrocław, PL.
(540) N-2436

(510), (511) **12** pojazdy szynowe i ich części; tabor kolejowy; mechanizmy sterujące do pojazdów szynowych; mechanizmy elektryczne do pojazdów szynowych; przetworniki momentu obrotowego do pojazdów szynowych, **17** izolatory, materiały izolacyjne, tworzywa sztuczne wyprofilowane stosowane w produkcji, materiały uszczelniające; izolatory elektryczne.

(111) **273366** (220) 2014 05 12 (210) 428647
(151) 2015 03 05 (441) 2014 09 01

(732) BOMBARDIER TRANSPORTATION POLSKA SPÓŁKA
Z OGRANICZONĄ ODPOWIEDZIALNOŚCIĄ, Wrocław, PL.
(540) N-31876

(510), (511) **09** urządzenia i przyrządy sygnalizacyjne i kontrolne; urządzenia i przyrządy do przewodzenia, przełączania, przekształcania, gromadzenia, sterowania i regulacji energii elektrycznej; elektryczne mechanizmy sterujące do maszyn i urządzeń zawarte w tej klasie; części przełączników elektrycznych, cewki elektryczne, **12** pojazdy szynowe i ich części; tabor kolejowy; mechanizmy sterujące do pojazdów szynowych; mechanizmy elektryczne do pojazdów szynowych; przetworniki momentu obrotowego do pojazdów szynowych.

(111) **273367** (220) 2014 05 12 (210) 428648
(151) 2015 03 05 (441) 2014 09 01

(732) BOMBARDIER TRANSPORTATION POLSKA SPÓŁKA
Z OGRANICZONĄ ODPOWIEDZIALNOŚCIĄ, Wrocław, PL.
(540) N-310512

(510), (511) **12** pojazdy szynowe i ich części; tabor kolejowy; mechanizmy sterujące do pojazdów szynowych; mechanizmy elektryczne do pojazdów szynowych; przetworniki momentu obrotowego do pojazdów szynowych, **17** izolatory, materiały izolacyjne, tworzywa sztuczne wyprofilowane stosowane w produkcji, materiały uszczelniające, materiały wypełniające; izolatory elektryczne, izolatory termiczne, osłony izolacyjne.

(111) **273368** (220) 2014 05 12 (210) 428649
(151) 2015 03 05 (441) 2014 09 01

(732) BOMBARDIER TRANSPORTATION POLSKA SPÓŁKA
Z OGRANICZONĄ ODPOWIEDZIALNOŚCIĄ, Wrocław, PL.
(540) N-31875

(510), (511) **09** urządzenia i przyrządy sygnalizacyjne i kontrolne; urządzenia i przyrządy do przewodzenia, przełączania, przekształcania, gromadzenia, sterowania i regulacji energii elektrycznej; elektryczne mechanizmy sterujące do maszyn i urządzeń zawarte w tej klasie; części przełączników elektrycznych, cewki elektryczne, zespoły cewek elektrycznych, **12** pojazdy szynowe i ich części; tabor kolejowy; mechanizmy sterujące do pojazdów szynowych; mechanizmy elektryczne do pojazdów szynowych; przetworniki momentu obrotowego do pojazdów szynowych.

(111) **273369** (220) 2014 05 12 (210) 428650
(151) 2015 03 03 (441) 2014 09 01

(732) BOMBARDIER TRANSPORTATION POLSKA SPÓŁKA
Z OGRANICZONĄ ODPOWIEDZIALNOŚCIĄ, Wrocław, PL.
(540) XLE-74B

(510), (511) **09** urządzenia i przyrządy sygnalizacyjne i kontrolne; urządzenia i przyrządy do przewodzenia, przełączania, przekształcania, gromadzenia, sterowania i regulacji energii elektrycznej; elektryczne mechanizmy sterujące do maszyn i urządzeń zawarte w tej klasie; szafy elektryczne, szafy aparatury elektrycznej, zestawy rozdzielania prądu do maszyn i urządzeń, **12** pojazdy szynowe i ich części; tabor kolejowy; mechanizmy sterujące do pojazdów szynowych; mechanizmy elektryczne do pojazdów szynowych; przetworniki momentu obrotowego do pojazdów szynowych.

(111) **273370** (220) 2014 05 12 (210) 428651
(151) 2015 03 03 (441) 2014 09 01

(732) BOMBARDIER TRANSPORTATION POLSKA SPÓŁKA
Z OGRANICZONĄ ODPOWIEDZIALNOŚCIĄ, Wrocław, PL.
(540) XLE-73B

(510), (511) **09** urządzenia i przyrządy sygnalizacyjne i kontrolne; urządzenia i przyrządy do przewodzenia, przełączania, przekształcania, gromadzenia, sterowania i regulacji energii elektrycznej; elektryczne mechanizmy sterujące do maszyn i urządzeń zawarte w tej klasie; szafy elektryczne, szafy aparatury elektrycznej, zestawy rozdzielania prądu do maszyn i urządzeń, **12** pojazdy szynowe i ich części; tabor kolejowy; mechanizmy sterujące do pojazdów szynowych; mechanizmy elektryczne do pojazdów szynowych; przetworniki momentu obrotowego do pojazdów szynowych.

(111) **273371** (220) 2014 05 12 (210) 428652
(151) 2015 03 03 (441) 2014 09 01

(732) BOMBARDIER TRANSPORTATION POLSKA SPÓŁKA
Z OGRANICZONĄ ODPOWIEDZIALNOŚCIĄ, Wrocław, PL.
(540) N-31798

(510), (511) **09** urządzenia i przyrządy sygnalizacyjne i kontrolne; urządzenia i przyrządy do przewodzenia, przełączania, przekształcania, gromadzenia, sterowania i regulacji energii elektrycznej; elektryczne mechanizmy sterujące do maszyn i urządzeń zawarte w tej klasie; części odłączników elektrycznych, przewody elektryczne, **12** pojazdy szynowe i ich części; tabor kolejowy; mechanizmy sterujące do pojazdów szynowych; mechanizmy elektryczne do pojazdów szynowych; przetworniki momentu obrotowego do pojazdów szynowych.

(111) **273372** (220) 2014 05 12 (210) 428653
(151) 2015 03 03 (441) 2014 09 01

(732) BOMBARDIER TRANSPORTATION POLSKA SPÓŁKA
Z OGRANICZONĄ ODPOWIEDZIALNOŚCIĄ, Wrocław, PL.

(540) N-31796

(510), (511) **09** urządzenia i przyrządy sygnalizacyjne i kontrolne; urządzenia i przyrządy do przewodzenia, przełączania, przekształcania, gromadzenia, sterowania i regulacji energii elektrycznej; elektryczne mechanizmy sterujące do maszyn i urządzeń zawarte w tej klasie; części styczników elektrycznych, cewki elektryczne, **12** pojazdy szynowe i ich części; tabor kolejowy; mechanizmy sterujące do pojazdów szynowych; mechanizmy elektryczne do pojazdów szynowych; przetworniki momentu obrotowego do pojazdów szynowych.

(111) **273373** (220) 2014 05 12 (210) 428654
(151) 2015 03 03 (441) 2014 09 01

(732) BOMBARDIER TRANSPORTATION POLSKA SPÓŁKA
Z OGRANICZONĄ ODPOWIEDZIALNOŚCIĄ, Wrocław, PL.
(540) XLE-72B

(510), (511) **09** urządzenia i przyrządy sygnalizacyjne i kontrolne; urządzenia i przyrządy do przewodzenia, przełączania, przekształcania, gromadzenia, sterowania i regulacji energii elektrycznej; elektryczne mechanizmy sterujące do maszyn i urządzeń zawarte w tej klasie; szafy elektryczne, szafy aparatury elektrycznej, zestawy rozdzielania prądu do maszyn i urządzeń, **12** pojazdy szynowe i ich części; tabor kolejowy; mechanizmy sterujące do pojazdów szynowych; mechanizmy elektryczne do pojazdów szynowych; przetworniki momentu obrotowego do pojazdów szynowych.

(111) **273374** (220) 2014 05 12 (210) 428655
(151) 2015 03 03 (441) 2014 09 01

(732) BOMBARDIER TRANSPORTATION POLSKA SPÓŁKA
Z OGRANICZONĄ ODPOWIEDZIALNOŚCIĄ, Wrocław, PL.
(540) N-23946

(510), (511) **09** urządzenia i przyrządy sygnalizacyjne i kontrolne; urządzenia i przyrządy do przewodzenia, przełączania, przekształcania, gromadzenia, sterowania i regulacji energii elektrycznej; elektryczne mechanizmy sterujące do maszyn i urządzeń zawarte w tej klasie; odłączniki elektryczne, awaryjne odłączniki elektryczne, **12** pojazdy szynowe i ich części; tabor kolejowy; mechanizmy sterujące do pojazdów szynowych; mechanizmy elektryczne do pojazdów szynowych; przetworniki momentu obrotowego do pojazdów szynowych.

(111) **273375** (220) 2014 05 12 (210) 428656
(151) 2015 03 02 (441) 2014 09 01

(732) BOMBARDIER TRANSPORTATION POLSKA SPÓŁKA
Z OGRANICZONĄ ODPOWIEDZIALNOŚCIĄ, Wrocław, PL.
(540) N-23945

(510), (511) **09** urządzenia i przyrządy sygnalizacyjne i kontrolne; urządzenia i przyrządy do przewodzenia, przełączania, przekształcania, gromadzenia, sterowania i regulacji energii elektrycznej; elektryczne mechanizmy sterujące do maszyn i urządzeń zawarte w tej klasie; odłączniki elektryczne, awaryjne odłączniki elektryczne, **12** pojazdy szynowe i ich części; tabor kolejowy; mechanizmy sterujące do pojazdów szynowych; mechanizmy elektryczne do pojazdów szynowych; przetworniki momentu obrotowego do pojazdów szynowych.

(111) **273376** (220) 2014 05 12 (210) 428657
(151) 2015 03 03 (441) 2014 09 01

(732) BOMBARDIER TRANSPORTATION POLSKA SPÓŁKA
Z OGRANICZONĄ ODPOWIEDZIALNOŚCIĄ, Wrocław, PL.
(540) N-23970

(510), (511) **09** urządzenia i przyrządy sygnalizacyjne i kontrolne; urządzenia i przyrządy do przewodzenia, przełączania, przekształcania, gromadzenia, sterowania i regulacji energii elektrycznej; elektryczne mechanizmy sterujące do maszyn i urządzeń zawarte w tej klasie; odłączniki elektryczne, awaryjne odłączniki elektryczne, **12** pojazdy szynowe i ich części; tabor kolejowy; mechanizmy sterujące do pojazdów szynowych; mechanizmy elektryczne do pojazdów szynowych; przetworniki momentu obrotowego do pojazdów szynowych.

(111) **273377** (220) 2014 05 12 (210) 428658
(151) 2015 03 02 (441) 2014 09 01

(732) BOMBARDIER TRANSPORTATION POLSKA SPÓŁKA
Z OGRANICZONĄ ODPOWIEDZIALNOŚCIĄ, Wrocław, PL.
(540) N-11547

(510), (511) **09** urządzenia i przyrządy sygnalizacyjne i kontrolne; urządzenia i przyrządy do przewodzenia, przełączania, przekształ-

cania, gromadzenia, sterowania i regulacji energii elektrycznej; elektryczne mechanizmy sterujące do maszyn i urządzeń zawarte w tej klasie; styczniki elektromagnetyczne, **12** pojazdy szynowe i ich części; tabor kolejowy; mechanizmy sterujące do pojazdów szynowych; mechanizmy elektryczne do pojazdów szynowych; przetworniki momentu obrotowego do pojazdów szynowych.

(111) **273378** (220) 2014 05 12 (210) 428659
(151) 2015 02 27 (441) 2014 09 01

(732) BOMBARDIER TRANSPORTATION POLSKA SPÓŁKA
Z OGRANICZONĄ ODPOWIEDZIALNOŚCIĄ, Wrocław, PL.
(540) N-11455

(510), (511) **09** urządzenia i przyrządy sygnalizacyjne i kontrolne; urządzenia i przyrządy do przewodzenia, przełączania, przekształcania, gromadzenia, sterowania i regulacji energii elektrycznej; elektryczne mechanizmy sterujące do maszyn i urządzeń zawarte w tej klasie; przekaźniki elektryczne, **12** pojazdy szynowe i ich części; tabor kolejowy; mechanizmy sterujące do pojazdów szynowych; mechanizmy elektryczne do pojazdów szynowych; przetworniki momentu obrotowego do pojazdów szynowych.

(111) **273379** (220) 2014 05 12 (210) 428660
(151) 2015 02 27 (441) 2014 09 01

(732) BOMBARDIER TRANSPORTATION POLSKA SPÓŁKA
Z OGRANICZONĄ ODPOWIEDZIALNOŚCIĄ, Wrocław, PL.
(540) N-23115

(510), (511) **09** urządzenia i przyrządy sygnalizacyjne i kontrolne; urządzenia i przyrządy do przewodzenia, przełączania, przekształcania, gromadzenia, sterowania i regulacji energii elektrycznej; elektryczne mechanizmy sterujące do maszyn i urządzeń zawarte w tej klasie; regulatory napięcia (prądu elektrycznego), elektroniczne stabilizatory napięcia, **12** pojazdy szynowe i ich części; tabor kolejowy; mechanizmy sterujące do pojazdów szynowych; mechanizmy elektryczne do pojazdów szynowych; przetworniki momentu obrotowego do pojazdów szynowych.

(111) **273380** (220) 2014 05 12 (210) 428661
(151) 2015 02 27 (441) 2014 09 01

(732) BOMBARDIER TRANSPORTATION POLSKA SPÓŁKA
Z OGRANICZONĄ ODPOWIEDZIALNOŚCIĄ, Wrocław, PL.
(540) N-21261

(510), (511) **09** urządzenia i przyrządy sygnalizacyjne i kontrolne; urządzenia i przyrządy do przewodzenia, przełączania, przekształcania, gromadzenia, sterowania i regulacji energii elektrycznej; elektryczne mechanizmy sterujące do maszyn i urządzeń zawarte w tej klasie; części styczników elektrycznych, cewki elektryczne, **12** pojazdy szynowe i ich części; tabor kolejowy; mechanizmy sterujące do pojazdów szynowych; mechanizmy elektryczne do pojazdów szynowych; przetworniki momentu obrotowego do pojazdów szynowych.

(111) **273381** (220) 2014 05 12 (210) 428662
(151) 2015 02 27 (441) 2014 09 01

(732) BOMBARDIER TRANSPORTATION POLSKA SPÓŁKA
Z OGRANICZONĄ ODPOWIEDZIALNOŚCIĄ, Wrocław, PL.
(540) N-11424

(510), (511) **09** urządzenia i przyrządy sygnalizacyjne i kontrolne; urządzenia i przyrządy do przewodzenia, przełączania, przekształcania, gromadzenia, sterowania i regulacji energii elektrycznej; elektryczne mechanizmy sterujące do maszyn i urządzeń zawarte w tej klasie; części styczników elektrycznych, komory wydmuchowe do wygaszania łuku elektrycznego, **12** pojazdy szynowe i ich części; tabor kolejowy; mechanizmy sterujące do pojazdów szynowych; mechanizmy elektryczne do pojazdów szynowych; przetworniki momentu obrotowego do pojazdów szynowych.

(111) **273382** (220) 2014 05 12 (210) 428663
(151) 2015 02 27 (441) 2014 09 01

(732) BOMBARDIER TRANSPORTATION POLSKA SPÓŁKA
Z OGRANICZONĄ ODPOWIEDZIALNOŚCIĄ, Wrocław, PL.
(540) N-22242

(510), (511) **09** urządzenia i przyrządy sygnalizacyjne i kontrolne; urządzenia i przyrządy do przewodzenia, przełączania, przekształ-

cania, gromadzenia, sterowania i regulacji energii elektrycznej; elektryczne mechanizmy sterujące do maszyn i urządzeń zawarte w tej klasie; przewody elektryczne (i ich części), **12** pojazdy szynowe i ich części; tabor kolejowy; mechanizmy sterujące do pojazdów szynowych; mechanizmy elektryczne do pojazdów szynowych; przetworniki momentu obrotowego do pojazdów szynowych, **17** izolatory, materiały izolacyjne, tworzywa sztuczne wyprofilowane stosowane w produkcji, materiały uszczelniające; izolatory elektryczne, elektryczne przewody izolowane.

(111) **273383** (220) 2014 05 12 (210) 428664
(151) 2015 03 06 (441) 2014 09 01

(732) BOMBARDIER TRANSPORTATION POLSKA SPÓŁKA
Z OGRANICZONĄ ODPOWIEDZIALNOŚCIĄ, Wrocław, PL.
(540) N-48279

(510), (511) **07** regulatory prędkości [obrotów] do maszyn; mechanizmy sterownicze do maszyn i urządzeń; płaskowniki mechaniczne (jako części maszyn), **09** urządzenia i przyrządy sygnalizacyjne i kontrolne; urządzenia i przyrządy do przewodzenia, przełączania, przekształcania, gromadzenia, sterowania i regulacji energii elektrycznej; elektryczne mechanizmy sterujące do maszyn i urządzeń zawarte w tej klasie; części odłączników elektrycznych, styki elektryczne (i ich części), **12** pojazdy szynowe i ich części; tabor kolejowy; mechanizmy sterujące do pojazdów szynowych; mechanizmy elektryczne do pojazdów szynowych; przetworniki momentu obrotowego do pojazdów szynowych.

(111) **273384** (220) 2014 05 12 (210) 428665
(151) 2015 03 06 (441) 2014 09 01

(732) BOMBARDIER TRANSPORTATION POLSKA SPÓŁKA
Z OGRANICZONĄ ODPOWIEDZIALNOŚCIĄ, Wrocław, PL.
(540) N-46700

(510), (511) **09** urządzenia i przyrządy sygnalizacyjne i kontrolne; urządzenia i przyrządy do przewodzenia, przełączania, przekształcania, gromadzenia, sterowania i regulacji energii elektrycznej; elektryczne mechanizmy sterujące do maszyn i urządzeń zawarte w tej klasie; części oporników elektrycznych, przewody elektryczne, **12** pojazdy szynowe i ich części; tabor kolejowy; mechanizmy sterujące do pojazdów szynowych; mechanizmy elektryczne do pojazdów szynowych; przetworniki momentu obrotowego do pojazdów szynowych.

(111) **273385** (220) 2014 05 12 (210) 428666
(151) 2015 02 27 (441) 2014 09 01

(732) BOMBARDIER TRANSPORTATION POLSKA SPÓŁKA
Z OGRANICZONĄ ODPOWIEDZIALNOŚCIĄ, Wrocław, PL.
(540) N-22473

(510), (511) **09** urządzenia i przyrządy sygnalizacyjne i kontrolne; urządzenia i przyrządy do przewodzenia, przełączania, przekształcania, gromadzenia, sterowania i regulacji energii elektrycznej; elektryczne mechanizmy sterujące do maszyn i urządzeń zawarte w tej klasie; części styczników elektrycznych, komory wydmuchowe do wygaszania łuku elektrycznego, **12** pojazdy szynowe i ich części; tabor kolejowy; mechanizmy sterujące do pojazdów szynowych; mechanizmy elektryczne do pojazdów szynowych; przetworniki momentu obrotowego do pojazdów szynowych.

(111) **273386** (220) 2014 05 12 (210) 428667
(151) 2015 03 06 (441) 2014 09 01

(732) BOMBARDIER TRANSPORTATION POLSKA SPÓŁKA
Z OGRANICZONĄ ODPOWIEDZIALNOŚCIĄ, Wrocław, PL.
(540) N-46301

(510), (511) **07** regulatory prędkości [obrotów] do maszyn; mechanizmy sterownicze do maszyn i urządzeń; łączniki mechaniczne (jako części maszyn), **09** urządzenia i przyrządy sygnalizacyjne i kontrolne; urządzenia i przyrządy do przewodzenia, przełączania, przekształcania, gromadzenia, sterowania i regulacji energii elektrycznej; elektryczne mechanizmy sterujące do maszyn i urządzeń zawarte w tej klasie; części przełączników elektrycznych, styki elektryczne (i ich części), **12** pojazdy szynowe i ich części; tabor kolejowy; mechanizmy sterujące do pojazdów szynowych; mechanizmy elektryczne do pojazdów szynowych; przetworniki momentu obrotowego do pojazdów szynowych.

(111) **273387** (220) 2014 05 12 (210) 428668
 (151) 2015 02 27 (441) 2014 09 01
 (732) BOMBARDIER TRANSPORTATION POLSKA SPÓŁKA
 Z OGRANICZONĄ ODPOWIEDZIALNOŚCIĄ, Wrocław, PL.
 (540) N-419485
 (510), (511) **09** urządzenia i przyrządy sygnalizacyjne i kontrolne; urządzenia i przyrządy do przewodzenia, przełączania, przekształcania, gromadzenia, sterowania i regulacji energii elektrycznej; elektryczne mechanizmy sterujące do maszyn i urządzeń zawarte w tej klasie; części styczników elektrycznych, różki wydmuchowe (i ich części) do gaszenia łuku elektrycznego, **12** pojazdy szynowe i ich części; tabor kolejowy; mechanizmy sterujące do pojazdów szynowych; mechanizmy elektryczne do pojazdów szynowych; przetworniki momentu obrotowego do pojazdów szynowych.

(111) **273388** (220) 2014 05 12 (210) 428669
 (151) 2015 02 27 (441) 2014 09 01
 (732) BOMBARDIER TRANSPORTATION POLSKA SPÓŁKA
 Z OGRANICZONĄ ODPOWIEDZIALNOŚCIĄ, Wrocław, PL.
 (540) N-417293
 (510), (511) **09** urządzenia i przyrządy sygnalizacyjne i kontrolne; urządzenia i przyrządy do przewodzenia, przełączania, przekształcania, gromadzenia, sterowania i regulacji energii elektrycznej; elektryczne mechanizmy sterujące do maszyn i urządzeń zawarte w tej klasie; części styczników elektrycznych, styki elektryczne, **12** pojazdy szynowe i ich części; tabor kolejowy; mechanizmy sterujące do pojazdów szynowych; mechanizmy elektryczne do pojazdów szynowych; przetworniki momentu obrotowego do pojazdów szynowych.

(111) **273389** (220) 2014 05 12 (210) 428670
 (151) 2015 02 27 (441) 2014 09 01
 (732) BOMBARDIER TRANSPORTATION POLSKA SPÓŁKA
 Z OGRANICZONĄ ODPOWIEDZIALNOŚCIĄ, Wrocław, PL.
 (540) N-417291
 (510), (511) **09** urządzenia i przyrządy sygnalizacyjne i kontrolne; urządzenia i przyrządy do przewodzenia, przełączania, przekształcania, gromadzenia, sterowania i regulacji energii elektrycznej; elektryczne mechanizmy sterujące do maszyn i urządzeń zawarte w tej klasie; części styczników elektrycznych, styki elektryczne, **12** pojazdy szynowe i ich części; tabor kolejowy; mechanizmy sterujące do pojazdów szynowych; mechanizmy elektryczne do pojazdów szynowych; przetworniki momentu obrotowego do pojazdów szynowych.

(111) **273390** (220) 2014 05 12 (210) 428671
 (151) 2015 03 03 (441) 2014 09 01
 (732) BOMBARDIER TRANSPORTATION POLSKA SPÓŁKA
 Z OGRANICZONĄ ODPOWIEDZIALNOŚCIĄ, Wrocław, PL.
 (540) N-416794
 (510), (511) **09** urządzenia i przyrządy sygnalizacyjne i kontrolne; urządzenia i przyrządy do przewodzenia, przełączania, przekształcania, gromadzenia, sterowania i regulacji energii elektrycznej; elektryczne mechanizmy sterujące do maszyn i urządzeń zawarte w tej klasie; części styczników elektrycznych, różki wydmuchowe do wygaszania łuku elektrycznego, **12** pojazdy szynowe i ich części; tabor kolejowy; mechanizmy sterujące do pojazdów szynowych; mechanizmy elektryczne do pojazdów szynowych; przetworniki momentu obrotowego do pojazdów szynowych.

(111) **273391** (220) 2014 05 12 (210) 428672
 (151) 2015 03 02 (441) 2014 09 01
 (732) BOMBARDIER TRANSPORTATION POLSKA SPÓŁKA
 Z OGRANICZONĄ ODPOWIEDZIALNOŚCIĄ, Wrocław, PL.
 (540) N-414843
 (510), (511) **07** regulatory prędkości [obrotów] do maszyn; mechanizmy sterownicze do maszyn i urządzeń; pokrywy mechaniczne, **12** pojazdy szynowe i ich części; tabor kolejowy; mechanizmy sterujące do pojazdów szynowych; mechanizmy elektryczne do pojazdów szynowych; przetworniki momentu obrotowego do pojazdów szynowych, **17** izolatory, materiały izolacyjne, tworzywa sztuczne wyprofilowane stosowane w produkcji, materiały uszczelniające; izolatory elektryczne, izolatory termiczne, materiały samogasnące, pokrywy izolacyjne.

(111) **273392** (220) 2014 05 12 (210) 428673
 (151) 2015 03 03 (441) 2014 09 01
 (732) BOMBARDIER TRANSPORTATION POLSKA SPÓŁKA
 Z OGRANICZONĄ ODPOWIEDZIALNOŚCIĄ, Wrocław, PL.
 (540) N-413612
 (510), (511) **09** urządzenia i przyrządy sygnalizacyjne i kontrolne; urządzenia i przyrządy do przewodzenia, przełączania, przekształcania, gromadzenia, sterowania i regulacji energii elektrycznej; elektryczne mechanizmy sterujące do maszyn i urządzeń zawarte w tej klasie; części oporników elektrycznych, przewody elektryczne, **12** pojazdy szynowe i ich części; tabor kolejowy; mechanizmy sterujące do pojazdów szynowych; mechanizmy elektryczne do pojazdów szynowych; przetworniki momentu obrotowego do pojazdów szynowych.

(111) **273393** (220) 2014 05 12 (210) 428674
 (151) 2015 03 02 (441) 2014 09 01
 (732) BOMBARDIER TRANSPORTATION POLSKA SPÓŁKA
 Z OGRANICZONĄ ODPOWIEDZIALNOŚCIĄ, Wrocław, PL.
 (540) N-310534
 (510), (511) **09** urządzenia i przyrządy sygnalizacyjne i kontrolne; urządzenia i przyrządy do przewodzenia, przełączania, przekształcania, gromadzenia, sterowania i regulacji energii elektrycznej; elektryczne mechanizmy sterujące do maszyn i urządzeń zawarte w tej klasie; przełączniki elektryczne, bez napięciowe przełączniki prądowe, **12** pojazdy szynowe i ich części; tabor kolejowy; mechanizmy sterujące do pojazdów szynowych; mechanizmy elektryczne do pojazdów szynowych; przetworniki momentu obrotowego do pojazdów szynowych.

(111) **273394** (220) 2014 05 12 (210) 428675
 (151) 2015 03 06 (441) 2014 09 01
 (732) BOMBARDIER TRANSPORTATION POLSKA SPÓŁKA
 Z OGRANICZONĄ ODPOWIEDZIALNOŚCIĄ, Wrocław, PL.
 (540) N-310488
 (510), (511) **09** urządzenia i przyrządy sygnalizacyjne i kontrolne; urządzenia i przyrządy do przewodzenia, przełączania, przekształcania, gromadzenia, sterowania i regulacji energii elektrycznej; elektryczne mechanizmy sterujące do maszyn i urządzeń zawarte w tej klasie; przełączniki elektryczne, bez napięciowe przełączniki prądowe, **12** pojazdy szynowe i ich części; tabor kolejowy; mechanizmy sterujące do pojazdów szynowych; mechanizmy elektryczne do pojazdów szynowych; przetworniki momentu obrotowego do pojazdów szynowych.

(111) **273395** (220) 2014 05 12 (210) 428676
 (151) 2015 03 06 (441) 2014 09 01
 (732) BOMBARDIER TRANSPORTATION POLSKA SPÓŁKA
 Z OGRANICZONĄ ODPOWIEDZIALNOŚCIĄ, Wrocław, PL.
 (540) N-310487
 (510), (511) **09** urządzenia i przyrządy sygnalizacyjne i kontrolne; urządzenia i przyrządy do przewodzenia, przełączania, przekształcania, gromadzenia, sterowania i regulacji energii elektrycznej; elektryczne mechanizmy sterujące do maszyn i urządzeń zawarte w tej klasie; przełączniki elektryczne, bez napięciowe przełączniki prądowe, **12** pojazdy szynowe i ich części; tabor kolejowy; mechanizmy sterujące do pojazdów szynowych; mechanizmy elektryczne do pojazdów szynowych; przetworniki momentu obrotowego do pojazdów szynowych.

(111) **273396** (220) 2014 05 12 (210) 428677
 (151) 2015 03 06 (441) 2014 09 01
 (732) BOMBARDIER TRANSPORTATION POLSKA SPÓŁKA
 Z OGRANICZONĄ ODPOWIEDZIALNOŚCIĄ, Wrocław, PL.
 (540) N-310486
 (510), (511) **09** urządzenia i przyrządy sygnalizacyjne i kontrolne; urządzenia i przyrządy do przewodzenia, przełączania, przekształcania, gromadzenia, sterowania i regulacji energii elektrycznej; elektryczne mechanizmy sterujące do maszyn i urządzeń zawarte w tej klasie; przełączniki elektryczne, bez napięciowe przełączniki prądowe, **12** pojazdy szynowe i ich części; tabor kolejowy; mechanizmy sterujące do pojazdów szynowych; mechanizmy elektryczne do pojazdów szynowych; przetworniki momentu obrotowego do pojazdów szynowych.

(111) **273397** (220) 2014 05 12 (210) 428678
 (151) 2015 02 27 (441) 2014 09 01

(732) BOMBARDIER TRANSPORTATION POLSKA SPÓŁKA
Z OGRANICZONĄ ODPOWIEDZIALNOŚCIĄ, Wrocław, PL.

(540) N-22666

(510), (511) **09** urządzenia i przyrządy sygnalizacyjne i kontrolne; urządzenia i przyrządy do przewodzenia, przełączania, przekształcania, gromadzenia, sterowania i regulacji energii elektrycznej; elektryczne mechanizmy sterujące do maszyn i urządzeń zawarte w tej klasie; przekaźniki elektryczne, przekaźniki elektropneumatyczne, **12** pojazdy szynowe i ich części; tabor kolejowy; mechanizmy sterujące do pojazdów szynowych; mechanizmy elektryczne do pojazdów szynowych; przetworniki momentu obrotowego do pojazdów szynowych.

(111) **273398** (220) 2014 05 12 (210) 428679
(151) 2015 03 02 (441) 2014 09 01

(732) BOMBARDIER TRANSPORTATION POLSKA SPÓŁKA
Z OGRANICZONĄ ODPOWIEDZIALNOŚCIĄ, Wrocław, PL.

(540) N-11709

(510), (511) **09** urządzenia i przyrządy sygnalizacyjne i kontrolne; urządzenia i przyrządy do przewodzenia, przełączania, przekształcania, gromadzenia, sterowania i regulacji energii elektrycznej; elektryczne mechanizmy sterujące do maszyn i urządzeń zawarte w tej klasie; przekaźniki elektryczne, przekaźniki elektryczne, **12** pojazdy szynowe i ich części; tabor kolejowy; mechanizmy sterujące do pojazdów szynowych; mechanizmy elektryczne do pojazdów szynowych; przetworniki momentu obrotowego do pojazdów szynowych.

(111) **273399** (220) 2014 05 12 (210) 428680
(151) 2015 03 06 (441) 2014 09 01

(732) BOMBARDIER TRANSPORTATION POLSKA SPÓŁKA
Z OGRANICZONĄ ODPOWIEDZIALNOŚCIĄ, Wrocław, PL.

(540) N-310232

(510), (511) **09** urządzenia i przyrządy sygnalizacyjne i kontrolne; urządzenia i przyrządy do przewodzenia, przełączania, przekształcania, gromadzenia, sterowania i regulacji energii elektrycznej; elektryczne mechanizmy sterujące do maszyn i urządzeń zawarte w tej klasie; szafy elektryczne, szafy aparatury elektrycznej, zestawy rozdzielaniaprądu do maszyn i urządzeń, **12** pojazdy szynowe i ich części; tabor kolejowy; mechanizmy sterujące do pojazdów szynowych; mechanizmy elektryczne do pojazdów szynowych; przetworniki momentu obrotowego do pojazdów szynowych.

(111) **273400** (220) 2014 05 12 (210) 428681
(151) 2015 03 02 (441) 2014 09 01

(732) BOMBARDIER TRANSPORTATION POLSKA SPÓŁKA
Z OGRANICZONĄ ODPOWIEDZIALNOŚCIĄ, Wrocław, PL.

(540) N-12499

(510), (511) **09** urządzenia i przyrządy sygnalizacyjne i kontrolne; urządzenia i przyrządy do przewodzenia, przełączania, przekształcania, gromadzenia, sterowania i regulacji energii elektrycznej; elektryczne mechanizmy sterujące do maszyn i urządzeń zawarte w tej klasie; styczniki elektromagnetyczne, **12** pojazdy szynowe i ich części; tabor kolejowy; mechanizmy sterujące do pojazdów szynowych; mechanizmy elektryczne do pojazdów szynowych; przetworniki momentu obrotowego do pojazdów szynowych.

(111) **273401** (220) 2014 05 12 (210) 428682
(151) 2015 03 02 (441) 2014 09 01

(732) BOMBARDIER TRANSPORTATION POLSKA SPÓŁKA
Z OGRANICZONĄ ODPOWIEDZIALNOŚCIĄ, Wrocław, PL.

(540) N-12502

(510), (511) **09** urządzenia i przyrządy sygnalizacyjne i kontrolne; urządzenia i przyrządy do przewodzenia, przełączania, przekształcania, gromadzenia, sterowania i regulacji energii elektrycznej; elektryczne mechanizmy sterujące do maszyn i urządzeń zawarte w tej klasie; styczniki elektromagnetyczne, **12** pojazdy szynowe i ich części; tabor kolejowy; mechanizmy sterujące do pojazdów szynowych; mechanizmy elektryczne do pojazdów szynowych; przetworniki momentu obrotowego do pojazdów szynowych.

(111) **273402** (220) 2014 05 12 (210) 428683
(151) 2015 03 02 (441) 2014 09 01

(732) BOMBARDIER TRANSPORTATION POLSKA SPÓŁKA
Z OGRANICZONĄ ODPOWIEDZIALNOŚCIĄ, Wrocław, PL.

(540) XLE-3033F

(510), (511) **09** urządzenia i przyrządy sygnalizacyjne i kontrolne; urządzenia i przyrządy do przewodzenia, przełączania, przekształcania, gromadzenia, sterowania i regulacji energii elektrycznej; elektryczne mechanizmy sterujące do maszyn i urządzeń zawarte w tej klasie; szafy elektryczne, szafy aparatury elektrycznej, zestawy rozdzielaniaprądu do maszyn i urządzeń, **12** pojazdy szynowe i ich części; tabor kolejowy; mechanizmy sterujące do pojazdów szynowych; mechanizmy elektryczne do pojazdów szynowych; przetworniki momentu obrotowego do pojazdów szynowych.

(111) **273403** (220) 2014 05 12 (210) 428684
(151) 2015 03 02 (441) 2014 09 01

(732) BOMBARDIER TRANSPORTATION POLSKA SPÓŁKA
Z OGRANICZONĄ ODPOWIEDZIALNOŚCIĄ, Wrocław, PL.

(540) XLE-3032F

(510), (511) **09** urządzenia i przyrządy sygnalizacyjne i kontrolne; urządzenia i przyrządy do przewodzenia, przełączania, przekształcania, gromadzenia, sterowania i regulacji energii elektrycznej; elektryczne mechanizmy sterujące do maszyn i urządzeń zawarte w tej klasie; szafy elektryczne, szafy aparatury elektrycznej, zestawy rozdzielaniaprądu do maszyn i urządzeń, **12** pojazdy szynowe i ich części; tabor kolejowy; mechanizmy sterujące do pojazdów szynowych; mechanizmy elektryczne do pojazdów szynowych; przetworniki momentu obrotowego do pojazdów szynowych.

(111) **273404** (220) 2014 05 12 (210) 428685
(151) 2015 03 02 (441) 2014 09 01

(732) BOMBARDIER TRANSPORTATION POLSKA SPÓŁKA
Z OGRANICZONĄ ODPOWIEDZIALNOŚCIĄ, Wrocław, PL.

(540) XLE-3031F

(510), (511) **09** urządzenia i przyrządy sygnalizacyjne i kontrolne; urządzenia i przyrządy do przewodzenia, przełączania, przekształcania, gromadzenia, sterowania i regulacji energii elektrycznej; elektryczne mechanizmy sterujące do maszyn i urządzeń zawarte w tej klasie; szafy elektryczne, szafy aparatury elektrycznej, zestawy rozdzielaniaprądu do maszyn i urządzeń, **12** pojazdy szynowe i ich części; tabor kolejowy; mechanizmy sterujące do pojazdów szynowych; mechanizmy elektryczne do pojazdów szynowych; przetworniki momentu obrotowego do pojazdów szynowych.

(111) **273405** (220) 2012 08 20 (210) 404072
(151) 2015 02 20 (441) 2012 12 03

(732) INNOVITAS POLSKA SPÓŁKA Z OGRANICZONĄ
ODPOWIEDZIALNOŚCIĄ, Warszawa, PL.

(540) Octenidex

(510), (511) **05** antyseptyki, środki bakteriobójcze, środki dezynfekcyjne do celów higienicznych.

(111) **273406** (220) 2014 06 18 (210) 430207
(151) 2015 03 23 (441) 2014 09 29

(732) PIENIĄŻEK MACIEJ JAKUB, Podkowa Leśna, PL.
(540)



(531) 26.13.25, 27.5.1, 29.1.12, 3.9.1, 3.9.24, 26.11.13

(510), (511) **35** sprzedaż detaliczna, hurtowa i przez Internet ryb i owoców morza.

(111) **273407** (220) 2010 08 11 (210) 373995
(151) 2014 11 28 (441) 2010 11 22

(732) FITNESS AUTHORITY Alicja Zarębska, Gdańsk, PL.

(540)



Kolor znaku: żółty, biały, czarny, szary

(531) 1.15.9, 27.5.1, 27.5.2, 27.5.3, 29.1.14

(510), (511) **05** odżywki dla sportowców do celów leczniczych, preparaty witaminowe, suplementy mineralne do żywności, suplementy diety do celów leczniczych, wody mineralne do celów leczniczych, żywność dietetyczna do celów leczniczych, **29** białko spożywcze, koncentraty i odżywki na bazie białka, produkty i napoje mleczne, koncentraty wysokobiałkowe i odżywki wysokobiałkowe wzbogacone witaminami, solami mineralnymi, aminokwasami, żywność dietetyczna zawarta w tej klasie, **35** dekoracja wystaw sklepowych, organizowanie wystaw w celach handlowych lub reklamowych, reklama, rozpowszechnianie i dystrybucja materiałów reklamowych.

(111) **273408** (220) 2014 01 15 (210) 423638
 (151) 2015 02 16 (441) 2014 04 28
 (732) OCEANIC SPÓŁKA AKCYJNA, Sopot, PL.
 (540) AA PRESTIGE LUMI BOOST SUPREME
 (510), (511) **03** produkty kosmetyczne, **05** preparaty farmaceutyczne.

(111) **273409** (220) 2014 01 15 (210) 423653
 (151) 2015 02 12 (441) 2014 04 28
 (732) SPEC-REM SPÓŁKA Z OGRANICZONĄ ODPOWIEDZIALNOŚCIĄ, Płock, PL.
 (540)



Kolor znaku: granatowy, czerwony, szary, biały

(531) 26.5.1, 26.5.3, 27.5.1, 29.1.14

(510), (511) **37** usługi budowlane; usługi instalacyjne w branży rafineryjno-petrochemicznej; naprawy w branży rafineryjno-petrochemicznej, **40** obróbka materiałów w branży rafineryjno-petrochemicznej.

(111) **273410** (220) 2014 01 15 (210) 423654
 (151) 2015 02 12 (441) 2014 04 28
 (732) SPEC-REM SPÓŁKA Z OGRANICZONĄ ODPOWIEDZIALNOŚCIĄ, Płock, PL.
 (540) SPEC-REM
 (510), (511) **37** usługi budowlane; usługi instalacyjne w branży rafineryjno-petrochemicznej; naprawy w branży rafineryjno-petrochemicznej, **40** obróbka materiałów w branży rafineryjno-petrochemicznej.

(111) **273411** (220) 2014 01 15 (210) 423678
 (151) 2015 01 22 (441) 2014 04 28
 (732) POLSKIE STOWARZYSZENIE MYJNI CYSTERN, Bydgoszcz, PL.
 (540)



Kolor znaku: zielony, jasnozielony

(531) 24.15.13, 24.17.19, 27.5.1, 29.1.2

(510), (511) **37** usługi w zakresie czyszczenia, mycia zewnętrznego i wewnętrznego oraz dezynfekcji: autocystern, tankkontenerów, silosów, cystern kolejowych, paletopojemników; usługi w zakresie serwisowania wyżej wymienionych urządzeń poprzez: naprawy, regenerację, konserwację, smarowanie i testy szczelności; podgrzewanie według potrzeb produktów magazynowanych w wyżej wymienionych urządzeniach podczas ich mycia lub serwisowania, **42** opinie

i ekspertyzy inżynierskie w zakresie utrzymania technicznej sprawności oraz higieny cystern, kontenerów oraz silosów.

(111) **273412** (220) 2014 01 17 (210) 423748
 (151) 2014 11 03 (441) 2014 04 28
 (732) LABORATORIUM KOSMETYKÓW NATURALNYCH FARMONA SPÓŁKA Z OGRANICZONĄ ODPOWIEDZIALNOŚCIĄ, Kraków, PL.
 (540) IDEEPHARM

(510), (511) **03** produkty kosmetyczne, środki kosmetyczne do pielęgnacji skóry i ciała, kremy, balsamy, mleczka, lotiony, żele, dezodoranty, wyroby perfumeryjne, wody kolońskie, wody toaletowe, preparaty kosmetyczne do kąpieli, mydła, szampony i środki do pielęgnacji włosów, szminki, środki kosmetyczne do płukania jamy ustnej, sole do kąpieli i pod prysznic nie do celów medycznych, produkty kosmetyczne i preparaty do opalania i po opalaniu oraz do ochrony przeciwsłonecznej, **05** produkty farmaceutyczne, suplementy żywności, preparaty witaminowe, kosmetyczne preparaty lecznicze.

(111) **273413** (220) 2014 01 20 (210) 423834
 (151) 2015 02 04 (441) 2014 05 12
 (732) CENTRUM ELEKTRONICZNYCH USŁUG PŁATNICZYCH ESERVICE SPÓŁKA Z OGRANICZONĄ ODPOWIEDZIALNOŚCIĄ, Warszawa, PL.
 (540)



Kolor znaku: pomarańczowy, szary

(531) 27.5.1, 29.1.12

(510), (511) **35** pośrednictwo w zakresie nabywania usług telekomunikacyjnych, sprzedaż urządzeń teleinformatycznych, **36** usługi finansowe, usługi acquiringu: umożliwianie wykonania transakcji płatniczych, zainicjowanych przez akceptanta lub za jego pośrednictwem, instrumentem płatniczym płatnika, w szczególności obsługa autoryzacji, przesyłanie do wydawcy karty płatniczej lub systemów płatności zleceń płatniczych płatnika lub akceptanta, mających na celu przekazanie akceptantowi należnych mu środków, identyfikacja transakcji podejrzanych, blokowanie transakcji dokonywanych instrumentami płatniczymi określanych jako transakcje potencjalnie nieregularne, udział w postępowaniach reklamacyjnych w organizacjach płatniczych, wykonywanie usług bankowych na zlecenie: usługi w zakresie pozyskiwania punktów akceptujących instrumenty płatnicze, windykacji należności, wystawianie faktur na rzecz akceptantów, autoryzacja i przetwarzania transakcji płatniczych, udzielanie pożyczek, **37** instalacja i serwis urządzeń teleinformatycznych, **38** wypożyczanie urządzeń teleinformatycznych; łączność poprzez terminale komputerowe; usługi związane z transmisją danych, teleinformatyczne, **42** projektowanie oprogramowania komputerowego, projektowanie systemów komputerowych, doradztwo w zakresie oprogramowania komputerowego.

(111) **273414** (220) 2014 01 23 (210) 423962
 (151) 2015 01 07 (441) 2014 05 12
 (732) ELŻANOWSKA-RUTHERFORD BARBARA 101 PROJEKT, Warszawa, PL.
 (540)



(531) 26.4.1, 26.4.18, 27.5.1, 29.1.12

(510), (511) **35** impresariat w działalności artystycznej; organizowanie sprzedaży w trybie aukcji i przetargów publicznych; usługi porównywania cen, **36** wycena antyków, doradztwo w sprawach finansowych, wycena dzieł sztuki, doradztwo w sprawach ubezpieczeń, wycena dzieł sztuki, **41** edukacja, organizowanie i prowadzenie konferencji.

(111) **273415** (220) 2014 01 24 (210) 424050
 (151) 2015 02 03 (441) 2014 05 12
 (732) Stafford-Miller (Ireland) Limited, Waterford, IE.
 (540) KWAŚNA PRAWDA
 (510), (511) **03** nielecznicze preparaty toaletowe, środki do czyszczenia zębów, płyny do płukania ust i odświeżacze oddechu, preparaty do higieny jamy ustnej, żele stomatologiczne, preparaty wybielające, preparaty do polerowania zębów, preparaty do wybielania zębów preparaty przyspieszacze, preparaty do usuwania plam kosmetycznych, preparaty lecznicze do polerowania zębów, preparaty lecznicze wybielające zęby, lecznicze środki wybielające, **05** lecznicze preparaty do pielęgnacji jamy ustnej, w szczególności lecznicze płyny do płukania ust; lecznicze gumy do żucia i pastylki do higieny jamy ustnej, **21** szczoteczki do zębów, wykałaczkę, nici dentystyczne, szczoteczki i gąbki; uchwyty i aplikatory do wyżej wymienionych towarów.

(111) **273416** (220) 2014 01 24 (210) 424088
 (151) 2015 01 21 (441) 2014 05 12
 (732) GÜRELI BILAL ARTISTAMANIA, Wólka Kosowska, PL.
 (540) ARTISTAMANIA
 (510), (511) **25** odzież, marynarki, spodnie, sukienki, spódnice, spodenki, kamizelki, palta, płaszcze, peleryny, futra, kurtki, bluzki, swetry, pulowery, fartuchy, skafandry, kostiumy kąpielowe, slipy, pończochy, skarpety, rajstopy, rękawiczki, szale, apaszki, krawaty, paski do odzieży, bielizna osobista męska, bielizna osobista damska, koszule męskie, podkoszulki, T-shirty, piżamy, legginsy, obuwie, półbuty, buty sznurowane, botki, kalosze, cholewki do obuwia, getry, buty sportowe narciarskie, piłkarskie, gimnastyczne, pantofle, sandały, czapki, kapelusze, cylindry, opaski na głowę, chusty, berety.

(111) **273417** (220) 2014 01 27 (210) 424105
 (151) 2015 02 23 (441) 2014 05 12
 (732) PICHUR JULIAN PRZEDSIĘBIORSTWO WIELOBRANŻOWE JULEX, Mazańcowice, PL.
 (540)



Kolor znaku: czerwony

(531) 27.5.1, 29.1.1
 (510), (511) **18** torby gospodarcze, torby turystyczne, torby podróżne, galanteria kaletnicza, **25** obuwie sportowe, obuwie plażowe, obuwie domowe, obuwie plażowo-domowe.

(111) **273418** (220) 2014 01 27 (210) 424139
 (151) 2015 01 28 (441) 2014 05 12
 (732) MLEKOMA SPÓŁKA Z OGRANICZONĄ ODPOWIEDZIALNOŚCIĄ, Warszawa, PL.
 (540) ser cesarski
 (510), (511) **29** produkty serowarskie, sery twarogowe, dojrzewające, topione, twarożki, produkty mleczne, sery żółte, serki homogenizowane, **35** badania marketingowe, badania rynku, badania opinii publicznej, badania w dziedzinie działalności gospodarczej, oferowanie w mediach produktów dla handlu detalicznego, prezentowanie produktów w mediach do celów sprzedaży detalicznej, doradztwo specjalistyczne w sprawach działalności gospodarczej, doradztwo w zakresie organizowania i prowadzenia działalności gospodarczej, doradztwo w zakresie prowadzenia działalności gospodarczej, doradztwo w zarządzaniu działalnością gospodarczą, dystrybucja materiałów reklamowych (broszur, próbek, druków), informacja o działalności gospodarczej, specjalistyczne doradztwo w zakresie działalności gospodarczej, pozyskiwanie informacji o działalności gospodarczej, zarządzanie w zakresie zamówień w handlu, handlowe informacje i porady udzielane konsumentom, handlowe wyceny, kolportaż próbek, pozyskiwanie danych do komputerowych baz danych, systematyzacja danych w komputerowych bazach danych, uaktualnianie materiałów reklamowych, rozpowszechnianie ogłoszeń reklamowych, organizowanie wystaw w celach handlowych lub reklamowych, rozlepianie plakatów reklamowych, pokazy towarów, produkcja filmów reklamowych, promocja sprzedaży dla osób trzecich, publikowanie tekstów sponsorowanych, reklama, reklama

billboardowa, reklama za pośrednictwem sieci komputerowej, wynajmowanie przestrzeni reklamowej, wynajmowanie nośników reklamowych, reklamy korespondencyjne, reklamy radiowe, telewizyjne, zarobkowe zarządzanie w zakresie udzielania licencji na towary i usługi dla osób trzecich, wynajem czasu reklamowego we wszystkich środkach przekazu, zarobkowe zarządzanie w zakresie koncesjonowania dóbr i usług na rzecz osób trzecich, zarządzanie zbiorami informatycznymi sprzedaż: produktów serowarskich, serów twarogowych, dojrzewających, topionych, żółtych, serków homogenizowanych, twarożków śmietany, napoi mlecznych z przewagą mleka, produktów mlecznych, kefirów, masła, mleka, maślanki, **40** konserwowanie napojów i żywności, mrożenie żywności, wędzenie żywności, przekształcanie substancji organicznych.

(111) **273419** (220) 2014 01 27 (210) 424155
 (151) 2015 02 02 (441) 2014 05 12
 (732) ONTIMA SPÓŁKA Z OGRANICZONĄ ODPOWIEDZIALNOŚCIĄ, Warszawa, PL.
 (540) ONTIMA
 (510), (511) **35** doradztwo biznesowe, **36** usługi finansowe, **41** edukacja.

(111) **273420** (220) 2014 01 27 (210) 424160
 (151) 2015 01 28 (441) 2014 05 12
 (732) ZAKŁADY CHEMICZNE ORGANIKA SARZYNA SPÓŁKA AKCYJNA, Nowa Sarzyna, PL.
 (540) APLOSAR
 (510), (511) **01** środki regulujące wzrost roślin; zaprawy do nasion, **05** pestycydy, środki chwastobójcze i grzybobójcze.

(111) **273421** (220) 2014 01 27 (210) 424164
 (151) 2015 02 02 (441) 2014 05 12
 (732) OLIMP LABORATORIES SPÓŁKA Z OGRANICZONĄ ODPOWIEDZIALNOŚCIĄ, Nagawczyna, PL.
 (540) odpormax
 (510), (511) **05** suplementy diety i inna żywność dietetyczna do celów leczniczych, odżywki wzmacniające do celów leczniczych, preparaty parafarmaceutyczne stosowane profilaktycznie i dla rekonwalescentów do celów leczniczych, leki dla ludzi, leki pomocnicze, leki w płynie, maści do celów farmaceutycznych, środki przeciwbólowe, balsamy do celów leczniczych, **29** koncentraty i odżywki wysokobiałkowe wzbogacone witaminami, solami mineralnymi i aminokwasami, produkty mleczne takie jak: mleko, jogurty, kefiry, sery, proteiny mleczne, serwatki, napoje mleczne lub z przewagą mleka, **30** koncentraty węglowodanowe i odżywki węglowodanowe i wysokoenergetyczne wzbogacone witaminami i solami mineralnymi, **32** napoje bezalkoholowe wzbogacone witaminami i minerałami, napoje serwatkowe, napoje izotoniczne, napoje z soków owocowych, nektary owocowe, napoje proteinowe, węglowodanowe, energetyczne, **35** usługi reklamowe i marketingowe.

(111) **273422** (220) 2014 01 27 (210) 424165
 (151) 2015 02 02 (441) 2014 05 12
 (732) OLIMP LABORATORIES SPÓŁKA Z OGRANICZONĄ ODPOWIEDZIALNOŚCIĄ, Nagawczyna, PL.
 (540) ladmag
 (510), (511) **05** suplementy diety i inna żywność dietetyczna do celów leczniczych, odżywki wzmacniające do celów leczniczych, preparaty parafarmaceutyczne stosowane profilaktycznie i dla rekonwalescentów do celów leczniczych, leki dla ludzi, leki pomocnicze, leki w płynie, maści do celów farmaceutycznych, środki przeciwbólowe, balsamy do celów leczniczych, **29** koncentraty i odżywki wysokobiałkowe wzbogacone witaminami, solami mineralnymi i aminokwasami, produkty mleczne takie jak: mleko, jogurty, kefiry, sery, proteiny mleczne, serwatki, napoje mleczne lub z przewagą mleka, napoje proteinowe, **30** koncentraty węglowodanowe i odżywki węglowodanowe i wysokoenergetyczne wzbogacone witaminami i solami mineralnymi, napoje węglowodanowe, **32** napoje bezalkoholowe wzbogacone witaminami i minerałami, napoje serwatkowe, napoje izotoniczne, napoje z soków owocowych, nektary owocowe, napoje energetyczne, **35** usługi reklamowe i marketingowe.

(111) **273423** (220) 2014 01 31 (210) 424362
 (151) 2014 09 03 (441) 2014 05 12
 (732) ZAKŁADY TŁUSZCZOWE KRUSZWICA SPÓŁKA AKCYJNA,
 Kruszwica, PL.
 (540)



Kolor znaku: biały, szary, żółty, zielony

(531) 1.15.15, 26.4.1, 27.5.1, 29.1.15

(510), (511) **09** programy komputerowe ładowalne, gry komputerowe, aplikacje komputerowe i programy do pobrania, aplikacje komputerowe i programy nagrane, **38** przesyłanie informacji tekstowej i obrazowej za pomocą komputera, zapewnianie dostępu do dzienników, forów i blogów internetowych, usługi portalu internetowego, zapewnianie dostępu do stron internetowych, nadawanie programów wizualnych i dźwiękowych za pośrednictwem Internetu, **41** publikowanie tekstów innych niż teksty reklamowe, publikowanie elektroniczne on-line materiałów niepublikańskich, publikacja materiałów dostępnych za pośrednictwem baz danych lub Internetu, usługi w zakresie gier elektronicznych i konkursów świadczone za pośrednictwem Internetu, udzielanie informacji edukacyjnych on-line z komputerowej bazy danych lub za pośrednictwem Internetu, **42** tworzenie i utrzymywanie blogów i forów dla osób trzecich, hosting treści cyfrowych w postaci dzienników, forów i blogów on-line, tymczasowe udostępnianie niepublikańskich oprogramowania komputerowego wykorzystywanego do tworzenia i publikacji dzienników, forów i blogów on-line, opracowywanie, utrzymywanie i aktualizowanie wyszukiwarki sieci telekomunikacyjnej, w tym internetowej, hosting internetowych stron, tworzenie i utrzymywanie stron internetowych.

(111) **273424** (220) 2014 02 04 (210) 424434
 (151) 2015 02 16 (441) 2014 05 26
 (732) LANGSTEINER ALICJA FA. LANGSTEINER, Kraków, PL.
 (540)



Kolor znaku: biały, niebieski, żółty

(531) 2.3.1, 2.3.25, 27.5.1, 29.1.13

(510), (511) **05** suplementy diety do celów leczniczych, suplementy żywności do celów leczniczych, środki dietetyczne do celów leczniczych, dietetyczne substancje do celów leczniczych, preparaty farmaceutyczne, leki dla ludzi, dodatki mineralne do żywności, dodatki odżywcze do celów leczniczych, środki farmaceutyczne wspomagające trawienie, witaminy do celów leczniczych, minerały do celów leczniczych, inulina do celów leczniczych, **30** suplementy diety (żywność) inne niż do celów leczniczych zawierające w szczególności inulinę, przyprawy; suplementy żywności (żywność) inne niż do celów leczniczych zawierające w szczególności inulinę; środki dietetyczne (żywność) inne niż do celów leczniczych zawierające w szczególności inulinę; preparaty roślinne; środki spożywcze wspomagające trawienie; środki spożywcze zawierające minerały i witaminy; wszystkie w/w produkty sporządzone z towarów zawartych w kl. 30 lub w większości z tych produktów; ekstrakty z roślin do celów spożywczych; przetwory z roślin do celów spożywczych.

(111) **273425** (220) 2014 02 04 (210) 424469
 (151) 2015 02 11 (441) 2014 05 26

(732) AKCES SPÓŁKA Z OGRANICZONĄ ODPOWIEDZIALNOŚCIĄ,
 Poznań, PL.
 (540) kiribati club
 (510), (511) **39** świadczenie usług biura turystycznego, organizowanie podróży, **43** rezerwacja miejsc w hotelach i pensjonatach.

(111) **273426** (220) 2014 02 04 (210) 424471
 (151) 2015 02 11 (441) 2014 05 26
 (732) AKCES SPÓŁKA Z OGRANICZONĄ ODPOWIEDZIALNOŚCIĄ,
 Poznań, PL.
 (540)



Kolor znaku: jasnobrązowy, biały

(531) 24.3.1, 24.3.7, 26.1.1, 27.5.1, 29.1.12

(510), (511) **39** świadczenie usług biura turystycznego, organizowanie podróży, **43** rezerwacja miejsc w hotelach i pensjonatach.

(111) **273427** (220) 2014 02 04 (210) 424488
 (151) 2015 01 30 (441) 2014 05 26
 (732) MONTEROSSO SPÓŁKA Z OGRANICZONĄ
 ODPOWIEDZIALNOŚCIĄ, Warszawa, PL.
 (540) Mezzatorre
 (510), (511) **03** kosmetyki, **18** torby, **25** garnitury, koszule, spodnie, buty, krawaty, poszetki, kamizelki, kurtki, płaszcze, paski, spódnice, szaliki, swetry, szale, odzież, peleryny, żakiety.

(111) **273428** (220) 2014 02 05 (210) 424510
 (151) 2015 02 09 (441) 2014 05 26
 (732) KOROBACZ MAREK DIVISION B-2, Baranowo, PL.
 (540)



(531) 26.1.17, 26.1.18, 26.1.21, 27.5.1

(510), (511) **25** odzież, obuwie, nakrycia głowy, **28** gry i zabawki; artykuły sportowe i gimnastyczne nie ujęte w innych klasach, ozdoby choinkowe, **35** zarządzanie działalnością gospodarczą, a mianowicie prowadzenie sklepu, w tym sklepu internetowego z odzieżą, obuwiem, nakryciami głowy, gramami i zabawkami; artykułami sportowymi i gimnastycznymi nie ujętymi w innych klasach, ozdobami choinkowymi.

(111) **273429** (220) 2014 02 05 (210) 424515
 (151) 2015 01 29 (441) 2014 05 26
 (732) ARTRAMA SPÓŁKA Z OGRANICZONĄ
 ODPOWIEDZIALNOŚCIĄ, Warszawa, PL.
 (540)



Kolor znaku: granatowy, pomarańczowy

(531) 26.11.13, 27.5.1, 29.1.12

(510), (511) **35** agencje reklamowe, public relations, reklama, **41** produkcja filmów, produkcja programów radiowych i telewizyjnych, rozrywka, usługi reporterskie, telewizyjne programy rozrywkowe, **44** usługi klinik medycznych, pomoc medyczna, szpitale, usługi doradcze w dziedzinie zdrowia, usługi telemedyczne, wypożyczenie sprzętu medycznego.

(111) **273430** (220) 2014 02 06 (210) 424544
 (151) 2014 12 01 (441) 2014 05 26
 (732) SYNOPTIS PHARMA SPÓŁKA Z OGRANICZONĄ
 ODPOWIEDZIALNOŚCIĄ, Warszawa, PL.
 (540) SinuAPTEO

(510), (511) **03** kosmetyki, w tym lecznicze; mydła, kremy, pasty, lotiony, peelingi, lakiery do paznokci, maseczki kosmetyczne, pomadki do ust, antyperspiranty, preparaty do kąpieli, preparaty kosmetyczne do odchudzania, preparaty do golenia, odświeżacze do ust w aerozolu, środki do pielęgnacji zębów i jamy ustnej, preparaty do czyszczenia protez zębowych, żele i paski wybielające zęby, preparaty do pielęgnacji włosów, szampony, preparaty do opalania, produkty perfumeryjne, perfumy, chusteczki nasączone płynami kosmetycznymi, preparaty do depilacji, przybory toaletowe i kosmetyczne, środki sanitarne zawarte w tej klasie, środki do czyszczenia, polerowania, szorowania i ścierania; środki stosowane w praniu, w tym środki wybielające; olejki eteryczne, **05** produkty farmaceutyczne, produkty lecznicze, witaminy, minerały zawarte w tej klasie, mineralne dodatki do żywności, mineralne wody do celów leczniczych, parafarmaceutyki, suplementy diety do celów leczniczych, dietetyczne środki spożywcze do celów leczniczych, substancje dietetyczne do celów leczniczych, preparaty ziołowe, zioła lecznicze, herbaty lecznicze, produkty biobójcze, produkty biologiczne, bakteriobójcze, szczepionki, surowce, produkty krwiopochodne, produkty biotechnologiczne, preparaty farmaceutyczne do pielęgnacji skóry, preparaty przeciwtrądzikowe, środki i materiały dentystyczne, płyny farmaceutyczne, żywność dla niemowląt, plastry, opatrunki gipsowe, materiały opatrunkowe, środki sanitarne do celów medycznych, środki odkażające, produkty weterynaryjne, produkty chemiczne przeznaczone dla nauk medycznych, preparaty diagnostyczne do celów medycznych, środki dezynfekcyjne, **10** wyroby medyczne zawarte w tej klasie, aparaty i instrumenty medyczne, aparatura diagnostyczna do celów medycznych, aparatura do analizy do celów medycznych, butelki dla niemowląt, aparatura i instrumenty chirurgiczne, aparatura i instrumenty dentystyczne, przyrządy do fizykoterapii, przybory lekarskie, artykuły ortopedyczne, smoczki dziecięce, bandaże, poduszki do celów leczniczych, strzykawki do celów medycznych, aparaty i narzędzia weterynaryjne.

(111) **273431** (220) 2014 02 07 (210) 424614
 (151) 2015 02 12 (441) 2014 05 26
 (732) MISIOR TOMASZ FIRMA HANDLOWO-USŁUGOWA OLIMP,
 Otwock, PL.
 (540)



Kolor znaku: brązowy
 (531) 26.1.2, 26.1.18, 27.5.1, 29.1.7
 (510), (511) **29** kaszanka, kiełbasy, mięso, mięso konserwowane, mięso solone, smalec, pasty do kanapek zawierające tłuszcz, tłuszcze jadalne, surowce do produkcji tłuszczu jadalnych, wątroba, paszety z wątróbki, wędliny, wieprzowina.

(111) **273432** (220) 2014 02 07 (210) 424645
 (151) 2015 01 29 (441) 2014 05 26
 (732) FIRMA BRACIA URBANEK ANDRZEJ I JACEK URBANEK
 SPÓŁKA JAWNA, Łowicz, PL.
 (540)



Kolor znaku: pomarańczowy, brązowy, biały, beżowy
 (531) 5.7.1, 5.9.19, 26.11.1, 27.5.1, 29.1.14

(510), (511) **29** zupy; składniki do sporządzania zup; zupy jarzynowe; zupy kremy; gotowe dania zawierające owoce lub warzywa, **35** reklama i promocja produktów spożywczych, gotowych dań zawierających owoce i warzywa oraz zup; sprzedaż detaliczna i hurtowa produktów spożywczych, gotowych dań zawierających owoce i warzywa oraz zup.

(111) **273433** (220) 2014 02 07 (210) 424646
 (151) 2015 01 29 (441) 2014 05 26
 (732) FIRMA BRACIA URBANEK ANDRZEJ I JACEK URBANEK
 SPÓŁKA JAWNA, Łowicz, PL.
 (540)



Kolor znaku: pomarańczowy, żółty, brązowy, biały, beżowy
 (531) 5.9.14, 5.11.2, 26.11.1, 27.5.1, 29.1.15

(510), (511) **29** zupy; składniki do sporządzania zup; zupy jarzynowe; zupy kremy; gotowe dania zawierające owoce lub warzywa, **35** reklama i promocja produktów spożywczych, gotowych dań zawierających owoce i warzywa oraz zup; sprzedaż detaliczna i hurtowa produktów spożywczych, gotowych dań zawierających owoce i warzywa oraz zup.

(111) **273434** (220) 2014 02 07 (210) 424647
 (151) 2015 01 29 (441) 2014 05 26
 (732) FIRMA BRACIA URBANEK ANDRZEJ I JACEK URBANEK
 SPÓŁKA JAWNA, Łowicz, PL.
 (540)



Kolor znaku: brązowy, żółty, zielony, czerwony, ciemnobrązowy, jasnobrązowy, biały, beżowy

(531) 5.7.13, 5.9.3, 26.11.1, 27.5.1, 29.1.15
 (510), (511) **29** zupy; składniki do sporządzania zup; zupy jarzynowe; zupy kremy; gotowe dania zawierające owoce lub warzywa, **35** reklama i promocja produktów spożywczych, gotowych dań zawierających owoce i warzywa oraz zup; sprzedaż detaliczna i hurtowa produktów spożywczych, gotowych dań zawierających owoce i warzywa oraz zup.

(111) **273435** (220) 2014 02 07 (210) 424648
 (151) 2015 01 29 (441) 2014 05 26
 (732) FIRMA BRACIA URBANEK ANDRZEJ I JACEK URBANEK
 SPÓŁKA JAWNA, Łowicz, PL.
 (540)



Kolor znaku: zielony, biały, beżowy
 (531) 5.3.11, 5.9.19, 26.11.1, 27.5.1, 29.1.13

(510), (511) **29** zupy; składniki do sporządzania zup; zupy jarzynowe; zupy kremy; gotowe dania zawierające owoce lub warzywa, **35** reklama i promocja produktów spożywczych, gotowych dań zawierających owoce i warzywa oraz zup; sprzedaż detaliczna i hurtowa produktów spożywczych, gotowych dań zawierających owoce i warzywa oraz zup.

(111) **273436** (220) 2014 02 07 (210) 424649
(151) 2015 01 29 (441) 2014 05 26

(732) FIRMA BRACIA URBANEK ANDRZEJ I JACEK URBANEK
SPÓŁKA JAWNA, Łowicz, PL.
(540)



Kolor znaku: zielony, żółty, biały, beżowy

(531) 5.3.11, 5.7.2, 5.11.13, 26.11.1, 27.5.1, 29.1.14

(510), (511) **29** zupy; składniki do sporządzania zup; zupy jarzynowe; zupy kremy; gotowe dania zawierające owoce lub warzywa, **35** reklama i promocja produktów spożywczych, gotowych dań zawierających owoce i warzywa oraz zup; sprzedaż detaliczna i hurtowa produktów spożywczych, gotowych dań zawierających owoce i warzywa oraz zup.

(111) **273437** (220) 2014 02 10 (210) 424684
(151) 2015 02 23 (441) 2014 05 26

(732) WÓJCIK MARIA SILVEX, Krasne, PL.

(540) SREBRYKATY

(510), (511) **14** agaty, amulety jako biżuteria, biżuteria, biżuteria komórkowa, biżuteria ze szkła sztrasowego jako imitacje drogich kamieni, bransoletki jako biżuteria, bransoletki do zegarków, breloczki jako biżuteria, breloczki do kluczy ozdobne, broszki jako biżuteria, diamenty, drut z metali szlachetnych jako biżuteria, emblematy z metal: szlachetnych, gagat nieprzetworzony lub półprzetworzony, ozdób z agatu, kamienie półszlachetne, kamienie szlachetne, kasetki na biżuterię jako szkatułki, kolczyki, łańcuszki jako biżuteria, łańcuszki do zegarków, medaliony jako biżuteria, metale szlachetne, nieprzetworzone lub półprzetworzone, naszyjniki jako biżuteria, nici ze srebra, nici ze srebra jako srebrny drut, nici ze złota jako biżuteria, nici z metali szlachetnych jako biżuteria, obrączki jako biżuteria, oliwin jako kamień szlachetny, ozdoby jako biżuteria, ozdoby do kapeluszy z metali szlachetnych, ozdoby do obuwia z metali szlachetnych, ozdoby z bursztynu, ozdoby ze srebra, ozdoby z gagatu, ozdoby z kości słoniowej, perły jako biżuteria, perły z ambro idu, platyna jako metal, spinel-kamienie szlachetne, spinki do krawatów, spinki do mankietów, srebro, nieprzetworzone lub kute, szpilki jako biżuteria, szpilki do krawatów, szpilki ozdobne, **40** obróbka metali, odlewanie metali, platerowanie metali, posrebrzanie, polerowanie-ścieranie, **42** wzornictwo przemysłowe, stylizacja-wzornictwo przemysłowe.

(111) **273438** (220) 2014 02 11 (210) 424728
(151) 2015 02 19 (441) 2014 05 26

(732) PRZEWOŹNICZUK MACIEJ, Warszawa, PL.

(540) szacun

(510), (511) **25** odzież, obuwie, nakrycia głowy.

(111) **273439** (220) 2014 02 14 (210) 424885
(151) 2014 11 27 (441) 2014 05 26

(732) ŻABA AGNIESZKA PAMO, Bielsko-Biała, PL.

(540) D-280

(510), (511) **24** drelichy, tkaniny bawełniane, tkaniny do celów włókienniczych.

(111) **273440** (220) 2014 02 14 (210) 424886
(151) 2015 02 09 (441) 2014 05 26

(732) PLUTKA MARIAN, PLUTKA ARKADIUSZ, PLUTKA ANDRZEJ
F.H.U. MAAR ŹRÓDEŁKO SPÓŁKA CYWILNA, Bielsko-Biała, PL.
(540)



Kolor znaku: niebieski, jasnoniebieski, ciemnoniebieski, szary, biały, zielony, jasnozielony, ciemnozielony, pomarańczowy, żółty, różowy, czerwony, złoty, srebrny, brązowy, fioletowy, czarny

(531) 1.15.14, 6.3.1, 6.19.1, 25.1.15, 27.5.1, 29.1.15

(510), (511) **32** napoje bezalkoholowe; wody mineralne, pozostałe wody butelkowe, **35** sprzedaż hurtowa napojów bezalkoholowych.

(111) **273441** (220) 2014 02 15 (210) 424894
(151) 2015 02 09 (441) 2014 05 26

(732) ERECRUITMENT SOLUTIONS SPÓŁKA Z OGRANICZONĄ
ODPOWIEDZIALNOŚCIĄ, Warszawa, PL.

(540)



Kolor znaku: pomarańczowy

(531) 3.13.1, 29.1.1

(510), (511) **09** urządzenia do nagrywania, transmisji lub reprodukcji dźwięku lub obrazu; magnetyczne nośniki danych, płyty (dyski) z nagraniami; urządzenia i instrumenty elektryczne oraz elektroniczne do komunikacji oraz telekomunikacji; urządzenia i instrumenty do przesyłania, zachowywania i odbierania danych i informacji; serwery i urządzenia informatyczne; oprogramowanie komputerowe, w tym oprogramowanie komputerowe wspomagające prowadzenie działalności informatycznej, telekomunikacyjnej; urządzenia do przechowywania i przetwarzania danych; komputery i systemy komputerowe; urządzenia elektroniczne wspomagające bezpieczeństwo i przesyłanie danych, elektroniczne urządzenia kryptograficzne, **35** usługi w zakresie: analizy rynkowe, badania marketingowe, badania opinii publicznej, badania rynku, doradztwo w zakresie organizowania i prowadzenia działalności gospodarczej, doradztwo w zarządzaniu działalnością gospodarczą, dystrybucja materiałów reklamowych, edytorskie usługi w dziedzinie reklamy, informacja o działalności gospodarczej, kreowanie wizerunku firm, usług, towarów; opinie (sondaże), organizowanie targów w celach handlowych lub reklamowych, outsourcing (doradztwo handlowe), pośrednictwo pracy, doradztwo w zakresie zarządzania personelem, pozyskiwanie danych do komputerowych baz danych, reklama billboardowa, reklama za pośrednictwem sieci komputerowej, reklamy korespondencyjne, rozpowszechnianie ogłoszeń i materiałów reklamowych, w tym za pośrednictwem portalu internetowego; systematyzacja komputerowych baz danych, wynajem czasu reklamowego we wszystkich środkach przekazu; wynajmowanie przestrzeni reklamowej; opracowania i organizowania programów promocyjnych; wyszukiwania informacji dla osób trzecich, **38** usługi w zakresie: obsługi klientów przy wykorzystaniu sieci Internet; udostępniania informacji z możliwością elektronicznego przyjmowania i przekazywania wiadomości; usługi umożliwiające komunikację pomiędzy użytkownikiem a siecią komputerową, w tym Internet; usługi w zakresie dostępu do sieci komputerowych, w szczególności Internetu, w tym w sposób mobilny i bezprzewodowy; usługi w zakresie udostępniania dostępu do baz danych; usługi w zakresie udostępniania internetowych kont; usługi w zakresie obustronnej transmisji danych; usługi portali internetowych; usługi przesyłania informacji tekstowej i obrazowej za pomocą komputera; usługi przesyłania telekopii; przydzielania dostępu do baz danych; udostępniania internetowego forum dyskusyjnego, usługi ogłoszeń elektronicznych, **41** usługi w zakresie doradztwa zawodowego, porady w zakresie edukacji lub kształ-

cenia, informacje o edukacji, komputerowe przygotowanie materiałów do publikacji, organizowanie i prowadzenie konferencji, kongresów, seminariów, sympozjów, zjazdów, publikowanie książek, publikacje elektroniczne on-line książek i periodyków, publikowanie tekstów innych niż teksty reklamowe, tłumaczenia, organizowanie seminariów, kongresów, forum, konferencji, sympozjów, organizowanie konkursów, loterii, przyjęć i wystaw, zabaw, festynów, pikników, eventów tematycznych, kształcenie praktyczne informacja on-line odnośnie nauczania, rozrywki, działalności kulturalnej, publikacja i wydawanie informacji o edukacji, imprezach, rekreacji, także przez sieci danych lub w połączeniu z usługami świadczonymi on-line, **42** usługi w zakresie: projektowania i rozwoju sprzętu i oprogramowania komputerowego; aktualizacji oprogramowania komputerowego; aktualizacji stron internetowych; zarządzania użytkownikami i prawami w komputerowych sieciach danych; doradztwa w zakresie sprzętu i oprogramowania komputerowego; projektowania i tworzenia stron internetowych; instalacji i konserwacji oprogramowania komputerowego; konfiguracji sieci komputerowych przez oprogramowanie komputerowe; konwersji danych lub dokumentów na formę elektroniczną; administrowania serwerami; odzyskiwania danych komputerowych; udostępniania lub wynajmu elektronicznych miejsc pamięci w Internecie (przestrzeni sieciowych); elektroniczny serwis informacji typu on-line polegający na tworzeniu, prowadzeniu baz danych.

(111) **273442** (220) 2014 02 15 (210) 424895
 (151) 2015 02 09 (441) 2014 05 26
 (732) ERECRUITMENT SOLUTIONS SPÓŁKA Z OGRANICZONĄ
 ODPOWIEDZIALNOŚCIĄ, Warszawa, PL.
 (540)



Kolor znaku: biały, granatowy
 (531) 3.13.1, 24.17.1, 27.5.1, 29.1.12
 (510), (511) **09** urządzenia do nagrywania, transmisji lub reprodukcji dźwięku lub obrazu; magnetyczne nośniki danych, płyty (dyski) z nagraniami; urządzenia i instrumenty elektryczne oraz elektroniczne do komunikacji oraz telekomunikacji; urządzenia i instrumenty do przesyłania, zachowywania i odbierania danych i informacji; serwery i urządzenia informatyczne; oprogramowanie komputerowe, w tym oprogramowanie komputerowe wspomagające prowadzenie działalności informatycznej, telekomunikacyjnej; urządzenia do przechowywania i przetwarzania danych; komputery i systemy komputerowe; urządzenia elektroniczne wspomagające bezpieczeństwo i przesyłanie danych, elektroniczne urządzenia kryptograficzne, **35** usługi w zakresie: analizy rynkowe, badania marketingowe, badania opinii publicznej, badania rynku, doradztwo w zakresie organizowania i prowadzenia działalności gospodarczej, doradztwo w zarządzaniu działalnością gospodarczą, dystrybucja materiałów reklamowych, edytorskie usługi w dziedzinie reklamy, informacja o działalności gospodarczej, kreowanie wizerunku firm, usług, towarów; opinie (sondaże), organizowanie targów w celach handlowych lub reklamowych, outsourcing (doradztwo handlowe), pośrednictwo pracy, doradztwo w zakresie zarządzania personelem, pozyskiwanie danych do komputerowych baz danych, reklama billboardowa, reklama za pośrednictwem sieci komputerowej, reklamy korespondencyjne, rozpowszechnianie ogłoszeń i materiałów reklamowych, w tym za pośrednictwem portalu internetowego; systematyzacja komputerowych baz danych, wynajem czasu reklamowego we wszystkich środkach przekazu; wynajmowanie przestrzeni reklamowej; opracowania i organizowania programów promocyjnych; wyszukiwania informacji dla osób trzecich, **38** usługi w zakresie: obsługi klientów przy wykorzystaniu sieci Internet; udostępniania informacji z możliwością elektronicznego przyjmowania i przekazywania wiadomości; usługi umożliwiające komunikację pomiędzy użytkownikiem a siecią komputerową, w tym Internet; usługi w zakresie dostępu do sieci komputerowych, w szczególności Internetu, w tym w sposób mobilny i bezprzewodowy; usługi w zakresie udostępniania dostępu do baz danych; usługi w zakresie udostępniania internetowych kont; usługi w zakresie obustronnej transmisji

danych; usługi portali internetowych; usługi przesyłania informacji tekstowej i obrazowej za pomocą komputera; usługi przesyłania telekopii; przydzielania dostępu do baz danych; udostępniania internetowego forum dyskusyjnego, usługi ogłoszeń elektronicznych, **41** usługi w zakresie doradztwa zawodowego, porady w zakresie edukacji lub kształcenia, informacje o edukacji, komputerowe przygotowanie materiałów do publikacji, organizowanie i prowadzenie konferencji, kongresów, seminariów, sympozjów, zjazdów, publikowanie książek, publikacje elektroniczne on-line książek i periodyków, publikowanie tekstów innych niż teksty reklamowe, tłumaczenia, organizowanie seminariów, kongresów, forum, konferencji, sympozjów, organizowanie konkursów, loterii, przyjęć i wystaw, zabaw, festynów, pikników, eventów tematycznych, kształcenie praktyczne informacja on-line odnośnie nauczania, rozrywki, działalności kulturalnej, publikacja i wydawanie informacji o edukacji, imprezach, rekreacji, także przez sieci danych lub w połączeniu z usługami świadczonymi on-line, **42** usługi w zakresie: projektowania i rozwoju sprzętu i oprogramowania komputerowego; aktualizacji oprogramowania komputerowego; aktualizacji stron internetowych; zarządzania użytkownikami i prawami w komputerowych sieciach danych; doradztwa w zakresie sprzętu i oprogramowania komputerowego; projektowania i tworzenia stron internetowych; instalacji i konserwacji oprogramowania komputerowego; konfiguracji sieci komputerowych przez oprogramowanie komputerowe; konwersji danych lub dokumentów na formę elektroniczną; administrowania serwerami; odzyskiwania danych komputerowych; udostępniania lub wynajmu elektronicznych miejsc pamięci w Internecie (przestrzeni sieciowych); elektroniczny serwis informacji typu on-line polegający na tworzeniu, prowadzeniu baz danych.

(111) **273443** (220) 2014 02 17 (210) 424913
 (151) 2014 12 03 (441) 2014 06 09
 (732) PROCZEK ROBERT CENTRUM EDUKACJI I OPIEKI PUPIL,
 Warszawa, PL.
 (540)



Kolor znaku: czerwony, zielony
 (531) 5.9.15, 27.5.1, 29.1.12
 (510), (511) **43** bary szybkiej obsługi; kawiarnie; obsługa gastronomiczna z własnym zapleczem, produktami i transportem; restauracje; restauracje samoobsługowe; usługi barowe.

(111) **273444** (220) 2014 02 17 (210) 424949
 (151) 2015 02 04 (441) 2014 06 09
 (732) NATHUSIUS INVESTMENTS SPÓŁKA Z OGRANICZONĄ
 ODPOWIEDZIALNOŚCIĄ, Warszawa, PL.
 (540) książeczka mleka
 (510), (511) **29** mleko, napoje mleczne z przewagą mleka, ser, masło, **35** organizacja wystaw w celach handlowych, reklamowych lub promocyjnych, **41** organizowanie konkursów edukacyjnych lub rozrywkowych, organizowanie konkursów piękności, kształcenie praktyczne [pokazy], organizowanie seminariów.

(111) **273445** (220) 2014 02 17 (210) 424953
 (151) 2015 02 06 (441) 2014 06 09
 (732) AFLOFARM FARMACJA POLSKA SPÓŁKA Z OGRANICZONĄ
 ODPOWIEDZIALNOŚCIĄ, Pabianice, PL.
 (540) Syrop Lipomal-precyzyjne rozwiązanie na gorączkę, przeziębienie i kaszel. Lipomal-bez gorączki bez obaw.
 (510), (511) **05** produkty farmaceutyczne, substancje dietetyczne do celów leczniczych; suplementy diety.

(111) **273446** (220) 2014 02 17 (210) 424957
 (151) 2015 02 06 (441) 2014 06 09
 (732) AFLOFARM FARMACJA POLSKA SPÓŁKA Z OGRANICZONĄ
 ODPOWIEDZIALNOŚCIĄ, Pabianice, PL.
 (540) Specjalistyczne leki Envil
 (510), (511) **05** produkty farmaceutyczne, substancje dietetyczne do celów leczniczych; suplementy diety.

(111) **273447** (220) 2014 02 18 (210) 424970
 (151) 2015 02 02 (441) 2014 06 09
 (732) UNILAB, LP, Rockville, US.
 (540) Artresan Optima
 (510), (511) **05** preparaty farmaceutyczne i wyroby medyczne zawarte w klasie 5, maści i kremy o działaniu leczniczym, preparaty farmaceutyczne łagodzące bóle stawów i mające zastosowanie w chorobach i dolegliwościach stawów, mineralne, witaminowe i ziołowe suplementy diety zawarte w klasie 5, preparaty witaminowe i mineralne, substancje dietetyczne do celów leczniczych.

(111) **273448** (220) 2014 02 18 (210) 424993
 (151) 2014 11 26 (441) 2014 06 09
 (732) GARBACZ PIOTR, Lublin, PL.
 (540)



(531) 26.13.25, 27.5.1
 (510), (511) **06** konstrukcje z materiałów metalowych do ogrodów zimowych, konstrukcje z materiałów metalowych do zadaszeń, ścianki metalowe, moskitiery metalowe, konstrukcje z materiałów metalowych do zadaszeń składanych ręcznie lub silnikiem elektrycznym, zadaszenia metalowe do użytku zewnętrznego na stojącej konstrukcji lub wolnostojące, oranżerie, wiaty garażowe metalowe, werandy metalowe, metalowe rolety i żaluzje, **11** żarówki i oświetlenie diodowe, akcesoria diodowe, oprawy oświetleniowe, diodowe oprawy oświetleniowe, oprawy oświetleniowe do sufitów podwieszonych, oświetlenie ścienna-sufitowe, plafony, oprawy oświetleniowe do żarówek halogenowych, oprawy oświetleniowe do świetlówek, oprawy oświetleniowe do żarówek żarowych, halogenowe źródła światła, świetlówki kompaktowe, świetlówki liniowe, lampy wyładowcze elektryczne do oświetlania, lampy ogrodowe, lampy uliczne, lampki diodowe na choinkę, latarki diodowe, reflektorki doświetlające, obudowy i osłony do lamp, urządzenia i instalacje do oświetlania; bojler, grzejniki do centralnego ogrzewania, elementy grzejne, kolektory słoneczne do ogrzewania, instalacje do ogrzewania wodnego, piece słoneczne, piecyki do podgrzewania wody, podgrzewacze wody, rekuperatory ciepła, urządzenia zasilające kotły grzewcze, instalacje centralnego ogrzewania na wodę gorącą, instalacje do dystrybucji wody, zbiorniki ciśnieniowe wody, urządzenia i instalacje chłodnicze, urządzenia elektryczne do ogrzewania, urządzenia do ogrzewania na paliwa stałe płynne lub gazowe, instalacje do ogrzewania wodnego, podgrzewacze powietrza, pompy ciepłe, rury kotłowe centralnego ogrzewania, urządzenia zasilające kotły grzewcze, **19** konstrukcje z materiałów niemetalowych do ogrodów zimowych, konstrukcje z materiałów niemetalowych do zadaszeń, ścianki niemetalowe, moskitiery niemetalowe, szkło dla budownictwa, zabudowy szklane, konstrukcje z materiałów niemetalowych do zadaszeń, zadaszenia niemetalowe do użytku zewnętrznego na konstrukcji stojącej lub wolnostojące, oranżerie, wiaty garażowe niemetalowe, werandy niemetalowe, żaluzje i rolety niemetalowe, podłogi niemetalowe, parkiety, podłogowe, płyty parkietowe, okładziny niemetalowe dla budownictwa, płytki podłogowe niemetalowe, **20** meble tarasowe; meble ogrodowe.

(111) **273449** (220) 2014 02 21 (210) 425123
 (151) 2015 01 30 (441) 2014 06 09
 (732) FUNTASTY SPÓŁKA Z OGRANICZONĄ ODPOWIEDZIALNOŚCIĄ, Warszawa, PL.
 (540)



Kolor znaku: czerwony, żółty, szary, czarny, brązowy, beżowy
 (531) 2.1.4, 8.7.17, 19.1.1, 19.1.12, 27.5.1, 29.1.15

(510), (511) **35** promocja sprzedaży dla osób trzecich, zarządzanie działalnością handlową, zarządzanie działalnością gospodarczą, zarządzanie działalnością gospodarczą dla osób trzecich, zarządzanie i doradztwo w sprawach działalności gospodarczej, administrowanie działalnością gospodarczą, organizacja zarządzania działalnością gospodarczą, nadzór nad działalnością gospodarczą, zarządzanie działalnością gospodarczą w zakresie handlu, reklama, reklama i marketing, rozpowszechnianie materiałów reklamowych, usługi marketingowe, administrowanie dotyczące marketingu, usługi reklamowe i marketingowe, administrowanie działalnością gospodarczą w zakresie sklepów detalicznych, **39** dostawa produktów spożywczych, dostarczanie towarów, składowanie i dostarczanie towarów, dostarczanie towarów zamówionych korespondencyjnie, **43** usługi cateringowe, usługi cateringowe w zakresie zaopatrzenia w żywność, hotelowe usługi cateringowe, usługi cateringowe obwoźne, usługi zaopatrzenia w żywność i napoje, obsługa gastronomiczna z własnym zapleczem, produktami i transportem, obsługa gastronomiczna z własnym zapleczem, produktami i transportem jako catering.

(111) **273450** (220) 2014 02 24 (210) 425185
 (151) 2015 02 17 (441) 2014 06 09
 (732) ZAKŁADY MIĘSNE SILESIA SPÓŁKA AKCYJNA, Katowice, PL.

(540) DUDUŚ
 (510), (511) **29** mięso i drób, przetwory mięsne, przetwory drobiowe, wędliny, wędzonki, wyroby garmazeryjne na bazie mięsa i drobiu, pasztety mięsne, dania gotowe na bazie mięsa i drobiu, **35** usługi organizacji sieci sprzedaży wraz z przekazaniem doświadczeń i znaków towarowych (franchising), sprzedaż hurtowa i detaliczna mięsa i drobiu oraz przetworów mięsnych, doradztwo w sprawie organizowania i prowadzenia działalności gospodarczej, **39** magazynowanie, składowanie i dystrybucja żywności, mięsa, drobiu oraz przetworów mięsnych.

(111) **273451** (220) 2014 02 24 (210) 425209
 (151) 2015 02 09 (441) 2014 06 09
 (732) DELIA COSMETICS SPÓŁKA Z OGRANICZONĄ ODPOWIEDZIALNOŚCIĄ, Rzgów, PL.

(540) STRATEGIA PIĘKNA
 (510), (511) **03** toaletowe mydła i preparaty myjące, w tym do kąpieli i pod prysznic; artykuły perfumeryjne; dezodoranty do użytku osobistego; antyperspiranty; barwniki do celów kosmetycznych; kosmetyki; preparaty kosmetyczne do oczyszczania, ochrony, pielęgnacji, odżywiania, upiększania oraz korygowania niedoskonałości skóry twarzy i ciała oraz preparaty kosmetyczne do pielęgnacji i upiększania oczu, paznokci i włosów; serum jako kosmetyki; kremy do celów kosmetycznych; żele do celów kosmetycznych; lotiony; toniki do celów kosmetycznych; mleczka; maski do celów kosmetycznych; balsamy kosmetyczne; maści nie do celów leczniczych; pomadki do ust; sztyfty do celów kosmetycznych; kosmetyki koloryzujące (kolorowe); brokaty kosmetyczne; błyszczki; środki kosmetyczne do makijażu; korektory do celów kosmetycznych; pudry i fluidy do make-up; preparaty do demakijażu; kredki do brwi, powiek i ust; cienie do powiek; mascary i tusze do rzęs i brwi; szminki do ust; kosmetyki kolorowe do skóry twarzy i szyi; lakiery do paznokci; środki do zmywania lakiery i pielęgnacji paznokci; pianki i żele do golenia; płyny i balsamy po goleniu; środki kosmetyczne do opalania; preparaty po opalaniu i samoopalacze; zestawy artykułów perfumeryjnych i/lub kosmetyków; preparaty do mycia, układania, pielęgnacji i odżywiania włosów; szampony i preparaty koloryzujące oraz farby do włosów; farby do balejażu (balayage); preparaty do rozjaśniania i odbarwiania włosów; środki do barwienia brwi i rzęs; preparaty do prostowania i do kręcenia włosów oraz do trwałej ondulacji; balsamy i odżywki do włosów; lakiery do włosów i preparaty do utrwalania fryzury, w tym koloryzujące; preparaty depilujące, **05** środki farmaceutyczne; środki pielęgnacyjne o działaniu medycznym; preparaty farmaceutyczne do pielęgnacji oraz leczenia skóry twarzy i ciała, paznokci oraz włosów; preparaty zawierające minerały i/lub makro- i/lub mikroelementy i/lub witaminy jako suplementy diety; odżywki do celów leczniczych, **35** reklama; reklama radiowa; rozpowszechnianie materiałów reklamowych; reklama billboardowa; reklama za pośrednictwem sieci komputerowej; wynajmowanie przestrzeni reklamowej; wynajmowanie nośników reklamowych; tworzenie reklamowych

i sponsorowanych tekstów; publikowanie tekstów sponsorowanych; przygotowywanie reklam prasowych; reklamy telewizyjne; agencje reklamowe; produkcja filmów reklamowych; usługi modelingu do celów promocji sprzedaży i reklamy; pokaz towarów; dekoracja wystaw sklepowych; prezentowanie produktów w mediach dla celów sprzedaży detalicznej; oferowanie w mediach produktów dla detalicznego handlu; organizowanie wystaw w celach handlowych lub reklamowych; organizowanie targów w celach handlowych lub reklamowych; organizacja pokazów mody w celach promocyjnych; promocja sprzedaży dla osób trzecich; public relations; agencje public relations; agencje informacji handlowej; handlowe informacje i porady udzielane konsumentom; usługi zaopatrzenia osób trzecich; zarządzanie w zakresie zamówień handlowych; zarządzanie w działalności handlowej; administrowanie działalnością handlowej; doradztwo w zarządzaniu działalnością gospodarczą; informacja o działalności gospodarczej; prognozy ekonomiczne; analizy rynku; wyceny handlowe; zarobkowe, zarządzanie w zakresie udzielania licencji na towary i usługi dla osób trzecich; agencje importowo-eksportowe.

(111) **273452** (220) 2014 02 24 (210) 425217
(151) 2015 02 02 (441) 2014 06 09

(732) CENTRUM NAUKOWO-BADAWCZE OCHRONY PRZECIWOŻAROWEJ IM. JÓZEFA TULISZKOWSKIEGO PAŃSTWOWY INSTYTUT BADAWCZY, Józefów, PL.
(540) CNBOP

(510), (511) **41** informacja o edukacji, usługi w zakresie edukacji i kształcenia, organizowanie i prowadzenie szkoleń, kursów, seminariów, sympozjów i konferencji, usługi szkoleniowe; usługi szkół, usługi w zakresie prowadzenia techników, szkół policealnych, szkół wyższych, szkół podyplomowych, kursów zawodowych; usługi wydawnicze, kształcenie praktyczne [pokazy].

(111) **273453** (220) 2014 02 24 (210) 425218
(151) 2015 02 02 (441) 2014 06 09

(732) CENTRUM NAUKOWO-BADAWCZE OCHRONY PRZECIWOŻAROWEJ IM. JÓZEFA TULISZKOWSKIEGO PAŃSTWOWY INSTYTUT BADAWCZY, Józefów, PL.
(540)



Kolor znaku: biały, czerwony, niebieski
(531) 26.1.1, 26.1.10, 26.1.12, 26.4.1, 29.1.13

(510), (511) **41** informacja o edukacji, usługi w zakresie edukacji i kształcenia, organizowanie i prowadzenie szkoleń, kursów, seminariów, sympozjów i konferencji, usługi szkoleniowe; usługi szkół, usługi w zakresie prowadzenia techników, szkół policealnych, szkół wyższych, szkół podyplomowych, kursów zawodowych; usługi wydawnicze, kształcenie praktyczne [pokazy].

(111) **273454** (220) 2014 02 24 (210) 425229
(151) 2015 02 02 (441) 2014 06 09

(732) CEMEX RESEAECH GROUP AG, Brügg bei Biel, CH.
(540)



(531) 25.7.2, 26.4.3, 26.4.16, 27.5.1

(510), (511) **19** materiały budowlane niemetalowe, mianowicie cement, mieszanki cementu i beton; rury sztywne niemetalowe stosowane w budownictwie; asfalt, smoła i bitumy; budynki przenośne niemetalowe; pomniki niemetalowe, **37** usługi budowlane; usługi informacyjne w zakresie budownictwa, w szczególności dotyczące stosowania cementu i betonu.

(111) **273455** (220) 2014 02 24 (210) 425237
(151) 2015 02 02 (441) 2014 06 09

(732) OLIMP LABORATORIES SPÓŁKA Z OGRANICZONĄ ODPOWIEDZIALNOŚCIĄ, Nagawczyna, PL.
(540) MAG chela

(510), (511) **05** suplementy diety i inna żywność dietetyczna do celów leczniczych, odżywki wzmacniające do celów leczniczych, preparaty parafarmaceutyczne stosowane profilaktycznie i dla rekonwalescencji do celów leczniczych, leki dla ludzi, leki pomocnicze, leki w płynie, maści do celów farmaceutycznych, środki przeciwbólowe, balsamy do celów leczniczych, **29** koncentraty i odżywki wysokobiałkowe wzbogacone witaminami, solami mineralnymi i aminokwasami, produkty mleczne takie jak: mleko, jogurty, kefir, sery, proteiny mleczne, serwatki, napoje mleczne lub z przewagą mleka, **30** koncentraty węglowodanowe i odżywki węglowodanowe i wysokoenergetyczne wzbogacone witaminami i solami mineralnymi, **32** napoje bezalkoholowe wzbogacone witaminami i minerałami, napoje serwatkowe, napoje izotoniczne, napoje z soków owocowych, nektary owocowe, napoje proteinowe, węglowodanowe, energetyczne, **35** usługi reklamowe i marketingowe.

(111) **273456** (220) 2014 02 24 (210) 425238
(151) 2015 02 02 (441) 2014 06 09

(732) OLIMP LABORATORIES SPÓŁKA Z OGRANICZONĄ ODPOWIEDZIALNOŚCIĄ, Nagawczyna, PL.

(540) therm line max fast

(510), (511) **05** suplementy diety i inna żywność dietetyczna do celów leczniczych, odżywki wzmacniające do celów leczniczych, preparaty parafarmaceutyczne stosowane profilaktycznie i dla rekonwalescencji do celów leczniczych, leki dla ludzi, leki pomocnicze, leki w płynie, maści do celów farmaceutycznych, środki przeciwbólowe, balsamy do celów leczniczych, **29** koncentraty i odżywki wysokobiałkowe wzbogacone witaminami, solami mineralnymi i aminokwasami, produkty mleczne takie jak: mleko, jogurty, kefir, sery, proteiny mleczne, serwatki, napoje mleczne lub z przewagą mleka, **30** koncentraty węglowodanowe i odżywki węglowodanowe i wysokoenergetyczne wzbogacone witaminami i solami mineralnymi, **32** napoje bezalkoholowe wzbogacone witaminami i minerałami, napoje serwatkowe, napoje izotoniczne, napoje z soków owocowych, nektary owocowe, napoje proteinowe, węglowodanowe, energetyczne, **35** usługi reklamowe i marketingowe.

(111) **273457** (220) 2014 02 25 (210) 425262
(151) 2015 02 09 (441) 2014 06 09

(732) PROTEON PHARMACEUTICALS SPÓŁKA AKCYJNA, Łódź, PL.

(540) BAFADOR

(510), (511) **05** preparaty biologiczne do celów weterynaryjnych, kultury mikroorganizmów do celów medycznych lub weterynaryjnych, preparaty z mikroorganizmów do celów medycznych lub weterynaryjnych.

(111) **273458** (220) 2014 02 25 (210) 425267
(151) 2015 02 09 (441) 2014 06 09

(732) ARRI SPÓŁKA Z OGRANICZONĄ ODPOWIEDZIALNOŚCIĄ, Warszawa, PL.

(540)



Kolor znaku: czarny, zielony, żółty, pomarańczowy

(531) 1.15.1, 5.3.11, 26.2.1, 27.5.1, 29.1.14

(510), (511) **03** kosmetyki, **05** substancje dietetyczne do celów leczniczych, **30** kawa, herbata, kakao, cukier, ryż, tapioka, sago, kawa nienaturalna, **32** wody mineralne i gazowane oraz inne napoje bezalkoholowe; napoje owocowe i soki owocowe; syropy i inne preparaty do produkcji napojów.

(111) **273459** (220) 2014 02 27 (210) 425388
(151) 2015 01 02 (441) 2014 06 09

(732) CICHOSZ IZABELA COMMUNICATION CORNER, Łódź, PL.

(540)



Kolor znaku: biały, żółty

(531) 26.4.2, 26.11.2, 27.5.1, 29.1.12

(510), (511) **41** doradztwo zawodowe [porady w zakresie edukacji lub kształcenia], edukacja, edukacja [nauczanie], edukacja (informacje o języku angielskim), usługi gier świadczone on-line, informacja o edukacji, organizowanie i obsługa konferencji, organizowanie i obsługa kongresów, organizowanie konkursów [edukacja lub rozrywka], publikowanie książek, kształcenie praktyczne [pokazy], wypożyczanie nagrań dźwiękowych, nauczanie, nauczanie korespondencyjne, organizowanie i prowadzenie warsztatów [szkolenia], organizowanie i prowadzenie konferencji, organizowanie i prowadzenie kongresów, organizowanie i prowadzenie seminariów, organizowanie i prowadzenie sympozjów, organizowanie i prowadzenie zjazdów, organizowanie wystaw z dziedziny kultury lub edukacji, pisanie tekstów innych niż reklamowych, praktyka (kształcenie)[pokazy], produkcja mikrofilmów, publikacje elektroniczne on-line książek i periodyków, publikowanie elektroniczne on-line nie do pobierania, publikowanie książek, publikowanie tekstów (innych niż teksty reklamowe), usługi reporterskie, tłumaczenia, usługi trenera osobistego, usługi trenerskie.

(111) **273460** (220) 2014 03 03 (210) 425521

(151) 2015 02 23 (441) 2014 06 23

(732) PUCHAŁA PIOTR, Katowice, PL.

(540)



Kolor znaku: czerwony, biały

(531) 26.4.2, 26.4.5, 26.4.16, 26.4.18, 27.5.1, 29.1.12

(510), (511) **35** sprzedaż środków higieny jamy ustnej i stomatologicznych, **41** organizowanie i prowadzenie konferencji, szkoleń, **42** opinie, ekspertyzy, doradztwo w zakresie stomatologii, **44** usługi stomatologiczne, usługi medyczne.

(111) **273461** (220) 2014 03 04 (210) 425525

(151) 2015 02 04 (441) 2014 06 23

(732) BUGŁO SPÓŁKA Z OGRANICZONĄ ODPOWIEDZIALNOŚCIĄ, Koszalin, PL.

(540) BUGŁO

(510), (511) **28** zabawki, proste i złożone urządzenia i akcesoria zabawowe składające się na place zabaw, huśtawki, karuzele, zjeżdżalnie, piaskownice, bujaki, przejazdy, wieże, domki, duże zabawki przestrzenne, poręcze, drabinki, ścianki wspinaczkowe, **35** pośrednictwo handlowe polegające na zawieraniu transakcji kupna i sprzedaży, w tym również za pośrednictwem sieci komputerowej towarów w zakresie zabawek, placów zabaw, prostych i złożonych urządzeń i akcesoriów zabawowych, huśtawek, karuzeli, zjeżdżalni, piaskownic, bujaków, przejazdów, wież, domków, dużych zabawek przestrzennych, poręczy, drabinek, ścianek wspinaczkowych, reklama produktów, organizowanie wystaw w celach handlowych lub reklamowych, pokazy towarów, **44** projektowanie zabawek, projektowanie placów zabaw, projektowanie prostych i złożonych urządzeń i akcesoriów zabawowych, huśtawek, karuzeli, zjeżdżalni, piaskownic, bujaków, przejazdów, wież, domków, dużych zabawek przestrzennych, poręczy, drabinek, ścianek wspinaczkowych, usługi doradztwa w zakresie wizualizacji placów zabaw.

(111) **273462** (220) 2014 03 03 (210) 425526

(151) 2015 02 04 (441) 2014 06 23

(732) AFLOFARM FARMACJA POLSKA SPÓŁKA Z OGRANICZONĄ ODPOWIEDZIALNOŚCIĄ, Pabianice, PL.

(540) Intense Revive

(510), (511) **03** mydła, środki perfumeryjne, olejki eteryczne, kosmetyki, płyny do pielęgnacji włosów, środki do czyszczenia zębów, maści kosmetyczne, **05** produkty farmaceutyczne, środki sanitarne do celów medycznych; substancje dietetyczne do celów leczniczych; suplementy diety; żywność dla niemowląt; zioła lecznicze, ekstrakty roślinne o przeznaczeniu leczniczym, środki odkażające, fungicydy, herbicydy, **29** środki dietetyczne, produkty uzupełniające dietę, żywność dietetyczna-inne niż do celów leczniczych i/lub zdrowotnych; produkty zawierające witaminy i/lub minerały, i/lub substancje roślinne-przeznaczone do innych celów niż farmaceutyczny lub leczniczy lub zdrowotny; środki specjalnego przeznaczenia żywieniowego-na bazie produktów zawartych w tej klasie.

(111) **273463** (220) 2014 03 03 (210) 425528

(151) 2015 02 04 (441) 2014 06 23

(732) AFLOFARM FARMACJA POLSKA SPÓŁKA Z OGRANICZONĄ ODPOWIEDZIALNOŚCIĄ, Pabianice, PL.

(540) Junical

(510), (511) **03** mydła, środki perfumeryjne, olejki eteryczne, kosmetyki, płyny do pielęgnacji włosów, środki do czyszczenia zębów, maści kosmetyczne, **05** produkty farmaceutyczne, środki sanitarne do celów medycznych; substancje dietetyczne do celów leczniczych; suplementy diety; żywność dla niemowląt; zioła lecznicze, ekstrakty roślinne o przeznaczeniu leczniczym, środki odkażające, fungicydy, herbicydy, **29** środki dietetyczne, produkty uzupełniające dietę, żywność dietetyczna-inne niż do celów leczniczych i/lub zdrowotnych; produkty zawierające witaminy i/lub minerały, i/lub substancje roślinne-przeznaczone do innych celów niż farmaceutyczny lub leczniczy lub zdrowotny; środki specjalnego przeznaczenia żywieniowego-na bazie produktów zawartych w tej klasie.

(111) **273464** (220) 2014 03 03 (210) 425530

(151) 2015 02 05 (441) 2014 06 23

(732) AFLOFARM FARMACJA POLSKA SPÓŁKA Z OGRANICZONĄ ODPOWIEDZIALNOŚCIĄ, Pabianice, PL.

(540) Normasterol

(510), (511) **03** mydła, środki perfumeryjne, olejki eteryczne, kosmetyki, płyny do pielęgnacji włosów, środki do czyszczenia zębów, maści kosmetyczne, **05** produkty farmaceutyczne, środki sanitarne do celów medycznych; substancje dietetyczne do celów leczniczych; suplementy diety; żywność dla niemowląt; zioła lecznicze, ekstrakty roślinne o przeznaczeniu leczniczym, środki odkażające, fungicydy, herbicydy, **29** produkty farmaceutyczne, środki sanitarne do celów medycznych; substancje dietetyczne do celów leczniczych; suplementy diety; żywność dla niemowląt; zioła lecznicze, ekstrakty roślinne o przeznaczeniu leczniczym, środki odkażające, fungicydy, herbicydy.

(111) **273465** (220) 2014 03 03 (210) 425536

(151) 2015 02 05 (441) 2014 06 23

(732) OLIMP LABORATORIES SPÓŁKA Z OGRANICZONĄ ODPOWIEDZIALNOŚCIĄ, Nagawczyna, PL.

(540) Testomag

(510), (511) **05** produkty farmaceutyczne, w tym w szczególności: leki dla ludzi; leki pomocnicze; preparaty dietetyczne do celów leczniczych; napoje lecznicze; pastylki do celów farmaceutycznych; wody mineralne do celów leczniczych, odżywki wzmacniające stosowane profilaktycznie i dla rekonwalescentów do celów leczniczych; suplementy diety wspomagające leczenie, mineralne suplementy diety, preparaty wzbogacające organizm w niezbędne witaminy i mikroelementy, dietetyczne środki spożywcze do celów medycznych, dietetyczna żywność przystosowana do celów medycznych, **29** koncentraty i odżywki wysokobiałkowe nie do celów medycznych, wzbogacone witaminami, solami mineralnymi i aminokwasami, w tym zwłaszcza batony proteinowe, produkty mleczne takie jak: mleko, jogurty, kefiry, sery, serwatki, napoje mleczne lub z przewagą mleka, **30** koncentraty węglowodanowe, odżywki węglowodanowe

i wysokoenergetyczne nie do celów medycznych wzbogacone witaminami i solami mineralnymi, wysokoenergetyczne batony zbożowe, **32** napoje bezalkoholowe wzbogacone witaminami i minerałami, napoje węglowodanowe, napoje energetyczne, napoje izotoniczne, napoje z soków owocowych, nektary owocowe, **35** sprzedaż detaliczna i hurtowa towarów obejmujących: produkty farmaceutyczne, w tym w szczególności: koncentraty i odżywki wysokobiałkowe nie do celów medycznych, wzbogacone witaminami, solami mineralnymi i aminokwasami, w tym zwłaszcza batony proteinowe, produkty mleczne takie jak: mleko jogurty, kefiry, sery, serwatki, napoje mleczne lub z przewagą mleka, koncentraty węglowodanowe, odżywki węglowodanowe i wysokoenergetyczne nie do celów medycznych, wzbogacone witaminami i solami mineralnymi, w tym zwłaszcza wysokoenergetyczne batony zbożowe, napoje bezalkoholowe wzbogacone witaminami i minerałami, napoje węglowodanowe, napoje energetyczne, napoje izotoniczne, napoje z soków owocowych, nektary owocowe, w tym za pośrednictwem Internetu (sprzedaż on-line), sprzedaż wysyłkowa powyższych towarów, marketing, reklama, reklama radiowa, reklama telewizyjna, reklama w prasie, reklama na stronach internetowych, rozpowszechnianie materiałów reklamowych, promocja sprzedaży powyższych towarów i świadczonych usług, prezentacja oferty handlowej w Internecie, organizowanie i współudział w targach, wystawach i pokazach związanych z promocją powyższych towarów.

(111) **273466** (220) 2014 03 03 (210) 425538
(151) 2015 02 05 (441) 2014 06 23

(732) OLIMP LABORATORIES SPÓŁKA Z OGRANICZONĄ ODPOWIEDZIALNOŚCIĄ, Nagawczyna, PL.

(540) Gold Mag

(510), (511) **05** produkty farmaceutyczne, w tym w szczególności: leki dla ludzi; leki pomocnicze; preparaty dietetyczne do celów leczniczych; napoje lecznicze; pastylki do celów farmaceutycznych; wody mineralne do celów leczniczych, odżywki wzmacniające stosowane profilaktycznie i dla rekonwalescentów do celów leczniczych; suplementy diety wspomagające leczenie, mineralne suplementy diety, preparaty wzbogacające organizm w niezbędne witaminy i mikroelementy, dietetyczne środki spożywcze do celów medycznych, dietetyczna żywność przystosowana do celów medycznych, **29** koncentraty i odżywki wysokobiałkowe nie do celów medycznych, wzbogacone witaminami, solami mineralnymi i aminokwasami, w tym zwłaszcza batony proteinowe, produkty mleczne takie jak: mleko, jogurty, kefiry, sery, serwatki, napoje mleczne lub z przewagą mleka, **30** koncentraty węglowodanowe, odżywki węglowodanowe i wysokoenergetyczne nie do celów medycznych wzbogacone witaminami i solami mineralnymi, wysokoenergetyczne batony zbożowe, **32** napoje bezalkoholowe wzbogacone witaminami i minerałami, napoje węglowodanowe, napoje energetyczne, napoje izotoniczne, napoje z soków owocowych, nektary owocowe, **35** sprzedaż detaliczna i hurtowa towarów obejmujących: produkty farmaceutyczne, w tym w szczególności: koncentraty i odżywki wysokobiałkowe nie do celów medycznych, wzbogacone witaminami, solami mineralnymi i aminokwasami, w tym zwłaszcza batony proteinowe, produkty mleczne takie jak: mleko jogurty, kefiry, sery, serwatki, napoje mleczne lub z przewagą mleka, koncentraty węglowodanowe, odżywki węglowodanowe i wysokoenergetyczne nie do celów medycznych, wzbogacone witaminami i solami mineralnymi, w tym zwłaszcza wysokoenergetyczne batony zbożowe, napoje bezalkoholowe wzbogacone witaminami i minerałami, napoje węglowodanowe, napoje energetyczne, napoje izotoniczne, napoje z soków owocowych, nektary owocowe, w tym za pośrednictwem Internetu (sprzedaż on-line), sprzedaż wysyłkowa powyższych towarów, marketing, reklama, reklama radiowa, reklama telewizyjna, reklama w prasie, reklama na stronach internetowych, rozpowszechnianie materiałów reklamowych, promocja sprzedaży powyższych towarów i świadczonych usług, prezentacja oferty handlowej w Internecie, organizowanie i współudział w targach, wystawach i pokazach związanych z promocją powyższych towarów.

(111) **273467** (220) 2014 03 05 (210) 425648
(151) 2015 02 04 (441) 2014 06 23

(732) ZINO SPÓŁKA Z OGRANICZONĄ ODPOWIEDZIALNOŚCIĄ, Ząbki, PL.

(540)



Kolor znaku: granatowy, żółty

(531) 26.1.2, 27.5.1, 29.1.12

(510), (511) **02** farby, lakiery, kleje.

(111) **273468** (220) 2014 03 06 (210) 425728

(151) 2015 01 07 (441) 2014 06 23

(732) ELPIGAZ SPÓŁKA Z OGRANICZONĄ ODPOWIEDZIALNOŚCIĄ, Gdańsk, PL.

(540)



Kolor znaku: niebieski

(531) 26.11.1, 27.5.1, 29.1.4

(510), (511) **09** elektryczne i elektroniczne urządzenia i aparatura do instalacji gazów technicznych; elektryczne i elektroniczne urządzenia i aparatura specjalnie przeznaczone do mobilnych instalacji gazowych do pojazdów oraz do instalacji hybrydowych elektryczno-gazowych do pojazdów, oraz części do tych urządzeń; oprogramowanie komputerowe eksploatacyjne i serwisowe do elektronicznych urządzeń przeznaczonych do sterowania wszelkiego rodzaju instalacjami w tym zwłaszcza gazowymi oraz hybrydowymi elektryczno-gazowymi instalacjami do pojazdów; nie medyczne monitory do instalacji gazów technicznych; elektryczne i elektroniczne oraz hybrydowe czujniki stanu do instalacji gazów technicznych, **11** urządzenia, aparatura i instalacje gazowe do gazów energetycznych; hybrydowe stacjonarne i mobilne urządzenia, aparatura i instalacje do pojazdów i ich części, podzespoły i wyposażenie do tych urządzeń takie mianowicie jak pompy, mieszalniki, parowniki, zawory, rozdzielacze dwudrogowe i więcej jak dwudrogowe, przewody, zbiorniki, zbiorniki buforowe, zbiorniki kompensacyjne, podzielniki, reduktory, kompensatory inne niż zbiorniki, z węzły, **12** pojazdy samochodowe oraz ich części i podzespoły nie wymienione w innych klasach, zaopatrzone w autonomiczne zasilanie gazowe lub hybrydowe, **35** usługi eksportu i importu instalacji gazowniczych stacjonarnych i instalacji gazowniczych mobilnych do pojazdów samochodowych oraz ich części i oprogramowania eksploatacyjnego i serwisowego; usługi reklamy na rzecz osób trzecich instalacji gazowniczych stacjonarnych i instalacji gazowniczych mobilnych do pojazdów samochodowych oraz ich części i oprogramowania eksploatacyjnego i serwisowego; zgrupowanie na rzecz osób trzecich wyrobów i ich części przeznaczonych do instalacji gazowniczych stacjonarnych i mobilnych oraz oprogramowania do nich, pozwalające nabywcy wygodnie je oglądać i kupować w sklepie, hurtowni, składzie fabrycznym, lub celnym, lub w zakładzie serwisowym, w witrynie internetowej; informacja o tych usługach, **37** usługi serwisu gwarancyjnego i pogwarancyjnego pojazdów samochodowych zaopatrzonych w autonomiczne zasilanie gazowe lub hybrydowe oraz ich części i podzespołów; usługi renowacji i unowocześniania na rzecz osób trzecich specjalistycznego oprogramowanie komputerowego eksploatacyjnego i serwisowego do elektronicznych urządzeń przeznaczonych do sterowania wszelkiego rodzaju instalacjami w tym zwłaszcza gazowymi oraz hybrydowymi elektryczno-gazowymi instalacjami do pojazdów; usługi instalacyjne dla potrzeb autonomicznego zasilania gazowego lub hybrydowego pojazdów samochodowych; informacja o tych usługach, **41** usługi edukacyjne indywidualne dla pracowników serwisu gwarancyjnego i pogwarancyjnego pojazdów samochodowych zaopatrzonych w autonomiczne zasilanie gazowe lub hybrydowe oraz ich części i podzespołów; usługi przygotowywania, organizowania i prowadzenia kursów i seminariów doszkalających dla grup pracowników stacji serwisowych oferujących usługi instalacji gazowniczych stacjonarnych i instalacji gazowniczych mobilnych do pojazdów samochodowych oraz ich części i oprogramowania; usługi egzaminowania w zakresie wyspecjalizowanej gazowniczej kwalifikacji zawodowej dla pracowników serwisu gazowniczego; usługi przygo-

towywania, organizowania i prowadzenia kursów dla wąsko specjalizowanych grup pracowników serwisowych instalacji gazowniczych stacjonarnych i instalacji gazowniczych mobilnych; informacja o tych usługach, **42** usługi projektowania stacjonarnych instalacji gazowniczych i instalacji gazowniczych mobilnych do pojazdów samochodowych oraz ich części; usługi opracowywania i modernizacji oraz weryfikacji oprogramowania komputerowego dla zdigitalizowanych instalacji gazowniczych stacjonarnych i instalacji gazowniczych mobilnych do pojazdów samochodowych oraz ich części; usługi badania sprawności instalacji gazowniczych stacjonarnych i instalacji gazowniczych mobilnych do pojazdów samochodowych oraz ich części; usługi badania poprawności oprogramowania obsługującego instalacje gazownicze stacjonarne i instalacje gazownicze mobilne do pojazdów samochodowych oraz ich części; informacja o tych usługach.

(111) **273469** (220) 2014 03 06 (210) 425729
(151) 2015 02 05 (441) 2014 06 23
(732) KOWALEWSKI IRENEUSZ, Łódź, PL.

(540) GRAND PRIX JAZZ MELOMANI
(510), (511) **09** kasety magnetofonowe, płyty analogowe, płyty kompaktowe (CD), dyski do rejestracji dźwięku, dyski optyczne, dyski magnetyczne kasety video, taśmy filmowe, dyski kompaktowe typu CD-Rom, nośniki do rejestracji dźwięku, magnetyczne nośniki informacji, optyczne nośniki informacji, **16** afisze, plakaty, bilety, plakaty informujące i reklamowe, czasopisma, kalendarze, kartki z życzeniami, karty muzyczne z życzeniami, komiksy, książki, materiały drukowane, śpiewniki, zakładki do książek, zeszyty, ulotki, informatory i gazetki, **35** usługi dotyczące produkcji reklam telewizyjnych, radiowych i kinowych; usługi reklamowe w zakresie reklamy towarów i usług, **41** usługi artystów muzyków, usługi artystów teatralnych, usługi komponowania form muzycznych, organizowanie przedstawień muzycznych, organizowanie koncertów muzycznych, organizowanie i prowadzenie imprez kulturalnych związanych z muzyką, kulturą i sztuką, organizowanie wystaw z dziedziny muzyki, kultury i sztuki, organizowanie konkursów muzycznych, usługi orkiestry, produkcję usługi muzyczne, realizacja spektakli, sale koncertowe, wystawianie spektakli muzycznych i teatralnych na żywo, usługi dystrybucji biletów na koncerty i przedstawienia muzyczne, wypożyczanie nagrań dźwiękowych, publikowanie książek, wydawanie książek o tematyce muzycznej, pisanie tekstów innych niż teksty reklamowe, usługi obejmujące prowadzenie agencji artystycznej; usługi dotyczące organizacji występów publicznych i pokazów; usługi menadżerskie w zakresie działalności artystycznej zespołów muzycznych; usługi prezenterów muzyki, rezerwacja miejsc na spektakle, informacja o imprezach rozrywkowych, impresariat muzyczny.

(111) **273470** (220) 2014 03 06 (210) 425738
(151) 2014 10 23 (441) 2014 06 23
(732) LCD POLSKA SPÓŁKA Z OGRANICZONĄ ODPOWIEDZIALNOŚCIĄ, Tomaszów Mazowiecki, PL.
(540)



Kolor znaku: niebieski, żółty
(531) 19.7.1, 26.1.1, 27.5.1, 29.1.12
(510), (511) **35** zgromadzenie towarów celem swobodnego wyboru dla kupujących w hurtowniach, sklepach detalicznych i w Internecie z napojami alkoholowymi, piwem, napojami bezalkoholowymi, wyrobami piekarniczymi i cukierniczymi, mięsem, rybami i ich przetworami, słodyczami i przetworami warzywnymi.

(111) **273471** (220) 2014 03 10 (210) 425836
(151) 2015 01 29 (441) 2014 06 23
(732) GRUPA MASPEX SPÓŁKA Z OGRANICZONĄ ODPOWIEDZIALNOŚCIĄ SPÓŁKA KOMANDYTOWO-AKCYJNA, Wadowice, PL.

(540) UROHERB kompozycja 5 ziół
(510), (511) **05** mieszanki ziołowe do użytku medycznego, preparaty farmaceutyczne stosowane profilaktycznie, preparaty multiwitaminowo-multiminerale, ziołowe suplementy diety stosowane w schorzeniach urologicznych, **32** niemedyce napoje bezalkoholowe wzbogacone witaminami i mikroelementami, napoje izotoniczne, napoje energetyzujące, napoje na bazie owoców i warzyw.

(111) **273472** (220) 2014 03 10 (210) 425846
(151) 2014 12 02 (441) 2014 06 23
(732) RYCHLIK MONIKA, Warszawa, PL.

(540) CIACHOTEKA
(510), (511) **30** ciasta, ciasto, ciastka, wyroby cukiernicze, tarty, **35** usługi zaopatrzenia osób trzecich, zakupy produktów i usług dla innych przedsiębiorstw, promocja sprzedaży dla osób trzecich, **43** kawiarnie, obsługa gastronomiczna z własnym zapleczem, produktami i transportem, restauracje, kafeterie w formie bufetów, pensjonaty, usługi barowe.

(111) **273473** (220) 2014 03 10 (210) 425853
(151) 2014 11 28 (441) 2014 06 23
(732) SZPAK WIKTOR WINNICA JASIEL, Jareńkówka, PL.
(540)



Kolor znaku: złoty
(531) 5.7.10, 5.13.6, 27.5.1, 29.1.2
(510), (511) **29** przetwory z owoców i warzyw, owoce mrożone, suszone, gotowane, kandyzowane, **31** produkty rolne, ogrodnicze, krzewy, sadzonki, świeże owoce i warzywa, wyłoki z owoców, naturalne rośliny i kwiaty, **33** napoje alkoholowe, w szczególności wina, wina musujące, nalewki, likiery, brandy, koniak, wódka, **39** usługi agroturystyczne i enoturystyczne.

(111) **273474** (220) 2014 03 11 (210) 425926
(151) 2015 01 28 (441) 2014 06 23
(732) ROSZKOWSKI TOMASZ, Brzozowo Antonie, PL.
(540)

FARMiNG

Kolor znaku: czerwony, fioletowy
(531) 24.17.2, 27.5.1, 29.1.1, 29.1.5
(510), (511) **31** karma dla zwierząt, mieszanki paszowe uzupełniające dla zwierząt.

(111) **273475** (220) 2014 03 11 (210) 425930
(151) 2015 01 29 (441) 2014 06 23
(732) MRT PHILOSPOHY SPÓŁKA Z OGRANICZONĄ ODPOWIEDZIALNOŚCIĄ, Łódź, PL.
(540)



Kolor znaku: czarny, jasnozielony
(531) 26.5.8, 26.5.18, 27.5.1, 29.1.12
(510), (511) **36** administrowanie nieruchomości; zarządzanie nieruchomościami; agencje pośrednictwa w handlu nieruchomościami; agencje ściągania wierzytelności; ściąganie czynszów; dzierżawa nie-

ruchomości; lokaty kapitału; pośrednictwo w sprawach majątku nieruchomości; wynajmowanie nieruchomości; doradztwo w sprawach finansowych; doradztwo w sprawach ubezpieczeniowych, **43** usługi zaopatrzenia w żywność i napoje; tymczasowe zakwaterowanie.

(111) **273476** (220) 2014 03 11 (210) 425931
(151) 2015 01 29 (441) 2014 06 23
(732) MAGIEROWSKA PAMELA EMOTION MEDIA, Legionowo, PL.
(540)



Kolor znaku: różowy, turkusowy

(531) 27.5.1, 29.1.12

(510), (511) **35** pozyskiwanie danych do komputerowych baz danych, systematyzacja danych do komputerowych baz danych, komputerowe zarządzanie plikami, prezentowanie produktów w mediach dla celów sprzedaży detalicznej, promocja sprzedaży dla osób trzecich, reklama, reklama za pośrednictwem sieci komputerowej, tworzenie reklamowych i sponsorowanych tekstów, **38** przekazywanie on-line kartek z życzeniami, udostępnianie forów internetowych, udostępnianie internetowych chatroomów, **41** edukacja, informacje o edukacji, edukacja w zakresie nauczania, usługi gier świadczone on-line, informacja o imprezach rozrywkowych, informacja o rekreacji, organizowanie konkursów w zakresie edukacji lub rozrywki, publikacje elektroniczne on-line książek i periodyków.

(111) **273477** (220) 2014 03 11 (210) 425937
(151) 2015 02 05 (441) 2014 06 23
(732) WIECZOREK ANDRZEJ WAMATEX P.P.H.U., Aleksandrów Łódzki, PL.
(540)



Kolor znaku: biały, czarny, pomarańczowy

(531) 26.4.2, 26.4.8, 26.4.12, 26.4.19, 26.11.3, 27.5.1, 29.1.13

(510), (511) **05** preparaty bakteriologiczne do celów medycznych i weterynaryjnych, bandaże opatrunkowe, chinina do celów medycznych, chinolina do celów medycznych, chirurgiczne materiały opatrunkowe, majtki higieniczne dla chorych z brakiem kontroli czynności fizjologicznych, pieluchy dla chorych z brakiem kontroli czynności fizjologicznych, chusteczki nasączone płynami farmaceutycznymi, preparaty enzymatyczne do celów medycznych, gaza opatrunkowa, gazy do celów medycznych, guma do celów medycznych, wkładki ochronne do majtek jako artykuły higieniczne, majtki higieniczne dla nietrzymających moczu, majtki menstruacyjne, materiały opatrunkowe, materiały opatrunkowe chirurgiczne, dziecięce pieluchomajtki, tkaniny chirurgiczne, **10** bandaże elastyczne, prześcieradła dla chorych z brakiem kontroli czynności fizjologicznych, maski anestezyjologiczne, maski stosowane przez personel medyczny, nadmuchiwane materace do celów leczniczych, materace położnicze, podkłady zapobiegające tworzeniu się odleżyn, opaski podtrzymujące jako bandaże, podkłady zapobiegające odleżynom, nadmuchiwane poduszki do celów leczniczych, prześcieradła chirurgiczne, prześcieradła dla chorych bez kontroli czynności fizjologicznych, prześcieradła głównie nieprzemakalne na łóżka chorych, prześcieradła sterylne chirurgiczne, **24** adamaszek, aksamit, bielizna domowa, bielizna pościelowa, bielizna stołowa niepapierowa, bielizna wzorzysta, bieżniki stołowe, dzianina, dżersej jako materiał, etykiety z materiału, flanela jako tkanina, flanela sanitarna, jedwab jako tkanina, kapy na łóżka, kotary na drzwi jako zasłony, materiały lepkie przyklejane na gorąco, materiały tekstylne, materiały tekstylne nietkane, narzuty na łóżka, narzuty pikowane, obicia ścienne z materiałów tekstylnych, obrusy na stół jako niepapierowe, obrusy stołowe jako niepapierowe, tkaniny do obuwia, okładziny do mebli z surowców włókienniczych, pokrowce na poduszki, pokrowce ochronne na meble, pokrycie na materace, poszewki, poszewki na poduszki, pościel, prześcieradła jako tkaniny, przykrycia na łóżka, ręczniki do twarzy tekstylne, ręczni-

ki tekstylne, serwetki stołowe tekstylne, serwetki tekstylne, tkaniny, tkaniny bawełniane, tkaniny elastyczne, tkaniny obiciowe, tkaniny ze sztucznego jedwabiu, trykot jako materiał, tworzywa sztuczne jako substytuty tkanin, wyspa jako bielizna pościelowa, wyspy jako pokrowce na materace, zasłony prysznicowe z materiałów tekstylnych lub tworzyw sztucznych, zasłony z surowców włókienniczych lub tworzyw sztucznych.

(111) **273478** (220) 2014 03 12 (210) 425947
(151) 2015 01 28 (441) 2014 06 23
(732) PALA MICHAŁ F.H.U. PALACAR, Skarżysko-Kamienna, PL.
(540)



Kolor znaku: biały, czarny, niebieski

(531) 18.1.7, 18.1.9, 18.1.23, 26.1.2, 26.1.16, 26.1.18, 27.5.1, 29.1.13

(510), (511) **07** reduktory i regulatory ciśnienia jako części maszyn, wtryskiwacze do silników, **11** armatura i akcesoria do urządzeń i instalacji gazowych, parowniki, **35** zgrupowanie na rzecz osób trzecich towarów pozwalające nabywcy wygodnie je oglądać i kupować w sklepie, hurtowni oraz w sklepie internetowym z artykułami motoryzacyjnymi, **37** usługi w zakresie obsługi, konserwacji i naprawy samochodów.

(111) **273479** (220) 2014 03 12 (210) 425974
(151) 2015 02 19 (441) 2014 06 23
(732) NAWRACAŁA PIOTR STAMPTEX, Zielona Góra, PL.
(540) pa3Dełko

(510), (511) **09** urządzenia i przyrządy optyczne, optyczne przeglądarki do zdjęć 3D, elektroniczne przeglądarki do zdjęć i filmów w formacie 3D, urządzenia do stereoskopii, stereoskopy, okulary, okulary do oglądania filmów i zdjęć w formacie 3D.

(111) **273480** (220) 2014 03 13 (210) 426007
(151) 2015 01 30 (441) 2014 06 23
(732) FUNDACJA KORPUS KOBIEC KATOLICKICH, Warszawa, PL.
(540)



Kolor znaku: ciemnozielony, jasnozielony

(531) 24.13.1, 26.4.1, 26.7.15, 27.5.1, 29.1.3

(510), (511) **35** doradztwo w zakresie organizowania i prowadzenia działalności gospodarczej, doradztwo w zakresie zarządzania personalnego, doradztwo w zakresie zarządzania działalnością gospodarczą, profesjonalne doradztwo w zakresie działalności gospodarczej, organizowanie wystaw w celach handlowych lub reklamowych, doradztwo w sprawach zarządzania personelem, pomoc przy zarządzaniu przedsiębiorstwami przemysłowymi lub handlowymi, pomoc w prowadzeniu działalności gospodarczej, pomoc w zakresie zarządzania, pozyskiwanie informacji o działalności gospodarczej, prognozy ekonomiczne, **36** organizacja zbiórek, zbiórki funduszy na cele dobroczynne, **41** edukacja, informacja o edukacji, organizowanie konkursów edukacyjnych lub rozrywkowych, kursy korespondencyjne, publikowanie książek, kształcenie praktyczne obejmujące pokazy, organizowanie i prowadzenie konferencji, organizowanie i prowadzenie kongresów, organizowanie i prowadzenie seminariów, organizowanie i prowadzenie sympozjów, organizowanie i prowadzenie zjazdów, organizowanie wystaw z dziedziny kultury lub edukacji, publikacja elektroniczna on-line książek i periodyków, publikowanie tekstów innych niż teksty reklamowe, usługi tłumaczeń, **45** organizowanie zgromadzeń religijnych, badania prawne, usługi pomocy w sprawach spornych.

(111) **273481** (220) 2014 03 13 (210) 426008
 (151) 2015 01 30 (441) 2014 06 23
 (732) AGENCJA ROZWOJU PRZEMYSŁU SPÓŁKA AKCYJNA,
 Warszawa, PL.
 (540)



Kolor znaku: niebieski, czarny

(531) 26.1.1, 27.5.1, 29.1.12
 (510), (511) **35** reklama; zarządzanie w działalności handlowej; administrowanie działalności handlowej; prace biurowe, **36** ubezpieczenia; działalność finansowa; bankowość; majątek nieruchomy, **41** nauczanie; kształcenie; rozrywka; działalność sportowa i kulturalna, **42** badania oraz usługi naukowe i techniczne oraz ich projektowanie; analizy przemysłowe i usługi badawcze; projektowanie i ulepszanie sprzętu oraz oprogramowania komputerowego, **43** usługi zaopatrzenia w żywność i napoje; tymczasowe zakwaterowanie.

(111) **273482** (220) 2014 03 13 (210) 426009
 (151) 2015 01 30 (441) 2014 06 23
 (732) FUNDACJA KORPUS KOBIEC KATOLICKICH, Warszawa, PL.
 (540) KORPUS KOBIEC KATOLICKICH

(510), (511) **35** doradztwo w zakresie organizowania i prowadzenia działalności gospodarczej, doradztwo w zakresie zarządzania personalnego, doradztwo w zakresie zarządzania działalnością gospodarczą, profesjonalne doradztwo w zakresie działalności gospodarczej, organizowanie wystaw w celach handlowych lub reklamowych, doradztwo w sprawach zarządzania personelem, pomoc przy zarządzaniu przedsiębiorstwami przemysłowymi lub handlowymi, pomoc w prowadzeniu działalności gospodarczej, pomoc w zakresie zarządzania, pozyskiwanie informacji o działalności gospodarczej, prognozy ekonomiczne, **36** organizacja zbiórek, zbiórki funduszy na cele dobroczynne, **41** edukacja, informacja o edukacji, organizowanie konkursów edukacyjnych lub rozrywkowych, kursy korespondencyjne, publikowanie książek, kształcenie praktyczne obejmujące pokazy, organizowanie i prowadzenie konferencji, organizowanie i prowadzenie kongresów, organizowanie i prowadzenie seminariów, organizowanie i prowadzenie sympozjów, organizowanie i prowadzenie zjazdów, organizowanie wystaw z dziedziny kultury lub edukacji, publikacja elektroniczna on-line książek i periodyków, publikowanie tekstów innych niż teksty reklamowe, usługi tłumaczeń, **45** organizowanie zgromadzeń religijnych, badania prawne, usługi pomocy w sprawach spornych.

(111) **273483** (220) 2014 03 13 (210) 426010
 (151) 2015 01 30 (441) 2014 06 23
 (732) AGENCJA ROZWOJU PRZEMYSŁU SPÓŁKA AKCYJNA,
 Warszawa, PL.
 (540)



Kolor znaku: niebieski

(531) 26.1.1, 29.1.4
 (510), (511) **35** reklama; zarządzanie w działalności handlowej; administrowanie działalności handlowej; prace biurowe, **36** ubezpieczenia; działalność finansowa; bankowość; majątek nieruchomy, **41** nauczanie; kształcenie; rozrywka; działalność sportowa i kulturalna, **42** badania oraz usługi naukowe i techniczne oraz ich projektowanie; analizy przemysłowe i usługi badawcze; projektowanie i ulepszanie sprzętu oraz oprogramowania komputerowego, **43** usługi zaopatrzenia w żywność i napoje; tymczasowe zakwaterowanie.

(111) **273484** (220) 2014 03 13 (210) 426013
 (151) 2015 01 30 (441) 2014 06 23

(732) AGENCJA ROZWOJU PRZEMYSŁU SPÓŁKA AKCYJNA,
 Warszawa, PL.
 (540)



Kolor znaku: niebieski, czarny

(531) 26.1.1, 27.5.1, 29.1.12
 (510), (511) **35** reklama; zarządzanie w działalności handlowej; administrowanie działalności handlowej; prace biurowe, **36** ubezpieczenia; działalność finansowa; bankowość; majątek nieruchomy, **42** badania oraz usługi naukowe i techniczne oraz ich projektowanie; analizy przemysłowe i usługi badawcze; projektowanie i ulepszanie sprzętu oraz oprogramowania komputerowego.

(111) **273485** (220) 2014 03 13 (210) 426028
 (151) 2015 01 30 (441) 2014 06 23
 (732) DOORMANN SPÓŁKA Z OGRANICZONĄ
 ODPOWIEDZIALNOŚCIĄ, Mysłowice, PL.
 (540)



Kolor znaku: granatowy, ciemnoniebieski, niebieski

(531) 7.15.22, 26.11.3, 26.11.7, 29.1.4
 (510), (511) **06** bramy rolowane metalowe, **35** prowadzenie punktu sprzedaży detalicznej i hurtowej bram rolowanych, bram segmentowych, rolet zewnętrznych, silników do bram i rolet, prowadzenie sprzedaży wysyłkowej bram rolowanych, bram segmentowych, rolet zewnętrznych, silników do bram i rolet.

(111) **273486** (220) 2014 03 14 (210) 426103
 (151) 2015 02 09 (441) 2014 06 23
 (732) PRZETWÓRSTWO MIĘSNE PŁATEK SPÓŁKA JAWNA, Nowa
 Wieś Szlachecka, PL.
 (540)



Kolor znaku: brązowy, jasnobrązowy, granatowy, biały, czarny

(531) 5.3.11, 5.3.13, 24.1.5, 24.1.17, 27.5.1, 29.1.15
 (510), (511) **29** wyroby mięsne w tym kiełbasy, wędliny, wędzonki, mięso, podroby, tłuszcze jadalne, **40** konserwacja wyrobów wędliniarskich, wędzenie, ubój zwierząt.

(111) **273487** (220) 2014 03 14 (210) 426108
 (151) 2015 02 10 (441) 2014 06 23
 (732) WALICKI PAWEŁ PEWU PRODUCTIONS, Legionowo, PL.
 (540)

Warsaw Creatives

(531) 26.11.1, 27.5.1
 (510), (511) **35** impresariat w działalności artystycznej, usługi agencji reklamowych, specjalistyczne doradztwo w zakresie działalności gospodarczej, produkcja filmów reklamowych.

(111) **273488** (220) 2014 03 14 (210) 426111
 (151) 2015 02 09 (441) 2014 06 23
 (732) VIMED SPÓŁKA Z OGRANICZONĄ ODPOWIEDZIALNOŚCIĄ,
 Warszawa, PL.
 (540)



Kolor znaku: czerwony, różowy, fioletowy, niebieski, zielony
 (531) 26.11.1, 26.11.8, 26.11.10, 27.5.1, 29.1.15
 (510), (511) **30** środki spożywcze specjalnego przeznaczenia żywieniowego oraz suplementy diety, koncentraty i odżywki węglowodanowe i wysokoenergetyczne wzbogacone witaminami i solami mineralnymi, środki spożywcze w dowolnej postaci wspomagające procesy przemiany materii, wspomagające przyrost masy ciała, wspomagające rozwój tkanki mięśniowej, wspomagające spalanie tkanki tłuszczowej, wspomagające wyszczuplanie sylwetki, dodatki odżywcze do celów niemedycznych, preparaty i substancje odżywcze, dietetyczne i odżywcze zamienniki posiłków, batony zastępujące posiłki, suplementy do żywności i dodatki do żywności, produkty żywnościowe i preparaty jadalne, wszystkie w/w stosowane w redukcji wagi, niskokaloryczne dania i posiłki zrównoważone pod względem odżywczym, posiłki i dania o wyliczonej liczbie kalorii, wszystkie w/w produkty sporządzone z towarów zawartych w ki. 30 lub w większości z tych produktów, batony oblane czekoladą zastępujące posiłki, makarony i dania z makaronów, granulaty i preparaty na bazie żelatyny do sporządzania musów, preparaty na bazie żelatyny do zmieniania płynów w jadalne musy, napoje czekoladowe z dodatkiem mleka, preparaty spożywcze na bazie węglowodanów, preparaty i produkty zbożowe, muesli, batony zbożowe, słodczyce i batony jako słodczyce, kawy i herbaty, napary i herbatki ziołowe (owocowe), **43** usługi barowe, bary szybkiej obsługi (snack-bary), domy dla ludzi w podeszłym wieku, domy turystyczne, hotele, usługi obozów wakacyjnych (zakwaterowanie), pensjonaty, przygotowywanie dań (żywność i napoje) na zamówienie oraz ich dostawa, restauracje, restauracje (posiłki), restauracje samoobsługowe, snack-bary, stołówki, domy turystyczne, organizowanie obozów wakacyjnych (zakwaterowanie), turnusów wczasowych i rehabilitacyjnych-zdrowotnych i wypoczynkowych, **44** usługi medyczne w tym konsultacje lekarskie, konsultacje dietetyczne, kliniki medyczne, lecznice i kliniki prywatne i publiczne, szpitale, opieka zdrowotna, zabiegi chirurgiczne, pielęgniarstwo, diagnostyka medyczna i laboratoryjna, doradztwo w zakresie redukcji wagi, utrzymania wagi, opracowywanie programów dietetycznych, odżywiania, opracowywanie programów ćwiczeń gimnastycznych, doradztwo dietetyczne, porady dietetyczne, chirurgia plastyczna, pomoc medyczna, porady w zakresie farmakologii, aromaterapia, chiropraktyka, stomatologia, opieka pielęgniarstwa, fizjoterapia, fizykoterapia, rehabilitacja, masaże, sanatoria, domy dla rekonwalescentów, domy starców, hospicja, implantacja (wszczepianie) włosów, usługi optyczne, salony fryzjerskie, salony piękności (kosmetyka), salony i ośrodki SPA, kluby fitness.

(111) **273489** (220) 2014 03 14 (210) 426112
 (151) 2015 02 09 (441) 2014 06 23
 (732) VIMED SPÓŁKA Z OGRANICZONĄ ODPOWIEDZIALNOŚCIĄ,
 Warszawa, PL.
 (540)



Kolor znaku: czerwony, różowy, fioletowy, niebieski, zielony
 (531) 26.11.1, 26.11.8, 26.11.10, 27.5.1, 29.1.15
 (510), (511) **30** środki spożywcze specjalnego przeznaczenia żywieniowego oraz suplementy diety, koncentraty i odżywki węglowodanowe i wysokoenergetyczne wzbogacone witaminami i solami mineralnymi, środki spożywcze w dowolnej postaci wspomagające procesy przemiany materii, wspomagające przyrost masy ciała, wspomagające rozwój tkanki mięśniowej, wspomagające spalanie tkanki tłuszczowej, wspomagające wyszczuplanie sylwetki, dodatki odżywcze do celów niemedycznych, preparaty i substancje odżywcze, dietetyczne i odżywcze zamienniki posiłków, batony zastępujące posiłki, suplementy do żywności i dodatki do żywności, produkty żywnościowe i preparaty jadalne, wszystkie w/w stosowane w redukcji wagi, niskokaloryczne dania i posiłki zrównoważone

ne pod względem odżywczym, posiłki i dania o wyliczonej liczbie kalorii, wszystkie w/w produkty sporządzone z towarów zawartych w ki. 30 lub w większości z tych produktów, batony oblane czekoladą zastępujące posiłki, makarony i dania z makaronów, granulaty i preparaty na bazie żelatyny do sporządzania musów, preparaty na bazie żelatyny do zmieniania płynów w jadalne musy, napoje czekoladowe z dodatkiem mleka, preparaty spożywcze na bazie węglowodanów, preparaty i produkty zbożowe, muesli, batony zbożowe, słodczyce i batony jako słodczyce, kawy i herbaty, napary i herbatki ziołowe (owocowe), **43** usługi barowe, bary szybkiej obsługi (snack-bary), domy dla ludzi w podeszłym wieku, domy turystyczne, hotele, usługi obozów wakacyjnych (zakwaterowanie), pensjonaty, przygotowywanie dań (żywność i napoje) na zamówienie oraz ich dostawa, restauracje, restauracje (posiłki), restauracje samoobsługowe, snack-bary, stołówki, domy turystyczne, organizowanie obozów wakacyjnych (zakwaterowanie), turnusów wczasowych i rehabilitacyjnych-zdrowotnych i wypoczynkowych, **44** usługi medyczne w tym konsultacje lekarskie, konsultacje dietetyczne, kliniki medyczne, lecznice i kliniki prywatne i publiczne, szpitale, opieka zdrowotna, zabiegi chirurgiczne, pielęgniarstwo, diagnostyka medyczna i laboratoryjna, doradztwo w zakresie redukcji wagi, utrzymania wagi, opracowywanie programów dietetycznych, odżywiania, opracowywanie programów ćwiczeń gimnastycznych, doradztwo dietetyczne, porady dietetyczne, chirurgia plastyczna, pomoc medyczna, porady w zakresie farmakologii, aromaterapia, chiropraktyka, stomatologia, opieka pielęgniarstwa, fizjoterapia, fizykoterapia, rehabilitacja, masaże, sanatoria, domy dla rekonwalescentów, domy starców, hospicja, implantacja (wszczepianie) włosów, usługi optyczne, salony fryzjerskie, salony piękności (kosmetyka), salony i ośrodki SPA, kluby fitness.

(111) **273490** (220) 2014 03 17 (210) 426157
 (151) 2015 02 11 (441) 2014 07 07
 (732) PETRO-OIL ZACHÓD SPÓŁKA Z OGRANICZONĄ
 ODPOWIEDZIALNOŚCIĄ, Szczecin, PL.
 (540)

Petro-Oil

Kolor znaku: czerwony
 (531) 27.5.1, 29.1.1
 (510), (511) **04** paliwa silnikowe, oleje silnikowe, oleje opałowe, oleje przemysłowe; tłuszcze przemysłowe; smary; płyny eksploatacyjne, **35** usługi promocyjne, marketingowe i reklamowe na rzecz osób trzecich, publikacja tekstów reklamowych, reklama telewizyjna, radiowa i internetowa, badanie rynku i opinii publicznej, sondaże, aukcje publiczne, doradztwo w zakresie organizowania i prowadzenia działalności gospodarczej, usługi w zakresie prowadzenia sprzedaży hurtowej, detalicznej i internetowej paliw, olejów silnikowych, przemysłowych, technologicznych, smarów i płynów eksploatacyjnych oraz kosmetyków i chemii samochodowej agencji importowo eksportowe, **39** dystrybucja energii, dystrybucja paliw, magazynowanie paliw ciekłych, przewóz paliw samochodami specjalistycznymi, transport paliw rurociągami, dostarczanie towarów, wynajem transportu ciężarowego i specjalistycznego.

(111) **273491** (220) 2014 03 17 (210) 426186
 (151) 2015 01 12 (441) 2014 07 07
 (732) WRÓBEL NATALIA, WRÓBEL MAREK POLEASINGOWE-IT
 SPÓŁKA CYWILNA, Zabrze, PL.
 (540)

Kolor znaku: ciemnoniebieski, jasnoniebieski
 (531) 26.1.7, 27.5.1, 29.1.12
 (510), (511) **35** prowadzenie sklepu z komputerami, podzespołami i akcesoriami komputerowymi, prowadzenie sklepu internetowego z komputerami, podzespołami i akcesoriami komputerowymi, prowadzenie sprzedaży wysyłkowej z komputerami, podzespołami i akcesoriami komputerowymi.

(111) **273492** (220) 2014 03 18 (210) 426196
 (151) 2015 02 17 (441) 2014 07 07
 (732) FA. LANGSTEINER LANGSTEINER ALICJA, Kraków, PL.

(540)



Kolor znaku: biały, czarny, niebieski, żółty

(531) 2.1.16, 27.5.1, 29.1.14

(510), (511) **05** suplementy diety do celów leczniczych, suplementy żywności do celów leczniczych, środki dietetyczne do celów leczniczych, dietetyczne substancje do celów leczniczych, preparaty farmaceutyczne, leki dla ludzi, dodatki mineralne do żywności, dodatki odżywcze do celów leczniczych, środki farmaceutyczne wspomagające trawienie, witaminy do celów leczniczych, minerały do celów leczniczych, inulina do celów leczniczych, **30** suplementy diety (żywność) inne niż do celów leczniczych zawierające w szczególności inulinę, przyprawy; suplementy żywności (żywność) inne niż do celów leczniczych zawierające w szczególności inulinę; środki dietetyczne (żywność) inne niż do celów leczniczych zawierające w szczególności inulinę; preparaty roślinne; środki spożywcze wspomagające trawienie; środki spożywcze zawierające minerały i witaminy; wszystkie w/w produkty sporządzone z towarów zawartych w kl. 30 lub w większości z tych produktów; ekstrakty z roślin do celów spożywczych; przetwory z roślin do celów spożywczych.

(111) **273493** (220) 2014 03 17 (210) 426217

(151) 2014 12 03 (441) 2014 07 07

(732) SUNEX SPÓŁKA AKCYJNA, Racibórz, PL.

(540) INSYG

(510), (511) **11** urządzenia do oświetlania, ogrzewania, wytwarzania pary, gotowania, chłodzenia, suszenia, wentylacji, zaopatrzenia w wodę oraz instalacje sanitarne, aparatura i instalacje chłodnicze, bojler, urządzenia i instalacje centralnego ogrzewania, chłodnice (aparatura i instalacje), instalacje i urządzenia do chłodzenia, instalacje i urządzenia klimatyzacyjne, kolektory słoneczne, kotły grzewcze, naczynia wzbiorcze do instalacji centralnego ogrzewania, rury kotłowe centralnego ogrzewania, urządzenia do ogrzewania i zasilające kotły grzewcze, wymienniki ciepła, zawory jako akcesoria hydrauliczne, **37** usługi budowlane; naprawy i usługi instalacyjne w zakresie robót budowlanych, doradztwo inżynierskie w budownictwie, **42** badania oraz usługi naukowe i techniczne oraz ich projektowanie; analizy przemysłowe i usługi badawcze; projektowanie i ulepszenie sprzętu oraz oprogramowania komputerowego, projektowanie oprogramowania komputerowego.

(111) **273494** (220) 2014 03 18 (210) 426272

(151) 2015 02 02 (441) 2014 07 07

(732) Steinberg Jens H., Berlin, DE.

(540)

(531) 24.17.1, 27.5.1

(510), (511) **35** promowanie świadomości społecznej na temat potrzeby wspierania, rozwijania i zachęcania do kreatywności i eksperymentowania w sztuce, muzyce i mediach wizualnych, a także potrzeby wspierania wspólnot lokalnych i lokalnej przedsiębiorczości; patronat promocyjny nad lokalną przedsiębiorczością, sztuką, muzyką, mediami wizualnymi i wystawami, programami i kampaniami z tym związanymi; usługi reklamowe i marketingowe; administracja i zarządzanie działalnością gospodarczą; zarządzanie handlowe w zakresie koncesjonowania dóbr i usług na rzecz osób trzecich; usługi handlu detalicznego i handlu detalicznego online w zakresie świec, olejków, publikacji drukowanych, mebli, wyposażenia wnętrz, pamiątek, odzieży, naczyń do picia, sprzętów kuchennych, żywności, napojów, napojów alkoholowych, **41** nauczanie; kształcenie; rozrywka; działalność sportowa i kulturalna; usługi w zakresie nauczania, kształcenia i rozrywki mianowicie organizowanie i prowadzenie zajęć, seminariów, konferencji i warsztatów w dziedzinie alkoholu, wiedzy na temat alkoholu, umiar-

kowanego spożycia alkoholu, oraz sprzedaży, dystrybucji i reklamy alkoholu, a także rozpowszechnianie materiałów edukacyjnych z tym związanych; organizowanie zajęć sportowych i kulturalnych; usługi w zakresie rozrywki mianowicie dostarczanie informacji na temat lokalnej przedsiębiorczości, turystyki lokalnej, zajęć rekreacyjnych w czasie wolnym, muzyki, kultury, pokazów mody i filmów; działalność rozrywkowa w postaci ciągłych multimedialnych programów internetowych i ciągłych cykli programów w dziedzinie lokalnej przedsiębiorczości, turystyki lokalnej, muzyki, sztuki, wzornictwa, kultury, mody, teatru, akcji, hobby, wydarzeń bieżących, komedii i rekreacji rozpowszechnianych poprzez globalne sieci komputerowe; dostarczanie czasopism i biuletynów elektronicznych on-line (nie do pobrania) poświęconych tematyce lokalnej przedsiębiorczości, turystyki lokalnej, napojów, muzyki, sztuki, wzornictwa, kultury, mody, teatru, akcji, hobby, wydarzeń bieżących, komedii i rozrywki; usługi rozrywkowe w postaci fanclubu; usługi rozrywkowe mianowicie dostarczanie gier komputerowych online; organizowanie i prowadzenie wystaw rozrywkowych w zakresie lokalnej przedsiębiorczości, turystyki lokalnej, sztuki, muzyki, kultury i filmów; a także organizowanie konkursów.

(111) **273495** (220) 2014 03 20 (210) 426360

(151) 2015 02 09 (441) 2014 07 07

(732) JOBHOUSE SPÓŁKA Z OGRANICZONĄ ODPOWIEDZIALNOŚCIĄ, Gdańsk, PL.

(540)



Kolor znaku: zielony, niebieski, szary

(531) 26.4.3, 26.4.9, 27.5.1, 29.1.13

(510), (511) **35** pośrednictwo pracy, doradztwo w zakresie zarządzania personelem, rekrutacja personelu.

(111) **273496** (220) 2014 03 20 (210) 426373

(151) 2015 02 04 (441) 2014 07 07

(732) DIAMOND COSMETICS POLAND SPÓŁKA Z OGRANICZONĄ ODPOWIEDZIALNOŚCIĄ, Poznań, PL.

(540) GELTAQ

(510), (511) **03** kosmetyki.(111) **273497** (220) 2014 03 24 (210) 426489

(151) 2015 01 13 (441) 2014 07 07

(732) NICKEL INVEST NR 8 SPÓŁKA Z OGRANICZONĄ ODPOWIEDZIALNOŚCIĄ, Złotniki, PL.

(540)



Kolor znaku: biały, czarny, czerwony, fioletowy,

jasnopomarańczowy, niebieski, pomarańczowy, zielony

(531) 24.9.2, 26.3.1, 26.3.2, 26.4.2, 26.4.9, 26.4.11, 26.4.12, 27.5.1, 29.1.15

(510), (511) **35** usługi w zakresie doradztwa i pomoc w zarządzaniu działalnością gospodarczą, administrowanie hoteli; organizowanie wystaw w celach handlowych lub reklamowych; informacja o działalności gospodarczej i promocja sprzedaży; usługi w zakresie tworzenia komputerowych baz danych, pozyskiwanie, sortowanie i systematyzacja danych w bazach komputerowych, zarządzanie zbiorami informacyjnymi; wynajmowanie miejsc na ogłoszenia reklamowe, rozpowszechnianie materiałów reklamowych; usługi rachunkowo-księgowe, **36** usługi pośrednictwa w handlu nieruchomościami; usługi w zakresie

administracji, zarządzania nieruchomościami; obrót wynajmem lub dzierżawą pomieszczeń biurowych, usługowych i mieszkalnych; usługi finansowe i bankowe, **37** usługi deweloperskie w dziedzinie budownictwa polegające na budowaniu budynków mieszkalnych, handlowych usługowych i przemysłowych; roboty budowlano-montażowe; usługi w zakresie instalowania, konserwacji napraw sprzętu informatycznego, **39** wynajem magazynów, garaży i miejsc parkingowych; wynajem powierzchni na salony samochodowe; usługi składowania towarów, **41** usługi związane z organizacją i prowadzeniem nauczania i rozrywkę; organizacja i obsługa konferencji, kongresów, seminariów, sympozjów, zjazdów i przyjęć; organizowanie spektakli i wystaw z dziedziny kultury i edukacji; informacja o imprezach, spektaklach i wystawach.

(111) **273498** (220) 2014 03 25 (210) 426554
 (151) 2015 01 29 (441) 2014 07 07
 (732) ROZKRUT PAWEŁ, Warszawa, PL.
 (540) CostViewer
 (510), (511) **09** programy komputerowe, **35** usługi sprzedaży programów komputerowych, także poprzez Internet, **45** udzielanie licencji na oprogramowanie komputerowe.

(111) **273499** (220) 2014 03 25 (210) 426554
 (151) 2015 01 29 (441) 2014 07 07
 (732) ROZKRUT PAWEŁ, Warszawa, PL.
 (540)



Kolor znaku: czarny, czerwony, biały
 (531) 26.1.1, 26.2.1, 27.5.1, 29.1.13
 (510), (511) **09** programy komputerowe, **35** usługi sprzedaży programów komputerowych, także poprzez Internet, **45** udzielanie licencji na oprogramowanie komputerowe.

(111) **273500** (220) 2014 03 25 (210) 426558
 (151) 2015 01 29 (441) 2014 07 07
 (732) EWROL SPÓŁKA Z OGRANICZONĄ ODPOWIEDZIALNOŚCIĄ, Lutry, PL.
 (540)

EWROMIX

Kolor znaku: zielony, biały
 (531) 27.5.1, 29.1.3
 (510), (511) **31** pasze dla zwierząt, komponenty do wyrobu pasz.

(111) **273501** (220) 2010 04 30 (210) 369808
 (151) 2015 02 13 (441) 2010 08 02
 (732) AMBRA Spółka Akcyjna, Warszawa, PL.
 (540)



Kolor znaku: czarny, złoty, biały, beżowy, czerwony, niebieski, brązowy, szary, żółty
 (531) 2.1.1, 24.1.5, 25.1.15, 27.5.1, 29.1.15
 (510), (511) **33** napoje alkoholowe (z wyjątkiem piwa).

(111) **273502** (220) 2011 01 24 (210) 380403
 (151) 2014 12 17 (441) 2011 05 09
 (732) FUNDACJA DARKA MICHALCZEWSKIEGO-RÓWNE SZANSE, Gdańsk, PL.

(540) Power is back
 (510), (511) **10** prezerwatywy, niechemiczne środki antykoncepcyjne.

(111) **273503** (220) 2011 09 15 (210) 390238
 (151) 2014 12 09 (441) 2011 12 19
 (732) TELEWIZJA POLSKA SPÓŁKA AKCYJNA, Warszawa, PL.

(540) WARTO ROZMAWIĄĆ
 (510), (511) **09** magnetyczne nośniki danych, nagrane dyski; automaty sprzedające i mechanizmy do urządzeń uruchamianych przez wrzucenie monety; sprzęt do przetwarzania danych, komputery; nagrania dźwięku, obrazu i filmowe utrwalone w formie zapisanej taśmy filmowej, taśmy video, taśmy magnetycznej, dysków optycznych, w formie MP3, w wersji przystosowanej do odtwarzania w komputerach multimedialnych, w odtwarzaczach CD, DVD; urządzenia do nagrywania, zapisywania, odtwarzania i reprodukcji dźwięku, obrazu, informacji i zapisu filmowego w formie analogowej i cyfrowej; audiowizualne urządzenia do nauki; urządzenia do transmisji multimedialnych, programy telewizyjne, audycje, filmy i reportaże utrwalone w formie multimedialnej; gry telewizyjne i komputerowe; programy komputerowe, programy do prowadzenia gier komputerowych, konkursów do użycia z odbiornikiem telewizyjnym, programy komputerowe do obsługi interaktywnej telewizji; karty magnetyczne, **35** usługi reklamowe; produkcja reklam w systemie multimedialnym, organizacja i prowadzenie kampanii reklamowych, wynajem i sprzedaż miejsca i czasu na cele reklamowe w środkach masowego przekazu, tworzenie reklamowych i sponsorowanych tekstów, produkcja reklam radiowych oraz filmów reklamowych dla telewizji, filmu, Internetu; organizacja pokazów i wystaw w celach handlowych i reklamowych; usługi marketingu i public relations; merchandising; organizacja i prowadzenie serwisu ogłoszeniowego; zgrupowanie na rzecz osób trzecich towarów w rodzaju sprzętu, artykułów i programów multimedialnych, gier telewizyjnych i komputerowych; gier, zabawek, wyrobów szklanych, porcelanowych i ceramicznych i artykułów; kosmetycznych, higienicznych i opatrunkowych, odzieżowych, spożywczych, sportowych i wydawnictw, w sklepie, hurtowni wielobranżowej i sklepie internetowym lub teleshopie, tak aby umożliwić konsumentom dokonanie zakupu w dobrych warunkach, **38** obsługa przekazu i przekazywanie dźwięku i/lub obrazu, także w systemie cyfrowym, poprzez sieci komunikacyjne, w tym sieć telewizyjną, satelitarną, naziemną kablową, światłowodową i Internet; organizowanie systemów transmisyjnych dźwięku, obrazu i sygnału cyfrowego; rozpowszechnianie programów telewizyjnych, reportaży, filmów dokumentalnych i fabularnych, widowisk rozrywkowych i sportowych oraz audycja z interaktywnym udziałem widzów, usługi emisji i transmisji telewizji interaktywnej, interaktywnej rozrywki; zbieranie i przekazywanie informacji poprzez sieci komunikacyjne; dostarczanie informacji on-line z komputerowych baz danych; usługi teletekstowe i audiotekstowe, **41** nauczanie; kształcenie; rozrywka; działalność sportowa i kulturalna; usługi wydawnicze, pisanie i publikacja tekstów innych niż reklamowe, publikacje elektroniczne on-line książek i periodyków; produkcja programów radiowych i telewizyjnych; organizowanie, montaż i produkcja programów i imprez artystycznych, estradowych, sportowych, rekreacyjnych; usługi organizowania nauki i szkoleń w dziedzinie multimedialnej; organizowanie konkursów, organizowanie imprez o charakterze edukacyjnym i kulturalnym; usługi w zakresie interaktywnych programów i gier odtwarzanych za pośrednictwem sieci komputerowych i komunikacyjnych; usługi wynajmu nagrań i studiów nagrań, produkcja filmów, realizacja spektakli, realizowanie usług teletekstowych i audiotekstowych.

(111) **273504** (220) 2012 01 17 (210) 395305
 (151) 2015 02 20 (441) 2012 04 23
 (732) ZAKŁADY TŁUSZCZOWE KRUSZWICA SPÓŁKA AKCYJNA, Kruszwica, PL.
 (540)



Kolor znaku: czerwony, zielony
 (531) 5.3.11, 5.3.14, 26.1.2, 27.5.1, 29.1.12
 (510), (511) **29** margaryny, oleje i tłuszcze jadalne.

(111) **273505** (220) 2012 01 18 (210) 395356
 (151) 2014 04 18 (441) 2012 04 23
 (732) SUROWIEC MAGDALENA, Jaroszowa Wola, PL.
 (540) motormaniana
 (510), (511) **09** elektroniczne: wydawnictwa, czasopisma, broszury, katalogi; publikacje elektroniczne; programy komputerowe nagrane, tablice na ogłoszenia elektroniczne, **16** papierowe publikacje, wydawnictwa; katalogi branżowe, albumy, druki, prospekty, broszury, informatory; galanteria papiernicza; artykuły biurowe, papier, tektura, materiały introligatorskie; materiały fotograficzne; materiały piśmienne; kleje do materiałów piśmiennych lub do celów domowych; materiały przeznaczone dla artystów; pędzle malarskie; maszyny do pisania i sprzęt biurowy z wyjątkiem mebli; materiały szkoleniowe i instruktażowe z wyjątkiem aparatów; gadżety reklamowe papierowe; materiały z tworzyw sztucznych do pakowania nie ujęte w innych klasach, **35** reklama; zarządzanie w działalności handlowej; administrowanie działalności handlowej; prace biurowe; usługi prowadzenia kampanii reklamowych; usługi agencji reklamowych, usługi agencji public relations, wynajem czasu i miejsca reklamowego we wszystkich środkach przekazu, powyższe usługi również dostarczane online z elektronicznych lub komputerowych baz danych lub Internetu; usługi sklepu internetowego, usługi domu towarowego i/lub wysyłkowego, usługi domu aukcyjnego także świadczone online, także za pośrednictwem Internetu a także poprzez przygotowywanie i umieszczanie reklam w czasopiśmie elektronicznych dostępnych przez Internet w odniesieniu do: artykułów spożywczych, alkoholowych, bezalkoholowych, tytoniowych, włókienniczych, z tworzywa sztucznego, porcelanowych, ceramicznych, szklanych, metalowych, gumowych, meblowych, chemicznych, kosmetycznych, farmaceutycznych, tekstylnych, turystycznych, telekomunikacyjnych, informatycznych, oświetleniowych, piśmiennych, papierowych, jubilerskich, zegarmistrzowskich, sztucznych ogni, wzornictwa przemysłowego, odzieżowych, skórzaných, naukowych, żeglarskich, geodezyjnych, fotograficznych, kinematograficznych, optycznych, wagowych, pomiarowych, sygnalizacyjnych, kontrolnych, do ratowania życia, do celów dydaktycznych, elektrycznych, transformujących, akumulatorowych, kontrolująco-sterujących, do nagrywania, do transmisji lub reprodukcji dźwięku lub obrazu, maszyn i urządzeń sprzedających, instrumentów muzycznych, dzieł sztuki, nośników danych, płyt (dysków) z nagraniami, sprzętu AGD, RTV, mechanizmów do urządzeń uruchamianych przez wrzucenie monety lub uruchamianych za opłatą, maszyn liczących, sprzętu przetwarzającego dane, komputerów, części i akcesoriów do wymienionych artykułów, wszystkie powyższe usługi sprzedają nie dotyczą: kasków, zabawek, gier, artykułów sportowych i sprzętu sportowego, ozdób na choinki, wszelkich pojazdów i sprzętu do poruszania się po lądzie, wodzie i w powietrzu; usługi produkcji reklam telewizyjnych, radiowych, kinowych, prasowych; zarządzanie planami lojalnościowymi, planami zachęty dla klientów oraz planami promocyjnymi, bonusowymi; organizowanie wystaw, prezentacji w celach handlowych lub reklamowych, także online przy zastosowaniu sieci komputerowych; organizowanie gier, konkursów i loterii oraz imprez rozrywkowych o podłożu reklamowym z zastosowaniem reklamy prasowej, radiowej, telewizyjnej i internetowej oraz z wykorzystaniem elektronicznych, magnetycznych i optycznych nośników informacji; zarządzanie zbiorami informatycznymi, zarządzanie sprzedażą poprzez Internet; prenumerata prasy; usługi franchising'u, mianowicie odpłatne dostarczanie wiedzy o charakterze ekonomicznym i organizacyjnym dotyczącej marketingu (sprzedaży) towarów i/lub usług, usługi opracowywania, projektowania i umieszczania elektronicznych billboardów, usługi przygotowywania animacji i prezentacji multimedialnych w formie wystaw o takim charakterze; usługi doradcze dotyczące usług ujętych w tej klasie, **38** usługi agencji informacyjnej, prasowej i domu mediowego, usługi dostarczania publikacji elektronicznych online nie ściągających, usługi dostarczania online filmów, gier, rozrywki, usługi dostarczania online przeglądu filmów, książek, gier komputerowych, usługi w zakresie przekazu filmów, rozrywki, nauki oraz w zakresie przekazu wydawnictw prasowych za pomocą sieci telekomunikacyjnych, sieci komputerowych, łączy satelitarnych oraz innych środków łączności, usługi poczty elektronicznej, usługi przekazywania ogłoszeń elektronicznych, usługi nagrywania, transkrypcji, transformacji, kompozycji, kompilacji informacji wykorzystywanych przy przesyłaniu elektronicznym; usługi w zakresie dostarczania dostępu do zasobów informacyjnych, muzycznych,

filmowych i zbiorów obrazów w sieci internetowej; usługi rozpoznawania programów telewizyjnych, radiowych, multimedialnych, internetowych programów naukowych, rozrywkowych, sportowych; usługi prowadzenia serwerów i portali internetowych, usługi przydzielania dostępu do krajowych i międzynarodowych serwerów i portali internetowych, usługi organizowania i przekazywania serwisów internetowych WWW, usługi przydzielania dostępu do stron WWW, usługi doradcze dotyczące usług ujętych w tej klasie, **41** usługi nauczania; usługi kształcenia; usługi rozrywkowe; usługi sportowe i kulturalne, usługi wydawnicze, publikowania, edycji książek, tekstów, gazet, periodyków i elektronicznych mediów, także obsługa publikacji elektronicznych online, publikowanie tekstów innych niż reklamowe, mikro-wydawnictwa, dostarczanie publikacji elektronicznych online, usługi publikacji elektronicznej, usługi księgarni online, w tym usługi księgarni elektronicznej, która dostarcza prasę, magazyny, fotografie, zdjęcia, książki online przez sieć telekomunikacyjną, usługi publikacji i wydawania informacji o edukacji, imprezach, rekreacji, także przez sieci danych lub w połączeniu z usługami świadczonymi online, usługi produkcji, montażu i rozpowszechniania programów radiowych i telewizyjnych, programów rozrywkowych, kulturalnych i sportowych; usługi studia nagrań, usługi tworzenia scenariuszy, usługi reporterskie, fotoreportaże, studia filmowe, usługi produkcji filmów, telewizyjnych, multimedialnych, internetowych programów rozrywkowych, kulturalnych i sportowych; organizowanie, obsługa i prowadzenie kursów korespondencyjnych, seminariów, kongresów, forum, konferencji, sympozjów, organizowanie konkursów, loterii, przyjęć i wystaw, zabaw, festynów, pikników, wydarzeń tematycznych, kształcenie praktyczne, szkolenia, dokształcanie i doradztwo zawodowe, usługi nauczania przez Internet (e-learning), obsługa rozrywki, gier, także w systemie on-line z sieci informatycznej, obsługa obrazów cyfrowych, zdjęć, dostarczanie online przeglądu wydarzeń sportowych, komentarzy i artykułów o sporcie, organizowanie i obsługa obozów sportowych, wakacyjnych; usługi interaktywnej rozrywki i usługi współzawodnictwa oraz usługi quizów elektronicznych, także dostarczane globalną siecią komputerową lub przez Internet; usługi doradcze dotyczące usług ujętych w tej klasie, **42** usługi odpłatnego udostępniania serwisów informacyjnych lub baz danych, usługi zarządzania portalami internetowymi, forami internetowymi, usługi projektowania i opracowywania portali internetowych, usługi administrowania portalami internetowymi, forami internetowymi, usługi umożliwiania dostępu do krajowych i międzynarodowych serwerów i portali internetowych, obsługa forum dyskusyjnego, usługi informatyczne w zakresie projektowania i opracowywania programów komputerowych, interaktywnych stron internetowych, witryn i serwisów informacyjnych, usługi wyszukiwarki stron www, usługi dostępu do stron Web, usługi pobierania i wyszukiwania informacji i danych z globalnej sieci komputerowej; usługi umożliwiania wielu użytkownikom dostępu do zbiorów informacji za pośrednictwem globalnej sieci informacyjnej, prace badawczo-rozwojowe dla osób trzecich, przetwarzanie danych, opracowywanie projektów technicznych, badania techniczne, ekspertyzy inżynierskie, testowanie materiałów, kontrola jakości w zakresie motoryzacji; usługi doradcze dotyczące usług ujętych w tej klasie.

(111) **273506** (220) 2012 05 21 (210) 400623
 (151) 2015 01 16 (441) 2012 08 27
 (732) MAŁPKA SPÓŁKA AKCYJNA, Poznań, PL.
 (540)



Kolor znaku: pomarańczowy, fioletowy

(531) 27.5.1, 29.1.12

(510), (511) **03** kosmetyki wszelkiego rodzaju, mydła, płyny i emulsje myjące i pielęgnacyjne do ciała, dezodoranty do użytku osobistego, środki i płyny do pielęgnacji włosów, kremy kosmetyczne, środki perfumeryjne, pasty, proszki, płyny do zębów, olejki eteryczne, sole kąpielowe do celów innych niż lecznicze, preparaty do depilacji, **35** zgrupowanie na rzecz osób trzecich różnych towarów pochodzenia krajowego i zagranicznego pozwalające nabywcy je oglądać i kupować w sklepie z artykułami kosmetycznymi, drogerijnymi, dozownikami na mydła, dozownikami detergentów, mydelniczkami, proszkami do prania i szorowania, artykułami gospo-

darstwa domowego, drobnymi przyborami i pojemnikami stosowanymi w gospodarstwie domowym, grzebieniami, gąbkami, pędzlami, ściereczkami do mycia, artykułami z porcelany i szkła, fajansu, przyborami toaletowymi i łazienkowymi, szczotkami, artykułami biurowymi, przyborami do pisania, zabawkami, torbami, torbami na zakupy, torbami na kółkach, torbami na ubrania, plecakami, tornistrami, workami, meblami ogrodowymi, leżakami, wyrobami z drewna, korka, trzciny i imitacji tych surowców lub z tworzyw sztucznych, karniszami, lustrami, pojemnikami, stojakami, wieszakami, osprzętem oświetleniowym, farbami, lakierami, zgromadzenie na rzecz osób trzecich różnych towarów pozwalające nabywcy wygodnie je oglądać na stronach WEB dotyczącej sprzedaży różnych artykułów, pośrednictwo handlowe i usługowe bez kontaktu z towarami polegające na kojarzeniu kontrahentów w zakresie towarów wyszczególnionych w wykazie, usługi w zakresie promocji i reklamy osób trzecich, usługi w zakresie zaopatrzenia osób trzecich.

(111) **273507** (220) 2012 08 13 (210) 403872
(151) 2015 02 06 (441) 2012 11 19
(732) COLLIFE SPÓŁKA Z OGRANICZONĄ ODPOWIEDZIALNOŚCIĄ,
Poznań, PL.

(540) COLLMED

(510), (511) **42** analizy chemiczne, badania bakteriologiczne, badania biologiczne, badania chemiczne, badania w dziedzinie kosmetyki, kontrola jakości, testowanie materiałów, poszukiwania jako analizy, pomiary testowanie materiałów.

(111) **273508** (220) 2013 06 21 (210) 415767
(151) 2015 01 21 (441) 2013 09 30
(732) POLSKI ZWIĄZEK JEŹDZIECKI, Warszawa, PL.
(540)



Kolor znaku: czerwony, czarny

(531) 3.3.1, 3.3.15, 3.3.24, 27.5.1, 29.1.12
(510), (511) **41** usługi w zakresie nauczania, kształcenia, rozrywki, działalności sportowej i kulturalnej.

(111) **273509** (220) 2013 10 21 (210) 420595
(151) 2015 02 20 (441) 2014 02 03
(732) FRĄCZEK WANDA, Kraków, PL.
(540)



Kolor znaku: czarny, żółty

(531) 24.9.2, 26.1.2, 27.5.1, 29.1.12
(510), (511) **43** zaopatrzenie w żywność i napoje.

(111) **273510** (220) 2013 12 06 (210) 422397
(151) 2015 02 24 (441) 2014 03 17
(732) NAUKOWA I AKADEMICKA SIEĆ KOMPUTEROWA INSTYTUT
BADAWCZY, Warszawa, PL.

(540) Konferencja Secure

(510), (511) **41** organizowanie i prowadzenie konferencji, organizowanie i prowadzenie kongresów, organizowanie i prowadzenie sympozjów, organizowanie i prowadzenie seminariów, organizowanie i prowadzenie zjazdów.

(111) **273511** (220) 2013 12 19 (210) 423010
(151) 2014 11 25 (441) 2014 03 31
(732) WUJCZAK MICHAŁ EXPRONN, Kraków, PL.

(540)



(531) 26.3.1, 26.3.4, 27.5.1

(510), (511) **35** doradztwo w zakresie organizowania i prowadzenia działalności gospodarczej, doradztwo w zakresie zarządzania personelem, doradztwo w zarządzaniu działalnością gospodarczą, doradztwo w zakresie biznesu, reklama, **41** działalność edukacyjna, komputerowe przygotowanie materiałów do publikacji, kształcenie praktyczne, organizowanie i obsługa konferencji, kongresów, konkursów, seminariów, sympozjów, zjazdów, kształcenie, nauczanie, nauczanie on-line, organizacja i prowadzenie kursów dla celów nauczania, kursów zawodowych, organizacja i prowadzenie szkoleń, w tym szkoleń otwartych, zamkniętych, specjalistycznych, porady w zakresie edukacji lub kształcenia, publikowanie tekstów innych niż reklamowe, w tym także przez sieci danych lub w połączeniu z usługami świadczonymi on-line, usługi wydawnicze, **42** badania oraz usługi naukowe i techniczne w zakresie wzornictwa przemysłowego; badania oraz usługi naukowe i techniczne inżynierskie; opracowywanie projektów technicznych i wzorniczych, stylizacja jako wzornictwo przemysłowe; testowanie materiałów; usługi doradcze w zakresie technologii informacyjnej; usługi graficzne.

(111) **273512** (220) 2013 12 20 (210) 423045
(151) 2015 02 09 (441) 2014 03 31
(732) RZEPNICKA ALEKSANDRA, RZEPNICKI TOMASZ FAME SC
SPÓŁKA CYWILNA, Sopot, PL.

(540) Hewelianki

(510), (511) **30** wyroby cukiernicze, ciasto, ciastka, herbatniki, biszkoty, batoniki zbożowe, żywność na bazie mąki.

(111) **273513** (220) 2013 12 20 (210) 423046
(151) 2015 02 09 (441) 2014 03 31
(732) RZEPNICKA ALEKSANDRA, RZEPNICKI TOMASZ FAME SC
SPÓŁKA CYWILNA, Sopot, PL.

(540) Hevelianki

(510), (511) **30** wyroby cukiernicze, ciasto, ciastka, herbatniki, biszkoty, batoniki zbożowe, żywność na bazie mąki.

(111) **273514** (220) 2014 01 07 (210) 423400
(151) 2015 02 09 (441) 2014 04 28
(732) LEŚNIAK MARCIN VACU ACTIV, Słupsk, PL.
(540)



Kolor znaku: biały, granatowy

(531) 26.1.6, 26.1.22, 27.5.1, 29.1.12
(510), (511) **28** przyrządy do ćwiczeń fizycznych, urządzenia wysiłkowe, urządzenia odchudzające.

(111) **273515** (220) 2014 01 27 (210) 424115
(151) 2015 02 23 (441) 2014 05 12
(732) GOGOŁOK HENRYK PELLETMONT, Opole, PL.
(540)



Kolor znaku: czarny, szary, zielony, brązowy, biały

(531) 5.1.3, 5.1.5, 26.4.2, 26.4.15, 26.4.22, 27.5.1, 29.1.15
(510), (511) **37** czyszczenie i naprawa kotłów, czyszczenie kominów, instalowanie i naprawa pieców, konserwacja i naprawa palników, montaż i naprawy instalacji grzewczych, usługi hydrauliczne, usługi budowlane.

(111) **273516** (220) 2014 02 10 (210) 424674
(151) 2015 02 23 (441) 2014 05 26

(732) DUSZA KRZYSZTOF, SMOLEŃ WOJCIECH INTELLECT SPÓŁKA CYWILNA, Limanowa, PL.
(540)



Kolor znaku: zielony, szary, czarny

(531) 16.1.5, 16.3.17, 24.15.1, 27.5.1, 29.1.13

(510), (511) **09** urządzenia i przyrządy, urządzenia nawigacyjne dla pojazdów [komputery pokładowe], urządzenia GPS, urządzenia do przetwarzania danych, urządzenia do nawigacji satelitarnej, urządzenia do analizy inne niż do celów medycznych, rejestratory przebytej drogi [w milach] dla pojazdów, rejestratory przebytej drogi [w kilometrach] dla pojazdów, przyrządy do rejestrowania odległości, oprogramowanie komputerowe, nagrane, przyrządy nawigacyjne.

(111) **273517** (220) 2014 02 12 (210) 424763
(151) 2015 02 10 (441) 2014 05 26

(732) ZAPORA MARCIN, ADAMSKI DAMIAN PROGRESS PLUS SPÓŁKA CYWILNA, Bydgoszcz, PL.

(540) MAGICZNE WROTA

(510), (511) **45** usługi astrologiczne i duchowe, doradztwo związane z astrologią, usługi ezoteryczne: wróżenie, jasnowidzenie, astrologia, horoskopy, usługi ezoteryczne świadczone także przez uzdrowicieli i wróżbiarzy.

(111) **273518** (220) 2014 03 25 (210) 426563
(151) 2015 02 04 (441) 2014 07 07

(732) GRUPA INCO SPÓŁKA AKCYJNA, Warszawa, PL.

(540) ZIELONY GAJ

(510), (511) **03** środki do mycia, preparaty do pielęgnacji ciała, mydła, żele pod prysznic, kremy, balsamy.

(111) **273519** (220) 2014 03 25 (210) 426573
(151) 2015 02 04 (441) 2014 07 07

(732) ADAMED CONSUMER HEALTHCARE SPÓŁKA AKCYJNA, Pieńków, PL.

(540) ERGOSTERON TOTAL ACTION

(510), (511) **05** produkty farmaceutyczne i weterynaryjne; środki sanitarne do celów medycznych; dietetyczna żywność i substancje do celów leczniczych lub weterynaryjnych; żywność dla niemowląt; suplementy diety dla ludzi i zwierząt.

(111) **273520** (220) 2014 03 25 (210) 426574
(151) 2015 02 04 (441) 2014 07 07

(732) ADAMED CONSUMER HEALTHCARE SPÓŁKA AKCYJNA, Pieńków, PL.

(540) EGOSTERON

(510), (511) **05** produkty farmaceutyczne i weterynaryjne; środki sanitarne do celów medycznych; dietetyczna żywność i substancje do celów leczniczych lub weterynaryjnych; żywność dla niemowląt; suplementy diety dla ludzi i zwierząt; plastry, materiały opatrunkowe; materiały do plombowania zębów, woski dentystyczne; środki odkażające; środki do zwalczania robactwa; fungicydy, herbicydy.

(111) **273521** (220) 2014 03 25 (210) 426580
(151) 2015 01 22 (441) 2014 07 07

(732) TUBĄDZIN MANAGEMENT GROUP SPÓŁKA Z OGRANICZONĄ ODPOWIEDZIALNOŚCIĄ, Cedrowice Parcela, PL.

(540) enna

(510), (511) **19** belki niemetalowe, betonowe elementy budowlane, boazeria niemetalowa, boazerie, konstrukcje budowlane niemetalowe, materiały budowlane niemetalowe, kamień budowlany, niemetalowe elementy konstrukcyjne dla budownictwa, glina ceglarska, cegły, pokrycia dachowe niemetalowe, dachówki niemetalowe, niemetalowe konstrukcje przykryć dachów, figurki i posążki z kamienia betonu lub marmuru, gzymsy niemetalowe, kanałynie niemetalowe dla

instalacji wentylacyjnych i klimatyzacyjnych, wyroby kamieniarstwa, obudowy kominków, kształtowniki niemetalowe, łupek twardy, elementy obróbkowe budowlane niemetalowe, materiały ogniotrwałe budowlane niemetalowe, okładziny niemetalowe dla budownictwa, palisady niemetalowe, płytki niemetalowe dla budownictwa, płytki podłogowe i ściennie niemetalowe, płytki ceramiczne, płytki niemetalowe, podłogi niemetalowe, podpory niemetalowe, pokrycia niemetalowe dla budownictwa, powłoki jako materiały budowlane, profile niemetalowe dla budownictwa, rury sztywne niemetalowe dla budownictwa, schody niemetalowe, słupy niemetalowe, sufity niemetalowe, kamień, sztuczny kamień, pokrycia niemetalowe ścian, terakota, zaprawy budowlane.

(111) **273522** (220) 2014 03 25 (210) 426583
(151) 2015 01 23 (441) 2014 07 07

(732) TUBĄDZIN MANAGEMENT GROUP SPÓŁKA Z OGRANICZONĄ ODPOWIEDZIALNOŚCIĄ, Cedrowice Parcela, PL.

(540) cement worn

(510), (511) **19** belki niemetalowe, betonowe elementy budowlane, boazeria niemetalowa, boazerie, konstrukcje budowlane niemetalowe, materiały budowlane niemetalowe, kamień budowlany, niemetalowe elementy konstrukcyjne dla budownictwa, glina ceglarska, cegły, pokrycia dachowe niemetalowe, dachówki niemetalowe, niemetalowe konstrukcje przykryć dachów, figurki i posążki z kamienia betonu lub marmuru, gzymsy niemetalowe, kanałynie niemetalowe dla instalacji wentylacyjnych i klimatyzacyjnych, wyroby kamieniarstwa, obudowy kominków, kształtowniki niemetalowe, łupek twardy, elementy obróbkowe budowlane niemetalowe, materiały ogniotrwałe budowlane niemetalowe, okładziny niemetalowe dla budownictwa, palisady niemetalowe, płytki niemetalowe dla budownictwa, płytki podłogowe i ściennie niemetalowe, płytki ceramiczne, płytki niemetalowe, podłogi niemetalowe, podpory niemetalowe, pokrycia niemetalowe dla budownictwa, powłoki jako materiały budowlane, profile niemetalowe dla budownictwa, rury sztywne niemetalowe dla budownictwa, schody niemetalowe, słupy niemetalowe, sufity niemetalowe, kamień, sztuczny kamień, pokrycia niemetalowe ścian, terakota, zaprawy budowlane.

(111) **273523** (220) 2014 03 28 (210) 426710
(151) 2015 02 02 (441) 2014 07 07

(732) PLAY 3 GNS SPÓŁKA Z OGRANICZONĄ ODPOWIEDZIALNOŚCIĄ SPÓŁKA KOMANDYTOWA, Warszawa, PL.

(540) FORMUŁA RODZINA

(510), (511) **09** aparaty telefoniczne systemu telefonii komórkowej; smartfony; telefoniczne urządzenia nadawcze; słuchawki telefoniczne; telefony przenośne; urządzenia do nadawania, przekazywania i odbioru w systemie telefonii komórkowej; aparaty do rejestracji, przekazu i odtwarzania dźwięków i obrazów; urządzenia do przetwarzania informacji; urządzenia współpracujące z komputerami w zakresie przekazywania dźwięku i obrazu; programy komputerowe; programy gier komputerowych; programy komputerowe antywirusowe; programy komputerowe nagrane; programy sterujące komputerem nagrane; oprogramowanie do gier; urządzenia do gier działające z zewnętrznym ekranem wyświetlającym; publikacje elektroniczne; audibooki; ebooki; czyste i zapisane magnetyczne nośniki danych, audio i video; obudowy komórkowe; uchwyty i pokrowce do telefonów komórkowych; nagrane płyty kompaktowe; płyty DVD i CD ROM; nagrane taśmy wideo; nagrane płyty wideo i nagrania audiowizualne; grafiki na tapetę jako oprogramowania; wygaszacze ekranu jako oprogramowania; telewizory; zestawy kina domowego; kamery cyfrowe; kamery wideo zespolone z magnetofonem; urządzenia do nawigacji satelitarnej dla pojazdów; cyfrowe czytniki książek; komputery typu tablet; komputery przenośne; komputerowe urządzenia peryferyjne; programy gier do domowych konsoli do gier wideo; programy zapisane na obwodach elektronicznych i dyskach CD-ROM do podręcznych gier z wyświetlaczami ciekłokrystalicznymi; pliki muzyczne do ściągnięcia do telefonu komórkowego; pliki graficzne do ściągnięcia do telefonu komórkowego; muzyka, treści audio, wideo i obrazy do pobrania, **35** reklama; organizacja kampanii reklamowych; agencje reklamowe; badania marketingowe, opinii publicznej, rynku i w dziedzinie działalności gospodarczej; wynajem i sprzedaż miejsca i czasu na reklamy; edytorskie usługi w dziedzinie reklamy; usługi w zakresie dystrybucji i doręczania prospek-

tów reklamowych, ofert sprzedaży i próbek reklamowych, również za pośrednictwem sieci teleinformatycznych-Internetu; wynajem czasu reklamowego we wszystkich środkach przekazu; wynajem nośników reklamowych; wynajmowanie przestrzeni reklamowej; organizacja wystaw w celach handlowych lub reklamowych; rozpowszechnianie ogłoszeń reklamowych; prezentowanie produktów w mediach dla celów sprzedaży detalicznej; public relations; usługi pośrednictwa w zakresie nabywania usług telekomunikacyjnych; promocja sprzedaży dla osób trzecich; pośrednictwo w sprzedaży towarów za pośrednictwem Internetu; usługi rejestrowania, kompilacji, systematyzacji pisemnych informacji, tekstów reklamowych dostosowanych do indywidualnych wymagań odbiorcy; usługi świadczące w systemie on-line; prowadzenie kupna i sprzedaży, sprzedaży aukcyjnej i promocyjnej oraz sklepu internetowego dla sprzedaży towarów tj.: aparaty telefoniczne systemu telefonii komórkowej, smartfony, telefoniczne urządzenia nadawcze, słuchawki telefoniczne, telefony przenośne, urządzenia do nadawania, przekazywania i odbioru w systemie telefonii komórkowej, aparaty do rejestracji, przekazu i odtwarzania dźwięków i obrazów, urządzenia do przetwarzania informacji, urządzenia współpracujące z komputerami w zakresie przekazywania dźwięku i obrazu, programy komputerowe, programy gier komputerowych, programy komputerowe nagrane, programy sterujące komputerowe nagrane, oprogramowanie do gier, urządzenia do gier działające z zewnętrznym ekranem wyświetlającym, publikacje elektroniczne, audibooki, ebooki, czyste i zapisane magnetyczne nośniki danych, audio i video, obudowy komórkowe, uchwyty i pokrowce do telefonów komórkowych, nagrane płyty kompaktowe, płyty DVD i CD ROM, nagrane taśmy wideo, nagrane płyty wideo i nagrania audiowizualne, grafiki na tapetę jako oprogramowania, wygaszacze ekranu jako oprogramowania, telewizory, zestawy kina domowego, kamery cyfrowe, kamery wideo ze spolone z magnetofonem, urządzenia do nawigacji satelitarnej dla pojazdów, cyfrowe czytniki książek, komputery typu tablet, komputery przenośne, komputerowe urządzenia peryferyjne, programy gier do domowych konsoli do gier wideo, programy zapisane na obwodach elektronicznych i dyskach CD-ROM do podręcznych gier z wyświetlaczami ciekłokrystalicznymi, pliki muzyczne do ściągnięcia do telefonu komórkowego, pliki graficzne do ściągnięcia do telefonu komórkowego, muzyka, treści audio, wideo i obrazy do pobrania, **38** usługi telekomunikacyjne w zakresie: usługi w zakresie telekomunikacji komórkowej i stacjonarnej; usługi przesyłania i pobierania danych, wiadomości, dźwięku i obrazu przez portale telekomunikacyjne; usługi przesyłania i pobierania danych, wiadomości, dźwięku i obrazu przez portale internetowe; usługi w zakresie sieci telekomunikacji komórkowej; usługi dostępu Internetu; usługi pobierania i wysyłania poczty elektronicznej, natychmiastowego powiadomienia i wiadomości tekstowych; usługi przesyłania informacji głosowej, tekstowej i obrazkowej w sieciach telekomunikacyjnych; przesyłanie informacji tekstowej i obrazkowej za pośrednictwem komputerów i sieci informatycznych; przekazywanie danych przy pomocy terminali komputerowych; przesyłanie wiadomości, danych, głosu i obrazu za pomocą przekazu satelitarne; usługi przekazywania poczty elektronicznej za pośrednictwem sieci telefonii komórkowej i telefonów komórkowych; usługi telekomunikacyjne spersonalizowane w zakresie dostępu do treści informacyjnych i usług indywidualnie określonych dla każdego abonenta z możliwością wykorzystania przesyłania informacji od abonenta do operatora w celu wyboru usług, uczestniczenia w grach konkursach, głosowaniach i dokonywania zakupów z jednoczesnym przekazywaniem informacji od i do klienta; usługi telekomunikacyjne przeznaczone do obsługi sprzedaży detalicznej towarów poprzez bezpośrednią komunikację z klientem; udostępnianie połączeń z sieciami informatycznymi; wypożyczanie urządzeń służących do przekazywania głosu, obrazu i danych za pomocą telefonii analogowej, cyfrowej, satelitarnej; udostępnianie stron internetowych za pośrednictwem telefonii komórkowej bezpośrednio na wyświetlaczu aparatu telefonicznego; przekazywanie pisemnych informacji za pośrednictwem sieci telefonicznych, Internetu; dostarczanie pakietów informacji; telewizja kablowa; transmisja programów radiowych i telewizyjnych; udostępnianie internetowego forum dyskusyjnego; zapewnianie użytkownikom dostępu do globalnej sieci komputerowej; transmitowanie bezprzewodowe (usługi wireless broadcasting); usługi nadawcze i zapewnianie dostępu w ramach telekomunikacji do filmów i programów wideo dostarczanych za pośrednictwem usługi „wideo na żądanie”; usługi w zakresie nadawania programów telewizyjnych

świadczonych online z sieci komputerowej oraz z telefonów komórkowych; transmisja wideo na żądanie; usługi rozpowszechniania programów telewizyjnych, reportaży, filmów dokumentalnych i fabularnych, teleturniejów i widowisk rozrywkowych i sportowych, programów informacyjnych, usługi: emisji telewizyjnej i radiowej; organizowania systemów transmisyjnych dźwięku, obrazu i sygnału cyfrowego; usługi komunikacyjne za pośrednictwem przekazu satelitarne, naziemnego kablowego i światłowodowego; usługi przekazu telewizyjnego łącznie z umożliwianiem wyboru z pośród wielu programów i inteligentnej automatycznej selekcji programów które mają być nagrywane; usługi emisji i transmisji telewizji interaktywnej, interaktywnej rozrywki i konkursów; umożliwianie dostępu do stron WWW za pośrednictwem przekazu telewizyjnego poprzez interaktywny portal telewizyjny; dostarczanie dostępu do zasobów muzycznych, filmowych i zbiorów obrazów w sieci internetowej i telekomunikacyjnej oraz za pośrednictwem przekazu telewizyjnego; wynajem urządzeń do odbioru i nadawania sygnału telewizyjnego i radiowego, odbiorników radiowych i telewizyjnych, urządzeń do kodowania i dekodowania sygnału cyfrowego i analogowego; prowadzenie portali internetowych i telekomunikacyjnych, w tym dostępnych bezpośrednio w telefonii komórkowej; usługi informacyjne i doradcze dotyczące którychkolwiek z wyżej wymienionych usług, **41** edukacja; informacje o edukacji; wypożyczanie filmów kinowych; fotografie; usługi gier świadczonych on-line; gry hazardowe; chronometraż imprez sportowych; informacja o imprezach rozrywkowych; informacja o rekreacji; instruktáže, tłumaczenia języka migowego; usługi związane z organizacją imprez karaoke, kasyna, organizowanie i obsługa konferencji; organizowanie i obsługa kongresów; organizowanie konkursów; organizowanie konkursów piękności; publikowanie książek; wypożyczanie książek; kształcenie praktyczne; organizowanie loterii; wypożyczanie nagrań dźwiękowych; nauczanie; nocne kluby; organizowanie i prowadzenia warsztatów; organizowanie i prowadzenie koncertów; organizowanie i prowadzenie seminariów; organizowanie i prowadzenie sympozjów; organizowanie i prowadzenie zjazdów; organizowanie zawodów sportowych; produkcja programów radiowych i telewizyjnych; prowadzenie zajęć fitness; publikacje elektroniczne on-line książek i periodyków; publikowanie elektroniczne on-line nie do pobrania; publikowanie tekstów; realizacja spektakli; usługi reporterskie; rezerwacja miejsc na spektakle; rozrywka; informacja o rozrywce; widowiska; użytkowanie sal kinowych; sale koncertowe; salony gier; wystawianie spektakli; wystawianie spektakle na żywo; wypożyczanie sprzętu sportowego; sporządzanie napisów do filmów w wersji oryginalnej; pisanie tekstów; publikowanie tekstów inne niż teksty reklamowe; tłumaczenia; udostępnianie obiektów i urządzeń sportowych; usługi dystrybucji biletów; usługi komponowania układu graficznego publikacji inne niż do celów reklamowych; usługi prezenatorów muzyki; usługi szkół; usługi tłumaczy; usługi trenera osobistego; usługi trenerskie; usługi centrów rozrywki, klubów zdrowia, centrów fitnessu i obiektów gimnastycznych; obiekty związane z gimnastyką, podnoszeniem ciężarów, kulturystyką, aerobikiem i ćwiczeniami fizycznymi; usługi instruktazowe związane z gimnastyką, podnoszeniem ciężarów, kulturystyką, aerobikiem, pływaniem, ćwiczeniami fizycznymi, rehabilitacją fizyczną, fizjoterapią, dietą, odżywianiem, zdrowiem i urodą; organizowanie konkursów, zawodów, imprez i obozów związanych ze zdrowiem i sprawnością fizyczną; organizowanie treningów związanych ze sportem; usługi obozów wakacyjnych; informacja o wypożyczeniu; wypożyczanie oprogramowania komputerowego; wypożyczanie komputerów, **42** tworzenie i utrzymywanie stron internetowych dla osób trzecich; aktualizacja, projektowanie, ulepszanie, instalacja, powielanie, wypożyczanie, utrzymanie oraz udostępnianie oprogramowania komputerowego; usługi w zakresie ochrony antywirusowej; projektowanie systemów komputerowych; programowanie komputerowe; doradztwo w zakresie projektowania stron internetowych; doradztwo w zakresie oprogramowania komputerowego; konwersja danych lub dokumentów na formę elektroniczną; udostępnianie miejsca na serwerach; hosting serwerów; dostarczanie wyszukiwarek internetowych; odzyskiwanie danych komputerowych.

(111) **273524** (220) 2014 03 28 (210) 426729
 (151) 2015 02 02 (441) 2014 07 07
 (732) PLAY 3 GNS SPÓŁKA Z OGRANICZONĄ
 ODPOWIEDZIALNOŚCIĄ SPÓŁKA KOMANDYTOWA, Warszawa, PL.

(540)



Kolor znaku: srebrny, biały, pomarańczowy, różowy, zielony, fioletowy

(531) 25.1.15, 26.4.1, 27.5.1, 29.1.15

(510), (511) **09** telefoniczne systemu telefonii komórkowej; smartfony; telefoniczne urządzenia nadawcze; słuchawki telefoniczne; telefony przenośne; urządzenia do nadawania, przekazywania i odbioru w systemie telefonii komórkowej; aparaty do rejestracji, przekazu i odtwarzania dźwięków i obrazów; urządzenia do przetwarzania informacji; urządzenia współpracujące z komputerami w zakresie przekazywania dźwięku i obrazu; programy komputerowe; programy gier komputerowych; programy komputerowe antywirusowe; programy komputerowe nagrane; programy sterujące komputerowe nagrane; oprogramowanie do gier; urządzenia do gier działające z zewnętrznym ekranem wyświetlającym; publikacje elektroniczne; audiobooki; ebooki; czyste i zapisane magnetyczne nośniki danych, audio i video; obudowy komórkowe; uchwyty i pokrowce do telefonów komórkowych; nagrane płyty kompaktowe; płyty DVD i CD ROM; nagrane taśmy wideo; nagrane płyty wideo i nagrania audiowizualne; grafiki na tapetę jako oprogramowania; wygaszacze ekranu jako oprogramowania; telewizory; zestawy kina domowego; kamery cyfrowe; kamery wideo zespolone z magnetofonem; urządzenia do nawigacji satelitarnej dla pojazdów; cyfrowe czytniki książek; komputery typu tablet; komputery przenośne; komputerowe urządzenia peryferyjne; programy gier do domowych konsoli do gier wideo; programy zapisane na obwodach elektronicznych i dyskach CD-ROM do podręcznych gier z wyświetlaczami ciekłokrystalicznymi; pliki muzyczne do ściągnięcia do telefonu komórkowego; pliki graficzne do ściągnięcia do telefonu komórkowego; muzyka, treści audio, wideo i obrazy do pobrania, **35** reklama; organizacja kampanii reklamowych; agencje reklamowe; badania marketingowe, opinii publicznej, rynku i w dziedzinie działalności gospodarczej; wynajem i sprzedaż miejsc a czasu na reklamy; edytorskie usługi w dziedzinie reklamy; usługi w zakresie dystrybucji i doręczania prospektów reklamowych, ofert sprzedaży i próbek reklamowych, również za pośrednictwem sieci teleinformatycznych-Internetu; wynajem czasu reklamowego we wszystkich środkach przekazu; wynajem nośników reklamowych; wynajmowanie przestrzeni reklamowej; organizacja wystaw w celach handlowych lub reklamowych; rozpowszechnianie ogłoszeń reklamowych; prezentowanie produktów w mediach dla celów sprzedaży detalicznej; public relations; usługi pośrednictwa w zakresie nabywania usług telekomunikacyjnych; promocja sprzedaży dla osób trzecich; pośrednictwo w sprzedaży towarów za pośrednictwem Internetu; usługi rejestrowania, kompilacji, systematyzacji pisemnych informacji, tekstów reklamowych dostosowanych do indywidualnych wymagań odbiorcy; usługi świadczone w systemie on-line; prowadzenie kupna i sprzedaży, sprzedaży aukcyjnej i promocyjnej oraz sklepu internetowego dla sprzedaży towarów tj.: aparaty telefoniczne systemu telefonii komórkowej, smartfony, telefoniczne urządzenia nadawcze, słuchawki telefoniczne, telefony przenośne, urządzenia do nadawania, przekazywania i odbioru w systemie telefonii komórkowej, aparaty do rejestracji, przekazu i odtwarzania dźwięków i obrazów, urządzenia do przetwarzania informacji, urządzenia współpracujące z komputerami w zakresie przekazywania dźwięku i obrazu, programy komputerowe, programy gier komputerowych, programy komputerowe nagrane, programy sterujące komputerowe nagrane, oprogramowanie do gier, urządzenia do gier działające z zewnętrznym ekranem wyświetlającym, publikacje elektroniczne, audiobooki, ebooki, czyste i zapisane magnetyczne nośniki danych, audio i video, obudowy komórkowe, uchwyty i pokrowce do telefonów komórkowych, nagrane płyty kompaktowe, płyty DVD i CD ROM, nagrane taśmy wideo, nagrane płyty wideo i nagrania audiowizualne, grafiki na tapetę jako oprogramowania, wygaszacze ekranu jako oprogramowania, telewizory, zestawy kina domowego, kamery cyfrowe, kamery wideo zespolone z magneto-

fonem, urządzenia do nawigacji satelitarnej dla pojazdów, cyfrowe czytniki książek, komputery typu tablet, komputery przenośne, komputerowe urządzenia peryferyjne, programy gier do domowych konsoli do gier wideo, programy zapisane na obwodach elektronicznych i dyskach CD-ROM do podręcznych gier z wyświetlaczami ciekłokrystalicznymi, pliki muzyczne do ściągnięcia do telefonu komórkowego, pliki graficzne do ściągnięcia do telefonu komórkowego, muzyka, treści audio, wideo i obrazy do pobrania, **38** usługi telekomunikacyjne w zakresie: usługi w zakresie telekomunikacji komórkowej i stacjonarnej; usługi przesyłania i pobierania danych, wiadomości, dźwięku i obrazu przez portale telekomunikacyjne; usługi przesyłania i pobierania danych, wiadomości, dźwięku i obrazu przez portale internetowe; usługi w zakresie sieci telekomunikacji komórkowej; usługi dostępu Internetu; usługi pobierania i wysyłania poczty elektronicznej, natychmiastowego powiadamiania i wiadomości tekstowych; usługi przesyłania informacji głosowej, tekstowej i obrazkowej w sieciach telekomunikacyjnych; przesyłanie informacji tekstowej i obrazowej za pośrednictwem komputerów i sieci informatycznych; przekazywanie danych przy pomocy terminali komputerowych; przesyłanie wiadomości, danych, głosu i obrazu za pomocą przekazu satelitarne; usługi przekazywania poczty elektronicznej za pośrednictwem sieci telefonii komórkowej i telefonów komórkowych; usługi telekomunikacyjne spersonalizowane w zakresie dostępu do treści informacyjnych i usług indywidualnie określonych dla każdego abonenta z możliwością wykorzystania przesyłania informacji od abonenta do operatora w celu wyboru usług, uczestniczenia w grach konkursach, głosowaniach i dokonywania zakupów z jednoczesnym przekazywaniem informacji od i do klienta; usługi telekomunikacyjne przeznaczone do obsługi sprzedaży detalicznej towarów poprzez bezpośrednią komunikację z klientem; udostępnianie połączeń z sieciami informatycznymi; wypożyczanie urządzeń służących do przekazywania głosu, obrazu i danych za pomocą telefonii analogowej, cyfrowej, satelitarnej; udostępnianie stron internetowych za pośrednictwem telefonii komórkowej bezpośrednio na wyświetlaczu aparatu telefonicznego; przekazywanie pisemnych informacji za pośrednictwem sieci telefonicznych, Internetu; dostarczanie pakietów informacji; telewizja kablowa; transmisja programów radiowych i telewizyjnych; udostępnianie internetowego forum dyskusyjnego; zapewnianie użytkownikom dostępu do globalnej sieci komputerowej; transmitowanie bezprzewodowe (usługi wireless broadcasting); usługi nadawcze i zapewnianie dostępu w ramach telekomunikacji do filmów i programów wideo dostarczanych za pośrednictwem usługi „video na żądanie”; usługi w zakresie nadawania programów telewizyjnych świadczone on-line z sieci komputerowej oraz z telefonów komórkowych; transmisja wideo na żądanie; usługi rozpowszechniania programów telewizyjnych, reportaży, filmów dokumentalnych i fabularnych, teleturniejów i widowisk rozrywkowych i sportowych, programów informacyjnych, usługi: emisji telewizyjnej i radiowej; organizowania systemów transmisyjnych dźwięku, obrazu i sygnału cyfrowego; usługi komunikacyjne za pośrednictwem przekazu satelitarne, naziemnego kablowego i światłowodowego; usługi przekazu telewizyjnego łącznie z umożliwianiem wyboru z pośród wielu programów i inteligentnej automatycznej selekcji programów które mają być nagrywane; usługi emisji i transmisji telewizji interaktywnej, interaktywnej rozrywki i konkursów; umożliwienie dostępu do stron WWW za pośrednictwem przekazu telewizyjnego poprzez interaktywny portal telewizyjny; dostarczanie dostępu do zasobów muzycznych, filmowych i zbiorów obrazów w sieci internetowej i telekomunikacyjnej oraz za pośrednictwem przekazu telewizyjnego; wynajem urządzeń do odbioru i nadawania sygnału telewizyjnego i radiowego, odbiorników radiowych i telewizyjnych, urządzeń do kodowania i dekodowania sygnału cyfrowego i analogowego; prowadzenie portali internetowych i telekomunikacyjnych, w tym dostępnych bezpośrednio w telefonie komórkowym, usługi informacyjne i doradcze dotyczące którychkolwiek z wyżej wymienionych usług, **41** edukacja; informacje o edukacji; wypożyczanie filmów kinowych; fotografie; usługi gier świadczone on-line; gry hazardowe; chronometraż imprez sportowych; informacja o imprezach rozrywkowych; informacja o rekreacji; instruktaże, tłumaczenia języka migowego; usługi związane z organizacją imprez karaoke, kasyna, organizowanie i obsługa konferencji; organizowanie i obsługa kongresów; organizowanie konkursów; organizowanie konkursów piękności; publikowanie książek; wypożyczanie książek; kształcenie praktyczne; organizowanie loterii; wypożyczanie nagrań dźwiękowych; nauczanie; nocne kluby; organizowanie i prowadzenia warsztatów;

organizowanie i prowadzenie koncertów; organizowanie i prowadzenie seminariów; organizowanie i prowadzenie sympozjów; organizowanie i prowadzenie zjazdów; organizowanie zawodów sportowych; produkcja programów radiowych i telewizyjnych; prowadzenie zajęć fitness; publikacje elektroniczne on-line książek i periodyków; publikowanie elektroniczne on-line nie do pobrania; publikowanie tekstów; realizacja spektakli; usługi reporterskie; rezerwacja miejsc na spektakle; rozrywka; informacja o rozrywce; widowiska; użytkowanie sal kinowych; sale koncertowe; salony gier; wystawianie spektakli; wystawianie spektakle na żywo; wypożyczanie sprzętu sportowego; sporządzanie napisów do filmów w wersji oryginalnej; pisanie tekstów; publikowanie tekstów inne niż teksty reklamowe; tłumaczenia; udostępnianie obiektów i urządzeń sportowych; usługi dystrybucji biletów; usługi komponowania układu graficznego publikacji inne niż do celów reklamowych; usługi prezenterów muzyki; usługi szkół; usługi tłumaczy; usługi trenera osobistego; usługi trenerskie; usługi centrów rozrywki, klubów zdrowia, centrów fitnessu i obiektów gimnastycznych; obiekty związane z gimnastyką, podnoszeniem ciężarów, kulturystyką, aerobikiem i ćwiczeniami fizycznymi; usługi instruktażowe związane z gimnastyką, podnoszeniem ciężarów, kulturystyką, aerobikiem, pływaniami, ćwiczeniami fizycznymi, rehabilitacją fizyczną, fizjoterapią, dietą, odżywianiem, zdrowiem i urodą; organizowanie konkursów, zawodów, imprez i obozów związanych ze zdrowiem i sprawnością fizyczną; organizowanie treningów związanych ze sportem; usługi obozów wakacyjnych; informacje o wypoczynku, **42** tworzenie i utrzymywanie stron internetowych dla osób trzecich; aktualizacja, projektowanie, ulepszanie, instalacja, powielanie, wypożyczanie, utrzymanie oraz udostępnianie oprogramowania komputerowego; usługi w zakresie ochrony antywirusowej; projektowanie systemów komputerowych; programowanie komputerowe; doradztwo w zakresie projektowania stron internetowych; doradztwo w zakresie oprogramowania komputerowego; konwersja danych lub dokumentów na formę elektroniczną; udostępnianie miejsca na serwerach; hosting serwerów; dostarczanie wyszukiwarek internetowych; odzyskiwanie danych komputerowych wypożyczanie oprogramowania komputerowego; wypożyczanie komputerów.

(111) **273525** (220) 2014 03 28 (210) 426735
 (151) 2015 02 25 (441) 2014 07 07
 (732) PLAY 3 GNS SPÓŁKA Z OGRANICZONĄ
 ODPOWIEDZIALNOŚCIĄ SPÓŁKA KOMANDYTOWA, Warszawa, PL.
 (540)



Kolor znaku: srebrny, biały, pomarańczowy, różowy, zielony, fioletowy

(531) 25.1.15, 26.4.1, 27.5.1, 29.1.15
 (510), (511) **09** aparaty telefoniczne systemu telefonii komórkowej; smartfony; telefoniczne urządzenia nadawcze; słuchawki telefoniczne; telefony przenośne; urządzenia do nadawania, przekazywania i odbioru w systemie telefonii komórkowej; aparaty do rejestracji, przekazu i odtwarzania dźwięków i obrazów; urządzenia do przetwarzania informacji; urządzenia współpracujące z komputerami w zakresie przekazywania dźwięku i obrazu; programy komputerowe; programy gier komputerowych; programy komputerowe antywirusowe; programy komputerowe nagrane; programy sterujące komputerowe nagrane; oprogramowanie do gier; urządzenia do gier działające z zewnętrznym ekranem wyświetlającym; publikacje elektroniczne; audibooki; ebooki; czyste i zapisane magnetyczne nośniki danych, audio i video; obudowy komórkowe; uchwyty i pokrowce do telefonów komórkowych; nagrane płyty kompaktowe; płyty DVD i CD ROM; nagrane taśmy wideo; nagrane płyty wideo i nagrania audiowizualne; grafiki na tapetę jako oprogramowania; wygaszacze ekranu jako oprogramowania; telewizory; zestawy kina domowego; kamery cyfrowe; kamery wideo zespolone z magnetofonem; urządzenia do nawigacji satelitarnej dla pojazdów; cyfrowe

czytniki książek; komputery typu tablet; komputery przenośne; komputerowe urządzenia peryferyjne; programy gier do domowych konsoli do gier wideo; programy zapisane na obwodach elektronicznych i dyskach CD-ROM do podręcznych gier z wyświetlaczami ciekłokrystalicznymi; pliki muzyczne do ściągnięcia do telefonu komórkowego; pliki graficzne do ściągnięcia do telefonu komórkowego; muzyka, treści audio, wideo i obrazy do pobrania, **35** reklama; organizacja kampanii reklamowych; agencje reklamowe; badania marketingowe, opinii publicznej, rynku i w dziedzinie działalności gospodarczej; wynajem i sprzedaż miejsca i czasu na reklamy; edytorskie usługi w dziedzinie reklamy; usługi w zakresie dystrybucji i doręczania prospektów reklamowych, ofert sprzedaży i próbek reklamowych, również za pośrednictwem sieci teleinformatycznych-Internetu; wynajem czasu reklamowego we wszystkich środkach przekazu; wynajem nośników reklamowych; wynajmowanie przestrzeni reklamowej; organizacja wystaw w celach handlowych lub reklamowych; rozpowszechnianie ogłoszeń reklamowych; prezentowanie produktów w mediach dla celów sprzedaży detalicznej; public relations; usługi pośrednictwa w zakresie nabywania usług telekomunikacyjnych; promocja sprzedaży dla osób trzecich; pośrednictwo w sprzedaży towarów za pośrednictwem Internetu; usługi rejestrowania, kompilacji, systematyzacji pisemnych informacji, tekstów reklamowych dostosowanych do indywidualnych wymagań odbiorcy; usługi świadczone w systemie on-line; prowadzenie kupna i sprzedaży, sprzedaży aukcyjnej i promocyjnej oraz sklepu internetowego dla sprzedaży towarów tj.: aparaty telefoniczne systemu telefonii komórkowej, smartfony, telefoniczne urządzenia nadawcze, słuchawki telefoniczne, telefony przenośne, urządzenia do nadawania, przekazywania i odbioru w systemie telefonii komórkowej, aparaty do rejestracji, przekazu i odtwarzania dźwięków i obrazów, urządzenia do przetwarzania informacji, urządzenia współpracujące z komputerami w zakresie przekazywania dźwięku i obrazu, programy komputerowe, programy gier komputerowych, programy komputerowe nagrane, programy sterujące komputerowe nagrane, oprogramowanie do gier, urządzenia do gier działające z zewnętrznym ekranem wyświetlającym, publikacje elektroniczne, audibooki, ebooki, czyste i zapisane magnetyczne nośniki danych, audio i video, obudowy komórkowe, uchwyty i pokrowce do telefonów komórkowych, nagrane płyty kompaktowe, płyty DVD i CD ROM, nagrane taśmy wideo, nagrane płyty wideo i nagrania audiowizualne, grafiki na tapetę jako oprogramowania, wygaszacze ekranu jako oprogramowania, telewizory, zestawy kina domowego, kamery cyfrowe, kamery wideo zespolone z magnetofonem, urządzenia do nawigacji satelitarnej dla pojazdów, cyfrowe czytniki książek, komputery typu tablet, komputery przenośne, komputerowe urządzenia peryferyjne, programy gier do domowych konsoli do gier wideo, programy zapisane na obwodach elektronicznych i dyskach CD-ROM do podręcznych gier z wyświetlaczami ciekłokrystalicznymi, pliki muzyczne do ściągnięcia do telefonu komórkowego, pliki graficzne do ściągnięcia do telefonu komórkowego, muzyka, treści audio, wideo i obrazy do pobrania, **38** usługi telekomunikacyjne w zakresie: usługi w zakresie telekomunikacji komórkowej i stacjonarnej; usługi przesyłania i pobierania danych, wiadomości, dźwięku i obrazu przez portale telekomunikacyjne; usługi przesyłania i pobierania danych, wiadomości, dźwięku i obrazu przez portale internetowe; usługi w zakresie sieci telekomunikacji komórkowej; usługi dostępu Internetu; usługi pobierania i wysyłania poczty elektronicznej, natychmiastowego powiadomienia i wiadomości tekstowych; usługi przesyłania informacji głosowej, tekstowej i obrazkowej w sieciach telekomunikacyjnych; przesyłanie informacji tekstowej i obrazowej za pośrednictwem komputerów i sieci informatycznych; przekazywanie danych przy pomocy terminali komputerowych; przesyłanie wiadomości, danych, głosu i obrazu za pomocą przekazu satelitarne; usługi przekazywania poczty elektronicznej za pośrednictwem sieci telefonii komórkowej i telefonów komórkowych; usługi telekomunikacyjne spersonalizowane w zakresie dostępu do treści informacyjnych i usług indywidualnie określonych dla każdego abonenta z możliwością wykorzystania przesyłania informacji od abonenta do operatora w celu wyboru usług, uczestniczenia w grach konkursach, głosowaniach i dokonywania zakupów z jednoczesnym przekazywaniem informacji o i do klienta; usługi telekomunikacyjne przeznaczone do obsługi sprzedaży detalicznej towarów poprzez bezpośrednią komunikację z klientem; udostępnianie połączeń z sieciami informatycznymi; wypożyczanie urządzeń służących do przekazywania głosu, obrazu i danych za pomocą telefonii analogowej, cyfrowej, satelitarnej; udo-

stępnianie stron internetowych za pośrednictwem telefonii komórkowej bezpośrednio na wyświetlaczu aparatu telefonicznego; przekazywanie pisemnych informacji za pośrednictwem sieci telefonicznych, Internetu; dostarczanie pakietów informacji; telewizja kablowa; transmisja programów radiowych i telewizyjnych; udostępnianie internetowego forum dyskusyjnego; zapewnianie użytkownikom dostępu do globalnej sieci komputerowej; transmitowanie bezprzewodowe (usługi wireless broadcasting); usługi nadawcze i zapewnianie dostępu w ramach telekomunikacji do filmów i programów wideo dostarczanych za pośrednictwem usługi „wideo na żądanie”; usługi w zakresie nadawania programów telewizyjnych świadczone on-line z sieci komputerowej oraz z telefonów komórkowych; transmisja wideo na żądanie; usługi rozpowszechniania programów telewizyjnych, reportaży, filmów dokumentalnych i fabularnych, teleturniejów i widowisk rozrywkowych i sportowych, programów informacyjnych, usługi: emisji telewizyjnej i radiowej; organizowania systemów transmisyjnych dźwięku, obrazu i sygnału cyfrowego; usługi komunikacyjne za pośrednictwem przekazu satelitarne, naziemnego kablowego i światłowodowego; usługi przekazu telewizyjnego łącznie z umożliwianiem wyboru z pośród wielu programów i inteligentnej automatycznej selekcji programów które mają być nagrywane; usługi emisji i transmisji telewizji interaktywnej, interaktywnej rozrywki i konkursów; umożliwianie dostępu do stron WWW za pośrednictwem przekazu telewizyjnego poprzez interaktywny portal telewizyjny; dostarczanie dostępu do zasobów muzycznych, filmowych i zbiorów obrazów w sieci internetowej i telekomunikacyjnej oraz za pośrednictwem przekazu telewizyjnego; wynajem urządzeń do odbioru i nadawania sygnału telewizyjnego i radiowego, odbiorników radiowych i telewizyjnych, urządzeń do kodowania i dekodowania sygnału cyfrowego i analogowego; usługi informacyjne i doradcze dotyczące którychkolwiek z wyżej wymienionych usług; prowadzenie portali internetowych i telekomunikacyjnych, w tym dostępnych bezpośrednio w telefonie komórkowym, **41** edukacja; informacje o edukacji; wypożyczanie filmów kinowych; fotografie; usługi gier świadczone on-line; gry hazardowe; chronometraż imprez sportowych; informacja o imprezach rozrywkowych; informacja o rekreacji; instruktaże, tłumaczenia języka migowego; usługi związane z organizacją imprez karaoke, kasyna, organizowanie i obsługa konferencji; organizowanie i obsługa kongresów; organizowanie konkursów; organizowanie konkursów piękności; publikowanie książek; wypożyczanie książek; kształcenie praktyczne; organizowanie loterii; wypożyczanie nagrań dźwiękowych; nauczanie; nocne kluby; organizowanie i prowadzenie warsztatów; organizowanie i prowadzenie koncertów; organizowanie i prowadzenie seminariów; organizowanie i prowadzenie sympozjów; organizowanie i prowadzenie zjazdów; organizowanie zawodów sportowych; produkcja programów radiowych i telewizyjnych; prowadzenie zajęć fitness; publikacje elektroniczne on-line książek i periodyków; publikowanie elektroniczne on-line nie do pobrania; publikowanie tekstów; realizacja spektakli; usługi reporterskie; rezerwacja miejsc na spektakle; rozrywka; informacja o rozrywce; widowiska; użytkowanie sal kinowych; sale koncertowe; salony gier; wystawianie spektakli; wystawianie spektakle na żywo; wypożyczanie sprzętu sportowego; sporządzanie napisów do filmów w wersji oryginalnej; pisanie tekstów; publikowanie tekstów inne niż teksty reklamowe; tłumaczenia; udostępnianie obiektów i urządzeń sportowych; usługi dystrybucji biletów; usługi komponowania układu graficznego publikacji inne niż do celów reklamowych; usługi prezenterów muzyki; usługi szkół; usługi tłumaczy; usługi trenera osobistego; usługi trenerskie; usługi centrów rozrywki, klubów zdrowia, centrów fitnessu i obiektów gimnastycznych; obiekty związane z gimnastyką, podnoszeniem ciężarów, kulturystyką, aerobikiem i ćwiczeniami fizycznymi; usługi instruktażowe związane z gimnastyką, podnoszeniem ciężarów, kulturystyką, aerobikiem, pływaniem, ćwiczeniami fizycznymi, rehabilitacją fizyczną, fizjoterapią, dietą, odżywianiem, zdrowiem i urodą; organizowanie konkursów, zawodów, imprez i obozów związanych ze zdrowiem i sprawnością fizyczną; organizowanie treningów związanych ze sportem; usługi obozów wakacyjnych; informacje o wypożyczaniu; wypożyczanie oprogramowania komputerowego; wypożyczanie komputerów, **42** tworzenie i utrzymywanie stron internetowych dla osób trzecich; aktualizacja, projektowanie, ulepszenie, instalacja, powielanie, wypożyczanie, utrzymanie oraz udostępnianie oprogramowania komputerowego; usługi w zakresie ochrony antywirusowej; projektowanie systemów komputerowych; programowanie komputerowe; doradztwo w zakresie projektowania

stron internetowych; doradztwo w zakresie oprogramowania komputerowego; konwersja danych lub dokumentów na formę elektroniczną; udostępnianie miejsca na serwerach; hosting serwerów; dostarczanie wyszukiwarek internetowych; odzyskiwanie danych komputerowych.

(111) **273526** (220) 2014 03 28 (210) 426742
 (151) 2014 12 10 (441) 2014 07 07
 (732) ELEKTRORECYKLING SPÓŁKA Z OGRANICZONĄ
 ODPOWIEDZIALNOŚCIĄ, Sękowo, PL.
 (540)



(531) 27.5.1

(510), (511) **06** metale nieszlachetne surowe lub półprzetworzone, **14** metale szlachetne, nieprzetworzone lub półprzetworzone, **17** tworzywa sztuczne półprzetworzone, w szczególności powstałe w procesie rozdrabniania tworzyw i ich uszlachetniania, **39** usługi w zakresie przewożenia ładunków, w szczególności zakresie transportu i wyładunku odpadów, spedycja, usługi magazynowe, **40** usługi w zakresie recyklingu odpadków i odpadów, szczególnie zużytego sprzętu elektrycznego i elektronicznego, usługi w zakresie sortowania odpadów i surowców wtórnych, usługi w zakresie unieszkodliwiania odpadów.

(111) **273527** (220) 2014 03 28 (210) 426799
 (151) 2015 02 04 (441) 2014 07 07
 (732) JANUS PAWEŁ E-CREATIVE PAWEŁ JANUS MARKETING
 PROMOCJA INTERNET, Mysłków, PL.
 (540)



(531) 26.11.12, 27.5.1

(510), (511) **16** plakaty reklamowe, książki, książeczki, komiksy, czasopisma, magazyny, gazety, mapy, broszury, prospekty, albumy, katalogi, kalendarze, karty pocztowe, notesy, plakaty, druki, ulotki, blankiety, formularze, zestawy rysunkowe, blankiety, druki, koperty (artykuły piśmienne) bilety, artykuły papierniczne, kokardy papierowe, bloczki i bloki do pisania, bloki rysunkowe, wydruki graficzne, publikacje drukowane w tym, w odniesieniu do wszystkich wymienionych, zawierające treści reklamowe; opakowania z papieru, tektury lub tworzyw sztucznych, w tym w odniesieniu do wszystkich wymienionych opakowań, będące nośnikami reklamy, tablice ogłoszeniowe z papieru lub kartonu, billboardy, zawiadomienia, karty, **35** reklama na rzecz osób trzecich, reklama za pośrednictwem prasy, radia, telewizji, sieci komputerowych, usługi prezentowania produktów w mediach dla celów sprzedaży detalicznej, ogłoszenia reklamowe, public relations, rozlepianie plakatów reklamowych, porównywanie cen, promocja sprzedaży dla osób trzecich, wynajmowanie przestrzeni reklamowej, agencje reklamowe, promocja sprzedaży, rozpowszechnianie materiałów reklamowych, publikowanie tekstów reklamowych i sponzorowanych, pozyskiwanie informacji o producentach i ich towarach oraz usługodawcach i ich usługach do komputerowych baz danych, zarządzanie tymi zbiorami informatycznymi, organizowanie i prowadzenie sieci usług reklamowych, w tym w systemie franczyzy, dystrybucja materiałów reklamowych, marketing, badania marketingowe, wyceny handlowe, usługi w zakresie porównywania cen towarów i usług, doradztwo w zakresie organizacji i prowadzenia działalności gospodarczej, usługi sprzedaży towarów i usług w formie aukcji internetowej lub sklepu internetowego, **42** wynajmowanie i udostępnianie zasobów serwerów oraz sieci komputerowych, wypożyczanie oprogramowania komputerowego, wypożyczanie serwerów (hosting), doradztwo w zakresie oprogramowania komputerowego, doradztwo w zakresie projektowania stron internetowych, elektro-

niczna konwersja danych lub programów, instalowanie oprogramowania komputerowego, projektowanie systemów komputerowych, tworzenie oraz utrzymywanie stron internetowych dla osób trzecich.

(111) **273528** (220) 2014 03 31 (210) 426845
(151) 2015 02 23 (441) 2014 07 21

(732) SENSILAB POLSKA SPÓŁKA Z OGRANICZONĄ ODPOWIEDZIALNOŚCIĄ SPÓŁKA KOMANDYTOWO-AKCYJNA, Łódź, PL.

(540) LokoGarbusie

(510), (511) **05** produkty farmaceutyczne, preparaty parafarmaceutyczne stosowane profilaktycznie i do celów leczniczych, suplementy diety do celów medycznych i inna żywność dietetyczna do celów leczniczych, preparaty witaminowe, zioła lecznicze, mineralne dodatki do żywności, żywność dla niemowląt, cukierki farmaceutyczne, **30** wyroby cukiernicze, słodczyce, guma do żucia, ekstrakty roślinne do celów spożywczych nie zawarte w innych klasach, niemedyce suplementy diety nie zawarte w innych klasach.

(111) **273529** (220) 2014 03 31 (210) 426871
(151) 2015 02 09 (441) 2014 07 21

(732) INSTYTUT NAFTY I GAZU-PAŃSTWOWY INSTYTUT BADAWCZY, Kraków, PL.

(540) NITROERGOZOL

(510), (511) **01** chemiczne dodatki do emulsji dla przemysłu; emulgatory; emulsje przemysłowe.

(111) **273530** (220) 2014 03 31 (210) 426875
(151) 2015 02 09 (441) 2014 07 21

(732) BLUE MEDIA SPÓŁKA AKCYJNA, Sopot, PL.

(540) BluePay

(510), (511) **16** przedpłacone karty telefoniczne, **36** działalność finansowa, usługi finansowe, operacje bankowe, **38** telekomunikacja.

(111) **273531** (220) 2014 03 31 (210) 426879
(151) 2015 02 18 (441) 2014 07 21

(732) KATOWICKI HOLDING WĘGLOWY SPÓŁKA AKCYJNA, Katowice, PL.

(540)



Kolor znaku: jasnoszary, ciemnoszary, zielony, czarny, ciemnozielony, biały, czerwony

(531) 15.1.1, 15.1.25, 24.7.1, 24.7.13, 26.1.1, 27.5.1, 29.1.15

(510), (511) **04** węgiel kamienny, paliwa węglowe, brykiety materiałów palnych, brykiety węglowe, jпалиwo do pieców węglowych, paliwa zgazowane, **35** analizy kosztów, doradztwo w zakresie zarządzania personalnego, badania i doradztwo w zakresie działalności gospodarczej, **39** usługi hurtowni/placu opałowego w zakresie oferowania i prezentowania takich towarów jak węgiel i produkty węglowodórne, reklama węgla i produktów węglowodórnych, badania rynku, rozpowszechnianie materiałów reklamowych, organizowanie wystaw w celach reklamowych i handlowych, dystrybucja, dostawy, transport i magazynowanie węgla i produktów węglowodórnych, **42** pakowanie paliwa węglowego w worki do transportu, przechowywanie węgla i produktów węglowodórnych luzem, usługi ekspertyz inżynierskich w tym geologiczne, badania i analizy techniczne, poszukiwania i badania geologiczne, doradztwo w zakresie ochrony środowiska dotyczące prognozowanego wpływu projektowanych inwestycji na środowisko, doradztwo dotyczące recyklingu odpadów, prowadzenia upraw roślin ekologicznych.

(111) **273532** (220) 2014 04 01 (210) 426891
(151) 2015 01 20 (441) 2014 07 21

(732) KARGA MAŁGORZATA SINET EDUKACJA I TERAPIA, Warszawa, PL.

(540) SensiMotor

(510), (511) **35** usługi reklamowe; organizowanie wystaw w celach handlowych lub reklamowych; edytowanie tekstów; zarobkowe zarządzanie w zakresie udzielania licencji na towary i usługi dla osób trzecich, **41** nauczanie; informacja o edukacji; instruktaże gimnastyczne; pokazy w zakresie kształcenia praktycznego; nagrywanie i produkowanie filmów na taśmach wideo; organizowanie i prowadzenie warsztatów, szkoleń, konferencji, kongresów, sympozjów, zjazdów, konkursów; pisanie tekstów innych niż reklamowe; produkcja filmów innych niż reklamowe; publikowanie książek i periodyków i tekstów innych niż reklamowe, w tym elektroniczne on-line; publikowanie elektroniczne on-line nie do pobrania, **44** usługi terapeutyczne i fizjoterapeutyczne.

(111) **273533** (220) 2014 04 02 (210) 426952
(151) 2015 02 06 (441) 2014 07 21

(732) BRW SPÓŁKA Z OGRANICZONĄ ODPOWIEDZIALNOŚCIĄ, Mielec, PL.

(540) PLANT

(510), (511) **20** wyroby stolarstwa meblowego: zestawy meblowe, meble biurowe, szkolne i kuchenne, fotele, kanapy, komody, kontury, kredensy, krzesła, ławy, lustra, łóżka, półki, pudełka drewniane lub z tworzyw sztucznych, sekretery, skrzynie, kufry, sofy, stojaki, stoły, szafy, szafki, szkatułki, szuflady, taborety, toaletki, wieszaki na ubrania, wózki meblowe, zagłówki meblowe; materace do łóżek; poduszki.

(111) **273534** (220) 2014 04 02 (210) 426955
(151) 2015 01 30 (441) 2014 07 21

(732) TEVA OPERATIONS POLAND SPÓŁKA Z OGRANICZONĄ ODPOWIEDZIALNOŚCIĄ, Warszawa, PL.

(540) FURAGINA FAST

(510), (511) **05** preparaty farmaceutyczne, leki, substancje dietetyczne przystosowane do celów medycznych, żywność dietetyczna dla celów leczniczych, suplementy diety do celów leczniczych, preparaty witaminowe, preparaty z mikroelementami dla ludzi, suplementy mineralne do żywności, preparaty bakteryjne do celów leczniczych.

(111) **273535** (220) 2014 04 07 (210) 427142
(151) 2015 01 27 (441) 2014 07 21

(732) BRODZIK MARIUSZ AGENCJA ARTYSTYCZNA ELVI, Morąg, PL.

(540)

Kolor znaku: czerwony

(531) 27.5.1, 29.1.12

(510), (511) **09** dyski kompaktowe audio-wideo, dyski magnetyczne, dyski optyczne, kasety wideo, magnetyczne i optyczne nośniki danych, magnetyczne nośniki danych, płyty fonograficzne; nagrania dźwięku, obrazu i filmowe utrwalone w formie zapisanej taśmy filmowej, taśmy video, taśmy magnetycznej, dysków optycznych, w formacie MP3, MP4, w zapisie cyfrowym, w wersji przystosowanej do odtwarzania w komputerach multimedialnych, w odtwarzaczach CD, DVD; zapisane nośniki obrazu i dźwięku, **16** afisze, broszury, czasopisma, druki, foldery, fotografie, gazety, kalendarze, kartki okolicznościowe, karty muzyczne z życzeniami, plansze, plakaty reklamowe, prospekty, publikacje, drukowane, **41** dyskoteki (usługi związane z organizowaniem i obsługą); kompozycje muzyczne (usługi); organizowanie balów; organizowanie i prowadzenie koncertów, festiwali muzycznych; pisanie tekstów innych niż reklamowe; studia nagrań; zespół muzyczny; usługi rozrywkowe dostarczane przez zespół muzyczny; usługi wynajmowania studia nagraniowego, organizacji i produkcji nagrań dźwiękowych.

(111) **273536** (220) 2014 04 07 (210) 427150
(151) 2015 01 29 (441) 2014 07 21

(732) ACSYS BSC SPÓŁKA Z OGRANICZONĄ
ODPOWIEDZIALNOŚCIĄ, Warszawa, PL.

(540) Crime Workbench

(510), (511) **09** program komputerowy przeznaczony do tworzenia, zarządzania i eksploatacji relacyjnych baz danych wiedzy operacyjnej, wykorzystywanych w procesie analizy kryminalnej.

(111) **273537** (220) 2014 04 07 (210) 427177

(151) 2015 02 11 (441) 2014 07 21

(732) DESTYLARNIA SOBIESKI SPÓŁKA AKCYJNA, Starogard
Gdański, PL.
(540)

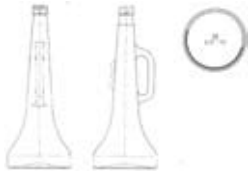

(531) 19.7.6, 19.7.7, 19.7.20, 22.1.5, 22.1.6, 26.1.1, 26.1.17

(510), (511) **21** butelki ze szkła do napojów zwłaszcza do napojów alkoholowych, **33** napoje alkoholowe za wyjątkiem piwa; wyroby spirytusowe; wódka; likiery; koktajle alkoholowe; wino; napoje alkoholowe na bazie wina.

(111) **273538** (220) 2014 04 07 (210) 427180

(151) 2015 02 12 (441) 2014 07 21

(732) MERTZ EYEWEAR SPÓŁKA Z OGRANICZONĄ
ODPOWIEDZIALNOŚCIĄ SPÓŁKA KOMANDYTOWA,
Bolesławiec, PL.

(540) MERTZ

(510), (511) **09** okulary przeciwsłoneczne, oprawki do okularów, okulary optyczne, etui na okulary.

(111) **273539** (220) 2014 04 07 (210) 427186

(151) 2015 02 12 (441) 2014 07 21

(732) KIDAWA MARIAN TOWARZYSTWO CHEMICZNE DANMAR,
Łódź, PL.

(540) KATANOL 96 EC

(510), (511) **01** środki chemiczne dla rolnictwa z wyjątkiem fungicydów, herbicydów, insektycydów oraz środków przeciw pasożytom, środki chemiczne dla leśnictwa z wyjątkiem fungicydów, herbicydów, insektycydów oraz środków przeciw pasożytom, środki chemiczne dla ogrodnictwa z wyjątkiem fungicydów, herbicydów, insektycydów oraz środków przeciw pasożytom, dodatki chemiczne do środków grzybobójczych, dodatki chemiczne do środków owadobójczych.

(111) **273540** (220) 2014 04 07 (210) 427189

(151) 2015 02 11 (441) 2014 07 21

(732) PRZEDSIĘBIORSTWO EL12 SPÓŁKA Z OGRANICZONĄ
ODPOWIEDZIALNOŚCIĄ, Opole, PL.

(540) Światło w Twoim stylu

(510), (511) **35** sprzedaż artykułów oświetleniowych oraz artykułów wyposażenia mieszkań.

(111) **273541** (220) 2014 04 07 (210) 427192

(151) 2015 02 10 (441) 2014 07 21

(732) NEXTLEASE SPÓŁKA Z OGRANICZONĄ
ODPOWIEDZIALNOŚCIĄ, Kraków, PL.

(540)

Kolor znaku: granatowy, czerwony

(531) 26.11.1, 26.11.9, 27.5.1, 29.1.1, 29.1.4

(510), (511) **35** sprzedaż pojazdów silnikowych, samochodów i motocykli, sprzedaż części i akcesoriów do pojazdów silnikowych,

samochodów i motocykli, **36** usługi leasingu finansowego; usługi związane z udzielaniem kredytów; działalność ubezpieczeniowa; pośrednictwo ubezpieczeniowe; usługi w zakresie leasingu pojazdów silnikowych; usługi w zakresie leasingu oraz związane z nim usługi oszacowania, ubezpieczeniowe, gwarancyjne, pożyczki, **39** wynajem pojazdów silnikowych, samochodów i motocykli; autoholowanie.

(111) **273542** (220) 2014 04 07 (210) 427193

(151) 2015 02 10 (441) 2014 07 21

(732) KĘSTOWICZ-CIEŚLIK BEATA BLUEFIT CENTRUM FITNESS
I SZKOLEŃ, Gdańsk, PL.

(540) bluefit

(510), (511) **41** nauczanie, kształcenie, rozrywka, działalność sportowa i kulturalna, doradztwo zawodowe-porady w zakresie edukacji lub kształcenia; edukacja; informacje o edukacji; edukacja-nauczanie; gimnastyka-instruktaż; chronometraż imprez sportowych; informacja o edukacji, informacja o imprezach rozrywkowych; informacja o rekreacji; instruktaż; usługi klubowe - rozrywka lub nauczanie; usługi klubów zdrowia, poprawiania kondycji; komputerowe przygotowanie materiałów do publikacji, organizowanie i obsługa konferencji; organizowanie konkursów edukacyjnych lub rozrywkowych; publikowanie książek; kształcenie praktyczne-pokazy; kultura fizyczna; organizowanie loterii; montaż taśm wideo; wypożyczanie nagrań dźwiękowych; nagrywanie filmów na taśmach wideo-filmowanie; nauczanie; nauczanie korespondencyjne; organizowanie balów; organizowanie i prowadzenie warsztatów, szkoleń; organizowanie i prowadzenie koncertów; organizowanie i prowadzenie kongresów; organizowanie i prowadzenie seminariów; organizowanie i prowadzenie sympozjów; organizowanie i prowadzenie zjazdów; organizowanie obozów sportowych; organizowanie przyjęć-rozrywka; organizowanie wystaw z dziedziny kultury lub edukacji; organizowanie zawodów sportowych; pisanie tekstów innych niż reklamowych; kształcenie praktyczne-pokazy; produkcja filmów innych niż reklamowych; produkcja filmów na taśmach wideo; produkcja mikrofilmów; produkcja programów radiowych i telewizyjnych; prowadzenie i organizowanie koncertów; prowadzenie zajęć fitness; planowanie przyjęć-rozrywka, publikacje elektroniczne on-line książek i periodyków; publikowanie elektroniczne on-line nie do pobrania; publikowanie książek; publikowanie tekstów innych niż teksty reklamowe; realizacja spektakli; sporządzanie napisów np. do filmów w wersji oryginalnej; sprawdziany edukacyjne; udostępnianie obiektów i urządzeń sportowych; udostępnianie ośrodków rekreacji; usługi komponowania układu graficznego publikacji inne niż do celów reklamowych, usługi przekwalifikowania zawodowego; usługi trenera osobistego; usługi trenerskie; usługi obozów wakacyjne-rozrywka; wynajmowanie obiektów sportowych; wypożyczanie sprzętu sportowego.

(111) **273543** (220) 2014 04 07 (210) 427198

(151) 2015 02 10 (441) 2014 07 21

(732) CENTRUM CONSULTINGOWO SZKOLENIOWE NEW
GENERATION SPÓŁKA Z OGRANICZONĄ ODPOWIEDZIALNOŚCIĄ,
Kraków, PL.

(540)



New Generation
Language School

Kolor znaku: czerwony, granatowy

(531) 2.1.23, 2.1.30, 16.1.4, 16.1.25, 26.4.9, 27.5.1, 29.1.1, 29.1.4, 29.1.6

(510), (511) **41** edukacja i nauczanie; usługi szkół-edukacja, organizowanie i prowadzenie warsztatów i szkoleń.

(111) **273544** (220) 2014 04 07 (210) 427199

(151) 2015 02 10 (441) 2014 07 21

(732) Hilton Worldwide Holding LLP, Watford, GB.

(540) CURIO

(510), (511) **43** usługi tymczasowego zakwaterowania; usługi rezerwacji w zakresie tymczasowego zakwaterowania; usługi hoteli,

moteli, barów, kawiarni, restauracji, organizowanie i prowadzenie bankietów, catering; usługi wynajmu pokoi i sal konferencyjnych i wystawowych, **44** salony piękności, salony fryzjerskie, usługi fryzjerskie; masaż; sanatoria, usługi kuracji uzdrowiskowych; usługi saun, jacuzzi, łaźni tureckich, solariów, tarasów do opalania; aromaterapia; doradztwo w zakresie pielęgnacji, fryzjerstwa i aromaterapii.

(111) **273545** (220) 2014 04 08 (210) 427205
 (151) 2015 01 29 (441) 2014 07 21
 (732) OKECHAMP SPÓŁKA AKCYJNA, Poznań, PL.
 (540)

PASTENA

Kolor znaku: ciemnoniebieski, biały

(531) 27.5.1, 29.1.12

(510), (511) **29** pasty warzywne.

(111) **273546** (220) 2014 04 07 (210) 427206
 (151) 2015 01 29 (441) 2014 07 21
 (732) MIASTO BIAŁYSTOK, Białystok, PL.
 (540)



Kolor znaku: zielony, niebieski, granatowy

(531) 26.3.23, 29.1.13

(510), (511) **09** publikacje, elektroniczne, oprogramowanie komputerowe do zczytywania kart elektronicznych, karty elektroniczne z możliwością pobierania informacji, elektroniczne tablice z rozkładami jazdy, karty kodowane, oprogramowanie komunikacyjne, oprogramowanie czytelników do kart, karty elektroniczne, **16** afisze, albumy, atlasy, bilety przejazdowe, broszury, druki, formularze, mapy, prospekty, ulotki, kalendarze, drukowane dokumenty o charakterze informacyjnym, promocyjnym, przewodniki i instrukcje dla użytkowników komunikacji, **35** sprzedaż biletów komunikacji, publikowanie tekstów reklamowych, rozpowszechnianie ogłoszeń reklamowych, rozpowszechnianie materiałów reklamowych, prospektów, katalogów, ulotek, druków i próbek, reklama za pośrednictwem sieci komputerowej, wynajmowanie przestrzeni reklamowej, usługi w zakresie organizowania aukcji publicznych, doradztwo w zarządzaniu biznesowym w dziedzinie transportu i dostaw, reklama związana z transportem i dostawą, usługi reklamowe związane z przemysłem transportowym, publikowanie tekstów reklamowych, dystrybucja materiałów reklamowych, marketingowych i promocyjnych, **39** transportowe usługi autobusowe, transport pasażerski, informacja o transporcie, wyszukiwanie połączeń autobusowych, pośrednictwo w transporcie, rezerwacja miejsc na podróż, pomoc drogowa w przypadku awarii samochodu, holowanie, prowadzenie parkingów informacja o podróżach, informacja o taryfach, rozkładach jazdy i sposobach transportu, kontrola pojazdów przed transportem, dystrybucja biletów, czarterowanie transportu, doradztwo w zakresie planowania trasy podróży, dostarczanie informacji dotyczących transportu, eskortowanie podróżnych, informacja w zakresie ruchu drogowego, informacje o ruchu drogowym, logistyka transportu organizowanie przewozów podróży, organizowanie samochodowego transportu pasażerskiego, organizowanie transportu osób, planowanie i organizowanie podróży, skomputeryzowane planowanie związane z transportem, skomputeryzowane usługi informacyjne związane z rezerwacjami podróży, doradztwo w zakresie planowania trasy podróży, skomputeryzowane usługi informacyjne dotyczące przewozu pasażerów, skomputeryzowane usługi informacyjne dotyczące podróży, skomputeryzowane usługi informacyjne dotyczące usług transportowych, skomputeryzowane usługi informacyjne w zakresie transportu, skomputeryzowane usługi rezerwacji w zakresie przewozu pasażerów, skomputeryzowane usługi w zakresie rezerwacji podróży, świadczenie usług w zakresie informacji podróży, udostępnianie danych związanych z transportem pasażerów, udostępnianie informacji turystycznych za pomocą komputera, udzielanie informa-

cji dotyczących opłat za przejazd, udzielanie informacji dotyczących transportu pasażerskiego, udzielanie informacji dotyczących tras samochodowych, udzielanie informacji o samochodach do wynajęcia za pośrednictwem Internetu, usługi informacyjne dotyczące rozkładów jazdy, usługi informacyjne związane z rozkładami jazdy.

(111) **273547** (220) 2014 04 09 (210) 427273
 (151) 2015 02 23 (441) 2014 07 21
 (732) ADAMED SPÓŁKA Z OGRANICZONĄ ODPOWIEDZIALNOŚCIĄ, Pieńków, PL.
 (540) ADAPRAMOL
 (510), (511) **05** produkty farmaceutyczne i weterynaryjne; środki sanitarne do celów medycznych; dietetyczna żywność i substancje do celów leczniczych lub weterynaryjnych; żywność dla niemowląt; suplementy diety dla ludzi i zwierząt.

(111) **273548** (220) 2014 04 10 (210) 427331
 (151) 2015 01 29 (441) 2014 07 21
 (732) PLAY 3 GNS SPÓŁKA Z OGRANICZONĄ ODPOWIEDZIALNOŚCIĄ SPÓŁKA KOMANDYTOWA, Warszawa, PL.
 (540)



Kolor znaku: srebrny, biały, pomarańczowy, różowy, zielony, fioletowy

(531) 26.1.6, 27.5.1, 29.1.15

(510), (511) **09** aparaty telefoniczne systemu telefonii komórkowej; smartfony; telefoniczne urządzenia nadawcze; słuchawki telefoniczne; telefony przenośne; urządzenia do nadawania, przekazywania i odbioru w systemie telefonii komórkowej; aparaty do rejestracji, przekazu i odtwarzania dźwięków i obrazów; urządzenia do przetwarzania informacji; urządzenia współpracujące z komputerami w zakresie przekazywania dźwięku i obrazu; programy komputerowe; programy gier komputerowych; programy komputerowe antywirusowe; programy komputerowe nagrane; programy sterujące komputerowe nagrane; oprogramowanie do gier; urządzenia do gier działające z zewnętrznym ekranem wyświetlającym; publikacje elektroniczne; audibooki; ebooki; czyste i zapisane magnetyczne nośniki danych, audio i video; obudowy komórkowe; uchwyty i pokrowce do telefonów komórkowych; nagrane płyty kompaktowe; płyty DVD i CD ROM; nagrane taśmy wideo; nagrane płyty wideo i nagrania audiowizualne; grafiki na tapetę jako oprogramowania; wyposażenie ekranu jako oprogramowania; telewizory; zestawy kina domowego; kamery cyfrowe; kamery wideo zespolone z magnetofonem; urządzenia do nawigacji satelitarnej dla pojazdów; cyfrowe czytniki książek; komputery typu tablet; komputery przenośne; komputerowe urządzenia peryferyjne; programy gier do domowych konsoli do gier wideo; programy zapisane na obwodach elektronicznych i dyskach CD-ROM do podręcznych gier z wyświetlaczami ciekłokrystalicznymi; pliki muzyczne do ściągnięcia do telefonu komórkowego; pliki graficzne do ściągnięcia do telefonu komórkowego; muzyka, treści audio, wideo i obrazy do pobrania, **35** reklama; organizacja kampanii reklamowych; agencje reklamowe; badania marketingowe, opinii publicznej, rynku i w dziedzinie działalności gospodarczej; wynajem i sprzedaż miejsca i czasu na reklamy; edytorskie usługi w dziedzinie reklamy; usługi w zakresie dystrybucji i doręczania prospektów reklamowych, ofert sprzedaży i próbek reklamowych, również za pośrednictwem sieci teleinformatycznych-Internetu; wynajem czasu reklamowego we wszystkich środkach przekazu; wynajem nośników reklamowych; wynajmowanie przestrzeni reklamowej; organizacja wystaw w celach handlowych lub reklamowych; rozpowszechnianie ogłoszeń reklamowych; prezentowanie produktów w mediach dla celów sprzedaży detalicznej; public relations; usługi pośrednictwa w zakresie nabywania usług telekomunikacyjnych; promocja sprzedaży dla osób trzecich; pośrednictwo w sprzedaży towarów za pośrednictwem Internetu; usługi rejestrowania, kompi-

lacji, systematyzacji pisemnych informacji, tekstów reklamowych dostosowanych do indywidualnych wymagań odbiorcy; usługi świadczące w systemie on-line; prowadzenie kupna i sprzedaży, sprzedaży aukcyjnej i promocyjnej oraz sklepu internetowego dla sprzedaży towarów tj.: aparaty telefoniczne systemu telefonii komórkowej, smartfony, telefoniczne urządzenia nadawcze, słuchawki telefoniczne, telefony przenośne, urządzenia do nadawania, przekazywania i odbioru w systemie telefonii komórkowej, aparaty do rejestracji, przekazu i odtwarzania dźwięków i obrazów, urządzenia do przetwarzania informacji, urządzenia współpracujące z komputerami w zakresie przekazywania dźwięku i obrazu, programy komputerowe, programy gier komputerowych, programy komputerowe nagrane, programy sterujące komputerowe nagrane, oprogramowanie do gier, urządzenia do gier działające z zewnętrznym ekranem wyświetlającym, publikacje elektroniczne, audibooki, ebooki, czyste i zapisane magnetyczne nośniki danych, audio i video, obudowy komórkowe, uchwyty i pokrowce do telefonów komórkowych, nagrane płyty kompaktowe, płyty DVD i CD ROM, nagrane taśmy wideo, nagrane płyty wideo i nagrania audiowizualne, grafiki na tapetę jako oprogramowania, wygaszacze ekranu jako oprogramowania, telewizory, zestawy kina domowego, kamery cyfrowe, kamery wideo ze spolone z magnetofonem, urządzenia do nawigacji satelitarnej dla pojazdów, cyfrowe czytniki książek, komputery typu tablet, komputery przenośne, komputerowe urządzenia peryferyjne, programy gier do domowych konsoli do gier wideo, programy zapisane na obwodach elektronicznych i dyskach CD-ROM do podręcznych gier z wyświetlaczami ciekłokrystalicznymi, pliki muzyczne do ściągnięcia do telefonu komórkowego, pliki graficzne do ściągnięcia do telefonu komórkowego, muzyka, treści audio, wideo i obrazy do pobrania, **38** prowadzenie portali internetowych i telekomunikacyjnych, w tym dostępnych bezpośrednio w telefonii komórkowej; usługi telekomunikacyjne w zakresie: usługi w zakresie telekomunikacji komórkowej i stacjonarnej; usługi przesyłania i pobierania danych, wiadomości, dźwięku i obrazu przez portale telekomunikacyjne; usługi przesyłania i pobierania danych, wiadomości, dźwięku i obrazu przez portale internetowe; usługi w zakresie sieci telekomunikacji komórkowej; usługi dostępu do Internetu; usługi pobierania i wysyłania poczty elektronicznej, natychmiastowego powiadomienia i wiadomości tekstowych; usługi przesyłania informacji głosowej, tekstowej i obrazkowej w sieciach telekomunikacyjnych; przesyłanie informacji tekstowej i obrazowej za pośrednictwem komputerów i sieci informatycznych; przekazywanie danych przy pomocy terminali komputerowych; przesyłanie wiadomości, danych, głosu i obrazu za pomocą przekazu satelitarnego; usługi przekazywania poczty elektronicznej za pośrednictwem sieci telefonii komórkowej i telefonów komórkowych; usługi telekomunikacyjne spersonalizowane w zakresie dostępu do treści informacyjnych i usług indywidualnie określonych dla każdego abonenta z możliwością wykorzystania przesyłania informacji od abonenta do operatora w celu wyboru usług, uczestniczenia w grach konkursach, głosowaniach i dokonywania zakupów z jednoczesnym przekazywaniem informacji od i do klienta; usługi telekomunikacyjne przeznaczone do obsługi sprzedaży detalicznej towarów poprzez bezpośrednią komunikację z klientem; udostępnianie połączeń z sieciami informatycznymi; wypożyczanie urządzeń służących do przekazywania głosu, obrazu i danych za pomocą telefonii analogowej, cyfrowej, satelitarnej; udostępnianie stron internetowych za pośrednictwem telefonii komórkowej bezpośrednio na wyświetlaczu aparatu telefonicznego; przekazywanie pisemnych informacji za pośrednictwem sieci telefonicznych, Internetu; dostarczanie pakietów informacji; telewizja kablowa; transmisja programów radiowych i telewizyjnych; udostępnianie internetowego forum dyskusyjnego; zapewnianie użytkownikom dostępu do globalnej sieci komputerowej; transmitowanie bezprzewodowe (usługi wireless broadcasting); usługi nadawcze i zapewnianie dostępu w ramach telekomunikacji do filmów i programów wideo dostarczanych za pośrednictwem usługi „wideo na żądanie”; usługi w zakresie nadawania programów telewizyjnych świadczące on-line z sieci komputerowej oraz z telefonów komórkowych; transmisja wideo na żądanie; usługi rozpowszechniania programów telewizyjnych, reportaży, filmów dokumentalnych i fabularnych, teleturniejów i widowisk rozrywkowych i sportowych, programów informacyjnych, usługi: emisji telewizyjnej i radiowej; organizowania systemów transmisyjnych dźwięku, obrazu i sygnału cyfrowego; usługi komunikacyjne za pośrednictwem przekazu satelitarnego, naziemnego kablowego i światłowodowego; usługi przekazu telewizyj-

nego łącznie z umożliwianiem wyboru z pośród wielu programów i inteligentnej automatycznej selekcji programów które mają być nagrywane; usługi emisji i transmisji telewizji interaktywnej, interaktywnej rozrywki i konkursów; umożliwianie dostępu do stron WWW za pośrednictwem przekazu telewizyjnego poprzez interaktywny portal telewizyjny; dostarczanie dostępu do zasobów muzycznych, filmowych i zbiorów obrazów w sieci internetowej i telekomunikacyjnej oraz za pośrednictwem przekazu telewizyjnego; wynajem urządzeń do odbioru i nadawania sygnału telewizyjnego i radiowego, odbiorników radiowych i telewizyjnych, urządzeń do kodowania i dekodowania sygnału cyfrowego i analogowego; usługi informacyjne i doradcze dotyczące którychkolwiek z wyżej wymienionych usług, **41** edukacja; informacje o edukacji; wypożyczanie filmów kinowych; fotografie; usługi gier świadczące on-line; gry hazardowe; chronometraż imprez sportowych; informacja o imprezach rozrywkowych; informacja o rekreacji; instruktaże, tłumaczenia języka migowego; usługi związane z organizacją imprez karaoke, kasyna, organizowanie i obsługa konferencji; organizowanie i obsługa kongresów; organizowanie konkursów; organizowanie konkursów piękności; publikowanie książek; wypożyczanie książek; kształcenie praktyczne; organizowanie loterii; wypożyczanie nagrań dźwiękowych; nauczanie; nocne kluby; organizowanie i prowadzenia warsztatów; organizowanie i prowadzenie koncertów; organizowanie i prowadzenie seminariów; organizowanie i prowadzenie sympozjów; organizowanie i prowadzenie zjazdów; organizowanie zawodów sportowych; produkcja programów radiowych i telewizyjnych; prowadzenie zajęć fitness; publikacje elektroniczne on-line książek i periodyków; publikowanie elektroniczne on-line nie do pobrania; publikowanie tekstów; realizacja spektakli; usługi reporterskie; rezerwacja miejsc na spektakle; rozrywka; informacja o rozrywce; widowiska; użytkowanie sal kinowych; sale koncertowe; salony gier; wystawianie spektakli; wystawianie spektakle na żywo; wypożyczanie sprzętu sportowego; sporządzanie napisów do filmów w wersji oryginalnej; pisanie tekstów; publikowanie tekstów inne niż teksty reklamowe; tłumaczenia; udostępnianie obiektów i urządzeń sportowych; usługi dystrybucji biletów; usługi komponowania układu graficznego publikacji inne niż do celów reklamowych; usługi prezenterów muzyki; usługi szkół; usługi tłumaczy; usługi trenera osobistego; usługi trenerskie; usługi centrów rozrywki, klubów zdrowia, centrów fitnessu i obiektów gimnastycznych; obiekty związane z gimnastyką, podnoszeniem ciężarów, kulturystyką, aerobikami i ćwiczeniami fizycznymi; usługi instruktażowe związane z gimnastyką, podnoszeniem ciężarów, kulturystyką, aerobikami, pływaniami, ćwiczeniami fizycznymi, rehabilitacją fizyczną, fizjoterapią, dietą, odżywianiem, zdrowiem i urodą; organizowanie konkursów, zawodów, imprez i obozów związanych ze zdrowiem i sprawnością fizyczną; organizowanie treningów związanych ze sportem; usługi obozów wakacyjnych; informacje o wypoczynku; wypożyczanie oprogramowania komputerowego; wypożyczanie komputerów, **42** tworzenie i utrzymywanie stron internetowych dla osób trzecich; aktualizacja, projektowanie, ulepszanie, instalacja, powielanie, wypożyczanie, utrzymanie oraz udostępnianie oprogramowania komputerowego; usługi w zakresie ochrony antywirusowej; projektowanie systemów komputerowych; programowanie komputerowe; doradztwo w zakresie projektowania stron internetowych; doradztwo w zakresie oprogramowania komputerowego; konwersja danych lub dokumentów na formę elektroniczną; udostępnianie miejsca na serwerach; hosting serwerów; dostarczanie wyszukiwarek internetowych; odzyskiwanie danych komputerowych.

(111) **273549** (220) 2014 04 10 (210) 427334
 (151) 2015 01 30 (441) 2014 07 21
 (732) PLAY 3 GNS SPÓŁKA Z OGRANICZONĄ
 ODPOWIEDZIALNOŚCIĄ SPÓŁKA KOMANDYTOWA, Warszawa, PL.
 (540)



Kolor znaku: srebrny, biały, pomarańczowy, różowy, zielony, fioletowy
 (531) 26.1.6, 27.5.1, 29.1.15

(510), (511) **09** aparaty telefoniczne systemu telefonii komórkowej; smartfony; telefoniczne urządzenia nadawcze; słuchawki telefoniczne; telefony przenośne; urządzenia do nadawania, przekazywania i odbioru w systemie telefonii komórkowej; aparaty do rejestracji, przekazu i odtwarzania dźwięków i obrazów; urządzenia do przetwarzania informacji; urządzenia współpracujące z komputerami w zakresie przekazywania dźwięku i obrazu; programy komputerowe; programy gier komputerowych; programy komputerowe antywirusowe; programy komputerowe nagrane; programy sterujące komputerowe nagrane; oprogramowanie do gier; urządzenia do gier działające z zewnętrznym ekranem wyświetlającym; publikacje elektroniczne; audibooki; ebooki; czyste i zapisane magnetyczne nośniki danych, audio i video; obudowy komórkowe; uchwyty i pokrowce do telefonów komórkowych; nagrane płyty kompaktowe; płyty DVD i CD ROM; nagrane taśmy video; nagrane płyty video i nagrania audiowizualne; grafiki na tapetę jako oprogramowania; wygaszacze ekranu jako oprogramowania; telewizory; zestawy kina domowego; kamery cyfrowe; kamery video zespolone z magnetofonem; urządzenia do nawigacji satelitarnej dla pojazdów; cyfrowe czytniki książek; komputery typu tablet; komputery przenośne; komputerowe urządzenia peryferyjne; programy gier do domowych konsoli do gier video; programy zapisane na obwodach elektronicznych i dyskach CD-ROM do podłączonych gier z wyświetlaczami ciekłokrystalicznymi; pliki muzyczne do ściągnięcia do telefonu komórkowego; pliki graficzne do ściągnięcia do telefonu komórkowego; muzyka, treści audio, video i obrazy do pobrania, **35** reklama; organizacja kampanii reklamowych; agencje reklamowe; badania marketingowe, opinii publicznej, rynku i w dziedzinie działalności gospodarczej; wynajem i sprzedaż miejsca na reklamy; edytorskie usługi w dziedzinie reklamy; usługi w zakresie dystrybucji i doręczania prospektów reklamowych, ofert sprzedaży i próbek reklamowych, również za pośrednictwem sieci teleinformatycznych-Internetu; wynajem czasu reklamowego we wszystkich środkach przekazu; wynajem nośników reklamowych; wynajmowanie przestrzeni reklamowej; organizacja wystaw w celach handlowych lub reklamowych; rozpowszechnianie ogłoszeń reklamowych; prezentowanie produktów w mediach dla celów sprzedaży detalicznej; public relations; usługi pośrednictwa w zakresie nabywania usług telekomunikacyjnych; promocja sprzedaży dla osób trzecich; pośrednictwo w sprzedaży towarów za pośrednictwem Internetu; usługi rejestrowania, kompilacji, systematyzacji pisemnych informacji, tekstów reklamowych dostosowanych do indywidualnych wymagań odbiorcy; usługi świadczone w systemie on-line; prowadzenie kupna i sprzedaży, sprzedaży aukcyjnej i promocyjnej oraz sklepu internetowego dla sprzedaży towarów tj.: aparaty telefoniczne systemu telefonii komórkowej, smartfony, telefoniczne urządzenia nadawcze, słuchawki telefoniczne, telefony przenośne, urządzenia do nadawania, przekazywania i odbioru w systemie telefonii komórkowej, aparaty do rejestracji, przekazu i odtwarzania dźwięków i obrazów, urządzenia do przetwarzania informacji, urządzenia współpracujące z komputerami w zakresie przekazywania dźwięku i obrazu, programy komputerowe, programy gier komputerowych, programy komputerowe nagrane, programy sterujące komputerowe nagrane, oprogramowanie do gier, urządzenia do gier działające z zewnętrznym ekranem wyświetlającym, publikacje elektroniczne, audibooki, ebooki, czyste i zapisane magnetyczne nośniki danych, audio i video, obudowy komórkowe, uchwyty i pokrowce do telefonów komórkowych, nagrane płyty kompaktowe, płyty DVD i CD ROM, nagrane taśmy video, nagrane płyty video i nagrania audiowizualne, grafiki na tapetę jako oprogramowania, wygaszacze ekranu jako oprogramowania, telewizory, zestawy kina domowego, kamery cyfrowe, kamery video zespolone z magnetofonem, urządzenia do nawigacji satelitarnej dla pojazdów, cyfrowe czytniki książek, komputery typu tablet, komputery przenośne, komputerowe urządzenia peryferyjne, programy gier do domowych konsoli do gier video, programy zapisane na obwodach elektronicznych i dyskach CD-ROM do podłączonych gier z wyświetlaczami ciekłokrystalicznymi, pliki muzyczne do ściągnięcia do telefonu komórkowego, muzyka, treści audio, video i obrazy do pobrania, **38** prowadzenie portali internetowych i telekomunikacyjnych, w tym dostępnych bezpośrednio w telefonii komórkowej; usługi telekomunikacyjne w zakresie: usługi w zakresie telekomunikacji komórkowej i stacjonarnej; usługi przesyłania i pobierania danych, wiadomości, dźwięku i obrazu przez portale telekomunikacyjne; usługi przesyłania i pobierania danych, wiadomości, dźwięku i obrazu przez portale internetowe; usługi w zakresie sieci telekomu-

nikacji komórkowej; usługi dostępu Internetu; usługi pobierania i wysyłania poczty elektronicznej, natychmiastowego powiadomienia i wiadomości tekstowych; usługi przesyłania informacji głosowej, tekstowej i obrazkowej w sieciach telekomunikacyjnych; przesyłanie informacji tekstowej i obrazowej za pośrednictwem komputerów i sieci informatycznych; przekazywanie danych przy pomocy terminali komputerowych; przesyłanie wiadomości, danych, głosu i obrazu za pomocą przekazu satelitarnego; usługi przekazywania poczty elektronicznej za pośrednictwem sieci telefonii komórkowej i telefonów komórkowych; usługi telekomunikacyjne spersonalizowane w zakresie dostępu do treści informacyjnych i usług indywidualnie określonych dla każdego abonenta z możliwością wykorzystania przesyłania informacji od abonenta do operatora w celu wyboru usług, uczestniczenia w grach konkursach, głosowaniach i dokonywania zakupów z jednoczesnym przekazywaniem informacji od i do klienta; usługi telekomunikacyjne przeznaczone do obsługi sprzedaży detalicznej towarów poprzez bezpośrednią komunikację z klientem; udostępnianie połączeń z sieciami informatycznymi; wypożyczanie urządzeń służących do przekazywania głosu, obrazu i danych za pomocą telefonii analogowej, cyfrowej, satelitarnej; udostępnianie stron internetowych za pośrednictwem telefonii komórkowej bezpośrednio na wyświetlaczu aparatu telefonicznego; przekazywanie pisemnych informacji za pośrednictwem sieci telefonicznych, Internetu; dostarczanie pakietów informacji; telewizja kablowa; transmisja programów radiowych i telewizyjnych; udostępnianie internetowego forum dyskusyjnego; zapewnianie użytkownikom dostępu do globalnej sieci komputerowej; transmitowanie bezprzewodowe (usługi wireless broadcasting); usługi nadawcze i zapewnianie dostępu w ramach telekomunikacji do filmów i programów video dostarczanych za pośrednictwem usługi „video na żądanie”; usługi w zakresie nadawania programów telewizyjnych świadczone on-line z sieci komputerowej oraz z telefonów komórkowych; transmisja video na żądanie; usługi rozpowszechniania programów telewizyjnych, reportaży, filmów dokumentalnych i fabularnych, teleturniejów i widowisk rozrywkowych i sportowych, programów informacyjnych, usługi: emisji telewizyjnej i radiowej; organizowania systemów transmisyjnych dźwięku, obrazu i sygnału cyfrowego; usługi komunikacyjne za pośrednictwem przekazu satelitarnego, naziemnego kablowego i światłowodowego; usługi przekazu telewizyjnego łącznie z umożliwianiem wyboru z pośród wielu programów i inteligentnej automatycznej selekcji programów które mają być nagrywane; usługi emisji i transmisji telewizji interaktywnej, interaktywnej rozrywki i konkursów; umożliwianie dostępu do stron WWW za pośrednictwem przekazu telewizyjnego poprzez interaktywny portal telewizyjny; dostarczanie dostępu do zasobów muzycznych, filmowych i zbiorów obrazów w sieci internetowej i telekomunikacyjnej oraz za pośrednictwem przekazu telewizyjnego; wynajem urządzeń do odbioru i nadawania sygnału telewizyjnego i radiowego, odbiorników radiowych i telewizyjnych, urządzeń do kodowania i dekodowania sygnału cyfrowego i analogowego; usługi informacyjne i doradcze dotyczące którychkolwiek z wyżej wymienionych usług, **41** edukacja; informacje o edukacji; wypożyczanie filmów kinowych; fotografie; usługi gier świadczonych on-line; gry hazardowe; chronometraż imprez sportowych; informacja o imprezach rozrywkowych; informacja o rekreacji; instruktaże, tłumaczenia języka migowego; usługi związane z organizacją imprez karaoke, kasyna, organizowanie i obsługa konferencji; organizowanie i obsługa kongresów; organizowanie konkursów; organizowanie konkursów piękności; publikowanie książek; wypożyczanie książek; kształcenie praktyczne; organizowanie loterii; wypożyczanie nagrań dźwiękowych; nauczanie; nocne kluby; organizowanie i prowadzenia warsztatów; organizowanie i prowadzenie koncertów; organizowanie i prowadzenie seminariów; organizowanie i prowadzenie sympozjów; organizowanie i prowadzenie zjazdów; organizowanie zawodów sportowych; produkcja programów radiowych i telewizyjnych; prowadzenie zajęć fitness; publikacje elektroniczne on-line książek i periodyków; publikowanie elektroniczne on-line nie do pobrania; publikowanie tekstów; realizacja spektakli; usługi reporterskie; rezerwacja miejsc na spektakle; rozrywka; informacja o rozrywce; widowiska; użytkowanie sal kinowych; sale koncertowe; salony gier; wystawianie spektakli; wystawianie spektakle na żywo; wypożyczanie sprzętu sportowego; sporządzanie napisów do filmów w wersji oryginalnej; pisanie tekstów; publikowanie tekstów inne niż teksty reklamowe; tłumaczenia; udostępnianie obiektów i urządzeń sportowych; usługi dystrybucji biletów; usługi komponowania układu graficznego publikacji inne niż do celów reklamowych; usługi prezenterów muzyki; usługi szkół; usługi

tłumaczy; usługi trenera osobistego; usługi trenerskie; usługi centrów rozrywki, klubów zdrowia, centrów fitnessu i obiektów gimnastycznych; obiekty związane z gimnastyką, podnoszeniem ciężarów, kulturystyką, aerobikiem i ćwiczeniami fizycznymi; usługi instruktażowe związane z gimnastyką, podnoszeniem ciężarów, kulturystyką, aerobikiem, pływaniami, ćwiczeniami fizycznymi, rehabilitacją fizyczną, fizjoterapią, dietą, odżywianiem, zdrowiem i urodą; organizowanie konkursów, zawodów, imprez i obozów związanych ze zdrowiem i sprawnością fizyczną; organizowanie treningów związanych ze sportem; usługi obozów wakacyjnych; informacje o wypoczynku; wypożyczanie oprogramowania komputerowego; wypożyczanie komputerów, **42** tworzenie i utrzymywanie stron internetowych dla osób trzecich; aktualizacja, projektowanie, ulepszanie, instalacja, powielanie, wypożyczanie, utrzymanie oraz udostępnianie oprogramowania komputerowego; usługi w zakresie ochrony antywirusowej; projektowanie systemów komputerowych; programowanie komputerowe; doradztwo w zakresie projektowania stron internetowych; doradztwo w zakresie oprogramowania komputerowego; konwersja danych lub dokumentów na formę elektroniczną; udostępnianie miejsca na serwerach; hosting serwerów; dostarczanie wyszukiwarek internetowych; odzyskiwanie danych komputerowych.

(111) **273550** (220) 2014 04 10 (210) 427352
(151) 2015 02 16 (441) 2014 07 21
(732) MIKŁA DANIEL, Udanin, PL.

(540) AGROSUSPEN
(510), (511) **01** nawozy użyźniające glebę, **07** narzędzia rolnicze o napędzającym niż ręczny, **44** usługi związane z rolnictwem, ogrodnictwem i leśnictwem.

(111) **273551** (220) 2014 04 11 (210) 427382
(151) 2015 02 23 (441) 2014 07 21
(732) VICI POLSKA SPÓŁKA Z OGRANICZONĄ ODPOWIEDZIALNOŚCIĄ, Warszawa, PL.
(540)



(531) 7.5.10, 7.3.3, 27.5.1, 29.1.4
(510), (511) **29** mleko.

(111) **273552** (220) 2014 04 11 (210) 427404
(151) 2015 01 13 (441) 2014 07 21
(732) INTEGRATOR SPÓŁKA Z OGRANICZONĄ ODPOWIEDZIALNOŚCIĄ, Ługwałd, PL.
(540)



Kolor znaku: żółty, zielony, czarny, biały
(531) 3.4.18, 5.7.15, 27.5.1, 29.1.13
(510), (511) **33** gruszczyk [wino], napoje alkoholowe zawierające owoce, gotowe napoje alkoholowe inne niż na bazie piwa, **35** zarządzanie w zakresie zamówień handlowych, reklama.

(111) **273553** (220) 2014 04 11 (210) 427405
(151) 2015 01 13 (441) 2014 07 21
(732) INTEGRATOR SPÓŁKA Z OGRANICZONĄ ODPOWIEDZIALNOŚCIĄ, Ługwałd 38A, PL.

(540)



Kolor znaku: czerwony, zielony, czarny, biały
(531) 3.4.18, 5.7.13, 27.5.1, 29.1.13
(510), (511) **33** jabłecznik, cydr [napój alkoholowy], napoje alkoholowe zawierające owoce, gotowe napoje alkoholowe inne niż na bazie piwa, **35** zarządzanie w zakresie zamówień handlowych, reklama.

(111) **273554** (220) 2014 04 12 (210) 427412
(151) 2015 01 22 (441) 2014 07 21
(732) BOLTECH SPÓŁKA Z OGRANICZONĄ ODPOWIEDZIALNOŚCIĄ, Bukowno, PL.
(540)



Kolor znaku: biały, zielony
(531) 1.5.1, 1.5.2, 24.15.3, 27.5.1, 29.1.12
(510), (511) **06** konstrukcje stalowe i wyroby metalowe: obudowy górnicze, anody cynkowe (płytki, lane, eliptyczne, kule, półkule), stopy (Z13, Z15, Z12, Z12a), **17** produkty z tworzyw sztucznych do wytwarzania gotowych towarów: krążki poliuretanowe, dysze natryskowe, sita modułowe nabijane różne rozmiary; sita segmentowe; płyty poliuretanowe, wyroby z elastomerowych tworzyw sztucznych: sita poliuretanowe modułowe i kołkowe różnych rozmiarów; sita poliuretanowe modułowe listwowe różnych rozmiarów, poliuretanowe kształtowniki połączeń rurowych, kolana i trójniki poliuretanowe, **19** niemetalowe materiały budowlane, kruszywa, żwir, piasek, gips, kreda, wapień, **35** sprzedaż kruszyw dolomitowych, wyrobów elastomerycznych, wyrobów cynkowych, konstrukcji metalowych, **37** usługi budowlane, usługi remontowo-mechaniczne, **39** dystrybucja energii elektrycznej, energii cieplnej, gazu ziemnego, usługi transportowo-sprzętowe, przewozy towarów transportem kolejowym, **40** wytwarzanie energii elektrycznej, energii cieplnej, gazu ziemnego; usługi obróbki skrawaniem i obróbka mechaniczna odlewów cynkowych.

(111) **273555** (220) 2014 04 17 (210) 427615
(151) 2015 01 16 (441) 2014 08 04
(732) BAJOR WITOLD PROJEKTMEBEL, Gliwice, PL.
(540)



Kolor znaku: biały, szary, pomarańczowy, czarny
(531) 26.4.2, 27.5.1, 29.1.13
(510), (511) **20** meble, meble kuchenne, meble biurowe, meble gabinetowe, meble metalowe, meble niemetalowe, meble hotelowe, meble konferencyjne, meble pracownicze, fotele i krzesła, sofy i systemy recepcyjne, lady recepcyjne, szafki, blaty, stoły, **42** doradztwo w zakresie wyposażenia wnętrz w meble, wyroby z drewna i materiałów drewnopochodnych; projektowanie wnętrz z meblami, wyrobami z drewna i materiałów drewnopochodnych; dekoracja wnętrz; projektowanie dekoracji wnętrz; stylizacja wnętrz powiązana z wzornictwem przemysłowym; wzornictwo przemysłowe, projekty wyposażenia wnętrz.

(111) **273556** (220) 2014 04 17 (210) 427616
(151) 2015 01 16 (441) 2014 08 04

(732) BAJOR WITOLD PROJEKTMEBEL, Gliwice, PL.
(540)



Kolor znaku: biały, szary, pomarańczowy, czarny

(531) 26.4.9, 27.5.1, 29.1.13

(510), (511) **20** meble, meble kuchenne, meble biurowe, meble gabinetowe, meble metalowe, meble niemetalowe, meble hotelowe, meble konferencyjne, meble pracownicze, fotele i krzesła, sofy i systemy recepcyjne, lamy recepcyjne, szafki, blaty, stoły, **42** doradztwo w zakresie wyposażenia wnętrz w meble, wyroby z drewna i materiałów drewnopochodnych; projektowanie wnętrz z meblami, wyrobami z drewna i materiałów drewnopochodnych; dekoracja wnętrz; projektowanie dekoracji wnętrz; stylizacja wnętrz powiązana z wzornictwem przemysłowym; wzornictwo przemysłowe, projekty wyposażenia wnętrz.

(111) **273557** (220) 2014 04 18 (210) 427722
(151) 2015 02 03 (441) 2014 08 04

(732) RODAN SPÓŁKA Z OGRANICZONĄ ODPOWIEDZIALNOŚCIĄ, Poznań, PL.

(540)



Kolor znaku: niebieski, pomarańczowy

(531) 2.1.15, 2.1.23, 2.1.30, 27.5.1, 29.1.12

(510), (511) **35** usługi w zakresie handlu detalicznego, hurtowego oraz za pomocą Internetu różnych towarów z branży papierniczej, artykułów biurowych, szkolnych, materiałów poligraficznych jak tusze, tonery, artykuły gospodarstwa domowego.

(111) **273558** (220) 2014 04 23 (210) 427838
(151) 2015 02 11 (441) 2014 08 04

(732) ZWIĄZEK LIDERÓW SEKTORA USŁUG BIZNESOWYCH, Warszawa, PL.

(540)



(531) 26.5.2, 27.5.1

(510), (511) **16** afisze; plakaty; aktórki; albumy; bloki do pisania; bloki rysunkowe; bloki listowe; broszury; chorągiewki papierowe; czasopisma; diagramy; drukowane publikacje; emblematy, pieczęcie; atykiety; gazety; indeksy, skorowidze; kalendarze, kartki pocztowe; koperty; książki; magazyny; materiały do nauczania; nalepki; naklejki; materiały piśmienne; materiały do rysowania; notatniki; obwoluty; ołówki, długopisy; papier do pisania; pióra; podręczniki; prospekty; ulotki; wydruki graficzne, **35** analizy kosztów; analizy rynkowe; badania rynku; badania w dziedzinie działalności gospodarczej; doradztwo specjalistyczne w sprawach działalności gospodarczej; doradztwo w zakresie organizowania i prowadzenia działalności gospodarczej; doradztwo w zakresie zarządzania personelem; doradztwo w zarządzaniu działalnością gospodarczą; dystrybucja materiałów reklamowych; prognozy ekonomiczne; ekspertyzy w zakresie wydajności przedsiębiorstw; opinie, sondaże; pomoc przy zarządzaniu przedsiębiorstwami przemysłowymi lub handlowymi; reklama (rozpowszechnianie materiałów); reklama za pośrednictwem sieci komputerowej, prezentacje multimedialne, prezentacje video, filmy promocyjne dostępne w sieci komputerowej; badania rynkowe, **41** doradztwo zawodowe; instruktaże; konferencje (organizowanie

i obsługa); kongresy (organizowanie i obsługa); publikowanie książek; kształcenie praktyczne (pokazy); nauczanie; organizowanie i prowadzenie warsztatów, szkoleń, konferencji, kongresów, seminariów, sympozjów, zjazdów; praktyka (kształcenie, pokazy); publikowanie elektroniczne on-line; publikowanie książek; pisanie, publikowanie tekstów innych niż reklamowe.

(111) **273559** (220) 2014 04 23 (210) 427839
(151) 2015 02 09 (441) 2014 08 04

(732) WYDAWNICTWO PEDAGOGICZNE OPERON SPÓŁKA Z OGRANICZONĄ ODPOWIEDZIALNOŚCIĄ, Gdynia, PL.

(540) Edukacja jest podróżą

(510), (511) **09** aparaty fotograficzne, aparaty kinematograficzne, audiowizualne urządzenia dydaktyczne, dyski do rejestracji dźwięku, dyski kompaktowe audio-video i CD-ROMY, dyski magnetyczne, dyskietki, tłumy naświetlone, filmy animowane-rysunkowe, urządzenia do montażu filmów kinematograficznych, filtry fotograficzne, urządzenia do transmisji dźwięku, ekrany fotograficzne, interfejsy komputerowe, kamery video zespolone z magnetofonem, karty magnetyczne kodowane, kasety video, kasety video z gramami, fotograficzne lampy błyskowe, fotograficzne lampy ciemniowe, liczydła, linki do pionów, liny do sond, logi, lupy, magnetyczne nośniki danych, mierniki, miary, nośniki do rejestrów dźwięków, odtwarzacze kaset, odtwarzacze płyt DVD, odtwarzacze płyt kompaktowych, nagrane oprogramowanie komputerowe, płyty fonograficzne, pływyki do kąpieli i pływania, pomiarowe naczynia szklane, programy gier kompaktowych, nagrane programy komputerowe, nagrane programy sterujące komputerowe, aparatura kadrująca do przezrocza, przezrocza fotograficzne, przyrządy matematyczne, przyrządy meteorologiczne, przysłony fotograficzne, taśmy magnetyczne, taśmy magnetyczne dla komputerów, taśmy video, urządzenia projekcyjne, wagi laboratoryjne, **16** bloki rysunkowe, broszury almanachy, atlasy, chorągiewki papierowe, cyfry i litery w postaci czcionków drukarskich, cyrkle kreślarskie, czasopisma, czcionki drukarskie, czcionki ze stali, przenośne zestawy drukarskie, dziurkacze, cyfry i litery jako czcionki, ekierki, globusy ziemskie, glina do modelowania, gumki do ścierania, kalendarze, kalendarze z kartkami do zrywania, kałamarze wpuszczane w pulpit, kałamarze stojące z oprawką, kałamarze atramentowe, kasetki na papeterie, katalogi, komiksy, koperty biurowe, urządzenia do stemplowania, książki, urządzenia do laminowania dokumentów do użytku biurowego, linijki dla drukarzy, kreślarskie linijki rysownicze, litograficzne dzieła sztuki, litografie, obrazy, mapy, mapy geograficzne, maszynki do ostrzenia ołówków, materiały do modelowania, materiały do nauczania, materiały do rysowania, materiały drukowane, materiały filtracyjne papierowe, materiały klejące do celów papierniczych lub do użytku domowego, materiały piśmienne, matryce, matryce do druku ręcznego, niszczarki dokumentów do użytku biurowego, notatniki, notesy podręczne, numeratory, obsadki do piór, okładki, obwoluty, ołówki, ołówki automatyczne, kredki pastelowe, pióra, pióra wieczne, pióra ze stali, piórka do rysowania, piórniki, wzorce do kopiowania pism, plany, podręczniki, taśmy i karty papierowe do zapisu programów komputerowych, prospekty, przybory do pisania, zestawy przyborów do pisania, przybory do wycierania tablic do pisania, przybory szkolne, przyrządy do pisania, przyrządy do rysowania, publikacje, rejestry, księgi główne, ryciny, rylce do kopiowania rysunków, rysiki, rysunkowe komplety kreślarskie, segregatory, spinacze biurowe, spinacze do papieru, stalówki, stalówki ze złota, tablice arytmetyczne, tablice obliczeniowe, tablice szkolne, tarcze wymazujące, taśma klejąca, taśmy przyklepne lub samoprzylepne do celów papierniczych lub do użytku domowego, teczki do dokumentów, teczki, skoroszyty, temperówki do ołówków, trójkąty kreślarskie, uchwyty do kredy, urządzenia i maszyny do intrygatorstwa, wycinki histologiczne, wydruki graficzne, zakładki do książek, zeszyty, zszywacze, zszywki biurowe, linijki, **41** usługi świadczone przez biblioteki objazdowe, usługi doradztwa zawodowego w zakresie edukacji lub kształcenia, edukacja, informacja o edukacji, nauczanie, studia filmowe, wypożyczanie filmów kinowych, fotoreportaże, obsługa sal do gry, komputerowe przygotowanie materiałów do publikacji, organizowanie, obsługa i prowadzenie: konferencji, kongresów, seminariów, sympozjów, zjazdów; organizowanie loterii, montaż taśm video, usługi organizowania zwiedzania muzeów lub wystaw, wypożyczanie nagrań dźwiękowych, nagrywanie filmów na taśmach video, nauczanie korespondencyjne, nauczanie religii, usługi organizowania obozów wakacyjnych, usługi wykonywania

obrazów cyfrowych, organizowanie i prowadzenie pracowni specjalistycznych, pisanie scenariuszy, pisanie tekstów innych niż reklamowe, usługi kształcenia praktycznego, produkcja filmów, produkcja filmów na taśmach video, produkcja mikrofilmów, produkcja programów radiowych i telewizyjnych, organizowanie i prowadzenie kabaretów, produkcja przedstawień teatralnych, nauczanie w przedszkolach, publikacje elektroniczne on-line książek i periodyków, radiowe programy rozrywkowe, realizacja spektakli, usługi reporterskie, użytkowanie sal kinowych, wystawianie spektakli na żywo, sporządzanie napisów, sprawdziany edukacyjne, usługi studia filmowego i studia nagrań, prowadzenie szkół z Internetem, tłumaczenia, tłumaczenia języka migowego, wypożyczanie: kamer video, kaset video, sprzętu audio, magnetoskopów, organizacja wystaw związanych z kulturą lub edukacją, edukacja w wyższych uczelniach.

(111) **273560** (220) 2014 04 23 (210) 427852
(151) 2015 02 10 (441) 2014 08 04
(732) Kaufland Warenhandel GmbH & Co. KG, Neckarsulm, DE.
(540)



(531) 26.3.4, 26.4.1, 26.4.8, 26.4.8, 27.5.1
(510), (511) **30** lody; sorbety-lody; schłodzone desery; jogurty mrożone; wyroby cukiernicze mrożone; słodczyce lodowe; mieszanki do sporządzania lodów i produktów lodowych.

(111) **273561** (220) 2010 06 23 (210) 371905
(151) 2015 02 20 (441) 2010 09 27
(732) Wydawnictwo Pedagogiczne „OPERON”
Spółka z ograniczoną odpowiedzialnością, Gdynia, PL.
(540)



(531) 20.7.1, 27.5.1
(510), (511) **09** aparaty fotograficzne, aparaty kinematograficzne, audiowizualne urządzenia dydaktyczne, filmy naświetlone, filmy animowane (rysunkowe), urządzenia do montażu filmów kinematograficznych, filtry fotograficzne, urządzenia do transmisji dźwięku, ekrany fotograficzne, interfejsy komputerowe, kamery video zespolone z magnetofonem, karty magnetyczne kodowane, kasety video, kasety video z gramami, fotograficzne lampy błyskowe, fotograficzne lampy ciemniowe, liczydła, linijki, linki do pionów, liny do sond, logi, lupy, mierniki, miary, odtwarzacze kaset, odtwarzacze płyt DVD, odtwarzacze płyt kompaktowych, płytki do kąpielii i pływania, pomiarowe naczynia szklane, programy gier kompaktowych, aparatura kadrująca do przezrocza, przezrocza fotograficzne, przyrządy matematyczne, przyrządy meteorologiczne, przystosowy fotograficzne, urządzenia projekcyjne, wagi laboratoryjne, **16** bloki rysunkowe, broszury, almanachy, atlasy, chorągiewki papierowe, cyfry i litery w postaci czcionek drukarskich, cyrkle kreślarskie, czasopisma, czcionki drukarskie, czcionki ze stali przenośne zestawy drukarskie, dziurkacze, cyfry i litery jako czcionki, ekierki, globusy ziemskie, glina do modelowania, gumki do ścierania, kalendarze, kalendarze z kartkami do zrywania, kałamarze wpuszczane w pulpit, kałamarze stojące z oprawką, kałamarze atramentowe, kasetki na papeterie, katalogi, komiksy, koperty biurowe, urządzenia do stemplowania, książki, urządzenia do laminowania dokumentów do użytku biurowego, linijki dla drukarzy, kreślarskie linijki rysownicze, litograficzne dzieła sztuki, litografie, obrazy, mapy, mapy geograficzne, maszyny do ostrzenia ołówków, materiały do modelowania, materiały do nauczania, materiały do rysowania, materiały drukowane, materiały filtracyjne papierowe, materiały klejące do celów papierniczych lub do użytku domowego, materiały piśmienne, matryce, matryce do druku ręcznego, niszczarki dokumentów do użytku biurowego, notatniki, notesy podręczne, numerytory, obsadki do piór, okładki, obwoluty, ołówki, ołówki automatyczne, kredki pastelowe, pióra, pióra wieczne, pióra ze stali, piórka do rysowania, piórnik, wzorce

do kopiowania pism, plany, podręczniki, taśmy i karty papierowe do zapisu programów komputerowych, prospekty, przybory do pisania, zestawy przyborów do pisania, przybory do wycierania tablic do pisania, przybory szkolne, przyrządy do pisania, przyrządy do rysowania, publikacje, rejestry, księgi główne, ryciny, ryłce do kopiowania rysunków, rysiki, rysunkowe komplety kreślarskie, segregatory, spinacze biurowe, spinacze do papieru, stalówki, stalówki ze złota, tablice arytmetyczne, tablice obliczeniowe, tablice szkolne, tarcze wymazujące, taśma klejąca, taśmy przylepne lub samoprzylepne do celów papierniczych lub do użytku domowego, teczki do dokumentów, teczki, skoroszyty, temperówki do ołówków, trójkąty kreślarskie, uchwyty do kredy, urządzenia i maszyny do introligatorstwa, wycinki historyczne, wydruki graficzne, zakładki do książek, zeszyty, zszywacze, zszywki biurowe, **40** usługi drukowania, drukowanie fotograficzne, offsetowe, drukowanie szablonów, **41** usługi świadczone przez biblioteki objazdowe, usługi doradztwa zawodowego w zakresie edukacji lub kształcenia, edukacja, informacja o edukacji, nauczanie, studia filmowe, wypożyczanie filmów kinowych, fotoreportaże, obsługa sal do gry, komputerowe przygotowanie materiałów do publikacji, organizowanie, obsługa i prowadzenie: konferencji, kongresów, seminariów, sympozjów, zjazdów, organizowanie loterii, montaż taśm video, usługi organizowania zwiedzania muzeów lub wystaw, wypożyczanie nagrań dźwiękowych, nagrywanie filmów na taśmach video, nauczanie korespondencyjne, nauczanie religii, usługi organizowania obozów wakacyjnych, usługi wykonywania obrazów cyfrowych, organizowanie i prowadzenie pracowni specjalistycznych, pisanie scenariuszów, pisanie tekstów innych niż reklamowe, usługi kształcenia praktycznego, produkcja filmów, produkcja filmów na taśmach video, produkcja mikrofilmów, produkcja programów radiowych i telewizyjnych, organizowanie i prowadzenie koncertów, produkcja przedstawień teatralnych, nauczanie w przedszkolach, publikacje elektroniczne on-line książek i periodyków, radiowe programy rozrywkowe, realizacja spektakli, usługi reporterskie, użytkowanie sal kinowych, wystawianie spektakli na żywo, sporządzanie napisów, sprawdziany edukacyjne, usługi studia filmowe i studia nagrań, prowadzenie szkół z Internetem, tłumaczenia, tłumaczenie języka migowego, wypożyczanie: kamer video, kaset video, sprzętu audio, magnetoskopów, organizacja wystaw związanych z kulturą lub edukacją, edukacja w wyższych uczelniach.

(111) **273562** (220) 2010 09 09 (210) 375175
(151) 2015 02 12 (441) 2010 12 20
(732) LEGIA WARSZAWA SPÓŁKA AKCYJNA, Warszawa, PL.
(540) Legionista

(510), (511) **03** wyroby perfumeryjne, kosmetyki, środki do pielęgnacji ciała i włosów, zapachy do wnętrz i samochodów, **09** urządzenia i przyrządy elektryczne, fotograficzne, optyczne, kalkulatory, okulary przeciwsłoneczne, oprawki do okularów, nośniki pamięci, podkładki pod myszy komputerowe, urządzenia peryferyjne i akcesoria do komputerów, urządzenia do odtwarzania i nagrywania dźwięku i obrazu, radia samochodowe, aparaty fotograficzne i akcesoria do aparatów fotograficznych, słuchawki, daszki-osłony oczu, ubrania ochronne i akcesoria ochronne do uprawiania sportów, gry komputerowe, software ładowalny, ładowarki, ładowarki samochodowe do urządzeń telefonicznych lub nawigacyjnych, akcesoria do nawigacji samochodowej, głośniki, **14** breloczki, biżuteria, ozdoby, zegarki, stopery, spinki do koszul, spinki do krawatów, metale szlachetne, wyroby jubilerskie z metali szlachetnych, wyroby jubilerskie z metali szlachetnych z kamieniami szlachetnymi, wpinki z naniesionymi znakami towarowymi do odzieży, **16** wyroby z papieru i kartonu zawarte w tej klasie, torby i opakowania z folii, kalendarze, plakaty, karty pocztowe, przybory do pisania, czasopisma, książki, okładki na dokumenty, **18** wyroby skórzane, teczki, paski skórzane, torby, torebki, torby na sprzęt sportowy, portfele, walizki, portmonetki, etui na klucze, parasolki, **21** przybory kuchenne i gospodarstwa domowego, naczynia, przybory kosmetyczne zawarte w tej klasie, naczynia z kartonu i papieru, **22** namioty, altany z tkanin, parasole ogrodowe, osłony przeciwdeszczowe z tkanin, **24** tekstylia i wyroby włókiennicze nieujęte w innych klasach, ręczniki, koce, pledy, bielizna pościelowa, flagi, chorągiewki, proporzyczki, naszywki, **25** odzież, bielizna, kostiumy kąpielowe, koszulki, krawaty, szlafroki, wyroby półcosznicze, skarpetki, nakrycia głowy, nauszники, paski, daszki przeciwśloneczne, obuwie, obuwie sportowe, odzież sportowa i treningowa, odzież z nadrukami reklamowymi, **28** gry i zabawki, karty do gry, artykuły sportowe i gimnastyczne nieujęte w innych klasach, **32** napoje bezalkoholowe, soki, wody mineralne, piwo, **35** usługi reklamowe, wynajem miejsca i cza-

su na ogłoszenia reklamowe, prowadzenie punktów sprzedaży detalicznej, hurtowej, za pośrednictwem Internetu niżej wymienionych towarów z naniesionym logo jako elementem reklamowo-ozdobnym: apaszki, parea jedwabne, bandanki, krawaty, szale, szaliki, rękawiczki, czapki, czapki z daszkiem, daszki, kapelusze, odzież, odzież sportowa, ubrania i akcesoria ochronne do uprawiania sportów, stroje dla personelu, koszulki polo, koszulki T-shirt, bezrękawniki, bluzy, kurtki, plecaki, torby, torby na sprzęt sportowy, torebki, teczki, walizki, sakwy rowerowe, sakwy podróżne, worki żeglarskie, wyroby skórzane, galanteria skórzana, paski, parasole, parasolki, portfele, portmonetki, etui na klucze, wizytowniki, zegarki, biżuteria, breloczki, uchwyty i taśmy z naniesionymi znakami towarowymi i reklamowymi, znaczki z logo, artykuły sportowe i gimnastyczne, zabawki, piłki, trąbki, maskotki, konstrukcje dmuchane i balony, baloniki, latawce, banery, flagi, chorągiewki, samochodowe osłony przeciwsłoneczne, skrobaczki do szyb, ozdoby świąteczne, bombki, materiały biurowe i szkolne, kalkulatory, przybory do pisania, ołówki, długopisy, etui na długopisy, piórniki, galanteria papierowa, notesy, organizery, bloczki kartek samoprzylepnych, naklejki, papiery pakowe, siatki, pudełka, postery, standy, kalendarze, okładki na dokumenty, chusteczki, urządzenia do odtwarzania i nagrywania dźwięku i obrazu, odtwarzacze płyt kompaktowych i kaset, głośniki, słuchawki, ładowarki, radiodiodniarki, radia samochodowe, ładowarki samochodowe do urządzeń telefonicznych, nawigacyjnych, akcesoria do nawigacji samochodowej, urządzenia peryferyjne do komputerów, akcesoria do komputerów, nośniki pamięci, nośniki danych, pióra świetlne, urządzenia do pisania po ekranie, podkładki pod mysz, gry komputerowe, software ładowalny, akcesoria do telefonów komórkowych, pokrowce na telefony, aparaty fotograficzne i akcesoria do aparatów fotograficznych, elektroniczne urządzenia do tłumaczeń językowych, elektroniczne urządzenia ze słownikiem, przybory kuchenne i gospodarstwa domowego, naczynia, krzeselka, wyroby ze szkła i porcelany, karafki, kubki, kieliszki i szklanki, opakowania na napoje, termosy, otwieracze do butelek, podkładki pod kubki, pałeczki chińskie, obrusy, ręczniki, parawany, zegary ściennie, namioty, altany z tkanin, parasole ogrodowe, osłony przeciwdeszczowe z tkanin, markizy, akcesoria dla zwierząt, kosmetyczki, kosmetyki, wody perfumowane i perfumy, napoje bezalkoholowe, soki, wody mineralne, piwo, żywność, słodycze, torciki, **39** usługi transportowe, przewóz towarów i osób, organizowanie podróży z wyjątkiem rezerwacji miejsc w hotelach i pensjonatach, prowadzenie parkingów, **41** usługi w zakresie organizacji imprez sportowych, rekreacyjnych, zawodów, pokazów w celach edukacyjnych i rozrywkowych, nauczanie, szkolenie, prowadzenie treningów w zakresie dyscyplin sportowych, **43** usługi zaopatrzenia w żywność i napoje, usługi gastronomiczne, usługi hotelarskie, rezerwacja miejsc w hotelach i pensjonatach, wynajmowanie pomieszczeń na pobyt czasowy, wynajmowanie sal na posiedzenia i konferencje, wypożyczanie namiotów, **44** usługi medyczne, kosmetyczne, gabinetów odnowy biologicznej, fizykoterapii.

(111) **273563** (220) 2012 03 28 (210) 398716
 (151) 2015 02 18 (441) 2012 07 02
 (732) BIURO PROJEKTOWANIA SYSTEMÓW CYFROWYCH SPÓŁKA
 AKCYJNA, Chorzów, PL.
 (540) impuls EVO
 (510), (511) **09** programy komputerowe.

(111) **273564** (220) 2012 04 27 (210) 399920
 (151) 2015 02 02 (441) 2012 07 30
 (732) SMOLEŃSKA GRAZYNA CALDENA, Ludowice, PL.
 (540) AGRAVITA
 (510), (511) **01** nawozy, biostymulatory - środki oddziałujące na procesy życiowe roślin w inny sposób niż składnik pokarmowy,, **05** środki ochrony roślin, **31** nasiona, sadzonki, pasze.

(111) **273565** (220) 2012 11 28 (210) 407453
 (151) 2015 01 21 (441) 2013 03 18
 (732) JAKUBCZYK ANDRZEJ PH SOLTRONIK, Warszawa, PL.
 (540)



Kolor znaku: zielony, jasnozielony
 (531) 26.1.2, 26.11.1, 26.11.11, 26.11.12, 27.5.1, 29.1.3, 29.1.12

(510), (511) **01** produkty chemiczne przeznaczone dla przemysłu, prac badawczych, fotografii jak również rolnictwa, ogrodnictwa i leśnictwa; żywic syntetyczne w stanie surowym, tworzywa sztuczne w stanie surowym; nawozy do użyźniania gleby; środki do gaszenia ognia; preparaty do hartowania i lutowania metali; substancje chemiczne do konserwowania żywności; substancje garbujące; kleje (spoiwa) przeznaczone dla przemysłu, **35** reklama; zarządzanie w działalności gospodarczej; administrowanie działalności gospodarczej; prace biurowe, **42** badania oraz usługi naukowe i techniczne, oraz ich projektowanie; analizy przemysłowe i usługi badawcze; projektowanie i ulepszanie sprzętu oraz oprogramowania komputerowego.

(111) **273566** (220) 2012 12 13 (210) 408209
 (151) 2015 01 27 (441) 2013 04 02
 (732) IVV MEDIA SPÓŁKA Z OGRANICZONĄ
 ODPOWIEDZIALNOŚCIĄ, Warszawa, PL.
 (540)



Kolor znaku: bordowy, czarny

(531) 26.1.1, 26.1.4, 27.5.1, 29.1.12

(510), (511) **16** papier, karton, druki, materiały introligatorskie; fotografie; materiały biurowe, materiały szkoleniowe i instruktażowe z wyjątkiem przyrządów, czasopisma i periodyki, **35** reklama, zarządzanie w działalności gospodarczej, usługi rozpowszechniania ogłoszeń reklamowych, wykonywanie opinii i sondaży, wynajmowanie przestrzeni reklamowej, obróbka tekstów, pisanie tekstów i ich edycja, sprzedaż prenumeraty osobom trzecim, prezentowanie produktów w mediach dla celów sprzedaży detalicznej, tworzenie tekstów reklamowych i sponsorowanych, **41** nauczanie; kształcenie; rozrywka, usługi organizowania konkursów, publikowania tekstów inne niż teksty reklamowe, organizowania i prowadzenia konferencji, informowania o imprezach rozrywkowych, organizowania przyjęć, organizowania i prowadzenia seminariów, organizowania i prowadzenia warsztatów i szkoleń, usługi pisania tekstów innych niż reklamowe.

(111) **273567** (220) 2012 12 21 (210) 408561
 (151) 2015 02 17 (441) 2013 04 02
 (732) ZAKŁAD PRZETWÓRSTWA MIĘSNEGO HAŃDEREK SPÓŁKA
 JAWNA, Buczkowice, PL.
 (540)



Kolor znaku: czerwony

(531) 27.5.1, 29.1.1

(510), (511) **29** mięso wołowe; mięso wieprzowe; drób; ekstrakty mięsne; przetwory mięsne; wyroby wędliniarskie; wędzonki; kielbasy; parówki; podroby i wyroby podrobowe; wyroby garmażeryjne z mięsa i podrobów; konserwy mięsne i drobiowe; konserwy mięsno-warzywne i drobiowo-warzywne; tłuszcze spożywcze; pasztesy mięsne; zupy; flaki; ujmowane w tej klasie dania gotowe i półprodukty; dania gotowe z mięsa, dania gotowe z warzyw, dania gotowe z owoców, dania gotowe stanowiące mieszanki mięsno-warzywne, mięsno-owocowe i warzywno-owocowe, mrożone dania gotowe w przeważającej mierze z mięsa z dodatkiem wyrobów mącznych, mrożone dania gotowe z dodatkiem sosów i /lub ziół i /lub przypraw, mrożone dania gotowe z dodatkiem mięs i warzyw; dziczyzny, **35** usługi sprzedaży hurtowej i detalicznej: mięs; wędlin; podrobów; wyrobów garmażeryjnych; konserw; tłuszczy; pasztetów; dań gotowych z dodatkiem mięs, warzyw, owoców, sosów i przypraw; dziczyzny; ekstraktów mięsnych.

(111) **273568** (220) 2013 02 04 (210) 410064
 (151) 2014 12 03 (441) 2013 05 27

(732) WIECKI MIROSLAW P.P.P.H.U. SAGA, Gdynia, PL.
(540)



Kolor znaku: niebieski

(531) 27.5.1, 29.1.4

(510), (511) **09** urządzenia, przyrządy, elementy i artykuły do przewodzenia, przełączania, przekształcania, gromadzenia, sterowania i regulacji energii elektrycznej, przewody i przedłużacze elektryczne, kable, gniazda elektryczne, przełączniki i przekaźniki elektryczne, akcesoria elektrotechniczne, filtry przeciwprzepięciowe, programatory włączania i wyłączania przepływu energii elektrycznej, zasilacze elektroniczne, transformatory elektryczne, elektryczne urządzenia do lutowania, wszystkie wymienione towary z wyjątkiem wyposażenia i części do cyfrowych aparatów fotograficznych i cyfrowych kamer, **11** urządzenia, elementy, artykuły i akcesoria do oświetlania, oprawy oświetleniowe przemysłowe, w tym awaryjne i świetłowe, lampy bezpieczeństwa, oprawy oświetleniowe wewnętrzne, wbudowane oprawy oświetleniowe sufitowe, oświetlenia sufitowe, lampy elektryczne, żyrandole, klosze i abażury do lamp, oprawki do lamp elektrycznych, oprawy oświetleniowe ścienne, świeczniki, kinkiety, oprawy oświetleniowe meblowe, oprawy oświetleniowe stojące, biurkowe i stołowe, lampy uliczne, oświetlenia zewnętrzne, oprawy oświetleniowe dogruntowe i najazdowe, oprawy oświetleniowe halogenowe, źródła światła, w tym świetłówki liniowe, żarówki elektryczne, żarówki energooszczędne, halogenowe i LED, lampy do oświetlania akwarium, latarki, urządzenia do oświetlania pojazdów, światła rowerowe, do samochodów i innych pojazdów, wszystkie wymienione towary z wyjątkiem elektrycznych lampek na choinkę i dekoracyjnych oświetleń bożonarodzeniowych z niskim napięciem, **35** budowanie sieci sprzedaży hurtowej i detalicznej, zgrupowanie na rzecz osób trzecich wyselekcjonowanych towarów, pozwalające nabywcy wygodnie je oglądać i dokonywać zakupu w sklepach detalicznych, hurtowniach, za pomocą katalogów przesyłanych pocztą lub środków komunikacji elektronicznej, w tym przez strony internetowe bądź telesklepy, takich, jak: urządzenia, przyrządy, elementy i artykuły do przewodzenia, przełączania, przekształcania, gromadzenia, sterowania i regulacji energii elektrycznej, przewody i przedłużacze elektryczne, kable, gniazda elektryczne, przełączniki i przekaźniki elektryczne, akcesoria elektrotechniczne, filtry przeciwprzepięciowe, programatory włączania i wyłączania przepływu energii elektrycznej, zasilacze elektroniczne, transformatory elektryczne, elektryczne urządzenia do lutowania, urządzenia, elementy, artykuły i akcesoria do oświetlania, oprawy oświetleniowe przemysłowe, w tym awaryjne i świetłowe, lampy bezpieczeństwa, oprawy oświetleniowe wewnętrzne, wbudowane oprawy oświetleniowe sufitowe, oświetlenia sufitowe, lampy elektryczne, żyrandole, klosze i abażury do lamp, oprawki do lamp elektrycznych, oprawy oświetleniowe ścienne, świeczniki, kinkiety, oprawy oświetleniowe meblowe, oprawy oświetleniowe stojące, biurkowe i stołowe, lampy uliczne, oświetlenia zewnętrzne, oprawy oświetleniowe dogruntowe i najazdowe, oprawy oświetleniowe halogenowe, źródła światła, w tym świetłówki liniowe, żarówki elektryczne, żarówki energooszczędne, halogenowe i LED, lampy do oświetlania akwarium, latarki, urządzenia do oświetlania pojazdów, światła rowerowe, do samochodów i innych pojazdów, wszystkie wymienione towary z wyjątkiem wyposażenia i części do cyfrowych aparatów fotograficznych i cyfrowych kamer oraz elektrycznych lampek na choinkę i dekoracyjnych oświetleń bożonarodzeniowych z niskim napięciem.

(111) **273569** (220) 2013 03 14 (210) 411724
(151) 2015 02 25 (441) 2013 06 24
(732) AC SPÓŁKA AKCYJNA, Białystok, PL.
(540)



Kolor znaku: czerwony, niebieski

(531) 26.4.4, 27.5.1, 27.7.1, 29.1.12

(510), (511) **07** reduktory ciśnienia do instalacji gazowych w pojazdach, reduktory ciśnienia gazu stosowane w instalacjach gazowych do pojazdów, wtryskiwacze do silników stosowane w instalacjach gazowych do pojazdów, wtryskiwacze gazu do silników stosowane w instalacjach gazowych do pojazdów, regulatory ciśnienia do instalacji gazowych w pojazdach, elementy instalacji gazowych do pojazdów zawarte w tej klasie, filtry do instalacji gazowych w pojazdach, zawory do paliwa (w tym gazu) w pojazdach, pompy paliwa (gazu) stosowane w instalacjach gazowych do pojazdów, **09** przewody elektryczne stosowane w instalacjach gazowych do pojazdów, przewody zbiorcze prądu elektrycznego stosowane w instalacjach gazowych do pojazdów, złącza do drutów przewodów elektrycznych stosowane w instalacjach gazowych do pojazdów, materiały na przewody do instalacji elektrycznych stosowane w instalacjach gazowych do pojazdów, czujniki ciśnienia stosowane w instalacjach gazowych do pojazdów, czujniki temperatury stosowane w instalacjach gazowych do pojazdów, czujniki przepływu stosowane w instalacjach gazowych do pojazdów, czujniki poziomu paliwa stosowane w instalacjach gazowych do pojazdów, wskaźniki ciśnienia stosowane w instalacjach gazowych do pojazdów, rejestratory ciśnienia stosowane w instalacjach gazowych do pojazdów, instalacje elektryczne stosowane w instalacjach gazowych do pojazdów, **11** armatura do urządzeń oraz instalacji gazowych stosowanych w pojazdach, parowniki stosowane w instalacjach gazowych do pojazdów, **12** zbiorniki paliwa (gazu) w pojazdach, samochodowe instalacje gazowe, urządzenia i przyrządy do samochodowych instalacji gazowych.

(111) **273570** (220) 2013 08 02 (210) 417419
(151) 2015 02 20 (441) 2013 11 12
(732) MK DISTRIBUTION SPÓŁKA Z OGRANICZONĄ
ODPOWIEDZIALNOŚCIĄ, Nadarzyn, PL.
(540)



Kolor znaku: granatowy

(531) 26.5.1, 26.13.25, 27.5.1, 29.1.4

(510), (511) **12** bagażniki do pojazdów, bagażniki na narty do samochodów, dywaniki do samochodów, dywaniki samochodowe, foteliki bezpieczeństwa dla dzieci do pojazdów, kołpaki, kosze przystosowane do pojazdów jednośladowych, kosze przystosowane do rowerów, lusterka wsteczne, łańcuchy przeciwpoślizgowe, łącza do przyczep do pojazdów, maty, pokrowce na pojazdy, pokrowce na koła zapasowe, pokrowce na siedzenia pojazdów, rolety, osłony przeciwsłoneczne do samochodów, siatki bagażowe do pojazdów.

(111) **273571** (220) 2013 08 30 (210) 418399
(151) 2015 02 27 (441) 2013 12 09
(732) FEBUMED A. FERENC SPÓŁKA KOMANDYTOWA,
Warszawa, PL.

(540) Dr Michaels

(510), (511) **03** preparaty kosmetyczne do pielęgnacji skóry; kremy kosmetyczne; maseczki kosmetyczne; preparaty kosmetyczne, **05** maści do celów farmaceutycznych; preparaty chemiczne do celów farmaceutycznych; suplementy diety; suplementy diety do celów medycznych, **44** placówki opieki medycznej; ośrodki zdrowia.

(111) **273572** (220) 2013 08 30 (210) 418400
(151) 2015 02 27 (441) 2013 12 09
(732) FEBUMED A. FERENC SPÓŁKA KOMANDYTOWA,
Warszawa, PL.
(540)



Kolor znaku: pomarańczowy, biały

(531) 25.1.9, 26.3.1, 26.3.5, 26.4.9, 26.11.9, 29.1.12

(510), (511) **03** preparaty kosmetyczne do pielęgnacji skóry; kremy kosmetyczne; maseczki kosmetyczne; preparaty kosmetyczne, **05** maści do celów farmaceutycznych; preparaty chemiczne do celów farmaceutycznych; suplementy diety; suplementy diety do celów medycznych, **44** placówki opieki medycznej; ośrodki zdrowia.

(111) **273573** (220) 2013 09 04 (210) 418557
(151) 2014 12 03 (441) 2013 12 23
(732) ELGÓR + HANSEN SPÓŁKA AKCYJNA, Chorzów, PL.
(540) EH-Vision

(510), (511) **09** komputery, monitory, kamery, urządzenia do transmisji danych dla kamer, koncentratory sygnałów, i/lub wszystkie wymienione w obudowach iskrobezpiecznych; oprogramowanie dla systemów monitoringu; wszystkie w/w towary do zastosowania w górnictwie, **37** instalacja, serwis, naprawa i konserwacja urządzeń, układów i sprzętu informatycznego; instalacja serwis, naprawa i konserwacja elektrycznych i elektronicznych maszyn i urządzeń.

(111) **273574** (220) 2013 09 04 (210) 418558
(151) 2014 12 03 (441) 2013 12 23
(732) ELGÓR + HANSEN SPÓŁKA AKCYJNA, Chorzów, PL.
(540) EH-Wibro

(510), (511) **09** przyrządy i/lub urządzenia do wibrodagnostyki, w tym przetworniki drgań, wibracji i prędkości obrotowej, koncentratory sygnałów, urządzenia do zbierania, zapisu i przesyłu danych, serwery, komputery, i/lub wszystkie wymienione w obudowach iskrobezpiecznych, oprogramowanie przeznaczone do zbierania, monitorowania, archiwizacji i przesyłania danych z przyrządów i/lub urządzeń do wibrodagnostyki; wszystkie w/w towary do zastosowania w górnictwie, **37** instalacja, serwis, naprawa i konserwacja urządzeń, układów i sprzętu informatycznego; instalacja serwis, naprawa i konserwacja elektrycznych i elektronicznych maszyn i urządzeń.

(111) **273575** (220) 2013 09 24 (210) 419368
(151) 2015 02 27 (441) 2014 01 07
(732) FUNDACJA, ZAKŁADY KÓRNICKIE, Kórnik, PL.
(540)



Kolor znaku: czarny, biały, złoty, czerwony, szary
(531) 23.1.25, 24.1.5, 24.9.1, 24.15.1, 24.15.5, 27.5.1, 29.1.14
(510), (511) **36** administrowanie nieruchomościami, zbiórki funduszy na cele dobroczynne, doradztwo w sprawach finansowych, doradztwo w sprawach ubezpieczeniowych, doradztwo w zakresie długów, dzierżawa gospodarstw rolnych, dzierżawa majątku nieruchomego, dzierżawa nieruchomości, doradztwo finansowe, informacje finansowe, operacje finansowe, usługi finansowe, zbiórki funduszy na cele dobroczynne, finansowanie produkcji filmów, **41** doradztwo zawodowe [porady w zakresie edukacji lub kształcenia], edukacja, informacje o edukacji, edukacja [nauczanie], organizowanie i obsługa konferencji, organizowanie i obsługa kongresów, publikowanie książek, usługi muzeów [wystawy], nauczanie, organizowanie balów, organizowanie i prowadzenia warsztatów [szkolenia], organizowanie i prowadzenie koncertów, organizowanie i prowadzenie konferencji, organizowanie i prowadzenie kongresów, organizowanie i prowadzenie seminariów, organizowanie i prowadzenie sympozjów, organizowanie i prowadzenie zjazdów, organizowanie konkursów [edukacja lub rozrywka], organizowanie spektakli [impresariat], organizowanie wystaw z dziedziny kultury lub edukacji, wypożyczanie filmów kinowych, fotografie, fotoreportaże, **42** badania naukowe, badania w zakresie ochrony środowiska naturalnego, **43** domy opieki dla osób w podeszłym wieku, wynajmowanie sal na posiedzenia [mityngi, narady], **44** domy opieki, fizjoterapia, fizykoterapia, opieka pielęgniarska, medyczna, ośrodki zdrowia, placówki opieki pielęgniarskiej.

(111) **273576** (220) 2013 09 27 (210) 419558
(151) 2015 02 16 (441) 2014 01 07
(732) SULIMAR SPÓŁKA Z OGRANICZONĄ ODPOWIEDZIALNOŚCIĄ, Piotrków Trybunalski, PL.
(540)



Kolor znaku: srebrny, biały, zielony, czarny, czerwony, złoty
(531) 3.7.3, 5.7.18, 9.1.10, 25.1.15, 26.1.2, 26.1.15, 27.5.1, 29.1.15
(510), (511) **32** piwo.

(111) **273577** (220) 2013 09 27 (210) 419559
(151) 2015 02 16 (441) 2014 01 07
(732) SULIMAR SPÓŁKA Z OGRANICZONĄ ODPOWIEDZIALNOŚCIĄ, Piotrków Trybunalski, PL.
(540)



Kolor znaku: srebrny, biały, złoty, czarny, zielony, złoty
(531) 3.7.3, 5.7.12, 9.1.10, 25.1.15, 26.1.2, 26.1.15, 27.5.1, 29.1.15
(510), (511) **32** piwo.

(111) **273578** (220) 2013 10 17 (210) 420441
(151) 2015 02 23 (441) 2014 02 03
(732) TARCZYŃSKI MARKETING SPÓŁKA Z OGRANICZONĄ ODPOWIEDZIALNOŚCIĄ, Ujeździec Wielki, PL.
(540)



Kolor znaku: jasnoszary, pomarańczowy, niebieski, biały, jasnożółty, ciemnobrązowy, złoty, złoty, czerwony
(531) 8.5.1, 8.5.3, 19.3.3, 19.3.25, 24.3.1, 24.3.7, 24.3.19, 25.1.15, 25.1.18, 27.5.1, 29.1.15
(510), (511) **29** kielbasy.

(111) **273579** (220) 2013 10 28 (210) 420834
 (151) 2015 01 23 (441) 2014 02 17
 (732) ZPRE JEDLICZE SPÓŁKA Z OGRANICZONĄ
 ODPOWIEDZIALNOŚCIĄ, Jedlicze, PL.
 (540)



Kolor znaku: zielony

(531) 27.5.1, 29.1.3

(510), (511) **06** konstrukcje metalowe, w tym konstrukcje stalowe, konstrukcje przenośne, metalowe słupy linieelektrycznych, metalowe słupy oświetleniowe, podpory i słupy metalowe, metalowe elementysłupów energetycznych wysięgniki, poprzeczki, trzony słupów, konstrukcje metalowe stosowane w budownictwie drogowym, w tym ekrany, kładki, mosty, filary, bariery, rusztowania metalowe dla wyposażenia stadionów i trybun, bariery ochronne, maszty metalowe, **07** silniki elektryczne, generatory prądu, generatory elektryczności, podstawy maszyn, napędy mechaniczne, **09** instalacje elektryczne do sterowania procesami przemysłowymi, kable elektryczne, wyłączniki elektryczne, transformatory elektryczne, przewody elektryczne, urządzenia elektryczne do dozowania, urządzenia pomiarowe i kontrolno-sterujące, w tym aparatura pomiarowa i probiercza do pomiarów wysokonapięciowych, do pomiarów transformatorów, do pomiarów izolacji, do pomiarów stanu jałowego, do pomiarów odległości czynnej, transformatory elektryczne, rozdzielnice elektryczne prądu stałego i zmiennego dla niskich, średnich i wysokich napięć, **37** regeneracja maszyn i silników zużytych lub częściowo zniszczonych w tym remonty transformatorów, remonty finit energetycznych, remonty pomp, remonty kompresorów, remonty urządzeń o charakterze przeciweksplozyjnym, przewijanie tworów i silników elektrycznych, budownictwo przemysłowe wznoszenie słupów energetycznych i budowa linii energetycznych, budowa obiektów budowlanych o charakterze ogólnym, przemysłowym, obiektów elektroenergetycznych w tym linii przesyłowych, rozdzielczych i kablowych napowietrznych i trakcyjnych dla niskich, średnich i wysokich napięć, budowa obiektów rafineryjnych, budowa, remonty i konserwacja rurociągów dla cieczy i gazów, w tym dla sprężonych mediów, **40** obróbka metali, w tym cięcie, spawanie, nitowanie, kształtowanie plastyczne, szlifowanie, powlekanie galwaniczne, powlekanie powłokami antykorozyjnymi, powlekanie zanurzeniowe i natryskowe, **42** opracowywanie projektów technicznych konstrukcji stalowych, sieci i urządzeń elektroenergetycznych.

(111) **273580** (220) 2013 10 30 (210) 421002
 (151) 2015 02 19 (441) 2014 02 17
 (732) VALEANT SPÓŁKA Z OGRANICZONĄ ODPOWIEDZIALNOŚCIĄ
 SPÓŁKA JAWNA, Rzeszów, PL.

(540) "Obudź w sobie siłę kobiecości"

(510), (511) **05** produkty farmaceutyczne, leki, dietetyczna żywność do celów medycznych, suplementy diety do celów medycznych.

(111) **273581** (220) 2013 11 12 (210) 421429
 (151) 2015 02 09 (441) 2014 03 03
 (732) OPTIMUM MARK SPÓŁKA Z OGRANICZONĄ
 ODPOWIEDZIALNOŚCIĄ, Warszawa, PL.

(540) pachnący las

(510), (511) **03** środki do czyszczenia, polerowania, szorowania i ścierania; środki zapachowe do pomieszczeń, **05** odświeżacze powietrza.

(111) **273582** (220) 2013 11 14 (210) 421590
 (151) 2014 11 26 (441) 2014 03 03
 (732) TRAKTAT SPÓŁKA Z OGRANICZONĄ ODPOWIEDZIALNOŚCIĄ,
 Cieszyn, PL.

(540)



Kolor znaku: niebieski, biały

(531) 26.11.3, 26.11.8, 26.13.25, 27.5.1, 29.1.12

(510), (511) **35** fakturowanie, pozyskiwanie danych do komputerowych baz danych, systematyzacja danych do komputerowych baz danych, komputerowe zarządzanie plikami, obróbka tekstów, wyszukiwanie informacji w plikach komputerowych dla osób trzecich, przygotowywanie zeznań podatkowych, usługi związane z przeniesieniem przedsiębiorstwa, rachunkowość, sortowanie danych w bazach komputerowych, wyszukiwanie informacji w plikach komputerowych dla osób trzecich, wyszukiwanie w komputerowych bazach danych, zarządzanie zbiorami informatycznymi, **42** udostępnianie miejsca na serwerach, dostarczanie wyszukiwarek internetowych, elektroniczna konwersja danych lub programów, digitalizacja dokumentów, **45** świadczenie pomocy prawnej, w szczególności udzielenie porad prawnych i konsultacji prawnych, sporządzanie opinii prawnych, badania prawne.

(111) **273583** (220) 2013 12 02 (210) 422213
 (151) 2015 02 11 (441) 2014 03 17
 (732) MEBLE 21 SPÓŁKA JAWNA CIASTOŃ WOJCIECH I GRZEGORZ,
 Zielonka, PL.
 (540)



Kolor znaku: brązowy, szary

(531) 27.5.1, 29.1.12

(510), (511) **09** meble laboratoryjne, **10** meble do celów medycznych, **20** meble i ich części, elementy do mebli, osprzęt do mebli niemetalowy, **42** projektowanie mebli i wnętrza.

(111) **273584** (220) 2013 12 09 (210) 422541
 (151) 2015 02 03 (441) 2014 03 31
 (732) KME SPÓŁKA Z OGRANICZONĄ ODPOWIEDZIALNOŚCIĄ,
 Janikowo, PL.
 (540)



Kolor znaku: czarny, czerwony

(531) 27.5.1, 29.1.12

(510), (511) **16** papier i wyroby z materiałów papierowych; papier ksero; papier komputerowy (składanka); artykuły biurowe z wyjątkiem mebli; artykuły papiernicze; galanteria papiernicza; bloczki do pisania; etykiety samoprzylepne; folia z tworzywa sztucznego do pakowania; folie z tworzyw sztucznych z pęcherzykami powietrza do pakowania lub zabezpieczania w transporcie; karton i wyroby z materiałów kartonowych; koperty; koperty bezpieczne; koszulki foliowe; materiały klejące do celów papierniczych lub do użytku domowego; nalepki, naklejki; obwoloty papierowe na dokumenty; pudła archiwizacyjne; taśmy klejące; taśmy pakowe; taśmy przylepne do celów papierniczych lub do użytku domowego; rolki faksowe; rolki kasowe; ręczniki papierowe; teczki, skoroszyty; tonery i tusze do drukarek, **35** zgrupowanie na rzecz osób trzecich towarów branży papierniczej oraz tonerów i tuszy do drukarek pozwalające nabywcy wygodnie oglądać i kupować te towary na stronie internetowej dotyczącej sprzedaży tych towarów, w małych sklepach, w hurtowniach oraz w dużych sklepach lub supermarketach.

(111) **273585** (220) 2013 12 23 (210) 423218
 (151) 2015 02 17 (441) 2014 04 14
 (732) ANGELI SPÓŁKA Z OGRANICZONĄ ODPOWIEDZIALNOŚCIĄ,
 Jabłonowo, PL.

(540) RUSALOCHKA underwear

(510), (511) **25** odzież, marynarki, spodnie, spódnice, spodenki, kamizelki, palta, płaszcze, peleryny, futra, kurtki, bluzki, swetry, pulowery, fartuchy, skafandry, kostiumy kąpielowe, slipy, pończochy, skarpety, rajstopy, rękawiczki, szale, apaszki, krawaty, paski do odzieży, bielizna osobista męska, bielizna osobista damska, koszule męskie, podkoszulki, piżamy, legginsy, obuwie, półbuty, buty sznurowane, botki, kalosze, cholewki do obuwia, getry, buty sportowe narciarskie, piłkarskie, gimnastyczne, pantofle, sandały, czapki, kapelusze, cylindry, opaski na głowę, chusty, berety.

(111) **273586** (220) 2014 01 21 (210) 423896
 (151) 2015 02 20 (441) 2014 05 12
 (732) PRZEDSIĘBIORSTWO HANDLOWE LASTAR SPÓŁKA
 Z OGRANICZONĄ ODPOWIEDZIALNOŚCIĄ, Jabłonowo, PL.
 (540) SUPER FLY

(510), (511) **25** odzież, marynarki, spodnie, sukienki, spódnice, spodenki, kamizelki, palta, płaszcze, peleryny, futra, kurtki, bluzki, swetry, pulowery, fartuchy, skafandry, kostiumy kąpielowe, slipy, pończochy, skarpety, rajstopy, rękawiczki, szale, apaszki, krawaty, paski do odzieży, bielizna osobista męska, bielizna osobista damska, koszule męskie, podkoszulki, piżamy, legginsy, obuwie, półbuty, buty sznurowane, botki, kalosze, cholewki do obuwia, getry, buty sportowe narciarskie, piłkarskie, gimnastyczne, pantofle, sandały, czapki, kapelusze, cylindry, opaski na głowę, chusty, berety.

(111) **273587** (220) 2014 01 21 (210) 423899
 (151) 2015 01 28 (441) 2014 05 12
 (732) GRUPA INCO SPÓŁKA AKCYJNA, Warszawa, PL.
 (540)



(531) 3.1.14, 27.5.1

(510), (511) **16** książki, czasopisma, katalogi, publikacje, broszury, prospekty, plakaty, **35** administrowanie i zarządzanie hotelami, organizowanie wystaw i targów, reklamowych w celach handlowych lub reklamowych, reklama, reklama za pośrednictwem sieci komputerowej, dystrybucja materiałów reklamowych, rozpowszechnianie ogłoszeń, **41** doradztwo w zakresie edukacji lub kształcenia, poradnictwo zawodowe w zakresie usług hotelarskich i gastronomicznych, usługi w zakresie organizacji wypoczynku i rekreacji; usługi w zakresie organizowania rozrywki, prowadzenie placów zabaw; organizowanie, prowadzenie i obsługa: imprez artystycznych, okolicznościowych, estradowych, kulturalnych, sportowych, rekreacyjnych, spektakli, koncertów, widowisk multimedialnych, festiwali, festynów, konkursów, turniejów, widowisk typu światło i dźwięk, pokazów ogni sztucznych i/lub laserów, imprez plenerowych, wystaw z dziedziny kultury lub edukacji; usługi w zakresie organizowania, prowadzenia i obsługi dyskotek, usługi klubowe; wynajmowanie obiektów sportowych, wypożyczanie sprzętu sportowego, **43** usługi w zakresie tymczasowego zakwaterowania, usługi w zakresie prowadzenia hoteli, moteli, pensjonatów; usługi zaopatrzenia w żywność i napoje, prowadzenia restauracji, barów i kawiarni, przygotowywanie dań (żywność i napoje) na zamówienie oraz ich dostawa.

(111) **273588** (220) 2014 02 12 (210) 424212
 (151) 2015 02 26 (441) 2014 05 26
 (732) MONTEROSSO SPÓŁKA Z OGRANICZONĄ
 ODPOWIEDZIALNOŚCIĄ, Warszawa, PL.
 (540) Monterosso

(510), (511) **03** kosmetyki, **18** torby, **25** garnitury, koszule, spodnie, buty, krawaty, poszetki, kamizelki, kurtki, płaszcze, paski, spódnice, szaliki, swetry, szale, odzież, peleryny, żakiety.

(111) **273589** (220) 2014 01 29 (210) 424216
 (151) 2015 02 26 (441) 2014 05 12
 (732) BIURO PODRÓŻY I TURYSTYKI ALMATUR POLSKA SPÓŁKA
 AKCYJNA, Warszawa, PL.
 (540)

**FIRST
 MOMENT**

Kolor znaku: czerwony

(531) 27.5.1, 29.1.1

(510), (511) **39** prowadzenie agencji i biur turystycznych oraz usługi turystyczne (z wyjątkiem rezerwacji hoteli i pensjonatów), organizowanie wycieczek, wycieczek morskich oraz podróży, w tym rezerwacji miejsc, zwiedzania i transportu, usługi transportu pasażerskiego oraz transportu przedmiotów wartościowych, usługi transportu lądowego, w tym autobusami, samochodami, kolejami, usługi transportu wodnego rzeczno i innego śródlądowego oraz morskiego, w tym: barkami, łodziami, promami, statkami i okrętami, usługi transportu powietrznego, czarterowanie, usługi informacji, rezerwacji i pośrednictwa w transporcie, **43** usługi w zakresie rezerwacji hoteli i pensjonatów, wakacje organizowanie obozów - zakwaterowania.

(111) **273590** (220) 2014 02 10 (210) 424704
 (151) 2015 02 23 (441) 2014 05 26
 (732) HEXANOVA SPÓŁKA Z OGRANICZONĄ
 ODPOWIEDZIALNOŚCIĄ, Pieńków, PL.
 (540)

THYROVIT⁷⁵

(531) 3.13.1, 27.5.1

(510), (511) **05** żywność dietetyczna do celów leczniczych, suplementy diety do celów leczniczych, substancje dietetyczne do celów medycznych.

(111) **273591** (220) 2014 02 10 (210) 424705
 (151) 2015 02 23 (441) 2014 05 26
 (732) HEXANOVA SPÓŁKA Z OGRANICZONĄ
 ODPOWIEDZIALNOŚCIĄ, Pieńków, PL.
 (540) HEXAVIT

(510), (511) **05** żywność dietetyczna do celów leczniczych, suplementy diety do celów leczniczych, substancje dietetyczne do celów medycznych.

(111) **273592** (220) 2014 02 25 (210) 425287
 (151) 2015 02 04 (441) 2014 06 09
 (732) SPÓŁDZIELCZA MLECZARNIA SPOMLEK, Radzyń Podlaski, PL.
 (540)

**SKARBY
 SEROWARA**

(531) 8.3.8, 8.3.9, 26.11.2, 27.5.1

(510), (511) **29** nabiał, produkty serowarskie, sery, sery twarogowe, dojrzewające, topione, produkty serowe, twarogi, serki homogenizowane, jogurty, kefir, śmietany, śmietany z dodatkiem owoców, śmietanki do kawy, maślanki, mleko, napoje mleczne lub z przewagą mleka, produkty mleczne, masło, **35** sprzedaż hurtowa i detaliczna, w tym sprzedaż za pośrednictwem Internetu artykułów spożywczych, nabiału w szczególności serów, twarogów, serków homogenizowanych, jogurtów, kefirów, śmietan, śmietanek do kawy, maślanki, mleka, doradztwo w sprawach działalności gospodarczej, organizowanie targów i wystaw w celach handlowych, dystrybucja materiałów reklamowych dotyczących artykułów spożywczych, nabiału w szczególności serów, twarogów, serków homogenizowanych, jogurtów, kefirów, śmietan, śmietanek do kawy, maślanki, mleka, informacja handlowa, promocja sprzedaży artykułów spożywczych, nabiału w szczególności serów, twarogów, serków homogenizowanych, jogurtów, kefirów, śmietan, śmietanek do kawy, maślanki, mleka, usługi organizowania programów lojalnościowych, reklama za pośrednictwem sieci komputerowych Internetu, publikowanie tekstów reklamowych, organizowanie i prowadzenie kampanii reklamowych dotyczących artykułów spożywczych, nabiału w szczególności serów, twarogów, serków homogenizowanych, jogurtów, kefirów, śmietan, śmietanek do kawy, maślanki, mleka.

(111) **273593** (220) 2014 03 03 (210) 425544
 (151) 2015 02 04 (441) 2014 06 23
 (732) VALEANT SPÓŁKA Z OGRANICZONĄ ODPOWIEDZIALNOŚCIĄ
 SPÓŁKA JAWNA, Rzeszów, PL.
 (540) Quentaxin
 (510), (511) **05** produkty farmaceutyczne, leki psycholeptyczne.

(111) **273594** (220) 2014 03 06 (210) 425724
 (151) 2015 02 20 (441) 2014 06 23
 (732) RAMETA SPÓŁDZIELNIA MEBLARSKA ZAKŁAD PRACY
 CHRONIONEJ, Racibórz, PL.
 (540)



Kolor znaku: złoty

(531) 27.5.1, 29.1.15

(510), (511) **20** meble, lustra, ramki obrazów, biurka; dekoracje przestawne; drzwi do mebli; łóżeczka dla małych dzieci; fotele; gabloty; kanapy; konstrukcje drewniane łóżek; komody; kredensy; kredensy kuchenne; krzesła; kwietniki; ławy; łózka; materace; meble szkolne; meble biurowe; meble sklepowe; opakowania drewniane; półki meblowe; półki biblioteczne; ramy do obrazów; regały; siedzenia; sofy; szafy; stoły; taborety; toaletki, **35** reklama; zarządzanie w działalności gospodarczej; sprzedaż i handel drewnem, meblami, urządzeniami biurowymi, sprzętem oświetleniowym, artykułami użytku domowego, wyposażenia biurowego, komputerów, sprzętu telekomunikacyjnego, **39** transport, transport samochodowy; przewóz samochodami ciężarowymi; transport mebli; transport drogowy samochodami specjalistycznymi uniwersalnymi; pakowanie towarów i produktów; składowanie i magazynowanie towarów.

(111) **273595** (220) 2014 03 10 (210) 425839
 (151) 2015 02 11 (441) 2014 06 23
 (732) ALTER BUILDING SPÓŁKA Z OGRANICZONĄ
 ODPOWIEDZIALNOŚCIĄ, Częstochowa, PL.
 (540)



Kolor znaku: zielony, biały, brązowy, czerwony

(531) 5.1.3, 5.1.5, 5.1.16, 7.1.8, 7.1.24, 27.5.1, 29.1.14

(510), (511) **37** usługi budowlane w zakresie budowy domów ekologicznych.

(111) **273596** (220) 2014 03 10 (210) 425858
 (151) 2015 02 10 (441) 2014 06 23
 (732) DIECEZJA KIELECKA, Kielce, PL.
 (540) EM KIELCE

(510), (511) **16** papier, karton i wyroby z tych materiałów, afisze, plakaty, albumy, bilety, blankiety, broszury, czasopisma, okładki na dokumenty, druki, emblematy, formularze, fotografie, gazety, grafiki, kalendarze, kalkomanie, katalogi, książki, zakładki do książek, materiały do nauczania, notesy, obrazy, artykuły papiernicze, periodyki, karty pocztowe, podręczniki, publikacje, śpiewniki, zeszyty, **35** usługi reklamowe, marketingowe i promocyjne świadczone za pośrednictwem radia, telewizji, prasy oraz sieci komputerowej lub z wykorzystaniem billboardów, afiszy, plakatów, neonów, flag, transparentów; badanie rynku i opinii publicznej; dystrybucja i rozpowszechnianie programów i materiałów reklamowych; informacja handlowa i biznesowa; organizacja wystaw handlowych lub reklamowych; zdobywanie i przetwarzanie informacji, zarządzanie zbiorami informatycznymi, opracowywanie reklam, **38** usługi w zakresie udostępniania aktualności i wiadomości, emisja programów radiowych i telewizyj-

nych, transmisje i retransmisje programów radiowych i telewizyjnych; organizowanie i rozpowszechnianie programów edukacyjnych i rozrywkowych; usługi portalu internetowego obejmujące takie usługi telekomunikacyjne jak: przesyłanie za pośrednictwem Internetu informacji tekstowych, obrazowych i dźwiękowych; rozpowszechnianie programów radiowych i telewizyjnych; prowadzenie i organizowanie transmisji i retransmisji programów radiowych i telewizyjnych, **41** usługi w zakresie rozrywki radiowej i telewizyjnej oraz rozrywki udostępnianej za pośrednictwem internetu, prowadzenie i organizowanie transmisji i retransmisji programów radiowych i telewizyjnych, organizowanie i prowadzenie konkursów na antenie radiowej, telewizyjnej i na żywo podczas imprez rozrywkowych i kulturalnych, usługi agencji artystycznej, usługi w zakresie produkcji i montażu programów radiowych i telewizyjnych, organizowanie i prowadzenie konkursów edukacyjnych i rozrywkowych, usługi w zakresie produkcji i organizowania imprez rozrywkowych i kulturalnych, rejestrowanie nagrań dźwiękowych i nagrań wideo na płytach oraz wszelkich nośnikach magnetycznych i optycznych, publikowanie tekstów innych niż reklamowe, w tym wiadomości w prasie, wypożyczanie nagrań, usługi w zakresie opracowywania reportaży, usługi w zakresie opracowywania tłumaczeń; usługi wydawnicze: książkowe, elektroniczne i internetowe; usługi wydawnicze w zakresie periodyków i materiałów drukowanych; publikowanie w formie elektronicznej i papierowej książek, magazynów, czasopism, gazet, oraz tekstów innych niż reklamowe i udostępnianie ich w sieci internetowej; organizowanie pokazów wystaw, targów i ekspozycji tematycznych w celach kulturalnych i edukacyjnych; usługi komponowania układu graficznego publikacji.

(111) **273597** (220) 2014 03 12 (210) 425955
 (151) 2015 02 16 (441) 2014 06 23
 (732) ZAKŁAD PRODUKCJI CUKIERNICZEJ FLIS SPÓŁKA JAWNA,
 Kuranów, PL.
 (540)



Kolor znaku: granatowy, niebieski, szary

(531) 27.5.1, 29.1.13

(510), (511) **30** słodczyce, wyroby cukiernicze, wafle, ciastka, **35** sprzedaż hurtowa i detaliczna słodczy, ciastek, wafli, sprzedaż hurtowa i detaliczna słodczy, ciastek, wafli za pośrednictwem Internetu.

(111) **273598** (220) 2014 04 17 (210) 427667
 (151) 2015 02 20 (441) 2014 08 04
 (732) WAY2WEB SPÓŁKA Z OGRANICZONĄ
 ODPOWIEDZIALNOŚCIĄ SPÓŁKA KOMANDYTOWA, Myszków, PL.
 (540)



(531) 27.5.1

(510), (511) **05** papierosy beztytoniowe do celów leczniczych; elektroniczne i elektroniczne papierosy beztytoniowe do celów medycznych; ampułki do beztytoniowych papierosów elektronicznych; wkłady (kartridże) do beztytoniowych papierosów elektronicznych lub elektrycznych; płyny (liquidy) do napełniania wkładów (kartridży) papierosów elektronicznych lub elektrycznych; papierosy kretek (goździkowe) do użytku medycznego; suplementy diety i odżywkę; zioła lecznicze, mieszanki ziół, nalewki ziołowe do celów leczniczych, syropy lecznicze, maści ziołowe do celów leczniczych, kremy ziołowe do celów leczniczych, proszki lecznicze, proszki przeciw-bólowe, proszki lecznicze na bazie: jeżówki, wierzbownicy i aloesu, leki, preparaty farmaceutyczne, materiały opatrunkowe, artykuły higieniczne, substancje odżywcze do celów leczniczych, substancje

dietetyczne dla celów leczniczych, żywność dla niemowląt, **30** kawa, aromaty kawowe, preparaty i napoje kawowe, mrożona kawa, substytuty kawy, ekstrakty substytutów kawy, preparaty i napoje na bazie substytutów kawy, cykorii (substytut kawy), herbata, ekstrakty herbaty, preparaty i napoje na bazie herbaty, mrożona herbata, sód do celów spożywczych, kakao i napoje na bazie kakao, czekolada, wyroby czekoladowe, preparaty i napoje na bazie czekolady, ciastka, słodycze, cukierki, cukier, guma do żucia, słodziki naturalne, wyroby ciastkarskie, chleb, drożdże, herbatniki, ciasta, ciasteczka, wafle, toffi, desery cukiernicze, budynie, lody, lody wodne, sorbety (lody), mrożonki cukiernicze, mrożone ciastka, mrożone desery cukiernicze, składniki pomagające przy produkcji lodów i/lub lodów wodnych i/lub sorbetów (lodów) i/lub mrozonek cukierniczych i/lub mrożonych ciastek i/lub mrożonych deserów cukierniczych, miód i substytuty miodu, płatki śniadaniowe, muesli, płatki zbożowe, kasza, kasza gotowa do jedzenia, preparaty z kaszy, ryż, pasta (makaron), makarony, produkty żywnościowe na bazie ryżu, mąki lub kaszy, w formie gotowych dań, pizze, kanapki, mieszaniny spożywcze pasty (makaronu) i preparatów do pieczenia ciasta, sosy, sos sojowy, ketchup, aromaty (inne niż olejki aromatyczne) lub przyprawy do jedzenia, pieprz spożywczy, przyprawy, panierki, składniki do panierowania mięsa i ryb, pantery do ryb, sosy sałatkowe, majonez, musztarda, ocet, goździki, sól do konserwowania żywności, dodatki smakowe do potraw nie zawarte w innych klasach, esencje do artykułów żywnościowych inne niż olejki esencyjne, **34** papierosy beztyniowe, elektryczne i elektroniczne papierosy beztyniowe, wkłady (kartridże) do beztyniowych papierosów elektronicznych, płyny (liquidy) do napełniania wkładów (kartridży), filtry do beztyniowych papierosów elektronicznych; ampułki do beztyniowych papierosów elektronicznych lub elektrycznych; papierosy elektroniczne lub elektryczne; filtry do papierosów; ustniki do papierosów; papierosy z filtrem; papierosy zawierające substytuty tytoniu, nie do celów leczniczych; papierosy zawierające substytuty tytoniu; płyny (liquidy) do napełniania wkładów (kartridży) papierosów elektronicznych lub elektrycznych; filtry do beztyniowych papierosów elektronicznych lub elektrycznych; pudełka na papierosy, **35** usługi oferowania w celach sprzedaży w sklepach detalicznych, hurtowniach, w sieci komputerowej, w tym w sklepach internetowych w drodze sprzedaży wysyłkowej; papierosów elektrycznych i elektronicznych, części zamiennych oraz akcesoriów do tych papierosów w tym płynów (liquidów) do napełniania wkładów (kartridży), produktów farmaceutycznych, suplementów diety, produktów dietetycznych, odżywek, ziół, kawy, herbaty, kakao, kawy nienaturalnej; ryżu; tapioka i sago; mąki i produktów zbożowych; chleba, wyrobów cukierniczych i słodyczy; lodów; cukru, miodu, melasy (syrupy); drożdży, proszku do pieczenia; soli; musztardy; octu, sosów (przypraw); przypraw; lodu.

(111) **273599** (220) 2014 04 24 (210) 427854
 (151) 2015 02 23 (441) 2014 08 04
 (732) GRUPA MASPEX SPÓŁKA Z OGRANICZONĄ
 ODPOWIEDZIALNOŚCIĄ SPÓŁKA KOMANDYTOWO-AKCYJNA,
 Wadowice, PL.
 (540)

Pelamox

Kolor znaku: turkusowy

(531) 27.5.1, 29.1.4
 (510), (511) **05** dietetyczne napoje przystosowane do celów medycznych, dietetyczne substancje przystosowane do celów medycznych, dodatki witaminowe i mineralne, preparaty multiwitaminowe, napoje witaminizowane, mineralne suplementy diety dla ludzi, suplementy dietetyczne i odżywcze, suplementy diety dla ludzi, ziołowe suplementy diety dla osób o szczególnych wymaganiach dietetycznych, suplementy diety sporządzone głównie z minerałów, ekstrakty roślinne do celów farmaceutycznych, farmaceutyki i naturalne środki lecznicze, leki ziołowe, mieszanki ziołowe do użytku medycznego, napoje ziołowe do użytku leczniczego, zioła lecznicze, wyciągi z ziół leczniczych, wyciągi z roślin leczniczych.

(111) **273600** (220) 2014 04 24 (210) 427859
 (151) 2015 02 23 (441) 2014 08 04
 (732) GAWRYSZEWSKA HANNA BAR CHIŃCZYK, Warszawa, PL.

(540)

CHIŃCZYK Z SENATORSKIEJ

(531) 27.5.1
 (510), (511) **43** usługi zaopatrzenia w żywność i napoje.

(111) **273601** (220) 2014 05 09 (210) 428440
 (151) 2015 02 24 (441) 2014 08 18
 (732) BOMBARDIER TRANSPORTATION POLSKA SPÓŁKA
 Z OGRANICZONĄ ODPOWIEDZIALNOŚCIĄ, Wrocław, PL.
 (540) N-0506
 (510), (511) **09** urządzenia i przyrządy sygnalizacyjne i kontrolne; urządzenia i przyrządy do przewodzenia, przełączania, przekształcania, gromadzenia, sterowania i regulacji energii elektrycznej; elektryczne mechanizmy sterujące do maszyn i urządzeń zawarte w tej klasie; nawrotniki elektryczne, elektryczne przełączniki kierunku jazdy, **12** pojazdy szynowe i ich części; tabor kolejowy; mechanizmy sterujące do pojazdów szynowych; mechanizmy elektryczne do pojazdów szynowych; przetworniki momentu obrotowego do pojazdów szynowych.

(111) **273602** (220) 2014 05 09 (210) 428441
 (151) 2015 02 24 (441) 2014 08 18
 (732) BOMBARDIER TRANSPORTATION POLSKA SPÓŁKA
 Z OGRANICZONĄ ODPOWIEDZIALNOŚCIĄ, Wrocław, PL.
 (540) N-0562
 (510), (511) **09** urządzenia i przyrządy sygnalizacyjne i kontrolne; urządzenia i przyrządy do przewodzenia, przełączania, przekształcania, gromadzenia, sterowania i regulacji energii elektrycznej; elektryczne mechanizmy sterujące do maszyn i urządzeń zawarte w tej klasie; odłączniki elektryczne, bezpieczniowe odłączniki prądowe, **12** pojazdy szynowe i ich części; tabor kolejowy; mechanizmy sterujące do pojazdów szynowych; mechanizmy elektryczne do pojazdów szynowych; przetworniki momentu obrotowego do pojazdów szynowych.

(111) **273603** (220) 2014 05 09 (210) 428442
 (151) 2015 02 24 (441) 2014 08 18
 (732) BOMBARDIER TRANSPORTATION POLSKA SPÓŁKA
 Z OGRANICZONĄ ODPOWIEDZIALNOŚCIĄ, Wrocław, PL.
 (540) N-0565
 (510), (511) **09** urządzenia i przyrządy sygnalizacyjne i kontrolne; urządzenia i przyrządy do przewodzenia, przełączania, przekształcania, gromadzenia, sterowania i regulacji energii elektrycznej; elektryczne mechanizmy sterujące do maszyn i urządzeń zawarte w tej klasie; nawrotniki elektryczne, elektryczne przełączniki kierunku jazdy, **12** pojazdy szynowe i ich części; tabor kolejowy; mechanizmy sterujące do pojazdów szynowych; mechanizmy elektryczne do pojazdów szynowych; przetworniki momentu obrotowego do pojazdów szynowych.

(111) **273604** (220) 2014 05 09 (210) 428443
 (151) 2015 02 24 (441) 2014 08 18
 (732) BOMBARDIER TRANSPORTATION POLSKA SPÓŁKA
 Z OGRANICZONĄ ODPOWIEDZIALNOŚCIĄ, Wrocław, PL.
 (540) N-0573
 (510), (511) **09** urządzenia i przyrządy sygnalizacyjne i kontrolne, urządzenia i przyrządy do przewodzenia, przełączania, przekształcania, gromadzenia, sterowania i regulacji energii elektrycznej, elektryczne mechanizmy sterujące do maszyn i urządzeń zawarte w tej klasie, nawrotniki elektryczne, elektryczne przełączniki kierunku jazdy, **12** pojazdy szynowe i ich części, tabor kolejowy, mechanizmy sterujące do pojazdów szynowych, mechanizmy elektryczne do pojazdów szynowych, przetworniki momentu obrotowego do pojazdów szynowych.

(111) **273605** (220) 2014 05 09 (210) 428444
 (151) 2015 02 24 (441) 2014 08 18

(732) BOMBARDIER TRANSPORTATION POLSKA SPÓŁKA Z OGRANICZONĄ ODPOWIEDZIALNOŚCIĄ, Wrocław, PL.
(540) N-0584

(510), (511) **09** urządzenia i przyrządy sygnalizacyjne i kontrolne, urządzenia i przyrządy do przewodzenia, przełączania, przekształcania, gromadzenia, sterowania i regulacji energii elektrycznej, elektryczne mechanizmy sterujące do maszyn i urządzeń zawarte w tej klasie, przełączniki elektryczne, elektryczne przełączniki ruchu, **12** pojazdy szynowe i ich części, tabor kolejowy, mechanizmy sterujące do pojazdów szynowych, mechanizmy elektryczne do pojazdów szynowych, przetworniki momentu obrotowego do pojazdów szynowych.

(111) **273606** (220) 2012 01 09 (210) 395000
(151) 2015 03 18 (441) 2012 04 23
(732) STACHMOT SPÓŁKA Z OGRANICZONĄ ODPOWIEDZIALNOŚCIĄ, Kraków, PL.
(540)

STACHURA

Kolor znaku: czerwony

(531) 27.5.1, 29.1.1

(510), (511) **01** gaz do aerozoli, płyny hamulcowe, płyny do napędów automatycznych, substancje do naprawy dętek, substancje do naprawy opon, preparaty do oczyszczania olei, zestawy składników do reparacji opon, płyny do napędu automatycznego, płyny do obwodów hydraulicznych, płyny do układu kierowniczego ze wspomaganiem, czynniki chłodzące do silników samochodowych, szpachlówka do karoserii samochodowej, preparaty zapobiegające zagotowaniu czynników chłodzących silniki, środki chemiczne do usuwania osadu węglowego na silnikach, czynniki chłodzące do silników pojazdów, **04** smary, **09** akumulatory elektryczne, akumulatory elektryczne do pojazdów, anteny, baterie elektryczne do pojazdów, czujniki poziomu benzyny, czujniki poziomu paliwa, gaśnice, **11** żarówki do kierunkowskazów w pojazdach, klosze do lamp, obudowy do lamp, osłony do lamp, reflektory lamp, szkła do lamp, odmrażacze do pojazdów, urządzenia grzejne do odmrażania szyb w pojazdach, instalacja grzewcza w pojazdach, instalacja klimatyzacyjna w pojazdach, reflektory do pojazdów, światła do pojazdów, urządzenia grzejne przeciw roseniu, zamrażaniu szyb w pojazdach, urządzenia oświetleniowe w pojazdach, reflektory do samochodów, światła do samochodów, urządzenia antypoślizgowe do samochodów (osprzęt do lamp), światła do pojazdów, urządzenia ogrzewające zapobiegające zaparowywaniu szyb w pojazdach, **12** amortyzatory do samochodów, samochody, łańcuchy do samochodów, nadwozia samochodów, opony do samochodów, podwozia samochodów, przykrywy, maski silnika samochodów, rolety do samochodów (osłony przeciw-słoneczne), amortyzatory zawieszenia w pojazdach, resory, sprężyny amortyzujące do samochodów, urządzenia antypoślizgowe do opon pojazdów, alarmy antywłamaniowe do pojazdów, urządzenia antywłamaniowe do pojazdów, autoalarmy, bagażniki do pojazdów, bagażniki na narty do samochodów, siatki bagażowe do pojazdów, błotniki, fartuchy błotników, łatki samoprzylepne kauczukowe do reparacji dętek, zestawy narzędzi do reparacji dętek, dętki do opon pneumatycznych, dętki do rowerów, drążki skrętne do pojazdów, drzwi do pojazdów, foteliki bezpieczeństwa dla dzieci do pojazdów, klocki, szczęki hamulcowe do pojazdów, okładziny hamulcowe do pojazdów, instalacje hydrauliczne do pojazdów, kierownice pojazdów, pokrowce na kierownice samochodowe, kierunkowskazy do pojazdów, klaksony do pojazdów, klocki hamulcowe do pojazdów, kolce do opon, koła pojazdów, ogumienie do kół pojazdów, piasty kół pojazdów, kołpaki, korbowody do pojazdów lądowych, inne niż części silników, lusterka wsteczne, maski (klapy) silników samochodowych, maski do pojazdów, maski silników do pojazdów, obręcze do piast kół, obręcze kół pojazdów, okładziny szczęk hamulcowych do pojazdów, bieżniki do bieżnikowania opon, opony (pełne) do kół pojazdów, opony do pojazdów, opony ogumienia pneumatycznego, opony pneumatyczne, wentyle do opon pojazdów, środki antypoślizgowe do opon samochodowych, osie pojazdów, czopy osi pojazdów, pasy bezpieczeństwa do siedzeń w pojazdach, poduszki powietrzne (urządzenia bezpieczeństwa w samochodach), podwozia pojazdów, hamulce do pojazdów, kuszetki w pojazdach, opony do kół pojazdów, pokrowce na pojazdy, progi do pojazdów, przeciwślizgowe urządzenia do pojazdów, resory zawieszenia do pojazdów, siedzenia do pojazdów, sygnalizatory jazdy wstecz do pojazdów, szyby do

pojazdów, tapicerka do pojazdów, wentyle do opon pojazdów, zderzaki do pojazdów, złącza do przyczep do pojazdów, korbo wody do pojazdów lądowych inne niż części silników, silniki do pojazdów lądowych, pokrowce na pojazdy (dopasowane), pokrowce na siedzenia pojazdów, sprężyny zawieszenia do pojazdów, silniki do pojazdów lądowych, drążki skrętne do pojazdów, skrzynie biegów do pojazdów lądowych, sprzęgła do pojazdów lądowych, wycieraczki do szyb pojazdów, ciężarki do wyważania kół pojazdów, korki do zbiorników paliwa (gazu) w pojazdach, zderzaki do pojazdów, zderzaki samochodowe, **17** uszczelki do cylindrów, izolatory do elektrycznych przewodów, korki gumowe, tuleje gumowe do osłony części maszyn, okładziny do sprzęgieł, półprodukty na okładziny hamulców, pierścienie gumowe, pierścienie wodoszczelne, rękawice izolacyjne, okładziny do sprzęgła, uszczelniające pierścienie.

(111) **273607** (220) 2009 05 20 (210) 356073
(151) 2015 02 02 (441) 2009 08 31
(732) „ŚNIEŻKA-INVEST” SPÓŁKA Z OGRANICZONĄ ODPOWIEDZIALNOŚCIĄ, Świebodzice, PL.
(540)



Kolor znaku: niebieski i jego odcienie, srebrny, czerwony, biały, brązowy, beżowy, zielony

(531) 5.7.6, 8.1.19, 8.1.22, 8.1.23, 9.1.10, 25.1.15, 26.4.2, 26.4.18, 27.5.1, 29.1.15

(510), (511) **30** wyroby cukiernicze trwałe, wyroby czekoladowane, cukierki czekoladowane, czekoladki nadziewane.

(111) **273608** (220) 2009 05 20 (210) 356074
(151) 2015 02 02 (441) 2009 08 31
(732) „ŚNIEŻKA-INVEST” SPÓŁKA Z OGRANICZONĄ ODPOWIEDZIALNOŚCIĄ, Świebodzice, PL.
(540)



Kolor znaku: niebieski i jego odcienie, srebrny, biały, czerwony, brązowy, beżowy, zielony

(531) 5.7.6, 8.1.19, 8.1.22, 8.1.23, 25.1.15, 26.4.2, 26.4.18, 27.5.1, 29.1.15

(510), (511) **30** wyroby cukiernicze trwałe, wyroby czekoladowane, cukierki czekoladowane, czekoladki nadziewane.

(111) **273609** (220) 2010 09 08 (210) 375118
(151) 2015 02 09 (441) 2010 12 20
(732) Związek Zawodowy Górników w Polsce, Katowice, PL.
(540)

Górnik

Kolor znaku: biały, zielony

(531) 27.5.1, 29.1.12

(510), (511) **16** czasopisma branżowe, branżowe materiały informacyjne, szkoleniowe, marketingowe, reklama, branżowe biuletyny, przewodniki, instrukcje bhp.

(111) **273610** (220) 2011 05 10 (210) 385149
 (151) 2015 02 26 (441) 2011 08 16
 (732) ROSSI CRESCENZO, Warszawa, PL.
 (540)

BELLA NAPOLI
ENZO ROSSI

(531) 27.5.1

(510), (511) **29** oliwa z oliwek, **30** mąka, kawa, pizza, ciasto do pizzy, sosy pomidorowe, **43** restauracje, kafeterie bufety, obsługa gastronomiczna z własnym zapleczem, produktami, transportem.

(111) **273611** (220) 2011 05 10 (210) 385150
 (151) 2015 02 26 (441) 2011 08 16
 (732) ROSSI CRESCENZO, Warszawa, PL.
 (540)

PIZZERIA
BELLA NAPOLI
SPAGHETTERIA

(531) 27.5.1

(510), (511) **29** oliwa z oliwek, **30** mąka, kawa, pizza, ciasto do pizzy, sosy pomidorowe, **43** restauracje, kafeterie bufety, obsługa gastronomiczna z własnym zapleczem, produktami, transportem.

(111) **273612** (220) 2011 05 10 (210) 385151
 (151) 2015 02 26 (441) 2011 08 16
 (732) ROSSI CRESCENZO, Warszawa, PL.
 (540)

PIZZERIA
BELLA NAPOLI
di Enzo Rossi
SPAGHETTERIA

(531) 27.5.1

(510), (511) **29** oliwa z oliwek, **30** mąka, kawa, pizza, ciasto do pizzy, sosy pomidorowe, **43** restauracje, kafeterie bufety, obsługa gastronomiczna z własnym zapleczem, produktami, transportem.

(111) **273613** (220) 2012 07 05 (210) 402571
 (151) 2015 02 12 (441) 2012 10 08
 (732) FECHNER LYDIA PRZEDSIĘBIORSTWO HANDLOWO
 USŁUGOWE BEATA, Wschowa, PL.
 (540)



Kolor znaku: niebieski, czerwony, biały, żółty, zielony, brązowy, pomarańczowy, czarny, ciemnoczerwony

(531) 11.3.1, 11.3.2, 11.3.6, 27.5.1, 29.1.15

(510), (511) **30** lody, lód, koncentraty i syropy do lodów, zwłaszcza lodów typu granita sorbet, shake, frozen-drink, środki wiążące do lodów spożywczych, **35** hurtowa dystrybucja koncentratów i innych

preparatów do lodów, zwłaszcza typu granita i do żywności, usługi prowadzenia sprzedaży w sklepie i hurtowni oraz za pośrednictwem Internetu wyrobów: lody, lód, koncentraty i syropy do lodów, zwłaszcza lodów typu granita sorbet, shake, frozen-drink, środki wiążące do lodów spożywczych.

(111) **273614** (220) 2012 11 12 (210) 406799
 (151) 2015 02 24 (441) 2013 03 04
 (732) AFLOFARM FARMACJA POLSKA SPÓŁKA Z OGRANICZONĄ
 ODPOWIEDZIALNOŚCIĄ, Pabianice, PL.

(540) eltra

(510), (511) **05** produkty farmaceutyczne, środki sanitarne do celów medycznych; substancje dietetyczne do celów leczniczych; suplementy diety; środki specjalnego przeznaczenia żywieniowego do celów zdrowotnych; żywność dla niemowląt; zioła lecznicze, ekstrakty roślinne o przeznaczeniu leczniczym, środki odkażające, fungicydy, herbicydy, **29** środki dietetyczne, produkty uzupełniające dietę, żywność dietetyczna-inne niż do celów leczniczych i/lub zdrowotnych; produkty zawierające witaminy i/lub minerały, i/lub substancje roślinne-przeznaczone do innych celów niż farmaceutyczny lub leczniczy lub zdrowotny; środki specjalnego przeznaczenia żywieniowego;-wszystkie wymienione jako produkty białkowe.

(111) **273615** (220) 2013 04 25 (210) 413515
 (151) 2015 02 03 (441) 2013 08 05
 (732) RATAJCZAK ARTUR, Głogów, PL.
 (540)



Kolor znaku: szary, pomarańczowy

(531) 1.15.17, 24.15.2, 24.15.13, 27.5.1, 29.1.12

(510), (511) **37** budowa i naprawy magazynów, budowa pawilonów i sklepów targowych, instalowanie drzwi i okien, malowanie, montaż urządzeń kuchennych, murowanie, stolarstwo meblowe (naprawy), tapetowanie, tynkowanie, **39** dostarczanie korespondencji, przesyłek, dostarczanie kwiatów, dostarczanie paczek, dostarczanie towarów (zaopatrzenie), dostarczanie towarów zamówionych korespondencyjnie, fracht, fracht (przewóz towarów), pośrednictwo frachtowe, informacje o transporcie, usługi kierowców, wypożyczanie lodówek, logistyka, magazynowanie, informacja o magazynowaniu, maklerstwo transportowe, transport mebli, wynajmowanie miejsc parkingowych, pakowanie produktów, pakowanie towarów, prowadzenie parkingów, przenoszenie, przewóz bagaży, przeprowadzki, przewożenie ładunków, przewóz samochodami ciężarowymi, rezerwacja transportu, rozładunek, transport samochodowy, transport sanitarny, składowanie, składowanie towarów, spedycja, transport, transport samochodami opancerzonymi, usługi kurierskie.

(111) **273616** (220) 2013 06 12 (210) 415344
 (151) 2015 02 04 (441) 2013 09 30
 (732) MBANK SPÓŁKA AKCYJNA, Warszawa, PL.
 (540)



Kolor znaku: ciemnoniebieski, jasnoniebieski, niebieski, żółty, ciemnoszary, biały, czarny

(531) 26.4.1, 26.4.2, 26.4.18, 27.5.1, 29.1.15

(510), (511) **09** czytniki kart magnetycznych, magnetyczne nośniki danych, dyski magnetyczne, obliczeniowe, optyczne, kompaktowe; dyskietki; hologramy, aparatura do przetwarzania informacji; maszyny liczące i sumujące, pamięci komputerowe, wykrywacze fałszywych pieniędzy; bankomaty, karty magnetyczne, karty magnetyczne identyfikacyjne, karty pamięcią lub mikroprocesorem, karty kredytowe i bankomatowe, karty inteligentne (z obwodami scalonymi,

zintegrowanymi), oprogramowanie komputerowe do obsługi bankowości elektronicznej; elektroniczne nośniki danych, **35** świadczenie usług-także przy wykorzystaniu technologii teleinformatycznych w tym portali społecznościowych-obejmujących : usługi doradcze w zarządzaniu działalnością gospodarczą i handlową oraz w prowadzeniu działalności gospodarczej, usługi w zakresie udzielania informacji gospodarczych, usługi w zakresie handlowych informacji i porad udzielanych klientom i potencjalnym klientom, usługi udzielania odbiorcom usług bankowych informacji gospodarczych, prognozy ekonomiczne, zakładanie i uczestniczenie w imieniu osób trzecich przy zakładaniu banków i spółek prawa handlowego, **36** usługi bankowe i finansowe, usługi bankowe i finansowe przy użyciu technik i technologii teleinformatycznych, usługi bankowe i finansowe przy wykorzystaniu mobilnych technik i technologii teleinformatycznych, usługi finansowe i monetarne, świadczenie-także przy wykorzystaniu technologii teleinformatycznych w tym portali społecznościowych-usług, które obejmują : usługi konsultacyjno-doradcze w sprawach finansowych, usługi udzielania informacji przeznaczonych dla odbiorców usług bankowych o ich sytuacji finansowej, pomocy w zakresie gospodarowania finansami odbiorców usług bankowych, informacji przeznaczonej dla odbiorców i/lub potencjalnych odbiorców usług bankowych o możliwościach korzystania z produktów i usług bankowych, analizy finansowe, usługi w zakresie ; emisji i obsługi kart kredytowych i debetowych, bonów, czeków podróżnych, emisji obrotu papierami wartościowymi, wyceny finansowej i pośrednictwa giełdowego, usługi inwestycyjne, usługi w zakresie funduszy inwestycyjnych, usługi: prowadzenia rachunków bankowych, obsługi oraz przyjmowania lokat terminowych i wkładów oszczędnościowych, otwierania akredytyw, udzielania kredytów oraz pożyczek, transakcji finansowych i elektronicznego transferu kapitału, usługi maklerskie, usługi pośrednictwa ubezpieczeniowego, usługi powiernicze i depozytowe, usługi w zakresie: wymiany walut, operacji wekslowych i czekowych, udostępniania skrytek sejfowych, nabywania i zbywania wierzytelności pieniężnych, nabywania i zbywania nieruchomości, przeprowadzania rozliczeń pieniężnych, udzielania kredytów i pożyczek, udzielania i potwierdzania poręczeń, dokonywania obrotu wartościami dewizowymi oraz prowadzenia obsługi finansowej obrotów za granicą, dokonywania obrotu papierami wartościowymi oraz prowadzenia kont depozytowych papierów wartościowych, przechowywania przedmiotów i papierów wartościowych, doradztwa bankowego i ubezpieczeniowego, prowadzenia działalności akwizycyjnej na rzecz funduszy emerytalnych, pełnienia funkcji depozytariusza funduszy emerytalnych i inwestycyjnych, administrowania funduszami na zlecenie organów państwowych i innych osób, usługi; prowadzenia rejestrów członków funduszy emerytalnych oraz rejestrów uczestników funduszy inwestycyjnych, przyjmowania zleceń nabywania i odkupywania oraz zapisów na jednostki uczestnictwa lub certyfikaty inwestycyjne w funduszach inwestycyjnych, dokonywania zamiany wierzytelności na składniki majątku dłużnika, prowadzenia skupu i sprzedaży wartości dewizowych, pośrednictwa w dokonywaniu przekazów pieniężnych oraz rozliczeń w obrocie dewizowym.

(111) **273617** (220) 2013 07 04 (210) 416265
 (151) 2015 02 16 (441) 2013 10 14
 (732) mBank Spółka Akcyjna, Warszawa, PL.
 (540) mDIRECT

(510), (511) **36** usługi w zakresie: ubezpieczeń, ubezpieczeń: podróżnych, morskich zdrowotnych, na życie, od wypadków i od pożaru, doradztwa w sprawach ubezpieczeniowych, pośrednictwa ubezpieczeniowego, informacji w sprawach ubezpieczeniowych, maklerstwa ubezpieczeniowego, wyceny finansowej dotyczącej ubezpieczeń, usługi bankowe i finansowe, usługi bankowe i finansowe przy użyciu technik i technologii teleinformatycznych, usługi bankowe i finansowe przy wykorzystaniu mobilnych technik i technologii teleinformatycznych.

(111) **273618** (220) 2013 07 04 (210) 416288
 (151) 2015 02 16 (441) 2013 10 14
 (732) mBank Spółka Akcyjna, Warszawa, PL.
 (540) mDirect

(510), (511) **36** usługi w zakresie: ubezpieczeń, ubezpieczeń: podróżnych, morskich, zdrowotnych, na życie, od wypadków i od pożaru, doradztwa w sprawach ubezpieczeniowych, pośrednictwa ubezpieczeniowego, informacji w sprawach ubezpieczeniowych, maklerstwa

ubezpieczeniowego, wyceny finansowej dotyczącej ubezpieczeń, usługi bankowe i finansowe, usługi bankowe i finansowe przy użyciu technik i technologii teleinformatycznych, usługi bankowe i finansowe przy wykorzystaniu mobilnych technik i technologii teleinformatycznych.

(111) **273619** (220) 2013 07 05 (210) 416308
 (151) 2015 02 16 (441) 2013 10 14
 (732) mBank Spółka Akcyjna, Warszawa, PL.
 (540)



Kolor znaku: biały, czarny, czerwony, pomarańczowy, ciemnoczerwony, niebieski, zielony
 (531) 25.7.20, 25.7.21, 27.5.1, 29.1.15

(510), (511) **35** usługi wyszukiwania informacji w plikach komputerowych i w dokumentach na nośnikach papierowych, usługi archiwizacji, sortowania i systematyzacji danych w bazach komputerowych i w dokumentach na nośnikach papierowych oraz usługi wykonywania zestawień statystycznych, usługi pomocy w prowadzeniu działalności gospodarczej, powielania dokumentów, usługi rachunkowo-księgowo, usługi w dziedzinie reklamy, sporządzanie sprawozdań rachunkowych, usługi doradcze i pomoc w zarządzaniu działalnością gospodarczą, wynajmowanie urządzeń i wyposażenia biurowego, usługi w zakresie udostępniania dokumentów w postaci elektronicznej i papierowej, **36** pośrednictwo ubezpieczeniowe i informacja o ubezpieczeniach, wynajmowanie nieruchomości, wycena finansowa w dziedzinie ubezpieczeń, bankowości i nieruchomości, doradztwo w sprawach finansowych, **37** konserwacja i naprawa maszyn biurowych i sprzętu komputerowego, **38** usługi w zakresie przesyłania informacji, **39** usługi w zakresie wynajmowania środków transportu i w zakresie transportu, magazynowanie towarów, dostarczanie przesyłek, usługi w zakresie przechowywania dokumentów w postaci papierowej i magazynowania elektronicznych nośników danych, **40** usługi poligraficzne, **41** usługi wydawnicze, **42** usługi w zakresie konwersji danych lub dokumentów na formę elektroniczną projektowanie graficzne, doradztwo w sprawach sprzętu komputerowego.

(111) **273620** (220) 2013 07 11 (210) 416552
 (151) 2014 07 01 (441) 2013 10 28
 (732) PIWOŃSKA KATARZYNA, Ciechocinek, PL.
 (540)



Kolor znaku: czerwony, biały, żółty

(531) 7.3.20, 26.1.2, 27.5.1, 29.1.13

(510), (511) **30** wyroby cukiernicze i słodczy, lody, lody w proszku, preparaty do sporządzania lodów, środki wiążące do produkcji lodów, lody mleczne, lody sokowe, lody śmietankowe, lody wodne, mrożone wyroby cukiernicze i słodczy, desery lodowe, rolady lodowe, torty lodowe, sorbety lodowe, sosy do deserów i lodów, wafle do lodów, jadalne ozdoby do lodów i deserów, **40** produkcja wyrobów cukierniczych i słodczy, mrożonych wyrobów cukierniczych i słodczy, lodów, lodów w proszku, preparatów do sporządzania lodów, środków wiążących do produkcji lodów, lodów mlecznych, lodów sokowych, lodów śmietankowych, lodów wodnych, deserów lodowych, rolad lodowych, tortów lodowych, sorbetów, sorbetów lodowych, sosów do lodów i deserów, wafli do lodów, jadalnych ozdób do lodów i deserów.

(111) **273621** (220) 2013 08 09 (210) 417631
 (151) 2015 01 30 (441) 2013 11 25
 (732) ITMAGINATION SPÓŁKA Z OGRANICZONĄ ODPOWIEDZIALNOŚCIĄ, Warszawa, PL.

(540)



Kolor znaku: niebieski

(531) 26.4.1, 27.5.1, 29.1.12

(510), (511) **35** audyt; audyt przedsiębiorstw; **42** usługi informatyczne; usługi informatyczne dotyczące zarządzania bazami danych i serwerami, przetwarzaniem danych, systematyzowaniem i analizą danych, sortowaniem i edycją informacji w komputerowych bazach danych, kompilacją informacji do komputerowych baz danych, kompilacją danych matematycznych lub statystycznych, sortowaniem i edycją informacji w komputerowych bazach danych, wyszukiwaniem w komputerowych bazach danych, wyszukiwaniem informacji w plikach komputerowych, zarządzaniem zbiorami informatycznymi, komputerowym zarządzaniem plikami, pozyskiwaniem danych do komputerowych baz danych, przetwarzaniem baz danych i zarządzaniem nimi i/lub przechowywaniem i udostępnianiem danych; IT consulting, w tym usługi konsultacyjne w dziedzinie technologii informacyjnej; doradztwo związane z użytkowaniem i stosowaniem programów komputerowych, oprogramowania komputerowego, sprzętu komputerowego; programowanie; projektowanie i tworzenie oprogramowania, systemów operacyjnych, niezależnych aplikacji i/lub aplikacji użytkowych; uaktualnianie, opracowywanie, wdrażanie, wypożyczanie oprogramowania; projektowanie i wdrażanie rozwiązań informatycznych; dostarczanie baz danych, w tym analitycznych i/lub raportowych; usługi informatyczne w zakresie optymalizacji przepływu informacji i/lub automatyzacji procesów biznesowych; projektowanie i tworzenie oprogramowania wspierającego i/lub optymalizujące procesy biznesowe; oprogramowanie związane z projektowaniem modeli biznesowych; projektowanie hurtowni danych; datacenter jako usługa; tworzenie procesów integracji danych (ETL); instalacja i konfiguracja platform analityczno-raportujących; projektowanie, instalacja i konfiguracja hurtowni danych; konwersja danych lub dokumentów na formę elektroniczną; administrowanie platformami analityczno-raportującymi; administrowanie i optymalizacja hurtowniami danych; doradztwo w zakresie platform analityczno-raportujących, hurtowni danych i procesów integracji danych (ETL); usługi informatyczne oraz oprogramowanie w zakresie Business Intelligence, w szczególności w dziedzinie sprzedaży, logistyki, budżetowania, zarządzania finansami; wdrażanie oraz stosowanie systemów Business Intelligence opartych o hurtownie danych (data warehouse), systemów analitycznych opartych o techniki sztucznej inteligencji, modelowania i optymalizacji procesów z wykorzystaniem narzędzi IT; projektowanie oprogramowania wspierającego zarządzanie (usprawnianie procesów analizy informacji i podejmowania decyzji); tworzenie oprogramowania oraz systemów, a także realizacja projektów związanych z analityką biznesową, zarządzaniem danymi, przekształcaniem danych w informacje, tworzeniem raportów; projektowanie i tworzenie procesów ETL (Extraction-Transformation>Loading) rozwiązań ładowania hurtowni danych oraz transformacji danych z heterogenicznych źródeł danych; projektowanie i tworzenie hurtowni danych, w tym systemów agregujących dane transakcyjne z różnych systemów; projektowanie i tworzenie systemów analitycznych (OLAP-Online Analytical Processing), w tym rozwiązań do wielowymiarowej analizy danych; projektowanie i tworzenie rozwiązań Data Mining, systemów predykcji oraz drążenia danych wspomagających proces podejmowania decyzji w oparciu o algorytmy, m.in. drzewa decyzyjne, sieci neuronowe czy szeregi czasowe; projektowanie i tworzenie oprogramowania dotyczącego procesów biznesowych, w tym m.in. oprogramowania dedykowanego, m.in. wspierające i optymalizujące procesy biznesowe; integracja danych jako usługa, w tym łączenie oraz integracja systemów (ERP, FI, CRM, BI) w oparciu o różne technologie oraz struktury danych; rozwiązania B2B oparte o Service Oriented Architecture-implementowanie rozwiązań EDI, ECS jako usługa; integrowanie heterogeniczne rozwiązań informatycznych wykorzystując Web Services oraz architekturę SOA jako usługa; projektowanie i tworzenie oprogramowania i systemów wspierających zarządzanie projektami, zasobami oraz budżetem-Enterprise Project Management; tworzenie oprogramowania w zakresie projektowania, optymalizacji i budową procesów biznesowych, m.in. wniosków urlopowych, integracji zewnętrznych aplikacji i wielu źródeł danych-SharePoint; usługi w zakresie opraco-

wywania, integracji, wdrażania w zakresie komputerowego software, hardware i firmware, systemów opracowania danych i sieci komputerowych; usługi komputerowe zarządzania infrastrukturą, monitorowania, administracji i zarządzania publicznego i prywatnego cloud computing; chmura obliczeniowa [Cloud Computing] w modelu Oprogramowanie jako usługa, Platforma jako usługa, Infrastruktura jako usługa; usługi sieciowe: tworzenie Wirtualnych Sieci Prywatnych (VPN); audyt informatyczny sieci komputerowych; zarządzanie bezpieczeństwem, projektowanie i wykonywanie struktur sieci; usługi w zakresie technologii informatycznych i systemów aplikacyjnych; planowanie i projektowanie sieci komputerowych, platform produkcyjnych; usługi dotyczące oprogramowania, sprzętu komputerowego i sieci komputerowych; usługi w zakresie wirtualnej i fizycznej infrastruktury, serwerów, pamięci masowej, sieci komputerowych; administrowanie, zarządzanie i monitorowanie wirtualną i fizyczną infrastrukturą, serwerami, siecią komputerową; usługi wirtualizacji rozwiązań; audyt usług oraz rozwiązań informatycznych; doradztwo dotyczące systemów oraz infrastruktury IT; zarządzanie projektami IT; usługi wsparcia architektonicznego IT; usługi wsparcia technicznego dla infrastruktury wirtualnej i fizycznej; usługi związane z integracją oprogramowania, w tym automatyzujące poszczególne funkcje gospodarcze przedsiębiorstw; dostawa usług aplikacyjnych (Application Service Provider-ASP); udostępnianie oprogramowania pośredniczącego do opracowywania aplikacji; projektowanie oprogramowania zarządzającego systemami komputerowymi; zdalne monitorowanie systemami komputerowymi; opracowywanie projektów technicznych; wypożyczanie serwerów; wypożyczanie komputerów; utrzymywanie, tworzenie, administrowanie i/lub zarządzanie stronami internetowymi; doradztwo w zakresie projektowania i rozwoju sprzętu komputerowego; wynajem sprzętu komputerowego; usługi consultingowe i outsourcingowe w zakresie informatyki; outsourcing programistów, informatyków oraz specjalistów IT; outsourcing zespołów projektowych (Team Leasing); outsourcing działań i/lub usług oraz rozwiązań IT; udostępnianie zasobów serwerów; hosting serwerów i aplikacji; wypożyczanie oprogramowania komputerowego; projektowanie graficzne; powielanie oprogramowania komputerowego; konsultacje i pomoc techniczna w zakresie systemów komputerowych, oprogramowania komputerowego, sporządzania i/lub zastosowania programów komputerowych, oprzyrządowania komputerowego; projektowanie komputerowych sieci i cyfrowych systemów telekomunikacyjnych dla sieci publicznych i prywatnych; projektowanie komputerowych baz danych; usługi informatyka i/lub administratora systemów informatycznych; wynajmowanie, udostępnianie zasobów serwerów (sieci komputerowe); doradztwo w zakresie informatyki; zarządzanie urządzeniami informatycznymi; usługi w zakresie technologii informatycznych i komputerowych; zarządzanie stronami internetowymi; działalność portali internetowych; badania oraz usługi naukowe, techniczne, oraz ich projektowanie; analizy przemysłowe i usługi badawcze; badania i analizy techniczne; badania naukowe i prace rozwojowe z dziedziny nauk przyrodniczych i technicznych; usługi specjalistycznego projektowania; doradztwo, konsultacje i ekspertyzy w zakresie informatyki oraz systemów komputerowych; naprawa i konserwacja komputerów i urządzeń peryferyjnych; wszystkie wymienione usługi świadczone przez Internet, sieć www i/lub za pośrednictwem urządzeń mobilnych i/lub sieci łącznościowych; informacja o wymienionych usługach; usługi konsultacyjne, doradcze dotyczące wyżej wymienionych usług; wyżej wymienione usługi nie dotyczące logistyki. .

(111) **273622** (220) 2013 08 09 (210) 417639

(151) 2015 01 30 (441) 2013 11 25

(732) ITMAGINATION SPÓŁKA Z OGRANICZONĄ ODPOWIEDZIALNOŚCIĄ, Warszawa, PL.

(540)



Kolor znaku: biały

(531) 26.4.1, 26.4.2, 27.5.1, 29.1.6

(510), (511) **09** programy komputerowe i oprogramowanie niezależnie od mediów rejestrujących lub środków rozpowszechniania; aplikacje oprogramowania komputerowego; programy użytkowe; oprogramowanie zapisane na magnetycznych nośnikach lub ładowalne z odległych sieci komputerowych; magnetyczne, cyfrowe i optyczne

nośniki danych; komputery; urządzenia peryferyjne do komputerów; sprzęt przetwarzający dane; sprzęt komputerowy; sprzęt serwerowy, akcesoria komputerowe; sprzęt sieciowy; urządzenia do nagrywania, transmisji lub reprodukcji dźwięku lub obrazu; płyty (dyski) z nagraniami; nagrane dyski; części do komputerów; urządzenia i przyrządy do przewodzenia, przesyłania oraz odtwarzania dźwięku oraz obrazu; urządzenia do nagrywania i/lub przesyłania dźwięku oraz obrazu; osprzęt do przetwarzania danych; informacja o wymienionych towarach, **35** usługi sprzedaży detalicznej i/lub hurtowej, poza siecią sklepową, przez domy sprzedaży wysyłkowej i/ lub poprzez sieci komputerowe, sklepy internetowe komputerów, urządzeń peryferyjnych, oprogramowania, sprzętu komputerowego, elektronicznego i/lub telekomunikacyjnego oraz części, akcesoriów do wymienionych towarów, publikacji elektronicznych, programów komputerowych, nagranych nośników cyfrowych, magnetycznych, optycznych i/lub elektronicznych; doradztwo biznesowe w zakresie administrowania technologią informacyjną; analizy biznesowe; usługi zarządzania bazami danych i serwerami; przetwarzanie danych; systematyzowanie i analiza danych; sortowanie i edycja informacji w komputerowych bazach danych; kompilacja informacji do komputerowych baz danych; kompilacja danych matematycznych lub statystycznych; sortowanie i edycja informacji w komputerowych bazach danych; wyszukiwanie w komputerowych bazach danych; wyszukiwanie informacji w plikach komputerowych dla osób trzecich; zarządzanie zbiorami informatycznymi; komputerowe zarządzanie plikami; pozyskiwanie danych do komputerowych baz danych; przetwarzanie baz danych i zarządzanie nimi i/lub przechowywanie i udostępnianie danych; public relations; IT consulting; usługi doradztwa biznesowego, w tym związane z użytkowaniem i stosowaniem programów, oprogramowania komputerowego i sprzętu komputerowego; usługi reklamowe i marketingowe; nośniki reklamowe w dowolnej postaci; zarządzanie informacjami; doradztwo specjalistyczne w sprawach działalności gospodarczej; doradztwo w zakresie prowadzenia działalności gospodarczej i zarządzania; działalność wspomagająca prowadzenie działalności gospodarczej; doradztwo i pomoc w zarządzaniu przedsiębiorstwami handlowymi i przemysłowymi; informacja o działalności gospodarczej; badanie rynku; analizy rynkowe; audyt; ekspertyzy w zakresie wydolności przedsiębiorstwa; doradztwo podatkowe; księgowość, rachunkowość; analiza kosztów; outsourcing procesów biznesowych; audyt przedsiębiorstw; ekspertyzy w zakresie wydolności przedsiębiorstw; pośrednictwo w sprzedaży miejsca na cele reklamowe w tym w mediach elektronicznych; wynajem i dzierżawa urządzeń i wyposażenia biurowego, w tym komputerów; zarządzanie urządzeniami informatycznymi; informacja o wymienionych usługach, usługi konsultacyjne i doradcze dotyczące wszystkich wyżej wymienionych usług, **41** usługi w zakresie nauczania; kształcenia; działalność wspomagająca edukację; usługi wydawnicze; usługi wydawnicze w sieci Internet; usługi w zakresie pozaszkolnych form edukacji; organizowanie i prowadzenie szkoleń; publikacje multimedialne; udostępnianie publikacji elektronicznych on-line, nie do pobierania z sieci komputerowych, publikowanie tekstów innych niż teksty reklamowe; usługi wspierające proces kształcenia; organizowanie i prowadzenie szkoleń, seminariów, konferencji, sympozjów, warsztatów oraz pozostałych form edukacji w dziedzinie IT oraz dziedzin pokrewnych, m.in. w zakresie komputerowego software i hardware, produktów software wykorzystywanych przy produkcji, handlu, dystrybucji, logistyce, budżetowaniu, zarządzaniu finansami, działalności usługowej, a także stosowania programów oraz zintegrowanych systemów komputerowych, oprogramowania komputerowego do zarządzania przedsiębiorstwami, aplikacjami biznesowymi, bazami danych, siecią informatyczną, administrowania platformami analityczno-raportującymi; usługi edukacyjne i szkoleniowe związane z oprogramowaniem, sprzętem komputerowym, aplikacjami i sieciami chmury komputerowej; wszystkie wymienione usługi świadczone przez Internet, sieć www i/lub za pośrednictwem urządzeń mobilnych i/lub sieci łącznościowych; informacja o powyższych usługach; usługi konsultacyjne i doradcze dotyczące wyżej wymienionych usług, **42** usługi informatyczne; oprogramowanie; projektowanie i tworzenie oprogramowania, systemów operacyjnych, niezależnych aplikacji i/lub aplikacji użytkowych; uaktualnianie, opracowywanie, wdrażanie, wypożyczanie oprogramowania; projektowanie i wdrażanie rozwiązań informatycznych; dostarczanie baz danych, w tym analitycznych i/lub raportowych; usługi informatyczne w zakresie optymalizacji przepływu informacji i/lub automatyzacji procesów biznesowych; projektowanie i tworzenie oprogramowania wspierającego i/lub

optymalizujące procesy biznesowe; oprogramowanie związane z projektowaniem modeli biznesowych; projektowanie hurtowni danych; datacenter jako usługa; tworzenie procesów integracji danych (ETL); instalacja i konfiguracja platform analityczno-raportujących; projektowanie, instalacja i konfiguracja hurtowni danych; konwersja danych lub dokumentów na formę elektroniczną; administrowanie platformami analityczno-raportującymi; administrowanie i optymalizacja hurtowniami danych; doradztwo w zakresie platform analityczno-raportujących, hurtowni danych i procesów integracji danych (ETL); usługi informatyczne oraz oprogramowanie w zakresie Business Intelligence, w szczególności w dziedzinie sprzedaży, logistyki, budżetowania, zarządzania finansami; wdrażanie oraz stosowanie systemów Business Intelligence opartych o hurtownie danych (data warehouse), systemów analitycznych opartych o techniki sztucznej inteligencji, modelowania i optymalizacji procesów z wykorzystaniem narzędzi IT; projektowanie oprogramowania wspierającego zarządzanie (usprawnianie procesów analizy informacji i podejmowania decyzji); tworzenie oprogramowania oraz systemów, a także realizacja projektów związanych z analityką biznesową, zarządzaniem danymi, przekształcaniem danych w informacje, tworzeniem raportów; projektowanie, tworzenie procesów ETL (ExtractionTransformationLoading) rozwiązań ładowania hurtowni danych oraz transformacji danych z heterogenicznych źródeł danych; projektowanie i tworzenie hurtowni danych, w tym systemów agregujących dane transakcyjne z różnych systemów; projektowanie i tworzenie systemów analitycznych (OLAP-Online Analytical Processing), w tym rozwiązań do wielowymiarowej analizy danych; projektowanie i tworzenie rozwiązań Data Mining, systemów predykcji oraz drążenia danych wspomagających proces podejmowania decyzji w oparciu o algorytmy, m.in. drzewa decyzyjne, sieci neuronowe czy szeregi czasowe; projektowanie i tworzenie oprogramowania dotyczącego procesów biznesowych, w tym m.in. oprogramowania dedykowanego, m.in. wspierające i optymalizujące procesy biznesowe; integracja danych jako usługa» w tym łączenie oraz integracja systemów (ERP, FI, CRM, BI) w oparciu o różne technologie oraz struktury danych; rozwiązania B2B oparte o Service Oriented Architecture-implemowanie rozwiązań EDI, ECS jako usługa; integrowanie heterogeniczne rozwiązań informatycznych wykorzystując Web Services oraz architekturę SÖA jako usługa; projektowanie i tworzenie oprogramowania i systemów wspierających zarządzanie projektami, zasobami oraz budżetem-Enterprise Project Management; tworzenie oprogramowania w zakresie projektowania, optymalizacji i budową procesów biznesowych, m.in. wniosków urlopowych, integracji zewnętrznych aplikacji i wielu źródeł danych-SharePoint; usługi w zakresie opracowywania, integracji, wdrażania w zakresie komputerowego software, hardware i firmware, systemów opracowania danych i sieci komputerowych; usługi komputerowe zarządzania infrastrukturą, monitorowania, administracji i zarządzania publicznego i prywatnego cloud computing; chmura obliczeniowa [Cloud Computing] w modelu Oprogramowanie jako usługa, Platforma jako usługa, Infrastruktura jako usługa; usługi sieciowe: tworzenie Wirtualnych Sieci Prywatnych (VPN); audyt informatyczny sieci komputerowych; zarządzanie bezpieczeństwem, projektowanie i wykonywanie struktur sieci; usługi w zakresie technologii informatycznych i systemów aplikacyjnych; planowanie i projektowanie sieci komputerowych, platform produkcyjnych; usługi dotyczące oprogramowania, sprzętu komputerowego i sieci komputerowych; usługi w zakresie wirtualnej i fizycznej infrastruktury, serwerów, pamięci masowej, sieci komputerowych; administrowanie, zarządzanie i monitorowanie wirtualną i fizyczną infrastrukturą, serwerami, siecią komputerową; usługi wirtualizacji rozwiązań; audyt usług oraz rozwiązań informatycznych; doradztwo dotyczące systemów oraz infrastruktury IT; zarządzanie projektami IT; usługi wsparcia architektonicznego IT; usługi wsparcia technicznego dla infrastruktury wirtualnej i fizycznej; usługi związane z integracją oprogramowania, w tym automatyzujące poszczególne funkcje gospodarcze przedsiębiorstw; dostawa usług aplikacyjnych (Application Service Provider-ASP); udostępnianie oprogramowania pośredniczącego do opracowywania aplikacji; projektowanie oprogramowania zarządzającego systemami komputerowymi; zdalne monitorowanie systemami komputerowymi; opracowywanie projektów technicznych; wypożyczanie serwerów; wypożyczanie komputerów; utrzymywanie, tworzenie, administrowanie i/lub zarządzanie stronami internetowymi; doradztwo w zakresie projektowania i rozwoju sprzętu komputerowego; wynajem sprzętu komputerowego; usługi consultingowe i outsourcingowe w zakresie informatyki;

outsourcing programistów, informatyków oraz specjalistów IT; outsourcing zespołów projektowych (Team Leasing); outsourcing działań i/lub usług oraz rozwiązań IT; udostępnianie zasobów serwerów; hosting serwerów i aplikacji; wypożyczanie oprogramowania komputerowego; usługi związane z projektowaniem graficznym; powielanie oprogramowania komputerowego; konsultacje i pomoc techniczna w zakresie systemów komputerowych, oprogramowania komputerowego, sporządzania i/lub zastosowania programów komputerowych, oprzyrządowania komputerowego; projektowanie komputerowych sieci i cyfrowych systemów telekomunikacyjnych dla sieci publicznych i prywatnych; projektowanie komputerowych baz danych; usługi informatyka i/lub administratora systemów informatycznych; wynajmowanie, udostępnianie zasobów serwerów (sieci komputerowe); doradztwo w zakresie informatyki; zarządzanie urządzeniami informatycznymi; usługi w zakresie technologii informatycznych i komputerowych; zarządzanie stronami internetowymi; działalność portali internetowych; badania oraz usługi naukowe, techniczne, oraz ich projektowanie; analizy przemysłowe i usługi badawcze; badania i analizy techniczne; badania naukowe i prace rozwojowe z dziedziny nauk przyrodniczych i technicznych; usługi specjalistycznego projektowania; doradztwo, konsultacje i ekspertyzy w zakresie informatyki oraz systemów komputerowych; naprawa i konserwacja komputerów i urządzeń peryferyjnych; wszystkie wymienione usługi świadczone przez Internet, sieć www i/lub za pośrednictwem urządzeń mobilnych i/lub sieci łącznościowych; informacja o wymienionych usługach; usługi konsultacyjne, doradcze dotyczące wyżej wymienionych usług.

(111) **273623** (220) 2013 08 09 (210) 417640
 (151) 2015 01 30 (441) 2013 11 25
 (732) ITMAGINATION SPÓŁKA Z OGRANICZONĄ
 ODPOWIEDZIALNOŚCIĄ, Warszawa, PL.
 (540)

ITMAGINATION

Kolor znaku: niebieski, szary

(531) 26.4.1, 26.4.2, 27.5.1, 29.1.12

(510), (511) **09** programy komputerowe i oprogramowanie niezależne od mediów rejestrujących lub środków rozpowszechniania; aplikacje oprogramowania komputerowego; programy użytkowe; oprogramowanie zapisane na magnetycznych nośnikach lub ładowalne z odległych sieci komputerowych; magnetyczne, cyfrowe i optyczne nośniki danych; komputery; urządzenia peryferyjne do komputerów; sprzęt przetwarzający dane; sprzęt komputerowy; sprzęt serwerowy, akcesoria komputerowe; sprzęt sieciowy; urządzenia do nagrywania, transmisji lub reprodukcji dźwięku lub obrazu; płyty (dyski) z nagraniami; nagrane dyski; części do komputerów; urządzenia i przyrządy do przewodzenia, przesyłania oraz odtwarzania dźwięku oraz obrazu; urządzenia do nagrywania i/lub przesyłania dźwięku oraz obrazu; osprzęt do przetwarzania danych; informacja o wymienionych towarach, **35** usługi sprzedaży detalicznej i/lub hurtowej, poza siecią sklepową, przez domy sprzedaży wysyłkowej i/ lub poprzez sieci komputerowe, sklepy internetowe komputerów, urządzeń peryferyjnych, oprogramowania, sprzętu komputerowego, elektronicznego i/lub telekomunikacyjnego oraz części, akcesoriów do wymienionych towarów, publikacji elektronicznych, programów komputerowych, nagranych nośników cyfrowych, magnetycznych, optycznych i/lub elektronicznych; doradztwo biznesowe w zakresie administrowania technologią informacyjną; analizy biznesowe; usługi zarządzania bazami danych i serwerami; przetwarzanie danych; systematyzowanie i analiza danych; sortowanie i edycja informacji w komputerowych bazach danych; kompilacja informacji do komputerowych baz danych; kompilacja danych matematycznych lub statystycznych; sortowanie i edycja informacji w komputerowych bazach danych; wyszukiwanie w komputerowych bazach danych; wyszukiwanie informacji w plikach komputerowych dla osób trzecich; zarządzanie zbiorami informatycznymi; komputerowe zarządzanie plikami; pozyskiwanie danych do komputerowych baz danych; przetwarzanie baz danych i zarządzanie nimi i/lub przechowywanie i udostępnianie danych; public relations; IT consulting; usługi doradztwa biznesowego, w tym związane z użytkowaniem i stosowaniem programów, oprogramowania komputerowego i sprzętu komputerowego; usługi reklamowe i marketingowe; nośniki reklamowe w dowolnej postaci; zarządzanie

informacjami; doradztwo specjalistyczne w sprawach działalności gospodarczej; doradztwo w zakresie prowadzenia działalności gospodarczej i zarządzania; działalność wspomagająca prowadzenie działalności gospodarczej; doradztwo i pomoc w zarządzaniu przedsiębiorstwami handlowymi i przemysłowymi; informacja o działalności gospodarczej; badanie rynku; analizy rynkowe; audyt; ekspertyzy w zakresie wydolności przedsiębiorstwa; doradztwo podatkowe; księgowość, rachunkowość; analiza kosztów; outsourcing procesów biznesowych; audyt przedsiębiorstw; ekspertyzy w zakresie wydolności przedsiębiorstw; pośrednictwo w sprzedaży miejsca na cele reklamowe w tym w mediach elektronicznych; wynajem i dzierżawa urządzeń i wyposażenia biurowego, w tym komputerów; zarządzanie urządzeniami informatycznymi; informacja o wymienionych usługach, usługi konsultacyjne i doradcze dotyczące wszystkich wyżej wymienionych usług, **41** usługi w zakresie nauczania; kształcenia; działalność wspomagająca edukację; usługi wydawnicze; usługi wydawnicze w sieci Internet; usługi w zakresie pozaszkolnych form edukacji; organizowanie i prowadzenie szkoleń; publikacje multimedialne; udostępnianie publikacji elektronicznych on-line, nie do pobierania z sieci komputerowych, publikowanie tekstów innych niż teksty reklamowe; usługi wspierające proces kształcenia; organizowanie i prowadzenie szkoleń, seminariów, konferencji, sympozjów, warsztatów oraz pozostałych form edukacji w dziedzinie IT oraz dziedzin pokrewnych, m.in. w zakresie komputerowego software i hardware, produktów software wykorzystywanych przy produkcji, handlu, dystrybucji, logistyce, budżetowaniu, zarządzaniu finansami, działalności usługowej, a także stosowania programów oraz zintegrowanych systemów komputerowych, oprogramowania komputerowego do zarządzania przedsiębiorstwami, aplikacjami biznesowymi, bazami danych, siecią informatyczną, administrowania platformami analityczno-raportującymi; usługi edukacyjne i szkoleniowe związane z oprogramowaniem, sprzętem komputerowym, aplikacjami i sieciami chmury komputerowej; wszystkie wymienione usługi świadczone przez Internet, sieć www i/lub za pośrednictwem urządzeń mobilnych i/lub sieci łącznościowych; informacja o powyższych usługach; usługi konsultacyjne i doradcze dotyczące wyżej wymienionych usług, **42** usługi informatyczne; programowanie; projektowanie i tworzenie oprogramowania, systemów operacyjnych, niezależnych aplikacji i/lub aplikacji użytkowych; uaktualnianie, opracowywanie, wdrażanie, wypożyczanie oprogramowania; projektowanie i wdrażanie rozwiązań informatycznych; dostarczanie baz danych, w tym analitycznych i/lub raportowych; usługi informatyczne w zakresie optymalizacji przepływu informacji i/lub automatyzacji procesów biznesowych; projektowanie i tworzenie oprogramowania wspierającego i/lub optymalizujące procesy biznesowe; oprogramowanie związane z projektowaniem modeli biznesowych; projektowanie hurtowni danych; datacenter jako usługa; tworzenie procesów integracji danych (ETL); instalacja i konfiguracja platform analityczno-raportującej; projektowanie, instalacja i konfiguracja hurtowni danych; konwersja danych lub dokumentów na formę elektroniczną; administrowanie platformami analityczno-raportującymi; administrowanie i optymalizacja hurtowniami danych; doradztwo w zakresie platform analityczno-raportującej, hurtowni danych i procesów integracji danych (ETL); usługi informatyczne oraz oprogramowanie w zakresie Business Intelligence, w szczególności w dziedzinie sprzedaży, logistyki, budżetowania, zarządzania finansami; wdrażanie oraz stosowanie systemów Business Intelligence opartych o hurtownie danych (data warehouse), systemów analitycznych opartych o techniki sztucznej inteligencji, modelowania i optymalizacji procesów z wykorzystaniem narzędzi IT; projektowanie oprogramowania wspierającego zarządzanie (usprawnianie procesów analizy informacji i podejmowania decyzji); tworzenie oprogramowania oraz systemów, a także realizacja projektów związanych z analityką biznesową, zarządzaniem danymi, przekształcaniem danych w informację, tworzeniem raportów; projektowanie, tworzenie procesów ETL (ExtractionTransformationLoading) rozwiązań ładowania hurtowni danych oraz transformacji danych z heterogenicznych źródeł danych; projektowanie i tworzenie hurtowni danych, w tym systemów agregujących dane transakcyjne z różnych systemów; projektowanie i tworzenie systemów analitycznych (OLAP-Online Analytical Processing), w tym rozwiązań do wielowymiarowej analizy danych; projektowanie i tworzenie rozwiązań Data Mining, systemów predykcji oraz drążenia danych wspomagających proces podejmowania decyzji w oparciu o algorytmy, m.in. drzewa decyzyjne, sieci neuronowe czy szeregi czasowe; projektowanie i tworzenie oprogramowania dotyczącego procesów biznesowych, w tym m.in. oprogramowania dedykowanego, m.in. wspierające i optymalizują-

ce procesy biznesowe; integracja danych jako usługa» w tym łączenie oraz integracja systemów (ERP, FI, CRM, BI) w oparciu o różne technologie oraz struktury danych; rozwiązania B2B oparte o Service Oriented Architecture-implemowanie rozwiązań EDI, ECS jako usługa; integrowanie heterogeniczne rozwiązań informatycznych wykorzystując Web Services oraz architekturę SOA jako usługa; projektowanie i tworzenie oprogramowania i systemów wspierających zarządzanie projektami, zasobami oraz budżetem-Enterprise Project Management; tworzenie oprogramowania w zakresie projektowania, optymalizacji i budową procesów biznesowych, m.in. wniosków urlopowych, integracji zewnętrznych aplikacji i wielu źródeł danych-S SharePoint; usługi w zakresie opracowywania, integracji, wdrażania w zakresie komputerowego software, hardware i firmware, systemów opracowania danych i sieci komputerowych; usługi komputerowe zarządzania infrastrukturą, monitorowania, administracji i zarządzania publicznego i prywatnego cloud computing; chmura obliczeniowa [Cloud Computing] w modelu Oprogramowanie jako usługa, Platforma jako usługa, Infrastruktura jako usługa; usługi sieciowe: tworzenie Wirtualnych Sieci Prywatnych (VPN); audyt informatyczny sieci komputerowych; zarządzanie bezpieczeństwem, projektowanie i wykonywanie struktur sieci; usługi w zakresie technologii informatycznych i systemów aplikacyjnych; planowanie i projektowanie sieci komputerowych, platform produkcyjnych; usługi dotyczące oprogramowania, sprzętu komputerowego i sieci komputerowych; usługi w zakresie wirtualnej i fizycznej infrastruktury, serwerów, pamięci masowej, sieci komputerowych; administrowanie, zarządzanie i monitorowanie wirtualną i fizyczną infrastrukturą, serwerami, siecią komputerową; usługi wirtualizacji rozwiązań; audyt usług oraz rozwiązań informatycznych; doradztwo dotyczące systemów oraz infrastruktury IT; zarządzanie projektami IT; usługi wsparcia architektonicznego IT; usługi wsparcia technicznego dla infrastruktury wirtualnej i fizycznej; usługi związane z integracją oprogramowania, w tym automatyzujące poszczególne funkcje gospodarcze przedsiębiorstw; dostawa usług aplikacyjnych (Application Service Provider-ASP); udostępnianie oprogramowania pośredniczącego do opracowywania aplikacji; projektowanie oprogramowania zarządzającego systemami komputerowymi; zdalne monitorowanie systemami komputerowymi; opracowywanie projektów technicznych; wypożyczenie serwerów; wypożyczenie komputerów; utrzymywanie, tworzenie, administrowanie i/lub zarządzanie stronami internetowymi; doradztwo w zakresie projektowania i rozwoju sprzętu komputerowego; wynajem sprzętu komputerowego; usługi consultingowe i outsourcingowe w zakresie informatyki; outsourcing programistów, informatyków oraz specjalistów IT; outsourcing zespołów projektowych (Team Leasing); outsourcing działów i/lub usług oraz rozwiązań IT; udostępnianie zasobów serwerów; hosting serwerów i aplikacji; wypożyczenie oprogramowania komputerowego; usługi związane z projektowaniem graficznym; powielanie oprogramowania komputerowego; konsultacje i pomoc techniczna w zakresie systemów komputerowych, oprogramowania komputerowego, sporządzania i/lub zastosowania programów komputerowych, oprzyrządowania komputerowego; projektowanie komputerowych sieci i cyfrowych systemów telekomunikacyjnych dla sieci publicznych i prywatnych; projektowanie komputerowych baz danych; usługi informatyka i/lub administratora systemów informatycznych; wynajmowanie, udostępnianie zasobów serwerów (sieci komputerowe); doradztwo w zakresie informatyki; zarządzanie urządzeniami informatycznymi; usługi w zakresie technologii informatycznych i komputerowych; zarządzanie stronami internetowymi; działalność portali internetowych; badania oraz usługi naukowe, techniczne, oraz ich projektowanie; analizy przemysłowe i usługi badawcze; badania i analizy techniczne; badania naukowe i prace rozwojowe z dziedziny nauk przyrodniczych i technicznych; usługi specjalistycznego projektowania; doradztwo, konsultacje i ekspertyzy w zakresie informatyki oraz systemów komputerowych; naprawa i konserwacja komputerów i urządzeń peryferyjnych; wszystkie wymienione usługi świadczone przez Internet, sieć www i/lub za pośrednictwem urządzeń mobilnych i/lub sieci łącznościowych; informacja o wymienionych usługach; usługi konsultacyjne, doradcze dotyczące wyżej wymienionych usług.

(111) **273624** (220) 2013 08 30 (210) 418394
 (151) 2015 02 18 (441) 2013 12 09
 (732) ZARZĄD PAŁACU KULTURY I NAUKI SPÓŁKA
 Z OGRANICZONĄ ODPOWIEDZIALNOŚCIĄ, Warszawa, PL.

(540) WARSZAWSKIE CENTRUM KONGRESOWE PAŁACU KULTURY I NAUKI

(510), (511) **35** usługi w zakresie reklamy i promocji osób trzecich, organizowanie wystaw i targów w celach handlowych i reklamowych oraz organizowania aukcji i pokazów towarów, usługi w zakresie zarządzania działalnością artystyczną, usługi w zakresie zarządzania działalnością gospodarczą, w tym miejscami wystaw i punktami gastronomicznymi, wynajmowanie powierzchni na cele reklamowe; systematyzacja danych i pozyskiwanie danych do komputerowych baz danych, komputerowe zarządzanie plikami, **36** usługi w zakresie administrowania nieruchomościami, dzierżawy i wynajmowania nieruchomości oraz obsługi finansowo-księgowej nieruchomości, **37** usługi w zakresie remontów i prac budowlanych, sztukatorstwo, usługi w zakresie sprzętania i czyszczenia obiektów, **39** usługi w zakresie magazynowania i wynajmowania powierzchni magazynowych, usługi w zakresie prowadzenia parkingów, usługi turystyczne oraz pilotażu wycieczek i zwiedzania, usługi w zakresie transportu pasażerskiego, **40** usługi introligatorskie, **41** usługi w zakresie nauczania i organizowania szkoleń (kursów), konferencji, kongresów, sympozjów, seminariów i zjazdów, usługi w zakresie organizowania imprez rozrywkowych i sportowych, usługi w zakresie organizowania konkursów edukacyjnych lub rozrywkowych, widowisk i spektakli wystaw kulturalnych i edukacyjnych, usługi w zakresie wynajmowania sal koncertowych, usługi w zakresie wynajmowania sprzętu audio i video, usługi wydawnicze, **42** usługi doradztwa w zakresie sprzętu i oprogramowania komputerowego, **43** usługi w zakresie wynajmowania sal konferencyjnych, usługi w zakresie wypożyczenia mebli, usługi w zakresie prowadzenia punktów gastronomicznych, **45** usługi w zakresie ochrony osób i mienia.

(111) **273625** (220) 2013 09 16 (210) 419031
 (151) 2015 02 13 (441) 2014 01 07
 (732) BESTRADE SPÓŁKA Z OGRANICZONĄ
 ODPOWIEDZIALNOŚCIĄ, Rzeszów, PL.
 (540)



Kolor znaku: ciemnobrązowy, złoty, jasnobrązowy, brązowy, żółty, czarny, szary, biały

(531) 8.3.8, 8.3.9, 25.1.15, 27.5.1, 29.1.14
 (510), (511) **29** sery, **35** zgrupowanie na rzecz osób trzecich towarów obejmujących sery, pozwalających nabywcy wygodnie je oglądać i kupować w sklepach lub hurtowni, oraz na stronie internetowej.

(111) **273626** (220) 2013 11 21 (210) 421773
 (151) 2015 02 26 (441) 2014 03 03
 (732) 360 o SPÓŁKA Z OGRANICZONĄ ODPOWIEDZIALNOŚCIĄ,
 Warszawa, PL.
 (540)

ZIMNO

(531) 5.1.1, 5.1.10, 27.5.1

(510), (511) **25** odzież, obuwie, nakrycia głowy, **28** gry i zabawki; artykuły sportowe i gimnastyczne nie ujęte w innych klasach, ozdoby choinkowe, **39** transport; pakowanie i składowanie towarów; organizowanie podróży.

(111) **273627** (220) 2013 11 26 (210) 421971
(151) 2015 02 26 (441) 2014 03 17

(732) JANISZEWSKI KRZYSZTOF HAWENEX, Bieniewice, PL.
(540) CARLA BERRY

(510), (511) **18** walizki, torby podróżne, torebki damskie, torebki, kufry, torby, **22** torby, torebki nie ujęte w innych klasach, **35** reklama, administrowanie działalności handlowej.

(111) **273628** (220) 2013 12 11 (210) 422600
(151) 2015 02 25 (441) 2014 03 31

(732) LERG SPÓŁKA AKCYJNA, Pustków-Osiedle, PL.
(540)



Kolor znaku: czarny, czerwony, biały

(531) 26.1.1, 27.5.1, 29.1.13

(510), (511) **01** szpachłówki samochodowe do naprawy karoserii, **03** autokosmetyki, **21** gąbki do celów domowych, gąbki toaletowe.

(111) **273629** (220) 2013 12 20 (210) 423076
(151) 2015 02 23 (441) 2014 03 31

(732) DANJAQ LLC, Santa Monica, US.
(540)



(531) 23.3.1, 23.3.5, 27.7.1

(510), (511) **03** środki wybielające i inne substancje stosowane w praniu; środki do czyszczenia, polerowania, szorowania i ścierania; mydła; środki perfumeryjne, olejki eteryczne, kosmetyki, płyny do pielęgnacji włosów; środki do czyszczenia zębów; woda kolońska, wody toaletowe i perfumy; żele przysznicowe; pianki i żele do golenia, płyny i kremy po goleniu; lotony, kremy, spreje oraz olejki do celów kosmetycznych, dezodoranty dla ludzi.

(111) **273630** (220) 2013 12 23 (210) 423128
(151) 2015 02 18 (441) 2014 04 14

(732) SPÓŁDZIELNIA MLECZARSKA W GOSTYNIU, Gostyń, PL.
(540)



Kolor znaku: ciemnoniebieski, jasnoniebieski, granatowy, biały, brązowy, żółty, czerwony, zielony, fioletowy

(531) 3.4.12, 8.3.1, 11.3.4, 25.1.15, 27.5.1, 29.1.15

(510), (511) **29** produkty mleczne, mleko, mleko spożywcze, mleko zagęszczone.

(111) **273631** (220) 2013 12 23 (210) 423129
(151) 2015 02 18 (441) 2014 04 14
(732) SPÓŁDZIELNIA MLECZARSKA W GOSTYNIU, Gostyń, PL.
(540)



Kolor znaku: brązowy, jasnożółty, czerwony, biały, fioletowy, zielony, jasnoniebieski, granatowy

(531) 3.4.1, 4.5.12, 8.3.2, 8.7.15, 25.1.15, 26.11.1, 27.5.1, 29.1.15

(510), (511) **29** produkty mleczne, śmietanka, śmietanka z dodatkami smakowymi, napoje mleczne.

(111) **273632** (220) 2013 12 30 (210) 423324
(151) 2015 02 10 (441) 2014 04 14

(732) OPTIMUM MARK SPÓŁKA Z OGRANICZONĄ ODPOWIEDZIALNOŚCIĄ, Warszawa, PL.

(540)



Kolor znaku: czerwony, biały, pomarańczowy, zielony

(531) 1.15.3, 24.13.17, 26.5.8, 27.5.1, 29.1.14

(510), (511) **21** rękawice ogrodowe, rękawice do prac domowych, **24** rękawice toaletowe.

(111) **273633** (220) 2013 12 30 (210) 423326
(151) 2015 02 11 (441) 2014 04 14

(732) OPTIMUM MARK SPÓŁKA Z OGRANICZONĄ ODPOWIEDZIALNOŚCIĄ, Warszawa, PL.

(540) queen design

(510), (511) **16** papier toaletowy, ręczniki papierowe.

(111) **273634** (220) 2013 12 31 (210) 423346
(151) 2015 02 11 (441) 2014 04 14

(732) PIETRAS HALINA, PIETRAS MAREK, PIETRAS BARTOSZ, PIETRAS IGNACY ELDRUT SPÓŁKA CYWILNA, Przebendów, PL.

(540)



Kolor znaku: złoty, biały, czerwony

(531) 5.3.13, 5.3.14, 26.4.2, 26.5.8, 26.11.1, 27.5.1, 29.1.13

(510), (511) **06** budowlane materiały; blacha jako płyty i arkusze; drut ze stali zwykłej, ocynkowanej, nierdzewnej, kwasoodpornej; pręty, profile i kształtowniki metalowe, rury metalowe; konstrukcje ogrodowe metalowe: altanki, pergole, piramidy, stożki, bogen ogrodowy, kwietniki, obejmy, parawany, drabinki, podpory kwiatowe; ogrodzenia i panele ogrodzeniowe metalowe, bramy, okna i drzwi metalowe; metalowe: kątowniki, kołki, kołnierze, klamki, łańcuchy, nadproża, nakrętki, nasadki na zawiasy, nity, ograniczniki, okucia metalowe do okien i drzwi, ramy do okien metalowe, ościeżnice metalowe, progi, przegrody, ramy, sprężyny, sworznie, szyldy, szyny, śruby, taśmy, wkręty, zasuwki, zawiasy, zamki i zamknięcia drzwiowe nieelektryczne, żaluzje metalowe, **20** meble metalowe i niemetalowe: półki ekspozycyjne i reklamowe, regały sklepowe, regały eks-

pozycyjne i reklamowe, stojaki ekspozycyjne i reklamowe, stoiska wystawowe, standy wystawowe, ekspozyty, displaye, dyspensery, palety ekspozycyjne, prezenty, podajniki, podajniki grawitacyjne, stelaże, panele z akcesoriami do prezentacji towarów, zestawy elementów meblowych do prezentacji towarów, stoły, szafki, wieszaki ekspozycyjne i reklamowe, zawieszki ekspozycyjne, kosze i koszyczki sklepowe; meble ogrodowe, ławki; dekoracyjne figurki, rzeźby, statuetki i podobne wyroby ujęte w tej klasie; doniczki, postumenty pod doniczki na kwiaty, parawany niemetalowe, podpórki do roślin, pudełka drewniane lub z tworzyw sztucznych, skrzynie niemetalowe, **35** usługi agencji importowo-eksportowej, usługi pośrednictwa handlowego na rzecz firm krajowych i zagranicznych; usługi prowadzenia sprzedaży w sklepach i/lub hurtowniach oraz za pośrednictwem strony internetowej towarów takich jak: materiały budowlane, konstrukcje ogrodowe, materiały i akcesoria do dekoracji ogrodów, parków, skwerów, wnętrz domów, hoteli, restauracji, materiały wspomagające i zabezpieczające produkcję roślinną, meble ogrodowe, systemy ekspozycyjne i reklamowe; usługi marketingowe; usługi reklamowe i promocyjne, dystrybucja materiałów reklamowych, próbek i wzorów wyrobów; organizacja pokazów, targów i wystaw w celach handlowych lub reklamowych; doradztwo i pomoc w zakresie organizowania i prowadzenia działalności gospodarczej.

(111) **273635** (220) 2014 01 13 (210) 423568
(151) 2015 02 04 (441) 2014 04 28

(732) MK COMPANY SPÓŁKA Z OGRANICZONĄ ODPOWIEDZIALNOŚCIĄ, Warszawa, PL.
(540) ANTIRADIAN

(510), (511) **05** dietetyczna żywność i substancje do celów leczniczych; suplementy diety zawierające kiełki pszeniczne; drożdże; kazeinę, melisę, mleczko pszczele, pyłek pszczeli, mikroorganizmy odżywcze, mineralne substancje dietetyczne, siemię lniane, skrobię do celów dietetycznych, białka, spirulinę, zioła lecznicze, aloes, środki zmniejszające apetyt, suplementy diety zawierające białko, błonnik.

(111) **273636** (220) 2014 01 22 (210) 423937
(151) 2014 11 24 (441) 2014 05 12

(732) POLSIL BIOPREPARATY IZABELA GUTORSKA & TOMASZ SZANCIOŁO SPÓŁKA JAWNA, Toruń, PL.
(540) BIAMINO

(510), (511) **01** nawozy dla rolnictwa, **05** pestycydy.

(111) **273637** (220) 2014 01 27 (210) 424122
(151) 2015 02 25 (441) 2014 05 12

(732) CHARUBIN RADOŚLAW, Grabówka, PL.
(540)



Kolor znaku: ciemnoniebieski, biały, szary, niebieski, czarny

(531) 26.13.25, 27.5.1, 29.1.14
(510), (511) **30** lody, wyroby lodowe, wyroby cukiernicze, lody spożywcze, lody spożywcze w proszku, środki wiążące do lodów.

(111) **273638** (220) 2014 01 29 (210) 424224
(151) 2015 02 26 (441) 2014 05 12

(732) HALIGOWSKI WOJCIECH P.P.H.U. HITPOL, Świlcza, PL.
(540)



(531) 1.15.5, 27.5.1

(510), (511) **34** zapalniczki.

(111) **273639** (220) 2014 02 10 (210) 424680
(151) 2015 02 24 (441) 2014 05 26

(732) STĘPNIAK DARIUSZ FIRMA HANDLOWO-USŁUGOWA JUSTYNA, Kołobrzeg, PL.

(540)



Kolor znaku: czerwony, biały, żółty

(531) 5.5.4, 27.5.1, 29.1.13

(510), (511) **43** usługi barowe, restauracje, obsługa gastronomiczna z własnym zapleczem, produktami i transportem, hotele.

(111) **273640** (220) 2014 02 11 (210) 424742

(151) 2015 02 19 (441) 2014 05 26

(732) DGCS SPÓŁKA AKCYJNA, Kalisz, PL.

(540)



Kolor znaku: zielony, czarny

(531) 26.1.18, 26.11.1, 27.5.1, 29.1.12

(510), (511) **09** programy komputerowe, programy komputerowe nagrane, programy sterujące komputerowe, nagrane, **35** analizy kosztów, doradztwo w zakresie działalności gospodarczej, księgowość, podatki, pomoc w prowadzeniu działalności gospodarczej, przygotowanie listy płac, rachunkowość, sporządzanie sprawozdań rachunkowych, zarządzanie personalne, zarządzanie w działalności gospodarczej, administrowanie działalności gospodarczej, **42** analizy systemów komputerowych, doradztwo w zakresie oprogramowania komputerowego, komputery - programowanie, komputery-projektowanie systemów, oprogramowanie komputerowe-doradztwo, instalacje, projektowanie oprogramowania komputerowego, projektowanie systemów komputerowych, ulepszanie oprogramowania komputerowego.

(111) **273641** (220) 2013 03 29 (210) 412334

(151) 2014 12 31 (441) 2013 07 08

(732) ŚNIEŻKA-INVEST SPÓŁKA Z OGRANICZONĄ ODPOWIEDZIALNOŚCIĄ, Świebodzice, PL.

(540)



Kolor znaku: biały, jasnoczerwony, czerwony

(531) 9.1.10, 24.9.2, 25.1.15, 26.1.2, 26.1.16, 27.5.1, 29.1.13

(510), (511) **30** batoniki zbożowe, galaretki jako słodycze, chałwa, ciastka, wyroby cukiernicze, cukierki, czekolada, herbatniki, herbatniki petit-beurre, krakersy, owocowe galaretki jako cukierki, wyroby cukiernicze, wyroby cukiernicze na bazie migdałów, wyroby cukiernicze na bazie orzechów arachidowych, pralinki, słodycze, słodycze ozdobne na choinki, wyroby cukiernicze w polewach, wyroby cukiernicze czekoladowane, wyroby czekoladowe, wyroby czekoladowe nadziewane.

(111) **273642** (220) 2013 05 23 (210) 414619
 (151) 2015 02 10 (441) 2013 09 02
 (732) JURASIŃSKA EDYTA KRAKWENT, Kraków, PL.
 (540)



(531) 26.11.3, 26.11.12, 26.11.14, 27.5.1
 (510), (511) **35** sprzedaż instalacji wentylacyjnych, sprzedaż urządzeń wentylacyjnych, sprzedaż instalacji klimatyzacji, sprzedaż urządzeń klimatyzacji, **37** doradztwo inżynierskie w zakresie wentylacji i klimatyzacji, instalacja wentylacji i klimatyzacji, montaż nasad kominowych, pionów wentylacyjnych i różnego rodzaju wentylatorów, wykonywanie pomiarów sprawności wentylacji i okresowych przeglądów, przebudowa istniejących systemów wentylacji, **42** projektowanie układów wentylacji i klimatyzacji.

(111) **273643** (220) 2013 11 26 (210) 422002
 (151) 2015 01 29 (441) 2014 03 17
 (732) CZEBIOŁKO ROMAN, Warszawa, PL.
 (540)



Kolor znaku: niebieski, jasnoniebieski, zielony, jasnozielony

(531) 26.13.25, 27.5.1, 29.1.12
 (510), (511) **36** usługi agencji nieruchomości, agencje pośrednictwa w handlu nieruchomościami, dzierżawa i wynajem nieruchomości, zarządzanie i administrowanie nieruchomościami, wycena nieruchomości, usługi finansowe i pośrednictwa finansowego, w tym obrót udziałami, akcjami, obligacjami, weksłami, wierzytelnościami, udzielanie pożyczek, udzielanie poręczeń, factoring, leasing finansowy, leasing operacyjny, oddawanie mienia do odpłatnego korzystania, windykacja należności, ocena zdolności kredytowej, doradztwo w sprawach finansowych, informacja finansowa, sponsorowanie finansowe, wycena antyków, bizuterii i dzieł sztuki, transfer elektroniczny kapitału, usługi ubezpieczeniowe, wymiana walut, wynajem mieszkań, wynajem pomieszczeń biurowych, pożyczki hipoteczne, zbiórki funduszy na cele dobroczynne, usługi pomocnicze związane z pośrednictwem finansowym, usługi deweloperskie w zakresie: handlu, dzierżawy i wynajmu nieruchomości, zarządzania i administrowania nieruchomościami, wyceny nieruchomości, usług finansowych i ubezpieczeniowych związanych z nieruchomościami, oraz doradztwa w zakresie wymienionych usług, **37** usługi budowlane, usługi instalacyjno-montażowe, usługi deweloperskie w zakresie: usług budowlanych, instalacyjno-montażowych i wykończeniowych dotyczących domów jedno- i wielorodzinnych, budynków komercyjnych, użyteczności publicznej i biurowych, obiektów sportowych i widowiskowych, budynków produkcyjnych i handlowo-usługowych, pozostałych budynków, budowli i obiektów budowlanych z towarzyszącą infrastrukturą, usługi dekarские, usługi wykończeniowe, usługi remontowe, usługi rozbiórkowe, usługi konserwacji zabytków, nadzór budowlany, sprzątnięcie i czyszczenie budynków, zabezpieczanie budynków przed wilgocią, informacja budowlana, roboty wydobywcze, wiercenie studni, wynajem sprzętu budowlanego, **43** usługi pośredników, agentów i biur turystycznych w zakresie rezerwacji i organizowania zakwaterowania dla podróżnych, w szczególności w hotelach, domach turystycznych, motelach, pensjonatach, kwaterach, kempingach, wynajmowanie noclegów, mieszkań na pobyt czasowy, domów na wakacje, usługi zakwaterowania dla obozów wakacyjnych, usługi hotelowe, usługi kawiarniane i barowe, hotele, pensjonaty, ośrodki wczasowe, domy wypoczynkowe, domy turystyczne, schroniska młodzieżowe, kempingi i obozowiska, rezerwacje miejsc w hotelach i innych placówkach, restauracje, kawiarnie, bary, wynajmowanie sal zwłaszcza na posiedzenia, szkolenia oraz imprezy, wynajmowanie domków letniskowych oraz sprzętu rekreacyjnego, usługi cateringowe, wypożyczanie namiotów i innych konstrukcji przenośnych, wypożyczanie mebli, w tym mebli

ogrodowych, cateringowych i konferencyjnych, bielizny stołowej, naczyń i sztuczków, obsługa gastronomiczna z własnym zapleczem, produktami i transportem, usługi w zakresie wyposażenia i urządzeń kempingowych, hotele dla zwierząt.

(111) **273644** (220) 2013 12 19 (210) 423034
 (151) 2015 02 26 (441) 2014 03 31
 (732) DEN BRAVEN EAST SPÓŁKA Z OGRANICZONĄ ODPOWIEDZIALNOŚCIĄ, Wysogotowo k.Poznań, PL.
 (540) UNIFIX

(510), (511) **01** silikony: wysokotemperaturowe, uniwersalne, sanitarne, łazienkowo-kuchenne, szklarsko-budowlane, szklarskie, do kamieni, silikony barwione, kleje przemysłowe, kleje do uszczelniania: szyb, szyb samochodowych, kleje uniwersalne, kleje montażowe, kleje do luster, kleje lub silikony do szkła, kleje: do polichloru winylu, do drewna, do drewna wodoodporne, do paneli drewnianych i z tworzyw sztucznych, do styropianu, poliuretanowe, dekarские, spraye silikonowe, środki do usuwania silikonów, emulsje i rozpuszczalniki do czyszczenia polichloru winylu, primery (podkłady): do szkła, betonu, poliuretanów, zabezpieczające przed promieniowaniem ultrafioletowym, zmywacze do hamulców, pianki do czyszczenia, zmywacze do gaźników, zmywacze do tworzyw sztucznych, płyny czyszczące do pianki poliuretanowej, **17** uszczelniacze żaroodporne nisko, średnio i wysokomodułowe, uszczelniacze elastyczne wykonane z materiałów innych niż kauczuk, gutaperka, guma, azbest i mika, pianki montażowe: wężykowe, dwukomponentowe, ognioochronne, konstrukcyjne, pistoletowe pianko montażowe i ognioochronne..

(111) **273645** (220) 2013 12 23 (210) 423138
 (151) 2015 02 26 (441) 2014 04 14
 (732) Citigroup Inc., New York, US.
 (540) ŚWIAT BEZ GRANIC/WORLD WITHOUT BORDERS
 (510), (511) **36** usługi ubezpieczeniowe.

(111) **273646** (220) 2014 01 07 (210) 423410
 (151) 2015 02 12 (441) 2014 04 28
 (732) WÓJCIK GRZEGORZ, Lublin, PL.

(540) MOTOCYKLOWA POGOŃ ZA WIOSNĄ
 (510), (511) **16** afisze, plakaty, foldery, albumy, bilety, broszury, cho-rągiewki papierowe, podkładowe papierowe pod szklanki, notesy, długopisy, ołówki, pióra, zakładki do książek, nalepki, kalkomanie, kalendarze, torby do pakowania z papieru i tworzyw sztucznych, bre-loczki, **21** bidony, bibeloty i figurki /statuetki/ z porcelany lub szkła, szklanki, puchary szklane, kufle do piwa, otwieracze do butelek, pu-charki szklane na desery, pudełka na kanapki, serwetniki, świeczniki i wazonny nie z metali szlachetnych, **25** bluzy, koszulki, T-shirty, swetry, kamizelki, czepki kąpielowe, getry, szaliki, nauszniaki, opaski i nakry-cia na głowę, paski, szelki, krawaty, obuwie sportowe, **41** organizacja zawodów, wyścigów, imprez rekreacyjnych i sportowych związanych z motoryzacją, edukacja z zakresu kultury fizycznej.

(111) **273647** (220) 2014 02 10 (210) 424687
 (151) 2015 02 25 (441) 2014 05 26
 (732) AFLOFARM FARMACJA POLSKA SPÓŁKA Z OGRANICZONĄ ODPOWIEDZIALNOŚCIĄ, Pabianice, PL.

(540) mosquiterum
 (510), (511) **03** mydła, środki perfumeryjne, olejki eteryczne, ko-smetyki, płyny do pielęgnacji włosów, środki do czyszczenia zębów, maści kosmetyczne, **05** produkty farmaceutyczne, środki sanitarne do celów medycznych; substancje dietetyczne do celów leczniczych; suplementy diety; środki specjalnego przeznaczenia żywieniowe-go do celów zdrowotnych; żywność dla niemowląt; zioła lecznicze, ekstrakty roślinne o przeznaczeniu leczniczym, środki odkażające, fungicydy, herbicydy, **29** środki dietetyczne, produkty uzupełniające dietę, żywność dietetyczna-inne niż do celów leczniczych i/lub zdro-wotnych; produkty zawierające witaminy i/lub minerały, i/lub sub-stancje roślinne-przeznaczone do innych celów niż farmaceutyczny lub leczniczy lub zdrowotny; środki specjalnego przeznaczenia ży-wieniowego-wszystkie wymienione jako produkty białkowe.

(111) **273648** (220) 2014 02 12 (210) 424796
 (151) 2015 01 12 (441) 2014 05 26

(732) MATEJKO ARKADIUSZ FOCUS, Bytów, PL.

(540) i-D TOKYO

(510), (511) **09** urządzenia i przyrządy optyczne; wyroby optyczne, okulary, okulary przeciwsłoneczne, okulary ochronne do uprawiania sportu, okulary pływackie, oprawki do okularów; szkła optyczne, szkła korekcyjne, szkła kontaktowe, soczewki kontaktowe, soczewki optyczne; oprawki okularów, akcesoria okularowe, łańcuszki, sznurki, etui do okularów, pojemniki na szkła kontaktowe, nakładki do okularów; przeciwsłoneczne, dla kierowców, do komputera, dla wędkarzy; pomoce dla słabowidzących, lupy, pręty powiększające linijki tekstu, monokulary, wideolupy, lornetki, lunety; części i akcesoria do ww. towarów (nie ujęte w innych klasach).

(111) **273649** (220) 2014 02 17 (210) 424940
(151) 2015 02 12 (441) 2014 06 09

(732) FOSFAN SPÓŁKA AKCYJNA, Szczecin, PL.

(540) SUPROFOS Plus

(510), (511) **01** produkty chemiczne stosowane w rolnictwie, ogrodnictwie, leśnictwie, sadownictwie, nawozy, w szczególności nawozy ogrodnicze stałe, zawieszinowe i płynne, podłoża dla ogrodnictwa, preparaty biologiczne dla rolnictwa i ogrodnictwa, **05** środki grzybobójcze i chwastobójcze, środki odstraszające owady, preparaty do sterylizacji gleb, **39** usługi transportowe, magazynowanie, składowanie, konfekcjonowanie.

(111) **273650** (220) 2014 02 17 (210) 424943
(151) 2015 02 12 (441) 2014 06 09

(732) FOSFAN SPÓŁKA AKCYJNA, Szczecin, PL.

(540)



Kolor znaku: niebieski, żółty

(531) 27.5.1, 29.1.12

(510), (511) **01** produkty chemiczne stosowane w rolnictwie, ogrodnictwie, leśnictwie, sadownictwie, nawozy, w szczególności nawozy ogrodnicze stałe, zawieszinowe i płynne, podłoża dla ogrodnictwa, preparaty biologiczne dla rolnictwa i ogrodnictwa, **05** środki grzybobójcze i chwastobójcze, środki odstraszające owady, preparaty do sterylizacji gleb, **39** usługi transportowe, magazynowanie, składowanie, konfekcjonowanie.

(111) **273651** (220) 2014 02 17 (210) 424944
(151) 2015 02 12 (441) 2014 06 09

(732) FOSFAN SPÓŁKA AKCYJNA, Szczecin, PL.

(540)



Kolor znaku: niebieski, żółty

(531) 27.5.1, 29.1.12

(510), (511) **01** produkty chemiczne stosowane w rolnictwie, ogrodnictwie, leśnictwie, sadownictwie, nawozy, w szczególności nawozy ogrodnicze stałe, zawieszinowe i płynne, podłoża dla ogrodnictwa, preparaty biologiczne dla rolnictwa i ogrodnictwa, **05** środki grzybobójcze i chwastobójcze, środki odstraszające owady, preparaty do sterylizacji gleb, **39** usługi transportowe, magazynowanie, składowanie, konfekcjonowanie.

(111) **273652** (220) 2014 02 17 (210) 424945
(151) 2015 02 12 (441) 2014 06 09

(732) FOSFAN SPÓŁKA AKCYJNA, Szczecin, PL.

(540) SUPROFOS 25 Plus

(510), (511) **01** produkty chemiczne stosowane w rolnictwie, ogrodnictwie, leśnictwie, sadownictwie, nawozy, w szczególności nawozy ogrodnicze stałe, zawieszinowe i płynne, podłoża dla ogrodnictwa, preparaty biologiczne dla rolnictwa i ogrodnictwa, **05** środki grzybobójcze i chwastobójcze, środki odstraszające owady, preparaty do sterylizacji gleb, **39** usługi transportowe, magazynowanie, składowanie, konfekcjonowanie.

(111) **273653** (220) 2014 02 19 (210) 425013
(151) 2015 01 12 (441) 2014 06 09

(732) CENTRUM ONKOLOGII ZIEMI RADOMSKIEJ SPÓŁKA Z OGRANICZONĄ ODPOWIEDZIALNOŚCIĄ, Warszawa, PL.

(540)



CENTRUM ONKOLOGII ZIEMI RADOMSKIEJ

Kolor znaku: biały, zielony

(531) 5.3.11, 24.13.1, 27.5.1, 29.1.12

(510), (511) **44** usługi banków krwi, fizjoterapia, fizykoterapia, usługi klinik medycznych, usługi farmaceutów w zakresie sporządzania leków recepturowych, opieka pielęgniarska, medyczna, opieka zdrowotna, ośrodki zdrowia, placówki opieki pielęgniarskiej, pomoc medyczna, szpitale, usługi położnych, wypożyczanie sprzętu medycznego.

(111) **273654** (220) 2014 02 20 (210) 425049
(151) 2015 02 11 (441) 2014 06 09

(732) KUTA PAWEŁ K&K RECYKLING SYSTEM, Brzesko, PL.

(540) K&K RECYKLING SYSTEM

(510), (511) **07** maszyny i urządzenia do przetwarzania odpadów, w tym rozdrabniarki odpadów, urządzenia do mycia odpadów, przesiewacze i segregatory, instalacje do przesiewania i segregowania, wyłaczarki, **16** opakowaniowe materiały z tworzyw sztucznych również recyklingowych, **17** tworzywa sztuczne w formie wyciśniętej stosowane w produkcji, tworzywa sztuczne półprzetworzone, tworzywa z recyklingu, maszyny do obróbki gumy lub tworzyw sztucznych oraz wyroby z gumy lub tworzyw sztucznych zawarte w tej klasie, **40** obróbka materiałowa, recykling odpadów i odpadków, usługi w zakresie utylizacji, segregacji i zagospodarowania odpadów, odzysk surowców z materiałów segregowanych, usługi galwanizacyjne i związane z cięciem i obróbką powierzchni, **42** naukowe i techniczne usługi i badania oraz projektowanie procesów i urządzeń do ich realizacji w tym w zakresie projektowania linii technologicznych i urządzeń do mycia i unieszkodliwiania odpadów, usługi w zakresie doradztwa odnośnie zagospodarowania odpadów.

(111) **273655** (220) 2014 02 20 (210) 425050
(151) 2015 02 11 (441) 2014 06 09

(732) KUTA PAWEŁ K&K RECYKLING SYSTEM, Brzesko, PL.

(540)



Kolor znaku: czarny, pomarańczowy, żółty

(531) 26.1.1, 27.5.1, 29.1.13

(510), (511) **07** maszyny i urządzenia do przetwarzania odpadów, w tym rozdrabniarki odpadów, urządzenia do mycia odpadów, prze-

siewacze i segregatory, instalacje do przesiewania i segregowania, wylączarki, **16** opakowaniowe materiały z tworzyw sztucznych również recyklingowych, **17** tworzywa sztuczne w formie wyciętej stosowane w produkcji, tworzywa sztuczne półprzetworzone, tworzywa z recyklingu, maszyny do obróbki gumy lub tworzyw sztucznych oraz wyroby z gumy lub tworzyw sztucznych zawarte w tej klasie, **40** obróbka materiałowa, recykling odpadów i odpadków, usługi w zakresie utylizacji, segregacji i zagospodarowania odpadów, odzysk surowców z materiałów segregowanych, usługi galwanizacyjne i związane z cięciem i obróbką powierzchni, **42** naukowe i techniczne usługi i badania oraz projektowanie procesów i urządzeń do ich realizacji w tym w zakresie projektowania linii technologicznych i urządzeń do mycia i unieszkodliwiania odpadów, usługi w zakresie doradztwa odnośnie zagospodarowania odpadów.

(111) **273656** (220) 2014 02 26 (210) 425305
 (151) 2015 01 12 (441) 2014 06 09
 (732) CHMIELEWSKA JOANNA PRZYCHODNIA WETERYNARYJNA
 NA SKRAJU, Mińsk Mazowiecki, PL.
 (540)



Kolor znaku: zielony, czarny, szary

(531) 3.1.8, 27.1.5, 29.1.13

(510), (511) **43** zakwaterowanie zwierząt, **44** usługi weterynaryjne.

(111) **273657** (220) 2014 02 26 (210) 425314
 (151) 2015 01 12 (441) 2014 06 09
 (732) APOTEX EUROPE B.V., Leiden, NL.
 (540) Osłonka Gastro Plus
 (510), (511) **05** produkty farmaceutyczne, leki, suplementy diety.

(111) **273658** (220) 2014 02 27 (210) 425404
 (151) 2015 02 16 (441) 2014 06 09
 (732) Hankook Tire Worldwide Co., Ltd., Seul, KR.
 (540)

LAUFENN S FIT

(531) 27.5.1

(510), (511) **12** opony do samochodów, opony do rowerów, opony ogumienia pneumatycznego, pokrowce na opony, opony do motocykli, kauczukowe łatki samoprzylepne do reperacji dętek, dętki do rowerów, dętki do motocykli, dętki do ogumienia pneumatycznego, dętki do kół pojazdów, dętki do opon, siatki bagażowe do pojazdów, opony pneumatyczne, zestawy narzędzi do reperacji dętek, obręcze kół pojazdów, pokrycia siodełek rowerów, pokrycia siodełek motocykli, pasy bezpieczeństwa do siedzeń w pojazdach, człony hamulcowe do pojazdów, amortyzatory zawieszenia w pojazdach, bagażniki na narty do samochodów, kolce do opon, gwoździe do opon, ogumienie do kół pojazdów, opony pełne do kół pojazdów, bieżniki do bieżnikowania opon, bieżniki do pojazdów w formie zrolowanych taśm, bieżniki do pojazdów typu traktorowego, opony bezdętkowe do rowerów, opony bezdętkowe do motocykli, wentyle do opon pojazdów, środki antypoślizgowe do opon pojazdów.

(111) **273659** (220) 2014 02 27 (210) 425407
 (151) 2015 02 16 (441) 2014 06 09
 (732) Hankook Tire Worldwide Co., Ltd., Seul, KR.
 (540)

LAUFENN G FIT

(531) 27.5.1

(510), (511) **12** opony do samochodów, opony do rowerów, opony ogumienia pneumatycznego, pokrowce na opony, opony do motocykli, kauczukowe łatki samoprzylepne do reperacji dętek, dętki do

rowerów, dętki do motocykli, dętki do ogumienia pneumatycznego, dętki do kół pojazdów, dętki do opon, siatki bagażowe do pojazdów, opony pneumatyczne, zestawy narzędzi do reperacji dętek, obręcze kół pojazdów, pokrycia siodełek rowerów, pokrycia siodełek motocykli, pasy bezpieczeństwa do siedzeń w pojazdach, człony hamulcowe do pojazdów, amortyzatory zawieszenia w pojazdach, bagażniki na narty do samochodów, kolce do opon, gwoździe do opon, ogumienie do kół pojazdów, opony pełne do kół pojazdów, bieżniki do bieżnikowania opon, bieżniki do pojazdów w formie zrolowanych taśm, bieżniki do pojazdów typu traktorowego, opony bezdętkowe do rowerów, opony bezdętkowe do motocykli, wentyle do opon pojazdów, środki antypoślizgowe do opon pojazdów.

(111) **273660** (220) 2014 02 27 (210) 425408
 (151) 2015 02 16 (441) 2014 06 09
 (732) Hankook Tire Worldwide Co., Ltd., Seul, KR.
 (540)

LAUFENN X FIT

(531) 27.5.1

(510), (511) **12** opony do samochodów, opony do rowerów, opony ogumienia pneumatycznego, pokrowce na opony, opony do motocykli, kauczukowe łatki samoprzylepne do reperacji dętek, dętki do rowerów, dętki do motocykli, dętki do ogumienia pneumatycznego, dętki do kół pojazdów, dętki do opon, siatki bagażowe do pojazdów, opony pneumatyczne, zestawy narzędzi do reperacji dętek, obręcze kół pojazdów, pokrycia siodełek rowerów, pokrycia siodełek motocykli, pasy bezpieczeństwa do siedzeń w pojazdach, człony hamulcowe do pojazdów, amortyzatory zawieszenia w pojazdach, bagażniki na narty do samochodów, kolce do opon, gwoździe do opon, ogumienie do kół pojazdów, opony pełne do kół pojazdów, bieżniki do bieżnikowania opon, bieżniki do pojazdów w formie zrolowanych taśm, bieżniki do pojazdów typu traktorowego, opony bezdętkowe do rowerów, opony bezdętkowe do motocykli, wentyle do opon pojazdów, środki antypoślizgowe do opon pojazdów.

(111) **273661** (220) 2014 03 03 (210) 425520
 (151) 2015 02 04 (441) 2014 06 23
 (732) MIJAS ARKADIUSZ ARKA ZAKŁAD POGRZEBOWY, Piotrków
 Trybunalski, PL.
 (540) GRAVE

(510), (511) **39** transport zwłok; międzynarodowy transport zwłok, **45** usługi zakładów pogrzebowych; organizacja i obsługa ceremonii pogrzebowych; obsługa domu pogrzebowego; balsamowanie zwłok, przygotowanie i dekorowanie grobów; kremacja, ekshumacja.

(111) **273662** (220) 2014 03 04 (210) 425598
 (151) 2015 02 23 (441) 2014 06 23
 (732) MBANK SPÓŁKA AKCYJNA, Warszawa, PL.
 (540)

Mistrzowie matematyki

Kolor znaku: ciemnoczerwony, czarny, czerwony, niebieski, pomarańczowy, zielony

(531) 27.5.1, 29.1.15

(510), (511) **36** sponsorowanie finansowe, finansowanie i dofinansowywanie akcji i programów edukacyjnych, finansowanie i dofinansowywanie zakupu sprzętu lub wyposażenia pracowni edukacyjnych, organizacja zbiórek funduszy, organizacja zbiórek funduszy na cele dobroczynne, **41** usługi związane z wszelkimi formami edukacji i nauczania, organizowanie oraz prowadzenie akcji i programów mających na celu podnoszenie poziomu edukacji, opracowywanie oraz udzielanie informacji i instruktaży dotyczących edukacji i nauczania, porady w zakresie edukacji i kształcenia, organizowanie, prowadzenie i obsługa: konferencji, kongresów, seminariów, sympozjów, zjazdów, warsztatów i szkoleń, organizowanie i prowadzenie: pokazów kształcenia praktycznego, konkursów edukacyjnych, wystaw z dziedziny edukacji oraz sprawdzianów edukacyjnych.

(111) **273663** (220) 2014 03 04 (210) 425599
 (151) 2015 02 23 (441) 2014 06 23
 (732) MBANK SPÓŁKA AKCYJNA, Warszawa, PL.
 (540)



Kolor znaku: ciemnoczerwony, czarny, czerwony, niebieski, pomarańczowy, zielony

(531) 26.4.1, 26.11.1, 27.5.1, 29.1.15

(510), (511) **36** sponsorowanie finansowe, finansowanie i dofinansowywanie akcji i programów edukacyjnych, finansowanie i dofinansowywanie zakupu sprzętu lub wyposażenia pracowni edukacyjnych, organizacja zbiórek funduszy, organizacja zbiórek funduszy na cele dobroczynne, **41** usługi związane z wszelkimi formami edukacji i nauczania, organizowanie oraz prowadzenie akcji i programów mających na celu podnoszenie poziomu edukacji, opracowywanie oraz udzielanie informacji i instruktaży dotyczących edukacji i nauczania, porady w zakresie edukacji i kształcenia, organizowanie, prowadzenie i obsługa: konferencji, kongresów, seminariów, sympozjów, zjazdów, warsztatów i szkoleń, organizowanie i prowadzenie: pokazów kształcenia praktycznego, konkursów edukacyjnych, wystaw z dziedziny edukacji oraz sprawdzianów edukacyjnych.

(111) **273664** (220) 2014 03 06 (210) 425747
 (151) 2015 01 07 (441) 2014 06 23
 (732) NOWE TECHNOLOGIE PLUS SPÓŁKA Z OGRANICZONĄ ODPOWIEDZIALNOŚCIĄ SPÓŁKA KOMANDYTOWA, Wrocław, PL.
 (540)



Kolor znaku: biały, pomarańczowy, niebieski

(531) 26.4.2, 27.5.1, 29.1.13

(510), (511) **11** wymienniki ciepła, **37** montaż instalacji, w szczególności ciepłowniczych, **42** badania oraz usługi naukowe i techniczne oraz ich projektowanie, analizy przemysłowe i usługi badawcze, doradztwo w zakresie planowania zużycia energii, inżynieria techniczna, opracowywanie projektów technicznych, opracowywanie bilansów energetycznych, audyt energetyczny, doradztwo inżynierskie, projektowanie i realizacja instalacji odzysku ciepła odpadowego z procesów technologicznych, podnoszenie efektywności energetycznej instalacji, w tym między innymi modernizacja instalacji technologicznych i kotłowni przemysłowych.

(111) **273665** (220) 2014 03 06 (210) 425749
 (151) 2015 01 05 (441) 2014 06 23
 (732) NOWE TECHNOLOGIE PLUS SPÓŁKA Z OGRANICZONĄ ODPOWIEDZIALNOŚCIĄ SPÓŁKA KOMANDYTOWA, Wrocław, PL.
 (540)



Kolor znaku: szary, biały

(531) 26.4.2, 27.5.1, 29.1.12

(510), (511) **11** wymienniki ciepła, **37** montaż instalacji, w szczególności ciepłowniczych, **42** badania oraz usługi naukowe i techniczne oraz ich projektowanie, analizy przemysłowe i usługi badawcze, doradztwo w zakresie planowania zużycia energii, inżynieria techniczna, opracowywanie projektów technicznych, opracowywanie bilansów energetycznych, audyt energetyczny, doradztwo inżynierskie, projektowanie i realizacja instalacji odzysku ciepła odpadowego z procesów technologicznych, podnoszenie efektywności ener-

tycznej instalacji, w tym między innymi modernizacja instalacji technologicznych i kotłowni przemysłowych.

(111) **273666** (220) 2014 03 12 (210) 425956
 (151) 2015 02 24 (441) 2014 06 23
 (732) ZAKŁAD PRODUKCJI CUKIERNICZEJ FLIS SPÓŁKA JAWNA, Kuranów, PL.
 (540)



Kolor znaku: granatowy

(531) 27.5.1, 29.1.4

(510), (511) **30** słodczyce, wyroby cukiernicze, wafle, ciastka, **35** sprzedaż hurtowa i detaliczna słodczy, ciastek, wafli, sprzedaż hurtowa i detaliczna słodczy, ciastek, wafli za pośrednictwem Internetu.

(111) **273667** (220) 2014 03 17 (210) 426122
 (151) 2015 02 13 (441) 2014 07 07
 (732) POLSKA GRUPA ZAKUPOWA SPÓŁKA Z OGRANICZONĄ ODPOWIEDZIALNOŚCIĄ, Jastrzębie Zdrój, PL.
 (540)



Kolor znaku: czerwony, biały

(531) 19.1.1, 19.1.12, 27.5.1, 29.1.12

(510), (511) **16** afisze, plakaty; plakaty z kartonu, artykuły papiernicze, bloczki do pisania, bloki do pisania, broszury, arkusze z celulozy regenerowanej do pakowania, chłonne arkusze papieru lub plastiku do pakowania żywności, papierowe chusteczki do nosa, drukowane publikacje, etykiety nie z materiału tekstylnego, folia z tworzywa sztucznego do pakowania, folie z tworzyw sztucznych z pęcherzykami powietrza do pakowania lub zabezpieczania w transporcie, formularze (blankiety, druki), karton, karton z miążgi drzewnej jako artykuły papiernicze, katalogi, koperty na butelki z kartonu lub z papieru, materiały drukowane, materiały piśmienne, notatniki, notesy, ołówki, opakowania do butelek z tektury lub papieru, papier, przybory do pisania, zestawy przyborów do pisania, publikacje drukowane, ręczniki papierowe, torebki do pakowania (koperty, woreczki) z papieru lub tworzyw sztucznych, torebki papierowe (rożki) w kształcie stożka, ulotki, wydruki graficzne, **35** usługi agencji informacji handlowej, dekoracja wystaw sklepowych, oferowanie w mediach produktów dla handlu detalicznego, dystrybucja materiałów reklamowych (próbek, druków, prospektów, broszur), doradztwo w zakresie organizowania i prowadzenia działalności gospodarczej, prenumerata gazet dla osób trzecich, zarządzanie w zakresie zamówień w handlu, handlowe informacje i porady udzielane konsumentom (punkty informacji konsumenckiej), księgowość, marketing, uaktualnianie materiałów reklamowych, rozpowszechnienie ogłoszeń reklamowych, produkcja filmów reklamowych, rachunkowość, reklama, reklama radiowa, reklama telewizyjna, reklama za pośrednictwem sieci komputerowej, usługi zaopatrzenia osób trzecich jako zakupy produktów i usług dla innych przedsiębiorstw, usługi w zakresie prowadzenia sklepu, obejmujące sprzedaż następujących towarów: środki do prania i wybielania, środki do czyszczenia, polerowania, odtłuszczania i ścierania, mydła, produkty perfumeryjne, kosmetyki, materiały oświetleniowe, świece, znicze, paliwa, produkty farmaceutyczne, weterynaryjne i higieniczne, żywność dla niemowląt, materiały opatrunkowe, środki dezynfekcyjne, preparaty do niszczenia szkodników, środki chwasto- i grzybobójcze, narzędzia ręczne, sztucce, urządzenia do rejestracji i odtwarzania obrazu i dźwięku, nośniki danych, programy komputerowe, sztuczne ognie i petardy, artykuły biurowe, czasopisma, książki, fotografie, papeteria, nieelektryczne narzędzia kuchenne, sprzęt do czyszczenia, naczynia kuchenne, wyroby ze szkła i porcelany, przybory toaletowe, mięso, ryby, drób, dziczyzna, ekstrakty mięsne, owoce i warzywa konserwowane, mleko i przetwory mleczne, jadalne oleje i tłuszcze, konserwy, sosy, kawa, herbata, przyprawy, produkty zbożowe, wyroby piekarnicze i cukiernicze, słodczyce, lody, świeże owoce, jarzyny, nasiona, rośliny i naturalne kwiaty, pokarm dla zwierząt, wody mineralne, inne napoje bezalkoholowe, syropy, prepara-

ty do przygotowywania napojów, soki owocowe, napoje alkoholowe nisko-i wysokoprocentowe, tytoń, wyroby tytoniowe, papierosy, artykuły dla palących, **39** dostarczanie towarów jako zaopatrzenie, dostarczanie towarów zamówionych korespondencyjnie, dystrybucja gazet, logistyka transportu, magazynowanie, pakowanie produktów, pakowanie towarów, składowanie towarów, **41** organizowanie konkursów w zakresie edukacji lub rozrywki, organizowanie loterii, organizowanie i prowadzenie warsztatów jako szkolenia, prowadzenie kursów edukacyjnych, szkoleń i seminariów, usługi wydawnicze w zakresie gazet, czasopism i książek, **42** doradztwo w zakresie oprogramowania komputerowego, jego aktualizacja, instalacja, konserwacja, projektowanie, wypożyczanie, projektowanie systemów komputerowych, hosting serwerów, tworzenie i utrzymywanie stron internetowych dla osób trzecich, usługi doradcze w zakresie technologii informacyjnej [IT], usługi projektowe w zakresie wystroju, wyposażenia wnętrz sklepowych i elewacji zewnętrznych sklepów, projektowanie opakowań, kontrola jakości towarów.

(111) **273668** (220) 2014 03 17 (210) 426148
 (151) 2015 02 09 (441) 2014 07 07
 (732) BŁĘCHA KRZYSZTOF LABORATORIUM MEDYCYN
 NATURALNEJ BONIMED, Żywiec, PL.
 (540) BONIMEL

(510), (511) **05** chemiczne preparaty do celów farmaceutycznych; chemiczne preparaty do celów medycznych; preparaty chemiczno-farmaceutyczne; dietetyczna żywność przystosowana do celów medycznych; dietetyczne napoje przystosowane do celów medycznych; dietetyczne substancje przystosowane do celów medycznych; eliksiry-preparaty farmaceutyczne; herbaty ziołowe do celów medycznych; farmaceutyczne preparaty; kapsułki na lekarstwa; napoje lecznicze; oleje lecznicze; kapsułki do celów farmaceutycznych; herbata lecznicza; leki pomocnicze, wspierające; maści do celów farmaceutycznych; preparaty z mikroelementami dla ludzi i zwierząt; nalewki do celów leczniczych; napary do celów leczniczych; odżywcze suplementy diety; pastylki do celów farmaceutycznych; syropy do użytku farmaceutycznego; cukierki do celów medycznych, mineralne suplementy diety; zioła lecznicze; tabletki do celów farmaceutycznych; lecznicze napary, nalewki; leki dla ludzi; preparaty witaminowe; leki wzmacniające; leki do użytku medycznego, **30** miód; cukierki; napary inne niż do celów leczniczych; esencje do żywności, inne niż esencje eteryczne i oleje aromatyczne.

(111) **273669** (220) 2014 03 17 (210) 426149
 (151) 2015 02 09 (441) 2014 07 07
 (732) BŁĘCHA KRZYSZTOF LABORATORIUM MEDYCYN
 NATURALNEJ BONIMED, Żywiec, PL.
 (540) ADIPOBONISAN

(510), (511) **05** chemiczne preparaty do celów farmaceutycznych; chemiczne preparaty do celów medycznych; preparaty chemiczno-farmaceutyczne; dietetyczna żywność przystosowana do celów medycznych; dietetyczne napoje przystosowane do celów medycznych; dietetyczne substancje przystosowane do celów medycznych; eliksiry-preparaty farmaceutyczne; herbaty ziołowe do celów medycznych; farmaceutyczne preparaty; kapsułki na lekarstwa; napoje lecznicze; oleje lecznicze; kapsułki do celów farmaceutycznych; herbata lecznicza; leki pomocnicze, wspierające; maści do celów farmaceutycznych; preparaty z mikroelementami dla ludzi i zwierząt; nalewki do celów leczniczych; napary do celów leczniczych; odżywcze suplementy diety; pastylki do celów farmaceutycznych; syropy do użytku farmaceutycznego; cukierki do celów medycznych, mineralne suplementy diety; zioła lecznicze; tabletki do celów farmaceutycznych; lecznicze napary, nalewki; leki dla ludzi; preparaty witaminowe; leki wzmacniające; leki do użytku medycznego, **30** miód; cukierki; napary inne niż do celów leczniczych; esencje do żywności, inne niż esencje eteryczne i oleje aromatyczne.

(111) **273670** (220) 2014 03 17 (210) 426150
 (151) 2015 02 09 (441) 2014 07 07
 (732) BŁĘCHA KRZYSZTOF LABORATORIUM MEDYCYN
 NATURALNEJ BONIMED, Żywiec, PL.
 (540) REUMOBONISOL

(510), (511) **05** balsamy inne niż do celów medycznych; lotony do celów kosmetycznych; chusteczki nasączone płynami kosmetycznymi; mydła lecznicze; sole do kąpiei do celów innych niż lecznicze; pomady do celów kosmetycznych; preparaty kosmetyczne do kąpiei; kosmetyki; preparaty kosmetyczne do pielęgnacji skóry; sole kąpielowe do celów innych

niż lecznicze; chemiczne preparaty do celów farmaceutycznych; chemiczne preparaty do celów medycznych; preparaty chemiczno-farmaceutyczne; dietetyczna żywność przystosowana do celów medycznych; dietetyczne napoje przystosowane do celów medycznych; dietetyczne substancje przystosowane do celów medycznych; eliksiry-preparaty farmaceutyczne; herbaty ziołowe do celów medycznych; farmaceutyczne preparaty; kapsułki na lekarstwa; kąpiele lecznicze; napoje lecznicze; oleje lecznicze; kapsułki do celów farmaceutycznych; herbata lecznicza; leki pomocnicze, wspierające; maści do celów farmaceutycznych; preparaty z mikroelementami dla ludzi i zwierząt; zioła lecznicze; nalewki do celów leczniczych; napary do celów leczniczych; odżywcze suplementy diety; pastylki do celów farmaceutycznych; syropy do użytku farmaceutycznego; mineralne suplementy diety; tabletki do celów farmaceutycznych; lecznicze napary, nalewki; leki dla ludzi; preparaty witaminowe; leki wzmacniające; leki do użytku medycznego; balsamy do celów leczniczych; chusteczki nasączone płynami maziłdła; środki oczyszczające; pomady do celów medycznych; balsamiczne, aromatyczne preparaty do celów leczniczych, sole do kąpiei do celów leczniczych; bransoletki przeciwreumatyczne, preparaty terapeutyczne do kąpiei; kąpiele lecznicze; sole do kąpiei mineralnych; lotony do celów farmaceutycznych; przeciwbólowe środki; maści do celów farmaceutycznych; przeciwreumatyczne obrączki, **30** napary inne niż do celów leczniczych; esencje do żywności, inne niż esencje eteryczne i oleje aromatyczne.

(111) **273671** (220) 2014 03 17 (210) 426155
 (151) 2015 02 11 (441) 2014 07 07
 (732) WOLIŃSKI GRZEGORZ, Wierchowiska Drugie, PL.
 (540)

WOLIŃSKI
 Diesel Centrum

Kolor znaku: niebieski, czerwony

(531) 27.5.1, 29.1.12
 (510), (511) **07** wtryskiwacze do silników, turbospreżarki, pompy paliwowe, pompy, **37** obsługa i naprawa samochodów, obsługa pojazdów.

(111) **273672** (220) 2014 03 17 (210) 426174
 (151) 2015 01 12 (441) 2014 07 07
 (732) SPÓŁDZIELNIA MLECZARSKA MICHOWIANKA, Michów, PL.
 (540)



Kolor znaku: niebieski, zielony, żółty, brązowy, biały, czarny

(531) 5.1.3, 6.7.25, 25.1.15, 27.5.1, 29.1.15
 (510), (511) **29** sery, twarogi.

(111) **273673** (220) 2014 03 17 (210) 426201
 (151) 2015 02 11 (441) 2014 07 07
 (732) BUDEK PRZEMYSŁAW BUDEKS, Kluczbork, PL.
 (540)

CoZADYWANY

(531) 27.5.1
 (510), (511) **27** dywany, wykładziny podłogowe, chodniki, koberce, maty, dywaniki, wycieraczki, tapety.

(111) **273674** (220) 2014 03 24 (210) 426490
 (151) 2015 01 13 (441) 2014 07 07
 (732) KDC POMORZANKA SPÓŁKA Z OGRANICZONĄ
 ODPOWIEDZIALNOŚCIĄ, Przeźmierowo, PL.
 (540)



Kolor znaku: biały, czarny, czerwony, różowy, zielony, żółty
 (531) 2.9.1, 9.7.1, 21.1.15, 26.4.2, 26.15.9, 27.5.1, 29.1.15
 (510), (511) **30** wyroby cukiernicze, słodczyce.

(111) **273675** (220) 2014 03 24 (210) 426534
 (151) 2015 02 24 (441) 2014 07 07
 (732) BŁĘCHA KRZYSZTOF LABORATORIUM MEDYCZYNY
 NATURALNEJ BONIMED, Żywiec, PL.

(540) Alerbon Ojca Grzegorza
 (510), (511) **03** balsamy inne niż do celów medycznych; sole do kąpieleli do celów innych niż lecznicze; preparaty kosmetyczne do kąpieleli; kosmetyki; mydła; olejki toaletowe; kremy kosmetyczne; mydła lecznicze; preparaty kąpielowe do celów higienicznych, **05** chemiczne preparaty do celów farmaceutycznych; chemiczne preparaty do celów medycznych; preparaty chemiczno-farmaceutyczne; dietetyczna żywność przystosowana do celów medycznych; dietetyczne napoje przystosowane do celów medycznych; dietetyczne substancje przystosowane do celów medycznych; eliksiry-preparaty farmaceutyczne; herbaty ziołowe do celów medycznych; farmaceutyczne preparaty; kapsułki na lekarstwa; kąpiele lecznicze; napoje lecznicze; oleje lecznicze; kapsułki do celów farmaceutycznych; herbata lecznicza; leki pomocnicze, wspierające; maści do celów farmaceutycznych; preparaty z mikroelementami dla ludzi i zwierząt; nalewki do celów leczniczych; napary do celów leczniczych; odżywcze suplementy diety; pastylki do celów farmaceutycznych; syropy do użytku farmaceutycznego; mineralne suplementy diety; zioła lecznicze; tabletki do celów farmaceutycznych; leki dla ludzi; preparaty witaminowe; leki wzmacniające; leki do użytku medycznego, **30** napary inne niż do celów leczniczych; esencje do żywności inne niż esencje eteryczne i oleje aromatyczne.

(111) **273676** (220) 2014 03 25 (210) 426588
 (151) 2015 02 18 (441) 2014 07 07
 (732) OCEANIC SPÓŁKA AKCYJNA, Sopot, PL.
 (540) AA PRESTIGE HYDRO INFUSION
 (510), (511) **03** produkty kosmetyczne, **05** preparaty farmaceutyczne.

(111) **273677** (220) 2014 03 26 (210) 426645
 (151) 2015 01 23 (441) 2014 07 07
 (732) KUCZYŃSKA KRYSZYNA TEAMAGRO, Zamość, PL.
 (540)



Kolor znaku: szary, czarny, żółty
 (531) 5.3.14, 27.5.1, 29.1.13
 (510), (511) **01** produkty chemiczne przeznaczone dla przemysłu, rolnictwa, ogrodnictwa i leśnictwa, **05** produkty weterynaryjne, fungicydy, herbicydy i preparaty do zwalczania szkodników, suplementy diety dla zwierząt, **31** ziarna i produkty rolne, ogrodnicze, leśne, nasiona, naturalne rośliny i kwiaty, **44** usługi związane z rolnictwem, ogrodnictwem i leśnictwem.

(111) **273678** (220) 2014 03 27 (210) 426701
 (151) 2015 02 17 (441) 2014 07 07

(732) FM BANK PBP SPÓŁKA AKCYJNA, Warszawa, PL.
 (540)

SMART Kredyt

Kolor znaku: czerwony, czarny

(531) 27.5.1, 29.1.12
 (510), (511) **36** usługi bankowe, usługi bankowe z dostępem bezpośrednim przez Internet jako home banking, bankowość internetowa, bankowość telefoniczna, usługi operacji bankowych, prowadzenie rachunków bankowych, usługi bankowe przy wykorzystaniu mobilnych technik i technologii teleinformatycznych, udzielanie kredytów i pożyczek pieniężnych, lokaty kapitału.

(111) **273679** (220) 2014 03 29 (210) 426749
 (151) 2014 12 12 (441) 2014 07 07
 (732) TAN VIET INTERNATIONAL SPÓŁKA AKCYJNA, Łęgowo, PL.
 (540)



Kolor znaku: zielony, ciemnozielony, jasnozielony, biały, czarny, niebieski

(531) 5.3.11, 19.7.16, 27.5.1, 29.1.12
 (510), (511) **30** napoje na bazie herbaty.

(111) **273680** (220) 2014 03 29 (210) 426750
 (151) 2014 12 12 (441) 2014 07 07
 (732) TAN VIET INTERNATIONAL SPÓŁKA AKCYJNA, Łęgowo, PL.
 (540)



Kolor znaku: zielony, ciemnozielony, jasnozielony, czerwony, biały, czarny, niebieski

(531) 5.3.11, 19.7.16, 27.5.1, 29.1.12
 (510), (511) **30** napoje na bazie herbaty.

(111) **273681** (220) 2014 03 29 (210) 426751
 (151) 2014 12 12 (441) 2014 07 07
 (732) TAN VIET INTERNATIONAL SPÓŁKA AKCYJNA, Łęgowo, PL.

(540)



Kolor znaku: zielony, ciemnozielony, jasnozielony, biały, czarny, niebieski

(531) 5.3.11, 19.7.16, 27.5.1, 29.1.12

(510), (511) **30** napoje na bazie herbaty.

(111) **273682** (220) 2014 03 29 (210) 426752

(151) 2014 12 12 (441) 2014 07 07

(732) TAN VIET INTERNATIONAL SPÓŁKA AKCYJNA, Łęgowo, PL.

(540)



Kolor znaku: zielony, ciemnozielony, jasnozielony, jasnoczerwony, biały, czarny, niebieski

(531) 5.3.11, 19.7.16, 27.5.1, 29.1.12

(510), (511) **30** napoje na bazie herbaty.

(111) **273683** (220) 2014 03 29 (210) 426753

(151) 2014 12 12 (441) 2014 07 07

(732) TAN VIET INTERNATIONAL SPÓŁKA AKCYJNA, Łęgowo, PL.

(540)



Kolor znaku: zielony, ciemnozielony, jasnozielony, żółty, jasnożółty, biały, czarny, niebieski

(531) 5.3.11, 19.7.16, 27.5.1, 29.1.12

(510), (511) **30** napoje na bazie herbaty.

(111) **273684** (220) 2014 03 30 (210) 426824

(151) 2015 02 19 (441) 2014 07 07

(732) CLARENA SPÓŁKA Z OGRANICZONĄ ODPOWIEDZIALNOŚCIĄ SPÓŁKA KOMANDYTOWA, Wilczyce, PL.

(540) PARAPARA

(510), (511) **03** artykuły higieniczne, jednorazowe do: pielęgnacji ciała, rąk, paznokci i włosów oraz zębów i jamy ustnej; środki higieniczne przeciw potowe, płyny i środki po goleniu; pudry higieniczne; dezodoranty osobiste, wody kolońskie i toaletowe; pianki, żele, kremy do golenia; jednorazowe produkty higieniczne zawarte w tej klasie.

(111) **273685** (220) 2014 04 01 (210) 426926

(151) 2015 01 26 (441) 2014 07 21

(732) WÓJCICKI WOJCIECH JAN, Kędzierzyn-Koźle, PL.

(540) FESTIWAL MIKOŁAJA Z KOŻŁA

(510), (511) **41** organizowanie i prowadzenie koncertów, organizowanie i prowadzenie konferencji, organizowanie i prowadzenie sympozjów, organizowanie i prowadzenia warsztatów (szkolenia), organizowanie konkursów w zakresie edukacji lub rozrywki, organizowanie loterii, organizowanie przyjęć jako rozrywka, organizowanie spektakli (impresariat), organizowanie wystaw z dziedziny kultury lub edukacji, organizacja pokazów mody w celach rozrywkowych, usługi orkiestry, parki rozrywki, pisanie scenariuszy, pisanie tekstów innych niż reklamowych, postsynchronizacja, producenckie usługi muzyczne, nagrywanie filmów na taśmach wideo (filmowanie), produkcja programów radiowych i telewizyjnych, komputerowe przygotowanie materiałów do publikacji, publikacje elektroniczne on-line książek i periodyków, publikowanie książek, publikowanie tekstów innych niż teksty reklamowe, tłumaczenia, usługi prezenterów muzyki, wypożyczanie nagrań dźwiękowych.

(111) **273686** (220) 2014 04 07 (210) 427191

(151) 2015 02 10 (441) 2014 07 21

(732) NEXTLEASE SPÓŁKA Z OGRANICZONĄ ODPOWIEDZIALNOŚCIĄ, Kraków, PL.

(540)



Kolor znaku: ciemnoniebieski, niebieski, żółty

(531) 18.1.21, 26.1.2, 26.1.4, 26.1.6, 26.11.3, 26.11.6

(510), (511) **37** konserwacja i naprawa pojazdów silnikowych, samochodów i motocykli.

(111) **273687** (220) 2014 04 07 (210) 427194

(151) 2015 02 09 (441) 2014 07 21

(732) R-DESIGN SPÓŁKA Z OGRANICZONĄ ODPOWIEDZIALNOŚCIĄ, Kraków, PL.

(540)



Kolor znaku: pomarańczowy, czarny, szary

(531) 26.1.1, 26.1.18, 27.5.1, 29.1.1, 29.1.6, 29.1.8

(510), (511) **06** armatura do przewodów metalowych, **11** wanny łazienkowe, umywalki, kabiny natryskowe, bidety, sedesy, lampy, abażury, oświetlenia sufitowe, żarówki, **19** materiały budowlane niemetalowe-terakota, glazura, **20** meble, meble ze skóry, meble z materiałów tekstylnych, **35** promocja sprzedaży dla osób trzecich, **37** budownictwo.

(111) **273688** (220) 2014 04 07 (210) 427210

(151) 2015 01 29 (441) 2014 07 21

(732) MK COMPANY SPÓŁKA Z OGRANICZONĄ ODPOWIEDZIALNOŚCIĄ, Warszawa, PL.

(540)



Kolor znaku: zielony, czarny

(531) 26.1.4, 27.5.1, 29.1.12

(510), (511) **05** produkty farmaceutyczne; dietetyczna żywność i substancje do celów leczniczych; suplementy diety zawierające kiełki pszeniczne, zawierające lecytynę, kazeinę, melisę, mleczko pszczele, pyłek pszczeli, mikroorganizmy odżywcze, mineralne substancje dietetyczne, siemię lniane, skrobię do celów dietetycznych, białka, błonnik, spirulinę, zioła lecznicze, aloes, środki zmniejszające apetyt; środki bakteriobójcze; balsamy do celów leczniczych; biocydy; preparaty enzymatyczne; herbata lecznicza; środki na uspokojenie.

(111) **273689** (220) 2014 04 09 (210) 427278

(151) 2015 02 23 (441) 2014 07 21

(732) KRZYSTYNIAN JAKUB UNLIMITED, Nowy Targ, PL.

(540)



Kolor znaku: ciemnoniebieski, szary, niebieski

(531) 2.1.16, 2.1.30, 27.5.1, 29.1.12

(510), (511) **06** trampoliny metalowe, **28** trampoliny, trampoliny-artykuły sportowe.

(111) **273690** (220) 2014 04 16 (210) 427609

(151) 2015 01 19 (441) 2014 08 04

(732) TOMCZEWSKI JAROSŁAW JT PROMOTION, Łódź, PL.

(540)



Kolor znaku: czarny, jasnofioletowy, niebieski

(531) 9.7.1, 9.7.9, 27.5.1, 29.1.5

(510), (511) **35** usługi w zakresie reklamy i promocji imprez kulturalno-rozrywkowych związanych z nauką tańca i klubami fitness za pośrednictwem mediów oraz on-line, franchising w zakresie szkół tańca, kojarzenie kontrahentów, pośrednictwo w zawieraniu kontraktów, **41** usługi w zakresie organizowania i prowadzenia nauki tańca oraz doradztwo w tym zakresie również on-line, organizowanie pokazów i konkursów tańca, organizowanie pokazów fitness, usługi instruktorów gimnastyki, gimnastyka korekcyjna, usługi organizowania i prowadzenia klubów towarzyskich, usługi rozrywki w zakresie karaoke, organizowanie imprez rozrywkowych, usługi klubów fitness i siłowni, usługi poprawiania kondycji w klubach zdrowia, **44** prowadzenie salonów odnowy biologicznej, gabinetów masażu i pielęgnacji ciała.

(111) **273691** (220) 2014 04 24 (210) 427856

(151) 2015 02 23 (441) 2014 08 04

(732) CK COMPLEX SPÓŁKA Z OGRANICZONĄ

ODPOWIEDZIALNOŚCIĄ, Zielona Góra, PL.

(540) vilt

(510), (511) **01** dodatki do tytoniu, namiastki tytoniu zawarte w tej klasie, **09** akumulatory do papierosów elektronicznych i ładowarki, **34** akcesoria do papierosów elektronicznych, e-papierosy, papierosy elektroniczne, preparaty imitujące tytoń i zastępujące nikotynę, **35** sprzedaż hurtowa i detaliczna papierosów elektronicznych, e-papierosów, wyrobów imitujących papierosy, namiastek tytoniu; prowadzenie sklepów w systemie on-line za pośrednictwem Internetu, promocja sprzedaży na rzecz osób trzecich, usługi reklamowe i usłu-

gi rozpowszechniania materiałów reklamowych dotyczących papierosów elektronicznych, e-papierosów.

(111) **273692** (220) 2014 04 24 (210) 427870

(151) 2015 02 26 (441) 2014 08 04

(732) KKS LECH POZNAŃ SPÓŁKA AKCYJNA, Poznań, PL.

(540) nspn

(510), (511) **25** szaliki, odzież, obuwie, nakrycia głowy; daszki na głowę przeciwsłoneczne; czepki kąpielowe; getry; kostiumy kąpielowe; kombinezony; koszule; koszulki; nauszники; skarpety; odzież ze skóry i imitacji skóry; obuwie sportowe.

(111) **273693** (220) 2014 04 24 (210) 427883

(151) 2015 02 23 (441) 2014 08 04

(732) Kaufland Warenhandel GmbH & Co. KG, Neckarsulm, DE.

(540) madison marienna

(510), (511) **30** wyroby piekarnicze i cukiernicze z czekoladą i bez czekolady; herbatniki z czekoladą i bez czekolady; ciastka z czekoladą i bez czekolady; wafle i wafelki z czekoladą i bez czekolady; mąka i produkty zbożowe.

(111) **273694** (220) 2014 04 24 (210) 427884

(151) 2015 02 23 (441) 2014 08 04

(732) Kaufland Warenhandel GmbH & Co. KG, Neckarsulm, DE.

(540) madison classino

(510), (511) **30** wyroby piekarnicze i cukiernicze z czekoladą i bez czekolady; herbatniki z czekoladą i bez czekolady; ciastka z czekoladą i bez czekolady; wafle i wafelki z czekoladą i bez czekolady; mąka i produkty zbożowe.

(111) **273695** (220) 2014 04 25 (210) 427891

(151) 2015 02 11 (441) 2014 08 04

(732) TARCHOMIŃSKIE ZAKŁADY FARMACEUTYCZNE POLFA

SPÓŁKA AKCYJNA, Warszawa, PL.

(540) ZINADERMIN

(510), (511) **03** kosmetyki, kremy kosmetyczne, **05** produkty farmaceutyczne, suplementy diety.

(111) **273696** (220) 2014 04 25 (210) 427892

(151) 2015 02 11 (441) 2014 08 04

(732) TARCHOMIŃSKIE ZAKŁADY FARMACEUTYCZNE POLFA

SPÓŁKA AKCYJNA, Warszawa, PL.

(540) OPTISTERIN

(510), (511) **05** produkty farmaceutyczne, dietetyczna żywność przystosowana do celów medycznych, dietetyczne napoje przystosowane do celów medycznych, produkty chemiczno-farmaceutyczne, suplementy diety dla ludzi, zioła lecznicze.

(111) **273697** (220) 2014 04 25 (210) 427903

(151) 2015 02 13 (441) 2014 08 04

(732) IGOPAK SPÓŁKA Z OGRANICZONĄ ODPOWIEDZIALNOŚCIĄ

SPÓŁKA KOMANDYTOWO AKCYJNA, Witoszów Dolny, PL.

(540)



Kolor znaku: biały, czerwony, granatowy

(531) 26.4.2, 26.13.25, 27.5.1, 29.1.13

(510), (511) **06** budowlane materiały metalowe; materiały konstrukcyjne metalowe; konstrukcje metalowe dla budownictwa ogólnego i przemysłowego; zbiorniki metalowe magazynowe, pojemniki i kontenery metalowe, metalowe wkłady do pojemników: stalowych, z tworzyw sztucznych i tekstyliów; palety metalowe, **12** pojazdy do poruszania się po ziemi, wózki do transportu wewnętrznego, wózki podnośnikowe, wózki transportowe, wózki widłowe, wózki z napędem elektrycznym; części zamienne i akcesoria do wózków, **16** papier, karton, tektura, tektura falista i wyroby z tych materiałów do pakowania i transportu; materiały z tworzyw sztucznych do pakowania

o ile zawarte są w klasie 16; koszyki, pojemniki, pudełka, pudła: klawirowe, fasonowe, skrzynie, wyposażenie pudeł: kratownice, wkładki, obwoluty i przekładki z tektury, rury tekturowe; skrzynki, tacki, torby, torebki, koperty, woreczki do pakowania z papieru, kartonu, tektury lub tworzyw sztucznych; folia z tworzywa sztucznego do pakowania, folie z tworzyw sztucznych z pęcherzykami powietrza do pakowania lub zabezpieczania w transporcie; opakowania do butelek z kartonu lub papieru, 20 wyroby z tworzyw sztucznych do pakowania i transportu: kształtki piankowe z tworzyw sztucznych, opakowania tekstylne z tworzyw sztucznych, opakowania formowane próżniowo z tworzyw sztucznych, palety transportowe z tworzyw sztucznych, pojemniki transportowe z tworzyw sztucznych, wkłady do pojemników z tworzyw sztucznych i tekstyliów, pudełka z tworzyw sztucznych, skrzynie z tworzyw sztucznych; wyroby z drewna i sklejk drewnianej do pakowania i transportu: palety, przekładki, skrzynie, 42 prace badawczo-rozwojowe w dziedzinie nauk technicznych dla osób trzecich; opracowywanie projektów technicznych, usługi w zakresie projektowania opakowań i pojemników transportowych; doradztwo techniczne i pomoc w doborze i właściwym zagospodarowaniu opakowań i pojemników transportowych; badania i analizy techniczne, ekspertyzy inżynierskie; testowanie materiałów, kontrola jakości; wzornictwo przemysłowe.

(111) **273698** (220) 2014 04 25 (210) 427904
 (151) 2015 02 11 (441) 2014 08 04
 (732) PIERRE FABRE MEDICAMENT, Boulogne Billancourt, FR.
 (540) VocaDrill
 (510), (511) 05 preparaty farmaceutyczne, suplementy odżywcze i suplementy diety do celów medycznych do łagodzenia dolegliwości gardła.

(111) **273699** (220) 2014 04 25 (210) 427908
 (151) 2015 02 19 (441) 2014 08 04
 (732) WROCHNA RAFAL ALUSTAR, Starachowice, PL.
 (540)



(531) 18.1.7, 18.1.23, 27.5.1
 (510), (511) 35 sprzedaż orurowań do samochodów; dodatkowego wzmocnienia do samochodów, handlowe wyceny, ogłoszenia reklamowe, udzielanie porad konsumentom, wyceny handlowe, pokazy towarów, powielanie dokumentów, informacja handlowa odnośnie wyżej wymienionych towarów, dystrybucja mat. reklamowych, reklama w mediach, dokumenty dot. ww towarów, doradztwo specjalistyczne, telemarketing.

(111) **273700** (220) 2014 04 28 (210) 427966
 (151) 2015 02 12 (441) 2014 08 18
 (732) BUDZYN-MAJKA JOANNA NIEPUBLICZNY ZAKŁAD OPIEKI ZDROWOTNEJ CENTRUM STOMATOLOGII PLOMBEX, Gliwice, PL.
 (540)



Kolor znaku: ciemnozielony, biały
 (531) 2.9.10, 5.5.19, 27.5.1
 (510), (511) 44 kompleksowe usługi stomatologiczne; leczenie stomatologiczne chirurgiczne, protetyczne i zachowawcze oraz pedodontyczne, usługi w zakresie periodontologii, implantologii, radiologii stomatologicznej, ortodoncji i protetyki stomatologicznej; usługi kosmetyki stomatologicznej oraz profilaktyka stomatologiczna; usługi doradcze w zakresie stomatologii.

(111) **273701** (220) 2010 11 23 (210) 378063
 (151) 2015 02 11 (441) 2011 02 28
 (732) POLPAK POLAND SPÓŁKA Z OGRANICZONĄ ODPOWIEDZIALNOŚCIĄ, Warszawa, PL.

(540)

Kolor znaku: brązowy
 (531) 27.5.1, 29.1.7
 (510), (511) 09 urządzenia i przyrządy przeznaczone dla audiofilów: głośniki, kolumny głośnikowe do systemów stereo i systemów wielokanałowych, kolumny surround, głośniki tubowe, głośniki wysokotonowe, głośniki średnionowe, głośniki niskotonowe, głośniki subwooferowe, głośniki ściennie, sufitowe i podłogowe, głośniki odporne na wilgoć i promienie UV, amplitunery, tunery, przedwzmacniacze stereo, wzmacniacze stereo, urządzenia do wzmacniania dźwięku, filtry zasilania, zasilacze, procesory sygnału: zwrotnice i korektory, rozdzielacze sygnału.

(111) **273702** (220) 2010 11 23 (210) 378064
 (151) 2015 02 11 (441) 2011 02 28
 (732) POLPAK POLAND SPÓŁKA Z OGRANICZONĄ ODPOWIEDZIALNOŚCIĄ, Warszawa, PL.
 (540)



Kolor znaku: brązowy
 (531) 24.9.7, 27.5.1, 29.1.7
 (510), (511) 09 urządzenia i przyrządy przeznaczone dla audiofilów: głośniki, kolumny głośnikowe do systemów stereo i systemów wielokanałowych, kolumny surround, głośniki tubowe, głośniki wysokotonowe, głośniki średnionowe, głośniki niskotonowe, głośniki subwooferowe, głośniki ściennie, sufitowe i podłogowe, głośniki odporne na wilgoć i promienie UV, amplitunery, tunery, przedwzmacniacze stereo, wzmacniacze stereo, urządzenia do wzmacniania dźwięku, filtry zasilania, zasilacze, procesory sygnału: zwrotnice i korektory, rozdzielacze sygnału.

(111) **273703** (220) 2011 11 28 (210) 393366
 (151) 2015 01 19 (441) 2012 03 12
 (732) AGORA SPÓŁKA AKCYJNA, Warszawa, PL.
 (540)



Kolor znaku: biały, ciemnoczerwony, czarny, czerwony, niebieski, zielony, żółty
 (531) 1.5.1, 1.5.2, 24.17.10, 24.17.12, 27.5.1, 29.1.14
 (510), (511) 09 nagrania dźwiękowe i audiowizualne; kasety video, płyty fonograficzne i video, filmy muzyczne, 35 zarządzanie działalnością artystyczną wyselekcjonowanie, z myślą o osobach trzecich produktów z branży muzycznej tak, aby umożliwić konsumentom obejrzenie i dokonanie zakupu w dobrych warunkach: płyt fonograficznych i video, filmów muzycznych, książek, sprzętu audio-video, instrumentów muzycznych; organizowanie prezentacji oraz okazji, promocji i niespodzianek dla fanów muzyki, 38 agencje informacyjne i agencje prasowe; przysyłanie informacji tekstowej i obrazowej, zwłaszcza nagrań fonograficznych i nagrań video przy pomocy sieci komputerowej; poczta elektroniczna; przysyłanie informacji zapisanych na płytach DVD, CD, VCD oraz kasetach video; przysyłanie informacji SMS-em; przysyłanie informacji z zastosowaniem urządzeń mobilnych takich jak telefony III generacji, laptopy, pagery itp. służących

do nadawania i/lub odbioru informacji; usługi poczty elektronicznej oraz usługi polegające na zapewnianiu komunikacji w grupach roboczych za pośrednictwem sieci komputerowych, dostarczanie informacji za pośrednictwem komputerowej sieci informacyjnej z wykorzystaniem indeksów w bazach danych, tekstów publikacji, dokumentów w formie elektronicznej, baz danych, materiałów graficznych, serwisu informacyjnego o sektorze audiowizualnym; usługi komputerowe w zakresie dostarczania interfejsów programowych dostępnych poprzez sieć komputerową w celu tworzenia usług informacyjnych w trybie on-line dostosowanych do indywidualnych potrzeb; udostępnianie internetowego forum dyskusyjnego, **41** organizowanie konferencji muzycznych; organizowanie spotkań wydawców, agentów, promotorów, organizatorów koncertów i festiwali muzycznych; organizowanie dyskusji i spotkań z artystami z branży muzycznej, z osobowościami i osobistościami świata muzyki; organizowanie paneli dyskusyjnych, wykładów i warsztatów związanych z branżą muzyczną; koncertową festiwalową produkcją; organizowanie koncertów i festiwali muzycznych; organizowanie pokazów filmów i spektakli o tematyce muzycznej; wydawanie nagrań dźwiękowych; organizowanie i realizacja spektakli, widowisk oraz imprez rozrywkowych o charakterze muzycznym; organizowanie plebiscytów o tematyce muzycznej; produkcja filmów i nagrań wideo; produkcja programów radiowych i telewizyjnych; usługi reporterskie, **45** usługi w zakresie ochrony własności intelektualnej; zarządzanie prawami autorskimi.

(111) **273704** (220) 2012 01 26 (210) 395732
 (151) 2014 12 16 (441) 2012 05 07
 (732) BIZUU SPÓŁKA Z OGRANICZONĄ ODPOWIEDZIALNOŚCIĄ
 SPÓŁKA KOMANDYTOWA, Poznań, PL.
 (540)

(531) 27.5.1
 (510), (511) **42** usługi projektowe, usługi projektantów mody, projektowanie mebli domowych, wzornictwo przemysłowe.

(111) **273705** (220) 2012 04 20 (210) 399674
 (151) 2014 12 12 (441) 2012 07 30
 (732) IT COMFORT SPÓŁKA Z OGRANICZONĄ
 ODPOWIEDZIALNOŚCIĄ, Warszawa, PL.
 (540) Clubbing
 (510), (511) **16** książki, broszury, gazety, czasopisma, torebki do pakowania [koperty, woreczki] z papieru lub tworzyw sztucznych, plakaty, afisze, foldery, prospekty, kalendarze, przewodniki, czcionki, fotografie, nalepki, materiały piśmienne, papeterie, atlasy, mapy, mapy geograficzne, **38** usługi w zakresie portalu internetowego, usługi w zakresie serwisu internetowego, usługi w zakresie forum dyskusyjnego, usługi w zakresie prowadzenia blogów, usługi w zakresie galerii; usługi w zakresie przesyłania informacji tekstowych i obrazowych za pośrednictwem terminali komputerowych i sieci internetowej, usługi poczty elektronicznej, usługi w zakresie przesyłania informacji, połączenie ze światową siecią komputerową za pośrednictwem telekomunikacji, usługi w zakresie przesyłania informacji tekstowej i obrazowej przy pomocy komputera, usługi łączności za pośrednictwem telefonii komórkowej, usługi w zakresie przydzielania dostępu do światowej sieci komputerowej, usługi telefoniczne, usługi w zakresie transmisji programów telewizyjnych, usługi w zakresie internetowego serwisu informacyjnego.

(111) **273706** (220) 2012 06 12 (210) 401466
 (151) 2015 01 20 (441) 2012 09 24
 (732) NETTO SPÓŁKA Z OGRANICZONĄ ODPOWIEDZIALNOŚCIĄ,
 Motanec, PL.
 (540) Miletto
 (510), (511) **29** śmietana, masło, mleko i produkty mleczne, twaróg.

(111) **273707** (220) 2012 08 16 (210) 403991
 (151) 2015 01 21 (441) 2012 11 19
 (732) NETTO SPÓŁKA Z OGRANICZONĄ ODPOWIEDZIALNOŚCIĄ,
 Motanec, PL.
 (540)



Kolor znaku: granatowy, bękitny, biały, zielony, żółty, pomarańczowy

(531) 5.5.19, 26.2.1, 27.5.1, 29.1.15
 (510), (511) **29** śmietana, masło, mleko i produkty mleczne, twaróg.

(111) **273708** (220) 2013 02 14 (210) 410529
 (151) 2015 01 27 (441) 2013 05 27
 (732) NETTO SPÓŁKA Z OGRANICZONĄ ODPOWIEDZIALNOŚCIĄ,
 Motanec, PL.
 (540) PRUF
 (510), (511) **03** detergenty, środki i preparaty do zmywania naczyń; tabletki i proszki do zmywarek; środki do czyszczenia zmywarek; odświeżacze do zmywarek; sól do zmywarek; nabyliczacz do zmywarek.

(111) **273709** (220) 2013 03 25 (210) 412168
 (151) 2014 03 12 (441) 2013 07 08
 (732) ARTYMOWICZ ANETA PHU OLIWIER ŚWIAT DRZWI I OKIEN,
 Bielsk Podlaski, PL.
 (540)



Kolor znaku: czarny, pomarańczowy, szary

(531) 26.2.1, 26.2.7, 26.15.1, 27.5.1, 29.1.13
 (510), (511) **06** metalowe drzwi i okna, metalowe ramy do drzwi i okien, metalowy osprzęt do drzwi i okien, budowlane materiały metalowe do drzwi i okien, okienne metalowe, ościeżnice metalowe, płyty metalowe dla budownictwa, profile aluminiowe do drzwi i okien, metalowe drzwi przeciwpożarowe i antywłamaniowe, bramy przemysłowe i rezydencyjne, metalowe drzwi garażowe, **19** niemetalowe materiały budowlane do drzwi i okien, okna i drzwi niemetalowe, osprzęt do okien i drzwi niemetalowy, bramy niemetalowe, ramy okienne niemetalowe, **35** usługi sprzedaży detalicznej, hurtowej, internetowej, katalogowej, wysyłkowej, oraz poprzez ofertę bezpośrednią drzwi i okien, ram i osprzętu do drzwi i okien, profili do drzwi i okien, drzwi przeciwpożarowych i antywłamaniowych, bram przemysłowych i rezydencyjnych, drzwi garażowych.

(111) **273710** (220) 2013 03 29 (210) 412355
 (151) 2015 01 22 (441) 2013 07 08
 (732) ZWIĄZEK ARTYSTÓW SCEN POLSKICH, Warszawa, PL.
 (540) SPATIF
 (510), (511) **09** Programy telewizyjne, filmy, audycje radiowe utrwalone na taśmach, na płytach DVD, CD, VCD; płyty fonograficzne; taśmy video, taśmy magnetyczne, dyski optyczne w wersji przystosowanej do odtwarzania w komputerach multimedialnych, zapisane nośniki obrazu i dźwięku; urządzenia przeznaczone dla rozrywki do użytku z zewnętrznym ekranem wyświetlającym lub monitorem; urządzenia i przyrządy zapisu i odtwarzania dźwięku i wideo; urządzenia do odtwarzania skompresowanych plików muzycznych, urządzenia do przechowywania danych, mikroprocesory, układy pamięciowe (chipy); automaty sprzedające i mechanizmy do urządzeń uruchamianych przez wrzucanie monety; programy komputerowe nagrane, urządzenia do liczenia i sortowania pieniędzy; sprzęt komputerowy, oprogramowanie komputerowe do wyszukiwania, kompilacji, indeksowania i organizacji informacji w obrębie indywidualnych stacji roboczych, komputerów osobistych lub sieci komputerowych, oprogramowa-

nie komputerowe do obsługi poczty elektronicznej i do komunikacji w grupach roboczych poprzez sieci komputerowe, oprogramowanie komputerowe do tworzenia informacji, indeksów miejsc w sieci oraz indeksów innych źródeł informacji, **16** Papierowe publikacje, wydawnictwa; katalogi branżowe, albumy, druki, prospekty, broszury, ulotki, foldery, informatory, afisze, plakaty, fotografie, nalepki, naklejki; papier, tektura i wyroby z tych materiałów nie ujęte w innych klasach; materiały introligatorskie; torby do pakowania z papieru i z tworzyw sztucznych, materiały szkoleniowe i instruktażowe z wyjątkiem aparatów, **35** Usługi w zakresie rozwijania działalności gospodarczej; administrowanie działalności gospodarczej; agencje reklamowe, audyt, badania marketingowe, badania opinii publicznej, badania w dziedzinie działalności gospodarczej, doradztwo specjalistyczne w sprawach działalności gospodarczej, doradztwo w zakresie organizowania i prowadzenia działalności gospodarczej; usługi w zakresie fakturowania; wprowadzanie, przetwarzanie, sprawdzanie, przechowywanie i/lub wytwarzanie informacji w bazach danych; organizowanie i prowadzenie transakcji handlowych dla osób trzecich; prowadzenie negocjacji handlowych w imieniu posiadaczy praw; zapewnianie dostępu do gospodarczych informacji handlowych za pośrednictwem baz danych; komputerowe zarządzanie plikami; zarządzanie biznesowe prawami osób trzecich; gromadzenie danych w komputerowych bazach danych; systematyzacja danych w komputerowych bazach danych; dystrybucja materiałów reklamowych, działalność gospodarcza, fakturowanie, informacja o działalności gospodarczej, komputerowe bazy danych, materiały reklamowe, ogłoszenia reklamowe, organizowanie działalności gospodarczej, organizowanie wystaw w celach handlowych lub reklamowych, outsourcing, plakaty reklamowe, pomoc w prowadzeniu działalności gospodarczej, reklama, reklama billboardowa, reklama za pośrednictwem sieci komputerowej, reklamy prasowe, rozpowszechnianie materiałów reklamowych, tworzenie tekstów reklamowych i sponsorowanych; usługi w zakresie badania rynku oraz badania opinii publicznej; badania marketingowe; organizowanie i obsługa wystaw, giełd i targów handlowych i reklamowych; organizowanie gier, konkursów i loterii oraz imprez rozrywkowych o podłożu reklamowym, z zastosowaniem reklamy prasowej, radiowej, telewizyjnej i internetowej oraz z wykorzystaniem elektronicznych, magnetycznych i optycznych nośników informacji; odpłatne udostępnianie serwisów informacyjnych lub baz danych; usługi w zakresie prowadzenia sprzedaży publikacji elektronicznych i drukowanych, marketing, badania i analiza rynku, badania opinii publicznej, badania w dziedzinie działalności gospodarczej; prowadzenie wykazu informacji handlowych w Internecie; zarządzanie zbiorami informatycznymi, udostępnianie informacji z baz danych osobom trzecim, prenumerata prasy; organizowanie konferencji, gier, konkursów i loterii oraz imprez rozrywkowych o podłożu reklamowym z zastosowaniem reklamy prasowej, radiowej, telewizyjnej i internetowej oraz z wykorzystaniem elektronicznych, magnetycznych i optycznych nośników informacji, **36** Działalność finansowa; gromadzenie tantiem na rzecz osób trzecich, uzyskiwanych z tytułu posiadania licencji na własność intelektualną; rozdzielanie zebranych tantiem, **38** Agencje informacyjne i agencje prasowe; przesyłanie informacji tekstowej i obrazowej, nagrań fonograficznych i nagrań video przy pomocy sieci komputerowej; poczta elektroniczna; przesyłanie informacji zapisanych na płytach DVD, CD, VCD oraz kasetach video; przesyłanie informacji SMS-em; przesyłanie informacji z zastosowaniem urządzeń mobilnych, służących do nadawania lub odbioru informacji; dostarczanie informacji za pośrednictwem komputerowej sieci informacyjnej z wykorzystaniem indeksów w bazach danych, tekstów publikacji, dokumentów w formie elektronicznej, baz danych, materiałów graficznych, serwisu informacyjnego o sektorze audiowizualnym; usługi komputerowe w zakresie dostarczania interfejsów programowych dostępnych poprzez sieć komputerową w celu tworzenia usług informacyjnych w trybie on-line dostosowanych do indywidualnych potrzeb; udostępnianie baz danych; zarządzanie portalami internetowymi; usługi projektowania i utrzymywania portalu internetowego, usługi w zakresie tworzenia i utrzymywania stron i witryn internetowych dla osób trzecich; udostępnianie baz on-line via portal; udostępnianie komputerowych baz danych; umożliwianie wielu użytkownikom dostępu do zbiorów informacji za pośrednictwem globalnej sieci informacyjnej, **41** Usługi w zakresie działalności wydawniczej, edycja i dystrybucja książek, tekstów, gazet, periodyków i elektronicznych mediów, dostarczanie publikacji elektronicznych on-line; organizowanie, obsługa i prowadzenie kursów korespondencyjnych, seminariów, kongresów, forum,

konferencji, sympozjów, przyjęć, bali, koncertów, organizowanie konkursów, plebiscytów, loterii, przyjęć i wystaw, zabaw, festynów, pikników, wydarzeń tematycznych, festiwali filmowych, kształcenie praktyczne, szkolenia; dokształcanie i doradztwo zawodowe; usługi reporterskie; organizowanie, montaż programów radiowych, telewizyjnych, udostępnianych przez Internet, produkcja filmów i widowisk, produkcja programów radiowych i telewizyjnych; usługi filmowania i nagrywania, usługi doradcze w sprawie produkcji filmowej; prowadzenie programów rozrywkowych, naukowych, publicystycznych, kulturalnych, usługi w zakresie gier interaktywnych, interaktywna rozrywka i usługi współzawodnictwa oraz usługi quizów elektronicznych, także dostarczane globalną siecią komputerową lub przez Internet; dostarczanie informacji o imprezach rozrywkowych; tworzenie kompozycji muzycznych, pisanie tekstów, innych niż reklamowe, pisanie scenariuszy; organizowanie i prowadzenie studia filmowego, studia nagrań; usługi w zakresie tłumaczeń, usługi reporterskie, **43** Usługi zaopatrzenia w żywność i napoje, obsługa przyjęć okazjonalnych w zakresie posiłków; usługi kawiarni, restauracji, kafeterii, barów, snack-barów, pubów, stołówek i innych placówek gastronomicznych; usługi cateringowe; Usługi informacyjne dotyczące restauracji, a szczególnie potraw gotowych; usługi doradcze w dziedzinie restauracyjnej i hotelowej; usługi rezerwacji restauracji i hoteli, **45** Usługi w zakresie ochrony własności intelektualnej; zarządzanie prawami autorskimi; licencjonowanie własności intelektualnej; usługi prawne; usługi związane z bezpieczeństwem własności intelektualnej; Zarządzanie prawami autorskimi i usługi w zakresie wydawania licencji, eksploatacja praw własności przemysłowej, dostęp do baz danych, banków danych lub usług internetowych, usługi komputerowe online; dostarczanie informacji w zakresie zarządzania prawami autorskimi, wydawania licencji i wykorzystywania praw własności intelektualnej online z komputerowej bazy danych, banku danych lub Internetu.

(111) **273711** (220) 2013 04 10 (210) 412816
 (151) 2014 12 02 (441) 2013 07 22
 (732) Budget Rent A Car System, Inc., Parsippany, US.
 (540)



Kolor znaku: niebieski, ciemnopomarańczowy, pomarańczowy, biały

(531) 7.11.10, 26.4.11, 27.5.1, 29.1.13

(510), (511) **35** administrowanie w działalności gospodarczej z dziedziny transportu i dostaw; usługi lojalnościowe i usługi klubów konsumentów dla celów handlowych, promocyjnych i/lub reklamowych; oferowanie pomocy w zarządzaniu w działalności gospodarczej w zakładaniu i/lub prowadzeniu obiektów wynajmu i leasingu pojazdów; usługi sprzedaży detalicznej on-line pojazdów mechanicznych; organizowanie programów zachęt dla klientów poprzez emisję i obsługę punktów lojalnościowych za zakup on-line towarów i usług świadczonych przez firmę; organizowanie programów zachęt dla klientów poprzez emisję i obsługę kuponów lojalnościowych do częstego używania przez podmioty uczestniczące w tych programach; zarządzanie kontraktami na pojazdy w sektorze publicznym; organizowanie dokumentacji transportowej dla osób trzecich; zarządzanie w transporcie, mianowicie planowanie i koordynowanie transportu ludzi dla osób trzecich, **36** usługi finansowe; organizowanie kuponów dla płatności za wydatki na transport, **37** usługi w zakresie napraw, usługi w zakresie pomocy drogowej, mianowicie odpowiadanie na wezwanie pomocy drogowej, zmiana opon, dowóz paliwa, awaryjny rozruch pojazdu, **39** usługi transportowe i usługi w zakresie magazynowania; organizowanie wycieczek; transport autobusowy; wynajmowanie samochodów; transport samochodowy; usługi szoferów; koordynacja przygotowań podróży dla osób indywidualnych i dla grup; usługi pomocy drogowej, mianowicie holowanie, wyciąganie pojazdów i dostarczanie kluczyków do pojazdów; leasing samochodów osobowych; leasing samochodów; leasing ciężarówek; leasing pojazdów; robienie rezerwacji i zamówień na transport; usługi rezerwacji transportu on-line; transport pasażerski; udostępnianie komputerowych baz danych do przeszukiwania on-line informacji o podróży; dostarczanie informacji o podróży; rezerwacja wynajmu

samochodów; wynajmowanie furgonetek do przeprowadzek; wynajmowanie sprzętu GPS dla celów nawigacji; wynajmowanie ciężarówek; wynajmowanie pojazdów; transport pasażerów; doradztwo dotyczące transportu; informacja o transporcie; usługi agencji podróży, mianowicie robienie rezerwacji i zamówień na transport; usługi rezerwacji na transport; usługi klubów podróży; planowanie tras podróży; usługi w zakresie prowadzenia pojazdów, **41** rozrywka i edukacja; usługi klubów członkowskich, **42** usługi komputerowe i naukowe; dostarczanie stron sieciowych z technologią umożliwiającą użytkownikom dokonywanie rezerwacji na podróż.

(111) **273712** (220) 2013 04 10 (210) 412819
(151) 2014 12 02 (441) 2013 07 22
(732) Budget Rent A Car System, Inc., Parsippany, US.

(540) BUDGET

(510), (511) **35** usługi lojalnościowe i usługi klubów konsumentów dla celów handlowych, promocyjnych i/lub reklamowych; oferowanie pomocy w zarządzaniu w działalności gospodarczej w zakładaniu i/lub prowadzeniu obiektów wynajmu i leasingu pojazdów; usługi sprzedaży detalicznej on-line pojazdów mechanicznych; organizowanie programów zachęt dla klientów poprzez emisję i obsługę punktów lojalnościowych za zakup on-line towarów i usług świadczonych przez firmę; organizowanie programów zachęt dla klientów poprzez emisję i obsługę kuponów lojalnościowych do częstego używania przez podmioty uczestniczące w tych programach; organizowanie dokumentacji transportowej dla osób trzecich; usługi sprzedaży detalicznej pojazdów mechanicznych, **36** usługi finansowe; organizowanie kuponów dla płatności za wydatki na transport; usługi ubezpieczeniowe, mianowicie ubezpieczanie pojazdów mechanicznych, **37** usługi w zakresie napraw, usługi w zakresie pomocy drogowej, mianowicie odprowadzanie na wezwanie pomocy drogowej, zmiana opon, dowóz paliwa, awaryjny rozruch pojazdu, **39** usługi transportowe i usługi w zakresie magazynowania; organizowanie wycieczek; transport autobusowy; wynajmowanie samochodów; transport samochodowy; koordynacja przygotowań podróży dla osób indywidualnych i dla grup; usługi pomocy drogowej, mianowicie holowanie, wyciąganie pojazdów i dostarczanie kluczyków do pojazdów; leasing samochodów osobowych; leasing samochodów; leasing ciężarówek; leasing pojazdów; robienie rezerwacji i zamówień na transport; usługi rezerwacji transportu on-line; dostarczanie informacji o podróży; rezerwaacja wynajmu samochodów; wynajmowanie furgonetek do przeprowadzek; wynajmowanie sprzętu GPS dla celów nawigacji; wynajmowanie ciężarówek; wynajmowanie pojazdów; transport pasażerów; doradztwo dotyczące transportu; informacja o transporcie; usługi agencji podróży, mianowicie robienie rezerwacji i zamówień na transport; usługi rezerwacji na transport; planowanie tras podróży, **41** rozrywka i edukacja; usługi klubów członkowskich, **42** usługi komputerowe i naukowe; dostarczanie stron sieciowych z technologią umożliwiającą użytkownikom dokonywanie rezerwacji na podróż.

(111) **273713** (220) 2013 07 08 (210) 416389
(151) 2015 01 22 (441) 2013 10 28
(732) AMC PHARMA LIMITED, Londyn, GB.

(540) DEPRISAN

(510), (511) **05** produkty farmaceutyczne, suplementy diety dla ludzi, wszystkie wymienione towary z wyłączeniem produktów farmaceutycznych i medycznych do homeostazy i pielęgnacji ran, mianowicie przyrządów medycznych, które nie wymagają regularnego zatwierdzenia;

(111) **273714** (220) 2013 08 06 (210) 417485
(151) 2015 01 16 (441) 2013 11 25
(732) ZDZIEBCZOK GRZEGORZ MICHAŁ, Brenna, PL.
(540)



Kolor znaku: czerwony, biały
(531) 11.3.1, 19.7.1, 27.5.1, 29.1.12

(510), (511) **32** napoje bezalkoholowe, wody mineralne, **33** napoje alkoholowe w szczególności wina, wina musujące, **35** usługi w zakresie sprzedaży hurtowej i detalicznej napojów alkoholowych w szczególności: wina, olei jadalnych, przetworów owocowo-warzywnych, napoi bezalkoholowych, wód mineralnych, kawy, herbaty; prowadzenie punktów sprzedaży hurtowej i detalicznej napojów alkoholowych w szczególności: wina, olei jadalnych, przetworów owocowo-warzywnych, napoi bezalkoholowych, wód mineralnych, kawy, herbaty, **43** kawiarnie; kafeterie, restauracje, usługi barowe.

(111) **273715** (220) 2013 10 10 (210) 420105
(151) 2015 02 02 (441) 2014 01 20
(732) LANTMANNEN UNIBAKE POLAND SPÓŁKA Z OGRANICZONĄ ODPOWIEDZIALNOŚCIĄ, Poznań, PL.
(540)



Kolor znaku: szary, biały, czerwony, niebieski
(531) 9.1.10, 26.4.4, 27.5.1, 27.5.2, 29.1.14
(510), (511) **30** chleb, tosty, wyroby piekarnicze i cukiernicze.

(111) **273716** (220) 2013 10 16 (210) 420386
(151) 2014 12 17 (441) 2014 02 03
(732) SIMPLE ACCESS SOLUTIONS SPÓŁKA Z OGRANICZONĄ ODPOWIEDZIALNOŚCIĄ, Poznań, PL.
(540)



Kolor znaku: zielony, granatowy
(531) 25.12.25, 27.5.1, 29.1.12
(510), (511) **41** nauczanie; kształcenie; rozrywka; działalność sportowa i kulturalna.

(111) **273717** (220) 2013 11 18 (210) 421658
(151) 2014 12 16 (441) 2014 03 03
(732) STELMACH ROBERT, STELMACH AGNIESZKA FOR AP SPÓŁKA CYWILNA, Kielce, PL.
(540) iso-SEA-water

(510), (511) **03** kosmetyki i produkty toaletowe, **05** leki dla ludzi, wyroby i substancje farmaceutyczne, zioła lecznicze, wyroby medyczne takie jak: gaza opatrunkowa i do celów medycznych, wata do celów medycznych, bandaże opatrunkowe, chustki nasyczone płynami farmaceutycznymi, plastry do celów medycznych, kompresy, opaski higieniczne, pieluchomajtki, **35** usługi sprzedaży detalicznej prowadzone przez domy sprzedaży wysyłkowej lub przez Internet następujących towarów: kosmetyki i produkty toaletowe, leki dla ludzi, wyroby i substancje farmaceutyczne, zioła lecznicze, wyroby medyczne takie jak: gaza opatrunkowa i do celów medycznych, wata do celów medycznych, bandaże opatrunkowe, chustki nasyczone płynami farmaceutycznymi, plastry do celów medycznych, kompresy, opaski higieniczne, pieluchomajtki.

(111) **273718** (220) 2013 11 28 (210) 422068
(151) 2014 09 11 (441) 2014 03 17
(732) ABACOSUN G. CICHOCKA, R. SIPOWICZ SPÓŁKA JAWNA, Gdynia, PL.
(540)

prasować

(531) 27.5.1

(510), (511) **09** elektryczne lub elektroniczne urządzenia, aparaty i instrumenty do celów kosmetycznych lub fizyoterapeutycznych, **10** urządzenia, aparaty i instrumenty do celów kosmetycznych lub fizyoterapeutycznych zawarte w tej klasie, **44** usługi w zakresie kosmetyki, odnowy biologicznej i fizyoterapii.

(111) **273719** (220) 2013 12 06 (210) 422438
 (151) 2014 12 17 (441) 2014 03 17
 (732) INSTYTUT ROZWOJU FITNESS SPÓŁKA Z OGRANICZONĄ
 ODPOWIEDZIALNOŚCIĄ, Warszawa, PL.
 (540)



Kolor znaku: czarny, jasnoniebieski, niebieski

(531) 26.5.3, 26.5.4, 26.13.25, 27.5.1, 29.1.12
 (510), (511) **35** usługi zarządzania w działalności handlowej i gospodarczej; administrowanie w działalności handlowej; usługi reklamowe; zarządzanie programami lojalnościowymi; obsługa, prowadzenie, nadzorowanie programów lojalnościowych dla klientów i programów motywacyjnych; organizowanie i zarządzanie programami motywacyjnymi w zakresie działalności gospodarczej i programami lojalnościowymi; usługi w zakresie kart lojalnościowych; badania rynku; badania opinii publicznej; prace biurowe; usługi w zakresie pomocy w prowadzeniu przedsiębiorstw lub w zarządzaniu nimi w zakresie: prowadzenia usług klubów zdrowia, usług treningu dla poprawy zdrowia oraz ćwiczeń fitness, usług instruktażowych w zakresie tańca, w zakresie sportu i kulturalnych, usług prowadzenia ćwiczeń gimnastycznych, treningów aerobiku, jogi, tańca, usług salonów piękności, salonów fryzjerskich, salonów odnowy biologicznej, usług w zakresie korzystania z łaźni, sauny, siłowni, usług masażu i rehabilitacyjnych, usług poradnictwa z zakresu dietyki i zdrowego odżywiania, **41** usługi prowadzenia klubów fitness; usługi organizowania rekreacji; działalność sportowa i kulturalna; usługi szkoleniowe i organizowania konferencji; organizowanie zawodów sportowych; usługi doradcze i prowadzenia klubów zdrowia, treningów dla poprawy zdrowia i fitness; instruktaż w zakresie tańca; usługi prowadzenia ćwiczeń gimnastycznych, treningów, aerobiku, jogi, tańca, **42** usługi opracowywania programów informatycznych do zarządzania w działalności sportowej, klubów fitness, klubów rekreacyjnych; administrowanie stronami komputerowymi (sieciowymi), analizy i projektowanie systemów komputerowych, doradztwo w sprawach sprzętu komputerowego, instalacje, aktualizacja, konserwacja, powielanie, projektowanie i wypożyczanie oprogramowania komputerowego, programowanie komputerowe, konwersja danych lub dokumentów na formę elektroniczną, konwersja danych przez programy komputerowe, instalacje i wypożyczanie sprzętu komputerowego, tworzenie i utrzymywanie stron internetowych dla osób trzecich, w tym tworzenie i obsługa portali internetowych; usługi opracowywania programów do zarządzania działalnością sportową, **44** usługi salonów piękności, salonów fryzjerskich, salonów odnowy biologicznej, usługi w zakresie korzystania z łaźni, sauny, solarium, siłowni, usługi masażu i rehabilitacyjne, poradnictwo z zakresu dietyki i zdrowego odżywiania, **45** usługi prawne w zakresie pomocy prowadzenia przedsiębiorstw lub w zarządzaniu nimi.

(111) **273720** (220) 2013 12 24 (210) 423237
 (151) 2014 11 18 (441) 2014 04 14
 (732) KOSZAŁKA-ŚWIERZ MONIKA, ŚWIERZ MACIEJ MOMA
 SPÓŁKA CYWILNA MONIKA I MACIEJ ŚWIERZ, Lublin, PL.

(540)



Kolor znaku: czarny, czerwony, biały, żółty, zielony, pomarańczowy

(531) 27.5.1, 29.1.15
 (510), (511) **43** usługi gastronomiczne i barowe; usługi w zakresie prowadzenia restauracji, kawiarni i barów; obsługa gastronomiczna z własnym zapleczem, produktami i transportem; wynajmowanie sal na posiedzenia i spotkania towarzyskie.

(111) **273721** (220) 2014 01 10 (210) 423503
 (151) 2014 11 20 (441) 2014 04 28
 (732) AURAEKO ORGANIZACJA ODZYSKU SPRZĘTU
 ELEKTRYCZNEGO I ELEKTRONICZNEGO SPÓŁKA AKCYJNA,
 Warszawa, PL.

(540) DOBRE RADY NA ELEKTRODPADY
 (510), (511) **35** prowadzenie działalności reklamowej, promocyjnej i marketingowej, badania rynku, organizowanie pokazów, wystaw i targów w celach handlowych i reklamowych, gromadzenie informacji i organizowanie dostępu do nowoczesnych technologii w zakresie ochrony środowiska, pośredniczenie w nawiązywaniu kontaktów biznesowych w kraju i zagranicą, doradztwo w zakresie prowadzenia działalności gospodarczej i zarządzania, informacja o programach pomocowych polskich i zagranicznych oraz informacja i pomoc w przygotowywaniu wniosków dotyczących przyznawania i wykorzystania środków europejskich, sprzedaż zużytych baterii i akumulatorów oraz odpadów i złomu, **40** usługi związane ze zbiórką i zagospodarowaniem odpadów w szczególności zużytego sprzętu elektrycznego i elektronicznego, zużytych baterii i akumulatorów, recykling odpadów, unieszkodliwianie i przetwarzanie zużytego sprzętu i materiałów niebezpiecznych, przetwarzanie odpadów metalowych i niemetalowych włączając złom i wyroby wybrakowane, rozpowszechnianie informacji dotyczących zagospodarowania odpadów w tym poprzez Internet, **41** organizowanie i obsługa konferencji, sympozjów, szkoleń, kursów edukacyjnych oraz narad naukowo-technicznych i specjalistycznych, publikowanie tekstów innych niż reklamowe, doskonalenie zawodowe.

(111) **273722** (220) 2014 01 10 (210) 423506
 (151) 2014 11 20 (441) 2014 04 28
 (732) AURAEKO ORGANIZACJA ODZYSKU SPRZĘTU
 ELEKTRYCZNEGO I ELEKTRONICZNEGO SPÓŁKA AKCYJNA,
 Warszawa, PL.

(540) ODDAJ MNIE W DOBRE RĘCE
 (510), (511) **35** prowadzenie działalności reklamowej, promocyjnej i marketingowej, badania rynku, organizowanie pokazów, wystaw i targów w celach handlowych i reklamowych, gromadzenie informacji i organizowanie dostępu do nowoczesnych technologii w zakresie ochrony środowiska, pośredniczenie w nawiązywaniu kontaktów biznesowych w kraju i zagranicą, doradztwo w zakresie prowadzenia działalności gospodarczej i zarządzania, informacja o programach pomocowych polskich i zagranicznych oraz informacja i pomoc w przygotowywaniu wniosków dotyczących przyznawania i wykorzystania środków europejskich, sprzedaż zużytych baterii i akumulatorów oraz odpadów i złomu, **40** usługi związane ze zbiórką i zagospodarowaniem odpadów w szczególności zużytego sprzętu elektrycznego i elektronicznego, zużytych baterii i akumulatorów, recykling odpadów, unieszkodliwianie i przetwarzanie zużytego sprzętu i materiałów niebezpiecznych, przetwarzanie odpadów metalowych i niemetalowych włączając złom i wyroby wybrakowane, rozpowszechnianie informacji dotyczących zagospodarowania odpadów w tym poprzez Internet, **41** organizowanie i obsługa konferencji, sympozjów, szkoleń, kursów edukacyjnych oraz narad naukowo-technicznych i specjalistycznych, publikowanie tekstów innych niż reklamowe, doskonalenie zawodowe.

(111) **273723** (220) 2014 01 13 (210) 423555
 (151) 2014 11 18 (441) 2014 04 28

(732) STUDZIŃSKI DAWID COMPSOLUTIONS, Lublin, PL.
(540)



(531) 26.3.4, 27.5.1

(510), (511) **35** reklama; zarządzanie w działalności gospodarczej; administrowanie działalności gospodarczej; prace biurowe, **37** usługi budowania sieci komputerowych; usługi naprawy i instalacji komputerów oraz komputerowego sprzętu peryferyjnego i urządzeń telekomunikacyjnych; usługi instalacyjne sieci komputerowych, **42** badania oraz usługi naukowe i techniczne oraz ich projektowanie; analizy przemysłowe i usługi badawcze; projektowanie i ulepszanie sprzętu oraz oprogramowania komputerowego, konfiguracja systemów i sieci komputerowych, instalacja i naprawa oprogramowania komputerowego.

(111) **273724** (220) 2014 01 20 (210) 423797
(151) 2014 12 03 (441) 2014 05 12

(732) BROWARY REGIONALNE JAKUBIAK SPÓŁKA
Z OGRANICZONĄ ODPOWIEDZIALNOŚCIĄ, Dziekanów Nowy, PL.
(540) BOJAN TOPOREK

(510), (511) **32** napoje bezalkoholowe, piwo, **35** usługi sprzedaży detalicznej i hurtowej napojów bezalkoholowych i piwa.

(111) **273725** (220) 2014 01 22 (210) 423932
(151) 2014 11 20 (441) 2014 05 12

(732) PRZEDSIĘBIORSTWO HANDLOWO-USŁUGOWE KAZIOOL
KRZYSZTOF WOLNIEWICZ, Słubice, PL.
(540)



Kolor znaku: srebrny

(531) 27.5.1, 29.1.6

(510), (511) **11** zapalniczki inne niż dla palaczy i inne niż samochodowe, zapalarki, gaz do zapalniczek, **34** zapałki, zapalniczki dla palaczy, fajki, w tym fajki wodne i fajki bong, maski bong jako akcesoria dla palaczy, tytoń i mieszanki tytoniu, zbiorniczki z gazem do zapalniczek, przybory i akcesoria dla palaczy, **35** usługi importowo-eksportowe, sprzedaż hurtowa i detaliczna, także za pośrednictwem mediów elektronicznych takich towarów jak: zapalniczki inne niż dla palaczy i inne niż samochodowe, zapalarki, gaz do zapalniczek, zapałki, zapalniczki dla palaczy, fajki, w tym fajki wodne i fajki bonga, maski bong jako akcesoria dla palaczy, tytoń i mieszanki tytoniu, zbiorniczki z gazem do zapalniczek, przybory i akcesoria dla palaczy.

(111) **273726** (220) 2014 01 23 (210) 423968
(151) 2015 01 07 (441) 2014 05 12

(732) LEWANDOWSKI KRZYSZTOF EMIL NEW IDEA, Włocławek, PL.
(540)



(531) 24.17.1, 24.17.2, 26.4.4, 26.11.1, 26.11.9, 27.5.1

(510), (511) **05** suplementy do żywności do celów medycznych i suplementy diety stosowane przy stracie wagi lub w utrzymywaniu wagi do celów medycznych; napoje dietetyczne; dodatki dietetyczne i suplementy dietetyczne; witaminy i preparaty mineralne; dietetyczne proteinowe i/lub węglowodanowe suplementy do żywności do celów medycznych; dietetyczna żywność przystosowana do celów medycznych; dietetyczne napoje przystosowane do celów medycznych; dietetyczne substancje przystosowane do celów medycznych; oleje lecznicze; zioła lecznicze; korzenie lekarskie, **16** druki; książki; podręczniki instruktażowe; czasopiśma; ulotki; literatura, wszystkie ww. dotyczące zdrowia, ćwiczeń, diet,

utruty wagi i odżywiania, **29** produkty spożywcze na bazie mleka; napoje na bazie mleka; napoje z mlekiem; koktajle mleczne; proszki i mieszanki mleczne w proszku do sporządzania koktajli mlecznych; granulaty i preparaty na bazie żelatyny spożywczej do sporządzania musów; preparaty na bazie żelatyny spożywczej do zmieniania płynów w jadalne musy; zupy i preparaty do sporządzania zup; niemedyce proteinowe i/lub węglowodanowe suplementy do żywności do celów dietetycznych zawarte w klasie 29; napoje mleczne o smaku owocowym; gotowe posiłki; żywność wysokobiałkowa; żywność niskokaloryczna; dania instant, **30** batony oblane czekoladą zastępujące posiłki; makarony i dania z makaronów; napoje czekoladowe z dodatkiem mleka; preparaty spożywcze na bazie węglowodanów zawarte w klasie 30; preparaty i produkty zbożowe; muesli; batony zbożowe; słodczyce i batony jako słodczyce; kawy i herbaty; napary i herbatki ziołowe/owocowe; puddingi; batony niskokaloryczne; batony wysokobiałkowe; desery wysokobiałkowe; desery niskokaloryczne, **32** napoje bezalkoholowe; napoje bezalkoholowe zastępujące posiłki; wody; soki owocowe i napoje owocowe; syropy i preparaty do sporządzania napojów, **44** konsultacje i doradztwo w zakresie redukcji wagi, utrzymania wagi, programów dietetycznych, odżywiania i ćwiczeń gimnastycznych; doradztwo dietetyczne; porady dietetyczne.

(111) **273727** (220) 2014 01 24 (210) 424035
(151) 2014 12 17 (441) 2014 05 12
(732) SZCZYPEK ANNA ASC, Warszawa, PL.
(540)



Kolor znaku: biały, pomarańczowy, ciemnoszary

(531) 26.1.2, 26.1.18, 27.5.1, 29.1.13

(510), (511) **09** programy komputerowe, programy komputerowe jako software ładowalny, programy komputerowe nagrane, **41** edukacja, edukacja jako nauczanie, informacje o edukacji, usługi klubowe dla celów nauczania, kluby zdrowia, konferencje, kongresy, konkursy, publikowanie książek, kształcenie praktyczne, nauczanie, nauczanie korespondencyjne, organizowanie i prowadzenie warsztatów, organizowanie i prowadzenie szkoleń, organizowanie i prowadzenie konferencji, organizowanie i prowadzenie seminariów, organizowanie i prowadzenie sympozjów, organizowanie i prowadzenie kongresów, organizowanie i prowadzenie zjazdów, organizowanie konkursów, organizowanie loterii, produkcja filmów, produkcja programów radiowych i telewizyjnych, publikacje elektroniczne on-line książek i periodyków, publikowanie elektroniczne on-line nie do pobrania, publikowanie książek, telewizyjne programy rozrywkowe, radiowe programy rozrywkowe, **44** opieka zdrowotna, usługi terapeutyczne, usługi doradcze w dziedzinie zdrowia.

(111) **273728** (220) 2014 01 24 (210) 424042
(151) 2014 12 17 (441) 2014 05 12

(732) ELEKTROMETAL ENERGETYKA SPÓŁKA AKCYJNA,
Warszawa, PL.
(540) e²BRAVO

(510), (511) **09** wyłączniki elektryczne, w tym: wyłączniki próżniowe średniego napięcia, elektryczne wyłączniki automatyczne, wyłączniki zdalnie sterowane.

(111) **273729** (220) 2014 01 30 (210) 424292
(151) 2015 01 26 (441) 2014 05 12

(732) NEUROEDUKACJA SPÓŁKA Z OGRANICZONĄ
ODPOWIEDZIALNOŚCIĄ, Lublin, PL.
(540)



Kolor znaku: niebieski

(531) 1.15.11, 26.4.1, 27.5.1, 29.1.4

(510), (511) **09** płyty DVD i inne nośniki danych audio i video, dyski kompaktowe, dyski do rejestracji dźwięku, dyskietki, dyski kompaktowe audio-wideo, dyski magnetyczne, kasety wideo, programy gier komputerowych, programy komputerowe, publikacje elektroniczne, **16** afisze, plakaty, almanachy, papeteria, broszury, arkusze z celulozy regenerowanej do pakowania, czasopisma, emblematy, pieczęcie papierowe, etykiety nie z materiału tekstylnego, formularze w postaci blankietów i druków, fotografie, gazety, kalendarze, kartki z życzeniami, karty pocztowe, katalogi, książki, materiały do nauczania, naklejki, notatniki, notesy, okładki, obwoluty, pieczęcie, podręczniki, segregatory, teczki, skoroszyty, teczki na dokumenty, zakładki do książek, karty do zawiadomienia, zeszyty, **35** badania marketingowe, badania opinii publicznej, badania rynku, dobór personelu za pomocą metod psychotechnicznych, doradztwo specjalistyczne w sprawach organizowania, prowadzenia i zarządzania działalnością gospodarczą, doradztwo w zakresie zarządzania personelem, konsultacje dla osób zarządzających, pomoc przedsiębiorstwom w działalności gospodarczej (przemysłowej lub handlowej), dobór personelu za pomocą metod psychotechniki, reklama, rozpowszechnianie materiałów reklamowych, reklama billboardowa, reklama za pośrednictwem sieci komputerowej, wynajmowanie przestrzeni reklamowej, uaktualnianie materiału reklamowego, tworzenie reklamowych i sponsorowanych tekstów, rekrutacja personelu, **41** doradztwo zawodowe, edukacja, informacje o edukacji, organizowanie, prowadzenie i obsługa konferencji, kongresów, sympozjów naukowych, zebrań, zjazdów, seminariów, szkoleń, organizowanie konkursów, coaching, publikowanie książek, wypożyczanie książek, pokazy w ramach kształcenia praktycznego, filmowanie, nauczanie, organizowanie i prowadzenie pracowni specjalistycznych, pisanie tekstów, publikowanie tekstów, tłumaczenia, produkcja filmów, montaż filmów, produkcja programów radiowych i telewizyjnych, publikacje elektroniczne on-line książek i periodyków, sprawdziany edukacyjne, udostępnianie publikacji elektronicznych on-line, nie do pobierania z sieci komputerowych, **44** porady psychologiczne, usługi w zakresie psychoterapii i terapii.

(111) **273730** (220) 2014 01 31 (210) 424359
 (151) 2014 12 05 (441) 2014 05 12
 (732) POTOCKI JAN ROMAN, Warszawa, PL.
 (540)



(531) 24.13.25, 26.4.2, 26.11.3, 27.5.1
 (510), (511) **33** napoje alkoholowe.

(111) **273731** (220) 2014 02 06 (210) 424564
 (151) 2014 12 03 (441) 2014 05 26
 (732) YELLOW BAHAMA SPÓŁKA Z OGRANICZONĄ
 ODPOWIEDZIALNOŚCIĄ, Warszawa, PL.
 (540)



Kolor znaku: szary, zielony
 (531) 26.1.1, 26.1.6, 27.5.1, 29.1.12
 (510), (511) **03** detergenty, środki wybielające i inne substancje stosowane w praniu; środki do czyszczenia, polerowania, szorowania

i ścierania; detergenty bakteriobójcze, środki odświeżające powietrze; mydła; wody toaletowe i dezodoranty osobiste; środki perfumeryjne, olejki eteryczne, kosmetyki, kosmetyki do makijażu, kosmetyki pielęgnacyjne, środki do pielęgnacji włosów; środki do czyszczenia zębów, **35** usługi sprzedaży detalicznej, hurtowej, sprzedaży za pośrednictwem Internetu, sprzedaży online, sprzedaży wysyłkowej, katalogowej, na podstawie zamówień telefonicznych następujących towarów: detergenty, środki wybielające i inne substancje stosowane w praniu; środki do czyszczenia, polerowania, szorowania i ścierania; detergenty bakteriobójcze, środki odświeżające powietrze; mydła; wody toaletowe i dezodoranty osobiste; środki perfumeryjne, olejki eteryczne, kosmetyki, kosmetyki do makijażu, kosmetyki pielęgnacyjne, środki do pielęgnacji włosów; środki do czyszczenia zębów; prowadzenie sklepów internetowych z artykułami drogowymi; usługi zarządzania działalnością handlową; usługi zarządzania w zakresie zamówień towarów; usługi prezentacji oferty handlowej w Internecie; reklama, reklama na stronach internetowych; marketing handlowy; promocja sprzedaży; pokazy towarów dla celów handlowych; prezentowanie produktów w mediach dla celów sprzedaży; administrowanie i organizacja usług sprzedaży wysyłkowej, organizowanie i prowadzenie promocyjnych programów motywacyjnych.

(111) **273732** (220) 2014 02 07 (210) 424631
 (151) 2015 01 27 (441) 2014 05 26
 (732) JANIĄK MARZENA FIRMA MARILYN, Łódź, PL.
 (540) POUPEE
 (510), (511) **25** rajstopy, pończochy, skarpetki.

(111) **273733** (220) 2014 02 18 (210) 424969
 (151) 2015 01 29 (441) 2014 06 09
 (732) PRZEDSIĘBIORSTWO FARMACEUTYCZNE LEK-AM SPÓŁKA
 Z OGRANICZONĄ ODPOWIEDZIALNOŚCIĄ, Zakroczym, PL.
 (540) Cynek
 (510), (511) **05** produkty farmaceutyczne, leki, środki dietetyczne dla celów medycznych.

(111) **273734** (220) 2014 02 19 (210) 425012
 (151) 2014 12 16 (441) 2014 06 09
 (732) APTEKA CENTRUM ZDROWIA SPÓŁKA Z OGRANICZONĄ
 ODPOWIEDZIALNOŚCIĄ, Kraków, PL.
 (540)



Kolor znaku: niebieski, czerwony, biały
 (531) 5.3.11, 26.1.1, 26.1.15, 27.5.1, 29.1.13
 (510), (511) **03** kosmetyki, mydła, kremy, pasty, dezodoranty, preparaty do kąpieli, preparaty do golenia, preparaty do pielęgnacji jamy ustnej, środki do czyszczenia zębów, preparaty do pielęgnacji włosów, szampony, preparaty do opalania, preparaty do odchudzania, maseczki kosmetyczne, perfumy, środki perfumeryjne, olejki eteryczne, chusteczki nasączone płynami kosmetycznymi, depilatory, przybory toaletowe i kosmetyczne, środki sanitarne, środki czyszczące, **05** produkty farmaceutyczne, produkty lecznicze, witaminy do celów leczniczych, minerały wspomagające leczenie i wzmacniające organizm do celów leczniczych, mineralne dodatki do żywności, mineralne wody do celów leczniczych, suplementy diety do stosowania przez ludzi w leczeniu, profilaktyce lub wspomaganie leczenia chorób, dietetyczne środki spożywcze do celów leczniczych, substancje dietetyczne do celów leczniczych, preparaty ziołowe do celów leczniczych, zioła lecznicze, napary lecznicze, herbatki lecznicze, produkty biobójcze, produkty biologiczne do celów medycznych, szczepionki, surowice, produkty krwipochodne do celów medycznych, insulina, wyroby medyczne do celów leczniczych, materiały do leczenia zębów, żywność dla niemowląt do celów leczniczych, środki sanitarne do celów medycznych, środki odkażające, produkty weterynaryjne, preparaty diagnostyczne do celów medycznych, **10** aparaty i instrumenty chirurgiczne, medyczne, stomatologiczne i weterynaryjne, artykuły ortopedyczne, **35** prowadzenie aptek, usługi marketingowe, usługi w zakresie: reklam, reklam korespondencyjnych, reklam prasowych, reklam radiowych i reklam telewizyjnych, usługi na rzecz osób trzecich w zakresie

sprzedaży hurtowej i detalicznej następujących towarów: kosmetyki, mydła, kremy, pasty, dezodoranty, preparaty do kąpieli, preparaty do golenia, preparaty do pielęgnacji jamy ustnej, środki do czyszczenia zębów, preparaty do pielęgnacji włosów, szampony, preparaty do opalania, preparaty do odchudzania, maseczki kosmetyczne, perfumy, środki perfumeryjne, olejki eteryczne, chusteczki nasączone płynami kosmetycznymi, depilatory, przybory toaletowe i kosmetyczne, środki sanitarne, środki czyszczące, produkty farmaceutyczne, produkty lecznicze, witaminy do celów leczniczych, minerały wspomagające leczenie i wzmacniające organizm do celów leczniczych, mineralne dodatki do żywności, mineralne wody do celów leczniczych, suplementy diety do stosowania przez ludzi w leczeniu, profilaktyce lub wspomaganiu leczenia chorób, dietetyczne środki spożywcze do celów leczniczych, substancje dietetyczne do celów leczniczych, preparaty ziołowe do celów leczniczych, zioła lecznicze, napary lecznicze, herbatki lecznicze, produkty biobójcze, produkty biologiczne do celów medycznych, szczepionki, surowice, produkty krwiopochodne do celów medycznych, insulina, wyroby medyczne do celów leczniczych, materiały do leczenia zębów, żywność dla niemowląt do celów leczniczych, środki sanitarne do celów medycznych, środki odkażające, produkty weterynaryjne, preparaty diagnostyczne do celów medycznych, aparaty i instrumenty chirurgiczne, medyczne, stomatologiczne i weterynaryjne, artykuły ortopedyczne; pomoc w zarządzaniu i w prowadzeniu działalności gospodarczej, promocja sprzedaży dla osób trzecich, dystrybucja próbek, rozpowszechnianie materiałów reklamowych, reklama za pośrednictwem sieci komputerowej, publikowanie tekstów reklamowych, rozpowszechnianie ogłoszeń reklamowych, organizowanie targów i wystaw w celach handlowych lub reklamowych, **44** doradztwo z zakresu: medycyny, farmacji, kosmetyki, usługi w zakresie doradztwa farmaceutycznego i udzielania porad.

(111) **273735** (220) 2014 02 21 (210) 425116
 (151) 2014 12 04 (441) 2014 06 09
 (732) SIWY SEBASTIAN, Wrocław, PL.
 (540)



(531) 7.3.11, 27.5.1

(510), (511) **16** albumy, broszury, czasopisma-periodyki, flamastry, formularze jako blankiety, druki, gazety, kalendarze, katalogi, artykuły piśmienne: koperty, magazyny, notatniki, notesy podręczne, ołówki, pióra jako artykuły biurowe, podręczniki-książki, przybory do pisania jako zestawy, artykuły biurowe z wyjątkiem mebli, artykuły papiernicze, bloczki do pisania, bloki do pisania, bloki listowe jako papeteria, **20** sofy, obiekty nadmuchiwane powietrzem do reklamy, meble, stoiska wystawowe, **25** t-shirty, bandany na szyję, berety, czapki jako nakrycia głowy, daszki jako nakrycia głowy; kamizelki, kalosze, kombinzony jako odzież, maski na oczy do spania, pantofle domowe, **35** agencje informacji handlowej, agencje reklamowe, analizy rynkowe, badania marketingowe, badania rynku, usługi porównywania cen, dekoracja wystaw sklepowych, oferowanie w mediach produktów dla handlu detalicznego, doradztwo specjalistyczne w sprawach działalności gospodarczej, doradztwo w zakresie organizowania i prowadzenia działalności gospodarczej, doradztwo w zarządzaniu działalnością gospodarczą, dystrybucja materiałów reklamowych-próbek, druków, prospektów, broszur, marketing, rozpowszechnienie ogłoszeń reklamowych, organizowanie wystaw w celach handlowych lub reklamowych, outsourcing jako doradztwo handlowe, organizacja pokazów mody w celach promocyjnych, pokazy towarów, pomoc przy zarządzaniu przedsiębiorstwami przemysłowymi lub handlowymi, promocja sprzedaży dla osób trzecich, reklama za pośrednictwem sieci komputerowej, wynajmowanie przestrzeni reklamowej, rozpowszechnianie ogłoszeń reklamowych, reklamy korespondencyjne, przygotowywanie reklamy prasowe, wynajmowanie nośników reklamowych, organizowanie targów w celach handlowych lub reklamowych, zarobkowe zarządzanie w zakresie udzielania licencji na towary i usługi dla osób trzecich, **42** projektowanie dekoracji wnętrz, architektura, doradztwo architektoniczne, doradztwo w zakresie projektowania stron internetowych, wypożyczanie oprogramowania komputerowego, projektowanie opakowań, opracowywanie projektów technicznych, tworzenie

i utrzymywanie stron internetowych dla osób trzecich, stylizacja w zakresie wzornictwa przemysłowego, udostępnianie miejsca na serwerach-strony internetowe, dostarczanie-opracowywanie wyszukiwarek internetowych, wzornictwo przemysłowe.

(111) **273736** (220) 2014 02 28 (210) 425453
 (151) 2014 12 17 (441) 2014 06 09
 (732) SANITEC KOŁO SPÓŁKA Z OGRANICZONĄ ODPOWIEDZIALNOŚCIĄ, Koło, PL.
 (540) Click2Clean
 (510), (511) **11** deski sedesowe, zawiasy do desek sedesowych.

(111) **273737** (220) 2014 03 05 (210) 425665
 (151) 2015 01 30 (441) 2014 06 23
 (732) BORTKIEWICZ JOLANTA PILOMAX, Milanówek, PL.
 (540)



Kolor znaku: biały, ciemnoszary

(531) 26.4.2, 27.5.1

(510), (511) **03** kosmetyki do włosów; środki do pielęgnacji włosów, **05** preparaty do włosów do celów medycznych, **35** usługi sprzedaży: kosmetyków do włosów, środków i preparatów do pielęgnacji włosów.

(111) **273738** (220) 2014 03 05 (210) 425668
 (151) 2015 01 30 (441) 2014 06 23
 (732) BORTKIEWICZ JOLANTA PILOMAX, Milanówek, PL.
 (540)



Kolor znaku: biały, ciemnoszary, różowy

(531) 26.4.2, 27.5.1, 29.1.13

(510), (511) **03** kosmetyki do włosów; środki do pielęgnacji włosów, **05** preparaty do włosów do celów medycznych, **35** usługi sprzedaży: kosmetyków do włosów, środków i preparatów do pielęgnacji włosów.

(111) **273739** (220) 2014 03 05 (210) 425672
 (151) 2015 01 12 (441) 2014 06 23
 (732) KOWALCZYK GRZEGORZ, HACHAJ KRZYSZTOF ŁEBSKI BROWAR SPÓŁKA CYWILNA, Łeba, PL.
 (540) Władek
 (510), (511) **32** piwo, napoje bezalkoholowe.

(111) **273740** (220) 2014 03 10 (210) 425831
 (151) 2014 12 02 (441) 2014 06 23
 (732) FUNDACJA ZWALCZ NUDE, Warszawa, PL.

(540)



Kolor znaku: biały, czerwony, niebieski, szary

(531) 2.1.8, 2.1.23, 9.1.7, 9.1.10, 26.11.13, 27.5.1, 29.1.14

(510), (511) **16** druki, albumy, atlasy, drukowane emblematy, kalendary, plakaty, broszury, plakaty, torby papierowe, proporce papierowe, książki, zeszyty, zakładki do książek, publikacje, prospekty, plany, mapy, okładki, obwoluty, teczki, pieczęcie, karty pocztowe, ręczniki papierowe, serwetki stołowe papierowe, papierowe daszki przeciwsłoneczne, przybory do pisania, pióra, ołówki, długopisy, naklejki, etykiety, linijki, bloki do pisania, notesy, segregatory, papeterie, podstawki do piór, długopisów i ołówków, podpórki do książek, chorągiewki papierowe, **35** agencje importowo-eksportowe, usługi reklamowe, usługi w zakresie promocji sportu poprzez reklamę; dystrybucja i rozpowszechnianie materiałów reklamowych, reklama prasowa; organizacja wystaw w celach handlowych lub reklamowych, informacje handlowe i porady udzielane konsumentom, badania rynku, badania marketingowe, rozpowszechnianie materiałów reklamowych, próbek, druków, prospektów, broszur, **41** organizowanie i prowadzenie seminariów, edukacja na wyższych uczelniach, organizowanie loterii, publikacje elektroniczne on-line, organizowanie obozów sportowych, organizowanie i prowadzenie zjazdów, organizowanie przyjęć, organizowanie szkoleń i kursów, sesji naukowych, konferencji, odczytów, seminariów, spotkań tematycznych, konkursów, zebrań dyskusyjnych, usługi związane z organizacją wypoczynku, informacja o wypoczynku, organizowanie zawodów sportowych, instruktaż ćwiczeń gimnastycznych, usługi edukacyjne, usługi trenerskie, informacja o wypoczynku, informacja o edukacji.

(111) **273741** (220) 2014 03 10 (210) 425851

(151) 2014 12 02 (441) 2014 06 23

(732) P.H. MAC AUTORYZOWANY DYSTRYBUTOR PANASONIC POLSKA ALEKSANDRA CICHON, MARTYNA CICHON SPÓŁKA JAWNA, Sosnowiec, PL.

(540)



(531) 16.1.4, 16.1.25, 26.4.2, 27.5.1

(510), (511) **35** wynajmowanie urządzeń i wyposażenia biurowego sprzedaż detaliczna i hurtowa sprzętu elektrycznego, sprzętu telekomunikacyjnego, sprzętu komputerowego, oprogramowania, systemów sieciowych, sprzętu prezentacyjnego i wyposażenia sal konferencyjnych, komputerowe bazy danych, komputerowe zarządzanie plikami, outsourcing [doradztwo handlowe], pośrednictwo w zakresie nabywania usług telekomunikacyjnych, **37** instalowanie i naprawa urządzeń elektrycznych, usługi serwisowe i instalacyjne, instalowanie, konserwacja i naprawy komputerów, naprawy i konserwacja projektorów filmowych, **42** projektowanie systemów komputerowych, usługi komputerowe ochrona antywirusowa.

(111) **273742** (220) 2014 03 18 (210) 426234

(151) 2015 01 09 (441) 2014 07 07

(732) SIMANKOWICZ JACEK PRZEDSIĘBIORSTWO HANDLOWE ANEX, Szczecin, PL.

(540)



Kolor znaku: czarny, żółty, zielony, biały

(531) 8.1.18, 26.1.2, 27.5.1, 29.1.14

(510), (511) **30** wyroby lodowe; lody spożywcze; mieszanki i środki do sporządzania lodów; wafle do lodów; gofry; czekolada; wyroby cukiernicze, ciasta, tarty i ciasteczka; napoje na bazie czekolady, kawy, herbaty, kakao; słodycze, **35** sprzedaż detaliczna lodów i ciast, alkoholi, piwa, gofrów, koktajli, deserów lodowych, kawy, herbaty, napojów, czekolady; usługi świadczone przez franczyzodawcę, mianowicie pomoc w prowadzeniu przedsiębiorstw przemysłowych lub handlowych lub w zarządzaniu nimi, **43** kawiarnie; lodziarnie; restauracje; herbaciarnie; cukiernie; usługi gastronomiczne; obsługa gastronomiczna z własnym zapleczem, produktami i transportem; usługi doradcze dotyczące żywności i jej przygotowywania; usługi w zakresie wyposażania lokali gastronomicznych.

(111) **273743** (220) 2014 03 24 (210) 426499

(151) 2015 01 13 (441) 2014 07 07

(732) ROCKNET SPÓŁKA Z OGRANICZONĄ ODPOWIEDZIALNOŚCIĄ, Warszawa, PL.

(540)



(531) 24.7.1, 24.7.11, 27.5.1

(510), (511) **43** usługi gastronomiczne; bary szybkiej obsługi [snack-bary]; kawiarnie; obsługa gastronomiczna z własnym zapleczem, produktami i transportem; restauracje; usługi barowe; stołówki; catering.

(111) **273744** (220) 2014 03 24 (210) 426500

(151) 2015 01 13 (441) 2014 07 07

(732) ROCKNET SPÓŁKA Z OGRANICZONĄ ODPOWIEDZIALNOŚCIĄ, Warszawa, PL.

(540) KIK

(510), (511) **43** usługi gastronomiczne; bary szybkiej obsługi [snack-bary]; kawiarnie; obsługa gastronomiczna z własnym zapleczem, produktami i transportem; restauracje; usługi barowe; stołówki; catering.

(111) **273745** (220) 2014 03 24 (210) 426510

(151) 2014 11 28 (441) 2014 07 07

(732) CHYLEWSKI PRZEMYSŁAW, Gdynia, PL.

(540) MAZEL TOV

(510), (511) **29** galaretki jadalne, przetwory owocowe i warzywne, przetwory z ryb lub z mięsa, smalec, **41** usługi klubowe, usługi w zakresie rozrywki, organizowanie koncertów, eventów oraz wydarzeń i wernisaży artystycznych, **43** restauracje, kawiarnie, bary szybkiej obsługi, obsługa gastronomiczna z własnym zapleczem, produktami i transportem, catering.

(111) **273746** (220) 2014 03 24 (210) 426514

(151) 2014 11 28 (441) 2014 07 07

(732) SAMODZIELNY PUBLICZNY SZPITAL KLINICZNY NR 6 ŚLĄSKIEGO UNIwersytetu Medycznego w Katowicach GÓRNOŚLĄSKIE CENTRUM ZDROWIA DZIECKA IM. JANA PAWŁA II, Katowice, PL.

(540)



Kolor znaku: biały, ciemnoniebieski, jasnoniebieski

(531) 2.9.14, 2.9.16, 26.1.1, 26.1.14, 27.5.1, 29.1.12

(510), (511) **39** transport (akcje ratunkowe-transport), **41** kształcenie (edukacja-nauczanie, kształcenie praktyczne), **42** badania oraz usłu-

gi naukowe i techniczne oraz ich projektowanie (badania bakteriologiczne, biologiczne, chemiczne, badania naukowe, kontrola jakości, testowanie materiałów), **44** usługi medyczne (usługi banków krwi, usługi klinik medycznych usługi farmaceutów w zakresie sporządzania leków recepturowych, opieka pielęgniarska, opieka medyczna, opieka zdrowotna, ośrodki zdrowia, pomoc medyczna, szpitale).

(111) **273747** (220) 2014 03 26 (210) 426658
 (151) 2015 01 26 (441) 2014 07 07
 (732) SZCZESZEK I WSPÓLNICY SPÓŁKA KOMANDYTOWA,
 Warszawa, PL.
 (540)



Kolor znaku: ciemnoczerwony

(531) 26.4.2, 26.5.4, 29.1.1

(510), (511) **35** zarządzanie w działalności gospodarczej; administrowanie działalnością gospodarczą; audyt przedsiębiorstw; badania w dziedzinie działalności gospodarczej; badania rynku; doradztwo specjalistyczne w sprawach działalności gospodarczej; doradztwo w zakresie organizowania, zarządzania i prowadzenia działalności gospodarczej; ekspertyzy w zakresie wydajności przedsiębiorstw; informacja o działalności gospodarczej; komputerowe zarządzanie plikami; księgowość; marketing; obróbka tekstów; outsourcing jako doradztwo handlowe; pomoc przy zarządzaniu przedsiębiorstwami przemysłowymi lub handlowymi; pomoc w zarządzaniu działalnością gospodarczą; pomoc w zarządzaniu przedsiębiorstwami handlowymi lub przemysłowymi; pozyskiwanie danych do komputerowych baz danych; pozyskiwanie informacji o działalności gospodarczej; prognozy ekonomiczne; przygotowywanie zeznań w celach podatkowych; rachunkowość; reklama; rozpowszechnianie materiałów reklamowych, w szczególności próbek, druków, prospektów, broszur; sporządzanie sprawozdań rachunkowych; usługi doradcze w zarządzaniu działalnością gospodarczą; wyszukiwanie informacji w plikach komputerowych dla osób trzecich; wyszukiwanie w komputerowych bazach danych; wywiad gospodarczy; zarobkowe zarządzanie w zakresie koncesjonowania dóbr i usług na rzecz osób trzecich; zarobkowe zarządzanie w zakresie udzielania licencji na towary i usługi dla osób trzecich; usługi konsultingowe i doradcze w zakresie fuzji, podziałów, nabywania i zbywania przedsiębiorstw; usługi konsultingowe w zakresie zasobów ludzkich; usługi w zakresie pośrednictwa w reprezentowaniu interesów osób trzecich; usługi doradcze w zakresie franchisingu; usługi dotyczące wyceny przedsiębiorstw, **41** edukacja; nauczanie; kształcenie; doradztwo zawodowe jako porady w zakresie edukacji lub kształcenia; instruktaże; komputerowe przygotowanie materiałów do publikacji; kształcenie praktyczne jako pokazy; organizowanie i obsługa konferencji; organizowanie i obsługa kongresów; organizowanie i obsługa zjazdów; organizowanie i prowadzenia warsztatów jako szkolenia; organizowanie i prowadzenie konferencji; organizowanie i prowadzenie kongresów; organizowanie i prowadzenie seminariów; organizowanie i prowadzenie sympozjów; organizowanie i prowadzenie warsztatów jako szkolenia; organizowanie i prowadzenie zjazdów; pisanie tekstów, innych niż reklamowe; publikacje elektroniczne on-line książek i periodyków; publikowanie elektroniczne on-line nie do pobrania; publikowanie książek; publikowanie tekstów innych niż teksty reklamowe; tłumaczenia; usługi klubowe jako rozrywka lub nauczanie; usługi komponowania układu graficznego publikacji, inne niż do celów reklamowych; usługi wyższych uczelni w zakresie edukacji, **42** badania oraz usługi naukowe i techniczne oraz ich projektowanie; projektowanie i ulepszanie sprzętu oraz oprogramowania komputerowego; aktualizacja oprogramowania komputerowego; analizy systemów komputerowych; digitalizacja dokumentów jako skanowanie; doradztwo w zakresie oprogramowania komputerowego; doradztwo w zakresie projektowania i rozwoju sprzętu komputerowego; doradztwo w zakresie projektowania stron internetowych; dostar-

czanie i opracowywanie wyszukiwarek internetowych; elektroniczna konwersja danych lub programów; hosting serwerów; instalacje oprogramowania komputerowego; konserwacja oprogramowania komputerowego; konwersja danych lub dokumentów na formę elektroniczną; monitoring systemów komputerowych przy użyciu dostępu zdalnego; odzyskiwanie danych komputerowych; opracowywanie i dostarczanie wyszukiwarek internetowych; oprogramowanie jako usługa; powielanie oprogramowania komputerowego; programowanie komputerów; projektowanie oprogramowania komputerowego; projektowanie systemów komputerowych; udostępnianie miejsca na serwerach w formie stron internetowych; usługi doradcze w zakresie technologii informacyjnej; usługi komputerowe w zakresie ochrony antywirusowej; wypożyczanie i hosting serwerów; wypożyczanie komputerów; wypożyczanie oprogramowania komputerowego, **45** usługi prawne; usługi kancelarii prawnych; usługi prawne dla przedsiębiorstw; alternatywne rozwiązywanie sporów; arbitraż; badania prawne; doradztwo w zakresie własności intelektualnej; licencjonowanie programów komputerowych jako usługi prawne; licencjonowanie własności intelektualnej; mediacje; usługi nadzoru w dziedzinie własności intelektualnej; zarządzanie prawami autorskimi; usługi w zakresie doradztwa prawnego; usługi w zakresie konsultingu prawnego.

(111) **273748** (220) 2014 03 28 (210) 426757
 (151) 2014 12 09 (441) 2014 07 07
 (732) SZELC KRZYSZTOF BIG-PHARMA, Kalisz, PL.
 (540)



Kolor znaku: złoty, biały

(531) 3.9.1, 3.9.24, 27.5.1, 29.1.2

(510), (511) **35** organizowanie dostępu do szerokiej oferty asortymentu z rynku farmaceutycznego po atrakcyjnych cenach; budowanie długotrwałej partnerskiej relacji w biznesie branży farmaceutycznej; negocjowanie warunków kupna i/lub sprzedaży hurtowej produktów farmaceutycznych, środków sanitarnych do celów medycznych, substancji dietetycznych do celów leczniczych, żywności dla niemowląt, plastrów, materiałów opatrunkowych, środków odkażających, kosmetyków oraz produktów zawartych w klasie 3, 5 i 10; sprzedaż hurtowa, detaliczna i przez Internet produktów farmaceutycznych, środków sanitarnych do celów medycznych, substancji dietetycznych do celów leczniczych, żywności dla niemowląt, plastrów, materiałów opatrunkowych, środków odkażających, kosmetyków, kosmetyków dermatologicznych oraz produktów zawartych w klasie 3, 5 i 10; sprzedaż w hurtowniach specjalistycznych i/lub ze sprzętem medycznym i rehabilitacyjnym, z wyrobami optycznymi i akcesoriami do nich, produktami farmaceutycznymi, medycznymi, sanitarnymi i kosmetycznymi, substancjami dietetycznymi, materiałami opatrunkowymi, kosmetykami oraz produktami zawartymi w klasie 3, 5 i 10; zarządzanie sprzedażą produktów farmaceutycznych, środków sanitarnych, substancji dietetycznych, żywności dla niemowląt, materiałami opatrunkowymi, środkami odkażającymi, kosmetykami poprzez specjalistyczną hurtownię oraz sieć internetową; pośrednictwo handlowe; usługi menadżerskie; organizowanie wystaw w celach handlowych lub reklamowych; pokazy towarów; usługi w zakresie reklamy i działalności informacyjnej; dystrybucja materiałów reklamowych (ulotki, druków, prospektów, broszur), organizowanie dystrybucji materiałów promocyjnych, nadruków na towary i opakowania rozpowszechnianie ogłoszeń reklamowych, publikowanie tekstów reklamowych, wynajmowanie miejsc na umieszczanie ogłoszeń lub reklam.

(111) **273749** (220) 2014 03 31 (210) 426804
 (151) 2015 01 14 (441) 2014 07 21
 (732) BROSZKIEWICZ TADEUSZ CUKIERNIA WIEDEŃSKA,
 Bochnia, PL.

(540)



Kolor znaku: czarny, fioletowy

(531) 27.5.1, 29.1.12

(510), (511) **30** żywność na bazie mąki spożywczej i preparatów zbożowych: bagietki, bułeczki słodkie, bułki, chałki, chleb, chleb bezdrożdżowy, drożdżówki, kajzerki, krakersy, precle, rogałe, spody do pizzy, suchary; wyroby ciastkarskie i cukiernicze: babki, bezy, biszkopty, ciasta, ciastka, kruche ciasteczka, ciasto na ciastka, drożdżówki, jagodzianki, gofry, herbatniki, keksy, krajanki, kremówki, makowce, pączki, pieczywo cukiernicze, piernik, pierniczki, paluszki wafłowe, rogaliki, rożki, rurki, serniki, szarlotki, torciki, torty; wafle suche i przekładane, wafłowe paluszki i rurki nadziewane, wafłowe torty i torciki; wyroby cukiernicze na bazie migdałów i orzechów arachidowych; słodycze: cukierki, czekolada, wyroby czekoladowe, makaroniki, marcepan, pastylki i pomadki jako cukierki, praliny, słodycze do ssania, owocowe galaretki jako słodycze; lody spożywcze, desery lodowe, sorbety lodowe, jogurty mrożone, rolady i torty lodowe, sosy do deserów; cukier, kakao, wyroby z kakao; kawa, kawowe aromaty; środki do polepszania walorów smakowych artykułów spożywczych: aromaty do żywności, aromaty owocowe naturalne, aromaty do ciast inne niż oleje esencyjne, **43** usługi gastronomiczne związane z podawaniem potraw i napojów w barach, kafeteriach, kawiarniach, restauracjach i stołówkach; przygotowanie dań na zamówienie oraz ich dostawa-katering; obsługa imprez promocyjnych, okolicznościowych, plenerowych, przyjęć, bankietów, zabaw, balów na zlecenie osób trzecich polegające na zaopatrzeniu w żywność i napoje.

(111) **273750** (220) 2014 03 31 (210) 426812

(151) 2015 01 29 (441) 2014 07 21

(732) MAZUR MATEUSZ VEMAT AUTOMATY ŻYWNOSCIOWE, Luboń, PL.

(540)



Kolor znaku: czarny, biały, zielony

(531) 26.4.2, 26.4.18, 27.5.1, 29.1.13

(510), (511) **07** automaty vendingowe; maszyny sprzedające automatycznie napoje i żywność, **43** usługi gastronomiczne.(111) **273751** (220) 2014 03 31 (210) 426815

(151) 2015 01 14 (441) 2014 07 21

(732) MAZUR MATEUSZ VEMAT AUTOMATY ŻYWNOSCIOWE, Luboń, PL.

(540)



Kolor znaku: pomarańczowy, biały

(531) 26.13.25, 27.5.1, 29.1.12

(510), (511) **43** usługi gastronomiczne świadczone w strefach z automatami vendingowymi.(111) **273752** (220) 2014 03 31 (210) 426817

(151) 2015 01 29 (441) 2014 07 21

(732) MAZUR MATEUSZ VEMAT AUTOMATY ŻYWNOSCIOWE, Luboń, PL.

(540)



(531) 26.4.2, 26.4.4, 26.4.18, 27.5.1

(510), (511) **07** automaty vendingowe wraz z ich zabudowami.(111) **273753** (220) 2014 04 07 (210) 427137

(151) 2015 01 19 (441) 2014 07 21

(732) TELEWIZJA POLSAT SPÓŁKA Z OGRANICZONĄ ODPOWIEDZIALNOŚCIĄ, Warszawa, PL.

(540) Kręcą nas dobre kawalki

(510), (511) **09** magnetyczne nośniki danych; kasety audio; kasety video; płyty CD; płyty DVD; gry komputerowe; anteny; dekodery; programy komputerowe ładowalne; programy komputerowe nagrane, **16** kalendarze; książki; gazety; czasopisma; wydawnictwa jednorazowe; katalogi; komiksy; fotografie; notesy; pióra; długopisy; ołówki; materiały do nauczania z wyjątkiem aparatów; torby; koperty i worki do pakowania z papieru lub z tworzyw sztucznych, **25** odzież; nakrycia głowy; odzież gimnastyczna i sportowa, **32** napoje bezalkoholowe, **35** usługi agencji reklamowych; produkcja reklam telewizyjnych; radiowych; kinowych; prasowych; dystrybucja materiałów reklamowych; rozpowszechnianie ogłoszeń reklamowych; publikowanie tekstów reklamowych; wynajmowanie powierzchni na cele reklamowe; wynajem czasu reklamowego we wszystkich środkach przekazu; reklamy korespondencyjne; sondaże opinii; organizowanie wystaw w celach handlowych lub reklamowych; promocja sprzedaży dla osób trzecich; profesjonalne zarządzanie działalnością artystyczną; pozyskiwanie i systematyzacja danych do komputerowych baz danych; wyszukiwanie informacji w plikach komputerowych; wyszukiwanie w komputerowych bazach danych; reklama za pośrednictwem sieci komputerowych; oferowanie towarów z myślą o osobach trzecich: zapisów audycji radiowych i telewizyjnych, nagrań opublikowanych utworów, przeglądów prasy, sprzętu elektronicznego do odbioru programów radiowych i telewizyjnych, przeglądów prasy, sprzętu elektronicznego do odbioru programów radiowych i telewizyjnych, sprzętu sportowego, sprzętu rekreacyjnego, wyposażenia gospodarstw domowych, kosmetyków, sprzętu telekomunikacyjnego, aparatów fotograficznych, nośników formatów MP3, tak by umożliwić ich obejrzenie i dokonanie zakupu za pośrednictwem sieci komputerowej; usługa prowadzenia portali internetowych w zakresie aukcji publicznych, badania opinii publicznej, badania rynku, reklamy na rzecz osób trzecich, informacji handlowej, informacji o działalności gospodarczej, przeglądów prasy, **38** usługi w zakresie prowadzenia agencji informacyjnych lub prasowych; emisja radiowa i telewizyjna, transmisja programów radiowych i telewizyjnych; przesyłanie informacji tekstowej i obrazowej; poczta elektroniczna; przekaz satelitarny; telewizja kablowa; łączność poprzez terminale komputerowe; wypożyczanie urządzeń do przesyłania informacji; wypożyczanie urządzeń telekomunikacyjnych; emisja programów telewizyjnych i radiowych za pośrednictwem sieci komputerowych; sieci telekomunikacyjnych i sieci telefonii komórkowej; usługa prowadzenia portali internetowych w zakresie rozpowszechniania wiadomości i aktualności; utrzymywania stron; prowadzenia forów; przydzielania dostępu do światowej sieci komputerowej; prognoz pogody; wyszukiwarek internetowych; zarządzania kontami abonentów, **41** produkcja filmów; programów telewizyjnych i radiowych; opracowywanie filmów; informacja o rozrywce, edukacji, rekreacji; organizowanie konkursów i wystaw edukacyjnych i rozrywkowych; publikowanie książek; publikowanie tekstów innych niż reklamowe; publikacje elektroniczne on-line; kursy korespondencyjne; edukacja za pośrednictwem telewizji; radia; sieci komputerowej; montaż programów radiowych i telewizyjnych; usługi reporterskie; studia filmowe; studia telewizyjne; studia nagrań; obsługa sal kinowych; pisanie scenariuszy; organizowanie i realizacja spektakli; koncertów; widowisk plenerowych; organizowanie konkursów piękności; przedstawienia teatralne; usługa prowadzenia portali internetowych w zakresie udostępniania zapisów audycji radiowych i telewizyjnych;

informacji o programach i repertuarze; udostępniania wersji obcojęzycznych i polskojęzycznych utworów; udostępniania gier; wyboru pakietów programowych programów telewizyjnych i radiowych.

(111) **273754** (220) 2014 04 14 (210) 427441
(151) 2015 01 27 (441) 2014 08 04

(732) PRZEDSIĘBIORSTWO PRODUKCJI FARMACEUTYCZNEJ GEMI NOWAKOWSKI GRZEGORZ, Karczew, PL.

(540) KRWIOSTERON

(510), (511) **05** produkty farmaceutyczne, leki, środki dietetyczne dla celów medycznych, preparaty witaminowe.

(111) **273755** (220) 2014 04 28 (210) 427957
(151) 2015 02 12 (441) 2014 08 18

(732) SOBCZAK MAŁGORZATA LABTRANS, Chodzież, PL.

(540) LABTRANS

(510), (511) **39** usługi transportowe oraz przewóz samochodamięzgarowymi rzeczy, informacja o transporcie, pośrednictwo w transporcie rzeczy, rezerwacja środków transportu, transport i przechowywanie odpadów, transport i przechowywanie śmieci, transport kolejowy, transport łodziami i statkami, transport morski, transport rzeczny, transport samochodami opancerzonymi, fracht, magazynowanie, wynajem magazynów i miejsc składowania towarów, maklerstwo transportowe, pakowanie produktów, pakowanie towarów, prowadzenie parkingów, udostępnianie i wynajmowanie miejsc parkingowych, autobusowe usługi transportowe, wynajem i wypożyczenie kontenerów magazynowych, wynajem i wypożyczenie środków transportu, wynajem i wypożyczenie samochodów, pośrednictwo frachtowe, transport powietrzny, transport promowy, przewożenie ładunków, usługi załadunku, rozładunku, składowania i magazynowania, przechowywania, spedycji towarów.

(111) **273756** (220) 2014 04 28 (210) 427958
(151) 2015 02 12 (441) 2014 08 18

(732) WÓJCIK WIEŚŁAWA, ZAWIŁA-NIEDŹWIECKI JANUSZ EDU-LIBRI SPÓŁKA CYWILNA, Kraków, PL.

(540)



Kolor znaku: pomarańczowy, szary

(531) 27.5.1, 29.1.12

(510), (511) **09** audiobooki (książki mówione), e-booki (książki w formie elektronicznej) na nośnikach informatycznych, interfejsy komputerowe, programy komputerowe, komputerowe bazy danych, **41** usługi w zakresie szkoleń na odległość, wydawania i publikowania tekstów literackich i dydaktycznych, usługi pisanie tekstów innych niż reklamowe, wszelkie usługi wydawnicze inne niż reklamowe, w tym prowadzone z wykorzystaniem wszystkich nośników elektronicznych, usługi nauczania i organizowania konkursów edukacyjnych, usługi organizowania wystaw kulturalnych lub edukacyjnych, usługi dotyczące publikowania książek i tekstów innych niż teksty reklamowe, publikacja elektroniczna on-line książek i periodyków, publikowanie elektroniczne on-line publikacji zawartych w tej klasie, organizowanie i prowadzenie pracowni specjalistycznych, organizowanie i prowadzenie seminariów, sympozjów, konferencji, kongresów i zjazdów, **42** tworzenie i administrowanie stron www, witryn i portali, usługi tworzenia komputerowych programów multimedialnych zawierających informacje książkowe, filmy, animacje oraz zdjęcia dla potrzeb edukacji, rozrywki i kultury.

(111) **273757** (220) 2014 04 28 (210) 427961
(151) 2015 02 12 (441) 2014 08 18

(732) CHARUCKI HENRYK HARFA-HARRYSON, Wrocław, PL.

(540)



Kolor znaku: czarny, czerwony, biały, niebieski

(531) 18.1.5, 27.5.1, 29.1.14

(510), (511) **12** rowery i części składowe do rowerów, **35** usługi prowadzenia sklepów detalicznych i hurtowni z rowerami i częściami składowymi do rowerów oraz usługi sprzedaży rowerów poprzez stronę internetową, która umożliwi skompletowanie roweru zgodnie z indywidualnymi wymaganiami klienta, **37** usługi montażu, naprawy i konserwacji rowerów zgodnie z indywidualnymi wymaganiami klientów.

(111) **273758** (220) 2014 04 28 (210) 427974

(151) 2015 02 12 (441) 2014 08 18

(732) STOWARZYSZENIE CENTRUM WSPARCIA TERAPEUTYCZNEGO, Łódź, PL.

(540) Świetlica Podwórkowa

(510), (511) **45** opieka nad dziećmi.

(111) **273759** (220) 2014 04 28 (210) 427979

(151) 2015 02 12 (441) 2014 08 18

(732) EWROL SPÓŁKA Z OGRANICZONĄ ODPOWIEDZIALNOŚCIĄ, Lutry, PL.

(540)



Kolor znaku: fioletowy, zielony

(531) 27.5.1, 29.1.12

(510), (511) **31** pasze dla zwierząt, komponenty do wyrobu pasz, sruć, nasiona roślin rolniczych.

(111) **273760** (220) 2014 04 28 (210) 427997

(151) 2015 02 13 (441) 2014 08 18

(732) DOLATA MARIUSZ, Warszawa, PL.

(540)



Kolor znaku: czerwony, czarny, biały

(531) 26.1.1, 26.1.18, 27.5.1, 29.1.13

(510), (511) **29** potrawy z mięsa, ryb, drobiu, dziczyzny; ekstrakty mięsne, zupy, sosy zagęszczone z owoców, warzyw, ekstraktów mięsnych; konserwowane, suszone i gotowane owoce i warzywa, potrawy z warzyw, owoców i grzybów, sałatki i surówki; galaretki, dżemy, kompoty; potrawy z jaj; produkty mleczne; oleje i tłuszcze jadalne, **30** kawa, herbata, kakao, napoje na bazie herbaty, czekolady, kawy, kakao; potrawy z ryżu, mąki i produktów zbożowych; pieczywo, chleb, wyroby cukiernicze i słodczyce; lody; sosy (przyprawy), majonezy, sosy mięsne, sosy sałatkowe, sosy do makaronu, przyprawy, **43** usługi zaopatrzenia w żywność i napoje; usługi restauracyjne i barowe, obsługa gastronomiczna z własnym zapleczem, produktami i transportem; przygotowywanie posiłków na zamówienie oraz ich dostawa.

(111) **273761** (220) 2014 05 05 (210) 428183

(151) 2015 02 17 (441) 2014 08 18

(732) Nicoventures Holdings Limited, Londyn, GB.

(540) V-pro

(510), (511) **34** substytuty tytoniu; substytuty papierosów; papierosy zawierające substytuty tytoniu; elektroniczne papierosy; wkłady do elektronicznych papierosów; płyny do elektronicznych papierosów; papierosy, tytoń, wyroby tytoniowe, artykuły dla palaczy, papierosnice, pudełka na papierosy.

(111) **273762** (220) 2014 05 05 (210) 428187

(151) 2015 02 17 (441) 2014 08 18

(732) RZESZOWSKA AGENCJA ROZWOJU REGIONALNEGO SPÓŁKA AKCYJNA, Rzeszów, PL.

(540)



Kolor znaku: żółty, granatowy

(531) 26.1.1, 27.5.1, 29.1.12

(510), (511) **09** audiowizualne urządzenia do nauczania, komputerowe urządzenia peryferyjne, programy komputerowe nagrane, programy komputerowe sterujące nagrane, programy komputerowe do celów szkoleniowych, moduły ładowane publikacji szkoleniowych, narzędzia do nauczania; audiowizualne urządzenia dydaktyczne [do nauczania], dyskietki, dyski kompaktowe [audio-wideo], dyski kompaktowe [CD-ROM-y], dyski magnetyczne, dyski obliczeniowe, ekrany [fotografika], ekrany projekcyjne, hologramy, magnetyczne nośniki danych, neony reklamowe, magnetyczne nośniki informacji, optyczne nośniki informacji, **16** materiały drukowane, albumy, afisze, broszury, czasopisma, druki, formularze, katalogi, książki, karty pocztowe, kalendarze, mapy, periodyki, plakaty, publikacje, prospekty, materiały szkoleniowe i instruktażowe, **35** analizy kosztów, analizy i badania rynku, audyt, badania marketingowe i rynkowe oraz w dziedzinie działalności gospodarczej, doradztwo specjalistyczne w sprawach działalności gospodarczej, doradztwo w zakresie organizowania i prowadzenia działalności gospodarczej, doradztwo w zakresie zarządzania personelem oraz rekrutacji i doboru personelu za pomocą metod psychotechnicznych, dystrybucja materiałów reklamowych, ekspertyzy handlowe w zakresie wydolności przedsiębiorstw, informacje o działalności gospodarczej, pozyskiwanie danych do komputerowych baz danych, pozyskiwanie informacji o działalności gospodarczej, pomoc w prowadzeniu działalności gospodarczej, organizowanie wystaw w celach handlowych i reklamowych, usługi związane z przenoszeniem przedsiębiorstw, public relations, publikowanie tekstów sponsorowanych, usługi prowadzenia księgowości i doradztwo podatkowe, usługi w zakresie komputerowych baz danych, przetwarzania danych i zarządzania nimi, reklama, reklama o świadczonych usługach w radio, telewizji i prasie oraz za pośrednictwem sieci komputerowej i na stronach internetowych, rozpowszechnianie materiałów i ogłoszeń reklamowych, organizowanie i współudział w targach, wystawach, konferencjach i kongresach w celach handlowych i reklamowych, usługi sekretarskie, tworzenie i publikowanie tekstów sponsorowanych, sporządzanie sprawozdań rachunkowych, sporządzanie zestawień statystycznych, udzielanie porad specjalistycznych konsumentom w zakresie informacji handlowej, wyszukiwanie informacji w plikach komputerowych dla osób trzecich, **36** analizy i operacje finansowe, agencje pośrednictwa w zakresie handlu nieruchomościami, administrowanie nieruchomościami, wynajmowanie i dzierżawa nieruchomości i zarządzanie majątkiem nieruchomości, doradztwo w sprawach finansowych, informacje bankowe i finansowe, factoring, kaucje gwarantowane, udzielanie kredytów, kredyty ratalne, usługi konsultingowe i doradcze w zakresie zarządzania finansami, doradztwo w zakresie pozyskiwania funduszy na działalność gospodarczą, w szczególności funduszy strukturalnych oraz innych środków pomocowych, pomoc w pozyskiwaniu funduszy na działalność przedsiębiorstwa, sprawozdania finansowe, transakcje finansowe, umowy w tym umowy kredytowe, udzielanie informacji o funduszach zewnętrznych na działalność przedsiębiorstwa, usługi finansowe, pozyskiwanie funduszy na działalność przedsiębiorstwa, **41** doradztwo zawodowe-porady w zakresie edukacji lub kształcenia, edukacja oraz informacje z nią związane, nauczanie, kształcenie, nauczanie „na odległość”, porady w zakresie edukacji lub kształcenia, doradztwo zawodowe, organizowanie i obsługa konferencji, kongresów, sympozjów, seminariów, szkoleń, imprez, spotkań, w szczególności dotyczących marketingu, zarządzania, organizowania, prowadzenia i zarządzania działalnością gospodarczą i badania rynku, organizowanie konkursów, praktyczne pokazy kształcenia, komputerowe przygotowanie materiałów do publikacji, publikacja elektroniczna on-line książek i periodyków, publikowanie książek, publikowanie tekstów innych niż tekstów reklamowych, usługi projektowania inne niż do celów reklamowych, pośrednictwo zawodowe w zakresie edukacji lub kształcenia, usługi organizacji spotkań, narad, konferencji i mitingów, **42** usługi w za-

kresie architektury, doradztwa budowlanego i inżynierii technicznej, opracowywanie projektów technicznych, usługi wykonywania prac badawczo-rozwojowych na rzecz osób trzecich, usługi wykonywania badań naukowych i prac rozwojowych w dziedzinie nauk społecznych i humanistycznych, projektowanie systemów komputerowych, projektowanie oprogramowania komputerowego i doradztwo w zakresie oprogramowania komputerowego, wypożyczanie serwerów (hosting), tworzenie i utrzymywanie stron internetowych dla osób trzecich, wzornictwo przemysłowe, usługi wykonywania badań technicznych, **43** usługi prowadzenia hoteli, usługi prowadzenia domów turystycznych, usługi prowadzenia pensjonatów, usługi restauracji, usługi barów, usługi kawiarni, usługi kafeterii, usługi wynajmowania pomieszczeń na pobyt czasowy, usługi rezerwacji miejsc w hotelach, usługi organizowania wakacyjnych obozów, usługi wynajmowania sal na posiedzenia, **45** usługi prawne zaspakajające potrzeby klientów, doradztwo w zakresie własności przemysłowej i intelektualnej, usługi prawne w zakresie rejestrowania nazw domen.

(111) **273763** (220) 2014 05 05 (210) 428192

(151) 2015 02 16 (441) 2014 08 18

(732) PELC PAWEŁ LONGINT-FIRMA INFORMATYCZNA, Wrocław, PL.

(540) LOMAG

(510), (511) **09** interfejsy komputerowe, programy komputerowe, nagrane programy komputerowe, **35** administrowanie oprogramowaniem, zarządzanie zbiorami informatycznymi, systematyzacja danych w komputerowych bazach danych, pozyskiwanie danych do komputerowych baz danych, komputerowe zarządzanie plikami, **42** szkolenia z oprogramowania komputerowego, implementacja systemu komputerowego, wypożyczanie oprogramowania komputerowego, doradztwo w sprawach sprzętu komputerowego, doradztwo w zakresie oprogramowania komputerowego, instalacje oprogramowania komputerowego, projektowanie systemów komputerowych, konserwacja oprogramowania komputerowego, aktualizacja oprogramowania komputerowego, powielanie oprogramowania komputerowego, projektowanie oprogramowania komputerowego, wynajmowanie zasobów serwerów, wdrażanie systemu komputerowego.

(111) **273764** (220) 2014 05 05 (210) 428201

(151) 2015 02 16 (441) 2014 08 18

(732) MAŁACZYŃSKI MIKOŁAJ, Poznań, PL.

(540)



(531) 26.1.1, 26.1.18, 27.5.1

(510), (511) **35** agencje reklamowe, badania marketingowe, badania opinii publicznej, prenumerata newsletterów, czasopism i gazet, informacja handlowa; agencje handlowe, usługi porównywania poszczególnych cen produktów lub usług, public relations, reklama, reklama za pośrednictwem sieci komputerowej, uaktualnianie materiałów reklamowych, zarządzanie przedsiębiorstwami handlowymi lub przemysłowymi w tym pomoc w zarządzaniu subskrypcjami, dystrybucja materiałów reklamowych próbek, druków, prospektów, broszur, handlowe informacje i porady udzielane konsumentom; punkty informacji konsumenckiej, handel i zarządzanie w zakresie zamówień w sklepach internetowych, **38** usługi ogłoszeń elektronicznych [telekomunikacja], udostępnianie forów internetowych, przesyłanie informacji, przesyłanie informacji tekstowej i obrazowej za pomocą komputera, przydzielanie dostępu do baz danych, **39** dostarczanie kwiatów, dostarczanie paczek, dostarczanie towarów [zaopatrzenie], dostarczanie towarów zamówionych korespondencyjnie, dystrybucja gazet, dostarczanie korespondencji, przesyłek, pakowanie produktów, pakowanie towarów, dostarczanie zamówionych towarów poprzez ich wysyłkę, **42** aktualizacja wytworzonego oprogramowania komputerowego, doradztwo w zakresie instalacji i wyboru odpowiedniego oprogramowania komputerowego, instalacje wybranego oprogramowania komputerowego, konserwacja zainstalowanego oprogramowania komputerowego, projektowanie oprogramowania komputerowego i aplikacji komputerowych, dostarczanie i opracowywanie wyszukiwarek internetowych.

(111) **273765** (220) 2014 05 05 (210) 428204
 (151) 2015 02 16 (441) 2014 08 18
 (732) CENTRUM EDUKACJI I INICJATYW KULTURALNYCH,
 Olsztyn, PL.
 (540)



Kolor znaku: złoty, srebrny
 (531) 5.3.11, 5.3.14, 24.11.18, 24.11.25, 26.13.25, 29.1.12
 (510), (511) **35** usługi w zakresie reklamy osób trzecich, prowadzenie agencji reklamowych, dystrybucja i rozpowszechnianie reklam, ogłoszeń reklamowych oraz materiałów reklamowych i promocyjnych takich jak: ulotki, programy, foldery, plakaty, afisze, reklama korespondencyjna, reklama radiowa, telewizyjna, reklama za pośrednictwem sieci komputerowej, komputerowe zarządzanie plikami, reklama prasowa, reklama kinowa, usługi w zakresie akwizycji, promocji i marketingu, szczególnie w dziedzinie imprez kulturalnych, sportowych i sportowo rekreacyjnych oraz w dziedzinie rozrywki i wypoczynku, wynajem czasu reklamowego we wszystkich środkach przekazu, wynajem miejsc i powierzchni na umieszczanie ogłoszeń lub reklam, profesjonalne zarządzanie działalnością artystyczną, usługi reklamowe w zakresie promocji regionu warmińsko-mazurskiego, usługi reklamy i promocji wyrobów oraz towarów pochodzących z regionu warmińsko-mazurskiego, usługi reklamowe w zakresie sztuki ludowej i rzemiosła artystycznego regionu warmińsko-mazurskiego, promocja turystyki, organizacja wystaw i targów w celach reklamowych regionu, **41** organizowanie, montaż i produkcja programów oraz imprez artystycznych, estradowych, sportowych, rekreacyjnych, organizowanie konkursów i imprez o charakterze edukacyjnym i kulturalnym, organizowanie imprez rozrywkowych oraz ich scenografii: pikników, festynów, widowisk, przedstawień na żywo, koncertów muzycznych, festiwali telewizyjnych filmów sportowych, festiwali piosenki, spektakli muzycznych, teatralnych i operowych, konkursów tanecznych, bankietów, balów, przyjęć, uroczystości, spotkań okolicznościowych na zlecenie osób trzecich polegające na zapewnieniu rozrywki, usługi w zakresie organizowania nauki i szkoleń w dziedzinie multimedialnej, organizowanie wystaw z dziedziny kultury i edukacji, nagrywanie dźwięku i obrazu, przygotowywanie i produkcja filmów na taśmach i wideokasetach, oraz materiałów dla programów radiowych i telewizyjnych, rozpowszechnianie filmów i nagrań wideo, wykonywanie i publikowanie zdjęć, publikowanie materiałów informacyjnych, biuletynów oraz książek, usługi reporterskie, organizowanie i prowadzenie kongresów, konferencji, sympozjów, seminariów, zjazdów, spotkań przedstawicieli przedsiębiorców z przedstawicielami władz.

(111) **273766** (220) 2014 05 06 (210) 428296
 (151) 2015 02 10 (441) 2014 08 18
 (732) ALPAN MACIEJ PANKIEWICZ SPÓŁKA JAWNA, Warszawa, PL.
 (540)



Kolor znaku: niebieski, różowy, zielony, czerwony, żółty
 (531) 11.3.1, 11.3.3, 19.9.1, 19.9.2, 27.5.1, 29.1.15
 (510), (511) **29** mleczne produkty.

(111) **273767** (220) 2014 05 06 (210) 428304
 (151) 2015 02 16 (441) 2014 08 18
 (732) Philip Morris Brands S.A.R.L., Neuchâtel, CH.

(540) MARLBORO BLACK MENTHOL EDGE
 (510), (511) **34** tytoń, tytoń surowy oraz tytoń w stanie przetworzonym; wyroby tytoniowe, cygara, papierosy, cygaretki, tytoń do samodzielnego skręcania papierosów, tytoń do fajek, tytoń do żucia, tabaka, papierosy aromatyzowane, papierosy kretek; snus; substytuty tytoniu (nie do celów medycznych); przybory dla palaczy, ustniki oraz bibułka do papierosów, filtry do papierosów, pojemniki na tytoń nie z metali szlachetnych, papierońnice nie z metali szlachetnych, popielniczki nie z metali szlachetnych, fajki, kieszonkowe przyrządy do skręcania papierosów, zapalniczki dla palaczy tytoniu; zapałki.

(111) **273768** (220) 2014 05 08 (210) 428362
 (151) 2015 02 27 (441) 2014 08 18
 (732) MARIUSZ STĘPIEŃ MARMED INVEST, Gorlice, PL.
 (540)



Kolor znaku: niebieski
 (531) 2.7.23, 2.9.1, 27.5.1, 29.1.4
 (510), (511) **03** kosmetyki; preparaty do mycia; mydła; mydła lecznicze; mydła przeciwpotowe; balsamy inne niż do celów medycznych; kremy kosmetyczne; kremy antybakteryjne; preparaty kosmetyczne do pielęgnacji skóry; szampony; żele; żele do masażu inne niż do celów medycznych, **05** produkty farmaceutyczne; maści do celów farmaceutycznych.

(111) **273769** (220) 2014 05 09 (210) 428385
 (151) 2015 02 16 (441) 2014 08 18
 (732) OCEANIC SPÓŁKA AKCYJNA, Sopot, PL.
 (540) AA TECHNOLOGIA WIEKU ENERGIA MŁODOŚCI
 (510), (511) **03** produkty kosmetyczne, **05** preparaty farmaceutyczne.

(111) **273770** (220) 2014 05 09 (210) 428400
 (151) 2015 02 16 (441) 2014 08 18
 (732) OCEANIC SPÓŁKA AKCYJNA, Sopot, PL.
 (540) AA MY LIPCARE
 (510), (511) **03** produkty kosmetyczne, **05** preparaty farmaceutyczne.

(111) **273771** (220) 2014 05 09 (210) 428401
 (151) 2015 02 16 (441) 2014 08 18
 (732) OCEANIC SPÓŁKA AKCYJNA, Sopot, PL.
 (540) AA CARE KISS
 (510), (511) **03** produkty kosmetyczne, **05** preparaty farmaceutyczne.

(111) **273772** (220) 2014 05 09 (210) 428403
 (151) 2015 02 16 (441) 2014 08 18
 (732) OCEANIC SPÓŁKA AKCYJNA, Sopot, PL.
 (540) AA TECHNOLOGIA WIEKU
 (510), (511) **03** produkty kosmetyczne, **05** preparaty farmaceutyczne.

(111) **273773** (220) 2014 05 09 (210) 428404
 (151) 2015 02 16 (441) 2014 08 18
 (732) OCEANIC SPÓŁKA AKCYJNA, Sopot, PL.
 (540) AA MAKE UP BEAUTY BALANCE B.B.KREM
 (510), (511) **03** produkty kosmetyczne, **05** preparaty farmaceutyczne.

(111) **273774** (220) 2014 05 13 (210) 428724
 (151) 2015 02 12 (441) 2014 09 01
 (732) MELAVI SPÓŁKA Z OGRANICZONĄ ODPOWIEDZIALNOŚCIĄ,
 Kalisz, PL.
 (540) MELAVI
 (510), (511) **30** wyroby piekarnicze, pieczywo, wyroby cukiernicze, słodczyce, cukierki, wyroby czekoladowe, czekolady, czekoladki, praliny, wafelki, batony, ciastka, ciasteczka, herbatniki, wafle, lody, żelki, żelki z nadzieniem, galaretki, galaretki nadziewane, galaretki w czekoladzie, gumy do żucia.

(111) **273775** (220) 2014 05 13 (210) 428725
 (151) 2015 02 12 (441) 2014 09 01
 (732) CLEANERGYBOND GMBH, Kassel, DE.
 (540)



Kolor znaku: czarny, niebieski, jasnoniebieski, zielony, jasnozielony

(531) 17.2.2, 17.2.4, 26.3.1, 27.5.1, 29.1.14

(510), (511) **35** usługi doradztwa w zakresie prowadzenia działalności gospodarczej finansowej, usługi dotyczące zarządzania działalnością gospodarczą finansową, usługi doradztwa w zakresie organizowania i zarządzania działalnością gospodarczą finansową, usługi doradztwa specjalistycznego w sprawach działalności gospodarczej finansowej, pozyskiwanie i udostępnianie informacji o działalności gospodarczej finansowej, usługi doradztwa w zakresie zarządzania personalnego, doradztwo podatkowe, usługi księgowości i rachunkowości, ekspertyzy w działalności gospodarczej, promocja sprzedaży, reklama za pośrednictwem sieci komputerowych, publikowanie tekstów reklamowych, reklama radiowa i telewizyjna, organizowanie targów i wystaw celach handlowych i reklamowych, rozpowszechnianie ogłoszeń i materiałów reklamowych, badania rynku, usługi w zakresie marketingu i prezentacji, pokazy towarów i prezentowanie usług w celach handlowych i reklamowych, promocja sprzedaży, publikowanie tekstów reklamowych, rozpowszechnianie materiałów reklamowych, wynajmowanie miejsc na umieszczanie ogłoszeń lub reklam, uaktualnianie materiałów reklamowych, zarządzanie zbiorami informatycznymi, pozyskiwanie oraz systematyzowanie danych dla komputerowych baz danych, sortowanie danych w bazach danych, komputerowe zarządzanie plikami, powielanie dokumentów, wycena działalności gospodarczej, audyt, pozyskiwanie informacji o działalności gospodarczej, prognozy ekonomiczne, weryfikacja rachunków, wycena działalności gospodarczej, badanie opinii publicznej, **36** działalność finansowa, agencje finansowe, usługi w zakresie operacji finansowych, doradztwo finansowe, obsługa transakcji finansowych, zarządzanie finansami, prowadzenie rozliczeń pieniężnych, usługi inwestycyjne ze środków własnych i powierzonych, pozyskiwanie środków finansowych, usługi powiernicze, sporządzanie i publikowanie raportów i ocen ekonomiczno - finansowych przedsiębiorstw, opracowanie i publikowanie raportów w sprawach zobowiązań finansowych osób fizycznych i przedsiębiorstw wobec banków i instytucji finansowych, inwestycje kapitałowe, usługi w zakresie operacji finansowych, deponowanie przedmiotów wartościowych, prowadzenie analiz finansowych, ekspertyzy dla celów finansowych, informacja finansowa, oszacowanie wartości dla celów fiskalnych, ekspertyzy i wyceny dla celów podatkowych, lokaty kapitałowe, notowania giełdowe, powiernictwo, deponowanie walorów, zarządzanie finansami, prowadzenie rachunków finansowych, przyjmowanie wkładów oszczędnościowych i lokat terminowych, prowadzenie rozliczeń pieniężnych, analizy finansowe, maklerstwo giełdowe, pośrednictwo giełdowe, sprzedaż hurtowa i detaliczna papierów wartościowych, walut, sprzedaż za pośrednictwem Internetu papierów wartościowych, walut, pośrednictwo w kupnie i sprzedaży nieruchomości oraz gruntów, udzielanie kredytów, zarządzanie majątkiem ruchomym i nieruchomym, prowadzenie rachunków finansowych, pośrednictwo w transakcjach finansowych, emisja bonów wartościowych, wynajmowanie i dzierżawa majątku ruchomego i nieruchomego, administrowanie i zarządzanie nieruchomościami, sporządzanie umów najmu, pozyskiwanie funduszy na cele dobroczynne, agencje ściągania wierzytelności, **41** usługi dotyczące organizowania szkoleń o tematyce ekonomicznej, prawniczej i nowoczesnych technologii, edukacja, kształcenie praktyczne, informacja o edukacji, doskonalenie zawodowe, nauczanie i nauczanie korespondencyjne, doradztwo zawodowe, publikowanie tekstów i książek ekonomicznych, prawniczych a także dotyczących nowoczesnych technologii, publikacje elektroniczne on-line książek i periodyków o tematyce ekonomicznej i prawniczej, obsługa oraz udostępnianie publikacji elektronicznych on-line, komputerowe przygotowanie materiałów do publikacji, organizowanie i obsługa konferencji, kongresów, seminariów, sympozjów, zjazdów, organizowanie i obsługa imprez okolicznościowych dotyczących finansów, organizowanie konkursów

o charakterze edukacyjnym i rozrywkowym, ustanawianie i wręczanie nagród za wybitne osiągnięcia biznesowe.

(111) **273776** (220) 2014 05 13 (210) 428728
 (151) 2015 02 23 (441) 2014 09 01
 (732) PRZYBYCIEŃ TOMASZ, Chorzów, PL.
 (540)



Kolor znaku: czarny, zielony

(531) 26.4.1, 27.5.1, 29.1.12

(510), (511) **09** komputerowe stacje robocze; komputerowe stanowiska pracy; systemy komputerowe z wieloma stanowiskami pracy; komputery i sprzęt komputerowy; komputery przenośne; laptopy; klawiatury i myszy komputerowe; monitory komputerowe; komputerowe wyświetlacze LCD i LED; napędy dysków do komputera; skanery komputerowe; kamery komputerowe; mikrofony komputerowe; głośniki komputerowe; dyski magnetyczne; dyski kompaktowe; dyski optyczne; gniazdka, wtyczki i inne kontakty jako złącza elektryczne; oprogramowanie komputerowe, **35** usługi sprzedaży towarów takich, jak: komputerowe stacje robocze, komputerowe stanowiska pracy, systemy komputerowe z wieloma stanowiskami pracy, komputery i sprzęt komputerowy, komputery przenośne, laptopy, klawiatury i myszy komputerowe, monitory komputerowe, komputerowe wyświetlacze LCD i LED, napędy dysków do komputera, skanery komputerowe, kamery komputerowe, mikrofony komputerowe, głośniki komputerowe, dyski magnetyczne, dyski kompaktowe, dyski optyczne, gniazdka, wtyczki i inne kontakty jako złącza elektryczne, oprogramowanie komputerowe; usługi prowadzenia sklepów, hurtowni, sklepów internetowych, hurtowni internetowych, aukcji internetowych i agencji importowo-eksportowych z towarami wymienionymi w niniejszej klasie, **40** usługi produkcji na zamówienie towarów takich jak: komputerowe stacje robocze, komputerowe stanowiska pracy, systemy komputerowe z wieloma stanowiskami pracy, komputery i sprzęt komputerowy, **42** projektowanie, tworzenie i utrzymanie systemów informatycznych, zwłaszcza komputerowych stacji roboczych, komputerowych stanowisk pracy, systemów komputerowych z wieloma stanowiskami pracy; analizy systemów komputerowych; programowanie komputerowe; doradztwo w zakresie sprzętu i oprogramowania komputerowego; wypożyczanie, powielanie, konserwacja, instalowanie i aktualizacja oprogramowania komputerowego; wypożyczanie serwerów; hosting; tworzenie i utrzymywanie stron internetowych dla osób trzecich; usługi internetowe; prowadzenie portali internetowych dla osób trzecich; usługi komputerowe w zakresie ochrony antywirusowej; wynajmowanie zasobów serwerów; usługi informatyczne; dostarczanie i opracowywanie wyszukiwarek internetowych; elektroniczna konwersja danych lub programów; odzyskiwanie danych komputerowych; wypożyczenie komputerów; konserwacja oprogramowania komputerowego; konwersja danych lub dokumentów na formę elektroniczną.

(111) **273777** (220) 2014 05 13 (210) 428740
 (151) 2015 02 11 (441) 2014 09 01
 (732) FUNDACJA NA RZECZ OFIAR WYPADKÓW
 KOMUNIKACYJNYCH I BEZPIECZEŃSTWA W RUCHU DROGOWYM
 ZIELONY LIŚĆ, Toruń, PL.
 (540)



Kolor znaku: zielony

(531) 5.3.4, 27.5.1, 29.1.3

(510), (511) **41** doradztwo zawodowe [porady w zakresie edukacji lub kształcenia], usługi wspomaganie edukacji, informacje o edukacji, edukacja [nauczanie] pozaszkolna, publikowanie książek, wypożyczanie książek, kształcenie praktyczne [pokazy], publikacje elek-

troniczne on-line książek i periodyków, publikowanie elektroniczne on-line nie do pobrania, publikowanie tekstów [innych niż teksty reklamowe], **44** pomoc medyczna, fizjoterapia, fizykoterapia, porady psychologiczne, usługi terapeutyczne, **45** badania i ekspertyzy prawne, usługi pomocy prawnej w sprawach spornych, opieka nad domem dla osób w podeszłym wieku i niepełnosprawnych, organizowanie opieki nad dziećmi, osobami niepełnosprawnymi.

(111) **273778** (220) 2014 05 14 (210) 428808
(151) 2015 02 27 (441) 2014 09 01
(732) KUSPIEL RAIMUND OLIDENT, Kraków, PL.
(540)

unico M

(531) 27.5.1
(510), (511) **05** materiały do plombowania zębów.

(111) **273779** (220) 2014 05 16 (210) 428896
(151) 2015 02 17 (441) 2014 09 01
(732) PRZEDSIĘBIORSTWO PRZEMYSŁU SPIRYTUSOWEGO
POLMOS W WARSZAWIE SPÓŁKA AKCYJNA, Warszawa, PL.
(540)



Kolor znaku: biały, czarny, złoty, pomarańczowy, żółty, zielony
(531) 5.3.11, 5.3.11, 5.7.14, 9.1.10, 25.1.9, 25.1.15, 27.5.1, 29.1.15
(510), (511) **33** napoje alkoholowe.

(111) **273780** (220) 2014 05 16 (210) 428904
(151) 2015 02 16 (441) 2014 09 01
(732) ŁABNO TOMASZ BADUM, Brzozówka, PL.
(540)



Kolor znaku: biały, niebieski
(531) 26.4.2, 27.5.1, 29.1.12
(510), (511) **20** materace z gąbki do łóżek, poduszki z gąbki, meble z gąbki, **21** materacyki z gąbki do kąpieli niemowląt, gąbki toaletowe, gąbki do celów domowych, gąbki do pielęgnacji (ciała, dzieci), artykuły do pielęgnacji ciała z gąbki, **28** zabawki.

(111) **273781** (220) 2009 10 22 (210) 361950
(151) 2015 01 13 (441) 2010 02 01
(732) Bank Millennium Spółka Akcyjna, Warszawa, PL.
(540) Millennium Telecommunication Services
(510), (511) **09** karty kredytowe, dyski kompaktowe, dyski magnetyczne, dyski optyczne, optyczne nośniki informacji, magnetyczne nośniki informacji, programy komputerowe systemu operacyjnego, programy komputerowe, w tym oprogramowanie komputerowe wspomagające prowadzenie działalności finansowej i inwestycyjnej, aparaty, urządzenia i instrumenty elektryczne oraz elektroniczne do komunikacji oraz telekomunikacji, przesyłania, zachowywania i odbioru danych, urządzenia komputerowe i informatyczne; komputery i systemy komputerowe, urządzenia elektroniczne wspomagające

bezpieczeństwo i przesyłanie danych, akcesoria, części zamienne i dodatki do wszystkich wcześniej wymienionych towarów; materiały edukacyjne w formie elektronicznej, **35** reklama, dystrybucja materiałów reklamowych i promocyjnych; reklama za pośrednictwem sieci komputerowej, w tym rozpowszechnianie ogłoszeń i materiałów reklamowych za pośrednictwem portalu internetowego i urządzeń telekomunikacyjnych i informatycznych; doradztwo w zakresie zarządzania oraz w zakresie prowadzenia działalności gospodarczej; informacja o działalności gospodarczej; prowadzenie księgowości i rachunkowości, wycena działalności gospodarczej, analizy rynkowe i prognozy ekonomiczne; pozyskiwanie, aktualizacja i systematyzacja danych na potrzeby baz danych, w tym danych do komputerowych baz danych finansowych i bankowych; zarządzanie zbiorami informatycznymi o tematyce finansowej i bankowej, **36** usługi finansowe i bankowe, usługi maklerskie, obrót papierami wartościowymi, obrót środkami pieniężnymi i wymiana walut, pośrednictwo w obrocie papierami wartościowymi i środkami pieniężnymi, usługi inwestycyjne, prowadzenie rachunków bankowych, przeprowadzanie rozliczeń pieniężnych, przyjmowanie lokat terminowych i wkładów oszczędnościowych, przyjmowanie i dokonywanie lokat w bankach, doradztwo w zakresie obrotu kapitałowego, udzielanie i zaciąganie kredytów w bankach, wydawanie i obsługa kart kredytowych, wykonywanie ekspertyz i analiz z rynków finansowych i walutowych, zarządzanie portfelem instrumentów finansowych, analiza finansowa i doradztwo, wycena aktywów ruchomych i nieruchomości, zarządzanie powierzonymi środkami pieniężnymi oraz innymi aktywami, usługi zarządzania ryzykiem, doradztwo inwestycyjne, tworzenie i prowadzenie funduszy inwestycyjnych i powierniczych; dokonywanie transakcji i przelewów elektronicznych, **38** usługi telekomunikacyjne, organizowanie centrum obsługi klientów za pośrednictwem łączy telekomunikacyjnych, organizowanie centrum obsługi klientów za pośrednictwem sieci komputerowych; usługi w zakresie udostępniania dostępu do finansowych i ubezpieczeniowych baz danych także za pośrednictwem Internetu, usługi w zakresie obustronnej transmisji danych, usługi związane z portalami internetowymi; przydzielanie dostępu do portalu internetowego (usługa telekomunikacyjna), **41** publikacje multimedialne, publikowanie tekstów innych niż teksty reklamowe; organizowanie i prowadzenie szkoleń, seminariów i konferencji, **42** programowanie komputerów, projektowanie oprogramowania komputerowego, ulepszanie oprogramowania komputerowego; doradztwo w zakresie informatyki; projektowanie i ulepszanie sprzętu komputerowego.

(111) **273782** (220) 2009 10 22 (210) 361951
(151) 2015 01 13 (441) 2010 02 01
(732) Bank Millennium Spółka Akcyjna, Warszawa, PL.
(540)

Millennium
telecommunication services

Kolor znaku: biały, ciemnoróżowy
(531) 27.5.1, 29.1.1
(510), (511) **09** karty kredytowe, dyski kompaktowe, dyski magnetyczne, dyski optyczne, optyczne nośniki informacji, magnetyczne nośniki informacji, programy komputerowe systemu operacyjnego, programy komputerowe, w tym oprogramowanie komputerowe wspomagające prowadzenie działalności finansowej i inwestycyjnej, aparaty, urządzenia i instrumenty elektryczne oraz elektroniczne do komunikacji oraz telekomunikacji, przesyłania, zachowywania i odbioru danych, urządzenia komputerowe i informatyczne; komputery i systemy komputerowe, urządzenia elektroniczne wspomagające bezpieczeństwo i przesyłanie danych, akcesoria, części zamienne i dodatki do wszystkich wcześniej wymienionych towarów; materiały edukacyjne w formie elektronicznej, **35** reklama, dystrybucja materiałów reklamowych i promocyjnych; reklama za pośrednictwem sieci komputerowej, w tym rozpowszechnianie ogłoszeń i materiałów reklamowych za pośrednictwem portalu internetowego i urządzeń telekomunikacyjnych i informatycznych; doradztwo w zakresie zarządzania oraz w zakresie prowadzenia działalności gospodarczej; informacja o działalności gospodarczej; prowadzenie księgowości i rachunkowości, wycena działalności gospodarczej, analizy rynkowe i prognozy ekonomiczne; pozyskiwanie, aktualizacja i systematyzacja danych na potrzeby baz danych, w tym danych do komputerowo-

wych baz danych finansowych i bankowych; zarządzanie zbiorami informatycznymi o tematyce finansowej i bankowej, **36** usługi finansowe i bankowe, usługi maklerskie, obrót papierami wartościowymi, obrót środkami pieniężnymi i wymiana walut, pośrednictwo w obrocie papierami wartościowymi i środkami pieniężnymi, usługi inwestycyjne, prowadzenie rachunków bankowych, przeprowadzanie rozliczeń pieniężnych, przyjmowanie lokat terminowych i wkładów oszczędnościowych, przyjmowanie i dokonywanie lokat w bankach, doradztwo w zakresie obrotu kapitałowego, udzielanie i zaciąganie kredytów w bankach, wydawanie i obsługa kart kredytowych, wykonywanie ekspertyz i analiz z rynków finansowych i walutowych, zarządzanie portfelem instrumentów finansowych, analiza finansowa i doradztwo, wycena aktywów ruchomych i nieruchomości, zarządzanie powierzonymi środkami pieniężnymi oraz innymi aktywami, usługi zarządzania ryzykiem, doradztwo inwestycyjne, tworzenie i prowadzenie funduszy inwestycyjnych i powierniczych; dokonywanie transakcji i przelewów elektronicznych, **38** usługi telekomunikacyjne, organizowanie centrum obsługi klientów za pośrednictwem łączy telekomunikacyjnych, organizowanie centrum obsługi klientów za pośrednictwem sieci komputerowych; usługi w zakresie udostępniania dostępu do finansowych i ubezpieczeniowych baz danych także za pośrednictwem Internetu, usługi w zakresie obustronnej transmisji danych, usługi związane z portalami internetowymi; przydzielanie dostępu do portalu internetowego (usługa telekomunikacyjna), **41** publikacje multimedialne, publikowanie tekstów innych niż teksty reklamowe; organizowanie i prowadzenie szkoleń, seminariów i konferencji, **42** programowanie komputerów, projektowanie oprogramowania komputerowego, ulepszanie oprogramowania komputerowego; doradztwo w zakresie informatyki; projektowanie i ulepszanie sprzętu komputerowego.

(111) **273783** (220) 2009 10 29 (210) 362257
 (151) 2015 01 23 (441) 2010 02 01
 (732) Chapel Parket Polska Spółka z ograniczoną odpowiedzialnością, Racibórz, PL.
 (540)

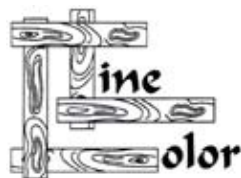

(531) 7.15.5, 27.5.1
 (510), (511) **19** podłogi drewniane, podłogi drewniane olejowane, parkiety drewniane, mozaika parkietowa drewniana, deski podłogowe drewniane, deszczółki posadzkowe, deski lite, tarcica podłogowa, panele drewniane, listwy przypodłogowe, drewno, niemetalowe podłogowe elementy wykończeniowe, panele boazeryjne, **35** sprzedaż hurtowa i detaliczna podłóg, parkietów, paneli i desek drewnianych podłogowych, w tym sprzedaż w sklepach i salonach, na targach i wystawach oraz sprzedaż za pośrednictwem sieci komputerowej i Internetu; reklama i promocja podłóg, parkietów, paneli i desek drewnianych podłogowych, w tym reklama za pośrednictwem sieci komputerowej i Internetu, reklama prasowa, reklama radiowa, reklama telewizyjna, **40** usługi obróbki drewna, usługi impregnowania drewna, usługi olejowania drewna.

(111) **273784** (220) 2010 06 24 (210) 371979
 (151) 2015 01 07 (441) 2010 09 27
 (732) Plus TM Group Spółka z ograniczoną odpowiedzialnością Spółka komandytowo-akcyjna, Warszawa, PL.
 (540)



(531) 21.1.25, 26.2.1, 27.5.1, 27.5.2
 (510), (511) **35** Usługi polegające na: rejestrowaniu, sporządzaniu odpisów, składzie, kompilacji, transkrypcji, systematyzacji pisemnych

informacji (komunikatów) oraz rejestrowaniu a także wykorzystaniu lub kompilacji danych matematycznych lub statystycznych oraz zarządzaniu zbiorami informatycznymi; usługi w zakresie: pośrednictwa w zawieraniu umów kupna-sprzedaży poprzez telefon i Internet; zgrupowanie na rzecz osób trzecich różnych towarów i usług (z branży telekomunikacyjnej, informatycznej, elektronicznej, rozrywkowej i informacyjnej) pozwalające nabywcy wygodnie oglądać lub zapoznać się z opisem usług oraz kupować te towary i usługi, w szczególności: z katalogu różnych artykułów lub usług, za pośrednictwem usługi elektronicznej, na stronie internetowej oraz usługi pośrednictwa w powyższym zakresie; usługi w zakresie ustalania taryf i opłat; usługi w zakresie sprzedaży i promocji gier; informacja o powyższych usługach, **38** usługi w zakresie: udostępniania systemów przesyłania dźwięku i obrazu w łączności radiofonicznej, telegraficznej, telefonicznej, telefonii komórkowej, telefaksowej, w systemie cyfrowym; usługi w zakresie łączności: radiofonicznej, telegraficznej, telefonicznej, telefonii komórkowej i poprzez Internet, telefaksowej, usługi w zakresie obsługi satelitów telekomunikacyjnych i przekazów satelitarnych, organizowania systemów transmisyjnych, przesyłania dźwięku, obrazu i sms-ów; usługi w zakresie: poczty elektronicznej, zleceń przywoławczych z zastosowaniem radia, telefonu lub innych środków komunikacji elektronicznej; usługi w zakresie prowadzenia: stacji radiowych, telewizyjnych oraz transmitowania dźwięku, obrazu i informacji pisemnych (komunikatów); usługi w zakresie zbierania i przekazywania aktualności informacyjnych z wykorzystaniem: multimediiów, urządzeń telekomunikacyjnych; usługi w zakresie wypożyczania telefonów, modemów i innych urządzeń telekomunikacyjnych; informacja o usługach telekomunikacyjnych, w tym elektronicznych i internetowych, przesyłanie informacji, gromadzenie i rozpowszechnianie wiadomości poprzez sieci komunikacyjne, w tym sieć telewizyjną, satelitarną i Internet, agencje informacyjne w zakresie wiadomości i aktualności; obsługa klientów przy wykorzystaniu sieci Internet umożliwiająca tym klientom dostarczanie i otrzymywanie informacji; usługi telekomunikacyjne on-line polegające na umożliwieniu: zlecenia usług, świadczenia usług, zawierania umów, umów pośrednictwa, umów ubezpieczeniowych, umów kupna-sprzedaży, umów kredytowych, umów bankowych oraz otwierania rachunków bankowych, dokonywania operacji bankowych, dostępu do konta bankowego, wykonywania umów; elektroniczny serwis informacji typu on-line polegający na umożliwieniu elektronicznego przyjmowania i przekazywania informacji; udostępnianie gier za pośrednictwem sieci komunikacji elektronicznej, w tym sieci telekomunikacyjnych; informacja o powyższych usługach.

(111) **273785** (220) 2010 06 24 (210) 371980
 (151) 2015 01 07 (441) 2010 09 27
 (732) Plus TM Group Spółka z ograniczoną odpowiedzialnością Spółka komandytowo-akcyjna, Warszawa, PL.
 (540)



Kolor znaku: zielony, biały
 (531) 21.1.25, 27.5.1, 29.1.12
 (510), (511) **35** Usługi polegające na: rejestrowaniu, sporządzaniu odpisów, składzie, kompilacji, transkrypcji, systematyzacji pisemnych informacji (komunikatów) oraz rejestrowaniu a także wykorzystaniu lub kompilacji danych matematycznych lub statystycznych oraz zarządzaniu zbiorami informatycznymi; usługi w zakresie: pośrednictwa w zawieraniu umów kupna-sprzedaży poprzez telefon i Internet; zgrupowanie na rzecz osób trzecich różnych towarów i usług (z branży telekomunikacyjnej, informatycznej, elektronicznej, rozrywkowej i informacyjnej) pozwalające nabywcy wygodnie oglądać lub zapoznać się z opisem usług oraz kupować te towary i usługi, w szczególności: z katalogu różnych artykułów lub usług, za pośrednictwem usługi elektronicznej, na stronie internetowej oraz usługi pośrednictwa w powyższym zakresie; usługi w zakresie ustalania taryf i opłat; usługi w zakresie sprzedaży i promocji gier; informacja o powyższych usługach, **38** usługi w zakresie: udostępniania systemów przesyłania dźwięku i obrazu w łączności radiofonicznej, telegraficznej, telefonicznej, telefonii komórkowej, telefaksowej, w systemie cyfrowym;

usługi w zakresie łączności: radiofonicznej, telegraficznej, telefonicznej, telefonii komórkowej i poprzez Internet, telefaksowej, usługi w zakresie obsługi satelitów telekomunikacyjnych i przekazów satelitarnych, organizowania systemów transmisyjnych, przesyłania dźwięku, obrazu i sms-ów; usługi w zakresie: poczty elektronicznej, zleceń przywoławczych z zastosowaniem radia, telefonu lub innych środków komunikacji elektronicznej; usługi w zakresie prowadzenia: stacji radiowych, telewizyjnych oraz transmitowania dźwięku, obrazu i informacji pisemnych (komunikatów); usługi w zakresie zbierania i przekazywania aktualności informacyjnych z wykorzystaniem: multimedii, urządzeń telekomunikacyjnych; usługi w zakresie wypożyczenia telefonów, modemów i innych urządzeń telekomunikacyjnych; informacja o usługach telekomunikacyjnych, w tym elektronicznych i internetowych, przesyłanie informacji, gromadzenie i rozpowszechnianie wiadomości poprzez sieci komunikacyjne, w tym sieć telewizyjną, satelitarną i Internet, agencje informacyjne w zakresie wiadomości i aktualności; obsługa klientów przy wykorzystaniu sieci Internet umożliwiającą tym klientom dostarczanie i otrzymywanie informacji; usługi telekomunikacyjne on-line polegające na umożliwieniu: zlecenia usług, świadczenia usług, zawierania umów, umów pośrednictwa, umów ubezpieczeniowych, umów kupna-sprzedaży, umów kredytowych, umów bankowych oraz otwierania rachunków bankowych, dokonywania operacji bankowych, dostępu do konta bankowego, wykonywania umów; elektroniczny serwis informacji typu on-line polegający na umożliwieniu elektronicznego przyjmowania i przekazywania informacji; udostępnianie gier za pośrednictwem sieci komunikacji elektronicznej, w tym sieci telekomunikacyjnych; informacja o powyższych usługach.

(111) **273786** (220) 2010 11 09 (210) 377566
 (151) 2015 01 02 (441) 2011 02 14
 (732) Polskie Centrum Edukacji, Promocji Produktów i Urzędzeń Ekologicznych Stowarzyszenie Ekonatura, Wrocław, PL.
 (540)



Kolor znaku: żółty, zielony, biały, czerwony

(531) 26.1.1, 26.1.3, 26.1.16, 27.5.1, 29.1.15
 (510), (511) **41** usługi pisania tekstów innych niż reklamowe, usługi edukacji poprzez informowanie o ochronie środowiska, przyrodzie, technologiach przyjaznych środowisku.

(111) **273787** (220) 2011 03 14 (210) 382541
 (151) 2014 11 03 (441) 2011 06 20
 (732) NOVO TECHNOLOGIES SPÓŁKA AKCYJNA, Warszawa, PL.
 (540) NOVO BIZAPPS

(510), (511) **35** analizy: kosztów, rynkowe, marketingowe, badania rynku, doradztwo w dziedzinie działalności gospodarczej, informacja o działalności gospodarczej, usługi księgowe i rachunkowe, edycja tekstów, reklamy przez sieć komputerową, badania opinii publicznej, fakturowanie, prognozy ekonomiczne, przygotowywanie zeznań podatkowych, **41** usługi edukacyjne (z wyłączeniem edukacji i szkoleń w zakresie ochrony zdrowia), szkolenia z zakresu obsługi, sprzedaży i wdrażania programów informatycznych, organizowanie i prowadzenie konferencji, seminariów, zjazdów, kongresów, sympozjów, wystaw w celach handlowych i reklamowych, tłumaczenia, **42** projektowanie graficzne.

(111) **273788** (220) 2011 03 14 (210) 382542
 (151) 2014 11 03 (441) 2011 06 20
 (732) NOVO TECHNOLOGIES SPÓŁKA AKCYJNA, Warszawa, PL.
 (540) NOVO PROPERTY MANAGEMENT

(510), (511) **35** analizy: kosztów, rynkowe, marketingowe, badania rynku, doradztwo w dziedzinie działalności gospodarczej, informacja o działalności gospodarczej, usługi księgowe i rachunkowe, edycja tekstów, reklamy przez sieć komputerową, badania opinii pu-

blicznej, fakturowanie, prognozy ekonomiczne, przygotowywanie zeznań podatkowych, **41** usługi edukacyjne (z wyłączeniem edukacji i szkoleń w zakresie ochrony zdrowia), szkolenia z zakresu obsługi, sprzedaży i wdrażania programów informatycznych, organizowanie i prowadzenie konferencji, seminariów, zjazdów, kongresów, sympozjów, wystaw w celach handlowych i reklamowych, tłumaczenia, **42** projektowanie graficzne.

(111) **273789** (220) 2011 05 26 (210) 385893
 (151) 2015 01 22 (441) 2011 08 29
 (732) PLUS TM GROUP SPÓŁKA Z OGRANICZONĄ ODPOWIEDZIALNOŚCIĄ SPÓŁKA KOMANDYTOWO-AKCYJNA, Warszawa, PL.
 (540)



Kolor znaku: zielony, biały

(531) 18.1.19, 24.17.17, 26.2.1, 27.5.1, 29.1.12
 (510), (511) **09** automaty sprzedające i mechanizmy do urządzeń uruchamianych przez wrzucenie monety lub żetonu; kasy rejestrujące; maszyny liczące, urządzenia do gaszenia ognia; urządzenia i przyrządy naukowe, żeglarskie, geodezyjne, kinematograficzne, optyczne, wagowe, pomiarowe, sygnalizacyjne, kontrolne, do ratowania życia, do celów dydaktycznych, **35** usługi polegające na: rejestrowaniu, sporządzaniu odpisów, składzie, kompilacji, transmisji, transkrypcji, systematyzacji pisemnych informacji (komunikatów) oraz rejestrowaniu a także wykorzystaniu lub kompilacji danych matematycznych lub statystycznych oraz zarządzaniu zbiorami informatycznymi; usługa polegająca na prezentacji ofert usług internetowych w zakresie reklamy, usług doradczych w zakresie organizowania i prowadzenia działalności gospodarczej; usługi sprzedaży towarów takich jak: publikacje elektroniczne (ściągalne) dostarczane w trybie on-line z komputerowej bazy danych lub z Internetu; torby i futerały przystosowane szczególnie do przechowywania i przenoszenia mobilnych urządzeń elektronicznych oraz wyposażenia i akcesoriów elektronicznych, skomputeryzowane organizery osobiste, baterie, aparaty i przyrządy optyczne i elektrooptyczne, apaszki jedwabne, antystresery, baloniki, bandanki, banery, bezrękawniki, bluzy, bombki, breloczki, chorągiewki, clipboardy, czapki, daszki, etui skórzane na długopisy, etui skórzane na wizytówki, flagi, galanteria odzieżowa damska i męska, galanteria skórzana, joja, kapelusze, karafki, konstrukcje dmuchane i balony, kosmetyczki, koszulki polo, krawaty, krzeselka, kubki, kurtki, latawce, maskotki, medale, pudełka, obrusy, opakowania na napoje, otwieracze do butelek, pałeczki chińskie, papiery pakowe, parasole, parasolki, parawany, para jedwabne, piłki, płotki, podkładki pod kubki, kieliszki i szklanki, pompony, portfele, potykaczki, rękawiczki, ręczniki, sakwy rowerowe, sakwy podróżne, słodczyce, standy, stroje dla personelu, szale, szaliki, świece, tablice, teczki skórzane, terkotki, termosy, torciki, trąbki, t-shirty, worki żeglarskie, wyroby ze szkła i porcelany, zabawki, zegary ściennie, zegarki, znaczki z logo; pośrednictwo w sprzedaży; usługi w zakresie: reklamy, badania rynku, telefonicznego udzielania informacji handlowej o produktach i usługach, organizacji wystaw lub targów handlowych, pośrednictwa w zawieraniu umów kupna-sprzedaży poprzez telefon i Internet, informacja o działalności gospodarczej, handlu, reklamie, promocji, lokalizacji obiektów, agencje informacji handlowej; obsługa klientów przy wykorzystaniu sieci Internet, zgrupowanie na rzecz osób trzecich towarów: hologramy, publikacje elektroniczne (ściągalne) dostarczane w trybie on-line z komputerowej bazy danych lub z Internetu; torby i futerały przystosowane szczególnie do przechowywania i przenoszenia mobilnych urządzeń elektronicznych oraz wyposażenia i akcesoriów elektronicznych, skomputeryzowane organizery osobiste, baterie, aparaty i przyrządy optyczne i elektrooptyczne, apaszki jedwabne, antystresery, baloniki, bandanki, banery, bezrękawniki, bluzy, bombki, breloczki, chorągiewki, clipboardy, czapki, daszki, etui skórzane na długopisy, etui skórzane na wizytówki, flagi, galanteria odzieżowa damska i męska, galanteria skórzana, joja, kapelusze, karafki, konstrukcje dmuchane i balony, kosmetyczki, koszulki polo, krawaty, krzeselka, kubki, kurtki, latawce, maskotki, medale, pudełka, obrusy, opakowania na napoje, otwieracze do

butelek, pałeczki chińskie, papiery pakowe, parasole, parasolki, parawany, para jedwabne, piłki, płotki, podkładki pod kubki, kieliszki i szklanki, pompony, portfele, potykacze, rękawiczki, ręczniki, sakwy rowerowe, sakwy podróżne, słodycze, standy, stroje dla personelu, szale, szaliki, świece, tablice, teczki skórzane, terkotki, termosy, torciki, trąbki, t-shirty, worki żeglarskie, wyroby ze szkła i porcelany, zabawki, zegary ściennie, zegarki, znaczki z logo; pozwalające nabywcy wygodnie oglądać lub zapoznać się z opisem oraz kupować te towary: z katalogu różnych artykułów, za pośrednictwem usługi elektronicznej, na stronie internetowej oraz usługi pośrednictwa w powyższym zakresie, **36** usługi w zakresie: pośrednictwa w zawieraniu umów ubezpieczeniowych poprzez telefon i Internet, sprawdzania stanu konta poprzez telefon i Internet; usługa polegająca na prezentacji ofert usług finansowych, usług ubezpieczeniowych, usług internetowych w zakresie finansów i ubezpieczeń, usług doradczych w sprawach finansowych i ubezpieczeniowych, usługi polegające na umożliwieniu osobom trzecim: zawierania umów ubezpieczeniowych, umów kredytowych, umów bankowych oraz otwierania rachunków bankowych, dokonywania operacji bankowych, dostępu do konta bankowego; informacje finansowe o usługach finansowych, informacja o ubezpieczeniach, **38** usługi telekomunikacyjne; usługi transmisji danych, nadawanie i odbiór informacji, usługi łączenia ze światową siecią komputerową polegające na umożliwieniu: zlecenia usług, świadczenia usług, zawierania umów, umów pośrednictwa, umów kupna-sprzedaży, wykonywania umów z branży telekomunikacyjnej, usługa polegająca na prezentacji ofert usług telekomunikacyjnych, usługi łączności elektronicznej oraz usług internetowych w zakresie telekomunikacji; usługi w zakresie: rozpowszechniania systemów przekazywania dźwięku i obrazu w łączności radiofonicznej, telegraficznej, telefonicznej, telefonii komórkowej, telefaksowej, w systemie cyfrowym; usługi w zakresie łączności: radiofonicznej, telegraficznej, telefonicznej, telefonii komórkowej i poprzez Internet, telefaksowej, ustalania taryf i opłat, obsługi satelitów i przekazów satelitarnych, organizowania systemów transmisyjnych, przesyłania dźwięku, obrazu i sms-ów; usługi w zakresie: poczty elektronicznej, zleceń przywoławczych z zastosowaniem radia, telefonu lub innych środków komunikacji elektronicznej; usługi w zakresie prowadzenia: stacji radiowych, telewizyjnych oraz transmitowania dźwięku i obrazu; usługi w zakresie zbierania i przekazywania aktualności informacyjnych z wykorzystaniem: multimedii, urządzeń telekomunikacyjnych; usługi w zakresie wypożyczania telefonów, modemów i innych urządzeń telekomunikacyjnych; elektroniczny serwis informacji typu on-line polegający na tworzeniu, prowadzeniu baz danych i udostępnianiu informacji z możliwością elektronicznego przyjmowania i przekazywania wiadomości; informacja o telekomunikacji, usługach telekomunikacyjnych, elektronicznych i internetowych, przesyłanie informacji, gromadzenie i rozpowszechnianie wiadomości poprzez sieć komunikacyjną, w ty sieć telewizyjną, satelitarną i Internet, agencje informacyjne w zakresie wiadomości i aktualności, **41** usługi w zakresie nauczania poprzez telefon, Internet, radio i telewizję; usługi polegające na prezentacji ofert usług doradczych w zakresie edukacji kształcenia; informacja o nauczaniu, kształceniu, rozrywce, działalności kulturalnej.

(111) **273790** (220) 2011 05 26 (210) 385894
 (151) 2015 01 22 (441) 2011 08 29
 (732) PLUS TM GROUP SPÓŁKA Z OGRANICZONĄ
 ODPOWIEDZIALNOŚCIĄ SPÓŁKA KOMANDYTOWO-AKCYJNA,
 Warszawa, PL.
 (540)



(531) 18.1.19, 24.17.17, 26.2.1, 27.5.1
 (510), (511) **09** automaty sprzedające i mechanizmy do urządzeń uruchamianych przez wrzucenie monety lub żetonu; kasy rejestrujące; maszyny liczące, urządzenia do gaszenia ognia; urządzenia i przyrządy naukowe, żeglarskie, geodezyjne, kinematograficzne, optyczne, wagi, pomiarowe, sygnalizacyjne, kontrolne, do ratowania życia, do celów dydaktycznych, **35** usługi polegające na: rejestrowaniu, sporządzaniu odpisów, składzie, kompilacji, transmisji, transkrypcji, systematyzacji pi-

semnych informacji (komunikatów) oraz rejestrowaniu a także wykorzystaniu lub kompilacji danych matematycznych lub statystycznych oraz zarządzaniu zbiorami informatycznymi; usługa polegająca na prezentacji ofert usług internetowych w zakresie reklamy, usług doradczych w zakresie organizowania i prowadzenia działalności gospodarczej; usługi sprzedaży towarów takich jak: publikacje elektroniczne (ściągane) dostarczane w trybie on-line z komputerowej bazy danych lub z Internetu; torby i futerały przystosowane szczególnie do przechowywania i przenoszenia mobilnych urządzeń elektronicznych oraz wyposażenia i akcesoriów elektronicznych, skomputeryzowane organizery osobiste, baterie, aparaty i przyrządy optyczne i elektrooptyczne, apaszki jedwabne, antystresery, baloniki, bandanki, banery, bezrękawniki, bluzy, bombki, breloczki, chorągiewki, clipboardy, czapki, daszki, etui skórzane na długopisy, etui skórzane na wizytówki, flagi, galanteria odzieżowa damska i męska, galanteria skórzana, joja, kapelusze, karafki, konstrukcje dmuchane i balony, kosmetyczki, koszulki polo, krawaty, krzeselka, kubki, kurtki, latawce, maskotki, medale, pudełka, obrusy, opakowania na napoje, otwieracze do butelek, pałeczki chińskie, papiery pakowe, parasole, parasolki, parawany, para jedwabne, piłki, płotki, podkładki pod kubki, kieliszki i szklanki, pompony, portfele, potykacze, rękawiczki, ręczniki, sakwy rowerowe, sakwy podróżne, słodycze, standy, stroje dla personelu, szale, szaliki, świece, tablice, teczki skórzane, terkotki, termosy, torciki, trąbki, t-shirty, worki żeglarskie, wyroby ze szkła i porcelany, zabawki, zegary ściennie, zegarki, znaczki z logo; pośrednictwo w sprzedaży; usługi w zakresie: reklamy, badania rynku, telefonicznego udzielenia informacji handlowej o produktach i usługach, organizacji wystaw lub targów handlowych, pośrednictwa w zawieraniu umów kupna-sprzedaży poprzez telefon i Internet, informacja o działalności gospodarczej, handlu, reklamie, promocji, lokalizacji obiektów, agencje informacji handlowej; obsługa klientów przy wykorzystaniu sieci Internet, zgrupowanie na rzecz osób trzecich towarów: hologramy, publikacje elektroniczne (ściągane) dostarczane w trybie on-line z komputerowej bazy danych lub z Internetu; torby i futerały przystosowane szczególnie do przechowywania i przenoszenia mobilnych urządzeń elektronicznych oraz wyposażenia i akcesoriów elektronicznych, skomputeryzowane organizery osobiste, baterie, aparaty i przyrządy optyczne i elektrooptyczne, apaszki jedwabne, antystresery, baloniki, bandanki, banery, bezrękawniki, bluzy, bombki, breloczki, chorągiewki, clipboardy, czapki, daszki, etui skórzane na długopisy, etui skórzane na wizytówki, flagi, galanteria odzieżowa damska i męska, galanteria skórzana, joja, kapelusze, karafki, konstrukcje dmuchane i balony, kosmetyczki, koszulki polo, krawaty, krzeselka, kubki, kurtki, latawce, maskotki, medale, pudełka, obrusy, opakowania na napoje, otwieracze do butelek, pałeczki chińskie, papiery pakowe, parasole, parasolki, parawany, para jedwabne, piłki, płotki, podkładki pod kubki, kieliszki i szklanki, pompony, portfele, potykacze, rękawiczki, ręczniki, sakwy rowerowe, sakwy podróżne, słodycze, standy, stroje dla personelu, szale, szaliki, świece, tablice, teczki skórzane, terkotki, termosy, torciki, trąbki, t-shirty, worki żeglarskie, wyroby ze szkła i porcelany, zabawki, zegary ściennie, zegarki, znaczki z logo; pozwalające nabywcy wygodnie oglądać lub zapoznać się z opisem oraz kupować te towary z katalogu różnych artykułów, za pośrednictwem usługi elektronicznej, na stronie internetowej oraz usługi pośrednictwa w powyższym zakresie, **36** usługi w zakresie: pośrednictwa w zawieraniu umów ubezpieczeniowych poprzez telefon i Internet, sprawdzania stanu konta poprzez telefon i Internet; usługa polegająca na prezentacji ofert usług finansowych, usług ubezpieczeniowych, usług internetowych w zakresie finansów i ubezpieczeniowych, usług doradczych w sprawach finansowych i ubezpieczeniowych, usługi polegające na umożliwieniu osobom trzecim: zawierania umów ubezpieczeniowych, umów kredytowych, umów bankowych oraz otwierania rachunków bankowych, dokonywania operacji bankowych, dostępu do konta bankowego; informacje finansowe o usługach finansowych, informacja o ubezpieczeniach, **38** usługi telekomunikacyjne; usługi transmisji danych, nadawanie i odbiór informacji, usługi łączenia ze światową siecią komputerową polegające na umożliwieniu: zlecenia usług, świadczenia usług, zawierania umów, umów pośrednictwa, umów kupna-sprzedaży, wykonywania umów z branży telekomunikacyjnej, usługa polegająca na prezentacji ofert usług telekomunikacyjnych, usługi łączności elektronicznej oraz usług internetowych w zakresie telekomunikacji; usługi w zakresie: rozpowszechniania systemów przekazywania dźwięku i obrazu w łączności radiofonicznej, telegraficznej, telefonicznej, telefonii komórkowej, telefaksowej, w systemie cyfrowym; usługi w zakresie łączności: radiofonicznej, telegraficznej, telefonicznej, telefonii komórkowej i poprzez Internet, telefaksowej, ustalania taryf i opłat, obsługi satelitów i przekazów satelitarnych, organizowania systemów transmisyjnych, przesyła-

nia dźwięku, obrazu i sms-ów; usługi w zakresie: poczty elektronicznej, zleceń przywoławczych z zastosowaniem radia, telefonu lub innych środków komunikacji elektronicznej; usługi w zakresie prowadzenia: stacji radiowych, telewizyjnych oraz transmitowania dźwięku i obrazu; usługi w zakresie zbierania i przekazywania aktualności informacyjnych z wykorzystaniem: multimedii, urządzeń telekomunikacyjnych; usługi w zakresie wypożyczania telefonów, modemów i innych urządzeń telekomunikacyjnych; elektroniczny serwis informacji typu on-line polegający na tworzeniu, prowadzeniu baz danych i udostępnianiu informacji z możliwością elektronicznego przyjmowania i przekazywania wiadomości; informacja o telekomunikacji, usługach telekomunikacyjnych, elektronicznych i internetowych, przesyłanie informacji, gromadzenie i rozpowszechnianie wiadomości poprzez sieci komunikacyjne, w tym sieć telewizyjna, satelitarna i Internet, agencje informacyjne w zakresie wiadomości i aktualności, **41** usługi w zakresie nauczania poprzez telefon, Internet, radio i telewizję; usługi polegające na prezentacji ofert usług doradczych w zakresie edukacji kształcenia; informacja o nauczaniu, kształceniu, rozrywce, działalności kulturalnej.

(111) **273791** (220) 2011 06 06 (210) 386249
(151) 2015 02 05 (441) 2011 09 12
(732) BEYSTER SPÓŁKA Z OGRANICZONĄ ODPOWIEDZIALNOŚCIĄ SPÓŁKA KOMANDYTOWA, Śmiałowice, PL.
(540)



Kolor znaku: czerwony, żółty, czarny
(531) 26.4.9, 27.5.1, 29.1.13
(510), (511) **08** przybory (akcesoria) stosowane do obsługi grillów, kominków i pieców typu szczytce, bagnetu do obracania, szpady do obracania, **11** grille i ich części składowe ujmowane w tej klasie.

(111) **273792** (220) 2013 01 28 (210) 409743
(151) 2014 11 14 (441) 2013 05 13
(732) ANIMEX FOODS SPÓŁKA Z OGRANICZONĄ ODPOWIEDZIALNOŚCIĄ SPÓŁKA KOMANDYTOWA, Morliny, PL.
(540)



Kolor znaku: biały, szary, czarny, czerwony, ciemnoczerwony
(531) 18.3.21, 26.1.2, 26.1.16, 26.1.18, 26.2.1, 27.5.1, 29.1.13
(510), (511) **29** wyroby wędliniarskie: parówki, kiełbasy, wędliny; mięso wołowe, wieprzowe, drób, podroby i wyroby podrobowe; wyroby garmazeryjne z mięsa i podrobów, dania gotowe i półprodukty.

(111) **273793** (220) 2013 11 25 (210) 421907
(151) 2014 11 03 (441) 2014 03 17
(732) HERNIK KAMILA IMAGINARIUM, Warszawa, PL.
(540)



Kolor znaku: czarny, biały, złoty
(531) 26.1.1, 26.1.6, 27.5.1, 29.1.13
(510), (511) **20** meble, w szczególności meble pokojowe, meble kuchenne, meble biurowe, meble metalowe, meble szklane, meble lustrzane, meble tapicerowane, wyroby stolarstwa meblowego, kon-

sole meblowe, regały meblowe, biurka, etażerki, fotele, gabloty, kanapy, szezlongi, komody, kredensy, krzesła, kwietniki, leżaki, lustra, ławy, łóżka, półki meblowe, pulpity meblowe, ramy do obrazów, skrzynie, stoły, stoliki, szafy, szafki, taborety, toaletki, siedziska, elementy wyposażenia wnętrz, **35** zgrupowanie na rzecz osób trzecich różnych towarów pozwalające nabywcy wygodnie je oglądać i kupować w sklepach i hurtowniach z meblami, w sieciach komunikacyjnych w tym w Internecie, **39** dystrybucja i dostarczanie towarów w szczególności mebli w tym korespondencyjnie, magazynowanie, wynajmowanie magazynów, **42** projektowanie mebli, usługi wykończenia wnętrz, dekoracja wnętrz, wzornictwo przemysłowe.

(111) **273794** (220) 2013 12 03 (210) 422286
(151) 2014 11 05 (441) 2014 03 17
(732) JOACHIM HERBERT DUDA, Opole, PL.
(540)

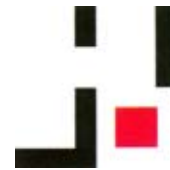

Kolor znaku: czarny, czerwony
(531) 26.4.1, 26.4.2, 26.13.25, 27.5.1, 29.1.12
(510), (511) **06** konstrukcje metalowe w budownictwie, materiały konstrukcyjne metalowe, **19** beton, betonowe elementy budowlane, budowlane materiały niemetalowe, cement, glina, gips, wytwory wykonane z kamienia, betonu lub marmuru, zaczyn cementowy, zaprawy budowlane, żużel, kamień żużlowy, żwir, kamień, wapień, **37** roboty wydobywcze w górnictwie, budownictwo, **39** przewożenie ładunków, przewóz samochodami ciężarowymi, rozładunek, transport samochodowy, składowanie, składowanie towarów, spedycja, pośrednictwo w transporcie.

(111) **273795** (220) 2013 12 03 (210) 422287
(151) 2014 11 05 (441) 2014 03 17
(732) JOACHIM HERBERT DUDA, Opole, PL.
(540)



Kolor znaku: czarny, czerwony
(531) 26.4.1, 26.4.2, 26.13.25, 27.5.1, 29.1.12
(510), (511) **06** konstrukcje metalowe w budownictwie, materiały konstrukcyjne metalowe, **37** roboty wydobywcze w górnictwie, budownictwo, **39** przewożenie ładunków, przewóz samochodami ciężarowymi, rozładunek, transport samochodowy, składowanie, składowanie towarów, spedycja, pośrednictwo w transporcie.

(111) **273796** (220) 2013 12 03 (210) 422288
(151) 2014 11 05 (441) 2014 03 17
(732) JOACHIM HERBERT DUDA, Opole, PL.
(540)



Kolor znaku: czarny, czerwony
(531) 26.4.9, 27.5.1, 29.1.12
(510), (511) **06** konstrukcje metalowe w budownictwie, materiały konstrukcyjne metalowe, **19** beton, betonowe elementy budowlane,

ne, budowlane materiały niemetalowe, cement, glina, gips, wytwory wykonane z kamienia, betonu lub marmuru, zaczyn cementowy, zaprawy budowlane, żużel, kamień żużłowy, żwir, kamień, wapień, **37** roboty wydobywcze w górnictwie, budownictwo.

(111) **273797** (220) 2014 04 10 (210) 427345
(151) 2015 01 19 (441) 2014 07 21
(732) DOM DEVELOPMENT SPÓŁKA AKCYJNA, Warszawa, PL.

(540) Willa Lindego

(510), (511) **35** usługi w zakresie reklamy i promocji nieruchomości świadczone również on-line; prowadzenia badań rynkowych dotyczących: zasobów lokalowych, nieruchomości przeznaczonych do najmu, dzierżawy, zagospodarowania, sprzedaży, użyczenia; usługi organizowania, prowadzenia i zarządzania działalnością gospodarczą w obrębie nieruchomości; doradztwa i pomocy w zarządzaniu przedsięwzięciami obrotu nieruchomościami; usługi pomocy w przeprowadzaniu operacji handlowych przez Internet; usługi zarządzania miejscami wystawowymi w nieruchomościach; usługi promocji obrotu nieruchomościami mieszkalnymi, powierzchniami użytkowymi i lokalami mieszkalnymi; usługi wynajmowania miejsc na umieszczenie ogłoszeń i reklam również w sieci on-line; usługi w zakresie sprzedaży domów, lokali mieszkalnych i powierzchni użytkowych; usługi opracowywania koncepcji użytkowania nieruchomości pod kątem ekonomicznym; usługi inwestora budowlanego w aspekcie ekonomiczno-organizacyjnym planowania inwestycji budowlanej; usługi zarządzania wspólnym dobrem majątkowym, **36** usługi w zakresie: funkcji generalnego inwestora robót ogólnobudowlanych dotyczących obiektów budowlanych i inżynierskich; usługi zarządzania nieruchomościami; usługi sprzedaży na kredyt; usługi w zakresie wycen finansowych majątku nieruchomego; usługi dzierżawy nieruchomości, lokali i powierzchni użytkowej; usługi administrowania nieruchomościami, lokalami, powierzchnią użytkową miejscami parkingowymi; rozliczania transakcji kupna/sprzedaży nieruchomości; usługi wynajmu budynków, lokali mieszkalnych i użytkowych; doradztwo w zakresie zarządzania i administrowania obiektami mieszkalnymi, zespołami osiedlowymi i gruntami; usługi przedsiębiorcy odpowiedzialnego za budowę pod względem finansowym w aspekcie projektowania i realizacji budowy; usługi opracowywania koncepcji użytkowania nieruchomości; pośrednictwa w zawieraniu umów sprzedaży nieruchomości, powierzchni mieszkalnej, powierzchni handlowej i usługowej, zarządzania sprawami finansowymi i ubezpieczeniowymi dotyczącymi nieruchomości; usługi wyodrębniania lokali, zmiany przeznaczenia lokali, przekształcania nieruchomości wspólnych, i/lub ich części wraz z ustalaniem ich udziału we współwłasności nieruchomości; usługi ściągania długów, prowadzenia ewidencji kosztów i ich rozliczenia; usługi wyceny nieruchomości, scalania nieruchomości; usługi w zakresie wywłaszczenia, podziału i wyodrębniania nieruchomości, ustalania udziałów we współwłasności nieruchomości i/lub w zakresie podziału majątku na własności indywidualne; usługi nabywania praw i zaciągania zobowiązań na rzecz właścicieli lokali, ustalania udziałów w nieruchomości wspólnej, występowania z żądaniami licytacyjnej sprzedaży lokali należących do członków wspólnoty mieszkaniowej, usługi w zakresie ochrony praw osób tworzących wspólnotę mieszkaniową usługi związane z egzekwowaniem i odzyskiwaniem należności przysługujących wspólnocie mieszkaniowej; usługi nadzorowania opłacania podatków i innych opłat publicznoprawnych przypadających od nieruchomości wspólnych; analizowanie i nadzór nad windykacją należności z tytułu pożytków i innych przychodów z nieruchomości, **37** usługi deweloperskie związane z budową i zagospodarowaniem obiektów mieszkalnych i niemieszkalnych od fazy pozyskiwania gruntu do fazy sprzedaży lub wynajmu powierzchni użytkowej pozyskanej w ramach przedsięwzięć deweloperskich; usługi w zakresie: prowadzenia robót ziemnych; nadzoru budowlanego; prac wykonawczych; rozbiórki; burzenia obiektów budowlanych; budowania lokali mieszkalnych i osiedli mieszkaniowych wraz z infrastrukturą wykonywania robót ogólnobudowlanych, konstrukcyjnych i montażowych; usługi remontowe, naprawy obiektów, restauracji budynków, konserwacji obiektów budowlano-mieszkalniowych; usługi w zakresie funkcji generalnego wykonawcy robót ogólnobudowlanych dotyczących obiektów inżynierskich; usługi przedsiębiorcy odpowiedzialnego za budowę w procesie realizowania planu budowy; usługi realizacji i nadzoru przedsięwzięć inwestycyjnych w zakresie budowy obiektów mieszkalnych do sprzedaży, wynajmowania i użyczenia; we-

ryfikowania stanu prawnego i faktycznego nieruchomości; usługi pośrednictwa w likwidacji szkód na częściach wspólnych nieruchomości; usługi związane z technicznym utrzymaniem nieruchomości wspólnej; zlecenie kontroli technicznych i okresowych przeglądów nieruchomości i urządzeń stanowiących ich wyposażenie techniczne zgodnie z wymaganiami prawa budowlanego; nadzorowanie: zapewnienia dla nieruchomości dostaw energii elektrycznej, wody, gazu, odprowadzania ścieków i wywozu nieczystości, utrzymania w należyłym stanie porządku i czystości pomieszczeń oraz terenów służących do wspólnego użytku właścicieli lokali, pracy firm odpowiedzialnych za konserwację instalacji technicznych w budynkach, oraz za świadczenie usług związanych z funkcjonowaniem nieruchomości; usługi nadzorowania usuwania awarii i ich skutków dotyczących nieruchomości; usługi przeprowadzania inspekcji budów; doradztwa dotyczącego organizacji i prowadzenia placów budowy, ich eksploatacji i zagospodarowania; analiz i sporządzania kosztorysów budowlanych, **42** usługi w zakresie: usługi projektowe w zakresie budownictwa, urbanistyki, prac projektowych architektury i technologii; projektowania wystroju i dekoracji wnętrz; wykonywania badań, ekspertyz, opinii i analiz technicznych w zakresie budownictwa; usługi w zakresie architektury; badań, ekspertyz i pomiarów geologicznych, geodezyjnych i kartograficznych oraz pomiarów podwykonawczych dotyczących inwestycji; ekspertyz inżynierskich; badań technicznych; doradztwa budowlanego i w zakresie ochrony środowiska; pomiarów terenu; opracowywania projektów technicznych użytkowania nieruchomości; zmian udziałów we współwłasności, podziału nieruchomości wspólnej, zawierania umów w zakresie usług porządkowych; analizowania, doradztwa i opracowywania koncepcji działania dostawców usług dla nieruchomości; usługi analizowania ofert dotyczących umów o dostawy, wykonywanie robót i remontów bieżących, usługi związane z utrzymaniem nieruchomości oraz doradztwo w w/w zakresie; przygotowywanie i negocjowanie umów o dostawy, roboty budowlano-konserwatorskie.

(111) **273798** (220) 2014 04 10 (210) 427346
(151) 2015 01 16 (441) 2014 07 21
(732) DOM DEVELOPMENT SPÓŁKA AKCYJNA, Warszawa, PL.
(540)

Willi Lindego

Kolor znaku: złoty

(531) 27.5.1, 27.5.11, 29.1.2

(510), (511) **35** usługi w zakresie reklamy i promocji nieruchomości świadczone również on-line; prowadzenia badań rynkowych dotyczących: zasobów lokalowych, nieruchomości przeznaczonych do najmu, dzierżawy, zagospodarowania, sprzedaży, użyczenia; usługi organizowania, prowadzenia i zarządzania działalnością gospodarczą w obrębie nieruchomości; doradztwa i pomocy w zarządzaniu przedsięwzięciami obrotu nieruchomościami; usługi pomocy w przeprowadzaniu operacji handlowych przez Internet; usługi zarządzania miejscami wystawowymi w nieruchomościach; usługi promocji obrotu nieruchomościami mieszkalnymi, powierzchniami użytkowymi i lokalami mieszkalnymi; usługi wynajmowania miejsc na umieszczenie ogłoszeń i reklam również w sieci on-line; usługi w zakresie sprzedaży domów, lokali mieszkalnych i powierzchni użytkowych; usługi opracowywania koncepcji użytkowania nieruchomości pod kątem ekonomicznym; usługi inwestora budowlanego w aspekcie ekonomiczno-organizacyjnym planowania inwestycji budowlanej; usługi zarządzania wspólnym dobrem majątkowym, **36** usługi w zakresie: funkcji generalnego inwestora robót ogólnobudowlanych dotyczących obiektów budowlanych i inżynierskich; usługi zarządzania nieruchomościami; usługi sprzedaży na kredyt; usługi w zakresie wycen finansowych majątku nieruchomego; usługi dzierżawy nieruchomości, lokali i powierzchni użytkowej; usługi administrowania nieruchomościami, lokalami, powierzchnią użytkową miejscami parkingowymi; rozliczania transakcji kupna/sprzedaży nieruchomości; usługi wynajmu budynków, lokali mieszkalnych i użytkowych; doradztwo w zakresie zarządzania i administrowania obiektami mieszkalnymi, zespołami osiedlowymi i gruntami; usługi przedsiębiorcy odpowiedzialnego za budowę pod względem finansowym w aspekcie projektowania i realizacji budowy; usługi opracowywania koncepcji użytkowania nieruchomości; pośrednictwa w zawieraniu umów

sprzedaży nieruchomości, powierzchni mieszkalnej, powierzchni handlowej i usługowej, zarządzania sprawami finansowymi i ubezpieczeniowymi dotyczącymi nieruchomości; usługi wyodrębniania lokali, zmiany przeznaczenia lokali, przekształcania nieruchomości wspólnych, i/lub ich części wraz z ustalaniem ich udziału we współwłasności nieruchomości; usługi ściągania długów, prowadzenia ewidencji kosztów i ich rozliczenia; usługi wyceny nieruchomości, scalania nieruchomości; usługi w zakresie wywłaszczenia, podziału i wyodrębniania nieruchomości, ustalania udziałów we współwłasności nieruchomości i/lub w zakresie podziału majątku na własności indywidualne; usługi nabywania praw i zaciągania zobowiązań na rzecz właścicieli lokali, ustalania udziałów w nieruchomości wspólnej, występowania z żądaniami licytacyjnej sprzedaży lokali należących do członków wspólnoty mieszkaniowej, usługi w zakresie ochrony praw osób tworzących wspólnotę mieszkaniową usługi związane z egzekwowaniem i odzyskiwaniem należności przysługujących wspólnocie mieszkaniowej; usługi nadzorowania opłacania podatków i innych opłat publicznoprawnych przypadających od nieruchomości wspólnych; analizowanie i nadzór nad windykacją należności z tytułu pożytków i innych przychodów z nieruchomości, **37** usługi developerskie związane z budową i zagospodarowaniem obiektów mieszkalnych i niemieskalnych od fazy pozyskiwania gruntu do fazy sprzedaży lub wynajmu powierzchni użytkowej pozyskanej w ramach przedsięwzięć deweloperskich; usługi w zakresie: prowadzenia robót ziemnych; nadzoru budowlanego; prac wykonawczych; rozbiórk; burzenia obiektów budowlanych; budowania lokali mieszkalnych i osiedli mieszkaniowych wraz z infrastrukturą wykonywania robót ogólnobudowlanych, konstrukcyjnych i montażowych; usługi remontowe, naprawy obiektów, restauracji budynków, konserwacji obiektów budowlano-mieszkaniowych; usługi w zakresie funkcji generalnego wykonawcy robót ogólnobudowlanych dotyczących obiektów inżynierskich; usługi przedsiębiorcy odpowiedzialnego za budowę w procesie realizowania planu budowy; usługi realizacji i nadzoru przedsięwzięć inwestycyjnych w zakresie budowy obiektów mieszkalnych do sprzedaży, wynajmowania i użyczenia; weryfikowania stanu prawnego i faktycznego nieruchomości; usługi pośrednictwa w likwidacji szkód na częściach wspólnych nieruchomości; usługi związane z technicznym utrzymaniem nieruchomości wspólnej; zlecenie kontroli technicznych i okresowych przeglądów nieruchomości i urządzeń stanowiących ich wyposażenie techniczne zgodnie z wymaganiami prawa budowlanego; nadzorowanie: zapewnienia dla nieruchomości dostaw energii elektrycznej, wody, gazu, odprowadzania ścieków i wywozu nieczystości, utrzymania w należytym stanie porządku i czystości pomieszczeń oraz terenów służących do wspólnego użytku właścicieli lokali, pracy firm odpowiedzialnych za konserwację instalacji technicznych w budynkach, oraz za świadczenie usług związanych z funkcjonowaniem nieruchomości; usługi nadzorowania usuwania awarii i ich skutków dotyczących nieruchomości; usługi przeprowadzania inspekcji budów; doradztwa dotyczącego organizacji i prowadzenia placów budowy, ich eksploatacji i zagospodarowania; analiz i sporządzania kosztorysów budowlanych, **42** usługi w zakresie: usługi projektowe w zakresie budownictwa, urbanistyki, prac projektowych architektury i technologii; projektowania wystroju i dekoracji wnętrz; wykonywania badań, ekspertyz, opinii i analiz technicznych w zakresie budownictwa; usługi w zakresie architektury; badań, ekspertyz i pomiarów geologicznych, geodezyjnych i kartograficznych oraz pomiarów podwykonawczych dotyczących inwestycji; ekspertyz inżynierskich; badań technicznych; doradztwa budowlanego i w zakresie ochrony środowiska; pomiarów terenu; opracowywania projektów technicznych użytkowania nieruchomości; zmian udziałów we współwłasności, podziału nieruchomości wspólnej, zawierania umów w zakresie usług porządkowych; analizowania, doradztwa i opracowywania koncepcji działania dostawców usług dla nieruchomości; usługi analizowania ofert dotyczących umów o dostawy, wykonywanie robót i remontów bieżących, usługi związane z utrzymaniem nieruchomości oraz doradztwo w w/w zakresie; przygotowywanie i negocjowanie umów o dostawy, roboty budowlano-konserwatorskie.

(111) **273799** (220) 2014 02 14 (210) 424865
 (151) 2014 10 31 (441) 2014 05 26
 (732) MARKA SOKOŁÓW-SERVICE SPÓŁKA Z OGRANICZONĄ ODPOWIEDZIALNOŚCIĄ SPÓŁKA KOMANDYTOWA, Sokołów Podlaski, PL.

(540)



Kolor znaku: ciemnoczerwony, jasnoczerwony, złoty, zielony, ciemnozielony, czarny, różowy, biały
 (531) 5.7.19, 5.9.21, 8.5.1, 8.5.3, 27.5.1, 29.1.15
 (510), (511) **29** mięso, wyroby z mięsa, wędliny, parówki.

(111) **273800** (220) 2014 03 03 (210) 425560
 (151) 2014 11 27 (441) 2014 06 23
 (732) ANANDA SPÓŁKA Z OGRANICZONĄ ODPOWIEDZIALNOŚCIĄ, Warszawa, PL.
 (540) Bios Detox
 (510), (511) **03** kosmetyki, maseczki kosmetyczne, mleczka kosmetyczne, preparaty kosmetyczne do kąpieli, kremy kosmetyczne, lotiony do celów kosmetycznych, maści do celów kosmetycznych, mydła lecznicze, preparaty kosmetyczne do odchudzania, kosmetyki upiększające, sole do kąpieli, **05** żywność dietetyczna do celów leczniczych, środki zmniejszające apetyt do celów medycznych, dietetyczne napoje do celów medycznych, preparaty farmaceutyczne, kapsułki do celów farmaceutycznych, zioła lecznicze, odżywki ziołowe, napoje lecznicze, odżywcze dodatki do celów leczniczych, herbata ziołowa do celów medycznych, dietetyczne substancje do celów medycznych, kąpiele lecznicze, kompresy, maści do celów leczniczych, nalewki do celów leczniczych, plastry do celów farmaceutycznych, preparaty witaminowe, leki wzmacniające, lecznicze dodatki do żywności, herbata antyastmatyczna, antyseptyki, preparaty z mikroelementami do celów medycznych, środki trawienne do celów farmaceutycznych, wyciągi do celów leczniczych, wywary do celów farmaceutycznych, napary z ziół, preparaty określane jako suplementy żywnościowe, **32** dodatki do soków nie ujęte w innych klasach, napoje z dodatkiem soków owocowych, syropy do napojów, **44** aromaterapia, masaż, usługi świadczone przez salony piękności, usługi z zakresu kosmetyki, usługi lecznicze świadczone przez gabinety terapeutyczne.

(111) **273801** (220) 2011 04 07 (210) 383795
 (151) 2015 03 10 (441) 2011 07 18
 (732) BDFE SPÓŁKA Z OGRANICZONĄ ODPOWIEDZIALNOŚCIĄ W LIKWIDACJI W UPADŁOŚCI LIKWIDACYJNEJ, Warszawa, PL.
 (540)



Kolor znaku: czarny, czerwony, szary, biały
 (531) 26.1.1, 26.1.2, 26.4.4, 26.13.25, 27.5.1, 29.1.14
 (510), (511) **20** zasłony bambusowe; barki ruchome używane jako meble; baryłki niemetalowe; beczki niemetalowe; biurka stosowane jako meble; meble biurowe; budy dla zwierząt domowych; meblowe bufety ruchome; dekoracje przesuwane; drabiny z drewna; drzewce flagowe; drzwi do mebli; łóżeczka dla małych dzieci; wysokie krzesła dla dzieci; dzieła sztuki z drewna; figurki z drewna; fotele; kadzkie niemetalowe; kanapy; karnisze do zasłon; klepka bednarska; kołyski; komody, kredensy; krzesła, szafki na lekarstwa; leżaki; listwy do ram obrazów; lustra; ławy meblowe; łóżeczka dla niemowląt; łóżecz-

ka dziecięce; konstrukcje drewniane łóżek; łóżka; manekiny; meble szkolne; półki meblowe; tablice na ogłoszenia; palety transportowe niemetalowe; parawany; taborety; toaletki; trumny; wieszaki na ubrania; ule; szafki pod umywalki; wózki meblowe.

(111) **273802** (220) 2011 08 31 (210) 389669
(151) 2015 02 17 (441) 2011 12 05
(732) ZBYSZKO BOJANOWICZ SPÓŁKA Z OGRANICZONĄ
ODPOWIEDZIALNOŚCIĄ SPÓŁKA KOMANDYTOWO-AKCYJNA,
Białobrzegi, PL.

(540) Zbyszko
(510), (511) **20** butelki, korki i nakrętki do butelek, opakowania do butelek z drewna i z tworzyw sztucznych, stojaki do butelek, niemetalowe zamknięcia do butelek, **32** wody: mineralne, źródlane, stołowe, sodowe i gazowane, soki i nektary owocowe i warzywne, napoje bezalkoholowe: owocowe, gazowane, energetyzujące, tonizujące, izotoniczne, wzmacniające, na bazie miodu, na bazie mlecznej, ekstrakty, esencje i syropy do produkcji napojów, oranżady i lemoniady oraz środki do ich produkcji, pastylki i proszki do napojów, kwas chlebowy, herbaty mrożone, piwo, podpiwek, **33** alkohole i napoje alkoholowe.

(111) **273803** (220) 2011 08 31 (210) 389670
(151) 2015 02 17 (441) 2011 12 05
(732) ZBYSZKO BOJANOWICZ SPÓŁKA Z OGRANICZONĄ
ODPOWIEDZIALNOŚCIĄ SPÓŁKA KOMANDYTOWO-AKCYJNA,
Białobrzegi, PL.
(540)



Kolor znaku: żółty, zielony, pomarańczowy, czerwony, biały, czarny

(531) 5.7.14, 26.4.2, 26.4.4, 27.5.1, 29.1.15
(510), (511) **20** butelki, korki i nakrętki do butelek, opakowania do butelek z drewna i z tworzyw sztucznych, stojaki do butelek, niemetalowe zamknięcia do butelek, **32** wody mineralne, źródlane, stołowe, sodowe i gazowane, soki i nektary owocowe i warzywne, napoje bezalkoholowe owocowe, gazowane, energetyzujące, tonizujące, izotoniczne, wzmacniające, na bazie miodu, na bazie mlecznej, ekstrakty, esencje i syropy do produkcji napojów, oranżady i lemoniady oraz środki do ich produkcji, pastylki i proszki do napojów, kwas chlebowy, herbaty mrożone, piwo, podpiwek, **33** alkohole i napoje alkoholowe.

(111) **273804** (220) 2011 10 14 (210) 391574
(151) 2015 02 18 (441) 2012 01 16
(732) ZBYSZKO BOJANOWICZ SPÓŁKA Z OGRANICZONĄ
ODPOWIEDZIALNOŚCIĄ SPÓŁKA KOMANDYTOWO-AKCYJNA,
Białobrzegi, PL.
(540) ZBYSZKO PODPIWEK
(510), (511) **32** podpiwek.

(111) **273805** (220) 2012 04 12 (210) 399293
(151) 2015 02 24 (441) 2012 07 16
(732) VICTORIA A. SAWOSZ I WSPÓLNICY SPÓŁKA JAWNA,
Warszawa, PL.

(540) Brand Distribution
(510), (511) **03** środki wybielające i inne substancje stosowane w praniu; proszki, płyny i kapsułki do prania, środki do zmywarek, środki do ochrony pralek, środki do czyszczenia, polerowania, szorowania i ścierania, środki do pielęgnacji dywanów i tapicerek, środki do pielęgnacji mebli, środki do czyszczenia podłóg, pochłaniacze zapachów, odświeżacze do powietrza, żele do toalet, środki do mycia szyb, pasty do butów, kosmetyki i środki perfumeryjne, dezodoranty, preparaty do demakijażu, kremy kosmetyczne i peelingujące, mleczka i lotiony kosmetyczne, szampony i odżywki do włosów, my-

dła, płyny i żele do kąpiel, olejki toaletowe, preparaty do pielęgnacji jamy ustnej dla celów nieleczniczych, maski kosmetyczne, peeling do twarzy i ciała, **21** przybory kuchenne oraz gospodarstwa domowego oraz pojemniki wykonane nie z metali szlachetnych, wyroby szklane, porcelanowe i ceramiczne dla gospodarstwa domowego, akcesoria łazienkowe, **30** kawa, herbata, kakao, cukier, ryż, mąka i produkty zbożowe, kluski, kopytka, paszteciki, pierogi, pizze, placki, pyzy, sorbety, makarony, naleśniki, wyroby cukiernicze i słodczyce, lody, drożdże, sól, musztarda, przyprawy, ocet, **32** piwo, wody mineralne oraz inne napoje bezalkoholowe, napoje owocowe i soki, syropy, **33** napoje alkoholowe z wyjątkiem piwa, **39** transport, pakowanie i składowanie towarów; dystrybucja towarów i przesyłek; realizacja przesyłek drogą pocztową na zlecenie; usługi pakowania i składowania i wysyłania towarów zamawianych on-line; skład celny, **43** usługi w zakresie przygotowywania posiłków; prowadzenie stołówek; kawiarni i restauracji; usługi barowe; usługi zakwaterowania w hotelach i pensjonatach; rezerwacja i wynajem noclegów; wynajmowanie pomieszczeń na pobyt czasowy; wynajmowanie sal na posiedzenia i konferencje.

(111) **273806** (220) 2013 01 24 (210) 409599
(151) 2015 03 03 (441) 2013 05 13
(732) WALEWSKI ANDRZEJ WALEWSKI DARIUSZ MOTOEXPERT-
BIURO KONSULTINGOWE SPÓŁKA CYWILNA, Józefów, PL.
(540)



Kolor znaku: czerwony, biały, szary

(531) 26.1.1, 26.1.18, 27.5.1, 29.1.13
(510), (511) **36** wyceny pojazdów i maszyn, **42** doradztwo i konsulting techniczne/y, rzeczoznawstwo w zakresie pojazdów i maszyn.

(111) **273807** (220) 2013 03 08 (210) 411467
(151) 2015 03 03 (441) 2013 06 24
(732) CENTRUM OBSŁUGI OPERACYJNEJ SPÓŁKA Z OGRANICZONĄ
ODPOWIEDZIALNOŚCIĄ, Warszawa, PL.
(540)



Kolor znaku: ciemnobrązowy, pomarańczowy

(531) 5.7.1, 26.4.4, 27.5.1, 29.1.12
(510), (511) **35** sprzedaż detaliczna towarów: alkohole, piwo, napoje bezalkoholowe, słodczyce, żywność, **39** transport, magazynowanie i składowanie towarów, dostarczanie towarów.

(111) **273808** (220) 2013 03 15 (210) 411794
(151) 2015 02 24 (441) 2013 06 24
(732) UNIwersytet warszawski, Warszawa, PL.
(540)



(531) 1.1.1, 3.7.1, 3.7.2, 5.3.17, 5.3.20, 24.9.1
(510), (511) **06** figurki metalowe, pojemniki metalowe, pudełka z metali nieszlachetnych, statuetki z metali nieszlachetnych, **09** pu-

blikacje elektroniczne, programy i akcesoria komputerowe oraz periferyjny sprzęt komputerowy przystosowany do prac naukowo-badawczych i dydaktyczno-demonstracyjnych, urządzenia naukowe i laboratoryjne, aparatura, przyrządy i akcesoria do celów naukowo-badawczych oraz dydaktycznych ujmowane w tej klasie, **18** aktówki, dyplomaty, walizki, torby, torebki, teczki, plecaki, portfele, portmonetki, torby na zakupy, **20** figurki i statuetki z drewna, wosku lub tworzyw sztucznych, ozdoby z tworzyw sztucznych, pudełka drewniane lub z tworzyw sztucznych, **21** naczynia do picia, naczynia stołowe, wyroby ceramiczne, figurki z porcelany, terakoty lub szkła, przybory do użytku domowego nie z metali szlachetnych, przybory kosmetyczne, przybory kuchenne nie z metali szlachetnych, **25** ubrania, odzież, nakrycia głowy, bandany, bluzy, czapki, daszki do noszenia na głowie, kamizelki, koszule, koszulki, krawaty, **26** broszki jako dodatki do ubrań, emblematy nie z metali szlachetnych, emblematy ozdobne, klamry do zamykania toreb, ozdoby do kapeluszy i czapek nie z metali szlachetnych, ozdoby do obuwia nie z metali szlachetnych, ozdoby do włosów, **40** usługi drukarskie i introligatorskie, informacja o powyższych usługach, **41** usługi wydawnicze, edytorskie, redaktorskie, usługi fotoskładu i składu komputerowego, informacja o powyższych usługach, **43** usługi prowadzenia hoteli, w tym hoteli studenckich burs, stacji oraz akademików, usługi agencji zakwaterowań na potrzeby instytucji i imprez akademickich, usługi rezerwacji pomieszczeń na pobyt czasowy, usługi wynajmowania pomieszczeń akademickich na pobyt czasowy, wynajmowania sal na posiedzenia, konferencje, kongresy, seminaria, sympozja, zjazdy, usługi restauracyjne, kawiarniane i barowe, informacja o powyższych usługach.

(111) **273809** (220) 2013 05 14 (210) 414202
 (151) 2015 01 02 (441) 2013 09 02
 (732) PIELA KAROLINA FIRMA PRODUKCYJNO-HANDLOWA
 CARPATHIA, Rzeszów, PL.
 (540)



Kolor znaku: jasnozielony, ciemnozielony, czarny, szary
 (531) 5.3.6, 27.5.1, 29.1.13
 (510), (511) **01** doniczki na torf dla ogrodnictwa; preparaty z mikroelementami z roślin dla roślin jako rodzaj nawozów; preparaty z porczyzwy jako nawozy; substraty torfowe, kompost i nawozy.

(111) **273810** (220) 2013 07 30 (210) 417237
 (151) 2015 03 11 (441) 2013 11 12
 (732) OSHEE POLSKA SPÓŁKA Z OGRANICZONĄ
 ODPOWIEDZIALNOŚCIĄ, Kraków, PL.
 (540)

OSHEE
 PINK

(531) 27.5.1
 (510), (511) **05** dietetyczne substancje przystosowane do celów medycznych; mineralne dodatki do żywności; dodatki odżywcze do celów leczniczych; preparaty farmaceutyczne; preparaty witaminowe; preparaty z mikroelementami dla ludzi i zwierząt; żywność dietetyczna dla celów leczniczych, **32** wody mineralne i gazowane; wody stołowe; napoje izotoniczne; napoje izotoniczne w proszku; napoje bezalkoholowe; napoje energetyzujące; preparaty do produkcji napojów; esencje do produkcji napojów; napoje i soki owocowe; soki warzywne.

(111) **273811** (220) 2013 08 19 (210) 417932
 (151) 2015 02 26 (441) 2013 12 09
 (732) HASBRO, INC., Pawtucket, US.

(540) JEGO OSOBOWOŚĆ FURBY
 (510), (511) **28** gry i zabawki; artykuły gimnastyczne i sportowe nie ujęte w innych klasach; ozdoby bożonarodzeniowe.

(111) **273812** (220) 2013 08 14 (210) 418583
 (151) 2015 02 25 (441) 2013 11 25
 (732) BACHLEDA GRUPA INWESTYCYJNA SPÓŁKA
 Z OGRANICZONĄ ODPOWIEDZIALNOŚCIĄ SPÓŁKA
 KOMANDYTOWA, Zakopane, PL.
 (540)



Kolor znaku: czarny, biały, złoty
 (531) 25.1.25, 27.5.1, 29.1.13
 (510), (511) **08** noże myśliwskie, noże, widelce, łyżki stołowe, sztylety, **14** biżuteria, breloczki do kluczy ozdobne, szkatułki, kolczyki, wyroby jubilerskie, emblematy z metali szlachetnych, medaliony, **18** skórzane kuferki, portfele, portmonetki, torby, siodła, skóry zwierzęce, **20** meble, lustra, ramki obrazów, **21** naczynia ceramiczne, deski do krojenia w kuchni, garnki, kubki, pudełka na herbatę, łożatki (sztuczce), talerze, **24** tekstylia i wyroby włókiennicze nie ujęte w innych klasach, narzuty na łóżka i obrusy, **28** ozdoby choinkowe, **29** mięso, ryby drób i dziczyzna, wędliny, wyroby wędliniarskie, wyroby garmażeryjne, konserwowane, suszone i gotowane owoce i warzywa, galaretki, dżemy i kompoty, produkty mleczne, wyroby mleczarskie z mleka krowiego, owczego i koziego, **30** produkty zbożowe, chleb, bułki, wyroby cukiernicze i słodczyce, miód, melasa, syropy, **31** produkty rolne, ogrodnicze, leśne oraz ziarna nie ujęte w innych klasach, **32** piwo, wody mineralne i gazowane, inne napoje bezalkoholowe, napoje owocowe i soki owocowe, syropy i inne preparaty do produkcji napojów, **33** napoje alkoholowe z wyjątkiem piwa, **43** usługi zaopatrzenia w żywność i napoje, usługi gastronomiczne w zakresie zbiorowego żywienia takie jak kawiarnie i restauracje.

(111) **273813** (220) 2013 09 24 (210) 419377
 (151) 2015 01 29 (441) 2014 01 07
 (732) LOTTE WEDEL SPÓŁKA Z OGRANICZONĄ
 ODPOWIEDZIALNOŚCIĄ, Warszawa, PL.
 (540) PTASIE
 (510), (511) **30** słodczyce nie do celów medycznych, czekolada, słodycze na bazie czekolady, słodczyce na bazie cukru, czekoladki, pralinki, cukierki, słodczyce mrożone, schłodzone słodczyce, ciasta, ciastka i wafle; guma do żucia; żelki; kakao, czekolada do picia; napoje na bazie czekolady, herbaty, kakao i kawy.

(111) **273814** (220) 2013 10 03 (210) 419845
 (151) 2015 03 06 (441) 2014 01 20
 (732) KOMARNICKA KORPUSKI KANCELARIA PRAWNA SPÓŁKA
 JAWNA, Poznań, PL.
 (540)

LAW24.PL

Kolor znaku: pomarańczowy, granatowy
 (531) 24.17.1, 24.17.2, 27.5.1, 27.7.1, 29.1.12
 (510), (511) **35** doradztwo w zakresie organizowania i prowadzenia działalności gospodarczej, doradztwo w zakresie prowadzenia działalności gospodarczej, doradztwo w zakresie zarządzania działalnością gospodarczą, pomoc w zarządzaniu działalnością gospodarczą, usługi doradczycy w zarządzaniu działalnością gospodarczą, ekspertyzy i doradztwo w zakresie wyceny praw, usługi w zakresie księgowości, usługi rachunkowości i audytu, usługi doradztwa podatkowego, usługi w zakresie tworzenia i rejestracji firm, administrowanie działalnością gospodarczą, **36** doradztwo w sprawach finansowych, usługi finansowe, doradztwo podatkowe, konsultacje i doradztwo w zakresie usług finansowych, usługi konsultingowe i doradczycy dotyczące kwestii finansowych i podatkowych, **45** usługi prawne, usługi arbitrażowe, badania prawne, usługi i doradztwo w zakresie prawa, doradztwo w zakresie własności intelektualnej, pomoc świadczona przez prawników.

(111) **273815** (220) 2013 10 30 (210) 420966
 (151) 2015 02 24 (441) 2014 02 17
 (732) PACK PLUS SPÓŁKA Z OGRANICZONĄ
 ODPOWIEDZIALNOŚCIĄ SPÓŁKA KOMANDYTOWA, Wadowice, PL.
 (540)



Kolor znaku: czarny, szary, żółty, różowy, niebieski

(531) 1.15.1, 27.5.1, 29.1.15

(510), (511) **39** pakowanie produktów, pakowanie towarów, pakowanie produktów spożywczych, usługi w zakresie pakowania i opakowań, usługi opakowywania i pakowania, usług doradcze w zakresie pakowania towarów, usługi pakowania zbiorczego, **40** drukowanie litograficzne, drukowanie offsetowe, drukowanie szablonów [wykroje, rysunki], druk sitowy, drukowanie reklam, usługi druku, usługi drukowania, drukarskie usługi wykańczalnicze, oprawianie [zszywanie] druków, usługi cyfrowego drukowania, usługi druku offsetowego, usługi składania druku, usługi wykańczania druków [cięcie, składanie], poligrafia.

(111) **273816** (220) 2013 10 31 (210) 421032
 (151) 2015 03 04 (441) 2014 02 17
 (732) MARIMAX POLSKA SPÓŁKA Z OGRANICZONĄ
 ODPOWIEDZIALNOŚCIĄ, Warszawa, PL.
 (540)



Kolor znaku: czerwony, żółty, czarny

(531) 27.5.1, 29.1.13

(510), (511) **29** ajvar, alginiany do celów spożywczych, aloes spożywczy, anchois, bekon, białka jajek, białko do celów kulinarnych, bita śmietana, bulion, koncentraty na bulion, preparaty do produkcji bulionu, cebula konserwowana, chipsy owocowe, chrupki ziemniaczane, czipsy odtłuszczone, czipsy ziemniaczane, czasosnek konserwowy, daktyl, drób, nieżywy, dziczyzna, nieżywa, dżemy, enzymy mlekowe do celów spożywczych, fasolka konserwowa, filety rybne, flaki, galaretki jadalne, galarety mięsne, groszek konserwowy, grzyby konserwowane, homary nieżywe, pasta z ciecierzycy, hummus, przetworzona ikra rybia, jadalne jaja ślimacze, jaja w proszku, zupy jarzynowe, jogurt, kandyzowane owoce, kawior, kefir, napój mleczny kefir, kielbaski w cieście, kielbasy, klej rybi do środków spożywczych, masło kokosowe, olej kokosowy, tłuszcz kokosowy, koktail jajeczny bezalkoholowy, koktail mleczny, kompoty, koncentraty bulionu, koncentraty rosółu, konserwy mięsne, konserwy rybne, korniszony, korniszony z jarzynami w occie, krokiety, olej kukurydziany, napój mleczny kumys, langusty nieżywe, lecytyna spożywcza, lukrowane owoce, łosoś, łój spożywczy, małe jadalne nieżywe, margaryna, marmolada, masło, masło arachidowe, masło czekoladowe, masło kakaowe, masło kokosowe, miąższ owocowy, mięso, mięso konserwowane, mięso solone, migdały mielone, mleczne produkty, mleko, mleko albuminowe, mleko proteinowe, mleko skondensowane, mleko sojowe, mrożone owoce, napoje mleczne z przewagą mleka, nasiona spożywcze, oleje jadalne, olej kostny, jadalny, olej palmowy jadalny, olej rzepakowy jadalny, olej słonecznikowy do celów spożywczych, olej z oliwek jadalny, olej z siemienia lnianego spożywczy, oliwki konserwowane, opiekane wodorosty, orzechy preparowane, orzeszki arachidowe preparowane, ostrygi nieżywe, owoce gotowane, owoce kandyzowane, owoce konserwowane, owoce konserwowane w alkoholu, owoce lukrowane, owoce w puszkach, galaretki owocowe, pektyna do celów spożywczych, pestki słonecznika, pickle, płatki ziemniaczane, poczwarki jedwabnika jadalne, podpuszczka, sok z pomidorów, potrawy z ryb dla ludzi, przecier jabłkowy, przecier pomidorowy, przeciera rybne, przeciera warzywne, przekąski na bazie owoców, pulpa owocowa, pyłki kwiatowe jako żywność, rodzynki, rosół, ryby konserwowane, ryby nieżywe, ryby solone, olej

rzepakowy, sałatki owocowe, sałatki warzywne, sardynki, ser, olej sezamowy, skorupiaki, nieżywe, skórki owocowe, smalec, soczewica konserwowana, soja konserwowana spożywcza, soki roślinne do gotowania, mięso solone, ryby solone, sos żurawinowy, strzykwy nieżywe, szynka, śledzie, bita śmietana, śmietana, śmietana kwaśna, pasta z ziarna sezamowego, tahini, tłuszcze jadalne, surowce do produkcji tłuszczów jadalnych, tłuszcz kokosowy, tofu, trufle konserwowane, tuńczyk, warzywa gotowane, warzywa konserwowane, warzywa suszone, warzywa w puszkach, pasztet z wątróbki, wędliny, wieprzowina, wiórki kokosowe, opiekane wodorosty, wyciągi z wodorostów do celów spożywczych, chipsy ziemniaczane, chrupki ziemniaczane, płatki ziemniaczane, ziemniaki zapiekane w cieście, zsiadłe mleko, zupy, składniki do sporządzania zup, zupy jarzynowe, zwierzęcy szpik kostny jadalny, żółtka jajek, żywność przygotowywana z ryb, **30** anyż, anyż gwiazdzisty, aromaty do żywności, aromaty do ciast inne niż oleje esencyjne, aromaty do napojów inne niż oleje esencyjne, aromaty inne niż oleje esencyjne, aromaty kawowe, batoniki zbożowe, batony lukrecyjne, biszkopty, preparaty usztywniające do bitej śmietany, bułka tarta, bułki, chałwa, cheeseburgery, produkty zbożowe chipsy, chleb, chleb bezdrożdżowy, przyprawa chow-chow, sos chutney, ciasta, aromaty do ciasta, ciasta mączne, ciastka ryżowe, ciasto, ciastka, wyroby cukiernicze, masa do pieczenia ciasta, ciasto na ciastka, ciasto w proszku, cukier, cukierki, cukierki miętowe, cukier palmowy, przyprawa curry, substytut kawy cykorii, przyprawa cynamon, czekolada, napoje na bazie czekolady, dodatki glutenowe do celów kulinarnych, drożdże, enzymy do ciast, esencje do artykułów żywnościowych, z wyjątkiem esencji eterycznych i olejów esencyjnych, galaretki owocowe, gałka muszkatołowa, glazury do szynki, glukoza do celów kulinarnych, gluten jako artykuł spożywczy, gofry, gotowe potrawy oparte na kluskach, grysik kukurydziany, guma do żucia, napoje na bazie herbaty, herbata, herbata mrożona, herbatniki, herbatniki petit-beurre, przyprawa imbir, imbirowe pieczywo, mąka z jęczmienia, jęczmień gniony, jęczmień łuskany, jogurt mrożony, kakao, napoje na bazie kakao, kanapki, kapary, kasza manna, kasza owsiana, mąka owsiana grubo zmielona, kasze spożywcze, kawa, napoje na bazie kawy, kawa nienaturalna, kawa nie palona, keczup, zagęszczacze do kielbasy, kielki pszeniczne do celów spożywczych dla ludzi, kiszce, kit pszczeli, kleik spożywczy na bazie mleka, kluski, sól do konserwowania żywności, krakersy, krem angielski, sól kuchenna, kukurydza mielona, kukurydza palona, kukurydza prażona, mąka kukurydziana, płatki kukurydziane, kurkuma do żywności, kasza kuskus, lody spożywcze, środki wiążące do lodów spożywczych, lody spożywcze w proszku, lód do napojów chłodzących, lód naturalny lub sztuczny, lukier do ciast, majonezy, makaron rurki, makaron wstążki, makarony, maltoza, marcepan, marynaty, mąka, mąka gorczycowa, mąka kukurydziana, produkty z mąki mielonej, mąka pszenna, mąka ziemniaczana do celów spożywczych, melasa do celów spożywczych, mięsne sosy, mięso w cieście, mięso zapiekane w cieście, mięta do wyrobów cukierniczych, miętowe cukierki, pasta z migdałów, wyroby cukiernicze na bazie migdałów, miód, mleczko pszczele, morska woda do gotowania, mrożona herbata, muesli, musy czekoladowe, musy deserowe, musy owocowe, musztarda, naleśniki, napary inne niż do celów leczniczych, napoje czekoladowe z mlekiem, napoje kakaowe z mlekiem, napoje kawowe z mlekiem, napoje na bazie czekolady, napoje na bazie herbaty, napoje na bazie kakao, napoje na bazie kawy, nasiona lnu do celów spożywczych dla ludzi, ocet, wyroby cukiernicze na bazie orzechów arachidowych, owies gniony, owies łuskany, płatki owsiane, pasta migdałowa, pasta z soi, paszteciki, pesto, pieczywo imbirowe, pieprz, piernik, pierożki ravioli, ocet piwny, pizze, placki, płatki kukurydziane, płatki owsiane, sosy z pomidorów, potrawy na bazie mąki, pralinki, popcorn, ciasto w proszku, lody spożywcze w proszku, prosek do pieczenia, przekąski ryżowe, przekąski zbożowe, przyprawy, mąka pszenna, puddingi, relish-sos przyprawowy na bazie owoców lub warzyw, roślinne preparaty zastępujące kawę, ryż, ciastka ryżowe, przekąski z ryżu, sago, sajgonki, sosy do sałatek, siemię lniane do celów spożywczych dla ludzi, skrobia do celów spożywczych, słodycze, cukierki, słodycze do ssania, słodycze ozdobne na choinkę, słodziki naturalne, sól do celów spożywczych, soda spożywcza, pasta z soi, mąka sojowa, sos sojowy, sorbety, sosy, sosy do makaronu, sosy mięsne, sosy pomidorowe, sosy sałatkowe, sól do konserwowania żywności, sól kuchenna, spaghetti, substytuty kawy, suchary, sushi, syrop cukrowy, szafran, tako, tapioka, tarty z owocami, tortille, aromat z wanilii, wermiszel, wodorowinian potasowy do celów kulinarnych, wyroby cukiernicze, wysoko-proteinowe batoniki zbożowe.

(111) **273817** (220) 2013 11 05 (210) 421220
 (151) 2015 01 29 (441) 2014 02 17
 (732) SAMSUNG ELECTRONICS POLSKA SPÓŁKA Z OGRANICZONĄ
 ODPOWIEDZIALNOŚCIĄ, Warszawa, PL.
 (540)

Odkryj **4K**rotnie więcej detali niż w Full HD

Kolor znaku: czarny, szary, biały

(531) 27.5.1, 29.1.12

(510), (511) **09** urządzenia do odtwarzania obrazu lub dźwięku, od-
 biorniki dźwięku lub obrazu, w tym odbiorniki telewizyjne, kompute-
 rowe urządzenia peryferyjne, monitory komputerowe.

(111) **273818** (220) 2013 11 18 (210) 421672
 (151) 2015 02 25 (441) 2014 03 03
 (732) ZWIĄZEK MIAST I GMIN POJEZIERZA DRAWSKIEGO,
 Złocieniec, PL.
 (540)



Kolor znaku: niebieski, zielony, biały

(531) 5.3.13, 5.3.14, 26.1.21, 27.5.1, 29.1.13

(510), (511) **36** pozyskiwanie kapitału na cele związane z ochroną
 środowiska naturalnego.

(111) **273819** (220) 2013 11 18 (210) 421675
 (151) 2015 03 05 (441) 2014 03 03
 (732) KIJAS BOGUSŁAW KIJAS ANDRZEJ LOPING SPÓŁKA
 CYWILNA, Gliwice, PL.
 (540)



(531) 26.1.20, 26.1.21, 27.5.1

(510), (511) **25** T-shirty, bluzy, kombinezony, chusty, fulardy, ban-
 dany na szyję, czapki-nakrycia głowy, spodnie, swetry, kurtki, kurtki
 wełniane lub futrzane z kapturem.

(111) **273820** (220) 2013 11 22 (210) 421764
 (151) 2015 03 06 (441) 2014 03 03
 (732) BASF SE, Ludwigshafen am Rhein, DE.
 (540) FAVENA

(510), (511) **01** chemikalia stosowane w rolnictwie, ogrodnictwie
 i leśnictwie, w szczególności preparaty do wzmacniania roślin, che-
 miczne i/lub biologiczne preparaty do zarządzania stresem u roślin,
 preparaty regulujące wzrost roślin, preparaty chemiczne do zapra-
 wiania nasion, środki powierzchniowo czynne, naturalne lub sztucz-
 ne chemikalia stosowane jako seksualne przynęty lub środki do osza-
 łamiania owadów, **05** preparaty do zwalczania i niszczenia robactwa,
 insektycydy, fungicydy, herbicydy, pestycydy.

(111) **273821** (220) 2013 11 25 (210) 421957
 (151) 2015 02 24 (441) 2014 03 17
 (732) BROS SPÓŁKA JAWNA B. P. MIRANOWSCY, Poznań, PL.
 (540) PONTI

(510), (511) **05** plastry samoprzylepne; insektycydy; środki do zwal-
 czania robactwa; fungicydy, herbicydy; środki odstraszające owady,
 kadzidełka do odstraszania owadów.

(111) **273822** (220) 2013 11 26 (210) 421987
 (151) 2015 02 26 (441) 2014 03 17
 (732) DEC TOMASZ, Ostrołęka, PL.
 (540)

e-l@woffice

(531) 24.17.17, 27.5.1, 27.7.1

(510), (511) **45** usługi prawne.

(111) **273823** (220) 2013 11 27 (210) 422026
 (151) 2015 02 25 (441) 2014 03 17
 (732) FINPLAST SPÓŁKA Z OGRANICZONĄ
 ODPOWIEDZIALNOŚCIĄ, Warszawa, PL.
 (540)



Kolor znaku: biały, zielony, ciemnoszary

(531) 26.3.23, 26.4.1, 26.4.3, 26.4.9, 27.5.1, 29.1.13

(510), (511) **16** karton, papier, papier z miąższu drzewnej, bloki rysun-
 kowe, artykuły papiernicze, materiały piśmienne, artykuły biurowe
 z wyjątkiem mebli, materiały do rysowania, **35** agencje importo-
 wo-eksportowe, promocja sprzedaży dla osób trzecich, usługi za-
 opatrzenia osób trzecich jako zakupy produktów i usług dla innych
 przedsiębiorstw, fakturowanie, **39** dostarczanie towarów-zaopatrze-
 nie, magazynowanie towarów, składowanie towarów, pośrednictwo
 transportowe, rezerwacja transportu, pośrednictwo frachtowe.

(111) **273824** (220) 2013 12 02 (210) 422245
 (151) 2015 02 10 (441) 2014 03 17
 (732) PRYMAS JAROSŁAW AGRECOL J.P., Mesznary, PL.
 (540)

dla Moich

(531) 27.5.1

(510), (511) **01** nawozy użyźniające glebę, preparaty chemiczne do
 analiz laboratoryjnych inne niż do celów medycznych lub weteryna-
 ryjnych, preparaty bakteriologiczne inne niż do celów medycznych
 lub weterynaryjnych, preparaty biologiczne do celów innych niż me-
 dyczne lub weterynaryjne, środki chemiczne dla rolnictwa z wyjąt-
 kiem fungicydów, herbicydów, insektycydów oraz środków przeciw
 pasożytom, preparaty diagnostyczne inne niż do celów medycznych
 lub weterynaryjnych, hormony przyspieszające dojrzewanie owo-
 ców, doniczki na torf dla ogrodnictwa, fosforany, gleba próchnicza,
 gówno, humus, pokrycia humusowe, kaimit, kaolin, kompost, środki
 chemiczne dla leśnictwa z wyjątkiem fungicydów, herbicydów, in-
 sektycydów, oraz środków przeciw pasożytom, węglan magnezowy
 środki chemiczne dla ogrodnictwa z wyjątkiem fungicydów, herbi-
 cydów, insektycydów, oraz środków przeciw pasożytom, podłoża
 dla upraw bezgruntowych w ogrodnictwie, preparaty do regulacji
 wzrostu roślin, saletra, siarczany, sole jako nawozy, superfosfaty,
 ściółka, preparaty do oczyszczania z tłuszczu, torf, ziemia do uprawy,
 preparaty do użyźniania gleby, wodorosty jako nawóz, **05** fungicydy,
 herbicydy, insektycydy, pestycydy, środki chwastobójcze, preparaty
 odstraszające, preparaty do niszczenia grzyba domowego, środki
 do tępienia larw, preparaty chemiczne do zwalczania mączniaka
 zbożowego, środki do odstraszania owadów, środki do zwalczania
 owadów, środki do tępienia ślimaków, środki do zwalczania gryzo-
 ni, ekstrakty tytoniu owadobójcze, **31** cebulki kwiatowe, choinki,
 darń naturalna, drzewa, krzewy, kwiaty naturalne, kwiaty suszone do
 dekoracji, napoje dla zwierząt domowych, nasiona, pożywienie dla
 psów, kotów i innych zwierząt, pożywieni dla zwierząt domowych,
 żywe przynęty dla wędkarstwa, pokarm dla ptaków, rośliny, rośliny
 suszone do dekoracji, sadzonki, spożywcze pasze wzmacniające dla
 zwierząt, torf na ściółkę.

(111) **273825** (220) 2013 12 06 (210) 422426
 (151) 2015 01 20 (441) 2014 03 17
 (732) TCITY SPÓŁKA Z OGRANICZONĄ ODPOWIEDZIALNOŚCIĄ,
 Warszawa, PL.
 (540)

TCITY

(531) 27.5.1
 (510), (511) **25** odzież.

(111) **273826** (220) 2014 01 20 (210) 423845
 (151) 2015 01 12 (441) 2014 05 12
 (732) GAŚSIOR PIOTR GRUPA PFT, Oborniki Śląskie, PL.
 (540)



Kolor znaku: niebieski, czerwony, biały

(531) 2.1.8, 26.1.1, 27.5.1, 29.1.14
 (510), (511) **25** odzież, odzież sportowa, obuwie, obuwie sportowe, nakrycia głowy, bielizna, bluzy, doboki, koszulki, kurtki, szaliki, T-shirty, **28** artykuły sportowe i gimnastyczne nie ujęte w innych klasach, kaski jako ochraniacze głowy, nagolenniki jako artykuły sportowe, ochraniacze jako części strojów sportowych, ochraniacze krocza, ochraniacze szczęki, paki do sztuk walki, przyrządy do ćwiczeń fizycznych, rękawice do sztuk walki, suspendery, tarcze do sztuk walki, **35** usługi marketingowe; usługi reklamowe, wynajem miejsca na ogłoszenia reklamowe; organizowanie wystaw i targów w celach handlowych i reklamowych; promocja sprzedaży pamiątek i upominków klubu sportowego, usługi prowadzenia sprzedaży w sklepach i/ lub hurtowniach oraz za pośrednictwem strony internetowej towarów takich jak: sprzęt sportowy, upominki, kosmetyki, wydawnictwa, pisma szkoleniowe, czasopisma, foldery reklamowe, informatory, kalendarze, książki, poradniki, prospekty, materiały piśmienne, artykuły przemysłowe, artykuły odzieżowe i obuwie, towary z branży upominków reklamowych: breloki i znaczki firmowe, chorągiewki, czapki, długopisy, emblematy, flagi, koszulki, puchary, medale, dyplomy, parasole, proporczyki, otwieracze do butelek, naklejki samoprzylepne, **41** usługi prowadzenia działalności szkoleniowej we wszystkich dziedzinach życia sportowego, organizowanie zawodów sportowych, organizowanie imprez sportowych i rekreacyjnych, edukacja w dziedzinie aktywności fizycznej; usługi w zakresie organizowania gier, zabaw i konkursów sprawnościowych i rozrywkowych, zabaw ruchowych, ćwiczeń gimnastycznych, pływania, ćwiczeń na siłowni; organizowanie imprez rozrywkowych: pikników, festynów, widowisk, przedstawień artystycznych, koncertów, dyskotek, dancinów, występów folklorystycznych; organizowanie przyjęć i uroczystości okolicznościowych na zlecenie osób trzecich; organizowanie konkursów tanecznych; użytkowanie, obsługa i wynajmowanie obiektów sportowych, sal gimnastycznych, siłowni, kortów tenisowych, basenów rehabilitacyjno-rekreacyjnych; wypożyczanie sprzętu sportowego; organizowanie konferencji, kongresów, sympozjów, szkoleń oraz zjazdów na zlecenie osób trzecich.

(111) **273827** (220) 2014 01 29 (210) 424217
 (151) 2015 03 06 (441) 2014 05 12
 (732) BIURO PODRÓŻY I TURYSTYKI ALMATUR POLSKA SPÓŁKA
 AKCYJNA, Warszawa, PL.
 (540)

**LAST
 MOMENT**

Kolor znaku: czerwony
 (531) 27.5.1, 29.1.1

(510), (511) **16** książki, mapy, foldery, artykuły biurowe, **39** prowadzenie agencji i biur turystycznych oraz usługi turystyczne (z wyjątkiem rezerwacji hoteli i pensjonatów), organizowanie wycieczek, wycieczek morskich oraz podróży, w tym rezerwacji miejsc, zwiedzania i transportu, usługi transportu pasażerskiego oraz transportu przedmiotów wartościowych, usługi transportu lądowego, w tym autobusami, samochodami, kolejami, usługi transportu wodnego rzeczno i innego śródlądowego oraz morskiego, w tym: barkami, łodziami, promami, statkami i okrętami, usługi transportu powietrznego, czarterowanie, usługi informacji, rezerwacji i pośrednictwa w transporcie, **43** usługi w zakresie rezerwacji hoteli i pensjonatów, wakacje organizowanie obozów - zakwaterowania.

(111) **273828** (220) 2014 02 05 (210) 424495
 (151) 2015 01 02 (441) 2014 05 26
 (732) BIAŁEK BOGDAN B.B. MEDIA, Kielce, PL.
 (540)

charaktery
 magazyn psychologiczny

Kolor znaku: czarny, czerwony, szary

(531) 26.11.6, 27.5.1, 29.1.13
 (510), (511) **16** druki, materiały drukowane, dzienniki, czasopisma, gazety, książki, kalendarze, opakowania, afisze, albumy, atlasy, broszury, fotografie, karty pocztowe, karty okolicznościowe, katalogi, zakładki do książek, mapy, notesy, plakaty, podręczniki (książki), prospekty, publikacje, reprodukcje graficzne, **35** usługi promowania sprzedaży, rozpowszechnianie ogłoszeń reklamowych, rozpowszechnianie materiałów reklamowych, usługi reklamowe, w tym reklama za pośrednictwem sieci komputerowej, reklamy prasowe, reklamy radiowe i telewizyjne, publikowanie tekstów reklamowych, badanie opinii publicznej, badanie rynku, doradztwo specjalistyczne w sprawach działalności gospodarczej, doradztwo w zakresie organizowania i prowadzenia działalności gospodarczej, doradztwo w zakresie zarządzania personalnego, promocja sprzedaży dla osób trzecich, wynajmowanie powierzchni na cele reklamowe, prenumerata czasopism dla osób trzecich, usługi sprzedaży tradycyjnej oraz za pośrednictwem Internetu w zakresie wydawnictw, książek, czasopism, tekstów, materiałów audiowizualnych, materiałów archiwalnych, **39** dystrybucja gazet, czasopism, periodyków, **41** usługi w zakresie edukacji, organizowanie imprez rozrywkowych, konkursów i plebiscytów, organizowanie wystaw z dziedziny kultury lub edukacji, publikowanie książek, gazet, czasopism i periodyków, publikowanie tekstów innych niż reklamowe, publikacja elektroniczna on-line książek i periodyków, produkcja programów rozrywkowych radiowych i telewizyjnych, montaż programów radiowych telewizyjnych.

(111) **273829** (220) 2014 02 17 (210) 424924
 (151) 2015 02 10 (441) 2014 06 09
 (732) KRAKOWSKA AKADEMIA PROFILAKTYKI SPÓŁKA
 Z OGRANICZONĄ ODPOWIEDZIALNOŚCIĄ SPÓŁKA
 KOMANDYTOWA, Kraków, PL.
 (540)



Kolor znaku: biały, czarny, czerwony, żółty

(531) 26.4.1, 26.4.7, 26.4.18, 27.5.1, 29.1.14
 (510), (511) **35** reklama, zarządzanie w działalności gospodarczej, administrowanie działalnością gospodarczą, prace biurowe.

(111) **273830** (220) 2014 02 18 (210) 424979
 (151) 2015 02 06 (441) 2014 06 09
 (732) ZAKŁADY MIĘSNE ŁMEAT ŁUKÓW SPÓŁKA AKCYJNA,
 Łuków, PL.

(540)



Kolor znaku: czerwony, biały, czarny, zielony, beżowy, kremowy
 (531) 5.3.11, 8.1.1, 26.4.2, 27.5.1, 29.1.15
 (510), (511) **29** przetwory z mięsa, konserwy, pasztet.

(111) **273831** (220) 2014 03 06 (210) 425698
 (151) 2015 02 23 (441) 2014 06 23
 (732) PAŃSTWOWA WYŻSZA SZKOŁA ZAWODOWA IM. WITELONA
 W LEGNICY, Legnica, PL.
 (540)

uczelnia
warta zachodu

Kolor znaku: ciemnoniebieski

(531) 27.5.1, 29.1.4
 (510), (511) **41** nauczanie studentów w zakresie: administracji, bezpieczeństwa wewnętrznego, dietetyki, ekonomii, finansów, rachunkowości i podatków, informatyki, inżynierii testowej, języków obcych, pedagogiki, pielęgniarstwa, pracy socjalnej, ratownictwa medycznego, turystyki i rekreacji, zarządzania i inżynierii produkcji, zarządzania przedsiębiorstwem, zasobami ludzkimi, procesami i projektami, organizowanie i prowadzenie: konferencji, kursów, seminariów, sympozjów, publikowanie książek, publikowanie tekstów innych niż reklamowe, studia podyplomowe, **43** wynajmowanie pomieszczeń na pobyt czasowy.

(111) **273832** (220) 2014 03 06 (210) 425699
 (151) 2015 02 23 (441) 2014 06 23
 (732) PAŃSTWOWA WYŻSZA SZKOŁA ZAWODOWA IM. WITELONA
 W LEGNICY, Legnica, PL.
 (540)



Kolor znaku: ciemnoniebieski, biały

(531) 7.1.25, 27.5.1, 29.1.12
 (510), (511) **41** nauczanie studentów w zakresie: administracji, bezpieczeństwa wewnętrznego, dietetyki, ekonomii, finansów, rachunkowości i podatków, informatyki, inżynierii testowej, języków obcych, pedagogiki, pielęgniarstwa, pracy socjalnej, ratownictwa medycznego, turystyki i rekreacji, zarządzania i inżynierii produkcji, zarządzania przedsiębiorstwem, zasobami ludzkimi, procesami i projektami, organizowanie i prowadzenie: konferencji, kursów, seminariów, sympozjów, publikowanie książek, publikowanie tekstów innych niż reklamowe, studia podyplomowe, **43** wynajmowanie pomieszczeń na pobyt czasowy.

(111) **273833** (220) 2014 03 06 (210) 425717
 (151) 2015 02 25 (441) 2014 06 23
 (732) WIPASZ SPÓŁKA AKCYJNA, Wądag, PL.
 (540)



Kolor znaku: czerwony, czarny, szary

(531) 26.4.2, 27.5.1, 29.1.13

(510), (511) **31** pasze dla bydła i trzody chlewnej, dodatki do pasz nie do celów leczniczych, pasze dla drobiu, preparaty zwiększające niesienie się, kiszonki, preparaty wzmacniające dla zwierząt, produkty do tuczenia zwierząt, produkty do hodowli zwierząt, substancje odżywcze dla zwierząt, koncentraty paszowe.

(111) **273834** (220) 2014 03 10 (210) 425854
 (151) 2015 02 25 (441) 2014 06 23
 (732) FUNDACJA LOTTO MILION MARZEŃ, Warszawa, PL.
 (540)



Kolor znaku: niebieski, pomarańczowy, czerwony, biały

(531) 1.1.1, 1.1.2, 27.5.1, 29.1.14
 (510), (511) **09** sygnalizatory akustyczne, aparaty fotograficzne, boje do oznakowania torów wodnych, boje znakowe jako oznakowanie torów wodnych, dyktafony, dynamometry jako siłomierze, dyski do rejestracji dźwięku, dyski kompaktowe jako audio-wideo, dyski kompaktowe jako CD-ROM-y, epidiaskopy w postaci rzutników, ergometry, etui na okulary, filmy rysunkowe animowane, gogle do uprawiania sportu, gwizdki sygnalizacyjne, kalkulatory, kalkulatory kieszonkowe, kamizelki ratunkowe, kaski jeździeckie, kaski ochronne, kaski ochronne do uprawiania sportu, koła ratunkowe, krokomiernice w postaci pedometrów, linijki jako przyrządy miernicze, lornetki, maski do nurkowania, okulary przeciwsłoneczne, pacholki drogowe, pamięci zewnętrzne USB, pliki graficzne do ściągnięcia do telefonu komórkowego, podkładki pod myszy komputerowe, szyldy w postaci znaków mechanicznych, szyldy w postaci znaków świejących, torby do laptopów, tuby do głośników, tuby głosowe, **12** łodzie, wiosła, pontony, rowery, samochody, samochody osobowe, samochody sportowe, wiosła do kajaków, **14** breloczki do kluczy ozdobne, budziki, chronografy do zegarków, medale, stopery, zegarki, zegarki na rękę, zegary, **16** afisze, plakaty, plakaty z papieru lub kartonu, aktówki jako artykuły biurowe, albumy, bloczki do pisania, bloki do pisania, bloki listowe w postaci papeterii, bloki rysunkowe, broszury, chorągiewki papierowe, czasopisma jako periodyki, drukowane publikacje, formularze w postaci blankietów i druków, fotografie wydrukowane, kalendarze, kartki z życzeniami, karty pocztowe, koperty jako artykuły piśmienne, książeczki, książki, linijki rysownicze jako kreślarskie, materiały do nauczania, z wyjątkiem aparatów, materiały do rysowania, materiały drukowane, materiały piśmienne, nalepki, naklejki jako materiały piśmienne, notatniki, notesy, notesy podręczne, obwoluty na luźne kartki, obwoluty papierowe na dokumenty, okładki, obwoluty jako artykuły papiernicze, ołówki, pieczęcie w postaci stempli, pióra jako artykuły biurowe, pióra wieczne, wzorce pism do kopiowania, podręczniki jako książki, podstawki do długopisów i ołówek, prospekty, przybory do pisania, pudełka kartonowe lub papierowe, segregatory jako artykuły biurowe, skoroszyty na dokumenty, stemple do pieczętek, tablice ogłoszeniowe na afisze z kartonu lub papieru, teczki, skoroszyty jako artykuły biurowe, teczki na dokumenty jako artykuły biurowe, ulotki, wydruki graficzne, zakładki do książek, zeszyty, **25** bandany na szyję, bluzy, kombinezony, buty, buty narciarskie, korki do butów piłkarskich, buty sportowe, czapki, nakrycia głowy, czepki kąpielowe, czepki prysznicowe, daszki jako nakrycia głowy, daszki do czapek, kąpielówki, kostiumy kąpielowe, koszule, koszule z krótkimi rękawami, koszulka gimnastyczna, koszulki gimnastyczne, krawaty, kurtki jako odzież, legginsy, obuwie, obuwie gimnastyczne, obuwie piłkarskie, obuwie plażowe, obuwie sportowe, odzież dla automobilistów, odzież dla kolarzy, odzież gimnastyczna, odzież gotowa, odzież wodoodporna, okrycia wierzchnie jako odzież, pantofle kąpielowe, buty piłkarskie, podkoszulki, rękawice narciarskie, rękawiczki jako odzież, rękawiczki z jednym palcem, sandały, sandały kąpielowe, skarpetki, slipy, stroje kąpielowe, szaliki, T-shirty, **28** balony do zabawy, buty łyżwiarskie, łyżwy, deski do pływania, deski snowboardowe, deski surfingowe, deski wind-

surfingowe, trapezy do desek windsurfingowych, uprząże do desek windsurfingowych, żagle do desek windsurfingowych, deskorolki, dyski sportowe, artykuły sportowe w postaci ekranów maskujących, przyrządy gimnastyczne, piłki do gier, gry planszowe, kije hokejowe, zabawki w postaci hulajnogi, kije do gier, kije golfowe, kręgle, kręgle jako gry, kulki do gry, artykuły sportowe w postaci kuszy, latające krążki jako zabawki, latawce, lotki do gier, łuki do strzelania, przybory do luków do strzelania, łyżworolki, łyżwy, nagolenniki jako artykuły sportowe, nakolanniki jako artykuły sportowe, narty, torby na narty i deski surfingowe, narty surfingowe, narty wodne, ochraniacze jako części strojów sportowych, ochraniacze łokci jako artykuły sportowe, pałeczki sztafetowe, pierścienie do rzucania do gier, piłki do gier, pletwy do pływania, pływak do kąpiel i pływania, przyrządy do ćwiczeń fizycznych, przyrządy do zjeżdżania z góry po śniegu, puzzle, rakiety do gry, rękawice do gier, rękawki do pływania, ringo, rolki, rzutki strzelnicze do tarcz, sanki jako artykuły sportowe, siatki jako artykuły sportowe, stoły do tenisa stołowego, trampoliny, wrotki, **41** edukacja w postaci nauczania, instruktaż gimnastyki, gry hazardowe, informacja o edukacji, informacja o rekreacji, usługi klubów zdrowia w celu poprawiania kondycji, organizowanie konkursów edukacyjnych lub rozrywkowych, publikowanie książek, kultura fizyczna, usługi w zakresie wystaw i muzeów, nauczanie, organizowanie i prowadzenie warsztatów, szkoleń, organizowanie i prowadzenie konferencji, organizowanie i prowadzenie kongresów, organizowanie i prowadzenie seminariów, organizowanie i prowadzenie sympozjów, organizowanie i prowadzenie zjazdów, organizowanie loterii, organizowanie obozów sportowych, organizowanie wystaw z dziedziny kultury lub edukacji, organizowanie zawodów sportowych, publikacje elektroniczne on-line książek i periodyków, publikowanie książek, publikowanie tekstów innych niż teksty reklamowe, pisanie tekstów, innych niż teksty reklamowe, usługi trenerskie, organizacja wystaw związanych z kulturą lub edukacją.

(111) **273835** (220) 2014 03 11 (210) 425924
 (151) 2015 01 29 (441) 2014 06 23
 (732) AURAEKO BATERPAK ORGANIZACJA ODZYSKU OPAKOWAŃ
 SPÓŁKA AKCYJNA, Warszawa, PL.
 (540)



Kolor znaku: ciemnoszary, zielony
 (531) 5.3.11, 5.3.13, 5.3.14, 27.5.1, 29.1.12
 (510), (511) **35** prowadzenie działalności reklamowej, promocyjnej i marketingowej, badania rynku, organizowanie pokazów, wystaw i targów w celach handlowych i reklamowych, gromadzenie informacji i organizowanie dostępu do nowoczesnych technologii w zakresie ochrony środowiska, pośredniczenie w nawiązywaniu kontaktów biznesowych w kraju i zagranicą, doradztwo w zakresie prowadzenia działalności gospodarczej i zarządzania, informacja o programach pomocowych polskich i zagranicznych oraz informacja i pomoc w przygotowywaniu wniosków dotyczących przyznawania i wykorzystania środków europejskich, sprzedaż odpadów i złomu, **40** usługi związane ze zbiórką, przetwarzaniem, odzyskiem i zagospodarowaniem odpadów, w szczególności zużytych opakowań, odpadów opakowaniowych i poużytkowych oraz zużytych baterii i akumulatorów oraz rozpowszechnianie informacji dotyczących zagospodarowania odpadów w tym poprzez Internet, **42** badania i analizy techniczne, analizy i doradztwo w zakresie strategii rozwoju i rozwiązywania problemów w ochronie środowiska, opracowywanie systemowych rozwiązań zbiórki, utylizacji i odzyskiwania zużytych opakowań, odpadów opakowaniowych i poużytkowych oraz zużytych baterii i akumulatorów.

(111) **273836** (220) 2014 03 12 (210) 425982
 (151) 2015 02 19 (441) 2014 06 23
 (732) KUPCZYK KRZYSZTOF, KRAUJUTOWICZ BARTŁOMIEJ
 MAKARAKA STUDIO DZIECIĘCEJ AKTYWNOŚCI SPÓŁKA CYWILNA,
 Gdynia, PL.

(540)



Kolor znaku: niebieski, zielony, pomarańczowy, czerwony
 (531) 2.9.15, 2.9.25, 27.5.1, 29.1.14

(510), (511) **41** edukacja, informacja o edukacji, gry, informacja o imprezach rozrywkowych, informacja o rekreacji, instruktaże, usługi związane z organizacją imprez karaoke, klubowe usługi rozrywkowe lub nauczania, organizowanie konkursów edukacyjnych lub rozrywkowych, wypożyczanie książek, pokazy praktycznego kształcenia, kultura fizyczna, nauczanie, obozy wakacyjne, rozrywki i zabawy, organizowanie balów, organizowanie przyjęć, organizowanie spektakli, pisanie scenariuszy, przedstawienia teatralne, przedszkola, nauczanie w przedszkolach, rozrywka, widowiska, wystawianie spektakli na żywo, sprawdziany edukacyjne, organizowanie zajęć sportowych, usługi związane z organizacją wypoczynku, wypożyczanie nagrań dźwiękowych, porady w zakresie edukacji lub kształcenia.

(111) **273837** (220) 2014 03 14 (210) 426077
 (151) 2015 02 27 (441) 2014 06 23
 (732) LANG TEAM SPÓŁKA Z OGRANICZONĄ
 ODPOWIEDZIALNOŚCIĄ, Warszawa, PL.
 (540)



Kolor znaku: czarny, biały, żółty

(531) 27.5.1, 29.1.13
 (510), (511) **35** usługi w zakresie rozpowszechniania materiałów reklamowych w postaci ulotek, prospektów, druków, próbek, naklejek, plakatów, zaproszeń, katalogów i publikacji zwartych, gadżetów promocyjnych, tablic informacyjnych, banerów, roll-upów, systemów wystawienniczych, reklam prasowych, telewizyjnych i radiowych, reklam on-line w sieci komputerowej, reklam na nośnikach outdoor i indoor, prezentacji multimedialnych, filmów reklamowych, reklama i promocja przy pomocy manekinów; marketing, promocja, działania wizerunkowe i PR; organizowanie wystaw konferencji i przedsięwzięć plenerowych w celach reklamowych; wynajmowanie miejsca na umieszczanie ogłoszeń i reklam, wynajmowanie materiałów reklamowych; informacja i udostępnianie komputerowych baz danych, zarządzanie zbiorami informatycznymi, **41** organizowanie zawodów i imprez sportowych, usługi w zakresie publikowania tekstów innych niż reklamowe, takie jak gazety, czasopisma oraz magazyny i serwisy on-line, publikacje książek i książek elektronicznych, informacja o imprezach rozrywkowych, turystycznych, kulturalnych, sportowych, informacja o rekreacji, edukacji; organizowanie wystaw w celach kulturalnych, informacyjnych i edukacyjnych lub rozrywkowych, organizowanie i prowadzenie kongresów i konferencji, organizowanie i realizacja spektakli, widowisk oraz imprez rozrywkowych, usługi reporterskie, dziennikarstwo.

(111) **273838** (220) 2014 03 20 (210) 426344
 (151) 2015 01 05 (441) 2014 07 07
 (732) 3SOFT CONSULTING SPÓŁKA Z OGRANICZONĄ
 ODPOWIEDZIALNOŚCIĄ, Katowice, PL.
 (540) eKSP

(510), (511) **09** oprogramowanie komputerowe służące do prowadzenia rozliczeń księgowych, spraw kadrowo-płacowych, rachunkowości; użytkowe systemy operacyjne wspomagające zarządzanie, wymianę danych i informacji za pośrednictwem sieci, komunikację między komputerami w sieci; oprogramowanie systemów informacyjnych, serwerów; programy komputerowe do obsługi komputerowych urządzeń peryferyjnych, **35** usługi doradcze w zakresie organizacji i prowadzenia działalności gospodarczej, zarządzania personelem, rachunkowości, księgowości, przygotowywanie list płac przy użyciu technologii informatycznych; zarządzanie zbiorami informatycznymi, plikami; systematyzacja, pozyskiwanie i sortowa-

nie danych do komputerowej bazy danych; wyszukiwanie informacji w komputerowych bazach danych; reklama za pośrednictwem sieci komputerowej; transkrypcja formy wiadomości i komunikatów; sporządzanie sprawozdań rachunkowych; statystyczne zestawienia, **42** usługi doradztwa w zakresie oprogramowania komputerowego; opracowywanie wyszukiwarek internetowych; instalacje oprogramowania komputerowego; usługi odzyskiwania danych komputerowych; projektowanie i wytwarzanie systemów komputerowych i oprogramowania komputerowego zwłaszcza w dziedzinie księgowości, rachunkowości, spraw kadrowo-płacowych; konserwacja oprogramowania komputerowego; usługa konwersji programów, danych lub dokumentów na formę elektroniczną; usługa aktualizacji oprogramowania komputerowego; powielanie i dystrybucja oprogramowania komputerowego; wypożyczanie oprogramowania komputerowego; konfiguracja sieci komputerowych w tym w zakresie jej zabezpieczeń; usługi związane z projektowaniem graficznym w zakresie interfejsu oprogramowania oraz stron internetowych; tworzenie i utrzymywanie stron internetowych dla osób trzecich.

(111) **273839** (220) 2014 03 24 (210) 426476
 (151) 2015 02 05 (441) 2014 07 07
 (732) PIÓRKOWSKI JERZY UBOJNIA DROBIU PIÓRKOWSCY, Wola
 Cyrusowa, PL.
 (540)



Kolor znaku: biały, ciemnoszary, czarny, czerwony, jasnoszary, szary, zielony, żółty
 (531) 3.7.3, 26.1.1, 26.1.18, 27.5.1, 29.1.15
 (510), (511) **29** kurczaki, przetwory z kurczaka, elementy z kurczaka, podroby z kurczaka.

(111) **273840** (220) 2014 03 24 (210) 426487
 (151) 2015 02 23 (441) 2014 07 07
 (732) NICKEL INVEST NR 9 SPÓŁKA Z OGRANICZONĄ
 ODPOWIEDZIALNOŚCIĄ, Złotniki, PL.
 (540)



Kolor znaku: biały, beżowy, brązowy, ciemnoszary, granatowy, jasnobrązowy, jasnoniebieski, seledynowy, zielony
 (531) 26.3.1, 26.3.2, 26.4.1, 26.4.2, 26.4.9, 26.4.11, 26.4.12, 27.5.1, 29.1.15
 (510), (511) **35** usługi w zakresie doradztwa i pomoc w zarządzaniu działalnością gospodarczą, administrowanie hoteli; organizowanie wystaw w celach handlowych lub reklamowych; informacja o działalności gospodarczej i promocja sprzedaży; usługi w zakresie tworzenia komputerowych baz danych, pozyskiwanie, sortowanie i systematyzacja danych w bazach komputerowych, zarządzanie zbiorami informatycznymi; wynajmowanie miejsc na ogłoszenia reklamowe, rozpowszechnianie materiałów reklamowych; usługi rachunkowo-księgowo, **36** usługi pośrednictwa w handlu nieruchomościami; usługi w zakresie administracji, zarządzania nieruchomościami; ob-

rót wynajmem lub dzierżawa pomieszczeń biurowych, usługowych i mieszkalnych; usługi finansowe i bankowe, **37** usługi deweloperskie w dziedzinie budownictwa polegające na budowaniu budynków mieszkalnych, handlowych usługowych i przemysłowych; roboty budowlano-montażowe; usługi w zakresie instalowania, konserwacji napraw sprzętu informatycznego, **39** wynajem magazynów, garaży i miejsc parkingowych; wynajem powierzchni na salony samochodowe; usługi składowania towarów, **41** usługi związane z organizacją i prowadzeniem nauczania i rozrywki; organizacja i obsługa konferencji, kongresów, seminariów, sympozjów, zjazdów i przyjęć; organizowanie spektakli i wystaw z dziedziny kultury i edukacji; informacja o imprezach, spektaklach i wystawach.

(111) **273841** (220) 2014 03 24 (210) 426518
 (151) 2015 02 25 (441) 2014 07 07
 (732) KONSORCJUM HANDLOWE STOFARB SPÓŁKA AKCYJNA,
 Chorzów, PL.
 (540)



Kolor znaku: biały, czerwony
 (531) 26.4.1, 27.5.1, 29.1.12
 (510), (511) **02** farby, pokosty, lakiery, środki zapobiegające korozji i zabezpieczające drewno, barwniki, zaprawy farbiarskie, żywice naturalne, folie metaliczne i formy proszkowe dla malarzy, dekoratorów, drukarzy i artystów, **19** materiały budowlane niemetalowe, rury sztywne niemetalowe stosowane w budownictwie, asfalt, smoła i bitumy, budynki przenośne niemetalowe, pomniki niemetalowe, **35** reklama, zarządzanie w działalności handlowej, administrowanie działalności handlowej, prace biurowe, usługi sprzedaży ww. towarów, sieci sklepów z ww. towarami, **37** usługi budowlane, naprawy w zakresie usług budowlanych, **42** badania oraz usługi naukowe i techniczne oraz ich projektowanie, analizy przemysłowe i usługi badawcze, projektowanie i ulepszanie sprzętu oraz oprogramowania komputerowego.

(111) **273842** (220) 2014 03 31 (210) 426869
 (151) 2015 02 09 (441) 2014 07 21
 (732) MK COMPANY SPÓŁKA Z OGRANICZONĄ
 ODPOWIEDZIALNOŚCIĄ, Warszawa, PL.
 (540)

(510), (511) **05** produkty farmaceutyczne; dietetyczna żywność i substancje do celów leczniczych; suplementy diety zawierające kiełki pszeniczne, zawierające lecytynę, kazeinę, melisę, mleczko pszczele, pyłek pszczeli, mikroorganizmy odżywcze, mineralne substancje dietetyczne, siemię lniane, skrobię do celów dietetycznych, białka, błonnik, spirulinę, zioła lecznicze, aloes, środki zmniejszające apetyt; środki bakteriobójcze; balsamy do celów leczniczych; biocydy; preparaty enzymatyczne; herbata lecznicza; środki na uspokojenie.

(111) **273843** (220) 2014 04 07 (210) 427152
 (151) 2015 02 26 (441) 2014 07 21
 (732) ZACHODNIA IZBA GOSPODARCZA, Wrocław, PL.
 (540)



(531) 4.3.1, 27.5.1
 (510), (511) **09** dane na nośnikach optycznych i magnetycznych, dyski: kompaktowe, mag netyczne i optyczne, dyski optyczne kompaktowe, dyskietki, filmy animowane, filmy rysunkowe, instrukcje obsługi i podręczniki dla użytkowników zapisane w formie cyfrowej do kom-

puterów i oprogramowania komputerowego w szczególności na dyskietkach lub CD-ROM-ach, karty magnetyczne, neony reklamowe, karty inteligentne, komputerowe programy, karty magnetyczne kodowane, procesory Cds, CD-ROM, CD-I, DVD, nośniki: danych magnetycznych, magnetyczne informacje, optyczne informacje i płyt ciemniowych, notesy elektroniczne, kasety wideo, oprogramowanie komputerowe do wprowadzania i wywoływania informacji z Internetu i światowej sieci www, programy komputerowe rozprawiane on-line poprzez Internet i sieć, taśmy magnetyczne, zintegrowane karty z obwodami, kod komputerowy do: opracowywania, opisywania, projektowania, modelowania, symulowania, kompilowania, wykrywania i usuwania błędów, **16** afisze, albumy, artykuły biurowe nie zawarte w innych klasach, broszury, chorągiewki papierowe, czasopisma, kalendarze, obwoluty, okładki papierowe na dokumenty, materiały drukowane, etykiety nie z materiału tekstylnego, formularze-blankiety, fotografie reklamowe i artystyczne, folia z tworzywa sztucznego i z pęcherzykami powietrza do pakowania, gazety, druki, odbitki graficzne, wyroby z kartonu, katalogi, koperty, książki, materiały piśmienne, materiały informacyjne na foliach, naklejki adresowe, obwoluty papierowe na dokumenty, ołówki, opakowania, papier i tworzywa sztuczne do pakowania, torby do pakowania z papieru lub z tworzyw sztucznych, błony z tworzyw sztucznych do paletyzacji samoprzylepne, rozciągliwe, taśmy z papieru, papier pakowy, plakaty, prospekty, taśma klejąca, taśmy papierowe, taśmy samoprzylepne do celów papierniczych i pakownia, torebki do pakowania z papieru lub tworzyw sztucznych, tablice ogłoszeniowe na afisze kartonowe i papierowe, papierowe kontenery do pakowania, **41** kursy korespondencyjne, publikowanie książek, kształcenie praktyczne, doradztwo zawodowe i nauczanie w tym finansowe i podatkowe, mikro wydawnictwa, obsługa publikacji elektronicznych on-line, organizowanie balów, organizowanie i prowadzenie: konkursów, konferencji, kongresów, pracowni specjalistycznych, seminariów, sympozjów i zjazdów, publikacja elektroniczna on-line książek i periodyków, tłumaczenia, usługi reporterskie, komputerowe przygotowanie materiałów do publikacji, publikowanie tekstów i książek, pisanie tekstów innych niż reklamowych, edukacja, imprezy sportowe, usługi klubowe i studia nagrań, radiowe programy edukacyjne, organizowanie wystaw z kulturą lub edukacją, poradnictwo zawodowe w zakresie edukacji lub kształcenia względnie kultury czy sztuki, poradnictwo zawodowe, wyższe uczelnie.

(111) **273844** (220) 2014 04 07 (210) 427157
 (151) 2015 02 26 (441) 2014 07 21
 (732) WROCLAWSKIE ZAKŁADY ZIELARSKIE HERBAPOL SPÓŁKA AKCYJNA, Wrocław, PL.
 (540)



Kolor znaku: zielony, czerwony
 (531) 5.3.5, 9.9.1, 9.9.5, 27.5.1, 29.1.12
 (510), (511) **05** preparaty farmaceutyczne, leki naturalne, preparaty ziołowe do celów leczniczych, suplementy diety.

(111) **273845** (220) 2014 04 07 (210) 427158
 (151) 2015 02 26 (441) 2014 07 21
 (732) WROCLAWSKIE ZAKŁADY ZIELARSKIE HERBAPOL SPÓŁKA AKCYJNA, Wrocław, PL.
 (540)



Kolor znaku: zielony, czerwony
 (531) 27.5.1, 29.1.12
 (510), (511) **05** preparaty farmaceutyczne, leki naturalne, preparaty ziołowe do celów leczniczych, suplementy diety.

(111) **273846** (220) 2014 04 11 (210) 427426
 (151) 2015 02 24 (441) 2014 07 21

(732) ALDI SPÓŁKA Z OGRANICZONĄ ODPOWIEDZIALNOŚCIĄ, Chorzów, PL.
 (540)



Kolor znaku: biały, niebieski, jasnoniebieski, granatowy
 (531) 27.5.1, 29.1.12

(510), (511) **30** kawa, herbata, kakao, cukier, ryż, tapioka, sago, kawa nienaturalna; mąka i produkty zbożowe, chleb, wyroby cukiernicze i słodczyce, lody; miód, melasa (syropy); drożdże, proszek do pieczenia; sól, musztarda; ocet, sosy (przyprawy); przyprawy; lód.

(111) **273847** (220) 2014 04 17 (210) 427676
 (151) 2015 02 27 (441) 2014 08 04
 (732) GLOBALGRASS SPÓŁKA Z OGRANICZONĄ ODPOWIEDZIALNOŚCIĄ, Kamocin, PL.
 (540)



(531) 26.4.6, 27.5.1
 (510), (511) **31** ziarna jako nasiona, nasiona rolnicze i ich mieszanki, nasiona traw, torf na ściółkę, kora surowa.

(111) **273848** (220) 2014 04 17 (210) 427677
 (151) 2015 02 27 (441) 2014 08 04
 (732) GLOBALGRASS SPÓŁKA Z OGRANICZONĄ ODPOWIEDZIALNOŚCIĄ, Kamocin, PL.
 (540)



(531) 26.4.6, 27.5.1
 (510), (511) **31** ziarna jako nasiona, nasiona rolnicze i ich mieszanki, nasiona traw, torf na ściółkę, kora surowa.

(111) **273849** (220) 2014 04 18 (210) 427679
 (151) 2015 03 02 (441) 2014 08 04
 (732) SZYMAŃSKI PIOTR ANDRZEJ, Działdowo, PL.
 (540) aquamaniacs

(510), (511) **31** rośliny, zwierzęta żywe, ryby żywe, **35** prowadzenie sklepu internetowego, sprzedaż: roślin, zwierząt, artykułów zoologicznych, **44** hodowla zwierząt.

(111) **273850** (220) 2014 05 02 (210) 428160
 (151) 2015 02 24 (441) 2014 08 18
 (732) SZYJA JAROSŁAW P.P.H.U. BELLA-BIS, Koziegłowy, PL.
 (540)



Kolor znaku: czerwony, żółty
 (531) 1.15.5, 27.5.1, 29.1.12

(510), (511) **29** mięso, ryby, drób, dziczyzna; ekstrakty mięsne; konserwowane, mrożone, suszone i gotowane owoce i warzywa; galaretki, dżemy, kompoty; jaja, mleko, produkty mleczne; oleje i tłuszcze jadalne, **30** kawa, herbata, kakao, cukier, ryż, tapioka, sago, kawa nienaturalna; mąka i produkty zbożowe, chleb, wyroby cukiernicze i słodczyce, lody; miód, melasa (syropy); drożdże, proszek do pieczenia; sól, musztarda; ocet, sosy (przyprawy); przyprawy; lód, **35** reklama; zarządzanie w działalności handlowej; administrowanie działalności handlowej; prace biurowe, **43** usługi zaopatrzenia w żywność i napoje; tymczasowe zakwaterowanie.

(111) **273851** (220) 2014 05 05 (210) 428170
 (151) 2015 02 26 (441) 2014 08 18
 (732) PODWYSOCKI SPÓŁKA JAWNA, Łódź, PL.
 (540)

sunwear

(531) 27.5.1
 (510), (511) **25** odzież.

(111) **273852** (220) 2014 05 05 (210) 428194
 (151) 2015 02 25 (441) 2014 08 18
 (732) PW KRYSZTIAN SPÓŁKA Z OGRANICZONĄ
 ODPOWIEDZIALNOŚCIĄ, Przysucha, PL.
 (540)

VISGUARD

Kolor znaku: żółty

(531) 27.5.1, 29.1.2
 (510), (511) **09** odzież odbłaskowa do zapobiegania wypadkom,
25 bezrękawniki, kamizelki, kombinezony, koszulki bez rękawów,
 koszulki z krótkim lub z długim rękawem, kurtki, kurtki odbłaskowe,
 odzież o termoizolacyjnych właściwościach, wiatroszczelna (soft-
 shelle), ogrodniczeki, podkoszulki, polary, spodnie, t-shirty.

(111) **273853** (220) 2014 05 05 (210) 428195
 (151) 2015 02 25 (441) 2014 08 18
 (732) JANKOWSKI PIOTR ROBERT, Warszawa, PL.
 (540) WOGEN

(510), (511) **35** reklama; zarządzanie w działalności gospodarczej; ad-
 ministracja działalności gospodarczej; prace biurowe, **36** ubezpie-
 czenia; działalność finansowa; bankowość; majątek nieruchomy, **41** na-
 uczanie; kształcenie; rozrywka; działalność sportowa i kulturalna.

(111) **273854** (220) 2014 05 05 (210) 428202
 (151) 2015 02 17 (441) 2014 08 18
 (732) TREGUB MAXIM, Bydgoszcz, PL.
 (540)

S.V.D.
 armatura

(531) 24.17.1, 26.4.1, 26.4.9, 26.4.18, 27.5.1
 (510), (511) **06** drobne wyroby żelazne, przewody i rurociągi meta-
 lowe, rury i kształtki metalowe, kolanka i złączki rur metalowe, za-
 wory metalowe inne niż części maszyn, zawory wodociągowe me-
 talowe, przepustnice, przewody metalowe centralnego ogrzewania,
 przewody metalowe ciśnieniowe, przewody metalowe do instalacji
 wodociągowej i kanalizacyjnej, przewody metalowe do instalacji kli-
 matyzacyjnej i wentylacyjnej, zbiorniki i pojemniki metalowe, spusty
 i zasuwki metalowe.

(111) **273855** (220) 2014 05 05 (210) 428210
 (151) 2015 02 16 (441) 2014 08 18
 (732) KARWAT MICHAŁ PRZEDSIĘBIORSTWO PRODUKCYJNO-
 USŁUGOWO-HANDLOWE RYTEX, Częstochowa, PL.
 (540)

Riccardi

(531) 27.5.1
 (510), (511) **18** torebki damskie, torby damskie, torby turystyczne,
 plecaki damskie.

(111) **273856** (220) 2014 05 06 (210) 428282
 (151) 2015 02 19 (441) 2014 08 18
 (732) JASZYK MARCIN ACTIVE.PL, Łódź, PL.

(540)

pracuj dla nas.pl

Kolor znaku: czarny, biały, szary, czerwony

(531) 2.9.14, 2.9.16, 26.4.1, 26.4.2, 27.5.1, 29.1.14
 (510), (511) **35** marketing, promocja sprzedaży dla osób trzecich, po-
 średnictwo pracy.

(111) **273857** (220) 2014 05 06 (210) 428292
 (151) 2015 02 10 (441) 2014 08 18
 (732) DYCKERHOFF POLSKA SPÓŁKA Z OGRANICZONĄ
 ODPOWIEDZIALNOŚCIĄ, Nowiny, PL.
 (540)

conecta

(531) 27.5.1

(510), (511) **19** zaprawy budowlane, materiały budowlane niemet-
 talowe, zaprawy budowlane, zaprawy murarskie, zaprawy tynkar-
 skie, zaprawy do rugowania, zaprawy cementowe mrozoodporne
 i grzewcze, zaprawy gipsowe, zaprawy murarskie ciepłochłonne,
 cienkowarstwowe, zaprawy do silikatów i gazobetonu, zaprawy
 murarsko-tynkarskie, zaprawy do murowania cegieł klinkierowych,
 zaprawy do fugowania, niemetalowe materiały budowlane na-
 wierzchniowe w tym podkłady, uniwersalny, akrylowy, wypełniają-
 cy rysy, specjalne, tynki: dekoracyjne, drobnoziarniste, silikonowe,
 mozaikowe, szlachetne mineralne, powłoki ozdobne, materiały bu-
 dowlane systemów ociepleń elewacji budynków; nawierzchniowe
 zaprawy klejowo-szpachlowe, elewacyjne płyty styropianowe, siatki
 z włókna szklanego, podkłady gruntujące, płyty z wełny mineral-
 nej, masy szpachlowe dyspersyjne, kleje, profile do systemów ocie-
 pleń, środki gruntujące, kotwy montażowe, cement, beton, bitumy,
 kamień budowlany, gips, granit, kwarc, groszek łupkowy, marmur,
 krzemionka, sztuczny kamień i inne materiały budowlane niemeta-
 lowe, półfabrykaty elementów dekoracyjnych budynków, konstruk-
 cyjne niemetalowe elementy budowlane, niemetalowe konstrukcje
 pokryć dachów, kostka brukowa, kształtowniki niemetalowe, listwy
 niemetalowe, mozaiki dla budownictwa, okładziny niemetalowe dla
 budownictwa, okrycia niemetalowe dla budownictwa, sufity nie-
 metalowe, **37** usługi budowlane, usługi budowlane, budownictwo
 mieszkaniowe i przemysłowe, usługi instalacyjne, świadczenie usług
 w zakresie informacji budowlanej, budowa i naprawy: magazynów,
 pawilonów, sklepów, dróg, pomieszczeń targowych, wystawowych,
 usługowych i biurowych, wynajem i montaż rusztowań, murowanie,
 tynkowanie, układanie nawierzchni dróg, usługi dekarckie, docie-
 planie budynków mieszkalnych, nadzór budowlany, rozbiórka bu-
 dyneków, wynajem maszyn i sprzętu budowlanego w tym środków
 transportu, koparek, żurawi i innych maszyn i urządzeń budowlan-
 ych, zabezpieczanie budynków i budowli przed wilgocią, usługi
 w zakresie budowy, konserwacji, remontu obiektów infrastruktury
 komunalnej, przemysłowej i handlowej, konserwacja i malowanie
 budynków i budowli instalowanie i naprawa wind, urządzeń prze-
 ciwłamaniowych, alarmowych, przeciwpożarowych, klimatyzacyj-
 nych i grzewczych, izolowanie budynków, kamieniarstwo dla celów
 budownictwa.

(111) **273858** (220) 2014 05 09 (210) 428377
 (151) 2015 02 27 (441) 2014 08 18
 (732) AFLOPA NIERUCHOMOŚCI SPÓŁKA Z OGRANICZONĄ
 ODPOWIEDZIALNOŚCIĄ SPÓŁKA KOMANDYTOWA, Pabianice, PL.
 (540) TKALNIA

(510), (511) **41** usługi w zakresie sportu, **43** kawiarnie, **44** usługi me-
 dyczne; usługi w zakresie higieny i urody dla ludzi.

(111) **273859** (220) 2014 05 12 (210) 428454
 (151) 2015 03 02 (441) 2014 09 01
 (732) LITWIN STANISŁAW LITEX ZAKŁAD PRODUKCYJNO-
 HANDLOWY, Ostrów Wielkopolski, PL.

(540)



(531) 2.1.1, 2.1.16, 27.5.1

(510), (511) **35** usługi sprzedaży towarów: woda mineralna, napoje bezalkoholowe oraz alkoholowe, napoje izotoniczne oraz energetyzujące, żywność dietetyczna, suplementy diety, artykuły spożywcze; usługi zarządzania restauracjami, sklepami; usługi doradcze w zakresie franchisingu; zarządzanie przedsiębiorstwami franchisingowymi; doradztwo w zakresie organizowania i zarządzania działalnością gospodarczą, **43** usługi zaopatrzenia w żywność i napoje; usługi restauracyjne, barowe, cateringowe; tymczasowe zakwaterowanie; hotele dla zwierząt; wypożyczanie mebli, bielizny stołowej i zastawy stołowej.

(111) **273860** (220) 2014 05 19 (210) 428917

(151) 2015 02 18 (441) 2014 09 01

(732) BON VIVANT SPÓŁKA Z OGRANICZONĄ ODPOWIEDZIALNOŚCIĄ, Warszawa, PL.

(540) FLAMBEE

(510), (511) **43** obsługa gastronomiczna z własnym zapleczem, produktami i transportem catering, catering polowy, usługi barowe, wynajmowanie sal i obsługa gastronomiczna, posiedzeń, mityngów, narad, imprez firmowych, integracyjnych, studniówek, wynajmowanie sal i obsługa gastronomiczna, uroczystości prywatnych: wesel, bankietów, komunii, styp, imienin, urodzin, fast foods, bary, bary, kanapkowe bary szybkiej obsługi, bistro, bufety, cukiernie, czekoladziarnie, gospody, grille, herbaciarnie, jadłodajnie, kafeterie, kawiarnie, karczmy, kluby, klubokawiarnie, lodziarnie mikrobrowary, naleśnikarnie oberże pensjonaty pizzerie, pierogarnie piwiarnie, puby restauracje, restauracje, samoobsługowe, snack-bary, sale bankietowe, smażalnie, stek house, stołówki, tawerny, winiarnie.

(111) **273861** (220) 2006 06 28 K (210) 405125

(151) 2015 03 20 (441) 2012 11 05

(732) Takeda GmbH, Konstanz, DE.

(540) RIOSAN

(510), (511) **05** preparaty na dolegliwości żołądkowo-jelitowe, dietetyczne produkty do celów medycznych, wszystkie ww. produkty stosowane dla ludzi, probiotyczne środki uzupełniające do żywności, mianowicie probiotyczne kultury bakterii.

(111) **273862** (220) 2012 10 19 (210) 406030

(151) 2015 03 04 (441) 2013 02 04

(732) POZNAŃ CITY CENTER I SPÓŁKA Z OGRANICZONĄ ODPOWIEDZIALNOŚCIĄ, Poznań, PL.

(540)



Kolor znaku: różowy, niebieski, fioletowy

(531) 26.1.1, 26.1.5, 29.1.13

(510), (511) **35** reklama, promocja sprzedaży dla osób trzecich; pomoc w zarządzaniu przedsiębiorstwami handlowymi; organizowanie wystaw w celach handlowych lub reklamowych; wynajmowanie miejsc na umieszczanie ogłoszeń lub reklamy; pokazy towarów; organizowanie targów w celach handlowych lub reklamowych; administrowanie działalności handlowej; usługi sprzedaży w sklepie wielobranżowym, supermarkecie lub hurtowni towarów z branży spożywczej, przemysłowej w zakresie artykułów powszechnego użytku, artykułów gospodarstwa domowego, wyposażenia wnętrz, chemii gospodarczej, sprzętu AGD i RTV, kosmetycznej, odzieżowej i obuwniczej; organizowanie przyjęć w celach handlowych lub reklamowych, **36** dzierżawa majątku nieruchomego, w tym pomieszczeń biurowych i budynków oraz powierzchni handlowej w centrach

handlowych; inwestycje kapitałowe; pośrednictwo w sprawach majątku nieruchomego; administrowanie i zarządzanie majątkiem nieruchomym; wynajmowanie mieszkań; pośrednictwo w sprzedaży mieszkań; usługi deweloperskie w zakresie mieszkań; wynajmowanie pomieszczeń biurowych i handlowych (nieruchomości), **37** budownictwo mieszkaniowe, budowa pawilonów i sklepów targowych, **39** wynajmowanie magazynów i garaży; usługi związane z prowadzeniem parkingów samochodowych, **41** usługi związane z organizacją wypoczynku, za wyjątkiem rezerwacji miejsc w hotelach lub pensjonatach; informacje o rozrywce; rozrywka; użytkowanie sal kinowych; prowadzenie przyjęć o charakterze edukacyjnym, rozrywkowym oraz kulturalnym; usługi klubowe; obsługa sal kinowych; organizowanie konkursów edukacyjnych lub rozrywkowych, **43** usługi związane z prowadzeniem restauracji, barów, kafeterii, punktów gastronomicznych.

(111) **273863** (220) 2012 11 13 (210) 406865

(151) 2015 03 18 (441) 2013 03 04

(732) POLSKA PRESS SPÓŁKA Z OGRANICZONĄ ODPOWIEDZIALNOŚCIĄ, Warszawa, PL.

(540) Kocham Łódź

(510), (511) **16** plakaty, książki, fotografie, karty okolicznościowe, gazety, czasopisma, komiksy, katalogi, materiały piśmienne, nalepki, notesy, plany, pisma, druki, broszury, repertuary drukowane, drukowane publikacje i rozkłady, **35** rozpowszechnianie ogłoszeń reklamowych, organizowanie targów w celach reklamowych, pozyskiwanie informacji o działalności gospodarczej, publikowanie tekstów reklamowych, reklamy prasowe, rozlepianie plakatów reklamowych, organizowanie wystaw w celach reklamowych, przegląd prasy, reklamy, dystrybucja materiałów reklamowych, prenumerata gazet, informacja o działalności gospodarczej, agencje reklamowe, badanie opinii publicznej, badanie rynku, **41** organizowanie batów, spektaklów i konkursów piękności, publikowanie tekstów innych niż reklamowe, publikacja on-line periodyków i książek, usługi reporterskie, publikowanie książek, organizowanie loterii i obsługa publikacji elektronicznych, informacje o wypoczynku i rekreacji, fotoreportaże, organizowanie i obsługa konkursów edukacyjnych i rozrywkowych, **42** administrowanie stronami komputerowymi.

(111) **273864** (220) 2012 12 21 (210) 408581

(151) 2015 03 19 (441) 2013 04 02

(732) BRITISH AMERICAN TOBACCO POLSKA TRADING SPÓŁKA Z OGRANICZONĄ ODPOWIEDZIALNOŚCIĄ, Warszawa, PL.

(540) WALET

(510), (511) **34** tytoń i wyroby tytoniowe, papierosy, filtry papierosowe, papierosy beznikotynowe.

(111) **273865** (220) 2013 01 29 (210) 409799

(151) 2015 01 29 (441) 2013 05 13

(732) BIGOŃSKA JANKOWSKA ILONA JANKOWSKI MARCIN PIEKARNIA CUKIERNIA BIGOŃSCY SPÓŁKA CYWILNA, Bydgoszcz, PL.

(540)



Kolor znaku: brązowy, złoty

(531) 9.1.10, 18.2.1, 25.1.5, 26.1.1, 27.5.1, 29.1.12

(510), (511) **30** wyroby piekarnicze i cukiernicze, świeże wyroby piekarnicze i ciastkarskie, ciasta, torty i ciastka, lody, **43** usługi w zakresie prowadzonych cukierni i kawiarni.

(111) **273866** (220) 2013 11 13 (210) 421514

(151) 2015 02 26 (441) 2014 03 03

(732) ADAMED CONSUMER HEALTHCARE SPÓŁKA AKCYJNA,
Pieńków, PL.
(540)

OEPAROL
PRIME OIL TWIST-OFF

Kolor znaku: czarny, pomarańczowy

(531) 27.5.1, 29.1.12

(510), (511) **03** mydła; środki perfumeryjne, olejki eteryczne, kosmetyki, płyny do pielęgnacji włosów; środki do czyszczenia zębów.

(111) **273867** (220) 2013 11 13 (210) 421516
(151) 2015 02 26 (441) 2014 03 03

(732) ADAMED CONSUMER HEALTHCARE SPÓŁKA AKCYJNA,
Pieńków, PL.

(540) SULPHERA

(510), (511) **03** mydła; środki perfumeryjne, olejki eteryczne, kosmetyki, płyny do pielęgnacji włosów.

(111) **273868** (220) 2013 11 16 (210) 421640
(151) 2015 02 27 (441) 2014 03 03

(732) KACZMARCZYK TOMASZ WISH, Kraków, PL.

(540)



Kolor znaku: jasnozielony, żółty, jasnoniebieski, biały, ciemnoniebieski

(531) 2.1.23, 2.1.30, 2.3.23, 2.3.30, 5.3.11, 5.7.1, 25.1.15, 25.7.25, 27.5.1, 29.1.14

(510), (511) **05** dietetyczna żywność i substancje do celów leczniczych lub weterynaryjnych; suplementy diety dla ludzi i zwierząt; środki zmniejszające apetyt do celów medycznych; tabletki zmniejszające apetyt; dietetyczna żywność przystosowana do celów medycznych; dietetyczne napoje przystosowane do celów medycznych; dietetyczne substancje przystosowane do celów medycznych; preparaty medyczne do odchudzania; tabletki wspomagające odchudzanie; odżywcze suplementy diety; produkty kawowe stanowiące środki dietetyczne do użytku medycznego w celu kontroli sylwetki i wagi; suplementy diety zawierające kawę; dietetyczne substancje kawowe, **30** kawa; zielona kawa; kawa nienaturalna; substytuty kawy; produkty spożywcze oparte na kawie zawarte w tej klasie; wyroby spożywcze zawierające kawę zawarte w tej klasie, **35** reklama; zarządzanie w działalności gospodarczej; administrowanie działalności gospodarczej; agencje importowo-eksportowe; agencje informacji handlowej; agencje reklamowe; analizy kosztów; analizy rynkowe; badania marketingowe; badania opinii publicznej; badania rynku; badania w dziedzinie działalności gospodarczej; usługi porównywania cen; oferowanie w mediach produktów dla detalicznego handlu; doradztwo specjalistyczne w sprawach działalności gospodarczej; doradztwo w zakresie organizowania i prowadzenia działalności gospodarczej; doradztwo w zarządzaniu działalnością gospodarczą; dystrybucja materiałów reklamowych [próbek, druków, prospektów, broszur]; informacja o działalności gospodarczej; edytorskie usługi w dziedzinie reklamy; ekonomiczne prognozy; ekspertyzy w zakresie wydajności przedsiębiorstw; handlowe informacje i porady udzielane konsumentom [punkty informacji konsumenckiej]; agencje informacji handlowych; kolportaż próbek; marketing; uaktualnianie materiałów reklamowych; prezentowanie produktów w mediach dla celów sprzedaży detalicznej; rozpowszechnianie ogłoszeń reklamowych; organizowanie wystaw w celach handlowych lub reklamo-

wych; outsourcing [doradztwo handlowe]; pokazy towarów; public relations; rozpowszechnianie materiałów reklamowych; statystyczne zestawienia; organizowanie targów w celach handlowych lub reklamowych; zarobkowe zarządzanie w zakresie udzielania licencji na towary i usługi dla osób trzecich; wyceny handlowe; wynajem czasu reklamowego we wszystkich środkach przekazu; zarządzanie w zakresie zamówień handlowych; usługi zaopatrzenia osób trzecich [zakupy produktów i usług dla innych przedsiębiorstw]; zarobkowe zarządzanie w zakresie koncesjonowania dóbr i usług na rzecz osób trzecich; zarządzanie (w ramach prowadzonej działalności gospodarczej) w zakresie udzielania licencji na towary i usługi na rzecz osób trzecich; promocja sprzedaży dla osób trzecich; sprzedaż, sprzedaż detaliczna, sprzedaż hurtowa, sprzedaż on-line, sprzedaż dla osób trzecich towarów: dietetyczna żywność i substancje do celów leczniczych lub weterynaryjnych, suplementy diety dla ludzi i zwierząt, środki zmniejszające apetyt do celów medycznych, tabletki zmniejszające apetyt, dietetyczna żywność przystosowana do celów medycznych, dietetyczne napoje przystosowane do celów medycznych, dietetyczne substancje przystosowane do celów medycznych, preparaty medyczne do odchudzania, tabletki wspomagające odchudzanie, odżywcze suplementy diety, produkty kawowe stanowiące środki dietetyczne do użytku medycznego w celu kontroli sylwetki i wagi, suplementy diety zawierające kawę, dietetyczne substancje kawowe, kawa, zielona kawa, kawa nienaturalna, substytuty kawy, produkty spożywcze oparte na kawie, wyroby spożywcze zawierające kawę.

(111) **273869** (220) 2013 11 25 (210) 421968
(151) 2015 02 24 (441) 2014 03 17

(732) Unilever N.V., Rotterdam, NL.

(540) MOŻESZ: WIĘCEJ

(510), (511) **03** mydła, produkty do kąpieli i pod prysznic, dezodoranty i antyperspiranty.

(111) **273870** (220) 2013 11 26 (210) 421979
(151) 2015 02 24 (441) 2014 03 17

(732) Unilever N.V., Rotterdam, NL.

(540) HANDY BY KASIA

(510), (511) **29** margaryny, **38** usługi telekomunikacyjne; usługi interaktywne ułatwiające oglądanie programów i wymianę informacji na temat gotowania; dostarczanie wiadomości poprzez media audio wizualne; dostarczanie wiadomości poprzez media elektroniczne, dostarczanie informacji dotyczących komunikacji medialnej; usługi komunikacyjne; nadawanie radiowych i telewizyjnych programów i filmów za pośrednictwem Internetu; rozpowszechnianie wiadomości za pośrednictwem Internetu; dostarczanie forów dyskusyjnych w Internecie, dostarczanie kanałów telekomunikacyjnych do telezakupów, usług zamieszczania ogłoszeń elektronicznych, **41** usługi rozrywkowe; dostarczanie informacji w zakresie wiedzy na temat żywności i gotowania za pośrednictwem Internetu.

(111) **273871** (220) 2013 11 28 (210) 422095
(151) 2015 02 27 (441) 2014 03 17

(732) PRZEDSIĘBIORSTWO CONCEPT STAL B&S LEJMAN SPÓŁKA JAWNA, Chelm, PL.

(540)

**CONCEPT
STAL**

Kolor znaku: biały, czerwony, czarny, szary

(531) 26.4.2, 27.5.1, 29.1.14

(510), (511) **06** metale nieszlachetne i ich stopy; budowlane materiały metalowe; przenośne metalowe konstrukcje budowlane; materiały metalowe do budowy dróg żelaznych; przewody nieelektryczne, liny i druty z metali nieszlachetnych; drobne wyroby żelazne, wyroby ślusarskie; rury i rurki metalowe; kasy pancerne; towary z metali nieszlachetnych nie ujęte w innych klasach; rudy (kruszcze), dachówki metalowe, metalowe pokrycia dachowe, płyty z blachy, arkusze blachy; blacha stalowa ocynowana, **07** maszyny i obrabiar-

ki (narzędzia maszynowe); silniki (z wyjątkiem stosowanych w pojazdach lądowych); mechanizmy sprzężenia i napędu (z wyjątkiem stosowanych w pojazdach lądowych); narzędzia rolnicze o napędzie innym niż ręczny; inkubatory do jaj; automaty sprzedające, palniki gazowe do cięcia, giętarki, maszyny do profilowania blach, linie do profilowania blachodachówki, linie do profilowania blach trapezowych, linie do produkcji panela dachowego 'rąbek stojący', linie do produkcji gąsiorów dachowych, linie do cięcia poprzecznego, linie do cięcia poprzeczno-wzdłużnego, urządzenia do rozwijania blach z kręgów, obrotowe wózki kręgów, nożycowe wózki kręgów, zwijarki do pociętych wzdłużnie taśm blachy z kręgu, linie do przewijania kręgów, urządzenia do foliowania blach (foliarki), **40** obróbka metali i nakładanie powłok na metale, obróbka mechaniczna elementów metalowych: gięcie profili proste i przestrzenne, gięcie walcowe na zimno blach, zwijanie blach w formy symetryczne i niesymetryczne, zginanie i kantowanie blach, cięcie blach nożycowe i ogniowe, cięcie wagonów, obróbka powierzchni blach: polerowanie, platerowanie, usługi w zakresie obróbki mechanicznej metali: frezowanie, kucie, prasowanie, skrawanie, szlifowanie, walcowanie, wiercenie, wytłaczanie, ukosowanie palnikiem, usługi w zakresie obróbki: kowalskiej, ślusarskiej, spawalniczej.

(111) **273872** (220) 2013 11 29 (210) 422196
(151) 2015 02 25 (441) 2014 03 17
(732) Seilfabrik Ullmann AG, St. Gallen, CH.
(540) USACORD

(510), (511) **06** kable metalowe, druty metalowe, łańcuchy metalowe, liny metalowe, **22** liny, szpagaty, sznurki do pakowania, pasy, sieci, drabinki sznurowe, **28** naciągi do rakiet tenisowych; przyrządy do placu zabaw dla dzieci, mianowicie: huśtawki, siatki do wspinania się, hamaki, drążki do balansowania, drabinki sznurowe, liny do wspinania się, domki nadrzewne z lin i siatek, mosty i tunele z siatek, gniazda jaskółcze, gniazda bocianie, gniazda sprężynowe, wieże do wspinania się.

(111) **273873** (220) 2013 12 12 (210) 422634
(151) 2015 03 05 (441) 2014 03 31
(732) ROYAL EUROPA SPÓŁKA Z OGRANICZONĄ
ODPOWIEDZIALNOŚCIĄ, Polkowice Dolne, PL.
(540)



Kolor znaku: niebieski

(531) 24.9.2, 24.9.7, 27.5.1, 29.1.4

(510), (511) **19** budynki prefabrykowane oraz przenośne z tworzyw sztucznych, materiały budowlane niemetalowe, wyroby z tworzyw sztucznych dla budownictwa: płyty, profile, arkusze, rury, kształtowniki, okładziny i pokrycia elewacyjne ścian, konstrukcje budowlane niemetalowe i ich części, szkło budowlane i gospodarskie, okienne tafle szklane, konstrukcje i pokrycia dachowe niemetalowe, niemetalowe materiały do budowy i pokryć dróg, bariery ochronne drogowe, ekrany przeciwhałasowe, ogrodzeniowe i ich elementy konstrukcyjne oraz moduły z tworzyw sztucznych, ogrodzenia niemetalowe, zbrojenia niemetalowe dla budownictwa, niemetalowe materiały konstrukcyjne dla budownictwa, szalunki i rusztowania niemetalowe, systemy rynnowe niemetalowe, rury sztywne niemetalowe stosowane w budownictwie, okna i drzwi niemetalowe w tym składane, parapety niemetalowe, okna ze szkła barwionego, ramy do okien niemetalowe, okiennice niemetalowe, żaluzje niemetalowe, belki niemetalowe, bramy niemetalowe, płyty drzwiowe niemetalowe, futryny niemetalowe, kątowniki niemetalowe, okładziny niemetalowe, **20** niemetalowy osprzęt do okien i drzwi, **42** ekspertyzy inżynierskie i geologiczne, pomiary gruntu i geodezyjne, poszukiwania geologiczne w tym wykonywanie wykopów i wierceń geologiczno-inżynierskich, analizy i doradztwo techniczne, projekty techniczne, projektowanie architektoniczne budynków, projektowanie dekoracji wnętrz, usługi doradztwa budowlanego, badania, opinie, ekspertyzy

i analizy techniczne w zakresie budownictwa, badania, ekspertyzy i pomiary geologiczne, pomiary inwentaryzacyjne budowlane, usługi doradztwa w zakresie ochrony środowiska, usługi opracowywania projektów technicznych związanych z ochroną środowiska, usługi w zakresie planowania urbanistycznego.

(111) **273874** (220) 2013 12 12 (210) 422636
(151) 2015 03 05 (441) 2014 03 31
(732) ROYAL EUROPA SPÓŁKA Z OGRANICZONĄ
ODPOWIEDZIALNOŚCIĄ, Polkowice Dolne, PL.
(540)



Kolor znaku: niebieski

(531) 24.9.2, 24.9.7, 27.5.1, 29.1.4

(510), (511) **19** okna niemetalowe, a w szczególności dachowe, fasadowe, witrażowe i w tym składane, okna ze szkła barwionego, ramy do okien niemetalowe, okiennice niemetalowe, żaluzje niemetalowe, drzwi niemetalowe, **20** niemetalowy osprzęt do okien i drzwi.

(111) **273875** (220) 2014 01 17 (210) 423745
(151) 2015 02 02 (441) 2014 04 28
(732) REHASPORT SPÓŁKA Z OGRANICZONĄ
ODPOWIEDZIALNOŚCIĄ, Poznań, PL.
(540) SPORCIAKI

(510), (511) **09** czasopisma i gazety w formie elektronicznej, **16** wydawnictwa drukowane, czasopisma, gazety, **35** usługi w zakresie udostępniania informacji o działalności gospodarczej za pośrednictwem internetu, **38** udostępnianie internetowego forum dyskusyjnego; przesyłanie informacji tekstowych i obrazowych za pomocą komputera; łączność przez terminale komputerowe; usługi ogłoszeń elektronicznych.

(111) **273876** (220) 2014 02 06 (210) 424553
(151) 2015 03 20 (441) 2014 05 26
(732) DRAMERS SPÓŁKA AKCYJNA, Rabowice, PL.
(540) FALA ŚWIEŻOŚCI, SIŁA ZAPACHU

(510), (511) **03** środki wybielające i inne substancje stosowane w praniu; środki do czyszczenia, polerowania, szorowania i ścierania; mydła; środki perfumeryjne, olejki eteryczne, kosmetyki, płyny do pielęgnacji włosów; środki do czyszczenia zębów, **05** środki bakteriobójcze, dezodoranty inne niż dla ludzi lub zwierząt, środki dezynfekcyjne do celów higienicznych, środki dezynfekcyjne do toalet chemicznych, insektycydy, kadzidełka do odstraszania owadów, odświeżacze do ubrań i tkanin, trociczki do odymiania, środki odstraszające owady, preparaty odświeżające powietrze, środki do oczyszczania powietrza.

(111) **273877** (220) 2014 02 13 (210) 424832
(151) 2015 02 27 (441) 2014 05 26
(732) Bath & Body Works Brand Management Inc., Reynoldsburg, US.

(540) POCKETBAC
(510), (511) **03** antybakteryjne mydła do skóry; środki czyszczące do rąk, mydła do rąk; mydło w płynie, **05** antybakteryjny żel do dezynfekcji skóry na bazie alkoholu; preparaty do dezynfekcji rąk.

(111) **273878** (220) 2014 02 13 (210) 424834
(151) 2015 02 27 (441) 2014 05 26
(732) Bath & Body Works Brand Management Inc., Reynoldsburg, US.
(540) SCENTPORTABLE

(510), (511) **03** wkłady zapachowe do nieelektrycznych i elektrycznych dozwonników do pomieszczeń i samochodu, perfumowane spreje do pomieszczeń, spreje do wyrobów włókienniczych/tekstyliów, żele zapachowe do pomieszczeń, żele zapachowe do samochodu.

(111) **273879** (220) 2014 02 13 (210) 424835
(151) 2015 02 27 (441) 2014 05 26
(732) Bath & Body Works Brand Management Inc., Reynoldsburg, US.

(540)



(531) 7.1.8, 7.1.9, 27.5.1

(510), (511) **03** knoty emitujące zapach do pomieszczeń, zapachy do samochodu, zapachy do pomieszczeń, wkłady do dozowników elektrycznych i nieelektrycznych do pomieszczeń, spreje do wyrobów włókienniczych/tekstyliów, olejki zapachowe wydzielające aromat po podgrzaniu, spreje zapachowe do pomieszczeń, olejki zapachowe do pomieszczeń, **04** świece.

(111) **273880** (220) 2014 02 26 (210) 425356
 (151) 2015 03 10 (441) 2014 06 09
 (732) CEKO SPÓŁKA Z OGRANICZONĄ ODPOWIEDZIALNOŚCIĄ,
 Goliszew, PL.
 (540)



Kolor znaku: biały, czarny, złoty

(531) 26.4.2, 27.5.1, 29.1.13

(510), (511) **29** sery, sery żółte twarde, sery podpuszczkowe, sery dojrzałe, sery dojrzałe z pleśnią, sery wędzone, świeże sery, sery solankowe, sery białe, twaróg, sery z dodatkami smakowymi, sery twarogowe, sery rozdrobnione, produkty serowarskie, pasty serowe.

(111) **273881** (220) 2014 02 24 (210) 425205
 (151) 2015 04 13 (441) 2014 06 09
 (732) WRZESIŃ MICHAŁ PROGRESSIVEBG, Łomianki, PL.
 (540)



Kolor znaku: fioletowy

(531) 25.7.25, 27.5.1, 29.1.5

(510), (511) **20** meble; lustra; ramy do obrazów; dekoracje przedstawne; poduszki; pojemniki do pakowania z tworzyw sztucznych; pościel, oprócz bielizny pościelowej; dekoracje przeznaczone do wyposażania wnętrz wykonane z drewna, korka, trzciny, wikliny, rogu, kości, kości słoniowej, fiszbinu, muszli, bursztynu, macicy perłowej, sepiolitu, imitacji tych surowców z tworzyw sztucznych, inne niż tekstylia do dekoracji wnętrz oraz inne niż tkaniny do dekoracji wnętrz, **35** zarządzanie w zakresie zamówień w handlu; oferowanie w mediach produktów dla handlu detalicznego; marketing; prezentowanie produktów w mediach dla celów sprzedaży detalicznej; promocja sprzedaży dla osób trzecich; reklama za pośrednictwem sieci komputerowej, **42** projektowanie dekoracji wnętrz; doradztwo architektoniczne i w zakresie projektowania wnętrz; projektowanie budynków, wnętrz mieszkalnych, biur, pomieszczeń handlowych, ogrodów; projektowanie i rozwój sprzętu; usługi związane z projektowaniem graficznym; wzornictwo przemysłowe.

(111) **273882** (220) 2014 03 04 (210) 425580
 (151) 2015 02 25 (441) 2014 06 23
 (732) GANCZAREK PRZEMYSŁAW HYDROLAB POLSKA, Gdańsk, PL.
 (540)



Kolor znaku: niebieski

(531) 27.5.1, 29.1.4

(510), (511) **01** woda destylowana, materiały do filtracji [preparaty chemiczne], wymienniki jonowe jako produkty chemiczne, **09** aparatura i przyrządy dla chemii, aparatura do destylacji do celów naukowych, urządzenia do dozowania, urządzenia do destylacji do badań laboratoryjnych, **11** aparatura destylacyjna, aparatura do destylacji, instalacje do dystrybucji wody, filtry [części instalacji domowych lub przemysłowych], lampy laboratoryjne, urządzenia i instalacje do zmiękczenia wody, aparatura i urządzenia do uzdatniania wody, instalacje do uzdatniania wody, urządzenia do filtrowania wody, **42** analizy chemiczne, analizy wody, badania bakteriologiczne, badania chemiczne, badania naukowe, kalibrowanie, cechowanie [pomiaru], kontrola jakości, usługi świadczone przez laboratoria naukowe, miernictwo, badania w zakresie ochrony środowiska naturalnego, prace badawczo-rozwojowe nad nowymi produktami dla osób trzecich, opracowywanie projektów technicznych.

tura i przyrządy dla chemii, aparatura do destylacji do celów naukowych, urządzenia do dozowania, urządzenia do destylacji do badań laboratoryjnych, **11** aparatura destylacyjna, aparatura do destylacji, instalacje do dystrybucji wody, filtry [części instalacji domowych lub przemysłowych], lampy laboratoryjne, urządzenia i instalacje do zmiękczenia wody, aparatura i urządzenia do uzdatniania wody, instalacje do uzdatniania wody, urządzenia do filtrowania wody, **42** analizy chemiczne, analizy wody, badania bakteriologiczne, badania chemiczne, badania naukowe, kalibrowanie, cechowanie [pomiaru], kontrola jakości, usługi świadczone przez laboratoria naukowe, miernictwo, badania w zakresie ochrony środowiska naturalnego, prace badawczo-rozwojowe nad nowymi produktami dla osób trzecich, opracowywanie projektów technicznych.

(111) **273883** (220) 2014 03 04 (210) 425581
 (151) 2015 02 25 (441) 2014 06 23
 (732) GANCZAREK PRZEMYSŁAW HYDROLAB POLSKA, Gdańsk, PL.
 (540)



Kolor znaku: niebieski, szary

(531) 26.1.1, 27.5.1, 29.1.12

(510), (511) **01** woda destylowana, materiały do filtracji [preparaty chemiczne], wymienniki jonowe jako produkty chemiczne, **09** aparatura i przyrządy dla chemii, aparatura do destylacji do celów naukowych, urządzenia do dozowania, urządzenia do destylacji do badań laboratoryjnych, **11** aparatura destylacyjna, aparatura do destylacji, instalacje do dystrybucji wody, filtry [części instalacji domowych lub przemysłowych], lampy laboratoryjne, urządzenia i instalacje do zmiękczenia wody, aparatura i urządzenia do uzdatniania wody, instalacje do uzdatniania wody, urządzenia do filtrowania wody, **42** analizy chemiczne, analizy wody, badania bakteriologiczne, badania chemiczne, badania naukowe, kalibrowanie, cechowanie [pomiaru], kontrola jakości, usługi świadczone przez laboratoria naukowe, miernictwo, badania w zakresie ochrony środowiska naturalnego, prace badawczo-rozwojowe nad nowymi produktami dla osób trzecich, opracowywanie projektów technicznych.

(111) **273884** (220) 2013 02 04 (210) 410047
 (151) 2015 04 02 (441) 2013 05 27
 (732) J.W. CONSTRUCTION HOLDING SPÓŁKA AKCYJNA, Ząbki, PL.
 (540)



Kolor znaku: czarny, złoty

(531) 1.1.1, 1.1.5, 27.5.1, 29.1.12

(510), (511) **35** hotele (administrowanie), **41** salony gry, usługi instruktażu gimnastyki, usługi klubowe w zakresie rozrywki lub nauczania, usługi klubów zdrowia mające na celu poprawianie kondycji, usługi związane z organizowaniem i obsługą dyskotek, organizowanie i obsługa konferencji; organizowanie i obsługa kongresów, organizowanie konkursów edukacyjnych lub rozrywkowych, organizowanie konkursów piękności, nocne kluby, organizowanie obozów sportowych, usługi obozów wakacyjnych dla celów rozrywkowych, organizowanie balów, organizowanie i prowadzenie warsztatów jako szkolenia, organizowanie i prowadzenie koncertów, organizowanie i prowadzenie konferencji, organizowanie i prowadzenie kongresów, organizowanie i prowadzenie seminariów, organizowanie i prowadzenie sympozjów, organizowanie i prowadzenie zjazdów, organizowanie przyjęć rozrywkowych, organizowanie wystaw z dziedziny kultury lub edukacji, organizowanie zawodów sportowych, prowadzenie zajęć fitness, rozrywka, widowiska rozrywkowe, udostępnianie obiektów i urządzeń sportowych, udostępnianie ośrodków rekreacji, **43** bary

szybkiej obsługi [snack-bary], biura [agencje] zakwaterowania w hotelach lub pensjonatach, domy turystyczne, hotele, kafeterie jako bufety, kawiarnie, motele, obsługa gastronomiczna z własnym zapleczem, produktami i transportem, pensjonaty, pensjonaty rezerwacja miejsc w pensjonatach, restauracje, restauracje samoobsługowe, rezerwacje kwater na pobyt czasowy, rezerwacje miejsc w hotelach, stołówki, domy turystyczne, usługi barowe, organizowanie obozów wakacyjnych w zakresie zakwaterowania, wynajmowanie sal na posiedzenia, mityngi, narady, **44** fizjoterapia, fizykoterapia, łaźnie publiczne, łaźnie tureckie, manicure, masaż, salony piękności, chirurgia plastyczna, salony fryzjerskie, usługi sanatoriów, usługi sauny, usługi solariów, terapeutyczne usługi, usługi kuracji uzdrowiskowych, usługi medycyny alternatywnej, usługi wizażystów, **45** planowanie i organizowanie ceremonii ślubnych.

(111) **273885** (220) 2013 12 13 (210) 422677
 (151) 2015 03 02 (441) 2014 03 31
 (732) USP ZDROWIE SPÓŁKA Z OGRANICZONĄ
 ODPOWIEDZIALNOŚCIĄ, Warszawa, PL.
 (540)



Kolor znaku: jasnoniebieski, niebieski, ciemnoniebieski, jasnofioletowy

(531) 26.1.1, 26.13.25, 27.5.1, 29.1.12
 (510), (511) **09** moduły ładowalne z publikacjami elektronicznymi, publikacje elektroniczne zarejestrowane na magnetycznych i optycznych nośnikach danych, dyskach; płytach kompaktowych, DVD i innych nośnikach nagrań cyfrowych, publikacje elektroniczne do pobrania, **16** publikacje drukowane, raporty i zestawienia drukowane, książki, albumy, ulotki, broszury, periodyki, publikacje promocyjne, publikacje edukacyjne, publikacje reklamowe, fotografie, **35** usługi marketingowe, w tym reklama osób trzecich, promocja sprzedaży, dystrybucja materiałów reklamowych, badania marketingowe, badanie opinii, badanie rynku, informacja gospodarcza, organizowanie targów i wystaw dla celów handlowych lub reklamowych, publikowanie tekstów reklamowych, pozyskiwanie i systematyzacja danych w komputerowe bazy danych, przetwarzanie tekstu, **41** usługi w zakresie publikowania drogą elektroniczną, usługi udostępniania on-line publikacji elektronicznych nie do pobrania, publikowanie tekstów innych niż teksty reklamowe, edukacja i szkolenia w zakresie postaw zdrowotnych, ochrony zdrowia, leków i produktów medycznych oraz ich stosowania, organizowanie konferencji, seminariów, sympozjów, konkursów i imprez edukacyjnych.

(111) **273886** (220) 2013 12 13 (210) 422678
 (151) 2015 03 02 (441) 2014 03 31
 (732) USP ZDROWIE SPÓŁKA Z OGRANICZONĄ
 ODPOWIEDZIALNOŚCIĄ, Warszawa, PL.
 (540)



Kolor znaku: jasnoniebieski, niebieski, ciemnoniebieski, jasnofioletowy

(531) 26.1.1, 26.13.25, 27.5.1, 29.1.12
 (510), (511) **09** moduły ładowalne z publikacjami elektronicznymi, publikacje elektroniczne zarejestrowane na magnetycznych i optycznych nośnikach danych, dyskach; płytach kompaktowych, DVD i innych nośnikach nagrań cyfrowych, publikacje elektroniczne do pobrania, **16** publikacje drukowane, raporty i zestawienia drukowane, książki, albumy, ulotki, broszury, periodyki, publikacje promocyjne, publikacje edukacyjne, publikacje reklamowe, fotografie, **35** usługi marketingowe, w tym reklama osób trzecich, promocja sprzedaży, dystrybucja materiałów reklamowych, badania marketingowe, badanie opinii, badanie rynku, informacja gospodarcza, organizowanie targów i wystaw dla celów handlowych lub reklamowych, publikowanie tekstów reklamowych, pozyskiwanie i systematyzacja danych w komputerowe bazy danych, przetwarzanie tekstu, **41** usługi w zakresie publikowania drogą elektroniczną, usługi udostępniania on-li-

ne publikacji elektronicznych nie do pobrania, publikowanie tekstów innych niż teksty reklamowe, edukacja i szkolenia w zakresie postaw zdrowotnych, ochrony zdrowia, leków i produktów medycznych oraz ich stosowania, organizowanie konferencji, seminariów, sympozjów, konkursów i imprez edukacyjnych.

(111) **273887** (220) 2013 12 13 (210) 422680
 (151) 2015 03 02 (441) 2014 03 31
 (732) USP ZDROWIE SPÓŁKA Z OGRANICZONĄ
 ODPOWIEDZIALNOŚCIĄ, Warszawa, PL.
 (540)



Kolor znaku: jasnoniebieski, niebieski, ciemnoniebieski, jasnofioletowy

(531) 26.1.1, 26.13.25, 27.5.1, 29.1.12
 (510), (511) **09** moduły ładowalne z publikacjami elektronicznymi, publikacje elektroniczne zarejestrowane na magnetycznych i optycznych nośnikach danych, dyskach; płytach kompaktowych, DVD i innych nośnikach nagrań cyfrowych, publikacje elektroniczne do pobrania, **16** publikacje drukowane, raporty i zestawienia drukowane, książki, albumy, ulotki, broszury, periodyki, publikacje promocyjne, publikacje edukacyjne, publikacje reklamowe, fotografie, **35** usługi marketingowe, w tym reklama osób trzecich, promocja sprzedaży, dystrybucja materiałów reklamowych, badania marketingowe, badanie opinii, badanie rynku, informacja gospodarcza, organizowanie targów i wystaw dla celów handlowych lub reklamowych, publikowanie tekstów reklamowych, pozyskiwanie i systematyzacja danych w komputerowe bazy danych, przetwarzanie tekstu, **41** usługi w zakresie publikowania drogą elektroniczną, usługi udostępniania on-line publikacji elektronicznych nie do pobrania, publikowanie tekstów innych niż teksty reklamowe, edukacja i szkolenia w zakresie postaw zdrowotnych, ochrony zdrowia, leków i produktów medycznych oraz ich stosowania, organizowanie konferencji, seminariów, sympozjów, konkursów i imprez edukacyjnych.

(111) **273888** (220) 2013 12 13 (210) 422681
 (151) 2015 03 02 (441) 2014 03 31
 (732) USP ZDROWIE SPÓŁKA Z OGRANICZONĄ
 ODPOWIEDZIALNOŚCIĄ, Warszawa, PL.
 (540)



Kolor znaku: jasnoniebieski, niebieski, ciemnoniebieski, jasnofioletowy

(531) 26.1.1, 26.13.25, 27.5.1, 29.1.12
 (510), (511) **09** moduły ładowalne z publikacjami elektronicznymi, publikacje elektroniczne zarejestrowane na magnetycznych i optycznych nośnikach danych, dyskach; płytach kompaktowych, DVD i innych nośnikach nagrań cyfrowych, publikacje elektroniczne do pobrania, **16** publikacje drukowane, raporty i zestawienia drukowane, książki, albumy, ulotki, broszury, periodyki, publikacje promocyjne, publikacje edukacyjne, publikacje reklamowe, fotografie, **35** usługi marketingowe, w tym reklama osób trzecich, promocja sprzedaży, dystrybucja materiałów reklamowych, badania marketingowe, badanie opinii, badanie rynku, informacja gospodarcza, organizowanie targów i wystaw dla celów handlowych lub reklamowych, publikowanie tekstów reklamowych, pozyskiwanie i systematyzacja danych w komputerowe bazy danych, przetwarzanie tekstu, **41** usługi w zakresie publikowania drogą elektroniczną, usługi udostępniania on-line publikacji elektronicznych nie do pobrania, publikowanie tekstów innych niż teksty reklamowe, edukacja i szkolenia w zakresie postaw zdrowotnych, ochrony zdrowia, leków i produktów medycznych oraz ich stosowania, organizowanie konferencji, seminariów, sympozjów, konkursów i imprez edukacyjnych.

(111) **273889** (220) 2013 12 13 (210) 422682
 (151) 2015 03 02 (441) 2014 03 31

(732) USP ZDROWIE SPÓŁKA Z OGRANICZONĄ
ODPOWIEDZIALNOŚCIĄ, Warszawa, PL.
(540)



Kolor znaku: jasnoniebieski, niebieski, ciemnoniebieski,
jasnofioletowy

(531) 26.1.1, 26.13.25, 27.5.1, 29.1.12

(510), (511) **09** moduły ładowalne z publikacjami elektronicznymi, publikacje elektroniczne zarejestrowane na magnetycznych i optycznych nośnikach danych, dyskach; płytach kompaktowych, DVD i innych nośnikach nagrań cyfrowych, publikacje elektroniczne do pobrania, **16** publikacje drukowane, raporty i zestawienia drukowane, książki, albumy, ulotki, broszury, periodyki, publikacje promocyjne, publikacje edukacyjne, publikacje reklamowe, fotografie, **35** usługi marketingowe, w tym reklama osób trzecich, promocja sprzedaży, dystrybucja materiałów reklamowych, badania marketingowe, badanie opinii, badanie rynku, informacja gospodarcza, organizowanie targów i wystaw dla celów handlowych lub reklamowych, publikowanie tekstów reklamowych, pozyskiwanie i systematyzacja danych w komputerowe bazy danych, przetwarzanie tekstu, **41** usługi w zakresie publikowania drogą elektroniczną, usługi udostępniania on-line, publikacji elektronicznych nie do pobrania, publikowanie tekstów innych niż teksty reklamowe, edukacja i szkolenia w zakresie postaw zdrowotnych, ochrony zdrowia, leków i produktów medycznych oraz ich stosowania, organizowanie konferencji, seminariów, sympozjów, konkursów i imprez edukacyjnych.

(111) **273890** (220) 2013 12 13 (210) 422683
(151) 2015 03 02 (441) 2014 03 31
(732) USP ZDROWIE SPÓŁKA Z OGRANICZONĄ
ODPOWIEDZIALNOŚCIĄ, Warszawa, PL.
(540)



Kolor znaku: jasnoniebieski, niebieski, ciemnoniebieski,
jasnofioletowy

(531) 26.1.1, 26.13.25, 27.5.1, 29.1.12

(510), (511) **09** moduły ładowalne z publikacjami elektronicznymi, publikacje elektroniczne zarejestrowane na magnetycznych i optycznych nośnikach danych, dyskach; płytach kompaktowych, DVD i innych nośnikach nagrań cyfrowych, publikacje elektroniczne do pobrania, **16** publikacje drukowane, raporty i zestawienia drukowane, książki, albumy, ulotki, broszury, periodyki, publikacje promocyjne, publikacje edukacyjne, publikacje reklamowe, fotografie, **35** usługi marketingowe, w tym reklama osób trzecich, promocja sprzedaży, dystrybucja materiałów reklamowych, badania marketingowe, badanie opinii, badanie rynku, informacja gospodarcza, organizowanie targów i wystaw dla celów handlowych lub reklamowych, publikowanie tekstów reklamowych, pozyskiwanie i systematyzacja danych w komputerowe bazy danych, przetwarzanie tekstu, **41** usługi w zakresie publikowania drogą elektroniczną, usługi udostępniania on-line publikacji elektronicznych nie do pobrania, publikowanie tekstów innych niż teksty reklamowe, edukacja i szkolenia w zakresie postaw zdrowotnych, ochrony zdrowia, leków i produktów medycznych oraz ich stosowania, organizowanie konferencji, seminariów, sympozjów, konkursów i imprez edukacyjnych.

(111) **273891** (220) 2013 12 13 (210) 422684
(151) 2015 03 02 (441) 2014 03 31
(732) USP ZDROWIE SPÓŁKA Z OGRANICZONĄ
ODPOWIEDZIALNOŚCIĄ, Warszawa, PL.
(540)



Kolor znaku: jasnoniebieski, niebieski, ciemnoniebieski,
jasnofioletowy

(531) 26.1.1, 26.13.25, 27.5.1, 29.1.12

(510), (511) **09** moduły ładowalne z publikacjami elektronicznymi, publikacje elektroniczne zarejestrowane na magnetycznych i optycznych nośnikach danych, dyskach; płytach kompaktowych, DVD i innych nośnikach nagrań cyfrowych, publikacje elektroniczne do pobrania, **16** publikacje drukowane, raporty i zestawienia drukowane, książki, albumy, ulotki, broszury, periodyki, publikacje promocyjne, publikacje edukacyjne, publikacje reklamowe, fotografie, **35** usługi marketingowe, w tym reklama osób trzecich, promocja sprzedaży, dystrybucja materiałów reklamowych, badania marketingowe, badanie opinii, badanie rynku, informacja gospodarcza, organizowanie targów i wystaw dla celów handlowych lub reklamowych, publikowanie tekstów reklamowych, pozyskiwanie i systematyzacja danych w komputerowe bazy danych, przetwarzanie tekstu, **41** usługi w zakresie publikowania drogą elektroniczną, usługi udostępniania on-line publikacji elektronicznych nie do pobrania, publikowanie tekstów innych niż teksty reklamowe, edukacja i szkolenia w zakresie postaw zdrowotnych, ochrony zdrowia, leków i produktów medycznych oraz ich stosowania, organizowanie konferencji, seminariów, sympozjów, konkursów i imprez edukacyjnych.

(111) **273892** (220) 2013 12 17 (210) 422858
(151) 2015 02 26 (441) 2014 03 31
(732) DOBOSZ EDWARD, Gorzów Wielkopolski, PL.
(540)



(531) 26.13.25, 27.5.1

(510), (511) **09** diody świecące (LED), urządzenia do transmisji dźwięku, głośniki, lampy optyczne, lasery nie do celów medycznych, megafony, mikrofony, osobiste urządzenia stereofoniczne, nagrane programy sterujące komputerowe, przenośne odtwarzacze mediów, przenośny radiowy sprzęt nadawczo-odbiorczy, przewody akustyczne, przewody elektryczne, pulpity rozdzielcze (elektryczność), regulatory światła scenicznych, słuchawki na uszy, stroboskopy, szafki na głośniki, tablice rozdzielcze (elektryczność), urządzenia do odtwarzania dźwięku, wyroby optyczne, wzmacniacze, **11** obudowy do lamp, reflektory do lamp, lampy oświetleniowe, lampy wyładowcze elektryczne do oświetlania, lampy oświetleniowe, urządzenia i instalacje do oświetlenia, żarówki oświetleniowe, instalacje do wytwarzania pary, szperacze, urządzenia do oświetlania za pomocą diod elektroluminescencyjnych (LED).

(111) **273893** (220) 2013 12 30 (210) 423313
(151) 2015 02 17 (441) 2014 04 14
(732) CARLSBERG POLSKA SPÓŁKA Z OGRANICZONĄ
ODPOWIEDZIALNOŚCIĄ, Warszawa, PL.
(540)



Kolor znaku: czarny, biały, czerwony, szary, złoty, brązowy
(531) 2.1.4, 5.7.2, 6.7.11, 19.7.1, 24.5.5, 25.1.15, 27.5.1, 29.1.15
(510), (511) **32** piwo, napoje piwne, napoje bezalkoholowe.

(111) **273894** (220) 2014 01 23 (210) 424007
(151) 2014 09 30 (441) 2014 05 12
(732) ART ZONE EVENTS SPÓŁKA Z OGRANICZONĄ
ODPOWIEDZIALNOŚCIĄ, Gdańsk, PL.
(540) aze.pl
(510), (511) **16** plakaty, bilety, broszury, chorągiewki papierowe, drukowane publikacje, wydrukowane fotografie, gazety, magazyny, materiały

do introligatorstwa, publikacje drukowane, ulotki, urządzenia i maszyny do powielania druku, **35** agencje reklamowe, badania marketingowe, badania opinii publicznej, badania rynku, dekoracja wystaw sklepowych, powielanie dokumentów, doręczanie gazet osobom trzecim, dystrybucja materiałów reklamowych, usługi impresariów w działalności artystycznej, edytorskie usługi w dziedzinie reklamy, fotokopiowanie, marketing, obróbka tekstów, rozpowszechnianie ogłoszeń reklamowych, rozlepianie plakatów reklamowych, organizacja, pokazów mody w celach promocyjnych, produkcja filmów reklamowych, reklama w tym: reklama radiowa, reklama telewizyjna, reklama prasowa, reklama billboardowa, reklama za pośrednictwem sieci komputerowej, organizowanie targów w celach handlowych lub reklamowych, wynajem czasu reklamowego we wszystkich środkach przekazu, **41** studia filmowe, informacja o imprezach rozrywkowych oraz rekreacji, komputerowe przygotowanie materiałów do publikacji, filmowanie, organizowanie i prowadzenie: warsztatów, koncertów, konferencji, kongresów, seminariów, zjazdów, organizowanie: konkursów edukacyjnych, konkursów rozrywkowych, konkursów piękności, przyjęć, spektakli, wystaw z dziedziny kultury lub edukacji, zawodów lub obozów sportowych.

(111) **273895** (220) 2014 01 27 (210) 424108
(151) 2015 02 25 (441) 2014 05 12

(732) GAWEX MEDIA SPÓŁKA Z OGRANICZONĄ ODPOWIEDZIALNOŚCIĄ, Szczecinek, PL.

(540) zielony internet

(510), (511) **09** anteny; urządzenia o wysokiej częstotliwości; czytniki w informatyce; dane na nośnikach optycznych; drukarki komputerowe; druty jako przewody elektryczne, telefoniczne i telegraficzne; dyski do rejestracji dźwięku; dyski kompaktowe audio-video; dyski kompaktowe jako nośniki danych; dyski optyczne; dyskietki; dystrybutory dysków komputerowych; urządzenia do transmisji dźwięku; instalacje elektryczne; urządzenia do montażu filmów kinematograficznych; fotokopiarki; aparaty do fototelegrafii; głośniki; gramofony; urządzenia do przydziału wyłączanie z odbiornikiem telewizyjnym; hologramy; aparatura do przetwarzania informacji; kable optyczne jako światłowody; współosiowe kable koncentryczne; kamery filmowe; kamery wizyjne; video-kasety; aparaty do kinematografii; kompaktowe odtwarzacze płyt; komputery; mikrofony; mikroprocesory; modemy; monitory jako wyposażenie komputerów; urządzenia do nawigacji satelitarnej; odbiorniki radiowe; pamięci komputerowe; urządzenia do pomiaru prędkości w fotografii; przekaźniki sygnałów elektronicznych; aparatura do rejestracji dźwięku; aparaty telefoniczne; wideofony; wzmacniacze; karty z obwodami zintegrowanymi jako karty inteligentne, **37** instalowanie i naprawa urządzeń elektrycznych; naprawa i konserwacja projektorów filmowych; instalowanie, konserwacja i naprawa komputerów; instalowanie i naprawa telefonów; eliminacja zakłóceń w instalacji elektrycznej, **38** emisja radiowa; emisja telewizyjna; łączność poprzez terminale komputerowe; łączność poprzez sieć światłowodów; łączność radiowa łączność telefoniczna; łączność telegraficzna; poczta elektroniczna; połączenia ze, światową siecią komputerową za pośrednictwem telekomunikacji; transmisja programów radiowych; transmisja programów telewizyjnych; przekaz satelitarny; telefonia komórkowa; usługi telefoniczne; usługi telegraficzne; telewizja kablowa, **42** doradztwo w sprawach sprzętu komputerowego; instalacje oprogramowania komputerowego; projektowanie oprogramowania komputerowego; projektowanie systemów komputerowych; opracowywanie projektów technicznych, tworzenie i utrzymywanie stron internetowych dla osób trzecich.

(111) **273896** (220) 2014 02 17 (210) 424910
(151) 2015 02 09 (441) 2014 06 09

(732) BRONCZYK MACIEJ, Toruń, PL.

(540)



(531) 20.7.1, 27.5.1

(510), (511) **35** reklama; zarządzanie w działalności gospodarczej; administrowanie działalności gospodarczej; prace biurowe, **36** ubezpieczenia; działalność finansowa; bankowość; majątek nieruchomy, **45** usługi prawne.

(111) **273897** (220) 2014 02 17 (210) 424961
(151) 2015 02 04 (441) 2014 06 09

(732) AXCESS FINANCIAL POLAND SPÓŁKA Z OGRANICZONĄ ODPOWIEDZIALNOŚCIĄ, Piaseczno, PL.

(540)



Kolor znaku: niebieski, czerwony, biały, szary, żółty

(531) 2.1.7, 27.5.1, 29.1.15

(510), (511) **36** pożyczki pod zastaw, pożyczki, finansowe usługi.

(111) **273898** (220) 2014 02 17 (210) 424963
(151) 2015 01 28 (441) 2014 06 09

(732) BRONCZYK MACIEJ, Toruń, PL.

(540) BMPK

(510), (511) **35** reklama; zarządzanie w działalności gospodarczej; administrowanie działalności gospodarczej; prace biurowe, **36** ubezpieczenia; działalność finansowa; bankowość; majątek nieruchomy, **45** usługi prawne.

(111) **273899** (220) 2014 03 03 (210) 425501
(151) 2015 02 04 (441) 2014 06 23

(732) SWISS PHARMA INTERNATIONAL AG, Zurych, CH.

(540) XYLOMEDIC

(510), (511) **05** produkty farmaceutyczne i weterynaryjne, środki sanitarne do celów medycznych, dietetyczna żywność i substancje do celów leczniczych lub weterynaryjnych, suplementy diety dla ludzi, środki do zwalczania robactwa, fungicydy.

(111) **273900** (220) 2014 03 03 (210) 425534
(151) 2015 02 05 (441) 2014 06 23

(732) NIKIEL RAFAŁ FIRMA HANDLOWO-USŁUGOWA RAF-POL, Sosnowiec, PL.

(540)



Kolor znaku: czarny, biały, żółty, zielony, czerwony

(531) 5.3.14, 7.1.24, 26.3.1, 27.5.1, 29.1.15

(510), (511) **37** usługi budowlane, **42** doradztwo architektoniczne, projektowanie budynków, projektowanie dekoracji wnętrz, opracowywanie projektów technicznych.

239

**DECYZJE O ODMOWIE UDZIELENIA
PRAWA OCHRONNEGO
(wydane po ogłoszeniu o zgłoszeniu)**

Poniższe zestawienie zawiera kolejno: numer zgłoszenia znaku towarowego oraz numer i rok wydania Biuletynu Urzędu Patentowego, w którym zgłoszenie zostało ogłoszone.

318101	04/2007	366847	12/2010
338661	14/2008	378031	05/2011
360979	01/2010	385268	17/2011
363174	05/2010	385269	17/2011

385545	18/2011	415848	21/2013	368048	13/2010	433612	01/2015
394769	08/2012	415892	21/2013	372270	21/2010	433615	01/2015
394954	09/2012	418842	26/2013	376985	03/2011	433718	01/2015
394958	09/2012	419234	01/2014	376986	03/2011	433719	01/2015
395334	09/2012	419235	01/2014	388160	22/2011	433788	01/2015
395335	09/2012	419237	01/2014	398209	14/2012	433789	01/2015
396113	10/2012	419241	01/2014	400971	19/2012	433802	01/2015
397339	12/2012	419243	01/2014	418101	25/2013	433815	01/2015
398005	13/2012	419245	01/2014	418102	25/2013	433849	01/2015
398207	14/2012	419246	01/2014	418103	25/2013	433856	01/2015
398208	14/2012	419247	01/2014	418114	25/2013	433857	01/2015
400221	17/2012	419399	01/2014	418115	25/2013	433858	01/2015
400954	19/2012	420110	02/2014	418642	26/2013	433859	01/2015
401883	20/2012	421245	04/2014	422029	06/2014	433932	02/2015
402135	21/2012	421407	26/2013	422795	07/2014	434019	02/2015
402136	21/2012	421701	05/2014	423020	07/2014	434099	02/2015
402137	21/2012	421899	06/2014	423021	07/2014	434104	02/2015
402821	22/2012	421924	06/2014	423022	07/2014	434123	02/2015
403313	23/2012	422040	06/2014	423095	07/2014	434160	02/2015
403314	23/2012	422411	06/2014	423255	08/2014	434190	02/2015
403548	23/2012	422427	06/2014	423860	10/2014	434211	02/2015
404372	25/2012	422429	06/2014	424383	11/2014	434216	02/2015
406213	03/2013	422651	07/2014	424520	11/2014	434217	02/2015
406214	03/2013	422828	07/2014	424845	11/2014	434275	02/2015
406215	03/2013	422841	07/2014	425181	12/2014	434279	02/2015
406852	05/2013	422897	07/2014	425895	13/2014	434306	02/2015
406932	05/2013	423393	08/2014	426382	14/2014	434307	02/2015
407105	05/2013	423561	09/2014	426438	14/2014	434309	02/2015
407417	06/2013	423771	10/2014	426906	15/2014	434316	02/2015
407468	06/2013	424149	10/2014	430353	21/2014	434327	02/2015
408573	07/2013	424480	11/2014	432041	24/2014	434367	02/2015
408610	07/2013	424560	11/2014	433210	26/2014	434405	03/2015
409161	09/2013	424610	11/2014	433212	26/2014	434454	03/2015
409162	09/2013	424971	12/2014	433219	26/2014	434456	03/2015
410437	11/2013	424972	12/2014	433226	26/2014	434459	03/2015
410611	11/2013	424980	12/2014	433246	26/2014	434468	03/2015
410648	12/2013	425394	12/2014	433315	26/2014	434491	03/2015
411615	13/2013	425421	12/2014	433328	26/2014	434542	03/2015
411859	14/2013	425422	12/2014	433352	01/2015	434544	03/2015
412038	14/2013	426151	14/2014	433365	01/2015	434550	03/2015
412397	15/2013	426152	14/2014	433368	01/2015	434578	03/2015
412669	15/2013	426296	14/2014	433450	01/2015	434595	05/2015
413917	17/2013	426374	14/2014	433452	01/2015	434617	03/2015
413918	17/2013	426667	14/2014	433465	01/2015	434688	03/2015
413919	17/2013	426720	14/2014	433489	01/2015	434709	03/2015
413920	17/2013	426724	14/2014	433492	01/2015	434710	03/2015
413921	17/2013	426726	14/2014	433508	01/2015	434724	03/2015
413922	17/2013	426758	14/2014	433584	01/2015	434737	03/2015
413923	17/2013	426764	14/2014	433588	01/2015	435817	05/2015
414711	19/2013	426766	14/2014	433598	01/2015		
414804	19/2013	426768	14/2014				
415112	19/2013	426993	15/2014				
415113	19/2013	426994	15/2014				
415229	20/2013	426995	15/2014				
415267	20/2013	426998	15/2014				
415748	20/2013						

240

**DECYZJE O UMORZENIU POSTĘPOWANIA
(wydane po ogłoszeniu o zgłoszeniu)**

Poniższe zestawienie zawiera kolejno: numer zgłoszenia znaku towarowego oraz numer i rok wydania Biuletynu Urzędu Patentowego, w którym zgłoszenie zostało ogłoszone.

325616	18/2007	365882	10/2010
361032	01/2010	365883	10/2010
363902	06/2010	365884	10/2010

241

**DECYZJE STWIERDZAJĄCE WYGAŚNIĘCIE
DECYZJI O UDZIELENIU PRAWA OCHRONNEGO**

Poniższe zestawienie zawiera kolejno: numer zgłoszenia znaku towarowego oraz numer i rok wydania Biuletynu Urzędu Patentowego, w którym zgłoszenie zostało ogłoszone.

360728	01/2010	382011	12/2011
360907	01/2010	382106	12/2011
360908	01/2010	382175	12/2011
364027	06/2010	384323	16/2011
364718	08/2010	387689	22/2011
369284	16/2010	388469	23/2011
378765	06/2011	388470	23/2011
378802	06/2011	389300	25/2011
381579	11/2011	390034	26/2011

391022	02/2012	414671	18/2013
392144	03/2012	414771	19/2013
394523	07/2012	414803	19/2013
394695	08/2012	414805	19/2013
394867	08/2012	414838	19/2013
396859	11/2012	414925	19/2013
396903	11/2012	414941	19/2013
396990	12/2012	415476	20/2013
397128	12/2012	415500	20/2013
397347	12/2012	415577	20/2013
397348	12/2012	415597	20/2013
397990	13/2012	415688	20/2013
398182	13/2012	416010	21/2013
399585	16/2012	416076	21/2013
399706	16/2012	416143	21/2013
399915	16/2012	416148	21/2013
400662	18/2012	416153	21/2013
400987	19/2012	416167	21/2013
401133	19/2012	416298	21/2013
401867	20/2012	416299	21/2013
402556	21/2012	416300	21/2013
402831	22/2012	416369	21/2013
403558	23/2012	416395	22/2013
403770	24/2012	416740	22/2013
405061	01/2013	416795	22/2013
405370	02/2013	416815	22/2013
405516	02/2013	416817	22/2013
405893	03/2013	416819	22/2013
406155	03/2013	416820	22/2013
406371	04/2013	416822	22/2013
406746	04/2013	416823	22/2013
407945	06/2013	416824	22/2013
407954	06/2013	416917	23/2013
408133	07/2013	417221	23/2013
408560	07/2013	417228	23/2013
408976	09/2013	417478	24/2013
409379	09/2013	418006	25/2013
409670	10/2013	418037	25/2013
409671	10/2013	418040	25/2013
409987	10/2013	418041	25/2013
410184	11/2013	418150	25/2013
410662	12/2013	418152	25/2013
410703	12/2013	418187	25/2013
410837	12/2013	418296	25/2013
411373	13/2013	418455	26/2013
411378	13/2013	418511	26/2013
411489	13/2013	418786	26/2013
411493	13/2013	418790	26/2013
411623	13/2013	418875	26/2013
411742	13/2013	418876	26/2013
411813	14/2013	418877	26/2013
411959	14/2013	418898	26/2013
411964	14/2013	418905	02/2014
412160	20/2013	418906	02/2014
412170	14/2013	418907	02/2014
412198	14/2013	418962	26/2013
412779	15/2013	418966	26/2013
413584	16/2013	419024	01/2014
413811	17/2013	419025	01/2014
413931	17/2013	419066	01/2014
413986	17/2013	419078	01/2014
414075	17/2013	419093	01/2014
414076	17/2013	419098	01/2014
414341	18/2013	419248	01/2014
414446	18/2013	420664	03/2014
414640	18/2013	420668	03/2014
414668	18/2013		

242

**WPISY I ZMIANY W REJESTRZE
ZNAKÓW TOWAROWYCH**

(nieuwzględnione w innych samodzielnych ogłoszeniach)

Poniższe zestawienie zawiera kolejno: numer rejestru znaków towarowych, datę wpisu, oznaczenie rubryki, w której dokonano wpisu lub zmiany oraz treść wpisu. Poszczególne rubryki rejestru znaków towarowych zawierają następujące dane:

rubryka A - nazwisko i imię lub nazwę oraz adres uprawnionego z podaniem nazwy kraju,

rubryka B - znak towarowy (wpisany znak towarowy lub jego odbitkę i klasy elementów graficznych - jeżeli znak je zawiera - oraz, jeżeli jest to niezbędne dla identyfikacji znaku, jego rodzaj np. znak przestrzenny, dźwiękowy, a także w przypadku znaków barwnych określenie kolorów),

rubryka C - wykaz towarów przyporządkowanych do odpowiednich klas towarowych,

rubryka D - prawa ograniczające prawo ochronne,

rubryka E - kategorię znaku lub prawa ochronnego (wspólny znak towarowy, wspólny znak towarowy gwarancyjny, wspólne prawo ochronne) oraz regulamin znaku,

rubryka F - wnioski i sprzeciwy oraz decyzje wydane w wyniku ich rozpoznania,

rubryka G - rejestracja międzynarodowa (adnotacja o rejestracji międzynarodowej na podstawie zgłoszenia lub rejestracji krajowej),

rubryka H - datę unieważnienia lub datę i przyczynę wygaśnięcia prawa ochronnego, zastąpienie rejestracji krajowej rejestracją międzynarodową.

Uwaga: *Publikacji podlegają: zmiana uprawnionego, zmiana nazwy uprawnionego, prawa ograniczające prawo ochronne, zmiana regulaminu znaku wspólnego, sprostowania istotnych pomyłek.*

44081 2015 04 22 D. Wykreślono wpis: W dniu 12 grudnia 2013 r. na podstawie postanowienia Sądu Rejonowego w Rzeszowie Wydział IX Gospodarczy – Rejestru Zastawów (sygn. akt RZ.IX. Ns-Rej.Za 5029/13/616) wpisano do Rejestru Zastawów pod pozycją 2380992 zastaw rejestrowy na prawie ochronnym udzielonym na znak towarowy R-44081 w celu zabezpieczenia wierzytelności przysługujących Goldman Sachs Lending Partners LLC z siedzibą w Nowym Jorku, Stany Zjednoczone Ameryki wobec Valeant Spółka z ograniczoną odpowiedzialnością Spółka Jawna z siedzibą w Rzeszowie”.

44081 2015 04 22 D. Dokonano wpisu: W dniu 26 lutego 2015 r. na podstawie postanowienia Sądu Rejonowego w Rzeszowie Wydział IX Gospodarczy – Rejestru Zastawów (sygn. akt RZ.IX. Ns-Rej.Za 208/15/426) wpisano do Rejestru Zastawów pod pozycją 2380992 zastaw rejestrowy na prawie ochronnym udzielonym na znak towarowy R-44081 w celu zabezpieczenia wierzytelności przysługujących Barclays Bank PLC z siedzibą w Londynie, Wielka Brytania wobec Valeant Spółka z ograniczoną odpowiedzialnością Spółka Jawna z siedzibą w Rzeszowie”.

44611 2015 04 22 A. Wprowadzono zmianę uprawnionego przez wykreślenie wpisu: Salant Corporation, Nowy Jork, Stany Zjednoczone Ameryki i dokonanie wpisu: Supreme International Corporation, Miami, Stany Zjednoczone Ameryki.

44611 2015 04 22 A. Wprowadzono zmianę uprawnionego przez wykreślenie wpisu: Supreme International Corporation, Miami, Stany Zjednoczone Ameryki i dokonanie wpisu: PERRY ELLIS INTERNATIONAL, INC., Miami, Stany Zjednoczone Ameryki.

46843 2015 04 22 A. Wprowadzono zmianę uprawnionego przez wykreślenie wpisu: CONDEA Vista Company, Houston, Stany

Zjednoczone Ameryki i dokonanie wpisu: Sasol North America Inc, Houston, Stany Zjednoczone Ameryki.

46843 2015 04 22 A. Wprowadzono zmianę uprawnionego przez wykreślenie wpisu: Sasol North America Inc, Houston, Stany Zjednoczone Ameryki i dokonanie wpisu: Sasol (USA) Corporation, Houston,, Stany Zjednoczone Ameryki.

47039 2015 04 22 D. Wykreślono wpis: W dniu 30 grudnia 2013 r. na podstawie postanowienia Sądu Rejonowego w Rzeszowie Wydział IX Gospodarczy – Rejestru Zastawów (sygn. akt RZ.IX. Ns-Rej.Za 5019/13/295) wpisano do Rejestru Zastawów pod pozycją 2382610 zastaw rejestrowy na prawie ochronnym udzielonym na znak towarowy R-47039 w celu zabezpieczenia wierzytelności przysługujących Goldman Sachs Lending Partners LLC z siedzibą w Nowym Jorku, Stany Zjednoczone Ameryki wobec Valeant Spółka z ograniczoną odpowiedzialnością Spółka Jawna z siedzibą w Rzeszowie”.

47039 2015 04 22 D. Dokonano wpisu: W dniu 26 lutego 2015 r. na podstawie postanowienia Sądu Rejonowego w Rzeszowie Wydział IX Gospodarczy – Rejestru Zastawów (sygn. akt RZ.IX. Ns-Rej.Za 217/15/346) wpisano do Rejestru Zastawów pod pozycją 2382610 zastaw rejestrowy na prawie ochronnym udzielonym na znak towarowy R-47039 w celu zabezpieczenia wierzytelności przysługujących Barclays Bank PLC z siedzibą w Londynie, Wielka Brytania wobec Valeant Spółka z ograniczoną odpowiedzialnością Spółka Jawna z siedzibą w Rzeszowie”.

47744 2015 04 24 D. Dokonano wpisu: „W dniu 04 listopada 2013 r. zawarto umowę licencyjną anektowaną w dniu 07 lutego 2014 r. na mocy której udzielono niewyłącznej, pełnej, nieograniczonej terytorialnie i ograniczonej przedmiotowo licencji na używanie przedmiotowego znaku towarowego przez czas nieoznaczony spółce CIECH S.A., Warszawa, Polska”.

47952 2015 04 20 A. Wprowadzono zmianę nazwy uprawnionego przez wykreślenie wpisu: Robapharm A.G., Allschwil, Szwajcaria i dokonanie wpisu: PIERRE FABRE PHARMA AG, Allschwil, Szwajcaria.

49312 2015 04 22 D. Wykreślono wpis: W dniu 12 grudnia 2013 r. na podstawie postanowienia Sądu Rejonowego w Rzeszowie Wydział IX Gospodarczy – Rejestru Zastawów (sygn. akt RZ.IX. Ns-Rej.Za 5031/13/729) wpisano do Rejestru Zastawów pod pozycją 2380993 zastaw rejestrowy na prawie ochronnym udzielonym na znak towarowy R-49312 w celu zabezpieczenia wierzytelności przysługujących Goldman Sachs Lending Partners LLC z siedzibą w Nowym Jorku, Stany Zjednoczone Ameryki wobec Valeant Spółka z ograniczoną odpowiedzialnością Spółka Jawna z siedzibą w Rzeszowie”.

49312 2015 04 22 D. Dokonano wpisu: W dniu 16 marca 2015 r. na podstawie postanowienia Sądu Rejonowego w Rzeszowie Wydział IX Gospodarczy – Rejestru Zastawów (sygn. akt RZ.IX. Ns-Rej.Za 255/15/828) wpisano do Rejestru Zastawów pod pozycją 2380993 zastaw rejestrowy na prawie ochronnym udzielonym na znak towarowy R-49312 w celu zabezpieczenia wierzytelności przysługujących Barclays Bank PLC z siedzibą w Londynie, Wielka Brytania wobec Valeant Spółka z ograniczoną odpowiedzialnością Spółka Jawna z siedzibą w Rzeszowie”.

50089 2015 04 09 D. Dokonano wpisu: W dniu 26 stycznia 2015 r. na podstawie postanowienia Sądu Rejonowego dla Krakowa-Śródmieście w Krakowie Wydział VII Gospodarczy – Rejestru Zastawów (sygn. akt. KR.VII.Ns-Rej.Za 9011/14/374) wpisano do Rejestru Zastawów pod pozycją 2432966 zastaw rejestrowy na prawie ochronnym udzielonym na znak towarowy R-50089 w celu zabezpieczenia wierzytelności przysługujących Obligatariuszom Obligacji Serii BB działającym przez Administratora Zastawu Atila Securities Limited z siedzibą w Labuan, Malezja wobec Miraculum Spółka Akcyjna z siedzibą w Krakowie”.

50399 2015 04 27 D. Wykreślono wpis: W dniu 30 grudnia 2013 r. na podstawie postanowienia Sądu Rejonowego w Rzeszowie Wydział IX Gospodarczy – Rejestru Zastawów (sygn. akt RZ.IX. Ns-Rej.Za 5035/13/333) wpisano do Rejestru Zastawów pod pozycją 2382612 zastaw rejestrowy na prawie ochronnym udzielonym na znak towarowy R-50399 w celu zabezpieczenia wierzytelności przysługujących Goldman Sachs Lending Partners LLC z siedzibą w Nowym Jorku, Stany Zjednoczone Ameryki wobec Valeant Spółka z ograniczoną odpowiedzialnością Spółka Jawna z siedzibą w Rzeszowie”.

50399 2015 04 27 D. Dokonano wpisu: W dniu 13 marca 2015 r. na podstawie postanowienia Sądu Rejonowego w Rzeszowie Wydział IX Gospodarczy – Rejestru Zastawów (sygn. akt RZ.IX. Ns-Rej.Za 219/15/148) wpisano do Rejestru Zastawów pod pozycją 2382612 zastaw rejestrowy na prawie ochronnym udzielonym na znak towarowy R-50399 w celu zabezpieczenia wierzytelności przysługujących Barclays Bank PLC z siedzibą w Londynie, Wielka Brytania wobec Valeant Spółka z ograniczoną odpowiedzialnością Spółka Jawna z siedzibą w Rzeszowie”.

52391 2015 04 20 A. Wprowadzono zmianę nazwy uprawnionego przez wykreślenie wpisu: IMI Cornelius Inc., Anoka, Stany Zjednoczone Ameryki i dokonanie wpisu: Cornelius, Inc., St.Paul, Stany Zjednoczone Ameryki.

52780 2015 04 09 D. Dokonano wpisu: „W dniu 1 grudnia 2014 r. do Urzędu Patentowego wpłynął wniosek o dokonanie w rejestrze wpisu informacji o zajęciu przedmiotowego prawa ochronnego (sygn. post. egz. Km 1460/14)”.

W dniu 1 grudnia 2014 r. do Urzędu Patentowego wpłynął wniosek o dokonanie w rejestrze wpisu informacji o zajęciu przedmiotowego prawa ochronnego (sygn. post. egz. Km 1621/14)”.

„W dniu 7 stycznia 2015 r. do Urzędu Patentowego wpłynął wniosek o dokonanie w rejestrze wpisu informacji o zajęciu przedmiotowego prawa ochronnego (sygn. post. egz. Km 1737/13)”.

„W dniu 15 stycznia 2015 r. do Urzędu Patentowego wpłynął wniosek o dokonanie w rejestrze wpisu informacji o zajęciu przedmiotowego prawa ochronnego (sygn. post. egz. Km 999/14)”.

W dniu 15 stycznia 2015 r. do Urzędu Patentowego wpłynął wniosek o dokonanie w rejestrze wpisu informacji o zajęciu przedmiotowego prawa ochronnego (sygn. post. egz. Km 1682/14)”.

„W dniu 12 lutego 2015 r. do Urzędu Patentowego wpłynął wniosek o dokonanie w rejestrze wpisu informacji o zajęciu przedmiotowego prawa ochronnego (sygn. post. egz. Km 70/15)”.

W dniu 16 lutego 2015 r. do Urzędu Patentowego wpłynął wniosek o dokonanie w rejestrze wpisu informacji o zajęciu przedmiotowego prawa ochronnego (sygn. post. egz. Km 1776/14)”.

52940 2015 04 22 A. Wprowadzono zmianę siedziby uprawnionego przez wykreślenie wpisu: Burton's Foods Limited, Blackpool, Wielka Brytania i dokonanie wpisu: Burton's Foods Limited, ST. Albans, Wielka Brytania.

53285 2015 04 20 A. Wprowadzono zmianę uprawnionego przez wykreślenie wpisu: POTAIN, Ecully, Francja i dokonanie wpisu: MANITOWOWC CRANE GROUP FRANCE, Dardilly, Francja.

54330 2015 04 22 D. Wykreślono wpis: W dniu 30 grudnia 2013 r. na podstawie postanowienia Sądu Rejonowego w Rzeszowie Wydział IX Gospodarczy – Rejestru Zastawów (sygn. akt RZ.IX. Ns-Rej.Za 5022/13/809) wpisano do Rejestru Zastawów pod pozycją 2382597 zastaw rejestrowy na prawie ochronnym udzielonym na znak towarowy R-54330 w celu zabezpieczenia wierzytelności przysługujących Goldman Sachs Lending Partners LLC z siedzibą w Nowym Jorku, Stany Zjednoczone Ameryki wobec Valeant Spółka z ograniczoną odpowiedzialnością Spółka Jawna z siedzibą w Rzeszowie”.

54330 2015 04 22 D. Dokonano wpisu: W dniu 26 lutego 2015 r. na podstawie postanowienia Sądu Rejonowego w Rzeszowie Wydział IX Gospodarczy – Rejestru Zastawów (sygn. akt RZ.IX.Ns-Rej.Za 205/15/223) wpisano do Rejestru Zastawów pod pozycją 2382597 zastaw rejestrowy na prawie ochronnym udzielonym na znak towarowy R-54330 w celu zabezpieczenia wierzytelności przysługujących Barclays Bank PLC z siedzibą w Londynie, Wielka Brytania wobec Valeant Spółka z ograniczoną odpowiedzialnością Spółka Jawna z siedzibą w Rzeszowie”.

60779 2015 04 20 A. Wprowadzono zmianę nazwy uprawnionego przez wykreślenie wpisu: Gally Fratelli SpA działające także pod nazwą Gally SpA, Forno Canavese, Włochy i dokonanie wpisu: GALLY S.P.A., Forno Canavese, Włochy.

60813 2015 04 20 A. Wprowadzono zmianę siedziby uprawnionego przez wykreślenie wpisu: Sumitomo Chemical Co., Ltd., Osaka, Japonia i dokonanie wpisu: Sumitomo Chemical Co., Ltd., Tokio, Japonia.

70526 2015 04 28 A. Wprowadzono zmianę nazwy uprawnionego przez wykreślenie wpisu: BUMAR ELEKTRONIKA SPÓŁKA AKCYJNA, Warszawa, Polska 141301063 i dokonanie wpisu: PITRADWAR SPÓŁKA AKCYJNA, Warszawa, Polska 141301063.

74449 2015 04 24 A. Wprowadzono zmianę uprawnionego przez wykreślenie wpisu: MASPEX-GMW Sp. z o.o. S.K.A., Wadowice, Polska i dokonanie wpisu: IP-GMW SPÓŁKA Z OGRANICZONĄ ODPOWIEDZIALNOŚCIĄ SPÓŁKA KOMANDYTOWO-AKCYJNA, Wadowice, Polska 122948517.

74449 2015 04 24 A. Wprowadzono zmianę nazwy uprawnionego przez wykreślenie wpisu: IP-GMW SPÓŁKA Z OGRANICZONĄ ODPOWIEDZIALNOŚCIĄ SPÓŁKA KOMANDYTOWO-AKCYJNA, Wadowice, Polska 122948517 i dokonanie wpisu: GRUPA MASPEX SPÓŁKA Z OGRANICZONĄ ODPOWIEDZIALNOŚCIĄ SPÓŁKA KOMANDYTOWO-AKCYJNA, Wadowice, Polska 122948517.

77820 2015 04 24 A. Wprowadzono zmianę uprawnionego przez wykreślenie wpisu: MASPEX-GMW Sp. z o.o. S.K.A., Wadowice, Polska 070396905 i dokonanie wpisu: IP-GMW SPÓŁKA Z OGRANICZONĄ ODPOWIEDZIALNOŚCIĄ SPÓŁKA KOMANDYTOWO-AKCYJNA, Wadowice, Polska 122948517.

77820 2015 04 24 A. Wprowadzono zmianę nazwy uprawnionego przez wykreślenie wpisu: IP-GMW SPÓŁKA Z OGRANICZONĄ ODPOWIEDZIALNOŚCIĄ SPÓŁKA KOMANDYTOWO-AKCYJNA, Wadowice, Polska 122948517 i dokonanie wpisu: GRUPA MASPEX SPÓŁKA Z OGRANICZONĄ ODPOWIEDZIALNOŚCIĄ SPÓŁKA KOMANDYTOWO-AKCYJNA, Wadowice, Polska 122948517.

77821 2015 04 24 A. Wprowadzono zmianę uprawnionego przez wykreślenie wpisu: MASPEX-GMW Sp. z o.o. S.K.A., Wadowice, Polska 070396905 i dokonanie wpisu: IP-GMW SPÓŁKA Z OGRANICZONĄ ODPOWIEDZIALNOŚCIĄ SPÓŁKA KOMANDYTOWO-AKCYJNA, Wadowice, Polska 122948517.

77821 2015 04 24 A. Wprowadzono zmianę nazwy uprawnionego przez wykreślenie wpisu: IP-GMW SPÓŁKA Z OGRANICZONĄ ODPOWIEDZIALNOŚCIĄ SPÓŁKA KOMANDYTOWO-AKCYJNA, Wadowice, Polska 122948517 i dokonanie wpisu: GRUPA MASPEX SPÓŁKA Z OGRANICZONĄ ODPOWIEDZIALNOŚCIĄ SPÓŁKA KOMANDYTOWO-AKCYJNA, Wadowice, Polska 122948517.

78976 2015 04 27 A. Wprowadzono zmianę nazwy uprawnionego przez wykreślenie wpisu: FABRYKA ZAPALEK „CZECHOWICE” SPÓŁKA AKCYJNA, Czechowice-Dziedzice, Polska NIP 652-000-47-05 i dokonanie wpisu: PCC CONSUMER PRODUCTS CZECHOWICE SPÓŁKA AKCYJNA, Czechowice-Dziedzice, Polska.

79138 2015 04 20 A. Wprowadzono zmianę uprawnionego przez wykreślenie wpisu: Bayer AG, Leverkusen, Niemcy i dokonanie wpisu: Nordie Group B.V., Hoofddorp, Holandia.

81683 2015 04 22 A. Wprowadzono zmianę nazwy uprawnionego przez wykreślenie wpisu: Gibson Gitar Corp., Nashville, Stany

Zjednoczone Ameryki i dokonanie wpisu: Gibson Brands, Inc., Nashville, Stany Zjednoczone Ameryki.

84322 2015 04 22 A. Wprowadzono zmianę uprawnionego przez wykreślenie wpisu: MediMedia Medizinische Medien Informations GmbH, Neu-Isenburg, Niemcy i dokonanie wpisu: Medizinische Medien Informations GmbH, Neu-Isenburg, Niemcy.

84322 2015 04 22 A. Wprowadzono zmianę uprawnionego przez wykreślenie wpisu: Medizinische Medien Informations GmbH, Neu-Isenburg, Niemcy i dokonanie wpisu: VIDAL POLAND SPÓŁKA Z OGRANICZONĄ ODPOWIEDZIALNOŚCIĄ, Warszawa, Polska.

84799 2015 04 24 A. Wprowadzono zmianę uprawnionego przez wykreślenie wpisu: MASPEX-GMW Sp. z o.o. S.K.A., Wadowice, Polska 070396905 i dokonanie wpisu: IP-GMW SPÓŁKA Z OGRANICZONĄ ODPOWIEDZIALNOŚCIĄ SPÓŁKA KOMANDYTOWO-AKCYJNA, Wadowice, Polska 122948517.

84799 2015 04 24 A. Wprowadzono zmianę nazwy uprawnionego przez wykreślenie wpisu: IP-GMW SPÓŁKA Z OGRANICZONĄ ODPOWIEDZIALNOŚCIĄ SPÓŁKA KOMANDYTOWO-AKCYJNA, Wadowice, Polska 122948517 i dokonanie wpisu: GRUPA MASPEX SPÓŁKA Z OGRANICZONĄ ODPOWIEDZIALNOŚCIĄ SPÓŁKA KOMANDYTOWO-AKCYJNA, Wadowice, Polska 122948517.

86718 2015 04 01 A. Wprowadzono zmianę uprawnionego przez wykreślenie wpisu: Ardath Tobacco Company Limited, Londyn, Wielka Brytania i dokonanie wpisu: B.A.T.CHINA LIMITED, Londyn, Wielka Brytania.

86718 2015 04 01 A. Wprowadzono zmianę uprawnionego przez wykreślenie wpisu: B.A.T.CHINA LIMITED, Londyn Wielka Brytania i dokonanie wpisu: CTBAT INTERNATIONAL CO, LIMITED, Hong Kong, Chiny.

86719 2015 04 01 A. Wprowadzono zmianę uprawnionego przez wykreślenie wpisu: Ardath Tobacco Company Limited, Londyn, Wielka Brytania i dokonanie wpisu: B.A.T.CHINA LIMITED, Londyn, Wielka Brytania.

86719 2015 04 01 A. Wprowadzono zmianę uprawnionego przez wykreślenie wpisu: B.A.T.CHINA LIMITED, Londyn Wielka Brytania i dokonanie wpisu: CTBAT INTERNATIONAL CO, LIMITED, Hong Kong, Chiny.

87551 2015 04 22 A. Wprowadzono zmianę nazwy uprawnionego przez wykreślenie wpisu: Gibson Gitar Corp., Nashville, Stany Zjednoczone Ameryki i dokonanie wpisu: Gibson Brands, Inc., Nashville, Stany Zjednoczone Ameryki.

87685 2015 04 24 A. Wprowadzono zmianę uprawnionego przez wykreślenie wpisu: MASPEX-GMW Sp. z o.o. S.K.A., Wadowice, Polska 070396905 i dokonanie wpisu: IP-GMW SPÓŁKA Z OGRANICZONĄ ODPOWIEDZIALNOŚCIĄ SPÓŁKA KOMANDYTOWO-AKCYJNA, Wadowice, Polska 122948517.

87685 2015 04 24 A. Wprowadzono zmianę nazwy uprawnionego przez wykreślenie wpisu: IP-GMW SPÓŁKA Z OGRANICZONĄ ODPOWIEDZIALNOŚCIĄ SPÓŁKA KOMANDYTOWO-AKCYJNA, Wadowice, Polska 122948517 i dokonanie wpisu: GRUPA MASPEX SPÓŁKA Z OGRANICZONĄ ODPOWIEDZIALNOŚCIĄ SPÓŁKA KOMANDYTOWO-AKCYJNA, Wadowice, Polska 122948517.

87691 2015 04 24 A. Wprowadzono zmianę uprawnionego przez wykreślenie wpisu: MASPEX-GMW Sp. z o.o. S.K.A., Wadowice, Polska 070396905 i dokonanie wpisu: IP-GMW SPÓŁKA Z OGRANICZONĄ ODPOWIEDZIALNOŚCIĄ SPÓŁKA KOMANDYTOWO-AKCYJNA, Wadowice, Polska 122948517.

87691 2015 04 24 A. Wprowadzono zmianę nazwy uprawnionego przez wykreślenie wpisu: IP-GMW SPÓŁKA Z OGRANICZONĄ ODPOWIEDZIALNOŚCIĄ SPÓŁKA KOMANDYTOWO-AKCYJNA, Wadowice, Polska 122948517 i dokonanie wpisu: GRUPA MASPEX SPÓŁKA Z OGRANICZONĄ ODPOWIEDZIALNOŚCIĄ SPÓŁKA KOMANDYTOWO-AKCYJNA, Wadowice, Polska 122948517.

87799 2015 04 20 A. Wprowadzono zmianę uprawnionego przez wykreślenie wpisu: STO Aktiengesellschaft, Stühlingen, Niemcy i dokonanie wpisu: STO SE & Co. KGaA, Stühlingen, Niemcy.

87947 2015 04 20 A. Wprowadzono zmianę nazwy uprawnionego przez wykreślenie wpisu: CNH Italia S.p.A., Modena, Włochy i dokonanie wpisu: CNH Industrial Italia S.p.A., Modena, Włochy.

88135 2015 04 20 A. Wprowadzono zmianę nazwy uprawnionego przez wykreślenie wpisu: JAL GROUP FRANCE SAS, Saint-Hippolyte-Du-Fort, Francja i dokonanie wpisu: JALLATTE SAS, Saint-Hippolyte-Du-Fort, Francja.

88823 2015 04 24 A. Wprowadzono zmianę uprawnionego przez wykreślenie wpisu: MASPEX-GMW SPÓŁKA Z OGRANICZONĄ ODPOWIEDZIALNOŚCIĄ SPÓŁKA KOMANDYTOWO-AKCYJNA, Wadowice, Polska 070396905 i dokonanie wpisu: IP-GMW SPÓŁKA Z OGRANICZONĄ ODPOWIEDZIALNOŚCIĄ SPÓŁKA KOMANDYTOWO-AKCYJNA, Wadowice, Polska 122948517.

88823 2015 04 24 A. Wprowadzono zmianę nazwy uprawnionego przez wykreślenie wpisu: IP-GMW SPÓŁKA Z OGRANICZONĄ ODPOWIEDZIALNOŚCIĄ SPÓŁKA KOMANDYTOWO-AKCYJNA, Wadowice, Polska 122948517 i dokonanie wpisu: GRUPA MASPEX SPÓŁKA Z OGRANICZONĄ ODPOWIEDZIALNOŚCIĄ SPÓŁKA KOMANDYTOWO-AKCYJNA, Wadowice, Polska 122948517.

88973 2015 04 21 A. Wprowadzono zmianę siedziby uprawnionego przez wykreślenie wpisu: RYSTOR Wytwórnia Artykułów Kreślarskich - Stachowicz Ryszard, Bydgoszcz, Polska i dokonanie wpisu: RYSTOR Wytwórnia Artykułów Kreślarskich - Stachowicz Ryszard, Osielsko, Polska 002532706, 5540077517.

89056 2015 04 28 A. Wprowadzono zmianę uprawnionego przez wykreślenie wpisu: POZ BRUK SPÓŁKA Z OGRANICZONĄ ODPOWIEDZIALNOŚCIĄ MIĘDZYCHODZKA POMONA SPÓŁKA JAWNA, Sobota, Polska 402027933 i dokonanie wpisu: MIĘDZYCHÓD NOWICKA SPÓŁKA JAWNA, Poznań, Polska 302027933.

90832 2015 04 22 A. Wprowadzono zmianę siedziby uprawnionego przez wykreślenie wpisu: BARRY CALLEBAUT FRANCE, Hardricourt, Francja i dokonanie wpisu: BARRY CALLEBAUT FRANCE, Meulan, Francja.

91242 2015 04 22 A. Wprowadzono zmianę uprawnionego przez wykreślenie wpisu: SmithKline Beecham p.l.c., Brentford, Wielka Brytania i dokonanie wpisu: SmithKline Beecham Limited, Brentford, Wielka Brytania.

92125 2015 04 22 A. Wprowadzono zmianę uprawnionego przez wykreślenie wpisu: Chiquita Brands, Inc. (Delaware Corporation), Cincinnati, Stany Zjednoczone Ameryki i dokonanie wpisu: Chiquita Brands L.L.C., Cincinnati, Stany Zjednoczone Ameryki.

92125 2015 04 22 A. Wprowadzono zmianę siedziby uprawnionego przez wykreślenie wpisu: Chiquita Brands L.L.C. Cincinnati, Stany Zjednoczone Ameryki i dokonanie wpisu: Chiquita Brands L.L.C., Charlotte, Stany Zjednoczone Ameryki.

92753 2015 04 09 D. Wykreślono wpis: W dniu 23 czerwca 2012 r. na podstawie postanowienia Sądu Rejonowego dla m.st. Warszawy w Warszawie Wydział XI Gospodarczy - Rejestru Zastawów (sygn. akt WA.XI.Ns-Rej.Za 5459/12/980) wpisano do Rejestru Zastawów pod pozycją 2311433 zastaw rejestrowy na prawie ochronnym udzielonym na znak towarowy R-92753 w celu zabezpieczenia wierzytelności przysługujących spółce Bankowy Leasing Spółka z o.o. z siedzibą w Łodzi wobec Wittchen Spółka Akcyjna z siedzibą w Kielcynie".

92754 2015 04 22 D. Wykreślono wpis: W dniu 24 lipca 2013 r. na podstawie postanowienia Sądu Rejonowego dla m.st. Warszawy w Warszawie Wydział XI Gospodarczy - Rejestru Zastawów (sygn. akt WA.XI.Ns-Rej.Za 8749/13/178) wpisano do Rejestru Zastawów pod pozycją 2363559 zastaw rejestrowy na prawie ochronnym udzielonym na znak towarowy R-92754 w celu zabezpieczenia wie-

rytelności przysługujących PKO Leasing Spółka Akcyjna z siedzibą w Łodzi wobec Wittchen Spółka Akcyjna z siedzibą w Kielcynie".

93039 2015 04 20 A. Wprowadzono zmianę uprawnionego przez wykreślenie wpisu: NRJ S.A., Paryż, Francja i dokonanie wpisu: NRJ GROUP, Paryż, Francja.

93432 2015 04 22 A. Wprowadzono zmianę uprawnionego przez wykreślenie wpisu: FREYSSINET INTERNATIONAL (STUP) Societe par Actions Simplifiee, Velizy-Villacoublay, Francja i dokonanie wpisu: FREYSSINET Société par Actions Simplifiée, Vélizy-Villacoublay, Francja.

93432 2015 04 22 A. Wprowadzono zmianę uprawnionego przez wykreślenie wpisu: FREYSSINET Société par Actions Simplifiée, Vélizy-Villacoublay, Francja i dokonanie wpisu: SOLETANCHE FREYSSINET, Rueil Malmaison, Francja.

93454 2015 04 20 A. Wprowadzono zmianę uprawnionego przez wykreślenie wpisu: FCPK - BYTÓW Spółka z o.o., Bytów, Polska i dokonanie wpisu: Sobierajski Basset Management Spółka komandytowo-akcyjna, Bytów, Polska 146807442, 5272697880.

93471 2015 04 22 A. Wprowadzono zmianę uprawnionego przez wykreślenie wpisu: Vogue Group Oy, Parola, Finlandia i dokonanie wpisu: Nanso Oy, Nokia, Finlandia.

93471 2015 04 22 A. Wprowadzono zmianę nazwy uprawnionego przez wykreślenie wpisu: Nanso Oy, Nokia, Finlandia i dokonanie wpisu: Nanso Group Oy, Nokia, Finlandia.

94022 2015 04 22 A. Wprowadzono zmianę uprawnionego przez wykreślenie wpisu: Daros Piston Rings AB, Partille, Szwecja i dokonanie wpisu: Federal-Mogul Göteborg AB, Mölnlycke, Szwecja.

94089 2015 04 21 A. Wprowadzono zmianę uprawnionego przez wykreślenie wpisu: S.A. MOLCO INDUSTRIEPARK GOOTBUGAARDEN, Dilbeek, Belgia i dokonanie wpisu: MOLCO GmbH, Schwerte, Niemcy.

95052 2015 04 23 A. Wprowadzono zmianę siedziby uprawnionego przez wykreślenie wpisu: COMPIN, Paryż, Francja i dokonanie wpisu: COMPIN, Evreux, Francja.

95400 2015 04 24 A. Wprowadzono zmianę uprawnionego przez wykreślenie wpisu: MASPEX-GMW Sp. z o.o. S.K.A., Wadowice, Polska 070396905 i dokonanie wpisu: IP-GMW SPÓŁKA Z OGRANICZONĄ ODPOWIEDZIALNOŚCIĄ SPÓŁKA KOMANDYTOWO-AKCYJNA, Wadowice, Polska 122948517.

95400 2015 04 24 A. Wprowadzono zmianę nazwy uprawnionego przez wykreślenie wpisu: IP-GMW SPÓŁKA Z OGRANICZONĄ ODPOWIEDZIALNOŚCIĄ SPÓŁKA KOMANDYTOWO-AKCYJNA, Wadowice, Polska 122948517 i dokonanie wpisu: GRUPA MASPEX SPÓŁKA Z OGRANICZONĄ ODPOWIEDZIALNOŚCIĄ SPÓŁKA KOMANDYTOWO-AKCYJNA, Wadowice, Polska 122948517.

96383 2015 04 23 A. Wprowadzono zmianę uprawnionego przez wykreślenie wpisu: „MASPEX” SPÓŁKA Z OGRANICZONĄ ODPOWIEDZIALNOŚCIĄ, Wadowice, Polska 070396905 i dokonanie wpisu: MASPEX-GMW SPÓŁKA Z OGRANICZONĄ ODPOWIEDZIALNOŚCIĄ SPÓŁKA KOMANDYTOWO-AKCYJNA, Wadowice, Polska 070396905

96383 2015 04 23 A. Wprowadzono zmianę uprawnionego przez wykreślenie wpisu: MASPEX-GMW SPÓŁKA Z OGRANICZONĄ ODPOWIEDZIALNOŚCIĄ SPÓŁKA KOMANDYTOWO-AKCYJNA, Wadowice, Polska 070396905 i dokonanie wpisu: IP-GMW SPÓŁKA Z OGRANICZONĄ ODPOWIEDZIALNOŚCIĄ SPÓŁKA KOMANDYTOWO-AKCYJNA, Wadowice, Polska.

96383 2015 04 23 A. Wprowadzono zmianę nazwy uprawnionego przez wykreślenie wpisu: IP-GMW SPÓŁKA Z OGRANICZONĄ ODPOWIEDZIALNOŚCIĄ SPÓŁKA KOMANDYTOWO-AKCYJNA, Wadowice, Polska i dokonanie wpisu: GRUPA MASPEX SPÓŁKA Z OGRANICZONĄ ODPOWIEDZIALNOŚCIĄ SPÓŁKA KOMANDYTOWO-AKCYJNA, Wadowice, Polska.

96739 2015 04 22 D. Wykreślono wpis: W dniu 12 grudnia 2013 r. na podstawie postanowienia Sądu Rejonowego w Rzeszowie Wydział IX Gospodarczy – Rejestru Zastawów (sygn. akt RZ.IX.Ns-Rej.Za 5026/13/413) wpisano do Rejestru Zastawów pod pozycją 2380990 zastaw rejestrowy na prawie ochronnym udzielonym na znak towarowy R-96739 w celu zabezpieczenia wiarytelności przysługujących Goldman Sachs Lending Partners LLC z siedzibą w Nowym Jorku, Stany Zjednoczone Ameryki wobec Valeant Spółka z ograniczoną odpowiedzialnością Spółka Jawna z siedzibą w Rzeszowie”.

96739 2015 04 22 D. Dokonano wpisu: W dniu 13 marca 2015 r. na podstawie postanowienia Sądu Rejonowego w Rzeszowie Wydział IX Gospodarczy – Rejestru Zastawów (sygn. akt RZ.IX.Ns-Rej.Za 222/15/662) wpisano do Rejestru Zastawów pod pozycją 2382597 zastaw rejestrowy na prawie ochronnym udzielonym na znak towarowy R-96739 w celu zabezpieczenia wiarytelności przysługujących Barclays Bank PLC z siedzibą w Londynie, Wielka Brytania wobec Valeant Spółka z ograniczoną odpowiedzialnością Spółka Jawna z siedzibą w Rzeszowie”.

96811 2015 04 24 A. Wprowadzono zmianę uprawnionego przez wykreślenie wpisu: MASPEX-GMW Sp. z o.o. S.K.A., Wadowice, Polska 070396905 i dokonanie wpisu: IP-GMW SPÓŁKA Z OGRANICZONĄ ODPOWIEDZIALNOŚCIĄ SPÓŁKA KOMANDYTOWO-AKCYJNA, Wadowice, Polska 122948517.

96811 2015 04 24 A. Wprowadzono zmianę nazwy uprawnionego przez wykreślenie wpisu: IP-GMW SPÓŁKA Z OGRANICZONĄ ODPOWIEDZIALNOŚCIĄ SPÓŁKA KOMANDYTOWO-AKCYJNA, Wadowice, Polska 122948517 i dokonanie wpisu: GRUPA MASPEX SPÓŁKA Z OGRANICZONĄ ODPOWIEDZIALNOŚCIĄ SPÓŁKA KOMANDYTOWO-AKCYJNA, Wadowice, Polska 122948517.

98041 2015 04 22 A. Wprowadzono zmianę siedziby uprawnionego przez wykreślenie wpisu: Burton's Foods Limited, Blackpool, Wielka Brytania i dokonanie wpisu: Burton's Foods Limited, St. Albans, Wielka Brytania.

98042 2015 04 22 A. Wprowadzono zmianę siedziby uprawnionego przez wykreślenie wpisu: Burton's Foods Limited, Blackpool, Wielka Brytania i dokonanie wpisu: Burton's Foods Limited, St. Albans, Wielka Brytania.

98060 2015 04 24 A. Wprowadzono zmianę uprawnionego przez wykreślenie wpisu: MASPEX-GMW Sp. z o.o. S.K.A., Wadowice, Polska 070396905 i dokonanie wpisu: IP-GMW SPÓŁKA Z OGRANICZONĄ ODPOWIEDZIALNOŚCIĄ SPÓŁKA KOMANDYTOWO-AKCYJNA, Wadowice, Polska 122948517.

98060 2015 04 24 A. Wprowadzono zmianę nazwy uprawnionego przez wykreślenie wpisu: IP-GMW SPÓŁKA Z OGRANICZONĄ ODPOWIEDZIALNOŚCIĄ SPÓŁKA KOMANDYTOWO-AKCYJNA, Wadowice, Polska 122948517 i dokonanie wpisu: GRUPA MASPEX SPÓŁKA Z OGRANICZONĄ ODPOWIEDZIALNOŚCIĄ SPÓŁKA KOMANDYTOWO-AKCYJNA, Wadowice, Polska 122948517.

98127 2015 04 24 A. Wprowadzono zmianę uprawnionego przez wykreślenie wpisu: MASPEX-GMW Sp. z o.o. S.K.A., Wadowice, Polska 070396905 i dokonanie wpisu: IP-GMW SPÓŁKA Z OGRANICZONĄ ODPOWIEDZIALNOŚCIĄ SPÓŁKA KOMANDYTOWO-AKCYJNA, Wadowice, Polska 122948517.

98127 2015 04 24 A. Wprowadzono zmianę nazwy uprawnionego przez wykreślenie wpisu: IP-GMW SPÓŁKA Z OGRANICZONĄ ODPOWIEDZIALNOŚCIĄ SPÓŁKA KOMANDYTOWO-AKCYJNA, Wadowice, Polska 122948517 i dokonanie wpisu: GRUPA MASPEX SPÓŁKA Z OGRANICZONĄ ODPOWIEDZIALNOŚCIĄ SPÓŁKA KOMANDYTOWO-AKCYJNA, Wadowice, Polska 122948517.

98266 2015 04 20 A. Wprowadzono zmianę uprawnionego przez wykreślenie wpisu: „BARTEX” – BARTOL SPÓŁKA JAWNA, Paproć, Polska 639684009 i dokonanie wpisu: BARTEX BARTOL SPÓŁ-

KA Z OGRANICZONĄ ODPOWIEDZIALNOŚCIĄ SPÓŁKA KOMANDYTOWA, Paproć, Polska 639684009, 7881787511.

99047 2015 04 01 D. Dokonano wpisu: „W dniu 11 września 2012 r. Naczelnik Urzędu Skarbowego w Zabrze ustanowił zastaw skarbowy na prawie ochronnym na znak towarowy R. 99047”.

99404 2015 04 23 A. Wprowadzono zmianę uprawnionego przez wykreślenie wpisu: TYMBARK – GMW SPÓŁKA Z OGRANICZONĄ ODPOWIEDZIALNOŚCIĄ SPÓŁKA KOMANDYTOWA, Tymbark, Polska 490540969 i dokonanie wpisu: TYMBARK – MWS SPÓŁKA Z OGRANICZONĄ ODPOWIEDZIALNOŚCIĄ SPÓŁKA KOMANDYTOWO-AKCYJNA, Tymbark, Polska 490540969.

99404 2015 04 23 A. Wprowadzono zmianę uprawnionego przez wykreślenie wpisu: TYMBARK – MWS SPÓŁKA Z OGRANICZONĄ ODPOWIEDZIALNOŚCIĄ SPÓŁKA KOMANDYTOWO-AKCYJNA, Tymbark, Polska 490540969 i dokonanie wpisu: IP - GMW SPÓŁKA Z OGRANICZONĄ ODPOWIEDZIALNOŚCIĄ SPÓŁKA KOMANDYTOWO-AKCYJNA, Wadowice, Polska.

99404 2015 04 23 A. Wprowadzono zmianę nazwy uprawnionego przez wykreślenie wpisu: IP-GMW SPÓŁKA Z OGRANICZONĄ ODPOWIEDZIALNOŚCIĄ SPÓŁKA KOMANDYTOWO-AKCYJNA, Wadowice, Polska i dokonanie wpisu: GRUPA MASPEX SPÓŁKA Z OGRANICZONĄ ODPOWIEDZIALNOŚCIĄ SPÓŁKA KOMANDYTOWO-AKCYJNA, Wadowice, Polska.

100459 2015 04 24 A. Wprowadzono zmianę uprawnionego przez wykreślenie wpisu: MASPEX-GMW Sp. z o.o. S.K.A., Wadowice, Polska 070396905 i dokonanie wpisu: IP-GMW SPÓŁKA Z OGRANICZONĄ ODPOWIEDZIALNOŚCIĄ SPÓŁKA KOMANDYTOWO-AKCYJNA, Wadowice, Polska 122948517.

100459 2015 04 24 A. Wprowadzono zmianę nazwy uprawnionego przez wykreślenie wpisu: IP-GMW SPÓŁKA Z OGRANICZONĄ ODPOWIEDZIALNOŚCIĄ SPÓŁKA KOMANDYTOWO-AKCYJNA, Wadowice, Polska 122948517 i dokonanie wpisu: GRUPA MASPEX SPÓŁKA Z OGRANICZONĄ ODPOWIEDZIALNOŚCIĄ SPÓŁKA KOMANDYTOWO-AKCYJNA, Wadowice, Polska 122948517.

100873 2015 04 24 A. Wprowadzono zmianę uprawnionego przez wykreślenie wpisu: MASPEX-GMW Sp. z o.o. S.K.A., Wadowice, Polska 070396905 i dokonanie wpisu: IP-GMW SPÓŁKA Z OGRANICZONĄ ODPOWIEDZIALNOŚCIĄ SPÓŁKA KOMANDYTOWO-AKCYJNA, Wadowice, Polska 122948517.

100873 2015 04 24 A. Wprowadzono zmianę nazwy uprawnionego przez wykreślenie wpisu: IP-GMW SPÓŁKA Z OGRANICZONĄ ODPOWIEDZIALNOŚCIĄ SPÓŁKA KOMANDYTOWO-AKCYJNA, Wadowice, Polska 122948517 i dokonanie wpisu: GRUPA MASPEX SPÓŁKA Z OGRANICZONĄ ODPOWIEDZIALNOŚCIĄ SPÓŁKA KOMANDYTOWO-AKCYJNA, Wadowice, Polska 122948517.

101415 2015 04 24 A. Wprowadzono zmianę uprawnionego przez wykreślenie wpisu: MASPEX-GMW Sp. z o.o. S.K.A., Wadowice, Polska 070396905 i dokonanie wpisu: IP-GMW SPÓŁKA Z OGRANICZONĄ ODPOWIEDZIALNOŚCIĄ SPÓŁKA KOMANDYTOWO-AKCYJNA, Wadowice, Polska 122948517.

101415 2015 04 24 A. Wprowadzono zmianę nazwy uprawnionego przez wykreślenie wpisu: IP-GMW SPÓŁKA Z OGRANICZONĄ ODPOWIEDZIALNOŚCIĄ SPÓŁKA KOMANDYTOWO-AKCYJNA, Wadowice, Polska 122948517 i dokonanie wpisu: GRUPA MASPEX SPÓŁKA Z OGRANICZONĄ ODPOWIEDZIALNOŚCIĄ SPÓŁKA KOMANDYTOWO-AKCYJNA, Wadowice, Polska 122948517.

102121 2015 04 24 A. Wprowadzono zmianę uprawnionego przez wykreślenie wpisu: MASPEX-GMW Sp. z o.o. S.K.A., Wadowice, Polska 070396905 i dokonanie wpisu: IP-GMW SPÓŁKA Z OGRANICZONĄ ODPOWIEDZIALNOŚCIĄ SPÓŁKA KOMANDYTOWO-AKCYJNA, Wadowice, Polska 122948517.

102121 2015 04 24 A. Wprowadzono zmianę nazwy uprawnionego przez wykreślenie wpisu: IP-GMW SPÓŁKA Z OGRANICZO-

NAŃ ODPOWIEDZIALNOŚCIĄ SPÓŁKA KOMANDYTOWO-AKCYJNA, Wadowice, Polska 122948517 i dokonanie wpisu: GRUPA MASPEX SPÓŁKA Z OGRANICZONĄ ODPOWIEDZIALNOŚCIĄ SPÓŁKA KOMANDYTOWO-AKCYJNA, Wadowice, Polska 122948517.

102765 2015 04 24 A. Wprowadzono zmianę uprawnionego przez wykreślenie wpisu: MASPEX-GMW Sp. z o.o. S.K.A., Wadowice, Polska 070396905 i dokonanie wpisu: IP-GMW SPÓŁKA Z OGRANICZONĄ ODPOWIEDZIALNOŚCIĄ SPÓŁKA KOMANDYTOWO-AKCYJNA, Wadowice, Polska 122948517.

102765 2015 04 24 A. Wprowadzono zmianę nazwy uprawnionego przez wykreślenie wpisu: IP-GMW SPÓŁKA Z OGRANICZONĄ ODPOWIEDZIALNOŚCIĄ SPÓŁKA KOMANDYTOWO-AKCYJNA, Wadowice, Polska 122948517 i dokonanie wpisu: GRUPA MASPEX SPÓŁKA Z OGRANICZONĄ ODPOWIEDZIALNOŚCIĄ SPÓŁKA KOMANDYTOWO-AKCYJNA, Wadowice, Polska 122948517.

102767 2015 04 24 A. Wprowadzono zmianę uprawnionego przez wykreślenie wpisu: MASPEX-GMW Sp. z o.o. S.K.A., Wadowice, Polska 070396905 i dokonanie wpisu: IP-GMW SPÓŁKA Z OGRANICZONĄ ODPOWIEDZIALNOŚCIĄ SPÓŁKA KOMANDYTOWO-AKCYJNA, Wadowice, Polska 122948517.

102767 2015 04 24 A. Wprowadzono zmianę nazwy uprawnionego przez wykreślenie wpisu: IP-GMW SPÓŁKA Z OGRANICZONĄ ODPOWIEDZIALNOŚCIĄ SPÓŁKA KOMANDYTOWO-AKCYJNA, Wadowice, Polska 122948517 i dokonanie wpisu: GRUPA MASPEX SPÓŁKA Z OGRANICZONĄ ODPOWIEDZIALNOŚCIĄ SPÓŁKA KOMANDYTOWO-AKCYJNA, Wadowice, Polska 122948517.

102909 2015 04 24 A. Wprowadzono zmianę uprawnionego przez wykreślenie wpisu: MASPEX-GMW Sp. z o.o. S.K.A., Wadowice, Polska 070396905 i dokonanie wpisu: IP-GMW SPÓŁKA Z OGRANICZONĄ ODPOWIEDZIALNOŚCIĄ SPÓŁKA KOMANDYTOWO-AKCYJNA, Wadowice, Polska 122948517.

102909 2015 04 24 A. Wprowadzono zmianę nazwy uprawnionego przez wykreślenie wpisu: IP-GMW SPÓŁKA Z OGRANICZONĄ ODPOWIEDZIALNOŚCIĄ SPÓŁKA KOMANDYTOWO-AKCYJNA, Wadowice, Polska 122948517 i dokonanie wpisu: GRUPA MASPEX SPÓŁKA Z OGRANICZONĄ ODPOWIEDZIALNOŚCIĄ SPÓŁKA KOMANDYTOWO-AKCYJNA, Wadowice, Polska 122948517.

103081 2015 04 23 A. Wprowadzono zmianę uprawnionego przez wykreślenie wpisu: TYMBARK – GMW SPÓŁKA Z OGRANICZONĄ ODPOWIEDZIALNOŚCIĄ SPÓŁKA KOMANDYTOWA, Tymbark, Polska 490540969 i dokonanie wpisu: TYMBARK – MWS SPÓŁKA Z OGRANICZONĄ ODPOWIEDZIALNOŚCIĄ SPÓŁKA KOMANDYTOWO-AKCYJNA, Tymbark, Polska 490540969.

103081 2015 04 23 A. Wprowadzono zmianę uprawnionego przez wykreślenie wpisu: TYMBARK – MWS SPÓŁKA Z OGRANICZONĄ ODPOWIEDZIALNOŚCIĄ SPÓŁKA KOMANDYTOWO-AKCYJNA, Tymbark, Polska 490540969 i dokonanie wpisu: IP - GMW SPÓŁKA Z OGRANICZONĄ ODPOWIEDZIALNOŚCIĄ SPÓŁKA KOMANDYTOWO-AKCYJNA, Wadowice, Polska.

103081 2015 04 23 A. Wprowadzono zmianę nazwy uprawnionego przez wykreślenie wpisu: IP-GMW SPÓŁKA Z OGRANICZONĄ ODPOWIEDZIALNOŚCIĄ SPÓŁKA KOMANDYTOWO-AKCYJNA, Wadowice, Polska i dokonanie wpisu: GRUPA MASPEX SPÓŁKA Z OGRANICZONĄ ODPOWIEDZIALNOŚCIĄ SPÓŁKA KOMANDYTOWO-AKCYJNA, Wadowice, Polska.

104046 2015 04 10 A. Wprowadzono zmianę uprawnionego przez wykreślenie wpisu: Unilever N.V.;, Rotterdam, Holandia i dokonanie wpisu: LSI – LUXEMBOURG SARL, Luksemburg, Luksemburg.

104140 2015 04 22 A. Wprowadzono zmianę uprawnionego przez wykreślenie wpisu: Vogue Group Oy, Parola, Finlandia i dokonanie wpisu: Nanso Oy, Nokia, Finlandia.

104140 2015 04 22 A. Wprowadzono zmianę nazwy uprawnionego przez wykreślenie wpisu: Nanso Oy, Nokia, Finlandia i dokonanie wpisu: Nanso Group Oy, Nokia, Finlandia.

104281 2015 04 23 A. Wprowadzono zmianę uprawnionego przez wykreślenie wpisu: TYMBARK – GMW SPÓŁKA Z OGRANICZONĄ ODPOWIEDZIALNOŚCIĄ SPÓŁKA KOMANDYTOWA, Tymbark, Polska 490540969 i dokonanie wpisu: TYMBARK – MWS SPÓŁKA Z OGRANICZONĄ ODPOWIEDZIALNOŚCIĄ SPÓŁKA KOMANDYTOWO-AKCYJNA, Tymbark, Polska 490540969.

104281 2015 04 23 A. Wprowadzono zmianę uprawnionego przez wykreślenie wpisu: TYMBARK – MWS SPÓŁKA Z OGRANICZONĄ ODPOWIEDZIALNOŚCIĄ SPÓŁKA KOMANDYTOWO-AKCYJNA, Tymbark, Polska 490540969 i dokonanie wpisu: IP - GMW SPÓŁKA Z OGRANICZONĄ ODPOWIEDZIALNOŚCIĄ SPÓŁKA KOMANDYTOWO-AKCYJNA, Wadowice, Polska.

104281 2015 04 23 A. Wprowadzono zmianę nazwy uprawnionego przez wykreślenie wpisu: IP-GMW SPÓŁKA Z OGRANICZONĄ ODPOWIEDZIALNOŚCIĄ SPÓŁKA KOMANDYTOWO-AKCYJNA, Wadowice, Polska i dokonanie wpisu: GRUPA MASPEX SPÓŁKA Z OGRANICZONĄ ODPOWIEDZIALNOŚCIĄ SPÓŁKA KOMANDYTOWO-AKCYJNA, Wadowice, Polska.

106043 2015 04 23 A. Wprowadzono zmianę uprawnionego przez wykreślenie wpisu: TYMBARK – GMW SPÓŁKA Z OGRANICZONĄ ODPOWIEDZIALNOŚCIĄ SPÓŁKA KOMANDYTOWA, Tymbark, Polska 490540969 i dokonanie wpisu: TYMBARK – MWS SPÓŁKA Z OGRANICZONĄ ODPOWIEDZIALNOŚCIĄ SPÓŁKA KOMANDYTOWO-AKCYJNA, Tymbark, Polska 490540969.

106043 2015 04 23 A. Wprowadzono zmianę uprawnionego przez wykreślenie wpisu: TYMBARK – MWS SPÓŁKA Z OGRANICZONĄ ODPOWIEDZIALNOŚCIĄ SPÓŁKA KOMANDYTOWO-AKCYJNA, Tymbark, Polska 490540969 i dokonanie wpisu: IP - GMW SPÓŁKA Z OGRANICZONĄ ODPOWIEDZIALNOŚCIĄ SPÓŁKA KOMANDYTOWO-AKCYJNA, Wadowice, Polska.

106043 2015 04 23 A. Wprowadzono zmianę nazwy uprawnionego przez wykreślenie wpisu: IP-GMW SPÓŁKA Z OGRANICZONĄ ODPOWIEDZIALNOŚCIĄ SPÓŁKA KOMANDYTOWO-AKCYJNA, Wadowice, Polska i dokonanie wpisu: GRUPA MASPEX SPÓŁKA Z OGRANICZONĄ ODPOWIEDZIALNOŚCIĄ SPÓŁKA KOMANDYTOWO-AKCYJNA, Wadowice, Polska.

106044 2015 04 24 A. Wprowadzono zmianę uprawnionego przez wykreślenie wpisu: MASPEX-GMW Sp. z o.o. S.K.A., Wadowice, Polska 070396905 i dokonanie wpisu: IP-GMW SPÓŁKA Z OGRANICZONĄ ODPOWIEDZIALNOŚCIĄ SPÓŁKA KOMANDYTOWO-AKCYJNA, Wadowice, Polska 122948517.

106044 2015 04 24 A. Wprowadzono zmianę nazwy uprawnionego przez wykreślenie wpisu: IP-GMW SPÓŁKA Z OGRANICZONĄ ODPOWIEDZIALNOŚCIĄ SPÓŁKA KOMANDYTOWO-AKCYJNA, Wadowice, Polska 122948517 i dokonanie wpisu: GRUPA MASPEX SPÓŁKA Z OGRANICZONĄ ODPOWIEDZIALNOŚCIĄ SPÓŁKA KOMANDYTOWO-AKCYJNA, Wadowice, Polska 122948517.

107341 2015 04 22 A. Wprowadzono zmianę siedziby uprawnionego przez wykreślenie wpisu: HOOP Polska Sp. z o.o., Warszawa, Polska i dokonanie wpisu: HOOP Polska Sp. z o.o., Kutno, Polska.

107437 2015 04 23 A. Wprowadzono zmianę uprawnionego przez wykreślenie wpisu: Halsoprodukt Forserum AB, Malmo, Szwecja i dokonanie wpisu: Pfizer AB, Sollentuna, Szwecja.

107437 2015 04 23 A. Wprowadzono zmianę uprawnionego przez wykreślenie wpisu: Pfizer AB, Sollentuna, Szwecja i dokonanie wpisu: Pfizer Consumer Healthcare AB, Sollentuna, Szwecja.

107640 2015 04 22 A. Wprowadzono zmianę siedziby uprawnionego przez wykreślenie wpisu: Soremartec S.A.;, Schoppach-Arlon, Belgia i dokonanie wpisu: Soremartec S.A., Arlon, Belgia.

107640 2015 04 22 A. Wprowadzono zmianę uprawnionego przez wykreślenie wpisu: Soremartec S.A., Arlon, Belgia i dokonanie wpisu: Soremartec S.A., Findel, Luksemburg.

108092 2015 04 23 A. Wprowadzono zmianę nazwy uprawnionego przez wykreślenie wpisu: CEVA VETEN S.P.A., Agrate Brian-

za (MI), Włochy i dokonanie wpisu: CEVA SALUTE ANIMALE S.p.A., Agrate Brianza, Włochy.

108432 2015 04 22 D. Wykreślono wpis: W dniu 30 grudnia 2013 r. na podstawie postanowienia Sądu Rejonowego w Rzeszowie Wydział IX Gospodarczy – Rejestru Zastawów (sygn. akt RZ.IX.Ns-Rej.Za 5020/13/007) wpisano do Rejestru Zastawów pod pozycją 2382605 zastaw rejestrowy na prawie ochronnym udzielonym na znak towarowy R-108432 w celu zabezpieczenia wierzytelności przysługujących Goldman Sachs Lending Partners LLC z siedzibą w Nowym Jorku, Stany Zjednoczone Ameryki wobec Valeant Spółka z ograniczoną odpowiedzialnością Spółka Jawna z siedzibą w Rzeszowie”.

108432 2015 04 22 D. Dokonano wpisu: W dniu 26 lutego 2015 r. na podstawie postanowienia Sądu Rejonowego w Rzeszowie Wydział IX Gospodarczy – Rejestru Zastawów (sygn. akt RZ.IX.Ns-Rej.Za 203/15/421) wpisano do Rejestru Zastawów pod pozycją 2382605 zastaw rejestrowy na prawie ochronnym udzielonym na znak towarowy R-108432 w celu zabezpieczenia wierzytelności przysługujących Barclays Bank PLC z siedzibą w Londynie, Wielka Brytania wobec Valeant Spółka z ograniczoną odpowiedzialnością Spółka Jawna z siedzibą w Rzeszowie”.

109448 2015 04 22 A. Wprowadzono zmianę uprawnionego przez wykreślenie wpisu: „Przedsiębiorstwo Rolno-Produkcyjne TYMOFARM Witold Brzosko” Magdalena Brzosko, Warszawa, Polska i dokonanie wpisu: TYMOFARM SPÓŁKA Z OGRANICZONĄ ODPOWIEDZIALNOŚCIĄ SPÓŁKA KOMANDYTOWA, Warszawa, Polska.

109770 2015 04 22 D. Wykreślono wpis: W dniu 30 grudnia 2013 r. na podstawie postanowienia Sądu Rejonowego w Rzeszowie Wydział IX Gospodarczy – Rejestru Zastawów (sygn. akt RZ.IX.Ns-Rej.Za 5033/13/531) wpisano do Rejestru Zastawów pod pozycją 2382611 zastaw rejestrowy na prawie ochronnym udzielonym na znak towarowy R-109770 w celu zabezpieczenia wierzytelności przysługujących Goldman Sachs Lending Partners LLC z siedzibą w Nowym Jorku, Stany Zjednoczone Ameryki wobec Valeant Spółka z ograniczoną odpowiedzialnością Spółka Jawna z siedzibą w Rzeszowie”.

109770 2015 04 22 D. Dokonano wpisu: W dniu 13 marca 2015 r. na podstawie postanowienia Sądu Rejonowego w Rzeszowie Wydział IX Gospodarczy – Rejestru Zastawów (sygn. akt RZ.IX.Ns-Rej.Za 252/15/625) wpisano do Rejestru Zastawów pod pozycją 2382611 zastaw rejestrowy na prawie ochronnym udzielonym na znak towarowy R-109770 w celu zabezpieczenia wierzytelności przysługujących Barclays Bank PLC z siedzibą w Londynie, Wielka Brytania wobec Valeant Spółka z ograniczoną odpowiedzialnością Spółka Jawna z siedzibą w Rzeszowie”.

109950 2015 04 22 A. Wprowadzono zmianę uprawnionego przez wykreślenie wpisu: „Przedsiębiorstwo Rolno-Produkcyjne TYMOFARM Witold Brzosko” Magdalena Brzosko, Warszawa, Polska i dokonanie wpisu: TYMOFARM SPÓŁKA Z OGRANICZONĄ ODPOWIEDZIALNOŚCIĄ SPÓŁKA KOMANDYTOWA, Warszawa, Polska.

111930 2015 04 23 A. Wprowadzono zmianę uprawnionego przez wykreślenie wpisu: STO Aktiengesellschaft, Stühlingen, Niemcy i dokonanie wpisu: STO SE & Co. KGaA, Stühlingen, Niemcy.

113148 2015 04 24 A. Wprowadzono zmianę uprawnionego przez wykreślenie wpisu: MASPEX-GMW Sp. z o.o. S.K.A., Wadowice, Polska 070396905 i dokonanie wpisu: IP-GMW SPÓŁKA Z OGRANICZONĄ ODPOWIEDZIALNOŚCIĄ SPÓŁKA KOMANDYTOWO-AKCYJNA, Wadowice, Polska 122948517.

113148 2015 04 24 A. Wprowadzono zmianę nazwy uprawnionego przez wykreślenie wpisu: IP-GMW SPÓŁKA Z OGRANICZONĄ ODPOWIEDZIALNOŚCIĄ SPÓŁKA KOMANDYTOWO-AKCYJNA, Wadowice, Polska 122948517 i dokonanie wpisu: GRUPA MASPEX SPÓŁKA Z OGRANICZONĄ ODPOWIEDZIALNOŚCIĄ SPÓŁKA KOMANDYTOWO-AKCYJNA, Wadowice, Polska 122948517.

115865 2015 04 24 A. Wprowadzono zmianę uprawnionego przez wykreślenie wpisu: MASPEX-GMW Sp. z o.o. S.K.A., Wadowice, Polska 070396905 i dokonanie wpisu: IP-GMW SPÓŁKA Z OGRANICZONĄ ODPOWIEDZIALNOŚCIĄ SPÓŁKA KOMANDYTOWO-AKCYJNA, Wadowice, Polska 122948517.

115865 2015 04 24 A. Wprowadzono zmianę nazwy uprawnionego przez wykreślenie wpisu: IP-GMW SPÓŁKA Z OGRANICZONĄ ODPOWIEDZIALNOŚCIĄ SPÓŁKA KOMANDYTOWO-AKCYJNA, Wadowice, Polska 122948517 i dokonanie wpisu: GRUPA MASPEX SPÓŁKA Z OGRANICZONĄ ODPOWIEDZIALNOŚCIĄ SPÓŁKA KOMANDYTOWO-AKCYJNA, Wadowice, Polska 122948517.

116031 2015 04 24 A. Wprowadzono zmianę uprawnionego przez wykreślenie wpisu: MASPEX-GMW Sp. z o.o. S.K.A., Wadowice, Polska 070396905 i dokonanie wpisu: IP-GMW SPÓŁKA Z OGRANICZONĄ ODPOWIEDZIALNOŚCIĄ SPÓŁKA KOMANDYTOWO-AKCYJNA, Wadowice, Polska 122948517.

116031 2015 04 24 A. Wprowadzono zmianę nazwy uprawnionego przez wykreślenie wpisu: IP-GMW SPÓŁKA Z OGRANICZONĄ ODPOWIEDZIALNOŚCIĄ SPÓŁKA KOMANDYTOWO-AKCYJNA, Wadowice, Polska 122948517 i dokonanie wpisu: GRUPA MASPEX SPÓŁKA Z OGRANICZONĄ ODPOWIEDZIALNOŚCIĄ SPÓŁKA KOMANDYTOWO-AKCYJNA, Wadowice, Polska 122948517.

116904 2015 04 22 A. Wprowadzono zmianę uprawnionego przez wykreślenie wpisu: „Przedsiębiorstwo Rolno-Produkcyjne TYMOFARM Witold Brzosko” Magdalena Brzosko, Warszawa, Polska i dokonanie wpisu: TYMOFARM SPÓŁKA Z OGRANICZONĄ ODPOWIEDZIALNOŚCIĄ SPÓŁKA KOMANDYTOWA, Warszawa, Polska.

117011 2015 04 24 A. Wprowadzono zmianę uprawnionego przez wykreślenie wpisu: MASPEX-GMW Sp. z o.o. S.K.A., Wadowice, Polska 070396905 i dokonanie wpisu: IP-GMW SPÓŁKA Z OGRANICZONĄ ODPOWIEDZIALNOŚCIĄ SPÓŁKA KOMANDYTOWO-AKCYJNA, Wadowice, Polska 122948517.

117011 2015 04 24 A. Wprowadzono zmianę nazwy uprawnionego przez wykreślenie wpisu: IP-GMW SPÓŁKA Z OGRANICZONĄ ODPOWIEDZIALNOŚCIĄ SPÓŁKA KOMANDYTOWO-AKCYJNA, Wadowice, Polska 122948517 i dokonanie wpisu: GRUPA MASPEX SPÓŁKA Z OGRANICZONĄ ODPOWIEDZIALNOŚCIĄ SPÓŁKA KOMANDYTOWO-AKCYJNA, Wadowice, Polska 122948517.

117012 2015 04 24 A. Wprowadzono zmianę uprawnionego przez wykreślenie wpisu: MASPEX-GMW Sp. z o.o. S.K.A., Wadowice, Polska 070396905 i dokonanie wpisu: IP-GMW SPÓŁKA Z OGRANICZONĄ ODPOWIEDZIALNOŚCIĄ SPÓŁKA KOMANDYTOWO-AKCYJNA, Wadowice, Polska 122948517.

117012 2015 04 24 A. Wprowadzono zmianę nazwy uprawnionego przez wykreślenie wpisu: IP-GMW SPÓŁKA Z OGRANICZONĄ ODPOWIEDZIALNOŚCIĄ SPÓŁKA KOMANDYTOWO-AKCYJNA, Wadowice, Polska 122948517 i dokonanie wpisu: GRUPA MASPEX SPÓŁKA Z OGRANICZONĄ ODPOWIEDZIALNOŚCIĄ SPÓŁKA KOMANDYTOWO-AKCYJNA, Wadowice, Polska 122948517.

117338 2015 04 22 D. Wykreślono wpis: W dniu 30 grudnia 2013 r. na podstawie postanowienia Sądu Rejonowego w Rzeszowie Wydział IX Gospodarczy – Rejestru Zastawów (sygn. akt RZ.IX.Ns-Rej.Za 5037/13/135) wpisano do Rejestru Zastawów pod pozycją 2382613 zastaw rejestrowy na prawie ochronnym udzielonym na znak towarowy R-117338 w celu zabezpieczenia wierzytelności przysługujących Goldman Sachs Lending Partners LLC z siedzibą w Nowym Jorku, Stany Zjednoczone Ameryki wobec Valeant Spółka z ograniczoną odpowiedzialnością Spółka Jawna z siedzibą w Rzeszowie”.

117338 2015 04 22 D. Dokonano wpisu: W dniu 26 lutego 2015 r. na podstawie postanowienia Sądu Rejonowego w Rzeszowie Wydział IX Gospodarczy – Rejestru Zastawów (sygn. akt RZ.IX.Ns-Rej.Za 210/15/539) wpisano do Rejestru Zastawów pod pozycją 2382613 zastaw rejestrowy na prawie ochronnym udzielonym na

znak towarowy R-117338 w celu zabezpieczenia wiarygodności przysługujących Barclays Bank PLC z siedzibą w Londynie, Wielka Brytania wobec Valeant Spółka z ograniczoną odpowiedzialnością Spółka Jawna z siedzibą w Rzeszowie”.

117666 2015 04 24 A. Wprowadzono zmianę uprawnionego przez wykreślenie wpisu: MASPEX-GMW Sp. z o.o. S.K.A., Wadowice, Polska 070396905 i dokonanie wpisu: IP-GMW SPÓŁKA Z OGRANICZONĄ ODPOWIEDZIALNOŚCIĄ SPÓŁKA KOMANDYTOWO-AKCYJNA, Wadowice, Polska 122948517.

117666 2015 04 24 A. Wprowadzono zmianę nazwy uprawnionego przez wykreślenie wpisu: IP-GMW SPÓŁKA Z OGRANICZONĄ ODPOWIEDZIALNOŚCIĄ SPÓŁKA KOMANDYTOWO-AKCYJNA, Wadowice, Polska 122948517 i dokonanie wpisu: GRUPA MASPEX SPÓŁKA Z OGRANICZONĄ ODPOWIEDZIALNOŚCIĄ SPÓŁKA KOMANDYTOWO-AKCYJNA, Wadowice, Polska 122948517.

118383 2015 04 24 A. Wprowadzono zmianę nazwy uprawnionego przez wykreślenie wpisu: MARYWIL Zakłady Wyrobów Kamionkowych Spółka Akcyjna, Suchedniów, Polska i dokonanie wpisu: ZAKŁADY WYROBÓW KAMIONKOWYCH „MARYWIL” SPÓŁKA AKCYJNA W UPADŁOŚCI LIKWIDACYJNEJ, Suchedniów, Polska 290802536.

119219 2015 04 22 A. Wprowadzono zmianę uprawnionego przez wykreślenie wpisu: „Przedsiębiorstwo Rolno-Produkcyjne TYMOFARM Witold Brzosko” Magdalena Brzosko, Warszawa, Polska i dokonanie wpisu: TYMOFARM SPÓŁKA Z OGRANICZONĄ ODPOWIEDZIALNOŚCIĄ SPÓŁKA KOMANDYTOWA, Warszawa, Polska.

124430 2015 04 21 A. Wprowadzono zmianę uprawnionego przez wykreślenie wpisu: ANIMEX FOODS SPÓŁKA Z OGRANICZONĄ ODPOWIEDZIALNOŚCIĄ SPÓŁKA KOMANDYTOWO-AKCYJNA, Morliny, Polska 530978422 i dokonanie wpisu: ANIMEX FOODS SPÓŁKA Z OGRANICZONĄ ODPOWIEDZIALNOŚCIĄ SPÓŁKA KOMANDYTOWA, Morliny, Polska 530978422.

125994 2015 04 22 A. Wprowadzono zmianę uprawnionego przez wykreślenie wpisu: „Przedsiębiorstwo Rolno-Produkcyjne TYMOFARM Witold Brzosko” Magdalena Brzosko, Warszawa, Polska i dokonanie wpisu: TYMOFARM SPÓŁKA Z OGRANICZONĄ ODPOWIEDZIALNOŚCIĄ SPÓŁKA KOMANDYTOWA, Warszawa, Polska.

128048 2015 04 28 A. Wprowadzono zmianę uprawnionego przez wykreślenie wpisu: POZ BRUK SPÓŁKA Z OGRANICZONĄ ODPOWIEDZIALNOŚCIĄ MIĘDZYCHODZKA POMONA SPÓŁKA JAWNA, Sobota, Polska 402027933 i dokonanie wpisu: MIĘDZYCHÓD NOWICKA SPÓŁKA JAWNA, Poznań, Polska 302027933.

128992 2015 04 22 A. Wprowadzono zmianę siedziby uprawnionego przez wykreślenie wpisu: Soremartec S.A.; Schoppach-Arlon, Belgia i dokonanie wpisu: Soremartec S.A., Arlon, Belgia.

128992 2015 04 22 A. Wprowadzono zmianę uprawnionego przez wykreślenie wpisu: Soremartec S.A., Arlon, Belgia i dokonanie wpisu: Soremartec S.A., Findel, Luksemburg.

129483 2015 04 23 A. Wprowadzono zmianę nazwy uprawnionego przez wykreślenie wpisu: CEVA VETEN S.P.A., Agrate Brianza (MI), Włochy i dokonanie wpisu: CEVA SALUTE ANIMALE S.p.A., Agrate Brianza, Włochy.

129995 2015 04 23 A. Wprowadzono zmianę uprawnionego przez wykreślenie wpisu: TYMBARK – GMW SPÓŁKA Z OGRANICZONĄ ODPOWIEDZIALNOŚCIĄ SPÓŁKA KOMANDYTOWA, Tymbark, Polska 490540969 i dokonanie wpisu: TYMBARK – MWS SPÓŁKA Z OGRANICZONĄ ODPOWIEDZIALNOŚCIĄ SPÓŁKA KOMANDYTOWO-AKCYJNA, Tymbark, Polska 490540969.

129995 2015 04 23 A. Wprowadzono zmianę uprawnionego przez wykreślenie wpisu: TYMBARK – MWS SPÓŁKA Z OGRANICZONĄ ODPOWIEDZIALNOŚCIĄ SPÓŁKA KOMANDYTOWO-AKCYJNA, Tymbark, Polska 490540969 i dokonanie wpisu: IP - GMW SPÓŁKA Z OGRANICZONĄ ODPOWIEDZIALNOŚCIĄ SPÓŁKA KOMANDYTOWO-AKCYJNA, Wadowice, Polska.

129995 2015 04 23 A. Wprowadzono zmianę nazwy uprawnionego przez wykreślenie wpisu: IP-GMW SPÓŁKA Z OGRANICZONĄ ODPOWIEDZIALNOŚCIĄ SPÓŁKA KOMANDYTOWO-AKCYJNA, Wadowice, Polska i dokonanie wpisu: GRUPA MASPEX SPÓŁKA Z OGRANICZONĄ ODPOWIEDZIALNOŚCIĄ SPÓŁKA KOMANDYTOWO-AKCYJNA, Wadowice, Polska.

130197 2015 04 21 A. Wprowadzono zmianę uprawnionego przez wykreślenie wpisu: ANIMEX FOODS SPÓŁKA Z OGRANICZONĄ ODPOWIEDZIALNOŚCIĄ SPÓŁKA KOMANDYTOWO-AKCYJNA, Morliny, Polska 530978422 i dokonanie wpisu: ANIMEX FOODS SPÓŁKA Z OGRANICZONĄ ODPOWIEDZIALNOŚCIĄ SPÓŁKA KOMANDYTOWA, Morliny, Polska 530978422.

130676 2015 04 23 A. Wprowadzono zmianę nazwy uprawnionego przez wykreślenie wpisu: CEVA VETEN S.P.A., Agrate Brianza (MI), Włochy i dokonanie wpisu: CEVA SALUTE ANIMALE S.p.A., Agrate Brianza, Włochy.

130961 2015 04 23 A. Wprowadzono zmianę nazwy uprawnionego przez wykreślenie wpisu: CEVA VETEN S.P.A., Agrate Brianza (MI), Włochy i dokonanie wpisu: CEVA SALUTE ANIMALE S.p.A., Agrate Brianza, Włochy.

132736 2015 04 21 A. Wprowadzono zmianę uprawnionego przez wykreślenie wpisu: ANIMEX FOODS SPÓŁKA Z OGRANICZONĄ ODPOWIEDZIALNOŚCIĄ SPÓŁKA KOMANDYTOWO-AKCYJNA, Morliny, Polska 530978422 i dokonanie wpisu: ANIMEX FOODS SPÓŁKA Z OGRANICZONĄ ODPOWIEDZIALNOŚCIĄ SPÓŁKA KOMANDYTOWA, Morliny, Polska 530978422.

133526 2015 04 22 A. Wprowadzono zmianę siedziby uprawnionego przez wykreślenie wpisu: Glaxo Group Limited, Greenford, Wielka Brytania i dokonanie wpisu: Glaxo Group Limited, Brentford, Wielka Brytania.

136516 2015 04 20 A. Wprowadzono zmianę uprawnionego przez wykreślenie wpisu: TELEKO SPÓŁKA Z OGRANICZONĄ ODPOWIEDZIALNOŚCIĄ, 41-902 Bytom ul. Pułaskiego 49, Polska 003445866 i dokonanie wpisu: DOM INVEST SPÓŁKA Z OGRANICZONĄ ODPOWIEDZIALNOŚCIĄ, Bytom, Polska 277853305.

136894 2015 04 22 A. Wprowadzono zmianę uprawnionego przez wykreślenie wpisu: „Przedsiębiorstwo Rolno-Produkcyjne „TYMOFARM” Witold Brzosko” Magdalena Brzosko, 00-790 Warszawa ul. Willowa 8/10 m 41/41, Polska i dokonanie wpisu: TYMOFARM SPÓŁKA Z OGRANICZONĄ ODPOWIEDZIALNOŚCIĄ SPÓŁKA KOMANDYTOWA, Warszawa, Polska.

136959 2015 04 23 A. Wprowadzono zmianę siedziby uprawnionego przez wykreślenie wpisu: PREMIER AMBIENT PRODUCTS (UK) LIMITED, 28 The Greek, Kings Horton, Birmingham B38 8SD, Wielka Brytania i dokonanie wpisu: PREMIER AMBIENT PRODUCTS (UK) LIMITED, Hertfordshire, Wielka Brytania.

136959 2015 04 23 A. Wprowadzono zmianę uprawnionego przez wykreślenie wpisu: PREMIER AMBIENT PRODUCTS (UK) LIMITED, Hertfordshire, Wielka Brytania i dokonanie wpisu: Pewmiwe Foods Group Limited, Hertfordshire, Wielka Brytania.

137322 2015 04 22 A. Wprowadzono zmianę siedziby uprawnionego przez wykreślenie wpisu: BI-ES POLSKA SPÓŁKA Z OGRANICZONĄ ODPOWIEDZIALNOŚCIĄ, Kamień Duży, Polska i dokonanie wpisu: BI-ES POLSKA SPÓŁKA Z OGRANICZONĄ ODPOWIEDZIALNOŚCIĄ, Warszawa, Polska.

137322 2015 04 22 A. Wprowadzono zmianę uprawnionego przez wykreślenie wpisu: BI-ES POLSKA SPÓŁKA Z OGRANICZONĄ ODPOWIEDZIALNOŚCIĄ, Warszawa, Polska i dokonanie wpisu: URODA POLSKA SPÓŁKA Z OGRANICZONĄ ODPOWIEDZIALNOŚCIĄ, Warszawa, Polska.

137420 2015 04 24 A. Wprowadzono zmianę uprawnionego przez wykreślenie wpisu: Przedsiębiorstwo Produkcyjno-Handlowe SOKPOL Spółka z o.o., 42-300 Myszków ul. Kościuszki 8, Polska

150550945 i dokonanie wpisu: SOKPOL SPÓŁKA Z OGRANICZONĄ ODPOWIEDZIALNOŚCIĄ, Myszków, Polska 242968530.

138370 2015 04 21 A. Wprowadzono zmianę uprawnionego przez wykreślenie wpisu: ANIMEX FOODS SPÓŁKA Z OGRANICZONĄ ODPOWIEDZIALNOŚCIĄ SPÓŁKA KOMANDYTOWO-AKCYJNA, Morliny, Polska 530978422 i dokonanie wpisu: ANIMEX FOODS SPÓŁKA Z OGRANICZONĄ ODPOWIEDZIALNOŚCIĄ SPÓŁKA KOMANDYTOWA, Morliny, Polska 530978422.

139135 2015 04 22 A. Wprowadzono zmianę uprawnionego przez wykreślenie wpisu: Soremartec S.A., Arlon, Belgia i dokonanie wpisu: Soremartec S.A., Findel, Luksemburg.

142280 2015 04 09 D. Wykreślono wpis: W dniu 21 czerwca 2012 r. na podstawie postanowienia Sądu Rejonowego dla m.st. Warszawy w Warszawie Wydział XI Gospodarczy – Rejestru Zastawów (sygn. akt WA.XI.Ns-Rej.Za 5432/12/531) wpisano do Rejestru Zastawów pod pozycją 2311175 zastaw rejestrowy na prawie ochronnym udzielonym na znak towarowy R-142280 w celu zabezpieczenia wierzytelności przysługujących spółce ŁUCZYŃSKI I WSPÓLNICY Spółka Komandytowa z siedzibą w Warszawie wobec WITTCHEN Spółka Akcyjna z siedzibą w Kiełpinie”.

145980 2015 04 21 A. Wprowadzono zmianę uprawnionego przez wykreślenie wpisu: ANIMEX FOODS SPÓŁKA Z OGRANICZONĄ ODPOWIEDZIALNOŚCIĄ SPÓŁKA KOMANDYTOWO-AKCYJNA, Morliny, Polska 530978422 i dokonanie wpisu: ANIMEX FOODS SPÓŁKA Z OGRANICZONĄ ODPOWIEDZIALNOŚCIĄ SPÓŁKA KOMANDYTOWA, Morliny, Polska 530978422.

145983 2015 04 21 A. Wprowadzono zmianę uprawnionego przez wykreślenie wpisu: ANIMEX FOODS SPÓŁKA Z OGRANICZONĄ ODPOWIEDZIALNOŚCIĄ SPÓŁKA KOMANDYTOWO-AKCYJNA, Morliny, Polska 530978422 i dokonanie wpisu: ANIMEX FOODS SPÓŁKA Z OGRANICZONĄ ODPOWIEDZIALNOŚCIĄ SPÓŁKA KOMANDYTOWA, Morliny, Polska 530978422.

147057 2015 04 21 A. Wprowadzono zmianę uprawnionego przez wykreślenie wpisu: ANIMEX FOODS SPÓŁKA Z OGRANICZONĄ ODPOWIEDZIALNOŚCIĄ SPÓŁKA KOMANDYTOWO-AKCYJNA, Morliny, Polska 530978422 i dokonanie wpisu: ANIMEX FOODS SPÓŁKA Z OGRANICZONĄ ODPOWIEDZIALNOŚCIĄ SPÓŁKA KOMANDYTOWA, Morliny, Polska 530978422.

148201 2015 04 28 A. Wprowadzono zmianę nazwy uprawnionego przez wykreślenie wpisu: BUMAR ELEKTRONIKA SPÓŁKA AKCYJNA, Warszawa, Polska 141301063 i dokonanie wpisu: PITRADWAR SPÓŁKA AKCYJNA, Warszawa, Polska 141301063.

148202 2015 04 28 A. Wprowadzono zmianę nazwy uprawnionego przez wykreślenie wpisu: BUMAR ELEKTRONIKA SPÓŁKA AKCYJNA, Warszawa, Polska 141301063 i dokonanie wpisu: PITRADWAR SPÓŁKA AKCYJNA, Warszawa, Polska 141301063.

148203 2015 04 28 A. Wprowadzono zmianę nazwy uprawnionego przez wykreślenie wpisu: BUMAR ELEKTRONIKA SPÓŁKA AKCYJNA, Warszawa, Polska 141301063 i dokonanie wpisu: PITRADWAR SPÓŁKA AKCYJNA, Warszawa, Polska 141301063.

148877 2015 04 24 A. Wprowadzono zmianę uprawnionego przez wykreślenie wpisu: MASPEX-GMW Sp. z o.o. S.K.A., Wadowice, Polska 070396905 i dokonanie wpisu: IP-GMW SPÓŁKA Z OGRANICZONĄ ODPOWIEDZIALNOŚCIĄ SPÓŁKA KOMANDYTOWO-AKCYJNA, Wadowice, Polska 122948517.

148877 2015 04 24 A. Wprowadzono zmianę nazwy uprawnionego przez wykreślenie wpisu: IP-GMW SPÓŁKA Z OGRANICZONĄ ODPOWIEDZIALNOŚCIĄ SPÓŁKA KOMANDYTOWO-AKCYJNA, Wadowice, Polska 122948517 i dokonanie wpisu: GRUPA MASPEX SPÓŁKA Z OGRANICZONĄ ODPOWIEDZIALNOŚCIĄ SPÓŁKA KOMANDYTOWO-AKCYJNA, Wadowice, Polska 122948517.

149940 2015 04 09 A. Wprowadzono zmianę nazwy uprawnionego przez wykreślenie wpisu: KIVI Dr Krzysztof Słoń, Izabelin

Laski, Polska 002047974 i dokonanie wpisu: LA VITTA ACADEMY OF BEAUTY Krzysztof Słoń, Laski, Polska 002047974.

150604 2015 04 24 A. Wprowadzono zmianę uprawnionego przez wykreślenie wpisu: MASPEX-GMW Sp. z o.o. S.K.A., Wadowice, Polska 070396905 i dokonanie wpisu: IP-GMW SPÓŁKA Z OGRANICZONĄ ODPOWIEDZIALNOŚCIĄ SPÓŁKA KOMANDYTOWO-AKCYJNA, Wadowice, Polska 122948517.

150604 2015 04 24 A. Wprowadzono zmianę nazwy uprawnionego przez wykreślenie wpisu: IP-GMW SPÓŁKA Z OGRANICZONĄ ODPOWIEDZIALNOŚCIĄ SPÓŁKA KOMANDYTOWO-AKCYJNA, Wadowice, Polska 122948517 i dokonanie wpisu: GRUPA MASPEX SPÓŁKA Z OGRANICZONĄ ODPOWIEDZIALNOŚCIĄ SPÓŁKA KOMANDYTOWO-AKCYJNA, Wadowice, Polska 122948517.

150640 2015 04 24 A. Wprowadzono zmianę uprawnionego przez wykreślenie wpisu: MASPEX-GMW Sp. z o.o. S.K.A., Wadowice, Polska 070396905 i dokonanie wpisu: IP-GMW SPÓŁKA Z OGRANICZONĄ ODPOWIEDZIALNOŚCIĄ SPÓŁKA KOMANDYTOWO-AKCYJNA, Wadowice, Polska 122948517.

150640 2015 04 24 A. Wprowadzono zmianę nazwy uprawnionego przez wykreślenie wpisu: IP-GMW SPÓŁKA Z OGRANICZONĄ ODPOWIEDZIALNOŚCIĄ SPÓŁKA KOMANDYTOWO-AKCYJNA, Wadowice, Polska 122948517 i dokonanie wpisu: GRUPA MASPEX SPÓŁKA Z OGRANICZONĄ ODPOWIEDZIALNOŚCIĄ SPÓŁKA KOMANDYTOWO-AKCYJNA, Wadowice, Polska 122948517.

150826 2015 04 24 A. Wprowadzono zmianę uprawnionego przez wykreślenie wpisu: TYMBARK-GMW Spółka z ograniczoną odpowiedzialnością Spółka Komandytowa, Tymbark, Polska i dokonanie wpisu: TYMBARK-MWS SPÓŁKA Z OGRANICZONĄ ODPOWIEDZIALNOŚCIĄ SPÓŁKA KOMANDYTOWO-AKCYJNA, Tymbark, Polska 490540969.

150826 2015 04 23 A. Wprowadzono zmianę uprawnionego przez wykreślenie wpisu: TYMBARK-MWS SPÓŁKA Z OGRANICZONĄ ODPOWIEDZIALNOŚCIĄ SPÓŁKA KOMANDYTOWO-AKCYJNA, Tymbark, Polska 490540969 i dokonanie wpisu: IP-GMW SPÓŁKA Z OGRANICZONĄ ODPOWIEDZIALNOŚCIĄ SPÓŁKA KOMANDYTOWO-AKCYJNA, Wadowice, Polska.

150826 2015 04 23 A. Wprowadzono zmianę nazwy uprawnionego przez wykreślenie wpisu: IP-GMW SPÓŁKA Z OGRANICZONĄ ODPOWIEDZIALNOŚCIĄ SPÓŁKA KOMANDYTOWO-AKCYJNA, Wadowice, Polska i dokonanie wpisu: GRUPA MASPEX SPÓŁKA Z OGRANICZONĄ ODPOWIEDZIALNOŚCIĄ SPÓŁKA KOMANDYTOWO-AKCYJNA, Wadowice, Polska.

150883 2015 04 24 A. Wprowadzono zmianę uprawnionego przez wykreślenie wpisu: TYMBARK-GMW Spółka z ograniczoną odpowiedzialnością Spółka Komandytowa, Tymbark, Polska i dokonanie wpisu: TYMBARK-MWS SPÓŁKA Z OGRANICZONĄ ODPOWIEDZIALNOŚCIĄ SPÓŁKA KOMANDYTOWO-AKCYJNA, Tymbark, Polska 490540969.

150883 2015 04 23 A. Wprowadzono zmianę uprawnionego przez wykreślenie wpisu: TYMBARK-MWS SPÓŁKA Z OGRANICZONĄ ODPOWIEDZIALNOŚCIĄ SPÓŁKA KOMANDYTOWO-AKCYJNA, Tymbark, Polska 490540969 i dokonanie wpisu: IP-GMW SPÓŁKA Z OGRANICZONĄ ODPOWIEDZIALNOŚCIĄ SPÓŁKA KOMANDYTOWO-AKCYJNA, Wadowice, Polska.

150883 2015 04 23 A. Wprowadzono zmianę nazwy uprawnionego przez wykreślenie wpisu: IP-GMW SPÓŁKA Z OGRANICZONĄ ODPOWIEDZIALNOŚCIĄ SPÓŁKA KOMANDYTOWO-AKCYJNA, Wadowice, Polska i dokonanie wpisu: GRUPA MASPEX SPÓŁKA Z OGRANICZONĄ ODPOWIEDZIALNOŚCIĄ SPÓŁKA KOMANDYTOWO-AKCYJNA, Wadowice, Polska.

150907 2015 04 24 A. Wprowadzono zmianę uprawnionego przez wykreślenie wpisu: TYMBARK-GMW SPÓŁKA Z OGRANICZONĄ ODPOWIEDZIALNOŚCIĄ SPÓŁKA KOMANDYTOWA, Tymbark, Polska i dokonanie wpisu: TYMBARK-MWS SPÓŁKA Z OGRANICZO-

NAŹ ODPOWIEDZIALNOŚCIĄ SPÓŁKA KOMANDYTOWO-AKCYJNA, Tymbark, Polska 490540969.

150907 2015 04 23 A. Wprowadzono zmianę uprawnionego przez wykreślenie wpisu: TYMBARK-MWS SPÓŁKA Z OGRANICZONĄ ODPOWIEDZIALNOŚCIĄ SPÓŁKA KOMANDYTOWO-AKCYJNA, Tymbark, Polska 490540969 i dokonanie wpisu: IP-GMW SPÓŁKA Z OGRANICZONĄ ODPOWIEDZIALNOŚCIĄ SPÓŁKA KOMANDYTOWO-AKCYJNA, Wadowice, Polska.

150907 2015 04 23 A. Wprowadzono zmianę nazwy uprawnionego przez wykreślenie wpisu: IP-GMW SPÓŁKA Z OGRANICZONĄ ODPOWIEDZIALNOŚCIĄ SPÓŁKA KOMANDYTOWO-AKCYJNA, Wadowice, Polska i dokonanie wpisu: GRUPA MASPEX SPÓŁKA Z OGRANICZONĄ ODPOWIEDZIALNOŚCIĄ SPÓŁKA KOMANDYTOWO-AKCYJNA, Wadowice, Polska.

151300 2015 04 22 A. Wprowadzono zmianę siedziby uprawnionego przez wykreślenie wpisu: Glaxo Group Limited, Greenford, Wielka Brytania i dokonanie wpisu: Glaxo Group Limited, Brentford, Wielka Brytania.

151996 2015 04 23 A. Wprowadzono zmianę uprawnionego przez wykreślenie wpisu: TYMBARK – GMW Sp. z o.o. Sp.k., Tymbark, Polska 490540969 i dokonanie wpisu: TYMBARK – MWS SPÓŁKA Z OGRANICZONĄ ODPOWIEDZIALNOŚCIĄ SPÓŁKA KOMANDYTOWO-AKCYJNA, Tymbark, Polska 490540969.

151996 2015 04 23 A. Wprowadzono zmianę uprawnionego przez wykreślenie wpisu: TYMBARK – MWS SPÓŁKA Z OGRANICZONĄ ODPOWIEDZIALNOŚCIĄ SPÓŁKA KOMANDYTOWO-AKCYJNA, Tymbark, Polska 490540969 i dokonanie wpisu: IP - GMW SPÓŁKA Z OGRANICZONĄ ODPOWIEDZIALNOŚCIĄ SPÓŁKA KOMANDYTOWO-AKCYJNA, Wadowice, Polska.

151996 2015 04 23 A. Wprowadzono zmianę nazwy uprawnionego przez wykreślenie wpisu: IP-GMW SPÓŁKA Z OGRANICZONĄ ODPOWIEDZIALNOŚCIĄ SPÓŁKA KOMANDYTOWO-AKCYJNA, Wadowice, Polska i dokonanie wpisu: GRUPA MASPEX SPÓŁKA Z OGRANICZONĄ ODPOWIEDZIALNOŚCIĄ SPÓŁKA KOMANDYTOWO-AKCYJNA, Wadowice, Polska.

152259 2015 04 23 A. Wprowadzono zmianę uprawnionego przez wykreślenie wpisu: TYMBARK – GMW SPÓŁKA Z OGRANICZONĄ ODPOWIEDZIALNOŚCIĄ SPÓŁKA KOMANDYTOWA, Tymbark, Polska 490540969 i dokonanie wpisu: TYMBARK – MWS SPÓŁKA Z OGRANICZONĄ ODPOWIEDZIALNOŚCIĄ SPÓŁKA KOMANDYTOWO-AKCYJNA, Tymbark, Polska 490540969.

152259 2015 04 23 A. Wprowadzono zmianę uprawnionego przez wykreślenie wpisu: TYMBARK – MWS SPÓŁKA Z OGRANICZONĄ ODPOWIEDZIALNOŚCIĄ SPÓŁKA KOMANDYTOWO-AKCYJNA, Tymbark, Polska 490540969 i dokonanie wpisu: IP - GMW SPÓŁKA Z OGRANICZONĄ ODPOWIEDZIALNOŚCIĄ SPÓŁKA KOMANDYTOWO-AKCYJNA, Wadowice, Polska.

152259 2015 04 23 A. Wprowadzono zmianę nazwy uprawnionego przez wykreślenie wpisu: IP-GMW SPÓŁKA Z OGRANICZONĄ ODPOWIEDZIALNOŚCIĄ SPÓŁKA KOMANDYTOWO-AKCYJNA, Wadowice, Polska i dokonanie wpisu: GRUPA MASPEX SPÓŁKA Z OGRANICZONĄ ODPOWIEDZIALNOŚCIĄ SPÓŁKA KOMANDYTOWO-AKCYJNA, Wadowice, Polska.

152383 2015 04 23 A. Wprowadzono zmianę uprawnionego przez wykreślenie wpisu: TYMBARK – GMW Sp. z o.o. Sp.k., 34-650 Tymbark Tymbark 156, Polska 490540969 i dokonanie wpisu: TYMBARK – MWS SPÓŁKA Z OGRANICZONĄ ODPOWIEDZIALNOŚCIĄ SPÓŁKA KOMANDYTOWO-AKCYJNA, Tymbark, Polska 490540969.

152383 2015 04 23 A. Wprowadzono zmianę uprawnionego przez wykreślenie wpisu: TYMBARK – MWS SPÓŁKA Z OGRANICZONĄ ODPOWIEDZIALNOŚCIĄ SPÓŁKA KOMANDYTOWO-AKCYJNA, Tymbark, Polska 490540969 i dokonanie wpisu: IP - GMW SPÓŁKA Z OGRANICZONĄ ODPOWIEDZIALNOŚCIĄ SPÓŁKA KOMANDYTOWO-AKCYJNA, Wadowice, Polska.

152383 2015 04 23 A. Wprowadzono zmianę nazwy uprawnionego przez wykreślenie wpisu: IP-GMW SPÓŁKA Z OGRANICZONĄ ODPOWIEDZIALNOŚCIĄ SPÓŁKA KOMANDYTOWO-AKCYJNA, Wadowice, Polska i dokonanie wpisu: GRUPA MASPEX SPÓŁKA Z OGRANICZONĄ ODPOWIEDZIALNOŚCIĄ SPÓŁKA KOMANDYTOWO-AKCYJNA, Wadowice, Polska.

152883 2015 04 24 A. Wprowadzono zmianę uprawnionego przez wykreślenie wpisu: MASPEX-GMW SPÓŁKA Z OGRANICZONĄ ODPOWIEDZIALNOŚCIĄ SPÓŁKA KOMANDYTOWO-AKCYJNA, Wadowice, Polska 070396905 i dokonanie wpisu: IP-GMW SPÓŁKA Z OGRANICZONĄ ODPOWIEDZIALNOŚCIĄ SPÓŁKA KOMANDYTOWO-AKCYJNA, Wadowice, Polska 122948517.

152883 2015 04 24 A. Wprowadzono zmianę nazwy uprawnionego przez wykreślenie wpisu: IP-GMW SPÓŁKA Z OGRANICZONĄ ODPOWIEDZIALNOŚCIĄ SPÓŁKA KOMANDYTOWO-AKCYJNA, Wadowice, Polska 122948517 i dokonanie wpisu: GRUPA MASPEX SPÓŁKA Z OGRANICZONĄ ODPOWIEDZIALNOŚCIĄ SPÓŁKA KOMANDYTOWO-AKCYJNA, Wadowice, Polska 122948517.

152929 2015 04 24 A. Wprowadzono zmianę uprawnionego przez wykreślenie wpisu: MASPEX-GMW SPÓŁKA Z OGRANICZONĄ ODPOWIEDZIALNOŚCIĄ SPÓŁKA KOMANDYTOWO-AKCYJNA, Wadowice, Polska 070396905 i dokonanie wpisu: IP-GMW SPÓŁKA Z OGRANICZONĄ ODPOWIEDZIALNOŚCIĄ SPÓŁKA KOMANDYTOWO-AKCYJNA, Wadowice, Polska 122948517.

152929 2015 04 24 A. Wprowadzono zmianę nazwy uprawnionego przez wykreślenie wpisu: IP-GMW SPÓŁKA Z OGRANICZONĄ ODPOWIEDZIALNOŚCIĄ SPÓŁKA KOMANDYTOWO-AKCYJNA, Wadowice, Polska 122948517 i dokonanie wpisu: GRUPA MASPEX SPÓŁKA Z OGRANICZONĄ ODPOWIEDZIALNOŚCIĄ SPÓŁKA KOMANDYTOWO-AKCYJNA, Wadowice, Polska 122948517.

158177 2015 04 24 A. Wprowadzono zmianę uprawnionego przez wykreślenie wpisu: MASPEX-GMW SPÓŁKA Z OGRANICZONĄ ODPOWIEDZIALNOŚCIĄ SPÓŁKA KOMANDYTOWO-AKCYJNA, Wadowice, Polska 070396905 i dokonanie wpisu: IP-GMW SPÓŁKA Z OGRANICZONĄ ODPOWIEDZIALNOŚCIĄ SPÓŁKA KOMANDYTOWO-AKCYJNA, Wadowice, Polska 122948517.

158177 2015 04 24 A. Wprowadzono zmianę nazwy uprawnionego przez wykreślenie wpisu: IP-GMW SPÓŁKA Z OGRANICZONĄ ODPOWIEDZIALNOŚCIĄ SPÓŁKA KOMANDYTOWO-AKCYJNA, Wadowice, Polska 122948517 i dokonanie wpisu: GRUPA MASPEX SPÓŁKA Z OGRANICZONĄ ODPOWIEDZIALNOŚCIĄ SPÓŁKA KOMANDYTOWO-AKCYJNA, Wadowice, Polska 122948517.

159162 2015 04 24 A. Wprowadzono zmianę uprawnionego przez wykreślenie wpisu: MASPEX-GMW Sp. z o.o. S.K.A., Wadowice, Polska 070396905 i dokonanie wpisu: IP-GMW SPÓŁKA Z OGRANICZONĄ ODPOWIEDZIALNOŚCIĄ SPÓŁKA KOMANDYTOWO-AKCYJNA, Wadowice, Polska 122948517.

159162 2015 04 24 A. Wprowadzono zmianę nazwy uprawnionego przez wykreślenie wpisu: IP-GMW SPÓŁKA Z OGRANICZONĄ ODPOWIEDZIALNOŚCIĄ SPÓŁKA KOMANDYTOWO-AKCYJNA, Wadowice, Polska 122948517 i dokonanie wpisu: GRUPA MASPEX SPÓŁKA Z OGRANICZONĄ ODPOWIEDZIALNOŚCIĄ SPÓŁKA KOMANDYTOWO-AKCYJNA, Wadowice, Polska 122948517.

160985 2015 04 09 D. Wykreślono wpis: „W dniu 24 lipca 2013 r. na podstawie postanowienia Sądu Rejonowego dla m.st. Warszawy w Warszawie Wydział XI Gospodarczy – Rejestru Zastawów (sygn. akt WA.XI.Ns-Rej.Za 8750/13/890) wpisano do Rejestru Zastawów pod pozycją 2363577 zastaw rejestrowy na prawie ochronnym udzielonym na znak towarowy R-160985 w celu zabezpieczenia wierzytelności przysługujących PKO Leasing Spółka Akcyjna z siedzibą w Łodzi wobec Wittchen Spółka Akcyjna z siedzibą w Kielpinie”.

161246 2015 04 09 A. Wprowadzono zmianę nazwy uprawnionego przez wykreślenie wpisu: MULTIMEDIA LABS SPÓŁKA

Z OGRANICZONĄ ODPOWIEDZIALNOŚCIĄ, Warszawa, Polska 011177939 i dokonanie wpisu: MULTIMEDIA LABS SPÓŁKA Z OGRANICZONĄ ODPOWIEDZIALNOŚCIĄ W UPADŁOŚCI LIKWIDACYJNEJ, Warszawa, Polska 011177939.

161246 2015 04 09 D. Wykreślono wpis: „W dniu 3 grudnia 2012 r. na podstawie postanowienia Sądu Rejonowego w Warszawie Wydział XI Gospodarczy – Rejestru Zastawów (sygn. akt WA.XII. Ns-Rej.Za 12906/12/471) wpisano do Rejestru Zastawów pod pozycją 2333066 zastaw rejestrowy na prawie ochronnym udzielonym na znak towarowy R-161246 w celu zabezpieczenia wierzytelności przysługujących Dariuszowi Wysockiemu zamieszkałemu w Warszawie wobec Multimedia Labs Sp. z o.o. z siedzibą w Warszawie”.

161246 2015 04 09 F. Wykreślono wpis: „Naczelnik Pierwszego Mazowieckiego Urzędu Skarbowego w Warszawie dokonał zajęcia prawa ochronnego na przedmiotowy znak towarowy, zgodnie z zawiadomieniem o zajęciu Nr 1471/EA/721/1170/12/JK, Cz. Nr 58131, z dnia 22.11.2012 r. nadesłanym do Urzędu Patentowego RP w dniu 5 grudnia 2012 r.”.

162675 2015 04 27 A. Wprowadzono zmianę uprawnionego przez wykreślenie wpisu: BRE Bank S.A., Warszawa, Polska 001254524 i dokonanie wpisu: MBANK SPÓŁKA AKCYJNA, Warszawa, Polska 001254524.

163089 2015 04 27 A. Wprowadzono zmianę uprawnionego przez wykreślenie wpisu: BRE Bank Spółka Akcyjna, Warszawa, Polska 001254524 i dokonanie wpisu: MBANK SPÓŁKA AKCYJNA, Warszawa, Polska 001254524.

163157 2015 04 27 A. Wprowadzono zmianę uprawnionego przez wykreślenie wpisu: BRE Bank S.A., Warszawa, Polska 001254524 i dokonanie wpisu: MBANK SPÓŁKA AKCYJNA, Warszawa, Polska 001254524.

163230 2015 04 27 A. Wprowadzono zmianę uprawnionego przez wykreślenie wpisu: BRE Bank Spółka Akcyjna, Warszawa, Polska 001254524 i dokonanie wpisu: MBANK SPÓŁKA AKCYJNA, Warszawa, Polska 001254524.

163231 2015 04 27 A. Wprowadzono zmianę uprawnionego przez wykreślenie wpisu: BRE Bank Spółka Akcyjna, Warszawa, Polska 001254524 i dokonanie wpisu: MBANK SPÓŁKA AKCYJNA, Warszawa, Polska 001254524.

163414 2015 04 21 A. Wprowadzono zmianę uprawnionego przez wykreślenie wpisu: ANIMEX FOODS SPÓŁKA Z OGRANICZONĄ ODPOWIEDZIALNOŚCIĄ SPÓŁKA KOMANDYTOWO-AKCYJNA, Morliny, Polska 530978422 i dokonanie wpisu: ANIMEX FOODS SPÓŁKA Z OGRANICZONĄ ODPOWIEDZIALNOŚCIĄ SPÓŁKA KOMANDYTOWA, Morliny, Polska 530978422.

163672 2015 04 21 A. Wprowadzono zmianę uprawnionego przez wykreślenie wpisu: ANIMEX FOODS SPÓŁKA Z OGRANICZONĄ ODPOWIEDZIALNOŚCIĄ SPÓŁKA KOMANDYTOWO-AKCYJNA, Morliny, Polska 530978422 i dokonanie wpisu: ANIMEX FOODS SPÓŁKA Z OGRANICZONĄ ODPOWIEDZIALNOŚCIĄ SPÓŁKA KOMANDYTOWA, Morliny, Polska 530978422.

163681 2015 04 21 A. Wprowadzono zmianę uprawnionego przez wykreślenie wpisu: ANIMEX FOODS SPÓŁKA Z OGRANICZONĄ ODPOWIEDZIALNOŚCIĄ SPÓŁKA KOMANDYTOWO-AKCYJNA, Morliny, Polska 530978422 i dokonanie wpisu: ANIMEX FOODS SPÓŁKA Z OGRANICZONĄ ODPOWIEDZIALNOŚCIĄ SPÓŁKA KOMANDYTOWA, Morliny, Polska 530978422.

163682 2015 04 21 A. Wprowadzono zmianę uprawnionego przez wykreślenie wpisu: ANIMEX FOODS SPÓŁKA Z OGRANICZONĄ ODPOWIEDZIALNOŚCIĄ SPÓŁKA KOMANDYTOWO-AKCYJNA, Morliny, Polska 530978422 i dokonanie wpisu: ANIMEX FOODS SPÓŁKA Z OGRANICZONĄ ODPOWIEDZIALNOŚCIĄ SPÓŁKA KOMANDYTOWA, Morliny, Polska 530978422.

163862 2015 04 20 A. Wprowadzono zmianę uprawnionego przez wykreślenie wpisu: Zakłady Chemiczne „Organika-Azot”

S.A., Jaworzno, Polska 272115620 i dokonanie wpisu: SYNTHOS AGRO Spółka z ograniczoną odpowiedzialnością, Oświęcim, Polska 121299643, 5492404093.

166035 2015 04 20 A. Wprowadzono zmianę uprawnionego przez wykreślenie wpisu: „BARTEX” - BARTOL Spółka Jawna, Pa-proć, Polska i dokonanie wpisu: BARTEX BARTOL SPÓŁKA Z OGRANICZONĄ ODPOWIEDZIALNOŚCIĄ SPÓŁKA KOMANDYTOWA, Pa-proć, Polska 639684009, 7881787511.

167236 2015 04 22 A. Wprowadzono zmianę uprawnionego przez wykreślenie wpisu: SOREMARTEC S.A., Arlon, Belgia i dokonanie wpisu: SOREMARTEC S.A., Findel, Luksemburg.

168556 2015 04 21 A. Wprowadzono zmianę uprawnionego przez wykreślenie wpisu: ANIMEX FOODS SPÓŁKA Z OGRANICZONĄ ODPOWIEDZIALNOŚCIĄ SPÓŁKA KOMANDYTOWO-AKCYJNA, Morliny, Polska 530978422 i dokonanie wpisu: ANIMEX FOODS SPÓŁKA Z OGRANICZONĄ ODPOWIEDZIALNOŚCIĄ SPÓŁKA KOMANDYTOWA, Morliny, Polska 530978422.

168560 2015 04 21 A. Wprowadzono zmianę uprawnionego przez wykreślenie wpisu: ANIMEX FOODS SPÓŁKA Z OGRANICZONĄ ODPOWIEDZIALNOŚCIĄ SPÓŁKA KOMANDYTOWO-AKCYJNA, Morliny, Polska 530978422 i dokonanie wpisu: ANIMEX FOODS SPÓŁKA Z OGRANICZONĄ ODPOWIEDZIALNOŚCIĄ SPÓŁKA KOMANDYTOWA, Morliny, Polska 530978422.

168829 2015 04 21 A. Wprowadzono zmianę uprawnionego przez wykreślenie wpisu: ANIMEX FOODS SPÓŁKA Z OGRANICZONĄ ODPOWIEDZIALNOŚCIĄ SPÓŁKA KOMANDYTOWO-AKCYJNA, Morliny, Polska 530978422 i dokonanie wpisu: ANIMEX FOODS SPÓŁKA Z OGRANICZONĄ ODPOWIEDZIALNOŚCIĄ SPÓŁKA KOMANDYTOWA, Morliny, Polska 530978422.

168840 2015 04 21 A. Wprowadzono zmianę uprawnionego przez wykreślenie wpisu: ANIMEX FOODS SPÓŁKA Z OGRANICZONĄ ODPOWIEDZIALNOŚCIĄ SPÓŁKA KOMANDYTOWO-AKCYJNA, Morliny, Polska 530978422 i dokonanie wpisu: ANIMEX FOODS SPÓŁKA Z OGRANICZONĄ ODPOWIEDZIALNOŚCIĄ SPÓŁKA KOMANDYTOWA, Morliny, Polska 530978422.

169160 2015 04 02 A. Wprowadzono zmianę uprawnionego przez wykreślenie wpisu: „Meble Vox Spółka z o.o. Spółka Komandytowo – Akcyjna”, Janikowo, Polska i dokonanie wpisu: MEBLE VOX SPÓŁKA Z OGRANICZONĄ ODPOWIEDZIALNOŚCIĄ SPÓŁKA JAWNA, Janikowo, Polska 631035843.

171374 2015 04 22 A. Wprowadzono zmianę uprawnionego przez wykreślenie wpisu: Przedsiębiorstwo Rolno-Produkcyjne „TYMOFARM Witold Brzosko, Magdalena Brzosko” Magdalena Brzosko, Warszawa, Polska i dokonanie wpisu: TYMOFARM SPÓŁKA Z OGRANICZONĄ ODPOWIEDZIALNOŚCIĄ SPÓŁKA KOMANDYTOWA, Warszawa, Polska.

172107 2015 04 28 A. Wprowadzono zmianę uprawnionego przez wykreślenie wpisu: KRZYSZTOF DASZEWSKI PRZEDSIĘBIORSTWO USŁUGOWO-HANDLOWE MINAX, Sochaczew, Polska 006742760 i dokonanie wpisu: CZTERDZIESTKA SPÓŁKA Z OGRANICZONĄ ODPOWIEDZIALNOŚCIĄ, Warszawa, Polska 180650238.

172999 2015 04 21 A. Wprowadzono zmianę uprawnionego przez wykreślenie wpisu: ANIMEX FOODS SPÓŁKA Z OGRANICZONĄ ODPOWIEDZIALNOŚCIĄ SPÓŁKA KOMANDYTOWO-AKCYJNA, Morliny, Polska 530978422 i dokonanie wpisu: ANIMEX FOODS SPÓŁKA Z OGRANICZONĄ ODPOWIEDZIALNOŚCIĄ SPÓŁKA KOMANDYTOWA, Morliny, Polska 530978422.

174042 2015 04 24 A. Wprowadzono zmianę uprawnionego przez wykreślenie wpisu: MASPEX-GMW Sp. z o.o. S.K.A., Wadowice, Polska 070396905 i dokonanie wpisu: IP-GMW SPÓŁKA Z OGRANICZONĄ ODPOWIEDZIALNOŚCIĄ SPÓŁKA KOMANDYTOWO-AKCYJNA, Wadowice, Polska 122948517.

174042 2015 04 24 A. Wprowadzono zmianę nazwy uprawnionego przez wykreślenie wpisu: IP-GMW SPÓŁKA Z OGRANICZO-

NAŃ ODPOWIEDZIALNOŚCIĄ SPÓŁKA KOMANDYTOWO-AKCYJNA, Wadowice, Polska 122948517 i dokonanie wpisu: GRUPA MASPEX SPÓŁKA Z OGRANICZONĄ ODPOWIEDZIALNOŚCIĄ SPÓŁKA KOMANDYTOWO-AKCYJNA, Wadowice, Polska 122948517.

174045 2015 04 24 A. Wprowadzono zmianę uprawnionego przez wykreślenie wpisu: MASPEX-GMW Sp. z o.o. S.K.A., Wadowice, Polska i dokonanie wpisu: IP-GMW SPÓŁKA Z OGRANICZONĄ ODPOWIEDZIALNOŚCIĄ SPÓŁKA KOMANDYTOWO-AKCYJNA, Wadowice, Polska 122948517.

174045 2015 04 24 A. Wprowadzono zmianę nazwy uprawnionego przez wykreślenie wpisu: IP-GMW SPÓŁKA Z OGRANICZONĄ ODPOWIEDZIALNOŚCIĄ SPÓŁKA KOMANDYTOWO-AKCYJNA, Wadowice, Polska 122948517 i dokonanie wpisu: GRUPA MASPEX SPÓŁKA Z OGRANICZONĄ ODPOWIEDZIALNOŚCIĄ SPÓŁKA KOMANDYTOWO-AKCYJNA, Wadowice, Polska 122948517.

174083 2015 04 24 A. Wprowadzono zmianę uprawnionego przez wykreślenie wpisu: MASPEX-GMW Sp. z o.o. S.K.A., Wadowice, Polska i dokonanie wpisu: IP-GMW SPÓŁKA Z OGRANICZONĄ ODPOWIEDZIALNOŚCIĄ SPÓŁKA KOMANDYTOWO-AKCYJNA, Wadowice, Polska 122948517.

174083 2015 04 24 A. Wprowadzono zmianę nazwy uprawnionego przez wykreślenie wpisu: IP-GMW SPÓŁKA Z OGRANICZONĄ ODPOWIEDZIALNOŚCIĄ SPÓŁKA KOMANDYTOWO-AKCYJNA, Wadowice, Polska 122948517 i dokonanie wpisu: GRUPA MASPEX SPÓŁKA Z OGRANICZONĄ ODPOWIEDZIALNOŚCIĄ SPÓŁKA KOMANDYTOWO-AKCYJNA, Wadowice, Polska 122948517.

175854 2015 04 24 A. Wprowadzono zmianę uprawnionego przez wykreślenie wpisu: MASPEX-GMW SPÓŁKA Z OGRANICZONĄ ODPOWIEDZIALNOŚCIĄ SPÓŁKA KOMANDYTOWO-AKCYJNA, Wadowice, Polska 070396905 i dokonanie wpisu: IP-GMW SPÓŁKA Z OGRANICZONĄ ODPOWIEDZIALNOŚCIĄ SPÓŁKA KOMANDYTOWO-AKCYJNA, Wadowice, Polska 122948517.

175834 2015 04 24 A. Wprowadzono zmianę nazwy uprawnionego przez wykreślenie wpisu: IP-GMW SPÓŁKA Z OGRANICZONĄ ODPOWIEDZIALNOŚCIĄ SPÓŁKA KOMANDYTOWO-AKCYJNA, Wadowice, Polska 122948517 i dokonanie wpisu: GRUPA MASPEX SPÓŁKA Z OGRANICZONĄ ODPOWIEDZIALNOŚCIĄ SPÓŁKA KOMANDYTOWO-AKCYJNA, Wadowice, Polska 122948517.

176321 2015 04 21 A. Wprowadzono zmianę uprawnionego przez wykreślenie wpisu: ANIMEX FOODS SPÓŁKA Z OGRANICZONĄ ODPOWIEDZIALNOŚCIĄ SPÓŁKA KOMANDYTOWO-AKCYJNA, Morliny, Polska 530978422 i dokonanie wpisu: ANIMEX FOODS SPÓŁKA Z OGRANICZONĄ ODPOWIEDZIALNOŚCIĄ SPÓŁKA KOMANDYTOWA, Morliny, Polska 530978422.

178015 2015 04 24 A. Wprowadzono zmianę uprawnionego przez wykreślenie wpisu: MASPEX-GMW Sp. z o.o. S.K.A., Wadowice, Polska i dokonanie wpisu: IP-GMW SPÓŁKA Z OGRANICZONĄ ODPOWIEDZIALNOŚCIĄ SPÓŁKA KOMANDYTOWO-AKCYJNA, Wadowice, Polska 122948517.

178015 2015 04 24 A. Wprowadzono zmianę nazwy uprawnionego przez wykreślenie wpisu: IP-GMW SPÓŁKA Z OGRANICZONĄ ODPOWIEDZIALNOŚCIĄ SPÓŁKA KOMANDYTOWO-AKCYJNA, Wadowice, Polska 122948517 i dokonanie wpisu: GRUPA MASPEX SPÓŁKA Z OGRANICZONĄ ODPOWIEDZIALNOŚCIĄ SPÓŁKA KOMANDYTOWO-AKCYJNA, Wadowice, Polska 122948517.

178016 2015 04 24 A. Wprowadzono zmianę uprawnionego przez wykreślenie wpisu: MASPEX-GMW Sp. z o.o. S.K.A., Wadowice, Polska i dokonanie wpisu: IP-GMW SPÓŁKA Z OGRANICZONĄ ODPOWIEDZIALNOŚCIĄ SPÓŁKA KOMANDYTOWO-AKCYJNA, Wadowice, Polska 122948517.

178016 2015 04 24 A. Wprowadzono zmianę nazwy uprawnionego przez wykreślenie wpisu: IP-GMW SPÓŁKA Z OGRANICZONĄ ODPOWIEDZIALNOŚCIĄ SPÓŁKA KOMANDYTOWO-AKCYJNA, Wadowice, Polska 122948517 i dokonanie wpisu: GRUPA MASPEX

SPÓŁKA Z OGRANICZONĄ ODPOWIEDZIALNOŚCIĄ SPÓŁKA KOMANDYTOWO-AKCYJNA, Wadowice, Polska 122948517.

178044 2015 04 24 A. Wprowadzono zmianę uprawnionego przez wykreślenie wpisu: MASPEX-GMW Sp. z o.o. S.K.A., Wadowice, Polska i dokonanie wpisu: IP-GMW SPÓŁKA Z OGRANICZONĄ ODPOWIEDZIALNOŚCIĄ SPÓŁKA KOMANDYTOWO-AKCYJNA, Wadowice, Polska 122948517.

178044 2015 04 24 A. Wprowadzono zmianę nazwy uprawnionego przez wykreślenie wpisu: IP-GMW SPÓŁKA Z OGRANICZONĄ ODPOWIEDZIALNOŚCIĄ SPÓŁKA KOMANDYTOWO-AKCYJNA, Wadowice, Polska 122948517 i dokonanie wpisu: GRUPA MASPEX SPÓŁKA Z OGRANICZONĄ ODPOWIEDZIALNOŚCIĄ SPÓŁKA KOMANDYTOWO-AKCYJNA, Wadowice, Polska 122948517.

178086 2015 04 23 A. Wprowadzono zmianę uprawnionego przez wykreślenie wpisu: F.U.H. Gładysz & Krynicki, Zawiercie, Polska 273531817 i dokonanie wpisu: RESTAURACJA PIZZERIA RIVA SPÓŁKA CYWILNA, Zawiercie, Polska.

178597 2015 04 21 A. Wprowadzono zmianę uprawnionego przez wykreślenie wpisu: ANIMEX FOODS SPÓŁKA Z OGRANICZONĄ ODPOWIEDZIALNOŚCIĄ SPÓŁKA KOMANDYTOWO-AKCYJNA, Morliny, Polska 530978422 i dokonanie wpisu: ANIMEX FOODS SPÓŁKA Z OGRANICZONĄ ODPOWIEDZIALNOŚCIĄ SPÓŁKA KOMANDYTOWA, Morliny, Polska 530978422.

178835 2015 04 24 D. Wykreślono wpis: „Na mocy umowy z dnia 04 lipca 2011 r. udzielono pełnej i niewyłącznej licencji na używanie znaku towarowego przez spółkę MDM NT Sp. z o.o., Cieszyń, Polska na czas nieokreślony”.

178836 2015 04 21 D. Wykreślono wpis: „Na mocy umowy z dnia 04 lipca 2011 r. udzielono pełnej i niewyłącznej licencji na używanie znaku towarowego przez spółkę MDM NT Sp. z o.o., Cieszyń, Polska na czas nieokreślony”.

178977 2015 04 23 A. Wprowadzono zmianę uprawnionego przez wykreślenie wpisu: TYMBARK – GMW SPÓŁKA Z OGRANICZONĄ ODPOWIEDZIALNOŚCIĄ SPÓŁKA KOMANDYTOWA, Tymbark, Polska 490540969 i dokonanie wpisu: TYMBARK – MWS SPÓŁKA Z OGRANICZONĄ ODPOWIEDZIALNOŚCIĄ SPÓŁKA KOMANDYTOWO-AKCYJNA, Tymbark, Polska 490540969.

178977 2015 04 23 A. Wprowadzono zmianę uprawnionego przez wykreślenie wpisu: TYMBARK – MWS SPÓŁKA Z OGRANICZONĄ ODPOWIEDZIALNOŚCIĄ SPÓŁKA KOMANDYTOWO-AKCYJNA, Tymbark, Polska 490540969 i dokonanie wpisu: IP - GMW SPÓŁKA Z OGRANICZONĄ ODPOWIEDZIALNOŚCIĄ SPÓŁKA KOMANDYTOWO-AKCYJNA, Wadowice, Polska.

178977 2015 04 23 A. Wprowadzono zmianę nazwy uprawnionego przez wykreślenie wpisu: IP-GMW SPÓŁKA Z OGRANICZONĄ ODPOWIEDZIALNOŚCIĄ SPÓŁKA KOMANDYTOWO-AKCYJNA, Wadowice, Polska i dokonanie wpisu: GRUPA MASPEX SPÓŁKA Z OGRANICZONĄ ODPOWIEDZIALNOŚCIĄ SPÓŁKA KOMANDYTOWO-AKCYJNA, Wadowice, Polska.

179839 2015 04 22 A. Wprowadzono zmianę uprawnionego przez wykreślenie wpisu: „Przedsiębiorstwo Rolno-Produkcyjne TYMOFARM Witold Brzosko” Magdalena Brzosko, Warszawa, Polska i dokonanie wpisu: TYMOFARM SPÓŁKA Z OGRANICZONĄ ODPOWIEDZIALNOŚCIĄ SPÓŁKA KOMANDYTOWA, Warszawa, Polska.

179876 2015 04 27 A. Wprowadzono zmianę uprawnionego przez wykreślenie wpisu: Hochland AG, Heimkirch, Niemcy i dokonanie wpisu: HOCHLAND SE, Heimkirch, Niemcy.

181214 2015 04 21 A. Wprowadzono zmianę uprawnionego przez wykreślenie wpisu: ANIMEX FOODS SPÓŁKA Z OGRANICZONĄ ODPOWIEDZIALNOŚCIĄ SPÓŁKA KOMANDYTOWO-AKCYJNA, Morliny, Polska 530978422 i dokonanie wpisu: ANIMEX FOODS SPÓŁKA Z OGRANICZONĄ ODPOWIEDZIALNOŚCIĄ SPÓŁKA KOMANDYTOWA, Morliny, Polska 530978422.

181669 2015 04 20 F. Dokonano wpisu: „W dniu 11 lutego 2015 r. do Urzędu Patentowego wpłynął wniosek o dokonanie w rejestrze wpisu informacji o zajęciu prawa ochronnego na przedmiotowy znak towarowy (Sygn. post. egz./nr zaw.; PSUS/EA/721-01/69/15/IW/14496/15)”.

181672 2015 04 20 A. Wprowadzono zmianę siedziby uprawnionego przez wykreślenie wpisu: ATLAS WORD POLSKA Sp. z o.o., Bielany Wrocławskie, Polska 932071010 i dokonanie wpisu: ATLAS WORD POLSKA Sp. z o.o., Wrocław, Polska 932071010.

182258 2015 04 21 A. Wprowadzono zmianę uprawnionego przez wykreślenie wpisu: ANIMEX FOODS SPÓŁKA Z OGRANICZONĄ ODPOWIEDZIALNOŚCIĄ SPÓŁKA KOMANDYTOWO-AKCYJNA, Morliny, Polska 530978422 i dokonanie wpisu: ANIMEX FOODS SPÓŁKA Z OGRANICZONĄ ODPOWIEDZIALNOŚCIĄ SPÓŁKA KOMANDYTOWA, Morliny, Polska 530978422.

182913 2015 04 22 A. Wprowadzono zmianę siedziby uprawnionego przez wykreślenie wpisu: BI-ES POLSKA SPÓŁKA Z OGRANICZONĄ ODPOWIEDZIALNOŚCIĄ, Kamień Duży, Polska i dokonanie wpisu: BI-ES POLSKA SPÓŁKA Z OGRANICZONĄ ODPOWIEDZIALNOŚCIĄ, Warszawa, Polska.

182913 2015 04 22 A. Wprowadzono zmianę uprawnionego przez wykreślenie wpisu: BI-ES POLSKA SPÓŁKA Z OGRANICZONĄ ODPOWIEDZIALNOŚCIĄ, Warszawa, Polska i dokonanie wpisu: URODA POLSKA SPÓŁKA Z OGRANICZONĄ ODPOWIEDZIALNOŚCIĄ, Warszawa, Polska.

182969 2015 04 21 A. Wprowadzono zmianę uprawnionego przez wykreślenie wpisu: ANIMEX FOODS SPÓŁKA Z OGRANICZONĄ ODPOWIEDZIALNOŚCIĄ SPÓŁKA KOMANDYTOWO-AKCYJNA, Morliny, Polska 530978422 i dokonanie wpisu: ANIMEX FOODS SPÓŁKA Z OGRANICZONĄ ODPOWIEDZIALNOŚCIĄ SPÓŁKA KOMANDYTOWA, Morliny, Polska 530978422.

182993 2015 04 21 A. Wprowadzono zmianę uprawnionego przez wykreślenie wpisu: ANIMEX FOODS SPÓŁKA Z OGRANICZONĄ ODPOWIEDZIALNOŚCIĄ SPÓŁKA KOMANDYTOWO-AKCYJNA, Morliny, Polska 530978422 i dokonanie wpisu: ANIMEX FOODS SPÓŁKA Z OGRANICZONĄ ODPOWIEDZIALNOŚCIĄ SPÓŁKA KOMANDYTOWA, Morliny, Polska 530978422.

183071 2015 04 22 A. Wprowadzono zmianę siedziby uprawnionego przez wykreślenie wpisu: BI-ES POLSKA SPÓŁKA Z OGRANICZONĄ ODPOWIEDZIALNOŚCIĄ, Kamień Duży, Polska i dokonanie wpisu: BI-ES POLSKA SPÓŁKA Z OGRANICZONĄ ODPOWIEDZIALNOŚCIĄ, Warszawa, Polska.

183071 2015 04 22 A. Wprowadzono zmianę uprawnionego przez wykreślenie wpisu: BI-ES POLSKA SPÓŁKA Z OGRANICZONĄ ODPOWIEDZIALNOŚCIĄ, Warszawa, Polska i dokonanie wpisu: URODA POLSKA SPÓŁKA Z OGRANICZONĄ ODPOWIEDZIALNOŚCIĄ, Warszawa, Polska.

183228 2015 04 20 A. Wprowadzono zmianę uprawnionego przez wykreślenie wpisu: PROSPERUM Andrzej Sadkowski, Owczarnia, Polska i dokonanie wpisu: Domowa Apteczka” Andrzej Sadkowski, Grodzisk Mazowiecki, Polska.

184242 2015 04 21 A. Wprowadzono zmianę uprawnionego przez wykreślenie wpisu: ANIMEX FOODS SPÓŁKA Z OGRANICZONĄ ODPOWIEDZIALNOŚCIĄ SPÓŁKA KOMANDYTOWO-AKCYJNA, Morliny, Polska 530978422 i dokonanie wpisu: ANIMEX FOODS SPÓŁKA Z OGRANICZONĄ ODPOWIEDZIALNOŚCIĄ SPÓŁKA KOMANDYTOWA, Morliny, Polska 530978422.

185938 2015 04 22 A. Wprowadzono zmianę uprawnionego przez wykreślenie wpisu: „Paola” Spółka Akcyjna, Bielany Wrocławskie, Polska i dokonanie wpisu: HOOP POLSKA SPÓŁKA Z OGRANICZONĄ ODPOWIEDZIALNOŚCIĄ, Warszawa, Polska.

185938 2015 04 22 A. Wprowadzono zmianę siedziby uprawnionego przez wykreślenie wpisu: HOOP POLSKA SPÓŁKA Z OGRA-

NICZONĄ ODPOWIEDZIALNOŚCIĄ, Warszawa, Polska i dokonanie wpisu: HOOP POLSKA SPÓŁKA Z OGRANICZONĄ ODPOWIEDZIALNOŚCIĄ, Kutno, Polska.

187111 2015 04 21 A. Wprowadzono zmianę uprawnionego przez wykreślenie wpisu: KRYNICA VITAMIN Spółka z o.o., Warszawa, Polska 015281326 i dokonanie wpisu: KRYNICA VITAMIN SPÓŁKA AKCYJNA, Warszawa, Polska 015281326.

187112 2015 04 21 A. Wprowadzono zmianę uprawnionego przez wykreślenie wpisu: KRYNICA VITAMIN Spółka z o.o., Warszawa, Polska 015281326 i dokonanie wpisu: KRYNICA VITAMIN SPÓŁKA AKCYJNA, Warszawa, Polska 015281326.

187113 2015 04 21 A. Wprowadzono zmianę uprawnionego przez wykreślenie wpisu: KRYNICA VITAMIN Spółka z o.o., Warszawa, Polska 015281326 i dokonanie wpisu: KRYNICA VITAMIN SPÓŁKA AKCYJNA, Warszawa, Polska 015281326.

187114 2015 04 21 A. Wprowadzono zmianę uprawnionego przez wykreślenie wpisu: KRYNICA VITAMIN Spółka z o.o., Warszawa, Polska 015281326 i dokonanie wpisu: KRYNICA VITAMIN SPÓŁKA AKCYJNA, Warszawa, Polska 015281326.

187679 2015 04 28 A. Wprowadzono zmianę nazwy uprawnionego przez wykreślenie wpisu: Zakłady Mięsne „POTORSKY” Spółka Jawna Jan Potorski, Jerzy Potorski, Krokowo, Polska 510228547 i dokonanie wpisu: Zakłady Mięsne „POTORSKY” Spółka Jawna Jan Potorski, Jerzy Potorski w upadłości likwidacyjnej, Krokowo, Polska 510228547.

187951 2015 04 20 A. Wprowadzono zmianę uprawnionego przez wykreślenie wpisu: DOLNOŚLĄSKIE ZAKŁADY USŁUGOWO-PRODUKCYJNE „DOZAMEL”, sp. z o.o., Wrocław, Polska 931085872 i dokonanie wpisu: „GRUPA INWESTYCYJNA 71” SPÓŁKA Z OGRANICZONĄ ODPOWIEDZIALNOŚCIĄ, Wrocław, Polska 021860901.

187952 2015 04 20 A. Wprowadzono zmianę uprawnionego przez wykreślenie wpisu: DOLNOŚLĄSKIE ZAKŁADY USŁUGOWO-PRODUKCYJNE „DOZAMEL”, sp. z o.o., Wrocław, Polska 931085872 i dokonanie wpisu: „GRUPA INWESTYCYJNA 71” SPÓŁKA Z OGRANICZONĄ ODPOWIEDZIALNOŚCIĄ, Wrocław, Polska 021860901.

188058 2015 04 22 A. Wprowadzono zmianę siedziby uprawnionego przez wykreślenie wpisu: AMTRA Sp. z o.o., Będzin, Polska i dokonanie wpisu: AMTRA Sp. z o.o., Sosnowiec, Polska 272530098.

188254 2015 04 20 A. Wprowadzono zmianę nazwy uprawnionego przez wykreślenie wpisu: „UNLIMIT” Spółka z ograniczoną odpowiedzialnością, Warszawa, Polska 015497339 i dokonanie wpisu: VINDEREN SPÓŁKA Z OGRANICZONĄ ODPOWIEDZIALNOŚCIĄ, Warszawa, Polska 015497339.

188255 2015 04 20 A. Wprowadzono zmianę nazwy uprawnionego przez wykreślenie wpisu: „UNLIMIT” Spółka z o.o., Warszawa, Polska 015497339 i dokonanie wpisu: VINDEREN SPÓŁKA Z OGRANICZONĄ ODPOWIEDZIALNOŚCIĄ, Warszawa, Polska 015497339.

188257 2015 04 01 A. Wprowadzono zmianę uprawnionego przez wykreślenie wpisu: TYMBARK – GMW SPÓŁKA Z OGRANICZONĄ ODPOWIEDZIALNOŚCIĄ SPÓŁKA KOMANDYTOWA, Tymbark, Polska 490540969 i dokonanie wpisu: TYMBARK – MWS SPÓŁKA Z OGRANICZONĄ ODPOWIEDZIALNOŚCIĄ SPÓŁKA KOMANDYTOWO-AKCYJNA, Tymbark, Polska 490540969.

188257 2015 04 01 A. Wprowadzono zmianę uprawnionego przez wykreślenie wpisu: TYMBARK – MWS SPÓŁKA Z OGRANICZONĄ ODPOWIEDZIALNOŚCIĄ SPÓŁKA KOMANDYTOWO-AKCYJNA, Tymbark, Polska 490540969 i dokonanie wpisu: IP - GMW SPÓŁKA Z OGRANICZONĄ ODPOWIEDZIALNOŚCIĄ SPÓŁKA KOMANDYTOWO-AKCYJNA, Wadowice, Polska.

188257 2015 04 01 A. Wprowadzono zmianę nazwy uprawnionego przez wykreślenie wpisu: IP-GMW SPÓŁKA Z OGRANICZONĄ ODPOWIEDZIALNOŚCIĄ SPÓŁKA KOMANDYTOWO-AKCYJ-

NA, Wadowice, Polska i dokonanie wpisu: GRUPA MASPEX SPÓŁKA Z OGRANICZONĄ ODPOWIEDZIALNOŚCIĄ SPÓŁKA KOMANDYTOWO-AKCYJNA, Wadowice, Polska.

188376 2015 04 22 A. Wprowadzono zmianę uprawnionego przez wykreślenie wpisu: Polska Telefonia Cyfrowa Spółka z o.o., Warszawa, Polska i dokonanie wpisu: POLSKA TELEFONIA CYFROWA SPÓŁKA AKCYJNA, Warszawa, Polska.

188376 2015 04 22 A. Wprowadzono zmianę nazwy uprawnionego przez wykreślenie wpisu: POLSKA TELEFONIA CYFROWA SPÓŁKA AKCYJNA, Warszawa, Polska i dokonanie wpisu: T-MOBILE POLSKA SPÓŁKA AKCYJNA, Warszawa, Polska.

188547 2015 04 27 A. Wprowadzono zmianę nazwy uprawnionego przez wykreślenie wpisu: Grupa Kolastyna Spółka Akcyjna, Kraków, Polska 472905994 i dokonanie wpisu: GRUPA KOLASTYNA SPÓŁKA AKCYJNA W UPADŁOŚCI UKŁADOWEJ, Kraków, Polska 472905994.

188547 2015 04 27 A. Wprowadzono zmianę nazwy uprawnionego przez wykreślenie wpisu: GRUPA KOLASTYNA SPÓŁKA AKCYJNA W UPADŁOŚCI UKŁADOWEJ, Kraków, Polska 472905994 i dokonanie wpisu: MIRACULUM SPÓŁKA AKCYJNA W UPADŁOŚCI UKŁADOWEJ, Kraków, Polska 472905994.

188547 2015 04 27 A. Wprowadzono zmianę uprawnionego przez wykreślenie wpisu: MIRACULUM SPÓŁKA AKCYJNA W UPADŁOŚCI UKŁADOWEJ, Kraków, Polska 472905994 i dokonanie wpisu: MIRACULUM SPÓŁKA AKCYJNA, Kraków, Polska 472905994.

188798 2015 04 01 A. Wprowadzono zmianę uprawnionego przez wykreślenie wpisu: TYMBARK – GMW SPÓŁKA Z OGRANICZONĄ ODPOWIEDZIALNOŚCIĄ SPÓŁKA KOMANDYTOWA, Tymbark, Polska 490540969 i dokonanie wpisu: TYMBARK – MWS SPÓŁKA Z OGRANICZONĄ ODPOWIEDZIALNOŚCIĄ SPÓŁKA KOMANDYTOWO-AKCYJNA, Tymbark, Polska 490540969.

188798 2015 04 01 A. Wprowadzono zmianę uprawnionego przez wykreślenie wpisu: TYMBARK – MWS SPÓŁKA Z OGRANICZONĄ ODPOWIEDZIALNOŚCIĄ SPÓŁKA KOMANDYTOWO-AKCYJNA, Tymbark, Polska 490540969 i dokonanie wpisu: IP - GMW SPÓŁKA Z OGRANICZONĄ ODPOWIEDZIALNOŚCIĄ SPÓŁKA KOMANDYTOWO-AKCYJNA, Wadowice, Polska.

188798 2015 04 01 A. Wprowadzono zmianę nazwy uprawnionego przez wykreślenie wpisu: IP-GMW SPÓŁKA Z OGRANICZONĄ ODPOWIEDZIALNOŚCIĄ SPÓŁKA KOMANDYTOWO-AKCYJNA, Wadowice, Polska i dokonanie wpisu: GRUPA MASPEX SPÓŁKA Z OGRANICZONĄ ODPOWIEDZIALNOŚCIĄ SPÓŁKA KOMANDYTOWO-AKCYJNA, Wadowice, Polska.

189054 2015 04 20 A. Wprowadzono zmianę nazwy uprawnionego przez wykreślenie wpisu: Przedsiębiorstwo Dostaw Materiałów Odlewniczych „PEDMO” Spółka Akcyjna, Tychy, Polska 272861984 i dokonanie wpisu: „PEDMO” Spółka Akcyjna, Tychy, Polska 272861984, 6460326060.

189301 2015 04 21 A. Wprowadzono zmianę uprawnionego przez wykreślenie wpisu: ANIMEX FOODS SPÓŁKA Z OGRANICZONĄ ODPOWIEDZIALNOŚCIĄ SPÓŁKA KOMANDYTOWO-AKCYJNA, Morliny, Polska 530978422 i dokonanie wpisu: ANIMEX FOODS SPÓŁKA Z OGRANICZONĄ ODPOWIEDZIALNOŚCIĄ SPÓŁKA KOMANDYTOWA, Morliny, Polska 530978422.

189519 2015 04 09 A. Wprowadzono zmianę nazwy uprawnionego przez wykreślenie wpisu: Multimedia Visio Sp.j. Grabski M., Hornung A., Budrewicz T., Budrewicz A, Warszawa, Polska 011177939 i dokonanie wpisu: MULTIMEDIA VISION SPÓŁKA Z OGRANICZONĄ ODPOWIEDZIALNOŚCIĄ, Warszawa, Polska 011177939.

189519 2015 04 09 A. Wprowadzono zmianę nazwy uprawnionego przez wykreślenie wpisu: MULTIMEDIA VISION SPÓŁKA Z OGRANICZONĄ ODPOWIEDZIALNOŚCIĄ, Warszawa, Polska 011177939 i dokonanie wpisu: MULTIMEDIA LABS SPÓŁKA Z OGRA-

NICZONĄ ODPOWIEDZIALNOŚCIĄ W UPADŁOŚCI LIKWIDACYJNEJ, Warszawa, Polska 011177939.

189537 2015 04 20 A. Wprowadzono zmianę siedziby uprawnionego przez wykreślenie wpisu: VESKONI Spółka z o.o., Chrzanów, Polska 35865081 i dokonanie wpisu: VESKONI Spółka z o.o., Warszawa, Polska 35865081.

189866 2014 12 19 Sprostowano oczywistą omyłkę w decyzji administracyjnej z dnia 2011.10.06 powinno być: CEDC INTERNATIONAL Sp. z o.o., Oborniki Wielkopolskie, Polska 002160096.

189960 2015 04 27 A. Wprowadzono zmianę uprawnionego przez wykreślenie wpisu: Zakłady Mięsne „MADEJ & WRÓBEL” Sp. z o.o., Zabrze, Polska 272069370 i dokonanie wpisu: MADEJ WRÓBEL SPÓŁKA Z OGRANICZONĄ ODPOWIEDZIALNOŚCIĄ, Ruda Śląska, Polska 272069370.

190007 2015 04 27 A. Wprowadzono zmianę uprawnionego przez wykreślenie wpisu: Zakłady Mięsne „MADEJ & WRÓBEL” Sp. z o.o., Zabrze, Polska 272069370 i dokonanie wpisu: MADEJ WRÓBEL SPÓŁKA Z OGRANICZONĄ ODPOWIEDZIALNOŚCIĄ, Ruda Śląska, Polska 272069370.

190008 2015 04 27 A. Wprowadzono zmianę uprawnionego przez wykreślenie wpisu: Zakłady Mięsne „MADEJ & WRÓBEL” Sp. z o.o., Zabrze, Polska 272069370 i dokonanie wpisu: MADEJ WRÓBEL SPÓŁKA Z OGRANICZONĄ ODPOWIEDZIALNOŚCIĄ, Ruda Śląska, Polska 272069370.

190009 2015 04 27 A. Wprowadzono zmianę uprawnionego przez wykreślenie wpisu: Zakłady Mięsne „MADEJ & WRÓBEL” Sp. z o.o., Zabrze, Polska 272069370 i dokonanie wpisu: MADEJ WRÓBEL SPÓŁKA Z OGRANICZONĄ ODPOWIEDZIALNOŚCIĄ, Ruda Śląska, Polska 272069370.

190010 2015 04 27 A. Wprowadzono zmianę uprawnionego przez wykreślenie wpisu: Zakłady Mięsne „MADEJ & WRÓBEL” Sp. z o.o., Zabrze, Polska 272069370 i dokonanie wpisu: MADEJ WRÓBEL SPÓŁKA Z OGRANICZONĄ ODPOWIEDZIALNOŚCIĄ, Ruda Śląska, Polska 272069370.

190773 2015 04 24 A. Wprowadzono zmianę nazwy uprawnionego przez wykreślenie wpisu: Krzysztof Flak i Mirosław Góreczny WIDOK Spółka Jawna, Warszawa, Polska 010645597 i dokonanie wpisu: KRZYSZTOF FLAK, MIROSŁAW GÓRECZNY I STANISŁAW SZCZYGIELSKI WIDOK SPÓŁKA JAWNA, Warszawa, Polska 010645597.

190773 2015 04 24 A. Wprowadzono zmianę nazwy uprawnionego przez wykreślenie wpisu: KRZYSZTOF FLAK, MIROSŁAW GÓRECZNY I STANISŁAW SZCZYGIELSKI WIDOK SPÓŁKA JAWNA, Warszawa, Polska 010645597 i dokonanie wpisu: WIDOK SPÓŁKA Z OGRANICZONĄ ODPOWIEDZIALNOŚCIĄ SPÓŁKA KOMANDYTOWA, Warszawa, Polska 010645597.

190830 2015 04 27 A. Wprowadzono zmianę nazwy uprawnionego przez wykreślenie wpisu: AFRISO – EURO – DYNAMIKA Spółka z ograniczoną odpowiedzialnością, Szarsza, Polska 273439075 i dokonanie wpisu: AFRISO SPÓŁKA Z OGRANICZONĄ ODPOWIEDZIALNOŚCIĄ, Szarsza, Polska 273439075.

190831 2015 04 27 A. Wprowadzono zmianę nazwy uprawnionego przez wykreślenie wpisu: AFRISO – EURO – DYNAMIKA Spółka z ograniczoną odpowiedzialnością, Szarsza, Polska 273439075 i dokonanie wpisu: AFRISO SPÓŁKA Z OGRANICZONĄ ODPOWIEDZIALNOŚCIĄ, Szarsza, Polska 273439075.

190832 2015 04 27 A. Wprowadzono zmianę nazwy uprawnionego przez wykreślenie wpisu: AFRISO – EURO – DYNAMIKA Spółka z ograniczoną odpowiedzialnością, Szarsza, Polska 273439075 i dokonanie wpisu: AFRISO SPÓŁKA Z OGRANICZONĄ ODPOWIEDZIALNOŚCIĄ, Szarsza, Polska 273439075.

191237 2015 04 27 A. Wprowadzono zmianę nazwy uprawnionego przez wykreślenie wpisu: Aleksandra Baranowska Pro-

fesjonalna Kosmetyka Europejskie Centrum Edukacji „ABANT” Spółka Jawna, Poznań, Polska 631165043 i dokonanie wpisu: PROFESJONALNA KOSMETYKA EUROPEJSKIE CENTRUM EDUKACJI ABANT A. BARANOWSKA-SOCHA SPÓŁKA JAWNA, Poznań, Polska 631165043.

192418 2015 04 23 A. Wprowadzono zmianę uprawnionego przez wykreślenie wpisu: TYMBARK – GMW SPÓŁKA Z OGRANICZONĄ ODPOWIEDZIALNOŚCIĄ SPÓŁKA KOMANDYTOWA, Tymbark, Polska 490540969 i dokonanie wpisu: TYMBARK-MWS SPÓŁKA Z OGRANICZONĄ ODPOWIEDZIALNOŚCIĄ SPÓŁKA KOMANDYTOWO-AKCYJNA, Tymbark, Polska 490540969.

192418 2015 04 23 A. Wprowadzono zmianę uprawnionego przez wykreślenie wpisu: TYMBARK-MWS SPÓŁKA Z OGRANICZONĄ ODPOWIEDZIALNOŚCIĄ SPÓŁKA KOMANDYTOWO-AKCYJNA, Tymbark, Polska 490540969 i dokonanie wpisu: IP-GMW SPÓŁKA Z OGRANICZONĄ ODPOWIEDZIALNOŚCIĄ SPÓŁKA KOMANDYTOWO-AKCYJNA, Wadowice, Polska.

192418 2015 04 23 A. Wprowadzono zmianę nazwy uprawnionego przez wykreślenie wpisu: IP-GMW SPÓŁKA Z OGRANICZONĄ ODPOWIEDZIALNOŚCIĄ SPÓŁKA KOMANDYTOWO-AKCYJNA, Wadowice, Polska i dokonanie wpisu: GRUPA MASPEX SPÓŁKA Z OGRANICZONĄ ODPOWIEDZIALNOŚCIĄ SPÓŁKA KOMANDYTOWO-AKCYJNA, Wadowice, Polska.

192563 2015 04 27 A. Wprowadzono zmianę siedziby uprawnionego przez wykreślenie wpisu: „POLSKI LEK” S.A., Warszawa, Polska 017517626 i dokonanie wpisu: POLSKI LEK Spółka Akcyjna, Wadowice, Polska 017517626.

192563 2015 04 27 A. Wprowadzono zmianę uprawnionego przez wykreślenie wpisu: POLSKI LEK Spółka Akcyjna, Wadowice, Polska 017517626 i dokonanie wpisu: IP-GMW SPÓŁKA Z OGRANICZONĄ ODPOWIEDZIALNOŚCIĄ SPÓŁKA KOMANDYTOWO-AKCYJNA, Wadowice, Polska 122948517.

192563 2015 04 27 A. Wprowadzono zmianę nazwy uprawnionego przez wykreślenie wpisu: IP-GMW SPÓŁKA Z OGRANICZONĄ ODPOWIEDZIALNOŚCIĄ SPÓŁKA KOMANDYTOWO-AKCYJNA, Wadowice, Polska 122948517 i dokonanie wpisu: GRUPA MASPEX SPÓŁKA Z OGRANICZONĄ ODPOWIEDZIALNOŚCIĄ SPÓŁKA KOMANDYTOWO-AKCYJNA, Wadowice, Polska 122948517.

193266 2015 04 01 A. Wprowadzono zmianę uprawnionego przez wykreślenie wpisu: TYMBARK – GMW SPÓŁKA Z OGRANICZONĄ ODPOWIEDZIALNOŚCIĄ SPÓŁKA KOMANDYTOWA, Tymbark, Polska 490540969 i dokonanie wpisu: TYMBARK-MWS SPÓŁKA Z OGRANICZONĄ ODPOWIEDZIALNOŚCIĄ SPÓŁKA KOMANDYTOWO-AKCYJNA, Tymbark, Polska 490540969.

193266 2015 04 01 A. Wprowadzono zmianę uprawnionego przez wykreślenie wpisu: TYMBARK-MWS SPÓŁKA Z OGRANICZONĄ ODPOWIEDZIALNOŚCIĄ SPÓŁKA KOMANDYTOWO-AKCYJNA, Tymbark, Polska 490540969 i dokonanie wpisu: IP-GMW SPÓŁKA Z OGRANICZONĄ ODPOWIEDZIALNOŚCIĄ SPÓŁKA KOMANDYTOWO-AKCYJNA, Wadowice, Polska.

193266 2015 04 01 A. Wprowadzono zmianę nazwy uprawnionego przez wykreślenie wpisu: IP-GMW SPÓŁKA Z OGRANICZONĄ ODPOWIEDZIALNOŚCIĄ SPÓŁKA KOMANDYTOWO-AKCYJNA, Wadowice, Polska i dokonanie wpisu: GRUPA MASPEX SPÓŁKA Z OGRANICZONĄ ODPOWIEDZIALNOŚCIĄ SPÓŁKA KOMANDYTOWO-AKCYJNA, Wadowice, Polska.

193268 2015 04 01 A. Wprowadzono zmianę uprawnionego przez wykreślenie wpisu: TYMBARK – GMW Sp. z o.o. Sp.k., Tymbark, Polska 490540969 i dokonanie wpisu: TYMBARK-MWS SPÓŁKA Z OGRANICZONĄ ODPOWIEDZIALNOŚCIĄ SPÓŁKA KOMANDYTOWO-AKCYJNA, Tymbark, Polska 490540969.

193268 2015 04 01 A. Wprowadzono zmianę uprawnionego przez wykreślenie wpisu: TYMBARK-MWS SPÓŁKA Z OGRANICZONĄ ODPOWIEDZIALNOŚCIĄ SPÓŁKA KOMANDYTOWO-AKCYJNA,

Tymbark, Polska 490540969 i dokonanie wpisu: IP-GMW SPÓŁKA Z OGRANICZONĄ ODPOWIEDZIALNOŚCIĄ SPÓŁKA KOMANDYTOWO-AKCYJNA, Wadowice, Polska.

193268 2015 04 01 A. Wprowadzono zmianę nazwy uprawnionego przez wykreślenie wpisu: IP-GMW SPÓŁKA Z OGRANICZONĄ ODPOWIEDZIALNOŚCIĄ SPÓŁKA KOMANDYTOWO-AKCYJNA, Wadowice, Polska i dokonanie wpisu: GRUPA MASPEX SPÓŁKA Z OGRANICZONĄ ODPOWIEDZIALNOŚCIĄ SPÓŁKA KOMANDYTOWO-AKCYJNA, Wadowice, Polska.

195105 2015 04 01 A. Wprowadzono zmianę uprawnionego przez wykreślenie wpisu: TYMBARK – GMW Sp. z o.o., Tymbark, Polska 490540969 i dokonanie wpisu: TYMBARK-MWS SPÓŁKA Z OGRANICZONĄ ODPOWIEDZIALNOŚCIĄ SPÓŁKA KOMANDYTOWO-AKCYJNA, Tymbark, Polska 490540969.

195105 2015 04 01 A. Wprowadzono zmianę uprawnionego przez wykreślenie wpisu: TYMBARK-MWS SPÓŁKA Z OGRANICZONĄ ODPOWIEDZIALNOŚCIĄ SPÓŁKA KOMANDYTOWO-AKCYJNA, Tymbark, Polska 490540969 i dokonanie wpisu: IP-GMW SPÓŁKA Z OGRANICZONĄ ODPOWIEDZIALNOŚCIĄ SPÓŁKA KOMANDYTOWO-AKCYJNA, Wadowice, Polska.

195105 2015 04 01 A. Wprowadzono zmianę nazwy uprawnionego przez wykreślenie wpisu: IP-GMW SPÓŁKA Z OGRANICZONĄ ODPOWIEDZIALNOŚCIĄ SPÓŁKA KOMANDYTOWO-AKCYJNA, Wadowice, Polska i dokonanie wpisu: GRUPA MASPEX SPÓŁKA Z OGRANICZONĄ ODPOWIEDZIALNOŚCIĄ SPÓŁKA KOMANDYTOWO-AKCYJNA, Wadowice, Polska.

195106 2015 04 01 A. Wprowadzono zmianę uprawnionego przez wykreślenie wpisu: TYMBARK – GMW Sp. z o.o., Tymbark, Polska 490540969 i dokonanie wpisu: TYMBARK-MWS SPÓŁKA Z OGRANICZONĄ ODPOWIEDZIALNOŚCIĄ SPÓŁKA KOMANDYTOWO-AKCYJNA, Tymbark, Polska 490540969.

195106 2015 04 01 A. Wprowadzono zmianę uprawnionego przez wykreślenie wpisu: TYMBARK-MWS SPÓŁKA Z OGRANICZONĄ ODPOWIEDZIALNOŚCIĄ SPÓŁKA KOMANDYTOWO-AKCYJNA, Tymbark, Polska 490540969 i dokonanie wpisu: IP-GMW SPÓŁKA Z OGRANICZONĄ ODPOWIEDZIALNOŚCIĄ SPÓŁKA KOMANDYTOWO-AKCYJNA, Wadowice, Polska.

195106 2015 04 01 A. Wprowadzono zmianę nazwy uprawnionego przez wykreślenie wpisu: IP-GMW SPÓŁKA Z OGRANICZONĄ ODPOWIEDZIALNOŚCIĄ SPÓŁKA KOMANDYTOWO-AKCYJNA, Wadowice, Polska i dokonanie wpisu: GRUPA MASPEX SPÓŁKA Z OGRANICZONĄ ODPOWIEDZIALNOŚCIĄ SPÓŁKA KOMANDYTOWO-AKCYJNA, Wadowice, Polska.

195107 2015 04 01 A. Wprowadzono zmianę uprawnionego przez wykreślenie wpisu: TYMBARK – GMW Sp. z o.o., Tymbark, Polska 490540969 i dokonanie wpisu: TYMBARK-MWS SPÓŁKA Z OGRANICZONĄ ODPOWIEDZIALNOŚCIĄ SPÓŁKA KOMANDYTOWO-AKCYJNA, Tymbark, Polska 490540969.

195107 2015 04 01 A. Wprowadzono zmianę uprawnionego przez wykreślenie wpisu: TYMBARK-MWS SPÓŁKA Z OGRANICZONĄ ODPOWIEDZIALNOŚCIĄ SPÓŁKA KOMANDYTOWO-AKCYJNA, Tymbark, Polska 490540969 i dokonanie wpisu: IP-GMW SPÓŁKA Z OGRANICZONĄ ODPOWIEDZIALNOŚCIĄ SPÓŁKA KOMANDYTOWO-AKCYJNA, Wadowice, Polska.

195107 2015 04 01 A. Wprowadzono zmianę nazwy uprawnionego przez wykreślenie wpisu: IP-GMW SPÓŁKA Z OGRANICZONĄ ODPOWIEDZIALNOŚCIĄ SPÓŁKA KOMANDYTOWO-AKCYJNA, Wadowice, Polska i dokonanie wpisu: GRUPA MASPEX SPÓŁKA Z OGRANICZONĄ ODPOWIEDZIALNOŚCIĄ SPÓŁKA KOMANDYTOWO-AKCYJNA, Wadowice, Polska.

195117 2015 04 21 D. Wykreślono wpis: „W dniu 22 stycznia 2015 r. na podstawie postanowienia Sądu Rejonowego dla m.st. Warszawy w Warszawie Wydział XI Gospodarczy – Rejestru Zastawów (sygn. akt WA.XI.Ns-Rej.Za 525/15/168) wpisano do Reje-

stru Zastawów pod pozycją 2432351 zastaw rejestrowy na prawie ochronnym udzielonym na znak towarowy R-195117 w celu zabezpieczenia wierzytelności przysługujących ING Bank Śląski Spółka Akcyjna z siedzibą w Katowicach wobec Smyk Global Assets GmbH z siedzibą w Berlinie, Szwajcaria”.

195197 2015 04 28 A. Wprowadzono zmianę uprawnionego przez wykreślenie wpisu: PHU ELAND Andrzej Byłós, Rzeszów, Polska 180204220 i dokonanie wpisu: BESTRADE SPÓŁKA Z OGRANICZONĄ ODPOWIEDZIALNOŚCIĄ, Rzeszów, Polska 180393882.

195197 2015 04 28 E. Wykreślono wpis „Na podstawie Regulaminu z dnia 05 listopada 2010 r. ustanowiono wspólne prawo ochronne”.

195398 2015 04 21 A. Wprowadzono zmianę uprawnionego przez wykreślenie wpisu: ZAKŁADY MIĘSNE POLONUS SPÓŁKA Z OGRANICZONĄ ODPOWIEDZIALNOŚCIĄ SPÓŁKA KOMANDYTOWO-AKCYJNA, Uniszki Cegielnia, Polska i dokonanie wpisu: „ZAKŁADY MIĘSNE POLONUS SPÓŁKA Z OGRANICZONĄ ODPOWIEDZIALNOŚCIĄ” SPÓŁKA KOMANDYTOWA, Uniszki Cegielnia, Polska 130859581.

195637 2015 04 22 A. Wprowadzono zmianę uprawnionego przez wykreślenie wpisu: PARK EMERSON SPÓŁKA Z OGRANICZONĄ ODPOWIEDZIALNOŚCIĄ SPÓŁKA KOMANDYTOWO-AKCYJNA, Piotrków Trybunalski, Polska i dokonanie wpisu: PARK EMERSON SPÓŁKA Z OGRANICZONĄ ODPOWIEDZIALNOŚCIĄ SPÓŁKA JAWNA, Piotrków Trybunalski, Polska.

197622 2015 04 27 A. Wprowadzono zmianę nazwy uprawnionego przez wykreślenie wpisu: Fabryka Zapałek „Czechowice” Spółka Akcyjna, Czechowice-Dziedzice, Polska 000123122 i dokonanie wpisu: PCC CONSUMER PRODUCTS CZECHOWICE SPÓŁKA AKCYJNA, Czechowice-Dziedzice, Polska.

197906 2015 04 27 A. Wprowadzono zmianę siedziby uprawnionego przez wykreślenie wpisu: POLSKI LEK Spółka Akcyjna, Warszawa, Polska 017517626 i dokonanie wpisu: POLSKI LEK Spółka Akcyjna, Wadowice, Polska 017517626.

197906 2015 04 27 A. Wprowadzono zmianę uprawnionego przez wykreślenie wpisu: POLSKI LEK Spółka Akcyjna, Wadowice, Polska 017517626 i dokonanie wpisu: IP-GMW SPÓŁKA Z OGRANICZONĄ ODPOWIEDZIALNOŚCIĄ SPÓŁKA KOMANDYTOWO-AKCYJNA, Wadowice, Polska 122948517.

197906 2015 04 27 A. Wprowadzono zmianę nazwy uprawnionego przez wykreślenie wpisu: IP-GMW SPÓŁKA Z OGRANICZONĄ ODPOWIEDZIALNOŚCIĄ SPÓŁKA KOMANDYTOWO-AKCYJNA, Wadowice, Polska 122948517 i dokonanie wpisu: GRUPA MASPEX SPÓŁKA Z OGRANICZONĄ ODPOWIEDZIALNOŚCIĄ SPÓŁKA KOMANDYTOWO-AKCYJNA, Wadowice, Polska 122948517.

197907 2015 04 27 A. Wprowadzono zmianę siedziby uprawnionego przez wykreślenie wpisu: POLSKI LEK Spółka Akcyjna, Warszawa, Polska 017517626 i dokonanie wpisu: POLSKI LEK Spółka Akcyjna, Wadowice, Polska 017517626.

197907 2015 04 27 A. Wprowadzono zmianę uprawnionego przez wykreślenie wpisu: POLSKI LEK Spółka Akcyjna, Wadowice, Polska 017517626 i dokonanie wpisu: IP-GMW SPÓŁKA Z OGRANICZONĄ ODPOWIEDZIALNOŚCIĄ SPÓŁKA KOMANDYTOWO-AKCYJNA, Wadowice, Polska 122948517.

197907 2015 04 27 A. Wprowadzono zmianę nazwy uprawnionego przez wykreślenie wpisu: IP-GMW SPÓŁKA Z OGRANICZONĄ ODPOWIEDZIALNOŚCIĄ SPÓŁKA KOMANDYTOWO-AKCYJNA, Wadowice, Polska 122948517 i dokonanie wpisu: GRUPA MASPEX SPÓŁKA Z OGRANICZONĄ ODPOWIEDZIALNOŚCIĄ SPÓŁKA KOMANDYTOWO-AKCYJNA, Wadowice, Polska 122948517.

198034 2015 04 27 D. Wykreślono wpis: „W dniu 2 marca 2012 r. na podstawie postanowienia Sądu Rejonowego dla m.st. Warszawy w Warszawie Wydział XI Gospodarczy – Rejestru Za-

stawów (sygn. akt WA.XI.Ns-Rej.Za 1790/12/674) wpisano do Rejestru Zastawów pod pozycją 2297759 zastaw rejestrowy na prawie ochronnym udzielonym na znak towarowy R-198034 w celu zabezpieczenia wierzytelności przysługujących Alior Bank S.A. z siedzibą w Warszawie wobec POLBITA MARKETING Spółka z ograniczoną odpowiedzialnością z siedzibą w Błoniach”.

198362 2015 04 23 A. Wprowadzono zmianę uprawnionego przez wykreślenie wpisu: TYMBARK – GMW Sp. z o.o. Sp. k., Tymbark, Polska 490540969 i dokonanie wpisu: TYMBARK-MWS SPÓŁKA Z OGRANICZONĄ ODPOWIEDZIALNOŚCIĄ SPÓŁKA KOMANDYTOWO-AKCYJNA, Tymbark, Polska 490540969.

198362 2015 04 23 A. Wprowadzono zmianę uprawnionego przez wykreślenie wpisu: TYMBARK-MWS SPÓŁKA Z OGRANICZONĄ ODPOWIEDZIALNOŚCIĄ SPÓŁKA KOMANDYTOWO-AKCYJNA, Tymbark, Polska 490540969 i dokonanie wpisu: IP-GMW SPÓŁKA Z OGRANICZONĄ ODPOWIEDZIALNOŚCIĄ SPÓŁKA KOMANDYTOWO-AKCYJNA, Wadowice, Polska.

198362 2015 04 23 A. Wprowadzono zmianę nazwy uprawnionego przez wykreślenie wpisu: IP-GMW SPÓŁKA Z OGRANICZONĄ ODPOWIEDZIALNOŚCIĄ SPÓŁKA KOMANDYTOWO-AKCYJNA, Wadowice, Polska i dokonanie wpisu: GRUPA MASPEX SPÓŁKA Z OGRANICZONĄ ODPOWIEDZIALNOŚCIĄ SPÓŁKA KOMANDYTOWO-AKCYJNA, Wadowice, Polska.

198441 2015 04 28 A. Wprowadzono zmianę uprawnionego przez wykreślenie wpisu: „OLEOFARM” Marek Chrzanowski, Leszek Stanecki Spółka Cywilna, Pietrzykowice, Polska 932802258 i dokonanie wpisu: OLEOFARM MAREK CHRZANOWSKI LESZEK STANECKI SPÓŁKA Z OGRANICZONĄ ODPOWIEDZIALNOŚCIĄ, Wrocław, Polska 932802258.

198441 2015 04 28 A. Wprowadzono zmianę nazwy uprawnionego przez wykreślenie wpisu: OLEOFARM MAREK CHRZANOWSKI LESZEK STANECKI SPÓŁKA Z OGRANICZONĄ ODPOWIEDZIALNOŚCIĄ, Wrocław, Polska 932802258 i dokonanie wpisu: OLEOFARM SPÓŁKA Z OGRANICZONĄ ODPOWIEDZIALNOŚCIĄ, Wrocław, Polska 932802258.

199283 2015 04 27 A. Wprowadzono zmianę siedziby uprawnionego przez wykreślenie wpisu: POLSKI LEK Spółka Akcyjna, Warszawa, Polska 017517626 i dokonanie wpisu: POLSKI LEK Spółka Akcyjna, Wadowice, Polska 017517626.

199283 2015 04 27 A. Wprowadzono zmianę uprawnionego przez wykreślenie wpisu: POLSKI LEK Spółka Akcyjna, Wadowice, Polska 017517626 i dokonanie wpisu: IP-GMW SPÓŁKA Z OGRANICZONĄ ODPOWIEDZIALNOŚCIĄ SPÓŁKA KOMANDYTOWO-AKCYJNA, Wadowice, Polska 122948517.

199283 2015 04 27 A. Wprowadzono zmianę nazwy uprawnionego przez wykreślenie wpisu: IP-GMW SPÓŁKA Z OGRANICZONĄ ODPOWIEDZIALNOŚCIĄ SPÓŁKA KOMANDYTOWO-AKCYJNA, Wadowice, Polska 122948517 i dokonanie wpisu: GRUPA MASPEX SPÓŁKA Z OGRANICZONĄ ODPOWIEDZIALNOŚCIĄ SPÓŁKA KOMANDYTOWO-AKCYJNA, Wadowice, Polska 122948517.

199284 2015 04 27 A. Wprowadzono zmianę siedziby uprawnionego przez wykreślenie wpisu: POLSKI LEK Spółka Akcyjna, Warszawa, Polska 017517626 i dokonanie wpisu: POLSKI LEK Spółka Akcyjna, Wadowice, Polska 017517626.

199284 2015 04 27 A. Wprowadzono zmianę uprawnionego przez wykreślenie wpisu: POLSKI LEK Spółka Akcyjna, Wadowice, Polska 017517626 i dokonanie wpisu: IP-GMW SPÓŁKA Z OGRANICZONĄ ODPOWIEDZIALNOŚCIĄ SPÓŁKA KOMANDYTOWO-AKCYJNA, Wadowice, Polska 122948517.

199284 2015 04 27 A. Wprowadzono zmianę nazwy uprawnionego przez wykreślenie wpisu: IP-GMW SPÓŁKA Z OGRANICZONĄ ODPOWIEDZIALNOŚCIĄ SPÓŁKA KOMANDYTOWO-AKCYJNA, Wadowice, Polska 122948517 i dokonanie wpisu: GRUPA MASPEX

SPÓŁKA Z OGRANICZONĄ ODPOWIEDZIALNOŚCIĄ SPÓŁKA KOMANDYTOWO-AKCYJNA, Wadowice, Polska 122948517.

199321 2015 04 09 A. Wprowadzono zmianę uprawnionego przez wykreślenie wpisu: Kanlux Sp. z o.o., Radzionków, Polska 003483855 i dokonanie wpisu: KANIA PRIVATE EQUITY SPÓŁKA Z OGRANICZONĄ ODPOWIEDZIALNOŚCIĄ, Radzionków, Polska 003483855.

199321 2015 04 09 A. Wprowadzono zmianę uprawnionego przez wykreślenie wpisu: KANIA PRIVATE EQUITY SPÓŁKA Z OGRANICZONĄ ODPOWIEDZIALNOŚCIĄ, Radzionków, Polska 003483855 i dokonanie wpisu: KPE INTERNATIONAL HOLDING LIMITED, Larnaka, Cypr.

199321 2015 04 09 A. Wprowadzono zmianę uprawnionego przez wykreślenie wpisu: KPE INTERNATIONAL HOLDING LIMITED, Larnaka, Cypr i dokonanie wpisu: SPOKEY SPÓŁKA Z OGRANICZONĄ ODPOWIEDZIALNOŚCIĄ, Katowice, Polska 471323630.

199652 2015 04 27 D. Wykreślono wpis: „W dniu 2 stycznia 2012 r. na podstawie postanowienia Sądu Rejonowego dla m.st. Warszawy w Warszawie Wydział XI Gospodarczy – Rejestru Zastawów (sygn. akt WA.XI.Ns-Rej.Za 14045/11/584) wpisano do Rejestru Zastawów pod pozycją 2289769 zastaw rejestrowy na prawie ochronnym udzielonym na znak towarowy R-199652 w celu zabezpieczenia wierzytelności przysługujących Alior Bank S.A. z siedzibą w Warszawie wobec POLBITA – Spółka z ograniczoną odpowiedzialnością z siedzibą w Warszawie”.

200654 2015 04 21 A. Wprowadzono zmianę uprawnionego przez wykreślenie wpisu: ANIMEX FOODS SPÓŁKA Z OGRANICZONĄ ODPOWIEDZIALNOŚCIĄ SPÓŁKA KOMANDYTOWO-AKCYJNA, Morliny, Polska 530978422 i dokonanie wpisu: ANIMEX FOODS SPÓŁKA Z OGRANICZONĄ ODPOWIEDZIALNOŚCIĄ SPÓŁKA KOMANDYTOWA, Morliny, Polska 530978422.

203292 2015 04 28 A. Wprowadzono zmianę nazwy uprawnionego przez wykreślenie wpisu: BUMAR ELEKTRONIKA SPÓŁKA AKCYJNA, Warszawa, Polska 141301063 i dokonanie wpisu: PITRADWAD SPÓŁKA AKCYJNA, Warszawa, Polska 141301063.

203293 2015 04 28 A. Wprowadzono zmianę nazwy uprawnionego przez wykreślenie wpisu: BUMAR ELEKTRONIKA SPÓŁKA AKCYJNA, Warszawa, Polska 141301063 i dokonanie wpisu: PITRADWAD SPÓŁKA AKCYJNA, Warszawa, Polska 141301063.

203591 2015 04 24 D. Wykreślono wpis: „Na mocy umowy z dnia 04 lipca 2011 r. udzielono pełnej i niewyłącznej licencji na używanie znaku towarowego przez spółkę MDM NT Sp. z o.o., Cieszyn, Polska na czas nieokreślony”.

203779 2015 04 22 A. Wprowadzono zmianę uprawnionego przez wykreślenie wpisu: Soremartec S.A., Arlon, Belgia i dokonanie wpisu: SOREMARTEC S.A., Findel, Luksemburg.

204731 2015 04 20 A. Wprowadzono zmianę uprawnionego przez wykreślenie wpisu: „K7 CONSULTING” JAKUB CZAJCZYŃSKI, Kalisz, Polska 251477615 i dokonanie wpisu: Wielkopolskie Zakłady Mięsne „AGRICO” Sp. z o.o. Zakład Pracy Chronionej, Pawłówek, Polska 251477615.

207192 2015 04 23 A. Wprowadzono zmianę uprawnionego przez wykreślenie wpisu: TYMBARK – GMW Sp. z o.o. Sp. k., Tymbark, Polska 490540969 i dokonanie wpisu: TYMBARK-MWS SPÓŁKA Z OGRANICZONĄ ODPOWIEDZIALNOŚCIĄ SPÓŁKA KOMANDYTOWO-AKCYJNA, Tymbark, Polska 490540969.

207192 2015 04 23 A. Wprowadzono zmianę uprawnionego przez wykreślenie wpisu: TYMBARK-MWS SPÓŁKA Z OGRANICZONĄ ODPOWIEDZIALNOŚCIĄ SPÓŁKA KOMANDYTOWO-AKCYJNA, Tymbark, Polska 490540969 i dokonanie wpisu: IP-GMW SPÓŁKA Z OGRANICZONĄ ODPOWIEDZIALNOŚCIĄ SPÓŁKA KOMANDYTOWO-AKCYJNA, Wadowice, Polska.

207192 2015 04 23 A. Wprowadzono zmianę nazwy uprawnionego przez wykreślenie wpisu: IP-GMW SPÓŁKA Z OGRANI-

CZONĄ ODPOWIEDZIALNOŚCIĄ SPÓŁKA KOMANDYTOWO-AKCYJNA, Wadowice, Polska i dokonanie wpisu: GRUPA MASPEX SPÓŁKA Z OGRANICZONĄ ODPOWIEDZIALNOŚCIĄ SPÓŁKA KOMANDYTOWO-AKCYJNA, Wadowice, Polska.

207425 2015 04 23 A. Wprowadzono zmianę uprawnionego przez wykreślenie wpisu: TYMBARK – GMW SPÓŁKA Z OGRANICZONĄ ODPOWIEDZIALNOŚCIĄ SPÓŁKA KOMANDYTOWA, Tymbark, Polska 490540969 i dokonanie wpisu: TYMBARK-MWS SPÓŁKA Z OGRANICZONĄ ODPOWIEDZIALNOŚCIĄ SPÓŁKA KOMANDYTOWO-AKCYJNA, Tymbark, Polska 490540969.

207425 2015 04 23 A. Wprowadzono zmianę uprawnionego przez wykreślenie wpisu: TYMBARK-MWS SPÓŁKA Z OGRANICZONĄ ODPOWIEDZIALNOŚCIĄ SPÓŁKA KOMANDYTOWO-AKCYJNA, Tymbark, Polska 490540969 i dokonanie wpisu: IP-GMW SPÓŁKA Z OGRANICZONĄ ODPOWIEDZIALNOŚCIĄ SPÓŁKA KOMANDYTOWO-AKCYJNA, Wadowice, Polska.

207425 2015 04 23 A. Wprowadzono zmianę nazwy uprawnionego przez wykreślenie wpisu: IP-GMW SPÓŁKA Z OGRANICZONĄ ODPOWIEDZIALNOŚCIĄ SPÓŁKA KOMANDYTOWO-AKCYJNA, Wadowice, Polska i dokonanie wpisu: GRUPA MASPEX SPÓŁKA Z OGRANICZONĄ ODPOWIEDZIALNOŚCIĄ SPÓŁKA KOMANDYTOWO-AKCYJNA, Wadowice, Polska.

208438 2015 04 21 A, E. Wprowadzono zmianę przez wykreślenie wpisu: GRUPA ŻYWIEC S.A., Żywiec, Polska 553-000-72-19 070511111 ALTER ART FESTIVAL Sp. z o.o., Warszawa, Polska 586-214-15-57 220015184 i dokonanie wpisu: ALTER ART FESTIVAL SPÓŁKA Z OGRANICZONĄ ODPOWIEDZIALNOŚCIĄ, Warszawa, Polska 220015184 oraz w rubryce E wykreślenie wpisu: „Na podstawie Regulaminu z dnia 05 lutego 2009 r. ustanowiono wspólne prawo ochronne”.

208439 2015 04 21 A, E. Wprowadzono zmianę przez wykreślenie wpisu: GRUPA ŻYWIEC S.A., Żywiec, Polska 553-000-72-19 070511111 ALTER ART FESTIVAL Sp. z o.o., Warszawa, Polska 586-214-15-57 220015184 i dokonanie wpisu: ALTER ART FESTIVAL SPÓŁKA Z OGRANICZONĄ ODPOWIEDZIALNOŚCIĄ, Warszawa, Polska 220015184 oraz w rubryce E wykreślenie wpisu: „Na podstawie Regulaminu z dnia 05 lutego 2009 r. ustanowiono wspólne prawo ochronne”.

208440 2015 04 21 A, E. Wprowadzono zmianę przez wykreślenie wpisu: GRUPA ŻYWIEC S.A., Żywiec, Polska 553-000-72-19 070511111 ALTER ART FESTIVAL Sp. z o.o., Warszawa, Polska 586-214-15-57 220015184 i dokonanie wpisu: ALTER ART FESTIVAL SPÓŁKA Z OGRANICZONĄ ODPOWIEDZIALNOŚCIĄ, Warszawa, Polska 220015184 oraz w rubryce E wykreślenie wpisu: „Na podstawie Regulaminu z dnia 05 lutego 2009 r. ustanowiono wspólne prawo ochronne”.

208527 2015 04 27 A. Wprowadzono zmianę uprawnionego przez wykreślenie wpisu: BRE Bank S.A., Warszawa, Polska 001254524 i dokonanie wpisu: MBANK SPÓŁKA AKCYJNA, Warszawa, Polska 001254524.

208592 2015 04 21 A. Wprowadzono zmianę uprawnionego przez wykreślenie wpisu: ANIMEX FOODS SPÓŁKA Z OGRANICZONĄ ODPOWIEDZIALNOŚCIĄ SPÓŁKA KOMANDYTOWO-AKCYJNA, Morliny, Polska 530978422 i dokonanie wpisu: ANIMEX FOODS SPÓŁKA Z OGRANICZONĄ ODPOWIEDZIALNOŚCIĄ SPÓŁKA KOMANDYTOWA, Morliny, Polska 530978422.

208602 2015 04 20 A. Wprowadzono zmianę uprawnionego przez wykreślenie wpisu: eo Networks Spółka z o.o., Warszawa, Polska 017291984 i dokonanie wpisu: EO NETWORKS SPÓŁKA AKCYJNA, Warszawa, Polska 141905973.

209079 2015 04 27 A. Wprowadzono zmianę siedziby uprawnionego przez wykreślenie wpisu: „POLSKI LEK” Spółka Akcyjna, Warszawa, Polska 017517626 i dokonanie wpisu: „POLSKI LEK” Spółka Akcyjna, Wadowice, Polska 017517626.

209079 2015 04 27 A. Wprowadzono zmianę uprawnionego przez wykreślenie wpisu: „POLSKI LEK” Spółka Akcyjna, Wadowice, Polska 017517626 i dokonanie wpisu: IP-GMW SPÓŁKA Z OGRANICZONĄ ODPOWIEDZIALNOŚCIĄ SPÓŁKA KOMANDYTOWO-AKCYJNA, Wadowice, Polska 122948517.

209079 2015 04 27 A. Wprowadzono zmianę nazwy uprawnionego przez wykreślenie wpisu: IP-GMW SPÓŁKA Z OGRANICZONĄ ODPOWIEDZIALNOŚCIĄ SPÓŁKA KOMANDYTOWO-AKCYJNA, Wadowice, Polska 122948517 i dokonanie wpisu: GRUPA MASPEX SPÓŁKA Z OGRANICZONĄ ODPOWIEDZIALNOŚCIĄ SPÓŁKA KOMANDYTOWO-AKCYJNA, Wadowice, Polska 122948517.

209845 2015 04 28 A, E. Wprowadzono zmianę przez wykreślenie wpisu: GRUPA ŻYWIEC S.A., Żywiec, Polska 553-000-72-19 070511111 ALTER ART FESTIVAL Sp. z o.o., Warszawa, Polska 586-214-15-57 220015184 i dokonanie wpisu: ALTER ART FESTIVAL SPÓŁKA Z OGRANICZONĄ ODPOWIEDZIALNOŚCIĄ, Warszawa, Polska 220015184 oraz w rubryce E wykreślenie wpisu: „Na podstawie Regulaminu z dnia 05 lutego 2009 r. ustanowiono wspólne prawo ochronne”.

210644 2015 04 22 A. Wprowadzono zmianę uprawnionego przez wykreślenie wpisu: „Przedsiębiorstwo Rolno-Produkcyjne TYMOFARM Witold Brzosko” Magdalena Brzosko, Warszawa, Polska i dokonanie wpisu: TYMOFARM SPÓŁKA Z OGRANICZONĄ ODPOWIEDZIALNOŚCIĄ SPÓŁKA KOMANDYTOWA, Warszawa, Polska.

211023 2015 04 27 A. Wprowadzono zmianę uprawnionego przez wykreślenie wpisu: Piekarnia B.A. MADEJ spółka jawna, Kraków, Polska 003904162 i dokonanie wpisu: Barbara Maria Przyborska, Kraków, Polska.

211028 2015 04 27 A. Wprowadzono zmianę uprawnionego przez wykreślenie wpisu: „Piekarnia B.A. MADEJ” Spółka Jawna, Kraków, Polska 003904162 i dokonanie wpisu: Barbara Maria Przyborska, Kraków, Polska.

211503 2015 04 27 A. Wprowadzono zmianę siedziby uprawnionego przez wykreślenie wpisu: POLSKI LEK Spółka Akcyjna, Warszawa, Polska 017517626 i dokonanie wpisu: POLSKI LEK Spółka Akcyjna, Wadowice, Polska 017517626.

211503 2015 04 27 A. Wprowadzono zmianę uprawnionego przez wykreślenie wpisu: POLSKI LEK Spółka Akcyjna, Wadowice, Polska 017517626 i dokonanie wpisu: IP-GMW SPÓŁKA Z OGRANICZONĄ ODPOWIEDZIALNOŚCIĄ SPÓŁKA KOMANDYTOWO-AKCYJNA, Wadowice, Polska 122948517.

211503 2015 04 27 A. Wprowadzono zmianę nazwy uprawnionego przez wykreślenie wpisu: IP-GMW SPÓŁKA Z OGRANICZONĄ ODPOWIEDZIALNOŚCIĄ SPÓŁKA KOMANDYTOWO-AKCYJNA, Wadowice, Polska 122948517 i dokonanie wpisu: GRUPA MASPEX SPÓŁKA Z OGRANICZONĄ ODPOWIEDZIALNOŚCIĄ SPÓŁKA KOMANDYTOWO-AKCYJNA, Wadowice, Polska 122948517.

211560 2015 04 27 D. Wykreślono wpis: „W dniu 2 stycznia 2012 r. na podstawie postanowienia Sądu Rejonowego dla m.st. Warszawy w Warszawie Wydział XI Gospodarczy – Rejestru Zastawów (sygn. akt WA.XI.Ns-Rej.Za 14068/11/429) wpisano do Rejestru Zastawów pod pozycją 2289778 zastaw rejestrowy na prawie ochronnym udzielonym na znak towarowy R-211560 w celu zabezpieczenia wierzytelności przysługujących Alior Bank S.A. z siedzibą w Warszawie wobec POLBITA – Spółka z ograniczoną odpowiedzialnością z siedzibą w Warszawie”.

211617 2015 04 27 A. Wprowadzono zmianę uprawnionego przez wykreślenie wpisu: Piekarnia B.A. MADEJ spółka jawna, Kraków, Polska 003904162 i dokonanie wpisu: Barbara Maria Przyborska, Kraków, Polska.

211747 2015 04 24 A. Wprowadzono zmianę uprawnionego przez wykreślenie wpisu: „BLACK HORN” Spółka z o.o., Sękocin Nowy, Polska 015624000 i dokonanie wpisu: „ZEROSIX” AHMET ERDEM, Sękocin Nowy, Polska 012903448.

211835 2015 04 27 A. Wprowadzono zmianę uprawnionego przez wykreślenie wpisu: BRE Bank S.A., Warszawa, Polska 001254524 i dokonanie wpisu: MBANK SPÓŁKA AKCYJNA, Warszawa, Polska 001254524.

211836 2015 04 27 A. Wprowadzono zmianę uprawnionego przez wykreślenie wpisu: BRE Bank S.A., Warszawa, Polska 001254524 i dokonanie wpisu: MBANK SPÓŁKA AKCYJNA, Warszawa, Polska 001254524.

212794 2015 04 27 A. Wprowadzono zmianę uprawnionego przez wykreślenie wpisu: BRE Bank S.A., Warszawa, Polska 001254524 i dokonanie wpisu: MBANK SPÓŁKA AKCYJNA, Warszawa, Polska 001254524.

213459 2015 04 24 A. Wprowadzono zmianę uprawnionego przez wykreślenie wpisu: „BLACK HORN” Spółka z ograniczoną odpowiedzialnością, Sękocin Nowy, Polska 015624000 i dokonanie wpisu: „ZEROSIX” AHMET ERDEM, Sękocin Nowy, Polska 012903448.

214001 2015 04 01 A. Wprowadzono zmianę uprawnionego przez wykreślenie wpisu: TYMBARK – GMW Sp. z o.o. Sp. k., Tymbark, Polska 490540969 i dokonanie wpisu: TYMBARK – MWS SPÓŁKA Z OGRANICZONĄ ODPOWIEDZIALNOŚCIĄ SPÓŁKA KOMANDYTOWO-AKCYJNA, Tymbark, Polska 490540969.

214001 2015 04 01 A. Wprowadzono zmianę uprawnionego przez wykreślenie wpisu: TYMBARK – MWS SPÓŁKA Z OGRANICZONĄ ODPOWIEDZIALNOŚCIĄ SPÓŁKA KOMANDYTOWO-AKCYJNA, Tymbark, Polska 490540969 i dokonanie wpisu: IP-GMW SPÓŁKA Z OGRANICZONĄ ODPOWIEDZIALNOŚCIĄ SPÓŁKA KOMANDYTOWO-AKCYJNA, Wadowice, Polska 122948517.

214001 2015 04 01 A. Wprowadzono zmianę nazwy uprawnionego przez wykreślenie wpisu: IP-GMW SPÓŁKA Z OGRANICZONĄ ODPOWIEDZIALNOŚCIĄ SPÓŁKA KOMANDYTOWO-AKCYJNA, Wadowice, Polska 122948517 i dokonanie wpisu: GRUPA MASPEX SPÓŁKA Z OGRANICZONĄ ODPOWIEDZIALNOŚCIĄ SPÓŁKA KOMANDYTOWO-AKCYJNA, Wadowice, Polska 122948517.

214004 2015 04 01 A. Wprowadzono zmianę uprawnionego przez wykreślenie wpisu: TYMBARK – GMW Sp. z o.o. Sp. k., Tymbark, Polska 490540969 i dokonanie wpisu: TYMBARK – MWS SPÓŁKA Z OGRANICZONĄ ODPOWIEDZIALNOŚCIĄ SPÓŁKA KOMANDYTOWO-AKCYJNA, Tymbark, Polska 490540969.

214004 2015 04 01 A. Wprowadzono zmianę uprawnionego przez wykreślenie wpisu: TYMBARK – MWS SPÓŁKA Z OGRANICZONĄ ODPOWIEDZIALNOŚCIĄ SPÓŁKA KOMANDYTOWO-AKCYJNA, Tymbark, Polska 490540969 i dokonanie wpisu: IP-GMW SPÓŁKA Z OGRANICZONĄ ODPOWIEDZIALNOŚCIĄ SPÓŁKA KOMANDYTOWO-AKCYJNA, Wadowice, Polska 122948517.

214004 2015 04 01 A. Wprowadzono zmianę nazwy uprawnionego przez wykreślenie wpisu: IP-GMW SPÓŁKA Z OGRANICZONĄ ODPOWIEDZIALNOŚCIĄ SPÓŁKA KOMANDYTOWO-AKCYJNA, Wadowice, Polska 122948517 i dokonanie wpisu: GRUPA MASPEX SPÓŁKA Z OGRANICZONĄ ODPOWIEDZIALNOŚCIĄ SPÓŁKA KOMANDYTOWO-AKCYJNA, Wadowice, Polska 122948517.

214005 2015 04 01 A. Wprowadzono zmianę uprawnionego przez wykreślenie wpisu: TYMBARK – GMW Sp. z o.o. Sp. k., Tymbark, Polska 490540969 i dokonanie wpisu: TYMBARK – MWS SPÓŁKA Z OGRANICZONĄ ODPOWIEDZIALNOŚCIĄ SPÓŁKA KOMANDYTOWO-AKCYJNA, Tymbark, Polska 490540969.

214005 2015 04 01 A. Wprowadzono zmianę uprawnionego przez wykreślenie wpisu: TYMBARK – MWS SPÓŁKA Z OGRANICZONĄ ODPOWIEDZIALNOŚCIĄ SPÓŁKA KOMANDYTOWO-AKCYJNA, Tymbark, Polska 490540969 i dokonanie wpisu: IP-GMW SPÓŁKA Z OGRANICZONĄ ODPOWIEDZIALNOŚCIĄ SPÓŁKA KOMANDYTOWO-AKCYJNA, Wadowice, Polska 122948517.

214005 2015 04 01 A. Wprowadzono zmianę nazwy uprawnionego przez wykreślenie wpisu: IP-GMW SPÓŁKA Z OGRANICZO-

NAŃ ODPOWIEDZIALNOŚCIĄ SPÓŁKA KOMANDYTOWO-AKCYJNA, Wadowice, Polska 122948517 i dokonanie wpisu: GRUPA MASPEX SPÓŁKA Z OGRANICZONĄ ODPOWIEDZIALNOŚCIĄ SPÓŁKA KOMANDYTOWO-AKCYJNA, Wadowice, Polska 122948517.

214032 2015 04 28 A. Wprowadzono zmianę uprawnionego przez wykreślenie wpisu: ANIMEX FOODS SPÓŁKA Z OGRANICZONĄ ODPOWIEDZIALNOŚCIĄ SPÓŁKA KOMANDYTOWO-AKCYJNA, Morliny, Polska 530978422 i dokonanie wpisu: ANIMEX FOODS SPÓŁKA Z OGRANICZONĄ ODPOWIEDZIALNOŚCIĄ SPÓŁKA KOMANDYTOWA, Morliny, Polska 530978422.

214368 2015 04 22 A. Wprowadzono zmianę siedziby uprawnionego przez wykreślenie wpisu: BI-ES POLSKA Spółka z ograniczoną odpowiedzialnością, Kamień Duży, Polska i dokonanie wpisu: BI-ES POLSKA Spółka z ograniczoną odpowiedzialnością, Warszawa, Polska.

214368 2015 04 22 A. Wprowadzono zmianę uprawnionego przez wykreślenie wpisu: BI-ES POLSKA Spółka z ograniczoną odpowiedzialnością, Warszawa, Polska i dokonanie wpisu: URODA POLSKA SPÓŁKA Z OGRANICZONĄ ODPOWIEDZIALNOŚCIĄ, Warszawa, Polska.

214880 2015 04 27 D. Wykreślono wpis: „W dniu 29 grudnia 2011 r. na podstawie postanowienia Sądu Rejonowego dla m.st. Warszawy w Warszawie Wydział XI Gospodarczy – Rejestru Zastawów (sygn. akt WA.XI.Ns-Rej.Za 14022/11/739) wpisano do Rejestru Zastawów pod pozycją 2289198 zastaw rejestrowy na prawie ochronnym udzielonym na znak towarowy R-214880 w celu zabezpieczenia wierzytelności przysługujących Alior Bank S.A. z siedzibą w Warszawie wobec POLBITA – Spółka z ograniczoną odpowiedzialnością z siedzibą w Warszawie”.

214954 2015 04 27 D. Wykreślono wpis: „W dniu 28 grudnia 2011 r. na podstawie postanowienia Sądu Rejonowego dla m.st. Warszawy w Warszawie Wydział XI Gospodarczy – Rejestru Zastawów (sygn. akt WA.XI.Ns-Rej.Za 14056/11/306) wpisano do Rejestru Zastawów pod pozycją 2289111 zastaw rejestrowy na prawie ochronnym udzielonym na znak towarowy R-214954 w celu zabezpieczenia wierzytelności przysługujących Alior Bank S.A. z siedzibą w Warszawie wobec POLBITA – Spółka z ograniczoną odpowiedzialnością z siedzibą w Warszawie”.

215726 2015 04 20 A. Wprowadzono zmianę uprawnionego przez wykreślenie wpisu: ARTEO TOMASZ KACPRZAK – SPÓŁKA JAWNA, Łomianki, Polska i dokonanie wpisu: ARTEO SPÓŁKA Z OGRANICZONĄ ODPOWIEDZIALNOŚCIĄ DESIGN SPÓŁKA KOMANDYTOWA, Warszawa, Polska 017391088.

216271 2015 04 09 D. Wykreślono wpis: „W dniu 1 kwietnia 2014 r. na podstawie postanowienia Sądu Rejonowego dla Łodzi-Śródmieścia w Łodzi Wydział XV Gospodarczy – Rejestru Zastawów (sygn. akt LD.XV.Ns-Rej.Za 1196/14/480) wpisano do Rejestru Zastawów pod pozycją 2371604 zastaw rejestrowy na prawie ochronnym udzielonym na znak towarowy R-216271 w celu zabezpieczenia wierzytelności przysługujących spółce DZ BANK AG Deutsche Zentral-Genossenschaftsbank, Frankfurt am Main Spółka Akcyjna Oddział w Polsce z siedzibą w Warszawie wobec Top Secret Spółka z ograniczoną odpowiedzialnością z siedzibą w Łodzi i Adesso Spółka Akcyjna z siedzibą w Andrychowie”.

216271 2015 04 09 D. Wykreślono wpis: „W dniu 23 września 2013 r. na podstawie postanowienia Sądu Rejonowego dla Łodzi-Śródmieścia w Łodzi Wydział XV Gospodarczy – Rejestru Zastawów (sygn. akt LD.XV.Ns-Rej.Za 5600/13/971) wpisano do Rejestru Zastawów pod pozycją 2370846 zastaw rejestrowy na prawie ochronnym udzielonym na znak towarowy R-216271 w celu zabezpieczenia wierzytelności przysługujących spółce Bank Zachodni WBK Spółka Akcyjna z siedzibą we Wrocławiu wobec Top Secret Spółka z ograniczoną odpowiedzialnością z siedzibą w Łodzi i Adesso Spółka Akcyjna z siedzibą w Andrychowie”.

216617 2015 04 28 A. Wprowadzono zmianę nazwy uprawnionego przez wykreślenie wpisu: Zakłady Mięsne „MADEJ & WRÓBEL” Spółka z ograniczoną odpowiedzialnością, Zabrze, Polska 272069370 i dokonanie wpisu: MADEJ WRÓBEL SPÓŁKA Z OGRANICZONĄ ODPOWIEDZIALNOŚCIĄ Ruda Śląska, Polska 272069370.

217863 2015 04 09 D. Dokonano wpisu: „W dniu 19 lutego 2015 r. na podstawie postanowienia Sądu Rejonowego dla m.st. Warszawy w Warszawie Wydział XI Gospodarczy – Rejestru Zastawów (sygn. akt WA.XI.Ns-Rej.Za 2359/15/675) wpisano do Rejestru Zastawów pod pozycją 2436403 zastaw rejestrowy na prawie ochronnym udzielonym na znak towarowy R-217863 w celu zabezpieczenia wierzytelności przysługujących MBANK S.A. z siedzibą w Warszawie wobec BAKALLAND 1 Sp. z o.o. S.K. z siedzibą w Warszawie”.

218344 2015 04 21 A. Wprowadzono zmianę uprawnionego przez wykreślenie wpisu: ANIMEX FOODS SPÓŁKA Z OGRANICZONĄ ODPOWIEDZIALNOŚCIĄ SPÓŁKA KOMANDYTOWO-AKCYJNA, Morliny, Polska 530978422 i dokonanie wpisu: ANIMEX FOODS SPÓŁKA Z OGRANICZONĄ ODPOWIEDZIALNOŚCIĄ SPÓŁKA KOMANDYTOWA, Morliny, Polska 530978422.

218663 2015 04 21 A. Wprowadzono zmianę uprawnionego przez wykreślenie wpisu: Przedsiębiorstwo Budowlane „ARBET” Spółka z o.o., Olsztyn, Polska 510882614 i dokonanie wpisu: ARBET INVESTMENT GROUP SPÓŁKA Z OGRANICZONĄ ODPOWIEDZIALNOŚCIĄ, Olsztyn, Polska 510882614.

218961 2015 04 28 A. Wprowadzono zmianę uprawnionego przez wykreślenie wpisu: Grupa Onet.pl S.A., Kraków, Polska 001337730 i dokonanie wpisu: ONETMARKETING SPÓŁKA Z OGRANICZONĄ ODPOWIEDZIALNOŚCIĄ SPÓŁKA KOMANDYTOWO-AKCYJNA, Kraków, Polska 122919208.

218961 2015 04 28 A. Wprowadzono zmianę uprawnionego przez wykreślenie wpisu: ONETMARKETING SPÓŁKA Z OGRANICZONĄ ODPOWIEDZIALNOŚCIĄ SPÓŁKA KOMANDYTOWO-AKCYJNA, Kraków, Polska 122919208 i dokonanie wpisu: GOBRANDS SPÓŁKA Z OGRANICZONĄ ODPOWIEDZIALNOŚCIĄ, Kraków, Polska 122968945.

219065 2015 04 27 A. Wprowadzono zmianę uprawnionego przez wykreślenie wpisu: MARTIS SPÓŁKA AKCYJNA, Aleksandrów Łódzki, Polska i dokonanie wpisu: MARTIS INVESTMENTS SPÓŁKA Z OGRANICZONĄ ODPOWIEDZIALNOŚCIĄ, Aleksandrów Łódzki, Polska.

220351 2015 04 22 D. Dokonano wpisu: „W dniu 6 marca 2015 r. na podstawie postanowienia Sądu Rejonowego dla m.st. Warszawy w Warszawie Wydział XI Gospodarczy – Rejestru Zastawów (sygn. akt WA.XI.Ns-Rej.Za 2772/15/914) wpisano do Rejestru Zastawów pod pozycją 2438130 zastaw rejestrowy na prawie ochronnym udzielonym na znak towarowy R-220351 w celu zabezpieczenia wierzytelności przysługujących Spółdzielczemu Bankowi Rzemiosła i Rolnictwa z siedzibą w Wołominie wobec Home Invest Inc. Sp. z o.o. z siedzibą w Płońsku”.

221441 2015 04 09 D. Dokonano wpisu: „W dniu 16 lutego 2015 r. na podstawie postanowienia Sądu Rejonowego dla Krakowa-Śródmieście w Krakowie Wydział VII Gospodarczy – Rejestru Zastawów (sygn. akt KR.VII.Ns-Rej.Za 425/15/067) wpisano do Rejestru Zastawów pod pozycją 2435707 zastaw rejestrowy na prawie ochronnym udzielonym na znak towarowy R-221441 w celu zabezpieczenia wierzytelności przysługujących Piotrowi Zającowi zamieszkałemu w Krakowie wobec LEENLIFE POLSKA SPÓŁKA AKCYJNA z siedzibą w Krakowie”.

223877 2015 04 21 A. Wprowadzono zmianę uprawnionego przez wykreślenie wpisu: 4Active s.c. Artur Papp, Grażyna Urbanik-Papp, Kraków, Polska 120180288 i dokonanie wpisu: 4ACTIVE ARTUR PAPP, Kraków, Polska 356736449.

224699 2015 04 01 F. Wykreślono wpis: „Naczelnik Pierwszego Mazowieckiego Urzędu Skarbowego w Warszawie dokonał za-

jęcia prawa ochronnego na przedmiotowy znak towarowy, zgodnie z zawiadomieniem o zajęciu Nr 1471/EA/721/1171/12/JK, Cz. Nr 58134, z dnia 22.11.2012 r. nadesłanym do Urzędu Patentowego RP w dniu 5 grudnia 2012 r.”.

224699 2015 04 01 D. Dokonano wpisu: „W dniu 11 grudnia 2012 r. na podstawie postanowienia Sądu Rejonowego dla m.st. Warszawy w Warszawie Wydział XI Gospodarczy – Rejestru Zastawów (sygn. akt WA.XI.Ns-Rej.Za 12908/12/273) wpisano do Rejestru Zastawów pod pozycją 2333936 zastaw rejestrowy na prawie ochronnym udzielonym na znak towarowy R-224699 w celu zabezpieczenia wierzytelności przysługujących Dariuszowi Wysockiemu zamieszkałemu w Warszawie wobec MULTIMEDIA LABS Sp. z o.o. z siedzibą w Warszawie”.

225208 2015 04 27 A. Wprowadzono zmianę uprawnionego przez wykreślenie wpisu: BRE Bank S.A. Warszawa, Polska 001254524 i dokonanie wpisu: MBANK SPÓŁKA AKCYJNA, Warszawa, Polska 001254524.

225209 2015 04 27 A. Wprowadzono zmianę uprawnionego przez wykreślenie wpisu: BRE Bank S.A. Warszawa, Polska 001254524 i dokonanie wpisu: MBANK SPÓŁKA AKCYJNA, Warszawa, Polska 001254524.

225239 2015 04 27 A. Wprowadzono zmianę uprawnionego przez wykreślenie wpisu: BRE Bank S.A. Warszawa, Polska 001254524 i dokonanie wpisu: MBANK SPÓŁKA AKCYJNA, Warszawa, Polska 001254524.

226643 2015 04 21 A. Wprowadzono zmianę uprawnionego przez wykreślenie wpisu: ANIMEX FOODS SPÓŁKA Z OGRANICZONĄ ODPOWIEDZIALNOŚCIĄ SPÓŁKA KOMANDYTOWO-AKCYJNA, Morliny, Polska 530978422 i dokonanie wpisu: ANIMEX FOODS SPÓŁKA Z OGRANICZONĄ ODPOWIEDZIALNOŚCIĄ SPÓŁKA KOMANDYTOWA, Morliny, Polska 530978422.

226774 2015 04 22 A. Wprowadzono zmianę uprawnionego przez wykreślenie wpisu: POLSKA TELEFONIA CYFROWA Spółka z ograniczoną odpowiedzialnością, Warszawa, Polska i dokonanie wpisu: POLSKA TELEFONIA CYFROWA SPÓŁKA AKCYJNA, Warszawa, Polska.

226774 2015 04 22 A. Wprowadzono zmianę nazwy uprawnionego przez wykreślenie wpisu: POLSKA TELEFONIA CYFROWA SPÓŁKA AKCYJNA, Warszawa, Polska i dokonanie wpisu: T-MOBILE POLSKA SPÓŁKA AKCYJNA, Warszawa, Polska.

227337 2015 04 21 A. Wprowadzono zmianę uprawnionego przez wykreślenie wpisu: ANIMEX FOODS SPÓŁKA Z OGRANICZONĄ ODPOWIEDZIALNOŚCIĄ SPÓŁKA KOMANDYTOWO-AKCYJNA, Morliny, Polska 530978422 i dokonanie wpisu: ANIMEX FOODS SPÓŁKA Z OGRANICZONĄ ODPOWIEDZIALNOŚCIĄ SPÓŁKA KOMANDYTOWA, Morliny, Polska 530978422.

227338 2015 04 21 A. Wprowadzono zmianę uprawnionego przez wykreślenie wpisu: ANIMEX FOODS SPÓŁKA Z OGRANICZONĄ ODPOWIEDZIALNOŚCIĄ SPÓŁKA KOMANDYTOWO-AKCYJNA, Morliny, Polska 530978422 i dokonanie wpisu: ANIMEX FOODS SPÓŁKA Z OGRANICZONĄ ODPOWIEDZIALNOŚCIĄ SPÓŁKA KOMANDYTOWA, Morliny, Polska 530978422.

227339 2015 04 21 A. Wprowadzono zmianę uprawnionego przez wykreślenie wpisu: ANIMEX FOODS SPÓŁKA Z OGRANICZONĄ ODPOWIEDZIALNOŚCIĄ SPÓŁKA KOMANDYTOWO-AKCYJNA, Morliny, Polska 530978422 i dokonanie wpisu: ANIMEX FOODS SPÓŁKA Z OGRANICZONĄ ODPOWIEDZIALNOŚCIĄ SPÓŁKA KOMANDYTOWA, Morliny, Polska 530978422.

227775 2015 04 28 A. Wprowadzono zmianę nazwy uprawnionego przez wykreślenie wpisu: Zakłady Mięsne „MADEJ & WRÓBEL” Spółka z ograniczoną odpowiedzialnością, Zabrze, Polska 272069370 i dokonanie wpisu: MADEJ WRÓBEL SPÓŁKA Z OGRANICZONĄ ODPOWIEDZIALNOŚCIĄ, Ruda Śląska, Polska 272069370.

227885 2015 04 21 A. Wprowadzono zmianę uprawnionego przez wykreślenie wpisu: ANIMEX FOODS SPÓŁKA Z OGRANICZONĄ ODPOWIEDZIALNOŚCIĄ SPÓŁKA KOMANDYTOWO-AKCYJNA, Morliny, Polska 530978422 i dokonanie wpisu: ANIMEX FOODS SPÓŁKA Z OGRANICZONĄ ODPOWIEDZIALNOŚCIĄ SPÓŁKA KOMANDYTOWA, Morliny, Polska 530978422.

228659 2015 04 21 A. Wprowadzono zmianę uprawnionego przez wykreślenie wpisu: ANIMEX FOODS SPÓŁKA Z OGRANICZONĄ ODPOWIEDZIALNOŚCIĄ SPÓŁKA KOMANDYTOWO-AKCYJNA, Morliny, Polska 530978422 i dokonanie wpisu: ANIMEX FOODS SPÓŁKA Z OGRANICZONĄ ODPOWIEDZIALNOŚCIĄ SPÓŁKA KOMANDYTOWA, Morliny, Polska 530978422.

230614 2015 04 21 A. Wprowadzono zmianę uprawnionego przez wykreślenie wpisu: ANIMEX FOODS SPÓŁKA Z OGRANICZONĄ ODPOWIEDZIALNOŚCIĄ SPÓŁKA KOMANDYTOWO-AKCYJNA, Morliny, Polska 530978422 i dokonanie wpisu: ANIMEX FOODS SPÓŁKA Z OGRANICZONĄ ODPOWIEDZIALNOŚCIĄ SPÓŁKA KOMANDYTOWA, Morliny, Polska 530978422.

230667 2015 04 28 A. Wprowadzono zmianę uprawnionego przez wykreślenie wpisu: ANIMEX FOODS SPÓŁKA Z OGRANICZONĄ ODPOWIEDZIALNOŚCIĄ SPÓŁKA KOMANDYTOWO-AKCYJNA, Morliny, Polska 530978422 i dokonanie wpisu: ANIMEX FOODS SPÓŁKA Z OGRANICZONĄ ODPOWIEDZIALNOŚCIĄ SPÓŁKA KOMANDYTOWA, Morliny, Polska 530978422.

231012 2015 04 27 A. Wprowadzono zmianę uprawnionego przez wykreślenie wpisu: BRE Bank S.A., Warszawa, Polska 001254524 i dokonanie wpisu: MBANK SPÓŁKA AKCYJNA, Warszawa, Polska 001254524.

232033 2015 04 27 A. Wprowadzono zmianę uprawnionego przez wykreślenie wpisu: BRE Bank S.A., Warszawa, Polska 001254524 i dokonanie wpisu: MBANK SPÓŁKA AKCYJNA, Warszawa, Polska 001254524.

232312 2015 04 27 A. Wprowadzono zmianę uprawnionego przez wykreślenie wpisu: BRE Bank S.A., Warszawa, Polska 001254524 i dokonanie wpisu: MBANK SPÓŁKA AKCYJNA, Warszawa, Polska 001254524.

232449 2015 04 22 D. Dokonano wpisu: „W dniu 5 marca 2015 r. na podstawie postanowienia Sądu Rejonowego dla Łodzi Śródmieścia w Łodzi Wydział XV Gospodarczy – Rejestru Zastawów (sygn. akt LD.XV.Ns-Rej.Za929/15/176) wpisano do Rejestru Zastawów pod pozycją 2437942 zastaw rejestrowy na prawie ochronnym udzielonym na znak towarowy R-232449 w celu zabezpieczenia wierzytelności przysługujących Alior Bank Spółka Akcyjna z siedzibą w Warszawie wobec CEKO Spółka z ograniczoną odpowiedzialnością z siedzibą w Goliszewie”.

232760 2015 04 28 A. Wprowadzono zmianę uprawnionego przez wykreślenie wpisu: „Agro-Biznes” Spółka z ograniczoną odpowiedzialnością, Bielsko-Biała, Polska 240759986 i dokonanie wpisu: TOP DEVELOPMENT SPÓŁKA Z OGRANICZONĄ ODPOWIEDZIALNOŚCIĄ, Bielsko-Biała, Polska 142929496.

233391 2015 04 20 F. Dokonano wpisu: „W dniu 4 marca 2015 r. do Urzędu Patentowego RP wpłynął wniosek o dokonanie w rejestrze wpisu informacji o zajęciu prawa ochronnego na przedmiotowy znak towarowy (sygn. post. Km 52/15)”.

233210 2015 04 28 A. Wprowadzono zmianę uprawnionego przez wykreślenie wpisu: OLEOFARM Spółka Cywilna Marek Chrzanowski, Leszek Stanecki, Pietrzykowice, Polska 932802258 i dokonanie wpisu: OLEOFARM MAREK CHRZANOWSKI LESZEK STANECKI SPÓŁKA Z OGRANICZONĄ ODPOWIEDZIALNOŚCIĄ, Wrocław, Polska 932802258.

233210 2015 04 28 A. Wprowadzono zmianę uprawnionego przez wykreślenie wpisu: OLEOFARM MAREK CHRZANOWSKI LESZEK STANECKI SPÓŁKA Z OGRANICZONĄ ODPOWIEDZIALNOŚCIĄ, Wrocław, Polska 932802258 i dokonanie wpisu: OLEOFARM

SPÓŁKA Z OGRANICZONĄ ODPOWIEDZIALNOŚCIĄ, Wrocław, Polska 932802258.

234294 2015 04 24 A. Wprowadzono zmianę uprawnionego przez wykreślenie wpisu: VERBIS ALFA SPÓŁKA Z OGRANICZONĄ ODPOWIEDZIALNOŚCIĄ, Warszawa, Polska i dokonanie wpisu: INTEGER.PL SPÓŁKA AKCYJNA, Kraków, Polska 356590980 VERBIS ALFA SPÓŁKA Z OGRANICZONĄ ODPOWIEDZIALNOŚCIĄ, Warszawa, Polska 146317086.

234294 2015 04 24 A. Wprowadzono zmianę uprawnionego przez wykreślenie wpisu: INTEGER.PL SPÓŁKA AKCYJNA, Kraków, Polska 356590980 VERBIS ALFA SPÓŁKA Z OGRANICZONĄ ODPOWIEDZIALNOŚCIĄ, Warszawa, Polska 146317086i dokonanie wpisu: EASYPACK SPÓŁKA Z OGRANICZONĄ ODPOWIEDZIALNOŚCIĄ, Kraków, Polska 122552587 VERBIS ALFA SPÓŁKA Z OGRANICZONĄ ODPOWIEDZIALNOŚCIĄ, Warszawa, Polska 146317086.

234457 2015 04 28 A. Wprowadzono zmianę uprawnionego przez wykreślenie wpisu: Hygienika Spółka Akcyjna, Lubliniec, Polska 011302860 i dokonanie wpisu: MR. HOUSE EUROPE SPÓŁKA AKCYJNA, Lubliniec, Polska 142222638.

235032 2015 04 20 F. Dokonano wpisu: „Na podstawie tytułu wykonawczego: Wyroku Sądu Rejonowego dla Wrocławia-Fabrycznej we Wrocławiu z dnia 16 stycznia 2014 r., sygn. akt: XV GC 1530/13 zaopatrzonego w klauzulę wykonalności z dnia 28 marca 2014 r., Komornik Sądowy przy Sądzie Rejonowym w Trzebnicy w toku postępowania egzekucyjnego prowadzonego pod sygnaturą akt: DM Km 3130/14 dokonał zajęcia prawa ochronnego na przedmiotowy znak towarowy na rzecz wierzyciela: Grupa Kapitałowa Południe-Zachód Spółka z ograniczoną odpowiedzialnością z siedzibą we Wrocławiu”.

235334 2015 04 27 A. Wprowadzono zmianę uprawnionego przez wykreślenie wpisu: BRE Bank Spółka Akcyjna, Warszawa, Polska 001254524 i dokonanie wpisu: MBANK SPÓŁKA AKCYJNA, Warszawa, Polska 001254524.

236346 2015 04 27 D. Wykreślono wpis: „W dniu 2 stycznia 2012 r. na podstawie postanowienia Sądu Rejonowego dla m. st. Warszawy w Warszawie Wydział XI Gospodarczy – Rejestru Zastawów (sygn. akt WA.XI.Ns-Rej.Za 14007/11/102) wpisano do Rejestru Zastawów pod pozycją 2289815 zastaw rejestrowy na prawie ochronnym udzielonym na znak towarowy R-236346 w celu zabezpieczenia wierzytelności przysługujących Alior Bank S.A. z siedzibą w Warszawie wobec POLBITA-Spółka z ograniczoną odpowiedzialnością z siedzibą w Warszawie”.

236850 2015 04 20 A. Wprowadzono zmianę uprawnionego przez wykreślenie wpisu: ANIMEX FOODS SPÓŁKA Z OGRANICZONĄ ODPOWIEDZIALNOŚCIĄ SPÓŁKA KOMANDYTOWO-AKCYJNA, Morliny, Polska 530978422 i dokonanie wpisu: ANIMEX FOODS SPÓŁKA Z OGRANICZONĄ ODPOWIEDZIALNOŚCIĄ SPÓŁKA KOMANDYTOWA, Morliny, Polska 530978422.

237868 2015 04 28 A. Wprowadzono zmianę uprawnionego przez wykreślenie wpisu: YORK Spółka z ograniczoną odpowiedzialnością, Bolechowo k/Poznań 630031910 i dokonanie wpisu: YORK SPÓŁKA Z OGRANICZONĄ ODPOWIEDZIALNOŚCIĄ SPÓŁKA KOMANDYTOWA, Bolechowo, Polska 630031910.

238667 2015 04 28 A. Wprowadzono zmianę uprawnionego przez wykreślenie wpisu: PLAY BRAND MANAGEMENT LIMITED, Limassol, Cypr i dokonanie wpisu: PLAY 3 GNS SPÓŁKA Z OGRANICZONĄ ODPOWIEDZIALNOŚCIĄ SPÓŁKA KOMANDYTOWA, Warszawa, Polska 141972930.

239234 2015 04 27 D. Wykreślono wpis: „W dniu 28 grudnia 2011 r. na podstawie postanowienia Sądu Rejonowego dla m. st. Warszawy w Warszawie Wydział XI Gospodarczy – Rejestru Zastawów (sygn. akt WA.XI.Ns-Rej.Za 14065/11/226) wpisano do Rejestru Zastawów pod pozycją 2288938 zastaw rejestrowy na prawie ochronnym udzielonym na znak towarowy R-239234 w celu zabez-

pieczenia wierzytelności przysługujących Alior Bank S.A. z siedzibą w Warszawie wobec POLBITA – Spółka z ograniczoną odpowiedzialnością z siedzibą w Warszawie”.

241333 2015 04 02 A. Wprowadzono zmianę siedziby uprawnionego przez wykreślenie wpisu: OLEOFARM S.C. Marek Chrzanowski, Leszek Stanecki, Pietrzykowice, Polska i dokonanie wpisu: OLEOFARM S.C. Marek Chrzanowski, Leszek Stanecki, Wrocław, Polska 932802258.

241356 2015 04 09 D. Wykreślono wpis: „W dniu 23 września 2013 r. na podstawie postanowienia Sądu Rejonowego dla Łodzi-Śródmieścia w Łodzi Wydział XV Gospodarczy – Rejestru Zastawów (sygn. akt LD.XV.Ns-Rej.Za 5617/13/099) wpisano do Rejestru Zastawów pod pozycją 2370845 zastaw rejestrowy na prawie ochronnym udzielonym na znak towarowy R-241356 w celu zabezpieczenia wierzytelności przysługujących spółce Bank Zachodni WBK Spółka Akcyjna z siedzibą we Wrocławiu wobec Top Secret Spółka z ograniczoną odpowiedzialnością z siedzibą w Łodzi”.

243786 2015 04 27 A. Wprowadzono zmianę uprawnionego przez wykreślenie wpisu: POLKOMTEL SPÓŁKA Z OGRANICZONĄ ODPOWIEDZIALNOŚCIĄ, Warszawa, Polska i dokonanie wpisu: CINCO SPÓŁKA Z OGRANICZONĄ ODPOWIEDZIALNOŚCIĄ – XXI – SPÓŁKA KOMANDYTOWO-AKCYJNA, Wrocław, Polska 022218489.

243786 2015 04 27 A. Wprowadzono zmianę nazwy uprawnionego przez wykreślenie wpisu: CINCO SPÓŁKA Z OGRANICZONĄ ODPOWIEDZIALNOŚCIĄ – XXI – SPÓŁKA KOMANDYTOWO-AKCYJNA, Wrocław, Polska 022218489 i dokonanie wpisu: PLUS TM GROUP SPÓŁKA Z OGRANICZONĄ ODPOWIEDZIALNOŚCIĄ SPÓŁKA KOMANDYTOWO-AKCYJNA, Warszawa, Polska 022218489.

245103 2015 04 24 A. Wprowadzono zmianę uprawnionego przez wykreślenie wpisu: „BLACK HORN” Sp. z o.o., Sękocin Nowy, Polska 015624000 i dokonanie wpisu: „ZEROSIX” AHMET ERDEM, Sękocin Nowy, Polska 012903448.

245604 2015 04 28 A. Wprowadzono zmianę uprawnionego przez wykreślenie wpisu: Unilever N.V., Rotterdam, Holandia i dokonanie wpisu: LSI – LUXEMBOURG SARL. Luksemburg, Luksemburg.

246583 2015 04 21 D. Dokonano wpisu: „W dniu 6 lutego 2015 r. na podstawie postanowienia Sądu Rejonowego dla m.st. Warszawy w Warszawie Wydział XI Gospodarczy – Rejestru Zastawów (sygn. akt WA.XI.Ns-Rej.Za 1039/15/659) wpisano do Rejestru Zastawów pod pozycją 2434748 zastaw rejestrowy na prawie ochronnym udzielonym na znak towarowy R-246583 w celu zabezpieczenia wierzytelności przysługujących BIGGARDEN Sp. z o.o. z siedzibą w Zalesiu Górnym wobec SEQUOIA Sp. z o.o. TM Spółka Jawna z siedzibą w Warszawie”.

248078 2015 04 28 A. Wprowadzono zmianę uprawnionego przez wykreślenie wpisu: JGV Spółka z ograniczoną odpowiedzialnością, Łódź, Polska 100355562 i dokonanie wpisu: V 15 SPÓŁKA Z OGRANICZONĄ ODPOWIEDZIALNOŚCIĄ SPÓŁKA KOMANDYTOWO-AKCYJNA, Łódź, Polska 101438497.

248078 2015 04 28 A. Wprowadzono zmianę uprawnionego przez wykreślenie wpisu: V 15 SPÓŁKA Z OGRANICZONĄ ODPOWIEDZIALNOŚCIĄ SPÓŁKA KOMANDYTOWO-AKCYJNA, Łódź, Polska 101438497 i dokonanie wpisu: JGV SPÓŁKA Z OGRANICZONĄ ODPOWIEDZIALNOŚCIĄ SPÓŁKA KOMANDYTOWO-AKCYJNA, Łódź, Polska 101682458.

248627 2015 04 27 A. Wprowadzono zmianę uprawnionego przez wykreślenie wpisu: BRE BANK SPÓŁKA AKCYJNA, Warszawa, Polska 001254524 i dokonanie wpisu: MBANK SPÓŁKA AKCYJNA, Warszawa, Polska 001254524.

249100 2015 04 10 A. Wprowadzono zmianę uprawnionego przez wykreślenie wpisu: CHRZANOWSKI MAREK, STANECKI LESZEK OLEOFARM SPÓŁKA CYWILNA, Pietrzykowice, Polska i dokonanie wpisu: OLEOFARM MAREK CHRZANOWSKI I LESZEK STANECKI

KI SPÓŁKA Z OGRANICZONĄ ODPOWIEDZIALNOŚCIĄ, Wrocław, Polska 932802258.

249100 2015 04 10 A. Wprowadzono zmianę uprawnień przez wykreślenie wpisu: OLEOFARM MAREK CHRZANOWSKI I LESZEK STANECKI SPÓŁKA Z OGRANICZONĄ ODPOWIEDZIALNOŚCIĄ, Wrocław, Polska 932802258 i dokonanie wpisu: „OLEOFARM” SPÓŁKA Z OGRANICZONĄ ODPOWIEDZIALNOŚCIĄ, Wrocław, Polska 932802258.

249 550 2015 04 08 D. Dokonano wpisu: „W dniu 20 stycznia 2015 r. na podstawie postanowienia Sądu Rejonowego dla m. st. Warszawy w Warszawie Wydział XI Gospodarczy – Rejestru Zastawów (sygn. akt WA.XI.Ns-Rej.Za 478/15/875) wpisano do Rejestru Zastawów pod pozycją 2431740 zastaw rejestrowy na prawie ochronnym udzielonym na znak towarowy R-249550 w celu zabezpieczenia wierzytelności przysługujących ING Bank Śląski Spółka Akcyjna z siedzibą w Katowicach wobec Empik Assets Spółka z ograniczoną odpowiedzialnością z siedzibą w Warszawie”.

249881 2015 04 27 A. Wprowadzono zmianę uprawnień przez wykreślenie wpisu: Tomasz Kwapisz, Łódź, Polska i dokonanie wpisu: BOWIN SPÓŁKA Z OGRANICZONĄ ODPOWIEDZIALNOŚCIĄ, Łódź, Polska 101003641.

249881 2015 04 27 A. Wprowadzono zmianę uprawnień przez wykreślenie wpisu: BOWIN SPÓŁKA Z OGRANICZONĄ ODPOWIEDZIALNOŚCIĄ, Łódź, Polska 101003641 i dokonanie wpisu: BOWIN INTERNATIONAL SPÓŁKA Z OGRANICZONĄ ODPOWIEDZIALNOŚCIĄ SPÓŁKA KOMANDYTOWA, Łódź, Polska 101003641.

249881 2015 04 27 A. Wprowadzono zmianę uprawnień przez wykreślenie wpisu: BOWIN INTERNATIONAL SPÓŁKA Z OGRANICZONĄ ODPOWIEDZIALNOŚCIĄ SPÓŁKA KOMANDYTOWA, Łódź, Polska 101003641 i dokonanie wpisu: BOWIN SPÓŁKA Z OGRANICZONĄ ODPOWIEDZIALNOŚCIĄ SPÓŁKA KOMANDYTOWA, Łódź, Polska 101003641.

249966 2015 04 09 D. Dokonano wpisu: „W dniu 12 lutego 2015 r. na podstawie postanowienia Sądu Rejonowego dla m. st. Warszawy w Warszawie Wydział XI Gospodarczy – Rejestru Zastawów (sygn. akt WA.XI.Ns-Rej.Za 1430/15/454) wpisano do Rejestru Zastawów pod pozycją 2435317 zastaw rejestrowy na prawie ochronnym udzielonym na znak towarowy R-249966 w celu zabezpieczenia wierzytelności przysługujących MBANK SPÓŁKA AKCYJNA ODDZIAŁ KORPORACYJNY WARSZAWA z siedzibą w Warszawie wobec ATLANTIC SPÓŁKA AKCYJNA z siedzibą w Warszawie”.

250116 2015 04 27 A. Wprowadzono zmianę uprawnień przez wykreślenie wpisu: BRE BANK SPÓŁKA AKCYJNA, Warszawa, Polska 001254524 i dokonanie wpisu: MBANK SPÓŁKA AKCYJNA, Warszawa, Polska 001254524.

250576 2015 04 08 D. Dokonano wpisu: „W dniu 20 stycznia 2015 r. na podstawie postanowienia Sądu Rejonowego dla m.st. Warszawy w Warszawie Wydział XI Gospodarczy – Rejestru Zastawów (sygn. akt WA.XI.Ns-Rej.Za 458/15/233) wpisano do Rejestru Zastawów pod pozycją 2431700 zastaw rejestrowy na prawie ochronnym udzielonym na znak towarowy R-250576 w celu zabezpieczenia wierzytelności przysługujących ING Bank Śląski Spółka Akcyjna z siedzibą w Katowicach wobec Empik Assets Spółka z ograniczoną odpowiedzialnością z siedzibą w Warszawie”.

250770 2015 04 24 A. Wprowadzono zmianę uprawnień przez wykreślenie wpisu: LOOX s.c. Marcin Kamiński, Bożena Kamińska, Płusowice Kol., Polska 431277245 i dokonanie wpisu: LOOX Marcin Kamiński, Lublin, Polska 430906408.

252277 2015 04 08 D. Dokonano wpisu: „W dniu 22 stycznia 2015 r. na podstawie postanowienia Sądu Rejonowego dla m.st. Warszawy w Warszawie Wydział XI Gospodarczy – Rejestru Zastawów (sygn. akt WA.XI.Ns-Rej.Za 380/15/887) wpisano do Rejestru Zastawów pod pozycją 2432088 zastaw rejestrowy na prawie ochronnym udzielonym na znak towarowy R-252277 w celu

zabezpieczenia wierzytelności przysługujących ING Bank Śląski Spółka Akcyjna z siedzibą w Katowicach wobec Empik Assets Spółka z ograniczoną odpowiedzialnością z siedzibą w Warszawie”.

253572 2015 04 27 A. Wprowadzono zmianę uprawnień przez wykreślenie wpisu: BRE BANK SPÓŁKA AKCYJNA, Warszawa, Polska 001254524 i dokonanie wpisu: MBANK SPÓŁKA AKCYJNA, Warszawa, Polska 001254524.

253628 2015 04 27 D. Wykreślono wpis: „W dniu 30 grudnia 2013 r. na podstawie postanowienia Sądu Rejonowego w Rzeszowie Wydział IX Gospodarczy – Rejestru Zastawów (sygn. akt RZ.IX.Ns-Rej.Za 5023/13/210) wpisano do Rejestru Zastawów pod pozycją 2382604 zastaw rejestrowy na prawie ochronnym udzielonym na znak towarowy R-253628 w celu zabezpieczenia wierzytelności przysługujących Goldman Sachs Lending Partners LLC z siedzibą w Nowym Jorku, Stany Zjednoczone Ameryki wobec Valeant Spółka z ograniczoną odpowiedzialnością Spółka Jawna z siedzibą w Rzeszowie”.

253628 2015 04 27 D. Dokonano wpisu: „W dniu 17 marca 2015 r. na podstawie postanowienia Sądu Rejonowego w Rzeszowie Wydział IX Gospodarczy – Rejestru Zastawów (sygn. akt RZ.IX.Ns-Rej.Za 257/15/630) wpisano do Rejestru Zastawów pod pozycją 2382604 zastaw rejestrowy na prawie ochronnym udzielonym na znak towarowy R-253628 w celu zabezpieczenia wierzytelności przysługujących Barclays Bank PLC z siedzibą w Londynie, Wielka Brytania wobec Valeant Spółka z ograniczoną odpowiedzialnością Spółka Jawna z siedzibą w Rzeszowie”.

254677 2015 04 23 A. Wprowadzono zmianę uprawnień przez wykreślenie wpisu: HLB SARNOWSKI 7 WIŚNIEWSKI SPÓŁKA Z OGRANICZONĄ ODPOWIEDZIALNOŚCIĄ, Poznań, Polska 634560099 i dokonanie wpisu: SARNOWSKI 7 WIŚNIEWSKI MARKETING SPÓŁKA Z OGRANICZONĄ ODPOWIEDZIALNOŚCIĄ, Poznań, Polska 142757517.

255148 2015 04 20 A. Wprowadzono zmianę uprawnień przez wykreślenie wpisu: FULAR SPÓŁKA Z OGRANICZONĄ ODPOWIEDZIALNOŚCIĄ, Kostrzyn, Polska 300214915 i dokonanie wpisu: INTER-TRUCK MARIUSZ KRÓLEWICZ, AGNIESZKA KRÓLEWICZ SPÓŁKA CYWILNA, Kostrzyn, Polska 301482724.

255148 2015 04 20 F. Wykreślono wpis: „Na podstawie tytułu wykonawczego: Nakaz zapłaty Sądu Rejonowego w Kaliszu z dnia 16 kwietnia 2012r., sygnatura akt V GNC 1859/12 zaopatrzonej w klauzulę wykonalności z dnia 16 maja 2012 r., Postanowienie Sądu Rejonowego w Kaliszu z dnia 16 maja 2012 r., sygnatura akt V GNC 1859/12 Komornik Sądowy przy Sądzie Rejonowym w Kaliszu w toku postępowania egzekucyjnego prowadzonego pod sygnaturą akt: KM 991/13 dokonał zajęcia prawa ochronnego na przedmiotowy znak towarowy, na rzecz wierzyciela: Transpetrol – Bis Sp. z o.o. z siedzibą w Krotoszynie”.

255757 2015 04 28 A. Wprowadzono zmianę nazwy uprawnień przez wykreślenie wpisu: ZAKŁADY MIĘSNE MADEJ & WRÓBEL SPÓŁKA Z OGRANICZONĄ ODPOWIEDZIALNOŚCIĄ, Ruda Śląska, Polska 272069370 i dokonanie wpisu: MADEJ WRÓBEL SPÓŁKA Z OGRANICZONĄ ODPOWIEDZIALNOŚCIĄ, Ruda Śląska, Polska 272069370.

255787 2015 04 27 A. Wprowadzono zmianę uprawnień przez wykreślenie wpisu: BRE BANK SPÓŁKA AKCYJNA, Warszawa, Polska 001254524 i dokonanie wpisu: MBANK SPÓŁKA AKCYJNA, Warszawa, Polska 001254524.

256044 2015 04 09 A. Wprowadzono zmianę nazwy uprawnień przez wykreślenie wpisu: Przedsiębiorstwo Usługowo-Transportowe „HERMES” Import-Export Karol Geppert, Katowice, Polska 271015856 i dokonanie wpisu: KATOWICKIE CENTRUM BIUROWE STARA HUTA KAROL GEPPERT, Katowice, Polska 271015856.

256488 2015 04 28 A. Wprowadzono zmianę uprawnień przez wykreślenie wpisu: POLSKI LEK SPÓŁKA AKCYJNA Wadowice,

Polska 017517626 i dokonanie wpisu: IP-GMW SPÓŁKA Z OGRANICZONĄ ODPOWIEDZIALNOŚCIĄ SPÓŁKA KOMANDYTOWO-AKCYJNA, Wadowice, Polska 122948517.

256488 2015 04 28 A. Wprowadzono zmianę nazwy uprawnionego przez wykreślenie wpisu: IP-GMW SPÓŁKA Z OGRANICZONĄ ODPOWIEDZIALNOŚCIĄ SPÓŁKA KOMANDYTOWO-AKCYJNA, Wadowice, Polska 122948517 i dokonanie wpisu: GRUPA MASPEX SPÓŁKA Z OGRANICZONĄ ODPOWIEDZIALNOŚCIĄ SPÓŁKA KOMANDYTOWO-AKCYJNA, Wadowice, Polska 122948517.

256922 2015 04 09 D. Dokonano wpisu: „W dniu 16 lutego 2015 r. na podstawie postanowienia Sądu Rejonowego dla m.st. Warszawy w Warszawie Wydział XI Gospodarczy – Rejestru Zastawów (sygn. akt WA.XI.Ns-Rej.Za 1431/15/855) wpisano do Rejestru Zastawów pod pozycją 2435760 zastaw rejestrowy na prawie ochronnym udzielonym na znak towarowy R-256922 w celu zabezpieczenia wierzytelności przysługujących MBANK SPÓŁKA AKCYJNA ODDZIAŁ KORPORACYJNY WARSZAWA z siedzibą w Warszawie wobec ATLANTIC SPÓŁKA AKCYJNA z siedzibą w Warszawie”.

257367 2015 04 28 A. Wprowadzono zmianę uprawnionego przez wykreślenie wpisu: POLSKI LEN SPÓŁKA AKCYJNA, Wadowice, Polska 017517626 i dokonanie wpisu: IP-GMW SPÓŁKA Z OGRANICZONĄ ODPOWIEDZIALNOŚCIĄ SPÓŁKA KOMANDYTOWO-AKCYJNA, Wadowice, Polska 122948517.

257367 2015 04 28 A. Wprowadzono zmianę nazwy uprawnionego przez wykreślenie wpisu: IP-GMW SPÓŁKA Z OGRANICZONĄ ODPOWIEDZIALNOŚCIĄ SPÓŁKA KOMANDYTOWO-AKCYJNA, Wadowice, Polska 122948517 i dokonanie wpisu: GRUPA MASPEX SPÓŁKA Z OGRANICZONĄ ODPOWIEDZIALNOŚCIĄ SPÓŁKA KOMANDYTOWO-AKCYJNA, Wadowice, Polska 122948517.

257525 2015 04 28 A. Wprowadzono zmianę uprawnionego przez wykreślenie wpisu: BYJOŚ ANDRZEJ PHU ELAND, Kielanówka, Polska 180204220 DRĄG BEATA BEMIKO, Rzeszów, Polska 180569298 i dokonanie wpisu: BESTRADE SPÓŁKA Z OGRANICZONĄ ODPOWIEDZIALNOŚCIĄ, Rzeszów, Polska 180393882.

257525 2015 04 28 E. Wykreślono wpis: Wspólne prawo ochronne.

257526 2015 04 28 A,E. Wprowadzono zmianę przez wykreślenie wpisu: BYJOŚ ANDRZEJ PHU ELAND, Kielanówka, Polska 180204220 DRĄG BEATA BEMIKO, Rzeszów, Polska 180569298 i dokonano wpisu: BESTRADE SPÓŁKA Z OGRANICZONĄ ODPOWIEDZIALNOŚCIĄ, Rzeszów, Polska 180393882 oraz w rubryce E wykreślenie wpisu: Wspólne prawo ochronne.

257645 2015 04 28 A. Wprowadzono zmianę uprawnionego przez wykreślenie wpisu: POLSKI LEK SPÓŁKA AKCYJNA, Wadowice, Polska 017517626 i dokonanie wpisu: IP-GMW SPÓŁKA Z OGRANICZONĄ ODPOWIEDZIALNOŚCIĄ SPÓŁKA KOMANDYTOWO-AKCYJNA, Wadowice, Polska 122948517.

257645 2015 04 28 A. Wprowadzono zmianę nazwy uprawnionego przez wykreślenie wpisu: i IP-GMW SPÓŁKA Z OGRANICZONĄ ODPOWIEDZIALNOŚCIĄ SPÓŁKA KOMANDYTOWO-AKCYJNA, Wadowice, Polska 122948517 i dokonanie wpisu: GRUPA MASPEX SPÓŁKA Z OGRANICZONĄ ODPOWIEDZIALNOŚCIĄ SPÓŁKA KOMANDYTOWO-AKCYJNA, Wadowice, Polska 122948517.

257732 2015 04 28 A. Wprowadzono zmianę nazwy uprawnionego przez wykreślenie wpisu: ZAKŁADY MIĘSNE „MADEJ & WRÓBEL” SPÓŁKA Z OGRANICZONĄ ODPOWIEDZIALNOŚCIĄ, Ruda Śląska, Polska 272069370 i dokonanie wpisu: MADEJ WRÓBEL SPÓŁKA Z OGRANICZONĄ ODPOWIEDZIALNOŚCIĄ, Ruda Śląska, Polska 272069370.

259099 2015 04 09 A. Wprowadzono zmianę uprawnionego przez wykreślenie wpisu: BIOWIN SPÓŁKA Z OGRANICZONĄ ODPOWIEDZIALNOŚCIĄ, Łódź, Polska 101003641 i dokonanie wpisu: BIOWIN SPÓŁKA Z OGRANICZONĄ ODPOWIEDZIALNOŚCIĄ SPÓŁKA KOMANDYTOWA, Łódź, Polska 101003641.

259965 2015 04 09 A. Wprowadzono zmianę uprawnionego przez wykreślenie wpisu: LIDER'S-K.G. SPÓŁKA Z OGRANICZONĄ ODPOWIEDZIALNOŚCIĄ, Ożarów Mazowiecki, Polska 016040560 i dokonanie wpisu: DR GERARD SPÓŁKA Z OGRANICZONĄ ODPOWIEDZIALNOŚCIĄ, Ożarów Mazowiecki, Polska 142306996.

259966 2015 04 09 A. Wprowadzono zmianę uprawnionego przez wykreślenie wpisu: LIDER'S-K.G. SPÓŁKA Z OGRANICZONĄ ODPOWIEDZIALNOŚCIĄ, Ożarów Mazowiecki, Polska 016040560 i dokonanie wpisu: DR GERARD SPÓŁKA Z OGRANICZONĄ ODPOWIEDZIALNOŚCIĄ, Ożarów Mazowiecki, Polska 142306996.

259967 2015 04 09 A. Wprowadzono zmianę uprawnionego przez wykreślenie wpisu: LIDER'S-K.G. SPÓŁKA Z OGRANICZONĄ ODPOWIEDZIALNOŚCIĄ, Ożarów Mazowiecki, Polska 016040560 i dokonanie wpisu: DR GERARD SPÓŁKA Z OGRANICZONĄ ODPOWIEDZIALNOŚCIĄ, Ożarów Mazowiecki, Polska 142306996.

260461 2015 04 24 A. Wprowadzono zmianę uprawnionego przez wykreślenie wpisu: BRZYWCZY MONIKA, Warszawa, Polska i dokonanie wpisu: SUPER PAPER & CO. KAMIL ANTOSIEWICZ, Warszawa, Polska 146175321.

260535 2015 04 08 D. Dokonano wpisu: W dniu 20 stycznia 2015 r. na podstawie postanowienia Sądu Rejonowego dla m.st. Warszawy w Warszawie Wydział XI Gospodarczy – Rejestru Zastawów (sygn. akt WA.XI.Ns-Rej.Za 456/15/431) wpisano do Rejestru Zastawów pod pozycją 2431701 zastaw rejestrowy na prawie ochronnym udzielonym na znak towarowy R-260535 w celu zabezpieczenia wierzytelności przysługujących ING Bank Śląski Spółka Akcyjna z siedzibą w Katowicach wobec Empik Assets Spółka z ograniczoną odpowiedzialnością z siedzibą w Warszawie”.

260536 2015 04 08 D. Dokonano wpisu: W dniu 10 stycznia 2015 r. na podstawie postanowienia Sądu Rejonowego dla m.st. Warszawy w Warszawie Wydział XI Gospodarczy – Rejestru Zastawów (sygn. akt WA.XI.Ns-Rej.Za 454/15/629) wpisano do Rejestru Zastawów pod pozycją 2430118 zastaw rejestrowy na prawie ochronnym udzielonym na znak towarowy R-260536 w celu zabezpieczenia wierzytelności przysługujących ING Bank Śląski Spółka Akcyjna z siedzibą w Katowicach wobec Empik Assets Spółka z ograniczoną odpowiedzialnością z siedzibą w Warszawie”.

260544 2015 04 08 D. Dokonano wpisu: W dniu 10 stycznia 2015 r. na podstawie postanowienia Sądu Rejonowego dla m.st. Warszawy w Warszawie Wydział XI Gospodarczy – Rejestru Zastawów (sygn. akt WA.XI.Ns-Rej.Za 452/15/827) wpisano do Rejestru Zastawów pod pozycją 2430098 zastaw rejestrowy na prawie ochronnym udzielonym na znak towarowy R-260544 w celu zabezpieczenia wierzytelności przysługujących ING Bank Śląski Spółka Akcyjna z siedzibą w Katowicach wobec Empik Assets Spółka z ograniczoną odpowiedzialnością z siedzibą w Warszawie”.

260545 2015 04 08 D. Dokonano wpisu: W dniu 20 stycznia 2015 r. na podstawie postanowienia Sądu Rejonowego dla m.st. Warszawy w Warszawie Wydział XI Gospodarczy – Rejestru Zastawów (sygn. akt WA.XI.Ns-Rej.Za 453/15/228) wpisano do Rejestru Zastawów pod pozycją 2431702 zastaw rejestrowy na prawie ochronnym udzielonym na znak towarowy R-260545 w celu zabezpieczenia wierzytelności przysługujących ING Bank Śląski Spółka Akcyjna z siedzibą w Katowicach wobec Empik Assets Spółka z ograniczoną odpowiedzialnością z siedzibą w Warszawie”.

260846 2015 04 08 D. Dokonano wpisu: W dniu 21 stycznia 2015 r. na podstawie postanowienia Sądu Rejonowego dla m.st. Warszawy w Warszawie Wydział XI Gospodarczy – Rejestru Zastawów (sygn. akt WA.XI.Ns-Rej.Za 448/15/912) wpisano do Rejestru Zastawów pod pozycją 2431953 zastaw rejestrowy na prawie ochronnym udzielonym na znak towarowy R-260846 w celu zabezpieczenia wierzytelności przysługujących ING Bank Śląski Spółka Akcyjna z siedzibą w Katowicach wobec Empik Assets Spółka z ograniczoną odpowiedzialnością z siedzibą w Warszawie”.

260956 2015 04 09 A. Wprowadzono zmianę uprawnionego przez wykreślenie wpisu: KRAWIEC AGNIESZKA WEL.COM, Wrocław, Polska 020639442 i dokonanie wpisu: WEL.COM MOBILE SPÓŁKA Z OGRANICZONĄ ODPOWIEDZIALNOŚCIĄ, Wrocław, Polska 021990845.

260957 2015 04 09 A. Wprowadzono zmianę uprawnionego przez wykreślenie wpisu: KRAWIEC AGNIESZKA WEL.COM, Wrocław, Polska 020639442 i dokonanie wpisu: WEL.COM MOBILE SPÓŁKA Z OGRANICZONĄ ODPOWIEDZIALNOŚCIĄ, Wrocław, Polska 021990845.

260958 2015 04 09 A. Wprowadzono zmianę uprawnionego przez wykreślenie wpisu: KRAWIEC AGNIESZKA WEL.COM, Wrocław, Polska 020639442 i dokonanie wpisu: WEL.COM MOBILE SPÓŁKA Z OGRANICZONĄ ODPOWIEDZIALNOŚCIĄ, Wrocław, Polska 021990845.

262401 2015 04 28 A. Wprowadzono zmianę uprawnionego przez wykreślenie wpisu: BRZEZIŃSKI RAFAŁ, Bielawa, Polska i dokonanie wpisu: MIEJSKA BIBLIOTEKA PUBLICZNA, Bielawa, Polska 021027161.

263722 2015 04 08 D. Dokonano wpisu: W dniu 19 stycznia 2015 r. na podstawie postanowienia Sądu Rejonowego dla m.st. Warszawy w Warszawie Wydział XI Gospodarczy – Rejestru Zastawów (sygn. akt WA.XI.Ns-Rej.Za 442/15/506) wpisano do Rejestru Zastawów pod pozycją 2431581 zastaw rejestrowy na prawie ochronnym udzielonym na znak towarowy R-263722 w celu zabezpieczenia wierzytelności przysługujących ING Bank Śląski Spółka Akcyjna z siedzibą w Katowicach wobec Empik Assets Spółka z ograniczoną odpowiedzialnością z siedzibą w Warszawie”.

263822 2015 04 28 A. Wprowadzono zmianę uprawnionego przez wykreślenie wpisu: Animex Foods Spółka z ograniczoną odpowiedzialnością Spółka Komandytowo-Akcyjna, Morliny, Polska 530978422 i dokonanie wpisu: ANIMEX FOODS SPÓŁKA Z OGRANICZONĄ ODPOWIEDZIALNOŚCIĄ SPÓŁKA KOMANDYTOWA, Morliny, Polska 530978422.

263771 2015 04 28 A. Wprowadzono zmianę uprawnionego przez wykreślenie wpisu: CHRZANOWSKI MAREK, STANECKI LESZEK OLEOFARM SPÓŁKA CYWILNA, Pietrzykowice, Polska i dokonanie wpisu: „OLEOFARM MAREK CHRZANOWSKI I LESZEK STANECKI” SPÓŁKA Z OGRANICZONĄ ODPOWIEDZIALNOŚCIĄ, Wrocław, Polska 932802258.

263771 2015 04 28 A. Wprowadzono zmianę uprawnionego przez wykreślenie wpisu: „OLEOFARM MAREK CHRZANOWSKI I LESZEK STANECKI” SPÓŁKA Z OGRANICZONĄ ODPOWIEDZIALNOŚCIĄ, Wrocław, Polska 932802258 i dokonanie wpisu: „OLEOFARM” SPÓŁKA Z OGRANICZONĄ ODPOWIEDZIALNOŚCIĄ, Wrocław, Polska 932802258.

264132 2015 04 09 A. Wprowadzono zmianę uprawnionego przez wykreślenie wpisu: BROWAR CIECHAN SPÓŁKA Z OGRANICZONĄ ODPOWIEDZIALNOŚCIĄ, Warszawa, Polska 017337284 i dokonanie wpisu: BROWARY REGIONALNE JAKUBIAK SPÓŁKA Z OGRANICZONĄ ODPOWIEDZIALNOŚCIĄ, Dziekanów Nowy, Polska 141155740.

264554 2015 04 28 A. Wprowadzono zmianę uprawnionego przez wykreślenie wpisu: POLSKI LEK SPÓŁKA AKCYJNA, Wadowice, Polska 017517626 i dokonanie wpisu: IP-GMW SPÓŁKA Z OGRANICZONĄ ODPOWIEDZIALNOŚCIĄ SPÓŁKA KOMANDYTOWO-AKCYJNA, Wadowice, Polska 122948517.

264554 2015 04 28 A. Wprowadzono zmianę nazwy uprawnionego przez wykreślenie wpisu: IP-GMW SPÓŁKA Z OGRANICZONĄ ODPOWIEDZIALNOŚCIĄ SPÓŁKA KOMANDYTOWO-AKCYJNA, Wadowice, Polska 122948517 i dokonanie wpisu: GRUPA MASPEX SPÓŁKA Z OGRANICZONĄ ODPOWIEDZIALNOŚCIĄ SPÓŁKA KOMANDYTOWO-AKCYJNA, Wadowice, Polska 122948517.

265034 2015 04 28 A. Wprowadzono zmianę uprawnionego przez wykreślenie wpisu: POLSKI LEK SPÓŁKA AKCYJNA, Wadowi-

ce, Polska 017517626 i dokonanie wpisu: IP-GMW SPÓŁKA Z OGRANICZONĄ ODPOWIEDZIALNOŚCIĄ SPÓŁKA KOMANDYTOWO-AKCYJNA, Wadowice, Polska 122948517.

265034 2015 04 28 A. Wprowadzono zmianę nazwy uprawnionego przez wykreślenie wpisu: IP-GMW SPÓŁKA Z OGRANICZONĄ ODPOWIEDZIALNOŚCIĄ SPÓŁKA KOMANDYTOWO-AKCYJNA, Wadowice, Polska 122948517 i dokonanie wpisu: GRUPA MASPEX SPÓŁKA Z OGRANICZONĄ ODPOWIEDZIALNOŚCIĄ SPÓŁKA KOMANDYTOWO-AKCYJNA, Wadowice, Polska 122948517.

265444 2015 04 09 D. Dokonano wpisu: „W dniu 16 lutego 2015 r. na podstawie postanowienia Sądu Rejonowego dla Krakowa-Śródmieścia w Krakowie Wydział VII Gospodarczy – Rejestru Zastawów (sygn. akt KR.VII.Ns-Rej.Za 424/15/666) wpisano do Rejestru Zastawów pod pozycją 2435709 zastaw rejestrowy na prawie ochronnym udzielonym na znak towarowy R-265444 w celu zabezpieczenia wierzytelności przysługujących Piotrowi Zającowi zamieszkałemu w Krakowie wobec LEENLIFE POLSKA SPÓŁKA AKCYJNA z siedzibą w Krakowie”.

265801 2015 04 08 D. Dokonano wpisu: „W dniu 13 stycznia 2015 r. na podstawie postanowienia Sądu Rejonowego dla m.st. Warszawy w Warszawie Wydział XI Gospodarczy – Rejestru Zastawów (sygn. akt WA.XI.Ns-Rej.Za 439/15/992) wpisano do Rejestru Zastawów pod pozycją 2430648 zastaw rejestrowy na prawie ochronnym udzielonym na znak towarowy R-265801 w celu zabezpieczenia wierzytelności przysługujących ING Bank Śląski Spółka Akcyjna z siedzibą w Katowicach wobec Empik Assets Spółka z ograniczoną odpowiedzialnością z siedzibą w Warszawie”.

265810 2015 04 22 A. Wprowadzono zmianę uprawnionego przez wykreślenie wpisu: KOŻUCH RAFAŁ, OLKOWSKI BARTŁOMIEJ ECO DLA FIRM SPÓŁKA CYWILNA, Wrocław, Polska i dokonanie wpisu: RB ZONE R.KOŻUCH, B.OLKOWSKI S.C., Wrocław, Polska.

266020 2015 04 21 A. Wprowadzono zmianę uprawnionego przez wykreślenie wpisu: PLAY BRAND MANAGEMENT LIMITED, Limassol, Cypr i dokonanie wpisu: PLAY 3 GNS SPÓŁKA Z OGRANICZONĄ ODPOWIEDZIALNOŚCIĄ SPÓŁKA KOMANDYTOWA, Warszawa, Polska 141972930.

266031 2015 04 21 A. Wprowadzono zmianę uprawnionego przez wykreślenie wpisu: PLAY BRAND MANAGEMENT LIMITED, Limassol, Cypr i dokonanie wpisu: PLAY 3 GNS SPÓŁKA Z OGRANICZONĄ ODPOWIEDZIALNOŚCIĄ SPÓŁKA KOMANDYTOWA, Warszawa, Polska 141972930.

266208 2015 04 21 D. Dokonano wpisu: „W dniu 13 czerwca 2014 r. na podstawie postanowienia Sądu Rejonowego w Rzeszowie Wydział IX Gospodarczy – Rejestru Zastawów (sygn. akt RZ.IX.Ns-Rej.Za 2361/14/785) wpisano do Rejestru Zastawów pod pozycją 2403888 zastaw rejestrowy na prawie ochronnym udzielonym na znak towarowy R-266208 w celu zabezpieczenia wierzytelności przysługujących Barclays Bank PLC z siedzibą w Londynie, Wielka Brytania wobec Zielona Budka (Mielec) Spółka z ograniczoną odpowiedzialnością z siedzibą w Mielcu”.

266208 2015 04 21 D. Dokonano wpisu: „W dniu 13 czerwca 2014 r. na podstawie postanowienia Sądu Rejonowego w Rzeszowie Wydział IX Gospodarczy – Rejestru Zastawów (sygn. akt RZ.IX.Ns-Rej.Za 2362/14/186) wpisano do Rejestru Zastawów pod pozycją 2403882 zastaw rejestrowy na prawie ochronnym udzielonym na znak towarowy R-266208 w celu zabezpieczenia wierzytelności przysługujących Barclays Bank PLC z siedzibą w Londynie, Wielka Brytania wobec Zielona Budka (Mielec) Spółka z ograniczoną odpowiedzialnością z siedzibą w Mielcu”.

266615 2015 04 21 A. Wprowadzono zmianę uprawnionego przez wykreślenie wpisu: PRZEDSIĘBIORSTWO PAŃSTWOWE KOPALNIA SOLI BOCHNIA Z SIEDZIBĄ W BOCHNI W LIKWIDACJI, Bochnia, Polska 000867845 i dokonanie wpisu: KOPALNIA SOLI BOCHNIA SPÓŁKA Z OGRANICZONĄ ODPOWIEDZIALNOŚCIĄ, Bochnia, Polska 000867845.

266624 2015 04 21 A. Wprowadzono zmianę uprawnionego przez wykreślenie wpisu: BIELENDY KOSMETYKI NATURALNE SPÓŁKA Z OGRANICZONĄ ODPOWIEDZIALNOŚCIĄ SPÓŁKA KOMANDYTOWA, Kraków, Polska 356357380 i dokonanie wpisu: BIELENDY KOSMETYKI NATURALNE SPÓŁKA Z OGRANICZONĄ ODPOWIEDZIALNOŚCIĄ SPÓŁKA KOMANDYTOWO-AKCYJNA, Kraków, Polska 356357380.

266640 2015 04 21 A. Wprowadzono zmianę uprawnionego przez wykreślenie wpisu: TOP BRAND SPÓŁKA Z OGRANICZONĄ ODPOWIEDZIALNOŚCIĄ, Zabierzów, Polska 142912633 i dokonanie wpisu: FOODCARE SPÓŁKA Z OGRANICZONĄ ODPOWIEDZIALNOŚCIĄ, Zabierzów, Polska.

267484 2015 04 21 D. Dokonano wpisu: „W dniu 13 czerwca 2014 r. na podstawie postanowienia Sądu Rejonowego w Rzeszowie Wydział IX Gospodarczy – Rejestru Zastawów (sygn. akt RZ.IX.Ns-Rej.Za 2352/14/865) wpisano do Rejestru Zastawów pod pozycją 2403885 zastaw rejestrowy na prawie ochronnym udzielonym na znak towarowy R-267484 w celu zabezpieczenia wierzytelności przysługujących Barclays Bank PLC z siedzibą w Londynie, Wielka Brytania wobec Zielona Budka (Mielec) Spółka z ograniczoną odpowiedzialnością z siedzibą w Mielcu”.

267484 2015 04 21 D. Dokonano wpisu: „W dniu 14 lipca 2014 r. na podstawie postanowienia Sądu Rejonowego w Rzeszowie Wydział IX Gospodarczy – Rejestru Zastawów (sygn. akt RZ.IX.Ns-Rej.Za 2317/14/586) wpisano do Rejestru Zastawów pod pozycją 2408143 zastaw rejestrowy na prawie ochronnym udzielonym na znak towarowy R-267484 w celu zabezpieczenia wierzytelności przysługujących Barclays Bank PLC z siedzibą w Londynie, Wielka Brytania wobec Zielona Budka (Mielec) Spółka z ograniczoną odpowiedzialnością z siedzibą w Mielcu”.

267903 2015 04 27 D. Dokonano wpisu: „W dniu 28 stycznia 2013 r. na podstawie postanowienia Sądu Rejonowego dla m.st. Warszawy w Warszawie Wydział XI Gospodarczy – Rejestru Zastawów (sygn. akt WA.XI.Ns-Rej.Za 14395/12/495) wpisano do Rejestru Zastawów pod pozycją 2339660 zastaw rejestrowy na prawie ochronnym udzielonym na znak towarowy R-267903 w celu zabezpieczenia wierzytelności przysługujących spółce Bank Polska Kasa Opieki Spółka Akcyjna z siedzibą w Warszawie wobec P4 Spółka z ograniczoną odpowiedzialnością z siedzibą w Warszawie”.

267969 2015 04 21 D. Dokonano wpisu: „W dniu 21 stycznia 2015 r. na podstawie postanowienia Sądu Rejonowego dla m.st. Warszawy w Warszawie Wydział XI Gospodarczy – Rejestru Zastawów (sygn. akt WA.XI.Ns-Rej.Za 444/15/308) wpisano do Rejestru Zastawów pod pozycją 2431946 zastaw rejestrowy na prawie ochronnym udzielonym na znak towarowy R-267969 w celu zabezpieczenia wierzytelności przysługujących ING Bank Śląski Spółka Akcyjna z siedzibą w Katowicach wobec Empik Assets Spółka z ograniczoną odpowiedzialnością z siedzibą w Warszawie”.

267970 2015 04 21 D. Dokonano wpisu: „W dniu 20 stycznia 2015 r. na podstawie postanowienia Sądu Rejonowego dla m.st. Warszawy w Warszawie Wydział XI Gospodarczy – Rejestru Zastawów (sygn. akt WA.XI.Ns-Rej.Za 431/15/784) wpisano do Rejestru Zastawów pod pozycją 2431760 zastaw rejestrowy na prawie ochronnym udzielonym na znak towarowy R-267970 w celu zabezpieczenia wierzytelności przysługujących ING Bank Śląski Spółka Akcyjna z siedzibą w Katowicach wobec Empik Assets Spółka z ograniczoną odpowiedzialnością z siedzibą w Warszawie”.

267971 2015 04 21 D. Dokonano wpisu: „W dniu 12 stycznia 2015 r. na podstawie postanowienia Sądu Rejonowego dla m.st. Warszawy w Warszawie Wydział XI Gospodarczy – Rejestru Zastawów (sygn. akt WA.XI.Ns-Rej.Za 432/15/185) wpisano do Rejestru Zastawów pod pozycją 2430308 zastaw rejestrowy na prawie ochronnym udzielonym na znak towarowy R-267971 w celu zabezpieczenia wierzytelności przysługujących ING Bank Śląski Spółka Akcyjna z siedzibą w Katowicach wobec Empik Assets Spółka z ograniczoną odpowiedzialnością z siedzibą w Warszawie”.

269334 2015 04 21 D. Dokonano wpisu: „W dniu 15 stycznia 2015 r. na podstawie postanowienia Sądu Rejonowego dla m.st. Warszawy w Warszawie Wydział XI Gospodarczy – Rejestru Zastawów (sygn. akt WA.XI.Ns-Rej.Za 429/15/671) wpisano do Rejestru Zastawów pod pozycją 2431147 zastaw rejestrowy na prawie ochronnym udzielonym na znak towarowy R-269334 w celu zabezpieczenia wierzytelności przysługujących ING Bank Śląski Spółka Akcyjna z siedzibą w Katowicach wobec Empik Assets Spółka z ograniczoną odpowiedzialnością z siedzibą w Warszawie”.

269335 2015 04 21 D. Dokonano wpisu: „W dniu 30 stycznia 2015 r. na podstawie postanowienia Sądu Rejonowego dla m.st. Warszawy w Warszawie Wydział XI Gospodarczy – Rejestru Zastawów (sygn. akt WA.XI.Ns-Rej.Za 447/15/511) wpisano do Rejestru Zastawów pod pozycją 2433824 zastaw rejestrowy na prawie ochronnym udzielonym na znak towarowy R-269335 w celu zabezpieczenia wierzytelności przysługujących ING Bank Śląski Spółka Akcyjna z siedzibą w Katowicach wobec Empik Assets Spółka z ograniczoną odpowiedzialnością z siedzibą w Warszawie”.

269336 2015 04 21 D. Dokonano wpisu: „W dniu 19 stycznia 2015 r. na podstawie postanowienia Sądu Rejonowego dla m.st. Warszawy w Warszawie Wydział XI Gospodarczy – Rejestru Zastawów (sygn. akt WA.XI.Ns-Rej.Za 435/15/388) wpisano do Rejestru Zastawów pod pozycją 2431533 zastaw rejestrowy na prawie ochronnym udzielonym na znak towarowy R-269336 w celu zabezpieczenia wierzytelności przysługujących ING Bank Śląski Spółka Akcyjna z siedzibą w Katowicach wobec Empik Assets Spółka z ograniczoną odpowiedzialnością z siedzibą w Warszawie”.

243

DECYZJE O UNIEWAŻNIENIU PRAWA OCHRONNEGO

Poniższe zestawienie zawiera kolejno: numer prawa ochronnego na znaki towarowe, datę unieważnienia prawa ochronnego oraz treść decyzji.

104 697	2012 01 31	Unieważniono w całości.
117 527	2012 01 31	Unieważniono w całości.
158 851	2013 11 20	Unieważniono w całości.

244

DECYZJE O WYGAŚNIĘCIU PRAWA OCHRONNEGO

Poniższe zestawienie zawiera kolejno: numer prawa ochronnego na znaki towarowe i datę wygaśnięcia prawa ochronnego. W przypadku wygaśnięcia prawa tylko dla części towarów (usług) wymienia się te towary (usługi).

184 460	2011 09 27	Prawo wygasło w całości.
98 550	2002 11 26	Prawo wygasło w części w klasie 3: wyroby perfumeryjne.
77 811	2012 10 27	Prawo wygasło w części dla towarów i usług: czasopisma, książki, albumy, mapy, przewodniki; materace, śpiwory; namioty; usługi turystyczne; klasy: 16; 20; 22; 42.
80 299	2012 09 16	Prawo wygasło w części dla towarów i usług: części do pojazdów samochodowych wytwarzane zwłaszcza z tworzyw sztucznych, części i oprzyrządowanie do powyższych towarów; klasa: 12.
88 973	2014 11 22	Prawo wygasło w części dla towarów i usług: bibuły, blankiety, bloki rysunkowe, deski do rysowania, dozowniki taśm, drukarki przenośne, dziurkacze, ekerki, etykiety, farby, formularze, gilotynki do

		papieru, globusy szkolne, grafiony, kalendarze, kalki ołówkowe, maszynowe i techniczne, kartki kartotekowe, kartki okolicznościowe, koperty, korektorki, kre-da, kredki, krzywki, linijki rysownicze, ma-szyny do pisania, naklejki adresowe, no-tesy, numeratory, okładki na dokumenty, pantografy, papier, papier listowy, pędzle, pieczęcie, pineski, pióra wieczne, piórniki, powielacze, przykładnice, przebitki, przy-ciski do papieru, segregatory, skorowidze, spinacze biurowe, stalówki, stemple, stem-ple adresowe i pieczętujące, suszki do piór, szablony, tablice szkolne, taśmy do maszyn do pisania, taśmy przylepne, temperówki, zeszyty, zmywacze (klasa towarowa 16).			
96 353	2014 03 16	Prawo wygasło w części dla towarów i usług: aparaty pomiarowe do kontroli procesów iniekcyjnych; spoiwa do modyfikacji właści-wości gruntów i skał; klasy: 09; 19.	187 340	2014 09 21	Prawo wygasło w części dla towarów i usług: wyroby z papieru lub z tektury, publikacje i materiały drukowane, materiały reklamo-we i promocyjne w formie druków, plaka-tów i materiałów piśmiennych; klasa 16.
170 344	2012 12 31	Prawo wygasło w części dla towarów i usług: klasa: 19 rusztowania niemetalo-we, konstrukcje, drabiny niemetalo-we; klasa: 35 reklama wyrobów, prowadzenie przed-stawicielstw handlowych podmiotów za-granicznych w kraju, zgrupowanie na rzecz osób trzecich różnych towarów pozwalają-ce nabywcy wygodnie je oglądać i kupować w sklepie lub supermarkecie, prowadzenie agencji importowo-eksportowych.	189 504	2014 08 26	Prawo wygasło w części dla towarów i usług: formy do spawania termitowego; usługi związane z projektowaniem i opracowywa-niem technologii wykonania modernizacji i remontów stacji i linii kolejowych, remon-tami maszyn torowych, wydawaniem świa-dectw sprawności technicznej pojazdów i maszyn torowych; klasy: 07, 42.
178 086	2013 12 01	Prawo wygasło w części dla towarów i usług: biura turystyczne, stadnina koni – wynajem koni, parkingi samochodowe, kluby fitness, zajęcia sportowe z instruktorem, kluby zdro-wia, organizowanie zawodów sportowych, wypożyczalnia sprzętu sportowego i do nur-kowania, wynajem kortów tenisowych, orga-nizacja wypoczynku, wypożyczalnia kaset video, klub nocny, kasyna; klasy: 39; 41.	190 138	2014 08 16	Prawo wygasło w części dla towarów i usług: eksploatacja kamienia, usługi kamieniarskie; klasa: 37.
180 732	2013 11 28	Prawo wygasło w części dla towarów i usług: klasa 35: doradztwo w zakresie prowadzenia działalności gospodarczej, rekrutacja perso-nelu, organizacja targów w celach handlo-wych lub reklamowych, usługi sekretarskie, zarządzanie hotelami.	190 162	2014 11 17	Prawo wygasło w części dla towarów i usług: torby turystyczne, podróżne, sportowe, torby na zakupy, plecaki, parasole (klasa towarowa 18); beczki, beczułki i inne pojemniki nieme-talowe, opakowania z tworzyw sztucznych (klasa towarowa 20); naczynia do picia, wyro-by ze szkła, fajansu i porcelany (klasa towaro-wa 21); odzież, obuwie, nakrycia głowy (klasa towarowa 25); sprzęt oraz artykuły sportowe i gimnastyczne, gry i zabawki (klasa towa-rowa 28); organizowanie i pomoc w prowa-dzeniu działalności gospodarczej, pomoc w zarządzaniu przedsiębiorstwami, usługi marketingu i reklamy (klasa usługowa 35).
183 228	2013 12 22	Prawo wygasło w części dla towarów i usług: odzież, obuwie, nakrycia głowy z przeznaczeniem szczególnie dla dzieci i niemowląt; zgrupowanie dużych ilości towarów, zwłasz-cza towarów wymienionych wyżej w celu umożliwienia klientom łatwego zapoznania się z towarami, zwarcia transakcji lub doko-nania prostego zakupu; klasy: 25; 35.	191 205	2014 11 29	Prawo wygasło w części dla towarów i usług: materiały z tworzyw sztucznych, kartonu, folii do pakowania nie ujęte w in-nych klasach (klasa towarowa 16); usługi remontowo-budowlane mieszkań i lokali – wykańczanie wnętrz (klasa usługowa 37).
184 837	2013 12 17	Prawo wygasło w części dla towarów i usług: drukarskie wałki do maszyn, urządzenia do rozprowadzania tuszu; komputery; taśmy na-sączone tuszem do drukarek komputerowych, artykuły biurowe z wyjątkiem mebli, artykuły papiernicze; usługi studia nagrań, organizo-wanie imprez rozrywkowych; administrowanie stronami internetowymi; klasa: 7, 9, 16, 41, 42.	192 348	2014 08 02	Prawo wygasło w części dla towarów i usług: konstrukcje stalowe budowlane, pokrycia dachowe, opakowania metalowe, złom, ele-menty metalowe do produkcji mebli, meta-łowe przedmioty użytkowe będące wytwo-re m rzemiosła artystycznego i kowalstwa; niemetalo-we materiały budowlane; obrót nieruchomościami, sprzedaż nieruchomości, pośrednictwo, zarządzanie w imieniu klienta nieruchomościami; usługi budowlane zwią-zane ze wznoszeniem obiektów wszystkich typów oraz ich całkowitym wykańczaniem, instalacje: elektryczne, centralnego ogrzewa-nia, klimatyzacyjne, gazowe, teletechniczne, nadzór budowlany, burzenie, wznoszenie konstrukcji stalowych, serwis naprawy: maszyn, urządzeń elektrycznych i elektro-nicznych, pojazdów, artykułów gospodar-stwa domowego, montaż mebli, układanie nawierzchni drogowych, sprzątanie, maga-zynowanie, transport towarowy i osobowy, działalność biur podróży z wyjątkiem rezer-wacji hoteli i pensjonatów, wynajem środ-ków transportu; usługi poligraficzne; usługi wydawnicze; klasy: 06; 19; 36; 37; 39; 40; 41.
186 535	2014 08 02	Prawo wygasło w części dla towarów: me-ble, wózki meblowe; klasa 20.	199 321	2014 09 16	Prawo wygasło w części dla towarów i usług: etui na okulary; opakowania z drewna do butelek, szkatułki na biżute-rie nie z metali szlachetnych; przybory do użytku domowego – przybory kuchenne – nie z metali szlachetnych, przybory ku-
186 763	2014 02 04	Prawo wygasło w części dla towarów i usług: klasa 4: paliwa gazowe i ciekłe; klasa 6: me-talowe budowlane.			

- chenne nieelektryczne; zabawki, gry; klasa: 9, 20, 21, 28.
- 203 970 2014 01 17 Prawo wygasło w części dla towarów i usług: klasa 32: napoje bezalkoholowe, woda mineralna i stołowa, piwo, środki do wyrobu napojów bezalkoholowych, pastylki do napojów gazowanych, nektary i syropy, soki i napoje owocowe i warzywne, napoje energetyczne; klasa 33: napoje alkoholowe, wino, wódka, likiery, brandy, whisky, gin, wino musujące, ekstrakty alkoholowe, aperityfy, nalewki alkoholowe, koktajle alkoholowe, miody pitne, owoce w alkoholu, rum, sake, napoje alkoholowe wspomagające trawienie, spirytus konsumpcyjny; klasa: 41 usługi klubowe w tym usługi klubów rozrywkowych i nocnych, usługi rozrywkowe, usługi dyskotekowe, organizowanie pokazów, konkursów i kursów gastronomicznych, organizowanie przyjęć.
- 241 333 2013 07 31 Prawo wygasło w części dla towarów: leki medyczne wzmacniające, uodparniające, oczyszczające i regulujące pracę jelit zawierające kwasy omega-3 pochodzenia rybiego (klasa 05 w części).
- 244 757 2014 04 25 Prawo wygasło w części dla towarów: produkty farmaceutyczne i higieniczne, dezynfekcyjne środki do celów higienicznych, materiały opatrunkowe, odżywcze dodatki do celów leczniczych, suplementy diety do celów leczniczych, witaminowe preparaty, zioła lecznicze, żywność dla niemowląt, środki odkażające; wyżej wymienione towary przeznaczone do użytku weterynaryjnego (klasa 05 w części).
- 247 736 2014 09 09 Prawo wygasło w części dla towarów: preparaty do czyszczenia; preparaty i mydła do mycia; płyny i mleczka czyszczące stosowane w gospodarstwach domowych (klasa 03 w części).
- 249 100 2014 03 11 Prawo wygasło w części dla towarów: oleje jadalne i tłuszcze, koncentraty i odżywki wysokobiałkowe wzbogacone olejami z wyłączeniem koncentratów i odżywek wysokobiałkowych wzbogaconych kwasami omega-3 (klasa 29), koncentraty i odżywki węglowodanowe wzbogacone olejami z wyłączeniem koncentratów i odżywek węglowodanowych wzbogaconych kwasami omega-3 (klasa 30).
- 251 864 2014 05 08 Prawo wygasło w części dla towarów: chemikalia nieorganiczne, chemikalia organiczne, masy uszczelniające, kleje, silikon, tworzywa sztuczne w stanie surowym, żywice syntetyczne w stanie surowym, nawozy do użytkowania gleby, środki do gaszenia ognia, preparaty do hartowania i lutowania metali, produkty chemiczne do konserwowania żywności, substancje garbujące (klasa 1 w części), barwniki i pigmenty, farby, lakiery, pokosty, środki zapobiegające korozji i zabezpieczające drewno, żywice naturalne, formy proszkowe dla malarzy, dekoratorów, drukarzy i artystów (klasa 2), kauczuk, tworzywa sztuczne w formie wyciśniętej stosowane w produkcji, materiały wypełniające, uszczelniające, pakuły, materiały izolacyjne, rury elastyczne niemetalowe (klasa 17).
- 259 918 2014 10 06 Prawo wygasło w części dla towarów/usług: afisze, plakaty, albumy, atlasy, broszury, czasopisma (periodyki), fotografie, kalendarze, katalogi, mapy geograficzne, plany, prospekty, reprodukcje graficzne, śpiwniki, materiały piśmienne, notesy podręczne, z wyłączeniem wszystkich towarów niedotyczących transmisji telewizyjnych, kanałów telewizyjnych, usług kinowych i rozrywkowych (klasa 16 w części); prowadzenie usług w zakresie: promocji sprzedaży dla osób trzecich, public relations, rozpowszechniania materiałów reklamowych - ulotek, prospektów, druków, próbek, reklamy billboardowej, reklamy za pośrednictwem sieci komputerowej, rozpowszechniania ogłoszeń reklamowych, reklamy prasowej, telewizyjnej i radiowej, organizowania targów i wystaw w celach handlowych lub reklamowych, badanie rynku, handlowe informacje i porady udzielane konsumentom, analizy kosztów, prezentowanie produktów w mediach dla celów sprzedaży detalicznej, tworzenie tekstów reklamowych i sponsorowanych, wyszukiwanie informacji w plikach komputerowych dla osób trzecich, prowadzenie, z myślą o osobach trzecich, produktów, jak: wycieczki krajowe i zagraniczne, wycieczek morskich, sprzętu turystycznego - namiotów, plecaków, toreb, pojemników na bagaże, butów turystycznych i do wypoczynku, sprzętu pływającego - łodzi, łodzi wiosłowych, łodzi motorowych, łodzi żaglowych, kajaków, sprzętu do przygotowywania posiłków, konserw żywnościowych, planów do sporządzania samodzielnych wycieczek i pobytów wypoczynkowych - tak by umożliwić konsumentom obejrzenie i dokonanie zakupu, z wyłączeniem prowadzenia usług w zakresie: promocji sprzedaży dla osób trzecich, public relations, rozpowszechniania materiałów reklamowych - ulotek, prospektów, druków, próbek, reklamy billboardowej, reklamy za pośrednictwem sieci komputerowej, rozpowszechniania ogłoszeń reklamowych, reklamy prasowej i radiowej, organizowania targów i wystaw w celach handlowych lub reklamowych, badanie rynku, handlowe informacje i porady udzielane konsumentom, analizy kosztów, prezentowanie produktów w mediach dla celów sprzedaży detalicznej, tworzenie tekstów reklamowych i sponsorowanych, wyszukiwanie informacji w plikach komputerowych dla osób trzecich, prowadzenie, z myślą o osobach trzecich, produktów, jak: wycieczki krajowe i zagraniczne, wycieczek morskich, sprzętu turystycznego - namiotów, plecaków, toreb, pojemników na bagaże, butów turystycznych i do wypoczynku, sprzętu pływającego - łodzi, łodzi wiosłowych, łodzi motorowych, łodzi żaglowych, kajaków, sprzętu do przygotowywania posiłków, konserw żywnościowych, planów do sporządzania samodzielnych wycieczek i pobytów wypoczynkowych - tak by umożliwić konsumentom obejrzenie i dokonanie zakupu, wszystkie usługi nie dotyczą trans-

misji telewizyjnych, kanałów telewizyjnych, usług kinowych i rozrywkowych (klasa 35 w części); prowadzenie usług w zakresie: Informacji o edukacji informacji o imprezach rozrywkowych, informacji o rekreacji, usług związanych z organizacją imprez karaoke, usług związanych z organizacją wypoczynku, poprawiania kondycji zdrowia w klubach zdrowia, kształcenia praktycznego poprzez pokazy, nagrywania filmów na taśmach wideo, organizowania obozów sportowych i wakacyjnych, rezerwacji miejsc na spektakle, wystawiania spektakli na żywo, organizowania zajęć sportowych, z wyłączeniem prowadzenia usług w zakresie: informacji o edukacji, informacji o rekreacji, usług związanych z organizacją imprez karaoke, usług związanych z organizacją wypoczynku, poprawiania kondycji zdrowia w klubach zdrowia, kształcenia praktycznego poprzez pokazy, organizowania obozów sportowych i wakacyjnych, rezerwacji miejsc na spektakle, wystawiania spektakli na żywo, organizowania zajęć sportowych, wszystkie usługi nie dotyczą transmisji telewizyjnych, kanałów telewizyjnych, usług kinowych i rozrywkowych (klasa 41 w części).

245

**DECYZJE O ZMIANIE LUB UCHYLENIU DECYZJI
(opublikowanych w Wiadomościach Urzędu Patentowego)**

Poniższe zestawienie zawiera kolejno: numer prawa ochronnego na znak towarowy, numer i rok wydania Wiadomości Urzędu Patentowego, w którym zmieniona lub uchylona decyzja została ogłoszona oraz datę i treść decyzji, w której zmieniono lub uchylono decyzję poprzednią.

260 230 03/2014 2014 12 24 Na podstawie art. 247 ust. 2 ustawy z dnia 30 czerwca 2000 r. Prawo własności przemysłowej – dalej p.w.p. (tekst jednolity: Dz. U. z 2013 r., poz. 1410) Urząd Patentowy RP uchyla swoją decyzję z dnia 11 października 2013 r. o udzieleniu na rzecz DRA-MERS S.A. z siedzibą w Rabowicach prawa ochronnego na słowno-graficzny znak towarowy „5 sins” o numerze R.260230 oraz umarza postępowanie.

253 355 06/2013 2014 12 29 Na podstawie art. 247 ust. 2 ustawy z dnia 30 czerwca 2000 r. Prawo własności przemysłowej – dalej p.w.p. (tekst jednolity: Dz. U. z 2013 r., poz. 1410) Urząd Patentowy RP:
1. uchyla w części swoją decyzję z dnia 5 grudnia 2012 r. o udzieleniu na rzecz OLIMP LABORATORIES Sp. z o.o. z siedzibą w Nagawczynie prawa ochronnego na znak towarowy słowno-graficzny „OLIMP LIVE & FIGHT” R.253355, tj. w zakresie towarów: „t-shirty, koszulki polo, koszule, skarpetki, bluzy z kapturem, bluzy bez kaptura, spodnie, jeansy, czapeczki, tank-

topy, spodnie dresowe, spodenki, czapki, paski z klamrami, bielizna, tuniki damskie, kurtki, spódnice, spódnice jeansowe, kurtki skórzane, buty sportowe, swetry, stroje kąpielowe, sukienki, obuwie, szale, apaszki, rękawiczki, kapelusze” (klasa 25); **oraz usług:** „sprzedaż detaliczna, hurtowa oraz wysyłkowa towarów obejmujących: t-shirty, koszulki polo, koszule, skarpetki, bluzy z kapturem, bluzy bez kaptura, spodnie, jeansy, czapeczki, tanktopy, spodnie dresowe, spodenki, czapki, paski z klamrami, bielizna, tuniki damskie, kurtki, spódnice, spódnice jeansowe, kurtki skórzane, buty sportowe, swetry, stroje kąpielowe, sukienki, obuwie, szale, apaszki, rękawiczki, kapelusze” (klasa 35);

2. umarza postępowanie.

257 352 11/2013 2014 12 29 Na podstawie art. 247 ust. 2 ustawy z dnia 30 czerwca 2000 r. Prawo własności przemysłowej – dalej p.w.p. (tekst jednolity: Dz. U. z 2013 r., poz. 1410) Urząd Patentowy RP:

1. uchyla w części swoją decyzję z dnia 5 grudnia 2012 r. o udzieleniu na rzecz OLIMP LABORATORIES Sp. z o.o. z siedzibą w Nagawczynie prawa ochronnego na znak towarowy słowno-graficzny „OLIMP LIVE & FIGHT” R.257352, tj. w zakresie towarów: „t-shirty, koszulki polo, koszule, skarpetki, bluzy z kapturem, bluzy bez kaptura, spodnie, jeansy, czapeczki, tanktopy, spodnie dresowe, spodenki, czapki, paski z klamrami, bielizna, tuniki damskie, kurtki, spódnice, spódnice jeansowe, kurtki skórzane, buty sportowe, swetry, stroje kąpielowe, sukienki, obuwie, szale, apaszki, rękawiczki, kapelusze” (klasa 25); **oraz usług:** „sprzedaż detaliczna, hurtowa oraz wysyłkowa towarów obejmujących: kapelusze, t-shirty, koszulki polo, koszule, skarpetki, bluzy z kapturem, bluzy bez kaptura, spodnie, jeansy, czapeczki, tanktopy, spodnie dresowe, spodenki, czapki, paski z klamrami, bielizna, tuniki damskie, kurtki, spódnice, spódnice jeansowe, kurtki skórzane, buty sportowe, swetry, stroje kąpielowe, sukienki, obuwie, szale, apaszki, rękawiczki, „ (klasa 35);
2. umarza postępowanie.

246

REJESTRACJA MIĘDZYNARODOWA UZNANA W POLSCE

Poniższe zestawienie zawiera kolejno: numer międzynarodowego rejestru znaków towarowych (w przypadku konwersji – oznaczono literą K), określenie znaku towarowego przedstawionego w postaci

liter bądź cyfr albo, jeżeli znak jest znakiem graficznym lub zawiera elementy graficzne, wskazanie symboli klas elementów graficznych znaku (CFE), określenie klas towarowych, nazwisko i imię bądź nazwę uprawnionego, jego miejsce zamieszkania lub siedzibę oraz kod kraju, datę rejestracji międzynarodowej lub datę późniejszego wyznaczenia, datę zamieszczenia informacji o tej rejestracji w Biuletynie Urzędu Patentowego oraz datę notyfikacji bądź datę notyfikacji późniejszego wyznaczenia.

132565 B HUMEX 05
BIO-PROFIL Polska Sp. z o.o., ul. Trakt Lubelski 135 PL-04-790
Warszawa (PL)
2012 04 26 2012 06 21

243554 DORSILON 05
Drossapharm AG, Birsweg 1, Postfach 348 CH-4144 Arlesheim (CH)
2014 06 30 2014 12 08 2014 10 23

246673 DORSIFLEX 05
Drossapharm AG, Birsweg 1, Postfach 348 CH-4144 Arlesheim (CH)
2014 06 30 2014 12 08 2014 10 23

356682 Seraman 03
Ecolab USA Inc., 370 Wabasha Street North Saint Paul, Minnesota
55102 (US)
2013 06 21 2013 12 23 2013 11 14

486113 Seeger Pack zu 03
Seeger Wasch-und Reinigungsmittel GmbH, Schickhardtstraße 7
72336 Balingen (DE)
2014 06 10 2014 09 29 2014 08 14

584500 Concept 03, 06, 09, 11, 17, 19, 20
CFE: 25.3.25, 26.2.1, 26.7.25, 27.5.1, 29.1.14
ISG Sanitär-Handelsgesellschaft mbH & Co. KG, Bamlerstraße 61,
45141 Essen (DE)
2011 07 05 2011 11 07 2011 09 22

620124 ATLANTIC-SKIPPER 09, 14
CFE: 27.5.1
Atlantic-Watch Production Ltd (Atlantic-Watch Production AG)
(Atlantic-Watch Production SA), Solothurnstrasse 44 CH-2543
Lengnau bei Biel (CH)
2014 06 18 2014 09 29 2014 08 14

679607 RFS 09, 37, 42
Radio Frequency Systems GmbH, Kabelkamp 20 30179
Hannover (DE)
2012 07 04 2013 03 18 2013 01 31

722183 APTONIA 05, 29, 30, 32, 38, 41
DECATHLON, 4, Boulevard de Mons F-59650
VILLENEUVE D'ASCQ (FR)
2013 04 15 2014 09 29 2014 08 14

816917 SCHÜCO 06, 07, 08, 09, 11, 17, 19, 20, 24, 37, 41, 42
CFE: 27.5.1
SCHÜCO International KG, Karolinenstrasse 1-15 33609
Bielefeld (DE)
2003 08 28 2004 03 22 2004 02 05

845694 CONQUESTINA 30
Lidl Stiftung & Co. KG, Stiftsbergstr. 1 74167 Neckarsulm (DE)
2014 05 21 2014 09 29 2014 08 14

872786 4LIFE 16, 35
CFE: 3.13.24, 27.5.1, 27.7.1, 29.1.12
4Life Trademarks, LLC, 9850 South 300 West Sandy UT 84070 (US)
2005 07 18 2006 03 20 2006 01 26

903010 minijet 07
SATA GmbH & Co. KG, Domertalstrasse 20 70806
Kornwestheim (DE)
2014 07 08 2014 11 24 2014 10 16

925410 JOSS 28
CFE: 27.5.1
Denard Ltd. Offices of Aleman, Cordero, Galindo & Lee Trust (BVI)
Limited, P.O. Box 3175 Road Town, Tortola (VG)
2012 10 11 2013 02 18 2012 12 27

984558 VT WONEN 24
Sanoma Media Netherlands B.V., Capellalaan 65 NL-2132 JL
Hoofddorp (NL)
2008 09 30 2009 02 02 2008 12 11

987814 ECOLUTIONS 16
SOCIETE BIC, 14 rue Jeanne d'Asnieres F-92110 CLICHY (FR)
2008 07 11 2009 02 16 2009 01 01

996284 TROKADERO 34
Erdin Braimi, 31 „160” street Tetovo (MK)
2014 03 20 2009 05 25 2014 08 14

1073112 Salut Chavron 33
Obshchestvo s ogranichennoi otvetstvennostyu „Aleksandrovyy
pogreba”, Altufyevskoye shosse, d. 79 „A”, str. 25 RU-127410
Moscow (RU)
2011 02 18 2011 06 20 2011 04 28

1073269 WORLD'S FINEST 35, 40
CFE: 26.1.4, 26.1.18, 27.5.1, 29.1.13
Beheer-en Beleggingsmaatschappij Zandbergen B.V.,
Industrieweg 66 NL-2382 NW ZOETERWOUDE (NL)
2010 10 29 2011 06 20 2011 04 28

1078242 PHOTO FINISH 03
DJF Enterprises, 767 Fifth Avenue New York, NY 10153 (US)
2014 08 14 2014 10 27 2014 09 11

1079452 KASON 20, 24
CFE: 26.11.7, 26.15.1, 27.5.1, 29.1.14
KASON GmbH & Co. KG, Kamm 13 94496 Ortenburg (DE)
2011 02 26 2011 08 16 2011 06 30

1079579 DEGSON 09
NINGBO DEGSON ELECTRONICS CO., LTD., Shatanlu Village, Xiaolin
Town, Cixi City Zhejiang Province (CN)
2011 05 10 2011 08 16 2011 06 30

1081847 LILASTIX 30
Kraft Foods Schweiz Holding GmbH, Chollerstrasse
4 CH-6301 Zug (CH)
2014 07 24 2014 12 22 2014 11 13

1094723 EASYMIX 09, 12
Liebherr-International Austria GmbH, Dr. Hans-Liebherr-Straße 4
A-5500 Bischofshofen (AT)
2011 07 14 2012 01 02 2011 11 10

1098061 BTF 34
Buenavista Tobacco Factory BTF Switzerland SA, c/o HB Law Rue
des Vignerons 1A Case postale 359 CH-1110 Morges (CH)
2011 10 14 2012 01 30 2011 12 08

1102921 RS Royal Sovereign 11, 16,, 21
CFE: 26.11.12, 27.5.17, 27.5.22, 29.1.12
RS Holland B.V., Industrieweg 6 K NL-4104 AR
Culemborg (NL)
2011 09 15 2012 02 27 2012 01 12

1104796 SECURIKETT 09,, 35, 42
CFE: 27.5.1, 29.1.12
SECURIKETT ULRICH & HORN GmbH, IZ-NÖ SÜD, Strasse 10, Objekt
48 A-2355 Wiener Neudorf (AT)
2011 08 05 2012 03 26 2012 02 09

1104824 W WOODWARD IDS 37, 42
CFE: 26.1.19, 27.5.10
IDS Holding AG, Industriestrasse 47 CH-6300 Zug (CH)
2011 12 01 2012 03 26 2012 02 09

1107772	BIOLAN	05	1164234	element	07, 09
Pharma Stulln GmbH, Werksstraße 3 92551 Stulln (DE)			MAGNUS ENTERPRISES LIMITED, RM 606, 6/F WING FU BLDG 22		
2012 01 09	2012 04 23	2012 03 08	WING KUT ST CENTRAL HONG KONG (CN)		
1113999	Armonia		2013 01 24	2013 08 05	2013 06 27
CFE: 27.5.11, 28.3.0		20	1167432	SOBYCOMBI	05
Hangzhou Zhongfang Imp&Exp Co., Ltd, No. 756 People's Road,			KRKA, tovarna zdravil, d.d., Novo Mesto, Šmarješka cesta 6 SI-8501		
Nanyuan Street, Yuhang District, Hangzhou 311100 Zhejiang			Novo mesto (SI)		
Province (CN)			2013 05 22	2013 09 02	2013 07 18
2011 09 23	2012 07 02	2012 05 10	1168187	LuxDecor	05, 16
1121205	MEDLANCE	01, 03, 05,, 42, 44	Rudyakov Roman Nikolaevich, Lobanka str. 13-1-245 220136		
Hans-Peter Wopfner, Rankgasse 11/34 A-1160 Wien (AT)			Minsk (BY)		
2012 04 10	2012 09 10	2012 07 26	2013 06 07	2013 09 02	2013 07 25
1121222	GEPARD		1170587	WALTER GROUP	12,, 39
CFE: 25.3.3, 27.5.6		17	LKW Walter Internationale Transportorganisation AG, IZ NÖ-Süd,		
GPD a.s., Předmostí 1860/6 CZ-405 02 Děčín (CZ)			Straße 14 A-2355 Wiener Neudorf (AT)		
2012 04 23	2012 09 10	2012 07 26	2013 05 28	2013 09 30	2013 08 15
1126011	MicroGEN		1171588	FINETI	29, 30
CFE: 24.17.8, 28.5.0	03, 05, 09, 10, 16, 31,, 39,, 44, 45		Chipita Industrial and Commercial Company S.A. with the		
Federal State Unitary Company „Microgen Scientific Industrial			distinctive title Chipita S.A., 12th km National Road Athens-Lamia		
Company for Immunobiological Medicines" of the Ministry of			GR-144 52 Metamorphosis (GR)		
Health and Social Department of the Russian Federation, 15, 1st			2013 02 06	2013 09 30	2013 08 22
Dubrovskaya RU-115088 Moscow (RU)			1172730	Hansen Electric	11, 37, 42
2011 12 16	2012 10 22	2012 09 06	Hansen Electric, spol. s r.o., Těšínská 2977/79c CZ-746 01 Opava-		
1132682	Gool	29,, 35, 40, 43	Předměstí (CZ)		
MOKATE Czech s.r.o., Počernická 96 CZ-108 00 Praha 10 (CZ)			2013 03 08	2013 10 14	2013 08 29
2012 04 18	2012 12 17	2012 10 25	1173030	GENIO KIDS	02, 03, 04,, 12, 14, 15,
1136230	BERTOLOTTTO				16, 18, 19, 23, 25, 26, 28
CFE: 24.7.1, 27.5.19, 29.1.14	06, 19, 20, 21, 24		Limited liability company „GAMMI“, Novaya Zarya street 49,		
Bertolotto Porte S.p.A., Circonvallazione G. Giolitti, 43/45 I-12030			Mar'ina Gorka, Pukhovichi district 222827 Minsk region (BY)		
TORRE S. GIORGIO (CN) (IT)			2013 06 27	2013 10 14	2013 09 05
2012 08 23	2013 01 21	2012 11 22	1175833	MOM by montero	
1142738	w-tec		CFE: 2.9.1, 27.3.2, 27.5.2, 27.5.10, 29.1.12	05, 10, 29, 30	
CFE: 27.5.1		18, 25	MONTERO GIDA SANAYI VE TICARET ANONIM ŞİRKETI, Istinye		
Seven Sport s.r.o., Bořivojova 35/878 CZ-130 00 Praha 3 (CZ)			Mahallesi Balabandere Caddesi No:14 TR-34460		
2012 08 14	2013 02 18	2013 01 10	SARIYER / ISTANBUL (TR)		
1142740	W-TECH	18, 25	2013 07 17	2013 11 12	2013 09 26
Seven Sport s.r.o., Bořivojova 35/878 CZ-130 00 Praha 3 (CZ)			1176942	LILEA	04
2012 08 14	2013 02 18	2013 01 10	Obshchestvo s Ogranichennoy Otvetstvennost'yu „EVROTORG“,		
1144349	WATERFLY	35	k.22, d.52a, ul. Kazintsa 220099 Minsk (BY)		
SPORT RETAIL LTD, Offices of Aleman, Cordero, Galindo and Lee			2013 07 18	2013 11 25	2013 10 10
Trust (BV) Limited, P.O. Box 3175 Road Town, Tortola (VG)			1178068	XELA	03
2012 11 15	2013 03 04	2013 01 17	Institute Hyalual GmbH, Birkenstrasse 47 CH-6343 Rotkreuz (CH)		
1146543 A	Nataniko	07, 12	2013 07 29	2013 11 25	2013 10 17
Nikolaiev Oleksii Anatoliiovych, vul. Kotovskogo, 21, kv. 1 m. Kyiv			1187672	NUMTEC ALPINE METAL TECH	
04060 (UA)			CFE: 26.1.18, 27.5.10, 27.5.22, 29.1.13	07, 09	
2012 08 31		2013 02 07	ALPINE METAL TECH Holding GmbH, Buchbergstrasse 11 A-4844		
1146591	TEMME OBERMEIER		Regau (AT)		
CFE: 26.4.4, 26.4.16, 26.13.25, 29.1.12		19	2013 08 28	2014 02 17	2014 01 02
DDL Construction GmbH, Rotwandstr. 7 82049 Pullach (DE)			1189734	AEROFIT	12
2012 09 18	2013 03 18	2013 02 07	Robert Bosch GmbH, Robert-Bosch-Platz 1 70839 Stuttgart,		
1151448	ABX GUITARS	15, 18	Gerlingen (DE)		
FAST ČR, a.s., Černokostelecká 2111 CZ-100 00 Praha 10 (CZ)			2014 07 10	2014 12 22	2014 11 13
2012 09 17	2013 04 29	2013 03 14	1192132	MALTECO	33
1155153	TWO BIRDS		SAVIO S.r.l. a socio unico, Rue de la Gare, 47 I-11024 CHATILLON		
CFE: 3.7.24, 11.1.6		23	(Aosta) (IT)		
NINGBO MH INDUSTRY CO., LTD, Room 611, Building 5, No. 22,			2013 11 22	2014 03 31	2014 02 13
Henghe Road, Beilun 315100 Ningbo Zhejiang (CN)			1194994	GOLDEN GREEN	30
2013 01 07	2013 05 27	2013 04 18	R. Seelig & Hille oHG, Kevelaerer Str. 21-23 40549 Düsseldorf (DE)		
1158102	BIG&Beautiful B Fly		2014 06 12	2014 12 22	2014 11 13
CFE: 3.13.1, 27.5.10		03	1195523	Biem lofen	
Coty Geneva SA Versoix, Chemin de la Papeterie 1 CH-1290			CFE: 2.1.8, 21.3.7, 27.5.1	18, 25, 28	
Versoix (CH)			BIEM.L.FDLKK GARMENT CO., LTD, No. 309, Xingye Avenue,		
2013 03 19	2013 06 24	2013 05 16	Nancun Town Panyu District, Guangdzhou City Guangdong (CN)		
			2013 10 18	2014 04 28	2014 03 20

1207797	CFE: 26.11.7, 26.11.9, 29.1.14	02, 09, 16, 37
Obshchestvo s ogranichennoy otvetstvennostyu „NV GRUPP”, ul. Ssotoprogonnaya, d. 27/26, str. 1 RU-109029 Moscow (RU)		
2014 01 22	2014 08 18	2014 07 03
1207801	EA	
CFE: 27.5.22		41
Electronic Arts Inc., 209 Redwood Shores Parkway, Legal Department Redwood City CA 94065 (US)		
2014 03 26	2014 08 18	2014 07 03
1207810	WINROAD	17, 18, 25
M. JEROME SCRIVE, Résidence Parc de Sainte Croix, 12 résidence Parc de Sainte Croix F-13600 LA CIOTAT (FR)		
2014 03 12	2014 08 18	2014 07 03
1207818	DERMIUM LAB	03
INVESTIGACION Y DESARROLLO DE COSMETICOS S.A., Costa Brava 30 5ª Planta E-08030 BARCELONA (ES)		
2014 03 11	2014 08 18	2014 07 03
1207905	BABY BRUT	
CFE: 27.5.2, 29.1.13		33
La Cave de Geneve SA, 30, rue Pré-Bouvier CH-1242 Satigny (CH)		
2014 04 15	2014 08 18	2014 07 10
1212446	SELONYA	
CFE: 27.5.17		24
ÇELIK TEKSTIL VE GIDA ÜRÜNLERİ İTHALAT İHRACAT SANAYİ VE TİCARET LİMİTED ŞİRKETİ, M.Kemal Paşa Cd. Langa Bostan Sk.No 18/5 Aksaray Fatih İstanbul (TR)		
2014 02 26	2014 09 29	2014 08 14
1212469	Coolplus	19
TRAKYA CAM SANAYİ A.Ş., İş Kuleleri Kule 3 4. Levent Beşiktaş İstanbul (TR)		
2014 06 04	2014 09 29	2014 08 14
1212497	sancido	
CFE: 1.1.2, 1.1.10, 27.3.3, 27.5.7, 29.1.12		25, 35
SELAHATTIN ADILOGLU, Dibekli Camii Sokak No:18/2 Beyazit-Eminönü-İstanbul (TR)		
2013 12 30	2014 09 29	2014 08 14
1212522	CFE: 1.15.21, 26.15.1, 28.3.0	30
Guangdong Strong Group Co., Ltd., 22F, Bldg 2, Mingwah International Convention Centre, No. 8 Guishan Rd., Shekou Shenzhen (CN)		
2014 04 28	2014 09 29	2014 08 14
1212564	CFE: 28.3.0	09, 10, 11
ShenZhen Ebeili Technology Co., Ltd., F 4 Building 54, Block B, Taoyuan Street, Tanglang industrial Park, Nanshan District Shenzhen, Guangdong (CN)		
2014 01 27	2014 09 29	2014 08 14
1216185	PolishCloud	
CFE: 1.15.11, 27.5.15, 29.1.12		38, 42
Linx Telecommunications B.V., Crown Building North, Hullenbergweg 375 NL-1101 CR AMSTERDAM ZUIDOOST (NL)		
2014 03 27	2014 10 27	2014 09 18
1216210	CFE: 16.3.13, 16.3.19, 26.1.1, 26.1.4, 29.1.12	03, 05, 09, 35, 37, 44
Association des Centres Distributeurs E. LECLERC (A.C.D. Lec), 26, quai Marcel Boyer F-94200 IVRY SUR SEINE (FR)		
2014 04 30	2014 10 27	2014 09 18
1217540	CoffeeLike	
CFE: 5.7.1, 19.3.24		30
Dochirnie pidpriemstvo „Kondyterska korporatsiia „Roshen”, Elektrykiv vul., 26/9 Kyiv 04176 (UA)		
2014 06 17	2014 11 10	2014 10 02
1217708	Choconilla	
CFE: 4.5.2, 19.3.24		30
Dochirnie pidpriemstvo „Kondyterska korporatsiia „Roshen”, Elektrykiv vul., 26/9 Kyiv 04176 (UA)		
2014 06 17	2014 11 10	2014 10 02
1218325	GROM	09
SALOMON SAS, Les Croiselets F-74370 METZ-TESSY (FR)		
2014 07 28	2014 11 24	2014 10 09
1218427	Territoria	09, 41, 42
PharmDr. Alexander Kmotřík, MPH, Agátová 12 SK-927 00 Šal'a (SK); Mgr. Tibor Čemický, Viničná 38 SK-841 10 Bratislava (SK)		
2014 06 09	2014 11 24	2014 10 09
1218471	ONDI PUR	02
ZOLPAN SAS, 17 quai Joseph Gillet F-69004 LYON (FR)		
2014 07 22	2014 11 24	2014 10 09
1218473	CUSTOM HEAT	25
SALOMON SAS, Les Croiselets F-74370 METZ-TESSY (FR)		
2014 07 28	2014 11 24	2014 10 09
1218474	Levomono	05
Mibe GmbH Arzneimittel, Münchener Straße 15 06796 Brehna (DE)		
2014 08 01	2014 11 24	2014 10 09
1218564	SPECIALX	
CFE: 27.5.1		03
Yiwu Xiatai Imports & Exports Co., Ltd., Third Zone, Economic Development, Choujiang Street, Yiwu City, 322000 Zhejiang (CN)		
2014 08 14	2014 11 24	2014 10 09
1218587	Talesun	
CFE: 27.5.17		09, 19
Zhongli Talesun Solar Co., Ltd., Changkun Industrial Park, Shajiang Town, Changshu, 215542 Jiangsu Province (CN)		
2014 09 02	2014 11 24	2014 10 09
1219336	wigglesteps	
CFE: 3.7.8, 29.1.12		25
ATEL TEKSTİL SANAYİ VE TİCARET ANONİM ŞİRKETİ, Yakuplu Mermerciler Sanayi Sitesi, 5. Cadde. No.9 Beylikdüzü İSTANBUL (TR)		
2014 03 21	2014 11 24	2014 10 16
1219352	LEDEA	09, 11, 35
T.N.ROZALINDE, SIA, Murmuizās iela 14a LV-4201 Valmiera (LV)		
2014 02 17	2014 11 24	2014 10 16
1219356	CFE: 1.1.1, 5.13.1, 15.7.1, 15.7.21, 26.11.9, 28.3.0, 29.1.13	33
CHINA KWEICHOW MOUTAI DISTILLERY (GROUP) CO., LTD., No. 4, Dongshan Lane, Waihuan East Road, Guiyang City Guizhou Province (CN)		
2014 04 29	2014 11 24	2014 10 16
1219396	CFE: 26.13.25, 28.3.0	30
Shu Xuechang, Shihe Road, Chenlinzi Zhen Jiedao, Gushi County Henan Province (CN)		
2014 07 16	2014 11 24	2014 10 16
1219442	Alocutan	03, 05
Dermapharm AG, Lil-Dagover-Ring 7 82031 Grünwald (DE)		
2014 08 01	2014 11 24	2014 10 16
1219444	Minoxicutan	03, 05
Dermapharm AG, Lil-Dagover-Ring 7 82031 Grünwald (DE)		
2014 08 01	2014 11 24	2014 10 16
1219445	Minoxiderm	03, 05
Dermapharm AG, Lil-Dagover-Ring 7 82031 Grünwald (DE)		
2014 08 01	2014 11 24	2014 10 16
1219446	Minoxoy	03, 05
Dermapharm AG, Lil-Dagover-Ring 7 82031 Grünwald (DE)		
2014 08 01	2014 11 24	2014 10 16
1219447	Minocutan	03, 05
Dermapharm AG, Lil-Dagover-Ring 7 82031 Grünwald (DE)		
2014 08 01	2014 11 24	2014 10 16

1219453	Daylong		
CFE: 27.3.12		03	
Spirig Pharma AG, Froschackerstrasse 6 CH-4622 Egerkingen (CH)			
2014 08 25	2014 11 24		2014 10 16
1219595	SILK EDITION		03
BOURJOIS, 12-14, rue Victor Noir F-92200 NEUILLY-SUR-SEINE (FR)			
2014 07 04	2014 11 24		2014 10 16
1219634	X		
CFE: 25.7.20, 26.4.12, 27.5.21		12	
COMPAGNIE GENERALE DES ETABLISSEMENTS MICHELIN, 12 Cours Sablon F-63000 CLERMONT FERRAND (FR)			
2014 07 15	2014 11 24		2014 10 16
1219643	BIST		
CFE: 27.5.1		35, 36	
Borsa Istanbul Anonim Şirketi, Teşitpaşa Mahallesi, Tuncay Artun Caddesi, Emirgan TR-34467 Istanbul (TR)			
2014 02 20	2014 11 24		2014 10 16
1219664	ROYALGAS		07, 11, 35
ATAKSAN OTOMOTIV DIŞ TICARET LIMITED ŞİRKETİ, Şerifali Mah. Necip Fazıl Bulvarı, Mevdudi Sok. No:14/1 Ümraniye İSTANBUL (TR)			
2014 02 14	2014 11 24		2014 10 16
1219677	21 day FIX		
CFE: 27.5.1, 27.7.1		09, 41	
Beachbody, LLC, Third Floor, 3301 Exposition Blvd. Santa Monica CA 90404 (US)			
2014 04 14	2014 11 24		2014 10 16
1219765	combat le CH2O QUALITÉ DE L'AIR INTÉRIEUR		
Formaldéhyde			
CFE: 24.15.1, 24.17.3, 26.1.1, 26.1.4, 26.1.19, 26.1.21		02	
ZOLPAN SAS, 17 quai Joseph Gillet F-69004 LYON (FR)			
2014 07 29	2014 11 24		2014 10 16
1219845	ALTRO TRANSFLOR ICON		27
Altro Limited, Works Road, Letchworth Garden City Hertfordshire SG6 1NW (GB)			
2014 06 04	2014 12 08		2014 10 23
1219859	ö		
CFE: 27.5.21		09	
MARIUS MOREL FRANCE SAS, 117 route des Buclets F-39400 MORBIER (FR)			
2014 07 10	2014 12 08		2014 10 23
1219868	JARDIN PRÉCIEUX GIVENCHY		
CFE: 5.5.19, 5.5.20, 25.1.19, 25.1.25, 29.1.15		03	
LVMH FRAGRANCE BRANDS, 77 rue Anatole France F-92300 LEVALLOIS-PERRET (FR)			
2014 08 11	2014 12 08		2014 10 23
1219899	SULWHASOO		
CFE: 28.3.0		03	
AMOREPACIFIC CORPORATION, 100, Cheonggyecheon-ro, Jung-gu Seoul (KR)			
2014 07 16	2014 12 08		2014 10 23
1219975	Galinta		
CFE: 5.3.15, 25.3.1, 27.5.2, 27.5.7, 29.1.13		29, 30, 35, 39	
UAB „GALINTA IR PARTNERIAI“, Veiveriu g. 51C, LT-46336 Kaunas (LT)			
2014 06 19	2014 12 08		2014 10 23
1219985	Jewels by Park Lane		14, 35
Jewels By Park Lane, Inc. CORPORATION ILLINOIS, 100 East Commerce Drive Schaumburg, ILLINOIS 60173 (US)			
2014 07 12	2014 12 08		2014 10 23
1220004	TRADOCOMP		05
G.L. PHARMA GMBH, Schloßplatz 1 A-8502 Lannach (AT)			
2014 08 20	2014 12 08		2014 10 23
1220014	IPSAS Institut for International Public Sector Accounting Standards IPSAS www.ipsas.org		
CFE: 27.5.10		41	
	International Federation of Accountants, 6th Floor, 529 Fifth Avenue New York NY 10017 (US)		
2014 08 19	2014 12 08		2014 10 23
1220027	METMA		
CFE: 3.7.7, 8.7.11, 27.5.17, 29.1.12		02, 16, 20	
Metma Ltd, Vasil Levski str. 101 BG-4417 vill.Ognyanovo, loc. Pazardzhik (BG)			
2014 07 11	2014 12 08		2014 10 23
1220037	MONTECRISTO Línea 1935		
CFE: 5.5.2, 26.1.4, 26.1.21		34	
CORPORACION HABANOS, S.A., Carretera Vieja de Guanabacoa y Línea del Ferrocarril Final Guanabacoa, La Habana (CU)			
2014 01 20	2014 12 08		2014 10 23
1220087	GYNOFUNG		05
Egis Gyógyszergyár Zrt., Keresztúri út 30-38 H-1106 Budapest (HU)			
2014 07 17	2014 12 08		2014 10 23
1220088	FEMIFUNGIS		05
Egis Gyógyszergyár Zrt., Keresztúri út 30-38 H-1106 Budapest (HU)			
2014 07 17	2014 12 08		2014 10 23
1220089	ROMUS		05
Egis Gyógyszergyár Zrt., Keresztúri út 30-38 H-1106 Budapest (HU)			
2014 07 17	2014 12 08		2014 10 23
1220168	TEZA		05
GR SARANTIS ANONYMI VIOMICHANIKI & EMPORIKI ETAIRIA KALLYNTIKON, ENDYMATON, OIKIAKON & FARMAKEFTIKON EIDON, Amarousiou-Halandriou 26, GR-151 25 Amarousio, Attikis (GR)			
2014 07 28	2014 12 08		2014 10 23
1220174	em4		
CFE: 24.15.7, 27.5.10, 27.7.1		09, 37, 38, 42	
CROUZET AUTOMATISMES, 2 rue du Docteur Abel F-26000 VALENCE (FR)			
2014 03 21	2014 12 08		2014 10 23
1220250	E ERCIYAS		06
CFE: 26.1.19, 26.11.7, 27.5.1, 29.1.12			
Erciyas Çelik Boru San. A.Ş., Degirmen Sok. No: 18 Nida Kule, Kat:20 Kozyatagi Istanbul (TR)			
2014 04 10	2014 12 08		2014 10 23
1220333	Meetle		09, 38
meetle GmbH, Scherlstr. 11-13 04103 Leipzig (DE)			
2014 06 10	2014 12 08		2014 10 23
1220347	KENTBANK		
CFE: 26.4.9, 29.1.12		36	
EKSEN HOLDING ANONIM SİRKETİ, Asker Ocagi Cad. Süzer Plaza No:15 Kat:2 Istanbul (TR)			
2014 04 17	2014 12 08		2014 10 23
1220463	CFE: 3.7.19, 7.15.8, 26.4.4, 26.4.16, 29.1.12		06, 08, 17, 19, 20
Sihga Handels GmbH, Gewerbepark Kleinreith 4 A-4694 Ohlsdorf bei Gmunden (AT)			
2014 05 27	2014 12 08		2014 10 23
1220483	TANDRINI		33
CHIRMICI Denis, Str. Limbii Materne nr. 17 MD-5903 Făleşti (MD)			
2014 09 05	2014 12 08		2014 10 23
1220576	CFE: 18.1.19, 26.4.4, 29.1.12		06, 08, 09, 16, 17, 19, 20
Sihga Handels GmbH, Gewerbepark Kleinreith 4 A-4694 Ohlsdorf bei Gmunden (AT)			
2014 05 27	2014 12 08		2014 10 30
1220627	CIRCUSS		
CFE: 26.15.1, 27.5.3, 29.1.13		29, 30	
LIDL STIFTUNG & CO. KG, Stiftsbergstr. 1 74167 Neckarsulm (DE)			
2014 06 10	2014 12 08		2014 10 30

1220646	OK			
CFE: 27.5.1			03	
ID GROUP, 162 boulevard de Fourmies F-59100 ROUBAIX (FR)				
2014 06 25	2014 12 08		2014 10 30	
1220649	HENNESSY CRAFTING THE FUTURE SINCE 1765			
			33, 41	
Société Jas Hennessy & Co., rue de la Richonne F-16100 Cognac (FR)				
2014 06 30	2014 12 08		2014 10 30	
1220753	EFIELD			
			06, 11, 17	
Shandong EFIELD Piping System Co., Ltd., No. 2369, Yikang Road, Tengzhou City Shandong Province (CN)				
2014 07 17	2014 12 08		2014 10 30	
1220763	FORTAS			
			32	
AB „VOLFAS ENGELMAN“, Kaunakiemio g. 2 LT-44354 KAUNAS (LT)				
2014 09 08	2014 12 08		2014 10 30	
1220818	S SAUBER			
CFE: 26.15.1, 27.5.3, 27.5.4, 29.1.13			07	
H.W. de Vré Holding B.V., Kenaupark 9 NL-2011 MP Haarlem (NL)				
2014 04 18	2014 12 08		2014 10 30	
1220851	VASEROL			
			04, 05	
BOGDÁNY PETROL TERMELŐ, SZOLGÁLTATÓ ÉS KERESKEDELMI KORLÁTOLT FELELŐSSÉGŰ TÁRSASÁG, Gyártelep 929/1 Hrsz. H-4511 Nyírbogdány (HU)				
2014 07 03	2014 12 08		2014 10 30	
1220857	BEYRO			
			18, 25, 35	
YIL-BA TEKSTİL SANAYI TICARET LTD. ŞTİ., Mahmutbey Mah. Hacibostan Cad. Cankat Sk. No:3 Istanbul (TR)				
2014 08 12	2014 12 08		2014 10 30	
1220858	MY ISTANBUL			
CFE: 3.7.16, 5.5.20, 7.1.3, 7.1.8, 7.1.12, 7.5.2, 27.5.7, 29.1.13			29, 30, 32	
LALIN GIDA SANAYI VE DIS TICARET ANONIM SİRKETİ, Keresteciler Sitesi Fatih Caddesi Sedir Sokak No: 19 Ek Bina Merter Güngören Istanbul (TR)				
2014 08 18	2014 12 08		2014 10 30	
1221019	Hennessy CRAFTING THE FUTURE SINCE 1765 CELEBRATE 250 YEARS			
CFE: 25.1.15, 26.4.3, 26.7.5, 27.5.10			33, 41	
Société Jas Hennessy & Co., rue de la Richonne F-16100 Cognac (FR)				
2014 06 30	2014 12 08		2014 10 30	
1221022	NARCISO NARCISO RODRIGUEZ			
			03	
NR Class 3, LLC, 30 Irving Place, 9th Floor New York NY 10003 (US)				
2014 07 02	2014 12 08		2014 10 30	
1221078	HUAYING			
CFE: 3.7.6, 26.4.4, 27.3.1, 28.3.0			29	
HENAN HUAYING AGRICULTURE DEVELOPMENT CO., LTD., No. 308 Yuejin Dong Road, Huangchuan, Henan (CN)				
2014 03 19	2014 12 08		2014 10 30	
1221096	LA VINCHI			
CFE: 5.5.1, 11.3.1, 29.1.13			33	
ZAKRYTOE AKTSIONERNOE OBCHTCHESTVO „LA VINCHI“, 34 km Leningradskogo chosse, str.20, d.Elino, s.p.Louneuvskoe, Solnetchnogorsky raion RU-141441 Moskovskaya oblast (RU)				
2013 11 21	2014 12 08		2014 10 30	
1221125	AGRO CS GARDEN boom PROFESSIONAL QUALITY			
CFE: 18.7.9, 26.4.4, 29.1.14			01, 05, 31	
AGRO CS a.s., Říkov 265 CZ-552 03 Česká Skalice (CZ)				
2014 05 20	2014 12 08		2014 10 30	
1221150	TAILOR & SON			
			14, 18	
MIP METRO GROUP Intellectual Property GmbH & Co. KG, Metro-Strasse 1 40235 Düsseldorf (DE)				
2014 06 26	2014 12 08		2014 10 30	
1221170	Anex			
			12	
Volynets Alla Anatoliivna, vul. Travneva, 3, s. Zmiinets, Lutskyi r-n Volynska obl. 45632 (UA); Melnyk Oleksandra Serhiivna, vul. Koniakina, 14B, kv. 38, m. Lutsk Volynska obl. 43023 (UA)				
2014 06 24	2014 12 08		2014 10 30	
1221424	BONNY-FRUIT FRUITS			
CFE: 5.7.24, 19.3.3, 27.3.11			30	
Dochirnie pidpriemstvo „Kondyterska korporatsiia „Roshen“, Elektrykiv vul., 26/9 Kyiv 04176 (UA)				
2014 06 17	2014 12 22		2014 11 06	
1221540	Mini Bleu			
CFE: 25.12.25, 27.5.24, 29.1.13			25	
ZHANG PINFEN, Minár Gyula utca 16 H-1174 BUDAPEST (HU)				
2014 07 15	2014 12 22		2014 11 06	
1221629	CFE: 1.15.5, 2.1.1, 5.7.1, 9.7.17, 25.1.6, 28.5.0, 29.1.15			
			29, 31	
Limited Liability Company „MARTIN“, Tsentralnaya str., 109, Electrougli, Noginsk district RU-142455 Moscow region (RU)				
2014 05 23	2014 12 22		2014 11 06	
1221710	Desna			
CFE: 27.5.1, 29.1.1			25	
LARA TEKSTİL SANAYI TICARET LIMITED ŞİRKETİ, Laleli Soganaga Caddesi Derinkuyu Sokak Bektaş Pasaji No:16/A Laleli Eminönü/ ISTANBUL (TR)				
2014 05 14	2014 12 22		2014 11 06	
1221793	DOCTISSIMO			
			45	
DOCTISSIMO, 149 rue Anatole France F-92300 LEVALLOIS PERRET (FR)				
2014 07 25	2014 12 22		2014 11 13	
1221809	PlastRetard			
			01	
Sicit 2000 S.p.A., Via Arzignano, 80 I-36072 Chiampo (VI) (IT)				
2014 06 09	2014 12 22		2014 11 13	
1221982	ABILWAYS			
			16, 38, 41	
EFE, 35 rue du Louvre F-75002 PARIS (FR)				
2014 03 26	2014 12 22		2014 11 13	
1222029	HAUSMANN			
			07, 08, 09	
UAB „ERMITAŽAS“, Ozo g.25 LT-07150 Vilnius (LT)				
2014 06 20	2014 12 22		2014 11 13	
1222093	ORIFLAME TRUE PERFECTION			
			03	
ORIFLAME COSMETICS S.A., 24, Avenue Emile Reuter L-2420 LUXEMBOURG (LU)				
2014 04 25	2014 12 22		2014 11 13	
1222121	Hy-care			
			07, 19, 35, 44	
Schippers Europe B.V., Rond Deel 12 NL-5531 AH Bladel (NL)				
2014 04 25	2014 12 22		2014 11 13	
1222138	RITUAL			
			09	
AMBG, LTD, s.r.o., U Vozovny 6141/8 CZ-708 00 Ostrava-Poruba (CZ)				
2014 05 14	2014 12 22		2014 11 13	
1222472	LA ROSA by LAURA BALDINI			
CFE: 5.5.1, 25.3.1, 29.1.13			25	
S.C. LOGITRADE S.R.L., Str. Zborului nr. 8, sc. A, etaj 7, ap. 27, Timisoara judetul Timis (RO)				
2014 08 13	2014 12 22		2014 11 13	
1222521	EXTROTAN			
			05	
Egis Gyógyszergyár Zrt., Keresztúri út 30-38 H-1106 Budapest (HU)				
2014 08 06	2014 12 22		2014 11 13	

1222522	DIENDAL	05	1224758	Finapil	05
Egis Gyógyszergyár Zrt., Keresztúri út 30-38 H-1106 Budapest (HU)			Dermapharm AG, Lil-Dagover-Ring 7 82031 Grünwald (DE)		
2014 08 06	2014 12 22	2014 11 13	2014 09 08	2015 01 05	2014 11 27
1222528	FERTIRON	05	1228202	TALESUN	09, 19
Egis Gyógyszergyár Zrt., Keresztúri út 30-38 H-1106 Budapest (HU)			CFE: 1.3.2, 1.3.15, 29.1.13		
2014 08 06	2014 12 22	2014 11 13	Zhongli Talesun Solar Co.,Ltd., Changkin Industrial Park, Shajiang Town, Changshu 215542 Jiangsu Province (CN)		
			2014 09 02	2015 02 02	2014 12 18
1222530	MEZICA	05	247		
Egis Gyógyszergyár Zrt., Keresztúri út 30-38 H-1106 Budapest (HU)			REJESTRACJA MIĘDZYNARODOWA, W KTÓREJ WYDANO DECYZJĘ O DEFINITYWNEJ ODMOWIE UZNANIA OCHRONY W POLSCE		
2014 08 06	2014 12 22	2014 11 13	<i>Poniższe zestawienie zawiera kolejno: numer międzynarodowego rejestru znaków towarowych, określenie znaku towarowego przedstawionego w postaci liter bądź cyfr albo, jeżeli znak jest znakiem graficznym lub zawiera elementy graficzne, wskazanie symboli klas elementów graficznych znaku (CFE), określenie klas towarowych, nazwisko i imię bądź nazwę uprawnionego, jego miejsce zamieszkania lub siedzibę oraz kod kraju, datę rejestracji międzynarodowej lub datę późniejszego wyznaczenia, datę zamieszczenia informacji o tej rejestracji w Biuletynie Urzędu Patentowego oraz datę notyfikacji bądź datę notyfikacji późniejszego wyznaczenia.</i>		
1222532	FETOGARD	05	332384 B	PIERRE CARDIN	24
Egis Gyógyszergyár Zrt., Keresztúri út 30-38 H-1106 Budapest (HU)			PC Gardinen und Dekostoff GmbH, Gerhard-Unland-Straße 1 26683 Saterland (DE)		
2014 08 06	2014 12 22	2014 11 13	2013 01 31	2013 06 24	2013 05 09
1222533	FUNDAL	05	407294	PK-Merz	05
Egis Gyógyszergyár Zrt., Keresztúri út 30-38 H-1106 Budapest (HU)			Merz Pharma GmbH & Co. KGaA, Eckenheimer Landstr. 100 60318 Frankfurt am Main (DE)		
2014 08 06	2014 12 22	2014 11 13	2013 02 22	2013 07 08	2013 05 30
1222538	PROUTER	05	646324	FABIANI	18, 25
Egis Gyógyszergyár Zrt., Keresztúri út 30-38 H-1106 Budapest (HU)			CALZATURIFICIO GIOVANNI FABIANI S.r.l., Via dell'Industria, 50 I-63023 FERMO (ASCOLI PICENO) (IT)		
2014 08 06	2014 12 22	2014 11 13	2011 04 01	2012 01 16	2011 12 01
1222562	LZM	12	879713	Mr. Polish	03, 21
CFE: 26.1.18, 27.5.1			Netto Marken-Discount AG & Co. KG, Industriepark Ponholz 1 93142 Maxhütte-Haidhof (DE)		
TAIZHOU ZHENPENG OVERRUNNING CLUTCH CO., LTD., Kanmen Technological Industrial Zone, Yuhuan County Zhejiang Province (CN)			2006 01 24	2006 06 12	2006 04 20
2014 08 07	2014 12 22	2014 11 13	924111	CFE: 19.7.1	03
1222563	SmartPARTS INTELLIGENT SPARE PARTS	07	ROGER & GALLET, 20/26 Boulevard du Parc F-92200 NEUILLY SUR SEINE (FR)		
CFE: 26.4.18, 27.5.10, 29.1.12			2006 12 20	2007 08 06	2007 06 21
DALGAKIRAN MAKINA SANAYI VE TICARET ANONIM ŞİRKETİ, Samandira Eyüp Sultan Mah. Yanyol, Müminler Deresi Mevkii Kartal Istanbul (TR)			1060579	SONDA	09
2014 02 06	2014 12 22	2014 11 13	CFE: 27.5.1		
1222636	LIRALINK TECNOLOGIA	38, 41, 42	Jiangmen Yelitech Car Audio Co., Ltd., No.2, Miaogang 3rd Lane, Tangxi Village, Hetang Town, Pengjiang District, Jiangmen 529095 Guangdong (CN)		
REALHOPE-TECNOLOGIA UNIPESOAL, LDA., Rua De Santa Marta, No 43-C, 43-D, 43-E E 43-F, 2o, Andar C, Piso 4o P-1169 LISBOA (PT)			2010 11 12	2011 02 28	2010 12 30
2014 05 28	2014 12 22	2014 11 13	1076385	O-Pure	12
1224661	a actuel		ZHANG HAI BIN, 35, Xiangzhou Weinong Street, Xiangzhou District, Zhuhai 519000 Guangdong (CN)		
CFE: 27.5.10	02, 04, 06, 08, 11, 14, 16, 18, 20, 21, 24, 26, 27, 28		2011 04 21	2011 07 18	2011 06 02
GROUPE AUCHAN, 40 avenue de Flandre F-59170 CROIX (FR)			1079468	EURO Vanillin	01, 30, 32
2014 06 16	2015 01 05	2014 11 27	BORREGAARD INDUSTRIES LIMITED, 7 Clayton Road, Risley Industrial Estate, Birchwood Warrington WA3 6QQ (GB)		
1224715	CFE: 3.7.16, 26.1.3, 26.1.16	07, 12, 16, 35, 42	2011 04 15	2011 08 16	2011 06 30
The Open Joint Stock Company „MINSK MOTOR PLANT” Holding Managing Company, ul. Vaupshasova 4 220070 Minsk (BY)			1079568	ICEBEAR	25
2014 08 06	2015 01 05	2014 11 27	CFE: 3.1.14		
1224717	SZZH	07	Obschestvo s ogranichennoy otvetstvennostiu „ICEbear”, M.Ordynka st., 9, bldg. 3 RU-119017 Moscow (RU)		
Suzhou Bearing Factory Co., Ltd., 35 Lushan Road, Hi-new District Suzhou (CN)			2011 03 28	2011 08 16	2011 06 30
2014 08 26	2015 01 05	2014 11 27			
1224719	CDW	12			
CFE: 3.1.16, 26.1.15, 26.1.21					
SINOTRUK CHENGDU WANGPAI COMMERCIAL VEHICLE CO., LTD, No.8, Great Wall Road, Mimu Town, Qingbaijiang District Chengdu (CN)					
2014 08 26	2015 01 05	2014 11 27			
1224738	SAIT	03, 07, 08			
CFE: 25.7.20, 26.4.4, 27.5.17					
SAIT ABRASIVI S.p.A., Via L. Raspini, 21 I-10036 SETTIMO TORINESE (TORINO) (IT)					
2014 07 24	2015 01 05	2014 11 27			

1103222	RUSSIAN FORMULA	33	1147074	Bubble Gum	31, 34
DAUGAVGRIVAS 57, SIA, Daugavgrivas iela 57-1 LV-1007 Riga (LV)			Simon Harm Smit h.o.d.n. Serious Seeds, Zesstedenweg 5 NL-1472 BD Middelie (NL)		
2011 12 15	2012 03 12	2012 01 19	2012 12 06	2013 04 02	2013 02 14
1105594	kalyon GÜÇLÜ TEMİZLİK YARDIMCINIZ	03	1148546	EUROGEL	13
CFE: 18.3.5, 26.11.12, 27.5.11, 29.1.14			SOCIETE ANONYME D'EXPLOSIFS ET DE PRODUITS CHIMIQUES, 61 rue de Galilée F-75008 PARIS (FR)		
ENDEKS KIMYA SANAYI VE TICARET ANONIM ŞİRKETİ, Adnan Kahveci Mahallesi, Davutpaşa Caddesi No:13, Gürpınar Büyük Çemece İSTANBUL (TR)			2012 10 29	2013 04 02	2013 02 21
2011 09 20	2012 04 10	2012 02 16	1152484	TALAMANCA	33
1121134	NATURAL FORM	25	Zimmermann-Graeff & Müller GmbH & Co. KG, Barlstraße 35 56856 Zell/Mosel (DE)		
CFE: 27.5.17			2013 01 28	2013 05 13	2013 03 28
Chen Yanyu, No.45-3, Xiren Street, Chengxi Juwei, Jinghai Town, Huilai County Guangdong Province (CN)			1152807	CFE: 19.7.25, 29.1.11	01, 04
2012 04 05	2012 09 10	2012 07 26	Joint Stock Company Gazprom neft, 5, lit A, Galernaya ul. RU-190000 St-Petersburg (RU)		
1121135	L&T DECORATIONS	21	2013 01 25	2013 05 13	2013 03 28
CFE: 19.9.7, 24.17.25, 27.5.8, 29.1.12			1156039	LOST ANGELS	25
Hui'an Lituo Arts & Crafts Co.,Ltd., Xidong Yuanqu, Chengnan Zhongxinqu, Luoyang Zhen, Hui'an Xian Fujian (CN)			CAMP TEKSTİL SANAYI VE TICARET LIMITED ŞİRKETİ, Yesilköy Atatürk Caddesi, A-2 Blok, Kat: 12, No: 376 Bakirköy-İstanbul (TR)		
2012 04 11	2012 09 10	2012 07 26	2012 12 10	2013 06 10	2013 04 25
1121144	priceless	25	1158916	CLOUD	09
CFE: 27.5.1			Cloud Microphones, LLC, 45 West Ventura Street Tucson AZ 85705 (US)		
Wang Bin, No.2 Taoziyuan Juweihui, Liangshi Town, Shaodong County 422800 Hunan Province (CN)			2013 04 19	2013 06 24	2013 05 16
2012 04 11	2012 09 10	2012 07 26	1158956	PALAIS PRINCIER MONACO	08, 14, 16, 18, 20, 21, 24, 26, 30, 35
1124239	MTA Master Tracking Application	09, 35	CFE: 24.1.3, 24.1.12, 24.9.1, 24.9.5, 25.1.6		
ALSTOM Power Systems SA, 2 quai Michelet-3 avenue André Malraux F-92300 LEVALLOIS-PERRET (FR)			CITEL, 36 boulevard des Moulins MC-98000 MONTE CARLO (MC)		
2012 05 29	2012 10 08	2012 08 23	2012 11 13	2013 07 08	2013 05 23
1124891	CFE: 9.1.7, 19.8.1, 19.8.2	32, 33, 35	1158957	PALAIS PRINCIER	08, 14, 16, 18, 20, 21, 24, 26, 30, 35
ZAKRYTOE AKTSIONERNOE OBCHTCHESTVO „LA VINCHI“, Poligon Madi, 34 km Leningradskogo chosse, Solnetchnogorsky raion RU-141580 MOSKOVSKAYA OBLAST (RU)			CFE: 24.9.1, 24.9.5		
2012 07 05	2012 10 22	2012 08 30	CITEL, 36 boulevard des Moulins MC-98000 MONTE CARLO (MC)		
1129375	Siesta	20, 35	2012 11 13	2013 07 08	2013 05 23
CFE: 26.4.18, 26.4.24, 27.5.24			1159725	ROYAL BUILDING PRODUCTS	19
İŞİLPLAST PLASTİK SANAYI VE TICARET ANONİM ŞİRKETİ, Çatalca Yolu 1.Km. No:4, Tepecik Beldesi Büyükçekmece--İSTANBUL (TR)			Royal Group, Inc., 30 Royal Group Crescent Woodbridge, ON L4H1X9 (CA)		
2012 02 24	2012 11 19	2012 10 04	2013 03 25	2013 07 08	2013 05 30
1134497	LOCUS	20	1160138	fCube!	09, 11, 35, 37, 42
FocalUprightFurniture, LLC, 112 Walcott Avenue Jamestown, RI 02835 (US)			REMAK a.s., Zuberská 2601 CZ-756 61 Rožnov pod Radhoštěm (CZ)		
2012 09 24	2013 01 07	2012 11 15	2012 11 02	2013 07 08	2013 05 30
1134679	RITA	10	1160149	SYNERGY REINSURANCE SERVICES	36
Unitract Syringe Pty Ltd., Suite 3, Level 11, 1 Chifley Square Sydney NSW 2000 (AU)			CFE: 25.5.2, 26.4.24, 27.5.24		
2012 10 03	2013 01 07	2012 11 15	Synergy Reinsurance Services, a.s., U Habrovky 247/11 CZ-140 00 Praha 4 (CZ)		
1140549	RELEASE YOUR POTENTIAL	38	2012 11 09	2013 07 08	2013 05 30
TELIASONERA AB, Stureplan 8 Stockholm (SE)			1162793	Enviro LIGHTING SOLUTIONS	11
2012 11 08	2013 02 18	2012 12 27	CFE: 13.1.6, 27.3.1, 27.5.10		
1142843	kitti	25, 28, 35	Hainan Enviro Intelligent Lighting Controlled System Development Co., Ltd., Hainan Ecological Software Park, High-tech Demonstration Zone, Old Town, Chengmai County Hainan Province (CN)		
CFE: 1.5.2, 3.5.24, 3.5.25, 9.7.5, 21.3.1, 26.1.18, 29.1.14			2013 05 07	2013 08 05	2013 06 20
AKAL TICARET VE TEKSTİL SANAYI LIMITED ŞİRKETİ, Çakmakçılar Yokusu, No:41 Mercan-İstanbul (TR)			1162842	MPM	06, 09, 11, 20
2011 12 13	2013 02 18	2013 01 10	CFE: 26.3.1, 27.5.1, 29.1.12		
1146502	CFE: 19.7.1, 19.7.17	33	MOULAGES PLASTIQUES DU MIDI, Société Anonyme, 10 boulevard de Joffrey F-31600 Muret (FR)		
DUNSMUR HOLDINGS LIMITED, EL GRECO HOUSE, 1st floor, Flat/Office 104, P.C. 106 Nicosia (CY)			2013 03 07	2013 08 05	2013 06 20
2012 08 14	2013 03 18	2013 02 07	1163219	TRADITION	31
1146578	GAGA das spritzt! Fresh Mint mit Wodka	30, 32, 33	Univeg Trade Benelux B.V., Nijverheidsweg 4 NL-2742 RG Waddinxveen (NL)		
CFE: 24.15.1, 24.17.1, 25.1.15, 27.5.10, 27.7.1			2013 04 04	2013 08 05	2013 06 20
Abtshof Magdeburg GmbH, 2, Brauereistrasse, 39104 Magdeburg (DE)			1163603	HakSa HAKSA	23, 24, 25
2012 08 03	2013 03 18	2013 02 07	CFE: 9.1.1, 9.1.6, 27.5.2, 29.1.12		

HAKSA TEKSTİL SANAYI VE TİCARET ANONİM ŞİRKETİ, Eski Şeker, Fabrikası Yolu No.235 UŞAK (TR)				1171683	powerextra		09
2013 02 05	2013 08 05	2013 06 27		SHENZHEN DBK ELECTRONICS CO., LTD., 1-5 Floor, First Building, DBK Industrial Park, Jinyuan Company, North Longguan Road, Hualian Community, Longhua Town, Baoan District Shenzhen City, Guangdong Province (CN)			
1163637	NORD STAR		33	2013 07 23	2013 09 30	2013 08 22	
M.D.V.F. MEDIA DESIGN VITAL FASHION LTD., Krinon, 16, CY-3110 Limassol (CY)				1172751	PURE chocolate		
2013 02 20	2013 08 05	2013 06 27		CFE: 26.1.15, 26.1.18, 26.1.24			30
1168459	EUROLUX			PURE CHOCOLATE, SIA, Pure 9, Pures pagasts LV-3124 Tukuma novads (LV)			
CFE: 1.1.2, 1.1.10, 27.5.1, 29.1.12			09, 11, 35	2013 03 06	2013 10 14	2013 08 29	
EUROLUX LTD Society with limited liability, house 8, ap. 21, courtyard 3215, crossing 1410, Binagadi district 6 AZ-1114 Baku (AZ)				1173049	MAXPOWER		
2013 03 27	2013 09 16	2013 08 01		CFE: 27.5.1			08
1169768	SEDOCHOL		05	WENDENG MAXPOWER TOOLS GROUP CO.,LTD., 8 Shenzhen Road, Wendeng City 264400 SHANDONG (CN)			
COOPERATION PHARMACEUTIQUE VETERINAIRE, 23 rue du Prieuré Saint Herblon F-44150 ANCENIS (FR)				2013 06 18	2013 10 14	2013 09 05	
2013 06 11	2013 09 16	2013 08 08		1175072	BIOSIL		05
1170544	Lancelot		32, 33	NATURVITA, a.s., Veselá 227 CZ-763 15 Slušovice (CZ)			
Obshchestvo s ogranichennoi otvetstvennostyu „Aleksandrovyy pogreba“, Altufyevskoye shosse, d. 79 „A“, str. 25 RU-127410 Moscow (RU)				2013 04 08	2013 11 12	2013 09 26	
2013 05 17	2013 09 30	2013 08 15		1176989	FAR		07, 08
1171242	ROBOTUNITS		06, 07, 09	CFE: 26.3.4, 26.3.24			
Robotunits GmbH, Dr. Walter Zumtobel Straße 2 A-6850 Dornbirn (AT)				SAIT ABRASIVI S.p.A., Via L. Raspini, 21 I-10036 SETTIMO TORINESE (TORINO) (IT)			
2013 01 28	2013 09 30	2013 08 15		2013 08 13	2013 11 25	2013 10 10	
1171465	LECZYCSIETANIEJ		09, 35, 38	1177776	HUBAO		
Association des Centres Distributeurs E. LECLERC (A.C.D. Lec), 26, quai Marcel Boyer F-94200 IVRY SUR SEINE (FR)				CFE: 25.1.9, 28.3.0			25
2013 06 12	2013 09 30	2013 08 15		JIANGSU HUBAO GROUP CO., LTD., Chahe Town, Hanjiang Jiangsu Province (CN)			
				2013 08 29	2013 11 25	2013 10 17	
				1177806	MONTURA	03, 05, 09, 12, 14, 18, 20, 21, 24, 25, 28	
				ROBERTO GIORDANI, Via G. d'Annunzio, 5 I-36030 S. VITO LEGUZZANO (VI) (IT)			
				2013 03 15	2013 11 25	2013 10 17	

G. SPROSTOWANIA OPISÓW PATENTOWYCH I OPISÓW OCHRONNYCH

248

Poniższe zestawienie zawiera kolejno: kod rodzaju patentu, numer patentu oraz przyczynę i treść sprostowania.

OPISY PATENTOWE

(T3) 2102653 Postanowiono tłumaczenie opisu patentowego ponownie opublikować ze względu na błędy stwierdzone przez EPO (publikacja EP2102653 B9)

(T3) 2287164 Postanowiono tłumaczenie opisu patentowego ponownie opublikować ze względu na błędy stwierdzone przez EPO (publikacja EP2287164 B9)

(T3) 2327692 Postanowiono tłumaczenie opisu patentowego ponownie opublikować ze względu na błędy stwierdzone przez EPO (publikacja EP2327692 B9)

(T3) 2557258 Postanowiono tłumaczenie opisu patentowego ponownie opublikować ze względu na błędy stwierdzone przez EPO (publikacja EP2557258 B9)

H. OGŁOSZENIA

249

OGŁOSZENIA O ZDJĘCIU KLAUZUL TAJNOŚCI PATENTÓW NA WYNAŁAZKI I PRAW OCHRONNYCH NA WZORY UŻYTKOWE

Poniższe zestawienie zawiera kolejno: numer patentu, numer zgłoszenia wynalazku, datę zgłoszenia wynalazku, symbol Międzynarodowej Klasyfikacji Patentowej, nazwisko i imię twórcy (twórców), nazwisko i imię lub nazwę uprawnionego z patentu oraz miejsce zamieszkania lub siedzibę i w nawiasie kod kraju, tytuł wynalazku. Opisy patentowe (ochronne) są dostępne w Czytelnicy Urzędu Patentowego Rzeczypospolitej Polskiej.

PATENTY

B1 (11) **0657** (21) 353053 (22) 2002 03 28
(51) **F41H 11/12** (2011.01)
F41H 11/14 (2006.01)
F41H 11/16 (2006.01)
F42D 5/04 (2006.01)
(72) Śliwiński Janusz, Malej Waclaw, Boczkowski Jacek, Łodzikowski Ryszard, Musiał Grzegorz
(73) Wojskowy Instytut Techniki Inżynierskiej, Wrocław (PL)
(54) Ładunek rozminowania

250

OŚWIADCZENIA O GOTOWOŚCI UDZIELENIA LICENCJI (LICENCJA OTWARTA)

Patenty, prawa ochronne

Poniższe zestawienia zawierają kolejno: kod rodzaju patentu (prawa ochronnego), numer patentu (prawa ochronnego), datę zgłoszenia, numer i rok wydania Wiadomości Urzędu Patentowego, w którym ogłoszono o udzieleniu patentu (prawa ochronnego), wysokość opłaty

licencyjnej (jeżeli uprawniony ją podał) i datę złożenia oświadczenia oraz tytuł wynalazku (wzoru użytkowego) oraz nazwisko i imię (nazwę) uprawnionego z adresem.

PATENTY

(B1) 216494 2011 04 29 04/2014 (-) 2015 03 24
Sposób określania składu chemicznego warstw AlxGa1-xAsySb1-y
INSTYTUT TECHNOLOGII ELEKTRONOWEJ
Al. Lotników 32/46
02-668 Warszawa

(B1) 219784 2013 01 30 07/2015 (-) 2014 11 03
Nowy lakton (Z)-5-etylideno-4-(4'-metoksyfenylo)-dihydrofuran-2-on
oraz nowy lakton cis-4-(4'-metoksyfenylo)-5-winylo-dihydrofuran-2-on
oraz sposób ich jednoczesnego otrzymywania
UNIwersytet Przyrodniczy we Wrocławiu
ul. Norwida 25
50-375 Wrocław

PRAWA OCHRONNE

(Y1) 67917 2009 07 02 07/2015 (-) 2015 03 20
Urządzenie do pomiaru kruchości i tekstury owoców i warzyw,
zwłaszcza jabłek
INSTYTUT AGROFIZYKI IM. BOHDANA DOBRZAŃSKIEGO POLSKIEJ
AKADEMII NAUK
ul. Doświadczalna 4
20-290 Lublin

251

OGŁOSZENIA W SPRAWIE WPŁYNIĘCIA WNIOSKU O UDZIELENIE DODATKOWEGO PRAWA OCHRONNEGO DLA PRODUKTÓW LECZNICZYCH I PRODUKTÓW OCHRONY ROŚLIN

Poniższe zestawienie zawiera kolejno: kod rodzaju patentu, numer patentu podstawowego i tytuł wynalazku, numer i datę złożenia wniosku,

nazwisko i imię lub nazwę i adres uprawnionego, numer i datę pierwszego zezwolenia na wprowadzenie produktu na rynek, numer i datę pierwszego zezwolenia w Unii Europejskiej na wprowadzenie produktu na rynek oraz oznaczenie produktu opisanego w tym zezwoleniu.

(T3) 1694363

Monodispersyjne kompozycje PEGylowanego naloksolu

DPO.0342 2015 05 18

Nektar Therapeutics, SAN FRANCISCO, Stany Zjednoczone Ameryki

EU/1/14/962 2014 12 08 MOVENTIG - NALOKSEGOL

(B1) 220107

Preparat immunogeny, szczepionka oraz zastosowanie tej szczepionki

DPO.0341 2015 05 14

GLAXOSMITHKLINE BIOLOGICALS S.A., RIXENSART, Belgia

EU/1/12/812 2013 01 14 BEXSERO-SZCZEPIONKA PRZECIW MENINGOKOKOM GRUPY B (rdNA), ZŁOŻONA, ADSORBOWANA

(B1) 194750

Kompozycja farmaceutyczna zawierająca indole i estrogeny, jej zastosowanie oraz produkt

DPO.0343 2015 06 01

Wyeth LLC, NEW YORK, Stany Zjednoczone Ameryki

EU/1/14/960 2014 12 16 DUAVIVE - SKONIUGOWANE ESTROGENY / BAZEDOKSYFEN

K O M U N I K A T

Departament Wydawnictw Urzędu Patentowego RP uprzejmie zawiadamia, że istnieje możliwość prenumeraty na rok 2016 nw. wydawnictw:

„BIULETYN URZĘDU PATENTOWEGO” – BUP
„WIADOMOŚCI URZĘDU PATENTOWEGO” – WUP

Koszt rocznej prenumeraty **BUP** (26 numerów x 16,80 zł) – **436,80 zł**
Koszt rocznej prenumeraty **WUP** (12 numerów x 21,00 zł) – **252,00 zł**

Zainteresowanych prosimy o wpłacanie powyższych kwot przelewem na konto UPRP:

NBP O/O Warszawa **93101010100025832231000000**

lub gotówką w Wydziale Rozpowszechniania Wydawnictw w terminie do 31 października 2015 roku.

Przy zakupie ww. wydawnictw w prenumeracie zwolnieni są Państwo z kosztów przesyłki.

Prosimy o terminowe dokonywanie przedpłat oraz o podawanie pełnych danych adresowych na przelewach.

Nie ulega zmianie forma prenumeraty Polskich Opisów Patentowych.

Wszelkich informacji udzielamy:

tel: **(22) 579 01 07**

(22) 579 01 13

(22) 579 02 24

fax: **(22) 579 04 55**

e-mail: **wydawnictwa@uprp.pl**

TABLE OF CONTENTS

PART I

OFFICIAL COMMUNICATIONS

217.	Register of Patent Attorneys (entries and changes)	1505
------	--	------

PART II

NOTICES OF RIGHTS GRANTED

A. INVENTIONS		
218.	Granted patents (from N° 219 721 to N° 219 920)	1507
219.	Granted supplementary protection rights	1526
220.	Translations of European Patents	1527
221.	Decisions on refusal to grant patents (taken after the publication of the particulars of the applications)	1531
222.	Decisions on discontinuance of the proceedings (taken after the publication of the particulars of the applications)	1532
223.	Decisions on discontinuance of the proceedings the supplementary protection rights	1532
224.	Entries and changes in the Patent Register (not published in other separate publications)	1532
225.	Entries and changes in a separate part of the patent register (not published in other separate publications)	1534
226.	Decisions on the lapse of the supplementary of the protection rights	1535
227.	Decisions on the lapse of the European patent in the territory of the Republic of Poland	1536
B. UTILITY MODELS		
228.	Granted rights of protection (from N° 67 867 to N° 67 920)	1538
229.	Decisions on refusal to grant rights of protection (take after the publication of the particulars of the application)	1542
230.	Decisions on discontinuance of the proceedings (taken after the publication of the particulars of the applications)	1542
231.	Decisions declaring the decisions on the grant of the rights of protection lapsed	1543
232.	Entries and changes in the Utility Model Register (not inserted in other separate publications)	1543
233.	Decisions on the lapse of rights of protection	1543
C. INDUSTRIAL DESIGNS		
234.	Registration (from N° 21 543 to N° 21 632)	1544
235.	Entries and changes in the Industrial Designs Register (not published in other separate publications)	1558
236.	Decisions declaring the decisions on the grant of rights in registration lapsed	1559
237.	Decisions on the lapse of rights in registration	1559
D. TRADEMARKS		
238.	Granted rights of protection for trademarks (from N° 272 901 to N° 273 900)	1560
239.	Decisions on refusal to grant rights of protection (take after publication of the particulars of the application)	1740
240.	Decisions on discontinuance of the proceedings (taken after publication of the particulars of the application)	1741
241.	Decisions declaring the decisions on the grant of the rights of protection lapsed	1741
242.	Entries and changes in the Trademark Register (not published in other separate publications)	1742
243.	Decisions on invalidation of rights of protection	1766
244.	Decisions on the lapse of rights protection	1766
245.	Decisions on the change or reversal of the decisions (published in Wiadomości Urzędu Patentowego)	1769
246.	International registrations recognised in Poland	1769
247.	International registration in which a decision was taken on a definite refusal to recognise the protection in Poland	1775
G. RECTIFICATIONS OF PATENT SPECIFICATIONS AND OTHER SPECIFICATIONS		
248.	Patent specifications	1778
H. ANNOUNCEMENTS		
249.	Communications on removing secrecy clauses for patents for inventions and for protection rights for utility models	1778
250.	Declarations of willingness to grant licences (open licences) - patents, rights of protection	1778
251.	Announcements on receipt of an application for grant of a supplementary protection certificate for medicinal and plant protection products	1778

PART III

INFORMATION

JURISDICTION AND EXPLANATIONS _____

FOREIGN REGULATIONS. STATISTICS. MISCELLANEOUS _____

CORRECTIONS

(of announcements published in the *Wiadomości Urzędu Patentowego*) _____