



URZĄD PATENTOWY RZECZYPOSPOLITEJ POLSKIEJ

WIADOMOŚCI

Urzędu
Patentowego

7

ISSN - 1689 - 0132 • Cena 21 zł (w tym 5% VAT) • Warszawa

Lipiec 2016

SPIS TREŚCI

CZĘŚĆ II
OGŁOSZENIA O UDZIELONYCH PRAWACH**A. WYNALAZKI**

212. Udzielone patenty (od nr 222 131 do nr 222 482)	1892
213. Udzielone dodatkowe prawa ochronne	1926
214. Tłumaczenia patentów europejskich	1926
215. Decyzje o odmowie udzielenia patentu (wydane po ogłoszeniu o zgłoszeniu)	1930
216. Decyzje o umorzeniu postępowania (wydane po ogłoszeniu o zgłoszeniu)	1931
217. Decyzje stwierdzające wygaśnięcie decyzji o udzieleniu patentu	1931
218. Wpisy i zmiany w rejestrze patentowym (nieuwzględnione w innych samodzielnych ogłoszeniach)	1931
219. Wpisy i zmiany w wyodrębnionej części rejestru patentowego (nieuwzględnione w innych samodzielnych ogłoszeniach)	1935
220. Decyzje o wygaśnięciu patentu	1936
221. Decyzje o wygaśnięciu na terytorium Rzeczypospolitej Polskiej patentu europejskiego	1937
222. Decyzje o zmianie lub uchyleniu decyzji (opublikowanych w Wiadomościach Urzędu Patentowego)	1938

B. WZORY UŻYTKOWE

223. Udzielone prawa ochronne (od nr 68 467 do nr 68 508)	1939
224. Decyzje o odmowie udzielenia prawa ochronnego (wydane po ogłoszeniu o zgłoszeniu)	1943
225. Decyzje o umorzeniu postępowania (wydane po ogłoszeniu o zgłoszeniu)	1943
226. Wpisy i zmiany w rejestrze praw ochronnych (nieuwzględnione w innych samodzielnych ogłoszeniach)	1943
227. Decyzje o unieważnieniu prawa ochronnego	1943
228. Decyzje o wygaśnięciu prawa ochronnego	1943

C. WZORY PRZEMYSŁOWE

229. Rejestracja (od nr 22 400 do nr 22 556)	1944
230. Wpisy i zmiany w rejestrze wzorów przemysłowych (nieuwzględnione w innych samodzielnych ogłoszeniach)	1966
231. Decyzje stwierdzające wygaśnięcie decyzji o udzieleniu prawa z rejestracji	1967
232. Decyzje o unieważnieniu prawa z rejestracji	1967
233. Decyzje o wygaśnięciu prawa z rejestracji	1967
234. Decyzje o zmianie lub uchyleniu decyzji (opublikowanych w Wiadomościach Urzędu Patentowego)	1967
235. Rejestracja międzynarodowa uznana w Polsce	1968

D. ZNAKI TOWAROWE

236. Udzielone prawa ochronne na znaki towarowe (od nr 282 501 do nr 283 200)	1969
237. Decyzje o odmowie udzielenia prawa ochronnego (wydane po ogłoszeniu o zgłoszeniu)	2114
238. Decyzje o umorzeniu postępowania (wydane po ogłoszeniu o zgłoszeniu)	2115
239. Decyzje stwierdzające wygaśnięcie decyzji o udzieleniu prawa ochronnego	2116
240. Wpisy i zmiany w rejestrze znaków towarowych (nieuwzględnione w innych samodzielnych ogłoszeniach)	2117
241. Decyzje o unieważnieniu prawa ochronnego	2170
242. Decyzje o wygaśnięciu prawa ochronnego	2170
243. Decyzje o zmianie lub uchyleniu decyzji (opublikowanych w Wiadomościach Urzędu Patentowego)	2178
244. Rejestracja międzynarodowa uznana w Polsce	2179
245. Rejestracja międzynarodowa, w której wydano decyzję o definitywnej odmowie uznania ochrony w Polsce	2186

G. SPROSTOWANIA OPISÓW PATENTOWYCH I OPISÓW OCHRONNYCH

246. Opisy patentowe, opisy wzorów użytkowych	2188
---	------

H. OGŁOSZENIA

247. Ogłoszenia o zdjęciu klauzul tajności patentów na wynalazki i praw ochronnych na wzory użytkowe	2188
248. Oświadczenia o gotowości udzielenia licencji (licencja otwarta) – patenty, patenty europejskie	2188
249. Ogłoszenia w sprawie wpłynięcia wniosku o udzielenie dodatkowego prawa ochronnego dla produktów leczniczych i produktów ochrony roślin	2190
250. Sprostowania ogłoszeń opublikowanych w wiadomościach urzędu patentowego – wzory przemysłowe, dodatkowe prawa ochronne	2191

CZĘŚĆ III

INFORMACJE

USTAWODAWSTWO ZAGRANICZNE. STATYSTYKA. INFORMACJE

251. ZMIANY DO REGULAMINU WYKONAWCZEGO DO UKŁADU O WSPÓŁPRACY PATENTOWEJ Przyjęte przez Zgromadzenie Międzynarodowego Związku Współpracy Patentowej (Związku PCT) na jego XLVI (XXVII nadzwyczajnej) sesji w dniu 22 października 2014 r., z dniem wejścia w życie od 1 lipca 2016 r.	2192
252. ZMIANY DO REGULAMINU WYKONAWCZEGO DO UKŁADU O WSPÓŁPRACY PATENTOWEJ Przyjęte przez Zgromadzenie Międzynarodowego Związku Współpracy Patentowej (Związku PCT) na jego XLVI (XXVII nadzwyczajnej) sesji w dniu 22 października 2014 r., z dniem wejścia w życie od 1 lipca 2017 r.	2195
253. Zmiany do Instrukcji Administracyjnych PCT z dniem wejścia w życie od 1 lipca 2016 r.	2198

Urząd Patentowy podaje do wiadomości nr konta w NBP
Urząd Patentowy RP – NBP O/O w Warszawie konto: 93 1010 1010 0025 8322 3100 0000

Zainteresowanych prenumeratą lub zakupem egzemplarzy bieżących oraz z lat ubiegłych prosimy o składanie zamówień: faksem pod numerem (22) 579-04-55 lub via e-mail: wydawnictwa@uprp.pl lub w siedzibie Urzędu Patentowego RP, 00-950 Warszawa, al. Niepodległości 188/192 w pok. 24 w godz. 8-16. Informacji dotyczących wydawnictw udzielamy pod numerem telefonu (22) 579-01-07, (22) 579-01-13, (22) 579-02-24.



WIADOMOŚCI URZĘDU PATENTOWEGO RP

Warszawa, 2016 07 29

Nr 7

Poz. 212 – 253

CZĘŚĆ II

OGŁOSZENIA O UDZIELONYCH PRAWACH

Cyfrowe kody identyfikujące (według normy WIPO ST. 9), które poprzedzają informacje o udzielonych patentach oraz prawach ochronnych oznaczają:

- (11) – numer patentu lub prawa ochronnego
- (21) – numer zgłoszenia wynalazku lub wzoru użytkowego
- (22) – data zgłoszenia wynalazku lub wzoru użytkowego
- (23) – data pierwszeństwa z wystawienia wynalazku lub wzoru użytkowego na wystawie i nazwa wystawy
- (30) – dane dotyczące pierwszeństwa konwencyjnego (numer zgłoszenia priorytetowego, data wniesienia zgłoszenia priorytetowego, kod kraju)
- (41) – data ogłoszenia o zgłoszeniu wynalazku lub wzoru użytkowego
- (51) – symbol Międzynarodowej Klasyfikacji Patentowej
- (54) – tytuł wynalazku lub wzoru użytkowego
- (61) – numer patentu głównego
- (62) – numer zgłoszenia macierzystego (pod którym dane zgłoszenie było ogłoszone)
- (68) – numer patentu podstawowego dla dodatkowego prawa ochronnego
- (72) – nazwisko i imię twórcy wynalazku lub wzoru użytkowego
- (73) – nazwisko i imię lub nazwa uprawnionego z patentu lub prawa ochronnego oraz miejsce zamieszkania lub siedziba i w nawiasie kod kraju
- (76) – nazwisko i imię twórcy i jednocześnie uprawnionego z patentu lub prawa ochronnego oraz miejsce zamieszkania lub siedziba i w nawiasie kod kraju
- (86) – data i numer zgłoszenia międzynarodowego
- (87) – data i numer publikacji zgłoszenia międzynarodowego
- (93) – numer i data pierwszego zezwolenia na wprowadzenie na rynek produktu objętego dodatkowym prawem ochronnym oraz wskazanie organu, który zezwolenie wydał
- (94) – data, od której powstaje i czas trwania dodatkowego prawa ochronnego
- (95) – oznaczenie produktu opisanego w zezwoleniu na wprowadzenie na rynek produktu objętego dodatkowym prawem ochronnym
- (97) – data i numer publikacji patentu europejskiego

Przed cyfrowym kodem identyfikującym (11) lub przed numerem patentu lub prawa ochronnego umieszczone są literowo-cyfrowe kody identyfikujące (kod rodzaju dokumentu), zgodnie z przyjętymi symbolami (wg normy WIPO ST. 16):

- Patent – (B1)
- Patent dodatkowy do patentu – (B3)
- Prawo ochronne – (Y1)
- Tłumaczenie na język polski patentu europejskiego – (T3)
- Poprawione tłumaczenie patentu europejskiego – (T4)
- Zmienione po sprzeciwie tłumaczenie patentu europejskiego – (T5)
- Tłumaczenie patentu europejskiego ograniczonego przez uprawnionego zgodnie z art. 105a Konwencji o patencie europejskim – (T6)

A. WYNAŁAZKI

212

UDZIELONE PATENTY

(od nr 222 131 do nr 222 482)

- B1 (11) **222157** (41) 2014 03 31
 (51) **A01D 34/00** (2006.01)
A01D 37/00 (2006.01)
A01D 43/06 (2006.01)
 (21) 400978 (22) 2012 09 28
 (72) FRĄCKOWIAK PAWEŁ, Poznań (PL); WĄCHALSKI GRZEGORZ, Poznań (PL); ADAMCZYK FLORIAN, Poznań (PL)
 (73) PRZEMYSŁOWY INSTYTUT MASZYN ROLNICZYCH, Poznań (PL)
 (54) Maszyna do zbioru, wiązania i układania snopów wikliny plecionkarskiej
-
- B1 (11) **222145** (41) 2015 09 14
 (51) **A01M 7/00** (2006.01)
A01M 11/00 (2006.01)
 (21) 407372 (22) 2014 03 04
 (72) GARBIAK KAROL, Brzeziny (PL); JURGA JAN, Szczecin (PL)
 (73) ZACHODNIOPOMORSKI UNIwersYTET TECHNOLOGICZNY W SZCZECINIE, Szczecin (PL)
 (54) Sposób regulacji dawki cieczy w opryskiwaczach polowych podczas zmiany kierunku ruchu oraz opryskiwacz
-
- B1 (11) **222258** (41) 2013 01 21
 (51) **A01N 33/12** (2006.01)
A01P 3/00 (2006.01)
D21H 17/07 (2006.01)
 (21) 395602 (22) 2011 07 11
 (72) PERNAK JULIUSZ, Poznań (PL); MARKIEWICZ BARTOSZ, Poznań (PL); KOT MARIUSZ, Poznań (PL); PRZYBYSZ KAZIMIERZ, Łódź (PL); DRZEWIŃSKA EWA, Łódź (PL); WYSOCKA-ROBAK AGNIESZKA, Łódź (PL); PRZYBYSZ PIOTR, Łódź (PL); KOZIRÓG ANNA, Łódź (PL)
 (73) POLITECHNIKA ŁÓDZKA, Łódź (PL)
 (54) Zastosowanie azotanu (V) benzalkoniowego, DL-mleczanu benzalkoniowego lub DL-mleczanu didecylodimetyloamoniowego
-
- B1 (11) **222452** (41) 2015 03 02
 (51) **A22C 9/00** (2006.01)
 (21) 405130 (22) 2013 08 26
 (72) GÓROWSKI WIKTOR, Koszyce Wielkie (PL)
 (73) GÓROWSKI WIKTOR, Koszyce Wielkie (PL)
 (54) Urządzenie do zmiękczenia mięsa
-
- B1 (11) **222147** (41) 2015 09 14
 (51) **A22C 25/14** (2006.01)
 (21) 407497 (22) 2014 03 12
 (72) BALEJKO JERZY, Mierzyn (PL); ŁUKASIEWICZ JACEK, Mierzyn (PL)
 (73) ZACHODNIOPOMORSKI UNIwersYTET TECHNOLOGICZNY W SZCZECINIE, Szczecin (PL)
 (54) Urządzenie do odgławiania ryb
-
- B1 (11) **222270** (41) 2013 07 08
 (51) **A24C 5/32** (2006.01)
A24C 5/34 (2006.01)
A24C 5/31 (2006.01)
 (21) 397717 (22) 2012 01 05
-
- (72) CHMIELEWSKI ROBERT, Wrzosów (PL); CHOJNACKI WOJCIECH JERZY, Radom (PL); SIEREDZIŃSKI MAREK, Radom (PL); STANIKOWSKI ANDRZEJ, Radom (PL); SUŁKOWSKI ANDRZEJ, Wielogóra (PL); STOLARSKI KRZYSZTOF, Radom (PL)
 (73) INTERNATIONAL TOBACCO MACHINERY POLAND SPÓŁKA Z OGRANICZONĄ ODPOWIEDZIALNOŚCIĄ, Radom (PL)
 (54) Sposób i układ do porządkowania prętopodobnych elementów odpadowych
-
- B1 (11) **222327** (41) 2014 01 20
 (51) **A24C 5/35** (2006.01)
 (21) 399920 (22) 2012 07 12
 (72) SŁOWIK JACEK, Mleczków (PL)
 (73) INTERNATIONAL TOBACCO MACHINERY POLAND SPÓŁKA Z OGRANICZONĄ ODPOWIEDZIALNOŚCIĄ, Radom (PL)
 (54) Sposób i urządzenie do transferowania elementów prętopodobnych w maszynach przemysłu tytoniowego oraz maszyna do wytwarzania sztabek wieloelementowych
-
- B1 (11) **222242** (41) 2013 07 22
 (51) **A24D 3/02** (2006.01)
A24D 3/00 (2006.01)
 (21) 397839 (22) 2012 01 18
 (72) CIEŚLIKOWSKI BARTOSZ, Przysucha (PL); FIGARSKI JACEK, Szydłowiec (PL); FIGARSKI RADOSŁAW, Radom (PL); MAŃKOSA KAZIMIERZ, Jedlnia Letnisko (PL)
 (73) INTERNATIONAL TOBACCO MACHINERY POLAND SPÓŁKA Z OGRANICZONĄ ODPOWIEDZIALNOŚCIĄ, Radom (PL)
 (54) Sposób i zespół do przekazywania kapsułek
-
- B1 (11) **222268** (41) 2013 07 22
 (51) **A24D 3/02** (2006.01)
A24D 3/00 (2006.01)
 (21) 397840 (22) 2012 01 18
 (72) CIEŚLIKOWSKI BARTOSZ, Przysucha (PL); FIGARSKI JACEK, Szydłowiec (PL); FIGARSKI RADOSŁAW, Radom (PL); MAŃKOSA KAZIMIERZ, Jedlnia Letnisko (PL)
 (73) INTERNATIONAL TOBACCO MACHINERY POLAND SPÓŁKA Z OGRANICZONĄ ODPOWIEDZIALNOŚCIĄ, Radom (PL)
 (54) Sposób i urządzenie do podawania kapsułek
-
- B1 (11) **222150** (41) 2014 05 12
 (51) **A45D 19/10** (2006.01)
A45D 19/00 (2006.01)
 (21) 401428 (22) 2012 10 31
 (72) HAPONIUK KATARZYNA, Międzyzyleś (PL); CZABAK-GARBACZ RÓŻA, Lublin (PL)
 (73) HAPONIUK KATARZYNA, Międzyzyleś (PL); CZABAK-GARBACZ RÓŻA, Lublin (PL)
 (54) Myjka fryzjerska
-
- B1 (11) **222431** (41) 2015 05 11
 (51) **A61B 1/267** (2006.01)
A61B 1/24 (2006.01)

(21) 405827 (22) 2013 10 29
 (72) GASZYŃSKI TOMASZ, Łódź (PL); GASZYŃSKA EWELINA, Łódź (PL)
 (73) UNIWERSYTET MEDYCZNY W ŁODZI, Łódź (PL)
 (54) Laryngoskop

B1 (11) **222456** (41) 2013 12 23
 (51) **A61B 3/113** (2006.01)
 (21) 399487 (22) 2012 06 12
 (72) MURAWSKI KRZYSZTOF, Latchorzew (PL); RÓŻANOWSKI KRZYSZTOF, Warszawa (PL)
 (73) WOJSKOWY INSTYTUT MEDYCZNY LOTNICZEJ, Warszawa (PL)
 (54) Sposób i układ do określania bezpieczeństwa kierującego pojazdem

B1 (11) **222244** (41) 2013 08 05
 (51) **A61B 5/00** (2006.01)
A61B 5/01 (2006.01)
A61B 5/103 (2006.01)
 (21) 397895 (22) 2012 01 25
 (72) DZIEWOŃSKI MIROSŁAW, Tychy (PL); MAJCHRZAK EWA, Gliwice (PL); NOWAK MARIUSZ, Katowice (PL); KAWECKI MAREK, Jaworze (PL); BACHORZ MICHAŁ, Bytom (PL); KOWALSKI PAWEŁ, Zabrze (PL); KRUSZYNA DARIUSZ, Nakło Śląskie (PL); KUBIK BARTŁOMIEJ, Rybnik (PL); BRANDT JACEK, Zabrze (PL)
 (73) INSTYTUT TECHNIKI I APARATURY MEDYCZNEJ ITAM, Zabrze (PL); POLITECHNIKA ŚLĄSKA, Gliwice (PL)
 (54) Urządzenie do skanowania ran zwłaszcza oparzeniowych i trudnojących się oraz sposób skanowania ran

B1 (11) **222354** (41) 2014 03 17
 (51) **A61B 5/12** (2006.01)
 (21) 400637 (22) 2012 09 03
 (72) MICHALSKI WOJCIECH, Wrocław (PL); DZIEWISZEK WOJCIECH, Wrocław (PL); BOCHNIA MAREK, Wrocław (PL)
 (73) POLITECHNIKA WROCŁAWSKA, Wrocław (PL); UNIWERSYTET MEDYCZNY IM. PIASTÓW ŚLĄSKICH WE WROCŁAWIU, Wrocław (PL)
 (54) Sposób i urządzenie do badań zależności między sygnałami pobudzenia a sygnałami odpowiedzi ślimaka ucha wewnętrznego

B1 (11) **222153** (41) 2015 01 05
 (51) **A61B 17/68** (2006.01)
A61B 17/84 (2006.01)
A61B 17/56 (2006.01)
 (21) 404424 (22) 2013 06 24
 (72) DZIELICKI JÓZEF, Tarnowskie Góry (PL); MARCINIAK JAN, Tarnowskie Góry (PL); CIEPLAK JERZY, Dąbrowa Górnicza (PL); KAJZER ANITA, Przyszowice (PL); KAJZER WOJCIECH, Przyszowice (PL); PILECKI ZBIGNIEW, Częstochowa (PL)
 (73) POLITECHNIKA ŚLĄSKA, Gliwice (PL)
 (54) Stabilizator do zniekształceń przedniej ściany klatki piersiowej typu kurzego lub lejkowatego

B1 (11) **222399** (41) 2014 12 08
 (51) **A61C 13/265** (2006.01)
 (21) 404134 (22) 2013 05 29
 (72) JAŁBRZYKOWSKI MAREK, Białystok (PL); DĄBROWSKI JAN RYSZARD, Bokiny (PL); ANDRUSZKIEWICZ EDYTA, Białystok (PL)
 (73) POLITECHNIKA BIAŁOSTOCKA, Białystok (PL)
 (54) Zatrząsk kulowy, w szczególności do protez zębowych

B1 (11) **222299** (41) 2013 12 23
 (51) **A61F 2/06** (2006.01)
A61F 2/82 (2006.01)
 (21) 399580 (22) 2012 06 19
 (72) PŁOWIECKI EMIL, Warszawa (PL); HURKAŁA LESZEK, Legionowo (PL)

(73) BALTON SPÓŁKA Z OGRANICZONĄ ODPOWIEDZIALNOŚCIĄ, Warszawa (PL)
 (54) Stent do bifurkacji i system do wewnątrznaczyniowej implantacji stentu do bifurkacji

B1 (11) **222154** (41) 2014 12 22
 (51) **A61F 5/01** (2006.01)
 (21) 404352 (22) 2013 06 17
 (72) ANDRZEJEWSKA ANGELA, Bydgoszcz (PL); TOPOLIŃSKI TOMASZ, Osielsko (PL)
 (73) UNIWERSYTET TECHNOLOGICZNO-PRZYRODNICZY IM. JANA I JĘDRZEJA ŚNIADECKICH W BYDGOSZCZY, Bydgoszcz (PL)
 (54) Orteza dynamiczno-pomiarowa stawu biodrowego z bezprzewodowym modułem diagnostyczno-pomiarowym, oraz sposób pomiaru parametrów diagnostycznych stawu biodrowego

B1 (11) **222207** (41) 2005 04 04
 (51) **A61F 13/15** (2006.01)
 (21) 368975 (22) 2002 11 25
 (30) 0104085-6 2001 12 06 SE
 (86) 2002 11 25 PCT/SE02/02154
 (87) 2003 06 12 WO03/047484
 (72) DREVIK SOLGUN, Mölnlycke (SE)
 (73) SCA HYGIENE PRODUCTS AB, Göteborg (SE)
 (54) Wyrób chłonny

B1 (11) **222213** (41) 2006 04 03
 (51) **A61F 13/15** (2006.01)
 (21) 378417 (22) 2004 02 12
 (30) 03002678.5 2003 02 12 EP
 (86) 2004 02 12 PCT/US04/04349
 (87) 2004 08 26 WO04/071539
 (72) BUSAM LUDWIG, Hunstetten (DE); BECKER UWE JÜRGEN, Euskirchen (DE); DIVO MICHAEL, Friedrichsdoef (DE); EHRNSPERGER BRUNO JOHANNES, Bad Soden (DE); ENGEL ROLAND, Sulzbach/TS (DE); LINDNER TORSTEN, Kronberg (DE); LINK SIEGFRIED, Schleiden/Oberhausen (DE); MAIER VOLKER, Euskirchen (DE); SIDDIQUEE SANAU, Etterbeek (BE); STIEHL GABRIELE, Schwalbach (DE); TOMBULT-MEYER THOMAS, Nettersheim (DE)
 (73) THE PROCTER & GAMBLE COMPANY, Cincinnati (US)
 (54) Rdzeń chłonny dla wyrobu chłonnego

B1 (11) **222317** (41) 2014 02 17
 (51) **A61H 3/00** (2006.01)
A63B 23/035 (2006.01)
 (21) 400403 (22) 2012 08 16
 (72) PIĄTEK GRZEGORZ, Kraków (PL)
 (73) PRODROMUS SPÓŁKA Z OGRANICZONĄ ODPOWIEDZIALNOŚCIĄ, Gólkowice (PL)
 (54) Manipulator wspomagający zdolności ruchowe kończyn dolnych

B1 (11) **222406** (41) 2014 11 10
 (51) **A61H 3/04** (2006.01)
 (21) 403722 (22) 2013 05 01
 (72) KORDYL GRZEGORZ, Łódź (PL)
 (73) LIW CARE TECHNOLOGY SPÓŁKA Z OGRANICZONĄ ODPOWIEDZIALNOŚCIĄ, Łódź (PL)
 (54) Urządzenie recyprokalne do wspomagania i nauki chodu

B1 (11) **222328** (41) 2014 01 20
 (51) **A61K 8/37** (2006.01)
A61K 8/31 (2006.01)
A61K 8/63 (2006.01)
A61K 8/68 (2006.01)
A61K 8/92 (2006.01)
A61Q 5/00 (2006.01)
A61Q 19/00 (2006.01)

(21) 399965 (22) 2012 07 13
 (72) CAL KRZYSZTOF, Gdańsk (PL); GOŁĘBIEWSKI KAMIL, Koteże (PL); PERCHACZ JOANNA, Pruszcz Gdański (PL); BORTKUN ANNA, Gdańsk (PL); GRUŻEWSKA KATARZYNA, Gdańsk (PL)
 (73) CAL KRZYSZTOF LABORATORIUM INŻYNIERII CZĄSTEK, Gdańsk (PL); OCEANIC SPÓŁKA AKCYJNA, Sopot (PL)
 (54) Kompozycja, zastosowanie kompozycji, sposób wytwarzania kompozycji

B1 (11) **222170** (41) 2015 02 16

(51) **A61K 8/49** (2006.01)
A61K 8/19 (2006.01)
A61K 8/81 (2006.01)
A61K 8/36 (2006.01)
A61K 8/37 (2006.01)
A61Q 3/02 (2006.01)

(21) 405021 (22) 2013 08 07
 (72) CZECH ZBIGNIEW, Dobra Szczecińska (PL); RAGAŃSKA PAULINA, Granowo (PL)
 (73) ZACHODNIOPOMORSKI UNIWERSYTET TECHNOLOGICZNY W SZCZECINIE, Szczecin (PL)
 (54) Kompozycja lakieru do paznokci

B1 (11) **222235** (41) 2011 05 09

(51) **A61K 9/127** (2006.01)
A61K 8/14 (2006.01)
A61K 31/455 (2006.01)
A61K 8/67 (2006.01)

(21) 389430 (22) 2009 11 02
 (72) KUŁDO JOANNA, Wrocław (PL)
 (73) CENTRUM BADAWCZO-ROZWOJOWE NOVASOME SPÓŁKA Z OGRANICZONĄ ODPOWIEDZIALNOŚCIĄ, Wrocław (PL)
 (54) Sposób wytwarzania kompozycji liposomowej zawierającej pochodne witaminy B3

B1 (11) **222236** (41) 2011 05 09

(51) **A61K 9/127** (2006.01)
A61K 8/14 (2006.01)
A61K 31/455 (2006.01)
A61K 8/67 (2006.01)

(21) 389431 (22) 2009 11 02
 (72) KUŁDO JOANNA, Wrocław (PL)
 (73) CENTRUM BADAWCZO-ROZWOJOWE NOVASOME SPÓŁKA Z OGRANICZONĄ ODPOWIEDZIALNOŚCIĄ, Wrocław (PL)
 (54) Kompozycja liposomowa zawierająca pochodne witaminy B3

B1 (11) **222211** (41) 2005 07 11

(51) **A61K 39/395** (2006.01)
C12N 5/09 (2010.01)
G01N 33/53 (2006.01)

(21) 371915 (22) 2002 06 25
 (30) 60/301,172 2001 06 26 US
 (86) 2002 06 25 PCT/US02/20181
 (87) 2003 01 09 WO03/02713
 (72) BOYLE WILLIAM J., Thousand Oaks (US); MARTIN FRANCIS H., Newbury Park (US); CORVALAN JOSE R., Foster City (US); DAVIS C. GEOFFREY, Burlingame (US)
 (73) AMGEN, INC., Thousand Oaks (US); AMGEN FREMONT INC., Fremont (US)
 (54) Przeciwciało przeciwko OPGL, kompozycja je zawierająca, jego zastosowanie i sposób jego wytwarzania, sposób wykrywania poziomu OPGL, kompozycja obejmująca polinukleotydy i komórka gosodarza

B1 (11) **222163** (41) 2015 01 19

(51) **A61L 27/06** (2006.01)
C23C 8/24 (2006.01)

(21) 404578 (22) 2013 07 05
 (72) WIERZCHOŃ TADEUSZ, Warszawa (PL); CZARNOWSKA ELŻBIETA, Warszawa (PL); TARNOWSKI MICHAŁ, Warszawa (PL)
 (73) POLITECHNIKA WARSZAWSKA, Warszawa (PL)
 (54) Sposób wytwarzania implantu kostnego z tytanu i/lub stopu tytanu i implant stawu biodrowego

B1 (11) **222379** (41) 2014 08 04

(51) **A61M 25/01** (2006.01)
A61B 1/00 (2006.01)

(21) 402586 (22) 2013 01 28
 (72) STANČZAK GRZEGORZ BARTŁOMIEJ, Rawa Mazowiecka (PL)
 (73) STANČZAK GRZEGORZ BARTŁOMIEJ, Rawa Mazowiecka (PL)
 (54) Mechanizm do sterowania cewnikami medycznymi

B1 (11) **222378** (41) 2014 07 07

(51) **A62C 13/72** (2006.01)
A62C 13/76 (2006.01)
A62C 35/00 (2006.01)
A62C 31/12 (2006.01)
A62C 13/00 (2006.01)
A62C 35/02 (2006.01)
A62C 13/64 (2006.01)

(21) 402294 (22) 2012 12 28
 (72) SEWERYN JÓZEF, Kraków (PL)
 (73) SPÓŁKA USŁUG POŻARNICZO-OCHRONNYCH SUPO-CERBER SPÓŁKA Z OGRANICZONĄ ODPOWIEDZIALNOŚCIĄ, Kraków (PL)
 (54) Sposób gaszenia pożarów w gablotach muzealnych

B1 (11) **222349** (41) 2013 06 10

(51) **A62C 31/02** (2006.01)
A62C 31/05 (2006.01)
A62C 31/12 (2006.01)

(21) 401035 (22) 2012 10 03
 (72) ZBROŻEK PAWEŁ, Otwock (PL)
 (73) CENTRUM NAUKOWO-BADAWCZE OCHRONY PRZECIWPOŻAROWEJ IM. JÓZEFA TULISZKOWSKIEGO, PAŃSTWOWY INSTYTUT BADAWCZY, Józefów k/ Otwocka (PL)
 (54) Głowica mgłowa wielodyszowa

B1 (11) **222373** (41) 2013 06 24

(51) **A62C 31/12** (2006.01)
A62C 35/68 (2006.01)
A62C 37/00 (2006.01)
A62C 35/00 (2006.01)
A62C 35/02 (2006.01)
A62C 35/13 (2006.01)

(21) 402169 (22) 2012 12 21
 (72) ZBROŻEK PAWEŁ, Otwock (PL)
 (73) CENTRUM NAUKOWO-BADAWCZE OCHRONY PRZECIWPOŻAROWEJ IM. JÓZEFA TULISZKOWSKIEGO, PAŃSTWOWY INSTYTUT BADAWCZY, Józefów k/ Otwocka (PL)
 (54) Stałe urządzenie gaśnicze

B1 (11) **222371** (41) 2014 05 26

(51) **A62C 35/20** (2006.01)
A62C 31/28 (2006.01)
A62C 31/12 (2006.01)
A62C 31/02 (2006.01)
A62C 31/05 (2006.01)

(21) 401720 (22) 2012 11 22
 (72) SEWERYN JÓZEF, Kraków (PL)
 (73) SPÓŁKA USŁUG POŻARNICZO-OCHRONNYCH SUPO-CERBER SPÓŁKA Z OGRANICZONĄ ODPOWIEDZIALNOŚCIĄ, Kraków (PL)
 (54) Niskociśnieniowy system instalacji hydrantowej do wytwarzania mgły wodnej

B1 (11) **222377** (41) 2014 07 07
 (51) **A62C 37/48** (2006.01)
A62C 13/00 (2006.01)
A62C 35/00 (2006.01)
 (21) 402285 (22) 2012 12 28
 (72) SEWERYN JÓZEF, Kraków (PL)
 (73) SPÓŁKA USŁUG POŻARNICZO-OCHRONNYCH SUPO-CERBER SPÓŁKA Z OGRANICZONĄ ODPOWIEDZIALNOŚCIĄ, Kraków (PL)
 (54) Urządzenie do gaszenia pożarów z pneumatyczną liniową czujką termiczną

B1 (11) **222351** (41) 2014 04 14
 (51) **A63B 21/00** (2006.01)
A63B 21/008 (2006.01)
A63B 23/00 (2006.01)
A63B 23/035 (2006.01)
A63B 23/04 (2006.01)
 (21) 401088 (22) 2012 10 08
 (72) ZARYCHTA WALDEMAR, Jelenia Góra (PL)
 (73) ZARYCHTA WALDEMAR, Jelenia Góra (PL)
 (54) Sposób napędu mięśniowego urządzenia treningowego z przeniesieniem hydrauliczno-mechanicznym i napęd mięśniowy urządzenia treningowego z przeniesieniem hydrauliczno-mechanicznym

B1 (11) **222134** (41) 2014 01 07
 (51) **B01D 11/04** (2006.01)
 (21) 399845 (22) 2012 07 06
 (72) KORDAS MARIAN, Góralice (PL); MASIUK STANISŁAW, Szczecin (PL); RAKOCZY RAFAŁ, Szczecin (PL)
 (73) ZACHODNIOPOMORSKI UNIWERSYTET TECHNOLOGICZNY W SZCZECINIE, Szczecin (PL)
 (54) Ekstraktor

B1 (11) **222267** (41) 2013 05 27
 (51) **B01D 53/56** (2006.01)
 (21) 396970 (22) 2011 11 14
 (72) BOROWIK KRZYSZTOF, Lublin (PL); HUBICKI ZBIGNIEW, Lublin (PL); MIGDAL GRZEGORZ, Puławy (PL)
 (73) INSTYTUT NOWYCH SYNTEZ CHEMICZNYCH, Puławy (PL)
 (54) Sposób ograniczenia emisji tlenków azotu podczas roztwarzania metali przejściowych w kwasie azotowym

B1 (11) **222478** (41) 2015 03 30
 (51) **B01D 61/42** (2006.01)
C07C 273/16 (2006.01)
B01D 61/58 (2006.01)
 (21) 408264 (22) 2012 12 03
 (30) 2011147680 2011 11 23 RU
 (86) 2012 12 03 PCT/RU12/01014
 (87) 2013 05 30 WO13/077775
 (72) BATULLIN FARID ALEKOVICH, Naberezhnye Chelny (RU); ANDREEV ANDREI VLADIMIROVICH, Milovka (RU)
 (73) BATULLIN FARID ALEKOVICH, Naberezhnye Chelny (RU); ANDREEV ANDREI VLADIMIROVICH, Milovka (RU)
 (54) Sposób uzyskiwania mocznika krystalicznego o wysokiej czystości

B1 (11) **222216** (41) 2011 02 14
 (51) **B01J 19/02** (2006.01)
B01J 21/06 (2006.01)
B01D 53/84 (2006.01)
 (21) 388714 (22) 2009 08 04
 (72) HUPKA JAN, Gdańsk (PL); ZALESKA ADRIANA, Gdańsk (PL)
 (73) POLITECHNIKA GDAŃSKA, Gdańsk (PL)
 (54) Reaktor do redukcji tlenków węgla

B1 (11) **222210** (41) 2005 06 27
 (51) **B01J 20/04** (2006.01)
B01J 20/20 (2006.01)
B01J 20/34 (2006.01)
C10L 5/00 (2006.01)
 (21) 371761 (22) 2003 02 11
 (30) 10/073,063 2002 02 12 US
 (86) 2003 02 11 PCT/CA03/00193
 (87) 2003 08 21 WO03/068384
 (72) TRASS OLEV, Toronto (CA); GANDOLFI EDUARDO, Toronto (CA); ANTHONY EDWARD J., Ottawa (CA)
 (73) TRASS OLEV, Toronto (CA); GANDOLFI EDUARDO, Toronto (CA); JEJ KRÓLEWSKA MOŚĆ KRÓLOWA KANADY, Ottawa (CA)
 (54) Sposób reaktywacji popiołu zawierającego wapń

B1 (11) **222312** (41) 2014 02 17
 (51) **B01J 20/285** (2006.01)
C08F 212/08 (2006.01)
C08F 212/36 (2006.01)
G01N 1/20 (2006.01)
 (21) 400300 (22) 2012 08 09
 (72) PIETRZYŃSKA MONIKA, Luboń (PL); VOELKEL ADAM, Poznań (PL); BIELECKA-DASZKIEWICZ KATARZYNA, Poznań (PL)
 (73) POLITECHNIKA POZNAŃSKA, Poznań (PL)
 (54) Sposób przygotowania monolitycznej igły ekstrakcyjnej

B1 (11) **222443** (41) 2015 04 27
 (51) **B01J 31/04** (2006.01)
 (21) 405629 (22) 2013 10 14
 (72) LUKOSEK MAREK, Kędzierzyn-Koźle (PL); KOSNO JACEK, Kędzierzyn-Koźle (PL); NARANIECKI BRONISŁAW, Kędzierzyn-Koźle (PL); WAĆKOWSKI JANUSZ, Kędzierzyn-Koźle (PL); TOMIK ZBIGNIEW, Kędzierzyn-Koźle (PL); FISZER RENATA, Kędzierzyn-Koźle (PL)
 (73) INSTYTUT CIĘŻKIEJ SYNTEZY ORGANICZNEJ BLACHOWNIA, Kędzierzyn-Koźle (PL)
 (54) Sposób otrzymywania katalizatorów oksyalkilenowania

B1 (11) **222451** (41) 2015 02 16
 (51) **B02C 18/16** (2006.01)
B02C 18/18 (2006.01)
B27L 11/00 (2006.01)
 (21) 405069 (22) 2013 08 13
 (72) WÓJCIK WITOLD, Puchaczów (PL)
 (73) WÓJCIK WITOLD, Puchaczów (PL)
 (54) Rozdrabniarka gałęzi

B1 (11) **222149** (41) 2014 06 23
 (51) **B03C 3/00** (2006.01)
B03C 3/45 (2006.01)
 (21) 401980 (22) 2012 12 10
 (72) MAREK PRZEMYSŁAW, Poznań (PL); CHMIEŁOWSKI ADAM, Poznań (PL)
 (73) INSTYTUT TECHNOLOGICZNO-PRZYRODNICZY, Falenty (PL)
 (54) Elektrofiltr z elektrodami zbiorczymi

B1 (11) **222148** (41) 2014 06 09
 (51) **B03C 3/10** (2006.01)
B03C 3/47 (2006.01)
B03C 3/74 (2006.01)
 (21) 401856 (22) 2012 12 03
 (72) MAREK PRZEMYSŁAW, Poznań (PL); CHMIEŁOWSKI ADAM, Poznań (PL)
 (73) INSTYTUT TECHNOLOGICZNO-PRZYRODNICZY, Falenty (PL)
 (54) Elektrofiltr z elektrodami osadczymi

B1 (11) **222374** (41) 2013 06 24
 (51) **B05B 1/34** (2006.01)
A62C 31/02 (2006.01)
A62C 31/05 (2006.01)
A62C 99/00 (2010.01)
 (21) 402170 (22) 2012 12 21
 (72) ZBROZEK PAWEŁ, Otwock (PL)
 (73) CENTRUM NAUKOWO-BADAWCZE OCHRONY PRZECIWOPOŻAROWEJ IM. JÓZEFA TULISZKOWSKIEGO, PAŃSTWOWY INSTYTUT BADAWCZY, Józefów k/ Otwocka (PL)
 (54) Wkładka zawirująca

B1 (11) **222288** (41) 2013 11 25
 (51) **B06B 1/06** (2006.01)
H03H 9/145 (2006.01)
G01N 29/24 (2006.01)
 (21) 399163 (22) 2012 05 14
 (72) MAŃKA MICHAŁ, Łuczycze (PL); MARTOWICZ ADAM, Kraków (PL); ROSIEK MATEUSZ, Węgierska Górka (PL); STĘPIŃSKI TADEUSZ, Uppsala (SE); UHL TADEUSZ, Wieliczka (PL)
 (73) AKADEMIA GÓRNICZO-HUTNICZA IM. STANISŁAWA STASZICA W KRAKOWIE, Kraków (PL)
 (54) Piezoelektryczny przetwornik ultradźwiękowy i sposób jego sterowania

B1 (11) **222289** (41) 2013 11 25
 (51) **B06B 1/06** (2006.01)
H03H 9/145 (2006.01)
G01N 29/24 (2006.01)
 (21) 399164 (22) 2012 05 14
 (72) MAŃKA MICHAŁ, Łuczycze (PL); MARTOWICZ ADAM, Kraków (PL); ROSIEK MATEUSZ, Węgierska Górka (PL); STĘPIŃSKI TADEUSZ, Uppsala (SE); UHL TADEUSZ, Wieliczka (PL)
 (73) AKADEMIA GÓRNICZO-HUTNICZA IM. STANISŁAWA STASZICA W KRAKOWIE, Kraków (PL)
 (54) Ultradźwiękowy przetwornik piezoelektryczny i sposób jego sterowania

B1 (11) **222381** (41) 2014 08 18
 (51) **B09C 1/10** (2006.01)
 (21) 402665 (22) 2013 02 04
 (72) WIECZOREK DOROTA, Łódź (PL); ANTCZAK TADEUSZ, Łódź (PL); RAMIĘGA TOMASZ, Łódź (PL); MARCHUT-MIKOŁAJCZYK OLGA, Łódź (PL); BIELECKI STANISŁAW, Łódź (PL)
 (73) POLITECHNIKA ŁÓDZKA, Łódź (PL)
 (54) Sposób bioremediacji gleby zanieczyszczonej biodieslem B100

B1 (11) **222396** (41) 2014 11 24
 (51) **B09C 1/10** (2006.01)
 (21) 403930 (22) 2013 05 17
 (72) MARCHUT-MIKOŁAJCZYK OLGA, Łódź (PL); ŚMIGIELSKI KRZYSZTOF, Łódź (PL); POLEWCZYK ARKADIUSZ, Opoczno (PL); ANTCZAK TADEUSZ, Łódź (PL)
 (73) POLITECHNIKA ŁÓDZKA, Łódź (PL)
 (54) Sposób bioremediacji gleby zanieczyszczonej olejem napędowym

B1 (11) **222397** (41) 2014 11 24
 (51) **B09C 1/10** (2006.01)
 (21) 403931 (22) 2013 05 17
 (72) ŚMIGIELSKI KRZYSZTOF, Łódź (PL); MARCHUT-MIKOŁAJCZYK OLGA, Łódź (PL); POLEWCZYK ARKADIUSZ, Opoczno (PL); ANTCZAK TADEUSZ, Łódź (PL)
 (73) POLITECHNIKA ŁÓDZKA, Łódź (PL)
 (54) Sposób bioremediacji gleby zanieczyszczonej olejem napędowym

B1 (11) **222131** (41) 2013 10 28
 (51) **B21B 27/02** (2006.01)
B21H 8/02 (2006.01)
B21H 1/14 (2006.01)
 (21) 398914 (22) 2012 04 23
 (72) PATER ZBIGNIEW, Turka (PL); TOMCZAK JANUSZ, Lublin (PL)
 (73) POLITECHNIKA LUBELSKA, Lublin (PL)
 (54) Narzędzie spiralno-śrubowe do walcowania skośnego kul

B1 (11) **222169** (41) 2015 06 22
 (51) **B21D 19/00** (2006.01)
B21D 19/06 (2006.01)
 (21) 406424 (22) 2013 12 09
 (72) WINIARSKI GRZEGORZ, Rzeczyca Kolonia (PL); GONTARZ ANDRZEJ, Krasnystaw (PL)
 (73) POLITECHNIKA LUBELSKA, Lublin (PL)
 (54) Sposób i urządzenie do wyciskania zewnętrznego kołnierza

B1 (11) **222171** (41) 2015 06 22
 (51) **B21D 19/00** (2006.01)
B21D 19/08 (2006.01)
 (21) 406425 (22) 2013 12 09
 (72) WINIARSKI GRZEGORZ, Rzeczyca Kolonia (PL); GONTARZ ANDRZEJ, Krasnystaw (PL)
 (73) POLITECHNIKA LUBELSKA, Lublin (PL)
 (54) Sposób i urządzenie do wyciskania zewnętrznego kołnierza

B1 (11) **222188** (41) 2015 06 22
 (51) **B21D 19/08** (2006.01)
B21D 39/03 (2006.01)
 (21) 406426 (22) 2013 12 09
 (72) WINIARSKI GRZEGORZ, Rzeczyca Kolonia (PL); GONTARZ ANDRZEJ, Krasnystaw (PL)
 (73) POLITECHNIKA LUBELSKA, Lublin (PL)
 (54) Sposób i urządzenie do wyciskania zewnętrznego kołnierza

B1 (11) **222192** (41) 2015 06 22
 (51) **B21D 19/08** (2006.01)
B21D 39/03 (2006.01)
 (21) 406427 (22) 2013 12 09
 (72) WINIARSKI GRZEGORZ, Rzeczyca Kolonia (PL); GONTARZ ANDRZEJ, Krasnystaw (PL)
 (73) POLITECHNIKA LUBELSKA, Lublin (PL)
 (54) Sposób i urządzenie do wywijania zewnętrznego kołnierza

B1 (11) **222248** (41) 2013 09 02
 (51) **B21D 22/02** (2006.01)
B21D 24/04 (2006.01)
 (21) 398236 (22) 2012 02 27
 (72) ADAMUS JANINA, Częstochowa (PL); LACKI PIOTR, Częstochowa (PL)
 (73) POLITECHNIKA CZĘSTOCHOWSKA, Częstochowa (PL)
 (54) Narzędzie do tłoczenia wyrobów blaszanych z materiału trudno odkształcalnego

B1 (11) **222238** (41) 2013 06 24
 (51) **B21D 39/03** (2006.01)
 (21) 397391 (22) 2011 12 14
 (72) KOWALIK MAREK, Radom (PL)
 (73) UNIWERSYTET TECHNOLOGICZNO-HUMANISTYCZNY IM. KAZIMIERZA PUŁASKIEGO W RADOMIU, Radom (PL)
 (54) Sposób łączenia blachy z płytą

B1 (11) **222465** (41) 2014 09 01
 (51) **B22D 19/00** (2006.01)
B22D 21/04 (2006.01)
B22D 27/20 (2006.01)

- B22C 9/04** (2006.01)
C22C 1/00 (2006.01)
(21) 405986 (22) 2013 11 12
(72) PAWLAK ANDRZEJ, Iwanowice (PL); CHLEBUS EDWARD, Wrocław (PL); DZIEDZIC ROBERT, Żabia Wólka (PL)
(73) POLITECHNIKA WROCŁAWSKA, Wrocław (PL)
(54) Sposób wytwarzania kompozytu o osnowie metalowej zbrojonego w sposób ciągły
-
- B1 (11) **222343** (41) 2014 03 31
(51) **B22D 27/00** (2006.01)
B22D 27/02 (2006.01)
B22D 25/00 (2006.01)
B82B 3/00 (2006.01)
B22D 11/115 (2006.01)
(21) 400856 (22) 2012 09 21
(72) GOLAK SŁAWOMIR, Katowice (PL)
(73) POLITECHNIKA ŚLĄSKA, Gliwice (PL)
(54) Sposób wytwarzania nanokompozytów na osnowie metalowej
-
- B1 (11) **222472** (41) 2015 05 25
(51) **B23B 29/06** (2006.01)
D21H 21/34 (2006.01)
B32B 3/28 (2006.01)
(21) 406167 (22) 2013 11 21
(72) LISIK BOGUSŁAW, Łódź (PL); PLESKOT GRZEGORZ, Warszawa (PL)
(73) SCO-PAK SPÓŁKA AKCYJNA, Warszawa (PL)
(54) Sposób wytwarzania tektury falistej
-
- B1 (11) **222448** (41) 2015 02 02
(51) **B23B 31/02** (2006.01)
B23Q 3/12 (2006.01)
(21) 404946 (22) 2013 08 01
(72) RATYŃSKI MARCIN, Kanie (PL); GOLIK TADEUSZ, Warszawa (PL)
(73) CNC-CBKO SPÓŁKA Z OGRANICZONĄ ODPOWIEDZIALNOŚCIĄ, Pruszków (PL)
(54) Głowica adaptacyjna
-
- B1 (11) **222305** (41) 2014 03 03
(51) **B23K 3/047** (2006.01)
H01R 43/02 (2006.01)
H01L 39/24 (2006.01)
(21) 400536 (22) 2012 08 28
(72) KOZAK JANUSZ, Franciszków (PL)
(73) INSTYTUT ELEKTROTECHNIKI, Warszawa (PL)
(54) Głowica grzejna lutownicy taśm zwłaszcza taśm nadprzewodnikowych
-
- B1 (11) **222433** (41) 2015 05 11
(51) **B23K 5/22** (2006.01)
B21K 1/76 (2006.01)
(21) 405854 (22) 2013 10 30
(72) BOJANEK IGNACY, Piastów (PL); GRABIŃSKI MAREK, Warszawa (PL); DUNAJ JACEK, Michałowice Reguły (PL); KIENIEWICZ MATEUSZ, Warszawa (PL); KOPACZ WIESŁAW, Warszawa (PL); KOSTRZEWA PIOTR, Blizne Jasińskiego (PL); PACHUTA MAREK, Warszawa (PL); RYBAŁTOWSKI BOGUSŁAW, Kobyłka (PL); STAŃKO PAWEŁ, Warszawa (PL)
(73) PRZEMYSŁOWY INSTYTUT AUTOMATYKI I POMIARÓW PIAP, Warszawa (PL)
(54) Zrobotyzowane stanowisko do wytwarzania pierścieni
-
- B1 (11) **222461** (41) 2015 05 11
(51) **B23K 9/16** (2006.01)
B23K 9/32 (2006.01)
(21) 405914 (22) 2013 11 05

- (72) CZECHOWSKI ANDRZEJ, Elbląg (PL); JANKOWSKI TOMASZ, Elbląg (PL)
(73) ZAKŁAD USŁUG TECHNICZNYCH ELSTAR SPÓŁKA Z OGRANICZONĄ ODPOWIEDZIALNOŚCIĄ, Elbląg (PL)
(54) Dyfuzor do miejscowego rozprzodzenia gazu formującego
-
- B1 (11) **222475** (41) 2015 06 08
(51) **B23K 11/31** (2006.01)
(21) 406332 (22) 2013 12 02
(72) GRZESIK BOGUSŁAW, Gliwice (PL); MIKNO ZYGMUNT, Gliwice (PL); STĘPIEŃ MARIUSZ, Gliwice (PL)
(73) POLITECHNIKA ŚLĄSKA, Gliwice (PL)
(54) Kaskada elektromagnetyczna, zwłaszcza do zgrzewarek rezystancyjnych
-
- B1 (11) **222428** (41) 2015 05 11
(51) **B23Q 1/00** (2006.01)
B23Q 11/08 (2006.01)
(21) 405805 (22) 2013 10 28
(72) JANIK WITOLD, Tarnowskie Góry (PL); GRABOWIK CEZARY, Tarnowskie Góry (PL)
(73) POLITECHNIKA ŚLĄSKA, Gliwice (PL)
(54) Sposób wykonania zintegrowanego wizjera inspekcyjnego, zwłaszcza w korpusach maszyn
-
- B1 (11) **222388** (41) 2014 01 07
(51) **B23Q 1/54** (2006.01)
B23Q 1/00 (2006.01)
(21) 401900 (22) 2012 12 05
(72) FRĄCKOWIAK PIOTR, Jarocin (PL); SOSNA BARTOSZ, Poznań (PL)
(73) POLITECHNIKA POZNAŃSKA, Poznań (PL)
(54) Stół obrotowy
-
- B1 (11) **222445** (41) 2014 08 18
(51) **B23Q 3/12** (2006.01)
B23B 31/08 (2006.01)
(21) 404740 (22) 2013 07 17
(72) BOCHNIA JERZY, Radom (PL); KOZIOR TOMASZ, Kielce (PL)
(73) POLITECHNIKA ŚWIĘTOKRZYSKA, Kielce (PL)
(54) Trzpień tokarski nastawny
-
- B1 (11) **222298** (41) 2013 12 23
(51) **B23Q 15/00** (2006.01)
(21) 399558 (22) 2012 06 18
(72) WOŹNIAK ADAM, Warszawa (PL); JANKOWSKI MICHAŁ, Warszawa (PL)
(73) POLITECHNIKA WARSZAWSKA, Warszawa (PL)
(54) Przyrząd do badania dokładności głowic pomiarowych stosowanych we współrzędnościowych maszynach pomiarowych oraz w obrabiarkach CNC
-
- B1 (11) **222198** (41) 2015 06 08
(51) **B24B 9/00** (2006.01)
(21) 406329 (22) 2013 11 29
(72) ZALESKI KAZIMIERZ, Lublin (PL); SKOCZYŁAS AGNIESZKA, Lublin (PL)
(73) POLITECHNIKA LUBELSKA, Lublin (PL)
(54) Sposób i urządzenie do gratowania przedmiotów płaskich, zwłaszcza wycinanych laserem
-
- B1 (11) **222435** (41) 2015 03 16
(51) **B24B 55/12** (2006.01)
(21) 405328 (22) 2013 09 13
(72) STACHURSKI WOJCIECH, Łódź (PL); WÓCIK RYSZARD, Rąbień (PL)
(73) POLITECHNIKA ŁÓDZKA, Łódź (PL)
(54) Sposób wprowadzania czynnika chłodząco-smarującego do strefy szlifowania podczas ostrzenia frezu ślimakowego

B1 (11) **222337** (41) 2014 04 28
 (51) **B25B 5/02** (2006.01)
B25B 5/08 (2006.01)
 (21) 401338 (22) 2012 10 25
 (72) WIEJAK JAN, Radom (PL); ZBROWSKI ANDRZEJ, Radom (PL)
 (73) INSTYTUT TECHNOLOGII EKSPLOATACJI-PAŃSTWOWY
 INSTYTUT BADAWCZY, Radom (PL)
 (54) Uchwyt zaciskowy dokumentu zwłaszcza testera dokumentów

B1 (11) **222318** (41) 2014 03 03
 (51) **B25B 13/50** (2006.01)
B25B 23/145 (2006.01)
B25B 23/14 (2006.01)
 (21) 400429 (22) 2012 08 17
 (72) FUDAŁA STEFAN, Jaworzno (PL); FUDAŁA PIOTR, Kraków (PL)
 (73) FUDAŁA STEFAN, Jaworzno (PL); FUDAŁA PIOTR, Kraków (PL)
 (54) Klucz do złączki gniazdowej typu Stecko

B1 (11) **222432** (41) 2015 05 11
 (51) **B25J 1/04** (2006.01)
B25J 5/02 (2006.01)
B25J 9/02 (2006.01)
B65G 61/00 (2006.01)
 (21) 405853 (22) 2013 10 30
 (72) BOJANEK IGNACY, Piastów (PL); BULIŃSKI DAMIAN, Wilcza
 Góra (PL); GRABOWSKI DARIUSZ, Legionowo (PL); MATEJEK
 ROBERT, Warszawa (PL)
 (73) PRZEMYSŁOWY INSTYTUT AUTOMATYKI I POMIARÓW PIAP,
 Warszawa (PL)
 (54) Manipulator jednoosiowy

B1 (11) **222437** (41) 2015 03 30
 (51) **B26B 9/00** (2006.01)
 (21) 405465 (22) 2013 09 27
 (72) BĄBEL PIOTR, Inowrocław (PL)
 (73) BĄBEL PIOTR ZAAX, Inowrocław (PL)
 (54) Nakładka na nóż, zwłaszcza nóż kuchenny

B1 (11) **222306** (41) 2014 03 03
 (51) **B27B 7/04** (2006.01)
 (21) 400551 (22) 2012 08 29
 (72) BOCHEN MONIKA, Ostrów Kaliski (PL)
 (73) BOCHEN MONIKA DREWITAR, Ostrów Kaliski (PL)
 (54) Sposób podawania kłód drewna z krzywizną na zespół pił

B1 (11) **222313** (41) 2014 02 17
 (51) **B27K 5/00** (2006.01)
 (21) 400319 (22) 2012 08 10
 (72) GROCKI WOJCIECH, Sieraków (PL)
 (73) PANMAR CZEKAŃSKA SZMYD SPÓŁKA JAWNA, Krosno (PL)
 (54) Sposób dezynfekcji drewna liściastego eliminujący rozwój grzy-
 ba Paecilomyces variotii w trakcie procesu suszenia drewna

B3 (11) **222457** (41) 2011 12 05
 (51) **B27M 3/04** (2006.01)
E04F 15/02 (2006.01)
 (21) 391359 (22) 2010 05 27
 (61) 216359
 (72) MARCHEWKA STANISŁAW, Wilków Średzki (PL)
 (73) MARCHEWKA STANISŁAW-MARCHEWKA, Wilków Średzki (PL)
 (54) Sposób wytwarzania deski warstwowej

B1 (11) **222459** (41) 2015 05 11
 (51) **B27M 3/18** (2006.01)
 (21) 405862 (22) 2013 10 31
 (72) SCHNELL CLAUS, Frankfurt nad Menem (DE)
 (73) SCHNELL POLSKA SPÓŁKA Z OGRANICZONĄ
 ODPOWIEDZIALNOŚCIĄ, Rogoźno (PL)

(54) Sposób otrzymywania profili kątowych z drewna lub z ma-
 teriałów z włókien drzewnych oraz profile kątowe z drewna lub
 z materiałów z włókien drzewnych

B1 (11) **222322** (41) 2014 01 07
 (51) **B28B 3/00** (2006.01)
B28B 13/02 (2006.01)
B28B 21/00 (2006.01)
C04B 35/111 (2006.01)
C04B 35/18 (2006.01)
 (21) 399697 (22) 2012 06 27
 (72) SŁAWIŃSKI ARTUR, Warszawa (PL); SUMMERER JOACHIM,
 Selb (DE)
 (73) INDUSTRY TECHNOLOGIES SPÓŁKA AKCYJNA, Lubsko (PL)
 (54) Sposób wytwarzania ceramicznych rur elektroizolacyjnych

B1 (11) **222468** (41) 2015 05 11
 (51) **B28B 3/00** (2006.01)
E04D 1/08 (2006.01)
E04D 1/20 (2006.01)
C04B 14/06 (2006.01)
C08J 11/06 (2006.01)
 (21) 405966 (22) 2013 11 08
 (72) MARKS MARCIN, Myślenice (PL); CHANEK DANIEL, Kraków (PL)
 (73) MARKS MARCIN, Myślenice (PL); CHANEK DANIEL, Kraków (PL)
 (54) Sposób produkcji dachówki na bazie kompozycji piasku i two-
 rzywa sztucznego

B1 (11) **222438** (41) 2015 04 13
 (51) **B28B 11/08** (2006.01)
B28D 1/30 (2006.01)
 (21) 405562 (22) 2013 10 07
 (72) KAPSA GRZEGORZ, Wrocław (PL)
 (73) XELON SPÓŁKA Z OGRANICZONĄ ODPOWIEDZIALNOŚCIĄ,
 Warszawa (PL)
 (54) Sposób obróbki powierzchni kształtek betonowych

B1 (11) **222424** (41) 2015 04 27
 (51) **B29B 17/02** (2006.01)
B09B 3/00 (2006.01)
C08J 11/12 (2006.01)
C10B 53/07 (2006.01)
 (21) 405642 (22) 2013 10 14
 (72) WAGNER THOMAS, Bautzen (DE)
 (73) WAGNER THOMAS, Bautzen (DE)
 (54) Sposób ciągłego oddzielania substancji polimerowych od ma-
 teriału metalowego ze zużytych opon i formowania frakcji metalo-
 wej oraz linia do ciągłego oddzielania substancji polimerowych od
 składnika metalowego i formowania frakcji metalowej

B1 (11) **222449** (41) 2015 02 16
 (51) **B29C 35/08** (2006.01)
B29C 71/04 (2006.01)
H01B 13/00 (2006.01)
 (21) 405025 (22) 2013 08 07
 (72) ZIMEK ZBIGNIEW, Warszawa (PL); PRZYBYTNIAK GRAŻYNA,
 Warszawa (PL); NOWICKI ANDRZEJ, Warszawa (PL); ROMAN
 KAROL, Warszawa (PL)
 (73) INSTYTUT CHEMII I TECHNIKI JĄDROWEJ, Warszawa (PL)
 (54) Sposób jednorodnego sieciowania wykonanych z poliolefin
 izolacji i osłon przewodów i kabli elektrycznych przy wykorzystaniu
 wiązki elektronów

B1 (11) **222323** (41) 2014 01 07
 (51) **B29C 43/32** (2006.01)
 (21) 399707 (22) 2012 06 28
 (72) KLEPKA TOMASZ, Lublin (PL); LATALSKI JAROSŁAW, Lublin (PL)

(73) POLITECHNIKA LUBELSKA, Lublin (PL)
 (54) Urządzenie do formowania powierzchni wyrobów z materiałów plastycznych

B1 (11) **222453** (41) 2015 03 16

(51) **B29C 47/38** (2006.01)
B29C 47/64 (2006.01)

(21) 405219 (22) 2013 09 02
 (72) MISZEWSKI SŁAWOMIR, Brzozówka (PL); BAJER KRZYSZTOF, Chełmno (PL); SKOTARCZAK STANISŁAW, Toruń (PL)
 (73) INSTYTUT INŻYNIERII MATERIAŁÓW POLIMEROWYCH I BARWNIKÓW, Toruń (PL)
 (54) Wytłaczarka ślimakowa

B1 (11) **222286** (41) 2013 10 28

(51) **B29C 65/02** (2006.01)
 (21) 398924 (22) 2012 04 23
 (72) SYROKA ZENON, Kętrzyn (PL); LIPIŃSKI SEWERYN, Olsztyn (PL); ZABOROWSKI ŁUKASZ, Mława (PL)
 (73) UNIWERSYTET WARMIŃSKO-MAZURSKI W OLSZTYNIE, Olsztyn (PL)
 (54) Układ sterowania zgrzewarką do folii

B1 (11) **222158** (41) 2014 11 24

(51) **B29D 12/00** (2006.01)
B29C 37/04 (2006.01)
 (21) 403870 (22) 2013 05 14
 (72) BAN CHRISTOPH, Wiesen am Rosaliengebirge (AT)
 (73) WEBA SPÓŁKA Z OGRANICZONĄ ODPOWIEDZIALNOŚCIĄ, Sławków (PL)
 (54) Sposób wytwarzania okien z tworzywa sztucznego

B1 (11) **222151** (41) 2013 05 13

(51) **B30B 9/06** (2006.01)
B30B 9/12 (2006.01)
 (21) 396925 (22) 2011 11 08
 (72) BIŁOUS PAWEŁ, Rawicz (PL)
 (73) FERRPOL BRACIA MATUSZEWSKY SPÓŁKA Z OGRANICZONĄ ODPOWIEDZIALNOŚCIĄ, Sierakowo (PL)
 (54) Prasa do wyciskania oleju

B1 (11) **222229** (41) 2012 06 04

(51) **B30B 11/16** (2006.01)
B30B 11/18 (2006.01)
B30B 3/04 (2006.01)
 (21) 393054 (22) 2010 11 26
 (72) HRYNIEWICZ MAREK, Kraków (PL); JANEWICZ ANDRZEJ, Kraków (PL)
 (73) AKADEMIA GÓRNICZO-HUTNICZA IM. STANISŁAWA STASZICA W KRAKOWIE, Kraków (PL)
 (54) Urządzenie do brykietowania

B1 (11) **222284** (41) 2013 10 28

(51) **B30B 11/22** (2006.01)
B30B 3/04 (2006.01)
B30B 9/20 (2006.01)
 (21) 398865 (22) 2012 04 17
 (72) FRĄCKOWIAK PAWEŁ, Poznań (PL); ADAMCZYK FLORIAN, Poznań (PL); JANKOWIAK STANISŁAW, Poznań (PL); PAWŁOWSKI TADEUSZ, Poznań (PL); SZCZEPANIAK JAN, Poznań (PL)
 (73) PRZEMYSŁOWY INSTYTUT MASZYN ROLNICZYCH, Poznań (PL)
 (54) Maszyna do brykietowania materiałów pochodzenia roślinnego, zwłaszcza nie pociętej słomy

B1 (11) **222353** (41) 2014 03 03

(51) **B41C 1/05** (2006.01)
B41F 27/10 (2006.01)
 (21) 400602 (22) 2012 08 31

(72) TROCHIMIUK ARTUR, Celestynów (PL)
 (73) TEWEX-REPRO SPÓŁKA Z OGRANICZONĄ ODPOWIEDZIALNOŚCIĄ, Celestynów (PL)
 (54) Tuleja walca rastrowego i sposób wytwarzania tulei walców rastrowych

B1 (11) **222454** (41) 2015 05 25

(51) **B41J 32/00** (2006.01)
 (21) 406099 (22) 2013 11 18
 (72) JACHOWICZ-WRÓBLEWSKI JACEK, Józefów (PL)
 (73) JACHOWICZ-WRÓBLEWSKI JACEK, Józefów (PL)
 (54) Kasetka z taśmą do drukarki igłowej

B1 (11) **222476** (41) 2015 06 08

(51) **B41M 1/14** (2006.01)
B05D 5/06 (2006.01)
 (21) 406389 (22) 2013 12 05
 (72) CZWOJDZIŃSKI RAFAŁ, Krotoszyn (PL)
 (73) TECHNOPOOL GROUP-SPÓŁKA Z OGRANICZONĄ ODPOWIEDZIALNOŚCIĄ, Ostrów Wielkopolski (PL)
 (54) Sposób drukowania powierzchni tekturowych drukiem łączącym technologię druku cyfrowego z drukiem wykonanym technologią fleksograficzną

B1 (11) **222308** (41) 2014 03 03

(51) **B60N 2/42** (2006.01)
 (21) 400564 (22) 2012 08 30
 (72) SZYMAŃSKI MACIEJ, Napachanie (PL)
 (73) SZYMAŃSKI MACIEJ, Napachanie (PL)
 (54) Stelaż fotela autobusowego

B1 (11) **222302** (41) 2014 03 03

(51) **B60P 1/64** (2006.01)
B62D 53/06 (2006.01)
 (21) 400481 (22) 2012 08 23
 (72) SZCZĘŚNIAK GRZEGORZ, Jaworze (PL)
 (73) POJAZDY SPECJALISTYCZNE ZBIGNIEW SZCZĘŚNIAK SPÓŁKA Z OGRANICZONĄ ODPOWIEDZIALNOŚCIĄ, Bielsko-Biała (PL)
 (54) Rolkowa platforma kontenerowa

B1 (11) **222303** (41) 2014 03 03

(51) **B60P 1/64** (2006.01)
B62D 53/00 (2006.01)
B64F 1/32 (2006.01)
 (21) 400483 (22) 2012 08 23
 (72) SZCZĘŚNIAK GRZEGORZ, Jaworze (PL)
 (73) POJAZDY SPECJALISTYCZNE ZBIGNIEW SZCZĘŚNIAK SPÓŁKA Z OGRANICZONĄ ODPOWIEDZIALNOŚCIĄ, Bielsko-Biała (PL)
 (54) Zestaw transportowy

B1 (11) **222301** (41) 2014 03 03

(51) **B60P 3/12** (2006.01)
 (21) 400480 (22) 2012 08 23
 (72) SZCZĘŚNIAK GRZEGORZ, Jaworze (PL)
 (73) POJAZDY SPECJALISTYCZNE ZBIGNIEW SZCZĘŚNIAK SPÓŁKA Z OGRANICZONĄ ODPOWIEDZIALNOŚCIĄ, Bielsko-Biała (PL)
 (54) Pojazd holowniczy

B1 (11) **222329** (41) 2014 02 03

(51) **B60R 9/06** (2006.01)
B62J 9/00 (2006.01)
B60N 2/64 (2006.01)
 (21) 400222 (22) 2012 08 02
 (72) ROSIAK DARIUSZ, Meszna (PL)
 (73) ROSIAK DARIUSZ X-BOARD EXPERT, Meszna (PL)
 (54) System mocowania bagażnika z oparciem lub oparcia lub kufra do pojazdu

B1 (11) **222356** (41) 2014 03 17
 (51) **B60R 19/00** (2006.01)
B60R 19/30 (2006.01)
B60R 19/28 (2006.01)
 (21) 400699 (22) 2012 09 08
 (72) ZBROWSKI ANDRZEJ, Radom (PL)
 (73) INSTYTUT TECHNOLOGII EKSPLOATACJI-PAŃSTWOWY
 INSTYTUT BADAWCZY, Radom (PL)
 (54) Metalowo-elastomerowy zderzak w mechanizmie spustowym
 działa pneumatycznego

B1 (11) **222364** (41) 2014 05 12
 (51) **B61D 15/06** (2006.01)
 (21) 401484 (22) 2012 11 06
 (72) KOCHMAŃSKI JAN, Sietesz (PL); KUKULSKI JAN, Rogóźno
 (PL); SUM MIROSŁAW, Przeworsk (PL); WASILEWSKI LESZEK,
 Gniewczyna Łańcucka (PL); WISZ KRZYSZTOF, Strażów (PL)
 (73) AXTON SPÓŁKA AKCYJNA, Kańczuga (PL)
 (54) Urządzenie zabezpieczające przed wspinaniem się wagonów
 kolejowych na siebie podczas zderzenia

B1 (11) **222340** (41) 2014 05 12
 (51) **B61G 11/12** (2006.01)
 (21) 401424 (22) 2012 10 30
 (72) KOCHMAŃSKI JAN, Sietesz (PL); KUKULSKI JAN, Rogóźno
 (PL); SUM MIROSŁAW, Przeworsk (PL); WASILEWSKI LESZEK,
 Gniewczyna Łańcucka (PL)
 (73) AXTON SPÓŁKA AKCYJNA, Kańczuga (PL)
 (54) Wielostopniowy zderzak kolejowy

B1 (11) **222278** (41) 2013 10 14
 (51) **B62D 51/00** (2006.01)
B60D 99/00 (2009.01)
 (21) 398688 (22) 2012 04 02
 (72) JACKOWIAK WOJCIECH, Plewiska (PL)
 (73) JAŁYŃSKI JERZY INTEX OŚRODEK INNOWACJI TECHNICZNYCH
 I KOOPERACJI, Poznań (PL); JAŁYŃSKA-JACKOWIAK MONIKA INTEX
 OŚRODEK INNOWACJI TECHNICZNYCH I KOOPERACJI,
 Plewiska (PL)
 (54) Ciągnik do transportu ładunków

B1 (11) **222264** (41) 2013 04 02
 (51) **B62D 53/06** (2006.01)
 (21) 396472 (22) 2011 09 29
 (72) KINICKI SEBASTIAN, Żukówek (PL); DZIADUCH SYLWESTER,
 Strzyżewice (PL)
 (73) ZASŁAW TSS SPÓŁKA Z OGRANICZONĄ
 ODPOWIEDZIALNOŚCIĄ SPÓŁKA KOMANDYTOWA, Andrychów (PL)
 (54) Naczepa siodłowa

B1 (11) **222273** (41) 2013 09 16
 (51) **B62D 63/06** (2006.01)
B60P 1/64 (2006.01)
 (21) 398345 (22) 2012 03 07
 (72) GRYGO TADEUSZ, Szczecinek (PL); ŁASKI JERZY, Szczecinek (PL);
 KNOP KRZYSZTOF, Szczecinek (PL)
 (73) POMORSKI OŚRODEK MASZYNOWY POM-EKO SPÓŁKA
 Z OGRANICZONĄ ODPOWIEDZIALNOŚCIĄ, Szczecinek (PL)
 (54) Układ podnośnikowy wymiennego nadwozia przyczepy

B1 (11) **222251** (41) 2009 11 23
 (51) **B63B 1/34** (2006.01)
B63B 59/00 (2006.01)
B63H 11/08 (2006.01)
F02B 53/00 (2006.01)
 (21) 385174 (22) 2008 05 13
 (72) MAĆZKA WACŁAW, Lublin (PL)

(73) MAĆZKA WACŁAW, Lublin (PL)
 (54) Kadłub okrętu z kontrolowaną warstwą przyścienną powierzch-
 ni wodnej

B1 (11) **222265** (41) 2013 04 15
 (51) **B63C 9/04** (2006.01)
B63B 7/08 (2006.01)
 (21) 396588 (22) 2011 10 10
 (72) KORTA HENRYK, Gdynia (PL)
 (73) ESTOM SPÓŁKA Z OGRANICZONĄ ODPOWIEDZIALNOŚCIĄ,
 Ostróda (PL)
 (54) Asekuracyjno-ratowniczy zestaw lodowy

B1 (11) **222384** (41) 2014 06 09
 (51) **B63C 11/36** (2006.01)
B63C 11/38 (2006.01)
 (21) 401818 (22) 2012 11 29
 (72) ROWIŃSKI LECH ADAM, Stanisławowo (PL); ZDROJEWSKI
 JACEK IRENEUSZ, Gdynia (PL)
 (73) DEEP OCEAN TECHNOLOGY SPÓŁKA Z OGRANICZONĄ
 ODPOWIEDZIALNOŚCIĄ, Gdynia (PL)
 (54) Urządzenie do nurkowania, zwłaszcza do wód płytkich

B1 (11) **222360** (41) 2014 03 31
 (51) **B64D 17/38** (2006.01)
B64D 17/22 (2006.01)
 (21) 400798 (22) 2012 09 17
 (72) BULER WIESŁAW, Warszawa (PL); KAMIŃSKI ROMAN,
 Warszawa (PL); KĘPCZYK WŁODZIMIERZ, Warszawa (PL); TYBURA
 MARIAN, Warszawa (PL)
 (73) INSTYTUT TECHNICZNY WOJSK LOTNICZYCH, Warszawa (PL)
 (54) Układ do skracania czasu opadania zasobnika celu powietrznego

B1 (11) **222372** (41) 2014 05 26
 (51) **B65B 29/00** (2006.01)
 (21) 401734 (22) 2012 11 22
 (72) PIASECKI WOJCIECH, Górki Małe (PL)
 (73) BIFIX WOJCIECH PIASECKI SPÓŁKA JAWNA, Górki Małe (PL)
 (54) Sposób wytwarzania produktów sypkich w saszetkach do za-
 parzania

B1 (11) **222217** (41) 2009 10 12
 (51) **B65G 19/24** (2006.01)
 (21) 387693 (22) 2009 04 03
 (30) 12/062069 2008 04 03 US
 (72) O'NEILL MICHAEL L., Lucinda (US)
 (73) JOY MM DELAWARE, INC., Wilmington (US)
 (54) Zespół przenośnika łańcuchowo-zgarniakowego i przenośnik
 zawierający taki zespół

B1 (11) **222212** (41) 2005 11 14
 (51) **B65G 45/00** (2006.01)
 (21) 374840 (22) 2003 10 15
 (30) 10/270,813 2002 10 15 US
 10/661,461 2003 09 10 US
 (86) 2003 10 15 PCT/US03/32785
 (87) 2004 04 29 WO04/035428
 (72) WINKELMAN JOHN H., Naperville (US); DEVRIES BRETT
 EDWIN, Grand Rapids (US); WALDE MARK L., Naperville (US)
 (73) FLEXIBLE STEEL LACING COMPANY, Downers Grove (US)
 (54) Oczyszczarka dla taśm przenośnika, zespół czyszczący taśmę
 przenośnika, oprawa ostrza czyszczącego oraz układ i wtórny układ
 czyszczenia taśmy

B1 (11) **222363** (41) 2013 07 22
 (51) **B65G 61/00** (2006.01)
F03D 11/04 (2006.01)

(21) 397824 (22) 2012 01 17
 (72) SUDOŁ MARIUSZ, Młochów (PL); WINIAREK EMILIA, Ostrołęka (PL)
 (73) ECOLIFT SPÓŁKA Z OGRANICZONĄ ODPOWIEDZIALNOŚCIĄ, Białystok (PL)
 (54) Sposób montażu ładunków z wykorzystaniem zestawu montażowego i zestaw montażowy do montażu ładunków

B1 (11) **222315** (41) 2014 02 17
 (51) **B66D 1/00** (2006.01)
B66D 5/00 (2006.01)

(21) 400354 (22) 2012 08 13
 (72) PROSTAŃSKI DARIUSZ, Wilcza (PL); KALITA MAREK, Gliwice (PL); BAŁAGA DOMINIK, Gliwice (PL); SEDLACZEK JANUSZ, Gliwice (PL)
 (73) INSTYTUT TECHNIKI GÓRNICZEJ KOMAG, Gliwice (PL)
 (54) Zespół napędowy z hamulcem uruchamianym medium roboczym

B1 (11) **222133** (41) 2013 09 30
 (51) **C01B 31/00** (2006.01)
B82B 1/00 (2006.01)

(21) 398486 (22) 2012 03 19
 (72) MICHALKIEWICZ BEATA, Szczecin (PL); MAJEWSKA JUSTYNA, Szczecin (PL)
 (73) ZACHODNIOPOMORSKI UNIwersYTET TECHNOLOGICZNY W SZCZECINIE, Szczecin (PL)
 (54) Sposób otrzymywania nanomateriałów węglowych

B1 (11) **222290** (41) 2013 11 25
 (51) **C01B 31/04** (2006.01)

(21) 399167 (22) 2012 05 14
 (72) CISZEWSKI MATEUSZ, Katowice (PL); MIANOWSKI ANDRZEJ, Gliwice (PL)
 (73) POLITECHNIKA ŚLĄSKA, Gliwice (PL); CISZEWSKI MATEUSZ, Katowice (PL); MIANOWSKI ANDRZEJ, Gliwice (PL)
 (54) Sposób wytwarzania grafitu eksfoliowanego metodami chemicznymi

B1 (11) **222179** (41) 2014 03 17
 (51) **C01G 9/02** (2006.01)
C01G 31/02 (2006.01)
C01G 15/00 (2006.01)
C01F 5/02 (2006.01)

(21) 400696 (22) 2012 09 10
 (72) FILIPEK ELŻBIETA, Szczecin (PL); BOSACKA MONIKA, Szczecin (PL)
 (73) ZACHODNIOPOMORSKI UNIwersYTET TECHNOLOGICZNY W SZCZECINIE, Szczecin (PL)
 (54) Fazy typu ciągłych roztworów stałych w czteroskładnikowym układzie tlenków metali oraz sposoby wytwarzania faz typu ciągłych roztworów stałych w czteroskładnikowym układzie tlenków metali

B1 (11) **222390** (41) 2014 06 23
 (51) **C01G 23/00** (2006.01)
B82B 3/00 (2006.01)
B21C 23/01 (2006.01)
A61C 8/00 (2006.01)
A61L 27/04 (2006.01)

(21) 401997 (22) 2012 12 11
 (72) PACHLA WACŁAW, Warszawa (PL); KULCZYK MARIUSZ, Warszawa (PL); WOJCIECHOWSKI KONRAD, Celestynów (PL)
 (73) INSTYTUT WYSOKICH CIŚNIEŃ POLSKIEJ AKADEMII NAUK, Warszawa (PL)
 (54) Sposób wytwarzania nanokrystalicznego tytanu, zwłaszcza na implanty medyczne, oraz tytanowy implant medyczny

B1 (11) **222182** (41) 2014 10 27
 (51) **C01G 31/02** (2006.01)
C01G 15/00 (2006.01)
C01G 11/00 (2006.01)

(21) 403690 (22) 2013 04 26
 (72) BOSACKA MONIKA, Szczecin (PL)
 (73) ZACHODNIOPOMORSKI UNIwersYTET TECHNOLOGICZNY W SZCZECINIE, Szczecin (PL)
 (54) Oksyśól w trójskładnikowym układzie tlenków metali przejściowych i sposoby jej wytwarzania

B1 (11) **222181** (41) 2014 12 08
 (51) **C01G 31/02** (2006.01)
C01G 49/02 (2006.01)
C01G 21/02 (2006.01)
C01F 11/02 (2006.01)

(21) 404228 (22) 2013 06 06
 (72) BŁOŃSKA-TABERO ANNA, Szczecin (PL); FILIPEK ELŻBIETA, Szczecin (PL)
 (73) ZACHODNIOPOMORSKI UNIwersYTET TECHNOLOGICZNY W SZCZECINIE, Szczecin (PL)
 (54) Fazy typu roztworów stałych o ograniczonej rozpuszczalności składników w czteroskładnikowym układzie tlenków metali oraz sposoby wytwarzania faz typu roztworów stałych o ograniczonej rozpuszczalności składników w czteroskładnikowym układzie tlenków metali

B1 (11) **222186** (41) 2014 04 28
 (51) **C01G 39/00** (2006.01)
C01G 41/00 (2006.01)
C01G 51/00 (2006.01)
C01F 17/00 (2006.01)

(21) 401266 (22) 2012 10 17
 (72) TOMASZEWICZ ELŻBIETA, Szczecin (PL); DĄBROWSKA GRAŻYNA, Szczecin (PL)
 (73) ZACHODNIOPOMORSKI UNIwersYTET TECHNOLOGICZNY W SZCZECINIE, Szczecin (PL)
 (54) Oksyśól w dwuskładnikowym układzie wolframanu (VI) metalu-molibdenianu (VI) pierwiastka ziem rzadkich i sposób wytwarzania oksyśoli w dwuskładnikowym układzie wolframanu (VI) metalu-molibdenianu (VI) pierwiastka ziem rzadkich

B1 (11) **222197** (41) 2013 05 27
 (51) **C02F 1/72** (2006.01)
C02F 1/32 (2006.01)
B01J 21/06 (2006.01)
B01J 35/04 (2006.01)

(21) 397133 (22) 2011 11 25
 (72) BOBOWSKI BOGUSŁAW, Szczecin (PL); SUBOCZ JAN, Szczecin (PL); KOWALSKI DARIUSZ, Szczecin (PL); BROŻEK PIOTR, Szczecin (PL); MORAWSKI ANTONI WALDEMAR, Szczecin (PL)
 (73) ZACHODNIOPOMORSKI UNIwersYTET TECHNOLOGICZNY W SZCZECINIE, Szczecin (PL)
 (54) Sposób oczyszczania roztworów wodnych z zanieczyszczeń organicznych oraz wkład fotokatalityczny do oczyszczania roztworów wodnych z zanieczyszczeń organicznych

B1 (11) **222408** (41) 2014 11 10
 (51) **C02F 3/32** (2006.01)

(21) 403799 (22) 2013 05 07
 (72) WAREŻAK TOMASZ, Zielona Góra (PL)
 (73) WAREŻAK TOMASZ, Zielona Góra (PL)
 (54) Zastosowanie związków próchnicznych jako biopreparatu w oczyszczalniach hydrofitowych

B1 (11) **222394** (41) 2014 11 24
 (51) **C02F 3/34** (2006.01)

- C02F 101/32** (2006.01)
A62D 3/02 (2007.01)
(21) 403928 (22) 2013 05 17
(72) MARCHUT-MIKOŁAJCZYK OLGA, Łódź (PL); ŚMIGIELSKI KRZYSZTOF, Łódź (PL); POLEWCZYK ARKADIUSZ, Opoczno (PL); ANTCZAK TADEUSZ, Łódź (PL)
(73) POLITECHNIKA ŁÓDZKA, Łódź (PL)
(54) Sposób bioremediacji środowiska wodnego zanieczyszczonego olejem napędowym
-
- B1 (11) **222395** (41) 2014 11 24
(51) **C02F 3/34** (2006.01)
C02F 101/32 (2006.01)
A62D 3/02 (2007.01)
(21) 403929 (22) 2013 05 17
(72) ŚMIGIELSKI KRZYSZTOF, Łódź (PL); MARCHUT-MIKOŁAJCZYK OLGA, Łódź (PL); POLEWCZYK ARKADIUSZ, Opoczno (PL); ANTCZAK TADEUSZ, Łódź (PL)
(73) POLITECHNIKA ŁÓDZKA, Łódź (PL)
(54) Sposób bioremediacji środowiska wodnego zanieczyszczonego olejem napędowym
-
- B1 (11) **222146** (41) 2013 09 30
(51) **C02F 11/04** (2006.01)
C02F 3/28 (2006.01)
(21) 398541 (22) 2012 03 21
(72) PAWŁOWSKA MAŁGORZATA, Lublin (PL); PAWŁOWSKI LUCJAN, Lublin (PL); MONTUSIEWICZ AGNIESZKA, Lublin (PL)
(73) POLITECHNIKA LUBELSKA, Lublin (PL)
(54) Sposób współfermentacji tłuszczów z osadem ściekowym
-
- B1 (11) **222319** (41) 2014 03 03
(51) **C03C 17/00** (2006.01)
B05D 3/02 (2006.01)
(21) 400460 (22) 2012 08 22
(72) LIPOWICZ-BUDZYŃSKA ALINA, Smolec (PL)
(73) LIPOWICZ-BUDZYŃSKA ALINA, Smolec (PL)
(54) Sposób utrwalania emalii w procesie hartowania szkła
-
- B1 (11) **222233** (41) 2011 07 04
(51) **C04B 7/36** (2006.01)
C04B 7/43 (2006.01)
C04B 18/04 (2006.01)
C04B 18/14 (2006.01)
(21) 390084 (22) 2009 12 30
(72) RAJCZYK KRYSZYNA, Opole (PL)
(73) KGHM METRACO SPÓŁKA AKCYJNA, Legnica (PL)
(54) Sposób otrzymywania mineralnego materiału wiążącego z odpadów flotacyjnych rud miedzi
-
- B1 (11) **222253** (41) 2012 12 03
(51) **C04B 22/02** (2006.01)
C04B 22/00 (2006.01)
C04B 14/04 (2006.01)
C04B 103/61 (2006.01)
(21) 394960 (22) 2011 05 20
(72) KURDOWSKI WIESŁAW, Kraków (PL); SZELĄG HENRYK, Kraków (PL)
(73) INSTYTUT CERAMIKI I MATERIAŁÓW BUDOWLANYCH, Warszawa (PL)
(54) Zastosowanie stałego roztworu krzemianu dwuwapniowego z barem do wytwarzania betonu odpornego na wewnętrzną korozję siarczanową
-
- B1 (11) **222375** (41) 2014 06 23
(51) **C05F 17/02** (2006.01)
(21) 402172 (22) 2012 12 21
-
- (72) NEUGEBAUER MACIEJ, Olsztyn (PL); SOŁOWIEJ PIOTR, Olsztyn (PL)
(73) UNIWERSYTET WARMIŃSKO-MAZURSKI W OLSZTYNIE, Olsztyn (PL)
(54) Bioreaktor do kompostowania odpadów organicznych
-
- B1 (11) **222403** (41) 2014 10 27
(51) **C07C 29/14** (2006.01)
C07C 33/03 (2006.01)
(21) 403649 (22) 2013 04 24
(72) GLIŃSKI MAREK, Warszawa (PL); ULKOWSKA URSZULA, Warszawa (PL)
(73) POLITECHNIKA WARSZAWSKA, Warszawa (PL)
(54) Sposób wytwarzania alkoholu allilowego
-
- B1 (11) **222393** (41) 2014 11 24
(51) **C07C 29/60** (2006.01)
C07C 29/132 (2006.01)
C07C 31/20 (2006.01)
(21) 403880 (22) 2013 05 14
(72) LACH JÓZEF, Kędzierzyn-Koźle (PL); DULA JANUSZ, Kędzierzyn-Koźle (PL); BUDNER ZBIGNIEW, Kędzierzyn-Koźle (PL); WARZAŁA MAREK, Łęg Tarnowski (PL); KRUEGER ANDRZEJ, Kędzierzyn-Koźle (PL); MATUS GRZEGORZ, Kędzierzyn-Koźle (PL); WÓJCIK JAN, Zalesie Śląskie (PL); STAŃCZYK DOROTA, Kędzierzyn-Koźle (PL); SKOWRONEK SZYMON, Wodzisław Śląski (PL)
(73) INSTYTUT CIĘŻKIEJ SYNTEZY ORGANICZNEJ BLACHOWNIA, Kędzierzyn-Koźle (PL)
(54) Sposób otrzymywania glikolu propylenowego z gliceryny
-
- B1 (11) **222140** (41) 2015 01 19
(51) **C07C 29/60** (2006.01)
C07C 31/20 (2006.01)
(21) 404636 (22) 2013 07 11
(72) MILCHERT EUGENIUSZ, Szczecin (PL); WOŁOSIAK-HNAT AGNIESZKA, Szczecin (PL)
(73) ZACHODNIOPOMORSKI UNIWERSYTET TECHNOLOGICZNY W SZCZECINIE, Szczecin (PL)
(54) Sposób hydrogenolizy glicerolu do 1,2-propanodiolu wodorem in situ
-
- B1 (11) **222430** (41) 2015 05 11
(51) **C07C 43/178** (2006.01)
C07C 41/00 (2006.01)
C07C 41/28 (2006.01)
(21) 405817 (22) 2013 10 28
(72) JANKOWSKI PIOTR, Warszawa (PL); TRYZNOWSKI MARIUSZ, Warszawa (PL); KIJOWSKA DOROTA, Wola Gołkowska (PL); GÓRECKA EWA, Warszawa (PL)
(73) INSTYTUT CHEMII PRZEMYSŁOWEJ IM. PROF. IGNACEGO MOŚCICKIEGO, Warszawa (PL)
(54) Nowe alifatyczne pochodne 2,2'-(oksydimetyleno)bis(2-etylo-1,3-propanodiolu) oraz sposób ich otrzymywania
-
- B1 (11) **222434** (41) 2015 03 16
(51) **C07C 47/20** (2006.01)
C07B 37/12 (2006.01)
(21) 405312 (22) 2013 09 11
(72) GRODNER JACEK, Warszawa (PL)
(73) INSTYTUT PRZEMYSŁU ORGANICZNEGO, Warszawa (PL)
(54) Sposób oczyszczania (8E,10Z)-tetradeka-8,10-dienalu
-
- B1 (11) **222164** (41) 2013 06 10
(51) **C07C 69/145** (2006.01)
C07C 67/46 (2006.01)
(21) 401724 (22) 2012 11 22

(72) LOCHYŃSKI STANISŁAW, Wrocław (PL); STRYJEWSKA AGNIESZKA, Wrocław (PL)
 (73) POLITECHNIKA WROCŁAWSKA, Wrocław (PL)
 (54) Octan-3(4,7,7-trimetylobicyklo[4.1.0]hept-4-en-3-yl)but-2-enu i sposób jego otrzymywania

B1 (11) **222467** (41) 2015 05 25

(51) **C07C 211/63** (2006.01)
C07C 209/12 (2006.01)
C07C 331/02 (2006.01)
H01G 9/022 (2006.01)
A01N 33/08 (2006.01)

(21) 406109 (22) 2013 11 18
 (72) PERNAK JULIUSZ, Poznań (PL); BEGUIN FRANCOIS, Poznań (PL); GÓRSKA BARBARA, Świebodzin (PL); KURZAWSKA AGNIESZKA, Barlinek (PL); MARCINKOWSKA KATARZYNA, Mosina (PL); PRACZYK TADEUSZ, Luboń (PL)
 (73) INSTYTUT OCHRONY ROŚLIN, Poznań (PL)
 (54) (Hydroksyalkilo)dimetyloamoniowe protonowe cieczce jonowe z anionem tiocyjanianowym oraz sposób ich otrzymywania

B1 (11) **222436** (41) 2015 03 30

(51) **C07C 251/32** (2006.01)
A01N 33/16 (2006.01)
A01N 35/10 (2006.01)
A01P 3/00 (2006.01)
A01P 7/00 (2006.01)

(21) 405407 (22) 2013 09 20
 (72) GOŁĘBIEWSKI WIESŁAW MAREK, Warszawa (PL); CYRTA MONIKA, Górzno Kolonia (PL); KRAWCZYK MARIA, Warszawa (PL); MICHALCZYK ALICJA, Warszawa (PL)
 (73) INSTYTUT PRZEMYSŁU ORGANICZNEGO, Warszawa (PL)
 (54) Zastosowanie pochodnych oksymów arylobenzaldehydów

B1 (11) **222161** (41) 2014 11 24

(51) **C07C 309/14** (2006.01)
C07C 211/63 (2006.01)

(21) 403832 (22) 2013 05 10
 (72) ZIELIŃSKI RYSZARD, Poznań (PL); KWAŚNIEWSKA DOBRAWA, Kotlin (PL)
 (73) UNIWERSYTET EKONOMICZNY W POZNANIU, Poznań (PL)
 (54) Nowe związki heksametyleno-1(1-N-alkilo-N-metyloamoniopropanosulfonio)-6-(N'-alkilo-N'-metyloaminy) oraz sposób ich otrzymywania

B1 (11) **222160** (41) 2014 11 24

(51) **C07C 309/14** (2006.01)
C07C 211/63 (2006.01)

(21) 403833 (22) 2013 05 10
 (72) ZIELIŃSKI RYSZARD, Poznań (PL); KWAŚNIEWSKA DOBRAWA, Kotlin (PL)
 (73) UNIWERSYTET EKONOMICZNY W POZNANIU, Poznań (PL)
 (54) Nowe związki heksametyleno-1,6-bis-(N-alkilo-N-metyloamoniopropanosulfonio) oraz sposób ich otrzymywania

B1 (11) **222168** (41) 2005 11 28

(51) **C07D 213/61** (2006.01)
A01N 43/40 (2006.01)

(21) 375269 (22) 2003 08 08
 (30) 02356159.0 2002 08 12 EP
 0305233 2003 04 29 FR
 (86) 2003 08 08 PCT/EP03/09516
 (87) 2004 02 26 WO04/016088
 (72) MANSFIELD DARREN JAMES, Lyon (FR); COOKE TRACEY, St Albans (GB); THOMAS PETER STANLEY, Cambridge (GB); COQUERON PIERRE-YVES, Lyon (FR); VORS JEAN-PIERRE, Lyon (FR); BRIGGS GEOFFREY GOWER, Harpenden (GB); LACHAISE HÉLÈNE,

Lyon (FR); RIECK HEIKO, Sainte For Les Lyon (FR); DESBORDES PHILIPPE, Lyon (FR); GROSJEAN-COURNOYER MARIE-CLAIRE, Curis au Mont d'Or (FR)

(73) BAYER S.A.S., Lyon (FR)
 (54) Pochodne 2-pirydyloetylobenzamidu zawierająca je kompozycja grzybobójcza i sposób zapobiegawczego lub kuracyjnego zwalczania chorobotwórczych grzybów roślin w uprawach

B1 (11) **222425** (41) 2015 04 27

(51) **C07D 235/08** (2006.01)
C07D 235/10 (2006.01)
C07D 235/12 (2006.01)
C07D 235/18 (2006.01)
A01N 43/52 (2006.01)

(21) 405678 (22) 2013 10 18
 (72) OCHAL ZBIGNIEW, Nowa Iwiczna (PL); KALIŃSKA ANNA, Warszawa (PL)
 (73) POLITECHNIKA WARSZAWSKA, Warszawa (PL)
 (54) Sposób otrzymywania pochodnych benzimidazolu o aktywności herbicydowej i fungicydowej

B1 (11) **222178** (41) 2015 05 11

(51) **C07D 301/26** (2006.01)
C07D 301/32 (2006.01)
C07D 303/08 (2006.01)

(21) 405947 (22) 2013 11 07
 (72) MILCHERT EUGENIUSZ, Szczecin (PL); KRZYŻANOWSKA ANNA, Nawodna (PL); BARTKOWIAK MARCIN, Szczecin (PL); LEWANDOWSKI GRZEGORZ, Szczecin (PL)
 (73) ZACHODNIOPOMORSKI UNIWERSYTET TECHNOLOGICZNY W SZCZECINIE, Szczecin (PL)
 (54) Sposób wytwarzania epichlorohydryny

B1 (11) **222176** (41) 2015 01 19

(51) **C07D 303/08** (2006.01)
C07D 301/32 (2006.01)

(21) 404692 (22) 2013 07 16
 (72) MILCHERT EUGENIUSZ, Szczecin (PL); KRZYŻANOWSKA ANNA, Nawodna (PL); BARTKOWIAK MARCIN, Szczecin (PL)
 (73) ZACHODNIOPOMORSKI UNIWERSYTET TECHNOLOGICZNY W SZCZECINIE, Szczecin (PL)
 (54) Sposób oczyszczania epichlorohydryny

B1 (11) **222446** (41) 2015 02 02

(51) **C07D 307/08** (2006.01)

(21) 404908 (22) 2013 07 29
 (72) CHOJNACKI DAWID, Łódź (PL); DUTKIEWICZ SŁAWOMIR, Łódź (PL); PŁACHTA KAROLINA, Łódź (PL); WESOŁOWSKI JACEK, Łódź (PL)
 (73) INSTYTUT BIOPOLIMERÓW I WŁÓKIEN CHEMICZNYCH, Łódź (PL)
 (54) Sposób wytwarzania tetrahydrofuranu z 1,4-butandiolu

B1 (11) **222194** (41) 2014 08 04

(51) **C07D 311/02** (2006.01)
A01N 43/16 (2006.01)
A01P 7/00 (2006.01)

(21) 406432 (22) 2013 12 09
 (72) GLISZCZYŃSKA ANNA, Piotrków Trybunalski (PL); SZCZEPANIK MARYLA, Głogowo (PL); HNATEJKO MAKSYMILIAN, Toruń (PL); DANCEWICZ KATARZYNA, Zielona Góra (PL); GABRYŚ BEATA, Zielona Góra (PL)
 (73) UNIWERSYTET PRZYRODNICZY WE WROCŁAWIU, Wrocław (PL)
 (54) 3a,7,7-trimetylo-8-propylo-heksahydro, cyklopropa[1,2]benzofuran-2(3H)-on o aktywności antyfidantnej oraz sposób jego otrzymywania

B1 (11) **222195** (41) 2014 08 04
 (51) **C07D 311/02** (2006.01)
A01N 43/16 (2006.01)
A01P 7/00 (2006.01)
 (21) 406433 (22) 2013 12 09
 (72) GLISZCZYŃSKA ANNA, Piotrków Trybunalski (PL); SZCZEPANIK MARYLA, Głogowo (PL); HNATEJKO MAKSYMILIAN, Toruń (PL); DANCEWICZ KATARZYNA, Zielona Góra (PL); GABRYŚ BEATA, Zielona Góra (PL)
 (73) UNIWERSYTET PRZYRODNICZY WE WROCŁAWIU, Wrocław (PL)
 (54) Sposób otrzymywania 3a,7,7-trimetylo-8-propylo-heksahydro, cyklopropan[1,2] benzofuran-2(3H)-onu o aktywności antyfidantnej

B1 (11) **222479** (41) 2015 04 13
 (51) **C07D 317/60** (2006.01)
C07D 317/50 (2006.01)
 (21) 408590 (22) 2014 06 17
 (72) GAWDZIK BARBARA, Zagnańsk (PL); WZOREK ALICJA, Wilków (PL); URBANIAK MARIUSZ, Małogoszcz (PL); KULA JÓZEF, Łódź (PL)
 (73) UNIWERSYTET JANA KOCHANOWSKIEGO W KIELCACH, Kielce (PL); POLITECHNIKA ŁÓDZKA, Łódź (PL)
 (54) Nowy ester o zapachu owocowym z nutą anyżową i sposób jego otrzymywania

B1 (11) **222450** (41) 2015 02 16
 (51) **C07D 319/12** (2006.01)
C08G 63/08 (2006.01)
 (21) 405036 (22) 2013 08 09
 (72) JÓŹWIĄK ANITA, Chodzież (PL); FLORJAŃCZYK ZBIGNIEW, Piastów (PL); PLICHTA ANDRZEJ, Warszawa (PL); PARZUCHOWSKA MAGDALENA, Warszawa (PL); KUNDYS ANNA, Pyrzyce (PL); LANGWALD NORBERT, Warszawa (PL)
 (73) POLITECHNIKA WARSZAWSKA, Warszawa (PL)
 (54) Sposób otrzymywania laktydu, telechelicznych i (multi)telechelicznych oligomerów kwasu mlekowego

B1 (11) **222201** (41) 2015 02 16
 (51) **C07D 407/04** (2006.01)
 (21) 408136 (22) 2014 05 07
 (72) SKROBISZEWSKI ANDRZEJ, Złoczew (PL); GŁADKOWSKI WITOLD, Wrocław (PL); WALCZAK PAULINA, Świdnica (PL); WAWRZEŃCZYK CZESŁAW, Wrocław (PL)
 (73) UNIWERSYTET PRZYRODNICZY WE WROCŁAWIU, Wrocław (PL)
 (54) (E)-4-(benzo[d][1',3']-dioksol-5'-yl)-5-etylideno-dihydrofuran-2-on i sposób jego otrzymywania

B1 (11) **222413** (41) 2014 08 18
 (51) **C07D 473/02** (2006.01)
C07D 409/14 (2006.01)
C08F 34/04 (2006.01)
C08F 2/58 (2006.01)
G01N 27/00 (2006.01)
 (21) 402675 (22) 2013 02 05
 (72) HUYNH TAN-PHAT, Warszawa (PL); D'SOUZA FRANCIS, Flower Mound (US); KUTNER WŁODZIMIERZ, Warszawa (PL)
 (73) INSTYTUT CHEMII FIZYCZNEJ POLSKIEJ AKADEMII NAUK, Warszawa (PL)
 (54) Bis(2,2'-bitienylo)metan podstawiony zasadą nukleinową i sposób jego wytwarzania, warstwa molekularnie wdrukowanego polimeru i sposób jej wytwarzania oraz zastosowanie warstwy molekularnie wdrukowanego polimeru do wykrywania i uwalniania 5-fluorouracylu

B1 (11) **222464** (41) 2015 05 11
 (51) **C07D 487/04** (2006.01)
A61P 31/04 (2006.01)
A61P 31/10 (2006.01)
A61K 31/519 (2006.01)

(21) 405940 (22) 2013 11 06
 (72) CIEPLIK JERZY, Wrocław (PL); PLUTA JANUSZ, Wrocław (PL); GUBRYNOWICZ OLAF, Wrocław (PL); STOLARCZYK MARCIN, Złotoryja (PL); BRYNDAL IWONA, Wrocław (PL)
 (73) UNIWERSYTET MEDYCZNY IM. PIASTÓW ŚLĄSKICH WE WROCŁAWIU, Wrocław (PL); UNIWERSYTET EKONOMICZNY WE WROCŁAWIU, Wrocław (PL)
 (54) Pochodna pirymidyny o nazwie 3-(4'-etoksyfenylo)-7-fenylo-2-(4'-nitrofenylo)-1-[(3'-trifluorometylo)fenylo]-5-metylo-1,2,3,4-tetrahydropiryrido[4,5-d] pirymidyny oraz sposób jej wytwarzania

B1 (11) **222466** (41) 2015 05 25
 (51) **C07D 487/04** (2006.01)
C09B 5/00 (2006.01)
 (21) 406009 (22) 2013 11 12
 (72) SOKOŁOWSKA JOLANTA, Łódź (PL); PODSIADŁY RADOŚLAW, Łódź (PL); PODEMSKA KAROLINA, Leśnica (PL); STRZELCZYK RAFAŁ, Dzierżgów (PL); KOWALSKA ALEKSANDRA, Gołębiew Nowy (PL); MARUSZEWSKA ANNA, Zduńska Wola (PL)
 (73) POLITECHNIKA ŁÓDZKA, Łódź (PL)
 (54) Związki, pochodne benzo[a]chinoksalino[2,3-c]fenazyny oraz sposób ich wytwarzania

B1 (11) **222402** (41) 2015 01 19
 (51) **C07D 487/16** (2006.01)
C07D 487/22 (2006.01)
 (21) 404688 (22) 2013 07 15
 (72) MAKSIMOWSKI PAWEŁ, Milanówek (PL); DUDA MACIEJ, Glinianka (PL)
 (73) POLITECHNIKA WARSZAWSKA, Warszawa (PL)
 (54) Sposób otrzymywania formy polimorficznej ε 2,4,6,8,10,12-heksanitro-2,4,6,8,10,12-heksaazaizowurcytanu

B1 (11) **222376** (41) 2014 07 07
 (51) **C07D 487/22** (2006.01)
C09B 47/04 (2006.01)
C09B 47/12 (2006.01)
C09B 47/32 (2006.01)
A61K 41/00 (2006.01)
A61P 35/00 (2006.01)
 (21) 402263 (22) 2012 12 27
 (72) WIERZCHOWSKI MARCIN, Poznań (PL); GOŚLIŃSKI TOMASZ, Poznań (PL); SZCZOTKO WOJCIECH, Wilkowo (PL); SKUPIN-MRUGALSKA PAULINA, Poznań (PL); SOBIĄK STANISŁAW, Poznań (PL); MURIAS MAREK, Poznań (PL); KUCIŃSKA MAŁGORZATA, Inowrocław (PL); LIJEWSKI SEBASTIAN, Rogoźno (PL); ŚCIEPURA MATEUSZ, Murowana Goślina (PL); KORPUSIŃSKI MACIEJ, Gorzów Wielkopolski (PL)
 (73) UNIWERSYTET MEDYCZNY IM. KAROLA MARCINKOWSKIEGO W POZNANIU, Poznań (PL)
 (54) Morfolinowe oraz morfolinowo-nitroimidazolowe pochodne ftalocyjanin, sposób ich otrzymywania oraz zastosowanie

B1 (11) **222208** (41) 2004 03 22
 (51) **C07D 491/22** (2006.01)
A61K 31/435 (2006.01)
A61P 35/00 (2006.01)
 (21) 355094 (22) 2000 03 08
 (30) 99830124.6 1999 03 09 EP
 (86) 2000 03 08 PCT/EP00/01570
 (87) 2000 09 14 WO00/53607
 (72) PENCO SERGIO, Mediolan (IT); MERLINI LUCIO, Mediolan (IT); ZUNINO FRANCO, Mediolan (IT); CARMINATI PAOLO, Pomezia (IT)
 (73) SIGMA-TAU INDUSTRIE FARMACEUTICHE RIUNITE S.P.A., Rzym (IT); ISTITUTO NAZIONALE PER LO STUDIO E LA CURA DEI TUMORI, Milan (IT)
 (54) Pochodne kamptotecyny, sposoby ich wytwarzania, kompozycja farmaceutyczna zawierająca je oraz ich zastosowanie

B1 (11) **222231** (41) 2012 01 16
 (51) **C07F 3/06** (2006.01)
C07D 215/12 (2006.01)
C07D 277/64 (2006.01)
C09K 11/06 (2006.01)
H01L 51/50 (2006.01)
H05B 33/14 (2006.01)
 (21) 391776 (22) 2010 07 07
 (72) LEWIŃSKI JANUSZ ZBIGNIEW, Józefów (PL); SOKOŁOWSKI KAMIL, Warszawa (PL)
 (73) INSTYTUT CHEMII FIZYCZNEJ POLSKIEJ AKADEMII NAUK, Warszawa (PL); NANOXIDE SPÓŁKA Z OGRANICZONĄ ODPOWIEDZIALNOŚCIĄ, Warszawa (PL)
 (54) Związki luminescencyjne, sposób wytwarzania związków luminescencyjnych oraz ich zastosowanie

B1 (11) **222204** (41) 2014 04 28
 (51) **C07F 3/06** (2006.01)
C30B 7/14 (2006.01)
 (21) 401332 (22) 2012 10 23
 (72) MICHALKIEWICZ BEATA, Szczecin (PL); SZKLARZEWICZ JANUSZ, Kraków (PL); SKORUPIŃSKA BEATA, Kolsko (PL)
 (73) ZACHODNIOPOMORSKI UNIWERSYTET TECHNOLOGICZNY W SZCZECINIE, Szczecin (PL)
 (54) Sposób wytwarzania poli-(tri- μ -mrowczanocynkanu(II)) metyloamoniowego

B1 (11) **222361** (41) 2014 03 31
 (51) **C07F 9/24** (2006.01)
 (21) 400814 (22) 2012 09 18
 (72) GAWRYSZEWSKA-WILCZYŃSKA PAULA, Radwanice (PL); AMIRKHA NOV VOLODYMYR, Kijów (UA); TRUSH VIKTOR, Kijów (UA)
 (73) UNIWERSYTET WROCŁAWSKI, Wrocław (PL)
 (54) Nowe sole sodowe sulfonyloamidofosforanów, sposób ich otrzymywania i zastosowanie

B1 (11) **222280** (41) 2012 11 19
 (51) **C07F 9/40** (2006.01)
A61P 31/00 (2006.01)
 (21) 398757 (22) 2012 04 06
 (72) OLEKSYSZYN JÓZEF, Siechnice (PL); SIEŃCZYK MARCIN, Wrocław (PL); PIETRUSEWICZ EWA, Wrocław (PL); WALCZAK MACIEJ, Wrocław (PL)
 (73) POLITECHNIKA WROCŁAWSKA, Wrocław (PL)
 (54) Diarylowe estry, pochodne fosfonowego analogu glutaminy, sposób ich wytwarzania oraz zastosowanie

B1 (11) **222281** (41) 2012 11 19
 (51) **C07F 9/40** (2006.01)
A61P 31/00 (2006.01)
 (21) 398758 (22) 2012 04 06
 (72) OLEKSYSZYN JÓZEF, Siechnice (PL); SKOREŃSKI MARCIN, Jelcz-Laskowice (PL); SIEŃCZYK MARCIN, Wrocław (PL); PIETRUSEWICZ EWA, Wrocław (PL)
 (73) POLITECHNIKA WROCŁAWSKA, Wrocław (PL)
 (54) Difenylowe fosfonowe analogi kwasu glutaminowego i ich peptydowe pochodne, sposób ich wytwarzania i zastosowanie

B1 (11) **222414** (41) 2014 08 18
 (51) **C07H 5/06** (2006.01)
A01N 43/16 (2006.01)
A01N 33/12 (2006.01)
 (21) 402716 (22) 2013 02 09
 (72) MICHOCKA KATARZYNA, Konin (PL); WIECZOREK DARIA, Poznań (PL); ZIELIŃSKI RYSZARD, Poznań (PL)
 (73) UNIWERSYTET EKONOMICZNY W POZNANIU, Poznań (PL)
 (54) Nowe halogenowodorki N-(3-propanosulfonianów)-N-alkilo-N-glukozydoamoniowych, sposób ich otrzymywania oraz zastosowanie jako środki dezynfekcyjne

B1 (11) **222415** (41) 2014 08 18
 (51) **C07H 5/06** (2006.01)
A01N 43/16 (2006.01)
A01N 33/12 (2006.01)
 (21) 402717 (22) 2013 02 09
 (72) MICHOCKA KATARZYNA, Konin (PL); WIECZOREK DARIA, Poznań (PL); ZIELIŃSKI RYSZARD, Poznań (PL)
 (73) UNIWERSYTET EKONOMICZNY W POZNANIU, Poznań (PL)
 (54) Nowe halogenowodorki N-(3-propanosulfonianów)-N-alkilo-N-laktozydoamoniowych, sposób ich otrzymywania oraz zastosowanie jako środki dezynfekcyjne

B1 (11) **222175** (41) 2014 06 09
 (51) **C07H 15/203** (2006.01)
C12P 19/44 (2006.01)
C12R 1/65 (2006.01)
 (21) 405698 (22) 2013 10 21
 (72) POPŁOŃSKI JAROSŁAW, Szklarska Poręba (PL); HUSZCZA EWA, Wrocław (PL)
 (73) UNIWERSYTET PRZYRODNICZY WE WROCŁAWIU, Wrocław (PL)
 (54) 4'-O- β -D-glukopiranozylo- β -[1'''-hydroksyizopropyl]-4,2'-dihydroksy-6'-metoksy-3'-prenylo- α,β -dihydrochalkon i sposób jego otrzymywania

B1 (11) **222200** (41) 2014 06 23
 (51) **C07H 15/203** (2006.01)
C12P 19/44 (2006.01)
C12R 1/645 (2006.01)
 (21) 405701 (22) 2013 10 21
 (72) POPŁOŃSKI JAROSŁAW, Szklarska Poręba (PL); HUSZCZA EWA, Wrocław (PL)
 (73) UNIWERSYTET PRZYRODNICZY WE WROCŁAWIU, Wrocław (PL)
 (54) 4'-O- β -D-4''''-metoksy-glukopiranozylo- β -[1'''-hydroksyizopropyl]-4,2'-dihydroksy-6'-metoksy-3'-prenylo- α,β -dihydrochalkon i sposób jego otrzymywania

B1 (11) **222139** (41) 2015 01 19
 (51) **C08F 2/06** (2006.01)
C08F 220/18 (2006.01)
C08F 8/32 (2006.01)
C08F 8/42 (2006.01)
C08J 3/24 (2006.01)
C08J 3/28 (2006.01)
C09J 7/04 (2006.01)
C09J 133/08 (2006.01)
C09J 133/14 (2006.01)
 (21) 404693 (22) 2013 07 16
 (72) CZECH ZBIGNIEW, Dobra Szczecińska (PL); SOWA DOMINIKA, Szczecin (PL)
 (73) ZACHODNIOPOMORSKI UNIWERSYTET TECHNOLOGICZNY W SZCZECINIE, Szczecin (PL)
 (54) Sposób wytwarzania fotoreaktywnego, sieciowanego promieniowaniem UV hydrożelu samoprzylepnego

B1 (11) **222473** (41) 2015 06 08
 (51) **C08G 8/10** (2006.01)
C08G 8/28 (2006.01)
 (21) 406300 (22) 2013 11 28
 (72) KAŁĘDKOWSKI BRONISŁAW, Kędzierzyn-Koźle (PL); JASIŃSKI EDWARD, Pustków (PL); SZEMIEŃ MARIUSZ, Kędzierzyn-Koźle (PL); GOLISZEWSKA HALINA, Pustków (PL); KANIA DANUTA, Brzeźnica (PL); GIL JANINA, Dębica (PL); BIENIEK GRAŻYNA, Stary Ujazd (PL); ŁOZIŃSKI BOLESŁAW, Kędzierzyn-Koźle (PL); FILA JANINA, Kędzierzyn-Koźle (PL); KRÓLIKOWSKA KAZIMIERA, Pustków (PL); ORZEŁ BOGUMIŁA, Pustków (PL)

(73) INSTYTUT CIĘŻKIEJ SYNTEZY ORGANICZNEJ BLACHOWNIA, Kędzierzyn-Koźle (PL); LERG SPÓŁKA AKCYJNA, Pustków (PL)
 (54) Sposób otrzymywania żywicy fenolowej

B1 (11) **222474** (41) 2015 06 08

(51) **C08G 8/10** (2006.01)
C08G 8/28 (2006.01)
C08G 8/32 (2006.01)

(21) 406301 (22) 2013 11 28

(72) KAŁĘDKOWSKI BRONISŁAW, Kędzierzyn-Koźle (PL); JASIŃSKI EDWARD, Pustków (PL); SZEMIENI MARIUSZ, Kędzierzyn-Koźle (PL); GOLISZEWSKA HALINA, Pustków (PL); KANIA DANUTA, Brzeźnica (PL); GIL JANINA, Dębica (PL); BIENIEK GRAŻYNA, Stary Ujazd (PL); ŁOZIŃSKI BOLESŁAW, Kędzierzyn-Koźle (PL); FILA JANINA, Kędzierzyn-Koźle (PL); KRÓLIKOWSKA KAZIMIERA, Pustków (PL); ORZEŁ BOGUMIŁA, Pustków (PL)

(73) INSTYTUT CIĘŻKIEJ SYNTEZY ORGANICZNEJ BLACHOWNIA, Kędzierzyn-Koźle (PL); LERG SPÓŁKA AKCYJNA, Pustków (PL)
 (54) Sposób wytwarzania żywicy fenolowo-formaldehydowej

B1 (11) **222439** (41) 2015 04 13

(51) **C08G 59/42** (2006.01)
C08L 63/00 (2006.01)
C08K 5/45 (2006.01)
C08K 5/548 (2006.01)

(21) 405577 (22) 2013 10 08

(72) DUTKIEWICZ MICHAŁ, Poznań (PL); SZOŁYGA MARIUSZ, Koszalin (PL); MACIEJEWSKI HIERONIM, Poznań (PL); MARCINIEC BOGDAN, Swarzędz (PL)

(73) FUNDACJA UNIwersYTETU IM. ADAMA MICKIEWICZA W POZNANIU, Poznań (PL)

(54) Sposób modyfikacji żywic epoksydowych utwardzanych bezwodnikami kwasów karboksylowych

B1 (11) **222440** (41) 2015 04 13

(51) **C08G 59/42** (2006.01)
C08L 63/00 (2006.01)
C08K 5/45 (2006.01)
C08K 5/548 (2006.01)

(21) 405578 (22) 2013 10 08

(72) SZOŁYGA MARIUSZ, Koszalin (PL); DUTKIEWICZ MICHAŁ, Poznań (PL); MACIEJEWSKI HIERONIM, Poznań (PL); MARCINIEC BOGDAN, Swarzędz (PL)

(73) FUNDACJA UNIwersYTETU IM. ADAMA MICKIEWICZA W POZNANIU, Poznań (PL)

(54) Sposób modyfikacji żywic epoksydowych utwardzanych bezwodnikami kwasów karboksylowych

B1 (11) **222347** (41) 2014 03 31

(51) **C08G 63/64** (2006.01)
C08G 64/30 (2006.01)

(21) 400930 (22) 2012 09 26

(72) ROKICKI GABRIEL, Warszawa (PL); MAZUREK MAGDALENA, Warszawa (PL); PARZUCHOWSKI PAWEŁ, Warszawa (PL); FLORJAŃCZYK ZBIGNIEW, Piastów (PL)

(73) POLITECHNIKA WARSZAWSKA, Warszawa (PL)

(54) Sposób wytwarzania poli(estro-węglanów) z węglanów alkilenów

B1 (11) **222348** (41) 2014 03 31

(51) **C08G 63/64** (2006.01)
C08G 64/30 (2006.01)

(21) 400933 (22) 2012 09 26

(72) ROKICKI GABRIEL, Warszawa (PL); MAZUREK MAGDALENA, Warszawa (PL); PARZUCHOWSKI PAWEŁ, Warszawa (PL); FLORJAŃCZYK ZBIGNIEW, Piastów (PL); PLICHTA ANDRZEJ, Warszawa (PL)

(73) POLITECHNIKA WARSZAWSKA, Warszawa (PL)

(54) Sposób wytwarzania poli(estro-węglanów) z węglanów alkilenów

B1 (11) **222429** (41) 2015 05 11

(51) **C08G 65/28** (2006.01)
C08G 65/24 (2006.01)

(21) 405810 (22) 2013 10 28

(72) MILEWSKI ANDRZEJ, Tarnów (PL); WAŚKIEWICZ SYLWIA, Ornontowice (PL); JAKÓBIK-KOLON AGATA, Kleszczów (PL)

(73) POLITECHNIKA ŚLĄSKA, Gliwice (PL)

(54) Sposób syntezy polieteroli opartych o epichlorohydrynę

B1 (11) **222442** (41) 2015 04 13

(51) **C08G 77/12** (2006.01)
C08G 77/14 (2006.01)
C08G 77/06 (2006.01)

(21) 405587 (22) 2013 10 09

(72) SZOŁYGA MARIUSZ, Koszalin (PL); DUTKIEWICZ MICHAŁ, Poznań (PL); MACIEJEWSKI HIERONIM, Poznań (PL); MARCINIEC BOGDAN, Swarzędz (PL)

(73) FUNDACJA UNIwersYTETU IM. ADAMA MICKIEWICZA W POZNANIU, Poznań (PL)

(54) Żywice siloksanowo-silsekwioxsanowe oraz sposób ich otrzymywania

B1 (11) **222441** (41) 2015 04 13

(51) **C08G 77/14** (2006.01)
C08G 77/06 (2006.01)
C08G 77/16 (2006.01)
C08G 77/20 (2006.01)
C08G 77/24 (2006.01)

(21) 405584 (22) 2013 10 09

(72) SZOŁYGA MARIUSZ, Koszalin (PL); DUTKIEWICZ MICHAŁ, Poznań (PL); MACIEJEWSKI HIERONIM, Poznań (PL); MARCINIEC BOGDAN, Swarzędz (PL)

(73) FUNDACJA UNIwersYTETU IM. ADAMA MICKIEWICZA W POZNANIU, Poznań (PL)

(54) Żywice siloksanowo-silsekwioxsanowe oraz sposób ich otrzymywania

B1 (11) **222426** (41) 2015 04 27

(51) **C08L 75/04** (2006.01)
C08L 77/00 (2006.01)
C09D 175/04 (2006.01)
C09D 177/00 (2006.01)
C23C 18/38 (2006.01)
C08K 3/22 (2006.01)

(21) 405736 (22) 2013 10 24

(72) RYTLEWSKI PIOTR, Bydgoszcz (PL)

(73) UNIwersYTET KAZIMIERZA WIELKIEGO, Bydgoszcz (PL)

(54) Powłoka kompozytowa do autokatalitycznego metalizowania

B1 (11) **222422** (41) 2014 10 13

(51) **C08L 83/04** (2006.01)
C08K 3/04 (2006.01)
H01B 3/46 (2006.01)

(21) 403469 (22) 2013 04 08

(72) ZIELECKA MARIA, Warszawa (PL); BUJNOWSKA ELŻBIETA, Warszawa (PL); RUCIŃSKI JAKUB, Warszawa (PL); CYRUCHIN KRYSZYNA, Warszawa (PL); JAMANEK DARIUSZ, Koziernice (PL)

(73) INSTYTUT CHEMII PRZEMYSŁOWEJ IM. PROF. IGNACEGO MOŚCICKIEGO, Warszawa (PL)

(54) Kompozycja polisiloksanowa o zwiększonej przewodności cieplnej i jej zastosowanie

B1 (11) **222177** (41) 2014 08 18

(51) **C09J 7/02** (2006.01)
C09J 133/08 (2006.01)
C09J 133/02 (2006.01)

(21) 402715 (22) 2013 02 08

(72) CZECH ZBIGNIEW, Dobra (PL); WILPISZEWSKA KATARZYNA, Szczecin (PL)
 (73) ZACHODNIOPOMORSKI UNIWERSYTET TECHNOLOGICZNY W SZCZECINIE, Szczecin (PL)
 (54) Biodegradowalna taśma samoprzylepna i sposób wytwarzania biodegradowalnej taśmy samoprzylepnej

B1 (11) **222245** (41) 2013 08 05
 (51) **C10B 27/06** (2006.01)
 (21) 397921 (22) 2012 01 27
 (72) FITKO HENRYK, Gliwice (PL); SOBOLEWSKI ALEKSANDER, Zabrze (PL); ŚCIAŻKO MAREK, Katowice (PL); KOSYRCZYK LUDWIK, Siemianowice Śląskie (PL); WENECKI TADEUSZ, Kraków (PL)
 (73) INSTYTUT CHEMICZNEJ PRZERÓBKI WĘGLA, Zabrze (PL)
 (54) Zawór regulacyjno-odcinający odbieralnika baterii koksowniczej

B1 (11) **222362** (41) 2011 12 19
 (51) **C10G 1/00** (2006.01)
E21B 43/243 (2006.01)
 (21) 391500 (22) 2010 06 14
 (72) BEDNARCZYK ADAM, Warszawa (PL)
 (73) BEDNARCZYK ADAM, Warszawa (PL)
 (54) Sposób pozyskiwania węglowodorów z podziemnych złóż poprzez częściowe spalanie złoża

B1 (11) **222407** (41) 2014 11 10
 (51) **C10G 73/42** (2006.01)
C08L 91/08 (2006.01)
C11C 5/00 (2006.01)
 (21) 403790 (22) 2013 05 07
 (72) BELECKA IWONA, Libiąż (PL); MIZDRA TOMASZ, Kraków (PL)
 (73) PARAGRAN K. BUCHTA SPÓŁKA JAWNA, Bałdzychów (PL)
 (54) Sposób wytwarzania kompozycji parafinowej oraz kompozycja parafinowa

B1 (11) **222255** (41) 2012 12 17
 (51) **C10M 169/00** (2006.01)
B23Q 39/00 (2006.01)
 (21) 395132 (22) 2011 06 06
 (72) MAZUREK PRZEMYSŁAW, Łódź (PL); ŁĄGIEWKA PRZEMYSŁAW, Kowary (PL)
 (73) EGC SEED CAPITAL SPÓŁKA Z OGRANICZONĄ ODPOWIEDZIALNOŚCIĄ, Łódź (PL)
 (54) Sposób wytwarzania elementów metalowych

B1 (11) **222227** (41) 2012 10 22
 (51) **C10M 169/04** (2006.01)
H01B 3/22 (2006.01)
 (21) 394591 (22) 2011 04 17
 (72) MARCIŃSKI MAREK, Kędzierzyn-Koźle (PL); PABIASZ STANISŁAW, Dziergowice (PL); MOSIO-MOSIEWSKI MAREK, Kędzierzyn-Koźle (PL); WASZCZYK KRZYSZTOF, Kędzierzyn-Koźle (PL); ŻÓŁTAŃSKI ANTONI, Kędzierzyn-Koźle (PL); LEŚNIEWSKI PRZEMYSŁAW, Kędzierzyn-Koźle (PL); ANDRZEJEWSKA EWA, Kędzierzyn-Koźle (PL); BUDZOWSKI KRYSZTOF, Kędzierzyn-Koźle (PL)
 (73) ICSO CHEMICAL PRODUCTION SPÓŁKA Z OGRANICZONĄ ODPOWIEDZIALNOŚCIĄ, Kędzierzyn-Koźle (PL)
 (54) Masa uszczelniająca dla miedzianych kabli telekomunikacyjnych

B1 (11) **222382** (41) 2014 08 18
 (51) **C12N 1/26** (2006.01)
B09C 1/10 (2006.01)
C02F 3/34 (2006.01)
C12P 39/00 (2006.01)
C12R 1/685 (2006.01)
 (21) 402666 (22) 2013 02 04
 (72) POLEWCZYK ARKADIUSZ, Opoczno (PL); MARCHUT-MIKOŁAJCZYK OLGA, Łódź (PL); KWAPISZ EWA, Łódź (PL);

ANTCZAK TADEUSZ, Łódź (PL); BIELECKI STANISŁAW, Łódź (PL); ŚMIGIELSKI KRZYSZTOF, Łódź (PL)
 (73) POLITECHNIKA ŁÓDZKA, Łódź (PL)
 (54) Sposób otrzymywania preparatu enzymów wspomagającego bioremediację środowiska zanieczyszczonego węglowodorami ciężkiej frakcji ropy naftowej oraz sposób bioremediacji środowiska zanieczyszczonego ciężką frakcją ropy naftowej

B1 (11) **222219** (41) 2011 06 06
 (51) **C12N 9/10** (2006.01)
C07K 16/00 (2006.01)
C12N 15/54 (2006.01)
 (62) 377967
 (21) 393641 (22) 2004 01 22
 (30) 60/441,307 2003 01 22 US
 60/491,254 2003 07 31 US
 60/495,142 2003 08 15 US
 (86) 2004 01 22 PCT/IB04/00844
 (87) 2004 08 05 WO04/065540
 (72) UMANA PABLO, Zurich (CH); BRUENKER PETER, Hittnau (CH); FERRARA CLAUDIA, Zurich (CH); SUTER TOBIAS, Baden (CH)
 (73) ROCHE GLYCART AG, Zürich (CH)
 (54) Komórka gospodarza i sposób wytwarzania polipeptydu w komórce gospodarza

B1 (11) **222220** (41) 2011 06 06
 (51) **C12N 9/10** (2006.01)
C12N 9/24 (2006.01)
C07K 16/00 (2006.01)
C12P 21/00 (2006.01)
C12N 15/62 (2006.01)
 (62) 377967
 (21) 393644 (22) 2004 01 22
 (30) 60/441,307 2003 01 22 US
 60/491,254 2003 07 31 US
 60/495,142 2003 08 15 US
 (86) 2004 01 22 PCT/IB04/00844
 (87) 2004 08 05 WO04/065540
 (72) UMANA PABLO, Zurich (CH); BRUENKER PETER, Hittnau (CH); FERRARA CLAUDIA, Zurich (CH); SUTER TOBIAS, Baden (CH)
 (73) ROCHE GLYCART AG, Zürich (CH)
 (54) Komórka gospodarza i sposób wytwarzania polipeptydu w komórce gospodarza

B1 (11) **222206** (41) 2011 06 06
 (51) **C12N 9/10** (2006.01)
C12N 9/24 (2006.01)
C07K 16/00 (2006.01)
C12P 21/00 (2006.01)
C12N 15/62 (2006.01)
 (62) 377967
 (21) 393645 (22) 2004 01 22
 (30) 60/441,307 2003 01 22 US
 60/491,254 2003 07 31 US
 60/495,142 2003 08 15 US
 (86) 2004 01 22 PCT/IB04/00844
 (87) 2004 08 05 WO04/065540
 (72) UMANA PABLO, Zurich (CH); BRUENKER PETER, Hittnau (CH); FERRARA CLAUDIA, Zurich (CH); SUTER TOBIAS, Baden (CH)
 (73) ROCHE GLYCART AG, Zürich (CH)
 (54) Komórka gospodarza i sposób wytwarzania polipeptydu w komórce gospodarza

B1 (11) **222203** (41) 2015 07 06
 (51) **C12P 5/02** (2006.01)
C01B 3/34 (2006.01)
 (21) 406759 (22) 2013 12 31

(72) KONIECZNY RYSZARD, Drezdenko (PL); MYCZKO RENATA, Poznań (PL); MYCZKO ANDRZEJ, Poznań (PL); WAWRZYŃIAK AGNIESZKA, Gułtowy (PL)
 (73) INSTYTUT TECHNOLOGICZNO-PRZYRODNICZY, Falenty (PL)
 (54) Urządzenie zwiększające ilość uzyskiwanego metanu w reaktorze metanowym biogazowni

B1 (11) **222136** (41) 2013 02 04

(51) **C12P 7/22** (2006.01)
C12P 41/00 (2006.01)
C12N 9/04 (2006.01)
C07C 31/34 (2006.01)

(21) 400349 (22) 2012 08 13
 (72) JANECKO TOMASZ, Wrocław (PL); CISZEK JULIA, Ziębice (PL); KOSTRZEWA-SUSŁÓW EDYTA, Wrocław (PL); DMOCHOWSKA-GŁADYSZ JADWIGA, Wrocław (PL)
 (73) UNIWERSYTET PRZYRODNICZY WE WROCŁAWIU, Wrocław (PL)
 (54) Sposób wytwarzania R(-)-2-chloro-1-(4'-chlorofenylo)-etan-1-olu

B1 (11) **222137** (41) 2013 02 04

(51) **C12P 7/22** (2006.01)
C12P 41/00 (2006.01)
C12N 9/04 (2006.01)
C07C 31/34 (2006.01)

(21) 400350 (22) 2012 08 13
 (72) JANECKO TOMASZ, Wrocław (PL); CISZEK JULIA, Ziębice (PL); KOSTRZEWA-SUSŁÓW EDYTA, Wrocław (PL); DMOCHOWSKA-GŁADYSZ JADWIGA, Wrocław (PL)
 (73) UNIWERSYTET PRZYRODNICZY WE WROCŁAWIU, Wrocław (PL)
 (54) Sposób wytwarzania R(-)-2-chloro-1-(2',4'-dichlorofenylo)-etan-1-olu

B1 (11) **222143** (41) 2015 03 30

(51) **C12P 7/22** (2006.01)
C07C 33/46 (2006.01)
C12R 1/645 (2006.01)

(21) 407987 (22) 2014 04 24
 (72) JANECKO TOMASZ, Wrocław (PL); KOSTRZEWA-SUSŁÓW EDYTA, Wrocław (PL)
 (73) UNIWERSYTET PRZYRODNICZY WE WROCŁAWIU, Wrocław (PL)
 (54) Sposób wytwarzania R(-)-2-bromo-1-(3'-metoksyfenylo)-etan-1-olu

B1 (11) **222144** (41) 2015 03 30

(51) **C12P 7/22** (2006.01)
C07C 33/46 (2006.01)
C12R 1/645 (2006.01)

(21) 407989 (22) 2014 04 24
 (72) JANECKO TOMASZ, Wrocław (PL); KOSTRZEWA-SUSŁÓW EDYTA, Wrocław (PL)
 (73) UNIWERSYTET PRZYRODNICZY WE WROCŁAWIU, Wrocław (PL)
 (54) Sposób wytwarzania R(-)-2-bromo-1-(4'-bromofenylo)-etan-1-olu

B1 (11) **222142** (41) 2015 05 25

(51) **C12P 7/22** (2006.01)
C07C 33/46 (2006.01)
C12R 1/645 (2006.01)

(21) 407990 (22) 2014 04 24
 (72) JANECKO TOMASZ, Wrocław (PL); KOSTRZEWA-SUSŁÓW EDYTA, Wrocław (PL)
 (73) UNIWERSYTET PRZYRODNICZY WE WROCŁAWIU, Wrocław (PL)
 (54) Sposób wytwarzania R(-)-2-bromo-1-(4'-chlorofenylo)-etan-1-olu

B1 (11) **222141** (41) 2015 03 30

(51) **C12P 7/22** (2006.01)
C07C 33/46 (2006.01)
C12R 1/645 (2006.01)

(21) 407993 (22) 2014 04 24

(72) JANECKO TOMASZ, Wrocław (PL); KOSTRZEWA-SUSŁÓW EDYTA, Wrocław (PL)
 (73) UNIWERSYTET PRZYRODNICZY WE WROCŁAWIU, Wrocław (PL)
 (54) Sposób wytwarzania R(-)-2-chloro-1-(4'-fluorofenylo)-etan-1-olu

B1 (11) **222138** (41) 2015 03 30

(51) **C12P 7/22** (2006.01)
C07C 33/46 (2006.01)
C12R 1/645 (2006.01)

(21) 407995 (22) 2014 04 24
 (72) JANECKO TOMASZ, Wrocław (PL); KOSTRZEWA-SUSŁÓW EDYTA, Wrocław (PL)
 (73) UNIWERSYTET PRZYRODNICZY WE WROCŁAWIU, Wrocław (PL)
 (54) Sposób wytwarzania R(-)-2-bromo-1-(4'-metoksyfenylo)-etan-1-olu

B1 (11) **222193** (41) 2015 06 08

(51) **C12P 7/26** (2006.01)
C07C 49/82 (2006.01)
C12R 1/77 (2006.01)

(21) 409815 (22) 2014 10 16
 (72) SIEPKA MONIKA, Kotwasice (PL); JANECKO TOMASZ, Wrocław (PL); KOSTRZEWA-SUSŁÓW EDYTA, Wrocław (PL); WAWRZEŃCZYK CZESŁAW, Wrocław (PL)
 (73) UNIWERSYTET PRZYRODNICZY WE WROCŁAWIU, Wrocław (PL)
 (54) Sposób otrzymywania 1-(2-hydroksyfenylo)-3-fenylopropan-1-onu

B1 (11) **222185** (41) 2015 06 08

(51) **C12P 7/26** (2006.01)
C07C 49/82 (2006.01)
C12R 1/77 (2006.01)

(21) 409816 (22) 2014 10 16
 (72) SIEPKA MONIKA, Kotwasice (PL); JANECKO TOMASZ, Wrocław (PL); KOSTRZEWA-SUSŁÓW EDYTA, Wrocław (PL); WAWRZEŃCZYK CZESŁAW, Wrocław (PL)
 (73) UNIWERSYTET PRZYRODNICZY WE WROCŁAWIU, Wrocław (PL)
 (54) Sposób otrzymywania 1-(2-hydroksyfenylo)-3-(4-hydroksyfenylo)-propan-1-onu

B1 (11) **222196** (41) 2015 06 08

(51) **C12P 7/26** (2006.01)
C07C 49/82 (2006.01)
C12R 1/77 (2006.01)

(21) 409817 (22) 2014 10 16
 (72) SIEPKA MONIKA, Kotwasice (PL); JANECKO TOMASZ, Wrocław (PL); KOSTRZEWA-SUSŁÓW EDYTA, Wrocław (PL); WAWRZEŃCZYK CZESŁAW, Wrocław (PL)
 (73) UNIWERSYTET PRZYRODNICZY WE WROCŁAWIU, Wrocław (PL)
 (54) Sposób otrzymywania 1-(2-hydroksyfenylo)-3-fenylopropan-1-onu

B1 (11) **222418** (41) 2014 09 29

(51) **C12P 7/64** (2006.01)
C12R 1/785 (2006.01)

(21) 403180 (22) 2013 03 18
 (72) ANT CZAK TADEUSZ, Łódź (PL); BOROWSKA AGNIESZKA, Ozorków (PL); SZCZĘSNA-ANT CZAK MIROSŁAWA, Łódź (PL); BIELECKI STANISŁAW, Łódź (PL); STRUSZCZYK-ŚWITA KATARZYNA, Rosanów (PL)
 (73) POLITECHNIKA ŁÓDZKA, Łódź (PL)
 (54) Sposób otrzymywania strukturyzowanych triacylogliceroli

B1 (11) **222419** (41) 2014 09 29

(51) **C12P 7/64** (2006.01)
C12R 1/785 (2006.01)

(21) 403185 (22) 2013 03 18
 (72) ANT CZAK TADEUSZ, Łódź (PL); BOROWSKA AGNIESZKA, Ozorków (PL); SZCZĘSNA-ANT CZAK MIROŚŁAWA, Łódź (PL); BIELECKI STANISŁAW, Łódź (PL); STAŃCZYK ŁUKASZ, Łódź (PL)
 (73) POLITECHNIKA ŁÓDZKA, Łódź (PL)
 (54) Sposób otrzymywania strukturyzowanych triacylogliceroli

B1 (11) **222199** (41) 2014 01 20
 (51) **C12P 17/04** (2006.01)
C12R 1/72 (2006.01)
 (21) 404755 (22) 2013 07 18
 (72) LEŚNIAK AGNIESZKA, Chełstówek (PL); WAWRZEŃCZYK CZESŁAW, Wrocław (PL); SIKORA MAGDALENA, Łódź (PL); KULA JÓZEF, Łódź (PL)
 (73) UNIWERSYTET PRZYRODNICZY WE WROCŁAWIU, Wrocław (PL)
 (54) Sposób wytwarzania (-)-trans-5-(1-hydroksy-3-metylobutylo)-4-metylotetrahydrofuran-2-onu

B1 (11) **222411** (41) 2014 01 07
 (51) **C12P 17/06** (2006.01)
C12P 7/22 (2006.01)
C12R 1/645 (2006.01)
 (21) 403855 (22) 2013 05 13
 (72) MADEJ ANNA, Jelcz-Laskowice (PL); HUSZCZA EWA, Wrocław (PL); BARTMAŃSKA AGNIESZKA, Wrocław (PL); POPŁOŃSKI JAROSŁAW, Szklarska Poręba (PL); TRONINA TOMASZ, Międzybórz (PL)
 (73) UNIWERSYTET PRZYRODNICZY WE WROCŁAWIU, Wrocław (PL)
 (54) Sposób wytwarzania 3',5,7,8-tetrahydroksy-4'-metoksyflawanonu

B1 (11) **222412** (41) 2014 01 07
 (51) **C12P 17/06** (2006.01)
C12P 7/22 (2006.01)
C12R 1/645 (2006.01)
 (21) 403856 (22) 2013 05 13
 (72) MADEJ ANNA, Jelcz-Laskowice (PL); HUSZCZA EWA, Wrocław (PL); BARTMAŃSKA AGNIESZKA, Wrocław (PL); POPŁOŃSKI JAROSŁAW, Szklarska Poręba (PL); TRONINA TOMASZ, Międzybórz (PL)
 (73) UNIWERSYTET PRZYRODNICZY WE WROCŁAWIU, Wrocław (PL)
 (54) Sposób wytwarzania 3',4',5,7,8-pentahydroksyflawanonu

B1 (11) **222222** (41) 2011 06 06
 (51) **C12P 21/00** (2006.01)
C12N 9/10 (2006.01)
C12N 9/24 (2006.01)
C07K 16/00 (2006.01)
C12N 15/62 (2006.01)
 (62) 377967
 (21) 393646 (22) 2004 01 22
 (30) 60/441,307 2003 01 22 US
 60/491,254 2003 07 31 US
 60/495,142 2003 08 15 US
 (86) 2004 01 22 PCT/IB04/00844
 (87) 2004 08 05 WO04/065540
 (72) UMANA PABLO, Zurich (CH); BRUENKER PETER, Hittnau (CH); FERRARA CLAUDIA, Zurich (CH); SUTER TOBIAS, Baden (CH)
 (73) ROCHE GLYCART AG, Zürich (CH)
 (54) Sposób wytwarzania polipeptydu

B1 (11) **222221** (41) 2011 06 06
 (51) **C12P 21/00** (2006.01)
C12N 9/10 (2006.01)
C12N 9/24 (2006.01)
C07K 16/00 (2006.01)
C12N 15/62 (2006.01)
 (62) 377967
 (21) 393647 (22) 2004 01 22

(30) 60/441,307 2003 01 22 US
 60/491,254 2003 07 31 US
 60/495,142 2003 08 15 US
 (86) 2004 01 22 PCT/IB04/00844
 (87) 2004 08 05 WO04/065540
 (72) UMANA PABLO, Zurich (CH); BRUENKER PETER, Hittnau (CH); FERRARA CLAUDIA, Zurich (CH); SUTER TOBIAS, Baden (CH)
 (73) ROCHE GLYCART AG, Zürich (CH)
 (54) Sposób wytwarzania polipeptydu w komórce gospodarza

B1 (11) **222297** (41) 2013 12 09
 (51) **C13B 20/00** (2011.01)
 (21) 399457 (22) 2012 06 08
 (72) DZIUGAN PIOTR, Zgierz (PL); GRABKA JAN, Łódź (PL); KUCNER MARCIN, Zgierz (PL); WNUK BOŻENA, Łódź (PL)
 (73) POLITECHNIKA ŁÓDZKA, Łódź (PL)
 (54) Sposób oczyszczania surowego soku cukrowniczego

B1 (11) **222401** (41) 2015 01 05
 (51) **C21B 13/00** (2006.01)
C22B 5/10 (2006.01)
 (21) 404427 (22) 2013 06 24
 (72) MRÓZ JAN, Częstochowa (PL); JOWSA JAN, Częstochowa (PL); GARNCAREK STANISŁAW, Częstochowa (PL)
 (73) POLITECHNIKA CZĘSTOCHOWSKA, Częstochowa (PL)
 (54) Sposób wytwarzania żelaza w stanie stałym

B1 (11) **222256** (41) 2012 12 17
 (51) **C22B 1/00** (2006.01)
B09B 3/00 (2006.01)
F27B 9/22 (2006.01)
F27B 9/30 (2006.01)
 (21) 395190 (22) 2011 06 10
 (72) POSIADAŁO SŁAWOMIR, Wykno (PL)
 (73) FIRMA POSIADAŁO SPÓŁKA JAWNA, Wykno (PL)
 (54) Instalacja do oczyszczania zaolejonych metali, zwłaszcza zendry

B1 (11) **222166** (41) 2014 12 22
 (51) **C22B 7/04** (2006.01)
C22B 15/00 (2006.01)
 (21) 404363 (22) 2013 06 17
 (72) BYDAŁEK ADAM, Szczecin (PL); BYDAŁEK ANDRZEJ, Zielona Góra (PL); BYDAŁEK FRANCISZEK, Szczecin (PL); KURZYDŁOWSKI KRZYSZTOF, Warszawa (PL); WOŁCZYŃSKI WALDEMAR, Kraków (PL)
 (73) BYDAŁEK ADAM, Szczecin (PL); WOŁCZYŃSKI STEFAN WALDEMAR, Kraków (PL); KURZYDŁOWSKI KRZYSZTOF JAN, Warszawa (PL); BYDAŁEK FRANCISZEK ADAM, Szczecin (PL); BYDAŁEK ANDRZEJ ADAM, Zielona Góra (PL)
 (54) Sposób odzyskiwania miedzi z żużli metalurgicznych

B1 (11) **222165** (41) 2015 01 19
 (51) **C22B 7/04** (2006.01)
C22B 15/00 (2006.01)
 (21) 404605 (22) 2013 07 08
 (72) BYDAŁEK ADAM, Szczecin (PL); BYDAŁEK ANDRZEJ, Zielona Góra (PL); BYDAŁEK FRANCISZEK, Szczecin (PL); WOŁCZYŃSKI WALDEMAR, Kraków (PL)
 (73) BYDAŁEK ADAM DOXPED-DORADZTWO TECHNOLOGICZNE I EKSPERTYZY Z ZAKRESU TECHNOLOGII TOPIENIA METALI ORAZ INŻYNIERII MATERIAŁOWEJ, Szczecin (PL); BYDAŁEK ANDRZEJ ADAM, Zielona Góra (PL); BYDAŁEK FRANCISZEK ADAM, Szczecin (PL); WOŁCZYŃSKI WALDEMAR STEFAN, Kraków (PL)
 (54) Sposób odzyskiwania miedzi z żużli metalurgicznego

B1 (11) **222167** (41) 2015 01 19
 (51) **C22B 15/14** (2006.01)
C22B 7/04 (2006.01)

(21) 404604 (22) 2013 07 08
 (72) BYDAŁEK ADAM, Szczecin (PL); BYDAŁEK ANDRZEJ, Zielona Góra (PL); BYDAŁEK FRANCISZEK, Szczecin (PL); GRZESIUK WOJCIECH, Głogów (PL); KURZYDŁOWSKI KRZYSZTOF, Warszawa (PL); WOŁCZYŃSKI WALDEMAR, Kraków (PL)
 (73) BYDAŁEK ADAM DOXPED-DORADZTWO TECHNOLOGICZNE I EKSPERTYZY Z ZAKRESU TECHNOLOGII TOPIENIA METALI ORAZ INŻYNIERII MATERIAŁOWEJ, Szczecin (PL); BYDAŁEK ANDRZEJ ADAM, Zielona Góra (PL); BYDAŁEK FRANCISZEK ADAM, Szczecin (PL); GRZESIUKWOJCIECH, Głogów (PL); KURZYDŁOWSKI KRZYSZTOF JAN, Warszawa (PL); WOŁCZYŃSKI WALDEMAR STEFAN, Kraków (PL)
 (54) Sposób rafinowania i odzyskiwania miedzi z żużli w dwóch konwertorach

B1 (11) **222156** (41) 2014 11 24
 (51) **C22C 11/08** (2006.01)
C22C 1/02 (2006.01)
 (21) 404024 (22) 2013 05 22
 (72) CWOLEK BEATA, Gliwice (PL); MULLER EWA, Gliwice (PL); BOLIBRZUCH BARBARA, Gliwice (PL); GAŁĘCZKA JUSTYNA, Gliwice (PL)
 (73) INSTYTUT METALI NIEŻELAZNYCH, Gliwice (PL)
 (54) Sposób wytwarzania certyfikowanych materiałów odniesienia do spektralnej analizy ołowiu antymonowego o zawartości antymonu od 2,5 do 9,2 %

B1 (11) **222155** (41) 2014 11 24
 (51) **C22C 13/00** (2006.01)
C22C 1/02 (2006.01)
 (21) 404025 (22) 2013 05 22
 (72) CWOLEK BEATA, Gliwice (PL); MULLER EWA, Gliwice (PL); BOLIBRZUCH BARBARA, Gliwice (PL); GAŁĘCZKA JUSTYNA, Gliwice (PL)
 (73) INSTYTUT METALI NIEŻELAZNYCH, Gliwice (PL)
 (54) Sposób wytwarzania materiałów odniesienia dla spoiw bez-
 ołowiowych na bazie cyny o zawartości Cu 1,5÷4,5%

B1 (11) **222180** (41) 2014 07 21
 (51) **C23F 13/02** (2006.01)
B63B 59/04 (2006.01)
E02B 17/00 (2006.01)
E04H 1/00 (2006.01)
 (21) 402428 (22) 2013 01 14
 (72) KANIAK TOMASZ, Piaski Małe (PL); GRACZYK TADEUSZ, Szczecin (PL)
 (73) ZACHODNIOPOMORSKI UNIwersytet Technologiczny W SZCZECINIE, Szczecin (PL)
 (54) Urządzenie do zapobiegania porastaniu szyb obiektów statycznych długotrwałe zanurzonych oraz obiekt statyczny długotrwałe zanurzony, zwłaszcza podwodne akwarium lub hotel

B1 (11) **222214** (41) 2009 07 06
 (51) **C23F 15/00** (2006.01)
F28F 19/00 (2006.01)
F23C 5/00 (2006.01)
F23L 9/02 (2006.01)
F23L 9/04 (2006.01)
 (21) 384159 (22) 2007 12 27
 (72) PRONOBIS MAREK, Katowice (PL); PIKUŁA WŁADYSŁAW, Katowice (PL); SIUDY DARIUSZ, Olkusz (PL)
 (73) TAMEH POLSKA SPÓŁKA Z OGRANICZONĄ ODPOWIEDZIALNOŚCIĄ, Dąbrowa Górnicza (PL); INNOWACYJNE PRZEDSIĘBIORSTWO WIELOBRANŻOWE POLIN SPÓŁKA Z OGRANICZONĄ ODPOWIEDZIALNOŚCIĄ, Katowice (PL)
 (54) Sposób i urządzenie do ochrony przed korozją ekranów bocznych kotłowni energetycznych z frontowymi palnikami, opalanych węglem kamiennym i gazem wielkopieczowym

B1 (11) **222421** (41) 2014 10 13
 (51) **C25C 1/22** (2006.01)
C22B 7/00 (2006.01)
C22B 61/00 (2006.01)
C25C 7/00 (2006.01)
 (21) 403367 (22) 2013 04 02
 (72) BENKE GRZEGORZ, Gliwice (PL); LESZCZYŃSKA-SEJDA KATARZYNA, Zabrze (PL); ANYSZKIEWICZ KRYSZYNA, Gliwice (PL); CHMIELARZ ANDRZEJ, Gliwice (PL); MACHELSKA GRAŻYNA, Gliwice (PL); WITMAN KRYSZYNA, Gliwice (PL)
 (73) INSTYTUT METALI NIEŻELAZNYCH, Gliwice (PL)
 (54) Elektrolizer do elektroroztworzenia złomów i wybrakowanych wyrobów z nadstopów renu i sposób elektroroztworzenia

B1 (11) **222481** (41) 2015 04 27
 (51) **C25D 5/00** (2006.01)
C23C 22/05 (2006.01)
C23C 28/00 (2006.01)
 (62) 398768
 (21) 409122 (22) 2012 04 10
 (72) RUDNIK EWA, Kraków (PL); JUCHA TOMASZ, Przeworsk (PL)
 (73) AKADEMIA GÓRNICZO-HUTNICZA IM. STANISŁAWA STASZICA W KRAKOWIE, Kraków (PL)
 (54) Hydrometalurgiczny sposób otrzymywania kompozytowych powłok na aluminium

B1 (11) **222257** (41) 2013 01 07
 (51) **C30B 7/00** (2006.01)
H01L 21/34 (2006.01)
 (21) 395443 (22) 2011 06 27
 (72) WACHNICKI ŁUKASZ, Warszawa (PL); GUZIEWICZ ELŻBIETA, Warszawa (PL); GODLEWSKI MAREK, Warszawa (PL)
 (73) INSTYTUT FIZYKI POLSKIEJ AKADEMII NAUK, Warszawa (PL)
 (54) Niskotemperaturowy sposób wytwarzania epitaksjalnych warstw tlenku cynku

B1 (11) **222260** (41) 2013 02 04
 (51) **D06M 11/45** (2006.01)
D06M 11/46 (2006.01)
D06M 11/77 (2006.01)
D06M 11/83 (2006.01)
 (21) 395765 (22) 2011 07 25
 (72) BRZEZIŃSKI STEFAN, Łódź (PL); KOWALCZYK DOROTA, Łódź (PL); MALINOWSKA GRAŻYNA, Łódź (PL); KALETĄ AGNIESZKA, Łódź (PL); JASIOŃSKI MAREK, Kędzierzyn-Koźle (PL); BORAK BEATA, Szczytna (PL); BASZCZUK AGNIESZKA, Jelenia Góra (PL)
 (73) INSTYTUT WŁÓKIENICTWA, Łódź (PL); POLITECHNIKA WROCŁAWSKA, Wrocław (PL)
 (54) Sposób produkcji materiału włókienniczego o zwiększonej trwałości użytkowej

B1 (11) **222249** (41) 2012 10 22
 (51) **D06M 11/46** (2006.01)
 (21) 394633 (22) 2011 04 20
 (72) CIEŚLAK MAŁGORZATA, Łódź (PL); SCHMIDT HUBERT, Łódź (PL); TWARDOWSKA-SCHMIDT KRYSZYNA, Łódź (PL); OLCZYK KRZYSZTOF, Łódź (PL)
 (73) INSTYTUT WŁÓKIENICTWA, Łódź (PL)
 (54) Sposób produkcji włókna syntetycznego o zmniejszonej sorpcji i kumulacji lotnych substancji zanieczyszczających

B1 (11) **222159** (41) 2013 07 08
 (51) **D06M 15/00** (2006.01)
A41B 17/00 (2006.01)
 (21) 402520 (22) 2013 01 22
 (72) WESECKI ZDZISŁAW, Jaworzno (PL); SOBOŃ MICHAŁ, Jaworzno (PL); WESECKA-SOBOŃ AGNIESZKA, Jaworzno (PL)

(73) WESECKI ZDZISŁAW, Jaworzno (PL); SOBOŃ MICHAŁ, Jaworzno (PL); WESECKA-SOBOŃ AGNIESZKA, Jaworzno (PL)
 (54) Sposób wytwarzania wyrobów tekstylnych z aplikacją

B1 (11) **222261** (41) 2011 12 19
 (51) **D21F 3/02** (2006.01)
 (62) 379657
 (21) 396174 (22) 2004 10 15
 (30) 0302767-9 2003 10 21 SE
 60/517.830 2003 11 06 US
 (86) 2004 10 15 PCT/SE04/01486
 (87) 2005 04 28 WO05/038130
 (72) GUSTAVSSON TORD GUSTAV, Forshaga (SE)
 (73) VALMET AKTIEBOLAG, Sundsvall (SE)
 (54) Urządzenie do obróbki wstęgi włóknistej przerabianej na papier lub karton

B1 (11) **222262** (41) 2011 12 19
 (51) **D21F 3/02** (2006.01)
 (62) 379657
 (21) 396175 (22) 2004 10 15
 (30) 0302767-9 2003 10 21 SE
 60/517.830 2003 11 06 US
 (86) 2004 10 15 PCT/SE04/01486
 (87) 2005 04 28 WO05/038130
 (72) GUSTAVSSON TORD GUSTAV, Forshaga (SE)
 (73) VALMET AKTIEBOLAG, Sundsvall (SE)
 (54) Prasa do obróbki wstęgi włóknistej przerabianej na papier lub karton

B1 (11) **222398** (41) 2014 11 24
 (51) **D21H 19/12** (2006.01)
B31F 7/00 (2006.01)
 (21) 404019 (22) 2013 05 22
 (72) PŁOCICA JOANNA, Kraków (PL); TAL-FIGIEL BARBARA, Kraków (PL)
 (73) BART SPÓŁKA Z OGRANICZONĄ ODPOWIEDZIALNOŚCIĄ, Sulnowo (PL)
 (54) Powłoka nanoszona na tekturę, bezpieczna w kontakcie z żywnością

B1 (11) **222209** (41) 2005 05 16
 (51) **D21H 21/42** (2006.01)
D21F 7/00 (2006.01)
 (21) 370079 (22) 2002 12 17
 (30) 10163381.5 2001 12 21 DE
 (86) 2002 12 17 PCT/EP02/14417
 (87) 2003 07 03 WO03/054297
 (72) BÖHM MICHAEL, Kirchheim (DE); REIGL HORST, Miesbach (DE); BURCHARD THEO, Gmund (DE)
 (73) GIESECKE & DEVRIENT GMBH, Monachium (DE)
 (54) Papier zabezpieczający, dokument wartościowy, zastosowanie papieru zabezpieczającego, zastosowanie dokumentu wartościowego, sposób wytwarzania papieru zabezpieczającego, sito oraz urządzenie do wytwarzania papieru zabezpieczającego

B1 (11) **222447** (41) 2015 02 16
 (51) **E01B 26/00** (2006.01)
E01B 19/00 (2006.01)
E01F 8/00 (2006.01)
 (21) 404976 (22) 2013 08 02
 (72) GIERCZYŃSKI TOMASZ, Końskie (PL)
 (73) FORBUILD SPÓŁKA AKCYJNA, Końskie (PL)
 (54) Uchwyt zabezpieczający, zwłaszcza do konstrukcji stalowych, zwłaszcza do szyn kolejowych oraz system zabezpieczający, zwłaszcza do konstrukcji stalowych, zwłaszcza do szyn kolejowych

B1 (11) **222320** (41) 2013 12 23
 (51) **E01F 9/017** (2006.01)
E02D 5/80 (2006.01)
E04H 12/22 (2006.01)
E04H 17/22 (2006.01)
 (21) 399590 (22) 2012 06 20
 (72) DREJKO PIOTR, Wołomin (PL)
 (73) DOMINIK JERZY JD INŻYNIERIA RUCHU, Zielonka (PL)
 (54) Sposób mocowania słupka, w szczególności słupka uchylnego i zespół do mocowania słupka, w szczególności słupka uchylnego

B1 (11) **222230** (41) 2012 04 23
 (51) **E04B 1/58** (2006.01)
E04B 1/24 (2006.01)
E04B 1/342 (2006.01)
E04H 12/20 (2006.01)
E04H 12/10 (2006.01)
E04B 1/38 (2006.01)
 (21) 392615 (22) 2010 10 11
 (72) SZCZEPAŃSKI MAREK, Fabianów (PL)
 (73) SZCZEPAŃSKA EWA PRYZMAT, Fabianów (PL)
 (54) Stężenie konstrukcji stalowej

B1 (11) **222291** (41) 2013 11 25
 (51) **E04B 1/61** (2006.01)
E04C 2/296 (2006.01)
E04C 2/30 (2006.01)
B32B 27/40 (2006.01)
 (21) 399247 (22) 2012 05 18
 (72) DŻEGAN DARIUSZ, Michałowice (PL)
 (73) DŻEGAN DARIUSZ, Michałowice (PL)
 (54) Płyta warstwowa-skrzynkowa

B1 (11) **222215** (41) 2010 08 30
 (51) **E04B 1/64** (2006.01)
E04B 1/70 (2006.01)
E04G 23/02 (2006.01)
 (21) 387346 (22) 2009 02 26
 (72) WOJTYSIAK JAN, Krzywiec (PL); PODSIĘDLIK WŁADYSŁAW, Łódź (PL); MORACZEWSKI ANDRZEJ, Łódź (PL); SZER JACEK, Władysławów (PL); SZAFRAN KRZYSZTOF, Libiąż (PL)
 (73) INSTYTUT TECHNOLOGII EKSPLOATACJI-PAŃSTWOWY INSTYTUT BADAWCZY, Radom (PL); POLITECHNIKA ŁÓDZKA, Łódź (PL)
 (54) Sposób wykonania przeciwwodnej izolacji i osuszania poziomych konstrukcji betonowych

B1 (11) **222232** (41) 2011 12 19
 (51) **E04D 12/00** (2006.01)
E04C 3/04 (2006.01)
E04D 3/08 (2006.01)
E04B 2/76 (2006.01)
 (21) 391544 (22) 2010 06 17
 (72) BABIK SŁAWOMIR, Krapkowice (PL); OLSZEWSKI ARKADIUSZ, Strzelce Opolskie (PL); ŁOŚ JAROSŁAW, Strzelce Opolskie (PL)
 (73) ADAMIETZ SPÓŁKA Z OGRANICZONĄ ODPOWIEDZIALNOŚCIĄ, Strzelce Opolskie (PL)
 (54) Stężenia płatwi dachowych i/lub rygli ściennych

B1 (11) **222228** (41) 2012 07 16
 (51) **E04D 13/035** (2006.01)
E06B 3/50 (2006.01)
E04D 13/02 (2006.01)
 (21) 393621 (22) 2011 01 12
 (72) FLOREK RYSZARD, Łosie (PL)
 (73) FAKRO PP SPÓŁKA Z OGRANICZONĄ ODPOWIEDZIALNOŚCIĄ, Nowy Sącz (PL)
 (54) Lukarna z łukowym dachem, zwłaszcza prefabrykowana, oraz okno typu dachowego, zwłaszcza do lukarny

B1 (11) **222243** (41) 2013 08 05
 (51) **E04D 13/064** (2006.01)
E04D 13/072 (2006.01)
E04D 13/15 (2006.01)
 (21) 397873 (22) 2012 01 24
 (72) BURYŁO SZCZEPAN, Kraków (PL)
 (73) GPM SPÓŁKA Z OGRANICZONĄ ODPOWIEDZIALNOŚCIĄ
 SPÓŁKA KOMANDYTOWA, Balice (PL)
 (54) Zespół odwadniający bezokapowego dachu budynku

B1 (11) **222307** (41) 2014 03 03
 (51) **E04D 13/068** (2006.01)
 (21) 400557 (22) 2012 08 29
 (72) BURYŁO SZCZEPAN, Kraków (PL)
 (73) GPM SPÓŁKA Z OGRANICZONĄ ODPOWIEDZIALNOŚCIĄ
 SPÓŁKA KOMANDYTOWA, Balice (PL)
 (54) Łącznik profili rynnowych

B1 (11) **222287** (41) 2013 10 28
 (51) **E04D 13/072** (2006.01)
 (21) 398999 (22) 2012 04 27
 (72) BURYŁO SZCZEPAN, Kraków (PL)
 (73) GPM SPÓŁKA Z OGRANICZONĄ ODPOWIEDZIALNOŚCIĄ
 SPÓŁKA KOMANDYTOWA, Balice (PL)
 (54) Zespół mocowania rynny, zwłaszcza dla budynku z dachem
 bezokapowym

B1 (11) **222135** (41) 2013 12 09
 (51) **E04F 19/02** (2006.01)
E04B 1/66 (2006.01)
E04D 3/32 (2006.01)
 (21) 399367 (22) 2012 05 30
 (72) FUS JOANNA, Wieliczka (PL)
 (73) FUS JOANNA, Wieliczka (PL)
 (54) Profil wytłaczany do zamykania wylotu kanalików, zwłaszcza
 płyt wielokanalikowych

B1 (11) **222241** (41) 2013 07 22
 (51) **E04F 21/02** (2006.01)
E04G 21/20 (2006.01)
 (21) 397796 (22) 2012 01 13
 (72) ZIELIŃSKI RAFAŁ, Rzeszów (PL)
 (73) ZIELIŃSKI RAFAŁ TERMWALL, Rzeszów (PL)
 (54) Przyrząd do nanoszenia zaprawy budowlanej

B1 (11) **222310** (41) 2014 02 17
 (51) **E04F 21/16** (2006.01)
E04F 21/06 (2006.01)
E04G 21/20 (2006.01)
B25G 3/00 (2006.01)
 (21) 400279 (22) 2012 08 07
 (72) WARSZ ALEKSANDER, Gliwice (PL)
 (73) WARSZ ALEKSANDER, Gliwice (PL)
 (54) Narzędzie, a zwłaszcza ręczne narzędzie murarskie

B1 (11) **222274** (41) 2013 09 16
 (51) **E04H 1/12** (2006.01)
E04B 2/74 (2006.01)
E04H 17/14 (2006.01)
 (21) 398372 (22) 2012 03 08
 (72) MAŁECKI BOGDAN, Ludwinowo (PL)
 (73) DEBON SPÓŁKA Z OGRANICZONĄ ODPOWIEDZIALNOŚCIĄ,
 Krzemieniewo (PL)
 (54) Zestaw do montażu ścian, zwłaszcza ścian boksów

B1 (11) **222237** (41) 2013 03 18
 (51) **E04H 4/00** (2006.01)

A63B 69/12 (2006.01)
A61H 33/00 (2006.01)
 (21) 396272 (22) 2011 09 08
 (72) DĘBSKI MIROSŁAW, Toruń (PL); DYLEWSKI MICHAŁ,
 Ciechocinek (PL); KOWACKA IZABELA, Ciechocinek (PL)
 (73) KLINIKA UZDROWISKOWA POD TĘŻNIAMI IM. JANA PAWŁA
 II-SPÓŁDZIELNIA USŁUG MEDYCZNYCH, Ciechocinek (PL)
 (54) Wodny tor lokomocyjny

B1 (11) **222389** (41) 2014 06 23
 (51) **E05B 57/00** (2006.01)
E05B 55/00 (2006.01)
 (21) 401981 (22) 2012 12 10
 (72) GAWRON WOJCIECH, Rudniki (PL)
 (73) GAWRON WOJCIECH, Rudniki (PL)
 (54) Mechanizm dźwigni zamka zapadkowo-zasuwkowego

B1 (11) **222271** (41) 2013 09 02
 (51) **E06B 3/22** (2006.01)
E06B 3/96 (2006.01)
 (21) 398269 (22) 2012 02 29
 (72) NAJDA STANISŁAW, Łomża (PL)
 (73) SONAROL SPÓŁKA JAWNA NAJDA, Jedwabne (PL)
 (54) Środkowa konstrukcja przymykowa

B1 (11) **222350** (41) 2014 04 14
 (51) **E06B 3/70** (2006.01)
E06B 3/76 (2006.01)
E06B 7/30 (2006.01)
B21D 39/00 (2006.01)
 (21) 401071 (22) 2012 10 05
 (72) GRABOWSKI STANISŁAW KLEMENS, Toruń (PL)
 (73) CRYSTAL SPÓŁKA Z OGRANICZONĄ ODPOWIEDZIALNOŚCIĄ,
 Toruń (PL)
 (54) Sposób wytwarzania drzwi zewnętrznych o podwyższonym
 wskaźniku przenikalności cieplnej oraz podwyższonej odporności
 na wilgoć, w tym drzwi z przeszkleniem

B1 (11) **222247** (41) 2013 09 02
 (51) **E21B 43/26** (2006.01)
 (21) 398228 (22) 2012 02 24
 (72) NIEZGODA TADEUSZ, Warszawa (PL); MIEDZIŃSKA DANUTA,
 Warszawa (PL); GIELETA ROMAN, Warszawa (PL); SŁAWIŃSKI
 GRZEGORZ, Zielonka (PL); DEREWONKO AGNIESZKA, Warszawa
 (PL); MORKA ANDRZEJ, Marki (PL)
 (73) WOJSKOWA AKADEMIA TECHNICZNA IM. JAROSŁAWA
 DĄBROWSKIEGO, Warszawa (PL)
 (54) Sposób sprzężonego wydobycia węglowodorów gazowych
 i magazynowania CO₂ w odwiertach poziomych

B1 (11) **222246** (41) 2013 08 05
 (51) **E21B 43/263** (2006.01)
 (21) 398002 (22) 2012 02 03
 (72) KRZYSIEK JAN, Aleksandrów Łódzki (PL); HUPKA JAN,
 Gdańsk (PL)
 (73) POLITECHNIKA GDAŃSKA, Gdańsk (PL); KRZYSIEK JAN,
 Aleksandrów Łódzki (PL)
 (54) Sposób dwufazowej stymulacji odwiertu gazu łupkowego wy-
 konanego sposobem szczelinowania suchego

B1 (11) **222365** (41) 2014 05 12
 (51) **E21C 25/60** (2006.01)
E21C 45/00 (2006.01)
 (21) 401488 (22) 2012 11 07
 (72) HUPA BOGUSŁAW, Gliwice (PL); DRWIĘGA ANDRZEJ, Gliwice
 (PL); SZKUDLAREK ZBIGNIEW, Gliwice (PL)
 (73) INSTYTUT TECHNIKI GÓRNICZEJ KOMAG, Gliwice (PL)

(54) Sposób drażenia tunelu, szczególnie tunelu ratowniczego w podziemiach kopalń

B1 (11) **222369** (41) 2014 05 26

(51) **E21C 31/12** (2006.01)
E21C 35/02 (2006.01)

(21) 401699 (22) 2012 11 21
(72) PŁONKA RUDOLF, Gliwice (PL); KOWALICZEK MARCIN, Tychy (PL); BRYK RAFAŁ, Katowice (PL); CABAJ JACEK, Ruda Śląska (PL)
(73) FAMUR SPÓŁKA AKCYJNA, Katowice (PL)
(54) Kombajn górniczy ścianowy ze zmiennym ustawieniem ramienia względem przegubu

B1 (11) **222338** (41) 2014 04 28

(51) **E21D 5/12** (2006.01)
(21) 401340 (22) 2012 10 25
(72) SALA MARIAN, Rybnik (PL); SZULIK MICHAAŁ, Radlin (PL); BUĆKO ROBERT, Żory (PL); RYSZKA MAREK, Rybnik (PL)
(73) SALA MARIAN, Rybnik (PL); SZULIK MICHAAŁ, Radlin (PL); BUĆKO ROBERT, Żory (PL); RYSZKA MAREK, Rybnik (PL)
(54) Szybowy pomost bezpieczeństwa

B1 (11) **222190** (41) 2014 01 07

(51) **E21D 21/00** (2006.01)
(21) 399822 (22) 2012 07 05
(72) STĘPNIEWSKI KAROL, Ogrodzieniec (PL); STĘPNIEWSKI KRZYSZTOF, Szczecin (PL)
(73) STĘPNIEWSKI KAROL, Ogrodzieniec (PL); STĘPNIEWSKI KRZYSZTOF, Szczecin (PL)
(54) Głowica kotwy

B1 (11) **222189** (41) 2014 01 07

(51) **E21D 21/00** (2006.01)
(21) 399823 (22) 2012 07 05
(72) STĘPNIEWSKI KAROL, Ogrodzieniec (PL); STĘPNIEWSKI KRZYSZTOF, Szczecin (PL)
(73) STĘPNIEWSKI KAROL, Ogrodzieniec (PL); STĘPNIEWSKI KRZYSZTOF, Szczecin (PL)
(54) Głowica kotwy

B1 (11) **222191** (41) 2014 01 07

(51) **E21D 21/00** (2006.01)
(21) 399824 (22) 2012 07 05
(72) STĘPNIEWSKI KAROL, Ogrodzieniec (PL); STĘPNIEWSKI KRZYSZTOF, Szczecin (PL)
(73) STĘPNIEWSKI KAROL, Ogrodzieniec (PL); STĘPNIEWSKI KRZYSZTOF, Szczecin (PL)
(54) Wklejana kotew ciągnowa

B1 (11) **222226** (41) 2012 10 22

(51) **F01B 7/02** (2006.01)
(21) 394538 (22) 2011 04 12
(72) DOMOŃ TADEUSZ, Kraków (PL)
(73) DOMOŃ TADEUSZ, Kraków (PL)
(54) Silnik spalinowy dwutłokowy

B1 (11) **222252** (41) 2014 06 09

(51) **F02B 61/04** (2006.01)
F02B 53/00 (2006.01)
(21) 401768 (22) 2012 11 26
(72) MAĆZKA WACŁAW, Lublin (PL)
(73) MAĆZKA WACŁAW, Lublin (PL)
(54) Silnik spalinowy, wolnobieżny do wirnika nośnego śmigłowca

B1 (11) **222462** (41) 2015 05 11

(51) **F02D 43/00** (2006.01)
(21) 405917 (22) 2013 11 05

(72) BRZEŻAŃSKI MAREK, Kraków (PL); MAREK WOJCIECH, Kraków (PL); MARECZEK MICHAAŁ, Kraków (PL); PAPUGA TADEUSZ, Kraków (PL)
(73) SKOTAN SPÓŁKA AKCYJNA, Katowice (PL)
(54) Sposób sterowania parametrów regulacyjnych w silniku spalinywym o zapłonie iskrowym

B1 (11) **222471** (41) 2015 05 25

(51) **F02G 1/055** (2006.01)
F03G 6/06 (2006.01)
(21) 406152 (22) 2013 11 20
(72) KACZMARSKI MARCIN, Sosnowiec (PL); KUBAN ŁUKASZ, Częstochowa (PL); STEMPKA JAKUB, Płońsk (PL); WĘGLORZ WOJCIECH, Gliwice (PL)
(73) PRZEDSIĘBIORSTWO USŁUGOWE GEOCARBON SPÓŁKA Z OGRANICZONĄ ODPOWIEDZIALNOŚCIĄ, Katowice (PL)
(54) Układ zasilania silnika Stirlinga

B1 (11) **222423** (41) 2015 05 25

(51) **F02G 5/02** (2006.01)
F01N 5/02 (2006.01)
(21) 406170 (22) 2013 11 21
(72) MIZERA ZDZISŁAW, Mielec (PL); MARKIEL MARIUSZ BERNARD, Mielec (PL)
(73) MIELEC-DIESEL GAZ SPÓŁKA Z OGRANICZONĄ ODPOWIEDZIALNOŚCIĄ, Mielec (PL)
(54) Zespół prądotwórczy, zwłaszcza kogeneracyjny, zasilany ciężkimi gazami odpadowymi o niskiej liczbie metanowej

B1 (11) **222405** (41) 2014 10 27

(51) **F03D 3/00** (2006.01)
F03D 11/04 (2006.01)
F16D 49/00 (2006.01)
(21) 403693 (22) 2013 04 26
(72) NAUMENKO ANATOLIY, Kraków (PL)
(73) ANEW INSTITUTE SPÓŁKA Z OGRANICZONĄ ODPOWIEDZIALNOŚCIĄ, Kraków (PL)
(54) Hamulec turbiny wiatrowej o pionowej osi obrotu

B1 (11) **222162** (41) 2015 01 05

(51) **F03D 3/02** (2006.01)
F03D 3/06 (2006.01)
(21) 404546 (22) 2013 07 02
(72) KUŚMIERZ LESZEK, Lublin (PL); SKIBA KRZYSZTOF, Przedmieście Strzebrzeszyńskie (PL)
(73) POLITECHNIKA LUBELSKA, Lublin (PL)
(54) Zespół wirników turbiny wiatrowej

B1 (11) **222254** (41) 2012 12 03

(51) **F03D 3/06** (2006.01)
F03D 3/00 (2006.01)
(21) 394983 (22) 2011 05 23
(72) JAMIOŁKOWSKI ARKADIUSZ PIOTR, Godlewo-Milewek (PL); GRĄDZKI BOGUSŁAW, Stok (PL); FLAGA ANDRZEJ GRZEGORZ, Kraków (PL); MATYS PIOTR JAN, Świątniki Górne (PL)
(73) ADM SPÓŁKA Z OGRANICZONĄ ODPOWIEDZIALNOŚCIĄ, Godlewo-Milewek (PL)
(54) Turbina wiatrowa

B1 (11) **222420** (41) 2014 10 13

(51) **F03D 11/00** (2006.01)
F03D 11/04 (2006.01)
(21) 403361 (22) 2013 03 29
(72) BORYCKI MARCIN, Kosakowo (PL); MACIEJAK PAWEŁ, Gdynia (PL)
(73) HERKULES SPÓŁKA AKCYJNA, Warszawa (PL)
(54) Sposób wznoszenia elektrowni wiatrowej i zestaw urządzeń do wznoszenia elektrowni wiatrowej

B1 (11) **222173** (41) 2013 07 22
 (51) **F16F 9/53** (2006.01)
 (21) 401801 (22) 2012 11 29
 (72) ROLEK JAROSŁAW, Kielce (PL); ŁASTOWIECKI JÓZEF, Warszawa-Wesoła (PL)
 (73) POLITECHNIKA ŚWIĘTOKRZYSKA, Kielce (PL)
 (54) Urządzenie elektromagnetyczne do tłumienia drgań mechanicznych

B1 (11) **222463** (41) 2014 02 17
 (51) **F16H 3/44** (2006.01)
B62M 11/10 (2006.01)
 (21) 400382 (22) 2012 08 14
 (72) OWCZAREK JAN, Warszawa (PL)
 (73) OWCZAREK JAN, Warszawa (PL)
 (54) Epicykloidalny mechanizm korbowy roweru

B1 (11) **222205** (41) 2013 12 09
 (51) **F16J 15/52** (2006.01)
F04D 29/12 (2006.01)
 (21) 402956 (22) 2013 03 01
 (72) KUNDERA CZESŁAW, Kielce (PL)
 (73) POLITECHNIKA ŚWIĘTOKRZYSKA, Kielce (PL)
 (54) Aktywne, bezstykowe, uszczelnienie czołowe

B1 (11) **222152** (41) 2014 04 14
 (51) **F16L 33/24** (2006.01)
F16L 23/02 (2006.01)
F16L 25/02 (2006.01)
 (21) 404831 (22) 2013 07 24
 (72) ZIELIŃSKI KAZIMIERZ, Kraków (PL)
 (73) ZIELIŃSKI KAZIMIERZ, Kraków (PL)
 (54) Sposób wytwarzania zespołu przyłączeniowego, zwłaszcza dla domowej sieci gazowniczej i zespół przyłączeniowy z półrubnikiem, zwłaszcza dla domowej sieci gazowniczej

B1 (11) **222183** (41) 2014 05 26
 (51) **F17D 1/02** (2006.01)
F16L 3/01 (2006.01)
 (21) 403067 (22) 2013 03 08
 (72) DINDORF RYSZARD, Kielce (PL); WOŚ PIOTR, Chęciny (PL); MAZUR SEBASTIAN, Kielce (PL)
 (73) POLITECHNIKA ŚWIĘTOKRZYSKA, Kielce (PL)
 (54) Moduł instalacji poboru sprężonego powietrza

B1 (11) **222225** (41) 2012 10 22
 (51) **F21V 29/74** (2015.01)
F21V 29/503 (2015.01)
 (21) 394486 (22) 2011 04 08
 (72) KORDEK LESZEK, Nowy Sącz (PL)
 (73) NORLYS SPÓŁKA Z OGRANICZONĄ ODPOWIEDZIALNOŚCIĄ, Nowy Sącz (PL)
 (54) Zespół źródła światła lampy oświetleniowej diodowej

B1 (11) **222417** (41) 2014 01 20
 (51) **F22B 37/00** (2006.01)
G01B 11/27 (2006.01)
 (21) 403108 (22) 2012 02 16
 (30) 201110253882.9 2011 08 31 CN
 (86) 2012 02 16 PCT/CN12/71234
 (87) 2013 03 07 WO13/029353
 (72) WANG LEI, Shanghai (CN); ZHOU WEIKANG, Shanghai (CN); WANG YIMIN, Shanghai (CN); LI MAN, Shanghai (CN)
 (73) Shanghai Boiler Works Co. Ltd., Shanghai (CN)
 (54) Sposób dokonywania pomiarów i montowania części wewnętrznych ultradźwięgo osprzętu

B1 (11) **222324** (41) 2014 01 07
 (51) **F23D 1/00** (2006.01)
 (21) 399719 (22) 2012 06 29
 (72) NOCOŃ ADAM, Czeladź (PL); NOCOŃ DARIUSZ, Sosnowiec (PL)
 (73) NOCOŃ ADAM, Czeladź (PL); NOCOŃ DARIUSZ, Sosnowiec (PL)
 (54) Palnik nadmuchowy

B1 (11) **222331** (41) 2015 05 25
 (51) **F23G 5/027** (2006.01)
F23G 7/06 (2006.01)
 (21) 406139 (22) 2013 11 20
 (72) JODKOWSKI WIESŁAW, Wrocław (PL); SZUMIŁO BOGUSŁAW, Oborniki Śląskie (PL)
 (73) JODKOWSKI WIESŁAW APLITERM SPÓŁKA CYWILNA, Wrocław (PL); SZUMIŁO BOGUSŁAW APLITERM SPÓŁKA CYWILNA, Oborniki Śląskie (PL)
 (54) Sposób termicznego przetwarzania substancji palnych w postaci materiałów zawierających węgiel i urządzenie do termicznego przetwarzania substancji palnych w postaci materiałów zawierających węgiel

B1 (11) **222330** (41) 2013 11 12
 (51) **F23G 7/10** (2006.01)
 (21) 399094 (22) 2012 05 04
 (72) KOTELBA STANISŁAW, Góra Puławska (PL); KOTELBA MICHAŁ, Zgorzała (PL)
 (73) KOTELBA MICHAŁ TERMOTECHNIKA, Zgorzała (PL)
 (54) Palnik do kotłów grzewczych

B1 (11) **222316** (41) 2014 02 17
 (51) **F23J 15/06** (2006.01)
B01D 53/00 (2006.01)
F25J 1/00 (2006.01)
 (21) 400375 (22) 2012 08 14
 (72) LISZKA MARCIN, Tychy (PL); TUKA JAKUB, Sosnowiec (PL); NOWAK GRZEGORZ, Łubie (PL); HOINKA KRZYSZTOF, Tarnowskie Góry (PL); SZAPAJKO GRZEGORZ, Gliwice (PL)
 (73) POLITECHNIKA ŚLĄSKA, Gliwice (PL)
 (54) Sposób sprężania gazów technicznych, zwłaszcza dwutlenku węgla

B1 (11) **222427** (41) 2015 04 27
 (51) **F24C 5/00** (2006.01)
F23D 11/02 (2006.01)
F23K 5/04 (2006.01)
 (21) 405739 (22) 2013 10 23
 (72) DĄBROWSKI JAROSŁAW, Brzoza (PL)
 (73) PLANIKA SPÓŁKA Z OGRANICZONĄ ODPOWIEDZIALNOŚCIĄ, Brzoza (PL)
 (54) Urządzenie paleniskowe do biokominka na paliwo płynne i jego układ sterujący

B1 (11) **222339** (41) 2014 04 28
 (51) **F24D 3/10** (2006.01)
 (21) 401367 (22) 2012 10 26
 (72) WOJTAŚ JAN, Kaźmierz (PL)
 (73) WOJTAŚ JAN, Kaźmierz (PL)
 (54) Naczynie wzbiornicze, zwłaszcza do centralnego ogrzewania

B1 (11) **222460** (41) 2015 05 11
 (51) **F24D 12/02** (2006.01)
F03D 9/00 (2006.01)
F24J 2/42 (2006.01)
F24J 3/08 (2006.01)
H01L 31/042 (2006.01)
 (21) 405887 (22) 2013 11 04
 (72) ORSZULAK RAFAŁ, Skrzynka (PL)

(73) ZIELONA ENERGIA SPÓŁKA Z OGRANICZONĄ ODPOWIEDZIALNOŚCIĄ, Szczucin (PL)
 (54) Zintegrowany system zasilania budynków energią elektryczną i ciepłą z zastosowaniem odnawialnych źródeł energii

B1 (11) **222380** (41) 2013 07 08

(51) **F24D 15/04** (2006.01)
F24J 3/08 (2006.01)
F25B 30/06 (2006.01)
F25B 30/00 (2006.01)
F01N 1/00 (2006.01)

(21) 402615 (22) 2013 01 30
 (72) ŚWIST HENRYK, Wrocław (PL)
 (73) NANOTEL SPÓŁKA AKCYJNA, Wrocław (PL)
 (54) Zespół dolnego źródła ciepła dla pompy ciepła

B1 (11) **222309** (41) 2014 03 03

(51) **F24F 7/02** (2006.01)
E04F 17/04 (2006.01)

(21) 400586 (22) 2012 08 31
 (72) PRYMON MAREK, Jarosław (PL); KOSOWSKA PAULINA, Kraków (PL); MACHATY PIOTR, Kraków (PL); MAŚLANKA MAREK, Dziegielów (PL)
 (73) MDM NT SPÓŁKA Z OGRANICZONĄ ODPOWIEDZIALNOŚCIĄ, Bielsko-Biała (PL)
 (54) Wywietrzak, zwłaszcza dachowy

B1 (11) **222223** (41) 2012 08 13

(51) **F24F 13/08** (2006.01)
E04F 17/04 (2006.01)
E06B 7/02 (2006.01)

(21) 393831 (22) 2011 02 02
 (72) ĆWIKILEWICZ MAREK, Kraków (PL); DZIEŻA KRZYSZTOF, Kraków (PL)
 (73) ĆWIKILEWICZ MAREK BREVIS SPÓŁKA CYWILNA, Kraków (PL); DZIEŻA KRZYSZTOF BREVIS SPÓŁKA CYWILNA, Kraków (PL)
 (54) Zespół nawiewnika powietrza

B1 (11) **222355** (41) 2014 03 17

(51) **F24H 1/24** (2006.01)

(21) 400662 (22) 2012 09 05
 (72) ROSZKOWSKI STANISŁAW, Chmielno (PL); ROSZKOWSKI BARTOSZ, Chmielno (PL)
 (73) ROSZKOWSKI STANISŁAW, Chmielno (PL); ROSZKOWSKI BARTOSZ, Chmielno (PL)
 (54) Kocioł wodny dwukomorowy centralnego ogrzewania z komorą wysokich temperatur

B1 (11) **222416** (41) 2014 09 15

(51) **F24H 1/36** (2006.01)
F24H 8/00 (2006.01)
F28D 21/00 (2006.01)

(21) 403074 (22) 2013 03 09
 (72) SIEMIENICZUK TOMASZ, Gdańsk (PL)
 (73) AIC SPÓŁKA AKCYJNA, Gdynia (PL)
 (54) Opalany wymiennik ciepła

B1 (11) **222300** (41) 2014 03 03

(51) **F26B 3/347** (2006.01)
C10L 5/00 (2006.01)

(21) 400479 (22) 2012 08 23
 (72) KĘDZIA WOJCIECH JÓZEF, Bydgoszcz (PL); KRUCZEK MAREK, Dębica (PL); DAMASIEWICZ MARIOLA, Bytom (PL); MERTA ROBERT, Ruda Śląska (PL)
 (73) KĘDZIA WOJCIECH JÓZEF, Bydgoszcz (PL); KRUCZEK MAREK, Dębica (PL); DAMASIEWICZ MARIOLA, Bytom (PL); MERTA ROBERT, Ruda Śląska (PL)
 (54) Sposób suszenia granulatu węglowego

B1 (11) **222277** (41) 2013 09 30

(51) **F27B 5/04** (2006.01)
F27B 5/06 (2006.01)
C21D 9/00 (2006.01)

(21) 398632 (22) 2012 03 27
 (72) BAZARNIK RYSZARD, Konin (PL)
 (73) JELENIEWSKI MARCIN ELEKTROTERM, Podanin (PL)
 (54) Piec elektryczny mufkowy do bezgeneratorowej obróbki cieplno-chemicznej powierzchni stali

B1 (11) **222385** (41) 2014 06 09

(51) **F41A 9/00** (2006.01)
F41A 9/09 (2006.01)
F41A 9/14 (2006.01)
F41A 9/16 (2006.01)
F41A 9/20 (2006.01)

(21) 401851 (22) 2012 12 03
 (72) KRAWIEC ADAM, Gliwice (PL); HOLOTA MARIAN, Gliwice (PL); GLEŃ PAWEŁ, Gliwice (PL); STACHURA BARTOSZ, Gliwice (PL)
 (73) OŚRODEK BADAWCZO-ROZWOJOWY URZĄDZEŃ MECHANICZNYCH OBRUM SPÓŁKA Z OGRANICZONĄ ODPOWIEDZIALNOŚCIĄ, Gliwice (PL)
 (54) Pojemnik na amunicję w automacie ładowania czołgu

B1 (11) **222386** (41) 2014 06 09

(51) **F41A 9/00** (2006.01)
F41A 9/09 (2006.01)
F41A 9/14 (2006.01)
F41A 9/16 (2006.01)
F41A 9/20 (2006.01)

(21) 401852 (22) 2012 12 03
 (72) KRAWIEC ADAM, Gliwice (PL); HOLOTA MARIAN, Gliwice (PL); GLEŃ PAWEŁ, Gliwice (PL); STACHURA BARTOSZ, Gliwice (PL)
 (73) OŚRODEK BADAWCZO-ROZWOJOWY URZĄDZEŃ MECHANICZNYCH OBRUM SPÓŁKA Z OGRANICZONĄ ODPOWIEDZIALNOŚCIĄ, Gliwice (PL)
 (54) Automat ładowania pocisków czołgowych

B1 (11) **222266** (41) 2013 04 29

(51) **F41A 31/00** (2006.01)
F42B 35/00 (2006.01)
F41A 25/00 (2006.01)

(21) 396750 (22) 2011 10 24
 (72) JĘCZMYK ANDRZEJ, Jedlnia-Letnisko (PL); SZMIT ŁUKASZ, Warszawa (PL); WOŹNIAK RYSZARD, Warszawa (PL)
 (73) FABRYKA BRONI ŁUCZNIK-RADOM SPÓŁKA Z OGRANICZONĄ ODPOWIEDZIALNOŚCIĄ, Radom (PL); WOJSKOWA AKADEMIA TECHNICZNA IM. JAROSŁAWA DĄBROWSKIEGO, Warszawa (PL)
 (54) Stanowisko badawcze do badań parametrów odrzutu i/lub podrzutu broni strzeleckiej

B1 (11) **222352** (41) 2014 03 03

(51) **F41H 1/02** (2006.01)

(21) 400601 (22) 2012 08 31
 (72) LITWIN ŁUKASZ, Przybysławice (PL)
 (73) LUBAWA SPÓŁKA AKCYJNA, Ostrów Wielkopolski (PL)
 (54) Kamizelka kuloodporna

B1 (11) **222282** (41) 2013 10 14

(51) **F42C 15/00** (2006.01)

(21) 398778 (22) 2012 04 10
 (72) KOSAŁKA WACŁAW, Gdynia (PL)
 (73) OŚRODEK BADAWCZO-ROZWOJOWY CENTRUM TECHNIKI MORSKIEJ SPÓŁKA AKCYJNA, Gdynia (PL)
 (54) Sposób i urządzenie do kontrolowanej aktywacji układów sterujących w obiektach podwodnych

B1 (11) **222304** (41) 2014 03 03
 (51) *F42D 1/28* (2006.01)
F42D 5/045 (2006.01)
F42D 5/05 (2006.01)
 (21) 400528 (22) 2012 08 27
 (72) JAKUSZ BOGDAN, Ząbrsko Górne (PL)
 (73) JAKUSZ BOGDAN, Ząbrsko Górne (PL)
 (54) Osłona przeciwwybuchowa oraz sposób wytwarzania osłony przeciwwybuchowej

B1 (11) **222275** (41) 2013 09 16
 (51) *G01B 11/10* (2006.01)
G01B 11/08 (2006.01)
G01N 27/82 (2006.01)
 (21) 398393 (22) 2012 03 12
 (72) SIOMA ANDRZEJ, Kraków (PL); KOWAL JANUSZ, Wieliczka (PL); TYTKO ANDRZEJ, Kraków (PL)
 (73) AKADEMIA GÓRNICZO-HUTNICZA IM. STANISŁAWA STASZICA W KRAKOWIE, Kraków (PL)
 (54) Stanowisko do optycznego pomiaru średnicy i długości skoku splotu liny oraz wykrywania wad powierzchniowych

B1 (11) **222342** (41) 2014 03 31
 (51) *G01C 3/00* (2006.01)
G01C 3/08 (2006.01)
G01S 17/00 (2006.01)
G01S 17/08 (2006.01)
 (21) 400830 (22) 2012 09 19
 (72) MAKOWIECKI KAROL, Warszawa (PL)
 (73) INSTYTUT TELE-I RADIOTECHNICZNY, Warszawa (PL)
 (54) Dalmierz laserowy

B1 (11) **222285** (41) 2013 10 28
 (51) *G01G 19/02* (2006.01)
G01G 21/22 (2006.01)
 (21) 398889 (22) 2012 04 19
 (72) KOGUT TOMASZ, Brzeg (PL); DOMAŃSKI PAWEŁ, Brzeg (PL)
 (73) MIARY I WAGI TOMASZ KOGUT SPÓŁKA JAWNA, Skarbimierz-Osiedle (PL)
 (54) Waga samochodowa i sposób pomiaru ciężaru pojazdu

B1 (11) **222335** (41) 2014 04 28
 (51) *G01K 15/00* (2006.01)
G01K 7/02 (2006.01)
 (21) 401276 (22) 2012 10 18
 (72) KURTYNIUK IGOR, Bielsko-Biała (PL); JUSZKIEWICZ ZBIGNIEW, Limanowa (PL)
 (73) AKADEMIA TECHNICZNO-HUMANISTYCZNA W BIELSKU-BIAŁEJ, Bielsko-Biała (PL); LIMATHERM SENSOR SPÓŁKA Z OGRANICZONĄ ODPOWIEDZIALNOŚCIĄ, Limanowa (PL)
 (54) Sposób weryfikacji sensorów termoelektrycznych bez ich demontażu z obiektu

B1 (11) **222224** (41) 2012 08 27
 (51) *G01M 7/02* (2006.01)
G01N 29/46 (2006.01)
 (21) 393936 (22) 2011 02 15
 (72) MENDROK KRZYSZTOF, Bielsko-Biała (PL); MAJ WOJCIECH, Krzeszowice (PL); UHL TADEUSZ, Wieliczka (PL)
 (73) AKADEMIA GÓRNICZO-HUTNICZA IM. STANISŁAWA STASZICA W KRAKOWIE, Kraków (PL)
 (54) Urządzenie do monitoringu konstrukcji mechanicznych i sposób monitoringu konstrukcji mechanicznych

B1 (11) **222296** (41) 2013 06 10
 (51) *G01M 7/08* (2006.01)
G01N 3/303 (2006.01)

(21) 399431 (22) 2012 06 05
 (72) GONTARZ ADAM, Garwolin (PL); CZARNECKI ROBERT, Celestynów (PL)
 (73) CENTRUM NAUKOWO-BADAWCZE OCHRONY PRZECIWPOŻAROWEJ IM. JÓZEFA TULISZKOWSKIEGO PAŃSTWOWY INSTYTUT BADAWCZY, Józefów (PL)
 (54) Stanowisko do badania hełmów

B1 (11) **222276** (41) 2013 09 30
 (51) *G01M 13/02* (2006.01)
G09B 25/00 (2006.01)
 (21) 398528 (22) 2012 03 20
 (72) KACZYŃSKI ROMAN, Niewodnica Kościelna (PL); HOŚCIŁO BOGUSŁAW, Białystok (PL)
 (73) POLITECHNIKA BIAŁOSTOCKA, Białystok (PL)
 (54) Stanowisko do badań przekładni ciągnowych

B1 (11) **222239** (41) 2013 07 22
 (51) *G01M 13/04* (2006.01)
 (21) 397752 (22) 2012 01 09
 (72) HORAK WOJCIECH, Kraków (PL); SALWIŃSKI JÓZEF, Kraków (PL); OCHOŃSKI WŁODZIMIERZ, Kraków (PL); SZCZĘCH MARCIN, Krauszów (PL)
 (73) AKADEMIA GÓRNICZO-HUTNICZA IM. STANISŁAWA STASZICA W KRAKOWIE, Kraków (PL)
 (54) Stanowisko do badania nośności dynamicznej łożysk ślizgowych wzdłużnych, smarowanych cieczą magnetyczną

B1 (11) **222240** (41) 2013 07 22
 (51) *G01M 99/00* (2011.01)
G01M 13/02 (2006.01)
 (21) 397792 (22) 2012 01 13
 (72) BROCK STEFAN, Gruszczyn (PL); PAJCHROWSKI TOMASZ, Poznań (PL); ŁUCZAK DOMINIK, Nowy Tomyśl (PL)
 (73) POLITECHNIKA POZNAŃSKA, Poznań (PL)
 (54) Zespół mechaniczny zwłaszcza do testowania napędów bezpośrednich w szczególności odpornych układów sterowania napędów bezpośrednich

B1 (11) **222325** (41) 2014 01 20
 (51) *G01N 1/02* (2006.01)
B65G 69/00 (2006.01)
 (21) 399858 (22) 2012 07 09
 (72) TOMAS ARKADIUSZ, Radlin (PL); MATUSIAK PIOTR, Gliwice (PL); WIECZOREK ANDRZEJ, Zabrze (PL); HEYDUK ADAM, Katowice (PL); PIELOT JOACHIM, Zabrze (PL); JOOSTBERENS JAROSŁAW, Pyskowice (PL)
 (73) INSTYTUT TECHNIKI GÓRNICZEJ KOMAG, Gliwice (PL); POLITECHNIKA ŚLĄSKA, Gliwice (PL)
 (54) Urządzenie do pobierania próbek materiałów sypkich

B1 (11) **222387** (41) 2014 06 09
 (51) *G01N 1/04* (2006.01)
G01N 1/10 (2006.01)
G01N 1/12 (2006.01)
 (21) 401884 (22) 2012 12 04
 (72) MŁYNARCZYK ZYGMUNT, Poznań (PL)
 (73) UNIWERSYTET IM. ADAMA MICKIEWICZA W POZNANIU, Poznań (PL)
 (54) Urządzenie do poboru prób osadów z dna zbiorników wodnych i wydm

B1 (11) **222311** (41) 2014 02 17
 (51) *G01N 1/20* (2006.01)
B01D 15/00 (2006.01)
B01J 20/285 (2006.01)
 (21) 400299 (22) 2012 08 09

(72) PIETRZYŃSKA MONIKA, Luboń (PL); VOELKEL ADAM, Poznań (PL); BIELECKA-DASZKIEWICZ KATARZYNA, Poznań (PL)
 (73) POLITECHNIKA POZNAŃSKA, Poznań (PL)
 (54) Monolityczna igła ekstrakcyjna

B1 (11) **222279** (41) 2012 12 03

(51) **G01N 1/36** (2006.01)
G01N 1/28 (2006.01)
B01L 9/00 (2006.01)
C12M 1/04 (2006.01)

(21) 398733 (22) 2012 04 05
 (72) SZYMKOWSKI JANUSZ, Wrocław (PL); BIENIEK ANDRZEJ, Biestrzyków (PL)
 (73) POLITECHNIKA WROCŁAWSKA, Wrocław (PL); UNIWERSYTET MEDYCZNY IM. PIASTÓW ŚLĄSKICH WE WROCŁAWIU, Wrocław (PL)
 (54) Urządzenie do zamrażania i montowania tkanek na stoliku kriostatu

B1 (11) **222132** (41) 2013 06 10

(51) **G01N 3/00** (2006.01)
G01N 3/08 (2006.01)
E02D 1/00 (2006.01)

(21) 397310 (22) 2011 12 09
 (72) ŚWIERCZ ANDRZEJ, Warszawa (PL); HOLNICKI-SZULC JAN, Warszawa (PL); KOŁAKOWSKI PRZEMYSŁAW, Nieporęt (PL)
 (73) ADAPTRONICA SPÓŁKA Z OGRANICZONĄ ODPOWIEDZIALNOŚCIĄ, Łomianki (PL); INSTYTUT PODSTAWOWYCH PROBLEMÓW TECHNIKI POLSKIEJ AKADEMII NAUK, Warszawa (PL)
 (54) Sposób wyznaczania obciążeń w górotworze

B1 (11) **222187** (41) 2014 04 14

(51) **G01N 3/24** (2006.01)
G01N 33/22 (2006.01)

(21) 405393 (22) 2013 09 19
 (72) CZACHOR GABRIEL, Trzebnica (PL)
 (73) UNIWERSYTET PRZYRODNICZY WE WROCŁAWIU, Wrocław (PL)
 (54) Przystroj do ścinania technologicznego próbek, zwłaszcza z granulatu opałowego

B1 (11) **222359** (41) 2014 03 31

(51) **G01N 21/05** (2006.01)
G01N 21/79 (2006.01)

(21) 400791 (22) 2012 09 17
 (72) KALINOWSKI SŁAWOMIR, Olsztyn (PL); KORONKIEWICZ STANISŁAWA, Bukwałd (PL)
 (73) UNIWERSYTET WARMIŃSKO-MAZURSKI W OLSZTYNIE, Olsztyn (PL)
 (54) Przepływowy detektor fotometryczny

B1 (11) **222358** (41) 2014 03 17

(51) **G01N 21/59** (2006.01)
D06H 3/00 (2006.01)
G01J 1/00 (2006.01)

(21) 400770 (22) 2012 09 14
 (72) MIKOŁAJCZYK ZBIGNIEW, Łódź (PL); SZMYT JOANNA, Aleksandrów Łódzki (PL); GOLCZYK ANDRZEJ, Łódź (PL)
 (73) POLITECHNIKA ŁÓDZKA, Łódź (PL)
 (54) Sposób i stanowisko do pomiaru i analizy barierowości świetlnej tekstyliów dekoracyjnych

B1 (11) **222400** (41) 2014 12 22

(51) **G01N 23/223** (2006.01)
G01N 23/083 (2006.01)
C09K 11/77 (2006.01)
G21K 4/00 (2006.01)
C01F 17/00 (2006.01)

(21) 404304 (22) 2013 06 12

(72) WIATROWSKA ANETA, Wrocław (PL); ZYCH EUGENIUSZ, Wrocław (PL)
 (73) WROCŁAWSKIE CENTRUM BADAŃ EIT + SPÓŁKA Z OGRANICZONĄ ODPOWIEDZIALNOŚCIĄ, Wrocław (PL)
 (54) Pamięć rentgenowska, oraz jej zastosowanie

B1 (11) **222314** (41) 2014 02 17

(51) **G01N 27/327** (2006.01)
C12Q 1/68 (2006.01)

(21) 400337 (22) 2012 08 10
 (72) RADECKI JERZY, Olsztyn (PL); RADECKA HANNA, Olsztyn (PL); GRABOWSKA IWONA, Olsztyn (PL); SIRKO AGNIESZKA, Warszawa (PL); GÓRA-SOCHACKA ANNA, Warszawa (PL); LEŚNIKOWSKI ZBIGNIEW, Łódź (PL); OLEJNICZAK AGNIESZKA, Łódź (PL)
 (73) INSTYTUT ROZRODU ZWIERZĄT I BADAŃ ŻYWNOSCI POLSKIEJ AKADEMII NAUK, Olsztyn (PL); INSTYTUT BIOCHEMII I BIOFIZYKI POLSKIEJ AKADEMII NAUK, Warszawa (PL); INSTYTUT BIOLOGII MEDYCZNEJ POLSKIEJ AKADEMII NAUK, Łódź (PL)
 (54) Bioczułnik elektrochemiczny oraz zastosowanie bioczułnika

B1 (11) **222383** (41) 2014 06 09

(51) **G01N 29/00** (2006.01)
G01N 29/04 (2006.01)
G01B 17/00 (2006.01)

(21) 401814 (22) 2012 11 29
 (72) GONTARZ SZYMON, Warszawa (PL); RADKOWSKI STANISŁAW, Borzęcin Mały (PL); SZCZUROWSKI KRZYSZTOF, Warszawa (PL); DYBAŁA JACEK, Warszawa (PL); GAŁĘZIA ADAM, Łomianki Dolne (PL); SZULIM PRZEMYSŁAW, Halinów (PL); ROKICKI KRZYSZTOF, Warszawa (PL)
 (73) POLITECHNIKA WARSZAWSKA, Warszawa (PL)
 (54) Sposób diagnozowania nieprawidłowości w pracy układów mechanicznych poruszających się obiektów

B1 (11) **222250** (41) 2012 11 19

(51) **G01N 31/00** (2006.01)
G01N 27/327 (2006.01)
G01N 33/532 (2006.01)

(21) 394798 (22) 2011 05 06
 (72) RADECKI JERZY, Olsztyn (PL); RADECKA HANNA, Olsztyn (PL); GRABOWSKA IWONA, Olsztyn (PL); JARGIŁO AGATA, Gdańsk (PL); SIRKO AGNIESZKA, Warszawa (PL); GÓRA-SOCHACKA ANNA, Warszawa (PL); WYSŁOUCH-CIESZYŃSKA ALEKSANDRA, Warszawa (PL); DADLEZ MICHAŁ, Warszawa (PL); DEHAEN WIM, Heverlee (BE)
 (73) INSTYTUT ROZRODU ZWIERZĄT I BADAŃ ŻYWNOSCI POLSKIEJ AKADEMII NAUK, Olsztyn (PL); INSTYTUT BIOCHEMII I BIOFIZYKI POLSKIEJ AKADEMII NAUK, Warszawa (PL)
 (54) Bioczułnik elektrochemiczny ze stabilną warstwą detekcyjną, sposób wytwarzania bioczułnika elektrochemicznego ze stabilną warstwą detekcyjną oraz zastosowanie bioczułnika

B1 (11) **222404** (41) 2013 11 25

(51) **G01N 33/00** (2006.01)
G01N 27/327 (2006.01)

(21) 403664 (22) 2013 04 25
 (72) SOŁODUCHO JADWIGA, Wrocław (PL); JĘDRYCHOWSKA AGNIESZKA, Wrocław (PL); ZAJĄC DOROTA, Oleśnica (PL)
 (73) POLITECHNIKA WROCŁAWSKA, Wrocław (PL)
 (54) Elektroda enzymatyczna do wykrywania związków fenolowych w środowisku naturalnym

B1 (11) **222409** (41) 2014 11 24

(51) **G01N 33/00** (2006.01)
G01N 31/00 (2006.01)

(21) 403843 (22) 2013 05 10

(72) PUSTELNY TADEUSZ, Gliwice (PL); PROCEK MARCIN, Łuków Śląski (PL); STOLARCZYK AGNIESZKA, Piekary Śląskie (PL); MACIAK ERWIN, Gliwice (PL)

(73) POLITECHNIKA ŚLĄSKA, Gliwice (PL)

(54) Sposób otrzymywania struktury sensorowej w układzie rezonatora kwarcowego QCM z nanostrukturami aktywnymi na bazie TiO₂ zwłaszcza do detekcji gazów utleniających

B1 (11) **222326** (41) 2012 12 17

(51) **G01N 33/02** (2006.01)

G01N 27/416 (2006.01)

C12M 1/34 (2006.01)

(21) 399875 (22) 2012 07 09

(72) CABAJ JOANNA, Wołów (PL); SOŁODUCHO JADWIGA, Wrocław (PL); JĘDRYCHOWSKA AGNIESZKA, Wrocław (PL); OLECH KAMILA, Żórawina (PL)

(73) POLITECHNIKA WROCŁAWSKA, Wrocław (PL)

(54) Elektroda enzymatyczna do wykrywania związków fenolowych

B1 (11) **222333** (41) 2014 04 14

(51) **G01N 33/22** (2006.01)

G01N 21/41 (2006.01)

(21) 401136 (22) 2012 10 10

(72) KARAŚ JOANNA, Wsola (PL); URBAŃSKI ANDRZEJ, Radom (PL)

(73) INSTYTUT TECHNOLOGII EKSPLOATACJI-PAŃSTWOWY INSTYTUT BADAWCZY, Radom (PL)

(54) Sposób szacowania zawartości wody w glicerynie technicznej

B1 (11) **222295** (41) 2013 12 09

(51) **G01P 5/00** (2006.01)

G01P 5/18 (2006.01)

(21) 399353 (22) 2012 05 29

(72) LIGĘZA PAWEŁ, Kraków (PL)

(73) POLSKA AKADEMIA NAUK INSTYTUT MECHANIKI GÓROTWORU, Kraków (PL)

(54) Sposób wyznaczania dwuwymiarowego lub trójwymiarowego wektora prędkości przepływu cieczy i gazów oraz elektroniczny anemometr wektorowy

B1 (11) **222218** (41) 2013 03 18

(51) **G01R 31/26** (2006.01)

(21) 396244 (22) 2011 09 06

(72) KACZMAREK LESZEK, Gdańsk (PL); HASSE LECH, Gdańsk (PL);

SMULKO JANUSZ, Suchy Dwór (PL)

(73) POLITECHNIKA GDAŃSKA, Gdańsk (PL)

(54) Sposób i układ do oceny stopnia zużycia warystora

B1 (11) **222332** (41) 2014 04 14

(51) **G01R 33/00** (2006.01)

G01R 17/00 (2006.01)

G01R 17/10 (2006.01)

G01R 33/09 (2006.01)

G11B 5/39 (2006.01)

G11B 5/48 (2006.01)

(21) 401113 (22) 2012 10 09

(72) POSTAWKA PIOTR, Mysłowice (PL)

(73) FLYTRONIC SPÓŁKA Z OGRANICZONĄ ODPOWIEDZIALNOŚCIĄ, Gliwice (PL)

(54) Układ porządkowania domen magnetycznych magnetorezystancyjnych czujników pola magnetycznego

B1 (11) **222392** (41) 2014 06 23

(51) **G01R 33/12** (2006.01)

G01N 27/00 (2006.01)

B82B 3/00 (2006.01)

(21) 402159 (22) 2012 12 20

(72) SZCZYTKO JACEK, Stare Babice (PL); GÓRECKA EWA, Warszawa (PL); VAUPOTIC NATASA, Zgornja Polskava (SI); MADRAK

KAROLINA, Józefosław (PL); SZNAJDER PAWEŁ, Magdalenka (PL); OSEWSKI PAWEŁ, Suwałki (PL); TURSKI HENRYK, Warszawa (PL);

POCIECHA DAMIAN, Warszawa (PL)

(73) UNIWERSYTET WARSZAWSKI, Warszawa (PL)

(54) Sposób wyznaczania wartości namagnesowania nanocząstek magnetycznych oraz urządzenie do wyznaczania wartości namagnesowania nanocząstek magnetycznych

B1 (11) **222174** (41) 2011 11 21

(51) **G05B 11/36** (2006.01)

(21) 395033 (22) 2011 05 27

(72) WCISLIK MIROSŁAW, Kielce (PL); ŁASKAWSKI MICHAŁ, Kielce (PL)

(73) POLITECHNIKA ŚWIĘTOKRZYSKA, Kielce (PL)

(54) Sposób doboru nastaw parametrów regulatorów ciągłych typu PI oraz typu PID

B1 (11) **222263** (41) 2013 04 02

(51) **G06K 9/36** (2006.01)

G01N 21/62 (2006.01)

G01J 1/16 (2006.01)

(21) 396419 (22) 2011 09 23

(72) WIETESKA ŁUKASZ, Łódź (PL); SZEWCZYK ELIGIA, Łódź (PL)

(73) UNIWERSYTET MEDYCZNY W ŁODZI, Łódź (PL)

(54) Sposób badania rozwoju biofilmów i urządzenie do badania rozwoju biofilmów

B1 (11) **222321** (41) 2014 01 07

(51) **G08B 1/00** (2006.01)

(21) 399685 (22) 2012 06 27

(72) GOSZCZYŃSKI TADEUSZ, Warszawa (PL)

(73) PRZEMYSŁOWY INSTYTUT AUTOMATYKI I POMIARÓW PIAP, Warszawa (PL)

(54) Urządzenie do monitorowania miejskich tras komunikacyjnych

B1 (11) **222482** (41) 2015 08 17

(51) **G08G 1/095** (2006.01)

(62) 396704

(21) 409912 (22) 2011 10 19

(72) LITWIN DARIUSZ, Warszawa (PL); GALAS JACEK, Łomianki (PL);

CZYŻEWSKI ADAM, Warszawa (PL)

(73) INSTYTUT OPTYKI STOSOWANEJ IM. PROF. MAKSYMILIANA PLUTY, Warszawa (PL)

(54) Układ optyczny do sygnalizatora drogowego

B1 (11) **222366** (41) 2014 05 26

(51) **G10L 15/02** (2006.01)

G10L 17/02 (2013.01)

G10L 19/02 (2013.01)

(21) 401591 (22) 2012 11 13

(72) DULAS JANUSZ, Opole (PL)

(73) POLITECHNIKA OPOLSKA, Opole (PL)

(54) Metoda automatycznej identyfikacji izolowanych słów w oparciu o analizy obrazów charakterystyk czasowych

B1 (11) **222367** (41) 2014 05 26

(51) **G10L 15/02** (2006.01)

G10L 17/26 (2013.01)

G10L 15/05 (2013.01)

(21) 401592 (22) 2012 11 13

(72) DULAS JANUSZ, Opole (PL)

(73) POLITECHNIKA OPOLSKA, Opole (PL)

(54) Metoda automatycznej lokalizacji i wyznaczania średniej długości okresu podstawowego dla izolowanych słów

B1 (11) **222341** (41) 2014 05 12

(51) **G10L 15/04** (2013.01)

G10L 13/08 (2013.01)

G09B 5/04 (2006.01)
G09B 19/06 (2006.01)
 (21) 401449 (22) 2012 11 02
 (72) SYROKA ZENON, Kętrzyn (PL); DUBIŁOWICZ PAWEŁ, Olsztyn (PL); ZAJĄC TOMASZ, Kieźliny (PL)
 (73) UNIWERSYTET WARMIŃSKO-MAZURSKI W OLSZTYNIE, Olsztyn (PL)
 (54) System stwierdzający poprawność wymowy słów w języku japońskim

B1 (11) **222410** (41) 2014 11 24
 (51) **H01G 9/022** (2006.01)
 (21) 403853 (22) 2013 05 13
 (72) QAMAR ABBAS, Poznań (PL); BÉGUIN FRANÇOIS, Poznań (PL); KLESZYK PIOTR, Ząbkowice Śląskie (PL)
 (73) POLITECHNIKA POZNAŃSKA, Poznań (PL)
 (54) Kondensator elektrochemiczny operujący w neutralnym wodnym roztworze soli o ulepszonych właściwościach antykorozyjnych dla kolektorów prądowych ze stali nierdzewnej

B1 (11) **222234** (41) 2010 02 15
 (51) **H01H 13/52** (2006.01)
 (21) 388783 (22) 2009 08 11
 (30) 102008037312.5 2008 08 11 DE
 (72) SPIESSL GEORG, Altendorf (DE)
 (73) EMZ-HANAUER GMBH & CO.KGAA, Nabburg (DE)
 (54) Przełącznik elektryczny, w szczególności o konstrukcji mikro-przełącznika

B1 (11) **222202** (41) 2014 06 23
 (51) **H01L 21/20** (2006.01)
H01S 3/08 (2006.01)
C30B 25/02 (2006.01)
H01S 5/00 (2006.01)
H01S 5/10 (2006.01)
 (21) 402155 (22) 2012 12 20
 (72) JASIK AGATA WŁADYSŁAWA, Warszawa (PL); WASYL CZYK PIOTR, Warszawa (PL); DEMS MACIEJ, Łódź (PL); WNUK PAWEŁ, Warszawa (PL); WÓJCIK-JEDLIŃSKA ANNA, Warszawa (PL); ZINKIEWICZ ŁUKASZ, Warszawa (PL)
 (73) INSTYTUT TECHNOLOGII ELEKTRONOWEJ, Warszawa (PL)
 (54) Sposób wykonania półprzewodnikowego lustra dyspersyjnego

B1 (11) **222391** (41) 2014 06 23
 (51) **H01L 31/00** (2006.01)
 (21) 402154 (22) 2012 12 20
 (72) MYCIELSKI ANDRZEJ, Warszawa (PL); KOCHANOWSKA DOMINIKA, Warszawa (PL)
 (73) INSTYTUT FIZYKI POLSKIEJ AKADEMII NAUK, Warszawa (PL)
 (54) Sposób zwiększania oporności półizolujących płytek z (Cd,Mn) Te oraz urządzenie do wygrzewania płytek

B1 (11) **222444** (41) 2015 01 19
 (51) **H01L 31/058** (2006.01)
H01L 31/04 (2006.01)
F24J 2/00 (2006.01)
 (21) 404709 (22) 2013 07 15
 (72) WOJCIECHOWSKI KRZYSZTOF TOMASZ, Więckowice (PL); MARSZAŁEK KONSTANTY, Kraków (PL)
 (73) AKADEMIA GÓRNICZO-HUTNICZA IM. STANISŁAWA STASZICA W KRAKOWIE, Kraków (PL)
 (54) Hybrydowy konwerter energii słonecznej

B1 (11) **222357** (41) 2013 06 10
 (51) **H01Q 3/40** (2006.01)
G01R 29/00 (2006.01)
G01R 27/28 (2006.01)

(21) 400712 (22) 2012 09 10
 (72) GRUSZCZYŃSKI SŁAWOMIR, Kraków (PL); WINCZA KRZYSZTOF, Kraków (PL); STASZEK KAMIL, Bielsko-Biała (PL)
 (73) AKADEMIA GÓRNICZO-HUTNICZA IM. STANISŁAWA STASZICA W KRAKOWIE, Kraków (PL)
 (54) Układ do wyznaczania parametrów rozproszenia jednowrotników i wielowrotników

B1 (11) **222294** (41) 2013 12 09
 (51) **H01Q 9/16** (2006.01)
 (21) 399395 (22) 2012 06 01
 (72) BAJURKO PAWEŁ RAFAŁ, Warszawa (PL)
 (73) POLITECHNIKA WARSZAWSKA, Warszawa (PL)
 (54) Planarna antena dipolowa z ekranem przewodzącym

B1 (11) **222292** (41) 2013 11 25
 (51) **H02G 7/04** (2006.01)
 (21) 399255 (22) 2012 05 21
 (72) TOMASZEWSKI MICHAŁ, Opole (PL); BARTODZIEJ GERHARD, Strzelce Opolskie (PL)
 (73) POLITECHNIKA OPOLSKA, Opole (PL)
 (54) Mechaniczny bezpiecznik przeciwkaskadowy

B1 (11) **222272** (41) 2013 09 16
 (51) **H02G 15/18** (2006.01)
 (21) 398320 (22) 2012 03 05
 (72) KUCZERA ALOJZY, Rogów (PL); KUCZERA JAROSŁAW, Rogów (PL)
 (73) PRZEDSIĘBIORSTWO HANDLOWO-PRODUKCYJNO-USŁUGOWE IZOL-PLAST SPÓŁKA Z OGRANICZONĄ ODPOWIEDZIALNOŚCIĄ, Rogów (PL)
 (54) Układ złącza górniczego kabla elektroenergetycznego ekranowanego z górniczym przewodem oponowym ekranowanym

B1 (11) **222334** (41) 2014 04 28
 (51) **H02H 3/16** (2006.01)
H02H 7/06 (2006.01)
 (21) 401220 (22) 2012 10 15
 (72) KURAN ZYGMUNT, Piastów (PL)
 (73) INSTYTUT ENERGETYKI, Warszawa (PL)
 (54) Sposób i urządzenie do zabezpieczenia przed zwarcieziemnym, synchronicznego generatora wielkiej mocy zwłaszcza synchronicznego generatora wielkiej mocy bloku zasilającego sieć elektroenergetyczną

B1 (11) **222293** (41) 2013 12 09
 (51) **H02J 13/00** (2006.01)
 (21) 399327 (22) 2012 05 28
 (72) WŁÓCZYK ANDRZEJ, Jełowa (PL)
 (73) POLITECHNIKA OPOLSKA, Opole (PL)
 (54) Symulator stacji i sieci elektroenergetycznej

B1 (11) **222269** (41) 2012 07 02
 (51) **H02M 1/00** (2007.01)
 (21) 397492 (22) 2011 12 21
 (30) 1061026 2010 12 22 FR
 (72) BONY YVES, Dompierre sur Yon (FR)
 (73) ATLANTIC INDUSTRIE, La Roche Sur Yon (FR)
 (54) Urządzenie do elektrycznego zasilania obciążenia o zmiennym zużyciu prądu

B1 (11) **222458** (41) 2013 11 25
 (51) **H02M 1/12** (2006.01)
H01F 27/06 (2006.01)
 (21) 399233 (22) 2012 05 18
 (72) HANDZEL MIŁOSZ, Nowy Targ (PL); DOMAGAŁA STEFAN, Rząska (PL); RYŁKO MAREK, Bielsko-Biała (PL); WALCZAK MARIUSZ, Kraków (PL); GWADERA MARIUSZ, Kraków (PL); DZIEKAN ARTUR, Kraków (PL)

(73) SMA Solar Technology AG, Niestetal (DE)

(54) Zespolony moduł reaktancyjny

B1 (11) **222455** (41) 2013 11 12

(51) **H02M 5/00** (2006.01)

(21) 399143 (22) 2012 05 11

(72) RÓŻANOWSKI KRZYSZTOF, Warszawa (PL); MURAWSKI KRZYSZTOF, Latchorzew (PL)

(73) WOJSKOWY INSTYTUT MEDYCZYNY LOTNICZEJ, Warszawa (PL)

(54) Sposób sterowania promiennikiem podczerwieni

B1 (11) **222184** (41) 2013 09 16

(51) **H02M 9/00** (2006.01)

H03K 3/353 (2006.01)

H05H 1/36 (2006.01)

(21) 398356 (22) 2012 03 08

(72) KALISIAK STANISŁAW, Szczecin (PL); BALCERAK MICHAŁ, Szczecin (PL); ZEŃCZAK MICHAŁ, Szczecin (PL)

(73) ZACHODNIOPOMORSKI UNIwersytet Technologiczny w Szczecinie, Szczecin (PL)

(54) Układ generowania impulsów wysokiego napięcia

B1 (11) **222336** (41) 2014 04 28

(51) **H03F 3/217** (2006.01)

H03F 1/02 (2006.01)

H03F 1/26 (2006.01)

(21) 401306 (22) 2012 10 22

(72) ZYGARLICKI JAROSŁAW, Krzyżowice (PL)

(73) POLITECHNIKA OPOLSKA, Opole (PL)

(54) Układ stopnia sterującego i mocy wzmacniacza klasy D

B1 (11) **222368** (41) 2013 11 25

(51) **H03F 3/217** (2006.01)

H03F 1/02 (2006.01)

H03F 1/26 (2006.01)

(21) 401659 (22) 2012 11 19

(72) ZYGARLICKI JAROSŁAW, Krzyżowice (PL)

(73) POLITECHNIKA OPOLSKA, Opole (PL)

(54) Układ stopnia sterującego i mocy, zwłaszcza wzmacniacza klasy D

B1 (11) **222370** (41) 2014 05 26

(51) **H03K 3/356** (2006.01)

(21) 401701 (22) 2012 11 21

(72) MICHALSKI PAWEŁ, Warszawa (PL); KARDYŚ WITOLD, Warszawa (PL)

(73) INSTYTUT TELE-I RADIOTECHNICZNY, Warszawa (PL)

(54) Układ do włączania napięcia zasilania

B1 (11) **222344** (41) 2014 03 31

(51) **H04L 12/00** (2006.01)

H04L 12/46 (2006.01)

H04B 3/00 (2006.01)

(21) 400864 (22) 2012 09 21

(72) GAJDA WOJCIECH, Sosnowiec (PL); BUJOCZEK TOMASZ, Pałowice (PL); LUBRYKA JAN, Jastrzębie Zdrój (PL); OPIELKA KAROL, Piekary Śląskie (PL); BABIOCH ADRIAN, Gliwice (PL); SOROKA TOMASZ, Gliwice (PL)

(73) KOPEX SPÓŁKA AKCYJNA, Katowice (PL)

(54) Układ separacji transmisji sieci przemysłowej, zwłaszcza do górnictwa podziemnego

B1 (11) **222345** (41) 2014 03 31

(51) **H04L 12/00** (2006.01)

H04L 12/46 (2006.01)

H04B 3/00 (2006.01)

(21) 400869 (22) 2012 09 21

(72) GAJDA WOJCIECH, Sosnowiec (PL); DROZDEK PAWEŁ, Sosnowiec (PL); WOJTASZCZYK PIOTR, Tychy (PL); LUBRYKA JAN,

Jastrzębie Zdrój (PL); KEMPA ADAM, Mikołów (PL); KWIECIŃSKI

DANIEL, Bytom (PL)

(73) KOPEX SPÓŁKA AKCYJNA, Katowice (PL)

(54) Sposób transmisji danych w sieci górniczych urządzeń dołowych

B1 (11) **222346** (41) 2014 03 31

(51) **H04L 12/00** (2006.01)

H04L 12/46 (2006.01)

H04B 3/00 (2006.01)

(21) 400872 (22) 2012 09 21

(72) GAJDA WOJCIECH, Sosnowiec (PL); LUBRYKA JAN, Jastrzębie Zdrój (PL); STOJEK MATEUSZ, Katowice (PL); GAJSLER RAFAŁ, Świętochłowice (PL); WOJTASZCZYK PIOTR, Tychy (PL); SOBCZYK JERZY, Tychy (PL)

(73) KOPEX SPÓŁKA AKCYJNA, Katowice (PL)

(54) Układ do transmisji danych w sieci górniczych urządzeń dołowych

B1 (11) **222259** (41) 2013 01 21

(51) **H04L 27/00** (2006.01)

G01S 13/26 (2006.01)

H03K 9/06 (2006.01)

(21) 395636 (22) 2011 07 12

(72) POGRIBNY WŁODZIMIERZ, Bydgoszcz (PL); ROZHANKIVSKY

IGOR, Bydgoszcz (PL); LESZCZYŃSKI TADEUSZ, Bydgoszcz (PL)

(73) UNIwersytet Technologiczno-Przyrodniczy im. Jana I Jędrzeja Śniadeckich w Bydgoszczy, Bydgoszcz (PL)

(54) Sposób i układ do wykrywania krótkich sygnałów lokacyjnych

B1 (11) **222172** (41) 2013 04 02

(51) **H04L 27/00** (2006.01)

H04L 27/01 (2006.01)

H04B 1/00 (2006.01)

H03H 17/00 (2006.01)

H03H 7/00 (2006.01)

(21) 399581 (22) 2012 06 20

(72) WIŚNIEWSKI MARIUSZ, Kielce (PL); WCIŚLIK MIROSŁAW, Kielce (PL)

(73) POLITECHNIKA ŚWIĘTOKRZYSKA, Kielce (PL)

(54) Układ do korekcji toru akwizycji sygnału analogowego

B1 (11) **222283** (41) 2013 10 28

(51) **H05B 41/24** (2006.01)

(21) 398856 (22) 2012 04 17

(72) SZUPRYCIŃSKI JACEK, Toruń (PL); ZIELKE KAROL, Toruń (PL)

(73) CET SPÓŁKA Z OGRANICZONĄ ODPOWIEDZIALNOŚCIĄ, Pszczyna (PL)

(54) Sposób i układ sterowania transformatora elektronicznego

B1 (11) **222477** (41) 2014 11 24

(51) **H05H 1/24** (2006.01)

B01J 19/08 (2006.01)

(21) 407070 (22) 2014 02 04

(72) DIATCZYK JAROSŁAW, Lublin (PL); PAWŁAT JOANNA, Zemborzyce Podlesne (PL); STRYCZEWSKA HENRYKA DANUTA, Lublin (PL); KRUPSKI PIOTR, Świerże (PL); TEREBUN PIOTR, Lublin (PL); KWIATKOWSKI MICHAŁ, Sosnowica Dwór (PL)

(73) POLITECHNIKA LUBELSKA, Lublin (PL)

(54) Reaktor mikroplazmowy z regulowanym odstępem między elektrodami do obróbki powierzchni

B1 (11) **222480** (41) 2015 08 03

(51) **H05H 1/46** (2006.01)

H05H 1/24 (2006.01)

(21) 409000 (22) 2014 07 28

(72) PAWŁAT JOANNA, Zemborzyce Podlesne (PL); DIATCZYK JAROSŁAW, Lublin (PL)

(73) POLITECHNIKA LUBELSKA, Lublin (PL)
 (54) Sposób obniżenia napięcia zapłonu wyładowania w reaktorze mikroplazmowym

B1 (1) **222470** (41) 2014 02 17

(51) **H05K 13/02** (2006.01)
B65G 47/91 (2006.01)

(21) 400384 (22) 2012 08 14

(72) WŁODARCZYK MIŁOSZ, Bochnia (PL)
 (73) WŁODARCZYK WŁADYSŁAW IGLOO, Bochnia (PL)
 (54) Moduł głowicy do pobierania oraz umieszczania komponentów dedykowanych w technologii SMT

B1 (1) **222469** (41) 2014 02 17

(51) **H05K 13/02** (2006.01)
B65G 47/91 (2006.01)

(21) 400385 (22) 2012 08 14

(72) WŁODARCZYK MIŁOSZ, Bochnia (PL)
 (73) WŁODARCZYK WŁADYSŁAW IGLOO, Bochnia (PL)
 (54) Kasetowy podajnik taśmowy do pozycjonowania elementów elektronicznych SMD

INDEKS UDZIELONYCH PATENTÓW,
 WEDŁUG SYMBOLI MKP

Symbol MKP	Nr patentu	Symbol MKP	Nr patentu
1	2	1	2
A01D 34/00 (2006.01)	222157	A45D 19/10 (2006.01)	222150
A01D 37/00 (2006.01)	222157*	A45D 19/00 (2006.01)	222150*
A01D 43/06 (2006.01)	222157*	A61B 1/267 (2006.01)	222431
A01M 7/00 (2006.01)	222145	A61B 1/24 (2006.01)	222431*
A01M 11/00 (2006.01)	222145*	A61B 3/113 (2006.01)	222456
A01N 33/12 (2006.01)	222258	A61B 5/00 (2006.01)	222244
A01N 33/08 (2006.01)	222467*	A61B 5/01 (2006.01)	222244*
A01N 33/16 (2006.01)	222436*	A61B 5/103 (2006.01)	222244*
A01N 35/10 (2006.01)	222436*	A61B 5/12 (2006.01)	222354
A01N 43/40 (2006.01)	222168*	A61B 17/68 (2006.01)	222153
A01N 43/52 (2006.01)	222425*	A61B 17/84 (2006.01)	222153*
A01N 43/16 (2006.01)	222194*	A61B 17/56 (2006.01)	222153*
A01N 43/16 (2006.01)	222195*	A61B 1/00 (2006.01)	222379*
A01N 43/16 (2006.01)	222414*	A61C 13/265 (2006.01)	222399
A01N 33/12 (2006.01)	222414*	A61C 8/00 (2006.01)	222390*
A01N 43/16 (2006.01)	222415*	A61F 2/06 (2006.01)	222299
A01N 33/12 (2006.01)	222415*	A61F 2/82 (2006.01)	222299*
A01P 3/00 (2006.01)	222258*	A61F 5/01 (2006.01)	222154
A01P 3/00 (2006.01)	222436*	A61F 13/15 (2006.01)	222207
A01P 7/00 (2006.01)	222436*	A61F 13/15 (2006.01)	222213
A01P 7/00 (2006.01)	222194*	A61H 3/00 (2006.01)	222317
A01P 7/00 (2006.01)	222195*	A61H 3/04 (2006.01)	222406
A22C 9/00 (2006.01)	222452	A61H 33/00 (2006.01)	222237*
A22C 25/14 (2006.01)	222147	A61K 8/37 (2006.01)	222328
A24C 5/32 (2006.01)	222270	A61K 8/31 (2006.01)	222328*
A24C 5/34 (2006.01)	222270*	A61K 8/63 (2006.01)	222328*
A24C 5/31 (2006.01)	222270*	A61K 8/68 (2006.01)	222328*
A24C 5/35 (2006.01)	222327	A61K 8/92 (2006.01)	222328*
A24D 3/02 (2006.01)	222242	A61K 8/49 (2006.01)	222170
A24D 3/00 (2006.01)	222242*	A61K 8/19 (2006.01)	222170*
A24D 3/02 (2006.01)	222268	A61K 8/81 (2006.01)	222170*
A24D 3/00 (2006.01)	222268*	A61K 8/36 (2006.01)	222170*
A41B 17/00 (2006.01)	222159*	A61K 8/37 (2006.01)	222170*

*) Patent oznaczony więcej niż jednym symbolem klasyfikacyjnym. Ogłoszenie dotyczące tego patentu można znaleźć pod symbolem klasyfikacyjnym odpowiadającym numerowi bez gwiazdki.

1	2	1	2
A61K 9/127 (2006.01)	222235	B01D 53/00 (2006.01)	222316*
A61K 8/14 (2006.01)	222235*	B01D 15/00 (2006.01)	222311*
A61K 31/455 (2006.01)	222235*	B01J 19/02 (2006.01)	222216
A61K 8/67 (2006.01)	222235*	B01J 21/06 (2006.01)	222216*
A61K 9/127 (2006.01)	222236	B01J 20/04 (2006.01)	222210
A61K 8/14 (2006.01)	222236*	B01J 20/20 (2006.01)	222210*
A61K 31/455 (2006.01)	222236*	B01J 20/34 (2006.01)	222210*
A61K 8/67 (2006.01)	222236*	B01J 20/285 (2006.01)	222312
A61K 39/395 (2006.01)	222211	B01J 31/04 (2006.01)	222443
A61K 31/519 (2006.01)	222464*	B01J 21/06 (2006.01)	222197*
A61K 41/00 (2006.01)	222376*	B01J 35/04 (2006.01)	222197*
A61K 31/435 (2006.01)	222208*	B01J 20/285 (2006.01)	222311*
A61L 27/06 (2006.01)	222163	B01J 19/08 (2006.01)	222477*
A61L 27/04 (2006.01)	222390*	B01L 9/00 (2006.01)	222279*
A61M 25/01 (2006.01)	222379	B02C 18/16 (2006.01)	222451
A61P 31/04 (2006.01)	222464*	B02C 18/18 (2006.01)	222451*
A61P 31/10 (2006.01)	222464*	B03C 3/00 (2006.01)	222149
A61P 35/00 (2006.01)	222376*	B03C 3/45 (2006.01)	222149*
A61P 35/00 (2006.01)	222208*	B03C 3/10 (2006.01)	222148
A61P 31/00 (2006.01)	222280*	B03C 3/47 (2006.01)	222148*
A61P 31/00 (2006.01)	222281*	B03C 3/74 (2006.01)	222148*
A61Q 5/00 (2006.01)	222328*	B05B 1/34 (2006.01)	222374
A61Q 19/00 (2006.01)	222328*	B05D 5/06 (2006.01)	222476*
A61Q 3/02 (2006.01)	222170*	B05D 3/02 (2006.01)	222319*
A62C 13/72 (2006.01)	222378	B06B 1/06 (2006.01)	222288
A62C 13/76 (2006.01)	222378*	B06B 1/06 (2006.01)	222289
A62C 35/00 (2006.01)	222378*	B09B 3/00 (2006.01)	222424*
A62C 31/12 (2006.01)	222378*	B09B 3/00 (2006.01)	222256*
A62C 13/00 (2006.01)	222378*	B09C 1/10 (2006.01)	222381
A62C 35/02 (2006.01)	222378*	B09C 1/10 (2006.01)	222396
A62C 13/64 (2006.01)	222378*	B09C 1/10 (2006.01)	222397
A62C 31/02 (2006.01)	222349	B09C 1/10 (2006.01)	222382*
A62C 31/05 (2006.01)	222349*	B21B 27/02 (2006.01)	222131
A62C 31/12 (2006.01)	222349*	B21C 23/01 (2006.01)	222390*
A62C 31/12 (2006.01)	222373	B21D 19/00 (2006.01)	222169
A62C 35/68 (2006.01)	222373*	B21D 19/06 (2006.01)	222169*
A62C 37/00 (2006.01)	222373*	B21D 19/00 (2006.01)	222171
A62C 35/00 (2006.01)	222373*	B21D 19/08 (2006.01)	222171*
A62C 35/02 (2006.01)	222373*	B21D 19/08 (2006.01)	222188
A62C 35/13 (2006.01)	222373*	B21D 39/03 (2006.01)	222188*
A62C 35/20 (2006.01)	222371	B21D 19/08 (2006.01)	222192
A62C 31/28 (2006.01)	222371*	B21D 39/03 (2006.01)	222192*
A62C 31/12 (2006.01)	222371*	B21D 22/02 (2006.01)	222248
A62C 31/02 (2006.01)	222371*	B21D 24/04 (2006.01)	222248*
A62C 31/05 (2006.01)	222371*	B21D 39/03 (2006.01)	222238
A62C 37/48 (2006.01)	222377	B21D 39/00 (2006.01)	222350*
A62C 13/00 (2006.01)	222377*	B21H 8/02 (2006.01)	222131*
A62C 35/00 (2006.01)	222377*	B21H 1/14 (2006.01)	222131*
A62C 31/02 (2006.01)	222374*	B21K 1/76 (2006.01)	222433*
A62C 31/05 (2006.01)	222374*	B22C 9/04 (2006.01)	222465*
A62C 99/00 (2010.01)	222374*	B22D 19/00 (2006.01)	222465
A62D 3/02 (2007.01)	222394*	B22D 21/04 (2006.01)	222465*
A62D 3/02 (2007.01)	222395*	B22D 27/20 (2006.01)	222465*
A63B 23/035 (2006.01)	222317*	B22D 27/00 (2006.01)	222343
A63B 21/00 (2006.01)	222351	B22D 27/02 (2006.01)	222343*
A63B 21/008 (2006.01)	222351*	B22D 25/00 (2006.01)	222343*
A63B 23/00 (2006.01)	222351*	B22D 11/115 (2006.01)	222343*
A63B 23/035 (2006.01)	222351*	B23B 29/06 (2006.01)	222472
A63B 23/04 (2006.01)	222351*	B23B 31/02 (2006.01)	222448
A63B 69/12 (2006.01)	222237*	B23B 31/08 (2006.01)	222445*
B01D 11/04 (2006.01)	222134	B23K 3/047 (2006.01)	222305
B01D 53/56 (2006.01)	222267	B23K 5/22 (2006.01)	222433
B01D 61/42 (2006.01)	222478	B23K 9/16 (2006.01)	222461
B01D 61/58 (2006.01)	222478*	B23K 9/32 (2006.01)	222461*
B01D 53/84 (2006.01)	222216*	B23K 11/31 (2006.01)	222475

1	2	1	2	1	2	1	2
B23Q 3/12 (2006.01)	222448*	B60R 19/28 (2006.01)	222356*	C03C 17/00 (2006.01)	222319	C07D 487/04 (2006.01)	222464
B23Q 1/00 (2006.01)	222428	B61D 15/06 (2006.01)	222364	C04B 35/111 (2006.01)	222322*	C07D 487/04 (2006.01)	222466
B23Q 11/08 (2006.01)	222428*	B61G 11/12 (2006.01)	222340	C04B 35/18 (2006.01)	222322*	C07D 487/16 (2006.01)	222402
B23Q 1/54 (2006.01)	222388	B62D 53/06 (2006.01)	222302*	C04B 14/06 (2006.01)	222468*	C07D 487/22 (2006.01)	222402*
B23Q 1/00 (2006.01)	222388*	B62D 53/00 (2006.01)	222303*	C04B 7/36 (2006.01)	222233	C07D 487/22 (2006.01)	222376
B23Q 3/12 (2006.01)	222445	B62D 51/00 (2006.01)	222278	C04B 7/43 (2006.01)	222233*	C07D 491/22 (2006.01)	222208
B23Q 15/00 (2006.01)	222298	B62D 53/06 (2006.01)	222264	C04B 18/04 (2006.01)	222233*	C07D 215/12 (2006.01)	222231*
B23Q 39/00 (2006.01)	222255*	B62D 63/06 (2006.01)	222273	C04B 18/14 (2006.01)	222233*	C07D 277/64 (2006.01)	222231*
B24B 9/00 (2006.01)	222198	B62J 9/00 (2006.01)	222329*	C04B 22/02 (2006.01)	222253	C07F 3/06 (2006.01)	222231
B24B 55/12 (2006.01)	222435	B62M 11/10 (2006.01)	222463*	C04B 22/00 (2006.01)	222253*	C07F 3/06 (2006.01)	222204
B25B 5/02 (2006.01)	222337	B63B 1/34 (2006.01)	222251	C04B 14/04 (2006.01)	222253*	C07F 9/24 (2006.01)	222361
B25B 5/08 (2006.01)	222337*	B63B 59/00 (2006.01)	222251*	C04B 103/61 (2006.01)	222253*	C07F 9/40 (2006.01)	222280
B25B 13/50 (2006.01)	222318	B63B 7/08 (2006.01)	222265*	C05F 17/02 (2006.01)	222375	C07F 9/40 (2006.01)	222281
B25B 23/145 (2006.01)	222318*	B63B 59/04 (2006.01)	222180*	C07B 37/12 (2006.01)	222434*	C07H 5/06 (2006.01)	222414
B25B 23/14 (2006.01)	222318*	B63C 9/04 (2006.01)	222265	C07C 27/16 (2006.01)	222478*	C07H 5/06 (2006.01)	222415
B25G 3/00 (2006.01)	222310	B63C 11/36 (2006.01)	222384	C07C 29/14 (2006.01)	222403	C07H 15/203 (2006.01)	222175
B25J 1/04 (2006.01)	222432	B63C 11/38 (2006.01)	222384*	C07C 33/03 (2006.01)	222403*	C07H 15/203 (2006.01)	222200
B25J 5/02 (2006.01)	222432*	B63H 11/08 (2006.01)	222251*	C07C 29/60 (2006.01)	222393	C07K 16/00 (2006.01)	222219*
B25J 9/02 (2006.01)	222432*	B64D 17/38 (2006.01)	222360	C07C 29/132 (2006.01)	222393*	C07K 16/00 (2006.01)	222220*
B26B 9/00 (2006.01)	222437	B64D 17/22 (2006.01)	222360*	C07C 31/20 (2006.01)	222393*	C07K 16/00 (2006.01)	222206*
B27B 7/04 (2006.01)	222306	B64F 1/32 (2006.01)	222303*	C07C 29/60 (2006.01)	222140	C07K 16/00 (2006.01)	222222*
B27K 5/00 (2006.01)	222313	B65B 29/00 (2006.01)	222372	C07C 31/20 (2006.01)	222140*	C07K 16/00 (2006.01)	222221*
B27L 11/00 (2006.01)	222451*	B65G 61/00 (2006.01)	222432*	C07C 43/178 (2006.01)	222430	C08F 212/08 (2006.01)	222312*
B27M 3/04 (2006.01)	222457	B65G 19/24 (2006.01)	222217	C07C 41/00 (2006.01)	222430*	C08F 212/36 (2006.01)	222312*
B27M 3/18 (2006.01)	222459	B65G 45/00 (2006.01)	222212	C07C 41/28 (2006.01)	222430*	C08F 34/04 (2006.01)	222413*
B28B 3/00 (2006.01)	222322	B65G 61/00 (2006.01)	222363	C07C 47/20 (2006.01)	222434	C08F 2/58 (2006.01)	222413*
B28B 13/02 (2006.01)	222322*	B65G 69/00 (2006.01)	222325*	C07C 69/145 (2006.01)	222164	C08F 2/06 (2006.01)	222139
B28B 21/00 (2006.01)	222322*	B65G 47/91 (2006.01)	222470*	C07C 67/46 (2006.01)	222164*	C08F 220/18 (2006.01)	222139*
B28B 3/00 (2006.01)	222468	B65G 47/91 (2006.01)	222469*	C07C 211/63 (2006.01)	222467	C08F 8/32 (2006.01)	222139*
B28B 11/08 (2006.01)	222438	B66D 1/00 (2006.01)	222315	C07C 209/12 (2006.01)	222467*	C08F 8/42 (2006.01)	222139*
B28D 1/30 (2006.01)	222438*	B66D 5/00 (2006.01)	222315*	C07C 331/02 (2006.01)	222467*	C08G 63/08 (2006.01)	222450*
B29B 17/02 (2006.01)	222424	B82B 3/00 (2006.01)	222343*	C07C 251/32 (2006.01)	222436	C08G 8/10 (2006.01)	222473
B29C 35/08 (2006.01)	222449	B82B 1/00 (2006.01)	222133*	C07C 309/14 (2006.01)	222161	C08G 8/28 (2006.01)	222473*
B29C 71/04 (2006.01)	222449*	B82B 3/00 (2006.01)	222390*	C07C 211/63 (2006.01)	222161*	C08G 8/10 (2006.01)	222474
B29C 43/32 (2006.01)	222323	B82B 3/00 (2006.01)	222392*	C07C 309/14 (2006.01)	222160	C08G 8/28 (2006.01)	222474*
B29C 47/38 (2006.01)	222453	C01B 31/00 (2006.01)	222133	C07C 211/63 (2006.01)	222160*	C08G 8/32 (2006.01)	222474*
B29C 47/64 (2006.01)	222453*	C01B 31/04 (2006.01)	222290	C07C 31/34 (2006.01)	222136*	C08G 59/42 (2006.01)	222439
B29C 65/02 (2006.01)	222286	C01B 3/34 (2006.01)	222203*	C07C 31/34 (2006.01)	222137*	C08G 59/42 (2006.01)	222440
B29C 37/04 (2006.01)	222158*	C01F 5/02 (2006.01)	222179*	C07C 33/46 (2006.01)	222143*	C08G 63/64 (2006.01)	222347
B29D 12/00 (2006.01)	222158	C01F 11/02 (2006.01)	222181*	C07C 33/46 (2006.01)	222144*	C08G 64/30 (2006.01)	222347*
B30B 9/06 (2006.01)	222151	C01F 17/00 (2006.01)	222186*	C07C 33/46 (2006.01)	222142*	C08G 63/64 (2006.01)	222348
B30B 9/12 (2006.01)	222151*	C01F 17/00 (2006.01)	222400*	C07C 33/46 (2006.01)	222141*	C08G 64/30 (2006.01)	222348*
B30B 11/16 (2006.01)	222229	C01G 9/02 (2006.01)	222179	C07C 33/46 (2006.01)	222138*	C08G 65/28 (2006.01)	222429
B30B 11/18 (2006.01)	222229*	C01G 31/02 (2006.01)	222179*	C07C 49/82 (2006.01)	222193*	C08G 65/24 (2006.01)	222429*
B30B 3/04 (2006.01)	222229*	C01G 15/00 (2006.01)	222179*	C07C 49/82 (2006.01)	222185*	C08G 77/12 (2006.01)	222442
B30B 11/22 (2006.01)	222284	C01G 23/00 (2006.01)	222390	C07C 49/82 (2006.01)	222196*	C08G 77/14 (2006.01)	222442*
B30B 3/04 (2006.01)	222284*	C01G 31/02 (2006.01)	222182	C07D 213/61 (2006.01)	222168	C08G 77/06 (2006.01)	222442*
B30B 9/20 (2006.01)	222284*	C01G 15/00 (2006.01)	222182*	C07D 235/08 (2006.01)	222425	C08G 77/14 (2006.01)	222441
B31F 7/00 (2006.01)	222398*	C01G 11/00 (2006.01)	222182*	C07D 235/10 (2006.01)	222425*	C08G 77/06 (2006.01)	222441*
B32B 3/28 (2006.01)	222472*	C01G 31/02 (2006.01)	222181	C07D 235/12 (2006.01)	222425*	C08G 77/16 (2006.01)	222441*
B32B 27/40 (2006.01)	222291*	C01G 49/02 (2006.01)	222181*	C07D 235/18 (2006.01)	222425*	C08G 77/20 (2006.01)	222441*
B41C 1/05 (2006.01)	222353	C01G 21/02 (2006.01)	222181*	C07D 301/26 (2006.01)	222178	C08G 77/24 (2006.01)	222441*
B41F 27/10 (2006.01)	222353*	C01G 39/00 (2006.01)	222186	C07D 301/32 (2006.01)	222178*	C08J 11/06 (2006.01)	222468*
B41J 32/00 (2006.01)	222454	C01G 41/00 (2006.01)	222186*	C07D 303/08 (2006.01)	222178*	C08J 11/12 (2006.01)	222424*
B41M 1/14 (2006.01)	222476	C01G 51/00 (2006.01)	222186*	C07D 303/08 (2006.01)	222176	C08J 3/24 (2006.01)	222139*
B60D 99/00 (2009.01)	222278*	C02F 1/72 (2006.01)	222197	C07D 301/32 (2006.01)	222176*	C08K 3/28 (2006.01)	222139*
B60N 2/42 (2006.01)	222308	C02F 1/32 (2006.01)	222197*	C07D 307/08 (2006.01)	222446	C08K 5/45 (2006.01)	222439*
B60N 2/64 (2006.01)	222329*	C02F 3/32 (2006.01)	222408	C07D 311/02 (2006.01)	222194	C08K 5/548 (2006.01)	222439*
B60P 1/64 (2006.01)	222302	C02F 3/34 (2006.01)	222394	C07D 311/02 (2006.01)	222195	C08K 5/45 (2006.01)	222440*
B60P 1/64 (2006.01)	222303	C02F 101/32 (2006.01)	222394*	C07D 317/60 (2006.01)	222479	C08K 5/548 (2006.01)	222440*
B60P 3/12 (2006.01)	222301	C02F 3/34 (2006.01)	222395	C07D 317/50 (2006.01)	222479*	C08K 3/22 (2006.01)	222426*
B60P 1/64 (2006.01)	222273*	C02F 101/32 (2006.01)	222395*	C07D 319/12 (2006.01)	222450	C08K 3/04 (2006.01)	222422*
B60R 9/06 (2006.01)	222329	C02F 11/04 (2006.01)	222146	C07D 407/04 (2006.01)	222201	C08L 63/00 (2006.01)	222439*
B60R 19/00 (2006.01)	222356	C02F 3/28 (2006.01)	222146*	C07D 473/02 (2006.01)	222413	C08L 63/00 (2006.01)	222440*
B60R 19/30 (2006.01)	222356*	C02F 3/34 (2006.01)	222382*	C07D 409/14 (2006.01)	222413*	C08L 75/04 (2006.01)	222426

1	2	1	2	1	2	1	2
C08L 77/00 (2006.01)	222426*	C12P 7/64 (2006.01)	222419	D21H 17/07 (2006.01)	222258*	E21B 43/263 (2006.01)	222246
C08L 83/04 (2006.01)	222422	C12P 17/04 (2006.01)	222199	D21H 21/34 (2006.01)	222472*	E21C 25/60 (2006.01)	222365
C08L 91/08 (2006.01)	222407*	C12P 17/06 (2006.01)	222411	D21H 19/12 (2006.01)	222398	E21C 45/00 (2006.01)	222365*
C09B 5/00 (2006.01)	222466*	C12P 7/22 (2006.01)	222411*	D21H 21/42 (2006.01)	222209	E21C 31/12 (2006.01)	222369
C09B 47/04 (2006.01)	222376*	C12P 17/06 (2006.01)	222412	E01B 26/00 (2006.01)	222447	E21C 35/02 (2006.01)	222369*
C09B 47/12 (2006.01)	222376*	C12P 7/22 (2006.01)	222412*	E01B 19/00 (2006.01)	222447*	E21D 5/12 (2006.01)	222338
C09B 47/32 (2006.01)	222376*	C12P 21/00 (2006.01)	222222	E01F 8/00 (2006.01)	222447*	E21D 21/00 (2006.01)	222190
C09D 175/04 (2006.01)	222426*	C12P 21/00 (2006.01)	222221	E01F 9/017 (2006.01)	222320	E21D 21/00 (2006.01)	222189
C09D 177/00 (2006.01)	222426*	C12Q 1/68 (2006.01)	222314*	E02B 17/00 (2006.01)	222180*	E21D 21/00 (2006.01)	222191
C09J 7/04 (2006.01)	222139*	C12R 1/65 (2006.01)	222175*	E02D 5/80 (2006.01)	222320*	F01B 7/02 (2006.01)	222226
C09J 133/08 (2006.01)	222139*	C12R 1/645 (2006.01)	222200*	E02D 1/00 (2006.01)	222132*	F01N 5/02 (2006.01)	222423*
C09J 133/14 (2006.01)	222139*	C12R 1/685 (2006.01)	222382*	E04B 1/58 (2006.01)	222230	F01N 1/00 (2006.01)	222380*
C09J 7/02 (2006.01)	222177	C12R 1/645 (2006.01)	222143*	E04B 1/24 (2006.01)	222230*	F02B 53/00 (2006.01)	222251*
C09J 133/08 (2006.01)	222177*	C12R 1/645 (2006.01)	222144*	E04B 1/342 (2006.01)	222230*	F02B 61/04 (2006.01)	222252
C09J 133/02 (2006.01)	222177*	C12R 1/645 (2006.01)	222142*	E04B 1/38 (2006.01)	222230*	F02B 53/00 (2006.01)	222252*
C09K 11/06 (2006.01)	222231*	C12R 1/645 (2006.01)	222141*	E04B 1/61 (2006.01)	222291	F02D 43/00 (2006.01)	222462
C09K 11/77 (2006.01)	222400*	C12R 1/645 (2006.01)	222138*	E04B 1/64 (2006.01)	222215	F02G 1/055 (2006.01)	222471
C10B 53/07 (2006.01)	222424*	C12R 1/77 (2006.01)	222193*	E04B 1/70 (2006.01)	222215*	F02G 5/02 (2006.01)	222423
C10B 27/06 (2006.01)	222245	C12R 1/77 (2006.01)	222185*	E04B 2/76 (2006.01)	222232*	F03D 11/04 (2006.01)	222363*
C10G 1/00 (2006.01)	222362	C12R 1/77 (2006.01)	222196*	E04B 1/66 (2006.01)	222135*	F03D 3/00 (2006.01)	222405
C10G 73/42 (2006.01)	222407	C12R 1/785 (2006.01)	222418*	E04B 2/74 (2006.01)	222274*	F03D 11/04 (2006.01)	222405*
C10L 5/00 (2006.01)	222210*	C12R 1/785 (2006.01)	222419*	E04C 2/296 (2006.01)	222291*	F03D 3/02 (2006.01)	222162
C10L 5/00 (2006.01)	222300*	C12R 1/72 (2006.01)	222199*	E04C 2/30 (2006.01)	222291*	F03D 3/06 (2006.01)	222162*
C10M 169/00 (2006.01)	222255	C12R 1/645 (2006.01)	222411*	E04C 3/04 (2006.01)	222232*	F03D 3/06 (2006.01)	222254
C10M 169/04 (2006.01)	222227	C12R 1/645 (2006.01)	222412*	E04D 1/08 (2006.01)	222468*	F03D 3/00 (2006.01)	222254*
C11C 5/00 (2006.01)	222407*	C13B 20/00 (2011.01)	222297	E04D 1/20 (2006.01)	222468*	F03D 11/00 (2006.01)	222420
C12M 1/04 (2006.01)	222279*	C21B 13/00 (2006.01)	222401	E04D 12/00 (2006.01)	222232	F03D 11/04 (2006.01)	222420*
C12M 1/34 (2006.01)	222326*	C21D 9/00 (2006.01)	222277*	E04D 3/08 (2006.01)	222232*	F03D 9/00 (2006.01)	222460*
C12N 5/09 (2010.01)	222211*	C22B 5/10 (2006.01)	222401*	E04D 13/035 (2006.01)	222228	F03G 6/06 (2006.01)	222471*
C12N 1/26 (2006.01)	222382	C22B 1/00 (2006.01)	222256	E04D 13/02 (2006.01)	222228*	F04D 29/12 (2006.01)	222205*
C12N 9/10 (2006.01)	222219	C22B 7/04 (2006.01)	222166	E04D 13/064 (2006.01)	222243	F16D 49/00 (2006.01)	222405*
C12N 15/54 (2006.01)	222219*	C22B 15/00 (2006.01)	222166*	E04D 13/072 (2006.01)	222243*	F16F 9/53 (2006.01)	222173
C12N 9/10 (2006.01)	222220	C22B 7/04 (2006.01)	222165	E04D 13/15 (2006.01)	222243*	F16H 3/44 (2006.01)	222463
C12N 9/24 (2006.01)	222220*	C22B 15/00 (2006.01)	222165*	E04D 13/068 (2006.01)	222307	F16J 15/52 (2006.01)	222205
C12N 15/62 (2006.01)	222220*	C22B 15/14 (2006.01)	222167	E04D 13/072 (2006.01)	222287	F16L 33/24 (2006.01)	222152
C12N 9/10 (2006.01)	222206	C22B 7/04 (2006.01)	222167*	E04D 3/32 (2006.01)	222135*	F16L 23/02 (2006.01)	222152*
C12N 9/24 (2006.01)	222206*	C22B 7/00 (2006.01)	222421*	E04F 15/02 (2006.01)	222457*	F16L 25/02 (2006.01)	222152*
C12N 15/62 (2006.01)	222206*	C22B 61/00 (2006.01)	222421*	E04F 19/02 (2006.01)	222135	F16L 3/01 (2006.01)	222183*
C12N 9/04 (2006.01)	222136*	C22C 1/00 (2006.01)	222465*	E04F 21/02 (2006.01)	222241	F17D 1/02 (2006.01)	222183
C12N 9/04 (2006.01)	222137*	C22C 11/08 (2006.01)	222156	E04F 21/16 (2006.01)	222310	F21V 29/74 (2015.01)	222225
C12N 9/10 (2006.01)	222222*	C22C 1/02 (2006.01)	222156*	E04F 21/06 (2006.01)	222310*	F21V 29/503 (2015.01)	222225*
C12N 9/24 (2006.01)	222222*	C22C 13/00 (2006.01)	222155	E04F 17/04 (2006.01)	222309*	F22B 37/00 (2006.01)	222417
C12N 15/62 (2006.01)	222222*	C22C 1/02 (2006.01)	222155*	E04F 17/04 (2006.01)	222223*	F23C 5/00 (2006.01)	222214*
C12N 9/10 (2006.01)	222221*	C23C 8/24 (2006.01)	222163*	E04G 23/02 (2006.01)	222215*	F23D 1/00 (2006.01)	222324
C12N 9/24 (2006.01)	222221*	C23C 18/38 (2006.01)	222426*	E04G 21/20 (2006.01)	222241*	F23D 11/02 (2006.01)	222427*
C12N 15/62 (2006.01)	222221*	C23C 22/05 (2006.01)	222481*	E04G 21/20 (2006.01)	222310*	F23G 5/027 (2006.01)	222331
C12P 19/44 (2006.01)	222175*	C23C 28/00 (2006.01)	222481*	E04H 1/00 (2006.01)	222180*	F23G 7/06 (2006.01)	222331*
C12P 19/44 (2006.01)	222200*	C23F 13/02 (2006.01)	222180	E04H 12/22 (2006.01)	222320*	F23G 7/10 (2006.01)	222330
C12P 39/00 (2006.01)	222382*	C23F 15/00 (2006.01)	222214	E04H 17/22 (2006.01)	222320*	F23J 15/06 (2006.01)	222316
C12P 21/00 (2006.01)	222220*	C25C 1/22 (2006.01)	222421	E04H 12/20 (2006.01)	222230*	F23K 5/04 (2006.01)	222427*
C12P 21/00 (2006.01)	222206*	C25C 7/00 (2006.01)	222421*	E04H 12/10 (2006.01)	222230*	F23L 9/02 (2006.01)	222214*
C12P 5/02 (2006.01)	222203	C25D 5/00 (2006.01)	222481	E04H 1/12 (2006.01)	222274	F23L 9/04 (2006.01)	222214*
C12P 7/22 (2006.01)	222136	C30B 7/14 (2006.01)	222204*	E04H 17/14 (2006.01)	222274*	F24C 5/00 (2006.01)	222427
C12P 41/00 (2006.01)	222136*	C30B 7/00 (2006.01)	222257	E04H 4/00 (2006.01)	222237	F24D 3/10 (2006.01)	222339
C12P 7/22 (2006.01)	222137	C30B 25/02 (2006.01)	222202*	E05B 57/00 (2006.01)	222389	F24D 12/02 (2006.01)	222460
C12P 41/00 (2006.01)	222137*	D06H 3/00 (2006.01)	222358*	E05B 55/00 (2006.01)	222389*	F24D 15/04 (2006.01)	222380
C12P 7/22 (2006.01)	222143	D06M 11/45 (2006.01)	222260	E06B 3/50 (2006.01)	222228*	F24F 7/02 (2006.01)	222309
C12P 7/22 (2006.01)	222144	D06M 11/46 (2006.01)	222260*	E06B 3/22 (2006.01)	222271	F24F 13/08 (2006.01)	222223
C12P 7/22 (2006.01)	222142	D06M 11/77 (2006.01)	222260*	E06B 3/96 (2006.01)	222271*	F24H 1/24 (2006.01)	222355
C12P 7/22 (2006.01)	222141	D06M 11/83 (2006.01)	222260*	E06B 3/70 (2006.01)	222350	F24H 1/36 (2006.01)	222416
C12P 7/22 (2006.01)	222138	D06M 11/46 (2006.01)	222249	E06B 3/76 (2006.01)	222350*	F24H 8/00 (2006.01)	222416*
C12P 7/26 (2006.01)	222193	D06M 15/00 (2006.01)	222159	E06B 7/30 (2006.01)	222350*	F24J 2/42 (2006.01)	222460*
C12P 7/26 (2006.01)	222185	D21F 3/02 (2006.01)	222261	E06B 7/02 (2006.01)	222223*	F24J 3/08 (2006.01)	222460*
C12P 7/26 (2006.01)	222196	D21F 3/02 (2006.01)	222262	E21B 43/243 (2006.01)	222362*	F24J 3/08 (2006.01)	222380*
C12P 7/64 (2006.01)	222418	D21F 7/00 (2006.01)	222209*	E21B 43/26 (2006.01)	222247	F24J 2/00 (2006.01)	222444*

1	2	1	2	1	2	1	2
F25B 30/06 (2006.01)	222380*	G01N 21/05 (2006.01)	222359	H01L 31/058 (2006.01)	222444	H03H 7/00 (2006.01)	222172*
F25B 30/00 (2006.01)	222380*	G01N 21/79 (2006.01)	222359*	H01L 31/04 (2006.01)	222444*	H03K 3/353 (2006.01)	222184*
F25J 1/00 (2006.01)	222316*	G01N 21/59 (2006.01)	222358	H01Q 3/40 (2006.01)	222357	H03K 3/356 (2006.01)	222370
F26B 3/347 (2006.01)	222300	G01N 23/223 (2006.01)	222400	H01Q 9/16 (2006.01)	222294	H03K 9/06 (2006.01)	222259*
F27B 9/22 (2006.01)	222256*	G01N 23/083 (2006.01)	222400*	H01R 43/02 (2006.01)	222305*	H04B 3/00 (2006.01)	222344*
F27B 9/30 (2006.01)	222256*	G01N 27/327 (2006.01)	222314	H01S 3/08 (2006.01)	222202*	H04B 3/00 (2006.01)	222345*
F27B 5/04 (2006.01)	222277	G01N 29/00 (2006.01)	222383	H01S 5/00 (2006.01)	222202*	H04B 3/00 (2006.01)	222346*
F27B 5/06 (2006.01)	222277*	G01N 29/04 (2006.01)	222383*	H01S 5/10 (2006.01)	222202*	H04B 1/00 (2006.01)	222172*
F28D 21/00 (2006.01)	222416*	G01N 31/00 (2006.01)	222250	H02G 7/04 (2006.01)	222292	H04L 12/00 (2006.01)	222344
F28F 19/00 (2006.01)	222214*	G01N 27/327 (2006.01)	222250*	H02G 15/18 (2006.01)	222272	H04L 12/46 (2006.01)	222344*
F41A 9/00 (2006.01)	222385	G01N 33/532 (2006.01)	222250*	H02H 3/16 (2006.01)	222334	H04L 12/00 (2006.01)	222345
F41A 9/09 (2006.01)	222385*	G01N 33/00 (2006.01)	222404	H02H 7/06 (2006.01)	222334*	H04L 12/46 (2006.01)	222345*
F41A 9/14 (2006.01)	222385*	G01N 27/327 (2006.01)	222404*	H02J 13/00 (2006.01)	222293	H04L 12/00 (2006.01)	222346
F41A 9/16 (2006.01)	222385*	G01N 33/00 (2006.01)	222409	H02M 1/00 (2007.01)	222269	H04L 12/46 (2006.01)	222346*
F41A 9/20 (2006.01)	222385*	G01N 31/00 (2006.01)	222409*	H02M 1/12 (2006.01)	222458	H04L 27/00 (2006.01)	222259
F41A 9/00 (2006.01)	222386	G01N 33/02 (2006.01)	222326	H02M 5/00 (2006.01)	222455	H04L 27/00 (2006.01)	222172
F41A 9/09 (2006.01)	222386*	G01N 27/416 (2006.01)	222326*	H02M 9/00 (2006.01)	222184	H04L 27/01 (2006.01)	222172*
F41A 9/14 (2006.01)	222386*	G01N 33/22 (2006.01)	222333	H03F 3/217 (2006.01)	222336	H05B 33/14 (2006.01)	222231*
F41A 9/16 (2006.01)	222386*	G01N 21/41 (2006.01)	222333*	H03F 1/02 (2006.01)	222336*	H05B 41/24 (2006.01)	222283
F41A 9/20 (2006.01)	222386*	G01N 27/00 (2006.01)	222392*	H03F 1/26 (2006.01)	222336*	H05H 1/36 (2006.01)	222184*
F41A 31/00 (2006.01)	222266	G01N 21/62 (2006.01)	222263*	H03F 3/217 (2006.01)	222368	H05H 1/24 (2006.01)	222477
F41A 25/00 (2006.01)	222266*	G01P 5/00 (2006.01)	222295	H03F 1/02 (2006.01)	222368*	H05H 1/46 (2006.01)	222480
F41H 1/02 (2006.01)	222352	G01P 5/18 (2006.01)	222295*	H03F 1/26 (2006.01)	222368*	H05H 1/24 (2006.01)	222480*
F42B 35/00 (2006.01)	222266*	G01R 31/26 (2006.01)	222218	H03H 9/145 (2006.01)	222288*	H05K 13/02 (2006.01)	222470
F42C 15/00 (2006.01)	222282	G01R 33/00 (2006.01)	222332	H03H 9/145 (2006.01)	222289*	H05K 13/02 (2006.01)	222469
F42D 1/28 (2006.01)	222304	G01R 17/00 (2006.01)	222332*	H03H 17/00 (2006.01)	222172*		
F42D 5/045 (2006.01)	222304*	G01R 17/10 (2006.01)	222332*				
F42D 5/05 (2006.01)	222304*	G01R 33/09 (2006.01)	222332*				
G01B 11/27 (2006.01)	222417*	G01R 33/12 (2006.01)	222392				
G01B 11/10 (2006.01)	222275	G01R 29/00 (2006.01)	222357*				
G01B 11/08 (2006.01)	222275*	G01R 27/28 (2006.01)	222357*				
G01B 17/00 (2006.01)	222383*	G01S 17/00 (2006.01)	222342*				
G01C 3/00 (2006.01)	222342	G01S 17/08 (2006.01)	222342*				
G01C 3/08 (2006.01)	222342*	G01S 13/26 (2006.01)	222259*				
G01G 19/02 (2006.01)	222285	G05B 11/36 (2006.01)	222174				
G01G 21/22 (2006.01)	222285*	G06K 9/36 (2006.01)	222263				
G01J 1/00 (2006.01)	222358*	G08B 1/00 (2006.01)	222321				
G01J 1/16 (2006.01)	222263*	G08G 1/095 (2006.01)	222482				
G01K 15/00 (2006.01)	222335	G09B 25/00 (2006.01)	222276*				
G01K 7/02 (2006.01)	222335*	G09B 5/04 (2006.01)	222341*				
G01M 7/02 (2006.01)	222224	G09B 19/06 (2006.01)	222341*				
G01M 7/08 (2006.01)	222296	G10L 15/02 (2006.01)	222366				
G01M 13/02 (2006.01)	222276	G10L 17/02 (2013.01)	222366*				
G01M 13/04 (2006.01)	222239	G10L 19/02 (2013.01)	222366*				
G01M 99/00 (2011.01)	222240	G10L 15/02 (2006.01)	222367				
G01M 13/02 (2006.01)	222240*	G10L 17/26 (2013.01)	222367*				
G01N 33/53 (2006.01)	222211*	G10L 15/05 (2013.01)	222367*				
G01N 1/20 (2006.01)	222312*	G10L 15/04 (2013.01)	222341				
G01N 29/24 (2006.01)	222288*	G10L 13/08 (2013.01)	222341*				
G01N 29/24 (2006.01)	222289*	G11B 5/39 (2006.01)	222332*				
G01N 27/00 (2006.01)	222413*	G11B 5/48 (2006.01)	222332*				
G01N 27/82 (2006.01)	222275*	G21K 4/00 (2006.01)	222400*				
G01N 29/46 (2006.01)	222224*	H01B 13/00 (2006.01)	222449*				
G01N 3/303 (2006.01)	222296*	H01B 3/46 (2006.01)	222422*				
G01N 1/02 (2006.01)	222325	H01B 3/22 (2006.01)	222227*				
G01N 1/04 (2006.01)	222387	H01F 27/06 (2006.01)	222458*				
G01N 1/10 (2006.01)	222387*	H01G 9/022 (2006.01)	222467*				
G01N 1/12 (2006.01)	222387*	H01G 9/022 (2006.01)	222410				
G01N 1/20 (2006.01)	222311	H01H 13/52 (2006.01)	222234				
G01N 1/36 (2006.01)	222279	H01L 39/24 (2006.01)	222305*				
G01N 1/28 (2006.01)	222279*	H01L 51/50 (2006.01)	222231*				
G01N 3/00 (2006.01)	222132	H01L 21/34 (2006.01)	222257*				
G01N 3/08 (2006.01)	222132*	H01L 31/042 (2006.01)	222460*				
G01N 3/24 (2006.01)	222187	H01L 21/20 (2006.01)	222202				
G01N 33/22 (2006.01)	222187*	H01L 31/00 (2006.01)	222391				

INDEKS NUMEROWY
UDZIELONYCH PATENTÓW

Nr patentu	Symbol MKP	Nr patentu	Symbol MKP
1	2	1	2
222131	B21B 27/02 (2006.01)	222160	C07C 309/14 (2006.01)
222132	G01N 3/00 (2006.01)	222161	C07C 309/14 (2006.01)
222133	C01B 31/00 (2006.01)	222162	F03D 3/02 (2006.01)
222134	B01D 11/04 (2006.01)	222163	A61L 27/06 (2006.01)
222135	E04F 19/02 (2006.01)	222164	C07C 69/145 (2006.01)
222136	C12P 7/22 (2006.01)	222165	C22B 7/04 (2006.01)
222137	C12P 7/22 (2006.01)	222166	C22B 7/04 (2006.01)
222138	C12P 7/22 (2006.01)	222167	C22B 15/14 (2006.01)
222139	C08F 2/06 (2006.01)	222168	C07D 213/61 (2006.01)
222140	C07C 29/60 (2006.01)	222169	B21D 19/00 (2006.01)
222141	C12P 7/22 (2006.01)	222170	A61K 8/49 (2006.01)
222142	C12P 7/22 (2006.01)	222171	B21D 19/00 (2006.01)
222143	C12P 7/22 (2006.01)	222172	H04L 27/00 (2006.01)
222144	C12P 7/22 (2006.01)	222173	F16F 9/53 (2006.01)
222145	A01M 7/00 (2006.01)	222174	G05B 11/36 (2006.01)
222146	C02F 11/04 (2006.01)	222175	C07H 15/203 (2006.01)
222147	A22C 25/14 (2006.01)	222176	C07D 303/08 (2006.01)
222148	B03C 3/10 (2006.01)	222177	C09J 7/02 (2006.01)
222149	B03C 3/00 (2006.01)	222178	C07D 301/26 (2006.01)
222150	A45D 19/10 (2006.01)	222179	C01G 9/02 (2006.01)
222151	B30B 9/06 (2006.01)	222180	C23F 13/02 (2006.01)
222152	F16L 33/24 (2006.01)	222181	C01G 31/02 (2006.01)
222153	A61B 17/68 (2006.01)	222182	C01G 31/02 (2006.01)
222154	A61F 5/01 (2006.01)	222183	F17D 1/02 (2006.01)
222155	C22C 13/00 (2006.01)	222184	H02M 9/00 (2006.01)
222156	C22C 11/08 (2006.01)	222185	C12P 7/26 (2006.01)
222157	A01D 34/00 (2006.01)	222186	C01G 39/00 (2006.01)
222158	B29D 12/00 (2006.01)	222187	G01N 3/24 (2006.01)
222159	D06M 15/00 (2006.01)	222188	B21D 19/08 (2006.01)

1	2	1	2	1	2	1	2
222189	E21D 21/00 (2006.01)	222254	F03D 3/06 (2006.01)	222319	C03C 17/00 (2006.01)	222384	B63C 11/36 (2006.01)
222190	E21D 21/00 (2006.01)	222255	C10M 169/00 (2006.01)	222320	E01F 9/017 (2006.01)	222385	F41A 9/00 (2006.01)
222191	E21D 21/00 (2006.01)	222256	C22B 1/00 (2006.01)	222321	G08B 1/00 (2006.01)	222386	F41A 9/00 (2006.01)
222192	B21D 19/08 (2006.01)	222257	C30B 7/00 (2006.01)	222322	B28B 3/00 (2006.01)	222387	G01N 1/04 (2006.01)
222193	C12P 7/26 (2006.01)	222258	A01N 33/12 (2006.01)	222323	B29C 43/32 (2006.01)	222388	B23Q 1/54 (2006.01)
222194	C07D 311/02 (2006.01)	222259	H04L 27/00 (2006.01)	222324	F23D 1/00 (2006.01)	222389	E05B 57/00 (2006.01)
222195	C07D 311/02 (2006.01)	222260	D06M 11/45 (2006.01)	222325	G01N 1/02 (2006.01)	222390	C01G 23/00 (2006.01)
222196	C12P 7/26 (2006.01)	222261	D21F 3/02 (2006.01)	222326	G01N 33/02 (2006.01)	222391	H01L 31/00 (2006.01)
222197	C02F 1/72 (2006.01)	222262	D21F 3/02 (2006.01)	222327	A24C 5/35 (2006.01)	222392	G01R 33/12 (2006.01)
222198	B24B 9/00 (2006.01)	222263	G06K 9/36 (2006.01)	222328	A61K 8/37 (2006.01)	222393	C07C 29/60 (2006.01)
222199	C12P 17/04 (2006.01)	222264	B62D 53/06 (2006.01)	222329	B60R 9/06 (2006.01)	222394	C02F 3/34 (2006.01)
222200	C07H 15/203 (2006.01)	222265	B63C 9/04 (2006.01)	222330	F23G 7/10 (2006.01)	222395	C02F 3/34 (2006.01)
222201	C07D 407/04 (2006.01)	222266	F41A 31/00 (2006.01)	222331	F23G 5/027 (2006.01)	222396	B09C 1/10 (2006.01)
222202	H01L 21/20 (2006.01)	222267	B01D 53/56 (2006.01)	222332	G01R 33/00 (2006.01)	222397	B09C 1/10 (2006.01)
222203	C12P 5/02 (2006.01)	222268	A24D 3/02 (2006.01)	222333	G01N 33/22 (2006.01)	222398	D21H 19/12 (2006.01)
222204	C07F 3/06 (2006.01)	222269	H02M 1/00 (2007.01)	222334	H02H 3/16 (2006.01)	222399	A61C 13/265 (2006.01)
222205	F16J 15/52 (2006.01)	222270	A24C 5/32 (2006.01)	222335	G01K 15/00 (2006.01)	222400	G01N 23/223 (2006.01)
222206	C12N 9/10 (2006.01)	222271	E06B 3/22 (2006.01)	222336	H03F 3/217 (2006.01)	222401	C21B 13/00 (2006.01)
222207	A61F 13/15 (2006.01)	222272	H02G 15/18 (2006.01)	222337	B25B 5/02 (2006.01)	222402	C07D 487/16 (2006.01)
222208	C07D 491/22 (2006.01)	222273	B62D 63/06 (2006.01)	222338	E21D 5/12 (2006.01)	222403	C07C 29/14 (2006.01)
222209	D21H 21/42 (2006.01)	222274	E04H 1/12 (2006.01)	222339	F24D 3/10 (2006.01)	222404	G01N 33/00 (2006.01)
222210	B01J 20/04 (2006.01)	222275	G01B 11/10 (2006.01)	222340	B61G 11/12 (2006.01)	222405	F03D 3/00 (2006.01)
222211	A61K 39/395 (2006.01)	222276	G01M 13/02 (2006.01)	222341	G10L 15/04 (2013.01)	222406	A61H 3/04 (2006.01)
222212	B65G 45/00 (2006.01)	222277	F27B 5/04 (2006.01)	222342	G01C 3/00 (2006.01)	222407	C10G 73/42 (2006.01)
222213	A61F 13/15 (2006.01)	222278	B62D 51/00 (2006.01)	222343	B22D 27/00 (2006.01)	222408	C02F 3/32 (2006.01)
222214	C23F 15/00 (2006.01)	222279	G01N 1/36 (2006.01)	222344	H04L 12/00 (2006.01)	222409	G01N 33/00 (2006.01)
222215	E04B 1/64 (2006.01)	222280	C07F 9/40 (2006.01)	222345	H04L 12/00 (2006.01)	222410	H01G 9/022 (2006.01)
222216	B01J 19/02 (2006.01)	222281	C07F 9/40 (2006.01)	222346	H04L 12/00 (2006.01)	222411	C12P 17/06 (2006.01)
222217	B65G 19/24 (2006.01)	222282	F42C 15/00 (2006.01)	222347	C08G 63/64 (2006.01)	222412	C12P 17/06 (2006.01)
222218	G01R 31/26 (2006.01)	222283	H05B 41/24 (2006.01)	222348	C08G 63/64 (2006.01)	222413	C07D 473/02 (2006.01)
222219	C12N 9/10 (2006.01)	222284	B30B 11/22 (2006.01)	222349	A62C 31/02 (2006.01)	222414	C07H 5/06 (2006.01)
222220	C12N 9/10 (2006.01)	222285	G01G 19/02 (2006.01)	222350	E06B 3/70 (2006.01)	222415	C07H 5/06 (2006.01)
222221	C12P 21/00 (2006.01)	222286	B29C 65/02 (2006.01)	222351	A63B 21/00 (2006.01)	222416	F24H 1/36 (2006.01)
222222	C12P 21/00 (2006.01)	222287	E04D 13/072 (2006.01)	222352	F41H 1/02 (2006.01)	222417	F22B 37/00 (2006.01)
222223	F24F 13/08 (2006.01)	222288	B06B 1/06 (2006.01)	222353	B41C 1/05 (2006.01)	222418	C12P 7/64 (2006.01)
222224	G01M 7/02 (2006.01)	222289	B06B 1/06 (2006.01)	222354	A61B 5/12 (2006.01)	222419	C12P 7/64 (2006.01)
222225	F21V 29/74 (2015.01)	222290	C01B 31/04 (2006.01)	222355	F24H 1/24 (2006.01)	222420	F03D 11/00 (2006.01)
222226	F01B 7/02 (2006.01)	222291	E04B 1/61 (2006.01)	222356	B60R 19/00 (2006.01)	222421	C25C 1/22 (2006.01)
222227	C10M 169/04 (2006.01)	222292	H02G 7/04 (2006.01)	222357	H01Q 3/40 (2006.01)	222422	C08L 83/04 (2006.01)
222228	E04D 13/035 (2006.01)	222293	H02J 13/00 (2006.01)	222358	G01N 21/59 (2006.01)	222423	F02G 5/02 (2006.01)
222229	B30B 11/16 (2006.01)	222294	H01Q 9/16 (2006.01)	222359	G01N 21/05 (2006.01)	222424	B29B 17/02 (2006.01)
222230	E04B 1/58 (2006.01)	222295	G01P 5/00 (2006.01)	222360	B64D 17/38 (2006.01)	222425	C07D 235/08 (2006.01)
222231	C07F 3/06 (2006.01)	222296	G01M 7/08 (2006.01)	222361	C07F 9/24 (2006.01)	222426	C08L 75/04 (2006.01)
222232	E04D 12/00 (2006.01)	222297	C13B 20/00 (2011.01)	222362	C10G 1/00 (2006.01)	222427	F24C 5/00 (2006.01)
222233	C04H 7/36 (2006.01)	222298	B23Q 15/00 (2006.01)	222363	B65G 61/00 (2006.01)	222428	B23Q 1/00 (2006.01)
222234	H01H 13/52 (2006.01)	222299	A61F 2/06 (2006.01)	222364	B61D 15/06 (2006.01)	222429	C08G 65/28 (2006.01)
222235	A61K 9/127 (2006.01)	222300	F26B 3/347 (2006.01)	222365	E21C 25/60 (2006.01)	222430	C07C 43/178 (2006.01)
222236	A61K 9/127 (2006.01)	222301	B60P 3/12 (2006.01)	222366	G10L 15/02 (2006.01)	222431	A61B 1/267 (2006.01)
222237	E04H 4/00 (2006.01)	222302	B60P 1/64 (2006.01)	222367	G10L 15/02 (2006.01)	222432	B25J 1/04 (2006.01)
222238	B21D 39/03 (2006.01)	222303	B60P 1/64 (2006.01)	222368	H03F 3/217 (2006.01)	222433	B23K 5/22 (2006.01)
222239	G01M 13/04 (2006.01)	222304	F42D 1/28 (2006.01)	222369	E21C 31/12 (2006.01)	222434	C07C 47/20 (2006.01)
222240	G01M 99/00 (2011.01)	222305	B23K 3/047 (2006.01)	222370	H03K 3/356 (2006.01)	222435	B24B 55/12 (2006.01)
222241	E04F 21/02 (2006.01)	222306	B27B 7/04 (2006.01)	222371	A62C 35/20 (2006.01)	222436	C07C 251/32 (2006.01)
222242	A24D 3/02 (2006.01)	222307	E04D 13/068 (2006.01)	222372	B65B 29/00 (2006.01)	222437	B26B 9/00 (2006.01)
222243	E04D 13/064 (2006.01)	222308	B60N 2/42 (2006.01)	222373	A62C 31/12 (2006.01)	222438	B28B 11/08 (2006.01)
222244	A61B 5/00 (2006.01)	222309	F24F 7/02 (2006.01)	222374	B05B 1/34 (2006.01)	222439	C08G 59/42 (2006.01)
222245	C10B 27/06 (2006.01)	222310	E04F 21/16 (2006.01)	222375	C05F 17/02 (2006.01)	222440	C08G 59/42 (2006.01)
222246	E21B 43/263 (2006.01)	222311	G01N 1/20 (2006.01)	222376	C07D 487/22 (2006.01)	222441	C08G 77/14 (2006.01)
222247	E21B 43/26 (2006.01)	222312	B01J 20/285 (2006.01)	222377	A62C 37/48 (2006.01)	222442	C08G 77/12 (2006.01)
222248	B21D 22/02 (2006.01)	222313	B27K 5/00 (2006.01)	222378	A62C 13/72 (2006.01)	222443	B01J 31/04 (2006.01)
222249	D06M 11/46 (2006.01)	222314	G01N 27/327 (2006.01)	222379	A61M 25/01 (2006.01)	222444	H01L 31/058 (2006.01)
222250	G01N 31/00 (2006.01)	222315	B66D 1/00 (2006.01)	222380	F24D 15/04 (2006.01)	222445	B23Q 3/12 (2006.01)
222251	B63B 1/34 (2006.01)	222316	F23J 15/06 (2006.01)	222381	B09C 1/10 (2006.01)	222446	C07D 307/08 (2006.01)
222252	F02B 61/04 (2006.01)	222317	A61H 3/00 (2006.01)	222382	C12N 1/26 (2006.01)	222447	E01B 26/00 (2006.01)
222253	C04B 22/02 (2006.01)	222318	B25B 13/50 (2006.01)	222383	G01N 29/00 (2006.01)	222448	B23B 31/02 (2006.01)

1	2	1	2
222449	B29C 35/08 (2006.01)	222466	C07D 487/04 (2006.01)
222450	C07D 319/12 (2006.01)	222467	C07C 211/63 (2006.01)
222451	B02C 18/16 (2006.01)	222468	B28B 3/00 (2006.01)
222452	A22C 9/00 (2006.01)	222469	H05K 13/02 (2006.01)
222453	B29C 47/38 (2006.01)	222470	H05K 13/02 (2006.01)
222454	B41J 32/00 (2006.01)	222471	F02G 1/055 (2006.01)
222455	H02M 5/00 (2006.01)	222472	B23B 29/06 (2006.01)
222456	A61B 3/113 (2006.01)	222473	C08G 8/10 (2006.01)
222457	B27M 3/04 (2006.01)	222474	C08G 8/10 (2006.01)
222458	H02M 1/12 (2006.01)	222475	B23K 11/31 (2006.01)
222459	B27M 3/18 (2006.01)	222476	B41M 1/14 (2006.01)
222460	F24D 12/02 (2006.01)	222477	H05H 1/24 (2006.01)
222461	B23K 9/16 (2006.01)	222478	B01D 61/42 (2006.01)
222462	F02D 43/00 (2006.01)	222479	C07D 317/60 (2006.01)
222463	F16H 3/44 (2006.01)	222480	H05H 1/46 (2006.01)
222464	C07D 487/04 (2006.01)	222481	C25D 5/00 (2006.01)
222465	B22D 19/00 (2006.01)	222482	G08G 1/095 (2006.01)

213

UDZIELONE DODATKOWE
PRAWA OCHRONNE

Poniższe zestawienie zawiera kolejno: numer patentu podstawowego i tytuł wynalazku, nazwisko i imię lub nazwę i adres uprawnionego, numer i datę pierwszego zezwolenia na wprowadzenie produktu na rynek oraz nazwę organu, który je wydał, oznaczenie produktu opisanego w tym zezwoleniu, datę od której powstaje i czas trwania dodatkowego prawa ochronnego.

(68) 189182

(54) Pochodne chinazoliny, kompozycja farmaceutyczna zawierająca pochodną chinazoliny oraz zastosowanie pochodnej chinazoliny
(73) ASTRAZENECA UK LIMITED, LONDYN (GB)
(93) 24.06.2009, EU/1/09/526/001, Komisja Wspólnot Europejskich (EU)
(93) 02.03.2004, 56154 01, Szwajcarska Agencja ds. Produktów Terapeutycznych (Swissmedic) (CH)
(95) gefitynib
(94) 23.04.2016 - 03.03.2019

(68) 195956

(54) Nowe odmiany 2-amino-4-(4-fluorobenzylamino)-1-etoksykarbonyloaminobenzenu, sposób ich wytwarzania, ich zastosowanie oraz leki zawierające te odmiany
(73) VALEANT PHARMACEUTICALS NORTH AMERICA LLC, BRIDGEWATER (US)
(93) 23.03.2011, EU/1/11/681/001 do 013, Komisja Europejska (EU)
(95) retygabina w odmianie krystalicznej A jak zdefiniowano w patencie PL 195956 B1
(94) 09.01.2018 - 09.01.2023

(68) 201763

(54) Zastosowanie kombinacji związków pasożytnobójczych i środek do naskórnego nanoszenia
(73) BAYER INTELLECTUAL PROPERTY GMBH, MONHEIM (DE)
(93) 04.04.2003, EU/2/03/039/001 do 012, Komisja Wspólnot Europejskich (EU)
(95) imidaklopryd i moksydektyna
(94) 11.12.2017 - 04.04.2018

(68) 210304

(54) Pochodna C-aryloglukozylu, kompozycja farmaceutyczna oraz związek pośredni
(73) ASTRAZENECA AB, SÖDERTÄLJE (SE)
(93) 14.11.2012, EU/1/12/795/001 do 010, Komisja Europejska (EU)

(95) dapagliflozyna
(94) 15.05.2023 - 14.11.2027

(68) 213552

(54) Zastosowanie dekstrometorfanu w kombinacji z chinidyną do wytwarzania leku do leczenia nietrzymania afektu i chwiejności emocjonalnej, bólu neuropatycznego, uszkodzenia mózgu oraz stanu lub choroby neurozwyrodnieniowej
(73) AVANIR PHARMACEUTICALS, INC., ALISO VIEJO (US)
(93) 26.06.2013, EU/1/13/833, Komisja Europejska (EU)
(95) połączenie dekstrometorfanu lub jego farmaceutycznie dopuszczalnej soli np. bromowodorku dekstrometorfanu, a w szczególności monohydratu bromowodorku dekstrometorfanu oraz chinidyny lub jej farmaceutycznie dopuszczalnej soli np. siarczanu chinidyny, a w szczególności dihydratu siarczanu chinidyny do zastosowania wg patentu PL 213552 B1
(94) 17.07.2023 - 26.06.2028

(68) 213932

(54) Sposób wytwarzania soli 5-[(R)-2-(5,6-dietylindan-2-yloamino)-1-hydroksy-etylo]-8-hydroksy-(1H)-chinolin-2-onu oraz związki pośrednie w tym sposobie
(73) NOVARTIS AG, BAZYLEA (CH)
(93) 02.12.2009, EU/1/09/593/001 do 010, Komisja Wspólnot Europejskich (EU)
(95) sole indakaterolu otrzymane sposobem według patentu PL 213932 B1 oraz ich solwaty
(94) 27.02.2024 - 02.12.2024

(68) 214985

(54) Pirazolopirydyny podstawione karbaminianem, sposób ich wytwarzania, leki je zawierające oraz ich zastosowanie do wytwarzania leków
(73) ADVERIO PHARMA GMBH, SCHÖNEFELD (DE)
(93) 27.03.2014, EU/1/13/907, Komisja Europejska (EU)
(95) Riocyguat
(94) 25.04.2023 - 25.04.2028

(68) 1651658

(54) Nowe związki o działaniu inhibitującym transporter zależny od sodu
(73) Mitsubishi Tanabe Pharma Corporation, OSAKA (JP)
(93) 19.11.2013, EU/1/13/884, Komisja Europejska (EU)
(95) kanagliflozyna
(94) 30.07.2024 - 19.11.2028

(68) 1973545

(54) Bicykliczne Związki Heteroarylowe
(73) ARIAD PHARMACEUTICALS, INC., CAMBRIDGE (US)
(93) 03.07.2013, EU/1/13/839, Komisja Europejska (EU)
(95) Ponatynib lub jego dopuszczalna farmaceutycznie sól, solwat lub hydrat
(94) 22.12.2026 - 03.07.2028

(68) 2213661

(54) Modulatory c-Met i sposoby ich zastosowania
(73) Exelixis, Inc., SOUTH SAN FRANCISCO (US)
(93) 26.03.2014, EU/1/13/890, Komisja Europejska (EU)
(95) Kabozantynib, włącznie z jego farmaceutycznie akceptowanymi solami
(94) 24.09.2024 - 26.03.2029

214

TŁUMACZENIA PATENTÓW EUROPEJSKICH

Poniższe zestawienie zawiera kolejno: kod rodzaju tłumaczenia patentu europejskiego chronionego na terytorium Rzeczypospolitej

Polskiej, datę publikacji o udzieleniu lub zmianie patentu europejskiego, rok wydania i numer Europejskiego Biuletynu Patentowego, w którym ogłoszono o udzieleniu lub zmianie patentu, numer patentu europejskiego.

T3 (97) 20 01 2016	2016/03	EP 1491606 B1	T3 (97) 10 06 2015	2015/24	EP 2023733 B1
T3 (97) 20 01 2016	2016/03	EP 1541663 B1	T3 (97) 27 01 2016	2016/04	EP 2026747 B1
T3 (97) 03 02 2016	2016/05	EP 1609785 B1	T5 (97) 21 03 2012	2012/12	EP 2029436 B1
T5 (97) 02 11 2011	2011/44	EP 1620599 B1	T3 (97) 30 12 2015	2015/53	EP 2032261 B1
T3 (97) 09 12 2015	2015/50	EP 1627261 B1	T3 (97) 10 02 2016	2016/06	EP 2032531 B1
T3 (97) 06 01 2016	2016/01	EP 1628655 B1	T3 (97) 06 01 2016	2016/01	EP 2034094 B1
T3 (97) 03 02 2016	2016/05	EP 1648216 B1	T3 (97) 23 12 2015	2015/52	EP 2038012 B1
T3 (97) 20 01 2016	2016/03	EP 1649013 B1	T3 (97) 02 12 2015	2015/49	EP 2045319 B1
T3 (97) 16 03 2016	2016/11	EP 1653171 B1	T5 (97) 04 01 2012	2012/01	EP 2060470 B1
T3 (97) 20 01 2016	2016/03	EP 1658534 B1	T3 (97) 06 01 2016	2016/01	EP 2062952 B1
T3 (97) 20 01 2016	2016/03	EP 1664442 B1	T3 (97) 13 01 2016	2016/02	EP 2080428 B1
T3 (97) 20 01 2016	2016/03	EP 1667753 B1	T3 (97) 23 12 2015	2015/52	EP 2081586 B1
T3 (97) 17 02 2016	2016/07	EP 1682611 B1	T3 (97) 30 03 2016	2016/13	EP 2083634 B1
T3 (97) 24 02 2016	2016/08	EP 1698535 B1	T3 (97) 23 12 2015	2015/52	EP 2086544 B1
T3 (97) 24 02 2016	2016/08	EP 1700961 B1	T3 (97) 10 02 2016	2016/06	EP 2099451 B1
T3 (97) 20 01 2016	2016/03	EP 1716141 B1	T3 (97) 27 01 2016	2016/04	EP 2102120 B1
T3 (97) 03 02 2016	2016/05	EP 1724890 B1	T3 (97) 23 03 2016	2016/12	EP 2105981 B1
T3 (97) 13 01 2016	2016/02	EP 1725995 B1	T3 (97) 06 01 2016	2016/01	EP 2114647 B1
T3 (97) 18 11 2015	2015/47	EP 1726361 B1	T3 (97) 27 01 2016	2016/04	EP 2114885 B1
T3 (97) 13 01 2016	2016/02	EP 1728786 B1	T5 (97) 09 11 2011	2011/45	EP 2134197 B1
T3 (97) 16 03 2016	2016/11	EP 1729879 B1	T3 (97) 24 02 2016	2016/08	EP 2139671 B1
T3 (97) 09 03 2016	2016/10	EP 1751646 B1	T5 (97) 12 01 2011	2011/02	EP 2142054 B1
T5 (97) 11 04 2012	2012/15	EP 1762400 B1	T3 (97) 27 01 2016	2016/04	EP 2143397 B1
T3 (97) 09 03 2016	2016/10	EP 1773767 B1	T3 (97) 24 02 2016	2016/08	EP 2148001 B1
T3 (97) 23 12 2015	2015/52	EP 1780186 B1	T3 (97) 09 12 2015	2015/50	EP 2150464 B1
T3 (97) 13 01 2016	2016/02	EP 1780267 B1	T3 (97) 13 01 2016	2016/02	EP 2153078 B1
T3 (97) 20 01 2016	2016/03	EP 1791584 B1	T3 (97) 02 12 2015	2015/49	EP 2155819 B1
T3 (97) 13 04 2016	2016/15	EP 1796848 B1	T3 (97) 13 01 2016	2016/02	EP 2164372 B1
T3 (97) 20 01 2016	2016/03	EP 1806338 B1	T3 (97) 27 01 2016	2016/04	EP 2176171 B1
T3 (97) 20 01 2016	2016/03	EP 1812095 B1	T3 (97) 10 02 2016	2016/06	EP 2179092 B1
T3 (97) 27 01 2016	2016/04	EP 1813201 B1	T5 (97) 31 10 2012	2012/44	EP 2185168 B1
T3 (97) 09 03 2016	2016/10	EP 1816227 B1	T3 (97) 06 01 2016	2016/01	EP 2189155 B1
T3 (97) 03 02 2016	2016/05	EP 1817829 B1	T3 (97) 10 02 2016	2016/06	EP 2190904 B1
T3 (97) 30 12 2015	2015/53	EP 1819666 B1	T3 (97) 27 01 2016	2016/04	EP 2191959 B1
T3 (97) 17 02 2016	2016/07	EP 1824457 B1	T3 (97) 23 12 2015	2015/52	EP 2197880 B1
T3 (97) 17 02 2016	2016/07	EP 1845642 B1	T3 (97) 17 02 2016	2016/07	EP 2198704 B1
T3 (97) 08 07 2015	2015/28	EP 1852618 B1	T3 (97) 17 02 2016	2016/07	EP 2201316 B1
T3 (97) 13 01 2016	2016/02	EP 1856345 B1	T3 (97) 13 01 2016	2016/02	EP 2203089 B1
T3 (97) 02 12 2015	2015/49	EP 1862261 B1	T3 (97) 10 02 2016	2016/06	EP 2205340 B1
T3 (97) 03 02 2016	2016/05	EP 1863476 B1	T3 (97) 09 12 2015	2015/50	EP 2206215 B1
T3 (97) 20 01 2016	2016/03	EP 1863905 B1	T3 (97) 30 09 2015	2015/40	EP 2207671 B1
T3 (97) 03 02 2016	2016/05	EP 1866637 B1	T3 (97) 26 08 2015	2015/35	EP 2208366 B1
T3 (97) 02 12 2015	2015/49	EP 1871164 B1	T3 (97) 27 01 2016	2016/04	EP 2212345 B1
T3 (97) 24 02 2016	2016/08	EP 1871445 B1	T3 (97) 10 02 2016	2016/06	EP 2215121 B1
T5 (97) 25 04 2012	2012/17	EP 1879466 B1	T3 (97) 25 11 2015	2015/48	EP 2218967 B1
T3 (97) 20 01 2016	2016/03	EP 1883439 B1	T3 (97) 13 01 2016	2016/02	EP 2220030 B1
T3 (97) 30 12 2015	2015/53	EP 1889789 B1	T3 (97) 20 01 2016	2016/03	EP 2239280 B1
T3 (97) 23 12 2015	2015/52	EP 1900067 B1	T3 (97) 27 01 2016	2016/04	EP 2242628 B1
T3 (97) 03 02 2016	2016/05	EP 1902155 B1	T3 (97) 10 02 2016	2016/06	EP 2242831 B1
T3 (97) 20 01 2016	2016/03	EP 1903946 B1	T3 (97) 13 01 2016	2016/02	EP 2243679 B1
T3 (97) 27 01 2016	2016/04	EP 1905978 B1	T3 (97) 13 01 2016	2016/02	EP 2245812 B1
T3 (97) 23 03 2016	2016/12	EP 1906961 B1	T3 (97) 27 01 2016	2016/04	EP 2251628 B1
T3 (97) 20 01 2016	2016/03	EP 1920914 B1	T3 (97) 24 02 2016	2016/08	EP 2254870 B1
T3 (97) 06 01 2016	2016/01	EP 1930002 B1	T3 (97) 16 12 2015	2015/51	EP 2257619 B1
T3 (97) 13 01 2016	2016/02	EP 1937476 B1	T3 (97) 10 02 2016	2016/06	EP 2264137 B1
T3 (97) 09 12 2015	2015/50	EP 1957518 B1	T3 (97) 10 02 2016	2016/06	EP 2270182 B1
T3 (97) 06 01 2016	2016/01	EP 1970311 B1	T3 (97) 25 11 2015	2015/48	EP 2271197 B1
T3 (97) 30 12 2015	2015/53	EP 1984012 B1	T3 (97) 10 02 2016	2016/06	EP 2272532 B1
T3 (97) 23 12 2015	2015/52	EP 1984561 B1	T4 (97) 04 03 2015	2015/10	EP 2272868 B1
T5 (97) 16 02 2011	2011/07	EP 1992542 B1	T3 (97) 23 12 2015	2015/52	EP 2278876 B1
T3 (97) 27 01 2016	2016/04	EP 2018102 B1	T3 (97) 27 01 2016	2016/04	EP 2279441 B1
T5 (97) 12 01 2011	2011/02	EP 2019735 B1	T3 (97) 13 01 2016	2016/02	EP 2279832 B1
			T3 (97) 09 03 2016	2016/10	EP 2280683 B1
			T3 (97) 27 01 2016	2016/04	EP 2285930 B1
			T3 (97) 06 01 2016	2016/01	EP 2285954 B1
			T3 (97) 13 04 2016	2016/15	EP 2286404 B1
			T3 (97) 13 01 2016	2016/02	EP 2288376 B1

T3 (97) 13 01 2016	2016/02	EP 2294198 B1	T3 (97) 27 01 2016	2016/04	EP 2424482 B1
T3 (97) 30 03 2016	2016/13	EP 2294504 B1	T3 (97) 16 12 2015	2015/51	EP 2424530 B1
T3 (97) 06 01 2016	2016/01	EP 2295024 B1	T3 (97) 02 09 2015	2015/36	EP 2425794 B1
T3 (97) 06 01 2016	2016/01	EP 2295056 B1	T3 (97) 11 11 2015	2015/46	EP 2431899 B1
T3 (97) 13 01 2016	2016/02	EP 2298090 B1	T3 (97) 10 02 2016	2016/06	EP 2443296 B1
T3 (97) 06 01 2016	2016/01	EP 2299873 B1	T3 (97) 02 03 2016	2016/09	EP 2443387 B1
T3 (97) 27 01 2016	2016/04	EP 2301403 B1	T3 (97) 02 12 2015	2015/49	EP 2444366 B1
T3 (97) 10 02 2016	2016/06	EP 2303007 B1	T3 (97) 27 01 2016	2016/04	EP 2445830 B1
T3 (97) 23 03 2016	2016/12	EP 2303356 B1	T3 (97) 02 03 2016	2016/09	EP 2446008 B1
T3 (97) 06 01 2016	2016/01	EP 2303529 B1	T3 (97) 09 03 2016	2016/10	EP 2447551 B1
T3 (97) 21 10 2015	2015/43	EP 2307640 B1	T3 (97) 27 01 2016	2016/04	EP 2450487 B1
T3 (97) 13 01 2016	2016/02	EP 2310057 B1	T3 (97) 10 02 2016	2016/06	EP 2450729 B1
T3 (97) 27 01 2016	2016/04	EP 2312067 B1	T3 (97) 27 01 2016	2016/04	EP 2451794 B1
T3 (97) 24 02 2016	2016/08	EP 2321035 B1	T3 (97) 20 01 2016	2016/03	EP 2455099 B1
T3 (97) 09 03 2016	2016/10	EP 2322880 B1	T3 (97) 27 01 2016	2016/04	EP 2455221 B1
T3 (97) 27 01 2016	2016/04	EP 2325424 B1	T3 (97) 16 12 2015	2015/51	EP 2458992 B1
T3 (97) 27 01 2016	2016/04	EP 2327310 B1	T3 (97) 17 02 2016	2016/07	EP 2460652 B1
T3 (97) 24 02 2016	2016/08	EP 2329291 B1	T3 (97) 09 03 2016	2016/10	EP 2463435 B1
T3 (97) 02 12 2015	2015/49	EP 2329915 B1	T3 (97) 28 10 2015	2015/44	EP 2464816 B1
T3 (97) 23 12 2015	2015/52	EP 2330404 B1	T3 (97) 13 01 2016	2016/02	EP 2467502 B1
T3 (97) 10 02 2016	2016/06	EP 2330858 B1	T3 (97) 06 01 2016	2016/01	EP 2467650 B1
T3 (97) 27 01 2016	2016/04	EP 2331826 B1	T3 (97) 17 06 2015	2015/25	EP 2469929 B1
T3 (97) 10 02 2016	2016/06	EP 2332748 B1	T3 (97) 13 01 2016	2016/02	EP 2475736 B1
T3 (97) 13 01 2016	2016/02	EP 2334184 B1	T3 (97) 27 01 2016	2016/04	EP 2478154 B1
T3 (97) 17 06 2015	2015/25	EP 2334831 B1	T3 (97) 27 01 2016	2016/04	EP 2481635 B1
T3 (97) 10 02 2016	2016/06	EP 2341797 B1	T3 (97) 13 01 2016	2016/02	EP 2483211 B1
T3 (97) 23 03 2016	2016/12	EP 2344435 B1	T3 (97) 10 02 2016	2016/06	EP 2485724 B1
T3 (97) 27 01 2016	2016/04	EP 2345053 B1	T3 (97) 20 01 2016	2016/03	EP 2487374 B1
T3 (97) 13 01 2016	2016/02	EP 2346327 B1	T3 (97) 13 01 2016	2016/02	EP 2489038 B1
T3 (97) 06 01 2016	2016/01	EP 2346493 B1	T3 (97) 27 01 2016	2016/04	EP 2490568 B1
T3 (97) 23 03 2016	2016/12	EP 2349161 B1	T3 (97) 10 02 2016	2016/06	EP 2491029 B1
T3 (97) 11 11 2015	2015/46	EP 2349243 B1	T3 (97) 23 12 2015	2015/52	EP 2491788 B1
T3 (97) 23 12 2015	2015/52	EP 2349259 B1	T3 (97) 10 02 2016	2016/06	EP 2496850 B1
T3 (97) 06 01 2016	2016/01	EP 2349260 B1	T3 (97) 20 01 2016	2016/03	EP 2497723 B1
T3 (97) 06 01 2016	2016/01	EP 2352389 B1	T3 (97) 27 01 2016	2016/04	EP 2499397 B1
T3 (97) 10 02 2016	2016/06	EP 2352815 B1	T3 (97) 13 01 2016	2016/02	EP 2501940 B1
T3 (97) 24 02 2016	2016/08	EP 2354134 B1	T3 (97) 20 01 2016	2016/03	EP 2511995 B1
T3 (97) 27 01 2016	2016/04	EP 2355974 B1	T3 (97) 27 01 2016	2016/04	EP 2513345 B1
T3 (97) 06 01 2016	2016/01	EP 2356728 B1	T3 (97) 16 03 2016	2016/11	EP 2513720 B1
T3 (97) 27 01 2016	2016/04	EP 2358922 B1	T3 (97) 13 01 2016	2016/02	EP 2514689 B1
T3 (97) 27 01 2016	2016/04	EP 2361358 B1	T3 (97) 06 01 2016	2016/01	EP 2522411 B1
T3 (97) 27 01 2016	2016/04	EP 2361444 B1	T3 (97) 10 02 2016	2016/06	EP 2523044 B1
T3 (97) 13 01 2016	2016/02	EP 2368021 B1	T3 (97) 13 01 2016	2016/02	EP 2526450 B1
T3 (97) 10 02 2016	2016/06	EP 2375224 B1	T3 (97) 17 02 2016	2016/07	EP 2526827 B1
T3 (97) 09 12 2015	2015/50	EP 2376116 B1	T3 (97) 23 12 2015	2015/52	EP 2526844 B1
T3 (97) 27 01 2016	2016/04	EP 2378923 B1	T3 (97) 13 01 2016	2016/02	EP 2529942 B1
T3 (97) 06 04 2016	2016/14	EP 2379414 B1	T3 (97) 27 01 2016	2016/04	EP 2531807 B1
T3 (97) 23 12 2015	2015/52	EP 2380963 B1	T3 (97) 20 01 2016	2016/03	EP 2535203 B1
T3 (97) 13 01 2016	2016/02	EP 2384002 B1	T3 (97) 03 02 2016	2016/05	EP 2537548 B1
T3 (97) 06 01 2016	2016/01	EP 2388769 B1	T3 (97) 24 02 2016	2016/08	EP 2539086 B1
T3 (97) 11 11 2015	2015/46	EP 2391495 B1	T3 (97) 30 09 2015	2015/40	EP 2544966 B1
T3 (97) 06 01 2016	2016/01	EP 2391674 B1	T3 (97) 20 04 2016	2016/16	EP 2545926 B1
T3 (97) 27 01 2016	2016/04	EP 2392742 B1	T3 (97) 27 01 2016	2016/04	EP 2547323 B1
T3 (97) 13 01 2016	2016/02	EP 2393476 B1	T3 (97) 16 12 2015	2015/51	EP 2547350 B1
T3 (97) 03 02 2016	2016/05	EP 2393896 B1	T3 (97) 02 12 2015	2015/49	EP 2547475 B1
T3 (97) 10 02 2016	2016/06	EP 2395997 B1	T3 (97) 06 01 2016	2016/01	EP 2547909 B1
T3 (97) 25 11 2015	2015/48	EP 2398856 B1	T3 (97) 20 01 2016	2016/03	EP 2550218 B1
T3 (97) 27 01 2016	2016/04	EP 2406279 B1	T3 (97) 09 12 2015	2015/50	EP 2550286 B1
T6 (97) 26 11 2014	2014/48	EP 2407537 B1	T3 (97) 27 01 2016	2016/04	EP 2551346 B1
T3 (97) 16 12 2015	2015/51	EP 2408643 B1	T3 (97) 16 12 2015	2015/51	EP 2554355 B1
T3 (97) 06 01 2016	2016/01	EP 2410937 B1	T3 (97) 24 02 2016	2016/08	EP 2554592 B1
T3 (97) 23 03 2016	2016/12	EP 2419288 B1	T3 (97) 20 01 2016	2016/03	EP 2557222 B1
T3 (97) 10 02 2016	2016/06	EP 2419333 B1	T3 (97) 20 01 2016	2016/03	EP 2557346 B1
T3 (97) 13 01 2016	2016/02	EP 2420231 B1	T3 (97) 06 04 2016	2016/14	EP 2558265 B1
T3 (97) 13 01 2016	2016/02	EP 2420233 B1	T3 (97) 13 01 2016	2016/02	EP 2558281 B1
T3 (97) 30 09 2015	2015/40	EP 2420670 B1	T3 (97) 24 02 2016	2016/08	EP 2559356 B1
T3 (97) 13 01 2016	2016/02	EP 2422941 B1	T3 (97) 21 10 2015	2015/43	EP 2562341 B1

T3 (97) 03 02 2016	2016/05	EP 2562495 B1	T3 (97) 07 10 2015	2015/41	EP 2648481 B1
T3 (97) 03 02 2016	2016/05	EP 2564752 B1	T3 (97) 13 01 2016	2016/02	EP 2648664 B1
T3 (97) 20 01 2016	2016/03	EP 2564854 B1	T3 (97) 03 02 2016	2016/05	EP 2649884 B1
T3 (97) 20 01 2016	2016/03	EP 2564855 B1	T4 (97) 25 03 2015	2015/13	EP 2650392 B1
T3 (97) 20 01 2016	2016/03	EP 2564856 B1	T3 (97) 16 12 2015	2015/51	EP 2651245 B1
T3 (97) 02 12 2015	2015/49	EP 2567384 B1	T3 (97) 10 02 2016	2016/06	EP 2651437 B1
T3 (97) 06 01 2016	2016/01	EP 2568492 B1	T3 (97) 09 03 2016	2016/10	EP 2651877 B1
T3 (97) 10 02 2016	2016/06	EP 2568946 B1	T3 (97) 02 03 2016	2016/09	EP 2652396 B1
T3 (97) 20 01 2016	2016/03	EP 2568947 B1	T3 (97) 18 11 2015	2015/47	EP 2655328 B1
T3 (97) 27 01 2016	2016/04	EP 2570135 B1	T3 (97) 09 03 2016	2016/10	EP 2658373 B1
T3 (97) 16 12 2015	2015/51	EP 2574167 B1	T3 (97) 23 03 2016	2016/12	EP 2658757 B1
T3 (97) 30 12 2015	2015/53	EP 2574643 B1	T3 (97) 18 11 2015	2015/47	EP 2663496 B1
T3 (97) 16 12 2015	2015/51	EP 2575908 B1	T3 (97) 09 12 2015	2015/50	EP 2665375 B1
T3 (97) 09 03 2016	2016/10	EP 2575968 B1	T3 (97) 03 02 2016	2016/05	EP 2675109 B1
T3 (97) 27 01 2016	2016/04	EP 2576547 B1	T3 (97) 10 02 2016	2016/06	EP 2675688 B1
T3 (97) 30 03 2016	2016/13	EP 2576858 B1	T3 (97) 16 09 2015	2015/38	EP 2676658 B1
T3 (97) 27 01 2016	2016/04	EP 2579760 B1	T3 (97) 16 12 2015	2015/51	EP 2681230 B1
T3 (97) 13 01 2016	2016/02	EP 2579839 B1	T3 (97) 16 12 2015	2015/51	EP 2681231 B1
T3 (97) 13 01 2016	2016/02	EP 2580174 B1	T3 (97) 03 02 2016	2016/05	EP 2685827 B1
T3 (97) 03 02 2016	2016/05	EP 2580989 B1	T3 (97) 20 01 2016	2016/03	EP 2687479 B1
T3 (97) 06 04 2016	2016/14	EP 2583978 B1	T3 (97) 20 01 2016	2016/03	EP 2688417 B1
T3 (97) 20 01 2016	2016/03	EP 2586456 B1	T3 (97) 03 02 2016	2016/05	EP 2689754 B1
T3 (97) 20 01 2016	2016/03	EP 2588552 B1	T3 (97) 10 02 2016	2016/06	EP 2690216 B1
T3 (97) 16 12 2015	2015/51	EP 2591264 B1	T3 (97) 20 01 2016	2016/03	EP 2694377 B1
T3 (97) 28 10 2015	2015/44	EP 2592281 B1	T3 (97) 20 01 2016	2016/03	EP 2695943 B1
T3 (97) 16 03 2016	2016/11	EP 2594138 B1	T3 (97) 17 06 2015	2015/25	EP 2698349 B1
T3 (97) 06 04 2016	2016/14	EP 2595979 B1	T3 (97) 03 02 2016	2016/05	EP 2698372 B1
T3 (97) 27 01 2016	2016/04	EP 2596160 B1	T3 (97) 20 05 2015	2015/21	EP 2699208 B1
T3 (97) 25 11 2015	2015/48	EP 2596197 B1	T3 (97) 02 03 2016	2016/09	EP 2700830 B1
T3 (97) 10 02 2016	2016/06	EP 2596552 B1	T3 (97) 10 02 2016	2016/06	EP 2703568 B1
T3 (97) 20 01 2016	2016/03	EP 2596694 B1	T3 (97) 23 12 2015	2015/52	EP 2703769 B1
T3 (97) 16 12 2015	2015/51	EP 2600713 B1	T3 (97) 13 01 2016	2016/02	EP 2704938 B1
T3 (97) 03 02 2016	2016/05	EP 2602606 B1	T3 (97) 20 01 2016	2016/03	EP 2705295 B1
T3 (97) 27 01 2016	2016/04	EP 2603523 B1	T3 (97) 08 07 2015	2015/28	EP 2707476 B1
T3 (97) 25 11 2015	2015/48	EP 2603954 B1	T3 (97) 20 01 2016	2016/03	EP 2709470 B1
T3 (97) 09 03 2016	2016/10	EP 2606034 B1	T3 (97) 13 01 2016	2016/02	EP 2711459 B1
T3 (97) 06 01 2016	2016/01	EP 2606182 B1	T3 (97) 03 02 2016	2016/05	EP 2712508 B1
T3 (97) 20 01 2016	2016/03	EP 2606234 B1	T3 (97) 27 01 2016	2016/04	EP 2713816 B1
T3 (97) 16 03 2016	2016/11	EP 2607549 B1	T3 (97) 30 12 2015	2015/53	EP 2713975 B1
T3 (97) 16 03 2016	2016/11	EP 2610051 B1	T3 (97) 03 02 2016	2016/05	EP 2714164 B1
T3 (97) 13 01 2016	2016/02	EP 2611332 B1	T3 (97) 23 03 2016	2016/12	EP 2714222 B1
T3 (97) 24 02 2016	2016/08	EP 2612917 B1	T3 (97) 03 02 2016	2016/05	EP 2714569 B1
T3 (97) 16 12 2015	2015/51	EP 2613871 B1	T3 (97) 03 02 2016	2016/05	EP 2716170 B1
T3 (97) 20 01 2016	2016/03	EP 2614009 B1	T3 (97) 25 11 2015	2015/48	EP 2717745 B1
T3 (97) 13 01 2016	2016/02	EP 2614706 B1	T3 (97) 03 02 2016	2016/05	EP 2718386 B1
T3 (97) 20 01 2016	2016/03	EP 2616665 B1	T3 (97) 25 11 2015	2015/48	EP 2719044 B1
T3 (97) 27 01 2016	2016/04	EP 2616709 B1	T3 (97) 03 02 2016	2016/05	EP 2719258 B1
T3 (97) 10 02 2016	2016/06	EP 2618939 B1	T3 (97) 16 12 2015	2015/51	EP 2720529 B1
T3 (97) 02 03 2016	2016/09	EP 2620324 B1	T3 (97) 20 01 2016	2016/03	EP 2721626 B1
T3 (97) 25 11 2015	2015/48	EP 2621589 B1	T3 (97) 03 02 2016	2016/05	EP 2722529 B1
T3 (97) 20 01 2016	2016/03	EP 2623497 B1	T3 (97) 10 02 2016	2016/06	EP 2722985 B1
T3 (97) 30 12 2015	2015/53	EP 2623987 B1	T3 (97) 03 02 2016	2016/05	EP 2723169 B1
T3 (97) 30 12 2015	2015/53	EP 2624965 B1	T3 (97) 10 02 2016	2016/06	EP 2723818 B1
T3 (97) 02 03 2016	2016/09	EP 2627815 B1	T3 (97) 13 01 2016	2016/02	EP 2725283 B1
T3 (97) 30 12 2015	2015/53	EP 2627949 B1	T3 (97) 23 03 2016	2016/12	EP 2726045 B1
T3 (97) 10 02 2016	2016/06	EP 2628020 B1	T3 (97) 16 03 2016	2016/11	EP 2727490 B1
T3 (97) 13 01 2016	2016/02	EP 2628472 B1	T3 (97) 13 01 2016	2016/02	EP 2729460 B1
T3 (97) 20 01 2016	2016/03	EP 2629651 B1	T3 (97) 20 01 2016	2016/03	EP 2729687 B1
T3 (97) 16 12 2015	2015/51	EP 2632659 B1	T3 (97) 23 12 2015	2015/52	EP 2731759 B1
T3 (97) 10 02 2016	2016/06	EP 2632704 B1	T3 (97) 30 12 2015	2015/53	EP 2731760 B1
T3 (97) 24 02 2016	2016/08	EP 2632831 B1	T3 (97) 13 01 2016	2016/02	EP 2740604 B1
T3 (97) 20 01 2016	2016/03	EP 2637532 B1	T3 (97) 30 09 2015	2015/40	EP 2741634 B1
T3 (97) 03 02 2016	2016/05	EP 2643133 B1	T3 (97) 10 02 2016	2016/06	EP 2741655 B1
T3 (97) 16 03 2016	2016/11	EP 2644645 B1	T3 (97) 18 11 2015	2015/47	EP 2741763 B1
T3 (97) 03 02 2016	2016/05	EP 2644767 B1	T3 (97) 03 02 2016	2016/05	EP 2744796 B1
T3 (97) 10 02 2016	2016/06	EP 2646188 B1	T3 (97) 20 01 2016	2016/03	EP 2744881 B1
T3 (97) 10 02 2016	2016/06	EP 2647418 B1	T3 (97) 03 02 2016	2016/05	EP 2746129 B1

399114	23/2013	402465	15/2014
399218	24/2013	402741	17/2014
399221	24/2013	402788	17/2014
399297	24/2013	402929	18/2014
399614	26/2013	403124	19/2014
399842	01/2014	403281	20/2014
399843	01/2014	403295	20/2014
399914	25/2012	403377	21/2014
399922	02/2014	403924	24/2014
399999	02/2014	403955	24/2014
400010	02/2014	404460	01/2015
400116	02/2013	404480	01/2015
400518	05/2014	404514	01/2015
400652	06/2014	404669	02/2015
400691	06/2014	404877	12/2014
400789	07/2014	404910	03/2015
401183	10/2013	404911	03/2015
401639	11/2014	404931	03/2015
401645	19/2013	405673	09/2015
401808	12/2014	405765	09/2015
401833	12/2014	406243	10/2014
401966	25/2013	406478	13/2015
402102	13/2014	406552	13/2015
402104	13/2014	406632	13/2015
402246	14/2014	407615(379385)	12/2014
402304	14/2014	409833	13/2015

^{u)} zgłoszenie będzie rozpatrywane jako zgłoszenie wzoru użytkowego

216

DECYZJE O UMORZENIU POSTĘPOWANIA (wydane po ogłoszeniu o zgłoszeniu)

Poniższe zestawienie zawiera kolejno: numer zgłoszenia wynalazku oraz numer i rok wydania Biuletynu Urzędu Patentowego, w którym zgłoszenie zostało ogłoszone (dla zgłoszeń wydzielonych umieszczono w nawiasie numer zgłoszenia macierzystego).

377176	02/2006	399859	02/2014
381934	19/2008	400665	06/2014
395003	25/2012	401361	09/2014
397348	13/2013	401378	10/2014
397378	13/2013	403659	22/2014
398765(354055)	23/2012	405054	04/2015
399467	25/2013		

217

DECYZJE STWIERDZAJĄCE WYGAŚNIĘCIE DECYZJI O UDZIELENIU PATENTU

Poniższe zestawienie zawiera kolejno: numer zgłoszenia wynalazku oraz numer i rok wydania Biuletynu Urzędu Patentowego, w którym zgłoszenie zostało ogłoszone (dla zgłoszeń wydzielonych umieszczono w nawiasie numer zgłoszenia macierzystego).

356634	13/2004	390605	19/2011
367274	04/2005	390621	19/2011
375444	24/2005	390832	21/2011
379272	17/2006	391707	02/2012
382149	21/2008	392058	04/2012
385587	08/2009	392557	08/2012
386876	13/2010	392724	09/2012
387074	16/2010	392846	10/2012
387746	21/2010	392884	11/2012

393957	18/2012	396826	10/2013
394006	18/2012	396888	10/2013
394176	20/2012	397019	11/2013
394736	23/2012	397123	11/2013
394937	25/2012	397175	12/2013
395129	26/2012	397989	16/2013
395165	26/2012	398149	17/2013
395187	26/2012	398151	17/2013
395215	26/2012	398153	17/2013
395229	26/2012	398244	18/2013
395300	26/2012	398675	21/2013
395398	01/2013	399207	24/2013
395418	01/2013	399213	24/2013
395876	04/2013	399725	01/2014
396139	05/2013	400372	06/2014
396152	05/2013	402306	14/2014
396188	05/2013	402395	15/2014
396328	06/2013	403950	24/2014
396414	07/2013	403951	24/2014
396524	08/2013		

218

WPISY I ZMIANY W REJESTRZE PATENTOWYM (nieuwzględnione w innych samodzielnych ogłoszeniach)

Poniższe zestawienie zawiera kolejno: kod rodzaju patentu, numer patentu, datę wpisu, oznaczenie rubryki, w której dokonano wpisu lub zmiany oraz treść wpisu. Poszczególne rubryki rejestru patentowego zawierają następujące dane:

rubryka A - nazwisko i imię albo nazwa, miejsce zamieszkania albo siedziba uprawnionego z patentu (miejsceowość, kraj) oraz numer identyfikacji podatkowej NIP, a także numer PESEL albo numer identyfikacyjny REGON, o ile zgłaszający je wskazał,

rubryka B - tytuł wynalazku,

rubryka C - nazwisko i imię twórcy wynalazku oraz jego miejsce zamieszkania (miejsceowość, kraj),

rubryka D - prawa ograniczające patent,

rubryka E - wpisy uzupełniające stan prawny patentu (w szczególności patenty dodatkowe, zamiana patentu dodatkowego na patent), a także numer dodatkowego prawa ochronnego, data pierwszego zezwolenia na wprowadzenie produktu na rynek w Rzeczypospolitej Polskiej i Unii Europejskiej oraz oznaczenie organu, który wydał zezwolenie,

rubryka F - wnioski o unieważnienie i sprzeciwy, wnioski o udzielenie dodatkowego prawa ochronnego oraz decyzje dotyczące danego patentu,

rubryka G - data unieważnienia lub data i przyczyna wygaśnięcia patentu, a także data stwierdzenia wygaśnięcia decyzji o udzieleniu dodatkowego prawa ochronnego lub data unieważnienia albo data i przyczyna wygaśnięcia dodatkowego prawa ochronnego.

Uwaga: Publikacji podlegają: zmiana uprawnionego, twórcy, zmiana nazwy uprawnionego, prawa ograniczające patent, sprostowania istotnych pomyłek.

0164/0178314 2016 02 24 E. Dokonać wpisu o brzmieniu: Na podstawie wniosku z dnia 30 czerwca 2015 r. dla Dodatkowego Prawa Ochronnego za numerem DPO.0164 dokonano zmiany uprawnionego z NYCOMED GMBH, Konstanz, Niemcy na Takeda GmbH, Konstanz, Niemcy.

0164/0178314 2016 02 24 E. Dokonać wpisu o brzmieniu: Na podstawie wniosku z dnia 30 czerwca 2015 r. dla Dodatkowego Prawa Ochronnego za numerem DPO.0164 dokonano zmiany

uprawnionego z Takeda GmbH, Konstanz, Niemcy na Nycomed Asset Management GmbH, Konstanz, Niemcy.

0164/0178314 2016 02 24 E. Dokonać wpisu o brzmieniu: Na podstawie wniosku z dnia 30 czerwca 2015 r. dla Dodatkowego Prawa Ochronnego za numerem DPO.0164 dokonano zmiany uprawnionego z Nycomed Asset Management GmbH, Konstanz, Niemcy.

0164/0178314 2016 02 24 E. Dokonać wpisu o brzmieniu: Na podstawie wniosku z dnia 30 czerwca 2015 r. dla Dodatkowego Prawa Ochronnego za numerem DPO.0164 dokonano zmiany uprawnionego z Nycomed Germany Holding GmbH, Konstanz, Niemcy na Takeda GmbH, Konstanz, Niemcy.

(B1) **187170** 2015 12 15 A. Wprowadzono zmianę uprawnionego przez wykreślenie wpisu: DOMPE' S.P.A., L'Aquila, Włochy i dokonanie wpisu: Dompé farmaceutici s.p.a., Mediolan, Włochy

(B1) **193763** 2016 02 17 A. Wprowadzono zmianę nazwy uprawnionego przez wykreślenie wpisu: OŚRODEK BADAWCZO-ROZWOJOWY PRZEMYSŁU RAFINERYJNEGO SPÓŁKA AKCYJNA, Płock, Polska 141138730 i dokonanie wpisu: OBR SPÓŁKA AKCYJNA, Płock, Polska 141138730

(B1) **197537** 2016 02 25 A. Wprowadzono zmianę uprawnionego przez wykreślenie wpisu: NYCOMED GMBH, Konstancja, Niemcy i dokonanie wpisu: Takeda GmbH, Konstanz, Niemcy

(B1) **197537** 2016 02 25 A. Wprowadzono zmianę uprawnionego przez wykreślenie wpisu: Takeda GmbH, Konstanz, Niemcy i dokonanie wpisu: Nycomed Asset Management GmbH, Konstanz, Niemcy

(B1) **197537** 2016 02 25 A. Wprowadzono zmianę uprawnionego przez wykreślenie wpisu: Nycomed Asset Management GmbH, Konstanz, Niemcy i dokonanie wpisu: Nycomed Germany Holding GmbH, Konstanz, Niemcy

(B1) **197537** 2016 02 25 A. Wprowadzono zmianę uprawnionego przez wykreślenie wpisu: Nycomed Germany Holding GmbH, Konstanz, Niemcy i dokonanie wpisu: Takeda GmbH, Konstanz, Niemcy

(B1) **197952** 2016 02 04 A. Wprowadzono zmianę nazwy uprawnionego przez wykreślenie wpisu: PRZEDSIĘBIORSTWO INŻYNIERYJNO-PRODUKCYJNE I HANDLOWE OBRAM SPÓŁKA Z OGRANICZONĄ ODPOWIEDZIALNOŚCIĄ, Olsztyn, Polska i dokonanie wpisu: PRZEDSIĘBIORSTWO INŻYNIERYJNO-PRODUKCYJNE I HANDLOWE OBRAM SPÓŁKA AKCYJNA, Olsztyn, Polska 006212714

(B1) **197951** 2016 02 29 A. Wprowadzono zmianę nazwy uprawnionego przez wykreślenie wpisu: PRZEDSIĘBIORSTWO INŻYNIERYJNO-PRODUKCYJNE I HANDLOWE OBRAM SPÓŁKA Z OGRANICZONĄ ODPOWIEDZIALNOŚCIĄ, Olsztyn, Polska i dokonanie wpisu: PRZEDSIĘBIORSTWO INŻYNIERYJNO-PRODUKCYJNE I HANDLOWE OBRAM SPÓŁKA AKCYJNA, Olsztyn, Polska 006212714

(B1) **199407** 2016 02 17 A. Wprowadzono zmianę nazwy uprawnionego przez wykreślenie wpisu: OŚRODEK BADAWCZO-ROZWOJOWY PRZEMYSŁU RAFINERYJNEGO SPÓŁKA AKCYJNA, Płock, Polska 141138730; EKO-PETROL RECYKLER SPÓŁKA Z OGRANICZONĄ ODPOWIEDZIALNOŚCIĄ, Opole, Polska; PETROL SPÓŁKA Z OGRANICZONĄ ODPOWIEDZIALNOŚCIĄ, Kąty Wrocławskie, Polska i dokonanie wpisu: OBR SPÓŁKA AKCYJNA, Płock, Polska 141138730; EKO-PETROL RECYKLER SPÓŁKA Z OGRANICZONĄ ODPOWIEDZIALNOŚCIĄ, Opole, Polska; PETROL SPÓŁKA Z OGRANICZONĄ ODPOWIEDZIALNOŚCIĄ, Kąty Wrocławskie, Polska

(B1) **199702** 2016 02 25 A. Wprowadzono zmianę uprawnionego przez wykreślenie wpisu: NYCOMED GMBH, Konstancja, Niemcy i dokonanie wpisu: Takeda GmbH, Konstanz, Niemcy

(B1) **199702** 2016 02 25 A. Wprowadzono zmianę uprawnionego przez wykreślenie wpisu: Takeda GmbH, Konstanz, Niemcy

i dokonanie wpisu: Nycomed Asset Management GmbH, Konstanz, Niemcy

(B1) **199702** 2016 02 25 A. Wprowadzono zmianę uprawnionego przez wykreślenie wpisu: Nycomed Asset Management GmbH, Konstanz, Niemcy i dokonanie wpisu: Nycomed Germany Holding GmbH, Konstanz, Niemcy

(B1) **199702** 2016 02 25 A. Wprowadzono zmianę uprawnionego przez wykreślenie wpisu: Nycomed Germany Holding GmbH, Konstanz, Niemcy i dokonanie wpisu: Takeda GmbH, Konstanz, Niemcy

(B1) **201188** 2016 02 25 A. Wprowadzono zmianę uprawnionego przez wykreślenie wpisu: NYCOMED GMBH, Konstancja, Niemcy i dokonanie wpisu: Takeda GmbH, Konstanz, Niemcy

(B1) **201188** 2016 02 25 A. Wprowadzono zmianę uprawnionego przez wykreślenie wpisu: Takeda GmbH, Konstanz, Niemcy i dokonanie wpisu: Nycomed Asset Management GmbH, Konstanz, Niemcy

(B1) **201188** 2016 02 25 A. Wprowadzono zmianę uprawnionego przez wykreślenie wpisu: Nycomed Asset Management GmbH, Konstanz, Niemcy i dokonanie wpisu: Nycomed Germany Holding GmbH, Konstanz, Niemcy

(B1) **201188** 2016 02 25 A. Wprowadzono zmianę uprawnionego przez wykreślenie wpisu: Nycomed Germany Holding GmbH, Konstanz, Niemcy i dokonanie wpisu: Takeda GmbH, Konstanz, Niemcy

(B1) **203821** 2016 02 04 A. Wprowadzono zmianę uprawnionego przez wykreślenie wpisu: BASF SE, Ludwigshafen, Niemcy i dokonanie wpisu: KANEKA BELGIUM N.V., Westerlo-Oevel, Belgia

(B1) **204431** 2016 02 25 A. Wprowadzono zmianę uprawnionego przez wykreślenie wpisu: NYCOMED GMBH, Konstancja, Niemcy i dokonanie wpisu: Takeda GmbH, Konstanz, Niemcy

(B1) **204431** 2016 02 25 A. Wprowadzono zmianę uprawnionego przez wykreślenie wpisu: Takeda GmbH, Konstanz, Niemcy i dokonanie wpisu: Nycomed Asset Management GmbH, Konstanz, Niemcy

(B1) **204431** 2016 02 25 A. Wprowadzono zmianę uprawnionego przez wykreślenie wpisu: Nycomed Asset Management GmbH, Konstanz, Niemcy i dokonanie wpisu: Nycomed Germany Holding GmbH, Konstanz, Niemcy

(B1) **204431** 2016 02 25 A. Wprowadzono zmianę uprawnionego przez wykreślenie wpisu: Nycomed Germany Holding GmbH, Konstanz, Niemcy i dokonanie wpisu: Takeda GmbH, Konstanz, Niemcy

(B1) **205674** 2016 02 24 A. Wprowadzono zmianę uprawnionego przez wykreślenie wpisu: NYCOMED GMBH, Konstancja, Niemcy i dokonanie wpisu: Takeda GmbH, Konstanz, Niemcy

(B1) **205674** 2016 02 24 A. Wprowadzono zmianę uprawnionego przez wykreślenie wpisu: Takeda GmbH, Konstanz, Niemcy i dokonanie wpisu: Nycomed Asset Management GmbH, Konstanz, Niemcy

(B1) **205674** 2016 02 24 A. Wprowadzono zmianę uprawnionego przez wykreślenie wpisu: Nycomed Asset Management GmbH, Konstanz, Niemcy i dokonanie wpisu: Nycomed Germany Holding GmbH, Konstanz, Niemcy

(B1) **205674** 2016 02 24 A. Wprowadzono zmianę uprawnionego przez wykreślenie wpisu: Nycomed Germany Holding GmbH, Konstanz, Niemcy i dokonanie wpisu: Takeda GmbH, Konstanz, Niemcy

(B1) **205915** 2016 02 03 A. Wprowadzono zmianę uprawnionego przez wykreślenie wpisu: Bayer CropScience AG, Monheim, Niemcy i dokonanie wpisu: Bayer Intellectual Property GmbH, Monheim am Rhein, Niemcy

(B1) **205927** 2016 02 25 A. Wprowadzono zmianę uprawnionego przez wykreślenie wpisu: NYCOMED GMBH, Konstancja, Niemcy i dokonanie wpisu: Takeda GmbH, Konstanz, Niemcy

(B1) **205927** 2016 02 25 A. Wprowadzono zmianę uprawnionego przez wykreślenie wpisu: Takeda GmbH, Konstanz, Niemcy i dokonanie wpisu: Nycomed Asset Management GmbH, Konstanz, Niemcy

(B1) **205927** 2016 02 25 A. Wprowadzono zmianę uprawnionego przez wykreślenie wpisu: Nycomed Asset Management GmbH, Konstanz, Niemcy i dokonanie wpisu: Nycomed Germany Holding GmbH, Konstanz, Niemcy

(B1) **205927** 2016 02 25 A. Wprowadzono zmianę uprawnionego przez wykreślenie wpisu: Nycomed Germany Holding GmbH, Konstanz, Niemcy i dokonanie wpisu: Takeda GmbH, Konstanz, Niemcy

(B1) **206308** 2015 12 15 A. Wprowadzono zmianę uprawnionego przez wykreślenie wpisu: DOMPÉ pha.r.ma s.p.a., L'Aquila, Włochy i dokonanie wpisu: Dompé farmaceutici s.p.a., Mediolan, Włochy

(B1) **206586** 2016 02 09 A. Wprowadzono zmianę uprawnionego przez wykreślenie wpisu: Bayer CropScience AG, Monheim, Niemcy i dokonanie wpisu: Bayer Intellectual Property GmbH, Monheim am Rhein, Niemcy

(B1) **206592** 2016 02 09 A. Wprowadzono zmianę uprawnionego przez wykreślenie wpisu: Bayer CropScience AG, Monheim, Niemcy i dokonanie wpisu: Bayer Intellectual Property GmbH, Monheim am Rhein, Niemcy

(B1) **206595** 2016 02 24 A. Wprowadzono zmianę uprawnionego przez wykreślenie wpisu: NYCOMED GMBH, Konstancja, Niemcy i dokonanie wpisu: Takeda GmbH, Konstanz, Niemcy

(B1) **206595** 2016 02 24 A. Wprowadzono zmianę uprawnionego przez wykreślenie wpisu: Takeda GmbH, Konstanz, Niemcy i dokonanie wpisu: Nycomed Asset Management GmbH, Konstanz, Niemcy

(B1) **206595** 2016 02 24 A. Wprowadzono zmianę uprawnionego przez wykreślenie wpisu: Nycomed Asset Management GmbH, Konstanz, Niemcy i dokonanie wpisu: Nycomed Germany Holding GmbH, Konstanz, Niemcy

(B1) **206595** 2016 02 24 A. Wprowadzono zmianę uprawnionego przez wykreślenie wpisu: Nycomed Germany Holding GmbH, Konstanz, Niemcy i dokonanie wpisu: Takeda GmbH, Konstanz, Niemcy

(B1) **207126** 2015 12 15 A. Wprowadzono zmianę uprawnionego przez wykreślenie wpisu: DOMPÉ pha.r.ma s.p.a., L'Aquila, Włochy i dokonanie wpisu: Dompé farmaceutici s.p.a., Mediolan, Włochy

(B1) **207754** 2016 02 09 A. Wprowadzono zmianę uprawnionego przez wykreślenie wpisu: Bayer CropScience AG, Monheim, Niemcy i dokonanie wpisu: Bayer Intellectual Property GmbH, Monheim am Rhein, Niemcy

(B1) **209244** 2016 02 05 A. Wprowadzono zmianę uprawnionego przez wykreślenie wpisu: Bayer CropScience AG, Monheim, Niemcy i dokonanie wpisu: Bayer Intellectual Property GmbH, Monheim am Rhein, Niemcy

(B1) **209471** 2015 12 17 F. Dokonano wpisu o brzmieniu: „Na podstawie tytułu wykonawczego: Nakazu zapłaty w postępowaniu nakazowym Sądu Rejonowego w Gdańsku z dnia 21 czerwca 2002 r., sygn. akt: Nc 630/02 zaopatrzonego w klauzulę wykonalności z dnia 5 lipca 2011 r. oraz postanowienia o nadaniu klauzuli wykonalności Sądu Rejonowego Gdańsk-Południe w Gdańsku z dnia 30 czerwca 2011 r., sygn. akt: I Co 1152/10, Komornik Sądowy przy Sądzie Rejonowym w Białej Podlaskiej w toku postępowania egzekucyjnego prowadzonego pod sygnaturą akt: KM 717/02 dokonał

zajęcia przedmiotowego patentu na rzecz wierzyciela Alicji Jaśkiewicz zamieszkałej w Gdańsku”.

(B1) **209471** 2016 04 28 F. Wykreślono wpis o brzmieniu: „W dniu 10 kwietnia 2015 r. do Urzędu Patentowego RP wpłynął wniosek o dokonanie w rejestrze wpisu informacji o zajęciu przedmiotowego patentu (Sygn. post. egz. nr Km 717/02)”. (dec. z dnia 17.12.2015 r. o wpisie zajęcia)

(B1) **209745** 2015 12 15 A. Wprowadzono zmianę uprawnionego przez wykreślenie wpisu: DOMPÉ pha.r.ma s.p.a., L'Aquila, Włochy i dokonanie wpisu: Dompé farmaceutici s.p.a., Mediolan, Włochy

(B1) **209962** 2016 02 03 A. Wprowadzono zmianę uprawnionego przez wykreślenie wpisu: Bayer CropScience AG, Monheim, Niemcy i dokonanie wpisu: Bayer Intellectual Property GmbH, Monheim am Rhein, Niemcy

(B1) **209963** 2016 02 03 A. Wprowadzono zmianę uprawnionego przez wykreślenie wpisu: Bayer CropScience AG, Monheim, Niemcy i dokonanie wpisu: Bayer Intellectual Property GmbH, Monheim am Rhein, Niemcy

(B1) **209964** 2016 02 03 A. Wprowadzono zmianę uprawnionego przez wykreślenie wpisu: Bayer CropScience AG, Monheim, Niemcy i dokonanie wpisu: Bayer Intellectual Property GmbH, Monheim am Rhein, Niemcy

(B1) **210463** 2016 02 25 A. Wprowadzono zmianę uprawnionego przez wykreślenie wpisu: NYCOMED GMBH, Konstancja, Niemcy i dokonanie wpisu: Takeda GmbH, Konstanz, Niemcy

(B1) **210463** 2016 02 25 A. Wprowadzono zmianę uprawnionego przez wykreślenie wpisu: Takeda GmbH, Konstanz, Niemcy i dokonanie wpisu: Nycomed Asset Management GmbH, Konstanz, Niemcy

(B1) **210463** 2016 02 25 A. Wprowadzono zmianę uprawnionego przez wykreślenie wpisu: Nycomed Asset Management GmbH, Konstanz, Niemcy i dokonanie wpisu: Nycomed Germany Holding GmbH, Konstanz, Niemcy

(B1) **210463** 2016 02 25 A. Wprowadzono zmianę uprawnionego przez wykreślenie wpisu: Nycomed Germany Holding GmbH, Konstanz, Niemcy i dokonanie wpisu: Takeda GmbH, Konstanz, Niemcy

(B1) **211297** 2016 02 09 A. Wprowadzono zmianę uprawnionego przez wykreślenie wpisu: Bayer CropScience AG, Monheim, Niemcy i dokonanie wpisu: Bayer Intellectual Property GmbH, Monheim am Rhein, Niemcy

(B1) **211429** 2015 12 15 A. Wprowadzono zmianę uprawnionego przez wykreślenie wpisu: DOMPÉ pha.r.ma s.p.a., L'Aquila, Włochy i dokonanie wpisu: Dompé farmaceutici s.p.a., Mediolan, Włochy

(B1) **211574** 2016 02 25 A. Wprowadzono zmianę uprawnionego przez wykreślenie wpisu: NYCOMED GMBH, Konstancja, Niemcy i dokonanie wpisu: Takeda GmbH, Konstanz, Niemcy

(B1) **211574** 2016 02 25 A. Wprowadzono zmianę uprawnionego przez wykreślenie wpisu: Takeda GmbH, Konstanz, Niemcy i dokonanie wpisu: Nycomed Asset Management GmbH, Konstanz, Niemcy

(B1) **211574** 2016 02 25 A. Wprowadzono zmianę uprawnionego przez wykreślenie wpisu: Nycomed Asset Management GmbH, Konstanz, Niemcy i dokonanie wpisu: Nycomed Germany Holding GmbH, Konstanz, Niemcy

(B1) **211574** 2016 02 25 A. Wprowadzono zmianę uprawnionego przez wykreślenie wpisu: Nycomed Germany Holding GmbH, Konstanz, Niemcy i dokonanie wpisu: Takeda GmbH, Konstanz, Niemcy

(B1) **211870** 2016 02 25 A. Wprowadzono zmianę uprawnionego przez wykreślenie wpisu: NYCOMED GMBH, Konstancja, Niemcy i dokonanie wpisu: Takeda GmbH, Konstanz, Niemcy

(B1) **211870** 2016 02 25 A. Wprowadzono zmianę uprawnionego przez wykreślenie wpisu: Takeda GmbH, Konstanz, Niemcy i dokonanie wpisu: Nycomed Asset Management GmbH, Konstanz, Niemcy

(B1) **211870** 2016 02 25 A. Wprowadzono zmianę uprawnionego przez wykreślenie wpisu: Nycomed Asset Management GmbH, Konstanz, Niemcy i dokonanie wpisu: Nycomed Germany Holding GmbH, Konstanz, Niemcy

(B1) **211870** 2016 02 25 A. Wprowadzono zmianę uprawnionego przez wykreślenie wpisu: Nycomed Germany Holding GmbH, Konstanz, Niemcy i dokonanie wpisu: Takeda GmbH, Konstanz, Niemcy

(B1) **212134** 2016 02 24 A. Wprowadzono zmianę uprawnionego przez wykreślenie wpisu: NYCOMED GMBH, Konstancja, Niemcy i dokonanie wpisu: Takeda GmbH, Konstanz, Niemcy

(B1) **212134** 2016 02 24 A. Wprowadzono zmianę uprawnionego przez wykreślenie wpisu: Takeda GmbH, Konstanz, Niemcy i dokonanie wpisu: Nycomed Asset Management GmbH, Konstanz, Niemcy

(B1) **212134** 2016 02 24 A. Wprowadzono zmianę uprawnionego przez wykreślenie wpisu: Nycomed Asset Management GmbH, Konstanz, Niemcy i dokonanie wpisu: Nycomed Germany Holding GmbH, Konstanz, Niemcy

(B1) **212134** 2016 02 24 A. Wprowadzono zmianę uprawnionego przez wykreślenie wpisu: Nycomed Germany Holding GmbH, Konstanz, Niemcy i dokonanie wpisu: Takeda GmbH, Konstanz, Niemcy

(B1) **213078** 2016 02 23 A. Wprowadzono zmianę uprawnionego przez wykreślenie wpisu: IZOSTAL SPÓŁKA AKCYJNA, Zawadzkie, Polska 530884678 i dokonanie wpisu: IZOSTAL SPÓŁKA AKCYJNA, Kolonowskie, Polska 530884678

(B1) **214275** 2016 01 11 A. Wprowadzono zmianę uprawnionego przez wykreślenie wpisu: DOMPÉ pha.r.ma s.p.a., L'Aquila, Włochy i dokonanie wpisu: Dompé farmaceutici s.p.a., Mediolan, Włochy

(B1) **214420** 2016 02 24 A. Wprowadzono zmianę uprawnionego przez wykreślenie wpisu: ZELMER MARKET SPÓŁKA Z OGRANICZONĄ ODPOWIEDZIALNOŚCIĄ, Rzeszów, Polska 180633547 i dokonanie wpisu: ZELMER PRO SPÓŁKA Z OGRANICZONĄ ODPOWIEDZIALNOŚCIĄ, Rzeszów, Polska 010731960

(B1) **214701** 2016 02 25 A. Wprowadzono zmianę uprawnionego przez wykreślenie wpisu: NYCOMED GMBH, Konstancja, Niemcy i dokonanie wpisu: Takeda GmbH, Konstanz, Niemcy

(B1) **214701** 2016 02 25 A. Wprowadzono zmianę uprawnionego przez wykreślenie wpisu: Takeda GmbH, Konstanz, Niemcy i dokonanie wpisu: Nycomed Asset Management GmbH, Konstanz, Niemcy

(B1) **214701** 2016 02 25 A. Wprowadzono zmianę uprawnionego przez wykreślenie wpisu: Nycomed Asset Management GmbH, Konstanz, Niemcy i dokonanie wpisu: Nycomed Germany Holding GmbH, Konstanz, Niemcy

(B1) **214701** 2016 02 25 A. Wprowadzono zmianę uprawnionego przez wykreślenie wpisu: Nycomed Germany Holding GmbH, Konstanz, Niemcy i dokonanie wpisu: Takeda GmbH, Konstanz, Niemcy

(B1) **214853** 2016 04 05 F. Wykreślono wpis o brzmieniu: „W dniu 17 lipca 2015 r. do Urzędu Patentowego RP wpłynął wniosek o dokonanie w rejestrze patentowym wpisu informacji o zajęciu przedmiotowego patentu (sygn. post. egz. Km 1696/09)” (dec. z dnia 13.01.2016 r. o wpisie zajęcia)

(B1) **214853** 2016 01 13 F. Dokonano wpisu o brzmieniu: „Na podstawie tytułu wykonawczego: Nakaz zapłaty w postępowaniu upominawczym Sądu Rejonowego w Dąbrowie Górniczej z dnia 17

kwietnia 2009 r., sygnatura kat V GNC 179/09 zaopatrzonej w klauzule wykonalności z dnia 29 maja 2009 r. Komornik Sądowy przy Sądzie Rejonowym w Gdyni Jolanta Godkiewicz - Drzewińska w toku postępowania egzekucyjnego prowadzonego pod sygnaturą Km 1696/09 dokonała zajęcia przedmiotowego patentu na rzecz wierzyciela: Cash Flow S.A. w Dąbrowie Górniczej.”

(B1) **214869** 2016 02 25 A. Wprowadzono zmianę uprawnionego przez wykreślenie wpisu: NYCOMED GMBH, Konstancja, Niemcy i dokonanie wpisu: Takeda GmbH, Konstanz, Niemcy

(B1) **214869** 2016 02 25 A. Wprowadzono zmianę uprawnionego przez wykreślenie wpisu: Takeda GmbH, Konstanz, Niemcy i dokonanie wpisu: Nycomed Asset Management GmbH, Konstanz, Niemcy

(B1) **214869** 2016 02 25 A. Wprowadzono zmianę uprawnionego przez wykreślenie wpisu: Nycomed Asset Management GmbH, Konstanz, Niemcy i dokonanie wpisu: Nycomed Germany Holding GmbH, Konstanz, Niemcy

(B1) **214869** 2016 02 25 A. Wprowadzono zmianę uprawnionego przez wykreślenie wpisu: Nycomed Germany Holding GmbH, Konstanz, Niemcy i dokonanie wpisu: Takeda GmbH, Konstanz, Niemcy

(B1) **215109** 2015 12 15 A. Wprowadzono zmianę uprawnionego przez wykreślenie wpisu: DOMPÉ pha.r.ma s.p.a., L'Aquila, Włochy i dokonanie wpisu: Dompé farmaceutici s.p.a., Mediolan, Włochy

(B1) **215730** 2016 02 29 A. Wprowadzono zmianę uprawnionego przez wykreślenie wpisu: INSTYTUT CIĘŻKIEJ SYNTEZY ORGANICZNEJ BLACHOWNIA, Kędzierzyn-Koźle, Polska 000041631; CIECH TRADEMARKS SPÓŁKA Z OGRANICZONĄ ODPOWIEDZIALNOŚCIĄ, Warszawa, Polska 146846382 i dokonanie wpisu: CIECH R&D SPÓŁKA Z OGRANICZONĄ ODPOWIEDZIALNOŚCIĄ, Warszawa, Polska 146846382; INSTYTUT CIĘŻKIEJ SYNTEZY ORGANICZNEJ BLACHOWNIA, Kędzierzyn-Koźle, Polska 000041631

(B1) **216069** 2016 02 09 A. Wprowadzono zmianę uprawnionego przez wykreślenie wpisu: Bayer CropScience AG, Monheim, Niemcy i dokonanie wpisu: Bayer Intellectual Property GmbH, Monheim am Rhein, Niemcy

(B1) **216814** 2016 02 09 A. Wprowadzono zmianę uprawnionego przez wykreślenie wpisu: BAYER CROPSCIENCE AKTIENGESSELLSCHAFT, Monheim, Niemcy i dokonanie wpisu: Bayer Intellectual Property GmbH, Monheim am Rhein, Niemcy

(B1) **218224** 2016 02 19 A. Wprowadzono zmianę uprawnionego przez wykreślenie wpisu: IZOSTAL SPÓŁKA AKCYJNA, Zawadzkie, Polska 530884678 i dokonanie wpisu: IZOSTAL SPÓŁKA AKCYJNA, Kolonowskie, Polska 530884678

(B1) **218247** 2016 02 23 A. Wprowadzono zmianę uprawnionego przez wykreślenie wpisu: IZOSTAL SPÓŁKA AKCYJNA, Zawadzkie, Polska 530884678 i dokonanie wpisu: IZOSTAL SPÓŁKA AKCYJNA, Kolonowskie, Polska 530884678

(B1) **218248** 2016 05 17 F. Dokonano wpisu o brzmieniu: „W dniu 19 kwietnia 2016 r. do Urzędu Patentowego RP wpłynął wniosek o dokonanie w rejestrze patentowym wpisu informacji o zajęciu przedmiotowego patentu (sygn. post. egz. KM 117/14)”

(B1) **219169** 2016 02 10 A. Wprowadzono zmianę uprawnionego przez wykreślenie wpisu: POLITECHNIKA POZNAŃSKA, Poznań, Polska 000001608; CZECHOWSKI TOMASZ, Poznań, Polska; BARANOWSKI MIKOŁAJ, Poznań, Polska; JURGA KAZIMIERZ, Poznań, Polska; JURGA JAN, Poznań, Polska; CHLEWICKI WOJCIECH, Bezrzeczce, Polska; SZCZEPANIK PIOTR, Pęperzyn, Polska; KĘDZIA PIOTR, Poznań, Polska i dokonanie wpisu: POLITECHNIKA POZNAŃSKA, Poznań, Polska 000001608

(B1) **219750** 2016 01 25 A. Wprowadzono zmianę nazwy uprawnionego przez wykreślenie wpisu: BASF AKTIENGESSELL-

SCHAFT, Ludwigshafen, Niemcy i dokonanie wpisu: BASF SE, Ludwigshafen, Niemcy

(B1) **220091** 2016 02 26 A. Wprowadzono zmianę uprawnionego przez wykreślenie wpisu: BASF AKTIENGESELLSCHAFT, Ludwigshafen, Niemcy i dokonanie wpisu: BASF SE, Ludwigshafen, Niemcy

(B1) **220263** 2016 01 04 A. Wprowadzono zmianę uprawnionego przez wykreślenie wpisu: TUXBEL LARMSCHUTZSYSTEME SPÓŁKA Z OGRANICZONĄ ODPOWIEDZIALNOŚCIĄ, Poznań, Polska 300590920 i dokonanie wpisu: TUXBEL ENGINEERING SPÓŁKA Z OGRANICZONĄ ODPOWIEDZIALNOŚCIĄ, Poznań, Polska 302318607

(B1) **220656** 2016 02 23 A. Wprowadzono zmianę uprawnionego przez wykreślenie wpisu: VOX INDUSTRIE SPÓŁKA AKCYJNA, Janikowo, Polska 631035843 i dokonanie wpisu: MEBLE VOX SPÓŁKA Z OGRANICZONĄ ODPOWIEDZIALNOŚCIĄ SPÓŁKA JAWNA, Janikowo, Polska 631035843

(B1) **220803** 2016 02 18 A. Wprowadzono zmianę nazwy uprawnionego przez wykreślenie wpisu: ZAKŁADY AZOTOWE W TARNOWIE-MOŚCICACH SPÓŁKA AKCYJNA, Tarnów, Polska 850002268 i dokonanie wpisu: GRUPA AZOTY SPÓŁKA AKCYJNA, Tarnów, Polska 850002268

(B1) **220818** 2016 01 19 A. Wprowadzono zmianę uprawnionego przez wykreślenie wpisu: DS SMITH POLSKA SPÓŁKA Z OGRANICZONĄ ODPOWIEDZIALNOŚCIĄ, Warszawa, Polska 630710640 i dokonanie wpisu: DS Smith Polska SPÓŁKA Z OGRANICZONĄ ODPOWIEDZIALNOŚCIĄ, Warszawa, Polska 012192007

219

**WPISY I ZMIANY W WYODRĘBNIONEJ
CZĘŚCI REJESTRU PATENTOWEGO
(nieuwzględnione w innych samodzielnych ogłoszeniach)**

Poniższe zestawienie zawiera kolejno: kod rodzaju dokumentu, numer patentu europejskiego, datę wpisu, oznaczenie rubryki, w której dokonano wpisu lub zmiany oraz treść wpisu. Poszczególne rubryki rejestru zawierają następujące dane:

rubryka A - nazwisko i imię lub nazwa, a także miejsce zamieszkania lub siedziba uprawnionego z patentu europejskiego,

rubryka B - tytuł wynalazku,

rubryka C - nazwisko i imię twórcy wynalazku oraz jego miejsce zamieszkania,

rubryka D - prawa ograniczające patent,

rubryka E - numer dodatkowego prawa ochronnego, data pierwszego zezwolenia na wprowadzenie produktu na rynek w Rzeczypospolitej Polskiej i Unii Europejskiej, oznaczenie organu, który wydał zezwolenie,

rubryka F - decyzje dotyczące danego patentu europejskiego,

rubryka G - data unieważnienia lub data i przyczyna wygaśnięcia patentu europejskiego a także data stwierdzenia wygaśnięcia decyzji o udzieleniu dodatkowego prawa ochronnego lub data unieważnienia albo data i przyczyna wygaśnięcia dodatkowego prawa ochronnego.

Uwaga: *Publikacji podlegają: zmiana uprawnionego, twórcy, zmiana nazwy uprawnionego, prawa ograniczające patent, sprostowania istotnych pomyłek.*

(T3) **1498203** 2015 09 03 A. Wprowadzono zmianę uprawnionego przez wykreślenie wpisu: Fette GmbH, Schwarzenbek, Niemcy i dokonanie wpisu: LMT Fette Werkzeugtechnik GmbH & Co. KG, Schwarzenbek, Niemcy

(T3) **1502817** 2016 01 13 A. Wprowadzono zmianę uprawnionego przez wykreślenie wpisu: MAN Nutzfahrzeuge Aktiengesel-

lschaft, München, Niemcy; Maysen GmbH & Co. KG, Ulm, Niemcy i dokonanie wpisu: MAN Nutzfahrzeuge Aktiengesellschaft, München, Niemcy; MAN Truck & Bus AG, München, Niemcy

(T3) **1651092** 2015 12 21 A. Wprowadzono zmianę uprawnionego przez wykreślenie wpisu: BSH Bosch und Siemens Hausgeräte GmbH, München, Niemcy i dokonanie wpisu: BSH Hausgeräte GmbH, Monachium, Niemcy

(T3) **1714429** 2016 01 20 A. Wprowadzono zmianę uprawnionego przez wykreślenie wpisu: Nokia Corporation, Espoo, Finlandia i dokonanie wpisu: Nokia Technologies OY, Espoo, Finlandia

(T3) **1712063** 2016 01 20 A. Wprowadzono zmianę uprawnionego przez wykreślenie wpisu: Nokia Corporation, Espoo, Finlandia i dokonanie wpisu: Nokia Technologies OY, Espoo, Finlandia

(T3) **1735982** 2016 01 19 A. Wprowadzono zmianę uprawnionego przez wykreślenie wpisu: Nokia Corporation, Espoo, Finlandia i dokonanie wpisu: Nokia Technologies OY, Espoo, Finlandia

(T3) **1867060** 2016 01 20 A. Wprowadzono zmianę uprawnionego przez wykreślenie wpisu: Nokia Corporation, Espoo, Finlandia i dokonanie wpisu: Nokia Technologies OY, Espoo, Finlandia

(T3) **1753344** 2016 01 20 A. Wprowadzono zmianę uprawnionego przez wykreślenie wpisu: PHIL DURANGO LLC, Golden, Stany Zjednoczone Ameryki i dokonanie wpisu: PHIL DURANGO LLC, Fraser, Stany Zjednoczone Ameryki

(T3) **1753344** 2016 01 20 A. Wprowadzono zmianę uprawnionego przez wykreślenie wpisu: PHIL DURANGO LLC, Fraser, Stany Zjednoczone Ameryki i dokonanie wpisu: COMPOSITE RESOURCES, INC., Rock Hill, Stany Zjednoczone Ameryki

(T3) **1838781** 2016 01 07 A. Wprowadzono zmianę uprawnionego przez wykreślenie wpisu: BASF SE, Ludwigshafen, Niemcy i dokonanie wpisu: Styrolution Europe GmbH, Frankfurt am Main, Niemcy

(T3) **1838394** 2016 01 05 A. Wprowadzono zmianę uprawnionego przez wykreślenie wpisu: MSA Auer GmbH, Berlin, Niemcy i dokonanie wpisu: MSA Europe GmbH, Rapperswil, Szwajcaria

(T3) **1838394** 2016 01 05 A. Wprowadzono zmianę uprawnionego przez wykreślenie wpisu: MSA Europe GmbH, Rapperswil, Szwajcaria i dokonanie wpisu: MSA Europe GmbH, Jona, Szwajcaria

(T3) **1891798** 2016 01 18 A. Wprowadzono zmianę uprawnionego przez wykreślenie wpisu: Nokia Corporation, Espoo, Finlandia i dokonanie wpisu: Nokia Technologies OY, Espoo, Finlandia

(T3) **1937650** 2016 01 13 A. Wprowadzono zmianę uprawnionego przez wykreślenie wpisu: S*Bio Pte Ltd, Singapore, Singapur i dokonanie wpisu: MEI Pharma, Inc., San Diego, Stany Zjednoczone Ameryki

(T3) **1928886** 2016 01 19 A. Wprowadzono zmianę uprawnionego przez wykreślenie wpisu: GlaxoSmithKline LLC, Philadelphia, Stany Zjednoczone Ameryki i dokonanie wpisu: NeRRe Therapeutics Limited, Stevenage, Wielka Brytania

(T3) **2049317** 2016 01 04 A. Wprowadzono zmianę uprawnionego przez wykreślenie wpisu: Inxel Trademark & Patents SAGL, Lugano, Szwajcaria i dokonanie wpisu: PPG INDUSTRIES OHIO, INC., Cleveland, Stany Zjednoczone Ameryki

(T3) **1959765** 2016 01 04 A. Wprowadzono zmianę uprawnionego przez wykreślenie wpisu: Stiftung Alfred-Wegener-Institut für Polar- und Meeresforschung, Bremerhaven, Niemcy i dokonanie wpisu: Alfred-Wegener-Institut Helmholtz-Zentrum für Polar- und Meeresforschung, Bremerhaven, Niemcy

(T3) **1911170** 2016 01 18 A. Wprowadzono zmianę uprawnionego przez wykreślenie wpisu: Nokia Corporation, Espoo, Finlandia i dokonanie wpisu: Nokia Technologies OY, Espoo, Finlandia

(T5) **1951296** 2016 01 05 A. Wprowadzono zmianę uprawnionego przez wykreślenie wpisu: Novartis Vaccines and Diagnostics GmbH, Marburg, Niemcy i dokonanie wpisu: Novartis Influenza Vaccines Marburg GmbH, Marburg, Niemcy

(T3) **1847256** 2016 01 21 A. Wprowadzono zmianę uprawnionego przez wykreślenie wpisu: Rottapharm S.p.A., Milano, Włochy i dokonanie wpisu: Ecupharma S.r.l., Milano, Włochy

(T3) **2049381** 2015 12 18 A. Wprowadzono zmianę uprawnionego przez wykreślenie wpisu: Schaeffler Technologies GmbH & Co. KG, Herzogenaurach, Niemcy i dokonanie wpisu: Schaeffler Technologies AG & Co. KG, Herzogenaurach, Niemcy

(T3) **2049381** 2015 12 18 A. Wprowadzono zmianę uprawnionego przez wykreślenie wpisu: Schaeffler Technologies AG & Co. KG, Herzogenaurach, Niemcy i dokonanie wpisu: Schaeffler Technologies GmbH & Co. KG, Herzogenaurach, Niemcy

(T3) **2049381** 2015 12 18 A. Wprowadzono zmianę uprawnionego przez wykreślenie wpisu: Schaeffler Technologies GmbH & Co. KG, Herzogenaurach, Niemcy i dokonanie wpisu: Schaeffler Technologies AG & Co. KG, Herzogenaurach, Niemcy

(T3) **2051909** 2016 01 04 A. Wprowadzono zmianę uprawnionego przez wykreślenie wpisu: Maschinenfabrik Gerd Mosca AG, Waldbrunn, Niemcy i dokonanie wpisu: Mosca GmbH, Waldbrunn, Niemcy

(T3) **2077020** 2016 01 18 A. Wprowadzono zmianę uprawnionego przez wykreślenie wpisu: Nokia Corporation, Espoo, Finlandia i dokonanie wpisu: Nokia Technologies OY, Espoo, Finlandia

(T3) **2077013** 2016 01 18 A. Wprowadzono zmianę uprawnionego przez wykreślenie wpisu: Nokia Corporation, Espoo, Finlandia i dokonanie wpisu: Nokia Technologies OY, Espoo, Finlandia

(T3) **2119139** 2016 01 20 A. Wprowadzono zmianę uprawnionego przez wykreślenie wpisu: Nokia Corporation, Espoo, Finlandia i dokonanie wpisu: Nokia Technologies OY, Espoo, Finlandia

(T3) **2090042** 2016 01 18 A. Wprowadzono zmianę uprawnionego przez wykreślenie wpisu: Nokia Corporation, Espoo, Finlandia i dokonanie wpisu: Nokia Technologies OY, Espoo, Finlandia

(T3) **1925527** A. Wprowadzono zmianę uprawnionego przez wykreślenie wpisu: Schaeffler Technologies AG & Co. KG, Herzogenaurach, Niemcy i dokonanie wpisu: Schaeffler Technologies GmbH & Co. KG, Herzogenaurach, Niemcy

(T3) **1925527** A. Wprowadzono zmianę uprawnionego przez wykreślenie wpisu: Schaeffler Technologies GmbH & Co. KG, Herzogenaurach, Niemcy i dokonanie wpisu: Schaeffler Technologies AG & Co. KG, Herzogenaurach, Niemcy

(T3) **2034693** 2016 01 18 A. Wprowadzono zmianę uprawnionego przez wykreślenie wpisu: Nokia Corporation, Espoo, Finlandia i dokonanie wpisu: Nokia Technologies OY, Espoo, Finlandia

(T3) **2220910** 2016 01 13 A. Wprowadzono zmianę uprawnionego przez wykreślenie wpisu: Kautex Textron GmbH & Co. KG, Bonn, Niemcy; Mast Carbon Automotive Ltd., Woking, Wielka Brytania i dokonanie wpisu: Kautex Textron GmbH & Co. KG, Bonn, Niemcy

(T3) **2137537** 2016 01 20 A. Wprowadzono zmianę uprawnionego przez wykreślenie wpisu: Biogen Idec MA Inc., Cambridge, Stany Zjednoczone Ameryki i dokonanie wpisu: Biogen MA Inc., Cambridge, Stany Zjednoczone Ameryki

(T3) **2146961** 2016 01 20 A. Wprowadzono zmianę uprawnionego przez wykreślenie wpisu: IVAX International GmbH, Rapperswil, Szwajcaria i dokonanie wpisu: Teva Pharmaceuticals International GmbH, Jona, Szwajcaria

(T6) **2170617** 2015 12 11 A. Wprowadzono zmianę uprawnionego przez wykreślenie wpisu: HEWLETT-PACKARD COMPANY, Palo Alto, Stany Zjednoczone Ameryki i dokonanie wpisu: HEWLETT-PACKARD DEVELOPMENT COMPANY, L.P., Houston, Stany Zjednoczone Ameryki

(T3) **2209531** 2016 01 20 A. Wprowadzono zmianę uprawnionego przez wykreślenie wpisu: MSA Auer GmbH, Berlin, Niemcy i dokonanie wpisu: MSA Europe GmbH, Rapperswil, Szwajcaria

(T3) **2209531** 2016 01 20 A. Wprowadzono zmianę uprawnionego przez wykreślenie wpisu: MSA Europe GmbH, Rapperswil, Szwajcaria i dokonanie wpisu: MSA Europe GmbH, Jona, Szwajcaria

(T3) **2209532** 2016 01 05 A. Wprowadzono zmianę uprawnionego przez wykreślenie wpisu: MSA Auer GmbH, Berlin, Niemcy i dokonanie wpisu: MSA Europe GmbH, Rapperswil, Szwajcaria

(T3) **2209532** 2016 01 05 A. Wprowadzono zmianę uprawnionego przez wykreślenie wpisu: MSA Europe GmbH, Rapperswil, Szwajcaria i dokonanie wpisu: MSA Europe GmbH, Jona, Szwajcaria

(T3) **2225076** 2016 01 29 A. Wprowadzono zmianę uprawnionego przez wykreślenie wpisu: Dynea OY, Helsinki, Finlandia i dokonanie wpisu: Animox GmbH, Berlin, Niemcy

(T3) **2227535** 2016 01 18 A. Wprowadzono zmianę uprawnionego przez wykreślenie wpisu: Hertel, Katja, St. Moritz, Szwajcaria i dokonanie wpisu: GEA Brewery Systems GmbH, Kitzingen, Niemcy

(T3) **2249739** 2016 01 04 A. Wprowadzono zmianę uprawnionego przez wykreślenie wpisu: Resorba Wundversorgung GmbH & Co. KG, Nürnberg, Niemcy i dokonanie wpisu: RESORBA MEDICAL GMBH, Nürnberg, Niemcy

(T3) **2421683** 2016 01 21 A. Wprowadzono zmianę uprawnionego przez wykreślenie wpisu: Teknoweb S.r.l., Palazzo Pignano, Włochy i dokonanie wpisu: TEKNOWEB CONVERTING S.R.L., Palazzo Pignano, Włochy

(T3) **2412452** 2016 01 04 A. Wprowadzono zmianę uprawnionego przez wykreślenie wpisu: Inashco R&D B.V., Delft, Holandia i dokonanie wpisu: ADR Technology B.V., Rotterdam, Holandia

(T3) **2457723** 2015 12 30 A. Wprowadzono zmianę uprawnionego przez wykreślenie wpisu: Armacell Enterprise GmbH & Co. KG, Münster, Niemcy i dokonanie wpisu: Armacell Enterprise GmbH & Co. KG, Schönefeld OT Waltersdorf, Niemcy

(T3) **2509747** 2016 01 25 A. Wprowadzono zmianę uprawnionego przez wykreślenie wpisu: Tamm, Rolf, Salem, Niemcy i dokonanie wpisu: Illinois Tool Works Inc., Glenview, Stany Zjednoczone Ameryki

(T3) **2531527** 2016 01 20 A. Wprowadzono zmianę uprawnionego przez wykreślenie wpisu: F.HOFFMANN-LA ROCHE AG, Basel, Szwajcaria; University of Miami, Miami, Stany Zjednoczone Ameryki i dokonanie wpisu: University of Miami, Miami, Stany Zjednoczone Ameryki

(T3) **2598256** 2016 01 04 A. Wprowadzono zmianę uprawnionego przez wykreślenie wpisu: Inashco R&D B.V., Delft, Holandia i dokonanie wpisu: ADR Technology B.V., Rotterdam, Holandia

(T3) **2565316** 2016 01 25 A. Wprowadzono zmianę uprawnionego przez wykreślenie wpisu: BSH Bosch und Siemens Hausgeräte GmbH, München, Niemcy i dokonanie wpisu: BSH Hausgeräte GmbH, München, Niemcy

220

DECYZJE O WYGAŚNIĘCIU PATENTU

Poniższe zestawienie zawiera kolejno: kod rodzaju patentu, numeru patentów, które wygasły na podstawie art. 90 ust. 1 pkt 2 - 4 ustawy z dnia 30.06.2000 r. - Prawo własności przemysłowej oraz datę wygaśnięcia patentu.

(B1) 180300	2013 10 07	(B1) 185795	2015 04 15
(B1) 180654	2015 04 03	(B1) 185796	2015 04 16
(B1) 181714	2014 02 23	(B1) 186082	2013 11 29
(B1) 182050	2015 04 30	(B1) 186844	2015 04 05
(B1) 182699	2015 04 17	(B1) 186863	2015 04 27
(B1) 182745	2015 04 02	(B1) 187034	2015 04 23
(B1) 185056	2015 04 10	(B1) 187688	2015 04 04
(B1) 185286	2013 10 31	(B1) 188295	2015 04 08

(B1) 189231	2015 04 26	(B1) 204661	2015 04 17	(B1) 215166	2008 02 14	(B1) 216869	2015 04 27
(B1) 189442	2015 04 17	(B1) 204886	2015 04 07	(B1) 215201	2015 04 09	(B1) 217002	2015 04 10
(B1) 190235	2015 04 21	(B1) 204994	2015 04 09	(B1) 215212	2015 04 07	(B1) 217025	2015 04 27
(B1) 190978	2015 04 09	(B1) 205015	2015 04 10	(B1) 215214	2015 04 06	(B1) 217026	2015 04 07
(B1) 191229	2015 04 22	(B1) 205074	2015 04 27	(B1) 215326	2014 04 14	(B1) 217076	2015 04 17
(B1) 191515	2015 04 26	(B1) 205600	2015 04 12	(B1) 215356	2014 02 11	(B1) 217093	2015 04 18
(B1) 191524	2014 06 24	(B1) 205666	2015 04 21	(B1) 215359	2015 04 23	(B1) 217114	2015 04 26
(B1) 192046	2015 04 12	(B1) 205856	2015 04 25	(B1) 215431	2015 04 21	(B1) 217275	2015 04 18
(B1) 192089	2015 04 30	(B1) 206115	2015 04 24	(B1) 215446	2015 04 30	(B1) 217304	2015 04 27
(B1) 192765	2015 04 09	(B1) 206202	2015 04 16	(B1) 215460	2015 04 23	(B1) 217318	2014 08 21
(B1) 192778	2015 04 17	(B1) 206835	2015 04 30	(B1) 215461	2015 04 23	(B1) 217319	2014 08 21
(B1) 192927	2015 04 15	(B1) 207058	2015 04 09	(B1) 215462	2015 04 23	(B1) 217490	2015 04 13
(B1) 193144	2015 04 02	(B1) 207087	2015 04 17	(B1) 215463	2015 04 23	(B1) 217605	2015 04 01
(B1) 193291	2015 04 14	(B1) 207255	2015 04 15	(B1) 215464	2015 04 23	(B1) 217652	2015 04 27
(B1) 193308	2015 04 02	(B1) 208007	2015 04 14	(B1) 215465	2015 04 23	(B1) 217719	2015 04 16
(B1) 193528	2015 04 28	(B1) 208011	2015 04 23	(B1) 215469	2015 04 23	(B1) 217833	2015 04 11
(B1) 194159	2012 12 11	(B1) 208025	2015 04 13	(B1) 215470	2015 04 23	(B1) 217973	2015 04 19
(B1) 194162	2013 07 02	(B1) 208035	2015 04 03	(B1) 215471	2015 04 23	(B1) 217997	2015 04 28
(B1) 194186	2015 04 12	(B1) 208434	2015 04 24	(B1) 215472	2015 04 23	(B1) 218021	2015 04 24
(B1) 194254	2015 04 25	(B1) 208449	2014 07 25	(B1) 215473	2015 04 23	(B1) 218023	2015 04 16
(B1) 194280	2015 04 10	(B1) 208488	2014 08 12	(B1) 215474	2015 04 23	(B1) 218028	2014 11 02
(B1) 194609	2015 04 15	(B1) 208516	2015 02 26	(B1) 215475	2015 04 23	(B1) 218055	2015 04 28
(B1) 195413	2015 04 18	(B1) 208641	2015 04 23	(B1) 215476	2015 04 23	(B1) 218058	2015 04 28
(B1) 195642	2015 04 24	(B1) 208928	2015 04 15	(B1) 215528	2015 04 30	(B1) 218059	2015 04 28
(B1) 196146	2015 04 29	(B1) 208984	2015 03 18	(B1) 215539	2015 04 23	(B1) 218060	2015 04 28
(B1) 196264	2015 04 26	(B1) 209136	2015 04 09	(B1) 215554	2015 04 23	(B1) 218145	2015 04 30
(B1) 196335	2015 04 29	(B1) 209221	2015 04 13	(B1) 215555	2015 04 23	(B1) 218147	2015 04 26
(B1) 196812	2015 04 20	(B1) 209672	2015 04 15	(B1) 215556	2015 04 23	(B1) 218189	2015 04 11
(B1) 196813	2015 04 20	(B1) 210020	2015 04 29	(B1) 215579	2015 04 17	(B1) 218209	2015 04 28
(B1) 197372	2015 04 19	(B1) 210029	2015 04 01	(B1) 215597	2015 04 03	(B1) 218263	2015 04 11
(B1) 197373	2015 04 19	(B1) 210055	2015 04 01	(B1) 215675	2015 04 06	(B1) 218303	2015 04 21
(B1) 197849	2013 10 29	(B1) 210061	2015 03 07	(B1) 215792	2015 04 26	(B1) 218403	2015 04 27
(B1) 198007	2015 04 03	(B1) 210063	2015 04 08	(B1) 215794	2015 04 02	(B1) 218425	2015 04 30
(B1) 198180	2013 10 29	(B1) 210570	2015 04 03	(B1) 215795	2015 04 02	(B1) 218504	2015 04 20
(B1) 198510	2015 02 17	(B1) 210661	2015 04 06	(B1) 215796	2015 04 26	(B1) 218509	2015 04 28
(B1) 198782	2015 04 12	(B1) 210735	2015 04 20	(B1) 215830	2010 04 03	(B1) 218595	2015 04 04
(B1) 198975	2015 04 21	(B1) 210872	2013 12 20	(B1) 215904	2015 04 26	(B1) 218596	2015 04 27
(B1) 199192	2015 04 18	(B1) 210910	2015 03 31	(B1) 215905	2015 04 26	(B1) 218599	2015 04 06
(B1) 199464	2015 04 02	(B1) 210976	2015 04 02	(B1) 216056	2015 04 02	(B1) 218800	2015 04 16
(B1) 199732	2015 04 14	(B1) 211274	2015 04 03	(B1) 216077	2015 04 12	(B1) 218816	2015 04 11
(B1) 199940	2013 07 23	(B1) 211408	2015 04 24	(B1) 216219	2015 04 23	(B1) 218826	2015 04 11
(B1) 200794	2015 04 28	(B1) 211600	2015 04 07	(B1) 216258	2015 04 04	(B1) 218845	2015 04 11
(B1) 200844	2015 04 09	(B1) 211619	2015 04 07	(B1) 216352	2015 04 26	(B1) 219002	2015 04 26
(B1) 200991	2015 04 22	(B1) 211794	2014 07 26	(B1) 216364	2015 04 07	(B1) 219006	2015 04 17
(B1) 201055	2015 04 06	(B1) 211928	2015 04 27	(B1) 216406	2015 04 28	(B1) 219061	2013 12 21
(B1) 201132	2015 04 29	(B1) 212156	2015 04 07	(B1) 216414	2015 04 27	(B1) 219378	2015 04 04
(B1) 202019	2015 04 19	(B1) 212289	2014 06 05	(B1) 216435	2015 04 01	(B1) 219662	2015 03 15
(B1) 202067	2015 04 19	(B1) 212290	2014 06 05	(B1) 216473	2015 04 30	(B1) 219719	2015 04 27
(B1) 202241	2015 04 13	(B1) 212325	2015 04 30	(B1) 216544	2015 04 28	(B1) 219807	2015 04 04
(B1) 202343	2015 04 28	(B1) 212383	2015 03 25	(B1) 216626	2015 04 11	(B1) 219910	2015 04 23
(B1) 202638	2015 04 15	(B1) 212407	2015 04 05	(B1) 216648	2015 04 26		
(B1) 203218	2015 04 10	(B1) 212427	2015 04 15				
(B1) 203363	2015 04 11	(B1) 212483	2015 12 22				
(B1) 203420	2015 04 04	(B1) 212552	2015 04 27				
(B1) 203460	2014 05 17	(B1) 212818	2014 10 17				
(B1) 203479	2015 04 17	(B1) 213342	2015 04 23				
(B1) 203504	2015 04 06	(B1) 213787	2014 03 09				
(B1) 203550	2015 04 30	(B1) 213914	2015 04 14				
(B1) 203713	2015 04 06	(B1) 213919	2015 04 14				
(B1) 203809	2015 04 04	(B1) 213945	2015 04 24				
(B1) 203838	2015 04 19	(B1) 214271	2015 02 16				
(B1) 203925	2015 04 03	(B1) 214413	2015 04 23				
(B1) 203938	2015 04 13	(B1) 214527	2015 04 27				
(B1) 204224	2015 04 01	(B1) 214721	2015 04 24				
(B1) 204265	2015 04 06	(B1) 214824	2015 04 28				
(B1) 204377	2015 04 06	(B1) 214830	2015 04 06				
(B1) 204535	2015 04 17	(B1) 214847	2015 04 29				
(B1) 204656	2013 09 30	(B1) 215044	2014 07 21				

221

**DECYZJE O WYGAŚNIĘCIU
NA TERYTORIUM RZECZYPOSPOLITEJ POLSKIEJ
PATENTU EUROPEJSKIEGO**

*Poniższe zestawienie zawiera kolejno: kod rodzaju dokumentu,
numer patentu europejskiego oraz datę wygaśnięcia patentu euro-
pejskiego na terytorium Rzeczypospolitej Polskiej.*

(T3) 1466878	2015 04 08	(T3) 1586245	2015 04 15
(T3) 1470829	2015 04 01	(T3) 1586393	2015 04 16
(T3) 1471712	2015 04 21	(T3) 1589072	2015 04 21
(T3) 1477545	2015 04 14	(T3) 1602633	2015 04 14
(T3) 1479910	2015 04 22	(T3) 1607995	2015 04 08
(T3) 1585089	2015 04 07	(T3) 1610770	2015 04 01

(T3)1613315	2015 04 02	(T3)1871593	2015 04 24	(T3)2099328	2015 04 24	(T3)2268126	2015 04 22
(T3)1613596	2015 04 13	(T3)1871749	2015 04 10	(T3)2107767	2015 04 01	(T3)2268151	2015 04 01
(T3)1613861	2015 04 06	(T3)1871825	2015 04 11	(T3)2107778	2015 04 01	(T3)2268710	2015 04 09
(T3)1614419	2015 04 15	(T3)1874278	2015 04 26	(T3)2108271	2015 04 09	(T3)2269120	2015 04 15
(T3)1616048	2015 04 07	(T3)1874513	2015 04 25	(T3)2108503	2015 04 07	(T3)2280961	2015 04 02
(T3)1617826	2015 04 19	(T3)1874733	2015 04 18	(T3)2108543	2015 04 09	(T3)2282853	2015 04 29
(T3)1617834	2015 03 22	(T3)1874762	2015 04 12	(T3)2110402	2015 04 14	(T3)2282876	2015 04 22
(T3)1618301	2015 04 28	(T3)1874781	2015 04 19	(T3)2112295	2015 04 22	(T3)2283185	2015 04 03
(T3)1622881	2015 04 30	(T3)1874821	2015 04 26	(T3)2112526	2015 04 24	(T3)2285427	2015 04 29
(T3)1622926	2015 04 27	(T3)1874914	2015 04 21	(T3)2113490	2015 04 28	(T3)2288553	2015 04 08
(T3)1623614	2015 04 01	(T3)1875319	2015 04 21	(T3)2123590	2015 04 17	(T3)2288574	2015 04 29
(T3)1635630	2015 04 19	(T3)1877059	2015 04 26	(T3)2123592	2015 04 15	(T3)2288748	2015 04 17
(T3)1637168	2015 04 16	(T3)1877232	2015 04 28	(T3)2125994	2015 02 28	(T3)2291334	2015 04 30
(T3)1675559	2015 04 02	(T3)1877396	2015 04 15	(T3)2132770	2015 04 03	(T3)2294159	2015 04 28
(T3)1715285	2015 04 13	(T3)1877607	2015 04 21	(T3)2134529	2015 04 14	(T3)2299884	2015 04 15
(T3)1717160	2015 04 26	(T3)1879447	2015 04 06	(T3)2135091	2015 04 15	(T3)2301525	2015 04 30
(T3)1717295	2015 04 28	(T3)1879692	2015 04 25	(T3)2136625	2015 04 10	(T3)2322525	2015 04 19
(T3)1720118	2015 04 28	(T3)1879869	2015 04 25	(T3)2136645	2015 04 09	(T3)2341555	2015 04 22
(T3)1726923	2015 04 10	(T3)1880951	2015 04 22	(T3)2137655	2015 04 15	(T3)2343187	2015 04 03
(T3)1731432	2015 04 26	(T3)1881976	2015 04 27	(T3)2138794	2015 04 21	(T3)2374647	2015 04 07
(T3)1732648	2015 04 01	(T3)1885966	2015 04 20	(T3)2139866	2015 04 24	(T3)2377898	2015 04 13
(T3)1732886	2015 04 08	(T3)1886059	2015 04 24	(T3)2142452	2015 04 30	(T3)2380706	2015 04 24
(T3)1732921	2015 04 07	(T3)1896034	2015 04 26	(T3)2142601	2015 04 30	(T3)2380748	2015 04 26
(T3)1732922	2015 04 07	(T3)1907193	2015 04 05	(T3)2142704	2015 04 23	(T3)2383197	2015 04 26
(T3)1735364	2015 04 02	(T3)1907294	2015 04 01	(T3)2144705	2015 04 30	(T3)2388215	2015 04 23
(T3)1735404	2015 04 06	(T3)1925461	2015 04 13	(T3)2144969	2015 04 04	(T3)2409580	2015 04 29
(T3)1735633	2015 04 01	(T3)1955804	2015 04 26	(T3)2145110	2015 04 04	(T3)2414607	2015 04 01
(T3)1737681	2015 04 23	(T3)1958724	2015 04 26	(T3)2146959	2015 04 11	(T3)2417310	2015 04 06
(T3)1740321	2015 04 08	(T3)1971862	2015 04 10	(T3)2148951	2015 04 07	(T3)2419086	2015 04 12
(T3)1740484	2015 04 27	(T3)1978187	2015 04 02	(T3)2150561	2015 04 21	(T3)2419916	2015 04 15
(T3)1740682	2015 04 15	(T3)1980369	2015 04 02	(T3)2150582	2015 04 09	(T3)2419917	2015 04 15
(T3)1742645	2015 04 25	(T3)1988316	2015 04 10	(T3)2152380	2015 04 25	(T3)2424720	2015 04 23
(T3)1748940	2015 04 18	(T3)1994818	2015 04 24	(T3)2152400	2015 04 30	(T3)2424843	2015 04 30
(T3)1750683	2015 04 25	(T3)1995391	2015 04 19	(T3)2152812	2015 04 15	(T3)2424923	2015 04 30
(T3)1753587	2015 04 18	(T3)2002162	2015 04 05	(T3)2160246	2015 04 28	(T3)2424930	2015 04 29
(T3)1753794	2015 04 25	(T3)2004149	2015 04 12	(T3)2167448	2015 04 22	(T3)2468732	2015 04 10
(T3)1753831	2015 04 06	(T3)2004657	2015 04 12	(T3)2237290	2015 04 04	(T3)2511223	2015 04 05
(T3)1756095	2015 04 25	(T3)2004845	2015 04 05	(T3)2243704	2015 04 23	(T3)2515495	2015 04 21
(T3)1756916	2015 04 01	(T3)2006463	2015 04 17	(T3)2248442	2015 04 13	(T3)2518906	2015 04 29
(T3)1761241	2015 04 26	(T3)2007391	2015 04 05	(T3)2253970	2015 04 30	(T3)2522225	2015 04 18
(T3)1762219	2015 04 01	(T3)2007584	2015 04 03	(T3)2265159	2015 04 15	(T3)2537147	2015 04 14
(T3)1769370	2015 04 15	(T3)2007769	2015 04 06	(T3)2265160	2015 04 21	(T3)2556300	2015 04 08
(T3)1842714	2015 04 05	(T3)2007926	2015 04 12	(T3)2265395	2015 04 23	(T3)2561047	2015 04 22
(T3)1845026	2015 04 04	(T3)2007927	2015 04 12	(T3)2265565	2015 04 14		
(T3)1845516	2015 04 11	(T3)2010002	2015 04 23				
(T3)1845530	2015 04 11	(T3)2010798	2015 04 20				
(T3)1847185	2015 04 13	(T3)2010806	2015 04 26				
(T3)1847186	2015 04 13	(T3)2012881	2015 04 20				
(T3)1847187	2015 04 13	(T3)2012947	2015 04 23				
(T3)1847197	2015 04 08	(T3)2013211	2015 04 19				
(T3)1849370	2015 04 20	(T3)2013250	2015 04 24				
(T3)1849371	2015 04 19	(T3)2013280	2015 04 26				
(T3)1850069	2015 04 25	(T3)2013673	2015 04 17				
(T3)1854375	2015 04 10	(T3)2015861	2015 04 06				
(T3)1855413	2015 04 24	(T3)2016296	2015 04 27				
(T3)1857245	2015 04 18	(T3)2018417	2015 04 20				
(T3)1868800	2015 04 04	(T3)2037988	2015 04 04				
(T3)1869114	2015 04 06	(T3)2044231	2015 04 04				
(T3)1869166	2015 04 18	(T3)2080499	2015 04 16				
(T3)1869671	2015 04 12	(T3)2090704	2015 04 14				

222

**DECYZJE O ZMIANIE LUB UCHYLENIU DECYZJI
(opublikowanych w Wiadomościach Urzędu Patentowego)**

Poniższe zestawienie zawiera kolejno: numer zgłoszenia wynalazku albo kod i numer patentu, numer i rok wydania Wiadomości Urzędu Patentowego, w którym zmieniona lub uchylona decyzja została ogłoszona oraz datę i treść decyzji, w której zmieniono lub uchylono decyzję poprzednią.

- (B1) 178263 07/2016 03.02.2016 Uchylono decyzję o wygaśnięciu patentu
 (B1) 220586 11/2015 08.04.2016 Unieważniono decyzję z dnia 15.12.2014r. o udzieleniu patentu.

B. WZORY UŻYTKOWE

223

UDZIELONE PRAWA OCHRONNE

(od nr 68 467 do nr 68 508)

Y1 (11) 68501	(41) 2015 10 26	Y1 (11) 68473	(41) 2015 05 25
(51) A01B 15/00 (2006.01)		(51) A47C 17/22 (2006.01)	
A01B 3/46 (2006.01)		A47C 17/04 (2006.01)	
(21) 123023	(22) 2014 04 22	A47C 19/00 (2006.01)	
(72) ANIOŁ KAZIMIERZ, Pilzno (PL); LECH ROBERT, Jodłowa (PL)		(21) 122554	(22) 2013 11 15
(73) ANIOŁ KAZIMIERZ PRZEDSIĘBIORSTWO PRODUKCYJNO-USŁUGOWO-HANDLOWE AKPIL, Pilzno (PL)		(72) RUDZIŃSKI BOGDAN JAROSŁAW, Nidzica (PL); MERGALSKI ŁUKASZ ADAM, Sarnowo (PL)	
(54) Zespół koła kopiującego pługa wieloskobowego, obracalnego		(73) STALMOT & WOLMET SPÓŁKA AKCYJNA, Nidzica (PL)	
Y1 (11) 68494	(41) 2015 09 28	(54) Mebel z siedziskiem poziomym z mechanizmem do rozkładania poziomego potrójnego materaca w tym podglówka	
(51) A01G 13/10 (2006.01)		Y1 (11) 68476	(41) 2015 06 22
E04H 17/14 (2006.01)		(51) A47C 17/23 (2006.01)	
(21) 122915	(22) 2014 03 15	(21) 122627	(22) 2013 12 09
(72) PUSZ-GAJOS NATALIA, Warszawa (PL); PUSZ JACEK, Warszawa (PL)		(72) RUDZIŃSKI BOGDAN JAROSŁAW, Nidzica (PL); JABŁOŃSKI PAWEŁ JANUSZ, Nidzica (PL)	
(73) PUSZ EWA FIRMA PRODUKCYJNA I HANDLOWA PUSZ, Warszawa (PL)		(73) STALMOT & WOLMET SPÓŁKA AKCYJNA, Nidzica (PL)	
(54) Płytkowy płotek naprowadzający dla małych zwierząt zabezpieczający skarpe		(54) Mebel z siedziskiem ukośnym z mechanizmem do rozkładania podwójnego materaca z ruchomym oparciem do spania wzdłużnego	
Y1 (11) 68489	(41) 2015 08 31	Y1 (11) 68483	(41) 2015 03 30
(51) A42B 3/10 (2006.01)		(51) A47G 9/06 (2006.01)	
A42B 3/06 (2006.01)		(21) 122743	(22) 2014 01 22
A42B 3/28 (2006.01)		(30) 50111-2013	2013 09 20 SK
A42B 3/32 (2006.01)		(72) ŠIROKÝ IGOR, Previdza (SK); LACKO MIROSLAW, Previdza (SK)	
(21) 122828	(22) 2014 02 25	(73) HOLEY QUILT S.R.O., Bratislava (SK)	
(72) PIETRZAK ROMAN, Wieluń (PL); JACKIEWICZ TOMASZ, Krzepice (PL); KOTALA ANDRZEJ, Krzepice (PL); PIENIAŻEK DOROTA, Górki (PL); SYKUŁA PAWEŁ, Panki (PL)		(54) Kołdra	
(73) PRZEDSIĘBIORSTWO SPRZĘTU OCHRONNEGO MASKPOL SPÓŁKA AKCYJNA, Konieczki (PL)		Y1 (11) 68477	(41) 2015 06 22
(54) Kask ochronny, zwłaszcza dla policji		(51) A47G 23/06 (2006.01)	
Y1 (11) 68490	(41) 2015 09 14	A47G 19/06 (2006.01)	
(51) A47C 1/026 (2006.01)		(21) 122653	(22) 2013 12 14
A47C 7/46 (2006.01)		(72) SMIEGANA TADEUSZ, Szczecin (PL)	
A47C 20/04 (2006.01)		(73) TEDMARK SPÓŁKA Z OGRANICZONĄ ODPOWIEDZIALNOŚCIĄ, Szczecin (PL)	
F16C 11/04 (2006.01)		(54) Taca	
(21) 122844	(22) 2014 03 03	Y1 (11) 68503	(41) 2015 08 31
(72) RUDZIŃSKI BOGDAN JAROSŁAW, Nidzica (PL); MERGALSKI ŁUKASZ ADAM, Sarnowo (PL)		(51) A61B 19/00 (2006.01)	
(73) STALMOT & WOLMET SPÓŁKA AKCYJNA, Nidzica (PL)		A61N 1/02 (2006.01)	
(54) Mebel z mechanizmami do rozkładania i składania oparcia i podłokietników		(21) 123208	(22) 2014 06 30
Y1 (11) 68472	(41) 2015 05 25	(72) KUPKA TOMASZ, Zabrze (PL); MATONIA ADAM, Tarnowskie Góry (PL); HOROBA KRZYSZTOF, Zabrze (PL); ROJ DAWID, Mikołów (PL); WOCHNIK DAWID, Katowice (PL)	
(51) A47C 17/22 (2006.01)		(73) INSTYTUT TECHNIKI I APARATURY MEDYCZNEJ ITAM, Zabrze (PL)	
A47C 17/04 (2006.01)		(54) Przyrząd do standaryzacji ułożenia na brzuchu pacjentki elektrod do rejestracji elektrycznej aktywności macicy	
A47C 19/00 (2006.01)		Y1 (11) 68470	(41) 2014 08 04
(21) 122553	(22) 2013 11 15	(51) A61F 15/00 (2006.01)	
(72) RUDZIŃSKI BOGDAN JAROSŁAW, Nidzica (PL); MERGALSKI ŁUKASZ ADAM, Sarnowo (PL)		(21) 121723	(22) 2013 01 31
(73) STALMOT & WOLMET SPÓŁKA AKCYJNA, Nidzica (PL)		(72) GAŁWIACZEK ARTUR, Karolina (PL)	
(54) Mebel z siedziskiem poziomym z mechanizmem do rozkładania pod skosem potrójnego materaca w tym podglówka		(73) ECOWIPES EWS SPÓŁKA Z OGRANICZONĄ ODPOWIEDZIALNOŚCIĄ SPÓŁKA KOMANDYTOWO-AKCYJNA, Warszawa (PL)	
		(54) Pojemnik na płatki z włókniny	

Y1 (11) 68469	(41) 2013 08 19	(21) 119869	(22) 2011 03 25
(51) A61N 1/30 (2006.01)		(72) DEREŃ WACŁAW, Łędziny (PL)	
A61N 1/04 (2006.01)		(73) DEREŃ WACŁAW DER-PLAST PRODUKCJA-HANDEL-USŁUGI, Łędziny (PL)	
A61M 37/00 (2006.01)		(54) Prefabrykowana okładzina ścienna	
(21) 120758	(22) 2012 02 13	Y1 (11) 68475	(41) 2015 01 05
(72) DYSZKIEWICZ ANDRZEJ, Cieszyn (PL)		(51) E01B 25/24 (2006.01)	
(73) DYSZKIEWICZ ANDRZEJ, Cieszyn (PL)		(21) 122624	(22) 2013 12 07
(54) Głowica do elektrofonoforezy		(72) WITOSŁAWSKI ANDRZEJ, Lublin (PL)	
Y1 (11) 68498	(41) 2015 10 12	(73) ZAKŁADY PRODUKCYJNO-HANDLOWE STALPOL SPÓŁKA Z OGRANICZONĄ ODPOWIEDZIALNOŚCIĄ, Lublin (PL)	
(51) A62C 35/00 (2006.01)		(54) Szyna prosta	
A62C 33/00 (2006.01)		Y1 (11) 68506	(41) 2015 07 20
A62C 33/04 (2006.01)		(51) E01B 25/24 (2006.01)	
A62C 13/78 (2006.01)		(21) 123614	(22) 2014 12 16
B65H 75/38 (2006.01)		(72) WITOSŁAWSKI ANDRZEJ, Lublin (PL)	
B65H 75/40 (2006.01)		(73) ZAKŁADY PRODUKCYJNO-HANDLOWE STALPOL SPÓŁKA Z OGRANICZONĄ ODPOWIEDZIALNOŚCIĄ, Lublin (PL)	
B65H 54/00 (2006.01)		(54) Kołnierz do łączenia szyn oraz innych elementów toku szynowego	
(21) 122985	(22) 2014 04 10	Y1 (11) 68507	(41) 2015 08 03
(72) WAWRZASZEK PIOTR, Jaworze (PL); GRZEJDAK JACEK, Bielsko-Biała (PL); LUCHOWIEC WOJCIECH, Bielsko-Biała (PL)		(51) E01B 25/24 (2006.01)	
(73) WAWRZASZEK ISS SPÓŁKA Z OGRANICZONĄ ODPOWIEDZIALNOŚCIĄ SPÓŁKA KOMANDYTOWA, Bielsko-Biała (PL)		(21) 123617	(22) 2014 12 16
(54) Urządzenie do mocowania i przewożenia zwijadła kołowego w pojeździe strażackim		(72) WITOSŁAWSKI ANDRZEJ, Lublin (PL)	
Y1 (11) 68491	(41) 2014 11 24	(73) ZAKŁADY PRODUKCYJNO-HANDLOWE STALPOL SPÓŁKA Z OGRANICZONĄ ODPOWIEDZIALNOŚCIĄ, Lublin (PL)	
(51) A63B 21/075 (2006.01)		(54) Uchwyt do złącza kołnierzowego	
(21) 122861	(22) 2014 03 06	Y1 (11) 68484	(41) 2015 08 03
(72) SZULTKA MARIUSZ, Brusy (PL)		(51) E04C 3/02 (2006.01)	
(73) SZULTKA MARIUSZ TITAN FITNESS, Brusy (PL)		E04C 3/20 (2006.01)	
(54) Obciążnik krążkowy dla sztangi		(21) 122747	(22) 2014 01 23
Y1 (11) 68497	(41) 2015 09 28	(72) LEWTAK ROBERT, Lubartów (PL)	
(51) B05B 7/04 (2006.01)		(73) LEWTAK MARIUSZ LEWTAK SPÓŁKA CYWILNA, Lubartów (PL); LEWTAK-CHĘCZKIEWICZ ANNA LEWTAK SPÓŁKA CYWILNA, Lubartów (PL); LEWTAK ROBERT LEWTAK SPÓŁKA CYWILNA, Lubartów (PL)	
B05B 1/00 (2006.01)		(54) Nadproże strunobetonowe	
E21F 5/04 (2006.01)		Y1 (11) 68504	(41) 2011 07 04
(21) 122929	(22) 2014 03 21	(51) E04D 13/064 (2006.01)	
(72) PROSTAŃSKI DARIUSZ, Wilcza (PL); BAŁAGA DOMINIK, Gliwice (PL); SIEGMUND MICHAŁ, Strzebiń (PL); KALITA MAREK, Gliwice (PL); CEBUŁA DANUTA, Gliwice (PL); SEDLACZEK JANUSZ, Gliwice (PL)		E04D 13/068 (2006.01)	
(73) INSTYTUT TECHNIKI GÓRNICZEJ KOMAG, Gliwice (PL)		(62) 390019	
(54) Dwuczynnikowa nastawna dysza zraszająca		(21) 123472	(22) 2009 12 22
Y1 (11) 68474	(41) 2015 05 25	(72) BURYŁO SZCZEPAN, Kraków (PL)	
(51) B05B 7/24 (2006.01)		(73) GPM SPÓŁKA Z OGRANICZONĄ ODPOWIEDZIALNOŚCIĄ SPÓŁKA KOMANDYTOWA, Balice (PL)	
B05B 11/00 (2006.01)		(54) Narożnik rynnowy z gniazdami o osiach nieprostopadłych	
(21) 122567	(22) 2013 11 19	Y1 (11) 68467	(41) 2012 04 10
(72) ROSIŃSKI MICHAŁ, Bielsko-Biała (PL)		(51) E04D 13/147 (2006.01)	
(73) ROSIŃSKI PACKAGING SPÓŁKA Z OGRANICZONĄ ODPOWIEDZIALNOŚCIĄ SPÓŁKA KOMANDYTOWO-AKCYJNA, Bielsko-Biała (PL)		(21) 119381	(22) 2010 10 04
(54) Butelka		(72) MYHAJLIV IGOR, Lwów (UA); SIEDLARZ JÓZEF, Ptaszkowa (PL)	
Y1 (11) 68493	(41) 2015 09 14	(73) FAKRO PP SPÓŁKA Z OGRANICZONĄ ODPOWIEDZIALNOŚCIĄ, Nowy Sącz (PL)	
(51) B60Q 1/04 (2006.01)		(54) Kołnierz uszczelniający dla konstrukcji przenikającej przez dach	
F21V 17/18 (2006.01)		Y1 (11) 68479	(41) 2015 07 06
(21) 122894	(22) 2014 03 12	(51) E06B 1/16 (2006.01)	
(72) WĘGIELEWSKI SZYMON, Bydgoszcz (PL)		E06B 9/58 (2006.01)	
(73) POJAZDY SZYNOWE PESA BYDGOSZCZ SPÓŁKA AKCYJNA, Bydgoszcz (PL)		(21) 122678	(22) 2013 12 24
(54) Panel oświetlenia zewnętrznego pojazdu		(72) BARAN KRYSPIŃ, Zawiercie (PL); KISTER DARIUSZ, Lublin (PL)	
Y1 (11) 68468	(41) 2012 10 08	(73) ALURON SPÓŁKA Z OGRANICZONĄ ODPOWIEDZIALNOŚCIĄ, Zawiercie (PL)	
(51) C04B 26/06 (2006.01)		(54) Zespołony element ościeżnicy drzwi otwieranych, zwłaszcza na zewnątrz	
C04B 26/00 (2006.01)			
C04B 14/06 (2006.01)			
C04B 14/00 (2006.01)			
E04F 13/00 (2006.01)			

Y1 (11) **68481** (41) 2015 07 06
 (51) *E06B 1/16* (2006.01)
E06B 9/58 (2006.01)
 (21) 122700 (22) 2013 12 30
 (72) BARAN KRYSPIŃ, Zawiercie (PL); KISTER DARIUSZ, Lublin (PL)
 (73) ALURON SPÓŁKA Z OGRANICZONĄ ODPOWIEDZIALNOŚCIĄ, Zawiercie (PL)
 (54) Zespolony element drzwi otwieranych, zwłaszcza do wewnątrz

Y1 (11) **68502** (41) 2010 12 06
 (51) *E06B 1/64* (2006.01)
E06B 1/18 (2006.01)
 (62) 388124
 (21) 123160 (22) 2009 05 27
 (72) KOPIEC SŁAWOMIR, Wodzisław Śląski (PL); CAPEK MAREK, Wodzisław Śląski (PL)
 (73) CAPEK SPÓŁKA Z OGRANICZONĄ ODPOWIEDZIALNOŚCIĄ, Skrzyszów (PL)
 (54) Ościeżnica metalowa z izolującą termicznie przekładką

Y1 (11) **68478** (41) 2015 07 06
 (51) *E06B 3/16* (2006.01)
E06B 9/58 (2006.01)
 (21) 122677 (22) 2013 12 24
 (72) BARAN KRYSPIŃ, Zawiercie (PL); KISTER DARIUSZ, Lublin (PL)
 (73) ALURON SPÓŁKA Z OGRANICZONĄ ODPOWIEDZIALNOŚCIĄ, Zawiercie (PL)
 (54) Zespolony słupek-przewiązka okna

Y1 (11) **68471** (41) 2014 10 27
 (51) *E06B 3/44* (2006.01)
E05D 15/08 (2006.01)
 (21) 121961 (22) 2013 04 17
 (72) MOROZ ANDRZEJ, Warszawa (PL); PALARZ MIECZYŚLAW, Warszawa (PL)
 (73) SEVROLL SYSTEM SPÓŁKA Z OGRANICZONĄ ODPOWIEDZIALNOŚCIĄ, Warszawa (PL)
 (54) Wózek, zwłaszcza do drzwi przesuwanych

Y1 (11) **68508** (41) 2013 11 25
 (51) *E21D 11/14* (2006.01)
E21D 11/18 (2006.01)
 (62) 399252
 (21) 123984 (22) 2012 05 21
 (72) KOZA ZDZISŁAW, Błachownia (PL)
 (73) KOZA ZDZISŁAW ZAKŁADY METALOWE KOZAMEX ZAKŁAD PRACY CHRONIONEJ, Błachownia (PL)
 (54) Odrzwia obudowy chodnikowej podatnej

Y1 (11) **68496** (41) 2015 09 28
 (51) *E21F 5/00* (2006.01)
E21F 5/02 (2006.01)
E21F 5/04 (2006.01)
 (21) 122928 (22) 2014 03 21
 (72) PROSTAŃSKI DARIUSZ, Wilcza (PL); BAŁAGA DOMINIK, Gliwice (PL); SIEGMUND MICHAŁ, Strzebiń (PL); KALITA MAREK, Gliwice (PL); CEBULA DANUTA, Gliwice (PL); SEDLACZEK JANUSZ, Gliwice (PL); KUSZKA JACEK, Pilchowice (PL)
 (73) INSTYTUT TECHNIKI GÓRNICZEJ KOMAG, Gliwice (PL)
 (54) Powietrzno-wodna bateria zraszająca

Y1 (11) **68500** (41) 2015 10 12
 (51) *F21L 4/00* (2006.01)
F21S 10/04 (2006.01)
 (21) 122990 (22) 2014 04 11

(72) STEFANIAK ROBERT, Oława (PL); FIGIEL PIOTR, Wrocław (PL); JAWORCZYKOWSKI MACIEJ, Warszawa (PL)
 (73) ASSAI SPÓŁKA Z OGRANICZONĄ ODPOWIEDZIALNOŚCIĄ, Wrocław (PL)
 (54) Znicz diodowy

Y1 (11) **68499** (41) 2015 10 12
 (51) *F21V 35/00* (2006.01)
F21L 4/00 (2006.01)
F21S 10/04 (2006.01)
 (21) 122989 (22) 2014 04 11
 (72) STEFANIAK ROBERT, Oława (PL); FIGIEL PIOTR, Wrocław (PL); JAWORCZYKOWSKI MACIEJ, Warszawa (PL)
 (73) ASSAI SPÓŁKA Z OGRANICZONĄ ODPOWIEDZIALNOŚCIĄ, Wrocław (PL)
 (54) Obudowa znicza diodowego

Y1 (11) **68492** (41) 2015 09 14
 (51) *F42B 1/02* (2006.01)
F42B 12/10 (2006.01)
F42B 12/18 (2006.01)
F42B 1/032 (2006.01)
 (21) 122886 (22) 2014 03 12
 (72) ŚLIWIŃSKI JANUSZ, Wrocław (PL); LUDAS MICHAŁ, Wrocław (PL); CZUBATY ŁUKASZ, Białystok (PL)
 (73) WOJSKOWY INSTYTUT TECHNIKI INŻYNIERYJNEJ IM. PROFESORA JÓZEFA KOSACKIEGO, Wrocław (PL)
 (54) Ładunek kumulacyjny

Y1 (11) **68495** (41) 2015 09 28
 (51) *G01B 11/16* (2006.01)
 (21) 122917 (22) 2014 03 17
 (72) MIKULSKI LESZEK, Kraków (PL); KISIEL ADAM, Kraków (PL); KISIEL PAWEŁ, Bielsko-Biała (PL)
 (73) POLITECHNIKA KRAKOWSKA IM. TADEUSZA KOŚCIUSZKI, Kraków (PL)
 (54) Stanowisko badawcze belek zginanych

Y1 (11) **68505** (41) 2015 08 31
 (51) *G01C 25/00* (2006.01)
G01S 7/02 (2006.01)
G01S 7/497 (2006.01)
 (21) 123483 (22) 2014 10 20
 (72) ORTYL ŁUKASZ, Kończyce (PL); KOCIERZ RAFAŁ, Opole (PL); KURAS PRZEMYSŁAW, Małuszyn (PL); OWERKO TOMASZ, Kraków (PL)
 (73) AKADEMIA GÓRNICZO-HUTNICZA IM. STANISŁAWA STASZICA W KRAKOWIE, Kraków (PL)
 (54) Przenośne stanowisko do oceny dokładności pomiarów geodezyjnych

Y1 (11) **68480** (41) 2015 07 06
 (51) *G01F 1/86* (2006.01)
F16K 3/26 (2006.01)
F24D 19/10 (2006.01)
G05D 23/00 (2006.01)
 (21) 122699 (22) 2013 12 28
 (72) DRYJAK JAN, Kęty (PL); BIES TOMASZ, Hecznarowice (PL)
 (73) FINISH-A ANNA DRYJAK SPÓŁKA JAWNA, Kęty (PL)
 (54) Przepływomierz do regulacji czynnika grzewczego stosowany w układach centralnego ogrzewania podłogowego

Y1 (11) **68482** (41) 2015 07 06
 (51) *G01F 1/86* (2006.01)
F16K 3/26 (2006.01)
F24D 19/10 (2006.01)
G05D 23/00 (2006.01)
 (21) 122712 (22) 2013 12 28
 (72) DRYJAK JAN, Kęty (PL); BIES TOMASZ, Hecznarowice (PL)

(73) FINISH-A ANNA DRYJAK SPÓŁKA JAWNA, Kęty (PL)
 (54) Przepływomierz odwrócony do regulacji czynnika grzewczego stosowany w układach centralnego ogrzewania podłogowego

Y1 (11) **68485** (41) 2015 08 03

(51) **G01N 29/24** (2006.01)

(21) 122756 (22) 2014 01 27

(72) OSTACHOWICZ WIEŚLAW, Gdańsk (PL); MALINOWSKI PAWEŁ, Sopot (PL); RADZIEŃSKI MACIEJ, Gdynia (PL); KUDELA PAWEŁ, Pruszcz Gdański (PL)

(73) INSTYTUT MASZYN PRZEPŁYWOWYCH IM. ROBERTA SZEWALESKIEGO POLSKIEJ AKADEMII NAUK, Gdańsk (PL); OSTACHOWICZ WIEŚLAW, Gdańsk (PL); MALINOWSKI PAWEŁ, Sopot (PL); RADZIEŃSKI MACIEJ, Gdynia (PL); KUDELA PAWEŁ, Pruszcz Gdański (PL)

(54) Matryca do lokalizacji uszkodzeń w elementach konstrukcji

Y1 (11) **68487** (41) 2015 08 31

(51) **H01B 17/26** (2006.01)

H02K 5/22 (2006.01)

(21) 122803 (22) 2014 02 17

(72) BIERNACKI KAZIMIERZ, Żernica (PL); POLEWKA DANUTA, Kozłów (PL); POLEWKA WALDEMAR, Kozłów (PL); PRZĄTKA HENRYK, Gliwice (PL); ZIĘTEK PIOTR, Stanica (PL)

(73) POLEWKA DANUTA-POLWIR ELEKTRO-PB, Kozłów (PL)

(54) Izolator przepustowy

Y1 (11) **68488** (41) 2015 08 31

(51) **H01B 17/26** (2006.01)

H02K 5/22 (2006.01)

(21) 122804 (22) 2014 02 17

(72) BIERNACKI KAZIMIERZ, Żernica (PL); POLEWKA DANUTA, Kozłów (PL); POLEWKA WALDEMAR, Kozłów (PL); PRZĄTKA HENRYK, Gliwice (PL); ZIĘTEK PIOTR, Stanica (PL)

(73) POLEWKA DANUTA-POLWIR ELEKTRO-PB, Kozłów (PL)

(54) Izolator przepustowy

Y1 (11) **68486** (41) 2015 08 17

(51) **H01F 27/04** (2006.01)

H01F 27/28 (2006.01)

(21) 122794 (22) 2014 02 13

(72) GRUSZECKI RAFAŁ, Bielsko-Biała (PL); FOLTYN WOJCIECH, Bielsko-Biała (PL)

(73) BELOS-PLP SPÓŁKA AKCYJNA, Bielsko-Biała (PL)

(54) Zacisk transformatorowy

INDEKS UDZIELONYCH PRAW OCHRONNYCH, WEDŁUG SYMBOLI MKP

Symbol MKP	Nr prawa ochronn.	Symbol MKP	Nr prawa ochronn.
1	2	1	2
A01B 15/00 (2006.01)	68501	A47C 19/00 (2006.01)	68472*
A01B 3/46 (2006.01)	68501*	A47C 17/22 (2006.01)	68473
A01G 13/10 (2006.01)	68494	A47C 17/04 (2006.01)	68473*
A42B 3/10 (2006.01)	68489	A47C 19/00 (2006.01)	68473*
A42B 3/06 (2006.01)	68489*	A47C 17/23 (2006.01)	68476
A42B 3/28 (2006.01)	68489*	A47G 9/06 (2006.01)	68483
A42B 3/32 (2006.01)	68489*	A47G 23/06 (2006.01)	68477
A47C 1/026 (2006.01)	68490	A47G 19/06 (2006.01)	68477*
A47C 7/46 (2006.01)	68490*	A61B 19/00 (2006.01)	68503
A47C 20/04 (2006.01)	68490*	A61F 15/00 (2006.01)	68470
A47C 3/22 (2006.01)	68472	A61M 37/00 (2006.01)	68469*
A47C 17/04 (2006.01)	68472*	A61N 1/02 (2006.01)	68503*

*) Prawo ochronne oznaczone więcej niż jednym symbolem klasyfikacyjnym. Ogłoszenie dotyczące tego prawa ochronnego można znaleźć pod symbolem klasyfikacyjnym odpowiadającym numerowi bez gwiazdki.

1	2	1	2
A61N 1/30 (2006.01)	68469	E06B 3/44 (2006.01)	68471
A61N 1/04 (2006.01)	68469*	E21D 11/14 (2006.01)	68508
A62C 35/00 (2006.01)	68498	E21D 11/18 (2006.01)	68508*
A62C 33/00 (2006.01)	68498*	E21F 5/04 (2006.01)	68497*
A62C 33/04 (2006.01)	68498*	E21F 5/00 (2006.01)	68496
A62C 13/78 (2006.01)	68498*	E21F 5/02 (2006.01)	68496*
A63B 21/075 (2006.01)	68491	E21F 5/04 (2006.01)	68496*
B05B 7/04 (2006.01)	68497	F16C 11/04 (2006.01)	68490*
B05B 1/00 (2006.01)	68497*	F16K 3/26 (2006.01)	68480*
B05B 7/24 (2006.01)	68474	F16K 3/26 (2006.01)	68482*
B05B 11/00 (2006.01)	68474*	F21L 4/00 (2006.01)	68500
B60Q 1/04 (2006.01)	68493	F21L 4/00 (2006.01)	68499*
B65H 75/38 (2006.01)	68498*	F21S 10/04 (2006.01)	68500*
B65H 75/40 (2006.01)	68498*	F21S 10/04 (2006.01)	68499*
B65H 54/00 (2006.01)	68498*	F21V 17/18 (2006.01)	68493*
C04B 26/06 (2006.01)	68468	F21V 35/00 (2006.01)	68499
C04B 26/00 (2006.01)	68468*	F24D 19/10 (2006.01)	68480*
C04B 14/06 (2006.01)	68468*	F24D 19/10 (2006.01)	68482*
C04B 14/00 (2006.01)	68468*	F42B 1/02 (2006.01)	68492
E01B 25/24 (2006.01)	68475	F42B 12/10 (2006.01)	68492*
E01B 25/24 (2006.01)	68506	F42B 12/18 (2006.01)	68492*
E01B 25/24 (2006.01)	68507	F42B 1/032 (2006.01)	68492*
E04C 3/02 (2006.01)	68484	G01B 11/16 (2006.01)	68495
E04C 3/20 (2006.01)	68484*	G01C 25/00 (2006.01)	68505
E04D 13/064 (2006.01)	68504	G01F 1/86 (2006.01)	68480
E04D 13/068 (2006.01)	68504*	G01F 1/86 (2006.01)	68482
E04D 13/147 (2006.01)	68467	G01N 29/24 (2006.01)	68485
E04F 13/00 (2006.01)	68468*	G01S 7/02 (2006.01)	68505*
E04H 17/14 (2006.01)	68494*	G01S 7/497 (2006.01)	68505*
E05D 15/08 (2006.01)	68471*	G05D 23/00 (2006.01)	68480*
E06B 1/16 (2006.01)	68479	G05D 23/00 (2006.01)	68482*
E06B 9/58 (2006.01)	68479*	H01B 17/26 (2006.01)	68487
E06B 1/16 (2006.01)	68481	H01B 17/26 (2006.01)	68488
E06B 9/58 (2006.01)	68481*	H01F 27/04 (2006.01)	68486
E06B 1/64 (2006.01)	68502	H01F 27/28 (2006.01)	68486*
E06B 1/18 (2006.01)	68502*	H02K 5/22 (2006.01)	68487*
E06B 3/16 (2006.01)	68478	H02K 5/22 (2006.01)	68488*
E06B 9/58 (2006.01)	68478*		

INDEKS NUMEROWY UDZIELONYCH PRAW OCHRONNYCH

Nr prawa ochronn.	Symbol MKP	Nr prawa ochronn.	Symbol MKP
68467	E04D 13/147 (2006.01)	68488	H01B 17/26 (2006.01)
68468	C04B 26/06 (2006.01)	68489	A42B 3/10 (2006.01)
68469	A61N 1/30 (2006.01)	68490	A47C 1/026 (2006.01)
68470	A61F 15/00 (2006.01)	68491	A63B 21/075 (2006.01)
68471	E06B 3/44 (2006.01)	68492	F42B 1/02 (2006.01)
68472	A47C 17/22 (2006.01)	68493	B60Q 1/04 (2006.01)
68473	A47C 17/22 (2006.01)	68494	A01G 13/10 (2006.01)
68474	B05B 7/24 (2006.01)	68495	G01B 11/16 (2006.01)
68475	E01B 25/24 (2006.01)	68496	E21F 5/00 (2006.01)
68476	A47C 17/23 (2006.01)	68497	B05B 7/04 (2006.01)
68477	A47G 23/06 (2006.01)	68498	A62C 35/00 (2006.01)
68478	E06B 3/16 (2006.01)	68499	F21V 35/00 (2006.01)
68479	E06B 1/16 (2006.01)	68500	F21L 4/00 (2006.01)
68480	G01F 1/86 (2006.01)	68501	A01B 15/00 (2006.01)
68481	E06B 1/16 (2006.01)	68502	E06B 1/64 (2006.01)
68482	G01F 1/86 (2006.01)	68503	A61B 19/00 (2006.01)
68483	A47G 9/06 (2006.01)	68504	E04D 13/064 (2006.01)
68484	E04C 3/02 (2006.01)	68505	G01C 25/00 (2006.01)
68485	G01N 29/24 (2006.01)	68506	E01B 25/24 (2006.01)
68486	H01F 27/04 (2006.01)	68507	E01B 25/24 (2006.01)
68487	H01B 17/26 (2006.01)	68508	E21D 11/14 (2006.01)

224

**DECYZJE O ODMOWIE UDZIELENIA
PRAWA OCHRONNEGO
(wydane po ogłoszeniu o zgłoszeniu)**

Poniższe zestawienie zawiera kolejno: numer zgłoszenia wzoru użytkowego oraz numer i rok wydania Biuletynu Urzędu Patentowego, w którym zgłoszenie zostało ogłoszone (dla zgłoszeń wydzielonych lub przekształconych ze zgłoszenia wynalazku umieszczono w nawiasie numer zgłoszenia macierzystego).

120720	12/2012	122549	13/2015
121615	13/2014	122574	11/2015
122444	18/2014	122662	13/2015
122472	09/2015	122943	20/2015

225

**DECYZJE O UMORZENIU POSTĘPOWANIA
(wydane po ogłoszeniu o zgłoszeniu)**

Poniższe zestawienie zawiera kolejno: numer zgłoszenia wzoru użytkowego oraz numer i rok wydania Biuletynu Urzędu Patentowego, w którym zgłoszenie zostało ogłoszone (dla zgłoszeń wydzielonych lub przekształconych ze zgłoszenia wynalazku umieszczono w nawiasie numer zgłoszenia macierzystego).

122108	25/2014	122711	15/2015
--------	---------	--------	---------

226

**WPISY I ZMIANY W REJESTRZE
PRAW OCHRONNYCH
(nieuwzględnione w innych samodzielnych ogłoszeniach)**

Poniższe zestawienie zawiera kolejno: kod rodzaju prawa, numer prawa ochronnego, datę wpisu, oznaczenie rubryki, w której dokonano wpisu lub zmiany oraz treść wpisu. Poszczególne rubryki rejestru praw ochronnych zawierają następujące dane:

rubryka A - nazwisko i imię albo nazwa, miejsce zamieszkania albo siedziba uprawnionego z prawa ochronnego (miejscowość, kraj) oraz numer identyfikacji podatkowej NIP, a także numer PESEL albo numer identyfikacyjny REGON, o ile zgłaszający je wskazał,

rubryka B - tytuł wzoru użytkowego,

rubryka C - nazwisko i imię twórcy wzoru użytkowego oraz jego miejsce zamieszkania (miejscowość, kraj),

rubryka D - prawa ograniczające prawo ochronne,

rubryka E - wpisy uzupełniające stan prawny prawa ochronnego,

rubryka F - wnioski o unieważnienie i sprzeciwy oraz decyzje dotyczące danego prawa ochronnego,

rubryka G - data unieważnienia lub data i przyczyna wygaśnięcia prawa ochronnego.

Uwaga: Publikacji podlegają: zmiana uprawnionego, twórcy, zmiana nazwy uprawnionego, prawa ograniczające prawo ochronne, sprostowania istotnych pomyłek.

(Y1) **66549** 2016 02 18 A. Wprowadzono zmianę uprawnionego przez wykreślenie wpisu: DS SMITH POLSKA SPÓŁKA Z OGRANICZONĄ ODPOWIEDZIALNOŚCIĄ, Warszawa, Polska 630710640 i dokonanie wpisu: DS Smith Polska SPÓŁKA Z OGRANICZONĄ ODPOWIEDZIALNOŚCIĄ, Warszawa, Polska 012192007

(Y1) **66551** 2016 02 18 A. Wprowadzono zmianę uprawnionego przez wykreślenie wpisu: DS SMITH POLSKA SPÓŁKA Z OGRANICZONĄ ODPOWIEDZIALNOŚCIĄ, Warszawa, Polska 630710640 i dokonanie wpisu: DS Smith Polska SPÓŁKA Z OGRANICZONĄ ODPOWIEDZIALNOŚCIĄ, Warszawa, Polska 012192007

(Y1) **67544** 2016 01 13 F. „Na podstawie tytułu wykonawczego: Akt Notarialny Kancelarii Notarialnej w Kielcach przed notariuszem Adamem Ziomkiem z dnia 6 czerwca 2014 r. w sprawie o sygnaturze Repertorium A 1980/2014 zaopatrzonej w klauzulę wykonalności z dnia 12 września 2014 r. oraz Postanowienie o nadaniu klauzuli wykonalności Sądu Rejonowego w Kielcach z dnia 14 sierpnia 2014 r. w sprawie o sygnaturze V GCo 1121/14 zaopatrzonej w klauzulę wykonalności z dnia 12 września 2014 r. Komornik Sądowy przy Sądzie Rejonowym w Kielcach Jarosław Kuza w toku postępowania egzekucyjnego prowadzonego pod sygnaturą Km 60/15 dokonał zajęcia prawa ochronnego na przedmiotowy wzór użytkowy, na rzecz wierzyciela: Gmina Kielce – Kielecki Park Technologiczny.”

(Y1) **67544** 2016 04 12 F. Wykreślono wpis o brzmieniu: „W dniu 18 czerwca 2015 r. do Urzędu Patentowego RP wpłynął wniosek o dokonanie w rejestrze wpisu informacji o zajęciu prawa ochronnego na wzór użytkowy (Km 60/15)” (decyzja z dnia 13 stycznia 2016 r. o wpisie zajęcia)

227

**DECYZJE O UNIEWAŻNIENIU
PRAWA OCHRONNEGO**

Poniższe zestawienie zawiera kolejno: kod rodzaju prawa, numer unieważnionego prawa ochronnego, datę unieważnienia oraz treść decyzji.

(Y1) 64937	2015 11 09	Unieważniono w całości
(Y1) 66262	2015 06 11	Unieważniono w całości
(Y1) 67272	2015 09 23	Unieważniono w całości

228

DECYZJE O WYGAŚNIĘCIU PRAWA OCHRONNEGO

Poniższe zestawienie zawiera kolejno: kod rodzaju prawa, numery praw ochronnych, które wygasły na podstawie art. 90 ust. 1 pkt 2 - 4 w związku z art. 100 ust. 1 ustawy z dnia 30.06.2000 r. - Prawo własności przemysłowej oraz datę wygaśnięcia prawa ochronnego.

(Y1) 64009	2015 06 19	(Y1) 66663	2015 06 13
(Y1) 64626	2015 06 19	(Y1) 66664	2015 06 13
(Y1) 64627	2015 06 19	(Y1) 67036	2015 06 15
(Y1) 64628	2015 06 19	(Y1) 67139	2015 06 08
(Y1) 64662	2015 06 15	(Y1) 67240	2015 06 15
(Y1) 64828	2015 06 21	(Y1) 67299	2015 06 15
(Y1) 64867	2015 09 06	(Y1) 67355	2015 06 27
(Y1) 66029	2015 05 31	(Y1) 67444	2015 06 08
(Y1) 66152	2015 06 30	(Y1) 67478	2015 06 13
(Y1) 66224	2015 06 02	(Y1) 67519	2015 05 30
(Y1) 66229	2015 06 21	(Y1) 67520	2015 06 08
(Y1) 66285	2015 06 07	(Y1) 67578	2015 06 04
(Y1) 66384	2015 06 08	(Y1) 67623	2015 06 13
(Y1) 66387	2015 06 22	(Y1) 67771	2015 06 26
(Y1) 66453	2015 06 23	(Y1) 67821	2015 06 12
(Y1) 66454	2015 06 09	(Y1) 67822	2015 06 30
(Y1) 66609	2015 06 21		

C. WZORY PRZEMYSŁOWE

Cyfrowe kody identyfikacyjne (wg normy WIPO ST. 80), które poprzedzają informacje o dokonanej rejestracji oznaczają:

- (11) – numer rejestracji oraz rejestracji międzynarodowej
- (15) – data rejestracji międzynarodowej
- (21) – numer zgłoszenia
- (22) – data zgłoszenia
- (30) – pierwszeństwo
- (45) – data publikacji rejestracji międzynarodowej
- (51) – symbol klasy wzoru przemysłowego
- (54) – określenie przedmiotu wzoru
- (55) – rysunek wzoru lub fotografię wzoru
- (72) – nazwisko i imię twórcy wzoru
- (73) – nazwisko i imię bądź nazwę uprawnionego

229

REJESTRACJA

(od nr 22 400 do nr 22 556)

- (51) 32-00 (11) **22400** (22) 2015 12 01 (21) 23978
- (73) PRZEDSIĘBIORSTWO PRODUKCYJNO-HANDLOWE TABIT SPÓŁKA Z OGRANICZONĄ ODPOWIEDZIALNOŚCIĄ, Otwock, PL.
- (72) CHOLEWIŃSKI KRZYSZTOF
- (54) Deseń opakowania z logo
- (55)



- (51) 06-03 (11) **22401** (22) 2015 04 24 (21) 23363
- (73) BŁASZAK MAREK, Poznań, PL. ; BŁASZAK ROMAN, Poznań, PL.
- (72) MAREK BŁASZAK, ROMAN BŁASZAK
- (54) Lada recepcyjna
- (55)

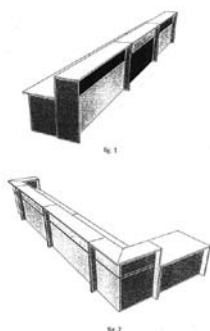

- (51) 32-00 (11) **22402** (22) 2015 12 14 (21) 24020
- (73) ZAKŁADY MIĘSNE SILESIA SPÓŁKA AKCYJNA, Katowice, PL.
- (72) WOŹNICA KRZYSZTOF
- (54) Wzór graficzny
- (55)



- (51) 30-99 (11) **22403** (22) 2015 05 27 (21) 23458
- (73) GRZEBSKA JOLANTA, Poznań, PL.
- (72) GRZEBSKA JOLANTA
- (54) Domek dla kota
- (55)

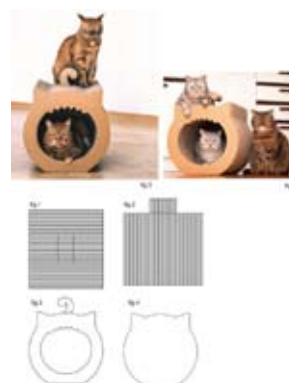

(51) 14-02 (11) **22404** (22) 2015 10 21 (21) 23892
 (73) WASILEWSKI WOJCIECH, MRÓZ PIOTR MASDAR SPÓŁKA
 CYWILNA, Olsztyn, PL.
 (72) WASILEWSKI WOJCIECH, MRÓZ PIOTR
 (54) Obudowa zestawu monitoringu mobilnego
 (55)



(51) 21-01 (11) **22405** (22) 2015 03 03 (21) 23191
 (73) KRUPA MARIA, Wieliczka, PL.
 (72) KRUPA MARIA
 (54) Maskotka
 (55)



(51) 19-08 (11) **22406** (22) 2014 12 16 (21) 22974
 (73) ZESIUK ANTONI ZAKŁAD PRODUKCJI I HANDLU ZESIUK,
 Turek, PL.
 (72) ZESIUK ANTONI
 (54) Etykieta
 (55)



(51) 03-01 (11) **22407** (22) 2015 08 25 (21) 23733
 (73) FUNDACJA NA RZECZ ZAAWANSOWANYCH STUDIÓW
 KOMPUTEROWYCH, Kielce, PL.
 (72) ZAGRODZKA MARIA
 (54) Futerał na przenośne urządzenia elektroniczne
 (55)



(51) 28-03 (11) **22408** (22) 2014 01 17 (21) 21896
 (73) WÓJTIUK JAN, Warszawa-Rembertów, PL.
 (72) WÓJTIUK JAN

(54) Pumeks
 (55)



(51) 11-01 (11) **22409** (22) 2015 03 23 (21) 23254
 (73) ALTERNATYWNIE.COM SPÓŁKA Z OGRANICZONĄ
 ODPOWIEDZIALNOŚCIĄ, Kraków, PL.
 (72) GUZOWSKA-HABIERA DOROTA
 (54) Element biżuterijny
 (55)



(51) 06-04 (11) **22410** (22) 2015 04 24 (21) 23362
 (73) BŁASZAK MAREK, Poznań, PL.; BŁASZAK ROMAN, Poznań, PL.
 (72) MAREK BŁASZAK, ROMAN BŁASZAK
 (54) Witryna wielofunkcyjna
 (55)

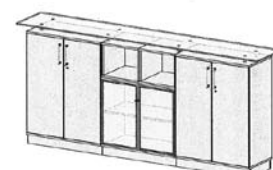
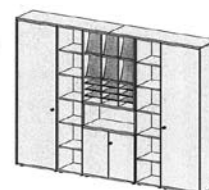

(51) 11-04 (11) **22411** (22) 2015 07 01 (21) 23586
 (73) BŁOŃSKI JANUSZ PRZEDSIĘBIORSTWO PRODUKCYJNO-
 HANDLOWO-USŁUGOWE „TOMA”, Kozięgłowy, PL.
 (72) BŁOŃSKI JANUSZ

- (54) Gałązka choinkowa
(55)



- (51) 11-01 (11) **22412** (22) 2015 07 06 (21) 23598
(73) RUSINOWSKA JOANNA, Dąbrówka, PL.
(72) RUSINOWSKA JOANNA
(54) Pierścionek
(55)



- (51) 14-99 (11) **22413** (22) 2015 07 14 (21) 23627
(73) SZCZYPKA BŁAŻEJ, Czechowice-Dziedzice, PL.
(72) SZCZYPKA BŁAŻEJ
(54) Stojak multimedialny
(55)



- (51) 06-02, 06-04 (11) **22414** (22) 2015 07 24 (21) 23646
(73) DIG-NET LENART SPÓŁKA JAWNA, Mroczeń, PL.
(72) LENART MAŁGORZATA, LENART KAMIL, LENART PAWEŁ
(54) Zestaw mebli
(55)



- (51) 06-04 (11) **22415** (22) 2015 07 27 (21) 23651
(73) DIG-NET LENART SPÓŁKA JAWNA, Mroczeń, PL.
(72) LENART MAŁGORZATA, LENART KAMIL, LENART PAWEŁ
(54) Zestaw mebli
(55)



- (51) 23-03 (11) **22416** (22) 2015 08 13 (21) 23711
(73) RĘKA JACEK, Kraków, PL.
(72) RĘKA JACEK
(54) Piecokominek
(55)

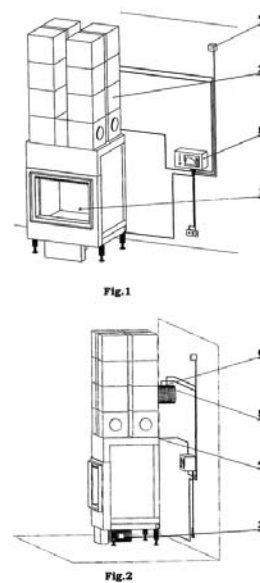

- (51) 09-03 (11) **22417** (22) 2015 08 25 (21) 23734
(73) FUNDACJA NA RZECZ ZAAWANSOWANYCH STUDIÓW
KOMPUTEROWYCH, Kielce, PL.

(72) ZAGRODZKA MARIA
 (54) Opakowanie na terminal płatniczy
 (55)



(51) 03-01 (11) **22418** (22) 2015 08 25 (21) 23735
 (73) FUNDACJA NA RZECZ ZAAWANSOWANYCH STUDIÓW
 KOMPUTEROWYCH, Kielce, PL.
 (72) ZAGRODZKA MARIA
 (54) Etui na terminal płatniczy
 (55)



(51) 25-01 (11) **22419** (22) 2015 08 28 (21) 23751
 (73) ZIÓŁKOWSKI MAREK, Wiązów, PL.
 (72) ZIÓŁKOWSKI MAREK
 (54) Płyta elastycznego tynku elewacyjnego
 (55)

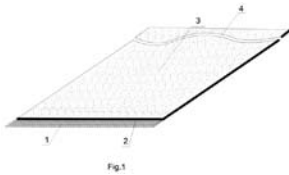

(51) 08-07 (11) **22420** (22) 2015 09 03 (21) 23755
 (73) LOB SPÓŁKA AKCYJNA, Leszno, PL.
 (72) MISIAK KRZYSZTOF, MIKOŁAJEWSKI MARIUSZ, SIKORA JERZY,
 SZYMANOWSKI LESZEK, WOSK ANDRZEJ
 (54) Klucz do wkładek bębnekowych
 (55)

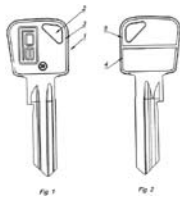

(51) 08-07 (11) **22421** (22) 2015 09 03 (21) 23756
 (73) LOB SPÓŁKA AKCYJNA, Leszno, PL.
 (72) WOSK ANDRZEJ, SZYMANOWSKI LESZEK, SIKORA JERZY,
 MIKOŁAJEWSKI MARIUSZ, MISIAK KRZYSZTOF
 (54) Klucz do wkładek bębnekowych
 (55)

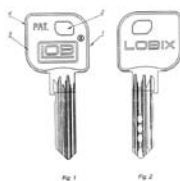

(51) 25-01 (11) **22422** (22) 2015 09 30 (21) 23837
 (73) MAKAREWICZ EDWARD ZIEL-BRUK MAKAREWICZ, Płoty, PL.
 (72) MAKAREWICZ EDWARD

(54) Płytki okładzinowa
 (55)

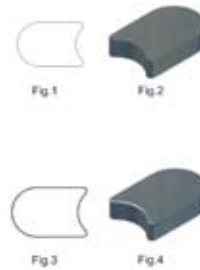

(51) 25-01 (11) **22423** (22) 2015 09 30 (21) 23839
 (73) MAKAREWICZ EDWARD ZIEL-BRUK MAKAREWICZ, Płoty, PL.
 (72) MAKAREWICZ EDWARD
 (54) Płytki okładzinowa
 (55)

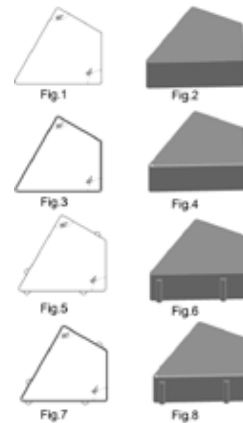

(51) 14-03 (11) **22424** (22) 2015 10 26 (21) 23918
 (73) GREEN IT SPÓŁKA Z OGRANICZONĄ ODPOWIEDZIALNOŚCIĄ,
 Lublin, PL.
 (72) KUBICKI MIROSŁAW, GOCH MARIUSZ
 (54) Urządzenie pomiarowo-nadawczo-odbiorcze
 (55)

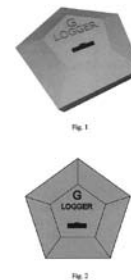

(51) 25-03 (11) **22425** (22) 2015 11 17 (21) 23949
 (73) CHMARA DEVELOPER SPÓŁKA Z OGRANICZONĄ
 ODPOWIEDZIALNOŚCIĄ, Gdańsk, PL.
 (72) GOLANKO TOMASZ
 (54) Budynek
 (55)



(51) 25-03 (11) **22426** (22) 2015 11 17 (21) 23951
 (73) CHMARA DEVELOPER SPÓŁKA Z OGRANICZONĄ
 ODPOWIEDZIALNOŚCIĄ, Gdańsk, PL.
 (72) GOLANKO TOMASZ
 (54) Budynek
 (55)



(51) 12-12 (11) **22427** (22) 2015 11 17 (21) 23952
 (73) IDEO GROUP SPÓŁKA Z OGRANICZONĄ
 ODPOWIEDZIALNOŚCIĄ, Warszawa, PL.
 (72) PRUSHKO IVAN
 (54) Gondola wózka
 (55)



(51) 01-01 (11) **22428** (22) 2015 11 20 (21) 23957
 (73) WAWEL SPÓŁKA AKCYJNA, Kraków, PL.
 (72) RIEGER ANNA
 (54) Cukierek
 (55)

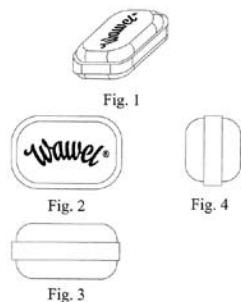

(51) 08-05 (11) **22429** (22) 2015 11 20 (21) 23960
 (73) POLITECHNIKA ŚLĄSKA, Gliwice, PL.
 (72) MĘŻYK ARKADIUSZ, DUDEK OLAF, MACHOCZEK TOMASZ
 (54) Liniowy siłownik elektryczny
 (55)

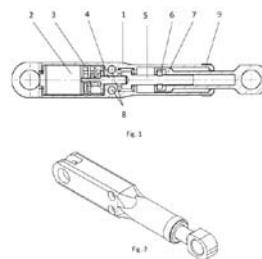

(51) 08-05 (11) **22430** (22) 2015 09 16 (21) 23962
 (73) BAUER MARCIN MARXAM PROJECT, Kraków, PL.
 (72) BAUER MARCIN
 (54) Pazur czyszczący metalowej laski glebowej
 (55)

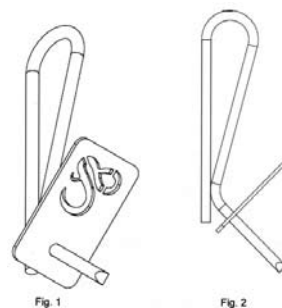

(51) 25-01 (11) **22431** (22) 2015 09 15 (21) 23963
 (73) LIBET SPÓŁKA AKCYJNA, Wrocław, PL.
 (72) PUŁKA JAKUB, KUKUŁA JAN
 (54) Element do zabudowy nawierzchni
 (55)



(51) 05-05 (11) **22432** (22) 2015 11 24 (21) 23966
 (73) SIENKIEWICZ JAN FIRMA HANDLOWA ZAWISZA,
 Hajnówka, PL.
 (72) SIENKIEWICZ JAN
 (54) Tkanina Obiciowa
 (55)



(51) 05-05 (11) **22433** (22) 2015 11 24 (21) 23968
 (73) SIENKIEWICZ JAN FIRMA HANDLOWA ZAWISZA,
 Hajnówka, PL.
 (72) SIENKIEWICZ JAN

(54) Tkanina obiciowa
(55)



(51) 13-03 (11) **22434** (22) 2015 11 26 (21) 23970
(73) KARLIK ELEKTROTECHNIK SPÓŁKA Z OGRANICZONĄ
ODPOWIEDZIALNOŚCIĄ, Nekla, PL.
(72) KARLIK JERZY
(54) Modułarna pushka podtynkowa
(55)

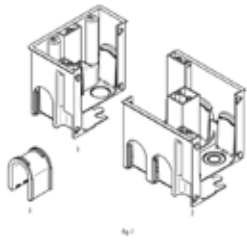

(51) 23-04 (11) **22435** (22) 2015 11 30 (21) 23975
(73) FRAPOL SPÓŁKA Z OGRANICZONĄ ODPOWIEDZIALNOŚCIĄ,
Kraków, PL.
(72) WITEK MARCIN
(54) OBUDOWA REGULATORA AKTYWNEGO POWIETRZA WENTY-
LACYJNEGO
(55)

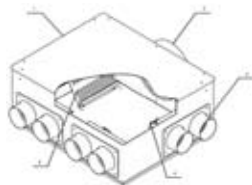

(51) 20-03 (11) **22436** (22) 2015 11 30 (21) 23977
(73) KUPIELA KAMIL SAMO ZDROWIE, Pleśna, PL.
(72) KUPIELA KAMIL
(54) Tabliczka informacyjna
(55)



(51) 12-12, 21-01 (11) **22437** (22) 2015 12 03 (21) 23986
(73) IDEO GROUP SPÓŁKA Z OGRANICZONĄ
ODPOWIEDZIALNOŚCIĄ, Warszawa, PL.
(72) PRUSHKO IVAN

(54) Stelaż wózka
(55)

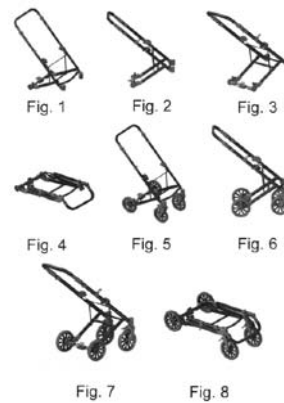

(51) 26-01 (11) **22438** (22) 2015 12 04 (21) 23988
(73) WAŁĘDZIAK STEFAN INTERLIGHT, Brańsk, PL.
(72) WAŁĘDZIAK STEFAN
(54) Lampa zniczowa
(55)



(51) 26-01 (11) **22439** (22) 2015 12 04 (21) 23989
(73) WAŁĘDZIAK STEFAN INTERLIGHT, Brańsk, PL.
(72) WAŁĘDZIAK STEFAN
(54) Lampa zniczowa
(55)



(51) 26-01 (11) **22440** (22) 2015 12 04 (21) 23990
(73) WAŁĘDZIAK STEFAN INTERLIGHT, Brańsk, PL.
(72) WAŁĘDZIAK STEFAN
(54) Lampa zniczowa
(55)



(51) 14-03 (11) **22441** (22) 2015 12 04 (21) 23991
(73) SUKCES TECHNOLOGY GROUP-DZIEMIAŃCZUK SPÓŁKA
JAWNA, Wasilków, PL.
(72) DZIEMIAŃCZUK GRZEGORZ, MUŚKO MAGDALENA

(54) Pilot do rolet, markiz, bram, firan i zasłon
(55)



(51) 06-03 (11) **22442** (22) 2015 12 07 (21) 23992
(73) BŁASZAK MAREK, Poznań, PL. ; BŁASZAK ROMAN, Poznań, PL.
(72) BŁASZAK MAREK, BŁASZAK ROMAN
(54) Lada recepcyjna z łukiem
(55)

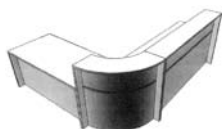

(51) 06-03 (11) **22443** (22) 2015 12 21 (21) 23993
(73) BŁASZAK MAREK, Poznań, PL. ; BŁASZAK ROMAN, Poznań, PL.
(72) Błaszak Roman, BŁASZAK MAREK
(54) Lada recepcyjna dwustanowiskowa ze stolikiem
(55)

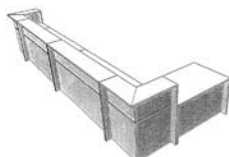

(51) 06-03 (11) **22444** (22) 2015 12 07 (21) 23994
(73) BŁASZAK MAREK, Poznań, PL. ; BŁASZAK ROMAN, Poznań, PL.
(72) BŁASZAK MAREK, BŁASZAK ROMAN
(54) Lada recepcyjna z łukiem hakowym
(55)



(51) 06-03 (11) **22445** (22) 2015 12 07 (21) 24017
(73) BŁASZAK MAREK, Poznań, PL. ; BŁASZAK ROMAN, Poznań, PL.
(72) BŁASZAK MAREK, BŁASZAK ROMAN
(54) Lada recepcyjna wielostanowiskowa
(55)

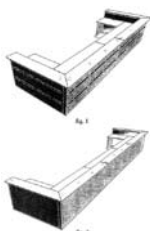

(51) 19-08 (11) **22446** (22) 2015 12 09 (21) 23998
(73) STOWARZYSZENIE EKOSYSTEM-DZIEDZICTWO NATURY,
Warszawa, PL.
(72) WOŹNIAK MICHAŁ
(54) Etykieta
(55)



(51) 19-08 (11) **22447** (22) 2015 12 09 (21) 23999
(73) STOWARZYSZENIE EKOSYSTEM-DZIEDZICTWO NATURY,
Warszawa, PL.
(72) WOŹNIAK MICHAŁ
(54) Etykieta
(55)



(51) 19-08 (11) **22448** (22) 2015 12 09 (21) 24000
(73) STOWARZYSZENIE EKOSYSTEM-DZIEDZICTWO NATURY,
Warszawa, PL.
(72) WOŹNIAK MICHAŁ
(54) Etykieta
(55)



(51) 19-08 (11) **22449** (22) 2015 12 09 (21) 24001
(73) STOWARZYSZENIE EKOSYSTEM-DZIEDZICTWO NATURY,
Warszawa, PL.
(72) WOŹNIAK MICHAŁ
(54) Etykieta
(55)



(51) 19-08 (11) **22450** (22) 2015 12 09 (21) 24002
 (73) STOWARZYSZENIE EKOSYSTEM-DZIEDZICTWO NATURY,
 Warszawa, PL.
 (72) WOŹNIAK MICHAŁ
 (54) Etykieta
 (55)



(51) 19-08 (11) **22454** (22) 2015 12 09 (21) 24006
 (73) STOWARZYSZENIE EKOSYSTEM-DZIEDZICTWO NATURY,
 Warszawa, PL.
 (72) WOŹNIAK MICHAŁ
 (54) Etykieta
 (55)



(51) 19-08 (11) **22451** (22) 2015 12 09 (21) 24003
 (73) STOWARZYSZENIE EKOSYSTEM-DZIEDZICTWO NATURY,
 Warszawa, PL.
 (72) WOŹNIAK MICHAŁ
 (54) Etykieta
 (55)



(51) 19-08 (11) **22455** (22) 2015 12 09 (21) 24007
 (73) STOWARZYSZENIE EKOSYSTEM-DZIEDZICTWO NATURY,
 Warszawa, PL.
 (72) WOŹNIAK MICHAŁ
 (54) Etykieta
 (55)



(51) 19-08 (11) **22452** (22) 2015 12 09 (21) 24004
 (73) STOWARZYSZENIE EKOSYSTEM-DZIEDZICTWO NATURY,
 Warszawa, PL.
 (72) WOŹNIAK MICHAŁ
 (54) Etykieta
 (55)



(51) 19-08 (11) **22456** (22) 2015 12 09 (21) 24008
 (73) STOWARZYSZENIE EKOSYSTEM-DZIEDZICTWO NATURY,
 Warszawa, PL.
 (72) WOŹNIAK MICHAŁ
 (54) Etykieta
 (55)



(51) 19-08 (11) **22453** (22) 2015 12 09 (21) 24005
 (73) STOWARZYSZENIE EKOSYSTEM-DZIEDZICTWO NATURY,
 Warszawa, PL.
 (72) WOŹNIAK MICHAŁ
 (54) Etykieta
 (55)



(51) 19-08 (11) **22457** (22) 2015 12 09 (21) 24009
 (73) STOWARZYSZENIE EKOSYSTEM-DZIEDZICTWO NATURY,
 Warszawa, PL.
 (72) WOŹNIAK MICHAŁ
 (54) Etykieta
 (55)



(51) 19-08 (11) **22458** (22) 2015 12 09 (21) 24010
 (73) STOWARZYSZENIE EKOSYSTEM-DZIEDZICTWO NATURY,
 Warszawa, PL.
 (72) WOŹNIAK MICHAŁ
 (54) Etykieta
 (55)



(51) 19-08 (11) **22459** (22) 2015 12 09 (21) 24011
 (73) STOWARZYSZENIE EKOSYSTEM-DZIEDZICTWO NATURY,
 Warszawa, PL.
 (72) WOŹNIAK MICHAŁ
 (54) Etykieta
 (55)



(51) 26-01 (11) **22460** (22) 2015 12 14 (21) 24021
 (73) SPÓŁDZIELNIA PRACY HUTA SZKŁA SŁAWA, Kielce, PL.
 (72) CZAPLA JERZY
 (54) Osłona znicza
 (55)



FIG. 2

(51) 09-01 (11) **22461** (22) 2015 12 17 (21) 24027
 (73) HOOP POLSKA SPÓŁKA Z OGRANICZONĄ
 ODPOWIEDZIALNOŚCIĄ, Kutno, PL.
 (72) ULIČNÝ MILOSLAV, NEUBAUER TOMAS
 (54) Butelka
 (55)



FIG. 1

(51) 09-01 (11) **22462** (22) 2015 12 17 (21) 24028
 (73) HOOP POLSKA SPÓŁKA Z OGRANICZONĄ
 ODPOWIEDZIALNOŚCIĄ, Kutno, PL.
 (72) ULIČNÝ MILOSLAV, NEUBAUER TOMAS

(54) Butelka
 (55)



FIG. 1

(51) 11-04 (11) **22463** (22) 2015 12 18 (21) 24030
 (73) BŁOŃSKI JANUSZ P.P.H.U. TOMA, Kozięglów, PL.
 (72) BŁOŃSKI JANUSZ
 (54) Gałązka choinki
 (55)



(51) 25-01 (11) **22464** (22) 2015 12 18 (21) 24031
 (73) KOZIOŁ WALDEMAR, Żywiec, PL.
 (72) KOZIOŁ WALDEMAR
 (54) Płyta elewacyjna
 (55)



(51) 10-05 (11) **22465** (22) 2015 12 21 (21) 24037
 (73) PRZEDSIĘBIORSTWO CIMAT SPÓŁKA Z OGRANICZONĄ
 ODPOWIEDZIALNOŚCIĄ, Bydgoszcz, PL.
 (72) WASZAK KRZYSZTOF
 (54) Urządzenie do regulacji turbosprężarek
 (55)

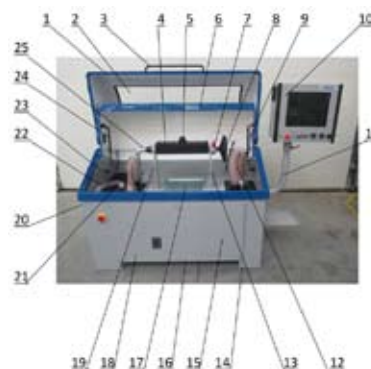

(51) 20-02 (11) **22466** (22) 2015 12 21 (21) 24039
 (73) BŁASZAK MAREK, Poznań, PL. ; BŁASZAK ROMAN, Poznań, PL.
 (72) BŁASZAK MAREK, BŁASZAK ROMAN
 (54) Witryna niskogabarytowa z zamknięciem żaluzjowym
 (55)

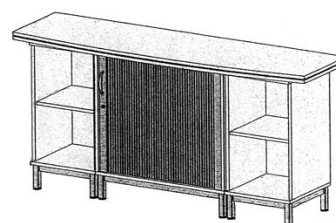

(51) 20-02 (11) **22467** (22) 2015 12 21 (21) 24041
 (73) BŁASZAK MAREK, Poznań, PL. ; BŁASZAK ROMAN, Poznań, PL.
 (72) BŁASZAK MAREK, BŁASZAK ROMAN
 (54) Witryna niskogabarytowa segmentowa
 (55)

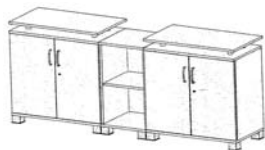

(51) 20-02 (11) **22468** (22) 2015 12 21 (21) 24043
 (73) BŁASZAK MAREK, Poznań, PL. ; BŁASZAK ROMAN, Poznań, PL.
 (72) BŁASZAK MAREK, BŁASZAK ROMAN
 (54) Witryna dwusegmentowa
 (55)



(51) 20-02 (11) **22469** (22) 2015 12 21 (21) 24044
 (73) BŁASZAK MAREK, Poznań, PL. ; BŁASZAK ROMAN, Poznań, PL.
 (72) BŁASZAK MAREK, BŁASZAK ROMAN
 (54) Witryna z przeszklonym segmentem
 (55)

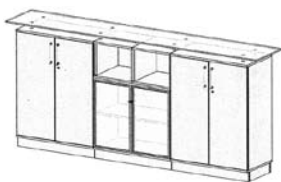

(51) 20-02 (11) **22470** (22) 2015 12 21 (21) 24045
 (73) BŁASZAK MAREK, Poznań, PL. ; BŁASZAK ROMAN, Poznań, PL.
 (72) BŁASZAK MAREK, BŁASZAK ROMAN
 (54) Witryna niskogabarytowa z nadstawkami
 (55)



(51) 14-02 (11) **22471** (22) 2015 12 21 (21) 24046
 (73) AITON CALDWELL SPÓŁKA AKCYJNA, Gdańsk, PL.
 (72) PIOTROWSKI PAWEŁ, KIRYLUK GRZEGORZ
 (54) Szafa teleinformatyczna
 (55)



(51) 03-01 (11) **22472** (22) 2015 12 21 (21) 24047
 (73) KRUCZEK JOANNA, Tarnów, PL.
 (72) KRUCZEK JOANNA

(54) Torebka damska
 (55)



(51) 03-01 (11) **22473** (22) 2015 12 21 (21) 24048
 (73) KRUCZEK JOANNA, Tarnów, PL.
 (72) KRUCZEK JOANNA
 (54) Torebka damska
 (55)



(51) 08-08 (11) **22474** (22) 2015 12 28 (21) 24060
 (73) MAG-KRAK A.I R. PLUTA SPÓŁKA JAWNA, Kraków, PL.
 (72) PLUTA RYSZARD
 (54) Kofek ramowy
 (55)

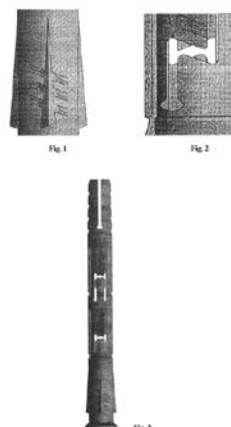

(51) 08-08 (11) **22475** (22) 2015 12 28 (21) 24061
 (73) MAG-KRAK A.I R. PLUTA SPÓŁKA JAWNA, Kraków, PL.
 (72) PLUTA RYSZARD
 (54) Kołek ramowy
 (55)

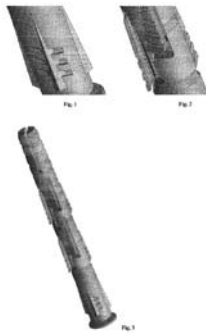

(51) 08-08 (11) **22476** (22) 2015 12 28 (21) 24062
 (73) MAG-KRAK A.I R. PLUTA SPÓŁKA JAWNA, Kraków, PL.
 (72) PLUTA RYSZARD
 (54) Kołek ramowy
 (55)

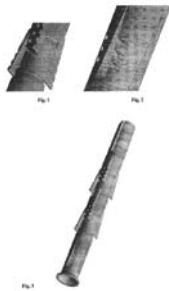

(51) 08-08 (11) **22477** (22) 2015 12 28 (21) 24063
 (73) MAG-KRAK A.I R. PLUTA SPÓŁKA JAWNA, Kraków, PL.
 (72) PLUTA RYSZARD
 (54) Kołek wielozadaniowy
 (55)

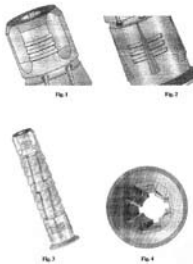

(51) 08-08 (11) **22478** (22) 2015 12 28 (21) 24065
 (73) WALA SPÓŁKA Z OGRANICZONĄ ODPOWIEDZIALNOŚCIĄ, Wilkowice, PL.
 (72) WALA IRENEUSZ
 (54) Śruba do mocowania okuć
 (55)



(51) 32-00 (11) **22479** (22) 2015 12 30 (21) 24072
 (73) AKADEMIA ADMINISTRACJI SPÓŁKA Z OGRANICZONĄ ODPOWIEDZIALNOŚCIĄ, Warszawa, PL.
 (72) IGNACIK IRENEUSZ
 (54) Strona internetowa
 (55)



(51) 23-03 (11) **22480** (22) 2016 01 04 (21) 24096
 (73) PRZEDSIĘBIORSTWO PRODUKCYJNO-HANDLOWO-USŁUGOWE KOŁTON SPÓŁKA CYWILNA, Jabłonka Orawka, PL.
 (72) KOŁTON KRZYSZTOF, KOŁTON WOJCIECH
 (54) Zbiornik na pelety
 (55)

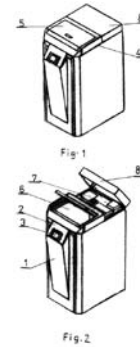

(51) 23-02 (11) **22481** (22) 2016 01 04 (21) 24098
 (73) KUBICKI GRZEGORZ JERZY, Stare Kaczkowo, PL.
 (72) KUBICKI GRZEGORZ JERZY
 (54) Wieszak na papier toaletowy
 (55)



(51) 10-01 (11) **22482** (22) 2016 01 05 (21) 24101
 (73) KIERZKOWSKI PIOTR, Wołomin, PL.
 (72) KIERZKOWSKI PIOTR
 (54) Zegar ścienny
 (55)



(51) 26-04 (11) **22483** (22) 2016 01 12 (21) 24108
 (73) CYPROWSKI MAREK PRODUKCJA ZNICZY I LAMPIONÓW CEIM, Szamotuły, PL.
 (72) CYPROWSKI MAREK
 (54) Wkład do znicza nagrobnego
 (55)



Fig.1

(51) 23-99 (11) **22484** (22) 2016 01 13 (21) 24110
 (73) KRUPA ROBERT DYMBOSZ, Zamość, PL.
 (72) KRUPA ROBERT
 (54) Generator dymu
 (55)



Fig. 1

(51) 19-08 (11) **22485** (22) 2016 01 15 (21) 24116
 (73) BIG-ACTIVE SPÓŁKA Z OGRANICZONĄ ODPOWIEDZIALNOŚCIĄ, Warszawa, PL.
 (72) WADOWSKI PIOTR
 (54) Etykieta
 (55)



Fig. 1

Fig. 2

Fig. 3

(51) 08-08 (11) **22486** (22) 2015 09 18 (21) 23814
 (73) PAWBÓŁ SPÓŁKA Z OGRANICZONĄ ODPOWIEDZIALNOŚCIĄ, Sułkowice, PL.
 (72) BOŻEK WIESŁAW

(54) Uchwyt wieloprzewodowy
 (55)

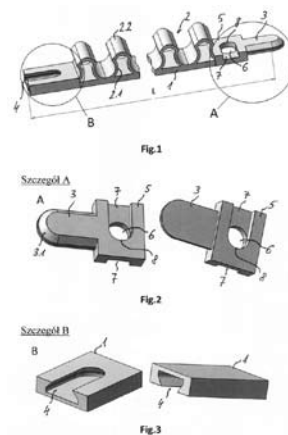

(51) 07-99 (11) **22487** (22) 2015 11 18 (21) 23953
 (73) GAWĘŁ ŁUKASZ MARCIN, Ostrowiec Świętokrzyski, PL.
 (72) GAWĘŁ ŁUKASZ MARCIN
 (54) Podpora buta
 (55)

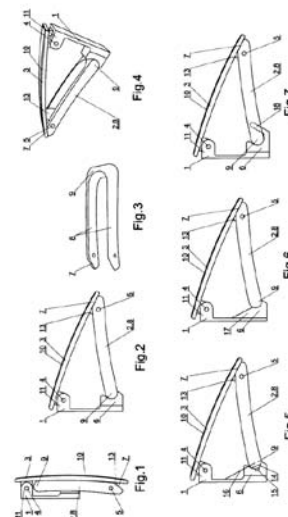

(51) 23-03 (11) **22488** (22) 2016 01 18 (21) 24117
 (73) MAJEWSKI SŁAWOMIR SOLARVOLT, Koszalin, PL.
 (72) MAJEWSKI SŁAWOMIR, SŁAWIŃSKI KAZIMIERZ
 (54) Obudowa kolektora słonecznego
 (55)

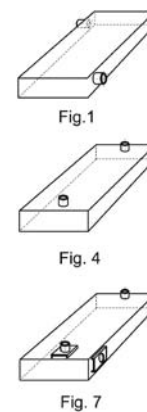

(51) 08-05 (11) **22489** (22) 2016 01 19 (21) 24124
 (73) MARCINIAK BARTOSZ POLISH SYSTEM, Bydgoszcz, PL.
 (72) MARCINIAK BARTOSZ

(54) Gąbka polerska
(55)

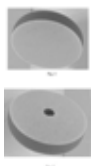

(51) 19-08 (11) **22490** (22) 2016 01 21 (21) 24127
(73) ZESIUK ANTONI ZAKŁAD PRODUKCJI I HANDLU ZESIUK,
Turek, PL.
(72) ZESIUK ANTONI
(54) Etykieta
(55)



(51) 09-01 (11) **22491** (22) 2016 01 24 (21) 24132
(73) HUTA SZKŁA CZECHY SPÓŁKA AKCYJNA, Trąbki, PL.
(72) RUTKOWSKI GRZEGORZ
(54) Butelka
(55)

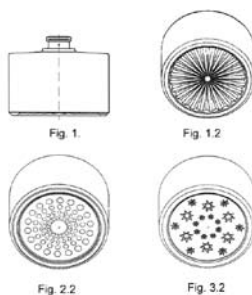

(51) 02-04 (11) **22492** (22) 2015 11 28 (21) 23976
(73) DINH XUAN HUNG WITEK, ,,
(72) DINH XUAN HUNG
(54) Obuwie letnie z odkrytą piętą
(55)



(51) 06-06 (11) **22493** (22) 2016 01 25 (21) 24134
(73) OSTAŃSKI MACIEJ, Gruszczyn, PL.
(72) OSTAŃSKI MACIEJ
(54) Stelaż mebla wypoczynkowego
(55)



(51) 07-01 (11) **22494** (22) 2016 01 25 (21) 24139
(73) ZAKŁADY CERAMICZNE BOLESŁAWIEC W BOLESŁAWCU
SPÓŁKA Z OGRANICZONĄ ODPOWIEDZIALNOŚCIĄ, Bolesławiec, PL.
(72) DANIELEWICZ BEATA
(54) Zestaw naczyń stołowych
(55)

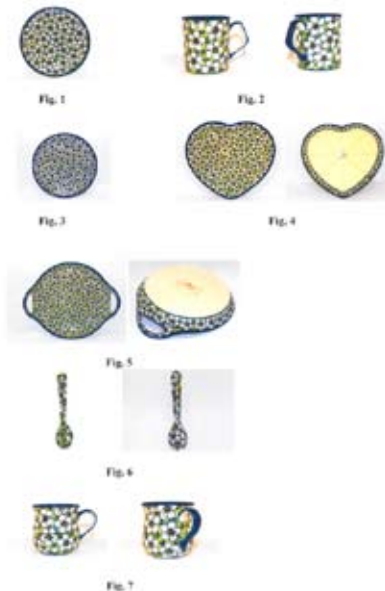

(51) 07-01 (11) **22495** (22) 2016 01 25 (21) 24140
(73) ZAKŁADY CERAMICZNE BOLESŁAWIEC W BOLESŁAWCU
SPÓŁKA Z OGRANICZONĄ ODPOWIEDZIALNOŚCIĄ, Bolesławiec, PL.
(72) PIERZCHAŁSKA ALEKSANDRA
(54) Zestaw naczyń stołowych
(55)

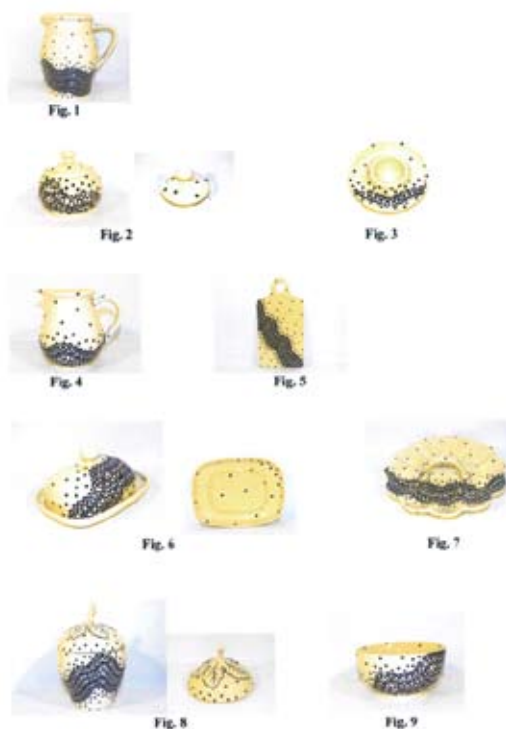

(51) 07-01 (11) **22496** (22) 2016 01 25 (21) 24141
(73) ZAKŁADY CERAMICZNE BOLESŁAWIEC W BOLESŁAWCU
SPÓŁKA Z OGRANICZONĄ ODPOWIEDZIALNOŚCIĄ, Bolesławiec, PL.
(72) AMBORSKA DANUTA

(54) Zestaw naczyń stołowych
(55)



(51) 07-01 (11) **22497** (22) 2016 01 25 (21) 24142
(73) ZAKŁADY CERAMICZNE BOLESŁAWIEC W BOLESŁAWCU
SPÓŁKA Z OGRANICZONĄ ODPOWIEDZIALNOŚCIĄ, Bolesławiec, PL.
(72) AMBORSKA DANUTA
(54) Zestaw naczyń stołowych
(55)



(51) 07-01 (11) **22498** (22) 2016 01 25 (21) 24143
(73) ZAKŁADY CERAMICZNE BOLESŁAWIEC W BOLESŁAWCU
SPÓŁKA Z OGRANICZONĄ ODPOWIEDZIALNOŚCIĄ, Bolesławiec, PL.
(72) SZAMAŃSKA JOANNA

(54) Zestaw naczyń stołowych
(55)

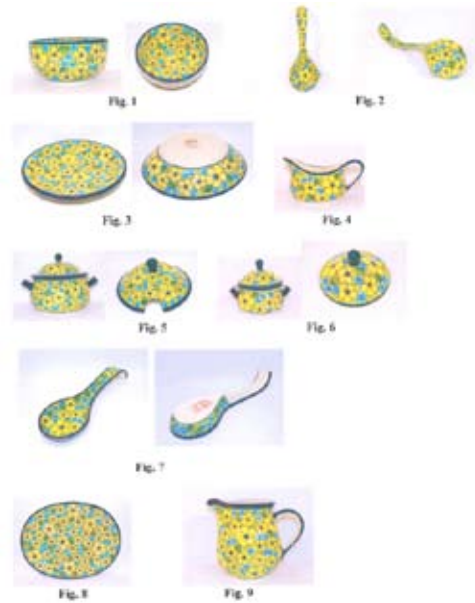

(51) 07-01 (11) **22499** (22) 2016 01 25 (21) 24144
(73) ZAKŁADY CERAMICZNE BOLESŁAWIEC W BOLESŁAWCU
SPÓŁKA Z OGRANICZONĄ ODPOWIEDZIALNOŚCIĄ, Bolesławiec, PL.
(72) AMBORSKA DANUTA
(54) Zestaw naczyń stołowych
(55)

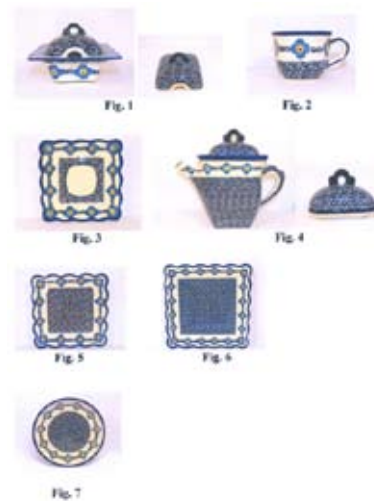

(51) 15-02 (11) **22500** (22) 2016 02 08 (21) 24193
(73) DURAJ PIOTR FRANCISZEK, Brzeg, PL.
(72) DURAJ PIOTR FRANCISZEK
(54) Pompa
(55)



(51) 06-05 (11) **22501** (22) 2016 02 10 (21) 24208
(73) TARANKO ALEKSANDER FABRYKA MEBLI TARANKO, Morąg, PL.
(72) TARANKO ALEKSANDER

(54) Zestaw meblowy
(55)

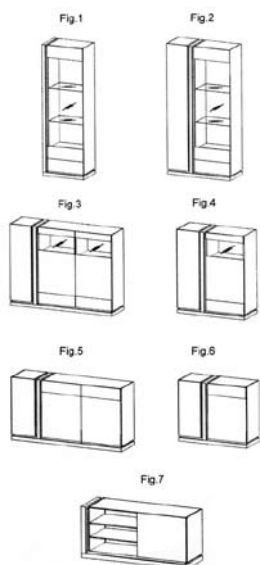

(51) 06-05 (11) **22502** (22) 2016 02 10 (21) 24209
(73) TARANKO ALEKSANDER FABRYKA MEBLI TARANKO, Morąg, PL.
(72) TARANKO ALEKSANDER
(54) Zestaw meblowy
(55)

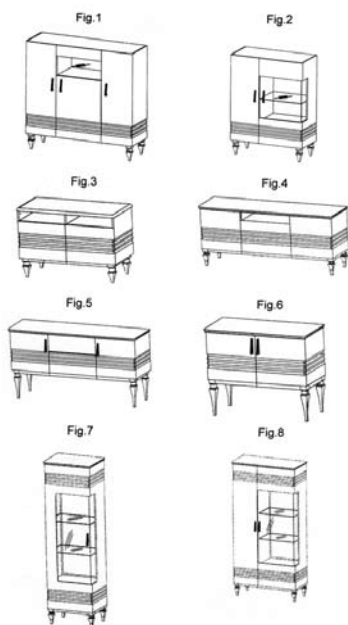

(51) 25-02 (11) **22503** (22) 2016 02 02 (21) 24179
(73) STAŃKO JAN FIRMA PRODUKCYJNO-USŁUGOWA STAŃKO, Rusocice, PL.
(72) STAŃKO JAN
(54) Ściana przepustu
(55)



(51) 02-02 (11) **22504** (22) 2015 11 10 (21) 23936
(73) INSTYTUT TECHNOLOGII BEZPIECZEŃSTWA MORATEX, Łódź, PL.; KOMENDA GŁÓWNA POLICJI, Warszawa, PL.

(72) REDLICH GRAŻYNA, OBERSZTYN EWA, WITCZAK ELŻBIETA,
BŁESZNOWSKI KRZYSZTOF, RADZIKOWSKA RENATA
(54) Kurtka ochronna
(55)



(51) 24-01 (11) **22505** (22) 2015 11 05 (21) 23930
(73) KLACZYŃSKA KATARZYNA I WSPÓLNICY HIPOMEDICAL 2
OŚRODEK REHABILITACJI DZIECI ZABAJKA 2 SPÓŁKA CYWILNA,
Złotów, PL.
(72) KWIATKOWSKI ROBERT
(54) Kombinezon rehabilitacyjny
(55)

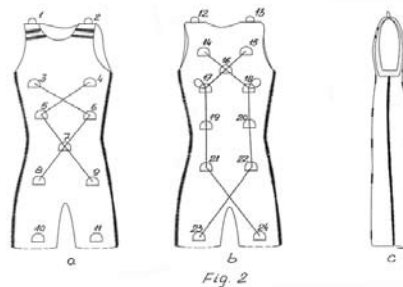
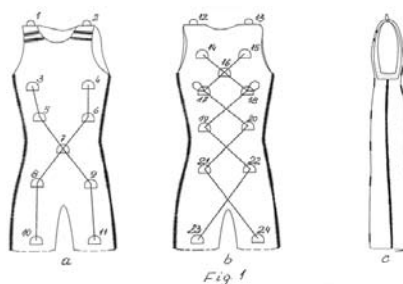

(51) 26-05 (11) **22506** (22) 2015 09 15 (21) 23794
(73) CORTINA SPÓŁKA JAWNA JAKUB KASPROWSKI, WOJCIECH
JENDRYSIK, Katowice, PL.
(72) LEE ROY
(54) Element oświetleniowy
(55)



(51) 32-00 (11) **22507** (22) 2015 08 25 (21) 23737
(73) 4STEPS SPÓŁKA Z OGRANICZONĄ ODPOWIEDZIALNOŚCIĄ,
Poznań, PL.
(72) GAZDA MAGDALENA

(54) Wnętrze klubu sportowego
(55)



(51) 25-01 (11) **22508** (22) 2015 08 12 (21) 23710
(73) HUBERT DĄBROWSKI PERFECTSTYR, Węgleszyn, PL.
(72) ARMATA NATALIA
(54) Panel dekoracyjny
(55)

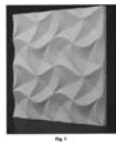

(51) 25-01 (11) **22509** (22) 2015 08 12 (21) 23709
(73) HUBERT DĄBROWSKI PERFECTSTYR, Węgleszyn, PL.
(72) ARMATA NATALIA
(54) Panel dekoracyjny
(55)

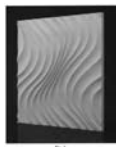

(51) 06-02 (11) **22510** (22) 2015 04 09 (21) 23324
(73) KOSTURSKI MAREK PPHU MARKOS, Swarzędz, PL.
(72) KOSTURSKI MAREK
(54) Mebel tapicerowany
(55)



(51) 06-02 (11) **22511** (22) 2015 04 09 (21) 23323
(73) KOSTURSKI MAREK PPHU MARKOS, Swarzędz, PL.
(72) KOSTURSKI MAREK
(54) Mebel tapicerowany
(55)



(51) 06-02 (11) **22512** (22) 2015 04 09 (21) 23322
(73) KOSTURSKI MAREK PPHU MARKOS, Swarzędz, PL.
(72) KOSTURSKI MAREK
(54) Mebel tapicerowany
(55)



(51) 08-06 (11) **22513** (22) 2015 12 03 (21) 23985
(73) FKS OKUCIA OKIENNE I DRZWIOWE SPÓŁKA Z OGRANICZONĄ ODPOWIEDZIALNOŚCIĄ, Bronikowo, PL.
(72) KOZAK RYSZARD
(54) Kłamka do otwierania okna
(55)

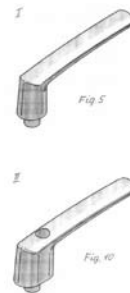

(51) 26-01 (11) **22514** (22) 2015 09 25 (21) 24015
(73) KOSTRZEWA RENATA P.P.H. KOSPOL, Przystajń, PL.
(72) KOSTRZEWA RENATA
(54) Znicz
(55)



(51) 26-01 (11) **22515** (22) 2015 09 25 (21) 24016
(73) KOSTRZEWA RENATA P.P.H. KOSPOL, Przystajń, PL.
(72) KOSTRZEWA RENATA
(54) Znicz
(55)



(51) 26-01 (11) **22516** (22) 2015 09 25 (21) 24018
(73) KOSTRZEWA RENATA P.P.H. KOSPOL, Przystajń, PL.
(72) KOSTRZEWA RENATA

(54) Znicz
(55)



Fig. 1



Fig. 1a

(51) 09-05 (11) **22517** (22) 2015 12 16 (21) 24023
(73) DRUKPOL.FLEXO SPÓŁKA Z OGRANICZONĄ
ODPOWIEDZIALNOŚCIĄ SPÓŁKA KOMANDYTOWA, Nowy Dwór
Mazowiecki, PL.
(72) KARŁOWICZ MACIEJ, ZIEMAK ZENON, SIKORSKI MICHAŁ
(54) Torebka
(55)

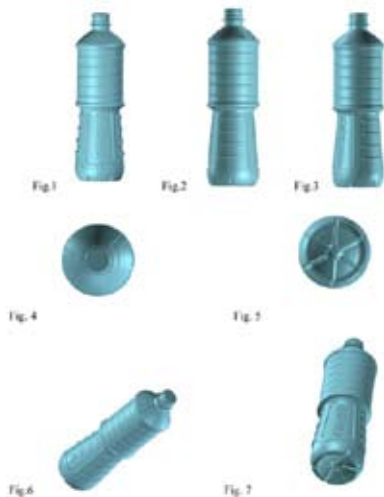

Fig. 1



Fig. 2

(51) 09-01 (11) **22518** (22) 2015 12 21 (21) 24040
(73) FOODCARE SPÓŁKA Z OGRANICZONĄ
ODPOWIEDZIALNOŚCIĄ, Zabierzów, PL.
(72) KOWALCZYK MARIUSZ
(54) Butelka
(55)



(51) 25-02 (11) **22519** (22) 2015 12 21 (21) 24036
(73) KOTOWSKI MARIAN KREATOR, Chełmno, PL.
(72) KOTOWSKI MARIAN
(54) Listwa okienna
(55)



fig. 1

(51) 06-04 (11) **22520** (22) 2015 09 10 (21) 24029
(73) BINKOWSKI ANDRZEJ MEBIN STOLARSTWO IMPORT-
EKSPORT, Stobiecko Szlacheckie, PL.
(72) BINKOWSKI ANDRZEJ
(54) Zestaw mebli
(55)



Fig. 1



Fig. 2



fig. 3



fig. 4



fig. 5

(51) 04-04 (11) **22521** (22) 2015 12 17 (21) 24025
(73) ST-MAJEWSKI SPÓŁKA AKCYJNA SPÓŁKA KOMANDYTOWA,
Pruszków, PL.
(72) SKOLIMOWSKI MICHAŁ
(54) Rączka pędzla
(55)



Fig. 1



Fig. 2

(51) 25-02 (11) **22522** (22) 2015 12 21 (21) 24049
(73) CTP POLSKA SPÓŁKA Z OGRANICZONĄ
ODPOWIEDZIALNOŚCIĄ, Zwonowice, PL. ; CLASSEN-POL SPÓŁKA
AKCYJNA, Zwonowice, PL.
(72) KORSAK ŻANETA

(54) Drzwi
(55)

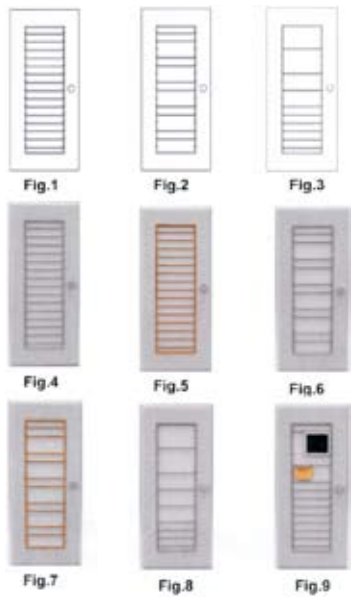

(51) 09-01 (11) **22523** (22) 2015 12 21 (21) 24042
(73) FOODCARE SPÓŁKA Z OGRANICZONĄ ODPOWIEDZIALNOŚCIĄ, Zabierzów, PL.
(72) KOWALCZYK MARIUSZ
(54) Butelka
(55)



(51) 14-02 (11) **22524** (22) 2015 11 12 (21) 23939
(73) KNOPIK-BEŁOWSKI SPÓŁKA JAWNA, Częstochowa, PL.
(72) KNOPIK DARIUSZ, BEŁOWSKI ZBIGNIEW
(54) Obudowa dla urządzeń mobilnych
(55)

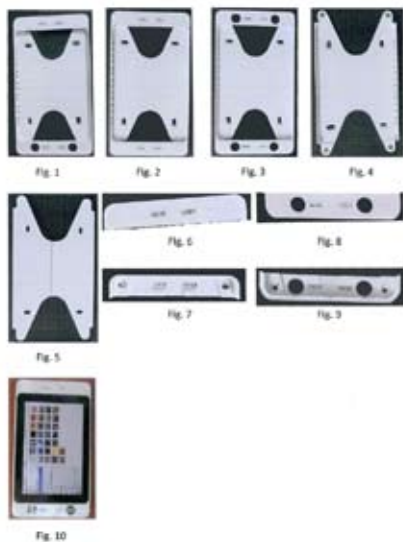

(51) 25-01 (11) **22525** (22) 2016 01 15 (21) 24115
(73) PLAST-MET SYSTEMY OGRODZENIOWE SPÓŁKA Z OGRANICZONĄ ODPOWIEDZIALNOŚCIĄ SPÓŁKA KOMANDYTOWA, Trzebnica, PL.
(72) PRZYBYLSKI MARIAN, PYRKA MATEUSZ, ŻELAZKO TOMASZ
(54) Zwieńczenie słupka ogrodzeniowego z oświetleniem
(55)



(51) 08-08 (11) **22526** (22) 2015 09 18 (21) 24095
(73) PAWBOL SPÓŁKA Z OGRANICZONĄ ODPOWIEDZIALNOŚCIĄ, Sułkowiec, PL.
(72) BOŻEK WIESŁAW
(54) Uchwyt wieloprzewodowy
(55)

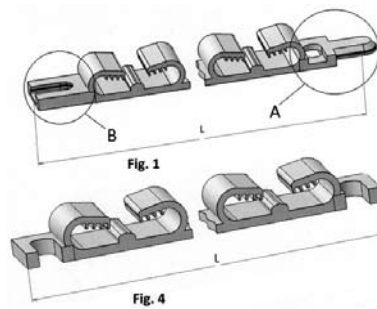

(51) 08-08 (11) **22527** (22) 2015 09 18 (21) 24094
(73) PAWBOL SPÓŁKA Z OGRANICZONĄ ODPOWIEDZIALNOŚCIĄ, Sułkowiec, PL.
(72) BOŻEK WIESŁAW
(54) Uchwyt wieloprzewodowy
(55)

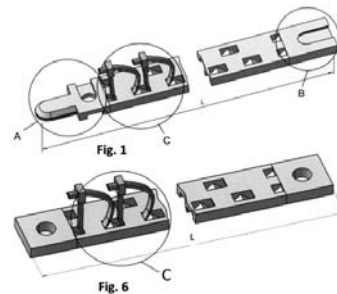

(51) 08-08 (11) **22528** (22) 2015 09 18 (21) 24093
(73) PAWBOL SPÓŁKA Z OGRANICZONĄ ODPOWIEDZIALNOŚCIĄ, Sułkowiec, PL.
(72) BOŻEK WIESŁAW
(54) Uchwyt wieloprzewodowy
(55)

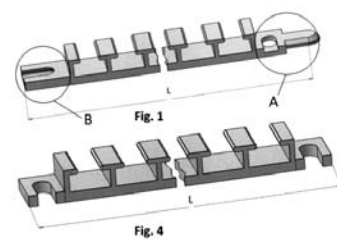

(51) 08-08 (11) **22529** (22) 2015 09 18 (21) 24092
(73) PAWBOL SPÓŁKA Z OGRANICZONĄ ODPOWIEDZIALNOŚCIĄ, Sułkowiec, PL.

(72) BOŹEK WIESŁAW
 (54) Uchwyt wieloprzewodowy
 (55)

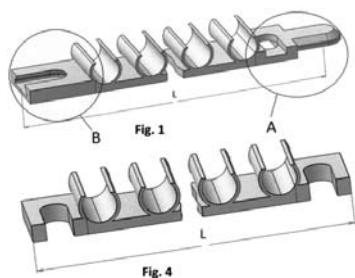

(51) 19-08 (11) **22530** (22) 2015 12 31 (21) 24091
 (73) ESOURCING SPÓŁKA AKCYJNA, Kraków, PL.
 (72) KRAJEWSKI SEWERYN
 (54) Karta kryptograficzna
 (55)



(51) 25-02 (11) **22531** (22) 2015 12 31 (21) 24090
 (73) CLASSEN-POL SPÓŁKA AKCYJNA, Zwonowice, PL.
 (72) DYMEK JAROSŁAW
 (54) Drzwi
 (55)

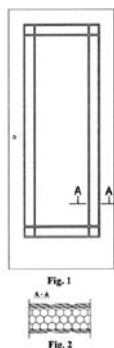

(51) 25-02 (11) **22532** (22) 2015 12 31 (21) 24089
 (73) CLASSEN-POL SPÓŁKA AKCYJNA, Zwonowice, PL.
 (72) DYMEK JAROSŁAW
 (54) Drzwi
 (55)

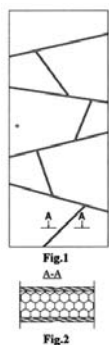

(51) 25-02 (11) **22533** (22) 2015 12 31 (21) 24088
 (73) CLASSEN-POL SPÓŁKA AKCYJNA, Zwonowice, PL.

(72) PIGAN SABINA
 (54) Drzwi
 (55)

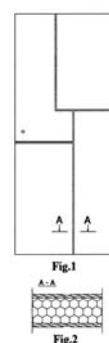

(51) 10-04 (11) **22534** (22) 2015 12 30 (21) 24083
 (73) INSTYTUT KOLEJNICTWA, Warszawa, PL.
 (72) ANISZEWICZ ANDRZEJ
 (54) Przyrząd pomiarowy
 (55)

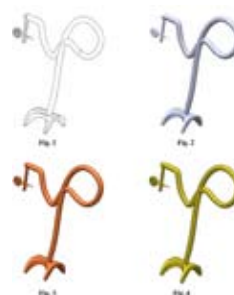

(51) 10-04 (11) **22535** (22) 2015 12 30 (21) 24082
 (73) INSTYTUT KOLEJNICTWA, Warszawa, PL.
 (72) ANISZEWICZ ANDRZEJ
 (54) Przyrząd pomiarowy
 (55)

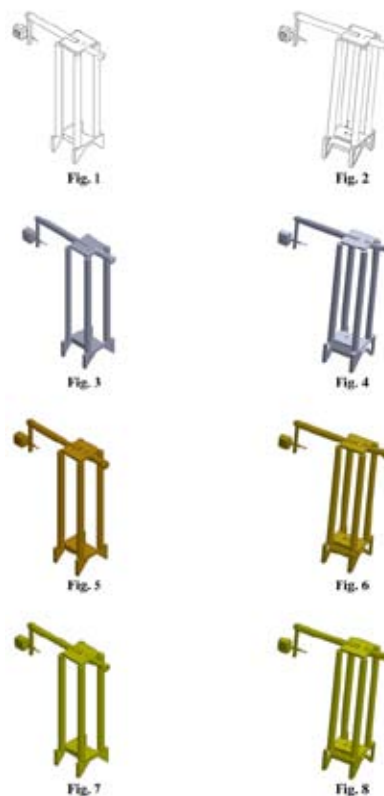

(51) 10-04 (11) **22536** (22) 2015 12 30 (21) 24081
 (73) INSTYTUT KOLEJNICTWA, Warszawa, PL.
 (72) ANISZEWICZ ANDRZEJ
 (54) Przyrząd pomiarowy
 (55)

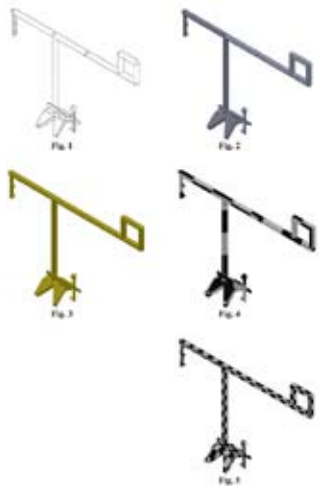

(51) 10-03 (11) **22539** (22) 2015 12 30 (21) 24078
 (73) INSTYTUT KOLEJNICTWA, Warszawa, PL.
 (72) ANISZEWICZ ANDRZEJ
 (54) Przyrząd pomiarowy
 (55)

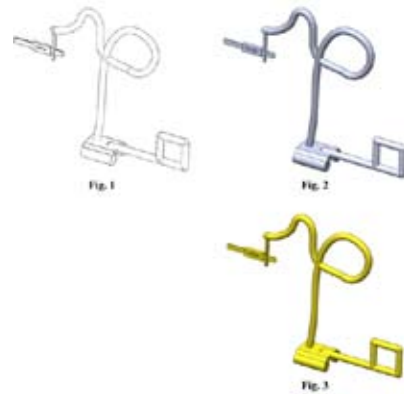

(51) 10-04 (11) **22537** (22) 2015 12 30 (21) 24080
 (73) INSTYTUT KOLEJNICTWA, Warszawa, PL.
 (72) ANISZEWICZ ANDRZEJ
 (54) Przyrząd pomiarowy
 (55)

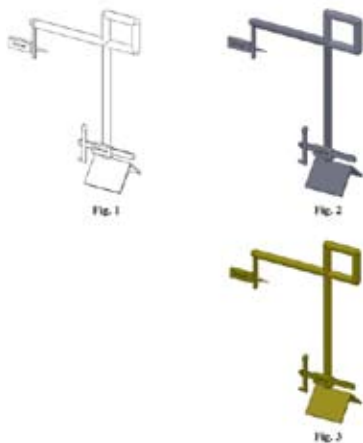

(51) 10-04 (11) **22540** (22) 2015 12 30 (21) 24077
 (73) INSTYTUT KOLEJNICTWA, Warszawa, PL.
 (72) ANISZEWICZ ANDRZEJ
 (54) Przyrząd pomiarowy
 (55)

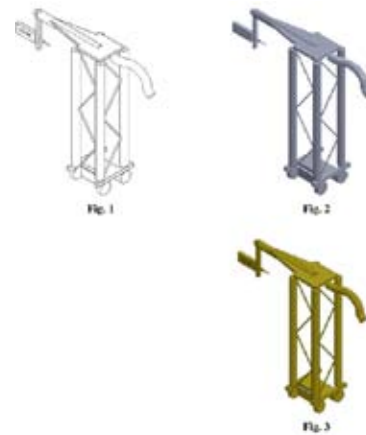

(51) 10-04 (11) **22538** (22) 2015 12 30 (21) 24079
 (73) INSTYTUT KOLEJNICTWA, Warszawa, PL.
 (72) ANISZEWICZ ANDRZEJ
 (54) Przyrząd pomiarowy
 (55)

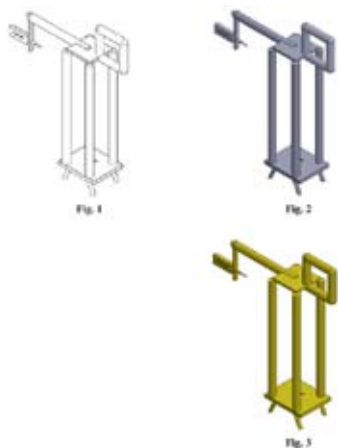

(51) 10-04 (11) **22541** (22) 2015 12 30 (21) 24076
 (73) INSTYTUT KOLEJNICTWA, Warszawa, PL.
 (72) ANISZEWICZ ANDRZEJ
 (54) Przyrząd pomiarowy
 (55)

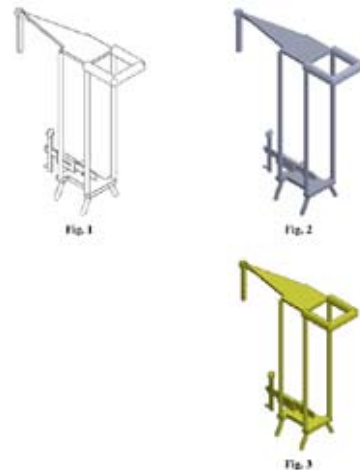

(51) 10-04 (11) **22542** (22) 2015 12 30 (21) 24075
 (73) INSTYTUT KOLEJNICTWA, Warszawa, PL.

(72) ANISZEWICZ ANDRZEJ

(54) Przyrząd pomiarowy

(55)

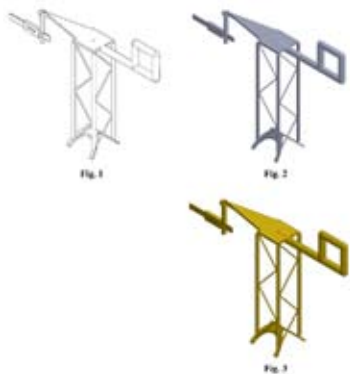
(51) 10-04 (11) **22543** (22) 2015 12 30 (21) 24074

(73) INSTYTUT KOLEJNICTWA, Warszawa, PL.

(72) ANISZEWICZ ANDRZEJ

(54) Przyrząd pomiarowy

(55)

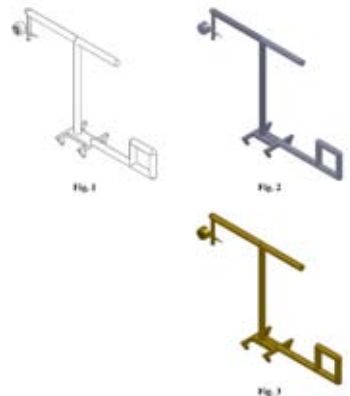
(51) 19-08 (11) **22544** (22) 2015 12 29 (21) 24070

(73) DEPHOS SOFTWARE SPÓŁKA Z OGRANICZONĄ ODPOWIEDZIALNOŚCIĄ, Zabierzów, PL.

(72) WINDYS PAWEŁ

(54) Winieta programu komputerowego

(55)

(51) 12-16 (11) **22545** (22) 2015 12 29 (21) 24069

(73) KOCIOŁEK PRZEMYSŁAW WELDERPOL, Lipno, PL.

(72) KOCIOŁEK PRZEMYSŁAW

(54) Felga samochodowa

(55)

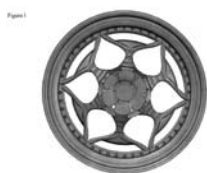
(51) 25-01 (11) **22546** (22) 2015 12 23 (21) 24056

(73) JABO MARMI SPÓŁKA AKCYJNA, Nagawczyna, PL.

(72) BOKOTA JACEK

(54) Okładzinowy panel ścienny

(55)

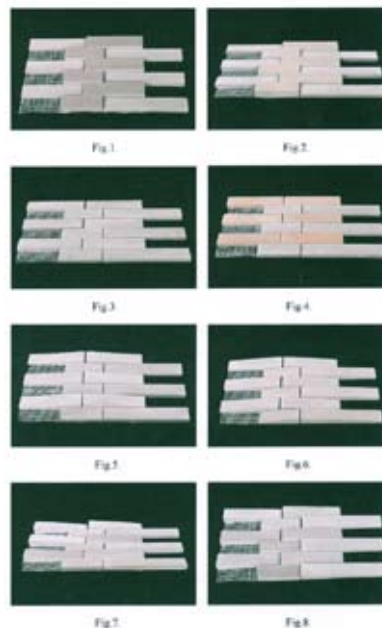
(51) 06-99 (11) **22547** (22) 2015 12 23 (21) 24054

(73) ROZPONDEK ANDRZEJ PRZETWÓRSTWO TWORZYW SZTUCZNYCH, Mstów, PL.

(72) ROZPONDEK ANDRZEJ

(54) Stojak na choinkę

(55)

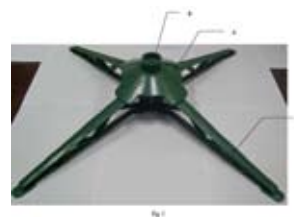
(51) 12-08 (11) **22548** (22) 2015 11 06 (21) 23931

(73) KEMPF ZAKŁAD BUDOWY POJAZDÓW SAMOCHODOWYCH SPÓŁKA Z OGRANICZONĄ ODPOWIEDZIALNOŚCIĄ, Kowary, PL.

(72) KEMPF NORBERT

(54) Tylnozsypowa naczepa samowyladowcza samochodu ciężarowego

(55)



Fig. 1



Fig. 2

(51) 14-04 (11) **22549** (22) 2016 01 26 (21) 24153
 (73) ESECURE SPÓŁKA Z OGRANICZONĄ ODPOWIEDZIALNOŚCIĄ,
 Krosno, PL.
 (72) WISZ TOMASZ
 (54) Interfejs graficzny
 (55)

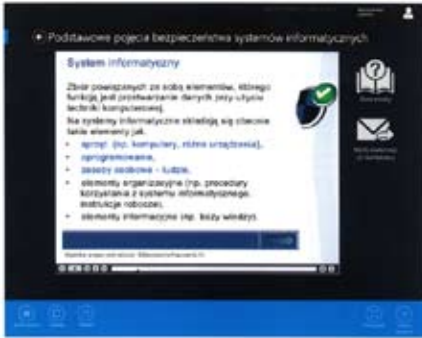

Fig. 1

(51) 14-04 (11) **22550** (22) 2016 01 26 (21) 24152
 (73) ESECURE SPÓŁKA Z OGRANICZONĄ ODPOWIEDZIALNOŚCIĄ,
 Krosno, PL.
 (72) BIELECKI PAWEŁ
 (54) Interfejs graficzny
 (55)



Fig. 1

(51) 14-02 (11) **22551** (22) 2016 01 26 (21) 24151
 (73) ESECURE SPÓŁKA Z OGRANICZONĄ ODPOWIEDZIALNOŚCIĄ,
 Krosno, PL.
 (72) WISZ TOMASZ
 (54) Interfejs systemu
 (55)



Fig. 1

(51) 07-01 (11) **22552** (22) 2016 01 25 (21) 24149
 (73) ZAKŁADY CERAMICZNE BOLESŁAWIEC W BOLESŁAWCU
 SPÓŁKA Z OGRANICZONĄ ODPOWIEDZIALNOŚCIĄ,
 Bolesławiec, PL.
 (72) AMBORSKA DANUTA
 (54) Zestaw naczyń stołowych
 (55)

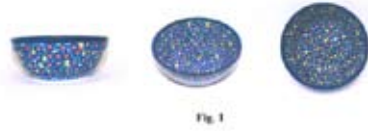

Fig. 1

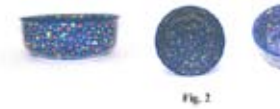

Fig. 2

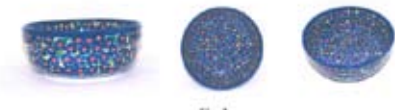

Fig. 3



Fig. 4

(51) 07-01 (11) **22553** (22) 2016 01 25 (21) 24148
 (73) ZAKŁADY CERAMICZNE BOLESŁAWIEC W BOLESŁAWCU
 SPÓŁKA Z OGRANICZONĄ ODPOWIEDZIALNOŚCIĄ, Bolesławiec, PL.
 (72) DANIELEWICZ BEATA
 (54) Zestaw naczyń stołowych
 (55)



Fig. 1

Fig. 2



Fig. 3



Fig. 4



Fig. 5



Fig. 6



Fig. 7

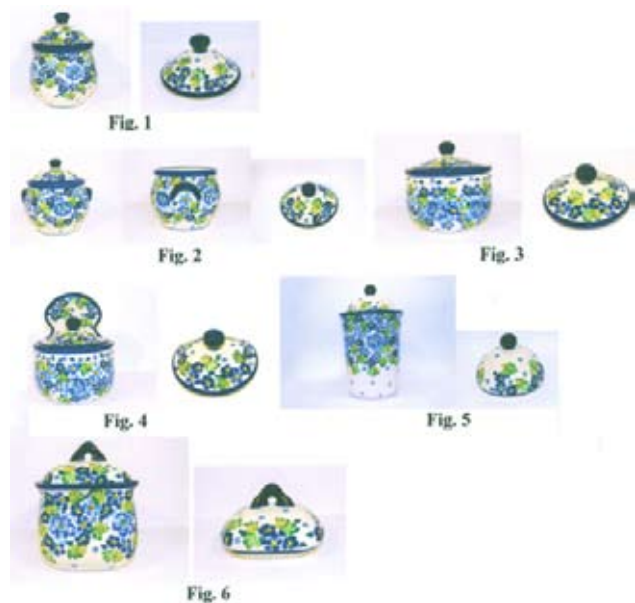

Fig. 8

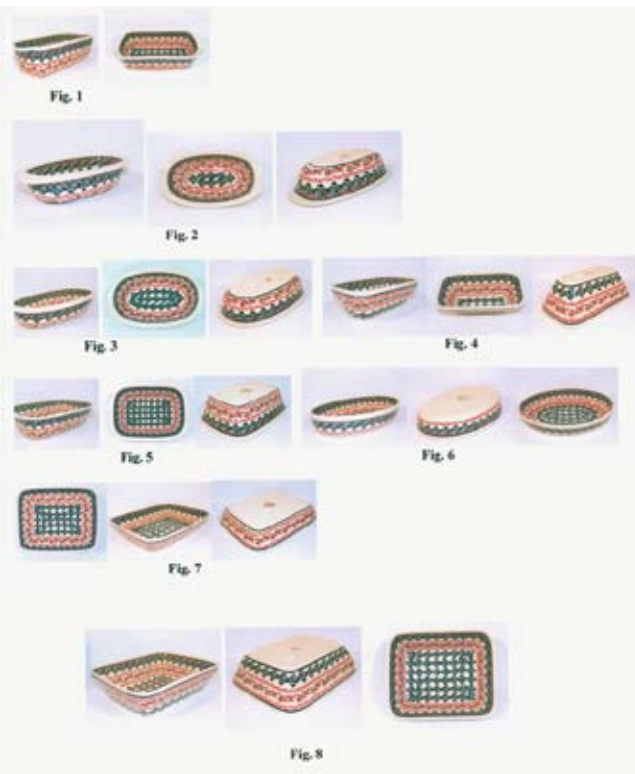

Fig. 9

(51) 07-01 (11) **22554** (22) 2016 01 25 (21) 24147
 (73) ZAKŁADY CERAMICZNE BOLESŁAWIEC W BOLESŁAWCU
 SPÓŁKA Z OGRANICZONĄ ODPOWIEDZIALNOŚCIĄ, Bolesławiec, PL.
 (72) PIERZCHAŁSKA ALEKSANDRA
 (54) Zestaw naczyń stołowych
 (55)



(51) 07-01 (11) **22555** (22) 2016 01 25 (21) 24146
 (73) ZAKŁADY CERAMICZNE BOLESŁAWIEC W BOLESŁAWCU
 SPÓŁKA Z OGRANICZONĄ ODPOWIEDZIALNOŚCIĄ, Bolesławiec, PL.
 (72) SZEWC MAŁGORZATA
 (54) Zestaw naczyń stołowych
 (55)



(51) 07-01 (11) **22556** (22) 2016 01 25 (21) 24145
 (73) ZAKŁADY CERAMICZNE BOLESŁAWIEC W BOLESŁAWCU
 SPÓŁKA Z OGRANICZONĄ ODPOWIEDZIALNOŚCIĄ, Bolesławiec, PL.
 (72) DANIELEWICZ BEATA

(54) Zestaw naczyń stołowych
 (55)



230

WPISY I ZMIANY W REJESTRZE WZORÓW PRZEMYSŁOWYCH (nieuwzględnione w innych samodzielnych ogłoszeniach)

Poniższe zestawienie zawiera kolejno: numer rejestracji wzoru przemysłowego, datę wpisu, oznaczenie rubryki, w której dokonano wpisu lub zmiany oraz treść wpisu. Poszczególne rubryki rejestru wzorów przemysłowych zawierają następujące dane:

rubryka A - nazwisko i imię albo nazwa, miejsce zamieszkania albo siedziba uprawnionego z prawa z rejestracji wzoru przemysłowego (miejscowość, kraj) oraz numer identyfikacji podatkowej NIP, a także numer PESEL albo numer identyfikacyjny REGON, o ile zgłaszający je wskazał,

rubryka B - przedmiot wzoru przemysłowego,

rubryka C - nazwisko i imię twórcy wzoru przemysłowego oraz jego miejsce zamieszkania (miejscowość, kraj),

rubryka D - prawa ograniczające prawo z rejestracji,

rubryka E - wnioski o unieważnienie i sprzeciwy oraz decyzje dotyczące danego prawa z rejestracji,

rubryka F - data unieważnienia lub data i przyczyna wygaśnięcia prawa z rejestracji.

Uwaga: Publikacji podlegają: zmiana uprawnionego, twórcy, zmiana nazwy uprawnionego, prawa ograniczające prawo z rejestracji wzoru przemysłowego, sprostowania istotnych pomyłek.

00544 2016 01 22 A. Wprowadzono zmianę uprawnionego przez wykreślenie wpisu: BRAUN GMBH, KRONBERG IM TAUNUS, Niemcy i dokonanie wpisu: DE`LONGHI BRAUN HOUSEHOLD GmbH, Neu-Isenburg, Niemcy

01037 2016 01 20 A. Wprowadzono zmianę uprawnionego przez wykreślenie wpisu: ARDAGH GLASS SPÓŁKA AKCYJNA, Gostyń, Polska 570178794 i dokonanie wpisu: GRUPA ŻYWIEC SPÓŁKA AKCYJNA, Żywiec, Polska 070511111

03281 2015 10 22 A. Wprowadzono zmianę uprawnionego przez wykreślenie wpisu: Krzysztof Gusta PPHU GUST-POL, 91-341 Łódź ul. Św. Teresy od Dzieciątka Jezus 100, Polska i dokonanie wpisu: GUSTA WIEŚŁAWA P.P.H.U. GUST-POL, Łódź, Polska 101570707

07982 2015 10 21 A. Wprowadzono zmianę uprawnionego przez wykreślenie wpisu: HUBIX Jerzy Nowikow, 96-321 Żabia Wola Huta Żabiowska ul. Główna 43, Polska i dokonanie wpisu: HUBIX SPÓŁKA Z OGRANICZONĄ ODPOWIEDZIALNOŚCIĄ, Huta Żabiowska, Polska 147123591

15098 2015 12 04 A. Wprowadzono zmianę uprawnionego przez wykreślenie wpisu: EMALIA OLKUSZ S.A., Olkusz, Polska 357203212 i dokonanie wpisu: EMALIA OLKUSZ SPÓŁKA AKCYJNA W UPADŁOŚCI LIKWIDACYJNEJ, Olkusz, Polska 357203212

18599 2016 01 19 A. Wprowadzono zmianę uprawnionego przez wykreślenie wpisu: ALTRANS SPÓŁKA Z OGRANICZONĄ ODPOWIEDZIALNOŚCIĄ, Oleśnica, Polska 020254914 i dokonanie wpisu: ALTRANS KOCZERSKI I, KOBIERECKI Z., MIŁOCH A., SARZYŃSKI P. SPÓŁKA JAWNA, Oleśnica, Polska 020254914

19823, 19830, 19832, 19833 2016 01 19 A. Wprowadzono zmianę uprawnionego przez wykreślenie wpisu: ML SYSTEM SPÓŁKA Z OGRANICZONĄ ODPOWIEDZIALNOŚCIĄ, Rzeszów, Polska 180206288 i dokonanie wpisu: ML SYSTEM SPÓŁKA AKCYJNA, Rzeszów, Polska 180206288

20398 2016 01 20 A. Wprowadzono zmianę uprawnionego przez wykreślenie wpisu: DUDEK DOROTA, Częstochowa, Polska i dokonanie wpisu: CEDC INTERNATIONAL SPÓŁKA Z OGRANICZONĄ ODPOWIEDZIALNOŚCIĄ, Oborniki Wielkopolskie, Polska 002160096

20969, 20970 2016 01 19 A. Wprowadzono zmianę uprawnionego przez wykreślenie wpisu: FABRYKA URZĄDZEŃ KOLEJOWYCH MOCZEK, RZEŹNIK SPÓŁKA KOMANDYTOWA, Kościan, Polska 300999483 i dokonanie wpisu: FABRYKA URZĄDZEŃ KOLEJOWYCH SPÓŁKA Z OGRANICZONĄ ODPOWIEDZIALNOŚCIĄ, Kościan, Polska 300999483

231

DECYZJE STWIERDZAJĄCE WYGAŚNIĘCIE DECYZJI O UDZIELENIU PRAWA Z REJESTRACJI

Poniższe zestawienie zawiera numer zgłoszenia wzoru przemysłowego.

23207	23257	22761	22343
23219	23417	22342	23526

232

DECYZJE O UNIEWAŻNIENIU PRAWA Z REJESTRACJI

Poniższe zestawienie zawiera kolejno: numer rejestracji wzorów przemysłowych, datę unieważnienia prawa z rejestracji oraz treść decyzji.

12205	2014-07-02	unieważniono prawo z rejestracji wzoru przemysłowego.
-------	------------	---

233

DECYZJE O WYGAŚNIĘCIU PRAWA Z REJESTRACJI

Poniższe zestawienie zawiera kolejno: numer rejestracji wzorów przemysłowych i datę wygaśnięcia prawa z rejestracji.

00354	2014-09-10	08148	2014-09-22
00428	2014-09-13	08160	2014-09-30
00530	2014-09-02	08195	2014-09-22
00538	2014-09-24	08218	2014-09-27
00905	2014-09-01	08291	2014-09-04
00922	2014-09-14	08818	2014-09-06
01201	2014-09-21	09042	2014-09-06
01884	2014-09-23	10298	2014-09-22
08050	2014-09-13	10354	2011-01-13
08074	2014-09-17	11161	2014-09-07
08099	2014-09-03	15195	2014-09-22
08100	2014-09-03	15196	2014-09-22
08101	2014-09-03	15197	2014-09-22
08104	2014-09-22	15201	2014-09-17
08133	2014-09-14	15203	2014-09-11
08136	2014-09-06	15246	2014-09-22

15269	2014-09-03
15270	2014-09-03
15271	2014-09-03
15322	2014-09-01
15324	2014-09-07
15343	2014-09-14
15362	2014-09-25
15363	2014-09-21
15365	2014-09-15
15367	2014-09-07
15368	2014-09-02
15454	2014-09-07
15492	2014-09-29
15493	2014-09-28
15494	2014-09-28
15538	2014-08-10
15539	2014-08-18
15540	2014-08-18
15541	2014-08-18
15542	2014-08-18
15543	2014-08-18
15552	2014-08-04
15553	2014-08-10
15554	2014-08-10
15555	2014-08-10
15556	2014-08-10
15557	2014-08-10
15558	2014-08-10
15559	2014-08-10
15560	2014-08-10
15561	2014-08-10
15562	2014-08-10
15563	2014-08-10
15564	2014-08-10
15565	2014-08-10
15566	2014-08-10
15567	2014-08-10
15568	2014-08-10
15569	2014-08-10
15570	2014-08-10
15571	2014-08-10
15572	2014-08-10
15573	2014-08-10
15574	2014-08-10
15575	2014-08-10
15576	2014-08-10
15577	2014-08-10

15578	2014-08-10
15579	2014-08-10
15580	2014-08-10
15581	2014-08-10
15582	2014-08-10
15583	2014-08-10
15584	2014-08-10
15585	2014-08-10
15586	2014-08-10
15587	2014-08-10
15588	2014-08-10
15631	2014-08-18
15632	2014-08-18
15633	2014-08-18
15634	2014-08-18
15635	2014-08-18
15637	2014-08-24
15640	2014-09-07
15641	2014-09-09
15675	2014-08-07
15676	2014-08-07
15677	2014-08-10
15678	2014-08-13
15682	2014-08-31
15699	2014-08-18
15700	2014-08-18
15713	2014-08-24
15714	2014-08-27
15786	2014-08-24
15787	2014-08-24
15796	2014-08-06
15797	2014-08-07
15798	2014-08-10
15870	2014-08-24
15871	2014-08-27
15891	2014-08-05
15893	2014-08-31
16020	2014-08-19
16021	2014-08-19
16193	2014-08-12
16402	2014-08-07
16429	2014-09-24
16431	2014-08-07
17260	2014-08-26
17418	2014-08-03
18004	2014-08-26

234

DECYZJE O ZMIANIE LUB UCHYLENIU DECYZJI (opublikowanych w Wiadomościach Urzędu Patentowego)

Poniższe zestawienie zawiera kolejno: numer rejestracji wzorów przemysłowych, numer i rok wydania Wiadomości Urzędu Patentowego, w którym uchylona lub zmieniona decyzja została umieszczona, datę i treść decyzji, w której zmieniono decyzję poprzednią.

20400	07/2014	2015-09-09	uchylono decyzję o udzieleniu prawa z rejestracji
20412	07/2014	2015-09-09	uchylono decyzję o udzieleniu prawa z rejestracji
20413	07/2014	2015-09-09	uchylono decyzję o udzieleniu prawa z rejestracji
20983	07/2014	2015-11-05	uchylono decyzję o udzieleniu prawa z rejestracji
21037	07/2014	2015-09-04	uchylono decyzję o udzieleniu prawa z rejestracji

235

REJESTRACJA MIĘDZYNARODOWA UZNANA W POLSCE

(51) 19-08 (11) **DM/090 812** (15) 8.09.2015 (45) 10.06.2016
 (73) DSM IP ASSETS B.V., Het Overloon 1, NL-6411 TE Heerlen (NL)
 (54) 1.3.5.7.9.11.13.15.17.19.21.23.25.27.29. Element wzornika kolorów;
 2.4.6.8.10.12.14.16.18.20.22.24.26.28.30. Wzornik kolorów
 (55)

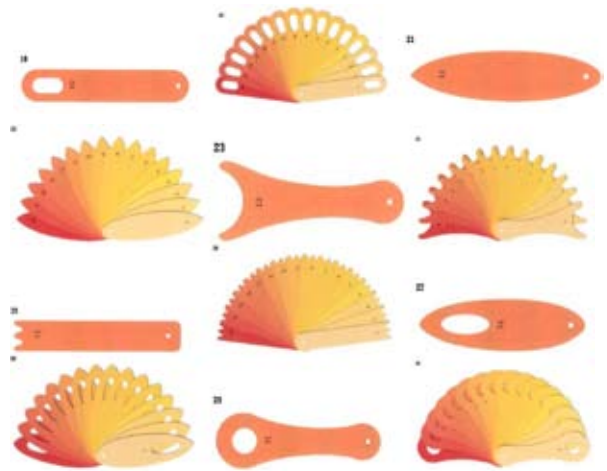
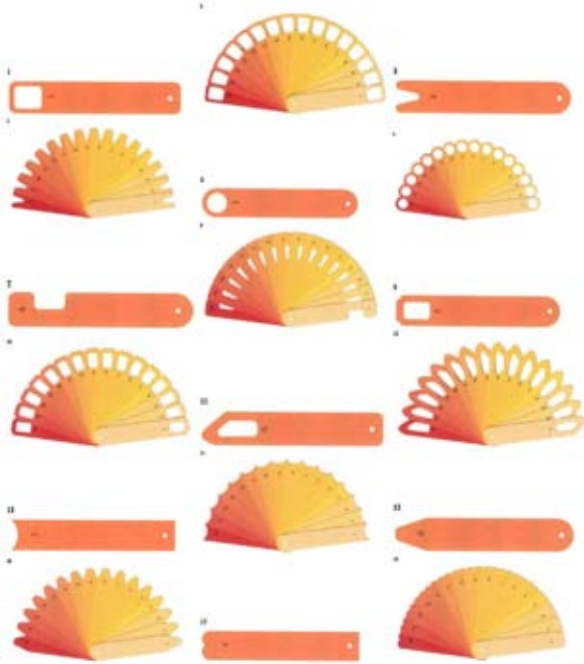

(51) 32-00 (11) **DM/090 941** (15) 11.04.2016 (45) 17.06.2016
 (73) NAF LOGISTICS COMMAND, Vienibas alley 56, LV-1004 Riga (LV)
 (54) 1. Wzór powierzchniowy
 (55)

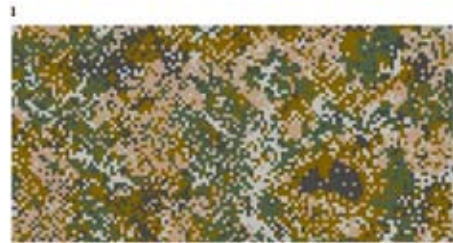

D. ZNAKI TOWAROWE

Cyfrowe kody identyfikacyjne (wg normy WIPO ST. 60), które poprzedzają informacje o dokonanej rejestracji oznaczają:

- (111) – numer prawa ochronnego
- (151) – data wydania decyzji o udzieleniu prawa ochronnego
- (210) – numer zgłoszenia
- (220) – data zgłoszenia (w przypadku konwersji – oznaczono literą K – jest to data od której liczy się okres ochrony na terenie Polski)
- (441) – data ogłoszenia o zgłoszeniu
- (510) – wykaz towarów
- (511) – klasy towarowe
- (531) – symbol klasyfikacji elementów graficznych znaku
- (540) – określenie znaku towarowego ze wskazaniem kolorów
- (551) – wskazanie kategorii znaku towarowego lub udzielonego prawa jeżeli dotyczy wspólnego prawa ochronnego, wspólnego znaku towarowego albo wspólnego znaku towarowego gwarancyjnego
- (732) – nazwisko i imię lub nazwę uprawnionego, jego miejsce zamieszkania lub siedzibę oraz kod kraju

236

UDZIELONE PRAWA OCHRONNE NA ZNAKI TOWAROWE

(od nr 282 501 do nr 283 200)

(111) **282501** (220) 2015 04 03 (210) 441038
(151) 2016 01 04 (441) 2015 06 15
(732) BENESZ PATRYK, Szczecin, PL.
(540) Henry Moore
(540)



Kolor znaku: czerwony, czarny, biały
(531) 26.11.02, 27.05.01, 29.01.13
(510), (511) **25** odzież: obuwie, nakrycia głowy, krawaty, **35** sprzedaż detaliczna i hurtowa (w tym prowadzenie salonów sprzedaży) odzieży, obuwia, nakryć głowy, krawatów, parasoli, pokrowców na parasole, waliz, toreb podróży, torebek, portfeli, aktówek, spinek, szpilek, klipsów, łańcuszków do krawatów oraz spinek do mankietów, pokazy mody w celach handlowych i promocyjnych, pomoc przy prowadzeniu franszyzy, administrowanie działalnością gospodarczą w zakresie franszyzy, pomoc przy zakładaniu przedsiębiorstw w ramach franszyzy, doradztwo odnośnie prowadzenia firm w ramach franszyzy, **42** projektowanie mody, projektowanie ubrań, projektowanie akcesoriów mody, **45** doradztwo w aspekcie aspektów prawnych franszyzy, licencjonowanie związane z franszyzą.

(111) **282502** (220) 2015 04 03 (210) 441055
(151) 2016 02 24 (441) 2015 06 15
(732) HASCO TM SPÓŁKA Z OGRANICZONĄ
ODPOWIEDZIALNOŚCIĄ SPÓŁKA KOMANDYTOWA, Wrocław, PL.
(540) DOLIMAL
(510), (511) **5** produkty farmaceutyczne, suplementy diety, wyroby medyczne, dietetyczna żywność i substancje do celów leczniczych.

(111) **282503** (220) 2015 04 03 (210) 441056
(151) 2016 02 23 (441) 2015 06 15

(732) HASCO TM SPÓŁKA Z OGRANICZONĄ
ODPOWIEDZIALNOŚCIĄ SPÓŁKA KOMANDYTOWA, Wrocław, PL.
(540) NATUSSIC
(510), (511) **5** produkty farmaceutyczne, suplementy diety, wyroby medyczne, dietetyczna żywność i substancje do celów leczniczych.

(111) **282504** (220) 2015 04 03 (210) 441057
(151) 2016 02 23 (441) 2015 06 15
(732) HASCO TM SPÓŁKA Z OGRANICZONĄ
ODPOWIEDZIALNOŚCIĄ SPÓŁKA KOMANDYTOWA, Wrocław, PL.
(540) MIGRESUM
(510), (511) **5** produkty farmaceutyczne, suplementy diety, wyroby medyczne, dietetyczna żywność i substancje do celów leczniczych.

(111) **282505** (220) 2015 04 03 (210) 441058
(151) 2016 02 23 (441) 2015 06 15
(732) HASCO TM SPÓŁKA Z OGRANICZONĄ
ODPOWIEDZIALNOŚCIĄ SPÓŁKA KOMANDYTOWA, Wrocław, PL.
(540) NAKASUMO
(510), (511) **5** produkty farmaceutyczne, suplementy diety, wyroby medyczne, dietetyczna żywność i substancje do celów leczniczych.

(111) **282506** (220) 2015 04 03 (210) 441083
(151) 2016 01 19 (441) 2015 06 15
(732) RZYCKA-OSIEJ AGNIESZKA OMNI MODO, Warszawa, PL.
(540) Omni Modo
(510), (511) **9** komputery i sprzęt przetwarzający dane, programy komputerowe, systemy komputerowe, komputerowe bazy danych, publikacje elektroniczne, dane na nośnikach informacji, aparatura do przesyłania informacji, oprogramowanie baz danych, oprogramowanie dla stron internetowych, systemy bezprzewodowego dostępu do danych, komputerowe systemy zabezpieczające poufność danych i kontrolujące dostęp do danych, systemy zabezpieczeń komputerów, komputerowe systemy bezprzewodowego dostępu do danych, komputerowe systemy zabezpieczające poufność danych i kontrolujące

dostęp do danych osobowych oraz oprogramowanie umożliwiające klientowi monitorowanie prowadzenia jego spraw, bezprzewodowe systemy połączeń międzysieciowych, komputerowe systemy operacyjne, oprogramowanie sprzętowe, oprogramowanie komputerowe umożliwiające wyszukiwanie danych, oprogramowanie komputerowe do przesyłania danych, **35** doradztwo specjalistyczne w sprawach związanych z przetwarzaniem danych, a mianowicie ochroną informacji w szczególności ochroną danych osobowych, pozyskiwanie informacji o działalności gospodarczej, usługi w zakresie audytu, usługi agencji informacji handlowej, informacja o działalności gospodarczej, doradztwo specjalistyczne w sprawach działalności gospodarczej, pomoc w prowadzeniu działalności gospodarczej, usługi w zakresie komputerowych baz danych i przetwarzania danych, informacja o powyższych usługach, doradztwo w zakresie organizowania, prowadzenia i zarządzania działalnością gospodarczą, pomoc w zarządzaniu działalnością gospodarczą, pozyskiwanie, systematyzacja i sortowanie informacji do komputerowych baz danych, przetwarzanie danych, zarządzanie zbiorami informatycznymi, wyszukiwanie informacji w komputerowych bazach danych, usługi pozyskiwania danych do komputerowych baz danych, systematyzacji komputerowych baz danych, wyszukiwania w komputerowych bazach danych, usługi doradztwa dotyczącego wewnętrznego i zewnętrznego przepływu informacji, outsourcing [doradztwo biznesowe], **37** usługi instalacyjne w zakresie sprzętu i oprogramowania do przetwarzania i ochrony danych osobowych, informacja o powyższych usługach, usługi instalowania, konserwacji i napraw urządzeń i przyrządów elektrycznych i elektronicznych, w szczególności naprawa, konserwacja i instalacja sieci komputerowych, komputerów i związanych z nimi urządzeń peryferyjnych, **38** przesyłanie informacji cyfrowych, przesyłanie informacji za pośrednictwem sieci krajowych i międzynarodowych, przesyłanie informacji tekstowych i obrazowych za pośrednictwem terminali komputerowych i sieci internetowej, internetowy serwis informacyjny, przesyłanie informacji, połączenie ze światową siecią komputerową za pośrednictwem telekomunikacji, przesyłanie informacji tekstowej i obrazowej przy pomocy komputera, internetowy serwis informacyjny, udostępnianie internetowego forum dyskusyjnego, **41** organizowanie, obsługa oraz prowadzenie konferencji, kongresów, seminariów i sympozjów, doradztwo zawodowe w zakresie edukacji lub kształcenia, usługi w zakresie organizacji i prowadzenia szkoleń w szczególności w zakresie zarządzania, przetwarzania i ochrony informacji, zarządzania ryzykiem, audytem, kontrolą wewnętrzną, bezpieczeństwem, technologią informatyczną oraz audytu, kontroli wewnętrznej, bezpieczeństwa i technologii informatycznej, informacja o edukacji, kształcenie praktyczne (pokazy), publikowanie elektroniczne on-line książek i periodyków, usługi wydawnicze, publikowanie wydawnictw książkowych i periodyków, udostępnianie publikacji elektronicznych on-line, nie do pobierania z sieci komputerowych, informacja o szkoleniach w wyżej wymienionym zakresie, usługi konsultingowe, usługi tworzenia publikacji multimedialnych i internetowych, organizowanie i prowadzenie konferencji i pokazów dotyczących oprogramowania i sprzętu komputerowego, **42** zarządzanie przetwarzaniem i ochroną informacji oraz ryzykiem, audytem, kontrolą wewnętrzną, bezpieczeństwem w powyższym zakresie i technologią informatyczną, koordynowanie działań w wyżej wymienionym zakresie, przeprowadzanie audytów i kontroli zgodności z przepisami dotyczącymi wyżej wymienionego zakresu, przygotowywanie i wdrożenie koncepcji zarządzania w wyżej wymienionym zakresie, opracowywanie i aktualizacja dokumentacji oraz standardów w wyżej wymienionym zakresie, przetwarzania i ochrony informacji, przygotowywanie i prowadzenie projektów dotyczących przetwarzania i ochrony informacji, przygotowywanie analiz, ekspertyz i opinii w wyżej wymienionym zakresie, informacja w wyżej wymienionym zakresie, doradztwo w sprawach sprzętu komputerowego i oprogramowania, projektowanie i rozwój sprzętu komputerowego i oprogramowania, usługi programowania komputerów, usługi analizy systemów komputerowych, usługi doradztwa dotyczącego planowania, projektowania i wdrażania przedsięwzięć informatycznych, usługi projektowania, konstruowania, adaptacji, instalacji, powielania, aktualizacji, konserwacji, serwisu oprogramowania komputerowego, usługi projektowania systemów i sieci komputerowych, usługi wdrażania systemów komputerowych, zarządzanie zbiorami informatycznymi, usługi opracowywania i konfiguracji oprogramowania, usługi doradztwa dotyczącego sprzętu, oprogramowania oraz programowania komputerów, usługi administrowania siecią, doradztwo dotyczące bezpieczeństwa komputerowego,

doradztwo, konsultacje i informacja w zakresie technologii informatycznych, rozwój, programowanie i wdrażanie oprogramowania komputerowego, usługi w zakresie kopiowania i konwersji danych, usługi kodowania danych, usługi w zakresie ochrony, bezpieczeństwa i odzyskiwania systemów informatycznych, badania dotyczące przetwarzania danych, przygotowywanie programów komputerowych do przetwarzania danych, eksploracja danych, projektowanie i opracowywanie baz danych, opracowywanie systemów przechowywania i przetwarzania danych, **45** badania prawne, usługi prawne w zakresie rejestrowania nazw domen, doradztwo w zakresie własności intelektualnej i przemysłowej, usługi prawne w zakresie licencjonowania programów komputerowych, licencjonowanie własności intelektualnej i przemysłowej, zarządzanie prawami autorskimi, usługi pomocy w sprawach spornych, usługi prawne, usługi doradcze i prawne związane z ochroną informacji a w szczególności ochroną danych osobowych, doradztwo w sprawach bezpieczeństwa.

(111) **282507** (220) 2015 04 14 (210) 441365
 (151) 2016 01 20 (441) 2015 06 30
 (732) E. & J. GALLO WINERY, MODESTO, US.
 (540) CARLO ROSSI PINK MOSCATO
 (510), (511) **33** napoje alkoholowe (z wyjątkiem piwa).

(111) **282508** (220) 2015 04 17 (210) 441524
 (151) 2016 01 08 (441) 2015 06 30
 (732) ETHIFARM SPÓŁKA Z OGRANICZONĄ
 ODPOWIEDZIALNOŚCIĄ SPÓŁKA KOMANDYTOWA, Poznań, PL.
 (540) Mag CNS
 (540)



Kolor znaku: zielony, ciemnoszary

(531) 26.02.01, 27.05.01, 29.01.12
 (510), (511) **5** dietetyczne preparaty farmaceutyczne, suplementy diety do celów leczniczych.

(111) **282509** (220) 2015 04 20 (210) 441592
 (151) 2016 02 16 (441) 2015 06 30
 (732) INTER-ELEKTRO SPÓŁKA AKCYJNA, Urzut, PL.
 (540) IESA
 (510), (511) **9** instalacje elektryczne, elementy instalacji elektrycznych w szczególności takie jak: przewody, przełączniki, wtyczki, gniazdko, złącza, regulatory, przetworniki, sterowniki, transformatory, **11** sprzęt oświetleniowy, lampy elektryczne, urządzenia i instalacje do oświetlenia, **35** handel hurtowy i detaliczny oraz za pomocą stron internetowych elementami instalacji elektrycznych i oświetleniowych.

(111) **282510** (220) 2015 04 20 (210) 441596
 (151) 2016 02 16 (441) 2015 06 30
 (732) KOWALSKI PIOTR ZAKŁAD PRODUKCYJNO HANDLOWY
 FEMIX, Albertów, PL.
 (540) femix
 (540)



(531) 27.05.01
 (510), (511) **25** pończochy, rajstopy, skarpety, podkolanówki.

(111) **282511** (220) 2015 04 20 (210) 441613
 (151) 2016 02 16 (441) 2015 06 30
 (732) APOSTOŁOWIE OPINII SPÓŁKA Z OGRANICZONĄ
 ODPOWIEDZIALNOŚCIĄ, Częstochowa, PL.
 (540) AO APOSTOŁOWIE OPINII

(540)



Kolor znaku: szary, pomarańczowy

(531) 27.05.01, 29.01.12

(510), (511) **35** reklama, zarządzanie w działalności handlowej, administrowanie działalności handlowej, prace biurowe, **38** telekomunikacja, **42** badania oraz usługi naukowe i techniczne, oraz ich projektowanie, analizy przemysłowe i usługi badawcze, projektowanie i ulepszanie sprzętu oraz oprogramowania komputerowego, **45** usługi prawne, prywatne i społeczne usługi świadczone przez osoby trzecie w celu zaspokojenia potrzeb poszczególnych osób, usługi w zakresie zapewniania bezpieczeństwa i ochrony osób i mienia.

(111) **282512** (220) 2015 04 22 (210) 441706

(151) 2016 01 22 (441) 2015 06 30

(732) PLUS TM MANAGEMENT SPÓŁKA Z OGRANICZONĄ ODPOWIEDZIALNOŚCIĄ, Warszawa, PL.

(540) brawo ja! brawo ty!

(510), (511) **9** aparaty, przewody i słuchawki telefoniczne, mechanizmy do urządzeń uruchamianych przez wrzucenie monety lub żetonu, kasy rejestrujące, kasy sklepowe, maszyny liczące, przenośne urządzenia do nagrywania dźwięku, przenośne urządzenia do odbierania fal radiowych, przenośne urządzenia do odtwarzania dźwięku, przenośne urządzenia do przesyłu danych, przenośne urządzenia telekomunikacyjne, przenośne urządzenia testujące, dekodery, urządzenia do kodowania lub dekodowania, nagrania dźwiękowe i audiowizualne, telefony przenośne, telefony komórkowe, zestawy głośno mówiące, anteny i baterie do tych telefonów, ładowarki, obudowy kolorowe do telefonów komórkowych, zestawy słuchawkowe, karty PCMCIA, obudowy, uchwyty i pokrowce do telefonów komórkowych, karty telefoniczne do automatów, karty telefoniczne do telefonów komórkowych-karty sim, respondery telefoniczne, maszty antenowe do telefonii bezprzewodowej, przewody telefoniczne, urządzenia do przetwarzania informacji, urządzenia współpracujące z komputerami w zakresie przekazywania dźwięku i obrazu, dyski do nagrywania i rejestracji dźwięku dyski kompaktowe audio-wideo i optyczne pamięci komputerowe, programy komputerowe, programy komputerowe ładowalne, programy komputerowe nagrane, programy gier komputerowych, karty z pamięcią, karty magnetyczne kodowane, urządzenia do odtwarzania dźwięku i obrazu, odbiorniki radiowe i telewizyjne, komputery, komputery przenośne, oprogramowanie komputerowe nagrane, oprogramowanie, włączając oprogramowanie do gier oraz oprogramowanie do telefonów komórkowych, w tym umożliwiające za pośrednictwem telefonu komórkowego oraz za pośrednictwem sieci teleinformatycznych Internet dostęp do i pobieranie różnych usług i aplikacji, aplikacje mobilne i internetowe, komputerowe urządzenia peryferyjne, modemy, aparatura do radiokomunikacji przenośna, aparatura radiotelefoniczna, maszty do łączności radiowej, nadajniki telekomunikacyjne, odbiorniki radiowe, zespoły nadawcze, aparaty wideo, taśmy wideo, aparaty fotograficzne, głośniki, rzutniki, kamery filmowe, kamery wideo zespolone z magnetofonem, kamery wizyjne, aparaty kinematograficzne, taśmy filmowe kinematograficzne naświetlone, taśmy magnetyczne, urządzenia do montażu filmów kinematograficznych, aparaty projekcyjne, ekrany projekcyjne, odtwarzające płyt kompaktowych, publikacje elektroniczne, urządzenia do monitoringu video, magnetyczne nośniki danych, płyty (dyski) z nagraniami, urządzenia do gaszenia ognia, urządzenia do nagrywania, transmisji, odtwarzania i reprodukcji danych, dźwięku lub obrazu, urządzenia i przyrządy: naukowe, żeglarskie, geodezyjne, kinematograficzne, optyczne, wagowe, pomiarowe, sygnalizacyjne, kontrolne, do ratowania życia, do celów dydaktycznych, urządzenia i przyrządy do przewodzenia, przełączania, przekształcania, gromadzenia, sterowania i regulacji energii elektrycznej, elektryczne urządzenia programujące, elektryczne urządzenia łącznościowe, elektryczne urządzenia nawigacyjne, urządzenia i przyrządy elektryczne przewodzące, transformujące, akumulatorowe i kontrolno-sterujące, **16** materiały piśmienne, papierowe materiały biurowe, w tym koperty i papier firmowy, kartony do pakowania, kartony na prezenty, czasopisma, książki, periodyki, afisze, albumy, atlasy, almanachy, blankiety, foldery, broszury, prospekty, druki, formularze, fotografie, kalendarze katalogi, plakaty, naklejki, nalepki, obwoluty, publikacje, rysunki, karty okolicznościowe, bilety, kupony papierowe, materiały instruktażowe i do nauczania inne niż urządzenia, sprzęt biurowy (z wyjątkiem mebli), **35** sprzedaż hurtowa i detaliczna paliw stałych, ciekłych, gazowych oraz produktów pochodnych, pośrednictwo w zakresie sprzedaży paliw

stałych, ciekłych, gazowych oraz produktów pochodnych, doradztwo handlowe w zakresie wykorzystania energii i paliw oraz produktów pochodnych, usługi rachunkowo-księgowe, usługi zarządzania działalnością handlową, administrowanie działalności handlowej, prace biurowe, doradztwo w zakresie organizowania, prowadzenia działalności gospodarczej i zarządzania, doradztwo w zakresie organizacji i zarządzania działalnością gospodarczą, usługi w zakresie zarządzania holdingami, profesjonalne zarządzanie działalnością artystyczną, pozyskiwanie informacji o działalności gospodarczej, usługi związane z przenoszeniem przedsiębiorstw, pomoc w zarządzaniu działalnością gospodarczą, usługi marketingowe, usługi w zakresie prowadzenia centrum informacji handlowej, usługi polegające na: rejestrowaniu, sporządzaniu odpisów, składowaniu, kompilacji, transkrypcji, systematyzacji pisemnych informacji (komunikatów) oraz rejestrowaniu a także wykorzystaniu lub kompilacji danych matematycznych lub statystycznych oraz zarządzaniu zbiorami informatycznymi, rozpowszechnianie próbek, pozyskiwanie danych i systematyzacja danych w komputerowych bazach danych, zarządzanie zbiorami informatycznymi, wyszukiwanie w komputerowych bazach danych, komputerowe zarządzanie plikami, usługi promowania aplikacji mobilnych i internetowych, włączając promowanie aplikacji za pomocą platform z aplikacjami przeznaczonych do tych celów, usługi w zakresie: badania rynku, telefonicznego udzielania informacji o produktach reklamowych, organizacji wystaw lub targów handlowych, pośrednictwa w zawieraniu umów kupna-sprzedaży poprzez telefon i Internet, usługi reklamowe, produkcja i rozpowszechnianie ogłoszeń reklamowych, reklamy prasowe, radiowe, telewizyjne, reklama za pośrednictwem sieci komputerowej, wynajem czasu reklamowego we wszystkich środkach przekazu, wynajmowanie miejsc na umieszczenie ogłoszeń lub reklam, dystrybucja materiałów reklamowych, uaktualnianie materiałów reklamowych, publikowanie tekstów reklamowych, informacja o działalności gospodarczej, handlu, reklamie, promocji, lokalizacji obiektów, agencje informacji handlowej, obsługa klientów przy wykorzystaniu sieci Internet w zakresie przekazywania informacji o usługach reklamowych, zgrupowanie na rzecz osób trzecich towarów związanych ze świadczeniem lub korzystaniem z usług telekomunikacyjnych, internetowych i elektronicznych takich jak: aparaty i przyrządy łącznościowe i telekomunikacyjne, elektryczne i elektroniczne aparaty i przyrządy, wszystkie do przetwarzania, rejestracji, magazynowania, transmisji, wyszukiwania lub odbioru danych, aparaty do nagrywania, transmisji lub reprodukcji dźwięku, obrazu lub zakodowanych danych, aparaty telewizyjne, hologramy, komputery, programowane układy elektroniczne do przenoszenia danych, programy komputerowe, oprogramowanie komputerowe, dyski, taśmy i drutowe pamięci magnetyczne wszystkie będące magnetycznymi nośnikami danych, karty magnetyczne czyste i z zapisem, oprogramowanie komputerowe dostarczane z Internetu, publikacje elektroniczne dostarczane w trybie on-line z komputerowej bazy danych lub z Internetu, oprogramowanie komputerowe i urządzenia telekomunikacyjne (w tym modemy) umożliwiające połączenie z bazami danych i z Internetem, oprogramowanie komputerowe umożliwiające wyszukiwanie danych, moduły ładowalne z muzyką w formie cyfrowej dostarczane z komputerowej bazy danych lub z Internetu, moduły ładowalne z muzyką w formie cyfrowej dostarczane z plików MP3, odtwarzające plików MP3, nadajniki i odbiorniki satelitarne, przewody drutowe elektryczne i kable elektryczne, aparaty i przyrządy przywoławcze, radiowe aparaty i przyrządy przywoławcze oraz aparaty i przyrządy radiotelefoniczne, telefony, telefony przenośne i słuchawki telefoniczne, akcesoria do telefonów i słuchawek telefonicznych, adaptory do telefonów, urządzenia do ładowania akumulatorów telefonicznych, telefoniczne zestawy głośnomówiące na biurko lub stosowane w samochodach, widełki do samochodowych słuchawek telefonicznych, torby i futerały przystosowane szczególnie do przechowywania i przenoszenia mobilnych urządzeń elektronicznych oraz wyposażenia i akcesoriów elektronicznych, skomputeryzowane organizery osobiste, anteny, baterie, mikroprocesory, klawiatury, modemy, elektroniczne globalne systemy określania położenia, elektroniczne aparaty i przyrządy nawigacyjne i określające położenie, aparaty i przyrządy do monitorowania aparaty radiowe, elektryczne aparaty i przyrządy sterujące, testujące, sygnalizacyjne, kontrolne i do celów dydaktycznych, aparaty i przyrządy optyczne i elektrooptyczne, filmy wideo, elektryczne i elektroniczne akcesoria i sprzęt peryferyjny zaprojektowany i przystosowany do używania z komputerami, urządzeniami audiowizualnymi oraz sprzętem i aparatami do gier elektronicznych, części i osprzęt do wszystkich wyżej wymienionych towarów pozwalające nabywcy wygodnie oglądać lub zapoznać się z opisem oraz kupować te towary, w szczególności: z katalogu różnych artykułów, w sklepie, za pośrednictwem usługi elektronicznej, w systemie on-line, bezpośrednio poza siecią sklepową, na stronie internetowej oraz usługi pośrednictwa w powyż-

szym zakresie, zgrupowanie na rzecz osób trzecich towarów takich jak: przenośnych urządzeń elektronicznych oraz akcesoriów do nich, pozwalające nabywcy wygodnie oglądać lub zapoznać się z opisem oraz kupować te towary, w szczególności: z katalogu różnych artykułów, w sklepie, za pośrednictwem usługi elektronicznej, w systemie on-line, bezpośrednio poza siecią sklepową, na stronie internetowej oraz usługi pośrednictwa w powyższym zakresie, zgrupowanie na rzecz osób trzecich towarów takich jak: materiałów piśmiennych i informacyjnych pozwalające nabywcy wygodnie oglądać lub zapoznać się z opisem oraz kupować te towary, w szczególności: z katalogu różnych artykułów, w sklepie, za pośrednictwem usługi elektronicznej, w systemie on-line, bezpośrednio poza siecią sklepową, na stronie internetowej oraz usługi pośrednictwa w powyższym zakresie, zgrupowanie na rzecz osób trzecich usług telekomunikacyjnych, w tym usług dostępu do Internetu, usług telewizji cyfrowej i analogowej, w tym usług udostępniania materiałów audio i video na żądanie pozwalające nabywcy wygodnie oglądać lub zapoznać się z opisem oraz kupować te towary, w szczególności: z katalogu różnych artykułów, w sklepie, za pośrednictwem usługi elektronicznej, w systemie on-line, bezpośrednio poza siecią sklepową, na stronie internetowej oraz usługi pośrednictwa w powyższym zakresie, sprzedaż hurtowa i detaliczna energii, w tym energii elektrycznej i ciepłej, pośrednictwo w zakresie sprzedaży energii, w tym energii elektrycznej i ciepłej, i usługi pośrednictwa w powyższym zakresie, usługa polegająca na prezentacji ofert usług internetowych w zakresie reklamy, usługa polegająca na prezentacji ofert usług telekomunikacyjnych, usług łączności elektronicznej oraz usług internetowych w zakresie telekomunikacji, usługa polegająca na prezentacji ofert usług doradczych w zakresie edukacji i kształcenia, usługi agentów zajmujących się sprzedażą towarów różnego rodzaju (pośrednictwo w zakresie nabywania produktów dla innych), usługi komisji, obsługa klientów przy wykorzystaniu sieci telefonicznej, komputerowej, Internetu, Intranetu (prace biurowe), usługi dotyczące działalności centrów telefonicznych (call center), mianowicie zarządzanie punktem obsługi telefonicznej dla osób trzecich, usługi sprzedaży towarów związanych ze świadczeniem lub korzystaniem z usług telekomunikacyjnych, internetowych i elektronicznych takich jak: aparaty i przyrządy łącznościowe i telekomunikacyjne, elektryczne i elektroniczne aparaty i przyrządy, wszystkie do przetwarzania, rejestracji, magazynowania, transmisji, wyszukiwania lub odbioru danych, aparaty do nagrywania, transmisji lub reprodukcji dźwięku, obrazu lub zakodowanych danych, aparaty telewizyjne, hologramy, komputery, programowane układy elektroniczne do przenoszenia danych, programy komputerowe, oprogramowanie komputerowe, dyski, taśmy i drutowe pamięci magnetyczne wszystkie będące magnetycznymi nośnikami danych, karty magnetyczne czyste i z zapisem, oprogramowanie komputerowe dostarczane z Internetu, publikacje elektroniczne dostarczane w trybie on-line z komputerowej bazy danych lub z Internetu, oprogramowanie komputerowe i urządzenia telekomunikacyjne (w tym modemy) umożliwiające połączenie z bazami danych i z Internetem, oprogramowanie komputerowe umożliwiające wyszukiwanie danych, moduły ładowalne z muzyką w formie cyfrowej dostarczane z komputerowej bazy danych lub z Internetu, moduły ładowalne z muzyką w formie cyfrowej dostarczane z plików MP3, odtwarzacze plików MP3, nadajniki i odbiorniki satelitarne, przewody drutowe elektryczne i kable elektryczne, aparaty i przyrządy przywoławcze, radiowe aparaty i przyrządy przywoławcze oraz aparaty i przyrządy radiotelefoniczne, telefony, telefony przenośne i słuchawki telefoniczne, akcesoria do telefonów i słuchawek telefonicznych, adaptery do telefonów, urządzenia do ładowania akumulatorów telefonicznych, telefoniczne zestawy głośnomówiące na biurko lub stosowane w samochodach, widełki do samochodowych słuchawek telefonicznych, torby i futerały przystosowane szczególnie do przechowywania i przenoszenia mobilnych urządzeń elektronicznych oraz wyposażenia i akcesoriów elektronicznych, skomputeryzowane organizery osobiste, anteny, baterie, mikroprocesory, klawiatury, modemy, elektroniczne globalne systemy określania położenia, elektroniczne aparaty i przyrządy nawigacyjne i określające położenie, aparaty i przyrządy do monitorowania aparaty radiowe, elektryczne aparaty i przyrządy sterujące, testujące, sygnalizacyjne, kontrolne i do celów dydaktycznych, aparaty i przyrządy optyczne i elektrooptyczne, filmy wideo, elektryczne i elektroniczne akcesoria i sprzęt peryferyjny zaprojektowany i przystosowany do używania z komputerami urządzeniami audiowizualnymi oraz sprzętem i aparatami do

gier elektronicznych, części i osprzęt do wszystkich wyżej wymierzonych towarów, sprzedaż zestawów do podpisu elektronicznego, usługi promowania i sprzedaży systemów przekazywania dźwięku i obrazu w łączności radiofonicznej, telegraficznej, telefonicznej, telefonii komórkowej, telefaksowej, w systemie cyfrowym, zarządzanie wykonywaniem umów dotyczących udostępniania i późniejszego korzystania z usług w zakresie przesyłania i dystrybucji energii, w szczególności elektrycznej i ciepłej, zaopatrywania w energię, w szczególności elektryczną i ciepłą, dystrybucji i zaopatrywania w wodę, usług zaopatrywania w parę wodną i gorącą wodę, usług związanych z odprowadzaniem ścieków, usług związanych z wywozem śmieci, pośrednictwo w zakresie zawierania umów dotyczących świadczenia, organizowania i zapewniania dostępu do usług medycznych, pośrednictwo w zakresie zawierania umów dotyczących świadczenia, organizowania i zapewniania dostępu do usług opiekuńczych, pośrednictwo w zakresie sprzedaży usług medycznych, pośrednictwo w zakresie zawierania umów dotyczących świadczenia, organizowania i zapewniania dostępu do usług klinik medycznych, usług opieki pielęgniarskiej, usług opieki medycznej, usług w zakresie porad psychologicznych, usług doradczych w dziedzinie zdrowia, usług medycyny alternatywnej, usług logopedycznych, usług telemedycznych, pośrednictwo w zakresie sprzedaży usług klinik medycznych, usług opieki pielęgniarskiej, usług opieki medycznej, usług ośrodków zdrowia, usług w zakresie porad psychologicznych, usług doradczych w dziedzinie zdrowia, usług logopedycznych, usług medycyny alternatywnej, usług telemedycznych, zarządzanie wykonywaniem umów dotyczących udostępniania i późniejszego korzystania z usług medycznych i opiekuńczych, zarządzanie wykonywaniem umów dotyczących udostępniania i późniejszego korzystania z usług klinik medycznych, usług opieki pielęgniarskiej, usług opieki medycznej, usług w zakresie porad psychologicznych, usług doradczych w dziedzinie zdrowia, usług medycyny alternatywnej, usług logopedycznych, usług telemedycznych, pośrednictwo w zakresie zawierania umów dotyczących świadczenia, organizowania i zapewniania dostępu do usług w zakresie zapewnienia bezpieczeństwa i ochrony osób i mienia, usług ochroniarskich, usług doradztwa w sprawach bezpieczeństwa, pośrednictwo w zakresie sprzedaży usług w zakresie zapewnienia bezpieczeństwa i ochrony osób i mienia, usług ochroniarskich, usług doradztwa w sprawach bezpieczeństwa, zarządzanie wykonywaniem umów dotyczących udostępniania i późniejszego korzystania z usług w zakresie zapewnienia bezpieczeństwa i ochrony osób i mienia, usług ochroniarskich, usług doradztwa w sprawach bezpieczeństwa, sprzedaż detaliczna i hurtowa: artykułów radiotelewizyjnych, przenośnych urządzeń elektronicznych oraz akcesoriów do nich, informacja o ww. usługach, **36** usługi bankowe, usługi finansowe, usługi kredytowe, usługi płatnicze, usługi ubezpieczeniowe, doradztwo w sprawach ubezpieczeniowych, informacja o ubezpieczeniach, pośrednictwo ubezpieczeniowe, usługi maklerskie, obrót papierami wartościowymi, usługi konsultacyjno-doradcze w sprawach finansowych, doradztwo ekonomiczno-finansowe, pośrednictwo finansowe, leasing finansowy, doradztwo podatkowe, administrowanie nieruchomościami, zarządzanie nieruchomościami, informacja o ww. usługach, **38** usługi telekomunikacyjne, usługi telekomunikacyjne on-line polegające na umożliwieniu dostępu on-line do: zlecania usług, świadczenia usług, zawierania umów, umów pośrednictwa, umów ubezpieczeniowych, umów kupna-sprzedaży, umów kredytowych, umów bankowych oraz otwierania rachunków bankowych, dokonywania operacji bankowych, dostępu do konta bankowego, wykonywania umów, usługi telekomunikacyjne on-line polegające na umożliwieniu w zakresie usług telefonicznych, w tym telefonii komórkowej oraz usług dostępu do Internetu, usługi zapewnienia dostępu do systemów przekazywania dźwięku i obrazu w łączności radiofonicznej, telegraficznej, telefonicznej, telefonu komórkowej, telefaksowej, w systemie cyfrowym, usługi w zakresie łączności: radiofonicznej, telegraficznej, telefonicznej, telefonii komórkowej i poprzez Internet, telefaksowej, usługi połączenia i trasy połączeń dla telekomunikacji, usługi ogłoszeń elektronicznych, połączenia ze światową siecią komputerową za pośrednictwem telekomunikacji, usługi świadczone przez operatora telefonii komórkowej w zakresie połączeń abonentów telefonii komórkowej, świadczenie usług przekazywania głosu i obrazu w systemie przekazu fonicznego i cyfrowego, świadczenie usług w zakresie przesyłania informacji tekstowej i obrazowej za pośrednictwem komputerów i sieci informatycznych, przekazywanie danych przy pomocy terminali komputerowych, przekaz satelitarny, przesyłanie wiadomości, danych, dźwięku i obrazu za pomocą przekazu satelitarnego, udostępnianie stron internetowych za pośrednictwem sieci telefonii komórkowej bezpośrednio na wyświetlaczu aparatu telefonicznego, nadawanie programów radiowych i telewizyjnych, rozpowszechnianie i dystrybucja analogowych i cyfro-

wych programów telewizyjnych telewizji kablowej, naziemnej, satelitarnej, usługi w zakresie emisji radiowej i telewizyjnej, transmisja programów radiowych, usługi transmisji programów telewizyjnych i radiowych, zbieranie i przesyłanie informacji, usługi w zakresie radiofonii, łączności przez terminale komputerowe, obsługi satelitów i przekazów satelitarnych, organizowania systemów transmisyjnych, przesyłania dźwięku, obrazu i sms-ów, usługi w zakresie ustalania taryf i opłat telekomunikacyjnych, usługi w zakresie: poczty elektronicznej, przekazywania poczty elektronicznej za pośrednictwem sieci telefonii komórkowej i telefonów komórkowych, zleceń przywoławczych z zastosowaniem radia, telefonu lub innych środków komunikacji elektronicznej, usługi w zakresie prowadzenia: stacji radiowych, telewizyjnych (transmisja i nadawanie programów), usługi w zakresie transmitowania dźwięku i obrazu, usługi w zakresie zbierania i przekazywania aktualności informacyjnych z wykorzystaniem: multimedialnych, urządzeń telekomunikacyjnych, usługi w zakresie wypożyczania telefonów, modemów, symulografów, dekodatorów i odbiorników programów zakodowanych, aparatury do przesyłania informacji, urządzeń służących do przekazywania głosu, obrazu i danych za pomocą telefonii analogowej, cyfrowej oraz satelitarnej i innych urządzeń telekomunikacyjnych, elektroniczny serwis informacji typu on-line polegający na umożliwianiu dostępu do informacji z możliwością elektronicznego przyjmowania i przekazywania wiadomości, usługi polegające na: transmisji pisemnych informacji (komunikatów), informacja o ww. usługach, **39** usługi w zakresie przesyłania i dystrybucji energii, w szczególności elektrycznej i ciepłej, zaopatrywanie w energię, w szczególności elektryczną i ciepłą, dystrybucja i zaopatrywanie w wodę, usługi zaopatrywania w parę wodną i gorącą wodę, dystrybucja wody, zaopatrywanie w wodę, usługi związane z odprowadzaniem ścieków, usługi związane z wywozem śmieci, pośrednictwo w zakresie ww. usług, usługi transportowe, pakowanie i składowanie towarów, organizowanie podróży, organizowanie wycieczek, wynajem środków transportu, dostarczanie korespondencji, przesyłek, towarów, dystrybucja gazet, informacja o transporcie, informacje o ruchu drogowym, logistyka transportu, magazynowanie, magazynowanie elektronicznych nośników danych lub dokumentów, usługi ratownictwa, rezerwacja miejsc na podróż, rezerwacja biletów na podróż, rezerwacja transportu, usługi kurierskie, informacja o ww. usługach, **42** usługi w zakresie badań oraz projektów naukowych i technicznych, prowadzenie analiz przemysłowych i usług badawczych, projektowanie i rozwój sprzętu komputerowego i oprogramowania, usługi w zakresie prac badawczo-rozwojowych, ekspertyzy inżynierskie, opracowywanie projektów technicznych, instalowanie, konserwacja i aktualizacja oprogramowania komputerowego, projektowanie, ulepszanie, utrzymanie oraz udostępnianie oprogramowania, w tym oprogramowania do telefonów komórkowych, w tym umożliwiającego za pośrednictwem telefonu komórkowego oraz za pośrednictwem sieci teleinformatycznych Internet dostępu do i pobieranie różnych usług, aplikacji, odzyskiwanie danych komputerowych, konwersja danych lub dokumentów na drogę elektroniczną, konwersja danych przez programy komputerowe, powielanie oprogramowania komputerowego, programowanie komputerowe, projektowanie systemów komputerowych, wypożyczanie komputerów, wypożyczanie oprogramowania komputerowego, doradztwo w sprawach sprzętu komputerowego, analizy systemów komputerowych, tworzenie i utrzymywanie stron internetowych dla osób trzecich, administrowanie portali internetowych i telekomunikacyjnych, w tym dostępnych bezpośrednio w telefonie komórkowym, administrowanie portali internetowych w zakresie promowania i udostępniania aplikacji mobilnych i internetowych, usługi udostępniania (wypożyczania) aplikacji mobilnych i internetowych, włączając udostępnianie (wypożyczanie) aplikacji za pomocą platform z aplikacjami przeznaczonych do tych celów, odtwarzanie baz danych dla osób trzecich, dostarczanie on-line operacyjnego oprogramowania komputerowego nieściągającego, konsultacje w dziedzinie sieci i aplikacji w chmurze obliczeniowej (cloud computing), usługi wirtualnych sieci, usługi komputerowe w zakresie integracji środowisk prywatnej i publicznej chmury obliczeniowej, usługi konsultacyjne w dziedzinie chmury obliczeniowej, usługi chmury obliczeniowej, usługi w zakresie migracji danych, hosting stron komputerowych (witryn sieciowych), usługi w zakresie zabezpieczeń komputerowych, zdalny monitoring systemów komputerowych, usługi w zakresie komputerowej ochrony antywirusowej, usługi diagnozowania usterek programów komputerowych i sprawdzania wirusów, dostarczanie oprogramowania antywirusowego, weryfikacja połączeń między komputerami, usługi badawcze dla osób trzecich dotyczące telekomunikacji i sieci telekomunikacyjnych, usługi certyfikacyjne w rozumieniu przepisów o podpisie elektronicznym, w tym weryfikacja dokumentów elektronicznych, uwierzytelnianie, wystawianie, odnawianie, unieważnianie, udostępnianie, wyszukiwanie oraz weryfikacja ważności

certyfikatów związanych z podpisem elektronicznym, w tym usługi kwalifikowane, znakowanie czasem, zapewnienie ochrony informacji w sieciach teleinformatycznych, elektroniczny serwis informacji typu on-line polegający na tworzeniu, prowadzeniu baz danych, informacja o ww. usługach.

(111) **282513** (220) 2015 04 03 (210) 441017
 (151) 2016 01 07 (441) 2015 06 15
 (732) BAKOMA SPÓŁKA Z OGRANICZONĄ ODPOWIEDZIALNOŚCIĄ,
 Warszawa, PL.
 (540) Yofino
 (540)



Kolor znaku: granatowy, pomarańczowy, jasnoniebieski
 (531) 26.11.12, 27.05.01, 29.01.13

(510), (511) **29** jogurty, jogurty kremowe, jogurty smakowe, jogurty pitne, jogurty o smaku owocowym, desery owocowe, desery z produktów mlecznych, kefir, **30** desery w postaci musów, mrożone jogurty i sorbety, desery lodowe, desery z Muesli, puddingi do użytku jako desery, budynie deserowe, mrożone jogurty z dodatkiem kawy, czekolady, kakao.

(111) **282514** (220) 2015 04 27 (210) 441852
 (151) 2016 01 15 (441) 2015 08 17
 (732) OLEOFARM SPÓŁKA Z OGRANICZONĄ
 ODPOWIEDZIALNOŚCIĄ, Wrocław, PL.

(540) gamevit
 (510), (511) **5** produkty farmaceutyczne, dietetyczne i lecznicze, suplementy diety do celów zdrowotnych, preparaty medyczne wspomagające leczenie i wzmacniające organizm, dietetyczne środki spożywcze do celów leczniczych, preparaty witaminowo-mineralne do celów zdrowotnych, preparaty z karnityną i koenzymem Q10 w tabletkach, w proszku, zawieszinie oraz płynne do celów leczniczych, **29** artykuły spożywcze na bazie olei jadalnych z dodatkiem witamin i minerałów, koncentraty wysokobiałkowe wzbogacone minerałami do celów spożywczych.

(111) **282515** (220) 2015 04 27 (210) 441853
 (151) 2016 01 18 (441) 2015 08 17
 (732) ZACZEK TADEUSZ ZAKŁAD PRODUKCJI MEBLI ZAKOR,
 Wiązowna, PL.
 (540) ZAKOR meble dębowe
 (540)



Kolor znaku: czerwony, biały
 (531) 26.03.01, 26.04.01, 27.05.01, 29.01.01
 (510), (511) **20** meble, **35** zarządzanie w zakresie zamówień handlowych, **39** transport mebli.

(111) **282516** (220) 2015 04 28 (210) 441858
 (151) 2016 01 19 (441) 2015 07 01
 (732) BOEHRINGER INGELHEIM MARKETING SPÓŁKA
 Z OGRANICZONĄ ODPOWIEDZIALNOŚCIĄ, Warszawa, PL.
 (540) Nie idź w zaparte
 (510), (511) **5** produkty farmaceutyczne, suplementy diety do celów medycznych.

(111) **282517** (220) 2015 04 28 (210) 441872
 (151) 2016 01 14 (441) 2015 08 06
 (732) BIG STAR LIMITED SPÓŁKA Z OGRANICZONĄ
 ODPOWIEDZIALNOŚCIĄ, Kalisz, PL.
 (540) BIG STAR
 (540)



Kolor znaku: czerwony, biały

(531) 01.01.01, 01.01.02, 26.04.01, 26.04.05, 26.04.13, 27.05.01,
 29.01.12

(510), (511) **9** okulary przeciwsłoneczne, oprawki do okularów, etui na okulary, **18** aktówki, teczki, chlebaki na ramie, etui na klucze, imitacje skóry, ircha inna niż do czyszczenia, kuferki na kosmetyki, kuferki, nosidełka dla dzieci, parasole, plecaki turystyczne, kufry i torby podróżne, pojemniki na wizytówki, portfele, portmonetki, parasole przeciwsłoneczne, pudełka z fibry, ze skóry, siatki na zakupy, torby sportowe, torby i tornistry szkolne, torby na ubranie, na zakupy, plażowe, podróżne, na kółkach, torebki, walizki, wizytowniki, **25** odzież, obuwie, nakrycia głowy, berety, apaszki, bielizna osobista, bielizna wchłaniająca pot, biustonosze, bluzy, bluzki, kombinezony, buty sportowe, buty sznurowane, czapki, dzianina, dżerseje, fartuchy, garnitury, getry, kalosze, kamizelki, kaptury, kąpielówki, kostiumy kąpielowe, koszule, koszule z krótkimi rękawami, koszulki gimnastyczne, krawaty, kurtki, kurtki wełniane lub futrzane z kapturem, legginsy, majtki, majtki dziecięce, nauszniaki, obuwie plażowe, odzież ze skóry i z imitacji skóry, okrycia wierzchnie, okucia metalowe do obuwia, osłony, daszki do czapek, paski, pantofle domowe i kąpielowe, pasy do przechowywania pieniędzy, płaszcze, palta, płaszcze kąpielowe, podkoszulki, półbuty, rajstopy, rękawiczki i rękawiczki z jednym palcem, sandały, skarpetki, slipy, spodnie, spódnice, staniki, sukienki na szelkach do noszenia na bluzkę, sukienki, swetry, szaliki, szelki, szlafroki, trykoty, T-sherty, zapętki do obuwia, żakiety pikowane, wyprawki dziecięce.

(111) **282518** (220) 2015 04 29 (210) 441922
 (151) 2016 02 29 (441) 2015 07 28
 (732) LG HOUSEHOLD & HEALTH CARE LTD., Seoul, KR.
 (540) GLÖD MINIMAL TRENDIGA CODE GLÖKOLOR
 (540)



(531) 27.05.01

(510), (511) **3** kosmetyki, mleczne balsamy do skóry, perfumy, kremy oczyszczające, szampony, płukanki do włosów, esencje do włosów na bazie naturalnych olejków perfumowanych, balsamy z filtrem UV, lakiery do paznokci, zmywacze do paznokci, maseczki do celów kosmetycznych, mydła kosmetyczne, kremy do masażu, balsamy do ciała, żele do kąpieli, żele pod prysznic, olejki do masażu, odżywcze kremy kosmetyczne, emaile do manicure, środki do usuwania lakieru, proszki kosmetyczne do kąpieli, pudry perfumowane, płyny do pielęgnacji włosów, kremy do ciała, pianki do oczyszczania skóry, płyny do oczyszczania skóry, płyny do mycia ciała, cienie do powiek, pomadki do ust.

(111) **282519** (220) 2015 05 19 (210) 442685
 (151) 2016 01 20 (441) 2015 08 17
 (732) GWIZDKA ROBERT MEVENTI, Łódź, PL.
 (540) amadeo

(540)

amadeo

(531) 27.05.01

(510), (511) **25** odzież z tkanin i dzianin, **35** import, eksport, sprzedaż hurtowa i detaliczna przez Internet odzieży.

(111) **282520** (220) 2015 04 30 (210) 441983
 (151) 2016 01 13 (441) 2015 07 29
 (732) NOVAMED SPÓŁKA Z OGRANICZONĄ
 ODPOWIEDZIALNOŚCIĄ, Łódź, PL.
 (540) HOMOENOVA

(510), (511) **10** aparatura, sprzęt, instrumenty i artykuły medyczne, w tym także do zabiegów rehabilitacyjnych i weterynaryjne, artykuły ortopedyczne, higieniczne artykuły gumowe, rękawiczki chirurgiczne, ciśnieniomierze lekarskie, temblaki, materiały do zszywania stosowane w chirurgii, protezy, irygatory, aspiratory do nosa, butelki dla niemowląt, smoczki dziecięce, smoczki do butelek do karmienia, masażery do ciała / oczu / karku / twarzy, maty masujące, fotele masujące, poduszki podgrzewane elektryczne do celów leczniczych, urządzenia do aromaterapii, respiratory, specjalistyczne meble do użytku medycznego, **35** usługi przedstawicielskie w zakresie prowadzenia interesów firm zagranicznych, usługi badania rynku, usługi menadżerskie, reklama oraz informacja handlowa w dziedzinie sprzętu medycznego oraz komputerowego, promocja sprzedaży, pośrednictwo handlowe w zakresie produktów, aparatów, urządzeń i instrumentów dla celów leczniczych i medycznych oraz sprzętu i artykułów branży komputerowej, usługi w zakresie prowadzenia sprzedaży, także z wykorzystaniem sieci Internetu następujących towarów: aparaty, sprzęt instrumenty i artykuły medyczne, w tym także do zabiegów rehabilitacyjnych, stomatologiczne i weterynaryjne, artykuły ortopedyczne, higieniczne artykuły gumowe, rękawiczki chirurgiczne, temblaki, materiały do zszywania stosowane w chirurgii, protezy kończyn, oczu i zębów, ciśnieniomierze lekarskie, specjalistyczne meble do użytku medycznego, sprzęt i artykuły branży komputerowej, **37** usługi w zakresie prowadzenia serwisu technicznego w dziedzinie sprzętu medycznego, usługi w zakresie instalowania oraz wykonywania konserwacji i napraw sprzętu komputerowego.

(111) **282521** (220) 2015 04 30 (210) 441986
 (151) 2016 01 15 (441) 2015 07 29
 (732) NOVAMED SPÓŁKA Z OGRANICZONĄ
 ODPOWIEDZIALNOŚCIĄ, Łódź, PL.
 (540) SLEEPNOVA

(510), (511) **10** aparatura, sprzęt, instrumenty i artykuły medyczne, w tym także do zabiegów rehabilitacyjnych i weterynaryjne, artykuły ortopedyczne, higieniczne artykuły gumowe, rękawiczki chirurgiczne, ciśnieniomierze lekarskie, temblaki, materiały do zszywania stosowane w chirurgii, protezy, irygatory, aspiratory do nosa, butelki dla niemowląt, smoczki dziecięce, smoczki do butelek do karmienia, masażery do ciała / oczu / karku / twarzy, maty masujące, fotele masujące, poduszki podgrzewane elektryczne do celów leczniczych, urządzenia do aromaterapii, respiratory, specjalistyczne meble do użytku medycznego, **35** usługi przedstawicielskie w zakresie prowadzenia interesów firm zagranicznych, usługi badania rynku, usługi menadżerskie, reklama oraz informacja handlowa w dziedzinie sprzętu medycznego oraz komputerowego, promocja sprzedaży, pośrednictwo handlowe w zakresie produktów, aparatów, urządzeń i instrumentów dla celów leczniczych i medycznych oraz sprzętu i artykułów branży komputerowej, usługi w zakresie prowadzenia sprzedaży, także z wykorzystaniem sieci Internetu następujących towarów: aparaty, sprzęt instrumenty i artykuły medyczne, w tym także do zabiegów rehabilitacyjnych, stomatologiczne i weterynaryjne, artykuły ortopedyczne, higieniczne artykuły gumowe, rękawiczki chirurgiczne, temblaki, materiały do zszywania stosowane w chirurgii, protezy kończyn, oczu i zębów, ciśnieniomierze lekarskie, specjalistyczne meble do użytku medycznego, sprzęt i artykuły branży komputerowej, **37** usługi w zakresie prowadzenia serwisu technicznego w dziedzinie sprzętu medycznego, usługi w zakresie instalowania oraz wykonywania konserwacji i napraw sprzętu komputerowego.

(111) **282522** (220) 2015 04 30 (210) 441987
 (151) 2016 01 15 (441) 2015 07 29
 (732) NOVAMED SPÓŁKA Z OGRANICZONĄ
 ODPOWIEDZIALNOŚCIĄ, Łódź, PL.
 (540) RESPINOVA

(510), (511) **10** aparatura, sprzęt, instrumenty i artykuły medyczne, w tym także do zabiegów rehabilitacyjnych i weterynaryjne, artykuły ortopedyczne, higieniczne artykuły gumowe, rękawiczki chirurgiczne, ciśnieniomierze lekarskie, temblaki, materiały do zszywania stosowane w chirurgii, protezy, irygatory, aspiratory do nosa, butelki dla niemowląt, smoczki dziecięce, smoczki do butelek do karmienia, masażery do ciała / oczu / karku / twarzy, maty masujące, fotele masujące, poduszki podgrzewane elektryczne do celów leczniczych, urządzenia do aromaterapii, respiratory, specjalistyczne meble do użytku medycznego, **35** usługi przedstawicielskie w zakresie prowadzenia interesów firm zagranicznych, usługi badania rynku, usługi menadżerskie, reklama oraz informacja handlowa w dziedzinie sprzętu medycznego oraz komputerowego, promocja sprzedaży, pośrednictwo handlowe w zakresie produktów, aparatów, urządzeń i instrumentów dla celów leczniczych i medycznych oraz sprzętu i artykułów branży komputerowej, usługi w zakresie prowadzenia sprzedaży, także z wykorzystaniem sieci Internetu następujących towarów: aparaty, sprzęt instrumenty i artykuły medyczne, w tym także do zabiegów rehabilitacyjnych, stomatologiczne i weterynaryjne, artykuły ortopedyczne, higieniczne artykuły gumowe, rękawiczki chirurgiczne, temblaki, materiały do zszywania stosowane w chirurgii, protezy kończyn, oczu i zębów, ciśnieniomierze lekarskie, specjalistyczne meble do użytku medycznego, sprzęt i artykuły branży komputerowej, **37** usługi w zakresie prowadzenia serwisu technicznego w dziedzinie sprzętu medycznego, usługi w zakresie instalowania oraz wykonywania konserwacji i napraw sprzętu komputerowego.

(111) **282523** (220) 2015 05 04 (210) 442101
 (151) 2016 01 29 (441) 2015 08 17
 (732) BUGZEL PIOTR, Poznań, PL.
 (540) HEART HEAT
 (540)



Kolor znaku: czarny, czerwony, biały, żółty
 (531) 01.15.05, 02.09.01, 27.05.01, 29.01.14
 (510), (511) **9** cyfrowe dyski audio, cyfrowe procesory dźwięku, muzyczne nagrania dźwiękowe, muzyczne nagrania na taśmach, muzyczne nagrania wideo, nagrania dźwiękowe, nagrania muzyczne, nagrania muzyczne w postaci płyt, nagrania wideo, nośniki dźwięku, procesory dźwięku, **41** koncerty muzyczne, koncerty muzyczne na żywo, koncerty muzyczne za pośrednictwem radia, koncerty muzyczne za pośrednictwem telewizji, muzyczne widowiska sceniczne wykonywane w miejscach przeznaczonych do występów, nagrywanie muzyki, nauczanie muzyki, prezentacja koncertów, prezentacja przedstawień muzycznych, przedstawienia muzyczne, przedstawienia muzyczne na żywo, realizacja rozrywki na żywo, rozrywka, rozrywka muzyczna, rozrywka w postaci koncertów, usługi rozrywki dźwiękowej, usługi rozrywkowe na żywo, usługi związane z działalnością zespołu muzycznego, usługi rozrywkowe w zakresie muzyki, widowiska muzyczne, widowiska muzyczne na żywo, występy muzyczne na żywo, występy muzyczne i piosenkarskie, występy grup muzycznych na żywo, występy taneczne, muzyczne i dramatyczne.

(111) **282524** (220) 2015 05 07 (210) 442227
 (151) 2016 01 29 (441) 2015 08 17
 (732) CERSANIT TRADE MARK SPÓŁKA Z OGRANICZONĄ
 ODPOWIEDZIALNOŚCIĄ, Kielce, PL.
 (540) URBAN HARMONY

(540)

URBAN
HARMONY

(531) 27.05.01, 27.05.05
 (510), (511) **11** wyroby sanitarne z ceramiki, ceramika łazienkowa, bidety, kompakty WC, miski ustępowe, pisuary, sedesy, płuczki ustępowe, umywalki, postumenty i półpostumenty do umywalk, baterie umywalkowe, kabiny natryskowe, brodziki, natryski, krany, armatura sanitarna, wanny łazienkowe, zbiorniki do płuczek ustępowych, **20** meble łazienkowe, meblowe wyposażenie łazienek, półki, lustra.

(111) **282525** (220) 2015 05 07 (210) 442233
 (151) 2016 01 29 (441) 2015 08 17
 (732) CERSANIT TRADE MARK SPÓŁKA Z OGRANICZONĄ
 ODPOWIEDZIALNOŚCIĄ, Kielce, PL.
 (540) Street FUSION
 (540)

Street FUSION

(531) 27.05.01
 (510), (511) **11** wyroby sanitarne z ceramiki, ceramika łazienkowa, bidety, kompakty WC, miski ustępowe, pisuary, sedesy, płuczki ustępowe, umywalki, postumenty i półpostumenty do umywalk, baterie umywalkowe, kabiny natryskowe, brodziki, natryski, krany, armatura sanitarna, wanny łazienkowe, zbiorniki do płuczek ustępowych, **20** meble łazienkowe, meblowe wyposażenie łazienek, półki, lustra.

(111) **282526** (220) 2015 05 07 (210) 442237
 (151) 2016 02 08 (441) 2015 08 17
 (732) CENTRUM OGRODZEŃ KONSTRUKTOR P. PIOTROWICZ, E.
 WOŹNICKI SPÓŁKA JAWNA, Wielgolaz Brzeziński, PL.
 (540) CENTRUM OGRODZEŃ KONSTRUKTOR www.centrumogrodzen.com.pl
 (540)



Kolor znaku: żółty, brązowy
 (531) 25.01.05, 26.11.02, 27.05.01, 29.01.13
 (510), (511) **6** bramy i ogrodzenia metalowe, siatki i słupki ogrodzeniowe metalowe, furtki, wrota przesuwne, rury i profile, wiaty śmietnikowe, **19** bramy i ogrodzenia niemetalowe oraz elementy do bram i ogrodzeń niemetalowych, płyty betonowe (podmurówki), **37** budowa ogrodzeń, montaż i naprawa bram, ogrodzeń, furtek, wykończeń do bram, systemów do zamykania, otwierania i kontrolowania bram.

(111) **282527** (220) 2015 05 08 (210) 442250
 (151) 2016 02 03 (441) 2015 08 17
 (732) SADECKIE WODOCIĄGI SPÓŁKA Z OGRANICZONĄ
 ODPOWIEDZIALNOŚCIĄ, Nowy Sącz, PL.
 (540) SADECKIE WODOCIĄGI
 (540)



SADECKIE WODOCIĄGI

Kolor znaku: biały, czarny, granatowy, niebieski, jasnoniebieski
 (531) 01.15.15, 26.01.01, 26.01.16, 27.05.01, 29.01.13

(510), (511) **37** usługi ogólnobudowlane, usługi budowlano-remontowe, usługi związane z budową obiektów inżynierii lądowej i wodnej, usługi budowlano-remontowe w zakresie instalacji wodno-kanalizacyjnych, ciepłych i klimatyzacyjnych, usługi budowlane w zakresie budowy specjalistycznych, usługi związane z przygotowaniem infrastruktury pod budowę rurociągów przesyłowych i sieci rozdzielczych oraz montaż rurociągów przesyłowych i sieci rozdzielczych, usługi konserwacji oraz remontowe w zakresie instalacji wodno-kanalizacyjnych, usługi hydrauliczne, naprawy podwodne, budownictwo przemysłowe, izolowanie budynków, zabezpieczanie budynków przed wilgocią, usługi budowlano-remontowe w zakresie urządzeń i instalacji elektrycznych, usługi instalacyjne w zakresie wykonawstwa instalacji elektrycznych, nadzór budowlany, usługi w zakresie instalacji, konserwacji oraz napraw maszyn i urządzeń, wynajem maszyn i sprzętu budowlanego, **39** usługi w zakresie przesyłania i dystrybucji wody, usługi w zakresie poboru i dostarczania wody, zaopatrywanie w wodę, usługi w zakresie odprowadzania i oczyszczania ścieków, usługi uzdatniania wody, transport poprzez rurociągi, usługi w zakresie przewozu osób i towarów transportem samochodowym, przewóz samochodami ciężarowymi, **42** prowadzenie prac badawczo-rozwojowych w dziedzinie nauk technicznych, biologicznych i środowiska naturalnego, usługi doradztwa dotyczącego ochrony środowiska, usługi w zakresie projektowania obiektów budowlanych, usługi w zakresie projektowania instalacji wodno-kanalizacyjnych, ciepłych, elektrycznych, urządzeń do ochrony środowiska, usługi projektowe w zakresie projektowania infrastruktury pod budowę rurociągów przesyłowych i sieci rozdzielczych, projektowanie rurociągów przesyłowych i sieci rozdzielczych, opinie i doradztwo w zakresie instalacji wodno-kanalizacyjnych, ekspertyzy, doradztwo, opiniowanie w zakresie budownictwa, robót budowlanych i instalacji związanych z budownictwem, badania techniczne, pomiary terenu, ekspertyzy inżynierskie, opracowywanie projektów technicznych, usługi doradcze, konsultacyjne i inżynierskie w zakresie urządzeń i instalacji elektrycznych i energetycznych.

(111) **282528** (220) 2015 05 18 (210) 442590
 (151) 2016 02 29 (441) 2015 08 31
 (732) Swiss Pharma International AG, Zurych, CH.
 (540) BIOTEBAL
 (510), (511) **3** mydła, środki perfumeryjne, olejki eteryczne, kosmetyki, płyny do pielęgnacji włosów, środki do czyszczenia zębów.

(111) **282529** (220) 2015 05 19 (210) 442675
 (151) 2016 01 19 (441) 2015 08 31
 (732) NOMINO HEALTHCARE SPÓŁKA Z OGRANICZONĄ ODPOWIEDZIALNOŚCIĄ, Warszawa, PL.
 (540) LARYSEPT
 (510), (511) **5** suplementy diety do celów medycznych, preparaty farmaceutyczne, preparaty chemiczno-farmaceutyczne, leki dla ludzi, leki pomocnicze wspierające, leki w płynie, leki wzmacniające, preparaty witaminowe, dodatki odżywcze do celów leczniczych, dodatki mineralne do żywności, wody mineralne do celów leczniczych, sole wód mineralnych do celów leczniczych, żywność dietetyczna dla celów leczniczych, dietetyczne napoje przystosowane dla celów medycznych, dietetyczne substancje przystosowane dla celów medycznych, napoje lecznicze, oleje lecznicze, zioła lecznicze, napary lecznicze, nalewki lecznicze, herbata lecznicza, preparaty balsamiczne aromatyczne do celów leczniczych, środki zmniejszające apetyt dla celów medycznych, środki bakteriobójcze, środki do leczenia oparzeń, środki przeciwbólowe, syropy do użytku farmaceutycznego, lecytyna do celów medycznych, środki przeciw migrenie, tran, leki uspokajające.

(111) **282530** (220) 2015 05 19 (210) 442676
 (151) 2016 01 19 (441) 2015 08 31
 (732) NOMINO HEALTHCARE SPÓŁKA Z OGRANICZONĄ ODPOWIEDZIALNOŚCIĄ, Warszawa, PL.
 (540) MEDIBIOTIC
 (510), (511) **5** Suplementy diety do celów medycznych, preparaty farmaceutyczne, preparaty chemiczno-farmaceutyczne, leki dla ludzi, leki pomocnicze wspierające, leki w płynie, leki wzmacniające, preparaty witaminowe, dodatki odżywcze do celów leczniczych, dodatki mineralne do żywności, wody mineralne do celów leczniczych,

sole wód mineralnych do celów leczniczych, żywność dietetyczna dla celów leczniczych, dietetyczne napoje przystosowane dla celów medycznych, dietetyczne substancje przystosowane dla celów medycznych, napoje lecznicze, oleje lecznicze, zioła lecznicze, napary lecznicze, nalewki lecznicze, herbata lecznicza, preparaty balsamiczne aromatyczne do celów leczniczych, środki zmniejszające apetyt dla celów medycznych, środki bakteriobójcze, środki do leczenia oparzeń, środki przeciwbólowe, syropy do użytku farmaceutycznego, lecytyna do celów medycznych, środki przeciw migrenie, tran, leki uspokajające .

(111) **282531** (220) 2015 05 25 (210) 442874
 (151) 2016 02 25 (441) 2015 08 23
 (732) CERBER SPÓŁKA Z OGRANICZONĄ ODPOWIEDZIALNOŚCIĄ, Warszawa, PL.
 (540) S
 (540)



(531) 27.05.01
 (510), (511) **35** usługi reklamowe, **41** usługi związane z organizowaniem i obsługą dyskotek, usługi w zakresie organizowania koncertów muzycznych, usługi związane z rozrywką, w tym organizowanie imprez rozrywkowych i informacja o nich, usługi związane z organizacją przyjęć, w tym planowanie przebiegu przyjęcia, organizowanie spektakli, w tym usługi impresariów, organizowanie konkursów edukacyjnych lub rozrywkowych

(111) **282532** (220) 2015 05 25 (210) 442882
 (151) 2016 02 25 (441) 2015 07 17
 (732) SPÓŁKA YES OR YES SPÓŁKA Z OGRANICZONĄ ODPOWIEDZIALNOŚCIĄ SPÓŁKA KOMANDYTOWA, Warszawa, PL.
 (540) ŻYCIE BEZ OGRANICZEŃ

(510), (511) **16** materiały szkoleniowe i instruktażowe (z wyjątkiem przyrządów), bilety, broszury, czasopisma [periodyki], gazety, katalogi, książki, materiały do nauczania [z wyjątkiem aparatów], materiały drukowane, podręczniki, publikacje drukowane, **35** badania marketingowe, badania opinii publicznej, badania rynku, badania w dziedzinie działalności gospodarczej, doradztwo specjalistyczne w sprawach działalności gospodarczej, doradztwo w zakresie organizowania i prowadzenia działalności gospodarczej, doradztwo w zakresie zarządzania personelem, doradztwo w zarządzaniu działalnością gospodarczą, impresariat w działalności artystycznej, doradztwo dotyczące organizowania działalności gospodarczej, organizowanie wystaw w celach handlowych lub reklamowych, pomoc przy zarządzaniu przedsiębiorstwami przemysłowymi lub handlowymi, publikowanie tekstów sponsorowanych, organizowanie targów w celach handlowych lub reklamowych, telemarketing, **41** porady w zakresie edukacji lub kształcenia, doradztwo zawodowe, usługi związane z organizowaniem i obsługą dyskoteki, edukacja, organizowanie i obsługa konferencji, organizowanie i obsługa kongresów, organizowanie konkursów, publikowanie książek, kształcenie praktyczne [pokazy], organizowanie loterii, nauczanie, nauczanie korespondencyjne, organizowanie i prowadzenia warsztatów, organizowanie i prowadzenie koncertów, organizowanie i prowadzenie konferencji, organizowanie i prowadzenie kongresów, organizowanie i prowadzenie seminariów, organizowanie i prowadzenie sympozjów, organizowanie i prowadzenie zjazdów, produkcja filmów innych niż reklamowych, produkcja programów radiowych i telewizyjnych, publikacje elektroniczne on-line książek i periodyków, publikowanie elektroniczne on-line nie do pobrania, usługi trenera osobistego.

(111) **282533** (220) 2015 05 28 (210) 442982
 (151) 2016 01 21 (441) 2015 08 07
 (732) SZCZEPAŃSKA MONIKA, Radom, PL.
 (540) MIRIAM

(540)

MIRIAM

Kolor znaku: czerwony

(531) 29.01.01, 27.05.01

(510), (511) **18** etui na klucze, skórzane pudła na kapelusze, kuferki, kuferki na kosmetyki bez wyposażenia, kufry bagażowe, kufry podróżne, opakowania ze skóry, torby plażowe, plecaki, portfele, portmonetki, teczki szkolne, torby na ubrania podróżne, torby podróżne, torebki, walizki, wizytowniki, **25** bielizna osobista, biustonosze, bluzy, kombinezony, chusty, czapki, nakrycia głowy, odzież z dzianiny, ubrania z dżerseju, fartuchy, garnitury, futra etole, gorsety, halki, bielizna, kamizelki, kapelusze, kombinezony, kąpielówki, kostiumy kąpielowe, koszule, krawaty, kurtki, legginsy, majtki, mundury, nakrycia głowy, obuwie, odzież gimnastyczna, odzież z imitacji skóry, odzież ze skóry, ornaty, palta, peleryny, piżamy, płaszcze, podkoszulki, podwiązki do pończoch, poncza, pończochy, prochowce, pulowery, rajstopy, sari, slipy, spodnie, spódnice, spódnico-spodenki tenisowe, staniki, stroje kąpielowe, stroje plażowe, sukienki, swetry, szale, szaliki, szlafroki, T-shirty, trykoty ubrania, turbany, woalki, wyprawki dziecięce ubrania, żakiety, pikowane ubrania, **40** prowadzenie usług w zakresie: hafciarstwo, krawiectwo, krojenie tkanin, krawiectwo miarowe, modelowanie futer, przeróbki odzieży, pikowanie tkanin.

(111) **282534** (220) 2015 05 29 (210) 443147

(151) 2016 03 01 (441) 2015 07 15

(732) KRAJANOWSKI TOMASZ DATIX, Ostrołęka, PL.

(540) Millakte

(540)



Kolor znaku: czarny, biały, złoty

(531) 25.01.15, 26.04.06, 26.11.01, 27.05.01, 29.01.13

(510), (511) **29** sery, przetwory mleczne.(111) **282535** (220) 2015 06 03 (210) 443291

(151) 2016 02 26 (441) 2015 07 24

(732) RÖZMAS METAL SANAYI VE TICARET ANONIM SIRKETI, Gebze, TR.

(540) różmaś

(510), (511) **6** metale nieszlachetne i ich stopy, metalowe materiały budowlane, przenośne metalowe konstrukcje budowlane, materiały z metalu do torów kolejowych, przewody nieelektryczne i druty z metali nieszlachetnych, drobne wyroby żelazne, drobne wyroby metalowe, rury i przewody metalowe, kasy pancerne, towary z metali nieszlachetnych, rudy, armatura do grzejników, nypły do grzejników, nypły metalowe.

(111) **282536** (220) 2015 06 03 (210) 443292

(151) 2016 02 26 (441) 2015 07 22

(732) INDYKPOL BRAND SPÓŁKA Z OGRANICZONĄ ODPOWIEDZIALNOŚCIĄ, Warszawa, PL.

(540) SZWAJCARKI

(510), (511) **29** mięso, mięso drobiowe, mięso konserwowane, wyroby wędliniarskie, podroby drobiowe, drób wędzony, drób pieczony, polędwice, szynki, kiełbasy, golonki, parówki, kabanosy, wędliny w postaci mielonki, wyroby garmazeryjne, pasztety, jaja, flaki, krokiety, wyroby wędliniarskie, dziczyzna, konserwy mięsne, ekstrakty mięsne, produkty mleczne, oleje jadalne, tłuszcze, owoce i warzywa konserwowane, grzyby suszone, koncentraty, owoce i warzywa przetworzone w postaci mrożonek i puszkowane, mrożonki zawarte w tej klasie, dania gotowe do spożycia, **43** usługi gastronomiczne, catering, prowadzenie barów, barów szybkiej obsługi, stołówek, re-

stauracji, restauracji samoobsługowych, przygotowywanie dań na zamówienie oraz dostawa potraw na zamówienie, prowadzenie domów turystycznych i pensjonatów.

(111) **282537** (220) 2015 06 04 (210) 443298

(151) 2016 02 29 (441) 2015 07 22

(732) KOZŁOWSKI MARCIN KOZŁOWSKI MARCIN MOLOMIT, Warszawa, PL.

(540) MOLOMIT

(540)



Kolor znaku: niebieski, czerwony, biały

(531) 03.13.01, 26.01.01, 26.01.03, 26.01.15, 26.11.02, 27.05.01, 29.01.13

(510), (511) **1** nawozy, **5** środki owadobójcze, preparaty do zwalczania robactwa, produkty i preparaty biobójcze, środki do zwalczania szkodników, odświeżacze powietrza.

(111) **282538** (220) 2015 06 08 (210) 443354

(151) 2016 02 16 (441) 2015 07 24

(732) POLFARMEX SPÓŁKA AKCYJNA, Kutno, PL.

(540) Polfergan

(510), (511) **5** produkty farmaceutyczne i suplementy diety do leczenia i zapobiegania odczynom alergicznym skóry, nudnościom, wymiotom, zawrotom głowy, chorobom lokomocyjnym, stanom lękowym, bezsenności oraz reakcjom poprzetoczeniowym.

(111) **282539** (220) 2015 06 08 (210) 443361

(151) 2016 02 25 (441) 2015 09 03

(732) GAJEWSKI WOJCIECH, ŻAK MARIOLA CENTRUM OŚWIATOWE AKADEMOS SPÓŁKA CYWILNA, Warszawa, PL.

(540) CAPTIVITY ESCAPE & CREATIVITY GAME

(540)

CAPTIVITY

ESCAPE & CREATIVITY GAME

(531) 27.05.01

(510), (511) **41** organizowanie gier ucieczkowych (o charakterze „escape room”), organizowanie imprez integracyjnych (tzw. eventów), szkolenia i warsztaty, a w szczególności dotyczące rozwijania kreatywności, organizowanie konkursów, organizowanie seminariów, organizowanie konferencji, organizowanie zjazdów, organizowanie usług klubowych (rozrywka lub nauczanie), organizowanie wystaw z dziedziny kultury lub edukacji, pisanie scenariuszy i tekstów do gier, zabaw i konkursów, nauczanie języków z zastosowaniem gier i konwersacji.

(111) **282540** (220) 2015 06 10 (210) 443453

(151) 2016 02 18 (441) 2015 09 08

(732) OPTIMUM MARK SPÓŁKA Z OGRANICZONĄ ODPOWIEDZIALNOŚCIĄ, Warszawa, PL.

(540) Podniebne mleczko

(540)



Kolor znaku: biały, niebieski

(531) 27.05.01, 29.01.12

(510), (511) **30** słodycze.

(111) **282541** (220) 2015 06 10 (210) 443454
 (151) 2016 02 18 (441) 2015 07 29
 (732) OPTIMUM MARK SPÓŁKA Z OGRANICZONĄ
 ODPOWIEDZIALNOŚCIĄ, Warszawa, PL.
 (540) Lody MAGNIFICENT PREMIUM
 (540)



(531) 26.04.04, 26.11.02, 27.05.01
 (510), (511) **30** słodycze, lody.

(111) **282542** (220) 2015 06 10 (210) 443455
 (151) 2016 02 18 (441) 2015 07 29
 (732) LA RIVE SPÓŁKA AKCYJNA, Grudziądz, PL.
 (540) LA RIVE So...madame
 (540)



Kolor znaku: biały, złoty, jasnozłoty, czarny
 (531) 19.03.03, 26.11.03, 27.05.01, 29.01.13
 (510), (511) **3** wyroby perfumeryjne, perfumy, wody perfumowane,
 wody toaletowe, wody kolońskie, płyny po goleniu, antyperspiranty,
 dezodoranty, mydła, mydła w płynie, esencje eteryczne, olejki eteryczne,
 kosmetyki, zestawy kosmetyków, kremy kosmetyczne, lakiery do
 paznokci, preparaty do makijażu, mleczko kosmetyczne, toniki kosme-
 tyczne, preparaty do demakijażu, piżmo (perfumeria), pomadki do ust,
 puder do makijażu, sole kąpielowe do celów innych niż lecznicze, pły-
 ny do kąpieli innych niż lecznicze, wody zapachowe.

(111) **282543** (220) 2015 06 10 (210) 443456
 (151) 2016 02 18 (441) 2015 07 30
 (732) LA RIVE SPÓŁKA AKCYJNA, Grudziądz, PL.
 (540) LA RIVE TOUCH of woman
 (540)



Kolor znaku: biały, jasnoróżowy, czarny, srebrny
 (531) 19.03.03, 26.01.01, 27.05.01, 29.01.14

(510), (511) **3** wyroby perfumeryjne, perfumy, wody perfumowane,
 wody toaletowe, wody kolońskie, płyny po goleniu, antyperspiranty,
 dezodoranty, mydła, mydła w płynie, esencje eteryczne, olejki eteryczne,
 kosmetyki, zestawy kosmetyków, kremy kosmetyczne, lakiery do
 paznokci, preparaty do makijażu, mleczko kosmetyczne, toniki kosme-
 tyczne, preparaty do demakijażu, piżmo (perfumeria), pomadki do ust,
 puder do makijażu, sole kąpielowe do celów innych niż lecznicze, pły-
 ny do kąpieli innych niż lecznicze, wody zapachowe.

(111) **282544** (220) 2015 06 10 (210) 443457
 (151) 2016 02 18 (441) 2015 07 29
 (732) LA RIVE SPÓŁKA AKCYJNA, Grudziądz, PL.
 (540) LA RIVE ELEGANT man
 (540)



Kolor znaku: brązowy, złoty, ciemnobrązowy, czarny
 (531) 19.03.03, 26.04.02, 26.11.02, 27.05.01, 29.01.13
 (510), (511) **3** wyroby perfumeryjne, perfumy, wody perfumowane,
 wody toaletowe, wody kolońskie, płyny po goleniu, antyperspiranty,
 dezodoranty, mydła, mydła w płynie, esencje eteryczne, olejki eteryczne,
 kosmetyki, zestawy kosmetyków, kremy kosmetyczne, lakiery do
 paznokci, preparaty do makijażu, mleczko kosmetyczne, toniki kosme-
 tyczne, preparaty do demakijażu, piżmo (perfumeria), pomadki do ust,
 puder do makijażu, sole kąpielowe do celów innych niż lecznicze, pły-
 ny do kąpieli innych niż lecznicze, wody zapachowe.

(111) **282545** (220) 2015 06 10 (210) 443458
 (151) 2016 02 18 (441) 2015 07 29
 (732) POLITECHNIKA BIAŁOSTOCKA, Białystok, PL.
 (540) ORCAN
 (510), (511) **42** projektowanie oprogramowania komputerowego
 oraz jego aktualizacja, doradztwo z zakresu oprogramowania.

(111) **282546** (220) 2015 06 10 (210) 443460
 (151) 2016 02 18 (441) 2015 07 29
 (732) OPTIMUM MARK SPÓŁKA Z OGRANICZONĄ
 ODPOWIEDZIALNOŚCIĄ, Warszawa, PL.
 (540) Milk it !
 (540)



Kolor znaku: brązowy, żółty
 (531) 24.17.01, 27.05.01, 29.01.12
 (510), (511) **29** mleko i produkty mleczne, napoje mleczne z przewa-
 gą mleka.

(111) **282547** (220) 2015 06 10 (210) 443461
 (151) 2016 02 19 (441) 2015 07 30
 (732) SOLDENT SPÓŁKA Z OGRANICZONĄ ODPOWIEDZIALNOŚCIĄ
 SPÓŁKA KOMANDYTOWA, Warszawa, PL.
 (540) SOLDENT KLINIKA ESTETYCZNEJ ORTODONCJI
 I IMPLANTOLOGII

(540)



Kolor znaku: niebieski, biały, ciemnoniebieski, jasnoniebieski

(531) 02.09.10, 26.01.04, 27.05.01, 29.01.12

(510), (511) **5** leki do celów stomatologicznych, wosk do modelowania do celów stomatologicznych, materiały do plombowania zębów, materiały dentystyczne do odcisków, cementy dentystyczne, porcelana na protezy dentystyczne, **40** technik dentystyczny-usługi, **44** stomatologia (dentystyka), usługi klinik medycznych, opieka zdrowotna .

(111) **282548** (220) 2015 06 10 (210) 443464

(151) 2016 02 19 (441) 2015 09 08

(732) THERM-INSTAL GRUPA SBS BOGDAN MICHONŃ, PAWEŁ ZUBEL SPÓŁKA JAWNA, Łódź, PL.

(540) Therm instal

(540)



Kolor znaku: czerwony, szary, czarny, biały

(531) 01.15.05, 26.04.04, 27.05.01, 29.01.14

(510), (511) **6** budowlane materiały metalowe, **9** urządzenia i przyrządy sygnalizacyjne, pomiarowe, kontrolne i sterujące do instalacji centralnego ogrzewania, wodnych, kanalizacyjnych, gazowych, klimatyzacyjnych, wentylacyjnych, **11** urządzenia do ogrzewania, głównie kotły grzewcze, grzejniki oraz części do nich, urządzenia zasilające do kotłów grzewczych, rury do kotłów grzewczych, kanały kominowe do kotłów grzewczych, kanały kominowe, armatura do pieców, instalacje do ogrzewania, instalacje sanitarne, instalacje wodociągowe, instalacje gazowe, instalacje klimatyzacyjne, instalacje wentylacyjne, pompy ciepła, **19** budowlane materiały niemetalowe, **37** usługi budowlane, usługi instalacyjne, naprawy sprzętu i instalacji centralnego ogrzewania, klimatyzacji, wentylacji, sanitarnych, wodnych, wentylacyjnych, gazowych, **42** ekspertyzy inżynierskie, szczególnie z dziedziny budownictwa, doradztwo budowlane, doradztwo w dziedzinie ochrony środowiska, opracowywanie projektów technicznych, szczególnie z dziedziny sprzętu i instalacji centralnego ogrzewania, klimatyzacji, wentylacji, sanitarnych, wodnych, wentylacyjnych, gazowych, pomp ciepła .

(111) **282549** (220) 2015 06 10 (210) 443465

(151) 2016 02 19 (441) 2015 09 08

(732) THERM-INSTAL GRUPA SBS BOGDAN MICHONŃ, PAWEŁ ZUBEL SPÓŁKA JAWNA, Łódź, PL.

(540) Therm Instal Serwis

(510), (511) **37** usługi budowlane, usługi instalacyjne, naprawy sprzętu i instalacji centralnego ogrzewania, klimatyzacji, wentylacji, sanitarnych, wodnych, wentylacyjnych, gazowych, **42** ekspertyzy inżynierskie, szczególnie z dziedziny budownictwa: doradztwo budowlane: doradztwo w dziedzinie ochrony środowiska, opracowywanie projektów technicznych, szczególnie z dziedziny sprzętu i instalacji centralnego ogrzewania, klimatyzacji, wentylacji, sanitarnych, wodnych, wentylacyjnych, gazowych, pomp ciepła.

(111) **282550** (220) 2015 06 15 (210) 443668

(151) 2016 02 19 (441) 2015 08 07

(732) NOWICKA TERESA MILULU, Katowice, PL.

(540) milulu

(540)



Kolor znaku: biały, niebieski, granatowy

(531) 03.01.14, 27.05.01, 29.01.13

(510), (511) **25** berety, chusty, chustki, bandany na szyję, bielizna osobista, bielizna wchłaniająca pot, czapki, dzianina dziecięca, dżerseje, getry, kamizelki, kapelusze, kaptury, kąpielówki, kieszenie do odzieży, kołnierze, kołnierzyki, kostiumy kąpielowe, koszule, koszulki gimnastyczne, majtki, majtki dziecięce, stroje na maskaradę, mufki, mycki, nakrycia głowy, odzież gimnastyczna, podkoszulki, podszewki, spodnice, sukienki, swetry, T-shirty, wyprawki dziecięce.

(111) **282551** (220) 2015 06 16 (210) 443697

(151) 2016 02 22 (441) 2015 08 06

(732) ORION CORPORATION, Espoo, FI.

(540) ORILAN

(510), (511) **5** leki weterynaryjne sprzedawane na receptę przez weterynarza.

(111) **282552** (220) 2015 06 18 (210) 443791

(151) 2016 02 16 (441) 2015 08 06

(732) FUNDACJA POSZUKIWAŃ ARTYSTYCZNYCH SZEPTEM, Warszawa, PL.

(540) Chór Dziecięcy MILLE VOICI

(540)



Kolor znaku: zielony, czarny

(531) 02.05.01, 24.17.10, 26.01.01, 27.05.01, 29.01.12

(510), (511) **9** płyty fonograficzne, **41** organizowanie i prowadzenie koncertów i warsztatów, edukacja.

(111) **282553** (220) 2015 06 18 (210) 443792

(151) 2016 02 18 (441) 2015 08 06

(732) LABORATORIUM ORGANICZNE LAB SPÓŁKA

Z OGRANICZONĄ ODPOWIEDZIALNOŚCIĄ, Jaworzno, PL.

(540) Pchełka Produkty na medal SKUTECZNY WYGODA

(540)



Kolor znaku: czarny, biały, brązowy, złoty, żółty, jasnobrązowy, jasnożółty, szary

(531) 24.05.03, 27.05.01, 29.01.15

(510), (511) **3** środki do mycia, czyszczenia, polerowania, szorowania i ścierania, kosmetyki dla zwierząt, kosmetyki, płyny i preparaty do pielęgnacji włosów, środki do czyszczenia zębów, dezodoranty osobiste, środki perfumeryjne, środki sanitarne będące środkami toaletowymi, **5** leki dla zwierząt, preparaty odżywcze dla zwierząt, suplementy diety dla zwierząt, preparaty witaminowe dla zwierząt,

produkty mineralne dla zwierząt, preparaty do mycia i pielęgnacji zwierząt, produkty higieniczne i odkażające dla zwierząt, środki odstraszające insekty i owady dla zwierząt, obroże przeciwpasożytnicze dla zwierząt, **18** ubrania i okrycia dla zwierząt, kagańce, obroże dla zwierząt, skórzane smycze, uprząże dla zwierząt, **21** grzebienie i szczotki dla zwierząt, gąbki do mycia zwierząt, kuwety dla zwierząt, **35** sprzedaż detaliczna i hurtowa oraz pośrednictwo handlowe w sprzedaży detalicznej i hurtowej za pomocą środków komunikacji elektronicznej i innych środków komunikacji w zakresie towarów: środki do mycia, czyszczenia, polerowania, szorowania i ścierania, kosmetyki dla zwierząt, kosmetyki, płyny preparaty do pielęgnacji włosów, środki do czyszczenia zębów, dezodoranty osobiste, środki perfumeryjne, środki sanitarne będące środkami toaletowymi, leki dla zwierząt, preparaty odżywcze dla zwierząt, suplementy diety dla zwierząt, preparaty witaminowe dla zwierząt, produkty mineralne dla zwierząt, preparaty do mycia i pielęgnacji zwierząt, produkty higieniczne i odkażające dla zwierząt, środki odstraszające insekty i owady dla zwierząt, obroże przeciwpasożytnicze dla zwierząt, ubrania i okrycia dla zwierząt, kagańce, obroże dla zwierząt, skórzane smycze, uprząże dla zwierząt, grzebienie i szczotki dla zwierząt, gąbki do mycia zwierząt, kuwety dla zwierząt, organizacja wystaw w celach handlowych lub reklamowych.

(111) **282554** (220) 2015 06 22 (210) 443863
 (151) 2016 02 29 (441) 2015 08 12
 (732) OCEANIC SPÓŁKA AKCYJNA, Sopot, PL.
 (540) AA CRIOLASER
 (510), (511) **3** produkty kosmetyczne, **5** preparaty farmaceutyczne.

(111) **282555** (220) 2015 06 22 (210) 443864
 (151) 2016 02 29 (441) 2015 08 12
 (732) OCEANIC SPÓŁKA AKCYJNA, Sopot, PL.
 (540) AA ANTY-RED LASER
 (510), (511) **3** produkty kosmetyczne, **5** preparaty farmaceutyczne.

(111) **282556** (220) 2015 06 22 (210) 443865
 (151) 2016 02 29 (441) 2015 08 12
 (732) OCEANIC SPÓŁKA AKCYJNA, Sopot, PL.
 (540) AA LASER SPOT
 (510), (511) **3** produkty kosmetyczne, **5** preparaty farmaceutyczne.

(111) **282557** (220) 2015 06 22 (210) 443868
 (151) 2016 02 29 (441) 2015 08 12
 (732) OCEANIC SPÓŁKA AKCYJNA, Sopot, PL.
 (540) AA KRIOLASER
 (510), (511) **3** produkty kosmetyczne, **5** preparaty farmaceutyczne.

(111) **282558** (220) 2015 06 22 (210) 443869
 (151) 2016 02 29 (441) 2015 08 12
 (732) OCEANIC SPÓŁKA AKCYJNA, Sopot, PL.
 (540) AA LASER-KRIO
 (510), (511) **3** produkty kosmetyczne, **5** preparaty farmaceutyczne.

(111) **282559** (220) 2015 06 22 (210) 443871
 (151) 2016 02 29 (441) 2015 08 12
 (732) OCEANIC SPÓŁKA AKCYJNA, Sopot, PL.
 (540) AA SPOT LASER
 (510), (511) **3** produkty kosmetyczne, **5** preparaty farmaceutyczne.

(111) **282560** (220) 2015 06 22 (210) 443877
 (151) 2016 02 29 (441) 2015 08 12
 (732) OCEANIC SPÓŁKA AKCYJNA, Sopot, PL.
 (540) AA KRIOLIFTING
 (510), (511) **3** produkty kosmetyczne, **5** preparaty farmaceutyczne.

(111) **282561** (220) 2015 06 24 (210) 443983
 (151) 2016 02 23 (441) 2015 08 20
 (732) SAWYER DORADZTWO GOSPODARCZE SPÓŁKA Z OGRANICZONĄ ODPOWIEDZIALNOŚCIĄ, Poznań, PL.
 (540) S SAWYER

(540)



SAWYER

(531) 26.05.01, 27.05.01

(510), (511) **35** usługi w zakresie doradztwa gospodarczego, usługi rachunkowości i doradztwa podatkowego w zakresie rachunkowości, badania rynku i opinii publicznej, usługi w zakresie analiz rynkowych i analizy kosztów, wycen handlowych, prognoz ekonomicznych, zestawień statystycznych, wywiadu gospodarczego, ekspertyzy w zakresie wydolności przedsiębiorstw, usługi związane z przenoszeniem przedsiębiorstw, **36** usługi w zakresie administrowania i zarządzania majątkiem nieruchomości, wycen majątku nieruchomego, analiz finansowych, badania zdolności kredytowej, udzielania kredytów, wyceny finansowe, wycena przedsiębiorstw, doradztwo transakcyjne, kojarzenie sprzedających i kupujących przedsiębiorstwa, doradztwo w zakresie fuzji przedsiębiorstw i przejęć kapitałowych, pomoc w pozyskiwaniu kapitału dla przedsiębiorstw od inwestorów prywatnych i funduszy, usługi doradztwa w sprawach finansowych, doradztwo bankowe, ekspertyzy dla celów fiskalnych, rozrachunkowość finansowa, usługi w zakresie transakcji finansowych, inwestycji kapitałowych, lokat kapitału, transferu elektronicznego kapitału, depozytów, operacji finansowych, usługi powiernicze, faktoring, notowania giełdowe, pośrednictwo giełdowe, usługi maklerskie, pośrednictwo w sprawach majątku nieruchomego, pośrednictwo ubezpieczeniowe, usługi w zakresie informacji bankowych, ubezpieczeniowych i finansowych, sponsorowanie finansowe, doradztwo w procesie wprowadzania firm na giełdę papierów wartościowych.

(111) **282562** (220) 2015 06 24 (210) 443984
 (151) 2016 02 23 (441) 2015 08 20
 (732) SAWYER DORADZTWO GOSPODARCZE SPÓŁKA Z OGRANICZONĄ ODPOWIEDZIALNOŚCIĄ, Poznań, PL.
 (540) S SAWYER we know how
 (540)



SAWYER | we know how

(531) 26.05.01, 26.11.07, 27.05.01

(510), (511) **35** usługi w zakresie doradztwa gospodarczego, usługi rachunkowości i doradztwa podatkowego w zakresie rachunkowości, badania rynku i opinii publicznej, usługi w zakresie analiz rynkowych i analizy kosztów, wycen handlowych, prognoz ekonomicznych, zestawień statystycznych, wywiadu gospodarczego, ekspertyzy w zakresie wydolności przedsiębiorstw, usługi związane z przenoszeniem przedsiębiorstw, **36** usługi w zakresie administrowania i zarządzania majątkiem nieruchomości, wycen majątku nieruchomego, analiz finansowych, badania zdolności kredytowej, udzielania kredytów, wyceny finansowe, wycena przedsiębiorstw, doradztwo transakcyjne, kojarzenie sprzedających i kupujących przedsiębiorstwa, doradztwo w zakresie fuzji przedsiębiorstw i przejęć kapitałowych, pomoc w pozyskiwaniu kapitału dla przedsiębiorstw od inwestorów prywatnych i funduszy, usługi doradztwa w sprawach finansowych, doradztwo bankowe, ekspertyzy dla celów fiskalnych, rozrachunkowość finansowa, usługi w zakresie transakcji finansowych, inwestycji kapitałowych, lokat kapitału, transferu elektronicznego kapitału, depozytów, operacji finansowych, usługi powiernicze, faktoring, notowania giełdowe, pośrednictwo giełdowe, usługi maklerskie, pośrednictwo w sprawach majątku nieruchomego, pośrednictwo ubezpieczeniowe, usługi w zakresie informacji bankowych, ubezpieczeniowych i finansowych, sponsorowanie finansowe, doradztwo w procesie wprowadzania firm na giełdę papierów wartościowych.

(111) **282563** (220) 2015 06 25 (210) 444038
 (151) 2016 02 16 (441) 2015 08 27
 (732) INFORMATION MARKET SPÓŁKA AKCYJNA, Wrocław, PL.
 (540) Międzynarodowe Targi Paliwowe STACJA I BIZNES

PRZYSZŁOŚCI
(540)



Kolor znaku: czarny, niebieski, czerwony

(531) 01.15.05, 27.05.01, 29.01.13

(510), (511) **35** organizowanie targów w celach handlowych i reklamowych, doradztwo w zakresie organizacji i zarządzania paliwami, specjalistyczne doradztwo w zakresie rynku paliw, analizy rynkowe, informacja o paliwach, rozpowszechnianie ogłoszeń reklamowych, reklama za pośrednictwem sieci komputerowej, tworzenie oraz publikowanie tekstów reklamowych i sponsorowanych, **41** organizowanie i obsługa seminariów, konferencji i szkoleń branżowych, organizacja i obsługa przyjęć.

(111) **282564** (220) 2015 06 25 (210) 444044
(151) 2016 02 25 (441) 2015 08 27
(732) MOCH MICHAŁ, Ostrów Wielkopolski, PL.
(540) MoneySavingOnline PORTAL FINANSOWY
(540)

MoneySavingOnline
PORTAL FINANSOWY

Kolor znaku: czarny, niebieski, granatowy, fioletowy, czerwony, pomarańczowy, żółty, zielony

(531) 26.04.09, 29.01.15, 27.05.01

(510), (511) **35** usługi badań i analiz rynkowych, analiza cen, analiza kosztów, prognozy i analizy ekonomiczne, prognozy rynkowe, badania opinii publicznej, doradztwo w sprawach działalności gospodarczej, pomoc w zakresie działalności gospodarczej, gromadzenie i udostępnianie informacji handlowych, gospodarczych, marketingowych, zestawienia statystyczne, tworzenie komputerowych baz danych, zarządzanie bazami danych, kompilacja i systematyzacja danych na potrzeby komputerowych baz danych, usługi marketingowe, marketing finansowy, usługi edycji i obróbki tekstów, publikowanie tekstów reklamowych, organizowanie targów i wystaw, usługi biur pośrednictwa pracy, doradztwo w zakresie zarządzania personalnego, usługi porównywania cen, usługi porównywania rozwiązań w działalności gospodarczej, reklamowanie usług innych dostawców, umożliwiając klientom dogodny obejście i porównanie usług tych dostawców, **36** usługi finansowe, usługi doradztwa finansowego, analizy i badania finansowe, prognozy finansowe, usługi inwestycyjne, doradztwo inwestycyjne, analiza inwestycyjna, usługi ubezpieczeniowe, doradztwo ubezpieczeniowe, usługi bankowe, usługi doradztwa finansowego na rzecz bankowców, usługi giełdowe, notowania giełdowe, usługi wymiany walut i doradztwo, inwestowanie w fundusze powiernicze, monitorowanie funduszy inwestycyjnych, monitorowanie portfeli inwestycyjnych, monitorowanie wyników inwestycji, inwestowanie w nieruchomości, agencje nieruchomości, usługi w zakresie ratingu kredytowego, usługi w zakresie ratingu produktów finansowych, porównywanie wyników portfeli papierów wartościowych, **38** usługi związane z portalami telekomunikacyjnymi, prowadzenie portali internetowych, przesyłanie informacji tekstowych i obrazowych przy pomocy komputera, przesyłanie drogą internetową elektronicznych wydań czasopism, katalogów, książek, periodyków, publikacji, udostępnianie do pobrania ze strony internetowej e-wydań czasopism, katalogów, książek, periodyków, publikacji, usługi w zakresie ogłoszeń elektronicznych, udostępnianie internetowego forum dyskusyjnego, usługi związane z elektronicznymi tablicami ogłoszeń, agencje informacyjne, poczta elektroniczna, usługi w zakresie połączenia ze światową siecią komputerową za pośrednictwem telekomunikacji, transmisja danych, transmisja dźwięku, wideo i informacji, transmisja programów radiowych i telewizyjnych.

(111) **282565** (220) 2015 06 29 (210) 444203
(151) 2016 02 24 (441) 2015 10 12

(732) WOOD SPÓŁKA Z OGRANICZONĄ ODPOWIEDZIALNOŚCIĄ,
Warszawa, PL.
(540) WROCLAVIA
(540)

Wroclavia
— ★ ★ ★ —

(531) 01.01.04, 26.11.02, 27.05.01

(510), (511) **16** afisze papierowe, zakładki papierowe do książek, **35** reklama, zarządzanie w działalności handlowej, administrowanie działalności handlowej, prace biurowe.

, **36** ubezpieczenia, usługi finansowe, bankowość, administrowanie nieruchomościami, zarządzanie majątkiem nieruchomości, wynajmowanie pomieszczeń biurowych dotyczące nieruchomości, **37** usługi budowlane, **39** transport, pakowanie i składowanie towarów, organizowanie podróży, **41** nauczanie, kształcenie, rozrywka, usługi sportowe i kulturalne, **43** usługi zaopatrzenia w żywność i napoje: tymczasowe zakwaterowanie.

(111) **282566** (220) 2015 06 29 (210) 444211
(151) 2016 02 24 (441) 2015 08 28
(732) KASTELL SYSTEMY SZCZOTEK PRZEMYSŁOWYCH
J. POSCHLOD, P. MAJ SPÓŁKA Z OGRANICZONĄ
ODPOWIEDZIALNOŚCIĄ, SPÓŁKA KOMANDYTOWA, Wrocław, PL.
(540) PERFECTWAY
(540)

PERFECTWAY

Kolor znaku: szary, biały

(531) 27.05.01, 29.01.06

(510), (511) **1** potas (K), sól (Na), mrówczan, mrówczan sodu.

(111) **282567** (220) 2013 10 10 (210) 420118
(151) 2016 03 01 (441) 2014 01 20
(732) OPENCOIN, INC., SAN FRANCISCO, US.
(540) RIPPLE

(510), (511) **9** programy komputerowe i software komputerowe do obrotu handlowego waluty tradycyjnej i wirtualnej, software komputerowy, mianowicie elektroniczna platforma finansowa dostosowująca płatności i transakcje finansowe, sprzęt komputerowy do transferu waluty wirtualnej i waluty tradycyjnej pomiędzy komputerami za pośrednictwem sieci komputerowych typu „każdy z każdym (peer-to-peer), pliki z danymi elektronicznymi zawierające transferowalne jednostki elektroniczne będące ekwiwalentami gotówki o określonej wartości w gotówce, **36** usługi wymiany walut, obrót handlowy walut on-line w czasie rzeczywistym, zarządzanie gotówką, mianowicie zapewnianie transferów elektronicznych ekwiwalentów gotówki, usługi w zakresie transakcji wymiany waluty wirtualnej w odniesieniu do transferowalnych elektronicznych jednostek gotówki o określonej wartości w gotówce, usługi finansowe, mianowicie udostępnianie bezpiecznych opcji płatności członkom społeczności internetowej za pośrednictwem globalnej sieci komputerowej poprzez używanie waluty tradycyjnej i waluty wirtualnej, **38** elektroniczne transmisje waluty za pośrednictwem terminali komputerowych i urządzeń elektronicznych, transmisja wirtualnej waluty i waluty w formie cyfrowej poprzez elektroniczne sieci komunikacyjne, usługi wymiany walut w sieci komputerowej typu „każdy z każdym (peer-to-peer), mianowicie elektroniczne transmisje danych finansowych za pośrednictwem terminali komputerowych i urządzeń elektronicznych, transmisje informacji finansowych za pośrednictwem elektronicznych sieci komunikacyjnych.

(111) **282568** (220) 2014 03 06 (210) 425710
(151) 2016 02 23 (441) 2014 06 23
(732) PPH TEMAR SPÓŁKA Z OGRANICZONĄ
ODPOWIEDZIALNOŚCIĄ SPÓŁKA KOMANDYTOWA, Katowice, PL.

(540)



Kolor znaku: niebieski, granatowy, żółty, biały

(531) 01.03.01, 06.06.25, 29.01.13

(510), (511) **29** mleko i produkty mleczne.(111) **282569** (220) 2014 05 21 (210) 429085

(151) 2016 02 26 (441) 2014 09 01

(732) PHARMA-C-FOOD SPÓŁKA Z OGRANICZONĄ ODPOWIEDZIALNOŚCIĄ, Niepołomice, PL.

(540) Chicane

(540)

Chicane

Kolor znaku: szary

(531) 27.05.01, 29.01.06

(510), (511) **3** wyroby kosmetyczne, wyroby kosmetyczne do pielęgnacji ciała, preparaty do demakijażu, preparaty do depilacji, dezodoranty osobiste, preparaty do golenia, preparaty kosmetyczne do kąpieli, wody kolońskie, wody perfumowane, kremy kosmetyczne, mleczka i balsamy do ciała, maseczki do ciała, maski kosmetyczne, preparaty do kręcenia włosów, lakiery do paznokci, lotony kosmetyczne, maski do pielęgnacji rąk, lakiery do włosów, odświeżacze do ust, olejki perfumeryjne, toniki, żele, mydła w kostce i w płynie, odżywki do włosów, preparaty do kąpieli, kremy do pillingu, preparaty do makijażu, olejki eteryczne, perfumy, preparaty do pielęgnacji skóry, pomadki, szampony, preparaty do pielęgnacji włosów, cienie, pudry, fluidy-make-up, błyszczki, maskary, kremy do rąk, przybory toaletowe, tusze do rzęs, zmywacze do paznokci, **35** sprzedaż hurtowa i detaliczna wyrobów kosmetycznych, sprzedaż hurtowa i detaliczna wyrobów kosmetycznych za pośrednictwem Internetu, usługi związane z promocją towarów, pokazy towarów, organizowanie targów i wystaw w celach handlowych, usługi w zakresie doradztwa i pośrednictwa w handlu wyrobami kosmetycznymi i produktami chemii gospodarczej.

(111) **282570** (220) 2014 06 04 (210) 429619

(151) 2016 02 19 (441) 2014 09 15

(732) STANKOWSKA MONIKA GREY CONSULTING & BROKERAGE SERVICES, Łomianki, PL.

(540) CRySTAL Cukier BIAŁY KRYSZTAŁ

(540)



Kolor znaku: granatowy, biały, czerwony

(531) 01.15.11, 11.03.04, 27.05.01, 29.01.13

(510), (511) **30** cukier i wyroby cukiernicze.(111) **282571** (220) 2012 10 02 (210) 405314

(151) 2015 10 19 (441) 2013 01 21

(732) RZECZKOWSKA EWA MARTA, Warszawa, PL.

(540) ekonisza Zielony Punkt Widzenia

(540)

ekonisza
Zielony Punkt Widzenia

Kolor znaku: biały, zielony

(531) 27.05.01, 29.01.03

(510), (511) **29** mięso, drób, dziczyzna, nabiał, mleko, produkty mleczarskie, przetworzone warzywa i owoce, warzywa i owoce suszone, tłuszcze jadalne oraz gotowe do spożycia wyroby wytworzone na bazie tych produktów, **30** kawa, herbata, kakao, czekolada, cukier, mąka, produkty zbożowe, chleb, wyroby cukiernicze, słodczyce, miód, przyprawy, sosy oraz gotowe do spożycia wyroby wytworzone na bazie tych produktów, **35** sprzedaż hurtowa i detaliczna (poprzez strony internetowe oraz sieci sklepów) artykułów spożywczych, kosmetyków, chemii gospodarczej i drobnych artykułów gospodarstwa domowego.

(111) **282572** (220) 2011 01 26 (210) 380481

(151) 2016 02 25 (441) 2011 05 09

(732) BARDZIŃSKI MAREK COMVISION, Gliwice, PL.

(540) wiadomość Eco

(510), (511) **38** usługi telekomunikacyjne, łączność za pośrednictwem komputerów, łączność telefoniczna, umożliwianie łączności z Internetem za pośrednictwem sieci telekomunikacyjnych, przesyłanie informacji, usługi telefonii komórkowej, usługi wysyłania w imieniu zleceniodawcy krótkich wiadomości tekstowych.

(111) **282573** (220) 2011 11 23 (210) 393161

(151) 2016 02 29 (441) 2012 02 27

(732) HILTON WORLDWIDE HOLDING LLP, WATFORD, GB.

(540) OBIETNICA SATYSFAKCJI Z POBYTU W HILTON GARDEN INN

(540)

OBIETNICA SATYSFAKCJI
Z POBYTU
W HILTON GARDEN INN

(531) 05.03.11, 05.03.14, 27.05.01

(510), (511) **43** usługi hotelarskie.(111) **282574** (220) 2014 08 14 (210) 432288

(151) 2016 02 23 (441) 2014 11 24

(732) SALVUM LABORATORIES S. ZAWADZKI SPÓŁKA JAWNA, Janowice Wielkie, PL.

(540) Protego

(540)



Kolor znaku: niebieski, biały

(531) 26.01.01, 27.05.01, 29.01.12

(510), (511) **5** produkty lecznicze, produkty farmaceutyczne, substancje dietetyczne do celów leczniczych, produkty i substancje dietetyczne-zwłaszcza dietetyczne środki spożywcze, suplementy diety, środki odżywcze do celów leczniczych, preparaty ziołowe do celów leczniczych, produkty pochodzenia naturalnego do celów farmaceutycznych i leczniczych, żywność dla niemowląt.

(111) **282575** (220) 2014 09 12 (210) 433324

(151) 2015 08 24 (441) 2014 12 22

(732) SZKLA.COM SPÓŁKA AKCYJNA, Kraków, PL.

(540) LORETTO

(540)

LORETO

(531) 27.05.01

(510), (511) **9** etui do okularów, lornetki, lornety, lupy, lusterka optyczne, artykuły do wyrobu okularów, oprawki do okularów, osłony obiektywów przeciwsłoneczne, osłony przeciwosłepieniowe, okulary przeciwosłepieniowe, okulary przeciwsłoneczne, zestawy soczewek, soczewki korekcyjne, soczewki płaskie i korekcyjne przeciwsłoneczne ze szkła i tworzyw sztucznych, szkła okularowe przeciwsłoneczne, szkła kontaktowe, szkło optyczne, **35** prowadzenie usług w zakresie: kompleksowa oferta towarów z zakresu sprzętu optycznego dla ludzi w celach leczniczych, korygujących wzrok oraz zapobiegających olśnieniom świetlnym przez okulary ze szklami lub tworzywami przeciwsłonecznymi, dobór leczniczych szkieł i soczewek okularowych o całkowitej lub różnej przepuszczalności światła, dobór i kształtowanie oprawek okularowych leczniczych i przeciwsłonecznych.

(111) **282576** (220) 2014 09 19 (210) 433539
 (151) 2015 11 30 (441) 2015 01 05
 (732) KASPEREK PIOTR, Lublin, PL.
 (540) SHATOON
 (540)

SHATOON

(531) 26.05.01, 27.05.01

(510), (511) **18** torby, plecaki, saszetki, **25** odzież, odzież sportowa, bluzy, spodnie, spodenki, dresy, koszulki, kurtki, skarpetki, bielizna i czapki sportowe, obuwie sportowe, **28** gry, artykuły gimnastyczne, sprzęt sportowy.

(111) **282577** (220) 2014 10 21 (210) 434748
 (151) 2016 03 02 (441) 2015 02 02
 (732) BR PERUN SPÓŁKA AKCYJNA, Piaseczno, PL.
 (540) PERUN
 (540)



PERUN

(531) 05.11.01, 05.11.15, 09.01.10, 24.05.01, 24.05.20, 27.05.01

(510), (511) **32** piwo, piwo bezalkoholowe, napoje na bazie brzości piwnej, napoje piwne, podpiwek.

(111) **282578** (220) 2014 11 01 (210) 435191
 (151) 2016 03 02 (441) 2015 02 16
 (732) PRZEDSIĘBIORSTWO PRODUKCYJNO-HANDLOWO-USŁUGOWE NIK-POL SPÓŁKA Z OGRANICZONĄ ODPOWIEDZIALNOŚCIĄ, Ruda Śląska, PL.
 (540) ms NIKPOL GWARANCJA JAKOŚCI mięsna spizarnia SMAKÓW Nik-Pol Wierni Tradycji Smaku
 (540)



Kolor znaku: czarny, biały, złoty, czerwony, szary

(531) 05.01.03, 05.01.11, 05.01.16, 25.01.15, 26.01.01, 27.05.01, 29.01.14
 (510), (511) **29** mięso i wędliny.

(111) **282579** (220) 2014 11 05 (210) 435365
 (151) 2016 02 22 (441) 2015 02 16
 (732) JASTRZĘBSKI PAWEŁ, Siedlce, PL.
 (540) RONDO BUDOWNICTWO DROGOWE
 (540)



Kolor znaku: biały, niebieski

(531) 06.07.01, 06.07.02, 18.07.01, 24.15.03, 26.01.01, 26.04.02,
 27.05.01, 29.01.12, 24.15.13

(510), (511) **37** asfaltowanie, układanie nawierzchni drogowych, znaki (malowanie i naprawy).

(111) **282580** (220) 2014 12 12 (210) 436777
 (151) 2016 03 03 (441) 2015 03 30
 (732) UNIVERSAL LEAF TOBACCO COMPANY, INC., A VIRGINIA CORPORATION, RICHMOND, US.
 (540) Universal Leaf Tobacco
 (540)



Universal Leaf Tobacco

(531) 01.05.01, 01.05.02, 27.05.01

(510), (511) **39** usługi w zakresie dystrybucji tytoniu, produktów tytoniowych (w tym substytutów tytoniu), artykułów do użytku z tytoniem, **40** usługi w zakresie przetwarzania tytoniu, produktów tytoniowych (w tym substytutów tytoniu), artykułów do użytku z tytoniem..

(111) **282581** (220) 2014 12 23 (210) 437234
 (151) 2016 02 23 (441) 2015 04 13
 (732) MITRA SPÓŁKA Z OGRANICZONĄ ODPOWIEDZIALNOŚCIĄ, Kutno, PL.
 (540) MITRA
 (510), (511) **9** kondensatory elektryczne.

(111) **282582** (220) 2015 01 08 (210) 437504
 (151) 2016 03 01 (441) 2015 04 27
 (732) MONIER ROOFING GMBH, OBERURSEL, DE.
 (540) Teviva
 (510), (511) **19** niemetalowe materiały budowlane na pokrycia dachowe.

(111) **282583** (220) 2015 01 14 (210) 437632
 (151) 2016 02 22 (441) 2015 04 27
 (732) OLIMP LABORATORIES SPÓŁKA Z OGRANICZONĄ ODPOWIEDZIALNOŚCIĄ, Nagawczyna, PL.
 (540) PLATINUM CARNITINE
 (510), (511) **5** leki dla ludzi, suplementy diety i inna żywność dietetyczna, koncentraty z L-karnityną w płynie, odżywki wzmacniające, preparaty parafarmaceutyczne stosowane profilaktycznie i dla rekonwalescentów do celów leczniczych, **30** koncentraty węglowodanowe i odżywki węglowodanowe i wysokoenergetyczne z dodatkiem L-karnityny wzbogacone witaminami i składnikami mineralnymi, **32** napoje bezalkoholowe z dodatkiem L-karnityny wzbogacone witaminami i składnikami mineralnymi, napoje izotoniczne, napoje energetyczne.

(111) **282584** (220) 2015 01 14 (210) 437633
 (151) 2016 02 22 (441) 2015 04 27
 (732) OLIMP LABORATORIES SPÓŁKA Z OGRANICZONĄ ODPOWIEDZIALNOŚCIĄ, Nagawczyna, PL.

(540) PLATINUM GINSENG

(510), (511) **5** suplementy diety wspomagające leczenie i żywność dietetyczna do celów leczniczych, odżywki wzmacniające do celów leczniczych, preparaty parafarmaceutyczne stosowane profilaktycznie i dla rekonwalescentów do celów leczniczych, preparaty ziołowe, napary i herbatki lecznicze, leki dla ludzi, **29** koncentraty i odżywki wysokobiałkowe wzbogacone witaminami, solami mineralnymi i aminokwasami, **30** koncentraty i odżywki węglowodanowe i wysokoenergetyczne wzbogacone witaminami i solami mineralnymi, **32** napoje bezalkoholowe wzbogacone witaminami i minerałami, napoje serwatkowe, napoje izotoniczne, napoje z soków owoców, napoje proteinowe, węglowodanowe, energetyczne, wody mineralne.

(111) **282585** (220) 2015 01 15 (210) 437704
(151) 2016 02 19 (441) 2015 04 27
(732) TRADYCYJNIE ROBIONE SPÓŁKA Z OGRANICZONĄ
ODPOWIEDZIALNOŚCIĄ, Krasiejów, PL.

(540) Tradycyjnie Robione

(540)



Kolor znaku: żółty, czarny, czerwony, zielony, niebieski, jasnoniebieski, ciemnoniebieski

(531) 05.05.06, 05.05.18, 27.05.01, 29.01.15

(510), (511) **30** biszkopty, bułka tarta, bułki, chleb, chleb bezdrożdżowy, ciasta, mięso zapiekane w cieście, ciasta mączne, ciasto na ciastka, ciastka ryżowe, ciasto, ciastka, wyroby cukiernicze, masa do pieczenia ciasta, potrawy na bazie mąki, żywność na bazie mąki, produkty z mąki mielonej, paszteciki, piernik, pizze, placki, przekąski ryżowe, przekąski zbożowe, wyroby piekarnicze, **35** prowadzenie sklepów i hurtowni z wyrobami piekarniczymi i cukierniczymi, usługi sprzedaży, jej wspomaganie i promocji w odniesieniu do produktów piekarniczych, pokazy towarów, promocja sprzedaży dla osób trzecich.

(111) **282586** (220) 2015 01 19 (210) 437810
(151) 2016 02 15 (441) 2015 05 11
(732) EUROCASH SPÓŁKA AKCYJNA, Komorniki, PL.

(540) Mr Dog

(540)



Kolor znaku: czarny, różowy, biały

(531) 03.06.01, 03.06.03, 27.05.01, 29.01.13

(510), (511) **28** gry i zabawki, artykuły sportowe i gimnastyczne nie ujęte w innych klasach, ozdoby choinkowe, **31** produkty rolne, ogrodnicze, leśne oraz ziarna nie ujęte w innych klasach, żywe zwierzęta, świeże owoce i warzywa, nasiona, naturalne rośliny i kwiaty, karma dla zwierząt, słód.

(111) **282587** (220) 2015 01 26 (210) 438199
(151) 2016 01 20 (441) 2015 05 11
(732) POLMLEK SPÓŁKA Z OGRANICZONĄ
ODPOWIEDZIALNOŚCIĄ, Warszawa, PL.
(540) lubię ten smak :)

(540)



Kolor znaku: czerwony, biały, szary, niebieski

(531) 01.15.11, 24.17.01, 24.17.25, 27.05.01, 29.01.14

(510), (511) **29** mleko, wyroby mleczarskie zwłaszcza sery dojrzewające, mleko konserwowane w każdej postaci, mleko żelowane śmietana, śmietanka-zabielacz do kawy, masło, sery z pleśnią, sery topione, serwatka, jogurty, musy owocowe jako przeciery, desery mleczne, mleko w proszku, mleko sojowe, zsiadłe mleko, kwaśne mleko, mleko sfermentowane, mleko odtłuszczone, mleko o różnych smakach, napoje zawierające bakterie kwasu mlekowego, enzymy mlekowe do celów spożywczych, riażenka [prażone zsiadłe mleko], śmietana, śmietana tłusta, śmietana kwaśna, bita śmietana, gęsta, tłusta śmietana (creme fraiche), śmietanka do kawy w proszku, ser, serwatka, ser twarogowy, ser pleśniowy, ser śmietankowy, ser cheddar, przetworzony ser, ser miękki, starty ser, biały ser, sery topione, fondue serowe, dipy serowe, mieszanki serowe, paluszki serowe, produkty serowarskie, ser francuski cancoillotte, świeży biały ser, serw proszku, ser z ziołami, ser o niskiej zawartości tłuszczu, biały ser z chudego mleka, **30** kasza manna, lody, lody w proszku, czekolada w proszku, ciasto w proszku, kakao w proszku, budyń w proszku, ciasteczka w proszku, drożdże w proszku, krem budyniowy w proszku, lody spożywcze w proszku, glukoza w proszku do celów spożywczych, aromaty w formie sosów w proszku, napoje w proszku zawierające kakao, pochodne skrobi kukurydzianej w proszku do sporządzania napojów, preparaty w proszku zawierające kakao do sporządzania napojów, musy owocowe i czekoladowe.

(111) **282588** (220) 2015 01 27 (210) 438159
(151) 2016 01 04 (441) 2015 05 11
(732) HORSZOWSKI HENRYK POD GRYFAMI, Wrocław, PL.
(540) POLSKIE LABORATORIUM GEMMOLOGICZNE
(540)



Kolor znaku: szary, granatowy

(531) 03.07.21, 26.01.01, 26.07.25, 27.05.01, 29.01.13

(510), (511) **35** organizacja wystaw z dziedziny gemmologii w celach handlowych i reklamowych, **36** wyceny kamieni szlachetnych i ozdobnych, **41** szkolenia, konferencje, pokazy towarów, działalność edukacyjna w zakresie gemmologii, usługi pozaszkolnych form edukacji, wydawanie książek, czasopism i periodyków z dziedziny gemmologii, **42** prace badawcze, prace pomiarowe w zakresie gemmologii, badania identyfikacyjne, ekspertyzy kamieni szlachetnych i ozdobnych, opracowywanie i doskonalenie nowych metod diagnostycznych z wykorzystaniem najnowszych osiągnięć nauki i techniki, usługi naukowe i technologiczne związane z pracami nad zunifikowaniem definicji i określeń w celu uściślenia pojęć i dostosowania ich do obowiązujących norm międzynarodowych z dziedziny gemmologii.

(111) **282589** (220) 2015 01 27 (210) 438162
(151) 2016 02 23 (441) 2015 05 11
(732) PINZAAN CO., LTD., TAIPEI CITY, .
(540) JUMP FROM PAPER

(540)



(531) 27.05.01

(510), (511) **9** pokrowce na laptopy, torby do noszenia laptopów, torby na kalkulatory (futurały), torby na aparaty fotograficzne, okulary, okulary przeciwsłoneczne, oprawki do okularów, futerały na aparaty telefoniczne, **18** torby szkolne, plecaki, torebki, plecaki płócienne, torby na zakupy, portfele, bagaż, parasolki, **35** usługi aukcyjne, organizowanie wystaw w celach handlowych lub reklamowych, usługi w zakresie nabywania dla osób trzecich [zakupy produktów i usług dla innych przedsiębiorstw], usługi agencji importowo-eksportowych, reklama online za pośrednictwem sieci komputerowej, wyszukiwanie informacji w plikach komputerowych dla osób trzecich, promocja sprzedaży dla osób trzecich.

(111) **282590** (220) 2015 01 27 (210) 438181

(151) 2016 02 22 (441) 2015 05 11

(732) KURCZAB PIOTR THEDOMAINER.PL, Zielonki, PL.

(540) BIOLISO

(510), (511) **3** środki wybielające i inne substancje stosowane w praniu, środki do czyszczenia, polerowania, szorowania i ścierania, perfumy, produkty perfumeryjne, wody perfumowane, wody toaletowe, wody kolońskie, podstawowe składniki do wyrobu perfum, olejki eteryczne, olejki do masażu, kadzidełka, kosmetyki, produkty kosmetyczne do pielęgnacji skóry, produkty do pielęgnacji paznokci, kosmetyczne preparaty odchudzające, płyny do użytku kosmetycznego, płyny do skóry, kremy w postaci fluidu, płyny do rąk, maseczki, maseczki piękności, maseczki kosmetyczne do twarzy i do włosów, kremy do twarzy i do ciała, kremy do rąk, kremy do stóp, kremy do wybielania skóry, produkty do pielęgnacji ust, kremy do pielęgnacji włosów, produkty ułatwiające rozczesywanie, płyny do włosów, odżywcze do włosów, depilatory, woski do depilacji, produkty do golenia, żele do golenia, pianki do golenia, produkty do goleniu, produkty przeciwsłoneczne, preparaty ułatwiające opalanie skóry, preparaty samoopalające, przybory toaletowe, produkty do pielęgnacji zębów, mydła, mydła kosmetyczne, mydła do mycia, mydła odżywcze do pielęgnacji ciała, twarzy i włosów, szampony, żele pod prysznic, żele do kąpieli, żele do nóg i do stóp, olejki do kąpieli, sole do kąpieli, produkty pieniące do kąpieli, kapsułki do kąpieli, środki do mycia i kąpieli, kule kąpielowe, płyny do kąpieli, pudry kąpielowe, pianki kąpielowe, talk toaletowy, mleczka kosmetyczne, mleczka do ciała, balsamy do skóry i do włosów, balsamy po goleniu, linie balsamów i środków złuszczających dla różnych rodzajów skóry, produkty złuszczające solne i cukrowe, oliwki dla niemowląt, pudry dla niemowląt, produkty do makijażu, produkty do zmywania makijażu, szminki do ust, tusze do rzęs, tusze do włosów, lakiery do paznokci, produkty do zmywania lakieru z paznokci, róże do policzków, pudry do twarzy, cienie do powiek, ołówki do oczu, ołówki do brwi, kredki do policzków, środki odbarwiające do włosów, farby do brody, farby do włosów, kremy lub żele do utrwalenia fryzury, lakiery do włosów, brylantyny, sztuczne paznokcie, sztuczne rzęsy, kleje, substancje klejące i motywy dekoracyjne do użytku kosmetycznego, tatuaże tymczasowe na ciało i paznokcie, chusteczki nasączone płynami kosmetycznymi, płatki z bawełny do celów kosmetycznych, patyczki higieniczne, waty do celów higienicznych, kosmetyki do zabiegów SPA, **4** świece aromaterapeutyczne, świece zapachowe, **21** artykuły łazienkowe używane przy kąpieli i pielęgnacji ciała, szczoteczki, pumeksy, gąbki, artykuły łazienkowe ozdobne i dekoracyjne, **44** usługi fryzjerskie, usługi kosmetyczne, usługi świadczone w salonach piękności, usługi konsultacyjne i porady dotyczące perfum, produktów perfumeryjnych, kosmetyków, produktów kosmetycznych, makijażu i urody.

(111) **282591** (220) 2015 01 28 (210) 438208

(151) 2016 01 21 (441) 2015 05 11

(732) MYSZKA GRZEGORZ MG-INSTAL INSTALATORSTWO ELEKTRYCZNE, Gdynia, PL.

(540) MG MG-INSTAL INSTALATORSTWO ELEKTRYCZNE

(540)



Kolor znaku: czarny, niebieski

(531) 26.11.02, 26.11.12, 27.05.01, 29.01.13

(510), (511) **9** falowniki fotowoltaiczne, fotowoltaiczne moduły słoneczne, komórki fotowoltaiczne, kolektory słoneczne, kolektory słoneczne do wytwarzania energii elektrycznej, ogniwa słoneczne, ogniwa słoneczne do wytwarzania energii elektrycznej, urządzenia fotowoltaiczne, przewody instalacji elektrycznych, kable izolowane do instalacji elektrycznych, kable elektroenergetyczne, materiały na przewody instalacji elektrycznych [kable], odgromniki, instalacja odgromowa, instalacja odgromowa [piorunochrony], transformatory, transformatory napięcia, transformatory elektryczne, transformatory napięcia elektrycznego, jednostki zasilania [transformatory], światłowodowe urządzenia telekomunikacyjne, **35** sprzedaż detaliczna i hurtowa na rzecz osób trzecich towarów obejmujących: falowniki fotowoltaiczne, fotowoltaiczne moduły słoneczne, komórki fotowoltaiczne, kolektory słoneczne, kolektory słoneczne do wytwarzania energii elektrycznej, ogniwa słoneczne, ogniwa słoneczne do wytwarzania energii elektrycznej, urządzenia fotowoltaiczne, przewody instalacji elektrycznych, kable izolowane do instalacji elektrycznych, kable elektroenergetyczne, materiały na przewody instalacji elektrycznych [kable], odgromniki, instalacja odgromowa, instalacja odgromowa [piorunochrony], transformatory, transformatory napięcia, transformatory elektryczne, transformatory napięcia elektrycznego, jednostki zasilania [transformatory], systemy zabezpieczeń (televizji dozorowej, alarmowych, przywoławczych oraz kontroli dostępu), systemy nagłośnienia obiektów, światłowodowe urządzenia telekomunikacyjne, w tym za pośrednictwem Internetu (sprzedaż on-line), sprzedaż wysyłkowa towarów, marketing, reklama, reklama radiowa, reklama telewizyjna, reklama w prasie, reklama na stronach internetowych, rozpowszechnianie materiałów reklamowych, promocja sprzedaży towarów i świadczonych usług, prezentacja oferty handlowej w Internecie, organizowanie targów, wystaw i pokazów związanych z promocją powyższych towarów, **37** usługi wykonawców instalacji elektrycznych, renowacja instalacji elektrycznych, usługi w zakresie instalacji elektrycznych, instalowanie alarmów przeciwpożarowych, usługi instalowania i montażu urządzeń odnawialnych źródeł energii, akcesoriów urządzeń odnawialnych źródeł energii, usługi dozorcze i pielęgnacji budynków, montaż oraz modernizacja wewnętrznych linii zasilania budynków, montaż oraz modernizacja instalacji elektrycznych, oświetleniowych oraz siłowych, montaż instalacji oraz systemów ogrzewania elektrycznego w obiektach budowlanych, montaż systemów przeciwbłędzeniowych podjazdów, ciągów pieszych oraz dachów, montaż oraz modernizacja instalacji odgromowych, montaż oraz modernizacja oświetlenia parkowego, naprawa lub konserwacja generatorów energii elektrycznej, układanie kabli w budynkach do przekazu telekomunikacyjnego, instalacja okablowania w budynkach do przekazu telekomunikacyjnego, instalowanie bezprzewodowego sprzętu telekomunikacyjnego i bezprzewodowych sieci LAN, instalowanie bezprzewodowego sprzętu telekomunikacyjnego i bezprzewodowych lokalnych sieci komputerowych, **38** usługi techniczne, usługi telekomunikacyjne, telekomunikacyjne usługi dostępowe, interaktywne usługi telekomunikacyjne, usługi transmisji danych przez sieci telekomunikacyjne, usługi telekomunikacyjne świadczone za pomocą sieci światłowodowych, **42** profesjonalne doradztwo w zakresie wydajności energetycznej w budynkach, projektowanie instalacji elektroenergetycznych, doradztwo techniczne, doradztwo i badania techniczne, projektowanie techniczne i doradztwo, doradztwo techniczne w zakresie produkcji półprzewodników, doradztwo techniczne w zakresie zapobiegania pożarom, pomiary inżynieryjne, pomiary, badania i eksploracja, usługi w zakresie inżynierii elektrycznej, usługi inżynieryjne w dziedzinie energii elektrycznej i produkcji gazu ziemnego, projektowanie urządzeń i sprzętu telekomunikacyjnego, projektowanie sieci teletechnicznej, usługi doradcze w dziedzinie technologii telekomunikacyjnej.

(111) **282592** (220) 2015 02 03 (210) 438479

(151) 2016 02 11 (441) 2015 05 25

(732) AMBRA SPÓŁKA AKCYJNA, Warszawa, PL.

(540) LUBELSKIE ŚWIĘTO MŁODEGO CYDRU
(540)



Kolor znaku: zielony, ciemnozielony, jasnozielony

(531) 05.07.13, 27.05.01, 29.01.12

(510), (511) **16** materiały drukowane, w tym papierowe materiały reklamowe, publikacje, książki, czasopisma, biuletyny, prospekty, foldery, prezentacje, broszury, ulotki, katalogi, kalendarze, albumy, afisze, plakaty, drukowane repertuary i rozkłady godzinowe, druki zawiadomień i zaproszeń, bilety, bony i kupony, wizytówki, etykiety, nalepki, naklejki, kalkomanie, zakładki do książek, mapy i plany, obrazy, rysunki, fotografie, przezrocza, odbitki i reprodukcje graficzne, szyldy i tablice ogłoszeniowe z kartonu lub papieru, opakowania papierowe, opakowania wykonane z tworzyw sztucznych, pudełka kartonowe lub papierowe, rury tekturowe, chorągiewki papierowe, statuetki z papieru mâché, przybory do pisania, w tym, pióra, długopisy, flamastry, ołówki, ołówki automatyczne, zestawy przyborów do pisania, piórniki, etui na pióra i długopisy, **35** usługi w zakresie sprzedaży detalicznej napojów alkoholowych, w szczególności cydru, napojów owocowych i soków owocowych, żywności, usługi w zakresie sprzedaży wymienionych wyżej towarów, świadczone na festynach i na targach, usługi w zakresie reklamy i promocji sprzedaży prowadzone za pośrednictwem radia, telewizji, prasy oraz sieci komputerowej, usługi reklamowe i promocyjne świadczone z wykorzystaniem billboardów, afiszy, plakatów, neonów, flag i transparentów, usługi w zakresie publikacji tekstów reklamowych, usługi w zakresie rozpowszechniania materiałów reklamowych w postaci próbek, ulotek, katalogów, prospektów i broszur informacyjnych, usługi w zakresie organizowania i prowadzenia wystaw, festynów, targów, pokazów, loterii, zawodów i konkursów w celach reklamowych i promocyjnych, **41** usługi w zakresie rozrywki, usługi w zakresie organizacji festynów w celach rozrywkowych i szkoleniowych, usługi w zakresie prowadzenia szkoleń i warsztatów, w szczególności dla sommelierów, barmanów i innych osób zainteresowanych napojami alkoholowymi, usługi związane z organizacją czasu wolnego i wypoczynku osób dorosłych i dzieci, usługi związane z organizacją i prowadzeniem imprez o charakterze kulturalnym, rozrywkowym, sportowym i edukacyjnym, usługi w zakresie organizacji i prowadzenia pokazów, loterii i konkursów o charakterze rozrywkowym, kulturalnym, sportowym lub edukacyjnym, usługi w zakresie organizacji wystaw o charakterze rozrywkowym, kulturalnym lub edukacyjnym, usługi punktów degustacji napojów alkoholowych i bezalkoholowych, usługi w zakresie organizowania koncertów, spektakli teatralnych i pokazów filmowych, w tym koncertów, spektakli i pokazów na wolnym powietrzu, usługi w zakresie rezerwacji miejsc na koncerty, spektakle teatralne, pokazy filmowe i inne imprezy o charakterze rozrywkowym, kulturalnym, sportowym lub edukacyjnym, usługi animatorów kultury, usługi w zakresie organizowania zawodów sportowych, usługi w zakresie wypożyczania sprzętu sportowego [z wyjątkiem pojazdów], usługi w zakresie obsługi salonów gier, usługi w zakresie udostępniania sprzętu do karaoke, usługi polegające na odtwarzaniu nagrań dźwiękowych, usługi w zakresie udostępniania pomieszczeń i przestrzeni dla potrzeb organizacji zajęć i imprez o charakterze rozrywkowym, kulturalnym, sportowym lub edukacyjnym, usługi fotograficzne oraz usługi w zakresie rejestrowania dźwięku i obrazu na taśmie filmowej, taśmie video oraz na nośnikach elektronicznych, usługi informacyjne dotyczące rekreacji i wypoczynku, usługi informacyjne dotyczące imprez o charakterze rozrywkowym, kulturalnym, sportowym lub edukacyjnym, usługi polegające na publikowaniu tekstów innych niż teksty reklamowe, **43** usługi gastronomiczne, usługi barów i restauracji, winiarni, kawiarni, herbaciarni, cukierni, pijalni czekolady i piwiarni, w tym również snack-barów, barów szybkiej obsługi oraz restauracji samoobsługowych, usługi polegające na przygotowywaniu i serwowaniu posiłków i napojów w barach i restauracjach, winiarniach, kawiarniach, herbaciarniach, cukierniach, pijalniach czekolady i piwiarniach, usługi gastronomiczne, świadczone na festynach i targach.

(111) **282593** (220) 2015 02 09 (210) 438722
(151) 2016 01 15 (441) 2015 05 25
(732) ELE-COMP SPÓŁKA Z OGRANICZONĄ
ODPOWIEDZIALNOŚCIĄ, Rzeszów, PL.
(540) ELE-COMP
(540)



Kolor znaku: żółty, czarny

(531) 26.01.02, 27.05.01, 29.01.12

(510), (511) **6** aluminium, armatura metalowa do przewodów, bramy metalowe, drobnica żelazna, drut aluminiowy, drut ze stali, drzwi metalowe, haki metalowe, kolanka do rur metalowe, kołki metalowe, konstrukcje metalowe, kratownice metalowe, drut metalowy do lutowania, drut z miedzi nie izolowany, nity metalowe, ogrodzenia metalowe, przewody metalowe do centralnego ogrzewania, przewody wodociągowe metalowe, przewody metalowe do instalacji wentylacyjnej i klimatyzacyjnej, rury i rurki metalowe, rynny metalowe, słupy metalowe, tablice sygnalizacyjne nieświejące i niemechaniczne metalowe, **9** baterie elektryczne, bezpieczniki topikowe, cewki elektryczne, drut miedziany izolowany elektryczny, telefoniczny, telegraficzny, elektryczne instalacje przeciw włamanio- we, elektryczne urządzenia kontrolno-sterujące, gniazdka, wtyczki i inne złącza elektryczne, instalacje elektryczne, kable elektryczne, kable optyczne, liczniki, odgromniki, optyczne włókna-światłowodowe, pionochrony, pompy strażackie, przewody elektryczne, pulpity rozdzielcze, puszki przełącznikowe elektryczne, sprzęt do gaszenia ognia, styki elektryczne, szafy rozdzielcze elektryczne, wskaźniki strat elektrycznych, zamki elektryczne, złącza elektryczne, **11** abażury i klosze do lamp, czajniki elektryczne, grzejniki elektryczne, kolektory słoneczne, kotły grzewcze, lampiony, lampy elektryczne, lampy oświetleniowe, oświetlenie sufitowe, piecyki elektryczne do podgrzewania wody, wentylatory stosowane w klimatyzacji, wentylatory do użytku osobistego, urządzenia do klimatyzacji, żarówki elektryczne i oświetleniowe, **35** usługi w zakresie: badań marketingowych, badania rynku, doradztwa specjalistycznego w sprawach działalności gospodarczej i handlowej: doradztwa w organizowaniu, prowadzeniu i zarządzaniu działalnością gospodarczą i handlową, informacji handlowej, informacji o działalności gospodarczej, organizowania wystaw i targów w celach handlowych lub reklamowych, sprzedaży dla osób trzecich: zbieranie w jednym miejscu z korzyścią dla innych różnorodnych towarów umożliwiające klientom oglądanie tych towarów w dogodny sposób i ich nabywanie w sklepie i/lub hurtowni również przez Internet dla towarów takich jak: aluminium, armatura metalowa do przewodów, brany metalowe, drobnica żelazna, drut aluminiowy, drut ze stali, drzwi metalowe, haki metalowe, kolanka do rur metalowe, kolki metalowe, konstrukcje metalowe, kratownice metalowe, drut metalowy do lutowania, drut z miedzi nie izolowany, nity metalowe, ogrodzenia metalowe, przewody metalowe do centralnego ogrzewania, przewody wodociągowe metalowe, przewody metalowe do instalacji wentylacyjnej i klimatyzacyjnej, rury i rurki metalowe, rynny metalowe, słupy metalowe, tablice sygnalizacyjne nieświejące i niemechaniczne metalowe, baterie elektryczne, bezpieczniki topikowe, cewki elektryczne, drut miedziany izolowany elektryczny, telefoniczny, telegraficzny, elektryczne instalacje przeciw włamanio- we, elektryczne urządzenia kontrolno-sterujące, gniazdka, wtyczki i inne złącza elektryczne, instalacje elektryczne, kable elektryczne, kable optyczne, liczniki, odgromniki, optyczne włókna-światłowodowe, pionochrony, pompy strażackie, przewody elektryczne, pulpity rozdzielcze, puszki przełącznikowe elektryczne, sprzęt do gaszenia ognia, styki elektryczne, szafy rozdzielcze elektryczne, wskaźniki strat elektrycznych, zamki elektryczne, złącza elektryczne, abażury i klosze do lamp, czajniki elektryczne, grzejniki elektryczne, kolektory słoneczne, kotły grzewcze, lampiony, lampy elektryczne, lampy oświetleniowe, oświetlenie sufitowe, piecyki elektryczne do podgrzewania wody, wentylatory stosowane w klimatyzacji, wentylatory do użytku osobistego, żarówki elektryczne i oświetleniowe, **37** usługi w zakresie: budownictwa, instalowania i naprawy telefonów, instalowania i naprawy urządzeń elektrycznych, instalowania i naprawy

alarmów przeciw włamaniom, instalowania i naprawy urządzeń klimatyzacyjnych, montażu i naprawy instalacji alarmowych, przeciwpożarowych i odgromowych, **42** usługi w zakresie: doradztwa i planowania zużycia energii, projektowania budynków.

(111) **282594** (220) 2015 02 13 (210) 438952
 (151) 2016 01 05 (441) 2015 05 25
 (732) BŁĘDOWSKA MONIKA COL CLAUDINE PL, Warszawa, PL.
 (540) Col Claudine PL
 (540)

Col Claudine 

(531) 26.04.02, 27.05.01
 (510), (511) **18** aktówki, teczki, etui na klucze, futra, imitacje skóry, kufry, kuferki na kosmetyki, meble, okrycia dla zwierząt, opakowania ze skóry, parasole, parasolki, pasy, plażowe torby, plecaki, plecaki turystyczne, podróżne kufry, torby, portfele, portmonetki, sakwy, smycze, torby, torebki, **25** odzież, spodnie, spódnice, garnitury, bielizna osobista, czapki, daszki, spódnico-spodnie, buty, buty sznurowane, chusty, fulary, dzianina, dżersej, gabardyna, fartuchy, futra, getry, gorsety, halki, półhalki, kalosze, kamizelki, kaptury, koszule, kieszenie, kołnierzyki, kostiumy kąpielowe, koszule z krótkimi rękawami, koszulki gimnastyczne, kurtki, legginsy, nakrycia głowy, maski, nauszniaki, obuwie, odzież papierowa, odzież gimnastyczna, odzież gotowa, z imitacji skóry, okrycia wierzchnie, palta, pantofle, pasy do przechowywania pieniędzy, peleryny, piżamy, kąpielówki, płaszcze, podkoszulki, pończochy, pulowery, rajstopy, rękawice, rękawiczki, rękawiczki z jednym palcem, sari, saronogi, sukienki, szale, szaliki, szelki, szlafroki, trykoty, woalki, wyroby pończosznicze, **42** usługi projektantów mody, dekoracje wnętrz, projektowanie opakowań, przemysłowe wzornictwo, stylizacja, usługi projektowania mody, wzornictwo przemysłowe.

(111) **282595** (220) 2015 02 17 (210) 438984
 (151) 2016 02 11 (441) 2015 06 08
 (732) BARANOWSKI MIECZYŚLAW, Gdańsk, PL.
 (540) ELEKTRO-POMIAR
 (540)



ELEKTRO-POMIAR

Kolor znaku: czerwony, niebieski, zielony, żółty, czarny
 (531) 01.13.01, 01.13.15, 27.05.01, 29.01.14
 (510), (511) **9** akumulatory elektryczne, sygnalizatory akustyczne, alarmy, amperomierze, anteny, automatyczne wyłączniki czasowe, baterie, baterie anodowe, baterie do oświetlenia, baterie elektryczne, baterie galwaniczne, baterie słoneczne, baterie wysokonapięciowe, bezpieczniki topikowe, brzęczki, celki akumulatorowe, cewki dławikowe, cewki elektromagnetyczne, cewki elektryczne, karkasy na cewki elektryczne, chipy, urządzenia do cięcia tukiem elektrycznym, częstotliwościomierze, czujniki, czytniki, czytniki kodów kreskowych, urządzenia elektryczne do dozorowania, drogowe światła sygnalizacyjne, drukarki komputerowe, drut miedziany izolowany, przewody, elektryczne, telefoniczne, telegraficzne, bezpieczniki topikowe, dyktafony, dyski kompaktowe, audio-wideo i CD-ROM-y, dyski magnetyczne, dzwonki, dzwonki alarmowe elektryczne, dzwonki sygnalizacyjne, urządzenia do transmisji dźwięku, ekrany projekcyjne, elektryczne instalacje przeciw włamaniom, elektryczne urządzenia do lutowania i spawania, elektryczne urządzenia do otwierania drzwi, elektryczne urządzenia kontrolno-sterujące, elektryczne urządzenia pomiarowe, elektryczne zamknięcia drzwiowe, fotomierze, fotokopiarki, fotometry, futerały na przyrządy i aparaturę fotograficzną, gaśnice, głośniki, gniazda, wtyczki i inne kontakty, złącza elektryczne, gwizdki alarmowe ostrzegawcze, gramofony, grodzie akumulatorów elektrycznych, identyfikacyjne kodowane bransoletki magnetyczne, induktry, instalacje elektryczne, instalacje elektryczne do zdalnego sterowania procesami przemysłowymi, interfejsy komputerowe, kable elektryczne, kable koncentryczne, światłowody, kable rozruchowe do silników, karkasy do cewek elektrycznych, karty

magnetyczne kodowane, karty z układem scalonym lub mikroprocesorem, kodery magnetyczne, kolektory elektryczne, komparatory, kompas, kompas okrętowy, komputerowe urządzenia peryferyjne, komputery, komputery przenośne, komutatory, kondensatory, kondensatory elektryczne lub optyczne, lampy elektronowe próżniowe, wzmacniające, lampy wyładowcze elektryczne inne niż do oświetlenia, laptopy, lasery nie do celów medycznych, aparaty projekcyjne, latarnie, latarnie sygnalizacyjne, liczniki, liczniki obrotów, logi, lutownice elektryczne, łączniki elektryczne, magnesy, magnetofony taśmowe, magnetyczne nośniki danych, maszty do anten bezprzewodowych, maszyny sprzedające automatyczne, maszyny sumujące, materiały na przewody instalacji elektrycznych, mechanizmy na monety lub żetony do włączania telewizorów, przyrządy miernicze, miary, mierniki, światłomierze, mierniki pojemności, migacze, mikrofony, mikrometry, modemy, monitory ekranowe, myszy informatyczne, nadajniki, nadajniki sygnałów elektronicznych, napędy dyskowe, napędy dysków do komputera, nici identyfikacyjne do przewodów elektrycznych, niwelatory, notesy elektroniczne, obuwie zabezpieczające przed wypadkami, promieniowaniem i ogniem, obwody drukowane, ochraniacze przed udarem napięciowym, maski ochronne, odbiorniki audio-wideo, odgromniki, odtwarzacze kaset, płyt DWD i płyt kompaktowych, odzież chroniąca przed wypadkami, napromieniowaniem i ogniem, przełączniki, ogniwa fotoelektryczne i galwaniczne, ograniczniki, okulary przeciwosłepieniowe, omomierze, rezystory, oprogramowania komputerowe nagrane, oscylografy, osłony kocówek elektrycznych, osłony zabezpieczające twarze robotników, baterie do oświetlenia, pamięci komputerowe, parkometry, piorunochrony, plotery, obwody scalone, płyty do akumulatorów elektrycznych, płyty fonograficzne, płyty pod myszy komputerowe, osłony kabli elektrycznych, powłoki do identyfikacji kabli elektrycznych, wskaźniki poziomu wody, poziomice, półprzewodniki, procesory, prostowniki prądu, przekaźniki, przełączniki elektryczne, przewody elektryczne, magnetyczne, akustyczne, przyrządy niwelacyjne, pomiarowe, obserwacyjne, geodezyjne, pulpity rozdzielcze elektryczności, puszkę przełącznikową, radary, odbiorniki radiowe, reduktory, regulatory napięcia, rękawice do ochrony przed wypadkami, siatki ratunkowe, skanery, skrzynki rozdzielcze, akumulatorowe, sondy, spektografy, sprawdziany do pomiarów gwintów, sprężacze, sprzęt do gaszenia ognia, stacje taśm magnetycznych dla komputerów, styki elektryczne, sygnalizacja świetlna lub mechaniczna, szafy rozdzielcze, tablice połączeń, rozdzielcze, sterownicze, sygnalizacyjne, taśmy magnetyczne, wideo, telefoniczne urządzenia nadawcze, telegrafy, telekopiarki, termostaty, transformatory elektryczne, tranzystory, tworniki, układy scalone, urządzenia do kontroli i regulacji ciepła, ładowanie baterii, ochrony osobistej przed wypadkami, tuleje złączeniowe do kabli elektrycznych, urządzenia pomiarowe, projekcyjne, sterujące, kontrolne, wagi, windy, wskaźniki, wykrywacze, wzmacniacze, wzorniki zawory, złącza, zaciski, zamki, przełączniki zaworów elektromagnetycznych, **37** budownictwo, budownictwo podwodne, portowe, przemysłowe, eliminacja zakłóceń w instalacjach elektrycznych, informacja budowlana, instalacja, konserwacja i naprawy maszyn, instalowanie i naprawa telefonów, urządzeń elektrycznych, wind, alarmów przeciw włamaniom, urządzeń dla chłodnictwa, urządzeń do nawadniania, urządzeń klimatyzacyjnych, urządzeń biurowych, instalowanie, konserwacja i naprawy komputerów, lakierowanie, malowanie, montaż i naprawy instalacji alarmowych przeciwpożarowych, nadzór budowlany, naprawa pojazdów, pomp, obsługa pojazdów, oczyszczanie dróg, instalacja drzwi, okien, regeneracja maszyn i silników zużytych lub częściowo zniszczonych, tynkowanie, usługi hydrauliczne, malowanie i naprawy znaków, **42** badania techniczne w dziedzinie fizyki, mechaniki, ochrony środowiska naturalnego, prace badawczo-rozwojowe dla osób trzecich, doradztwo budowlane w zakresie sprzętu komputerowego, planowania zużycia energii, wyszukiwarek internetowych, elektroniczna konwersja danych lub programów, instalacja oprogramowania komputerowego, inżynieria techniczna, kalibrowanie, cechowanie, kontrola jakości, testowanie materiałów, opracowanie projektów technicznych, doradztwo, instalacje, powielanie, projektowanie, wypożyczanie oprogramowania komputerowego, tworzenie i utrzymywanie stron internetowych dla osób trzecich, ochrona antywirusowa, wypożyczanie komputerów, oprogramowania, serwerów, wzornictwo przemysłowe.

(111) **282596** (220) 2015 02 16 (210) 439062
 (151) 2016 03 02 (441) 2015 06 08

(732) FIRMA RODZINNA MAŁEK, WITOSŁAW MAŁEK, ŁUKASZ MAŁEK SPÓŁKA JAWNA, Trojanowice, PL.
(540) MAŁEK AGREGATY
(540)



Kolor znaku: czarny, pomarańczowy, szary

(531) 27.05.01, 29.01.13

(510), (511) **6** łąty metalowe, **7** agregaty tynkarskie, podzespoły i części agregatów tynkarskich, części maszyn budowlanych, **19** materiały budowlane niemetalowe, **25** odzież ochronna zakładana na ubrania.

(111) **282597** (220) 2015 02 20 (210) 439236

(151) 2016 01 08 (441) 2015 06 08

(732) GLENMARK PHARMACEUTICALS S.R.O, PRAGA, CZ.

(540) FEMMA EXPERT

(510), (511) **3** kosmetyki, **5** preparaty farmaceutyczne, weterynaryjne i sanitarne, witaminy, dietetyczne substancje przystosowane do celów medycznych, żywność dla niemowląt, plastry, środki opatrunkowe, preparaty do plombowania zębów, wosk dentystyczny, preparaty dezynfekujące, preparaty do niszczenia robactwa, fungicydy, herbicydy, **10** wyroby medyczne zawarte w tej klasie, aparaty i instrumenty medyczne, aparatura diagnostyczna do celów medycznych, aparatura do analizy do celów medycznych, butelki dla niemowląt, aparatura i instrumenty chirurgiczne, aparatura i instrumenty dentystyczne, przyrządy do fizykoterapii, przybory lekarskie, artykuły, ortopedyczne, smoczki dziecięce, bandaże, poduszki do celów leczniczych, strzykawki do celów medycznych, aparaty i narzędzia weterynaryjne.

(111) **282598** (220) 2015 02 20 (210) 439237

(151) 2016 01 08 (441) 2015 06 08

(732) GLENMARK PHARMACEUTICALS S.R.O, PRAGA, CZ.

(540) FEMMA EVERYDAY

(510), (511) **3** kosmetyki, **5** preparaty farmaceutyczne, weterynaryjne i sanitarne, witaminy, dietetyczne substancje przystosowane do celów medycznych, żywność dla niemowląt, plastry, środki opatrunkowe, preparaty do plombowania zębów, wosk dentystyczny, preparaty dezynfekujące, preparaty do niszczenia robactwa, fungicydy, herbicydy, **10** wyroby medyczne zawarte w tej klasie, aparaty i instrumenty medyczne, aparatura diagnostyczna do celów medycznych, aparatura do analizy do celów medycznych, butelki dla niemowląt, aparatura i instrumenty chirurgiczne, aparatura i instrumenty dentystyczne, przyrządy do fizykoterapii, przybory lekarskie, artykuły, ortopedyczne, smoczki dziecięce, bandaże, poduszki do celów leczniczych, strzykawki do celów medycznych, aparaty i narzędzia weterynaryjne.

(111) **282599** (220) 2015 02 23 (210) 439294

(151) 2016 01 29 (441) 2015 06 08

(732) NOWOSIELECKI MAREK, Zgierz, PL.

(540) SZTUKA i ESTETYKA

(540)



SZTUKA i ESTETYKA

Kolor znaku: czarny, czerwony, jasnoszary

(531) 26.11.03, 26.11.07, 26.11.08, 26.11.13, 27.05.01, 29.01.12

(510), (511) **35** usługi sprzedaży detalicznej i hurtowej oraz przez Internet towarów takich jak kosmetyki, preparaty kosmetyczne do pie-

legnacji skóry, preparaty farmaceutyczne do pielęgnacji skóry, usługi sprzedaży detalicznej i hurtowej oraz przez Internet dzieł sztuki, organizowanie targów w celach handlowych i reklamowych, organizowanie wystaw w celach handlowych lub reklamowych, **41** organizowanie i prowadzenie warsztatów-szkolenia, organizowanie i prowadzenie kongresów, organizowanie i prowadzenie konferencji, organizowanie i prowadzenie seminariów, organizowanie i prowadzenie sympozjów, organizowanie i prowadzenie zjazdów, organizowanie wystaw z dziedziny kultury i edukacji, **44** chirurgia plastyczna, usługi klinik medycznych, usługi doradcze w dziedzinie zdrowia, opieka pielęgniarska, medyczna, pomoc medyczna, usługi medycyny alternatywnej, fizykoterapia, salony piękności, manicure, masaż, usługi solarium, tatuowanie, usługi wizażu, domy opieki, **45** dotrzymanie towarzystwa-opieka osobista, opieka nad dziećmi.

(111) **282600** (220) 2015 02 27 (210) 439518

(151) 2016 01 11 (441) 2015 06 08

(732) Glenmark Pharmaceuticals s.r.o., Praga, CZ.

(540) FEMMA ZDROWIE

(510), (511) **3** kosmetyki, **5** preparaty farmaceutyczne, witaminy, weterynaryjne i sanitarne, dietetyczne substancje przystosowane do celów medycznych, żywność dla niemowląt, plastry, środki opatrunkowe, preparaty do plombowania zębów, wosk dentystyczny, dezynfekanty, preparaty do niszczenia robactwa, fungicydy, herbicydy, **10** wyroby medyczne zawarte w tej klasie, aparaty i instrumenty medyczne, aparatura diagnostyczna do celów medycznych, aparatura do analizy do celów medycznych, butelki dla niemowląt, aparatura i instrumenty chirurgiczne, aparatura i instrumenty dentystyczne, przyrządy do fizykoterapii, przybory lekarskie, artykuły ortopedyczne, smoczki dziecięce, bandaże, poduszki do celów leczniczych, strzykawki do celów medycznych, aparaty i narzędzia weterynaryjne.

(111) **282601** (220) 2015 02 27 (210) 439522

(151) 2016 01 12 (441) 2015 06 08

(732) Glenmark Pharmaceuticals s.r.o., Praga, CZ.

(540) FEMMA HIGIENA

(510), (511) **3** kosmetyki, **5** preparaty farmaceutyczne, witaminy, weterynaryjne i sanitarne, dietetyczne substancje przystosowane do celów medycznych, żywność dla niemowląt, plastry, środki opatrunkowe, preparaty do plombowania zębów, wosk dentystyczny, dezynfekanty, preparaty do niszczenia robactwa, fungicydy, herbicydy, **10** wyroby medyczne zawarte w tej klasie, aparaty i instrumenty medyczne, aparatura diagnostyczna do celów medycznych, aparatura do analizy do celów medycznych, butelki dla niemowląt, aparatura i instrumenty chirurgiczne, aparatura i instrumenty dentystyczne, przyrządy do fizykoterapii, przybory lekarskie, artykuły ortopedyczne, smoczki dziecięce, bandaże, poduszki do celów leczniczych, strzykawki do celów medycznych, aparaty i narzędzia weterynaryjne.

(111) **282602** (220) 2015 02 27 (210) 439553

(151) 2016 02 22 (441) 2015 06 08

(732) FATHALLA MOHAMED ABD ALMAKSOD FATHALLA,

Warszawa, PL.

(540) STAFF S KEBAB RESTAURANT

(540)



Kolor znaku: biały, czerwony, czarny

(531) 26.01.01, 26.04.02, 27.05.01, 29.01.13

(510), (511) **16** materiały reklamowe, **35** marketing, pokazy towarów, agencje importowo-eksportowe, **43** restauracje, kawiarnie, usługi barowe, kafejki, obsługa gastronomiczna z własnym zapleczem, produktami i transportem.

(111) **282603** (220) 2015 03 02 (210) 439603

(151) 2016 01 29 (441) 2015 06 22

(732) ANIMEX-ANIMPOL SF SPÓŁKA Z OGRANICZONĄ

ODPOWIEDZIALNOŚCIĄ SPÓŁKA KOMANDYTOWA, Warszawa, PL.

(540) Paszтет Prochowski

(540)



Kolor znaku: ciemnoczerwony, biały, jasnobrązowy

(531) 26.01.02, 26.01.18, 27.05.01, 29.01.13

(510), (511) **29** pasztety, w tym mięsne, drobiowe, mięsno-warzywne, drobiowo-warzywne.(111) **282604** (220) 2015 03 05 (210) 439810

(151) 2016 01 20 (441) 2015 06 22

(732) CENOS SPÓŁKA Z OGRANICZONĄ ODPOWIEDZIALNOŚCIĄ, Września, PL.

(540) Intenssima Cafe KAWA MIELONA

(540)



Kolor znaku: żółty, brązowy, jasnobrązowy, ciemnobrązowy, czarny, biały

(531) 05.07.01, 05.07.06, 08.07.01, 11.03.01, 11.03.04, 27.05.01, 29.01.14

(510), (511) **30** kawa.(111) **282605** (220) 2015 03 06 (210) 439860

(151) 2016 01 28 (441) 2015 06 22

(732) Z.S.E. OSPEL SPÓŁKA AKCYJNA, Wierbka, PL.

(540) PRESTO HOME

(510), (511) **9** elektryczne gniazdka wtyczkowe natynkowe i podtynkowe, telefoniczne gniazdka wtyczkowe natynkowe i podtynkowe, antenowe gniazdka wtyczkowe natynkowe i podtynkowe, komputerowe gniazdka wtyczkowe natynkowe i podtynkowe, wyłączniki elektryczne natynkowe i podtynkowe podświetlane, wyłączniki elektryczne natynkowe i podtynkowe, jednobiegunowe, dwugrupowe, schodowe, krzyżowe, zwierne dzwonkowe, zwierne oświetleniowe wyłączniki sterowane pamięcią, układy automatyki i zdalnego sterowania w inteligentnych budynkach wyposażonych w jeden zintegrowany system zarządzania wszystkimi znajdującymi się w budynku instalacjami, **42** usługi projektowania instalacji elektrycznych i wyrobów elektronicznych, w tym układów automatyki i zdalnego sterowania w inteligentnych budynkach wyposażonych w jeden zintegrowany system zarządzania wszystkimi znajdującymi się w budynku instalacjami.

(111) **282606** (220) 2015 03 11 (210) 440040

(151) 2016 03 01 (441) 2015 06 22

(732) SCANVET POLAND SPÓŁKA Z OGRANICZONĄ ODPOWIEDZIALNOŚCIĄ, Skierszewo, PL.

(540) Flunimeg

(510), (511) **5** preparaty farmaceutyczne i leki weterynaryjne.(111) **282607** (220) 2015 03 16 (210) 440289

(151) 2016 02 16 (441) 2015 07 06

(732) JAN PIŁAT PIŁAT JAN, Koszalin, PL. ;

(540) Apartamenty Bursztynowe Komnaty

(510), (511) **42** aromaterapia, salony piękności, łaźnie publiczne, usługi kuracji uzdrowiskowych, usługi terapeutyczne, **43** hotele, kawiarnie, motele, obsługa gastronomiczna z własnym zapleczem, produktami i transportem, pensjonaty, restauracje, wynajmowanie sal na posiedzenia [mityngi, narady].

(551) wspólne prawo ochronne

(111) **282608** (220) 2015 03 18 (210) 440396

(151) 2016 01 18 (441) 2015 07 06

(732) TELEWIZJA POLSKA SPÓŁKA AKCYJNA, Warszawa, PL.

(540) Latający Klub 2

(510), (511) **9** magnetyczne nośniki danych, nagrane dyski, mechanizmy do urządzeń uruchamianych przez wrzucenie monety, sprzęt do przetwarzania danych, komputery, nagrania dźwięku, obrazu i filmowe utrwalone w formie zapisanej taśmy filmowej, taśmy video, taśmy magnetycznej, dysków optycznych, w formacie MP3, w wersji przystosowanej do odtwarzania w komputerach multimedialnych, w odtwarzaczach CD, DVD, urządzenia do nagrywania, zapisywania, odtwarzania i reprodukcji dźwięku, obrazu, informacji i zapisu filmowego w formie analogowej i cyfrowej, audiowizualne urządzenia do nauki, urządzenia do transmisji multimedialnych, programy telewizyjne, audycje, filmy i reportaże utrwalone w formie multimedialnej, gry telewizyjne i komputerowe, programy komputerowe, programy do prowadzenia gier komputerowych, konkursów do użycia z odbiornikiem telewizyjnym, programy komputerowe do obsługi interaktywnej telewizji, karty magnetyczne, suszarki do klisz, **16** druki, wydawnictwa papierowe, czasopisma, książki, albumy, broszury, periodyki i inne publikacje w formie papierowej, papier, tektura, wyroby z kartonu, artykuły papiernicze, fotografie, materiały fotograficzne zawarte w tej klasie, materiały piśmienne, **35** usługi reklamowe, produkcja reklam w systemie multimedialnym, organizacja i prowadzenie kampanii reklamowych, wynajem i sprzedaż miejsca i czasu na cele reklamowe w środkach masowego przekazu, tworzenie reklamowych i sponsorowanych tekstów, produkcja reklam radiowych oraz filmów reklamowych dla telewizji, filmu, Internetu, organizacja pokazów i wystaw w celach handlowych i reklamowych, usługi marketingu i public relations, merchandising, reklamowy serwis ogłoszeniowy, zgrupowanie na rzecz osób trzecich towarów w rodzaju sprzętu, artykułów i programów multimedialnych, gier telewizyjnych i komputerowych, gier, zabawek, wyrobów szklanych, porcelanowych i ceramicznych i artykułów, kosmetycznych, higienicznych i opatrunkowych, odzieżowych, spożywczych, sportowych i wydawnictw, w sklepie, hurtowni wielobranżowej i sklepie internetowym lub telesklepie, tak aby umożliwić konsumentom dokonanie zakupu w dobrych warunkach, **38** obsługa przekazu i przekazywanie dźwięku i/lub obrazu, także w systemie cyfrowym, poprzez sieci komunikacyjne, w tym sieć telewizyjną, satelitarną, naziemną kablową, światłowodową i Internet, organizowanie systemów transmisyjnych dźwięku, obrazu i sygnału cyfrowego, rozpowszechnianie programów telewizyjnych, reportaży, filmów dokumentalnych i fabularnych, widowisk rozrywkowych i sportowych oraz audycji z interaktywnym udziałem widzów, usługi emisji i transmisji telewizji interaktywnej, interaktywnej rozrywki, zbieranie i przekazanie informacji poprzez sieci komunikacyjne, dostarczanie informacji on-line z komputerowych baz danych, usługi teletekstowe i audiotekstowe, organizacja i prowadzenie serwisu ogłoszeniowego w tym udostępnianie on-line interaktywnej tablicy ogłoszeniowej, **41** nauczanie, kształcenie, rozrywka, usługi dotyczące działalności sportowej i kulturalnej, usługi wydawnicze, pisanie i publikacja tekstów innych niż reklamowe, publikacje elektroniczne on-line książek i periodyków, produkcja programów radiowych i telewizyjnych, organizowanie, montaż i produkcja programów i imprez artystycznych, estradowych, sportowych, rekreacyjnych, usługi organizowania nauki i szkoleń w dziedzinie multimedialnej, organizowanie konkursów, organizowanie imprez o charakterze edukacyjnym i kulturalnym, usługi w zakresie interaktywnych programów i gier odtwarzanych za pośrednictwem sieci komputerowych i komunikacyjnych, usługi wynajmu nagrań i studiów nagrań, produkcja filmów, realizacja spektakli, realizowanie usług teletekstowych i audiotekstowych, **42** usługi internetowe, serwis internetowy (portal), doradztwo komputerowe, projektowanie graficzne.

(111) **282609** (220) 2015 03 18 (210) 440398

(151) 2016 01 20 (441) 2015 07 06

(732) TELEWIZJA POLSKA SPÓŁKA AKCYJNA, Warszawa, PL.

(540) Dzięki Bogu już weekend

(510), (511) **9** magnetyczne nośniki danych, nagrane dyski, mechanizmy do urządzeń uruchamianych przez wrzucenie monety, sprzęt do przetwarzania danych, komputery, nagrania dźwięku, obrazu i filmowe utrwalone w formie zapisanej taśmy filmowej, taśmy video, taśmy magnetycznej, dysków optycznych, w formacie MP3, w wersji przystosowanej do odtwarzania w komputerach multimedialnych, w odtwarzaczach CD, DVD, urządzenia do nagrywania, zapisywania, odtwarzania i reprodukcji dźwięku, obrazu, informacji i zapisu filmowego w formie analogowej i cyfrowej, audiowizualne urządzenia do nauki, urządzenia do transmisji multimedialnych, programy telewizyjne, audycje, filmy i reportaże utrwalone w formie multimedialnej, gry telewizyjne i komputerowe, programy komputerowe, programy do prowadzenia gier komputerowych, konkursów do użycia z odbiornikiem telewizyjnym, programy komputerowe do obsługi interaktywnej telewizji, karty magnetyczne, suszarki do klisz, **16** druki, wydawnictwa papierowe, czasopisma, książki, albumy, broszury, periodyki i inne publikacje w formie papierowej, papier, tektura, wyroby z kartonu, artykuły papierniczne, fotografie, materiały fotograficzne zawarte w tej klasie, materiały piśmienne, **35** usługi reklamowe, produkcja reklam w systemie multimedialnym, organizacja i prowadzenie kampanii reklamowych, wynajem i sprzedaż miejsca i czasu na cele reklamowe w środkach masowego przekazu, tworzenie reklamowych i sponsorowanych tekstów, produkcja reklam radiowych oraz filmów reklamowych dla telewizji, filmu, Internetu, organizacja pokazów i wystaw w celach handlowych i reklamowych, usługi marketingu i public relations, merchandising, reklamowy serwis ogłoszeniowy, zgrupowanie na rzecz osób trzecich towarów w rodzaju sprzętu, artykułów i programów multimedialnych, gier telewizyjnych i komputerowych, gier, zabawek, wyrobów szklanych, porcelanowych i ceramicznych i artykułów, kosmetycznych, higienicznych i opatrunkowych, odzieżowych, spożywczych, sportowych i wydawnictw, w sklepie, hurtowni wielobranżowej i sklepie internetowym lub telesklepie, tak aby umożliwić konsumentom dokonanie zakupu w dobrych warunkach, **38** obsługa przekazu i przekazywanie dźwięku i/lub obrazu, także w systemie cyfrowym, poprzez sieci komunikacyjne, w tym sieć telewizyjną, satelitarną, naziemną kablową, światłowodową i Internet, organizowanie systemów transmisyjnych dźwięku, obrazu i sygnału cyfrowego, rozpowszechnianie programów telewizyjnych, reportaży, filmów dokumentalnych i fabularnych, widowisk rozrywkowych i sportowych oraz audycji z interaktywnym udziałem widzów, usługi emisji i transmisji telewizji interaktywnej, interaktywnej rozrywki, zbieranie i przekazywanie informacji poprzez sieci komunikacyjne, dostarczanie informacji online z komputerowych baz danych, usługi teletekstowe i audiotekstowe, organizacja i prowadzenie serwisu ogłoszeniowego w tym udostępnianie on-line interaktywnej tablicy ogłoszeniowej, **41** nauczanie, kształcenie, rozrywka, usługi dotyczące działalności sportowej i kulturalnej, usługi wydawnicze, pisanie i publikacja tekstów innych niż reklamowe, publikacje elektroniczne on-line książek i periodyków, produkcja programów radiowych i telewizyjnych, organizowanie, montaż i produkcja programów i imprez artystycznych, estradowych, sportowych, rekreacyjnych, usługi organizowania nauki i szkoleń w dziedzinie multimedialnej, organizowanie konkursów, organizowanie imprez o charakterze edukacyjnym i kulturalnym, usługi w zakresie internetowych programów i gier odtwarzanych za pośrednictwem sieci komputerowych i komunikacyjnych, usługi wynajmu nagrań i studiów nagrań, produkcja filmów, realizacja spektakli, realizowanie usług teletekstowych i audiotekstowych, **42** usługi internetowe, serwis internetowy (portal), doradztwo komputerowe, projektowanie graficzne.

(111) **282610** (220) 2015 03 23 (210) 440549
(151) 2016 01 05 (441) 2015 07 06

(732) TOMASZOWSKIE KOPALNIE SUROWCÓW MINERALNYCH
BIAŁA GÓRA SPÓŁKA Z OGRANICZONĄ ODPOWIEDZIALNOŚCIĄ,
Smardzewice, PL.

(540) BG
(540)



Kolor znaku: turkusowy, biały

(531) 26.04.03, 26.04.18, 27.05.01, 29.01.12

(510), (511) **1** piasek odlewniczy, kaolin, **19** piasek, z wyjątkiem piasku formierskiego.

(111) **282611** (220) 2015 03 25 (210) 440669
(151) 2016 01 08 (441) 2015 07 06

(732) PIĘTKA BEATA WYDAWNICTWO KARTOGRAFICZNE MAPY
ŚCIENNE, Warszawa, PL.

(540) BOKW WYDAWNICTWO PIĘTKA
(540)



Kolor znaku: czarny, biały

(531) 01.05.01, 01.05.02, 01.05.23, 27.05.01, 29.01.12

(510), (511) **16** mapy, afsze, blankiety, broszury, czasopisma, periodyki, formularze, fotografie, gazety, kalendarze, wyroby z papieru i kartonu, katalogi, książki, materiały do nauczania, notesy, podręczniki, prospekty, publikacje drukowane, reprodukcje graficzne, **35** agencja reklamowa dla osób trzecich, dystrybucja materiałów reklamowych, edycja tekstów reklamowych fotokopiowanie, kolumny reklamowe w prasie, powielanie dokumentów, reklamowanie, rozpowszechnianie materiałów reklamowych, wynajmowanie miejsca na umieszczenie ogłoszeń lub reklam, **40** usługi poligraficzne i drukarskie.

(111) **282612** (220) 2015 03 25 (210) 440677
(151) 2016 01 08 (441) 2015 07 06

(732) BAKOMA SPÓŁKA Z OGRANICZONĄ ODPOWIEDZIALNOŚCIĄ,
Warszawa, PL.

(540) fruciaki
(540)



Kolor znaku: czarny, biały, czerwony

(531) 27.05.01, 29.01.13

(510), (511) **30** słodycze piankowe, czekoladowe, lodowe, musy, cukierki, słodycze nielecznicze wielosmakowe i do żucia, toffi, dropsy owocowe, karmelki, owocowe galaretki, żelki, guma do żucia, słodycze w postaci krówek, nugatów, lizaków, słodycze miętowe, desery mrożone i schłodzone, desery lodowe, desery z muesli, desery na bazie cukru, desery na bazie czekolady, pralinki, cukierki, biszkopty, herbatniki, krakersy, chipsy i chrupki zbożowe, ciastka z owocami, ciastka owsiane i herbaciane, ciastka z kremem, ciastka migdałowe, czekoladowe, z budyniem, wafle i rurki wafłowe.

(111) **282613** (220) 2015 03 30 (210) 440870
(151) 2016 01 07 (441) 2015 06 15

(732) PRZEDSIĘBIORSTWO FARMACEUTYCZNO-CHEMICZNE
SYNTEZA SPÓŁKA Z OGRANICZONĄ ODPOWIEDZIALNOŚCIĄ,
Poznań, PL.

(540) Troxerutin Synteza
(540)



Kolor znaku: żółty, brązowy, czerwony, pomarańczowy, biały, fioletowy, złoty

(531) 02.09.19, 02.09.25, 19.13.21, 27.05.01, 29.01.15

(510), (511) **5** leki.

(111) **282614** (220) 2015 03 31 (210) 440900
(151) 2016 01 29 (441) 2015 06 15

(732) MIA SPÓŁKA Z OGRANICZONĄ ODPOWIEDZIALNOŚCIĄ,
Kraków, PL.

(540) Inhuman Gear
 (510), (511) **25** obuwie sportowe, w tym buty narciarskie, obuwie gimnastyczne, obuwie piłkarskie, **28** przyrządy do gimnastyki, przyrządy mechaniczne do gimnastyki, trampoliny sportowe, rowery treningowe stacjonarne, rolki do rowerów treningowych stacjonarnych, pasy do podnoszenia ciężarów, torby sportowe, torby na sprzęt do krykieta, sprzęt do wspinaczki górskiej, w tym urządzenia zaciskowe, bloki startowe, buty sportowe, dyski sportowe, sportowe ekrany maskujące, przyrządy do gimnastyki leczniczej, urządzenia do gimnastyki leczniczej, **41** instruktaż gimnastyczny, organizowanie zawodów sportowych, wypożyczanie sprzętu sportowego, organizowanie obozów sportowych, chronometraż na imprezach sportowych.

(111) **282615** (220) 2015 04 01 (210) 440953
 (151) 2016 02 17 (441) 2015 06 15
 (732) DETAL WM SPÓŁKA Z OGRANICZONĄ ODPOWIEDZIALNOŚCIĄ, Olsztyn, PL.
 (540) To Tu supermarket
 (540)



Kolor znaku: biały, czerwony, zielony, żółty
 (531) 09.01.10, 27.05.01, 27.05.03, 27.05.05, 27.05.10, 27.05.17, 29.01.13
 (510), (511) **35** usługi reklamowe, usługi badania rynku, usługi marketingowe, pośrednictwo handlowe, pomoc w prowadzeniu działalności gospodarczej, w zakresie zarządzania.

(111) **282616** (220) 2014 11 17 (210) 435746
 (151) 2016 02 29 (441) 2015 03 02
 (732) KURKOWSKI MARCIN, KASZUBA PAWEŁ MOJE442.PL SPÓŁKA CYWILNA, Warszawa, PL.
 (540) YAKIMASPORT
 (540)



Kolor znaku: jasnoniebieski, ciemnoniebieski
 (531) 26.11.03, 26.11.12, 27.05.01, 29.01.04
 (510), (511) **28** sprzęt i artykuły sportowe i gimnastyczne, sprzęt treningowy, tyczki slalomowe, płotki koordynacyjne.

(111) **282617** (220) 2015 01 07 (210) 437450
 (151) 2016 03 01 (441) 2015 04 27
 (732) CEDC INTERNATIONAL SPÓŁKA Z OGRANICZONĄ ODPOWIEDZIALNOŚCIĄ, Oborniki Wielkopolskie, PL.
 (540) ABSOLWENT CZYSTA WÓDKA ZAŁ. 1928
 (540)



Kolor znaku: czarny, czerwony, złoty, biały, srebrny
 (531) 04.03.01, 24.01.09, 26.11.01, 27.05.01, 29.01.15
 (510), (511) **33** napoje alkoholowe z wyjątkiem piwa.

(111) **282618** (220) 2015 01 13 (210) 437609
 (151) 2016 02 24 (441) 2015 04 27
 (732) WYDRA MARCIN TODOM.PL, Radom, PL.
 (540) todom.pl
 (540)



Kolor znaku: pomarańczowy, czarny, biały
 (531) 07.01.08, 24.17.01, 27.05.01, 29.01.13
 (510), (511) **35** sprzedaż paneli podłogowych, podłóg drewnianych, drzwi i okien, **37** montaż paneli podłogowych, podłóg drewnianych, drzwi i okien.

(111) **282619** (220) 2015 01 15 (210) 437696
 (151) 2016 02 26 (441) 2015 04 27
 (732) CEDC INTERNATIONAL SPÓŁKA Z OGRANICZONĄ ODPOWIEDZIALNOŚCIĄ, Oborniki Wielkopolskie, PL.
 (540) NAJLEPIEJ WCHODZI W STADZIE
 (510), (511) **33** napoje alkoholowe (z wyjątkiem piwa).

(111) **282620** (220) 2015 01 15 (210) 437705
 (151) 2016 02 29 (441) 2015 04 27
 (732) PRZEDSIĘBIORSTWO PRODUKCYJNO-HANDLOWE RETRUS ANDRZEJ DŁUGOSZ I ILONA DŁUGOSZ SPÓŁKA JAWNA, Częstochowa, PL.
 (540)



(531) 18.01.19, 26.13.25
 (510), (511) **12** siatki bagażowe do wózków dziecięcych, wózki bagażowe, wózki dziecięce, koła do wózków dziecięcych, kółka samonastawne do wózków, foteliki bezpieczeństwa dla dzieci do pojazdów, podwozia do wózków dziecięcych, pokrycia wózków dziecięcych spacerowych, wózki spacerowe dziecięce, pokrycia wózków dziecięcych, budki do wózków dziecięcych, pokrowce na wózki dziecięce i spacerowe przeciwdeszczowe i ochronne, **20** chodźki dla dzieci, dekoracje przestawne, łóżeczka dziecięce, łóżeczka dla niemowląt, dzieła sztuki z drewna, wosku, gipsu lub tworzyw sztucznych, figurki z drewna, wosku lub tworzyw sztucznych, jaśki jako poduszki, kojce dla dzieci, maty do kojców dla dzieci, kołyski, kosze niemetalowe, wyroby koszykarstwa, materace zawarte w klasie, meble, poduszki, pojemniki niemetalowe do składowania i transportu, pościel oprócz białizny pościelowej, skrzynki na zabawki, wieszaki na ubrania, wyroby stolarstwa meblowego, wysokie krzesła dla dzieci, **28** domki dla lalek, wózki dla lalek, zabawki, gry automatyczne lub na żetony, gry planszowe, gry towarzyskie, huśtawki, karty do gry, klocki jako zabawki, ubranka dla lalek, łóżka dla lalek, łamigłówki, ozdoby choinkowe z wyjątkiem artykułów oświetleniowych i słodczy, przyrządy do ćwiczeń fizycznych, sanki, układanki, choinki z materiałów syntetycznych, stojaki do choinek, pojazdy jako zabawki, zabawki rucho-
35 agencje importowo-eksportowe, zgrupowanie na rzecz osób trzecich różnych towarów pozwalające nabywcy wygodnie oglądać i kupować te towary na stronie internetowej dotyczącej sprzedaży wózków dziecięcych, fotelików bezpieczeństwa dla dzieci, zabawek, gier i towarów dla dzieci, mebli, zgrupowanie na rzecz osób trzecich różnych towarów pozwalające nabywcy wygodnie oglądać i kupować te towary w sklepie i hurtowni z wózkami dziecięcymi, fotelikami bezpieczeństwa dla dzieci, zabawkami, gramami, towarami dla dzieci, meblami.

(111) **282621** (220) 2014 12 29 (210) 437263
 (151) 2016 04 26 (441) 2015 04 13
 (732) GRUPA INTERIA.PL SPÓŁKA Z OGRANICZONĄ ODPOWIEDZIALNOŚCIĄ SPÓŁKA KOMANDYTOWA, Kraków, PL.

(540) PromoCeny.pl

(510), (511) **35** świadczenie usług w zakresie wyszukiwania informacji w plikach komputerowych dla osób trzecich, usługi wyszukiwania w komputerowych bazach danych, usługi w zakresie zarządzania zbiorami informatycznymi, **42** usługi w zakresie projektowania oprogramowania komputerowego, usługi w zakresie tworzenia i utrzymywania stron komputerowych dla osób trzecich, usługi w zakresie udostępniania zasobów serwerów sieci komputerowych, usługi w zakresie opracowywania wyszukiwarek internetowych.

(111) **282622** (220) 2015 06 26 (210) 444149

(151) 2016 02 29 (441) 2015 08 26

(732) BIURO-PLUS L.A.KOPTYRA SPÓŁKA JAWNA, Stalowa Wola, PL.

(540) PASAŻ BIUROWY

(540)



(531) 20.01.01, 27.05.01

(510), (511) **35** prowadzenie sklepów internetowych w zakresie produktów takich jak: urządzenia biurowe, materiały biurowe, artykuły spożywcze i artykuły chemiczne.

(111) **282623** (220) 2011 03 29 (210) 383346

(151) 2016 02 15 (441) 2011 07 04

(732) SIEĆ HANDLOWA EDEN SPÓŁKA Z OGRANICZONĄ ODPOWIEDZIALNOŚCIĄ, Siedlce, PL.

(540) SIEĆ SKLEPÓW EDEN

(510), (511) **35** usługi w zakresie sprzedaży detalicznej, hurtowej, za pośrednictwem Internetu oraz w trybie sprzedaży wysyłkowej i katalogowej artykułów: podpałek i zestawów oraz akcesoriów do grilla, płyt, taśm i innych materiałów audiowizualnych, oprogramowania komputerowego, urządzeń oświetleniowych, artykułów papierniczych, artykułów piśmiennych, gazet, czasopism, map i książek, toreb, opakowań i worków, opakowań do żywności, szczotek oraz urządzeń i materiałów czyszczących, gier i zabawek, wyrobów tekstylnych, artykułów pasmanteryjnych, wyrobów ze skóry, sprzętu biurowego, artykułów sportowych, produktów związanych z rekreacją i majsterkowaniem, narzędzi, pieluszek niemowlęcych jednorazowych z papieru lub celulozy, artykułów dla zwierząt, produktów samochodowych, usługi w zakresie reklamy i promocji, rozpowszechnianie materiałów reklamowych w postaci ulotek, prospektów, druków, dystrybucja próbek, organizowanie pokazów towarów, organizowanie targów oraz wystaw handlowych, reklamowych, giełd, aukcji, przetargów, usługi zarządzania i administrowania działalnością handlową, usługi w zakresie doradztwa handlowego i gospodarczego, pomoc i doradztwo w organizowaniu, zarządzaniu, administrowaniu i prowadzeniu przedsiębiorstw handlowych, sklepów, hurtowni oraz w zakresie prowadzenia działalności gospodarczej, agencje eksportowo-importowe, informacja handlowa, badanie rynku i opinii publicznej.

(111) **282624** (220) 2011 11 17 (210) 392892

(151) 2016 02 23 (441) 2012 02 27

(732) JAKS MROCZEK SPÓŁKA JAWNA, Szczecin, PL.

(540) JAKS

(510), (511) **9** neony reklamowe, obwody drukowane, piorunochrony, pulpity rozdzielcze elektryczne i elektroniczne, puszkę elektryczne przełącznikowe i rozdzielcze, skrzynki na baterie, szafki na głośniki, szyldy i znaki mechaniczne i świecące tablice ogłoszeniowe elektroniczne, tablice sygnalizacyjne, świetlne rozdzielcze, sterownicze i mechaniczne, znaki drogowe i nawigacyjne świecące lub mechaniczne, instalacje elektryczne, instalacje przeciwwłamaniowe, instalacje tryskaczy przeciwpożarowych, urządzenia i instalacje do zdalnego sterowania ruchem kolejowym i procesami przemysłowym, **37** usługi w zakresie czyszczenia budynków od wewnątrz i od zewnątrz, czyszczenia i naprawy kotłów, czyszczenia kominów, okien i podjazdów, deratyzacji, dezynfekcji i niszczenia szkodników, instalowania, konserwacji i naprawy maszyn i urządzeń biurowych, instalowanie i naprawy: urządzeń dla chłodnictwa, konserwacja i naprawy sejfów, konserwacja mebli, usługi naprawy zamków, nito-

wania, obsługa basenów kąpielowych, oczyszczanie dróg, ostrzenie noży, regeneracja maszyn zużytych lub częściowo zniszczonych, usługi stolarstwa meblowego, tapicerowanie, naprawa i renowacja mebli, wypożyczanie maszyn do czyszczenia, zabezpieczanie pojazdów i urządzeń przed korozją, naprawa i konserwacja zegarów, malowanie i naprawy znaków, usługi automatyki kolejowej i przemysłowej w tym eksploatacja i nadzór urządzeń, **42** usługi w zakresie: badań technicznych budowlanych, prac badawczo-rozwojowych dla osób trzecich, doradztwa budowlanego, doradztwa w zakresie planowania zużycia energii, doradztwa w sprawach sprzętu i oprogramowania komputerowego, elektronicznej konwersji danych lub programów, usługi w zakresie: pomiarów, kalibrowania i cechowania urządzeń elektrycznych, automatyki przemysłowej i kolejowej, usługi w zakresie wykonywania analiz pomiarów elektrycznych w automatyce przemysłowej, automatyce kolejowej, sieciach komputerowych, projektowanie budynków, opakowań, usługi wzornictwa przemysłowego i usługi stylizacji we wzornictwie przemysłowym, usługi projektowe w zakresie: instalacji i urządzeń elektrycznych, elektronicznych, teletechnicznych, automatyki przemysłowej i kolejowej, sieci elektrycznych, teletechnicznych, komputerowych i kanalizacyjnych, infrastruktury drogowej i kolejowej.

(111) **282625** (220) 2012 08 29 (210) 404333

(151) 2016 02 12 (441) 2012 12 03

(732) EGESA GRUPA ENERGETYCZNA SPÓŁKA AKCYJNA, Warszawa, PL.

(540) EGE Egesa Grupa Energetyczna S.A. tańszy gaz dla przedsiębiorstw

(540)



Kolor znaku: czerwony, niebieski, biały, szary, czarny

(531) 27.05.01, 29.01.13

(510), (511) **4** produkty rafinacji ropy naftowej, paliwo gazowe, paliwa silnikowe, oleje przemysłowe, oleje technologiczne, paliwa i tłuszcze zawarte w tej klasie, gazy techniczne, propan, butan, paliwa, gaz grzewczy, gaz parafinowy, ropa naftowa surowa lub rafinowana, mieszanki paliwa zagazowane, zestalone gazy, **6** metalowe zbiorniki i pojemniki na paliwa ciekłe i gazowe, butle gazowe oraz osprzęt do tych zbiorników, pojemników i butli, **35** usługi w zakresie obrotu gazem, budowa stacji paliwowych, usługi stacji paliwowych, budowa instalacji przesyłowych, grzewczych i technologicznych, serwis gwarancyjny i naprawy urządzeń i instalacji zwłaszcza gazowych, usługi w zakresie budowy urządzeń przesyłowych i dystrybucyjnych gazu, usługi w zakresie eksploatacji złóż ropy naftowej i gazu ziemnego, usługi zaopatrzenia osób trzecich, zgrupowanie na rzecz osób trzecich towarów takich jak: paliwa stałe, ciekłe, gazowe, produkty pochodne, pośrednictwo handlowe w zakresie obrotu paliwami, produktami pochodnymi, reklama, promocja sprzedaży dla osób trzecich, specjalistyczne doradztwo w zakresie działalności gospodarczej, **39** dystrybucja energii, dystrybucja paliw, olejów, gazów, przechowywanie towarów, w tym paliw, olejów, gazów płynnych oraz innych produktów petrochemicznych i chemicznych, transport lądowy, w tym pojazdami specjalistycznymi i pojazdami uniwersalnymi, transport gazów płynnych, transport rurociągami, wynajmowanie środków transportu, usługi transportu, spedycji i magazynowania, wynajem magazynów, produkcja ciepła, dystrybucja ciepła, kogeneracja.

(111) **282626** (220) 2013 07 15 (210) 416670

(151) 2016 02 24 (441) 2013 10 28

(732) I-BS.PL SPÓŁKA Z OGRANICZONĄ ODPOWIEDZIALNOŚCIĄ, Stalowa Wola, PL.

(540) eBO

(540)



Kolor znaku: biały, ciemnoniebieski, zielony, pomarańczowy

(531) 26.04.09, 26.04.18, 27.05.01, 29.01.14

(510), (511) **9** oprogramowanie komputerowe, **35** wyselekcjonowanie z myślą o osobach trzecich, produktów takich jak: komputery, urządzenia peryferyjne, oprogramowanie komputerowe, sprzęt telekomunikacyjny, tak by umożliwić konsumentom obejrzenie ich i dokonanie zakupu w dobrych warunkach w wyspecjalizowanych sklepach detalicznych, za pomocą katalogów, przesyłanych pocztą lub środków komunikacji elektronicznej, na przykład przez strony internetowe lub telesklepy, wynajmowanie urządzeń i wyposażenia biurowego, zarządzanie zbiorami informatycznymi, komputerowe zarządzanie plikami, pozyskiwanie i systematyzacja danych do komputerowych baz danych, przetwarzanie danych, działalność portali internetowych, **37** usługi serwisowe w zakresie oprogramowania komputerowego, instalowanie, naprawa i konserwacja maszyn poligraficznych, komputerów i urządzeń peryferyjnych, usługi instalowania urządzeń elektrycznych oraz sprzętu i wyposażenia związanego z alternatywnymi źródłami zasilania, **41** komputerowe przygotowanie materiałów do publikacji, udostępnianie publikacji elektronicznych on-line, nie do pobierania z sieci komputerowych, szkolenia w zakresie informatyki, **42** doradztwo w zakresie sprzętu i oprogramowania komputerowego-informatyki, usługi związane z technologiami informatycznymi zawarte w tej klasie, tworzenie i utrzymywanie stron internetowych dla osób trzecich, instalacje oprogramowania komputerowego, odzyskiwanie danych komputerowych, programowanie komputerowe, projektowanie systemów komputerowych, wypożyczanie komputerów, udostępnianie zasobów serwerów w ramach sieci komputerowych, badania związane z rozwojem technologii informatycznych.

(111) **282627** (220) 2013 04 26 (210) 413572
 (151) 2016 02 16 (441) 2013 08 05
 (732) DROSED SPÓŁKA AKCYJNA, Siedlce, PL.
 (540) DROSED Tradycyjne Rarytasy
 (540)



Kolor znaku: czarny, biały, czerwony, szary, jasnoszary, granatowy, niebieski, brązowy, jasnobrązowy, żółty, pomarańczowy
 (531) 25.01.15, 26.13.25, 27.05.01, 29.01.15
 (510), (511) **29** mięso, wyroby mięsne, wędliny, wyrby garmażeryjne, drób, wyroby z drobiu, wyroby podrobowe, konserwy mięsne, ekstrakty mięsne, paszety i pasty.

(111) **282628** (220) 2013 02 11 (210) 410361
 (151) 2016 02 16 (441) 2013 05 27
 (732) DYNAMIC FINANCE SPÓŁKA Z OGRANICZONĄ ODPOWIEDZIALNOŚCIĄ, Bierań, PL.
 (540) DYNAMIC FINANCE
 (540)



Kolor znaku: czerwony, fioletowy
 (531) 26.03.01, 27.05.01, 29.01.12
 (510), (511) **36** ubezpieczenia, działalność finansowa, bankowość, majątek nieruchomy, **41** nauczanie, kształcenie, rozrywka, działalność sportowa i kulturalna, **45** usługi prawne, doradztwo w zakresie własności intelektualnej, usługi w zakresie zapewnienia bezpieczeństwa i ochrony osób i mienia.

(111) **282629** (220) 2013 07 15 (210) 416671
 (151) 2016 02 23 (441) 2013 10 28
 (732) I-BS.PL SPÓŁKA Z OGRANICZONĄ ODPOWIEDZIALNOŚCIĄ, Stalowa Wola, PL.

(540) I-BS.PL Technologie informatyczne
 (540)



Kolor znaku: ciemnoniebieski, biały

(531) 26.11.01, 27.05.01, 29.01.04
 (510), (511) **9** oprogramowanie komputerowe, **35** wyselekcjonowanie z myślą o osobach trzecich, produktów takich jak: komputery, urządzenia peryferyjne, oprogramowanie komputerowe, sprzęt telekomunikacyjny, tak by umożliwić konsumentom obejrzenie ich i dokonanie zakupu w dobrych warunkach w wyspecjalizowanych sklepach detalicznych, za pomocą katalogów, przesyłanych pocztą lub środków komunikacji elektronicznej, na przykład przez strony internetowe lub telesklepy, wynajmowanie urządzeń i wyposażenia biurowego, zarządzanie zbiorami informatycznymi, komputerowe zarządzanie plikami, pozyskiwanie i systematyzacja danych do komputerowych baz danych, przetwarzanie danych, działalność portali internetowych, **37** usługi serwisowe w zakresie oprogramowania komputerowego, instalowanie, naprawa i konserwacja maszyn poligraficznych, komputerów i urządzeń peryferyjnych, usługi instalowania urządzeń elektrycznych oraz sprzętu i wyposażenia związanego z alternatywnymi źródłami zasilania, **41** komputerowe przygotowanie materiałów do publikacji, udostępnianie publikacji elektronicznych on-line, nie do pobierania z sieci komputerowych, szkolenia w zakresie informatyki, **42** doradztwo w zakresie sprzętu i oprogramowania komputerowego-informatyki, usługi związane z technologiami informatycznymi zawarte w tej klasie, tworzenie i utrzymywanie stron internetowych dla osób trzecich, instalacje oprogramowania komputerowego, odzyskiwanie danych komputerowych, programowanie komputerowe, projektowanie systemów komputerowych, wypożyczanie komputerów, udostępnianie zasobów serwerów w ramach sieci komputerowych, badania związane z rozwojem technologii informatycznych.

(111) **282630** (220) 2013 08 26 (210) 418233
 (151) 2016 02 29 (441) 2013 12 09
 (732) SOLARPHARMA SPÓŁKA Z OGRANICZONĄ ODPOWIEDZIALNOŚCIĄ, Legionowo, PL.
 (540) AURISOL
 (510), (511) **5** leki, suplementy diety do celów medycznych.

(111) **282631** (220) 2013 10 14 (210) 420331
 (151) 2016 02 08 (441) 2014 02 03
 (732) PONIKOWSKI SEBASTIAN PROLINE SEBASTIAN PONIKOWSKI, Mirków, PL.

(540) Fander
 (510), (511) **9** aerometry, akceleratory cząstek, aktynometry, akumulatory elektryczne, sygnalizatory akustyczne, alarmy, alarmy antywłamaniowe, alarmy pożarowe, alidady, alkoholomierze, amperomierze, analizatory powietrza, anemometry, anody, anteny, antykatomy, aparatura i przyrządy dla chemii, aparaty fotograficzne, aparaty kinematograficzne, aparaty rentgenowskie nie do celów medycznych, apertometry stosowane w optyce, urządzenia i przyrządy stosowane w astronomii, audiowizualne urządzenia dydaktyczne, automaty biletowe, automatyczne sekretarki, automatyczne sygnalizatory niskiego ciśnienia w oponach pojazdów, automatyczne wyłączniki czasowe, balony meteorologiczne, bankomaty, barometry, baterie anodowe, baterie do oświetlania, baterie elektryczne, baterie elektryczne do pojazdów, baterie galwaniczne, baterie słoneczne, beta-trony, bezpieczniki, biurowe urządzenia do dziurkowania kart, błyskowe żarówki do lamp, boje do oznakowania torów wodnych, boje sygnalizacyjne, brzęczyki, busole, buty chroniące przed wypadkami, napromieniowaniem i ogniem, celki akumulatorowe, celowniki fotograficzne, cewki dławikowe, cewki elektromagnetyczne, cewki elektryczne, chipy, chipy z kodem DNA, chromatografy do celów laboratoryjnych, chronografy, ciemnie fotograficzne, ciężarki do sond, cyklotrony, czasomierze do gotowania jajek, częstotliwościomierze, czujniki, czujniki ciśnienia, czujniki poziomu paliwa, czujniki znaczników, czytniki, czytniki kodów kreskowych, czytniki znaków optycz-

nych, dalekopisy, dalmierze, densymetry, densytometry, aparatura do destylacji stosowana do celów naukowych, diody świecące, urządzenia elektryczne stosowane do dozoru, urządzenia do dozowania, drogowe światła sygnalizacyjne, drukarki komputerowe, drut miedziany izolowany, drut topikowy, druty elektryczne, druty telefoniczne, druty telegraficzne, aparatura do dyfrakcji, dyktafony, dynamometry, dyskietki, dyski magnetyczne, dyski obliczeniowe, dyski optyczne, dystrybutory dysków komputerowych, dysze wylotowe do węży pożarniczych, dzwonki jako urządzenia ostrzegające, dzwonki alarmowe elektryczne, dzwonki do ściągnięcia do telefonu komórkowego, dzwonki sygnalizacyjne, dzwignio-we wagi przesuwnikowe, ekrany, ekrany fluoryzujące, ekrany projekcyjne, ekrany radiologiczne do celów przemysłowych, elektrolizery, elektroniczne pióra świetlne, elektryczne instalacje przeciwwłamaniowe, elektryczne urządzenia kontrolno-sterujące, elektryczne urządzenia pomiarowe, epidiascopy, ergometry, etui na okulary, etui na binokle, elektroniczne etykiety na towarach, falomierze, wykrywacze fałszywych monet, filmy naświetlone, filmy animowane i rysunkowe, urządzenia do montażu filmów kinematograficznych, filmy kinematograficzne naświetlone, filtry mieszczące się w tej klasie, urządzenia i przyrządy stosowane w fizyce, suszarki do klisz fotograficznych, fotokoparki, fotometry, futeła na przyrządy i aparaturę fotograficzną, kryształy jako galenity, galwanometry, gaśnice, gazometry, geodezyjne taśmy miernicze, gęstościomierze, gniazdko, wtyczki i inne kontakty elektryczne, gogle do uprawiania sportu, grodzie akumulatorów elektrycznych, gwizdki alarmowe ostrzegawcze, gwizdki do przywoływania psów, gwizdki sygnalizacyjne, hełmy żołnierskie, hologramy, igły gramofonowe, urządzenia do wymiany igły gramofonowej, induktory, inkubatory dla kultur bakteryjnych, instalacje elektryczne, instalacje elektryczne do zdalnego sterowania procesami przemysłowymi, instalacje tryskaczy przeciwpożarowych, interfejsy komputerowe, iskrochrony, kable elektryczne, kable koncentryczne, kable optyczne, kable ruchome do silników, kalkulatory, kalkulatory kieszonkowe, kamizelki kuloodporne, kamizelki ratunkowe, karkasy dla cewek elektrycznych, karty magnetyczne zakodowane, karty z układem scalonym lub mikroprocesorem, kasety wideo, kasety wideo z gramami, kaski jeździeckie, kaski ochronne, kaski ochronne dla uprawiania sportu, kasy rejestrujące, katody, kątomierze jako przyrządy pomiarowe, klawiatury komputerowe, koce strażackie, kodery magnetyczne, kodowane identyfikacyjne bransoletki magnetyczne, kolektory elektryczne, koła ratunkowe, kombinezony dla nurków, kombinezony ochronne dla lotników, komory dekompresyjne, dyski kompaktowe, komparatory, kompasy, kompasy okrętowe, komputerowe urządzenia peryferyjne, komputery, komputery przenośne, urządzenia do komunikacji wewnętrznej, aparatura elektryczna do komutacji, komutatory, kondensatory elektryczne, kondensatory optyczne, przyrządy do kosmografii, miarki stosowane w krawiectwie, krokomierze, kuwety fotograficzne, kwasomierze, kwasomierze do akumulatorów, odzież przeznaczona do użycia w laboratoriach, laktodensymetry, laktometry, lampy błyskowe, lampy ciemniowe, lampy elektronowe, lampy elektronowe próżniowe, lampy rentgenowskie nie do celów medycznych, lampy wyładowcze elektryczne inne niż do oświetlenia, lasery nie do celów medycznych, latarnie magiczne, latarnie optyczne, latarnie sygnalizacyjne, lepkościomierze, liczniki, liczniki gęstości osnowy, liczniki obrotów, liczydła, linijki jako przyrządy pomiarowe, linki do pionów, liny do sond, logi jako instrumenty pomiarowe, lornetki, lunety celownicze do broni palnej, lupy, lusterka optyczne, lustra do kontroli pracy, łączniki elektryczne, magnesy, magnesy dekoracyjne, magnetyczne karty identyfikujące, magnetyczne nośniki danych, manekiny do symulacji zderzeń, manekiny reanimacyjne, maski do nurkowania, maski do oddychania inne niż do sztucznego oddychania, maski ochronne, maski do anten bezprzewodowych, maszyny sumujące, materiały na przewody instalacji elektrycznych, meble laboratoryjne, mechanizmy do urządzeń uruchamianych monetami, mechanizmy do urządzeń uruchamianych żetonami, mechanizmy na monety lub żetony do włączania telewizorów, megafony, membrany do aparatury naukowej, miarki mieszczące się w tej klasie, miarki ciesielskie, miary, mierniki czasu naświetlania, mikrofony, mikrometry, mikroprocesory, mikroskopy, mikrotomy, modemy, monitory jako sprzęt komputerowy, monitory jako programy komputerowe, monitory ekranowe, myszy jako urządzenia wskazujące, nadajniki, nadajniki sygnałów elektronicznych, nakolanniki dla robotników, napędy dysków do komputera, neony reklamowe, nici identyfikacyjne do przewodów elektrycznych, niwelatory, niwelatory jako poziomnice, przyrządy do ustalania linii pozio-

mej, noniusze, nośniki płyt ciemniowych, notesy elektroniczne, obciążenia do urządzeń świetlnych, obciążniki do sond, obiektywy, obiektywy do astrofotografii, obwody drukowane, ochraniacze przed udarem napięciowym, ochraniacze zębów, przyrządy do pomiaru odległości, odważniki, odzież azbestowa do ochrony przed ogniem, odzież chroniąca przed ogniem, odzież chroniąca przed wypadkami, napromieniowaniem i ogniem, przełączniki, ogniwa, ogniwa fotoelektryczne, ogniwa galwaniczne, ograniczniki (elektryczność), ogrodzenia zelektryfikowane, oktanty, łańcuszki do okularów, okulary, okulary przeciwosłepieniowe, okulary przeciwsłoneczne, omomierze, oporniki elektryczne, oprawki do okularów, oprawki do binokli, optyczne nośniki danych, optyczne włókna przewodzące promienie świetlne, oscylografy, osłony azbestowe dla strażaków, osłony końcówek elektrycznych, osłony obiektywów, osłony przeciwodblaskowe, osłony zabezpieczające twarze robotników, osobiste urządzenia stereofoniczne, ozonizatory, pacholki drogowe, pamięci komputerowe, pamięci zewnętrzne USB, parkometry, pasy bezpieczeństwa, inne niż do siedzeń w pojazdach lub wyposażenia sportowego, pasy ratunkowe, peryskopy, piece do doświadczeń laboratoryjnych, pierścienie kalibrujące, binokle, piorunochrony, pipety, pirometry, plandeki ratownicze, planimetry, pliki graficzne do ściągnięcia do telefonu komórkowego, pliki muzyczne do ściągnięcia do telefonu komórkowego, plotery, płytki dla układów scalonych, płytki z obwodami drukowanymi, płyty do akumulatorów elektrycznych, płyty fonograficzne, pochylomierze, podkładki pod myszy komputerowe, podpórki pod nadgarstki do użytku z komputerem, pojemniczki na szkła kontaktowe, pojemniki na płytki mikroscopowe, polarymetry, naczynia szklane stosowane do pomiarów, pompy strażackie, powłoki kabli elektrycznych, powłoki do identyfikacji przewodów elektrycznych, poziomnice, poziomnice rtęciowe, półprzewodniki, prędkościomierze do pojazdów, próbówki, procesory, prostowniki, prostowniki prądu, przyrządy i urządzenia do tworzenia prób materiałowych, próżniomierze, przyzmaty, przeglądarki jaj, przekładniki elektryczne, przełączniki elektryczne, przemienniki, inwerty, przenośny radiowy sprzęt nadawczo-odbiorczy, przetwornice elektryczne, przewodniki elektryczne, przewody akustyczne, przewody elektryczne, przewody magnetyczne, przezrocza, ramki do przezroczy fotograficznych, przyciski do dzwonek, przyrządy do pomiarów geodezyjnych, przyrządy do rejestrowania odległości, przyrządy do wyznaczania azymutu, przyrządy matematyczne, przyrządy meteorologiczne, przyrządy niwelacyjne, przyrządy obserwacyjne, przyrządy pomiarowe, przysłony fotograficzne, publikacje elektroniczne, pulpity rozdzielcze, puszki przełącznikowe, radary, radio pagery, ramiona gramofonowe, ramki cyfrowe do zdjęć, rastry do fotografii, refraktometry, refraktory, regulatory napięcia do pojazdów, regulatory prędkości do gramofonów, regulatory światła scenicznych, rejestratory przebytej drogi dla pojazdów, reostaty, respiratory do filtrowania powietrza, retorty, rękawice azbestowe do ochrony przed wypadkami, rękawice dla nurków, rękawice do ochrony przed promieniami rentgenowskimi do celów przemysłowych, rękawice do ochrony przed wypadkami, rękaw lotniskowy do wskazywania kierunku wiatru, różdżki dla różdżkarzy, rurki kapilarnie, rurki Pitota, rzutniki do slajdów, sacharometry, satelity do celów naukowych, sekstansy, sferometry, siarkometry, siatki zabezpieczające przed wypadkami, skanery, skarpetki podgrzewane elektrycznie, przyrządy do mierzenia grubości skóry, skrzynki do przyłączy, skrzynki na baterie, skrzynki rozdzielcze, słuchawki na uszy, słuchawki telefoniczne, zestawy soczewek, soczewki korekcyjne, soczewki optyczne, solomierze, sonary, maszyny i urządzenia do sondowania, sondy do testowania układów scalonych, sondy próżniowe, sondy do celów naukowo-badawczych, spektrografy, spektroskopy, sprawdziany do pomiarów gwintów, sprzęgacze, sprzęgacze akustyczne, sprzęt radiotelefoniczny, sprzęt radiotelegraficzny, stacje taśm magnetycznych dla komputerów, statki pożarnicze, statywy do aparatów fotograficznych, stereoskopy, stojaki do retort, stoliki miernicze, stroboskopy, styki elektryczne, suszarki klisz, suwaki logarytmiczne, suwmiarki, sygnalizacja świetlna lub mechaniczna, sygnały mgłowe niewybuchowe, symulatory do sterowania i kontroli pojazdów, syreny, szafki na głośniki, szafy grające, szafy rozdzielcze, szalki Petriego, szkła kontaktowe, szkła optyczne, szkło optyczne, szkło pokryte powłoką przewodzącą elektryczność, sznureczki do okularów, szpule fotograficzne, szлды mechaniczne, szлды świecące, ściemniacze światła elektryczne, srebro mikrometryczne do instrumentów optycznych, światła błyskowe, tablice ogłoszeń elektroniczne, tablice połączeń, tablice rozdzielcze, tablice sterownicze, tablice sygnalizacyjne,

światłone lub mechaniczne, tace laboratoryjne, tachometry, taksometry, taktomierze, tarcze odbłaskowe noszone na ubraniu w celu zapobiegania wypadkom drogowym, taśmy do czyszczenia głowic, taśmy do rejestracji dźwięku, taśmy magnetyczne, taśmy wideo, telegrafy, telekopiarki, teleskopy, teodolity, termometry nie do celów medycznych, termostaty, termostaty do pojazdów, totalizatory, transformatory elektryczne, transformatory podnoszące napięcie, translatory elektroniczne kieszonkowe, transpondery, tranzystory, tratwy ratunkowe, triody napięciowe, trójkąty ostrzegające o niesprawnym samochodzie, trójnogi do aparatów fotograficznych, trzepaczki strażackie, tuby do głosińników, tuby głosowe, tuleje złączowe do kabli elektrycznych, tworniki, tyczki, łaty, tygry probiercze do kupelacji, układy scalone, urynometry, urządzenia antyinterferencyjne, urządzenia diagnostyczne nie do celów medycznych, urządzenia do analizy gazu, urządzenia do analizy żywności, urządzenia do automatycznego kierowania do pojazdów, urządzenia do cięcia filmów, urządzenia do czyszczenia płyt fonograficznych, urządzenia do destylacji do badań laboratoryjnych, urządzenia do fakturowania, urządzenia do fermentacji, urządzenia do fotokopiowania, urządzenia do fototelegrafii, urządzenia do głosowania, urządzenia do katodowania używane przy zabezpieczaniu przed korozją, urządzenia do kontroli i regulacji ciepła, urządzenia do kontroli stemplowania korespondencji pocztowej, urządzenia do liczenia i sortowania pieniędzy, urządzenia do ładowania akumulatorów elektrycznych, urządzenia do nabliyszczania odbitek fotograficznych, urządzenia do namierzania dźwięku, urządzenia do nauczania, urządzenia do nawigacji satelitarnej, urządzenia do ochrony osobistej przed wypadkami, urządzenia do oddychania inne niż do sztucznego oddychania, urządzenia do oddychania pod wodą, urządzenia do pomiarów precyzyjnych, urządzenia do pomiaru ciśnienia, urządzenia do pomiaru prędkości, urządzenia do powiększania, urządzenia do przelewania, przepompowania tlenu, urządzenia do przetwarzania danych, urządzenia do rejestrowania przebiegu zjawisk czasowych, urządzenia do rozmagnesowywania taśm magnetycznych, urządzenia do rysowania wykrojów krawiec-kich, urządzenia do stereoskopii, urządzenia do sterowania i kontroli bojlerów, urządzenia do suszenia odbitek fotograficznych, urządzenia do sygnalizacji morskiej, urządzenia do ważenia, urządzenia do wyważania, urządzenia do zapewnienia bezpieczeństwa w ruchu kolejowym, urządzenia do zdalnego sterowania, urządzenia elektrodynamiczne do zdalnego sterowania, urządzenia elektrodynamiczne do zdalnego sterowania zwrotnicami kolejowymi, urządzenia elektryczne do zdalnego zapłonu, urządzenia heliograficzne, urządzenia i instalacje do wytwarzania promieni rentgenowskich nie do celów medycznych, urządzenia i przyrządy do ważenia, urządzenia i przyrządy do żeglugi morskiej, urządzenia i przyrządy geodezyjne, urządzenia i przyrządy optyczne, urządzenia i sprzęt dla ratownictwa, urządzenia jonizujące nie do powietrza i wody, urządzenia kadrujące do przezroczy, urządzenia odpowiadające dla prezenterów telewizyjnych, urządzenia pomiarowe, urządzenia projekcyjne, urządzenia radiologiczne do celów przemysłowych, urządzenia telewizyjne, urządzenia wysokiej częstotliwości, urządzenia zabezpieczające przed promieniowaniem nie do celów medycznych, urządzenia zawierające wizjery optyczne, wagi, wagi do listów, wagi laboratoryjne, wagi pomostowe, walizeczki z przyborami do autopsji, wariometry, węże gaśnicze, wideofony, wilgotnościomierze, wirówki laboratoryjne, wizjery do drzwi, woltomierze, wozy strażackie, wskaźniki ciśnienia, wskaźniki ciśnienia w zaworach, wskaźniki elektroniczne emitujące światło, wskaźniki ilości, wskaźniki poziomu wody, wskaźniki prędkości, wskaźniki strat elektrycznych, wskaźniki temperatury, wyjścia bezpieczeństwa, wykrywacze jako detektory, wykrywacze dymu, wykrywacze przedmiotów metalowych stosowane w przemyśle lub wojsku, wyłączniki samoczynne, wyłączniki zdalnie sterowane, wyroby optyczne, wysokościomierze, wyzwalacze migawek, wzorniki jako przyrządy pomiarowe, wzorniki (sprawdziany), zaciski do nosa dla nurków i pływaków, zaciski przewodów, zamki elektryczne, zatyczki do uszu do nurkowania, zawory elektromagnetyczne, filmy do zdjęć rentgenowskich naświetlonych, zdjęcia rentgenowskie inne niż do celów medycznych, zegary kontrolne, zelektrofikowane szyny do zawieszania reflektorów punktowych, zespoły nadawcze, złącza radarowe, złącza optyczne, złącza do telefonów, złącza do przewodów elektrycznych, złącza elektryczne, złączki, znaki drogowe świecące lub mechaniczne, znaki nawigacyjne świetlne, wentylatory komputerowe, systemy chłodzenia części komputerowych, obudowy komputerowe, zasilacze komputerowe, 16 adresarki, aktówki, akwaforty, akwarele, albumy, almanachy, arkusze z wi-

skozy do zawijania, artykuły biurowe z wyjątkiem mebli, artykuły papierniczne, atlasy, atrament, atrament korektorski, bibuły, bielizna stołowa papierowa, bilety, biurowe maszyny do stemplowania, bloczki do pisania, bloki listowe, bloki rysunkowe, błony z tworzyw sztucznych do paletyzacji, broszury, arkusze z celulozy regenerowanej do pakowania, chłonne arkusze papieru lub plastiku do pakowania żywności, chorągiewki papierowe, chromolitografie, chusteczki do nosa, cyfry, cyrkle kreślarskie, czasopisma, czcionki, czcionki drukarskie, czcionki ze stali, deski kreślarskie, diagramy, dozowniki taśmy przylepnej, zestawy drukarskie przenośne, dziurkacze, ekierki, emblematy, pieczęcie papierowe, etykiety nie z materiału tekstylnego, figurki z papieru mâché, filtry do kawy papierowe, flamastry, folia z tworzywa sztucznego do pakowania, folie z tworzyw sztucznych z pęcherzykami powietrza, formularze, formy do gliny modelarskiej, urządzenia do oprawiania fotografii, fotografie, fotografuira, frankownice do użytku biurowego, futerały na szablony, galwanotypy, gazety, glina do modelowania, globusy ziemskie, gluten do papieru lub do użytku domowego, grafity do ołówków, grzebienie marmurkowe, gumki do ścierania, hektografy, igły, ryłce stalowe do akwafort, indeksy, skorowidze, kalka maszynowa, kalka płócienna, kalka techniczna, wpuszczane w pulpit kałamarze, kałamarze stojące, kamienie atramentowe, kamienie litograficzne, karton, karton z miazgi drzewnej, karty do kolekcjonowania inne niż do gier, karty indeksowe, kaszty, ramy zecerskie, katalogi, klamry, zaciski do papieru, klawisze do maszyn do pisania, kleje do materiałów papierniczych lub do użytku domowego, kleje do papieru lub do użytku domowego, klej rybi do papieru lub do użytku domowego, kokardy papierowe, komiksy, urządzenia do stemplowania kopert biurowych, koperty, koperty na butelki, korektory w płynie, korektory w taśmie, kosze na listy, kreda do litografii, kreda do pisania, kreda do znakowania, kreda krawiecka, krzywki, księżeczki, książki, kulki do piór kulkowych, kuwetki na farbę, lak do pieczętowania, urządzenia do laminowania dokumentów do użytku biurowego, linijki dla drukarzy, linijki rysownicze, litograficzne dzieła sztuki, litografie, łupkowe tabliczki do pisania, magazyny, malarstwo oprawione lub nie, mapy geograficzne, masy specjalne do pieczętowania do użytku piśmiennego, maszyny do ostrzenia ołówków, elektryczne lub nie, maszyny do pisania, materiały do introligatorstwa, materiały do modelowania, materiały do nauczania, materiały do rysowania, materiały filtracyjne papierowe, materiały klejące do celów papierniczych lub do użytku domowego, materiały piśmienne, materiały powłokowe wykonane z krochmalu lub skrobi, matryce do druku ręcznego, miseczki na farby dla artystów malarzy, modele, makiety architektoniczne, nawilzacze, biurowe nawilzacze do powierzchni klejących, niszczarki dokumentów do użytku biurowego, notatniki, notesy podręczne, noże do papieru, numeratory, obrazy, obrusy papierowe, obsadki, uchwyty do piór, obsadki do piór, obwoluty na luźne kartki, obwoluty papierowe na dokumenty, ochrona gumowa na palce, odciskarki do kart kredytowych nieelektryczne, okładki, obwoluty, okładki na czeki, okładki na paszporty, okólniki, oleodruki, ołówki, ołówki automatyczne, ołówki węglowe, opakowania do butelek z tektury lub papieru, opaski na rękę do przytrzymywania przyborów do pisania, opaski papierowe na cygara, opłatek do pieczętowania listów, oprawy, oprawy do ołówków, osłony na doniczki z papieru, palety dla malarzy, pantografy, kasetki ozdobne na papeterie, papier, papier do elektrokardiografów, papier do maszyn rejestrujących, papier do pisania, papier do radiogramów, papier do zawijania, papier filtracyjny, papier mâché, papierowe maty na siedzenia, papierowe podstawki pod karafki, papier parafinowany, papier pergaminowy, papier przebitkowy, papier srebrny, papier świecący, papier toaletowy, papier w arkuszach, papier Xuan, papier z miazgi drzewnej, pasma przylepne do celów papierniczych lub do użytku domowego, pasta do modelowania, pastele, perforatory biurowe, pędzle, pudełka na pieczęcie, stemple, pieczęcie, pinezki, pióra, pióra wieczne, pióra ze stali, piórka do rysowania, piórniki, wzorce pisma do kopiowania, plansze, płytki grawerskie, plany, płótno do malarstwa, płótno introligatorskie, płótno nasączone tuszem do powielaczy, płótno nasączone tuszem do urządzeń stosowanych w reprodukcji dokumentów, płytki adresowe do adresarek, płyty matrycowe, podpórki do utrzymywania książek w pozycji pionowej, podpórki ręki dla malarzy, podręczniki, podstawki do długopisów i ołówków, podstawki pod kufle do piwa, poduszki do stempli, pieczęci, poduszki nasączone tuszem, pojemniki na śmietanę papierowe, pokrowce do drukarek z materiałów nietekstylnych, portrety, powielacze, prospekty, próbki biologiczne do mikroskopów, przebitki, przezrocza, przybory do pisania, zestawy przy-

borów do pisania, przybory do wycierania tablic do pisania, przybory szkolne, przyciski do papieru, przykładne kreślarskie, przyrządy do pisania, przyrządy do rysowania, pudełka kartonowe lub papierowe, pudełka na farby, pudła tekturowe na kapelusze, ramki do fotografii, rejestry, księgi główne, reprodukcje graficzne, ręczniki do twarzy papierowe, ręczniki papierowe, rolki do taśm barwiących, rozaria domowe, rozkłady, repertuary godzinowe, rury tekturowe, ryciny, ryłce do kopiowania rysunków, rysiki, rysunki, zestawy rysunkowe, segregatory, serwetki papierowe do demakijażu, serwety na stół papierowe, skrobaki wymazujące biurowe, skrobak do celów papierniczych lub do użytku domowego, spinacze biurowe, spinacze do banknotów, spinacze do papieru, stalówki, stalówki ze złota, steatyt, stemple, stemple do pieczętowania, stojaki na stemple, suszki do piór, szablony, szablony jako artykuły piśmienne, szczotki do pisania, szczotki malarskie, sznurek introligatorski, sztalugi malarskie, sztychy, ryty, szufelki do składu typograficznego, szylidy z papieru lub z kartonu, śliniaki papierowe, śpiewniki, tablice arytmetyczne, tablice ogłoszeniowe na afisze z kartonu lub papieru, tablice szkolne, tace do sortowania i liczenia pieniędzy, tarcze wymazujące, taśma klejąca, taśmy, taśmy do maszyn do pisania, taśmy elastyczne do użytku biurowego, taśmy lub karty papierowe do zapisu programów komputerowych, taśmy nasączone tuszem, taśmy nasączone tuszem do drukarek komputerowych, taśmy papierowe, taśmy przylepne do celów papierniczych lub do użytku domowego, taśmy samoprzylepne do celów papierniczych lub do użytku domowego, teczki, skoroszyty, teczki na dokumenty, temperówki do ołówków, elektryczne lub nieelektryczne, tkanina klejąca do materiałów piśmiennych, tkaniny introligatorskie, torby na śmieci, torebki do gotowania w kuchniach mikrofalowych, torebki do pakowania z papieru lub tworzyw sztucznych, torebki papierowe w kształcie stożka, trójkąty kreślarskie, tusz, tworzywa sztuczne do modelowania, uchwyty do kredy, uchwyty do stempli, pieczęci, ulotki, urządzenia i maszyny do introligatorstwa, urządzenia i maszyny do powielania, urządzenia ręczne do etykietowania, utrzymujące wilgoć arkusze papieru lub plastiku do pakowania żywności, wałki do malowania ścian, wałki do maszyn do pisania, wierszowniki, winkielaki, numeratory, aparaty do wykonywania wignet, wkładki papierowe do szuflad, perfumowane lub nie, wkłady atramentowe do piór, wosk do modelowania nie do celów stomatologicznych, wskaźniki nieelektryczne, wycinki histologiczne, wydruki graficzne, wykroje do wykonywania odzieży, wyroby przeznaczone do wymazywania, wyroby z kartonu, wzornice perforowane do zacienienia zakardowych, wzory do haftowania, wzory do kalkowania, zaczepy do kart indeksowych, zakładki do książek, karty zawiadomienia, zeszyty, znaczki pocztowe, zszywacze, zszywki biurowe.

(111) **282632** (220) 2013 10 17 (210) 420495
 (151) 2016 02 11 (441) 2014 02 03
 (732) SOLIMPEX SERWIS SPÓŁKA Z OGRANICZONĄ
 ODPOWIEDZIALNOŚCIĄ, Nowa Sól, PL.
 (540) SOLIMPEX SERWIS
 (540)



Kolor znaku: czerwony, czarny, szary

(531) 26.05.01, 26.05.08, 27.05.01, 29.01.13
 (510), (511) **6** materiały budowlane metalowe, zbrojenia metalowe do betonu, blacha, kształtowniki, dachówka metalowa, pokrycia dachowe metalowe, drobnica żelazna, futryny do drzwi metalowe, drzwi metalowe, bramy metalowe, kraty metalowe, kątowniki metalowe, konstrukcje metalowe, materiały konstrukcyjne budowlane metalowe, ogrodzenia metalowe, okna metalowe, okucia do budownictwa, osprzęt do drzwi i okien, pojemniki metalowe, armatura do przewodów metalowa, rolety metalowe, rolety zewnętrzne metalowe, prowadnice do drzwi przesuwanych, prowadnice do okien przesuwanych, rury metalowe, rusztowania metalowe, ryny metalowe, schody metalowe, sufity metalowe, szalunki do betonu metalowe, metalowe przewody do wentylacji i klimatyzacji, zasłony metalowe, rolety antywłamaniowe, żaluzje metalowe okienne i garażowe, pokrycia elewacyjne budynków metalowe, materiały konstrukcyjne, **9** artykuły elektrotechniczne, zwłaszcza takie jak: kable elektryczne, puszki rozgałęźne, przełączniki, wyłączniki, lampy, tablice połączeniowe, **11** żyrandole, żarówki i inne źródła światła, tablice połączeni-

we, plafony, **17** folie izolacyjne, materiały do ocieplania budynków, materiały izolacyjne, **19** materiały budowlane niemetalowe: asfalt, beton, boazerie, cement, wapno, gipsy, zaprawy, spoiwa murarskie, cegła, dachówki, bloczki, pustaki, wyroby kamieniarskie, płyty kartonowe, gipsowe, szkło okienne, szkło izolacyjne, szkło konstrukcyjne, futryny i drzwi niemetalowe, okna niemetalowe, kątowniki niemetalowe, osprzęt do drzwi i okien, rolety zewnętrzne niemetalowe i nie z materiałów tekstylnych, bramy niemetalowe, kraty niemetalowe, prowadnice do drzwi przesuwanych, prowadnice do okien przesuwanych, rolety antywłamaniowe niemetalowe, drewno budowlane, wyroby budowlane z drewna, tynki, glazury, obicia ścienne nie z materiałów tekstylnych, podłogi parkiety, kasetony sufitowe, płytki wykładzinowe niemetalowe, **35** zgrupowanie na rzecz osób trzecich różnych towarów pozwalających nabywcy wygodnie je oglądać i kupować w hurtowniach, sklepach i punktach sprzedaży (w tym przez Internet) z materiałami budowlanymi niemetalowymi i metalowymi, zwłaszcza takimi jak: asfalt, beton, boazerie, cement, wapno, gipsy, zaprawy, spoiwa murarskie, cegła, dachówki, bloczki, pustaki, wyroby kamieniarskie, płyty kartonowe, gipsowe, folie, szkło okienne, szkło izolacyjne, szkło konstrukcyjne, materiały do ocieplania budynków, materiały izolacyjne, zbrojenia metalowe do betonu, blachą kształtowniki, dachówka metalowa, pokrycia dachowe metalowe, drobnica żelazna, futryny do drzwi metalowe, drzwi metalowe, futryny i drzwi niemetalowe, okna niemetalowe, kątowniki niemetalowe, konstrukcje metalowe, materiały konstrukcyjne metalowe, ogrodzenia metalowe, bramy metalowe i niemetalowe, kraty metalowe i niemetalowe, okna metalowe, okucia do budownictwa, osprzęt do drzwi i okien, pojemniki metalowe, armatura do przewodów metalowa, rolety metalowe i niemetalowe, rolety zewnętrzne niemetalowe i nie z materiałów tekstylnych, prowadnice do drzwi przesuwanych, prowadnice do okien przesuwanych, rury metalowe, rusztowania metalowe, ryny metalowe, schody metalowe, sufity metalowe, szalunki do betonu metalowe, metalowe przewody do wentylacji i klimatyzacji, zasłony metalowe, rolety antywłamaniowe, żaluzje metalowe okienne i garażowe, pokrycia elewacyjne budynków metalowe, drewno budowlane, wyroby z drewna, chemia budowlana, tynki, glazury, tapety papierowe, tapety ścienne, obicia ścienne nie z materiałów tekstylnych, podłogi, parkiety, wykładziny podłogowe, wykładziny podłogowe izolacyjne, kasetony sufitowe, plafony, płytki wykładzinowe niemetalowe, armatura sanitarna, sprzęt hydrauliczny i grzejny, materiały konstrukcyjne, artykuły elektrotechniczne, zwłaszcza takie jak: kable elektryczne, puszki rozgałęźne, przełączniki, wyłączniki lampy, żyrandole, żarówki i inne źródła światła, tablice połączeniowe, alarmy antywłamaniowe, dźwiękowe, pożarowe, artykuły wyposażenia wnętrz, sprzęt gospodarstwa domowego, artykuły chemii gospodarczej, drewno, meble i wyroby z drewna, promocja sprzedaży dla osób trzecich, marketing, usługi reklamowe z wykorzystaniem metod słownych, dźwiękowych, audiowizualnych i internetowych, doradztwo w zakresie organizacji i zarządzania działalnością gospodarczą.

(111) **282633** (220) 2013 10 17 (210) 420496
 (151) 2016 02 11 (441) 2014 02 03
 (732) SOLIMPEX SERWIS SPÓŁKA Z OGRANICZONĄ
 ODPOWIEDZIALNOŚCIĄ, Nowa Sól, PL.
 (540) SOLIMPEX SERWIS
 (540)



Kolor znaku: czerwony, czarny, szary

(531) 26.05.01, 26.05.08, 27.05.01, 29.01.13
 (510), (511) **6** materiały budowlane metalowe, zbrojenia metalowe do betonu, blacha, kształtowniki, dachówka metalowa, pokrycia dachowe metalowe, drobnica żelazna, futryny do drzwi metalowe, drzwi metalowe, bramy metalowe, kraty metalowe, kątowniki metalowe, konstrukcje metalowe, materiały konstrukcyjne budowlane metalowe, ogrodzenia metalowe, okna metalowe, okucia do budownictwa,

osprzęt do drzwi i okien, pojemniki metalowe, armatura do przewodów metalowa, rolety metalowe, rolety zewnętrzne metalowe, prowadnice do drzwi przesuwanych, prowadnice do okien przesuwanych, rury metalowe, rusztowania metalowe, rynny metalowe, schody metalowe, sufity metalowe, szalunki do betonu metalowe, metalowe przewody do wentylacji i klimatyzacji, zasłony metalowe, rolety antywłamaniowe, żaluzje metalowe okienne i garażowe, pokrycia elewacyjne budynków metalowe, materiały konstrukcyjne, **9** artykuły elektrotechniczne, zwłaszcza takie jak: kable elektryczne, puszkę rozgałęźną, przełączniki, wyłączniki, lampy, tablice połączeniowe, **11** żyrandole, żarówki i inne źródła światła, tablice połączeniowe, plafony, **17** folie izolacyjne, materiały do ocieplania budynków, materiały izolacyjne, **19** materiały budowlane niemetalowe: asfalt, beton, boazerie, cement, wapno, gipsy, zaprawy, spoiwa murarskie, cegła, dachówki, bloczki, pustaki, wyroby kamieniarskie, płyty kartonowe, gipsowe, szkło okienne, szkło izolacyjne, szkło konstrukcyjne, futryny i drzwi niemetalowe, okna niemetalowe, kątowniki niemetalowe, osprzęt do drzwi i okien, rolety zewnętrzne niemetalowe i nie z materiałów tekstylnych, bramy niemetalowe, kraty niemetalowe, prowadnice do drzwi przesuwanych, prowadnice do okien przesuwanych, rolety antywłamaniowe niemetalowe, drewno budowlane, wyroby budowlane z drewna, tynki, glazury, obicia ścienne nie z materiałów tekstylnych, podłogi parkiety, kasetony sufitowe, płytki wykładzinowe niemetalowe, **35** zgrupowanie na rzecz osób trzecich różnych towarów pozwalających nabywcy wygodnie je oglądać i kupować w hurtowniach, sklepach i punktach sprzedaży (w tym przez Internet) z materiałami budowlanymi niemetalowymi i metalowymi, zwłaszcza takimi jak: asfalt, beton, boazerie, cement, wapno, gipsy, zaprawy, spoiwa murarskie, cegła, dachówki, bloczki, pustaki, wyroby kamieniarskie, płyty kartonowe, gipsowe, folie, szkło okienne, szkło izolacyjne, szkło konstrukcyjne, materiały do ocieplania budynków, materiały izolacyjne, zbrojenia metalowe do betonu, blacha kształtowniki, dachówka metalowa, pokrycia dachowe metalowe, drobnica żelazna, futryny do drzwi metalowe, drzwi metalowe, futryny i drzwi niemetalowe, okna niemetalowe, kątowniki niemetalowe, konstrukcje metalowe, materiały konstrukcyjne metalowe, ogrodzenia metalowe, bramy metalowe i niemetalowe, kraty metalowe i niemetalowe, okna metalowe, okucia do budownictwa, osprzęt do drzwi i okien, pojemniki metalowe, armatura do przewodów metalowa, rolety metalowe i niemetalowe, rolety zewnętrzne niemetalowe i nie z materiałów tekstylnych, prowadnice do drzwi przesuwanych, prowadnice do okien przesuwanych, rury metalowe, rusztowania metalowe, rynny metalowe, schody metalowe, sufity metalowe, szalunki do betonu metalowe, metalowe przewody do wentylacji i klimatyzacji, zasłony metalowe, rolety antywłamaniowe, żaluzje metalowe okienne i garażowe, pokrycia elewacyjne budynków metalowe, drewno budowlane, wyroby z drewna, chemia budowlana, tynki, glazury, tapety papierowe, tapety ścienne, obicia ścienne nie z materiałów tekstylnych, podłogi, parkiety, wykładziny podłogowe, wykładziny podłogowe izolacyjne, kasetony sufitowe, plafony, płytki wykładzinowe niemetalowe, armatura sanitarna, sprzęt hydrauliczny i grzejny, materiały konstrukcyjne, artykuły elektrotechniczne, zwłaszcza takie jak: kable elektryczne, puszkę rozgałęźną, przełączniki, wyłączniki lampy, żyrandole, żarówki i inne źródła światła, tablice połączeniowe, alarmy antywłamaniowe, dźwiękowe, pożarowe, artykuły wyposażenia wnętrz, sprzęt gospodarstwa domowego, artykuły chemii gospodarczej, drewno, meble i wyroby z drewna, promocja sprzedaży dla osób trzecich, marketing, usługi reklamowe z wykorzystaniem metod słownych, dźwiękowych, audiowizualnych i internetowych, doradztwo w zakresie organizacji i zarządzania działalnością gospodarczą.

(111) **282634** (220) 2013 10 17 (210) 420499
 (151) 2016 02 11 (441) 2014 02 03
 (732) SOLIMPEX SERWIS SPÓŁKA Z OGRANICZONĄ
 ODPOWIEDZIALNOŚCIĄ, Nowa Sól, PL.
 (540) SOLIMPEX SERWIS
 (540)

SOLIMPEX
SERWIS

(531) 27.05.01
 (510), (511) **6** materiały budowlane metalowe, zbrojenia metalowe do betonu, blacha, kształtowniki, dachówka metalowa, pokrycia dachowe metalowe, drobnica żelazna, futryny do drzwi metalowe, drzwi metalo-

we, bramy metalowe, kraty metalowe, kątowniki metalowe, konstrukcje metalowe, materiały konstrukcyjne budowlane metalowe, ogrodzenia metalowe, okna metalowe, okucia do budownictwa, osprzęt do drzwi i okien, pojemniki metalowe, armatura do przewodów metalowa, rolety metalowe, rolety zewnętrzne metalowe, prowadnice do drzwi przesuwanych, prowadnice do okien przesuwanych, rury metalowe, rusztowania metalowe, rynny metalowe, schody metalowe, sufity metalowe, szalunki do betonu metalowe, metalowe przewody do wentylacji i klimatyzacji, zasłony metalowe, rolety antywłamaniowe, żaluzje metalowe okienne i garażowe, pokrycia elewacyjne budynków metalowe, materiały konstrukcyjne, **9** artykuły elektrotechniczne, zwłaszcza takie jak: kable elektryczne, puszkę rozgałęźną, przełączniki, wyłączniki, lampy, tablice połączeniowe, **11** żyrandole, żarówki i inne źródła światła, tablice połączeniowe, plafony, **17** folie izolacyjne, materiały do ocieplania budynków, materiały izolacyjne, **19** materiały budowlane niemetalowe: asfalt, beton, boazerie, cement, wapno, gipsy, zaprawy, spoiwa murarskie, cegła, dachówki, bloczki, pustaki, wyroby kamieniarskie, płyty kartonowe, gipsowe, szkło okienne, szkło izolacyjne, szkło konstrukcyjne, futryny i drzwi niemetalowe, okna niemetalowe, kątowniki niemetalowe, osprzęt do drzwi i okien, rolety zewnętrzne niemetalowe i nie z materiałów tekstylnych, bramy niemetalowe, kraty niemetalowe, prowadnice do drzwi przesuwanych, prowadnice do okien przesuwanych, rolety antywłamaniowe niemetalowe, drewno budowlane, wyroby budowlane z drewna, tynki, glazury, obicia ścienne nie z materiałów tekstylnych, podłogi parkiety, kasetony sufitowe, płytki wykładzinowe niemetalowe, **35** zgrupowanie na rzecz osób trzecich różnych towarów pozwalających nabywcy wygodnie je oglądać i kupować w hurtowniach, sklepach i punktach sprzedaży (w tym przez Internet) z materiałami budowlanymi niemetalowymi i metalowymi, zwłaszcza takimi jak: asfalt, beton, boazerie, cement, wapno, gipsy, zaprawy, spoiwa murarskie, cegła, dachówki, bloczki, pustaki, wyroby kamieniarskie, płyty kartonowe, gipsowe, folie, szkło okienne, szkło izolacyjne, szkło konstrukcyjne, materiały do ocieplania budynków, materiały izolacyjne, zbrojenia metalowe do betonu, blacha, kształtowniki, dachówka metalowa, pokrycia dachowe metalowe, drobnica żelazna, futryny do drzwi metalowe, drzwi metalowe, futryny i drzwi niemetalowe, okna niemetalowe, kątowniki niemetalowe, konstrukcje metalowe, materiały konstrukcyjne metalowe, ogrodzenia metalowe, bramy metalowe i niemetalowe, kraty metalowe i niemetalowe, okna metalowe, okucia do budownictwa, osprzęt do drzwi i okien, pojemniki metalowe, armatura do przewodów metalowa, rolety metalowe i niemetalowe, rolety zewnętrzne niemetalowe i nie z materiałów tekstylnych, prowadnice do drzwi przesuwanych, prowadnice do okien przesuwanych, rury metalowe, rusztowania metalowe, rynny metalowe, schody metalowe, sufity metalowe, szalunki do betonu metalowe, metalowe przewody do wentylacji i klimatyzacji, zasłony metalowe, rolety antywłamaniowe, żaluzje metalowe okienne i garażowe, pokrycia elewacyjne budynków metalowe, drewno budowlane, wyroby z drewna, chemia budowlana, tynki, glazury, tapety papierowe, tapety ścienne, obicia ścienne nie z materiałów tekstylnych, podłogi, parkiety, wykładziny podłogowe, wykładziny podłogowe izolacyjne, kasetony sufitowe, plafony, płytki wykładzinowe niemetalowe, armatura sanitarna, sprzęt hydrauliczny i grzejny, materiały konstrukcyjne, artykuły elektrotechniczne, zwłaszcza takie jak: kable elektryczne, puszkę rozgałęźną, przełączniki, wyłączniki lampy, żyrandole, żarówki i inne źródła światła, tablice połączeniowe, alarmy antywłamaniowe, dźwiękowe, pożarowe, artykuły wyposażenia wnętrz, sprzęt gospodarstwa domowego, artykuły chemii gospodarczej, drewno, meble i wyroby z drewna, promocja sprzedaży dla osób trzecich, marketing, usługi reklamowe z wykorzystaniem metod słownych, dźwiękowych, audiowizualnych i internetowych, doradztwo w zakresie organizacji i zarządzania działalnością gospodarczą.

(111) **282635** (220) 2013 10 28 (210) 420832
 (151) 2016 02 25 (441) 2014 02 17
 (732) WIECZOREK PIOTR WIECZOREK SCHODY DREWNIANE,
 Dąbrowka Łubniańska, PL.
 (540) WIECZOREK SCHODY WIECZOREK
 (540)

Wieczorek
SCHODY WIECZOREK

(531) 27.05.01
 (510), (511) **6** konstrukcje metalowe elementowe stolarki budowlanej, metalowe schody, balustrady, uchwyty, progi, poręcze, bramy, kraty, **19** drewniane materiały budowlane, belki niemetalowe-drew-

niane, belki policzkowe drewniane, drewniane krokwie dachowe, deski drewniane, drewno obrobione, okładziny drewniane, sklejka, schody niemetalowe, zwłaszcza drewniane, niemetalowe, zwłaszcza drewniane, szklane lub plastikowe elementy schodów, niemetalowe, zwłaszcza drewniane, szklane lub plastikowe stopnie schodów, niemetalowe, zwłaszcza drewniane, szklane lub plastikowe progi, podpory, poręcze i balustrady, forniry, parkiety, deski parkietowe, klepka podłogowa, panele, boazeria drewniana, listwy drewniane, **37** ciesielstwo i stolarstwo, usługi związane z montażem, instalacją, naprawą i konserwacją schodów, stopni schodowych, balustrad, progów i poręczy, zwłaszcza drewnianych.

(111) **282636** (220) 2013 12 23 (210) 423177
 (151) 2016 02 29 (441) 2014 04 14
 (732) JARANOWSKI ARKADIUSZ ZAKŁAD HANDLOWO USŁUGOWY
 ARKADIUSZ JARANOWSKI, Bobowicko, PL.
 (540) JARANOWSKI
 (540)



Kolor znaku: biały, szary, czerwony

(531) 26.01.01, 26.01.05, 27.05.01, 29.01.13
 (510), (511) **37** usługi budowlane, asfaltowanie, budowa falochronów, budowa i konserwacja rurociągów, budowa i naprawy magazynów, budowa pawilonów i sklepów targowych, nadzór budowlany, wynajem sprzętu budowlanego, budownictwo, budownictwo podwodne, budownictwo portowe, budownictwo przemysłowe, czyszczenie budynków od wewnątrz, czyszczenie budynków od zewnątrz, czyszczenie pojazdów, doradztwo inżynierskie w zakresie budownictwa, instalowanie drzwi i okien, informacja budowlana, informacja o naprawach, instalacja, konserwacja i naprawy maszyn, instalowanie i naprawa urządzeń elektrycznych, instalowanie i naprawy urządzeń do nawadniania, izolowanie budynków, kamieniarstwo, lakierowanie, malowanie, montaż i naprawy instalacji grzewczych, montaż rusztowań, murowanie, mycie pojazdów, mycie samochodów, naprawa pomp, naprawy podwodne, obsługa i naprawa samochodów, obsługa pojazdów, obsługa samochodów powypadkowych w zakresie napraw, oczyszczanie dróg, piaskowanie, regeneracja maszyn zużytych lub częściowo zniszczonych, regeneracja silników zużytych lub częściowo zniszczonych, rozbiórka budynków, smarowanie pojazdów, wiercenie studni, tynkowanie, układanie nawierzchni drogowych, usługi dekarские, usługi hydrauliczne, wynajem buldożerów, wynajem koparek, wynajem sprzętu do oczyszczania dróg, wynajem żurawi będących maszynami budowlanymi, wypożyczanie maszyn do czyszczenia, zabezpieczanie budynków przed wilgocią, zabezpieczanie pojazdów przed korozją, zabezpieczanie przed korozją, zabezpieczanie przed wilgocią w zakresie budownictwa, **39** transport, pakowanie i składowanie towarów, organizowanie podróży, **42** badania oraz usługi, -naukowe i techniczne oraz ich projektowanie analizy przemysłowe i usługi badawcze, projektowanie i ulepszanie sprzętu oraz oprogramowania komputerowego.

(111) **282637** (220) 2014 02 26 (210) 425310
 (151) 2016 02 03 (441) 2014 06 09
 (732) RYCHLIKI ANDRZEJ, Warszawa, PL. ;
 (540) MIŚ USZATEK
 (540)



Kolor znaku: zielony, czarny, brązowy, jasnożółty, jasnobrązowy, biały, niebieski

(531) 03.01.14, 03.01.17, 03.01.24, 03.01.25, 27.05.01, 29.01.15

(510), (511) **9** urządzenia i przyrządy naukowe, żeglarskie, fotograficzne, optyczne, wagowe, pomiarowe, do ratowania życia, do celów dydaktycznych urządzenia do nagrywania, przesyłania, oraz odtwarzania dźwięków i obrazów, magnetyczne nośniki danych, nagrane dyski, płyty kompaktowe, DVD i inne nośniki nagrań cyfrowych, kasy rejestrujące, maszyny liczące, osprzęt do przetwarzania danych, komputery, programy komputerowe, **16** afisze, plakaty z papieru lub kartonu, aktówki jako artykuły biurowe, albumy, almanachy jako roczniki, atlasy, bielizna stołowa papierowa, bilety, bloczki do pisania, bloki do pisania, bloki listowe jako papeteria, bloki rysunkowe, broszury, chorągiewki papierowe, papierowe chusteczki do nosa, czasopisma jako periodyki, drukowane publikacje, gazety, kalendarze, kalkomanie, kartki z życzeniami, karty do kolekcjonowania inne niż do gier, karty muzyczne z życzeniami, karty pocztowe, kokardy papierowe, komiksy, książeczki, książki, magazyny, mapy, materiały drukowane, naklejki adresowe, naklejki i nalepki, notatniki, notesy podręczne, obrusy papierowe, obwoluty papierowe na dokumenty, opakowania do butelek z tektury lub papieru, papier do pakowania, papier do pisania, papier toaletowy, podręczniki, papierowe i kartonowe podstawki do długopisów i ołówków, pudełka kartonowe lub papierowe, taśmy papierowe, zakładki do książek, zeszyty, znaczki pocztowe, druki, materiały introligatorskie, fotografie, materiały biurowe, kleje do celów biurowych lub domowych, materiały dla artystów, pędzle do malowania, maszyny do pisania i sprzęt biurowy z wyjątkiem mebli, materiały szkoleniowe i instruktażowe z wyjątkiem przyrządów, materiały z tworzyw sztucznych do pakowania nie ujęte w innych klasach, czcionki drukarskie, matryce drukarskie, **28** gry i zabawki, artykuły sportowe i nie ujęte w innych klasach, ozdoby choinkowe, **32** wody mineralne i gazowane oraz inne napoje bezalkoholowe, napoje owocowe i soki owocowe, syropy i inne preparaty do produkcji napojów.

(551) wspólne prawo ochronne

(111) **282638** (220) 2014 03 21 (210) 426404
 (151) 2016 03 02 (441) 2014 07 07
 (732) BROWAR NAMYSŁÓW SPÓŁKA Z OGRANICZONĄ
 ODPOWIEDZIALNOŚCIĄ, Namysłów, PL.
 (540)



Kolor znaku: złoty, czarny, biały

(531) 11.03.01, 11.03.03, 29.01.13
 (510), (511) **32** piwo.

(111) **282639** (220) 2014 03 24 (210) 426467
 (151) 2016 02 17 (441) 2014 07 07
 (732) SIMA RAFAŁ BLACK CITY, Kielce, PL.
 (540) Black City
 (540)



Kolor znaku: czarny, jasnoniebieski

(531) 26.11.03, 26.13.25, 27.05.01, 29.01.12
 (510), (511) **16** albumy, albumy weselne, afisze, plakaty, broszury, emblematy, fotografie, gazety, czasopisma, kartki okolicznościowe, katalogi, książki, malarstwo oprawione lub nie materiały drukowane, publikacje, reprodukcje graficzne, **35** prowadzenie agencji reklamowych, usługi reklamowe, marketingowe i promocyjne świadczone za pośrednictwem radia, telewizji, prasy oraz sieci komputerowej lub z wykorzystaniem billboardów, afiszy, plakatów, neonów, flag, transparentów, projektowanie reklam, usługi wykonywania reklamy na pojazdach i budynkach, organizowanie kampanii reklamowych w mediach, rozpowszechnianie materia-

łów reklamowych w tym ulotek, prospektów, druków, próbek, plakatów, naklejek, gadżetów reklamowych, usługi produkcji audycji i filmów reklamowych dla radia, telewizji, filmu, Internetu, edytorskie usługi w dziedzinie reklamy, **40** usługi drukowania, druk wielkoformatowy.

(111) **282640** (220) 2014 03 25 (210) 426564
 (151) 2016 02 04 (441) 2014 07 07
 (732) FCA SPÓŁKA Z OGRANICZONĄ ODPOWIEDZIALNOŚCIĄ,
 Niepołomice, PL.
 (540) FCA
 (540)



Kolor znaku: biały, czerwony, niebieski

(531) 26.01.01, 26.01.16, 27.05.01, 29.01.13

(510), (511) **7** elektryczne spawarki do światłowodów, polerki do światłowodów, **9** anteny i instalacje antenowe, kable elektryczne, kable telekomunikacyjne, kable światłowodowe, kable sieci komputerowych, urządzenia i układy dla techniki światłowodowej, telekomunikacyjnej, radiowej, satelitarnej, komputerowej i transmisji danych, w tym do transmisji multimedialnych, wideo konferencji oraz przetwarzania, kompresji i przesyłania danych, dźwięku i obrazu, informacyjne układy przełączające, urządzenia do rejestracji, transformacji i odtwarzania dźwięku i obrazu, urządzenia do szyfrowania, identyfikacji, bilingu oraz sprawdzania praw użytkownika do dostępu do określonych zasobów i usług, urządzenia pomiarowe i kontrolne instalacji, układów i urządzeń stosowanych w technice światłowodowej, telekomunikacyjnej, radiowej i satelitarnej oraz komputerowej i transmisji danych, elementy i osprzęt torów światłowodowych oraz sieci telekomunikacyjnych, radiowych, satelitarnych i komputerowych, w tym koncentratory, huby, routery, switche, przełącznice, mufy światłowodowe, tłumiki sygnału optycznego filtry sygnału optycznego, komputery, **35** usługi w zakresie sprzedaży hurtowej, detalicznej oraz za pośrednictwem internetu obejmujące następujące towary: elektryczne spawarki do światłowodów, polerki do światłowodów, anteny i instalacje antenowe, kable elektryczne, kable telekomunikacyjne, kable światłowodowe, kable sieci komputerowych, urządzenia i układy dla techniki światłowodowej, telekomunikacyjnej, radiowej, satelitarnej, komputerowej i transmisji danych, w tym do transmisji multimedialnych, wideo konferencji oraz przetwarzania, kompresji i przesyłania danych, dźwięku i obrazu, informacyjne układy przełączające, urządzenia do rejestracji, transformacji i odtwarzania dźwięku i obrazu, urządzenia do szyfrowania, identyfikacji, bilingu oraz sprawdzania praw użytkownika do dostępu do określonych zasobów i usług, urządzenia pomiarowe i kontrolne instalacji, układów i urządzeń stosowanych w technice światłowodowej, telekomunikacyjnej, radiowej i satelitarnej oraz komputerowej i transmisji danych, elementy i osprzęt torów światłowodowych oraz sieci telekomunikacyjnych, radiowych, satelitarnych i komputerowych w tym koncentratory, huby, routery, switche, przełącznice, mufy światłowodowe, tłumiki sygnału optycznego filtry sygnału optycznego, komputery, programy komputerowe, w tym do testowania i nadzoru transmisji danych, **37** usługi w zakresie wykonywania połączeń instalacji światłowodowych, telekomunikacyjnych i komputerowych, usługi w zakresie transmisji danych.

(111) **282641** (220) 2014 03 27 (210) 426670
 (151) 2016 02 24 (441) 2014 07 07
 (732) POLSKIE PRZETWORY SPÓŁKA Z OGRANICZONĄ
 ODPOWIEDZIALNOŚCIĄ, Włocławek, PL.
 (540) Polskie Przetwory
 (540)



Kolor znaku: ciemnozielony, biały, niebieski, zielony, czerwony

(531) 05.03.14, 26.01.02, 26.01.18, 27.05.01, 29.01.14

(510), (511) **29** konserwowane, suszone i gotowane owoce i warzywa, galaretki, dżemy, kompoty, przetwory owocowe i/lub warzywne, sok do celów kulinarnych, przecier i koncentrat pomidorowy, musy i purée owocowe, warzywne lub owocowo-warzywne, sałatki owocowe, warzywne i owocowo-warzywne, pikle, zupy i składniki do sporządzania zup, zupy gotowe, dania gotowe warzywne, warzywno-mięsne i mięsne, w tym flaki, mrożone dania gotowe warzywne, warzywno-mięsne i mięsne, w tyra flaki, sosy i polewy mleczno-owocowe i śmietankowo-owocowe, galaretki, dżemy, w tym z żurawin lub borówek, dżemy nisko słodzone, dżemy z dodatkiem kakao i/lub czekolady, powidła, konfitury, marmolady, kompoty, groch konserwowy, koncentraty, korniszony, marmolada, sałatki owocowe i warzywne, sos żurawinowy [kompot], warzywa gotowane, warzywa konserwowe, warzywa suszone, przecier jabłkowy, przeciery owocowe, pulpy owocowe i warzywne, owoce przetarte z dodatkiem cukru, kremogeny owocowe i warzywne, nadzienia cukiernicze owocowe, owoce pasteryzowane, konserwy warzywne i marynaty warzywne, warzywa kwaszone, **30** miód, musztarda, sosy owocowe, warzywne i owocowo-warzywne, polewy owocowe, majonezy, ketchup, sosy z żurawin i borówek, **32** koncentraty owocowe i warzywne, syropy, soki i napoje owocowe i warzywne, nektary, sok jabłkowy, napoje izotoniczne, sok pomidorowy, **35** prowadzenie sklepu i/lub hurtowni z towarami: konserwowane, suszone i gotowane owoce i warzywa, galaretki, dżemy, kompoty, przetwory owocowe i/lub warzywne, sok do celów kulinarnych, przecier i koncentrat pomidorowy, musy i purée owocowe, warzywne lub owocowo-warzywne, sałatki owocowe, warzywne i owocowo-warzywne, pikle, zupy i składniki do sporządzania zup, zupy gotowe, dania gotowe warzywne, warzywno-mięsne i mięsne, w tym flaki, mrożone dania gotowe warzywne, warzywno-mięsne i mięsne, w tym flaki, sosy i polewy mleczno-owocowe i śmietankowo-owocowe, sosy z żurawin lub borówek, galaretki, dżemy, w tym z żurawin lub borówek, dżemy niskosłodzone, dżemy z dodatkiem kakao i/lub czekolady, powidła, konfitury, marmolady, kompoty, groch konserwowy, koncentraty, korniszony, marmolada, sałatki owocowe i warzywne, sos żurawinowy, warzywa gotowane, warzywa konserwowe, warzywa suszone, przecier jabłkowy, przeciery owocowe, pulpy owocowe i warzywne, owoce przetarte z dodatkiem cukru, kremogeny owocowe i warzywne, nadzienia cukiernicze owocowe, owoce pasteryzowane, konserwy warzywne i marynaty warzywne, warzywa kwaszone, miód, musztarda, sosy owocowe, warzywne i owocowo-warzywne, polewy owocowe, majonezy, ketchup, koncentraty owocowe i warzywne, syropy, soki i napoje owocowe i warzywne, nektary, sok jabłkowy, napoje izotoniczne, sok pomidorowy, **39** wynajem pomieszczeń do przechowywania towarów, wynajem składów, pakowanie towarów, pakowanie produktów.

(111) **282642** (220) 2014 03 28 (210) 426810
 (151) 2016 02 22 (441) 2014 07 07
 (732) KAUFAND WARENHANDEL GMBH & CO. KG,
 NECKARSULM, DE.
 (540) vavieno

(510), (511) **6** pojemniki do sprężonego gazu lub skroplonego powietrza metalowe, pojemniki metalowe, **8** sztućce, noże, widelce i łyżki, zastawa stołowa, srebra stołowe, narzędzia ręczne do siekania, mielenia, prasowania, obierania, drylowania owoców i do celów otwierania, otwieracze do słoików, nożyczki do drobiu, nożyczki, przyrządy i aparaty do ostrzenia, oselki do ostrzenia, ręczne rozdrabniacze do warzyw, tarniki [narzędzia ręczne], przecinacze, noże do otwierania ostryg, otwieracze do puszek, czekanomłotki, noże do usuwania rybich łusek, tasaki do siekania mięsa [ręczne], topory rzeźnicze, krajarki do sera, nieelektryczne, noże do pizzy, nieelektryczne, rębaki [noże], noże do wyrobów cukierniczych, szczytce płaskie, wszystkie wyżej wymienione towary właściwe dla klasy 08, **9** urządzenia do wyważania i wagi kuchenne, termometry nie do celów medycznych, **11** piece, **16** dekoracje i formy z papieru lub kartonu do ciast, wyrobów cukierniczych, słodczy i artykułów spożywczych, materiały do pakowania ujęte w klasie 16, torebki do pakowania [koperty, woreczki] z papieru lub tworzyw sztucznych, **20** kapsuły [pojemniki niemetalowe], pokrywki z tworzyw sztucznych do puszek, wieszaki na przybory domowe, zatyczki do butelek nie z metalu, plastikowe żetony do wózka na zakupy, maty wyjmowane do zlewów, kosze niemetalowe, puszki i skrzynie nie z metalu, meble kuchenne, w szczególności półki kuchenne, **21** wyroby szklane, porcelanowe i majolikowe ujęte w tej klasie, garnki, patelnie, przybory kuchenne, naczynia [artykuły gospodarstwa domowego], półmiski do serwowania potraw, kubki, otwieracze do butelek, wyroby z chińskiej

porcelany, produkty z kryształu, naczynia ceramiczne, porcelana, butelki, zastawa stołowa, deski do krojenia chleba, kosze i pojemniki do chleba, półmiski, [tace], formy do ciast, formy do gofrów, formy do pieczenia, foremki do pieczenia, maty do pieczenia, sokowirówki nielektryczne, urządzenia do zgrzewania folii (pakowania) nielektryczne, kosze do użytku domowego, tarki do celów kuchennych, gasidła do świec, stroiki na świece, świeczniki, puszki na słodycze, przedmioty wykonane z porcelany kostnej, pałeczki [sprzęt kuchenny], podstawki (nakrycia stołowe), szejkery do koktajli, filtry do kawy, młynki do kawy, nielektryczne ekspresy do kawy [perkolatory], serwisy do kawy, dzbanki do kawy, szpikulce kuchenne, wiaderka do kostek lodu, torby izotermiczne, przenośne lodówki, pojemniki chłodzące, urządzenia chłodzące żywności zawierające płyny do użytku domowego, korkociągi, filiżanki, deski do krojenia do kuchni, karafki [na alkohol], butelki do spożywania napojów, szklanki, kadzie, pojemniki, kieliszki do jajek, czary do picia, tarki, termosy na jedzenie, garnki termoizolacyjne, foremki do lodu, dzbany i słoje, koziołki pod noże, tace obrotowe, komplety do likierów, pojemniki na żywność, okładki, uchwyty na karty menu, łyżki do mieszania [przybory kuchenne], serwetniki, pierścienie do serwetek, talerze papierowe, przyrządy do krojenia ciasta, ręczne młynki do soli i młynki do pieprzu, solniczki, pieprzniczki, akcesoria do posypywania cukrem, spodki, przyrządy do podnoszenia do celów domowych i kuchennych, zestawy do przypraw, cedzaki i sitka, zastawa i sztucce stołowe, kufle, okrągłe zaparzaczkę do herbaty, pudełka na herbatę, sitka do zaparzania herbaty, serwisy do herbaty, czajniczki do herbaty, pojemniki na wykałaczki nie z metali szlachetnych, wykałaczki, tace do użytku domowego, podkładki pod garnki, butelki izolowane termicznie, wazony, dzieła sztuki z porcelany, terakoty lub szkła, ornamenty dekoracyjne do okien i drzwi z wyrobów ceramicznych, porcelany kostnej, szkła, kryształu, ceramiki, terakoty i porcelany, pudełka i pojemniki zachowujących świeżość żywności i do przechowywania żywności za wyjątkiem takich z metali szlachetnych, butelki chłodnicze, szklane naczynia, maselniczki, klosze do przykrywania masła, przenośne toby i pudełka izotermiczne nielektryczne, słoiki na ciastka, puszki na kawę, termosy, naczynia do mieszania, sitka do herbaty nie z metali szlachetnych, pojemniki na przyprawy do użytku domowego, zestawy do przypraw, naczynia do mieszania koktajli, mieszadła do koktajli, talerze jednorazowego użytku, przenośne butelki na wodę, słomki do picia, kubki papierowe i plastikowe, przykrycia na czajniczki, bańki na mleko i dzbanki na śmietankę, karafki do wina i wody, pałeczki do koktajli, przybory kuchenne, w szczególności przybory do nakładania porcji ciasta i porcjowania ciasta, sztucce sałatkowe, chochle, łopatkę do odwracania żywności, łopatkę do skrobania, łyżki do mieszania, łyżki do sosów, łyżki do spaghetti, przybory do porcjowania spaghetti, łyżki wazowe, trzepaczki nielektryczne, ręczne prasy do czosnku, stojaki do serwowania, urządzenia do schładzania butelek i wiaderka do szampana, dzbanki próżniowe, termosy, uchwyty do garnków, rękawice do piekarnika, puszki emaliowane, z ceramiki z wyrobów ceramicznych, chińskiej porcelany, bloki na noże (puste), stołowe kosze na odpadki, klosze do przykrywania sera, pokrywy na Kuchenki do gotowania, torebki do dekoracji wyrobów cukierniczych, szczotki (nie do malowania), foremki do wycinania ciasteczek, dozownik do śmietany, wszystkie wyżej wymienione towary ujęte w klasie 21, **24** bielizna stołowa, serwetki tekstylne, pokrycia na meble z tkanin, pokrycia mebli z tworzyw sztucznych, bielizna do gospodarstwa domowego, maty stołowe, plastikowe zamienniki tkanin, bielizna stołowa, serwetki stołowe tekstylne, tekstylne nakrycia i pojemniki na serwetki, tekstylne podstawki pod naczynia, serwetki na stół niepapierowe, płótna do sera, pokrowce na meble, chusteczki do nosa z materiałów tekstylnych, bieżniki stołowe, ściereczki do naczyń z materiałów tekstylnych, wszystkie wyżej wymienione towary ujęte w klasie 24, **25** fartuchy kuchenne.

(111) **282643** (220) 2014 03 28 (210) 426811
 (151) 2016 02 22 (441) 2014 07 07
 (732) KAUF LAND WARENHANDEL GMBH & CO. KG, NECKARSULM, DE.
 (540) vavieno
 (540)



(531) 24.17.02, 26.02.07, 26.04.04, 26.04.16, 26.11.08, 27.05.01

(510), (511) **6** pojemniki do sprężonego gazu lub skroplonego powietrza metalowe, pojemniki metalowe, **8** sztucce, noże, widelce i łyżki, zastawa stołowa, srebra stołowe, narzędzia ręczne do siekania, mielenia, prasowania, obierania, drylowania owoców i do celów otwierania, otwieracze do słoików, nożyczki do drobiu, nożyczki, przyrządy i aparaty do ostrzenia, osełki do ostrzenia, ręczne rozdrabniacze do warzyw, tarniki [narzędzia ręczne], przecinacze, noże do otwierania ostryg, otwieracze do puszek, czekanomłotki, noże do usuwania rybich łusek, tasaki do siekania mięsa [ręczne], topory reżniczne, krajarki do sera, nielektryczne, noże do pizzy, nielektryczne, rębaki [noże], noże do wyrobów cukierniczych, szczypce płaskie, wszystkie wyżej wymienione towary właściwie dla klasy 08, **9** urządzenia do wyważania i wagi kuchenne, termometry nie do celów medycznych, **11** piece, **16** dekoracje i formy z papieru lub kartonu do ciast, wyrobów cukierniczych, słodyczy i artykułów spożywczych, materiały do pakowania ujęte w klasie 16, torebki do pakowania [koperty, woreczki] z papieru lub tworzyw sztucznych, **20** kapsuły [pojemniki niemetalowe], pokrywy z tworzyw sztucznych do puszek, wieszaki na przybory domowe, zatyczki do butelek nie z metalu, plastikowe żetony do wózka na zakupy, maty wyjmowane do zlewów, kosze niemetalowe, puszki i skrzynie nie z metalu, meble kuchenne, w szczególności półki kuchenne, **21** wyroby szklane, porcelanowe i majolikowe ujęte w tej klasie, garnki, patelnie, przybory kuchenne, naczynia [artykuły gospodarstwa domowego], półmiski do serwowania potraw, kubki, otwieracze do butelek, wyroby z chińskiej porcelany, produkty z kryształu, naczynia ceramiczne, porcelana, butelki, zastawa stołowa, deski do krojenia chleba, kosze i pojemniki do chleba, półmiski, [tace], formy do ciast, formy do gofrów, formy do pieczenia, foremki do pieczenia, maty do pieczenia, sokowirówki nielektryczne, urządzenia do zgrzewania folii (pakowania) nielektryczne, kosze do użytku domowego, tarki do celów kuchennych, gasidła do świec, stroiki na świece, świeczniki, puszki na słodycze, przedmioty wykonane z porcelany kostnej, pałeczki [sprzęt kuchenny], podstawki (nakrycia stołowe), szejkery do koktajli, filtry do kawy, młynki do kawy, nielektryczne ekspresy do kawy [perkolatory], serwisy do kawy, dzbanki do kawy, szpikulce kuchenne, wiaderka do kostek lodu, torby izotermiczne, przenośne lodówki, pojemniki chłodzące, urządzenia chłodzące żywności zawierające płyny do użytku domowego, korkociągi, filiżanki, deski do krojenia do kuchni, karafki [na alkohol], butelki do spożywania napojów, szklanki, kadzie, pojemniki, kieliszki do jajek, czary do picia, tarki, termosy na jedzenie, garnki termoizolacyjne, foremki do lodu, dzbany i słoje, koziołki pod noże, tace obrotowe, komplety do likierów, pojemniki na żywność, okładki, uchwyty na karty menu, łyżki do mieszania [przybory kuchenne], serwetniki, pierścienie do serwetek, talerze papierowe, przyrządy do krojenia ciasta, ręczne młynki do soli i młynki do pieprzu, solniczki, pieprzniczki, akcesoria do posypywania cukrem, spodki, przyrządy do podnoszenia do celów domowych i kuchennych, zestawy do przypraw, cedzaki i sitka, zastawa i sztucce stołowe, kufle, okrągłe zaparzaczkę do herbaty, pudełka na herbatę, sitka do zaparzania herbaty, serwisy do herbaty, czajniczki do herbaty, pojemniki na wykałaczki nie z metali szlachetnych, wykałaczki, tace do użytku domowego, podkładki pod garnki, butelki izolowane termicznie, wazony, dzieła sztuki z porcelany, terakoty lub szkła, ornamenty dekoracyjne do okien i drzwi z wyrobów ceramicznych, porcelany kostnej, szkła, kryształu, ceramiki, terakoty i porcelany, pudełka i pojemniki zachowujących świeżość żywności i do przechowywania żywności za wyjątkiem takich z metali szlachetnych, butelki chłodnicze, szklane naczynia, maselniczki, klosze do przykrywania masła, przenośne toby i pudełka izotermiczne nielektryczne, słoiki na ciastka, puszki na kawę, termosy, naczynia do mieszania, sitka do herbaty nie z metali szlachetnych, pojemniki na przyprawy do użytku domowego, zestawy do przypraw, naczynia do mieszania koktajli, mieszadła do koktajli, talerze jednorazowego użytku, przenośne butelki na wodę, słomki do picia, kubki papierowe i plastikowe, przykrycia na czajniczki, bańki na mleko i dzbanki na śmietankę, karafki do wina i wody, pałeczki do koktajli, przybory kuchenne, w szczególności przybory do nakładania porcji ciasta i porcjowania ciasta, sztucce sałatkowe, chochle, łopatkę do odwracania żywności, łopatkę do skrobania, łyżki do mieszania, łyżki do sosów, łyżki do spaghetti, przybory do porcjowania spaghetti, łyżki wazowe, trzepaczki nielektryczne, ręczne prasy do czosnku, stojaki do serwowania, urządzenia do schładzania butelek i wiaderka do szampana, dzbanki próżniowe, termosy, uchwyty do garnków, rękawice do piekarnika, puszki emaliowane, z ceramiki z wyrobów ceramicznych, chińskiej porcelany, bloki na

noże (puste), stołowe kosze na odpadki, klosze do przykrywania sera, pokrywy na Kuchenki do gotowania, torebki do dekoracji wyrobów cukierniczych, szczotki (nie do malowania), foremki do wycinania ciasteczek, dozownik do śmietany, wszystkie wyżej wymienione towary ujęte w klasie 21, **24** bielizna stołowa, serwetki tekstylne, pokrycia na meble z tkanin, pokrycia mebli z tworzyw sztucznych, bielizna do gospodarstwa domowego, maty stołowe, plastikowe zamienniki tkanin, bielizna stołowa, serwetki stołowe tekstylne, tekstylne nakrycia i pojemniki na serwetki, tekstylne podstawki pod naczynia, serwetki na stół niepapierowe, płótna do sera, pokrowce na meble, chusteczki do nosa z materiałów tekstylnych, bieżniki stołowe, ścierki do naczyń z materiałów tekstylnych, wszystkie wyżej wymienione towary ujęte w klasie 24, **25** fartuchy kuchenne.

(111) **282644** (220) 2014 03 31 (210) 426877
 (151) 2016 02 19 (441) 2014 07 21
 (732) Fijałkowski Janusz, Łomianki, PL.
 (540) BOSS OIL
 (540)



Kolor znaku: czerwony, biały, granatowy
 (531) 01.01.05, 24.01.03, 24.01.05, 27.05.01, 29.01.13
 (510), (511) **1** produkty chemiczne przeznaczone dla przemysłu, **4** oleje przemysłowe, paliwa, benzyny silnikowe, **39** transport ludzi lub towarów.

(111) **282645** (220) 2014 04 04 (210) 427070
 (151) 2016 02 25 (441) 2014 07 21
 (732) SUNVIMEX SPÓŁKA Z OGRANICZONĄ
 ODPOWIEDZIALNOŚCIĄ, Wólka Kosowska, PL.
 (540) EURO-TH-HOMME
 (540)



Kolor znaku: czerwony, niebieski, biały
 (531) 26.04.02, 27.05.01, 29.01.14
 (510), (511) **25** skarpety, getry, rajstopy.

(111) **282646** (220) 2014 04 14 (210) 427493
 (151) 2016 02 19 (441) 2014 08 04
 (732) UNIA PRODUCENTÓW I PRACODAWCÓW PRZEMYSŁU
 MIĘSNEGO, Warszawa, PL.
 (540) QUALITY ASSURANCE QAFP
 (540)



Kolor znaku: złoty, biały
 (531) 05.13.07, 26.01.01, 27.05.01, 29.01.12
 (510), (511) **29** mięso, ryby, drób, dziczyzna, ekstrakty mięsne, konserwowane, mrożone, suszone i gotowane owoce i warzywa, galaretki, dżemy, kompoty, jaja, mleko, produkty mleczne, oleje i tłuszcze jadalne, **30** kawa, herbata, kakao, cukier, ryż, tapioka, sago, kawa nienaturalna, mąka i produkty zbożowe, chleb, wyroby cukiernicze

i słodycze, lody, miód, melasa (syropy), drożdże, proszek do pieczenia, sól, musztarda, ocet, sosy (przyprawy), przyprawy, lód, **31** produkty rolne, ogrodnicze, leśne oraz ziarna nie ujęte w innych klasach, żywe zwierzęta, świeże owoce i warzywa, nasiona, naturalne rośliny i kwiaty, karma dla zwierząt, słoń, **32** piwo, wody mineralne i gazowane oraz inne napoje bezalkoholowe, napoje owocowe i soki owocowe, syropy i inne preparaty do produkcji napojów, **33** napoje alkoholowe (z wyjątkiem piwa).

(551) wspólny znak towarowy gwarancyjny

(111) **282647** (220) 2014 04 30 (210) 428107
 (151) 2016 02 24 (441) 2014 08 18
 (732) PODRAVKA PREHRAMBENA INDUSTRIJA D.D., KOPRIVNICA, HR.
 (540) PODRAVKA TASTE OF THE MEDITERRANEAN
 (540)



Kolor znaku: niebieski, biały, czerwony, żółty
 (531) 02.09.01, 24.01.05, 26.05.02, 26.05.18, 27.05.01, 29.01.14
 (510), (511) **30** kawa, herbata, kakao i nienaturalna kawa, ryż, tapioka i sago, mąka i produkty zbożowe, chleb, wyroby cukiernicze i słodycze, lody, cukier, miód, melasa (syropy), drożdże, proszek do pieczenia, sól, musztarda, ocet, sosy (przyprawy), przyprawy, lód.

(111) **282648** (220) 2014 06 16 (210) 430042
 (151) 2016 03 02 (441) 2014 09 29
 (732) PETECKI IGNACY PRZEDSIĘBIORSTWO PRODUKCYJNO
 HANDLOWO USŁUGOWE PETECKI, Łódź, PL.
 (540) INSPIRUJE NAS DOSKONAŁOŚĆ
 (510), (511) **6** okna i drzwi metalowe, **19** okna i drzwi nie metalowe, **35** reklama, materiały reklamowe.

(111) **282649** (220) 2014 06 18 (210) 430197
 (151) 2016 02 29 (441) 2014 09 29
 (732) Diverse Brand & Marketing Spółka z ograniczoną
 odpowiedzialnością, Warszawa, PL.
 (540) DIVERSE EXTREME TEAM
 (510), (511) **32** piwo, wody mineralne i gazowane oraz inne napoje bezalkoholowe, napoje owocowe i soki owocowe, syropy i inne preparaty do produkcji napojów, napoje energetyczne, **35** prowadzenie sklepów detalicznych, zarządzanie działalnością handlową, usługi sprzedaży hurtowej i detalicznej w zakresie: piwo, wody mineralne i gazowane oraz inne napoje bezalkoholowe, napoje owocowe i soki owocowe, syropy i inne preparaty do produkcji napojów, napoje energetyczne.

(111) **282650** (220) 2014 06 23 (210) 430308
 (151) 2016 03 01 (441) 2014 10 13
 (732) DIVERSE BRAND & MARKETING SPÓŁKA Z OGRANICZONĄ
 ODPOWIEDZIALNOŚCIĄ, Warszawa, PL.
 (540) DIVERSE
 (510), (511) **32** piwo, wody mineralne i gazowane oraz inne napoje bezalkoholowe, napoje owocowe i soki owocowe, syropy i inne preparaty do produkcji napojów, napoje energetyczne, **35** prowadzenie sklepów detalicznych, zarządzanie działalnością handlową, usługi sprzedaży hurtowej i detalicznej w zakresie: piwo, wody mineralne i gazowane oraz inne napoje bezalkoholowe, napoje owocowe i soki owocowe, syropy i inne preparaty do produkcji napojów, napoje energetyczne.

(111) **282651** (220) 2014 09 22 (210) 433632
 (151) 2016 02 24 (441) 2015 01 05

(732) OKRZESIK PIOTR, JAKUBIEC MAŁGORZATA, BRODA MARIA
PRZEDSIĘBIORSTWO USŁUGOWE HOLOX SPÓŁKA CYWILNA,
Bielsko-Biała, PL.

(540) HOLOX

(510), (511) **35** doradztwo w zakresie organizowania i kierowania działalnością gospodarczą, doradztwo w zakresie prowadzenia działalności gospodarczej, projektowanie-pomoc w prowadzeniu działalności gospodarczej, analizy kosztów, badania marketingowe, badania opinii publicznej, badania rynku, badania w dziedzinie działalności gospodarczej, doradztwo specjalistyczne w sprawach działalności gospodarczej, doradztwo w zarządzaniu działalnością gospodarczą, informacja o działalności gospodarczej, reklama, wyceny handlowe, opracowywanie business planów i studiów wykonalności, **36** usługi finansowe, analizy finansowe, wycena działalności gospodarczej, doradztwo w sprawach finansowych, wycena finansowa, wycena majątku nieruchomości, wycena nieruchomości, **41** doradztwo zawodowe, szkolenie kadr.

(111) **282652** (220) 2014 07 03 (210) 430712
(151) 2016 02 19 (441) 2014 10 13
(732) GAJEWSKI PAWEŁ, Mierzęcice, PL.
(540) Heat not Lost
(540)

Heat
not
Lost

Kolor znaku: czerwony, szary, niebieski

(531) 27.05.01, 29.01.13

(510), (511) **17** materiały izolacyjne, termoizolacyjne, dielektryki, izolatory ceramiczne, osłony izolacyjne, materiały dźwiękoszczelne, izolacje przeciwwilgociowe, substancje do wytwarzania izolacji przeciwwilgociowych, zaprawy izolacyjne, izolacyjne elementy elewacyjne budynków, **37** usługi budowlane, naprawy, usługi instalacyjne, doradztwo inżynierskie w budownictwie, wykonywanie izolacji poprawiających efektywność energetyczną, **42** badania oraz usługi naukowe i techniczne oraz ich projektowanie, analizy przemysłowe i usługi badawcze, audyty energetyczne, ekspertyzy, doradztwo w zakresie budownictwa i termoizolacji, inżynieria techniczna.

(111) **282653** (220) 2014 09 22 (210) 433649
(151) 2016 02 29 (441) 2015 01 05
(732) FABRYKA OKULARÓW SPÓŁKA Z OGRANICZONĄ
ODPOWIEDZIALNOŚCIĄ, Warszawa, PL.
(540) FO FABRYKA OKULARÓW
(540)

FO FABRYKA
OKULARÓW

Kolor znaku: czerwony, czarny

(531) 26.01.02, 27.05.01, 29.01.13

(510), (511) **9** urządzenia i przyrządy: naukowe, żeglarskie, geodezyjne, fotograficzne, kinematograficzne, optyczne, do ważenia, pomiarowe, sygnalizacyjne, kontrolne, do ratowania życia, do celów dydaktycznych, urządzenia i przyrządy do przewodzenia, przełączania, przekształcania, gromadzenia, sterowania i regulacji energii elektrycznej, urządzenia do nagrywania, przesyłania lub odtwarzania dźwięku lub obrazów, magnetyczne nośniki danych, nagrane dyski, automaty sprzedające i mechanizmy do urządzeń uruchamianych monetami, kasy rejestrujące, maszyny liczące, osprzęt do przetwarzania danych, komputery, urządzenia do gaszenia ognia, **20** meble, lustra, ramki obrazów, wyroby (nie ujęte w innych klasach) z drewna, korka, trzciny, wikliny, rogu, kości, kości słoniowej, fiszbinu, muszli, bursztynu, macicy perłowej, sepiolitu, imitacji tych surowców lub z tworzyw sztucznych, **35** reklama, zarządzanie w działalności handlowej, administrowanie działalności handlowej, prace biurowe,

41 nauczanie, kształcenie, rozrywka, działalność sportowa i kulturalna, **44** usługi medyczne, usługi w zakresie higieny i urody dla ludzi, usługi związane z rolnictwem, ogrodnictwem i leśnictwem.

(111) **282654** (220) 2014 08 13 (210) 432226
(151) 2016 02 12 (441) 2014 11 24
(732) KOWALCZYK URSZULA „GRAFIT” HURTOWNIA ARTYKUŁÓW
PAPIERNICZYCH, BIUROWYCH I ZABAWEK, Kielce, PL.
(540)



Kolor znaku: niebieski, różowy, żółty, czarny, biały, beżowy

(531) 04.05.02, 09.07.05, 16.03.13, 29.01.15

(510), (511) **16** materiały biurowe, artykuły biurowe, sprzęt biurowy, materiały dla artystów, materiały piśmienne, papier, tektura, wyroby z tych materiałów, materiały z tworzyw sztucznych do pakowania, taśmy samoprzylepne, spinacze biurowe, kopert, skoroszyty, notatniki, zszywacze, dziurkacze, pinezki, szpilki, teczki, koszulki na dokumenty, deski ze spinaczem, kleje do celów biurowych lub domowych, pędzle do malowania, **35** sprzedaż tradycyjna oraz za pośrednictwem Internetu towarów w postaci materiałów biurowych, artykułów biurowych, sprzętu biurowego, materiałów dla artystów, materiałów piśmienne, papieru, tektury, wyrobów z tych materiałów, materiałów z tworzyw sztucznych do pakowania, taśm samoprzylepnych, spinaczy biurowych, kopert, skoroszytów, notatników, zszywaczy, dziurkaczy, pinezek, szpilek, teczek, koszulek na dokumenty, desek ze spinaczem, klejów do celów biurowych lub domowych, pędzli do malowania.

(111) **282655** (220) 2014 09 25 (210) 433831
(151) 2016 02 03 (441) 2015 01 05
(732) ZIAJA LTD ZAKŁAD PRODUKCJI LEKÓW SPÓŁKA
Z OGRANICZONĄ ODPOWIEDZIALNOŚCIĄ, Gdańsk, PL.
(540) ziaja 25 lat
(540)



(531) 05.03.17, 26.04.04, 26.04.18, 27.05.01, 27.07.01

(510), (511) **3** produkty kosmetyczne, środki do mycia i pielęgnacji włosów, szampony, odżywki, lotony, farby do włosów, środki do pielęgnacji i ochrony skóry, kremy, balsamy, żele, mleczka, emulsje, peelingi, toniki, maseczki, płyny regeneracyjne, preparaty kosmetyczne do i po opalaniu, środki do mycia, mydła, żele, preparaty do kąpieli, preparaty do higieny intymnej, preparaty do golenia, przed i po goleniu, wody toaletowe, wody kolońskie, olejki eteryczne, olejki do masażu, antyperspiranty, dezodoranty osobiste, środki do czyszczenia zębów i pielęgnacji jamy ustnej, chusteczki nasączone płynami kosmetycznymi, środki toaletowe, **5** produkty i półprodukty farmaceutyczne, produkty kosmetyczne o działaniu leczniczym, lecznicze środki do mycia i pielęgnacji włosów, preparaty przeciwwgrzybiczne, preparaty antybakteryjne, produkty higieniczne, środki sanitarne stosowane w lecznictwie i higienie osobistej, środki dezynfekcyjne.

(111) **282656** (220) 2014 08 14 (210) 432303
(151) 2016 02 26 (441) 2014 11 24
(732) P.P.H. ADAMEX J. KARON, E. KASPRZYK, A. KASPRZYK
SPÓŁKA JAWNA, Częstochowa, PL.

(540) BeBe-mobile
(540)

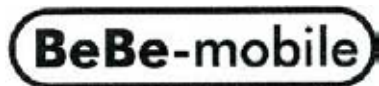

(531) 26.04.02, 27.05.01

(510), (511) **12** amortyzatory zawieszenia w pojazdach, resory i sprężyny zawieszenia do pojazdów, podwozia pojazdów, bagażniki do pojazdów, rowery, kosze przystosowane do rowerów, kosze przystosowane do pojazdów jednośladowych, sakwy rowerowe, stojaki do rowerów, wózki bagażowe jako pojazdy, wózki bagażowe, wózki bagażowe dwukołowe, wózki do golfa, wózki na zakupy, wózki trójkołowe, koła pojazdów, kółka samonastawne do wózków jako pojazdów, pojazdy trzy lub czterokołowe, przyczepy jako pojazdy, foteliki bezpieczeństwa dla dzieci do pojazdów, pasy bezpieczeństwa do siedzeń w pojazdach, uprząże bezpieczeństwa do siedzeń w pojazdach, siatki do rowerów, siatki bagażowe do pojazdów, siedzenia do pojazdów, pokrowce na siedzenia pojazdów, pokrowce na pojazdy, wózki dziecięce, wózki dziecięce głębokie, wózki dziecięce spacerowe, pokrycia wózków dziecięcych, pokrycia wózków dziecięcych spacerowych, budki do wózków dziecięcych.

(111) **282657** (220) 2014 08 22 (210) 432539
(151) 2016 02 02 (441) 2014 12 08
(732) ORZECZOWSKA-MAREL EDYTA, ORZECZOWSKI JAROSŁAW
PUCCINI EYEWEAR SPÓŁKA CYWILNA, Warszawa, PL.
(540) PUCINI EYEWEAR
(540)



(531) 24.17.12, 27.05.01

(510), (511) **9** okulary, okulary korekcyjne, okulary słoneczne, oprawy do okularów, etui do okularów, akcesoria do okularów zawarte w tej klasie.

(111) **282658** (220) 2014 08 27 (210) 432657
(151) 2016 02 10 (441) 2014 12 08
(732) PRZYSTAŁ JÓZEF AN-KOM, Roczyny, PL.
(540) SYSTEMY AN-KOM ODGROMOWE
(540)



Kolor znaku: biały, zielony, czarny

(531) 26.11.02, 27.05.01, 29.01.13

(510), (511) **9** systemy odgromowe, maszty odgromowe, uchwyty kabli, listwy zaciskowe i ochronne, uziomy, osprzęt sieciowy do kabli, przewodów odgromowych, słupów i masztów, **35** sprzedaż detaliczna, hurtowa i internetowa systemów odgromowych, masztów odgromowych, uchwytów kabli, listew zaciskowych i ochronnych, uziomów, osprzętu sieciowego do kabli, przewodów odgromowych, słupów i masztów.

(111) **282659** (220) 2014 08 27 (210) 432660
(151) 2016 02 11 (441) 2014 12 08
(732) TIM SPÓŁKA AKCYJNA, Bielsko-Biała, PL.
(540) CYDRÓWKA POLSKA POŁĄCZENIE IDEI CYDRU I TRAWY ŻUBROWEJ ZŁOTE JABŁKO rekomendacja miłośników cydru

(540)



Kolor znaku: biały, czarny, czerwony, złoty, zielony, brązowy
(531) 05.07.13, 27.05.01, 29.01.15, 03.04.05, 06.19.05
(510), (511) **33** napoje alkoholowe, cydr.

(111) **282660** (220) 2014 09 01 (210) 432824
(151) 2016 03 02 (441) 2014 12 22
(732) POLFARMEX SPÓŁKA AKCYJNA, Kutno, PL.
(540) CERUTIN Dinożelki
(510), (511) **5** produkty farmaceutyczne, w tym leki wzmacniające system odpornościowy.

(111) **282661** (220) 2014 10 02 (210) 434070
(151) 2016 03 01 (441) 2015 01 19
(732) BONDER MATEUSZ CENTRUM ODŻYWEK, Kawęczynek, PL.
(540) REAL 1 PHARM
(540)



(531) 26.02.01, 26.11.02, 26.11.12, 27.05.01

(510), (511) **5** odżywcze dodatki żywnościowe i sportowe stosowane przy treningach siłowych i sprawnościowych, **35** sprzedaż hurtowa i detaliczna w tym za pośrednictwem sklepu internetowego następujących towarów: odżywcze dodatki żywnościowe i sportowe stosowane przy treningach siłowych i sprawnościowych, reklama, **41** organizowanie i prowadzenie zawodów sportowych, organizowanie i prowadzenie szkoleń dotyczących sportu i edukacji.

(111) **282662** (220) 2014 10 10 (210) 434353
(151) 2016 02 02 (441) 2015 01 19
(732) MAZOWIECKIE CENTRUM HODOWLI I ROZRODU ZWIERZĄT SPÓŁKA Z OGRANICZONĄ ODPOWIEDZIALNOŚCIĄ, Łowicz, PL.
(540) MAZOWIECKIE CENTRUM HODOWLI I ROZRODU ZWIERZĄT Sp. z o.o.
(540)



Kolor znaku: pomarańczowy, czarny, biały

(531) 03.04.01, 03.04.04, 24.17.15, 26.01.01, 26.01.15, 26.01.16, 27.05.01, 29.01.13

(510), (511) **35** doradztwo w zakresie działalności związanej z zarządzaniem, sprzedaż hurtowa mięsa i wyrobów mięsnych, sprzedaż hurtowa zboża, nasion i pasz dla zwierząt, pozostała sprzedaż hurtowa wyspecjalizowana nasienia knurów i byków zarodowych, **41** kursy zawodowe, pozaszkolne formy dokształcania i doskonalenia zawodowego, **42** prowadzenie prac badawczo-rozwojowych

w dziedzinie nauk biologicznych, **44** działalność usługowa związana z chowem i hodowlą zwierząt z wyjątkiem działalności weterynaryjnej, chów i hodowla bydła rzeźnego i mlecznego, hodowla byków zarodowych, chów i hodowla trzody chlewnej, hodowla knurów wpisanych do ksiąg, chów i hodowla owiec, kóz, osłów, mułów, pozostały chów i hodowla zwierząt, chów i hodowla rodzin pszczoł, uprawy rolne połączone z chowem zwierząt.

(111) **282663** (220) 2014 10 29 (210) 435045
(151) 2015 09 15 (441) 2015 02 16
(732) LABORATORIUM KOSMETYCZNE DR IRENA ERIS SPÓŁKA
Z OGRANICZONĄ ODPOWIEDZIALNOŚCIĄ, Piaseczno, PL.

(540) EMOTOPIC

(510), (511) **3** kosmetyki, kremy do twarzy i do ciała, emulsje do twarzy i do ciała, płyny do twarzy i do ciała, żele do twarzy i do ciała, pianki do twarzy i do ciała, oliwki i balsamy do skóry, środki do mycia i pielęgnacji stóp, mydła, środki do mycia i kąpieli, środki do mycia i pielęgnacji włosów, szampony, balsamy do włosów, odżywki do włosów, kremy do włosów, emulsje do włosów, płyny do włosów, żele do włosów, pianki do włosów, środki perfumeryjne, perfumy, wody toaletowe i kolońskie, olejki eteryczne, dezodoranty osobiste i antyperspiranty, środki do makijażu i demakijażu, tusze do rzęs, kredki do makijażu, eyelinery, konturówki do makijażu, cienie do powiek, róże kosmetyczne, kosmetyki do makijażu nadające skórze efekt opalający, bronzery, kosmetyki do makijażu wyrównujące koloryt skóry, kosmetyki do makijażu rozświetlające skórę, kosmetyki utrwalające makijaż, podkłady pod makijaż, podkłady maskujące niedoskonałości skóry, korektory do makijażu, fluidy, pudry do makijażu, środki do pielęgnacji i malowania ust, błyszczki do ust, pomadki do ust, nielecznicze pomadki ochronne do ust, środki do pielęgnacji i malowania paznokci, środki do higieny intymnej zawarte w tej klasie, środki do opalania i chroniące przed promieniowaniem ultrafioletowym, środki do samoopalania, preparaty do depilacji, pudry do kąpieli, pudry higieniczne zawarte w tej klasie, środki do pielęgnacji zębów i jamy ustnej, artykuły toaletowe zawarte w tej klasie, pianki do golenia, żele do golenia, balsamy po goleniu, **5** produkty i preparaty lecznicze do pielęgnacji skóry głowy i ciała, kremy do twarzy i do ciała do celów leczniczych, emulsja do twarzy i do ciała do celów leczniczych, płyny do twarzy i do ciała do celów leczniczych, żele do twarzy i do ciała do celów leczniczych, pianki do twarzy i do ciała do celów leczniczych, oliwki i balsamy lecznicze, produkty lecznicze do stóp, sole do kąpieli do celów medycznych, preparaty do kąpieli leczniczych, preparaty medyczne w postaci leczniczych kremów, emulsji, płynów, żeli, oliwek i balsamów dla skóry głowy i ciała alergicznej i wrażliwej, suchej, trądzikowej, z problemami naczynkowymi, z trądzikiem różowatym, z przebarwieniami, po zabiegach onkologicznych, napromieniowanej po radioterapii, z problemami łuszczycowymi, kobiet w ciąży lub po ciąży, preparaty lecznicze dla skóry dzieci, preparaty dla skóry atopowej, preparaty witaminowe, substancje dietetyczne do celów leczniczych, suplementy diety do celów leczniczych, suplementy diety wspomagające odchudzanie do celów leczniczych, suplementy diety przeznaczone do polepszania stanu skóry i paznokci oraz do ich pielęgnacji do celów leczniczych, herbaty ziołowe do celów leczniczych.

(111) **282664** (220) 2014 12 04 (210) 436423
(151) 2016 02 09 (441) 2015 03 16
(732) KIJANKA ANITA COM CREATION, Kielce, PL.
(540) W wenusjanki
(540)



Kolor znaku: fioletowy, zielony, biały
(531) 09.09.01, 09.09.05, 17.02.01, 17.02.02, 27.05.01, 29.01.13
(510), (511) **35** agencje reklamowe, badania marketingowe, dystrybucja materiałów reklamowych [próbek, druków, prospektów,

broszur], marketing, prezentowanie produktów w mediach do celów sprzedaży detalicznej, produkcja filmów reklamowych, public relations, publikowanie tekstów sponsorowanych, reklama, organizowanie targów w celach handlowych lub reklamowych, **41** organizowanie i prowadzenia warsztatów [szkolenia], organizowanie i prowadzenie konferencji, organizowanie i prowadzenie kongresów, organizowanie i prowadzenie zjazdów, organizowanie przyjęć [rozrywka], organizacja pokazów mody w celach rozrywkowych, produkcja programów radiowych i telewizyjnych, organizacja wystaw związanych z kulturą lub edukacją.

(111) **282665** (220) 2014 12 02 (210) 436328
(151) 2016 02 11 (441) 2015 03 16
(732) SOBİK ZAKŁAD PRODUKCYJNY SPÓŁKA Z OGRANICZONĄ
ODPOWIEDZIALNOŚCIĄ SPÓŁKA KOMANDYTOWA, Bielsko-
Biała, PL.
(540) Sobik GWARANCJA JAKOŚCI
(540)



Kolor znaku: żółty, czerwony, szary, biały, czarny
(531) 03.04.02, 08.03.01, 26.01.02, 26.01.15, 27.05.01, 29.01.14
(510), (511) **29** produkty mleczne i tłuszczowe jadalne, **35** sprzedaż hurtowa i detaliczna artykułów z branży spożywczej.

(111) **282666** (220) 2014 11 29 (210) 436937
(151) 2016 02 16 (441) 2015 03 16
(732) ROBOT SPÓŁKA AKCYJNA, Gdańsk, PL.
(540) UTX

(510), (511) **9** rękawice do ochrony przed zagrożeniami mechanicznymi, w tym w szczególności przed przecięciem, rękawice ochronne i robocze do profesjonalnych zastosowań w przemyśle, odzież ochronna, odzież do ochrony przed wypadkami i urazami mechanicznymi, **22** włókna z tworzyw sztucznych, włókna tekstylne oraz włókna syntetyczne wykorzystywane do produkcji rękawic chroniących przed zagrożeniami mechanicznymi, w tym w szczególności przed przecięciem – wszystkie wyżej wymienione towary w tej klasie przeznaczone są do celów tekstylnych i włókienniczych, **25** odzież robocza, **35** eksponowanie towarów pozwalające nabywcy je oglądać i kupować w sklepie internetowym z: rękawicami, w szczególności rękawicami roboczymi i chroniącymi przed zagrożeniami mechanicznymi, w tym przecięciem, rękawicami ochronnymi do profesjonalnych zastosowań w przemyśle, odzieżą roboczą, odzieżą ochronną, odzieżą do ochrony przed wypadkami i urazami mechanicznymi, reklama on-line za pośrednictwem sieci komputerowych, rozpowszechnianie ogłoszeń reklamowych, reklama bezpośrednia za pośrednictwem poczty mailowej.

(111) **282667** (220) 2014 12 22 (210) 437129
(151) 2016 02 19 (441) 2015 04 13
(732) DYNAMIC BUSINESS MANAGEMENT SPÓŁKA
Z OGRANICZONĄ ODPOWIEDZIALNOŚCIĄ, Warszawa, PL.
(540) KOLALIK
(540)



Kolor znaku: biały, niebieski, jasnozielony, czerwony, jasnopomarańczowy
(531) 02.05.01, 03.01.14, 26.04.09, 26.04.18, 27.05.01, 29.01.15
(510), (511) **25** odzież, obuwie, nakrycia głowy, **28** gry i zabawki.

(111) **282668** (220) 2014 12 22 (210) 437132
 (151) 2016 02 10 (441) 2015 04 13
 (732) MIĘDZYNARODOWE TARGI POZNAŃSKIE SPÓŁKA
 Z OGRANICZONĄ ODPOWIEDZIALNOŚCIĄ, Poznań, PL.
 (540) Poznań International Fair P Międzynarodowe Targi
 Poznańskie
 (540)

Poznań International Fair  Międzynarodowe Targi Poznańskie

Kolor znaku: granatowy, biały
 (531) 01.05.01, 01.05.02, 26.01.01, 26.01.18, 27.05.01, 29.01.12
 (510), (511) **35** organizowanie i obsługa imprez targowych i wystawienniczych w celach handlowych i reklamowych, doradztwo w zakresie prowadzenia działalności gospodarczej, usługi marketingowe, usługi reklamowe, przygotowywanie, publikowanie, dystrybucja, uaktualnianie materiałów reklamowych, takich jak: katalogi targowe, plakaty, druki, prospekty, broszury, gadżety, materiały promocyjne, pomoc w prowadzeniu negocjacji i zawieraniu transakcji handlowych, pośrednictwo handlowe, wynajem powierzchni na cele reklamowe, wynajem powierzchni wystawienniczych, dekoracja stoisk wystawienniczych, wypożyczanie urządzeń i wyposażenia biurowego, badanie rynku i opinii publicznej, pozyskiwanie, gromadzenie i udostępnianie informacji, doradztwo specjalistyczne w zakresie reklamy, **41** organizowanie i obsługa wystaw oraz targów związanych z kulturą, edukacją lub rozrywką, organizowanie i obsługa konferencji, szkoleń, kongresów, sympozjów, konkursów, usługi wydawnicze.

(111) **282669** (220) 2014 12 22 (210) 437133
 (151) 2016 02 10 (441) 2015 04 13
 (732) MIĘDZYNARODOWE TARGI POZNAŃSKIE SPÓŁKA
 Z OGRANICZONĄ ODPOWIEDZIALNOŚCIĄ, Poznań, PL.
 (540) Poznań International Fair P Międzynarodowe Targi
 Poznańskie
 (540)

Poznań International Fair  Międzynarodowe Targi Poznańskie

(531) 01.05.01, 01.05.02, 26.01.01, 26.01.18, 27.05.01
 (510), (511) **35** organizowanie i obsługa imprez targowych i wystawienniczych w celach handlowych i reklamowych, doradztwo w zakresie prowadzenia działalności gospodarczej, usługi marketingowe, usługi reklamowe, przygotowywanie, publikowanie, dystrybucja, uaktualnianie materiałów reklamowych, takich jak: katalogi targowe, plakaty, druki, prospekty, broszury, gadżety, materiały promocyjne, pomoc w prowadzeniu negocjacji i zawieraniu transakcji handlowych, pośrednictwo handlowe, wynajem powierzchni na cele reklamowe, wynajem powierzchni wystawienniczych, dekoracja stoisk wystawienniczych, wypożyczanie urządzeń i wyposażenia biurowego, badanie rynku i opinii publicznej, pozyskiwanie, gromadzenie i udostępnianie informacji, doradztwo specjalistyczne w zakresie reklamy, **41** organizowanie i obsługa wystaw oraz targów związanych z kulturą, edukacją lub rozrywką, organizowanie i obsługa konferencji, szkoleń, kongresów, sympozjów, konkursów, usługi wydawnicze.

(111) **282670** (220) 2014 12 22 (210) 437140
 (151) 2016 02 10 (441) 2015 04 13
 (732) MIĘDZYNARODOWE TARGI POZNAŃSKIE SPÓŁKA
 Z OGRANICZONĄ ODPOWIEDZIALNOŚCIĄ, Poznań, PL.
 (540) Poznań International Fair P Międzynarodowe Targi
 Poznańskie
 (540)

Poznań International Fair  Międzynarodowe Targi Poznańskie

Kolor znaku: granatowy, biały
 (531) 01.05.01, 01.05.02, 26.01.01, 26.01.18, 27.05.01, 29.01.12

(510), (511) **35** organizowanie i obsługa imprez targowych i wystawienniczych w celach handlowych i reklamowych, doradztwo w zakresie prowadzenia działalności gospodarczej, usługi marketingowe, usługi reklamowe, przygotowywanie, publikowanie, dystrybucja, uaktualnianie materiałów reklamowych, takich jak: katalogi targowe, plakaty, druki, prospekty, broszury, gadżety, materiały promocyjne, pomoc w prowadzeniu negocjacji i zawieraniu transakcji handlowych, pośrednictwo handlowe, wynajem powierzchni na cele reklamowe, wynajem powierzchni wystawienniczych, dekoracja stoisk wystawienniczych, wypożyczanie urządzeń i wyposażenia biurowego, badanie rynku i opinii publicznej, pozyskiwanie, gromadzenie i udostępnianie informacji, doradztwo specjalistyczne w zakresie reklamy, **41** organizowanie i obsługa wystaw oraz targów związanych z kulturą, edukacją lub rozrywką, organizowanie i obsługa konferencji, szkoleń, kongresów, sympozjów, konkursów, usługi wydawnicze.

(111) **282671** (220) 2014 12 22 (210) 437142
 (151) 2016 02 10 (441) 2015 04 13
 (732) MIĘDZYNARODOWE TARGI POZNAŃSKIE SPÓŁKA
 Z OGRANICZONĄ ODPOWIEDZIALNOŚCIĄ, Poznań, PL.
 (540) Poznań International Fair P Międzynarodowe Targi
 Poznańskie
 (540)

Poznań International Fair  Międzynarodowe Targi Poznańskie

(531) 01.05.01, 01.05.02, 26.01.01, 26.01.18, 27.05.01
 (510), (511) **35** organizowanie i obsługa imprez targowych i wystawienniczych w celach handlowych i reklamowych, doradztwo w zakresie prowadzenia działalności gospodarczej, usługi marketingowe, usługi reklamowe, przygotowywanie, publikowanie, dystrybucja, uaktualnianie materiałów reklamowych, takich jak: katalogi targowe, plakaty, druki, prospekty, broszury, gadżety, materiały promocyjne, pomoc w prowadzeniu negocjacji i zawieraniu transakcji handlowych, pośrednictwo handlowe, wynajem powierzchni na cele reklamowe, wynajem powierzchni wystawienniczych, dekoracja stoisk wystawienniczych, wypożyczanie urządzeń i wyposażenia biurowego, badanie rynku i opinii publicznej, pozyskiwanie, gromadzenie i udostępnianie informacji, doradztwo specjalistyczne w zakresie reklamy, **42** organizowanie i obsługa wystaw oraz targów związanych z kulturą, edukacją lub rozrywką, organizowanie i obsługa konferencji, szkoleń, kongresów, sympozjów, konkursów, usługi wydawnicze.

(111) **282672** (220) 2014 12 23 (210) 437236
 (151) 2016 02 15 (441) 2015 04 13
 (732) JUŻWIUK KINGA KJ INVEST GROUP, Skierniewice, PL.
 (540) PaTaToypl www.PaTaToy.pl
 (540)



Kolor znaku: bordowy, biały
 (531) 26.01.01, 26.11.01, 27.05.01, 29.01.12, 21.01.25
 (510), (511) **28** gry i zabawki.

(111) **282673** (220) 2015 01 13 (210) 437610
 (151) 2016 02 16 (441) 2015 04 27
 (732) EVENTART SEBASTIAN KNOT SPÓŁKA JAWNA, Kraków, PL.
 (540) eventart

(540)



Kolor znaku: jasnozielony, czarny

(531) 01.01.01, 02.01.30, 26.11.01, 26.11.12, 27.05.01, 29.01.12
 (510), (511) **35** reklama, zarządzanie w działalności gospodarczej, administrowanie działalności gospodarczej, prace biurowe, **41** nauczanie, kształcenie, rozrywka, usługi sportowe i kulturalne, **43** usługi zaopatrzenia w żywność i napoje, tymczasowe zakwaterowanie.

(111) **282674** (220) 2015 01 13 (210) 437616

(151) 2016 02 25 (441) 2015 04 27

(732) SUWALSKA WYTWÓRNIĄ WIN SPÓŁKA Z OGRANICZONĄ ODPOWIEDZIALNOŚCIĄ, Suwałki, PL.

(540) APPLE CYDR apple cydr Maximum smaku 100% POLSKICH JABŁEK 4,5 % vol. Orzeźwiający, intensywny smak. Cydr musujący gazowany. Najlepiej smakuje schłodzony.

(540)



Kolor znaku: biały, czarny, szary, zielony, jasnoniebieski

(531) 05.07.13, 25.07.07, 25.07.25, 26.11.01, 27.05.01, 29.01.14
 (510), (511) **33** napoje alkoholowe, wyroby winiarskie, cydr.

(111) **282675** (220) 2015 01 16 (210) 437756

(151) 2016 02 10 (441) 2015 04 27

(732) STRAUSS CAFE POLAND SPÓŁKA Z OGRANICZONĄ ODPOWIEDZIALNOŚCIĄ, Swadzim k/Poznań, PL.

(540) MK CAFÉ KAWY ŚWIATA

(540)



Kolor znaku: czarny, złoty, ciemnobrązowy, brązowy

(531) 01.05.01, 01.05.99, 01.17.01, 01.17.99, 24.09.02, 24.09.03, 26.01.01, 26.04.01, 26.04.02, 27.05.01, 29.01.15
 (510), (511) **30** kawa, kawa rozpuszczalna, nienaturalna kawa, kawa zbożowa, napoje na bazie kawy, zabielać do kawy.

(111) **282676** (220) 2015 01 21 (210) 437924

(151) 2016 02 22 (441) 2015 05 11

(732) FIFOR POLSKA SPÓŁKA Z OGRANICZONĄ ODPOWIEDZIALNOŚCIĄ, Sokołów, PL.

(540) FIFOR

(510), (511) **35** doradztwo w zakresie organizowania i prowadzenia działalności gospodarczej, doradztwo w zakresie prowadzenia działalności gospodarczej, doradztwo w zakresie zarządzania personelem, doradztwo w zarządzaniu działalnością gospodarczą, doradztwo w zakresie organizacji i zarządzania działalnością gospodarczą, doradztwo w zakresie zarządzania działalnością gospodarczą, zarządzanie w zakresie zamówień w handlu, informacja o działalności gospodarczej, pozyskiwanie danych do komputerowych baz danych, systematyzacja danych w komputerowych bazach danych, komputerowe zarządzanie plikami, księgowość, marketing, uaktualnianie materiałów reklamowych, wyszukiwanie informacji w plikach komputerowych dla osób trzecich, wyszukiwanie w komputerowych bazach danych, wywiad gospodarczy, usługi zaopatrzenia osób trzecich [zakupy produktów i usług dla innych przedsiębiorstw], doradztwo w zakresie zarządzania działalnością gospodarczą, pomoc w zarządzaniu działalnością gospodarczą, usługi doradcze w zarządzaniu działalnością gospodarczą, pomoc w zarządzaniu przedsiębiorstwami handlowymi lub przemysłowymi.

(111) **282677** (220) 2015 01 23 (210) 437979

(151) 2016 03 03 (441) 2015 05 11

(732) COLGATE-PALMOLIVE COMPANY, NEW YORK, US.

(540) Colgate Total DAILY REPAIR

(540)



Kolor znaku: czerwony, biały, niebieski, zielony, żółty, srebrny

(531) 24.15.13, 26.11.09, 27.05.01, 29.01.15

(510), (511) **3** pasty do zębów.

(111) **282678** (220) 2015 01 23 (210) 438014

(151) 2016 02 16 (441) 2015 05 11

(732) BRAND MANAGEMENT PROFI SPÓŁKA Z OGRANICZONĄ ODPOWIEDZIALNOŚCIĄ SPÓŁKA KOMANDYTOWA, Grabów nad Prosną, PL.

(540) PROFI Zupa Ryżowa na rosole, z kurczakiem Produkt sterylizowany DANIE GOTOWE wystarczy podgrzać Bez glutaminianu monosodowego Bez konserwantów Bez barwników

(540)



Kolor znaku: biały, żółty, pomarańczowy, czerwony, zielony, brązowy, czarny

(531) 03.07.03, 05.09.24, 11.03.01, 11.03.04, 27.05.01, 29.01.15

(510), (511) **29** zupy, zupy porcjowane gotowe do spożycia po podgrzaniu, zupa ryżowa.

(111) **282679** (220) 2015 01 23 (210) 438015

(151) 2016 02 16 (441) 2015 05 11

(732) BRAND MANAGEMENT PROFI SPÓŁKA Z OGRANICZONĄ ODPOWIEDZIALNOŚCIĄ SPÓŁKA KOMANDYTOWA, Grabów nad Prosną, PL.

(540) PROFI Soljanka Produkt sterylizowany DANIE GOTOWE wystarczy podgrzać Bez glutaminianu sodowego Bez barwników (540)



Kolor znaku: biały, żółty, pomarańczowy, czerwony, zielony, brązowy, czarny

(531) 03.07.03, 05.09.24, 08.01.25, 08.07.01, 25.01.15, 27.05.01, 29.01.15

(510), (511) **29** zupy, zupy porcjowane gotowe do spożycia po podgrzaniu, soljanka.

(111) **282680** (220) 2015 02 13 (210) 438955

(151) 2016 02 26 (441) 2015 05 25
(732) JĘZYKODAJNIA POLISH YOURSELF AGNIESZKA BOLIKOWSKA, Warszawa, PL.

(540) JĘZYKODAJNIA JEDZ / MÓW / UCZ SIĘ (540)



Kolor znaku: różowy, czerwony, zielony, żółty, niebieski, szary

(531) 26.04.02, 27.05.01, 29.01.15

(510), (511) **41** nauczanie, edukacja.

(111) **282681** (220) 2014 08 12 (210) 432217

(151) 2015 10 30 (441) 2014 11 24
(732) WOJSKOWE PRZEDSIĘBIORSTWO HANDLOWE SPÓŁKA Z OGRANICZONĄ ODPOWIEDZIALNOŚCIĄ, Warszawa, PL.

(540) WPH

(540)



Kolor znaku: zielony

(531) 26.01.01, 26.03.01, 26.04.01, 27.05.01, 29.01.03

(510), (511) **8** bagnety, boczna broń biała, boczna broń biała inna niż broń palna, kastety, noże myśliwskie, przyrządy do ostrzenia, ostrza, pałki, pałki policyjne, pochwy do szabli, scyzoryki, szable, pochwy na szable, sztylety, **13** amunicja, bawełna strzelnicza, futerały na broń, kurki do broni, tłumiki do broni, broń ochronna na bazie gazu łzawiącego, broń palna, amunicja do broni palnej, celowniki do broni palnej, urządzenia do celowania w broni palnej inne niż lunety celownicze, wyciory do broni palnej, zamki do broni palnej, broń palna myśliwska, broń palna sportowa, broń samobieżna, celownicze lusterka do karabinów i strzelb, celowniki do broni palnej inne niż lunetowe, czopy do broni ciężkiej, detonatory, zapalniki, broń ochronna na bazie gazu łzawiącego, gazy do osobistej obrony, strzelby, strzel-

by harpunowe, kurki strzelb, kapiszony, karabiny, lufy do karabinów, lusterka celownicze do karabinów i strzelb, łoża do karabinów, karabiny maszynowe, lufy karabinowe, przyrządy do ładowania naboju, ładownice, taśmy na naboje, łuski naboje, wybuchowe sygnały mgłowe, śrut ołowiany dla myślistwa, naboje, ładunki wybuchowe, pasy na amunicję, pasy naramienne do broni, pasy naramienne do broni również z nabojami, petardy, pistolety, pistolety pneumatyczne, pociski, rakietnice, rakiety sygnalizacyjne, tłumiki do broni, zabezpieczenia spustu w strzelbach, **18** skóra bydlęca, imitacje skóry, akcesoria do polowań, takie jak: myśliwskie sakwy, myśliwskie torby, myśliwskie worki, naramienniki skórzane, opakowania ze skóry, opaski skórzane, wojskowe paski, paski do ekwipunku wojskowego, pasy skórzane, pasy naramienne ze skóry, sakwy i sakiewki ze skóry, torby turystyczne, wojskowe plecaki, **25** bandany na szyję, berety, bielizna osobista, bielizna wchłaniająca pot, bluzki, bluzy, bryczesy, paski do butów, buty sznurowane, chusty, fulardy, ozdobne krawaty, krawaty, czapki, odzież z dzianiny, gabardyna, garnitury, getry, gamasze, kalosze, kamasze, kamizelki, kamizelki dla rybaków, kapelusze, kombinezony, koszule, koszule z krótkim rękawem, koszulka gimnastyczna, koszulki gimnastyczne, kurtki, kurtki wełniane lub futrzane z kapturem, legginsy, majtki, mundury, nakrycia głowy, napierśniki, plastrony, nauszники, obuwie, odzież, odzież gotowa, odzież wodoodporna, odzież ze skóry, odzież z imitacji skóry, ogrzewacze stóp nielektryczne, okrycia wierzchnie, palta, paski, peleryny, płaszcze, podkoszulki, podszewki, podszewki gotowe, półbuty, prochowce, rękawiczki, rękawiczki z jednym palcem, skarpetki, slipy, spodnie, spódnice, sukienki, swetry, szale, szaliki, szelki, T-shirty, **26** naramienniki, poduszki do naramienników, sznury do mundurów do obywateli ubrań, sznurowadła do butów, emblematy ozdobne, ozdobne emblematy haftowane, ozdobne hafty, monogramy do znakowania odzieży i bielizny, **40** hafciarstwo, krawiectwo, usługi krawieckie, krojenie tkanin, przeróbki odzieży, **42** projektowanie opakowań, stylizacja do wzornictwa przemysłowego, usługi projektantów mody, wzornictwo przemysłowe.

(111) **282682** (220) 2015 01 09 (210) 437547

(151) 2016 03 01 (441) 2015 04 27

(732) Hoffmann Oliver Ing., Žilina, SK.

(540) GATE

(540)



Kolor znaku: czarny, turkusowy

(531) 27.05.01, 29.01.12

(510), (511) **25** odzież, obuwie, nakrycia głowy, odzież gotowa, suknie i sukienki, bezrękawniki, garnitury, kurtki [odzież], płaszcze, prochowce, palta, żakiety pikowane [odzież], kurtki wełniane lub futrzane z kapturem, peleryny, poncho, spódnice, skorty (spódnico-spodenki), spodnie, szarfy do ubrania, krawaty, koszule, koszule z krótkim rękawem, okrycia wierzchnie, kamasze, legginsy [ocieplacze nóg], legginsy [spodnie], T-shirty, koszulki gimnastyczne, odzież gimnastyczna, podkoszulki, koszulki sportowe, odzież dla kolarzy, stroje plażowe, stroje kąpielowe, bielizna osobista, biustonosze, halki [bielizna], halki i półhalki, trykoty [odzież], podwiązki, bokserki, piżamy, majtki, majtki dziecięce [odzież], bielizna damska, szlafroki, swetry, pulowery, wyroby pończosznice, wyprawka dziecięca [odzież], buty, buty sportowe, boty, buty sznurowane, obuwie sportowe, obuwie gimnastyczne, sandały domowe, sandały, drewniaki, obuwie plażowe, espadryle (buty lub sandały), okucia metalowe do obuwia, pończochy, rajstopy, skarpety, paski [odzież], pasy do przechowywania pieniędzy [odzież], futra [odzież], nakrycia głowy [odzież], czapki [nakrycia głowy], daszki [nakrycia głowy], czapki baseballowe, nauszники [odzież], kapelusze, odzież skórzana, odzież z imitacji skóry, odzież dla automobilistów, odzież wodoodporna, kombinezony [odzież], bandany na szyję, fulary, etole (futra), kieszenie kwadratowe, kieszenie do odzieży, rękawiczki [odzież], muflki [odzież], rękawice narciarskie, rękawiczki z jednym palcem, **35** sprzedaż detaliczna i hurtowa w zakresie odzieży, obuwia, nakryć głowy, okularów przeciwsłonecznych, pasków, torebek, portmonetek i portfeli, toreb, parasoli, biżuterii, zegarków, ozdób do ubrań, w tym poprzez internet, sprzedaż detaliczna i hurtowa w zakresie towarów z klasy 25 wskazanych po-

wyżej w wykazie, w tym poprzez Internet, sprzedaż hurtowa i detaliczna w zakresie odzieży, obuwia, nakryć głowy, odzieży gotowej, sukni i sukienek, bezrękawników, garniturów, kurtek [odzież], płaszczy, prochowców, palt, żakietów pikowanych [odzież], kurtek wełnianych lub futrzanych z kapturem, peleryn, poncho, spódnic, szortów (spódnico-spodenki), spodni, szarf do ubrania, krawatów, koszul, koszul z krótkim rękawem, okryć wierzchnich, kamaszy, legginsów [ocieplacze nóg], legginsów [spodnie], T-shirtów, koszulek gimnastycznych, odzieży gimnastycznej, podkoszulków, koszulek sportowych, odzieży dla kolarzy, strojów plażowych, strojów kąpielowych, bielizny osobistej, biustonoszy, halek [bielizna], halek i półhalek, trykotów [odzież], podwiązek, bokserek, piżam, majtek, majtek dziecięcych [odzież], bielizny damskiej, szlafroków, swetrow, pulowerów, wyrobów pończosznicy, wyprawki dziecięcej [odzież], butów, butów sportowych, botów, butów sznurowanych, obuwia sportowego, obuwia gimnastycznego, pantofli domowych, sandałów, drewniaków, obuwia plażowego, espadryli (buty lub sandały), okuć metalowych do obuwia, pończoch, rajstop, skarpet, pasków [odzież], pasów do przechowywania pieniędzy [odzież], futer [odzież], nakryć głowy [odzież], czapek [nakrycia głowy], daszków [nakrycia głowy], czapek baseballowych, nauszników [odzież], kapeluszy, odzieży skórzanej, odzieży z imitacji skóry, odzieży dla automobilistów, odzieży wodoodpornej, kombinezonów [odzież], bandan na szyję, fularów, etoli (futra), kieszeni kwadratowych, kieszeni do odzieży, rękawiczek [odzież], mufek [odzież], rękawic narciarskich, rękawiczek z jednym palcem, zestawów kosmetycznych, walizek ze szminkami, perfumowanych saszetek do bielizny, pot-pourri, naklejek na paznokcie, kosmetyków, preparatów do pielęgnacji skóry [kosmetyki], produktów toaletowych, perfum, dezodorantów, wyrobów perfumeryjnych, wody perfumowanej, preparatów myjących do higieny osobistej, mydeł, mydełek, mydeł dezodoryzujących, kremów kosmetycznych, lotonów do użytku kosmetycznego, mleczek czyszczących, preparatów kosmetycznych do kąpiele, soli do kąpiele nie do celów medycznych, szamponów, różu jubilerskiego, make-up (makiijaż), preparatów do usuwania make-up, lakierów do paznokci, chusteczek nasączanych płynami kosmetycznymi, płynów do płukania ust, nie do celów medycznych, lotonów do włosów, olejków do celów kosmetycznych, olejków esencjonalnych, preparatów do opalania [kosmetyki], okularów przeciwsłonecznych, okularów dla sportowców, okularów [optyka], smyczy do okularów, woreczków na okulary, etui na okulary, słuchawek, magnesów dekoracyjnych, kasków ochronnych dla sportowców, publikacji elektronicznych, ładowalnych, płytek muzycznych ładowalnych, znaków świejących, znaków neonowych, komputerów, oprogramowania komputerowego, biżuterii do kostiumów, biżuterii, w tym imitacji biżuterii i biżuterii plastikowej, ozdób, kolczyków, łańcuszków, naszyjników [biżuteria], wisiorów, pierścionków [biżuteria], bransoletek, breloczków ozdobnych do kluczy, łańcuszków do zegarków, zegarków, broszek (biżuteria), wisiorów [biżuteria], breloczków (biżuteria), pereł [biżuteria], biżuterii z bursztynem, ozdób z gagatu, biżuterii, biżuterii komórkowej [biżuteria], walizek na biżuterię [szkatułka], spinek do mankietów, spinek do krawatów, spinek i szpilek ozdobnych, kamieni jubilerskich, srebra, nieprzetworzonego lub kutego, strasu (różne kształty ołowiowe), nici z metali szlachetnych, metali szlachetnych, przyrządów zegarmistrzowskich i chronometrycznych, skór, materiałów skórzanych, imitacji skóry, moleskinu [imitacja skóry], sznurów skórzanych, torebek ręcznych, bagażu, skórzanych etui na klucze, toreb na klucze, wizytowników, teczek [wyroby ze skóry], tornistrów szkolnych, toreb szkolnych, toreb na zakupy, plecaków, toreb na ramię, aktówek, kosmetyczek podręcznych, rączek walizek, szkieletów do torebek, plecaków turystycznych, pustych toreb narzędziowych ze skóry, toreb sportowych, toreb gimnastycznych, toreb sportowych, toreb na zakupy na kółkach, kompletów podręcznych [wyroby ze skóry], toreb plażowych, toreb podręcznych na ubrania, toreb myśliwskich [akcesoria do polowań], rzemieni [rymarstwo], smyczy skórzanych, parasoli, pokrowców na parasole, parasolek, kagańców, obroży dla zwierząt, bandoletów, teczek skórzanych, pudełek z fibry, walizek ze skóry lub ze skóry wtórnej, wyrobów siodlarskich, kijków marszowych, ozdób do włosów, wsuwek do włosów, szpilek do włosów, broszek [dodatki ubraniowe], sztucznych kwiatów, falbanek koronkowych, zapięć do ubrań, falban do odzieży, sprzączek do pasów, zapięć do obuwia, ozdób do obuwia, ptasich piór [dodatki ubraniowe], pomponów, monogramów do znakowania bielizny, naramienników [poduszki], haftów, łat przyklejanych na gorąco do reperacji wyrobów włókienniczych, ozdób, wyrobów pasmanteryjnych, taśm, sznurowadeł,

guzików, haftek, szpilek i igieł, agencje importowo-eksportowe, analizy kosztowe, wyceny handlowe, usługi porównywania cen, zarobkowe zarządzanie w zakresie koncesjonowania dóbr i usług na rzecz osób trzecich, usługi zaopatrzenia osób trzecich [zakupy produktów i usług dla innych przedsiębiorstw], promocja sprzedaży dla osób trzecich, rozpowszechnianie materiałów reklamowych, public relations, reklama, rozpowszechnianie ogłoszeń reklamowych, reklama on-line w sieci komputerowej, wynajem czasu reklamowego we wszystkich środkach przekazu, usługi edytorskie w dziedzinie reklamy, publikowanie tekstów sponsorowanych, rekrutacja personelu, reklamy korespondencyjne, marketing, badania rynku, wystawy handlowe, usługi modelek i modeli [promocja sprzedaży i reklamy], organizacja wystaw w celach handlowych lub reklamowych, organizacja targów w celach handlowych lub reklamowych, prezentowanie produktów w mediach dla celów sprzedaży detalicznej, rozlepianie plakatów reklamowych, wynajmowanie przestrzeni reklamowej, wynajmowanie nośników reklamowych, reklama radiowa, reklama telewizyjna, produkcja filmów reklamowych, wyszukiwanie informacji w plikach komputerowych dla osób trzecich, handlowe informacje i porady udzielane konsumentom [punkty informacji konsumenciej], doradztwo specjalistyczne w sprawach działalności gospodarczej, komputerowe zarządzanie plikami, zarządzanie w zakresie zamówień handlowych, wyszukiwanie w komputerowych bazach danych, sortowanie danych w bazach komputerowych, informacja o działalności gospodarczej, dekoracja wystaw sklepowych, wynajmowanie stoisk handlowych, dostarczanie porad i informacji w zakresie tych usług we wszystkich środkach przekazu, poczcie elektronicznej, wiadomościach SMS, sieciach komputerowych i internecie lub ustnie.

(111) **282683** (220) 2013 02 22 (210) 410893
 (151) 2016 03 02 (441) 2013 06 10
 (732) TELEWIZJA REPUBLIKA SPÓŁKA AKCYJNA, Warszawa, PL.
 (540) republika
 (540)



Kolor znaku: czarny, biały, czerwony

(531) 26.03.01, 26.03.23, 27.05.01, 29.01.13

(510), (511) **35** usługi agencji reklamowej, promocja sprzedaży dla osób trzecich, prezentowanie produktów w mediach dla celów sprzedaży detalicznej, promocja sprzedaży dla osób trzecich, reklama za pośrednictwem Internetu, organizowanie wystaw, wynajmowanie przestrzeni reklamowej i nośników reklamowych, rozpowszechnianie ogłoszeń reklamowych, produkcja filmów reklamowych, tworzenie i publikowanie tekstów reklamowych i sponsorowanych, reklama telewizyjna, edytorskie usługi w dziedzinie reklamy, sondaże, agencja public relations, **38** agencja informacyjna, wypożyczanie czasu dostępu do światowej sieci, wynajem czasu i miejsca reklamowego we wszystkich środkach przekazu, organizowanie i obsługa tele-wideokonferencji, bezprzewodowa i kablowa transmisja programów telewizyjnych i informacyjnych, udostępnianie internetowych forów/paneli dyskusyjnych, **41** studia filmowe, produkcja filmów innych niż reklamowe, w tym na taśmach wideo, produkcja i dystrybucja programów telewizyjnych, w tym rozrywkowych, utrwalanie obrazu i dźwięku na dostępnych w stanie techniki nośnikach, w tym nagrań wideo i ich dystrybucja, usługi filmowania, organizowanie i prowadzenie koncertów, rozrywka, usługi reporterskie.

(111) **282684** (220) 2013 03 06 (210) 411358
 (151) 2016 02 04 (441) 2013 06 24
 (732) OLIMP LABORATORIES SPÓŁKA Z OGRANICZONĄ
 ODPOWIEDZIALNOŚCIĄ, Nagawczyna, PL.
 (540) Essentix

(510), (511) **5** produkty farmaceutyczne, w tym w szczególności: leki dla ludzi, preparaty dietetyczne do celów leczniczych, odżywkę wzmacniającą stosowaną profilaktycznie i dla rekonwalescentów do celów leczniczych, suplementy diety wspomagające leczenie, preparaty wzboga-

cające organizm w niezbędne witaminy i mikroelementy, dietetyczne środki spożywcze do celów medycznych, dietetyczna żywność przystosowana do celów medycznych, **29** koncentraty i odżywki wysokobiałkowe nie do celów medycznych, wzbogacone witaminami, solami mineralnymi i aminokwasami, w tym zwłaszcza batony proteinowe, produkty mleczne takie jak, mleko, jogurty, kefir, sery, serwatki, napoje mleczne lub z przewagą mleka, **30** koncentraty węglowodanowe, odżywki węglowodanowe i wysokoenergetyczne nie do celów medycznych, wzbogacone witaminami i solami mineralnymi, w tym zwłaszcza wysokoenergetyczne batony zbożowe, **32** napoje bezalkoholowe wzbogacone witaminami i minerałami, napoje węglowodanowe, napoje energetyczne, napoje izotoniczne, napoje z soków owocowych, nektary owocowe, **35** sprzedaż detaliczna i hurtowa towarów obejmujących produkty farmaceutyczne, w tym w szczególności: leki dla ludzi, preparaty dietetyczne do celów leczniczych, odżywki wzmacniające stosowane profilaktycznie i dla rekonwalescentów do celów leczniczych, suplementy diety wspomagające leczenie, preparaty wzbogacające organizm w niezbędne witaminy i mikroelementy, dietetyczne środki spożywcze do celów medycznych, dietetyczna żywność przystosowana do celów medycznych, koncentraty i odżywki wysokobiałkowe nie do celów medycznych, wzbogacone witaminami, solami mineralnymi i aminokwasami, w tym zwłaszcza batony proteinowe, produkty mleczne takie jak: mleko, jogurty, kefir, sery, serwatki, napoje mleczne lub z przewagą mleka, koncentraty węglowodanowe, odżywki węglowodanowe i wysokoenergetyczne nie do celów medycznych wzbogacone witaminami i solami mineralnymi, w tym zwłaszcza wysokoenergetyczne batony zbożowe, napoje bezalkoholowe wzbogacone witaminami i minerałami, napoje węglowodanowe, napoje energetyczne, napoje izotoniczne, napoje z soków owocowych, nektary owocowe, w tym za pośrednictwem Internetu (sprzedaż on-line), sprzedaż wysyłkowa powyższych towarów, marketing, reklama, reklama radiowa, reklama telewizyjna, reklama w prasie, reklama na stronach internetowych, rozpowszechnianie materiałów reklamowych, promocja sprzedaży powyższych towarów i świadczonych usług, prezentacja oferty handlowej w Internecie, organizowanie i współudział w targach, wystawach i pokazach związanych z promocją powyższych towarów.

(111) **282685** (220) 2013 12 18 (210) 422905
 (151) 2015 10 21 (441) 2014 03 31
 (732) KRZYŚCIAK WOJCIECH, Zakopane, PL.
 (540) SKARBY TATR

(510), (511) **29** zupy, koncentraty obiadowe, wyroby kulinarne przeznaczone do bezpośredniego spożycia z owoców, z warzyw, produktów mlecznych, mięsa, ryb, kiszona kapusta i kiszone ogórki, kiszone warzywa kimchi, sałatki warzywne, warzywa gotowane, konserwowane, suszone, warzywa w puszkach, wyroby mięsne, wędliny, smalec, sery, kompoty, konserwowane, suszone i gotowane grzyby, przetworzone owoce borówki, żurawiny i jagody, mrożone owoce borówki, żurawiny i jagody, kandyzowane owoce borówki, żurawiny i jagody, marynowane owoce borówki, żurawiny i jagody, konserwowane owoce borówki, żurawiny i jagody, **30** wyroby cukiernicze i piekarnicze, słodczyce, napoje na bazie czekolady, kakao, kawy, miód, melasa (syropy), lody, keczup, majonez, musztarda, wyroby czekoladowe, praliny, potrawy na bazie mąki, świeże grzyby, owoce borówki, żurawiny i jagody w czekoladzie, polewie czekoladowej i czekoladowo-kakaowej, **31** rośliny zbożowe i produkty rolne, nasiona, ziarna, produkty ogrodnicze, leśne, świeże owoce i warzywa, owoce cytrusowe, nasiona, rośliny i kwiaty, świeże owoce borówki, żurawiny i jagody, świeże grzyby, **32** napoje bezalkoholowe, wody mineralne, wody stołowe, soki, piwo, **33** napoje alkoholowe, **35** usługi sprzedaży detalicznej hurtowej oraz za pośrednictwem internetu: produktów spożywczych, gotowych dań, przetworów owocowych i warzywnych, napojów, napojów alkoholowych, piwa, wyrobów garmazeryjnych, wyrobów mięsnych, wędlin, wyrobów na bazie mąki, kompotów, smalcu, **43** usługi hotelarskie, kawiarnie, obsługa gastronomiczna, wynajmowanie sal na posiedzenia, mityngi, narady, imprezy okolicznościowe, wypożyczanie krzeseł, stołów, bielizny stołowej i naczyń, usługi w zakresie zaopatrywania w żywność (katering).

(111) **282686** (220) 2013 12 19 (210) 422945
 (151) 2015 10 22 (441) 2014 03 31
 (732) KRZYŚCIAK WOJCIECH, Zakopane, PL.
 (540) SABAŁA
 (510), (511) **29** zupy, koncentraty obiadowe, wyroby kulinarne przeznaczone do bezpośredniego spożycia z owoców, z warzyw,

produktów mlecznych, mięsa, ryb, kiszona kapusta i kiszone ogórki, kiszone warzywa kimchi, sałatki warzywne, warzywa gotowane, konserwowane, suszone, warzywa w puszkach, wyroby mięsne, wędliny, smalec, sery, kompoty, konserwowane, suszone i gotowane grzyby, przetworzone owoce borówki, żurawiny i jagody, mrożone owoce borówki, żurawiny i jagody, kandyzowane owoce borówki, żurawiny i jagody, marynowane owoce borówki, żurawiny i jagody, konserwowane owoce borówki, żurawiny i jagody, **30** wyroby cukiernicze i piekarnicze, słodczyce, napoje na bazie czekolady, kakao, kawy, miód, melasa (syropy), lody, keczup, majonez, musztarda, wyroby czekoladowe, praliny, potrawy na bazie mąki, świeże grzyby, owoce borówki, żurawiny i jagody w czekoladzie, polewie czekoladowej i czekoladowo-kakaowej, **31** rośliny zbożowe i produkty rolne, nasiona, ziarna, produkty ogrodnicze, leśne, świeże owoce i warzywa, owoce cytrusowe, nasiona, rośliny i kwiaty, świeże owoce borówki, żurawiny i jagody, świeże grzyby, **32** napoje bezalkoholowe, wody mineralne, wody stołowe, soki, piwo, **33** napoje alkoholowe, **35** usługi sprzedaży detalicznej hurtowej oraz za pośrednictwem internetu: produktów spożywczych, gotowych dań, przetworów owocowych i warzywnych, napojów, napojów alkoholowych, piwa, wyrobów garmazeryjnych, wyrobów mięsnych, wędlin, wyrobów na bazie mąki, kompotów, smalcu.

(111) **282687** (220) 2013 12 19 (210) 422936
 (151) 2015 10 21 (441) 2014 03 31
 (732) KRZYŚCIAK WOJCIECH, Zakopane, PL.
 (540) SKARBY ZAKOPANEGO

(510), (511) **29** zupy, koncentraty obiadowe, wyroby kulinarne przeznaczone do bezpośredniego spożycia z owoców, z warzyw, produktów mlecznych, mięsa, ryb, kiszona kapusta i kiszone ogórki, kiszone warzywa kimchi, sałatki warzywne, warzywa gotowane, konserwowane, suszone, warzywa w puszkach, wyroby mięsne, wędliny, smalec, sery, kompoty, konserwowane, suszone i gotowane grzyby, przetworzone owoce borówki, żurawiny i jagody, mrożone owoce borówki, żurawiny i jagody, kandyzowane owoce borówki, żurawiny i jagody, marynowane owoce borówki, żurawiny i jagody, konserwowane owoce borówki, żurawiny i jagody, **30** wyroby cukiernicze i piekarnicze, słodczyce, napoje na bazie czekolady, kakao, kawy, miód, melasa (syropy), lody, keczup, majonez, musztarda, wyroby czekoladowe, praliny, potrawy na bazie mąki, świeże grzyby, owoce borówki, żurawiny i jagody w czekoladzie, polewie czekoladowej i czekoladowo-kakaowej, **31** rośliny zbożowe i produkty rolne, nasiona, ziarna, produkty ogrodnicze, leśne, świeże owoce i warzywa, owoce cytrusowe, nasiona, rośliny i kwiaty, świeże owoce borówki, żurawiny i jagody, świeże grzyby, **32** napoje bezalkoholowe, wody mineralne, wody stołowe, soki, piwo, **33** napoje alkoholowe, **35** usługi sprzedaży detalicznej hurtowej oraz za pośrednictwem internetu: produktów spożywczych, gotowych dań, przetworów owocowych i warzywnych, napojów, napojów alkoholowych, piwa, wyrobów garmazeryjnych, wyrobów mięsnych, wędlin, wyrobów na bazie mąki, kompotów, smalcu, **43** usługi hotelarskie, kawiarnie, obsługa gastronomiczna, wynajmowanie sal na posiedzenia, mityngi, narady, imprezy okolicznościowe, wypożyczanie krzeseł, stołów, bielizny stołowej i naczyń, usługi w zakresie zaopatrywania w żywność (katering).

(111) **282688** (220) 2014 04 17 (210) 427642
 (151) 2016 03 03 (441) 2014 08 04
 (732) PRZESTRZELSKA KATARZYNA PRZEDSIĘBIORSTWO
 HANDLOWO-USŁUGOWE MAGNOLIA, Olsztynek, PL.
 (540) Magnolia
 (540)



Kolor znaku: różowy, zielony, biały
 (531) 05.05.03, 26.11.12, 27.05.01, 29.01.13

(510), (511) **35** sprzedaż hurtowa i detaliczna: artykułów szkolnych i biurowych, odzieży, obuwia, tekstyliów: pościeli, prześcieradeł, obrusów, serwet, ręczników, zabawek, AGD, wikliny, akcesoriów dla zwierząt: szczotek, misek, kuwet, legowisk, środków chemicznych, sprzedaż hurtowa i detaliczna artykułów dekoracyjnych, artykułów szkolnych i biurowych, odzieży, obuwia, tekstyliów: pościeli, prześcieradeł, obrusów, serwet, ręczników, zabawek, AGD, wikliny, metaloplastyki, kwiatów sztucznych, akcesoriów dla zwierząt: szczotek, misek, kuwet, legowisk, środków chemicznych za pośrednictwem Internetu.

(111) **282689** (220) 2014 06 27 (210) 430530
 (151) 2016 03 02 (441) 2014 10 13
 (732) FIN SPÓŁKA Z OGRANICZONĄ ODPOWIEDZIALNOŚCIĄ,
 Rzeszów, PL.
 (540) Fin
 (540)



Kolor znaku: biały, czerwony, niebieski
 (531) 27.05.01, 29.01.13

(510), (511) **1** produkty chemiczne dla przemysłu, stal jako preparaty do obróbki wykończeniowej, **4** środki smarne, **6** stal jako arkusze, blacha, rury i rurki metalowe i ze stali, stal surowa lub półprzetworzona, stopy stali, **7** łożyska jako części maszyn, części do silników i mechanizmów sprzęgania i napędu z wyjątkiem stosowanych w pojazdach lądowych, tuleje łożyskowe, łożyska liniowe, czopy wałów, pasy napędowe, łańcuchy, uszczelnienia wałków wirujących, uszczelnienia mechaniczne, uszczelnienia hydrauliczne, uszczelnienia procesowe, przewody hydrauliczne, elementy układów hydraulicznych i pneumatycznych, węże techniczne, filtry przemysłowe, **9** narzędzia i sprzęt diagnostyczny nie do celów medycznych, **35** usługi w zakresie badania rynku, usługi pośredniczenia w zawieraniu transakcji handlowych, usługi doradztwa w zakresie organizacji i prowadzenia działalności gospodarczej, **42** usługi w zakresie badań i pomiarów pracy części maszyn, usługi konstruktorskie i doradcze w zakresie części maszyn, usługi w zakresie kontroli pracy łożysk, usługi w zakresie doradztwa handlowego, usługi w zakresie doradztwa technicznego jako opiniowanie, ekspertyzy, testowanie materiałów.

(111) **282690** (220) 2014 07 07 (210) 430818
 (151) 2016 02 25 (441) 2014 10 27
 (732) PPG DECO POLSKA SPÓŁKA Z OGRANICZONĄ
 ODPOWIEDZIALNOŚCIĄ, Wrocław, PL.
 (540) DEKORAL VOICE OF COLOR
 (510), (511) **19** materiały budowlane niemetalowe, **35** reklama towarów-ukazanie zalet towarów celem ich zakupu.

(111) **282691** (220) 2005 10 26 (210) 301617
 (151) 2016 03 07 (441) 2006 02 06
 (732) MIH ALLEGRO BV, Hoofddorp, NL.
 (540) www.allegro.pl
 (510), (511) **35** aukcje publiczne, zarządzanie zbiorami informatycznymi, **36** pośrednictwo giełdowe, pośrednictwo w handlu majątkiem ruchomym, **38** łączność elektroniczna, łączność przez sieć światłowodową, łączność przez terminale komputerowe, łączność radiowa, łączność telefoniczna, połączenia ze światową siecią komputerową za pośrednictwem telekomunikacji, przesyłanie informacji, przydzielanie dostępu do światowej sieci komputerowej, informacja o telekomunikacji, **42** administrowanie stronami komputerowymi [sieciowymi], aktualizacja oprogramowania komputerowego, analizy systemów komputerowych, instalacje oprogramowania komputerowego, obsługa baz danych dostępnych przez Internet, pozyskiwanie danych do komputerowych baz danych, projektowanie oprogramowania komputerowego, sortowanie danych w bazach komputerowych, tworzenie i utrzymywanie stron internetowych dla osób trzecich, tworzenie i utrzymywanie systemów obsługi klienta dostępnych przez Internet.

(111) **282692** (220) 2015 01 29 (210) 438312
 (151) 2016 03 02 (441) 2015 05 11
 (732) CEDC INTERNATIONAL SPÓŁKA Z OGRANICZONĄ
 ODPOWIEDZIALNOŚCIĄ, Oborniki Wielkopolskie, PL.
 (540) ABSOLWENT NOWY NATURALNY SMAK mandarynka
 (540)



Kolor znaku: czerwony, biały, złoty, pomarańczowy, zielony, ciemnozielony
 (531) 05.07.10, 25.01.19, 27.05.01, 29.01.15
 (510), (511) **33** napoje alkoholowe (z wyjątkiem piwa).

(111) **282693** (220) 2015 01 29 (210) 438314
 (151) 2016 03 02 (441) 2015 05 11
 (732) CEDC INTERNATIONAL SPÓŁKA Z OGRANICZONĄ
 ODPOWIEDZIALNOŚCIĄ, Oborniki Wielkopolskie, PL.
 (540) ABSOLWENT NOWY NATURALNY SMAK poziomka
 (540)



Kolor znaku: czerwony, biały, złoty, zielony, żółty, różowy, ciemnozielony
 (531) 05.07.21, 25.01.19, 27.05.01, 29.01.15
 (510), (511) **33** napoje alkoholowe (z wyjątkiem piwa).

(111) **282694** (220) 2015 01 22 (210) 438317
 (151) 2016 02 29 (441) 2015 05 11
 (732) OCEANIC SPÓŁKA AKCYJNA, Sopot, PL.
 (540) AA SYSTEM POTRÓJNEJ INFUZJI
 (510), (511) **3** produkty kosmetyczne, **5** preparaty farmaceutyczne.

(111) **282695** (220) 2015 02 02 (210) 438410
 (151) 2016 02 26 (441) 2015 05 25
 (732) FABRYKA ARMATUR SWARZĘDZ SPÓŁKA Z OGRANICZONĄ
 ODPOWIEDZIALNOŚCIĄ, Rabowice, PL.
 (540)



Kolor znaku: czarny, biały
 (531) 03.07.06, 15.07.01, 26.03.07, 26.03.15, 26.11.06
 (510), (511) **6** odkuwki i odlewy z brązu i miedzi, **11** kurki, zasuwki klinowe kołnierzykowe różnych typów i wielkości jako części instalacji sanitarnych i/lub do regulacji przepływu gazu, zawory do butli na gaz propan-butan, **12** odkuwki pierścieni synchronizatora do skrzyni biegów pojazdów.

(111) **282696** (220) 2015 02 13 (210) 438957
 (151) 2016 02 26 (441) 2015 05 25
 (732) JĘZYKODAJNIA POLISH YOURSELF AGNIESZKA
 BOLIKOWSKA, Warszawa, PL.
 (540) POLISH YOURSELF
 (540)



Kolor znaku: różowy, czerwony, zielony, żółty, niebieski, szary
 (531) 26.04.02, 27.05.01, 29.01.15
 (510), (511) **41** nauczanie, edukacja.

(111) **282697** (220) 2015 02 13 (210) 438975
 (151) 2016 02 09 (441) 2015 05 25
 (732) AGRARIUS SPÓŁKA Z OGRANICZONĄ
 ODPOWIEDZIALNOŚCIĄ, Dybawka, PL.
 (540) AGRARIUS rolnictwo w harmonii z naturą
 (540)



(531) 03.07.16, 03.07.21, 03.07.24, 26.13.25, 27.05.01, 29.01.03
 (510), (511) **1** produkty chemiczne przeznaczone do rolnictwa, ogrodnictwa i leśnictwa, nawozy, nawozy azotowe, nawozy bez zawartości chloru, nawozy chemiczne, nawozy dla rolnictwa, nawozy do celów rolniczych, nawozy do gleb, nawozy do gleby i ziemi kwiatowej, nawozy do roślin doniczkowych, nawozy do trawy lub terenów trawiastych, nawozy do użytku domowego, nawozy do użyźniania gleby, nawozy do ziemi, nawozy i użyźniacze, nawozy mieszane, nawozy mineralne, nawozy naturalne, nawozy naturalne wykonane ze składników morskich, nawozy organiczne, nawozy rolnicze, nawozy do trawników, nawozy do trawy, nawozy uzyskane metodą przetworzenia odpadów przez dżdżownice, nawozy użyźniające glebę, nawozy z dodatkiem mikroorganizmów, nawozy zawierające azot i magnez (Mg), nawozy zawierające przeciwutleniacze, nawozy zawierające związki azotu, nieorganiczne nawozy, płynne nawozy, potas kalcynowany [nawozy], powłoki nasienne [nawozy], nawozy użyźniające glebę, siarczan potasu, substancje chelatowe do użytku jako nawozy do listowia roślin, substancje odżywcze [nawozy] w płynnej formie do użytku w rolnictwie, superfosfaty [nawozy], syntetyczne nawozy, wieloskładnikowe nawozy, środki do ochrony nasion, środki chemiczne dla rolnictwa z wyjątkiem fungicydów, herbicydów, insektycydów oraz środków przeciw pasożytom, gotowe podłoża, materiały do rozsady [podłoża hodowlane], podłoża dla kultur stosowane w mikrobiologii, podłoża dla upraw bezgruntowych [rolnictwo], podłoża do hodowli wykonane z pyłu kokosowego, podłoża hodowlane, podłoża hodowlane dla roślin, podłoża hodowlane do ogrodnictwa, preparaty regulujące wzrost roślin, preparaty do oklejania drzew stosowane w sadownictwie, preparaty do użyźniania gleby, ziemia do upraw, ziemia doniczkowa, ziemia okrzemkowa, ziemia preparowana przeznaczona do kiełkowania nasion, **5** buliony dla bakteriologicznych kultur, podłoża dla bakteriologicznych kultur, fungicydy, preparaty do sterylizacji gleby, środki odstraszające owady, środki przeciw pasożytom, preparaty chemiczne do niszczenia robactwa, preparaty do gazowania gleby, preparaty grzybobójcze do stosowania w ogrodnictwie, preparaty grzybobójcze do zabijania szkodników, preparaty grzybobójcze, preparaty i artykuły do tępienia szkodników, środki przeciw roztoczom, środki bakteriobójcze, środki chemiczne dla leśnictwa [fungicy], środki chemiczne dla leśnictwa, [herbicydy], środki chemiczne dla leśnictwa, [insektycydy], środki chemiczne dla leśnictwa [przeciw pasożytnicze], środki

chemiczne modyfikujące zachowanie do kontrolowania szkodników, środki chwastobójcze, środki grzybobójcze, środki grzyzoniobójcze, środki do zwalczania insektów, **31** pasze, pasze dla bydła, pasze zbożowe dla zwierząt, pasze zwierzęce zawierające siano, karmy i pasze dla zwierząt, pasze zwierzęce otrzymywane z siana, pasze zwierzęce w formie orzechów, pasze zwierzęce w formie granulek, pasze zwierzęce w formie kawałków, spożywcze pasze wzmacniające dla zwierząt, pasze zwierzęce otrzymywane z substancji warzywnych, mączka rybna na pasze dla zwierząt, pasze zwierzęce zawierające siano suszone na powietrzu, pasze w puszcze zawierające mięso przeznaczone dla młodych zwierząt, pasze zwierzęce otrzymywane z siana suszonego na powietrzu, pasze zwierzęce składające się z produktów z soi, pasze mięsne w puszcze dla młodych zwierząt, **35** usługi sprzedaży detalicznej i hurtowej obejmujące produkty chemiczne przeznaczone do rolnictwa, ogrodnictwa i leśnictwa, nawozy, nawozy azotowe, nawozy bez zawartości chloru, nawozy chemiczne, nawozy dla rolnictwa, nawozy do celów rolniczych, nawozy do gleb, nawozy do gleby i ziemi kwiatowej, nawozy do roślin doniczkowych, nawozy do trawy lub terenów trawiastych, nawozy do użytku domowego, nawozy do użyźniania gleby, nawozy do ziemi, nawozy i użyźniacze, nawozy mieszane, nawozy mineralne, nawozy naturalne, nawozy naturalne wykonane ze składników morskich, nawozy organiczne, nawozy rolnicze, nawozy do trawników, nawozy do trawy, nawozy uzyskane metodą przetworzenia odpadów przez dżdżownice, nawozy użyźniające glebę, nawozy z dodatkiem mikroorganizmów, nawozy zawierające azot i magnez (mg), nawozy zawierające przeciwutleniacze, nawozy zawierające związki azotu, nieorganiczne nawozy, płynne nawozy, potas kalcynowany [nawozy], powłoki nasienne [nawozy], nawozy użyźniające glebę, siarczan potasu, substancje chelatowe do użytku jako nawozy do listowia roślin, substancje odżywcze [nawozy] w płynnej formie do użytku w rolnictwie, superfosfaty [nawozy], syntetyczne nawozy, wieloskładnikowe nawozy, środki do ochrony nasion, środki chemiczne dla rolnictwa z wyjątkiem fungicydów, herbicydów, insektycydów oraz środków przeciw pasożytom, gotowe podłoża, materiały do rozsady [podłoża hodowlane], podłoża dla kultur stosowane w mikrobiologii, podłoża dla upraw bezgruntowych [rolnictwo], podłoża do hodowli wykonane z pyłu kokosowego, podłoża hodowlane, podłoża hodowlane dla roślin, podłoża hodowlane do ogrodnictwa, preparaty regulujące wzrost roślin, preparaty do oklejania drzew stosowane w sadownictwie, preparaty do użyźniania gleby, ziemia do upraw, ziemia doniczkowa, ziemia okrzemkowa, ziemia preparowana przeznaczona do kiełkowania nasion, pasze, pasze dla bydła, pasze zbożowe dla zwierząt, pasze zwierzęce zawierające siano, karmy i pasze dla zwierząt, pasze zwierzęce otrzymywane z siana, pasze zwierzęce w formie orzechów, pasze zwierzęce w formie granulek, pasze zwierzęce w formie kawałków, spożywcze pasze wzmacniające dla zwierząt, pasze zwierzęce otrzymywane z substancji warzywnych, mączka rybna na pasze dla zwierząt, pasze zwierzęce zawierające siano suszone na powietrzu, pasze w puszcze zawierające mięso przeznaczone dla młodych zwierząt, pasze zwierzęce otrzymywane z siana suszonego na powietrzu, pasze zwierzęce składające się z produktów z soi, pasze mięsne w puszcze dla młodych zwierząt, marketing, reklama, reklama radiowa, reklama telewizyjna, reklama w prasie, reklama na stronach internetowych, rozpowszechnianie materiałów reklamowych, promocja sprzedaży świadczonych usług, prezentacja oferty handlowej w Internecie, organizowanie i współudział w targach, wystawach i pokazach związanych z promocją powyższych usług i towarów, doradztwo w zakresie zarządzania personelem, prowadzenie punktów informacji konsumenckiej, wynajmowanie przestrzeni reklamowej.

(111) **282698** (220) 2015 02 14 (210) 438989
 (151) 2016 02 09 (441) 2015 05 25
 (732) JAŚKIEWICZ JACEK TREADSTONE F.P., Komorów, PL.
 (540) NOVAGRO
 (540)



Kolor znaku: czerwony, zielony, biały
 (531) 26.11.12, 27.05.01, 29.01.13
 (510), (511) **1** produkty chemiczne stosowane w rolnictwie, **5** lecznicze pasze dla zwierząt, preparaty witaminowe i mineralne stosowane do pasz, lecznicze premiksi i uzupełniające lecznicze mieszanki

paszowe, pozostałe dodatki i komponenty paszowe stosowane do celów leczniczych i profilaktycznych, **31** pasze dla zwierząt, środki żywienia zwierząt, w szczególności surowce paszowe, dodatki paszowe, premiksi, mieszanki paszowe uzupełniające oraz pasze pełnoporcjowe.

(111) **282699** (220) 2015 02 17 (210) 439072
(151) 2016 02 16 (441) 2015 06 08
(732) PHYTOPHARM KLĘKA SPÓŁKA AKCYJNA, Klęka, PL.

(540) BIARON

(510), (511) **5** preparaty farmaceutyczne wzmacniające odporność organizmu zawierające witaminy i minerały, preparaty odżywcze i witaminowe do celów medycznych, suplementy diety do celów leczniczych, pojedyncze leki ziołowe, mieszanki ziołowe, zioła lecznicze i lecznicze preparaty ziołowe, zioła proszkowane, soki, nalewki i wyciągi płynne do celów leczniczych, syropy, eliksiry, oleje lecznicze, preparaty iniekcyjne, suche formy preparatów roślinnych do celów leczniczych, kapsułki, tabletki, żywność dietetyczna do celów leczniczych, żywność dla niemowląt, dodatki odżywcze do celów leczniczych, leki roślinne, napoje dietetyczne do celów leczniczych, wody lecznicze, dodatki odżywcze do celów leczniczych, herbata lecznicza, herbata z ziół, guma do żucia do celów leczniczych, preparaty lecznicze do kąpielii, kompresy, maści, plastry do celów medycznych, materiały opatrunkowe, opaski higieniczne i menstruacyjne, woda mineralna do celów leczniczych, sole kąpielowe do celów leczniczych, wyciągi i nalewki do celów leczniczych, wata do celów medycznych, **30** herbaty, herbaty owocowe, herbaty aromatyzowane, herbaty ziołowe, napoje na bazie herbaty, herbaty mrożone, wyciągi i nalewki inne niż do celów leczniczych zawarte w tej klasie, **32** napoje bezalkoholowe gazowane i niegazowane, lemoniady, napoje i soki owocowe, warzywne, wody mineralne, esencje, wyciągi, ekstrakty i syropy do napojów, koktajle bezalkoholowe, nektary owocowe, napoje i preparaty w formie proszków do przygotowywania bezalkoholowych napojów.

(111) **282700** (220) 2015 02 17 (210) 439073
(151) 2016 02 16 (441) 2015 06 08
(732) PHYTOPHARM KLĘKA SPÓŁKA AKCYJNA, Klęka, PL.

(540) BIGARON

(510), (511) **5** preparaty farmaceutyczne wzmacniające odporność organizmu zawierające witaminy i minerały, preparaty odżywcze i witaminowe do celów medycznych, suplementy diety do celów leczniczych, pojedyncze leki ziołowe, mieszanki ziołowe, zioła lecznicze i lecznicze preparaty ziołowe, zioła proszkowane, soki, nalewki i wyciągi płynne do celów leczniczych, syropy, eliksiry, oleje lecznicze, preparaty iniekcyjne, suche formy preparatów roślinnych do celów leczniczych, kapsułki, tabletki, żywność dietetyczna do celów leczniczych, żywność dla niemowląt, dodatki odżywcze do celów leczniczych, leki roślinne, napoje dietetyczne do celów leczniczych, wody lecznicze, dodatki odżywcze do celów leczniczych, herbata lecznicza, herbata z ziół, guma do żucia do celów leczniczych, preparaty lecznicze do kąpielii, kompresy, maści, plastry do celów medycznych, materiały opatrunkowe, opaski higieniczne i menstruacyjne, woda mineralna do celów leczniczych, sole kąpielowe do celów leczniczych, wyciągi i nalewki do celów leczniczych, wata do celów medycznych, **30** herbaty, herbaty owocowe, herbaty aromatyzowane, herbaty ziołowe, napoje na bazie herbaty, herbaty mrożone, wyciągi i nalewki inne niż do celów leczniczych zawarte w tej klasie, **32** napoje bezalkoholowe gazowane i niegazowane, lemoniady, napoje i soki owocowe, warzywne, wody mineralne, esencje, wyciągi, ekstrakty i syropy do napojów, koktajle bezalkoholowe, nektary owocowe, napoje i preparaty w formie proszków do przygotowywania bezalkoholowych napojów.

(111) **282701** (220) 2015 03 25 (210) 439248
(151) 2016 02 04 (441) 2015 06 08

(732) MARINEX INTERNATIONAL SPÓŁKA Z OGRANICZONĄ ODPOWIEDZIALNOŚCIĄ, Łódź, PL.

(540) Tran OLAVA

(540)

Tran OLAVA

Kolor znaku: niebieski, zielony

(531) 27.05.01, 29.01.03, 29.01.04
(510), (511) **5** tran.

(111) **282702** (220) 2015 02 27 (210) 439554
(151) 2016 02 22 (441) 2015 06 08
(732) KOLEK-PIEDZIUK KINGA, Warszawa, PL.
(540) MONGREI
(540)



MONGREI

(531) 03.11.01, 24.13.04, 27.05.01

(510), (511) **18** aktówki, teczki, etui na klucze, komplety podróżne (wyroby skórzane), obroże dla zwierząt, pasy (skórzane), podróżne (torby), portfele, portmonetki, smycze (skórzane), torby na ubranie (podróżne), torby podróżne, torby, torebki, wizytowniki, futra (skóry zwierzęce), **25** futra (odzież), kamizelki, kurtki (odzież), odzież ze skóry, paski (odzież).

(111) **282703** (220) 2015 03 02 (210) 439592
(151) 2016 02 03 (441) 2015 06 22
(732) RUSZCZAK PIOTR, Warszawa, PL.
(540) POWER CLEAN
(540)



Kolor znaku: biały, czerwony, niebieski

(531) 26.01.01, 26.01.02, 27.05.01, 29.01.13

(510), (511) **3** preparaty do mycia i czyszczenia powierzchni szklanych, szyb okiennych, szyb samochodowych, płyny do spryskiwaczy szyb, preparaty do czyszczenia i mycia pojazdów, preparaty w postaci skondensowanej i w postaci stałej do uzyskania roztworów do czyszczenia i mycia pojazdów, szampony samochodowe, szampony samochodowe w postaci skondensowanej i w postaci stałej do uzyskania roztworów, preparaty w postaci skondensowanej i w postaci stałej do uzyskania roztworów do mycia i czyszczenia powierzchni szklanych, szyb okiennych, szyb samochodowych, płyny do spryskiwaczy szyb w postaci skondensowanej i w postaci stałej do uzyskania roztworów, preparaty do mycia i czyszczenia szyb, lusterek i powierzchni ceramicznych w postaci skondensowanej i w postaci stałej do uzyskania roztworów, preparaty do mycia i czyszczenia do użytku domowego, płyny do naczyń, do podłóg, preparaty w postaci skondensowanej i w postaci stałej do uzyskania roztworów do mycia i czyszczenia przeznaczonych do użytku domowego, płyny do mycia naczyń, płyny do podłóg w postaci skondensowanej i w postaci stałej do uzyskania roztworów.

(111) **282704** (220) 2015 03 03 (210) 439652
(151) 2016 02 11 (441) 2015 06 22
(732) POLSKIE STOWARZYSZENIE DEKARZY, Warszawa, PL.
(540) IFD Polskie Stowarzyszenie Dekarzy
(540)



**Polskie
Stowarzyszenie
Dekarzy**

Kolor znaku: czarny, biały, czerwony, niebieski

(531) 01.05.01, 01.05.02, 26.01.02, 26.01.10, 26.03.01, 27.05.01, 29.01.14

(510), (511) **35** doradztwo specjalistyczne w sprawach działalności gospodarczej, organizowanie wystaw i targów w celach handlowych lub reklamowych, **37** informacja budowlana, informacja o naprawach, **41** publikowanie tekstów innych niż reklamowe, publikacje elektroniczne on-line książek i periodyków, publikowanie elektroniczne on-line nie do pobrania, doradztwo zawodowe [porady w zakresie edukacji lub kształcenia], organizowanie i prowadzenie imprez oświatowych, edukacyjnych, kulturalnych i rozrywkowych.

(111) **282705** (220) 2015 03 03 (210) 439653
(151) 2016 02 10 (441) 2015 06 22
(732) X1 SPÓŁKA Z OGRANICZONĄ ODPOWIEDZIALNOŚCIĄ,
Kraków, PL.

(540) Nillkin
(510), (511) **14** urządzenia chronometryczne, zegarki i części do nich, biżuteria, biżuteria komórkowa, breloczki jako biżuteria, chronografy, etui na zegarki, **35** prowadzenie agencji reklamowych, prowadzenie aukcji internetowych, prowadzenie aukcji i przetargów publicznych, usługi sprzedaży hurtowej, detalicznej i internetowej artykułami przemysłowymi, pośrednictwo w sprzedaży, dystrybucja materiałów reklamowych, zarządzanie w zakresie zamówień handlowych, informacje handlowe i porady udzielane konsumentom, marketing, prezentowanie produktów w mediach dla celów sprzedaży detalicznej, pokazy towarów, reklama, dekorowanie wystaw sklepowych, zarządzanie w zakresie zamówień, handlowych, usługi zaopatrzenia osób trzecich w zakresie zakupów produktów i usług dla innych przedsiębiorstw.

(111) **282706** (220) 2015 03 05 (210) 439778
(151) 2016 02 22 (441) 2015 06 22
(732) PREGO PIZZA ZALEWA SPÓŁKA JAWNA, Biłgoraj, PL.
(540) PREGO PIZZA

(510), (511) **43** usługi restauracyjne, usługi gastronomiczne, usługi restauracji, barów przekąskowych, kantyn i barów szybkiej obsługi jako punktów sprzedaży posiłków, usługi cateringowe, usługi polegające na zamawianiu żywności poprzez komputerową sieć on-line, usługi zaopatrzenia w żywność i napoje, imprezy firmowe, kontraktowe usługi w zakresie żywności, organizacja przyjęć weselnych, rezerwacja stolików w restauracjach, serwowanie jedzenia i napojów, spersonalizowane usługi planowania posiłków za pośrednictwem strony internetowej, usługi barowe, usługi restauracji sprzedających posiłki na wynos, usługi restauracji szybkiej obsługi, usługi w zakresie bankietów, zapewnianie pomieszczeń na uroczystości.

(111) **282707** (220) 2015 03 05 (210) 439791
(151) 2016 02 25 (441) 2015 06 22
(732) CHINA RAILWAY CORPORATION, BEIJING, CN.
(540) 95306
(540)

95306

(531) 27.07.01
(510), (511) **9** programy komputerowe nagrane, programy komputerowe, software ładowalny, podręczne komputery przenośne, publikacje elektroniczne, moduły ładowalne, automaty biletowe, urządzenia i przyrządy do ważenia, migacze, światła sygnalizacyjne, przyrządy nawigacyjne, dyski do rejestracji dźwięku, kinematograficzne aparaty, urządzenia do głosowania, miary, audiowizualne urządzenia dydaktyczne, monitory ekranowe, urządzenia zdalnego sterowania, aparatura elektrodynamiczna do zdalnego sterowania zwrotnicami kolejowymi, urządzenia do ochrony osobistej przed wypadkami, baterie elektryczne do pojazdów, urządzenia elektrodynamiczne do zdalnego sterowania, okulary, optyka, **35** agencje importowo-eksportowe, promocja sprzedaży dla osób trzecich, usługi zaopatrzenia osób trzecich, zakupy produktów i usług dla innych przedsiębiorstw, reklama za pośrednictwem sieci komputerowej, prezentowanie produktów w mediach dla celów sprzedaży detalicznej, agencje informacji handlowej, handlowe informacje i porady udzielane konsumentom, punkty informacji konsumenckiej, zarobkowe zarządzanie w zakresie udzielania licencji na towary i usługi dla osób trzecich, organizacja wystaw w celach handlowych lub

reklamowych, organizacja pokazów mody w celach promocyjnych, usługi impresariów w działalności artystycznej, usługi sekretarskie, usługi księgowo, poszukiwania w zakresie patronatu, wyszukiwanie informacji w plikach komputerowych dla osób trzecich, wynajem automatycznych dystrybutorów, usługi prowadzenia handlu detalicznego lub hurtowego obejmującego towary farmaceutyczne, weterynaryjne, preparaty sanitarne i medyczne, **36** usługi ubezpieczeniowe, usługi finansowe, transfer elektroniczny kapitału, operacje bankowe, usługi finansowe związane z likwidacją przedsiębiorstw, kredyty ratalne, wycena dzieł sztuki, agencje pośrednictwa w handlu nieruchomościami, usługi maklerskie, usługi udzielania kaucji, gwarancji, usługi organizowania zbiórki funduszy na cele dobroczynne, usługi powiernicze, usługi kredytowania pod zastaw, emisja czeków podróżnych, usługi depozytu przedmiotów wartościowych, usługi agencji celnych, usługi organizowania zbiorów, **39** fracht, transport pasażerski, usługi pakowania produktów, usługi przewozu samochodami ciężarowymi, usługi transportu morskiego, usługi transportu samochodowego, usługi transportu kolejowego, pilotowanie, wypożyczanie samochodów, przewożenie ładunków, wynajmowanie magazynów, wypożyczanie skafandrów dla nurków, dystrybucja energii, usługi uruchamiania śluz, usługi dostarczania korespondencji, przesyłek, usługi zwiedzania turystycznego, transport rurowcami, wypożyczanie wózków inwalidzkich, wystrzeliwanie satelitów na rzecz osób trzecich, usługi butelkowania, **42** projektowanie oprogramowania komputerowego, udostępnianie miejsca na serwerach na strony internetowe, opracowywanie projektów technicznych, prace badawczo-rozwojowe dla osób trzecich, usługi kontroli jakości, usługi projektowania opakowań, usługi testowania pojazdów, usługi testowania materiałów, badania w dziedzinie kosmetyki, badania biologiczne, prognozowanie pogody, projektowanie dekoracji wnętrz, usługi projektantów mody, usługi stwierdzania autentyczności dzieł sztuki.

(111) **282708** (220) 2015 03 09 (210) 439922
(151) 2016 02 19 (441) 2015 06 22
(732) ASAPON SPÓŁKA Z OGRANICZONĄ ODPOWIEDZIALNOŚCIĄ,
Radom, PL.

(540) wysyłkomat
(510), (511) **6** metalowe skrzynki i pojemniki na przesyłki listowne oraz paczki, metalowe skrzynki i pojemniki służące do nadawania, sortowania, wysyłania, doręczania, wydawania przesyłek listownych oraz paczek, **9** urządzenia automatyczne i ich części służące do nadawania, sortowania, kontroli, wysyłania, doręczania i wydawania przesyłek listownych oraz paczek, automaty pocztowe, elektroniczne urządzenia automatycznej sygnalizacji oraz zdalnego powiadamiania i informowania o przesyłce pocztowej, w tym wykorzystujące sieci telekomunikacyjne i Internet, interfejsy komputerowe, komputery i urządzenia elektroniczne dla usług pocztowych, komputerowe urządzenia peryferyjne dla usług pocztowych, oprogramowanie komputerowe dla usług pocztowych, **39** usługi pocztowe, usługi kurierskie, usługi pocztowe frachtowania i ekspresowe, usługi pocztowe przewozowe i ekspresowe, usługi gońców w zakresie dostarczania poczty i paczek, dystrybucja paczek, periodyków i produktów, świadczenie usług w zakresie opłat pocztowych i przesyłek on-line, usługi związane z zamówieniami na przesyłki pocztowe, wynajem skrzynek pocztowych, usługi w zakresie doręczania przesyłek pocztowych, w tym: listów, kartek pocztowych, telegramów pocztowych, paczek, przesyłek rejestrowanych i priorytetowych, doręczanie przekazów pieniężnych, w tym przekazów pocztowych, dostarczanie przesyłek adresowych i bezadresowych, czasopism i gazet, odbiór, magazynowanie, sortowanie, przewóz, doręczanie paczek, listów, druków, dokumentów, periodyków i innych przesyłek, konfekcjonowanie towarów, pakowanie towarów i produktów, dostarczanie towarów zamówionych korespondencyjnie i/lub przez Internet drogą pocztową lub kurierską, składowanie przesyłek, magazynowanie, dystrybucja gazet, dystrybucja paczek, dystrybucja przesyłek, składowanie towarów.

(111) **282709** (220) 2015 03 09 (210) 439923
(151) 2016 02 19 (441) 2015 06 22
(732) ASAPON SPÓŁKA Z OGRANICZONĄ ODPOWIEDZIALNOŚCIĄ,
Radom, PL.
(540) wysyłkomaty

(510), (511) **6** metalowe skrzynki i pojemniki na przesyłki listowne oraz paczki, metalowe skrzynki i pojemniki służące do nadawania, sortowania, wysyłania, doręczania, wydawania przesyłek listownych oraz paczek, **9** urządzenia automatyczne i ich części służące do nadawania, sortowania, kontroli, wysyłania, doręczania i wydawania przesyłek listownych oraz paczek, automaty pocztowe, elektroniczne urządzenia automatycznej sygnalizacji oraz zdalnego powiadamiania i informowania o przesyłce pocztowej, w tym wykorzystujące sieci telekomunikacyjne i Internet, interfejsy komputerowe, komputery i urządzenia elektroniczne dla usług pocztowych, komputerowe urządzenia peryferyjne dla usług pocztowych, oprogramowanie komputerowe dla usług pocztowych, **39** usługi pocztowe, usługi kurierskie, usługi pocztowe frachtowania i ekspresowe, usługi pocztowe przewozowe i ekspresowe, usługi gońców w zakresie dostarczania poczty i paczek, dystrybucja paczek, periodyków i produktów, świadczenie usług w zakresie opłat pocztowych i przesyłek on-line, usługi związane z zamówieniami na przesyłki pocztowe, wynajem skrzynek pocztowych, usługi w zakresie doręczania przesyłek pocztowych, w tym: listów, kartek pocztowych, telegramów pocztowych, paczek, przesyłek rejestrowanych i priorytetowych, doręczanie przekazów pieniężnych, w tym przekazów pocztowych, dostarczanie przesyłek adresowych i bezadresowych, czasopism i gazet, odbiór, magazynowanie, sortowanie, przewóz, doręczanie paczek, listów, druków, dokumentów, periodyków i innych przesyłek, konfekcjonowanie towarów, pakowanie towarów i produktów, dostarczanie towarów zamówionych korespondencyjnie i/lub przez Internet drogą pocztową lub kurierską, składowanie przesyłek, magazynowanie, dystrybucja gazet, dystrybucja paczek, dystrybucja przesyłek, składowanie towarów.

(111) **282710** (220) 2015 03 11 (210) 440045
 (151) 2016 02 11 (441) 2015 06 22
 (732) KAMM SPÓŁKA Z OGRANICZONĄ ODPOWIEDZIALNOŚCIĄ,
 Lublin, PL.
 (540) ONE SALON
 (540)

ONE
SALON

(531) 27.05.01, 27.05.05, 27.05.17

(510), (511) **3** kosmetyki, **5** suplementy diety, kosmetyki do celów leczniczych, **44** salony piękności, pomoc z zakresu medycyny estetycznej, zabiegi dermatologiczne, zabiegi odchudzające, fizjoterapia, fizykoterapia, depilacja, zamykanie naczyń, usuwanie zmarszczek, dermatochirurgia, implantacja włosów, usługi fryzjerskie, porady kosmetyczne, usługi z zakresu pielęgnacji i higieny ciała, usługi pielęgnacyjne twarzy, usługi pielęgnacyjne stóp, pedicure, usługi pielęgnacyjne dłoni, manicure, zabiegi pielęgnacyjne rąk, usługi zagęszczania rąk, usługi przedłużania rąk, usługi wizażu, usługi z zakresu makijażu, masaż, hydromasaż, usługi w zakresie solariów, tatuowanie, usługi kolczykowania ciała.

(111) **282711** (220) 2015 03 11 (210) 440087
 (151) 2016 02 04 (441) 2015 06 22

(732) TELEWIZJA POLSKA SPÓŁKA AKCYJNA, Warszawa, PL.

(540) KabareTOP-kabaretowa lista przebojów

(510), (511) **9** magnetyczne nośniki danych, nagrane dyski, mechanizmy do urządzeń uruchamianych przez wrzucenie monety, sprzęt do przetwarzania danych, komputery, nagrania dźwięku, obrazu i filmowe utrwalone w formie zapisanej taśmy filmowej, taśmy video, taśmy magnetycznej, dysków optycznych, w formacie MP3, w wersji przystosowanej do odtwarzania w komputerach multimedialnych, w odtwarzaczach CD, DVD, urządzenia do nagrywania, zapisywania, odtwarzania i reprodukcji dźwięku, obrazu, informacji i zapisu filmowego w formie analogowej i cyfrowej, audiowizualne urządzenia do nauki, urządzenia do transmisji multimedialnych, programy telewizyjne, audycje, filmy i reportaże utrwalone w formie multimedialnej, gry telewizyjne i komputerowe, programy komputerowe, programy do prowadzenia gier komputerowych, konkursów do użycia z odbiornikiem telewizyjnym, programy komputerowe do obsługi interaktyw-

nej telewizji, karty magnetyczne, suszarki do klisz, **16** druki, wydawnictwa papierowe, czasopisma, książki, albumy, broszury, periodyki i inne publikacje w formie papierowej, papier, tektura, wyroby z kartonu, artykuły papiernicze, fotografie, materiały fotograficzne zawarte w tej klasie, materiały piśmienne, **35** usługi reklamowe, produkcja reklam w systemie multimedialnym, organizacja i prowadzenie kampanii reklamowych, wynajem i sprzedaż miejsca i czasu na cele reklamowe w środkach masowego przekazu, tworzenie reklamowych i sponsorowanych tekstów, produkcja reklam radiowych oraz filmów reklamowych dla telewizji, filmu, Internetu, organizacja pokazów i wystaw w celach handlowych i reklamowych, usługi marketingu i public relations, merchandising, reklamowy serwis ogłoszeniowy, zgrupowanie na rzecz osób trzecich towarów w rodzaju sprzętu, artykułów i programów multimedialnych, gier telewizyjnych i komputerowych, gier, zabawek, wyrobów szklanych, porcelanowych i ceramicznych i artykułów, kosmetycznych, higienicznych i opatrunkowych, odzieżowych, spożywczych, sportowych i wydawnictw, w sklepie, hurtowni wielobranżowej i sklepie internetowym lub telesklepie, tak aby umożliwić konsumentom dokonanie zakupu w dobrych warunkach, **38** obsługa przekazu i przekazywanie dźwięku i/lub obrazu, także w systemie cyfrowym, poprzez sieci komunikacyjne, w tym sieć telewizyjną, satelitarną, naziemną kablową, światłowodową i Internet, organizowanie systemów transmisyjnych dźwięku, obrazu i sygnału cyfrowego, rozpowszechnianie programów telewizyjnych, reportaży, filmów dokumentalnych i fabularnych, widowisk rozrywkowych i sportowych oraz audycji z interaktywnym udziałem widzów, usługi emisji i transmisji telewizji interaktywnej, interaktywnej rozrywki, zbieranie i przekazywanie informacji poprzez sieci komunikacyjne, dostarczanie informacji on-line z komputerowych baz danych, usługi teletekstowe i audiotekstowe, organizacja i prowadzenie serwisu ogłoszeniowego, w tym udostępnianie on-line interaktywnej tablicy ogłoszeniowej, **41** nauczanie, kształcenie, rozrywka, usługi dotyczące działalności sportowej i kulturalnej, usługi wydawnicze, pisanie i publikacja tekstów innych niż reklamowe, publikacje elektroniczne on-line książek i periodyków, produkcja programów radiowych i telewizyjnych, organizowanie, montaż i produkcja programów i imprez artystycznych, estradowych, sportowych, rekreacyjnych, usługi organizowania nauki i szkoleń w dziedzinie multimedialnej, organizowanie konkursów, organizowanie imprez o charakterze edukacyjnym i kulturalnym, usługi w zakresie interaktywnych programów i gier odtwarzanych za pośrednictwem sieci komputerowych i komunikacyjnych, usługi wynajmu nagrań i studiów nagrań, produkcja filmów, realizacja spektakli, realizowanie usług teletekstowych i audiotekstowych, **42** usługi internetowe, serwis internetowy (portal), doradztwo komputerowe, projektowanie graficzne.

(111) **282712** (220) 2015 03 11 (210) 440088
 (151) 2016 02 05 (441) 2015 06 22

(732) TELEWIZJA POLSKA SPÓŁKA AKCYJNA, Warszawa, PL.

(540) A la show

(510), (511) **9** magnetyczne nośniki danych, nagrane dyski, mechanizmy do urządzeń uruchamianych przez wrzucenie monety, sprzęt do przetwarzania danych, komputery, nagrania dźwięku, obrazu i filmowe utrwalone w formie zapisanej taśmy filmowej, taśmy video, taśmy magnetycznej, dysków optycznych, w formacie MP3, w wersji przystosowanej do odtwarzania w komputerach multimedialnych, w odtwarzaczach CD, DVD, urządzenia do nagrywania, zapisywania, odtwarzania i reprodukcji dźwięku, obrazu, informacji i zapisu filmowego w formie analogowej i cyfrowej, audiowizualne urządzenia do nauki, urządzenia do transmisji multimedialnych, programy telewizyjne, audycje, filmy i reportaże utrwalone w formie multimedialnej, gry telewizyjne i komputerowe, programy komputerowe, programy do prowadzenia gier komputerowych, konkursów do użycia z odbiornikiem telewizyjnym, programy komputerowe do obsługi interaktywnej telewizji, karty magnetyczne, suszarki do klisz, **16** druki, wydawnictwa papierowe, czasopisma, książki, albumy, broszury, periodyki i inne publikacje w formie papierowej, papier, tektura, wyroby z kartonu, artykuły papiernicze, fotografie, materiały fotograficzne zawarte w tej klasie, materiały piśmienne, **35** usługi reklamowe, produkcja reklam w systemie multimedialnym, organizacja i prowadzenie kampanii reklamowych, wynajem i sprzedaż miejsca i czasu na cele reklamowe w środkach masowego przekazu, tworzenie reklamowych i sponsorowanych tekstów, produkcja reklam radiowych oraz filmów reklamowych dla telewizji, filmu, Internetu, organizacja pokazów i wy-

staw w celach handlowych i reklamowych, usługi marketingu i public relations, merchandising, reklamowy serwis ogłoszeniowy, zgrupowanie na rzecz osób trzecich towarów w rodzaju sprzętu, artykułów i programów multimedialnych, gier telewizyjnych i komputerowych, gier, zabawek, wyrobów szklanych, porcelanowych i ceramicznych i artykułów, kosmetycznych, higienicznych i opatrunkowych, odzieżowych, spożywczych, sportowych i wydawnictw, w sklepie, hurtowni wielobranżowej i sklepie internetowym lub teleshopie, tak aby umożliwić konsumentom dokonanie zakupu w dobrych warunkach, **38** obsługa przekazu i przekazywanie dźwięku i/lub obrazu, także w systemie cyfrowym, poprzez sieci komunikacyjne, w tym sieć telewizyjną, satelitarną, naziemną kablową, światłowodową i Internet, organizowanie systemów transmisyjnych dźwięku, obrazu i sygnału cyfrowego, rozpowszechnianie programów telewizyjnych, reportaży, filmów dokumentalnych i fabularnych, widowisk rozrywkowych i sportowych oraz audycji z interaktywnym udziałem widzów, usługi emisji i transmisji telewizji interaktywnej, interaktywnej rozrywki, zbieranie i przekazywanie informacji poprzez sieci komunikacyjne, dostarczanie informacji on-line z komputerowych baz danych, usługi teletekstowe i audiotekstowe, organizacja i prowadzenie serwisu ogłoszeniowego w tym udostępnianie on-line interaktywnej tablicy ogłoszeniowej, **41** nauczanie, kształcenie, rozrywka, usługi dotyczące działalności sportowej i kulturalnej, usługi wydawnicze, pisanie i publikacja tekstów innych niż reklamowe, publikacje elektroniczne on-line książek i periodyków, produkcja programów radiowych i telewizyjnych, organizowanie, montaż i produkcja programów i imprez artystycznych, estradowych, sportowych, rekreacyjnych, usługi organizowania nauki i szkoleń w dziedzinie multimedialnej, organizowanie konkursów, organizowanie imprez o charakterze edukacyjnym i kulturalnym, usługi w zakresie interaktywnych programów i gier odtwarzanych za pośrednictwem sieci komputerowych i komunikacyjnych, usługi wynajmu nagrań i studiów nagrań, produkcja filmów, realizacja spektakli, realizowanie usług teletekstowych i audiotekstowych, **42** usługi internetowe, serwis internetowy (portal), doradztwo komputerowe, projektowanie graficzne.

(111) **282713** (220) 2015 03 18 (210) 440379

(151) 2015 12 29 (441) 2015 07 06

(732) BDC EUROPE SPÓŁKA Z OGRANICZONĄ
ODPOWIEDZIALNOŚCIĄ, Kraków, PL.

(540) POLYMERMIX 3B

(510), (511) **1** produkty chemiczne przeznaczone dla przemysłu i prac badawczych, kleje (spoiwa) przeznaczone dla przemysłu, aldehydy, alkalia, alkaliczne związki żrące, alkaloidy, alkohol do celów przemysłowych, baryt, bentonit, glina bentonitowa, bentonit agrarny, bentonit budowlany, bentonit jako wypełniacz, bentonit do stosowania w wiertnictwie, kompozycje bentonitowo-polimerowe, odczynniki chemiczne do celów przemysłowych, celuloza, celuloza hydroksypropylowa, celuloza krystaliczna, celuloza do celów przemysłowych, celuloza do stosowania w pracach wiertniczych, chlorki metali, chlorek potasu, chlorek wapnia, chemikalia do odbarwiania olejów, chemikalia organiczne do czyszczenia, ciecze do obwodów hydraulicznych, czynniki powierzchniowo-czynne, defolianty, dehydranty do celów przemysłowych, dekstrynowe kleje, detergenty stosowane w procesach produkcyjnych, detergenty do użytku przemysłowego, detergenty do stosowania w wiertnictwie naftowym, geologicznym, horyzontalnych przewiertach kierunkowych (HDD) oraz w wiertnictwie studziennym, dodatki chemiczne do płuczek wiertniczych, dodatki chemiczne do ilowych płuczek wiertniczych, dodatki chemiczne do olejów, dolomit do stosowania w przemyśle, środki chemiczne w formie emulsji do stosowania w wiertnictwie naftowym, geologicznym, horyzontalnych przewiertach kierunkowych (HDD) oraz w wiertnictwie studziennym, enzymy do celów przemysłowych, glicerydy, gumy i materiały do klejenia, inne niż do użytku biurowego lub domowego, hematyt, hydraty węglowe, hydrazyna, ilowe płuczki wiertnicze, beziłowe płyny wiertnicze, płuczki bentonitowe, iły i gliny, inhibitory skał ilastych, katalizatory, kleje oraz materiały klejące do celów przemysłowych, kwasy, materiały do filtracji jako preparaty chemiczne, materiały do filtracji jako substancje mineralne, materiały do filtracji jako tworzywa sztuczne w stanie surowym, mrówczany, mrówczan potasu, nieprzetworzone polimery syntetyczne, neutralizatory siarkowodoru, polimery, polimery rozpuszczalne w wodzie, polimery wielofunkcyjne, polimery do stosowania w wiertnictwie naftowym, geologicznym, horyzontalnych

przewiertach kierunkowych (HDD) oraz w wiertnictwie studziennym, polimery biodegradowalne, polimery organiczne, płynne środki bakteriobójcze stosowane w technologii płuczek wiertniczych, octany, octan sodu, płuczki wspomagające wiertnictwo, płyny wspomagające do materiałów ściernych, płynne środki pianotwórcze stosowane w pracach wiertniczych, preparaty bakteriobójcze inne niż do użytku medycznego i weterynaryjnego, preparaty chemiczne do celów naukowych, inne niż do celów medycznych lub weterynaryjnych, preparaty do oczyszczania, preparaty do usuwania smarów stosowane w procesach produkcyjnych, preparaty zapobiegające tworzeniu się osadów, preparaty zapobiegające tworzeniu się powłok osadowych, środki chemiczne do napowietrzania betonu, środki zabezpieczające przed wilgocią stosowane w murarstwie, z wyjątkiem farb, organiczne środki chemiczne do stosowania w wiertnictwie naftowym, geologicznym, horyzontalnych przewiertach kierunkowych (HDD) oraz w wiertnictwie studziennym, nieorganiczne środki chemiczne do stosowania w wiertnictwie naftowym, geologicznym, horyzontalnych przewiertach kierunkowych (HDD) oraz w wiertnictwie studziennym, środki chemiczne stosowane jako reduktory filtracji w wiertnictwie naftowym, geologicznym, horyzontalnych przewiertach kierunkowych (HDD) oraz w wiertnictwie studziennym, środki chemiczne jako żele do mikrotunelowania, środek zwiększające lepkość płuczki wiertniczej, środek obniżające filtrację płuczki wiertniczej, tworzywa sztuczne polimeryzacyjne, węglany, węglany potasu, węglany wapnia, węglany sodu, wodorotlenki, wodorotlenki metali alkalicznych, wodorotlenki potasu, wodorotlenki wapnia, wypełniacze mineralne, wypełniacze jako substancje chemiczne, wypełniacze do środków absorpcyjnych, wypełniacze do środków osuszających, chemiczne zaczyny cementowe uszczelniające do stosowania w przemyśle budowlanym, w wiertnictwie naftowym, geologicznym, horyzontalnych przewiertach kierunkowych (HDD) oraz w wiertnictwie studziennym, dodatki do uszczelniających zacinów cementowych do stosowania w przemyśle budowlanym, w wiertnictwie naftowym, geologicznym, horyzontalnych przewiertach kierunkowych (HDD) oraz w wiertnictwie studziennym, upłynniacze uszczelniających zacinów cementowych do stosowania w przemyśle budowlanym, w wiertnictwie naftowym, geologicznym, horyzontalnych przewiertach kierunkowych (HDD) oraz w wiertnictwie studziennym, dodatki chemiczne do stosowania w robotach wydobywczych i górnictwie, środki chemiczne do stosowania w pozyskiwaniu kopalin ze złóż, płyny szczelinujące, środki chemiczne do użytku w przetwarzaniu ścieków, flokulacyjne środki chemiczne do oczyszczania ścieków i wody przemysłowej, substancje chemiczne do uzdatniania ścieków, chemikalia do oczyszczania ścieków do użytku przemysłowego, środki przeciwpieniące do ścieków, środki chemiczne do obróbki odpadów, preparaty chemiczne do wiązania odpadów ciekłych, środki chemiczne stosowane w obróbce strumieni odpadów, środki chemiczne do obróbki odpadów niebezpiecznych, **4** oleje i tłuszcze przemysłowe, mieszaniny pochłaniające kurz, nawilżające i wiążące, alkohol jako paliwo, mazut, nafta, oleina, oleje do farb, oleje do smarowania, oleje przemysłowe, oleje silnikowe, oleje ułatwiające wyjmowanie z formy do użytku w budownictwie, oleje zwilżające, paliwa mineralne, paliwo silnikowe, paliwo, benzyna, parafina, ropa naftowa, surowa lub rafinowana, stearyna, tłuszcze przemysłowe, smary, smary penetrujące, smary syntetyczne, smary wysokociśnieniowe, smary wiertnicze, smary przemysłowe, smary na bazie olejów, smary do urządzeń przemysłowych, smary zawierające dodatki zmniejszające tarcie, smary do wiercenia szybów naftowych, oleje i smary mineralne do celów przemysłowych, środki smarne do stosowania w wiertnictwie naftowym, geologicznym, horyzontalnych przewiertach kierunkowych (HDD) oraz w wiertnictwie studziennym, dodatki chemiczne do stosowania w wiertnictwie naftowym, geologicznym, horyzontalnych przewiertach kierunkowych (HDD) oraz w wiertnictwie studziennym, produkty naftowe uzyskane z rafinacji ropy naftowej, paliwa z ropy naftowej, smary i środki smarne do stosowania w robotach wydobywczych i górnictwie, smary do powierzchni polimerowych.

(111) **282714** (220) 2015 03 26 (210) 440704

(151) 2016 03 01 (441) 2015 07 06

(732) BIURO PODRÓŻY I TURYSTYKI ALMATUR POLSKA SPÓŁKA
AKCYJNA, Warszawa, PL.

(540) ACADEMIC GLOBAL EDUCATION

(540)

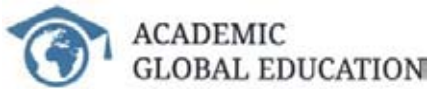

Kolor znaku: niebieski, szary, biały

(531) 01.05.01, 09.07.01, 27.05.01, 29.01.13

(510), (511) **35** reklama, zarządzanie w działalności handlowej, administrowanie działalności handlowej, prace biurowe, dystrybucja materiałów reklamowych, materiały reklamowe, ogłoszenia reklamowe, projektowanie materiałów reklamowych, reklama, reklama, reklama za pośrednictwem sieci komputerowej, uaktualnianie materiału reklamowego, rozpowszechnianie ogłoszeń reklamowych, rozpowszechnianie ogłoszeń reklamowych, **39** transport, pakowanie i składowanie towarów, organizowanie podróży, prowadzenie agencji i biur turystycznych oraz usługi turystyczne, organizowanie wycieczek, wycieczek morskich oraz podróży, w tym rezerwacji miejsc, zwiedzania i transportu, usługi transportu pasażerskiego oraz transportu przedmiotów wartościowych, usługi transportu lądowego, w tym autobusami, samochodami, kolejami, usługi transportu wodnego rzeczno i innego śródlądowego oraz morskiego, w tym: barkami, łodziami, promami, statkami i okrętami, usługi transportu powietrznego, czarterowanie, usługi informacji, rezerwacji i pośrednictwa w transporcie, **41** nauczanie, kształcenie, rozrywka, działalność sportowa i kulturalna, doradztwo zawodowe, edukacja, Informacje o edukacji, konkursy, organizowanie i prowadzenia warsztatów, organizowanie konkursów, tłumaczenia, wyższe uczelnie, zawodowe poradnictwo.

(111) **282715** (220) 2015 03 26 (210) 440722

(151) 2016 03 01 (441) 2015 07 06

(732) POLSKIE KOLEJE PAŃSTWOWE SPÓŁKA AKCYJNA, Warszawa, PL.

(540) rozklad-pkp.pl rozklad dla każdego pasażera

(540)



Kolor znaku: biały, czarny, szary, niebieski

(531) 08.01.11, 27.05.01, 29.01.14

(510), (511) **16** papier, karton i wyroby z tych materiałów, materiały drukowane, czasopisma, periodyki, druki, bilety, **35** reklama i marketing, reklama telewizyjna, banerowa, radiowa, na billboardach, usługi reklamowe i marketingowe, reklamowe i sponsorowane teksty, kreowanie wizerunku firmy, usług, dystrybucja i rozpowszechnianie materiałów reklamowych: ulotek, prospektów, materiałów drukowanych, próbek, public relations, ogłoszenia drobne, publikowanie tekstów sponsorowanych, organizowanie targów i wystaw, przeprowadzanie wystaw w celach handlowych i w celach reklamowych, patronat, prenumerata czasopism, zarządzanie personelem, zarządzanie hotelami, rachunkowość, doradztwo dotyczące działalności gospodarczej, badania rynkowe, analizy rynkowe, badania opinii publicznej, archiwizacja dokumentów, usługi administrowania dworcami i liniami kolejowymi, udostępnianie miejsca na stronach internetowych na reklamę towarów i usług, wynajem powierzchni reklamowej na stronach internetowych, doradztwo i informacje na temat obsługi klienta, zarządzania produktami oraz cen w serwisach internetowych w związku z zakupami dokonywanymi przez Internet, usługi informacyjne w zakresie działalności gospodarczej udostępniane online za pośrednictwem globalnej sieci komputerowej lub Internetu, **39** transport rzeczny, morski, kolejowy, osób, transport pasażerski koleją, przewóz ładunków, dostawa towarów drogą kolejową, spedycja, biura podróży, agencje rezerwacji podróży, organizacja wycieczek, usługi kurierskie, pocztowe, rezerwacja biletów, rezerwacja biletów kolejowych, usługi czarterowego transportu kolejowego, usługi w zakresie dostarczania informacji dotyczących transportu kolejowego, usługi informacyjne dotyczące rozkładów jazdy, zarządzanie ruchem pojazdów dzięki sieciom komunikacyjnym i techno-

logii, zarządzanie i synchronizacja ruchu kolejowego, wynajem linii kolejowych, rezerwacja biletów i transportu kolejowego.

(111) **282716** (220) 2015 03 31 (210) 440896

(151) 2016 02 03 (441) 2015 06 15

(732) UNIPANELS SPÓŁKA Z OGRANICZONĄ ODPOWIEDZIALNOŚCIĄ, Poznań, PL.

(540) UniPanels

(540)



Kolor znaku: czarny, niebieski, biały

(531) 24.17.02, 26.04.01, 26.13.01, 27.05.01, 29.01.13

(510), (511) **19** płyty budowlane niemetalowe nie ze szkła w szczególności: płyty do zabudowy ścian i sufitów, panele, płyty i elementy dekoracyjne, płyty o właściwościach akustycznych, płyty perforowane, płyty ognioodporne.

(111) **282717** (220) 2015 04 03 (210) 441051

(151) 2016 02 24 (441) 2015 06 15

(732) KOZŁOWSKI MARCIN MOLOMIT, Warszawa, PL.

(540) MOLOMIT

(510), (511) **1** nawozy, **5** środki owadobójcze, preparaty do zwalczania robactwa, produkty i preparaty biobójcze, środki do zwalczania szkodników, odświeżacze powietrza.

(111) **282718** (220) 2015 04 07 (210) 441129

(151) 2016 02 26 (441) 2015 06 15

(732) PIASECKI BOGDAN MAZURSKIE MIODY, Tomaszkowo, PL.

(540) BAIRILLE HONEY DISTILLATE Aged 3 Years Premium distillate, aged in oak barrel Distilled, blended and bottled In Poland by Mazurskie Miody Bogdan Piasecki

(540)



Kolor znaku: czarny, szary, złoty, biały

(531) 19.01.01, 19.01.06, 27.05.01, 27.05.03, 27.05.05, 27.05.09,

27.07.01, 29.01.13

(510), (511) **33** napoje alkoholowe, likiery, miody pitne, napoje alkoholowe destylowane, napoje alkoholowe zawierające owoce, whisky, wina, wódki.

(111) **282719** (220) 2015 04 08 (210) 441160

(151) 2016 02 29 (441) 2015 06 15

(732) TAJWAŃSKIE BIURO TECHNICZNE K.CELIŃSKA-MYSŁAW SPÓŁKA JAWNA, Warszawa, PL.

(540) TAJWAŃSKIE BIURO TECHNICZNE TBT

(540)



Kolor znaku: granatowy

(531) 26.11.03, 26.11.08, 27.05.01, 29.01.11

(510), (511) **35** zgrupowanie na rzecz osób trzech towarów takich jak: maszyny i urządzenia do przetwórstwa tworzyw sztucznych tj.: butelczarki z głowicami kontynuacyjnymi i akumulatorowymi, wtryskarki, manipulatory, roboty, młyny, transportery taśmowe oraz formy do rozdmuchu i wtrysku oraz akcesoria do nich, pozwalające nabywcy wygodnie oglądać lub zapoznać się z opisem oraz kupować te towary, w szczególności: z katalogu różnych artykułów, w sklepie, za pośrednictwem usługi elektronicznej, w systemie on-line, bezpośrednio poza siecią sklepową, na stronie internetowej oraz usługi pośrednictwa w powyższym zakresie, **37** usługi związane z obsługą i naprawą maszyn i urządzeń.

(111) **282720** (220) 2015 04 08 (210) 441166
 (151) 2016 02 29 (441) 2015 06 15
 (732) VIVADENTAL SPÓŁKA Z OGRANICZONĄ
 ODPOWIEDZIALNOŚCIĄ, Gdańsk, PL.
 (540) VIVADENTAL
 (510), (511) **44** usługi dentystyczne [stomatologiczne].

(111) **282721** (220) 2015 04 14 (210) 441401
 (151) 2016 02 22 (441) 2015 06 30
 (732) KARAKIEWICZ JAKUB KAROL, Sopot, PL.
 (540) welcome home BROKER NIERUCHOMOŚCI
 (540)



Kolor znaku: zielony, różowy, jasnoczerwony, ciemnofioletowy, turkusowy, granatowy, pomarańczowy, grafitowy

(531) 07.01.08, 27.05.01, 29.01.15
 (510), (511) **35** agencje informacji handlowej, agencje reklamowe, analizy rynkowe, organizowanie sprzedaży w trybie aukcji i przetargów publicznych, badania marketingowe, badania opinii publicznej, badania rynku, badania w dziedzinie działalności gospodarczej, wynajmowanie maszyn i urządzeń dla biur, usługi porównywania cen, dekoracja wystaw sklepowych, oferowanie w mediach produktów dla detalicznego handlu, dobór personelu za pomocą metod psychotechnicznych, powielanie dokumentów, doradztwo specjalistyczne w sprawach działalności gospodarczej, doradztwo w zakresie organizowania i prowadzenia działalności gospodarczej, doradztwo w zakresie zarządzania personelem, doradztwo w zarządzaniu działalnością gospodarczą, dystrybucja materiałów reklamowych [próbek druków, prospektów, broszur], usługi impresariów w działalności artystycznej, informacja o działalności gospodarczej, edytorskie usługi w dziedzinie reklamy, ekonomiczne prognozy, ekspertyzy w zakresie wydolności przedsiębiorstw, fakturowanie, fotokopiowanie, zarządzanie w zakresie zamówień w handlu, handlowe informacje i porady udzielane konsumentom [punkty informacji konsumenckiej], handlowe wyceny, administrowanie hoteli, kolportaż próbek, pozyskiwanie danych do komputerowych baz danych, systematyzacja danych w komputerowych bazach danych, marketing, zarobkowe zarządzanie w zakresie koncesjonowania towarów i usług dla osób trzech, uaktualnianie materiałów reklamowych, obróbka tekstów, rozpowszechnienie ogłoszeń reklamowych, doradztwo dotyczące organizowania działalności gospodarczej, organizowanie wystaw w celach handlowych lub reklamowych, outsourcing [doradztwo handlowe], poszukiwania w zakresie patronatu, rekrutacja personelu, rozlepianie plakatów reklamowych, wyszukiwanie informacji w plikach komputerowych dla osób trzech, pomoc przedsiębiorstwom w działalności gospodarczej (przemysłowe lub handlowe), pośrednictwo w zakresie nabywania usług telekomunikacyjnych, powielanie dokumentów, prezentowanie produktów w mediach dla celów sprzedaży detalicznej, produkcja filmów reklamowych, prognozy ekonomiczne, promocja sprzedaży dla osób trzech, kolportaż próbki, public relations, reklama, rozpowszechnianie materiałów reklamowych [ulotki, prospekty, druki, próbki], reklama billboardowa, reklama za pośrednictwem sieci komputerowej, tworzenie reklamowych i sponsorowanych tekstów, przygotowywanie reklamy prasowej, przygotowywanie reklamy radiowej, organizowanie targów w celach handlowych lub reklamowych, edycja tekstów, wyszukiwanie w komputerowych bazach danych, **36** administrowanie nieruchomościami, agencje nieruchomości, agencje pośrednictwa

w handlu nieruchomościami, analizy finansowe, depozyty sejfowe, doradztwo w sprawach finansowych, doradztwo w sprawach ubezpieczeniowych, dzierżawa gospodarstw rolnych, dzierżawa majątku nieruchomego, dzierżawa nieruchomości, ekspertyzy dla celów fiskalnych, zarządzanie finansami, wycena finansowa [ubezpieczenia, banki, nieruchomości], doradztwo finansowe, informacje finansowe, operacje finansowe, usługi finansowe, depozyty kosztowności, wynajmowanie mieszkania, administrowanie nieruchomości, agencje pośrednictwa w handlu nieruchomości, wycena nieruchomości, ekspertyzy do celów podatkowych, wynajmowanie pomieszczeń biurowych, **37** budowa pawilonów i sklepów targowych, nadzór budowlany, czyszczenie budynków od wewnątrz, czyszczenie budynków od zewnątrz, czyszczenie okien, dezynfekcja, instalowanie drzwi i okien, eliminacja zakłóceń w instalacjach elektrycznych, informacja budowlana, informacja o naprawach, instalowanie drzwi i okien, instalowanie i naprawa telefonów, instalowanie i naprawa urządzeń elektrycznych, lakierowanie, malowanie, murowanie, tapetowanie, tynkowanie, **39** dostarczanie korespondencji, przesyłek, wynajmowanie garaży, dystrybucja gazety, wypożyczanie kontenerów magazynowych, logistyka transportu, magazynowanie, wynajmowanie magazynów, maklerstwo transportowe, transport mebli, wynajmowanie miejsc parkingowych, organizowanie wycieczek, pakowanie produktów, pakowanie towarów, przenoszenie, przewóz bagaży, usługi przeprowadzki, przewożenie ładunków, przewóz samochodami ciężarowymi, rozładunek, transport samochodowy, składowanie, składowanie towarów.

(111) **282722** (220) 2015 04 15 (210) 441412
 (151) 2016 02 05 (441) 2015 06 30
 (732) INSTYTUT METALI NIEŻELAZNYCH, Gliwice, PL.
 (540) WD 720
 (510), (511) **7** aeratory, maszyny flotacyjne.

(111) **282723** (220) 2015 04 15 (210) 441414
 (151) 2016 02 05 (441) 2015 06 30
 (732) INSTYTUT METALI NIEŻELAZNYCH, Gliwice, PL.
 (540) WD720-P
 (510), (511) **7** aeratory, maszyny flotacyjne.

(111) **282724** (220) 2015 04 15 (210) 441417
 (151) 2016 02 05 (441) 2015 06 30
 (732) INSTYTUT METALI NIEŻELAZNYCH, Gliwice, PL.
 (540) WD820-S
 (510), (511) **7** aeratory, maszyny flotacyjne.

(111) **282725** (220) 2015 04 15 (210) 441420
 (151) 2016 02 04 (441) 2015 06 30
 (732) INSTYTUT METALI NIEŻELAZNYCH, Gliwice, PL.
 (540) WD940-P
 (510), (511) **7** aeratory, maszyny flotacyjne.

(111) **282726** (220) 2015 04 15 (210) 441428
 (151) 2016 02 04 (441) 2015 06 30
 (732) INSTYTUT METALI NIEŻELAZNYCH, Gliwice, PL.
 (540) WD940-S
 (510), (511) **7** aeratory, maszyny flotacyjne.

(111) **282727** (220) 2015 04 15 (210) 441429
 (151) 2016 02 04 (441) 2015 06 30
 (732) INSTYTUT METALI NIEŻELAZNYCH, Gliwice, PL.
 (540) WD940
 (510), (511) **7** aeratory, maszyny flotacyjne.

(111) **282728** (220) 2015 04 15 (210) 441430
 (151) 2016 02 04 (441) 2015 06 30
 (732) INSTYTUT METALI NIEŻELAZNYCH, Gliwice, PL.
 (540) WD820-P
 (510), (511) **7** aeratory, maszyny flotacyjne.

(111) **282729** (220) 2015 04 15 (210) 441431
 (151) 2016 02 05 (441) 2015 06 30

(732) INSTYTUT METALI NIEŻELAZNYCH, Gliwice, PL.
(540) WD820
(510), (511) 7 aeratory, maszyny flotacyjne.

(111) **282730** (220) 2015 04 15 (210) 441437
(151) 2016 02 05 (441) 2015 06 30
(732) INSTYTUT METALI NIEŻELAZNYCH, Gliwice, PL.
(540) WD720-S
(510), (511) 7 aeratory, maszyny flotacyjne.

(111) **282731** (220) 2015 04 17 (210) 441537
(151) 2016 02 29 (441) 2015 06 30
(732) MIĘDZYNARODOWE TARGI POZNAŃSKIE SPÓŁKA
Z OGRANICZONĄ ODPOWIEDZIALNOŚCIĄ, Poznań, PL.
(540) SALA ognia
(540)



Kolor znaku: czarny, szary, pomarańczowy
(531) 26.05.10, 27.05.01, 29.01.13
(510), (511) 35 usługi w zakresie sprzedaży detalicznej żywności: dania gotowe-ciasto, kanapki, sałatki, produkty cukiernicze, napoje bezalkoholowe (napoje ciepłe, napoje zimne, soki owocowe, napoje smakowe, napoje gorące typu czekolada, kawa, napoje mleczne), napoje alkoholowe-do 4,5% zawartości alkoholu oraz piwo, powyżej 4,5% do 18% zawartości alkoholu (z wyjątkiem piwa), powyżej 18% zawartości alkoholu, 43 usługi w zakresie prowadzenia punktów do konsumpcji na miejscu, usługi gastronomiczne, przygotowanie dań żywnościowych-asortyment dań ciepłych i dań zimnych, napoje gorące: kawa, kawy smakowe, herbata, herbaty smakowe, gorąca czekolada.

(111) **282732** (220) 2015 04 17 (210) 441538
(151) 2016 02 29 (441) 2015 06 30
(732) MIĘDZYNARODOWE TARGI POZNAŃSKIE SPÓŁKA
Z OGRANICZONĄ ODPOWIEDZIALNOŚCIĄ, Poznań, PL.
(540) SALA światła
(540)



Kolor znaku: czarny, szary, żółty
(531) 26.05.10, 27.05.01, 29.01.13
(510), (511) 35 usługi w zakresie sprzedaży detalicznej żywności: dania gotowe-ciasto, kanapki, sałatki, produkty cukiernicze, napoje bezalkoholowe (napoje ciepłe, napoje zimne, soki owocowe, napoje smakowe, napoje gorące typu czekolada, kawa, napoje mleczne), napoje alkoholowe-do 4,5% zawartości alkoholu oraz piwo, powyżej 4,5% do 18% zawartości alkoholu (z wyjątkiem piwa), powyżej 18% zawartości alkoholu, 43 usługi w zakresie prowadzenia punktów do konsumpcji na miejscu, usługi gastronomiczne, przygotowanie dań żywnościowych-asortyment dań ciepłych i dań zimnych, napoje gorące: kawa, kawy smakowe, herbata, herbaty smakowe, gorąca czekolada.

(111) **282733** (220) 2015 04 17 (210) 441540
(151) 2016 02 29 (441) 2015 06 30
(732) MIĘDZYNARODOWE TARGI POZNAŃSKIE SPÓŁKA
Z OGRANICZONĄ ODPOWIEDZIALNOŚCIĄ, Poznań, PL.
(540) SALA piasku

(540)



Kolor znaku: szary, czarny, brązowy
(531) 26.05.10, 27.05.01, 29.01.13
(510), (511) 35 usługi w zakresie sprzedaży detalicznej żywności: dania gotowe-ciasto, kanapki, sałatki, produkty cukiernicze, napoje bezalkoholowe (napoje ciepłe, napoje zimne, soki owocowe, napoje smakowe, napoje gorące typu czekolada, kawa, napoje mleczne), napoje alkoholowe-do 4,5% zawartości alkoholu oraz piwo, powyżej 4,5% do 18% zawartości alkoholu (z wyjątkiem piwa), powyżej 18% zawartości alkoholu, 43 usługi w zakresie prowadzenia punktów do konsumpcji na miejscu, usługi gastronomiczne, przygotowanie dań żywnościowych-asortyment dań ciepłych i dań zimnych, napoje gorące: kawa, kawy smakowe, herbata, herbaty smakowe, gorąca czekolada.

(111) **282734** (220) 2015 04 17 (210) 441542
(151) 2016 02 29 (441) 2015 06 30
(732) MIĘDZYNARODOWE TARGI POZNAŃSKIE SPÓŁKA
Z OGRANICZONĄ ODPOWIEDZIALNOŚCIĄ, Poznań, PL.
(540) SALA kamienia
(540)



Kolor znaku: szary, czarny
(531) 17.02.01, 17.02.02, 27.05.01, 29.01.12
(510), (511) 35 usługi w zakresie sprzedaży detalicznej żywności: dania gotowe-ciasto, kanapki, sałatki, produkty cukiernicze, napoje bezalkoholowe (napoje ciepłe, napoje zimne, soki owocowe, napoje smakowe, napoje gorące typu czekolada, kawa, napoje mleczne), napoje alkoholowe-do 4,5% zawartości alkoholu oraz piwo, powyżej 4,5% do 18% zawartości alkoholu (z wyjątkiem piwa), powyżej 18% zawartości alkoholu, 43 usługi w zakresie prowadzenia punktów do konsumpcji na miejscu, usługi gastronomiczne, przygotowanie dań żywnościowych-asortyment dań ciepłych i dań zimnych, napoje gorące: kawa, kawy smakowe, herbata, herbaty smakowe, gorąca czekolada.

(111) **282735** (220) 2015 04 17 (210) 441548
(151) 2016 03 02 (441) 2015 07 16
(732) PHILIP MORRIS PRODUCTS S.A., Neuchatel, CH.
(540) KING SIZE CROWNED SINCE 1896 Chesterfield SPRZEDAŻ
NIELETNIM ZAKAZANA DESIGNED IN THE UK RED
(540)



Kolor znaku: czerwony, biały, szary
(531) 24.09.02, 24.09.12, 25.01.01, 27.05.01, 29.01.13
(510), (511) 34 tytoń, tytoń surowy oraz tytoń w stanie przetworzonym, wyroby tytoniowe, cygara, papierosy, cygaretki, tytoń do samodzielnego skręcania papierosów, tytoń do fajek, tytoń do żucia,

tabaka, papierosy kretek, snus, substytuty tytoniu (nie do celów medycznych), papierosy elektroniczne, grzane wyroby tytoniowe, przyrządy elektroniczne do podgrzewania i żarzenia papierosów oraz tytoniu dla uwalniania aerozoli zawierających nikotynę w celu ich inhalacji, przybory dla palaczy, ustniki oraz bibułka do papierosów, filtry do papierosów, pojemniki na tytoń nie z metali szlachetnych, papierośnice nie z metali szlachetnych, popielniczki nie z metali szlachetnych, fajki, kieszonkowe przyrządy do skręcania papierosów, zapalniczki dla palaczy tytoniu, zapałki.

(111) **282736** (220) 2015 04 17 (210) 441555
 (151) 2016 03 02 (441) 2015 07 16
 (732) PHILIP MORRIS PRODUCTS S.A., Neuchatel, CH.
 (540) 100s CROWNED SINCE 1896 Chesterfield BLUE DESIGNED IN THE UK
 (540)



Kolor znaku: niebieski, biały, szary
 (531) 24.09.02, 24.09.12, 25.01.01, 25.01.15, 27.05.01, 29.01.13
 (510), (511) **34** tytoń, tytoń surowy oraz tytoń w stanie przetworzonym, wyroby tytoniowe, cygara, papierosy, cygaretki, tytoń do samodzielnego skręcania papierosów, tytoń do fajek, tytoń do żucia, tabaka, papierosy kretek, snus, substytuty tytoniu (nie do celów medycznych), papierosy elektroniczne, grzane wyroby tytoniowe, przyrządy elektroniczne do podgrzewania i żarzenia papierosów oraz tytoniu dla uwalniania aerozoli zawierających nikotynę w celu ich inhalacji, przybory dla palaczy, ustniki oraz bibułka do papierosów, filtry do papierosów, pojemniki na tytoń nie z metali szlachetnych, papierośnice nie z metali szlachetnych, popielniczki nie z metali szlachetnych, fajki, kieszonkowe przyrządy do skręcania papierosów, zapalniczki dla palaczy tytoniu, zapałki.

(111) **282737** (220) 2015 04 24 (210) 441757
 (151) 2016 02 25 (441) 2015 06 30
 (732) ALFA PHARM-MAŁGORZATA JANUSIK, JAROSŁAW JANUSIK SPÓŁKA JAWNA, Kowale Pańskie Kolonia, PL.
 (540) APTEKA Zielona
 (540)



Kolor znaku: zielony, biały
 (531) 05.03.06, 27.05.01, 27.05.02, 29.01.12
 (510), (511) **35** usługi prowadzenia apteki w zakresie sprzedaży detalicznej produktów leczniczych, środków farmaceutycznych, produktów homeopatycznych, wyrobów medycznych, narkotyków dla celów leczniczych, szczepionek, hormonów do celów leczniczych, maści, preparatów diagnostycznych do celów medycznych, preparatów wspomagających leczenie, preparatów wzmacniających i odżywek, preparatów witaminowych i witaminizowanych, suplementów diety, substancji dietetycznych, środków do odchudzania, ziół leczniczych i mieszanek ziołowych, leczniczych i mających zastosowanie w profilaktyce zdrowotnej herbatk, płynów infuzyjnych, maści i żeli dla celów leczniczych, materiałów oraz środków medycznych, sanitarnych, higienicznych, materiałów i środków opatrunkowych, środków czystości, artykułów i środków higienicznych, preparatów terapeutycznych do kąpieli leczniczych, szamponów leczniczych, past do zębów, preparatów do czyszczenia protez zębowych, środków dezynfekcyjnych, artykułów i żywności dla niemowląt, artykułów do pielęgnacji i higieny ciała, artykułów kosmetycznych, produktów

perfumeryjnych, depilatorów, przyrządów pomiarowo-kontrolnych w tym aparatów do mierzenia ciśnienia, ciepłoty ciała, glukometrów i innych mających zastosowanie w profilaktyce zdrowia, urządzeń rehabilitacyjnych, artykułów i akcesoriów ortopedycznych, urządzeń i sprzętu medycznego oraz stomatologicznego, apteczek pierwszej pomocy, sprzedaż powyższych artykułów z wykorzystaniem sieci Internet, prowadzenie aptek internetowych, prowadzenie sklepów ze sprzętem medycznym, organizowanie i prowadzenie sieci hurtowni wyżej wymienionych towarów i aptek patronackich, reklama i działalność informacyjna w zakresie wyżej wymienionych towarów i oferowanych usług, dekorowanie wystaw sklepowych i aptek, dystrybucja materiałów reklamowych o lekach, farmaceutykach, kosmetykach, sprzęcie medycznym, ortopedycznym i rehabilitacyjnym, **41** nauczanie i rozrywka, organizowanie i prowadzenie konferencji, kongresów, seminariów, zjazdów, organizowanie wystaw, organizowanie imprez sportowych oraz koncertów i spektakli, usługi edukacyjne i szkoleniowe, opracowywanie tekstów na zlecenie osób trzecich do biuletynów, informatorów, broszur prospektów, publikowanie tekstów [innych niż teksty reklamowe], organizowanie konkursów [edukacyjnych lub rozrywkowych], **44** usługi w zakresie wykonywania leków recepturowych, usługi farmaceutyczne, doradztwo w sprawach farmacji, porady w zakresie farmakologii, porady aptekarskie, usługi w zakresie prowadzenia aptek i sieci aptek, prowadzenie aptek patronackich lekami, farmaceutykami i kosmetykami, wypożyczenie sprzętu medycznego, wypożyczenie urządzeń sanitarnych.

(111) **282738** (220) 2015 04 29 (210) 441914
 (151) 2016 02 02 (441) 2015 08 17
 (732) MAŁPKA SPÓŁKA AKCYJNA, Poznań, PL.
 (540) MAŁPKA CAFE
 (540)



Kolor znaku: biały, czerwony, żółty
 (531) 26.01.01, 27.05.01, 29.01.13
 (510), (511) **29** sałatki-sałatki warzywne, sałatki owocowe, sałatki z dodatkiem produktów mięsnych, rybnych i nabiału, sałatki warzywno-owocowe, **30** kawa, herbata, bagietki z dodatkiem produktów z mięsa, warzyw i nabiału, kanapki, panini-kanapki grillowane lub opiekane, sandwicze, tosty.

(111) **282739** (220) 2015 04 29 (210) 441955
 (151) 2016 02 02 (441) 2015 07 28
 (732) GLOBALEDU SPÓŁKA Z OGRANICZONĄ ODPOWIEDZIALNOŚCIĄ, Poznań, PL.
 (540) GLOBALEDU
 (540)



Kolor znaku: granatowy, biały
 (531) 01.05.01, 27.05.01, 27.05.05, 27.05.25, 29.01.12
 (510), (511) **35** biura pośrednictwa pracy, dobór personelu za pomocą metod psychotechnicznych, opracowywanie CV dla osób trzecich, pośrednictwo pracy, rekrutacja personelu, doradztwo w zakresie zarządzania personelem, edycja tekstów, tworzenie reklamowych i sponsorowanych tekstów, publikowanie tekstów sponsorowanych, reklama, rozpowszechnianie materiałów reklamowych [próbek, druków, prospektów, broszur], analizy rynku, badania rynku, rynkowe badania, organizowanie targów w celach handlowych lub reklamowych, **39** organizowanie wycieczek, pilotowanie, usługi osób towa-

rzyszających podróżnym, rezerwacja miejsc na podróż, rezerwacja transportu, transport samochodowy, transport statkami, pośrednictwo w zakresie transportu, transport pasażerski, transport podróży, turystyka [zwiedzanie], organizowanie wycieczek, organizowanie wycieczek morskich, zwiedzanie turystyczne, **41** doradztwo zawodowe [porady w zakresie edukacji lub kształcenia], informacja o edukacji, organizowanie konkursów [edukacyjna lub rozrywkowa], publikowanie książek, nauczanie korespondencyjne, organizowanie obozów sportowych, organizowanie i prowadzenia warsztatów [szkolenia], organizowanie i prowadzenie konferencji, kongresów, seminariów, sympozjów, zjazdów, pisanie tekstów, innych niż reklamowych, tłumaczenia, usługi przekwalifikowania zawodowego, usługi trenera osobistego, usługi trenerskie, wyższe uczelnie [edukacja], kształcenie praktyczne.

(111) **282740** (220) 2015 04 30 (210) 442029
 (151) 2016 02 29 (441) 2015 08 17
 (732) DR GERARD SPÓŁKA Z OGRANICZONĄ ODPOWIEDZIALNOŚCIĄ, Ożarów Mazowiecki, PL.
 (540) dr Gerard więcej razem
 (540)



Kolor znaku: czerwony, biały

(531) 02.09.01, 27.05.01, 29.01.12
 (510), (511) **30** kawa, herbata, kakao, kawa nienaturalna, ryż, tapioka, sago, mąka, produkty zbożowe, chleb, wyroby cukiernicze, słodczyce, lody, cukier, miód, melasa (syropy), lód, batoniki zbożowe, batony lukrecyjne, wysoko-proteinowe batoniki zbożowe, biszkopty, słodkie bułeczki, brioski, bułki, słodczyce ozdobne na choinki, ciasta, mięso w cieście, mięso zapiekane w cieście, ciasta mączne, ciasto na ciastka, ciastka ryżowe, ciasto, ciastka, ciasteczka, torty, pieczywo cukiernicze, masa do pieczenia ciasta, ciasto w proszku, aromaty do ciast inne niż esencje, cukierki, słodczyce do ssania, słodziki naturalne, cukierki miętowe, cukierki w postaci pastylek, cukierki w postaci pomadek, ciasteczka pufurki, tarty z owocami, czekolada, wyroby czekoladowe, pralinki, napoje na bazie czekolady, napoje czekoladowe z mlekiem, gofry, guma do żucia, napoje na bazie herbaty, herbatniki, herbatniki petit-beurre, pieczywo imbirowe, piernik, pierniczki, napoje na bazie kakao, napoje kakaowe z mlekiem, cukierki karmelki, draże, napoje na bazie kawy, napoje kawowe z mlekiem, krakersy, wafle, lody spożywcze, sorbety, lody spożywcze w postaci mrożonego jogurtu, środki wiążące do lodów spożywczych, lody spożywcze w proszku, lukier do ciast, lukrecja wykorzystywana w cukiernictwie, wyroby cukiernicze w postaci makaroników, marcepan, potrawy na bazie mąki, żywność na bazie mąki, mąka, mięta do wyrobów cukierniczych, pasta z migdałów, wyroby cukiernicze na bazie migdałów, miód, musli, musy czekoladowe, musy deserowe, musy owocowe, wyroby cukiernicze na bazie orzechów arachidowych, przekąski ze zboża, produkty zbożowe w postaci chipsów, pizze, słodkie i słone przekąski na bazie mąki.

(111) **282741** (220) 2014 11 28 (210) 436191
 (151) 2016 02 04 (441) 2015 03 16
 (732) ALEKSANDER RADOŃ, JACEK FUKSIEWICZ SPÓŁKA CYWILNA, Warszawa, PL.
 (540) RADFARM
 (510), (511) **35** usługi w zakresie doboru, zarządzania i wynajmu personelu medycznego dla firm farmaceutycznych, usługi w zakresie przygotowywania dokumentacji do rejestracji leków oraz monitorowania procesu ich rejestracji świadczony na rzecz osób trzecich, usługi w zakresie sprzedaży leków i parafarmaceutyków, **41** usługi w zakresie szkolenia przedstawicieli medycznych, **44** usługi medyczne, usługi konsultingowe w zakresie usług medycznych.

(111) **282742** (220) 2015 05 05 (210) 442145
 (151) 2016 02 11 (441) 2015 08 17

(732) Swiss Pharma International AG,, .

(540) FURAVIT
 (510), (511) **3** mydła, środki perfumeryjne, olejki eteryczne, kosmetyki, płyny do pielęgnacji włosów, środki do czyszczenia zębów, **5** produkty farmaceutyczne i weterynaryjne, środki sanitarne do celów medycznych, dietetyczna żywność i substancje do celów leczniczych lub weterynaryjnych, suplementy diety dla ludzi, środki do zwalczania robactwa, fungicydy.

(111) **282743** (220) 2015 05 08 (210) 442262
 (151) 2016 03 02 (441) 2015 08 10
 (732) AXXON SPÓŁKA Z OGRANICZONĄ ODPOWIEDZIALNOŚCIĄ, Warszawa, PL.
 (540) BRONCHIDAR
 (510), (511) **5** leki, suplementy diety (dla ludzi).

(111) **282744** (220) 2015 05 08 (210) 442263
 (151) 2016 03 02 (441) 2015 08 06
 (732) AXXON SPÓŁKA Z OGRANICZONĄ ODPOWIEDZIALNOŚCIĄ, Warszawa, PL.
 (540) Dovaskin
 (510), (511) **3** kosmetyki, **5** leki, suplementy diety (dla ludzi), **10** wyroby medyczne.

(111) **282745** (220) 2015 05 08 (210) 442265
 (151) 2016 03 02 (441) 2015 08 06
 (732) AXXON SPÓŁKA Z OGRANICZONĄ ODPOWIEDZIALNOŚCIĄ, Warszawa, PL.
 (540) Zincuprin
 (510), (511) **3** kosmetyki, **5** leki, suplementy diety (dla ludzi).

(111) **282746** (220) 2015 05 08 (210) 442267
 (151) 2016 03 02 (441) 2015 08 17
 (732) OLIMP LABORATORIES SPÓŁKA Z OGRANICZONĄ ODPOWIEDZIALNOŚCIĄ, Nagawczyna, PL.
 (540) Testomen
 (510), (511) **5** odżywki wzmacniające zawierające preparaty parafarmaceutyczne stosowane profilaktycznie i dla rekonwalescentów, preparaty wzbogacające organizm w niezbędne witaminy i mikroelementy, dodatki uzupełniające do żywności o działaniu leczniczym, enzymy do celów farmaceutycznych, preparaty i substancje witaminowe, mineralne i białkowe, odżywcze suplementy diety, odżywcze mieszanki do picia do stosowania jako zamienniki posiłków, suplementy dietetyczne i odżywcze, suplementy poprawiające kondycję i wytrzymałość, leki pomocnicze i wzmacniające, kapsułki do celów farmaceutycznych, **29** koncentraty i odżywki wysokobiałkowe wzbogacone witaminami, solami mineralnymi i aminokwasami będące produktami spożywczymi, napoje mleczne lub z przewagą mleka, **30** koncentraty węglowodanowe, odżywki węglowodanowe i wysokoenergetyczne nie do celów medycznych wzbogacone witaminami i solami mineralnymi będące produktami spożywczymi, esencje do artykułów żywnościowych, z wyjątkiem esencji eterycznych i olejów esencyjnych, **32** napoje bezalkoholowe wzbogacone witaminami i minerałami, napoje energetyczne, napoje izotoniczne, esencje do produkcji napojów.

(111) **282747** (220) 2015 05 08 (210) 442274
 (151) 2016 03 02 (441) 2015 08 06
 (732) LAZAR BOŻENA PRZEDSIĘBIORSTWO ODZIEŻOWE LAZAR, Rybnik, PL.
 (540) LAZAR
 (540)

LAZAR

(531) 27.05.01
 (510), (511) **25** odzież, garnitury, kurtki, spodnie, spódnice, sukienki, płaszcze, palta, żakiety pikowane, kamizelki, fulary, poszetki, **40** szycie odzieży na miarę.

(111) **282748** (220) 2015 05 08 (210) 442283
 (151) 2016 02 25 (441) 2015 08 06

(732) STONO-CIOŁKOWSKA RENATA P.H.U. LAWENDA, Praszka, PL.
(540) Zielarz Polski
(540)



(531) 25.01.15, 27.05.01, 29.01.12
(510), (511) **5** antyseptyki, błonnik jadalny, grzyb domowy (preparat do niszczenia-), herbata lecznicza, **29** zioła lecznicze, dżemy, oleje jadalne, pyłki kwiatowe jako żywność, **30** herbata, miód, ocet, propolis [kit pszczeli] spożywczy, przyprawy, **33** wino.

(111) **282749** (220) 2015 05 08 (210) 442285
(151) 2016 02 25 (441) 2015 08 10
(732) UNIwersytet WARMIŃSKO-MAZURSKI W OLSZTYNIE,
Olsztyn, PL.
(540) TECHMILK
(540)

TECHMILK

(531) 27.05.01
(510), (511) **41** konferencje (organizowanie i obsługa), organizowanie kongresów, seminariów, sympozjów, zjazdów, konkursów, nauczanie, publikowanie tekstów (innych niż reklamowe), tłumaczenia, wystawy (organizacja) związane z edukacją, wyższe uczelnie (edukacja).

(111) **282750** (220) 2015 05 14 (210) 442481
(151) 2016 02 09 (441) 2015 08 31
(732) ŚLIWIŃSKA AGNIESZKA CENTRUM ŚWIATŁA HANDEL
I PROJEKTOWANIE, Częstochowa, PL.
(540) e-klosz.pl
(540)

 e-klosz.pl

Kolor znaku: czarny, pomarańczowy, biały
(531) 13.01.06, 24.17.02, 27.05.01, 29.01.13
(510), (511) **11** urządzenia oświetleniowe i ich części należące do tej klasy, w tym oprawy oświetleniowe i elektryczne źródła światła, **35** prowadzenie punktów sprzedaży detalicznej i hurtowej oraz sprzedaży wysyłkowej urządzeń oświetleniowych i ich części, w tym opraw oświetleniowych i elektrycznych źródeł światła.

(111) **282751** (220) 2015 05 18 (210) 442576
(151) 2016 02 03 (441) 2015 08 31
(732) SPOŁECZNA AKADEMIA NAUK, Łódź, PL.
(540) UNIwersytet NAUK SPOŁECZNYCH
(540)

UNIwersytet NAUK SPOŁECZNYCH

Kolor znaku: niebieski, ciemnoniebieski, czerwony
(531) 20.07.01, 27.05.05, 29.01.12
(510), (511) **41** porady w zakresie edukacji i kształcenia, edukacja na poziomie szkoły średniej i wyższej, prowadzenie studiów podyplomowych, prowadzenie kursów edukacyjnych, informacja o: edukacji, o imprezach rozrywkowych, rekreacji, studia filmowe, produkcja filmów, fotoreportaż, obsługa gier w systemie on-line, organizowanie, prowadzenie i obsługa: konferencji, kongresów, sympozjów, seminariów, zjazdów, konkursów edukacyjnych lub rozrywkowych, nauczanie korespondencyjne, publikowanie i wypożyczanie książek, pokazy kształcenia praktycznego, kultura fizyczna, usługi wydawnicze

czę w zakresie mikro-wydawnictw, montaż programów radiowych i telewizyjnych, wypożyczanie nagrań dźwiękowych, nagrywanie filmów na taśmach video, organizowanie obozów sportowych, obsługa publikacji elektronicznych on-line, organizowanie wystaw z dziedziny kultury lub edukacji, pisanie scenariuszy, publikacja elektroniczna on-line książek i periodyków, publikowanie książek, publikowanie tekstów innych niż reklamowe, usługi reporterskie, sporządzanie napisów, przykładowo do filmów w wersji oryginalnej, usługi w zakresie tłumaczeń, wypożyczanie nagrań dźwiękowych, **42** prace badawczo-rozwojowe, administrowanie stronami komputerowymi, usługi graficzne, projektowanie, instalacja, aktualizacja i konserwacja oprogramowania komputerowego, wypożyczanie komputerów, konwersja danych lub dokumentów na formę elektroniczną, zarządzanie prawami autorskimi, opracowywanie projektów technicznych, tworzenie i utrzymywanie stron internetowych.

(111) **282752** (220) 2015 05 18 (210) 442593
(151) 2016 02 04 (441) 2015 08 16
(732) MEOTIDA SPÓŁKA Z OGRANICZONĄ
ODPOWIEDZIALNOŚCIĄ, Warszawa, PL.
(540)



Kolor znaku: niebieski, błękitny
(531) 29.01.12, 26.03.06, 26.11.25
(510), (511) **29** przetworzona ikra rybia, filety rybne, przeciery rybne, żywność produkowana ryb, ryby konserwowane, konserwy rybne, krewetki nieżywe, mrożone owoce, potrawy z ryb dla ludzi, ryby nieżywe, ryby solone, ryby konserwowane, żywność przygotowywana z ryb, wędliny, łososie martwe, sardynki martwe, śledzie martwe, tuńczyki martwe, **35** agencje importowo-eksportowe, agencje informacji handlowej, agencje reklamowe, analizy rynkowe, audyt, organizowanie sprzedaży w trybie aukcji i przetargów publicznych, badania rynku, doradztwo w zarządzaniu działalnością gospodarczą, agencje eksportowo-importowe, zarządzanie w zakresie zamówień w handlu, agencje informacji handlowej, komputerowe zarządzanie plikami, pozyskiwanie danych do komputerowych baz danych, systematyzacja danych w komputerowych bazach danych, doradztwo handlowe w zakresie outsourcingu, wyszukiwanie informacji w plikach komputerowych dla osób trzecich, promocja sprzedaży dla osób trzecich, organizowanie targów w celach handlowych lub reklamowych, informacja handlowa oraz udzielanie porad konsumentom w punktach informacji konsumenckiej, zapewnianie platformy internetowej dla nabywców i sprzedawców towarów i usług, zarządzanie zbiorami informatycznymi.

(111) **282753** (220) 2015 05 25 (210) 442863
(151) 2016 02 25 (441) 2015 08 11
(732) ENTE SPÓŁKA Z OGRANICZONĄ ODPOWIEDZIALNOŚCIĄ,
Gliwice, PL.
(540) AWIA Smart LIGHT
(540)



Kolor znaku: czarny, czerwony, biały
(531) 02.09.04, 26.01.01, 26.04.02, 29.01.13, 27.05.01
(510), (511) **9** programy komputerowe, sprzęt i oprogramowanie komputerowe do zapisu danych, przetwarzania cyfrowego sygnałów i obrazów oraz przesyłania i analizy do zastosowania w systemach bezpieczeństwa ruchu drogowego, elektroniczne urządzenia do zapewnienia bezpieczeństwa ruchu drogowego, urządzenia do

fotograficznej rejestracji wykroczeń w ruchu drogowym, aparaty i urządzenia audio-video, sensory, detektory, sterowniki, videodetektory, kamery, środki łączności bezprzewodowej, systemy łączności radiowej, mierniki natężenia ruchu, czujniki wykrywania ruchu i monitorowania aktualnych warunków ruchu, generatory tekstu.

(111) **282754** (220) 2015 05 25 (210) 442870
 (151) 2016 02 25 (441) 2015 08 23
 (732) GONEK PAWEŁ MEBLE PAGO, Zakrzów, PL.
 (540) PAGO meble
 (540)



(531) 27.05.05, 24.09.02, 26.01.01
 (510), (511) **20** drewniane meble tapicerowane, w tym tapczany, leżanki, kanapy, fotele, krzesła, narożniki, wersalki, meble z drewna, nietapicerowane, w tym meble kuchenne, szafy, komody, sypialnie, krzesła, stoły i stoliki, ławy, biurka, regały i garderoby.

(111) **282755** (220) 2015 05 25 (210) 442877
 (151) 2016 02 25 (441) 2015 07 17
 (732) AFLOFARM FARMACJA POLSKA SPÓŁKA Z OGRANICZONĄ ODPOWIEDZIALNOŚCIĄ, Pabianice, PL.
 (540) ONI.SH
 (510), (511) **3** mydła, środki perfumeryjne, olejki eteryczne, kosmetyki, płyny do pielęgnacji włosów, maści kosmetyczne.

(111) **282756** (220) 2015 07 14 (210) 443162
 (151) 2016 03 07 (441) 2015 08 12
 (732) XENICO PHARMA SPÓŁKA Z OGRANICZONĄ ODPOWIEDZIALNOŚCIĄ, Wrocław, PL.
 (540) XenicoPharma
 (540)



(531) 26.04.03, 26.05.04, 27.05.01
 (510), (511) **5** produkty farmaceutyczne i weterynaryjne, środki sanitarne do celów medycznych, substancje dietetyczne do celów leczniczych, żywność dla niemowląt, plastry, opatrunki gipsowe, materiały opatrunkowe, materiały do plombowania zębów, woski dentystyczne, środki odkażające, środki do zwalczania robactwa, fungicydy, herbicydy, suplementy diety do celów medycznych, dietetyczne środki spożywcze specjalnego przeznaczenia.

(111) **282757** (220) 2015 06 02 (210) 443227
 (151) 2016 03 02 (441) 2015 07 16
 (732) AGORA SPÓŁKA AKCYJNA, Warszawa, PL.
 (540) EPIC MAKERS
 (540)



Kolor znaku: biały, niebieski
 (531) 01.01.02, 27.05.01, 29.01.12

(510), (511) **9** urządzenia i przyrządy naukowe, fotograficzne, kinematograficzne, optyczne, pomiarowe, do celów dydaktycznych, urządzenia do nagrywania, przesyłania oraz odtwarzania dźwięku i/lub obrazu, taśmy wideo, elektroniczne, magnetyczne i optyczne nośniki danych, czyste lub z nagraniami, sprzęt przetwarzający dane i komputery, laptopy, akcesoria komputerowe, programy komputerowe, programy komputerowe udostępniane on-line via portal, osprzęt i akcesoria do wszystkich tych urządzeń i przyrządów, **16** druki, gazety, czasopisma, magazyny, komiksy, albumy, almanachy, książki, podręczniki, biuletyny, mapy, karty muzyczne, wydawnictwa muzyczne, afisze, plakaty, fotografie, katalogi, nalepki, naklejki, artykuły piśmiennicze, kalendarze, **35** usługi w zakresie reklamy prasowej, radiowej, telewizyjnej i internetowej oraz z zastosowaniem plakatów i ulotek oraz elektronicznych, magnetycznych i optycznych nośników informacji, prowadzenie kompleksowych kampanii reklamowych, doradztwo w zakresie reklamy, obejmujące, ocenę skuteczności dotychczasowej formy reklamy oraz kierunku zwiększenia skuteczności reklamy, optymalizację skuteczności w odniesieniu do poniesionych nakładów na reklamę, sporządzanie ekspertyz oraz opinii w sprawie strategii reklamy, z uwzględnieniem przewidywanych kierunków rozwoju branży reklamowej, tworzenie, wydawanie i dystrybucja materiałów promocyjno-reklamowych, także katalogów oraz gadżetów reklamowych, jak koszulki, kubki, usługi w zakresie badania rynku, badania opinii publicznej, badań marketingowych, organizowanie i obsługa-handlowych lub reklamowych-pokazów mody, wystaw, giełd i targów, organizowanie gier, konkursów i loterii oraz imprez rozrywkowych o charakterze reklamowym, z zastosowaniem reklamy prasowej, radiowej, telewizyjnej i internetowej oraz z wykorzystaniem elektronicznych, magnetycznych i optycznych nośników informacji, usługi doradztwa w zakresie prowadzenia działalności gospodarczej i zarządzania, a w tym w branży radiowo-telewizyjnej w dziedzinie programów, promocji, sprzedaży i technologii, zgrupowanie na rzecz osób trzecich różnych towarów pozwalające nabywcy wygodnie je oglądać i kupować w małych sklepach następujących branż: ogólnospożywcza, tytoniowa, alkoholowa, papiernicza, zabawkarska, elektroniczna, artykuły gospodarstwa domowego, jubilerska, odzieżowa, w tym również obuwie i nakrycia głowy oraz w księgami, w aptece, w sklepie z upominkami oraz z różnorodnymi gadżetami, tj. w tzw. sklepie „śmieszne rzeczy”, w sexshopie, w salonie mody, w dużym sklepie wielobranżowym lub w supermarkecie i hipermarkecie, jak również za pośrednictwem systemu telezakupów oraz środków komunikacji elektronicznej, przez strony internetowe, zgrupowanie na rzecz osób trzecich ofert towarów i usług z branży gastronomicznej, turystycznej, edukacyjnej, z zakresu zdrowia i urody, z branży sportowej, z zakresu rozrywki, kultury, z branży motoryzacyjnej, z zakresu mody, pozwalające potencjalnemu odbiorcy wygodnie zapoznawać się z ofertą oraz kupować te usługi na stronie internetowej, usługi rachunkowo-księgowo, prenumerata gazet dla osób trzecich, wynajem czasu reklamowego we wszystkich środkach przekazu, projektowanie materiałów promocyjno-reklamowych, także katalogów oraz gadżetów reklamowych, jak koszulki, kubki, produkcja reklam radiowych i telewizyjnych, odpłatne udostępnianie publikowanych informacji tekstowych i obrazowych, **38** usługi agencji informacyjnych i agencji prasowych, rozpowszechnianie programów i audycji radiowych, udostępnianie połączeń telekomunikacyjnych z globalną siecią komputerową, usługi dostawców usług internetowych polegające na umożliwianiu dostępu do globalnej sieci komputerowej dla użytkowników (ISP), przesyłanie informacji tekstowej i obrazowej, zwłaszcza nagrań fonograficznych i nagrań video, przy pomocy sieci komputerowej, poczta elektroniczna, przesyłanie informacji zapisanej na płytach DVD, CD, VCD oraz kasetach video, przesyłanie informacji SMS-em, przesyłanie informacji, z zastosowaniem urządzeń mobilnych do nadawania i/lub odbioru informacji, jak telefony III generacji, laptopy, pagery, udostępnianie internetowego forum dyskusyjnego, odpłatne udostępnianie baz danych, udostępnianie baz on-line via portal, udostępnianie komputerowych baz danych, **41** montaż programów radiowych i telewizyjnych, produkcja programów radiowych i telewizyjnych, produkcja filmów i nagrań wideo, wydawanie nagrań dźwiękowych, organizowanie i realizacja spektakli, widowisk, organizowanie imprez rozrywkowych, rekreacyjnych, sportowych, organizowanie wystaw kulturalnych i edukacyjnych, organizowanie konkursów edukacyjnych lub rozrywkowych, organizowanie plebiscytów, usługi związane z nauczaniem, rozrywkami i rekreacją, prowadzenie klubów i kółek zainteresowań, organizowanie i prowadzenie obozów sportowych i wakacyjnych,

organizowanie zawodów sportowych, organizowanie balów, organizowanie i prowadzenie: kongresów i konferencji, zjazdów, seminariów i sympozjów, szkoleń, publikacje elektroniczne on-line książek i periodyków, usługi reporterskie, publikowanie tekstów innych niż teksty reklamowe, organizowanie loterii, usługi związane z grami losowymi i zakładami wzajemnymi, usługi portalu internetowego, w tym publikowanie informacji tekstowych i obrazowych, **42** tworzenie programów komputerowych, usługi komputerowe w zakresie zarządzania sieciami komputerowymi, usługi w zakresie tworzenia i utrzymywania stron i witryn internetowych dla osób trzecich, **45** usługi w zakresie ochrony własności intelektualnej, zarządzanie prawami autorskimi, licencjonowanie własności intelektualnej.

(111) **282758** (220) 2015 06 03 (210) 443281
 (151) 2016 02 26 (441) 2015 07 24
 (732) MACIASZEK MIROSŁAW FIRMA PAN SAMOCHODZIK,
 Pabianice, PL.
 (540) Mr Hoopie
 (540)



Kolor znaku: żółty, czerwony, niebieski, czarny
 (531) 04.05.21, 18.01.09, 26.01.01, 27.05.01, 29.01.14
 (510), (511) **16** artykuły papiernicze i biurowe, albumy, druki, emblematy z papieru lub kartonu, materiały piśmienne, nalepki, notatniki, notesy, zeszyty, żetony.

(111) **282759** (220) 2015 06 04 (210) 443300
 (151) 2016 02 29 (441) 2015 07 23
 (732) PRZEDSIĘBIORSTWO EL-IN SPÓŁKA Z OGRANICZONĄ
 ODPOWIEDZIALNOŚCIĄ, Skierniewice, PL.
 (540) E
 (540)



Kolor znaku: niebieski, biały
 (531) 26.01.16, 27.05.01, 29.01.12
 (510), (511) **37** usługi budowlane, usługi remontowe, usługi rozbiórkowe, usługi instalacyjne, budownictwo przemysłowe, użyteczności publicznej, mieszkaniowe, wielorodzinne, jednorodzinne, energetyczne, kolejowe, kubaturowe, podwodne, nawodne, ekologiczne, energooszczędne, budownictwo małej architektury, architektury ogrodowej, parkowej i zieleni miejskiej, instalowanie systemów antywłamaniowych, monitoringu, powiadamiania i kontroli wejść, automatyki i sterowania, przeciwpożarowych, wykonywanie instalacji przesyłu energii, paliw, energetycznych, elektrycznych, świetlnych, grzewczych, kanalizacyjnych, oczyszczania ścieków, usługi budowlane i instalacyjne z dziedziny energii odnawialnej, kamieniarstwo, usługi wykonywania nawierzchni drogowych, brukarstwo, usługi robót ziemnych, nadzór budowlany, **42** doradztwo budowlane, usługi architektoniczne, usługi urbanistyczne, usługi z zakresu inżynierii technicznej w dziedzinie budownictwa, opracowywanie projektów technicznych z dziedziny budownictwa specjalistycznego, opracowywanie projektów wykonawczych do projektów architektonicznych lub urbanistycznych, projektowanie obiektów budowlanych, wnętrz, dróg, placów, boisk.

(111) **282760** (220) 2015 06 05 (210) 443314
 (151) 2016 02 26 (441) 2015 07 24
 (732) CARLSBERG POLSKA SPÓŁKA Z OGRANICZONĄ
 ODPOWIEDZIALNOŚCIĄ, Warszawa, PL.
 (540) Słodowe Piast edycja limitowana Z MIŁOŚCI DO DOLNEGO
 ŚLĄSKA warzone z 4 słodów jęczmiennych
 (540)



Kolor znaku: biały, złoty, brązowy, beżowy
 (531) 07.01.01, 05.07.02, 19.07.09, 25.01.15, 27.05.01, 29.01.14
 (510), (511) **32** piwo, napoje piwne, napoje bezalkoholowe.

(111) **282761** (220) 2015 05 01 (210) 442090
 (151) 2016 02 29 (441) 2015 07 30
 (732) BUSINESS PARTNER SPÓŁKA Z OGRANICZONĄ
 ODPOWIEDZIALNOŚCIĄ, Łódź, PL.
 (540) NATUR GOLD
 (540)



Kolor znaku: złoty
 (531) 05.05.19, 05.05.20, 05.05.21, 27.05.01, 29.01.02
 (510), (511) **3** toaletowe mydła i preparaty myjące, w tym do kąpieli i pod prysznic, artykuły perfumeryjne, dezodoranty do użytku osobistego, antyperspiranty, barwniki do celów kosmetycznych, kosmetyki, preparaty kosmetyczne do oczyszczania, ochrony, pielęgnacji, odżywiania, upiększania oraz korygowania niedoskonałości skóry twarzy i ciała oraz preparaty kosmetyczne do pielęgnacji i upiększania oczu, paznokci i włosów, serum, kremy, żele, lotiony, toniki, mleczka, maski, balsamy, maści, pomadki, sztyfty, kosmetyki koloryzujące (kolorowe), brokaty kosmetyczne, błyszczki, środki kosmetyczne do makijażu, korektory, pudry i fluidy do make-up, preparaty do demakijażu, kredki do brwi i powiek, cienie do powiek, mascary i tusze do rzęs i brwi, szminki do ust, kosmetyki kolorowe do skóry twarzy i szyi, lakiery do paznokci, środki do zmywania lakieru i pielęgnacji paznokci, pianki i żele do golenia, płyny i balsamy po goleniu, środki kosmetyczne do opalania, preparaty po opalaniu i samoopalacze, zestawy artykułów perfumeryjnych i/lub kosmetyków, preparaty do mycia, układania, pielęgnacji i odżywiania włosów, szampony i preparaty koloryzujące oraz farby do włosów, farby do balejażu (balayage), preparaty do rozjaśniania i odbarwiania włosów, środki do barwienia brwi i rzęs, preparaty do prostowania i do kręcenia włosów oraz do trwałej ondulacji, balsamy i odżywki do włosów, lakiery do włosów i preparaty do utrwalania fryzury, w tym koloryzujące, preparaty depilujące.

(111) **282762** (220) 2015 06 05 (210) 443320
 (151) 2016 02 26 (441) 2015 07 24

(732) CARLSBERG POLSKA SPÓŁKA Z OGRANICZONĄ ODPOWIEDZIALNOŚCIĄ, Warszawa, PL.
 (540) EDYCJA LIMITOWANA HARNAS OKOCIMSKI WYSOKOCHMIELOWY Z OKAZJI 170lat BROWARU BROWAROKOCIM ROK POWSTANIA 1845 DZIEŁO OKOCIMSKICH PIWOWARÓW
 (540)



Kolor znaku: czerwony, złoty, biały, niebieski, czarny, brązowy, zielony
 (531) 02.01.15, 02.01.30, 06.01.02, 05.11.15, 19.03.01, 25.01.15, 27.05.01, 29.01.15
 (510), (511) **32** piwo, napoje piwne, napoje bezalkoholowe.

(111) **282763** (220) 2015 06 06 (210) 443334
 (151) 2016 02 29 (441) 2015 07 23
 (732) BODZENTA PAWEŁ, GOŁĄBEK ROMAN PLUS MED SPÓŁKA CYWILNA, Skarżysko-Kamienna, PL.
 (540) PLUS MED
 (540)



Kolor znaku: czerwony, niebieski, biały
 (531) 24.13.01, 26.04.01, 26.11.01, 29.01.13
 (510), (511) **44** pomoc medyczna, ambulatoryjne leczenie specjalistyczne, diagnostyka, opieka zdrowotna, usługi przychodni medycznych, w tym chirurgia ogólna, chirurgia naczyniowa, chirurgia estetyczna, medycyna estetyczna.

(111) **282764** (220) 2015 06 08 (210) 443350
 (151) 2016 02 24 (441) 2015 07 24
 (732) DOBEK PIOTR, Poznań, PL.
 (540) J JĘZYKOWNIA SZKOŁA JĘZYKÓW OBCYCH
 (540)



Kolor znaku: ciemnozielony, biały
 (531) 26.01.01, 27.05.01, 29.01.12
 (510), (511) **16** aktówki (artykuły biurowe), broszury, materiały drukowane, **35** dystrybucja materiałów reklamowych (próbek, druków, prospektów, broszur), materiały reklamowe, prezentowanie produktów w mediach dla celów sprzedaży detalicznej, rozpowszechnianie materiałów reklamowych (ulotki, prospekty, druki, próbki), reklama za pośrednictwem sieci komputerowej, **41** tłumaczenia, edukacja (nauczanie).

(111) **282765** (220) 2015 06 08 (210) 443362
 (151) 2016 02 24 (441) 2015 09 03
 (732) BWS POLSKA SPÓŁKA Z OGRANICZONĄ ODPOWIEDZIALNOŚCIĄ, Zaczernie, PL.
 (540) GUSTUS WINE FOR YOU
 (540)



Kolor znaku: czerwony, złoty, czarny
 (531) 01.03.02, 19.07.01, 25.01.15, 27.05.01, 29.01.13
 (510), (511) **33** napoje alkoholowe (z wyjątkiem piwa).

(111) **282766** (220) 2015 06 09 (210) 443410
 (151) 2016 02 16 (441) 2015 07 31
 (732) STEMPNOWSKI JANUSZ PRZEDSIĘBIORSTWO HANDLOWO-USŁUGOWE STEMPO, Skarżysko-Kamienna, PL.
 (540) STEMPO
 (510), (511) **9** zegarki, kalkulatory, aparaty telefoniczne, **14** zegary.

(111) **282767** (220) 2015 06 16 (210) 443673
 (151) 2016 02 19 (441) 2015 08 07
 (732) BP p.l.c., Londyn, GB.
 (540) BP. Jedziemy z Tobą
 (510), (511) **4** oleje i środki smarujące, smary, paliwa, oleje przekładniowe, oleje hydrauliczne, **37** mycie pojazdów, usługi stacji obsługi pojazdów w tym urządzeń do tankowania pojazdów, **43** pieczenie żywności, usługi kawiarni, usługi restauracyjne, przygotowywanie żywności lub dań do spożycia poza obiektem, usługi cateringowe w celu dostarczenia żywności i napojów, usługi barów przekąskowych, analizy, doradztwo i konsultacje dotyczące wyżej wymienionych usług.

(111) **282768** (220) 2015 06 16 (210) 443677
 (151) 2016 03 03 (441) 2015 08 07
 (732) PREISS KATARZYNA NEW ADVERT, Osielsko, PL.
 (540) COLD TWISTER
 (510), (511) **30** batony lodowe, bloki lodu, błyskawiczne mieszanki do lodów, budynie deserowe w proszku, ciasta lodowe, desery lodowe, desery z warstwą lodów, owoców i bitej śmietany [parfait], jadalne lody owocowe, jadalny cukier w proszku do użytku w maszynach do produkcji, jogurt mrożony [lody spożywcze], kostki lodu, lizaki lodowe, jogurt mrożony (mrożone wyroby cukiernicze), lizaki lodowe o smaku mlecznym, lizaki lodowe zawierające mleko, lizaki mrożone, lód, lód do chłodzenia, lód naturalny lub sztuczny, lód w blokach, lodowe słodycze, lodowe wyroby cukiernicze, lody, lody bez mleka, lody mleczne.

(111) **282769** (220) 2015 06 16 (210) 443693
 (151) 2016 03 03 (441) 2015 08 06
 (732) KOZŁOWSKI ARTUR GOLDBRANDS, Warszawa, PL.
 (540) MAIN SUIT Sir Brand
 (540)



(531) 27.05.01, 17.01.02, 29.01.15, 25.01.09
 (510), (511) **25** odzież, odzież dla mężczyźn.

(111) **282770** (220) 2015 06 18 (210) 443765
 (151) 2016 02 08 (441) 2015 09 03
 (732) Unilab LP, Rockville, US.
 (540) Artresan EFEKT
 (540)



Kolor znaku: czerwony, biały

(531) 26.11.01, 26.04.01, 27.05.01, 29.01.12
 (510), (511) **3** kosmetyki, w tym kosmetyki lecznicze, preparaty kosmetyczne do odchudzania, preparaty do golienia, odświeżające do ust, środki do pielęgnacji zębów i jamy ustnej, preparaty do pielęgnacji włosów, preparaty do opalania, produkty perfumeryjne, perfumy, chusteczki nasączone płynami kosmetycznymi, preparaty do depilacji, przybory toaletowe i kosmetyczne, środki sanitarne zawarte w tej klasie, olejki eteryczne, **5** produkty farmaceutyczne, produkty lecznicze, witaminy, minerały zawarte w tej klasie, mineralne dodatki do żywności, mineralne wody do celów leczniczych, parafarmaceutyki, suplementy diety, dietetyczne środki spożywcze, substancje dietetyczne, preparaty ziołowe, zioła lecznicze, herbaty lecznicze, produkty biobójcze, produkty biologiczne, bakteriobójcze, szczepionki, surowice, produkty krwiopochodne, produkty biotechnologiczne, preparaty farmaceutyczne do pielęgnacji skóry, preparaty przeciwtrądzikowe, środki i materiały dentystyczne, płyny farmaceutyczne, żywność dla niemowląt, materiały opatrunkowe, środki sanitarne do celów medycznych, środki odkażające, produkty weterynaryjne, produkty chemiczne przeznaczone dla nauk medycznych, preparaty diagnostyczne do celów medycznych, czopki lecznicze, preparaty enzymatyczne do celów leczniczych, gummy do żucia do celów leczniczych, napoje, zioła, napary lecznicze, leki wzmacniające, wszystkie w/w zawarte w tej klasie, **10** wyroby medyczne, terapeutyczne plastry, okłady, wszystkie w/w zawarte w tej klasie.

(111) **282771** (220) 2015 06 18 (210) 443766
 (151) 2016 02 08 (441) 2015 09 03
 (732) Unilab LP, Rockville, US.
 (540) Artresan EFEKT

(510), (511) **3** kosmetyki, w tym kosmetyki lecznicze, preparaty kosmetyczne do odchudzania, preparaty do golienia, odświeżające do ust, środki do pielęgnacji zębów i jamy ustnej, preparaty do pielęgnacji włosów, preparaty do opalania, produkty perfumeryjne, perfumy, chusteczki nasączone płynami kosmetycznymi, preparaty do depilacji, przybory toaletowe i kosmetyczne, środki sanitarne zawarte w tej klasie, olejki eteryczne, **5** produkty farmaceutyczne, produkty lecznicze, witaminy, minerały zawarte w tej klasie, mineralne dodatki do żywności, mineralne wody do celów leczniczych, parafarmaceutyki, suplementy diety, dietetyczne środki spożywcze, substancje dietetyczne, preparaty ziołowe, zioła lecznicze, herbaty lecznicze, produkty biobójcze, produkty biologiczne, bakteriobójcze, szczepionki, surowice, produkty krwiopochodne, produkty biotechnologiczne, preparaty farmaceutyczne do pielęgnacji skóry, preparaty przeciwtrądzikowe, środki i materiały dentystyczne, płyny farmaceutyczne, żywność dla niemowląt, materiały opatrunkowe, środki sanitarne do celów medycznych, środki odkażające, produkty weterynaryjne, produkty chemiczne przeznaczone dla nauk medycznych, preparaty diagnostyczne do celów medycznych, czopki lecznicze, preparaty enzymatyczne do celów leczniczych, gummy do żucia do celów leczniczych, napoje, zioła, napary lecznicze, leki wzmacniające, wszystkie w/w zawarte w tej klasie, **10** wyroby medyczne, terapeutyczne plastry, okłady, wszystkie w/w zawarte w tej klasie.

(111) **282772** (220) 2015 06 18 (210) 443768
 (151) 2016 02 09 (441) 2015 08 06

(732) PTAK EWA P.P.H.U. SUBOR ZAKŁAD PRACY CHRONIONEJ,
 Staszów, PL.
 (540) SUBOR Est. 1990 zakład pracy chronionej
 (540)



Kolor znaku: zielony, jasnozielony, czarny, biały

(531) 26.02.07, 27.05.01, 29.01.14
 (510), (511) **9** Odzież ochronna kuloodporna, odłamkoodporna, odzież odporna na przecięcie ostrymi narzędziami, odzież ochronna odporna na wysokie temperatury, chemikalia, skażenia radioaktywne, odzież azbestowa do ochrony przed ogniem, odzież chroniąca przed ogniem, osłony azbestowe dla strażaków, hełmy strażackie i żołnierskie, kaski ochronne, kamizelki ochronne, koce strażackie, kombinezony ochronne, maski ochronne, pasy ratunkowe, plandeki ratownicze, buty ochronne, rękawice ochronne, ochronne nakrycia głowy, **25** odzież, buty i nakrycia głowy, mundury wyjściowe, odzież dla służb mundurowych, odzież robocza, ubrania koszarowe, kurtki sztormiaki, nakrycia głowy dla służb mundurowych i robocze, **35** usługi prowadzenia sprzedaży hurtowej i detalicznej oraz poprzez Internet towarów w postaci: odzieży i odzieży ochronnej, butów, nakryć głowy, akcesoriów dla służb mundurowych, sprzętu i akcesoriów dla służb ratowniczych oraz straży pożarnej, akcesoriów dla straży miejskiej i ochrony, artykułów i sprzętu bhp, **40** szycie odzieży i odzieży ochronnej.

(111) **282773** (220) 2015 06 18 (210) 443771
 (151) 2016 02 09 (441) 2015 08 06
 (732) PTAK EWA P.P.H.U. SUBOR ZAKŁAD PRACY CHRONIONEJ,
 Staszów, PL.
 (540) subor

(510), (511) **9** odzież ochronna kuloodporna, odłamkoodporna, odzież odporna na przecięcie ostrymi narzędziami, odzież ochronna odporna na wysokie temperatury, chemikalia, skażenia radioaktywne, odzież azbestowa do ochrony przed ogniem, odzież chroniąca przed ogniem, osłony azbestowe dla strażaków, hełmy strażackie i żołnierskie, kaski ochronne, kamizelki ochronne, koce strażackie, kombinezony ochronne, maski ochronne, pasy ratunkowe, plandeki ratownicze, buty ochronne, rękawice ochronne, ochronne nakrycia głowy, **25** odzież, buty i nakrycia głowy, mundury wyjściowe, odzież dla służb mundurowych, odzież robocza, ubrania koszarowe, kurtki sztormiaki, nakrycia głowy dla służb mundurowych i robocze, **35** usługi prowadzenia sprzedaży hurtowej i detalicznej oraz poprzez Internet towarów w postaci: odzieży i odzieży ochronnej, butów, nakryć głowy, akcesoriów dla służb mundurowych, sprzętu i akcesoriów dla służb ratowniczych oraz straży pożarnej, akcesoriów dla straży miejskiej i ochrony, artykułów i sprzętu bhp, **40** szycie odzieży i odzieży ochronnej.

(111) **282774** (220) 2015 06 18 (210) 443774
 (151) 2016 02 08 (441) 2015 08 06
 (732) OSTROSZOWICKA FABRYKA MEBLI SPÓŁKA AKCYJNA,
 Ostroszowice, PL.
 (540) OFM OSTROSZOWICKA FABRYKA MEBLI
 (540)



(531) 27.05.01
 (510), (511) **20** meble, lustra, ramki obrazów i akcesoria meblowe wyposażenia domu, statuetki, figurki, dzieła sztuki, ozdoby i dekoracje

wykonane z drewna, korka, trzciny, wikliny, rogu, kości, kości słoniowej, fiszbinu, muszli, bursztynu, macicy perłowej, sepiolitu, imitacji tych surowców lub z tworzyw sztucznych zawarte w tej klasie .

(111) **282775** (220) 2015 06 26 (210) 444068
(151) 2016 02 25 (441) 2015 08 26

(732) PRZEDSIĘBIORSTWO WIELOBRANŻOWE KOTŁOREMBUD
LESZEK CICHOSZ, BOGDAN SZATLACH SPÓŁKA JAWNA,
Bydgoszcz, PL.

(540) KOTŁOREMBUD

(510), (511) **6** łuki z rur stalowych, kołnierze metalowe, śruby rzymskie, kominy metalowe, konstrukcje stalowe do zbiorników ciśnieniowych, metalowe zbiorniki ciśnieniowe i becznieniowe oraz magazynowe, **7** cyklony, odzūżlacze zgrzebłowe, kotły niskociśnieniowe, wymienniki ciepła, zbiorniki do odgazowywania wody, **11** stacje zmiękczenia i uzdatniania wody, zbiorniki ciśnieniowe wody, parniki gorzelniarne, instalacje wentylacyjne, technologiczne, wodne i parowe, instalacje centralnego ogrzewania wodne i parowe, instalacje do odgazowywania wody kotłowej, parniki i parowniki, **37** remonty kotłów wodnych i parowych, nisko i wysokociśnieniowych, przeglądy okresowe i konserwacja kotłów wodnych i parowych, budowa i montaż elementów urządzeń ciśnieniowych, budowa i montaż urządzeń uzupełniających do kotłów wodnych i parowych w tym instalacji olejowych i gazowych do kotłów, instalacji do nawęglania kotłów, odzūżlaczy zgrzebłowych oraz kominów i instalacji odpylania, budowa i montaż urządzeń zabezpieczających do kotłów wodnych i parowych w tym naczyń wzbiorczych, jednosyfonowych przyrządów bezpieczeństwa, sygnalizatorów akustycznych, naczyń wyrównawczych, regeneracja armatury kotłowe.

(111) **282776** (220) 2015 06 29 (210) 444164
(151) 2016 02 29 (441) 2015 08 28

(732) SUEMPOL SPÓŁKA Z OGRANICZONĄ
ODPOWIEDZIALNOŚCIĄ, Bielsk Podlaski, PL.

(540) Pan Łosoś

(510), (511) **29** łosoś, ryby solone, ryby nieżywe, żywność produkowana z ryb, ryby konserwowe.

(111) **282777** (220) 2015 06 29 (210) 444192
(151) 2016 02 11 (441) 2015 08 27

(732) LENTEX SPÓŁKA AKCYJNA, Lubliniec, PL.

(540) BRAVO

(510), (511) **27** wykładziny podłogowe z PVC.

(111) **282778** (220) 2015 06 29 (210) 444193
(151) 2016 02 11 (441) 2015 08 27

(732) LENTEX SPÓŁKA AKCYJNA, Lubliniec, PL.

(540) LUPUS

(510), (511) **27** wykładziny podłogowe z PVC.

(111) **282779** (220) 2015 06 29 (210) 444202
(151) 2016 02 23 (441) 2015 08 26

(732) JANICKI JACEK, KAPUŚCIŃSKA IZABELA PPHU JANBOR
SPÓŁKA CYWILNA, Łódź, PL.

(540) JANBOR

(510), (511) **25** odzież, nakrycia głowy, obuwie, **35** sprzedaż detaliczna i hurtowa oraz pośrednictwo handlowe w sprzedaży detalicznej i hurtowej za pomocą środków komunikacji elektronicznej i innych środków komunikacji w zakresie towarów: odzież, nakrycia głowy, obuwie, **40** usługi na rzecz osób trzecich w zakresie krawiectwa, przeróbek odzieży.

(111) **282780** (220) 2015 07 24 (210) 445211
(151) 2016 02 04 (441) 2015 10 26

(732) CAPIGA MARCIN, Grodzisk Mazowiecki, PL.

(540) TRAINING TREE

(510), (511) **41** doradztwo zawodowe jako porady w zakresie edukacji lub kształcenia na rzecz osób trzecich, edukacja na rzecz osób trzecich, informacje o edukacji na rzecz osób trzecich, edukacja jako nauczanie na rzecz osób trzecich, kształcenie praktyczne jako pokazy na rzecz osób trzecich, montaż taśm wideo na rzecz osób trze-

ch, nagrywanie na taśmach wideo jako filmowanie na rzecz osób trzecich, organizowanie i prowadzenie warsztatów (szkolenia) na rzecz osób trzecich, organizowanie i prowadzenie konferencji na rzecz osób trzecich, organizowanie i prowadzenie kongresów na rzecz osób trzecich, organizowanie i prowadzenie seminariów na rzecz osób trzecich, organizowanie i prowadzenie sympozjów na rzecz osób trzecich, organizowanie i prowadzenie zjazdów na rzecz osób trzecich, pisanie tekstów innych niż reklamowe na rzecz osób trzecich, produkcja programów radiowych i telewizyjnych na rzecz osób trzecich, publikowanie elektroniczne on-line książek i periodyków na rzecz osób trzecich, publikowanie elektroniczne on-line nie do pobrania na rzecz osób trzecich, publikowanie książek na rzecz osób trzecich, sprawdziany edukacyjne na rzecz osób trzecich, publikowane tekstów innych niż teksty reklamowe na rzecz osób trzecich, usługi tłumaczy na rzecz osób trzecich, usługi trenera osobistego na rzecz osób trzecich, usługi trenerskie na rzecz osób trzecich, wyższe uczelnie (edukacja) na rzecz osób trzecich, **42** prace badawczo-rozwojowe na rzecz osób trzecich, **44** terapeutyczne usługi na rzecz osób trzecich, **45** mediacje na rzecz osób trzecich.

(111) **282781** (220) 2015 03 19 (210) 440443
(151) 2016 03 25 (441) 2015 07 06

(732) SHANGHAI DIESEL ENGINE CO., LTD, SZANGHAJ, CN.

(540) SDEC

(540)



(531) 26.01.16, 27.05.01, 29.01.12

(510), (511) **7** silniki spalinowe wewnętrznego spalania, silniki Diesla, silniki benzynowe, generatory elektryczności, silniki do statków, maszyny i urządzenia rolnicze, maszyny i urządzenia załadowcze, maszyny i urządzenia do robót ziemnych, koparki, walce drogowe, części i akcesoria do ww. towarów, części i akcesoria do silników Diesla.

(111) **282782** (220) 2015 03 27 (210) 440743
(151) 2016 02 17 (441) 2015 07 06

(732) INPROGRESS SPÓŁKA Z OGRANICZONĄ
ODPOWIEDZIALNOŚCIĄ, Kraków, PL.

(540) inprogress

(540)



Kolor znaku: czarny, zielony

(531) 26.02.01, 26.13.25, 29.01.12

(510), (511) **16** broszury, książki, materiały do nauczania [z wyjątkiem aparatów], materiały szkoleniowe i instruktażowe, periodyki [czasopisma], publikacje drukowane, publikacje promocyjne, publikacje reklamowe, publikacje edukacyjne, publikacje periodyczne drukowane, **35** doradztwo biznesowe, **41** doradztwo zawodowe [porady w zakresie edukacji lub kształcenia], nauczanie, nauczanie korespondencyjne, organizowanie i prowadzenia warsztatów [szkolenia], organizowanie i prowadzenie konferencji, organizowanie i prowadzenie kongresów, organizowanie i prowadzenie seminariów, organizowanie i prowadzenie sympozjów, szkolenia, szkolenia biznesowe, skomputeryzowane szkolenia.

(111) **282783** (220) 2011 06 10 (210) 386510
(151) 2012 11 27 (441) 2011 09 12

(732) KOTSCHMARÓW EMILIAN GOSPODARSTWO ROLNO-
OGRODNICZE, Kalisz, PL.

(540) PRZYSMAKI Babuni SAUERKRAUT

(540)



Kolor znaku: biały, żółty, pomarańczowy, czerwony, jasnozielony, zielony, czarny, beżowy

(531) 01.01.01, 01.01.04, 02.03.01, 02.03.23, 26.04.03, 26.05.08, 26.11.01, 26.11.13, 27.05.01, 29.01.15

(510), (511) **29** warzywa gotowane, warzywa konserwowane, warzywa suszone, warzywa mrożone, konserwy z warzywami, sałatki warzywne, sałatki warzywne na bazie białej kapusty, sałatki warzywne z dodatkiem przypraw i/lub ziół i/lub majonezu, sałatki warzywne z dodatkiem kiełków roślin i/lub zarodków roślin, sałatki warzywne z dodatkiem owoców, sałatki owocowo-warzywne z dodatkiem przypraw i/lub ziół, chrupki ziemniaczane, żywność solona, warzywa kwaszone, kapusta biała kwaszona, kapusta biała kwaszona z marchewką, kapusta biała kwaszona z ziołami, kapusta biała kwaszona z chrzanem, kapusta biała kwaszona z czosnkiem, kapusta czerwona kwaszona, buraki kwaszone, papryka kwaszona, czosnek kwaszony, ogórki kwaszone, ogórki kwaszone z jarzynami, marynaty warzywne, marynaty warzywne z dodatkiem przypraw i/lub ziół, marynaty warzywne z dodatkiem czosnku, warzywa w zaprawie octowej, warzywa w zaprawie octowej z dodatkiem przypraw i/lub ziół, warzywa w zaprawie octowej z dodatkiem czosnku, pikle, mrożone dania gotowe z warzyw, mrożone warzywa z dodatkiem sosów i/lub ziół i/lub przypraw, mrożone mieszanki warzywne z dodatkiem ziemniaków i/lub ryżu i/lub kasz i/lub makaronów, mrożone mieszanki warzywne z dodatkiem ziemniaków i/lub ryżu i/lub kasz i/lub makaronów i sosów, mrożone mieszanki warzywno-mięsne z dodatkiem ziemniaków i/lub ryżu i/lub kasz i/lub makaronów z przyprawami i/lub sosami, przetwory warzywno-mięsne i mięsne, dania gotowe warzywno-mięsne i mięsne, mrożone przetwory i dania gotowe warzywno-mięsne i mięsne, w szczególności fasolka po bretońsku, fasolka w sosie pomidorowym, flaczki, gołąbki w sosie pomidorowym, kielbasy i kielbaski, kielbaski w sosie pomidorowym, pulpety w sosie pomidorowym, krokiety z mięsem, krokiety z kapustą i grzybami, mrożone dania gotowe wegetariańskie, owoce gotowane, owoce konserwowane, owoce i warzywa konserwowane w alkoholu, owoce w zaprawie octowej, owoce w zaprawie octowej z dodatkiem przypraw i/lub ziół, owoce suszone, owoce mrożone, owoce kandyzowane, konserwy z owocami, sałatki owocowe, chipsy owocowe, przecięty owoce, musy owocowe, owoce smażone, chrupki owocowe, galaretki owocowe, rośliny strączkowe konserwowane, soczewica konserwowana, soja konserwowana, groch konserwowany, oliwki konserwowane, zioła suszone, zioła ogrodowe konserwowane, grzyby suszone, grzyby konserwowane, grzyby w occie, grzyby w occie z dodatkiem przypraw i/lub ziół, soki warzywne do sporządzania potraw, mięso, przetwory mięsne, konserwy mięsne, drób, przetwory z drobiu, konserwy drobiowe, dziczyzna, przetwory z dziczyzny, ryby nieżywe, przetwory z ryb, konserwy rybne, jaja, mleko i produkty z mleka, oleje i tłuszcze jadalne, margaryna, bakalie, galaretki, dżemy, kompoty, konfitury, marmolady, koncentrat pomidorowy, buliony, rosoly, zupy, koncentraty zup, **30** kawa, herbata, kakao, napoje na bazie kakao, kawy i herbaty, napoje kawowe i kakaowe z mlekiem, cukier, słodziki, ryż, mąka, wyroby mączne, mrożone wyroby mączne, gotowe dania na bazie produktów zbożowych i mąki, makarony, makarony z dodatkiem warzyw, ravioli, pizza, podkłady do pizzy, lasagne, zapiekanki, paszteciki, produkty zbożowe, kasze, muesli, chleb, wyroby piekarnicze, ciasta, ciasteczka, herbatniki, biszkopty, ciasta w proszku, ozdoby do ciast i wypieków, polewy do ciast i wypieków, wyroby cukiernicze, słodycze, galaretki owocowe, czekolada, lody, lody spożywcze, lody spożywcze w proszku, sorbety, miód, propolis i inne spożywcze produkty pszczelarskie, drożdże, drożdże piekarnicze, proszek do pieczenia, sól, musztarda, ocet, sosy, sosy przyprawowe, sosy do sałat, sosy do sałatek, sosy mięsne, przyprawy, przyprawy ziołowe, środki zagęszczające stosowane w przygotowaniu produktów spożywczych, keczup, majonezy,

wyroby kulinarne na bazie mąki takie jak: pyzy drożdżowe, pyzy ziemniaczane, pyzy ziemniaczane z mięsem, knedle, kluski, kluski leniwe, kluski śląskie, kopytka, pierogi, pierogi z serem, pierogi z owocami, pierogi z serem i owocami, pierogi z mięsem, pierogi z mięsem i grzybami, pierogi z kapustą i grzybami, pierogi ruskie, naleśniki z serem, naleśniki z owocami, **31** produkty rolne, ogrodnicze, leśne, nie ujęte w innych klasach, żywe zwierzęta, żywe owoce morza, skorupiaki, ryby, świeże zioła, pieprz ziołowy, kielki roślin, zarodki roślin, karmy dla zwierząt, sód, owoce świeże, owoce cytrusowe, owoce runa leśnego, warzywa świeże, rośliny strączkowe świeże, soczewica świeża, orzechy, grzyby świeże, korzenie spożywcze, ogórki świeże, oliwki świeże, ziemniaki, kapusta, rośliny zbożowe, zboże w ziarnach nieprzetworzone, nasiona, ziarna, rośliny i kwiaty naturalne, cebulki kwiatowe, krzewy, zioła ogrodowe świeże, karma dla zwierząt, pokarm dla zwierząt, pasza, pasza dla bydła, pasza dla zwierząt tucznych, **35** usługi w zakresie: zaopatrzenia osób trzecich w produkty spożywcze, środki spożywcze do produkcji, usługi w zakresie pośrednictwa handlowego i prowadzenia sprzedaży poprzez sieć dystrybucji świeżych owoców i warzyw, owoców i warzyw gotowanych, konserwowanych, kwaszonych, marynowanych, mrożonych, suszonych, roślin zbożowych, ziarna i nasion, artykułów spożywczych wyżej wymienionych a zawartych w klasie 29, 30, 31, w szczególności pyz drożdżowych, pyz ziemniaczanych, pyz ziemniaczanych z mięsem, knedli, klusek, klusek leniwych, klusek śląskich, kopytek, pierogów, pierogów z serem, pierogów z owocami, pierogów z serem i owocami, pierogów z mięsem, pierogów z mięsem i grzybami, pierogów z kapustą i grzybami, pierogów ruskich, naleśników z serem, naleśników z owocami, usługi sprzedaży detalicznej, sprzedaży hurtowej i sprzedaży przez Internet artykułów spożywczych wyżej wymienionych i zawartych w klasach 29, 30 i 31 oraz napoi zawartych w klasie 32, usługi w zakresie organizowania giełd, aukcji i wystaw w celach reklamowych i handlowych, promocji gospodarczej i handlowej, promocja sprzedaży, organizowanie wystaw w celach handlowych i reklamowych, pokazy towarów, **39** konfekcjonowanie, pakowanie i dystrybucja towarów, magazynowanie, składowanie, spedycja, dostarczanie artykułów spożywczych, dostarczanie owoców i warzyw świeżych i przetworzonych, dostarczanie produktów spożywczych.

(111) **282784** (220) 2011 03 17 (210) 382821
 (151) 2012 08 31 (441) 2011 06 20
 (732) BRAND MANAGEMENT PROFI SPÓŁKA Z OGRANICZONĄ ODPOWIEDZIALNOŚCIĄ SPÓŁKA KOMANDYTOWA, Grabów nad Prosną, PL.
 (540) PROFI Wielkopolski Pasztet z drobiem i koperkiem
 (540)



Kolor znaku: biały, żółty, czerwony, zielony, czarny, brązowy
 (531) 03.07.03, 05.09.21, 05.11.01, 08.07.25, 25.01.15, 27.05.01, 29.01.15
 (510), (511) **29** pasztesy, pasztesy drobiowe, pasztesy z dodatkiem koperku.

(111) **282785** (220) 2011 07 22 (210) 388173
 (151) 2012 11 28 (441) 2011 10 24
 (732) KOTSCHMARÓW EMILIAN GOSPODARSTWO ROLNO-OGRODNICZE, Kalisz, PL.
 (540) kwaszonki ogiego
 (510), (511) **29** warzywa gotowane, warzywa konserwowane, warzywa suszone, warzywa mrożone, konserwy z warzywami, sałatki warzywne, sałatki warzywne na bazie białej kapusty, sałatki warzywne z dodatkiem

przypraw i/lub ziół i/lub majonezu, sałatki warzywne z dodatkiem kiełków roślin i/lub zarodków roślin, sałatki warzywne z dodatkiem owoców, sałatki owocowo-warzywne z dodatkiem przypraw i/lub ziół, sałatki warzywne zaprawiane zalewą kwaśną i/lub octową i/lub winną, chrupki ziemniaczane, warzywa kwaszone, kapusta biała kwaszona, kapusta biała kwaszona z marchewką, kapusta biała kwaszona z ziołami, kapusta biała kwaszona z chrzanem, kapusta biała kwaszona z czosnkiem, kapusta czerwona kwaszona, buraki kwaszone, papryka kwaszona, czosnek kwaszony, ogórki kwaszone, ogórki kwaszone z dodatkiem warzyw, ogórki kwaszone z dodatkiem przypraw i/lub ziół, ogórki kwaszone z dodatkiem warzyw, przypraw i/lub ziół, marynaty warzywne, marynaty warzywne w zaprawie kwaśnej, marynaty warzywne z dodatkiem przypraw i/lub ziół, marynaty warzywne z dodatkiem czosnku, warzywa w zaprawie octowej, warzywa w zaprawie octowej z dodatkiem przypraw i/lub ziół, warzywa w zaprawie octowej z dodatkiem czosnku, marynaty w zaprawie winnej, marynaty warzywne w zaprawie winnej z dodatkiem przypraw i/lub ziół, pikle, mrożone dania gotowe z warzyw, mrożone warzywa z dodatkiem sosów i/lub ziół i/lub przypraw, mrożone mieszanki warzywne z dodatkiem sosów i/lub ziół i/lub przypraw, mrożone mieszanki warzywne z dodatkiem ziemniaków i/lub ryżu i/lub kasz i/lub makaronów, mrożone mieszanki warzywne z dodatkiem ziemniaków i/lub ryżu i/lub kasz i/lub makaronów i sosów, mrożone mieszanki warzywno-mięsne z dodatkiem ziemniaków i/lub ryżu i/lub kasz i/lub makaronów z przyprawami i/lub sosami przetwory warzywno-mięsne i mięsne, dania gotowe warzywno-mięsne i mięsne, mrożone przetwory i dania gotowe warzywno-mięsne i mięsne, w szczególności fasolka po bretońsku, fasolka w sosie pomidorowym, flaczki, gołąbki w sosie pomidorowym, kielbasy i kielbaski, kielbaski w sosie pomidorowym, pulpety w sosie pomidorowym, krokiety z mięsem, krokiety z kapustą i grzybami, mrożone dania gotowe wegetariańskie, owoce gotowane, owoce konserwowane, owoce i warzywa konserwowane w alkoholu, owoce w zaprawie octowej, owoce w zaprawie kwaśnej, owoce w zaprawie winnej, owoce w zaprawie octowej z dodatkiem przypraw i/lub ziół, owoce suszone, owoce mrożone, owoce kandyzowane, konserwy z owocami, sałatki owocowe, chipsy owocowe, przecięry owocowe, musy owocowe, owoce smażone, chrupki owocowe, galaretki owocowe, rośliny strączkowe konserwowane, soczewica konserwowana, soja konserwowana, groch konserwowany, oliwki konserwowane, grzyby suszone, grzyby konserwowane, grzyby w occie, grzyby w occie z dodatkiem przypraw i/lub ziół, soki warzywne do sporządzania potraw, mięso, przetwory mięsne, konserwy mięsne, drób, przetwory z drobiu, konserwy drobiowe, dziczyzna, przetwory z dziczyzny, ryby nieżywe, przetwory z ryb, konserwy rybne, jaja, mleko i produkty z mleka, oleje i tłuszcze jadalne, margaryna, bakalie, galaretki, dżemy, kompoty, konfitury, marmolady, koncentrat pomidorowy, buliony, rosoly, zupy, koncentraty zup, **30** kawa, herbata, kakao, napoje na bazie kakao, kawy i herbaty, napoje kawowe i kakaowe z mlekiem, cukier, słodziki, ryż, mąka, wyroby mączne, mrożone wyroby mączne, gotowe dania na bazie produktów zbożowych i mąki, makarony, makarony z dodatkiem warzyw, ravioli, pizza, podkłady do pizzy, lasagne, zapiekanki, paszteciki, produkty zbożowe, kasze, muesli, chleb, wyroby piekarnicze, ciasta, ciasteczka, herbatniki, biszkopty, ciasta w proszku, ozdoby do ciast i wypieków, polewy do ciast i wypieków, wyroby cukiernicze, słodczyce, galaretki owocowe, czekolada, lody, lody spożywcze, lody spożywcze w proszku, sorbety, miód, propolis i inne spożywcze produkty pszczelarskie, drożdże, drożdże piekarnicze, proszek do pieczenia, sól, musztarda, ocet, sosy, sosy przyprawowe, sosy do sałat, sosy do sałatek, sosy mięsne, przyprawy, przyprawy ziołowe, środki zagęszczające stosowane przy gotowaniu produktów spożywczych, keczup, majonezy, wyroby kulinarne na bazie mąki takie jak: pyzy drożdżowe, pyzy ziemniaczane, pyzy ziemniaczane z mięsem, knedle, kluski, kluski leniwe, kluski śląskie, kopytka, pierogi, pierogi z serem, pierogi z owocami, pierogi z serem i owocami, pierogi z mięsem, pierogi z mięsem i grzybami, pierogi z kapustą i grzybami, pierogi ruskie, naleśniki z serem, naleśniki z owocami, zioła suszone, zioła ogrodowe konserwowane, **31** produkty rolne, ogrodnicze, leśne, nie ujęte w innych klasach, żywe zwierzęta, żywe owoce morza, skorupiaki, ryby, świeże zioła, pieprz ziołowy, kiełki roślin, zarodki roślin, karma dla zwierząt, sól, owoce świeże, owoce cytrusowe, owoce runa leśnego, warzywa świeże, rośliny strączkowe świeże, soczewica świeża, orzechy, grzyby świeże, korzenie spożywcze, ogórki świeże, oliwki świeże, ziemniaki, kapusta, rośliny zbożowe, zboże w ziarnach nieprzetworzone, nasiona, ziarna, rośliny i kwiaty naturalne, cebulki kwiatowe, krzewy, zioła ogrodowe świeże, karma dla zwierząt, pokarm dla zwierząt, pasza, pasza dla bydła, pasza dla zwierząt tucznych, **35** usługi w zakresie: zaopatrzenia osób trzecich w produkty spożywcze, środki spożywcze do produkcji, usługi w zakresie pośrednictwa handlowego i prowadzenia sprzedaży poprzez sieć dystrybucji świeżych owoców i wa-

ryw, owoców i warzyw gotowanych, konserwowanych, kwaszonych, marynowanych, mrożonych, suszonych, żywności solonej, a w szczególności kapusty białej kwaszonej, kapusty białej kwaszonej z marchewką, kapusty białej kwaszonej z ziołami, kapusty białej kwaszonej z chrzanem, kapusty białej kwaszonej z czosnkiem, kapusty czerwonej kwaszonej, buraków kwaszonych, papryki kwaszonej, czosnku kwaszonego, ogórków kwaszonych, ogórków kwaszonych z dodatkiem warzyw, ogórków kwaszonych z dodatkiem przypraw i/lub ziół, marynat warzywnych, marynat warzywnych zaprawie kwaśnej, marynat warzywnych z dodatkiem przypraw i/lub ziół, marynat warzywnych z dodatkiem czosnku, warzyw w zaprawie octowej, warzyw w zaprawie octowej z dodatkiem przypraw i/lub ziół, warzyw w zaprawie octowej z dodatkiem czosnku, marynat w zaprawie winnej, marynat warzywnych w zaprawie winnej z dodatkiem przypraw i/lub ziół, sałatek warzywnych, sałatek warzywnych na bazie białej kapusty, sałatek warzywnych z dodatkiem przypraw i/lub ziół i/lub majonezu, sałatek warzywnych z dodatkiem kiełków roślin i/lub zarodków roślin, sałatek warzywnych z dodatkiem owoców, sałatek owocowo-warzywnych z dodatkiem przypraw i/lub ziół, sałatek warzywnych zaprawianych zalewą kwaśną i/lub octową i/lub winną, pyz drożdżowych, pyz ziemniaczanych, pyz ziemniaczanych z mięsem, knedli, klusek, klusek leniwych, klusek śląskich, kopytek, pierogów, pierogów z serem, pierogów z owocami, pierogów z serem i owocami, pierogów z mięsem, pierogów z mięsem i grzybami, pierogów z kapustą i grzybami, pierogów ruskich, naleśników z serem, naleśników z owocami, pikli oraz artykułów spożywczych zawartych w klasie 29, 30, 31, usługi sprzedaży detalicznej, sprzedaży hurtowej i sprzedaży przez Internet artykułów spożywczych wyżej wymienionych i zawartych w klasach 29, 30 oraz napoi zawartych w klasie 32, usługi w zakresie organizowania giełd, aukcji i wystaw w celach reklamowych i handlowych, promocji gospodarczej i handlowej, promocją sprzedaży, organizowanie wystaw w celach handlowych i reklamowych, pokazy towarów, **39** konfekcjonowanie, pakowanie i dystrybucja towarów, magazynowanie, składowanie, spedycja, dostarczanie artykułów spożywczych, dostarczanie owoców i warzyw świeżych i przetworzonych, dostarczanie produktów spożywczych.

(111) **282786** (220) 2012 04 02 (210) 398961
 (151) 2013 06 18 (441) 2012 07 16
 (732) MICHAŁ KAMIŃSKI, Warszawa, PL.
 (540) A andra LABORATORIES professionnel
 (540)



Kolor znaku: złoty, brązowy, biały
 (531) 01.03.01, 26.02.08, 27.05.01, 29.01.13
 (510), (511) **3** kosmetyki.

(111) **282787** (220) 2012 12 14 (210) 408252
 (151) 2014 05 05 (441) 2013 04 02
 (732) OLSZEWSKI M., MARKOWSKI M. OLMAR SPÓŁKA CYWILNA,
 Toruń, PL.
 (540) SMAK ZIEMI CHEŁMIŃSKIEJ A.D.1233 Toruńskie
 (540)



Kolor znaku: biały, czerwony, niebieski, złoty
 (531) 05.07.03, 06.07.11, 09.01.10, 26.01.02, 26.01.16, 27.05.01, 29.01.14

(510), (511) **32** piwo, wody mineralne i gazowane oraz inne napoje bezalkoholowe, napoje owocowe i soki owocowe, syropy i inne produkty do produkcji napojów.

(111) **282788** (220) 2013 01 18 (210) 409380
 (151) 2014 01 21 (441) 2013 04 29
 (732) SYPNIEWSKI PAWEŁ, Warszawa, PL.
 (540) Sucré

(510), (511) **29** białka jajek, białko do celów kulinarnych, bita śmietana, dżemy, galaretki jadalne, galarety mięsne, hummus, ikra rybia, dżem imbirowy, jaja w proszku, jogurt, owoce kandyzowane, kawior, masło kokosowe, olej kokosowy, tłuszcz kokosowy, koktajle jajeczne bezalkoholowe, koktajle mleczne, kompoty, napój mleczny kumys, owoce lukrowane, marmolada, krem na bazie masła, masło arachidowe, masło czekoladowe, masło kakaowe, miąższ owocowy, migdały mielone, mleczne produkty, mleko, mleko albumina, mleko albuminowe, mleko proteinowe, mleko skondensowane, mleko sojowe, mrożone owoce, napoje mleczne z przewagą mleka, opiekane wodorosty, olej z orzechów palmowych, orzechy preparowane, orzeszki arachidowe preparowane, owoce gotowane, owoce konserwowane, owoce konserwowane w alkoholu, sałatki owocowe, przecier jabłkowy, przekąski na bazie owoców, pulpa owocowa, rodzynki, skórki owocowe, sos żurawinowy, śmietana, śmietana kwaśna, tahini pasta z ziarna sezamowego, pasty zawierające do kanapek, tłuszcze jadalne, surowce do produkcji tłuszczu jadalnych, tofu, trufle konserwowane, wiórki kokosowe, żelatyna, żółtka jajek, **30** aromaty, batoniki zbożowe, batony lukrecyjne, biszkopty, preparaty usztywniające do bitej śmietany, Brioszki, bułki, chałwa, chleb, chleb bezdrożdżowy, słodczyce ozdobne na choinki, ciasta, ciastka, mięso zapiekane w ciasta, ciasta mączne, ciasto na ciastka, wyroby cukiernicze, ciasto w proszku, cukierki, cukier palmowy, czekolada, napoje na bazie czekolady, dodatki glutenowe do celów kulinarnych, esencje do artykułów żywnościowych, galaretki owocowe, glukoza do celów kulinarnych, gluten jako artykuł spożywczy, gofry, napoje na bazie herbaty, herbata, herbata mrożona, herbatniki, piernik, Imbir, imbirowe pieczywo, jogurt mrożony, napoje na bazie kakao, kanapki, karmelki, kawa, napoje na bazie kawy, kit pszczeli, krakersy, krem angielski, lukier do ciast, lukrecja, makaroniki, marcepan, potrawy na bazie mąki, żywność na bazie mąki, mąka, produkty z mąki mielonej, mięsne sosy, mięta do wyrobów cukierniczych, pasta z migdałów, wyroby cukiernicze na bazie migdałów, miód, mleczko pszczele, musli, musy czekoladowe, musy deserowe, musy owocowe, naleśniki, napoje czekoladowe z mlekiem, napoje kakaowe z mlekiem, napoje kawowe z mlekiem, napoje na bazie czekolady, wyroby cukiernicze na bazie orzechów arachidowych, produkty spożywcze na bazie owsa, płatki owsiane, pasta migdałowa, Pesto, pieczywo imbirowe, pizze, placki, pralinki, propolis, ciasto w proszku, lody spożywcze w proszku, proszek do pieczenia, przekąski ryżowe, przekąski zbożowe, ptifurki, puddingi, Relish, mączka z roślin strączkowych, ciastka ryżowe, przekąski z ryżu, Sajgonki, słodczyce, słodczyce do ssania, słodziki naturalne, słód, pasta z soi, sorbety, lody spożywcze, suchary, syrop cukrowy, środki wiążące do lodów spożywczych, tako, tapioka, tarty, tortille, wanilia, wermiszel, przekąski ze zboża, **43** bary szybkiej obsługi, kafeterie, kawiarnie, obsługa gastronomiczna z własnym zapleczem, produktami i transportem, restauracje, restauracje samoobsługowe, stołówki, wypożyczanie urządzeń do gotowania, usługi barowe, wynajmowanie sal na posiedzenia, wypożyczanie krzesel, stołów, bielizny stołowej i szklanych naczyń, bufety.

(111) **282789** (220) 2013 06 24 (210) 415813
 (151) 2014 05 15 (441) 2013 10 14
 (732) PRZEDSIĘBIORSTWO PRODUKCYJNO HANDLOWO
 USŁUGOWE SPECJAŁ SPÓŁKA Z OGRANICZONĄ
 ODPOWIEDZIALNOŚCIĄ, Warszawa, PL.
 (540) SŁONECZNY GOUDEK

(510), (511) **29** mleko, produkty mleczne, oleje jadalne, tłuszcze jadalne, pasty zawierające tłuszcze do kanapek, **35** usługi sprzedaży hurtowej, detalicznej oraz za pośrednictwem Internetu (sprzedaż on-line) mleka, produktów mlecznych, olejów jadalnych, tłuszczów jadalnych, past zawierających tłuszcze do kanapek, publikowanie tekstów o charakterze reklamowym i promocyjnym, marketing, reklama, reklama internetowa, rozpowszechnianie materiałów reklamowych promujących mleko, produkty mleczne, oleje jadalne, tusz-

cze jadalne, pasty zawierające tłuszcze do kanapek, organizowanie imprez dla celów marketingowych i promocyjnych, organizowanie targów, wystaw i pokazów w celach handlowych lub reklamowych, prezentowanie produktów w mediach w celu ich sprzedaży.

(111) **282790** (220) 2013 07 29 (210) 417219
 (151) 2014 09 03 (441) 2013 11 12
 (732) KOST KOŚCIELNICKI STEFANIAK SPÓŁKA JAWNA,
 Częstochowa, PL.
 (540) Mr Dick
 (540)



Kolor znaku: czarny, biały, żółty

(531) 26.05.08, 26.05.18, 26.11.01, 26.11.12, 27.05.01, 29.01.13
 (510), (511) **5** preparaty i substancje antykoncepcyjne, plemnikobójcze żełe, olejek higieniczny do celów leczniczych, oleje lecznicze, środki dezynfekujące, intymne preparaty nawilżające, chusteczki nasączane płynami farmaceutycznymi, środki dezynfekcyjne do celów higienicznych, intymne preparaty nawilżające, płyny do przemywania pochwy, penisa i odbytu, preparaty i substancje diagnostyczne używane w badaniach ginekologicznych lub w diagnostyce chorób przenoszonych drogą płciową, środki znieczulające do znieczuleń miejscowych, materiały opatrunkowe i tampony, preparaty farmaceutyczne, lecznicze sole do kąpiei, samoprzylepne plastry, preparaty witaminowe, suplementy diety do celów medycznych, środki bakteriobójcze, żełe nawilżające do celów medycznych, **10** prezerwatywy, akcesoria seksualne jako przyrządy i urządzenia wykonane z naturalnej lub syntetycznej gumy lub podobnych materiałów służących do celów higienicznych, prezerwatywy lub medycznych, wibratory łóżkowe, przybory do płukania wgłębień ciała, szczoteczki do czyszczenia wgłębień ciała, aparaty do masażu, przyrządy do masażu kosmetycznego, rękawice do masażu, osłonki medyczne.

(111) **282791** (220) 2013 10 08 (210) 419991
 (151) 2014 10 30 (441) 2014 01 20
 (732) MOFEMA SPÓŁKA Z OGRANICZONĄ ODPOWIEDZIALNOŚCIĄ,
 Kraków, PL.
 (540) MoFeMa
 (540)



Kolor znaku: szary

(531) 26.13.25, 27.05.01, 29.01.12
 (510), (511) **9** chronografy, urządzenia pomiarowe, elektryczne urządzenia pomiarowe, **10** elektrokardiografy, pasy ciężowe, aparaty i instrumenty medyczne, aparatura do analizy do celów medycznych, **41** edukacja, organizowanie i prowadzenie seminariów.

(111) **282792** (220) 2013 10 10 (210) 420123
 (151) 2014 09 03 (441) 2014 01 20
 (732) SWISS PHARMA INTERNATIONAL AG, ZURICH, CH.
 (540) Ranigast FAST-najszybszy Ranigast na zgagę!
 (510), (511) **5** produkty farmaceutyczne.

(111) **282793** (220) 2015 02 16 (210) 439039
 (151) 2016 01 28 (441) 2015 06 08
 (732) KLUB SPORTOWY SPR CHROBRY SPÓŁKA Z OGRANICZONĄ
 ODPOWIEDZIALNOŚCIĄ, Głogów, PL.
 (540) CHROBRY GŁOGÓW 1961 SPR

(540)



Kolor znaku: biały, żółty, niebieski, czerwony

(531) 02.01.08, 24.01.03, 24.01.05, 24.01.08, 24.01.15, 27.05.01, 27.07.01, 29.01.14

(510), (511) **16** afisze, plakaty, drukowane publikacje, materiały drukowane, nalepki, naklejki [materiały piśmienne], ulotki, **25** odzież, szaliki, odzież gimnastyczna, **35** reklama, reklama za pośrednictwem sieci komputerowej, marketing, produkcja filmów reklamowych, public relations, **41** organizowanie zawodów sportowych, organizowanie obozów sportowych.(111) **282794** (220) 2015 03 19 (210) 440427

(151) 2015 12 10 (441) 2015 07 06

(732) OLEJNICZAK PAWEŁ, Solec Kujawski, PL.

(540) HEIGHT

(540)



Kolor znaku: zielony, granatowy

(531) 26.04.09, 27.05.01, 29.01.12

(510), (511) **37** okablowanie strukturalne budynków, instalowanie, serwis, modernizacja oraz konserwacja instalacji elektrycznych, alarmowych, monitoringu, nadzoru, bezpieczeństwa, antywłamaniowych, sygnalizacyjnych, przeciwpożarowych, teleinformatycznych, telekomunikacyjnych, sieci komputerowych, światłowodowych, WLAN (beprzewodowe sieci radiowe), systemów zasilania, kontroli dostępu, systemów telewizji przemysłowej, **42** projektowanie i doradztwo w zakresie instalacji i systemów: elektrycznych, alarmowych, monitoringu, nadzoru, antywłamaniowych, sygnalizacyjnych, przeciwpożarowych, ostrzegawczych, teleinformatycznych, telekomunikacyjnych, sieci komputerowych, światłowodowych, WLAN (beprzewodowe sieci radiowe), systemów zasilania, kontroli dostępu, systemów telewizji przemysłowej.(111) **282795** (220) 2015 04 17 (210) 441556

(151) 2016 03 02 (441) 2015 06 30

(732) MIĘDZYKRAJOWE TARGI POZNAŃSKIE SPÓŁKA Z OGRANICZONĄ ODPOWIEDZIALNOŚCIĄ, Poznań, PL.

(540) GARDENcity

(540)



GARDENcity

Kolor znaku: czarny, zielony, żółty

(531) 17.02.01, 17.02.02, 27.05.01, 29.01.13

(510), (511) **35** usługi w zakresie sprzedaży detalicznej żywności: dania gotowe-ciasto, kanapki, sałatki, produkty cukiernicze, napoje bezalkoholowe (napoje ciepłe, napoje zimne, soki owocowe, napoje smakowe, napoje gorące typu czekolada, kawa, napoje mleczne), napoje alkoholowe-do 4,5% zawartości alkoholu oraz piwo, powyżej 4,5% do 18% zawartości alkoholu (z wyjątkiem piwa), powyżej 18% zawartości alkoholu, **43** usługi w zakresie prowadzenia punktów do konsumpcji na miejscu, usługi gastronomiczne, przygotowanie dań

żywnościowych-asortyment dań ciepłych i dań zimnych, napoje gorące: kawa, kawy smakowe, herbata, herbaty smakowe, gorąca czekolada.

(111) **282796** (220) 2015 04 18 (210) 441570

(151) 2016 03 11 (441) 2015 06 30

(732) WIENCEK JAN BIURO TECHNICZNO-HANDLOWE MISAT, Jaworze, PL.

(540) USTRONIAK PIWO

(540)



Kolor znaku: zielony, jasnożółty, ciemnobrązowy

(531) 02.01.01, 02.01.04, 26.03.01, 26.03.14, 27.05.01, 29.01.13

(510), (511) **32** piwo.(111) **282797** (220) 2015 05 04 (210) 442088

(151) 2016 02 29 (441) 2015 08 17

(732) ŁASZKIEWICZ GRZEGORZ PROTEKT, Łódź, PL.

(540) blocmax

(510), (511) **9** przyrządy do ochrony osobistej (przeciw wypadkom, wyposażenie dla ratownictwa), w szczególności zabezpieczające urządzenia samohamowne przesuwne po prowadnicy giętkiej.(111) **282798** (220) 2015 05 08 (210) 442241

(151) 2016 03 10 (441) 2015 08 17

(732) ROBOTIC SPÓŁKA Z OGRANICZONĄ ODPOWIEDZIALNOŚCIĄ, Bielsko-Biała, PL.

(540) cosmo kiosk ice cream robotic

(540)



Kolor znaku: fioletowy, ciemnofioletowy, zielony, ciemnozielony,

jasnozielony, brązowy, jasnobrązowy, ciemnobrązowy, czarny, biały

(531) 04.05.02, 04.05.04, 26.01.02, 26.01.14, 26.01.18, 27.05.01, 29.01.15

(510), (511) **7** automaty vendingowe, maszyny sprzedające automatycznie napoje i żywność, **43** usługi gastronomiczne prowadzone w kioskach gastronomicznych i mobilnych punktach sprzedaży.(111) **282799** (220) 2015 05 08 (210) 442269

(151) 2016 03 02 (441) 2015 08 06

(732) MADALIŃSKI PAWEŁ, Łódź, PL.

(540) SiANO

(540)



(531) 05.07.05, 19.19, 27.05.01, 29.01.12

(510), (511) **25** bandany na szyję, bluzy, kombinezony, chusty, fulardy, czapki [nakrycia głowy], dzianina [odzież], dżerseje [ubrania], kamizelki, kombinezony [odzież], koszule, koszule z krótkimi rękawami, koszulki gimnastyczne, kurtki [odzież], nakrycia głowy, odzież, okry-

cia wierzchnie [odzież], osłony, daszki do czapek, piżamy, płaszcze, podkoszulki, skarpetki, spodnie, spódnice, sukienki, swetry, szale, trykoty [ubrania], T-shirty, żakiety pikowane [ubrania], **35** agencje importowo-eksportowe, agencje reklamowe, badania marketingowe, dekoracja wystaw sklepowych, oferowanie w mediach produktów dla handlu detalicznego, dystrybucja materiałów reklamowych [próbek, druków, prospektów, broszur], usługi impresariów w działalności artystycznej, edytorskie usługi w dziedzinie reklamy, komputerowe zarządzanie plikami, marketing, uaktualnianie materiałów reklamowych, prezentowanie produktów w mediach dla celów sprzedaży detalicznej, usługi modelingu do celów promocji sprzedaży i reklamy, rozpowszechnienie ogłoszeń reklamowych, organizowanie wystaw w celach handlowych lub reklamowych, rozlepianie plakatów reklamowych, organizacja pokazów mody w celach promocyjnych, pokazy towarów, produkcja filmów reklamowych, projektowanie materiałów reklamowych, promocja sprzedaży dla osób trzecich: bandan na szyję, bluz, kombinezonów, chust, fular, czapek [nakrycia głowy], dzianin [odzież], dżerseju, kamizelek, koszul, koszul z krótkimi rękawami, koszulek gimnastycznych, kurtek, odzieży, okryć wierzchnich, osłon, daszków do czapek, piżam, płaszczy, podkoszulek, skarpetek, spodni, spódnic, sukienek, swetrów, szali, trykotów, T-shirtów, żakietów pikowanych, kolportaż próbek, public relations, agencje public relations, publikowanie tekstów sponsorowanych, reklama, reklama billboardowa, reklama za pośrednictwem sieci komputerowej, tworzenie reklamowych i sponsorowanych tekstów, przygotowywanie reklam prasowych, reklamy telewizyjne, rozpowszechnianie ogłoszeń reklamowych, usługi stenografii, reklama telewizyjna, uaktualnianie materiałów reklamowych, zarobkowe zarządzanie w zakresie udzielenia licencji na towary i usługi dla osób trzecich, zapewnianie platformy internetowej dla nabywców i sprzedawców towarów i usług, **40** apreturowanie papieru, apreturowanie tkanin, barwienie tkanin, dekatyzowanie tkanin, obróbka drewna, druk sitowy, usługi drukowania, drukowanie litograficzne, drukowanie offsetowe, drukowanie szablonów [wykroje, rysunki], oprawianie dzieł sztuki, wywoływanie filmów fotograficznych, frezowanie, heblowanie, krawiectwo, obróbka taśm filmowych, oprawianie dzieł sztuki, skład fotograficzny, obróbka taśm filmowych, barwienie tkanin, wykonywanie odbitek fotograficznych, kopiowanie zdjęć, **41** studia filmowe, wypożyczanie filmów kinowych, fotografie, fotoreportaże, komputerowe przygotowanie materiałów do publikacji, kultura fizyczna, montaż taśm wideo, nagrywanie filmów na taśmach wideo [filmowanie], organizowanie wystaw z dziedziny kultury lub edukacji, organizowanie zawodów sportowych, produkcja filmów innych niż reklamowych, produkcja filmów na taśmach wideo, produkcja mikrofilmów, produkcja programów radiowych i telewizyjnych, usługi reporterskie, studia filmowe, usługi komponowania układu graficznego publikacji, inne niż do celów reklamowych, organizacja wystaw związanych z kulturą lub edukacją.

(111) **282800** (220) 2015 05 25 (210) 442868
 (151) 2016 02 25 (441) 2015 07 16
 (732) MUSIAŁ GRZEGORZ PRZEDSIĘBIORSTWO PRODUKCYJNO-HANDLOWE PAMAR PLUS, Częstochowa, PL.
 (540) PAMAR
 (540)



(531) 27.05.01, 26.01.10, 26.07.09
 (510), (511) **25** buty, drewniaki, odzież, nakrycia głowy, odzież skórzana i z materiałów skóropodobnych, pantofle, półbuty, sandały, cholewki, czubki, obcasy, paski i wkładki do obuwia, **35** zgrupowanie na rzecz osób trzecich towarów branży obuwniczej, odzieżowej, sportowej oraz towarów z materiałów skórzanych i imitacji skóry, pozwalające nabywcy wygodnie oglądać i kupować te towary w wyspecjalizowanym sklepie i/lub hurtowni jak również poprzez pośredników oraz za pośrednictwem globalnej sieci internetowej, a także wysyłkowej wykorzystując zamówienie korespondencyjne lub używając środków telekomunikacji, profesjonalne doradztwo w zakresie organizowania i prowadzenia działalności gospodarczej, organizowanie wystaw w celach handlowych lub reklamowych, usługi promocyjne i marketingowe, usługi (agencje) eksportowe i importowe,

pomoc handlowa w zakresie organizowania i prowadzenia przedsiębiorstwa również świadczona w ramach umowy franchisingowej, prowadzenie przedstawicielstw podmiotów zagranicznych w kraju oraz reklamy ich wyrobów .

(111) **282801** (220) 2015 05 25 (210) 442885
 (151) 2016 02 25 (441) 2015 07 17
 (732) AFLOFARM FARMACJA POLSKA SPÓŁKA Z OGRANICZONĄ ODPOWIEDZIALNOŚCIĄ, Pabianice, PL.
 (540) MUBI. SH
 (510), (511) **3** mydła, środki perfumeryjne, olejki eteryczne, kosmetyki, płyny do pielęgnacji włosów, maści kosmetyczne.

(111) **282802** (220) 2015 06 15 (210) 443624
 (151) 2016 03 03 (441) 2015 08 06
 (732) WIPASZ SPÓŁKA AKCYJNA, Wadąg, PL.
 (540) W WIPASZ jest nasz!
 (540)



Kolor znaku: czerwony, granatowy, biały
 (531) 26.04.01, 25.05.02, 24.17.01, 27.05.01, 29.01.13
 (510), (511) **29** mięso, **31** pasze dla bydła i trzody chlewnej, dodatki do pasz nie do celów leczniczych, pasze dla drobiu, preparaty zwiększające niesienie się, kiszonki, preparaty wzmacniające dla zwierząt, substancje odżywcze dla zwierząt, koncentraty paszowe, **39** skup, składowanie i magazynowanie zboża.

(111) **282803** (220) 2015 06 15 (210) 443646
 (151) 2016 02 18 (441) 2015 08 06
 (732) TORUŃSKIE ZAKŁADY MATERIAŁÓW OPATRUNKOWYCH SPÓŁKA AKCYJNA, Toruń, PL.
 (540) EDS Extra Dry System
 (540)



(531) 24.15.01, 26.04.02, 27.05.01
 (510), (511) **5** pieluchy dla osób z brakiem kontroli czynności fizjologicznych, pielucho-majtki dla osób z brakiem kontroli czynności fizjologicznych, majtki dla osób z brakiem kontroli czynności fizjologicznych, wkładki urologiczne.

(111) **282804** (220) 2015 06 16 (210) 443683
 (151) 2016 03 03 (441) 2015 08 07
 (732) Guangzhou Guili Industrial Development Co., Ltd, Lianhe Village, CN.
 (540)

中国圣地狮岭皮具城

(531) 28.03, 27.05.01
 (510), (511) **35** reklama zewnętrzna, agencje reklamowe, wynajem powierzchni reklamowych, pomoc w prowadzeniu działalności gospodarczej, organizowanie wystaw w celach handlowych lub reklamowych, pośrednictwo handlowe, marketing, doradztwo w zakresie zarządzania personelem, wypożyczanie maszyn i sprzętów biurowych, wynajem stoisk sprzedaży, **36** leasing nieruchomości, agencje nieruchomości, pośrednictwo mieszkaniowe, pośrednictwo w obrocie nieruchomościami, zarządzanie nieruchomościami, zarządzanie

budynkami mieszkalnymi, wynajem mieszkań, prowadzenie biura zakwaterowań, wynajem biur, factoring .

(111) **282805** (220) 2015 06 16 (210) 443694

(151) 2016 03 03 (441) 2015 08 06

(732) ALPINUS CHEMIA SPÓŁKA Z OGRANICZONĄ ODPOWIEDZIALNOŚCIĄ, Solec Kujawski, PL.

(540) DEZYRADUS

(510), (511) **1** produkty chemiczne przeznaczone dla przemysłu, prac badawczych, fotografii jak również rolnictwa, ogrodnictwa i leśnictwa, żywice syntetyczne w stanie surowym, tworzywa sztuczne w stanie surowym, nawozy do użyźniania gleby, środki do gaszenia ognia, preparaty do hartowania i lutowania metali, produkty chemiczne do konserwowania żywności, substancje garbujące, kleje (spoiwa) przeznaczone dla przemysłu, **2** farby, pokosty, lakiery, środki zapobiegające korozji i zabezpieczające drewno, barwniki, zaprawy farbiarskie, żywice naturalne, folie metaliczne i formy proszkowe dla malarzy, dekoratorów, drukarzy i artystów, **5** produkty farmaceutyczne i weterynaryjne, środki sanitarne do celów medycznych, substancje dietetyczne do celów leczniczych, żywność dla niemowląt, plasty, opatrunki gipsowe, materiały opatrunkowe, materiały do plombowania zębów, woski dentystyczne, środki odkażające, środki do zwalczania robactwa, fungicydy, herbicydy.

(111) **282806** (220) 2015 06 18 (210) 443811

(151) 2016 02 24 (441) 2015 08 17

(732) Fitness World A/S, Valby, DK.

(540) FITNESS WORLD

(540)



(531) 26.11.01, 27.05.01

(510), (511) **41** centra rozrywki, coaching w zakresie życia osobistego (life coaching), doradztwo specjalistyczne w zakresie edukacji, doradztwo w zakresie sprawności fizycznej, dostarczanie sprzętu sportowego, edukacja, rozrywka i sport, edukacja sportowa, informacje na temat sportu, imprezy kulturalne, imprezy taneczne, informacja o rekreacji, informacja o rozrywce, informacja o wypoczynku, informacje dotyczące edukacji sportowej, instruktaż w zakresie treningu kondycyjnego, instruktaż w zakresie pielęgnacji ciała, instruktaż w zakresie sportów zimowych, instruktaż w zakresie gimnastyki, instruktaż w zakresie ćwiczeń fizycznych, instruktaż w zakresie ćwiczeń siłowych, inscenizowanie turniejów, kluby plażowe i basenowe, kręgielnie, kursy instruktażowe w zakresie odchudzania, kursy instruktażowe, kultura fizyczna, kształcenie praktyczne jako pokazy, kursy szkoleniowe dotyczące zajęć sportowych, nadzorowanie ćwiczeń fizycznych, kursy szkoleniowe dotyczące sprawności fizycznej, lekcje gimnastyki, lekcje baletu, nauczanie chińskich sztuk walki, nauczanie indywidualne, nauczanie pływania, nauczanie praktyk medytacyjnych, nauczanie taekwondo, nauczanie technik ratowania życia, nauczanie, trening i instruktaż sportowy, nauczanie w dziedzinie wychowania fizycznego, nauka gry w golfa, nauka gry w tenisa, nauka jazdy na łyżwach, nauka jazdy na nartach, nauka jazdy na wrotkach, nauka judo, nauka karate, nauka kendo (nauka japońskiej szermierki), nauka pływania, obozy sportowe, obozy rekreacyjne, nauka tańca, nauka w zakresie sportu, organizacja imprez i konkursów sportowych, organizacja imprez kulturalnych i artystycznych, organizowanie i prowadzenie warsztatów [szkolenie], organizowanie i prowadzenie zawodów lekkoatletycznych, organizowanie grupowych zajęć rekreacyjnych, organizowanie i prowadzenie zawodów, organizowanie i zarządzanie imprezami sportowymi, organizowanie kursów instruktażowych, organizowanie pokazów w celach szkoleniowych, organizowanie rozrywki, organizowanie pokazów gimnastycznych, organizowanie zajęć sportowych i imprez sportowych, ośrodki rozrywkowe, prowadzenie kursów, prowadzenie szkół sztuk walki, prowadzenie zajęć dotyczących kontrolowania wagi, prowadzenie zajęć dotyczących redukcji wagi, prowadzenie zajęć w zakresie ćwiczeń fizycznych, prowadzenie zajęć w zakresie odży-

wiania, przeprowadzanie imprez sportowych, publikacja materiałów edukacyjnych, publikacja materiałów dostępnych za pośrednictwem baz danych lub Internetu, publikacja elektroniczna on-line periodyków i książek, radiowe i telewizyjne usługi rozrywkowe, realizacja rozrywki na żywo, świadczenie usług edukacyjnych związanych z dietą, rezerwowanie obiektów i sprzętu do ćwiczeń fizycznych, rezerwowanie miejsc na pokazy i imprezy sportowe, rezerwowanie obiektów sportowych, rezerwowanie osobistości sportu na imprezy (usługi organizatora), świadczenie usług edukacyjnych związanych ze sprawnością fizyczną, świadczenie usług edukacyjnych związanych z ćwiczeniami, świadczenie usług rozrywkowych za pośrednictwem taśm audio, świadczenie usług edukacyjnych w zakresie zdrowia, świadczenie usług sportowych i rekreacyjnych, świadczenie usług w zakresie klubów towarzyskich, szkolenia w zakresie sprawności fizycznej, szkolenia w zakresie zajęć sportowych, szkolenia zawodników sportowych, szkolenie sportowe, szkolenie w zakresie ćwiczeń grupowych, niemedyce szkolenie w zakresie diety, szkolenie w zakresie sprawności fizycznej, szkoły tańca, szkoły baletowe, trenowanie, udostępnianie informacji dotyczących szkoleń, udostępnianie informacji edukacyjnych w dziedzinie zdrowia i sprawności fizycznej, udostępnianie informacji z zakresu rozrywki za pośrednictwem globalnej sieci komputerowej, udostępnianie klubowych obiektów i sprzętu rekreacyjnego, udostępnianie obiektów i sprzętu treningowego, udostępnianie obiektów i sprzętu do zajęć z wychowania fizycznego, udostępnianie obiektów i sprzętu do prowadzenia szkoleń, udostępnianie obiektów i sprzętu do celów rekreacyjnych, udostępnianie obiektów i sprzętu do rekreacji sportowej, udostępnianie obiektów i sprzętu do ćwiczeń grupowych, udostępnianie obiektów i sprzętu sportowego, udostępnianie obiektów i sprzętu na turnieje sportowe, udostępnianie obiektów i sprzętu do utrzymywania dobrej kondycji fizycznej, udostępnianie obiektów i sprzętu dla klubów sportowych, udostępnianie obiektów i sprzętu dla klubów zdrowia w zakresie ćwiczeń fizycznych, udzielanie informacji związanych ze sportem, udzielanie informacji w dziedzinie rekreacji, udostępnianie usług i obiektów rekreacyjnych, udostępnianie sprzętu i obiektów rozrywkowych, udostępnianie terenów rekreacyjnych, usługi doradcze w zakresie ćwiczeń fizycznych (fitness), usługi doradcze w zakresie organizowania imprez sportowych, usługi edukacyjne dotyczące sportu, usługi edukacyjne dotyczące sprawności fizycznej, usługi edukacyjne klubów, usługi edukacyjne w zakresie zapewniania kursów instruktażowych, usługi edukacyjne związane z odżywianiem, usługi informacyjne dotyczące rekreacji, usługi klubowe w zakresie rozrywki, usługi klubów zdrowia w zakresie zdrowia i ćwiczeń fizycznych, usługi klubów zdrowia i sal gimnastycznych, usługi klubów sportowych, usługi rekreacyjne, usługi rekreacyjne dla osób starszych, usługi rozrywkowe świadczone w ośrodkach rekreacyjno-sportowych za miastem (country club), usługi rozrywkowe, zajęcia sportowe i kulturalne, usługi siłowni związane z treningiem siłowym, usługi siłowni, usługi siłowni związane z kulturystyką, usługi szkoleniowe w zakresie utrzymywania dobrej kondycji fizycznej, usługi trenera osobistego w zakresie treningu sprawności fizycznej, usługi trenerów osobistych, usługi trenerskie, usługi treningowe siłowe i poprawiające kondycję, usługi treningowe w zakresie aerobiku, usługi w zakresie wychowania fizycznego wspomaganie komputerowo, wynajmowanie obiektów sportowych, wypożyczanie sprzętu sportowego lub sprzętu do ćwiczeń fizycznych, zajęcia sportowe, zajęcia gimnastyczne, zajęcia w zakresie ćwiczeń fizycznych, zapewnianie kursów szkoleniowych w zakresie sportu, zapewnianie instruktażu i sprzętu w dziedzinie ćwiczeń fizycznych, zawody w aerobiku, zapewnianie wychowania fizycznego .

(111) **282807** (220) 2015 06 18 (210) 443812

(151) 2016 02 24 (441) 2015 08 17

(732) Fitness World A/S, Valby, DK.

(540) FITNESS WORLD

(510), (511) **41** centra rozrywki, coaching w zakresie życia osobistego (life coaching), doradztwo specjalistyczne w zakresie edukacji, doradztwo w zakresie sprawności fizycznej, dostarczanie sprzętu sportowego, edukacja, rozrywka i sport, edukacja sportowa, informacje na temat sportu, imprezy kulturalne, imprezy taneczne, informacja o rekreacji, informacja o rozrywce, informacja o wypoczynku, informacje dotyczące edukacji sportowej, instruktaż w zakresie treningu kondycyjnego, instruktaż w zakresie pielęgnacji ciała, instruktaż w zakresie sportów zimowych, instruktaż w zakresie gimnastyki,

instruktaż w zakresie ćwiczeń fizycznych, instruktaż w zakresie ćwiczeń siłowych, inscenizowanie turniejów, kluby plażowe i basenowe, kręgielnie, kursy instruktażowe w zakresie odchudzania, kursy instruktażowe, kultura fizyczna, kształcenie praktyczne jako pokazy, kursy szkoleniowe dotyczące zajęć sportowych, nadzorowanie ćwiczeń fizycznych, kursy szkoleniowe dotyczące sprawności fizycznej, lekcje gimnastyki, lekcje baletu, nauczanie chińskich sztuk walki, nauczanie indywidualne, nauczanie pływania, nauczanie praktyk medytacyjnych, nauczanie taekwondo, nauczanie technik ratowania życia, nauczanie, trening i instruktaż sportowy, nauczanie w dziedzinie wychowania fizycznego, nauka gry w golfa, nauka gry w tenisa, nauka jazdy na łyżwach, nauka jazdy na nartach, nauka jazdy na wrotkach, nauka judo, nauka karate, nauka kendo (nauka japońskiej szermierki), nauka pływania, obozy sportowe, obozy rekreacyjne, nauka tańca, nauka w zakresie sportu, organizacja imprez i konkursów sportowych, organizacja imprez kulturalnych i artystycznych, organizowanie i prowadzenie warsztatów jako szkolenie, organizowanie i prowadzenie zawodów lekkoatletycznych, organizowanie grupowych zajęć rekreacyjnych, organizowanie i prowadzenie zawodów, organizowanie i zarządzanie imprezami sportowymi, organizowanie kursów instruktażowych, organizowanie pokazów w celach szkoleniowych, organizowanie rozrywki, organizowanie pokazów gimnastycznych, organizowanie zajęć sportowych i imprez sportowych, ośrodki rozrywkowe, prowadzenie kursów, prowadzenie szkół sztuk walki, prowadzenie zajęć dotyczących kontrolowania wagi, prowadzenie zajęć dotyczących redukcji wagi, prowadzenie zajęć w zakresie ćwiczeń fizycznych, prowadzenie zajęć w zakresie odżywiania, przeprowadzanie imprez sportowych, publikacja materiałów edukacyjnych, publikacja materiałów dostępnych za pośrednictwem baz danych lub Internetu, publikacja elektroniczna on-line periodyków i książek, radiowe i telewizyjne usługi rozrywkowe, realizacja rozrywki na żywo, świadczenie usług edukacyjnych związanych z dietą, rezerwowanie obiektów i sprzętu do ćwiczeń fizycznych, rezerwowanie miejsc na pokazy i imprezy sportowe, rezerwowanie obiektów sportowych, rezerwowanie osobistości sportu na imprezy (usługi organizatora), świadczenie usług edukacyjnych związanych ze sprawnością fizyczną, świadczenie usług edukacyjnych związanych z ćwiczeniami, świadczenie usług rozrywkowych za pośrednictwem taśm audio, świadczenie usług edukacyjnych w zakresie zdrowia, świadczenie usług sportowych i rekreacyjnych, świadczenie usług w zakresie klubów towarzyskich, szkolenia w zakresie sprawności fizycznej, szkolenia w zakresie zajęć sportowych, szkolenia zawodników sportowych, szkolenie sportowe, szkolenie w zakresie ćwiczeń grupowych, niemedyce szkolenie w zakresie diety, szkolenie w zakresie sprawności fizycznej, szkoły tańca, szkoły baletowe, trenowanie, udostępnianie informacji dotyczących szkoleń, udostępnianie informacji edukacyjnych w dziedzinie zdrowia i sprawności fizycznej, udostępnianie informacji z zakresu rozrywki za pośrednictwem globalnej sieci komputerowej, udostępnianie klubowych obiektów i sprzętu rekreacyjnego, udostępnianie obiektów i sprzętu treningowego, udostępnianie obiektów i sprzętu do zajęć z wychowania fizycznego, udostępnianie obiektów i sprzętu do prowadzenia szkoleń, udostępnianie obiektów i sprzętu do celów rekreacyjnych, udostępnianie obiektów i sprzętu do rekreacji sportowej, udostępnianie obiektów i sprzętu dla ćwiczeń grupowych, udostępnianie obiektów i sprzętu sportowego, udostępnianie obiektów i sprzętu na turnieje sportowe, udostępnianie obiektów i sprzętu do utrzymywania dobrej kondycji fizycznej, udostępnianie obiektów i sprzętu dla klubów sportowych, udostępnianie obiektów i sprzętu dla klubów zdrowia w zakresie ćwiczeń fizycznych, udzielanie informacji związanych ze sportem, udzielanie informacji w dziedzinie rekreacji, udostępnianie usług i obiektów rekreacyjnych, udostępnianie sprzętu i obiektów rozrywkowych, udostępnianie terenów rekreacyjnych, usługi doradcze w zakresie ćwiczeń fizycznych (fitness), usługi doradcze w zakresie organizowania imprez sportowych, usługi edukacyjne dotyczące sportu, usługi edukacyjne dotyczące sprawności fizycznej, usługi edukacyjne klubów, usługi edukacyjne w zakresie zapewniania kursów instruktażowych, usługi edukacyjne związane z odżywianiem, usługi informacyjne dotyczące rekreacji, usługi klubowe (rozrywka), usługi klubów zdrowia w zakresie zdrowia i ćwiczeń fizycznych, usługi klubów zdrowia i sal gimnastycznych, usługi klubów sportowych, usługi rekreacyjne, usługi rekreacyjne dla osób starszych, usługi rozrywkowe świadczone w ośrodkach rekreacyjno-sportowych za miastem (country club), usługi rozrywkowe, zajęcia sportowe i kulturalne, usługi siłowni związane z treningiem siłowym, usługi siłowni,

usługi siłowni związane z kulturystyką, usługi szkoleniowe w zakresie utrzymywania dobrej kondycji fizycznej, usługi trenera osobistego jako trening sprawności fizycznej, usługi trenerów osobistych, usługi trenerskie, usługi treningowe siłowe i poprawiające kondycję, usługi treningowe w zakresie aerobiku, usługi w zakresie wychowania fizycznego wspomagane komputerowo, wynajmowanie obiektów sportowych, wypożyczanie sprzętu sportowego lub sprzętu do ćwiczeń fizycznych, zajęcia sportowe, zajęcia gimnastyczne, zajęcia w zakresie ćwiczeń fizycznych, zapewnianie kursów szkoleniowych w zakresie sportu, zapewnianie instruktażu i sprzętu w dziedzinie ćwiczeń fizycznych, zawody w aerobiku, zapewnianie wychowanie fizycznego.

(111) **282808** (220) 2015 07 14 (210) 444753
 (151) 2016 03 09 (441) 2015 10 26
 (732) Acadine Technologies Holdings Limited, Wanchai, CN.
 (540) Acadine Technologies
 (540)

Acadine Technologies

(531) 27.05.05
 (510), (511) **9** urządzenia do przetwarzania informacji, programy komputerowe nagrane, dyskiety, programy sterujące komputerowe nagrane, oprogramowanie komputerowe nagrane, monitory, programy komputerowe, programy komputerowe jako software ładowalny, programy gier komputerowych, oprogramowanie komputerowe ładowalne, dyski magnetyczne, **42** badania techniczne, prace badawczo-rozwojowe dla osób trzecich, programowanie komputerowe, projektowanie oprogramowania komputerowego, aktualizacja oprogramowania komputerowego, wypożyczanie oprogramowania komputerowego, konserwacja oprogramowania komputerowego, instalacje oprogramowania komputerowego, doradztwo w zakresie oprogramowania komputerowego, oprogramowanie jako usługa (SaaS).

(111) **282809** (220) 2015 07 14 (210) 444726
 (151) 2016 03 09 (441) 2015 10 26
 (732) LEBURRE JASZCZUK SPÓŁKA JAWNA, Warszawa, PL.
 (540) petbutik.pl
 (540)



Kolor znaku: czarny, różowy, biały
 (531) 27.05.01, 29.01.13, 03.06.03, 02.09.01
 (510), (511) **35** usługi sprzedaży hurtowej i detalicznej w związku z akcesoriami do pielęgnacji dla zwierząt, usługi sklepów detalicznych online obejmujących produkty kosmetyczne i pielęgnacyjne oraz odzież i akcesoria, usługi sprzedaży hurtowej w związku z preparatami do pielęgnacji zwierząt, usługi sprzedaży hurtowej i detalicznej w związku z przybarami higienicznymi dla zwierząt, usługi sprzedaży detalicznej w związku z preparatami do pielęgnacji zwierząt, sprzedaż detaliczna i hurtowa następujących towarów: szampony dla zwierząt, dezodoranty dla zwierząt, kosmetyki dla zwierząt, odświeżacze oddechu dla zwierząt, szampony dla zwierząt domowych, preparaty do pielęgnacji zwierząt, środki do usuwania brzydkiego zapachu zwierząt domowych, płyny dla psów, środki odstraszające insekty dla psów, środki do mycia psów, preparaty do mycia zwierząt, suplementy diety dla zwierząt, suplementy witaminowe dla zwierząt, torebki z tworzywa sztucznego do usuwania odchodów zwierząt domowych, parki, okrycia dla psów, smycze dla psów, buty dla psów, okrycia dla psów, gryzaki ze skóry surowej dla psów, obroże dla psów, odzież dla psów, ubranka dla zwierząt, koce dla zwierząt, pledy dla zwierząt, smycze dla zwierząt, getry dla zwierząt, obroże dla zwierząt domowych, odzież dla zwierząt domowych, stroje dla zwierząt domowych, nosidełka dla zwierząt, torby, kokardy dla zwierząt domowych, obroże dla kotów, okrycia dla kotów, koszyki dla psów, posłania dla psów, nosidełka dla zwierząt, posłania dla zwierząt, pojemniki do przenoszenia zwierząt, posłania dla zwierząt domowych, poduszki dla zwierząt domowych, przenośne posłania

dla zwierząt domowych, budy, kojce i legowiska dla zwierząt domowych, pojemniki do transportu zwierząt domowych inne niż klatki, kuwety dla zwierząt domowych, miski dla zwierząt domowych, klatki dla zwierząt domowych, szczotki dla zwierząt domowych, szczotki do pielęgnacji zwierząt domowych, pojemniki, kuwety na nieczystości dla zwierząt domowych, miski na karmę i wodę dla zwierząt domowych, plastikowe pojemniki do dozowania napojów dla zwierząt domowych, zabawki dla psów, sztuczne kości będące zabawkami dla psów, zabawki dla zwierząt, zabawki dla zwierząt domowych, zabawki w kształcie zwierząt, zabawki i przedmioty do zabawy dla zwierząt domowych, artykuły jadalne do żucia dla psów, przysmaki dla psów jadalne, preparaty spożywcze dla psów, karma dla psów, suchary dla psów, ciastka dla zwierząt, jadalne smakołyki dla zwierząt, produkty spożywcze dla zwierząt, biżuteria dla psów i kotów, naszyjniki, zawieszki do smycz, zabawki dla kotów, drapak dla kotów, szelki spacerowe dla psów, kotów

(111) **282810** (220) 2015 07 30 (210) 445374
(151) 2016 03 09 (441) 2015 11 09

(732) RADOMSKI KLUB SPORTOWY RADOMIAK 1910 SPÓŁKA AKCYJNA, Radom, PL.

(540) Radomiak 1910

(510), (511) **35** reklama, wynajem miejsc i czasu na ogłoszenia reklamowe, sprzedaż, także za pośrednictwem Internetu niżej wymienionych towarów z naniesionymi: klubowym logo i klubowym oznaczeniem słownym: odzież sportowej i galanterii odzieżowej, koszulek, T-shirtów, bluzek, szortów, szali, szalików, czapek, czapek z daszkiem, apaszek, krawatów, skarpet, chorażówek, banerów, flag, obuwia sportowego, pucharów, kieliszków i szklanek, parasoli, parawanów, piłek, plecaków, toreb, torebek, portfeli, portmonetek, breloków, etui na telefony, długopisy, długopisów, kosmetyków, opakowań do napojów bezalkoholowych i alkoholowych, toreb papierowych, worków foliowych, oprawek na dokumenty, katalogów, kalendarzy, plakatów, folderów, pocztówek, podkładek pod myszy komputerowe, pamiętek sportowych, biletów i karnetów na imprezy sportowe i rozrywkowe, **39** usługi w zakresie wynajmu miejsc parkingowych, prowadzenie parkingów, organizowanie przejazdów turystycznych, organizowanie podróży, **41** usługi w zakresie organizowania zawodów sportowych, usługi w zakresie organizacji imprez rozrywkowych i rekreacyjnych, organizowanie pokazów, szkolenie i treningi w różnych dyscyplinach sportowych, organizowanie konkursów rozrywkowych, organizowanie imprez połączonych z wręczaniem nagród za osiągnięcia sportowe, edukacja sportowa, nauczanie i kształcenie praktyczne, informacja o edukacji, usługi publikowania elektronicznego on-line książek i periodyków o tematyce sportowej, usługi publikowania książek, publikowanie tekstów (innych niż teksty reklamowe) o tematyce sportowej, komputerowe przygotowanie materiałów do publikacji, pisanie tekstów edukacyjnych innych niż reklamowych, produkcja filmów edukacyjnych o tematyce sportowej, produkcja programów radiowych i telewizyjnych udostępnianych, montaż programów radiowych i telewizyjnych, usługi reporterskie, udostępnianie publikacji elektronicznych on-line, wypożyczanie książek i periodyków o tematyce sportowej, fotoreportaże o tematyce sportowej, organizowanie imprez plenerowych, usługi dotyczące organizowania szkoleń, organizowanie i obsługa konferencji, kongresów, seminariów, sympozjów, zjazdów, **43** usługi hotelarskie i gastronomiczne, motele, bary szybkiej obsługi, kawiarnie, restauracje.

(111) **282811** (220) 2012 04 03 (210) 399026
(151) 2016 03 03 (441) 2012 07 16

(732) DEMBEK TOMASZ EUROSTYL+, Bydgoszcz, PL.

(540) EuroStyl+

(540)

EuroStyl+

Kolor znaku: biały, czerwony, czarny

(531) 24.17.05, 27.05.01, 29.01.12

(510), (511) **37** usługi podnośnikowe, usuwanie graffiti, mycie elewacji, mycie powierzchni szklanych, czyszczenie dachów, sprzątanie poremontowe, czyszczenie kostki brukowej, maszynowe zmywanie i zamiatanie, zabezpieczanie przed graffiti, malowanie hal przemysłowych, odśnieżanie, montaż systemów odstraszania ptaków, usuwanie śladów po gumie do żucia, czyszczenie dla przemysłu, **40** wyćinka drzew, impregnowanie kostki brukowej i dachów.

(111) **282812** (220) 2013 03 20 (210) 411976
(151) 2016 02 29 (441) 2013 07 08

(732) BANK BPH SPÓŁKA AKCYJNA, Kraków, PL.

(540) Lokata Inwestycyjna Zyskowna 20-tka Banku BPH

(510), (511) **36** czynności bankowe i inne czynności finansowe świadczone także za pośrednictwem sieci elektronicznej w tym: emitowanie kart płatniczych, operacje i doradztwo finansowe, notowania giełdowe, pośrednictwo giełdowe, informacja bankowa, transfer kapitałowy, obsługa kart debetowych i kredytowych, usługi maklerskie, dokonywanie transakcji finansowych, przyjmowanie lokat bankowych, udzielanie i przyjmowanie transakcji poręczeń i gwarancji bankowych, operacje weksłowe i czekowe, obsługa pożyczek bankowych, usługi leasingowe, udostępnianie skrytek sejfowych, przechowywanie przedmiotów i papierów wartościowych, trust inwestycyjny o nieograniczonej wielkości emisji, zarządzanie kapitałem, analizy i wyceny finansowe, inwestycje kapitałowe, prowadzenie kont maklerskich i informacja o stanie tych kont, skup i sprzedaż walut i papierów wartościowych, zarządzanie kapitałem.

(111) **282813** (220) 2013 08 16 (210) 417903
(151) 2016 01 29 (441) 2013 11 25

(732) JAMICON SPÓŁKA JAWNA, Katowice, PL.

(540) NEXO NavRoad

(540)



(531) 24.15.01, 26.01.02, 27.05.01

(510), (511) **9** nawigacyjna aparatura i instrumenty dla pojazdów używanych do transportu ludzi i rzeczy, komputerowy sprzęt i oprogramowanie do celów nawigacyjnych i komunikacyjnych, sprzęt i oprogramowanie systemów GPS, urządzenia, aparaty i przyrządy do transformacji, rejestracji, gromadzenia i odtwarzania danych pomiarowych i informatycznych, podzespoły i układy elektryczne, akcesoria komputerowe, nośniki danych i oprogramowanie na tych nośnikach, urządzenia transmisyjne i do interkomunikacji, komputery do nawigacji samochodowej, komputery, komputery przenośne, urządzenia nawigacyjne dla pojazdów, tablety, palmtopy.

(111) **282814** (220) 2014 01 31 (210) 424295
(151) 2016 03 09 (441) 2014 05 12

(732) URZĄD MIASTA LEGIONOWO-PRZEDSZKOLE MIEJSKIE NR 9 AKADEMIA PRZYGODY, Legionowo, PL.

(540) AKADEMIA PRZYGODY

(510), (511) **41** edukacja, informacja o edukacji, informacja o imprezach rozrywkowych, informacja o rekreacji, instruktaże, instruktaże w zakresie gimnastyki, komputerowe przygotowanie materiałów do publikacji kultura fizyczna, nauczanie, nauczanie przedszkolne, nauczanie religii, organizowanie i prowadzenie obozów wakacyjnych, organizowanie i prowadzenia warsztatów szkoleniowych, organizowanie i prowadzenie koncertów, organizowanie i prowadzenie seminariów, organizowanie i prowadzenie sympozjów, organizowanie konkursów w zakresie edukacji lub rozrywki, organizowanie obozów sportowych, organizowanie wystaw z dziedziny kultury lub edukacji, organizowanie zawodów sportowych, pisanie scenariuszy, pisanie tekstów innych niż reklamowych, pokazy w zakresie kształcenia praktycznego, porady w zakresie edukacji lub kształcenia, prowadzenie zajęć fitness, przedszkola publikacje elektroniczne on-line książek i periodyków, publikowanie książek, publikowanie tekstów innych niż teksty reklamowe, rozrywka, sprawdziany edukacyjne szkoły z internatem, udostępnianie obiektów i urządzeń sportowych, udostępnianie ośrodków rekreacji, usługi klubowe w zakresie rozrywki lub nauczania, usługi szkół, usługi związane z organizowaniem i obsługą dyskoteki, wynajmowanie obiektów sportowych, wypożyczanie książek, wypożyczanie zabawek wystawianie spektakli na żywo.

(111) **282815** (220) 2014 02 25 (210) 425286
 (151) 2016 03 01 (441) 2014 06 09
 (732) NOVASCION PHARMACEUTICALS SPÓŁKA Z OGRANICZONĄ
 ODPOWIEDZIALNOŚCIĄ, Warszawa, PL.
 (540) Detramax
 (540)

Detramax

(531) 27.05.01
 (510), (511) **3** mydła toaletowe do celów medycznych, mydła dezodoryzujące do celów medycznych, środki do pielęgnacji włosów, **5** produkty farmaceutyczne, produkty lecznicze dla ludzi, leki, witaminy, minerały, mineralne dodatki do żywności do celów medycznych, mineralne wody do celów medycznych, parafarmaceutyki do celów medycznych, suplementy diety do celów medycznych, dietetyczne środki spożywcze do celów medycznych, substancje dietetyczne do celów medycznych, preparaty ziołowe do celów medycznych, zioła medyczne, napary medyczne, herbatki medyczne, produkty biobójcze, produkty biologiczne do celów medycznych, szczepionki, surowice, produkty krwiopochodne, produkty biotechnologiczne do celów medycznych, wyroby medyczne z wyłączeniem aparatury i instrumentów chirurgicznych, medycznych, stomatologicznych i weterynaryjnych, protez kończyn, oczu i zębów, artykułów ortopedycznych, materiałów do zszywania stosowanych w chirurgii, materiały do leczenia zębów, żywność dla niemowląt, plastry, materiały opatrunkowe, środki sanitarne do celów medycznych, środki odkażające, produkty weterynaryjne, środki do zwalczania robactwa, fungicydy, herbicydy, produkty chemiczne do celów medycznych, preparaty diagnostyczne do celów medycznych, kosmetyki do celów medycznych, kremy do celów medycznych, emulsje do celów medycznych, płyny do celów medycznych, żele i oliwki do skóry do celów medycznych, maseczki do twarzy do celów medycznych, maseczki do peelingu do celów medycznych, pudry po kąpielach do celów medycznych, pudry higieniczne do celów medycznych, środki do kąpieli i pod prysznic (sole, pianki, oliwki, żele) do celów medycznych, preparaty do depilacji do celów medycznych, środki przeciw poceniu do celów medycznych, środki do golenia (kremy, pianki, płyny) do celów medycznych, środki do higieny intymnej do celów medycznych, środki do opalania do celów medycznych, środki samoopalające do celów medycznych, środki do rozjaśniania skóry do celów medycznych, środki przeciw zmarszczkom do celów medycznych, preparaty kosmetyczne do ujędrniania skóry do celów medycznych, preparaty antycellulitowe do celów medycznych, preparaty dla skóry trądzikowej i alergicznej do celów medycznych, preparaty kosmetyczne do odchudzania do celów medycznych, składniki kosmetyków redukujących tkankę tłuszczową i cellulit do celów medycznych, koncentraty i odżywki wysokobiałkowe wzbogacone witaminami, solami mineralnymi, aminokwasami, kwasami tłuszczowymi jako suplementy diety, suplementy diety do celów żywienia, **29** jogurty, jogurty probiotyczne, produkty probiotyczne takie jak: kleik spożywczy na bazie mleka, lody spożywcze, mrożone jogurty, napoje czekoladowe z mlekiem, napoje kakaowe z mlekiem, napoje kawowe z mlekiem, puddingi, słodczyce, wyroby cukiernicze, kefir, napoje mleczne, napoje z przewagą mleka, produkty mleczne, mleko, białko spożywcze do celów kulinarnych, napoje mleczne z przewagą mleka, mleczne produkty, mleko, mleko sojowe, jogurt, środki zmniejszające apetyt do celów żywienia przeznaczone do spożycia przez ludzi, przeciery owocowe, zupy, tłuszcze, artykuły spożywcze uzupełniające dla celów żywienia na bazie białek, tłuszczów, aminokwasów, kwasów tłuszczowych z dodatkiem witamin, składników mineralnych, pierwiastków śladowych albo oddzielnie albo w kombinacji, napoje mleczne dietetyczne do celów żywienia, napoje z mlekiem dietetyczne do celów żywienia, zupy dietetyczne do celów żywienia, dietetyczne produkty spożywcze na bazie przetworzonych warzyw i owoców, **30** napary dietetyczne do celów żywienia, dietetyczne napoje przystosowane do celów żywienia takie jak napoje z mlekiem, napoje na bazie herbaty, napoje na bazie kakao, napoje na bazie kawy, napoje kakaowe z mlekiem, napoje kawowe z mlekiem, napoje czekoladowe z mlekiem, dietetyczne napoje na bazie czekolady, herbaty, kakao i kawy przystosowane do celów żywienia, herbaty odchudzające do celów żywienia, herbaty ziołowe odchudzające do celów żywienia, produkty takie jak kleik spożywczy na bazie mleka, jogurt mrożony, lody spożywcze, sorbety, mleczne wyroby, napoje czekoladowe z mlekiem, napoje kakaowe z mlekiem, napoje kawowe z mlekiem, puddingi, słodczyce, wyroby cukiernicze, produkty żywnościowe

dietetyczne do celów żywienia przeznaczone do spożycia przez ludzi, produkty żywnościowe dietetyczne ze skrobi do celów żywienia, słodczyce dietetyczne do celów żywienia, preparaty zbożowe dietetyczne do celów żywienia, żywność dietetyczna na bazie mąki do celów żywienia, dietetyczne produkty spożywcze na bazie owsa do celów żywienia, pieczywo dietetyczne do celów żywienia, dodatki odżywcze do celów żywienia przeznaczone do spożycia przez ludzi.

(111) **282816** (220) 2014 05 22 (210) 429127
 (151) 2016 03 01 (441) 2014 09 01
 (732) PGD POLSKA SPÓŁKA Z OGRANICZONĄ
 ODPOWIEDZIALNOŚCIĄ, Poznań, PL.

(540) AMPLI
 (510), (511) **3** kosmetyki, środki do usuwania lakieru, zmywacze do paznokci, środki do polerowania, kleje do sztucznych rzęs, kleje do przymocowywania sztucznych włosów, **8** pilniki, pilniczki do paznokci, czązki, nożyczki, polerki, zestawy do pedicure, zestawy do manicure, pesety, szczypce do depilacji, przybory do kręcenia włosów, maszyny do golenia, zyletki, **21** grzebienie, szczotki, szczotki do włosów, szczoteczki do brwi.

(111) **282817** (220) 2014 11 17 (210) 435721
 (151) 2016 02 25 (441) 2015 03 02
 (732) KOWALCZYK RAFAŁ BROWARZYCIEL, Stare Babice, PL.
 (540) JABEERWOCKY

(510), (511) **32** piwo, wody niegazowane i gazowane, wody mineralne, stołowe, sodowe, napoje bezalkoholowe, soki, napoje i nektary owocowe syropy i inne preparaty do produkcji napojów, brzczecka, brzczecka piwna, brzczecka słodowa, wyciąg z chmielu do wytwarzania piwa, esencje do produkcji napojów, kwas chlebowy [napoje bezalkoholowe], preparaty do sporządzania likierów, esencje do produkcji napojów, proszek do wytwarzania napojów gazowanych, piwo słodowe, **33** napoje alkoholowe (z wyjątkiem piwa), ekstrakty alkoholowe, esencje alkoholowe, alkohol ryżowy, anyżówka [likier], aperitif, arak, brandy, dżin, gorzkie nalewki, gotowe napoje alkoholowe inne niż na bazie piwa, gruszczyk [wino], jabłecznik, cydr [napój alkoholowy], kirsz [alkohol na bazie wiśni], koktajle alkoholowe, likiery, miód pitny, napoje alkoholowe destylowane, napoje alkoholowe zawierające owoce, nira [napój alkoholowy na bazie trzciny cukrowej], napoje alkoholowe zawierające owoce, owocowe ekstrakty z alkoholem, piquette [wino z wyłocznym winogronowym], rum, sake, alkohole i likiery wspomagające trawienie, whisky, wino, wódka, **35** usługi agencji importu i eksportu artykułów spożywczych, napoi bezalkoholowych i alkoholowych, zgrupowanie na rzecz osób trzecich artykułów spożywczych, rolnych, alkoholowych, bezalkoholowych, tytoniowych, z tworzywa sztucznego, porcelanowych, ceramicznych, szklanych, metalowych, gumowych, części i akcesoriów do wymienionych artykułów, pozwalające nabywcy wygodnie je oglądać i kupować, także w sieci web (Internecie), także pośrednictwo w sprzedaży przez Internet usługi reklamy, marketing, promocja sprzedaży dla osób trzecich, usługi zarządzania w działalności handlowej, administrowanie działalności handlowej, prace biurowe, usługi sklepu internetowego, usługi domu towarowego i/lub wysyłkowego, zarządzanie planami lojalnościowymi, planami zachęt dla klientów oraz planami promocyjnymi, organizowanie wystaw, prezentacji w celach handlowych lub reklamowych, także online przy zastosowaniu sieci komputerowych, organizowanie targów handlowych i reklamowych, zarządzanie, organizowanie i pomoc w działalności gospodarczej dotyczącej prowadzenia hotelu, sklepu, restauracji, baru, pubu, klubu, cateringu, system dystrybucji i franszyza, usługi dotyczące przygotowywania, zawierania i wykonywania umów franszyzy, usługi organizowania i zarządzania autoryzowanymi lokalami gastronomicznymi, hotelem, sklepem, restauracją, barem, pubem, klubem, doradztwo i koordynacja w zakresie zarządzania, organizacji, tworzenia asortymentu, dekoracji lokali gastronomicznych, pubów, klubów, organizacja i obsługa targów i wystaw w celach handlowych lub reklamowych w zakresie gastronomii, wypożyczanie urządzeń i wyposażenia do punktów gastronomicznych, przeprowadzanie sondaży i badania opinii publicznej, badania rynku, informacja handlowa, **41** szkolenia, dokształcanie, doradztwo zawodowe, kształcenie praktyczne w zakresie franchisingu lokali gastronomicznych, klubów, pubów, jak również w zakresie wiedzy o napojach alkoholowych, bezalkoholowych, usługi w zakresie organizowania i prowa-

dzenia imprez integracyjno-rekreacyjnych, sportowych, rozrywkowych, kulturalnych, usługi organizowania i prowadzenia programów szkoleniowych, konsultingowych, konferencji, informacja o rekreacji, imprezach kulturalnych i rozrywkowych, organizowanie i prowadzenie zjazdów, organizowanie, obsługa i prowadzenie konkursów, loterii, przyjęć i wystaw, zabaw, festynów, pikników wydawanie wyrobów drukarskich, zwłaszcza książek, czasopism, katalogów i gazet, włącznie z elektroniczną formą, także w Internecie, organizowanie wystaw w celach kulturalnych i dydaktycznych, komputerowe przygotowanie materiałów do książki, pisanie tekstów, innych niż reklamowych, publikacje elektroniczne on-line książek i periodyków, publikowanie elektroniczne on-line nie do pobrania, publikowanie książek, publikowanie tekstów [innych niż teksty reklamowe], **43** usługi zaopatrzenia w żywność i napoje, usługi zakwaterowania, usługi prowadzenia lokali gastronomicznych, barów, pizzerii, pubów, klubów, restauracji i kawiarni, przygotowywanie dań i napojów na zamówienie oraz ich dostawa, usługi cateringowe, usługi rezerwacji miejsc w restauracjach, barach, lokalach gastronomicznych, usługi związane z restauracjami, kawiarniami, pubami, barami oraz usługi gastronomiczne i usługi hotelarskie, informacja o usługach restauracyjnych, usługi w zakresie rezerwacji zakwaterowania i wyżywienia w związku z organizacją imprez turystycznych, kulturalnych, edukacyjnych, sportowych i rekreacyjnych, wypożyczanie urządzeń do gotowania obsługa gastronomiczna z własnym zapleczem, produktami i transportem.

(111) **282818** (220) 2015 03 04 (210) 439734
 (151) 2016 03 03 (441) 2015 06 22
 (732) SGS Group Management SA, Genewa, CH.
 (540) SGS ANTARES
 (510), (511) **45** monitoring systemów bezpieczeństwa dotyczący tylko działalności portów lotniczych i środowiska stref operacyjnych lotniska lub obsługi naziemnej lotniska.

(111) **282819** (220) 2015 03 24 (210) 440592
 (151) 2016 03 11 (441) 2015 07 06
 (732) OCEANIC SPÓŁKA AKCYJNA, Sopot, PL.
 (540) Aftosept
 (510), (511) **3** produkty kosmetyczne, **5** preparaty farmaceutyczne.

(111) **282820** (220) 2015 03 24 (210) 440604
 (151) 2016 03 11 (441) 2015 07 06
 (732) OCEANIC SPÓŁKA AKCYJNA, Sopot, PL.
 (540) LauPro
 (510), (511) **3** produkty kosmetyczne, **5** preparaty farmaceutyczne.

(111) **282821** (220) 2013 02 13 (210) 410475
 (151) 2015 10 13 (441) 2013 05 27
 (732) PRYNCE TEKA SPÓŁKA Z OGRANICZONĄ ODPOWIEDZIALNOŚCIĄ, Lipiny Stare, PL.
 (540) famili
 (510), (511) **36** usługi związane z dzierżawą, zarządzaniem i administrowaniem nieruchomościami oraz ich obrotem, usługowe wynajmowanie obiektów handlowych, biurowych i usługowych, wynajmowanie powierzchni użytkowych w centrach handlowo-rozrywkowych, administrowanie tymi centrami oraz pobieranie czynszu, usługowa wycena powierzchni użytkowej w centrach handlowo-usługowo-rozrywkowych, doradztwo inwestycyjne, usługi ubezpieczeniowe, wycena nieruchomości, leasing nieruchomości, usługi związane z kredytowaniem zakupu nieruchomości, prowadzenie kantorów wymiany walut.

(111) **282822** (220) 2014 12 11 (210) 436724
 (151) 2015 11 10 (441) 2015 03 30
 (732) PRYNCE TEKA SPÓŁKA Z OGRANICZONĄ ODPOWIEDZIALNOŚCIĄ, Lipiny Stare, PL.
 (540) Pryncy Tekka
 (510), (511) **30** ciasta, ciastka, ciasteczka, torty, wyroby cukiernicze, pieczywo cukiernicze, pizze, słodczy, wyroby czekoladowe, czekolada, lody, sorbety, **35** usługi w zakresie prowadzenie sprzedaży artykułów spożywczych, pieczywa, słodczy, wyrobów cukierniczych, mięsa, wędlin, owoców i warzyw, artykułów chemii gospodarczej

i kosmetyków, artykułów gospodarstwa domowego, leków, preparatów witaminowych i leczniczych, kwiatów ciętych i doniczkowych, artykułów kwaciarskich, odzieży, obuwia, telefonów komórkowych i akcesoriów GSM, artykułów wędkarskich i zoologicznych, artykułów elektrotechnicznych, narzędzi ogrodniczych, sprzętu komputerowego i fotograficznego, biżuterii oraz upominków-w hurtowniach, sklepach detalicznych i za pośrednictwem sieci internetowej, zarządzanie sklepami, hurtowniami, centrami handlowo-rozrywkowymi i punktami usługowymi, prowadzenie marketingu, organizowanie promocji sprzedaży, zarządzanie działalnością gospodarczą, doradztwo w zakresie prowadzenia działalności gospodarczej i zarządzania, w tym zarządzania przedsiębiorstwami handlowymi, usługi w zakresie tworzenia sieci handlowych oraz gastronomicznych, działanie w imieniu i na rzecz osób trzecich w zakresie usług wymienionych w tej klasie, usługi związane z promocją sprzedaży dla osób trzecich, organizowanie targów i wystaw w celach handlowych, usługi reklamowe, pokazy towarów, wynajmowanie miejsc na umieszczanie ogłoszeń i reklam, usługi agencji importowych, publikowanie tekstów reklamowych, dystrybucja materiałów reklamowych, usługowe tworzenie oraz udostępnianie baz danych, usługi w zakresie informacji handlowej, usługowe prowadzenie reklamy prasowej, radiowej, telewizyjnej i przy użyciu środków elektronicznych, usługi w zakresie dekoracji wystaw sklepowych, organizowanie imprez kulturalnych i rozrywkowych w celach handlowych, usługi reklamy oraz promocji sprzedaży na rzecz osób trzecich w sieciach komputerowych, wynajmowanie dystrybutorów automatycznych, **36** usługi związane z dzierżawą, zarządzaniem i administrowaniem nieruchomościami oraz ich obrotem, usługowe wynajmowanie obiektów handlowych, biurowych i usługowych, wynajmowanie powierzchni użytkowych w centrach handlowo-rozrywkowych, administrowanie tymi centrami oraz pobieranie czynszu, usługi związane z zarządzaniem, administrowaniem i wynajmem obiektów sportowych, rekreacyjnych i rozrywkowych, usługowa wycena powierzchni użytkowej w centrach handlowo-usługowo-rozrywkowych, doradztwo inwestycyjne, usługi ubezpieczeniowe, wycena nieruchomości, leasing nieruchomości, usługi związane z kredytowaniem zakupu nieruchomości, prowadzenie kantorów wymiany walut, **41** usługi w zakresie sportu, rekreacji i rozrywki, organizowanie oraz prowadzenie imprez sportowych, rekreacyjnych i rozrywkowych, prowadzenie klubów fitness oraz siłowni, organizowanie konkursów, gier losowych i loterii, usługi salonów gier, organizowanie pokazów, wystaw oraz innych imprez edukacyjnych i kulturalnych, organizowanie przyjęć w części rozrywkowej, zabaw, festynów i pokazów mody, publikacja elektroniczna on-line książek i periodyków, wydawanie książek i tekstów innych niż reklamowe, tłumaczenia, produkcja i reprodukcja filmów oraz nagrań dźwiękowych i nagrań video, a także ich rozpowszechnianie, usługi fotograficzne, montaż programów radiowych i telewizyjnych, usługi w zakresie prowadzenia sal kinowych, usługi wynajmu obiektów sportowych, rekreacyjnych i rozrywkowych.

(111) **282823** (220) 2015 05 25 (210) 442890
 (151) 2016 02 25 (441) 2015 07 17
 (732) MAREK-KURPANIK DOROTA ANNA, Zielona Góra, PL.
 (540) reniferry
 (540)



Kolor znaku: biały, zielony, niebieski

(531) 26.04.02, 27.05.01, 29.01.13
 (510), (511) **3** barwniki kosmetyczne, preparaty do czyszczenia, detergenty inne niż używane w procesach produkcyjnych oraz inne niż do celów medycznych, preparaty do usuwania farby, kosmetyki, preparaty do mycia, mydła, mydła, mydła dezynfekujące, mydła lecznicze, mydła migdałowe, preparaty do prania, wybielacze (odbarwiacze) do celów kosmetycznych, wybielająca soda, wywabiacze plam, woda zapachowa, zestawy kosmetyków, **18** kufarki, kufarki na kosmetyki (bez wyposażenia), plecaki, plecaki turystyczne, portfele, portmonetki, pudełka z fibry, pudełka ze skóry lub z skóry wtórnej, sportowe torby, teczki szkolne, torby szkolne, tornistry szkolne, torby na kółkach, torby podróżne, torby skórzane na narzędzia bez

zawartości, torby sportowe, torby turystyczne, torebki, 21 dozowniki mydła, etui na grzebienie, kosmetyczki na przybory toaletowe, kosmetyczki na przybory toaletowe mocowane na stałe, przybory kosmetyczne, mydelniczki, naczynia na mydło, naczynia, stojaki na pędzle do golenia.

(111) **282824** (220) 2015 06 09 (210) 443404
 (151) 2016 03 01 (441) 2015 07 31
 (732) JUKON Z. POKORSKI SPÓŁKA JAWNA, Łódź, PL.
 (540) ay...ayLola
 (540)

ay...ayLola

Kolor znaku: czarny, fioletowy
 (531) 27.05.01, 26.13.01, 29.01.12
 (510), (511) 25 odzież, obuwie, nakrycia głowy.

(111) **282825** (220) 2011 06 10 (210) 386533
 (151) 2016 03 09 (441) 2011 09 12
 (732) DTS, INC., CALABASAS, US.
 (540)



Kolor znaku: czerwony, złoty
 (531) 26.01.05, 29.01.12
 (510), (511) 9 wzmacniacze audio, płyty z obwodami audio, płyty audio z muzyką lub filmowymi ścieżkami dźwiękowymi, płyty audio z filmowymi ścieżkami dźwiękowymi w formacie cyfrowym, płyty audio z wielokanałową muzyką cyfrową, nagraniami głosowymi lub filmowymi ścieżkami dźwiękowymi, miksery audio, nagrywarki i edytory audio do nagrywania i edytowania dźwięku wielokanałowego w formacie cyfrowym, nagrania audio z muzyką lub filmowymi ścieżkami dźwiękowymi, taśmy audio z muzyką lub filmowymi ścieżkami dźwiękowymi, odbiorniki audiowizualne, dekodery audio-wideo do zastosowania w nośnikach DVD z muzyką, nagraniami głosowymi lub filmowymi ścieżkami dźwiękowymi, przewodowe odbiorniki wideo, telefony komórkowe, płyty kompaktowe z muzyką, nagraniami głosowymi lub filmowymi ścieżkami dźwiękowymi, chipy komputerowe, programy komputerowe wbudowane przeznaczone do przetwarzania dźwięku, programy gier komputerowych, oprogramowanie gier komputerowych, elementy interfejsu komputerowego, takie jak dedykowane płyty dla audio i karty dźwiękowe do użytku komputerowego, programy komputerowe do wcześniej nagranych gier, programy komputerowe do wykorzystania przy przetwarzaniu dźwięku, oprogramowanie komputerowe do kodowania i dekodowania dźwięku do zastosowania w nośnikach CD i DVD, oprogramowanie komputerowe do przetwarzania cyfrowych plików muzycznych, oprogramowanie komputerowe do użytku przy przetwarzaniu dźwięku, które można ściągnąć z globalnej sieci komputerowej, oprogramowanie komputerowe kontrolujące i poprawiające jakość dźwięku w sprzęcie komputerowym i audio, komputery, cyfrowe odtwarzacze audio, cyfrowe nagrywarki audio, radia cyfrowe, urządzenia cyfrowe do odtwarzania dźwięku do zastosowania w kinach, odtwarzacze DVD, nagrywarki DVR, płyty DVD z muzyką, nagraniami głosowymi lub filmowymi ścieżkami dźwiękowymi, kodery, odbiorniki telewizyjne HD, akcesoria do kina domowego, takie jak odtwarzacze DVD, dekodery audio i wzmacniacze, płyty z interaktywnymi dźwiękowymi grami akcji, akcesoria do telefonów komórkowych, nagrania muzyczne, tablety PC, przenośne urządzenia do słuchania, takie jak odtwarzacze MP3, przenośne odtwarzacze multimedialne, radia przenośne, telefony przenośne, przenośne kamery z wbudowaną nagrywarką kaset wideo, wcześniej nagrane nośniki CD i DVD z wielokanałową muzyką, nagraniami głosowymi lub filmowymi ścieżkami dźwiękowymi, wcześniej nagrane nośniki DVD z wielokanałowym dźwiękiem cyfrowym, wcześniej nagrane nośniki DVD z muzyką, nagraniami dźwiękowymi lub filmowymi ścieżkami dźwiękowymi, wcześniej nagrane nośniki DVD z wielokanałową mu-

zyką, nagraniami głosowymi lub filmowymi ścieżkami dźwiękowymi, urządzenia do nagrywania na nośnikach dźwięku i obrazu i do odtwarzania z tych nośników, odbiorniki sygnału satelitarnego, satelitarne odbiorniki wideo, procesory i transmitters dźwięku do zastosowania przy transmisjach kablowych i satelitarnych, procesory dźwięku do zastosowania w urządzeniach przenośnych, smartfony, oprogramowanie do cyfrowego kodowania, nagrywania i dekodowania dźwięku oraz do odtwarzania dźwięku cyfrowego, oprogramowanie do kontrolowania i poprawiania jakości dźwięku w sprzęcie audio, urządzenia do nagrywania i odtwarzania dźwięku i wideo, miksery dźwięku ze zintegrowanymi wzmacniaczami, urządzenia i instrumenty do rejestrowania dźwięku, urządzenia nagrywające dźwięk przeznaczone do rejestrowania filmowych ścieżek dźwiękowych w formacie cyfrowym, komputery typu tablet, sprzęt telewizyjny, odbiorniki telewizyjne, odtwarzacze płyt wizyjnych, płyty wizyjne z muzyką i filmowymi ścieżkami dźwiękowymi, kasety wideo z gramami, płyty z gramami wideo, urządzenia do gier wideo do telewizora, nagrania wizualne i audio-wizualne z muzyką i animacjami.

(111) **282826** (220) 2011 06 10 (210) 386530
 (151) 2016 03 09 (441) 2011 09 12
 (732) DTS, INC., CALABASAS, US.
 (540) dts
 (540)



Kolor znaku: czarny, czerwony, złoty
 (531) 26.01.05, 27.05.01, 29.01.13
 (510), (511) 9 wzmacniacze audio, płyty z obwodami audio, płyty audio z muzyką lub filmowymi ścieżkami dźwiękowymi, płyty audio z filmowymi ścieżkami dźwiękowymi w formacie cyfrowym, płyty audio z wielokanałową muzyką cyfrową, nagraniami głosowymi lub filmowymi ścieżkami dźwiękowymi, miksery audio, nagrywarki i edytory audio do nagrywania i edytowania dźwięku wielokanałowego w formacie cyfrowym, nagrania audio z muzyką lub filmowymi ścieżkami dźwiękowymi, taśmy audio z muzyką lub filmowymi ścieżkami dźwiękowymi, sprzęt audio-wideo, odbiorniki audiowizualne, dekodery audio-wideo do zastosowania w nośnikach DVD z muzyką, nagraniami głosowymi lub filmowymi ścieżkami dźwiękowymi, przewodowe odbiorniki wideo, telefony komórkowe, płyty kompaktowe z muzyką, nagraniami głosowymi lub filmowymi ścieżkami dźwiękowymi, chipy komputerowe, programy komputerowe wbudowane przeznaczone do przetwarzania dźwięku, programy gier komputerowych, oprogramowanie gier komputerowych, elementy interfejsu komputerowego, takie jak dedykowane płyty dla audio i karty dźwiękowe do użytku komputerowego, programy komputerowe do wcześniej nagranych gier, programy komputerowe do wykorzystania przy przetwarzaniu dźwięku, oprogramowanie komputerowe do kodowania i dekodowania dźwięku do zastosowania w nośnikach CD i DVD, oprogramowanie komputerowe do przetwarzania cyfrowych plików muzycznych, oprogramowanie komputerowe do użytku przy przetwarzaniu dźwięku, które można ściągnąć z globalnej sieci komputerowej, oprogramowanie komputerowe kontrolujące i poprawiające jakość dźwięku w sprzęcie komputerowym i audio, komputery, cyfrowe odtwarzacze audio, cyfrowe nagrywarki audio, radia cyfrowe, urządzenia cyfrowe do odtwarzania dźwięku do zastosowania w kinach, odtwarzacze DVD, nagrywarki DVR, płyty DVD z muzyką, nagraniami głosowymi lub filmowymi ścieżkami dźwiękowymi, kodery, odbiorniki telewizyjne HD, akcesoria do kina domowego, takie jak odtwarzacze DVD, dekodery audio i wzmacniacze, płyty z interaktywnymi dźwiękowymi grami akcji, akcesoria do telefonów komórkowych, nagrania muzyczne, tablety PC, przenośne urządzenia do słuchania, takie jak odtwarzacze MP3, przenośne odtwarzacze multimedialne, radia przenośne, telefony przenośne, przenośne kamery z wbudowaną nagrywarką kaset wideo, wcześniej nagrane nośniki CD i DVD z wielokanałową muzyką, nagraniami głosowymi lub filmowymi ścieżkami dźwiękowymi, wcześniej nagrane nośniki DVD z wielokanałowym dźwiękiem cyfrowym, wcześniej nagrane nośniki DVD z muzyką, nagraniami dźwiękowymi lub filmowymi ścieżkami dźwiękowymi, wcześniej nagrane nośniki DVD z wielokanałową muzyką, nagraniami głosowymi lub filmowymi ścieżkami dźwiękowymi, urządzenia do nagrywania na nośnikach

dźwięku i obrazu i do odtwarzania z tych nośników, odbiorniki sygnału satelitarnego, satelitarne odbiorniki wideo, procesory i transmitters dźwięku do zastosowania przy transmisjach kablowych i satelitarnych, procesory dźwięku do zastosowania w urządzeniach przenośnych, smartfony, oprogramowanie do cyfrowego kodowania, nagrywania i dekodowania dźwięku oraz do odtwarzania dźwięku cyfrowego, oprogramowanie do kontrolowania i poprawiania jakości dźwięku w sprzęcie audio, urządzenia do nagrywania i odtwarzania dźwięku i wideo, miksery dźwięku ze zintegrowanymi wzmacniaczami, urządzenia i instrumenty do rejestrowania dźwięku, urządzenia nagrywające dźwięk przeznaczone do rejestrowania filmowych ścieżek dźwiękowych w formacie cyfrowym, komputery typu tablet, sprzęt telewizyjny, odbiorniki telewizyjne, odtwarzacze płyt wizyjnych, płyty wizyjne z muzyką i filmowymi ścieżkami dźwiękowymi, kasety wideo z gramami, płyty z gramami wideo, urządzenia do gier wideo do telewizora, nagrania wizualne i audio-wizualne z muzyką i animacjami.

(111) **282827** (220) 2012 08 08 (210) 403752
 (151) 2016 03 08 (441) 2012 11 19
 (732) ROSZAK PIOTR COMPIT, Częstochowa, PL.
 (540) COMPIT
 (510), (511) **9** aparatura kontrolno-sterująca elektryczna, regulatory, sterowniki, sygnalizatory, urządzenia do kontroli kotłów (sterowanie), urządzenia do kontroli i regulacji ciepła, szafy rozdzielcze (elektryczność)-wszystkie wyżej wymienione stosowane w procesach ogrzewania, wentylacji i chłodnictwa.

(111) **282828** (220) 2013 03 04 (210) 411259
 (151) 2016 02 04 (441) 2013 06 24
 (732) BRUK SPÓŁKA Z OGRANICZONĄ ODPOWIEDZIALNOŚCIĄ,
 Czyżowice, PL.
 (540) bruk
 (540)



Kolor znaku: pomarańczowy, czarny
 (531) 05.03.06, 27.05.01, 29.01.12
 (510), (511) **19** betonowe elementy budowlane, kamień budowlany, kostki brukowe, kostki brukowe granitowe, kostki brukowe betonowe, płyty tarasowe niemetalowe, płyty ażurowe niemetalowe, krawężniki, obrzeża niemetalowe, odwodnienia liniowe w postaci korytek ściekowych niemetalowych, gazony, palisady niemetalowe, bloczki betonowe, produkty żuźlowe, mozaiki dla budownictwa, nadproża, kruszywo klinkierowe, materiały do pokryć nawierzchni dróg, sztuczny kamień, **35** zgrupowanie na rzecz osób trzecich różnych towarów (betonowych elementów budowlanych w postaci kostek brukowych i galerii betonowej oraz innego rodzaju materiałów do pokryć nawierzchni dróg), pozwalające nabywcy wygodnie oglądać i kupować te towary u hurtownika, detalisty i w sieci wyspecjalizowanych sklepów, usługi agencji handlowej, rozpowszechnianie materiałów reklamowych, promocja sprzedaży zwłaszcza materiałów budowlanych i materiałów do pokryć nawierzchni dróg, **37** nadzór budowlany, montaż, demontaż i naprawy nawierzchni drogowej, chodników i innego rodzaju podłoża wykonanego zwłaszcza z kostek brukowych i galerii betonowej.

(111) **282829** (220) 2013 03 04 (210) 411260
 (151) 2016 02 04 (441) 2013 06 24
 (732) BRUK SPÓŁKA Z OGRANICZONĄ ODPOWIEDZIALNOŚCIĄ,
 Czyżowice, PL.
 (540) bruk
 (540)



Kolor znaku: czarny, pomarańczowy
 (531) 05.03.06, 27.05.01, 29.01.12

(510), (511) **19** betonowe elementy budowlane, kamień budowlany, kostki brukowe, kostki brukowe granitowe, kostki brukowe betonowe, płyty tarasowe niemetalowe, płyty ażurowe niemetalowe, krawężniki, obrzeża niemetalowe, odwodnienia liniowe w postaci korytek ściekowych niemetalowych, gazony, palisady niemetalowe, bloczki betonowe, produkty żuźlowe, mozaiki dla budownictwa, nadproża, kruszywo klinkierowe, materiały do pokryć nawierzchni dróg, sztuczny kamień, **35** zgrupowanie na rzecz osób trzecich różnych towarów (betonowych elementów budowlanych w postaci kostek brukowych i galerii betonowej oraz innego rodzaju materiałów do pokryć nawierzchni dróg), pozwalające nabywcy wygodnie oglądać i kupować te towary u hurtownika, detalisty i w sieci wyspecjalizowanych sklepów, usługi agencji handlowej, rozpowszechnianie materiałów reklamowych, promocja sprzedaży zwłaszcza materiałów budowlanych i materiałów do pokryć nawierzchni dróg, **37** nadzór budowlany, montaż, demontaż i naprawy nawierzchni drogowej, chodników i innego rodzaju podłoża wykonanego zwłaszcza z kostek brukowych i galerii betonowej.

(111) **282830** (220) 2013 03 04 (210) 411261
 (151) 2016 02 04 (441) 2013 06 24
 (732) BRUK SPÓŁKA Z OGRANICZONĄ ODPOWIEDZIALNOŚCIĄ,
 Czyżowice, PL.
 (540)



Kolor znaku: czarny, pomarańczowy
 (531) 05.03.06, 29.01.12

(510), (511) **19** betonowe elementy budowlane, kamień budowlany, kostki brukowe, kostki brukowe granitowe, kostki brukowe betonowe, płyty tarasowe niemetalowe, płyty ażurowe niemetalowe, krawężniki, obrzeża niemetalowe, odwodnienia liniowe w postaci korytek ściekowych niemetalowych, gazony, palisady niemetalowe, bloczki betonowe, produkty żuźlowe, mozaiki dla budownictwa, nadproża, kruszywo klinkierowe, materiały do pokryć nawierzchni dróg, sztuczny kamień, **35** zgrupowanie na rzecz osób trzecich różnych towarów (betonowych elementów budowlanych w postaci kostek brukowych i galerii betonowej oraz innego rodzaju materiałów do pokryć nawierzchni dróg), pozwalające nabywcy wygodnie oglądać i kupować te towary u hurtownika, detalisty i w sieci wyspecjalizowanych sklepów, usługi agencji handlowej, rozpowszechnianie materiałów reklamowych, promocja sprzedaży zwłaszcza materiałów budowlanych i materiałów do pokryć nawierzchni dróg, **37** nadzór budowlany, montaż, demontaż i naprawy nawierzchni drogowej, chodników i innego rodzaju podłoża wykonanego zwłaszcza z kostek brukowych i galerii betonowej.

(111) **282831** (220) 2013 07 30 (210) 417265
 (151) 2016 02 02 (441) 2013 11 12
 (732) DYNAMIC TRADE SPÓŁKA Z OGRANICZONĄ
 ODPOWIEDZIALNOŚCIĄ, Chrzanów, PL.
 (540) dynamic
 (540)



(531) 26.01.12, 26.02.01, 27.05.01
 (510), (511) **1** chemiczne środki organiczne do czyszczenia, preparaty zapobiegające powstawaniu plam, preparaty zapobiegające powstawaniu pleśni, preparaty zapobiegające powstawaniu rdzy, środki do usuwania kamienia, **3** środki i preparaty do wybielania, prania, usuwania plam, odtłuszczania, środki i preparaty antystatyczne, środki i preparaty do dezynfekcji, bakteriobójcze, grzybobójcze, dezodoranty, środki do odświeżania powietrza, żele, płyny i proszki do czyszczenia, **9** magnetowidy, odbiorniki audio i wideo, radioodbiorniki, urządzenia telewizyjne, aparaty fotograficzne (wszystkie wyżej wymienione z wyjątkiem urządzeń naukowych, optycznych, sygn-

lizacyjnych i kontrolnych), **32** napoje bezalkoholowe, wody mineralne, wody gazowane, soki owocowe i warzywne, napoje izotoniczne, piwo, **35** badanie rynku, doradztwo w sprawach zarządzania i prowadzenia działalności gospodarczej, organizacja promocji sprzedaży, usługi reklamowe, publikacja i rozpowszechnianie materiałów reklamowych, doradztwo specjalistyczne przy sprzedaży, informacja handlowa, sprzedaż hurtowa, detaliczna oraz za pośrednictwem sieci Internet i z dostawą do zamawiającego produktów wytworzonych z wykorzystaniem nanotechnologii, środków do czyszczenia, ochrony i konserwacji, środków do mycia, środków do dezynfekcji, bakterioobójczych i grzybobójczych, komputerów i sprzętu RTV oraz części i osprzętu do nich, **40** wytwarzanie struktur, substancji i materiałów z wykorzystaniem nanotechnologii, **42** badania naukowe, badania bakteriologiczne, biologiczne, chemiczne, fizyczne, techniczne, w zakresie ochrony powierzchni i substancji, w zakresie nanotechnologii, prace rozwojowe w zakresie nanotechnologii.

(111) **282832** (220) 2013 08 09 (210) 417688
(151) 2016 02 09 (441) 2013 11 25
(732) TELEWIZJA POLSKA SPÓŁKA AKCYJNA, Warszawa, PL.

(540) Sery Hadziukowej
(510), (511) **29** sery, **35** usługi reklamowe i produkcja reklam telewizyjnych, radiowych i kinowych, produkcja reklam w systemie multimedialnym, organizowanie wystaw handlowych i reklamowych, organizacja i prowadzenie kampanii reklamowych, wynajem i sprzedaż miejsca i czasu na cele reklamowe w środkach masowego przekazu, tworzenie reklamowych i sponsorowanych tekstów, produkcja filmów reklamowych dla telewizji, filmu, Internetu, organizacja pokazów i wystaw w celach handlowych i reklamowych, usługi marketingu i public relations, merchandising, organizacja i prowadzenie serwisu ogłoszeniowego, zgrupowanie na rzecz osób trzecich towarów w rodzaju: serów, w sklepie, hurtowni wielobranżowej i sklepie internetowym lub telesklepie, tak aby umożliwić konsumentom dokonanie zakupu w dobrych warunkach, zarządzanie w działalności handlowej.

(111) **282833** (220) 2013 10 22 (210) 420636
(151) 2016 02 16 (441) 2014 02 03
(732) EUROPEJSKA KORPORACJA INWESTYCYJNA SPÓŁKA Z OGRANICZONĄ ODPOWIEDZIALNOŚCIĄ, Warszawa, PL.

(540) ASR-Automatyczny System Ratunkowy
(510), (511) **9** urządzenia do ładowania akumulatorów elektrycznych, urządzenia do ładowania baterii, **12** mechanizmy napędowe do pojazdów lądowych, pojazdy elektryczne, silniki elektryczne do pojazdów lądowych, **39** dystrybucja energii, wynajmowanie miejsc na parkingi, dystrybucja prądu elektrycznego, transport samochodowy, wypożyczanie samochodów, usługi taksówkowe, **42** doradztwo w zakresie planowania zużycia energii, testowanie pojazdów, testowanie materiałów.

(111) **282834** (220) 2013 11 22 (210) 421758
(151) 2016 03 09 (441) 2014 03 03
(732) UNILAB, LP, ROCKVILLE, US.
(540) UROintima ŻurawinActive MAX
(540)

UROintima
ŻurawinActive MAX

Kolor znaku: niebieski, różowy

(531) 27.05.01, 29.01.12
(510), (511) **3** niemedyce preparaty toaletowe, kremy do skóry, lotiony do skóry, mydła, środki do mycia, żele, preparaty do kąpielii, preparaty do higieny intymnej nie do celów leczniczych, **5** preparaty farmaceutyczne i wyroby medyczne zawarte w klasie 5, mineralne suplementy diety, produkty kosmetyczne o działaniu leczniczym, testy medyczne na infekcje dróg moczowych, produkty higieniczne, środki sanitarne stosowane w leczeniu i higienie osobistej, środki dezynfekcyjne, przeciwbakteryjne, przeciwgrybiczne.

(111) **282835** (220) 2013 11 22 (210) 421761
(151) 2016 03 09 (441) 2014 03 03
(732) UNILAB, LP, ROCKVILLE, US.
(540) UROintima ŻurawinActive
(540)

UROintima
ŻurawinActive

Kolor znaku: niebieski, różowy

(531) 27.05.01, 29.01.12
(510), (511) **3** niemedyce preparaty toaletowe, kremy do skóry, lotiony do skóry, mydła, środki do mycia, żele, preparaty do kąpielii, preparaty do higieny intymnej nie do celów leczniczych, **5** preparaty farmaceutyczne i wyroby medyczne zawarte w klasie 5, mineralne suplementy diety, produkty kosmetyczne o działaniu leczniczym, testy medyczne na infekcje dróg moczowych, produkty higieniczne, środki sanitarne stosowane w leczeniu i higienie osobistej, środki dezynfekcyjne, przeciwbakteryjne, przeciwgrybiczne.

(111) **282836** (220) 2013 12 05 (210) 422379
(151) 2016 02 08 (441) 2014 03 17
(732) TVN MEDIA SPÓŁKA Z OGRANICZONĄ ODPOWIEDZIALNOŚCIĄ, Warszawa, PL.

(540) TVN 24 BiŚ
(510), (511) **9** programy telewizyjne, filmy, audycje radiowe, nagrania dźwięku, obrazu i filmowe utrwalone w formie zapisanej taśmy filmowej, taśmy video, taśmy magnetycznej, dysków optycznych, w formacie MP3, MP4, w zapisie cyfrowym w wersji przystosowanej do odtwarzania w komputerach multimedialnych, w odtwarzaczach CD, DVD, zapisane nośniki obrazu i dźwięku, gry komputerowe, interaktywne gry komputerowe, urządzenia do nagrywania, zapisywania, odtwarzania i reprodukcji dźwięku, obrazu, informacji i zapisu filmowego w formie analogowej i cyfrowej, elektryczna i elektroniczna aparatura służąca do odbioru przekazu satelitarne, naziemnego, kablowego i światłowodowego, nadajniki sygnału naziemnego, kablowego i satelitarnego, odbiorniki telewizyjne i radiowe, odbiorniki telewizyjne i radiowe z wbudowanym dekoderem sygnału, urządzenia do odkodowywania zakodowanego sygnału zawierające zestaw do odbioru telewizji, zestawy aparatury zawierające dekoder i interaktywną przeglądarkę kanałów telewizji satelitarnej, zestawy aparatury zawierające dekoder i nagrywarkę do zapisywania programów telewizyjnych i dźwiękowych-rejestracja dźwięku i obrazu na wbudowanym dysku twardym PVR umożliwiającą wybór zapisywanych programów (Personal Video Recorder-osobisty rejestrator obrazu), programy komputerowe, programy komputerowe umożliwiające użytkownikom telewizji oglądanie i zakup towarów, za pośrednictwem cyfrowych kanałów telewizyjnych, programy do prowadzenia gier komputerowych, konkursów przystosowane do użycia z odbiornikiem telewizyjnym jako ekranem komputerowym, programy komputerowe do obsługi interaktywnej telewizji, urządzenia do zapisu audio i video w postaci skompresowanej, anteny radiowe i telewizyjne, urządzenia do zapisywania, zapamiętywania i odtwarzania obrazów, dźwięków i zapisu wideo w postaci plików MP3, aparaty telefoniczne, monitory, komputery i urządzenia towarzyszące, komputery przystosowane do odbioru sygnału telewizyjnego i radiowego w systemie naziemnym, satelitarnym, cyfrowym, gry elektroniczne, **16** papier, karton, druki akcydensowe, kalendarze, foldery, prospekty, afisze, plakaty, fotografie, nalepki, publikacje drukowane, czasopisma, książki, broszury, materiały piśmienne, papeterie, torby do pakowania z papieru i tworzyw sztucznych, materiały szkoleniowe i instruktażowe (z wyjątkiem aparatów), następujące wyroby z papieru lub kartonu: materiały drukowane, wydruki graficzne, gazety, albumy, mapy, atlasy, zeszyty, katalogi, formularze, skorowidze, komiksy, notatniki, notesy podręczne, okładki, obwoluty, papier do pisanania, bloczki do pisanania, bloki listowe, bloki rysunkowe, koperty biurowe, naklejki adresowe, pieczęcie papierowe, etykiety, taśmy przylepne z papieru, chorągiewki papierowe, karty, karty pocztowe, kartki z życzeniami, kokardy papierowe, pudełka kartonowe lub papierowe, osłony na doniczki z papieru, papier do pakowania, papier parafinowany, papier srebrny, papier świecący, papier w arkuszach,

bibuły, papierowe podstawki, plansze kartonowe i papierowe, papierowe maty do siedzenia, ręczniki papierowe, teczki, skoroszyty, zakładki do książek, bielizna stołowa papierowa w tym obrusy papierowe, papier higieniczny, chusteczki do nosa, **35** usługi w zakresie reklamy, organizacja i prowadzenie kampanii reklamowych, wynajem i sprzedaż miejsca i czasu na cele reklamowe w środkach masowego przekazu, usługi produkcji audycji i filmów reklamowych dla radia, telewizji, filmu, Internetu, usługi w zakresie dystrybucji i doręczania prospektów i próbek reklamowych, organizacji pokazów i wystaw, usługi badania opinii publicznej, badania rynku mediów i reklamy, udzielanie informacji w sprawach działalności gospodarczej, podatków, pozyskiwanie i przekazywanie informacji o działalności gospodarczej, pomoc w prowadzeniu działalności gospodarczej, sporządzanie ekspertyz dotyczących działalności gospodarczej i handlowej, usługi prowadzenia sklepu i hurtowni wielobranżowej, usługi sprzedaży odzieży, obuwia, wyrobów papierniczych, kosmetyków, chemii gospodarczej, książek, czasopism, gazet, sprzętów gospodarstwa domowego, mebli, wyposażenia wnętrza, usługi prowadzenia sklepu i hurtowni wielobranżowej, sklepu internetowego i sklepu wysyłkowego w celu sprzedaży następujących towarów: programy telewizyjne, filmy, audycje radiowe, nagrania dźwięku, obrazu i filmowe utrwalone w formie zapisanej taśmy filmowej, taśmy video, taśmy magnetycznej, dysków optycznych, w formie MP3, w wersji przystosowanej do odtwarzania w komputerach multimedialnych, w odtwarzaczach CD, DVD, zapisane nośniki obrazu i dźwięku, gry komputerowe, interaktywne gry komputerowe, urządzenia do nagrywania, zapisywania, odtwarzania i reprodukcji dźwięku, obrazu, informacji i zapisu filmowego w formie analogowej i cyfrowej, elektryczna i elektroniczna aparatura służąca do odbioru przekazu satelitarnego, naziemnego, kablowego i światłowodowego, nadajniki sygnału naziemnego, kablowego i satelitarnego, odbiorniki telewizyjne i radiowe, odbiorniki telewizyjne i radiowe z wbudowanym dekodującym sygnał, urządzenia do odekodowywania zakodowanego sygnału zawierające zestaw do odbioru telewizji, zestawy aparaturowe zawierające dekodery i interaktywną przeglądarkę kanałów telewizji satelitarnej, zestawy aparaturowe zawierające dekodery i nagrywarkę do zapisywania programów telewizyjnych i dźwiękowych-rejestracja dźwięku i obrazu na wbudowanym dysku twardym PVR umożliwiającą wybór zapisywanych programów (Personal Video Recorder-osobisty rejestrator obrazu), odzież, obuwie, wyroby papiernicze, kosmetyki, chemia gospodarcza, książki, czasopisma, gazety, sprzęty gospodarstwa domowego, meble, wyposażenie wnętrza, usługi prowadzenia sprzedaży niżej wymienionych towarów z naniesionym logo jako elementem reklamowo-ozdobnym: apaszkę jedwabną, baloniki, bandanki, banery, bezrękawki, bloczki kartek samoprzylepnych, bluzy, bombki, breloczki, chorągiewki, czapki, daszki, długopisy, elektroniczne urządzenia do tłumaczeń językowych, elektroniczne urządzenia ze słownikiem, etui skórzane na długopisy, etui skórzane na wizytówki, flagi, galanteria odzieżowa damska i męska, galanteria skórzana, galanteria papierowa, kalendarze, kalkulatory, kapelusze, karafki, konstrukcje dmuchane i balony, kosmetyczki, kosmetyki, koszulki polo, krawaty, krzesła, kubki, kurtki, latawce, maskotki, materiały biurowe i szkolne, pudełka, naklejki i nalepki, obrusy, odtwarzacze płyt kompaktowych i kaset, ołówki, opakowania na napoje, organizery, otwieracze do butelek, pałeczki chińskie, papiery pakowe, parasole, parasolki, parawany, para jedwabna, piłki, piórniki, plecaki, podkładki pod kubki, kieliszki i szklanki, podkładki pod mysz, pokrowce na telefony, portfele, postery, radioodbiorniki, rękawiczki, ręczniki, sakwy rowerowe, sakwy podróżne, samochodowe osłony przeciwsłoneczne, siatki, skrobaczki do szyb, słodycze, standy, stroje dla personelu, szale, szaliki, teczki skórzane, termosy, torby i torebki, torciki, trąbki, t-shirty, wizytowniki, wody perfumowane i perfumy, worki żeglarskie, wyroby ze szkła i porcelany, zabawki, zegary ściennie, zegarki, znaczki z logo, **38** usługi telekomunikacyjne, usługi agencji informacyjnej, zbieranie i rozpowszechnianie informacji, usługi emisji sygnału radiowego i telewizyjnego, usługi rozpowszechniania programów telewizyjnych, reportaży, filmów dokumentalnych i fabularnych, widowisk rozrywkowych i sportowych oraz audycji z interaktywnym udziałem widzów, usługi: emisji telewizyjnej i radiowej, obsługi przekazu dźwięku i obrazu, obsługi przekazu cyfrowego, organizowania systemów transmisyjnych dźwięku, obrazu i sygnału cyfrowego, rozpowszechniania programów i informacji za pośrednictwem sieci informatycznych-Internetu, usługi komunikacyjne za pośrednictwem przekazu satelitarnego, naziemnego kablowego i światłowodowego, usługi telekomunikacyjne spersonalizowane-za-

kres dostępu do treści informacyjnych i usług indywidualnie określonych dla każdego abonenta z możliwością wykorzystania przesyłania informacji od abonenta do operatora w celu wyboru usług, uczestniczenia w grach, konkursach, głosowaniach i dokonywania zakupów z jednoczesnym przekazywaniem informacji od i do klienta, usługi telekomunikacyjne przeznaczone do obsługi sprzedaży detalicznej towarów poprzez bezpośrednią komunikację z klientem, usługi przekazu telewizyjnego łącznie z umożliwianiem wyboru spośród wielu programów i inteligentnej automatycznej selekcji programów które mają być nagrywane, usługi emisji i transmisji telewizji interaktywnej, interaktywnej rozrywki i konkursów, usługi dostarczania informacji on-line z komputerowych baz danych, umożliwianie dostępu do stron www za pośrednictwem przekazu telewizyjnego poprzez interaktywny portal telewizyjny, udzielanie informacji i usługi konsultacyjne dotyczące wyżej wymienionych usług, dostarczanie dostępu do Internetu, wynajem miejsca na strony www, usługi poczty elektronicznej, organizacja i przekazywanie serwisów internetowych www, dostarczanie dostępu do stron MP3 w Internecie, dostarczanie dostępu do zasobów muzycznych, filmowych i zbiorów obrazów w sieci internetowej, wynajem urządzeń do odbioru, retransmisji i nadawania sygnału telewizyjnego i radiowego, odbiorników radiowych i telewizyjnych, urządzeń do kodowania i dekodowania sygnału cyfrowego i analogowego, zapewnienie dostępu do sieci LAN-przesyłanie danych z i do sieci lokalnej (Local Area Network) jak również umożliwianie dostępu do Internetu za pośrednictwem tej sieci, prowadzenie serwerów i portali internetowych, umożliwianie dostępu do krajowych i międzynarodowych serwerów i portali internetowych, udostępnianie internetowego forum dyskusyjnego, serwisy internetowe jako serwisy informacyjne poprzez Internet dotyczące bieżących wiadomości, aktualności, **41** usługi rozrywki i nauczania: organizacja rozrywkowych widowisk telewizyjnych, audycji radiowych, produkcja filmów dokumentalnych, reportaży, programów telewizyjnych, organizacji teleturniejów i konkursów, organizacja audycji z interaktywnym udziałem widzów, dostarczanie rozrywki i usług edukacyjnych za pośrednictwem radia, telewizji, Internetu, dostęp do tych usług edukacyjnych i rozrywkowych w systemie on-line, w systemie telewizji interaktywnej, usługi wynajmowania sprzętu do nagrywania, odtwarzania dźwięku i obrazu, dostarczanie informacji o rozrywce, edukacji, programach radiowych i telewizyjnych, imprezach sportowych, usługi automatycznego zapisywania programów telewizyjnych zgodnie z preferencjami odbiorców i następnie odtwarzanie ich w czasie wybranym przez odbiorcę, usługi dostarczania muzyki, video, dźwięku i obrazu w postaci plików MP3 ze stron www poprzez Internet, usługi wynajmowania studia nagraniowego, filmowego, organizacji i produkcji nagrań filmowych, dźwiękowych, usługi organizacji imprez artystycznych, estradowych, sportowych, rekreacyjnych, usługi wydawnicze: publikowanie książek i innych materiałów drukowanych, publikowanie książek, magazynów, czasopism, gazet w formie elektronicznej, udostępnianie ich w sieci internetowej, usługi obsługi technicznej i organizacyjnej produkcji telewizyjnej i filmowej, **42** opracowywanie i wdrażanie programów komputerowych, usługi dotyczące oprogramowania komputerowego zawarte w tej klasie, opracowywanie ekspertyz, opinii i prowadzenie badań w dziedzinie komunikacji społecznej, prowadzenie badań w dziedzinie usług medialnych-prace badawczo-wdrożeniowe dotyczące opracowywania i wdrażania nowych technologii w dziedzinie usług medialnych, opracowywanie i przekazywanie prognoz pogody, usługi udostępniania czasu dostępu do sieci Internet-kawiarenka internetowa, usługi udostępniania dostępu do krajowych i międzynarodowych serwerów i portali internetowych, prowadzenie serwerów i portali internetowych, elektroniczny serwis informacji typu on-line polegający na udostępnianiu informacji z możliwością elektronicznego przyjmowania i przekazywania wiadomości, **45** usługi administrowania prawami własności intelektualnej, udzielania licencji i pośrednictwa w obrocie prawami własności intelektualnej.

(111) **282837** (220) 2013 12 05 (210) 422380

(151) 2016 02 08 (441) 2014 03 17

(732) TVN MEDIA SPÓŁKA Z OGRANICZONĄ

ODPOWIEDZIALNOŚCIĄ, Warszawa, PL.

(540) TVN24 Biznes i świat

(510), (511) **9** programy telewizyjne, filmy, audycje radiowe, nagrania dźwięku, obrazu i filmowe utrwalone w formie zapisanej taśmy

filmowej, taśmy video, taśmy magnetycznej, dysków optycznych, w formacie MP3, MP4, w zapisie cyfrowym w wersji przystosowanej do odtwarzania w komputerach multimedialnych, w odtwarzaczach CD, DVD, zapisane nośniki obrazu i dźwięku, gry komputerowe, interaktywne gry komputerowe, urządzenia do nagrywania, zapisywania, odtwarzania i reprodukcji dźwięku, obrazu, informacji i zapisu filmowego w formie analogowej i cyfrowej, elektryczna i elektroniczna aparatura służąca do odbioru przekazu satelitarnego, naziemnego, kablowego i światłowodowego, nadajniki sygnału naziemnego, kablowego i satelitarnego, odbiorniki telewizyjne i radiowe, odbiorniki telewizyjne i radiowe z wbudowanym dekodery sygnału, urządzenia do odekodowywania zakodowanego sygnału zawierające zestaw do odbioru telewizji, zestawy aparaturowe zawierające dekodery i interaktywną przeglądarkę kanałów telewizji satelitarnej, zestawy aparaturowe zawierające dekodery i nagrywarkę do zapisywania programów telewizyjnych i dźwiękowych-rejestracja dźwięku i obrazu na wbudowanym dysku twardym PVR umożliwiającą wybór zapisywanych programów (Personal Video Recorder-osobisty rejestrator obrazu), programy komputerowe, programy komputerowe umożliwiające użytkownikom telewizji oglądanie i zakup towarów, za pośrednictwem cyfrowych kanałów telewizyjnych, programy do prowadzenia gier komputerowych, konkursów przystosowane do użycia z odbiornikiem telewizyjnym jako ekranem komputerowym, programy komputerowe do obsługi interaktywnej telewizji, urządzenia do zapisu audio i video w postaci skompresowanej, anteny radiowe i telewizyjne, urządzenia do zapisywania, zapamiętywania i odtwarzania obrazów, dźwięków i zapisu wideo w postaci plików MP3, aparaty telefoniczne, monitory, komputery i urządzenia towarzyszące, komputery przystosowane do odbioru sygnału telewizyjnego i radiowego w systemie naziemnym, satelitarnym, cyfrowym, gry elektroniczne, **16** papier, karton, druki akcydensowe, kalendarze, foldery, prospekty, afisze, plakaty, fotografie, nalepki, publikacje drukowane, czasopisma, książki, broszury, materiały piśmienne, papeterie, torby do pakowania z papieru i tworzyw sztucznych, materiały szkoleniowe i instruktażowe (z wyjątkiem aparatów), następujące wyroby z papieru lub kartonu: materiały drukowane, wydruki graficzne, gazety, albumy, mapy, atlasy, zeszyty, katalogi, formularze, skorowidze, komiksy, notatniki, notesy podręczne, okładki, obwoluty, papier do pisania, bloczki do pisania, bloki listowe, bloki rysunkowe, koperty biurowe, nalepki adresowe, pieczęcie papierowe, etykiety, taśmy przylepne z papieru, chorągiewki papierowe, karty, karty pocztowe, kartki z życzeniami, kokardy papierowe, pudełka kartonowe lub papierowe, osłony na doniczki z papieru, papier do pakowania, papier parafinowany, papier srebrny, papier świecący, papier w arkuszach, bibuły, papierowe podstawki, plansze kartonowe i papierowe, papierowe maty do siedzenia, ręczniki papierowe, teczki, skoroszyty, zakładki do książek, bielizna stołowa papierowa w tym obrusy papierowe, papier higieniczny, chusteczki do nosa, **35** usługi w zakresie reklamy, organizacja i prowadzenie kampanii reklamowych, wynajem i sprzedaż miejsca i czasu na cele reklamowe w środkach masowego przekazu, usługi produkcji audycji i filmów reklamowych dla radia, telewizji, filmu, Internetu, usługi w zakresie dystrybucji i doręczenia prospektów i próbek reklamowych, organizacji pokazów i wystaw, usługi badania opinii publicznej, badania rynku mediów i reklamy, udzielanie informacji w sprawach działalności gospodarczej, podatków, pozyskiwanie i przekazywanie informacji o działalności gospodarczej, pomoc w prowadzeniu działalności gospodarczej, sporządzanie ekspertyz dotyczących działalności gospodarczej i handlowej, usługi prowadzenia sklepu i hurtowni wielobranżowej, usługi sprzedaży odzieży, obuwi, wyrobów papierniczych, kosmetyków, chemii gospodarczej, książek, czasopism, gazet, sprzętów gospodarstwa domowego, mebli, wyposażenia wnętrz, usługi prowadzenia sklepu i hurtowni wielobranżowej, sklepu internetowego i sklepu wysyłkowego w celu sprzedaży następujących towarów: programy telewizyjne, filmy, audycje radiowe, nagrania dźwięku, obrazu i filmowe utrwalone w formie zapisanej taśmy filmowej, taśmy video, taśmy magnetycznej, dysków optycznych, w formacie MP3, w wersji przystosowanej do odtwarzania w komputerach multimedialnych, w odtwarzaczach CD, DVD, zapisane nośniki obrazu i dźwięku, gry komputerowe, interaktywne gry komputerowe, urządzenia do nagrywania, zapisywania, odtwarzania i reprodukcji dźwięku, obrazu, informacji i zapisu filmowego w formie analogowej i cyfrowej, elektryczna i elektroniczna aparatura służąca do odbioru przekazu satelitarnego, naziemnego, kablowego i światłowodowego, nadajniki sygnału naziemnego, kablowego i satelitarnego, odbiorniki telewi-

zyjne i radiowe, odbiorniki telewizyjne i radiowe z wbudowanym dekodery sygnału, urządzenia do odekodowywania zakodowanego sygnału zawierające zestaw do odbioru telewizji, zestawy aparaturowe zawierające dekodery i interaktywną przeglądarkę kanałów telewizji satelitarnej, zestawy aparaturowe zawierające dekodery i nagrywarkę do zapisywania programów telewizyjnych i dźwiękowych-rejestracja dźwięku i obrazu na wbudowanym dysku twardym PVR umożliwiającą wybór zapisywanych programów (Personal Video Recorder-osobisty rejestrator obrazu), odzież, obuwie, wyroby papiernicze, kosmetyki, chemia gospodarcza, książki, czasopisma, gazety, sprzęty gospodarstwa domowego, meble, wyposażenie wnętrz, usługi prowadzenia sprzedaży niżej wymienionych towarów z naniesionym logo jako elementem reklamowo-ozdobnym: apaszki jedwabne, baloniki, bandanki, banery, bezrękawniki, bloczki kartek samoprzylepnych, bluzy, bombki, breloczki, chorągiewki, czapki, daszki, długopisy, elektroniczne urządzenia do tłumaczeń językowych, elektroniczne urządzenia ze słownikiem, etui skórzane na długopisy, etui skórzane na wizytówki, flagi, galanteria odzieżowa damska i męska, galanteria skórzana, galanteria papierowa, kalendarze, kalkulatory, kapelusze, karafki, konstrukcje dmuchane i balony, kosmetyczki, kosmetyki, koszulki polo, krawaty, krzeselka, kubki, kurtki, latawce, maskotki, materiały biurowe i szkolne, pudełka, nalepki i nalepki, notesy, obrusy, odtwarzacze płyt kompaktowych i kaset, ołówki, opakowania na napoje, organizery, otwieracze do butelek, pałeczki chińskie, papiery pakowe, parasole, parasolki, parawany, para jedwabne, piłki, piórnik, plecaki, podkładki pod kubki, kieliszki i szklanki, podkładki pod mysz, pokrowce na telefony, portfele, postery, radioodbiorniki, rękawiczki, ręczniki, sakwy rowerowe, sakwy podróżne, samochodowe osłony przeciwsłoneczne, siatki, skrobaczki do szyb, słodczyce, standy, stroje dla personelu, szale, szaliki, teczki skórzane, termosy, torby i torebki, torciki, trąbki, t-shirty, wizytowniki, wody perfumowane i perfumy, worki żeglarskie, wyroby ze szkła i porcelany, zabawki, zegary ścienne, zegarki, znaczki z logo, **38** usługi telekomunikacyjne, usługi agencji informacyjnej, zbieranie i rozpowszechnianie informacji, usługi emisji sygnału radiowego i telewizyjnego, usługi rozpowszechniania programów telewizyjnych, reportaży, filmów dokumentalnych i fabularnych, widowisk rozrywkowych i sportowych oraz audycji z interaktywnym udziałem widzów, usługi: emisji telewizyjnej i radiowej, obsługi przekazu dźwięku i obrazu, obsługi przekazu cyfrowego, organizowania systemów transmisyjnych dźwięku, obrazu i sygnału cyfrowego, rozpowszechniania programów i informacji za pośrednictwem sieci informatycznych-Internetu, usługi komunikacyjne za pośrednictwem przekazu satelitarnego, naziemnego kablowego i światłowodowego, usługi telekomunikacyjne spersonalizowane-zakres dostępu do treści informacyjnych i usług indywidualnie określonych dla każdego abonenta z możliwością wykorzystania przesyłania informacji od abonenta do operatora w celu wyboru usług, uczestniczenia w grach, konkursach, głosowaniach i dokonywania zakupów z jednoczesnym przekazywaniem informacji od i do klienta, usługi telekomunikacyjne przeznaczone do obsługi sprzedaży detalicznej towarów poprzez bezpośrednią komunikację z klientem, usługi przekazu telewizyjnego łącznie z umożliwianiem wyboru spośród wielu programów i inteligentnej automatycznej selekcji programów które mają być nagrywane, usługi emisji i transmisji telewizji interaktywnej, interaktywnej rozrywki i konkursów, usługi dostarczania informacji on-line z komputerowych baz danych, umożliwienie dostępu do stron www za pośrednictwem przekazu telewizyjnego poprzez interaktywny portal telewizyjny, udzielanie informacji i usługi konsultacyjne dotyczące wyżej wymienionych usług, dostarczanie dostępu do Internetu, wynajem miejsca na strony www, usługi poczty elektronicznej, organizacja i przekazywanie serwisów internetowych www, dostarczanie dostępu do stron MP3 w Internecie, dostarczanie dostępu do zasobów muzycznych, filmowych i zbiorów obrazów w sieci internetowej, wynajem urządzeń do odbioru, retransmisji i nadawania sygnału telewizyjnego i radiowego, odbiorników radiowych i telewizyjnych, urządzeń do kodowania i dekodowania sygnału cyfrowego i analogowego, zapewnienie dostępu do sieci LAN-przesyłanie danych z i do sieci lokalnej (Local Area Network) jak również umożliwienie dostępu do Internetu za pośrednictwem tej sieci, prowadzenie serwerów i portali internetowych, umożliwienie dostępu do krajowych i międzynarodowych serwerów i portali internetowych, udostępnianie internetowego forum dyskusyjnego, serwisy internetowe jako serwisy informacyjne poprzez Internet dotyczące bieżących wiadomości, aktualności, **41** usługi rozrywki i nauczania: organizacja rozrywkowych widowisk telewizyjnych,

audycji radiowych, produkcja filmów dokumentalnych, reportaży, programów telewizyjnych, organizacji teleturniejów i konkursów, organizacja audycji z interaktywnym udziałem widzów, dostarczanie rozrywki i usług edukacyjnych za pośrednictwem radia, telewizji, Internetu, dostęp do tych usług edukacyjnych i rozrywkowych w systemie on-line, w systemie telewizji interaktywnej, usługi wynajmowania sprzętu do nagrywania, odtwarzania dźwięku i obrazu, dostarczanie informacji o rozrywce, edukacji, programach radiowych i telewizyjnych, imprezach sportowych, usługi automatycznego zapisywania programów telewizyjnych zgodnie z preferencjami odbiorców i następnie odtwarzanie ich w czasie wybranym przez odbiorcę, usługi dostarczania muzyki, video, dźwięku i obrazu w postaci plików MP3 ze stron www poprzez Internet, usługi wynajmowania studia nagraniowego, filmowego, organizacji i produkcji nagrań filmowych, dźwiękowych, usługi organizacji imprez artystycznych, estradowych, sportowych, rekreacyjnych, usługi wydawnicze: publikowanie książek i innych materiałów drukowanych, publikowanie książek, magazynów, czasopism, gazet w formie elektronicznej, udostępnianie ich w sieci internetowej, usługi obsługi technicznej i organizacyjnej produkcji telewizyjnej i filmowej, **42** opracowywanie i wdrażanie programów komputerowych, usługi dotyczące oprogramowania komputerowego zawarte w tej klasie, opracowywanie ekspertyz, opinii i prowadzenie badań w dziedzinie komunikacji społecznej, prowadzenie badań w dziedzinie usług medialnych-prace badawczo-wdrożeniowe dotyczące opracowywania i wdrażania nowych technologii w dziedzinie usług medialnych, opracowywanie i przekazywanie prognoz pogody, usługi udostępniania czasu dostępu do sieci Internet-kawiarenka internetowa, usługi udostępniania dostępu do krajowych i międzynarodowych serwerów i portali internetowych, prowadzenie serwerów i portali internetowych, elektroniczny serwis informacji typu on-line polegający na udostępnianiu informacji z możliwością elektronicznego przyjmowania i przekazywania wiadomości, **45** usługi administrowania prawami własności intelektualnej, udzielania licencji i pośrednictwa w obrocie prawami własności intelektualnej.

(111) **282838** (220) 2013 12 05 (210) 422381
 (151) 2016 02 08 (441) 2014 03 17
 (732) TVN MEDIA SPÓŁKA Z OGRANICZONĄ
 ODPOWIEDZIALNOŚCIĄ, Warszawa, PL.
 (540) tvn24 BiS
 (540)



Kolor znaku: jasnożółty, złoty, ciemnożółty, biały
 (531) 26.01.01, 26.01.18, 26.02.08, 27.05.01, 29.01.12
 (510), (511) **9** programy telewizyjne, filmy, audycje radiowe, nagrania dźwięku, obrazu i filmowe utrwalone w formie zapisanej taśmy filmowej, taśmy video, taśmy magnetycznej, dysków optycznych, w formacie MP3, MP4, w zapisie cyfrowym w wersji przystosowanej do odtwarzania w komputerach multimedialnych, w odtwarzaczach CD, DVD, zapisane nośniki obrazu i dźwięku, gry komputerowe, interaktywne gry komputerowe, urządzenia do nagrywania, zapisywania, odtwarzania i reprodukcji dźwięku, obrazu, informacji i zapisu filmowego w formie analogowej i cyfrowej, elektryczna i elektroniczna aparatura służąca do odbioru przekazu satelitarne, naziemnego, kablowego i światłowodowego, nadajniki sygnału naziemnego, kablowego i satelitarne, odbiorniki telewizyjne i radiowe, odbiorniki telewizyjne i radiowe z wbudowanym dekodującym sygnału, urządzenia do odekodowywania zakodowanego sygnału zawierające zestaw do odbioru telewizji, zestawy aparaturowe zawierające dekodery i interaktywną przeglądarkę kanałów telewizji satelitarnej, zestawy aparaturowe zawierające dekodery i nagrywarkę do zapisywania programów telewizyjnych i dźwiękowych-rejestracja dźwięku i obrazu na wbudowanym dysku twardym PVR umożliwiającą wybór zapisy-

wanych programów (Personal Video Recorder-osobisty rejestrator obrazu), programy komputerowe, programy komputerowe umożliwiające użytkownikom telewizji oglądanie i zakup towarów, za pośrednictwem cyfrowych kanałów telewizyjnych, programy do prowadzenia gier komputerowych, konkursów przystosowane do użycia z odbiornikiem telewizyjnym jako ekranem komputerowym, programy komputerowe do obsługi interaktywnej telewizji, urządzenia do zapisu audio i video w postaci skompresowanej, anteny radiowe i telewizyjne, urządzenia do zapisywania, zapamiętywania i odtwarzania obrazów, dźwięków i zapisu video w postaci plików MP3, aparaty telefoniczne, monitory, komputery i urządzenia towarzyszące, komputery przystosowane do odbioru sygnału telewizyjnego i radiowego w systemie naziemnym, satelitarne, cyfrowym, gry elektroniczne, **16** papier, karton, druki akcydensowe, kalendarze, foldery, prospekty, afisze, plakaty, fotografie, nalepki, publikacje drukowane, czasopisma, książki, broszury, materiały piśmienne, papeterie, torby do pakowania z papieru i tworzyw sztucznych, materiały szkoleniowe i instruktażowe (z wyjątkiem aparatów), następujące wyroby z papieru lub kartonu: materiały drukowane, wydruki graficzne, gazety, albumy, mapy, atlasy, zeszyty, katalogi, formularze, skorowidze, komiksy, notatniki, notesy podręczne, okładki, obwoluty, papier do pisania, bloczki do pisania, bloki listowe, bloki rysunkowe, koperty biurowe, naklejki adresowe, pieczęcie papierowe, etykiety, taśmy przyklepne z papieru, chorągiewki papierowe, karty, karty pocztowe, kartki z życzeniami, kokardy papierowe, pudełka kartonowe lub papierowe, osłony na doniczki z papieru, papier do pakowania, papier parafinowany, papier srebrny, papier świecący, papier w arkuszach, bibuły, papierowe podstawki, plansze kartonowe i papierowe, papierowe maty do siedzenia, ręczniki papierowe, teczki, skoroszyty, zakładki do książek, bielizna stołowa papierowa w tym obrusy papierowe, papier higieniczny, chusteczki do nosa, **35** usługi w zakresie reklamy, organizacja i prowadzenie kampanii reklamowych, wynajem i sprzedaż miejsca i czasu na cele reklamowe w środkach masowego przekazu, usługi produkcji audycji i filmów reklamowych dla radia, telewizji, filmu, Internetu, usługi w zakresie dystrybucji i doręczenia prospektów i próbek reklamowych, organizacji pokazów i wystaw, usługi badania opinii publicznej, badania rynku mediów i reklamy, udzielanie informacji w sprawach działalności gospodarczej, podatków, pozyskiwanie i przekazywanie informacji o działalności gospodarczej, pomoc w prowadzeniu działalności gospodarczej, sporządzanie ekspertyz dotyczących działalności gospodarczej i handlowej, usługi prowadzenia sklepu i hurtowni wielobranżowej, usługi sprzedaży odzieży, obuwia, wyrobów papirniczych, kosmetyków, chemii gospodarczej, książek, czasopism, gazet, sprzętów gospodarstwa domowego, mebli, wyposażenia wnętrz, usługi prowadzenia sklepu i hurtowni wielobranżowej, sklepu internetowego i sklepu wysyłkowego w celu sprzedaży następujących towarów: programy telewizyjne, filmy, audycje radiowe, nagrania dźwięku, obrazu i filmowe utrwalone w formie zapisanej taśmy filmowej, taśmy video, taśmy magnetycznej, dysków optycznych, w formacie MP3, w wersji przystosowanej do odtwarzania w komputerach multimedialnych, w odtwarzaczach CD, DVD, zapisane nośniki obrazu i dźwięku, gry komputerowe, interaktywne gry komputerowe, urządzenia do nagrywania, zapisywania, odtwarzania i reprodukcji dźwięku, obrazu, informacji i zapisu filmowego w formie analogowej i cyfrowej, elektryczna i elektroniczna aparatura służąca do odbioru przekazu satelitarne, naziemnego, kablowego i światłowodowego, nadajniki sygnału naziemnego, kablowego i satelitarne, odbiorniki telewizyjne i radiowe, odbiorniki telewizyjne i radiowe z wbudowanym dekodującym sygnału, urządzenia do odekodowywania zakodowanego sygnału zawierające zestaw do odbioru telewizji, zestawy aparaturowe zawierające dekodery i interaktywną przeglądarkę kanałów telewizji satelitarnej, zestawy aparaturowe zawierające dekodery i nagrywarkę do zapisywania programów telewizyjnych i dźwiękowych-rejestracja dźwięku i obrazu na wbudowanym dysku twardym PVR umożliwiającą wybór zapisywanych programów (Personal Video Recorder-osobisty rejestrator obrazu), odzież, obuwie, wyroby papirnicze, kosmetyki, chemia gospodarcza, książki, czasopisma, gazety, sprzęty gospodarstwa domowego, meble, wyposażenie wnętrz, usługi prowadzenia sprzedaży niżej wymienionych towarów z naniesionym logo jako elementem reklamowo-ozdobnym: apaszkki jedwabne, baloniki, bandanki, banery, beżekawniki, bloczki kartek samoprzylepnych, bluzy, bombki, breloczki, chorągiewki, czapki, daszki, długopisy, elektroniczne urządzenia do tłumaczeń językowych, elektroniczne urządzenia ze słownikiem, etui skórzane na długopisy, etui skórzane na wizy-

tówki, flagi, galanteria odzieżowa damska i męska, galanteria skórzana, galanteria papierowa, kalendarze, kalkulatory, kapelusze, karafki, konstrukcje dmuchane i balony, kosmetyczki, kosmetyki, koszulki polo, krawaty, krzeselka, kubki, kurtki, latawce, maskotki, materiały biurowe i szkolne, pudełka, naklejki i nalepki, notesy, obrusy, odtwarzacze płyt kompaktowych i kaset, ołówki, opakowania na napoje, organizery, otwieracze do butelek, pałeczki chińskie, papiery pakowe, parasole, parasolki, parawany, para jedwabne, piłki, piórniaki, plecaki, podkładki pod kubki, kieliszki i szklanki, podkładki pod mysz, pokrowce na telefony, portfele, postery, radioodbiorniki, rękawiczki, ręczniki, sakwy rowerowe, sakwy podróżne, samochodowe osłony przeciwsłoneczne, siatki, skrobaczki do szyb, słodycze, standy, stroje dla personelu, szale, szaliki, teczki skórzane, termosy, torby i torebki, torciki, trąbki, t-shirty, wizytowniki, wody perfumowane i perfumy, worki żeglarskie, wyroby ze szkła i porcelany, zabawki, zegary ściennie, zegarki, znaczki z logo, **38** usługi telekomunikacyjne, usługi agencji informacyjnej, zbieranie i rozpowszechnianie informacji, usługi emisji sygnału radiowego i telewizyjnego, usługi rozpowszechniania programów telewizyjnych, reportaży, filmów dokumentalnych i fabularnych, widowisk rozrywkowych i sportowych oraz audycji z interaktywnym udziałem widzów, usługi: emisji telewizyjnej i radiowej, obsługi przekazu dźwięku i obrazu, obsługi przekazu cyfrowego, organizowania systemów transmisyjnych dźwięku, obrazu i sygnału cyfrowego, rozpowszechniania programów i informacji za pośrednictwem sieci informatycznych-Internetu, usługi komunikacyjne za pośrednictwem przekazu satelitarnego, naziemnego kablowego i światłowodowego, usługi telekomunikacyjne spersonalizowane-zakres dostępu do treści informacyjnych i usług indywidualnie określonych dla każdego abonenta z możliwością wykorzystania przesyłania informacji od abonenta do operatora w celu wyboru usług, uczestniczenia w grach, konkursach, głosowaniach i dokonywania zakupów z jednoczesnym przekazywaniem informacji od i do klienta, usługi telekomunikacyjne przeznaczone do obsługi sprzedaży detalicznej towarów poprzez bezpośrednią komunikację z klientem, usługi przekazu telewizyjnego łącznie z umożliwianiem wyboru spośród wielu programów i inteligentnej automatycznej selekcji programów które mają być nagrywane, usługi emisji i transmisji telewizyjnej interaktywnej, interaktywnej rozrywki i konkursów, usługi dostarczania informacji on-line z komputerowych baz danych, umożliwianie dostępu do stron www za pośrednictwem przekazu telewizyjnego poprzez interaktywny portal telewizyjny, udzielanie informacji i usługi konsultacyjne dotyczące wyżej wymienionych usług, dostarczanie dostępu do Internetu, wynajem miejsca na strony www, usługi poczty elektronicznej, organizacja i przekazywanie serwisów internetowych www, dostarczanie dostępu do stron MP3 w Internecie, dostarczanie dostępu do zasobów muzycznych, filmowych i zbiorów obrazów w sieci internetowej, wynajem urządzeń do odbioru, retransmisji i nadawania sygnału telewizyjnego i radiowego, odbiorników radiowych i telewizyjnych, urządzeń do kodowania i dekodowania sygnału cyfrowego i analogowego, zapewnienie dostępu do sieci LAN-przesyłanie danych z i do sieci lokalnej (Local Area Network) jak również umożliwianie dostępu do Internetu za pośrednictwem tej sieci, prowadzenie serwerów i portali internetowych, umożliwianie dostępu do krajowych i międzynarodowych serwerów i portali internetowych, udostępnianie internetowego forum dyskusyjnego, serwisy internetowe jako serwisy informacyjne poprzez Internet dotyczące bieżących wiadomości, aktualności, **41** usługi rozrywki i nauczania: organizacja rozrywkowych widowisk telewizyjnych, audycji radiowych, produkcja filmów dokumentalnych, reportaży, programów telewizyjnych, organizacji teleturniejów i konkursów, organizacja audycji z interaktywnym udziałem widzów, dostarczanie rozrywki i usług edukacyjnych za pośrednictwem radia, telewizji, Internetu, dostęp do tych usług edukacyjnych i rozrywkowych w systemie on-line, w systemie telewizji interaktywnej, usługi wynajmowania sprzętu do nagrywania, odtwarzania dźwięku i obrazu, dostarczanie informacji o rozrywce, edukacji, programach radiowych i telewizyjnych, imprezach sportowych, usługi automatycznego zapisywania programów telewizyjnych zgodnie z preferencjami odbiorców i następnie odtwarzanie ich w czasie wybranym przez odbiorcę, usługi dostarczania muzyki, video, dźwięku i obrazu w postaci plików MP3 ze stron www poprzez Internet, usługi wynajmowania studia nagraniowego, filmowego, organizacji i produkcji nagrań filmowych, dźwiękowych, usługi organizacji imprez artystycznych, estradowych, sportowych, rekreacyjnych, usługi wydawnicze: publikowanie książek i innych materiałów drukowanych, publi-

kowanie książek, magazynów, czasopism, gazet w formie elektronicznej, udostępnianie ich w sieci internetowej, usługi obsługi technicznej i organizacyjnej produkcji telewizyjnej i filmowej, **42** opracowywanie i wdrażanie programów komputerowych, usługi dotyczące oprogramowania komputerowego zawarte w tej klasie, opracowywanie ekspertyz, opinii i prowadzenie badań w dziedzinie komunikacji społecznej, prowadzenie badań w dziedzinie usług medialnych-prace badawczo-wdrożeniowe dotyczące opracowywania i wdrażania nowych technologii w dziedzinie usług medialnych, opracowywanie i przekazywanie prognoz pogody, usługi udostępniania czasu dostępu do sieci Internet-kawiarenka internetowa, usługi udostępniania dostępu do krajowych i międzynarodowych serwerów i portali internetowych, prowadzenie serwerów i portali internetowych, elektroniczny serwis informacji typu on-line polegający na udostępnianiu informacji z możliwością elektronicznego przyjmowania i przekazywania wiadomości, **45** usługi administrowania prawami własności intelektualnej, udzielania licencji i pośrednictwa w obrocie prawami własności intelektualnej.

(111) **282839** (220) 2014 02 21 (210) 425130

(151) 2016 03 09 (441) 2014 06 09

(732) BAYER CONSUMER CARE AG, BAZYLEA, CH.

(540) DICOFLOR

(510), (511) **5** produkty farmaceutyczne, suplementy diety do celów medycznych, środki spożywcze do zastosowania medycznego także zawierające kultury bakterii, żywność dla niemowląt w tym mleko dla niemowląt, odżywki do celów leczniczych, żywność dietetyczna do celów leczniczych, bakteriologiczne preparaty dla celów medycznych, leki dla ludzi, leki pomocnicze, żywność dietetyczna dla celów medycznych.

(111) **282840** (220) 2014 03 10 (210) 425847

(151) 2016 03 09 (441) 2014 06 23

(732) RISER SPÓŁKA Z OGRANICZONĄ ODPOWIEDZIALNOŚCIĄ, Jaworzno, PL.

(540) riser działamy budująco

(540)



Kolor znaku: bordowy, szary, biały

(531) 26.04.02, 26.04.04, 26.04.18, 27.05.01, 29.01.13

(510), (511) **35** usługi sprzedaży hurtowej i detalicznej w związku z materiałami budowlanymi metalowymi i niemetalowymi, **37** generalne wykonawstwo inwestycji-kompleksowa budowa obiektów w budownictwie przemysłowym, podwodnym oraz portowym, a także budynków mieszkaniowych, jedno-i wielorodzinnych oraz innych trwałych obiektów, magazynów, pawilonów i sklepów targowych, montaż i naprawa instalacji wewnętrznej i zewnętrznej tj.: gazowa, grzewcza, co, wodno-kanalizacyjna, chłodniczo-gaśnicza, alarmowa, eliminacja zakłóceń w instalacjach elektrycznych, usługi prowadzenia robót ziemnych tj.: wykopy pod budynki, wymiana gruntów, przekopy, wykonywanie podłoży pod drogi, chodniki i place parkingowe, wykonywanie izolacji ścian w budynkach podpiwnicznych, drenowanie budynków, placów, podbicia budynków, wiercenie studni, usługi budowlane tj.: murowanie, ciesielstwo, kamieniarstwo, nitowanie, piaskowanie, usługi dekarские, usługi hydrauliczne, montaż rusztowań, modernizacja i adaptacja istniejących budynków oraz innych uszkodzonych obiektów, w tym czyszczenie budynków od zewnątrz i od wewnątrz, czyszczenie okien, usługi remontowe, usługi wykończeniowe tj.: tynkowanie, malowanie, instalowanie okien i drzwi, instalowanie i naprawa wind, pieców, alarmów przeciwłamaniowych, urządzeń do nawadniania oraz urządzeń klimatyzacyjnych i chłodniczych, instalacja, konserwacja i naprawa maszyn, pomp, izolowanie budynków oraz zabezpieczanie przed wilgocią, rozbiórka budynków, wynajem narzędzi i sprzętu budowlanego tj.: koparek, podnośników, buldożerów, żurawi i innych maszyn budowlanych, a także pomp odwadniających i sprzętu do czyszczenia dróg, usługi pomocnicze w budownictwie tj. nadzór budowlany, konsultacje i doradztwo inżynierskie, informacja budowlana oraz

informacja o naprawach, prowadzenie robót wydobywczych, usługi eksploatacji kamieniołomów, układanie nawierzchni drogowych, oczyszczanie dróg, malowanie i naprawa znaków .

(111) **282841** (220) 2014 08 29 (210) 432788
 (151) 2016 02 16 (441) 2014 12 08
 (732) CHINA TOBACCO HUBEI INDUSTRIAL CO., LTD., WUHAN, CN.
 (540) RGD Pink SELECTED AND GENTLY BLENDED TROPICAL TOBACCOS
 (540)



Kolor znaku: biały, różowy, żółty, zielony, niebieski, szary
 (531) 05.03.11, 05.03.13, 05.05.19, 05.05.20, 05.05.21, 25.07.15,
 26.01.01, 26.01.18, 26.04.01, 26.04.15, 27.05.01, 28.03, 29.01.15
 (510), (511) **34** papierosy, cygara, tytoń, tytoń do żucia, ustniki pa-
 pierosów, zapalniczki dla palaczy tytoniu, filtry do papierosów, cyga-
 retki, pudełka na zapalki, bibułka papierosowa.

(111) **282842** (220) 2014 04 04 (210) 427082
 (151) 2016 02 12 (441) 2014 07 21
 (732) MARKA SOKOŁÓW-SERVICE SPÓŁKA Z OGRANICZONĄ
 ODPOWIEDZIALNOŚCIĄ SPÓŁKA KOMANDYTOWA, Sokołów
 Podlaski, PL.
 (540) SALCESON HETMAŃSKI
 (510), (511) **29** salceson jako wyrób garmazeryjny .

(111) **282843** (220) 2014 04 14 (210) 427515
 (151) 2016 03 02 (441) 2014 08 04
 (732) LAKMA STREFA SPÓŁKA Z OGRANICZONĄ
 ODPOWIEDZIALNOŚCIĄ, Warszowice, PL.
 (540) Perlux. Mój sekret perfekcji !
 (510), (511) **3** środki wybielające i inne substancje stosowane w pra-
 niu, środki do czyszczenia, polerowania, szorowania i ścierania,
 mydła do ożywiania koloru tkanin, mydła do prania, mydła piorące
 w proszku, mydła stosowane w pralnictwie, mydła z detergentami,
 mydła w płynie, mydła w postaci żelu, proszki do prania, detergenty
 inne niż używane w procesach produkcyjnych oraz inne niż do celów
 medycznych, proszki do ożywiania koloru tkanin, pasty do podłogi
 i mebli, proszek do zmywarek, płyny do prania, środki zmiękczające
 do prania, detergenty do prania.

(111) **282844** (220) 2015 07 30 (210) 445376
 (151) 2016 03 09 (441) 2015 11 09
 (732) RADOMSKI KLUB SPORTOWY RADOMIAK 1910 SPÓŁKA
 AKCYJNA, Radom, PL.
 (540) 9 RKS 1 RADOMIAK 1 0
 (540)



Kolor znaku: czarny, zielony, biały, czerwony
 (531) 27.05.01, 29.01.14, 26.01.01, 26.02.05

(510), (511) **35** reklama, wynajem miejsc i czasu na ogłoszenia rekla-
 mowe, sprzedaż, także za pośrednictwem Internetu niżej wymienio-
 nych towarów z naniesionymi: klubowym logo i klubowym oznacze-
 niem słownym: odzieży sportowej i galanterii odzieżowej, koszulek,
 T-shirtów, bluzek, szortów, szali, szalików, czapek, czapek z daszkiem,
 apaszek, krawatów, skarpet, chorągiewek, banerów, flag, obuwia
 sportowego, pucharów, kieliszków i szklanek, parasoli, parawanów,
 piłek, plecaków, toreb, torebek, portfeli, portmonetek, breloków,
 etui na telefony, długopisy, długopisów, kosmetyków, opakowań do
 napojów bezalkoholowych i alkoholowych, toreb papierowych, wor-
 ków foliowych, oprawek na dokumenty, katalogów, kalendarzy, pla-
 katów, folderów, pocztówek, podkładek pod myszy komputerowe,
 pamiątek sportowych, biletów i karnetów na imprezy sportowe i roz-
 rywkowe, **39** usługi w zakresie wynajmu miejsc parkingowych, pro-
 wadzenie parkingów, organizowanie przejazdów turystycznych, or-
 ganizowanie podróży, **41** usługi w zakresie organizowania zawodów
 sportowych, usługi w zakresie organizacji imprez rozrywkowych i re-
 kreacyjnych, organizowanie pokazów, szkolenie i treningi w różnych
 dyscyplinach sportowych, organizowanie konkursów rozrywkowych,
 organizowanie imprez połączonych z wręczaniem nagród za osią-
 gnięcia sportowe, edukacja sportowa, nauczanie i kształcenie prak-
 tyczne, informacja o edukacji, usługi publikowania elektronicznego
 on-line książek i periodyków o tematyce sportowej, usługi publiko-
 wania książek, publikowanie tekstów (innych niż teksty reklamowe)
 o tematyce sportowej, komputerowe przygotowanie materiałów do
 publikacji, pisanie tekstów edukacyjnych innych niż reklamowych,
 produkcja filmów edukacyjnych o tematyce sportowej, produkcja
 programów radiowych i telewizyjnych udostępnianych, montaż pro-
 gramów radiowych i telewizyjnych, usługi reporterskie, udostępnia-
 nie publikacji elektronicznych on-line, wypożyczanie książek i perio-
 dyków o tematyce sportowej, fotoreportaże o tematyce sportowej,
 organizowanie imprez plenerowych, usługi dotyczące organizowa-
 nia szkoleń, organizowanie i obsługa konferencji, kongresów, semi-
 nariów, sympozjów, zjazdów, **43** usługi hotelarskie i gastronomiczne,
 motele, bary szybkiej obsługi, kawiarnie, restauracje.

(111) **282845** (220) 2014 05 06 (210) 428286
 (151) 2016 03 11 (441) 2014 08 18
 (732) PRISM ART & DESING LIMITED, LONDYN, GB.
 (540) STRAŻAK SAM
 (540)



Kolor znaku: biały, niebieski, ciemnoniebieski, czerwony, żółty,
 jasnożółty, szary, pomarańczowy
 (531) 01.15.05, 15.07.01, 24.01.05, 24.05.20, 27.05.01, 29.01.15
 (510), (511) **9** urządzenia i przyrządy: naukowe, żeglarskie, geo-
 dezyjne, elektryczne, fotograficzne, kinematograficzne, optyczne,
 wagowe, pomiarowe, sygnalizacyjne, kontrolne, do ratowania ży-
 cia, do celów dydaktycznych, urządzenia i przyrządy elektryczne
 przewodzące, transformujące, akumulatorowe i kontrolno-sterujące,
 urządzenia do nagrywania, transmisji lub reprodukcji dźwięku lub
 obrazu, magnetyczne nośniki danych, płyty (dyski) z nagraniami, au-
 tomaty sprzedające i mechanizmy do urządzeń uruchamianych przez
 wrzucenie monety, kasy sklepowe, maszyny liczące, sprzęt przetwa-
 rzający dane i komputery, urządzenia do gaszenia ognia, **16** papier,
 tektura i wyroby z tych materiałów nie ujęte w innych klasach jak pla-
 katy, notesy, serwetki papierowe, banery papierowe, drukowane za-
 proszenia, torebki na prezenty, książki dla dzieci, fotografie, papete-
 ria, koperty, druki, materiały introligatorskie, materiały fotograficzne,
 materiały piśmienne, kleje do materiałów piśmiennych lub do celów
 domowych, materiały przeznaczone dla artystów, pędzle malarskie,
 maszyny do pisania i sprzęt biurowy (z wyjątkiem mebli), materia-
 ły szkoleniowe i instruktażowe (z wyjątkiem aparatów), materiały
 z tworzyw sztucznych do pakowania (nie ujęte w innych klasach),

zczionki drukarskie, matryce, **24** tekstylia i wyroby włókiennicze nie ujęte w innych klasach, narzuty na łóżka i obrusy, **25** odzież, obuwie, nakrycia głowy, **28** gry i zabawki, artykuły sportowe i gimnastyczne nie ujęte w innych klasach, ozdoby choinkowe, **41** nauczanie, kształcenie, rozrywka, usługi z zakresu sportu i kultury.

(111) **282846** (220) 2014 05 12 (210) 428487
 (151) 2016 02 15 (441) 2014 09 01
 (732) BLACH-POL KRZYSZTOFIK, PAŁYGA SPÓŁKA JAWNA,
 Opoczno, PL.
 (540) KLEBER-POL
 (540)



(531) 01.17.11, 26.11.01, 27.05.01, 29.01.01, 29.01.08
 (510), (511) **6** metalowe materiały budowlane, metalowe pokrycia dachowe, konstrukcje metalowe, przenośne konstrukcje metalowe, ogrodzenia metalowe, kominy metalowe, **11** kominki domowe, grzejniki do centralnego ogrzewania, wymienniki ciepła, zasobniki ciepła, elementy grzejne, grzejniki, grzejniki elektryczne, instalacje klimatyzacyjne, urządzenia klimatyzacyjne, wyciągi kominowe, kotły grzewcze, urządzenia elektryczne do ogrzewania, podgrzewacze powietrza, **19** niemetalowe materiały budowlane, niemetalowe pokrycia dachowe, konstrukcje niemetalowe, przenośne konstrukcje niemetalowe, obudowy kominków, **35** sprzedaż hurtowa i detaliczna towarów wymienionych w wykazie takich jak: metalowe materiały budowlane, metalowe pokrycia dachowe, konstrukcje metalowe, przenośne konstrukcje metalowe, ogrodzenia metalowe, kominy metalowe, kominki domowe, grzejniki do centralnego ogrzewania, wymienniki ciepła, zasobniki ciepła, elementy grzejne, grzejniki, grzejniki elektryczne, instalacje klimatyzacyjne, urządzenia klimatyzacyjne, wyciągi kominowe, kotły grzewcze, urządzenia elektryczne do ogrzewania, podgrzewacze powietrza, niemetalowe materiały budowlane, niemetalowe pokrycia dachowe, konstrukcje niemetalowe, przenośne konstrukcje niemetalowe, obudowy kominków, reklama, rozpowszechnianie materiałów reklamowych.

(111) **282847** (220) 2014 07 02 (210) 430685
 (151) 2016 02 17 (441) 2014 10 13
 (732) MISTRAL POLSKA ANDRZEJ KUBICKI SPÓŁKA JAWNA,
 Szczecin, PL.
 (540) MISTRAL

(510), (511) **9** aparatura do rejestracji i odtwarzania dźwięku, z wyłączeniem urządzeń i przyrządów przeznaczonych dla audiofilów: głośników, kolumn głośnikowych do systemów stereo i systemów wielokanałowych, kolumn surround, głośników tubowych, głośników wysokotonowych, głośników średnionowych, głośników niskotonowych, głośników subwooferowych, głośników ściennych, sufitowych i podłogowych, głośników odpornych na wilgoć i promienie UV, amplitunerów, tunerów, przedwzmacniaczy stereo, wzmacniaczy stereo, urządzeń do wzmacniania dźwięku, filtrów zasilania, zasilaczy, procesorów sygnału: zwrotnic i korektorów, rozdzielaczy sygnałów, mikrofonów, odbiorników, nadajników, wzmacniaczy rozgłoszeniowych, wzmacniaczy audio, wzmacniaczy samochodowych, odbiorników radiowych, kaset magnetofonowych, megafonów, systemów dyskusyjnych składających się z mikrofonów, głośników, wzmacniaczy, urządzeń wspomagających, kabli, zasilaczy i części do wyżej wymienionych towarów, telewizory, monitory, tablety, anteny telewizyjne, kamery samochodowe i sportowe, urządzenia do rejestracji i odtwarzania obrazu i multimedii, rejestratory samochodowe, zasilacze samochodowe, gry telewizyjne i gry wideo na nośnikach danych, nośniki danych z książkami i innymi publikacjami w formie cyfrowej oraz z nagraniami multimedialnymi, odtwarzacze dvd, dekodery dvb-t, przenośne maszyny liczące, alkomaty, akumulatory i ładowarki, zasilacze samochodowe, latarki LED, torby zaprojektowane specjalnie do przenoszenia urządzeń DVD, **28** konsole do gier, **35** grupowanie na rzecz osób trzecich następujących towarów: aparatury do rejestracji i odtwarzania dźwięku, z wyłączeniem urządzeń i przyrządów przeznaczonych dla audiofilów: głośników, kolumn głośnikowych do systemów stereo i systemów wielokanałowych, kolumn surround, głośników tubowych, głośników wysokotonowych, głośników średnionowych, głośników niskotonowych, głośników subwooferowych, głośników ściennych, sufitowych i podłogowych, głośników odpornych na wilgoć i promienie UV, amplitunerów, tunerów, przedwzmacniaczy stereo, wzmacniaczy stereo, urządzeń do wzmacniania dźwięku, filtrów zasilania, zasilaczy,

do gier, **35** grupowanie na rzecz osób trzecich następujących towarów: aparatury do rejestracji i odtwarzania dźwięku, z wyłączeniem urządzeń i przyrządów przeznaczonych dla audiofilów: głośników, kolumn głośnikowych do systemów stereo i systemów wielokanałowych, kolumn surround, głośników tubowych, głośników wysokotonowych, głośników średnionowych, głośników niskotonowych, głośników subwooferowych, głośników ściennych, sufitowych i podłogowych, głośników odpornych na wilgoć i promienie UV, amplitunerów, tunerów, przedwzmacniaczy stereo, wzmacniaczy stereo, urządzeń do wzmacniania dźwięku, filtrów zasilania, zasilaczy, procesorów sygnału: zwrotnic i korektorów, rozdzielaczy sygnałów, mikrofonów, odbiorników, nadajników, wzmacniaczy rozgłoszeniowych, wzmacniaczy audio, wzmacniaczy samochodowych, odbiorników radiowych, kaset magnetofonowych, megafonów, systemów dyskusyjnych składających się z mikrofonów, głośników, wzmacniaczy, urządzeń wspomagających, kabli, zasilaczy i części do wyżej wymienionych towarów, telewizorów, konsol do gier, monitorów, tableatów, anten telewizyjnych, kamer samochodowych i sportowych, urządzeń do rejestracji i odtwarzania obrazu i multimedii, rejestratorów samochodowych, zasilaczy samochodowych, gier telewizyjnych i gier wideo na nośnikach danych, nośników danych z książkami i innymi publikacjami w formie cyfrowej oraz z nagraniami multimedialnymi, odtwarzacze dvd, dekodery dvb-t, przenośnych maszyn liczących, alkomatów, akumulatorów i ładowarek, zasilaczy samochodowych, laterek LED, toreb zaprojektowanych specjalnie do przenoszenia urządzeń DVD w celu umożliwienia odbiorcy dogodnego zakupów wyżej wymienionych towarów w sklepie internetowym, promocja sprzedaży, reklama, marketing, dystrybucja materiałów reklamowych, informacja handlowa, prezentacja towarów w mediach dla celów sprzedaży.

(111) **282848** (220) 2014 07 02 (210) 430686
 (151) 2016 02 17 (441) 2014 10 13
 (732) MISTRAL POLSKA ANDRZEJ KUBICKI SPÓŁKA JAWNA,
 Szczecin, PL.
 (540) MISTRAL
 (540)

MISTRAL

(531) 24.17.25, 27.05.01
 (510), (511) **9** aparatura do rejestracji i odtwarzania dźwięku, z wyłączeniem urządzeń i przyrządów przeznaczonych dla audiofilów: głośników, kolumn głośnikowych do systemów stereo i systemów wielokanałowych, kolumn surround, głośników tubowych, głośników wysokotonowych, głośników średnionowych, głośników niskotonowych, głośników subwooferowych, głośników ściennych, sufitowych i podłogowych, głośników odpornych na wilgoć i promienie UV, amplitunerów, tunerów, przedwzmacniaczy stereo, wzmacniaczy stereo, urządzeń do wzmacniania dźwięku, filtrów zasilania, zasilaczy, procesorów sygnału: zwrotnic i korektorów, rozdzielaczy sygnałów, mikrofonów, odbiorników, nadajników, wzmacniaczy rozgłoszeniowych, wzmacniaczy audio, wzmacniaczy samochodowych, odbiorników radiowych, kaset magnetofonowych, megafonów, systemów dyskusyjnych składających się z mikrofonów, głośników, wzmacniaczy, urządzeń wspomagających, kabli, zasilaczy i części do wyżej wymienionych towarów, telewizory, monitory, tablety, anteny telewizyjne, kamery samochodowe i sportowe, urządzenia do rejestracji i odtwarzania obrazu i multimedii, rejestratory samochodowe, zasilacze samochodowe, gry telewizyjne i gry wideo na nośnikach danych, nośniki danych z książkami i innymi publikacjami w formie cyfrowej oraz z nagraniami multimedialnymi, odtwarzacze dvd, dekodery dvb-t, przenośne maszyny liczące, alkomaty, akumulatory i ładowarki, zasilacze samochodowe, latarki LED, torby zaprojektowane specjalnie do przenoszenia urządzeń DVD, **28** konsole do gier, **35** grupowanie na rzecz osób trzecich następujących towarów: aparatury do rejestracji i odtwarzania dźwięku, z wyłączeniem urządzeń i przyrządów przeznaczonych dla audiofilów: głośników, kolumn głośnikowych do systemów stereo i systemów wielokanałowych, kolumn surround, głośników tubowych, głośników wysokotonowych, głośników średnionowych, głośników niskotonowych, głośników subwooferowych, głośników ściennych, sufitowych i podłogowych, głośników odpornych na wilgoć i promienie UV, amplitunerów, tunerów, przedwzmacniaczy stereo, wzmacniaczy stereo, urządzeń do wzmacniania dźwięku, filtrów zasilania, zasilaczy,

procesorów sygnału: zwrotnic i korektorów, rozdzielaczy sygnałów, mikrofonów, odbiorników, nadajników, wzmacniaczy rozgłoszeniowych, wzmacniaczy audio, wzmacniaczy samochodowych, odbiorników radiowych, kaset magnetofonowych, megafonów, systemów dyskusyjnych składających się z mikrofonów, głośników, wzmacniaczy, urządzeń wspomagających, kabli, zasilaczy i części do wyżej wymienionych towarów, telewizorów, konsol do gier, monitorów, tabletów, anten telewizyjnych, kamer samochodowych i sportowych, urządzeń do rejestracji i odtwarzania obrazu i multimedii, rejestratorów samochodowych, zasilaczy samochodowych, gier telewizyjnych i gier wideo na nośnikach danych, nośników danych z książkami i innymi publikacjami w formie cyfrowej oraz z nagraniami multimedialnymi, odtwarzaczy dvd, dekodery dVB-T, przenośnych maszyn liczących, kalkulatorów, akumulatorów i ładowarek, zasilaczy samochodowych, laterek LED, toreb zaprojektowanych specjalnie do przenoszenia urządzeń DVD w celu umożliwienia odbiorcy dogodnego zakupów wyżej wymienionych towarów w sklepie internetowym, promocja sprzedaży, reklama, marketing, dystrybucja materiałów reklamowych, informacja handlowa, prezentacja towarów w mediach dla celów sprzedaży.

(111) **282849** (220) 2014 08 29 (210) 432786
 (151) 2016 02 16 (441) 2014 12 08
 (732) CHINA TOBACCO HUBEI INDUSTRIAL CO., LTD., WUHAN, CN.
 (540) RGD Blue SELECTED AND GENTLY BLENDED TROPICAL TOBACCOS
 (540)



Kolor znaku: biały, niebieski, zielony, żółty, szary
 (531) 03.07.16, 03.07.22, 05.03.11, 05.03.13, 25.07.15, 26.01.01, 26.01.18, 26.04.01, 26.04.15, 27.05.01, 28.03, 29.01.15
 (510), (511) **34** papierosy, cygara, tytoń, tytoń do żucia, ustniki papierosów, zapalniczki dla palaczy tytoniu, filtry do papierosów, cygaretki, pudełka na zapalniczki, bibułka papierosowa.

(111) **282850** (220) 2014 08 29 (210) 432787
 (151) 2016 02 16 (441) 2014 12 08
 (732) CHINA TOBACCO HUBEI INDUSTRIAL CO., LTD., WUHAN, CN.
 (540) RGD Menthol SELECTED AND GENTLY BLENDED TROPICAL TOBACCOS
 (540)



Kolor znaku: biały, zielony, różowy, żółty, niebieski, szary
 (531) 03.13.01, 05.03.01, 05.03.13, 05.05.20, 25.12.01, 26.01.20, 27.05.01, 28.03, 29.01.15

(510), (511) **34** papierosy, cygara, tytoń, tytoń do żucia, ustniki papierosów, zapalniczki dla palaczy tytoniu, filtry do papierosów, cygaretki, pudełka na zapalniczki, bibułka papierosowa.

(111) **282851** (220) 2014 09 10 (210) 433228
 (151) 2016 03 03 (441) 2014 12 22
 (732) CBM TECHNOLOGY SPÓŁKA Z OGRANICZONĄ ODPOWIEDZIALNOŚCIĄ, Niepruszewo, PL.
 (540) CBM TECHNOLOGY
 (540)



Kolor znaku: czerwony

(531) 27.05.01, 29.01.01

(510), (511) **9** drut izolowany z miedzi, elektryczna aparatura ochronna, instalacje elektryczne, kable i przewody elektryczne, przekaźniki elektryczne, przetwornice elektryczne, przewodniki elektryczne, złącza elektryczne, przewody elektryczne, przewody zbiorcze prądu elektrycznego, transformatory elektryczne, iskrochrony, odgromniki, uziomy, ogniwa galwaniczne, urządzenia do galwanizacji i do galwanoplastyki, rozdzielnie mocy dla różnych celów, ich wyposażenie, osłony zabezpieczające robotników, systemy ochrony odgromowej i przepięciowej, ich elementy i wyposażenie, systemy ochrony przed prądami błędzącymi, systemy instalacji wyrównawczych i uziemiających, urządzenia pomiarowe – mierniki, **37** usługi w zakresie instalowania i naprawy układów ochrony odgromowej i przepięciowej, usługi w zakresie nakładania powłok lakierniczych, usługi montażowe uziemień, **40** usługi w zakresie nakładania powłok galwanicznych i galwanotechnicznych, zgrzewanie metodą egzotermiczną.

(111) **282852** (220) 2014 10 28 (210) 435000
 (151) 2015 07 02 (441) 2015 02 16
 (732) MICHALAK IWONA ESTETICA GROUP, Piaseczno, PL.
 (540) Piękna w biegu
 (510), (511) **3** kosmetyki, wyroby kosmetyczne, środki do pielęgnacji włosów, perfumy, dezodoranty, antyperspiranty, higieniczne środki do pielęgnacji, **5** produkty kosmetyczne do celów leczniczych.

(111) **282853** (220) 2014 10 30 (210) 435064
 (151) 2016 02 12 (441) 2015 02 16
 (732) TVN MEDIA SPÓŁKA Z OGRANICZONĄ ODPOWIEDZIALNOŚCIĄ, Warszawa, PL.
 (540) TVN Fabuła

(510), (511) **9** programy telewizyjne, filmy, audycje radiowe, nagrania dźwięku, obrazu i filmowe utrwalone w formie zapisanej taśmy filmowej, taśmy video, taśmy magnetycznej, dysków optycznych, w formacie elektronicznym, w zapisie cyfrowym, w wersji przystosowanej do odtwarzania w komputerach multimedialnych, w odtwarzaczach CD, DVD, zapisane nośniki obrazu i dźwięku, gry komputerowe, interaktywne gry komputerowe, gry elektroniczne, urządzenia do nagrywania, zapisywania, odtwarzania i reprodukcji dźwięku, obrazu, informacji i zapisu filmowego w formie analogowej i cyfrowej, elektryczna i elektroniczna aparatura służąca do odbioru przekazu satelitarne, naziemnego, kablowego i światłowodowego, nadajniki sygnału naziemnego, kablowego i satelitarne, odbiorniki telewizyjne i radiowe, odbiorniki telewizyjne i radiowe z wbudowanym dekodery sygnału, urządzenia do odcodowywania zakodowanego sygnału zawierające zestaw do odbioru telewizji, zestawy aparaturowe zawierające dekodery i interaktywną przeglądarkę kanałów telewizji satelitarnej, zestawy aparaturowe zawierające dekodery i nagrywarkę do zapisywania programów telewizyjnych i dźwiękowych-rejestracja dźwięku i obrazu na wbudowanym dysku twardym PVR umożliwiającą wybór zapisywanych programów, programy komputerowe, programy komputerowe umożliwiające użytkownikom telewizji oglądanie i zakup towarów za pośrednictwem cyfrowych kanałów telewizyjnych, programy do prowadzenia gier komputerowych, konkursów, przystosowane do użycia z odbiornikiem telewizyjnym jako ekranem komputerowym, programy komputerowe do obsługi interaktywnej telewizji, urządzenia do zapisu audio i video w postaci skompresowanej, anteny radiowe i telewizyjne, urządzenia do zapisywania, zapamiętywania i odtwarzania obrazów, dźwięków i zapisu wi-

deo w postaci plików w formacie elektronicznym, aparaty telefoniczne, monitory, komputery i urządzenia towarzyszące, komputery przystosowane do odbioru sygnału telewizyjnego i radiowego w systemie naziemnym, satelitarnym, cyfrowym, **16** papier, karton, druki akcydenso-we, kalendarze, foldery, prospekty, afisze, plakaty, fotografie, nalepki, publikacje drukowane, czasopisma, książki, broszury, materiały piśmienne, długopisy, linijki, ołówki, taśmy samoprzylepne, papeterie, torby do pakowania z papieru i tworzyw sztucznych, materiały szkoleniowe i instruktażowe (z wyjątkiem aparatów), **35** usługi w zakresie reklamy: organizacja i prowadzenie kampanii reklamowych, wynajem i sprzedaż miejsca i czasu na cele reklamowe w środkach masowego przekazu, usługi produkcji audycji i filmów reklamowych dla radia, telewizji, kina, Internetu, usługi w zakresie dystrybucji i doręczania prospektów i próbek reklamowych, organizacji pokazów i wystaw, usługi badania opinii publicznej, badania rynku mediów i reklamy, udzielanie informacji w sprawach działalności gospodarczej, podatków, pozyskiwanie i przekazywanie informacji o działalności gospodarczej, pomoc w prowadzeniu działalności gospodarczej, sporządzanie ekspertyz dotyczących działalności gospodarczej i handlowej, usługi prowadzenia sklepu i hurtowni wielobranżowej, sklepu wysyłkowego oraz sklepu internetowego w zakresie następujących towarów: programów telewizyjnych, filmów, audycji radiowych, nagrań dźwięku, obrazu i filmowych utrwalonych w formie zapisanej taśmy filmowej, taśmy video, taśmy magnetycznej, dysków optycznych, w formacie cyfrowym, w wersji przystosowanej do odtwarzania w komputerach multimedialnych, w przenośnych odtwarzaczach obrazu i dźwięku, zapisanych nośnikach obrazu i dźwięku, gier komputerowych, interaktywnych gier komputerowych, urządzeń do nagrywania, zapisywania, odtwarzania i reprodukcji dźwięku, obrazu, informacji i zapisu filmowego w formie analogowej i cyfrowej, elektrycznej i elektronicznej aparatury służącej do odbioru przekazu satelitarnego, naziemnego, kablowego i światłowodowego, nadajników sygnału naziemnego, kablowego i satelitarnego, odbiorników telewizyjnych i radiowych, odbiorników telewizyjnych i radiowych z wbudowanym dekodującym sygnału, urządzeń do odkodowywania zakodowanego sygnału zawierających zestaw do odbioru telewizji, zestawów aparaturowych zawierających dekodery i interaktywną przeglądarkę kanałów telewizji satelitarnej, zestawów aparaturowych zawierających dekodery i nagrywarki do zapisywania programów telewizyjnych i dźwiękowych, odzież, obuwia, wyrobów papierniczych, kosmetyków, chemii gospodarczej, książek, czasopism, gazet, sprzętów gospodarstwa domowego, mebli, wyposażenia wnętrz, usługi prowadzenia sprzedaży niżej wymienionych towarów z naniesionym logo jako elementem reklamowo-ozdobnym: apaszki jedwabne, baloniki, bandanki, banery, bezrękawniki, bloczki kartek samoprzylepnych, bluzy, bombki, breloczki, chorągiewki, czapki, daszki, długopisy, etui skórzane na długopisy, etui skórzane na wizytówki, pamięci pendrive, słuchawek, wskaźników laserowych, budzików, myszy komputerowych, podkładek pod myszy komputerowe, flagi, galanteria odzieżowa damska i męska, galanteria skórzana, galanteria papierowa, kalendarze, kalkulatory, kapelusze, karafki, konstrukcje dmuchane i balony, kosmetyczki, kosmetyki, koszulki polo, krawaty, krzeselka, kubki, kurtki, latawce, maskotki, materiały biurowe i szkolne, pudełka, naklejki i nalepki, notesy, obrusy, odtwarzacze płyt kompaktowych i kaset, ołówki, opakowania na napoje, organizery, otwieracze do butelek, pałeczki chińskie, papiery pakowe, parasole, parasolki, parawany, para jedwabne, piłki, piórniki, plecaki, podkładki pod kubki, kieliszki i szklanki, podkładki pod mysz, pokrowce na telefony, portfele, postery, radioodbiorniki, rękawiczki, ręczniki, sakwy rowerowe, sakwy podróżne, samochodowe osłony przeciwsłoneczne, siatki, skrobaczki do szyb, słodycze, standy, stroje dla personelu, szale, szaliki, teczki skórzane, termosy, torby i torebki, torciki, trąbki, T-shirty, wizytowniki, wody perfumowane i perfumy, worki żeglarskie, wyroby ze szkła i porcelany, zabawki, zegary ściennie, zegarki, znaczki z logo, **38** usługi telekomunikacyjne, usługi agencji informacyjnej: zbieranie i rozpowszechnianie informacji, usługi emisji sygnału radiowego i telewizyjnego, usługi rozpowszechniania programów telewizyjnych, reportaży, filmów dokumentalnych i fabularnych, widowisk rozrywkowych i sportowych oraz audycji z interaktywnym udziałem widzów, usługi: emisji telewizyjnej i radiowej, obsługi przekazu dźwięku i obrazu, obsługi przekazu cyfrowego, organizowania systemów transmisyjnych dźwięku, obrazu i sygnału cyfrowego, rozpowszechniania programów i informacji za pośrednictwem sieci informatycznych-Internetu, usługi komunikacyjne za pośrednictwem przekazu satelitarnego, naziemnego, kablowego i światłowodowego, usługi telekomunikacyjne spersonalizowane-zakres dostępu do treści informacyjnych i usług indywidualnie określonych dla każdego abonenta z możliwością wykorzystania przesyłania informacji od abonenta do

operatora w celu wyboru: usług, uczestniczenia w grach, konkursach, głosowaniach i dokonywania zakupów z jednoczesnym przekazywaniem informacji od i do klienta, usługi telekomunikacyjne przeznaczone do obsługi sprzedaży detalicznej towarów poprzez bezpośrednią komunikację z klientem, usługi przekazu telewizyjnego łącznie z umożliwianiem wyboru spośród wielu programów i inteligentnej automatycznej selekcji programów które mają być nagrywane, usługi emisji i transmisji telewizji interaktywnej, interaktywnej rozrywki i konkursów, usługi dostarczania informacji on-line z komputerowych baz danych, umożliwianie dostępu do stron www za pośrednictwem przekazu telewizyjnego poprzez interaktywny portal telewizyjny, udzielanie informacji i usługi konsultacyjne dotyczące wyżej wymienionych usług, dostarczanie dostępu do Internetu, wynajem miejsca na strony www, usługi poczty elektronicznej, organizacja i przekazywanie serwisów internetowych www, dostarczanie dostępu do plików w formacie elektronicznym w Internecie, dostarczanie dostępu do zasobów muzycznych, filmowych i zbiorów obrazów w Internecie, wynajem urządzeń do odbioru, retransmisji i nadawania sygnału telewizyjnego i radiowego, odbiorników radiowych i telewizyjnych, urządzeń do kodowania i dekodowania sygnału cyfrowego i analogowego, zapewnienie dostępu do sieci LAN-przesyłanie danych z i do sieci lokalnej, jak również umożliwianie dostępu do Internetu za pośrednictwem tej sieci, umożliwianie dostępu do krajowych i międzynarodowych serwisów i portali internetowych, **41** usługi rozrywki i nauczania: organizacja rozrywkowych widowisk telewizyjnych, audycji radiowych, produkcja filmów dokumentalnych i fabularnych, reportaży, programów telewizyjnych, organizacji teleturniejów i konkursów, organizacja audycji z interaktywnym udziałem widzów, dostarczanie rozrywki i usług edukacyjnych za pośrednictwem radia, telewizji, Internetu, dostarczanie dostępu do tych usług edukacyjnych i rozrywkowych w systemie on-line i w systemie telewizji interaktywnej, usługi wynajmowania sprzętu do nagrywania, odtwarzania dźwięku i obrazu, dostarczanie informacji o rozrywce, edukacji, programach radiowych i telewizyjnych, imprezach sportowych, usługi automatycznego zapisywania programów telewizyjnych zgodnie z preferencjami odbiorców i następnie odtwarzanie ich w czasie wybranym przez odbiorcę, usługi dostarczania muzyki, video, dźwięku i obrazu w postaci plików w formacie elektronicznym ze stron www przez Internet, usługi wynajmowania studia nagraniowego, filmowego, organizacji i produkcji nagrań filmowych, dźwiękowych, usługi organizacji imprez artystycznych, estradowych, sportowych, rekreacyjnych, usługi wydawnicze: publikowanie książek i innych materiałów drukowanych, publikowanie książek, magazynów, czasopism, gazet w formie elektronicznej, udostępnianie ich w sieci internetowej, usługi obsługi technicznej i organizacyjnej produkcji telewizyjnej i filmowej, **42** opracowywanie i wdrażanie programów komputerowych, usługi dotyczące oprogramowania komputerowego zawarte w tej klasie, opracowywanie ekspertyz, opinii i prowadzenie badań w dziedzinie komunikacji społecznej, prowadzenie badań w dziedzinie usług medialnych-prac badawczo-wdrożeniowe dotyczące opracowywania i wdrażania nowych technologii w dziedzinie usług medialnych, opracowywanie i przekazywanie prognoz pogody, usługi udostępniania czasu dostępu do sieci internet typu kawiarenka internetowa, usługi udostępniania dostępu do krajowych i międzynarodowych serwisów i portali internetowych, usługi dostarczania dostępu do serwerów internetowych, **45** usługi administrowania prawami własności intelektualnej, udzielania licencji i pośrednictwa w obrocie prawami własności intelektualnej.

(111) **282854** (220) 2014 10 30 (210) 435066
 (151) 2016 02 12 (441) 2015 02 16
 (732) TVN MEDIA SPÓŁKA Z OGRANICZONĄ
 ODPOWIEDZIALNOŚCIĄ, Warszawa, PL.
 (540) tvn Style
 (540)



Kolor znaku: ciemnoróżowy
 (531) 26.02.01, 26.04.01, 27.05.01, 29.01.01

(510), (511) **9** programy telewizyjne, filmy, audycje radiowe, nagrania dźwięku, obrazu i filmowe utrwalone w formie zapisanej taśmy filmowej, taśmy video, taśmy magnetycznej, dysków optycznych, w formacie elektronicznym, w zapisie cyfrowym, w wersji przystosowanej do odtwarzania w komputerach multimedialnych, w odtwarzaczach CD, DVD, zapisane nośniki obrazu i dźwięku, gry komputerowe, interaktywne gry komputerowe, gry elektroniczne, urządzenia do nagrywania, zapisywania, odtwarzania i reprodukcji dźwięku, obrazu, informacji i zapisu filmowego w formie analogowej i cyfrowej, elektryczna i elektroniczna aparatura służąca do odbioru przekazu satelitarnego, naziemnego, kablowego i światłowodowego, nadajniki sygnału naziemnego, kablowego i satelitarnego, odbiorniki telewizyjne i radiowe, odbiorniki telewizyjne i radiowe z wbudowanym dekodery sygnału, urządzenia do odkodowywania zakodowanego sygnału zawierające zestaw do odbioru telewizji, zestawy aparaturowe zawierające dekodery i interaktywną przeglądarkę kanałów telewizji satelitarnej, zestawy aparaturowe zawierające dekodery i nagrywkę do zapisywania programów telewizyjnych i dźwiękowych-rejestracja dźwięku i obrazu na wbudowanym dysku twardym PVR umożliwiającą wybór zapisywanych programów, programy komputerowe, programy komputerowe umożliwiające użytkownikom telewizji oglądanie i zakup towarów za pośrednictwem cyfrowych kanałów telewizyjnych, programy do prowadzenia gier komputerowych, konkursów, przystosowane do użycia z odbiornikiem telewizyjnym jako ekranem komputerowym, programy komputerowe do obsługi interaktywnej telewizji, urządzenia do zapisu audio i video w postaci skompresowanej, anteny radiowe i telewizyjne, urządzenia do zapisywania, zapamiętywania i odtwarzania obrazów, dźwięków i zapisu video w postaci plików w formacie elektronicznym, aparaty telefoniczne, monitory, komputery i urządzenia towarzyszące, komputery przystosowane do odbioru sygnału telewizyjnego i radiowego w systemie naziemnym, satelitarnym, cyfrowym, **16** papier, karton, druki akcydensowe, kalendarze, foldery, prospekty, afisze, plakaty, fotografie, nalepki, publikacje drukowane, czasopisma, książki, broszury, materiały piśmienne, długopisy, linijki, ołówki, taśmy samoprzylepne, papeteria, torby do pakowania z papieru i tworzyw sztucznych, materiały szkoleniowe i instruktażowe (z wyjątkiem aparatów), **35** usługi w zakresie reklamy: organizacja i prowadzenie kampanii reklamowych, wynajem i sprzedaż miejsca i czasu na cele reklamowe w środkach masowego przekazu, usługi produkcji audycji i filmów reklamowych dla radia, telewizji, kina, Internetu, usługi w zakresie dystrybucji i doręczenia prospektów i próbek reklamowych, organizacji pokazów i wystaw, usługi badania opinii publicznej, badania rynku mediów i reklamy, udzielanie informacji w sprawach działalności gospodarczej, podatków, pozyskiwanie i przekazywanie informacji o działalności gospodarczej, pomoc w prowadzeniu działalności gospodarczej i handlowej, usługi prowadzenia sklepu i hurtowni wielobranżowej, sklepu wysyłkowego oraz sklepu internetowego w zakresie następujących towarów: programów telewizyjnych, filmów, audycji radiowych, nagrań dźwięku, obrazu i filmowych utrwalonych w formie zapisanej taśmy filmowej, taśmy video, taśmy magnetycznej, dysków optycznych, w formacie cyfrowym, w wersji przystosowanej do odtwarzania w komputerach multimedialnych, w przenośnych odtwarzaczach obrazu i dźwięku, zapisanych nośników obrazu i dźwięku, gier komputerowych, interaktywnych gier komputerowych, urządzeń do nagrywania, zapisywania, odtwarzania i reprodukcji dźwięku, obrazu, informacji i zapisu filmowego w formie analogowej i cyfrowej, elektrycznej i elektronicznej aparatury służącej do odbioru przekazu satelitarnego, naziemnego, kablowego i światłowodowego, nadajników sygnału naziemnego, kablowego i satelitarnego, odbiorników telewizyjnych i radiowych, odbiorników telewizyjnych i radiowych z wbudowanym dekodery sygnału, urządzeń do odkodowywania zakodowanego sygnału zawierających zestaw do odbioru telewizji, zestawów aparaturowych zawierających dekodery i interaktywną przeglądarkę kanałów telewizji satelitarnej, zestawów aparaturowych zawierających dekodery i nagrywkę do zapisywania programów telewizyjnych i dźwiękowych, odzież, obuwia, wyrobów papierniczych, kosmetyków, chemii gospodarczej, książek, czasopism, gazet, sprzętów gospodarstwa domowego, mebli, wyposażenia wnętrz, usługi prowadzenia sprzedaży niżej wymienionych towarów z naniesionym logo jako elementem reklamowo-ozdobnym: apaszki jedwabne, baloniki, bandanki, banery, bezrękawniki, bloczki kartek samoprzylepnych, bluzy, bombki, breloczki, chorażki, czapki, daszki, długopisy, etui skórzane na długopisy, etui

skórzane na wizytówki, pamięci pendrive, słuchawek, wskaźników laserowych, budzików, myszy komputerowych, podkładek pod myszy komputerowe, flagi, galanteria odzieżowa damska i męska, galanteria skórzana, galanteria papierowa, kalendarze, kalkulatory, kapelusze, karafki, konstrukcje dmuchane i balony, kosmetyczki, kosmetyki, koszulki polo, krawaty, krzeselka, kubki, kurtki, latawce, maskotki, materiały biurowe i szkolne, pudełka, naklejki i nalepki, notesy, obrusy, odtwarzacze płyt kompaktowych i kaset, ołówki, opakowania na napoje, organizery, otwieracze do butelek, pałeczki chcińskie, papiery pakowe, parasole, parasolki, parawany, para jedwabne, piłki, piórnik, plecaki, podkładki pod kubki, kieliszki i szklanki, podkładki pod mysz, pokrowce na telefony, portfele, postery, radioodbiorniki, rękawiczki, ręczniki, sakwy rowerowe, sakwy podróżne, samochodowe osłony przeciwsłoneczne, siatki, skrobaczki do szyb, słodczyce, standy, stroje dla personelu, szale, szaliki, teczki skórzane, termosy, torby i torebki, torciki, trąbki, T-shirty, wizytowniki, wody perfumowane i perfumy, worki żeglarskie, wyroby ze szkła i porcelany, zabawki, zegary ścienne, zegarki, znaczki z logo, **38** usługi telekomunikacyjne, usługi agencji informacyjnej: zbieranie i rozpowszechnianie informacji, usługi emisji sygnału radiowego i telewizyjnego, usługi rozpowszechniania programów telewizyjnych, reportaży, filmów dokumentalnych i fabularnych, widowisk rozrywkowych i sportowych oraz audycji z interaktywnym udziałem widzów, usługi: emisji telewizyjnej i radiowej, obsługi przekazu dźwięku i obrazu, obsługi przekazu cyfrowego, organizowania systemów transmisyjnych dźwięku, obrazu i sygnału cyfrowego, rozpowszechniania programów i informacji za pośrednictwem sieci informatycznych-Internetu, usługi komunikacyjne za pośrednictwem przekazu satelitarnego, naziemnego, kablowego i światłowodowego, usługi telekomunikacyjne spersonalizowane-zakres dostępu do treści informacyjnych i usług indywidualnie określonych dla każdego abonenta z możliwością wykorzystania przesyłania informacji od abonenta do operatora w celu wyboru: usług, uczestniczenia w grach, konkursach, głosowaniach i dokonywania zakupów z jednoczesnym przekazywaniem informacji od i do klienta, usługi telekomunikacyjne przeznaczone do obsługi sprzedaży detalicznej towarów poprzez bezpośrednią komunikację z klientem, usługi przekazu telewizyjnego łącznie z umożliwianiem wyboru spośród wielu programów i inteligentnej automatycznej selekcji programów które mają być nagrywane, usługi emisji i transmisji telewizji interaktywnej, interaktywnej rozrywki i konkursów, usługi dostarczania informacji on-line z komputerowych baz danych, umożliwianie dostępu do stron www za pośrednictwem przekazu telewizyjnego poprzez interaktywny portal telewizyjny, udzielanie informacji i usługi konsultacyjne dotyczące wyżej wymienionych usług, dostarczanie dostępu do Internetu, wynajem miejsca na strony www, usługi poczty elektronicznej, organizacja i przekazywanie serwisów internetowych www, dostarczanie dostępu do plików w formacie elektronicznym w Internecie, dostarczanie dostępu do zasobów muzycznych, filmowych i zbiorów obrazów w Internecie, wynajem urządzeń do odbioru, retransmisji i nadawania sygnału telewizyjnego i radiowego, odbiorników radiowych i telewizyjnych, urządzeń do kodowania i dekodowania sygnału cyfrowego i analogowego, zapewnienie dostępu do sieci LAN-przesyłanie danych z i do sieci lokalnej, jak również umożliwianie dostępu do Internetu za pośrednictwem tej sieci, umożliwianie dostępu do krajowych i międzynarodowych serwisów i portali internetowych, **41** usługi rozrywki i naukania: organizacja rozrywkowych widowisk telewizyjnych, audycji radiowych, produkcja filmów dokumentalnych i fabularnych, reportaży, programów telewizyjnych, organizacji teleturniejów i konkursów, organizacja audycji z interaktywnym udziałem widzów, dostarczanie rozrywki i usług edukacyjnych za pośrednictwem radia, telewizji, Internetu, dostarczanie dostępu do tych usług edukacyjnych i rozrywkowych w systemie on-line i w systemie telewizji interaktywnej, usługi wynajmowania sprzętu do nagrywania, odtwarzania dźwięku i obrazu, dostarczanie informacji o rozrywce, edukacji, programach radiowych i telewizyjnych, imprezach sportowych, usługi automatycznego zapisywania programów telewizyjnych zgodnie z preferencjami odbiorców i następnie odtwarzanie ich w czasie wybranym przez odbiorcę, usługi dostarczania muzyki, video, dźwięku i obrazu w postaci plików w formacie elektronicznym ze stron www przez Internet, usługi wynajmowania studia nagraniowego, filmowego, organizacja i produkcji nagrań filmowych, dźwiękowych, usługi organizacji imprez artystycznych, estradowych, sportowych, rekreacyjnych, usługi wydawnicze: publikowanie książek i innych materiałów drukowanych, publikowanie książek, magazynów, czasopism,

gazet w formie elektronicznej, udostępnianie ich w sieci internetowej, usługi obsługi technicznej i organizacyjnej produkcji telewizyjnej i filmowej, **42** opracowywanie i wdrażanie programów komputerowych, usługi dotyczące oprogramowania komputerowego zawarte w tej klasie, opracowywanie ekspertyz, opinii i prowadzenie badań w dziedzinie komunikacji społecznej, prowadzenie badań w dziedzinie usług medialnych-prace badawczo-wdrożeniowe dotyczące opracowywania i wdrażania nowych technologii w dziedzinie usług medialnych, opracowywanie i przekazywanie prognoz pogody, usługi udostępniania czasu dostępu do sieci internet typu kawiarenka internetowa, usługi udostępniania dostępu do krajowych i międzynarodowych serwisów i portali internetowych, usługi dostarczania dostępu do serwerów internetowych, **45** usługi administrowania prawami własności intelektualnej, udzielania licencji i pośrednictwa w obrocie prawami własności intelektualnej.

(111) **282855** (220) 2014 10 30 (210) 435068
 (151) 2016 02 12 (441) 2015 02 16
 (732) TVN MEDIA SPÓŁKA Z OGRANICZONĄ
 ODPOWIEDZIALNOŚCIĄ, Warszawa, PL.
 (540) tvn Style
 (540)



Kolor znaku: niebieski

(531) 26.01.01, 26.04.01, 27.05.01, 29.01.03

(510), (511) **9** programy telewizyjne, filmy, audycje radiowe, nagrania dźwięku, obrazu i filmowe utracone w formie zapisanej taśmy filmowej, taśmy video, taśmy magnetycznej, dysków optycznych, w formacie elektronicznym, w zapisie cyfrowym, w wersji przystosowanej do odtwarzania w komputerach multimedialnych, w odtwarzaczach CD, DVD, zapisane nośniki obrazu i dźwięku, gry komputerowe, interaktywne gry komputerowe, gry elektroniczne, urządzenia do nagrywania, zapisywania, odtwarzania i reprodukcji dźwięku, obrazu, informacji i zapisu filmowego w formie analogowej i cyfrowej, elektryczna i elektroniczna aparatura służąca do odbioru przekazu satelitarnego, naziemnego, kablowego i światłowodowego, nadajniki sygnału naziemnego, kablowego i satelitarnego, odbiorniki telewizyjne i radiowe, odbiorniki telewizyjne i radiowe z wbudowanym dekodującym sygnału, urządzenia do odtwarzania zakodowanego sygnału zawierające zestaw do odbioru telewizji, zestawy aparaturowe zawierające dekodery i interaktywną przeglądarkę kanałów telewizji satelitarnej, zestawy aparaturowe zawierające dekodery i nagrywarkę do zapisywania programów telewizyjnych i dźwiękowych-rejestracja dźwięku i obrazu na wbudowanym dysku twardym PVR umożliwiającą wybór zapisywanych programów, programy komputerowe, programy komputerowe umożliwiające użytkownikom telewizji oglądanie i zakup towarów za pośrednictwem cyfrowych kanałów telewizyjnych, programy do prowadzenia gier komputerowych, konkursów, przystosowane do użycia z odbiornikiem telewizyjnym jako ekranem komputerowym, programy komputerowe do obsługi interaktywnej telewizji, urządzenia do zapisu audio i video w postaci skompresowanej, anteny radiowe i telewizyjne, urządzenia do zapisywania, zapamiętywania i odtwarzania obrazów, dźwięków i zapisu wideo w postaci plików w formacie elektronicznym, aparaty telefoniczne, monitory, komputery i urządzenia towarzyszące, komputery przystosowane do odbioru sygnału telewizyjnego i radiowego w systemie naziemnym, satelitarnym, cyfrowym, **16** papier, karton, druki akcydensove, kalendarze, foldery, prospekty, afisze, plakaty, fotografie, nalepki, publikacje drukowane, czasopisma, książki, broszury, materiały piśmienne, długopisy, linijki, ołówki, taśmy samoprzylepne, papeterie, torby do pakowania z papieru i tworzyw sztucznych, materiały szkoleniowe i instruktażowe (z wyjątkiem aparatów), **35** usługi w zakresie reklamy: organizacja i prowadzenie kampanii reklamowych, wynajem i sprzedaż miejsca i czasu na cele reklamowe w środkach masowego przekazu, usługi produkcji audycji i filmów

reklamowych dla radia, telewizji, kina, Internetu, usługi w zakresie dystrybucji i doręczania prospektów i próbek reklamowych, organizacji pokazów i wystaw, usługi badania opinii publicznej, badania rynku mediów i reklamy, udzielanie informacji w sprawach działalności gospodarczej, podatków, pozyskiwanie i przekazywanie informacji o działalności gospodarczej, pomoc w prowadzeniu działalności gospodarczej, sporządzanie ekspertyz dotyczących działalności gospodarczej i handlowej, usługi prowadzenia sklepu i hurtowni wielobranżowej, sklepu wysyłkowego oraz sklepu internetowego w zakresie następujących towarów: programów telewizyjnych, filmów, audycji radiowych, nagrań dźwięku, obrazu i filmowych utrwalonych w formie zapisanej taśmy filmowej, taśmy video, taśmy magnetycznej, dysków optycznych, w formacie cyfrowym, w wersji przystosowanej do odtwarzania w komputerach multimedialnych, w przenośnych odtwarzaczach obrazu i dźwięku, zapisanych nośników obrazu i dźwięku, gier komputerowych, interaktywnych gier komputerowych, urządzeń do nagrywania, zapisywania, odtwarzania i reprodukcji dźwięku, obrazu, informacji i zapisu filmowego w formie analogowej i cyfrowej, elektrycznej i elektronicznej aparatury służącej do odbioru przekazu satelitarnego, naziemnego, kablowego i światłowodowego, nadajników sygnału naziemnego, kablowego i satelitarnego, odbiorników telewizyjnych i radiowych, odbiorników telewizyjnych i radiowych z wbudowanym dekodującym sygnału, urządzeń do odtwarzania zakodowanego sygnału zawierających zestaw do odbioru telewizji, zestawów aparaturowych zawierających dekodery i interaktywną przeglądarkę kanałów telewizji satelitarnej, zestawów aparaturowych zawierających dekodery i nagrywarkę do zapisywania programów telewizyjnych i dźwiękowych, odzież, obuwia, wyrobów papierniczych, kosmetyków, chemii gospodarczej, książek, czasopism, gazet, sprzętów gospodarstwa domowego, mebli, wyposażenia wnętrz, usługi prowadzenia sprzedaży niżej wymienionych towarów z naniesionym logo jako elementem reklamowo-ozdobnym: apaszki jedwabne, baloniki, bandanki, banery, bezrękawniki, bloczki kartek samoprzylepnych, bluzy, bombki, breloczki, chorażki, czapki, daszki, długopisy, etui skórzane na długopisy, etui skórzane na wizytówki, pamięci pendrive, słuchawek, wskaźników laserowych, budzików, myszy komputerowych, podkładki pod mysz komputerowe, flagi, galanteria odzieżowa damska i męska, galanteria skórzana, galanteria papierowa, kalendarze, kalkulatory, kapelusze, karafki, konstrukcje dmuchane i balony, kosmetyczki, kosmetyki, koszulki polo, krawaty, krzeselka, kubki, kurtki, latawce, maskotki, materiały biurowe i szkolne, pudełka, nalepki i nalepki, notesy, obrusy, odtwarzacze płyt kompaktowych i kaset, ołówki, opakowania na napoje, organizery, otwieracze do butelek, pałeczki chińskie, papiery pakowe, parasole, parasolki, parawany, para jedwabne, piłki, piórnik, plecaki, podkładki pod kubki, kieliszki i szklanki, podkładki pod mysz, pokrowce na telefony, portfele, postery, radioodbiorniki, rękawiczki, ręczniki, sakwy rowerowe, sakwy podróżne, samochodowe osłony przeciwsłoneczne, siatki, skrobaczki do szyb, słodczyce, standy, stroje dla personelu, szale, szaliki, teczki skórzane, termosy, torby i torebki, torciki, trąbki, T-shirty, wizytowniki, wody perfumowane i perfumy, worki żeglarskie, wyroby ze szkła i porcelany, zabawki, zegary ścienne, zegarki, znaczki z logo, **38** usługi telekomunikacyjne, usługi agencji informacyjnej: zbieranie i rozpowszechnianie informacji, usługi emisji sygnału radiowego i telewizyjnego, usługi rozpowszechniania programów telewizyjnych, reportaży, filmów dokumentalnych i fabularnych, widowisk rozrywkowych i sportowych oraz audycji z interaktywnym udziałem widzów, usługi: emisji telewizyjnej i radiowej, obsługi przekazu dźwięku i obrazu, obsługi przekazu cyfrowego, organizowania systemów transmisyjnych dźwięku, obrazu i sygnału cyfrowego, rozpowszechniania programów i informacji za pośrednictwem sieci informatycznych-Internetu, usługi komunikacyjne za pośrednictwem przekazu satelitarnego, naziemnego, kablowego i światłowodowego, usługi telekomunikacyjne spersonalizowane-zakres dostępu do treści informacyjnych i usług indywidualnie określonych dla każdego abonenta z możliwością wykorzystania przesyłania informacji od abonenta do operatora w celu wyboru: usług, uczestniczenia w grach, konkursach, głosowaniach i dokonywania zakupów z jednoczesnym przekazywaniem informacji od i do klienta, usługi telekomunikacyjne przeznaczone do obsługi sprzedaży detalicznej towarów poprzez bezpośrednią komunikację z klientem, usługi przekazu telewizyjnego łącznie z umożliwianiem wyboru spośród wielu programów i inteligentnej automatycznej selekcji programów które mają być nagrywane, usługi emisji i transmisji telewizji interaktywnej, interaktywnej rozrywki i konkursów, usłu-

gi dostarczania informacji on-line z komputerowych baz danych, umożliwianie dostępu do stron www za pośrednictwem przekazu telewizyjnego poprzez interaktywny portal telewizyjny, udzielanie informacji i usługi konsultacyjne dotyczące wyżej wymienionych usług, dostarczanie dostępu do Internetu, wynajem miejsca na strony www, usługi poczty elektronicznej, organizacja i przekazywanie serwisów internetowych www, dostarczanie dostępu do plików w formacie elektronicznym w Internecie, dostarczanie dostępu do zasobów muzycznych, filmowych i zbiorów obrazów w Internecie, wynajem urządzeń do odbioru, retransmisji i nadawania sygnału telewizyjnego i radiowego, odbiorników radiowych i telewizyjnych, urządzeń do kodowania i dekodowania sygnału cyfrowego i analogowego, zapewnienie dostępu do sieci LAN-przesyłanie danych z i do sieci lokalnej, jak również umożliwianie dostępu do Internetu za pośrednictwem tej sieci, umożliwianie dostępu do krajowych i międzynarodowych serwisów i portali internetowych, **41** usługi rozrywki i nauczania: organizacja rozrywkowych widowisk telewizyjnych, audycji radiowych, produkcja filmów dokumentalnych i fabularnych, reportaży, programów telewizyjnych, organizacji teleturniejów i konkursów, organizacja audycji z interaktywnym udziałem widzów, dostarczanie rozrywki i usług edukacyjnych za pośrednictwem radia, telewizji, Internetu, dostarczanie dostępu do tych usług edukacyjnych i rozrywkowych w systemie on-line i w systemie telewizji interaktywnej, usługi wynajmowania sprzętu do nagrywania, odtwarzania dźwięku i obrazu, dostarczanie informacji o rozrywce, edukacji, programach radiowych i telewizyjnych, imprezach sportowych, usługi automatycznego zapisywania programów telewizyjnych zgodnie z preferencjami odbiorców i następnie odtwarzanie ich w czasie wybranym przez odbiorcę, usługi dostarczania muzyki, video, dźwięku i obrazu w postaci plików w formacie elektronicznym ze stron www przez Internet, usługi wynajmowania studia nagraniowego, filmowego, organizacji i produkcji nagrań filmowych, dźwiękowych, usługi organizacji imprez artystycznych, estradowych, sportowych, rekreacyjnych, usługi wydawnicze: publikowanie książek i innych materiałów drukowanych, publikowanie książek, magazynów, czasopism, gazet w formie elektronicznej, udostępnianie ich w sieci internetowej, usługi obsługi technicznej i organizacyjnej produkcji telewizyjnej i filmowej, **42** opracowywanie i wdrażanie programów komputerowych, usługi dotyczące oprogramowania komputerowego zawarte w tej klasie, opracowywanie ekspertyz, opinii i prowadzenie badań w dziedzinie komunikacji społecznej, prowadzenie badań w dziedzinie usług medialnych-prace badawczo-wdrożeniowe dotyczące opracowywania i wdrażania nowych technologii w dziedzinie usług medialnych, opracowywanie i przekazywanie prognoz pogody, usługi udostępniania czasu dostępu do sieci internet typu kawiarenka internetowa, usługi udostępniania dostępu do krajowych i międzynarodowych serwisów i portali internetowych, usługi dostarczania dostępu do serwerów internetowych, **45** usługi administrowania prawami własności intelektualnej, udzielania licencji i pośrednictwa w obrocie prawami własności intelektualnej.

(111) **282856** (220) 2014 11 28 (210) 436227
 (151) 2016 02 25 (441) 2015 03 16
 (732) TANGERINE CONFECTIONERY LTD., BLACKPOOL, GB.
 (540) candy land
 (540)



(531) 18.03.14, 26.01.01, 26.01.02, 27.05.01
 (510), (511) **30** wyroby cukiernicze, słodczyce, czekolada, czekoladki, praliny, cukierki, gummy do żucia, wyroby cukiernicze zawierające cukier oraz gummy do żucia, lody, lizaki lodowe, lody kremowe, sorbety, mrożone wyroby cukiernicze.

(111) **282857** (220) 2015 01 08 (210) 437474
 (151) 2016 03 02 (441) 2015 04 27
 (732) TELEKADRA SPÓŁKA Z OGRANICZONĄ
 ODPOWIEDZIALNOŚCIĄ SPÓŁKA KOMANDYTOWA, Kraków, PL.

(540) TELEKADRA

(510), (511) **35** pośrednictwo pracy, biura pośrednictwa pracy, usługi agencji pracy, w tym pracy tymczasowej, rekrutacja personelu, dobór personelu, w tym za pomocą metod psychotechnicznych, doradztwo w zakresie zarządzania personelem, usługi sekretarskie, badania w dziedzinie działalności gospodarczej, doradztwo w zakresie organizowania i prowadzenia działalności gospodarczej, pomoc przedsiębiorstwom w działalności gospodarczej, przygotowanie listy płac, księgowość, rachunkowość, fakturowanie, analizy kosztów, badania rynku, reklama, wyszukiwanie w komputerowych bazach danych, usługi sekretarskie, usługi agencji reklamowych, analizy kosztów, analizy rynkowe, usługi audytu, badania marketingowe, dystrybucja materiałów reklamowych próbek, druków, broszur, fotokopiuwanie, dystrybucja materiałów reklamowych, ogłoszenia reklamowe, opinie, sondaże, usługi outsourcingowe, usługi public relations, reklama za pośrednictwem sieci komputerowej, sortowanie danych w bazach komputerowych, usługi sprzedaży dla osób trzecich, zestawienia statystyczne, telefoniczne udzielanie informacji, udzielanie porad konsumentom, usługi w zakresie pozyskiwania danych do komputerowych baz danych, usługi w zakresie systematyzacji komputerowych baz danych, usługi w zakresie komputerowego zarządzania plikami, **38** obsługa telekonferencji, udostępnianie internetowego forum dyskusyjnego, usługi ogłoszeń elektronicznych, usługi telefoniczne, **41** nauczanie, nauczanie korespondencyjne, edukacja, kształcenie praktyczne, pokazy, instruktaże, organizowanie i prowadzenie zjazdów, organizowanie i prowadzenie seminariów, poradnictwo zawodowe, doradztwo zawodowe, porady w zakresie edukacji lub kształcenia, organizowanie i prowadzenie konkursów, sprawdziany edukacyjne.

(111) **282858** (220) 2015 01 13 (210) 437604
 (151) 2016 03 10 (441) 2015 04 27
 (732) LG HOUSEHOLD & HEALTH CARE LTD., SEOUL, KR.

(540) NAPIERS

(510), (511) **3** kosmetyki, mleczko w płynie do skóry, kremy oczyszczające, szampony, płukanki do włosów, esencje do włosów w postaci perfumowanych olejków do włosów, lotiony przeciwsłoneczne, lakiery do paznokci, zmywacze do paznokci, zestawy maseczek do celów kosmetycznych, mydła kosmetyczne, kremy do masażu, balsamy do ciała, żele do kąpieli, żele pod prysznic, olejki do masażu, kosmetyczne kremy odżywcze, emalie do manicure, preparaty do usuwania lakieru, kąpielowe pudry kosmetyczne, perfumowane pudry, płyny do włosów, kremy do ciała, pianki do mycia skóry, płyny do oczyszczania skóry, płyny do pielęgnacji ciała, cienie do oczu, szminki.

(111) **282859** (220) 2015 01 13 (210) 437606
 (151) 2016 03 09 (441) 2015 04 27
 (732) AGORA SPÓŁKA AKCYJNA, Warszawa, PL.
 (540) GAZETA.PL
 (540)



Kolor znaku: czarny, pomarańczowy, czerwony, różowy

(531) 26.01.06, 27.05.01, 29.01.14

(510), (511) **9** urządzenia i przyrządy naukowe, fotograficzne, kinematograficzne, optyczne, pomiarowe, do celów dydaktycznych, urządzenia do nagrywania, przesyłania oraz odtwarzania dźwięku i/lub obrazu, taśmy video, elektroniczne, magnetyczne i optyczne nośniki danych, czyste lub z nagraniami, sprzęt przetwarzający dane i komputery, laptopy, akcesoria komputerowe, programy komputerowe, programy komputerowe udostępniane on-line via portal, osprzęt i akcesoria do wszystkich tych urządzeń i przyrządów, **16** druki, gazety, czasopisma, magazyny, komiksy, albumy, almanachy, książki, podręczniki, biuletyny, mapy, karty muzyczne, wydawnictwa muzyczne, afisze, plakaty, fotografie, katalogi, nalepki, naklejki, artykuły piśmiennicze, kalendarze, **35** usługi w zakresie reklamy prasowej, radiowej, telewizyjnej i internetowej oraz z zastosowaniem plakatów i ulotek oraz elektronicznych, magnetycznych i optycznych nośników informacji, prowadzenie kompleksowych kampanii rekla-

mowych, doradztwo w zakresie reklamy, obejmujące: ocenę skuteczności dotychczasowej formy reklamy oraz kierunku zwiększenia skuteczności reklamy, optymalizację skuteczności w odniesieniu do poniesionych nakładów na reklamę, sporządzanie ekspertyz oraz opinii w sprawie strategii reklamy, z uwzględnieniem przewidywanych kierunków rozwoju branży reklamowej, wynajem czasu antenowego, tworzenie, wydawanie i dystrybucja materiałów promocyjno-reklamowych, także katalogów oraz gadżetów reklamowych, jak koszulki, kubki, usługi w zakresie badania rynku, badania opinii publicznej, badań marketingowych, organizowanie i obsługa-handlowych lub reklamowych-pokazów mody, wystaw, giełd i targów, organizowanie gier, konkursów i loterii oraz imprez rozrywkowych o charakterze reklamowym, z zastosowaniem reklamy prasowej, radiowej, telewizyjnej i internetowej oraz z wykorzystaniem elektronicznych, magnetycznych i optycznych nośników informacji, usługi doradztwa w zakresie prowadzenia działalności gospodarczej i zarządzania, a w tym w branży radiowo-telewizyjnej w dziedzinie programów, promocji, sprzedaży i technologii, zgrupowanie na rzecz osób trzecich różnych towarów pozwalające nabywcy wygodnie je oglądać i kupować w małych sklepach następujących branż: ogólnospożywcza, tytoniowa, alkoholowa, papiernicza, zabawkarska, elektroniczna, artykuły gospodarstwa domowego, jubilerska, odzieżowa, w tym również obuwie i nakrycia głowy, oraz w księgami, w aptece, w sklepie z upominkami oraz z różnorodnymi gadżetami, tj. w tzw. sklepie „śmieszne rzeczy”, w sexshopie, w salonie mody, w dużym sklepie wielobranżowym lub w supermarkecie i hipermarkecie, jak również za pośrednictwem systemu telezakupów oraz środków komunikacji elektronicznej, przez strony internetowe, zgrupowanie na rzecz osób trzecich ofert towarów i usług z branży gastronomicznej, turystycznej, edukacyjnej, z zakresu zdrowia i urody, z branży sportowej, z zakresu rozrywki, kultury, z branży motoryzacyjnej, z zakresu mody, pozwalające potencjalnemu odbiorcy wygodnie zapoznawać się z ofertą oraz kupować te usługi na stronie internetowej, usługi rachunkowo-księgowo, prenumerata gazet dla osób trzecich, produkcja reklam radiowych i telewizyjnych, projektowanie materiałów promocyjno-reklamowych, także katalogów oraz gadżetów reklamowych, jak koszulki, kubki, **38** usługi agencji informacyjnych i agencji prasowych, rozpowszechnianie programów i audycji radiowych, udostępnianie połączeń telekomunikacyjnych z globalną siecią komputerową, usługi dostawców usług internetowych polegające na umożliwianiu dostępu do globalnej sieci komputerowej dla użytkowników (ISP), przesyłanie informacji tekstowej i obrazowej, zwłaszcza nagrań fonograficznych i nagrań video, przy pomocy sieci komputerowej, poczta elektroniczna, przesyłanie informacji zapisanej na płytach DVD, CD, VCD oraz kasetach video, przesyłanie informacji SMS-em, przesyłanie informacji, z zastosowaniem urządzeń mobilnych do nadawania i/lub odbioru informacji, jak telefony III generacji, laptopy, pagery, udostępnianie internetowego forum dyskusyjnego, udostępnianie baz online via portal, udostępnianie komputerowych baz danych, **41** Montaż programów radiowych i telewizyjnych, produkcja programów radiowych i telewizyjnych, produkcja filmów i nagrań wideo, wydawanie nagrań dźwiękowych, organizowanie i realizacja spektakli, widowisk, organizowanie imprez rozrywkowych, rekreacyjnych, sportowych, organizowanie wystaw kulturalnych i edukacyjnych, organizowanie konkursów edukacyjnych lub rozrywkowych, organizowanie plebiscytów, usługi związane z nauczaniem, rozrywkami i rekreacją, prowadzenie klubów i kółek zainteresowań, organizowanie i prowadzenie obozów sportowych i wakacyjnych, organizowanie zawodów sportowych, organizowanie bali, organizowanie i prowadzenie: kongresów i konferencji, zjazdów, seminariów i sympozjów, szkoleń, publikacje elektroniczne on-line książek i periodyków, usługi reporterskie, publikowanie tekstów innych niż teksty reklamowe, organizowanie loterii, usługi związane z grami losowymi i zakładami wzajemnymi, **42** tworzenie programów komputerowych, usługi komputerowe w zakresie zarządzania sieciami komputerowymi, odpłatne udostępnianie serwisów informacyjnych lub baz danych, usługi portalu internetowego, usługi w zakresie tworzenia i utrzymywania stron i witryn internetowych dla osób trzecich, **45** usługi w zakresie ochrony własności intelektualnej, zarządzanie prawami autorskimi, licencjonowanie własności intelektualnej.

(111) **282860** (220) 2015 01 14 (210) 437636
 (151) 2016 02 29 (441) 2015 04 27
 (732) ŻÓŁTY MACIEJ ZOLTA, Mielec, PL.
 (540) kostkirubika.pl

(540)



Kolor znaku: czerwony, pomarańczowy, biały, ciemnoszary
 (531) 26.04.03, 26.04.09, 26.04.18, 27.05.01, 27.05.05, 29.01.14
 (510), (511) **28** gry, zabawki, układanki, urządzenia rozrywkowe, sprzęt do gier, **35** wyselekcjonowanie produktów w celu umożliwienia konsumentom obejrzenia i dokonania zakupu gier, zabawek, układanek, urządzeń rozrywkowych, sprzętu do gier, sprzedaż i promocja za pośrednictwem Internetu i/lub komunikacji elektronicznej zabawek, gier, układanek, urządzeń rozrywkowych, sprzętu do gier.

(111) **282861** (220) 2015 02 02 (210) 438431
 (151) 2016 03 02 (441) 2015 05 25
 (732) MIĘDZYNARODOWE TARGI POZNAŃSKIE SPÓŁKA
 Z OGRANICZONĄ ODPOWIEDZIALNOŚCIĄ, Poznań, PL.
 (540) MTPbistro
 (540)



Kolor znaku: czarny, pomarańczowy
 (531) 26.03.01, 26.03.03, 26.04.03, 26.04.04, 27.05.01, 29.01.13, 17.02.01
 (510), (511) **35** usługi w zakresie sprzedaży detalicznej żywności: dania gotowe-ciasto, kanapki, sałatki, produkty cukiernicze, napoje bezalkoholowe (napoje ciepłe, napoje zimne, soki owocowe, napoje smakowe, napoje gorące typu czekolada, kawa, napoje mleczne), napoje alkoholowe do 4,5% zawartości alkoholu oraz piwo, powyżej 4,5 % do 18% zawartości alkoholu (z wyjątkiem piwa), powyżej 18 % zawartości alkoholu, **43** usługi w zakresie prowadzenia punktów do konsumpcji na miejscu, usługi gastronomiczne, przygotowanie dań żywnościowych-asortyment dań ciepłych i dań zimnych, napoje gorące: kawa, kawy smakowe, herbata, herbaty smakowe, gorąca czekolada.

(111) **282862** (220) 2015 02 02 (210) 438433
 (151) 2016 03 02 (441) 2015 05 25
 (732) MIĘDZYNARODOWE TARGI POZNAŃSKIE SPÓŁKA
 Z OGRANICZONĄ ODPOWIEDZIALNOŚCIĄ, Poznań, PL.
 (540) MTPcafe
 (540)



Kolor znaku: czarny, brązowy
 (531) 26.03.01, 26.03.03, 26.04.03, 26.04.04, 27.05.01, 29.01.13, 17.02.01
 (510), (511) **35** usługi w zakresie sprzedaży detalicznej żywności: dania gotowe-ciasto, kanapki, sałatki, produkty cukiernicze, napoje bezalkoholowe (napoje ciepłe, napoje zimne, soki owocowe, napoje smakowe, napoje gorące typu czekolada, kawa, napoje mleczne), napoje alkoholowe do 4,5% zawartości alkoholu oraz piwo, powyżej 4,5 % do 18% zawartości alkoholu (z wyjątkiem piwa), powyżej 18 % zawartości alkoholu, **43** usługi w zakresie prowadzenia punktów do konsumpcji na miejscu, usługi gastronomiczne, przygotowanie dań żywnościowych-asortyment dań ciepłych i dań zimnych, napoje gorące: kawa, kawy smakowe, herbata, herbaty smakowe, gorąca czekolada..

(111) **282863** (220) 2015 02 02 (210) 438441
 (151) 2016 03 02 (441) 2015 05 25
 (732) MIĘDZYNARODOWE TARGI POZNAŃSKIE SPÓŁKA
 Z OGRANICZONĄ ODPOWIEDZIALNOŚCIĄ, Poznań, PL.
 (540) STREFAvip

(540)



Kolor znaku: czarny, szary

(531) 26.03.01, 26.03.03, 26.04.03, 26.04.04, 27.05.01, 29.01.13, 17.02.01

(510), (511) **35** usługi w zakresie sprzedaży detalicznej żywności: dania gotowe-ciasto, kanapki, sałatki, produkty cukiernicze, napoje bezalkoholowe (napoje ciepłe, napoje zimne, soki owocowe, napoje smakowe, napoje gorące typu czekolada, kawa, napoje mleczne), napoje alkoholowe do 4,5% zawartości alkoholu oraz piwo, powyżej 4,5 % do 18% zawartości alkoholu (z wyjątkiem piwa), powyżej 18 % zawartości alkoholu., **43** usługi w zakresie prowadzenia punktów do konsumpcji na miejscu, usługi gastronomiczne, przygotowanie dań żywnościowych-asortyment dań ciepłych i dań zimnych, napoje gorące: kawa, kawy smakowe, herbata, herbaty smakowe, gorąca czekolada..

(111) **282864** (220) 2015 02 16 (210) 439060

(151) 2016 03 02 (441) 2015 06 08

(732) MATUSZCZYK MACIEJ, POPLAWSKI MACIEJ, POPLAWSKI ROBERT, WACH SEBASTIAN P.P.H.U. YORIK SPÓŁKA CYWILNA, Częstochowa, PL.

(540) Intimidao lingerie

(540)



Kolor znaku: czarny, szary

(531) 26.11.01, 27.05.01, 29.01.12

(510), (511) **18** torebki zawarte w tej klasie, torebki damskie, torby podróżne, torby turystyczne, torby plażowe, torebki skórzane, torebki skóropodobne, torby, saszetki męskie, skóra, imitacje skóry, paski skórzane, paski skóropodobne, portfele, portfele kieszonkowe, portfele wraz z etui na karty, portmonetki, etui, **25** odzież w tym bielizna damska, bielizna męska, bielizna młodzieżowa i dziecięca, bielizna osobista, bielizna nocna, biustonosze, bokserki męskie, gorsety, halki, koszulki, majtki, skarpetki, piżamy, slipy męskie, staniki, szlafroki, rękawiczki, rękawiczki skórzane, rękawiczki sportowe, **35** usługi sprzedaży dla osób trzecich odzieży w tym bielizny damskiej, męskiej, młodzieżowej i dziecięcej, rozpowszechnianie materiałów reklamowych [ulotki, prospekty, druki, próbki], rozpowszechnianie ogłoszeń reklamowych, zgrupowanie na rzecz osób trzecich następujących towarów: odzieży w tym bielizny damskiej, męskiej, młodzieżowej i dziecięcej, pozwalające nabywcy wygodnie oglądać i kupować towary w hurtowni wyspecjalizowanej w sprzedaży odzieży.

(111) **282865** (220) 2015 02 16 (210) 439061

(151) 2016 03 02 (441) 2015 06 08

(732) MATUSZCZYK MACIEJ, POPLAWSKI MACIEJ, POPLAWSKI ROBERT, WACH SEBASTIAN P.P.H.U. YORIK SPÓŁKA CYWILNA, Częstochowa, PL.

(540) Intimidao lingerie

(540)



Kolor znaku: złoty, czarny

(531) 26.11.01, 27.05.01, 29.01.12

(510), (511) **18** torebki zawarte w tej klasie, torebki damskie, torby podróżne, torby turystyczne, torby plażowe, torebki skórzane, torebki skóro-

podobne, torby, saszetki męskie, skóra, imitacje skóry, paski skórzane, paski skóropodobne, portfele, portfele kieszonkowe, portfele wraz z etui na karty, portmonetki, etui, **25** odzież w tym bielizna damska, bielizna męska, bielizna młodzieżowa i dziecięca, bielizna osobista, bielizna nocna, biustonosze, bokserki męskie, gorsety, halki, koszulki, majtki, skarpetki, piżamy, slipy męskie, staniki, szlafroki, rękawiczki, rękawiczki skórzane, rękawiczki sportowe, **35** usługi sprzedaży dla osób trzecich odzieży w tym bielizny damskiej, męskiej, młodzieżowej i dziecięcej, reklama, promocja sprzedaży, marketing, reklama w prasie, reklama radiowa, reklama telewizyjna, reklama za pośrednictwem sieci komputerowej odzieży w tym bielizny damskiej, męskiej, młodzieżowej i dziecięcej, rozpowszechnianie materiałów reklamowych [ulotki, prospekty, druki, próbki], rozpowszechnianie ogłoszeń reklamowych, zgrupowanie na rzecz osób trzecich następujących towarów: odzieży w tym bielizny damskiej, męskiej, młodzieżowej i dziecięcej, pozwalające nabywcy wygodnie oglądać i kupować towary w hurtowni wyspecjalizowanej w sprzedaży odzieży.

(111) **282866** (220) 2015 04 01 (210) 440927

(151) 2016 03 15 (441) 2015 06 15

(732) LABORATOIRE L'IDEAL PARISIEN SPÓŁKA Z OGRANICZONĄ ODPOWIEDZIALNOŚCIĄ, Kraków, PL.

(540) Bishōjo

(510), (511) **3** kosmetyki, kosmetyki do pielęgnacji skóry i włosów, preparaty do makijażu, środki kosmetyczne do pielęgnacji skóry ciała i włosów, antyperspiranty, aromaty i olejki aromatyczne, balsamy, barwniki do celów kosmetycznych, bazy do perfum kwiatowych, saszetki zapachowe do bielizny, błyszczki do ust, preparaty do demakijażu, preparaty do depilacji, dezodoranty, ekstrakty do perfum, esencje eteryczne, olejki eteryczne, olejki esencjonalne, farby do włosów, preparaty do golenia, kadzidla, sole do kąpieli, preparaty kosmetyczne do kąpieli, woda kolońska, maseczki kosmetyczne, preparaty kosmetyczne do odchudzania, pasty, zestawy kosmetyków, kosmetyki upiększające, kremy kosmetyczne, kremy po goleniu, kremy do wybielania skóry, lakiery do paznokci, lotiony do celów kosmetycznych, masła do ciała, maski do włosów, maseczki kosmetyczne, maści do celów kosmetycznych, mgiełki kosmetyczne, mleczko kosmetyczne, mleczko oczyszczające do celów kosmetycznych, mydła, mydła dezodoryzujące, mydła dezynfekujące, mydła lecznicze, mydła przeciwpotowe, mydła toaletowe, mydła zapachowe, odświeżacze do ust, preparaty kosmetyczne wspomagające odchudzanie, olejki do celów kosmetycznych, olejki do celów perfumeryjnych, olejki toaletowe, olejki do kąpieli, odżywki do włosów, płyny do pielęgnacji włosów, preparaty do układania włosów, pianki do golenia, pianki do układania włosów, lakiery do utrwalania fryzury, preparaty do pielęgnacji paznokci, produkty perfumeryjne, perfumy, preparaty do pielęgnacji jamy ustnej nie do celów leczniczych, płyny do pielęgnacji włosów, płyny kosmetyczne, płyny do kąpieli, płyny po goleniu, płyny do zębów, puder do makijażu, pomadki do ust, pomady do celów kosmetycznych, preparaty do ochrony przeciwsłonecznej, preparaty do opalania, preparaty kąpielowe do celów higienicznych, preparaty kosmetyczne do rzęs, tusze do rzęs, preparaty kosmetyczne do pielęgnacji skóry, preparaty kosmetyczne do pielęgnacji włosów, preparaty do ochrony przed słońcem, serum kosmetyczne, sole kąpielowe, szampony, szminki, środki do czyszczenia zębów, talk kosmetyczny, tłuszcze do celów kosmetycznych, środki zapachowe odświeżające powietrze, świece zapachowe, produkty toaletowe, woda toaletowa, wody kolońskie, wody lawendowe, wody zapachowe, woda utleniona do celów kosmetycznych, wosk do depilacji, wybielacze do celów kosmetycznych, olejki toaletowe, przybory toaletowe, tusze do rzęs, wata do celów kosmetycznych, patyczki z wata do celów kosmetycznych, wazelina kosmetyczna, wyroby perfumeryjne, zele, zele do włosów, zele do masażu, preparaty kosmetyczne do masażu, olejki do masażu, peelingi, peelingi do masażu, oliwki do masażu, preparaty do usuwania farby, **5** produkty farmaceutyczne, środki sanitarne do celów medycznych, dietetyczna żywność i substancje do celów leczniczych, żywność dla niemowląt, suplementy diety dla ludzi i zwierząt, aromatyczne i balsamiczne preparaty do celów leczniczych, aerozole chłodzące do celów medycznych, antyseptyki, antybiotyki, apteczki przenośne wyposażone, balsamy do celów leczniczych, borowina lecznicza, preparaty balsamiczne i aromaterapeutyczne do celów leczniczych, biologiczne preparaty do celów medycznych, błonnik pokarmowy, enzymy dla celów farmaceutycznych, detergenty do celów medycznych, dietetyczna żywność przystosowana do celów medycznych, dietetyczne substancje przystosowane do celów medycznych, enzymy dla celów medycznych, guma do żucia do celów leczniczych, kadzidelka do odstraszania owadów, kamfora

do celów medycznych, lotiony do celów farmaceutycznych, maści do celów farmaceutycznych, oleje lecznicze, olejek kamforowy do celów medycznych, preparaty chemiczne dla celów farmaceutycznych i medycznych, preparaty enzymatyczne dla celów farmaceutycznych i medycznych, mineralne suplementy diety, odżywcze suplementy diety, herbaty ziołowe do celów leczniczych, preparaty bakteriologiczne dla celów medycznych, sole do kąpieli do celów leczniczych, preparaty terapeutyczne do kąpieli, sole do kąpieli mineralnych, maści lecznicze do celów farmaceutycznych, preparaty z mikroelementami dla ludzi i zwierząt, preparaty biologiczne do celów medycznych, napoje lecznicze, nalewki dla celów leczniczych, napoje dietetyczne dla celów leczniczych, oleje dla celów leczniczych, pokarm dla niemowląt, środki przeciwbólowe, środki przeczyszczające, preparaty witaminowe, wyciągi dla celów leczniczych, zioła lecznicze, cukierki dla celów leczniczych, mleko w proszku dla dzieci, środki bakteriobójcze, środki grzybobójcze, środki dezynfekcyjne dla celów higienicznych, środki zmniejszające apetyt do celów medycznych, syropy do użytku medycznego, preparaty wspomagające odchudzanie, tabletki wspomagające odchudzanie, trociszki do odwymania, żelatyna dla celów medycznych, żele do masażu do celów medycznych, preparaty do masażu do celów medycznych, olejki do masażu do celów medycznych, peelingi do masażu do celów medycznych, oliwki do masażu do celów medycznych, preparaty czyszczące do szkieł kontaktowych, preparaty farmaceutyczne, herbata lecznicza, herbaty ziołowe do celów medycznych, kapsułki do celów farmaceutycznych, kapsułki na lekarstwa, kompresy, lecznicze napary, leki dla ludzi, leki do oczu w kroplach, leki do użytku medycznego, wody mineralne do celów leczniczych, mleko w proszku dla niemowląt, środki nasenne, środki uspokajające, pastylki do celów leczniczych, środki przeciwbólowe, woda termalna.

(111) **282867** (220) 2015 04 10 (210) 441260
 (151) 2016 03 03 (441) 2015 06 15
 (732) DIDIUK ANNA I RUTKOWSKA-DIDIUK ANNA MOKOSH
 SPÓŁKA CYWILNA, Łomianki Dolne, PL.
 (540) mokosh cosmetics
 (540)

mokosh
 c o s m e t i c s

(531) 27.05.01
 (510), (511) **3** antyperspiranty, balsamy inne niż do celów medycznych, barwniki do celów kosmetycznych, barwniki kosmetyczne, drewno zapachowe, ekstrakty kwiatowe do perfum, esencje eteryczne, kadzidła, kosmetyki, kosmetyki pielęgnacyjne, kremy kosmetyczne, lakiery do paznokci, lotiony do celów kosmetycznych, maseczki kosmetyczne, mleczko kosmetyczne, mydła, odżywki do włosów, olejki aromatyczne, olejki do celów kosmetycznych, olejki do celów perfumeryjnych, olejki esencjonalne, olejki toaletowe, ołówki kosmetyczne, perfumy, płyny do pielęgnacji włosów, pomadki do ust, pomady do celów kosmetycznych, potpourri, preparaty do demakijażu, preparaty do depilacji, preparaty do makijażu, preparaty do pielęgnacji jamy ustnej nie do celów leczniczych, preparaty do pielęgnacji paznokci, preparaty kąpielowe do celów higienicznych, preparaty kosmetyczne do kąpieli, preparaty kosmetyczne do odchudzania, produkty perfumeryjne, produkty toaletowe, pumeks, sole kąpielowe do celów innych niż lecznicze, szampony, talk kosmetyczny, tłuszcze do celów kosmetycznych, toniki kosmetyczne, woda zapachowa, woda toaletowa, zestawy kosmetyków, **14** amulety, biżuteria, bransoletki, breloczki, broszki, kamienie półszlachetne, kamienie szlachetne, kolczyki, łańcuszki, medaliony, naszyjniki, pudełka na biżuterię, **21** ampułki szklane, buteleczki, dozowniki mydła, gąbki do makijażu, gąbki toaletowe, kosmetyczki na przybory toaletowe, kosze do użytku domowego, kubki, miski, mydelniczki, naczynia na mydło, naczynia ceramiczne, naczynia ze szkła, palniki do olejków zapachowych, przybory na kosmetyki, przybory toaletowe, puderniczki, rozpylacze do perfum, świeczniki.

(111) **282868** (220) 2015 04 10 (210) 441284
 (151) 2016 03 14 (441) 2015 06 15
 (732) PHILIP MORRIS BRANDS SARL, NEUCHÂTEL, CH.
 (540) Marlboro fuse beyond

(540)



Kolor znaku: niebieski, zielony, szary, biały
 (531) 24.17.08, 26.04.02, 26.04.04, 26.04.05, 26.05.02, 26.05.10, 27.05.01, 29.01.14, 26.11.03, 26.11.13, 26.01.22
 (510), (511) **34** tytoń, tytoń surowy oraz tytoń w stanie przetworzonym, wyroby tytoniowe, cygara, papierosy, cygaretki, tytoń do samodzielnego skręcania papierosów, tytoń do fajek, tytoń do żucia, tabaka, papierosy kretek, snus, substytuty tytoniu (nie do celów medycznych), papierosy elektroniczne, grzane wyroby tytoniowe, przyrządy elektroniczne oraz ich części do podgrzewania i żarzenia papierosów oraz tytoniu dla uwalniania aerozoli zawierających nikotynę w celu ich inhalacji, przybory dla palaczy, ustniki oraz bibułka do papierosów, filtry do papierosów, pojemniki na tytoń nie z metali szlachetnych, papierosnice nie z metali szlachetnych, popielniczki nie z metali szlachetnych, fajki, kieszonkowe przyrządy do skręcania papierosów, zapalniczki dla palaczy tytoniu, zapałki.

(111) **282869** (220) 2015 04 11 (210) 441287
 (151) 2016 02 29 (441) 2015 06 15
 (732) ZIAJA LTD ZAKŁAD PRODUKCJI LEKÓW SPÓŁKA
 Z OGRANICZONĄ ODPOWIEDZIALNOŚCIĄ, Gdańsk, PL.
 (540) liście zielonej oliwki
 (540)



(531) 05.03.13, 05.03.17, 05.03.18, 27.05.01
 (510), (511) **3** produkty kosmetyczne: środki do mycia i pielęgnacji włosów, środki do pielęgnacji skóry, środki myjące, dezodoranty osobiste, olejki eteryczne, perfumy, wody kolońskie, środki do czyszczenia zębów, toaletowe środki sanitarne, **5** produkty i półprodukty farmaceutyczne, weterynaryjne, higieniczne, preparaty farmaceutyczne, leki dla ludzi, leki dla zwierząt, środki diagnostyczne do badań rentgenowskich: doustne, dożylnie, w postaci wlewów, środki dietetyczne do celów leczniczych, żywność dietetyczna do celów leczniczych, herbaty ziołowe oraz zestawy ziołowe do celów leczniczych, środki dezynfekcyjne, środki sanitarne stosowane w leczeniu i higienie osobistej.

(111) **282870** (220) 2015 04 13 (210) 441290
 (151) 2016 02 29 (441) 2015 06 30
 (732) ZIAJA LTD ZAKŁAD PRODUKCJI LEKÓW SPÓŁKA
 Z OGRANICZONĄ ODPOWIEDZIALNOŚCIĄ, Gdańsk, PL.
 (540)



(531) 05.03.17
 (510), (511) **3** produkty kosmetyczne, środki do mycia i pielęgnacji włosów, szampony, odżywki, lotiony, farby do włosów, środki do pie-

lęgnacji i ochrony skóry, kremy, balsamy, żele, mleczka, emulsje, peelingi, toniki, maseczki, płyny regeneracyjne, preparaty kosmetyczne do i po opalaniu, środki do mycia, mydła, żele, preparaty do kąpiel, preparaty do higieny intymnej, preparaty do golenia, przed i po goleniu, wody toaletowe, wody kolońskie, olejki eteryczne, olejki do masażu, antyperspiranty, dezodoranty osobiste, środki do czyszczenia zębów i pielęgnacji jamy ustnej, chusteczki nasączone płynami kosmetycznymi, środki toaletowe, 5 produkty i półprodukty farmaceutyczne, produkty kosmetyczne o działaniu leczniczym, lecznicze środki do mycia i pielęgnacji włosów, preparaty przeciwgrzybiczne, preparaty antybakteryjne, produkty higieniczne, środki sanitarne stosowane w lecznictwie i higienie osobistej, środki dezynfekcyjne.

(111) **282871** (220) 2015 04 13 (210) 441291
 (151) 2016 02 29 (441) 2015 06 30
 (732) ZIAJA LTD ZAKŁAD PRODUKCJI LEKÓW SPÓŁKA
 Z OGRANICZONĄ ODPOWIEDZIALNOŚCIĄ, Gdańsk, PL.
 (540)



(531) 05.03.17, 05.03.19
 (510), (511) 3 produkty kosmetyczne, środki do mycia i pielęgnacji włosów, szampony, odżywki, lotony, farby do włosów, środki do pielęgnacji i ochrony skóry, kremy, balsamy, żele, mleczka, emulsje, peelingi, toniki, maseczki, płyny regeneracyjne, preparaty kosmetyczne do i po opalaniu, środki do mycia, mydła, żele, preparaty do kąpiel, preparaty do higieny intymnej, preparaty do golenia, przed i po goleniu, wody toaletowe, wody kolońskie, olejki eteryczne, olejki do masażu, antyperspiranty, dezodoranty osobiste, środki do czyszczenia zębów i pielęgnacji jamy ustnej, chusteczki nasączone płynami kosmetycznymi, środki toaletowe, 5 produkty i półprodukty farmaceutyczne, produkty kosmetyczne o działaniu leczniczym, lecznicze środki do mycia i pielęgnacji włosów, preparaty przeciwgrzybiczne, preparaty antybakteryjne, produkty higieniczne, środki sanitarne stosowane w lecznictwie i higienie osobistej, środki dezynfekcyjne.

(111) **282872** (220) 2015 04 13 (210) 441292
 (151) 2016 02 29 (441) 2015 06 30
 (732) ZIAJA LTD ZAKŁAD PRODUKCJI LEKÓW SPÓŁKA
 Z OGRANICZONĄ ODPOWIEDZIALNOŚCIĄ, Gdańsk, PL.
 (540)



(531) 05.03.17, 05.03.18
 (510), (511) 3 produkty kosmetyczne, środki do mycia i pielęgnacji włosów, szampony, odżywki, lotony, farby do włosów, środki do pielęgnacji i ochrony skóry, kremy, balsamy, żele, mleczka, emulsje, peelingi, toniki, maseczki, płyny regeneracyjne, preparaty kosmetyczne do i po opalaniu, środki do mycia, mydła, żele, preparaty do kąpiel, preparaty do higieny intymnej, preparaty do golenia, przed i po goleniu, wody toaletowe, wody kolońskie, olejki eteryczne, olejki do masażu, antyperspiranty, dezodoranty osobiste, środki do czyszczenia zębów i pielęgnacji jamy ustnej, chusteczki nasączone płynami kosmetycznymi, środki toaletowe, 5 produkty i półprodukty farmaceutyczne, produkty kosmetyczne o działaniu leczniczym, lecznicze środki do mycia i pielęgnacji włosów, preparaty przeciwgrzybiczne, preparaty antybakteryjne, produkty higieniczne, środki sanitarne stosowane w lecznictwie i higienie osobistej, środki dezynfekcyjne.

(111) **282873** (220) 2015 04 17 (210) 441552
 (151) 2016 03 03 (441) 2015 06 30
 (732) TRANSITION TECHNOLOGIES-MANAGED SERVICES SPÓŁKA
 Z OGRANICZONĄ ODPOWIEDZIALNOŚCIĄ, Warszawa, PL.
 (540) TTMS TRANSITION TECHNOLOGIES MANAGED SERVICES

(540)



(531) 26.04.01, 27.05.01
 (510), (511) 9 programy komputerowe, wszystkie programy komputerowe i oprogramowanie niezależnie od mediów rejestrujących lub środków rozpowszechniania, tzn. oprogramowania zapisanego na magnetycznych nośnikach lub ładowalnego z odległych sieci komputerowych, urządzenia i przyrządy do przewodzenia, przełączania, przekształcenia danych, urządzenia do nagrywania, przesyłania oraz odtwarzania dźwięku lub obrazów, nagrane dyski, płyty kompaktowe, DVD i inne nośniki nagrań cyfrowych, komputery, komputery przenośne, oprogramowanie do urządzeń mobilnych, sprzęt komputerowy i akcesoria komputerowe, urządzenia, aparaty i akcesoria służące do telekomunikacji, oprogramowanie dotyczące komunikacji multimedialnej, magnetyczne, optyczne i cyfrowe nośniki danych, oprogramowanie komputerowe dla sieci i usług, programy komputerowe stosowane w Internecie, serwery, sprzęt do przetwarzania danych, 41 organizowanie i prowadzenie kursów edukacyjnych i szkoleń, organizowanie praktyk zawodowych, usługi wydawnicze i edytorskie, organizowanie konferencji i szkoleń, usługi w zakresie pozaszkolnych form edukacji, publikacje multimedialne, organizowanie i prowadzenie szkoleń, seminariów, konferencji, sympozjów, warsztatów oraz pozostałych form edukacji w dziedzinie IT oraz dziedzin pokrewnych, tłumaczenia, usługi edukacyjne i szkoleniowe związane z oprogramowaniem, sprzętem komputerowym, aplikacjami i sieciami, 42 usługi w zakresie projektowania i tworzenia oprogramowania komputerowego i dla urządzeń mobilnych, doradztwo techniczne w dziedzinie oprogramowania komputerowego i komputerowych baz danych, dostosowanie, instalacja, aktualizacja i konserwacja oprogramowania komputerowego i komputerowych baz danych, dostosowanie, instalacja, aktualizacja i konserwacja komputerowych baz danych, usługi wsparcia technicznego polegające na serwisie i naprawie oprogramowania komputerowego i komputerowych baz danych, usługi doradcze w dziedzinie technologii komputerowej, doradztwo w zakresie oprogramowania komputerowego, tworzenie i utrzymywanie stron internetowych dla osób trzecich, prace badawczo-rozwojowe, usługi projektowe, projektowanie w zakresie wzornictwa przemysłowego, grafiki i informacji wizualnej, projektowanie graficzne związane z działalnością poligraficzną i wydawniczą, usługi w zakresie tworzenia oprogramowania komputerowego do komunikacji między różnymi urządzeniami sieciowymi, usługi w zakresie tworzenia oprogramowania komputerowego i systemów komputerowych umożliwiających realizację przetwarzania i przesyłania danych, analizy systemów komputerowych, programowanie komputerów i urządzeń mobilnych, konserwacja oprogramowania komputerowego, projektowanie systemów komputerowych, projektowanie i tworzenie oprogramowania wspierającego i/lub optymalizujące procesy biznesowe, konwersja danych lub dokumentów na formę elektroniczną, usługi w zakresie opracowywania, integracji, wdrażania w zakresie komputerowego software, hardware i firmware, systemów opracowania danych i sieci komputerowych, usługi dotyczące oprogramowania, sprzętu komputerowego i sieci komputerowych, zarządzanie projektami IT, usługi wsparcia architektonicznego IT, usługi consultingowe i outsourcingowe w zakresie informatyki, outsourcing programistów, informatyków oraz specjalistów IT, outsourcing zespołów projektowych, outsourcing usług oraz rozwiązań IT, pomoc techniczna w zakresie systemów i sprzętów komputerowych, oprogramowania komputerowego, projektowanie komputerowych sieci, projektowanie komputerowych baz danych, usługi w zakresie technologii informatycznych i komputerowych, doradztwo, konsultacje i ekspertyzy w zakresie informatyki oraz systemów komputerowych.

(111) **282874** (220) 2015 04 17 (210) 441559
 (151) 2016 03 11 (441) 2015 07 16
 (732) PHILIP MORRIS PRODUCTS S.A., Neuchatel, CH.
 (540) PACK LOK
 (540)

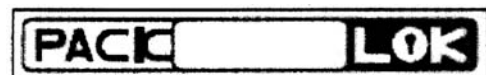

(531) 26.04.02, 26.04.07, 27.05.01

(510), (511) **34** tytoń, tytoń surowy oraz tytoń w stanie przetworzonym, wyroby tytoniowe, cygara, papierosy, cygaretki, tytoń do samodzielnego skręcania papierosów, tytoń do fajek, tytoń do żucia, tabaka, papierosy kretek, snus, substytuty tytoniu (nie do celów medycznych), papierosy elektroniczne, grzane wyroby tytoniowe, przyrządy elektroniczne do podgrzewania i żarzenia papierosów oraz tytoniu dla uwalniania aerozoli zawierających nikotynę w celu ich inhalacji, przybory dla palaczy, ustniki oraz bibułka do papierosów, filtry do papierosów, pojemniki na tytoń nie z metali szlachetnych, papierosnice nie z metali szlachetnych, popielniczki nie z metali szlachetnych, fajki, kieszonkowe przyrządy do skręcania papierosów, zapalniczki dla palaczy tytoniu, zapałki.

(111) **282875** (220) 2015 04 20 (210) 441600
 (151) 2016 03 15 (441) 2015 06 30
 (732) PROCAM POLSKA SPÓŁKA Z OGRANICZONĄ ODPOWIEDZIALNOŚCIĄ, Tczew, PL.
 (540) PRO HORTI COMPLEX
 (540)

PRO HORTI
 — COMPLEX —

Kolor znaku: czarny, jasnozielony

(531) 26.11.02, 27.05.01, 29.01.12

(510), (511) **1** nawozy granulowane, nawozy rolnicze, nawozy sadownicze, nawozy dolistne dla rolnictwa i sadownictwa.

(111) **282876** (220) 2015 04 24 (210) 441772
 (151) 2016 03 10 (441) 2015 06 30
 (732) OKRĘGOWA SPÓŁDZIELNIA MLECZARSKA W ŁOWICZU, Łowicz, PL.
 (540) MILEKTA

(510), (511) **29** mleko, wyroby mleczarskie, mleko w proszku, sery, śmietana, jogurt, kefir, masło, twarogi.

(111) **282877** (220) 2015 04 27 (210) 441814
 (151) 2016 03 02 (441) 2015 08 17
 (732) STASZCZYK ZYGMUNT, Warszawa, PL.
 (540) T.LOVE ALTERNATIVE

(510), (511) **9** magnetyczne i optyczne nośniki danych, nagrane dyski kompaktowe: audio-wideo i CD-ROM-y, płyty nagrane, nagrane kasety wideo z nagraniami muzycznymi, nagrania muzyczne na taśmach wideo, filmy, dyski kompaktowe CD-ROM-y, obwoluty na płyty i kasety wideo, **16** plakaty, afisze, foldery, prospekty, albumy, kalendarze, naklejki, nalepki, fotografie, dyplomy, karty pocztowe, karty muzyczne z życzeniami, wydawnictwa muzyczne, reprodukcje graficzne, czasopisma, książki, **41** organizowanie i prowadzenie koncertów muzycznych, nagrywanie płyt i kaset, rejestrowanie nagrań dźwiękowych i nagrań wideo na płytach oraz wszelkich nośnikach magnetycznych i optycznych, nagrywanie na taśmach wideo.

(111) **282878** (220) 2015 04 28 (210) 441903
 (151) 2016 03 10 (441) 2015 08 17
 (732) VANDEMOORTELE LIPIDS, Gent, BE.
 (540) Baker's margarines
 (540)



Kolor znaku: biały, czarny, szary

(531) 26.04.01, 26.11.01, 27.05.01, 29.01.13

(510), (511) **29** oleje jadalne i tłuszcz, **30** mieszanki do ciast.

(111) **282879** (220) 2015 05 29 (210) 443136
 (151) 2016 03 07 (441) 2015 08 27
 (732) Zentiva Group, a.s., Praga, CZ.
 (540) OSAVER
 (510), (511) **5** leki, preparaty farmaceutyczne do stosowania u ludzi.

(111) **282880** (220) 2015 06 01 (210) 443155
 (151) 2016 02 26 (441) 2015 07 15
 (732) RYBARCZYK MICHAŁ TJN, Szczecin, PL.
 (540) ZIEMNIAK I SPÓŁKA
 (540)



Kolor znaku: żółty, czarny, brązowy

(531) 05.09.03, 27.05.01, 29.01.13

(510), (511) **43** usługi gastronomiczne: restauracje, bary szybkiej obsługi, kawiarnie, usługi cateringu.

(111) **282881** (220) 2015 06 01 (210) 443191
 (151) 2016 03 02 (441) 2015 08 30
 (732) ZAKŁAD PRODUKCJI ARTYKUŁÓW SPOŻYWCZYCH MISTER KAROL BINKOWSKI, RYSZARD BINKOWSKI SPÓŁKA JAWNA, Jezioro, PL.
 (540) GOOD TIME Spotkajmy się!
 (540)

GOOD TIME
Spotkajmy się!

(531) 27.05.01, 24.17.04

(510), (511) **30** kawa, herbata, kakao, cukier, ryż, tapioka, sago, kawa nienaturalna, mąka i produkty zbożowe, chleb, wyroby cukiernicze i słodczyce, lody, miód, melasa-syropy, drożdże, proszek do pieczenia, sól, musztarda, ocet, sosy-przyprawy, przyprawy, lód, biszkopty, chleb, chleb i pieczywo z dodatkami ziaren, chleb i pieczywo cebulowe, chleb i pieczywo słonecznikowe, chleb i pieczywo muesli, chleb i pieczywo graham, chleb i pieczywo razowe, chleb i pieczywo żytnie, chleb i pieczywo orkiszowe, chleb i pieczywo gryczane, chleb i pieczywo pszenne, chleb i pieczywo żytnio-pszenne, chleb i pieczywo regionalne-polskie i zagraniczne, bułeczki słodkie, bułki, bagietki, ciabatty, sztangle, precele, chleb bezdrożdżowy, chleb do żurku, chleb, pieczywo i przekąski mrożone, chleb, pieczywo i przekąski o przedłużonej trwałości, ciasta, ciasto francuskie, ciasto i ciastka francuskie z nadzieniem, drożdżówki, drożdżówki z nadzieniem, mięso zapiekane w cieście, ciasta mączne, ciasto, ciastka, paluszki, paluszki słone, paluszki z dodatkami, paluszki nadziewane, chałwa, herbatniki, galaretki owocowe, gofry, kanapki, kasze, makarony, makaron rurki, makaron wstążki, potrawy na bazie mąki, potrawy na bazie ryżu, potrawy na bazie makaronu, potrawy na bazie kaszy, muesli, naleśniki, naleśniki z nadzieniem, pierożki, placki, przekąski ryżowe, przekąski zbożowe, chipsy i chrupki, przekąski słone, przekąski z przyprawami, przekąski słodkie, pudding, popcorn, sajgonki, spaghetti, sushi, tabule-sałátka z kuskus, tarty z nadzieniem z jajek, sera, boczk, itp., tarty z owocami, tortille, aromaty do żywności, cukierki, czekolada, majonezy, keczup, sosy mięsne, warzywne i mięsno-warzywne, sosy do deserów, paszteciki, paszteciki nadziewane, produkty mączne, pyzy, knedle, pierogi, kluski, napoje na bazie czekolady, kakao, herbaty, kawy, pizze, spody do pizzy, płatki kukurydziane, płatki owsiane, sosy do sałatek, gotowe bądź mrożone wyroby garmazeryjne gdzie indziej nie sklasyfikowane, **35** zgrupowanie na rzecz osób trzech różnych towarów: herbata, kakao, cukier, ryż, tapioka, sago, kawa nienaturalna, mąka i produkty zbożowe, chleb, wyroby cukiernicze i słodczyce, lody, miód, melasa-syropy, drożdże, proszek do pieczenia, sól, musztarda, ocet, sosy-przyprawy, przyprawy, lód, biszkopty, chleb, chleb i pieczywo z dodatkami ziaren, chleb i pieczywo cebulowe, chleb i pieczywo słonecznikowe, chleb i pieczywo muesli, chleb i pieczywo graham, chleb i pieczywo razowe, chleb

i pieczywo żytnie, chleb i pieczywo orkiszowe, chleb i pieczywo gryczane, chleb i pieczywo pszenne, chleb i pieczywo żytnio-pszenne, chleb i pieczywo regionalne-polskie i zagraniczne, bułeczki słodkie, bułki, bagietki, ciabatty, sztangle, precle, chleb bezdrożdżowy, chleb do żurku, chleb, pieczywo i przekąski mrożone, chleb, pieczywo i przekąski o przedłużonej trwałości, ciasta, ciasto francuskie, ciasto i ciastka francuskie z nadzieniem, drożdżówki, drożdżówki z nadzieniem, mięso zapiekane w cieście, ciasta deserów, ciasto, ciastka, paluszki, paluszki słone, paluszki z dodatkami, paluszki nadziewane, chałwa, herbatniki, galaretki owocowe, gofry, kanapki, kasze, makarony, makaron rurki, makaron wstążki, potrawy na bazie mąki, potrawy na bazie ryżu, potrawy na bazie makaronu, potrawy na bazie kaszy, muesli, naleśniki, naleśniki z nadzieniem, pierożki, placki, przekąski ryżowe, przekąski zbożowe, chipsy i chrupki, przekąski słone, przekąski z przyprawami, przekąski słodkie, pudding, popcorn, sajgonki, spaghetti, sushi, tabule [sałatka z kuskus], tarty z nadzieniem z jajek, sera, boczku, itp., tarty z owocami, tortille, aromaty do żywności, cukierki, czekolada, majonezy, keczup, sosy mięsne, warzywne i mięsno-warzywne, sosy do deserów, paszteciki, paszteciki nadziewane, produkty mączne, pyzy, kne-dle, pierogi, kluski, napoje na bazie czekolady, kakao, herbaty, kawy, pizze, spody do pizzy, płatki kukurydziane, płatki owsiane, sosy do sałatek, gotowe bądź mrożone wyroby garmazeryjne, mięso, ryby, drób, dziczyzna, ekstrakty mięsne, konserwowane, mrożone, suszone, gotowane, pieczone, duszone i smażone owoce, warzywa i grzyby, galaretki, dżemy, kom-poty, jaja, mleko, produkty mleczne, oleje i tłuszcze jadalne, chrupki owo-cowe i ziemniaczane, chipsy ziemniaczane, dżemy, filety rybne, galaretki jadalne, galaretki mięsne, zupy jarzynowe, jogurt, kapusta kwaszona, kefir, krokiety, tosoś, produkty mleczne, napoje mleczne z przewagą mleka, ga-laretki owocowe, sałatki owocowe, przekąski na bazie owoców, potrawy rybne, żywność przygotowywana z ryb, potrawy mięsne, potrawy mięsno-warzywne, potrawy warzywne, sałatki warzywne, śledzie, tuńczyk, zupy, anchois, bita śmietana, bulion, daktyle, flaki, hummus, jaja, kielbasy, kielbaski w cieście, koncentraty bulionu i rosółu, korniszony, masło, miąższ owoców, opiekane wodorosty, orzechy, owoce kandyzowane, paszтет z wątróbki, przecier pomidorowy, przecier jabłkowy, pulpa owocowa, ba-kalie, rodzyнки, sery i twarogi, skórki owocowe, wędliny, ziemniaki zapiekane w cieście, frytki, gotowe bądź mrożone wyroby garmazeryjne, świeże warzywa i owoce, sałatki owocowe i warzywne, orzechy, orzechy prepara-rowane, otręby zbożowe, ziola świeże i suszone, napoje bezalkoholowe, soki, nektary i przecieri owocowe, warzywne i owocowo-warzywne, sy-ropy owocowe, wody mineralne i gazowane, piwo, napoje alkoholowe, w sposób umożliwiający ich wygodne oglądanie i kupowanie w sklepach, hurtowniach w Internecie na stoiskach handlowych, podczas targów, po-kazów i podobnych okoliczności oraz drogą sprzedaży wysyłkowej i on-line, reklama wyżej wymienionych towarów.

(111) **282882** (220) 2015 06 01 (210) 443200
 (151) 2016 03 01 (441) 2015 07 16
 (732) CITY HOUSE SPÓŁKA Z OGRANICZONĄ
 ODPOWIEDZIALNOŚCIĄ, Gdańsk, PL.
 (540) CITY HOUSE
 (540)



Kolor znaku: czerwony, biały

(531) 27.05.01, 26.03.03, 26.04.02, 29.01.12
 (510), (511) **37** usługi budowlane.

(111) **282883** (220) 2015 06 02 (210) 443221
 (151) 2016 03 01 (441) 2015 07 17
 (732) „TUBĄDZIN MANAGEMENT GROUP” Z OGRANICZONĄ
 ODPOWIEDZIALNOŚCIĄ, Cedrowice Parcela, PL.
 (540) senja
 (510), (511) **11** bidety, nawilżacze do grzejników centralnego ogrze-wania, dozowniki środków odkażających w toaletach, fontanny, ka-biny natryskowe, wanny do kąpieli, klosze do lamp, miski klozetowe WC, kominki domowe, osłony do lamp, natryski, prysznicze, piece inne niż do celów doświadczalnych, pisuary, płuczki ustępowe, instalacje

i aparatura sanitarna, sedesy, toalety WC, umywalki, ustępy przeno-sne, wanny łazienkowe, wyposażenie wanien łazienkowych, wanny z wirowym ruchem wody, wodotryski ozdobne, zbiorniki do płuczek ustępowych, zlewozmywaki, **19** belki niemetalowe, betonowe ele-menty budowlane, boazeria niemetalowa, boazerie, konstrukcje bu-dowlane niemetalowe, materiały budowlane niemetalowe, kamień budowlany, niemetalowe elementy konstrukcyjne dla budownictwa, glina ceglarska, cegły, pokrycia dachowe niemetalowe, dachówki niemetalowe, niemetalowe konstrukcje przykryć dachów, figurki i posążki z kamienia betonu lub marmuru, gzymsy niemeta-lowie, kanały niemetalowe dla instalacji wentylacyjnych i klimatyzacy-nych, wyroby kamieniarstwa, obudowy kominków, kształtowniki niemetalowe, tupek twarde, elementy obróbkowe budowlane niemetalowe, materiały ogniotrwałe budowlane niemetalowe, okła-dziny niemetalowe dla budownictwa, palisady niemetalowe, płytki niemetalowe dla budownictwa, płytki podłogowe i ścienne niemetalowe, płytki ceramiczne, płyty niemetalowe, podłogi niemetalowe, podpory niemetalowe, pokrycia niemetalowe dla budownictwa, powłoki jako materiały budowlane, profile niemetalowe dla budow-nictwa, rury sztywne niemetalowe dla budownictwa, schody nieme-talowe, słupy niemetalowe, sufity niemetalowe, kamień, sztuczny kamień, pokrycia niemetalowe ścian, terakota, zaprawy budowlane.

(111) **282884** (220) 2015 06 02 (210) 443229
 (151) 2016 03 02 (441) 2015 07 16
 (732) BATH & BODY WORKS BRAND MANAGEMENT INC.,
 Reynoldsburg, US.
 (540) BATH & BODY WORKS
 (510), (511) **5** antybakteryjny żel do dezynfekcji skóry na bazie alko-holu, preparaty do dezynfekcji rąk.

(111) **282885** (220) 2015 06 08 (210) 443385
 (151) 2016 03 01 (441) 2015 07 23
 (732) DANIRES SPÓŁKA Z OGRANICZONĄ ODPOWIEDZIALNOŚCIĄ,
 Jeziorany, PL.
 (540) DANIRES
 (510), (511) **29** mięso, mięso konserwowane, przetwory mięsne, mięso wędzone, wędliny, kielbasy, kabanosy, parówki, pasztesy, puszki mięsne, mięso mielone, wyroby podrobowe i garmazeryjne, koncentraty na rosół, **35** usługi doradztwa w zakresie prowadzenia działalności gospodarczej handlowej, usługi dotyczące zarządzania działalnością gospodarczą handlową, usługi doradztwa w zakresie organizowania i zarządzania działalnością gospodarczą handlową, sprzedaż hurtowa i detaliczna mięsa, przetworów mięsnych, wędlin, sprzedaż hurtowa i detaliczna za pośrednictwem Internetu mięsa, przetworów mięsnych, wędlin, usługi informacji handlowej dotyczącej mięsa, przetworów mięsnych, wędlin, usługi informacji handlowej dotyczącej mięsa, przetworów mięsnych, wędlin, promocja sprzeda-ży towarów, reklama za pośrednictwem sieci komputerowych, pu-blikowanie tekstów reklamowych, reklama radiowa i telewizyjna, or-ganizowanie targów i wystaw w celach handlowych i reklamowych, rozpowszechnianie ogłoszeń i materiałów reklamowych, badania rynku, usługi w zakresie marketingu i prezentacji, pokazy towarów i prezentowanie usług w celach handlowych i reklamowych, wynaj-mowanie miejsc na umieszczanie ogłoszeń lub reklam, uaktualnia-nie materiałów reklamowych, usługi księgowości i rachunkowości, analiza kosztów, wycena działalności gospodarczej, badanie opinii publicznej, **40** usługi w zakresie przetwórstwa żywności, mięsa, ubój zwierząt, wędzenie żywności.

(111) **282886** (220) 2015 06 08 (210) 443394
 (151) 2016 03 01 (441) 2015 07 24
 (732) WROCŁAWSKIE ZAKŁADY ZIELARSKIE HERBAPOL SPÓŁKA
 AKCYJNA, Wrocław, PL.
 (540)

РАДИРЕКС

(531) 28.05
 (510), (511) **5** preparaty farmaceutyczne, suplementy diety do celów leczniczych, ziołowe preparaty lecznicze.

(111) **282887** (220) 2015 06 03 (210) 443395
 (151) 2016 02 29 (441) 2015 07 24
 (732) Kaufland Warenhandel GmbH & Co. KG, Neckarsulm, DE.
 (540) K Classic Classino
 (540)



Classino

(531) 26.03.02, 26.04.01, 26.07.25, 27.05.01
 (510), (511) **30** ciasta i wyroby cukiernicze z czekoladą i bez czekolady, ciastka z czekoladą i bez czekolady, herbatniki z czekoladą i bez czekolady, wafle i ciastka wafelowe z czekoladą i bez czekolady, mąka i preparaty zbożowe.

(111) **282888** (220) 2015 06 12 (210) 443554
 (151) 2016 03 01 (441) 2015 07 31
 (732) JAGIELLONIA-BIAŁYSTOK SPORTOWA SPÓŁKA AKCYJNA, Białystok, PL.
 (540) JAGA

(510), (511) **35** organizacja i prowadzenie kampanii reklamowych, wynajem i sprzedaż miejsca i czasu na cele reklamowe w środkach masowego przekazu, usługi w zakresie produkcji audycji i filmów reklamowych dla radia, telewizji i innych środków przekazu, działalność marketingowa, zarządzanie działalnością artystyczną, usługi sprzedaży detalicznej, hurtowej, internetowej, katalogowej, wysyłkowej oraz poprzez ofertę bezpośrednią: odzieży sportowej, artykułów gimnastycznych, sportowych i rehabilitacyjnych, odżywek dla sportowców, żywności, napojów, produktów dietetycznych, odzieży, obuwia, szalików i czapek, akcesoriów treningowych, sprzętu treningowego, toreb treningowych, książek i prasy o tematyce sportowej, wydawnictw muzycznych, plakatów, afiszy, figurek, chorągiewek, albumów, kalendarzy, fotografii, artykułów codziennego użytku z nadrukami o charakterze reklamowym, gadżetów, **38** usługi w zakresie rozpowszechniania programów telewizyjnych, reportaży, filmów dokumentalnych i fabularnych, widowisk rozrywkowych i sportowych, emisja programów telewizyjnych i radiowych za pośrednictwem sieci komputerowych, sieci telekomunikacyjnych i sieci telefonii komórkowej, usługi prowadzenia portali internetowych w zakresie rozpowszechniania wiadomości i aktualności, prowadzenia forów, **39** usługi taksówek, wynajem samochodów, **41** prowadzenie klubu sportowego, w szczególności w zakresie piłki nożnej i gier zespołowych, kultura fizyczna, wynajmowanie stadionów, udostępnianie obiektów i sprzętu do treningu sportowego, udostępnianie obiektów i sprzętu na imprezy sportowe oraz zawody sportowe, sędziowanie sportowe, nauczanie i edukacja, szkolenia w zakresie kultury fizycznej, szkolenia sportowe, usługi szkolenia zawodników sportowych, produkcja filmów, reportaży, programów telewizyjnych i radiowych, usługi w zakresie wynajmowania studia nagraniowego, filmowego, usługi w zakresie organizacji i produkcji nagrań filmowych i dźwiękowych, usługi w zakresie organizacji imprez artystycznych, estradowych, sportowych, rekreacyjnych, usługi w zakresie obsługi technicznej i menedżerskiej produkcji telewizyjnej i filmowej, usługi dostarczania muzyki, video, dźwięku i obrazu w postaci plików MP3 ze stron WWW poprzez Internet, **45** ochrona obiektów i sprzętu, usługi agencji ochrony.

(111) **282889** (220) 2015 06 15 (210) 443617
 (151) 2016 03 03 (441) 2015 08 06
 (732) DOLEŻEK AGNIESZKA PSOTERIA, Otrębusy, PL.
 (540) PSOTERIA

(510), (511) **41** szkolenia i tresura zwierząt domowych, przedszkola dla zwierząt domowych, nauka opieki nad zwierzętami domowymi, organizowanie imprez i konkursów z udziałem zwierząt domowych, **43** usługi hoteli dla zwierząt domowych, usługi w zakresie zakwaterowania tymczasowego dla zwierząt domowych, prowadzenie przychodni dla zwierząt domowych, w tym dla psów i kotów, **44** usługi

w zakresie higieny i pielęgnacji zwierząt domowych, w szczególności psów i kotów, usługi kosmetyczne dla zwierząt domowych, w tym usługi kosmetyczne dla kotów i psów, usługi salonów piękności dla zwierząt domowych, usługi stylizacji zwierząt domowych, usługi groomerskie dla zwierząt domowych, w tym usługi obejmujące kąpanie, czesanie, strzyżenie, trymowanie sierści i włosów zwierząt domowych, usługi w zakresie opieki nad zwierzętami domowymi, usługi pielęgnacji zwierząt domowych w zakresie zabezpieczenia od kleszczy przy użyciu preparatów weterynaryjnych i obroży przeciw pasożytniczych dla zwierząt, usługi mycia zwierząt domowych, doradztwo w zakresie opieki nad zwierzętami domowymi, doradztwo dotyczące żywienia i hodowli zwierząt domowych.

(111) **282890** (220) 2015 06 16 (210) 443689
 (151) 2016 03 03 (441) 2015 08 06
 (732) CHM SPÓŁKA Z OGRANICZONĄ ODPOWIEDZIALNOŚCIĄ, Lewickie, PL.
 (540) ChM Locked Plating hide LOCK
 (540)



(531) 27.01.05, 26.04.02, 26.04.18
 (510), (511) **10** aparatura i instrumenty medyczne i chirurgiczne.

(111) **282891** (220) 2015 06 18 (210) 443785
 (151) 2016 02 26 (441) 2015 08 06
 (732) SŁOTWIŃSKI DAWID, KOŁODZIEJ PAWEŁ ELPEDE SPÓŁKA CYWILNA, Lublin, PL.
 (540) pracaOKej.pl
 (540)



Kolor znaku: żółty, biały, ciemnoniebieski

(531) 26.04.03, 27.05.01, 29.01.13
 (510), (511) **35** usługi badania opinii publicznej, usługi badania rynku, usługi badania w dziedzinie działalności gospodarczej, usługi w zakresie wykonywania ekspertyz w działalności gospodarczej, usługi w zakresie dokonywania analiz kosztów, usługi w zakresie doradztwa specjalistycznego w sprawach działalności gospodarczej, usługi w zakresie informacji o działalności gospodarczej, usługi w zakresie pozyskiwania informacji o działalności gospodarczej, usługi w zakresie informacji o działalności handlowej, usługi w zakresie rekrutacji personelu, usługi w zakresie doboru personelu za pomocą metod psychotechnicznych, doradztwo w zakresie zarządzania personalnego, usługi w zakresie pośrednictwa pracy, usługi biur pośrednictwa pracy, usługi informacji o rynku pracy, usługi w zakresie pozyskiwania danych do komputerowych baz danych, usługi w zakresie systematyzacji danych komputerowych baz danych, usługi w zakresie sortowania danych w bazach komputerowych, usługi w zakresie komputerowego zarządzania plikami, usługi w zakresie zarządzania zbiorami informatycznymi, usługi w zakresie wyszukiwania w komputerowych bazach danych, usługi w zakresie wyszukiwania informacji w plikach komputerowych dla osób trzecich, **38** usługi przesyłania informacji, usługi przesyłania informacji tekstowej i obrazowej przy pomocy komputera, usługi w zakresie ogłoszeń elektronicznych, usługi poczty elektronicznej, usługi w zakresie obsługi telekonferencji, usługi łączności przez terminale komputerowe, usługi łączności poprzez sieć komputerową, usługi w zakresie przydzielania dostępu do światowej sieci komputerowej, usługi połączenia ze światową siecią komputerową za pośrednictwem telekomunikacji, usługi w zakresie połączenia i trasy połączeń dla telekomunikacji, usługi telefoniczne, **41** usługi w zakresie nauczania, usługi w zakresie informacji o edukacji, usługi w zakresie doradztwa zawodowego, porady, usługi w zakresie edukacji lub kształcenia, usługi w zakresie organizowania i obsługi konferencji, sympozjów, seminariów, kursów koresponden-

cyjnych, usługi w zakresie kształcenia praktycznego, pokazy, usługi w zakresie publikacji elektronicznych on-line, książek i periodyków, publikacji elektronicznych on-line.

(111) **282892** (220) 2015 07 07 (210) 444477
 (151) 2016 03 03 (441) 2015 11 09
 (732) CENDROWSKA HANNA LATKOWSKA MAŁGORZATA GOHA
 SPÓŁKA CYWILNA, Piaseczno, PL.
 (540) POLGRILL
 (540)



Kolor znaku: biały, złoty, niebieski, ciemnoniebieski, czerwony, czarny
 (531) 24.09.01, 26.04.02, 25.05.01, 27.05.01, 29.01.15
 (510), (511) **35** usługi sprzedaży hurtowej i detalicznej następujących towarów: grilli, w tym grilli gazowych ogrodowych, grilli do zabudowy, grilli ceramicznych, grilli węglowych, kominków ogrodowych, rożnów na prosiaka, grilowędzarni, wędzarni oraz ich części zamiennych, akcesoriów do wędzenia takich jak: brykiety do wędzenia, generatory dymu, adaptery zimnego wędzenia, termometry cyfrowe, przyprawy, siatki, osłonki do wędlin, strzykawkki, klipsy, haki, zrębki drewnne, akcesoriów do czyszczenia i konserwacji wędzarni i grilli, mianowicie szczotek, łopatek i pokrowców, następujących akcesoriów do grillowania: brykietów do grilli, zestawów do szaszłyków, aromatyzatorów, płyt metalowych, nadstawek metalowych, koszy i stojaków do grillowania, szczypców, uchwytów, noży, łopatek, pędzli do smarowania produktów grillowanych, szczotek z dozownikiem wody do grillowania, sprayów do oleju, zapalarek, kamieni do pieczenia pizzy, łopat do pizzy, patelni, rękawic chroniących przed poparzeniem, promienników ciepła, urządzeń oświetleniowych, promocja sprzedaży, organizowanie, prowadzenie i nadzorowanie programów lojalnościowych dla klientów, reklama, zarządzanie w zakresie zamówień handlowych, usługi w zakresie zamówień na rzecz osób trzecich, pośrednictwo handlowe, informacja handlowa.

(111) **282893** (220) 2015 07 07 (210) 444524
 (151) 2016 03 10 (441) 2015 09 09
 (732) Syngenta Limited, Guildford, GB.
 (540) PRETORIAN
 (510), (511) **5** środki do zwalczania robactwa, fungicydy, herbicydy.

(111) **282894** (220) 2015 07 07 (210) 444527
 (151) 2016 03 10 (441) 2015 09 09
 (732) Syngenta Limited, Guildford, GB.
 (540) ATLETOS
 (510), (511) **5** środki do zwalczania robactwa, fungicydy, herbicydy.

(111) **282895** (220) 2015 07 20 (210) 445005
 (151) 2016 03 11 (441) 2015 10 26
 (732) AVENTIS PHARMA S.A., Antony, FR.
 (540) ISLAVIO
 (510), (511) **5** leki, preparaty farmaceutyczne dla ludzi.

(111) **282896** (220) 2011 07 27 (210) 388367
 (151) 2016 03 08 (441) 2011 11 07
 (732) SZCZEPANIK TOMASZ, Łomianki, PL.
 (540) PECTUS
 (510), (511) **35** reklama, **41** rozrywka i działalność kulturalna w tym produkcja filmów, programów rozrywkowych w tym radiowych i telewizyjnych, koncerty, nagrywanie płyt.

(111) **282897** (220) 2015 02 25 (210) 439446
 (151) 2016 02 22 (441) 2015 06 08
 (732) ZDYBEL MICHAŁ MICHAŁ ZDYBEL ORTO-FAN, Warszawa, PL.
 (540) ORTOFAN CLINIC

(540)



Kolor znaku: granatowy, różowy
 (531) 26.11.01, 26.11.05, 27.05.01, 29.01.12
 (510), (511) **44** usługi stomatologiczne, usługi protetyczne, usługi ortodontyczne, usługi kliniki dentystycznej, usługi diagnostyki stomatologicznej, usługi profilaktyki stomatologicznej, usługi klinik medycznych, usługi klinik prywatnych, usługi w zakresie leczenia, opieka zdrowotna, usługi w zakresie chirurgii szczękowej, usługi medyczne w zakresie implantologii, chirurgii dentystycznej, usługi diagnostyki: RTG, zdjęcia cyfrowe, pantomogram.

(111) **282898** (220) 2015 02 23 (210) 439344
 (151) 2016 02 19 (441) 2015 06 08
 (732) ZBRÓG-ZAKRZEWSKA AGNIESZKA BIURO PODRÓŻY
 ODKRYWAJ ŚWIAT, Łódź, PL.
 (540) Odkrywaj Świat
 (540)



Kolor znaku: biały, ciemnoniebieski, jasnoniebieski, zielony
 (531) 01.05.01, 18.01.07, 18.01.08, 18.01.09, 18.03.14, 18.05.01, 26.04.01, 26.04.09, 26.11.01, 27.05.01, 29.01.14
 (510), (511) **36** ubezpieczenia turystyczne, **39** usługi w zakresie organizacji podróży, organizacji wycieczek lądowych, morskich, powietrznych, usługi rezerwacji miejsc na wycieczki powietrzne, morskie, lądowe, usługi rezerwacji miejsc na podróż, usługi organizowania zwiedzania turystycznego, usługi pilotażu, usługi wypożyczenia samochodów, usługi transportu powietrznego, morskiego, lądowego, pośrednictwo w transporcie powietrznym, morskim, lądowym, **43** usługi rezerwacji miejsc w restauracjach, hotelach, zamkach i pałacach, ośrodkach wypoczynkowych oraz sanatoriach i uzdrowiskach.

(111) **282899** (220) 2015 03 06 (210) 439888
 (151) 2016 02 04 (441) 2015 06 22
 (732) ETHIFARM SPÓŁKA Z OGRANICZONĄ
 ODPOWIEDZIALNOŚCIĄ SPÓŁKA KOMANDYTOWA, Poznań, PL.
 (540) Antiscabin
 (510), (511) **5** dietetyczne preparaty farmaceutyczne, suplementy diety do celów leczniczych.

(111) **282900** (220) 2015 03 11 (210) 440089
 (151) 2016 02 05 (441) 2015 06 22
 (732) TELEWIZJA POLSKA SPÓŁKA AKCYJNA, Warszawa, PL.
 (540) Szperacze.tv
 (510), (511) **9** magnetyczne nośniki danych, nagrane dyski, mechanizmy do urządzeń uruchamianych przez wrzucenie monety, sprzęt do przetwarzania danych, komputery, nagrania dźwięku, obrazu i filmowe utrwalone w formie zapisanej taśmy filmowej, taśmy video, taśmy magnetycznej, dysków optycznych, w formacie MP3, w wersji przystosowanej do odtwarzania w komputerach multimedialnych, w odtwarzaczach CD, DVD, urządzenia do nagrywania, zapisywania, odtwarzania i reprodukcji dźwięku, obrazu, informacji i zapisu filmowego w formie analogowej i cyfrowej, audiowizualne urządzenia do nauki, urządzenia do transmisji multimedialnych, programy telewizyjne, audycje, filmy i reportaże utrwalone w formie multimedialnej, gry telewizyjne i komputerowe, programy komputerowe, programy do prowadzenia gier komputerowych, konkursów do użycia z odbiornikiem telewizyjnym, programy komputerowe do obsługi interaktywnej telewizji, karty magnetyczne, suszarki do klisz, **16** druki, wydaw-

nictwa papierowe, czasopisma, książki, albumy, broszury, periodyki i inne publikacje w formie papierowej, papier, tektura, wyroby z kartonu, artykuły papirnicze, fotografie, materiały fotograficzne zawarte w tej klasie, materiały piśmienne, **35** usługi reklamowe, produkcja reklam w systemie multimedialnym, organizacja i prowadzenie kampanii reklamowych, wynajem i sprzedaż miejsca i czasu na cele reklamowe w środkach masowego przekazu, tworzenie reklamowych i sponsorowanych tekstów, produkcja reklam radiowych oraz filmów reklamowych dla telewizji, filmu, Internetu, organizacja pokazów i wystaw w celach handlowych i reklamowych, usługi marketingu i public relations, merchandising, reklamowy serwis ogłoszeniowy, zgrupowanie na rzecz osób trzecich towarów w rodzaju sprzętu, artykułów i programów multimedialnych, gier telewizyjnych i komputerowych, gier, zabawek, wyrobów szklanych, porcelanowych i ceramicznych i artykułów, kosmetycznych, higienicznych i opatrunkowych, odzieżowych, spożywczych, sportowych i wydawnictw, w sklepie, hurtowni wielobranżowej i sklepie internetowym lub telesklepie, tak aby umożliwić konsumentom dokonanie zakupu w dobrych warunkach, **38** obsługa przekazu i przekazywanie dźwięku i/lub obrazu, także w systemie cyfrowym, poprzez sieci komunikacyjne, w tym sieć telewizyjną, satelitarną, naziemną kablową, światłowodową i Internet, organizowanie systemów transmisyjnych dźwięku, obrazu i sygnału cyfrowego, rozpowszechnianie programów telewizyjnych, reportaży, filmów dokumentalnych i fabularnych, widowisk rozrywkowych i sportowych oraz audycji z interaktywnym udziałem widzów, usługi emisji i transmisji telewizji interaktywnej, interaktywnej rozrywki, zbieranie i przekazywanie informacji poprzez sieci komunikacyjne, dostarczanie informacji on-line z komputerowych baz danych, usługi teletekstowe i audiotekstowe, organizacja i prowadzenie serwisu ogłoszeniowego, w tym udostępnianie on-line interaktywnej tablicy ogłoszeniowej, **41** nauczanie, kształcenie, rozrywka, usługi dotyczące działalności sportowej i kulturalnej, usługi wydawnicze, pisanie i publikacja tekstów innych niż reklamowe, publikacje elektroniczne on-line książek i periodyków, produkcja programów radiowych i telewizyjnych, organizowanie, montaż i produkcja programów i imprez artystycznych, estradowych, sportowych, rekreacyjnych, usługi organizowania nauki i szkoleń w dziedzinie multimedialnej, organizowanie konkursów, organizowanie imprez o charakterze edukacyjnym i kulturalnym, usługi w zakresie interaktywnych programów i gier odtwarzanych za pośrednictwem sieci komputerowych i komunikacyjnych, usługi wynajmu nagrań i studiów nagrań, produkcja filmów, realizacja spektakli, realizowanie usług teletekstowych i audiotekstowych, **42** usługi internetowe, serwis internetowy (portal), doradztwo komputerowe, projektowanie graficzne.

(111) **282901** (220) 2015 03 30 (210) 440830
 (151) 2016 02 02 (441) 2015 06 15
 (732) NOWACKI SEBASTIAN DTP7.PL, Skierniewice, PL.
 (540) magicTUBE
 (540)



Kolor znaku: biały, szary
 (531) 03.11.10, 27.05.01, 29.01.01, 29.01.06
 (510), (511) **16** papier, karton, druki, materiały introligatorskie, fotografie, materiały biurowe, kleje do celów biurowych lub domowych, materiały dla artystów, pędzle do malowania, maszyny do pisania i sprzęt biurowy, materiały szkoleniowe i instruktażowe, materiały z tworzyw sztucznych do pakowania, czcionki drukarskie, matryce drukarskie, afisze, plakaty, albumy, dozowniki taśmy przylepnej, drukowane publikacje, etykiety nie z materiału tekstylnego, folia samoprzylepna, folia z tworzywa sztucznego do pakowania, formularze, gazety, kalendarze, katalogi, komiksy, koperty, książki, laminowanie dokumentów, mapy, materiały drukowane, materiały opakowaniowe z papieru lub kartonu, nalepki, naklejki, notesy podręczne, noże do papieru, obrazy, okładki, obwoluty, oprawianie fotografii, oprawy,

papeteria, podstawki pod kufle do piwa, publikacje drukowane, pudełka kartonowe lub papierowe, reprodukcje graficzne, rysunki, szablony, taśmy przylepne do celów papirniczych lub do użytku domowego, torebki do pakowania z papieru lub tworzyw sztucznych, ulotki, wydruki graficzne, zeszyty, **25** odzież, obuwie, nakrycia głowy, apaszki, bandany na szyję, bielizna osobista, czepki kąpielowe, fartuchy, getry, legginsy, osłony przed słońcem (daszki), T-shirty, torby materiałowe, szaszetki, nerki.

(111) **282902** (220) 2015 04 01 (210) 440929
 (151) 2016 02 10 (441) 2015 06 15
 (732) PURA VIDA SPÓŁKA Z OGRANICZONĄ
 ODPOWIEDZIALNOŚCIĄ SPÓŁKA KOMANDYTOWA, Konstancin-
 Jeziorna, PL.
 (540) TRUE skawkowe
 (540)



Kolor znaku: niebieski, biały, czarny, brązowy
 (531) 27.05.01, 27.05.02, 27.05.05, 29.01.12
 (510), (511) **30** lody, sorbety.

(111) **282903** (220) 2015 04 01 (210) 440950
 (151) 2016 02 18 (441) 2015 06 15
 (732) KRAJOWA IZBA ROZLICZENIOWA SPÓŁKA AKCYJNA,
 Warszawa, PL.
 (540) KIR Paybynet
 (540)



Kolor znaku: granatowy, biały
 (531) 26.04.01, 26.11.03, 27.05.01, 29.01.12
 (510), (511) **36** usługi finansowe, usługi płatnicze, usługi w zakresie pośrednictwa płatniczego dla osób trzecich, usługi w zakresie operacji rozliczeniowych i finansowych wykonywanych elektronicznie, usługi w zakresie przekazywania i realizacji instrukcji płatniczych, rozliczenia międzybankowe, usługi w zakresie dystrybucji i realizacji płatności za pośrednictwem systemu rozliczeniowego, usługi w zakresie rozliczania transakcji kartowych, usługi w zakresie prowadzenia platformy elektronicznej służącej do realizacji płatności, prowadzenia rozliczeń finansowych i obsługi rozliczeń transakcji kartowych, usługi doradcze w dziedzinie finansów, usługi ubezpieczeniowe, **38** usługi transmisji danych, obrazów i dokumentów za pośrednictwem sieci Internet, usługi w zakresie elektronicznej wymiany dokumentów, w tym dokumentów finansowych, usługi w zakresie elektronicznego przesyłania danych, w tym danych finansowych, płatności, rozliczeń i faktur, usługi w zakresie udostępniania za pośrednictwem Internetu programów i aplikacji komputerowych do rozliczeń finansowych i zarządzania dokumentami, usługi w zakresie przydzielania dostępu do baz danych w dziedzinie rozliczeń, księgowości i finansów.

(111) **282904** (220) 2015 04 01 (210) 440952
 (151) 2016 02 18 (441) 2015 06 15
 (732) KRAJOWA IZBA ROZLICZENIOWA SPÓŁKA AKCYJNA,
 Warszawa, PL.
 (540) Szafir
 (510), (511) **9** karty kryptograficzne i czytniki kart kryptograficznych oraz oprogramowanie do nich, oprogramowanie i narzędzia programistyczne do podpisu elektronicznego oraz znakowania czasem, oprogramowanie służące do tworzenia, przetwarzania, przesyłania, przeglądania, archiwizowania oraz zarządzania dokumentami w tym dokumentami finansowymi, oprogramowanie komputerowe służące do tworzenia, przetwarzania i zarządzania bazami danych w dziedzi-

nie dokumentacji, rozliczeń, księgowości i finansów, **35** elektroniczne systemy gromadzenia, prezentacji, przetwarzania i przechowywania informacji i danych w zakresie podpisu elektronicznego i znacznika czasu, zwłaszcza dotyczących wystawiania i unieważnienia certyfikatów i transakcji elektronicznych, **38** usługi transmisji danych, obrazów i dokumentów za pośrednictwem sieci Internet, usługi w zakresie elektronicznej wymiany dokumentów, usługi w zakresie elektronicznego przesyłania danych, **41** publikacje elektroniczne, publikowanie zaświadczeń certyfikacyjnych oraz list certyfikatów unieważnionych, **42** projektowanie i ulepszanie sprzętu oraz oprogramowania komputerowego, usługi w zakresie konwersji danych i dokumentów na formę elektroniczną, usługi w zakresie zapewniania użytkownika oprogramowania do elektronicznego prezentowania informacji oraz tworzenia, przetwarzania, przeglądania, przekazywania, archiwizowania oraz zarządzania dokumentami, świadczenie usług certyfikacyjnych, weryfikacja dokumentów elektronicznych, uwiarycznianie, wystawianie, odnawianie, unieważnianie, udostępnianie, wyszukiwanie oraz weryfikacja ważności certyfikatów klucza publicznego związane z podpisem elektronicznym, w tym usługi kwalifikowane, znakowanie czasem, zapewnienie ochrony informacji w sieciach teleinformatycznych, uwiarycznianie danych metodą kryptografii klucza publicznego, wydawanie, zawieszanie i unieważnianie certyfikatów klucza publicznego, udostępnianie produktów i procedur dotyczących podpisu elektronicznego, usługi rejestrowania i opatrywania znacznikiem czasowym danych, usługi szyfrowania z użyciem kart mikroprocesorowych i magnetycznych.

(111) **282905** (220) 2015 04 03 (210) 441043
 (151) 2016 02 19 (441) 2015 06 15
 (732) KOT AGATA LEPRIKON, Częstochowa, PL.
 (540) AGMAR
 (540)



Kolor znaku: zielony, czarny
 (531) 26.03.03, 27.05.01, 29.01.12
 (510), (511) **25** odzież damska, męska i dziecięca, obuwie, paski.

(111) **282906** (220) 2015 04 17 (210) 441521
 (151) 2016 03 07 (441) 2015 06 30
 (732) MK DISTRIBUTION SPÓŁKA Z OGRANICZONĄ
 ODPOWIEDZIALNOŚCIĄ, Nadarzyn, PL.
 (540) quiet
 (540)



Kolor znaku: czarny, srebrny
 (531) 26.04.02, 26.04.18, 27.05.01, 27.05.05, 29.01.12
 (510), (511) **12** bagażniki do pojazdów, bagażniki na narty do samochodów, foteliki bezpieczeństwa dla dzieci do pojazdów, kołpaki, kosze przystosowane do pojazdów jednośladowych, kosze przystosowane do rowerów, lusterka wsteczne, łańcuchy przeciwpoślizgowe, łącza do przyczep do pojazdów, pokrowce na pojazdy, pokrowce na koła zapasowe, pokrowce na siedzenia pojazdów, rolety, osłony przeciwśoneczne do samochodów, siatki bagażowe do pojazdów.

(111) **282907** (220) 2015 04 20 (210) 441602
 (151) 2016 03 15 (441) 2015 06 30
 (732) BK FOOD POLSKA SPÓŁKA Z OGRANICZONĄ
 ODPOWIEDZIALNOŚCIĄ, Gdynia, PL.
 (540) SAMUI
 (510), (511) **29** ryby, mięso zwierząt morskich.

(111) **282908** (220) 2015 04 27 (210) 441832
 (151) 2016 02 17 (441) 2015 08 17
 (732) STOWARZYSZENIE PARTNERSTWO DLA KRAJNY I PAŁUK,
 Nakło nad Notecią, PL.
 (540) Ekomuzeum Doliny Noteci
 (540)



Kolor znaku: zielony, pomarańczowy, błękitny, czarny
 (531) 06.03.11, 06.03.14, 29.01.14
 (510), (511) **20** wyroby artystyczne (w tym haft, rzeźba i ozdoby), **29** potrawy z mięsa, dziczyzny i ryb oraz wyroby wędliniarskie, **30** musztarda, wyroby cukiernicze i słodczyce, miody, chleb, sosy (przyprawy), przetwory owocowe i warzywne, **32** piwo, napoje owocowe i soki owocowe, **39** turystyka (zwiedzanie, oferta pobytu-wa-rekreacja), **41** imprezy kulturalne i sportowe, rozrywka, konkursy, wynajem sprzętu rekreacyjnego i sportowego, usługi związane z prezentacją dzieł sztuki lub literatury, **43** noclegi, usługi restauracyjne (żywność i napoje).

(111) **282909** (220) 2015 05 06 (210) 442192
 (151) 2016 03 04 (441) 2015 08 17
 (732) DAX COSMETICS SPÓŁKA Z OGRANICZONĄ
 ODPOWIEDZIALNOŚCIĄ, Duchnow, PL.
 (540) kirei lifting
 (510), (511) **3** kosmetyki, zestawy kosmetyczne, kosmetyki dla zwierząt, płyny do pielęgnacji włosów, odżywki do włosów, preparaty do kręcenia włosów, neutralizatory do trwałej ondulacji, preparaty do prostowania włosów, szampony, suche szampony, szampony dla zwierząt domowych, farby do włosów, kosmetyki upiększające, szminki, pomadki do ust, pomady do celów kosmetycznych, ołówki [kredki] kosmetyczne, preparaty kosmetyczne do rąk, tusze do rąk, preparaty kosmetyczne do pielęgnacji skóry, kremy kosmetyczne, kremy wybielające do skóry, toniki kosmetyczne, środki wybielające i inne substancje stosowane w praniu, środki do czyszczenia, polerowania, szorowania i ścierania, środki do czyszczenia zębów, żele do wybielania zębów, mydła, mydła lecznicze, mydła przeciw potowe, perfumy, środki perfumeryjne, piżmo [perfumeria], olejki eteryczne, esencje eteryczne, woda kolońska, środki do czyszczenia zębów, antyperspiranty [środki przeciwpotne], balsamy inne niż do celów medycznych, barwniki (środki chemiczne do ożywiania kolorów) do użytku domowego [pranie], bazy do perfum kwiatowych, saszetki zapachowe do bielizny, błyszczki do ust, farby do brody, ołówki do brwi, pasty do butów, chusteczki nasączone płynami kosmetycznymi, chusteczki nasączone preparatami do usuwania makijażu, preparaty do czyszczenia protez zębowych, preparaty do demakijażu, preparaty do depilacji, wosk do depilacji, detergenty inne niż używane w procesach produkcyjnych oraz inne niż do celów medycznych, dezodoranty dla ludzi i zwierząt, mydła, drewno zapachowe, preparaty do usuwania farby, mydło do golenia, preparaty do golenia, kadtidełka, sole do kąpeli do celów innych niż lecznicze, preparaty kosmetyczne do kąpeli, kleje do przymocowywania sztucznych włosów, maseczki kosmetyczne, preparaty kosmetyczne do odchudzania, krochmal [apretura], krochmal do celów pralniczych, lakiery do paznokci, środki do usuwania lakierów, preparaty do pielęgnacji paznokci, sztuczne paznokcie, naklejane ozdoby do paznokci, sztuczne paznokcie, sztuczne rzęsy, lotony do celów kosmetycznych, preparaty do makijażu, puder do makijażu, mleczko oczyszczające od celów kosmetycznych, odświeżacz do ust w aerozolu, płyny do płukania ust do celów niemedycznych, olejki do celów kosmetycznych, olejki do celów perfumeryjnych, ozdobne kalkomanie do celów kosmetycznych, płyny po goleniu, potpourri [mieszanki zapachowe], preparaty do prania, preparaty do nabłyszczania liści roślin, preparaty do ochrony przeciwśonecznej, preparaty do opalania, preparaty kąpielowe do

celów higienicznych, preparaty do czyszczenia protez zębowych, pumeks, talk kosmetyczny, tłuszcze do celów kosmetycznych, waciki do celów kosmetycznych, wata do celów kosmetycznych, wazelina kosmetyczna, woda utleniona do celów kosmetycznych, wybielacze [odbarwiacze] do celów kosmetycznych, żele do masażu inne niż do celów medycznych.

(111) **282910** (220) 2015 05 08 (210) 442242
(151) 2016 02 04 (441) 2015 08 17
(732) MEDICOFARMA SPÓŁKA AKCYJNA, Warszawa, PL.

(540) AMIPAR
(510), (511) **5** suplementy diety do celów medycznych, preparaty farmaceutyczne, preparaty chemiczno-farmaceutyczne, leki dla ludzi, leki pomocnicze wspierające, leki w płynie, leki wzmacniające, preparaty witaminowe, dodatki odżywcze do celów leczniczych, dodatki mineralne do żywności, wody mineralne do celów leczniczych, sole wód mineralnych do celów leczniczych, żywność dietetyczna dla celów leczniczych, dietetyczne napoje przystosowane dla celów medycznych, dietetyczne substancje przystosowane dla celów medycznych, napoje lecznicze, oleje lecznicze, zioła lecznicze, napary lecznicze, nalewki lecznicze, herbata lecznicza, preparaty balsamiczne aromatyczne do celów leczniczych, środki zmniejszające apetyt dla celów medycznych, środki bakteriobójcze, środki do leczenia oparzeń, środki przeciwbólowe, syropy do użytku farmaceutycznego, lecytyna do celów medycznych, środki przeciw migrenie, tran, leki uspokajające.

(111) **282911** (220) 2015 05 08 (210) 442244
(151) 2016 02 04 (441) 2015 08 17
(732) MEDICOFARMA SPÓŁKA AKCYJNA, Warszawa, PL.

(540) KOFERINA
(510), (511) **5** leki dla ludzi.

(111) **282912** (220) 2015 05 08 (210) 442256
(151) 2016 02 03 (441) 2015 08 06
(732) Swiss Pharma International AG, Zurych, CH.

(540) HERBAYA
(540)



Kolor znaku: zielony, biały

(531) 05.03.11, 05.03.13, 05.03.14, 27.05.01, 29.01.12
(510), (511) **3** mydła, środki perfumeryjne, olejki eteryczne, kosmetyki, płyny do pielęgnacji włosów, środki do czyszczenia zębów, **5** leki ziołowe, zioła lecznicze, mieszanki ziołowe do celów medycznych, herbaty ziołowe do celów medycznych, napoje ziołowe do celów leczniczych, lecznicze ekstrakty ziołowe do celów medycznych, ziołowe suplementy diety dla osób o szczególnych wymaganiach dietetycznych, **30** napary ziołowe, miód ziołowy, herbatki ziołowe [napary], ziołowe preparaty do produkcji napojów, ziołowe aromaty do produkcji napojów, cukierki (nielecznicze) zawierające ziołowe aromaty, herbaty ziołowe [inne niż do celów leczniczych], napary ziołowe [inne niż do celów leczniczych].

(111) **282913** (220) 2015 05 11 (210) 442357
(151) 2016 02 10 (441) 2015 08 31
(732) VITAMA SPÓŁKA AKCYJNA, Warszawa, PL.

(540) PANTORENA
(510), (511) **5** suplementy diety do celów medycznych, preparaty farmaceutyczne, preparaty chemiczno-farmaceutyczne, leki dla ludzi, leki pomocnicze wspierające, leki w płynie, leki wzmacniające, preparaty witaminowe, dodatki odżywcze do celów leczniczych, dodatki mineralne do żywności, wody mineralne do celów leczniczych, sole wód mineralnych do celów leczniczych, żywność dietetyczna dla celów leczniczych, dietetyczne napoje przystosowane dla celów medycznych, dietetyczne substancje przystosowane dla celów me-

dycznych, napoje lecznicze, oleje lecznicze, zioła lecznicze, napary lecznicze, nalewki lecznicze, herbata lecznicza, preparaty balsamiczne aromatyczne do celów leczniczych, środki zmniejszające apetyt dla celów medycznych, środki bakteriobójcze, środki do leczenia oparzeń, środki przeciwbólowe, syropy do użytku farmaceutycznego, lecytyna do celów medycznych, środki przeciw migrenie, tran, leki uspokajające.

(111) **282914** (220) 2015 05 18 (210) 442575
(151) 2016 02 03 (441) 2015 08 31

(732) CALDENA SPÓŁKA Z OGRANICZONĄ ODPOWIEDZIALNOŚCIĄ SPÓŁKA KOMANDYTOWA, Toruń, PL.

(540) MICROSPEED
(510), (511) **1** nawozy, hormony roślinne (fitohormony), polepszacze do gleby, regulatory wzrostu roślin, stymulatory wzrostu [inne niż do użytku medycznego lub weterynaryjnych], bakterie [inne niż do celów medycznych lub weterynaryjnych], środki chemiczne do ochrony roślin [inne niż fungicydy, herbicydy, insektycydy, środki przeciw pasożytnicze], **5** pestycydy, preparaty chemiczne do zwalczania szkodników, środki grzybobójcze, środki chwastobójcze, preparaty do niszczenia robactwa, insektycydy, fungicydy, herbicydy, **31** nasiona, sadzonki, pasze.

(111) **282915** (220) 2015 05 27 (210) 442962
(151) 2016 02 03 (441) 2015 07 30
(732) KLEPACKI MARCIN, Warszawa, PL.

(540) PERMANENTLAB
(540)

PERMANENTLAB

Kolor znaku: różowy, szary

(531) 27.05.01, 29.01.12
(510), (511) **3** barwniki kosmetyczne, **41** usługi trenerskie, **44** salony piękności.

(111) **282916** (220) 2015 05 27 (210) 442968
(151) 2016 03 07 (441) 2015 07 15

(732) LABORATORIUM KOSMETYCZNE JOANNA BOGUSŁAW GÓRKA, RYSZARD KORCZAK SPÓŁKA JAWNA, Warszawa, PL.

(540) oillium
(510), (511) **3** kosmetyki do mycia, pielęgnacji, upiększania włosów i ciała, w tym: środki do mycia włosów i ciała, środki do kąpieli, preparaty toaletowe takie jak: dezodoranty, sole do kąpieli, aromaty do kąpieli, preparaty pielęgnacyjne, w tym: kremy, maseczki, żele, śmietanki i mleczka kosmetyczne, kosmetyki upiększające do włosów i ciała, artykuły kosmetyczne do upiększania, w tym: szminki, cienie i tusze, farby do włosów, płyny do trwałej ondulacji, kremy koloryzujące i odbarwiające, pudry, fluidy, kremy i woski depilujące, kosmetyki liftingujące, artykuły perfumeryjne, wata do celów kosmetycznych, bibułki i chusteczki nasączone płynami kosmetycznymi, środki do pielęgnacji jamy ustnej, **5** preparaty do kąpieli leczniczych, preparaty farmaceutyczne przeciw łupieżowi, preparaty farmaceutyczne do włosów.

(111) **282917** (220) 2015 07 08 (210) 443164
(151) 2016 03 07 (441) 2015 07 15

(732) RUDZKA IZABELA THINK ART-MYŚLENIE SZTUKĄ, Poznań, PL.

(540) THINK ART MYŚLENIE SZTUKĄ

(540)



Kolor znaku: biały, jasnozielony, szary

(531) 26.01.04, 26.03.01, 27.05.01, 29.01.13

(510), (511) **35** Public Relations, organizowanie wystaw w celach handlowych lub reklamowych, działalność artystyczna usługi imprezariatów.

(111) **282918** (220) 2015 06 02 (210) 443246

(151) 2016 02 04 (441) 2015 07 16
(732) SMAK SERWIS SPÓŁKA Z OGRANICZONĄ
ODPOWIEDZIALNOŚCIĄ, Łańcut, PL.

(540) Markowy Koszyk

(540)



Kolor znaku: czerwony, niebieski

(531) 10.03.11, 27.05.01, 29.01.12

(510), (511) **29** jogurt, kefir, koktajle mleczne, konserwy mięsne, konserwy rybne, margaryna, masło, mleko, mleko skondensowane, oleje jadalne, napoje z przewagą mleka, przecier pomidorowy, ser, smalec, śmietana, tłuszcze jadalne, **30** biszkopty, ciasta, ciastka, gofry, grysik kukurydziany, herbatniki, kasze spożywcze, krakersy, majonezy, makarony, mąka, muesli, musztarda, ocet, piernik, płatki kukurydziane, płatki owsiane, przekąski zbożowe, ryż, słodczyce, spaghetti, wyroby cukiernicze.

(111) **282919** (220) 2015 06 09 (210) 443425

(151) 2016 02 05 (441) 2015 07 29

(732) MARKA SOKOŁÓW-SERVICE SPÓŁKA Z OGRANICZONĄ
ODPOWIEDZIALNOŚCIĄ SPÓŁKA KOMANDYTOWA,, .

(540) SOKOŁÓW KABANOSY EXCELLENT LINE O SMAKU POMIDORA
SUSZONEGO BEZ DODATKU: fosforanów barwników źródło białka
100g produktu otrzymano ze 185g mięsa

(540)



Kolor znaku: czarny, żółty, jasnożółty, czerwony, jasnoczerwony, ciemnoczerwony, biały

(531) 05.01.03, 05.03.02, 05.09.17, 25.07.04, 25.01.15, 27.05.01,
29.01.15

(510), (511) **29** mięso, wędliny, wyroby z mięsa, kabanosy, wyroby na bazie mięsa.

(111) **282920** (220) 2015 06 09 (210) 443428

(151) 2016 02 05 (441) 2015 09 07

(732) MARKA SOKOŁÓW-SERVICE SPÓŁKA Z OGRANICZONĄ
ODPOWIEDZIALNOŚCIĄ SPÓŁKA KOMANDYTOWA,, .

(540) SOKOŁÓW KABANOSY EXCELLENT LINE O SMAKU POMIDORA
SUSZONEGO źródło białka BEZ DODATKU: fosforanów barwników
100g produktu otrzymano ze 185g mięsa

(540)



Kolor znaku: czarny, żółty, czerwony, jasnoczerwony, ciemnoczerwony, biały, jasnożółty

(531) 05.01.03, 05.03.02, 05.09.17, 25.01.15, 27.05.01, 29.01.15

(510), (511) **29** mięso, wędliny, wyroby z mięsa, kabanosy, wyroby na bazie mięsa.

(111) **282921** (220) 2014 04 17 (210) 427649

(151) 2016 03 04 (441) 2014 08 04

(732) SAFIEJKO BARTOSZ, Warszawa, PL.

(540) Festiwal Kolorów

(510), (511) **35** przygotowywanie kampanii reklamowych i promocyjnych przedsięwzięć artystycznych i rozrywkowych.

(111) **282922** (220) 2014 05 13 (210) 428727

(151) 2016 02 29 (441) 2014 09 01

(732) MACIEJEWSKI JERZYAGROCONSULT, Serock, PL.

(540) tecamin

(510), (511) **31** produkty rolne, ogrodnicze i leśne oraz zboża nieujęte w innych klasach, nasiona, karma dla zwierząt, nasiona powlekane nawozem, **35** sprzedaż hurtowa, detaliczna, internetowa środków do niszczenia i zwalczania szkodników, insektycydów, fungicydów, środków chwastobójczych, pestycydów, herbicydów, produktów rolnych, ogrodniczych i leśnych oraz zbóż nieujętych w innych klasach, nasion, karmy dla zwierząt, nasion powlekanych nawozem, usługi reklamy, marketing, promocja sprzedaży dla osób trzecich, usługi zarządzania w działalności handlowej, administrowanie działalności handlowej, prace biurowe, zarządzanie planami lojalnościowymi, planami zachęty dla klientów oraz planami promocyjnymi, organizowanie targów, wystaw i prezentacji w celach handlowych lub reklamowych, także online przy zastosowaniu sieci komputerowych, organizowanie targów handlowych i reklamowych, zarządzanie, organizowanie i pomoc w działalności gospodarczej przeprowadzanie sondaży i badania opinii publicznej, badania rynku, informacja handlowa.

(111) **282923** (220) 2014 07 02 (210) 430691

(151) 2016 03 18 (441) 2014 10 13

(732) FUNDACJA AKADEMIA ORGANIZACJI OBYWATELSKICH,
Warszawa, PL.

(540)



Kolor znaku: zielony, fioletowy, biały

(531) 02.01.30, 24.07.01, 29.01.13

(510), (511) **41** usługi nauczania (kształcenia).

(111) **282924** (220) 2014 07 10 (210) 430974

(151) 2016 03 07 (441) 2014 10 27

(732) SUKCES TECHNOLOGY GROUP-DZIEMIAŃCZUK SPÓŁKA
JAWNA, Wasilków, PL.

(540) Sukces Technology Group

(540)



Kolor znaku: czarny, szary, czerwony, zielony, niebieski

(531) 26.05.01, 26.05.02, 27.05.01, 29.01.15

(510), (511) **6** akcesoria metalowe do rolet zewnętrznych i bram rolowanych w tym: rury, wieszaki sprężynowe, zamki baskwilowe, związce, akcesoria do systemu skrzynek nadpróżowych, przekładnie, akcesoria do przekładni i napędów z awaryjnym otwieraniem, łożyska, mechanizmy sprężynowe, **9** napędy elektryczne zasłon, napędy elektryczne do: żaluzji, rolet zewnętrznych i wewnętrznych, markiz i bram, nadajniki radiowe w postaci pilotów przenośnych oraz pilotów naściennych do: rolet zewnętrznych i wewnętrznych, markiz, zasłon i firan, ekranów oraz bram, piloty w postaci breloczka kopiujące sygnał z tradycyjnych pilotów, **19** akcesoria niemetalowe do rolet zewnętrznych i bram rolowanych w tym: prowadnice, zaślepki, aretki, wieszaki-blokady, bufory, pierścienie i redukcje, obsadki i koła nawojowe.

(111) **282925** (220) 2014 08 22 (210) 432555
(151) 2016 03 08 (441) 2014 12 08

(732) KOSTRZEWSKI GRZEGORZ, Warszawa, PL.

(540) Hator System

(510), (511) **35** reklama, zarządzanie w działalności gospodarczej, administrowanie, **37** usługi budowlane, naprawy ekranów led, usługi instalacyjne ekranów led.

(111) **282926** (220) 2014 09 29 (210) 433923
(151) 2016 03 07 (441) 2015 01 19

(732) BARWA SPÓŁKA Z OGRANICZONĄ ODPOWIEDZIALNOŚCIĄ, Kraków, PL.

(540) Perfect House

(540)



(531) 26.04.02, 27.05.01

(510), (511) **3** środki czystości, preparaty myjące i czyszczące, artykuły chemii gospodarczej, płyny do mycia kuchni, płyny do mycia łazienek, mlecza do czyszczenia i pielęgnacji drewna, mlecza do czyszczenia i pielęgnacji skór naturalnych i syntetycznych, pasty czyszczące i polerskie do podłóg, preparaty do mycia naczyń, środki do czyszczenia toalet, środki do prania, płyny do płukania tkanin, detergent, środki do zmywarek, środki czyszczące do dywanów i tapicerek, środki do czyszczenia grilli, kuchenek i kominków, środki do czyszczenia stali nierdzewnej, środki do czyszczenia powierzchni ceramicznych, środki do czyszczenia powierzchni z kamienia, odkamieniacze do urządzeń gospodarstwa domowego, odkamieniacze wyposażenia mieszkań, **35** badania marketingowe, badania opinii publicznej, badania rynku, kolportaż ulotek, komputerowe zarządzanie plikami, patronat medialny, produkcja filmów reklamowych, promocja sprzedaży dla osób trzecich, przegląd prasy, public relations, publikowanie tekstów sponsorowanych, reklama radiowa, reklama billboardowa, tworzenie tekstów reklamowych i sponsorskich, rozpowszechnianie ogłoszeń reklamowych, reklamy korespondencyjne, reklamy prasowe, reklamy telewizyjne, sprzedaż i promocja środków czystości, telemarketing.

(111) **282927** (220) 2014 09 29 (210) 433924
(151) 2016 03 07 (441) 2015 01 19

(732) BARWA SPÓŁKA Z OGRANICZONĄ ODPOWIEDZIALNOŚCIĄ, Kraków, PL.

(540) Perfekcyjnie przełamuje rutynę!

(510), (511) **3** kosmetyki, chusteczki nasączone płynami kosmetycznymi, mydła, kremy kosmetyczne, antyperspiranty, maseczki kosmetyczne, balsamy do ciała, mleczo kosmetyczne, preparaty do mycia, preparaty do kąpieli, kosmetyki do demakijażu, płyny do pielęgnacji włosów, preparaty kosmetyczne do pielęgnacji skóry, szampony, toniki kosmetyczne, żele do mycia, oliwki pielęgnacyjne, oliwki do kąpieli, kosmetyki dla dzieci, spiry-

tusy kosmetyczne, odżywki do włosów, zmywacze do paznokci, preparaty myjące i czyszczące, artykuły chemii gospodarczej, płyny do mycia kuchni, płyny do mycia łazienek, mlecza do czyszczenia i pielęgnacji drewna, mlecza do czyszczenia i pielęgnacji skór naturalnych i syntetycznych, emulsje chemiczne, pasty czyszczące i polerskie do podłóg, preparaty do mycia naczyń, preparaty do czyszczenia toalet, środki do prania, płyny do płukania tkanin, detergenty, środki do zmywarek, środki czyszczące do dywanów i tapicerek, środki do czyszczenia grilli, kuchenek i kominków, środki do czyszczenia stali nierdzewnej, środki do czyszczenia powierzchni ceramicznych, środki do czyszczenia powierzchni z kamienia, odkamieniacze, odpłamiacze, środki czystości, płyn antyelektrostatyczny do prasowania, **35** badania marketingowe, badania opinii publicznej, badania rynku, kolportaż ulotek, informacje handlowe i porady udzielane konsumentom, marketing, obróbka tekstów reklamowych, patronat medialny, pliki komputerowe, pokazy towarów, prezentowanie produktów w mediach dla celów sprzedaży detalicznej, produkcja filmów reklamowych, promocja sprzedaży dla osób trzecich, przegląd prasy, public relations, publikowanie tekstów sponsorowanych, reklama radiowa, reklama billboardowa, reklama za pośrednictwem sieci komputerowej, uaktualnienie materiału reklamowego, tworzenie tekstów reklamowych i sponsorskich, rozpowszechnianie ogłoszeń reklamowych, reklamy korespondencyjne, reklamy prasowe, reklamy telewizyjne, sprzedaż i promocja wyrobów kosmetycznych, tworzenie i edycja tekstów reklamowych i sponsorskich, telemarketing.

(111) **282928** (220) 2015 01 14 (210) 437635
(151) 2016 03 07 (441) 2015 04 27

(732) ŻÓŁTY MACIEJ ZOLTA, Mielec, PL.

(540) ys your spa

(540)



(531) 26.04.01, 26.04.05, 27.05.01, 27.05.22, 27.05.24

(510), (511) **3** kosmetyki, kosmetyki upiększające, kosmetyki pielęgnujące, środki do czyszczenia w kosmetyce, środki perfumeryjne, olejki eteryczne, **8** narzędzia i przyrządy ręczne stosowane w kosmetyce, elektryczne lub nieelektryczne urządzenia i przybory ręczne stosowane do zabiegów kosmetycznych, **9** urządzenia i przyrządy o napędzie innym niż ręczny do stosowania w kosmetyce, w szczególności urządzenia i przyrządy wytwarzające pole elektromagnetyczne, aparaty i urządzenia wykorzystujące fale ultradźwiękowe i promieniowanie laserowe w kosmetyce, **35** wyselekcjonowanie produktów w celu umożliwienia konsumentom obejrzenia i dokonania zakupu artykułów kosmetycznych, środków i preparatów stosowanych w kosmetyce i wykorzystywanych do zabiegów kosmetycznych, narzędzi i przyrządów ręcznych stosowanych w kosmetyce, elektrycznych lub nieelektrycznych urządzeń i przyborów ręcznych stosowanych do zabiegów kosmetycznych, urządzeń i przyrządów o napędzie innym niż ręczny do stosowania w kosmetyce, w szczególności urządzeń i przyrządów wytwarzających pole elektromagnetyczne, aparatów i urządzeń wykorzystujących fale ultradźwiękowe i promieniowanie laserowe w kosmetyce, sprzedaż i promocja za pośrednictwem Internetu i komunikacji elektronicznej artykułów kosmetycznych, środków i preparatów stosowanych w kosmetyce i wykorzystywanych do zabiegów kosmetycznych, narzędzi i przyrządów ręcznych stosowanych w kosmetyce, elektrycznych lub nieelektrycznych urządzeń i przyborów ręcznych stosowanych do zabiegów kosmetycznych, urządzeń i przyrządów o napędzie innym niż ręczny do stosowania w kosmetyce, w szczególności urządzeń i przyrządów wytwarzających pole elektromagnetyczne, aparatów i urządzeń wykorzystujących fale ultradźwiękowe i promieniowanie laserowe w kosmetyce.

(111) **282929** (220) 2015 01 20 (210) 437897
(151) 2016 02 17 (441) 2015 05 11

(732) CERMAG POZNAŃ SPÓŁKA Z OGRANICZONĄ ODPOWIEDZIALNOŚCIĄ, Poznań, PL.

(540) MOZAIKOTEKA

(510), (511) **35** usługi sprzedaży detalicznej, hurtowej, internetowej, katalogowej, wysyłkowej, oraz poprzez ofertę bezpośrednią towarów:

artykuły budowlane, materiały ceramiczne, ceramika, wyposażenie łazienek, wyposażenie wnętrz biurowych oraz mieszkalnych, chemia budowlana, meble, zarządzanie przedsiębiorstwami handlowymi, centrami handlowymi, punktami usługowym, sklepami-detalicznymi, hurtowymi, internetowymi, usługi w zakresie pośrednictwa handlowego polegające na kojarzeniu partnerów handlowych, usługi agencji importowo-eksportowych, usługi w zakresie dekoracji wystaw i witryn sklepowych, pokazy towarów, handlowe wystawy oraz targi, usługi doradztwa handlowego i reklamowego na rzecz osób trzecich w zakresie wyboru i doboru produktów, usługi doradcze w zakresie franchisingu, zarządzanie przedsiębiorstwami franchisingowymi, doradztwo w zakresie organizowania i zarządzania działalnością gospodarczą, **42** usługi architektów, designerów, studiów graficznych, usługi doradców wyposażenia wnętrz w zakresie wyboru i doboru produktów dla wyposażenia wnętrz, stoisk ekspozycyjnych oraz targowych, wzornictwo przemysłowe, stylizacja, architektura, usługi projektowania i wyposażania łazienek, basenów, obiektów publicznych oraz wnętrz: mieszkalnych, biurowych, gastronomicznych, ekspertyzy w zakresie budownictwa, wyposażenia oraz architektury wnętrz i przestrzeni publicznych.

(111) **282930** (220) 2015 02 04 (210) 438510
 (151) 2016 03 04 (441) 2015 09 14
 (732) HERBAPOL LUBLIN SPÓŁKA AKCYJNA, Lublin, PL.
 (540) Extraspasmina. Lek uspokajający z extra dawką waleriany (510), (511) **5** produkty farmaceutyczne, substancje i preparaty farmaceutyczne, środki wspomagające leczenie i podnoszące odporność organizmu, suplementy diety do celów medycznych.

(111) **282931** (220) 2015 02 09 (210) 438735
 (151) 2016 03 07 (441) 2015 05 25
 (732) PIASECKI BOGDAN MAZURSKIE MIODY, Tomaszkowo, PL.
 (540) Warmińska Okowita Miodowa



Kolor znaku: złoty
 (531) 05.03.11, 25.01.15, 26.05.01, 27.05.01, 29.01.02
 (510), (511) **33** alkoholowe napoje, wódki.

(111) **282932** (220) 2015 02 09 (210) 438737
 (151) 2016 03 07 (441) 2015 05 25
 (732) PIASECKI BOGDAN MAZURSKIE MIODY, Tomaszkowo, PL.
 (540) Mazurska Okowita Miodowa



Kolor znaku: srebrny
 (531) 05.03.11, 25.01.15, 26.05.01, 27.05.01, 29.01.06
 (510), (511) **33** alkoholowe napoje, wódki.

(111) **282933** (220) 2015 02 17 (210) 439110
 (151) 2016 03 10 (441) 2015 06 08
 (732) INSTYTUT CHEMICZNEJ PRZERÓBKI WĘGLA, Zabrze, PL.
 (540) BŁĘKITNY WĘGIEL
 (540)



Kolor znaku: błękitny, czarny
 (531) 01.15.05, 26.13.25, 26.15.25, 27.05.01, 29.01.12
 (510), (511) **4** paliwa, paliwa stałe.

(111) **282934** (220) 2015 02 17 (210) 439112
 (151) 2016 03 10 (441) 2015 06 08
 (732) INSTYTUT CHEMICZNEJ PRZERÓBKI WĘGLA, Zabrze, PL.
 (540) BLUECOAL
 (540)



Kolor znaku: błękitny, czarny
 (531) 01.15.05, 26.13.25, 26.15.25, 27.05.01, 29.01.12
 (510), (511) **4** paliwa, paliwa stałe.

(111) **282935** (220) 2015 02 18 (210) 439123
 (151) 2016 03 07 (441) 2015 06 08
 (732) J.J. INVEST SPÓŁKA Z OGRANICZONĄ ODPOWIEDZIALNOŚCIĄ, Łódź, PL.
 (540) FABRYCZNA Centrum Biurowe
 (510), (511) **36** administrowanie nieruchomości, zarządzanie majątkiem nieruchomości, wynajmowanie pomieszczeń biurowych.

(111) **282936** (220) 2015 02 18 (210) 439159
 (151) 2016 03 07 (441) 2015 06 08
 (732) BALICKI MAREK LIVESOFT, Opole, PL.
 (540) FACHLAND
 (540)



Kolor znaku: ciemnoniebieski, zielony
 (531) 26.13.25, 27.05.01, 29.01.12
 (510), (511) **35** usługi reklamowe polegające na rozpowszechnianiu za pośrednictwem sieci komputerowej bazy informacji o usługach oferowanych przez firmy i osoby fizyczne, usługi reklamowe związane z prezentowaniem w Internecie usług firm i osób fizycznych, rozpowszechnianie materiałów reklamowych w zakresie usług wszelkiego rodzaju za pośrednictwem sieci komputerowej, **38** prowadzenie portalu społecznościowego w Internecie polegające na przesyłaniu informacji tekstowej i obrazowej za pomocą komputera, udostępnianie użytkownikom internetowego forum dyskusyjnego na temat jakości usług w poszczególnych branżach, udostępnianie użytkownikom internetowego portalu, wortalu lub innego serwisu internetowego do wymiany informacji o wszelkich usługach, udostępnianie użytkownikom internetowego portalu, wortalu lub innego serwisu internetowego do zawierania wszelkich umów, **42** analiza systemów komputerowych, doradztwo w zakresie oprogramowania komputerowego, dostarczanie, opracowywanie wyszukiwarek internetowych, elektroniczna konwersja danych lub programów, instalacje oprogramowania komputerowego, programowanie komputerów, projektowanie systemów komputerowych, konserwacja oprogramowania komputerowego, monitoring systemów komputerowych przy użyciu dostępu zdalnego, odzyskiwanie danych komputerowych, ak-

tualizacja, instalacja, konserwacja, powielanie, projektowanie, wypożyczanie oprogramowania komputerowego, doradztwo w zakresie oprogramowania komputerowego, projektowanie systemów komputerowych, wypożyczenie serwerów, hosting, tworzenie i utrzymywanie stron internetowych dla osób trzecich, udostępnianie miejsca na serwerach [strony internetowe], usługi podmiotów zewnętrznych w dziedzinie informatyki, tworzenie i utrzymywanie stron internetowych dla osób trzecich, wypożyczanie oprogramowania komputerowego, dostarczanie i opracowywanie wyszukiwarek internetowych.

(111) **282937** (220) 2015 02 18 (210) 439161
 (151) 2016 03 07 (441) 2015 06 08
 (732) ORTODONCJA SPÓŁKA Z OGRANICZONĄ
 ODPOWIEDZIALNOŚCIĄ, Kraków, PL.
 (540) ORTODONCJA
 (540)



Kolor znaku: pomarańczowy, biały, granatowy
 (531) 02.03.01, 02.03.02, 27.05.01, 29.01.13
 (510), (511) **5** woski dentystyczne, **10** aparaty ortodontyczne stosowane w ortodoncji, narzędzia ortodontyczne, zaniki ortodontyczne, pierścienie, druty i łuki stosowane w ortodoncji, produkty niklowotytanowe-części aparatu ortodontycznego stałego np. łuki, sprężynki, druty ortodontyczne, produkty wykonane ze stali nierdzewnej-części aparatu ortodontycznego stałego np. łuki, sprężynki, druty ortodontyczne, kleje i materiały wiążące używane w stomatologii i ortodoncji, elastomery stosowane w ortodoncji, kleje do protez dentystycznych, aparaty elastyczne i płytki-plastikowe wyjmowane aparaty ortodontyczne, akcesoria-dodatkowe materiały stosowane w ortodoncji nie wymienione we wcześniejszych kategoriach, stojaki-organizery plastikowe stosowane w gabinetach stomatologicznych do przechowywania kleszczy stomatologicznych, wosków, aparatura i instrumenty chirurgiczne, medyczne, stomatologiczne, materiały stosowane do zszywania w chirurgii, **44** usługi stomatologiczne, usługi protetyczne, usługi ortodontyczne, klinika dentystyczna, diagnostyka stomatologiczna, profilaktyka stomatologiczna, klinika medyczna, kliniki prywatne, lecznice, opieka zdrowotna, usługi medyczne w zakresie implantologii, chirurgii szczękowej, chirurgii dentystycznej, usługi diagnostyki: RTG, zdjęcia cyfrowe, pantomogram.

(111) **282938** (220) 2015 03 23 (210) 440527
 (151) 2016 03 07 (441) 2015 07 06
 (732) CEDC INTERNATIONAL SPÓŁKA Z OGRANICZONĄ
 ODPOWIEDZIALNOŚCIĄ, Oborniki Wielkopolskie, PL.
 (540) FINEST POLISH SOPLICA GNIEZNO 1891
 (540)



(531) 19.07.09, 19.07.17, 25.01.25, 25.12.25, 27.05.01, 01.01.02, 23.01.01, 24.01.05
 (510), (511) **33** napoje alkoholowe (z wyjątkiem piwa).

(111) **282939** (220) 2015 03 23 (210) 440531
 (151) 2016 03 07 (441) 2015 07 06
 (732) MILEWSKA JOLANTA ZAKŁAD USŁUG TECHNICZNYCH
 EKO-CHEM LABORATORIUM BADAWCZE, Białystok, PL.
 (540) EKO CHEM
 (540)



Kolor znaku: zielony, czerwony, szary
 (531) 26.11.13, 27.05.01, 29.01.13
 (510), (511) **42** badania i analizy techniczne w zakresie środowiska pracy, ocena narażenia zawodowego na pyły, pomiary hałasu, pomiary drgań mechanicznych, pomiary oświetlenia elektrycznego, pomiary mikroklimatów, pomiary wydatku energetycznego, badania ścieków i wód podziemnych, badania gazu składowiskowego, badania metali ciężkich w powietrzu, ściekach i wodach podziemnych.

(111) **282940** (220) 2015 03 23 (210) 440586
 (151) 2016 03 07 (441) 2015 07 06
 (732) JĘDRZEJCZYK PAWEŁ, Smolec, PL.
 (540) WERGI PAWEŁ JĘDRZEJCZYK
 (540)



Kolor znaku: biały, czerwony, czarny
 (531) 02.01.08, 26.01.14, 26.13.01, 27.05.01, 29.01.13
 (510), (511) **31** produkty rolne, ogrodnicze, leśne oraz ziarna nie ujęte w innych klasach, żywe zwierzęta, świeże owoce i warzywa, nasiona, naturalne i rośliny i kwiaty, karma dla zwierząt, sółd, **36** ubezpieczenia, działalność finansowa, bankowość, majątek nieruchomy, **37** usługi budowlane, naprawy, usługi instalacyjne.

(111) **282941** (220) 2015 04 08 (210) 441179
 (151) 2016 03 04 (441) 2015 06 15
 (732) EKO-WAP SPÓŁKA Z OGRANICZONĄ
 ODPOWIEDZIALNOŚCIĄ, Siedliska, PL.
 (540) agrowap
 (540)



Kolor znaku: zielony
 (531) 27.05.01, 29.01.03
 (510), (511) **1** nawozy użyźniające glebę, preparaty do nawożenia gleby, nawozy dla rolnictwa.

(111) **282942** (220) 2015 04 10 (210) 441244
 (151) 2016 03 07 (441) 2015 06 15
 (732) FUNDACJA INSTYTUT STUDIÓW WSCHODNICH, Warszawa, PL.
 (540) ECONOMIC FORUM
 (540)



Kolor znaku: niebieski, biały, czerwony, żółty, zielony
 (531) 01.01.01, 01.05.01, 01.05.02, 05.03.11, 05.03.14, 24.07.23, 27.05.01, 29.01.15

(510), (511) **16** afisze, plakaty, afisze i plakaty z papieru lub kartonu, aktówki jako artykuły biurowe, albumy, almanachy jako roczniki, artykuły biurowe z wyjątkiem mebli, bloczki do pisania, bloki listowe jako papeteria, bloki rysunkowe, broszury, chorągiewki papierowe, czasopisma jako periodyki, emblematy, pieczęcie papierowe, formularze jako blankiety, druki, fotografie wydrukowane, gazety, indeksy, skorowidze, kalendarze, książki, materiały piśmienne, naklejki adresowe, nalepki, naklejki jako materiały piśmienne, notatniki jako notesy, notesy podręczne, obwoluty na luźne kartki, ołówki, papier do pisania, przyrządy do pisania, przyrządy do rysowania publikacje drukowane, pudełka kartonowe lub papierowe, reprodukcje graficzne, teczki na dokumenty jako artykuły biurowe, teczki, skoroszyty jako artykuły biurowe, ulotki, wyroby z kartonu, zeszyty, **35** agencje informacji handlowej, agencje reklamowe, badania marketingowe, badania opinii publicznej, badania rynku, badania w dziedzinie działalności gospodarczej, fotokopiowanie, prenumerata gazet dla osób trzecich, zarządzanie w zakresie zamówień handlowych, agencje importowo-eksportowe, agencje informacji handlowej, marketing, uaktualnianie materiałów reklamowych, prezentowanie produktów w mediach dla celów sprzedaży detalicznej, obróbka tekstów, obsługa administracyjna firm na zlecenie, rozpowszechnienie ogłoszeń reklamowych, outsourcing jako doradztwo handlowe, poszukiwania w zakresie patronatu, rozlepianie plakatów reklamowych, wyszukiwanie informacji w plikach komputerowych dla osób trzecich, pokazy towarów, powielanie dokumentów, reklama, rozpowszechnianie materiałów reklamowych: ulotek, prospektów, druków, próbek, reklama za pośrednictwem sieci komputerowej, wynajmowanie przestrzeni reklamowej, tworzenie tekstów reklamowych i sponsorowanych, uaktualnianie materiału reklamowego, wynajmowanie nośników reklamowych, reklamy korespondencyjne, przygotowywanie reklamy prasowej, reklamy telewizyjne, publikowanie tekstów sponsorowanych, edycja tekstów, telemarketing, reklama telewizyjna, transkrypcja formy wiadomości i komunikatów, **41** fotografia, foto-reportaże, organizowanie i obsługa konferencji, organizowanie i obsługa kongresów, organizowanie konkursów w celach edukacyjnych lub rozrywkowych, publikowanie książek, wypożyczanie książek, organizowanie i prowadzenie warsztatów jako szkolenia, organizowanie i prowadzenie kongresów, organizowanie i prowadzenie seminariów, organizowanie i prowadzenie sympozjów, organizowanie i prowadzenie zjazdów, organizowanie wystaw z dziedziny kultury lub edukacji, organizowanie zawodów sportowych, organizowanie i obsługa zjazdów.

(111) **282943** (220) 2015 04 17 (210) 441517
 (151) 2016 03 07 (441) 2015 06 30
 (732) TRANSITION TECHNOLOGIES-MANAGED SERVICES SPÓŁKA
 Z OGRANICZONĄ ODPOWIEDZIALNOŚCIĄ, Warszawa, PL.
 (540) TT MS TRANSITION TECHNOLOGIES MANAGED SERVICES
 (540)



(531) 26.04.01, 26.04.18, 27.05.01, 27.05.05
 (510), (511) **9** programy komputerowe, wszystkie programy komputerowe i oprogramowanie niezależnie od mediów rejestrujących lub środków rozpowszechniania, tzn. oprogramowania zapisanego na magnetycznych nośnikach lub ładowalnego z odległych sieci komputerowych, urządzenia i przyrządy do przewodzenia, przełączania, przekształcania danych, urządzenia do nagrywania, przesyłania oraz odtwarzania dźwięku lub obrazów, nagrane dyski, płyty kompaktowe, DVD i inne nośniki nagrań cyfrowych, komputery, komputery przenośne, oprogramowanie do urządzeń mobilnych, sprzęt komputerowy i akcesoria komputerowe, urządzenia, aparaty i akcesoria służące do telekomunikacji, oprogramowanie dotyczące komunikacji multimedialnej, magnetyczne, optyczne i cyfrowe nośniki danych, oprogramowanie komputerowe dla sieci i usług, programy komputerowe stosowane w Internecie, serwery, sprzęt do przetwarzania danych, **41** organizowanie i prowadzenie kursów edukacyjnych i szkoleń, organizowanie praktyk zawodowych, usługi wydawnicze i edytorskie, organizowanie konferencji i szkoleń, usługi w zakresie pozaszkolnych form edukacji, publikacje multimedialne, organizowanie i prowadzenie szkoleń, seminariów, konferencji, sympozjów, warsztatów oraz pozostałych form edukacji w dziedzinie IT

oraz dziedzin pokrewnych, tłumaczenia, usługi edukacyjne i szkoleniowe związane z oprogramowaniem, sprzętem komputerowym, aplikacjami i sieciami, **42** usługi w zakresie projektowania i tworzenia oprogramowania komputerowego i dla urządzeń mobilnych, doradztwo techniczne w dziedzinie oprogramowania komputerowego i komputerowych baz danych, dostosowanie, instalacja, aktualizacja i konserwacja oprogramowania komputerowego i komputerowych baz danych, dostosowanie, instalacja, aktualizacja i konserwacja komputerowych baz danych, usługi wparcia technicznego polegające na serwisie i naprawie oprogramowania komputerowego i komputerowych baz danych, usługi doradcze w dziedzinie technologii komputerowej, doradztwo w zakresie oprogramowania komputerowego do komunikacji między różnymi urządzeniami sieciowymi, usługi w zakresie tworzenia oprogramowania komputerowego i systemów komputerowych umożliwiających realizację przetwarzania i przesyłania danych, analizy systemów komputerowych, programowanie komputerów i urządzeń mobilnych, konserwacja oprogramowania komputerowego, projektowanie systemów komputerowych, projektowanie i tworzenie oprogramowania wspierającego i/lub optymalizujące procesy biznesowe, konwersja danych lub dokumentów na formę elektroniczną, usługi w zakresie opracowywania, integracji, wdrażania w zakresie komputerowego software, hardware i firmware, systemów opracowania danych i sieci komputerowych, usługi dotyczące oprogramowania, sprzętu komputerowego i sieci komputerowych, zarządzanie projektami IT, usługi wsparcia architektonicznego IT, usługi consultingowe i outsourcingowe w zakresie informatyki, outsourcing programistów, informatyków oraz specjalistów IT, outsourcing zespołów projektowych, outsourcing usług oraz rozwiązań IT, pomoc techniczna w zakresie systemów i sprzętów komputerowych, oprogramowania komputerowego, projektowanie komputerowych sieci, projektowanie komputerowych baz danych, usługi w zakresie technologii informatycznych i komputerowych, doradztwo, konsultacje i ekspertyzy w zakresie informatyki oraz systemów komputerowych.

(111) **282944** (220) 2015 04 17 (210) 441518
 (151) 2016 03 07 (441) 2015 06 30
 (732) TRANSITION TECHNOLOGIES-MANAGED SERVICES SPÓŁKA
 Z OGRANICZONĄ ODPOWIEDZIALNOŚCIĄ, Warszawa, PL.
 (540) TT MS
 (540)



(531) 26.04.01, 26.04.18, 27.05.01, 27.05.25
 (510), (511) **9** programy komputerowe, wszystkie programy komputerowe i oprogramowanie niezależnie od mediów rejestrujących lub środków rozpowszechniania, tzn. oprogramowania zapisanego na magnetycznych nośnikach lub ładowalnego z odległych sieci komputerowych, urządzenia i przyrządy do przewodzenia, przełączania, przekształcania danych, urządzenia do nagrywania, przesyłania oraz odtwarzania dźwięku lub obrazów, nagrane dyski, płyty kompaktowe, DVD i inne nośniki nagrań cyfrowych, komputery, komputery przenośne, oprogramowanie do urządzeń mobilnych, sprzęt komputerowy i akcesoria komputerowe, urządzenia, aparaty i akcesoria służące do telekomunikacji, oprogramowanie dotyczące komunikacji multimedialnej, magnetyczne, optyczne i cyfrowe nośniki danych, oprogramowanie komputerowe dla sieci i usług, programy komputerowe stosowane w Internecie, serwery, sprzęt do przetwarzania danych, **41** organizowanie i prowadzenie kursów edukacyjnych i szkoleń, organizowanie praktyk zawodowych, usługi wydawnicze i edytorskie, organizowanie konferencji i szkoleń, usługi w zakresie pozaszkolnych form edukacji, publikacje multimedialne,

organizowanie i prowadzenie szkoleń, seminariów, konferencji, sympozjów, warsztatów oraz pozostałych form edukacji w dziedzinie IT oraz dziedzin pokrewnych, tłumaczenia, usługi edukacyjne i szkoleniowe związane z oprogramowaniem, sprzętem komputerowym, aplikacjami i sieciami, **42** usługi w zakresie projektowania i tworzenia oprogramowania komputerowego i dla urządzeń mobilnych, doradztwo techniczne w dziedzinie oprogramowania komputerowego i komputerowych baz danych, dostosowanie, instalacja, aktualizacja i konserwacja oprogramowania komputerowego i komputerowych baz danych, dostosowanie, instalacja, aktualizacja i konserwacja komputerowych baz danych, usługi wsparcia technicznego polegające na serwisie i naprawie oprogramowania komputerowego i komputerowych baz danych, usługi doradcze w dziedzinie technologii komputerowej, doradztwo w zakresie oprogramowania komputerowego, tworzenie i utrzymywanie stron internetowych dla osób trzecich, prace badawczo-rozwojowe, usługi projektowe, projektowanie w zakresie wzornictwa przemysłowego, grafiki i informacji wizualnej, projektowanie graficzne związane z działalnością poligraficzną i wydawniczą, usługi w zakresie tworzenia oprogramowania komputerowego do komunikacji między różnymi urządzeniami sieciowymi, usługi w zakresie tworzenia oprogramowania komputerowego i systemów komputerowych umożliwiających realizację przetwarzania i przesyłania danych, analizy systemów komputerowych, programowanie komputerów i urządzeń mobilnych, konserwacja oprogramowania komputerowego, projektowanie systemów komputerowych, projektowanie i tworzenie oprogramowania wspierającego i/lub optymalizujące procesy biznesowe, konwersja danych lub dokumentów na formę elektroniczną, usługi w zakresie opracowywania, integracji, wdrażania w zakresie komputerowego software, hardware i firmware, systemów opracowania danych i sieci komputerowych, usługi dotyczące oprogramowania, sprzętu komputerowego i sieci komputerowych, zarządzanie projektami IT, usługi wsparcia architektonicznego IT, usługi consultingowe i outsourcingowe w zakresie informatyki, outsourcing programistów, informatyków oraz specjalistów IT, outsourcing zespołów projektowych, outsourcing usług oraz rozwiązań IT, pomoc techniczna w zakresie systemów i sprzętów komputerowych, oprogramowania komputerowego, projektowanie komputerowych sieci, projektowanie komputerowych baz danych, usługi w zakresie technologii informatycznych i komputerowych, doradztwo, konsultacje i ekspertyzy w zakresie informatyki oraz systemów komputerowych.

(111) **282945** (220) 2015 04 17 (210) 441519
(151) 2016 03 07 (441) 2015 06 30
(732) A-Z MEDICA SPÓŁKA Z OGRANICZONĄ
ODPOWIEDZIALNOŚCIĄ, Gdańsk, PL.
(540) Velvetin

(510), (511) **3** kremy kosmetyczne, **5** suplementy diety, produkty lecznicze, środki dietetyczne dla celów medycznych, produkty farmaceutyczne, witaminy, minerały, dodatki mineralne do żywności, dietetyczne środki spożywcze, parafarmaceutyki, wody mineralne do celów leczniczych, żywność dla niemowląt, nutrikosmetyki, preparaty ziołowe, herbaty lecznicze, napary lecznicze, zioła lecznicze, preparaty do celów medycznych i weterynaryjnych, preparaty biologiczne do celów medycznych i weterynaryjnych, preparaty medyczne do odchudzania, taśmy przylepne do celów medycznych, **29** produkty mleczne, jogurt, galaretki jadalne, kefir.

(111) **282946** (220) 2015 04 17 (210) 441549
(151) 2016 03 03 (441) 2015 06 30
(732) MIĘDZYNARODOWE TARGI POZNAŃSKIE SPÓŁKA
Z OGRANICZONĄ ODPOWIEDZIALNOŚCIĄ, Poznań, PL.
(540) BOATEX Targi Sprzętu Pływającego i Sportów Wodnych
(540)



Kolor znaku: ciemnoniebieski, niebieski
(531) 18.03.02, 18.03.21, 26.02.01, 27.05.01, 29.01.12
(510), (511) **35** organizowanie i obsługa imprez targowych i wystawienniczych w celach handlowych i reklamowych, doradztwo w za-

kresie prowadzenia działalności gospodarczej, usługi marketingowe, usługi reklamowe, przygotowywanie, publikowanie, dystrybucja, uaktualnianie materiałów reklamowych, takich jak: katalogi targowe, plakaty, druki, prospekty, broszury, gadzety, materiały promocyjne, pomoc w prowadzeniu negocjacji i zawieraniu transakcji handlowych, pośrednictwo handlowe, wynajem powierzchni na cele reklamowe, wynajem powierzchni wystawienniczych, dekoracja stoisk wystawienniczych, wypożyczanie urządzeń i wyposażenia biurowego, badanie rynku i opinii publicznej, pozyskiwanie, gromadzenie i udostępnianie informacji, doradztwo specjalistyczne w zakresie reklamy, **41** organizowanie i obsługa wystaw oraz targów związanych z kulturą, edukacją lub rozrywką, organizowanie i obsługa konferencji, szkoleń, kongresów, sympozjów, konkursów, usługi wydawnicze.

(111) **282947** (220) 2015 04 17 (210) 441551
(151) 2016 03 08 (441) 2015 06 30
(732) MIĘDZYNARODOWE TARGI POZNAŃSKIE SPÓŁKA
Z OGRANICZONĄ ODPOWIEDZIALNOŚCIĄ, Poznań, PL.
(540) Targi Wędkarskie RYBOMANIA
(540)



Kolor znaku: ciemnoniebieski, biały

(531) 03.09.01, 27.05.01, 29.01.12
(510), (511) **35** organizowanie i obsługa imprez targowych i wystawienniczych w celach handlowych i reklamowych, doradztwo w zakresie prowadzenia działalności gospodarczej, usługi marketingowe, usługi reklamowe, przygotowywanie, publikowanie, dystrybucja, uaktualnianie materiałów reklamowych, takich jak: katalogi targowe, plakaty, druki, prospekty, broszury, gadzety, materiały promocyjne, pomoc w prowadzeniu negocjacji i zawieraniu transakcji handlowych, pośrednictwo handlowe, wynajem powierzchni na cele reklamowe, wynajem powierzchni wystawienniczych, dekoracja stoisk wystawienniczych, wypożyczanie urządzeń i wyposażenia biurowego, badanie rynku i opinii publicznej, pozyskiwanie, gromadzenie i udostępnianie informacji, doradztwo specjalistyczne w zakresie reklamy, **41** organizowanie i obsługa wystaw oraz targów związanych z kulturą, edukacją lub rozrywką, organizowanie i obsługa konferencji, szkoleń, kongresów, sympozjów, konkursów, usługi wydawnicze.

(111) **282948** (220) 2015 04 17 (210) 441554
(151) 2016 03 03 (441) 2015 06 30
(732) MIĘDZYNARODOWE TARGI POZNAŃSKIE SPÓŁKA
Z OGRANICZONĄ ODPOWIEDZIALNOŚCIĄ, Poznań, PL.
(540) KNIEJE Targi Myślistwa i Strzelectwa
(540)



Kolor znaku: ciemnobrązowy, brązowy

(531) 02.01.02, 02.01.16, 02.05.01, 03.01.08, 26.02.01, 27.05.01, 29.01.12
(510), (511) **35** organizowanie i obsługa imprez targowych i wystawienniczych w celach handlowych i reklamowych, doradztwo w zakresie prowadzenia działalności gospodarczej, usługi marketingowe, usługi reklamowe, przygotowywanie, publikowanie, dystrybucja, uaktualnianie materiałów reklamowych, takich jak: katalogi targowe, plakaty, druki, prospekty, broszury, gadzety, materiały promocyjne, pomoc w prowadzeniu negocjacji i zawieraniu transakcji handlowych, pośrednictwo handlowe, wynajem powierzchni na cele reklamowe, wynajem powierzchni wystawienniczych, dekoracja stoisk wystawienniczych, wypożyczanie urządzeń i wyposażenia biurowego, badanie rynku i opinii publicznej, pozyskiwanie, gromadzenie i udostępnianie informacji, doradztwo specjalistyczne w zakresie reklamy, **41** organizowanie i obsługa wystaw oraz targów związanych z kulturą, edukacją lub rozrywką, organizowanie i obsługa konferencji, szkoleń, kongresów, sympozjów, konkursów, usługi wydawnicze.

(111) **282949** (220) 2015 05 08 (210) 442278
 (151) 2016 03 07 (441) 2015 08 06
 (732) SUCHOLAS ROMAN FIRMA HANDLOWA, Zielona Góra, PL.
 (540) GERLAIN
 (510), (511) **35** zgrupowanie na rzecz osób trzecich towarów (buty, odzież, bielizna damska i męska, biżuteria) pozwalających nabywcy wygodnie oglądać i kupować te towary w centrum handlowym, usługowym i na targowisku-sprzedaż hurtowa i detaliczna tych towarów, usługi w zakresie prowadzenia centrum handlowego w odniesieniu do wskazanych wyżej towarów, zarządzanie w działalności handlowej, usługi w zakresie reklamy w centrum handlowym, dystrybucja materiałów reklamowych i promocyjnych-nie obejmujące świadczenia usług ujętych w innych klasach niż 35, reklama radiowa i telewizyjna i za pośrednictwem środków elektronicznych w zakresie prowadzonego centrum handlowego, w odniesieniu do sprzedawanych produktów: buty, odzież, bielizna damska i męska, reklama radiowa, telewizyjna i internetowa oferowanych produktów.

(111) **282950** (220) 2015 05 15 (210) 442537
 (151) 2016 03 18 (441) 2015 08 13
 (732) WALMARK a.s., Trinec, CZ.
 (540) Permen Sex Appetite
 (510), (511) **5** preparaty farmaceutyczne i parafarmaceutyczne, witaminy, minerały, pierwiastki śladowe, mikroelementy, dietetyczne i odżywcze preparaty i środki lecznicze, syropy dla celów farmaceutycznych, wyciągi ziół leczniczych, preparaty zawierające witaminy, dodatki mineralne, pierwiastki śladowe, mikroelementy lub lecznicze wyciągi ziołowe, dodatki żywnościowe wzbogacone witaminami, składnikami mineralnymi, mikroelementami lub pierwiastkami śladowymi, preparaty wzbogacone witaminami, preparaty witaminowe i multiwitaminowe, preparaty mineralne i multimineralne, herbaty ziołowe, zioła lecznicze, cukierki lub pastylki lub tabletki lub kapsułki żelatynowe albo żelowe lub otoczki lub gumy do żucia zawierające składniki lecznicze, substancje dietetyczne przystosowane do celów leczniczych, dietetyczne wody mineralne i napoje przeznaczone dla celów leczniczych, dietetyczne środki spożywcze do celów leczniczych, suplementy (dodatki) odżywcze dla celów leczniczych, proteinowe preparaty lub środki odżywcze dla celów leczniczych, preparaty albuminowe i artykuły żywnościowe dla celów leczniczych, balsamy, kremy i maści dla celów leczniczych, preparaty chemiczne dla celów leczniczych, oleje lecznicze, maści dla celów medycznych, sole dla celów leczniczych, nalewki i krople dla celów farmaceutycznych, ziołowe wyciągi lub syropy, wzbogacone minerałami lub witaminami środki odżywcze w formie koncentratu, koncentraty proteinowe jak dodatki odżywcze do potraw, drożdże dla celów leczniczych, suplementy (dodatki) żywnościowe dla celów leczniczych, środki odżywcze lub dietetyczne do celów leczniczych przeznaczone jako uzupełnienie codziennego pożywienia w formie produktów typu instant lub oddzielnych mieszanek, które się składają głównie z mleka w proszku lub protein zwierzęcych względnie protein roślinnych i także wzbogacone witaminami lub środkami mineralnymi lub mikroelementami lub cukrem.

(111) **282951** (220) 2015 05 15 (210) 442553
 (151) 2016 03 18 (441) 2015 08 31
 (732) ADAMCZAK TOMASZ TOP VAC, Zamysłowo, PL.
 (540) TOP VAC
 (540)



Kolor znaku: niebieski, szary, zielony, biały
 (531) 26.04.03, 27.05.01, 29.01.13
 (510), (511) **7** odkurzacze centralne, odkurzacze modułowe, systemy centralnego odkurzania, węże i torby do odkurzaczy, oprzyrządowanie i akcesoria do odkurzaczy, wyposażenie odkurzaczy centralnych i modułowych, separatory, urządzenia czyszczące, **35** prowadzenie sklepu/hurtowni oraz oferowanie do sprzedaży w ramach sklepu internetowego towarów takich jak: odkurzacze centralne, odkurzacze modułowe, systemy centralnego odkurzania, węże i torby do

odkurzaczy, oprzyrządowanie i akcesoria do odkurzaczy, wyposażenie odkurzaczy centralnych i modułowych, separatory, urządzenia czyszczące, **37** montaż i serwisowanie systemów centralnego odkurzania.

(111) **282952** (220) 2015 05 28 (210) 442984
 (151) 2016 03 03 (441) 2015 08 07
 (732) I360 SPÓŁKA Z OGRANICZONĄ ODPOWIEDZIALNOŚCIĄ, Warszawa, PL.
 (540) i360 SALES AND LOYALTY
 (510), (511) **35** reklama, promocja sprzedaży dla osób trzecich, kreowanie wizerunku firmy, usług i towarów, uaktualnianie materiałów reklamowych, tworzenie tekstów reklamowych i sponsorowanych, badania marketingowe, rynek badania i analizy, **39** pakowanie i składowanie towarów, **41** organizowanie loterii, organizowanie konkursów edukacyjnych lub rozrywkowych, **42** projektowanie systemów komputerowych, tworzenie i utrzymywanie stron internetowych dla osób trzecich.

(111) **282953** (220) 2015 05 28 (210) 442990
 (151) 2016 03 03 (441) 2015 08 07
 (732) VALEANT SPÓŁKA Z OGRANICZONĄ ODPOWIEDZIALNOŚCIĄ, SPÓŁKA JAWNA, Rzeszów, PL.
 (540) NEOGRIP
 (510), (511) **5** produkty farmaceutyczne, leki przeciwwirusowe w postaci syropu zawierające Inosinum pranobex.

(111) **282954** (220) 2015 06 01 (210) 443173
 (151) 2016 02 29 (441) 2015 07 15
 (732) TARCHOMIŃSKIE ZAKŁADY FARMACEUTYCZNE POLFA SPÓŁKA AKCYJNA, Warszawa, PL.
 (540) GOLDISEPT
 (510), (511) **3** środki wybielające i inne substancje stosowane w praniu, środki do czyszczenia, polerowania, szorowania i ścierania, mydła, środki perfumeryjne, olejki eteryczne, kosmetyki, płyny do pielęgnacji włosów, środki do czyszczenia zębów, **5** produkty farmaceutyczne i weterynaryjne, środki sanitarne do celów medycznych, substancje dietetyczne do celów leczniczych, suplementy diety, wyroby medyczne do celów leczniczych, żywność dla niemowląt, plastry, opatrunki gipsowe, materiały opatrunkowe, materiały do plombowania zębów, woski dentystyczne, środki odkażające.

(111) **282955** (220) 2015 06 01 (210) 443192
 (151) 2016 03 04 (441) 2015 08 30
 (732) SZEWCZAK TATIANA, SZEWCZAK GRZEGORZ FAMILY DENT SPÓŁKA CYWILNA, Warszawa, PL.
 (540) Family Dent Tatiana i Grzegorz Szewczak
 (540)



Tatiana i Grzegorz Szewczak

Kolor znaku: szary, granatowy, biały, czarny
 (531) 29.01.14, 27.05.01
 (510), (511) **44** usługi gabinetów stomatologicznych.

(111) **282956** (220) 2015 06 12 (210) 443559
 (151) 2016 03 08 (441) 2015 07 31
 (732) KOSIERADZKI ANDRZEJ GOWORK.PL, Siedlce, PL.
 (540) GOWORK.EU ARBEITSAGENTUR

(540)



Kolor znaku: czerwony, biały

(531) 26.01.15, 26.01.18, 26.04.04, 26.04.22, 27.05.01, 29.01.12
(510), (511) **35** biura pośrednictwa pracy.(111) **282957** (220) 2015 06 12 (210) 443560

(151) 2016 03 04 (441) 2015 07 31

(732) KOSIERADZKI ANDRZEJ GOWORK.PL, Siedlce, PL.

(540) GOWORK.PL EDUCATION

(540)



Kolor znaku: czerwony, biały

(531) 26.01.18, 26.04.04, 26.04.22, 24.15.08, 27.05.01, 29.01.12
(510), (511) **41** organizowanie i prowadzenie warsztatów-szkolenia.(111) **282958** (220) 2015 07 30 (210) 445391

(151) 2016 03 08 (441) 2015 11 09

(732) BIOVENA HEALTH SPÓŁKA Z OGRANICZONĄ ODPOWIEDZIALNOŚCIĄ, Warszawa, PL.

(540) MUSTICO

(510), (511) **3** środki perfumeryjne, olejki eteryczne, kosmetyki, płyny do pielęgnacji włosów, **5** produkty farmaceutyczne i weterynaryjne, środki sanitarne do celów medycznych, substancje dietetyczne do celów leczniczych, żywność dla niemowląt.(111) **282959** (220) 2015 08 27 (210) 446387

(151) 2016 03 01 (441) 2015 12 07

(732) CHMURA RADOSŁAW, Warszawa, PL.

(540)



(531) 02.01.01, 26.01.01, 26.03.01

(510), (511) **45** usługi prawne, ochrona własności intelektualnej, licencjonowanie własności intelektualnej, doradztwo w zakresie własności intelektualnej, badania w zakresie własności intelektualnej, doradztwo dotyczące ochrony własności intelektualnej, udostępnianie informacji w dziedzinie własności intelektualnej, zarządzanie własnością intelektualną.(111) **282960** (220) 2013 06 10 (210) 415227

(151) 2016 03 04 (441) 2013 09 30

(732) OLIMP LABORATORIES SPÓŁKA Z OGRANICZONĄ ODPOWIEDZIALNOŚCIĄ, Nagawczyna, PL.

(540) Essentix w trosce o Twoją wątrobę

(510), (511) **5** leki dla ludzi, leki pomocnicze i wspierające, leki w płynie, maści do celów farmaceutycznych, leki przeciw zaparciom, leki

uspokajające, środki przeczyszczające, środki przeciwbólowe, preparaty medyczne na porost włosów, zioła lecznicze, hormony do celów medycznych, materiały opatrunkowe, bandaże higieniczne, bandaże opatrunkowe, gaza opatrunkowa, gazy dla celów medycznych, gąbka do ran, plastry do celów medycznych, balsamy do celów leczniczych, preparaty terapeutyczne do kąpieeli, preparaty chemiczno-farmaceutyczne, bakteriologiczne, bakteryjne i biologiczne preparaty do celów medycznych, enzymy do celów farmaceutycznych i medycznych, sole do kąpieeli mineralnych, substancje dietetyczne do celów leczniczych, artykuły spożywcze dla niemowląt, środki odkażające, środki sanitarne do celów leczniczych, odżywki wzmacniające zawierające preparaty parafarmaceutyczne stosowane profilaktycznie i dla rekonwalescentów i inna żywność dietetyczna i suplementy diety, **29** produkty mleczne, mleko, jogurty, kefiry, sery, proteiny mleczne, serwatki, napoje mleczne lub z przewagą mleka, białka jajek, proteiny spożywcze, ekstrakty mięsne, konserwowane, suszone i gotowane owoce i warzywa, oleje i tłuszcze jadalne, koncentraty i odżywki wysokobiałkowe wzbogacone witaminami i solami mineralnymi i aminokwasami, **30** pieczywo, pieczywo specjalne, pieczywo dietetyczne, mieszanki śniadaniowe, w tym: muesli, płatki kukurydziane, płatki owsiane, otręby, produkty mączne, produkty zbożowe, napoje kawowe i czekoladowe, soja, koncentraty i odżywki węglowodanowe i wysokoenergetyczne wzbogacone witaminami i solami mineralnymi, **32** napoje bezalkoholowe, aperitify bezalkoholowe, wyciągi z owoców, ekstrakty owocowe bezalkoholowe, woda gazowana i mineralna, soki, syropy do napojów, napoje serwatkowe, napoje z soków owoców, nektary owocowe, napoje proteinowe i węglowodanowe, napoje bezalkoholowe wzbogacone witaminami i solami mineralnymi, soki owocowe i warzywne, napoje energetyczne, **35** usługi reklamowe i marketingowe.

(111) **282961** (220) 2014 02 25 (210) 425252

(151) 2016 03 04 (441) 2014 06 09

(732) AFLOFARM FARMACJA POLSKA SPÓŁKA Z OGRANICZONĄ ODPOWIEDZIALNOŚCIĄ, Pabianice, PL.

(540) Condilan

(510), (511) **3** mydła, środki perfumeryjne, olejki eteryczne, kosmetyki, płyny do pielęgnacji włosów, środki do czyszczenia zębów, maści kosmetyczne, **5** produkty farmaceutyczne, środki sanitarne do celów medycznych, substancje dietetyczne do celów leczniczych, suplementy diety, środki specjalnego przeznaczenia żywieniowego do celów zdrowotnych, żywność dla niemowląt, zioła lecznicze, ekstrakty roślinne o przeznaczeniu leczniczym, środki odkażające, fungicydy, herbicydy, **29** środki dietetyczne, produkty uzupełniające dietę, żywność dietetyczna-inne niż do celów leczniczych i/lub zdrowotnych, produkty zawierające witaminy i/lub minerały, i/lub substancje roślinne-przeznaczone do innych celów niż farmaceutyczny lub leczniczy lub zdrowotny, środki specjalnego przeznaczenia żywieniowego, -wszystkie wymienione jako produkty białkowe.

(111) **282962** (220) 2014 08 13 (210) 432248

(151) 2016 03 18 (441) 2014 11 24

(732) JASTRZĘBSKI ADAM PRZEDSIĘBIORSTWO HANDLOWO USŁUGOWE DAMBAT, Gawartowa Wola, PL.

(540) SANIBO

(510), (511) **7** pompy, pompy do instalacji grzewczych, pompy na sprężone powietrze, pompy próżniowe, pompy jako części maszyn, pompy ogrodowe, pompy domowe, pompy przemysłowe, pompy obiegowe, pompy cyrkulacyjne, pompy monoblokowe, pompy zatapialne, pompy dozujące, pompy wirowe poziome jedno i wielostopniowe, pompy wirowe pionowe jedno-i wielostopniowe, pompy wirowe dwustrumieniowe, pompy wałowe, pompy wyporowe, pompy przeponowe, pompy śmigłowe, pompy głębinowe, pompy samozasysające, pompy do hydrotransportu, agregaty pompowe, części, podzespoły i zespoły pomp, stacje hydrauliczne, zestawy hydroforowe, przepompownie ścieków i wody, pompy spalinyowe, napędy do pomp, części zamienne do pomp i instalacji ściekowych, pompy powierzchniowe, pompy głębinowe, pompy antypiaskowe, peryferalne, membranowe, do szamba, obiegowe, do oleju, toaletowe, rozdrabniacze, **11** wewnętrzne i zewnętrzne instalacje związane z obiektami budowlanymi: wodnokanalizacyjne, ciepłe, gazowe i klimatyzacyjne, zbiorniki ciśnieniowe, hydrofony, wymienniki ciepła, pompy ciepłe, **35** sprzedaż detaliczna i hurtowa w tym za po-

średnictwem strony internetowej na rzecz osób trzecich, sprzedaż on-line, sprzedaż wysyłkowa towarów obejmujących pompy, pompy do instalacji grzewczych, pompy na sprężone powietrze, pompy próżniowe, pompy jako części maszyn, pompy ogrodowe, pompy domowe, pompy przemysłowe, pompy obiegowe, pompy cyrkulacyjne, pompy monoblokowe, pompy zatapialne, pompy dozujące, pompy wirowe poziome jedno i wielostopniowe, pompy wirowe pionowe jedno-i wielostopniowe, pompy wirowe dwustrumieniowe, pompy wałowe, pompy wyporowe, pompy przeponowe, pompy śmigłowe, pompy głębinowe, pompy samozasysające, pompy do hydrotransportu, agregaty pompowe, części, podzespoły i zespoły pomp, stacje hydrauliczne, zestawy hydroforowe, przepompownie ścieków i wody, pompy spalinowe, napędy do pomp, części zamienne do pomp i instalacji ściekowych, pompy powierzchniowe, pompy głębinowe, pompy antypiaskowe, peryferyjne, membranowe, do szamba, obiegowe, do oleju, toaletowe, rozdzielacze, wewnętrzne i zewnętrzne instalacje związane z obiektami budowlanymi: wodno-kanalizacyjne, ciepłe, gazowe i klimatyzacyjne, zbiorniki ciśnieniowe, hydrofony, wymienniki ciepła, pompy ciepłe, usługi doradcze w zakresie zarządzania i organizacji dla przedsiębiorstw z branży samochodowej, powyższych towarów, obsługa zleceń zakupów, obsługa targów on-line w celu nabywania, sprzedawania i/lub wymiany towarów, usług, wyszukiwanie danych w komputerowych bazach danych dla osób trzecich, aukcje publiczne, aukcje internetowe, zarządzanie zbiorami informatycznymi, marketing, reklama, reklama prasowa, reklama radiowa, reklama telewizyjna, reklama billboardowa, reklama na stronach internetowych powyższych towarów oraz świadczonych usług, organizowanie i współudział w targach, wystawach i pokazach związanych z promocją powyższych towarów i świadczonych usług, udzielanie porad konsumentom.

(111) **282963** (220) 2014 10 06 (210) 434140
 (151) 2016 03 07 (441) 2015 01 19
 (732) AXON SPÓŁKA Z OGRANICZONĄ ODPOWIEDZIALNOŚCIĄ,
 Warszawa, PL.
 (540) BROHEXON FORTE
 (510), (511) **5** leki, suplementy diety (dla ludzi), **10** wyroby medyczne.

(111) **282964** (220) 2014 12 02 (210) 436299
 (151) 2016 03 09 (441) 2015 03 16
 (732) UMET SPÓŁKA Z OGRANICZONĄ ODPOWIEDZIALNOŚCIĄ,
 Włocławek, PL.
 (540) umet
 (510), (511) **9** dane na nośnikach optycznych i magnetycznych, dyski kompaktowe, magnetyczne i optyczne, dyski optyczne kompaktowe, dyskiety, filmy animowane, filmy rysunkowe, instrukcje obsługi i podręczniki dla użytkowników zapisane w formie cyfrowej do komputerów i oprogramowania komputerowego, w szczególności na dyskietkach lub CD ROM-ach, karty magnetyczne, karty inteligentne, komputerowe programy, karty magnetyczne kodowane, procesory Cds, CD-ROM, CD-I, DVD, neony reklamowe, nośniki: danych magnetycznych, magnetyczne informacje, optyczne informacje i płyt ciemniowych, notesy elektroniczne, oprogramowanie komputerowe do wprowadzania i wywoływania informacji z Internetu i światowej sieci www, programy komputerowe rozprowadzane on-line poprzez Internet i sieć, taśmy magnetyczne, zintegrowane karty z obwodami, kod komputerowy do opracowywania, opisywania, projektowania, modelowania, symulowania, kompilowania, wykrywania i usuwania błędów, kasety wideo, **38** usługi agencji informacyjnej, usługi emisji radiowej i telewizyjnej, usługi przesyłania informacji, usługi łączności poprzez terminale komputerowe, usługi przesyłania informacji obrazowej i tekstowej przy pomocy komputera, usługi łączności poprzez sieć światłowodową, usługi łączności poprzez terminale komputerowe, usługi łączności radiowej, telefonicznej i telegraficznej, usługi poczty elektronicznej, usługi połączeń ze światową siecią komputerową za pośrednictwem telekomunikacji, usługi przydzielania użytkownikowi dostępu do światowej sieci komputerowej, usługi udostępniania internetowego forum dyskusyjnego, usługi przekazów satelitarnych, usługi telefonii komórkowej, usługi telewizji kablowej, usługi transmisji programów telewizyjnych, usługi telekomunikacyjne obejmujące usługi w zakresie lokalnych, długodystansowych i międzynarodowych transmisji głosu, tekstu, faksymile, obrazu i danych, usługi

telekomunikacyjne oparte na sieci przekazywania ramek frame realy, usługi telekomunikacyjne związane z sieciami wirtualnymi, poczty akustycznej, usługi telekonferencyjne audio i wideo, usługi telekomunikacyjne w zakresie transmisji głosu, tekstów, faksymile, obrazu i danych z łączami prywatnymi, usługi telekomunikacyjne w trybie ATM (tryb przesyłania asynchronicznego), usługi telekomunikacji personalnej (osobistej) niezależnie od lokalizacji abonenta, w tym usługi komunikacji abonentów ruchomych, telefonii, transmisji danych i faksymile, usługi sieci telekomunikacyjnych z integracją usług (ISDN) dotyczące usług w zakresie transmisji głosu, tekstów, faksymile, obrazu i danych drogą satelitarną łączami ziemskimi i podwodnymi, usługi transmisji telewizyjnej, usługi komunikacji głosowej, usługi przesyłania danych i obrazów oraz multimedialnych, usługi umożliwiania połączeń telekomunikacyjnych ze światowymi sieciami komputerowymi, innymi sieciami komputerowymi, usługi świadczone w trybie on-line i witrynami z ogłoszeniami elektronicznymi, usługi telekomunikacyjne w szkieletowej sieci telekomunikacyjnej umożliwiające prezentowanie swoich treści informacyjnych w światowych sieciach komputerowych, innych sieciach komputerowych, witrynach wraz z usługami świadczonymi w trybie on-line oraz w witrynach z ogłoszeniami elektronicznymi, usługi wypożyczania czasu dostępu do światowej sieci, usługi agencji informacyjnej, usługi umożliwiania połączeń telekomunikacyjnych z informacyjnymi usługami w trybie on-line, usługi transmisji kablowych głosu, obrazu, danych, faksów oraz usługi telefoniczne za pośrednictwem kabla, umożliwiające dostęp do globalnej komputerowej sieci informacyjnej, usługi udostępniania witryn z usługami w trybie on-line oraz do witryn z ogłoszeniami elektronicznymi, **42** usługi strukturyzowania i programowania lub inne tworzenie baz danych, innych systemów danych i aplikacji do ich przetwarzania, łącznie z zapewnieniem dostępu do nich i ich instalacją, wprowadzaniem, aktualizacją i utrzymywaniem, usługi strukturyzowania i programowania lub inne tworzenie stron internetowych lub intranetowych i gazetek ściennych (webpages, websites) i aplikacji internetowych lub intranetowych, łączenie z ich rejestracją, wprowadzaniem, aktualizacją i utrzymywaniem, hostowanie (zapewnianie wolnej przestrzeni) na internetowych lub intranetowych stronach komputerowych i gazetki ścienne lub hostowanie w ramach stron i gazetek ściennych, usługi przetwarzania (konwersja) programów komputerowych, danych lub innych informacji w postaci elektronicznej z różnych formatów do innych formatów, usługi przetwarzania (konwersja) dokumentów, danych lub innych informacji z nośników fizycznych na nośniki elektroniczne, usługi tworzenia oprogramowania, usługi tworzenia komputerowych baz danych, usługi kawiarenek internetowych wynajmujących odpłatnie komputery na określony czas, usługi wynajmu oprogramowania, usługi zapewniania dostępu do komputerowych baz danych, usługi programowania dla komputerów, usługi tworzenia i utrzymywania stron Webowskich, usługi wypożyczania serwerów, usługi badania i rozwoju oprogramowania, usługi doradztwa w zakresie oprogramowania i techniki obliczeniowej, usługi graficzne, usługi grafiki komputerowej, usługi strukturyzowania i programowania lub inne tworzenie programów komputerowych i systemów komputerowych, zwłaszcza oprogramowania serwerów internetowych, intranetowych lub innych serwerów sieciowych, stacji i systemów serwerowych.

(111) **282965** (220) 2015 01 05 (210) 437429
 (151) 2016 03 08 (441) 2015 04 27
 (732) POLSKIE TOWARZYSTWO INFORMATYCZNE, Warszawa, PL.
 (540) e-Nauczyciel
 (540)



Kolor znaku: czarny, niebieski, biały
 (531) 20.07.02, 24.15.01, 26.01.01, 27.05.01, 29.01.13
 (510), (511) **41** porady w zakresie edukacji lub kształcenia, edukacja, edukacja jako nauczanie, informacja o edukacji, komputerowe przygotowanie materiałów do publikacji, organizowanie i obsługa konferencji, organizowanie i obsługa kongresów, organizowanie konkursów edukacyjnych lub rozrywkowych, nauczanie, organizowanie i pro wadzenie warsztatów, organizowanie zawodów sportowych,

publikacje elektroniczne on-line książek i periodyków, publikowanie książek, publikowanie tekstów innych niż teksty reklamowe, sprawdziany edukacyjne.

(111) **282966** (220) 2015 03 12 (210) 440092
 (151) 2016 03 07 (441) 2015 06 22
 (732) HELIO SPÓŁKA AKCYJNA, Wyględy, PL.
 (540) HELIO natura
 (540)



Kolor znaku: czerwony, szary, zielony, biały

(531) 05.03.13, 26.11.12, 27.05.01, 29.01.14

(510), (511) **29** alginiany do celów spożywczych, anchois, masło arachidowe, sos z borówek i żurawin (kompot), bulion, koncentraty na bulion, preparaty do produkcji bulionu, cebula konserwowana jako warzywa, bakalie, bakalie w czekoladzie, chipsy ziemniaczane, chrupki owocowe, chrupki ziemniaczane, chipsy owocowe, masło czekoladowe, daktyle, dżemy, fasolka konserwowa, figi, filety rybne, galaretki jadalne, gniazda ptaków jadalnych, groszek konserwowy, grzyby konserwowane, homary nieżywe, hummus (pasta z ciecierzycy, odmiany żółtego grochu), przecier jabłkowy, jaja, jaja ślimacze jadalne, jaja w proszku, białko jajek, żółtko jajek, zupy jarzynowe jako przetwory, jogurt, masło kakaowe, owoce kandyzowane, kapusta kwaszona, kawior, kefir, klej rybi do środków spożywczych, masło kokosowe, wiórki kokosowe, tłuszcz kokosowy, kompot, koncentrat pomidorowy, koncentraty jako buliony, koncentraty jako rosół, konserwy rybne, konserwy z owocami, konserwy z warzywami, korniszony, korniszony z jarzynami w occie, krewetki nieżywe, kumys jako napój mleczny, langusty nieżywe, raki nieżywe, owoce lukrowane, owoce smażone, owoce smażone w cukrze, owoce w cukrze, łosoś nieżywy, łój spożywczy, małe jadalne nieżywe, margaryna, marmolada, masło, krem na bazie masła, mięsz z owoców, migdały spreparowane, napoje mleczne lub z przewagą mleka, mleczne produkty, mleko, mrożone owoce, suszone owoce, oleje roślinne jadalne, olej z oliwek jadalnych, oliwki konserwowane, orzechy spreparowane, orzeszki arachidowe spreparowane, orzechy kokosowe suszone, skórki owoców cytrusowych, ostrygi nieżywe, konserwowane owoce, owoce konserwowane w alkoholu, owoce puszkowane, sałatki owocowe, skórki owocowe, pektyna do celów spożywczych, piżkle, placki ziemniaczane, poczwarki jedwabnika jadalne, podpuszczka, przecier pomidorowy, sok pomidorowy do gotowania, pyłki kwiatowe jako żywność, rodzynki, rosół, koncentraty na rosół, rośliny strączkowe konserwowane, potrawy rybne, żywność produkowana z ryb, ryby konserwowane, ryby nieżywe, ryby puszkowane, ryby solone, sałatki warzywne, serwatka, skorupiaki nieżywe, soczewica konserwowana, soja konserwowana spożywcza, soki roślinne do gotowania, ślimaki morskie nieżywe, bita śmietana, śmietana jako produkt mleczarski, tahini (pasta z ziarna sezamowego), pasty zawierające tłuszcz do kanapek, tłuszcze jadalne, surowce do produkcji tłuszczu jadalnych, tofu, trufle konserwowane, warzywa gotowane, warzywa puszkowane, warzywa suszone, wyciągi z wodorostów do celów spożywczych, ziemniaki zapiekane w cieście, zupy, składniki do sporządzania zup, żelatyna spożywcza, gotowane skondensowane mleko słodzone, **30** anyż, preparaty aromatyczne do żywności, aromaty do ciast inne niż oleje esencyjne, aromaty do napojów inne niż oleje esencyjne, słodycze, pieczywo, ciasta, ciasteczka, preparaty usztywniające do bitej śmietany, słodycze ozdobne na choinki, przyprawy, cukier, napoje na bazie czekolady, drożdże, zaczyn, enzymy do ciast, galaretki owocowe jako słodycze, galaretki spożywcze, glukoza do celów spożywczych, gluten do celów spożywczych, gofry, guma do żucia nie do celów medycznych, herbata, napoje na bazie herbaty, mąka, jęczmień gnieciony, jęczmień łuskany, jogurt mrożony jako lody spożywcze, kakao, napoje na bazie kakao, wyroby z kakao, kanapki, kapary, kasze spożywcze, kawa, aromaty kawowe, napoje na bazie kawy, preparaty roślinne zastępujące kawę, kawa niepalona, kawa nienaturalna, keczup, kit pszczeli spożywczy, kleik spożywczy na bazie mleka,

sól do konserwowania żywności, sól kuchenna, kukurydza mielona, kukurydza palona, kukurydza prażona, płatki kukurydziane, kurkuma do żywności, kuskus, lody, środki wiążące do lodów spożywczych, lody spożywcze w proszku, lód do napojów chłodzących, lód naturalny lub sztuczny, majonezy, makarony, marcepan, produkty z mąki mielonej, melasa, sosy do mięs, mięta do wyrobów cukierniczych, migdały (pasta), miód, woda morską do gotowania, muesli, musztarda, naleśniki, napary inne niż do celów leczniczych, napoje kawowe, kakaowe i czekoladowe z mlekiem, ocet, wyroby cukiernicze na bazie orzechów arachidowych, produkty spożywcze na bazie owsa, owies gnieciony i łuskany, płatki owsiane, kukurydziane zbożowe, jadalne ozdoby do ciast, pasta migdałowca, pierożki ravioli, ocet piwny, pizze, placki, sosy z pomidorów, ciasto w proszku, puddingi, mączka z roślin strączkowych, ryż, sago, sosy do sałatek, sól selerowa, skrobia do celów spożywczych, słodycze do dekoracji choinek, słodziki, ekstrakt słoju do celów spożywczych, sos sojowy, mąka sojowa, sosy do polewania deserów, suchary, sushi, syrop cukrowy do lodów spożywczych, tabule jako sałatka z kuskus, tako, tapioka, tarty, tortille, wanilia, wanilina, wermiszel, wyroby cukiernicze, ziele angielskie, zielenina jako przyprawy, masa makowa, masy i kremy spożywcze, masy i kremy cukiernicze, polewy do ciast o smaku czekoladowym, ziola ogrodowe konserwowane, kajmak, **31** pestki dyni, pestki słonecznika, mak, orzechy, sezam, bagassa z trzciny cukrowej, bulwy, buraki, cebula świeża, cebulki kwiatowe, chleb świętojański, chmiel, trzcina cukrowa, korzenie cykorii, cykorii jako sałata, owoce cytrusowe, darń naturalna, dodatki do pasz nie do celów leczniczych, dynie, groch świeży, grzybnia pieczarkowa, grzyby świeże, homary żywe, ikra rybia, jagody (owoce), jagody jałowca, jęczmień, surowe ziarno kakaowe, kasztany jadalne świeże, makuchy, mączka z orzechów, świeże owoce, jarzyny i warzywa, kopra, korzenie jadalne, kukurydza, langusty żywe, małże żywe, mięczaki żywe, migdały jako owoce, napoje dla zwierząt domowych, nasiona jako ziarna, ogórki, oliwki świeże, mączka, makuchy i łupiny z orzechów, ostrygi żywe, otręby zbożowe, owies, palmy, liście palmowe, pieprz ziołowy, pokrzywy, pożywienie dla psów, kotów i innych zwierząt, produkty uboczne w procesie obróbki ziaren zbóż jako pasze dla zwierząt, pszenica, otręby z pszenicy, pokarm dla ptaków, raki żywe, rośliny, rośliny strączkowe świeże, rośliny suszone do dekoracji, ryby żywe, ryż nieprzetworzony, sadzonki, siano, skorupiaki żywe, soczewica świeża, ślimaki morskie żywe, trufle świeże, winorośle, wodorosty spożywcze dla ludzi i zwierząt, wysłodziny, wyciągi z owoców, zboże w ziarnach nieprzetworzone, ziarno do żywienia zwierząt, ziarna nasiona, ziarna jako zboże.

(111) **282967** (220) 2015 03 12 (210) 440094
 (151) 2016 03 07 (441) 2015 06 22
 (732) HELIO SPÓŁKA AKCYJNA, Wyględy, PL.
 (540) HELIO natura 100% natury NATURALNIE DLA ZDROWIA bez konserwantów naturalnie dla Ciebie naturalnie zdrowe naturalnie wyjątkowy smak
 (540)



Kolor znaku: czerwony, biały, zielony, brązowy, szary
 (531) 05.03.13, 24.15.03, 25.01.19, 26.11.12, 27.05.01, 29.01.15

(510), (511) **29** alginiany do celów spożywczych, anchois, masło arachidowe, sos z borówek i żurawin (kompot), bulion, koncentraty na bulion, preparaty do produkcji bulionu, cebula konserwowana jako warzywa, bakalie, bakalie w czekoladzie, chipsy ziemniaczane, chrupki owocowe, chrupki ziemniaczane, chipsy owocowe, masło czekoladowe, daktyle, dżemy, fasolka konserwowa, figi, filety rybne, galaretki jadalne, gniazda ptaków jadalnych, groszek konserwowy, grzyby konserwowane, homary nieżywe, hummus (pasta z ciecierzycy, odmiany żółtego grochu), przecier jabłkowy, jaja, jaja ślimacze jadalne, jaja w proszku, białko jajek, żółtko jajek, zupy jarzynowe jako przetwory, jogurt, masło kakaowe, owoce kandyzowane, kapusta kwaszona, kawior, kefir, klej rybi do środków spożywczych, masło kokosowe, wiórki kokosowe, tłuszcz kokosowy, kompot, koncentrat pomidorowy, koncentraty jako buliony, koncentraty jako rosoly, konserwy rybne, konserwy z owocami, konserwy z warzywami, korniszony, korniszony z jarzynami w occie, krewetki nieżywe, kumys jako napój mleczny, langusty nieżywe, raki nieżywe, owoce lukrowane, owoce smażone, owoce smażone w cukrze, owoce w cukrze, łosoś nieżywy, łój spożywczy, małe jadalne nieżywe, margaryna, marmolada, masło, krem na bazie masła, miąższ z owoców, migdały spreparowane, napoje mleczne lub z przewagą mleka, mleczne produkty, mleko, mrożone owoce, suszone owoce, oleje roślinne jadalne, olej z oliwek jadalnych, oliwki konserwowane, orzechy spreparowane, orzeszki arachidowe preparowane, orzechy kokosowe suszone, skórki owoców cytrusowych, ostrygi nieżywe, konserwowane owoce, owoce konserwowane w alkoholu, owoce puszkowane, sałatki owocowe, skórki owocowe, pektyna do celów spożywczych, pikle, placki ziemniaczane, poczwarki jedwabnika jadalne, podpuszczka, przecier pomidorowy, sok pomidorowy do gotowania, pyłki kwiatowe jako żywność, rodzynki, rosół, koncentraty na rosół, rośliny strączkowe konserwowane, potrawy rybne, żywność produkowana z ryb, ryby konserwowane, ryby nieżywe, ryby puszkowane, ryby solone, sałatki warzywne, serwatka, skorupiaki nieżywe, soczewica konserwowana, soja konserwowana spożywcza, soki roślinne do gotowania, ślimaki morskie nieżywe, bita śmietana, śmietana jako produkt mleczarski, tahini (pasta z ziarna sezamowego), pasty zawierające tłuszcz do kanapek, tłuszcze jadalne, surowce do produkcji tłuszczu jadalnych, tofu, trufle konserwowane, warzywa gotowane, warzywa puszkowane, warzywa suszone, wyciągi z wodorostów do celów spożywczych, ziemniaki zapiekane w cieście, zupy, składniki do sporządzania zup, żelatyna spożywcza, gotowane skondensowane mleko słodzone, **30** anyż, preparaty aromatyczne do żywności, aromaty do ciast inne niż oleje esencyjne, aromaty do napojów inne niż oleje esencyjne, słodczyce, pieczywo, ciasta, ciasteczka, preparaty usztywniające do bitej śmietany, słodczyce ozdobne na choinki, przyprawy, cukier, napoje na bazie czekolady, drożdże, zaczyn, enzymy do ciast, galaretki owocowe jako słodczyce, galaretki spożywcze, glukoza do celów spożywczych, gluten do celów spożywczych, gofry, guma do żucia nie do celów medycznych, herbata, napoje na bazie herbaty, mąka, jęczmień gnieciony, jęczmień łuskany, jogurt mrożony jako lody spożywcze, kakao, napoje na bazie kakao, wyroby z kakao, kanapki, kapary, kasze spożywcze, kawa, aromaty kawowe, napoje na bazie kawy, preparaty roślinne zastępujące kawę, kawa niepalona, kawa nienaturalna, keczup, kit pszczeli spożywczy, kleik spożywczy na bazie mleka, sól do konserwowania żywności, sól kuchenna, kukurydza mielona, kukurydza palona, kukurydza prażona, płatki kukurydziane, kurkuma do żywności, kuskus, lody, środki wiążące do lodów spożywczych, lody spożywcze w proszku, lód do napojów chłodzących, lód naturalny lub sztuczny, majonezy, makarony, marcepan, produkty z mąki mielonej, melasa, sosy do mięs, mięta do wyrobów cukierniczych, migdały (pasta), miód, woda morska do gotowania, muesli, musztarda, naleśniki, napary inne niż do celów leczniczych, napoje kawowe, kakaowe i czekoladowe z mlekiem, ocet, wyroby cukiernicze na bazie orzechów arachidowych, produkty spożywcze na bazie owsa, owies gnieciony i łuskany, płatki owsiane, kukurydziane zbożowe, jadalne ozdoby do ciast, pasta migdałowca, pierożki ravioli, ocet piwny, pizze, placki, sosy z pomidorów, ciasto w proszku, puddingi, mączka z roślin strączkowych, ryż, sago, sosy do sałatek, sól selerowa, skrobia do celów spożywczych, słodczyce do dekoracji choinek, słodzik, ekstrakt słodu do celów spożywczych, sos sojowy, mąka sojowa, sosy do polewania deserów, suchary, sushi, syrop cukrowy do lodów spożywczych, tabule jako sałatka z kuskus, tako, tapioka, tarty, tortille, wanilia, wanilina, wermiszel, wyroby cukiernicze, ziele angielskie, zielenina jako przyprawy, masa makowa, masy i kremy spożywcze, masy i kremy cukiernicze, polewy do ciast o smaku czekoladowym, ziola

ogrodowe konserwowane, kajmak, **31** pestki dyni, pestki słonecznika, mak, orzechy, sezam, bagassa z trzciny cukrowej, bulwy, buraki, cebula świeża, cebulki kwiatowe, chleb świętojański, chmiel, trzcina cukrowa, korzenie cykorii, cykorja jako sałata, owoce cytrusowe, darń naturalna, dodatki do pasz nie do celów leczniczych, dynie, groch świeży, grzybnia pieczarkowa, grzyby świeże, homary żywe, ikra rybia, jagody (owoce), jagody jałowca, jęczmień, surowe ziarno kakaowe, kasztany jadalne świeże, makuchy, mączka z orzechów, świeże owoce, jarzyny i warzywa, kopra, korzenie jadalne, kukurydza, langusty żywe, małże żywe, mięczaki żywe, migdały jako owoce, napoje dla zwierząt domowych, nasiona jako ziarna, ogórki, oliwki świeże, mączka, makuchy i łupiny z orzechów, ostrygi żywe, otręby zbożowe, owies, palmy, liście palmowe, pieprz ziołowy, pokrzywy, pożywienie dla psów, kotów i innych zwierząt, produkty uboczne w procesie obróbki ziaren zbóż jako pasze dla zwierząt, pszenica, otręby z pszenicy, pokarm dla ptaków, raki żywe, rośliny, rośliny strączkowe świeże, rośliny suszone do dekoracji, ryby żywe, ryż nieprzetworzony, sadzonki, siano, skorupiaki żywe, soczewica świeża, ślimaki morskie żywe, trufle świeże, winorośle, wodorosty spożywcze dla ludzi i zwierząt, wysłodziny, wytkoki z owoców, zboże w ziarnach nieprzetworzone, ziarno do żywienia zwierząt, ziarna jako nasiona, ziarna jako zboże.

(111) **282968** (220) 2015 03 12 (210) 440119
 (151) 2016 03 08 (441) 2015 06 22
 (732) OPTIMUM MARK SPÓŁKA Z OGRANICZONĄ
 ODPOWIEDZIALNOŚCIĄ, Warszawa, PL.
 (540) joyful garden
 (510), (511) **4** świece, świece zapachowe, świeczki, knoty.

(111) **282969** (220) 2015 03 12 (210) 440121
 (151) 2016 03 08 (441) 2015 06 22
 (732) OPTIMUM MARK SPÓŁKA Z OGRANICZONĄ
 ODPOWIEDZIALNOŚCIĄ, Warszawa, PL.
 (540) perfect day
 (510), (511) **3** środki odświeżające powietrze, **5** preparaty do odświeżania powietrza.

(111) **282970** (220) 2015 03 23 (210) 440526
 (151) 2016 03 07 (441) 2015 07 06
 (732) AFLOFARM FARMACJA POLSKA SPÓŁKA Z OGRANICZONĄ
 ODPOWIEDZIALNOŚCIĄ, Pabianice, PL.
 (540) halitomin
 (510), (511) **3** mydła środki perfumeryjne, olejki eteryczne, kosmetyki, płyny do pielęgnacji włosów środki do czyszczenia zębów, maści kosmetyczne, **5** produkty farmaceutyczne, środki sanitarne do celów medycznych, substancje dietetyczne do celów leczniczych, suplementy diety, środki dietetyczne i środki specjalnego przeznaczenia żywieniowego do celów zdrowotnych, artykuły medyczne, żywność dla niemowląt, ziola lecznicze, ekstrakty roślinne o przeznaczeniu leczniczym, środki odkażające, fungicydy, herbicydy.

(111) **282971** (220) 2015 03 23 (210) 440538
 (151) 2016 03 07 (441) 2015 07 06
 (732) A-Z MEDICA SPÓŁKA Z OGRANICZONĄ
 ODPOWIEDZIALNOŚCIĄ, Gdańsk, PL.
 (540) Lipido Minus
 (510), (511) **5** suplementy diety, produkty lecznicze, środki dietetyczne dla celów medycznych, produkty farmaceutyczne, witaminy, minerały, dodatki mineralne do żywności, dietetyczne środki spożywcze, parafarmaceutyki, wody mineralne do celów leczniczych, żywność dla niemowląt, produkty weterynaryjne, preparaty ziołowe, herbaty lecznicze, napary lecznicze, ziola lecznicze, preparaty do celów medycznych i weterynaryjnych, preparaty biologiczne do celów medycznych i weterynaryjnych, preparaty medyczne do odchudzania, **29** napoje mleczne, produkty mleczne, jogurt, galaretki jadalne, kefir.

(111) **282972** (220) 2015 03 23 (210) 440587
 (151) 2016 03 07 (441) 2015 07 06
 (732) AGROPOL SPÓŁKA Z OGRANICZONĄ
 ODPOWIEDZIALNOŚCIĄ, Dąbrówka Stara, PL.

(540) Agropol
(540)



Kolor znaku: czerwony, czarny, niebieski, biały

(531) 01.05.02, 27.05.01, 29.01.14

(510), (511) **35** prowadzenie sklepów i hurtowni z pojazdami mechanicznymi oraz z częściami i akcesoriami do nich, komputerowa lokalizacja i monitorowanie środków transportu w drodze, doradztwo w zakresie organizowania i prowadzenia działalności gospodarczej, doradztwo specjalistyczne w sprawach działalności gospodarczej, usługi kupna i sprzedaży pojazdów, doradztwo w zakresie kupna pojazdów, reklama i promocja, wynajmowanie powierzchni reklamowej, informacja o usługach doradztwa w zakresie organizowania i prowadzenia działalności gospodarczej, **37** naprawa pojazdów mechanicznych, usługi instalacyjne, naprawy pojazdów, informacja o naprawach, usługach instalacyjnych, naprawach pojazdów, **39** usługi transportu drogowego, przewożenie ładunków, usługi transportowe pojazdami z obniżoną temperaturą i chłodniami, usługi logistyczne dotyczące transportu, spedycja, załadunek i rozładunek towarów, pośrednictwo w transporcie, usługi zarządzania i administrowania związane z dystrybucją i transportem towaru, doradztwo w zakresie pakowania, magazynowania, dystrybucji i transportu towarów, rezerwacja transportu, kontrola pojazdów.

(111) **282973** (220) 2015 04 08 (210) 441174
(151) 2016 03 04 (441) 2015 06 15
(732) WINCZA MICHAŁ, Warszawa, PL.
(540) PGRPROEKO

(510), (511) **39** transport i składowanie odpadów, **40** odpadki i odpady (recykling), odpadki (niszczenie), sortowanie odpadów i surowców wtórnych (przetwarzanie), spalanie śmieci i odpadków.

(111) **282974** (220) 2015 04 08 (210) 441177
(151) 2016 03 04 (441) 2015 06 15
(732) AFLOFARM FARMACJA POLSKA SPÓŁKA Z OGRANICZONĄ ODPOWIEDZIALNOŚCIĄ, Pabianice, PL.
(540) orthoveral

(510), (511) **3** mydła, środki perfumeryjne, olejki eteryczne, kosmetyki, płyny do pielęgnacji włosów, środki do czyszczenia zębów, żele do wybielania zębów, pasty do zębów, maści kosmetyczne, **5** produkty farmaceutyczne, środki sanitarne do celów medycznych, substancje dietetyczne do celów leczniczych, suplementy diety, środki specjalnego przeznaczenia żywieniowego, środki dietetyczne, żywność dla niemowląt, zioła lecznicze, ekstrakty roślinne o przeznaczeniu leczniczym, woski dentystyczne, płyny do płukania ust do celów leczniczych, preparaty ułatwiające żabkowanie.

(111) **282975** (220) 2015 04 08 (210) 441180
(151) 2016 03 04 (441) 2015 06 15
(732) AFLOFARM FARMACJA POLSKA SPÓŁKA Z OGRANICZONĄ ODPOWIEDZIALNOŚCIĄ, Pabianice, PL.
(540) POGODIN

(510), (511) **5** produkty farmaceutyczne, środki sanitarne do celów medycznych, substancje dietetyczne do celów leczniczych, suplementy diety, środki specjalnego przeznaczenia żywieniowego, środki dietetyczne, żywność dla niemowląt, zioła lecznicze, ekstrakty roślinne o przeznaczeniu leczniczym.

(111) **282976** (220) 2015 04 08 (210) 441181
(151) 2016 03 04 (441) 2015 06 15
(732) AFLOFARM FARMACJA POLSKA SPÓŁKA Z OGRANICZONĄ ODPOWIEDZIALNOŚCIĄ, Pabianice, PL.
(540) POGODEO

(510), (511) **5** produkty farmaceutyczne, środki sanitarne do celów medycznych, substancje dietetyczne do celów leczniczych, suple-

menty diety, środki specjalnego przeznaczenia żywieniowego, środki dietetyczne, żywność dla niemowląt, zioła lecznicze, ekstrakty roślinne o przeznaczeniu leczniczym.

(111) **282977** (220) 2015 04 24 (210) 441767
(151) 2016 03 03 (441) 2015 06 30
(732) PLANTPRESS SPÓŁKA Z OGRANICZONĄ ODPOWIEDZIALNOŚCIĄ, Kraków, PL.
(540) ogroinfo.pl
(540)



Kolor znaku: ciemnozielony, czarny

(531) 05.03.11, 05.03.13, 27.05.01, 29.01.12

(510), (511) **35** publikowanie tekstów sponsorowanych, reklama za pośrednictwem sieci komputerowej, **38** przysyłanie informacji tekstowej i obrazowej za pomocą komputera, **41** udostępnianie internetowego forum dyskusyjnego, publikowanie tekstów innych niż reklamowe, organizowanie konkursów [edukacja lub rozrywka].

(111) **282978** (220) 2015 05 04 (210) 442079
(151) 2016 02 29 (441) 2015 08 02
(732) GOSPODARSTWO PRODUKCJI ROLNEJ CENTRALA NASIENNA SPÓŁKA Z OGRANICZONĄ ODPOWIEDZIALNOŚCIĄ, Nidzica, PL.
(540) Kochamy ziemniaki!
(540)



Kolor znaku: zielony, czerwony

(531) 02.09.01, 26.13.01, 27.05.01, 29.01.12

(510), (511) **31** ziemniaki, świeże warzywa.

(111) **282979** (220) 2015 05 29 (210) 443067
(151) 2016 03 07 (441) 2015 08 07
(732) AUDYT LEGIS SPÓŁKA Z OGRANICZONĄ ODPOWIEDZIALNOŚCIĄ, Łomianki, PL.
(540) AL AUDYT LEGIS BIURO RACHUNKOWE
(540)



AUDYT LEGIS
BIURO RACHUNKOWE

Kolor znaku: ciemnoszary, biały

(531) 26.01.03, 27.05.01

(510), (511) **35** księgowość, rachunkowość.

(111) **282980** (220) 2015 06 15 (210) 443621
(151) 2016 03 03 (441) 2015 08 06
(732) TORUŃSKIE ZAKŁADY MATERIAŁÓW OPATRUNKOWYCH SPÓŁKA AKCYJNA, Toruń, PL.
(540) Fit & Dry
(540)



Kolor znaku: granatowy, biały

(531) 24.17.25, 27.05.01, 29.01.12

(510), (511) **5** pielucho-majtki dla osób z brakiem kontroli czynności fizjologicznych, majtki dla osób z brakiem kontroli czynności fizjologicznych.

(111) **282981** (220) 2015 06 15 (210) 443622
 (151) 2016 03 03 (441) 2015 08 06
 (732) TORUŃSKIE ZAKŁADY MATERIAŁÓW OPATRUNKOWYCH
 SPÓŁKA AKCYJNA, Toruń, PL.
 (540) Flexi 360°
 (540)



Kolor znaku: granatowy, czerwony, szary

(531) 24.15.02, 24.17.02, 27.05.01, 27.07.01, 29.01.13
 (510), (511) **5** pieluchy dla osób z brakiem kontroli czynności fizjologicznych, pielucho-majtki dla osób z brakiem kontroli czynności fizjologicznych.

(111) **282982** (220) 2015 06 15 (210) 443623
 (151) 2016 03 03 (441) 2015 08 06
 (732) TORUŃSKIE ZAKŁADY MATERIAŁÓW OPATRUNKOWYCH
 SPÓŁKA AKCYJNA, Toruń, PL.
 (540) PREMIUM QUALITY
 (540)



Kolor znaku: granatowy, biały

(531) 01.01.01, 26.02.07, 26.11.03, 27.05.01, 29.01.13
 (510), (511) **5** pieluchy dla osób z brakiem kontroli czynności fizjologicznych, pielucho-majtki dla osób z brakiem kontroli czynności fizjologicznych, wkładki urologiczne, **10** podkłady higieniczne na łóżko dla osób z brakiem kontroli czynności fizjologicznych.

(111) **282983** (220) 2015 06 22 (210) 443882
 (151) 2016 03 07 (441) 2015 08 12
 (732) VALEANT SPÓŁKA Z OGRANICZONĄ ODPOWIEDZIALNOŚCIĄ
 SPÓŁKA JAWNA, Rzeszów, PL.
 (540) PROSTAFREE
 (510), (511) **5** produkty farmaceutyczne, leki oftalmologiczne, leki w postaci kropli do oczu zawierające Travoprost.

(111) **282984** (220) 2015 06 22 (210) 443883
 (151) 2016 03 07 (441) 2015 08 13
 (732) VALEANT SPÓŁKA Z OGRANICZONĄ ODPOWIEDZIALNOŚCIĄ
 SPÓŁKA JAWNA, Rzeszów, PL.
 (540) LUMOFREE
 (510), (511) **5** produkty farmaceutyczne, leki oftalmologiczne, leki w postaci kropli do oczu zawierające Bimatoprost.

(111) **282985** (220) 2015 06 22 (210) 443886
 (151) 2016 03 07 (441) 2015 08 13
 (732) VALEANT SPÓŁKA Z OGRANICZONĄ ODPOWIEDZIALNOŚCIĄ
 SPÓŁKA JAWNA, Rzeszów, PL.
 (540) XAMOFREE
 (510), (511) **5** produkty farmaceutyczne, leki oftalmologiczne, leki w postaci kropli do oczu zawierające Latanoprost.

(111) **282986** (220) 2015 07 06 (210) 444395
 (151) 2016 03 04 (441) 2015 09 02
 (732) MUSIORSKI SPÓŁKA Z OGRANICZONĄ
 ODPOWIEDZIALNOŚCIĄ, Częstochowa, PL.
 (540) PIEKARNIA Rok zał. 1938 MM bez polepszaczy TRADYCYJNE
 POLSKIE PIECZYWO MUSIORSKI
 (540)



Kolor znaku: brązowy, żółty, biały

(531) 27.05.01, 29.01.13, 09.01.10
 (510), (511) **30** batoniki zbożowe wysoko-proteinowe, batoniki zbożowe, biszkopty, briozki jako bułeczki słodkie, bułka tarta, bułki, chipsy jako produkty zbożowe, chleb bezdrożdżowy, chleb, ciasta, ciasta mączne, ciastka ryżowe, ciasto jako masa do pieczenia, ciasto na ciastka, ciasto w proszku, ciasto, ciastka, wyroby cukiernicze, gofry, herbatniki, herbatniki petit-beurre, kasza owsiana, mąka owsiana grubo zmielona, krakersy, mąka, mąka gorczycowa, mąka kukurydziana, mąka pszenna, mąka sojowa, mąka z jęczmienia, mąka z tapioki do celów spożywczych, mąka ziemniaczana do celów spożywczych, mięso zapiekane w ciastach, paszteciki, pieczywo imbirowe piernik, piekarnicze wyroby cukiernicze, piernik, płatki owsiane, preparaty zbożowe, produkty spożywcze na bazie owsa, produkty z mąki mielonej, przekąski ryżowe, przekąski z pieczywa chrupkiego, przekąski zbożowe, ptifurki jako ciasteczka, sajgonki, słodycze ozdobne na choinki, suchary, tarty z owocami, tortille, wyroby piekarnicze mrożone, wyroby piekarnicze z warzywami i rybami, zawijane kanapki typu wrap pieczywo, żywność na bazie mąki, **32** kwas chlebowy jako napoje bezalkoholowe, **35** pomoc w zakresie zarządzania i zaopatrzenia piekarni, doradztwo w zakresie organizowania i prowadzenia działalności gospodarczej w tym w zakresie piekarnictwa, organizowanie wystaw w celach handlowych lub reklamowych, promocja sprzedaży dla osób trzecich, reklama, reklama jako rozpowszechnianie materiałów w postaci ulotek prospektów druków próbek, reklama za pośrednictwem sieci komputerowej, wynajmowanie przestrzeni reklamowej, zgrupowanie na rzecz osób trzecich różnych towarów z zakresu związanego z wyrobami piekarniczymi oraz artykułami spożywczymi w tym napojami zdrową żywnością oraz produktami dietetycznymi, artykułami przemysłowymi w tym odzież taką jak T-shirty bandany na szyję nakrycia głowy fartuchy daszki jako nakrycia głowy, koszami na chleb, deskami do krojenia chleba, pojemnikami na chleb, nożami piekarniczymi i do chleba, pudełkami na ciastka, torbami i workami do pakowania i zawijania, siatkami i torbami na zakupy, pozwalające nabywcy wygodnie oglądać i kupować te towary w sklepie, w hurtowni, za pośrednictwem usługi elektronicznej, z katalogu oraz na stronie internetowej.

(111) **282987** (220) 2015 07 06 (210) 444412
 (151) 2016 03 03 (441) 2015 09 03
 (732) MCKEEN-BEEF SPÓŁKA Z OGRANICZONĄ
 ODPOWIEDZIALNOŚCIĄ, Lisków, PL.
 (540) Mc KEEN-BEEF
 (540)



Kolor znaku: czerwony, biały

(531) 03.04.01, 03.04.13, 27.05.01, 29.01.12
 (510), (511) **29** wołowina, mięso świeże, mięso mrożone, mięso paczkowane, **40** ubój zwierząt.

(111) **282988** (220) 2015 07 06 (210) 444422
 (151) 2016 03 03 (441) 2015 09 03

(732) BĄBEL JANUSZ FIRMA PRODUKCYJNO-USŁUGOWO-HANDLOWA BOMB RAM, Szczyrzyc, PL.
(540) BOMB RAM PRODUCENT BRAM GARAŻOWYCH
(540)

BOMB RAM
PRODUCENT BRAM GARAŻOWYCH

Kolor znaku: szary

(531) 26.11.01, 27.05.01, 29.01.06

(510), (511) **6** bramy metalowe, drzwi metalowe, konstrukcje stalowe (metalowe).

(111) **282989** (220) 2015 07 06 (210) 444471

(151) 2016 03 02 (441) 2015 09 04

(732) ARMATYŃSKI MICHAŁ QAP EUROPE, Gdynia, PL.

(540) INTER S STARTER

(540)

INTER S STARTER

Kolor znaku: pomarańczowy, czarny

(531) 24.15.01, 27.05.01, 29.01.12

(510), (511) **7** alternatory (generatory prądu przemiennego), koła pasowe, łożyska jako części maszyn, łożyska kulkowe, regulatory jako części maszyn, rozruszniki silników, stojany (statory), szczotki jako części maszyn, szczotki elektryczne, pokrywy (osłony) jako części maszyn.

(111) **282990** (220) 2015 07 13 (210) 444681

(151) 2016 03 07 (441) 2015 09 11

(732) POLFARMEX SPÓŁKA AKCYJNA, Kutno, PL.

(540) LEVOCEDO

(510), (511) **5** dietetyczna żywność do celów medycznych, suplementy diety, produkty farmaceutyczne, syropy do leczenia alergicznego zapalenia błony.

(111) **282991** (220) 2015 07 28 (210) 445284

(151) 2016 05 23 (441) 2015 11 09

(732) VIRMINA TRADING LIMITED, Limassol, CY.

(540) WILD NATURE

(510), (511) **30** kawa i substytuty kawy, preparaty roślinne zastępujące kawę, batony zbożowe, napoje kawowe z mlekiem, napoje na bazie kawy, napoje kakaowe z mlekiem, napoje na bazie kakao, czekolada pitna, napoje czekoladowe z mlekiem, napoje na bazie czekolady, muesli, herbata, napoje na bazie herbaty, chipsy jako produkty zbożowe.

(111) **282992** (220) 2015 07 30 (210) 445396

(151) 2016 03 08 (441) 2015 11 09

(732) POLKOWSKI ROBERT POLSPED INTERNATIONAL

FORWARDING, Warszawa, PL.

(540) POLSPED INTERNATIONAL FORWARDING

(510), (511) **39** dostarczanie paczek, dostarczanie korespondencji, przesyłek, dystrybucja gazet, fracht (przewóz towarów), frachtowe (pośrednictwo), logistyka transportu, magazynowanie, powietrzny (transport), usługi kurierskie (listy i towary), spedycja, transport morski, samochodowy transport, pomoc w przypadku awarii samochodu (holowanie).

(111) **282993** (220) 2011 07 13 (210) 387802

(151) 2016 01 29 (441) 2011 10 24

(732) TVN MEDIA SPÓŁKA Z OGRANICZONĄ

ODPOWIEDZIALNOŚCIĄ, Warszawa, PL.

(540) TVN.pl

(510), (511) **3** kosmetyki, wyroby perfumeryjne, środki do pielęgnacji włosów środki myjące, czyszczące i piorące, **9** programy telewizyj-

ne, filmy, audycje radiowe, nagrania dźwięku, obrazu i filmowe utrwalone w formie zapisanej taśmy filmowej, taśmy video, taśmy magnetycznej, dysków optycznych, w formacie MP3, MP4, w zapisie cyfrowym w wersji przystosowanej do odtwarzania w komputerach multimedialnych, w odtwarzaczach CD, DVD, zapisane nośniki obrazu i dźwięku, gry komputerowe, interaktywne gry komputerowe, urządzenia do nagrywania, zapisywania, odtwarzania i reprodukcji dźwięku, obrazu, informacji i zapisu filmowego w formie analogowej i cyfrowej, elektryczna i elektroniczna aparatura służąca do odbioru przekazu satelitarnego, naziemnego, kablowego i światłowodowego, nadajniki sygnału naziemnego, kablowego i satelitarnego, odbiorniki telewizyjne i radiowe, odbiorniki telewizyjne i radiowe z wbudowanym dekodującym sygnału, urządzenia do odkodowywania zakodowanego sygnału zawierające zestaw do odbioru telewizji, zestawy aparaturowe zawierające dekodery i interaktywną przeglądarkę kanałów telewizji satelitarnej, zestawy aparaturowe zawierające dekodery i nagrywarke do zapisywania programów telewizyjnych i dźwiękowych-rejestracja dźwięku i obrazu na wbudowanym dysku twardym PVR umożliwiającą wybór zapisywanych programów, komputery, programy komputerowe, programy komputerowe umożliwiające użytkownikom telewizji oglądanie i zakup towarów, za pośrednictwem cyfrowych kanałów telewizyjnych, programy do prowadzenia gier komputerowych, konkursów przystosowane do użycia z odbiornikiem telewizyjnym jako ekranem komputerowym, programy komputerowe do obsługi interaktywnej telewizji, urządzenia do zapisu audio i video w postaci skompresowanej, anteny radiowe i telewizyjne, urządzenia do zapisywania, zapamiętywania i odtwarzania obrazów, dźwięków i zapisu wideo w postaci plików MP3, aparaty telefoniczne, monitory, komputery i urządzenia towarzyszące, komputery przystosowane do odbioru sygnału telewizyjnego i radiowego w systemie naziemnym, satelitarnym, cyfrowym, gry komputerowe, gry elektroniczne, **16** papier, karton, druki akcydensowe, kalendarze, foldery, prospekty afisze, plakaty, fotografie, nalepki, publikacje drukowane, czasopisma, książki, broszury, materiały piśmienne, papeterie, torby do pakowania z papieru i tworzyw sztucznych materiały szkoleniowe i instruktażowe (z wyjątkiem aparatów), **25** odzież, odzież sportowa, obuwie, nakrycia głowy, **28** gry, zabawki i sprzęt sportowy ujęte w tej klasie, karty do gry, **35** usługi w zakresie reklamy: organizacja i prowadzenie kampanii reklamowych, wynajem i sprzedaż miejsca i czasu na cele reklamowe w środkach masowego przekazu, usługi produkcji audycji i filmów reklamowych dla radia, telewizji, filmu, Internetu, usługi w zakresie dystrybucji i doręczenia prospektów i próbek reklamowych, organizacji pokazów i wystaw, usługi badania opinii publicznej, badania rynku mediów i reklamy, udzielanie informacji w sprawach działalności gospodarczej, sporządzanie ekspertyz dotyczących działalności gospodarczej i handlowej, usługi prowadzenia sklepu i hurtowni wielobranżowej, usługi sprzedaży odzieży, obuwia, wyrobów papierniczych, kosmetyków, chemii gospodarczej, książek, czasopism, gazet, sprzętów gospodarstwa domowego, mebli, wyposażenia wnętrz, usługi prowadzenia sklepu i hurtowni wielobranżowej, sklepu internetowego i sklepu wysyłkowego w celu sprzedaży następujących towarów: programy telewizyjne, filmy, audycje radiowe, nagrania dźwięku, obrazu i filmowe utrwalone w formie zapisanej taśmy filmowej, taśmy video, taśmy magnetycznej, dysków optycznych, w formacie MP3, w wersji przystosowanej do odtwarzania w komputerach multimedialnych, w odtwarzaczach CD, DVD, zapisane nośniki obrazu i dźwięku, gry komputerowe, interaktywne gry komputerowe, urządzenia do nagrywania, zapisywania, odtwarzania i reprodukcji dźwięku, obrazu, informacji i zapisu filmowego w formie analogowej i cyfrowej, elektryczna i elektroniczna aparatura służąca do odbioru przekazu satelitarnego, naziemnego, kablowego i światłowodowego, nadajniki sygnału naziemnego, kablowego i satelitarnego, odbiorniki telewizyjne i radiowe, odbiorniki telewizyjne i radiowe z wbudowanym dekodującym sygnału, urządzenia do odkodowywania zakodowanego sygnału zawierające zestaw do odbioru telewizji, zestawy aparaturowe zawierające dekodery i interaktywną przeglądarkę kanałów telewizji satelitarnej, zestawy aparaturowe zawierające dekodery i nagrywarke do zapisywania programów telewizyjnych i dźwiękowych-rejestracja dźwięku i obrazu na wbudowanym dysku twardym PVR umożliwiającą wybór zapisywanych programów, odzież, obuwie, wyroby papiernicze, kosmetyki, chemia gospodarcza, książki, czasopisma, gazety, sprzęty gospodarstwa domowego, meble, wyposażenie wnętrz, usługi pro-

wadzenia sprzedaży niżej wymienionych towarów z naniesionym logo jako elementem reklamowo-ozdobnym : apaszki jedwabne, bandonki, bandanki, banery, bezrękawniki, bloczki post-it, bluzy, bombki, breloczki, chorągiewki, czapki, daszki, długopisy, elektroniczne urządzenia do tłumaczeń językowych, elektroniczne urządzenia ze słownikiem, etui skórzane na długopisy, etui skórzane na wizytówki, flagi, galanteria odzieżowa damska i męska, galanteria skórzana, galanteria papierowa, kalendarze, kalkulatory, kapelusze, karafki, konstrukcje dmuchane i balony, kosmetyczki, kosmetyki, koszulki polo, krawaty, krzeselka, kubki, kurtki, latawce, maskotki, materiały biurowe i szkolne, pudełka, naklejki i nalepki, notesy, obrusy, odtwarzacze płyt kompaktowych i kaset, ołówki, opakowania na napoje, organizery, otwieracze do butelek, pałeczki chińskie, papiery pakowe, parasole, parasolki, parawany, para jedwabne, piłki, piórniki, plecaki, podkładki pod kubki, kieliszki i szklanki, podkładki pod mysz, pokrowce na telefony, portfele, postery, radioodbiorniki, rękawiczki, ręczniki, sakwy rowerowe, sakwy podróżne, samochodowe osłony przeciw-słoneczne, siatki, skrobaczki do szyb, słodycze, standy, stroje dla personelu, szale, szaliki, teczki skórzane, termosy, torby i torebki, torciki, trąbki, t-shirty, wizytowniki, wody perfumowane i perfumy, worki żeglarskie, wyroby ze szkła i porcelany, zabawki, zegary ściennie, zegarki, znaczki z logo, **36** usługi w zakresie pośrednictwa w zawieraniu umów ubezpieczeniowych, umów kredytowych za pośrednictwem telewizji interaktywnej i sieci teleinformatycznych Internet, sprawdzanie stanu konta za pośrednictwem telewizji interaktywnej i sieci teleinformatycznych Internet, umożliwianie dokonywania płatności za pośrednictwem telewizji interaktywnej i Internetu, obsługa kart kredytowych za pośrednictwem telewizji interaktywnej i Internetu, udzielanie informacji o usługach ubezpieczeniowych i finansowych, **37** usługi w zakresie: instalacji, obsługi i napraw systemów przekazywania dźwięku i obrazu w systemie łączności radiofonicznej, telewizyjnej, kablowej i światłowodowej, satelitarnej i naziemnej w systemie cyfrowym i analogowym, instalacji i naprawy urządzeń do odbioru sygnału telewizyjnego, radiowego, instalacja anten zbiorczych indywidualnych do odbioru tego sygnału, instalacja i naprawa sprzętu do odekodowywania sygnału, **38** usługi telekomunikacyjne, usługi agencji informacyjnej: zbieranie i rozpowszechnianie informacji, usługi emisji sygnału radiowego i telewizyjnego, usługi rozpowszechniania programów telewizyjnych, reportaży, filmów dokumentalnych i fabularnych, widowisk rozrywkowych i sportowych oraz audycji z interaktywnym udziałem widzów, usługi: emisji telewizyjnej i radiowej, obsługi przekazu dźwięku i obrazu, obsługi przekazu cyfrowego, organizowania systemów transmisyjnych dźwięku, obrazu i sygnału cyfrowego, rozpowszechniania programów i informacji za pośrednictwem sieci informatycznych-Internetu, usługi komunikacyjne za pośrednictwem przekazu satelitarnego, naziemnego kablowego i światłowodowego, usługi telekomunikacyjne spersonalizowane-zakres dostępu do treści informacyjnych i usług indywidualnie określonych dla każdego abonenta z możliwością wykorzystania przesyłania informacji od abonenta do operatora w celu wyboru usług, uczestniczenia w grach konkursach, głosowaniach i dokonywania zakupów z jednoczesnym przekazywaniem informacji od i do klienta, usługi telekomunikacyjne przeznaczone do obsługi sprzedaży detalicznej towarów poprzez bezpośrednią komunikację z klientem, usługi przekazu telewizyjnego łącznie z umożliwianiem wyboru z pośród wielu programów i inteligentnej automatycznej selekcji programów które mają być nagrywane, usługi emisji i transmisji telewizji interaktywnej, interaktywnej rozrywki i konkursów, usługi dostarczania informacji on-line z komputerowych baz danych, umożliwianie dostępu do stron WWW za pośrednictwem przekazu telewizyjnego poprzez interaktywny portal telewizyjny, udzielanie informacji i usługi konsultacyjne dotyczące wyżej wymienionych usług, dostarczanie dostępu do Internetu, wynajem miejsca na strony WWW, usługi poczty elektronicznej, organizacja i przekazywanie serwisów internetowych www, dostarczanie dostępu do stron MP3 w Internecie, dostarczanie dostępu do zasobów muzycznych, filmowych i zbiorów obrazów w sieci internetowej, wynajem urządzeń do odbioru, retransmisji i nadawania sygnału telewizyjnego i radiowego, odbiorników radiowych i telewizyjnych, urządzeń do kodowania i dekodowania sygnału cyfrowego i analogowego. Zapewnienie dostępu do sieci LAN-przesyłanie danych z i do sieci lokalnej jak również umożliwianie dostępu do Internetu za pośrednictwem tej sieci, prowadzenie serwerów i portali internetowych, umożliwianie dostępu do krajowych i międzynarodowych serwerów i portali internetowych, udostępnianie internetowego forum dyskusyjnego, **39** usługi

w zakresie organizacji podróży, turystyki, rezerwacji miejsc noclegowych, pokoi hotelowych, udzielanie informacji o podróżach i turystyce, **41** usługi rozrywki i nauczania: organizacja rozrywkowych widowisk telewizyjnych, audycji radiowych, produkcja filmów dokumentalnych, reportaży, programów telewizyjnych, organizacji teleturniejów i konkursów, organizacja audycji z interaktywnym udziałem widzów, dostarczanie rozrywki i usług edukacyjnych za pośrednictwem radia, telewizji, Internetu, dostęp do tych usług edukacyjnych i rozrywkowych w systemie on-line, w systemie telewizji interaktywnej, usługi wynajmowania sprzętu do nagrywania, odtwarzania dźwięku i obrazu, dostarczanie informacji o rozrywce, edukacji, programach radiowych i telewizyjnych, imprezach sportowych, usługi automatycznego zapisywania programów telewizyjnych zgodnie z preferencjami odbiorców i następnie odtwarzanie ich w czasie wybranym przez odbiorcę, usługi dostarczania muzyki, video, dźwięku i obrazu w postaci plików MP3 ze stron WWW poprzez Internet, usługi wynajmowania studia nagraniowego, filmowego, organizacji i produkcji nagrań filmowych, dźwiękowych, usługi organizacji imprez artystycznych, estradowych, sportowych, rekreacyjnych, usługi wydawnicze: publikowanie książek i innych materiałów drukowanych, publikowanie książek, magazynów, czasopism, gazet w formie elektronicznej, udostępnianie ich w sieci internetowej, usługi obsługi technicznej i organizacyjnej produkcji telewizyjnej i filmowej, **42** opracowywanie i wdrażanie programów komputerowych, usługi dotyczące oprogramowania komputerowego zawarte w tej klasie, opracowywanie ekspertyz, opinii i prowadzenie badań w dziedzinie komunikacji społecznej, prowadzenie badań w dziedzinie usług medialnych-prace badawczo-wdrożeniowe dotyczące opracowywania i wdrażania nowych technologii w dziedzinie usług medialnych, opracowywanie i przekazywanie prognoz pogody, usługi udostępniania czasu dostępu do sieci Internet typu kawiarenka internetowa, usługi udostępniania dostępu do krajowych i międzynarodowych serwerów i portali internetowych, prowadzenie serwerów i portali internetowych, **43** usługi prowadzenia barów, kawiarni, restauracji, usługi hotelarskie, usługi zapewnienia miejsc noclegowych, udzielanie informacji i porad w zakresie usług gastronomicznych działalności restauracji, kawiarni, barów i usług hoteli, usługi udzielania informacji o usługach gastronomicznych i hotelowych, **44** usługi w zakresie dbania o zdrowie, higienę i urodę istot ludzkich i zwierząt, udzielanie informacji i porad w tym zakresie, **45** usługi administrowania prawami własności intelektualnej, udzielania licencji i pośrednictwa w obrocie prawami własności intelektualnej.

(111) **282994** (220) 2011 11 03 (210) 392342

(151) 2016 03 09 (441) 2012 02 13

(732) PIETRZAK SIEKIERZYŃSKI BOGEN SPÓŁKA JAWNA,
Warszawa, PL.

(540) psb

(510), (511) **35** badania rynku i opinii publicznej, badania w dziedzinie działalności gospodarczej, prognozy i ekspertyzy w dziedzinie działalności gospodarczej, doradztwo w zakresie organizowania, zarządzania i prowadzenia działalności gospodarczej, usługi związane z przenoszeniem przedsiębiorstwa, rekrutacja personelu, informacja o działalności gospodarczej, analizy kosztów, analizy rynkowe, audyt, doradztwo specjalistyczne w sprawach działalności gospodarczej, czynności biurowe, doradztwo podatkowe, doradztwo biznesowe, udostępnianie informacji w Internecie w odniesieniu do wyżej wymienionych usług, pozyskiwanie informacji związanych z działalnością gospodarczą, **36** administrowanie nieruchomościami, agencje ściągania wierzytelności, analizy finansowe, ściąganie czynszów, usługi faktoringowe, usługi likwidacji przedsiębiorstw, dzierżawa nieruchomości, wycena majątku ruchomego i nieruchomego, maklerstwo giełdowe, ekspertyzy dla celów podatkowych, dzierżawa majątku nieruchomego, pośrednictwo w sprawie odszkodowań, zarządzanie majątkiem ruchomym i nieruchomym, usługi doradcze w zakresie pozyskiwania funduszy inwestycyjnych i europejskich, inwestycje kapitałowe, realizacja projektów inwestycyjnych, udostępnianie informacji w Internecie w odniesieniu do wyżej wymienionych usług, **41** publikowanie książek, periodyków i tekstów, publikacje elektroniczne on-line książek, periodyków i tekstów, tłumaczenia, udostępnianie informacji w Internecie w odniesieniu do wyżej wymienionych usług, **45** doradztwo i pomoc w zakresie własności intelektualnej i prawa własności przemysłowej, licencjonowanie własności intelektualnej, usługi w zakresie audytu prawnego, zarzą-

dzanie prawami własności intelektualnej, opracowywanie ekspertyz, opinii i analiz prawnych, opracowywanie raportów dotyczących stanowienia i stosowania prawa, usługi pomocy w sprawach spornych, doradztwo prawne on-line, występowanie przed sądami i urzędami, usługi dostarczania informacji prawnej, doradztwo prawne, usługi prawne w zakresie rejestrowania nazw domen, badania i rozpoznania prawne, usługi prawne w zakresie licencjonowania programów komputerowych, zarządzanie prawami autorskimi, usługi notarialne, usługi rzeczników patentowych, usługi mediacyjne i arbitrażowe i inne odnoszące się do polubownego rozwiązywania sporów, udostępnianie informacji w Internecie w odniesieniu do wyżej wymienionych usług.

(111) **282995** (220) 2012 11 12 (210) 406815
 (151) 2016 01 19 (441) 2013 03 04
 (732) KANCELARIA PRAWNA-INKASO WEC SPÓŁKA AKCYJNA,
 Łódź, PL.
 (540) Kancelaria Prawna Inkaso WEC S.A.
 (540)



Kolor znaku: biały, granatowy
 (531) 26.13.25, 27.05.01, 29.01.04
 (510), (511) **35** doradztwo w zakresie prowadzenia działalności gospodarczej, pomoc w prowadzeniu działalności gospodarczej, pozyskiwanie informacji o działalności gospodarczej, pomoc przedsiębiorstwom w działalności gospodarczej, **36** faktoring, **45** usługi pomocy w sprawach spornych.

(111) **282996** (220) 2013 01 07 (210) 408890
 (151) 2016 01 19 (441) 2013 04 29
 (732) ZAKŁAD ZAOPATRZENIA OGRODNICZEGO I ROLNICZEGO
 WIA-LAN D. LANGER, A. WIATR SPÓŁKA JAWNA, Tarnów, PL.
 (540) FORTIS
 (540)

FORTIS

(531) 27.05.01
 (510), (511) **5** produkty farmaceutyczne i weterynaryjne, środki sanitarne dla celów medycznych, żywność dla niemowląt, plastry, materiały opatrunkowe, środki odkażające, środki do zwalczania robactwa, fungicydy, herbicydy, **24** tekstylia i wyroby włókiennicze, włókniny, **31** produkty rolne, ogrodnicze, leśne oraz ziarna, żywe zwierzęta, świeże owoce i warzywa, nasiona, rośliny i kwiaty naturalne, materiał roślinny, karma dla zwierząt, słód, torf na ściółkę, nasiona traw i ich mieszanki, mieszanki nasion rolniczych, nasiona roślin ozdobnych.

(111) **282997** (220) 2014 02 05 (210) 424524
 (151) 2016 01 29 (441) 2014 05 26
 (732) TARGI W KRAKOWIE SPÓŁKA Z OGRANICZONĄ
 ODPOWIEDZIALNOŚCIĄ, Kraków, PL.
 (540) Targi w Krakowie Międzynarodowe Targi Książki w Krakowie
 (540)



Kolor znaku: szary, czerwony, czarny, biały
 (531) 26.01.01, 27.05.01, 29.01.14
 (510), (511) **35** organizowanie i obsługa międzynarodowych imprez targowych i wystawienniczych w celach handlowych i reklamowych, usługi reklamowe świadczone za pomocą radia, telewizji, prasy, Inter-

netu, doradztwo w zakresie prowadzenia działalności gospodarczej, zarządzanie i kierowanie w zakresie prowadzenia działalności gospodarczej, usługi marketingowe, usługi reklamowe, sprzedaż książek, katalogów, kalendarzy, czasopism, dystrybucja towarów przez Internet, wynajmowanie powierzchni na cele reklamowe, publikowanie tekstów reklamowych, kojarzenie kontrahentów, pomoc w prowadzeniu negocjacji i zawieraniu transakcji handlowych, pośrednictwo handlowe, wynajem powierzchni wystawienniczych, dekoracja stoisk wystawienniczych, wypożyczanie urządzeń i wyposażenia biurowego, badanie rynku i opinii publicznej, pozyskiwanie i gromadzenie informacji w formie komputerowych baz danych, zarządzanie komputerowymi bazami danych, doradztwo specjalistyczne w zakresie prowadzenia działalności reklamowo-promocyjnej i wystawienniczej, gromadzenie i udostępnianie informacji, organizowanie imprez kulturalno-rozrywkowych w celach handlowych.

(111) **282998** (220) 2014 02 07 (210) 424584
 (151) 2016 01 21 (441) 2014 05 26
 (732) KSZTAŁTOSFERA SPÓŁKA Z OGRANICZONĄ
 ODPOWIEDZIALNOŚCIĄ SPÓŁKA KOMANDYTOWA, Warszawa, PL.
 (540) eyematrix
 (510), (511) **44** chirurgia plastyczna, fizjoterapia, salony fryzjerskie, kliniki medyczne, salony piękności.

(111) **282999** (220) 2014 04 16 (210) 427613
 (151) 2016 01 19 (441) 2014 08 04
 (732) GAS Familia s.r.o., Stará Ľubovňa, SK.
 (540) EXCLUSIVE PRODUCT Venuta
 (540)



(531) 05.07.10, 05.13.01, 09.01.10, 24.01.05, 25.01.15, 27.05.01
 (510), (511) **33** napoje alkoholowe z wyjątkiem piwa, wina aromatyzowane, whisky, wina, brandy, koktajle alkoholowe, destylowane napoje alkoholowe, ekstrakty alkoholowe, likiery, aperitify, arak, wódka, dżin, alkohole wspomagające trawienie, napoje alkoholowe zawierające owoce.

(111) **283000** (220) 2014 05 21 (210) 429077
 (151) 2016 01 29 (441) 2014 09 01
 (732) COLGATE-PALMOLIVE COMPANY, NOWY JORK, US.
 (540) Colgate Maximum Cavity Protection z NEUTRALIZATOREM
 KWASÓW CUKROWYCH
 (540)



Kolor znaku: czerwony, biały, żółty, fioletowy
 (531) 02.09.10, 26.04.02, 26.11.03, 27.05.01, 29.01.14
 (510), (511) **3** pasta do zębów.

(111) **283001** (220) 2012 01 16 (210) 395205
 (151) 2015 01 28 (441) 2012 04 23
 (732) KELLNER KATARZYNA, Warszawa, PL.
 (540) ONLY LOVE

(540)



Kolor znaku: fioletowy, niebieski, zielony, żółty, pomarańczowy, czerwony

(531) 01.05.01, 02.09.01, 27.05.01, 29.01.15

(510), (511) **41** nauczanie wartości humanistycznych, rozwoju osobistego oraz zdrowego i zbilansowanego trybu życia, upowszechnianie w społeczeństwie świadomości różnorodności kulturowej poprzez nauczanie, działalność kulturalna w zakresie organizacji koncertów, szkoleń, wykładów, konferencji, usługi informacji dotyczące działalności kulturalnej, publikowanie książek.

(111) **283002** (220) 2012 01 27 (210) 395825

(151) 2015 03 13 (441) 2012 05 07

(732) P.H.U. JUKA Maria Szewczyk, Kraków, PL.

(540) JUKA

(540)



Kolor znaku: czerwony

(531) 01.17.25, 27.05.01, 29.01.01

(510), (511) **20** meble, ramy do obrazów, **28** zabawki, balony do zabawy, piłki do gier, ozdoby choinkowe, deskorolki, narty, sanki, karty do gry, huśtawki, gry planszowe, klocki, latawce, maski do zabawy, płetwy do pływania, puzzle, rolki, pojazdy sterowane radiem, stoły do gier, ubranka dla lalek, wrotki, **35** Sprzedaż sklepowa, wysyłkowa, internetowa towarów takich jak: meble, ramy do obrazów, ozdoby choinkowe, deskorolki, narty, sanki, huśtawki, płetwy do pływania, rolki, wrotki, **36** pośrednictwo w sprawach kupna, sprzedaży, najmu, dzierżawy, nieruchomości i lokali, wynajem, użyczenie placów, budynków, lokali, usługi związane z administrowaniem nieruchomościami, **43** usługi hotelarskie, wynajmowanie pomieszczeń na pobyt czasowy, wynajmowanie pomieszczeń, sal na posiedzenia, szkolenia, zjazdy, seminaria, mityngi, narady, imprezy rodzinne i towarzyskie, prowadzenie moteli, pensjonatów, domów turystycznych, usługi gastronomiczne, w tym zwłaszcza z własnym zapleczem, produktami i transportem, prowadzenie restauracji, kawiarni, barów, bufetów, stołówek, **44** wykonywanie usług w zakresie, SPA, korzystania z solarium, sauny, hydroterapii, aromaterapii, masażu, jaskiń solnych, fitness, kosmetyki, odnowy biologicznej, okładów, rehabilitacji.

(111) **283003** (220) 2012 03 15 (210) 398007

(151) 2014 12 05 (441) 2012 06 18

(732) ROKSELA KRZYSZTOF EMPTY LABS, Pszczyna, PL.

(540) gryfnie

(540)



(531) 26.13.25, 27.05.01

(510), (511) **9** publikacje elektroniczne, **25** odzież, odzież damska, odzież męska, odzież dziecięca, bandany na szyję, berety, bezrękawniki, bielizna, bielizna nocna, bielizna damska, bielizna męska, biustonosze, boa na szyję, chusty, apaszki, garnitury, getry, gorsety,

halki, kalesony, kalosze, kapelusze, koszule, kurtki, legginsy, nakrycia głowy, obuwie, odzież z imitacji skóry, odzież ze skóry, palta, płaszcze, peleryny, piżamy, płaszcze kąpielowe, szlafroki, podkoszulki, podwiązki, podwiązki do pończoch, pończochy, prochowce, rajstopy, rękawiczki, sandały, skarpetki, spodnie, spódnice, stroje kąpielowe, sukienki, swetry, szaliki, szelki, T-shirty, ubrania damskie, ubrania męskie, ubrania dziecięce, **35** reklama, reklama za pośrednictwem sieci internetowej, udostępnianie reklam, usługi dotyczące public relations, usługi agencji reklamowej, publikowanie i rozpowszechnianie tekstów reklamowych za pośrednictwem środków masowego przekazu, uaktualnianie materiału reklamowego, rozpowszechnianie materiałów reklamowych, reklama za pośrednictwem sieci komputerowej, wynajem powierzchni na cele reklamowe, reklamy prasowe, usługi edytorskie, obróbka tekstów reklamowych, sondaże, usługi w zakresie dystrybucji i doręczania prospektów i próbek reklamowych, usługi badania opinii publicznej, badania rynku mediów i reklamy, pozyskiwanie i systematyzacja danych w komputerowych bazach danych, promocja sprzedaży dla osób trzecich, udostępnianie narzędzi elektronicznych do wspierania prowadzenia działalności gospodarczej, zarządzanie zbiorami informatycznymi, udostępnianie informacji gospodarczych, informacje dotyczące promocji ogólnej, politycznej i regionalnej, informacje o historii i tradycji gwary śląskiej, zgromadzenie na rzecz osób trzecich towarów i usług z nimi związanych pozwalające na swobodne oglądanie i kupowanie w sklepie i hurtowni w tym prowadzenie sklepu internetowego z następującymi towarami: odzież, odzież damska, odzież męska, odzież dziecięca, bandany na szyję, berety, bezrękawniki, bielizna, bielizna nocna, bielizna damska, bielizna męska, biustonosze, boa na szyję, chusty, apaszki, garnitury, getry, gorsety, halki, kalesony, kalosze, kapelusze, koszule, kurtki, legginsy, nakrycia głowy, obuwie, odzież z imitacji skóry, odzież ze skóry, palta, płaszcze, peleryny, piżamy, płaszcze kąpielowe, szlafroki, podkoszulki, podwiązki, podwiązki do pończoch, pończochy, prochowce, rajstopy, rękawiczki, sandały, skarpetki, spodnie, spódnice, stroje kąpielowe, sukienki, swetry, szaliki, szelki, T-shirty, ubrania damskie, ubrania męskie, ubrania dziecięce, publikacje elektroniczne, **38** agencje informacyjne, przysyłanie informacji tekstowej i obrazowej poprzez sieci komputerowe lub poprzez sieci telekomunikacyjne, **41** składanie tekstów do druku, usługi w zakresie działalności wydawniczej, rozrywka, informacja o imprezach rozrywkowych, kulturalnych, sportowych, muzycznych, turystycznych, klubowych, koncertach, wystawach, szkoleniach, publikacja elektroniczna on-line książek i periodyków, obsługa publikacji elektronicznych on-line.

(111) **283004** (220) 2013 11 06 (210) 421250

(151) 2015 02 10 (441) 2014 02 17

(732) ENNEX SPÓŁKA Z OGRANICZONĄ ODPOWIEDZIALNOŚCIĄ, Warszawa, PL.

(540) MONITOR GAZOWY

(540)



Kolor znaku: niebieski, granatowy, biały

(531) 01.15.05, 27.05.01, 29.01.13

(510), (511) **42** badania oraz usługi naukowe i techniczne oraz ich projektowanie, analizy przemysłowe i usługi badawcze.

(111) **283005** (220) 2014 09 22 (210) 433686

(151) 2016 02 19 (441) 2015 01 05

(732) FERTIVEND SPÓŁKA Z OGRANICZONĄ ODPOWIEDZIALNOŚCIĄ, Warszawa, PL.

(540) Fertivend

(540)



Kolor znaku: niebieski, pomarańczowy

(531) 05.01.03, 05.01.16, 26.11.01, 27.05.01, 29.01.12

(510), (511) **35** usługi sprzedaży detalicznej, hurtowej, internetowej, katalogowej, wysyłkowej oraz poprzez ofertę bezpośrednią towarów: produkty chemiczne przeznaczone dla przemysłu, prac budowlanych, rolnictwa, ogrodnictwa i leśnictwa, nawozy nieorganiczne, płody rolne, żywe zwierzęta, maszyny, urządzenia i dodatkowe wyposażenie rolne, środki do zwalczania robactwa, środki chwastobójcze, owadobójcze, fungicydy, pestycydy, herbicydy, żywice syntetyczne, tworzywa sztuczne, żywność, napoje i wyroby tytoniowe, usługi w zakresie prowadzenia agencji importowo-eksportowej, prowadzenie akcji promocyjnej i reklamowej w prasie, radiu, telewizji i w sieci internetowej, reklama billboardowa, dystrybucja materiałów reklamowych-druków, prospektów, broszur, katalogów, ulotek, prezentowanie produktów w mediach dla celów sprzedaży.

(111) **283006** (220) 2014 08 13 (210) 432259
 (151) 2016 02 03 (441) 2014 11 24
 (732) TYSZKO KATARZYNA, Podkowa Leśna, PL.
 (540) overframe zarządzanie wynikami poprzez ludzi
 (540)



Kolor znaku: biały, niebieski, szary

(531) 26.04.01, 26.04.04, 26.04.08, 27.05.01, 29.01.13
 (510), (511) **35** agencje informacji handlowej, analizy kosztów, badania rynku, badania opinii publicznej, badania w dziedzinie działalności gospodarczej, doradztwo specjalistyczne w sprawach działalności gospodarczej, doradztwo w zakresie organizowania i prowadzenia działalności gospodarczej, doradztwo w zakresie zarządzania personalnego, doradztwo w zakresie zarządzania działalnością gospodarczą, ekspertyzy w zakresie działalności gospodarczej, informacja o działalności gospodarczej, pozyskiwanie informacji o działalności gospodarczej, projektowanie materiałów reklamowych, zarządzanie w ramach prowadzonej działalności gospodarczej w zakresie udzielania licencji na towary i usługi dla osób trzecich, dystrybucja materiałów reklamowych w postaci próbek, druków, prospektów, broszur, reklama radiowa, reklama telewizyjna, wypożyczanie materiałów reklamowych, wynajem czasu reklamowego we wszystkich środkach przekazu, reklama za pośrednictwem sieci komputerowych, wynajmowanie powierzchni na cele reklamowe, publikacja tekstów reklamowych, rozpowszechnianie ogłoszeń reklamowych, rozlepianie plakatów reklamowych, reklamy prasowe, reklama billboardowa, tworzenie tekstów reklamowych i sponsorowanych, reklamy korespondencyjne, wynajmowanie nośników reklamowych, wynajmowanie przestrzeni reklamowej, organizowanie targów w celach handlowych lub reklamowych, organizacja wystawy w celach handlowych lub reklamowych, uaktualnianie materiałów reklamowych, promocja sprzedaży dla osób trzecich, edytorskie usługi w dziedzinie reklamy, prezentowanie produktów w mediach dla celów sprzedaży detalicznej, kreowanie wizerunku firmy, pozyskiwanie danych do komputerowych baz danych, systematyzacja danych w komputerowych bazach danych, komputerowe zarządzanie plikami, wyszukiwanie w komputerowych bazach danych, sortowanie danych w bazach komputerowych, analiza kosztów, przygotowanie zeznań podatkowych, prowadzenie ksiąg, pomoc w zarządzaniu przedsiębiorstwem handlowym lub przemysłowym, fakturowanie, usługi doradztwa handlowego świadczone na zasadach outsourcingu, weryfikacja rachunków, sporządzanie wyciągów z kont, przygotowanie listy płac, sporządzanie sprawozdań rachunkowych, wypożyczanie urządzeń i wyposażenia biurowego, powielanie dokumentów, public relations, agencje public relations, zarządzanie w działalności handlowej, administrowanie działalności handlowej, informacja handlowa, audyt personalny, **41** organizowanie, obsługa i prowadzenie konferencji, kongresów, zjazdów, sympozjów, szkoleń, seminariów, warsztatów, doradztwo zawodowe, edukacja, informacja o edukacji, informacja o rekreacji, kształcenie praktyczne, sprawdziany edukacyjne, prowadzenie coachingu indywidualnego, grupowego i zespołowego, usługi trenera osobistego, komputerowe przygotowanie materiałów do publikacji, publikowanie książek, pisanie tekstów innych niż reklamowych, publikacje elektroniczne on-line książek i periodyków, publikowanie tekstów, informacja o imprezach rozrywkowych, or-

ganizowanie przyjęć i spektakli w zakresie rozrywki, usługi klubowe, organizowanie imprez rozrywkowych, **45** doradztwo w zakresie własności intelektualnej, licencjonowanie własności intelektualnej, zarządzanie prawami autorskimi.

(111) **283007** (220) 2014 07 02 (210) 430688
 (151) 2016 03 04 (441) 2014 10 13
 (732) FUNDACJA AKADEMIA ORGANIZACJI OBYWATELSKICH, Warszawa, PL.
 (540) Kursonauta
 (510), (511) **41** usługi nauczania (kształcenia).

(111) **283008** (220) 2014 04 17 (210) 427646
 (151) 2015 12 18 (441) 2014 08 04
 (732) POLSKA IZBA TECHNOLOGII I WYROBÓW NATURALNYCH, Warszawa, PL.
 (540) Polska Izba Technologii i Wyrobów Naturalnych
 (540)



Kolor znaku: ciemnoszary, turkusowy, jasnoniebieski

(531) 01.15.24, 26.01.05, 27.05.01, 29.01.13
 (510), (511) **35** agencje importowo-eksportowe, agencje informacji handlowej, agencje reklamowe, analizy kosztów, analizy rynkowe, audyt przedsiębiorstw, organizowanie sprzedaży w trybie aukcji i przetargów publicznych, wynajem automatycznych dystrybutorów, badania marketingowe, badania opinii publicznej, badania rynku, badania w dziedzinie działalności gospodarczej, wynajmowanie maszyn i urządzeń dla biura, usługi porównywania cen, oferowanie w mediach produktów dla detalicznego handlu, dobór personelu za pomocą metod psychotechnicznych, powielanie dokumentów, doradztwo specjalistyczne w sprawach działalności gospodarczej, doradztwo w zakresie organizowania i prowadzenia działalności gospodarczej, doradztwo w zakresie prowadzenia działalności gospodarczej, doręczanie gazet osobom trzecim, dystrybucja materiałów reklamowych, próbek, druków, prospektów, broszur, doradztwo w zakresie organizacji i zarządzania działalnością gospodarczą, doradztwo w zakresie zarządzania działalnością gospodarczą, informacja o działalności gospodarczej, specjalistyczne doradztwo w zakresie działalności gospodarczej, ekonomiczne prognozy, ekspertyzy w zakresie wydajności przedsiębiorstw, fakturowanie, fotokopiowanie, prenumerata gazety dla osób trzecich, zarządzanie w zakresie zamówień w handlu, handlowe informacje i porady udzielane konsumentom, handlowe wyceny, informacja o działalności gospodarczej, kolportaż próbek, pozyskiwanie danych do komputerowych baz danych, systematyzacja danych, komputerowe bazy danych, handlowe informacje i porady udzielane konsumentom [punkty informacji konsumenckiej], księgowość, marketing, maszynopisanie, uaktualnianie materiałów reklamowych, prezentowanie produktów w mediach dla celów sprzedaży detalicznej, rozpowszechnienie, obróbka tekstów, ogłoszenia reklamowe, sondaże opinii, doradztwo dotyczące organizowania działalności gospodarczej, organizowanie wystaw w celach handlowych lub reklamowych, outsourcing-doradztwo handlowe, poszukiwania w zakresie patronatu, dobór personelu za pomocą metod psychotechnicznych, rekrutacja personelu, rozlepianie plakatów reklamowych, wyszukiwanie informacji w plikach komputerowych dla osób trzecich, przygotowywanie zeznań podatkowych, organizacja pokazów mody w celach promocyjnych, pokazy towarów, pomoc przy zarządzaniu przedsiębiorstwami przemysłowymi lub handlowymi, pomoc w prowadzeniu działalności gospodarczej, pośrednictwo w zakresie nabywania usług telekomunikacyjnych, powielanie dokumentów, pozyskiwanie informacji o działalności gospodarczej, usługi prenumeraty czasopism dla osób trzecich, produkcja filmów reklamowych, prognozy ekonomiczne, promocja sprzedaży dla osób trzecich, kolportaż próbek, usługi związane z przenoszeniem przedsiębiorstw, usługi przeglądu prasy, przygotowanie listy płac, dobór personelu za pomocą metod psychotechniki, public relations, agencje public relations, publikowanie tek-

stwó sponsorowanych, rachunkowość, reklama, rozpowszechnianie materiałów reklamowych ulotki, prospekty, druki, próbki, reklama billboardowa, reklama za pośrednictwem sieci komputerowej, wynajmowanie reklamowych przestrzeni, tworzenie sponsorowanych tekstów reklamowych, rozpowszechnianie ogłoszeń reklamowych, wynajmowanie nośników reklamowych, reklamy korespondencyjne, przygotowywanie reklamy prasowej, reklamy radiowe, reklamy telewizyjne, rekrutacja personelu, usługi sekretarskie, sortowanie danych w bazach komputerowych, sporządzanie sprawozdań rachunkowych, promocja sprzedaży dla osób trzecich, sprzedaż detaliczna lub hurtowa środków farmaceutycznych, weterynaryjnych i sanitarnych oraz zaopatrzenia medycznego, zestawienia statystyczne, usługi stenografii, organizowanie targów w celach handlowych lub reklamowych, edycja tekstów, tworzenie reklamowych i sponsorowanych tekstów, telefoniczne udzielanie informacji dla nieobecnych abonentów, telemarketing, transkrypcja formy wiadomości i komunikatów, uaktualnianie materiałów reklamowych, zarobkowe zarządzanie w zakresie udzielania licencji na towary i usługi dla osób trzecich, informacja handlowa oraz udzielanie porad konsumentom, punkty informacji konsumenckiej, usługi pośrednictwa w zakresie nabywania usług telekomunikacyjnych, wynajem czasu reklamowego we wszystkich środkach przekazu, wynajem dystrybutorów automatycznych, wynajem fotokopiarek, wynajmowanie nośników reklamowych, wynajmowanie przestrzeni reklamowej, wynajmowanie urzędzeń i wyposażenia biurowego, organizacja wystaw w celach handlowych lub reklamowych, dekorowanie wystaw sklepowych, wyszukiwanie w komputerowych bazach danych, wywiad gospodarczy, zarządzanie w zakresie zamówień handlowych, usługi zaopatrzenia osób trzecich-zakupy produktów i usług dla innych przedsiębiorstw, zarobkowe zarządzanie w zakresie koncesjonowania dóbr i usług na rzecz osób trzecich, zarządzanie w ramach prowadzonej działalności gospodarczej w zakresie udzielania licencji na towary i usługi na rzecz osób trzecich, pomoc w zarządzaniu działalnością gospodarczą, usługi doradcze w zarządzaniu działalnością gospodarczą, doradztwo w zakresie zarządzania personalnego, zarządzanie w zakresie zamówień handlowych, zarządzanie zbiorami informatycznymi, przygotowywanie zeznań podatkowych, **41** nauczanie, kształcenie, rozrywka, działalność sportowa i kulturalna, doradztwo zawodowe, porady w zakresie edukacji lub kształcenia, informacja o edukacji, edukacja, nauczanie, fotografie, fotoreportaże, informacja o imprezach rozrywkowych, informacja o rekreacji, instruktaże, usługi klubów zdrowia, poprawianie kondycji, komputerowe przygotowanie materiałów do publikacji, organizowanie i obsługa konferencji, organizowanie i obsługa kongresów, organizowanie konkursów edukacyjnych lub rozrywkowych, organizowanie konkursów piękności, publikowanie książek, wypożyczanie książek, kształcenie praktyczne pokazy, kultura fizyczna, organizowanie loterii, usługi muzeum, wystawy, wypożyczanie nagrań dźwiękowych, nagrywanie filmów na taśmach wideo filmowanie, nauczanie, nauczanie korespondencyjne, nauczanie religii, organizowanie obozów sportowych, usługi obozów wakacyjnych w zakresie rozrywki, wypożyczanie odbiorników radiowych i telewizyjnych, organizowanie balów, organizowanie i prowadzenie warsztatów, szkoleń, organizowanie i prowadzenie koncertów, organizowanie i prowadzenie konferencji, organizowanie i prowadzenie kongresów, organizowanie i prowadzenie seminariów, organizowanie i prowadzenie sympozjów, organizowanie i prowadzenie zjazdów, organizowanie przyjęć w celach rozrywkowych, organizowanie wystaw z dziedziny kultury lub edukacji, organizowanie zawodów sportowych, pisanie tekstów, innych niż reklamowych, organizacja pokazów mody w celach rozrywkowych, produkcja mikrofilmów, produkcja programów radiowych i programów telewizyjnych, prowadzenie zajęć fitness, produkcja przedstawień teatralnych, przedszkola, usługi przedszkoli w zakresie nauczania, planowanie przyjęć w zakresie rozrywki, publikacje elektroniczne on-line książek i periodyków, publikowanie elektroniczne on-line nie do pobrania, publikowanie książek, publikowanie tekstów innych niż teksty reklamowe, radiowe programy rozrywkowe, realizacja spektakli, usługi reporterskie, rezerwacja miejsc na spektakle, rozrywka, informacja o rozrywkach, rozrywka [widowiska], użytkowanie sal kinowych, sale koncertowe, salony gier, realizacja spektakli, wystawianie spektakli, wystawianie spektakli na żywo, wypożyczanie sprzętu sportowego z wyjątkiem pojazdów, sporządzanie napisów np. do filmów w wersji oryginalnej, sprawdziany edukacyjne, wynajmowanie stadionów, studia filmowe, usługi studia nagrań, szkoły z internetem, montaż taśm wideo, produkcja filmów na taśmach wideo, wypożyczanie taśm wideo, tłumaczenia, tłumaczenie języka migowego, tresura zwierząt, udostępnianie obiektów i urządzeń sportowych, udostępnianie ośrodków rekreacji, usługi bibliotek objazdowych, usługi dystrybucji biletów, usługi kaligra-

fi, usługi komponowania układu graficznego publikacji, inne niż do celów reklamowych, usługi prezenterów muzyki, usługi przekwalifikowania zawodowego, usługi szkół w zakresie edukacji, usługi tłumaczy, usługi trenera osobistego, usługi trenerskie, usługi obozów wakacyjnych w zakresie rozrywki, organizowanie i prowadzenie warsztatów, szkolenia, wynajmowanie kortów tenisowych, wynajmowanie obiektów sportowych, wynajmowanie stadionów, informacje o wypoczynku, wypożyczanie aparatów i sprzętu kinematograficznego, wypożyczanie aparatów radiowych i telewizyjnych, wypożyczanie aparatury oświetleniowej do dekoracji, teatralnych lub do studiów telewizyjnych, wypożyczanie dekoracji scenicznych, wypożyczanie dekoracji teatralnych, wypożyczanie filmów kinowych, wypożyczanie kamer wideo, wypożyczanie kasety wideo, wypożyczanie książek, wypożyczanie magnetowidów, wypożyczanie nagrań dźwiękowych, wypożyczanie sprzętu audio, wypożyczanie sprzętu do nurkowania, wypożyczanie sprzętu sportowego, wypożyczanie sprzętu sportowego, z wyjątkiem pojazdów, wypożyczanie zabawek, organizacja wystaw, związane z kulturą lub edukacją, usługi wyższych uczelni w zakresie edukacji, edukacja, poradnictwo zawodowe, porady w zakresie edukacji lub kształcenia, organizowanie i obsługa zjazdów, **42** badania oraz usługi naukowe i techniczne, oraz ich projektowanie, analizy przemysłowe i usługi badawcze, eksploracja podwodna akwanautyka, analizy chemiczne, analizy dla eksploatacji pokładów ropośnych, analizy pisma ręcznego, grafologia, analizy systemów komputerowych, analizy wody, architektura, audyty energetyczne, badania bakteriologiczne, badania biologiczne, badania chemiczne, badania geologiczne, badania naukowe, badania techniczne, badania w dziedzinie fizyki, badania w dziedzinie kosmetyki, badania w dziedzinie mechaniki, badania w zakresie ochrony środowiska naturalnego, projektowanie budynków, digitalizacja dokumentów, skanowanie, doradztwo w zakresie planowania zużycia energii, doradztwo w zakresie projektowania stron internetowych, dostarczanie wyszukiwarek internetowych, ocena jakości drewna na pniu, stwierdzanie autentyczności dzieł sztuki, ekspertyzy geologiczne, eksperymenty kliniczne, poszukiwania geologiczne, hosting serwerów, instalacje oprogramowania komputerowego, inżynieria techniczna, kalibrowanie, cechowanie, pomiary, doradztwo w zakresie projektowania i rozwoju sprzętu, komputerowego, programowanie komputerów, projektowanie systemów komputerowych, wypożyczanie komputerów, konserwacja oprogramowania komputerowego, kontrola jakości, konwersja danych lub dokumentów na formę elektroniczną, usługi świadczące przez laboratoria naukowe, testowanie materiałów, miernictwo, usługi projektantów mody, monitoring systemów komputerowych przy użyciu dostępu zdalnego, ocena jakości drewna na pniu, ocena jakości wełny, odzyskiwanie danych komputerowych, projektowanie opakowań, opracowywanie projektów technicznych, oprogramowanie jako usługa SaaS wypożyczanie oprogramowania komputerowego, planowanie urbanistyczne, doradztwo w zakresie planowania zużycia energii, prognozowanie pogody, powielanie oprogramowania komputerowego, prace badawczo-rozwojowe nad nowymi produktami dla osób trzecich, projektowanie oprogramowania komputerowego, opracowywanie projektów technicznych, wzornictwo przemysłowe, poszukiwanie ropy naftowej, wypożyczanie serwerów hosting, testowanie materiałów, testowanie pojazdów, tworzenie i utrzymywanie stron internetowych dla osób trzecich, udostępnianie informacji naukowej i doradztwa w zakresie kompensacji emisji dwutlenku węgla, udostępnianie miejsca na serwerach, strony internetowe, usługi doradcze w zakresie technologii informacyjnej IT, usługi graficzne, usługi w zakresie ochrony antywirusowej.

(111) **283009** (220) 2014 04 07 (210) 427144

(151) 2016 02 08 (441) 2014 07 21

(732) Rouergue Auvergne Gevaudan Tarnais RAGT SA, Rodez, FR.

(540) FARMER PARTNER RAGT

(540)



(531) 02.01.30, 26.04.02, 26.11.02, 27.05.01

(510), (511) **1** środki chemiczne dla rolnictwa, ogrodnictwa, nawozy, **5** preparaty farmaceutyczne i weterynaryjne, żywność dietetyczna i substancje przystosowane do zastosowań medycznych lub wete-

rynaryjnych, suplementy diety dla zwierząt, środki do zwalczania robactwa, fungicydy, herbicydy, **31** produkty rolnicze, ogrodnicze i leśne oraz ziarna, nie zawarte w innych klasach, świeże owoce i warzywa, nasiona, żywe rośliny i kwiaty, pasza dla zwierząt, słoń.

(111) **283010** (220) 2014 03 18 (210) 426275
(151) 2016 03 10 (441) 2014 07 07

(732) BAYER CONSUMER CARE AG, BAZYLEA, CH.
(540) FLORIDRAL

(510), (511) **5** produkty farmaceutyczne, suplementy diety do celów medycznych, środki spożywcze do zastosowania medycznego także zawierające kultury bakterii, żywność dla niemowląt w tym mleko dla niemowląt, odżywki do celów leczniczych, żywność dietetyczna do celów leczniczych, bakteriologiczne preparaty dla celów medycznych, leki dla ludzi, leki pomocnicze, żywność dietetyczna dla celów medycznych.

(111) **283011** (220) 2012 10 15 (210) 405800
(151) 2015 12 23 (441) 2013 02 04

(732) NOVAMED SPÓŁKA Z OGRANICZONĄ ODPOWIEDZIALNOŚCIĄ, Łódź, PL.
(540) novamed
(540)



Kolor znaku: niebieski, ciemnogranatowy, biały
(531) 26.03.01, 27.05.01, 29.01.04

(510), (511) **5** środki sanitarne do celów medycznych, plastry, materiały opatrunkowe, materiały do plombowania zębów, woski dentystryczne, środki odkażające, środki do zwalczania robactwa, fungicydy, herbicydy, **10** aparatura, sprzęt, instrumenty i artykuły medyczne, w tym także do zabiegów rehabilitacyjnych, stomatologiczne i weterynaryjne, artykuły ortopedyczne, higieniczne artykuły gumowe, rękawiczki chirurgiczne, ciśnieniomierze lekarskie, temblaki, materiały do zszywania stosowane w chirurgii, protezy, specjalistyczne meble do użytku medycznego.

(111) **283012** (220) 2014 10 09 (210) 434300
(151) 2016 03 07 (441) 2015 01 19

(732) GRUPA MASPEX SPÓŁKA Z OGRANICZONĄ ODPOWIEDZIALNOŚCIĄ SPÓŁKA KOMANDYTOWA, Wadowice, PL.
(540) PAŁACOWY

(510), (511) **29** konserwy mięsne, przetwory mięsne, buliony, koncentraty bulionu, rosoly, zupy i składniki do sporządzania zup, zupy jarzynowe, zupy gotowe, dania gotowe warzywne i warzywno-mięsne, flaki, sosy mięsne, kazeina do celów spożywczych, żelatyna do celów spożywczych, żywność solona w postaci przetworów z mięsa, warzyw i owoców, krokiety, owoce i warzywa konserwowane, suszone i gotowane, duszone owoce, przecier i koncentrat pomidorowy, soki warzywne do przyrządzania potraw, sałatki owocowe, warzywno i owocowo-warzywne, korniszony, korniszony w occie z jarzynami, pikle, **30** sosy, sosy słodkie, sosy do polewania deserów, sosy z żurawin lub borówek, sosy pikantne, sosy do sałat i sałatek, sosy pomidorowe, ketchupy, majonezy, sosy do mięsa i ryb, wermiszel, przyprawy do sosów, przyprawy, pieprz, curry (przyprawa), ocet, **32** napoje bezalkoholowe, soki, nektary i napoje owocowe, wieloowocowe, warzywne oraz owocowo-warzywne, przecierowe soki, nektary i napoje owocowe, wieloowocowe, warzywne oraz owocowo-warzywne, sok pomidorowy, napój pomidorowy, wody stołowe, mineralne i smakowe, napoje izotoniczne i energetyzujące, syropy, koncentraty, wyciągi, esencje i inne preparaty do produkcji napojów, napoje instant zawarte w tej klasie.

(111) **283013** (220) 2014 10 09 (210) 434301
(151) 2016 03 07 (441) 2015 01 19

(732) GRUPA MASPEX SPÓŁKA Z OGRANICZONĄ ODPOWIEDZIALNOŚCIĄ SPÓŁKA KOMANDYTOWA, Wadowice, PL.
(540) SEKRET PAŁACOWY

(510), (511) **29** konserwy mięsne, przetwory mięsne, buliony, koncentraty bulionu, rosoly, zupy i składniki do sporządzania zup, zupy jarzynowe, zupy gotowe, dania gotowe warzywne i warzywno-mięsne, flaki, sosy mięsne, kazeina do celów spożywczych, żelatyna do celów spożywczych, żywność solona w postaci przetworów z mięsa, warzyw i owoców, krokiety, owoce i warzywa konserwowane, suszone i gotowane, duszone owoce, przecier i koncentrat pomidorowy, soki warzywne do przyrządzania potraw, sałatki owocowe, warzywno i owocowo-warzywne, korniszony, korniszony w occie z jarzynami, pikle, **30** sosy, sosy słodkie, sosy do polewania deserów, sosy z żurawin lub borówek, sosy pikantne, sosy do sałat i sałatek, sosy pomidorowe, ketchupy, majonezy, sosy do mięsa i ryb, wermiszel, przyprawy do sosów, przyprawy, pieprz, curry (przyprawa), ocet, **32** napoje bezalkoholowe, soki, nektary i napoje owocowe, wieloowocowe, warzywne oraz owocowo-warzywne, przecierowe soki, nektary i napoje owocowe, wieloowocowe, warzywne oraz owocowo-warzywne, sok pomidorowy, napój pomidorowy, wody stołowe, mineralne i smakowe, napoje izotoniczne i energetyzujące, syropy, koncentraty, wyciągi, esencje i inne preparaty do produkcji napojów, napoje instant zawarte w tej klasie.

(111) **283014** (220) 2014 10 20 (210) 434698
(151) 2016 01 29 (441) 2015 02 02

(732) SZULC MARIUSZ GRES FAST, Mosina, PL.
(540) STYRODRUT

(510), (511) **7** maszyny sterowane mechanicznie, elektrycznie i pneumatycznie służące do obróbki drewna, metalu, ceramiki, kamienia, styropianu oraz części do nich, przecinarki termiczne do cięcia i obróbki styropianu, **8** narzędzia, przyrządy i urządzenia ręczne, ręcznie sterowane: przecinarki do cięcia i obróbki styropianu, przyrządy do cięcia, szlifowania, polerowania, brzeszczoty, dłuta, dziurkacze, frezy, gwinty, gwintownice, imadła, kielnie, kilofy, kleszcze do osadzania kołków, klucze, krążki czepne, łomy, młotki, nożyce, nitownice, napinacze, obcęgi, obcinacze, opryskiwacze, ostrzarki, pilniki, piły, pistolety do wyciskania masy, przecinaki, punktaki, przyrządy ręczne do szlifowania i polerowania, rozwiertaki, sekatory, siekiery, skrobaki, strugi, szczypce, śrubokręty, świdry, tarcze szlifierskie, topory, ubijaki, wiertarki, wiertła, wkrętaki, wyrzynarki.

(111) **283015** (220) 2014 10 23 (210) 434837
(151) 2016 01 19 (441) 2015 02 02

(732) SKUPIN MIROSLAW PIĄTKA, Chorzów, PL.
(540) Hanyś MOCNE
(540)



Kolor znaku: żółty, biały, czarny, szary, niebieski
(531) 02.01.18, 11.03.03, 26.04.08, 26.04.14, 26.04.22, 27.05.01, 29.01.14

(510), (511) **32** piwo, wody mineralne i gazowane, napoje bezalkoholowe, owocowe, soki owocowe, preparaty do produkcji napojów, **35** usługi sprzedaży detalicznej żywności, napojów bezalkoholowych, piwa, napojów alkoholowych, wyrobów tytoniowych, prowadzonej w niewy specjalizowany eh sklepach, usługi sprzedaży detalicznej piwa, napojów bezalkoholowych, napojów alkoholowych, wyrobów tytoniowych prowadzonej w wyspecjalizowanych sklepach, usługi sprzedaży hurtowej żywności, napojów bezalkoholowych, piwa, napojów alkoholowych, wyrobów tytoniowych, **39** transport towarów

drogą lądową, pakowanie i składowanie towarów, **43** usługi zaopatrzenia w żywność i napoje, przygotowywanie napojów i żywności do konsumpcji, prowadzenie restauracji, barów szybkiej obsługi, barów, restauracji samoobsługowych.

(111) **283016** (220) 2014 11 06 (210) 435428
 (151) 2016 01 22 (441) 2015 02 16
 (732) MULTI FOOD SPÓŁKA AKCYJNA, Radom, PL.
 (540) WĘDLINY SWOJSCY POLSKIE WĘDLINY
 (540)

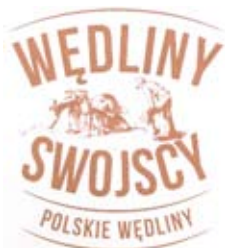

Kolor znaku: jasnobrązowy

(531) 02.07.14, 26.11.12, 27.05.01, 29.01.07

(510), (511) **29** mięso, drób, dziczyzna, wyroby z mięsa, wędliny, ekstrakty mięsne, konserwowane, mrożone, suszone i gotowane owoce oraz warzywa, galaretki, mleko i produkty mleczne, oleje i tłuszcze jadalne, **35** pośrednictwo handlowe, import, eksport oraz usługi w zakresie sprzedaży hurtowej i detalicznej żywności, mięsa, drobiu, dziczyzny, wyrobów z mięsa, wędlin, ekstraktów mięsnych, konserwowanych, mrożonych, suszonych i gotowanych owoców oraz warzyw, galaretek, mleka i produktów mlecznych, olejów i tłuszczów jadalnych, reklama w wykorzystaniem metod słownych, dźwiękowych, audiowizualnych i multimedialnych oraz sieci komputerowych, rozpowszechnianie, dystrybucja, uaktualnianie oraz wynajmowanie materiałów reklamowych, organizowanie, prowadzenie i obsługa kampanii reklamowych, akcji promocyjnych, pokazów towarów, prezentacji, organizowanie targów i wystaw w celach handlowych i/lub reklamowych, usługi w zakresie doradztwa we wszelkich sprawach związanych z prowadzeniem działalności gospodarczej i zarządzaniem przedsiębiorstwem.

(111) **283017** (220) 2014 11 06 (210) 435430
 (151) 2016 01 22 (441) 2015 02 16
 (732) MULTI FOOD SPÓŁKA AKCYJNA, Radom, PL.
 (540) NASZE WĘDLINY SWOJSCY
 (540)



Kolor znaku: złoty

(531) 01.01.05, 25.01.15, 27.05.01, 29.01.07

(510), (511) **29** mięso, drób, dziczyzna, wyroby z mięsa, wędliny, ekstrakty mięsne, konserwowane, mrożone, suszone i gotowane owoce oraz warzywa, galaretki, mleko i produkty mleczne, oleje i tłuszcze jadalne, **35** pośrednictwo handlowe, import, eksport oraz usługi w zakresie sprzedaży hurtowej i detalicznej żywności, mięsa, drobiu, dziczyzny, wyrobów z mięsa, wędlin, ekstraktów mięsnych, konserwowanych, mrożonych, suszonych i gotowanych owoców oraz warzyw, galaretek, mleka i produktów mlecznych, olejów i tłuszczów jadalnych, reklama w wykorzystaniem metod słownych, dźwiękowych, audiowizualnych i multimedialnych oraz sieci komputerowych, rozpowszechnianie, dystrybucja, uaktualnianie oraz wynajmowanie materiałów reklamowych, organizowanie, prowadzenie i obsługa kampanii reklamowych, akcji promocyjnych, pokazów towarów, prezentacji, organizowanie targów i wystaw w celach handlowych i/lub reklamowych, usługi w zakresie doradztwa we wszelkich sprawach związanych z prowadzeniem działalności gospodarczej i zarządzaniem przedsiębiorstwem.

(111) **283018** (220) 2014 11 26 (210) 436051
 (151) 2016 01 21 (441) 2015 03 16
 (732) BRAND MANAGEMENT PROFI SPÓŁKA Z OGRANICZONĄ ODPOWIEDZIALNOŚCIĄ SPÓŁKA KOMANDYTOWA, Grabów nad Prosną, PL.
 (540) Bez glutaminianu monosodowego Bez barwników PROFI Zupa grzybowa z suszonych grzybów Produkt sterylizowany DANIE GOTOWE wystarczy podgrzać
 (540)



Kolor znaku: biały, żółty, czerwony, zielony, brązowy, czarny

(531) 03.07.03, 05.09.03, 11.03.18, 27.05.01, 29.01.15

(510), (511) **29** zupy, zupy porcjowane gotowe do spożycia po podgrzaniu, zupa grzybowa.

(111) **283019** (220) 2015 01 05 (210) 437438
 (151) 2016 03 09 (441) 2015 04 27
 (732) GRMEDIA SPÓŁKA Z OGRANICZONĄ ODPOWIEDZIALNOŚCIĄ, Warszawa, PL.
 (540) GRECKI MARKET
 (540)

GRECKI MARKET

Kolor znaku: niebieski

(531) 27.05.01, 29.01.04

(510), (511) **29** mięso, ryby, drób, dziczyzna, ekstrakty mięsne, konserwowane, mrożone, suszone i gotowane owoce i warzywa, galaretki, dzemy, kompoty, jaja, mleko, produkty mleczne, oleje i tłuszcze jadalne, **30** kawa, herbata, kakao, cukier, ryż, tapioka, sago, kawa nienaturalna, mąka i produkty zbożowe, chleb, wyroby cukiernicze i słodczyce, lody, miód, melasa (syrupy), drożdże, proszek do pieczenia, sól, musztarda, ocet, sosy (przyprawy), przyprawy, lód, **33** napoje alkoholowe (z wyjątkiem piwa).

(111) **283020** (220) 2015 01 19 (210) 437823
 (151) 2016 02 16 (441) 2015 05 11
 (732) EUROCASH SPÓŁKA AKCYJNA, Komorniki, PL.
 (540) Familijny
 (540)



Kolor znaku: biały, zielony, niebieski, brązowy

(531) 26.01.02, 26.02.03, 27.05.01, 29.01.14

(510), (511) **30** majonezy, sosy, ketchup.

(111) **283021** (220) 2015 01 23 (210) 438019
 (151) 2016 01 25 (441) 2015 05 11

(732) MROZIŃSKA MAGDALENA, Inowrocław, PL.

(540) ARTmosfera

(540)



(531) 24.17.10, 27.05.01

(510), (511) **35** agencje reklamowe, impresariat w działalności artystycznej, organizowanie wystaw oraz targów w celach handlowych lub reklamowych, organizacja pokazów mody, poszukiwania w zakresie patronatu, marketing, public relations, reklama, rekrutacja personelu, **43** kawiarnie, kafeterie, restauracje, restauracje samoobsługowe, usługi barowe, obsługa gastronomiczna z własnym zapleczem, produktami i transportem, wynajmowanie sal na posiedzenia, wynajmowanie pomieszczeń na pobyt czasowy oraz sal na posiedzenia (mityngi, narady, warsztaty, szkolenia), wypożyczanie krzeseł, stołów, bielizny stołowej i szklanych naczyń.

(111) **283022** (220) 2015 01 30 (210) 438353

(151) 2016 01 29 (441) 2015 05 11

(732) PAŃSTWOWY ZESPÓŁ LUDOWY PIEŚNI I TAŃCA MAZOWSZE IM. TADEUSZA SYGIETYŃSKIEGO, Otrębusy, PL.

(540) Państwowy Zespół Ludowy Pieśni i Tańca MAZOWSZE im. Tadeusza Sygietyńskiego

(540)



Kolor znaku: czarny, czerwony, biały, szary

(531) 02.01.04, 02.03.04, 02.07.04, 27.05.01, 29.01.13

(510), (511) **9** nagrania na nośnikach pamięci dźwięku i obrazu: kasety, płyty, dyski, **16** wydawnictwa książkowe, foldery, albumy, plakaty, naklejki, nuty, śpiewniki, karty okolicznościowe, kalendarze, **35** usługi w zakresie rozpowszechniania materiałów reklamowych w postaci ulotek, prospektów, druków, próbek, naklejek, plakatów, zaproszeń, katalogów i publikacji zwartych, gadżetów promocyjnych, tablic informacyjnych, bannerów, roll-upów, systemów wystawienniczych, reklam prasowych, telewizyjnych i radiowych, reklam on-line w sieci komputerowej, reklam na nośnikach outdoor i Indoor, prezentacji multimedialnych, filmów reklamowych, marketing, promocja, usługi kreowania wizerunku firm, usług, usługi w zakresie public relations, organizowanie wystaw, konferencji, przedsięwzięć plenerowych w celach reklamowych oraz informacja i udostępnianie komputerowych baz danych w tym zakresie, zarządzanie zbiorami informatycznymi, usługi impresaryjne w działalności artystycznej, administrowanie hotelowe, **39** usługi transportu samochodowego, wynajmowanie pojazdów samochodowych, dystrybucja biletów na imprezy, **41** usługi w zakresie publikowania tekstów innych niż reklamowe, takie jak gazety, czasopisma oraz magazyny i serwisy on-line, publikowanie książek i książek elektronicznych, informacja o imprezach rozrywkowych, turystycznych, kulturalnych, sportowych, informacja o rekreacji, edukacji, organizowanie wystaw w celach kulturalnych, edukacyjnych, rozrywkowych oraz informacyjnych dotyczących usług zawartych w tej klasie, organizowanie i prowadzenie kongresów, zjazdów, konferencji, konkursów, festiwali, przyjęć okolicznościowych i balów, organizowanie i realizacja spektakli, widowisk oraz innych imprez rozrywkowych, usługi reporterskie, usługi dziennikarskie, usługi edukacyjne z zakresu działalności artystycznej i rozrywkowej, usługi studia nagrań, wypożyczanie, sprzętu oświetleniowego, nagłaśniającego, dekoracji teatralnych, nagrań dźwiękowych.

(111) **283023** (220) 2015 01 30 (210) 438356

(151) 2016 01 29 (441) 2015 05 11

(732) PAŃSTWOWY ZESPÓŁ LUDOWY PIEŚNI I TAŃCA MAZOWSZE IM. TADEUSZA SYGIETYŃSKIEGO, Otrębusy, PL.

(540) MAZOWSZE

(540)



Kolor znaku: czarny, czerwony, biały, szary

(531) 02.01.04, 02.03.04, 02.07.04, 27.05.01, 29.01.13

(510), (511) **9** nagrania na nośnikach pamięci dźwięku i obrazu: kasety, płyty, dyski, **16** wydawnictwa książkowe, foldery, albumy, plakaty, naklejki, nuty, śpiewniki, karty okolicznościowe, kalendarze, **35** usługi w zakresie rozpowszechniania materiałów reklamowych w postaci ulotek, prospektów, druków, próbek, naklejek, plakatów, zaproszeń, katalogów i publikacji zwartych, gadżetów promocyjnych, tablic informacyjnych, bannerów, roll-upów, systemów wystawienniczych, reklam prasowych, telewizyjnych i radiowych, reklam on-line w sieci komputerowej, reklam na nośnikach outdoor i Indoor, prezentacji multimedialnych, filmów reklamowych, marketing, promocja, usługi kreowania wizerunku firm, usług, usługi w zakresie public relations, organizowanie wystaw, konferencji, przedsięwzięć plenerowych w celach reklamowych oraz informacja i udostępnianie komputerowych baz danych w tym zakresie, zarządzanie zbiorami informatycznymi, usługi impresaryjne w działalności artystycznej, administrowanie hotelowe, **39** usługi transportu samochodowego, wynajmowanie pojazdów samochodowych, dystrybucja biletów na imprezy, **41** usługi w zakresie publikowania tekstów innych niż reklamowe, takie jak gazety, czasopisma oraz magazyny i serwisy on-line, publikowanie książek i książek elektronicznych, informacja o imprezach rozrywkowych, turystycznych, kulturalnych, sportowych, informacja o rekreacji, edukacji, organizowanie wystaw w celach kulturalnych, edukacyjnych, rozrywkowych oraz informacyjnych dotyczących usług zawartych w tej klasie, organizowanie i prowadzenie kongresów, zjazdów, konferencji, konkursów, festiwali, przyjęć okolicznościowych i balów, organizowanie i realizacja spektakli, widowisk oraz innych imprez rozrywkowych, usługi reporterskie, usługi dziennikarskie, usługi edukacyjne z zakresu działalności artystycznej i rozrywkowej, usługi studia nagrań, wypożyczanie: sprzętu oświetleniowego, nagłaśniającego, dekoracji teatralnych, nagrań dźwiękowych.

(111) **283024** (220) 2015 02 04 (210) 438503

(151) 2016 03 07 (441) 2015 05 25

(732) LERKA PIOTR F.H.U. PELIKAN, Warszawa, PL.

(540) pelikan

(540)



Kolor znaku: czarny, pomarańczowy, czerwony

(531) 03.07.09, 26.04.04, 27.05.01, 29.01.13

(510), (511) **12** rowery, błotniki, hamulce, kierownice, koła, łańcuchy, obęcze, opony, pedały, podpórki, pompki, ramy, silniki do rowerów, siodełka, szprychy, **35** sprzedaż hurtowa i detaliczna rowerów.

(111) **283025** (220) 2015 02 04 (210) 438514

(151) 2016 03 04 (441) 2015 05 25

(732) INSTYTUT TECHNOLOGII EKSPLOATACJI-PAŃSTWOWY INSTYTUT BADAWCZY, Radom, PL.

(540) i-lab LABORATORIUM INNOWACJI

(540)



Kolor znaku: czerwony, niebieski

(531) 27.05.01, 29.01.12

(510), (511) **42** usługi inżynierskie w zakresie: ocen, opinii, badań, oraz sporządzania raportów na polu naukowym i technologicznym,

projektowanie, wypożyczanie, aktualizacja oprogramowania komputerowego, **45** doradztwo w zakresie własności intelektualnej, zarządzanie prawami autorskimi.

(111) **283026** (220) 2015 02 11 (210) 438833
 (151) 2016 03 16 (441) 2015 05 25
 (732) ŻYWIEC-ZDRÓJ SPÓŁKA AKCYJNA, Cięcina, PL.
 (540) ŻYWIEC ZDRÓJ gaz z sokiem
 (540)



Kolor znaku: niebieski, pomarańczowy, szary
 (531) 27.05.01, 29.01.12

(510), (511) **32** woda mineralna oraz napoje na bazie wody mineralnej, woda gazowana, soki warzywne, aperitify bezalkoholowe, ekstrakty owocowe bezalkoholowe, koktajle bezalkoholowe, lemoniady, syropy do napojów, nektary owocowe, soki owocowe, napoje gazowane, napoje izotonizujące, proszki i pastylki do produkcji napojów musujących.

(111) **283027** (220) 2015 02 14 (210) 438992
 (151) 2016 03 24 (441) 2015 05 25
 (732) HORUS INNOWACYJNE MATERIAŁY PRZEMYSŁOWE SPÓŁKA Z OGRANICZONĄ ODPOWIEDZIALNOŚCIĄ, Bydgoszcz, PL.
 (540) HORUS
 (540)



Kolor znaku: czarny, czerwony
 (531) 26.04.02, 27.05.01, 29.01.12

(510), (511) **35** prowadzenie sklepu/hurtowni oraz oferowanie do sprzedaży w ramach sklepu internetowego towarów takich jak: blokady, klódki, bezpieczniki, złączki kablowe do kabli elektrycznych, gumowe złączki do połączeń splatanych kabli nieelektrycznych, taśmy, taśmy izolacyjne, taśmy antypoślizgowe, paski i błony klejące, folia laminacyjna do nakładania na podłoża, folie do dekoracji, papiery i folie samoprzylepne w rolkach i w arkuszach, samoprzylepne etykiety drukowane, etykiety, etykiety przemysłowe, metki, naklejki, nalepki, papierowe materiały biurowe, materiały ściernie, wykroje i wzory, szablony, wydruki graficzne, reprodukcje graficzne, plakaty, tapety, fototapety, materiały do pokrywania ścian, draperie, filtry olejowe, filtry do wody, filtry do użytku przemysłowego i domowego, odzież i sprzęt ochronny, pady czyszczące, narzędzia przemysłowe, sorbenty, kleje przemysłowe, taśmy klejące, maty podłogowe, produkty chemiczne do czyszczenia, rzepy przemysłowe, zapięcia na rzep, taśmy nośne typu rzep, materiały odbłaskowe naubraniowe, włókniny z tworzyw sztucznych do izolacji, drukarki termotransferowe, pasy termotransferowe, folie termotransferowe, taśmy termotransferowe.

(111) **283028** (220) 2015 02 17 (210) 439088
 (151) 2016 02 17 (441) 2015 06 08
 (732) SKWAREK MARCIN ARTYZAN, Trzebinia, PL.
 (540) kreatywne MALUCHY nauka przez sztukę
 (540)



Kolor znaku: różowy, czarny, czerwony, fioletowy, zielony, niebieski, ciemnożółty, ciemnofioletowy, jasnopomarańczowy, jasnoróżowy, srebrny, jasnoszary
 (531) 20.01.01, 20.01.03, 20.01.11, 26.11.01, 26.11.08, 27.05.01, 29.01.15
 (510), (511) **28** zabawki, **35** sprzedaż zabawek, import-eksport zabawek, **41** organizowanie i prowadzenie szkoleń poprzez warsztaty.

(111) **283029** (220) 2015 02 26 (210) 439485
 (151) 2016 05 19 (441) 2015 06 08
 (732) TIROSS POLSKA SPÓŁKA Z OGRANICZONĄ ODPOWIEDZIALNOŚCIĄ, Sękocin Stary, PL.
 (540) OD RAZU WIDAC
 (510), (511) **11** urządzenia do oświetlania, lampy, lampki, latarki, latarki kieszonek, lampki rowerowe, żarówki elektryczne, **35** usługi prowadzenia sklepów i hurtowni oraz usługi sprzedaży katalogowej lub za pośrednictwem mediów elektronicznych w zakresie sprzętu oświetleniowego.

(111) **283030** (220) 2015 03 02 (210) 439616
 (151) 2016 01 29 (441) 2015 06 22
 (732) MAUER-WŁODARCZAK MARTA, Warszawa, PL.
 (540) Sensity.pl
 (540)



Kolor znaku: pomarańczowy, szary, biały, czarny
 (531) 26.01.01, 26.01.18, 27.05.01, 29.01.13, 24.17.02
 (510), (511) **41** organizowanie i prowadzenie warsztatów (szkolenia), **44** porady psychologiczne.

(111) **283031** (220) 2015 03 03 (210) 439707
 (151) 2016 01 12 (441) 2015 06 22
 (732) BROWAR KINGPIN SPÓŁKA Z OGRANICZONĄ ODPOWIEDZIALNOŚCIĄ, Poznań, PL.
 (540) KiNGPiN
 (540)



(531) 24.09.03, 27.05.01
 (510), (511) **32** napoje bezalkoholowe, soki, nektary, syropy, esencje, koncentraty napojów, ekstrakty, proszek i pastylki do przygotowania napojów, gazowane i niegazowane wody mineralne i napoje, napoje musujące, napoje wzbogacone witaminami, lemoniady, napoje izotonizujące, napoje energetyczne, bezalkoholowe aperitify i koktajle, piwo, **33** napoje alkoholowe z wyjątkiem piwa, alkoholowe aperitify i koktajle, likiery, nalewki, wino, winiaki, wódki, miody pitne, **35** w zakresie branży napojów bezalkoholowych i alkoholowych, w tym piwa: zgrupowanie, prezentacja, informacja oraz sprzedaż towarów własnych i należących do osób trzecich w sklepach, hurtowniach oraz za pośrednictwem Internetu, sprzedaż wysyłkowa i katalogowa towarów, organizowanie sieci sprzedaży, pośrednictwo handlowe wyszukiwanie partnerów handlowych, pośredniczenie w zawieraniu kontraktów handlowych, informacja handlowa, promocja sprzedaży, dostarczanie informacji handlowej, organizowanie giełd, aukcji, przetargów, pokazów towarów, targów oraz wystaw w celach handlowych, reklamowych lub promocyjnych.

(111) **283032** (220) 2015 03 03 (210) 439708
 (151) 2016 01 12 (441) 2015 06 22
 (732) BROWAR KINGPIN SPÓŁKA Z OGRANICZONĄ ODPOWIEDZIALNOŚCIĄ, Poznań, PL.
 (540) BROWAR KINGPIN

(510), (511) **32** napoje bezalkoholowe, soki, nektary, syropy, esencje, koncentraty napojów, ekstrakty, proszek i pastylki do przygotowania napojów, gazowane i niegazowane wody mineralne i napoje, napoje musujące, napoje wzbogacone witaminami, lemoniady, napoje izotonizujące, napoje energetyczne, bezalkoholowe aperitify i koktajle, piwo, **33** napoje alkoholowe z wyjątkiem piwa, alkoholowe aperitify i koktajle, likiery, nalewki, wino, winiaki, wódki, miody pitne, **35** w zakresie branży napojów bezalkoholowych i alkoholowych, w tym piwa: zgrupowanie, prezentacja, informacja oraz sprzedaż towarów własnych i należących do osób trzecich w sklepach, hurtowniach oraz za pośrednictwem Internetu, sprzedaż wysyłkowa i katalogowa towarów, organizowanie sieci

sprzedaży, pośrednictwo handlowe wyszukiwanie partnerów handlowych, pośredniczenie w zawieraniu kontraktów handlowych, informacja handlowa, promocja sprzedaży, dostarczanie informacji handlowej, organizowanie giełd, aukcji, przetargów, pokazów towarów, targów oraz wystaw w celach handlowych, reklamowych lub promocyjnych.

(111) **283033** (220) 2015 03 04 (210) 439754
(151) 2016 03 11 (441) 2015 06 22
(732) INTELLIMOTION TECHNOLOGY SPÓŁKA Z OGRANICZONĄ ODPOWIEDZIALNOŚCIĄ, Warszawa, PL.
(540) Intellimotion Technology
(540)



Kolor znaku: czarny, jasnoniebieski, niebieski, jasnoszary, szary
(531) 01.15.24, 27.05.01, 29.01.14

(510), (511) **9** przyrządy i elektryczne urządzenia kontrolno-sterujące oraz pomiarowe, przewodowe lub bezprzewodowe przemysłowe systemy bezpieczeństwa, urządzenia do ochrony osobistej przed wypadkami, urządzenia i sprzęt dla ratownictwa, instalacje elektryczne do zdalnego sterowania procesami przemysłowymi, programy sterujące i komputerowe, sterowane zdalnie procesami przemysłowymi (instalacje elektryczne do sterowania maszynami i zwiększenia bezpieczeństwa), przemysłowe hełmy ochronne, hełmy górnicze, hełmy żołnierskie, kaski ochronne, kaski motocyklowe, kaski ochronne dla uprawiania sportu, kaski jeździeckie, ochronne czapki z daszkiem, potniki do hełmów, kasków i czapek ochronnych, odzież chroniąca przed wypadkami, odzież ochronna, odzież robocza, moduły elektroniczne i tektoniczne przeznaczone do odzieży, **18** walizki i torby podróżne, torby sportowe, plecaki, plecaki miejskie, plecaki i torby na sprzęt komputerowy i elektroniczny, plecaki i torby turystyczne, plecaki dla rowerzystów, tornistry szkolne, torby na ubranie, teki, dyplomaty, torebki, moduły elektroniczne i tektoniczne przeznaczone do toreb i plecaków, **25** akcesoria do ubrań takie jak zamki błyskawiczne, guziki, zatrzaski i zapięcia na rzep, kombinezony, bluzy, spodnie, bielizna osobista, bielizna wchłaniająca pot, krawaty, kurtki, kurtki sportowe, kurtki wełniane lub futrzane z kapturem, okrycia wierzchnie, płaszcze, Tshirty, garnitury, marynarki, koszule, koszule z krótkimi rękawami, kieszenie do odzieży, odzież dla kolarzy, odzież dla automobilistów, odzież gotowa, odzież wodoodporna, skarpetki, sportowe czapki z daszkiem, potniki do sportowych czapek z daszkiem.

(111) **283034** (220) 2015 03 06 (210) 439889
(151) 2016 03 11 (441) 2015 06 22
(732) OPTIMUM MARK SPÓŁKA Z OGRANICZONĄ ODPOWIEDZIALNOŚCIĄ, Warszawa, PL.
(540) chleb Bartosza
(510), (511) **30** pieczywo, chleb.

(111) **283035** (220) 2015 03 06 (210) 439899
(151) 2016 02 08 (441) 2015 06 22
(732) MIĘDZYNARODOWE TARGI POZNAŃSKIE SPÓŁKA Z OGRANICZONĄ ODPOWIEDZIALNOŚCIĄ, Poznań, PL.

(540) POL-ECO-SYSTEM Międzynarodowe Targi Technologii i Produktów dla Zrównoważonego Rozwoju i Usług Komunalnych
(510), (511) **35** organizowanie i obsługa imprez targowych i wystawienniczych w celach handlowych i reklamowych, doradztwo w zakresie prowadzenia działalności gospodarczej, usługi marketingowe, usługi reklamowe, przygotowywanie, publikowanie, dystrybucja, uaktualnianie materiałów reklamowych takich jak: katalogi targowe, plakaty, druki, prospekty, broszury, gadzety, materiały promocyjne, pomoc w prowadzeniu negocjacji i zawieraniu transakcji handlowych, pośrednictwo handlowe, wynajem powierzchni na cele reklamowe, wynajem powierzchni wystawienniczych, dekoracja stoisk wystawienniczych, wypożyczanie urządzeń i wyposażenia biurowego, badanie rynku i opinii publicznej, pozyskiwanie, gromadzenie i udostępnianie informacji, doradztwo specjalistyczne w zakresie reklamy, **41** organizowanie i obsługa wystaw oraz targów związanych z kulturą, edukacją lub rozrywką, organizowanie i obsługa konferencji, szkoleń, kongresów, sympozjów, konkursów, usługi wydawnicze.

(111) **283036** (220) 2015 03 18 (210) 440387
(151) 2016 01 18 (441) 2015 07 06
(732) DAICON SPÓŁKA Z OGRANICZONĄ ODPOWIEDZIALNOŚCIĄ SPÓŁKA KOMANDYTOWA, Łódź, PL.
(540) Reklamowe 24 gadzety reklamowe
(540)



Kolor znaku: zielony, ciemnoczerwony

(531) 24.15.13, 27.05.01, 27.05.01, 29.01.12

(510), (511) **35** reklama, projektowanie materiałów reklamowych, nanoszenie treści reklamowych na artykuły będące nośnikami reklamy, promocja sprzedaży dla osób trzecich, wyselekcjonowanie produktów w celu umożliwienia konsumentom obejrzenia i dokonania zakupu artykułów reklamowych w postaci: artykułów biurowych, książek, kartek okolicznościowych, kalendarzy, artykułów papierniczych i piśmienniczych, drobnego sprzętu elektrycznego, elektronicznego, audiowizualnego, komputerowego i akcesoriów do tego sprzętu, artykułów gospodarstwa domowego, przyborów kuchennych oraz pojemników, naczyń, zastawy stołowej, drobnych artykułów wyposażenia wnętrz, opakowań dekoracyjnych, odzieży i nakryć głowy, galanterii, w tym również galanterii skórzanej, parasoli, toreb, toreb podróżnych, walizek, artykułów tekstylnych, akcesoriów samochodowych, artykułów i sprzętu sportowego i turystycznego, gier, zabawek, ozdób świątecznych, instrumentów muzycznych, artykułów dla zwierząt, artykułów dla palaczy, artykułów dla kibiców, artykułów dla wędkarzy i myśliwych, narzędzi, biżuterii, zegarków, bibelotów, artykułów spożywczych, artykułów kosmetycznych, sprzedaż detaliczna i hurtowa oraz sprzedaż i promocja za pośrednictwem internetu i/ lub komunikacji elektronicznej artykułów reklamowych w postaci, artykułów biurowych, książek, kartek okolicznościowych, kalendarzy, artykułów papierniczych i piśmienniczych, drobnego sprzętu elektrycznego, elektronicznego, audiowizualnego, komputerowego i akcesoriów do tego sprzętu, artykułów gospodarstwa domowego, przyborów kuchennych oraz pojemników, naczyń, zastawy stołowej, drobnych artykułów wyposażenia wnętrz, opakowań dekoracyjnych, odzieży i nakryć głowy, galanterii, w tym również galanterii skórzanej, parasoli, toreb, toreb podróżnych, walizek, artykułów tekstylnych, akcesoriów samochodowych, artykułów i sprzętu sportowego i turystycznego, gier, zabawek, ozdób świątecznych, instrumentów muzycznych, artykułów dla zwierząt, artykułów dla palaczy, artykułów dla kibiców, artykułów dla wędkarzy i myśliwych, narzędzi, biżuterii, zegarków, bibelotów, artykułów spożywczych, artykułów kosmetycznych.

(111) **283037** (220) 2015 03 20 (210) 440466
(151) 2016 03 24 (441) 2015 07 06
(732) PAWLIKOWSKA WIESŁAWA P.U.H. DOMINIK, Mierzyn, PL.
(540) KAPUSTA OD CHŁOPA
(540)



Kolor znaku: złoty, ciemnobrązowy, brązowy, beżowy, biały, czarny

(531) 02.01.13, 02.01.15, 02.01.25, 05.03.13, 05.03.15, 05.09.12,

09.01.10, 26.01.01, 27.05.01, 29.01.15

(510), (511) **29** kapusta kwaszona.

(111) **283038** (220) 2015 03 24 (210) 440598
 (151) 2016 03 07 (441) 2015 07 06
 (732) TORSEED PRZEDSIĘBIORSTWO NASIENICTWA
 OGRODNICZEGO I SZKÓŁKARSTWA SPÓŁKA AKCYJNA, Toruń, PL.
 (540) TORSEED

(510), (511) **1** produkty chemiczne przeznaczone do stosowania w rolnictwie, ogrodnictwie i leśnictwie, chemiczne środki ochrony roślin i ich nasion, nawozy organiczne i mineralne, preparaty do użyźniania gleby, preparaty do nawożenia gleby, nawozy mineralne, nawozy naturalne, preparaty regulujące wzrost roślin, wosk do szczepienia drzew, dodatki chemiczne do środków owadobójczych i grzybobójczych, podłoża dla upraw bezgruntowych, ziemia próchnicza, podłoża do hodowli roślin, ziemia, **8** narzędzia i przyrządy ręczne (o napędzie ręcznym), stosowane w ogrodnictwie, sadownictwie, rolnictwie i leśnictwie, **31** nasiona, grzybnie, cebulki i kłącza kwiatowe, sadzonki, krzewy, drzewa, nasiona roślin uprawnych, nasiona kwiatów, nasiona traw, byliny, drzewka i krzewy ozdobne, drzewka i krzewy owocowe, darni, torf, kora, produkty do hodowli zwierząt, pokarm dla psów, kotów i innych zwierząt, pokarm dla ptaków, **35** usługi w zakresie prowadzenia sprzedaży hurtowej i detalicznej, stacjonarnej oraz wysyłkowej, w oparciu o katalog oraz korespondencyjne lub za użyciu sieci informatycznej: nasion roślin uprawnych, kwiatów i traw, cebulek kwiatowych i bylin, drzewek i krzewów ozdobnych i owocowych, podłoży do hodowli roślin, ziemi, darni, kory, produktów chemicznych przeznaczonych do stosowania w rolnictwie, nawozów sztucznych i naturalnych, maszyn rolniczych, urządzeń i akcesoriów stosowanych w rolnictwie, narzędzi ogrodniczych, reklama za pomocą Internetu, oferowanie w mediach produktów dla handlu hurtowego i detalicznego, reklama korespondencyjna, organizacja wystaw w celach handlowych lub reklamowych, rozpowszechnianie materiałów, w tym ulotki, plakaty, prospekty w celach reklamowych.

(111) **283039** (220) 2015 03 24 (210) 440598
 (151) 2016 03 07 (441) 2015 07 06
 (732) TORSEED PRZEDSIĘBIORSTWO NASIENICTWA
 OGRODNICZEGO I SZKÓŁKARSTWA SPÓŁKA AKCYJNA, Toruń, PL.
 (540) TORSEED
 (540)



Kolor znaku: zielony, czerwony, biały, szary, czarny

(531) 26.01.02, 26.01.04, 27.05.01, 29.01.15

(510), (511) **1** produkty chemiczne przeznaczone do stosowania w rolnictwie, ogrodnictwie i leśnictwie, chemiczne środki ochrony roślin i ich nasion, nawozy organiczne i mineralne, preparaty do użyźniania gleby, preparaty do nawożenia gleby, nawozy mineralne, nawozy naturalne, preparaty regulujące wzrost roślin, wosk do szczepienia drzew, dodatki chemiczne do środków owadobójczych i grzybobójczych, podłoża dla upraw bezgruntowych, ziemia próchnicza, podłoża do hodowli roślin, ziemia, **8** narzędzia i przyrządy ręczne (o napędzie ręcznym), stosowane w ogrodnictwie, sadownictwie, rolnictwie i leśnictwie, **31** nasiona, grzybnie, cebulki i kłącza kwiatowe, sadzonki, krzewy, drzewa, nasiona roślin uprawnych, nasiona kwiatów, nasiona traw, byliny, drzewka i krzewy ozdobne, drzewka i krzewy owocowe, darni, torf, kora, produkty do hodowli zwierząt, pokarm dla psów, kotów i innych zwierząt, pokarm dla ptaków, **35** usługi w zakresie prowadzenia sprzedaży hurtowej i detalicznej, stacjonarnej oraz wysyłkowej, w oparciu o katalog oraz korespondencyjne lub za użyciu sieci informatycznej: nasion, drzewek i krzewów ozdobnych i owocowych, podłoży do hodowli roślin, ziemi, darni, kory, produktów chemicznych przeznaczonych do stosowania w rolnictwie, nawozów sztucznych i naturalnych, maszyn rolniczych, urządzeń i akcesoriów stosowanych w rolnictwie, narzędzi ogrodniczych, reklama za pomocą Internetu, oferowanie w mediach produktów dla handlu hurtowego i detalicznego, reklama korespondencyjna, organizacja wystaw w celach handlowych lub reklamowych, rozpowszechnianie materiałów, w tym ulotki, plakaty, prospekty w celach reklamowych.

(111) **283040** (220) 2015 03 24 (210) 440638
 (151) 2016 03 07 (441) 2015 07 03
 (732) BLUE TN ZAJĄCZKOWSKA, CHROBROWSKI SPÓŁKA JAWNA,, .
 (540) NAT&TOM
 (540)



Kolor znaku: czarny, biały, różowy, niebieski

(531) 09.03.09, 27.05.01, 29.01.14

(510), (511) **25** odzież, odzież gotowa, **40** krawiectwo.

(111) **283041** (220) 2015 05 08 (210) 442264
 (151) 2016 03 07 (441) 2015 08 06
 (732) LAZAR BOŻENA PRZEDSIĘBIORSTWO ODZIEŻOWE LAZAR,
 Rybnik, PL.
 (540) LAZAR
 (540)



(531) 27.05.01, 29.01.12

(510), (511) **25** odzież, garnitury, kurtki, spodnie, spódnice, sukienki, płaszcze, pała, żakiety pikowane, kamizelki, fulary, poszetki, **40** szycie odzieży na miarę.

(111) **283042** (220) 2015 03 27 (210) 440730
 (151) 2016 01 15 (441) 2015 07 06
 (732) ŠVESTKA JIŘI, SEMILY, CZ.
 (540) BOGATOMYŠLNI

(510), (511) **9** motywacyjne, biznesowe, edukacyjne CD-ROMy oraz audio-książki na temat biznesu, działalności gospodarczej i bogacenia się, dyski CD-ROM, nośniki danych, programy komputerowe, utrwalone na nośnikach dane i informacje, **35** agencje zarządzania działalnością gospodarczą, doradztwo w zakresie działalności gospodarczej, zarządzanie zasobami ludzkimi, doradztwo w zakresie rekrutacji personelu, marketing, marketing finansowy, planowanie strategii marketingowych, organizowanie programów motywacyjnych i promocyjnych, informacja w zakresie ww. usług, w tym prezentowana on-line, usługi sprzedaży materiałów edukacyjnych, książek, poradników, **41** usługi agencji artystycznych w klasie 41, wydawanie książek, czasopism, gazet, organizacja konferencji, seminariów, imprez, imprez społecznych i edukacyjnych oraz kongresów, organizowanie, zarządzanie i prowadzenie warsztatów, seminariów, wykładów, szkoleń biznesowych i programów szkoleniowych, konkursy, przedstawienia taneczne, wystawy kulturalne lub edukacyjne, warsztaty, udostępnianie publikacji elektronicznych on-line, nie do pobrania, usługi w zakresie rozrywki, przyjęcia i imprezy, usługi klubowe, organizowanie i prowadzenie stowarzyszeń w dziedzinie edukacji, biznesu, rozwoju osobistego oraz bogacenia się, usługi edukacyjne, w szczególności w zakresie biznesu i bogacenia się, coaching w zakresie życia osobistego i zawodowego, doradztwo zawodowe, publikowanie tekstów, publikowanie materiałów edukacyjnych, opracowywanie materiałów edukacyjnych, testy edukacyjne, informacja w zakresie ww. usług, w tym prezentowana on-line, **44** usługi doradztwa w dziedzinie psychologii, w szczególności w zakresie rozwoju osobowości prowadzącego do bogactwa, usługi psychologów, przygotowywanie profili psychologicznych, badanie osobowości do celów psychologicznych, przeprowadzanie testów psychometrycznych, udzielanie informacji z zakresu psychologii, informacja w zakresie ww. usług, w tym prezentowana on-line.

(111) **283043** (220) 2015 03 27 (210) 440733
 (151) 2016 02 15 (441) 2015 07 06
 (732) PAZIM SPÓŁKA Z OGRANICZONĄ ODPOWIEDZIALNOŚCIĄ,
 Szczecin, PL.
 (540) Café 22

(540)



Kolor znaku: niebieski, żółty

(531) 26.01.01, 26.01.17, 27.05.01, 27.07.01, 29.01.12

(510), (511) **35** usługi dotyczące sprzedaży napojów, sałatek, kanapek, naleśników, fast-foodów, ciast i innych wypieków sporządzanych według własnej receptury, rozmieszczenie i aktualizacja reklam promujących miasto Szczecin, sprzedaż pamiątek regionalnych, **41** usługi związane z organizowaniem i obsługą wystaw, koncertów, pokazów tanecznych, pokazów mody w celach rozrywkowych, dyskotek oraz imprez tanecznych, informacja o imprezach rozrywkowych i rekreacji, organizacja imprez zamkniętych, organizacja konferencji prasowych, wynajem sal oraz sprzętu multimedialnego, prowadzenie nocnych klubów, usługi prezenterów muzyki, **43** usługi prowadzone w barach szybkiej obsługi, kawiarniach oraz restauracjach, obsługa gastronomiczna z własnym zapleczem, produktami i transportem, kompleksowa obsługa grup zorganizowanych.

(111) **283044** (220) 2015 04 01 (210) 440922

(151) 2016 01 29 (441) 2015 06 15

(732) MARKA SOKOŁÓW-SERVICE SPÓŁKA Z OGRANICZONĄ ODPOWIEDZIALNOŚCIĄ, SPÓŁKA KOMANDYTOWA, Sokołów Podlaski, PL.

(540) NATURRINO BEZ KONSERWANTÓW
(540)



Kolor znaku: biały, zielony, ciemnozielony, jasnozielony, żółty

(531) 01.15.15, 05.03.11, 05.03.13, 05.03.14, 05.03.15, 27.05.01,

27.05.05, 27.05.11, 29.01.15

(510), (511) **29** mięso, wędliny, wyroby z mięsa, wyroby garmazeryjne na bazie mięsa, wyroby na bazie mięsa, zupy.

(111) **283045** (220) 2015 04 03 (210) 441087

(151) 2016 03 11 (441) 2015 06 15

(732) PUCHAŁA SŁAWOMIRA VICTORIA DAY SPA, Gliwice, PL.

(540) Victoria Day Spa
(540)



Kolor znaku: złoty

(531) 25.01.25, 27.05.01, 29.01.02

(510), (511) **44** salony piękności, masaż, manicure, salony fryzjerskie, usługi sauny, stomatologia, usługi terapeutyczne, tureckie łaźnie, usługi klinik medycznych, usługi wizażu, wypożyczanie sprzętu medycznego, aromaterapia.

(111) **283046** (220) 2015 04 17 (210) 441529

(151) 2016 03 07 (441) 2015 06 30

(732) KONSPOŁ HOLDING SPÓŁKA Z OGRANICZONĄ ODPOWIEDZIALNOŚCIĄ, Nowy Sącz, PL.

(540) Konspol uczciwie zrobione

(510), (511) **29** wędliny z kurczaka, drobiowe, z mięsa czerwonego, produkty gotowe garmazeryjne z kurczaka, mrożonki, konserwy z kurczaka, elementy i podroby z kurczaka, kurczaki nieżywe.

(111) **283047** (220) 2015 04 17 (210) 441533

(151) 2016 03 07 (441) 2015 06 30

(732) KONSPOŁ HOLDING SPÓŁKA Z OGRANICZONĄ ODPOWIEDZIALNOŚCIĄ, Nowy Sącz, PL.

(540) Konspol JAKOŚĆ GWARANTOWANA
(540)



Kolor znaku: złoty, czarny, czerwony, biały

(531) 03.07.03, 26.01.10, 26.04.06, 27.05.01, 29.01.14

(510), (511) **29** wędliny z kurczaka, drobiowe, z mięsa czerwonego, wyroby garmazeryjne z kurczaka, drobiowe, z mięsa czerwonego, mrożonki z kurczaka, drobiowe, z mięsa czerwonego, konserwy z kurczaka, elementy i podroby z kurczaka, kurczaki nieżywe.

(111) **283048** (220) 2015 04 20 (210) 441585

(151) 2016 02 17 (441) 2015 07 19

(732) Swiss Pharma International AG,, .

(540) Etopiryne – mądry wybór, gdy ból głowy z nóg Cię ścina

(510), (511) **5** produkty farmaceutyczne i weterynaryjne, środki sanitarne do celów medycznych, dietetyczna żywność i substancje do celów leczniczych lub weterynaryjnych, suplementy diety dla ludzi, środki do zwalczania robactwa, fungicydy.

(111) **283049** (220) 2015 05 27 (210) 442974

(151) 2016 01 22 (441) 2015 07 30

(732) BROWARY REGIONALNE JAKUBIAK SPÓŁKA Z OGRANICZONĄ ODPOWIEDZIALNOŚCIĄ, Dziekanów Nowy, PL.

(540) somero

(510), (511) **32** piwo, piwo bezalkoholowe, **35** sprzedaż hurtowa i detaliczna piwa, piwa bezalkoholowego, usługi w zakresie marketingu i reklamy, promocja sprzedaży, organizowanie targów, wystaw i festynów w celach handlowych i reklamowych.

(111) **283050** (220) 2015 06 30 (210) 444247

(151) 2016 03 22 (441) 2015 09 09

(732) BIALCHEM GROUP SPÓŁKA Z OGRANICZONĄ ODPOWIEDZIALNOŚCIĄ, Białystok, PL.

(540) „Orzech II” ze starej kopalni

(540)

„Orzech II”
ze starej kopalni



(531) 18.01.11, 06.01.01, 07.11.01, 02.01.15, 27.05.01, 24.17.01

(510), (511) **4** węgiel kamienny, miął węglowy, brykiety węglowe, koks, **35** sprzedaż hurtowa i detaliczna w tym za pośrednictwem Internetu surowców naturalnych, węgla, promocja sprzedaży.

(111) **283051** (220) 2015 04 23 (210) 441720
 (151) 2016 03 22 (441) 2015 06 30
 (732) FORECASTPOWER SPÓŁKA Z OGRANICZONĄ
 ODPOWIEDZIALNOŚCIĄ, Warszawa, PL.
 (540) ForecastPower
 (510), (511) **9** osprzęt do przetwarzania danych, komputery, oprogramowanie komputerowe, nagrane, programy komputerowe [software ładowalny], programy komputerowe, nagrane, publikacje elektroniczne [moduły ładowalne], urządzenia do przetwarzania informacji, **35** reklama osprzętu do przetwarzania danych, komputerów, oprogramowania komputerowego nagranego, programów komputerowych jako software ładowalny, programów komputerowych nagranych, publikacji elektronicznych jako moduły ładowalne, urządzeń do przetwarzania informacji, zarządzanie w działalności gospodarczej, administrowanie działalnością gospodarczej, prace biurowe, informacja handlowa (agencje-), komputerowe bazy danych (pozyskiwanie danych do-), komputerowe bazy danych (systematyzacja danych-), prognozy ekonomiczne, transkrypcja formy wiadomości i komunikatów, wyszukiwanie informacji w plikach komputerowych dla osób trzecich.

(111) **283052** (220) 2015 07 03 (210) 444357
 (151) 2016 03 10 (441) 2015 09 02
 (732) BROWARY REGIONALNE JAKUBIAK SPÓŁKA
 Z OGRANICZONĄ ODPOWIEDZIALNOŚCIĄ,, .
 (540) SOMERO
 (540)



Kolor znaku: pomarańczowy, żółty, niebieski, różowy, brązowy
 (531) 27.05.01, 29.01.15, 01.03.20, 05.05.20, 25.01.05, 26.13.25
 (510), (511) **32** piwo, piwo bezalkoholowe, **35** sprzedaż hurtowa i detaliczna piwa, piwa bezalkoholowego, usługi w zakresie marketingu i reklamy, promocja sprzedaży, organizowanie targów, wystaw i festynów w celach handlowych i reklamowych.

(111) **283053** (220) 2015 04 27 (210) 441841
 (151) 2016 01 19 (441) 2015 08 17
 (732) FUNDACJA UNIwersYTETU IM. ADAMA MICKIEWICZA
 W POZNANIU, Poznań, PL.
 (540) laboratorium wyobraźni
 (510), (511) **16** afisze, plakaty, albumy, blankiety, broszury, druki, emblematy, kalendarze, katalogi, koperty, karty pocztowe, książki, materiały do nauczania, notatniki, notesy, papier listowy, papeteria, pióra, ołówki, okładki, obwoluty, **35** w zakresie organizacji wystaw handlowych i reklamowych w zakresie osiągnięć naukowo-technicznych i twórczości artystycznej oraz zarządzanie tymi wystawami, usługi w zakresie organizacji i prowadzenie reklamy wystaw i targów, pokazów, seminariów, sympozjów, konferencji i imprez kulturalnych, usługi w zakresie rozpowszechniania materiałów reklamowych i ogłoszeń, usługi w zakresie prowadzenia działalności informacyjnej, usługi w zakresie zarządzania przedsiębiorstwem, **41** usługi w zakresie edukacji, usługi w zakresie informacji o edukacji, nauczaniu, usługi w zakresie nauczania korespondencyjnego, usługi w zakresie organizowania i prowadzenia konferencji, seminariów, sympozjów, zjazdów, konkursów, quizów, usługi w zakresie publikowania książek, broszur, usługi w zakresie wypożyczania książek, usługi w zakresie organizowania obozów i imprez sportowych, usługi w zakresie pu-

blikowania książek, wypożyczania książek, edukacyjnych, usługi w zakresie publikowania tekstów innych niż reklamowe.

(111) **283054** (220) 2015 04 28 (210) 441890
 (151) 2016 03 11 (441) 2015 08 17
 (732) FARMINA SPÓŁKA Z OGRANICZONĄ ODPOWIEDZIALNOŚCIĄ,
 Kraków, PL.
 (540) ZAINWESTUJ W SERCE
 (510), (511) **5** produkty farmaceutyczne-kapsułki, pastylki, tabletki, drażetki, płyny, suplementy diety-kapsułki, pastylki, tabletki, drażetki, płyny, substancje dietetyczne do celów leczniczych-kapsułki, pastylki, tabletki, drażetki, płyny.

(111) **283055** (220) 2015 04 29 (210) 441941
 (151) 2016 03 10 (441) 2015 08 17
 (732) IWONA PELLETS SPÓŁKA Z OGRANICZONĄ
 ODPOWIEDZIALNOŚCIĄ, Aleksandrów Łódzki, PL.
 (540) KOMINKI HYBRYDOWE
 (540)



Kolor znaku: biały, czerwony
 (531) 01.15.05, 26.04.02, 27.05.01, 27.05.05, 29.01.12
 (510), (511) **11** urządzenia grzewcze, takie jak kominki do spalania drewna, peletu drewnianego, brykietu drewnianego, węgla brunatnego, peletu z węgla brunatnego, brykietu z węgla brunatnego, węgla, peletu węglowego, brykietu węglowego.

(111) **283056** (220) 2015 04 29 (210) 441951
 (151) 2016 02 15 (441) 2015 07 28
 (732) ZAMEŃCKI RADOSŁAW ZABAWA Z JUDO, Mędłów, PL.
 (540) Zabawa z Judo
 (540)



Zabawa z Judo

Kolor znaku: czarny, żółty
 (531) 04.05.21, 09.03.01, 09.03.17, 21.01.14, 27.05.01, 27.05.05, 29.01.12
 (510), (511) **28** gry i zabawki (puzzle i gry), **41** usługi trenerskie (działalność sportowa).

(111) **283057** (220) 2015 04 30 (210) 441998
 (151) 2016 03 09 (441) 2015 08 17
 (732) KOSAKOWSKA ALINA IN PLUS WYDAWNICTWO I REKLAMA,
 Wołomin, PL.
 (540) Boże Krówki
 (510), (511) **30** cukierki.

(111) **283058** (220) 2015 05 04 (210) 442103
 (151) 2016 01 29 (441) 2015 08 02
 (732) AGNIESZKA ROZLAZŁY, Nisko, PL.
 (540) Momenti italiani
 (540)



Kolor znaku: czerwony, czarny
 (531) 02.09.01, 27.05.01, 29.01.12

(510), (511) **16** serwetki jednorazowe, serwetki stołowe papierowe, obrusy papierowe, afisze, plakaty, ulotki, **25** czapki i czapeczki, kapelusze, koszulki, koszulki z nadrukiem, **30** lody jadalne, desery lodowe, ciasta i ciastka, kawa, herbata, kakao, cukier, napoje mrożone na bazie czekolady, kawy i kakao, sorbety, sosy lodowe, wyroby czekoladowe i czekoladopodobne, wyroby cukiernicze i piekarnicze, **35** usługi sprzedaży detalicznej i hurtowej towarów takich jak: serwetki jednorazowe, serwetki stołowe papierowe, obrusy papierowe, afisze, plakaty, ulotki, czapki i czapeczki, kapelusze, koszulki, koszulki z nadrukiem, lody jadalne, desery lodowe, ciasta i ciastka, kawa, herbata, kakao, cukier, napoje mrożone na bazie czekolady, kawy i kakao, sorbety, sosy lodowe, wyroby czekoladowe i czekoladopodobne, wyroby cukiernicze i piekarnicze, w tym za pośrednictwem Internetu (sprzedaż on-line), marketing, reklama towarów obejmujących: serwetki jednorazowe, serwetki stołowe papierowe, obrusy papierowe, afisze, plakaty, ulotki, czapki i czapeczki, kapelusze, koszulki, koszulki z nadrukiem, lody jadalne, desery lodowe, ciasta i ciastka, kawa, herbata, kakao, cukier, napoje mrożone na bazie czekolady, kawy i kakao, sorbety, sosy lodowe, wyroby czekoladowe i czekoladopodobne, wyroby cukiernicze i piekarnicze, marketing i reklama świadczonych usług kawiarnianych, cateringowych i lodziarnianych, prezentowanie produktów w mediach w celu ich sprzedaży, **43** kafeterie, kawiarnie, lodziarnie, restauracje, snack-bary, usługi cateringu zewnętrznego, organizowanie bankietów, usług doradcze w zakresie sztuki kulinarnej.

(111) **283059** (220) 2015 05 07 (210) 442209
(151) 2016 02 12 (441) 2015 08 17
(732) BAKALLAND SPÓŁKA AKCYJNA, Warszawa, PL.
(540) KLASYKA PORANKA

(510), (511) **30** kawa, kawa aromatyzowana, kawa rozpuszczalna, kawa bezkofeinowa, mrożona kawa, gotowa kawa i napoje na bazie kawy, substytuty kawy, koncentraty kawy, ekstrakty z kawy, napoje na bazie kawy, napoje sporządzane z kawy, napoje na bazie kawy zawierające mleko, cykorii i mieszanki zawierające cykorię do wykorzystania jako substytuty kawy, mieszanki kawy i cykorii, mieszaniny cykorii do stosowania jako substytuty kawy, substytuty kawy [na bazie zbóż lub cykorii].

(111) **283060** (220) 2015 05 11 (210) 442355
(151) 2016 03 11 (441) 2015 08 31
(732) FABRYKA KOTŁÓW SEFAKO SPÓŁKA AKCYJNA, Sędziszów, PL.
(540) sefako
(540)



Kolor znaku: niebieski
(531) 27.05.01, 29.01.04

(510), (511) **6** konstrukcje metalowe i ich części, w tym: belki, barierki ochronne, armatura do przewodów, daszki, deflektory kominowe, kratownice, kraty, ruszty, kraty ochronne do pieców, ekrany ochronne, słupy, zbiorniki cysterny i pojemniki, kształtki rurowe, rurociągi zasilające, rury, króćce do rur, **11** kotły grzewcze, urządzenia zasilające do kotłów grzewczych, armatura do kotłów, grzejniki do centralnego ogrzewania, rury do kotłów grzewczych, ruszty do palenisk, paleniska, wymienniki ciepła, wyposażenie kotłów, wytwornice pary, instalacje do wytwarzania pary, zasobniki pary, **37** instalowanie i naprawa maszyn i urządzeń przemysłowych, sprzętu i wyposażenia technicznego w tym: kotłów, urządzeń i instalacji chłodniczych, klimatyzacyjnych, grzewczych i rurociągów, specjalistyczne roboty budowlane, w tym: budowa i konserwacja rurociągów, kotłowni, kominów, **40** obróbka metali i nakładanie powłok na metale, obróbka mechaniczna elementów metalowych, **42** doradztwo techniczne i ekspertyzy inżynierskie, opracowywanie specjalistycznych projektów technicznych.

(111) **283061** (220) 2015 05 29 (210) 443089
(151) 2016 03 07 (441) 2015 07 15
(732) AFLOFARM FARMACJA POLSKA SPÓŁKA Z OGRANICZONĄ ODPOWIEDZIALNOŚCIĄ, Pabianice, PL.
(540) AKUSTONE

(510), (511) **5** produkty farmaceutyczne, środki sanitarne do celów medycznych, wyroby medyczne do celów leczniczych, substancje dietetyczne do celów leczniczych, suplementy diety, środki specjalnego przeznaczenia żywieniowego, środki dietetyczne, żywność dla niemowląt, zioła lecznicze, ekstrakty roślinne o przeznaczeniu leczniczym.

(111) **283062** (220) 2015 06 01 (210) 443158
(151) 2016 02 26 (441) 2015 07 15
(732) SIEMKIEWICZ GRZEGORZ PROTEL, Sobótka, PL.
(540) XR PLUS
(540)



Kolor znaku: czerwony, szary

(531) 26.04.01, 27.05.01, 29.01.13

(510), (511) **9** urządzenia i części zamienne telewizji przemysłowej, systemy monitoringu, urządzenia alarmowe i ich części, **35** usługi sprzedaży: urządzeń i części zamiennych telewizji przemysłowej, systemów monitoringu, systemów alarmowych, urządzeń alarmowych i ich części, **37** usługi w zakresie instalacji, montażu i napraw urządzeń telewizji przemysłowej, systemów monitoringu.

(111) **283063** (220) 2015 06 02 (210) 443250
(151) 2016 02 04 (441) 2015 07 16
(732) NEW PLAYERS POLAND SPÓŁKA Z OGRANICZONĄ ODPOWIEDZIALNOŚCIĄ, Niepołomice, PL.
(540) GRA POSZKOLENIOWA
(540)



(531) 26.04.02, 26.04.18, 27.05.01

(510), (511) **16** banery, broszury, materiały szkoleniowe, ulotki, **28** gry, gry elektroniczne, gry fabularne, gry komputerowe, gry planszowe, gry quizowe, gry towarzyskie, gry wideo, łamigłówek, puzzle, sprzęt do gier elektronicznych, sprzęt do gier wideo, zabawki, zestawy pytań do gier planszowych, **41** doradztwo w zakresie szkoleń, doradztwo zawodowe (doradztwo edukacyjne lub szkoleniowe), organizowanie gier edukacyjnych, organizowanie quizów, organizowanie i prowadzenie szkoleń i warsztatów, pokazy do celów szkoleniowych, szkolenia edukacyjne, warsztaty w celach szkoleniowych, warsztaty w celach edukacyjnych

(111) **283064** (220) 2015 06 03 (210) 443283
(151) 2016 03 22 (441) 2015 07 24
(732) Philip Morris Products S.A., Neuchatel, CH.
(540) the RIBESC study Researching the Impact on Biological Endpoints in Smoking Cessation
(540)



Kolor znaku: czarny, fioletowy, niebieski

(531) 26.11.01, 26.11.08, 27.05.01, 29.01.13

(510), (511) **16** publikacje drukowane, **34** tytoń, tytoń surowy oraz tytoń w stanie przetworzonym, wyroby tytoniowe, cygara, papierosy, cygaretki, tytoń do samodzielnego skręcania papierosów, tytoń do fajek, tytoń do żucia, tabaka, papierosy kretek, snus, substytuty tytoniu (nie do celów medycznych), papierosy elektroniczne, grzane wyroby tytoniowe, przyrządy elektroniczne do podgrzewania i żarzenia papierosów oraz tytoniu dla uwalniania aerozoli zawierających nikotynę w celu ich inhalacji, przybory dla palaczy, ustniki oraz bibułka do papierosów, filtry do papierosów, pojemniki na tytoń nie z metali szlachetnych, papierośnice nie z metali szlachetnych, popielniczki nie z metali szlachetnych, fajki, kieszonkowe przyrządy do skręcania papierosów, zapalniczki dla palaczy tytoniu, zapalki, **35** badania w dziedzinie działalności gospodarczej, **41** publikowanie dzienników i magazynów, **42** badania i analizy naukowe, **44** usługi terapeutyczne dla palaczy.

(111) **283065** (220) 2015 06 09 (210) 443433
 (151) 2016 02 05 (441) 2015 07 29
 (732) MARKA SOKOŁÓW-SERVICE SPÓŁKA Z OGRANICZONĄ ODPOWIEDZIALNOŚCIĄ SPÓŁKA KOMANDYTOWA,,
 (540) SOKOŁÓW KABANOSY O SMAKU SERA PLEŚNIOWEGO ŻŁOCISTEGO
 (510), (511) **29** mięso, wędliny, wyroby z mięsa, kabanosy, wyroby na bazie mięsa.

(111) **283066** (220) 2015 06 09 (210) 443435
 (151) 2016 02 05 (441) 2015 07 29
 (732) MARKA SOKOŁÓW-SERVICE SPÓŁKA Z OGRANICZONĄ ODPOWIEDZIALNOŚCIĄ SPÓŁKA KOMANDYTOWA,,
 (540) SOKOŁÓW KABANOSY O SMAKU BAZYLI I OREGANO
 (510), (511) **29** mięso, wędliny, wyroby z mięsa, kabanosy, wyroby na bazie mięsa.

(111) **283067** (220) 2015 06 09 (210) 443436
 (151) 2016 02 05 (441) 2015 07 29
 (732) MARKA SOKOŁÓW-SERVICE SPÓŁKA Z OGRANICZONĄ ODPOWIEDZIALNOŚCIĄ SPÓŁKA KOMANDYTOWA,,
 (540) SOKOŁÓW KABANOSY O SMAKU POMIDORA SUSZONEGO
 (510), (511) **29** mięso, wędliny, wyroby z mięsa, kabanosy, wyroby na bazie mięsa.

(111) **283068** (220) 2015 06 09 (210) 443437
 (151) 2016 02 05 (441) 2015 07 29
 (732) MARKA SOKOŁÓW-SERVICE SPÓŁKA Z OGRANICZONĄ ODPOWIEDZIALNOŚCIĄ SPÓŁKA KOMANDYTOWA,,
 (540) SOKOŁÓW KABANOSY O SMAKU SERA PLEŚNIOWEGO BŁĘKITNEGO
 (510), (511) **29** mięso, wędliny, wyroby z mięsa, kabanosy, wyroby na bazie mięsa.

(111) **283069** (220) 2015 06 12 (210) 443543
 (151) 2016 02 11 (441) 2015 09 03
 (732) SYNOPTIS PHARMA SPÓŁKA Z OGRANICZONĄ ODPOWIEDZIALNOŚCIĄ, Warszawa, PL.
 (540) EROXILO
 (510), (511) **3** kosmetyki, produkty perfumeryjne, przybory toaletowe i kosmetyczne, olejki eteryczne, środki do pielęgnacji ciała i urydy, olejki do ciała i masażu, żele intymne, **5** produkty farmaceutyczne, kosmetyki w tym lecznicze, produkty lecznicze, witaminy, minerały zawarte w tej klasie, mineralne dodatki do żywności, mineralne wody do celów leczniczych, parafarmaceutyki, suplementy diety, dietetyczne środki spożywcze, substancje dietetyczne, preparaty ziołowe, zioła lecznicze, **10** wyroby medyczne zawarte w tej klasie, aparaty i instrumenty medyczne, bandaże, poduszki do celów leczniczych, plastry terapeutyczne, okłady.

(111) **283070** (220) 2015 06 12 (210) 443546
 (151) 2016 03 03 (441) 2015 09 03
 (732) OSKAR INTERNATIONAL TRADING SPÓŁKA Z OGRANICZONĄ ODPOWIEDZIALNOŚCIĄ, Warszawa, PL.

(540) OSKAR GOLD Herbata Najlepsza
 (540)



Kolor znaku: żółty, złoty, czerwony, zielony, czarny, biały
 (531) 02.03.01, 11.03.04, 25.01.25, 27.05.01, 29.01.15
 (510), (511) **30** herbata, napoje na bazie herbaty.

(111) **283071** (220) 2015 06 12 (210) 443548
 (151) 2016 02 29 (441) 2015 09 03
 (732) NGUYEN BAC HAI, Spińska Nova Ves, SK.
 (540) HEMOREND
 (510), (511) **5** suplementy diety do celów medycznych.

(111) **283072** (220) 2015 06 15 (210) 443616
 (151) 2016 03 03 (441) 2015 08 06
 (732) REMPEX SPÓŁKA Z OGRANICZONĄ ODPOWIEDZIALNOŚCIĄ, Warszawa, PL.
 (540)



(531) 12.01.09
 (510), (511) **20** dzieła sztuki z drewna, wosku, gipsu lub tworzyw sztucznych, meble, ozdobne rzeźby wykonane z drewna, ozdobne rzeźby wykonane z gipsu, ozdobne rzeźby wykonane z wosku, ozdoby stołowe z tworzyw sztucznych, plansze, stoiska wystawowe i oznakowanie, niemetalowe, rzeźby z tworzyw sztucznych, rzeźbione ramy do obrazów i zdjęć, statuetki, figurki, dzieła sztuki, ozdoby i dekoracje wykonane z takich materiałów jak drewno, wosk, gips lub z tworzyw sztucznych, zawarte w tej klasie, stoiska wystawowe, wyroby artystyczne wykonane z tworzyw sztucznych, wyroby artystyczne wykonane z drewna, wyroby artystyczne wykonane z gipsu, wyroby artystyczne wykonane z wosku, wyroby stolarskie, zwierzęta wypchane, **35** usługi aukcyjne, organizowanie i prowadzenie aukcji, usługi aukcyjne on-line, aukcje telefoniczne i telewizyjne, organizowanie sprzedaży w trybie aukcji i przetargów publicznych, usługi handlowe on-line, w ramach których sprzedający wystawiają produkty na aukcję, a licytacja odbywa się za pośrednictwem Internetu, usługi zarządzania sprzedażą, usługi w zakresie promocji sprzedaży, promocja sprzedaży dla osób trzecich, administrowanie odnoszące się do metod sprzedaży, usługi biurowe dotyczące przyjmowania zamówień sprzedaży, **37** renowacja mebli, odnawianie dzieł sztuki i wyrobów rzemiosła artystycznego, naprawa i renowacja książek, odnawianie instrumentów muzycznych, odnawianie wnętrz budynków, naprawa mebli, naprawa zegarków, naprawa zegarów, naprawa biżuterii, polerowanie biżuterii, ponowne oprawianie biżuterii, **43** usługi hotelowe, organizowanie zakwaterowania w hotelach, informacja hotelowa, usługi w zakresie zakwaterowania w hotelach, hotelowe usługi cateringowe, usługi restauracji hotelowych, usługi restauracyjne, informacja o usługach restauracyjnych, usługi mobilnych restauracji, usługi restauracji sprzedających posiłki na wynos, udostępnianie opinii na temat restauracji i barów, usługi cateringu

zewnątrznego, obsługa gastronomiczna z własnym zapleczem, produktami i transportem (catering), serwowanie jedzenia i napojów.

(111) **283073** (220) 2015 06 17 (210) 443758
 (151) 2016 02 05 (441) 2015 08 06
 (732) CPRGROUP IP LICENSING LIMITED,,.
 (540) SZYBKA GOTOWKA
 (540)



(531) 15.09.02, 27.05.01

(510), (511) **36** usługi ubezpieczeniowe, usługi finansowe, usługi monetarne, majątek nieruchomy, ubezpieczenia od wypadków, usługi zakwaterowania, usługi aktuarialne, wycena antyków, administrowanie nieruchomościami, wynajem mieszkań, wycena dzieł sztuki, usługi bankowe, maklerstwo, pośrednictwo w zakresie pozwoleń na emisję dwutlenku węgla, usługi finansowe w zakresie likwidacji przedsiębiorstw, inwestycje kapitałowe, zbiórki funduszy na cele dobroczynne, weryfikacja czeków, finansowe izby rozrachunkowe, agencje kredytowe, usługi w zakresie kart bankowych, emisja kart kredytowych, pośrednictwo celne, obsługa kart kredytowych, usługi windykacyjne, doradztwo w zakresie długów, depozyty kosztowności, transfer elektroniczny środków pieniężnych, handel walutami i wymiana walut, faktoring, organizowanie finansowania projektów budowlanych, wycena finansowa w zakresie ubezpieczeń, bankowości i nieruchomości, zarządzanie finansami, analizy finansowe, doradztwo w sprawach finansowych, informacje finansowe, sponsorowanie finansowe, finansowa wycena w zakresie drewna, finansowa wycena w zakresie wełny, udostępnianie informacji finansowych za pośrednictwem strony internetowej, zarządzanie finansami zwrótów płatności na rzecz osób trzecich, usługi finansowania, usługi ubezpieczeń przeciwpożarowych, wyceny fiskalne i finansowe, usługi ubezpieczeń zdrowotnych, leasing finansowy, pożyczki ratalne, pośrednictwo ubezpieczeniowe, usługi ubezpieczeniowe, doradztwo w sprawach ubezpieczeniowych, informacja o ubezpieczeniach, inwestycje kapitałowe, wycena biżuterii, organizowanie wynajmu nieruchomości, dzierżawa gospodarstw rolnych, pożyczki pod zastaw, ubezpieczenia na życie, finansowanie poprzez pożyczki, usługi ubezpieczeń morskich, bankowość hipoteczna, fundusze inwestycyjne wzajemne, wycena zbiorów numizmatycznych, wynajem powierzchni biurowej, bankowość on-line, organizacja zbiórek, pożyczanie pod zastaw, usługi funduszy oszczędnościowych, agencje nieruchomości, pośrednictwo w obrocie nieruchomościami, wycena nieruchomości, zarządzanie nieruchomościami, pobieranie czynszu, wycena finansowa kosztów naprawy, usługi w zakresie świadczeń emerytalnych, usługi depozytów sejfowych, bankowe usługi oszczędnościowe, pośrednictwo giełdowe, wycena znaczków, wycena akcji, usługi dotyczące maklerstwa giełdowego, pośrednictwo giełdowe, usługi gwarancyjne, emisja bonów wartościowych, emisja czeków podróży, usługi powiernicze.

(111) **283074** (220) 2015 06 18 (210) 443762
 (151) 2016 02 09 (441) 2015 08 06
 (732) BEST4PETS DISTRIBUTION SPÓŁKA Z OGRANICZONĄ
 ODPOWIEDZIALNOŚCIĄ, Wrocław, PL.
 (540) Best 4 Pets
 (540)



Kolor znaku: zielony, niebieski, biały, ciemnoszary, czarny

(531) 03.06.25, 27.05.01, 29.01.15

(510), (511) **5** preparaty i substancje stosowane w weterynarii, chemiczne preparaty do celów weterynaryjnych, leki do celów weterynaryjnych, dodatki lecznicze do pożywienia dla zwierząt, preparaty lecznicze oraz odżywki dla zwierząt, preparaty z mikroelementami dla zwierząt, środki odkażające przeznaczone dla zwierząt, środki dezynfekcyjne przeznaczone dla zwierząt, środki przeciw pasożytom, obroże owadobójcze, obroże przeciw pasożytnicze dla zwierząt, detergenty medyczne dla zwierząt, **31** środki spożywcze, karma

i pasze dla zwierząt, mieszanki i koncentraty paszowe, komponenty i dodatki do pasz, niemedyczne preparaty wzmacniające organizm i odżywki jako dodatki do pokarmu dla zwierząt, **35** usługi sprzedaży w sklepach, hurtowniach, punktach wyspecjalizowanych oraz za pośrednictwem internetu następujących towarów: artykuły dla zwierząt, kosmetyki dla zwierząt, pokarm, napoje i odżywki dla zwierząt, artykuły do pielęgnacji zwierząt, plakaty i wydawnictwa dotyczące zwierząt.

(111) **283075** (220) 2015 06 22 (210) 443898
 (151) 2016 03 22 (441) 2015 09 09
 (732) AstraZeneca AB, Södertälje, SE.
 (540) SORBIFER DURULES
 (510), (511) **5** preparaty i substancje farmaceutyczne.

(111) **283076** (220) 2015 06 23 (210) 443929
 (151) 2016 03 23 (441) 2015 09 09
 (732) F&N AGRO POLSKA SPÓŁKA Z OGRANICZONĄ
 ODPOWIEDZIALNOŚCIĄ, Warszawa, PL.
 (540) AZYL
 (540)



Kolor znaku: czerwony, niebieski, biały

(531) 26.02.07, 27.05.01, 29.01.13

(510), (511) **1** produkty chemiczne przeznaczone dla rolnictwa, **5** pestycydy, herbicydy.

(111) **283077** (220) 2015 06 24 (210) 443992
 (151) 2016 02 23 (441) 2015 09 09
 (732) CREDIT ADVISOR SPÓŁKA Z OGRANICZONĄ
 ODPOWIEDZIALNOŚCIĄ, Wrocław, PL.
 (540) CREDITADVISOR
 (540)



Kolor znaku: czerwony, szary

(531) 26.11.01, 27.05.01, 29.01.13

(510), (511) **36** analizy finansowe, zarządzanie finansami, doradztwo finansowe, usługi finansowe, informacja finansowa, tworzenie funduszy inwestycyjnych, pośrednictwo giełdowe, pośrednictwo w obrocie akcjami i obligacjami, inwestycje kapitałowe, maklerstwo, transakcje finansowe, pośrednictwo finansowe w sprzedaży kredytów i produktów inwestycyjnych, umowy kredytowe, zarządzanie majątkiem nieruchomym, wycena finansowa w zakresie bankowości, nieruchomości, kosztów naprawy, przedmiotów o wysokiej wartości, ściąganie należności, organizowanie zbiórek.

(111) **283078** (220) 2015 06 25 (210) 444061
 (151) 2016 02 16 (441) 2015 09 08
 (732) POLSKI BANK KOMÓREK MACIERZYSTYCH SPÓŁKA AKCYJNA,
 Warszawa, PL.
 (540) Longa Vita BANK I LABORATORIUM
 (540)



Kolor znaku: biały, ciemnoczerwony

(531) 01.15.15, 02.03.05, 02.09.15, 26.11.01, 27.05.01, 29.01.12

(510), (511) **38** usługi portali komunikacyjnych i informacyjnych, umożliwianie dostępu do portalu z informacjami z dziedziny medycyny, farmacji, ochrony zdrowia, transplantologii, biologii, biochemii, genetyki, **42** badania biologiczne: prace badawczo-rozwojowe w dziedzinie nauk medycznych i farmacji, prace badawczo-rozwojowe w dziedzinie nauk przyrodniczych i technicznych, **44** prowadzenie i usługi banków krwi, spermy, organów i tkanek przeszczepów, usługi w zakresie ochrony zdrowia ludzkiego.

(111) **283079** (220) 2015 06 29 (210) 444170
(151) 2016 02 29 (441) 2015 08 28
(732) ESSENCES SPÓŁKA Z OGRANICZONĄ ODPOWIEDZIALNOŚCIĄ, Błędów, PL.
(540) CYDROWNIA
(540)



(531) 05.01.05, 27.05.01
(510), (511) **33** jabłecznik, cydr (napój alkoholowy), napoje alkoholowe z wyjątkiem piwa, **43** restauracje.

(111) **283080** (220) 2015 06 23 (210) 443930
(151) 2016 03 24 (441) 2015 09 21
(732) F&N AGRO POLSKA SPÓŁKA Z OGRANICZONĄ ODPOWIEDZIALNOŚCIĄ, Warszawa, PL.
(540) IKAHERB
(540)



Kolor znaku: żółty, zielony, czarny

(531) 27.05.01, 05.07.02, 29.01.13
(510), (511) **1** produkty chemiczne przeznaczone dla rolnictwa, **5** pestycydy, herbicydy.

(111) **283081** (220) 2015 07 06 (210) 444414
(151) 2016 03 03 (441) 2015 09 03
(732) NIERUCHOMOŚCI I OPŁATY LOKALNE SPÓŁKA Z OGRANICZONĄ ODPOWIEDZIALNOŚCIĄ, Szczecin, PL.
(540) Bike_S szczeciński rower miejski
(540)



Kolor znaku: zielony

(531) 18.01.05, 26.01.15, 27.05.01, 29.01.03
(510), (511) **41** wypożyczanie sprzętu sportowego.

(111) **283082** (220) 2015 07 06 (210) 444432
(151) 2016 03 10 (441) 2015 09 03
(732) INNVIKO SPÓŁKA Z OGRANICZONĄ ODPOWIEDZIALNOŚCIĄ, Warszawa, PL.
(540) Metkon
(510), (511) **5** fungicydy.

(111) **283083** (220) 2015 07 06 (210) 444437
(151) 2016 03 10 (441) 2015 09 03

(732) SOBIESKI TRADE SPÓŁKA Z OGRANICZONĄ ODPOWIEDZIALNOŚCIĄ, Kołaczkowo, PL.

(540) POHULANKA
(510), (511) **1** alkohol, **33** wódka.

(111) **283084** (220) 2015 07 06 (210) 444472
(151) 2016 03 02 (441) 2015 10 26
(732) PILCH-WOJCIESZEK AGATA, Poznań, PL.
(540) KURCZAK MLECZNY
(540)



(531) 01.15.15, 03.07.03, 27.05.01
(510), (511) **29** drób nieżywy.

(111) **283085** (220) 2015 07 07 (210) 444525
(151) 2016 03 10 (441) 2015 09 09
(732) MICHAŁOWSKA GRAŻYNA TERESA PHU EKO-AGROTECH, Węgorzewo, PL.
(540) MegaBioVit
(540)



Kolor znaku: biały, jasnozielony, zielony

(531) 01.15.09, 27.05.01, 29.01.12
(510), (511) **1** preparaty z mikroorganizmów inne niż do celów medycznych lub weterynaryjnych, **5** substancje odżywcze dla mikroorganizmów, **32** napoje bezalkoholowe.

(111) **283086** (220) 2015 07 13 (210) 444592
(151) 2016 03 09 (441) 2015 09 09
(732) PODOPHARM SPÓŁKA Z OGRANICZONĄ ODPOWIEDZIALNOŚCIĄ, Kielce, .
(540) SKINFLEX
(510), (511) **3** kosmetyki, kremy kosmetyczne, maście kosmetyczne, szampony, olejki i emulsje kosmetyczne, preparaty do pielęgnacji paznokci.

(111) **283087** (220) 2015 07 13 (210) 444593
(151) 2016 03 09 (441) 2015 09 09
(732) PODOPHARM SPÓŁKA Z OGRANICZONĄ ODPOWIEDZIALNOŚCIĄ,,.
(540) PODOFLEX
(510), (511) **3** kosmetyki, kremy kosmetyczne, maście kosmetyczne, szampony, olejki i emulsje kosmetyczne, preparaty do pielęgnacji paznokci.

(111) **283088** (220) 2015 07 14 (210) 444727
(151) 2016 03 09 (441) 2015 10 12
(732) KOS AGNIESZKA PRZEDSIĘBIORSTWO PRODUKCYJNO HANDLOWO USŁUGOWE ART-PLAST, Lgota-Mokrzysz, PL.

(540)



Kolor znaku: czarny, czerwony

(531) 29.01.12, 24.01.09, 03.01.22, 03.17.99, 03.03.01
(510), (511) **25** obuwie.

(111) **283089** (220) 2015 07 14 (210) 444733
(151) 2016 03 09 (441) 2015 10 26
(732) MAJCHERCZYK ANNA PRZEDSIĘBIORSTWO PRODUKCYJNO-
HANDLOWO-USŁUGOWE AMY, Dąbrowa Górnicza, PL.
(540) design AMY
(540)



Kolor znaku: biały, niebieski, czerwony, żółty

(531) 26.04.02, 27.05.01, 29.01.14
(510), (511) **20** meble, w tym meble metalowe, materace, poduszki, wałki, zagłówki, podłokietniki, podnóżki, **24** nakrycia i narzuty na łóżka, stoły, fotele, krzesła, koce, kołdry, pledy, śpiwory, tekstylne produkty finalne, bielizna pościelowa, poszwy, poszewki i pokrowce na materace, poduszki, wałki, zagłówki, pokrowce ochronne na meble, tkaniny obiciowe i okładziny do mebli z materiałów tekstylnych i z tworzyw sztucznych, zasłony i moskitiery z surowców włókienniczych i tworzyw sztucznych, **37** usługi montażu i kompletacji z gotowych elementów mebli i ich wyposażenia, zabawek i innych artykułów przemysłowych dla dzieci na zamówienie dla osób trzecich, **40** usługi w zakresie kroju i szycia.

(111) **283090** (220) 2015 07 14 (210) 444746
(151) 2016 03 10 (441) 2015 11 09
(732) AFLOFARM FARMACJA POLSKA SPÓŁKA Z OGRANICZONĄ
ODPOWIEDZIALNOŚCIĄ, Pabianice, PL.
(540) FORMOTIVA

(510), (511) **5** produkty farmaceutyczne, środki sanitarne do celów medycznych, wyroby medyczne do celów leczniczych, substancje dietetyczne do celów leczniczych, suplementy diety, środki specjalnego przeznaczenia żywieniowego, środki dietetyczne, żywność dla niemowląt, zioła lecznicze, ekstrakty roślinne o przeznaczeniu leczniczym, **29** mięso, ryby, drób, dziczyzna, ekstrakty mięsne, konserwowane, mrożone, suszone i gotowane owoce i warzywa, galaretki, dżemy, kompoty, jaja, mleko, produkty mleczne, oleje i tłuszcze jadalne, w tym odżywki dla kulturystów i/lub sportowców, substancje dietetyczne, żywność dietetyczna, koncentraty i odżywki wysoko-białkowe, węglowodanowe i wysokoenergetyczne wzbogacone witaminami, solami mineralnymi i aminokwasami nie do celów medycznych zawarte w tej klasie, **32** wody mineralne i gazowane oraz inne napoje bezalkoholowe, napoje owocowe i soki owocowe, syropy i inne preparaty do produkcji i przyrządzania napojów, napoje dietetyczne, wysokoenergetyczne, węglowodanowe, witaminowe.

(111) **283091** (220) 2015 07 14 (210) 444751
(151) 2016 03 10 (441) 2015 11 09
(732) AFLOFARM FARMACJA POLSKA SPÓŁKA Z OGRANICZONĄ
ODPOWIEDZIALNOŚCIĄ, Pabianice, PL.
(540) FORMOTIVA PHARMA NUTRITION
(510), (511) **5** produkty farmaceutyczne, środki sanitarne do celów medycznych, wyroby medyczne do celów leczniczych, substancje

dietetyczne do celów leczniczych, suplementy diety, środki specjalnego przeznaczenia żywieniowego, środki dietetyczne, żywność dla niemowląt, zioła lecznicze, ekstrakty roślinne o przeznaczeniu leczniczym, **29** mięso, ryby, drób, dziczyzna, ekstrakty mięsne, konserwowane, mrożone, suszone i gotowane owoce i warzywa, galaretki, dżemy, kompoty, jaja, mleko, produkty mleczne, oleje i tłuszcze jadalne, w tym odżywki dla kulturystów i/lub sportowców, substancje dietetyczne, żywność dietetyczna, koncentraty i odżywki wysoko-białkowe, węglowodanowe i wysokoenergetyczne wzbogacone witaminami, solami mineralnymi i aminokwasami nie do celów medycznych zawarte w tej klasie, **32** wody mineralne i gazowane oraz inne napoje bezalkoholowe: napoje owocowe i soki owocowe, syropy i inne preparaty do produkcji i przyrządzania napojów, napoje dietetyczne, wysokoenergetyczne, węglowodanowe, witaminowe.

(111) **283092** (220) 2015 07 20 (210) 444994
(151) 2016 03 10 (441) 2015 10 26
(732) KRZYSZTOF ROŻKO I WSPÓLNICY KANCELARIA PRAWNA,
Warszawa, PL.

(540) Ustal z nami właściwy kurs

(510), (511) **35** doradztwo specjalistyczne w sprawach działalności gospodarczej, doradztwo w zakresie organizowania, zarządzania i prowadzenia działalności gospodarczej, doradztwo w zarządzaniu działalnością gospodarczą, pomoc przy zarządzaniu i prowadzeniu przedsiębiorstwami przemysłowymi lub handlowymi, **36** ekspertyzy do celów podatkowych, doradztwo w sprawach ubezpieczeniowych, **45** usługi arbitrażu, badania prawne, doradztwo w zakresie własności intelektualnej, usługi pomocy w sprawach spornych, zarządzanie prawami autorskimi, mediacje, usługi nadzoru w dziedzinie własności intelektualnej, usługi prawne-rejestrowanie nazw domen, usługi prawne.

(111) **283093** (220) 2015 07 20 (210) 445002
(151) 2016 03 11 (441) 2015 10 26
(732) INNVIGO SPÓŁKA Z OGRANICZONĄ ODPOWIEDZIALNOŚCIĄ,
Warszawa, PL.
(540) JENOT 100 EC
(510), (511) **5** herbicydy.

(111) **283094** (220) 2015 07 20 (210) 445004
(151) 2016 03 11 (441) 2015 10 26
(732) INNVIGO SPÓŁKA Z OGRANICZONĄ ODPOWIEDZIALNOŚCIĄ,
Warszawa, PL.
(540) Aceptir 200 SE
(510), (511) **5** insektycydy.

(111) **283095** (220) 2015 07 21 (210) 445039
(151) 2016 03 10 (441) 2015 10 26
(732) SĘKOWSKA EMILIA, Poznań, PL.
(540) SIEDEM DRZEW
(540)



Kolor znaku: ciemnoszary, kremowy

(531) 05.01.03, 25.01.05, 05.13.07, 27.05.01, 29.01.12
(510), (511) **41** doradztwo w zakresie planowania, organizowania i obsługa wydarzeń sportowych, edukacyjnych, rozrywkowych, kulturalnych, w szczególności imprez sportowych, rozrywkowych i kulturalnych, przyjęć okolicznościowych, dyskotek, karaoke, konferencji, kongresów, balów, szkoleń, seminariów, sympozjów, zjazdów, koncertów, udostępnianie obiektów i sprzętu do celów sportowych,

edukacyjnych, rozrywkowych, kulturalnych, **43** hotele, hostele i pensjonaty, zakwaterowanie wakacyjne i turystyczne, usługi hotelowe, bary, puby, herbaciarnie, kawiarnie, restauracje, cukiernie, usługi barowe, restauracyjne, kawiarni, pubów, herbaciarni, cukierni, serwowanie jedzenia i napojów, usługi żywieniowe, usługi w zakresie jedzenia na wynos, usługi cateringowe, usługi zaopatrzenia w żywność i napoje w ramach organizowania przyjęć weselnych, bankietów, wydarzeń sportowych, edukacyjnych, rozrywkowych, kulturalnych, udostępnianie obiektów i sprzętu na wydarzenia sportowe, edukacyjne, rozrywkowe, kulturalne, udostępnianie obiektów i sprzętu na bankiety, uroczystości towarzyskie na specjalne okazje, konferencje, wystawy, spotkania, zjazdy, usługi w zakresie rezerwacji miejsc hotelowych, usługi rezerwacji miejsc w restauracjach.

(111) **283096** (220) 2015 07 21 (210) 445048
 (151) 2016 03 24 (441) 2015 11 09
 (732) STOWARZYSZENIE PRAWO NA DRODZE, Lublin, PL.
 (540) stowarzyszenie PRAWO na DRODZE www.prawonadrodze.org.pl
 (540)



(531) 07.11.10, 27.05.01
 (510), (511) **9** wydawnictwa on-line, publikacje elektroniczne, **16** drukarki, materiały drukowane, materiały biurowe, materiały piśmienne, pióra, długopisy, ołówki, kredki, torebki do pakowania z papieru lub tworzyw sztucznych, nalepki, naklejki, **25** odzież, buty, nakrycia głowy, szaliki, kamizelki, **45** doradztwo prawne, usługi prawne, badania prawne, usługi arbitrażowe, usługi pomocy w sprawach spornych, badania i ocena praworządności działalności administracji publicznej, organów ścigania, sądów, organizowanie zgromadzeń w sprawach publicznych, doradztwo w sprawach bezpieczeństwa.

(111) **283097** (220) 2015 07 21 (210) 445057
 (151) 2016 03 24 (441) 2015 10 26
 (732) OCEANIC SPÓŁKA AKCYJNA, Sopot, PL.
 (540) Resiterm
 (510), (511) **3** produkty kosmetyczne, maści nielecznicze, **5** preparaty farmaceutyczne, maści lecznicze.

(111) **283098** (220) 2015 07 21 (210) 445060
 (151) 2016 03 24 (441) 2015 10 26
 (732) OCEANIC SPÓŁKA AKCYJNA, Sopot, PL.
 (540) Moveogel
 (510), (511) **3** produkty kosmetyczne, **5** preparaty farmaceutyczne, żele do celów leczniczych.

(111) **283099** (220) 2015 07 21 (210) 445064
 (151) 2016 03 24 (441) 2015 10 26
 (732) OCEANIC SPÓŁKA AKCYJNA, Sopot, PL.
 (540) Caldomed
 (510), (511) **3** produkty kosmetyczne, **5** preparaty farmaceutyczne, żele do celów leczniczych, żele rozgrzewające.

(111) **283100** (220) 2015 07 21 (210) 445065
 (151) 2016 03 24 (441) 2015 10 26
 (732) OCEANIC SPÓŁKA AKCYJNA, Sopot, PL.
 (540) D-Vit Boost
 (510), (511) **3** produkty kosmetyczne, **5** preparaty farmaceutyczne.

(111) **283101** (220) 2015 03 24 (210) 440603
 (151) 2016 03 11 (441) 2015 07 06
 (732) UNILEVER N.V., ROTTERDAM, NL.
 (540) Rama Smaż jak szef kuchni

(540)



Kolor znaku: żółty, niebieski, brązowy, biały
 (531) 01.15.15, 27.05.01, 29.01.14
 (510), (511) **29** kielbasy i kielbaski, pasztety i pasty mięsne, margaryny, masło, oleje i tłuszcze jadalne, tłuszcze do gotowania i smażenia, sery i produkty na bazie sera, twaróg, mleko i produkty mleczne, mleko odtłuszczone, mleko sojowe, produkty żywnościowe na bazie soi, napoje na bazie mleka, napoje na bazie mleka, w tym zawierające soki owocowe, napoje na bazie jogurtu, napoje na bazie jogurtu zawierające soki owocowe, nabiał, jogurt, śmietana, produkty śmietano-i seropodobne, sztuczne śmietany lub sery, jaja, dżemy, galaretki, suszone i gotowane owoce i warzywa, jaja w proszku.

(111) **283102** (220) 2015 04 28 (210) 441892
 (151) 2016 03 10 (441) 2015 08 17
 (732) BĄBA MARIA ANNA, Kobylanka, PL.
 (540)



Kolor znaku: biały, czarny, niebieski, różowy
 (531) 04.05.03, 24.17.12, 27.05.01, 29.01.14
 (510), (511) **41** doradztwo zawodowe, edukacja, gimnastyka, informacje o edukacji, instruktaże, kształcenie praktyczne, nauczanie, organizowanie i obsługa konferencji, kongresów, konkursów, loterii, obozów sportowych, zawodów sportowych, balów, koncertów, pracowni specjalistycznych, seminariów, sympozjów, zjazdów, przyjęć, spektakli, obozów wakacyjnych, organizowanie i prowadzenie dyskotek, organizowanie i prowadzenie przedszkoli, organizowanie i prowadzenie różnych form wypoczynku i rekreacji, organizowanie obozów wakacyjnych, organizowanie wystaw z dziedziny kultury lub edukacji, parki rozrywki, poradnictwo zawodowe, produkcja programów radiowych i programów telewizyjnych, publikowanie książek, realizacja spektakli, rozrywka, tworzenie gier komputerowych, usługi poprawy zdrowia, usługi tworzenia kompozycji muzycznych, wypożyczanie sprzętu sportowego, rehabilitacyjnego, wyższe uczelnie.

(111) **283103** (220) 2015 05 11 (210) 442341
 (151) 2016 03 09 (441) 2015 08 31
 (732) TORUŃSKIE ZAKŁADY MATERIAŁÓW OPATRUNKOWYCH SPÓŁKA AKCYJNA, Toruń, PL.
 (540) Tampo bella
 (540)



Kolor znaku: granatowy, biały, czarny
 (531) 26.04.06, 27.05.01, 29.01.13
 (510), (511) **5** tampony higieniczne.

(111) **283104** (220) 2015 05 11 (210) 442342
 (151) 2016 03 09 (441) 2015 08 31
 (732) TORUŃSKIE ZAKŁADY MATERIAŁÓW OPATRUNKOWYCH
 SPÓŁKA AKCYJNA, Toruń, PL.
 (540) Tampo bella
 (540)



Kolor znaku: granatowy, biały
 (531) 24.07.01, 24.07.23, 27.05.01, 29.01.12
 (510), (511) **5** tampony higieniczne.

(111) **283105** (220) 2015 05 11 (210) 442343
 (151) 2016 03 09 (441) 2015 08 31
 (732) TORUŃSKIE ZAKŁADY MATERIAŁÓW OPATRUNKOWYCH
 SPÓŁKA AKCYJNA, Toruń, PL.
 (540) Tampo bella
 (540)



Kolor znaku: granatowy, biały, szary, czarny
 (531) 24.07.01, 24.07.23, 27.05.01, 29.01.14
 (510), (511) **5** tampony higieniczne.

(111) **283106** (220) 2015 06 12 (210) 443549
 (151) 2016 03 10 (441) 2015 09 03
 (732) INSTYTUT BIOTECHNOLOGII SUROWIC I SZCZEPIONEK
 BIOMED SPÓŁKA AKCYJNA,,
 (540) lactoimmuno

(510), (511) **5** żywność dietetyczna do celów leczniczych, preparaty bakteryjne do celów medycznych, substancje dietetyczne do celów leczniczych, guma do żucia do celów medycznych, herbata lecznicza, plastry do celów leczniczych, suplement diety do celów wspomagania leczenia, kultury mikroorganizmów do celów leczniczych, preparaty z mikroorganizmów do celów leczniczych, napoje lecznicze, leki wspierające, podłoża dla kultur bakteryjnych, leki do celów medycznych, preparaty farmaceutyczne, wyroby medyczne do celów leczniczych lub diagnostycznych zawarte w tej klasie, środki spożywcze specjalnego przeznaczenia medycznego, syropy do użytku farmaceutycznego, zioła lecznicze, hormony dla celów medycznych, **35** agencje reklamowe, analizy rynkowe, badania marketingowe, badanie opinii publicznej, doradztwo w sprawach organizowania i prowadzenia działalności gospodarczej, marketing, prezentowanie produktów w mediach do celów sprzedaży detalicznej, rozpowszechnianie ogłoszeń reklamowych, reklama, public relations, przygotowanie reklam prasowych radiowych, telewizyjnych i internetowych, wynajem czasu reklamowego dla wszystkich środków przekazu, handel towarami takimi jak: żywność dietetyczna do celów leczniczych, preparaty bakteryjne do celów medycznych, substancje dietetyczne do celów leczniczych, guma do żucia do celów medycznych, herbata lecznicza, plastry do celów leczniczych, suplement diety do celów wspomagania leczenia, kultury mikroorganizmów do celów leczniczych, preparaty z mikroorganizmów do celów leczniczych, napoje lecznicze, leki wspierające, podłoża dla kultur

bakteryjnych, leki do celów medycznych, preparaty farmaceutyczne, wyroby medyczne do celów leczniczych lub diagnostycznych zawarte w tej klasie, środki spożywcze specjalnego przeznaczenia medycznego, syropy do użytku farmaceutycznego, zioła lecznicze, hormony dla celów medycznych.

(111) **283107** (220) 2015 07 21 (210) 445067
 (151) 2016 03 24 (441) 2015 10 26
 (732) PAPRYCZKI 5 M.GAWRYLUK SPÓŁKA JAWNA, Kraków, PL.
 (540) PApRyCZKi 5 Pizzeria trattoria
 (540)



Kolor znaku: czarny, czerwony
 (531) 27.01.01, 27.05.01, 29.01.12
 (510), (511) **43** restauracje, restauracje samoobsługowe, pizzerie, kawiarnie, bary szybkiej obsługi, przygotowywanie dań (żywność i napoje) na zamówienie oraz ich dostawa.

(111) **283108** (220) 2015 07 29 (210) 445323
 (151) 2016 03 23 (441) 2015 10 27
 (732) WASILEWSKI BARTŁOMIEJ USŁUGI KONSULTINGOWE,
 Brwinów, PL.
 (540) MARSHAL LION CONSULTING
 (540)



Kolor znaku: czarny, biały, czerwony
 (531) 03.01.01, 27.05.01, 29.01.13
 (510), (511) **35** usługi księgowo i rachunkowe, **36** usługi doradztwa finansowego i podatkowego, usługi finansowe, **41** organizowanie i prowadzenie warsztatów i szkoleń z zakresu podatków, finansów i kompetencji miękkich, **45** usługi doradztwa prawnego, udzielanie porad prawnych, konsultacje prawne, sporządzanie ekspertyz prawnych .

(111) **283109** (220) 2015 07 29 (210) 445325
 (151) 2016 03 23 (441) 2015 10 27
 (732) WASILEWSKI BARTŁOMIEJ USŁUGI KONSULTINGOWE,
 Brwinów, PL.
 (540) Fundacja Tributum Cura
 (540)



Kolor znaku: szary, czarny, jasnoszary
 (531) 26.13.25, 27.05.01, 29.01.13
 (510), (511) **35** usługi księgowo i rachunkowe, **36** usługi doradztwa finansowego i podatkowego, usługi finansowe, **41** organizowanie i prowadzenie warsztatów i szkoleń z zakresu podatków, finansów i kompetencji miękkich, **45** usługi doradztwa prawnego, udzielanie

porad prawnych, konsultacje prawne, sporządzanie ekspertyz prawnych .

(111) **283110** (220) 2015 07 30 (210) 445408
 (151) 2016 03 08 (441) 2015 11 09
 (732) KOSTYSZAK LECH DESIGN, Gęsiniac, PL.
 (540) UWD UNIQUE WOOD DESIGN
 (540)

UWD
 UNIQUE WOOD DESIGN

(531) 27.05.01
 (510), (511) **35** usługi sprzedaży w zakresie drewnianych elementów wyposażenia łazienek.

(111) **283111** (220) 2015 03 23 (210) 440590
 (151) 2016 03 07 (441) 2015 07 06
 (732) BARTER SPÓŁKA AKCYJNA, Białystok, PL.
 (540) Pinovit PRO
 (540)

Pinovit PRO

Kolor znaku: zielony, czerwony, szary

(531) 27.05.01, 29.01.13
 (510), (511) **1** nawozy mineralne.

(111) **283112** (220) 2015 03 12 (210) 440122
 (151) 2016 03 03 (441) 2015 06 22
 (732) PERKOWSKI ŁUKASZ, Suwałki, PL.
 (540) BUŁKA PARYSS'KA since 2005
 (540)



(531) 24.09.09, 27.05.01
 (510), (511) **41** usługi związane z organizowaniem i obsługą dyskotek, kultura fizyczna, fotoreportaże, informacja o imprezach rozrywkowych, usługi klubowe w celach rozrywkowych lub naukowych, usługi związane z komponowaniem muzyki, organizowanie i obsługa konferencji, organizowanie i obsługa kongresów, organizowanie konkursów w celach edukacyjnych lub rozrywkowych, nocne kluby, organizowanie przyjęć rozrywkowych, radiowe programy rozrywkowe, rozrywka, informacja o rozrywce, organizowanie wystaw z dziedziny kultury lub edukacji.

(111) **283113** (220) 2015 02 25 (210) 439451
 (151) 2016 02 22 (441) 2015 06 08
 (732) RABBIT SPÓŁKA Z OGRANICZONĄ ODPOWIEDZIALNOŚCIĄ, Wrocław, PL.
 (540) rabbit
 (540)

 **rabbit**

Kolor znaku: czerwony, ciemnoniebieski, biały
 (531) 03.05.01, 26.01.01, 26.04.01, 27.05.01, 29.01.13

(510), (511) **9** aparatura elektrodynamiczna do zdalnego sterowania sygnałami, instalacje elektryczne do zdalnego sterowania oświetleniem, zwłaszcza oświetleniem ulicznym, cyfrowe programatory astronomiczne, piloty do cyfrowych programatorów, szafy rozdzielcze w elektrotechnice, cyfrowe wyłączniki zmierzchowe, przekaźniki zdalnego sterowania kaskadą, moduły redukujące moc, rejestratory zdarzeń czasu rzeczywistego w oświetleniu ulicznym, testery lamp sodowych, reduktory-stabilizatory napięcia w systemach oświetlenia ulicznego, autonomiczne przekaźniki czasowe do sterowania iluminacją, autonomiczne przekaźniki czasowe w oprawach sodowych i LED, systemy sterowania i monitoringu oświetleniem ulicznym, **11** oprawy do oświetlenia ulicznego, lampy oświetleniowe, lampy uliczne, oświetlenie uliczne stanowiące iluminacje, .

(111) **283114** (220) 2015 01 30 (210) 438331
 (151) 2016 01 07 (441) 2015 05 11
 (732) INSTYTUT DURKALSKIEGO RMP POLSKA SPÓŁKA Z OGRANICZONĄ ODPOWIEDZIALNOŚCIĄ, Warszawa, PL.
 (540)



Kolor znaku: szary, żółty, zielony, czerwony

(531) 26.04.02, 29.01.14
 (510), (511) **35** analizy rynkowe, badania marketingowe, badania rynku, biura pośrednictwa pracy, dobór personelu za pomocą metod psychotechnicznych, doradztwo w zakresie zarządzania personelem, specjalistyczne doradztwo w zakresie działalności gospodarczej, marketing, uaktualnianie materiałów reklamowych, rozpowszechnienie ogłoszeń reklamowych, rekrutacja personelu, pomoc przy zarządzaniu przedsiębiorstwami przemysłowymi lub handlowymi, pośrednictwo pracy, reklama, analizy rynku, tworzenie tekstów reklamowych i sponsorowanych, **41** doradztwo zawodowe-porady w zakresie edukacji lub kształcenia, informacja o edukacji, edukacja jako nauczanie, usługi gier świadczony on-line, usługi klubów zdrowia w zakresie poprawiania kondycji, publikowanie książki, pokazy kształcenia praktycznego, nauczanie, nauczanie korespondencyjne, organizowanie i prowadzenia warsztatów i szkoleń, organizowanie i prowadzenie konferencji, organizowanie i prowadzenie kongresów, organizowanie i prowadzenie seminariów, organizowanie i prowadzenie sympozjów, organizowanie i prowadzenie zjazdów, organizowanie konkursów edukacyjnych lub rozrywkowych, pisanie tekstów innych niż reklamowych, usługi przekwalifikowania zawodowego, usługi trenera osobistego, **45** agencje pośrednictwa w zawieraniu znajomości, alternatywne rozwiązywanie sporów, usług arbitra, dotrzymywanie towarzystwa jako opieka osobista.

(111) **283115** (220) 2014 12 17 (210) 436928
 (151) 2015 12 01 (441) 2015 03 30
 (732) WOJEWÓDZTWO WARMIŃSKO-MAZURSKIE, Olsztyn, PL.
 (540) my guide Przewodnik po Warmii i Mazurach
 (540)

myguide
 Przewodnik po
 Warmii i Mazurach

Kolor znaku: biały, jasnoniebieski, ciemnoniebieski

(531) 01.15.15, 27.05.01, 29.01.12
 (510), (511) **9** programy gier komputerowych, programy komputerowe, programy komputerowe nagrane, **16** mapy, przewodniki drukowane, **35** usługi w zakresie promocji i reklamy, reklama prasowa i telewizyjna, usługi w zakresie rozpowszechniania reklam na dowolnych nośnikach, dystrybucja materiałów reklamowych w postaci próbek, druków, prospektów, broszur, **39** organizowanie wycieczek, turystyka (zwiedzanie), **41** organizowanie i prowadzenie konkursów,

sympozjów, konferencji, kongresów, wystaw, programy radiowe i telewizyjne (produkcja).

(111) **283116** (220) 2014 08 08 (210) 432114
 (151) 2016 03 23 (441) 2014 11 24
 (732) UNILAB, LP, ROCKVILLE, US.
 (540) Stoperan rekomenduje Elektrolity Dietetyczny środek spożywczy specjalnego przeznaczenia medycznego do postępowania dietetycznego w biegunce, w którym uzupełnia elektrolity utracone podczas biegunki smak pomarańczowy
 (540)



Kolor znaku: biały, czarny, jasnoszary, pomarańczowy, szary, żółty
 (531) 05.07.11, 11.03.02, 25.01.15, 27.05.01, 29.01.13
 (510), (511) **5** preparaty farmaceutyczne i wyroby medyczne zawarte w klasie 5, dietetyczne środki spożywcze do celów medycznych, suplementy diety i odżywcze.

(111) **283117** (220) 2014 08 07 (210) 432094
 (151) 2016 03 23 (441) 2014 11 24
 (732) UNILAB, LP, ROCKVILLE, US.
 (540) Stoperan kapsułki twarde Lek przeciwbiegunkowy
 (540)



Kolor znaku: biały, jasnoniebieski, niebieski, czerwony, szary
 (531) 02.01.16, 19.13.21, 26.13.25, 27.05.01, 29.01.14
 (510), (511) **5** preparaty farmaceutyczne i środki medyczne zawarte w klasie 5.

(111) **283118** (220) 2014 08 06 (210) 432024
 (151) 2015 09 01 (441) 2014 11 24
 (732) LEDI SPÓŁKA Z OGRANICZONĄ ODPOWIEDZIALNOŚCIĄ, Nowa Wieś Wrocławska, PL.
 (540) Sabroso
 (540)



Kolor znaku: biały, żółty, czerwony
 (531) 01.15.24, 26.01.02, 26.01.18, 26.11.01, 26.11.13, 27.05.01, 29.01.13

(510), (511) **30** budynie, ciasta w proszku, galaretki, kisiele, kremy, polewy, bita śmietana w proszku, aromaty do ciast, dodatki do ciast, proszki do pieczenia, cukier wanilinowy, preparaty usztywniające do bitej śmietany.

(111) **283119** (220) 2014 07 23 (210) 431472
 (151) 2016 02 11 (441) 2014 11 10
 (732) ABRAMCZYK SPÓŁKA Z OGRANICZONĄ ODPOWIEDZIALNOŚCIĄ, Bydgoszcz, PL.
 (540) ZIELONE WZGÓRZA
 (510), (511) **29** mrożone owoce i warzywa, przetworzone owoce, warzywa i grzyby, warzywa konserwowe, galaretki, dżemy, kompoty, pasty owocowe i warzywne, potrawy gotowe z warzywami, potrawy gotowe z owocami, zupy i buliony, desery na bazie owoców, przekąski na bazie owoców i orzechów przetworzonych, produkty mleczne, frytki, chipsy owocowe, chipsy ziemniaczane, chipsy ziemniaczane odłuszczone, galaretki jadalne, grzyby konserwowane, krokiety, **31** produkty ogrodnicze i leśne, świeże owoce, orzechy, warzywa i zioła, **32** woda mineralna i gazowana oraz inne napoje bezalkoholowe, napoje i soki owocowe, syropy i inne składniki do przygotowania napojów, aperitify bezalkoholowe, koktajle bezalkoholowe, soki (napoje) warzywne.

(111) **283120** (220) 2014 02 12 (210) 424669
 (151) 2016 03 16 (441) 2014 05 26
 (732) PRO-FESSIONAL SPÓŁKA Z OGRANICZONĄ ODPOWIEDZIALNOŚCIĄ, Rybnik, PL.
 (540) pro-fessional
 (540)



(531) 27.05.01
 (510), (511) **3** produkty chemii gospodarczej, w tym dla gospodarstwa domowego, środki i preparaty chemiczne do pielęgnacji domu, środki i preparaty do czyszczenia, polerowania, szorowania i ścierania, środki toaletowe, preparaty, płyny do czyszczenia, środki do czyszczenia toalet, w tym: płyny, żele, kostki, wkłady, krawki, zawieszki do toalet, preparaty zapobiegające powstawaniu wszelkich osadów i zanieczyszczeń nieprzemysłowe, preparaty i płyny usuwające kamień, środki, preparaty usuwające brud z różnych powierzchni, preparaty stosowane w czyszczeniu i szorowaniu, zwłaszcza biologiczne preparaty do czyszczenia i szorowania, preparaty antystatyczne do celów domowych, saszetki zapachowe do bielizny, detergenty inne niż używane w procesach produkcyjnych oraz inne niż do celów medycznych, preparaty do nablyszczania różnych powierzchni, płyny antypoślizgowe do podłóg, wosk do podłóg, woski do czyszczenia, preparaty usuwające kurz i/lub osady, płyny, spraye, pianki, proszki i szampony do czyszczenia, mycia, szorowania, preparaty i środki, w tym: pianki, mleczka, spraye, emulsje, balsamy do pielęgnacji, konserwacji i/lub czyszczenia mebli, preparaty i środki, w tym w postaci mleczka, sprayów do elementów ze stali nierdzewnej, chromu, także nadające połysk, środki czyszczące do powierzchni ceramicznych i/lub szklanych, preparaty wybielające, środki i preparaty stosowane w praniu, odplamiacze, płyny do płukania tkanin, preparaty do kondycjonowania tkanin, żele do mycia, mydła, mydła toaletowe, mydła zapachowe, środki, preparaty do utrzymania higieny osobistej, szampony, kosmetyki, środki perfumeryjne, olejki eteryczne, chusteczki nasączone płynami kosmetycznymi, **5** odświeżacze powietrza, środki i preparaty usuwające nieprzyjemne zapachy, artykuły higieniczne, środki dezynfekcyjne z zakresu chemii gospodarczej, środki, preparaty, płyny dezynfekujące (inne niż mydło), **9** szyldy i znaki świecące, neony reklamowe, styki elektryczne, szafki rozdzielcze (elektryczne), światła błyskowe, ściemniacze światła (regulatory elektryczne), diody świecące LED, wyświetlacze z diodami LED, bezpieczniki topikowe, błyskowe żarówki do lamp stosowane w fotografii, światła błyskowe jako sygnały świetlne, lampy do ciemni fotograficznych, drogowe światła sygnalizacyjne jako urządzenia sygnalizacyjne, lampy optyczne, rurowe lampy wyładowcze elektryczne inne niż do oświetlenia, migające jako światła sygna-

lizacyjne, włókna optyczne przewodzące promienie świetlne, baterie do oświetlania, lampy rentgenowskie nie do celów medycznych, lampy elektronowe próżniowe, latarnie sygnalizacyjne, sygnalizacja świetlna lub mechaniczna, elektryczne ściemniacze światła, elektroniczne pióra świetlne, osprzęt i akcesoria do urządzeń świetlnych zawarte w klasie 09, zawory elektromagnetyczne jako przełączniki, znaki nawigacyjne świetlne, prostowniki prądu, zasilacze napięcia i prądu stabilizowanego, zasilacze jako transformatory, transformatory elektryczne, urządzenia wysokiej częstotliwości, wyłączniki samoczynne, złącza do przewodów elektrycznych, złącza elektryczne, złączki (elektryczność), przewody elektryczne, akcesoria elektryczne, w tym elektryczne gniazda przełączające, elektryczne gniazda wtyczkowe, wtyki przewodów zasilających, zaślepki elektryczne, uchwyty mocujące do zastosowania w elektryce, artykuły elektryczne, takie jak urządzenia i przyrządy do przewodzenia, przełączania, przekształcania, gromadzenia, sterowania i regulacji energii elektrycznej, łączniki elektryczne, złączki i puszki do zastosowania w elektryce, rozłączniki, przekładniki, wyłączniki i styki do zastosowania w elektryce, bezpieczniki: elektryczne, topikowe, termiczne, układowe, do pojazdów, do urządzeń telekomunikacyjnych, ceramiczne, bezpieczniki termiczne prądowe, baterie elektryczne, baterie anodowe, baterie galwaniczne, baterie elektryczne do pojazdów, baterie wysokonapięciowe, materiały na przewody instalacji elektrycznych, kable do przewodzenia sygnału dla urządzeń informatycznych, audio-video i telekomunikacji, tuleje złączowe do kabli, kable elektryczne do przesyłania i odbierania sygnałów telewizji kablowej, kable elektryczne do przesyłania dźwięków i obrazów, kable izolowane do instalacji elektrycznych, kable wykorzystywane w sieci Ethernet, rurki izolacyjne na kable elektryczne, kable: optyczne, pomiarowe, audio, USB, telefoniczne, zapłonowe, telekomunikacyjne, uruchamiające, rozruchowe, połączeniowe, startowe, światłowodowe, do mikrofonów, do modemów, do komputerów, do baterii, do przekazników radiowych, elektroenergetyczne, elektroniczne, do drukarek, do transmisji danych, elektryczne termoodporne, elektryczne kable połączeniowe, osłony na kable elektryczne, **11** urządzenia i instalacje do oświetlania, sztuczne źródła światła, źródła światła wykorzystujące diody elektroluminescencyjne, oświetlenie acetylenowe, lampy oświetleniowe, lampy elektryczne, lampy luminescencyjne rurowe do oświetlania, lampy gazowe, lampy ultrafioletowe do celów innych niż lecznicze, lampy wyładowcze elektryczne (rurowe) do oświetlania, lampy wyładowcze elektryczne do oświetlania, lampy łukowe, lampy uliczne, luminescencyjne lampy oświetleniowe, oświetlenie sufitowe, świetlówki kompaktowe, naświetlacze, lampki elektryczne na choinkę, świecące numery do domów, lampiony, oprawy i oprawy oświetleniowe, oprawy do żarówek, obudowy do różnych źródeł światła, przejściówki żarówek, przedłużki, klosze, obudowy i osłony do lamp, szkła do lamp, latarki, taśmy oświetleniowe, żarówki elektryczne, żarówki oświetleniowe, żarówki oświetleniowe LED, urządzenia do oświetlania za pomocą diod elektroluminescencyjnych LED, oprawy oświetleniowe LED, lampy oświetleniowe z diodami świecącymi LED, instalacje do oświetlania z diodami świecącymi LED, urządzenia bezpieczeństwa do oświetlania, urządzenia do oświetlania pojazdów, reflektory do pojazdów, światła do pojazdów, urządzenia oświetleniowe w pojazdach, instalacja oświetleniowa do pojazdów, urządzenia przeciwosłepieniowe do pojazdów, reflektory do lamp, reflektory samochodowe, światła do rowerów, lampy kierunkowskazów do samochodów, osprzęt do lamp, rozpraszacz światła, włókna magnezowe do oświetlania, elektryczne żarniki do lamp, palniki żarowe, **21** urządzenia elektryczne do zwabiania i zabijania owadów, **35** usługi handlu detalicznego i hurtowego, sprzedaż w sklepach, handel wysyłkowy i handel za pośrednictwem Internetu oraz telesprzedaż, sprzedaż wysyłkowa oraz katalogowa, sprzedaż na aukcjach takich towarów jak: produkty chemii gospodarczej, w tym dla gospodarstwa domowego, środki i preparaty chemiczne do pielęgnacji domu, środki i preparaty do czyszczenia, polerowania, szorowania i ściernia, środki toaletowe, preparaty i płyny do czyszczenia, środki do czyszczenia toalet, w tym: płyny, żele, kostki, wkłady, krążki, zawieszki do toalet, preparaty zapobiegające powstawaniu wszelkich osadów i zanieczyszczeń nieprzemysłowe, preparaty i płyny usuwające kamień, preparaty odświeżające, tj. środki zapachowe do odświeżania powietrza, środki, preparaty usuwające brud z różnych powierzchni, preparaty stosowane w czyszczeniu i szorowaniu, zwłaszcza biologiczne preparaty do czyszczenia i szorowania, preparaty antystatyczne do celów domowych, szaszetki zapachowe do bielizny, detergenty inne niż używane w procesach produkcyjnych oraz inne niż do celów medycznych, preparaty do nabłyszczania różnych powierzchni, płyny antypoślizgowe do podłóg, wosk do podłóg, woski do czyszczenia, preparaty usuwające kurz i/lub osady, płyny, spraye, pianki, proszki i szampony do czyszcze-

nia, mycia, szorowania, preparaty i środki, w tym pianki, mleczka, spraye, emulsje, balsamy do pielęgnacji, konserwacji i/lub czyszczenia mebli, preparaty, środki w tym w postaci mleczka, sprayów do elementów ze stali nierdzewnej, chromu, także nadające połysk, środki do powierzchni ceramicznych i/lub szklanych, preparaty wybielające, środki i preparaty stosowane w praniu, odpłamiacze, płyny do płukania tkanin, preparaty do kondycjonowania tkanin, żele do mycia, mydła, mydła toaletowe, mydła zapachowe, środki, preparaty do utrzymania higieny osobistej, szampony, kosmetyki, środki perfumeryjne, olejki eteryczne, chusteczki nasączone płynami kosmetycznymi, odświeżacze powietrza, środki i preparaty usuwające nieprzyjemne zapachy, artykuły higieniczne, środki dezynfekcyjne z zakresu chemii gospodarczej, środki, preparaty, płyny dezynfekujące, produkty higieniczne, środki sanitarne stosowane w higienie osobistej, środki bakteriobójcze, środki dezynfekujące do toalet, środki dezynfekujące do celów higienicznych, dezodoranty inne niż dla ludzi, odświeżacze powietrza, odświeżacze do ubrań i tkanin, preparaty odświeżające powietrze, środki do oczyszczania powietrza, preparaty do niszczenia szkodników, środki przeciw roztoczom, środki bakteriobójcze, grzybobójcze i dezynfekujące, preparaty farmaceutyczne, chusteczki nasączone płynami farmaceutycznymi, detergenty do celów medycznych, środki do czyszczenia, mycia, szmatki, ściereczki do czyszczenia, mycia, w tym stosowane do celów gospodarstwa domowego, ściereczki, szmatki do wycierania różnych powierzchni, gąbki, gąbki do celów domowych, rękawice do prac domowych, rękawice do polerowania, szczotki i wyroby szczotkarskie, środki do prania i wybielania, środki do czyszczenia, polerowania, usuwania tłuszczu i materiały ściernie, mydła, preparaty do pielęgnacji ciała i urody, płyny do pielęgnacji włosów i środki do czyszczenia zębów oraz preparaty farmaceutyczne i weterynaryjne, preparaty higieniczne do celów medycznych, dietetyczne środki spożywcze i produkty do celów medycznych lub weterynaryjnych, suplementy dla ludzi i zwierząt, plastry, materiały opatrunkowe, materiały do plombowania zębów i woski dentystyczne, środki odkażające, środki do zwalczania szkodników, fungicydy i herbicydy, przyrządy i urządzenia chirurgiczne, lekarskie, dentystyczne i weterynaryjne, protezy kończyn, oczu i zębów, artykuły ortopedyczne i chirurgiczne, materiały do szycia, przyrządy do czyszczenia zębów, w szczególności szczoteczki do zębów i elektryczne szczoteczki do zębów, szczoteczki do przestrzeni międzyzębowych, nici dentystyczne, szylidy i znaki świecące, neony reklamowe, styki elektryczne, szafki rozdzielcze (elektryczne), światła błyskowe, ściemniacze światła (regulatory elektryczne), diody świecące LED, wyświetlacze z diodami LED, bezpieczniki topikowe, błyskowe żarówki do lamp stosowane w fotografii, światła błyskowe jako sygnały świetlne, lampy do ciemni fotograficznych, drogowe światła sygnalizacyjne jako urządzenia sygnalizacyjne, lampy optyczne, rurowe lampy wyładowcze elektryczne inne niż do oświetlenia, migacze jako światła sygnalizacyjne, włókna optyczne przewodzące promienie świetlne, baterie do oświetlania, urządzenia elektryczne do zwabiania i zabijania owadów, lampy rentgenowskie nie do celów medycznych, lampy elektronowe próżniowe, latarnie sygnalizacyjne, sygnalizacja świetlna lub mechaniczna, elektryczne ściemniacze światła, elektroniczne pióra świetlne, osprzęt i akcesoria do urządzeń świetlnych, zawory elektromagnetyczne jako przełączniki, znaki nawigacyjne świetlne, prostowniki prądu, zasilacze napięcia i prądu stabilizowanego, zasilacze jako transformatory, transformatory elektryczne, urządzenia wysokiej częstotliwości, wyłączniki samoczynne, złącza do przewodów elektrycznych, złącza elektryczne, złączki (elektryczność), przewody elektryczne, akcesoria elektryczne, w tym elektryczne gniazda przełączające, elektryczne gniazda wtyczkowe, wtyki przewodów zasilających, zaślepki elektryczne, uchwyty mocujące do zastosowania w elektryce, artykuły elektryczne, takie jak urządzenia i przyrządy do przewodzenia, przełączania, przekształcania, gromadzenia, sterowania i regulacji energii elektrycznej, łączniki elektryczne, złączki i puszki do zastosowania w elektryce, taśmy izolacyjne, rozłączniki, przekładniki, wyłączniki i styki do zastosowania w elektryce, bezpieczniki: elektryczne, topikowe, termiczne, układowe, do pojazdów, do urządzeń telekomunikacyjnych, ceramiczne, bezpieczniki termiczne prądowe, baterie elektryczne, baterie anodowe, baterie galwaniczne, baterie elektryczne do pojazdów, baterie wysokonapięciowe, materiały na przewody instalacji elektrycznych, kable do przewodzenia sygnału dla urządzeń informatycznych, audio-video i telekomunikacji, tuleje złączowe do kabli, kable elektryczne do przesyłania i odbierania sygnałów telewizji kablowej, kable elektryczne do przesyłania dźwięków i obrazów, kable izolowane do instalacji elektrycznych, kable wykorzystywane w sieci Ethernet, rurki izolacyjne na kable elektryczne, kable: optyczne, pomiarowe, audio, USB, telefoniczne, zapłonowe, telekomunikacyjne, uruchamiające, rozruchowe, połączeniowe,

startowe, światłowodowe, do mikrofonów, do modemów, do komputerów, do baterii, do przekaźników radiowych, elektroenergetyczne, elektroniczne, do drukarek, do transmisji danych, elektryczne termoodporne, elektryczne kable połączeniowe, osłony na kable elektryczne, urządzenia i instalacje do oświetlania, sztuczne źródła światła, źródła światła wykorzystujące diody elektroluminescencyjne, oświetlenie acetylenowe, lampy oświetleniowe, lampy elektryczne, lampy luminescencyjne rurowe do oświetlania, lampy gazowe, lampy ultrafioletowe do celów innych niż lecznicze, lampy wyładowcze elektryczne (rurowe) do oświetlania, lampy wyładowcze elektryczne do oświetlania, lampy łukowe, lampy uliczne, luminescencyjne lampy oświetleniowe, oświetlenie sufitowe, świetlówki kompaktowe, naświetlacze, lampki elektryczne na choinkę, świeczące numery do domów, lampiony, oprawy i oprawy oświetleniowe, oprawy do żarówek, obudowy do różnych źródeł światła, przejściówki żarówek, przedłużki, klosze, obudowy i osłony do lamp, szkła do lamp, latarki, taśmy oświetleniowe, żarówki elektryczne, żarówki oświetleniowe, żarówki oświetleniowe LED, urządzenia do oświetlania za pomocą diod elektroluminescencyjnych LED, oprawy oświetleniowe LED, lampy oświetleniowe z diodami świecącymi LED, urządzenia i instalacje do oświetlania z diodami świecącymi LED, urządzenia bezpieczeństwa do oświetlania, urządzenia i instalacje do oświetlania, urządzenia do oświetlania pojazdów, reflektory do pojazdów, światła do pojazdów, urządzenia oświetleniowe w pojazdach, instalacja oświetleniowa do pojazdów, urządzenia przeciwosłepieniowe do pojazdów, reflektory do lamp, reflektory samochodowe, światła do rowerów, lampy kierunkowskazów do samochodów, osprzęt do lamp, rozpraszacz światła, włókna magnezowe do oświetlania, elektryczne żarniki do lamp, palniki żarowe, agencje importowo-eksportowe, promocja, marketing, reklama, promocja towarów i usług przez wystawy i pokazy, przekazywanie informacji handlowej, prezentowanie towarów i usług w mediach dla celów sprzedaży, kreowanie wizerunku firmy, usług i towarów, rozpowszechnianie ogłoszeń reklamowych, rozpowszechnianie materiałów reklamowych, próbek, druków, prospektów, broszur, powielanie dokumentów, publikowanie tekstów reklamowych i promocyjnych, zarządzanie w zakresie zamówień handlowych, informacja o działalności gospodarczej, usługi konsultacyjne, informacyjne i doradcze dotyczące wyżej wymienionych usług, informacja o wyżej wymienionych usługach, wymienione usługi świadczone z wykorzystaniem narzędzi i kanałów komunikacji elektronicznej, serwisów internetowych, transmisji video.

(111) **283121** (220) 2013 11 24 (210) 421790
(151) 2015 02 26 (441) 2014 03 03

(732) NATUR GARDEN SPÓŁKA Z OGRANICZONĄ
ODWIEDZIALNOŚCIĄ SPÓŁKA KOMANDYTOWA, Kielce, PL.

(540) Witaminek

(510), (511) **3** kosmetyki, mydła, kremy kosmetyczne, kremy wybielające do skóry, pasty do podłogi i mebli, lotiony, peelingi, lakiery do paznokci, maseczki kosmetyczne, pomadki do ust, antyperspiranty jako środki przeciwpotne, preparaty kosmetyczne do kąpieli, preparaty kosmetyczne do odchudzania, preparaty do golenia, odświeżacze do ust w aerozolu, środki do pielęgnacji zębów i jamy ustnej, preparaty do czyszczenia protez zębowych, żele i paski wybielające zęby, preparaty do pielęgnacji włosów, szampony, preparaty kosmetyczne do opalania, produkty perfumeryjne, perfumy, chusteczki nasączone płynami kosmetycznymi, preparaty do depilacji, produkty toaletowe, środki kosmetyczne, środki do czyszczenia, polerowania, szorowania i ścierania, środki stosowane w praniu, w tym środki wybielające, olejki eteryczne, **5** produkty farmaceutyczne, produkty lecznicze, witaminy, minerały do użytku w farmacji, mineralne dodatki do żywności, mineralne wody do celów leczniczych, preparaty wspomagające leczenie i wzmacniające organizm, suplementy diety dla ludzi i zwierząt, dietetyczne środki spożywcze do celów leczniczych, substancje dietetyczne do celów leczniczych, preparaty ziołowe, zioła lecznicze, herbaty lecznicze, preparaty biologiczne do celów medycznych, preparaty biologiczne do celów weterynaryjnych, środki bakteriobójcze, szczepionki, surowice, krew jako osocze, krew do celów medycznych, produkty biotechnologiczne do celów leczniczych, preparaty farmaceutyczne do pielęgnacji skóry, preparaty przeciwtrądzikowe, płyny farmaceutyczne, żywność dla niemowląt, plastry samoprzylepne, materiały opatrunkowe, opatrunkowe materiały chirurgiczne, środki sanitarne do celów medycznych, środki odkażające, środki do zwalczania robactwa, fungicydy, herbicydy, produkty weterynaryjne, produkty chemiczne przeznaczone dla nauk medycznych, preparaty diagnostyczne do celów medycznych materiały do plombowania zębów, woski dentystryczne, **10** wyroby medyczne zawarte w tej klasie, aparaty i instrumenty medyczne, aparatura

diagnostyczna do celów medycznych, aparatura do analizy do celów medycznych, butelki dla niemowląt, aparatura i instrumenty chirurgiczne, aparatura i instrumenty dentystryczne, przyrządy do fizykoterapii, przybory lekarskie, artykuły ortopedyczne, smoczki dziecięce, bandaż, poduszki do celów leczniczych, strzykawki do celów medycznych, aparaty i narzędzia weterynaryjne.

(111) **283122** (220) 2014 01 16 (210) 423717

(151) 2015 03 19 (441) 2014 04 28

(732) BLAJER PIOTR GOSPODARSTWO PASIECZNE KRÓLEWSKIE
MIODY, Chorzów, PL.

(540) Królewskie Miody A DLA OSŁODY KRÓLEWSKIE MIODY
(540)



Kolor znaku: czarny, jasnobrązowy, złoty

(531) 03.13.02, 03.13.04, 26.05.01, 27.05.01, 29.01.13

(510), (511) **4** świece do oświetlania, świece z wosku pszczelego, świece zapachowe, **30** miód, pyłek pszczeli, kit pszczeli spożywczy, mleczko pszczele do celów spożywczych, niemedyycznych, jad pszczeli, pierzga pszczela, miód, czekolada, produkty spożywcze na bazie miodu zawarte w tej klasie, czekolada, kawa, herbata, kakao, **33** napoje alkoholowe, miody pitne, wódki miodowe, napoje alkoholowe na bazie miodu, nalewki alkoholowe, wina, **35** usługi agencji importowo-eksportowej, usługi pośrednictwa handlowego na rzecz firm krajowych i zagranicznych, usługi prowadzenia sprzedaży w hurtowniach, sklepach oraz za pośrednictwem strony internetowej towarów takich jak: miód, produkty spożywcze na bazie miodu, napoje alkoholowe, miody pitne, owoce suszone, przetwory z owoców i warzyw, dżemy, konfitury, marmolady, czekolada, kawa, herbata, kakao, tłuszcze jadalne, kosmetyki, artykuły i akcesoria pszczelarskie, łyżeczki do miodu, świece, torby, torebki do pakowania, skrzynki drewniane, kosze wiklinowe, odkłady pszczele, usługi marketingowe, usługi reklamowe, dystrybucja materiałów reklamowych, próbek i wzorów wyrobów, usługi w zakresie organizacji pokazów, wystaw i targów w celach handlowych i promocyjnych.

(111) **283123** (220) 2014 02 12 (210) 424779

(151) 2015 02 06 (441) 2014 05 26

(732) LOB SPÓŁKA AKCYJNA, Leszno, PL.

(540) LOBIX

(510), (511) **6** wkładki bębnekowe LOB do zamków metalowe.

(111) **283124** (220) 2014 03 31 (210) 426881

(151) 2015 02 18 (441) 2014 07 21

(732) SZARMACH WOJCIECH, Józefosław, PL.

(540) REAL BURGER No 1

(540)



(531) 01.01.04, 24.03.01, 27.05.01

(510), (511) **43** bary szybkiej obsługi (snak-bary), restauracje, restauracje samoobsługowe, usługi barowe, kafeterie, kawiarnie, stołówki samoobsługowe.

(111) **283125** (220) 2014 03 31 (210) 426887
 (151) 2015 02 18 (441) 2014 07 21
 (732) PASZKIEWICZ BOGUMIŁA EURO-SEN, Chrzęstawa Wielka, PL.
 (540) EuroSen
 (540)



Kolor znaku: czerwony, biały, niebieski
 (531) 01.07.06, 01.07.20, 27.05.01, 29.01.13
 (510), (511) **20** materace sprężynowe do łóżek, **24** pościel, ręczniki tekstylne.

(111) **283126** (220) 2014 06 11 (210) 429917
 (151) 2015 03 25 (441) 2014 09 29
 (732) DUSZEWSKI JAKUB, Gdynia, PL.
 (540) HOUSE OF PROTEIN

(510), (511) **43** usługi barowe, usługi restauracyjne, usługi cateringowe, obsługa gastronomiczna z własnym zapleczem, produktami i transportem, przygotowywanie posiłków i napojów dla kultury-stów, przygotowywanie posiłków i napojówna zamówienie oraz ich dostarczanie, organizowanie przyjęć.

(111) **283127** (220) 2012 04 13 (210) 399336
 (151) 2016 01 22 (441) 2012 07 16
 (732) ADB SPÓŁKA Z OGRANICZONĄ ODPOWIEDZIALNOŚCIĄ,
 Poznań, PL.

(540) ADB
 (510), (511) **16** adresarki, afisze, plakaty w tym z papieru lub kartonu, akwaforty zaliczane do techniki graficznej, akwarele, akwarele zaliczane do obrazów, malarstwa, albumy, almanachy typu roczniki, aparaty do wykonywania winiot, arkusze z wiskozy do zawijania, arkusze z celulozy regenerowanej do pakowania, artykuły biurowe z wyjątkiem mebli, atlasy, atrament, atrament korektorski wykorzystywany w heliografii, bibuły, bielizna stołowa papierowa, bilety, biurowe maszyny do stemplowania, biurowe nawilżacze do powierzchni klejących, bloczki do pisania, bloki do pisania, listowe typu papeteria, bloki rysunkowe, błony z tworzyw sztucznych samoprzyczepne, rozciągliwe do paletyzacji, broszury, chorągiewki papierowe, chromolitografie, chusteczki papierowe do nosa, cyfry i litery zaliczane do czcionek w tym drukarskich, cyrkle kreślarskie, czasopisma zaliczane do periodyków, czcionki ze stali, deski kreślarskie typu rysownicze, diagramy, dozowniki taśmy przyklepnej zaliczane do artykułów biurowych, dziurkacze zaliczane do artykułów biurowych, ekierki, emblematy, pieczęcie papierowe, etykiety nie z materiału tekstylnego, figurki, statuetki z papieru mache, filtry do kawy papierowe, folia z tworzywa sztucznego do pakowania, folie z tworzyw sztucznych z pęcherzykami powietrza do pakowania lub zabezpieczania w transporcie, formularze, blankiety, druki, formy do gliny modelarskiej zaliczane do materiałów dla artystów, fotografie, fotografowiura, futerały na matryce, galwanotypy zaliczane do poligrafii, gazety, gilotyńki do papieru zaliczane do artykułów biurowych, glina do modelowania, globusy ziemskie, klej w postaci glutenu do papieru lub do użytku domowego, grafity do ołówków, grzebień marmurkowe, gumki do ścierania, hektografy, igły, rylce stalowe do akwafort, indeksy, skrowidze, kalendarze, kalendarze z kartkami do zrywania, kalka maszynowa, płócienna, techniczna, kalkomanie, kałamarnie wpuszczane w pulpit, stojące z oprawką, kałamarnie typu kamienie atramentowe, kamienie litograficzne, kartki z życzeniami, karton, karton z miazgi drzewnej zaliczany do artykułów papierniczych, karty w tym indeksowe, muzyczne z życzeniami, pocztowe, kasetki na papeterię zaliczane do artykułów biurowych, ozdobne, kasetki na stemple, pieczętki, kaszty, ramy zecerzkie wykorzystywane w drukarstwie, katalogi, papki mączne w postaci klajstrów, klei mącznych do papieru lub do użytku domowego, kłamy, zaciski do papieru, klawisze do maszyn do pisania, kleje do materiałów papierniczych lub do użytku domowego, klej rybi typu karuk do papieru lub do użytku domowego, kokardy papierowe, komiksy, koperty zaliczane do artykułów pi-

śmiennych, koperty na butelki z kartonu lub papieru, korektory w płynie zaliczane do artykułów biurowych, kosze na listy, kreda do litografii, do pisania, do znakowania, krawiecka, krzywki, książki, kulki do piór kulkowych, lak do pieczętowania, linijki typu reglety dla drukarzy, linijki rysownicze, kreślarskie, litograficzne dzieła sztuki, litografie, łupkowe tabliczki do pisania, malarstwo, obrazy oprawione lub nie, mapy w tym geograficzne, masy specjalne do pieczętowania do użytku piśmiennego, maszyny do ostrzenia ołówków, elektryczne lub nie, maszyny do pisania elektryczne i nieelektryczne, materiały do introligatorstwa, materiały do modelowania, materiały do nauczania z wyjątkiem aparatów, materiały do rysowania, materiały drukowane, materiały piśmienne, materiały powłokowe wykonane z krochmalu lub skrobi, matryce, matryce do druku ręcznego, miseczki na farby dla artystów malarzy, modele, makiety architektoniczne, naklejki adresowe, nalepki, naklejki zaliczane do materiałów piśmiennych, nawilżacze zaliczane do artykułów biurowych, niszczarki dokumentów do użytku biurowego, notatniki, notesy, notesy podręczne, noże do papieru zaliczane do artykułów biurowych, numeratory, obrazy, obrusy papierowe, obsadki, uchwyty do piór, obwoluty na luźne kartki, obwoluty papierowe na dokumenty, ochrona gumowa na palce zaliczana do artykułów biurowych, odciskarki do kart kredytowych, nieelektryczne, okładki, obwoluty zaliczane do materiałów papierniczych, okładki na czeki, na paszporty, okólniki, oleodruki, ołówki w tym węglowe, automatyczne, opakowania do butelek z tektury lub papieru, opaski na rękę do przytrzymywania przyborów do pisania, opaski papierowe na cygara, opłatek do pieczętowania listów, oprawy, oprawy do ołówków, osłony na doniczki z papieru, palety dla malarzy, pantografy zaliczane do przyrządów kreślarskich, papier w tym: do elektrokardiografów, do maszyn rejestrujących, do pakowania, do pisania, do radiogramów, do zawijania, higieniczny, parafinowany, pergaminowy, przebitkowy, srebrny, świecący, toaletowy, w arkuszach, z miazgi drzewnej, papier mache, papier Xuan do chińskiego malarstwa i kaligrafii, papierowe maty na siedzenia, papierowe podstawki pod karafki, pasma przyklepne do celów papierniczych lub do użytku domowego, pasta do modelowania, kredki typu pastele, perforatory biurowe, pędzle, pudełka na pieczęcie, stemple, pieczęcie, stemple, pinezki, pióra zaliczane do artykułów biurowych, pióra wieczne, pióra ze stali, piórka do rysowania typu grafiony, piórnik, plansze, płytki grawerskie, plany, płótno do malarstwa, płótno introligatorskie, płótno nasączone tuszem do powielaczy, płótno nasączone tuszem do urządzeń stosowanych w reprodukcji dokumentów, płytki adresowe do adresarek, płyty matrycowe, podpórki do utrzymywania wielu książek w pozycji pionowej, podpórki ręki dla malarzy, książki typu podręczniki, podstawki do długopisów i ołówków, pod kufle do piwa, poduszki do stempli, pieczęci w tym nasączone tuszem, pojemniki na śmietanę papierowe, pokrowce do drukarek z materiałów nietekstylnych, portrety, powielacze, prospekty, próbki biologiczne do mikroskopów jako materiał dydaktyczny, przebitki zaliczane do materiałów piśmiennych, przezrocza zaliczane do materiałów piśmiennych, przybory do pisania zaliczane do materiałów piśmiennych, przybory do pisania typu zestawy, przybory do wycierania tablic do pisania, przybory szkolne zaliczane do artykułów piśmiennych, przyciski do papieru, przykładnice kreślarskie przyrządy do pisania, przyrządy do rysowania, publikacje, pudełka kartonowe lub papierowe, pudełka na farby zaliczane do artykułów szkolnych, pudła na kapelusze z tektury, ramki do fotografii, rejestry, księgi główne w formie książek, reprodukcje graficzne, ręczniki do twarzy papierowe, ręczniki papierowe, rolki do taśm barwiących, rozaria domowe, rozkłady, repertuary godzinowe drukowane, rury tekturowe, ryciny, rylce do kopiowania rysunków, rysiki, rysunki zaliczane do rycin, segregatory zaliczane do artykułów biurowych, serwetki papierowe do demakijażu, serwetki stołowe papierowe, serwety na stół papierowe, skoroszyty na dokumenty, skrobaki wymazujące biurowe, klej skrobiowy w postaci skrobi do celów papierniczych lub do użytku domowego, spinacze biurowe, do banknotów, do papieru, stalówki w tym ze złota, stemple do pieczętowania, stojaki na stemple, suszki do piór, szablony zaliczane do artykułów piśmiennych, szczotki, pędzle do pisania, szczotki, pędzle malarskie, sznurek introligatorski, sztalugi malarskie, sztychy, ryty wykorzystywane w grawiurze, szufelki do składu typograficznego, szyldy z papieru lub z kartonu, śliniaki papierowe, śpiewniki, tablice arytmetyczne, obliczeniowe, szkolne, ogłoszeniowe na afisze z kartonu lub papieru, tace do sortowania i liczenia pieniędzy, tarcze wymazujące, taśma klejąca zaliczana do materiałów piśmiennych, taśmy wykorzystywane w introligatorstwie, taśmy do maszyn do pisania, taśmy elastycz-

ne do użytku biurowego, taśmy lub karty papierowe do zapisu programów komputerowych, taśmy nasączone tuszem w tym do drukarek komputerowych, taśmy papierowe, taśmy przyklepne i samoprzylepne do celów papierniczych lub do użytku domowego, teczki, skoroszyty zaliczane do artykułów biurowych, teczki na dokumenty zaliczane do artykułów biurowych, temperówki do ołówków, elektryczne lub nieelektryczne, tkanina klejąca do materiałów piśmiennych, tkaniny introligatorskie, torby na śmieci z papieru lub z tworzyw sztucznych, torebki do gotowania w kuchniach mikrofalowych, torebki do pakowania typu koperty, woreczki z papieru lub tworzyw sztucznych, torebki papierowe typu różki w kształcie stożka, trójkąty kreślarskie, tusz zaliczany do atramentów, tworzywa sztuczne do modelowania, uchwyty do kredy, do stempli, pieczęci, elektryczne i elektroniczne maszyny do frankowania, urządzenia do laminowania dokumentów do użytku biurowego, urządzenia do stemplowania kopert biurowych, urządzenia do oprawiania fotografii, urządzenia i maszyny do introligatorstwa zaliczane do sprzętu biurowego, urządzenia i maszyny do powielania, urządzenia ręczne do etykietowania, wałki do malowania ścian, wałki do maszyn do pisania, wierszowniki, winkielaki, datowniki, kasowniki, numeratory wykorzystywane w poligrafii, wkładki papierowe do szuflad, perfumowane lub nie, wkłady atramentowe do piór, wosk do modelowania nie do celów stomatologicznych, wskaźniki do pokazywania szczegółów na mapie, nieelektryczne, wycinki histologiczne w postaci materiału szkoleniowego, wydruki graficzne, wykroje do szycia, wykroje do wykonywania odzieży, wyroby przeznaczone do wymazywania, wyroby z kartonu, wzorce pism do kopiowania, wzornice perforowane do krosien żakardowych, wzory do haftowania, wzory do kalkowania, zaczepy do kart indeksowych, zakładki do książek, zawiądomienia, karty zaliczane do artykułów piśmiennych, zestawy drukarskie przenośne zaliczane do artykułów biurowych, zestawy rysunkowe typu komplety kreślarskie, zeszyty, znaczki pocztowe, zszywacze zaliczane do artykułów biurowych, zszywki biurowe, **38** agencje informacyjne w formie aktualności, agencje informacyjne w formie wiadomości, informacja o telekomunikacji, łączność poprzez sieć światłowodów, łączność poprzez terminale komputerowe, łączność telefoniczna, łączność telegraficzna, łączność za pomocą telefonii komórkowej, obsługa telekonferencji, poczta elektroniczna, połączenie ze światową siecią komputerową za pośrednictwem telekomunikacji, przesyłanie informacji, przesyłanie informacji tekstowej i obrazowej za pomocą komputera, przesyłanie telegramów, przesyłanie telekopii, przydzielanie dostępu do baz danych, przydzielanie kanałów telekomunikacyjnych dla usług związanych z telezakupami, przydzielanie użytkownikowi dostępu do światowej sieci komputerowej, telewizja kablowa, transmisja programów radiowych, transmisja programów telewizyjnych, transmisja satelitarna, udostępnianie internetowego forum dyskusyjnego, usługi ogłoszeń elektronicznych-telekomunikacja, usługi poczty głosowej, usługi telefoniczne, usługi telegraficzne, usługi teleksowe, usługi związane z ustalaniem tras połączeń i połączeń dla telekomunikacji, wypożyczanie czasu dostępu do światowej sieci komputerowej, wypożyczanie modemów, wypożyczanie telefonów, wypożyczanie urządzeń do kopiowania, wypożyczanie urządzeń do przesyłania informacji, wypożyczanie urządzeń telekomunikacyjnych, zlecenia przywoławcze przez radio, telefon lub inne środki łączności elektronicznej, **42** akwautyka eksploracja podwodna, analizy chemiczne, analiza dla eksploatacji pokładów ropośnych, architektura, usługi artystów grafików, badania bakteriologiczne, badania biologiczne, badania chemiczne, badania geologiczne, badania techniczne, badania w dziedzinie fizyki, badania w dziedzinie kosmetyki, badania w dziedzinie mechaniki, badania w zakresie ochrony środowiska naturalnego, badawczo-rozwojowe prace wykonywane dla osób trzecich, usługi chemiczne, doradztwo architektoniczne, doradztwo w zakresie planowania zużycia energii, eksploatacja pokładów ropośnych, eksploracja pól naftowych w formie wykonywania ekspertyz i pomiarów, ekspertyzy geologiczne, inżynieria techniczna, kalibrowanie, cechowanie zaliczane do pomiarów, kontrola jakości, kontrola szybów naftowych, opracowywanie projektów technicznych, planowanie urbanistyczne, pomiary geodezyjne, poszukiwania w formie analiz i pomiarów, poszukiwania geologiczne, poszukiwania ropy naftowej, projektowanie budynków, projektowanie dekoracji wnętrz, projektowanie opakowań, rozsiewanie środków chemicznych w chmurach w celu wywołania deszczu, stwierdzanie autentyczności dzieł sztuki, stylizacja-usługi związane z wzornictwem przemysłowym, testowanie materiałów, testowanie pojazdów, usługi projektantów mody, usługi związane

z projektowaniem graficznym zaliczanych do sztuki, usługi związane z prognozowaniem meteorologicznym, wzornictwo przemysłowe, **45** agencje adopcyjne, agencje detektywistyczne, agencje matrymonialne, agencje pośrednictwa w zawieraniu znajomości, arbitraż usługi, badania prawne, badanie przeszłości osób, biura rzeczy znalezionych, doradztwo w sprawach bezpieczeństwa, doradztwo w zakresie własności intelektualnej, dotrzymywanie towarzystwa w formie opieki osobistej, eskorta w formie ochrony osobistej, ustalanie horoskopów, kontrola bagaży dla celów bezpieczeństwa, kontrola fabryk dla celów bezpieczeństwa, kremacja, licencjonowanie programów komputerowych, licencjonowanie własności intelektualnej, mediacje, monitoring systemów bezpieczeństwa i antywłamaniowych, ochrona osobista, opieka nad domem, opieka nad dziećmi, opieka nad zwierzętami domowymi, organizowanie zgromadzeń religijnych, otwieranie zamków, pogrzeby, poszukiwanie osób zaginionych, rejestrowanie nazw domen, usługi pomocy w sprawach spornych, usługi nadzoru w dziedzinie własności intelektualnej, usługi ochroniarskie, usługi ochroniarskie nocne, usługi związane z gaszeniem pożaru, wypożyczanie alarmów przeciwpożarowych, wypożyczanie gaśnic, wypożyczanie odzieży, wypożyczanie strojów wieczorowych, zakłady pogrzebowe, zarządzanie prawami autorskimi.

(111) **283128** (220) 2012 12 05 (210) 407808
 (151) 2016 03 10 (441) 2013 03 18
 (732) WOJNAROWSCY SPÓŁKA Z OGRANICZONĄ
 ODPOWIEDZIALNOŚCIĄ, Katowice, PL.
 (540) WOJNAROWSCY
 (540)



Kolor znaku: zielony, pomarańczowy

(531) 13.01.06, 13.01.17, 27.05.01, 29.01.12

(510), (511) **9** bezpieczniki topikowe, błyskowe żarówki do lamp, światła błyskowe, boje sygnalizacyjne, boje znakowe do oznakowania torów wodnych, lampy do ciemni fotograficznych, drogowe światła sygnalizacyjne, lampy optyczne, rurowe lampy wyładowcze elektryczne inne niż do oświetlenia, migaczki, neony reklamowe, włókna optyczne przewodzące promienie świetlne, baterie do oświetlania, lampy rentgenowskie nie do celów medycznych, lampy elektronowe próżniowe, latarnie sygnalizacyjne, sygnalizacja świetlna lub mechaniczna, szyldy świecące, ściemniacze światła, elektroniczne pióra świetlne, kable optyczne (światłowodowe), obciążenia do urządzeń świetlnych, zawory elektromagnetyczne, znaki nawigacyjne świetlne, **11** oświetlenie acetylenowe, lampy bakteriobójcze do oczyszczania powietrza, palniki bakteriobójcze, lampki elektryczne na choinkę, świecące numery do domów, lampy gazowe, lampy górnicze, żarówki do kierunkowskazów w pojazdach, lampy laboratoryjne, lampiony, palniki do lamp, reflektory do lamp, rury do lamp, szkła do lamp, lampy bezpieczeństwa, lampy do aparatów projekcyjnych, lampy do oświetlania akwarium, lampy do układania włosów, lampy elektryczne, oprawki do lamp elektrycznych, lampy luminescencyjne rurowe do oświetlania, lampy łukowe, lampy olejowe, lampy oświetleniowe, lampy uliczne, lampy ultrafioletowe do celów innych niż lecznicze, lampy wyładowcze elektryczne do oświetlania, latarki, żarniki elektryczne do ogrzewania, urządzenia bezpieczeństwa do oświetlenia, urządzenia i instalacje do oświetlenia, urządzenia do oświetlenia pojazdów, oświetlenie sufitowe, żarówki oświetleniowe, palniki bakteriobójcze, reflektory do pojazdów, światła do pojazdów, urządzenia oświetleniowe w pojazdach, instalacja oświetleniowa do pojazdów powietrznych, urządzenia przeciwosłepieniowe do pojazdów, reflektory do lamp, reflektory samochodowe, światła do rowerów, lampy kierunkowskazów do samochodów, instalacje do sauny, włókna magnetyczne do oświetlania, elektryczne żarniki do lamp, palniki żarowe, żarówki elektryczne.

(111) **283129** (220) 2013 03 19 (210) 411926
 (151) 2016 03 21 (441) 2013 07 08
 (732) UNILAB LP, Rockville, US.

(540) UROintima Test na infekcje dróg moczowych
(540)



Kolor znaku: ciemnoniebieski, pomarańczowy

(531) 05.03.11, 27.05.01, 29.01.12

(510), (511) **3** niemedyczne preparaty toaletowe, kremy do skóry, lotiony do skóry, mydła, środki do mycia, żele, preparaty do kąpieli, preparaty do higieny intymnej nie do celów leczniczych, **5** preparaty farmaceutyczne i wyroby medyczne zawarte w klasie 5, mineralne suplementy diety, produkty kosmetyczne o działaniu leczniczym, testy medyczne na infekcje dróg moczowych, produkty higieniczne, środki sanitarne stosowane w lecznictwie i higienie osobistej, środki dezynfekcyjne, przeciwbakteryjne, przeciwgrzybiczne.

(111) **283130** (220) 2013 03 19 (210) 411928
(151) 2016 03 21 (441) 2013 07 08
(732) UNILAB LP, Rockville, US.
(540) UROintima ŻurawinActive 24h
(540)



Kolor znaku: ciemnoniebieski, jasnozielony

(531) 05.03.11, 27.05.01, 29.01.12

(510), (511) **3** niemedyczne preparaty toaletowe, kremy do skóry, lotiony do skóry, mydła, środki do mycia, żele, preparaty do kąpieli, preparaty do higieny intymnej nie do celów leczniczych, **5** preparaty farmaceutyczne i wyroby medyczne zawarte w klasie 5, mineralne suplementy diety, produkty kosmetyczne o działaniu leczniczym, produkty higieniczne, środki sanitarne stosowane w lecznictwie i higienie osobistej, środki dezynfekcyjne, przeciwbakteryjne, przeciwgrzybiczne.

(111) **283131** (220) 2013 03 19 (210) 411934
(151) 2016 03 21 (441) 2013 07 08
(732) UNILAB LP, Rockville, US.
(540) GINEintima HydroComfort 24h
(540)



Kolor znaku: fioletowy, jasnozielony

(531) 05.03.11, 27.05.01, 29.01.12

(510), (511) **3** niemedyczne preparaty toaletowe, kosmetyki, mydła, środki do mycia, żele, preparaty do kąpieli, preparaty do higieny intymnej nie do celów leczniczych, wszystkie wyżej wymienione o działaniu nawilżającym śluzówkę pochwy, stosowane przy dolegliwościach ginekologicznych i chorobach pochwy, **5** preparaty farmaceutyczne i wyroby medyczne zawarte w klasie 5 oraz mineralne suplementy diety, w tym takie, które zawierają hormony, są stosowane w leczeniu chorób pochwy, dolegliwościach ginekologicznych, w leczeniu i suplementacji w przypadku niepłodności, produkty kosmetyczne o działaniu leczniczym o działaniu nawilżającym śluzówkę pochwy, stosowane przy dolegliwościach ginekologicznych i chorobach pochwy, produkty higieniczne i środki sanitarne stosowane w lecznictwie i higienie osobistej o działaniu nawilżającym śluzówkę pochwy, stosowane przy dolegliwościach ginekologicznych i chorobach pochwy, środki dezynfekcyjne, przeciwbakteryjne, przeciwgrzybicze.

(111) **283132** (220) 2013 10 31 (210) 421064
(151) 2016 02 11 (441) 2014 02 17
(732) VIVA MEDIA GMBH, BERLIN, DE.
(540) MIŁOŚĆ NA BOGATO

(540)



(531) 17.02.01, 17.02.02, 27.05.01

(510), (511) **9** urządzenia do nagrywania i odtwarzania dźwięku, obrazu i danych przeznaczone do przechowywania, nagrywania, przekazu i odtwarzania dźwięków i/lub obrazów, urządzenia rozrywkowe do gier dostosowane do użytku z odbiornikami telewizyjnymi lub monitorami, skomputeryzowane lub elektroniczne urządzenia rozrywkowe, elektryczne lub elektroniczne urządzenia rozrywkowe uruchamiane za pomocą wrzucenia monety lub żetonu, oprogramowanie komputerowe, gry komputerowe, gry elektroniczne, gry wideo, gry na CD-ROM-ach, gry dźwiękowe, kartridże do gier komputerowych i maszyn do gier wideo, kasety z grammi komputerowymi, programy komputerowe do grania, taśmy z grammi wideo, nagrania dźwiękowe i wideo, nagrania fonograficzne, nagrania na płytach, taśmy do zdjęć fotograficznych i kinematograficznych, taśmy filmowe i kasety wideo, odtwarzacze mp3, cyfrowe aparaty fotograficzne, telefony przenośne oraz sprzęt i akcesoria do przenośnych telefonów bezprzewodowych, łącznie z obudowami telefonów przenośnych, dźwięki dzwonek rozumiane w znaczeniu dzwonek, muzyki, plików mp3, grafiki, gier i obrazów wideo do pobrania dla bezprzewodowych przenośnych urządzeń komunikacyjnych, bezprzewodowe urządzenia do transmisji i komunikacji przenośnej umożliwiające głosowanie oraz odbierające wiadomości głosowe i tekstowe z innych bezprzewodowych przenośnych urządzeń komunikacyjnych, okulary przeciwsłoneczne i okulary optyczne, płyty LaserDisc, płyty wideo, płyty kompaktowe, płyty CD-ROM, płyty CD-I, płyty DVD, taśmy, kasety wideo, kartridże i karty zawierające filmy, wiadomości, programy sportowe i telewizyjne, filmy dokumentalne, teleturnieje, widowiska rewiowe, widowiska telewizyjne typu reality show, animacje, koncerty i inne występy, nośniki pamięci, interaktywne płyty kompaktowe i CD-ROMy, futerały i pudełka na kasety i płyty kompaktowe, interaktywne gry elektroniczne do użycia w komputerach, **16** papier, tektura i wyroby z tych materiałów, nie ujęte w innych klasach, druki, materiały introligatorskie, fotografie, materiały piśmienne, kleje do materiałów piśmiennych lub do celów domowych, materiały przeznaczone dla artystów, pędzle malarskie, materiały szkoleniowe i instruktażowe (z wyjątkiem urządzeń), materiały do pakowania z tworzyw sztucznych (nie ujęte w innych klasach), magazyny i czasopisma, periodyki, książki i gazety, artykuły z papieru i tektury, przybory do pisania, ołówki, długopisy, notesy, bloki do pisania, kartki okolicznościowe, kalkomanie, figurki i statuetki z papiermâché, publikacje drukowane, katalogi, przewodniki, torby foliowe lub papierowe na zakupy, torby papierowe, broszury, gazetki, kredki, pędzle, gumki do wycierania, linijki, temperówki, pudełka i futerały na przybory piśmienne, piórniki, pojemniki na przybory piśmienne, plakaty, albumy ze zdjęciami, albumy na zdjęcia, kołnотatniki, folder, aktówki, teczki, katalogi, notatniki, pamiętniki, dzienniki, terminarze, kalendarze, pocztówki, widokówki, rysunki, ryciny, szkice, nalepki, naklejki, szablony, naklejki na zderzaki, papier wysokogatunkowy, bony, talony, kupony lub vouchery upominkowe, etykiety, kartki do notowania, bruliony, materiały do pakowania z papieru, chusteczki papierowe, papier do drukowania, bilety, papier do pakowania, papier do pisania, karton, drukowane programy komputerowe, papierowe taśmy i karty do użytku w przetwarzaniu danych, **18** parasole, torby na ramię, plecaki, saszetki na biodra, torby kurierskie, torebki, portfele i portmonetki, torby sportowe, pokrowce podróżne na ubrania, tornistry, portmonetki na monety, torby i worki podróżne, worki marynarskie, torby plażowe, **25** odzież wierzchnia, odzież sportowa, odzież rekreacyjna, odzież codzienna, kostiumy kąpielowe, bielizna nocna, obuwie, nakrycia głowy, T-shirty, koszulki, podkoszulki, paski, chusty i chustki, żakiety, kurtki, płaszcze, palta, garnitury, kostiumy, spodnie, spódnice, pończochy, rajstopy, krawaty, rękawiczki, swetry, sukienki, bluzy, koszule, kapelusze, czapki i czapki z daszkiem, kozaki, buty, kapcie, **28** zabawki i gry, gry karciane, rzutki, lalki, lalki pluszowe, zabawki w postaci figurek z ruchomymi częściami i przeznaczona dla nich akcesoria, samodzielne urządzenia do gier wideo zaopatrzone w CD-ROMy, samodzielne urządzenia do gier wideo, samodzielne urządzenia do gier dźwiękowych, żadne z powyższych nie przeznaczone do użytku z odbiornikami telewizyjnymi, oraz gry

planszowe, artykuły sportowe, a mianowicie kije golfowe, piłki do baseballa, piłki nożne, piłeczki z paletką do odbijania, piłki i piłeczki interaktywne, kije baseballowe, ozdoby świąteczne, **35** zarządzanie w działalności biznesowej, administrowanie działalności biznesowej, prace biurowe, usługi reklamowe, zwłaszcza reklama radiowa i telewizyjna w formie lokowania produktu, sponsoring, produkcja reklam radiowych i telewizyjnych, zwłaszcza wytwarzanie nagród na loterie, konsultacje w zakresie promocji i reklamy, rozpowszechnianie materiałów reklamowych i promocyjnych na rzecz innych, usługi agencji reklamowych, usługi kreowania wizerunku, usługi sprzedaży towarów elektrycznych i elektronicznych, płyt CD i dysków, zegarków i biżuterii, instrumentów muzycznych, publikacji i materiałów drukowanych, wyrobów z papieru, materiałów piśmiennych i papeterii, artykułów biurowych, wyrobów ze skóry i rymarskich, wyrobów do wyposażania i wyrobów dekoracyjnych, namiotów, plandek, konfekcji, obuwia i wyrobów tekstylnych, zabawek, artykułów sportowych, artykułów spożywczych i napojów, usługi promocji na rzecz osób trzecich, usługi z zakresu zarządzania przedsiębiorstwem, także na rzecz komercyjnych nadawców radiowo-telewizyjnych, udostępnianie przestrzeni reklamowych w sieci Internet, usługi marketingu, usługi w zakresie badania i analizy rynku, organizowanie, urządzanie i przeprowadzanie pokazów i wystaw w celach handlowych lub reklamowych, usługi pośrednictwa w zdobywaniu kontraktów na sprzedaż usług w zakresie filmu, muzyki, sportu, wideo i rozrywki oraz programów radiowych, multimedialnych i telewizyjnych, wszystkie wspomniane wyżej usługi świadczone także za pomocą ogólnosięciowej sieci komputerowej, organizowanie subskrypcji kanałów telewizyjnych w celach promocji towarów i usług osób trzecich za pomocą zamówień on-line oraz katalogów związane z tymi towarami i usługami zaspokajającymi potrzeby ogólne, zarządzanie i tworzenie komputerowych baz danych, opracowywanie i systematyzowanie informacji w celu wprowadzenia do komputerowej bazy danych, badania opinii, opracowania statystyczne, sponsoring w postaci reklamy, gromadzenie danych multimedialnych, aktualizacja i utrzymywanie danych w komputerowych bazach danych, z danych multimedialnych i szablonów, zarządzanie komercyjne wydawaniem licencji na towary i usługi na rzecz osób trzecich, dystrybucja reklam radiowych i telewizyjnych, w tym przeznaczonych do emisji podczas teleturniejów, **38** usługi telekomunikacyjne, nadawanie lub transmisja programów radiowych lub telewizyjnych, nadawanie filmów i programów telewizyjnych, nadawanie, transmisja i elektroniczna transmisja obrazów, informacji dźwiękowych, grafiki, danych i innych informacji przez radio, urządzenia telekomunikacyjne, media elektroniczne lub Internet, usługi transmisji kablowej i satelitarnej, usługi bezprzewodowej telefonii przenośnej, zapewnianie dostępu do światowych sieci komputerowych w celu pobierania informacji dla bezprzewodowych przenośnych urządzeń komunikacyjnych, zapewnianie bezprzewodowego przekazu wysyłanych i pobieranych dzwonek, głosu, muzyki, plików MP3, grafiki, gier, wideo, obrazów, informacji i wiadomości przez światową sieć komputerową do przenośnych urządzeń komunikacyjnych, wysyłanych i odbieranych wiadomości głosowych i tekstowych pomiędzy mobilnymi urządzeniami komunikacyjnymi, zapewnianie dostępu do systemu głosowania on-line przez Internet lub urządzenia komunikacyjne, usługi internetowe, w tym usługi komunikacyjne, mianowicie transmisja strumieniowa pobieralnych nagrań audio i audiowizualnych za pośrednictwem Internetu, zapewnianie wieloetapowego dostępu do sieci komputerowych w celu transmisji i rozpowszechniania różnych informacji, gromadzenie i dostarczanie wiadomości jako usługi agencji informacyjnych i prasowych, udostępnianie połączeń telekomunikacyjnych do transmisji danych w zakresie multimedialnych, transmisja danych poprzez sieci telekomunikacyjne, udostępnianie baz danych, zapewnianie dostępu do informacji w Internecie, udzielanie wieloetapowego dostępu do informacji na temat usług programów telewizyjnych i multimedialnych w światowej sieci lub Internecie lub innych bazach danych on-line, udzielanie dostępu do oprogramowania komputerowego w sieciach danych do pobierania dzwonek i logo na wyświetlacze, usługi poczty elektronicznej, usługi komunikacyjne, a mianowicie przekazywanie wiadomości elektronicznych grupom dwóch lub więcej osób za pośrednictwem światowej sieci komputerowej, **39** transport, pakowanie i składowanie towarów, organizowanie podróży, organizowanie i świadczenie usług transportowych ujętych w tej klasie, organizowanie podróży i wycieczek, usługi przewodników wycieczek, przewóz pasażerów i bagażu, usługi tragarzy i bagażowych, wynajem samolotów, pojazdów silniko-

wych, motocykli, rowerów, łodzi lub koni, organizowanie wynajmu samolotów, pojazdów silnikowych, motocykli, rowerów, łodzi lub koni, rezerwacja miejsc dla podróży, wynajem miejsc parkingowych w centrach danych dla serwerów sieciowych do użytku zewnętrznego (hosting sieciowy), **41** usługi rozrywkowe, gry, produkcja, przygotowywanie, prezentowanie, dystrybucja i wypożyczanie programów telewizyjnych i radiowych oraz filmów, produkcja muzyki i rozrywki, również za pośrednictwem radia i telewizji, realizacja programów rozrywkowych na żywo, realizacja telewizyjnych programów rozrywkowych, telewizyjne, programy prezentujące muzykę, publikowanie i wydawanie książek, czasopism i periodyków, produkcja i wypożyczanie materiałów dydaktycznych i instrukcyjnych, organizacja, realizacja i prezentacja imprez do celów edukacyjnych, kulturalnych i rozrywkowych, za pośrednictwem interaktywnych mediów lub innych środków, organizacja, realizacja i prezentacja zawodów, konkursów, gier, teleturniejów, wystaw, imprez sportowych, widowisk, widowisk objazdowych, imprez scenicznych, spektakli teatralnych, koncertów, festiwali muzycznych, przedstawień na żywo i imprez z udziałem publiczności, organizacja gier interaktywnych, rozrywka i edukacja, wszystkie wyżej wymienione usługi świadczone również za pośrednictwem światowej sieci komputerowej i innych (interaktywnych) sieci komunikacyjnych, w tym Internetu.

(111) **283133** (220) 2013 11 12 (210) 421374
 (151) 2015 09 20 (441) 2014 03 03
 (732) PRZEDSIĘBIORSTWO FARMACEUTYCZNE LEK-AM, Zakroczym, PL.
 (540) Furoxin w trosce o Twój pęcherz
 (510), (511) **5** produkty farmaceutyczne, leki, środki dietetyczne dla celów medycznych.

(111) **283134** (220) 2012 09 26 (210) 405164
 (151) 2016 03 07 (441) 2013 01 07
 (732) PARTNER SYSTEMS SPÓŁKA Z OGRANICZONĄ ODPOWIEDZIALNOŚCIĄ, Człuchów, PL.
 (540) KSW
 (510), (511) **7** maszyny do zamykania butelek, maszyny służące do filtrowania, filtry oraz wkłady do filtrów, separatory do wody, aparatura do wytwarzania wody mineralnej oraz gazowanej, **11** aparatura i instalacja do zmiękczenia wody, instalacja do dystrybucji wody, urządzenia do uzdatniania wody, armatura regulacyjna i zabezpieczająca do urządzeń związanych z instalacją do uzdatniania wody, instalacja do zaopatrywania w wodę, instalacja do schładzania wody, sterylizatory do wody, urządzenia do filtrowania wody, urządzenia do ujęcia wody, filtry do wody pitnej, instalacje wodociągowe, zbiorniki ciśnieniowe wody pod ciśnieniem, części instalacji domowych lub przemysłowych filtrów, filtry do wody pitnej, **32** woda jako napój, woda mineralna oraz preparaty do wytwarzania wody mineralnej, woda gazowana oraz preparaty do wytwarzania wody gazowanej.

(111) **283135** (220) 2013 07 25 (210) 417072
 (151) 2016 03 08 (441) 2013 11 12
 (732) BANK BPH SPÓŁKA AKCYJNA, Gdańsk, PL.
 (540) Bank BPH – Finanse zawsze na czas
 (510), (511) **36** czynności bankowe i inne czynności finansowe świadczone także za pośrednictwem sieci elektronicznej: emitowanie kart płatniczych, operacje i doradztwo finansowe, notowania giełdowe, pośrednictwo giełdowe, informacja bankowa, transfer kapitałowy, obsługa kart debetowych i kredytowych, usługi maklerskie, dokonywanie transakcji finansowych, przyjmowanie lokat bankowych, udzielanie i przyjmowanie transakcji poręczeń i gwarancji bankowych, operacje wekslowe i czekowe, obsługa pożyczek bankowych, usługi leasingowe, udostępnianie skrytek sejfowych, przechowywanie przedmiotów i papierów wartościowych, trust inwestycyjny o nieograniczonej wielkości emisji, zarządzanie kapitałem, analiza i wyceny finansowe, inwestycje kapitałowe, prowadzenie kont maklerskich i informacja o stanie tych kont, skup i sprzedaż walut i papierów wartościowych, zarządzanie kapitałem.

(111) **283136** (220) 2014 02 03 (210) 424422
 (151) 2016 03 11 (441) 2014 05 26
 (732) PRO LIFE CLINIC SPÓŁKA Z OGRANICZONĄ ODPOWIEDZIALNOŚCIĄ, Poznań, PL.

(540) Pro Life clinic
(540)



Kolor znaku: niebieski

(531) 24.17.01, 24.17.02, 26.01.01, 26.11.02, 27.05.01, 29.01.04
(510), (511) **39** prowadzenie dystrybucji leków, produktów farmaceutycznych i preparatów medycznych i przyrządów do stosowania w medycynie i lecznictwie, **41** upowszechnianie wiedzy z zakresu naprotechnologii, ginekologii, laktacji, endokrynologii, położnictwa, leczenia niepłodności, psychologii, publikowanie wyników badań i innych prac w wydawnictwach periodycznych, czasopismach oraz on-line, publikowanie tekstów innych niż teksty reklamowe, nauczanie, organizowanie i prowadzenie: konferencji, seminariów, sympozjów, warsztatów, zjazdów, doskonalenie, doksztalcenie i kształcenie na wszystkich poziomach edukacji, nauka i doczucanie naturalnych metod planowania rodziny, **42** usługi prowadzenia prac badawczych i rozwojowych w zakresie ochrony zdrowia (leczenia niepłodności, naprotechnologii, ginekologii, położnictwa, endokrynologii, medycyny rodzinnej), **44** usługi świadczeń zdrowotnych służące do zachowania, przywracania, poprawy lub zachowania zdrowia, w szczególności leczenie niepłodności przy zastosowaniu techniki naprotechnologii, świadczenia usług zdrowotnych w dziedzinie ginekologii, położnictwa, medycyny wewnętrznej, medycyny rodzinnej, endokrynologii, badania i porady lekarskie w szczególności w zakresie ginekologii, położnictwa, endokrynologii, medycyny wewnętrznej, medycyny rodzinnej, diagnostyka, analityka medyczna, leczenie, badania i terapia psychologiczna, rehabilitacje lecznicze, fizjoterapia oraz fizykoterapia, profilaktyka i inne usługi związane z ochroną zdrowia, takie jak: poradnictwo dietetyczne, szkoła rodzenia, konsultacje medyczne, poradnictwo laktacyjne, opieka medyczna i pielęgnarska, prowadzenie klinik, przychodni oraz punktów rehabilitacji zdrowotnej, poradnictwo zdrowotne.

(111) **283137** (220) 2014 05 14 (210) 428745
(151) 2015 10 12 (441) 2014 09 01
(732) COMES SOKOŁOWSCY SPÓŁKA JAWNA, Szydłowiec, PL.
(540) STHENOS

(510), (511) **6** drążki metalowe, konstrukcje metalowe drążkowe, konstrukcje metalowe z rurek, konstrukcje metalowe z prętów wszystkie mocowane sztywno do podłoża, **28** urządzenia do zabawy i ćwiczeń oraz ich zestawy, urządzenia do zabawy, urządzenia do gier, urządzenia gimnastyczne, urządzenia gimnastyczne siłowe i sprawnościowe oraz zestawy wymienionych urządzeń i części do nich, wszystkie przeznaczone do montażu na wolnym powietrzu lub pod zadaszeniem, huśtawki, zjeżdżalnie, karuzele, wieże, ścianki linowe, ścianki wspinaczkowe, przepłotnie, pomosty, tunele linowe i rurowe, kładki, linki wspinaczkowe, bujaki na sprężynie, kiwaki sprężyste, piaskownice, zjazdy linowe, samochody, pociągi, rakiety, samoloty oraz domki zabawowe, urządzenia zabawowe linowe, twierdze do zabawy, poręcze, drabinki, drążki, bieżnie jako urządzenia do ćwiczeń, tablice na place zabaw, trampoliny (batuty), stoliki i ławeczki do zabawy, bramki do gry w piłkę, stojaki do koszykówki, zestawy do gry w siatkówkę, stoły do tenisa przeznaczone do montażu na wolnym powietrzu, bramki i ogrodzenia jako elementy placów zabaw, siłownie zewnętrzne.

(111) **283138** (220) 2014 08 12 (210) 432215
(151) 2016 02 09 (441) 2014 11 24
(732) FROG PUMP INDUSTRY CO., LTD., TAIZHOU CITY, ZHEJIANG PROVINCE, CN.
(540)



(531) 28.03, 29.01.08

(510), (511) **7** pompy odśrodkowe, pompy, jako części maszyn lub silników, pompy próżniowe, jako maszyny, dmuchawy do sprężania, wysysania i transportu gazu, maszyny na sprężone powietrze, wibratory do betonu, maszyny wydmuchowe, aeratory.

(111) **283139** (220) 2014 10 27 (210) 434927
(151) 2016 03 14 (441) 2015 02 16
(732) PBS CONNECT POLSKA SPÓŁKA Z OGRANICZONĄ ODPOWIEDZIALNOŚCIĄ, Warszawa, PL.
(540) OFFICE products
(540)



Kolor znaku: czarny, czerwony

(531) 26.03.04, 27.05.01, 29.01.13
(510), (511) **2** barwniki, koloranty, pigmenty, tonery [tusze] do fotokopierek, tusze drukarskie, atrament do drukarek atramentowych, barwniki do drewna, barwniki do farb, farby, pełne pojemniki z tonerem do drukarek i fotokopierek, **16** artykuły biurowe z wyjątkiem mebli, artykuły papiernicze, atrament, biurowe maszyny do stemplowania, bloczki do pisania, bloki do pisania, bloki listowe [papieteria], bloki rysunkowe, cyrkle kreślarskie, czcionki [cyfry i litery], deski kreślarskie [rysownice], diagramy, dozowniki taśmy przyklepnej, przenośne zestawy drukarskie, dziurkacze, ekiery, emblematy, pieczęcie papierowe, etykiety nie z materiału tekstylnego, filtry do kawy papierowe, flamastry, formularze [blankiety, druki], fotografie (urządzenia do oprawiania), frankownice do użytku biurowego, gilotynki do papieru, gluten [klej] do papieru lub do użytku domowego, grafity do ołówków, gumki do ścierania, indeksy, skorowidze, kalendarze, kalka maszynowa, kałamarze stojące, karton, kasetki na papeterię, kasetki na stemple, kłajstry, kleje mączne do papieru lub do użytku domowego [papki mączne], kłamy, zaciski do papieru, kleje do papieru lub do użytku domowego, koperty (urządzenia do stemplowania), koperty [artykuły piśmienne], korektory w płynie, korektory w taśmie, kosze na listy, kreda do pisania, laminowanie dokumentów (urządzenia do użytku biurowego), linijki rysownicze, maszynki do ostrzenia ołówków, materiały do rysowania, materiały klejące do celów papierniczych lub do użytku domowego, materiały piśmienne, naklejki adresowe, nalepki, naklejki, nawilżacze, niszczarki dokumentów do użytku biurowego, notatniki (notesy), notesy podręczne, noże do papieru, numeratory, obsadki do piór, obwoluty na luźne kartki, obwoluty papierowe na dokumenty, ochrona gumowa na palce, okładki, obwoluty, ołówki, ołówki automatyczne, ołówki węglowe, opaski na rękę do przytrzymywania przyborów do pisania, oprawy do ołówków, pantografy [przyrządy kreślarskie], papeteria, papier, papier do pisania, papier w arkuszach, pasterle [kredki], pędzle, pieczęcie [stemple], pudełka na pieczęcie i stemple, pinezki, pióra [artykuły biurowe], piórniki, podpórki do utrzymywania książek w pozycji pionowej, podstawki do długopisów i ołówków, poduszki do stempli, pieczęci, pokrowce do drukarek z materiałów nietekstylnych, przybory do pisania, przyrządy do pisania, przyrządy do pisania, przyrządy do rysowania, pudełka kartonowe lub papierowe, pudełka na farby [artykuły szkolne], ramki do fotografii, rejestry, księgi główne [książki], ręczniki papierowe, rysiki, zestawy rysunkowe zestawy [komplety kreślarskie], segregatory [artykuły biurowe], skoroszyty na dokumenty, skrobaki wymazujące biurowe, spinacze biurowe, skrobacia [klej skrobiowy] do celów papierniczych lub do użytku domowego, spinacze do papieru, stalówki, stemple [pieczętki], stojaki na stemple, szablony [artykuły piśmienne], tablice szkolne, tablice obliczeniowe, tablice ogłoszeniowe na afisze z kartonu lub papieru, taśma klejąca [materiały piśmienne], taśmy do maszyn do pisania, taśmy elastyczne do użytku biurowego, taśmy nasączone tuszem do drukarek komputerowych, taśmy nasączone tuszem do drukarek komputerowych, taśmy papierowe, taśmy przyklepne do celów papierniczych lub do użytku domowego, taśmy samoprzylepne do celów papierniczych lub do użytku domowego, teczki na dokumenty [artykuły biurowe], teczki, skoroszyty [artykuły biurowe], temperówki do ołówków, elektryczne lub nieelektryczne, torby na śmieci [z papieru lub z tworzyw sztucznych], torebki do pakowania [koperty, woreczki] z papieru lub tworzyw sztucznych, trójkąty kreślarskie,

tusz [atrament], urządzenia i maszyny do introligatorstwa [sprzęt biurowy], urządzenia i maszyny do powielania, urządzenia ręczne do etykietowania, wkładki papierowe do szuflad, perfumowane lub nie, wskaźniki nieelektryczne, wyroby przeznaczone do wymazywania, wyroby z kartonu, zakładki do książek, zeszyty, zszywacze [artykuły biurowe], zszywki biurowe, **20** meble biurowe, fotele, gabloty [meble], kanapy, kartoteki [meble], komody, kosze niemetalowe, krzesła, podpory pod książki, ławy [meble], stoliki pod maszyny do pisania, meble metalowe, półki meblowe, półki biblioteczne, pulpity [meble], regały [meble], stoliki ruchome pod komputery, stoły (blaty), szafki, taborety, wywieszki, tabliczki z drewna lub tworzyw sztucznych.

(111) **283140** (220) 2014 11 24 (210) 435944
 (151) 2016 02 19 (441) 2015 03 16
 (732) PHARMENA SPÓŁKA AKCYJNA, Łódź, PL.
 (540) MOLECULE REGEN 7
 (540)



(531) 27.05.01, 27.07.01
 (510), (511) **5** preparaty witaminowe i mineralne, preparaty farmaceutyczne, środki dermatologiczne, preparaty weterynaryjne, żywność dietetyczna do celów leczniczych, substancje dietetyczne do celów leczniczych, suplementy diety dla ludzi i zwierząt, herbaty ziołowe do celów leczniczych, preparaty chemiczno-farmaceutyczne, dietetyczna żywność przystosowana do celów medycznych, dietetyczne napoje przystosowane do celów medycznych, dietetyczne substancje przystosowane do celów medycznych.

(111) **283141** (220) 2014 12 19 (210) 437034
 (151) 2016 03 21 (441) 2015 03 30
 (732) LIVE NATION SPÓŁKA Z OGRANICZONĄ ODPOWIEDZIALNOŚCIĄ, Warszawa, PL.
 (540) EE
 (510), (511) **41** informacja o imprezach rozrywkowych, organizowanie i prowadzenie koncertów, prowadzenie koncertów.

(111) **283142** (220) 2014 12 19 (210) 437035
 (151) 2016 03 21 (441) 2015 03 30
 (732) LIVE NATION SPÓŁKA Z OGRANICZONĄ ODPOWIEDZIALNOŚCIĄ, Warszawa, PL.
 (540) GC
 (510), (511) **41** informacja o imprezach rozrywkowych, organizowanie i prowadzenie koncertów, prowadzenie koncertów.

(111) **283143** (220) 2014 12 19 (210) 437036
 (151) 2016 03 21 (441) 2015 03 30
 (732) LIVE NATION SPÓŁKA Z OGRANICZONĄ ODPOWIEDZIALNOŚCIĄ, Warszawa, PL.
 (540) GCEE
 (510), (511) **41** informacja o imprezach rozrywkowych, organizowanie i prowadzenie koncertów, prowadzenie koncertów.

(111) **283144** (220) 2014 12 22 (210) 437121
 (151) 2016 03 15 (441) 2015 04 13
 (732) SIEŃKOWSKA BEATA ZAKŁAD PRODUKCYJNO HANDLOWO USŁUGOWY POLMIR, Augustów, PL.
 (540) ROMANA
 (510), (511) **12** łódzie, barki, maszty do łodzi, wiosła.

(111) **283145** (220) 2015 01 13 (210) 437620
 (151) 2016 03 14 (441) 2015 04 27
 (732) MUC MARCIN FIRMA BUDOWLANA MOLDOM, Kosorowice, PL.

(540) Moldom USŁUGI BUDOWLANE
 (540)



Kolor znaku: szary, czerwony, czarny
 (531) 07.01.08, 07.05.01, 26.02.01, 29.01.13
 (510), (511) **37** usługi budowlane w zakresie budownictwa mieszkaniowego, budowa obiektów mieszkalnych i komercyjnych z przeznaczeniem do wynajmu lub sprzedaży, wykonawstwo robót ogólnobudowlanych związanych z wznoszeniem i wykańczaniem budynków, roboty murarskie, dekarские, tynkarskie, malarskie, izolacyjne, kafelkarskie, montaż stolarki budowlanej, wykonywanie ścian i podłóg, usługi instalacyjno-budowlane, montaż instalacji elektrycznych i osprzętu elektrycznego, montaż instalacji grzewczych, wentylacyjnych i klimatyzacyjnych, montaż instalacji wodno-kanalizacyjnych, montaż instalacji gazowych, nadzór budowlany, docieplanie budynków, wyburzenia, przebudowy i remonty budynków.

(111) **283146** (220) 2015 02 10 (210) 438795
 (151) 2016 03 16 (441) 2015 05 25
 (732) TRIAS AVI SPÓŁKA Z OGRANICZONĄ ODPOWIEDZIALNOŚCIĄ, Warszawa, PL.
 (540) TRIAS
 (540)



Kolor znaku: granatowy, pomarańczowy
 (531) 26.03.01, 26.04.03, 27.05.01, 29.01.12
 (510), (511) **35** reklama, marketing, doradztwo w zarządzaniu działalnością gospodarczą, doradztwo biznesowe, doradztwo w zakresie organizowania i prowadzenia działalności gospodarczej, doradztwo biznesowe w zakresie outsourcingu, dystrybucja materiałów reklamowych, dystrybucja materiałów promocyjnych, gromadzenie informacji handlowych, zarządzanie w zakresie zamówień w handlu, organizowanie imprez, wystaw, targów i pokazów do celów handlowych, promocyjnych i reklamowych, organizowanie targów i wystaw, planowanie działalności gospodarczej, pokazy towarów do celów promocyjnych, pokazy towarów dla celów reklamowych, przetwarzanie danych, usługi importowo-eksportowe, wynajmowanie powierzchni na cele reklamowe, sprzedaż detaliczna i hurtowa następujących towarów: sprzęt oświetleniowy do profesjonalnego oświetlenia imprez rozrywkowych, sal widowiskowych i teatralnych (lampy, stroboskopy, zestawy oświetleniowe), sprzęt nagłaśniający do profesjonalnego nagłaśniania imprez rozrywkowych, sal widowiskowych i teatralnych (głośniki), telewizory, odtwarzacze cd, odtwarzacze dvd, radioodbiorniki, monitory, magnetofony, ekrany projekcyjne, ekrany wideo, gramofony, lasery przeznaczone do uzyskania efektów świetlnych, mikrofony, kamery, wzmacniacze mocy, sprzęt komputerowy, komputery, klawiatury, modemy, drukarki, siatki diodowe, konstrukcje sceniczne, barierki, podesty, **38** wypożyczanie urządzeń telekomunikacyjnych, wypożyczanie urządzeń do przekazu informacji, przekazu satelitarnego, przesyłania wiadomości i obrazu przy pomocy komputera, wypożyczanie urządzeń do transmisji programów telewizyjnych, bezpieczna transmisja danych, dźwięków lub obrazów, dostarczanie nagrań cyfrowych audio i/lub wideo za pomocą telekomunikacji, udostępnianie internetowego forum dyskusyjnego, udostępnianie on-line interaktywnej tablicy ogłoszeniowej, udostępnianie online elektronicznych tablic informacyjnych w celu przesyłania wiadomości pomiędzy użytkownikami komputerów, udostępnianie środków do przesyłania danych umożliwiających wymianę danych drogą elektroniczną, usługi chatroomów, usługi elektronicznej wymiany danych, usługi komunikacyjne w zakresie dostępu do baz danych, udostępnianie wirtualnych środków umożliwiających użytkownikom komputerów porozumie-

wanie się w czasie rzeczywistym, przesyłania wiadomości online, prowadzenie portalu internetowego, **41** wypożyczanie i obsługa profesjonalnych urządzeń oświetleniowych, wypożyczanie i obsługa profesjonalnego sprzętu nagłaśniającego, organizowanie imprez rozrywkowych, organizowanie konferencji, kongresów, sympozjów, zjazdów, prowadzenie studia nagrań, studia filmowego i studia telewizyjnego, produkcja filmów i prezentacji multimedialnych, montaż programów radiowych i telewizyjnych, wypożyczanie sprzętu audio i wideo, wypożyczanie aparatów radiowych i telewizyjnych, kamer, projektów, teledyktanda, usługi profesjonalnego oświetlenia i nagłośnienia imprez rozrywkowych, sal widowiskowych, teatralnych i imprez reklamowych, wypożyczanie konstrukcji estradowych, podestów scenicznych, barierek, zadaszeń widowni, **42** wypożyczanie sprzętu komputerowego, projektowanie profesjonalnego oświetlenia i nagłośnienia imprez rozrywkowych, sal widowiskowych, teatralnych oraz imprez reklamowych, projektowanie oświetlenia zewnętrznego i wewnętrznego w tym iluminacji i oświetlenia przemysłowego, integracja i instalacja systemów teletechnicznych oraz systemów audio-wizualnych, projektowanie scenografii.

(111) **283147** (220) 2015 02 11 (210) 438831
 (151) 2016 03 16 (441) 2015 05 25
 (732) DOMACHOWSKI KRYSZTOF FIRMA HANDLOWA ROL-PASZ,
 Strzelce Wielkie, PL.
 (540) ROL-PASZ KRYSZTOF DOMACHOWSKI ...jakość pamięta się
 dłużej niż cenę.
 (540)



Kolor znaku: biały, szary, zielony, żółty

(531) 05.07.02, 27.05.01, 29.01.14

(510), (511) **31** karmy dla zwierząt gospodarskich i domowych, pasze, mieszanki paszowe, koncentraty i superkoncentraty paszowe, prenuksy paszowe, wapno do pasz, śrutę poekstrakcyjną, otręby, oleje paszowe, dodatki do pasz nie do celów leczniczych, spożywcze pasze wzmacniające dla zwierząt, produkty rolne, ogrodnicze, leśne oraz ziarna nie ujęte w innych klasach, ziarna jako nasiona i zboże, świeże owoce i warzywa, zioła ogrodowe świeże, świeże grzyby, rośliny i kwiaty naturalne, **35** usługi agencji importowo-eksportowej, usługi pośrednictwa handlowego na rzecz firm krajowych i zagranicznych, usługi prowadzenia sprzedaży w sklepach i/lub hurtowniach oraz za pośrednictwem strony internetowej towarów takich jak, karmy dla zwierząt, pasze, mieszanki paszowe, koncentraty paszowe, premiks paszowe dla zwierząt, dodatki do pasz, środki do nawożenia roślin, nawozy sztuczne i naturalne, materiał siewny, środki do produkcji rolnej: siatka rolnicza, folia rolnicza, sznurek rolniczy, preparaty do dezynfekcji pomieszczeń inwentarskich, preparaty do profilaktyki i zwalczania chorób metabolicznych zwierząt, środki higieny udoju, automaty paszowe, narzędzia, maszyny i urządzenia rolnicze, produkty rolne, ogrodnicze, leśne, ziarna jako nasiona i zboże, świeże owoce i warzywa, zioła ogrodowe, grzyby, rośliny i kwiaty naturalne, usługi marketingowe, usługi reklamowe, dystrybucja materiałów reklamowych, próbek i wzorów wyrobów, usługi w zakresie organizacji pokazów, wystaw i targów w celach handlowych i promocyjnych, doradztwo i pomoc w zakresie organizowania i prowadzenia działalności gospodarczej, usługi badania rynku.

(111) **283148** (220) 2015 02 17 (210) 439076
 (151) 2016 03 11 (441) 2015 06 08
 (732) OLIMP LABORATORIES SPÓŁKA Z OGRANICZONĄ
 ODPOWIEDZIALNOŚCIĄ, Nagawczyna, PL.
 (540) REWOLF
 (510), (511) **5** odżywki wzmacniające zawierające preparaty para-
 farmaceutyczne stosowane profilaktycznie i dla rekonwalescentów,
 preparaty wzbogacające organizm w niezbędne witaminy i mi-
 kroelementy, substancje dietetyczne i odżywcze (w tym produkty

spalające tłuszcz), dodatki uzupełniające do żywności o działaniu leczniczym, preparaty i substancje witaminowe, mineralne i białkowe, odżywcze suplementy diety, odżywcze mieszanki do picia do stosowania jako zamienniki posiłków, suplementy dietetyczne i odżywcze, suplementy odżywcze dla atletów i sportowców, suplementy poprawiające kondycję i wytrzymałość, suplementy do przybrania na wagę, **29** koncentraty i odżywki wysokobiałkowe wzbogacone witaminami, solami mineralnymi i aminokwasami będące produktami spożywczymi, napoje mleczne lub z przewagą mleka, **32** napoje bezalkoholowe wzbogacone witaminami i minerałami, napoje białkowe, napoje węglowodanowe, napoje energetyczne, napoje izotoniczne, napoje z soków owocowych, nektary owocowe.

(111) **283149** (220) 2015 03 30 (210) 440824
 (151) 2016 03 11 (441) 2015 06 15
 (732) POLSKI KONCERN NAFTOWY ORLEN SPÓŁKA AKCYJNA,
 Płock, PL.
 (540) FUTURE FUELLED BY KNOWLEDGE
 (540)



Kolor znaku: biały, czerwony, szary, czarny

(531) 26.13.25, 27.05.01, 29.01.14

(510), (511) **9** podkładki pod myszy, **16** publikacje drukowane: magazyny, przyrządy do pisania, rysowania i zaznaczania, piórniki, futerały i pojemniki na przyrządy do pisania, rysowania i zaznaczania, zestawy na biurka, teczki, segregatory, ulotki, foldery, katalogi, plakaty, naklejki, notatniki, notesy, identyfikatory, publikacje okolicznościowe, czasopisma, tablice reklamowe, banery reklamowe, chorągiewki papierowe, papierowe okładki płyt CD lub DVD, serwetki i podkładki papierowe, obwoluty: prospekty, skoroszyty na dokumenty: banery, billboardy, roll-upy [przenośne nośniki reklamowe], standy [przenośne tablice reklamowe], kieszenie na ulotki, tablice i szyldy z papieru, materiały fotograficzne, materiały piśmienne: pióra, długopisy, markery, **21** termosy, kubki, szklanki, kufle, wyroby ceramiczne, szklane i porcelanowe nie ujęte w innych klasach, otwieracze do butelek, **35** usługi reklamy radiowej, telewizyjnej, reklama za pośrednictwem sieci komputerowej, reklama prasowa, rozpowszechnianie materiałów reklamowych, **41** organizowanie i prowadzenie konferencji, kongresów, sympozjów.

(111) **283150** (220) 2015 03 30 (210) 440835
 (151) 2016 03 11 (441) 2015 06 15
 (732) ZAKŁADY FARMACEUTYCZNE UNIA SPÓŁDZIELNIA PRACY,
 Warszawa, PL.
 (540) Położna na medal
 (540)



Kolor znaku: czarny, fioletowy, niebieski, zielony, żółty

(531) 02.03.03, 27.05.01, 29.01.15

(510), (511) **3** kosmetyki do pielęgnacji ciała, **5** leki, **35** usługi rozpo-
 wszechniania materiałów reklamowych, udzielanie porad dotyczą-
 cych zdrowia, wystawy w celach reklamowych.

(111) **283151** (220) 2015 03 30 (210) 440836
 (151) 2016 03 11 (441) 2015 06 15

(732) STENKA FRANCISZEK STACJA BENZYNOWA, Starogard Gdański, PL.
(540)



Kolor znaku: czerwony, niebieski, zielony, żółty
(531) 01.05.02, 01.15.15, 26.01.16, 29.01.14
(510), (511) **35** usługi sprzedaży detalicznej w związku z paliwami,
37 usługi stacji obsługi pojazdów w zakresie tankowania i obsługi.

(111) **283152** (220) 2015 04 08 (210) 441168
(151) 2016 03 18 (441) 2015 06 15
(732) INSTANTA SPÓŁKA Z OGRANICZONĄ
ODPOWIEDZIALNOŚCIĄ, Żory, PL.
(540) QAFE
(510), (511) **30** kawa, herbata, kakao, czekolada, napoje na bazie
kawy, herbaty, kakao lub czekolady.

(111) **283153** (220) 2015 04 08 (210) 441169
(151) 2016 03 18 (441) 2015 06 15
(732) INSTANTA SPÓŁKA Z OGRANICZONĄ
ODPOWIEDZIALNOŚCIĄ, Żory, PL.
(540) PLEASE
(510), (511) **30** kawa, herbata, kakao, czekolada, napoje na bazie
kawy, herbaty, kakao lub czekolady.

(111) **283154** (220) 2015 04 08 (210) 441173
(151) 2016 03 18 (441) 2015 06 15
(732) LIVE2STAR SPÓŁKA Z OGRANICZONĄ
ODPOWIEDZIALNOŚCIĄ, Warszawa, PL.
(540) LIVE ARTS ACADEMY
(540)



Kolor znaku: błękitny, jasnozielony, czarny, biały
(531) 26.04.02, 27.05.01, 29.01.14
(510), (511) **41** edukacja, usługi kompozycji muzycznych, usługi
w zakresie obozów wakacyjnych [rozrywka], organizowanie i prowa-
dzenie warsztatów [szkolenia].

(111) **283155** (220) 2015 04 08 (210) 441184
(151) 2016 03 18 (441) 2015 06 15
(732) A-Z MEDICA SPÓŁKA Z OGRANICZONĄ
ODPOWIEDZIALNOŚCIĄ, Gdańsk, PL.
(540) A-Z TAPE
(540)

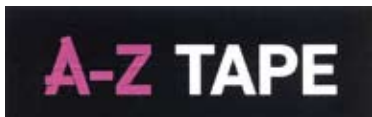

Kolor znaku: czarny, różowy, biały
(531) 24.17.01, 27.05.01, 29.01.13
(510), (511) **5** suplementy diety, produkty lecznicze, środki die-
tetyczne dla celów medycznych, produkty farmaceutyczne, witaminy,
minerały, dodatki mineralne do żywności, dietetyczne środki spo-
żywcze, preparaty wspomagające leczenie, preparaty podnoszące
odporność organizmu, wody mineralne do celów leczniczych, żyw-
ność dla niemowląt, nutrikosmetyki, preparaty ziołowe do celów me-
dycznych, herbaty lecznicze, napary lecznicze, zioła lecznicze, prepa-

raty do celów medycznych i weterynaryjnych, preparaty biologiczne
do celów medycznych i weterynaryjnych, preparaty medyczne do
odchudzania, taśmy przylepne do celów medycznych, **29** produkty
mleczne, jogurt, kefir, galaretki jadalne: mięsne, owocowe, warzyw-
ne, rybne.

(111) **283156** (220) 2015 04 10 (210) 441252
(151) 2016 03 17 (441) 2015 06 15
(732) PREMIUM LUX SPÓŁKA Z OGRANICZONĄ
ODPOWIEDZIALNOŚCIĄ SPÓŁKA KOMANDYTOWA, Warszawa, PL.
(540) PREMIUM POWER EMC PROFESSIONAL POWER SUPPLY
(540)



Kolor znaku: biały, czerwony
(531) 01.01.01, 26.04.04, 27.05.01, 29.01.12
(510), (511) **9** akumulatory, czujniki, złączki i przewody elektryczne,
zasilacze, **11** żarówki oświetleniowe, żarówki samochodowe, opraw-
ki do lamp elektrycznych, oświetlenie sufitowe, lampy, abażury.

(111) **283157** (220) 2015 04 10 (210) 441267
(151) 2016 03 14 (441) 2015 06 15
(732) NACZELNA IZBA LEKARSKA, Warszawa, PL.
(540)



Kolor znaku: granatowy, biały
(531) 03.11.02, 07.01.25, 07.05.05, 29.01.12, 03.11.03
(510), (511) **9** magnetyczne nośniki danych, **16** papier i druki, mate-
riały biurowe, książki, afisze i plakaty, publikacje drukowane, przybo-
ry do pisania, **41** organizowanie kursów, szkoleń, działalność eduka-
cyjna, **43** usługi hotelarskie.

(111) **283158** (220) 2015 04 15 (210) 441409
(151) 2016 03 30 (441) 2015 06 30
(732) AXPHARM SPÓŁKA Z OGRANICZONĄ
ODPOWIEDZIALNOŚCIĄ, Bydgoszcz, PL.
(540) BELCANTO GROUP
(540)



Kolor znaku: granatowy, biały
(531) 03.07.16, 03.07.21, 03.07.24, 27.05.01, 29.01.12
(510), (511) **5** produkty farmaceutyczne i weterynaryjne, suplemen-
ty diety dla ludzi i zwierząt, preparaty farmaceutyczne, leki dla ludzi,
leki do celów weterynaryjnych, leki pomocnicze [wspierające], mi-
neralne suplementy diety, odżywcze suplementy diety, suplementy
diety dla zwierząt, tabletki do celów farmaceutycznych, **10** aparaty
i instrumenty medyczne, przybory na instrumenty medyczne.

(111) **283159** (220) 2015 04 17 (210) 441525
(151) 2016 03 22 (441) 2015 06 30
(732) HUMAN RESOURCES INTERNATIONAL POLSKA SPÓŁKA
Z OGRANICZONĄ ODPOWIEDZIALNOŚCIĄ, Warszawa, PL.
(540) HUMAN RESOURCES INTERNATIONAL

(540)



Kolor znaku: niebieski

(531) 26.11.03, 26.11.12, 26.13.01, 27.05.01, 29.01.04

(510), (511) **35** reklama, zarządzanie w działalności handlowej, administrowanie działalności handlowej, prace biurowe.(111) **283160** (220) 2015 04 19 (210) 441575

(151) 2016 03 15 (441) 2015 06 30

(732) TOWARZYSTWO OBROTU ENERGIĄ, Warszawa, PL.

(540) Certyfikowany Sprzedawca Energii Towarzystwa Obrót Energiją

(540)



(531) 26.01.06, 27.05.01

(510), (511) **4** energia elektryczna, gaz, paliwo, **9** urządzenia i przyrządy: naukowe, do nagrywania, do celów dydaktycznych, transmisji lub reprodukcji dźwięku lub obrazu, magnetyczne, optyczne i cyfrowe nośniki danych, płyty, dyski, nośniki z nagraniami, sprzęt przetwarzający dane, komputery oraz urządzenia bezpośrednio z nimi współpracujące, karty magnetyczne i chipowe, gry komputerowe, oprogramowanie komputerowe, urządzenia do monitorowania domowego lub przemysłowego zużycia energii elektrycznej, gazu, ogrzewania i wody, elektryczne i elektroniczne urządzenia i przyrządy do użytku w lub w związku z wytwarzaniem lub dystrybucją prądu, gazu, wody lub energii elektrycznej lub telekomunikacji, sprzęt do zdalnego kierowania dostawami prądu elektrycznego, gazu, energii cieplnej, wody i energii, oprogramowanie komputerowe do użytku w wytwarzaniu prądu lub energii elektrycznej, dostarczaniu i dystrybucji gazu i wody lub w związku z tym, **16** papier, tektura i wyroby z tych materiałów nie ujęte w innych klasach, publikacje drukowane, gazety, czasopisma, książki, książki telefoniczne, broszury, notesy, koperty, druki fakturowe, kalendarze, skoroszyty, segregatory, zeszyty, podręczniki, prospekty, plany, rysunki, śpiewniki, druki reklamowe przesyłane pocztą, karty pocztowe, fotografie i materiały fotograficzne, materiały piśmiennicze, materiały szkoleniowe i instruktażowe, **35** sprzedaż: energii elektrycznej, gazu, paliwa, urządzeń i przyrządów, naukowych, do nagrywania, do celów dydaktycznych, transmisji lub reprodukcji dźwięku lub obrazu, magnetycznych, optycznych i cyfrowych nośników danych, płyt, dysków, nośników z nagraniami, sprzętu przetwarzającego dane, komputerów oraz urządzeń bezpośrednio z nimi współpracujących, kart magnetycznych i chipowych, gry komputerowych, oprogramowania komputerowego, urządzeń do monitorowania domowego lub przemysłowego zużycia energii elektrycznej, gazu, ogrzewania i wody, elektrycznych i elektronicznych urządzeń i przyrządów do użytku w lub w związku z wytwarzaniem lub dystrybucją prądu, gazu, wody lub energii elektrycznej lub telekomunikacji, sprzętu do zdalnego kierowania dostawami prądu elektrycznego, gazu, energii cieplnej, wody i energii, oprogramowania komputerowego do użytku w wytwarzaniu prądu lub energii elektrycznej, dostarczaniu i dystrybucji gazu i wody lub w związku z tym, papieru, tektury i wyrobów z tych materiałów nie ujętych w innych klasach, publikacji drukowanych, gazet, czasopism, książek, książek telefonicznych, broszur, notesów, kopert, druków fakturowych, kalendarzy, skoroszytów, segregatorów, zeszytów, podręczników, prospektów, planów, rysunków, śpiewników, druków reklamowych przesyłanych pocztą, kart pocztowych, fotografii i materiałów fotograficznych zawartych, materiałów piśmienniczych, materiałów szkoleniowych i instruktażowych, również drogą on-line, usługi w zakresie gromadzenia na rzecz osób trzecich powierzchni reklamowych i umożliwiania ich dogodnego oglądania

w celu dokonania zakupu, usługi w zakresie doradztwa, zarządzania, organizowania, kierowania i prowadzenia działalności gospodarczą, usługi reklamowe, promocyjne oraz marketingowe i ich rozpowszechnianie, dystrybucja, wynajmowanie, publikacja, w tym za pomocą prasy, radia, telewizji, Internetu, usługi w zakresie informacji o działalności gospodarczej, handlowej, pomoc w tworzeniu i rozwoju oraz promowaniu podmiotów gospodarczych związanych z obrotem energią i paliwami, pomoc w zarządzaniu w zakresie działalności gospodarczej przedsiębiorstw przemysłowych, promocja regionalnych i krajowych podmiotów gospodarczych, świadczenie usług związanych z organizowaniem targów w celach handlowych i usługowych, świadczenie usług związanych z organizowaniem targów, wystaw w celach handlowych lub reklamowych, prowadzenie agencji informacji handlowej udzielających informacji handlowej oraz informacji o działalności gospodarczej, specjalistyczne doradztwo handlowe, doradztwo w zakresie organizowania, kierowania zarządzania i prowadzenia działalności gospodarczej, informacja handlowa o firmach, pomoc przy zarządzaniu przedsiębiorstwami przemysłowymi lub handlowymi, pozyskiwanie i systematyzacja do komputerowych baz danych, doradztwo personalne i rekrutacja osób, badania rynku i opinii publicznej, świadczenie usług odczytywania liczników elektryczności, gazu i wody, gromadzenia i przekazywania danych oraz zestawiania danych uzyskanych ze świadczenia tych usług, doradztwo biznesowe w dziedzinie ochrony środowiska, nowych źródeł energii, ochrony zasobów naturalnych, redukcji zużycia węgla i zrównoważonego rozwoju, badania i analizy rynku z dziedziny ochrony środowiska, nowych źródeł energii, ochrony bogactwa naturalnego i zrównoważonego rozwoju, doradztwo i informacje na temat kosztów urządzeń dostarczających energię elektryczną, gaz i energię i ich obsługi, zakup i sprzedaż energii, zakup i sprzedaż elektryczności i gazu opałowego, udzielanie certyfikatów i znaków jakości podmiotom gospodarczym, **36** usługi w zakresie sponsoringu i przyznawania grantów, stypendiów finansowych, usługi w zakresie prowadzenia działalności, doradztwa, informowania finansowego, analizy finansowe, usługi finansowo-księgowe, pośrednictwo finansowe, **39** dystrybucja, magazynowanie, mierzenie i dostawa prądu i energii elektrycznej, gazu i wody do użytku domowego i przemysłowego, profesjonalne usługi konsultacyjne w zakresie dostawy i dystrybucji prądu, dystrybucja, transport i dostawa towarów i urządzeń gazowych i elektrycznych, magazynowanie towarów i urządzeń gazowych i elektrycznych, usługi informacyjne w związku z dostawą i dystrybucją prądu, ogrzewania, gazu, energii elektrycznej i wody, świadczone on-line z komputerowej bazy danych lub Internetu lub za pomocą innych środków, dystrybucja drukowanych materiałów innych niż reklamowe dotyczących energii, jej transportu, dystrybucji i dostawy oraz ochrony środowiska, nowych źródeł energii, ochrony zasobów naturalnych i zrównoważonego rozwoju oraz usługi dostawy energii i wody, usługi doradcze, konsultingowe i informacyjne, dotyczące wszystkich wymienionych wyżej usług, **41** usługi w zakresie organizowania i prowadzenia projektów edukacyjnych oraz kursów, szkoleń, w tym z wykorzystaniem Internetu, usługi w zakresie organizowania i przeprowadzania konferencji oraz wystaw o problematyce technologicznej, edukacyjnej, usługi w zakresie publikacji i wydawnictw, także w formie on-line, nauczanie, usługi w zakresie informacji o działalności naukowej, promocja wyników prac badawczo-rozwojowych oraz wyników badań naukowych w dziedzinie nauk technicznych, przyrodniczych, ekonomicznych, matematyczno-fizycznych i astronomii, organizowanie wystaw w celach kulturalnych i edukacyjnych, **42** usługi w zakresie programowania komputerowego, usługi doradcze związane ze zużyciem prądu, energii elektrycznej, gazu i wody, oszczędzanie energii, gospodarowanie energią i wydajność energetyczna, prowadzenie badań i badań oceniających w zakresie ochrony środowiska, zasobów naturalnych oraz zrównoważonej produkcji energii, usługi techniczne z zakresu zbierania informacji od zdalnych kalkulatorów spożycia energii, doradztwo i informacje na temat zużycia energii elektrycznej, gazu, energii, ciepła i wody.

(111) **283161** (220) 2015 04 19 (210) 441576

(151) 2016 04 11 (441) 2015 06 30

(732) TOWARZYSTWO OBROTU ENERGIĄ, Warszawa, PL.

(540) Certyfikowany Sprzedawca Energii Towarzystwa Obrót Energiją

(540)



Kolor znaku: granatowy, niebieski, zielony, żółty
(531) 26.01.06, 27.05.01, 29.01.14

(510), (511) **4** energia elektryczna, gaz, paliwo, **9** urządzenia i przyrządy: naukowe, do nagrywania, do celów dydaktycznych, transmisji lub reprodukcji dźwięku lub obrazu, magnetyczne, optyczne i cyfrowe nośniki danych, płyty, dyski, nośniki z nagraniami, sprzęt przetwarzający dane, komputery oraz urządzenia bezpośrednio z nimi współpracujące, karty magnetyczne i chipowe, gry komputerowe, oprogramowanie komputerowe, urządzenia do monitorowania domowego lub przemysłowego zużycia energii elektrycznej, gazu, ogrzewania i wody, elektryczne i elektroniczne urządzenia i przyrządy do użytku w lub w związku z wytwarzaniem lub dystrybucją prądu, gazu, wody lub energii elektrycznej lub telekomunikacji, sprzęt do zdalnego kierowania dostawami prądu elektrycznego, gazu, energii cieplnej, wody i energii, oprogramowanie komputerowe do użytku w wytwarzaniu prądu lub energii elektrycznej, dostarczaniu i dystrybucji gazu i wody lub w związku z tym, **16** papier, tektura i wyroby z tych materiałów nie ujęte w innych klasach, publikacje drukowane, gazety, czasopisma, książki, książki telefoniczne, broszury, notesy, koperty, druki fakturowe, kalendarze, skoroszyty, segregatory, zeszyty, podręczniki, prospekty, plany, rysunki, śpiewniki, druki reklamowe przesyłane pocztą, karty pocztowe, fotografie i materiały fotograficzne, materiały piśmiennicze, materiały szkoleniowe i instruktażowe, **35** sprzedaż: energii elektrycznej, gazu, paliwa, urządzeń i przyrządów: naukowych, do nagrywania, do celów dydaktycznych, transmisji lub reprodukcji dźwięku lub obrazu, magnetycznych, optycznych i cyfrowych nośników danych, płyt, dysków, nośników z nagraniami, sprzętu przetwarzającego dane, komputerów oraz urządzeń bezpośrednio z nimi współpracujących, kart magnetycznych i chipowych, gry komputerowych, oprogramowania komputerowego, urządzeń do monitorowania domowego lub przemysłowego zużycia energii elektrycznej, gazu, ogrzewania i wody, elektrycznych i elektronicznych urządzeń i przyrządów do użytku w lub w związku z wytwarzaniem lub dystrybucją prądu, gazu, wody lub energii elektrycznej lub telekomunikacji, sprzętu do zdalnego kierowania dostawami prądu elektrycznego, gazu, energii cieplnej, wody i energii, oprogramowania komputerowego do użytku w wytwarzaniu prądu lub energii elektrycznej, dostarczaniu i dystrybucji gazu i wody lub w związku z tym, papieru, tektury i wyrobów z tych materiałów nie ujętych w innych klasach, publikacji drukowanych, gazet, czasopism, książek, książek telefonicznych, broszur, notesów, kopert, druków fakturowych, kalendarzy, skoroszytów, segregatorów, zeszytów, podręczników, prospektów, planów, rysunków, śpiewników, druków reklamowych przesyłanych pocztą, kart pocztowych, fotografii i materiałów fotograficznych, materiałów piśmienniczych, materiałów szkoleniowych i instruktażowych, również drogą on-line, usługi w zakresie gromadzenia na rzecz osób trzecich powierzchni reklamowych i umożliwiania ich dogodnego oglądania w celu dokonania zakupu, usługi w zakresie doradztwa, zarządzania, organizowania, kierowania i prowadzenia działalnością gospodarczą, usługi reklamowe, promocyjne oraz marketingowe i ich rozpowszechnianie, dystrybucja, wynajmowanie, publikacja, w tym za pomocą prasy, radia, telewizji, Internetu, usługi w zakresie informacji o działalności gospodarczej, handlowej, pomoc w tworzeniu i rozwoju oraz promowaniu podmiotów gospodarczych związanych z obrotem energią i paliwami, pomoc w zarządzaniu w zakresie działalności gospodarczej przedsiębiorstw przemysłowych, promocja regionalnych i krajowych podmiotów gospodarczych, świadczenie usług związanych z organizowaniem targów w celach handlowych i usługowych, świadczenie usług związanych z organizowaniem targów, wystaw w celach handlowych lub reklamowych, prowadzenie agencji informacji handlowej udzielających informacji handlowej oraz informacji o działalności gospodarczej, specjalistyczne doradztwo handlowe, doradztwo w zakresie organizowania, kierowania, zarządzania i prowadzenia działalności gospodarczej, informacja handlowa o firmach,

pomoc przy zarządzaniu przedsiębiorstwami przemysłowymi lub handlowymi, pozyskiwanie i systematyzacja do komputerowych baz danych, doradztwo personalne i rekrutacja osób, badania rynku i opinii publicznej, świadczenie usług odczytywania liczników elektryczności, gazu i wody, gromadzenia i przekazywania danych oraz zestawiania danych uzyskanych ze świadczenia tych usług, doradztwo biznesowe w dziedzinie ochrony środowiska, nowych źródeł energii, ochrony zasobów naturalnych, redukcji zużycia węgla i zrównoważonego rozwoju, badania i analizy rynku z dziedziny ochrony środowiska, nowych źródeł energii, ochrony bogactwa naturalnego i zrównoważonego rozwoju, doradztwo informacyjne na temat kosztów urządzeń dostarczających energię elektryczną, gaz i energię i ich obsługi, zakup i sprzedaż energii, zakup i sprzedaż elektryczności i gazu opałowego, udzielanie certyfikatów i znaków jakości podmiotom gospodarczym, **36** usługi w zakresie sponsoringu i przyznawania grantów, stypendiów finansowych, usługi w zakresie prowadzenia działalności, doradztwa, informowania finansowego, analizy finansowej, usługi finansowo-księgowo, pośrednictwo finansowe, **39** dystrybucja, magazynowanie, mierzenie i dostawa prądu i energii elektrycznej, gazu i wody do użytku domowego i przemysłowego, profesjonalne usługi konsultacyjne w zakresie dostawy i dystrybucji prądu, dystrybucja, transport i dostawa towarów i urządzeń gazowych i elektrycznych, magazynowanie towarów i urządzeń gazowych i elektrycznych, usługi informacyjne w związku z dostawą i dystrybucją prądu, ogrzewania, gazu, energii elektrycznej i wody, świadczone online z komputerowej bazy danych lub Internetu lub za pomocą innych środków, dystrybucja drukowanych materiałów innych niż reklamowe dotyczących energii, jej transportu, dystrybucji i dostawy oraz ochrony środowiska, nowych źródeł energii, ochrony zasobów naturalnych i zrównoważonego rozwoju oraz usługi dostawy energii i wody, usługi doradcze, konsultingowe i informacyjne, dotyczące wszystkich wymienionych wyżej usług, **41** usługi w zakresie organizowania i prowadzenia projektów edukacyjnych oraz kursów, szkoleń, w tym z wykorzystaniem Internetu, usługi w zakresie organizowania i przeprowadzenia konferencji oraz wystaw o problematyce technologicznej, edukacyjnej, usługi w zakresie publikacji i wydawnictw, także w formie on-line, nauczanie, usługi w zakresie informacji o działalności naukowej, promocja wyników prac badawczo-rozwojowych oraz wyników badań naukowych w dziedzinie nauk technicznych, przyrodniczych, ekonomicznych, matematyczno-fizycznych i astronomii, organizowanie wystaw w celach kulturalnych i edukacyjnych, **42** usługi w zakresie programowania komputerowego, usługi doradcze związane ze zużyciem prądu, energii elektrycznej, gazu i wody, oszczędzanie energii, gospodarowanie energią i wydajność energetyczna, prowadzenie badań i badań oceniających w zakresie ochrony środowiska, zasobów naturalnych oraz zrównoważonej produkcji energii, usługi techniczne z zakresu zbierania informacji od zdalnych kalkulatorów spożycia energii, doradztwo i informacja na temat zużycia energii elektrycznej, gazu, energii, ciepła i wody.

(111) **283162** (220) 2015 04 30 (210) 442015
(151) 2016 03 10 (441) 2015 08 17
(732) ELEMENT POLSKA SPÓŁKA Z OGRANICZONĄ
ODPOWIEDZIALNOŚCIĄ, Bielawa, PL.
(540) ELEMENT METALOWE SYSTEMY RYNNOWE
(540)



Kolor znaku: biały, niebieski, jasnoniebieski, zielony, jasnozielony, czerwony

(531) 25.07.25, 26.03.04, 27.05.01, 29.01.14
(510), (511) **6** rury spustowe metalowe, rynny metalowe, złączki rur spustowych metalowe, **37** usługi dekarские, budowa i konserwacja rynien i rur spustowych, **42** opracowywanie projektów technicznych do odprowadzania wody deszczowej.

(111) **283163** (220) 2015 05 15 (210) 442546
(151) 2016 03 18 (441) 2015 08 31

(732) BIG-ACTIVE SPÓŁKA Z OGRANICZONĄ ODPOWIEDZIALNOŚCIĄ, Warszawa, PL.

(540) ZIOŁA MNICHA
(540)



Kolor znaku: zielony, biały, brązowy, czarny, jasnoszary
(531) 02.01.03, 07.01.03, 26.04.02, 27.05.01, 29.01.15

(510), (511) **5** produkty farmaceutyczne, substancje i preparaty farmaceutyczne, kapsułki, pastylki, pigułki i granulaty do celów farmaceutycznych, syropy do użytku farmaceutycznego, preparaty farmaceutyczne dla diabetyków, środki uspokajające, środki przeczyszczające, produkty farmaceutyczne do pielęgnacji i leczenia skóry twarzy i ciała, substancje i preparaty wspomagające procesy metaboliczne w organizmach ludzi, substancje i preparaty wspomagające leczenie, podnoszące odporność organizmu i wzbogacające organizm w niezbędne witaminy i mikroelementy, suplementy diety do celów medycznych, preparaty witaminowe do celów leczniczych, wyciągi i nalewki do celów leczniczych, zioła lecznicze, zioła jednorodne lecznicze, lecznicze mieszanki ziołowe, ziołowo-owocowe i owocowo-ziołowe o działaniu leczniczym, herbaty do celów leczniczych, herbaty lecznicze w torebkach do zaparzania, herbaty ziołowe, owocowe, ziołowo-owocowe i owocowo-ziołowe do celów leczniczych, środki wspomagające odchudzanie i preparaty medyczne do odchudzania, herbatki odchudzające, odchudzające herbatki ziołowe, owocowe, ziołowo-owocowe i owocowo-ziołowe, dodatki odżywcze, żywność dietetyczna i napoje dietetyczne do celów leczniczych, kadzidełka do odstraszania owadów, **30** herbaty i produkty na bazie herbat, herbaty ziołowe, owocowe, ziołowo-owocowe i owocowo-ziołowe, preparaty herbaciane, napoje i napary na bazie herbat ziołowych, owocowych, ziołowo-owocowych i owocowo-ziołowych, herbatki w torebkach do zaparzania oraz herbatki granulowane, w tym herbatki ziołowe, owocowe, ziołowo-owocowe i owocowo-ziołowe, wyciągi i nalewki herbaciane spożywcze inne niż do celów leczniczych, w tym na bazie herbat ziołowych, owocowych, ziołowo-owocowych i owocowo-ziołowych.

(111) **283164** (220) 2015 05 28 (210) 443009
(151) 2016 03 15 (441) 2015 07 15

(732) ADAMED SPÓŁKA Z OGRANICZONĄ ODPOWIEDZIALNOŚCIĄ, Pieńków, PL.

(540) MELOMIB

(510), (511) **5** produkty farmaceutyczne i weterynaryjne, suplementy diety, środki sanitarne do celów medycznych, substancje dietetyczne do celów leczniczych, żywność dla niemowląt.

(111) **283165** (220) 2015 05 28 (210) 443010
(151) 2016 03 15 (441) 2015 07 15

(732) ADAMED SPÓŁKA Z OGRANICZONĄ ODPOWIEDZIALNOŚCIĄ, Pieńków, PL.

(540) VEZOMIB

(510), (511) **5** produkty farmaceutyczne i weterynaryjne, suplementy diety, środki sanitarne do celów medycznych, substancje dietetyczne do celów leczniczych, żywność dla niemowląt.

(111) **283166** (220) 2015 06 12 (210) 443539
(151) 2016 03 10 (441) 2015 09 03

(732) BIEL SZYMON, Liszki, PL.

(540) PRE EDWARD BIEL

(540)



Kolor znaku: czerwony, biały
(531) 27.05.01, 29.01.12

(510), (511) **7** rozdzielające urządzenia elektryczne, **9** szafy rozdzielcze-elektryczność, elektryczne urządzenia kontrolno-sterujące.

(111) **283167** (220) 2015 06 12 (210) 443540
(151) 2016 03 10 (441) 2015 09 03

(732) BIEL SZYMON, Liszki, PL.

(540) PRE Biel

(510), (511) **7** rozdzielające urządzenia elektryczne, **9** szafy rozdzielcze-elektryczność, elektryczne urządzenia kontrolno-sterujące.

(111) **283168** (220) 2015 06 22 (210) 443913
(151) 2016 03 23 (441) 2015 08 20

(732) OPTIMUM MARK SPÓŁKA Z OGRANICZONĄ ODPOWIEDZIALNOŚCIĄ, Warszawa, PL.

(540) Pro Serce Zawiera sterole roślinne, które obniżają cholesterol Udowodnione naukowo

(540)



Kolor znaku: brązowy, zielony, czerwony, żółty, biały

(531) 02.09.01, 27.05.01, 29.01.15

(510), (511) **29** oleje i tłuszcze jadalne, masła, margaryny.

(111) **283169** (220) 2015 06 28 (210) 444154
(151) 2016 02 29 (441) 2015 08 26

(732) DECLINIC SPÓŁKA Z OGRANICZONĄ ODPOWIEDZIALNOŚCIĄ, Warszawa, PL.

(540) DeClinic

(540)



Kolor znaku: czarny, szary, biały

(531) 02.09.10, 24.01.03, 27.05.01, 29.01.13

(510), (511) **44** usługi medyczne, kosmetyczne, stomatologiczne, chirurgia twarzowo-szczękowa, chirurgia plastyczna.

(111) **283170** (220) 2015 07 01 (210) 444284
(151) 2016 03 22 (441) 2015 09 08

(732) KRUKOWSKI KRZYSZTOF, Wrocław, PL.

(540) PODATEK KANCELARIA RACHUNKOWA

(540)



Kolor znaku: biały, szary, ciemnoczerwony

(531) 27.05.01, 26.04.02, 29.01.13

(510), (511) **35** rachunkowość.

(111) **283171** (220) 2015 07 06 (210) 444409
(151) 2016 03 03 (441) 2015 09 03

(732) INFINITY FUND SPÓŁKA Z OGRANICZONĄ ODPOWIEDZIALNOŚCIĄ SPÓŁKA KOMANDYTOWA, Wrocław, PL.

(540) WUSHI

(510), (511) **41** nauczanie, tłumaczenia, usługi tłumaczy, usługi kaligrafii.

(111) **283172** (220) 2015 07 06 (210) 444444
(151) 2016 03 10 (441) 2015 09 03

(732) AFLOFARM FARMACJA POLSKA SPÓŁKA Z OGRANICZONĄ ODPOWIEDZIALNOŚCIĄ, Pabianice, PL.

(540) medicistus

(510), (511) **5** produkty farmaceutyczne, środki sanitarne do celów medycznych, wyroby medyczne do celów leczniczych, substancje dietetyczne do celów leczniczych, suplementy diety, środki specjalnego przeznaczenia żywieniowego, środki dietetyczne, żywność dla niemowląt: zioła lecznicze, ekstrakty roślinne o przeznaczeniu leczniczym.

(111) **283173** (220) 2015 07 06 (210) 444453
(151) 2016 03 10 (441) 2015 11 09

(732) WROCŁAWSKIE ZAKŁADY ZIELARSKIE HERBAPOL SPÓŁKA AKCYJNA, Wrocław, PL.

(540) Nervosol Sen

(540)



Kolor znaku: błękitny, czarny, żółty, zielony, różowy, fioletowy, biały

(531) 01.01.05, 05.11.02, 26.02.07, 27.05.01, 29.01.15

(510), (511) **5** preparaty farmaceutyczne, suplementy diety, lecznicze preparaty ziołowe.

(111) **283174** (220) 2015 07 06 (210) 444456
(151) 2016 03 10 (441) 2015 11 09

(732) RODIN TEKSTIL SPÓŁKA Z OGRANICZONĄ ODPOWIEDZIALNOŚCIĄ, Jabłonowo, PL.

(540) Lady Lora

(510), (511) **25** odzież, marynarki, spodnie, sukienki, spódnice, spodenki, kamizelki, palta, płaszcze, peleryny, futra jako odzież, kurtki, bluzki, swetry, pulowery, fartuchy, kostiumy kąpielowe, slipy, pończochy, skarpety, rajstopy, rękawiczki, szale, apaszki, krawaty, paski do odzieży, bielizna osobista męska, bielizna osobista damska, koszule męskie, podkoszulki, piżamy, legginsy, obuwie, półbuty, buty sznurowane, botki, kalosze, cholewki do obuwia, getry, buty sportowe narciarskie, piłkarskie, gimnastyczne, pantofle, sandały, czapki, kapelusze, cylindry, opaski na głowę, chusty, berety.

(111) **283175** (220) 2015 07 08 (210) 444541
(151) 2016 03 30 (441) 2015 11 09

(732) SZCZERBAK MARIANNA PRZEDSIĘBIORSTWO PRODUKCYJNO-HANDLOWO USŁUGOWE, Chorzów, PL.

(540) K KARMOMATY.PL

(540)



Kolor znaku: biały, jasnoczerwony

(531) 02.09.01, 26.01.14, 27.05.01, 29.01.12

(510), (511) **35** prowadzenie punktów sprzedaży detalicznej i hurtowej oraz sprzedaży wysyłkowej i sprzedaży samoobsługowej karmy dla zwierząt domowych, w tym dla psów i kotów.

(111) **283176** (220) 2015 07 10 (210) 444634
(151) 2016 03 18 (441) 2015 09 09

(732) KMM PLUS SPÓŁKA Z OGRANICZONĄ ODPOWIEDZIALNOŚCIĄ, Jedlińsk, PL.

(540) OPPOSITION

(540)



Kolor znaku: biały, czerwony, czarny

(531) 24.15.02, 27.05.01, 29.01.13

(510), (511) **18** aktówki, baty, bicze, chusty do noszenia niemowląt, etui na klucze, kagańce, komplety podróżne (wyroby skórzane), kuferki, kuferki na kosmetyki [bez wyposażenia], kufry bagażowe, myśliwskie sakwy, myśliwskie torby, myśliwskie worki, naramienniki skórzane, teczki na nuty, obroże dla zwierząt, okrycia dla zwierząt, opaski skórzane, pasy skórzane, pasy naramienne ze skóry, plecaki, plecaki turystyczne, podróżne torby, pojemniki na wizytówki, portfele, portmonetki, parasole przeciwsłoneczne, rzemienie skórzane, sakwy i sakiewki ze skóry, skórzane pasy, skórzane pasy na ramię, skórzane smycze, sportowe torby, szkolne teczki, torby szkolne, tornistry szkolne, sznurówki skórzane, teczki szkolne, teki, dyplomaty, torby na kółkach, podróżne torby na ubranie, torby na zakupy, torby plażowe, torby podróżne, torby turystyczne, torebki, ubrania dla zwierząt, walizki, wizytowniki, **25** obuwie, obuwie plażowe, apaszki, bandany na szyję, berety, bielizna osobista, biustonosze, bluzy, kombinezony, boty, chusty, czapki, czepki kąpielowe, fartuchy, getry, gorsety, halki, półhalki, kalosze, kamizelki, kapelusze, kapelusze papierowe, kąpielówki, kostiumy kąpielowe, koszule, koszule z krótkimi rękawami, krawaty, kurtki, kurtki wełniane lub futrzane z kapturem, legginsy, maski na oczy do spania, mufki, nakrycia głowy, nauszники, odzież, odzież dla automobilistów, odzież wodoodporna, odzież z imitacji skóry, odzież ze skóry, palta, pantofle domowe, paski, piżamy, płaszcze, podkoszulki, poszetki, prochowce, rękawiczki, skarpetki, spodnie, spódnice, stroje na maskaradę, sukienki, swetry, szale, szaliki, szarfy, szelki, szlafroki, śliniaki, wyroby pończosnicze, żakiety pikowane.

(111) **283177** (220) 2015 07 10 (210) 444635
(151) 2016 03 18 (441) 2015 09 09

(732) RÓŻEK DANUTA, Zielona Góra, PL.

(540) Arabia Restauracja & Bar

(540)



Kolor znaku: czerwony, biały, złoty

(531) 26.04.02, 26.01.01, 27.05.01, 24.17.02, 26.04.01, 29.01.13

(510), (511) **43** usługi zaopatrzenia w żywność i napoje, tymczasowe zakwaterowanie.

(111) **283178** (220) 2015 07 27 (210) 445278
(151) 2016 03 18 (441) 2015 11 09

(732) COLORIS SPÓŁKA Z OGRANICZONĄ ODPOWIEDZIALNOŚCIĄ, Łomianki, PL.

(540) ROOMCAYS

(510), (511) **3** kosmetyki, środki perfumeryjne, kosmetyki do pielęgnacji włosów.

(111) **283179** (220) 2015 07 28 (210) 445282
(151) 2016 03 17 (441) 2015 11 09

(732) LABORATORIUM KOSMETYCZNE JOANNA BOGUSŁAW GÓRKA, RYSZARD KORCZAK SPÓŁKA JAWNA, Warszawa, PL.

(540) MULTI CREAM color efekt 3D

(540)



Kolor znaku: złoty

(531) 27.05.01, 27.07.17, 29.01.02

(510), (511) **3** kosmetyki do mycia, pielęgnacji, upiększania włosów i ciała, w tym: środki do mycia włosów i ciała, środki do kąpieli, preparaty toaletowe takie jak: dezodoranty, sole do kąpieli, aromaty do kąpieli, preparaty pielęgnacyjne, w tym: kremy, maseczki, żele, śmietanki i mleczka kosmetyczne, kosmetyki upiększające do włosów i ciała, artykuły kosmetyczne do upiększania, w tym: szminki, cienie i tusze, farby do włosów, płyny do trwałej, kremy koloryzujące i odbarwiające, pudry, fluidy, kremy i woski depilujące, liftingi, artykuły perfumeryjne, wata do celów kosmetycznych, bibułki i chusteczki nasączone płynami kosmetycznymi, środki do pielęgnacji jamy ustnej, artykuły perfumeryjne, **5** preparaty do kąpieli leczniczych, preparaty farmaceutyczne przeciw łupieżowi, preparaty farmaceutyczne do włosów.

(111) **283180** (220) 2015 07 28 (210) 445292
(151) 2016 03 11 (441) 2015 11 09
(732) AFLOFARM FARMACJA POLSKA SPÓŁKA Z OGRANICZONĄ
ODPOWIEDZIALNOŚCIĄ, Pabianice, PL.

(540) AFLODENT

(510), (511) **3** mydła, środki perfumeryjne, olejki eteryczne, kosmetyki, płyny do pielęgnacji włosów, środki do czyszczenia zębów, maści kosmetyczne, **5** produkty farmaceutyczne, środki sanitarne do celów medycznych, substancje dietetyczne do celów leczniczych, suplementy diety, środki specjalnego przeznaczenia żywieniowego do celów zdrowotnych, żywność dla niemowląt, zioła lecznicze, ekstrakty roślinne o przeznaczeniu leczniczym, wyroby medyczne do celów leczniczych, **29** środki dietetyczne, produkty uzupełniające dietę, żywność dietetyczna, produkty zawierające witaminy i/lub minerały, substancje roślinne, środki specjalnego przeznaczenia żywieniowego-wszystkie wymienione towary na bazie produktów zawartych w tej klasie-przeznaczone do innych celów niż farmaceutyczny lub leczniczy lub zdrowotny, na bazie białka.

(111) **283181** (220) 2015 07 28 (210) 445294
(151) 2016 03 11 (441) 2015 11 09
(732) AFLOFARM FARMACJA POLSKA SPÓŁKA Z OGRANICZONĄ
ODPOWIEDZIALNOŚCIĄ, Pabianice, PL.

(540) AFLOPLUS

(510), (511) **3** mydła, środki perfumeryjne, olejki eteryczne, kosmetyki, płyny do pielęgnacji włosów, środki do czyszczenia zębów, maści kosmetyczne, **5** produkty farmaceutyczne, środki sanitarne do celów medycznych, substancje dietetyczne do celów leczniczych, suplementy diety, środki specjalnego przeznaczenia żywieniowego do celów zdrowotnych, żywność dla niemowląt, zioła lecznicze, ekstrakty roślinne o przeznaczeniu leczniczym, wyroby medyczne do celów leczniczych, **29** środki dietetyczne, produkty uzupełniające dietę, żywność dietetyczna, produkty zawierające witaminy i/lub minerały, substancje roślinne, środki specjalnego przeznaczenia żywieniowego-wszystkie wymienione towary na bazie produktów zawartych w tej klasie-przeznaczone do innych celów niż farmaceutyczny lub leczniczy lub zdrowotny, na bazie białka.

(111) **283182** (220) 2015 07 28 (210) 445295
(151) 2016 03 11 (441) 2015 11 09
(732) AFLOFARM FARMACJA POLSKA SPÓŁKA Z OGRANICZONĄ
ODPOWIEDZIALNOŚCIĄ, Pabianice, PL.

(540) AFLOWIN

(510), (511) **3** mydła, środki perfumeryjne, olejki eteryczne, kosmetyki, płyny do pielęgnacji włosów, środki do czyszczenia zębów, maści kosmetyczne, **5** produkty farmaceutyczne, środki sanitarne do celów medycznych, substancje dietetyczne do celów leczniczych, suplementy diety, środki specjalnego przeznaczenia żywieniowego do celów zdrowotnych, żywność dla niemowląt, zioła lecznicze, ekstrakty roślinne o przeznaczeniu leczniczym, wyroby medyczne do celów leczniczych, **29** środki dietetyczne, produkty uzupełniające dietę, żywność dietetyczna, produkty zawierające witaminy i/lub minerały, substancje roślinne, środki specjalnego przeznaczenia żywieniowego-wszystkie wymienione towary na bazie produktów zawartych w tej klasie-przeznaczone do innych celów niż farmaceutyczny lub leczniczy lub zdrowotny, na bazie białka.

(111) **283183** (220) 2015 07 28 (210) 445296
(151) 2016 03 11 (441) 2015 11 09

(732) AFLOFARM FARMACJA POLSKA SPÓŁKA Z OGRANICZONĄ
ODPOWIEDZIALNOŚCIĄ, Pabianice, PL.

(540) AFLOMINAL

(510), (511) **3** mydła, środki perfumeryjne, olejki eteryczne, kosmetyki, płyny do pielęgnacji włosów, środki do czyszczenia zębów, maści kosmetyczne, **5** produkty farmaceutyczne, środki sanitarne do celów medycznych, substancje dietetyczne do celów leczniczych, suplementy diety, środki specjalnego przeznaczenia żywieniowego do celów zdrowotnych, żywność dla niemowląt, zioła lecznicze, ekstrakty roślinne o przeznaczeniu leczniczym, wyroby medyczne do celów leczniczych, **29** środki dietetyczne, produkty uzupełniające dietę, żywność dietetyczna, produkty zawierające witaminy i/lub minerały, substancje roślinne, środki specjalnego przeznaczenia żywieniowego-wszystkie wymienione towary na bazie produktów zawartych w tej klasie-przeznaczone do innych celów niż farmaceutyczny lub leczniczy lub zdrowotny, na bazie białka.

(111) **283184** (220) 2015 07 28 (210) 445299
(151) 2016 03 18 (441) 2015 11 09
(732) FUNDACJA CODERDOJO POLSKA, Zambrów, PL.
(540) CD CODERDOJO
(540)



Kolor znaku: niebieski, żółty

(531) 26.05.02, 26.13.25, 27.05.01, 29.01.12

(510), (511) **41** prowadzenie zajęć poza szkolnych dla dzieci, polegających na nauce programowania komputerowego oraz zajęć polegających na nauce kreatywnego wykorzystania komputera.

(111) **283185** (220) 2015 07 28 (210) 445303
(151) 2016 03 15 (441) 2015 11 09
(732) AFLOFARM FARMACJA POLSKA SPÓŁKA Z OGRANICZONĄ
ODPOWIEDZIALNOŚCIĄ, Pabianice, PL.

(540) AFLOVER

(510), (511) **3** mydła, środki perfumeryjne, olejki eteryczne, kosmetyki, płyny do pielęgnacji włosów, środki do czyszczenia zębów, maści kosmetyczne, **5** produkty farmaceutyczne, środki sanitarne do celów medycznych, substancje dietetyczne do celów leczniczych, suplementy diety, środki specjalnego przeznaczenia żywieniowego do celów zdrowotnych, żywność dla niemowląt, zioła lecznicze, ekstrakty roślinne o przeznaczeniu leczniczym, wyroby medyczne do celów leczniczych, **29** środki dietetyczne, produkty uzupełniające dietę, żywność dietetyczna, produkty zawierające witaminy i/lub minerały, substancje roślinne, środki specjalnego przeznaczenia żywieniowego-wszystkie wymienione towary na bazie produktów zawartych w tej klasie-przeznaczone do innych celów niż farmaceutyczny lub leczniczy lub zdrowotny, na bazie białka.

(111) **283186** (220) 2015 07 28 (210) 445305
(151) 2016 03 16 (441) 2015 11 09
(732) AFLOFARM FARMACJA POLSKA SPÓŁKA Z OGRANICZONĄ
ODPOWIEDZIALNOŚCIĄ, Pabianice, PL.

(540) AFLOVET

(510), (511) **3** mydła, środki perfumeryjne, olejki eteryczne, kosmetyki, płyny do pielęgnacji włosów, środki do czyszczenia zębów, maści kosmetyczne, **5** produkty farmaceutyczne, środki sanitarne do celów medycznych, substancje dietetyczne do celów leczniczych, suplementy diety, środki specjalnego przeznaczenia żywieniowego do celów zdrowotnych, żywność dla niemowląt, zioła lecznicze, ekstrakty roślinne o przeznaczeniu leczniczym, wyroby medyczne do celów leczniczych, **29** środki dietetyczne, produkty uzupełniające dietę, żywność dietetyczna, produkty zawierające witaminy i/lub minerały, substancje roślinne, środki specjalnego przeznaczenia żywieniowego-wszystkie wymienione towary na bazie produktów zawartych w tej klasie-przeznaczone do innych celów niż farmaceutyczny lub leczniczy lub zdrowotny, na bazie białka.

(111) **283187** (220) 2015 07 28 (210) 445306
(151) 2016 03 15 (441) 2015 11 09

go-wszystkie wymienione towary na bazie produktów zawartych w tej klasie-przeznaczone do innych celów niż farmaceutyczny lub leczniczy lub zdrowotny, na bazie białka.

(111) **283195** (220) 2015 07 28 (210) 445315
(151) 2016 03 15 (441) 2015 11 09

(732) AFLOFARM FARMACJA POLSKA SPÓŁKA Z OGRANICZONĄ ODPOWIEDZIALNOŚCIĄ, Pabianice, PL.

(540) AFLOCAPS

(510), (511) **3** mydła, środki perfumeryjne, olejki eteryczne, kosmetyki, płyny do pielęgnacji włosów, środki do czyszczenia zębów, maści kosmetyczne, **5** produkty farmaceutyczne, środki sanitarne do celów medycznych, substancje dietetyczne do celów leczniczych, suplementy diety, środki specjalnego przeznaczenia żywieniowego do celów zdrowotnych, żywność dla niemowląt, zioła lecznicze, ekstrakty roślinne o przeznaczeniu leczniczym, wyroby medyczne do celów leczniczych, **29** środki dietetyczne, produkty uzupełniające dietę, żywność dietetyczna, produkty zawierające witaminy i/lub minerały, substancje roślinne, środki specjalnego przeznaczenia żywieniowego-wszystkie wymienione towary na bazie produktów zawartych w tej klasie-przeznaczone do innych celów niż farmaceutyczny lub leczniczy lub zdrowotny, na bazie białka.

(111) **283196** (220) 2015 07 28 (210) 445316
(151) 2016 03 15 (441) 2015 11 09

(732) AFLOFARM FARMACJA POLSKA SPÓŁKA Z OGRANICZONĄ ODPOWIEDZIALNOŚCIĄ, Pabianice, PL.

(540) AFLONEO

(510), (511) **3** mydła, środki perfumeryjne, olejki eteryczne, kosmetyki, płyny do pielęgnacji włosów, środki do czyszczenia zębów, maści kosmetyczne, **5** produkty farmaceutyczne, środki sanitarne do celów medycznych, substancje dietetyczne do celów leczniczych, suplementy diety, środki specjalnego przeznaczenia żywieniowego do celów zdrowotnych, żywność dla niemowląt, zioła lecznicze, ekstrakty roślinne o przeznaczeniu leczniczym, wyroby medyczne do celów leczniczych, **29** środki dietetyczne, produkty uzupełniające dietę, żywność dietetyczna, produkty zawierające witaminy i/lub minerały, substancje roślinne, środki specjalnego przeznaczenia żywieniowego-wszystkie wymienione towary na bazie produktów zawartych w tej klasie-przeznaczone do innych celów niż farmaceutyczny lub leczniczy lub zdrowotny, na bazie białka.

(111) **283197** (220) 2015 07 28 (210) 445317
(151) 2016 03 15 (441) 2015 11 09

(732) AFLOFARM FARMACJA POLSKA SPÓŁKA Z OGRANICZONĄ ODPOWIEDZIALNOŚCIĄ, Pabianice, PL.

(540) AFLOGRIP

(510), (511) **3** mydła, środki perfumeryjne, olejki eteryczne, kosmetyki, płyny do pielęgnacji włosów, środki do czyszczenia zębów, maści kosmetyczne, **5** produkty farmaceutyczne, środki sanitarne do celów medycznych, substancje dietetyczne do celów leczniczych, suplementy diety, środki specjalnego przeznaczenia żywieniowego do celów zdrowotnych, żywność dla niemowląt, zioła lecznicze, ekstrakty roślinne o przeznaczeniu leczniczym, wyroby medyczne do celów leczniczych, **29** środki dietetyczne, produkty uzupełniające dietę, żywność dietetyczna, produkty zawierające witaminy i/lub minerały, substancje roślinne, środki specjalnego przeznaczenia żywieniowego-wszystkie wymienione towary na bazie produktów zawartych w tej klasie-przeznaczone do innych celów niż farmaceutyczny lub leczniczy lub zdrowotny, na bazie białka.

(111) **283198** (220) 2015 07 28 (210) 445318
(151) 2016 03 15 (441) 2015 11 09

(732) AFLOFARM FARMACJA POLSKA SPÓŁKA Z OGRANICZONĄ ODPOWIEDZIALNOŚCIĄ, Pabianice, PL.

(540) AFLOSTIN

(510), (511) **3** mydła, środki perfumeryjne, olejki eteryczne, kosmetyki, płyny do pielęgnacji włosów, środki do czyszczenia zębów, maści kosmetyczne, **5** produkty farmaceutyczne, środki sanitarne do celów medycznych, substancje dietetyczne do celów leczniczych, suplementy diety, środki specjalnego przeznaczenia żywieniowego do celów zdrowotnych, żywność dla niemowląt, zioła lecznicze, ekstrakty

ty roślinne o przeznaczeniu leczniczym, wyroby medyczne do celów leczniczych, **29** środki dietetyczne, produkty uzupełniające dietę, żywność dietetyczna, produkty zawierające witaminy i/lub minerały, substancje roślinne, środki specjalnego przeznaczenia żywieniowego-wszystkie wymienione towary na bazie produktów zawartych w tej klasie-przeznaczone do innych celów niż farmaceutyczny lub leczniczy lub zdrowotny, na bazie białka.

(111) **283199** (220) 2015 07 28 (210) 445319
(151) 2016 03 15 (441) 2015 11 09

(732) AFLOFARM FARMACJA POLSKA SPÓŁKA Z OGRANICZONĄ ODPOWIEDZIALNOŚCIĄ, Pabianice, PL.

(540) AFLOSEPT

(510), (511) **3** mydła, środki perfumeryjne, olejki eteryczne, kosmetyki, płyny do pielęgnacji włosów, środki do czyszczenia zębów, maści kosmetyczne, **5** produkty farmaceutyczne, środki sanitarne do celów medycznych, substancje dietetyczne do celów leczniczych, suplementy diety, środki specjalnego przeznaczenia żywieniowego do celów zdrowotnych, żywność dla niemowląt, zioła lecznicze, ekstrakty roślinne o przeznaczeniu leczniczym, wyroby medyczne do celów leczniczych, **29** środki dietetyczne, produkty uzupełniające dietę, żywność dietetyczna, produkty zawierające witaminy i/lub minerały, substancje roślinne, środki specjalnego przeznaczenia żywieniowego-wszystkie wymienione towary na bazie produktów zawartych w tej klasie-przeznaczone do innych celów niż farmaceutyczny lub leczniczy lub zdrowotny, na bazie białka.

(111) **283200** (220) 2015 07 28 (210) 445322
(151) 2016 03 15 (441) 2015 11 09

(732) AFLOFARM FARMACJA POLSKA SPÓŁKA Z OGRANICZONĄ ODPOWIEDZIALNOŚCIĄ, Pabianice, PL.

(540) AFLOGAST

(510), (511) **3** mydła, środki perfumeryjne, olejki eteryczne, kosmetyki, płyny do pielęgnacji włosów, środki do czyszczenia zębów, maści kosmetyczne, **5** produkty farmaceutyczne, środki sanitarne do celów medycznych, substancje dietetyczne do celów leczniczych, suplementy diety, środki specjalnego przeznaczenia żywieniowego do celów zdrowotnych, żywność dla niemowląt, zioła lecznicze, ekstrakty roślinne o przeznaczeniu leczniczym, wyroby medyczne do celów leczniczych, **29** środki dietetyczne, produkty uzupełniające dietę, żywność dietetyczna, produkty zawierające witaminy i/lub minerały, substancje roślinne, środki specjalnego przeznaczenia żywieniowego-wszystkie wymienione towary na bazie produktów zawartych w tej klasie-przeznaczone do innych celów niż farmaceutyczny lub leczniczy lub zdrowotny, na bazie białka.

237

DECYZJE O ODMOWIE UDZIELENIA PRAWA OCHRONNEGO

(wydane po ogłoszeniu o zgłoszeniu)

Poniższe zestawienie zawiera kolejno: numer zgłoszenia znaku towarowego oraz numer i rok wydania Biuletynu Urzędu Patentowego, w którym zgłoszenie zostało ogłoszone.

362361	04/2010	390980	02/2012
364720	08/2010	391006	02/2012
374441	24/2010	392326	04/2012
374442	24/2010	392450	04/2012
374443	24/2010	392457	04/2012
381506	11/2011	394729	08/2012
383339	14/2011	398328	14/2012
385685	18/2011	398329	14/2012
386016	19/2011	398330	14/2012
387141	21/2011	398331	14/2012
388897	24/2011	399503	16/2012
389091	24/2011	404285	25/2012
389092	24/2011	404310	25/2012
390250	02/2012	406820	05/2013
390252	26/2011	407343	06/2013

448544	3/2016	449735	5/2016	412719	15/2013	421313	04/2014
448545	3/2016	449740	5/2016	413066	16/2013	421328	04/2014
448549	3/2016	450044	6/2016	413326	16/2013	421329	04/2014
448557	3/2016	450045	6/2016	413327	16/2013	421360	05/2014
448634	3/2016	450506	10/2016	413595	17/2013	421373	04/2014
448734	3/2016	450741	7/2016	413596	17/2013	421405	05/2014
448763	3/2016	451128	8/2016	413760	17/2013	421501	05/2014
448764	3/2016	451636	9/2016	414124	18/2013	421677	05/2014
448783	3/2016	452026	10/2016	414654	18/2013	421679	05/2014
448784	3/2016	452223	10/2016	414820	19/2013	421768	05/2014
448875	4/2016	452274	11/2016	415120	19/2013	421919	06/2014
448936	4/2016	452965	12/2016	415163	19/2013	421920	06/2014
448969	4/2016	452966	12/2016	415177	22/2013	421921	06/2014
449029	4/2016	452967	12/2016	415198	20/2013	421978	06/2014

239

**DECYZJE STWIERDZAJĄCE WYGAŚNIĘCIE
DECYZJI O UDZIELENIU PRAWA OCHRONNEGO**

Poniższe zestawienie zawiera kolejno: numer zgłoszenia znaku towarowego oraz numer i rok wydania Biuletynu Urzędu Patentowego, w którym zgłoszenie zostało ogłoszone.

310586	17/2006	403077	22/2012	416648	22/2013	422494	07/2014
330445	03/2008	403078	22/2012	417000	23/2013	422495	07/2014
337528	12/2008	403897	24/2012	417432	24/2013	422496	07/2014
344277	23/2008	404052	25/2012	417662	24/2013	422498	07/2014
357004	19/2009	404086	25/2012	417666	24/2013	422500	07/2014
357005	19/2009	404086	25/2012	417666	24/2013	422501	07/2014
357005	19/2009	404856	01/2013	417668	24/2013	422502	07/2014
357006	19/2009	405063	01/2013	417769	24/2013	422502	07/2014
366858	12/2010	406736	04/2013	417769	24/2013	422812	07/2014
371909	20/2010	406736	04/2013	418249	25/2013	422829	07/2014
371910	20/2010	406873	05/2013	418328	25/2013	423066	07/2014
371910	20/2010	407221	05/2013	418362	25/2013	423069	07/2014
375112	26/2010	407329	06/2013	418365	25/2013	423142	08/2014
375639	01/2011	407430	06/2013	418409	25/2013	423204	08/2014
377405	04/2011	407781	06/2013	418479	26/2013	423288	08/2014
378008	05/2011	407824	06/2013	418536	26/2013	423323	08/2014
378010	05/2011	408389	07/2013	418567	26/2013	423323	08/2014
378011	05/2011	408556	07/2013	418725	26/2013	423451	09/2014
378738	06/2011	408571	07/2013	418725	26/2013	423519	09/2014
384563	16/2011	408571	07/2013	418726	26/2013	423529	09/2014
384563	16/2011	408833	08/2013	418821	26/2013	423529	09/2014
384839	17/2011	409299	09/2013	418821	26/2013	423586	09/2014
388962	24/2011	409300	09/2013	419252	01/2014	423588	09/2014
389522	25/2011	409301	09/2013	419253	01/2014	423590	09/2014
389590	25/2011	409302	09/2013	419940	02/2014	423592	09/2014
390907	01/2012	409363	09/2013	420013	02/2014	423626	09/2014
392897	05/2012	409645	10/2013	420072	02/2014	423626	09/2014
393064	05/2012	409645	10/2013	420072	02/2014	423649	09/2014
393064	05/2012	409646	10/2013	420104	02/2014	423869	10/2014
393723	06/2012	409649	10/2013	420271	03/2014	423890	10/2014
394518	07/2012	409804	10/2013	420271	03/2014	423890	10/2014
394911	08/2012	409805	10/2013	420282	03/2014	423891	10/2014
395146	09/2012	409806	10/2013	420286	03/2014	423892	10/2014
395352	09/2012	409851	10/2013	420369	03/2014	423893	10/2014
396438	11/2012	409852	10/2013	420378	03/2014	423893	10/2014
396895	11/2012	409976	10/2013	420379	03/2014	423909	10/2014
397481	12/2012	410059	11/2013	420380	03/2014	423944	10/2014
397908	13/2012	410063	11/2013	420381	03/2014	424038	10/2014
398129	13/2012	410455	11/2013	420381	03/2014	424186	10/2014
399617	16/2012	411368	13/2013	420427	03/2014	424188	10/2014
400094	17/2012	411973	14/2013	420573	03/2014	424202	10/2014
400277	17/2012	412130	14/2013	420577	03/2014	424240	10/2014
401608	20/2012	412175	14/2013	420629	03/2014	424241	10/2014
401846	20/2012	412465	15/2013	420702	03/2014	424291	10/2014
402125	21/2012	412569	15/2013	420902	04/2014	424379	11/2014
402749	22/2012	412577	15/2013	421041	04/2014	424399	11/2014
402784	22/2012	412578	15/2013	421046	04/2014	424400	11/2014
402863	22/2012	412579	15/2013	421128	04/2014	424436	11/2014
				421129	04/2014	424444	11/2014
				421183	04/2014	424522	11/2014
				421304	04/2014	424589	11/2014

424615	11/2014	428477	18/2014	430925	22/2014	431908	23/2014
424616	11/2014	428510	18/2014	430986	22/2014	431912	23/2014
424617	11/2014	428551	18/2014	430990	22/2014	432168	24/2014
424619	11/2014	428723	18/2014	430991	22/2014	432275	24/2014
424620	11/2014	428753	18/2014	430992	22/2014	432436	25/2014
424621	11/2014	428754	18/2014	430993	22/2014	432483	25/2014
424623	11/2014	428755	18/2014	430994	22/2014	432499	25/2014
424624	11/2014	428756	18/2014	430995	22/2014	432718	25/2014
424655	11/2014	428815	18/2014	431020	22/2014	432747	25/2014
424656	11/2014	428900	18/2014	431049	22/2014	432767	25/2014
424811	11/2014	428919	18/2014	431060	22/2014	432814	25/2014
424976	12/2014	428928	18/2014	431110	22/2014	432841	26/2014
425084	12/2014	428929	18/2014	431124	22/2014	432955	26/2014
425086	12/2014	428945	18/2014	431195	22/2014	433045	26/2014
425126	12/2014	429051	18/2014	431196	22/2014	433194	26/2014
425138	12/2014	429163	18/2014	431236	22/2014	433203	26/2014
425139	12/2014	429180	18/2014	431247	22/2014	433646	01/2015
425306	12/2014	429184	18/2014	431257	22/2014	433653	01/2015
425418	12/2014	429196	18/2014	431300	22/2014	433669	01/2015
425457	12/2014	429212	18/2014	431373	23/2014	433827	01/2015
425463	12/2014	429219	19/2014	431469	23/2014	433828	01/2015
425605	13/2014	429241	19/2014	431502	23/2014	433829	01/2015
425690	13/2014	429246	19/2014	431503	23/2014	433863	01/2015
425692	13/2014	429265	19/2014	431698	23/2014	433909	02/2015
425715	13/2014	429309	19/2014	431699	23/2014	434528	03/2015
425720	13/2014	429333	19/2014	431850	23/2014	436509	06/2015
425726	13/2014	429334	19/2014				
425850	13/2014	429353	19/2014				
425897	13/2014	429378	19/2014				
426282	14/2014	429391	19/2014				
426294	14/2014	429420	19/2014				
426349	14/2014	429433	19/2014				
426398	14/2014	429455	19/2014				
426399	14/2014	429483	19/2014				
426706	14/2014	429485	19/2014				
426717	14/2014	429486	19/2014				
426731	14/2014	429497	19/2014				
426774	17/2014	429548	19/2014				
426868	15/2014	429550	19/2014				
426954	15/2014	429567	19/2014				
426996	15/2014	429642	19/2014				
426997	15/2014	429645	19/2014				
427005	15/2014	429680	19/2014				
427033	15/2014	429722	19/2014				
427121	15/2014	429735	19/2014				
427122	15/2014	429758	19/2014				
427369	15/2014	429845	20/2014				
427571	16/2014	429846	20/2014				
427586	16/2014	429892	20/2014				
427596	16/2014	429999	20/2014				
427610	16/2014	430007	20/2014				
427644	16/2014	430008	20/2014				
427786	16/2014	430029	20/2014				
427830	16/2014	430030	20/2014				
427836	16/2014	430031	20/2014				
427991	17/2014	430032	20/2014				
428016	17/2014	430138	20/2014				
428021	17/2014	430139	20/2014				
428058	17/2014	430227	20/2014				
428061	17/2014	430327	21/2014				
428073	19/2014	430328	21/2014				
428088	17/2014	430480	21/2014				
428122	17/2014	430741	21/2014				
428149	17/2014	430750	21/2014				
428262	17/2014	430781	21/2014				
428263	17/2014	430898	22/2014				
428473	18/2014	430913	22/2014				

240

WPISY I ZMIANY W REJESTRZE ZNAKÓW TOWAROWYCH

(nieuwzględnione w innych samodzielnych ogłoszeniach)

Poniższe zestawienie zawiera kolejno: numer rejestru znaków towarowych, datę wpisu, oznaczenie rubryki, w której dokonano wpisu lub zmiany oraz treść wpisu. Poszczególne rubryki rejestru znaków towarowych zawierają następujące dane:

rubryka A - nazwisko i imię lub nazwę oraz adres uprawnionego z podaniem nazwy kraju,

rubryka B - znak towarowy (wpisany znak towarowy lub jego odbitkę i klasy elementów graficznych - jeżeli znak je zawiera - oraz, jeżeli jest to niezbędne dla identyfikacji znaku, jego rodzaj np. znak przestrzenny, dźwiękowy, a także w przypadku znaków barwnych określenie kolorów),

rubryka C - wykaz towarów przyporządkowanych do odpowiednich klas towarowych,

rubryka D - prawa ograniczające prawo ochronne,

rubryka E - kategorię znaku lub prawa ochronnego (wspólny znak towarowy, wspólny znak towarowy gwarancyjny, wspólne prawo ochronne) oraz regulamin znaku,

rubryka F - wnioski i sprzeciwy oraz decyzje wydane w wyniku ich rozpoznania,

rubryka G - rejestracja międzynarodowa (adnotacja o rejestracji międzynarodowej na podstawie zgłoszenia lub rejestracji krajowej),

rubryka H - datę unieważnienia lub datę i przyczynę wygaśnięcia prawa ochronnego, zastąpienie rejestracji krajowej rejestracją międzynarodową.

Uwaga: Publikacji podlegają: zmiana uprawnionego, zmiana nazwy uprawnionego, prawa ograniczające prawo ochronne, zmiana regulaminu znaku wspólnego, sprostowania istotnych pomyłek.

039431 2016 04 11 A. Wprowadzono zmianę uprawnionego przez wykreślenie wpisu: DEL MONTE CORPORATION, SAN FRANCISCO, Stany Zjednoczone Ameryki i dokonanie wpisu: DEL MONTE FOODS, INC., San Francisco, Stany Zjednoczone Ameryki.

039906 2016 04 12 A. Wprowadzono zmianę siedziby uprawnionego przez wykreślenie wpisu: SENSILAB POLSKA SPÓŁKA Z OGRANICZONĄ ODPOWIEDZIALNOŚCIĄ SPÓŁKA KOMANDYTOWO-AKCYJNA, Łódź, Polska 471317976 i dokonanie wpisu: SENSILAB POLSKA SPÓŁKA Z OGRANICZONĄ ODPOWIEDZIALNOŚCIĄ – SPÓŁKA KOMANDYTOWO-AKCYJNA, Konstantynów Łódzki, Polska 471317976.

041840 2016 03 31 A. Wprowadzono zmianę uprawnionego przez wykreślenie wpisu: SCHAEFFLER KG, HERZOGENAURACH, Niemcy i dokonanie wpisu: SCHAEFFLER TECHNOLOGIES GMBH & CO. KG, HERZOGENAURACH, Niemcy.

041840 2016 03 31 A. Wprowadzono zmianę uprawnionego przez wykreślenie wpisu: SCHAEFFLER TECHNOLOGIES GMBH & CO. KG, HERZOGENAURACH, Niemcy i dokonanie wpisu: SCHAEFFLER TECHNOLOGIES AG & CO. KG, HERZOGENAURACH, Niemcy.

041840 2016 03 31 A. Wprowadzono zmianę uprawnionego przez wykreślenie wpisu: SCHAEFFLER TECHNOLOGIES AG & CO. KG, HERZOGENAURACH, Niemcy i dokonanie wpisu: SCHAEFFLER TECHNOLOGIES GMBH & CO. KG, HERZOGENAURACH, Niemcy.

041840 2016 03 31 A. Wprowadzono zmianę uprawnionego przez wykreślenie wpisu: SCHAEFFLER TECHNOLOGIES GMBH & CO. KG, HERZOGENAURACH, Niemcy i dokonanie wpisu: SCHAEFFLER TECHNOLOGIES AG & CO. KG, HERZOGENAURACH, Niemcy.

041841 2016 03 31 A. Wprowadzono zmianę uprawnionego przez wykreślenie wpisu: SCHAEFFLER KG, HERZOGENAURACH, Niemcy i dokonanie wpisu: SCHAEFFLER TECHNOLOGIES GMBH & CO. KG, HERZOGENAURACH, Niemcy.

041841 2016 03 31 A. Wprowadzono zmianę uprawnionego przez wykreślenie wpisu: SCHAEFFLER TECHNOLOGIES GMBH & CO. KG, HERZOGENAURACH, Niemcy i dokonanie wpisu: SCHAEFFLER TECHNOLOGIES AG & CO. KG, HERZOGENAURACH, Niemcy.

041841 2016 03 31 A. Wprowadzono zmianę uprawnionego przez wykreślenie wpisu: SCHAEFFLER TECHNOLOGIES AG & CO. KG, HERZOGENAURACH, Niemcy i dokonanie wpisu: SCHAEFFLER TECHNOLOGIES GMBH & CO. KG, HERZOGENAURACH, Niemcy.

041841 2016 03 31 A. Wprowadzono zmianę uprawnionego przez wykreślenie wpisu: SCHAEFFLER TECHNOLOGIES GMBH & CO. KG, HERZOGENAURACH, Niemcy i dokonanie wpisu: SCHAEFFLER TECHNOLOGIES AG & CO. KG, HERZOGENAURACH, Niemcy.

045346 2016 04 21 A. Wprowadzono zmianę uprawnionego przez wykreślenie wpisu: Agros Nova Brands Sp. z o.o., Warszawa, Polska i dokonanie wpisu: GRUPA MASPEX SPÓŁKA Z OGRANICZONĄ ODPOWIEDZIALNOŚCIĄ SPÓŁKA KOMANDYTOWA, Wadowice, Polska.

045370 2016 04 20 A. Wprowadzono zmianę siedziby uprawnionego przez wykreślenie wpisu: D&M HOLDINGS INC., KANAGAWA, Japonia i dokonanie wpisu: D&M HOLDINGS INC., Tokio, Japonia.

045370 2016 04 20 A. Wprowadzono zmianę siedziby uprawnionego przez wykreślenie wpisu: D&M HOLDINGS INC., Tokio, Japonia i dokonanie wpisu: D&M HOLDINGS INC., Kawasaki, Japonia.

045408 2016 04 18 A. Wprowadzono zmianę uprawnionego przez wykreślenie wpisu: Rybnicka Fabryka Maszyn „Ryfama” Spółka Akcyjna, Rybnik, Polska i dokonanie wpisu: KOPEX MACHINERY SPÓŁKA AKCYJNA, Zabrze, Polska 271134897.

045990 2016 03 31 A. Wprowadzono zmianę uprawnionego przez wykreślenie wpisu: SCHAEFFLER KG, HERZOGENAURACH, Niemcy i dokonanie wpisu: SCHAEFFLER TECHNOLOGIES GMBH & CO. KG, HERZOGENAURACH, Niemcy.

045990 2016 03 31 A. Wprowadzono zmianę uprawnionego przez wykreślenie wpisu: SCHAEFFLER TECHNOLOGIES GMBH & CO. KG, HERZOGENAURACH, Niemcy i dokonanie wpisu: SCHAEFFLER TECHNOLOGIES AG & CO. KG, HERZOGENAURACH, Niemcy.

045990 2016 03 31 A. Wprowadzono zmianę uprawnionego przez wykreślenie wpisu: SCHAEFFLER TECHNOLOGIES AG & CO. KG, HERZOGENAURACH, Niemcy i dokonanie wpisu: SCHAEFFLER TECHNOLOGIES GMBH & CO. KG, HERZOGENAURACH, Niemcy.

045990 2016 03 31 A. Wprowadzono zmianę uprawnionego przez wykreślenie wpisu: SCHAEFFLER TECHNOLOGIES GMBH & CO. KG, HERZOGENAURACH, Niemcy i dokonanie wpisu: SCHAEFFLER TECHNOLOGIES AG & CO. KG, HERZOGENAURACH, Niemcy.

046354 2016 03 31 A. Wprowadzono zmianę uprawnionego przez wykreślenie wpisu: SCHAEFFLER KG, HERZOGENAURACH, Niemcy i dokonanie wpisu: SCHAEFFLER TECHNOLOGIES GMBH & CO. KG, HERZOGENAURACH, Niemcy.

046354 2016 03 31 A. Wprowadzono zmianę uprawnionego przez wykreślenie wpisu: SCHAEFFLER TECHNOLOGIES GMBH & CO. KG, HERZOGENAURACH, Niemcy i dokonanie wpisu: SCHAEFFLER TECHNOLOGIES AG & CO. KG, HERZOGENAURACH, Niemcy.

046354 2016 03 31 A. Wprowadzono zmianę uprawnionego przez wykreślenie wpisu: SCHAEFFLER TECHNOLOGIES AG & CO. KG, HERZOGENAURACH, Niemcy i dokonanie wpisu: SCHAEFFLER TECHNOLOGIES GMBH & CO. KG, HERZOGENAURACH, Niemcy.

046354 2016 03 31 A. Wprowadzono zmianę uprawnionego przez wykreślenie wpisu: SCHAEFFLER TECHNOLOGIES GMBH & CO. KG, HERZOGENAURACH, Niemcy i dokonanie wpisu: SCHAEFFLER TECHNOLOGIES AG & CO. KG, HERZOGENAURACH, Niemcy.

047552 2016 04 11 A. Wprowadzono zmianę uprawnionego przez wykreślenie wpisu: DEL MONTE CORPORATION, SAN FRANCISCO, Stany Zjednoczone Ameryki i dokonanie wpisu: DEL MONTE FOODS, INC., San Francisco, Stany Zjednoczone Ameryki.

048704 2016 04 01 A. Wprowadzono zmianę uprawnionego przez wykreślenie wpisu: NIPPON STEEL & SUMITOMO METAL CORPORATION, TOKIO, Japonia i dokonanie wpisu: SUMITOMO HEAVY INDUSTRIES, LTD., TOKIO, Japonia.

049101 2016 04 01 A. Wprowadzono zmianę uprawnionego przez wykreślenie wpisu: CHEMTURA CORPORATION, MIDDLEBURY, Stany Zjednoczone Ameryki i dokonanie wpisu: MacDermid Agricultural Solutions Holdings B.V., Waterbury, Stany Zjednoczone Ameryki.

050170 2016 04 14 A. Wprowadzono zmianę uprawnionego przez wykreślenie wpisu: ALCATEL LUCENT, PARYŻ, Francja i dokonanie wpisu: ALCATEL LUCENT, Boulogne-Billancourt, Francja.

051087 2016 03 31 A. Wprowadzono zmianę uprawnionego przez wykreślenie wpisu: SCHAEFFLER TECHNOLOGIES AG & CO. KG, HERZOGENAURACH, Niemcy i dokonanie wpisu: SCHAEFFLER TECHNOLOGIES GMBH & CO. KG, HERZOGENAURACH, Niemcy.

051087 2016 03 31 A. Wprowadzono zmianę uprawnionego przez wykreślenie wpisu: SCHAEFFLER TECHNOLOGIES GMBH & CO. KG, HERZOGENAURACH, Niemcy i dokonanie wpisu: SCHAEFFLER TECHNOLOGIES AG & CO. KG, HERZOGENAURACH, Niemcy.

051377 2016 03 31 A. Wprowadzono zmianę uprawnionego przez wykreślenie wpisu: SCHAEFFLER TECHNOLOGIES AG & CO. KG, HERZOGENAURACH, Niemcy i dokonanie wpisu: SCHAEFFLER TECHNOLOGIES GMBH & CO. KG, HERZOGENAURACH, Niemcy.

051377 2016 03 31 A. Wprowadzono zmianę uprawnionego przez wykreślenie wpisu: SCHAEFFLER TECHNOLOGIES GMBH & CO. KG, HERZOGENAURACH, Niemcy i dokonanie wpisu: SCHAEFFLER TECHNOLOGIES AG & CO. KG, HERZOGENAURACH, Niemcy.

052780 2016 04 08 D. Dokonano wpisu: „Na podstawie tytułu wykonawczego: Wyrok Sądu Rejonowego dla Krakowa – Śródmieścia w Krakowie Wydział V Gospodarczy z dnia 13 grudnia 2013 r., sygnatura akt V GC 1708/13/S UPR zaopatrzony w klauzulę wykonalności z dnia 12 marca 2014 r. Komornik Sądowy przy Sądzie Rejonowym dla Łodzi – Śródmieścia w Łodzi w toku postępowania egzekucyjnego prowadzonego pod sygnaturą Km 1060/14 doko-

nał zajęcia prawa ochronnego na przedmiotowy znak towarowy na rzecz wierzyciela: ELTE GPS Sp. z o.o. z siedzibą w Krakowie”.

052780 2016 04 08 D. Dokonano wpisu: „Na podstawie tytułu wykonawczego: Wyrok Sądu Rejonowego w Olsztynie V Wydział Gospodarczy z dnia 15 stycznia 2015 r., sygnatura akt V GC 1624/14 zaopatrzony w klauzulę wykonalności z dnia 19 lutego 2015 r. Komornik Sądowy przy Sądzie Rejonowym dla Łodzi – Śródmieścia w Łodzi w toku postępowania egzekucyjnego prowadzonego pod sygnaturą Km 713/15 dokonał zajęcia prawa ochronnego na przedmiotowy znak towarowy na rzecz wierzyciela: Zakład Usług Komunalnych Sp. z o.o. z siedzibą w Węgorzewie”.

052780 2016 04 08 D. Dokonano wpisu: „Na podstawie tytułu wykonawczego: Wyrok Sądu Rejonowego dla Łodzi – Śródmieścia w Łodzi XIII Wydział Gospodarczy z dnia 22 maja 2014 r., sygnatura akt XIII GC 1637/13 zaopatrzony w klauzulę wykonalności z dnia 2 lipca 2014 r. Komornik Sądowy przy Sądzie Rejonowym dla Łodzi – Śródmieścia w Łodzi w toku postępowania egzekucyjnego prowadzonego pod sygnaturą Km 757/15 dokonał zajęcia prawa ochronnego na przedmiotowy znak towarowy na rzecz wierzyciela: CVS Engineering GmbH z siedzibą w Rheinfelden Baden, Niemcy”.

052780 2016 04 08 D. Dokonano wpisu: „Na podstawie tytułu wykonawczego: Nakaz zapłaty w postępowaniu nakazowym Sądu Rejonowego dla Łodzi – Śródmieścia w Łodzi XIII Wydział Gospodarczy z dnia 25 kwietnia 2014 r., sygnatura akt XIII GNc 678/14 zaopatrzony w klauzulę wykonalności z dnia 20 stycznia 2015 r. Komornik Sądowy przy Sądzie Rejonowym dla Łodzi – Śródmieścia w Łodzi w toku postępowania egzekucyjnego prowadzonego pod sygnaturą Km 458/15 dokonał zajęcia prawa ochronnego na przedmiotowy znak towarowy na rzecz wierzyciela: Bosch Rexroth Sp. z o.o. z siedzibą w Warszawie”.

052780 2016 04 08 D. Dokonano wpisu: „Na podstawie tytułu wykonawczego: Wyrok Sądu Okręgowego w Lublinie IX Wydział Gospodarczy z dnia 28 kwietnia 2015 r. sygnatura akt IX GC 384/13 zaopatrzony w klauzulę wykonalności z dnia 22 lipca 2015 r. Komornik Sądowy przy Sądzie Rejonowym dla Łodzi – Śródmieścia w Łodzi w toku postępowania egzekucyjnego prowadzonego pod sygnaturą Km 709/15 dokonał zajęcia prawa ochronnego na przedmiotowy znak towarowy na rzecz wierzyciela: Sylwester Grzybowski zamieszkały w Osinach”.

052780 2016 04 08 D. Dokonano wpisu: „Na podstawie tytułu wykonawczego: Wyrok Sądu Rejonowego dla Łodzi – Śródmieścia w Łodzi XIII Wydział Gospodarczy z dnia 5 listopada 2013 r. sygnatura akt XIII GC 1263/13 zaopatrzony w klauzulę wykonalności z dnia 24 kwietnia 2014 r. Komornik Sądowy przy Sądzie Rejonowym dla Łodzi – Śródmieścia w Łodzi w toku postępowania egzekucyjnego prowadzonego pod sygnaturą Km 442/15 dokonał zajęcia prawa ochronnego na przedmiotowy znak towarowy na rzecz wierzyciela: Przedsiębiorstwo Wielobranżowe Włodarczyk Sp. z o.o. z siedzibą w Łodzi”.

052780 2016 04 08 D. Dokonano wpisu: „Na podstawie tytułu wykonawczego: Wyrok Sądu Okręgowego w Lublinie IX Wydział Gospodarczy z dnia 28 kwietnia 2015 r. sygnatura akt IX GC 384/13 zaopatrzony w klauzulę wykonalności z dnia 6 maja 2015 r. Komornik Sądowy przy Sądzie Rejonowym dla Łodzi – Śródmieścia w Łodzi w toku postępowania egzekucyjnego prowadzonego pod sygnaturą Km 504/15 dokonał zajęcia prawa ochronnego na przedmiotowy znak towarowy na rzecz wierzyciela: Sylwester Grzybowski zamieszkały w Osinach”.

052780 2016 04 08 D. Dokonano wpisu: „Na podstawie tytułu wykonawczego: Protokół ugody Sądu Rejonowego dla Łodzi – Śródmieścia w Łodzi XIII Wydział Gospodarczy z dnia 8 listopada 2013 r. sygnatura akt XIII GC 1253/13 zaopatrzony w klauzulę wykonalności z dnia 16 grudnia 2013 r. Komornik Sądowy przy Sądzie Rejonowym dla Łodzi – Śródmieścia w Łodzi w toku postępowania egzekucyjnego prowadzonego pod sygnaturą Km 1031/14 doko-

nał zajęcia prawa ochronnego na przedmiotowy znak towarowy na rzecz wierzyciela: Przedsiębiorstwo Ireneusz Gorzkowski zamieszkały w Łodzi”.

052780 2016 04 08 D. Dokonano wpisu: „Na podstawie tytułu wykonawczego: Nakaz zapłaty w postępowaniu upominawczym Sądu Rejonowego Szczecin-Centrum w Szczecinie XI Wydział Gospodarczy z dnia 9 maja 2014 r. sygnatura akt XI GNc 336/14 zaopatrzony w klauzulę wykonalności z dnia 9 lipca 2014 r. Komornik Sądowy przy Sądzie Rejonowym dla Łodzi – Śródmieścia w Łodzi w toku postępowania egzekucyjnego prowadzonego pod sygnaturą Km 171/15 dokonał zajęcia prawa ochronnego na przedmiotowy znak towarowy na rzecz wierzyciela: Hydraulika Siłowa „Skraw-Met” Sp. z o.o. Spółka komandytowa z siedzibą w Wąwelnicy”.

052780 2016 04 08 D. Dokonano wpisu: „Na podstawie tytułu wykonawczego: Wyrok Sądu Rejonowego dla Łodzi – Śródmieścia w Łodzi II Wydział Cywilny z dnia 10 lutego 2015 r. sygnatura akt II C 1100/14 zaopatrzony w klauzulę wykonalności z dnia 14 kwietnia 2015 r. Komornik Sądowy przy Sądzie Rejonowym dla Łodzi – Śródmieścia w Łodzi w toku postępowania egzekucyjnego prowadzonego pod sygnaturą Km 367/15 dokonał zajęcia prawa ochronnego na przedmiotowy znak towarowy na rzecz wierzyciela: Fundusz Gwarantowanych Świadczeń Pracowniczych w Warszawie reprezentowany przez Marszałka Województwa Łódzkiego”.

052780 2016 04 08 D. Dokonano wpisu: „Na podstawie tytułu wykonawczego: Nakaz zapłaty w postępowaniu upominawczym Sądu Rejonowego dla Łodzi – Śródmieścia w Łodzi II Wydział Cywilny z dnia 29 stycznia 2014 r. sygnatura akt II Nc 947/13 zaopatrzony w klauzulę wykonalności z dnia 6 sierpnia 2014 r. Komornik Sądowy przy Sądzie Rejonowym dla Łodzi – Śródmieścia w Łodzi w toku postępowania egzekucyjnego prowadzonego pod sygnaturą Km 246/15 dokonał zajęcia prawa ochronnego na przedmiotowy znak towarowy na rzecz wierzyciela: Bogumił Mańkowski zamieszkały w Łodzi”.

052780 2016 04 08 D. Dokonano wpisu: „Na podstawie tytułu wykonawczego: Nakaz zapłaty w postępowaniu upominawczym Sądu Rejonowego Szczecin-Centrum w Szczecinie Wydział XI Gospodarczy z dnia 27 czerwca 2013 r. sygnatura akt XI GNc 1700/13, Postanowienie o nadaniu klauzuli wykonalności z dnia 26 sierpnia 2013 r., sygnatura akt XI GNc 1700/13 Komornik Sądowy przy Sądzie Rejonowym dla Łodzi – Śródmieścia w Łodzi w toku postępowania egzekucyjnego prowadzonego pod sygnaturą Km 1995/13 dokonał zajęcia prawa ochronnego na przedmiotowy znak towarowy na rzecz wierzyciela: Zakład Wodociągów i Kanalizacji Sp. z o.o. z siedzibą w Międzyzdrojach”.

052780 2016 04 08 D. Dokonano wpisu: „Na podstawie tytułu wykonawczego: Wyrok Sądu Rejonowego dla m.st. Warszawy z dnia 4 lipca 2013 r. sygnatura akt IX GC 539/13 zaopatrzony w klauzulę wykonalności z dnia 11 września 2013 r., Komornik Sądowy przy Sądzie Rejonowym dla Łodzi – Śródmieścia w Łodzi w toku postępowania egzekucyjnego prowadzonego pod sygnaturą Km 529/14 dokonał zajęcia prawa ochronnego na przedmiotowy znak towarowy na rzecz wierzyciela: Piotra Świty zamieszkałego w Warszawie”.

052780 2016 04 08 D. Dokonano wpisu: „Na podstawie tytułu wykonawczego: Wyrok Sądu Okręgowego w Katowicach XII Wydział Gospodarczy z dnia 11 grudnia 2014 r. sygnatura akt XIII GC 427/14/IW zaopatrzony w klauzulę wykonalności z dnia 17 lutego 2015 r., Nakaz zapłaty w postępowaniu nakazowym Sądu Okręgowego w Katowicach z dnia 4 sierpnia 2014 r., sygnatura akt XIII GNc 421/14 Komornik Sądowy przy Sądzie Rejonowym dla Łodzi – Śródmieścia w Łodzi w toku postępowania egzekucyjnego prowadzonego pod sygnaturą Km 247/15 dokonał zajęcia prawa ochronnego na przedmiotowy znak towarowy na rzecz wierzyciela: Teresy Bielnik zamieszkałej w Katowicach”.

052780 2016 04 08 D. Dokonano wpisu: „Na podstawie tytułu wykonawczego: Nakaz zapłaty w postępowaniu upominawczym

Sądu Rejonowego dla Łodzi – Śródmieścia w Łodzi II Wydział Cywilny z dnia 16 lutego 2015 r., sygnatura akt II Nc 121/15 zaopatrzony w klauzulę wykonalności z dnia 7 kwietnia 2015 r. Komornik Sądowy przy Sądzie Rejonowym dla Łodzi – Śródmieścia w Łodzi w toku postępowania egzekucyjnego prowadzonego pod sygnaturą Km 344/15 dokonał zajęcia prawa ochronnego na przedmiotowy znak towarowy na rzecz wierzyciela: Fundusz Gwarantowanych Świadczeń Pracowniczych w Warszawie reprezentowany przez Marszałka Województwa Łódzkiego”.

052780 2016 04 08 D. Dokonano wpisu: „Na podstawie tytułu wykonawczego: Nakaz zapłaty w postępowaniu nakazowym Sądu Okręgowego w Łodzi II Wydział Cywilny z dnia 11 czerwca 2014 r. sygnatura akt II Nc 122/14; Wyrok Sądu Okręgowego w Łodzi Wydział II Cywilny z dnia 25 listopada 2014 r., sygnatura akt II C 1237/14 zaopatrzony w klauzulę wykonalności z dnia 9 stycznia 2015 r. Komornik Sądowy przy Sądzie Rejonowym dla Łodzi – Śródmieścia w Łodzi w toku postępowania egzekucyjnego prowadzonego pod sygnaturą Km 73/15 dokonał zajęcia prawa ochronnego na przedmiotowy znak towarowy na rzecz wierzyciela: Fundusz Gwarantowanych Świadczeń Pracowniczych w Warszawie reprezentowany przez Marszałka Województwa Łódzkiego”.

052780 2016 04 08 D. Dokonano wpisu: „Na podstawie tytułu wykonawczego: Nakaz zapłaty w postępowaniu nakazowym Sądu Rejonowego dla Łodzi – Śródmieścia z dnia 16 maja 2014 r., sygnatura akt XIII GNc 13/14 Komornik Sądowy przy Sądzie Rejonowym dla Łodzi – Śródmieścia w Łodzi w toku postępowania egzekucyjnego prowadzonego pod sygnaturą Km 851/14 dokonał zajęcia prawa ochronnego na przedmiotowy znak towarowy na rzecz wierzyciela: Agencja Ochrony Osób i Mienia „ARGO” Sp. z o.o. Spółka komandytowa z siedzibą w Łodzi”.

052780 2016 04 08 D. Dokonano wpisu: „Na podstawie tytułu wykonawczego: Wyrok Sądu Rejonowego dla Łodzi – Śródmieścia w Łodzi XIII Wydział Gospodarczy z dnia 13 lutego 2015 r. sygnatura akt XIII Gc 1410/14 zaopatrzony w klauzulę wykonalności z dnia 31 marca 2015 r. Komornik Sądowy przy Sądzie Rejonowym dla Łodzi – Śródmieścia w Łodzi w toku postępowania egzekucyjnego prowadzonego pod sygnaturą Km 512/15 dokonał zajęcia prawa ochronnego na przedmiotowy znak towarowy na rzecz wierzyciela: Jufarex Sp. z o.o. z siedzibą w Pabianicach”.

052780 2016 04 08 D. Dokonano wpisu:

„W dniu 26 października 2015 r. do Urzędu Patentowego RP wpłynął wniosek o dokonanie w rejestrze znaków towarowych wpisu informacji o zajęciu prawa ochronnego na przedmiotowy znak towarowy (sygn. KM 915/15)».

„W dniu 19 listopada 2015 r. do Urzędu Patentowego RP wpłynął wniosek o dokonanie w rejestrze znaków towarowych wpisu informacji o zajęciu prawa ochronnego na przedmiotowy znak towarowy (sygn. KM 1110/15)”.

„W dniu 9 lutego 2016 r. do Urzędu Patentowego RP wpłynął wniosek o dokonanie w rejestrze znaków towarowych wpisu informacji o zajęciu prawa ochronnego na przedmiotowy znak towarowy (sygn. KM 1129/15)”.

„W dniu 18 stycznia 2016 r. do Urzędu Patentowego RP wpłynął wniosek o dokonanie w rejestrze znaków towarowych wpisu informacji o zajęciu prawa ochronnego na przedmiotowy znak towarowy (sygn. KM 714/15)”.

„W dniu 2 marca 2016 r. do Urzędu Patentowego RP wpłynął wniosek o dokonanie w rejestrze znaków towarowych wpisu informacji o zajęciu prawa ochronnego na przedmiotowy znak towarowy (sygn. AK KM 3461/15)”.

052984 2016 04 20 A. Wprowadzono zmianę nazwy uprawnionego przez wykreślenie wpisu: NEUTROGENA CORPORATION / A DELAWARE CORPORATION, LOS ANGELES, Stany

Zjednoczone Ameryki i dokonanie wpisu: JOHNSON & JOHNSON, NEW BRUNSWICK, Stany Zjednoczone Ameryki.

053568 2016 04 15 A. Wprowadzono zmianę uprawnionego przez wykreślenie wpisu: E.I. DU PONT DE NEMOURS AND COMPANY /DELAWARE CORPORATION, WILMINGTON, Stany Zjednoczone Ameryki i dokonanie wpisu: Jacob Holm & Sons AG, Bazylea, Szwajcaria.

054082 2016 04 11 A. Wprowadzono zmianę siedziby uprawnionego przez wykreślenie wpisu: ALBERTO-CULVER USA, INC., MELROSE PARK, Stany Zjednoczone Ameryki i dokonanie wpisu: ALBERTO-CULVER USA INC., Englewood Cliffs, Stany Zjednoczone Ameryki.

054625 2016 04 14 A. Wprowadzono zmianę uprawnionego przez wykreślenie wpisu: ROSS OPERATING VALVE COMPANY, DETROIT, Stany Zjednoczone Ameryki i dokonanie wpisu: ROSS OPERATING VALVE COMPANY, TROY, Stany Zjednoczone Ameryki.

055104 2015 04 01 A. Wprowadzono zmianę uprawnionego przez wykreślenie wpisu: BATA BRANDS S.À.R.L. (LUXEMBOURG), LUXEMBOURG, Luksemburg i dokonanie wpisu: Bata Brands SA, Lausanne, Szwajcaria.

055284 2016 04 01 A. Wprowadzono zmianę uprawnionego przez wykreślenie wpisu: CHEMTURA USA CORPORATION, MIDDLEBURY, Stany Zjednoczone Ameryki i dokonanie wpisu: CHEMTURA CORPORATION, MIDDLEBURY, Stany Zjednoczone Ameryki.

055284 2016 04 01 A. Wprowadzono zmianę uprawnionego przez wykreślenie wpisu: CHEMTURA CORPORATION, MIDDLEBURY, Stany Zjednoczone Ameryki i dokonanie wpisu: MacDermid Agricultural Solutions Holdings B. V., Waterbury, Stany Zjednoczone Ameryki.

057950 2016 04 13 A. Wprowadzono zmianę uprawnionego przez wykreślenie wpisu: BP P.L.C., LONDYN, Wielka Brytania i dokonanie wpisu: BASF SE, LUDWIGSHAFEN NAD RENEM, Niemcy.

059468 2016 04 07 A. Wprowadzono zmianę uprawnionego przez wykreślenie wpisu: E.R. SQUIBB & SONS L.L.C., Princeton, Stany Zjednoczone Ameryki i dokonanie wpisu: PHARMASWISS S.A., Zug, Szwajcaria.

060391 2016 04 13 A. Wprowadzono zmianę uprawnionego przez wykreślenie wpisu: BATA BRANDS S.À.R.L. (LUXEMBOURG), LUXEMBOURG, Luksemburg i dokonanie wpisu: Bata Brands SA, Lausanne, Szwajcaria.

060796 2016 04 01 A. Wprowadzono zmianę uprawnionego przez wykreślenie wpisu: BATA BRANDS S.À.R.L. (LUXEMBOURG), LUXEMBOURG, Luksemburg i dokonanie wpisu: Bata Brands SA, Lausanne, Szwajcaria.

061648 2016 04 20 A. Wprowadzono zmianę siedziby uprawnionego przez wykreślenie wpisu: ROADSTAR MANAGEMENT SA, BALERNA, Szwajcaria i dokonanie wpisu: ROADSTAR MANAGEMENT SA, NOVAZZANO, Szwajcaria.

062433 2016 04 20 A. Wprowadzono zmianę nazwy uprawnionego przez wykreślenie wpisu: SCHWAN-STABILO SCHWAN-HAÜSSER GMBH & CO., HEROLDSBERG, Niemcy i dokonanie wpisu: SCHWAN-STABILO SCHWANHÄUSSER GMBH & CO. KG, HEROLDSBERG, Niemcy.

063260 2016 04 01 A. Wprowadzono zmianę uprawnionego przez wykreślenie wpisu: CHEMTURA CORPORATION, MIDDLEBURY, Stany Zjednoczone Ameryki i dokonanie wpisu: MacDermid Agricultural Solutions Holdings B. V., Waterbury, Stany Zjednoczone Ameryki.

063914 2016 04 01 A. Wprowadzono zmianę uprawnionego przez wykreślenie wpisu: CHEMTURA CORPORATION, MIDDLEBURY, Stany Zjednoczone Ameryki i dokonanie wpisu: MacDermid Agricultural Solutions Holdings B. V., Waterbury, Stany Zjednoczone Ameryki.

063926 2016 04 01 A. Wprowadzono zmianę uprawnionego przez wykreślenie wpisu: CHEMTURA CORPORATION, MIDDLEBURY, Stany Zjednoczone Ameryki i dokonanie wpisu: MacDermid Agricultural Solutions Holdings B. V., Waterbury, Stany Zjednoczone Ameryki.

065030 2016 04 01 A. Wprowadzono zmianę uprawnionego przez wykreślenie wpisu: BATA BRANDS S.À.R.L. (LUXEMBOURG), LUXEMBOURG, Luksemburg i dokonanie wpisu: Bata Brands SA, Lausanne, Szwajcaria.

069038 2016 04 13 A. Wprowadzono zmianę nazwy przez wykreślenie wpisu: SOCIÉTÉ J. C. BROSSEAU, PARYŻ, Francja i dokonanie wpisu: JEAN CHARLES BROSSEAU LICENCES, Paryż, Francja.

069038 2016 04 13 A. Wprowadzono zmianę nazwy przez wykreślenie wpisu: JEAN CHARLES BROSSEAU LICENCES, Paryż, Francja i dokonanie wpisu: JEAN- CHARLES BROSSEAU, Paryż, Francja

069038 2016 04 13 A. Wprowadzono zmianę nazwy przez wykreślenie wpisu: JEAN-CHARLES BROSSEAU Paryż, Francja i dokonanie wpisu: JEAN-CHARLES BROSSEAU SAS, Paryż, Francja.

073836 2016 04 15 A. Wprowadzono zmianę siedziby uprawnionego przez wykreślenie wpisu: GENERALE BISCUIT SOCIÉTÉ PAR ACTIONS SIMPLIFIÉE, RUNGIS, Francja i dokonanie wpisu: GENERALE BISCUIT, Clamart, Francja.

074280 2016 04 13 A. Wprowadzono zmianę nazwy uprawnionego przez wykreślenie wpisu: BONGRAIN S.A., VIROFLAY, Francja i dokonanie wpisu: SAVENCIA SA, VIROFLAY, Francja.

074629 2016 04 13 A. Wprowadzono zmianę siedziby uprawnionego przez wykreślenie wpisu: GENERALE BISCUIT SOCIÉTÉ PAR ACTIONS SIMPLIFIÉE, RUNGIS, Francja i dokonanie wpisu: GENERALE BISCUIT, Clamart, Francja.

075329 2016 04 04 A. Wprowadzono zmianę uprawnionego przez wykreślenie wpisu: ALTVATER GESSLER – J.A.BACZEWSKI INTERNATIONAL /USA/ INC., FORT LEE, Stany Zjednoczone Ameryki i dokonanie wpisu: ALTVATER GESSLER – J.A.BACZEWSKI LIKÖR-ZEUGUNG GMBH, WIEDEŃ, Austria.

076179 2016 04 01 A. Wprowadzono zmianę uprawnionego przez wykreślenie wpisu: BATA BRANDS S.À.R.L. (LUXEMBOURG), LUXEMBOURG, Luksemburg i dokonanie wpisu: Bata Brands SA, Lausanne, Szwajcaria.

076764 2016 04 18 A. Wprowadzono zmianę uprawnionego przez wykreślenie wpisu: P.P.H.U. MEGAL Stefaniak Juliusz, Wola Ducka, Polska i dokonanie wpisu: STEFANIAK JULIUSZ PRZEDSIĘBIORSTWO HANDLOWO USŁUGOWE MEGAL, Wola Ducka, Polska 012117744.

076764 2016 04 18 A. Wprowadzono zmianę uprawnionego przez wykreślenie wpisu: STEFANIAK JULIUSZ PRZEDSIĘBIORSTWO HANDLOWO USŁUGOWE MEGAL, Wola Ducka, Polska 012117744 i dokonanie wpisu: MEGAL SPÓŁKA Z OGRANICZONĄ ODPOWIEDZIALNOŚCIĄ, Warszawa, Polska 017447883.

077504 2016 04 01 A. Wprowadzono zmianę uprawnionego przez wykreślenie wpisu: BATA BRANDS S.À.R.L. (LUXEMBOURG), LUXEMBOURG, Luksemburg i dokonanie wpisu: Bata Brands SA, Lausanne, Szwajcaria.

077874 2016 04 13 D. Wykreślono wpis: „W dniu 22 stycznia 2014 r. na podstawie postanowienia Sądu Rejonowego dla m.st. Warszawy w Warszawie Wydział XI Gospodarczy – Rejestru Zastawów (sygn. akt WA.XI.Ns-Rej.Za 88/14/789) wpisano do Rejestru Zastawów pod pozycją 2385369 zastaw rejestrowy na prawie ochronnym udzielonym na znak towarowy R-77874 w celu zabezpieczenia wierzytelności przysługujących spółce Bank Polska Kasa Opieki Spółka Akcyjna z siedzibą w Warszawie wobec Agros Nova Brands Spółka z ograniczoną odpowiedzialnością z siedzibą w Warszawie”.

077888 2016 04 12 A. Wprowadzono zmianę siedziby uprawnionego przez wykreślenie wpisu: SENSILAB POLSKA SPÓŁKA Z OGRANICZONĄ ODPOWIEDZIALNOŚCIĄ SPÓŁKA KOMANDYTOWO-AKCYJNA, Łódź, Polska 47131976 i dokonanie wpisu: SENSILAB POLSKA SPÓŁKA Z OGRANICZONĄ ODPOWIEDZIALNOŚCIĄ-SPÓŁKA KOMANDYTOWO-AKCYJNA, Konstancinów Łódzki, Polska 47131976.

077972 2016 04 01 A. Wprowadzono zmianę uprawnionego przez wykreślenie wpisu: „DALLAS JEANS POLAND CO.LTD” SPÓŁKA Z OGRANICZONĄ ODPOWIEDZIALNOŚCIĄ, Zielona Góra, Polska i dokonanie wpisu: PRELIC SPÓŁKA Z OGRANICZONĄ ODPOWIEDZIALNOŚCIĄ, Tuszyn, Polska.

078548 2016 04 01 A. Wprowadzono zmianę uprawnionego przez wykreślenie wpisu: IDEA 25 KATARZYNA WÓJCICKA HENNET s.c., Katarzyna Wójcicka, Andrzej Wójcicki, Tomasz Wójcicki, Raszyn, Polska i dokonanie wpisu: IDEA 25 KATARZYNA WÓJCICKA HENNET ANDRZEJ WÓJCICKI SPÓŁKA CYWILNA, NADARZYN, Polska.

081263 2016 04 04 A. Wprowadzono zmianę uprawnionego przez wykreślenie wpisu: PERŁA-BROWARY LUBELSKIE SPÓŁKA AKCYJNA, Lublin, Polska 430128566 i dokonanie wpisu: J2 TRADING (CYPRUS) LIMITED, Nikozja, Cypr.

081263 2016 04 04 A. Wprowadzono zmianę uprawnionego przez wykreślenie wpisu: J2 TRADING (CYPRUS) LIMITED, Nikozja, Cypr i dokonanie wpisu: DELRAY TRADING SERVICES INC., Road Town, Brytyjskie Wyspy Dziewicze.

081263 2016 04 04 A. Wprowadzono zmianę uprawnionego przez wykreślenie wpisu: DELRAY TRADING SERVICES INC., Road Town, Brytyjskie Wyspy Dziewicze i dokonanie wpisu: J2 TRADING (CYPRUS) LIMITED, Nikozja, Cypr.

081263 2016 04 04 A. Wprowadzono zmianę uprawnionego przez wykreślenie wpisu: J2 TRADING (CYPRUS) LIMITED, Nikozja, Cypr i dokonanie wpisu: PERŁA-BROWARY LUBELSKIE SPÓŁKA AKCYJNA, Lublin, Polska 430128566.

083636 2016 04 04 A. Wprowadzono zmianę uprawnionego przez wykreślenie wpisu: ALTVATER GESSLER – J.A.BACZEWSKI INTERNATIONAL /USA/ INC., FORT LEE, Stany Zjednoczone Ameryki i dokonanie wpisu: ALTVATER GESSLER – J.A.BACZEWSKI LIKÖR-ZEUGUNG GMBH, WIEDEŃ, Austria.

083694 2016 04 18 A. Wprowadzono zmianę uprawnionego przez wykreślenie wpisu: DELECTA SPÓŁKA AKCYJNA, Włocławek, Polska i dokonanie wpisu: BAKALLAND SPÓŁKA AKCYJNA, Warszawa, Polska 012272090.

084725 2016 04 13 A. Wprowadzono zmianę siedziby uprawnionego przez wykreślenie wpisu: BONGRAIN S.A., GUYANCOURT, Francja i dokonanie wpisu: BONGRAIN S.A., VIROFLAY, Francja.

084725 2016 04 13 A. Wprowadzono zmianę siedziby uprawnionego przez wykreślenie wpisu: BONGRAIN S.A., VIROFLAY, Francja i dokonanie wpisu: SAVENCIA SA, VIROFLAY, Francja.

084987 2016 04 11 A. Wprowadzono zmianę uprawnionego przez wykreślenie wpisu: Kompania Piwowarska S.A. Spółka Komandytowa, Poznań, Polska i dokonanie wpisu: „TYSKIE” Sp. z o.o. S.K.A., Poznań, Polska.

084987 2016 04 11 A. Wprowadzono zmianę uprawnionego przez wykreślenie wpisu: „TYSKIE” Sp. z o.o. S.K.A., Poznań, Polska i dokonanie wpisu: KOMPANIA PIWOWARSKA SPÓŁKA AKCYJNA, POZNAŃ, Polska.

085349 2016 04 21 A. Wprowadzono zmianę uprawnionego przez wykreślenie wpisu: POLTOURIST Biuro Podróży i Turystyki, Łódź, Polska i dokonanie wpisu: POLTOURIST Biuro Podróży i Turystyki Paweł Pietrzak, Łódź, Polska.

085659 2016 04 20 A. Wprowadzono zmianę nazwy uprawnionego przez wykreślenie wpisu: BONGRAIN S.A., VIROFLAY, Francja i dokonanie wpisu: SAVENCIA SA, VIROFLAY, Francja.

087893 2016 04 20 A. Wprowadzono zmianę nazwy uprawnionego przez wykreślenie wpisu: BONGRAIN S.A., VIROFLAY, Francja i dokonanie wpisu: SAVENCIA SA, VIROFLAY, Francja.

089157 2016 04 20 A. Wprowadzono zmianę uprawnionego przez wykreślenie wpisu: ZOETIS LLC, FLORHAM PARK, Stany Zjednoczone Ameryki i dokonanie wpisu: Zoetis Services LLC, FLORHAM PARK, Stany Zjednoczone Ameryki.

089164 2016 04 20 A. Wprowadzono zmianę uprawnionego przez wykreślenie wpisu: ZOETIS LLC, FLORHAM PARK, Stany Zjednoczone Ameryki i dokonanie wpisu: Zoetis Services LLC, FLORHAM PARK, Stany Zjednoczone Ameryki.

089317 2016 04 07 D. Dokonano wpisu: „Na mocy umowy z dnia 01 października 2013 r. udzielono pełnej i wyłącznej licencji na używanie przedmiotowego znaku towarowego przez czas nieokreślony, spółce MERCOR HD Sp. z o.o. S.K.A., Gdańsk, Polska, w której prawa i obowiązki z dniem 16 grudnia 2013 r. wstąpiła spółka ASSA ABLOY MERCOR DOORS Sp. z o.o., Gdańsk, Polska”.

089561 2016 04 20 A. Wprowadzono zmianę uprawnionego przez wykreślenie wpisu: ZOETIS LLC, FLORHAM PARK, Stany Zjednoczone Ameryki i dokonanie wpisu: Zoetis Services LLC, FLORHAM PARK, Stany Zjednoczone Ameryki.

091791 2016 04 01 A. Wprowadzono zmianę uprawnionego przez wykreślenie wpisu: BONGRAIN S.A., SOCIÉTÉ ANONYME, GUYANCOURT, Francja i dokonanie wpisu: BONGRAIN S.A., VIROFLAY, Francja.

091791 2016 04 01 A. Wprowadzono zmianę nazwy uprawnionego przez wykreślenie wpisu: BONGRAIN S.A., VIROFLAY, Francja i dokonanie wpisu: SAVENCIA SA, VIROFLAY, Francja.

091793 2016 04 01 A. Wprowadzono zmianę nazwy uprawnionego przez wykreślenie wpisu: BONGRAIN S.A., VIROFLAY, Francja i dokonanie wpisu: SAVENCIA SA, VIROFLAY, Francja.

091794 2016 04 01 A. Wprowadzono zmianę uprawnionego przez wykreślenie wpisu: BONGRAIN S.A., SOCIÉTÉ ANONYME, GUYANCOURT, Francja i dokonanie wpisu: BONGRAIN S.A., VIROFLAY, Francja.

091794 2016 04 01 A. Wprowadzono zmianę nazwy uprawnionego przez wykreślenie wpisu: BONGRAIN S.A., VIROFLAY, Francja i dokonanie wpisu: SAVENCIA SA, VIROFLAY, Francja.

092131 2016 04 01 A. Wprowadzono zmianę uprawnionego przez wykreślenie wpisu: ACTAVIS GROUP EHF., HAFNARF JÖRDUR, Islandia i dokonanie wpisu: ACTAVIS GROUP PTC EHF., HAFNARF JÖRDUR, Islandia.

092415 2016 04 01 A. Wprowadzono zmianę uprawnionego przez wykreślenie wpisu: ACTAVIS GROUP EHF., HAFNARF JÖRDUR, Islandia i dokonanie wpisu: ACTAVIS GROUP PTC EHF., HAFNARF JÖRDUR, Islandia.

093389 2016 04 04 A. Wprowadzono zmianę uprawnionego przez wykreślenie wpisu: ALTVATER GESSLER – J.A.BACZEWSKI INTERNATIONAL /USA/ INC., FORT LEE, Stany Zjednoczone Ameryki i dokonanie wpisu: ALTVATER GESSLER – J.A.BACZEWSKI LIKÖR-RZEUGUNG GMBH, WIEDEN, Austria.

093454 2016 04 06 A. Wprowadzono zmianę uprawnionego przez wykreślenie wpisu: Sobierajski Asset Management Spółka komandytowo-akcyjna, Bytów, Polska 146807442 i dokonanie wpisu: PROPLASTICA SPÓŁKA Z OGRANICZONĄ ODPOWIEDZIALNOŚCIĄ, Kielce, Polska 360939474.

094165 2016 04 04 A. Wprowadzono zmianę uprawnionego przez wykreślenie wpisu: ALTVATER GESSLER – J.A.BACZEWSKI INTERNATIONAL /USA/ INC., FORT LEE, Stany Zjednoczone Ameryki i dokonanie wpisu: ALTVATER GESSLER – J.A.BACZEWSKI LIKÖR-RZEUGUNG GMBH, WIEDEN, Austria.

094629 2016 04 04 A. Wprowadzono zmianę uprawnionego przez wykreślenie wpisu: ALTVATER GESSLER – J.A.BACZEWSKI IN-

TERNATIONAL /USA/ INC., FORT LEE, Stany Zjednoczone Ameryki i dokonanie wpisu: ALTVATER GESSLER – J.A.BACZEWSKI LIKÖR-RZEUGUNG GMBH, WIEDEN, Austria.

094630 2016 04 04 A. Wprowadzono zmianę uprawnionego przez wykreślenie wpisu: ALTVATER GESSLER – J.A.BACZEWSKI INTERNATIONAL /USA/ INC., FORT LEE, Stany Zjednoczone Ameryki i dokonanie wpisu: ALTVATER GESSLER – J.A.BACZEWSKI LIKÖR-RZEUGUNG GMBH, WIEDEN, Austria.

094868 2016 04 15 A. Wprowadzono zmianę uprawnionego przez wykreślenie wpisu: JONES INVESTMENT CO. INC., WILMINGTON, Stany Zjednoczone Ameryki i dokonanie wpisu: Nine West Development LLC (a Delaware Limited Liability company), Nowy Jork, Stany Zjednoczone Ameryki.

097109 2016 04 04 A. Wprowadzono zmianę uprawnionego przez wykreślenie wpisu: ALTVATER GESSLER – J.A.BACZEWSKI INTERNATIONAL /USA/ INC., FORT LEE, Stany Zjednoczone Ameryki i dokonanie wpisu: ALTVATER GESSLER – J.A.BACZEWSKI LIKÖR-RZEUGUNG GMBH, WIEDEN, Austria.

097336 2016 04 06 A. Wprowadzono zmianę uprawnionego przez wykreślenie wpisu: NORTON HEALTHCARE LTD, LONDYN, Wielka Brytania i dokonanie wpisu: Norton Healthcare Limited, Castleford, Wielka Brytania.

098356 2016 04 20 A. Wprowadzono zmianę nazwy uprawnionego przez wykreślenie wpisu: NEUTROGENA CORPORATION (A DELAWARE CORPORATION), LOS ANGELES, Stany Zjednoczone Ameryki i dokonanie wpisu: JOHNSON & JOHNSON, NEW BRUNSWICK, Stany Zjednoczone Ameryki.

099050 2016 04 07 A. Wprowadzono zmianę uprawnionego przez wykreślenie wpisu: NOMA MARKETING SPÓŁKA Z OGRANICZONĄ ODPOWIEDZIALNOŚCIĄ, Katowice, Polska NIP 9542745445 i dokonanie wpisu: NOMA 2 SPÓŁKA Z OGRANICZONĄ ODPOWIEDZIALNOŚCIĄ, Katowice, Polska 271107162.

099079 2016 04 06 A. Wprowadzono zmianę uprawnionego przez wykreślenie wpisu: ANTADO Przedsiębiorstwo Produkcyjno-Usługowo-Handlowe Chyłkowski Henryk, Gdynia, Polska i dokonanie wpisu: ANTADO SPÓŁKA Z OGRANICZONĄ ODPOWIEDZIALNOŚCIĄ, Straszyn, Polska 220345912.

099865 2016 04 22 A. Wprowadzono zmianę uprawnionego przez wykreślenie wpisu: Bartol Bogdan BARTEX Zakład Produkcji i Handlu, Nowy Tomyśl, Polska 004773934 i dokonanie wpisu: BARTEX SPÓŁKA CYWILNA, Paproć, Polska 639684009.

099865 2016 04 22 A. Wprowadzono zmianę uprawnionego przez wykreślenie wpisu: BARTEX SPÓŁKA CYWILNA, Paproć, Polska 639684009 i dokonanie wpisu: BARTEX BARTOL SPÓŁKA Z OGRANICZONĄ ODPOWIEDZIALNOŚCIĄ SPÓŁKA KOMANDYTOWA, Paproć, Polska 639684009.

099865 2016 04 22 A. Wprowadzono zmianę uprawnionego przez wykreślenie wpisu: BARTEX SPÓŁKA CYWILNA, Paproć, Polska 639684009 i dokonanie wpisu: „BARTEX” – BARTOL SPÓŁKA JAWNA, Paproć, Polska 639684009.

100269 2016 04 13 A. Wprowadzono zmianę nazwy uprawnionego przez wykreślenie wpisu: CADBURY IRELAND LTD, DUBLIN, Irlandia i dokonanie wpisu: Kraft Foods Ireland Production Limited, Dublin, Irlandia.

100269 2016 04 13 A. Wprowadzono zmianę nazwy uprawnionego przez wykreślenie wpisu: Kraft Foods Ireland Production Limited, Dublin, Irlandia i dokonanie wpisu: Mondelez Ireland Production Limited, Dublin, Irlandia.

100269 2016 04 13 A. Wprowadzono zmianę uprawnionego przez wykreślenie wpisu: Mondelez Ireland Production Limited, Dublin, Irlandia i dokonanie wpisu: Intercontinental Great Brands LLC, East Hanover, Stany Zjednoczone Ameryki.

100818 2016 04 22 A. Wprowadzono zmianę uprawnionego przez wykreślenie wpisu: Bartol Bogdan BARTEX Zakład Produkcji

i Handlu, Nowy Tomyśl, Polska 004773934 i dokonanie wpisu: BARTEX SPÓŁKA CYWILNA, Paproć, Polska 639684009.

100818 2016 04 22 A. Wprowadzono zmianę uprawnionego przez wykreślenie wpisu: BARTEX SPÓŁKA CYWILNA, Paproć, Polska 639684009 i dokonanie wpisu: „BARTEX” – BARTOL SPÓŁKA JAWNA, Paproć, Polska 639684009.

100818 2016 04 22 A. Wprowadzono zmianę uprawnionego przez wykreślenie wpisu: „BARTEX” – BARTOL SPÓŁKA JAWNA, Paproć, Polska 639684009 i dokonanie wpisu: BARTEX BARTOL SPÓŁKA Z OGRANICZONĄ ODPOWIEDZIALNOŚCIĄ SPÓŁKA KOMANDYTOWA, Paproć, Polska 639684009.

100859 2016 04 21 A. Wprowadzono zmianę nazwy uprawnionego przez wykreślenie wpisu: MURATOR SPÓŁKA AKCYJNA, Warszawa, Polska 012012459 i dokonanie wpisu: ZPR MEDIA SPÓŁKA AKCYJNA, Warszawa, Polska 012012459.

100914 2016 04 18 A. Wprowadzono zmianę uprawnionego przez wykreślenie wpisu: MEGAL Przedsiębiorstwo Produkcyjno Handlowo Usługowe Stefaniak Juliusz, Wola Ducka, Polska i dokonanie wpisu: STEFANIAK JULIUSZ PRZEDSIĘBIORSTWO HANDLOWO USŁUGOWE MEGAL, Wola Ducka, Polska 012117744.

100914 2016 04 18 A. Wprowadzono zmianę uprawnionego przez wykreślenie wpisu: STEFANIAK JULIUSZ PRZEDSIĘBIORSTWO HANDLOWO USŁUGOWE MEGAL, Wola Ducka, Polska 012117744 i dokonanie wpisu: MEGAL SPÓŁKA Z OGRANICZONĄ ODPOWIEDZIALNOŚCIĄ, Warszawa, Polska 017447883.

101714 2016 04 15 A. Wprowadzono zmianę uprawnionego przez wykreślenie wpisu: „DREWBET” GRZYB-KOTYŃNIA-ROGA-CZEWSKI SPÓŁKA JAWNA, Kłobuck, Polska 151539259 i dokonanie wpisu: DREWBET SPÓŁKA JAWNA ELŻBIETA I DARIUSZ ROGA-CZEWSKY JOLANTA I ZBIGNIEW GRZYBOWIE, Zbrojewsko, Polska 150083751.

101789 2016 04 01 A. Wprowadzono zmianę uprawnionego przez wykreślenie wpisu: „DALLAS JEANS POLAND CO. LTD” SPÓŁKA Z OGRANICZONĄ ODPOWIEDZIALNOŚCIĄ, Zielona Góra, Polska i dokonanie wpisu: PRELIC SPÓŁKA Z OGRANICZONĄ ODPOWIEDZIALNOŚCIĄ, Tuszyn, Polska.

102476 2016 04 26 D. Wykreślono wpis: „W dniu 21 sierpnia 2009 r. na podstawie postanowienia Sądu Rejonowego dla Łodzi-Śródmieścia w Łodzi Wydział XV Gospodarczy – Rejestru Zastawów (sygn. akt LD.XV.Ns-Rej.Za 4725/09/665) wpisano do Rejestru Zastawów pod pozycją 2183965 zastaw rejestrowy na prawie ochronnym udzielonym na znak towarowy R-102476 w celu zabezpieczenia wierzytelności przysługujących spółce Powszechna Kasa Oszczędności Bank Polski S.A. Departament Restrukturyzacji i Windykacji Klienta Korporacyjnego z siedzibą w Warszawie wobec spółki Sfinks Polska S.A. z siedzibą w Łodzi”.

102476 2016 04 26 D. Wykreślono wpis: „W dniu 28 sierpnia 2008 r. na podstawie postanowienia Sądu Rejonowego dla Łodzi-Śródmieścia w Łodzi Wydział XV Gospodarczy – Rejestru Zastawów (sygn. akt LD.XV.Ns-Rej.Za 5063/08/508) wpisano do Rejestru Zastawów zastaw rejestrowy na prawie ochronnym udzielonym na znak towarowy R-102476 w celu zabezpieczenia wierzytelności przysługujących spółce ING Bank Śląski Spółka Akcyjna Centrum Bankowości Korporacyjnej w Łodzi z siedzibą w Łodzi wobec Sfinks Polska Spółka Akcyjna z siedzibą w Łodzi”.

102476 2016 04 26 D. Dokonano wpisu: „W dniu 7 grudnia 2015 r. na podstawie postanowienia Sądu Rejonowego dla m.st. Warszawy w Warszawie Wydział XI Gospodarczy – Rejestru Zastawów (sygn. akt WA.XI.Ns-Rej.Za 16619/15/985) wpisano do Rejestru Zastawów pod pozycją 2473847 zastaw rejestrowy na prawie ochronnym udzielonym na znak towarowy R-102476 w celu zabezpieczenia wierzytelności przysługujących spółce Bank Ochrony Środowiska Spółka Akcyjna z siedzibą w Warszawie wobec Sfinks Polska Spółka Akcyjna z siedzibą w Piasecznie”.

102476 2016 04 07 A. Wprowadzono zmianę siedziby uprawnionego przez wykreślenie wpisu: “SFINKS POLSKA” Spółka Akcyjna, Łódź, Polska 472247798 i dokonanie wpisu: SFINKS POLSKA SPÓŁKA AKCYJNA, Piaseczno, Polska 472247798.

102499 2016 04 04 A. Wprowadzono zmianę uprawnionego przez wykreślenie wpisu: ALTVATER GESSLER – J.A.BACZEWSKI INTERNATIONAL /USA/ INC., FORT LEE, Stany Zjednoczone Ameryki i dokonanie wpisu: ALTVATER GESSLER – J.A.BACZEWSKI LIKÖRERZEUGUNG GMBH, WIEDEŃ, Austria.

102819 2016 04 13 A. Wprowadzono zmianę siedziby uprawnionego przez wykreślenie wpisu: BONGRAIN S.A., GUYANCOURT, Francja i dokonanie wpisu: BONGRAIN S.A., VIROFLAY, Francja.

102819 2016 04 13 A. Wprowadzono zmianę nazwy uprawnionego przez wykreślenie wpisu: BONGRAIN S.A., VIROFLAY, Francja i dokonanie wpisu: SAVENCIA SA, VIROFLAY, Francja.

103203 2016 04 12 A. Wprowadzono zmianę uprawnionego przez wykreślenie wpisu: Przedsiębiorstwo „POLMOS” Białystok Spółka Akcyjna, Białystok, Polska i dokonanie wpisu: CEDC INTERNATIONAL SPÓŁKA Z OGRANICZONĄ ODPOWIEDZIALNOŚCIĄ, Oborniki Wielkopolskie, Polska 002160096.

103245 2016 04 01 A. Wprowadzono zmianę nazwy uprawnionego przez wykreślenie wpisu: Bolesławiecka Fabryka Materiałów Medycznych POLFA S.A., Bolesławiec, Polska i dokonanie wpisu: GERRESHEIMER BOLESŁAWIEC SPÓŁKA AKCYJNA, Bolesławiec, Polska.

103551 2016 04 20 A. Wprowadzono zmianę siedziby uprawnionego przez wykreślenie wpisu: SOUTH CONE, INC.; SAN DIEGO, Stany Zjednoczone Ameryki i dokonanie wpisu: SOUTH CONE, INC., CARLSBAD, Stany Zjednoczone Ameryki.

103561 2016 04 22 A. Wprowadzono zmianę uprawnionego przez wykreślenie wpisu: Bartol Bogdan BARTEX Zakład Produkcji i Handlu, Nowy Tomyśl, Polska i dokonanie wpisu: BARTEX SPÓŁKA CYWILNA, Paproć, Polska 639684009.

103561 2016 04 22 A. Wprowadzono zmianę uprawnionego przez wykreślenie wpisu: BARTEX SPÓŁKA CYWILNA, Paproć, Polska i dokonanie wpisu: „BARTEX” – BARTOL SPÓŁKA JAWNA, Paproć, Polska 639684009.

103561 2016 04 22 A. Wprowadzono zmianę uprawnionego przez wykreślenie wpisu: „BARTEX” – BARTOL SPÓŁKA JAWNA, Paproć, Polska 639684009 i dokonanie wpisu: BARTEX BARTOL SPÓŁKA Z OGRANICZONĄ ODPOWIEDZIALNOŚCIĄ SPÓŁKA KOMANDYTOWA, Paproć, Polska 639684009.

103920 2016 04 01 A. Wprowadzono zmianę nazwy uprawnionego przez wykreślenie wpisu: POLFA S. A. Bolesławiecka Fabryka Materiałów Medycznych, Bolesławiec, Polska i dokonanie wpisu: GERRESHEIMER BOLESŁAWIEC SPÓŁKA AKCYJNA, Bolesławiec, Polska.

103960 2016 04 01 A. Wprowadzono zmianę uprawnionego przez wykreślenie wpisu: INTERCONTINENTAL GREAT BRANDS LLC, east Hanover, Stany Zjednoczone Ameryki i dokonanie wpisu: Koninklijke Douwe Egberts B. V., Amsterdam, Holandia.

104093 2016 04 04 A. Wprowadzono zmianę nazwy uprawnionego przez wykreślenie wpisu: TEST Agencja Reklamy Spółka z o.o., Kielce, Polska i dokonanie wpisu: „TEST” SPÓŁKA Z OGRANICZONĄ ODPOWIEDZIALNOŚCIĄ, Kielce, Polska 290017412.

104624 2016 04 06 A. Wprowadzono zmianę uprawnionego przez wykreślenie wpisu: DANIŁOWICZ LECH, Warszawa, Polska i dokonanie wpisu: BIELERZEWSKA ALICJA, Zielona Góra, Polska.

104624 2016 04 06 A. Wprowadzono zmianę uprawnionego przez wykreślenie wpisu: MISSLAND Spółka z o.o., Warszawa, Polska i dokonanie wpisu: DANIŁOWICZ LECH, Warszawa, Polska.

104710 2016 04 04 A. Wprowadzono zmianę uprawnionego przez wykreślenie wpisu: ALTVATER GESSLER – J.A.BACZEWSKI IN-

TERNATIONAL /USA/ INC., FORT LEE, Stany Zjednoczone Ameryki i dokonanie wpisu: ALTVATER GESSLER – J.A.BACZEWSKI LIKÖR-RZEUGUNG GMBH, WIEDEN, Austria.

104711 2016 04 04 A. Wprowadzono zmianę uprawnionego przez wykreślenie wpisu: ALTVATER GESSLER – J.A.BACZEWSKI INTERNATIONAL /USA/ INC., FORT LEE, Stany Zjednoczone Ameryki i dokonanie wpisu: ALTVATER GESSLER – J.A.BACZEWSKI LIKÖR-RZEUGUNG GMBH, WIEDEN, Austria.

104940 2016 04 04 A. Wprowadzono zmianę uprawnionego przez wykreślenie wpisu: „BARTEX” Spółka Cywilna, Bartol Bogdan, Bartol Maria, Bartol Grzegorz, Bartol Paweł, Nowy Tomyśl, Polska i dokonanie wpisu: „BARTEX” – BARTOL SPÓŁKA JAWNA, Paproć, Polska 639684009.

104940 2016 04 04 A. Wprowadzono zmianę uprawnionego przez wykreślenie wpisu: „BARTEX” – BARTOL SPÓŁKA JAWNA, Paproć, Polska 639684009 i dokonanie wpisu: BARTEX BARTOL SPÓŁKA Z OGRANICZONĄ ODPOWIEDZIALNOŚCIĄ SPÓŁKA KOMANDYTOWA, Paproć, Polska 639684009.

105229 2016 04 04 A. Wprowadzono zmianę uprawnionego przez wykreślenie wpisu: ALTVATER GESSLER – J.A.BACZEWSKI INTERNATIONAL /USA/ INC., FORT LEE, Stany Zjednoczone Ameryki i dokonanie wpisu: ALTVATER GESSLER – J.A.BACZEWSKI LIKÖR-RZEUGUNG GMBH, WIEDEN, Austria.

105230 2016 04 04 A. Wprowadzono zmianę uprawnionego przez wykreślenie wpisu: ALTVATER GESSLER – J.A.BACZEWSKI INTERNATIONAL /USA/ INC., FORT LEE, Stany Zjednoczone Ameryki i dokonanie wpisu: ALTVATER GESSLER – J.A.BACZEWSKI LIKÖR-RZEUGUNG GMBH, WIEDEN, Austria.

105231 2016 04 04 A. Wprowadzono zmianę uprawnionego przez wykreślenie wpisu: ALTVATER GESSLER – J.A.BACZEWSKI INTERNATIONAL /USA/ INC., FORT LEE, Stany Zjednoczone Ameryki i dokonanie wpisu: ALTVATER GESSLER – J.A.BACZEWSKI LIKÖR-RZEUGUNG GMBH, WIEDEN, Austria.

105666 2016 04 01 A. Wprowadzono zmianę uprawnionego przez wykreślenie wpisu: SCHERICO LTD., LUCERNA, Szwajcaria i dokonanie wpisu: SCHERING-PLOUGH LTD., LUCERNA, Szwajcaria.

105666 2016 04 01 A. Wprowadzono zmianę uprawnionego przez wykreślenie wpisu: SCHERING-PLOUGH LTD., LUCERNA, Szwajcaria i dokonanie wpisu: MSD INTERNATIONAL HOLDINGS GMBH, LUCERNA, Szwajcaria.

105934 2016 04 01 A. Wprowadzono zmianę uprawnionego przez wykreślenie wpisu: IDEA 25 KATARZYNA WÓJCICKA HENNET s.c., Katarzyna Wójcicka, Andrzej Wójcicki, Tomasz Wójcicki, Raszyn, Polska i dokonanie wpisu: IDEA 25 KATARZYNA WÓJCICKA HENNET ANDRZEJ WÓJCICKI SPÓŁKA CYWILNA, NADARZYN, Polska.

106649 2016 04 11 A. Wprowadzono zmianę uprawnionego przez wykreślenie wpisu: DEL MONTE CORPORATION, SAN FRANCISCO, Stany Zjednoczone Ameryki i dokonanie wpisu: BIG HEART PET BRANDS, San Francisco, Stany Zjednoczone Ameryki.

106945 2016 04 20 A. Wprowadzono zmianę nazwy uprawnionego przez wykreślenie wpisu: COGNAC DE LUZE, ANGEAC CHAMPAGNE, Francja i dokonanie wpisu: MAISON BOINAUD, Angeac-Champagne, Francja.

106961 2016 04 13 A. Wprowadzono zmianę uprawnionego przez wykreślenie wpisu: CALLAWAY GOLF COMPANY, CARLSBAD, Stany Zjednoczone Ameryki i dokonanie wpisu: AMERICAN SPORTS LICENSING, INC., WILMINGTON, Stany Zjednoczone Ameryki.

107350 2016 04 20 A. Wprowadzono zmianę uprawnionego przez wykreślenie wpisu: THE WHEELABRATOR ORPORATION, NAPERVILLE, Stany Zjednoczone Ameryki i dokonanie wpisu: Wheelabrator Clean Water Systems, Inc., Hampton, Stany Zjednoczone Ameryki.

107350 2016 04 20 A. Wprowadzono zmianę nazwy uprawnionego przez wykreślenie wpisu: Wheelabrator Clean Water

Systems, Inc., Hampton, Stany Zjednoczone Ameryki i dokonanie wpisu: Wheelabrator Water Technologies, Inc., Hampton, Stany Zjednoczone Ameryki.

107350 2016 04 20 A. Wprowadzono zmianę siedziby uprawnionego przez wykreślenie wpisu: Wheelabrator Water Technologies, Inc., Hampton, Stany Zjednoczone Ameryki i dokonanie wpisu: Wheelabrator Water Technologies, Inc., Oak Brook, Stany Zjednoczone Ameryki.

107350 2016 04 20 A. Wprowadzono zmianę uprawnionego przez wykreślenie wpisu: Wheelabrator Water Technologies, Inc., Oak Brook, Stany Zjednoczone Ameryki i dokonanie wpisu: IP Holding Company, Lowell, Stany Zjednoczone Ameryki.

107350 2016 04 20 A. Wprowadzono zmianę siedziby uprawnionego przez wykreślenie wpisu: IP Holding Company, Lowell, Stany Zjednoczone Ameryki i dokonanie wpisu: IP Holding Company, Palm Desert, Stany Zjednoczone Ameryki.

107350 2016 04 20 A. Wprowadzono zmianę uprawnionego przez wykreślenie wpisu: IP Holding Company, Palm Desert, Stany Zjednoczone Ameryki i dokonanie wpisu: U.S. Filter Surface Preparation Group, Inc., Lakewood, Stany Zjednoczone Ameryki.

107350 2016 04 20 A. Wprowadzono zmianę nazwy uprawnionego przez wykreślenie wpisu: U.S. Filter Surface Preparation Group, Inc., Lakewood, Stany Zjednoczone Ameryki i dokonanie wpisu: International Surface Preparation Group, Inc., Lakewood, Stany Zjednoczone Ameryki.

107350 2016 04 20 A. Wprowadzono zmianę nazwy uprawnionego przez wykreślenie wpisu: International Surface Preparation Group, Inc., Lakewood, Stany Zjednoczone Ameryki i dokonanie wpisu: Wheelabrator Group, Inc., LaGrange, Stany Zjednoczone Ameryki.

107350 2016 04 20 A. Wprowadzono zmianę uprawnionego przez wykreślenie wpisu: Wheelabrator Group, Inc., LaGrange, Stany Zjednoczone Ameryki i dokonanie wpisu: BLASTRAC, N.A., Oklahoma City, Stany Zjednoczone Ameryki

108067 2016 04 01 A. Wprowadzono zmianę nazwy uprawnionego przez wykreślenie wpisu: MARVEL CHARACTERS, INC. (DELAWARE CORPORATION), BEVERLY HILLS, Stany Zjednoczone Ameryki i dokonanie wpisu: Marvel Characters, Inc., Burbank, Stany Zjednoczone Ameryki.

108071 2016 04 01 A. Wprowadzono zmianę nazwy uprawnionego przez wykreślenie wpisu: MARVEL CHARACTERS, INC. (DELAWARE CORPORATION); BEVERLY HILLS, Stany Zjednoczone Ameryki i dokonanie wpisu: Marvel Characters, Inc., Burbank, Stany Zjednoczone Ameryki.

108072 2016 04 01 A. Wprowadzono zmianę nazwy uprawnionego przez wykreślenie wpisu: MARVEL CHARACTERS, INC. (DELAWARE CORPORATION); BEVERLY HILLS, Stany Zjednoczone Ameryki i dokonanie wpisu: Marvel Characters, Inc., Burbank, Stany Zjednoczone Ameryki.

108078 2016 04 20 A. Wprowadzono zmianę siedziby uprawnionego przez wykreślenie wpisu: GEP SPORTSTÄTTENBAU HOLDING GMBH, FRANKFURT N/MENEM, Niemcy i dokonanie wpisu: GEP SPORTSTÄTTENBAU HOLDING GMBH, BURGHEIM, Niemcy.

108078 2016 04 20 A. Wprowadzono zmianę uprawnionego przez wykreślenie wpisu: GEP SPORTSTÄTTENBAU HOLDING GMBH, BURGHEIM, Niemcy i dokonanie wpisu: Sportfield Beteiligungen GmbH, BURGHEIM, Niemcy.

108742 2016 04 01 A. Wprowadzono zmianę nazwy uprawnionego przez wykreślenie wpisu: MARVEL CHARACTERS, INC. (DELAWARE CORPORATION), BEVERLY HILLS, Stany Zjednoczone Ameryki i dokonanie wpisu: Marvel Characters, Inc., Burbank, Stany Zjednoczone Ameryki.

108969 2016 04 15 A. Wprowadzono zmianę uprawnionego przez wykreślenie wpisu: MARVEL CHARACTERS, INC. (DELAWARE

CORPORATION), BEVERLY HILLS, Stany Zjednoczone Ameryki i dokonanie wpisu: Marvel Characters, Inc., Burbank, Stany Zjednoczone Ameryki.

109250 2016 04 25 A. Wprowadzono zmianę siedziby uprawnionego przez wykreślenie wpisu: RUBBERMAID INCORPORATED, WOOSTER, Stany Zjednoczone Ameryki i dokonanie wpisu: RUBBERMAID INCORPORATED, Atlanta, Stany Zjednoczone Ameryki.

109619 2016 04 12 A. Wprowadzono zmianę uprawnionego przez wykreślenie wpisu: SENSILAB POLSKA SPÓŁKA Z OGRANICZONĄ ODPOWIEDZIALNOŚCIĄ, SPÓŁKA KOMANDYTOWO-AKCYJNA, Łódź, Polska 471317976i dokonanie wpisu: SENSILAB POLSKA SPÓŁKA Z OGRANICZONĄ ODPOWIEDZIALNOŚCIĄ SPÓŁKA KOMANDYTOWO-AKCYJNA, Konstantynów Łódzki, Polska 471317976.

110150 2016 04 26 A. Wprowadzono zmianę nazwy uprawnionego przez wykreślenie wpisu: PREEM PETROLEUM AKTIEBOLAG, SZTOKHOLM, Szwecja i dokonanie wpisu: Preem Aktiebolag (publ), Sztokholm, Szwecja.

110151 2016 04 26 A. Wprowadzono zmianę nazwy uprawnionego przez wykreślenie wpisu: PREEM PETROLEUM AKTIEBOLAG, SZTOKHOLM, Szwecja i dokonanie wpisu: Preem Aktiebolag (publ), Sztokholm, Szwecja.

110223 2016 04 13 A. Wprowadzono zmianę siedziby uprawnionego przez wykreślenie wpisu: GENERALE BISCUIT SOCIÉTÉ PAR ACTIONS SIMPLIFIÉE, RUNGIS, Francja i dokonanie wpisu: GENERALE BISCUIT, Clamart, Francja.

110286 2016 03 31 A. Wprowadzono zmianę uprawnionego przez wykreślenie wpisu: PLUS TM GROUP SPÓŁKA Z OGRANICZONĄ ODPOWIEDZIALNOŚCIĄ SPÓŁKA KOMANDYTOWO-AKCYJNA, Warszawa, Polska 022218489 i dokonanie wpisu: PLUS TM MANAGEMENT SPÓŁKA Z OGRANICZONĄ ODPOWIEDZIALNOŚCIĄ, Warszawa, Polska 142821528.

111199 2016 04 12 A. Wprowadzono zmianę uprawnionego przez wykreślenie wpisu: INTERLAS S.C. Stanisław Wnuk i Danuta Wnuk, Dębowa Góra, Polska i dokonanie wpisu: INTERLAS S.C. STANISŁAW WNUK, DANUTA WNUK I ELŻBIETA MÜLLER, Dębowa Góra, Polska.

111199 2016 04 12 A. Wprowadzono zmianę nazwy uprawnionego przez wykreślenie wpisu: INTERLAS S.C. STANISŁAW WNUK, DANUTA WNUK I ELŻBIETA MÜLLER, Dębowa Góra, Polska i dokonanie wpisu: INTERLAS S.C. STANISŁAW WNUK, DANUTA WNUK I ELŻBIETA BACK, Dębowa Góra, Polska.

111199 2016 04 12 A. Wprowadzono zmianę uprawnionego przez wykreślenie wpisu: INTERLAS S.C. STANISŁAW WNUK, DANUTA WNUK I ELŻBIETA BACK, Dębowa Góra, Polska i dokonanie wpisu: INTERLAS S.C. DANUTA WNUK I ELŻBIETA BACK, Dębowa Góra, Polska.

111199 2016 04 12 A. Wprowadzono zmianę uprawnionego przez wykreślenie wpisu: INTERLAS S.C. DANUTA WNUK I ELŻBIETA BACK, Dębowa Góra, Polska i dokonanie wpisu: INTERLAS S.C. DANUTA WNUK, JOLANTA WNUK I ELŻBIETA BACK, Dębowa Góra, Polska 010251131.

111480 2016 04 08 A. Wprowadzono zmianę uprawnionego przez wykreślenie wpisu: MEGA BRANDS INTERNATIONAL, LUXEMBOURG, ZUG BRANCH, ZUG, Szwajcaria i dokonanie wpisu: MATEL-MEGA HOLDINGS (US), LLC, El Segundo, Stany Zjednoczone Ameryki.

111528 2016 04 01 A. Wprowadzono zmianę uprawnionego przez wykreślenie wpisu: HFP S.A., Bielany Wrocławskie, Polska i dokonanie wpisu: SONKO SPÓŁKA Z OGRANICZONĄ ODPOWIEDZIALNOŚCIĄ, Bielany Wrocławskie, Polska 021299221.

112130 2016 04 13 A. Wprowadzono zmianę siedziby uprawnionego przez wykreślenie wpisu: BONGRAIN S.A., GUYANCOURT, Francja i dokonanie wpisu: BONGRAIN S.A., VIROFLAY, Francja.

112130 2016 04 13 A. Wprowadzono zmianę nazwy uprawnionego przez wykreślenie wpisu: BONGRAIN S.A., VIROFLAY, Francja i dokonanie wpisu: SAVENCIA SA, VIROFLAY, Francja.

113159 2016 04 06 A. Wprowadzono zmianę uprawnionego przez wykreślenie wpisu: MISSLAND Spółka z o.o., Warszawa, Polska i dokonanie wpisu: DANIŁOWICZ LECH, Warszawa, Polska.

113159 2016 04 06 A. Wprowadzono zmianę uprawnionego przez wykreślenie wpisu: DANIŁOWICZ LECH, Warszawa, Polska i dokonanie wpisu: BIELERZEWSKA ALICJA, Zielona Góra, Polska.

113212 2016 04 06 A. Wprowadzono zmianę uprawnionego przez wykreślenie wpisu: MISSLAND Spółka z o.o., Warszawa, Polska i dokonanie wpisu: DANIŁOWICZ LECH, Warszawa, Polska.

113212 2016 04 06 A. Wprowadzono zmianę uprawnionego przez wykreślenie wpisu: DANIŁOWICZ LECH, Warszawa, Polska i dokonanie wpisu: BIELERZEWSKA ALICJA, Zielona Góra, Polska.

113213 2016 04 06 A. Wprowadzono zmianę uprawnionego przez wykreślenie wpisu: MISSLAND Spółka z o.o., Warszawa, Polska i dokonanie wpisu: DANIŁOWICZ LECH, Warszawa, Polska.

113213 2016 04 06 A. Wprowadzono zmianę uprawnionego przez wykreślenie wpisu: DANIŁOWICZ LECH, Warszawa, Polska i dokonanie wpisu: BIELERZEWSKA ALICJA, Zielona Góra, Polska.

113650 2016 04 06 A. Wprowadzono zmianę uprawnionego przez wykreślenie wpisu: MISSLAND Spółka z o.o., Warszawa, Polska i dokonanie wpisu: DANIŁOWICZ LECH, Warszawa, Polska.

113650 2016 04 06 A. Wprowadzono zmianę uprawnionego przez wykreślenie wpisu: DANIŁOWICZ LECH, Warszawa, Polska i dokonanie wpisu: BIELERZEWSKA ALICJA, Zielona Góra, Polska.

113651 2016 04 06 A. Wprowadzono zmianę uprawnionego przez wykreślenie wpisu: MISSLAND Spółka z o.o., Warszawa, Polska i dokonanie wpisu: DANIŁOWICZ LECH, Warszawa, Polska.

113651 2016 04 06 A. Wprowadzono zmianę uprawnionego przez wykreślenie wpisu: DANIŁOWICZ LECH, Warszawa, Polska i dokonanie wpisu: BIELERZEWSKA ALICJA, Zielona Góra, Polska.

114439 2016 04 22 A. Wprowadzono zmianę uprawnionego przez wykreślenie wpisu: Bartol Bogdan BARTEX Zakład Produkcji i Handlu, Nowy Tomyśl, Polska i dokonanie wpisu: BARTEX SPÓŁKA CYWILNA, Paproć, Polska 639684009.

114439 2016 04 22 A. Wprowadzono zmianę uprawnionego przez wykreślenie wpisu: BARTEX SPÓŁKA CYWILNA, Paproć, Polska i dokonanie wpisu: „BARTEX” – BARTOL SPÓŁKA JAWNA, Paproć, Polska 639684009.

114439 2016 04 22 A. Wprowadzono zmianę uprawnionego przez wykreślenie wpisu: „BARTEX” – BARTOL SPÓŁKA JAWNA, Paproć, Polska 639684009 i dokonanie wpisu: BARTEX BARTOL SPÓŁKA Z OGRANICZONĄ ODPOWIEDZIALNOŚCIĄ SPÓŁKA KOMANDYTOWA, Paproć, Polska 639684009.

115203 2016 04 13 A. Wprowadzono zmianę uprawnionego przez wykreślenie wpisu: GENERALE BISCUIT SOCIÉTÉ PAR ACTIONS SIMPLIFIÉE, RUNGIS, Francja i dokonanie wpisu: GENERALE BISCUIT, Clamart, Francja.

115204 2016 04 13 A. Wprowadzono zmianę siedziby uprawnionego przez wykreślenie wpisu: GENERALE BISCUIT SOCIÉTÉ PAR ACTIONS SIMPLIFIÉE, RUNGIS, Francja i dokonanie wpisu: GENERALE BISCUIT, Clamart, Francja.

115574 2016 04 06 A. Wprowadzono zmianę uprawnionego przez wykreślenie wpisu: MISSLAND Spółka z o.o., Warszawa, Polska i dokonanie wpisu: DANIŁOWICZ LECH, Warszawa, Polska.

115574 2016 04 06 A. Wprowadzono zmianę uprawnionego przez wykreślenie wpisu: DANIŁOWICZ LECH, Warszawa, Polska i dokonanie wpisu: BIELERZEWSKA ALICJA, Zielona Góra, Polska.

115575 2016 04 06 A. Wprowadzono zmianę uprawnionego przez wykreślenie wpisu: MISSLAND Spółka z o.o., Warszawa, Polska i dokonanie wpisu: DANIŁOWICZ LECH, Warszawa, Polska.

115575 2016 04 06 A. Wprowadzono zmianę uprawnionego przez wykreślenie wpisu: DANIŁOWICZ LECH, Warszawa, Polska i dokonanie wpisu: BIELERZEWSKA ALICJA, Zielona Góra, Polska.

115576 2016 04 06 A. Wprowadzono zmianę uprawnionego przez wykreślenie wpisu: MISSLAND Spółka z o.o., Warszawa, Polska i dokonanie wpisu: DANIŁOWICZ LECH, Warszawa, Polska.

115576 2016 04 06 A. Wprowadzono zmianę uprawnionego przez wykreślenie wpisu: DANIŁOWICZ LECH, Warszawa, Polska i dokonanie wpisu: BIELERZEWSKA ALICJA, Zielona Góra, Polska.

116024 2016 04 13 A. Wprowadzono zmianę siedziby uprawnionego przez wykreślenie wpisu: BONGRAIN S.A., GUYANCOURT, Francja i dokonanie wpisu: BONGRAIN S.A., VIROFLAY, Francja.

116024 2016 04 13 A. Wprowadzono zmianę nazwy uprawnionego przez wykreślenie wpisu: BONGRAIN S.A., VIROFLAY, Francja i dokonanie wpisu: SAVENCIA SA, VIROFLAY, Francja.

116206 2016 04 22 A. Wprowadzono zmianę uprawnionego przez wykreślenie wpisu: Wytwórnia Sprzętu Komunikacyjnego PZL-Rzeszów Spółka Akcyjna, Rzeszów, Polska i dokonanie wpisu: PRATT & WHITNEY RZESZÓW SPÓŁKA AKCYJNA, Rzeszów, Polska 690297876.

116577 2016 04 13 A. Wprowadzono zmianę siedziby uprawnionego przez wykreślenie wpisu: BONGRAIN S.A., GUYANCOURT, Francja i dokonanie wpisu: BONGRAIN S.A., VIROFLAY, Francja.

116577 2016 04 13 A. Wprowadzono zmianę nazwy uprawnionego przez wykreślenie wpisu: BONGRAIN S.A., VIROFLAY, Francja i dokonanie wpisu: SAVENCIA SA, VIROFLAY, Francja.

116872 2016 04 25 A. Wprowadzono zmianę uprawnionego przez wykreślenie wpisu: GREMI MEDIA SPÓŁKA Z OGRANICZONĄ ODPOWIEDZIALNOŚCIĄ, Warszawa, Polska i dokonanie wpisu: TRINITY LIMITED PARTNERSHIPS SPÓŁKA Z OGRANICZONĄ ODPOWIEDZIALNOŚCIĄ (SPV 29) SPÓŁKA KOMANDYTOWO-AKCYJNA, Warszawa, Polska.

116872 2016 04 25 A. Wprowadzono zmianę uprawnionego przez wykreślenie wpisu: TRINITY LIMITED PARTNERSHIPS SPÓŁKA Z OGRANICZONĄ ODPOWIEDZIALNOŚCIĄ (SPV 29) SPÓŁKA KOMANDYTOWO-AKCYJNA, Warszawa, Polska i dokonanie wpisu: GREMI BUSINESS COMMUNICATION SPÓŁKA Z OGRANICZONĄ ODPOWIEDZIALNOŚCIĄ, Warszawa, Polska 146896842.

118339 2016 04 15 A. Wprowadzono zmianę siedziby uprawnionego przez wykreślenie wpisu: BONGRAIN S.A., GUYANCOURT, Francja i dokonanie wpisu: BONGRAIN S.A., VIROFLAY, Francja.

118339 2016 04 15 A. Wprowadzono zmianę nazwy uprawnionego przez wykreślenie wpisu: BONGRAIN S.A., VIROFLAY, Francja i dokonanie wpisu: SAVENCIA SA, VIROFLAY, Francja.

121836 2016 04 01 A. Wprowadzono zmianę siedziby uprawnionego przez wykreślenie wpisu: FUJITSU GENERAL LIMITED, KANAGAWA-KEN, Japonia i dokonanie wpisu: FUJITSU GENERAL LIMITED, Kawasaki, Japonia.

122706 2016 04 05 D. Dokonano wpisu: „W dniu 26 października 2015 r. na podstawie postanowienia Sądu Rejonowego dla m.st. Warszawy w Warszawie Wydział XI Gospodarczy – Rejestru Zastawów (sygn. akt WA.XI.Ns-Rej.Za 13801/15/445) wpisano do Rejestru Zastawów pod pozycją 2468638 zastaw rejestrowy na prawie ochronnym udzielonym na znak towarowy R-122706 w celu zabezpieczenia wierzytelności przysługujących Unicredit Bank AG, London Branch z siedzibą w Londynie, Zjednoczone Królestwo Wielkiej Brytanii i Irlandii Północnej wobec Telewizji Polsat Spółka z ograniczoną odpowiedzialnością oraz Polsat License Ltd. jako wspólnicy (Gesellschafter) Polsat Brands szwajcarskiej spółki zwyčajnej (einfache Gesellschaft) z siedzibą w Buttikon (Schübelbach), Szwajcaria”.

122706 2016 04 05 A. Wprowadzono zmianę siedziby uprawnionego przez wykreślenie wpisu: POLSAT BRANDS, Zug, Szwajcaria i dokonanie wpisu: POLSAT BRANDS, Buttikon, Szwajcaria.

122793 2016 04 25 A. Wprowadzono zmianę uprawnionego przez wykreślenie wpisu: EFFERTA W. Pomianowski, I. Lewandowska-Gołda spółka jawna, Warszawa, Polska i dokonanie wpisu: EFFERTA SPÓŁKA Z OGRANICZONĄ ODPOWIEDZIALNOŚCIĄ SPÓŁKA KOMANDYTOWA, Częstaków Mazowiecki, Polska.

122845 2016 04 22 A. Wprowadzono zmianę uprawnionego przez wykreślenie wpisu: PRZEDSIĘBIORSTWO PRODUKCJI FARMACEUTYCZNEJ HASCO-LEK SPÓŁKA AKCYJNA, Wrocław, Polska i dokonanie wpisu: HASCO TM SPÓŁKA Z OGRANICZONĄ ODPOWIEDZIALNOŚCIĄ SPÓŁKA KOMANDYTOWA, Wrocław, Polska 022454830.

123014 2016 04 13 D. Dokonano wpisu: „W dniu 30 listopada 2015 r. na podstawie postanowienia Sądu Rejonowego dla m.st. Warszawy w Warszawie Wydział XI Gospodarczy – Rejestru Zastawów (sygn. akt WA.XI.Ns-Rej.Za 16167/15/283) wpisano do Rejestru Zastawów pod pozycją 2473163 zastaw rejestrowy na prawie ochronnym udzielonym na znak towarowy R-123014 w celu zabezpieczenia wierzytelności przysługujących IPOPEMA 128 FUNDUSZ INWESTYCYJNY ZAMKNIĘTY AKTYWÓW NIEPUBLICZNYCH z siedzibą w Warszawie wobec INTER EUROPOL PIEKARNIA SZWAJCARSKA SPÓŁKA Z OGRANICZONĄ ODPOWIEDZIALNOŚCIĄ IP SPÓŁKA KOMANDYTOWA z siedzibą w Warszawie”.

123586 2016 04 13 A. Wprowadzono zmianę nazwy uprawnionego przez wykreślenie wpisu: BONGRAIN S.A., VIROFLAY, Francja i dokonanie wpisu: SAVENCIA S.A., VIROFLAY, Francja.

123595 2016 04 13 A. Wprowadzono zmianę nazwy uprawnionego przez wykreślenie wpisu: BONGRAIN S.A., VIROFLAY, Francja i dokonanie wpisu: SAVENCIA S.A., VIROFLAY, Francja.

123679 2016 04 06 A. Wprowadzono zmianę uprawnionego przez wykreślenie wpisu: MISSLAND Spółka z o.o., Warszawa, Polska i dokonanie wpisu: DANIŁOWICZ LECH, Warszawa, Polska.

123679 2016 04 06 A. Wprowadzono zmianę uprawnionego przez wykreślenie wpisu: DANIŁOWICZ LECH, Warszawa, Polska i dokonanie wpisu: BIELERZEWSKA ALICJA, Zielona Góra, Polska.

125148 2016 04 07 A. Wprowadzono zmianę uprawnionego przez wykreślenie wpisu: WSI „Warszawska”, Warszawa, Polska 000455746 i dokonanie wpisu: WSI WARSZAWSKA SPÓŁKA Z OGRANICZONĄ ODPOWIEDZIALNOŚCIĄ, Mościska, Polska 000455746.

125416 2016 04 01 A. Wprowadzono zmianę uprawnionego przez wykreślenie wpisu: HFP S.A., Bielany Wrocławskie, Polska i dokonanie wpisu: SONKO SPÓŁKA Z OGRANICZONĄ ODPOWIEDZIALNOŚCIĄ, Bielany Wrocławskie, Polska 021299221.

126544 2016 04 01 A. Wprowadzono zmianę uprawnionego przez wykreślenie wpisu: IDEA 25 KATARZYNA WÓJCICKA HENNET S.C. Wójcicka Katarzyna, Andrzej Wójcicki, Tomasz Wójcicki, Radzyn, Polska i dokonanie wpisu: IDEA 25 KATARZYNA WÓJCICKA HENNET ANDRZEJ WÓJCICKI SPÓŁKA CYWILNA, NADARZYN, Polska.

129072 2016 04 07 A. Wprowadzono zmianę uprawnionego przez wykreślenie wpisu: INCO-VERITAS Spółka Akcyjna, Warszawa, Polska 000599764 i dokonanie wpisu: GRUPA INCO S.A., Warszawa, Polska 000599764.

130433 2016 04 01 A. Wprowadzono zmianę uprawnionego przez wykreślenie wpisu: ILLINOIS TOOL WORKS INC., GLENVIEW, Stany Zjednoczone Ameryki i dokonanie wpisu: Suki International GmbH, Landscheid, Niemcy.

130433 2016 04 01 A. Wprowadzono zmianę nazwy uprawnionego przez wykreślenie wpisu: Suki International GmbH, Landscheid, Niemcy i dokonanie wpisu: suki.international GmbH, Landscheid, Niemcy.

131256 2016 04 22 A. Wprowadzono zmianę uprawnionego przez wykreślenie wpisu: PRZEDSIĘBIORSTWO PRODUKCJI FARMACEUTYCZNEJ HASCO-LEK SPÓŁKA AKCYJNA, Wrocław, Polska i dokonanie wpisu: HASCO TM SPÓŁKA Z OGRANICZONĄ OD-

POWIEDZIALNOŚCIĄ SPÓŁKA KOMANDYTOWA, Wrocław, Polska 022454830.

131411 2016 03 31 A. Wprowadzono zmianę uprawnionego przez wykreślenie wpisu: PLUS TM GROUP SPÓŁKA Z OGRANICZONĄ ODPOWIEDZIALNOŚCIĄ SPÓŁKA KOMANDYTOWO-AKCYJNA, Warszawa, Polska 022218489 i dokonanie wpisu: PLUS TM MANAGEMENT SPÓŁKA Z OGRANICZONĄ ODPOWIEDZIALNOŚCIĄ, Warszawa, Polska 142821528.

131421 2016 03 31 A. Wprowadzono zmianę uprawnionego przez wykreślenie wpisu: PLUS TM GROUP SPÓŁKA Z OGRANICZONĄ ODPOWIEDZIALNOŚCIĄ SPÓŁKA KOMANDYTOWO-AKCYJNA, Warszawa, Polska 022218489 i dokonanie wpisu: PLUS TM MANAGEMENT SPÓŁKA Z OGRANICZONĄ ODPOWIEDZIALNOŚCIĄ, Warszawa, Polska 142821528.

131560 2016 04 01 A. Wprowadzono zmianę uprawnionego przez wykreślenie wpisu: CHEMTURA CORPORATION, MIDDLEBURY, Stany Zjednoczone Ameryki i dokonanie wpisu: MacDermid Agricultural Solutions Holdings B.V., Waterbury, Stany Zjednoczone Ameryki.

133099 2016 04 13 A. Wprowadzono zmianę nazwy uprawnionego przez wykreślenie wpisu: JONES INVESTMENT CO. INC., WILMINGTON, Stany Zjednoczone Ameryki i dokonanie wpisu: Nine West Development LLC (a Delaware Limited Liability company), Nowy Jork, Stany Zjednoczone Ameryki.

133179 2016 01 25 Na podstawie § 30 rozporządzenia Prezesa Rady Ministrów z dnia 20 maja 2008 r. w sprawie rejestrów prowadzonych przez Urząd Patentowy Rzeczypospolitej Polskiej (Dz. U. Nr 91, poz. 564), Urząd Patentowy RP prostuje swój wpis w rejestrze znaków towarowych pod numerem R.133179 w rubryce „A” w zakresie siedziby uprawnionego z przedmiotowego znaku towarowego. Powinno być: Stefaniak Juliusz Przedsiębiorstwo Produkcyjno Handlowo Usługowe MEGAL, Wola Ducka, Polska.

133179 2016 04 18 A. Wprowadzono zmianę uprawnionego przez wykreślenie wpisu: Stefaniak Juliusz Przedsiębiorstwo Produkcyjno Handlowo Usługowe MEGAL, Wola Ducka, Polska i dokonanie wpisu: STEFANIAK JULIUSZ PRZEDSIĘBIORSTWO HANDLOWO USŁUGOWE MEGAL, Wola Ducka, Polska 012117744.

133179 2016 04 18 A. Wprowadzono zmianę uprawnionego przez wykreślenie wpisu: STEFANIAK JULIUSZ PRZEDSIĘBIORSTWO HANDLOWO USŁUGOWE MEGAL, Wola Ducka, Polska 012117744 i dokonanie wpisu: MEGAL SPÓŁKA Z OGRANICZONĄ ODPOWIEDZIALNOŚCIĄ, Warszawa, Polska 017447883.

134429 2016 04 20 A. Wprowadzono zmianę nazwy uprawnionego przez wykreślenie wpisu: BONGRAIN S.A., 42 rue Rieussec, 78220 VIROFLAY, Francja i dokonanie wpisu: SAVENCIA SA, VIROFLAY, Francja.

137831 2016 04 06 A. Wprowadzono zmianę uprawnionego przez wykreślenie wpisu: PRZEDSIĘBIORSTWO ZAOPATRZENIA FARMACEUTYCZNEGO „CEFARM-KIELCE” SPÓŁKA AKCYJNA SPÓŁKA KOMANDYTOWO-AKCYJNA, Katowice, Polska 241823781 i dokonanie wpisu: FARMACOL FINANSE SPÓŁKA Z OGRANICZONĄ ODPOWIEDZIALNOŚCIĄ WROCŁAW SPÓŁKA KOMANDYTOWO-AKCYJNA, Wrocław, Polska 022273732.

137831 2016 04 06 A. Wprowadzono zmianę uprawnionego przez wykreślenie wpisu: FARMACOL FINANSE SPÓŁKA Z OGRANICZONĄ ODPOWIEDZIALNOŚCIĄ WROCŁAW SPÓŁKA KOMANDYTOWO-AKCYJNA, Wrocław, Polska 022273732 i dokonanie wpisu: FARMACOL INWESTYCJE SPÓŁKA Z OGRANICZONĄ ODPOWIEDZIALNOŚCIĄ SPÓŁKA KOMANDYTOWO-AKCYJNA, Wrocław, Polska 146941689.

137831 2016 04 06 A. Wprowadzono zmianę uprawnionego przez wykreślenie wpisu: FARMACOL INWESTYCJE SPÓŁKA Z OGRANICZONĄ ODPOWIEDZIALNOŚCIĄ SPÓŁKA KOMANDYTOWO-AKCYJNA, Wrocław, Polska 146941689 i dokonanie wpisu: CE-

FARM – WROCŁAW – CENTRUM ZAOPATRZENIA FARMACEUTYCZNEGO SPÓŁKA AKCYJNA, Wrocław, Polska 932149338.

138103 2016 03 31 A. Wprowadzono zmianę uprawnionego przez wykreślenie wpisu: PLUS TM GROUP SPÓŁKA Z OGRANICZONĄ ODPOWIEDZIALNOŚCIĄ SPÓŁKA KOMANDYTOWO-AKCYJNA, Warszawa, Polska 022218489 i dokonanie wpisu: PLUS TM MANAGEMENT SPÓŁKA Z OGRANICZONĄ ODPOWIEDZIALNOŚCIĄ, Warszawa, Polska 142821528.

138105 2016 03 31 A. Wprowadzono zmianę uprawnionego przez wykreślenie wpisu: PLUS TM GROUP SPÓŁKA Z OGRANICZONĄ ODPOWIEDZIALNOŚCIĄ SPÓŁKA KOMANDYTOWO-AKCYJNA, Warszawa, Polska 022218489 i dokonanie wpisu: PLUS TM MANAGEMENT SPÓŁKA Z OGRANICZONĄ ODPOWIEDZIALNOŚCIĄ, Warszawa, Polska 142821528.

138729 2016 04 11 A. Wprowadzono zmianę uprawnionego przez wykreślenie wpisu: DEL MONTE CORPORATION, SAN FRANCISCO, Stany Zjednoczone Ameryki i dokonanie wpisu: BIG HEART PET BRANDS, San Francisco, Stany Zjednoczone Ameryki.

139139 2016 04 15 A. Wprowadzono zmianę siedziby uprawnionego przez wykreślenie wpisu: GENERALE BISCUIT-GLICO FRANCE, RUNGIS, Francja i dokonanie wpisu: GENERALE BISCUIT-GLICO FRANCE, Clamart, Francja.

140552 2016 04 12 A. Wprowadzono zmianę uprawnionego przez wykreślenie wpisu: „ETOS” Spółka akcyjna, Gdańsk, Polska i dokonanie wpisu: DIVERSE HOLDCO SPÓŁKA Z OGRANICZONĄ ODPOWIEDZIALNOŚCIĄ SPÓŁKA KOMANDYTOWO-AKCYJNA, Warszawa, Polska 146739918.

140552 2016 04 12 A. Wprowadzono zmianę uprawnionego przez wykreślenie wpisu: DIVERSE HOLDCO SPÓŁKA Z OGRANICZONĄ ODPOWIEDZIALNOŚCIĄ SPÓŁKA KOMANDYTOWO-AKCYJNA, Warszawa, Polska 146739918 i dokonanie wpisu: DIVERSE BRAND & MARKETING SPÓŁKA Z OGRANICZONĄ ODPOWIEDZIALNOŚCIĄ, Warszawa, Polska 360140340.

140553 2016 04 12 A. Wprowadzono zmianę uprawnionego przez wykreślenie wpisu: „ETOS” Spółka akcyjna, Gdańsk, Polska i dokonanie wpisu: DIVERSE HOLDCO SPÓŁKA Z OGRANICZONĄ ODPOWIEDZIALNOŚCIĄ SPÓŁKA KOMANDYTOWO-AKCYJNA, Warszawa, Polska 146739918.

140553 2016 04 12 A. Wprowadzono zmianę uprawnionego przez wykreślenie wpisu: DIVERSE HOLDCO SPÓŁKA Z OGRANICZONĄ ODPOWIEDZIALNOŚCIĄ SPÓŁKA KOMANDYTOWO-AKCYJNA, Warszawa, Polska 146739918 i dokonanie wpisu: DIVERSE BRAND & MARKETING SPÓŁKA Z OGRANICZONĄ ODPOWIEDZIALNOŚCIĄ, Warszawa, Polska 360140340.

140554 2016 04 12 A. Wprowadzono zmianę uprawnionego przez wykreślenie wpisu: „ETOS” Spółka akcyjna, 80-309 Gdańsk ul. Bażyńskiego 32, Polska i dokonanie wpisu: DIVERSE HOLDCO SPÓŁKA Z OGRANICZONĄ ODPOWIEDZIALNOŚCIĄ SPÓŁKA KOMANDYTOWO-AKCYJNA, Warszawa, Polska 146739918.

140554 2016 04 12 A. Wprowadzono zmianę uprawnionego przez wykreślenie wpisu: DIVERSE HOLDCO SPÓŁKA Z OGRANICZONĄ ODPOWIEDZIALNOŚCIĄ SPÓŁKA KOMANDYTOWO-AKCYJNA, Warszawa, Polska 146739918 i dokonanie wpisu: DIVERSE BRAND & MARKETING SPÓŁKA Z OGRANICZONĄ ODPOWIEDZIALNOŚCIĄ, Warszawa, Polska 360140340.

142263 2016 04 06 A. Wprowadzono zmianę uprawnionego przez wykreślenie wpisu: Firma Cukiernicza „SOLIDARNOŚĆ – rok założenia 1952” Spółka z o.o., 20-211 Lublin, ul. Gospodarcza 25 i dokonanie wpisu: SWEETMAGIC SPÓŁKA Z OGRANICZONĄ ODPOWIEDZIALNOŚCIĄ SPÓŁKA KOMANDYTOWO-AKCYJNA, Opatówek, Polska 302580392.

142263 2016 04 06 A. Wprowadzono zmianę uprawnionego przez wykreślenie wpisu: SWEETMAGIC SPÓŁKA Z OGRANICZO-

NAŃ ODPOWIEDZIALNOŚCIĄ SPÓŁKA KOMANDYTOWO-AKCYJNA, Opatówek, Polska 302580392 i dokonanie wpisu: CHOCI SPÓŁKA Z OGRANICZONĄ ODPOWIEDZIALNOŚCIĄ, Opatówek, Polska 302312800.

142466 2016 04 20 A. Wprowadzono zmianę nazwy uprawnionego przez wykreślenie wpisu: BONGRAIN S.A., 42 rue Rieussec, 78220 VIROFLAY, Francja i dokonanie wpisu: SAVENCIA SA, VIROFLAY, Francja.

143093 2016 04 04 A. Wprowadzono zmianę uprawnionego przez wykreślenie wpisu: PERŁA-BROWARY LUBELSKIE SPÓŁKA AKCYJNA, Lublin, Polska 430128566 i dokonanie wpisu: J2 TRADING (CYPRUS) LIMITED, Nikozja, Cypr.

143093 2016 04 04 A. Wprowadzono zmianę uprawnionego przez wykreślenie wpisu: J2 TRADING (CYPRUS) LIMITED, Nikozja, Cypr i dokonanie wpisu: DELRAY TRADING SERVICES INC., Road Town, Brytyjskie Wyspy Dziewicze.

143093 2016 04 04 A. Wprowadzono zmianę uprawnionego przez wykreślenie wpisu: DELRAY TRADING SERVICES INC., Road Town, Brytyjskie Wyspy Dziewicze i dokonanie wpisu: J2 TRADING (CYPRUS) LIMITED, Nikozja, Cypr.

143093 2016 04 04 A. Wprowadzono zmianę uprawnionego przez wykreślenie wpisu: J2 TRADING (CYPRUS) LIMITED, Nikozja, Cypr i dokonanie wpisu: PERŁA-BROWARY LUBELSKIE SPÓŁKA AKCYJNA, Lublin, Polska 430128566.

143482 2016 04 18 A. Wprowadzono zmianę nazwy uprawnionego przez wykreślenie wpisu: BONGRAIN S.A., 42 rue Rieussec, 78220 VIROFLAY, Francja i dokonanie wpisu: SAVENCIA SA, VIROFLAY, Francja.

144050 2016 04 06 A. Wprowadzono zmianę uprawnionego przez wykreślenie wpisu: FABRYKA MEBLI „FORTE” SPÓŁKA AKCYJNA, Ostrów Mazowiecka, Polska 550398784 i dokonanie wpisu: ANTWERP SPÓŁKA Z OGRANICZONĄ ODPOWIEDZIALNOŚCIĄ – XXXIV – SPÓŁKA KOMANDYTOWO-AKCYJNA, Wrocław, Polska 022270001.

144050 2016 04 06 A. Wprowadzono zmianę uprawnionego przez wykreślenie wpisu: ANTWERP SPÓŁKA Z OGRANICZONĄ ODPOWIEDZIALNOŚCIĄ – XXXIV – SPÓŁKA KOMANDYTOWO-AKCYJNA, Wrocław, Polska 022270001 i dokonanie wpisu: TERCEIRA SPÓŁKA Z OGRANICZONĄ ODPOWIEDZIALNOŚCIĄ, Warszawa, Polska 360368238.

144367 2016 04 01 A. Wprowadzono zmianę uprawnionego przez wykreślenie wpisu: GLAXO GROUP LIMITED, BRENTFORD, Wielka Brytania i dokonanie wpisu: Lucozade Ribena Suntory Limited, Uxbridge, Wielka Brytania.

144368 2016 04 01 A. Wprowadzono zmianę uprawnionego przez wykreślenie wpisu: GLAXO GROUP LIMITED, BRENTFORD, Wielka Brytania i dokonanie wpisu: Lucozade Ribena Suntory Limited, Uxbridge, Wielka Brytania.

144477 2016 04 20 A. Wprowadzono zmianę nazwy uprawnionego przez wykreślenie wpisu: BONGRAIN S.A., VIROFLAY, Francja i dokonanie wpisu: SAVENCIA SA, VIROFLAY, Francja.

145818 2016 04 11 A. Wprowadzono zmianę uprawnionego przez wykreślenie wpisu: DEL MONTE CORPORATION, SAN FRANCISCO, Stany Zjednoczone Ameryki i dokonanie wpisu: DEL MONTE FOODS, INC., San Francisco, Stany Zjednoczone Ameryki.

146398 2016 03 31 A. Wprowadzono zmianę uprawnionego przez wykreślenie wpisu: PLUS TM GROUP SPÓŁKA Z OGRANICZONĄ ODPOWIEDZIALNOŚCIĄ SPÓŁKA KOMANDYTOWO-AKCYJNA, Warszawa, Polska 022218489 i dokonanie wpisu: PLUS TM MANAGEMENT SPÓŁKA Z OGRANICZONĄ ODPOWIEDZIALNOŚCIĄ, Warszawa, Polska 142821528.

147163 2016 04 12 A. Wprowadzono zmianę siedziby uprawnionego przez wykreślenie wpisu: SENSILAB POLSKA SPÓŁKA

Z OGRANICZONĄ ODPOWIEDZIALNOŚCIĄ SPÓŁKA KOMANDYTOWO-AKCYJNA, Łódź, Polska 471317976 i dokonanie wpisu: SENSILAB POLSKA SPÓŁKA Z OGRANICZONĄ ODPOWIEDZIALNOŚCIĄ – SPÓŁKA KOMANDYTOWO-AKCYJNA, Konstancinów Łódzki, Polska 471317976.

147164 2016 04 12 A. Wprowadzono zmianę siedziby uprawnionego przez wykreślenie wpisu: SENSILAB POLSKA SPÓŁKA Z OGRANICZONĄ ODPOWIEDZIALNOŚCIĄ SPÓŁKA KOMANDYTOWO-AKCYJNA, Łódź, Polska 471317976 i dokonanie wpisu: SENSILAB POLSKA SPÓŁKA Z OGRANICZONĄ ODPOWIEDZIALNOŚCIĄ – SPÓŁKA KOMANDYTOWO-AKCYJNA, Konstancinów Łódzki, Polska 471317976.

148103 2016 04 11 A. Wprowadzono zmianę uprawnionego przez wykreślenie wpisu: DEL MONTE CORPORATION, SAN FRANCISCO, Stany Zjednoczone Ameryki i dokonanie wpisu: BIG HEART PET BRANDS, San Francisco, Stany Zjednoczone Ameryki.

148104 2016 04 11 A. Wprowadzono zmianę uprawnionego przez wykreślenie wpisu: DEL MONTE CORPORATION, SAN FRANCISCO, Stany Zjednoczone Ameryki i dokonanie wpisu: BIG HEART PET BRANDS, San Francisco, Stany Zjednoczone Ameryki.

148106 2016 04 11 A. Wprowadzono zmianę uprawnionego przez wykreślenie wpisu: DEL MONTE CORPORATION, SAN FRANCISCO, Stany Zjednoczone Ameryki i dokonanie wpisu: BIG HEART PET BRANDS, San Francisco, Stany Zjednoczone Ameryki.

148107 2016 04 11 A. Wprowadzono zmianę uprawnionego przez wykreślenie wpisu: DEL MONTE CORPORATION, SAN FRANCISCO, Stany Zjednoczone Ameryki i dokonanie wpisu: BIG HEART PET BRANDS, San Francisco, Stany Zjednoczone Ameryki.

148108 2016 04 11 A. Wprowadzono zmianę uprawnionego przez wykreślenie wpisu: DEL MONTE CORPORATION, SAN FRANCISCO, Stany Zjednoczone Ameryki i dokonanie wpisu: BIG HEART PET BRANDS, San Francisco, Stany Zjednoczone Ameryki.

148140 2016 04 22 A. Wprowadzono zmianę uprawnionego przez wykreślenie wpisu: PERŁA-BROWARY LUBELSKIE SPÓŁKA AKCYJNA, Lublin, Polska 430128566 i dokonanie wpisu: J2 TRADING (CYPRUS) LIMITED, Nikozja, Cypr.

148140 2016 04 22 A. Wprowadzono zmianę uprawnionego przez wykreślenie wpisu: J2 TRADING (CYPRUS) LIMITED, Nikozja, Cypr i dokonanie wpisu: DELRAY TRADING SERVICES INC., Road Town, Brytyjskie Wyspy Dziewicze.

148140 2016 04 22 A. Wprowadzono zmianę uprawnionego przez wykreślenie wpisu: DELRAY TRADING SERVICES INC., Road Town, Brytyjskie Wyspy Dziewicze i dokonanie wpisu: J2 TRADING (CYPRUS) LIMITED, Nikozja, Cypr.

148140 2016 04 22 A. Wprowadzono zmianę uprawnionego przez wykreślenie wpisu: J2 TRADING (CYPRUS) LIMITED, Nikozja, Cypr i dokonanie wpisu: PERŁA-BROWARY LUBELSKIE SPÓŁKA AKCYJNA, Lublin, Polska 430128566.

148141 2016 04 22 A. Wprowadzono zmianę uprawnionego przez wykreślenie wpisu: PERŁA-BROWARY LUBELSKIE SPÓŁKA AKCYJNA, Lublin, Polska 430128566 i dokonanie wpisu: J2 TRADING (CYPRUS) LIMITED, Nikozja, Cypr.

148141 2016 04 22 A. Wprowadzono zmianę uprawnionego przez wykreślenie wpisu: J2 TRADING (CYPRUS) LIMITED, Nikozja, Cypr i dokonanie wpisu: DELRAY TRADING SERVICES INC., Road Town, Brytyjskie Wyspy Dziewicze.

148141 2016 04 22 A. Wprowadzono zmianę uprawnionego przez wykreślenie wpisu: DELRAY TRADING SERVICES INC., Road Town, Brytyjskie Wyspy Dziewicze i dokonanie wpisu: J2 TRADING (CYPRUS) LIMITED, Nikozja, Cypr.

148141 2016 04 22 A. Wprowadzono zmianę uprawnionego przez wykreślenie wpisu: J2 TRADING (CYPRUS) LIMITED, Nikozja, Cypr i dokonanie wpisu: PERŁA-BROWARY LUBELSKIE SPÓŁKA AKCYJNA, Lublin, Polska 430128566.

148142 2016 04 22 A. Wprowadzono zmianę uprawnionego przez wykreślenie wpisu: PERŁA-BROWARY LUBELSKIE SPÓŁKA AKCYJNA, Lublin, Polska 430128566 i dokonanie wpisu: J2 TRADING (CYPRUS) LIMITED, Nikozja, Cypr.

148142 2016 04 22 A. Wprowadzono zmianę uprawnionego przez wykreślenie wpisu: J2 TRADING (CYPRUS) LIMITED, Nikozja, Cypr i dokonanie wpisu: DELRAY TRADING SERVICES INC., Road Town, Brytyjskie Wyspy Dziewicze.

148142 2016 04 22 A. Wprowadzono zmianę uprawnionego przez wykreślenie wpisu: DELRAY TRADING SERVICES INC., Road Town, Brytyjskie Wyspy Dziewicze i dokonanie wpisu: J2 TRADING (CYPRUS) LIMITED, Nikozja, Cypr.

148142 2016 04 22 A. Wprowadzono zmianę uprawnionego przez wykreślenie wpisu: J2 TRADING (CYPRUS) LIMITED, Nikozja, Cypr i dokonanie wpisu: PERŁA-BROWARY LUBELSKIE SPÓŁKA AKCYJNA, Lublin, Polska 430128566.

148274 2016 04 18 A. Wprowadzono zmianę uprawnionego przez wykreślenie wpisu: „IDEALNY DACH” Krzysztof Janecki, 61-505 Poznań ul. Piękna 57 A, Polska i dokonanie wpisu: IDEALNY DACH JANECKI SPÓŁKA JAWNA, Skórzewo, Polska 639847405.

148416 2016 03 31 A. Wprowadzono zmianę uprawnionego przez wykreślenie wpisu: PLUS TM GROUP SPÓŁKA Z OGRANICZONĄ ODPOWIEDZIALNOŚCIĄ SPÓŁKA KOMANDYTOWO-AKCYJNA, Warszawa, Polska 022218489 i dokonanie wpisu: PLUS TM MANAGEMENT SPÓŁKA Z OGRANICZONĄ ODPOWIEDZIALNOŚCIĄ, Warszawa, Polska 142821528.

150071 2016 04 01 A. Wprowadzono zmianę uprawnionego przez wykreślenie wpisu: HFP S.A., Bielany Wrocławskie, Polska i dokonanie wpisu: SONKO SPÓŁKA Z OGRANICZONĄ ODPOWIEDZIALNOŚCIĄ, Bielany Wrocławskie, Polska 021299221.

150899 2016 04 15 A. Wprowadzono zmianę nazwy uprawnionego przez wykreślenie wpisu: BONGRAIN S.A., VIROFLAY, Francja i dokonanie wpisu: SAVENCIA SA, VIROFLAY, Francja.

151073 2016 04 25 A. Wprowadzono zmianę uprawnionego przez wykreślenie wpisu: GREMI MEDIA SPÓŁKA Z OGRANICZONĄ ODPOWIEDZIALNOŚCIĄ, Warszawa, Polska i dokonanie wpisu: TRINITY LIMITED PARTNERSHIPS SPÓŁKA Z OGRANICZONĄ ODPOWIEDZIALNOŚCIĄ (SPV 29) SPÓŁKA KOMANDYTOWO-AKCYJNA, Warszawa, Polska.

151073 2016 04 25 A. Wprowadzono zmianę uprawnionego przez wykreślenie wpisu: TRINITY LIMITED PARTNERSHIPS SPÓŁKA Z OGRANICZONĄ ODPOWIEDZIALNOŚCIĄ (SPV 29) SPÓŁKA KOMANDYTOWO-AKCYJNA, Warszawa, Polska i dokonanie wpisu: GREMI BUSINESS COMMUNICATION SPÓŁKA Z OGRANICZONĄ ODPOWIEDZIALNOŚCIĄ, Warszawa, Polska 146896842.

151582 2016 04 11 A. Wprowadzono zmianę uprawnionego przez wykreślenie wpisu: DEL MONTE CORPORATION, SAN FRANCISCO, Stany Zjednoczone Ameryki i dokonanie wpisu: BIG HEART PET BRANDS, San Francisco, Stany Zjednoczone Ameryki.

151611 2016 04 04 A. Wprowadzono zmianę uprawnionego przez wykreślenie wpisu: PERŁA-BROWARY LUBELSKIE SPÓŁKA AKCYJNA, Lublin, Polska 430128566 i dokonanie wpisu: J2 TRADING (CYPRUS) LIMITED, Nikozja, Cypr.

151611 2016 04 04 A. Wprowadzono zmianę uprawnionego przez wykreślenie wpisu: J2 TRADING (CYPRUS) LIMITED, Nikozja, Cypr i dokonanie wpisu: DELRAY TRADING SERVICES INC., Road Town, Brytyjskie Wyspy Dziewicze.

151611 2016 04 04 A. Wprowadzono zmianę uprawnionego przez wykreślenie wpisu: DELRAY TRADING SERVICES INC., Road Town, Brytyjskie Wyspy Dziewicze i dokonanie wpisu: J2 TRADING (CYPRUS) LIMITED, Nikozja, Cypr.

151611 2016 04 04 A. Wprowadzono zmianę uprawnionego przez wykreślenie wpisu: J2 TRADING (CYPRUS) LIMITED, Nikozja,

Cypr i dokonanie wpisu: PERŁA-BROWARY LUBELSKIE SPÓŁKA AKCYJNA, Lublin, Polska 430128566.

154289 2016 04 12 A. Wprowadzono zmianę siedziby uprawnionego przez wykreślenie wpisu: SENSILAB POLSKA SPÓŁKA Z OGRANICZONĄ ODPOWIEDZIALNOŚCIĄ, SPÓŁKA KOMANDYTOWO-AKCYJNA, Łódź, Polska i dokonanie wpisu: SENSILAB POLSKA SPÓŁKA Z OGRANICZONĄ ODPOWIEDZIALNOŚCIĄ – SPÓŁKA KOMANDYTOWO-AKCYJNA, Konstancin Łódzki, Polska 471317976.

154631 2016 04 25 A. Wprowadzono zmianę uprawnionego przez wykreślenie wpisu: GREMI MEDIA SPÓŁKA Z OGRANICZONĄ ODPOWIEDZIALNOŚCIĄ, Warszawa, Polska i dokonanie wpisu: TRINITY LIMITED PARTNERSHIPS SPÓŁKA Z OGRANICZONĄ ODPOWIEDZIALNOŚCIĄ (SPV 29) SPÓŁKA KOMANDYTOWO-AKCYJNA, Warszawa, Polska.

154631 2016 04 25 A. Wprowadzono zmianę uprawnionego przez wykreślenie wpisu: TRINITY LIMITED PARTNERSHIPS SPÓŁKA Z OGRANICZONĄ ODPOWIEDZIALNOŚCIĄ (SPV 29) SPÓŁKA KOMANDYTOWO-AKCYJNA, Warszawa, Polska i dokonanie wpisu: GREMI BUSINESS COMMUNICATION SPÓŁKA Z OGRANICZONĄ ODPOWIEDZIALNOŚCIĄ, Warszawa, Polska 146896842.

156759 2016 04 18 A. Wprowadzono zmianę nazwy uprawnionego przez wykreślenie wpisu: BONGRAIN S.A., 42 rue Rieussec 78220 VIROFLAY, Francja i dokonanie wpisu: SAVENCIA SA, VIROFLAY, Francja.

157180A 2016 04 11 A. Wprowadzono zmianę uprawnionego przez wykreślenie wpisu: BESTMEDIA CD-RECORDABLE GMBH & CO. KG, HOLDORF, Niemcy i dokonanie wpisu: SK HOLDING VERWALTUNGS GmbH, Neuenrade, Niemcy.

157191 2016 04 04 A. Wprowadzono zmianę uprawnionego przez wykreślenie wpisu: PERŁA-BROWARY LUBELSKIE SPÓŁKA AKCYJNA, Lublin, Polska 430128566 i dokonanie wpisu: J2 TRADING (CYPRUS) LIMITED, Nikozja, Cypr.

157191 2016 04 04 A. Wprowadzono zmianę uprawnionego przez wykreślenie wpisu: J2 TRADING (CYPRUS) LIMITED, Nikozja, Cypr i dokonanie wpisu: DELRAY TRADING SERVICES INC., Road Town, Brytyjskie Wyspy Dziewicze.

157191 2016 04 04 A. Wprowadzono zmianę uprawnionego przez wykreślenie wpisu: DELRAY TRADING SERVICES INC., Road Town, Brytyjskie Wyspy Dziewicze i dokonanie wpisu: J2 TRADING (CYPRUS) LIMITED, Nikozja, Cypr.

157191 2016 04 04 A. Wprowadzono zmianę uprawnionego przez wykreślenie wpisu: J2 TRADING (CYPRUS) LIMITED, Nikozja, Cypr i dokonanie wpisu: PERŁA-BROWARY LUBELSKIE SPÓŁKA AKCYJNA, Lublin, Polska 430128566.

157445 2016 04 22 A. Wprowadzono zmianę uprawnionego przez wykreślenie wpisu: PERŁA-BROWARY LUBELSKIE SPÓŁKA AKCYJNA, Lublin, Polska 430128566 i dokonanie wpisu: J2 TRADING (CYPRUS) LIMITED, Nikozja, Cypr.

157445 2016 04 22 A. Wprowadzono zmianę uprawnionego przez wykreślenie wpisu: J2 TRADING (CYPRUS) LIMITED, Nikozja, Cypr i dokonanie wpisu: DELRAY TRADING SERVICES INC., Road Town, Brytyjskie Wyspy Dziewicze.

157445 2016 04 22 A. Wprowadzono zmianę uprawnionego przez wykreślenie wpisu: DELRAY TRADING SERVICES INC., Road Town, Brytyjskie Wyspy Dziewicze i dokonanie wpisu: J2 TRADING (CYPRUS) LIMITED, Nikozja, Cypr.

157445 2016 04 22 A. Wprowadzono zmianę uprawnionego przez wykreślenie wpisu: J2 TRADING (CYPRUS) LIMITED, Nikozja, Cypr i dokonanie wpisu: PERŁA-BROWARY LUBELSKIE SPÓŁKA AKCYJNA, Lublin, Polska 430128566.

157972 2016 04 15 A. Wprowadzono zmianę uprawnionego przez wykreślenie wpisu: PLUS TM GROUP SPÓŁKA Z OGRANICZONĄ ODPOWIEDZIALNOŚCIĄ SPÓŁKA KOMANDYTOWO-AKCYJNA,

Warszawa, Polska 022218489 i dokonanie wpisu: PLUS TM MANAGEMENT SPÓŁKA Z OGRANICZONĄ ODPOWIEDZIALNOŚCIĄ, Warszawa, Polska 142821528.

157974 2016 04 15 A. Wprowadzono zmianę uprawnionego przez wykreślenie wpisu: PLUS TM GROUP SPÓŁKA Z OGRANICZONĄ ODPOWIEDZIALNOŚCIĄ SPÓŁKA KOMANDYTOWO-AKCYJNA, Warszawa, Polska 022218489 i dokonanie wpisu: PLUS TM MANAGEMENT SPÓŁKA Z OGRANICZONĄ ODPOWIEDZIALNOŚCIĄ, Warszawa, Polska 142821528.

158179 2016 04 13 A. Wprowadzono zmianę uprawnionego przez wykreślenie wpisu: ANIMEX FOODS SPÓŁKA Z OGRANICZONĄ ODPOWIEDZIALNOŚCIĄ SPÓŁKA KOMANDYTOWO-AKCYJNA, Morliny, Polska i dokonanie wpisu: ANIMEX FOODS SPÓŁKA Z OGRANICZONĄ ODPOWIEDZIALNOŚCIĄ SPÓŁKA KOMANDYTOWA, Morliny, Polska.

158575 2016 04 18 A. Wprowadzono zmianę uprawnionego przez wykreślenie wpisu: BONGRAIN S.A., 42 rue Rieussec 78220 VIROFLAY, Francja i dokonanie wpisu: SAVENCIA SA, VIROFLAY, Francja.

158976 2016 04 20 A. Wprowadzono zmianę nazwy uprawnionego przez wykreślenie wpisu: BONGRAIN S.A., 42 rue Rieussec 78220 VIROFLAY, Francja i dokonanie wpisu: SAVENCIA SA, VIROFLAY, Francja.

158977 2016 04 18 A. Wprowadzono zmianę nazwy uprawnionego przez wykreślenie wpisu: BONGRAIN S.A., 42 rue Rieussec 78220 VIROFLAY, Francja i dokonanie wpisu: SAVENCIA SA, VIROFLAY, Francja.

159225 2016 04 12 A. Wprowadzono zmianę siedziby uprawnionego przez wykreślenie wpisu: SENSILAB POLSKA SPÓŁKA Z OGRANICZONĄ ODPOWIEDZIALNOŚCIĄ, SPÓŁKA KOMANDYTOWO-AKCYJNA, Łódź, Polska i dokonanie wpisu: SENSILAB POLSKA SPÓŁKA Z OGRANICZONĄ ODPOWIEDZIALNOŚCIĄ – SPÓŁKA KOMANDYTOWO-AKCYJNA, Konstancinów Łódzki, Polska 471317976.

159379 2016 04 13 A. Wprowadzono zmianę nazwy uprawnionego przez wykreślenie wpisu: BONGRAIN S.A., VIROFLAY, Francja i dokonanie wpisu: SAVENCIA SA, VIROFLAY, Francja.

159383 2016 04 01 A. Wprowadzono zmianę uprawnionego przez wykreślenie wpisu: CHEMTURA CORPORATION, MIDDLEBURY, Stany Zjednoczone Ameryki i dokonanie wpisu: MacDermid Agricultural Solutions Holdings B.V., Waterbury, Stany Zjednoczone Ameryki.

160823 2016 04 25 A. Wprowadzono zmianę uprawnionego przez wykreślenie wpisu: EMBREX, INC., DURHAM, Stany Zjednoczone Ameryki i dokonanie wpisu: EMBREX LLC, DURHAM, Stany Zjednoczone Ameryki.

160823 2016 04 25 A. Wprowadzono zmianę uprawnionego przez wykreślenie wpisu: EMBREX LLC, DURHAM, Stany Zjednoczone Ameryki i dokonanie wpisu: Zoetis Services LLC, Florham Park, Stany Zjednoczone Ameryki.

161194 2016 04 18 A. Wprowadzono zmianę nazwy uprawnionego przez wykreślenie wpisu: BONGRAIN S.A., 42 rue Rieussec 78220 VIROFLAY, Francja i dokonanie wpisu: SAVENCIA SA, VIROFLAY, Francja.

162358 2016 04 18 A. Wprowadzono zmianę nazwy uprawnionego przez wykreślenie wpisu: BONGRAIN S.A., VIROFLAY, Francja i dokonanie wpisu: SAVENCIA SA, VIROFLAY, Francja.

162359 2016 04 13 A. Wprowadzono zmianę nazwy uprawnionego przez wykreślenie wpisu: BONGRAIN S.A., VIROFLAY, Francja i dokonanie wpisu: SAVENCIA SA, VIROFLAY, Francja.

162360 2016 04 18 A. Wprowadzono zmianę nazwy uprawnionego przez wykreślenie wpisu: BONGRAIN S.A., VIROFLAY, Francja i dokonanie wpisu: SAVENCIA SA, VIROFLAY, Francja.

162672 2016 04 01 A. Wprowadzono zmianę uprawnionego przez wykreślenie wpisu: CHEMTURA CORPORATION, MIDDLEBU-

RY, Stany Zjednoczone Ameryki i dokonanie wpisu: MacDermid Agricultural Solutions Holdings B.V., Waterbury, Stany Zjednoczone Ameryki.

162673 2016 04 01 A. Wprowadzono zmianę uprawnionego przez wykreślenie wpisu: CHEMTURA CORPORATION, MIDDLEBURY, Stany Zjednoczone Ameryki i dokonanie wpisu: MacDermid Agricultural Solutions Holdings B.V., Waterbury, Stany Zjednoczone Ameryki.

162674 2016 04 01 A. Wprowadzono zmianę uprawnionego przez wykreślenie wpisu: CHEMTURA CORPORATION, MIDDLEBURY, Stany Zjednoczone Ameryki i dokonanie wpisu: MacDermid Agricultural Solutions Holdings B.V., Waterbury, Stany Zjednoczone Ameryki.

162755 2016 04 12 A. Wprowadzono zmianę siedziby uprawnionego przez wykreślenie wpisu: SENSILAB POLSKA SPÓŁKA Z OGRANICZONĄ ODPOWIEDZIALNOŚCIĄ, SPÓŁKA KOMANDYTOWO-AKCYJNA, Łódź, Polska 471317976 i dokonanie wpisu: SENSILAB POLSKA SPÓŁKA Z OGRANICZONĄ ODPOWIEDZIALNOŚCIĄ – SPÓŁKA KOMANDYTOWO-AKCYJNA, Konstancinów Łódzki, Polska 471317976.

162997 2016 04 22 A. Wprowadzono zmianę uprawnionego przez wykreślenie wpisu: Przedsiębiorstwo Produkcji Farmaceutycznej „HASCO-LEK” Spółka Akcyjna, Wrocław, Polska 932249169 i dokonanie wpisu: HASCO TM SPÓŁKA Z OGRANICZONĄ ODPOWIEDZIALNOŚCIĄ SPÓŁKA KOMANDYTOWA, Wrocław, Polska 022454830.

163113 2016 04 11 A. Wprowadzono zmianę uprawnionego przez wykreślenie wpisu: DEL MONTE CORPORATION, SAN FRANCISCO, Stany Zjednoczone Ameryki i dokonanie wpisu: BIG HEART PET BRANDS, San Francisco, Stany Zjednoczone Ameryki.

163931 2016 04 12 A. Wprowadzono zmianę uprawnionego przez wykreślenie wpisu: Etos S.A., Gdańsk, Polska 192975787 i dokonanie wpisu: DIVERSE HOLDCO SPÓŁKA Z OGRANICZONĄ ODPOWIEDZIALNOŚCIĄ SPÓŁKA KOMANDYTOWO-AKCYJNA, Warszawa, Polska 146739918.

163931 2016 04 12 A. Wprowadzono zmianę uprawnionego przez wykreślenie wpisu: DIVERSE HOLDCO SPÓŁKA Z OGRANICZONĄ ODPOWIEDZIALNOŚCIĄ SPÓŁKA KOMANDYTOWO-AKCYJNA, Warszawa, Polska 146739918 i dokonanie wpisu: DIVERSE BRAND & MARKETING SPÓŁKA Z OGRANICZONĄ ODPOWIEDZIALNOŚCIĄ, Warszawa, Polska 360140340.

164228 2016 04 12 A. Wprowadzono zmianę siedziby uprawnionego przez wykreślenie wpisu: SENSILAB POLSKA SPÓŁKA Z OGRANICZONĄ ODPOWIEDZIALNOŚCIĄ, SPÓŁKA KOMANDYTOWO-AKCYJNA, Łódź, Polska 471317976 i dokonanie wpisu: SENSILAB POLSKA SPÓŁKA Z OGRANICZONĄ ODPOWIEDZIALNOŚCIĄ – SPÓŁKA KOMANDYTOWO-AKCYJNA, Konstancinów Łódzki, Polska 471317976.

164804 2016 04 18 A. Wprowadzono zmianę nazwy uprawnionego przez wykreślenie wpisu: BONGRAIN S.A., VIROFLAY, Francja i dokonanie wpisu: SAVENCIA SA, VIROFLAY, Francja.

164805 2016 04 13 A. Wprowadzono zmianę nazwy uprawnionego przez wykreślenie wpisu: BONGRAIN S.A., VIROFLAY, Francja i dokonanie wpisu: SAVENCIA SA, VIROFLAY, Francja.

165874 2016 04 12 A. Wprowadzono zmianę uprawnionego przez wykreślenie wpisu: Etos S.A., Gdańsk, Polska 192975787 i dokonanie wpisu: DIVERSE HOLDCO SPÓŁKA Z OGRANICZONĄ ODPOWIEDZIALNOŚCIĄ SPÓŁKA KOMANDYTOWO-AKCYJNA, Warszawa, Polska 146739918.

165874 2016 04 12 A. Wprowadzono zmianę uprawnionego przez wykreślenie wpisu: DIVERSE HOLDCO SPÓŁKA Z OGRANICZONĄ ODPOWIEDZIALNOŚCIĄ SPÓŁKA KOMANDYTOWO-AKCYJNA, Warszawa, Polska 146739918 i dokonanie wpisu: DIVERSE BRAND & MARKETING SPÓŁKA Z OGRANICZONĄ ODPOWIEDZIALNOŚCIĄ, Warszawa, Polska 360140340.

166710 2016 04 13 D. Wykreślono wpis: „W dniu 30 sierpnia 2013 r. na podstawie postanowienia Sądu Rejonowego dla Łodzi-Śródmieścia w Łodzi Wydział XV Gospodarczy – Rejestru Zastawów (sygn. akt LD.XVI.Ns-Rej.Za 5016/13/092) wpisano do Rejestru Zastawów pod pozycją 2368230 zastaw rejestrowy na prawie ochronnym udzielonym na znak towarowy R-166710 w celu zabezpieczenia wierzytelności przysługujących spółce Bank Handlowy w Warszawie S.A. z siedzibą w Warszawie wobec Ceramika Tubądzin Sp. z o.o. z siedzibą w Tubądzinie oraz Ceramika Tubądzin II Sp. z o.o. z siedzibą w Ozorkowie”.

166710 2016 04 13 D. Dokonano wpisu: „W dniu 4 marca 2016 r. na podstawie postanowienia Sądu Rejonowego dla Łodzi-Śródmieścia w Łodzi Wydział XV Gospodarczy – Rejestru Zastawów (sygn. akt LD.XV.Ns-Rej.Za 298/16/318) wpisano do Rejestru Zastawów pod pozycją 2368230 zastaw rejestrowy na prawie ochronnym udzielonym na znak towarowy R-166710 w celu zabezpieczenia wierzytelności przysługujących spółce Bank Handlowy w Warszawie S.A. z siedzibą w Warszawie wobec Ceramika Tubądzin III Sp. z o.o. Sp.k. z siedzibą w Tubądzinie oraz „Tubądzin Management Group” Sp. z o.o. z siedzibą w Cedrowicach Parceli”.

166722 2016 04 20 A. Wprowadzono zmianę nazwy uprawnionego przez wykreślenie wpisu: BONGRAIN S.A., VIROFLAY, Francja i dokonanie wpisu: SAVENCIA SA, VIROFLAY, Francja.

167551 2016 04 15 A. Wprowadzono zmianę uprawnionego przez wykreślenie wpisu: PLUS TM GROUP SPÓŁKA Z OGRANICZONĄ ODPOWIEDZIALNOŚCIĄ SPÓŁKA KOMANDYTOWO-AKCYJNA, Warszawa, Polska 022218489 i dokonanie wpisu: PLUS TM MANAGEMENT SPÓŁKA Z OGRANICZONĄ ODPOWIEDZIALNOŚCIĄ, Warszawa, Polska 142821528.

167553 2016 04 15 A. Wprowadzono zmianę uprawnionego przez wykreślenie wpisu: PLUS TM GROUP SPÓŁKA Z OGRANICZONĄ ODPOWIEDZIALNOŚCIĄ SPÓŁKA KOMANDYTOWO-AKCYJNA, Warszawa, Polska 022218489 i dokonanie wpisu: PLUS TM MANAGEMENT SPÓŁKA Z OGRANICZONĄ ODPOWIEDZIALNOŚCIĄ, Warszawa, Polska 142821528.

167604 2016 04 12 A. Wprowadzono zmianę siedziby uprawnionego przez wykreślenie wpisu: SENSILAB POLSKA SPÓŁKA Z OGRANICZONĄ ODPOWIEDZIALNOŚCIĄ, SPÓŁKA KOMANDYTOWO-AKCYJNA, Łódź, Polska 471317976 i dokonanie wpisu: SENSILAB POLSKA SPÓŁKA Z OGRANICZONĄ ODPOWIEDZIALNOŚCIĄ – SPÓŁKA KOMANDYTOWO-AKCYJNA, Konstancinów Łódzki, Polska 471317976.

168158 2016 04 22 A. Wprowadzono zmianę uprawnionego przez wykreślenie wpisu: Przedsiębiorstwo Produkcji Farmaceutycznej HASCO-LEK S.A., Wrocław, Polska 932249169 i dokonanie wpisu: HASCO TM SPÓŁKA Z OGRANICZONĄ ODPOWIEDZIALNOŚCIĄ SPÓŁKA KOMANDYTOWA, Wrocław, Polska 022454830.

168192 2016 04 15 A. Wprowadzono zmianę uprawnionego przez wykreślenie wpisu: PLUS TM GROUP SPÓŁKA Z OGRANICZONĄ ODPOWIEDZIALNOŚCIĄ SPÓŁKA KOMANDYTOWO-AKCYJNA, Warszawa, Polska 022218489 i dokonanie wpisu: PLUS TM MANAGEMENT SPÓŁKA Z OGRANICZONĄ ODPOWIEDZIALNOŚCIĄ, Warszawa, Polska 142821528.

168193 2016 04 15 A. Wprowadzono zmianę uprawnionego przez wykreślenie wpisu: PLUS TM GROUP SPÓŁKA Z OGRANICZONĄ ODPOWIEDZIALNOŚCIĄ SPÓŁKA KOMANDYTOWO-AKCYJNA, Warszawa, Polska 022218489 i dokonanie wpisu: PLUS TM MANAGEMENT SPÓŁKA Z OGRANICZONĄ ODPOWIEDZIALNOŚCIĄ, Warszawa, Polska 142821528.

168236 2016 03 31 A. Wprowadzono zmianę uprawnionego przez wykreślenie wpisu: PLUS TM GROUP SPÓŁKA Z OGRANICZONĄ ODPOWIEDZIALNOŚCIĄ SPÓŁKA KOMANDYTOWO-AKCYJNA, Warszawa, Polska 022218489 i dokonanie wpisu: PLUS TM MANAGEMENT SPÓŁKA Z OGRANICZONĄ ODPOWIEDZIALNOŚCIĄ, Warszawa, Polska 142821528.

169550 2016 04 07 A. Wprowadzono zmianę uprawnionego przez wykreślenie wpisu: PROFILEX SPÓŁKA Z OGRANICZONĄ ODPOWIEDZIALNOŚCIĄ SPÓŁKA KOMANDYTOWA, Orchów, Polska 730278150 i dokonanie wpisu: LAVINIA XLIII SPÓŁKA Z OGRANICZONĄ ODPOWIEDZIALNOŚCIĄ SPÓŁKA KOMANDYTOWO-AKCYJNA, Łódź, Polska 146947545.

169684 2016 04 18 A. Wprowadzono zmianę nazwy uprawnionego przez wykreślenie wpisu: BONGRAIN S.A., VIROFLAY, Francja i dokonanie wpisu: SAVENCIA SA, VIROFLAY, Francja.

170525 2016 04 15 A. Wprowadzono zmianę siedziby uprawnionego przez wykreślenie wpisu: GENERALE BISCUIT SOCIÉTÉ PAR ACTIONS SIMPLIFIÉE, RUNGIS, Francja i dokonanie wpisu: GENERALE BISCUIT-GLICO FRANCE, Clamart, Francja.

170543 2016 04 18 A. Wprowadzono zmianę nazwy uprawnionego przez wykreślenie wpisu: BONGRAIN S.A., VIROFLAY, Francja i dokonanie wpisu: SAVENCIA SA, VIROFLAY, Francja.

170750 2016 04 12 A. Wprowadzono zmianę siedziby uprawnionego przez wykreślenie wpisu: SENSILAB POLSKA SPÓŁKA Z OGRANICZONĄ ODPOWIEDZIALNOŚCIĄ, SPÓŁKA KOMANDYTOWO-AKCYJNA, Łódź, Polska 471317976 i dokonanie wpisu: SENSILAB POLSKA SPÓŁKA Z OGRANICZONĄ ODPOWIEDZIALNOŚCIĄ – SPÓŁKA KOMANDYTOWO-AKCYJNA, Konstancinów Łódzki, Polska 471317976.

170836 2016 04 01 A. Wprowadzono zmianę uprawnionego przez wykreślenie wpisu: TENUTE SELLA & MOSCA S.P.A., ALGHERO (SASSARI), Włochy i dokonanie wpisu: Enrico Serafino S.r.l., Canale (Cuneo), Włochy.

170865 2016 04 12 A. Wprowadzono zmianę uprawnionego przez wykreślenie wpisu: ETOS Spółka Akcyjna, Gdańsk, Polska 192975787 i dokonanie wpisu: DIVERSE HOLDCO SPÓŁKA Z OGRANICZONĄ ODPOWIEDZIALNOŚCIĄ SPÓŁKA KOMANDYTOWO-AKCYJNA, Warszawa, Polska 146739918.

170865 2016 04 12 A. Wprowadzono zmianę uprawnionego przez wykreślenie wpisu: DIVERSE HOLDCO SPÓŁKA Z OGRANICZONĄ ODPOWIEDZIALNOŚCIĄ SPÓŁKA KOMANDYTOWO-AKCYJNA, Warszawa, Polska 146739918 i dokonanie wpisu: DIVERSE BRAND & MARKETING SPÓŁKA Z OGRANICZONĄ ODPOWIEDZIALNOŚCIĄ, Warszawa, Polska 360140340.

170916 2016 04 07 A. Wprowadzono zmianę uprawnionego przez wykreślenie wpisu: Wytwórnia Chemiczna „DRAGON” Kazimierz Czekaj, Kraków, Polska 350505571 i dokonanie wpisu: DRAGON POLAND SPÓŁKA Z OGRANICZONĄ ODPOWIEDZIALNOŚCIĄ SPÓŁKA KOMANDYTOWA, Kraków, Polska 122707541.

171109 2016 04 20 A. Wprowadzono zmianę nazwy uprawnionego przez wykreślenie wpisu: BONGRAIN S.A., VIROFLAY, Francja i dokonanie wpisu: SAVENCIA SA, VIROFLAY, Francja.

172076 2016 04 12 A. Wprowadzono zmianę uprawnionego przez wykreślenie wpisu: Przedsiębiorstwo Handlowo-Usługowe „RATAJ” Jarosław Ratajczyk, Łask, Polska 730027620 i dokonanie wpisu: RATAJ SPÓŁKA Z OGRANICZONĄ ODPOWIEDZIALNOŚCIĄ, Łask, Polska 470774861.

172640 2016 04 18 A. Wprowadzono zmianę nazwy uprawnionego przez wykreślenie wpisu: BONGRAIN S.A., VIROFLAY, Francja i dokonanie wpisu: SAVENCIA SA, VIROFLAY, Francja.

173035 2016 04 12 A. Wprowadzono zmianę siedziby uprawnionego przez wykreślenie wpisu: SENSILAB POLSKA SPÓŁKA Z OGRANICZONĄ ODPOWIEDZIALNOŚCIĄ, SPÓŁKA KOMANDYTOWO-AKCYJNA, Łódź, Polska 471317976 i dokonanie wpisu: SENSILAB POLSKA SPÓŁKA Z OGRANICZONĄ ODPOWIEDZIALNOŚCIĄ – SPÓŁKA KOMANDYTOWO-AKCYJNA, Konstancinów Łódzki, Polska 471317976.

173332 2016 03 31 A. Wprowadzono zmianę uprawnionego przez wykreślenie wpisu: PLUS TM GROUP SPÓŁKA Z OGRANICZO-

NAŃ ODPOWIEDZIALNOŚCIĄ SPÓŁKA KOMANDYTOWO-AKCYJNA, Warszawa, Polska 022218489 i dokonanie wpisu: PLUS TM MANAGEMENT SPÓŁKA Z OGRANICZONĄ ODPOWIEDZIALNOŚCIĄ, Warszawa, Polska 142821528.

173383 2016 04 18 A. Wprowadzono zmianę nazwy uprawnionego przez wykreślenie wpisu: BONGRAIN S.A., VIROFLAY, Francja i dokonanie wpisu: SAVENCIA SA, VIROFLAY, Francja.

173384 2016 04 15 A. Wprowadzono zmianę nazwy uprawnionego przez wykreślenie wpisu: BONGRAIN S.A., VIROFLAY, Francja i dokonanie wpisu: SAVENCIA SA, VIROFLAY, Francja.

176461 2016 04 06 A. Wprowadzono zmianę uprawnionego przez wykreślenie wpisu: „MISSLAND” Sp. z o.o., Warszawa, Polska i dokonanie wpisu: DANIŁOWICZ LECH, Warszawa, Polska.

176461 2016 04 06 AA. Wprowadzono zmianę uprawnionego przez wykreślenie wpisu: DANIŁOWICZ LECH, Warszawa, Polska i dokonanie wpisu: BIELERZEWSKA ALICJA, Zielona Góra, Polska.

176516 2016 04 12 A. Wprowadzono zmianę uprawnionego przez wykreślenie wpisu: „ETOS” Spółka Akcyjna, Gdańsk, Polska 192975787 i dokonanie wpisu: DIVERSE HOLDCO SPÓŁKA Z OGRANICZONĄ ODPOWIEDZIALNOŚCIĄ SPÓŁKA KOMANDYTOWO-AKCYJNA, Warszawa, Polska 146739918.

176516 2016 04 12 A. Wprowadzono zmianę uprawnionego przez wykreślenie wpisu: DIVERSE HOLDCO SPÓŁKA Z OGRANICZONĄ ODPOWIEDZIALNOŚCIĄ SPÓŁKA KOMANDYTOWO-AKCYJNA, Warszawa, Polska 146739918 i dokonanie wpisu: DIVERSE BRAND & MARKETING SPÓŁKA Z OGRANICZONĄ ODPOWIEDZIALNOŚCIĄ, Warszawa, Polska 360140340.

177045 2016 04 01 A. Wprowadzono zmianę uprawnionego przez wykreślenie wpisu: NANDO'S INTERNATIONAL HOLDINGS LIMITED, TA'XBIEK, Malta i dokonanie wpisu: HACKREMCO (NO. 2639) LIMITED, Londyn, Wielka Brytania.

177045 2016 04 01 A. Wprowadzono zmianę uprawnionego przez wykreślenie wpisu: HACKREMCO (NO. 2639) LIMITED, Londyn, Wielka Brytania i dokonanie wpisu: NANDO'S LIMITED, Londyn, Wielka Brytania.

177332 2016 04 12 A. Wprowadzono zmianę uprawnionego przez wykreślenie wpisu: ETOS S.A., Gdańsk, Polska 192975787 i dokonanie wpisu: DIVERSE HOLDCO SPÓŁKA Z OGRANICZONĄ ODPOWIEDZIALNOŚCIĄ SPÓŁKA KOMANDYTOWO-AKCYJNA, Warszawa, Polska 146739918.

177332 2016 04 12 A. Wprowadzono zmianę uprawnionego przez wykreślenie wpisu: DIVERSE HOLDCO SPÓŁKA Z OGRANICZONĄ ODPOWIEDZIALNOŚCIĄ SPÓŁKA KOMANDYTOWO-AKCYJNA, Warszawa, Polska 146739918 i dokonanie wpisu: DIVERSE BRAND & MARKETING SPÓŁKA Z OGRANICZONĄ ODPOWIEDZIALNOŚCIĄ, Warszawa, Polska 360140340.

177383 2016 04 11 A. Wprowadzono zmianę uprawnionego przez wykreślenie wpisu: DEL MONTE CORPORATION, SAN FRANCISCO, Stany Zjednoczone Ameryki i dokonanie wpisu: DEL MONTE FOODS, INC., San Francisco, Stany Zjednoczone Ameryki.

177384 2016 04 11 A. Wprowadzono zmianę uprawnionego przez wykreślenie wpisu: DEL MONTE CORPORATION, SAN FRANCISCO, Stany Zjednoczone Ameryki i dokonanie wpisu: DEL MONTE FOODS, INC., San Francisco, Stany Zjednoczone Ameryki.

177692 2016 04 25 A. Wprowadzono zmianę uprawnionego przez wykreślenie wpisu: GREMI MEDIA SPÓŁKA Z OGRANICZONĄ ODPOWIEDZIALNOŚCIĄ, Warszawa, Polska i dokonanie wpisu: TRINITY LIMITED PARTNERSHIPS SPÓŁKA Z OGRANICZONĄ ODPOWIEDZIALNOŚCIĄ (SPV 29) SPÓŁKA KOMANDYTOWO-AKCYJNA, Warszawa, Polska.

177692 2016 04 25 A. Wprowadzono zmianę uprawnionego przez wykreślenie wpisu: TRINITY LIMITED PARTNERSHIPS SPÓŁKA Z OGRANICZONĄ ODPOWIEDZIALNOŚCIĄ (SPV 29) SPÓŁKA

KOMANDYTOWO-AKCYJNA, Warszawa, Polska i dokonanie wpisu: GREMI BUSINESS COMMUNICATION SPÓŁKA Z OGRANICZONĄ ODPOWIEDZIALNOŚCIĄ, Warszawa, Polska 146896842.

177739 2016 04 01 A. Wprowadzono zmianę uprawnionego przez wykreślenie wpisu: NANDO'S INTERNATIONAL HOLDINGS LIMITED, TA'XBIEK, Malta i dokonanie wpisu: HACKREMCO (NO.2639) LIMITED, Londyn, Wielka Brytania.

177739 2016 04 01 A. Wprowadzono zmianę uprawnionego przez wykreślenie wpisu: HACKREMCO (NO.2639) LIMITED, Londyn, Wielka Brytania i dokonanie wpisu: NANDO'S LIMITED, Londyn, Wielka Brytania.

178115 2016 04 26 F. Dokonano wpisu: „Na podstawie tytułu wykonawczego: Nakazu zapłaty w postępowaniu upominawczym Sądu Okręgowego w Warszawie z dnia 21 kwietnia 2015 r., sygn. akt XX GNC 315/15, zaopatrzonego w klauzulę wykonalności z dnia 6 sierpnia 2015 r., Komornik Sądowy przy Sądzie Rejonowym dla Warszawy-Woli w Warszawie w toku postępowania egzekucyjnego prowadzonego pod sygnaturą akt: PB Km 30961/15 dokonał zajęcia prawa ochronnego na przedmiotowy znak towarowy na rzecz wierzyciela: Blue Brain Spółka z ograniczoną odpowiedzialnością Spółka komandytowa z siedzibą w Krakowie”.

178194 2016 04 04 A. Wprowadzono zmianę uprawnionego przez wykreślenie wpisu: PERŁA-BROWARY LUBELSKIE SPÓŁKA AKCYJNA, Lublin, Polska 430128566 i dokonanie wpisu: J2 TRADING (CYPRUS) LIMITED, Nikozja, Cypr.

178194 2016 04 04 A. Wprowadzono zmianę uprawnionego przez wykreślenie wpisu: J2 TRADING (CYPRUS) LIMITED, Nikozja, Cypr i dokonanie wpisu: DELRAY TRADING SERVICES INC., Road Town, Brytyjskie Wyspy Dziewicze.

178194 2016 04 04 A. Wprowadzono zmianę uprawnionego przez wykreślenie wpisu: DELRAY TRADING SERVICES INC., Road Town, Brytyjskie Wyspy Dziewicze i dokonanie wpisu: J2 TRADING (CYPRUS) LIMITED, Nikozja, Cypr.

178194 2016 04 04 A. Wprowadzono zmianę uprawnionego przez wykreślenie wpisu: J2 TRADING (CYPRUS) LIMITED, Nikozja, Cypr i dokonanie wpisu: PERŁA-BROWARY LUBELSKIE SPÓŁKA AKCYJNA, Lublin, Polska 430128566.

179138 2016 04 25 A. Wprowadzono zmianę uprawnionego przez wykreślenie wpisu: GREMI MEDIA SPÓŁKA Z OGRANICZONĄ ODPOWIEDZIALNOŚCIĄ, Warszawa, Polska i dokonanie wpisu: TRINITY LIMITED PARTNERSHIPS SPÓŁKA Z OGRANICZONĄ ODPOWIEDZIALNOŚCIĄ (SPV 29) SPÓŁKA KOMANDYTOWO-AKCYJNA, Warszawa, Polska.

179138 2016 04 25 A. Wprowadzono zmianę uprawnionego przez wykreślenie wpisu: GREMI BUSINESS COMMUNICATION SPÓŁKA Z OGRANICZONĄ ODPOWIEDZIALNOŚCIĄ, Warszawa, Polska 146896842 i dokonanie wpisu: TRINITY LIMITED PARTNERSHIPS SPÓŁKA Z OGRANICZONĄ ODPOWIEDZIALNOŚCIĄ (SPV 29) SPÓŁKA KOMANDYTOWO-AKCYJNA, Warszawa, Polska.

179138 2016 04 25 A. Wprowadzono zmianę uprawnionego przez wykreślenie wpisu: TRINITY LIMITED PARTNERSHIPS SPÓŁKA Z OGRANICZONĄ ODPOWIEDZIALNOŚCIĄ (SPV 29) SPÓŁKA KOMANDYTOWO-AKCYJNA, Warszawa, Polska i dokonanie wpisu: GREMI BUSINESS COMMUNICATION SPÓŁKA Z OGRANICZONĄ ODPOWIEDZIALNOŚCIĄ, Warszawa, Polska 146896842.

179454 2016 04 12 A. Wprowadzono zmianę uprawnionego przez wykreślenie wpisu: NYCOMED POLSKA Spółka z o.o., Warszawa, Polska 015611203 i dokonanie wpisu: TAKEDA POLSKA SPÓŁKA Z OGRANICZONĄ ODPOWIEDZIALNOŚCIĄ, Warszawa, Polska.

179477 2016 04 15 A. Wprowadzono zmianę uprawnionego przez wykreślenie wpisu: „DREWBET” Grzyb- Kotynia- Rogaczewski Sp. J. Kłobuck, Polska 151539259 i dokonanie wpisu: DREWBET SPÓŁKA JAWNA ELŻBIETA I DARIUSZ ROGACZEWSKY JOLANTA I ZBIGNIEW GRZYBOWIE, Zbrojewsko, Polska 150083751.

179478 2016 04 15 A. Wprowadzono zmianę uprawnionego przez wykreślenie wpisu: „DREWBET” Grzyb- Kotynia- Rogaczewski Sp. J. Kłobuck, Polska 151539259 i dokonanie wpisu: DREWBET SPÓŁKA JAWNA ELŻBIETA I DARIUSZ ROGACZEWSKY JOLANTA I ZBIGNIEW GRZYBOWIE, Zbrojewsko, Polska 150083751.

179479 2016 04 15 A. Wprowadzono zmianę uprawnionego przez wykreślenie wpisu: „DREWBET” Grzyb- Kotynia- Rogaczewski Sp. J. Kłobuck, Polska 151539259 i dokonanie wpisu: DREWBET SPÓŁKA JAWNA ELŻBIETA I DARIUSZ ROGACZEWSKY JOLANTA I ZBIGNIEW GRZYBOWIE, Zbrojewsko, Polska 150083751.

179480 2016 04 15 A. Wprowadzono zmianę uprawnionego przez wykreślenie wpisu: „DREWBET” Grzyb- Kotynia- Rogaczewski Sp. J. Kłobuck, Polska 151539259 i dokonanie wpisu: DREWBET SPÓŁKA JAWNA ELŻBIETA I DARIUSZ ROGACZEWSKY JOLANTA I ZBIGNIEW GRZYBOWIE, Zbrojewsko, Polska 150083751.

179482 2016 04 15 A. Wprowadzono zmianę uprawnionego przez wykreślenie wpisu: „DREWBET” Grzyb- Kotynia- Rogaczewski Sp. J. Kłobuck, Polska 151539259 i dokonanie wpisu: DREWBET SPÓŁKA JAWNA ELŻBIETA I DARIUSZ ROGACZEWSKY JOLANTA I ZBIGNIEW GRZYBOWIE, Zbrojewsko, Polska 150083751.

179550 2016 04 26 D. Wykreślono wpis: „W dniu 18 stycznia 2013 r. na podstawie postanowienia Sądu Rejonowego dla m.st. Warszawy w Warszawie Wydział XI Gospodarczy – Rejestru Zastawów (sygn. akt WA.XI.Ns-Rej.Za 13971/12/784) wpisano do Rejestru Zastawów pod pozycją 2338530 zastaw rejestrowy na prawie ochronnym udzielonym na znak towarowy R-179550 w celu zabezpieczenia wierzytelności przysługujących AMOZIO HOLDINGS LIMITED z siedzibą w Nikozji, Cypr wobec KAKADU Spółka z ograniczoną odpowiedzialnością”.

179550 2016 04 26 D. Dokonano wpisu: „W dniu 14 maja 2015 r. na podstawie postanowienia Sądu Rejonowego dla m.st. Warszawy w Warszawie Wydział XI Gospodarczy – Rejestru Zastawów (sygn. akt WA.XI.Ns-Rej.Za 5205/15/578) wpisano do Rejestru Zastawów pod pozycją 2338530 zastaw rejestrowy na prawie ochronnym udzielonym na znak towarowy R-179550 w celu zabezpieczenia wierzytelności przysługujących SUPER ZOO S.R.O. z siedzibą w Poдебрады III, Czechy wobec KAKADU Spółka z ograniczoną odpowiedzialnością z siedzibą w Warszawie”.

179927 2016 04 15 A. Wprowadzono zmianę uprawnionego przez wykreślenie wpisu: „DREWBET” Grzyb- Kotynia- Rogaczewski Sp. J. Kłobuck, Polska 151539259 i dokonanie wpisu: DREWBET SPÓŁKA JAWNA ELŻBIETA I DARIUSZ ROGACZEWSKY JOLANTA I ZBIGNIEW GRZYBOWIE, Zbrojewsko, Polska 150083751.

180399 2016 04 14 A. Wprowadzono zmianę nazwy uprawnionego przez wykreślenie wpisu: FIOLET-POWSZECHNY DOM KREDYTOWY SPÓŁKA AKCYJNA, Wrocław, Polska 932911390 i dokonanie wpisu: FIOLET POWSZECHNY DOM KREDYTOWY SPÓŁKA AKCYJNA, Wrocław, Polska 932911390.

180399 2016 04 14 A. Wprowadzono zmianę nazwy uprawnionego przez wykreślenie wpisu: FIOLET POWSZECHNY DOM KREDYTOWY SPÓŁKA AKCYJNA, Wrocław, Polska 932911390 i dokonanie wpisu: POWSZECHNY DOM KREDYTOWY SPÓŁKA AKCYJNA, Wrocław, Polska 932911390.

180399 2016 04 14 A. Wprowadzono zmianę uprawnionego przez wykreślenie wpisu: POWSZECHNY DOM KREDYTOWY SPÓŁKA AKCYJNA, Wrocław, Polska 932911390 i dokonanie wpisu: POWSZECHNY DOM KREDYTOWY SPÓŁKA AKCYJNA, Wrocław, Polska 141138798.

180399 2016 04 14 A. Wprowadzono zmianę uprawnionego przez wykreślenie wpisu: POWSZECHNY DOM KREDYTOWY SPÓŁKA AKCYJNA, Wrocław, Polska 141138798 i dokonanie wpisu: IDEA EXPERT SPÓŁKA AKCYJNA, Warszawa, Polska 141138798.

180400 2016 04 14 A. Wprowadzono zmianę nazwy uprawnionego przez wykreślenie wpisu: FIOLET-POWSZECHNY DOM

KREDYTOWY SPÓŁKA AKCYJNA, Wrocław, Polska 932911390 i dokonanie wpisu: FIOLET POWSZECHNY DOM KREDYTOWY SPÓŁKA AKCYJNA, Wrocław, Polska 932911390.

180400 2016 04 14 A. Wprowadzono zmianę nazwy uprawnionego przez wykreślenie wpisu: FIOLET POWSZECHNY DOM KREDYTOWY SPÓŁKA AKCYJNA, Wrocław, Polska 932911390 i dokonanie wpisu: POWSZECHNY DOM KREDYTOWY SPÓŁKA AKCYJNA, Wrocław, Polska 932911390.

180400 2016 04 14 A. Wprowadzono zmianę uprawnionego przez wykreślenie wpisu: POWSZECHNY DOM KREDYTOWY SPÓŁKA AKCYJNA, Wrocław, Polska 932911390 i dokonanie wpisu: POWSZECHNY DOM KREDYTOWY SPÓŁKA AKCYJNA, Wrocław, Polska 141138798.

180400 2016 04 14 A. Wprowadzono zmianę uprawnionego przez wykreślenie wpisu: POWSZECHNY DOM KREDYTOWY SPÓŁKA AKCYJNA, Wrocław, Polska 141138798 i dokonanie wpisu: IDEA EXPERT SPÓŁKA AKCYJNA, Warszawa, Polska 141138798.

180401 2016 04 14 A. Wprowadzono zmianę nazwy uprawnionego przez wykreślenie wpisu: FIOLET-POWSZECHNY DOM KREDYTOWY SPÓŁKA AKCYJNA, Wrocław, Polska 932911390 i dokonanie wpisu: FIOLET POWSZECHNY DOM KREDYTOWY SPÓŁKA AKCYJNA, Wrocław, Polska 932911390.

180401 2016 04 14 A. Wprowadzono zmianę nazwy uprawnionego przez wykreślenie wpisu: FIOLET POWSZECHNY DOM KREDYTOWY SPÓŁKA AKCYJNA, Wrocław, Polska 932911390 i dokonanie wpisu: POWSZECHNY DOM KREDYTOWY SPÓŁKA AKCYJNA, Wrocław, Polska 932911390.

180401 2016 04 14 A. Wprowadzono zmianę uprawnionego przez wykreślenie wpisu: POWSZECHNY DOM KREDYTOWY SPÓŁKA AKCYJNA, Wrocław, Polska 932911390 i dokonanie wpisu: POWSZECHNY DOM KREDYTOWY SPÓŁKA AKCYJNA, Wrocław, Polska 141138798.

180401 2016 04 14 A. Wprowadzono zmianę uprawnionego przez wykreślenie wpisu: POWSZECHNY DOM KREDYTOWY SPÓŁKA AKCYJNA, Wrocław, Polska 141138798 i dokonanie wpisu: IDEA EXPERT SPÓŁKA AKCYJNA, Warszawa, Polska 141138798.

180402 2016 04 14 A. Wprowadzono zmianę nazwy uprawnionego przez wykreślenie wpisu: FIOLET-POWSZECHNY DOM KREDYTOWY SPÓŁKA AKCYJNA, Wrocław, Polska 932911390 i dokonanie wpisu: FIOLET POWSZECHNY DOM KREDYTOWY SPÓŁKA AKCYJNA, Wrocław, Polska 932911390.

180402 2016 04 14 A. Wprowadzono zmianę nazwy uprawnionego przez wykreślenie wpisu: FIOLET POWSZECHNY DOM KREDYTOWY SPÓŁKA AKCYJNA, Wrocław, Polska 932911390 i dokonanie wpisu: POWSZECHNY DOM KREDYTOWY SPÓŁKA AKCYJNA, Wrocław, Polska 932911390.

180402 2016 04 14 A. Wprowadzono zmianę uprawnionego przez wykreślenie wpisu: POWSZECHNY DOM KREDYTOWY SPÓŁKA AKCYJNA, Wrocław, Polska 932911390 i dokonanie wpisu: POWSZECHNY DOM KREDYTOWY SPÓŁKA AKCYJNA, Wrocław, Polska 141138798.

180402 2016 04 14 A. Wprowadzono zmianę uprawnionego przez wykreślenie wpisu: POWSZECHNY DOM KREDYTOWY SPÓŁKA AKCYJNA, Wrocław, Polska 141138798 i dokonanie wpisu: IDEA EXPERT SPÓŁKA AKCYJNA, Warszawa, Polska 141138798.

181153 2016 04 22 A. Wprowadzono zmianę uprawnionego przez wykreślenie wpisu: NETSPRINT SPÓŁKA Z OGRANICZONĄ ODPOWIEDZIALNOŚCIĄ, Warszawa, Polska 016271459 i dokonanie wpisu: NETSPRINT SPÓŁKA AKCYJNA, Warszawa, Polska 016271459.

181154 2016 04 04 A. Wprowadzono zmianę uprawnionego przez wykreślenie wpisu: NETSPRINT SPÓŁKA Z OGRANICZONĄ ODPOWIEDZIALNOŚCIĄ, Warszawa, Polska 016271459 i doko-

nianie wpisu: NETSPRINT SPÓŁKA AKCYJNA, Warszawa, Polska 016271459.

181669 2016 04 26 F. Wykreślono wpis: „Naczelnik Pierwszego Śląskiego Urzędu Skarbowego w Sosnowcu dokonał zajęcia egzekucyjnego prawa ochronnego na przedmiotowy znak towarowy, zgodnie z zawiadomieniem o zajęciu o numerze PSUS/EA/721-01/69/15/IW/14496/15, Cz. Nr 82478, z dnia 4 lutego 2015 r., nadesłanym do Urzędu Patentowego w dniu 11 lutego 2015 r.”.

181669 2016 04 26 F. Wykreślono wpis: „Naczelnik Pierwszego Śląskiego Urzędu Skarbowego w Sosnowcu dokonał zajęcia egzekucyjnego prawa ochronnego na przedmiotowy znak towarowy, zgodnie z zawiadomieniem o zajęciu o numerze PSUS/EA/721-01/184/15/IW/28876/15, Cz. Nr 83193, z dnia 10 marca 2015 r., nadesłanym do Urzędu Patentowego w dniu 16 marca 2015 r.”.

181669 2016 04 28 F. Wykreślono wpis: „W dniu 16 marca 2015 r. do Urzędu Patentowego RP wpłynął wniosek o dokonanie w rejestrze wpisu informacji o zajęciu prawa ochronnego na przedmiotowy znak towarowy (Sygn. post. egz. PSUS/EA/721-01/184/15/IW/28876/15)”.

181669 2016 04 26 F. Wykreślono wpis: „W dniu 11 lutego 2015 r. do Urzędu Patentowego RP wpłynął wniosek o dokonanie w rejestrze wpisu informacji o zajęciu prawa ochronnego na przedmiotowy znak towarowy (Sygn. post. egz./nr zaw.: PSUS/EA/721-01/69/15/IW/14496/15)”.

182249 2016 04 12 A. Wprowadzono zmianę uprawnionego przez wykreślenie wpisu: „ETOS” S.A., Gdańsk, Polska i dokonanie wpisu: DIVERSE HOLDCO SPÓŁKA Z OGRANICZONĄ ODPOWIEDZIALNOŚCIĄ SPÓŁKA KOMANDYTOWO-AKCYJNA, Warszawa, Polska 146739918.

182249 2016 04 12 A. Wprowadzono zmianę uprawnionego przez wykreślenie wpisu: DIVERSE HOLDCO SPÓŁKA Z OGRANICZONĄ ODPOWIEDZIALNOŚCIĄ SPÓŁKA KOMANDYTOWO-AKCYJNA, Warszawa, Polska 146739918 i dokonanie wpisu: DIVERSE BRAND & MARKETING SPÓŁKA Z OGRANICZONĄ ODPOWIEDZIALNOŚCIĄ, Warszawa, Polska 360140340.

182250 2016 04 12 A. Wprowadzono zmianę uprawnionego przez wykreślenie wpisu: „ETOS” S.A., Gdańsk, Polska i dokonanie wpisu: DIVERSE HOLDCO SPÓŁKA Z OGRANICZONĄ ODPOWIEDZIALNOŚCIĄ SPÓŁKA KOMANDYTOWO-AKCYJNA, Warszawa, Polska 146739918.

182250 2016 04 12 A. Wprowadzono zmianę uprawnionego przez wykreślenie wpisu: DIVERSE HOLDCO SPÓŁKA Z OGRANICZONĄ ODPOWIEDZIALNOŚCIĄ SPÓŁKA KOMANDYTOWO-AKCYJNA, Warszawa, Polska 146739918 i dokonanie wpisu: DIVERSE BRAND & MARKETING SPÓŁKA Z OGRANICZONĄ ODPOWIEDZIALNOŚCIĄ, Warszawa, Polska 360140340.

182281 2016 04 07 A. Wprowadzono zmianę nazwy uprawnionego przez wykreślenie wpisu: „SELGROS” Spółka z ograniczoną odpowiedzialnością, Poznań, Polska 630375413 i dokonanie wpisu: TRANSGOURMET POLSKA SPÓŁKA Z OGRANICZONĄ ODPOWIEDZIALNOŚCIĄ, Poznań, Polska 630375413.

182991 2016 04 04 A. Wprowadzono zmianę uprawnionego przez wykreślenie wpisu: Perła-Browary Lubelskie S.A., Lublin, Polska 430128566 i dokonanie wpisu: J2 TRADING (CYPRUS) LIMITED, Nikozja, Cypr.

182991 2016 04 04 A. Wprowadzono zmianę uprawnionego przez wykreślenie wpisu: J2 TRADING (CYPRUS) LIMITED, Nikozja, Cypr i dokonanie wpisu: DELRAY TRADING SERVICES INC., Road Town, Brytyjskie Wyspy Dziewicze.

182991 2016 04 04 A. Wprowadzono zmianę uprawnionego przez wykreślenie wpisu: DELRAY TRADING SERVICES INC., Road Town, Brytyjskie Wyspy Dziewicze i dokonanie wpisu: J2 TRADING (CYPRUS) LIMITED, Nikozja, Cypr.

182991 2016 04 04 A. Wprowadzono zmianę uprawnionego przez wykreślenie wpisu: J2 TRADING (CYPRUS) LIMITED, Nikozja, Cypr i dokonanie wpisu: PERŁA-BROWARY LUBELSKIE SPÓŁKA AKCYJNA, Lublin, Polska 430128566.

182992 2016 04 04 A. Wprowadzono zmianę uprawnionego przez wykreślenie wpisu: Perła-Browary Lubelskie S.A., Lublin, Polska 430128566 i dokonanie wpisu: J2 TRADING (CYPRUS) LIMITED, Nikozja, Cypr.

182992 2016 04 04 A. Wprowadzono zmianę uprawnionego przez wykreślenie wpisu: J2 TRADING (CYPRUS) LIMITED, Nikozja, Cypr i dokonanie wpisu: DELRAY TRADING SERVICES INC., Road Town, Brytyjskie Wyspy Dziewicze.

182992 2016 04 04 A. Wprowadzono zmianę uprawnionego przez wykreślenie wpisu: DELRAY TRADING SERVICES INC., Road Town, Brytyjskie Wyspy Dziewicze i dokonanie wpisu: J2 TRADING (CYPRUS) LIMITED, Nikozja, Cypr.

182992 2016 04 04 A. Wprowadzono zmianę uprawnionego przez wykreślenie wpisu: J2 TRADING (CYPRUS) LIMITED, Nikozja, Cypr i dokonanie wpisu: PERŁA-BROWARY LUBELSKIE SPÓŁKA AKCYJNA, Lublin, Polska 430128566.

183064 2016 04 15 A. Wprowadzono zmianę uprawnionego przez wykreślenie wpisu: „DREWBET” GRZYB-KOTYŃNIA-ROGACZEWSKI Spółka Jawna, Kłobuck, Polska 151539259 i dokonanie wpisu: DREWBET SPÓŁKA JAWNA ELŻBIETA I DARIUSZ ROGACZEWSKY JOLANTA I ZBIGNIEW GRZYBOWIE, Zbrojewsko, Polska 150083751.

183079 2016 04 15 A. Wprowadzono zmianę uprawnionego przez wykreślenie wpisu: BONGRAIN S.A., VIROFLAY, Francja i dokonanie wpisu: SAVENCIA SA, VIROFLAY, Francja.

183402 2016 04 05 D. Dokonano wpisu: „W dniu 19 października 2015 r. na podstawie postanowienia Sądu Rejonowego dla m.st. Warszawy w Warszawie Wydział XI Gospodarczy – Rejestru Zastawów (sygn. akt WA.XI.Ns-Rej.Za 13816/15/771) wpisano do Rejestru Zastawów pod pozycją 2467478 zastaw rejestrowy na prawie ochronnym udzielonym na znak towarowy R-183402 w celu zabezpieczenia wierzytelności przysługujących Unicredit Bank AG, London Branch z siedzibą w Londynie, Zjednoczone Królestwo Wielkiej Brytanii i Irlandii Północnej wobec Telewizji Polsat Spółka z ograniczoną odpowiedzialnością oraz Polsat License Ltd. jako wspólnicy (Gesellschafter) Polsat Brands szwajcarskiej spółki z wyuczajnej (einfache Gesellschaft) z siedzibą w Buttikon (Schübelbach), Szwajcaria”.

183402 2016 04 05 A. Wprowadzono zmianę siedziby uprawnionego przez wykreślenie wpisu: POLSAT BRANDS, ZUG, Szwajcaria i dokonanie wpisu: POLSAT BRANDS, BUTTIKON, Szwajcaria.

183598 2016 04 04 A. Wprowadzono zmianę uprawnionego przez wykreślenie wpisu: PERŁA-BROWARY LUBELSKIE S.A., Lublin, Polska 430128566 i dokonanie wpisu: J2 TRADING (CYPRUS) LIMITED, Nikozja, Cypr.

183598 2016 04 04 A. Wprowadzono zmianę uprawnionego przez wykreślenie wpisu: J2 TRADING (CYPRUS) LIMITED, Nikozja, Cypr i dokonanie wpisu: DELRAY TRADING SERVICES INC., Road Town, Brytyjskie Wyspy Dziewicze.

183598 2016 04 04 A. Wprowadzono zmianę uprawnionego przez wykreślenie wpisu: DELRAY TRADING SERVICES INC., Road Town, Brytyjskie Wyspy Dziewicze i dokonanie wpisu: J2 TRADING (CYPRUS) LIMITED, Nikozja, Cypr.

183598 2016 04 04 A. Wprowadzono zmianę uprawnionego przez wykreślenie wpisu: J2 TRADING (CYPRUS) LIMITED, Nikozja, Cypr i dokonanie wpisu: PERŁA-BROWARY LUBELSKIE SPÓŁKA AKCYJNA, Lublin, Polska 430128566.

183668 2016 04 12 A. Wprowadzono zmianę uprawnionego przez wykreślenie wpisu: ETOS Spółka Akcyjna, Gdańsk, Polska 192975787 i dokonanie wpisu: DIVERSE HOLDCO SPÓŁKA Z OGRA-

NICZONĄ ODPOWIEDZIALNOŚCIĄ SPÓŁKA KOMANDYTOWO-AKCYJNA, Warszawa, Polska 146739918.

183668 2016 04 12 A. Wprowadzono zmianę uprawnionego przez wykreślenie wpisu: DIVERSE HOLDCO SPÓŁKA Z OGRANICZONĄ ODPOWIEDZIALNOŚCIĄ SPÓŁKA KOMANDYTOWO-AKCYJNA, Warszawa, Polska 146739918 i dokonanie wpisu: DIVERSE BRAND & MARKETING SPÓŁKA Z OGRANICZONĄ ODPOWIEDZIALNOŚCIĄ, Warszawa, Polska 360140340.

183679 2016 04 12 A. Wprowadzono zmianę uprawnionego przez wykreślenie wpisu: Etos S.A., Gdańsk, Polska 192975787 i dokonanie wpisu: DIVERSE HOLDCO SPÓŁKA Z OGRANICZONĄ ODPOWIEDZIALNOŚCIĄ SPÓŁKA KOMANDYTOWO-AKCYJNA, Warszawa, Polska 146739918.

183679 2016 04 12 A. Wprowadzono zmianę uprawnionego przez wykreślenie wpisu: DIVERSE HOLDCO SPÓŁKA Z OGRANICZONĄ ODPOWIEDZIALNOŚCIĄ SPÓŁKA KOMANDYTOWO-AKCYJNA, Warszawa, Polska 146739918 i dokonanie wpisu: DIVERSE BRAND & MARKETING SPÓŁKA Z OGRANICZONĄ ODPOWIEDZIALNOŚCIĄ, Warszawa, Polska 360140340.

183680 2016 04 12 A. Wprowadzono zmianę uprawnionego przez wykreślenie wpisu: Etos S.A., Gdańsk, Polska 192975787 i dokonanie wpisu: DIVERSE HOLDCO SPÓŁKA Z OGRANICZONĄ ODPOWIEDZIALNOŚCIĄ SPÓŁKA KOMANDYTOWO-AKCYJNA, Warszawa, Polska 146739918.

183680 2016 04 12 A. Wprowadzono zmianę uprawnionego przez wykreślenie wpisu: DIVERSE HOLDCO SPÓŁKA Z OGRANICZONĄ ODPOWIEDZIALNOŚCIĄ SPÓŁKA KOMANDYTOWO-AKCYJNA, Warszawa, Polska 146739918 i dokonanie wpisu: DIVERSE BRAND & MARKETING SPÓŁKA Z OGRANICZONĄ ODPOWIEDZIALNOŚCIĄ, Warszawa, Polska 360140340.

183681 2016 04 12 A. Wprowadzono zmianę uprawnionego przez wykreślenie wpisu: Etos S.A., Gdańsk, Polska 192975787 i dokonanie wpisu: DIVERSE HOLDCO SPÓŁKA Z OGRANICZONĄ ODPOWIEDZIALNOŚCIĄ SPÓŁKA KOMANDYTOWO-AKCYJNA, Warszawa, Polska 146739918.

183681 2016 04 12 A. Wprowadzono zmianę uprawnionego przez wykreślenie wpisu: DIVERSE HOLDCO SPÓŁKA Z OGRANICZONĄ ODPOWIEDZIALNOŚCIĄ SPÓŁKA KOMANDYTOWO-AKCYJNA, Warszawa, Polska 146739918 i dokonanie wpisu: DIVERSE BRAND & MARKETING SPÓŁKA Z OGRANICZONĄ ODPOWIEDZIALNOŚCIĄ, Warszawa, Polska 360140340.

184651 2016 04 01 A. Wprowadzono zmianę nazwy i siedziby uprawnionego przez wykreślenie wpisu: HYNIX SEMICONDUCTORS INC., ICHON, Republika Korei i dokonanie wpisu: SK Hynix Inc., Icheon-si, Republika Korei.

184789 2016 03 31 A. Wprowadzono zmianę uprawnionego przez wykreślenie wpisu: PLUS TM GROUP SPÓŁKA Z OGRANICZONĄ ODPOWIEDZIALNOŚCIĄ SPÓŁKA KOMANDYTOWO-AKCYJNA, Warszawa, Polska 022218489 i dokonanie wpisu: PLUS TM MANAGEMENT SPÓŁKA Z OGRANICZONĄ ODPOWIEDZIALNOŚCIĄ, Warszawa, Polska 142821528.

185203 2016 04 25 A. Wprowadzono zmianę nazwy i siedziby uprawnionego przez wykreślenie wpisu: NEUTROGENA CORPORATION, LOS ANGELES, Stany Zjednoczone Ameryki i dokonanie wpisu: JOHNSON & JOHNSON, NEW BRUNSWICK, Stany Zjednoczone Ameryki.

185395 2016 04 15 A. Wprowadzono zmianę uprawnionego przez wykreślenie wpisu: BONGRAIN S.A., VIROFLAY, Francja i dokonanie wpisu: SAVENCIA SA, VIROFLAY, Francja.

185396 2016 04 15 A. Wprowadzono zmianę uprawnionego przez wykreślenie wpisu: BONGRAIN S.A., VIROFLAY, Francja i dokonanie wpisu: SAVENCIA SA, VIROFLAY, Francja.

185456 2016 04 15 A. Wprowadzono zmianę uprawnionego przez wykreślenie wpisu: BONGRAIN S.A., VIROFLAY, Francja i dokonanie wpisu: SAVENCIA SA, VIROFLAY, Francja.

185906 2016 04 22 A. Wprowadzono zmianę uprawnionego przez wykreślenie wpisu: Warszawskie Zakłady Farmaceutyczne Polfa Spółka Akcyjna, Warszawa, Polska 000043937 i dokonanie wpisu: SWISS PHARMA INTERNATIONAL AG, Zurych, Szwajcaria.

186069 2016 04 12 A. Wprowadzono zmianę uprawnionego przez wykreślenie wpisu: Ubój i Handel Drobiem „DROMICO” S.J. Edward i Łukasz Jędrzejak, Kaliszkowice Ołobockie, Polska 250963503 i dokonanie wpisu: DROMICO SPÓŁKA Z OGRANICZONĄ ODPOWIEDZIALNOŚCIĄ SPÓŁKA KOMANDYTOWA, Kaliszkowice Ołobockie, Polska 250963503.

186435 2016 03 31 A. Wprowadzono zmianę uprawnionego przez wykreślenie wpisu: PLUS TM GROUP SPÓŁKA Z OGRANICZONĄ ODPOWIEDZIALNOŚCIĄ SPÓŁKA KOMANDYTOWO-AKCYJNA, Warszawa, Polska 022218489 i dokonanie wpisu: PLUS TM MANAGEMENT SPÓŁKA Z OGRANICZONĄ ODPOWIEDZIALNOŚCIĄ, Warszawa, Polska 142821528.

186436 2016 03 31 A. Wprowadzono zmianę uprawnionego przez wykreślenie wpisu: PLUS TM GROUP SPÓŁKA Z OGRANICZONĄ ODPOWIEDZIALNOŚCIĄ SPÓŁKA KOMANDYTOWO-AKCYJNA, Warszawa, Polska 022218489 i dokonanie wpisu: PLUS TM MANAGEMENT SPÓŁKA Z OGRANICZONĄ ODPOWIEDZIALNOŚCIĄ, Warszawa, Polska 142821528.

186581 2016 04 14 A. Wprowadzono zmianę siedziby uprawnionego przez wykreślenie wpisu: VTS PLANT SPÓŁKA Z OGRANICZONĄ ODPOWIEDZIALNOŚCIĄ, Gdynia, Polska 790306023 i dokonanie wpisu: VTS PLANT SPÓŁKA Z OGRANICZONĄ ODPOWIEDZIALNOŚCIĄ, Gdańsk, Polska 790306023.

186628 2016 04 12 A. Wprowadzono zmianę uprawnionego przez wykreślenie wpisu: ETOS S.A., Gdańsk, Polska i dokonanie wpisu: DIVERSE HOLDCO SPÓŁKA Z OGRANICZONĄ ODPOWIEDZIALNOŚCIĄ SPÓŁKA KOMANDYTOWO-AKCYJNA, Warszawa, Polska 146739918.

186628 2016 04 12 A. Wprowadzono zmianę uprawnionego przez wykreślenie wpisu: DIVERSE HOLDCO SPÓŁKA Z OGRANICZONĄ ODPOWIEDZIALNOŚCIĄ SPÓŁKA KOMANDYTOWO-AKCYJNA, Warszawa, Polska 146739918 i dokonanie wpisu: DIVERSE BRAND & MARKETING SPÓŁKA Z OGRANICZONĄ ODPOWIEDZIALNOŚCIĄ, Warszawa, Polska 360140340.

187502 2016 04 05 D. Dokonano wpisu: „W dniu 26 października 2015 r. na podstawie postanowienia Sądu Rejonowego dla m.st. Warszawy w Warszawie Wydział XI Gospodarczy – Rejestru Zastawów (sygn. akt WA.XI.Ns-Rej.Za 13829/15/295) wpisano do Rejestru Zastawów pod pozycją 2468643 zastaw rejestrowy na prawie ochronnym udzielonym na znak towarowy R-187502 w celu zabezpieczenia wierzytelności przysługujących Unicedite Bank AG, London Branch z siedzibą w Londynie, Zjednoczone Królestwo Wielkiej Brytanii i Irlandii Północnej wobec Telewizji Polsat Spółka z ograniczoną odpowiedzialnością oraz Polsat License Ltd. jako wspólnicy (Gesellschafter) Polsat Brands szwajcarskiej spółki zwyckajnej (einfache Gesellschaft) z siedzibą w Buttikon (Schübelbach), Szwajcaria”.

187502 2016 04 05 A. Wprowadzono zmianę siedziby uprawnionego przez wykreślenie wpisu: POLSAT BRANDS, ZUG, Szwajcaria i dokonanie wpisu: POLSAT BRANDS, BUTTIKON, Szwajcaria.

187626 2016 04 12 A. Wprowadzono zmianę uprawnionego przez wykreślenie wpisu: ETOS Spółka Akcyjna, Gdańsk, Polska 192975787 i dokonanie wpisu: DIVERSE HOLDCO SPÓŁKA Z OGRANICZONĄ ODPOWIEDZIALNOŚCIĄ SPÓŁKA KOMANDYTOWO-AKCYJNA, Warszawa, Polska 146739918.

187626 2016 04 12 A. Wprowadzono zmianę uprawnionego przez wykreślenie wpisu: DIVERSE HOLDCO SPÓŁKA Z OGRANICZONĄ ODPOWIEDZIALNOŚCIĄ SPÓŁKA KOMANDYTOWO-AKCYJNA, Warszawa, Polska 146739918 i dokonanie wpisu: DIVERSE BRAND & MARKETING SPÓŁKA Z OGRANICZONĄ ODPOWIEDZIALNOŚCIĄ, Warszawa, Polska 360140340.

187627 2016 04 12 A. Wprowadzono zmianę uprawnionego przez wykreślenie wpisu: „ETOS” Spółka Akcyjna, Gdańsk, Polska 192975787 i dokonanie wpisu: DIVERSE HOLDCO SPÓŁKA Z OGRANICZONĄ ODPOWIEDZIALNOŚCIĄ SPÓŁKA KOMANDYTOWO-AKCYJNA, Warszawa, Polska 146739918.

187627 2016 04 12 A. Wprowadzono zmianę uprawnionego przez wykreślenie wpisu: DIVERSE HOLDCO SPÓŁKA Z OGRANICZONĄ ODPOWIEDZIALNOŚCIĄ SPÓŁKA KOMANDYTOWO-AKCYJNA, Warszawa, Polska 146739918 i dokonanie wpisu: DIVERSE BRAND & MARKETING SPÓŁKA Z OGRANICZONĄ ODPOWIEDZIALNOŚCIĄ, Warszawa, Polska 360140340.

187811 2016 04 12 A. Wprowadzono zmianę uprawnionego przez wykreślenie wpisu: Etos S.A., Gdańsk, Polska 192975787 i dokonanie wpisu: DIVERSE HOLDCO SPÓŁKA Z OGRANICZONĄ ODPOWIEDZIALNOŚCIĄ SPÓŁKA KOMANDYTOWO-AKCYJNA, Warszawa, Polska 146739918.

187811 2016 04 12 A. Wprowadzono zmianę uprawnionego przez wykreślenie wpisu: DIVERSE HOLDCO SPÓŁKA Z OGRANICZONĄ ODPOWIEDZIALNOŚCIĄ SPÓŁKA KOMANDYTOWO-AKCYJNA, Warszawa, Polska 146739918 i dokonanie wpisu: DIVERSE BRAND & MARKETING SPÓŁKA Z OGRANICZONĄ ODPOWIEDZIALNOŚCIĄ, Warszawa, Polska 360140340.

188293 2016 04 15 A. Wprowadzono zmianę uprawnionego przez wykreślenie wpisu: BONGRAIN S.A., VIROFLAY, Francja i dokonanie wpisu: SAVENCIA SA, VIROFLAY, Francja.

188302 2016 04 15 A. Wprowadzono zmianę uprawnionego przez wykreślenie wpisu: BONGRAIN S.A., VIROFLAY, Francja i dokonanie wpisu: SAVENCIA SA, VIROFLAY, Francja.

188704 2016 04 05 D. Dokonano wpisu: „W dniu 9 października 2015 r. na podstawie postanowienia Sądu Rejonowego dla m.st. Warszawy w Warszawie Wydział XI Gospodarczy – Rejestru Zastawów (sygn. akt WA.XI.Ns-Rej.Za 13796/15/238) wpisano do Rejestru Zastawów pod pozycją 2466699 zastaw rejestrowy na prawie ochronnym udzielonym na znak towarowy R-188704 w celu zabezpieczenia wierzytelności przysługujących Unicredit Bank AG, London Branch z siedzibą w Londynie, Zjednoczone Królestwo Wielkiej Brytanii i Irlandii Północnej wobec Telewizji Polsat Spółka z ograniczoną odpowiedzialnością oraz Polsat License Ltd. jako wspólnicy (Gesellschafter) Polsat Brands szwajcarskiej spółki zwyczajnej (einfache Gesellschaft) z siedzibą w Buttikon (Schübelbach), Szwajcaria”.

188704 2016 04 05 A. Wprowadzono zmianę siedziby uprawnionego przez wykreślenie wpisu: POLSAT BRANDS, Zug, Szwajcaria i dokonanie wpisu: POLSAT BRANDS, Buttikon, Szwajcaria.

189620 2016 04 07 A. Wprowadzono zmianę uprawnionego przez wykreślenie wpisu: MC POLSKA Marian Czuper, Złotów, Polska 570246490 i dokonanie wpisu: MCPOLSKA PL SPÓŁKA Z OGRANICZONĄ ODPOWIEDZIALNOŚCIĄ SPÓŁKA KOMANDYTOWA, Skórzewo, Polska 302313113.

189691 2016 04 11 A. Wprowadzono zmianę uprawnionego przez wykreślenie wpisu: CEGEDIM GROUP POLAND SPÓŁKA Z OGRANICZONĄ ODPOWIEDZIALNOŚCIĄ, Warszawa, Polska 140714136 i dokonanie wpisu: IMS HEALTH TECHNOLOGY SOLUTIONS POLAND SPÓŁKA Z OGRANICZONĄ ODPOWIEDZIALNOŚCIĄ, Warszawa, Polska 140714136.

189695 2016 04 12 A. Wprowadzono zmianę uprawnionego przez wykreślenie wpisu: SENSILAB POLSKA SPÓŁKA Z OGRANICZONĄ ODPOWIEDZIALNOŚCIĄ SPÓŁKA KOMANDYTOWO-AKCYJNA, Łódź, Polska 471317976 i dokonanie wpisu: SENSILAB POLSKA SPÓŁKA Z OGRANICZONĄ ODPOWIEDZIALNOŚCIĄ SPÓŁKA KOMANDYTOWO-AKCYJNA, Konstancin-Jeziorna, Polska 471317976.

189921 2016 03 31 A. Wprowadzono zmianę uprawnionego przez wykreślenie wpisu: POLKOMTEL SPÓŁKA Z OGRANICZONĄ ODPOWIEDZIALNOŚCIĄ, Warszawa, Polska i dokonanie wpisu:

CINCO SPÓŁKA Z OGRANICZONĄ ODPOWIEDZIALNOŚCIĄ – XXI – SPÓŁKA KOMANDYTOWO-AKCYJNA, Wrocław, Polska 022218489.

189921 2016 03 31 A. Wprowadzono zmianę nazwy uprawnionego przez wykreślenie wpisu: CINCO SPÓŁKA Z OGRANICZONĄ ODPOWIEDZIALNOŚCIĄ – XXI – SPÓŁKA KOMANDYTOWO-AKCYJNA, Wrocław, Polska 022218489 i dokonanie wpisu: PLUS TM GROUP SPÓŁKA Z OGRANICZONĄ ODPOWIEDZIALNOŚCIĄ SPÓŁKA KOMANDYTOWO-AKCYJNA, Warszawa, Polska 022218489.

189921 2016 03 31 A. Wprowadzono zmianę uprawnionego przez wykreślenie wpisu: PLUS TM GROUP SPÓŁKA Z OGRANICZONĄ ODPOWIEDZIALNOŚCIĄ SPÓŁKA KOMANDYTOWO-AKCYJNA, Warszawa, Polska 022218489 i dokonanie wpisu: PLUS TM MANAGEMENT SPÓŁKA Z OGRANICZONĄ ODPOWIEDZIALNOŚCIĄ, Warszawa, Polska 142821528.

190257 2016 04 18 A. Wprowadzono zmianę uprawnionego przez wykreślenie wpisu: Przedsiębiorstwo Produkcyjno-Handlowo-Usługowe „MEGAL” Juliusz Stefaniak, Wola Ducka, Polska 012117744 i dokonanie wpisu: STEFANIAK JULIUSZ PRZEDSIĘBIORSTWO HANDLOWO USŁUGOWE MEGAL, Wola Ducka, Polska 012117744.

190257 2016 04 18 A. Wprowadzono zmianę uprawnionego przez wykreślenie wpisu: STEFANIAK JULIUSZ PRZEDSIĘBIORSTWO HANDLOWO USŁUGOWE MEGAL, Wola Ducka, Polska 012117744 i dokonanie wpisu: MEGAL SPÓŁKA Z OGRANICZONĄ ODPOWIEDZIALNOŚCIĄ, Warszawa, Polska 017447883.

190268 2016 04 04 A. Wprowadzono zmianę uprawnionego przez wykreślenie wpisu: PERŁA-BROWARY LUBELSKIE Spółka Akcyjna, Lublin, Polska 430128566 i dokonanie wpisu: J2 TRADING (CYPRUS) LIMITED, Nikozja, Cypr.

190268 2016 04 04 A. Wprowadzono zmianę uprawnionego przez wykreślenie wpisu: J2 TRADING (CYPRUS) LIMITED, Nikozja, Cypr i dokonanie wpisu: DELRAY TRADING SERVICES INC., Road Town, Brytyjskie Wyspy Dziewicze.

190268 2016 04 04 A. Wprowadzono zmianę uprawnionego przez wykreślenie wpisu: DELRAY TRADING SERVICES INC., Road Town, Brytyjskie Wyspy Dziewicze i dokonanie wpisu: J2 TRADING (CYPRUS) LIMITED, Nikozja, Cypr.

190268 2016 04 04 A. Wprowadzono zmianę uprawnionego przez wykreślenie wpisu: J2 TRADING (CYPRUS) LIMITED, Nikozja, Cypr i dokonanie wpisu: PERŁA-BROWARY LUBELSKIE SPÓŁKA AKCYJNA, Lublin, Polska 430128566.

190271 2016 04 04 A. Wprowadzono zmianę uprawnionego przez wykreślenie wpisu: PERŁA-BROWARY LUBELSKIE Spółka Akcyjna, Lublin, Polska 430128566 i dokonanie wpisu: J2 TRADING (CYPRUS) LIMITED, Nikozja, Cypr.

190271 2016 04 04 A. Wprowadzono zmianę uprawnionego przez wykreślenie wpisu: J2 TRADING (CYPRUS) LIMITED, Nikozja, Cypr i dokonanie wpisu: DELRAY TRADING SERVICES INC., Road Town, Brytyjskie Wyspy Dziewicze.

190271 2016 04 04 A. Wprowadzono zmianę uprawnionego przez wykreślenie wpisu: DELRAY TRADING SERVICES INC., Road Town, Brytyjskie Wyspy Dziewicze i dokonanie wpisu: J2 TRADING (CYPRUS) LIMITED, Nikozja, Cypr.

190271 2016 04 04 A. Wprowadzono zmianę uprawnionego przez wykreślenie wpisu: J2 TRADING (CYPRUS) LIMITED, Nikozja, Cypr i dokonanie wpisu: PERŁA-BROWARY LUBELSKIE SPÓŁKA AKCYJNA, Lublin, Polska 430128566.

191014 2016 04 15 A. Wprowadzono zmianę uprawnionego przez wykreślenie wpisu: „DREWBET” GRZYB-KOTYNIA-ROGACZEWSKI Spółka Jawna, Kłobuck, Polska 151539259 i dokonanie wpisu: DREWBET SPÓŁKA JAWNA ELŻBIETA I DARIUSZ ROGACHEWSCY JOLANTA I ZBIGNIEW GRZYBOWIE, Zbrojewsko, Polska 150083751.

191015 2016 04 15 A. Wprowadzono zmianę uprawnionego przez wykreślenie wpisu: „DREWBET” GRZYB-KOTYNIA-ROGA-

CZEWSKI Spółka Jawna, Kłobuck, Polska 151539259 i dokonanie wpisu: DREWBET SPÓŁKA JAWNA ELŻBIETA I DARIUSZ ROGACHEWSCY JOLANTA I ZBIGNIEW GRZYBOWIE, Zbrojewsko, Polska 150083751.

191260 2016 04 14 D. Wykreślono wpis: „Na mocy umowy z dnia 27 czerwca 2012 r. udzielono pełnej i niewyłącznej licencji na używanie znaku towarowego przez DU-KAP S.C. Kapustka Jacek, Duraj Krystian, Bielsko-Biała na czas oznaczony, tj. do czasu wynajmowania zakładu Licencjodawcy przez Licencjobiorcę”.

191260 2016 04 14 A. Wprowadzono zmianę uprawnionego przez wykreślenie wpisu: Przedsiębiorstwo Produkcyjno-Handlowo-Usługowe „AGRO-MAT” Spółka Cywilna Tadeusz Gołębiowski, Maria Gołębiowska, Bielsko-Biała, Polska 070352658 i dokonanie wpisu: MARIA GOŁĘBIEWSKA, Bielsko-Biała, Polska.

191502 2016 04 14 A. Wprowadzono zmianę nazwy uprawnionego przez wykreślenie wpisu: Agencja Reklamowo-Wydawnicza „ROTOM” Robert Czahorowski, Warszawa, Polska i dokonanie wpisu: AGENCJA ROTOMEDIA ROBERT CZAHOROWSKI, Warszawa, Polska 010017145.

191631 2016 04 14 A. Wprowadzono zmianę nazwy uprawnionego przez wykreślenie wpisu: CADBURY IRELAND LIMITED, DUBLIN, Irlandia i dokonanie wpisu: Kraft Foods Ireland Production Limited, Dublin, Irlandia.

191631 2016 04 14 A. Wprowadzono zmianę nazwy uprawnionego przez wykreślenie wpisu: Kraft Foods Ireland Production Limited, Dublin, Irlandia i dokonanie wpisu: Mondelez Ireland Production Limited, Dublin, Irlandia.

191631 2016 04 14 A. Wprowadzono zmianę uprawnionego przez wykreślenie wpisu: Mondelez Ireland Production Limited, Dublin, Irlandia i dokonanie wpisu: Intercontinental Great Brands LLC, East Hanover, Stany Zjednoczone Ameryki.

191632 2016 04 14 A. Wprowadzono zmianę nazwy uprawnionego przez wykreślenie wpisu: CADBURY IRELAND LIMITED, DUBLIN, Irlandia i dokonanie wpisu: Kraft Foods Ireland Production Limited, Dublin, Irlandia.

191632 2016 04 14 A. Wprowadzono zmianę nazwy uprawnionego przez wykreślenie wpisu: Kraft Foods Ireland Production Limited, Dublin, Irlandia i dokonanie wpisu: Mondelez Ireland Production Limited, Dublin, Irlandia.

191632 2016 04 14 A. Wprowadzono zmianę uprawnionego przez wykreślenie wpisu: Mondelez Ireland Production Limited, Dublin, Irlandia i dokonanie wpisu: Intercontinental Great Brands LLC, East Hanover, Stany Zjednoczone Ameryki.

191909 2016 04 12 A. Wprowadzono zmianę uprawnionego przez wykreślenie wpisu: Paweł Kowalski, Rzeszów, Polska i dokonanie wpisu: SANDECO SPÓŁKA AKCYJNA, Żywiec, Polska.

192118 2016 04 01 A. Wprowadzono zmianę siedziby uprawnionego przez wykreślenie wpisu: BI-ES POLSKA SPÓŁKA Z OGRANICZONĄ ODPOWIEDZIALNOŚCIĄ, Kamień Duży, Polska i dokonanie wpisu: BI-ES POLSKA SPÓŁKA Z OGRANICZONĄ ODPOWIEDZIALNOŚCIĄ, Warszawa, Polska.

192118 2016 04 01 A. Wprowadzono zmianę nazwy uprawnionego przez wykreślenie wpisu: BI-ES POLSKA SPÓŁKA Z OGRANICZONĄ ODPOWIEDZIALNOŚCIĄ, Warszawa, Polska i dokonanie wpisu: URODA POLSKA SPÓŁKA Z OGRANICZONĄ ODPOWIEDZIALNOŚCIĄ, Warszawa, Polska.

192153 2016 04 15 A. Wprowadzono zmianę nazwy uprawnionego przez wykreślenie wpisu: AGROPAK Spółka Jawna B. Pluta, G. Brzeziński i Wspólnicy, Jaworzno, Polska i dokonanie wpisu: AGROPAK SPÓŁKA JAWNA BRZEZIŃSKI I WSPÓLNICY, Jaworzno, Polska.

192155 2016 04 15 A. Wprowadzono zmianę nazwy uprawnionego przez wykreślenie wpisu: AGROPAK Spółka Jawna B. Pluta, G. Brzeziński i Wspólnicy, Jaworzno, Polska i dokonanie wpisu:

AGROPAK SPÓŁKA JAWNA BRZEZIŃSKI I WSPÓLNICY, Jaworzno, Polska.

192201 2016 04 15 A. Wprowadzono zmianę nazwy uprawnionego przez wykreślenie wpisu: AGROPAK Spółka Jawna B. Pluta, G. Brzeziński i Wspólnicy, Jaworzno, Polska i dokonanie wpisu: AGROPAK SPÓŁKA JAWNA BRZEZIŃSKI I WSPÓLNICY, Jaworzno, Polska.

192215 2016 04 04 A. Wprowadzono zmianę uprawnionego przez wykreślenie wpisu: PERŁA-BROWARY LUBELSKIE S.A., Lublin, Polska 420128566 i dokonanie wpisu: J2 TRADING (CYPRUS) LIMITED, Nikozja, Cypr.

192215 2016 04 04 A. Wprowadzono zmianę uprawnionego przez wykreślenie wpisu: J2 TRADING (CYPRUS) LIMITED, Nikozja, Cypr i dokonanie wpisu: DELRAY TRADING SERVICES INC., Road Town, Brytyjskie Wyspy Dziewicze.

192215 2016 04 04 A. Wprowadzono zmianę uprawnionego przez wykreślenie wpisu: DELRAY TRADING SERVICES INC., Road Town, Brytyjskie Wyspy Dziewicze i dokonanie wpisu: J2 TRADING (CYPRUS) LIMITED, Nikozja, Cypr.

192215 2016 04 04 A. Wprowadzono zmianę uprawnionego przez wykreślenie wpisu: J2 TRADING (CYPRUS) LIMITED, Nikozja, Cypr i dokonanie wpisu: PERŁA-BROWARY LUBELSKIE SPÓŁKA AKCYJNA, Lublin, Polska 430128566.

192243 2016 04 04 A. Wprowadzono zmianę uprawnionego przez wykreślenie wpisu: PERŁA-BROWARY LUBELSKIE S.A., Lublin, Polska 420128566 i dokonanie wpisu: J2 TRADING (CYPRUS) LIMITED, Nikozja, Cypr.

192243 2016 04 04 A. Wprowadzono zmianę uprawnionego przez wykreślenie wpisu: J2 TRADING (CYPRUS) LIMITED, Nikozja, Cypr i dokonanie wpisu: DELRAY TRADING SERVICES INC., Road Town, Brytyjskie Wyspy Dziewicze.

192243 2016 04 04 A. Wprowadzono zmianę uprawnionego przez wykreślenie wpisu: DELRAY TRADING SERVICES INC., Road Town, Brytyjskie Wyspy Dziewicze i dokonanie wpisu: J2 TRADING (CYPRUS) LIMITED, Nikozja, Cypr.

192243 2016 04 04 A. Wprowadzono zmianę uprawnionego przez wykreślenie wpisu: J2 TRADING (CYPRUS) LIMITED, Nikozja, Cypr i dokonanie wpisu: PERŁA-BROWARY LUBELSKIE SPÓŁKA AKCYJNA, Lublin, Polska 430128566.

192244 2016 04 22 A. Wprowadzono zmianę uprawnionego przez wykreślenie wpisu: PERŁA-BROWARY LUBELSKIE S.A., Lublin, Polska 420128566 i dokonanie wpisu: J2 TRADING (CYPRUS) LIMITED, Nikozja, Cypr.

192244 2016 04 22 A. Wprowadzono zmianę uprawnionego przez wykreślenie wpisu: J2 TRADING (CYPRUS) LIMITED, Nikozja, Cypr i dokonanie wpisu: DELRAY TRADING SERVICES INC., Road Town, Brytyjskie Wyspy Dziewicze.

192244 2016 04 22 A. Wprowadzono zmianę uprawnionego przez wykreślenie wpisu: DELRAY TRADING SERVICES INC., Road Town, Brytyjskie Wyspy Dziewicze i dokonanie wpisu: J2 TRADING (CYPRUS) LIMITED, Nikozja, Cypr.

192244 2016 04 22 A. Wprowadzono zmianę uprawnionego przez wykreślenie wpisu: J2 TRADING (CYPRUS) LIMITED, Nikozja, Cypr i dokonanie wpisu: PERŁA-BROWARY LUBELSKIE SPÓŁKA AKCYJNA, Lublin, Polska 430128566.

192655 2016 04 25 A. Wprowadzono zmianę uprawnionego przez wykreślenie wpisu: GREMI MEDIA SPÓŁKA Z OGRANICZONĄ ODPOWIEDZIALNOŚCIĄ, Warszawa, Polska 002050380 i dokonanie wpisu: TRINITY LIMITED PARTNERSHIPS SPÓŁKA Z OGRANICZONĄ ODPOWIEDZIALNOŚCIĄ (SPV 29) SPÓŁKA KOMANDYTOWO-AKCYJNA, Warszawa, Polska.

192655 2016 04 25 A. Wprowadzono zmianę uprawnionego przez wykreślenie wpisu: TRINITY LIMITED PARTNERSHIPS SPÓŁ-

KA Z OGRANICZONĄ ODPOWIEDZIALNOŚCIĄ (SPV 29) SPÓŁKA KOMANDYTOWO-AKCYJNA, Warszawa, Polska i dokonanie wpisu: GREMI BUSINESS COMMUNICATION SPÓŁKA Z OGRANICZONĄ ODPOWIEDZIALNOŚCIĄ, Warszawa, Polska 146896842.

192667 2016 04 22 A. Wprowadzono zmianę uprawnionego przez wykreślenie wpisu: KLETT & SCHÜRHOFF GRÄSOLIN-LACKFABRIK GMBH, SOLINGEN, Niemcy i dokonanie wpisu: GRÄSOLIN-LACKFABRIK GmbH, Solingen, Niemcy.

192789 2016 04 04 A. Wprowadzono zmianę uprawnionego przez wykreślenie wpisu: PERŁA-BROWARY LUBELSKIE S.A., Lublin, Polska 420128566 i dokonanie wpisu: J2 TRADING (CYPRUS) LIMITED, Nikozja, Cypr.

192789 2016 04 04 A. Wprowadzono zmianę uprawnionego przez wykreślenie wpisu: J2 TRADING (CYPRUS) LIMITED, Nikozja, Cypr i dokonanie wpisu: DELRAY TRADING SERVICES INC., Road Town, Brytyjskie Wyspy Dziewicze.

192789 2016 04 04 A. Wprowadzono zmianę uprawnionego przez wykreślenie wpisu: DELRAY TRADING SERVICES INC., Road Town, Brytyjskie Wyspy Dziewicze i dokonanie wpisu: J2 TRADING (CYPRUS) LIMITED, Nikozja, Cypr.

192789 2016 04 04 A. Wprowadzono zmianę uprawnionego przez wykreślenie wpisu: J2 TRADING (CYPRUS) LIMITED, Nikozja, Cypr i dokonanie wpisu: PERŁA-BROWARY LUBELSKIE SPÓŁKA AKCYJNA, Lublin, Polska 430128566.

192790 2016 04 04 A. Wprowadzono zmianę uprawnionego przez wykreślenie wpisu: PERŁA-BROWARY LUBELSKIE S.A., Lublin, Polska 420128566 i dokonanie wpisu: J2 TRADING (CYPRUS) LIMITED, Nikozja, Cypr.

192790 2016 04 04 A. Wprowadzono zmianę uprawnionego przez wykreślenie wpisu: J2 TRADING (CYPRUS) LIMITED, Nikozja, Cypr i dokonanie wpisu: DELRAY TRADING SERVICES INC., Road Town, Brytyjskie Wyspy Dziewicze.

192790 2016 04 04 A. Wprowadzono zmianę uprawnionego przez wykreślenie wpisu: DELRAY TRADING SERVICES INC., Road Town, Brytyjskie Wyspy Dziewicze i dokonanie wpisu: J2 TRADING (CYPRUS) LIMITED, Nikozja, Cypr.

192790 2016 04 04 A. Wprowadzono zmianę uprawnionego przez wykreślenie wpisu: J2 TRADING (CYPRUS) LIMITED, Nikozja, Cypr i dokonanie wpisu: PERŁA-BROWARY LUBELSKIE SPÓŁKA AKCYJNA, Lublin, Polska 430128566.

192797 2016 04 12 A. Wprowadzono zmianę nazwy uprawnionego przez wykreślenie wpisu: Polskie Drogi i Mosty Spółka Akcyjna w Tarnowie, Tarnów, Polska 851700520 i dokonanie wpisu: POLDIM Spółka Akcyjna, Tarnów, Polska 851700520.

192797 2016 04 12 A. Wprowadzono zmianę uprawnionego przez wykreślenie wpisu: POLDIM Spółka Akcyjna, Tarnów, Polska 851700520 i dokonanie wpisu: POLDIM SPÓŁKA Z OGRANICZONĄ ODPOWIEDZIALNOŚCIĄ, Dębica, Polska.

192901 2016 04 07 A. Wprowadzono zmianę uprawnionego przez wykreślenie wpisu: Kancelaria Prawnicza Andrzej Gotfryd, Jasło, Polska 370186570 i dokonanie wpisu: KANCELARIA PRAWNICZA ANDRZEJ GOTFRYD SPÓŁKA Z OGRANICZONĄ ODPOWIEDZIALNOŚCIĄ, Jasło, Polska 180188580.

192901 2016 04 07 A. Wprowadzono zmianę uprawnionego przez wykreślenie wpisu: KANCELARIA PRAWNICZA ANDRZEJ GOTFRYD SPÓŁKA Z OGRANICZONĄ ODPOWIEDZIALNOŚCIĄ, Jasło, Polska 180188580 i dokonanie wpisu: KANCELARIA PRAWNICZA ANDRZEJ GOTFRYD SPÓŁKA KOMANDYTOWO-AKCYJNA, Jasło, Polska 180188580.

192901 2016 04 07 A. Wprowadzono zmianę uprawnionego przez wykreślenie wpisu: KANCELARIA PRAWNICZA ANDRZEJ GOTFRYD SPÓŁKA KOMANDYTOWO-AKCYJNA, Jasło, Polska 180188580 i dokonanie wpisu: KANCELARIA PRAWNICZA AG SPÓŁKA Z OGRA-

NICZONĄ ODPOWIEDZIALNOŚCIĄ SPÓŁKA KOMANDYTOWO-AKCYJNA, Jasło, Polska 180188580.

192901 2016 04 07 A. Wprowadzono zmianę uprawnionego przez wykreślenie wpisu: KANCELARIA PRAWNICZA AG SPÓŁKA Z OGRANICZONĄ ODPOWIEDZIALNOŚCIĄ SPÓŁKA KOMANDYTOWO-AKCYJNA, Jasło, Polska 180188580 i dokonanie wpisu: KANCELARIA PRAWNA AG SPÓŁKA Z OGRANICZONĄ ODPOWIEDZIALNOŚCIĄ SPÓŁKA KOMANDYTOWO-AKCYJNA, Jasło, Polska 181055851.

192901 2016 04 07 A. Wprowadzono zmianę uprawnionego przez wykreślenie wpisu: KANCELARIA PRAWNA AG SPÓŁKA Z OGRANICZONĄ ODPOWIEDZIALNOŚCIĄ SPÓŁKA KOMANDYTOWO-AKCYJNA, Jasło, Polska 181055851 i dokonanie wpisu: KANCELARIA PRAWNA AG SPÓŁKA Z OGRANICZONĄ ODPOWIEDZIALNOŚCIĄ SPÓŁKA KOMANDYTOWA, Jasło, Polska 181163776.

193163 2016 04 01 A. Wprowadzono zmianę nazwy uprawnionego przez wykreślenie wpisu: BONGRAIN S.A., VIROFLAY, Francja i dokonanie wpisu: SAVENCIA SA, VIROFLAY, Francja.

193176 2016 04 25 A. Wprowadzono zmianę nazwy uprawnionego przez wykreślenie wpisu: AMIS MEDICA Spółka z o.o., Warszawa, Polska 010545772 i dokonanie wpisu: AXELLUS SPÓŁKA Z OGRANICZONĄ ODPOWIEDZIALNOŚCIĄ, Warszawa, Polska.

193176 2016 04 25 A. Wprowadzono zmianę nazwy uprawnionego przez wykreślenie wpisu: AXELLUS SPÓŁKA Z OGRANICZONĄ ODPOWIEDZIALNOŚCIĄ, Warszawa, Polska i dokonanie wpisu: ORKLA HEALTH SPÓŁKA Z OGRANICZONĄ ODPOWIEDZIALNOŚCIĄ, Warszawa, Polska.

193310 2016 04 12 A. Wprowadzono zmianę uprawnionego przez wykreślenie wpisu: ETOS Spółka Akcyjna, Gdańsk, Polska 192975787 i dokonanie wpisu: DIVERSE HOLDCO SPÓŁKA Z OGRANICZONĄ ODPOWIEDZIALNOŚCIĄ SPÓŁKA KOMANDYTOWO-AKCYJNA, Warszawa, Polska 146739918.

193310 2016 04 12 A. Wprowadzono zmianę uprawnionego przez wykreślenie wpisu: DIVERSE HOLDCO SPÓŁKA Z OGRANICZONĄ ODPOWIEDZIALNOŚCIĄ SPÓŁKA KOMANDYTOWO-AKCYJNA, Warszawa, Polska 146739918 i dokonanie wpisu: DIVERSE BRAND & MARKETING SPÓŁKA Z OGRANICZONĄ ODPOWIEDZIALNOŚCIĄ, Warszawa, Polska 360140340.

193432 2016 04 25 A. Wprowadzono zmianę uprawnionego przez wykreślenie wpisu: AMIS MEDICA Spółka z o.o., Warszawa, Polska 010545772 i dokonanie wpisu: AXELLUS SPÓŁKA Z OGRANICZONĄ ODPOWIEDZIALNOŚCIĄ, Warszawa, Polska.

193432 2016 04 25 A. Wprowadzono zmianę uprawnionego przez wykreślenie wpisu: AXELLUS SPÓŁKA Z OGRANICZONĄ ODPOWIEDZIALNOŚCIĄ, Warszawa, Polska i dokonanie wpisu: ORKLA HEALTH SPÓŁKA Z OGRANICZONĄ ODPOWIEDZIALNOŚCIĄ, Warszawa, Polska.

193621 2016 04 18 A. Wprowadzono zmianę uprawnionego przez wykreślenie wpisu: RETBIKE Adam Retka, Kiełpin, Polska 010147103 i dokonanie wpisu: RETBIKE POLAND SPÓŁKA Z OGRANICZONĄ ODPOWIEDZIALNOŚCIĄ, Kiełpin, Polska 141573258.

194325 2016 04 22 A. Wprowadzono zmianę siedziby uprawnionego przez wykreślenie wpisu: FLOCSPEED Sp. z o.o., Poznań, Polska 300022328 i dokonanie wpisu: FLOCSPEED SPÓŁKA Z OGRANICZONĄ ODPOWIEDZIALNOŚCIĄ, Warszawa, Polska 300022328.

194470 2016 04 12 A. Wprowadzono zmianę uprawnionego przez wykreślenie wpisu: Etos S.A., Gdańsk, Polska 192975787 i dokonanie wpisu: DIVERSE HOLDCO SPÓŁKA Z OGRANICZONĄ ODPOWIEDZIALNOŚCIĄ SPÓŁKA KOMANDYTOWO-AKCYJNA, Warszawa, Polska 146739918.

194470 2016 04 12 A. Wprowadzono zmianę uprawnionego przez wykreślenie wpisu: DIVERSE HOLDCO SPÓŁKA Z OGRANICZONĄ ODPOWIEDZIALNOŚCIĄ SPÓŁKA KOMANDYTOWO-AKCYJNA, Warszawa, Polska 146739918 i dokonanie wpisu: DIVERSE

BRAND & MARKETING SPÓŁKA Z OGRANICZONĄ ODPOWIEDZIALNOŚCIĄ, Warszawa, Polska 360140340.

194596 2016 04 12 A. Wprowadzono zmianę uprawnionego przez wykreślenie wpisu: Etos S.A., Gdańsk, Polska 192975787 i dokonanie wpisu: DIVERSE HOLDCO SPÓŁKA Z OGRANICZONĄ ODPOWIEDZIALNOŚCIĄ SPÓŁKA KOMANDYTOWO-AKCYJNA, Warszawa, Polska 146739918.

194596 2016 04 12 A. Wprowadzono zmianę uprawnionego przez wykreślenie wpisu: DIVERSE HOLDCO SPÓŁKA Z OGRANICZONĄ ODPOWIEDZIALNOŚCIĄ SPÓŁKA KOMANDYTOWO-AKCYJNA, Warszawa, Polska 146739918 i dokonanie wpisu: DIVERSE BRAND & MARKETING SPÓŁKA Z OGRANICZONĄ ODPOWIEDZIALNOŚCIĄ, Warszawa, Polska 360140340.

194597 2016 04 12 A. Wprowadzono zmianę uprawnionego przez wykreślenie wpisu: Etos S.A., Gdańsk, Polska 192975787 i dokonanie wpisu: DIVERSE HOLDCO SPÓŁKA Z OGRANICZONĄ ODPOWIEDZIALNOŚCIĄ SPÓŁKA KOMANDYTOWO-AKCYJNA, Warszawa, Polska 146739918.

194597 2016 04 12 A. Wprowadzono zmianę uprawnionego przez wykreślenie wpisu: DIVERSE HOLDCO SPÓŁKA Z OGRANICZONĄ ODPOWIEDZIALNOŚCIĄ SPÓŁKA KOMANDYTOWO-AKCYJNA, Warszawa, Polska 146739918 i dokonanie wpisu: DIVERSE BRAND & MARKETING SPÓŁKA Z OGRANICZONĄ ODPOWIEDZIALNOŚCIĄ, Warszawa, Polska 360140340.

194760 2016 04 15 A. Wprowadzono zmianę uprawnionego przez wykreślenie wpisu: PLUS TM GROUP SPÓŁKA Z OGRANICZONĄ ODPOWIEDZIALNOŚCIĄ SPÓŁKA KOMANDYTOWO-AKCYJNA, Warszawa, Polska 022218489 i dokonanie wpisu: PLUS TM MANAGEMENT SPÓŁKA Z OGRANICZONĄ ODPOWIEDZIALNOŚCIĄ, Warszawa, Polska 142821528.

194761 2016 04 12 A. Wprowadzono zmianę uprawnionego przez wykreślenie wpisu: DSV TRADING Spółka Akcyjna, Gdynia, Polska 190495971 i dokonanie wpisu: DSV SPÓŁKA Z OGRANICZONĄ ODPOWIEDZIALNOŚCIĄ SPÓŁKA KOMANDYTOWA, Gdynia, Polska 190495971.

194874 2016 04 07 A. Wprowadzono zmianę uprawnionego przez wykreślenie wpisu: ACTIMED Artur Furmańczyk, Szczecin, Polska 812551740 i dokonanie wpisu: FURMAŃCZYK ARTUR FITSPIRE, Rurzyca, Polska 812551740.

195284 2016 04 04 A. Wprowadzono zmianę uprawnionego przez wykreślenie wpisu: PERŁA-BROWARY LUBELSKIE Spółka Akcyjna, Lublin, Polska 430128566 i dokonanie wpisu: J2 TRADING (CYPRUS) LIMITED, Nikozja, Cypr.

195284 2016 04 04 A. Wprowadzono zmianę uprawnionego przez wykreślenie wpisu: J2 TRADING (CYPRUS) LIMITED, Nikozja, Cypr i dokonanie wpisu: DELRAY TRADING SERVICES INC., Road Town, Brytyjskie Wyspy Dziewicze.

195284 2016 04 04 A. Wprowadzono zmianę uprawnionego przez wykreślenie wpisu: DELRAY TRADING SERVICES INC., Road Town, Brytyjskie Wyspy Dziewicze i dokonanie wpisu: J2 TRADING (CYPRUS) LIMITED, Nikozja, Cypr.

195284 2016 04 04 A. Wprowadzono zmianę uprawnionego przez wykreślenie wpisu: J2 TRADING (CYPRUS) LIMITED, Nikozja, Cypr i dokonanie wpisu: PERŁA-BROWARY LUBELSKIE SPÓŁKA AKCYJNA, Lublin, Polska 430128566.

195746 2016 04 14 A. Wprowadzono zmianę siedziby uprawnionego przez wykreślenie wpisu: ALLTS Spółka z ograniczoną odpowiedzialnością, Kosakowo, Polska 220025538 i dokonanie wpisu: ALLTS SPÓŁKA Z OGRANICZONĄ ODPOWIEDZIALNOŚCIĄ, Młochów, Polska 220025538.

195753 2016 04 06 A. Wprowadzono zmianę uprawnionego przez wykreślenie wpisu: „BARTEX” – BARTOL Spółka Jawna, Paproć, Polska 639684009 i dokonanie wpisu: BARTEX BARTOL SPÓŁ-

KA Z OGRANICZONĄ ODPOWIEDZIALNOŚCIĄ SPÓŁKA KOMANDYTOWA, Paproć, Polska 639684009.

195754 2016 04 06 A. Wprowadzono zmianę uprawnionego przez wykreślenie wpisu: „BARTEX” – BARTOL Spółka Jawna, Paproć, Polska 639684009 i dokonanie wpisu: BARTEX BARTOL SPÓŁKA Z OGRANICZONĄ ODPOWIEDZIALNOŚCIĄ SPÓŁKA KOMANDYTOWA, Paproć, Polska 639684009.

195784 2016 04 12 A. Wprowadzono zmianę siedziby uprawnionego przez wykreślenie wpisu: SENSILAB POLSKA SPÓŁKA Z OGRANICZONĄ ODPOWIEDZIALNOŚCIĄ SPÓŁKA KOMANDYTOWO-AKCYJNA, Łódź, Polska 471317976 i dokonanie wpisu: SENSILAB POLSKA SPÓŁKA Z OGRANICZONĄ ODPOWIEDZIALNOŚCIĄ SPÓŁKA KOMANDYTOWO-AKCYJNA, Konstancinów Łódzki, Polska 471317976.

195834 2016 04 05 D. Dokonano wpisu: „W dniu 20 października 2015 r. na podstawie postanowienia Sądu Rejonowego dla m.st. Warszawy w Warszawie Wydział XI Gospodarczy – Rejestru Zastawów (sygn. akt WA.XI.Ns-Rej.Za 13827/15/493) wpisano do Rejestru Zastawów pod pozycją 2467836 zastaw rejestrowy na prawie ochronnym udzielonym na znak towarowy R-195834 w celu zabezpieczenia wierzytelności przysługujących Unicredit Bank AG, London Branch z siedzibą w Londynie, Zjednoczone Królestwo Wielkiej Brytanii i Irlandii Północnej wobec Telewizji Polsat Spółka z ograniczoną odpowiedzialnością oraz Polsat License Ltd. jako wspólnicy (Gesellschafter) Polsat Brands szwajcarskiej spółki zwyckajnej (einfache Gesellschaft) z siedzibą w Buttikon (Schübelbach), Szwajcaria”.

195834 2016 04 05 A. Wprowadzono zmianę siedziby uprawnionego przez wykreślenie wpisu: POLSAT BRANDS, ZUG, Szwajcaria i dokonanie wpisu: POLSAT BRANDS, BUTTIKON, Szwajcaria.

195902 2016 04 07 A. Wprowadzono zmianę nazwy uprawnionego przez wykreślenie wpisu: ANICA SYSTEM S.A., Lublin, Polska 430469623 i dokonanie wpisu: ASSECO BUSINESS SOLUTIONS SPÓŁKA AKCYJNA, Lublin, Polska 017293003.

196036 2016 04 07 A. Wprowadzono zmianę uprawnionego przez wykreślenie wpisu: BACHA POLSKA SPÓŁKA Z OGRANICZONĄ ODPOWIEDZIALNOŚCIĄ, Warszawa, Polska 140787247 i dokonanie wpisu: BACHA POLSKA SPÓŁKA Z OGRANICZONĄ ODPOWIEDZIALNOŚCIĄ, Opole, Polska 140787247.

196483 2016 04 25 A. Wprowadzono zmianę siedziby uprawnionego przez wykreślenie wpisu: ENERGOTECHNIKA Sp. z o.o., Ostrów Mazowiecki, Polska 550733202 i dokonanie wpisu: ENERGOTECHNIKA Sp. z o.o., Warszawa, Polska.

196708 2016 04 20 A. Wprowadzono zmianę uprawnionego przez wykreślenie wpisu: Przedsiębiorstwo Produkcyjno-Handlowe „EVELINE COSMETICS” Piotr Kasprzycki, Lesznowola, Polska 012731361 i dokonanie wpisu: EVELINE COSMETICS DYSTRYBUCJA SPÓŁKA Z OGRANICZONĄ ODPOWIEDZIALNOŚCIĄ SPÓŁKA KOMANDYTOWO-AKCYJNA, Lesznowola, Polska 142753413.

196708 2016 04 20 A. Wprowadzono zmianę uprawnionego przez wykreślenie wpisu: EVELINE COSMETICS DYSTRYBUCJA SPÓŁKA Z OGRANICZONĄ ODPOWIEDZIALNOŚCIĄ SPÓŁKA KOMANDYTOWO-AKCYJNA, Lesznowola, Polska 142753413 i dokonanie wpisu: EVELINE COSMETICS DYSTRYBUCJA SPÓŁKA Z OGRANICZONĄ ODPOWIEDZIALNOŚCIĄ SPÓŁKA KOMANDYTOWA, Lesznowola, Polska 142753413.

196711 2016 04 01 A. Wprowadzono zmianę siedziby uprawnionego przez wykreślenie wpisu: BI-ES POLSKA SPÓŁKA Z OGRANICZONĄ ODPOWIEDZIALNOŚCIĄ, Kamień Duży, Polska i dokonanie wpisu: BI-ES POLSKA SPÓŁKA Z OGRANICZONĄ ODPOWIEDZIALNOŚCIĄ, Warszawa, Polska.

196711 2016 04 01 A. Wprowadzono zmianę nazwy uprawnionego przez wykreślenie wpisu: BI-ES POLSKA SPÓŁKA Z OGRANICZONĄ ODPOWIEDZIALNOŚCIĄ, Warszawa, Polska i dokonanie

wpisu: URODA POLSKA SPÓŁKA Z OGRANICZONĄ ODPOWIEDZIALNOŚCIĄ, Warszawa, Polska.

196968 2016 04 12 A. Wprowadzono zmianę uprawnionego przez wykreślenie wpisu: Etos S.A., Gdańsk, Polska 192975787 i dokonanie wpisu: DIVERSE HOLDCO SPÓŁKA Z OGRANICZONĄ ODPOWIEDZIALNOŚCIĄ SPÓŁKA KOMANDYTOWO-AKCYJNA, Warszawa, Polska 146739918.

196968 2016 04 12 A. Wprowadzono zmianę uprawnionego przez wykreślenie wpisu: DIVERSE HOLDCO SPÓŁKA Z OGRANICZONĄ ODPOWIEDZIALNOŚCIĄ SPÓŁKA KOMANDYTOWO-AKCYJNA, Warszawa, Polska 146739918 i dokonanie wpisu: DIVERSE BRAND & MARKETING SPÓŁKA Z OGRANICZONĄ ODPOWIEDZIALNOŚCIĄ, Warszawa, Polska 360140340.

197004 2016 04 18 D. Wykreślono wpis: „Na mocy umowy z dnia 12 października 2012 r. udzielono licencji pełnej i wyłącznej na używanie znaku towarowego przez Cotton World Sp. z o.o. z siedzibą w Warszawie na czas nieokreślony”.

197277 2016 04 14 A. Wprowadzono zmianę siedziby uprawnionego przez wykreślenie wpisu: VITADIRECT Tomasz Kozłowski, Warszawa, Polska 140031354 i dokonanie wpisu: KOZŁOWSKI TOMASZ VITADIRECT, Konstancin-Jeziorna, Polska 140031354.

197335 2016 04 25 A. Wprowadzono zmianę siedziby uprawnionego przez wykreślenie wpisu: Gold-Sad Spółka z ograniczoną odpowiedzialnością, Grudzkowola, Polska 673017781 i dokonanie wpisu: Gold-Sad Spółka z ograniczoną odpowiedzialnością, Belsk Mały, Polska.

197336 2016 04 25 A. Wprowadzono zmianę siedziby uprawnionego przez wykreślenie wpisu: Gold-Sad Spółka z ograniczoną odpowiedzialnością, Grudzkowola, Polska 673017781 i dokonanie wpisu: Gold-Sad Spółka z ograniczoną odpowiedzialnością, Belsk Mały, Polska.

197391 2016 04 01 A. Wprowadzono zmianę uprawnionego przez wykreślenie wpisu: „DALLAS JEANS POLAN CO.LTD” SPÓŁKA Z OGRANICZONĄ ODPOWIEDZIALNOŚCIĄ, Zielona Góra, Polska i dokonanie wpisu: PRELIC SPÓŁKA Z OGRANICZONĄ ODPOWIEDZIALNOŚCIĄ, Tuszyn, Polska.

197418 2016 04 12 A. Wprowadzono zmianę uprawnionego przez wykreślenie wpisu: Etos S.A., Gdańsk, Polska 192975787 i dokonanie wpisu: DIVERSE HOLDCO SPÓŁKA Z OGRANICZONĄ ODPOWIEDZIALNOŚCIĄ SPÓŁKA KOMANDYTOWO-AKCYJNA, Warszawa, Polska 146739918.

197418 2016 04 12 A. Wprowadzono zmianę uprawnionego przez wykreślenie wpisu: DIVERSE HOLDCO SPÓŁKA Z OGRANICZONĄ ODPOWIEDZIALNOŚCIĄ SPÓŁKA KOMANDYTOWO-AKCYJNA, Warszawa, Polska 146739918 i dokonanie wpisu: DIVERSE BRAND & MARKETING SPÓŁKA Z OGRANICZONĄ ODPOWIEDZIALNOŚCIĄ, Warszawa, Polska 360140340.

197501 2016 04 18 A. Wprowadzono zmianę uprawnionego przez wykreślenie wpisu: Przedsiębiorstwo z Udziałem Kapitału Zagranicznego „INTER-CHAMP COMPANY ITD.” Spółka z ograniczoną odpowiedzialnością, Ruchocice, Polska 630532309 i dokonanie wpisu: BONDUELLE POLSKA SPÓŁKA AKCYJNA, Warszawa, Polska 011555353.

197527 2016 04 12 A. Wprowadzono zmianę uprawnionego przez wykreślenie wpisu: Etos S.A., Gdańsk, Polska 192975787 i dokonanie wpisu: DIVERSE HOLDCO SPÓŁKA Z OGRANICZONĄ ODPOWIEDZIALNOŚCIĄ SPÓŁKA KOMANDYTOWO-AKCYJNA, Warszawa, Polska 146739918.

197527 2016 04 12 A. Wprowadzono zmianę uprawnionego przez wykreślenie wpisu: DIVERSE HOLDCO SPÓŁKA Z OGRANICZONĄ ODPOWIEDZIALNOŚCIĄ SPÓŁKA KOMANDYTOWO-AKCYJNA, Warszawa, Polska 146739918 i dokonanie wpisu: DIVERSE BRAND & MARKETING SPÓŁKA Z OGRANICZONĄ ODPOWIEDZIALNOŚCIĄ, Warszawa, Polska 360140340.

198186 2016 04 11 A. Wprowadzono zmianę siedziby uprawnionego przez wykreślenie wpisu: ALBERTO-CULVER USA, INC., MELROSE PARK, Stany Zjednoczone Ameryki i dokonanie wpisu: ALBERTO-CULVER USA INC., Englewood Cliffs, Stany Zjednoczone Ameryki.

198187 2016 04 11 A. Wprowadzono zmianę siedziby uprawnionego przez wykreślenie wpisu: ALBERTO-CULVER USA, INC., MELROSE PARK, Stany Zjednoczone Ameryki i dokonanie wpisu: ALBERTO-CULVER USA INC., Englewood Cliffs, Stany Zjednoczone Ameryki.

198200 2016 04 25 A. Wprowadzono zmianę uprawnionego przez wykreślenie wpisu: ADENOSINE THERAPEUTICS LLC, CHARLOTTEVILLE, Stany Zjednoczone Ameryki i dokonanie wpisu: PGX HEALTH, LLC, New Haven, Stany Zjednoczone Ameryki.

198200 2016 04 25 A. Wprowadzono zmianę nazwy uprawnionego przez wykreślenie wpisu: PGX HEALTH, LLC, New Haven, Stany Zjednoczone Ameryki i dokonanie wpisu: Trovis Pharmaceuticals LLC, New Haven, Stany Zjednoczone Ameryki.

198200 2016 04 25 A. Wprowadzono zmianę uprawnionego przez wykreślenie wpisu: Trovis Pharmaceuticals LLC, New Haven, Stany Zjednoczone Ameryki i dokonanie wpisu: FOREST LABORATORIES, INC., NOWY JORK, Stany Zjednoczone Ameryki.

198304 2016 04 22 A. Wprowadzono zmianę uprawnionego przez wykreślenie wpisu: PERŁA-BROWARY LUBELSKIE S.A., Lublin, Polska 430128566 i dokonanie wpisu: J2 TRADING (CYPRUS) LIMITED, Nikozja, Cypr.

198304 2016 04 22 A. Wprowadzono zmianę uprawnionego przez wykreślenie wpisu: J2 TRADING (CYPRUS) LIMITED, Nikozja, Cypr i dokonanie wpisu: DELRAY TRADING SERVICES INC., Road Town, Brytyjskie Wyspy Dziewicze.

198304 2016 04 22 A. Wprowadzono zmianę uprawnionego przez wykreślenie wpisu: DELRAY TRADING SERVICES INC., Road Town, Brytyjskie Wyspy Dziewicze i dokonanie wpisu: J2 TRADING (CYPRUS) LIMITED, Nikozja, Cypr.

198304 2016 04 22 A. Wprowadzono zmianę uprawnionego przez wykreślenie wpisu: J2 TRADING (CYPRUS) LIMITED, Nikozja, Cypr i dokonanie wpisu: PERŁA-BROWARY LUBELSKIE SPÓŁKA AKCYJNA, Lublin, Polska 430128566.

198305 2016 04 22 A. Wprowadzono zmianę uprawnionego przez wykreślenie wpisu: PERŁA-BROWARY LUBELSKIE S.A., Lublin, Polska 430128566 i dokonanie wpisu: J2 TRADING (CYPRUS) LIMITED, Nikozja, Cypr.

198305 2016 04 22 A. Wprowadzono zmianę uprawnionego przez wykreślenie wpisu: J2 TRADING (CYPRUS) LIMITED, Nikozja, Cypr i dokonanie wpisu: DELRAY TRADING SERVICES INC., Road Town, Brytyjskie Wyspy Dziewicze.

198305 2016 04 22 A. Wprowadzono zmianę uprawnionego przez wykreślenie wpisu: DELRAY TRADING SERVICES INC., Road Town, Brytyjskie Wyspy Dziewicze i dokonanie wpisu: J2 TRADING (CYPRUS) LIMITED, Nikozja, Cypr.

198305 2016 04 22 A. Wprowadzono zmianę uprawnionego przez wykreślenie wpisu: J2 TRADING (CYPRUS) LIMITED, Nikozja, Cypr i dokonanie wpisu: PERŁA-BROWARY LUBELSKIE SPÓŁKA AKCYJNA, Lublin, Polska 430128566.

198412 2016 04 12 A. Wprowadzono zmianę uprawnionego przez wykreślenie wpisu: Etos S.A., Gdańsk, Polska 192975787 i dokonanie wpisu: DIVERSE HOLDCO SPÓŁKA Z OGRANICZONĄ ODPOWIEDZIALNOŚCIĄ SPÓŁKA KOMANDYTOWO-AKCYJNA, Warszawa, Polska 146739918.

198412 2016 04 12 A. Wprowadzono zmianę uprawnionego przez wykreślenie wpisu: DIVERSE HOLDCO SPÓŁKA Z OGRANICZONĄ ODPOWIEDZIALNOŚCIĄ SPÓŁKA KOMANDYTOWO-AKCYJNA, Warszawa, Polska 146739918 i dokonanie wpisu: DIVERSE

BRAND & MARKETING SPÓŁKA Z OGRANICZONĄ ODPOWIEDZIALNOŚCIĄ, Warszawa, Polska 360140340.

198413 2016 04 12 A. Wprowadzono zmianę uprawnionego przez wykreślenie wpisu: Etos S.A., Gdańsk, Polska 192975787 i dokonanie wpisu: DIVERSE HOLDCO SPÓŁKA Z OGRANICZONĄ ODPOWIEDZIALNOŚCIĄ SPÓŁKA KOMANDYTOWO-AKCYJNA, Warszawa, Polska 146739918.

198413 2016 04 12 A. Wprowadzono zmianę uprawnionego przez wykreślenie wpisu: DIVERSE HOLDCO SPÓŁKA Z OGRANICZONĄ ODPOWIEDZIALNOŚCIĄ SPÓŁKA KOMANDYTOWO-AKCYJNA, Warszawa, Polska 146739918 i dokonanie wpisu: DIVERSE BRAND & MARKETING SPÓŁKA Z OGRANICZONĄ ODPOWIEDZIALNOŚCIĄ, Warszawa, Polska 360140340.

198631 2016 04 22 A. Wprowadzono zmianę uprawnionego przez wykreślenie wpisu: RAKOCZY STAL SPÓŁKA JAWNA, Stalowa Wola, Polska 180066692 i dokonanie wpisu: RAKOCZY STAL SPÓŁKA Z OGRANICZONĄ ODPOWIEDZIALNOŚCIĄ, STALOWA WOLA, Polska 180066692.

198881 2016 04 04 A. Wprowadzono zmianę uprawnionego przez wykreślenie wpisu: PERŁA-BROWARY LUBELSKIE S.A., Lublin, Polska 430128566 i dokonanie wpisu: J2 TRADING (CYPRUS) LIMITED, Nikozja, Cypr.

198881 2016 04 04 A. Wprowadzono zmianę uprawnionego przez wykreślenie wpisu: J2 TRADING (CYPRUS) LIMITED, Nikozja, Cypr i dokonanie wpisu: DELRAY TRADING SERVICES INC., Road Town, Brytyjskie Wyspy Dziewicze.

198881 2016 04 04 A. Wprowadzono zmianę uprawnionego przez wykreślenie wpisu: DELRAY TRADING SERVICES INC., Road Town, Brytyjskie Wyspy Dziewicze i dokonanie wpisu: J2 TRADING (CYPRUS) LIMITED, Nikozja, Cypr.

198881 2016 04 04 A. Wprowadzono zmianę uprawnionego przez wykreślenie wpisu: J2 TRADING (CYPRUS) LIMITED, Nikozja, Cypr i dokonanie wpisu: PERŁA-BROWARY LUBELSKIE SPÓŁKA AKCYJNA, Lublin, Polska 430128566.

199381 2016 04 12 A. Wprowadzono zmianę uprawnionego przez wykreślenie wpisu: Etos S.A., Gdańsk, Polska 192975787 i dokonanie wpisu: DIVERSE HOLDCO SPÓŁKA Z OGRANICZONĄ ODPOWIEDZIALNOŚCIĄ SPÓŁKA KOMANDYTOWO-AKCYJNA, Warszawa, Polska 146739918.

199381 2016 04 12 A. Wprowadzono zmianę uprawnionego przez wykreślenie wpisu: DIVERSE HOLDCO SPÓŁKA Z OGRANICZONĄ ODPOWIEDZIALNOŚCIĄ SPÓŁKA KOMANDYTOWO-AKCYJNA, Warszawa, Polska 146739918 i dokonanie wpisu: DIVERSE BRAND & MARKETING SPÓŁKA Z OGRANICZONĄ ODPOWIEDZIALNOŚCIĄ, Warszawa, Polska 360140340.

199408 2016 04 05 D. Dokonano wpisu: „W dniu 26 października 2015 r. na podstawie postanowienia Sądu Rejonowego dla m.st. Warszawy w Warszawie Wydział XI Gospodarczy – Rejestru Zastawów (sygn. akt WA.XI.Ns-Rej.Za 13804/15/648) wpisano do Rejestru Zastawów pod pozycją 2468674 zastaw rejestrowy na prawie ochronnym udzielonym na znak towarowy R-199408 w celu zabezpieczenia wierzytelności przysługujących Unicredit Bank AG, London Branch z siedzibą w Londynie, Zjednoczone Królestwo Wielkiej Brytanii i Irlandii Północnej wobec Telewizji Polsat Spółka z ograniczoną odpowiedzialnością oraz Polsat License Ltd. jako wspólnicy (Gesellschafter) Polsat Brands szwajcarskiej spółki zwyyczajnej (einfache Gesellschaft) z siedzibą w Buttikon (Schübelbach), Szwajcaria”.

199408 2016 04 05 A. Wprowadzono zmianę siedziby uprawnionego przez wykreślenie wpisu: POLSAT BRANDS, Zug, Szwajcaria i dokonanie wpisu: POLSAT BRANDS, Buttikon, Szwajcaria.

199409 2016 04 05 D. Dokonano wpisu: „W dniu 26 października 2015 r. na podstawie postanowienia Sądu Rejonowego dla

m.st. Warszawy w Warszawie Wydział XI Gospodarczy – Rejestru Zastawów (sygn. akt WA.XI.Ns-Rej.Za 13828/15/894) wpisano do Rejestru Zastawów pod pozycją 2468647 zastaw rejestrowy na prawie ochronnym udzielonym na znak towarowy R-199409 w celu zabezpieczenia wierzytelności przysługujących Unicredit Bank AG, London Branch z siedzibą w Londynie, Zjednoczone Królestwo Wielkiej Brytanii i Irlandii Północnej wobec Telewizji Polsat Spółka z ograniczoną odpowiedzialnością oraz Polsat License Ltd. jako wspólnicy (Gesellschafter) Polsat Brands szwajcarskiej spółki zwyyczajnej (einfache Gesellschaft) z siedzibą w Buttikon (Schübelbach), Szwajcaria”.

199409 2016 04 05 A. Wprowadzono zmianę siedziby uprawnionego przez wykreślenie wpisu: POLSAT BRANDS, Zug, Szwajcaria i dokonanie wpisu: POLSAT BRANDS, Buttikon, Szwajcaria.

199410 2016 04 05 D. Dokonano wpisu: „W dniu 20 października 2015 r. na podstawie postanowienia Sądu Rejonowego dla m.st. Warszawy w Warszawie Wydział XI Gospodarczy – Rejestru Zastawów (sygn. akt WA.XI.Ns-Rej.Za 13820/15/686) wpisano do Rejestru Zastawów pod pozycją 2467839 zastaw rejestrowy na prawie ochronnym udzielonym na znak towarowy R-199410 w celu zabezpieczenia wierzytelności przysługujących Unicredit Bank AG, London Branch z siedzibą w Londynie, Zjednoczone Królestwo Wielkiej Brytanii i Irlandii Północnej wobec Telewizji Polsat Spółka z ograniczoną odpowiedzialnością oraz Polsat License Ltd. jako wspólnicy (Gesellschafter) Polsat Brands szwajcarskiej spółki zwyyczajnej (einfache Gesellschaft) z siedzibą w Buttikon (Schübelbach), Szwajcaria”.

199410 2016 04 05 A. Wprowadzono zmianę siedziby uprawnionego przez wykreślenie wpisu: POLSAT BRANDS, Zug, Szwajcaria i dokonanie wpisu: POLSAT BRANDS, Buttikon, Szwajcaria.

199481 2016 04 12 A. Wprowadzono zmianę uprawnionego przez wykreślenie wpisu: „ETOS” Spółka Akcyjna, Gdańsk, Polska 192975787 i dokonanie wpisu: DIVERSE HOLDCO SPÓŁKA Z OGRANICZONĄ ODPOWIEDZIALNOŚCIĄ SPÓŁKA KOMANDYTOWO-AKCYJNA, Warszawa, Polska 146739918.

199481 2016 04 12 A. Wprowadzono zmianę uprawnionego przez wykreślenie wpisu: DIVERSE HOLDCO SPÓŁKA Z OGRANICZONĄ ODPOWIEDZIALNOŚCIĄ SPÓŁKA KOMANDYTOWO-AKCYJNA, Warszawa, Polska 146739918 i dokonanie wpisu: DIVERSE BRAND & MARKETING SPÓŁKA Z OGRANICZONĄ ODPOWIEDZIALNOŚCIĄ, Warszawa, Polska 360140340.

199483 2016 04 25 A. Wprowadzono zmianę uprawnionego przez wykreślenie wpisu: FARON Robert Pacewicz, Koszalin, Polska i dokonanie wpisu: FISCHER Sports GmbH, Ried/Innkreis, Austria.

199646 2016 04 22 A. Wprowadzono zmianę uprawnionego przez wykreślenie wpisu: WYTWÓRNIA SPRZĘTU KOMUNIKACYJNEGO „PZL-Rzeszów” S.A., Rzeszów, Polska 690297876 i dokonanie wpisu: PRATT & WHITNEY RZESZÓW SPÓŁKA AKCYJNA, Rzeszów, Polska 690297876.

199647 2016 04 22 A. Wprowadzono zmianę uprawnionego przez wykreślenie wpisu: WYTWÓRNIA SPRZĘTU KOMUNIKACYJNEGO „PZL-Rzeszów” S.A., Rzeszów, Polska 690297876 i dokonanie wpisu: PRATT & WHITNEY RZESZÓW SPÓŁKA AKCYJNA, Rzeszów, Polska 690297876.

199648 2016 04 22 A. Wprowadzono zmianę uprawnionego przez wykreślenie wpisu: WYTWÓRNIA SPRZĘTU KOMUNIKACYJNEGO „PZL-Rzeszów” S.A., Rzeszów, Polska 690297876 i dokonanie wpisu: PRATT & WHITNEY RZESZÓW SPÓŁKA AKCYJNA, Rzeszów, Polska 690297876.

199855 2016 04 21 A. Wprowadzono zmianę uprawnionego przez wykreślenie wpisu: MMT Management Spółka z o.o., Warszawa, Polska 016368839 i dokonanie wpisu: FUNDACJA NA RZECZ REPUTACJI MARKI PREMIUM BRAND, Warszawa, Polska 360904843.

200721 2016 04 21 A. Wprowadzono zmianę nazwy uprawnionego przez wykreślenie wpisu: MURATOR SPÓŁKA AKCYJNA,

Warszawa, Polska 012012459 i dokonanie wpisu: ZPR MEDIA SPÓŁKA AKCYJNA, Warszawa, Polska 012012459.

201067 2016 04 12 A. Wprowadzono zmianę uprawnionego przez wykreślenie wpisu: Etos S. A., Gdańsk, Polska 192975787 i dokonanie wpisu: DIVERSE HOLDCO SPÓŁKA Z OGRANICZONĄ ODPOWIEDZIALNOŚCIĄ SPÓŁKA KOMANDYTOWO-AKCYJNA, Warszawa, Polska 146739918.

201067 2016 04 12 A. Wprowadzono zmianę uprawnionego przez wykreślenie wpisu: DIVERSE HOLDCO SPÓŁKA Z OGRANICZONĄ ODPOWIEDZIALNOŚCIĄ SPÓŁKA KOMANDYTOWO-AKCYJNA, Warszawa, Polska 146739918 i dokonanie wpisu: DIVERSE BRAND & MARKETING SPÓŁKA Z OGRANICZONĄ ODPOWIEDZIALNOŚCIĄ, Warszawa, Polska 360140340.

201188 2016 04 22 A. Wprowadzono zmianę uprawnionego przez wykreślenie wpisu: PERŁA-BROWARY LUBELSKIE S.A., Lublin, Polska 430128566 i dokonanie wpisu: J2 TRADING (CYPRUS) LIMITED, Nikozja, Cypr.

201188 2016 04 22 A. Wprowadzono zmianę uprawnionego przez wykreślenie wpisu: J2 TRADING (CYPRUS) LIMITED, Nikozja, Cypr i dokonanie wpisu: DELRAY TRADING SERVICES INC., Road Town, Brytyjskie Wyspy Dziewicze.

201188 2016 04 22 A. Wprowadzono zmianę uprawnionego przez wykreślenie wpisu: DELRAY TRADING SERVICES INC., Road Town, Brytyjskie Wyspy Dziewicze i dokonanie wpisu: J2 TRADING (CYPRUS) LIMITED, Nikozja, Cypr.

201188 2016 04 22 A. Wprowadzono zmianę uprawnionego przez wykreślenie wpisu: J2 TRADING (CYPRUS) LIMITED, Nikozja, Cypr i dokonanie wpisu: PERŁA-BROWARY LUBELSKIE SPÓŁKA AKCYJNA, Lublin, Polska 430128566.

201189 2016 04 22 A. Wprowadzono zmianę uprawnionego przez wykreślenie wpisu: PERŁA-BROWARY LUBELSKIE S.A., Lublin, Polska 430128566 i dokonanie wpisu: J2 TRADING (CYPRUS) LIMITED, Nikozja, Cypr.

201189 2016 04 22 A. Wprowadzono zmianę uprawnionego przez wykreślenie wpisu: J2 TRADING (CYPRUS) LIMITED, Nikozja, Cypr i dokonanie wpisu: DELRAY TRADING SERVICES INC., Road Town, Brytyjskie Wyspy Dziewicze.

201189 2016 04 22 A. Wprowadzono zmianę uprawnionego przez wykreślenie wpisu: DELRAY TRADING SERVICES INC., Road Town, Brytyjskie Wyspy Dziewicze i dokonanie wpisu: J2 TRADING (CYPRUS) LIMITED, Nikozja, Cypr.

201189 2016 04 22 A. Wprowadzono zmianę uprawnionego przez wykreślenie wpisu: J2 TRADING (CYPRUS) LIMITED, Nikozja, Cypr i dokonanie wpisu: PERŁA-BROWARY LUBELSKIE SPÓŁKA AKCYJNA, Lublin, Polska 430128566.

202129 2016 04 04 A. Wprowadzono zmianę uprawnionego przez wykreślenie wpisu: PERŁA-BROWARY LUBELSKIE S.A., Lublin, Polska 430128566 i dokonanie wpisu: J2 TRADING (CYPRUS) LIMITED, Nikozja, Cypr.

202129 2016 04 04 A. Wprowadzono zmianę uprawnionego przez wykreślenie wpisu: J2 TRADING (CYPRUS) LIMITED, Nikozja, Cypr i dokonanie wpisu: DELRAY TRADING SERVICES INC., Road Town, Brytyjskie Wyspy Dziewicze.

202129 2016 04 04 A. Wprowadzono zmianę uprawnionego przez wykreślenie wpisu: DELRAY TRADING SERVICES INC., Road Town, Brytyjskie Wyspy Dziewicze i dokonanie wpisu: J2 TRADING (CYPRUS) LIMITED, Nikozja, Cypr.

202129 2016 04 04 A. Wprowadzono zmianę uprawnionego przez wykreślenie wpisu: J2 TRADING (CYPRUS) LIMITED, Nikozja, Cypr i dokonanie wpisu: PERŁA-BROWARY LUBELSKIE SPÓŁKA AKCYJNA, Lublin, Polska 430128566.

202139 2016 04 11 A. Wprowadzono zmianę nazwy uprawnionego przez wykreślenie wpisu: Lubelskie Zakłady Przemysłu

Spirytusowego Polmos Sp. z o.o., Lublin, Polska 140665998 i dokonanie wpisu: STOCK POLSKA SPÓŁKA Z OGRANICZONĄ ODPOWIEDZIALNOŚCIĄ, Lublin, Polska 140665998.

202662 2016 04 22 A. Wprowadzono zmianę uprawnionego przez wykreślenie wpisu: NETSPRINT SPÓŁKA Z OGRANICZONĄ ODPOWIEDZIALNOŚCIĄ, Warszawa, Polska 016271459 i dokonanie wpisu: NETSPRINT SPÓŁKA AKCYJNA, Warszawa, Polska 016271459.

202872 2016 04 12 A. Wprowadzono zmianę siedziby uprawnionego przez wykreślenie wpisu: SENSILAB POLSKA SPÓŁKA Z OGRANICZONĄ ODPOWIEDZIALNOŚCIĄ SPÓŁKA KOMANDYTOWO-AKCYJNA, Łódź, Polska 471317976 i dokonanie wpisu: SENSILAB POLSKA SPÓŁKA Z OGRANICZONĄ ODPOWIEDZIALNOŚCIĄ SPÓŁKA KOMANDYTOWO-AKCYJNA, Konstancin-Jeziorna, Polska 471317976.

202886 2016 04 07 A. Wprowadzono zmianę uprawnionego przez wykreślenie wpisu: Przedsiębiorstwo Produkcyjno-Handlowo-Usługowe „ERGOBUD” Spółka z o.o., Warszawa, Polska 140101037 i dokonanie wpisu: PRZEDSIĘBIORSTWO PRODUKCYJNO HANDLOWO USŁUGOWE ERGOBUD SPÓŁKA Z OGRANICZONĄ ODPOWIEDZIALNOŚCIĄ, Pleszew, Polska 140101037.

203086 2016 04 12 A. Wprowadzono zmianę uprawnionego przez wykreślenie wpisu: Etos S. A., Gdańsk, Polska 192975787 i dokonanie wpisu: DIVERSE HOLDCO SPÓŁKA Z OGRANICZONĄ ODPOWIEDZIALNOŚCIĄ SPÓŁKA KOMANDYTOWO-AKCYJNA, Warszawa, Polska 146739918.

203086 2016 04 12 A. Wprowadzono zmianę uprawnionego przez wykreślenie wpisu: DIVERSE HOLDCO SPÓŁKA Z OGRANICZONĄ ODPOWIEDZIALNOŚCIĄ SPÓŁKA KOMANDYTOWO-AKCYJNA, Warszawa, Polska 146739918 i dokonanie wpisu: DIVERSE BRAND & MARKETING SPÓŁKA Z OGRANICZONĄ ODPOWIEDZIALNOŚCIĄ, Warszawa, Polska 360140340.

203103 2016 04 22 A. Wprowadzono zmianę uprawnionego przez wykreślenie wpisu: PERŁA-BROWARY LUBELSKIE S.A., Lublin, Polska 430128566 i dokonanie wpisu: J2 TRADING (CYPRUS) LIMITED, Nikozja, Cypr.

203103 2016 04 22 A. Wprowadzono zmianę uprawnionego przez wykreślenie wpisu: J2 TRADING (CYPRUS) LIMITED, Nikozja, Cypr i dokonanie wpisu: DELRAY TRADING SERVICES INC., Road Town, Brytyjskie Wyspy Dziewicze.

203103 2016 04 22 A. Wprowadzono zmianę uprawnionego przez wykreślenie wpisu: DELRAY TRADING SERVICES INC., Road Town, Brytyjskie Wyspy Dziewicze i dokonanie wpisu: J2 TRADING (CYPRUS) LIMITED, Nikozja, Cypr.

203103 2016 04 22 A. Wprowadzono zmianę uprawnionego przez wykreślenie wpisu: J2 TRADING (CYPRUS) LIMITED, Nikozja, Cypr i dokonanie wpisu: PERŁA-BROWARY LUBELSKIE SPÓŁKA AKCYJNA, Lublin, Polska 430128566.

203419 2016 04 25 A. Wprowadzono zmianę nazwy uprawnionego przez wykreślenie wpisu: NEUTROGENA CORPORATION, LOS ANGELES, Stany Zjednoczone Ameryki i dokonanie wpisu: JOHNSON & JOHNSON, NEW BRUNSWICK, Stany Zjednoczone Ameryki.

203614 2016 04 05 D. Dokonano wpisu: „W dniu 12 października 2015 r. na podstawie postanowienia Sądu Rejonowego dla m.st. Warszawy w Warszawie Wydział XI Gospodarczy – Rejestru Zastawów (sygn. akt WA.XI.Ns-Rej.Za 13809/15/653) wpisano do Rejestru Zastawów pod pozycją 2466890 zastaw rejestrowy na prawie ochronnym udzielonym na znak towarowy R-203614 w celu zabezpieczenia wierzytelności przysługujących Unicredit Bank AG, London Branch z siedzibą w Londynie, Zjednoczone Królestwo Wielkiej Brytanii i Irlandii Północnej wobec Telewizji Polsat Spółka z ograniczoną odpowiedzialnością oraz Polsat License Ltd. jako wspólnicy (Gesellschafter) Polsat Brands szwajcarskiej spółki

zwyczajnej (einfache Gesellschaft) z siedzibą w Buttikon (Schübelbach), Szwajcaria”.

203614 2016 04 05 A. Wprowadzono zmianę siedziby uprawnionego przez wykreślenie wpisu: POLSAT BRANDS, Zug, Szwajcaria i dokonanie wpisu: POLSAT BRANDS, Buttikon, Szwajcaria.

203737 2016 04 21 A. Wprowadzono zmianę uprawnionego przez wykreślenie wpisu: MMT Management Spółka z ograniczoną odpowiedzialnością, Warszawa, Polska 016368839 i dokonanie wpisu: FUNDACJA NA RZECZ REPUTACJI MARKI PREMIUM BRAND, Warszawa, Polska 360904843.

203738 2016 04 21 A. Wprowadzono zmianę uprawnionego przez wykreślenie wpisu: MMT Management Spółka z ograniczoną odpowiedzialnością, Warszawa, Polska 016368839 i dokonanie wpisu: FUNDACJA NA RZECZ REPUTACJI MARKI PREMIUM BRAND, Warszawa, Polska 360904843.

204214 2016 04 25 A. Wprowadzono zmianę uprawnionego przez wykreślenie wpisu: SYGMA BANQUE SA, PARYŻ, Francja i dokonanie wpisu: SYGMA BANK POLSKA SPÓŁKA AKCYJNA, Warszawa, Polska 362178499.

204216 2016 04 04 A. Wprowadzono zmianę uprawnionego przez wykreślenie wpisu: PERŁA-BROWARY LUBELSKIE S.A., Lublin, Polska 430128566 i dokonanie wpisu: J2 TRADING (CYPRUS) LIMITED, Nikozja, Cypr.

204216 2016 04 04 A. Wprowadzono zmianę uprawnionego przez wykreślenie wpisu: J2 TRADING (CYPRUS) LIMITED, Nikozja, Cypr i dokonanie wpisu: DELRAY TRADING SERVICES INC., Road Town, Brytyjskie Wyspy Dziewicze.

204216 2016 04 04 A. Wprowadzono zmianę uprawnionego przez wykreślenie wpisu: DELRAY TRADING SERVICES INC., Road Town, Brytyjskie Wyspy Dziewicze i dokonanie wpisu: J2 TRADING (CYPRUS) LIMITED, Nikozja, Cypr.

204216 2016 04 04 A. Wprowadzono zmianę uprawnionego przez wykreślenie wpisu: J2 TRADING (CYPRUS) LIMITED, Nikozja, Cypr i dokonanie wpisu: PERŁA-BROWARY LUBELSKIE SPÓŁKA AKCYJNA, Lublin, Polska 430128566.

205234 2016 04 12 A. Wprowadzono zmianę uprawnionego przez wykreślenie wpisu: ETOS S.A., Gdańsk, Polska 192975787 i dokonanie wpisu: DIVERSE HOLDCO SPÓŁKA Z OGRANICZONĄ ODPOWIEDZIALNOŚCIĄ SPÓŁKA KOMANDYTOWO-AKCYJNA, Warszawa, Polska 146739918.

205234 2016 04 12 A. Wprowadzono zmianę uprawnionego przez wykreślenie wpisu: DIVERSE HOLDCO SPÓŁKA Z OGRANICZONĄ ODPOWIEDZIALNOŚCIĄ SPÓŁKA KOMANDYTOWO-AKCYJNA, Warszawa, Polska 146739918 i dokonanie wpisu: DIVERSE BRAND & MARKETING SPÓŁKA Z OGRANICZONĄ ODPOWIEDZIALNOŚCIĄ, Warszawa, Polska 360140340.

205649 2016 04 01 A. Wprowadzono zmianę uprawnionego przez wykreślenie wpisu: BONGRAIN S.A., VIROFLAY, Francja i dokonanie wpisu: SAVENCIA SA, VIROFLAY, Francja.

206114 2016 04 14 D. Dokonano wpisu: „W dniu 1 czerwca 2015 r. na podstawie postanowienia Sądu Rejonowego dla Krakowa-Śródmieścia w Krakowie Wydział VII Gospodarczy – Rejestru Zastawów (sygn. akt KR.VII.Ns-Rej.Za 2689/15/941) wpisano do Rejestru Zastawów pod pozycją 2449675 zastaw rejestrowy na prawie ochronnym udzielonym na znak towarowy R-206114 w celu zabezpieczenia wierzytelności przysługujących ALIOR BANK SPÓŁKA AKCYJNA z siedzibą w Warszawie wobec FOODCARE SPÓŁKA Z OGRANICZONĄ ODPOWIEDZIALNOŚCIĄ z siedzibą w Zabierzowie”.

206661 2016 04 25 A. Wprowadzono zmianę uprawnionego przez wykreślenie wpisu: GREMI MEDIA SPÓŁKA Z OGRANICZONĄ ODPOWIEDZIALNOŚCIĄ, Warszawa, Polska 002050380 i dokonanie wpisu: TRINITY LIMITED PARTNERSHIPS SPÓŁKA Z OGRANICZONĄ ODPOWIEDZIALNOŚCIĄ (SPV 29) SPÓŁKA KOMANDYTOWO-AKCYJNA, Warszawa, Polska.

206661 2016 04 25 A. Wprowadzono zmianę uprawnionego przez wykreślenie wpisu: TRINITY LIMITED PARTNERSHIPS SPÓŁKA Z OGRANICZONĄ ODPOWIEDZIALNOŚCIĄ (SPV 29) SPÓŁKA KOMANDYTOWO-AKCYJNA, Warszawa, Polska i dokonanie wpisu: GREMI BUSINESS COMMUNICATION SPÓŁKA Z OGRANICZONĄ ODPOWIEDZIALNOŚCIĄ, Warszawa, Polska 146896842.

207003 2016 04 12 A. Wprowadzono zmianę uprawnionego przez wykreślenie wpisu: ETOS S.A., Gdańsk, Polska 192975787 i dokonanie wpisu: DIVERSE HOLDCO SPÓŁKA Z OGRANICZONĄ ODPOWIEDZIALNOŚCIĄ SPÓŁKA KOMANDYTOWO-AKCYJNA, Warszawa, Polska 146739918.

207003 2016 04 12 A. Wprowadzono zmianę uprawnionego przez wykreślenie wpisu: DIVERSE HOLDCO SPÓŁKA Z OGRANICZONĄ ODPOWIEDZIALNOŚCIĄ SPÓŁKA KOMANDYTOWO-AKCYJNA, Warszawa, Polska 146739918 i dokonanie wpisu: DIVERSE BRAND & MARKETING SPÓŁKA Z OGRANICZONĄ ODPOWIEDZIALNOŚCIĄ, Warszawa, Polska 360140340.

207004 2016 04 12 A. Wprowadzono zmianę uprawnionego przez wykreślenie wpisu: ETOS S.A., Gdańsk, Polska 192975787 i dokonanie wpisu: DIVERSE HOLDCO SPÓŁKA Z OGRANICZONĄ ODPOWIEDZIALNOŚCIĄ SPÓŁKA KOMANDYTOWO-AKCYJNA, Warszawa, Polska 146739918.

207004 2016 04 12 A. Wprowadzono zmianę uprawnionego przez wykreślenie wpisu: DIVERSE HOLDCO SPÓŁKA Z OGRANICZONĄ ODPOWIEDZIALNOŚCIĄ SPÓŁKA KOMANDYTOWO-AKCYJNA, Warszawa, Polska 146739918 i dokonanie wpisu: DIVERSE BRAND & MARKETING SPÓŁKA Z OGRANICZONĄ ODPOWIEDZIALNOŚCIĄ, Warszawa, Polska 360140340.

207179 2016 04 18 A. Wprowadzono zmianę uprawnionego przez wykreślenie wpisu: „MARIMAX POLSKA” Spółka z o.o., Warszawa, Polska 016100893 i dokonanie wpisu: MARIMAX SPÓŁKA Z OGRANICZONĄ ODPOWIEDZIALNOŚCIĄ SPÓŁKA KOMANDYTOWA, Warszawa, Polska 016100893.

207397 2016 04 12 A. Wprowadzono zmianę uprawnionego przez wykreślenie wpisu: Etos S.A., Gdańsk, Polska 192975787 i dokonanie wpisu: DIVERSE HOLDCO SPÓŁKA Z OGRANICZONĄ ODPOWIEDZIALNOŚCIĄ SPÓŁKA KOMANDYTOWO-AKCYJNA, Warszawa, Polska 146739918.

207397 2016 04 12 A. Wprowadzono zmianę uprawnionego przez wykreślenie wpisu: DIVERSE HOLDCO SPÓŁKA Z OGRANICZONĄ ODPOWIEDZIALNOŚCIĄ SPÓŁKA KOMANDYTOWO-AKCYJNA, Warszawa, Polska 146739918 i dokonanie wpisu: DIVERSE BRAND & MARKETING SPÓŁKA Z OGRANICZONĄ ODPOWIEDZIALNOŚCIĄ, Warszawa, Polska 360140340.

207729 2016 04 13 A. Wprowadzono zmianę uprawnionego przez wykreślenie wpisu: BONGRAIN S.A., VIROFLAY, Francja i dokonanie wpisu: SAVENCIA SA, VIROFLAY, Francja.

207735 2016 04 01 A. Wprowadzono zmianę uprawnionego przez wykreślenie wpisu: PAOLA Spółka Akcyjna, Bielany Wrocławskie, Polska i dokonanie wpisu: HOOP POLSKA SPÓŁKA Z OGRANICZONĄ ODPOWIEDZIALNOŚCIĄ, Warszawa, Polska.

207735 2016 04 01 A. Wprowadzono zmianę siedziby uprawnionego przez wykreślenie wpisu: HOOP POLSKA SPÓŁKA Z OGRANICZONĄ ODPOWIEDZIALNOŚCIĄ, Warszawa, Polska i dokonanie wpisu: HOOP POLSKA SPÓŁKA Z OGRANICZONĄ ODPOWIEDZIALNOŚCIĄ, KUTNO, Polska.

208585 2016 04 06 A. Wprowadzono zmianę uprawnionego przez wykreślenie wpisu: PRZEDSIĘBIORSTWO ZAOPATRZENIA FARMACEUTYCZNEGO „CEFARM-KIELCE” SPÓŁKA AKCYJNA SPÓŁKA KOMANDYTOWO-AKCYJNA, Katowice, Polska 241823781 i dokonanie wpisu: FARMACOL FINANSE SPÓŁKA Z OGRANICZONĄ ODPOWIEDZIALNOŚCIĄ, WROCŁAW SPÓŁKA KOMANDYTOWO-AKCYJNA, Wrocław, Polska 022273732.

208585 2016 04 06 A. Wprowadzono zmianę uprawnionego przez wykreślenie wpisu: FARMACOL FINANSE SPÓŁKA Z OGRANI-

CZONĄ ODPOWIEDZIALNOŚCIĄ, WROCŁAW SPÓŁKA KOMANDYTOWO-AKCYJNA, Wrocław, Polska 022273732 i dokonanie wpisu: FARMACOL INWESTYCJE SPÓŁKA Z OGRANICZONĄ ODPOWIEDZIALNOŚCIĄ SPÓŁKA KOMANDYTOWO-AKCYJNA, Wrocław, Polska 146941689.

208585 2016 04 06 A. Wprowadzono zmianę uprawnionego przez wykreślenie wpisu: FARMACOL INWESTYCJE SPÓŁKA Z OGRANICZONĄ ODPOWIEDZIALNOŚCIĄ SPÓŁKA KOMANDYTOWO-AKCYJNA, Wrocław, Polska 146941689 i dokonanie wpisu: CE-FARM – WROCŁAW – CENTRUM ZAOPATRZENIA FARMACEUTYCZNEGO SPÓŁKA AKCYJNA, Wrocław, Polska 932149338.

209366 2016 04 18 A. Wprowadzono zmianę uprawnionego przez wykreślenie wpisu: DELECTA SPÓŁKA AKCYJNA, Włocławek, Polska 910144105 i dokonanie wpisu: BAKALLAND SPÓŁKA AKCYJNA, Warszawa, Polska 012272090.

209401 2016 04 18 A. Wprowadzono zmianę uprawnionego przez wykreślenie wpisu: DELECTA SPÓŁKA AKCYJNA, Włocławek, Polska 910144105 i dokonanie wpisu: BAKALLAND SPÓŁKA AKCYJNA, Warszawa, Polska 012272090.

209402 2016 04 18 A. Wprowadzono zmianę uprawnionego przez wykreślenie wpisu: DELECTA SPÓŁKA AKCYJNA, Włocławek, Polska 910144105 i dokonanie wpisu: BAKALLAND SPÓŁKA AKCYJNA, Warszawa, Polska 012272090.

209403 2016 04 18 A. Wprowadzono zmianę uprawnionego przez wykreślenie wpisu: DELECTA SPÓŁKA AKCYJNA, Włocławek, Polska 910144105 i dokonanie wpisu: BAKALLAND SPÓŁKA AKCYJNA, Warszawa, Polska 012272090.

210347 2016 04 06 A. Wprowadzono zmianę uprawnionego przez wykreślenie wpisu: Firma Cukiernicza „SOLIDARNOŚĆ – rok założenia 1952” Spółka z ograniczoną odpowiedzialnością, Lublin, Polska 431133859 i dokonanie wpisu: SWEETMAGIC SPÓŁKA Z OGRANICZONĄ ODPOWIEDZIALNOŚCIĄ SPÓŁKA KOMANDYTOWO-AKCYJNA, Opatówek, Polska 302580392.

210347 2016 04 06 A. Wprowadzono zmianę uprawnionego przez wykreślenie wpisu: SWEETMAGIC SPÓŁKA Z OGRANICZONĄ ODPOWIEDZIALNOŚCIĄ SPÓŁKA KOMANDYTOWO-AKCYJNA, Opatówek, Polska 302580392 i dokonanie wpisu: CHOCI SPÓŁKA Z OGRANICZONĄ ODPOWIEDZIALNOŚCIĄ, Opatówek, Polska 302312800.

210846 2016 04 22 A. Wprowadzono zmianę uprawnionego przez wykreślenie wpisu: NETSPRINT SPÓŁKA Z OGRANICZONĄ ODPOWIEDZIALNOŚCIĄ, Warszawa, Polska 016271459 i dokonanie wpisu: NETSPRINT SPÓŁKA AKCYJNA, Warszawa, Polska 016271459.

210983 2016 04 19 A. Wprowadzono zmianę uprawnionego przez wykreślenie wpisu: PHARMASWISS S.A., ZUG, Szwajcaria i dokonanie wpisu: VALEANT SPÓŁKA Z OGRANICZONĄ ODPOWIEDZIALNOŚCIĄ SPÓŁKA JAWNA, Rzeszów, Polska 180935403.

211221 2016 04 14 A. Wprowadzono zmianę uprawnionego przez wykreślenie wpisu: GEROT PHARMAZEUTIKA GESELLSCHAFT M.B.H., Vienna, Austria i dokonanie wpisu: G.L. PHARMA GMBH, Lannach, Austria.

211971 2016 04 28 A. Wprowadzono zmianę uprawnionego przez wykreślenie wpisu: Hurtownia Wielobranżowa „H&H” Katarzyna Hyclak, Zakopane, Polska 492743040 i dokonanie wpisu: ETE ENV-TECH EUROPE CHEMICAL CLEANING LLC, Greenville, Stany Zjednoczone Ameryki.

211972 2016 04 28 A. Wprowadzono zmianę uprawnionego przez wykreślenie wpisu: Hurtownia Wielobranżowa „H&H” Katarzyna Hyclak, Zakopane, Polska 492743040 i dokonanie wpisu: ETE ENV-TECH EUROPE CHEMICAL CLEANING LLC, Greenville, Stany Zjednoczone Ameryki.

211975 2016 04 28 A. Wprowadzono zmianę uprawnionego przez wykreślenie wpisu: Hurtownia Wielobranżowa „H&H” Katarzyna Hyclak, Zakopane, Polska 492743040 i dokonanie wpisu: ETE ENV-TECH EUROPE CHEMICAL CLEANING LLC, Greenville, Stany Zjednoczone Ameryki.

ryzna Hyclak, Zakopane, Polska 492743040 i dokonanie wpisu: ETE ENV-TECH EUROPE CHEMICAL CLEANING LLC, Greenville, Stany Zjednoczone Ameryki.

211977 2016 04 20 A. Wprowadzono zmianę uprawnionego przez wykreślenie wpisu: Hurtownia Wielobranżowa „H&H” Katarzyna Hyclak, Zakopane, Polska 492743040 i dokonanie wpisu: ETE ENV-TECH EUROPE CHEMICAL CLEANING LLC, Greenville, Stany Zjednoczone Ameryki.

212018 2016 04 06 A. Wprowadzono zmianę uprawnionego przez wykreślenie wpisu: Firma Cukiernicza „SOLIDARNOŚĆ – rok założenia 1952” Spółka z ograniczoną odpowiedzialnością, Lublin, Polska 431133859 i dokonanie wpisu: SWEETMAGIC SPÓŁKA Z OGRANICZONĄ ODPOWIEDZIALNOŚCIĄ SPÓŁKA KOMANDYTOWO-AKCYJNA, Opatówek, Polska 302580392.

212018 2016 04 06 A. Wprowadzono zmianę uprawnionego przez wykreślenie wpisu: SWEETMAGIC SPÓŁKA Z OGRANICZONĄ ODPOWIEDZIALNOŚCIĄ SPÓŁKA KOMANDYTOWO-AKCYJNA, Opatówek, Polska 302580392 i dokonanie wpisu: CHOCI SPÓŁKA Z OGRANICZONĄ ODPOWIEDZIALNOŚCIĄ, Opatówek, Polska 302312800.

213297 2016 04 22 A. Wprowadzono zmianę uprawnionego przez wykreślenie wpisu: FARMA-PROJEKT Spółka z ograniczoną odpowiedzialnością, Kraków, Polska 356025412 i dokonanie wpisu: RECORDATI POLSKA SPÓŁKA Z OGRANICZONĄ ODPOWIEDZIALNOŚCIĄ, Warszawa, Polska 356025412.

213351 2016 04 07 A. Wprowadzono zmianę nazwy i siedziby uprawnionego przez wykreślenie wpisu: „PLENUS” G. Bomba Spółka Jawna, Rzeszów, Polska 690464127 i dokonanie wpisu: PLENUM BOMBA SPÓŁKA JAWNA, Lubenia, Polska 690464127.

213541 2016 04 20 A. Wprowadzono zmianę uprawnionego przez wykreślenie wpisu: EVELINE COSMETICS DYSTRYBUCJA SPÓŁKA Z OGRANICZONĄ ODPOWIEDZIALNOŚCIĄ SPÓŁKA KOMANDYTOWO-AKCYJNA, Lesznowola, Polska 142753413 i dokonanie wpisu: EVELINE COSMETICS DYSTRYBUCJA SPÓŁKA Z OGRANICZONĄ ODPOWIEDZIALNOŚCIĄ SPÓŁKA KOMANDYTOWA, Lesznowola, Polska 142753413.

213591 2016 04 20 A. Wprowadzono zmianę uprawnionego przez wykreślenie wpisu: Przedsiębiorstwo Produkcyjno-Handlowe „EVELINE COSMETICS” Piotr Kasprzycki, Lesznowola, Polska 012731361 i dokonanie wpisu: EVELINE COSMETICS DYSTRYBUCJA SPÓŁKA Z OGRANICZONĄ ODPOWIEDZIALNOŚCIĄ SPÓŁKA KOMANDYTOWO-AKCYJNA, Lesznowola, Polska 142753413.

213591 2016 04 20 A. Wprowadzono zmianę uprawnionego przez wykreślenie wpisu: EVELINE COSMETICS DYSTRYBUCJA SPÓŁKA Z OGRANICZONĄ ODPOWIEDZIALNOŚCIĄ SPÓŁKA KOMANDYTOWO-AKCYJNA, Lesznowola, Polska 142753413 i dokonanie wpisu: EVELINE COSMETICS DYSTRYBUCJA SPÓŁKA Z OGRANICZONĄ ODPOWIEDZIALNOŚCIĄ SPÓŁKA KOMANDYTOWA, Lesznowola, Polska 142753413.

213685 2016 04 01 A. Wprowadzono zmianę nazwy uprawnionego przez wykreślenie wpisu: BONGRAIN S.A., VIROFLAY, Francja i dokonanie wpisu: SAVENCIA SA, VIROFLAY, Francja.

213838 2016 04 25 A. Wprowadzono zmianę nazwy uprawnionego przez wykreślenie wpisu: ERGIS-EUROFILMS Spółka Akcyjna, Warszawa, Polska 150175921 i dokonanie wpisu: ERGIS SPÓŁKA AKCYJNA, Warszawa, Polska.

213839 2016 04 25 A. Wprowadzono zmianę nazwy uprawnionego przez wykreślenie wpisu: ERGIS-EUROFILMS Spółka Akcyjna, Warszawa, Polska 150175921 i dokonanie wpisu: ERGIS SPÓŁKA AKCYJNA, Warszawa, Polska.

213995 2016 04 22 A. Wprowadzono zmianę uprawnionego przez wykreślenie wpisu: NETSPRINT SPÓŁKA Z OGRANICZONĄ ODPOWIEDZIALNOŚCIĄ, Warszawa, Polska 016271459 i dokonanie wpisu: NETSPRINT SPÓŁKA AKCYJNA, Warszawa, Polska 016271459.

KA Z OGRANICZONĄ ODPOWIEDZIALNOŚCIĄ SPÓŁKA KOMANDYTOWO-AKCYJNA, Lesznowola, Polska 142753413 i dokonanie wpisu: EVELINE COSMETICS DYSTRYBUCJA SPÓŁKA Z OGRANICZONĄ ODPOWIEDZIALNOŚCIĄ SPÓŁKA KOMANDYTOWA, Lesznowola, Polska 142753413.

215790 2016 04 08 A. Wprowadzono zmianę uprawnionego przez wykreślenie wpisu: EVELINE COSMETICS DYSTRYBUCJA SPÓŁKA Z OGRANICZONĄ ODPOWIEDZIALNOŚCIĄ SPÓŁKA KOMANDYTOWO-AKCYJNA, Lesznowola, Polska 142753413 i dokonanie wpisu: EVELINE COSMETICS DYSTRYBUCJA SPÓŁKA Z OGRANICZONĄ ODPOWIEDZIALNOŚCIĄ SPÓŁKA KOMANDYTOWA, Lesznowola, Polska 142753413.

215791 2016 04 08 A. Wprowadzono zmianę uprawnionego przez wykreślenie wpisu: EVELINE COSMETICS DYSTRYBUCJA SPÓŁKA Z OGRANICZONĄ ODPOWIEDZIALNOŚCIĄ SPÓŁKA KOMANDYTOWO-AKCYJNA, Lesznowola, Polska 142753413 i dokonanie wpisu: EVELINE COSMETICS DYSTRYBUCJA SPÓŁKA Z OGRANICZONĄ ODPOWIEDZIALNOŚCIĄ SPÓŁKA KOMANDYTOWA, Lesznowola, Polska 142753413.

215792 2016 04 08 A. Wprowadzono zmianę uprawnionego przez wykreślenie wpisu: EVELINE COSMETICS DYSTRYBUCJA SPÓŁKA Z OGRANICZONĄ ODPOWIEDZIALNOŚCIĄ SPÓŁKA KOMANDYTOWO-AKCYJNA, Lesznowola, Polska 142753413 i dokonanie wpisu: EVELINE COSMETICS DYSTRYBUCJA SPÓŁKA Z OGRANICZONĄ ODPOWIEDZIALNOŚCIĄ SPÓŁKA KOMANDYTOWA, Lesznowola, Polska 142753413.

216900 2016 04 22 A. Wprowadzono zmianę uprawnionego przez wykreślenie wpisu: CYFROWY POLSAT TECHNOLOGY Spółka z ograniczoną odpowiedzialnością, Warszawa, Polska 140501529 i dokonanie wpisu: CYFROWY POLSAT SPÓŁKA AKCYJNA, Warszawa, Polska 670925160.

217198 2016 04 07 A. Wprowadzono zmianę uprawnionego przez wykreślenie wpisu: EXTERRAN HOLDINGS, INC., Houston, Stany Zjednoczone Ameryki i dokonanie wpisu: EXTERRAN CORPORATION, Houston, Stany Zjednoczone Ameryki.

217244 2016 04 07 A. Wprowadzono zmianę uprawnionego przez wykreślenie wpisu: EXTERRAN HOLDINGS, INC., Houston, Stany Zjednoczone Ameryki i dokonanie wpisu: EXTERRAN CORPORATION, Houston, Stany Zjednoczone Ameryki.

217358 2016 04 13 A. Wprowadzono zmianę uprawnionego przez wykreślenie wpisu: „ETOS” S.A., Gdańsk, Polska 192975787 i dokonanie wpisu: DIVERSE HOLDCO SPÓŁKA Z OGRANICZONĄ ODPOWIEDZIALNOŚCIĄ SPÓŁKA KOMANDYTOWO-AKCYJNA, Warszawa, Polska 146739918.

217358 2016 04 13 A. Wprowadzono zmianę uprawnionego przez wykreślenie wpisu: DIVERSE HOLDCO SPÓŁKA Z OGRANICZONĄ ODPOWIEDZIALNOŚCIĄ SPÓŁKA KOMANDYTOWO-AKCYJNA, Warszawa, Polska 146739918 i dokonanie wpisu: DIVERSE BRAND & MARKETING SPÓŁKA Z OGRANICZONĄ ODPOWIEDZIALNOŚCIĄ, Warszawa, Polska 360140340.

217392 2016 04 08 A. Wprowadzono zmianę uprawnionego przez wykreślenie wpisu: EVELINE COSMETICS DYSTRYBUCJA SPÓŁKA Z OGRANICZONĄ ODPOWIEDZIALNOŚCIĄ SPÓŁKA KOMANDYTOWO-AKCYJNA, Lesznowola, Polska 142753413 i dokonanie wpisu: EVELINE COSMETICS DYSTRYBUCJA SPÓŁKA Z OGRANICZONĄ ODPOWIEDZIALNOŚCIĄ SPÓŁKA KOMANDYTOWA, Lesznowola, Polska 142753413.

217393 2016 04 08 A. Wprowadzono zmianę uprawnionego przez wykreślenie wpisu: EVELINE COSMETICS DYSTRYBUCJA SPÓŁKA Z OGRANICZONĄ ODPOWIEDZIALNOŚCIĄ SPÓŁKA KOMANDYTOWO-AKCYJNA, Lesznowola, Polska 142753413 i dokonanie wpisu: EVELINE COSMETICS DYSTRYBUCJA SPÓŁKA Z OGRANICZONĄ ODPOWIEDZIALNOŚCIĄ SPÓŁKA KOMANDYTOWA, Lesznowola, Polska 142753413.

217394 2016 04 08 A. Wprowadzono zmianę uprawnionego przez wykreślenie wpisu: EVELINE COSMETICS DYSTRYBUCJA SPÓŁKA Z OGRANICZONĄ ODPOWIEDZIALNOŚCIĄ SPÓŁKA KOMANDYTOWO-AKCYJNA, Lesznowola, Polska 142753413 i dokonanie wpisu: EVELINE COSMETICS DYSTRYBUCJA SPÓŁKA Z OGRANICZONĄ ODPOWIEDZIALNOŚCIĄ SPÓŁKA KOMANDYTOWA, Lesznowola, Polska 142753413.

217395 2016 04 08 A. Wprowadzono zmianę uprawnionego przez wykreślenie wpisu: EVELINE COSMETICS DYSTRYBUCJA SPÓŁKA Z OGRANICZONĄ ODPOWIEDZIALNOŚCIĄ SPÓŁKA KOMANDYTOWO-AKCYJNA, Lesznowola, Polska 142753413 i dokonanie wpisu: EVELINE COSMETICS DYSTRYBUCJA SPÓŁKA Z OGRANICZONĄ ODPOWIEDZIALNOŚCIĄ SPÓŁKA KOMANDYTOWA, Lesznowola, Polska 142753413.

217396 2016 04 08 A. Wprowadzono zmianę uprawnionego przez wykreślenie wpisu: EVELINE COSMETICS DYSTRYBUCJA SPÓŁKA Z OGRANICZONĄ ODPOWIEDZIALNOŚCIĄ SPÓŁKA KOMANDYTOWO-AKCYJNA, Lesznowola, Polska 142753413 i dokonanie wpisu: EVELINE COSMETICS DYSTRYBUCJA SPÓŁKA Z OGRANICZONĄ ODPOWIEDZIALNOŚCIĄ SPÓŁKA KOMANDYTOWA, Lesznowola, Polska 142753413.

217722 2016 04 14 D. Dokonano wpisu: „W dniu 10 lutego 2016 r. na podstawie postanowienia Sądu Rejonowego dla m.st. Warszawy w Warszawie Wydział XI Gospodarczy – Rejestru Zastawów (sygn. akt WA.XI.Ns-Rej.Za 1634/16/263) wpisano do Rejestru Zastawów pod pozycją 2481403 zastaw rejestrowy na prawie ochronnym udzielonym na znak towarowy R-217722 w celu zabezpieczenia wierzytelności przysługujących Konradowi Węgrzynowi zamieszkałemu w Łodzi; Dominikowi Kotkowskemu zamieszkałemu we Florentynowie; Łukaszowi Wierzbickiemu zamieszkałemu w Gródkowie wobec Farmak Invest Limited z siedzibą w Nikozji, Cypr oraz JSC Farmak z siedzibą w Kijowie, Ukraina”.

217723 2016 04 20 D. Dokonano wpisu: „W dniu 16 lutego 2016 r. na podstawie postanowienia Sądu Rejonowego dla m.st. Warszawy w Warszawie Wydział XI Gospodarczy – Rejestru Zastawów (sygn. akt WA.XI.Ns-Rej.Za 1621/16/739) wpisano do Rejestru Zastawów pod pozycją 2482057 zastaw rejestrowy na prawie ochronnym udzielonym na znak towarowy R-217723 w celu zabezpieczenia wierzytelności przysługujących Konradowi Węgrzynowi zamieszkałemu w Łodzi; Dominikowi Kotkowskemu zamieszkałemu we Florentynowie; Łukaszowi Wierzbickiemu zamieszkałemu w Gródkowie wobec Farmak Invest Limited z siedzibą w Nikozji, Cypr oraz JSC Farmak z siedzibą w Kijowie, Ukraina”.

217828 2016 04 25 A. Wprowadzono zmianę nazwy uprawnionego przez wykreślenie wpisu: GUANGZHOU BAIDE PLASTIC INDUSTRY CO., LTD, GUANGZHOU CITY, Chiny i dokonanie wpisu: GUANGZHOU BAIDE OPTO-ELECTRONICS CO., LTD., Guangzhou, Chiny.

217921 2016 04 13 A. Wprowadzono zmianę uprawnionego przez wykreślenie wpisu: Etos S.A., Gdańsk, Polska 192975787 i dokonanie wpisu: DIVERSE HOLDCO SPÓŁKA Z OGRANICZONĄ ODPOWIEDZIALNOŚCIĄ SPÓŁKA KOMANDYTOWO-AKCYJNA, Warszawa, Polska 146739918.

217921 2016 04 13 A. Wprowadzono zmianę uprawnionego przez wykreślenie wpisu: DIVERSE HOLDCO SPÓŁKA Z OGRANICZONĄ ODPOWIEDZIALNOŚCIĄ SPÓŁKA KOMANDYTOWO-AKCYJNA, Warszawa, Polska 146739918 i dokonanie wpisu: DIVERSE BRAND & MARKETING SPÓŁKA Z OGRANICZONĄ ODPOWIEDZIALNOŚCIĄ, Warszawa, Polska 360140340.

218169 2016 04 25 A. Wprowadzono zmianę nazwy uprawnionego przez wykreślenie wpisu: NEUTROGENA CORPORATION, LOS ANGELES, Stany Zjednoczone Ameryki i dokonanie wpisu: JOHNSON & JOHNSON, NEW BRUNSWICK, Stany Zjednoczone Ameryki.

KA Z OGRANICZONĄ ODPOWIEDZIALNOŚCIĄ SPÓŁKA KOMANDYTOWO-AKCYJNA, Lesznowola, Polska 142753413 i dokonanie wpisu: EVELINE COSMETICS DYSTRYBUCJA SPÓŁKA Z OGRANICZONĄ ODPOWIEDZIALNOŚCIĄ SPÓŁKA KOMANDYTOWA, Lesznowola, Polska 142753413.

219375 2016 04 08 A. Wprowadzono zmianę uprawnionego przez wykreślenie wpisu: EVELINE COSMETICS DYSTRYBUCJA SPÓŁKA Z OGRANICZONĄ ODPOWIEDZIALNOŚCIĄ SPÓŁKA KOMANDYTOWO-AKCYJNA, Lesznowola, Polska 142753413 i dokonanie wpisu: EVELINE COSMETICS DYSTRYBUCJA SPÓŁKA Z OGRANICZONĄ ODPOWIEDZIALNOŚCIĄ SPÓŁKA KOMANDYTOWA, Lesznowola, Polska 142753413.

219376 2016 04 08 A. Wprowadzono zmianę uprawnionego przez wykreślenie wpisu: EVELINE COSMETICS DYSTRYBUCJA SPÓŁKA Z OGRANICZONĄ ODPOWIEDZIALNOŚCIĄ SPÓŁKA KOMANDYTOWO-AKCYJNA, Lesznowola, Polska 142753413 i dokonanie wpisu: EVELINE COSMETICS DYSTRYBUCJA SPÓŁKA Z OGRANICZONĄ ODPOWIEDZIALNOŚCIĄ SPÓŁKA KOMANDYTOWA, Lesznowola, Polska 142753413.

219377 2016 04 08 A. Wprowadzono zmianę uprawnionego przez wykreślenie wpisu: EVELINE COSMETICS DYSTRYBUCJA SPÓŁKA Z OGRANICZONĄ ODPOWIEDZIALNOŚCIĄ SPÓŁKA KOMANDYTOWO-AKCYJNA, Lesznowola, Polska 142753413 i dokonanie wpisu: EVELINE COSMETICS DYSTRYBUCJA SPÓŁKA Z OGRANICZONĄ ODPOWIEDZIALNOŚCIĄ SPÓŁKA KOMANDYTOWA, Lesznowola, Polska 142753413.

219678 2016 04 19 A. Wprowadzono zmianę uprawnionego przez wykreślenie wpisu: „Społem” Powszechna Spółdzielnia Spożywców „Centrum” we Wrocławiu, Wrocław, Polska 000987680 i dokonanie wpisu: DETAL CENTRUM SPÓŁKA Z OGRANICZONĄ ODPOWIEDZIALNOŚCIĄ, Wrocław, Polska 021212504.

220148 2016 04 25 A. Wprowadzono zmianę uprawnionego przez wykreślenie wpisu: Sławski Zakład Przetwórstwa Mięsa i Drobiu „BALCERZAK I SPÓŁKA” Spółka z ograniczoną odpowiedzialnością, Wróblów, Polska i dokonanie wpisu: „ALDI” Spółka z ograniczoną odpowiedzialnością, Chorzów, Polska 140380391.

220958 2016 04 18 A. Wprowadzono zmianę uprawnionego przez wykreślenie wpisu: DELECTA SPÓŁKA AKCYJNA, Włocławek, Polska 910144105 i dokonanie wpisu: BAKALLAND SPÓŁKA AKCYJNA, Warszawa, Polska 012272090.

220959 2016 04 18 A. Wprowadzono zmianę uprawnionego przez wykreślenie wpisu: DELECTA SPÓŁKA AKCYJNA, Włocławek, Polska 910144105 i dokonanie wpisu: BAKALLAND SPÓŁKA AKCYJNA, Warszawa, Polska 012272090.

221026 2016 04 25 A. Wprowadzono zmianę uprawnionego przez wykreślenie wpisu: SYGMA BANQUE SOCIÉTÉ ANONYME, PARIS, Francja i dokonanie wpisu: SYGMA BANK POLSKA SPÓŁKA AKCYJNA, Warszawa, Polska 362178499.

221291 2016 04 13 A. Wprowadzono zmianę siedziby uprawnionego przez wykreślenie wpisu: SENSILAB POLSKA SPÓŁKA Z OGRANICZONĄ ODPOWIEDZIALNOŚCIĄ SPÓŁKA KOMANDYTOWO-AKCYJNA, Łódź, Polska 471317976 i dokonanie wpisu: SENSILAB POLSKA SPÓŁKA Z OGRANICZONĄ ODPOWIEDZIALNOŚCIĄ SPÓŁKA KOMANDYTOWO-AKCYJNA, Konstancinów Łódzki, Polska 471317976.

221292 2016 04 13 A. Wprowadzono zmianę siedziby uprawnionego przez wykreślenie wpisu: SENSILAB POLSKA SPÓŁKA Z OGRANICZONĄ ODPOWIEDZIALNOŚCIĄ SPÓŁKA KOMANDYTOWO-AKCYJNA, Łódź, Polska 471317976 i dokonanie wpisu: SENSILAB POLSKA SPÓŁKA Z OGRANICZONĄ ODPOWIEDZIALNOŚCIĄ SPÓŁKA KOMANDYTOWO-AKCYJNA, Konstancinów Łódzki, Polska 471317976.

221666 2016 04 07 A. Wprowadzono zmianę uprawnionego przez wykreślenie wpisu: „MC POLSKA CZUPER” SPÓŁKA JAW-

NA, Skórzewo, Polska i dokonanie wpisu: MCPOLSKA.PL SPÓŁKA Z OGRANICZONĄ ODPOWIEDZIALNOŚCIĄ SPÓŁKA KOMANDYTOWA, Skórzewo, Polska 302313113.

221867 2016 04 19 A. Wprowadzono zmianę uprawnionego przez wykreślenie wpisu: PHARMASWISS SA, ZUG, Szwajcaria i dokonanie wpisu: VALEANT SPÓŁKA Z OGRANICZONĄ ODPOWIEDZIALNOŚCIĄ SPÓŁKA JAWNA, Rzeszów, Polska 180935403.

221901 2016 04 19 A. Wprowadzono zmianę uprawnionego przez wykreślenie wpisu: PHARMASWISS SA, ZUG, Szwajcaria i dokonanie wpisu: VALEANT SPÓŁKA Z OGRANICZONĄ ODPOWIEDZIALNOŚCIĄ SPÓŁKA JAWNA, Rzeszów, Polska 180935403.

222053 2016 04 25 A. Wprowadzono zmianę uprawnionego przez wykreślenie wpisu: SYGMA BANQUE SOCIÉTÉ ANONYME, PARIS, Francja i dokonanie wpisu: SYGMA BANK POLSKA SPÓŁKA AKCYJNA, Warszawa, Polska 362178499.

222331 2016 04 11 A. Wprowadzono zmianę uprawnionego przez wykreślenie wpisu: TARMAX Spółka z o.o., Rzeszów, Polska 691535869 i dokonanie wpisu: TARMAX SPÓŁKA Z OGRANICZONĄ ODPOWIEDZIALNOŚCIĄ SPÓŁKA KOMANDYTOWA, RZESZÓW, Polska.

222552 2016 04 20 A. Wprowadzono zmianę uprawnionego przez wykreślenie wpisu: Przedsiębiorstwo Produkcyjno-Handlowe „EVELINE COSMETICS” Piotr Kasprzycki, Lesznowola, Polska 012731361 i dokonanie wpisu: EVELINE COSMETICS DYSTRYBUCJA SPÓŁKA Z OGRANICZONĄ ODPOWIEDZIALNOŚCIĄ SPÓŁKA KOMANDYTOWO-AKCYJNA, Lesznowola, Polska 142753413.

222552 2016 04 20 A. Wprowadzono zmianę uprawnionego przez wykreślenie wpisu: EVELINE COSMETICS DYSTRYBUCJA SPÓŁKA Z OGRANICZONĄ ODPOWIEDZIALNOŚCIĄ SPÓŁKA KOMANDYTOWO-AKCYJNA, Lesznowola, Polska 142753413 i dokonanie wpisu: EVELINE COSMETICS DYSTRYBUCJA SPÓŁKA Z OGRANICZONĄ ODPOWIEDZIALNOŚCIĄ SPÓŁKA KOMANDYTOWA, Lesznowola, Polska 142753413.

222576 2016 04 19 A. Wprowadzono zmianę uprawnionego przez wykreślenie wpisu: „Społem” Powszechna Spółdzielnia Spożywców „Centrum” we Wrocławiu, Wrocław, Polska 000987680 i dokonanie wpisu: DETAL CENTRUM SPÓŁKA Z OGRANICZONĄ ODPOWIEDZIALNOŚCIĄ, Wrocław, Polska 021212504.

222577 2016 04 19 A. Wprowadzono zmianę uprawnionego przez wykreślenie wpisu: „Społem” Powszechna Spółdzielnia Spożywców „Centrum” we Wrocławiu, Wrocław, Polska 000987680 i dokonanie wpisu: DETAL CENTRUM SPÓŁKA Z OGRANICZONĄ ODPOWIEDZIALNOŚCIĄ, Wrocław, Polska 021212504.

222692 2016 04 19 A. Wprowadzono zmianę uprawnionego przez wykreślenie wpisu: PHARMASWISS SA, ZUG, Szwajcaria i dokonanie wpisu: VALEANT SPÓŁKA Z OGRANICZONĄ ODPOWIEDZIALNOŚCIĄ SPÓŁKA JAWNA, Rzeszów, Polska 180935403.

223082 2016 04 08 A. Wprowadzono zmianę uprawnionego przez wykreślenie wpisu: EVELINE COSMETICS DYSTRYBUCJA SPÓŁKA Z OGRANICZONĄ ODPOWIEDZIALNOŚCIĄ SPÓŁKA KOMANDYTOWO-AKCYJNA, Lesznowola, Polska 142753413 i dokonanie wpisu: EVELINE COSMETICS DYSTRYBUCJA SPÓŁKA Z OGRANICZONĄ ODPOWIEDZIALNOŚCIĄ SPÓŁKA KOMANDYTOWA, Lesznowola, Polska 142753413.

223083 2016 04 08 A. Wprowadzono zmianę uprawnionego przez wykreślenie wpisu: EVELINE COSMETICS DYSTRYBUCJA SPÓŁKA Z OGRANICZONĄ ODPOWIEDZIALNOŚCIĄ SPÓŁKA KOMANDYTOWO-AKCYJNA, Lesznowola, Polska 142753413 i dokonanie wpisu: EVELINE COSMETICS DYSTRYBUCJA SPÓŁKA Z OGRANICZONĄ ODPOWIEDZIALNOŚCIĄ SPÓŁKA KOMANDYTOWA, Lesznowola, Polska 142753413.

223198 2016 04 13 A. Wprowadzono zmianę uprawnionego przez wykreślenie wpisu: Etos S.A., Gdańsk, Polska 192975787 i dokonanie wpisu: DIVERSE HOLDCO SPÓŁKA Z OGRANICZONĄ

ODPOWIEDZIALNOŚCIĄ SPÓŁKA KOMANDYTOWO-AKCYJNA, Warszawa, Polska 146739918.

223198 2016 04 13 A. Wprowadzono zmianę uprawnionego przez wykreślenie wpisu: DIVERSE HOLDCO SPÓŁKA Z OGRANICZONĄ ODPOWIEDZIALNOŚCIĄ SPÓŁKA KOMANDYTOWO-AKCYJNA, Warszawa, Polska 146739918 i dokonanie wpisu: DIVERSE BRAND & MARKETING SPÓŁKA Z OGRANICZONĄ ODPOWIEDZIALNOŚCIĄ, Warszawa, Polska 360140340.

223255 2016 04 05 A. Wprowadzono zmianę uprawnionego przez wykreślenie wpisu: NETMEDIA Spółka Akcyjna, Warszawa, Polska i dokonanie wpisu: ETRAVEL SPÓŁKA AKCYJNA, WARSZAWA, Polska.

223430 2016 01 14 Sprostowano oczywistą omyłkę w decyzji administracyjnej z dnia 27.04.2014 powinno być: ZAKŁAD WYROBÓW METALOWYCH „CARBONEX” DARIUSZ PRZESTRZELSKI, Jastrzębie Zdrój, Polska.

223432 2016 01 14 Sprostowano oczywistą omyłkę w decyzji administracyjnej z dnia 27.04.2014 powinno być: ZAKŁAD WYROBÓW METALOWYCH „CARBONEX” DARIUSZ PRZESTRZELSKI, Jastrzębie Zdrój, Polska.

223555 2016 04 05 A. Wprowadzono zmianę uprawnionego przez wykreślenie wpisu: PERŁA-BROWARY LUBELSKIE S.A., Lublin, Polska 430128566 i dokonanie wpisu: J2 TRADING (CYPRUS) LIMITED, Nikozja, Cypr.

223555 2016 04 05 A. Wprowadzono zmianę uprawnionego przez wykreślenie wpisu: J2 TRADING (CYPRUS) LIMITED, Nikozja, Cypr i dokonanie wpisu: DELRAY TRADING SERVICES INC., Road Town, Brytyjskie Wyspy Dziewicze.

223555 2016 04 05 A. Wprowadzono zmianę uprawnionego przez wykreślenie wpisu: DELRAY TRADING SERVICES INC., Road Town, Brytyjskie Wyspy Dziewicze i dokonanie wpisu: J2 TRADING (CYPRUS) LIMITED, Nikozja, Cypr.

223555 2016 04 05 A. Wprowadzono zmianę uprawnionego przez wykreślenie wpisu: J2 TRADING (CYPRUS) LIMITED, Nikozja, Cypr i dokonanie wpisu: PERŁA-BROWARY LUBELSKIE SPÓŁKA AKCYJNA, Lublin, Polska 430128566.

223718 2016 03 31 A. Wprowadzono zmianę uprawnionego przez wykreślenie wpisu: PLUS TM GROUP SPÓŁKA Z OGRANICZONĄ ODPOWIEDZIALNOŚCIĄ SPÓŁKA KOMANDYTOWO-AKCYJNA, Warszawa, Polska 022218489 i dokonanie wpisu: PLUS TM MANAGEMENT SPÓŁKA Z OGRANICZONĄ ODPOWIEDZIALNOŚCIĄ, Warszawa, Polska 142821528.

223726 2016 04 05 D. Dokonano wpisu: W dniu 12 października 2015 r. na podstawie postanowienia Sądu Rejonowego dla m.st. Warszawy w Warszawie Wydział XI Gospodarczy – Rejestru Zastawów (sygn. akt WA.XI.Ns-Rej.Za 13824/15/290) wpisano do Rejestru Zastawów pod pozycją 2466892 zastaw rejestrowy na prawie ochronnym udzielonym na znak towarowy R.223726 w celu zabezpieczenia wierzytelności przysługujących Unicredit Bank AG, London Branch z siedzibą w Londynie, Zjednoczone Królestwo Wielkiej Brytanii i Irlandii Północnej wobec Telewizja Polsat Spółka z ograniczoną odpowiedzialnością oraz Polsat License Ltd. (jako wspólnicy (Gesellschafter) Polsat Brands szwajcarskiej spółki zwyczajnej (einfache Gesellschaft)) z siedzibą w Buttikon (Schübelbach), Szwajcaria”.

223726 2016 04 05 A. Wprowadzono zmianę siedziby uprawnionego przez wykreślenie wpisu: POLSAT BRANDS, Zug, Szwajcaria i dokonanie wpisu: POLSAT BRANDS, Buttikon, Szwajcaria.

223727 2016 04 05 D. Dokonano wpisu: W dniu 26 października 2015 r. na podstawie postanowienia Sądu Rejonowego dla m.st. Warszawy w Warszawie Wydział XI Gospodarczy – Rejestru Zastawów (sygn. akt WA.XI.Ns-Rej.Za 13806/15/450) wpisano do Rejestru Zastawów pod pozycją 2468644 zastaw rejestrowy na

prawie ochronnym udzielonym na znak towarowy R.223727 w celu zabezpieczenia wierzytelności przysługujących Unicredit Bank AG, London Branch z siedzibą w Londynie, Zjednoczone Królestwo Wielkiej Brytanii i Irlandii Północnej wobec Telewizja Polsat Spółka z ograniczoną odpowiedzialnością oraz Polsat License Ltd. (jako wspólnicy (Gesellschafter) Polsat Brands szwajcarskiej spółki zwyczajnej (einfache Gesellschaft)) z siedzibą w Buttikon (Schübelbach), Szwajcaria”.

223727 2016 04 05 A. Wprowadzono zmianę siedziby uprawnionego przez wykreślenie wpisu: POLSAT BRANDS, Zug, Szwajcaria i dokonanie wpisu: POLSAT BRANDS, Buttikon, Szwajcaria.

223728 2016 04 26 D. Wykreślono wpis: W dniu 6 lipca 2015 r. na podstawie postanowienia Sądu Rejonowego dla m.st. Warszawy w Warszawie Wydział XI Gospodarczy – Rejestru Zastawów (sygn. akt WA.XI.Ns-Rej.Za 8697/15/886) wpisano do Rejestru Zastawów pod pozycją 2454038 zastaw rejestrowy na prawie ochronnym udzielonym na znak towarowy R.223728 w celu zabezpieczenia wierzytelności przysługujących spółce Powszechna Kasa Oszczędności Bank Polski Spółka Akcyjna z siedzibą w Warszawie wobec Novascon Pharmaceuticals Spółka z ograniczoną odpowiedzialnością z siedzibą w Warszawie”.

223873 2016 04 22 A. Wprowadzono zmianę uprawnionego przez wykreślenie wpisu: FARMA-PROJEKT Spółka z o.o., Kraków, Polska 356025412 i dokonanie wpisu: RECORDATI POLSKA SPÓŁKA Z OGRANICZONĄ ODPOWIEDZIALNOŚCIĄ, Warszawa, Polska 356025412.

224104 2016 04 13 A. Wprowadzono zmianę siedziby uprawnionego przez wykreślenie wpisu: SENSILAB POLSKA SPÓŁKA Z OGRANICZONĄ ODPOWIEDZIALNOŚCIĄ SPÓŁKA KOMANDYTOWO-AKCYJNA, Łódź, Polska 471317976 i dokonanie wpisu: SENSILAB POLSKA SPÓŁKA Z OGRANICZONĄ ODPOWIEDZIALNOŚCIĄ SPÓŁKA KOMANDYTOWO-AKCYJNA, Konstancinów Łódzki, Polska 471317976.

224105 2016 04 13 A. Wprowadzono zmianę siedziby uprawnionego przez wykreślenie wpisu: SENSILAB POLSKA SPÓŁKA Z OGRANICZONĄ ODPOWIEDZIALNOŚCIĄ SPÓŁKA KOMANDYTOWO-AKCYJNA, Łódź, Polska 471317976 i dokonanie wpisu: SENSILAB POLSKA SPÓŁKA Z OGRANICZONĄ ODPOWIEDZIALNOŚCIĄ SPÓŁKA KOMANDYTOWO-AKCYJNA, Konstancinów Łódzki, Polska 471317976.

224115 2016 04 13 A. Wprowadzono zmianę siedziby uprawnionego przez wykreślenie wpisu: SENSILAB POLSKA SPÓŁKA Z OGRANICZONĄ ODPOWIEDZIALNOŚCIĄ SPÓŁKA KOMANDYTOWO-AKCYJNA, Łódź, Polska 471317976 i dokonanie wpisu: SENSILAB POLSKA SPÓŁKA Z OGRANICZONĄ ODPOWIEDZIALNOŚCIĄ SPÓŁKA KOMANDYTOWO-AKCYJNA, Konstancinów Łódzki, Polska 471317976.

224489 2016 04 13 D. Dokonano wpisu: W dniu 25 lutego 2016 r. na podstawie postanowienia Sądu Rejonowego dla m.st. Warszawy w Warszawie Wydział XI Gospodarczy – Rejestru Zastawów (sygn. akt WA.XI.Ns-Rej.Za 2493/16/657) wpisano do Rejestru Zastawów pod pozycją 2470908 zastaw rejestrowy na prawie ochronnym udzielonym na znak towarowy R.224489 w celu zabezpieczenia wierzytelności przysługujących MBANK SPÓŁKA AKCYJNA z siedzibą w Warszawie wobec GRUPA WIRTUALNA POLSKA SPÓŁKA AKCYJNA z siedzibą w Warszawie”.

224492 2016 04 13 D. Wykreślono wpis: W dniu 13 listopada 2015 r. na podstawie postanowienia Sądu Rejonowego dla m.st. Warszawy w Warszawie Wydział XI Gospodarczy – Rejestru Zastawów (sygn. akt WA.XI.Ns-Rej.Za 15401/15/183) wpisano do Rejestru Zastawów pod pozycją 2471022 zastaw rejestrowy na prawie ochronnym udzielonym na znak towarowy R.224492 w celu zabezpieczenia wierzytelności przysługujących MBANK SPÓŁKA AKCYJNA z siedzibą w Warszawie wobec WIRTUALNA POLSKA HOLDING

S.A., z siedzibą w Warszawie, WP SHOPPING SP. Z O.O., z siedzibą w Warszawie; „MONEY.PL” SP. Z O.O., z siedzibą we Wrocławiu; WP1 SP. Z O.O. z siedzibą w Warszawie, GRUPA WIRTUALNA POLSKA S.A. z siedzibą w Warszawie”.

224492 2016 04 13 D. Dokonano wpisu: W dniu 25 lutego 2016 r. na podstawie postanowienia Sądu Rejonowego dla m.st. Warszawy w Warszawie Wydział XI Gospodarczy – Rejestru Zastawów (sygn. akt WA.XI.Ns-Rej.Za 2490/16/454) wpisano do Rejestru Zastawów pod pozycją 2471022 zastaw rejestrowy na prawie ochronnym udzielonym na znak towarowy R.224492 w celu zabezpieczenia wierzytelności przysługujących MBANK SPÓŁKA AKCYJNA z siedzibą w Warszawie wobec GRUPA WIRTUALNA POLSKA SPÓŁKA AKCYJNA z siedzibą w Warszawie”.

224496 2016 04 13 D. Wykreślono wpis: W dniu 12 listopada 2015 r. na podstawie postanowienia Sądu Rejonowego dla m.st. Warszawy w Warszawie Wydział XI Gospodarczy – Rejestru Zastawów (sygn. akt WA.XI.Ns-Rej.Za 15407/15/589) wpisano do Rejestru Zastawów pod pozycją 2470958 zastaw rejestrowy na prawie ochronnym udzielonym na znak towarowy R.224496 w celu zabezpieczenia wierzytelności przysługujących MBANK SPÓŁKA AKCYJNA z siedzibą w Warszawie wobec WIRTUALNA POLSKA HOLDING S.A., z siedzibą w Warszawie, WP SHOPPING SP. Z O.O., z siedzibą w Warszawie; „MONEY.PL” SP. Z O.O., z siedzibą we Wrocławiu; WP1 SP. Z O.O. z siedzibą w Warszawie, GRUPA WIRTUALNA POLSKA S.A. z siedzibą w Warszawie”.

224496 2016 04 13 D. Dokonano wpisu: W dniu 25 lutego 2016 r. na podstawie postanowienia Sądu Rejonowego dla m.st. Warszawy w Warszawie Wydział XI Gospodarczy – Rejestru Zastawów (sygn. akt WA.XI.Ns-Rej.Za 2489/16/742) wpisano do Rejestru Zastawów pod pozycją 2470958 zastaw rejestrowy na prawie ochronnym udzielonym na znak towarowy R.224496 w celu zabezpieczenia wierzytelności przysługujących MBANK SPÓŁKA AKCYJNA z siedzibą w Warszawie wobec GRUPA WIRTUALNA POLSKA SPÓŁKA AKCYJNA z siedzibą w Warszawie”.

225109 2016 04 25 A. Wprowadzono zmianę uprawnionego przez wykreślenie wpisu: GREMI MEDIA SPÓŁKA Z OGRANICZONĄ ODPOWIEDZIALNOŚCIĄ, Warszawa, Polska 002050380 i dokonanie wpisu: TRINITY LIMITED PARTNERSHIPS SPÓŁKA Z OGRANICZONĄ ODPOWIEDZIALNOŚCIĄ (SPV 20) SPÓŁKA KOMANDYTOWO-AKCYJNA, Warszawa, Polska.

225109 2016 04 25 A. Wprowadzono zmianę uprawnionego przez wykreślenie wpisu: TRINITY LIMITED PARTNERSHIPS SPÓŁKA Z OGRANICZONĄ ODPOWIEDZIALNOŚCIĄ (SPV 20) SPÓŁKA KOMANDYTOWO-AKCYJNA, Warszawa, Polska i dokonanie wpisu: GREMI BUSINESS COMMUNICATION SPÓŁKA Z OGRANICZONĄ ODPOWIEDZIALNOŚCIĄ, Warszawa, Polska 146896842.

225110 2016 04 25 A. Wprowadzono zmianę uprawnionego przez wykreślenie wpisu: GREMI MEDIA SPÓŁKA Z OGRANICZONĄ ODPOWIEDZIALNOŚCIĄ, Warszawa, Polska 002050380 i dokonanie wpisu: TRINITY LIMITED PARTNERSHIPS SPÓŁKA Z OGRANICZONĄ ODPOWIEDZIALNOŚCIĄ (SPV 20) SPÓŁKA KOMANDYTOWO-AKCYJNA, Warszawa, Polska.

225110 2016 04 25 A. Wprowadzono zmianę uprawnionego przez wykreślenie wpisu: TRINITY LIMITED PARTNERSHIPS SPÓŁKA Z OGRANICZONĄ ODPOWIEDZIALNOŚCIĄ (SPV 20) SPÓŁKA KOMANDYTOWO-AKCYJNA, Warszawa, Polska i dokonanie wpisu: GREMI BUSINESS COMMUNICATION SPÓŁKA Z OGRANICZONĄ ODPOWIEDZIALNOŚCIĄ, Warszawa, Polska 146896842.

225163 2016 04 05 A. Wprowadzono zmianę uprawnionego przez wykreślenie wpisu: PERŁA-BROWARY LUBELSKIE S.A., Lublin, Polska 430128566 i dokonanie wpisu: J2 TRADING (CYPRUS) LIMITED, Nikozja, Cypr.

225163 2016 04 05 A. Wprowadzono zmianę uprawnionego przez wykreślenie wpisu: J2 TRADING (CYPRUS) LIMITED, Nikozja,

Cypr i dokonanie wpisu: DELRAY TRADING SERVICES INC., Road Town, Brytyjskie Wyspy Dziewicze.

225163 2016 04 05 A. Wprowadzono zmianę uprawnionego przez wykreślenie wpisu: DELRAY TRADING SERVICES INC., Road Town, Brytyjskie Wyspy Dziewicze i dokonanie wpisu: J2 TRADING (CYPRUS) LIMITED, Nikozja, Cypr.

225163 2016 04 05 A. Wprowadzono zmianę uprawnionego przez wykreślenie wpisu: J2 TRADING (CYPRUS) LIMITED, Nikozja, Cypr i dokonanie wpisu: PERŁA-BROWARY LUBELSKIE SPÓŁKA AKCYJNA, Lublin, Polska 430128566.

225288 2016 04 13 A. Wprowadzono zmianę uprawnionego przez wykreślenie wpisu: Etos S.A., Gdańsk, Polska 192975787 i dokonanie wpisu: DIVERSE HOLDCO SPÓŁKA Z OGRANICZONĄ ODPOWIEDZIALNOŚCIĄ SPÓŁKA KOMANDYTOWO-AKCYJNA, Warszawa, Polska 146739918.

225288 2016 04 13 A. Wprowadzono zmianę uprawnionego przez wykreślenie wpisu: DIVERSE HOLDCO SPÓŁKA Z OGRANICZONĄ ODPOWIEDZIALNOŚCIĄ SPÓŁKA KOMANDYTOWO-AKCYJNA, Warszawa, Polska 146739918 i dokonanie wpisu: DIVERSE BRAND & MARKETING SPÓŁKA Z OGRANICZONĄ ODPOWIEDZIALNOŚCIĄ, Warszawa, Polska 360140340.

225306 2016 04 13 A. Wprowadzono zmianę uprawnionego przez wykreślenie wpisu: Etos S.A., Gdańsk, Polska 192975787 i dokonanie wpisu: DIVERSE HOLDCO SPÓŁKA Z OGRANICZONĄ ODPOWIEDZIALNOŚCIĄ SPÓŁKA KOMANDYTOWO-AKCYJNA, Warszawa, Polska 146739918.

225306 2016 04 13 A. Wprowadzono zmianę uprawnionego przez wykreślenie wpisu: DIVERSE HOLDCO SPÓŁKA Z OGRANICZONĄ ODPOWIEDZIALNOŚCIĄ SPÓŁKA KOMANDYTOWO-AKCYJNA, Warszawa, Polska 146739918 i dokonanie wpisu: DIVERSE BRAND & MARKETING SPÓŁKA Z OGRANICZONĄ ODPOWIEDZIALNOŚCIĄ, Warszawa, Polska 360140340.

225494 2016 04 13 A. Wprowadzono zmianę siedziby uprawnionego przez wykreślenie wpisu: SENSILAB POLSKA SPÓŁKA Z OGRANICZONĄ ODPOWIEDZIALNOŚCIĄ SPÓŁKA KOMANDYTOWO-AKCYJNA, Łódź, Polska 471317976 i dokonanie wpisu: SENSILAB POLSKA SPÓŁKA Z OGRANICZONĄ ODPOWIEDZIALNOŚCIĄ SPÓŁKA KOMANDYTOWO-AKCYJNA, Konstancinów Łódzki, Polska 471317976.

225535 2016 04 08 A. Wprowadzono zmianę uprawnionego przez wykreślenie wpisu: EVELINE COSMETICS DYSTRYBUCJA SPÓŁKA Z OGRANICZONĄ ODPOWIEDZIALNOŚCIĄ SPÓŁKA KOMANDYTOWO-AKCYJNA, Lesznowola, Polska 142753413 i dokonanie wpisu: EVELINE COSMETICS DYSTRYBUCJA SPÓŁKA Z OGRANICZONĄ ODPOWIEDZIALNOŚCIĄ SPÓŁKA KOMANDYTOWA, Lesznowola, Polska 142753413.

225536 2016 04 08 A. Wprowadzono zmianę uprawnionego przez wykreślenie wpisu: EVELINE COSMETICS DYSTRYBUCJA SPÓŁKA Z OGRANICZONĄ ODPOWIEDZIALNOŚCIĄ SPÓŁKA KOMANDYTOWO-AKCYJNA, Lesznowola, Polska 142753413 i dokonanie wpisu: EVELINE COSMETICS DYSTRYBUCJA SPÓŁKA Z OGRANICZONĄ ODPOWIEDZIALNOŚCIĄ SPÓŁKA KOMANDYTOWA, Lesznowola, Polska 142753413.

225537 2016 04 08 A. Wprowadzono zmianę uprawnionego przez wykreślenie wpisu: EVELINE COSMETICS DYSTRYBUCJA SPÓŁKA Z OGRANICZONĄ ODPOWIEDZIALNOŚCIĄ SPÓŁKA KOMANDYTOWO-AKCYJNA, Lesznowola, Polska 142753413 i dokonanie wpisu: EVELINE COSMETICS DYSTRYBUCJA SPÓŁKA Z OGRANICZONĄ ODPOWIEDZIALNOŚCIĄ SPÓŁKA KOMANDYTOWA, Lesznowola, Polska 142753413.

225614 2016 04 18 A. Wprowadzono zmianę uprawnionego przez wykreślenie wpisu: DELECTA SPÓŁKA AKCYJNA, Włocławek, Polska 910144105 i dokonanie wpisu: BAKALLAND SPÓŁKA AKCYJNA, Warszawa, Polska 012272090.

226021 2016 04 13 A. Wprowadzono zmianę siedziby uprawnionego przez wykreślenie wpisu: SENSILAB POLSKA SPÓŁKA Z OGRANICZONĄ ODPOWIEDZIALNOŚCIĄ SPÓŁKA KOMANDYTOWO-AKCYJNA, Łódź, Polska 471317976 i dokonanie wpisu: SENSILAB POLSKA SPÓŁKA Z OGRANICZONĄ ODPOWIEDZIALNOŚCIĄ SPÓŁKA KOMANDYTOWO-AKCYJNA, Konstantynów Łódzki, Polska 471317976.

226212 2016 04 08 A. Wprowadzono zmianę uprawnionego przez wykreślenie wpisu: EVELINE COSMETICS DYSTRYBUCJA SPÓŁKA Z OGRANICZONĄ ODPOWIEDZIALNOŚCIĄ SPÓŁKA KOMANDYTOWO-AKCYJNA, Lesznowola, Polska 142753413 i dokonanie wpisu: EVELINE COSMETICS DYSTRYBUCJA SPÓŁKA Z OGRANICZONĄ ODPOWIEDZIALNOŚCIĄ SPÓŁKA KOMANDYTOWA, Lesznowola, Polska 142753413.

226213 2016 04 20 A. Wprowadzono zmianę uprawnionego przez wykreślenie wpisu: EVELINE COSMETICS DYSTRYBUCJA SPÓŁKA Z OGRANICZONĄ ODPOWIEDZIALNOŚCIĄ SPÓŁKA KOMANDYTOWO-AKCYJNA, Lesznowola, Polska 142753413 i dokonanie wpisu: EVELINE COSMETICS DYSTRYBUCJA SPÓŁKA Z OGRANICZONĄ ODPOWIEDZIALNOŚCIĄ SPÓŁKA KOMANDYTOWA, Lesznowola, Polska 142753413.

226525 2016 04 14 A. Wprowadzono zmianę siedziby uprawnionego przez wykreślenie wpisu: KRAFT FOODS FRANCE INTELLECTUAL PROPERTY S.A.S., VÉLIZY VILLACOUBLAY, Francja i dokonanie wpisu: Kraft Foods France Intellectual Property S.A.S., Clamart, Francja.

226525 2016 04 14 A. Wprowadzono zmianę siedziby uprawnionego przez wykreślenie wpisu: Kraft Foods France Intellectual Property S.A.S., Clamart, Francja i dokonanie wpisu: Jacobs Udowe Egberts Trading FR SAS, Clamart, Francja.

226561 2016 04 07 A. Wprowadzono zmianę uprawnionego przez wykreślenie wpisu: DELECTA SPÓŁKA AKCYJNA, Włocławek, Polska 910144105 i dokonanie wpisu: BAKALLAND SPÓŁKA AKCYJNA, Warszawa, Polska 012272090.

226837 2016 03 31 A. Wprowadzono zmianę uprawnionego przez wykreślenie wpisu: PLUS TM GROUP SPÓŁKA Z OGRANICZONĄ ODPOWIEDZIALNOŚCIĄ SPÓŁKA KOMANDYTOWO-AKCYJNA, Warszawa, Polska 022218489 i dokonanie wpisu: PLUS TM MANAGEMENT SPÓŁKA Z OGRANICZONĄ ODPOWIEDZIALNOŚCIĄ, Warszawa, Polska 142821528.

226838 2016 03 31 A. Wprowadzono zmianę uprawnionego przez wykreślenie wpisu: PLUS TM GROUP SPÓŁKA Z OGRANICZONĄ ODPOWIEDZIALNOŚCIĄ SPÓŁKA KOMANDYTOWO-AKCYJNA, Warszawa, Polska 022218489 i dokonanie wpisu: PLUS TM MANAGEMENT SPÓŁKA Z OGRANICZONĄ ODPOWIEDZIALNOŚCIĄ, Warszawa, Polska 142821528.

226839 2016 03 31 A. Wprowadzono zmianę uprawnionego przez wykreślenie wpisu: PLUS TM GROUP SPÓŁKA Z OGRANICZONĄ ODPOWIEDZIALNOŚCIĄ SPÓŁKA KOMANDYTOWO-AKCYJNA, Warszawa, Polska 022218489 i dokonanie wpisu: PLUS TM MANAGEMENT SPÓŁKA Z OGRANICZONĄ ODPOWIEDZIALNOŚCIĄ, Warszawa, Polska 142821528.

229869 2016 04 14 A. Wprowadzono zmianę uprawnionego przez wykreślenie wpisu: HOOP Polska Spółka z ograniczoną odpowiedzialnością, Warszawa, Polska i dokonanie wpisu: HOOP POLSKA SPÓŁKA Z OGRANICZONĄ ODPOWIEDZIALNOŚCIĄ, Kutno, Polska.

226872 2016 04 05 A. Wprowadzono zmianę uprawnionego przez wykreślenie wpisu: PERŁA-BROWARY LUBELSKIE Spółka Akcyjna, Lublin, Polska 430128566 i dokonanie wpisu: J2 TRADING (CYPRUS) LIMITED, Nikozja, Cypr.

226872 2016 04 05 A. Wprowadzono zmianę uprawnionego przez wykreślenie wpisu: J2 TRADING (CYPRUS) LIMITED, Nikozja,

Cypr i dokonanie wpisu: DELRAY TRADING SERVICES INC., Road Town, Brytyjskie Wyspy Dziewicze.

226872 2016 04 05 A. Wprowadzono zmianę uprawnionego przez wykreślenie wpisu: DELRAY TRADING SERVICES INC., Road Town, Brytyjskie Wyspy Dziewicze i dokonanie wpisu: J2 TRADING (CYPRUS) LIMITED, Nikozja, Cypr.

226872 2016 04 05 A. Wprowadzono zmianę uprawnionego przez wykreślenie wpisu: J2 TRADING (CYPRUS) LIMITED, Nikozja, Cypr i dokonanie wpisu: PERŁA-BROWARY LUBELSKIE SPÓŁKA AKCYJNA, Lublin, Polska 430128566.

227298 2016 04 13 A. Wprowadzono zmianę uprawnionego przez wykreślenie wpisu: Etos S.A., Gdańsk, Polska 192975787 i dokonanie wpisu: DIVERSE HOLDCO SPÓŁKA Z OGRANICZONĄ ODPOWIEDZIALNOŚCIĄ SPÓŁKA KOMANDYTOWO-AKCYJNA, Warszawa, Polska 146739918.

227298 2016 04 13 A. Wprowadzono zmianę uprawnionego przez wykreślenie wpisu: DIVERSE HOLDCO SPÓŁKA Z OGRANICZONĄ ODPOWIEDZIALNOŚCIĄ SPÓŁKA KOMANDYTOWO-AKCYJNA, Warszawa, Polska 146739918 i dokonanie wpisu: DIVERSE BRAND & MARKETING SPÓŁKA Z OGRANICZONĄ ODPOWIEDZIALNOŚCIĄ, Warszawa, Polska 360140340.

227588 2016 04 07 A. Wprowadzono zmianę uprawnionego przez wykreślenie wpisu: DELECTA SPÓŁKA AKCYJNA, Włocławek, Polska 910144105 i dokonanie wpisu: BAKALLAND SPÓŁKA AKCYJNA, Warszawa, Polska 012272090.

227589 2016 04 07 A. Wprowadzono zmianę uprawnionego przez wykreślenie wpisu: DELECTA SPÓŁKA AKCYJNA, Włocławek, Polska 910144105 i dokonanie wpisu: BAKALLAND SPÓŁKA AKCYJNA, Warszawa, Polska 012272090.

227598 2016 04 07 A. Wprowadzono zmianę uprawnionego przez wykreślenie wpisu: DELECTA SPÓŁKA AKCYJNA, Włocławek, Polska 910144105 i dokonanie wpisu: BAKALLAND SPÓŁKA AKCYJNA, Warszawa, Polska 012272090.

227599 2016 04 07 A. Wprowadzono zmianę uprawnionego przez wykreślenie wpisu: DELECTA SPÓŁKA AKCYJNA, Włocławek, Polska 910144105 i dokonanie wpisu: BAKALLAND SPÓŁKA AKCYJNA, Warszawa, Polska 012272090.

227735 2016 04 19 A. Wprowadzono zmianę uprawnionego przez wykreślenie wpisu: PHARMASWISS SA, ZUG, Szwajcaria i dokonanie wpisu: VALEANT SPÓŁKA Z OGRANICZONĄ ODPOWIEDZIALNOŚCIĄ SPÓŁKA JAWNA, Rzeszów, Polska 180935403.

227744 2016 04 18 A. Wprowadzono zmianę uprawnionego przez wykreślenie wpisu: Pradera Galeria Gniezno Sp. z o.o., Warszawa, Polska i dokonanie wpisu: EZRAYA INVESTMENTS SPÓŁKA Z OGRANICZONĄ ODPOWIEDZIALNOŚCIĄ, Warszawa, Polska 141024385.

228620 2016 04 05 A. Wprowadzono zmianę uprawnionego przez wykreślenie wpisu: Perła-Browary Lubelskie S.A., Lublin, Polska 0000016008 i dokonanie wpisu: J2 TRADING (CYPRUS) LIMITED, Nikozja, Cypr.

228620 2016 04 05 A. Wprowadzono zmianę uprawnionego przez wykreślenie wpisu: J2 TRADING (CYPRUS) LIMITED, Nikozja, Cypr i dokonanie wpisu: DELRAY TRADING SERVICES INC., Road Town, Brytyjskie Wyspy Dziewicze.

228620 2016 04 05 A. Wprowadzono zmianę uprawnionego przez wykreślenie wpisu: DELRAY TRADING SERVICES INC., Road Town, Brytyjskie Wyspy Dziewicze i dokonanie wpisu: J2 TRADING (CYPRUS) LIMITED, Nikozja, Cypr.

228620 2016 04 05 A. Wprowadzono zmianę uprawnionego przez wykreślenie wpisu: J2 TRADING (CYPRUS) LIMITED, Nikozja, Cypr i dokonanie wpisu: PERŁA-BROWARY LUBELSKIE SPÓŁKA AKCYJNA, Lublin, Polska 430128566.

228691 2016 04 13 A. Wprowadzono zmianę uprawnionego przez wykreślenie wpisu: STYX BIS Spółka z ograniczoną odpowiedzialnością, Warszawa, Polska 015578575 i dokonanie wpisu: CERBER SPÓŁKA Z OGRANICZONĄ ODPOWIEDZIALNOŚCIĄ, Warszawa, Polska 147052081.

228883 2016 04 19 A. Wprowadzono zmianę uprawnionego przez wykreślenie wpisu: PHARMASWISS SA, ZUG, Szwajcaria i dokonanie wpisu: VALEANT SPÓŁKA Z OGRANICZONĄ ODPOWIEDZIALNOŚCIĄ SPÓŁKA JAWNA, Rzeszów, Polska 180935403.

229059 2016 14 13 A. Wprowadzono zmianę nazwy uprawnionego przez wykreślenie wpisu: Przedsiębiorstwo Produkcyjno Handlowe „BIOFLUID” Spółka Jawna Wojciech Piasecki, Zbigniew Piasecki, Włodzimierz Bargiełowski, Górki Małe, Polska 590031006 i dokonanie wpisu: BIFIX WOJCIECH PIASECKI SPÓŁKA JAWNA, Górki Małe, Polska 590031006.

229423 2016 03 31 A. Wprowadzono zmianę uprawnionego przez wykreślenie wpisu: PLUS TM GROUP SPÓŁKA Z OGRANICZONĄ ODPOWIEDZIALNOŚCIĄ SPÓŁKA KOMANDYTOWO-AKCYJNA, Warszawa, Polska 022218489 i dokonanie wpisu: PLUS TM MANAGEMENT SPÓŁKA Z OGRANICZONĄ ODPOWIEDZIALNOŚCIĄ, Warszawa, Polska 142821528.

229581 2016 04 22 A. Wprowadzono zmianę uprawnionego przez wykreślenie wpisu: Perła-Browary Lubelskie S.A., Lublin, Polska 430128566 i dokonanie wpisu: J2 TRADING (CYPRUS) LIMITED, Nikozja, Cypr.

229581 2016 04 22 A. Wprowadzono zmianę uprawnionego przez wykreślenie wpisu: J2 TRADING (CYPRUS) LIMITED, Nikozja, Cypr i dokonanie wpisu: DELRAY TRADING SERVICES INC., Road Town, Brytyjskie Wyspy Dziewicze.

229581 2016 04 22 A. Wprowadzono zmianę uprawnionego przez wykreślenie wpisu: DELRAY TRADING SERVICES INC., Road Town, Brytyjskie Wyspy Dziewicze i dokonanie wpisu: J2 TRADING (CYPRUS) LIMITED, Nikozja, Cypr.

229581 2016 04 22 A. Wprowadzono zmianę uprawnionego przez wykreślenie wpisu: J2 TRADING (CYPRUS) LIMITED, Nikozja, Cypr i dokonanie wpisu: PERŁA-BROWARY LUBELSKIE SPÓŁKA AKCYJNA, Lublin, Polska 430128566.

229670 2016 04 19 A. Wprowadzono zmianę uprawnionego przez wykreślenie wpisu: PHARMASWISS SA, ZUG, Szwajcaria i dokonanie wpisu: VALEANT SPÓŁKA Z OGRANICZONĄ ODPOWIEDZIALNOŚCIĄ SPÓŁKA JAWNA, Rzeszów, Polska 180935403.

229693 2016 04 25 A. Wprowadzono zmianę uprawnionego przez wykreślenie wpisu: ERGIS-EUROFILMS Spółka Akcyjna, Warszawa, Polska i dokonanie wpisu: ERGIS SPÓŁKA AKCYJNA, Warszawa, Polska.

229702 2016 04 07 A. Wprowadzono zmianę uprawnionego przez wykreślenie wpisu: DELECTA SPÓŁKA AKCYJNA, Włocławek, Polska 910144105 i dokonanie wpisu: BAKALLAND SPÓŁKA AKCYJNA, Warszawa, Polska 012272090.

229703 2016 04 07 A. Wprowadzono zmianę uprawnionego przez wykreślenie wpisu: DELECTA SPÓŁKA AKCYJNA, Włocławek, Polska 910144105 i dokonanie wpisu: BAKALLAND SPÓŁKA AKCYJNA, Warszawa, Polska 012272090.

229704 2016 04 07 A. Wprowadzono zmianę uprawnionego przez wykreślenie wpisu: DELECTA SPÓŁKA AKCYJNA, Włocławek, Polska 910144105 i dokonanie wpisu: BAKALLAND SPÓŁKA AKCYJNA, Warszawa, Polska 012272090.

229705 2016 04 07 A. Wprowadzono zmianę uprawnionego przez wykreślenie wpisu: DELECTA SPÓŁKA AKCYJNA, Włocławek, Polska 910144105 i dokonanie wpisu: BAKALLAND SPÓŁKA AKCYJNA, Warszawa, Polska 012272090.

229706 2016 04 07 A. Wprowadzono zmianę uprawnionego przez wykreślenie wpisu: DELECTA SPÓŁKA AKCYJNA, Włocławek,

Polska 910144105 i dokonanie wpisu: BAKALLAND SPÓŁKA AKCYJNA, Warszawa, Polska 012272090.

229707 2016 04 07 A. Wprowadzono zmianę uprawnionego przez wykreślenie wpisu: DELECTA SPÓŁKA AKCYJNA, Włocławek, Polska 910144105 i dokonanie wpisu: BAKALLAND SPÓŁKA AKCYJNA, Warszawa, Polska 012272090.

229708 2016 04 07 A. Wprowadzono zmianę uprawnionego przez wykreślenie wpisu: DELECTA SPÓŁKA AKCYJNA, Włocławek, Polska 910144105 i dokonanie wpisu: BAKALLAND SPÓŁKA AKCYJNA, Warszawa, Polska 012272090.

229709 2016 04 07 A. Wprowadzono zmianę uprawnionego przez wykreślenie wpisu: DELECTA SPÓŁKA AKCYJNA, Włocławek, Polska 910144105 i dokonanie wpisu: BAKALLAND SPÓŁKA AKCYJNA, Warszawa, Polska 012272090.

229710 2016 04 07 A. Wprowadzono zmianę uprawnionego przez wykreślenie wpisu: DELECTA SPÓŁKA AKCYJNA, Włocławek, Polska 910144105 i dokonanie wpisu: BAKALLAND SPÓŁKA AKCYJNA, Warszawa, Polska 012272090.

229711 2016 04 07 A. Wprowadzono zmianę uprawnionego przez wykreślenie wpisu: DELECTA SPÓŁKA AKCYJNA, Włocławek, Polska 910144105 i dokonanie wpisu: BAKALLAND SPÓŁKA AKCYJNA, Warszawa, Polska 012272090.

229712 2016 04 07 A. Wprowadzono zmianę uprawnionego przez wykreślenie wpisu: DELECTA SPÓŁKA AKCYJNA, Włocławek, Polska 910144105 i dokonanie wpisu: BAKALLAND SPÓŁKA AKCYJNA, Warszawa, Polska 012272090.

229713 2016 04 07 A. Wprowadzono zmianę uprawnionego przez wykreślenie wpisu: DELECTA SPÓŁKA AKCYJNA, Włocławek, Polska 910144105 i dokonanie wpisu: BAKALLAND SPÓŁKA AKCYJNA, Warszawa, Polska 012272090.

229714 2016 04 07 A. Wprowadzono zmianę uprawnionego przez wykreślenie wpisu: DELECTA SPÓŁKA AKCYJNA, Włocławek, Polska 910144105 i dokonanie wpisu: BAKALLAND SPÓŁKA AKCYJNA, Warszawa, Polska 012272090.

229715 2016 04 07 A. Wprowadzono zmianę uprawnionego przez wykreślenie wpisu: DELECTA SPÓŁKA AKCYJNA, Włocławek, Polska 910144105 i dokonanie wpisu: BAKALLAND SPÓŁKA AKCYJNA, Warszawa, Polska 012272090.

229716 2016 04 07 A. Wprowadzono zmianę uprawnionego przez wykreślenie wpisu: DELECTA SPÓŁKA AKCYJNA, Włocławek, Polska 910144105 i dokonanie wpisu: BAKALLAND SPÓŁKA AKCYJNA, Warszawa, Polska 012272090.

229926 2016 04 13 D. Dokonano wpisu: W dniu 22 stycznia 2016 r. na podstawie postanowienia Sądu Rejonowego dla Łodzi-Śródmieście w Łodzi Wydział XV Gospodarczy – Rejestru Zastawów (sygn. akt LD.XV.Ns-Rej.Za 7580/15/586) wpisano do Rejestru Zastawów pod pozycją 2478958 zastaw rejestrowy na prawie ochronnym udzielonym na znak towarowy R.229926 w celu zabezpieczenia wierzytelności przysługujących spółce Bank Zachodni WBK Spółka Akcyjna z siedzibą we Wrocławiu wobec Redwood Holding Spółka Akcyjna z siedzibą w Łodzi”.

229994 2016 04 22 A. Wprowadzono zmianę uprawnionego przez wykreślenie wpisu: Cyfrowy Polsat Technology Spółka z ograniczoną odpowiedzialnością, Warszawa, Polska 140501529 i dokonanie wpisu: CYFROWY POLSAT SPÓŁKA AKCYJNA, Warszawa, Polska 670925160.

230071 2016 04 20 A. Wprowadzono zmianę uprawnionego przez wykreślenie wpisu: EVELINE COSMETICS DYSTRYBUCJA SPÓŁKA Z OGRANICZONĄ ODPOWIEDZIALNOŚCIĄ SPÓŁKA KOMANDYTOWO-AKCYJNA, Lesznowola, Polska 142753413 i dokonanie wpisu: EVELINE COSMETICS DYSTRYBUCJA SPÓŁKA Z OGRANICZONĄ ODPOWIEDZIALNOŚCIĄ SPÓŁKA KOMANDYTOWA, Lesznowola, Polska 142753413.

230274 2016 04 05 A. Wprowadzono zmianę uprawnionego przez wykreślenie wpisu: Perła-Browary Lubelskie S.A., Lublin, Polska 430128566 i dokonanie wpisu: J2 TRADING (CYPRUS) LIMITED, Nikozja, Cypr.

230274 2016 04 05 A. Wprowadzono zmianę uprawnionego przez wykreślenie wpisu: J2 TRADING (CYPRUS) LIMITED, Nikozja, Cypr i dokonanie wpisu: DELRAY TRADING SERVICES INC., Road Town, Brytyjskie Wyspy Dziewicze.

230274 2016 04 05 A. Wprowadzono zmianę uprawnionego przez wykreślenie wpisu: DELRAY TRADING SERVICES INC., Road Town, Brytyjskie Wyspy Dziewicze i dokonanie wpisu: J2 TRADING (CYPRUS) LIMITED, Nikozja, Cypr.

230274 2016 04 05 A. Wprowadzono zmianę uprawnionego przez wykreślenie wpisu: J2 TRADING (CYPRUS) LIMITED, Nikozja, Cypr i dokonanie wpisu: PERŁA-BROWARY LUBELSKIE SPÓŁKA AKCYJNA, Lublin, Polska 430128566.

230275 2016 04 05 A. Wprowadzono zmianę uprawnionego przez wykreślenie wpisu: Perła-Browary Lubelskie S.A., Lublin, Polska 430128566 i dokonanie wpisu: J2 TRADING (CYPRUS) LIMITED, Nikozja, Cypr.

230275 2016 04 05 A. Wprowadzono zmianę uprawnionego przez wykreślenie wpisu: J2 TRADING (CYPRUS) LIMITED, Nikozja, Cypr i dokonanie wpisu: DELRAY TRADING SERVICES INC., Road Town, Brytyjskie Wyspy Dziewicze.

230275 2016 04 05 A. Wprowadzono zmianę uprawnionego przez wykreślenie wpisu: DELRAY TRADING SERVICES INC., Road Town, Brytyjskie Wyspy Dziewicze i dokonanie wpisu: J2 TRADING (CYPRUS) LIMITED, Nikozja, Cypr.

230275 2016 04 05 A. Wprowadzono zmianę uprawnionego przez wykreślenie wpisu: J2 TRADING (CYPRUS) LIMITED, Nikozja, Cypr i dokonanie wpisu: PERŁA-BROWARY LUBELSKIE SPÓŁKA AKCYJNA, Lublin, Polska 430128566.

230276 2016 04 05 A. Wprowadzono zmianę uprawnionego przez wykreślenie wpisu: Perła-Browary Lubelskie S.A., Lublin, Polska 430128566 i dokonanie wpisu: J2 TRADING (CYPRUS) LIMITED, Nikozja, Cypr.

230276 2016 04 05 A. Wprowadzono zmianę uprawnionego przez wykreślenie wpisu: J2 TRADING (CYPRUS) LIMITED, Nikozja, Cypr i dokonanie wpisu: DELRAY TRADING SERVICES INC., Road Town, Brytyjskie Wyspy Dziewicze.

230276 2016 04 05 A. Wprowadzono zmianę uprawnionego przez wykreślenie wpisu: DELRAY TRADING SERVICES INC., Road Town, Brytyjskie Wyspy Dziewicze i dokonanie wpisu: J2 TRADING (CYPRUS) LIMITED, Nikozja, Cypr.

230276 2016 04 05 A. Wprowadzono zmianę uprawnionego przez wykreślenie wpisu: J2 TRADING (CYPRUS) LIMITED, Nikozja, Cypr i dokonanie wpisu: PERŁA-BROWARY LUBELSKIE SPÓŁKA AKCYJNA, Lublin, Polska 430128566.

230466 2016 04 05 A. Wprowadzono zmianę uprawnionego przez wykreślenie wpisu: Perła-Browary Lubelskie S.A., Lublin, Polska 430128566 i dokonanie wpisu: J2 TRADING (CYPRUS) LIMITED, Nikozja, Cypr.

230466 2016 04 05 A. Wprowadzono zmianę uprawnionego przez wykreślenie wpisu: J2 TRADING (CYPRUS) LIMITED, Nikozja, Cypr i dokonanie wpisu: DELRAY TRADING SERVICES INC., Road Town, Brytyjskie Wyspy Dziewicze.

230466 2016 04 05 A. Wprowadzono zmianę uprawnionego przez wykreślenie wpisu: DELRAY TRADING SERVICES INC., Road Town, Brytyjskie Wyspy Dziewicze i dokonanie wpisu: J2 TRADING (CYPRUS) LIMITED, Nikozja, Cypr.

230466 2016 04 05 A. Wprowadzono zmianę uprawnionego przez wykreślenie wpisu: J2 TRADING (CYPRUS) LIMITED, Nikozja,

Cypr i dokonanie wpisu: PERŁA-BROWARY LUBELSKIE SPÓŁKA AKCYJNA, Lublin, Polska 430128566.

230467 2016 04 05 A. Wprowadzono zmianę uprawnionego przez wykreślenie wpisu: Perła-Browary Lubelskie S.A., Lublin, Polska 430128566 i dokonanie wpisu: J2 TRADING (CYPRUS) LIMITED, Nikozja, Cypr.

230467 2016 04 05 A. Wprowadzono zmianę uprawnionego przez wykreślenie wpisu: J2 TRADING (CYPRUS) LIMITED, Nikozja, Cypr i dokonanie wpisu: DELRAY TRADING SERVICES INC., Road Town, Brytyjskie Wyspy Dziewicze.

230467 2016 04 05 A. Wprowadzono zmianę uprawnionego przez wykreślenie wpisu: DELRAY TRADING SERVICES INC., Road Town, Brytyjskie Wyspy Dziewicze i dokonanie wpisu: J2 TRADING (CYPRUS) LIMITED, Nikozja, Cypr.

230467 2016 04 05 A. Wprowadzono zmianę uprawnionego przez wykreślenie wpisu: J2 TRADING (CYPRUS) LIMITED, Nikozja, Cypr i dokonanie wpisu: PERŁA-BROWARY LUBELSKIE SPÓŁKA AKCYJNA, Lublin, Polska 430128566.

230589 2016 04 25 A. Wprowadzono zmianę nazwy uprawnionego przez wykreślenie wpisu: NEUTROGENA CORPORATION, LOS ANGELES, Stany Zjednoczone Ameryki i dokonanie wpisu: JOHNSON & JOHNSON, NEW BRUNSWICK, Stany Zjednoczone Ameryki.

230858 2016 04 13 A. Wprowadzono zmianę siedziby uprawnionego przez wykreślenie wpisu: SENSILAB POLSKA SPÓŁKA Z OGRANICZONĄ ODPOWIEDZIALNOŚCIĄ SPÓŁKA KOMANDYTOWO-AKCYJNA, Łódź, Polska 471317976 i dokonanie wpisu: SENSILAB POLSKA SPÓŁKA Z OGRANICZONĄ ODPOWIEDZIALNOŚCIĄ SPÓŁKA KOMANDYTOWO-AKCYJNA, Konstancinów Łódzki, Polska 471317976.

231262 2016 04 06 A. Wprowadzono zmianę uprawnionego przez wykreślenie wpisu: Telekomunikacja Kolejowa Spółka z ograniczoną odpowiedzialnością, Warszawa, Polska 017322058 i dokonanie wpisu: PKP INFORMATYKA SPÓŁKA Z OGRANICZONĄ ODPOWIEDZIALNOŚCIĄ, Warszawa, Polska 017361957.

231270 2016 04 07 A. Wprowadzono zmianę uprawnionego przez wykreślenie wpisu: VERMARI s.c. Edyta Marel Orzechowska, Robert Orzechowski, Warszawa, Polska 471317976 i dokonanie wpisu: VERMARI S.C. MONIKA ORZECZOWSKA ROBERT ORZECZOWSKI, Warszawa, Polska 145927316.

231410 2016 04 14 A. Wprowadzono zmianę siedziby uprawnionego przez wykreślenie wpisu: KRAFT FOODS FRANCE INTELLECTUAL PROPERTY S.A.S., VÉLIZY VILLACOUBLAY, Francja i dokonanie wpisu: Kraft Foods France Intellectual Property S.A.S., Clamart, Francja.

231410 2016 04 14 A. Wprowadzono zmianę uprawnionego przez wykreślenie wpisu: Kraft Foods France Intellectual Property S.A.S., Clamart, Francja i dokonanie wpisu: Jacobs Udowe Egbers Trading FR SAS, Clamart, Francja.

231416 2016 04 13 A. Wprowadzono zmianę uprawnionego przez wykreślenie wpisu: Etos SPÓŁKA AKCYJNA, Gdańsk, Polska 192975787 i dokonanie wpisu: DIVERSE HOLDCO SPÓŁKA Z OGRANICZONĄ ODPOWIEDZIALNOŚCIĄ SPÓŁKA KOMANDYTOWO-AKCYJNA, Warszawa, Polska 146739918.

231416 2016 04 13 A. Wprowadzono zmianę uprawnionego przez wykreślenie wpisu: DIVERSE HOLDCO SPÓŁKA Z OGRANICZONĄ ODPOWIEDZIALNOŚCIĄ SPÓŁKA KOMANDYTOWO-AKCYJNA, Warszawa, Polska 146739918 i dokonanie wpisu: DIVERSE BRAND & MARKETING SPÓŁKA Z OGRANICZONĄ ODPOWIEDZIALNOŚCIĄ, Warszawa, Polska 360140340.

231417 2016 04 13 A. Wprowadzono zmianę uprawnionego przez wykreślenie wpisu: Etos S.A., Gdańsk, Polska 192975787 i dokonanie wpisu: DIVERSE HOLDCO SPÓŁKA Z OGRANICZONĄ

ODPOWIEDZIALNOŚCIĄ SPÓŁKA KOMANDYTOWO-AKCYJNA, Warszawa, Polska 146739918.

231417 2016 04 13 A. Wprowadzono zmianę uprawnionego przez wykreślenie wpisu: DIVERSE HOLDCO SPÓŁKA Z OGRANICZONĄ ODPOWIEDZIALNOŚCIĄ SPÓŁKA KOMANDYTOWO-AKCYJNA, Warszawa, Polska 146739918 i dokonanie wpisu: DIVERSE BRAND & MARKETING SPÓŁKA Z OGRANICZONĄ ODPOWIEDZIALNOŚCIĄ, Warszawa, Polska 360140340.

231738 2016 04 05 A. Wprowadzono zmianę uprawnionego przez wykreślenie wpisu: Perła-Browary Lubelskie Spółka Akcyjna, Lublin, Polska 430128566 i dokonanie wpisu: J2 TRADING (CYPRUS) LIMITED, Nikozja, Cypr.

231738 2016 04 05 A. Wprowadzono zmianę uprawnionego przez wykreślenie wpisu: J2 TRADING (CYPRUS) LIMITED, Nikozja, Cypr i dokonanie wpisu: DELRAY TRADING SERVICES INC., Road Town, Brytyjskie Wyspy Dziewicze.

231738 2016 04 05 A. Wprowadzono zmianę uprawnionego przez wykreślenie wpisu: DELRAY TRADING SERVICES INC., Road Town, Brytyjskie Wyspy Dziewicze i dokonanie wpisu: J2 TRADING (CYPRUS) LIMITED, Nikozja, Cypr.

231738 2016 04 05 A. Wprowadzono zmianę uprawnionego przez wykreślenie wpisu: J2 TRADING (CYPRUS) LIMITED, Nikozja, Cypr i dokonanie wpisu: PERŁA-BROWARY LUBELSKIE SPÓŁKA AKCYJNA, Lublin, Polska 430128566.

232078 2016 04 05 A. Wprowadzono zmianę uprawnionego przez wykreślenie wpisu: Perła-Browary Lubelskie Spółka Akcyjna, Lublin, Polska 430128566 i dokonanie wpisu: J2 TRADING (CYPRUS) LIMITED, Nikozja, Cypr.

232078 2016 04 05 A. Wprowadzono zmianę uprawnionego przez wykreślenie wpisu: J2 TRADING (CYPRUS) LIMITED, Nikozja, Cypr i dokonanie wpisu: DELRAY TRADING SERVICES INC., Road Town, Brytyjskie Wyspy Dziewicze.

232078 2016 04 05 A. Wprowadzono zmianę uprawnionego przez wykreślenie wpisu: DELRAY TRADING SERVICES INC., Road Town, Brytyjskie Wyspy Dziewicze i dokonanie wpisu: J2 TRADING (CYPRUS) LIMITED, Nikozja, Cypr.

232078 2016 04 05 A. Wprowadzono zmianę uprawnionego przez wykreślenie wpisu: J2 TRADING (CYPRUS) LIMITED, Nikozja, Cypr i dokonanie wpisu: PERŁA-BROWARY LUBELSKIE SPÓŁKA AKCYJNA, Lublin, Polska 430128566.

232205 2016 04 05 D. Dokonano wpisu: W dniu 26 października 2015 r. na podstawie postanowienia Sądu Rejonowego dla m.st. Warszawy w Warszawie Wydział XI Gospodarczy – Rejestru Zastawów (sygn. akt WA.XI.Ns-Rej.Za 13794/15/436) wpisano do Rejestru Zastawów pod pozycją 2468637 zastaw rejestrowy na prawie ochronnym udzielonym na znak towarowy R.232205 w celu zabezpieczenia wierzytelności przysługujących Unicredit Bank AG, London Branch z siedzibą w Londynie, Zjednoczone Królestwo Wielkiej Brytanii i Irlandii Północnej wobec Telewizja Polsat Spółka z ograniczoną odpowiedzialnością oraz Polsat License Ltd. (jako wspólnicy (Gesellschafter) Polsat Brands szwajcarskiej spółki zwyczajnej (einfache Gesellschaft)) z siedzibą w Buttikon (Schübelbach), Szwajcaria”.

232205 2016 04 05 A. Wprowadzono zmianę siedziby uprawnionego przez wykreślenie wpisu: POLSAT BRANDS, Zug, Szwajcaria i dokonanie wpisu: POLSAT BRANDS, Buttikon, Szwajcaria.

232674 2016 04 07 A. Wprowadzono zmianę uprawnionego przez wykreślenie wpisu: „MC POLSKA Czuper” Spółka Jawna, Skórzewo, Polska 300805540 i dokonanie wpisu: MCPOLSKA.PL SPÓŁKA Z OGRANICZONĄ ODPOWIEDZIALNOŚCIĄ SPÓŁKA KOMANDYTOWA, Skórzewo, Polska 302313113.

233145 2016 04 01 A. Wprowadzono zmianę uprawnionego przez wykreślenie wpisu: CHEMTURA CORPORATION, MIDDLEBU-

RY, Stany Zjednoczone Ameryki i dokonanie wpisu: MacDermid Agricultural Solutions Holdings B.V., Waterbury, Stany Zjednoczone Ameryki.

233452 2016 04 05 A. Wprowadzono zmianę uprawnionego przez wykreślenie wpisu: Perła-Browary Lubelskie S.A., Lublin, Polska 430128566 i dokonanie wpisu: J2 TRADING (CYPRUS) LIMITED, Nikozja, Cypr.

233452 2016 04 05 A. Wprowadzono zmianę uprawnionego przez wykreślenie wpisu: J2 TRADING (CYPRUS) LIMITED, Nikozja, Cypr i dokonanie wpisu: DELRAY TRADING SERVICES INC., Road Town, Brytyjskie Wyspy Dziewicze.

233452 2016 04 05 A. Wprowadzono zmianę uprawnionego przez wykreślenie wpisu: DELRAY TRADING SERVICES INC., Road Town, Brytyjskie Wyspy Dziewicze i dokonanie wpisu: J2 TRADING (CYPRUS) LIMITED, Nikozja, Cypr.

233452 2016 04 05 A. Wprowadzono zmianę uprawnionego przez wykreślenie wpisu: J2 TRADING (CYPRUS) LIMITED, Nikozja, Cypr i dokonanie wpisu: PERŁA-BROWARY LUBELSKIE SPÓŁKA AKCYJNA, Lublin, Polska 430128566.

233473 2016 04 05 A. Wprowadzono zmianę uprawnionego przez wykreślenie wpisu: Perła-Browary Lubelskie S.A., Lublin, Polska 430128566 i dokonanie wpisu: J2 TRADING (CYPRUS) LIMITED, Nikozja, Cypr.

233473 2016 04 05 A. Wprowadzono zmianę uprawnionego przez wykreślenie wpisu: J2 TRADING (CYPRUS) LIMITED, Nikozja, Cypr i dokonanie wpisu: DELRAY TRADING SERVICES INC., Road Town, Brytyjskie Wyspy Dziewicze.

233473 2016 04 05 A. Wprowadzono zmianę uprawnionego przez wykreślenie wpisu: DELRAY TRADING SERVICES INC., Road Town, Brytyjskie Wyspy Dziewicze i dokonanie wpisu: J2 TRADING (CYPRUS) LIMITED, Nikozja, Cypr.

233473 2016 04 05 A. Wprowadzono zmianę uprawnionego przez wykreślenie wpisu: J2 TRADING (CYPRUS) LIMITED, Nikozja, Cypr i dokonanie wpisu: PERŁA-BROWARY LUBELSKIE SPÓŁKA AKCYJNA, Lublin, Polska 430128566.

233659 2016 04 13 A. Wprowadzono zmianę siedziby uprawnionego przez wykreślenie wpisu: SENSILAB POLSKA SPÓŁKA Z OGRANICZONĄ ODPOWIEDZIALNOŚCIĄ SPÓŁKA KOMANDYTOWO-AKCYJNA, Łódź, Polska 471317976 i dokonanie wpisu: SENSILAB POLSKA SPÓŁKA Z OGRANICZONĄ ODPOWIEDZIALNOŚCIĄ SPÓŁKA KOMANDYTOWO-AKCYJNA, Konstancin Łódzki, Polska 471317976.

233884 2016 04 26 D. Wykreślono wpis: W dniu 18 lutego 2013 r. na podstawie postanowienia Sądu Rejonowego dla m.st. Warszawy w Warszawie Wydział XI Gospodarczy – Rejestru Zastawów (sygn. akt WA.XI.Ns-Rej.Za 1477/13/539) wpisano do Rejestru Zastawów pod pozycją 2342200 zastaw rejestrowy na prawie ochronnym udzielonym na znak towarowy R.233884 w celu zabezpieczenia wierzytelności przysługujących Česká Spořitelna a.s. z siedzibą w Pradze, Czechy wobec Walmark a.s. z siedzibą w Třinec, Czechy”.

234102 2016 04 13 A. Wprowadzono zmianę uprawnionego przez wykreślenie wpisu: Libra Project Spółka z ograniczoną odpowiedzialnością, Warszawa, Polska 120671968 i dokonanie wpisu: LIBRA PROJECT 2 SPÓŁKA Z OGRANICZONĄ ODPOWIEDZIALNOŚCIĄ, Lublin, Polska 141529464.

234304 2016 04 13 A. Wprowadzono zmianę siedziby uprawnionego przez wykreślenie wpisu: SENSILAB POLSKA SPÓŁKA Z OGRANICZONĄ ODPOWIEDZIALNOŚCIĄ SPÓŁKA KOMANDYTOWO-AKCYJNA, Łódź, Polska 471317976 i dokonanie wpisu: SENSILAB POLSKA SPÓŁKA Z OGRANICZONĄ ODPOWIEDZIALNOŚCIĄ SPÓŁKA KOMANDYTOWO-AKCYJNA, Konstancin Łódzki, Polska 471317976.

235513 2016 04 13 A. Wprowadzono zmianę siedziby uprawnionego przez wykreślenie wpisu: SENSILAB POLSKA SPÓŁKA Z OGRANICZONĄ ODPOWIEDZIALNOŚCIĄ SPÓŁKA KOMANDYTOWO-AKCYJNA, Łódź, Polska 471317976 i dokonanie wpisu: SENSILAB POLSKA SPÓŁKA Z OGRANICZONĄ ODPOWIEDZIALNOŚCIĄ SPÓŁKA KOMANDYTOWO-AKCYJNA, Konstantynów Łódzki, Polska 471317976.

235550 2016 04 13 A. Wprowadzono zmianę siedziby uprawnionego przez wykreślenie wpisu: SENSILAB POLSKA SPÓŁKA Z OGRANICZONĄ ODPOWIEDZIALNOŚCIĄ SPÓŁKA KOMANDYTOWO-AKCYJNA, Łódź, Polska 471317976 i dokonanie wpisu: SENSILAB POLSKA SPÓŁKA Z OGRANICZONĄ ODPOWIEDZIALNOŚCIĄ SPÓŁKA KOMANDYTOWO-AKCYJNA, Konstantynów Łódzki, Polska 471317976.

235686 2016 04 06 A. Wprowadzono zmianę uprawnionego przez wykreślenie wpisu: Firma Cukiernicza „Solidarność-rok założenia 1952” Spółka z o.o., Lublin, Polska 431133859 i dokonanie wpisu: SWEETMAGIC SPÓŁKA Z OGRANICZONĄ ODPOWIEDZIALNOŚCIĄ SPÓŁKA KOMANDYTOWO-AKCYJNA, Opatówek, Polska 302580392.

235686 2016 04 06 A. Wprowadzono zmianę uprawnionego przez wykreślenie wpisu: SWEETMAGIC SPÓŁKA Z OGRANICZONĄ ODPOWIEDZIALNOŚCIĄ SPÓŁKA KOMANDYTOWO-AKCYJNA, Opatówek, Polska 302580392 i dokonanie wpisu: CHOCI SPÓŁKA Z OGRANICZONĄ ODPOWIEDZIALNOŚCIĄ, Opatówek, Polska 302580392.

236403 2016 04 05 A. Wprowadzono zmianę uprawnionego przez wykreślenie wpisu: PERŁA-BROWARY LUBELSKIE Spółka Akcyjna, Lublin, Polska 430128566 i dokonanie wpisu: J2 TRADING (CYPRUS) LIMITED, Nikozja, Cypr.

236403 2016 04 05 A. Wprowadzono zmianę uprawnionego przez wykreślenie wpisu: J2 TRADING (CYPRUS) LIMITED, Nikozja, Cypr i dokonanie wpisu: DELRAY TRADING SERVICES INC., Road Town, Brytyjskie Wyspy Dziewicze.

236403 2016 04 05 A. Wprowadzono zmianę uprawnionego przez wykreślenie wpisu: DELRAY TRADING SERVICES INC., Road Town, Brytyjskie Wyspy Dziewicze i dokonanie wpisu: J2 TRADING (CYPRUS) LIMITED, Nikozja, Cypr.

236403 2016 04 05 A. Wprowadzono zmianę uprawnionego przez wykreślenie wpisu: J2 TRADING (CYPRUS) LIMITED, Nikozja, Cypr i dokonanie wpisu: PERŁA-BROWARY LUBELSKIE SPÓŁKA AKCYJNA, Lublin, Polska 430128566.

236812 2016 04 01 A. Wprowadzono zmianę uprawnionego przez wykreślenie wpisu: TEVA PHARMACEUTICALS EUROPE B.V., UTRECHT, Holandia i dokonanie wpisu: F.HOFFMANN-LA ROCHE AG, BAZYLEA, Szwajcaria.

237379 2016 04 22 A. Wprowadzono zmianę uprawnionego przez wykreślenie wpisu: Perła-Browary Lubelskie Spółka Akcyjna, Lublin, Polska 430128566 i dokonanie wpisu: J2 TRADING (CYPRUS) LIMITED, Nikozja, Cypr.

237379 2016 04 22 A. Wprowadzono zmianę uprawnionego przez wykreślenie wpisu: J2 TRADING (CYPRUS) LIMITED, Nikozja, Cypr i dokonanie wpisu: DELRAY TRADING SERVICES INC., Road Town, Brytyjskie Wyspy Dziewicze.

237379 2016 04 22 A. Wprowadzono zmianę uprawnionego przez wykreślenie wpisu: DELRAY TRADING SERVICES INC., Road Town, Brytyjskie Wyspy Dziewicze i dokonanie wpisu: J2 TRADING (CYPRUS) LIMITED, Nikozja, Cypr.

237379 2016 04 22 A. Wprowadzono zmianę uprawnionego przez wykreślenie wpisu: J2 TRADING (CYPRUS) LIMITED, Nikozja, Cypr i dokonanie wpisu: PERŁA-BROWARY LUBELSKIE SPÓŁKA AKCYJNA, Lublin, Polska 430128566.

237469 2016 04 22 A. Wprowadzono zmianę uprawnionego przez wykreślenie wpisu: RAKOCZY STAL Spółka Jawna, Stalowa

Wola, Polska 180066692 i dokonanie wpisu: RAKOCZY STAL SPÓŁKA Z OGRANICZONĄ ODPOWIEDZIALNOŚCIĄ, STALOWA WOLA, Polska 180066692.

237488 2016 04 08 A. Wprowadzono zmianę uprawnionego przez wykreślenie wpisu: „MASTERFORM” SPÓŁKA Z OGRANICZONĄ ODPOWIEDZIALNOŚCIĄ, Świebodzice, Polska 021315871 i dokonanie wpisu: MASTERFORM SPÓŁKA AKCYJNA, Świebodzice, Polska 021315871.

237584 2016 04 08 A. Wprowadzono zmianę uprawnionego przez wykreślenie wpisu: EVELINE COSMETICS DYSTRYBUCJA SPÓŁKA Z OGRANICZONĄ ODPOWIEDZIALNOŚCIĄ SPÓŁKA KOMANDYTOWO-AKCYJNA, Lesznowola, Polska 142753413 i dokonanie wpisu: EVELINE COSMETICS DYSTRYBUCJA SPÓŁKA Z OGRANICZONĄ ODPOWIEDZIALNOŚCIĄ SPÓŁKA KOMANDYTOWA, Lesznowola, Polska 142753413.

237766 2016 04 08 A. Wprowadzono zmianę uprawnionego przez wykreślenie wpisu: EVELINE COSMETICS DYSTRYBUCJA SPÓŁKA Z OGRANICZONĄ ODPOWIEDZIALNOŚCIĄ SPÓŁKA KOMANDYTOWO-AKCYJNA, Lesznowola, Polska 142753413 i dokonanie wpisu: EVELINE COSMETICS DYSTRYBUCJA SPÓŁKA Z OGRANICZONĄ ODPOWIEDZIALNOŚCIĄ SPÓŁKA KOMANDYTOWA, Lesznowola, Polska 142753413.

237893 2016 04 13 A. Wprowadzono zmianę uprawnionego przez wykreślenie wpisu: TOMCZUK Spółka Jawna, Warszawa, Polska 015774632 i dokonanie wpisu: MEDICA MARKETING SPÓŁKA Z OGRANICZONĄ ODPOWIEDZIALNOŚCIĄ, Warszawa, Polska 360344278.

237893 2016 04 13 D. Dokonano wpisu: „Na mocy umowy z dnia 3 stycznia 2015 r. udzielono pełnej i wyłącznej licencji na używanie znaku towarowego przez firmę TOMCZUK SPÓŁKA JAWNA, Warszawa, Polska na czas nieokreślony.

238348 2016 04 08 A. Wprowadzono zmianę uprawnionego przez wykreślenie wpisu: EVELINE COSMETICS DYSTRYBUCJA SPÓŁKA Z OGRANICZONĄ ODPOWIEDZIALNOŚCIĄ SPÓŁKA KOMANDYTOWO-AKCYJNA, Lesznowola, Polska 142753413 i dokonanie wpisu: EVELINE COSMETICS DYSTRYBUCJA SPÓŁKA Z OGRANICZONĄ ODPOWIEDZIALNOŚCIĄ SPÓŁKA KOMANDYTOWA, Lesznowola, Polska 142753413.

238349 2016 04 20 A. Wprowadzono zmianę uprawnionego przez wykreślenie wpisu: Przedsiębiorstwo Produkcyjno-Handlowe EVELINE COSMETICS Piotr Hubert Kasprzycki, Lesznowola, Polska 012731361 i dokonanie wpisu: EVELINE COSMETICS DYSTRYBUCJA SPÓŁKA Z OGRANICZONĄ ODPOWIEDZIALNOŚCIĄ SPÓŁKA KOMANDYTOWO-AKCYJNA, Lesznowola, Polska 142753413.

238349 2016 04 20 A. Wprowadzono zmianę uprawnionego przez wykreślenie wpisu: EVELINE COSMETICS DYSTRYBUCJA SPÓŁKA Z OGRANICZONĄ ODPOWIEDZIALNOŚCIĄ SPÓŁKA KOMANDYTOWO-AKCYJNA, Lesznowola, Polska 142753413 i dokonanie wpisu: EVELINE COSMETICS DYSTRYBUCJA SPÓŁKA Z OGRANICZONĄ ODPOWIEDZIALNOŚCIĄ SPÓŁKA KOMANDYTOWA, Lesznowola, Polska 142753413.

238386 2016 04 08 A. Wprowadzono zmianę uprawnionego przez wykreślenie wpisu: EVELINE COSMETICS DYSTRYBUCJA SPÓŁKA Z OGRANICZONĄ ODPOWIEDZIALNOŚCIĄ SPÓŁKA KOMANDYTOWO-AKCYJNA, Lesznowola, Polska 142753413 i dokonanie wpisu: EVELINE COSMETICS DYSTRYBUCJA SPÓŁKA Z OGRANICZONĄ ODPOWIEDZIALNOŚCIĄ SPÓŁKA KOMANDYTOWA, Lesznowola, Polska 142753413.

238387 2016 04 08 A. Wprowadzono zmianę uprawnionego przez wykreślenie wpisu: EVELINE COSMETICS DYSTRYBUCJA SPÓŁKA Z OGRANICZONĄ ODPOWIEDZIALNOŚCIĄ SPÓŁKA KOMANDYTOWO-AKCYJNA, Lesznowola, Polska 142753413 i dokonanie wpisu: EVELINE COSMETICS DYSTRYBUCJA SPÓŁKA Z OGRANICZONĄ ODPOWIEDZIALNOŚCIĄ SPÓŁKA KOMANDYTOWA, Lesznowola, Polska 142753413.

238540 2016 04 20 A. Wprowadzono zmianę uprawnionego przez wykreślenie wpisu: Przedsiębiorstwo Produkcyjno-Handlowe EVELINE COSMETICS Piotr Hubert Kasprzycki, Lesznowola, Polska 012731361 i dokonanie wpisu: EVELINE COSMETICS DYSTRYBUCJA SPÓŁKA Z OGRANICZONĄ ODPOWIEDZIALNOŚCIĄ SPÓŁKA KOMANDYTOWO-AKCYJNA, Lesznowola, Polska 142753413.

238540 2016 04 20 A. Wprowadzono zmianę uprawnionego przez wykreślenie wpisu: EVELINE COSMETICS DYSTRYBUCJA SPÓŁKA Z OGRANICZONĄ ODPOWIEDZIALNOŚCIĄ SPÓŁKA KOMANDYTOWO-AKCYJNA, Lesznowola, Polska 142753413 i dokonanie wpisu: EVELINE COSMETICS DYSTRYBUCJA SPÓŁKA Z OGRANICZONĄ ODPOWIEDZIALNOŚCIĄ SPÓŁKA KOMANDYTOWA, Lesznowola, Polska 142753413.

238542 2016 04 08 A. Wprowadzono zmianę uprawnionego przez wykreślenie wpisu: EVELINE COSMETICS DYSTRYBUCJA SPÓŁKA Z OGRANICZONĄ ODPOWIEDZIALNOŚCIĄ SPÓŁKA KOMANDYTOWO-AKCYJNA, Lesznowola, Polska 142753413 i dokonanie wpisu: EVELINE COSMETICS DYSTRYBUCJA SPÓŁKA Z OGRANICZONĄ ODPOWIEDZIALNOŚCIĄ SPÓŁKA KOMANDYTOWA, Lesznowola, Polska 142753413.

238543 2016 04 08 A. Wprowadzono zmianę uprawnionego przez wykreślenie wpisu: EVELINE COSMETICS DYSTRYBUCJA SPÓŁKA Z OGRANICZONĄ ODPOWIEDZIALNOŚCIĄ SPÓŁKA KOMANDYTOWO-AKCYJNA, Lesznowola, Polska 142753413 i dokonanie wpisu: EVELINE COSMETICS DYSTRYBUCJA SPÓŁKA Z OGRANICZONĄ ODPOWIEDZIALNOŚCIĄ SPÓŁKA KOMANDYTOWA, Lesznowola, Polska 142753413.

238545 2016 04 20 A. Wprowadzono zmianę uprawnionego przez wykreślenie wpisu: Przedsiębiorstwo Produkcyjno-Handlowe EVELINE COSMETICS Piotr Hubert Kasprzycki, Lesznowola, Polska 012731361 i dokonanie wpisu: EVELINE COSMETICS DYSTRYBUCJA SPÓŁKA Z OGRANICZONĄ ODPOWIEDZIALNOŚCIĄ SPÓŁKA KOMANDYTOWO-AKCYJNA, Lesznowola, Polska 142753413.

238545 2016 04 20 A. Wprowadzono zmianę uprawnionego przez wykreślenie wpisu: EVELINE COSMETICS DYSTRYBUCJA SPÓŁKA Z OGRANICZONĄ ODPOWIEDZIALNOŚCIĄ SPÓŁKA KOMANDYTOWO-AKCYJNA, Lesznowola, Polska 142753413 i dokonanie wpisu: EVELINE COSMETICS DYSTRYBUCJA SPÓŁKA Z OGRANICZONĄ ODPOWIEDZIALNOŚCIĄ SPÓŁKA KOMANDYTOWA, Lesznowola, Polska 142753413.

238853 2016 04 13 A. Wprowadzono zmianę siedziby uprawnionego przez wykreślenie wpisu: Zakłady Farmaceutyczne Polfa-Łódź Spółka Akcyjna, Łódź, Polska 471317976 i dokonanie wpisu: SENSILAB POLSKA SPÓŁKA Z OGRANICZONĄ ODPOWIEDZIALNOŚCIĄ SPÓŁKA KOMANDYTOWO-AKCYJNA, Konstancinów Łódzki, Polska 471317976.

239213 2016 04 08 A. Wprowadzono zmianę uprawnionego przez wykreślenie wpisu: EVELINE COSMETICS DYSTRYBUCJA SPÓŁKA Z OGRANICZONĄ ODPOWIEDZIALNOŚCIĄ SPÓŁKA KOMANDYTOWO-AKCYJNA, Lesznowola, Polska 142753413 i dokonanie wpisu: EVELINE COSMETICS DYSTRYBUCJA SPÓŁKA Z OGRANICZONĄ ODPOWIEDZIALNOŚCIĄ SPÓŁKA KOMANDYTOWA, Lesznowola, Polska 142753413.

239371 2016 04 20 A. Wprowadzono zmianę uprawnionego przez wykreślenie wpisu: Przedsiębiorstwo Produkcyjno-Handlowe „Eveline Cosmetics” Piotr Hubert Kasprzycki, Lesznowola, Polska 012731361 i dokonanie wpisu: EVELINE COSMETICS DYSTRYBUCJA SPÓŁKA Z OGRANICZONĄ ODPOWIEDZIALNOŚCIĄ SPÓŁKA KOMANDYTOWO-AKCYJNA, Lesznowola, Polska 142753413.

239371 2016 04 20 A. Wprowadzono zmianę uprawnionego przez wykreślenie wpisu: EVELINE COSMETICS DYSTRYBUCJA SPÓŁKA Z OGRANICZONĄ ODPOWIEDZIALNOŚCIĄ SPÓŁKA KOMANDYTOWO-AKCYJNA, Lesznowola, Polska 142753413 i dokonanie wpisu: EVELINE COSMETICS DYSTRYBUCJA SPÓŁKA Z OGRANICZONĄ

ODPOWIEDZIALNOŚCIĄ SPÓŁKA KOMANDYTOWA, Lesznowola, Polska 142753413.

239372 2016 04 20 A. Wprowadzono zmianę uprawnionego przez wykreślenie wpisu: Przedsiębiorstwo Produkcyjno-Handlowe „Eveline Cosmetics” Piotr Hubert Kasprzycki, Lesznowola, Polska 012731361 i dokonanie wpisu: EVELINE COSMETICS DYSTRYBUCJA SPÓŁKA Z OGRANICZONĄ ODPOWIEDZIALNOŚCIĄ SPÓŁKA KOMANDYTOWO-AKCYJNA, Lesznowola, Polska 142753413.

239372 2016 04 20 A. Wprowadzono zmianę uprawnionego przez wykreślenie wpisu: EVELINE COSMETICS DYSTRYBUCJA SPÓŁKA Z OGRANICZONĄ ODPOWIEDZIALNOŚCIĄ SPÓŁKA KOMANDYTOWO-AKCYJNA, Lesznowola, Polska 142753413 i dokonanie wpisu: EVELINE COSMETICS DYSTRYBUCJA SPÓŁKA Z OGRANICZONĄ ODPOWIEDZIALNOŚCIĄ SPÓŁKA KOMANDYTOWA, Lesznowola, Polska 142753413.

239527 2016 04 18 A. Wprowadzono zmianę uprawnionego przez wykreślenie wpisu: FA TRADEMARKS ZARĘBSKA SPÓŁKA JAWNA, Gdańsk, Polska 360437790 i dokonanie wpisu: GRENADE (UK) LIMITED, Coventry, Wielka Brytania.

239675 2016 04 08 A. Wprowadzono zmianę uprawnionego przez wykreślenie wpisu: EVELINE COSMETICS DYSTRYBUCJA SPÓŁKA Z OGRANICZONĄ ODPOWIEDZIALNOŚCIĄ SPÓŁKA KOMANDYTOWO-AKCYJNA, Lesznowola, Polska 142753413 i dokonanie wpisu: EVELINE COSMETICS DYSTRYBUCJA SPÓŁKA Z OGRANICZONĄ ODPOWIEDZIALNOŚCIĄ SPÓŁKA KOMANDYTOWA, Lesznowola, Polska 142753413.

239839 2016 04 01 A. Wprowadzono zmianę uprawnionego przez wykreślenie wpisu: CHEIL INDUSTRIES INC., GUMI-SI, Republika Korei i dokonanie wpisu: Samsung SDI Co., Ltd., Longin-si, Republika Korei.

239947 2016 04 18 A. Wprowadzono zmianę uprawnionego przez wykreślenie wpisu: Wytwórnia Chemiczna DRAGON Kazimierz Czekał, Kraków, Polska 350505571 i dokonanie wpisu: DRAGON POLAND SPÓŁKA Z OGRANICZONĄ ODPOWIEDZIALNOŚCIĄ SPÓŁKA KOMANDYTOWA, Kraków, Polska 122707541.

240035 2016 04 19 A. Wprowadzono zmianę uprawnionego przez wykreślenie wpisu: Przedsiębiorstwo Produkcyjno-Handlowe EVELINE COSMETICS Piotr Hubert Kasprzycki, Lesznowola, Polska 012731361 i dokonanie wpisu: EVELINE COSMETICS DYSTRYBUCJA SPÓŁKA Z OGRANICZONĄ ODPOWIEDZIALNOŚCIĄ SPÓŁKA KOMANDYTOWO-AKCYJNA, Lesznowola, Polska 142753413.

240035 2016 04 19 A. Wprowadzono zmianę uprawnionego przez wykreślenie wpisu: EVELINE COSMETICS DYSTRYBUCJA SPÓŁKA Z OGRANICZONĄ ODPOWIEDZIALNOŚCIĄ SPÓŁKA KOMANDYTOWO-AKCYJNA, Lesznowola, Polska 142753413 i dokonanie wpisu: EVELINE COSMETICS DYSTRYBUCJA SPÓŁKA Z OGRANICZONĄ ODPOWIEDZIALNOŚCIĄ SPÓŁKA KOMANDYTOWA, Lesznowola, Polska 142753413.

240594 2016 04 21 A. Wprowadzono zmianę uprawnionego przez wykreślenie wpisu: MMT Management Spółka z ograniczoną odpowiedzialnością Spółka komandytowa, Warszawa, Polska 140854564 i dokonanie wpisu: FUNDACJA NA RZECZ REPUTACJI MARKI PREMIUM BRAND, Warszawa, Polska 360904843.

240595 2016 04 21 A. Wprowadzono zmianę uprawnionego przez wykreślenie wpisu: MMT Management Spółka z ograniczoną odpowiedzialnością Spółka komandytowa, Warszawa, Polska 140854564 i dokonanie wpisu: FUNDACJA NA RZECZ REPUTACJI MARKI PREMIUM BRAND, Warszawa, Polska 360904843.

240596 2016 04 21 A. Wprowadzono zmianę uprawnionego przez wykreślenie wpisu: MMT Management Spółka z ograniczoną odpowiedzialnością Spółka komandytowa, Warszawa, Polska 140854564 i dokonanie wpisu: FUNDACJA NA RZECZ REPUTACJI MARKI PREMIUM BRAND, Warszawa, Polska 360904843.

241373 2016 04 11 A. Wprowadzono zmianę uprawnionego przez wykreślenie wpisu: Perła-Browary Lubelskie Spółka Akcyjna, Lublin, Polska 430128566 i dokonanie wpisu: J2 TRADING (CYPRUS) LIMITED, Nikozja, Cypr.

241373 2016 04 11 A. Wprowadzono zmianę uprawnionego przez wykreślenie wpisu: J2 TRADING (CYPRUS) LIMITED, Nikozja, Cypr i dokonanie wpisu: DELRAY TRADING SERVICES INC., Road Town, Brytyjskie Wyspy Dziewicze.

241373 2016 04 11 A. Wprowadzono zmianę uprawnionego przez wykreślenie wpisu: DELRAY TRADING SERVICES INC., Road Town, Brytyjskie Wyspy Dziewicze i dokonanie wpisu: J2 TRADING (CYPRUS) LIMITED, Nikozja, Cypr.

241373 2016 04 22 A. Wprowadzono zmianę uprawnionego przez wykreślenie wpisu: J2 TRADING (CYPRUS) LIMITED, Nikozja, Cypr i dokonanie wpisu: PERŁA-BROWARY LUBELSKIE SPÓŁKA AKCYJNA, Lublin, Polska 430128566.

241862 2016 04 22 A. Wprowadzono zmianę uprawnionego przez wykreślenie wpisu: WÓDKA POLSKA Spółka z ograniczoną odpowiedzialnością Spółka komandytowa, Lublin, Polska 060456437 i dokonanie wpisu: WÓDKA POLSKA SPÓŁKA Z OGRANICZONĄ ODPOWIEDZIALNOŚCIĄ SPÓŁKA KOMANDYTOWO-AKCYJNA, Lublin, Polska.

241862 2016 04 22 A. Wprowadzono zmianę uprawnionego przez wykreślenie wpisu: WÓDKA POLSKA SPÓŁKA Z OGRANICZONĄ ODPOWIEDZIALNOŚCIĄ SPÓŁKA KOMANDYTOWO-AKCYJNA, Lublin, Polska i dokonanie wpisu: „STOCK POLSKA” SPÓŁKA Z OGRANICZONĄ ODPOWIEDZIALNOŚCIĄ, Lublin, Polska 140665998.

242701 2016 04 25 A. Wprowadzono zmianę uprawnionego przez wykreślenie wpisu: SYGMA BANQUE SOCIÉTÉ ANONYME, PARIS, Francja i dokonanie wpisu: SYGMA BANK POLSKA SPÓŁKA AKCYJNA, Warszawa, Polska 362178499.

242766 2016 04 06 A. Wprowadzono zmianę uprawnionego przez wykreślenie wpisu: WHITE CAT Paweł Łojewski, Warszawa, Polska 016409780 i dokonanie wpisu: LOJEWSKI MICHAŁ, Warszawa, Polska.

242977 2016 04 19 A. Wprowadzono zmianę uprawnionego przez wykreślenie wpisu: Przedsiębiorstwo Produkcyjno-Handlowe EVELINE COSMETICS Piotr Hubert Kasprzycki, Lesznowola, Polska 012731361 i dokonanie wpisu: EVELINE COSMETICS DYSTRYBUCJA SPÓŁKA Z OGRANICZONĄ ODPOWIEDZIALNOŚCIĄ SPÓŁKA KOMANDYTOWO-AKCYJNA, Lesznowola, Polska 142753413.

242977 2016 04 19 A. Wprowadzono zmianę uprawnionego przez wykreślenie wpisu: EVELINE COSMETICS DYSTRYBUCJA SPÓŁKA Z OGRANICZONĄ ODPOWIEDZIALNOŚCIĄ SPÓŁKA KOMANDYTOWO-AKCYJNA, Lesznowola, Polska 142753413 i dokonanie wpisu: EVELINE COSMETICS DYSTRYBUCJA SPÓŁKA Z OGRANICZONĄ ODPOWIEDZIALNOŚCIĄ SPÓŁKA KOMANDYTOWA, Lesznowola, Polska 142753413.

242978 2016 04 25 A. Wprowadzono zmianę uprawnionego przez wykreślenie wpisu: SYGMA BANQUE SOCIÉTÉ ANONYME, PARIS, Francja i dokonanie wpisu: SYGMA BANK POLSKA SPÓŁKA AKCYJNA, Warszawa, Polska 362178499.

243072 2016 04 19 A. Wprowadzono zmianę uprawnionego przez wykreślenie wpisu: PHARMASWISS SA, ZUG, Szwajcaria i dokonanie wpisu: VALEANT SPÓŁKA Z OGRANICZONĄ ODPOWIEDZIALNOŚCIĄ SPÓŁKA JAWNA, Rzeszów, Polska 180935403.

243175 2016 04 22 A. Wprowadzono zmianę uprawnionego przez wykreślenie wpisu: GACA SYSTEM SPÓŁKA Z OGRANICZONĄ ODPOWIEDZIALNOŚCIĄ, Lublin, Polska 432721328 i dokonanie wpisu: GACA KONRAD. Lublin, Polska.

243175 2016 04 22 A. Wprowadzono zmianę uprawnionego przez wykreślenie wpisu: GACA KONRAD. Lublin, Polska i doko-

nanie wpisu: SWL-POLAND SPÓŁKA Z OGRANICZONĄ ODPOWIEDZIALNOŚCIĄ, Lublin, Polska 360400344.

243331 2016 04 25 A. Wprowadzono zmianę nazwy uprawnionego przez wykreślenie wpisu: NEUTROGENA CORPORATION, LOS ANGELES, Stany Zjednoczone Ameryki i dokonanie wpisu: JOHNSON & JOHNSON, NEW BRUNSWICK, Stany Zjednoczone Ameryki.

243342 2016 04 05 A. Wprowadzono zmianę uprawnionego przez wykreślenie wpisu: CITY INTERACTIVE Spółka Akcyjna, Warszawa, Polska 017186320 i dokonanie wpisu: BUSINESS AREA SPÓŁKA Z OGRANICZONĄ ODPOWIEDZIALNOŚCIĄ SPÓŁKA KOMANDYTOWO-AKCYJNA, Warszawa, Polska.

243342 2016 04 05 A. Wprowadzono zmianę uprawnionego przez wykreślenie wpisu: BUSINESS AREA SPÓŁKA Z OGRANICZONĄ ODPOWIEDZIALNOŚCIĄ SPÓŁKA KOMANDYTOWO-AKCYJNA, Warszawa, Polska i dokonanie wpisu: BESTERA Ltd., Nikozja, Cypr.

243342 2016 04 05 A. Wprowadzono zmianę uprawnionego przez wykreślenie wpisu: BESTERA Ltd., Nikozja, Cypr i dokonanie wpisu: MW LEGAL 26 SPÓŁKA Z OGRANICZONĄ ODPOWIEDZIALNOŚCIĄ, Warszawa, Polska.

243342 2016 04 05 A. Wprowadzono zmianę uprawnionego przez wykreślenie wpisu: MW LEGAL 26 SPÓŁKA Z OGRANICZONĄ ODPOWIEDZIALNOŚCIĄ, Warszawa, Polska i dokonanie wpisu: CI GAMES IP SPÓŁKA Z OGRANICZONĄ ODPOWIEDZIALNOŚCIĄ, Warszawa, Polska.

243342 2016 04 05 A. Wprowadzono zmianę uprawnionego przez wykreślenie wpisu: CI GAMES IP SPÓŁKA Z OGRANICZONĄ ODPOWIEDZIALNOŚCIĄ, Warszawa, Polska i dokonanie wpisu: CI GAMES SPÓŁKA AKCYJNA SPÓŁKA JAWNA, Warszawa, Polska.

243369 2016 04 25 A. Wprowadzono zmianę uprawnionego przez wykreślenie wpisu: SYGMA BANQUE SOCIÉTÉ ANONYME, PARIS, Francja i dokonanie wpisu: SYGMA BANK POLSKA SPÓŁKA AKCYJNA, Warszawa, Polska 362178499.

243370 2016 04 25 A. Wprowadzono zmianę uprawnionego przez wykreślenie wpisu: SYGMA BANQUE SOCIÉTÉ ANONYME, PARIS, Francja i dokonanie wpisu: SYGMA BANK POLSKA SPÓŁKA AKCYJNA, Warszawa, Polska 362178499.

243371 2016 04 25 A. Wprowadzono zmianę uprawnionego przez wykreślenie wpisu: SYGMA BANQUE SOCIÉTÉ ANONYME, PARIS, Francja i dokonanie wpisu: SYGMA BANK POLSKA SPÓŁKA AKCYJNA, Warszawa, Polska 362178499.

243649 2016 04 19 A. Wprowadzono zmianę uprawnionego przez wykreślenie wpisu: „EVELINE COSMETICS DYSTRYBUCJA” SPÓŁKA Z OGRANICZONĄ ODPOWIEDZIALNOŚCIĄ SPÓŁKA KOMANDYTOWO-AKCYJNA, Lesznowola, Polska 142753413 i dokonanie wpisu: EVELINE COSMETICS DYSTRYBUCJA SPÓŁKA Z OGRANICZONĄ ODPOWIEDZIALNOŚCIĄ SPÓŁKA KOMANDYTOWA, Lesznowola, Polska 142753413.

243649 2016 04 19 A. Wprowadzono zmianę uprawnionego przez wykreślenie wpisu: EVELINE COSMETICS DYSTRYBUCJA SPÓŁKA Z OGRANICZONĄ ODPOWIEDZIALNOŚCIĄ SPÓŁKA KOMANDYTOWO-AKCYJNA, Lesznowola, Polska 142753413 i dokonanie wpisu: EVELINE COSMETICS DYSTRYBUCJA SPÓŁKA Z OGRANICZONĄ ODPOWIEDZIALNOŚCIĄ SPÓŁKA KOMANDYTOWA, Lesznowola, Polska 142753413.

243652 2016 04 19 A. Wprowadzono zmianę uprawnionego przez wykreślenie wpisu: Przedsiębiorstwo Produkcyjno-Handlowe EVELINE COSMETICS Piotr Hubert Kasprzycki, Lesznowola, Polska 012731361 i dokonanie wpisu: EVELINE COSMETICS DYSTRYBUCJA SPÓŁKA Z OGRANICZONĄ ODPOWIEDZIALNOŚCIĄ SPÓŁKA KOMANDYTOWO-AKCYJNA, Lesznowola, Polska 142753413.

243652 2016 04 19 A. Wprowadzono zmianę uprawnionego przez wykreślenie wpisu: EVELINE COSMETICS DYSTRYBUCJA SPÓŁ-

KA Z OGRANICZONĄ ODPOWIEDZIALNOŚCIĄ SPÓŁKA KOMANDYTOWO-AKCYJNA, Lesznowola, Polska 142753413 i dokonanie wpisu: EVELINE COSMETICS DYSTRYBUCJA SPÓŁKA Z OGRANICZONĄ ODPOWIEDZIALNOŚCIĄ SPÓŁKA KOMANDYTOWA, Lesznowola, Polska 142753413.

244124 2016 04 05 A. Wprowadzono zmianę uprawnionego przez wykreślenie wpisu: Perła-Browary Lubelskie Spółka Akcyjna, Lublin, Polska 430128566 i dokonanie wpisu: J2 TRADING (CYPRUS) LIMITED, Nikozja, Cypr.

244124 2016 04 05 A. Wprowadzono zmianę uprawnionego przez wykreślenie wpisu: J2 TRADING (CYPRUS) LIMITED, Nikozja, Cypr i dokonanie wpisu: DELRAY TRADING SERVICES INC., Road Town, Brytyjskie Wyspy Dziewicze.

244124 2016 04 05 A. Wprowadzono zmianę uprawnionego przez wykreślenie wpisu: DELRAY TRADING SERVICES INC., Road Town, Brytyjskie Wyspy Dziewicze i dokonanie wpisu: J2 TRADING (CYPRUS) LIMITED, Nikozja, Cypr.

244124 2016 04 05 A. Wprowadzono zmianę uprawnionego przez wykreślenie wpisu: J2 TRADING (CYPRUS) LIMITED, Nikozja, Cypr i dokonanie wpisu: PERŁA-BROWARY LUBELSKIE SPÓŁKA AKCYJNA, Lublin, Polska 430128566.

244135 2016 04 13 A. Wprowadzono zmianę siedziby uprawnionego przez wykreślenie wpisu: SENSILAB POLSKA SPÓŁKA Z OGRANICZONĄ ODPOWIEDZIALNOŚCIĄ SPÓŁKA KOMANDYTOWO-AKCYJNA, Łódź, Polska 471317976 i dokonanie wpisu: SENSILAB POLSKA SPÓŁKA Z OGRANICZONĄ ODPOWIEDZIALNOŚCIĄ SPÓŁKA KOMANDYTOWO-AKCYJNA, Konstantynów Łódzki, Polska 471317976.

244195 2016 04 20 A. Wprowadzono zmianę uprawnionego przez wykreślenie wpisu: EVELINE COSMETICS DYSTRYBUCJA SPÓŁKA Z OGRANICZONĄ ODPOWIEDZIALNOŚCIĄ SPÓŁKA KOMANDYTOWO-AKCYJNA, Lesznowola, Polska 142753413 i dokonanie wpisu: EVELINE COSMETICS DYSTRYBUCJA SPÓŁKA Z OGRANICZONĄ ODPOWIEDZIALNOŚCIĄ SPÓŁKA KOMANDYTOWA, Lesznowola, Polska 142753413.

244196 2016 04 19 A. Wprowadzono zmianę uprawnionego przez wykreślenie wpisu: Przedsiębiorstwo Produkcyjno-Handlowe VELINE COSMETICS Piotr Hubert Kasprzycki, Lesznowola, Polska 012731361 i dokonanie wpisu: EVELINE COSMETICS DYSTRYBUCJA SPÓŁKA Z OGRANICZONĄ ODPOWIEDZIALNOŚCIĄ SPÓŁKA KOMANDYTOWO-AKCYJNA, Lesznowola, Polska 142753413.

244196 2016 04 19 A. Wprowadzono zmianę uprawnionego przez wykreślenie wpisu: EVELINE COSMETICS DYSTRYBUCJA SPÓŁKA Z OGRANICZONĄ ODPOWIEDZIALNOŚCIĄ SPÓŁKA KOMANDYTOWO-AKCYJNA, Lesznowola, Polska 142753413 i dokonanie wpisu: EVELINE COSMETICS DYSTRYBUCJA SPÓŁKA Z OGRANICZONĄ ODPOWIEDZIALNOŚCIĄ SPÓŁKA KOMANDYTOWA, Lesznowola, Polska 142753413.

244484 2016 04 13 D. Dokonano wpisu: W dniu 4 sierpnia 2015 r. na podstawie postanowienia Sądu Rejonowego dla m.st. Warszawy w Warszawie Wydział XI Gospodarczy – Rejestru Zastawów (sygn. akt WA.XI.Ns-Rej.Za 10550/15/133) wpisano do Rejestru Zastawów pod pozycją 2457833 zastaw rejestrowy na prawie ochronnym udzielonym na znak towarowy R.244484 w celu zabezpieczenia wierzytelności przysługujących ING Bank Śląski Spółka Akcyjna z siedzibą w Katowicach wobec Naturikon Pharmaceuticals Spółka z ograniczoną odpowiedzialnością z siedzibą w Warszawie”.

245285 2016 04 26 F. Dokonano wpisu: „W dniu 21 grudnia 2015 r. do Urzędu Patentowego RP wpłynął wniosek o dokonanie w rejestrze wpisu informacji o zajęciu prawa ochronnego na przedmiotowy znak towarowy (Sygn. post. egz. nr Km 25839/15).”

245866 2016 04 11 A. Wprowadzono zmianę uprawnionego przez wykreślenie wpisu: ŁĄCKI DANIEL, Ligota Piękna, Polska i do-

konanie wpisu: A&D SERWIS EUROPEJSKIE CENTRUM SERWISOWE SPÓŁKA Z OGRANICZONĄ ODPOWIEDZIALNOŚCIĄ SPÓŁKA KOMANDYTOWA, Wrocław, Polska.

246066 2016 04 01 A. Wprowadzono zmianę nazwy i siedziby uprawnionego przez wykreślenie wpisu: DISNEY ONLINE STUDIOS CANADA INC., VANCOUVER, Kanada i dokonanie wpisu: Disney Kanada Inc., Kłowna, Kanada.

246329 2016 04 19 A. Wprowadzono zmianę uprawnionego przez wykreślenie wpisu: PHARMASWISS SA, ZUG, Szwajcaria i dokonanie wpisu: VALEANT SPÓŁKA Z OGRANICZONĄ ODPOWIEDZIALNOŚCIĄ SPÓŁKA JAWNA, Rzeszów, Polska 180935403.

246383 2016 04 08 A. Wprowadzono zmianę uprawnionego przez wykreślenie wpisu: EVELINE COSMETICS DYSTRYBUCJA SPÓŁKA Z OGRANICZONĄ ODPOWIEDZIALNOŚCIĄ SPÓŁKA KOMANDYTOWO-AKCYJNA, Lesznowola, Polska 142753413 i dokonanie wpisu: EVELINE COSMETICS DYSTRYBUCJA SPÓŁKA Z OGRANICZONĄ ODPOWIEDZIALNOŚCIĄ SPÓŁKA KOMANDYTOWA, Lesznowola, Polska 142753413.

246402 2016 04 20 A. Wprowadzono zmianę uprawnionego przez wykreślenie wpisu: EVELINE COSMETICS DYSTRYBUCJA SPÓŁKA Z OGRANICZONĄ ODPOWIEDZIALNOŚCIĄ SPÓŁKA KOMANDYTOWO-AKCYJNA, Lesznowola, Polska 142753413 i dokonanie wpisu: EVELINE COSMETICS DYSTRYBUCJA SPÓŁKA Z OGRANICZONĄ ODPOWIEDZIALNOŚCIĄ SPÓŁKA KOMANDYTOWA, Lesznowola, Polska 142753413.

246403 2016 04 08 A. Wprowadzono zmianę uprawnionego przez wykreślenie wpisu: EVELINE COSMETICS DYSTRYBUCJA SPÓŁKA Z OGRANICZONĄ ODPOWIEDZIALNOŚCIĄ SPÓŁKA KOMANDYTOWO-AKCYJNA, Lesznowola, Polska 142753413 i dokonanie wpisu: EVELINE COSMETICS DYSTRYBUCJA SPÓŁKA Z OGRANICZONĄ ODPOWIEDZIALNOŚCIĄ SPÓŁKA KOMANDYTOWA, Lesznowola, Polska 142753413.

246405 2016 04 08 A. Wprowadzono zmianę uprawnionego przez wykreślenie wpisu: EVELINE COSMETICS DYSTRYBUCJA SPÓŁKA Z OGRANICZONĄ ODPOWIEDZIALNOŚCIĄ SPÓŁKA KOMANDYTOWO-AKCYJNA, Lesznowola, Polska 142753413 i dokonanie wpisu: EVELINE COSMETICS DYSTRYBUCJA SPÓŁKA Z OGRANICZONĄ ODPOWIEDZIALNOŚCIĄ SPÓŁKA KOMANDYTOWA, Lesznowola, Polska 142753413.

246429 2016 04 08 A. Wprowadzono zmianę uprawnionego przez wykreślenie wpisu: EVELINE COSMETICS DYSTRYBUCJA SPÓŁKA Z OGRANICZONĄ ODPOWIEDZIALNOŚCIĄ SPÓŁKA KOMANDYTOWO-AKCYJNA, Lesznowola, Polska 142753413 i dokonanie wpisu: EVELINE COSMETICS DYSTRYBUCJA SPÓŁKA Z OGRANICZONĄ ODPOWIEDZIALNOŚCIĄ SPÓŁKA KOMANDYTOWA, Lesznowola, Polska 142753413.

246430 2016 04 08 A. Wprowadzono zmianę uprawnionego przez wykreślenie wpisu: EVELINE COSMETICS DYSTRYBUCJA SPÓŁKA Z OGRANICZONĄ ODPOWIEDZIALNOŚCIĄ SPÓŁKA KOMANDYTOWO-AKCYJNA, Lesznowola, Polska 142753413 i dokonanie wpisu: EVELINE COSMETICS DYSTRYBUCJA SPÓŁKA Z OGRANICZONĄ ODPOWIEDZIALNOŚCIĄ SPÓŁKA KOMANDYTOWA, Lesznowola, Polska 142753413.

246431 2016 04 08 A. Wprowadzono zmianę uprawnionego przez wykreślenie wpisu: EVELINE COSMETICS DYSTRYBUCJA SPÓŁKA Z OGRANICZONĄ ODPOWIEDZIALNOŚCIĄ SPÓŁKA KOMANDYTOWO-AKCYJNA, Lesznowola, Polska 142753413 i dokonanie wpisu: EVELINE COSMETICS DYSTRYBUCJA SPÓŁKA Z OGRANICZONĄ ODPOWIEDZIALNOŚCIĄ SPÓŁKA KOMANDYTOWA, Lesznowola, Polska 142753413.

246707 2016 04 13 A. Wprowadzono zmianę uprawnionego przez wykreślenie wpisu: ANIMEX FOODS SPÓŁKA Z OGRANICZONĄ ODPOWIEDZIALNOŚCIĄ SPÓŁKA KOMANDYTOWO-AKCYJNA, Morliny, Polska 530978422 i dokonanie wpisu: ANIMEX FOODS

SPÓŁKA Z OGRANICZONĄ ODPOWIEDZIALNOŚCIĄ SPÓŁKA KOMANDYTOWA, Morliny, Polska 530978422.

246708 2016 04 13 A. Wprowadzono zmianę uprawnionego przez wykreślenie wpisu: ANIMEX FOODS SPÓŁKA Z OGRANICZONĄ ODPOWIEDZIALNOŚCIĄ SPÓŁKA KOMANDYTOWO-AKCYJNA, Morliny, Polska 530978422 i dokonanie wpisu: ANIMEX FOODS SPÓŁKA Z OGRANICZONĄ ODPOWIEDZIALNOŚCIĄ SPÓŁKA KOMANDYTOWA, Morliny, Polska 530978422.

246709 2016 04 13 A. Wprowadzono zmianę uprawnionego przez wykreślenie wpisu: ANIMEX FOODS SPÓŁKA Z OGRANICZONĄ ODPOWIEDZIALNOŚCIĄ SPÓŁKA KOMANDYTOWO-AKCYJNA, Morliny, Polska 530978422 i dokonanie wpisu: ANIMEX FOODS SPÓŁKA Z OGRANICZONĄ ODPOWIEDZIALNOŚCIĄ SPÓŁKA KOMANDYTOWA, Morliny, Polska 530978422.

246710 2016 04 13 A. Wprowadzono zmianę uprawnionego przez wykreślenie wpisu: ANIMEX FOODS SPÓŁKA Z OGRANICZONĄ ODPOWIEDZIALNOŚCIĄ SPÓŁKA KOMANDYTOWO-AKCYJNA, Morliny, Polska 530978422 i dokonanie wpisu: ANIMEX FOODS SPÓŁKA Z OGRANICZONĄ ODPOWIEDZIALNOŚCIĄ SPÓŁKA KOMANDYTOWA, Morliny, Polska 530978422.

247574 2016 04 22 A. Wprowadzono zmianę uprawnionego przez wykreślenie wpisu: PRZEDSIĘBIORSTWO PRODUKCJI FARMACEUTYCZNEJ HASCO-LEK SPÓŁKA AKCYJNA, Wrocław, Polska 932249169 i dokonanie wpisu: HASCO TM SPÓŁKA Z OGRANICZONĄ ODPOWIEDZIALNOŚCIĄ SPÓŁKA KOMANDYTOWA, Wrocław, Polska 022454830.

247603 2016 04 20 A. Wprowadzono zmianę uprawnionego przez wykreślenie wpisu: EVELINE COSMETICS DYSTRYBUCJA SPÓŁKA Z OGRANICZONĄ ODPOWIEDZIALNOŚCIĄ SPÓŁKA KOMANDYTOWO-AKCYJNA, Lesznowola, Polska 142753413 i dokonanie wpisu: EVELINE COSMETICS DYSTRYBUCJA SPÓŁKA Z OGRANICZONĄ ODPOWIEDZIALNOŚCIĄ SPÓŁKA KOMANDYTOWA, Lesznowola, Polska 142753413.

247619 2016 04 20 D. Dokonano wpisu: W dniu 17 lutego 2016 r. na podstawie postanowienia Sądu Rejonowego dla m.st. Warszawy w Warszawie Wydział XI Gospodarczy – Rejestru Zastawów (sygn. akt WA.XI.Ns-Rej.Za 1632/15/461) wpisano do Rejestru Zastawów pod pozycją 2482092 zastaw rejestrowy na prawie ochronnym udzielonym na znak towarowy R.247619 w celu zabezpieczenia wierzytelności przysługujących Konradowi Węgrzynowi zamieszkałemu w Łodzi; Dominikowi Kotkowskemu zamieszkałemu we Florentynowie; Łukaszowi Wierzbickiemu zamieszkałemu w Gródkowie wobec Farmak Invest Limited z siedzibą w Nikozji, Cypr oraz JSC Farmak z siedzibą w Kijowie, Ukraina”.

247624 2016 04 20 A. Wprowadzono zmianę uprawnionego przez wykreślenie wpisu: EVELINE COSMETICS DYSTRYBUCJA SPÓŁKA Z OGRANICZONĄ ODPOWIEDZIALNOŚCIĄ SPÓŁKA KOMANDYTOWO-AKCYJNA, Lesznowola, Polska 142753413 i dokonanie wpisu: EVELINE COSMETICS DYSTRYBUCJA SPÓŁKA Z OGRANICZONĄ ODPOWIEDZIALNOŚCIĄ SPÓŁKA KOMANDYTOWA, Lesznowola, Polska 142753413.

247743 2016 04 19 A. Wprowadzono zmianę uprawnionego przez wykreślenie wpisu: PHARMASWISS SA, ZUG, Szwajcaria i dokonanie wpisu: VALEANT SPÓŁKA Z OGRANICZONĄ ODPOWIEDZIALNOŚCIĄ SPÓŁKA JAWNA, Rzeszów, Polska 180935403.

247962 2016 04 18 A. Wprowadzono zmianę uprawnionego przez wykreślenie wpisu: DELECTA SPÓŁKA AKCYJNA, Włocławek, Polska 910144105 i dokonanie wpisu: BAKALLAND SPÓŁKA AKCYJNA, Warszawa, Polska 012272090.

248128 2016 04 22 A. Wprowadzono zmianę uprawnionego przez wykreślenie wpisu: PRZEDSIĘBIORSTWO PRODUKCJI FARMACEUTYCZNEJ HASCO-LEK SPÓŁKA AKCYJNA, Wrocław, Polska 932249169 i dokonanie wpisu: HASCO TM SPÓŁKA Z OGRANICZONĄ ODPOWIEDZIALNOŚCIĄ SPÓŁKA KOMANDYTOWA, Wrocław, Polska 022454830.

248745 2016 04 20 D. Dokonano wpisu: W dniu 16 lutego 2016 r. na podstawie postanowienia Sądu Rejonowego dla m.st. Warszawy w Warszawie Wydział XI Gospodarczy – Rejestru Zastawów (sygn. akt WA.XI.Ns-Rej.Za 1625/16/343) wpisano do Rejestru Zastawów pod pozycją 2482056 zastaw rejestrowy na prawie ochronnym udzielonym na znak towarowy R.248745 w celu zabezpieczenia wierzytelności przysługujących Konradowi Węgrzynowi zamieszkałemu w Łodzi; Dominikowi Kotkowskemu zamieszkałemu we Florentynowie; Łukaszowi Wierzbickiemu zamieszkałemu w Gródkowie wobec Farmak Invest Limited z siedzibą w Nikozji, Cypr oraz JSC Farmak z siedzibą w Kijowie, Ukraina”.

248778 2016 04 11 D. Dokonano wpisu: „Na mocy umowy z dnia 15 października 2014 r. udzielono niepełnej i niewyłącznej licencji na używanie znaku towarowego przez, NICKEL DEVELOPMENT SPÓŁKA Z OGRANICZONĄ ODPOWIEDZIALNOŚCIĄ, Złotniki, Polska na czas nieokreślony.

249059 2016 04 26 D. Wykreślono wpis: W dniu 22 września 2014 r. na podstawie postanowienia Sądu Rejonowego dla m.st. Warszawy w Warszawie Wydział XI Gospodarczy – Rejestru Zastawów (sygn. akt WA.XI.Ns-Rej.Za 12508/14/875) wpisano do Rejestru Zastawów pod pozycją 2416184 zastaw rejestrowy na prawie ochronnym udzielonym na znak towarowy R.249059 w celu zabezpieczenia wierzytelności przysługujących Česká Spořitelna A.S. z siedzibą w Pradze, Czechy wobec Walmark A.S. z siedzibą w Třinec, Czechy”.

249085 2016 04 22 A. Wprowadzono zmianę uprawnionego przez wykreślenie wpisu: PRZEDSIĘBIORSTWO PRODUKCJI FARMACEUTYCZNEJ HASCO-LEK SPÓŁKA AKCYJNA, Wrocław, Polska 932249169 i dokonanie wpisu: HASCO TM SPÓŁKA Z OGRANICZONĄ ODPOWIEDZIALNOŚCIĄ SPÓŁKA KOMANDYTOWA, Wrocław, Polska 022454830.

249221 2016 04 18 A. Wprowadzono zmianę uprawnionego przez wykreślenie wpisu: DELECTA SPÓŁKA AKCYJNA, Włocławek, Polska 910144105 i dokonanie wpisu: BAKALLAND SPÓŁKA AKCYJNA, Warszawa, Polska 012272090.

249576 2016 04 13 A. Wprowadzono zmianę siedziby uprawnionego przez wykreślenie wpisu: SENSILAB POLSKA SPÓŁKA Z OGRANICZONĄ ODPOWIEDZIALNOŚCIĄ SPÓŁKA KOMANDYTOWO-AKCYJNA, Łódź, Polska 471317976 i dokonanie wpisu: SENSILAB POLSKA SPÓŁKA Z OGRANICZONĄ ODPOWIEDZIALNOŚCIĄ SPÓŁKA KOMANDYTOWO-AKCYJNA, Konstancinów Łódzki, Polska 471317976.

249603 2016 04 22 A. Wprowadzono zmianę uprawnionego przez wykreślenie wpisu: NETSPRINT SPÓŁKA Z OGRANICZONĄ ODPOWIEDZIALNOŚCIĄ, Warszawa, Polska 016271459 i dokonanie wpisu: NETSPRINT SPÓŁKA AKCYJNA, Warszawa, Polska 016271459.

249711 2016 04 07 A. Wprowadzono zmianę uprawnionego przez wykreślenie wpisu: RSV SPÓŁKA Z OGRANICZONĄ ODPOWIEDZIALNOŚCIĄ, Wrocław, Polska 021160865 i dokonanie wpisu: RASS SPÓŁKA AKCYJNA, Wrocław, Polska 021741154.

249743 2016 04 26 F. Dokonano wpisu: „W dniu 21 grudnia 2015 r. do Urzędu Patentowego RP wpłynął wniosek o dokonanie w rejestrze wpisu informacji o zajęciu prawa ochronnego na przedmiotowy znak towarowy (Sygn. Post. egz. nr Km 25839/15)”.

249917 2016 04 13 A. Wprowadzono zmianę siedziby uprawnionego przez wykreślenie wpisu: SENSILAB POLSKA SPÓŁKA Z OGRANICZONĄ ODPOWIEDZIALNOŚCIĄ SPÓŁKA KOMANDYTOWO-AKCYJNA, Łódź, Polska 471317976 i dokonanie wpisu: SENSILAB POLSKA SPÓŁKA Z OGRANICZONĄ ODPOWIEDZIALNOŚCIĄ SPÓŁKA KOMANDYTOWO-AKCYJNA, Konstancinów Łódzki, Polska 471317976.

250077 2016 04 07 A. Wprowadzono zmianę nazwy uprawnionego przez wykreślenie wpisu: Mazurenko Armwrestling Pro-

motion Spółka z ograniczoną odpowiedzialnością, Gdynia, Polska 193090980 i dokonanie wpisu: FITMAX SPÓŁKA Z OGRANICZONĄ ODPOWIEDZIALNOŚCIĄ, Gdynia, Polska 193090980.

250200 2016 04 13 A. Wprowadzono zmianę siedziby uprawnionego przez wykreślenie wpisu: SENSILAB POLSKA SPÓŁKA Z OGRANICZONĄ ODPOWIEDZIALNOŚCIĄ SPÓŁKA KOMANDYTOWO-AKCYJNA, Łódź, Polska 471317976 i dokonanie wpisu: SENSILAB POLSKA SPÓŁKA Z OGRANICZONĄ ODPOWIEDZIALNOŚCIĄ SPÓŁKA KOMANDYTOWO-AKCYJNA, Konstancin-Jeziorna Łódzki, Polska 471317976.

250237 2016 04 22 A. Wprowadzono zmianę uprawnionego przez wykreślenie wpisu: PRZEDSIĘBIORSTWO PRODUKCJI FARMACEUTYCZNEJ HASCO-LEK SPÓŁKA AKCYJNA, Wrocław, Polska 932249169 i dokonanie wpisu: HASCO TM SPÓŁKA Z OGRANICZONĄ ODPOWIEDZIALNOŚCIĄ SPÓŁKA KOMANDYTOWA, Wrocław, Polska 022454830.

250410 2016 04 13 A. Wprowadzono zmianę uprawnionego przez wykreślenie wpisu: STYX BIS SPÓŁKA Z OGRANICZONĄ ODPOWIEDZIALNOŚCIĄ, Warszawa, Polska 010685131 i dokonanie wpisu: CERBER SPÓŁKA Z OGRANICZONĄ ODPOWIEDZIALNOŚCIĄ, Warszawa, Polska 147052081.

250654 2016 04 19 A. Wprowadzono zmianę uprawnionego przez wykreślenie wpisu: PHARMASWISS SA, ZUG, Szwajcaria i dokonanie wpisu: VALEANT SPÓŁKA Z OGRANICZONĄ ODPOWIEDZIALNOŚCIĄ SPÓŁKA JAWNA, Rzeszów, Polska 180935403.

250678 2016 04 22 A. Wprowadzono zmianę uprawnionego przez wykreślenie wpisu: PRZEDSIĘBIORSTWO PRODUKCJI FARMACEUTYCZNEJ HASCO-LEK SPÓŁKA AKCYJNA, Wrocław, Polska 932249169 i dokonanie wpisu: HASCO TM SPÓŁKA Z OGRANICZONĄ ODPOWIEDZIALNOŚCIĄ SPÓŁKA KOMANDYTOWA, Wrocław, Polska 022454830.

250852 2016 04 22 A. Wprowadzono zmianę uprawnionego przez wykreślenie wpisu: NETSPRINT SPÓŁKA Z OGRANICZONĄ ODPOWIEDZIALNOŚCIĄ, Warszawa, Polska 016271459 i dokonanie wpisu: NETSPRINT SPÓŁKA AKCYJNA, Warszawa, Polska 016271459.

251161 2016 04 13 A. Wprowadzono zmianę uprawnionego przez wykreślenie wpisu: Bielenda Kosmetyki Naturalne Spółka z ograniczoną odpowiedzialnością, Kraków, Polska 356357380 i dokonanie wpisu: BIELENDY KOSMETYKI NATURALNE SPÓŁKA Z OGRANICZONĄ ODPOWIEDZIALNOŚCIĄ SPÓŁKA KOMANDYTOWA, Kraków, Polska 356357380.

251210 2016 04 13 A. Wprowadzono zmianę uprawnionego przez wykreślenie wpisu: CORPO Designer Gądek Rogalski Spółka jawna, Łódź, Polska 101339306 i dokonanie wpisu: CORPO SPÓŁKA Z OGRANICZONĄ ODPOWIEDZIALNOŚCIĄ SPÓŁKA KOMANDYTOWA, Łódź, Polska 471299184.

251211 2016 04 13 A. Wprowadzono zmianę uprawnionego przez wykreślenie wpisu: CORPO Designer Gądek Rogalski Spółka jawna, Łódź, Polska 101339306 i dokonanie wpisu: CORPO SPÓŁKA Z OGRANICZONĄ ODPOWIEDZIALNOŚCIĄ SPÓŁKA KOMANDYTOWA, Łódź, Polska 471299184.

252578 2016 04 18 A. Wprowadzono zmianę uprawnionego przez wykreślenie wpisu: DELECTA SPÓŁKA AKCYJNA, Włocławek, Polska 910144105 i dokonanie wpisu: BAKALLAND SPÓŁKA AKCYJNA, Warszawa, Polska 012272090.

252692 2016 04 06 A. Wprowadzono zmianę uprawnionego przez wykreślenie wpisu: JAKUBOWSKI ROLAND BIZNES POLSKA, Rzeszów, Polska 691788808 i dokonanie wpisu: IZABELA MATYJASZEK IM CAPITAL, Zielona Góra, Polska 362814720.

253085 2016 04 18 A. Wprowadzono zmianę uprawnionego przez wykreślenie wpisu: DELECTA SPÓŁKA AKCYJNA, Włocławek, Polska 910144105 i dokonanie wpisu: BAKALLAND SPÓŁKA AKCYJNA, Warszawa, Polska 012272090.

253185 2016 04 22 A. Wprowadzono zmianę nazwy uprawnionego przez wykreślenie wpisu: WYTWÓRNIA SPRZĘTU KOMUNIKACYJNEGO WSKA PZL-RZESZÓW SPÓŁKA AKCYJNA, Rzeszów, Polska 690297876 i dokonanie wpisu: PRATT & WHITNEY RZESZÓW SPÓŁKA AKCYJNA, Rzeszów, Polska 690297876.

253186 2016 04 22 A. Wprowadzono zmianę nazwy uprawnionego przez wykreślenie wpisu: WYTWÓRNIA SPRZĘTU KOMUNIKACYJNEGO WSKA PZL-RZESZÓW SPÓŁKA AKCYJNA, Rzeszów, Polska 690297876 i dokonanie wpisu: PRATT & WHITNEY RZESZÓW SPÓŁKA AKCYJNA, Rzeszów, Polska 690297876.

253604 2016 04 01 A. Wprowadzono zmianę siedziby uprawnionego przez wykreślenie wpisu: MANDO CORPORATION, PYUNGTAEK-CITY, Republika Korei i dokonanie wpisu: Mando Corporation, Yongin-si, Republika Korei.

253604 2016 04 01 A. Wprowadzono zmianę nazwy uprawnionego przez wykreślenie wpisu: Mando Corporation, Yongin-si, Republika Korei i dokonanie wpisu: Halla Holdings Corporation, Yongin-si, Republika Korei.

253609 2016 04 01 A. Wprowadzono zmianę siedziby uprawnionego przez wykreślenie wpisu: MANDO CORPORATION, PYUNGTAEK-CITY, Republika Korei i dokonanie wpisu: Mando Corporation, Yongin-si, Republika Korei.

253609 2016 04 01 A. Wprowadzono zmianę nazwy uprawnionego przez wykreślenie wpisu: Mando Corporation, Yongin-si, Republika Korei i dokonanie wpisu: Halla Holdings Corporation, Yongin-si, Republika Korei.

253964 2016 04 07 A. Wprowadzono zmianę nazwy uprawnionego przez wykreślenie wpisu: LARA EDYTA POPLAWSKA, Kraków, Polska 120019328 i dokonanie wpisu: LARA EDYTA PAWLUŚ-KIEWICZ, Poznań, Polska 1200019328.

254272 2016 04 22 A. Wprowadzono zmianę uprawnionego przez wykreślenie wpisu: PRZEDSIĘBIORSTWO PRODUKCJI FARMACEUTYCZNEJ HASCO-LEK SPÓŁKA AKCYJNA, Wrocław, Polska 932249169 i dokonanie wpisu: HASCO TM SPÓŁKA Z OGRANICZONĄ ODPOWIEDZIALNOŚCIĄ SPÓŁKA KOMANDYTOWA, Wrocław, Polska 022454830.

254364 2016 04 08 A. Wprowadzono zmianę uprawnionego przez wykreślenie wpisu: EUROPEJSKIE CENTRUM ODSZKODOWAŃ SPÓŁKA AKCYJNA, Legnica, Polska 3991073970 i dokonanie wpisu: EUCO MARKETING SPÓŁKA Z OGRANICZONĄ ODPOWIEDZIALNOŚCIĄ SPÓŁKA KOMANDYTOWA, Legnica, Polska 142737153.

254413 2016 04 14 D. Dokonano wpisu: W dniu 10 lutego 2016 r. na podstawie postanowienia Sądu Rejonowego dla m.st. Warszawy w Warszawie Wydział XI Gospodarczy – Rejestru Zastawów (sygn. akt WA.XI.Ns-Rej.Za 1626/16/744) wpisano do Rejestru Zastawów pod pozycją 2481405 zastaw rejestrowy na prawie ochronnym udzielonym na znak towarowy R.254413 w celu zabezpieczenia wierzytelności przysługujących Konradowi Węgrzynowi zamieszkałemu w Łodzi; Dominikowi Kotkowskiemu zamieszkałemu we Florentynowie; Łukaszowi Wierzbickiemu zamieszkałemu w Gródkowie wobec Farmak Invest Limited z siedzibą w Nikozji, Cypr oraz JSC Farmak z siedzibą w Kijowie, Ukraina”.

254463 2016 04 22 A. Wprowadzono zmianę uprawnionego przez wykreślenie wpisu: CYFROWY POLSAT SPÓŁKA AKCYJNA, Warszawa, Polska 670925160 i dokonanie wpisu: CYFROWY POLSAT TRADE MARKS SPÓŁKA Z OGRANICZONĄ ODPOWIEDZIALNOŚCIĄ, Warszawa, Polska 142716040.

254464 2016 04 22 A. Wprowadzono zmianę uprawnionego przez wykreślenie wpisu: CYFROWY POLSAT SPÓŁKA AKCYJNA, Warszawa, Polska 670925160 i dokonanie wpisu: CYFROWY POLSAT TRADE MARKS SPÓŁKA Z OGRANICZONĄ ODPOWIEDZIALNOŚCIĄ, Warszawa, Polska 142716040.

254465 2016 04 22 A. Wprowadzono zmianę uprawnionego przez wykreślenie wpisu: CYFROWY POLSAT SPÓŁKA AKCYJNA,

Warszawa, Polska 670925160 i dokonanie wpisu: CYFROWY POLSAT TRADE MARKS SPÓŁKA Z OGRANICZONĄ ODPOWIEDZIALNOŚCIĄ, Warszawa, Polska 142716040.

254570 2016 04 05 F. Dokonano wpisu: „W dniu 9 października 2015 r. do Urzędu Patentowego RP wpłynął wniosek o dokonanie w rejestrze wpisu informacji o zajęciu prawa ochronnego na przedmiotowy znak towarowy (sygn. post. egz. nr Km 559/14)”.

254604 2016 04 05 F. Dokonano wpisu: „W dniu 9 października 2015 r. do Urzędu Patentowego RP wpłynął wniosek o dokonanie w rejestrze wpisu informacji o zajęciu prawa ochronnego na przedmiotowy znak towarowy (sygn. post. egz. nr Km 559/14)”.

255103 2016 04 05 A. Wprowadzono zmianę uprawnionego przez wykreślenie wpisu: PERŁA-BROWARY LUBELSKIE SPÓŁKA AKCYJNA, Lublin, Polska 430128566 i dokonanie wpisu: J2 TRADING (CYPRUS) LIMITED, Nikozja, Cypr.

255103 2016 04 05 A. Wprowadzono zmianę uprawnionego przez wykreślenie wpisu: J2 TRADING (CYPRUS) LIMITED, Nikozja, Cypr i dokonanie wpisu: DELRAY TRADING SERVICES INC., Road Town, Brytyjskie Wyspy Dziewicze.

255103 2016 04 05 A. Wprowadzono zmianę uprawnionego przez wykreślenie wpisu: DELRAY TRADING SERVICES INC., Road Town, Brytyjskie Wyspy Dziewicze i dokonanie wpisu: J2 TRADING (CYPRUS) LIMITED, Nikozja, Cypr.

255103 2016 04 05 A. Wprowadzono zmianę uprawnionego przez wykreślenie wpisu: J2 TRADING (CYPRUS) LIMITED, Nikozja, Cypr i dokonanie wpisu: PERŁA-BROWARY LUBELSKIE SPÓŁKA AKCYJNA, Lublin, Polska 430128566.

255702 2016 04 18 A. Wprowadzono zmianę uprawnionego przez wykreślenie wpisu: DELECTA SPÓŁKA AKCYJNA, Włocławek, Polska 910144105 i dokonanie wpisu: BAKALLAND SPÓŁKA AKCYJNA, Warszawa, Polska 012272090.

255703 2016 04 18 A. Wprowadzono zmianę uprawnionego przez wykreślenie wpisu: DELECTA SPÓŁKA AKCYJNA, Włocławek, Polska 910144105 i dokonanie wpisu: BAKALLAND SPÓŁKA AKCYJNA, Warszawa, Polska 012272090.

255813 2016 04 22 A. Wprowadzono zmianę uprawnionego przez wykreślenie wpisu: PRZEDSIĘBIORSTWO PRODUKCJI FARMACEUTYCZNEJ HASCO-LEK SPÓŁKA AKCYJNA, Wrocław, Polska 932249169 i dokonanie wpisu: HASCO TM SPÓŁKA Z OGRANICZONĄ ODPOWIEDZIALNOŚCIĄ SPÓŁKA KOMANDYTOWA, Wrocław, Polska 022454830.

255815 2016 04 22 A. Wprowadzono zmianę uprawnionego przez wykreślenie wpisu: PRZEDSIĘBIORSTWO PRODUKCJI FARMACEUTYCZNEJ HASCO-LEK SPÓŁKA AKCYJNA, Wrocław, Polska 932249169 i dokonanie wpisu: HASCO TM SPÓŁKA Z OGRANICZONĄ ODPOWIEDZIALNOŚCIĄ SPÓŁKA KOMANDYTOWA, Wrocław, Polska 022454830.

255826 2016 04 22 A. Wprowadzono zmianę uprawnionego przez wykreślenie wpisu: PRZEDSIĘBIORSTWO PRODUKCJI FARMACEUTYCZNEJ HASCO-LEK SPÓŁKA AKCYJNA, Wrocław, Polska 932249169 i dokonanie wpisu: HASCO TM SPÓŁKA Z OGRANICZONĄ ODPOWIEDZIALNOŚCIĄ SPÓŁKA KOMANDYTOWA, Wrocław, Polska 022454830.

255886 2016 04 07 A. Wprowadzono zmianę nazwy uprawnionego przez wykreślenie wpisu: Virgo Project Spółka z ograniczoną odpowiedzialnością, Wrocław, Polska 021549971 i dokonanie wpisu: SELINA MARKETING INTERNATIONAL SPÓŁKA Z OGRANICZONĄ ODPOWIEDZIALNOŚCIĄ, Wrocław, Polska 021549971.

256050 2016 04 19 A. Wprowadzono zmianę uprawnionego przez wykreślenie wpisu: PHARMASWISS SA, ZUG, Szwajcaria i dokonanie wpisu: VALEANT SPÓŁKA Z OGRANICZONĄ ODPOWIEDZIALNOŚCIĄ SPÓŁKA JAWNA, Rzeszów, Polska 180935403.

256271 2016 04 06 A. Wprowadzono zmianę uprawnionego przez wykreślenie wpisu: FARMATEKA SPÓŁKA Z OGRANICZONĄ

ODPOWIEDZIALNOŚCIĄ, Katowice, Polska 190941583 i dokonanie wpisu: FARMACOL FINANSE SPÓŁKA Z OGRANICZONĄ ODPOWIEDZIALNOŚCIĄ WROCŁAW SPÓŁKA KOMANDYTOWO-AKCYJNA, Wrocław, Polska 022273732.

256271 2016 04 06 A. Wprowadzono zmianę uprawnionego przez wykreślenie wpisu: FARMACOL FINANSE SPÓŁKA Z OGRANICZONĄ ODPOWIEDZIALNOŚCIĄ WROCŁAW SPÓŁKA KOMANDYTOWO-AKCYJNA, Wrocław, Polska 022273732 i dokonanie wpisu: FARMACOL INWESTYCJE SPÓŁKA Z OGRANICZONĄ ODPOWIEDZIALNOŚCIĄ SPÓŁKA KOMANDYTOWO-AKCYJNA, Wrocław, Polska 146941689.

256271 2016 04 06 A. Wprowadzono zmianę uprawnionego przez wykreślenie wpisu: FARMACOL INWESTYCJE SPÓŁKA Z OGRANICZONĄ ODPOWIEDZIALNOŚCIĄ SPÓŁKA KOMANDYTOWO-AKCYJNA, Wrocław, Polska 146941689 i dokonanie wpisu: CEFARM-WROCŁAW-CENTRUM ZAOPATRZENIA FARMACEUTYCZNEGO SPÓŁKA AKCYJNA, Wrocław, Polska 932149338.

256278 2016 04 22 A. Wprowadzono zmianę uprawnionego przez wykreślenie wpisu: PRZEDSIĘBIORSTWO PRODUKCJI FARMACEUTYCZNEJ HASCO-LEK SPÓŁKA AKCYJNA, Wrocław, Polska 932249169 i dokonanie wpisu: HASCO TM SPÓŁKA Z OGRANICZONĄ ODPOWIEDZIALNOŚCIĄ SPÓŁKA KOMANDYTOWA, Wrocław, Polska 022454830.

256280 2016 04 22 A. Wprowadzono zmianę uprawnionego przez wykreślenie wpisu: PRZEDSIĘBIORSTWO PRODUKCJI FARMACEUTYCZNEJ HASCO-LEK SPÓŁKA AKCYJNA, Wrocław, Polska 932249169 i dokonanie wpisu: HASCO TM SPÓŁKA Z OGRANICZONĄ ODPOWIEDZIALNOŚCIĄ SPÓŁKA KOMANDYTOWA, Wrocław, Polska 022454830.

256880 2016 04 19 A. Wprowadzono zmianę uprawnionego przez wykreślenie wpisu: PHARMASWISS SA, ZUG, Szwajcaria i dokonanie wpisu: VALEANT SPÓŁKA Z OGRANICZONĄ ODPOWIEDZIALNOŚCIĄ SPÓŁKA JAWNA, Rzeszów, Polska 180935403.

257004 2016 04 07 A. Wprowadzono zmianę uprawnionego przez wykreślenie wpisu: DELKOM 2000 SPÓŁKA Z OGRANICZONĄ ODPOWIEDZIALNOŚCIĄ, Wejherowo, Polska 192020769 i dokonanie wpisu: SFERIS SPÓŁKA Z OGRANICZONĄ ODPOWIEDZIALNOŚCIĄ, Warszawa, Polska 015246420.

257005 2016 04 07 A. Wprowadzono zmianę uprawnionego przez wykreślenie wpisu: DELKOM 2000 SPÓŁKA Z OGRANICZONĄ ODPOWIEDZIALNOŚCIĄ, Wejherowo, Polska 192020769 i dokonanie wpisu: SFERIS SPÓŁKA Z OGRANICZONĄ ODPOWIEDZIALNOŚCIĄ, Warszawa, Polska 015246420.

257006 2016 04 07 A. Wprowadzono zmianę uprawnionego przez wykreślenie wpisu: DELKOM 2000 SPÓŁKA Z OGRANICZONĄ ODPOWIEDZIALNOŚCIĄ, Wejherowo, Polska 192020769 i dokonanie wpisu: SFERIS SPÓŁKA Z OGRANICZONĄ ODPOWIEDZIALNOŚCIĄ, Warszawa, Polska 015246420.

257223 2016 04 13 A. Wprowadzono zmianę uprawnionego przez wykreślenie wpisu: ANIMEX FOODS SPÓŁKA Z OGRANICZONĄ ODPOWIEDZIALNOŚCIĄ SPÓŁKA KOMANDYTOWO-AKCYJNA, Morliny, Polska 530978422 i dokonanie wpisu: ANIMEX FOODS SPÓŁKA Z OGRANICZONĄ ODPOWIEDZIALNOŚCIĄ SPÓŁKA KOMANDYTOWA, Morliny, Polska 530978422.

257241 2016 04 13 A. Wprowadzono zmianę uprawnionego przez wykreślenie wpisu: SWORD MEDIA SPÓŁKA Z OGRANICZONĄ ODPOWIEDZIALNOŚCIĄ W UPADŁOŚCI LIKWIDACYJNEJ, DZIEKANÓW POLSKI, Polska i dokonanie wpisu: 4CV MOBILE SPÓŁKA Z OGRANICZONĄ ODPOWIEDZIALNOŚCIĄ SPÓŁKA KOMANDYTOWA, Warszawa, Polska.

257708 2016 04 01 A. Wprowadzono zmianę uprawnionego przez wykreślenie wpisu: POLSKA TELEFONIA KOMÓRKOWA-CENTERTEL SPÓŁKA Z OGRANICZONĄ ODPOWIEDZIALNOŚCIĄ, Warszawa, Polska i dokonanie wpisu: ORANGE POLSKA SPÓŁKA AKCYJNA, Warszawa, Polska 012100784.

257759 2016 04 22 A. Wprowadzono zmianę uprawnionego przez wykreślenie wpisu: PRZEDSIĘBIORSTWO PRODUKCJI FARMACEUTYCZNEJ HASCO-LEK SPÓŁKA AKCYJNA, Wrocław, Polska 932249169 i dokonanie wpisu: HASCO TM SPÓŁKA Z OGRANICZONĄ ODPOWIEDZIALNOŚCIĄ SPÓŁKA KOMANDYTOWA, Wrocław, Polska 022454830.

257788 2016 04 22 A. Wprowadzono zmianę uprawnionego przez wykreślenie wpisu: PRZEDSIĘBIORSTWO PRODUKCJI FARMACEUTYCZNEJ HASCO-LEK SPÓŁKA AKCYJNA, Wrocław, Polska 932249169 i dokonanie wpisu: HASCO TM SPÓŁKA Z OGRANICZONĄ ODPOWIEDZIALNOŚCIĄ SPÓŁKA KOMANDYTOWA, Wrocław, Polska 022454830.

257876 2016 04 18 A. Wprowadzono zmianę uprawnionego przez wykreślenie wpisu: DELECTA SPÓŁKA AKCYJNA, Włocławek, Polska 910144105 i dokonanie wpisu: BAKALLAND SPÓŁKA AKCYJNA, Warszawa, Polska 012272090.

258435 2016 04 14 D. Dokonano wpisu: W dniu 10 lutego 2016 r. na podstawie postanowienia Sądu Rejonowego dla m.st. Warszawy w Warszawie Wydział XI Gospodarczy – Rejestru Zastawów (sygn. akt WA.XI.Ns-Rej.Za 1622/16/140) wpisano do Rejestru Zastawów pod pozycją 2481478 zastaw rejestrowy na prawie ochronnym udzielonym na znak towarowy R.258435 w celu zabezpieczenia wierzytelności przysługujących Konradowi Węgrzynowi zamieszkałemu w Łodzi; Dominikowi Kotkowskiemu zamieszkałemu we Florentynowie; Łukaszowi Wierzbiickiemu zamieszkałemu w Gródkowie wobec Farmak Invest Limited z siedzibą w Nikozji, Cypr oraz JSC Farmak z siedzibą w Kijowie, Ukraina”.

258493 2016 04 25 A. Wprowadzono zmianę uprawnionego przez wykreślenie wpisu: ERGIS-EUROFILMS SPÓŁKA AKCYJNA, Warszawa, Polska 150175921 i dokonanie wpisu: ERGIS SPÓŁKA AKCYJNA, Warszawa, Polska.

258655 2016 04 18 A. Wprowadzono zmianę uprawnionego przez wykreślenie wpisu: DELECTA SPÓŁKA AKCYJNA, Włocławek, Polska 910144105 i dokonanie wpisu: BAKALLAND SPÓŁKA AKCYJNA, Warszawa, Polska 012272090.

258750 2016 04 18 A. Wprowadzono zmianę uprawnionego przez wykreślenie wpisu: DELECTA SPÓŁKA AKCYJNA, Włocławek, Polska 910144105 i dokonanie wpisu: BAKALLAND SPÓŁKA AKCYJNA, Warszawa, Polska 012272090.

258767 2016 04 13 D. Dokonano wpisu: W dniu 25 listopada 2015 r. na podstawie postanowienia Sądu Rejonowego dla m.st. Warszawy w Warszawie Wydział XI Gospodarczy – Rejestru Zastawów (sygn. akt WA.XI.Ns-Rej.Za 16168/15/684) wpisano do Rejestru Zastawów pod pozycją 2472654 zastaw rejestrowy na prawie ochronnym udzielonym na znak towarowy R.258767 w celu zabezpieczenia wierzytelności przysługujących IPOPEMA 128 FNDUSZ INWESTYCYJNY ZAMKNIĘTY AKTYWÓW NIEPUBLICZNYCH z siedzibą w Warszawie wobec INTER EUROPOL PIEKARNIA SZWAJCARSKA SPÓŁKA Z OGRANICZONĄ ODPOWIEDZIALNOŚCIĄ IP SPÓŁKA KOMANDYTOWA z siedzibą w Warszawie”.

259408 2016 04 18 A. Wprowadzono zmianę uprawnionego przez wykreślenie wpisu: DELECTA SPÓŁKA AKCYJNA, Włocławek, Polska 910144105 i dokonanie wpisu: BAKALLAND SPÓŁKA AKCYJNA, Warszawa, Polska 012272090.

259412 2016 04 18 A. Wprowadzono zmianę uprawnionego przez wykreślenie wpisu: DELECTA SPÓŁKA AKCYJNA, Włocławek, Polska 910144105 i dokonanie wpisu: BAKALLAND SPÓŁKA AKCYJNA, Warszawa, Polska 012272090.

260012 2016 04 14 A. Wprowadzono zmianę uprawnionego przez wykreślenie wpisu: MEBLE 21 SPÓŁKA JAWNA CIASTOŃ WOJCIECH I GRZEGORZ, Zielonka, Polska 010201995 i dokonanie wpisu: MIOR SPÓŁKA Z OGRANICZONĄ ODPOWIEDZIALNOŚCIĄ I WSPÓLNICY SPÓŁKA KOMANDYTOWA, Warszawa, Polska 361233658.

260408 2016 04 07 A. Wprowadzono zmianę nazwy uprawnionego przez wykreślenie wpisu: 24EASYAUDIT SPÓŁKA Z OGRA-

NICZONĄ ODPOWIEDZIALNOŚCIĄ, Gdynia, Polska 221152658 i dokonanie wpisu: VALUE SPÓŁKA Z OGRANICZONĄ ODPOWIEDZIALNOŚCIĄ, Gdynia, Polska 221153658.

261268 2016 04 07 A. Wprowadzono zmianę nazwy uprawnionego przez wykreślenie wpisu: SELGROS SPÓŁKA Z OGRANICZONĄ ODPOWIEDZIALNOŚCIĄ, Poznań, Polska 630375313 i dokonanie wpisu: TRANSGOURMT POLSKA SPÓŁKA Z OGRANICZONĄ ODPOWIEDZIALNOŚCIĄ, Poznań, Polska 630375413.

261395 2016 04 22 A. Wprowadzono zmianę uprawnionego przez wykreślenie wpisu: PRZEDSIĘBIORSTWO PRODUKCJI FARMACEUTYCZNEJ HASCO-LEK SPÓŁKA AKCYJNA, Wrocław, Polska 932249169 i dokonanie wpisu: HASCO TM SPÓŁKA Z OGRANICZONĄ ODPOWIEDZIALNOŚCIĄ SPÓŁKA KOMANDYTOWA, Wrocław, Polska 022454830.

261396 2016 04 22 A. Wprowadzono zmianę uprawnionego przez wykreślenie wpisu: PRZEDSIĘBIORSTWO PRODUKCJI FARMACEUTYCZNEJ HASCO-LEK SPÓŁKA AKCYJNA, Wrocław, Polska 932249169 i dokonanie wpisu: HASCO TM SPÓŁKA Z OGRANICZONĄ ODPOWIEDZIALNOŚCIĄ SPÓŁKA KOMANDYTOWA, Wrocław, Polska 022454830.

261862 2016 04 26 D. Dokonano wpisu: W dniu 18 lutego 2013 r. na podstawie postanowienia Sądu Rejonowego dla m.st. Warszawy w Warszawie Wydział XI Gospodarczy – Rejestru Zastawów (sygn. akt WA.XI.Ns-Rej.Za 1453/13/293) wpisano do Rejestru Zastawów pod pozycją 2342210 zastaw rejestrowy na prawie ochronnym udzielonym na znak towarowy R.261862 w celu zabezpieczenia wierzytelności przysługujących Česká Spořitelna a.s. z siedzibą w Pradze, Czechy wobec Walmark a.s. z siedzibą w Třinec, Czechy”.

261863 2016 04 26 D. Wykreślono wpis: W dniu 18 lutego 2013 r. na podstawie postanowienia Sądu Rejonowego dla m.st. Warszawy w Warszawie Wydział XI Gospodarczy – Rejestru Zastawów (sygn. akt WA.XI.Ns-Rej.Za 1478/13/940) wpisano do Rejestru Zastawów pod pozycją 2342220 zastaw rejestrowy na prawie ochronnym udzielonym na znak towarowy R.261863 w celu zabezpieczenia wierzytelności przysługujących Česká Spořitelna a.s. z siedzibą w Pradze, Czechy wobec Walmark a.s. z siedzibą w Třinec, Czechy”.

261863 2016 04 26 D. Dokonano wpisu: W dniu 18 lutego 2013 r. na podstawie postanowienia Sądu Rejonowego dla m.st. Warszawy w Warszawie Wydział XI Gospodarczy – Rejestru Zastawów (sygn. akt WA.XI.Ns-Rej.Za 1478/13/940) wpisano do Rejestru Zastawów pod pozycją 2342220 zastaw rejestrowy na prawie ochronnym udzielonym na znak towarowy R.261863 w celu zabezpieczenia wierzytelności przysługujących Česká Spořitelna a.s. z siedzibą w Pradze, Czechy wobec Walmark a.s. z siedzibą w Třinec, Czechy”.

261946 2016 04 13 A. Wprowadzono zmianę uprawnionego przez wykreślenie wpisu: CARPO DESIGNER GADEK ROGALSKI SPÓŁKA JAWNA, Łódź, Polska 101339306 i dokonanie wpisu: CORPO SPÓŁKA Z OGRANICZONĄ ODPOWIEDZIALNOŚCIĄ SPÓŁKA KOMANDYTOWA, Łódź, Polska 471299184.

262262 2016 04 18 A. Wprowadzono zmianę uprawnionego przez wykreślenie wpisu: DELECTA SPÓŁKA AKCYJNA, Włocławek, Polska 910144105 i dokonanie wpisu: BAKALLAND SPÓŁKA AKCYJNA, Warszawa, Polska 012272090.

252389 2016 04 22 A. Wprowadzono zmianę uprawnionego przez wykreślenie wpisu: PRZEDSIĘBIORSTWO PRODUKCJI FARMACEUTYCZNEJ HASCO-LEK SPÓŁKA AKCYJNA, Wrocław, Polska 932249169 i dokonanie wpisu: HASCO TM SPÓŁKA Z OGRANICZONĄ ODPOWIEDZIALNOŚCIĄ SPÓŁKA KOMANDYTOWA, Wrocław, Polska 022454830.

262390 2016 04 22 A. Wprowadzono zmianę uprawnionego przez wykreślenie wpisu: PRZEDSIĘBIORSTWO PRODUKCJI FAR-

MACEUTYCZNEJ HASCO-LEK SPÓŁKA AKCYJNA, Wrocław, Polska 932249169 i dokonanie wpisu: HASCO TM SPÓŁKA Z OGRANICZONĄ ODPOWIEDZIALNOŚCIĄ SPÓŁKA KOMANDYTOWA, Wrocław, Polska 022454830.

262391 2016 04 22 A. Wprowadzono zmianę uprawnionego przez wykreślenie wpisu: PRZEDSIĘBIORSTWO PRODUKCJI FARMACEUTYCZNEJ HASCO-LEK SPÓŁKA AKCYJNA, Wrocław, Polska 932249169 i dokonanie wpisu: HASCO TM SPÓŁKA Z OGRANICZONĄ ODPOWIEDZIALNOŚCIĄ SPÓŁKA KOMANDYTOWA, Wrocław, Polska 022454830.

262456 2016 04 01 D. Dokonano wpisu: „Na mocy umowy z dnia 21.04.2015 r. udzielono pełnej i wyłącznej licencji na używanie znaku towarowego przez CHIVAS BROTHERS LIMITED, PAISLEY, Wielka Brytania na czas określony do dnia 30.06.2029 r.”.

262528 2016 04 18 A. Wprowadzono zmianę uprawnionego przez wykreślenie wpisu: MARIMAX POLSKA SPÓŁKA Z OGRANICZONĄ ODPOWIEDZIALNOŚCIĄ, Warszawa, Polska 016100893 i dokonanie wpisu: MARIMAX SPÓŁKA Z OGRANICZONĄ ODPOWIEDZIALNOŚCIĄ SPÓŁKA KOMANDYTOWA, Warszawa, Polska 016100893.

262641 2016 04 22 A. Wprowadzono zmianę uprawnionego przez wykreślenie wpisu: PRZEDSIĘBIORSTWO PRODUKCJI FARMACEUTYCZNEJ HASCO-LEK SPÓŁKA AKCYJNA, Wrocław, Polska 932249169 i dokonanie wpisu: HASCO TM SPÓŁKA Z OGRANICZONĄ ODPOWIEDZIALNOŚCIĄ SPÓŁKA KOMANDYTOWA, Wrocław, Polska 022454830.

263585 2016 04 18 A. Wprowadzono zmianę uprawnionego przez wykreślenie wpisu: DELECTA SPÓŁKA AKCYJNA, Włocławek, Polska 910144105 i dokonanie wpisu: BAKALLAND SPÓŁKA AKCYJNA, Warszawa, Polska 012272090.

263586 2016 04 18 A. Wprowadzono zmianę uprawnionego przez wykreślenie wpisu: DELECTA SPÓŁKA AKCYJNA, Włocławek, Polska 910144105 i dokonanie wpisu: BAKALLAND SPÓŁKA AKCYJNA, Warszawa, Polska 012272090.

264266 2016 04 11 A. Wprowadzono zmianę nazwy uprawnionego przez wykreślenie wpisu: CEGEDIM GROUP POLAND SPÓŁKA Z OGRANICZONĄ ODPOWIEDZIALNOŚCIĄ, Warszawa, Polska 140714136 i dokonanie wpisu: IMS HEALTH TECHNOLOGY SOLUTIONS POLAND SPÓŁKA Z OGRANICZONĄ ODPOWIEDZIALNOŚCIĄ, Warszawa, Polska 140714136.

265007 2016 04 14 D. Dokonano wpisu: W dniu 10 lutego 2016 r. na podstawie postanowienia Sądu Rejonowego dla m.st. Warszawy w Warszawie Wydział XI Gospodarczy – Rejestru Zastawów (sygn. akt WA.XI.Ns-Rej.Za 1618/16/225) wpisano do Rejestru Zastawów pod pozycją 2481477 zastaw rejestrowy na prawie ochronnym udzielonym na znak towarowy R.265007 w celu zabezpieczenia wierzytelności przysługujących Konradowi Węgrzynowi zamieszkałemu w Łodzi; Dominikowi Kotkowskiemu zamieszkałemu we Florentynowie; Łukaszowi Wierzbiickiemu zamieszkałemu w Gródkowie wobec Farmak Invest Limited z siedzibą w Nikozji, Cypr oraz JSC Farmak z siedzibą w Kijowie, Ukraina”.

265038 2016 04 21 A. Wprowadzono zmianę uprawnionego przez wykreślenie wpisu: MARTI SPÓŁKA Z OGRANICZONĄ ODPOWIEDZIALNOŚCIĄ, Warszawa, Polska 142264950 i dokonanie wpisu: ETHIFARM SPÓŁKA Z OGRANICZONĄ ODPOWIEDZIALNOŚCIĄ SPÓŁKA KOMANDYTOWA, Poznań, Polska 300833593.

265143 2016 04 22 A. Wprowadzono zmianę uprawnionego przez wykreślenie wpisu: PRZEDSIĘBIORSTWO PRODUKCJI FARMACEUTYCZNEJ HASCO-LEK SPÓŁKA AKCYJNA, Wrocław, Polska 932249169 i dokonanie wpisu: HASCO TM SPÓŁKA Z OGRANICZONĄ ODPOWIEDZIALNOŚCIĄ SPÓŁKA KOMANDYTOWA, Wrocław, Polska 022454830.

265485 2016 04 25 A. Wprowadzono zmianę uprawnionego przez wykreślenie wpisu: ERGIS-EUROFILMS SPÓŁKA AKCYJNA,

Warszawa, Polska i dokonanie wpisu: ERGIS SPÓŁKA AKCYJNA, Warszawa, Polska.

266004 2016 04 13 A. Wprowadzono zmianę uprawnionego przez wykreślenie wpisu: TERMO KONCEPT SPÓŁKA Z OGRANICZONĄ ODPOWIEDZIALNOŚCIĄ SPÓŁKA KOMANDYTOWA, Jasieniec, Polska 146671400 i dokonanie wpisu: PAWEŁ RACHWAŁ, Brwinów, Polska.

266052 2016 04 06 A. Wprowadzono zmianę uprawnionego przez wykreślenie wpisu: REALTY 3 MANAGEMENT SPÓŁKA Z OGRANICZONĄ ODPOWIEDZIALNOŚCIĄ PROJEKT DEVELOPERSKI 6 SPÓŁKA KOMANDYTOWO-AKCYJNA, Warszawa, Polska 140877588 i dokonanie wpisu: CENTRUM PRASKIE KONESER SPÓŁKA Z OGRANICZONĄ ODPOWIEDZIALNOŚCIĄ SPÓŁKA KOMANDYTOWA,, Warszawa, Polska 147143228.

266345 2016 04 07 A. Wprowadzono zmianę uprawnionego przez wykreślenie wpisu: PRO PUBLICO SPÓŁKA Z OGRANICZONĄ ODPOWIEDZIALNOŚCIĄ, Chełm, Polska 110722461 i dokonanie wpisu: PRO PUBLICO SPÓŁKA Z OGRANICZONĄ ODPOWIEDZIALNOŚCIĄ - SPÓŁKA KOMANDYTOWA, Chełm, Polska 360486682.

266694 2016 04 22 A. Wprowadzono zmianę uprawnionego przez wykreślenie wpisu: PRZEDSIĘBIORSTWO PRODUKCJI FARMACEUTYCZNEJ HASCO-LEK SPÓŁKA AKCYJNA, Wrocław, Polska 932249169 i dokonanie wpisu: HASCO TM SPÓŁKA Z OGRANICZONĄ ODPOWIEDZIALNOŚCIĄ SPÓŁKA KOMANDYTOWA, Wrocław, Polska 022454830.

267387 2016 04 18 A. Wprowadzono zmianę nazwy uprawnionego przez wykreślenie wpisu: BONGRAIN SPÓŁKA AKCYJNA, VIROFLAY, Francja i dokonanie wpisu: SAVENCIA SA, VIROFLAY, Francja.

267713 2016 04 13 A. Wprowadzono zmianę uprawnionego przez wykreślenie wpisu: ETOS SPÓŁKA AKCYJNA, Gdańsk, Polska 192975787 i dokonanie wpisu: DIVERSE HOLDCO SPÓŁKA Z OGRANICZONĄ ODPOWIEDZIALNOŚCIĄ SPÓŁKA KOMANDYTOWO-AKCYJNA, Warszawa, Polska 145739918.

267713 2016 04 13 A. Wprowadzono zmianę uprawnionego przez wykreślenie wpisu: DIVERSE HOLDCO SPÓŁKA Z OGRANICZONĄ ODPOWIEDZIALNOŚCIĄ SPÓŁKA KOMANDYTOWO-AKCYJNA, Warszawa, Polska 145739918 i dokonanie wpisu: DIVERSE BRAND & MARKETING SPÓŁKA Z OGRANICZONĄ ODPOWIEDZIALNOŚCIĄ Warszawa, Polska 360140340.

268195 2016 04 06 A. Wprowadzono zmianę uprawnionego przez wykreślenie wpisu: REALTY 3 MANAGEMENT SPÓŁKA Z OGRANICZONĄ ODPOWIEDZIALNOŚCIĄ PROJEKT DEVELOPERSKI 6 SPÓŁKA KOMANDYTOWO-AKCYJNA, Warszawa, Polska 140877588 i dokonanie wpisu: CENTRUM PRASKIE KONESER SPÓŁKA Z OGRANICZONĄ ODPOWIEDZIALNOŚCIĄ SPÓŁKA KOMANDYTOWA,, Warszawa, Polska 147143228.

268218 2016 04 06 A. Wprowadzono zmianę uprawnionego przez wykreślenie wpisu: ARCHICOM INVEST SPÓŁKA Z OGRANICZONĄ ODPOWIEDZIALNOŚCIĄ, Wrocław, Polska i dokonanie wpisu: ARCHICOM SPÓŁKA AKCYJNA, Wrocław, Polska 020371028.

268219 2016 04 06 A. Wprowadzono zmianę uprawnionego przez wykreślenie wpisu: ARCHICOM INVEST SPÓŁKA Z OGRANICZONĄ ODPOWIEDZIALNOŚCIĄ, Wrocław, Polska i dokonanie wpisu: ARCHICOM SPÓŁKA AKCYJNA, Wrocław, Polska 020371028.

268325 2016 04 26 F. Dokonano wpisu: „Na podstawie tytułu wykonawczego: Nakazu zapłaty w postępowaniu upominawczym Sądu Rejonowego Gdańsk-Północ w Gdańsku z dnia 20 maja 2015 r., sygn. akt IV GNC 317/15, zaopatrzonego w klauzulę wykonalności z dnia 20 maja 2015 r. Komornik Sądowy przy Sądzie Rejonowym dla Warszawy-Śródmieścia w Warszawie w toku postępowania egzekucyjnego prowadzonego pod sygnaturą akt: Km 958/15 dokonał zajęcia prawa ochronnego na przedmiotowy znak towarowy na rzecz wierzyciela: Celiny Choynowskiej zamieszkałej w Dłutowie”.

268371 2016 04 21 D. Dokonano wpisu: „Na mocy umowy z dnia 30 października 2013 r. udzielono pełnej i wyłącznej licencji na używanie znaku towarowego przez CIECH SARZYNA SPÓŁKA AKCYJNA, Nowa Sarzyna, Polska na czas nieokreślony.”.

268372 2016 04 21 D. Dokonano wpisu: „Na mocy umowy z dnia 30 października 2013 r. udzielono pełnej i wyłącznej licencji na używanie znaku towarowego przez CIECH SARZYNA SPÓŁKA AKCYJNA, Nowa Sarzyna, Polska na czas nieokreślony.”.

268412 2016 04 22 A. Wprowadzono zmianę uprawnionego przez wykreślenie wpisu: NETSPRINT SPÓŁKA Z OGRANICZONĄ ODPOWIEDZIALNOŚCIĄ, Warszawa, Polska 016271459 i dokonanie wpisu: NETSPRINT SPÓŁKA AKCYJNA, Warszawa, Polska 016271459.

268504 2016 04 22 A. Wprowadzono zmianę uprawnionego przez wykreślenie wpisu: CYFROWY POLSAT SPÓŁKA AKCYJNA, Warszawa, Polska 670925160 i dokonanie wpisu: CYFROWY POLSAT TRADE MARKS SPÓŁKA Z OGRANICZONĄ ODPOWIEDZIALNOŚCIĄ, Warszawa, Polska 142716040.

268941 2016 04 07 A. Wprowadzono zmianę uprawnionego przez wykreślenie wpisu: PRZEDSIĘBIORSTWO SAVPOL SPÓŁKA Z OGRANICZONĄ ODPOWIEDZIALNOŚCIĄ SPÓŁKA KOMANDYTOWA, Gliwice, Polska i dokonanie wpisu: T.B. CISEK SPÓŁKA JAWNA, Gliwice, Polska 362506437.

268962 2016 04 14 A. Wprowadzono zmianę uprawnionego przez wykreślenie wpisu: GRUSZECKI GRZEGORZ, AMMER DARIUSZ NICODEJ SPÓŁKA CYWILNA, Łódź, Polska i dokonanie wpisu: VTRUCK SPÓŁKA Z OGRANICZONĄ ODPOWIEDZIALNOŚCIĄ SPÓŁKA KOMANDYTOWO-AKCYJNA, Warszawa, Polska 146045274.

268964 2016 04 07 A. Wprowadzono zmianę uprawnionego przez wykreślenie wpisu: PRZEDSIĘBIORSTWO SAVPOL SPÓŁKA Z OGRANICZONĄ ODPOWIEDZIALNOŚCIĄ SPÓŁKA KOMANDYTOWA, Gliwice, Polska i dokonanie wpisu: T.B. CISEK SPÓŁKA JAWNA, Gliwice, Polska 362506437.

268971 2016 04 07 A. Wprowadzono zmianę uprawnionego przez wykreślenie wpisu: PRZEDSIĘBIORSTWO SAVPOL SPÓŁKA Z OGRANICZONĄ ODPOWIEDZIALNOŚCIĄ SPÓŁKA KOMANDYTOWA, Gliwice, Polska i dokonanie wpisu: T.B. CISEK SPÓŁKA JAWNA, Gliwice, Polska 362506437.

269202 2016 04 11 A. Wprowadzono zmianę uprawnionego przez wykreślenie wpisu: CHIC SPÓŁKA Z OGRANICZONĄ ODPOWIEDZIALNOŚCIĄ SPÓŁKA KOMANDYTOWA, Ostrzeszów, Polska 300443550 i dokonanie wpisu: INTERNATIONAL TRADEMARK SPÓŁKA Z OGRANICZONĄ ODPOWIEDZIALNOŚCIĄ SPÓŁKA KOMANDYTOWO-AKCYJNA, Ostrzeszów, Polska 146982748.

269202 2016 04 11 A. Wprowadzono zmianę uprawnionego przez wykreślenie wpisu: INTERNATIONAL TRADEMARK SPÓŁKA Z OGRANICZONĄ ODPOWIEDZIALNOŚCIĄ SPÓŁKA KOMANDYTOWO-AKCYJNA, Ostrzeszów, Polska 146982748 i dokonanie wpisu: CHIC INVESTMENTS SPÓŁKA Z OGRANICZONĄ ODPOWIEDZIALNOŚCIĄ, Ostrzeszów, Polska 146888363.

269333 2016 04 26 F. Dokonano wpisu: „Na podstawie tytułu wykonawczego: Nakazu zapłaty w postępowaniu upominawczym Sądu Rejonowego Gdańsk-Północ w Gdańsku z dnia 6 lutego 2015 r., sygn. akt IV Gnc 317/15, zaopatrzonego w klauzulę wykonalności z dnia 20 maja 2015 r. Komornik Sądowy przy Sądzie Rejonowym dla Warszawy-Śródmieścia w Warszawie w toku postępowania egzekucyjnego prowadzonego pod sygnaturą akt: Km 958/15 dokonał zajęcia prawa ochronnego na przedmiotowy znak towarowy na rzecz wierzyciela: Celiney Choynowskiej zamieszkałej w Dłutowie”.

269378 2016 04 21 A. Wprowadzono zmianę nazwy uprawnionego przez wykreślenie wpisu: LUKAS Bank Spółka Akcyjna, Wrocław, Polska 290513140 i dokonanie wpisu: CREDIT AGRICOLE BANK POLSKA SPÓŁKA AKCYJNA, Wrocław, Polska.

269431 2016 04 06 A. Wprowadzono zmianę uprawnionego przez wykreślenie wpisu: REK ZENON, REK PRZEMYSŁAW, REK

RADOSŁAW ŚLĄSKIE CENTRUM FLORYSTYCZNE REKPOL SPÓŁKA CYWILNA, Turza Śląska, Polska i dokonanie wpisu: ŚLĄSKIE CENTRUM FLORYSTYCZNE REKPOL SPÓŁKA Z OGRANICZONĄ ODPOWIEDZIALNOŚCIĄ, Turza Śląska, Polska 243446118.

269845 2016 04 26 D. Dokonano wpisu: W dniu 17 lutego 2016 r. na podstawie postanowienia Sądu Rejonowego dla m.st. Warszawy w Warszawie Wydział XI Gospodarczy – Rejestru Zastawów (sygn. akt WA.XI.Ns-Rej.Za 1628/16/546) wpisano do Rejestru Zastawów pod pozycją 2482072 zastaw rejestrowy na prawie ochronnym udzielonym na znak towarowy R.269845 w celu zabezpieczenia wierzytelności przysługujących Konradowi Węgrzynowi zamieszkałemu w Łodzi; Dominikowi Kotkowskemu zamieszkałemu we Florentynowie; Łukaszowi Wierzbickiemu zamieszkałemu w Gródkowie wobec Farmak Invest Limited z siedzibą w Nikozji, Cypr oraz JSC Farmak z siedzibą w Kijowie, Ukraina”.

270220 2016 04 13 A. Wprowadzono zmianę uprawnionego przez wykreślenie wpisu: BONGRAIN S.A., VIROFLAY, Francja i dokonanie wpisu: SAVENCIA SA, VIROFLAY, Francja.

270266 2016 04 21 A. Wprowadzono zmianę siedziby uprawnionego przez wykreślenie wpisu: SIMITEC - SADOWSKI I ZAWADA SPÓŁKA JAWNA, Wysoka, Polska 021493845 i dokonanie wpisu: SIMITEC SADOWSKI I ZAWADA SPÓŁKA JAWNA, Ślęza, Polska.

270301 2016 04 13 A. Wprowadzono zmianę nazwy uprawnionego przez wykreślenie wpisu: BONGRAIN S.A., VIROFLAY, Francja i dokonanie wpisu: SAVENCIA SA, VIROFLAY, Francja.

270527 2016 04 18 A. Wprowadzono zmianę uprawnionego przez wykreślenie wpisu: DELECTA SPÓŁKA AKCYJNA, Włocławek, Polska 910144105 i dokonanie wpisu: BAKALLAND SPÓŁKA AKCYJNA, Warszawa, Polska 012272090.

270571 2016 04 18 A. Wprowadzono zmianę uprawnionego przez wykreślenie wpisu: DELECTA SPÓŁKA AKCYJNA, Włocławek, Polska 910144105 i dokonanie wpisu: BAKALLAND SPÓŁKA AKCYJNA, Warszawa, Polska 012272090.

270581 2016 04 18 A. Wprowadzono zmianę uprawnionego przez wykreślenie wpisu: DELECTA SPÓŁKA AKCYJNA, Włocławek, Polska 910144105 i dokonanie wpisu: BAKALLAND SPÓŁKA AKCYJNA, Warszawa, Polska 012272090.

270922 2016 04 21 A. Wprowadzono zmianę uprawnionego przez wykreślenie wpisu: PRZEDSIĘBIORSTWO PRODUKCJI FARMACEUTYCZNEJ HASCO-LEK SPÓŁKA AKCYJNA, Wrocław, Polska 932249169 i dokonanie wpisu: HASCO TM SPÓŁKA Z OGRANICZONĄ ODPOWIEDZIALNOŚCIĄ SPÓŁKA KOMANDYTOWA, Wrocław, Polska 022454830.

271090 2016 04 21 A. Wprowadzono zmianę uprawnionego przez wykreślenie wpisu: PRZEDSIĘBIORSTWO PRODUKCJI FARMACEUTYCZNEJ HASCO-LEK SPÓŁKA AKCYJNA, Wrocław, Polska 932249169 i dokonanie wpisu: HASCO TM SPÓŁKA Z OGRANICZONĄ ODPOWIEDZIALNOŚCIĄ SPÓŁKA KOMANDYTOWA, Wrocław, Polska 022454830.

271195 2016 03 31 A. Wprowadzono zmianę uprawnionego przez wykreślenie wpisu: PLUS TM GROUP SPÓŁKA Z OGRANICZONĄ ODPOWIEDZIALNOŚCIĄ SPÓŁKA KOMANDYTOWO-AKCYJNA, Warszawa, Polska 022218489 i dokonanie wpisu: PLUS TM MANAGEMENT SPÓŁKA Z OGRANICZONĄ ODPOWIEDZIALNOŚCIĄ, Warszawa, Polska 142821528.

271197 2016 03 31 A. Wprowadzono zmianę uprawnionego przez wykreślenie wpisu: PLUS TM GROUP SPÓŁKA Z OGRANICZONĄ ODPOWIEDZIALNOŚCIĄ SPÓŁKA KOMANDYTOWO-AKCYJNA, Warszawa, Polska 022218489 i dokonanie wpisu: PLUS TM MANAGEMENT SPÓŁKA Z OGRANICZONĄ ODPOWIEDZIALNOŚCIĄ, Warszawa, Polska 142821528.

271198 2016 03 31 A. Wprowadzono zmianę uprawnionego przez wykreślenie wpisu: PLUS TM GROUP SPÓŁKA Z OGRANICZO-

NAŃ ODPOWIEDZIALNOŚCIĄ SPÓŁKA KOMANDYTOWO-AKCYJNA, Warszawa, Polska 022218489 i dokonanie wpisu: PLUS TM MANAGEMENT SPÓŁKA Z OGRANICZONĄ ODPOWIEDZIALNOŚCIĄ, Warszawa, Polska 142821528.

271199 2016 03 31 A. Wprowadzono zmianę uprawnionego przez wykreślenie wpisu: PLUS TM GROUP SPÓŁKA Z OGRANICZONĄ ODPOWIEDZIALNOŚCIĄ SPÓŁKA KOMANDYTOWO-AKCYJNA, Warszawa, Polska 022218489 i dokonanie wpisu: PLUS TM MANAGEMENT SPÓŁKA Z OGRANICZONĄ ODPOWIEDZIALNOŚCIĄ, Warszawa, Polska 142821528.

271655 2016 03 14 A. Wprowadzono zmianę uprawnionego przez wykreślenie wpisu: SAKS & COMPANY, NEW YORK, Stany Zjednoczone Ameryki i dokonanie wpisu: New Saks & Company, Nowy Jork, Stany Zjednoczone Ameryki.

271655 2016 03 14 A. Wprowadzono zmianę uprawnionego przez wykreślenie wpisu: New Saks & Company, Nowy Jork, Stany Zjednoczone Ameryki i dokonanie wpisu: Saks & Company LLC, Wilmington, Stany Zjednoczone Ameryki.

271656 2016 03 14 A. Wprowadzono zmianę uprawnionego przez wykreślenie wpisu: SAKS & COMPANY, NEW YORK, Stany Zjednoczone Ameryki i dokonanie wpisu: New Saks & Company, Nowy Jork, Stany Zjednoczone Ameryki.

271656 2016 03 14 A. Wprowadzono zmianę uprawnionego przez wykreślenie wpisu: New Saks & Company, Nowy Jork, Stany Zjednoczone Ameryki i dokonanie wpisu: Saks & Company LLC, Wilmington, Stany Zjednoczone Ameryki.

271836 2016 03 21 A. Wprowadzono zmianę uprawnionego przez wykreślenie wpisu: CHRZANOWSKI MAREK, STANECKI LESZEKOFARM SPÓŁKA CYWILNA, Wrocław, Polska 932802258 i dokonanie wpisu: OLEOFARM SPÓŁKA Z OGRANICZONĄ ODPOWIEDZIALNOŚCIĄ, Wrocław, Polska 932802258.

271900 2016 03 21 A. Wprowadzono zmianę siedziby uprawnionego przez wykreślenie wpisu: DA GRASSO SPÓŁKA Z OGRANICZONĄ ODPOWIEDZIALNOŚCIĄ, Aleksandrów Łódzki, Polska 100289641 i dokonanie wpisu: DA GRASSO SPÓŁKA Z OGRANICZONĄ ODPOWIEDZIALNOŚCIĄ, Warszawa, Polska 100289641.

272152 2016 03 13 A. Wprowadzono zmianę uprawnionego przez wykreślenie wpisu: DĄBROWSKI TADEUSZ FIRMA TED, Radomsko, Polska 590186826 i dokonanie wpisu: ORION SPÓŁKA Z OGRANICZONĄ ODPOWIEDZIALNOŚCIĄ, Radomsko, Polska 100143587.

272261 2016 04 14 D. Dokonano wpisu: W dniu 13 stycznia 2015 r. na podstawie postanowienia Sądu Rejonowego dla m.st. Warszawy w Warszawie Wydział XI Gospodarczy – Rejestru Zastawów (sygn. akt WA.XI.Ns-Rej.Za 492/15/111) wpisano do Rejestru Zastawów pod pozycją 2430654 zastaw rejestrowy na prawie ochronnym udzielonym na znak towarowy R.272261 w celu zabezpieczenia wierzytelności przysługujących spółce Bank Śląski Spółka Akcyjna z siedzibą w Katowicach wobec Empik Assets Spółka z ograniczoną odpowiedzialnością z siedzibą w Warszawie”.

274270 2016 04 20 D. Dokonano wpisu: W dniu 28 stycznia 2013 r. na podstawie postanowienia Sądu Rejonowego dla m.st. Warszawy w Warszawie Wydział XI Gospodarczy – Rejestru Zastawów (sygn. akt WA.XI.Ns-Rej.Za 14395/12/495) wpisano do Rejestru Zastawów pod pozycją 2339660 zastaw rejestrowy na prawie ochronnym udzielonym na znak towarowy R.274270 w celu zabezpieczenia wierzytelności przysługujących spółce Bank Polska Kasa Opieki Spółka Akcyjna z siedzibą w Warszawie wobec P4 Spółka z ograniczoną odpowiedzialnością z siedzibą w Warszawie”.

274270 2016 04 20 D. Wykreślono wpis: W dniu 28 stycznia 2013 r. na podstawie postanowienia Sądu Rejonowego dla m.st. Warszawy w Warszawie Wydział XI Gospodarczy – Rejestru Zastawów (sygn. akt WA.XI.Ns-Rej.Za 14395/12/495) wpisano do Rejestru Zastawów pod pozycją 2339660 zastaw rejestrowy na prawie

ochronnym udzielonym na znak towarowy R.274270 w celu zabezpieczenia wierzytelności przysługujących spółce Bank Polska Kasa Opieki Spółka Akcyjna z siedzibą w Warszawie wobec P4 Spółka z ograniczoną odpowiedzialnością z siedzibą w Warszawie”.

272293 2016 03 31 A. Wprowadzono zmianę uprawnionego przez wykreślenie wpisu: PLUS TM GROUP SPÓŁKA Z OGRANICZONĄ ODPOWIEDZIALNOŚCIĄ SPÓŁKA KOMANDYTOWO-AKCYJNA, Warszawa, Polska 022218489 i dokonanie wpisu: PLUS TM MANAGEMENT SPÓŁKA Z OGRANICZONĄ ODPOWIEDZIALNOŚCIĄ, Warszawa, Polska 142821528.

272294 2016 03 31 A. Wprowadzono zmianę uprawnionego przez wykreślenie wpisu: PLUS TM GROUP SPÓŁKA Z OGRANICZONĄ ODPOWIEDZIALNOŚCIĄ SPÓŁKA KOMANDYTOWO-AKCYJNA, Warszawa, Polska 022218489 i dokonanie wpisu: PLUS TM MANAGEMENT SPÓŁKA Z OGRANICZONĄ ODPOWIEDZIALNOŚCIĄ, Warszawa, Polska 142821528.

272892 2016 04 13 A. Wprowadzono zmianę uprawnionego przez wykreślenie wpisu: Etos S.A. Gdańsk, Polska 192975787 i dokonanie wpisu: DIVERSE HOLDCO SPÓŁKA Z OGRANICZONĄ ODPOWIEDZIALNOŚCIĄ SPÓŁKA KOMANDYTOWO-AKCYJNA, Warszawa, Polska 145739918.

272892 2016 04 13 A. Wprowadzono zmianę uprawnionego przez wykreślenie wpisu: DIVERSE HOLDCO SPÓŁKA Z OGRANICZONĄ ODPOWIEDZIALNOŚCIĄ SPÓŁKA KOMANDYTOWO-AKCYJNA, Warszawa, Polska 145739918 i dokonanie wpisu: DIVERSE BRAND & MARKETING SPÓŁKA Z OGRANICZONĄ ODPOWIEDZIALNOŚCIĄ Warszawa, Polska 360140340.

272937 2016 04 21 A. Wprowadzono zmianę nazwy uprawnionego przez wykreślenie wpisu: CIECH TRADEMARKS SPÓŁKA Z OGRANICZONĄ ODPOWIEDZIALNOŚCIĄ, Warszawa, Polska 146846382 i dokonanie wpisu: CIECH R&D SPÓŁKA Z OGRANICZONĄ ODPOWIEDZIALNOŚCIĄ, Warszawa, Polska 146846382.

273213 2016 04 21 A. Wprowadzono zmianę uprawnionego przez wykreślenie wpisu: OCHAŁ WANDA, Kraków, Polska i dokonanie wpisu: OCHAŁ KRZYSZTOF, Kraków, Polska.

273223 2016 04 21 A. Wprowadzono zmianę uprawnionego przez wykreślenie wpisu: ZAKŁADY MIĘSNE VIOLA MEYER SPÓŁKA Z OGRANICZONĄ ODPOWIEDZIALNOŚCIĄ, Lniano, Polska 093049420 i dokonanie wpisu: ZAKŁADY MIĘSNE LNIANO SPÓŁKA Z OGRANICZONĄ ODPOWIEDZIALNOŚCIĄ, Lniano, Polska 093049420.

273243 2016 04 21 A. Wprowadzono zmianę uprawnionego przez wykreślenie wpisu: BUMAR SPÓŁKA Z OGRANICZONĄ ODPOWIEDZIALNOŚCIĄ, Warszawa, Polska 000031874 i dokonanie wpisu: POLSKI HOLDING OBRONNY SPÓŁKA Z OGRANICZONĄ ODPOWIEDZIALNOŚCIĄ, Warszawa, Polska 000031874.

274198 2016 04 21 A. Wprowadzono zmianę nazwy uprawnionego przez wykreślenie wpisu: WIŚNIEWSKA AGATA, Warszawa, Polska i dokonanie wpisu: WIATROWSKA AGATA, Warszawa, Polska.

274270 2016 04 20 D. Dokonano wpisu: „W dniu 4 czerwca 2014 r. na podstawie postanowienia Sądu Rejonowego dla m.st. Warszawy w Warszawie Wydział XI Gospodarczy – Rejestru Zastawów (sygn. akt WA.XI.Ns-Rej.Za 8017/14/709) wpisano do Rejestru Zastawów pod pozycją 2390523 zastaw rejestrowy na prawie ochronnym udzielonym na znak towarowy R-274270 w celu zabezpieczenia wierzytelności przysługujących Citibank, N.A., London Branch z siedzibą w Londynie, Zjednoczone Królestwo Wielkiej Brytanii i Irlandii Północnej wobec Play 3 GNS Spółka z ograniczoną odpowiedzialnością Spółka komandytowa z siedzibą w Warszawie”.

274271 2016 04 20 D. Dokonano wpisu: „W dniu 28 stycznia 2013 r. na podstawie postanowienia Sądu Rejonowego dla m.st. Warszawy w Warszawie Wydział XI Gospodarczy – Rejestru Zastawów (sygn. akt WA.XI.Ns-Rej.Za 14395/12/495) wpisano do Rejestru Zastawów pod pozycją 2339660 zastaw rejestrowy na prawie

stru Zastawów pod pozycją 2339660 zastaw rejestrowy na prawie ochronnym udzielonym na znak towarowy R-274275 w celu zabezpieczenia wierzytelności przysługujących spółce Bank Polska Kasa Opieki Spółka Akcyjna z siedzibą w Warszawie wobec P4 Spółka z ograniczoną odpowiedzialnością z siedzibą w Warszawie”.

274275 2016 04 20 D. Dokonano wpisu: „W dniu 4 czerwca 2014 r. na podstawie postanowienia Sądu Rejonowego dla m.st. Warszawy w Warszawie Wydział XI Gospodarczy – Rejestru Zastawów (sygn. akt WA.XI.Ns-Rej.Za 8017/14/709) wpisano do Rejestru Zastawów pod pozycją 2390523 zastaw rejestrowy na prawie ochronnym udzielonym na znak towarowy R-274275 w celu zabezpieczenia wierzytelności przysługujących Citibank, N.A., London Branch z siedzibą w Londynie, Zjednoczone Królestwo Wielkiej Brytanii i Irlandii Północnej wobec Play 3 GNS Spółka z ograniczoną odpowiedzialnością Spółka komandytowa z siedzibą w Warszawie”.

274276 2016 04 20 D. Dokonano wpisu: „W dniu 28 stycznia 2013 r. na podstawie postanowienia Sądu Rejonowego dla m.st. Warszawy w Warszawie Wydział XI Gospodarczy – Rejestru Zastawów (sygn. akt WA.XI.Ns-Rej.Za 14395/12/495) wpisano do Rejestru Zastawów pod pozycją 2339660 zastaw rejestrowy na prawie ochronnym udzielonym na znak towarowy R-274276 w celu zabezpieczenia wierzytelności przysługujących spółce Bank Polska Kasa Opieki Spółka Akcyjna z siedzibą w Warszawie wobec P4 Spółka z ograniczoną odpowiedzialnością z siedzibą w Warszawie”.

274276 2016 04 20 D. Wykreślono wpis: „W dniu 28 stycznia 2013 r. na podstawie postanowienia Sądu Rejonowego dla m.st. Warszawy w Warszawie Wydział XI Gospodarczy – Rejestru Zastawów (sygn. akt WA.XI.Ns-Rej.Za 14395/12/495) wpisano do Rejestru Zastawów pod pozycją 2339660 zastaw rejestrowy na prawie ochronnym udzielonym na znak towarowy R-274276 w celu zabezpieczenia wierzytelności przysługujących spółce Bank Polska Kasa Opieki Spółka Akcyjna z siedzibą w Warszawie wobec P4 Spółka z ograniczoną odpowiedzialnością z siedzibą w Warszawie”.

274276 2016 04 20 D. Dokonano wpisu: „W dniu 4 czerwca 2014 r. na podstawie postanowienia Sądu Rejonowego dla m.st. Warszawy w Warszawie Wydział XI Gospodarczy – Rejestru Zastawów (sygn. akt WA.XI.Ns-Rej.Za 8017/14/709) wpisano do Rejestru Zastawów pod pozycją 2390523 zastaw rejestrowy na prawie ochronnym udzielonym na znak towarowy R-274276 w celu zabezpieczenia wierzytelności przysługujących Citibank, N.A., London Branch z siedzibą w Londynie, Zjednoczone Królestwo Wielkiej Brytanii i Irlandii Północnej wobec Play 3 GNS Spółka z ograniczoną odpowiedzialnością Spółka komandytowa z siedzibą w Warszawie”.

274647 2016 04 21 A. Wprowadzono zmianę uprawnionego przez wykreślenie wpisu: JC AUTO Spółka Akcyjna, Warszawa, Polska 015187811 i dokonanie wpisu: INTER CARS SPÓŁKA AKCYJNA, Warszawa, Polska 014992887.

274656 2016 04 21 A. Wprowadzono zmianę uprawnionego przez wykreślenie wpisu: MM SOLUTION SPÓŁKA Z OGRANICZONĄ ODPOWIEDZIALNOŚCIĄ, Wiry, Polska 302427779 i dokonanie wpisu: M SOLUTION SPÓŁKA Z OGRANICZONĄ ODPOWIEDZIALNOŚCIĄ, Wiry, Polska 361070535.

274696 2016 04 21 A. Wprowadzono zmianę uprawnionego przez wykreślenie wpisu: WRÓBLEWSKA DOROTA WRÓBLEWSKI WŁODZIMIERZ MEDIA SUKCES SPÓŁKA CYWILNA, Warszawa, Polska i dokonanie wpisu: DOROTA WRÓBLEWSKA, Warszawa, Polska.

274671 2016 04 21 A. Wprowadzono zmianę uprawnionego przez wykreślenie wpisu: AT INVEST SPÓŁKA Z OGRANICZONĄ ODPOWIEDZIALNOŚCIĄ SPÓŁKA KOMANDYTOWO-AKCYJNA i dokonanie wpisu: SWISS BAKERY SPÓŁKA Z OGRANICZONĄ ODPOWIEDZIALNOŚCIĄ SPÓŁKA KOMANDYTOWO-AKCYJNA, Warszawa, Polska.

274684 2016 04 21 A. Wprowadzono zmianę uprawnionego przez wykreślenie wpisu: POZNAŃ CITY CENTER I SPÓŁKA Z OGRA-

NICZONĄ ODPOWIEDZIALNOŚCIĄ, Poznań, Polska 142415202 i dokonanie wpisu: REDROCK INVESTMENTS SPÓŁKA Z OGRANICZONĄ ODPOWIEDZIALNOŚCIĄ, Warszawa, Polska 146766358.

274697 2016 04 21 A. Wprowadzono zmianę uprawnionego przez wykreślenie wpisu: VARION TELECOM SPÓŁKA Z OGRANICZONĄ ODPOWIEDZIALNOŚCIĄ, Warszawa, Polska 146061971 i dokonanie wpisu: TELECITYGROUP POLAND SPÓŁKA Z OGRANICZONĄ ODPOWIEDZIALNOŚCIĄ, Warszawa, Polska.

274698 2016 04 21 A. Wprowadzono zmianę uprawnionego przez wykreślenie wpisu: AMCO TRADE SPÓŁKA Z OGRANICZONĄ ODPOWIEDZIALNOŚCIĄ, Warszawa, Polska 141188276 i dokonanie wpisu: AMCO SPÓŁKA AKCYJNA, Warszawa, Polska.

274699 2016 04 21 A. Wprowadzono zmianę uprawnionego przez wykreślenie wpisu: INVEST PRO CAPITAL SPÓŁKA Z OGRANICZONĄ ODPOWIEDZIALNOŚCIĄ SPÓŁKA KOMANDYTOWO-AKCYJNA, Warszawa, Polska 300002136 i dokonanie wpisu: NOWY SAMOCHÓD SPÓŁKA AKCYJNA, Warszawa, Polska 147203781.

274762 2016 04 21 A. Wprowadzono zmianę nazwy uprawnionego przez wykreślenie wpisu: PLATFORMA MEDIOWA POINT GROUP SPÓŁKA AKCYJNA, Warszawa, Polska 010768408 i dokonanie wpisu: PMPG POLSKIE MEDIA SPÓŁKA AKCYJNA, Warszawa, Polska.

274763 2016 04 21 A. Wprowadzono zmianę uprawnionego przez wykreślenie wpisu: LEO 16 SPÓŁKA Z OGRANICZONĄ ODPOWIEDZIALNOŚCIĄ, Warszawa, Polska 142566705 i dokonanie wpisu: IVG INSTITUTIONAL FUNDS GMBH, Frankfurt am Main, Niemcy.

274767 2016 04 21 A. Wprowadzono zmianę uprawnionego przez wykreślenie wpisu: INVEST PRO CAPITAL SPÓŁKA Z OGRANICZONĄ ODPOWIEDZIALNOŚCIĄ SPÓŁKA KOMANDYTOWO-AKCYJNA, Warszawa, Polska 300002136 i dokonanie wpisu: NOWY SAMOCHÓD SPÓŁKA AKCYJNA, Warszawa, Polska 147203781.

274769 2016 04 21 A. Wprowadzono zmianę uprawnionego przez wykreślenie wpisu: INPOST SPÓŁKA Z OGRANICZONĄ ODPOWIEDZIALNOŚCIĄ, Kraków, Polska 120246484 i dokonanie wpisu: INPOST SPÓŁKA AKCYJNA, Kraków, Polska 122726260.

274770 2016 04 21 A. Wprowadzono zmianę uprawnionego przez wykreślenie wpisu: OSTROWSKI-BIZ.PL SPÓŁKA Z OGRANICZONĄ ODPOWIEDZIALNOŚCIĄ, Błonie, Polska 240269437 i dokonanie wpisu: OSTROWSKI HANDEL INTERNETOWY SPÓŁKA Z OGRANICZONĄ ODPOWIEDZIALNOŚCIĄ, Błonie, Polska 240269437.

274771 2016 04 21 A. Wprowadzono zmianę nazwy uprawnionego przez wykreślenie wpisu: OSTROWSKI-BIZ.PL SPÓŁKA Z OGRANICZONĄ ODPOWIEDZIALNOŚCIĄ, Błonie, Polska 240269437 i dokonanie wpisu: OSTROWSKI HANDEL INTERNETOWY SPÓŁKA Z OGRANICZONĄ ODPOWIEDZIALNOŚCIĄ, Błonie, Polska 240269437.

274772 2016 04 21 A. Wprowadzono zmianę uprawnionego przez wykreślenie wpisu: OSTROWSKI-BIZ.PL SPÓŁKA Z OGRANICZONĄ ODPOWIEDZIALNOŚCIĄ, Błonie, Polska 240269437 i dokonanie wpisu: OSTROWSKI HANDEL INTERNETOWY SPÓŁKA Z OGRANICZONĄ ODPOWIEDZIALNOŚCIĄ, Błonie, Polska 240269437.

274773 2016 04 21 A. Wprowadzono zmianę uprawnionego przez wykreślenie wpisu: OSTROWSKI-BIZ.PL SPÓŁKA Z OGRANICZONĄ ODPOWIEDZIALNOŚCIĄ, Błonie, Polska 240269437 i dokonanie wpisu: OSTROWSKI HANDEL INTERNETOWY SPÓŁKA Z OGRANICZONĄ ODPOWIEDZIALNOŚCIĄ, Błonie, Polska 240269437.

274774 2016 04 21 A. Wprowadzono zmianę uprawnionego przez wykreślenie wpisu: OSTROWSKI-BIZ.PL SPÓŁKA Z OGRANICZONĄ ODPOWIEDZIALNOŚCIĄ, Błonie, Polska 240269437 i dokonanie wpisu: OSTROWSKI HANDEL INTERNETOWY SPÓŁKA Z OGRANICZONĄ ODPOWIEDZIALNOŚCIĄ, Błonie, Polska 240269437.

274778 2016 04 13 A. Wprowadzono zmianę uprawnionego przez wykreślenie wpisu: KRZYWKOWSKI MARCIN, Zawiercie, Pol-

ska i dokonanie wpisu: MARTECH GRUPA NARZĘDZIOWA SPÓŁKA CYWILNA, Zawiercie, Polska 243526372.

274880 2016 04 21 A. Wprowadzono zmianę uprawnionego przez wykreślenie wpisu: PRZEDSIĘBIORSTWO PRODUKCJI FARMACEUTYCZNEJ HASCO-LEK SPÓŁKA AKCYJNA, Wrocław, Polska 932249169 i dokonanie wpisu: HASCO TM SPÓŁKA Z OGRANICZONĄ ODPOWIEDZIALNOŚCIĄ SPÓŁKA KOMANDYTOWA, Wrocław, Polska 022454830.

275184 2016 04 06 A. Wprowadzono zmianę nazwy uprawnionego przez wykreślenie wpisu: ABPLANALP CONSULTING SPÓŁKA Z OGRANICZONĄ ODPOWIEDZIALNOŚCIĄ, Warszawa, Polska 011076925 i dokonanie wpisu: ABPLANALP SPÓŁKA Z OGRANICZONĄ ODPOWIEDZIALNOŚCIĄ, Warszawa, Polska 011076925.

275421 2016 04 21 A. Wprowadzono zmianę uprawnionego przez wykreślenie wpisu: ALL & YOU GROUP SPÓŁKA Z OGRANICZONĄ ODPOWIEDZIALNOŚCIĄ, Boguchwała, Polska 180874009 i dokonanie wpisu: ALL & YOU FINANCIAL GROUP SPÓŁKA Z OGRANICZONĄ ODPOWIEDZIALNOŚCIĄ, Rzeszów, Polska.

275423 2016 04 21 A. Wprowadzono zmianę nazwy uprawnionego przez wykreślenie wpisu: KOWALCZYK KAROLINA, Warszawa, Polska i dokonanie wpisu: LEA-JARMOŁOWICZ KAROLINA, Warszawa, Polska.

275424 2016 04 21 A. Wprowadzono zmianę uprawnionego przez wykreślenie wpisu: DRIVER SERVICE SPÓŁKA Z OGRANICZONĄ ODPOWIEDZIALNOŚCIĄ, Warszawa, Polska 141173330 i dokonanie wpisu: MOBILAMO SPÓŁKA Z OGRANICZONĄ ODPOWIEDZIALNOŚCIĄ W ORGANIZACJI, Warszawa, Polska.

275753 2016 04 21 A. Wprowadzono zmianę uprawnionego przez wykreślenie wpisu: BUSINESS PLANET POLAND SPÓŁKA Z OGRANICZONĄ ODPOWIEDZIALNOŚCIĄ SPÓŁKA KOMANDYTOWA, Warszawa, Polska 147154344 i dokonanie wpisu: SHE COSMETIC LAB SPÓŁKA Z OGRANICZONĄ ODPOWIEDZIALNOŚCIĄ, Warszawa, Polska 361359951.

275753 2016 04 21 A. Wprowadzono zmianę uprawnionego przez wykreślenie wpisu: SHE COSMETIC LAB SPÓŁKA Z OGRANICZONĄ ODPOWIEDZIALNOŚCIĄ, Warszawa, Polska 010331108 i dokonanie wpisu: BUSINESS PLANET POLAND SPÓŁKA Z OGRANICZONĄ ODPOWIEDZIALNOŚCIĄ, Warszawa, Polska.

275753 2016 04 21 A. Wprowadzono zmianę uprawnionego przez wykreślenie wpisu: BUSINESS PLANET POLAND SPÓŁKA Z OGRANICZONĄ ODPOWIEDZIALNOŚCIĄ, Warszawa, Polska i dokonanie wpisu: SHE COSMETIC LAB SPÓŁKA Z OGRANICZONĄ ODPOWIEDZIALNOŚCIĄ, Warszawa, Polska 010331108.

275770 2016 04 21 A. Wprowadzono zmianę uprawnionego przez wykreślenie wpisu: BUSINESS PLANET POLAND SPÓŁKA Z OGRANICZONĄ ODPOWIEDZIALNOŚCIĄ SPÓŁKA KOMANDYTOWA, Warszawa, Polska 147154344 i dokonanie wpisu: SHE COSMETIC LAB SPÓŁKA Z OGRANICZONĄ ODPOWIEDZIALNOŚCIĄ, Warszawa, Polska 361359951.

275770 2016 04 21 A. Wprowadzono zmianę uprawnionego przez wykreślenie wpisu: SHE COSMETIC LAB SPÓŁKA Z OGRANICZONĄ ODPOWIEDZIALNOŚCIĄ, Warszawa, Polska 361359951 i dokonanie wpisu: BUSINESS PLANET POLAND SPÓŁKA Z OGRANICZONĄ ODPOWIEDZIALNOŚCIĄ, Warszawa, Polska.

275770 2016 04 21 A. Wprowadzono zmianę uprawnionego przez wykreślenie wpisu: BUSINESS PLANET POLAND SPÓŁKA Z OGRANICZONĄ ODPOWIEDZIALNOŚCIĄ, Warszawa, Polska i dokonanie wpisu: SHE COSMETIC LAB SPÓŁKA Z OGRANICZONĄ ODPOWIEDZIALNOŚCIĄ, Warszawa, Polska 010331108.

275771 2016 04 21 A. Wprowadzono zmianę uprawnionego przez wykreślenie wpisu: BUSINESS PLANET POLAND SPÓŁKA Z OGRANICZONĄ ODPOWIEDZIALNOŚCIĄ SPÓŁKA KOMANDYTOWA, Warszawa, Polska 147154344 i dokonanie wpisu: SHE COSME-

TIC LAB SPÓŁKA Z OGRANICZONĄ ODPOWIEDZIALNOŚCIĄ, Warszawa, Polska 361359951.

275771 2016 04 21 A. Wprowadzono zmianę uprawnionego przez wykreślenie wpisu: SHE COSMETIC LAB SPÓŁKA Z OGRANICZONĄ ODPOWIEDZIALNOŚCIĄ, Warszawa, Polska 361359951 i dokonanie wpisu: BUSINESS PLANET POLAND SPÓŁKA Z OGRANICZONĄ ODPOWIEDZIALNOŚCIĄ, Warszawa, Polska.

275771 2016 04 21 A. Wprowadzono zmianę uprawnionego przez wykreślenie wpisu: BUSINESS PLANET POLAND SPÓŁKA Z OGRANICZONĄ ODPOWIEDZIALNOŚCIĄ, Warszawa, Polska i dokonanie wpisu: SHE COSMETIC LAB SPÓŁKA Z OGRANICZONĄ ODPOWIEDZIALNOŚCIĄ, Warszawa, Polska 010331108.

275780 2016 04 21 A. Wprowadzono zmianę uprawnionego przez wykreślenie wpisu: CZERNEK JERZY ORION, Łódź, Polska 473044471 i dokonanie wpisu: OLSEN SPÓŁKA CYWILNA KATARZYNA CZERNEK, JERZY CZERNEK, Grójec, Polska.

275781 2016 04 21 A. Wprowadzono zmianę uprawnionego przez wykreślenie wpisu: CZERNEK JERZY ORION, Łódź, Polska 473044471 i dokonanie wpisu: OLSEN SPÓŁKA CYWILNA KATARZYNA CZERNEK, JERZY CZERNEK, Grójec, Polska.

275900 2016 04 21 A. Wprowadzono zmianę uprawnionego przez wykreślenie wpisu: INDYKPOL BRAND MANAGEMENT SPÓŁKA Z OGRANICZONĄ ODPOWIEDZIALNOŚCIĄ SPÓŁKA KOMANDYTOWA, Warszawa, Polska 142744673 i dokonanie wpisu: INDYKPOL BRAND SPÓŁKA Z OGRANICZONĄ ODPOWIEDZIALNOŚCIĄ, Warszawa, Polska 142744673.

275981 2016 04 21 A. Wprowadzono zmianę uprawnionego przez wykreślenie wpisu: KSIĘGARNIA AKADEMICKA LIBRA SPÓŁKA Z OGRANICZONĄ ODPOWIEDZIALNOŚCIĄ, Rzeszów, Polska 691535898 i dokonanie wpisu: LIBRA PL SPÓŁKA Z OGRANICZONĄ ODPOWIEDZIALNOŚCIĄ, Rzeszów, Polska 180817773.

275982 2016 04 21 A. Wprowadzono zmianę nazwy uprawnionego przez wykreślenie wpisu: INMOBILE SPÓŁKA Z OGRANICZONĄ ODPOWIEDZIALNOŚCIĄ, Warszawa, Polska 120441783 i dokonanie wpisu: INNORESEARCH LAB SPÓŁKA Z OGRANICZONĄ ODPOWIEDZIALNOŚCIĄ, Brzeg, Polska 120441783.

275983 2016 04 21 A. Wprowadzono zmianę uprawnionego przez wykreślenie wpisu: LEŚNODORSKI, ŚLUSAREK I WSPÓLNICY SPÓŁKA KOMANDYTOWA, Warszawa, Polska 014871095 i dokonanie wpisu: ZDROWE POKOLENIA STOWARZYSZENIE PROMOCJI ZDROWEGO ŻYWIENIA DZIECI, Warszawa, Polska.

275987 2016 04 21 A. Wprowadzono zmianę uprawnionego przez wykreślenie wpisu: OSDW AZYMUT SPÓŁKA Z OGRANICZONĄ ODPOWIEDZIALNOŚCIĄ, Warszawa, Polska 014935955 i dokonanie wpisu: WYDAWNICTWO NAUKOWE PWN SPÓŁKA AKCYJNA, Warszawa, Polska.

275988 2016 04 21 A. Wprowadzono zmianę uprawnionego przez wykreślenie wpisu: OSDW AZYMUT SPÓŁKA Z OGRANICZONĄ ODPOWIEDZIALNOŚCIĄ, Warszawa, Polska 014935955 i dokonanie wpisu: WYDAWNICTWO NAUKOWE PWN SPÓŁKA AKCYJNA, Warszawa, Polska 012822460.

275990 2016 04 21 A. Wprowadzono zmianę uprawnionego przez wykreślenie wpisu: SCARYTEDDY CLOTHING COMPANY SPÓŁKA Z OGRANICZONĄ ODPOWIEDZIALNOŚCIĄ, Kraków, Polska 123053640 i dokonanie wpisu: MBP GROUP SPÓŁKA Z OGRANICZONĄ ODPOWIEDZIALNOŚCIĄ, Kraków, Polska 123053640.

276035 2016 04 21 A. Wprowadzono zmianę uprawnionego przez wykreślenie wpisu: GUTKOWSKI TOMASZ GRASS POLSKA, Płońsk, Polska 130333666 i dokonanie wpisu: ZOO FACTORY SPÓŁKA AKCYJNA, Warszawa, Polska 146846896.

276046 2016 04 19 A. Wprowadzono zmianę nazwy uprawnionego przez wykreślenie wpisu: BONGRAIN S.A., Viroflay, Francja i dokonanie wpisu: SAVENCIA SA, Viroflay, Francja.

276056 2016 04 19 A. Wprowadzono zmianę uprawnionego przez wykreślenie wpisu: JAGNISZCZAK SERGIUSZ, TKOCZ MAGDALENA, WOŹNIAK GRZEGORZ CARBOMA SPÓŁKA CYWILNA, Orzesze, Polska i dokonanie wpisu: JAGNISZCZAK SERGIUSZ, TKOCZ MAGDALENA CARBOMA SPÓŁKA CYWILNA, Wiry, Polska.

276074 2016 04 19 A. Wprowadzono zmianę siedziby uprawnionego przez wykreślenie wpisu: SENSILAB POLSKA SPÓŁKA Z OGRANICZONĄ ODPOWIEDZIALNOŚCIĄ SPÓŁKA KOMANDYTOWO-AKCYJNA, Łódź, Polska 471317976 i dokonanie wpisu: SENSILAB POLSKA SPÓŁKA Z OGRANICZONĄ ODPOWIEDZIALNOŚCIĄ – SPÓŁKA KOMANDYTOWO-AKCYJNA, Konstancin-Jeziorna Łódzki, Polska.

276077 2016 04 19 A. Wprowadzono zmianę uprawnionego przez wykreślenie wpisu: PLUS TM GROUP SPÓŁKA Z OGRANICZONĄ ODPOWIEDZIALNOŚCIĄ SPÓŁKA KOMANDYTOWO-AKCYJNA, Warszawa, Polska 022218489 i dokonanie wpisu: PLUS TM MANAGEMENT SPÓŁKA Z OGRANICZONĄ ODPOWIEDZIALNOŚCIĄ, Warszawa, Polska 142821528.

276078 2016 04 19 A. Wprowadzono zmianę uprawnionego przez wykreślenie wpisu: PLUS TM GROUP SPÓŁKA Z OGRANICZONĄ ODPOWIEDZIALNOŚCIĄ SPÓŁKA KOMANDYTOWO-AKCYJNA, Warszawa, Polska 022218489 i dokonanie wpisu: PLUS TM MANAGEMENT SPÓŁKA Z OGRANICZONĄ ODPOWIEDZIALNOŚCIĄ, Warszawa, Polska 142821528.

276422 2016 04 06 A. Wprowadzono zmianę uprawnionego przez wykreślenie wpisu: ABPLANALP CONSULTING SPÓŁKA Z OGRANICZONĄ ODPOWIEDZIALNOŚCIĄ, Warszawa, Polska 011076925 i dokonanie wpisu: ABPLANALP SPÓŁKA Z OGRANICZONĄ ODPOWIEDZIALNOŚCIĄ, Warszawa, Polska 011076925.

276531 2016 04 19 A. Wprowadzono zmianę nazwy uprawnionego przez wykreślenie wpisu: MONEY MAKERS SPÓŁKA AKCYJNA, Warszawa, Polska 142296921 i dokonanie wpisu: MONEY MAKERS TOWARZYSTWO FUNDUSZY INWESTYCYJNYCH SPÓŁKA AKCYJNA, Warszawa, Polska 142296921.

276532 2016 04 19 A. Wprowadzono zmianę nazwy uprawnionego przez wykreślenie wpisu: MONEY MAKERS SPÓŁKA AKCYJNA, Warszawa, Polska 142296921 i dokonanie wpisu: MONEY MAKERS TOWARZYSTWO FUNDUSZY INWESTYCYJNYCH SPÓŁKA AKCYJNA, Warszawa, Polska 142296921.

277036 2016 04 26 D. Dokonano wpisu: „W dniu 17 lutego 2016 r. na podstawie postanowienia Sądu Rejonowego dla m.st. Warszawy w Warszawie Wydział XI Gospodarczy – Rejestru Zastawów (sygn. akt WA.XI.Ns-Rej.Za 1624/16/942) wpisano do Rejestru Zastawów pod pozycją 2482070 zastaw rejestrowy na prawie ochronnym udzielonym na znak towarowy R-277036 w celu zabezpieczenia wierzytelności przysługujących Konradowi Węgrzynowi zamieszkałemu w Łodzi; Dominikowi Kotkowskiemu zamieszkałemu we Florentynowie; Łukaszowi Wierzbickiemu zamieszkałemu w Gródkowie wobec Farmak Invest Limited z siedzibą w Nikozji, Cypr oraz JSC Farmak z siedzibą w Kijowie, Ukraina”.

277515 2016 04 19 A. Wprowadzono zmianę nazwy uprawnionego przez wykreślenie wpisu: VIRGO PROJECT SPÓŁKA Z OGRANICZONĄ ODPOWIEDZIALNOŚCIĄ, Wrocław, Polska 021549971 i dokonanie wpisu: SELENA MARKETING INTERNATIONAL SPÓŁKA Z OGRANICZONĄ ODPOWIEDZIALNOŚCIĄ, Wrocław, Polska 021549971.

277516 2016 04 19 A. Wprowadzono zmianę nazwy uprawnionego przez wykreślenie wpisu: VIRGO PROJECT SPÓŁKA Z OGRANICZONĄ ODPOWIEDZIALNOŚCIĄ, Wrocław, Polska 021549971 i dokonanie wpisu: SELENA MARKETING INTERNATIONAL SPÓŁKA Z OGRANICZONĄ ODPOWIEDZIALNOŚCIĄ, Wrocław, Polska 021549971.

277517 2016 04 19 A. Wprowadzono zmianę nazwy uprawnionego przez wykreślenie wpisu: POLSKAPRESSE SPÓŁKA Z OGRANICZONĄ ODPOWIEDZIALNOŚCIĄ, Warszawa, Polska 012047699

i dokonanie wpisu: POLSKA PRESS SPÓŁKA Z OGRANICZONĄ ODPOWIEDZIALNOŚCIĄ, Warszawa, Polska 012047699.

277519 2016 04 19 A. Wprowadzono zmianę uprawnionego przez wykreślenie wpisu: KACZMARZYK TADEUSZ PRZEDSIĘBIORSTWO HANDLOWO-USŁUGOWE EURO-TED, Częstochowa, Polska 150501119 i dokonanie wpisu: EURO-TED SPÓŁKA Z OGRANICZONĄ ODPOWIEDZIALNOŚCIĄ, Częstochowa, Polska 243627430.

277520 2016 04 19 A. Wprowadzono zmianę uprawnionego przez wykreślenie wpisu: ZYCH ŁUKASZ, Wrocław, Polska i dokonanie wpisu: „PODAJ TO” MICHAŁ ZYCH, Wrocław, Polska 022522454.

277521 2016 04 19 A. Wprowadzono zmianę nazwy uprawnionego przez wykreślenie wpisu: LABORATORIUM FARMACEUTYCZNE HOMEOFARM SPÓŁKA Z OGRANICZONĄ ODPOWIEDZIALNOŚCIĄ, Jelenia Góra, Polska 190240389 i dokonanie wpisu: LABORATORIUM FARMACEUTYCZNE HOMEOFARM VALEANT SPÓŁKA Z OGRANICZONĄ ODPOWIEDZIALNOŚCIĄ SPÓŁKA JAWNA, Jelenia Góra, Polska 190240389.

277523 2016 04 19 A. Wprowadzono zmianę uprawnionego przez wykreślenie wpisu: OTCF SPÓŁKA Z OGRANICZONĄ ODPOWIEDZIALNOŚCIĄ, Wieliczka, Polska 356630870 i dokonanie wpisu: OTCF SPÓŁKA AKCYJNA, Wieliczka, Polska 356630870.

277524 2016 04 19 A. Wprowadzono zmianę uprawnionego przez wykreślenie wpisu: AGENCJA REKLAMY TEST SPÓŁKA Z OGRANICZONĄ ODPOWIEDZIALNOŚCIĄ, Kielce, Polska 290017412 i dokonanie wpisu: TEST SPÓŁKA Z OGRANICZONĄ ODPOWIEDZIALNOŚCIĄ, Kielce, Polska 290017412.

277677 2016 04 19 A. Wprowadzono zmianę uprawnionego przez wykreślenie wpisu: KRAFT FOODS DEUTSCHLAND HOLDING GMBH, Bremen, Niemcy i dokonanie wpisu: Mondelez Deutschland Coffee GmbH, Bremen, Niemcy.

277679 2016 04 21 A. Wprowadzono zmianę uprawnionego przez wykreślenie wpisu: INDYKPOL BRAND MANAGEMENT SPÓŁKA Z OGRANICZONĄ ODPOWIEDZIALNOŚCIĄ SPÓŁKA KOMANDYTOWA, Warszawa, Polska 142744673 i dokonanie wpisu: INDYKPOL BRAND SPÓŁKA Z OGRANICZONĄ ODPOWIEDZIALNOŚCIĄ, Warszawa, Polska 142744673.

277680 2016 04 21 A. Wprowadzono zmianę uprawnionego przez wykreślenie wpisu: INDYKPOL BRAND MANAGEMENT SPÓŁKA Z OGRANICZONĄ ODPOWIEDZIALNOŚCIĄ SPÓŁKA KOMANDYTOWA, Warszawa, Polska 142744673 i dokonanie wpisu: INDYKPOL BRAND SPÓŁKA Z OGRANICZONĄ ODPOWIEDZIALNOŚCIĄ, Warszawa, Polska 142744673.

277681 2016 04 21 A. Wprowadzono zmianę uprawnionego przez wykreślenie wpisu: INDYKPOL BRAND MANAGEMENT SPÓŁKA Z OGRANICZONĄ ODPOWIEDZIALNOŚCIĄ SPÓŁKA KOMANDYTOWA, Warszawa, Polska 142744673 i dokonanie wpisu: INDYKPOL BRAND SPÓŁKA Z OGRANICZONĄ ODPOWIEDZIALNOŚCIĄ, Warszawa, Polska 142744673.

277682 2016 04 21 A. Wprowadzono zmianę uprawnionego przez wykreślenie wpisu: INDYKPOL BRAND MANAGEMENT SPÓŁKA Z OGRANICZONĄ ODPOWIEDZIALNOŚCIĄ SPÓŁKA KOMANDYTOWA, Warszawa, Polska 142744673 i dokonanie wpisu: INDYKPOL BRAND SPÓŁKA Z OGRANICZONĄ ODPOWIEDZIALNOŚCIĄ, Warszawa, Polska 142744673.

277683 2016 04 21 A. Wprowadzono zmianę uprawnionego przez wykreślenie wpisu: INDYKPOL BRAND MANAGEMENT SPÓŁKA Z OGRANICZONĄ ODPOWIEDZIALNOŚCIĄ SPÓŁKA KOMANDYTOWA, Warszawa, Polska 142744673 i dokonanie wpisu: INDYKPOL BRAND SPÓŁKA Z OGRANICZONĄ ODPOWIEDZIALNOŚCIĄ, Warszawa, Polska 142744673.

277684 2016 04 21 A. Wprowadzono zmianę uprawnionego przez wykreślenie wpisu: LABORATORIUM FARMACEUTYCZNE HOMEOFARM SPÓŁKA Z OGRANICZONĄ ODPOWIEDZIALNOŚCIĄ, Je-

lenia Góra, Polska 190240389 i dokonanie wpisu: LABORATORIUM FARMACEUTYCZNE HOMEOPHARM VALEANT SPÓŁKA Z OGRANICZONĄ ODPOWIEDZIALNOŚCIĄ SPÓŁKA JAWNA, Jelenia Góra, Polska 190240389.

277840 2016 04 21 A. Wprowadzono zmianę uprawnionego przez wykreślenie wpisu: KUŚMIEREK WERONIKA ART ESTETYKA MEDYCYNA ESTETYCZNA,, Łódź, Polska 100368518 i dokonanie wpisu: ART ESTETYKA MEDYCYNA ESTETYCZNA SPÓŁKA Z OGRANICZONĄ ODPOWIEDZIALNOŚCIĄ SPÓŁKA KOMANDYTOWA, Łódź, Polska 362455763.

277894 2016 04 21 A. Wprowadzono zmianę nazwy uprawnionego przez wykreślenie wpisu: NAVITRACER POLSKA SPÓŁKA Z OGRANICZONĄ ODPOWIEDZIALNOŚCIĄ, Katowice, Polska 271077426 i dokonanie wpisu: 3DGENCE SPÓŁKA Z OGRANICZONĄ ODPOWIEDZIALNOŚCIĄ, Katowice, Polska 271077426.

279496 2016 04 14 D. Dokonano wpisu: „W dniu 4 czerwca 2014 r. na podstawie postanowienia Sądu Rejonowego dla m.st. Warszawy w Warszawie Wydział XI Gospodarczy – Rejestru Zastawów (sygn. akt WA.XI.Ns-Rej.Za 8017/14/709) wpisano do Rejestru Zastawów pod pozycją 2390523 zastaw rejestrowy na prawie ochronnym udzielonym na znak towarowy R-279796 w celu zabezpieczenia wierzytelności przysługujących Citibank, N.A., London Branch z siedzibą w Londynie, Zjednoczone Królestwo Wielkiej Brytanii i Irlandii Północnej wobec Play 3 GNS Spółka z ograniczoną odpowiedzialnością Spółka komandytowa z siedzibą w Warszawie”.

279773 2016 04 14 D. Dokonano wpisu: „W dniu 28 stycznia 2013 r. na podstawie postanowienia Sądu Rejonowego dla m.st. Warszawy w Warszawie Wydział XI Gospodarczy – Rejestru Zastawów (sygn. akt WA.XI.Ns-Rej.Za 14395/12/495) wpisano do Rejestru Zastawów pod pozycją 2339660 zastaw rejestrowy na prawie ochronnym udzielonym na znak towarowy R-279773 w celu zabezpieczenia wierzytelności przysługujących spółce Bank Polska Kasa Opieki Spółka Akcyjna z siedzibą w Warszawie wobec P4 Spółka z ograniczoną odpowiedzialnością z siedzibą w Warszawie”.

279773 2016 04 14 D. Wykreślono wpis: „W dniu 28 stycznia 2013 r. na podstawie postanowienia Sądu Rejonowego dla m.st. Warszawy w Warszawie Wydział XI Gospodarczy – Rejestru Zastawów (sygn. akt WA.XI.Ns-Rej.Za 14395/12/495) wpisano do Rejestru Zastawów pod pozycją 2339660 zastaw rejestrowy na prawie ochronnym udzielonym na znak towarowy R-279773 w celu zabezpieczenia wierzytelności przysługujących spółce Bank Polska Kasa Opieki Spółka Akcyjna z siedzibą w Warszawie wobec P4 Spółka z ograniczoną odpowiedzialnością z siedzibą w Warszawie”.

279773 2016 04 14 D. Dokonano wpisu: „W dniu 4 czerwca 2014 r. na podstawie postanowienia Sądu Rejonowego dla m.st. Warszawy w Warszawie Wydział XI Gospodarczy – Rejestru Zastawów (sygn. akt WA.XI.Ns-Rej.Za 8017/14/709) wpisano do Rejestru Zastawów pod pozycją 2390523 zastaw rejestrowy na prawie ochronnym udzielonym na znak towarowy R-279773 w celu zabezpieczenia wierzytelności przysługujących Citibank, N.A., London Branch z siedzibą w Londynie, Zjednoczone Królestwo Wielkiej Brytanii i Irlandii Północnej wobec Play 3 GNS Spółka z ograniczoną odpowiedzialnością Spółka komandytowa z siedzibą w Warszawie”.

279774 2016 04 14 D. Dokonano wpisu: „W dniu 28 stycznia 2013 r. na podstawie postanowienia Sądu Rejonowego dla m.st. Warszawy w Warszawie Wydział XI Gospodarczy – Rejestru Zastawów (sygn. akt WA.XI.Ns-Rej.Za 14395/12/495) wpisano do Rejestru Zastawów pod pozycją 2339660 zastaw rejestrowy na prawie ochronnym udzielonym na znak towarowy R-279774 w celu zabezpieczenia wierzytelności przysługujących spółce Bank Polska Kasa Opieki Spółka Akcyjna z siedzibą w Warszawie wobec P4 Spółka z ograniczoną odpowiedzialnością z siedzibą w Warszawie”.

279774 2016 04 14 D. Wykreślono wpis: „W dniu 28 stycznia 2013 r. na podstawie postanowienia Sądu Rejonowego dla m.st. Warszawy w Warszawie Wydział XI Gospodarczy – Rejestru Zastawów

(sygn. akt WA.XI.Ns-Rej.Za 14395/12/495) wpisano do Rejestru Zastawów pod pozycją 2339660 zastaw rejestrowy na prawie ochronnym udzielonym na znak towarowy R-279774 w celu zabezpieczenia wierzytelności przysługujących spółce Bank Polska Kasa Opieki Spółka Akcyjna z siedzibą w Warszawie wobec P4 Spółka z ograniczoną odpowiedzialnością z siedzibą w Warszawie”.

279774 2016 04 14 D. Dokonano wpisu: „W dniu 4 czerwca 2014 r. na podstawie postanowienia Sądu Rejonowego dla m.st. Warszawy w Warszawie Wydział XI Gospodarczy – Rejestru Zastawów (sygn. akt WA.XI.Ns-Rej.Za 8017/14/709) wpisano do Rejestru Zastawów pod pozycją 2390523 zastaw rejestrowy na prawie ochronnym udzielonym na znak towarowy R-279774 w celu zabezpieczenia wierzytelności przysługujących Citibank, N.A., London Branch z siedzibą w Londynie, Zjednoczone Królestwo Wielkiej Brytanii i Irlandii Północnej wobec Play 3 GNS Spółka z ograniczoną odpowiedzialnością Spółka komandytowa z siedzibą w Warszawie”.

279796 2016 04 14 D. Dokonano wpisu: „W dniu 28 stycznia 2013 r. na podstawie postanowienia Sądu Rejonowego dla m.st. Warszawy w Warszawie Wydział XI Gospodarczy – Rejestru Zastawów (sygn. akt WA.XI.Ns-Rej.Za 14395/12/495) wpisano do Rejestru Zastawów pod pozycją 2339660 zastaw rejestrowy na prawie ochronnym udzielonym na znak towarowy R-279796 w celu zabezpieczenia wierzytelności przysługujących spółce Bank Polska Kasa Opieki Spółka Akcyjna z siedzibą w Warszawie wobec P4 Spółka z ograniczoną odpowiedzialnością z siedzibą w Warszawie”.

279796 2016 04 14 D. Wykreślono wpis: „W dniu 28 stycznia 2013 r. na podstawie postanowienia Sądu Rejonowego dla m.st. Warszawy w Warszawie Wydział XI Gospodarczy – Rejestru Zastawów (sygn. akt WA.XI.Ns-Rej.Za 14395/12/495) wpisano do Rejestru Zastawów pod pozycją 2339660 zastaw rejestrowy na prawie ochronnym udzielonym na znak towarowy R-279796 w celu zabezpieczenia wierzytelności przysługujących spółce Bank Polska Kasa Opieki Spółka Akcyjna z siedzibą w Warszawie wobec P4 Spółka z ograniczoną odpowiedzialnością z siedzibą w Warszawie”.

279796 2016 04 14 D. Dokonano wpisu: „W dniu 4 czerwca 2014 r. na podstawie postanowienia Sądu Rejonowego dla m.st. Warszawy w Warszawie Wydział XI Gospodarczy – Rejestru Zastawów (sygn. akt WA.XI.Ns-Rej.Za 8017/14/709) wpisano do Rejestru Zastawów pod pozycją 2390523 zastaw rejestrowy na prawie ochronnym udzielonym na znak towarowy R-279796 w celu zabezpieczenia wierzytelności przysługujących Citibank, N.A., London Branch z siedzibą w Londynie, Zjednoczone Królestwo Wielkiej Brytanii i Irlandii Północnej wobec Play 3 GNS Spółka z ograniczoną odpowiedzialnością Spółka komandytowa z siedzibą w Warszawie”.

241

DECYZJE O UNIEWAŻNIENIU PRAWA OCHRONNEGO

Poniższe zestawienie zawiera kolejno: numer prawa ochronnego na znaki towarowe, datę unieważnienia prawa ochronnego oraz treść decyzji.

223 628 2012 05 31 Prawo unieważniono w całości.

242

DECYZJE O WYGAŚNIĘCIU PRAWA OCHRONNEGO

Poniższe zestawienie zawiera kolejno: numer prawa ochronnego na znaki towarowe i datę wygaśnięcia prawa ochronnego. W przypadku wygaśnięcia prawa tylko dla części towarów (usług) wymienia się te towary (usługi).

166 222 2010 03 25 Prawo wygasło w całości.

166 223 2010 03 25 Prawo wygasło w całości.

220 668 2015 11 30 Prawo wygasło w całości. Wnioskiem z dnia 30.11.2015 r. uprawniony zrzekł się przed

		Urzędem Patentowym prawa ochronnego na znak towarowy R.220668.	115 575	2015 10 04	Prawo wygasło w części dla towarów i/lub usług: fotoreportaże; klasa 42.
230 373	2015 11 30	Prawo wygasło w całości. Wnioskiem z dnia 30.04.2015 r. uprawniony zrzekł się przed Urzędem Patentowym prawa ochronnego na znak towarowy R.230373.	115 576	2015 10 04	Prawo wygasło w części dla towarów i/lub usług: fotoreportaże; klasa 42.
230 374	2015 11 30	Prawo wygasło w całości. Wnioskiem z dnia 30.04.2015 r. uprawniony zrzekł się przed Urzędem Patentowym prawa ochronnego na znak towarowy R.230374.	178 399	2015 04 19	Prawo wygasło w części dla towarów i usług: agencje kredytowe, doradztwo finansowe, usługi finansowe, kredytowanie, kredyty ratalne, leasing, pośrednictwo finansowe, ubezpieczenia, administrowanie nieruchomościami, wynajem nieruchomości; obróbka metali; klasa 36, 40.
234 174	2015 04 30	Prawo wygasło w całości. Wnioskiem z dnia 30.04.2015 r. uprawniony zrzekł się przed Urzędem Patentowym prawa ochronnego na znak towarowy R.234174.	179 399	2015 02 21	Prawo wygasło w części dla towarów i usług: napoje bezalkoholowe, bezalkoholowe wyciągi z owoców, ekstrakty owocowe bezalkoholowe, esencje do produkcji napojów, wody gazowane, pastylki i proszki do napojów gazowanych, napoje izotoniczne, napoje energetyczne, nektary owocowe, bezalkoholowe napoje z soków owocowych, soki owocowe, piwo, piwo słodowe, soki warzywne, woda stołowa, produkty w proszku do wytwarzania napojów energetycznych, wzmacniających i wzbogaconych mikroelementami; klasa 32.
254 364	2015 12 30	Prawo wygasło w całości. Wnioskiem z dnia 30.12.2015 r. uprawniony zrzekł się przed Urzędem Patentowym prawa ochronnego na znak towarowy R.254364.	191 260	2015 07 21	Prawo wygasło w części dla towarów i usług: przetwórstwo mięsne; klasa 40.
269038	2015 11 30	Prawo wygasło w całości. Wnioskiem z dnia 29.06.2015 r. uprawniony zrzekł się przed Urzędem Patentowym prawa ochronnego na znak towarowy R.269038.	192 870	2015 05 08	Prawo wygasło w części dla towarów i usług: zestawy kosmetyków, wody kolońskie, odbiorniki radiowe, nagrane magnetyczne i optyczne nośniki informacji, dźwięku i obrazu, kalkulatory; baloniki do zabawy; piwo, napoje bezalkoholowe; zapalniczki, zapałki; usługi drukarskie; klasa: 03, 09, 28, 32, 34, 40.
270465	2015 10 01	Prawo wygasło w całości. Wnioskiem z dnia 01.10.2015 r. uprawniony zrzekł się przed Urzędem Patentowym prawa ochronnego na znak towarowy R.270465.	193 209	2013 11 03	Prawo wygasło w części dla towarów i/lub usług: środki do pielęgnacji włosów, środki myjące, środki do czyszczenia zębów, środki do prania, środki toaletowe i sanitarne, perfumy i wody kolońskie; klasa 03.
272 175	2015 11 26	Prawo wygasło w całości. Wnioskiem z dnia 26.11.2015 r. uprawniony zrzekł się przed Urzędem Patentowym prawa ochronnego na znak towarowy R.272175.	193 364	2015 07 05	Prawo wygasło w części dla towarów i/lub usług: doradztwo w sprawach sprzętu komputerowego, instalowanie oprogramowania komputerowego, doradztwo w sprawach sprzętu komputerowego, programowanie komputerowe, projektowanie systemów komputerowych, konwersja danych na formę elektroniczną, wypożyczanie oprogramowania komputerowego, testowanie towarów, tworzenie i utrzymywanie stron internetowych dla osób trzecich; domy dla ludzi w podeszłym wieku, domy turystyczne, hotele, motele, wynajmowanie noclegów, pensjonaty, stołówki, domy turystyczne, bary klasy 42 i 43.
099 079	2014 05 12	Prawo wygasło w części dla towarów i/lub usług: obróbka drewna, powlekanie drewna; klasa 40.	193 365	2015 07 05	Prawo wygasło w części dla towarów i/lub usług: doradztwo w sprawach sprzętu komputerowego, instalowanie oprogramowania komputerowego, doradztwo w sprawach sprzętu komputerowego, programowanie komputerowe, projektowanie systemów komputerowych, konwersja danych na formę elektroniczną, wypożyczanie oprogramowania komputerowego, testowanie towarów, tworzenie i utrzymywanie stron internetowych dla osób trzecich; domy dla ludzi w podeszłym wieku, domy turystyczne, hotele, motele, wynajmowanie nocle-
104 624	2015 08 11	Prawo wygasło w części dla towarów i/lub usług: afisze, albumy, dekoracje teatralne, fotografie, kalendarze, kalendarze z kartkami do wrywania, papeteria, katalogi, karty do gry, nalepki, notesy, pióra wieczne, podstawki do długopisów i ołówków, prospekty, ogłoszeniowe tablice z papieru lub kartonu, zakładki do książek, kartki okolicznościowe; usługi w zakresie prowadzenia agencji reklamowej, dystrybucja i rozpowszechnianie materiałów reklamowych, rozpowszechnianie ogłoszeń reklamowych, reklamowanie, reklamy radiowe, reklamy telewizyjne, wypożyczanie materiałów reklamowych, organizacja wystaw handlowych i reklamowych; doradztwo zawodowe w zakresie konkursów piękności, pokazów mody, imprez artystycznych i estradowych, dekoracja wnętrz, informacja o modzie, reportaże fotograficzne, salony piękności, administrowanie prawami autorskimi; klasy 16, 35 i 42.			
113 159	2015 10 04	Prawo wygasło w części dla towarów i/lub usług: reportaże fotograficzne; klasa 42.			
113 212	2015 10 04	Prawo wygasło w części dla towarów i/lub usług: reportaże fotograficzne; klasa 42.			
113 213	2015 10 04	Prawo wygasło w części dla towarów i/lub usług: reportaże fotograficzne; klasa 42.			
113 650	2015 10 04	Prawo wygasło w części dla towarów i/lub usług: fotoreportaże; klasa 42.			
113 651	2015 10 04	Prawo wygasło w części dla towarów i/lub usług: fotoreportaże; klasa 42.			
115 574	2015 10 04	Prawo wygasło w części dla towarów i/lub usług: fotoreportaże; klasa 42.			

- gów, pensjonaty, stołówki, domy turystyczne, bary klasy 42 i 43.
- 193 870 2015 12 15 Prawo wygasło w części dla towarów i usług: kalkulatory, lornetki, okulary, oprawki do okularów, etui na okulary; zegarki, budziki, zegary, części do zegarów i zegarków, bransoletki do zegarków, łańcuszki do zegarków, biżuteria; papier, tektura i wyroby z tych materiałów, druki, materiały piśmienne, sprzęt biurowy, materiały z tworzyw sztucznych do pakowania, pióra, długopisy, ołówki; klasa 09, 14, 16.
- 194 874 2015 10 05 Prawo wygasło w części dla towarów: stoły do masażu (klasa 20).
- 195 481 2015 09 28 Prawo wygasło w części dla towarów i usług: wyroby cukiernicze i piekarnicze; klasa 30; usługi w zakresie prowadzenia sklepu i hurtowni napojów i wód mineralnych; klasa 35.
- 195 482 2015 10 03 Prawo wygasło w części dla towarów i usług: usługi: transport drogowy towarów pojazdami specjalizowanymi, wynajem samochodów osobowych i ciężarowych, wynajem środków transportu lądowego; usługi: odprowadzanie i oczyszczanie ścieków w tym wypożyczanie instalacji sanitarnych, gospodarowanie odpadami poprzez zbiórkę, przerób i uszlachetnianie – uzdatnianie (recycling) dla ich powtórnego wykorzystania w produkcji i usługach; klasa 39, 40.
- 195 936 2015 07 27 Prawo wygasło w części dla towarów i usług: usługi barowe, bary szybkiej obsługi, kafe-terie, kawiarnie, przygotowywanie dań na zamówienie oraz ich dostawa, restauracje, restauracje samoobsługowe, snack-bary, stołówki; klasa 43.
- 196 526 2015 12 07 Prawo wygasło w części dla towarów i usług: warzywa i owoce w puszkach, koncentrat pomidorowy, mus jabłkowy, powidła, dżemy, sałatki owocowe i warzywne; sosy do mięsa, sosy pomidorowe i sosy sałatkowe, musztarda; pożywienie dla psów i kotów; klasa 29 (w części), 30, 31.
- 196 665 2015 06 27 Prawo wygasło w części dla towarów i usług: aparaty do przetwarzania informacji, aparaty do rejestracji dźwięku, nośniki optyczne i magnetyczne z danymi, dyski do nagrywania dźwięku i obrazu takie jak: płyty CD, płyty DVD, płyty video CD, dyski komputerowe, dyski magnetyczne, dyski obliczeniowe, dyski optyczne, dyski optyczne komputerowe, dyskietki, dystrybutory dysków, filmy do nagrań dźwiękowych, interfejsy dla informatyki, kasety magnetyczne z nagraniami, kasety wideo, kasety wideo z gramami, kompaktowe dyski optyczne, kompaktowe odtwarzacze płyt, nadajniki do telekomunikacji, nośniki danych magnetyczne, nośniki do rejestracji dźwięku, nośniki informacji optyczne, odtwarzacze kaset, urządzenia do odtwarzania dźwięku, procesory tekstu, programy komputerowe systemu operacyjnego, taśmy do nagrywania dźwięku, taśmy magnetyczne, taśmy wideo, urządzenia nadawcze, urządzenia do transmisji dźwięku ; klasa 09 broszury, czasopisma, druki, dzienniki, fotografie, gazety, kalendarze, kartki okolicznościowe, karty muzyczne z życzeniami, katalogi, książki, nalepki, notesy, obrazy oprawione lub nie, periodyki, plansze, plakaty reklamowe, prospekty, publikacje drukowane, reprodukcje graficzne, torebki do pakowania z papieru lub z tworzyw sztucznych ; klasa 16 administrowanie hotelami, agencje importowo-eksportowe, agencje informacji handlowej, organizowanie aukcji publicznych, informacja handlowa, kompilacja informacji w komputerowych bazach danych, systematyzacja komputerowych baz danych, marketing, pośrednictwo handlowe w zakresie produkcji reklam radiowych, telewizyjnych i kinowych, usługi prowadzenia domów aukcyjnych, produkcja reklam: telewizyjnych, radiowych, kinowych, reklama osób trzecich i prowadzenie interesów osób trzecich w ramach udzielonych pełnomocnictw w zakresie działalności: radiowej, telewizyjnej lub kinowej, usługi agencji reklamowych, publikowanie tekstów reklamowych, reklama radiowa, reklama telewizyjna, transkrypcja informacji, reprodukcja dokumentów, dokumentacja, usługi menedżerskie, usługi badania rynku, usługi badania opinii, usługi informacyjne w zakresie działalności gospodarczej, usługi rozlepiania plakatów reklamowych, uaktualnianie ulotek reklamowych, wypożyczanie materiałów reklamowych, zarządzanie zbiorami informatycznymi, usługi organizacji wystaw handlowych lub reklamowych, usługi zarządzania hotelami, zarządzanie profesjonalną działalnością artystyczną, zarządzanie miejscami wystawowymi, administrowanie miejscami wystawowymi ; klasa 35 zarządzanie prawami autorskimi; klasa 42.
- 196 666 2015 06 27 Prawo wygasło w części dla towarów i usług: aparaty do przetwarzania informacji, aparaty do rejestracji dźwięku, nośniki optyczne i magnetyczne z danymi, dyski do nagrywania dźwięku i obrazu takie jak: płyty CD, płyty DVD, płyty video CD, dyski komputerowe, dyski magnetyczne, dyski obliczeniowe, dyski optyczne, dyski optyczne komputerowe, dyskietki, dystrybutory dysków, filmy do nagrań dźwiękowych, interfejsy dla informatyki, kasety magnetyczne z nagraniami, kasety wideo, kasety wideo z gramami, kompaktowe dyski optyczne, kompaktowe odtwarzacze płyt, nadajniki do telekomunikacji, nośniki danych magnetyczne, nośniki do rejestracji dźwięku, nośniki informacji optyczne, odtwarzacze kaset, urządzenia do odtwarzania dźwięku, procesory tekstu, programy komputerowe systemu operacyjnego, taśmy do nagrywania dźwięku, taśmy magnetyczne, taśmy wideo, urządzenia nadawcze, urządzenia do transmisji dźwięku ; klasa 09 broszury, czasopisma, druki, dzienniki, fotografie, gazety, kalendarze, kartki okolicznościowe, karty muzyczne z życzeniami, katalogi, książki, nalepki, notesy, obrazy oprawione lub nie, periodyki, plansze, plakaty reklamowe, prospekty, publikacje drukowane, reprodukcje graficzne, torebki do pakowania z papieru lub z tworzyw sztucznych ; klasa 16 administrowanie hotelami, agencje importowo-eksportowe, agencje informacji handlowej, organizowanie aukcji publicznych, informacja handlowa, kompilacja informacji w komputerowych bazach danych, systematyzacja komputerowych baz danych, marketing, pośrednictwo handlowe w zakresie produkcji reklam radiowych, telewizyjnych i kinowych, usługi prowadzenia domów aukcyjnych, produkcja reklam: telewizyjnych, radiowych, kinowych, reklama osób trzecich i prowadzenie interesów osób trzecich w ramach udzielonych pełnomocnictw w zakresie działalności: radiowej, telewizyjnej lub kinowej, usługi agencji reklamowych, publikowanie tekstów reklamowych, reklama radiowa, reklama telewizyjna, transkrypcja informacji, reprodukcja dokumentów, dokumentacja, usługi menedżerskie, usługi badania rynku, usługi badania opinii, usługi informacyjne w zakresie działalności gospodarczej, usługi rozlepiania plakatów reklamowych, uaktualnianie ulotek reklamowych, wypożyczanie materiałów reklamowych, zarządzanie zbiorami informatycznymi, usługi organizacji wystaw handlowych lub reklamowych, usługi zarządzania hotelami, zarządzanie profesjonalną działalnością artystyczną, zarządzanie miejscami wystawowymi, administrowanie miejscami wystawowymi ; klasa 35 zarządzanie prawami autorskimi; klasa 42.

	<p>rzyw sztucznych ; klasa 16 administrowanie hotelami, agencje importowo-eksportowe, agencje informacji handlowej, organizowanie aukcji publicznych, informacja handlowa, kompilacja informacji w komputerowych bazach danych, systematyzacja komputerowych baz danych, marketing, pośrednictwo handlowe w zakresie produkcji reklam radiowych, telewizyjnych i kinowych, usługi prowadzenia domów aukcyjnych, produkcja reklam: telewizyjnych, radiowych, kinowych, reklama osób trzecich i prowadzenie interesów osób trzecich w ramach udzielonych pełnomocnictw w zakresie działalności: radiowej, telewizyjnej lub kinowej, usługi agencji reklamowych, publikowanie tekstów reklamowych, reklama radiowa, reklama telewizyjna, transkrypcja informacji, reprodukcja dokumentów, dokumentacji, usługi menedżerskie, usługi badania rynku, usługi badania opinii, usługi informacyjne w zakresie działalności gospodarczej, usługi rozlepiania plakatów reklamowych, uaktualnianie ulotek reklamowych, wypożyczanie materiałów reklamowych, zarządzanie zbiorami informatycznymi, usługi organizacji wystaw handlowych lub reklamowych, usługi zarządzania hotelami, zarządzanie profesjonalną działalnością artystyczną, zarządzanie miejscami wystawowymi, administrowanie miejscami wystawowymi ; klasa 35 zarządzanie prawami autorskimi; klasa 42.</p>	<p>bazach danych, systematyzacja komputerowych baz danych, marketing, pośrednictwo handlowe w zakresie produkcji reklam radiowych, telewizyjnych i kinowych, usługi prowadzenia domów aukcyjnych, produkcja reklam: telewizyjnych, radiowych, kinowych, reklama osób trzecich i prowadzenie interesów osób trzecich w ramach udzielonych pełnomocnictw w zakresie działalności: radiowej, telewizyjnej lub kinowej, usługi agencji reklamowych, publikowanie tekstów reklamowych, reklama radiowa, reklama telewizyjna, transkrypcja informacji, reprodukcja dokumentów, dokumentacji, usługi menedżerskie, usługi badania rynku, usługi badania opinii, usługi informacyjne w zakresie działalności gospodarczej, usługi rozlepiania plakatów reklamowych, uaktualnianie ulotek reklamowych, wypożyczanie materiałów reklamowych, zarządzanie zbiorami informatycznymi, usługi organizacji wystaw handlowych lub reklamowych, usługi zarządzania hotelami, zarządzanie profesjonalną działalnością artystyczną, zarządzanie miejscami wystawowymi, administrowanie miejscami wystawowymi ; klasa 35 zarządzanie prawami autorskimi; klasa 42.</p>
196 667 2015 06 27	<p>Prawo wygasło w części dla towarów i usług: aparaty do przetwarzania informacji, aparaty do rejestracji dźwięku, nośniki optyczne i magnetyczne z danymi, dyski do nagrywania dźwięku i obrazu takie jak: płyty CD, płyty DVD, płyty video CD, dyski komputerowe, dyski magnetyczne, dyski obliczeniowe, dyski optyczne, dyski optyczne komputerowe, dyskietki, dystrybutory dysków, filmy do nagrań dźwiękowych, interfejsy dla informatyki, kasety magnetyczne z nagraniami, kasety wideo, kasety wideo z gramami, kompaktowe dyski optyczne, kompaktowe odtwarzacze płyt, nadajniki do telekomunikacji, nośniki danych magnetyczne, nośniki do rejestracji dźwięku, nośniki informacji optyczne, odtwarzacze kaset, urządzenia do odtwarzania dźwięku, procesory tekstu, programy komputerowe systemu operacyjnego, taśmy do nagrywania dźwięku, taśmy magnetyczne, taśmy wideo, urządzenia nadawcze, urządzenia do transmisji dźwięku ; klasa 09 broszury, czasopisma, druki, dzienniki, fotografie, gazety, kalendarze, kartki okolicznościowe, karty muzyczne z życzeniami, katalogi, książki, nalepki, notesy, obrazy oprawione lub nie, periodyki, plansze, plakaty reklamowe, prospekty, publikacje drukowane, reprodukcje graficzne, torebki do pakowania z papieru lub z tworzyw sztucznych ; klasa 16 administrowanie hotelami, agencje importowo-eksportowe, agencje informacji handlowej, organizowanie aukcji publicznych, informacja handlowa, kompilacja informacji w komputerowych</p>	<p>196 668 2015 06 27</p> <p>Prawo wygasło w części dla towarów i usług: aparaty do przetwarzania informacji, aparaty do rejestracji dźwięku, nośniki optyczne i magnetyczne z danymi, dyski do nagrywania dźwięku i obrazu takie jak: płyty CD, płyty DVD, płyty video CD, dyski komputerowe, dyski magnetyczne, dyski obliczeniowe, dyski optyczne, dyski optyczne komputerowe, dyskietki, dystrybutory dysków, filmy do nagrań dźwiękowych, interfejsy dla informatyki, kasety magnetyczne z nagraniami, kasety wideo, kasety wideo z gramami, kompaktowe dyski optyczne, kompaktowe odtwarzacze płyt, nadajniki do telekomunikacji, nośniki danych magnetyczne, nośniki do rejestracji dźwięku, nośniki informacji optyczne, odtwarzacze kaset, urządzenia do odtwarzania dźwięku, procesory tekstu, programy komputerowe systemu operacyjnego, taśmy do nagrywania dźwięku, taśmy magnetyczne, taśmy wideo, urządzenia nadawcze, urządzenia do transmisji dźwięku ; klasa 09 broszury, czasopisma, druki, dzienniki, fotografie, gazety, kalendarze, kartki okolicznościowe, karty muzyczne z życzeniami, katalogi, książki, nalepki, notesy, obrazy oprawione lub nie, periodyki, plansze, plakaty reklamowe, prospekty, publikacje drukowane, reprodukcje graficzne, torebki do pakowania z papieru lub z tworzyw sztucznych ; klasa 16 administrowanie hotelami, agencje importowo-eksportowe, agencje informacji handlowej, organizowanie aukcji publicznych, informacja handlowa, kompilacja informacji w komputerowych</p>

196 679	2015 07 05	<p>cja reklam: telewizyjnych, radiowych, kinowych, reklama osób trzecich i prowadzenie interesów osób trzecich w ramach udzielonych pełnomocnictw w zakresie działalności: radiowej, telewizyjnej lub kinowej, usługi agencji reklamowych, publikowanie tekstów reklamowych, reklama radiowa, reklama telewizyjna, transkrypcja informacji, reprodukcja dokumentów, dokumentacji, usługi menedżerskie, usługi badania rynku, usługi badania opinii, usługi informacyjne w zakresie działalności gospodarczej, usługi rozlepiania plakatów reklamowych, uaktualnianie ulotek reklamowych, wypożyczanie materiałów reklamowych, zarządzanie zbiorami informatycznymi, usługi organizacji wystaw handlowych lub reklamowych, usługi zarządzania hotelami, zarządzanie profesjonalną działalnością artystyczną, zarządzanie miejscami wystawowymi, administrowanie miejscami wystawowymi; klasa 35 zarządzanie prawami autorskimi; klasa 42.</p> <p>Prawo wygasło w części dla towarów i usług: aparaty do przetwarzania informacji, aparaty do rejestracji dźwięku, nośniki optyczne i magnetyczne z danymi, dyski do nagrywania dźwięku i obrazu takie jak: płyty CD, płyty DVD, płyty video CD, dyski komputerowe, dyski magnetyczne, dyski obliczeniowe, dyski optyczne, dyski optyczne komputerowe, dyskietki, dystrybutory dysków, filmy do nagrań dźwiękowych, interfejsy dla informatyki, kasyety magnetyczne z nagraniami, kasyety wideo, kasyety wideo z grammi, kompaktowe dyski optyczne, kompaktowe odtwarzacze płyt, nadajniki do telekomunikacji, nośniki danych magnetyczne, nośniki do rejestracji dźwięku, nośniki informacji optyczne, odtwarzacze kaset, urządzenia do odtwarzania dźwięku, procesory tekstu, programy komputerowe systemu operacyjnego, taśmy do nagrywania dźwięku, taśmy magnetyczne, taśmy wideo, urządzenia nadawcze, urządzenia do transmisji dźwięku; klasa 09 broszury, czasopisma, druki, dzienniki, fotografie, gazety, kalendarze, kartki okolicznościowe, karty muzyczne z życzeniami, katalogi, książki, nalepki, notesy, obrazy oprawione lub nie, periodyki, plansze, plakaty reklamowe, prospekty, publikacje drukowane, reprodukcje graficzne, torebki do pakowania z papieru lub z tworzyw sztucznych; klasa 16 administrowanie hotelami, agencje importowo-eksportowe, agencje informacji handlowej, organizowanie aukcji publicznych, informacja handlowa, kompilacja informacji w komputerowych bazach danych, systematyzacja komputerowych baz danych, marketing, pośrednictwo handlowe w zakresie produkcji reklam radiowych, telewizyjnych i kinowych, usługi prowadzenia domów aukcyjnych, produkcja reklam: telewizyjnych, radiowych, kinowych, reklama osób trzecich i prowadzenie interesów osób trzecich w ramach udzielonych pełnomocnictw w zakresie działalności: radiowej, telewizyjnej lub kinowej,</p>	<p>usługi agencji reklamowych, publikowanie tekstów reklamowych, reklama radiowa, reklama telewizyjna, transkrypcja informacji, reprodukcja dokumentów, dokumentacja, usługi menedżerskie, usługi badania rynku, usługi badania opinii, usługi informacyjne w zakresie działalności gospodarczej, usługi rozlepiania plakatów reklamowych, uaktualnianie ulotek reklamowych, wypożyczanie materiałów reklamowych, zarządzanie zbiorami informatycznymi, usługi organizacji wystaw handlowych lub reklamowych, usługi zarządzania hotelami, zarządzanie profesjonalną działalnością artystyczną, zarządzanie miejscami wystawowymi, administrowanie miejscami wystawowymi; klasa 35 zarządzanie prawami autorskimi; klasa 42.</p> <p>Prawo wygasło w części dla towarów i usług: torby podróżne, torby turystyczne, ozdoby do obuwia; klasa 18, 26.</p> <p>Prawo wygasło w części dla towarów i usług: torby podróżne, torby turystyczne, ozdoby do obuwia; klasa 18, 26.</p> <p>Prawo wygasło w części dla towarów i usług: 29: konserwowane, suszone i gotowane owoce i warzywa, dżemy, przeciery, galaretki jadalne, kompoty, kapusta i ogórki kwaszone, sałatki warzywne, ogrodowe zioła konserwowane; 40: obróbka owoców i warzyw, w szczególności: wyłaczanie, suszenie, zamrażanie, kandyzowanie, konserwowanie.</p> <p>Prawo wygasło w części dla towarów i usług: 29: konserwowane, suszone i gotowane owoce i warzywa, dżemy, przeciery, galaretki jadalne, kompoty, kapusta i ogórki kwaszone, sałatki warzywne, ogrodowe zioła konserwowane; 40: obróbka owoców i warzyw, w szczególności: wyłaczanie, suszenie, zamrażanie, kandyzowanie, konserwowanie.</p> <p>Prawo wygasło w części dla towarów i usług: żywność na bazie mąki; klasa 30.</p> <p>Prawo wygasło w części dla towarów i usług: żywność na bazie mąki; klasa 30.</p> <p>Prawo wygasło w części dla towarów i usług: agencje importowo-eksportowe, agencje informacji handlowej, agencje reklamowe, analizy kosztów, aukcje publiczne, badania opinii publicznej, badania w dziedzinie działalności gospodarczej, badania rynku, dobór personelu, doradztwo specjalistyczne w sprawach działalności gospodarczej, doradztwo w zakresie organizowania i prowadzenia działalności gospodarczej, doradztwo w zakresie zarządzania personelem, doradztwo w zakresie zarządzania działalnością gospodarczą, ekspertyzy w zakresie działalności gospodarczej, informacja o działalności gospodarczej, profesjonalne doradztwo w zakresie działalności gospodarczej, wycena działalności handlowej, pozyskiwanie danych do komputerowych baz danych, systematyzacja danych w komputerowych bazach danych, komputerowe zarządzanie plikami, uaktualnianie materiałów reklamowych, obróbka tekstów,</p>
196 807	2015 10 13		Prawo wygasło w części dla towarów i usług: torby podróżne, torby turystyczne, ozdoby do obuwia; klasa 18, 26.
196 808	2015 10 13		Prawo wygasło w części dla towarów i usług: torby podróżne, torby turystyczne, ozdoby do obuwia; klasa 18, 26.
197 335	2015 10 13		Prawo wygasło w części dla towarów i usług: 29: konserwowane, suszone i gotowane owoce i warzywa, dżemy, przeciery, galaretki jadalne, kompoty, kapusta i ogórki kwaszone, sałatki warzywne, ogrodowe zioła konserwowane; 40: obróbka owoców i warzyw, w szczególności: wyłaczanie, suszenie, zamrażanie, kandyzowanie, konserwowanie.
197 336	2015 10 13		Prawo wygasło w części dla towarów i usług: 29: konserwowane, suszone i gotowane owoce i warzywa, dżemy, przeciery, galaretki jadalne, kompoty, kapusta i ogórki kwaszone, sałatki warzywne, ogrodowe zioła konserwowane; 40: obróbka owoców i warzyw, w szczególności: wyłaczanie, suszenie, zamrażanie, kandyzowanie, konserwowanie.
197868	2015 10 21		Prawo wygasło w części dla towarów i usług: żywność na bazie mąki; klasa 30.
197 869	2015 10 24		Prawo wygasło w części dla towarów i usług: żywność na bazie mąki; klasa 30.
197 873	2015 11 08		Prawo wygasło w części dla towarów i usług: agencje importowo-eksportowe, agencje informacji handlowej, agencje reklamowe, analizy kosztów, aukcje publiczne, badania opinii publicznej, badania w dziedzinie działalności gospodarczej, badania rynku, dobór personelu, doradztwo specjalistyczne w sprawach działalności gospodarczej, doradztwo w zakresie organizowania i prowadzenia działalności gospodarczej, doradztwo w zakresie zarządzania personelem, doradztwo w zakresie zarządzania działalnością gospodarczą, ekspertyzy w zakresie działalności gospodarczej, informacja o działalności gospodarczej, profesjonalne doradztwo w zakresie działalności gospodarczej, wycena działalności handlowej, pozyskiwanie danych do komputerowych baz danych, systematyzacja danych w komputerowych bazach danych, komputerowe zarządzanie plikami, uaktualnianie materiałów reklamowych, obróbka tekstów,

rozpowszechnianie ogłoszeń reklamowych, sondaże opinii, organizowanie wystaw w celach handlowych lub reklamowych, rekrutacja personelu, wyszukiwanie informacji w plikach komputerowych, przygotowywanie zeznań podatkowych, pomoc przy zarządzaniu przedsiębiorstwami przemysłowymi lub handlowymi, pomoc wprowadzeniu działalności gospodarczej, pomoc w zakresie zarządzania, pośrednictwo pracy, pozyskiwanie informacji o działalności gospodarczej, prognozy ekonomiczne, promocja sprzedaży, prowadzenie ksiąg, usługi związane z przenoszeniem przedsiębiorstw, usługi przeglądu prasy, przygotowywanie listy płac, rachunkowość, reklama radiowa, rozpowszechnianie materiałów reklamowych, reklama za pośrednictwem sieci komputerowej, wynajmowanie powierzchni na cele reklamowe, wypożyczanie materiału reklamowego, publikowanie tekstów reklamowych, reklamy, usługi sekretarskie, służby informacyjne, promocja sprzedaży, informacje statystyczne, weryfikacja rachunków, sporządzanie wyciągów z kont, wynajmowanie miejsc na umieszczanie ogłoszeń lub reklam; agencje celne, agencje kredytowe, agencje nieruchomości, agencje pośrednictwa w handlu nieruchomościami, agencje ściągania wierzyci, analizy finansowe, emisja bonów wartościowych, ściąganie czynszów, weryfikacja czeków, depozyty przedmiotów wartościowych, depozyty sejfowe, doradztwo w sprawach ubezpieczeniowych, dzierżawa majątku nieruchomego, ekspertyzy dla celów fiskalnych, wycena finansowa, informacje finansowe, operacje finansowe, usługi finansowe, pośrednictwo giełdowe, gwarancje, informacje bankowe, inwestycje kapitałowe, kredytowanie, usługi likwidacji przedsiębiorstw, zarządzanie majątkiem, administrowanie majątkiem nieruchomym, wycena majątku nieruchomego, wynajmowanie mieszkań, sporządzanie umów najmu, agencje ściągające należności, ekspertyzy dla celów podatkowych, wyceny dla celów podatkowych, usługi powiernicze, pożyczki, operacje rozrachunkowe, tworzenie kapitałów, ubezpieczenia, umowy kredytowe; informacja budowlana, nadzór budowlany, informacja o naprawach, instalacja, konserwacja i naprawy komputerów, naprawy, malowanie, budownictwo; klasa 35, 36, 37.

199 682 2015 08 24 Prawo wygasło w części dla towarów/usług oraz klas towarowych w których są zawarte: 01: preparaty chemiczne do nadawania nieprzepuszczalności tekstyliom, środki chemiczne do nadawania nieprzepuszczalności skóry, papier fotograficzny, filmy (błony) światłoczułe lecz nienaświetlone; 03: mydła dla grających piłką lub rakieta, dezodoranty do użytku osobistego (wyroby perfumeryjne) dla grających piłką lub rakieta, woski i kremy do butów dla grających piłką lub rakieta, kremy ochronne

przeciwko wycieraniu dla grających piłką lub rakieta, rozgrzewający żel do skóry dla grających piłką lub rakieta, szampony do włosów dla grających piłką lub rakieta, żel pod prysznic dla grających piłką lub rakieta; 16: papier, w szczególności papier do pisania, papier ozdobny, papier gazetowy, karton, wyroby z kartonu w szczególności pudełka, torby papierowe, koperty i papierowe torby (koperty, woreczki) do pakowania, druki, wyroby introligatorskie, materiały fotograficzne, matryce, materiały piśmienne w szczególności koperty, dozowniki taśmy przyklepnej, kleje (materiały przyklepne) do materiałów papierniczych lub do użytku domowego, materiały dla artystów malarzy, pędzle, maszyny do pisania (elektryczne lub nieelektryczne) i artykuły biurowe (z wyjątkiem mebli) w szczególności spinacze biurowe, pinezki, korektory (płyny korekcyjne), noże do papieru, segregatory, rolki do taśm barwiących, maszyny do pieczętowania dla celów przemysłowych, materiały do naczucia (z wyjątkiem mebli) w szczególności mapy geograficzne, książki, plakaty, przybory szkolne w szczególności pióra, długopisy automatyczne, obsadki do pióra, czcionki (cyfry i litery), temperówki, ołówki, ołówki automatyczne z wymiennymi grafitami, gumki do ścierania, albumy, książki, przewodniki (książki turystyczne), przewodniki (książki instrukcyjne), instrukcje obsługi, almanachy (roczniki), broszury, książki, katalogi, kalendarze, plakaty, gazety, publikacje w szczególności czasopisma i katalogi dotyczące podróży, działalności na wolnym powietrzu (outdoor), działalności w wolnym czasie, sportu i sportowego sprzętu i ubrań, przyrządy kartograficzne, okładki na karty, mapy geograficzne, pokrowce na mapy geograficzne, papierowe filtry do kawy, kalkomanie, papier do pakowania, torby na śmieci (z papieru lub z tworzyw sztucznych), torebki do gotowania w kuchniach mikrofalowych, szyldy z papieru lub z kartonu, papier toaletowy, ręczniki papierowe, obrusy papierowe, papierowe chusteczki do nosa, karty pocztowe; 20: meble w szczególności stoły i krzesła ogrodowe, meble kempingowe w szczególności stoły, krzesła i składane stoły i krzesła, podnóżki (toborety) i składane podnóżki (toborety), fotele, lustra, ramy do obrazów, tablice na ogłoszenia, meble z szufladami na akta, słomki do picia, pościel (oprócz bielizny pościelowej) w szczególności śpiwory kempingowe, łóżka kempingowe, materace i materace nadmuchiwane powietrzem nie do celów leczniczych, tabliczki identyfikacyjne niemetalowe i tablice rejestracyjne niemetalowe, zamki niemetalowe do pojazdów, chodziki dla dzieci; 21: talerze nie z metali szlachetnych, czary nie z metali szlachetnych, butelki na napoje dla podróżnych, ekspresy do kawy nieelektryczne nie z metali szlachetnych, grzebienie i gąbki, szczotki, materiały do szczotkarstwa w szczególności szczotki czyszczące do

	<p>broni, szczotki higieniczne do sierści zwierząt, szczotki czyszczące do lin, szczotki do kąpeli, szczotki do włosów, szczotki do butów, szczotki do ubrań, szczotki do golenia, szczotki elektryczne i nieelektryczne do zębów, narzędzia do czyszczenia uruchamiane ręcznie w szczególności miotły, szmatki do czyszczenia, ściereczki impregnowane detergentem do czyszczenia, szkło surowe lub półprzetworzone (z wyjątkiem szkła konstrukcyjnego), zastawa stołowa (inna niż noże, widelce i łyżki) nie z metali szlachetnych w szczególności czary, naczynia, kubki, miseczki, pałeczki, kieliszki, czary z papieru i z plastiku, lodówki przenośne (nieelektryczne), butelki chłodnicze, termosy; 22: liny (nie z gumy, nie do rakiet, nie do instrumentów muzycznych), sznurki do zawieszania przedmiotów, sznurki, sieci rybackie, sieci do maskowania, namioty, plandeki (nie dla bezpieczeństwa, nie do przykrywania wózków dziecięcych), żagle, materiały obciowe (nie z gumy i nie z tworzyw sztucznych), włókna surowe włókiennicze, pokrowce na żagle, torby do pakowani z materiałów tekstylnych; 24: tkaniny, tkaniny wodoodporne, tkaniny przylepne przyklejane na gorąco, tkaniny na obuwie, bielizna domowa, ręczniki z materiałów tekstylnych, ściereczki do osuszania szkła, etykiety z materiału, pokrowce ochronne na meble, bielizna stołowa tekstylna (nie papierowa), serwetki stołowe tekstylne, serwety na stół (nie papierowe), bielizna kąpielowa (z wyjątkiem odzieży), rękawice toaletowe, ręczniki do twarzy tekstylne, bielizna pościelowa, koce na łóżka, prześcieradła (tkaniny), poszewki, poszewki na poduszki, śpiwory (poszwy zastępujące prześcieradła), pościel, pokrycie na materace, pledy podróżne, chusteczki do nosa tekstylne, chusteczki tekstylne do usuwania makijażu, sztandary, flagi (nie papierowe), sukna bilardowe, materiały włókiennicze; 26: sznurowadła i taśmy, guziki, haftki i koniki, szpilki (inne niż biżuteria) i igły, zapięcia do obuwia, spinki do ubrań, sprzączki do obuwia, opaski na rękaw, numery startowe, opaski do włosów, taśmy elastyczne, zamki błyskawiczne do toreb, klipsy do spodni dla kolarzy; 27: dywany, maty gimnastyczne, wycieraczki (słomianki), maty, linoleum, wykładziny podłogowe, gobeliny (tapety ścienne) nietekstylne; 37: naprawy sprzętu sportowego, instalacja sprzętu sportowego, obsługa sprzętu sportowego, odkażanie, czyszczenie pojazdów, czyszczenie zabudowań, posesji.</p>	<p>247 660 2015 01 26 Prawo wygasło w części dla towarów: afisze, plakaty, materiały drukowane, broszury, prospekty, publikacje, albumy, rysunki, fotografie, reprodukcje graficzne, kalendarze, katalogi, przybory do pisania, materiały piśmienne, artykuły biurowe z wyjątkiem mebli, torby do pakowania z papieru lub tworzyw sztucznych (klasa 16), działalność artystyczna, impresariat w działalności artystycznej, działalność gospodarcza, specjalistyczne doradztwo w zakresie kinematografii, zarządzanie w zakresie udzielania licencji na towary i usługi na rzecz osób trzecich, zarządzanie personalne, doradztwo w zakresie zarządzania personalnego, rekrutacja personelu, agencje reklamowe, dystrybucja materiałów reklamowych, edytorskie usługi w dziedzinie reklamy, uaktualnianie materiałów reklamowych, rozpowszechnianie materiałów reklamowych, organizowanie wystaw w celach handlowych lub reklamowych, organizowanie targów w celach handlowych lub reklamowych, rozlepianie plakatów reklamowych, reklama prasowa, reklama radiowa, reklama telewizyjna, reklama za pośrednictwem sieci komputerowej, reklama billboardowa, rozpowszechnianie ogłoszeń reklamowych, rozpowszechnianie materiałów reklamowych, wynajmowanie czasu reklamowego we wszystkich środkach przekazu, wynajmowanie przestrzeni reklamowej, wynajmowanie nośników reklamowych, badania marketingowe, promocja sprzedaży dla osób trzecich, fotokopiowanie, obróbka tekstów, tworzenie reklamowych i sponsorowanych tekstów, publikowanie sponsorowanych tekstów (klasa 35), rozrywka, użytkowanie sal kinowych, obsługa sal kinowych, wypożyczanie aparatów i sprzętu kinematograficznego, studia filmowe, studia nagrań, wypożyczenie filmów kinowych, wypożyczenie taśm wideo, produkcja filmów, tłumaczenia, sporządzanie napisów np. do filmów w wersji oryginalnej, edukacja, kształcenie praktyczne, organizowanie i prowadzenie pracowni specjalistycznych, usługi klubowe, nagrywanie filmów na taśmach wideo, montaż taśm wideo, publikowanie tekstów innych niż teksty reklamowe, informacja o imprezach rozrywkowych, informacja o rekreacji, organizowanie i obsługa kongresów, organizowanie i obsługa konferencji, organizowanie i prowadzenie koncertów, organizowanie i prowadzenie seminariów, organizowanie i prowadzenie sympozjów, organizowanie spektakli, organizowanie konkursów, organizowanie loterii, organizowanie wystaw z dziedziny kultury lub edukacji, usługi dystrybucji biletów, rezerwacja miejsc na spektakle za wyjątkiem usług kinowych (klasa 41), bary szybkiej obsługi, kawiarnie, obsługa gastronomiczna z własnym zapleczem, produktami i transportem, restauracje, stołówki, usługi barowe, wynajmowanie sal na posiedzenia, wypożyczanie krzesel, stołów, bielizny stołowej i szklanych naczyń za</p>
209 761 2014 08 20	<p>Prawo wygasło w części dla towarów: materiałów izolacyjnych, rynien, rur, taśm, klei, wełny, membran (klasa 19).</p>	
213 351 2015 10 17	<p>Prawo wygasło w części dla towarów: mięso, ryby, drób, dziczyzna, ekstrakty mięsne, mięso konserwowane, suszone i gotowane, owoce i warzywa, galaretki, dżemy, kompoty, jaja, mleko, produkty mleczne, oleje i tłuszcze jadalne (klasa 29).</p>	

255 606 2015 01 26	<p>wyjątkiem usług restauracyjnych, barowych, kawiarnianych, cateringowych wynajmowania sal na posiedzenia (klasa 43).</p> <p>Prawo wygasło w części dla towarów: afisze, plakaty, materiały drukowane, broszury, prospekty, publikacje, albumy, rysunki, fotografie, reprodukcje graficzne, kalendarze, katalogi, przybory do pisania, materiały piśmienne, artykuły biurowe z wyjątkiem mebli, torby do pakowania z papieru lub tworzyw sztucznych (klasa 16), usługi impresariatu w działalności artystycznej, działalność gospodarcza, specjalistyczne doradztwo w sprawach prowadzenia działalności gospodarczej polegającej na prowadzeniu kina, zarządzenie personalne, doradztwo w zakresie zarządzania personalnego, rekrutacja personelu, agencje reklamowe, dystrybucja materiałów reklamowych, edytorskie usługi w dziedzinie reklamy, uaktualnianie materiałów reklamowych, rozpowszechnianie materiałów reklamowych, organizowanie wystaw w celach handlowych lub reklamowych, organizowanie targów w celach handlowych lub reklamowych, rozlepianie plakatów reklamowych, reklama prasowa, reklama radiowa, reklama telewizyjna, reklama za pośrednictwem sieci komputerowej, reklama billboardowa, rozpowszechnianie ogłoszeń reklamowych, rozpowszechnianie materiałów reklamowych, wynajmowanie czasu reklamowego we wszystkich środkach przekazu, wynajmowanie przestrzeni reklamowej, wynajmowanie nośników reklamowych, badania marketingowe, promocja sprzedaży dla osób trzecich, fotokopiowanie, obróbka tekstów, tworzenie reklamowych i sponsorowanych tekstów, publikowanie sponsorowanych tekstów (klasa 35), rozrywka, użytkowanie sal kinowych, obsługa sal kinowych, wypożyczanie aparatów i sprzętu kinematograficznego, studia filmowe, studia nagrań, wypożyczanie filmów kinowych, wypożyczanie taśm wideo, produkcja filmów, tłumaczenia, sporządzanie napisów np. do filmów w wersji oryginalnej, edukacja, kształcenie praktyczne, organizowanie i prowadzenie pracowni specjalistycznych, usługi klubowe, nagrywanie filmów na taśmach wideo, montaż taśm wideo, publikowanie tekstów innych niż teksty reklamowe, informacja o imprezach rozrywkowych, informacja o rekreacji, organizowanie i obsługa kongresów, organizowanie i obsługa konferencji, organizowanie i prowadzenie koncertów, organizowanie i prowadzenie seminariów, organizowanie i prowadzenie sympozjów, organizowanie spektakli, organizowanie konkursów, organizowanie loterii, organizowanie wystaw z dziedziny kultury lub edukacji, usługi dystrybucji biletów dotyczących rozrywki, rezerwacja miejsc na spektakle za wyjątkiem usług kinowych (klasa 41), bary szybkiej obsługi, kafeterie, kawiarnie, obsługa gastronomiczna z własnym zapleczem, produktami i transportem, restauracje, stołówki, usługi;</p>	<p>barowe, wynajmowanie sal na posiedzenia, wypożyczanie krzeseł, stołów, bielizny stołowej i szklanych naczyń za wyjątkiem usług restauracyjnych, barowych, kawiarnianych, cateringowych wynajmowania sal na posiedzenia (klasa 43).</p>
271 722 2015 10 20	<p>Prawo wygasło w części dla towarów: rowery (klasa 12 w części).</p>	
272 156 2015 06 27	<p>Prawo wygasło w części dla towarów i usług: aparaty do rejestracji dźwięku, nośniki optyczne i magnetyczne z danymi, dyski do nagrywania dźwięku i obrazu takie jak: płyty CD, płyty DYD, płyty video CD, dyski komputerowe, dyski magnetyczne, dyski obliczeniowe, dyski optyczne, dyski optyczne komputerowe, dyskietki, dystrybutory dysków, filmy do nagrań dźwiękowych, interfejsy dla informatyki, kasety magnetyczne z nagraniami, kasety wideo, kasety wideo z grammi, kompaktowe dyski optyczne, kompaktowe odtwarzacze płyt, nadajniki do telekomunikacji, nośniki danych magnetyczne, nośniki do rejestracji dźwięku, nośniki informacji optyczne, odtwarzacze kaset, urządzenia do odtwarzania dźwięku, procesory tekstu, programy komputerowe systemu operacyjnego, taśmy do nagrywania dźwięku, taśmy magnetyczne, taśmy wideo, urządzenia nadawcze, urządzenia do transmisji dźwięku: klasa 09 broszury, czasopisma, druki, dzienniki, fotografie, gazety, kalendarze, kartki okolicznościowe, karty muzyczne z życzeniami, katalogi, książki, nalepki, notesy, obrazy oprawione lub nie, periodyki, plansze, plakaty reklamowe, prospekty, publikacje drukowane, reprodukcje graficzne, torebki do pakowania z papieru lub z tworzyw sztucznych; klasa 16 administrowanie hotelami, agencje importowo-ekspertowe, agencje informacji handlowej, organizowanie aukcji publicznych, informacja handlowa, kompilacja informacji w komputerowych bazach danych, systematyzacja komputerowych baz danych, marketing, pośrednictwo handlowe w zakresie produkcji reklam radiowych, telewizyjnych i kinowych, usługi prowadzenia domów aukcyjnych, produkcja reklam: telewizyjnych, radiowych, kinowych, reklama osób trzecich i prowadzenie interesów osób trzecich w ramach udzielonych pełnomocnictw w zakresie działalności: radiowej, telewizyjnej lub kinowej, usługi agencji reklamowych, publikowanie tekstów reklamowych, reklama radiowa, reklama telewizyjna, transkrypcja informacji, reprodukcja dokumentów, dokumentacji, usługi menedżerskie, usługi badania rynku, usługi badania opinii, usługi informacyjne w zakresie działalności gospodarczej, usługi rozlepiania plakatów reklamowych, uaktualnianie ulotek reklamowych, wypożyczanie materiałów reklamowych, zarządzanie zbiorami informacyjnymi, usługi organizacji wystaw handlowych lub reklamowych, usługi zarządzania hotelami, zarządzanie profesjonalną działalnością artystyczną, zarządzanie miejscami wystawowymi, administrowanie</p>	

274 377 2015 10 05 miejscami wystawowymi; klasa 35 zarządzanie prawami autorskimi; klasa 42.
Prawo wygasło w części dla towarów: papierosy elektroniczne, tytoń, przybory dla palaczy, zapalaki, bloczki bibułki papierosowej, cygara, gilotynki do cygar, cygaretki, cygarnice, cygarniczki, fajki, filtry do papierosów, humidory, kamienie do zapalniczek, papierosy elektroniczne, papierosy zawierające substytuty tytoniu, nie do celów leczniczych, papierośnice, pojemniki na zapalaki, popielniczki dla palaczy, spluwaczki dla żujących tytoń, tabaka, tabakierki, ustniki do cygar, ustniki do cygarniczek, ustniki papierosów, ustniki z bursztynu do papierosów i cygar, woreczki na tytoń, zapalniczki, zapalniczki dla palaczy tytoniu, olejki do elektronicznych papierosów za wyjątkiem towarów przeznaczonych do e-papierosów i liquidów do e-papierosów (klasa 34).

243

**DECYZJE O ZMIANIE LUB UCHYLENIU DECYZJI
(opublikowanych w Wiadomościach Urzędu Patentowego)**

Poniższe zestawienie zawiera kolejno: numer prawa ochronnego na znak towarowy, numer i rok wydania Wiadomości Urzędu Patentowego, w którym zmieniona lub uchylona decyzja została ogłoszona oraz datę i treść decyzji, w której zmieniono lub uchylono decyzję poprzednią.

269 492 01/2015 2015 12 22 Sprostowano oczywistą omyłkę w decyzji z dnia 06 czerwca 2014 r. dotyczącej udzielenia prawa ochronnego na znak towarowy w wykazie towarów.
Prawidłowo powinno być: zaprawy budowlane.

269 493 01/2015 2015 12 22 Sprostowano oczywistą omyłkę w decyzji z dnia 06 czerwca 2014 r. dotyczącej udzielenia prawa ochronnego na znak towarowy w wykazie towarów.
Prawidłowo powinno być: zaprawy budowlane.

272 621 06/2015 2016 02 08 Sprostowano oczywistą omyłkę w decyzji z dnia 17.11.2014 r. o udzieleniu prawa ochronnego na znak towarowy w części dotyczącej wykazu usług.
Prawidłowo powinno być: usługi sprzedaży z wykorzystaniem telekomunikacji i Internetu aplikacji do telefonów komórkowych (klasa 35).

273 454 07/2015 2015 12 18 Sprostowano oczywistą omyłkę w decyzji z dnia 2015-02-02 o udzieleniu prawa ochronnego na znak towarowy w części dotyczącej nazwy zgłaszającego.
Prawidłowo powinno być: CEMEX RESEARCH GROUP AG.

273 464 07/2015 2016 02 11 Sprostowano oczywistą omyłkę w decyzji dnia 05.02.2015 r. o udzieleniu prawa ochronnego na znak towarowy w części dotyczącej wykazu towarów.
Prawidłowo powinno być: 29: środki dietetyczne, produkty uzupełniają-

ce diety, żywność dietetyczna – inna niż do celów leczniczych i/lub zdrowotnych; produkty zawierające witaminy i/lub minerały, i/lub substancje roślinne – przeznaczone do innych celów niż farmaceutyczny lub leczniczy lub zdrowotny; środki specjalnego przeznaczenia żywieniowego – na bazie produktów zawartych w tej klasie.

274 008 08/2015 2016 02 15 Sprostowano oczywistą omyłkę w swojej decyzji z dnia 9 stycznia 2015 r. w sprawie udzielenia prawa ochronnego na znak towarowy w części wykazu towarów.
Prawidłowo powinno być: 37: usługi w zakresie mycia, czyszczenia i sprzątnięcia budynków, obiektów użyteczności publicznej, obiektów przemysłowych oraz instalacji i urządzeń przemysłowych; oczyszczanie dróg; usługi w zakresie dezynfekcji i deratyzacji; usługi w zakresie odnawiania, konserwacji i zabezpieczania budynków, obiektów przemysłowych i użytkowych oraz maszyn i instalacji przemysłowych; usługi w zakresie wykonywania robót ogólnobudowlanych, serwisowych, instalacyjnych, naprawczych i konserwacyjnych w tym w zakresie prac na wysokości; instalacja, konserwacja, czyszczenie i naprawa maszyn i urządzeń oraz instalacji przemysłowych; serwis reaktorów katalitycznych i adsorberów oraz bioreaktorów; doradztwo inżynierskie; 39: usługi transportowe w tym usługi w zakresie transportu, załadunku i rozładunku odpadów, odpadków, surowców wtórnych i materiałów niebezpiecznych; usługi w zakresie podciśnieniowego załadunku i transportu materiałów sypkich, szlamów i cieczy oraz materiałów niebezpiecznych; usługi w zakresie składowania i magazynowania odpadów, odpadków, surowców wtórnych i materiałów niebezpiecznych; usługi w zakresie wynajmu i wypożyczenia kontenerów; 40: usługi w zakresie obróbki materiałów w tym usługi w zakresie niszczenia, przetwarzania, odkażania, utylizacji, unieszkodliwiania odpadów, odpadków i materiałów niebezpiecznych; usługi w zakresie segregowania i sortowania odpadów i odpadków; usługi w zakresie recyklingu; usługi w zakresie oczyszczania, dezodoryzacji i odświeżania powietrza; uzdatnienie i oczyszczanie wody; usługi w zakresie rekultywacji terenu, hałd i wyrobisk przemysłowych; 42: usługi naukowe i techniczne oraz związane z nimi badania i projekty naukowe i techniczne; analizy przemysłowe

			i usługi badawcze; usługi inżynierskie i pomiarowe; usługi w zakresie przygotowywania analiz i ekspertyz przemysłowych i technicznych; doradztwo w zakresie gospodarki odpadami i ochrony środowiska.	318753A	CHANEL		4
				CHANEL SARL, Burgstrasse 26 CH-8750 GLARUS (CH)			
				2015 08 31		2015 12 07	2015 10 29
				401834	AZOSOL		1
				COMPO Expert GmbH, Krögerweg 10 48155 Münster (DE)			
				2015 01 13		2015 03 16	2015 02 05
				516985	KINDER SURPRISE		28, 30
				FERRERO S.p.A., Piazzale Pietro Ferrero, 1 I-12051 ALBA, CUNEO (IT)			
				2015 09 10		2016 01 04	2015 11 19
				536214 K	TOPRINSE		3
				Ecolab USA Inc., 370 Wabasha Street North Saint Paul, MN 55102 (US)			
				2014 04 02		2015 08 19	2015 07 30
				798984	CFE: 08.01.19, 08.01.22, 29.01.06		30
				SOREMARTEC S.A., FINDEL BUSINESS CENTER, COMPLEXE B, RUE DE TRÈVES L-2632 FINDEL (LU)			
				2010 08 13		2003 05 19	2010 12 23
				873809	ESMOD		20, 25
				ESMOD, 10/12, RUE DE LA ROCHEFOUCAULD F-75009 PARIS (FR)			
				2012 03 14		2013 06 24	2013 05 09
				1063100	EURO 2016		1, 3, 4, 5, 6, 7, 8, 9, 10, 11, 12, 14, 16, 18, 20, 21, 24, 25, 26, 27, 28, 29, 30, 31, 32, 34, 35, 36, 37, 38, 39, 40, 41, 42, 43, 44, 45
				Union des Associations Européennes de Football (UEFA), Route de Genève 46 CH-1260 Nyon (CH)			
				2015 06 18		2015 08 17	2015 07 09
				1067635	reflecta		
				CFE: 27.05.01, 29.01.01			9, 16, 20
				REFLECTA GMBH, JUNGHANSRING 70 72108 ROTTENBURG (DE)			
				2010 08 24		2011 04 26	2011 03 10
				1070635	Lili		
				CFE: 05.05.02, 27.05.24, 29.01.12			3, 5, 16, 35
				Koniev Viacheslav Volodimirovich, pl. Shevchenka, 4, kv. 44 Dnipropetrovsk 49027 (UA)			
				2014 10 13		2015 03 02	2015 01 15
				1087306 K	SPA SISTER		3, 8, 18, 20, 21, 25
				BATH ACCESSORIES COMPANY, INC., 2707 MCCONE AVENUE HAYWARD, CA 94545 (US)			
				2013 10 24		2013 12 09	2013 10 31
				1108196	ACF ADAPTIVE COMPONENTS FORMULA		
				CFE: 01.01.12, 27.05.10, 29.01.13			1, 4
				Public Joint Stock Company Gazprom neft, Galernaya ul., 5, lit. A RU-190000 St-Petersburg (RU)			
				2013 12 30		2015 03 02	2015 01 22
				1152431	MEYER		
				CFE: 27.05.01, 29.01.15			7, 9, 10
				Hefei Meiya Optoelectronic Technology Inc., W-7 PRIVATE-RUN SCIENCE AND TECHNOLOGY INDUSTRIAL PARK, NO. 669 WEST CHANGJIANG ROAD, HEFEI ANHUI (CN)			
				2013 01 25		2013 05 13	2013 03 28
				1156287	iCandy		9
				TRENDWERK77 GMBH, KAISERSTRASSE 66 45468 MÜLHEIM (DE)			
				2012 12 21		2013 06 10	2013 04 25
				1162729	KiK24		35
				KIK24 E-COMMERCE GMBH, SIEMENSSTRASSE 21 59199 BÖNEN (DE)			
				2014 08 13		2013 08 05	2014 11 20
				1168258	GLOBEX		
				CFE: 26.11.22, 27.05.07, 29.01.12			9, 35
				KONKOV ANDRII ANATOLIOVYCH, VUL. MYKILSKO-SLOBIDSKA, BUD. 1 A, KV. 119-120 M. KYIV 02002 (UA)			
				2013 02 11		2013 09 02	2013 07 25
274 402	09/2015	2016 02 15	Sprostowano oczywistą omyłkę w decyzji z dnia 27 lutego 2015 r. w sprawie udzielenia prawa ochronnego na znak towarowy. Powinno być: zastrzeżenia: czarny, bordowy, biały.				
278 030	02/2016	2016 02 05	Sprostowano oczywistą omyłkę w swojej decyzji z dnia 29 czerwca 2015 r. w sprawie udzielenia prawa ochronnego na znak towarowy w załączniku do decyzji, zawierającym wykaz towarów i/lub usług, w klasie 31. Powinno być: migdały (owoce); nieprzetworzone orzechy; orzechy; orzeszki arachidowe świeże; orzechy laskowe świeże; orzechy świeże; orzechy w łupinach' otręby zbożowe; pestki świeże; surowe orzechy; ziarna naturalne, ziarna nieprzetworzone, orzechy laskowe, orzechy kokosowe.				
278 327	02/2016	2016 02 08	Sprostowano oczywistą omyłkę w decyzji z dnia 03 czerwca 2015 r. w części dotyczącej zastrzeżenia. Powinno być: zastrzeżenia: ciemnoniebieski, jasnożółty.				
278 840	02/2016	2016 02 05	Sprostowano oczywistą omyłkę w decyzji z dnia 19.08.2015 r. o udzieleniu prawa ochronnego na znak towarowy w części dotyczącej uprawnionego do znaku. Prawidłowo powinno być: PERA JACEK, Poznań, Polska.				
279 303	03/2016	2016 02 08	Sprostowano oczywistą omyłkę w decyzji z dnia 14.09.2015 r. o udzieleniu prawa ochronnego w części dotyczącej nazwy uprawnionego. Prawidłowo powinno być: MYKHAILIN VASYL, Gorenyczi, Ukraina.				
244							
REJESTRACJA MIĘDZYNARODOWA UZNANA W POLSCE							
<i>Poniższe zestawienie zawiera kolejno: numer międzynarodowego rejestru znaków towarowych (w przypadku konwersji – oznaczono literą K), określenie znaku towarowego przedstawionego w postaci liter bądź cyfr albo, jeżeli znak jest znakiem graficznym lub zawiera elementy graficzne, wskazanie symboli klas elementów graficznych znaku (CFE), określenie klas towarowych, nazwisko i imię bądź nazwę uprawnionego, jego miejsce zamieszkania lub siedzibę oraz kod kraju, datę rejestracji międzynarodowej lub datę późniejszego wyznaczenia, datę zamieszczenia informacji o tej rejestracji w Biuletynie Urzędu Patentowego oraz datę notyfikacji bądź datę notyfikacji późniejszego wyznaczenia.</i>							
289324	PHAROS						7, 11, 21
	MANFRED KLATTE, WISPLERSTRASSE 31 22609 HAMBURG-GR. FLOTTBEK (DE)						
2014 12 16		2015 03 02					2015 01 22

1183465	THE ART OF LIVING		
CFE: 01.03.01, 01.03.08, 01.03.16, 03.07.06, 03.07.24, 27.05.11 3, 5, 9, 25, 38, 44			
RAVISHANKAR RAMANAYAKANPET VENKATRATNAM SRI SRI RAVI SHANKAR, 19/39 A Cross, 11th Main, 4th Block, Jayanagar 560041 Bangalore, Karnataka (IN)			
2013 07 08	2014 01 07	2013 11 28	
1184739	ANICURA	35, 41, 44	
ANICURA AB, RINKEBYVÄGEN 21B SE-182 36 DANDERYD (SE)			
2015 01 15	2015 03 16	2015 02 05	
1194392	NORDLAND		
CFE: 27.05.01, 29.01.12 5, 16, 21			
Obshchestvo s ogranichennoy otvetstvennostyu „ALTEROS“, UL. SAMOKATNAYA, 2, STR. 1 RU-109033 MOSKVA (RU)			
2013 08 22	2014 04 14	2014 03 06	
1204434	SD BÍLINSKÉ kvalitní hnědé uhlí Severočeské doly		
CFE: 14.07.03, 26.04.04, 27.05.09, 27.05.15, 29.01.13 4, 9, 16, 35, 37, 40, 42			
SEVEROČESKÉ DOLY A.S., BOŽENY NĚMCOVÉ 5359 CZ-430 01 CHOMUTOV (CZ)			
2013 10 22	2014 07 21	2014 06 05	
1209732	KAYA RESCUE		
CFE: 26.04.18, 27.05.02, 29.01.12 22			
KAYA YAPI İÇ MİMARLIK TASARIM İNŞAAT DENİZ TAAHHÜT SANAYİ VE TİCARET LİMİTED ŞİRKETİ, GEBZE ORGANİZE SANAYİ BÖLGESİ 1000, SOK. NO:1015 ÇAYIROVA-KOCAELİ (TR)			
2013 08 13	2014 09 01	2014 07 17	
1211470	Bus-box		
CFE: 19.03.03 6, 42			
Krestyanskoe (fermerskoe) khozyaystvo „Selifontovo“, UL. LESNAYA 7, D. NOVOSELYE 223030 MINSKIY R-N, MINSKAYA OBL. (BY)			
2014 05 16	2014 09 15	2014 08 07	
1212532	ONELOGIN		
CFE: 27.05.01, 29.01.12 9, 38, 42, 45			
OneLogin Limited, 450 Brook Drive, Green Park Reading RG2 6UU (GB)			
2014 04 15	2014 09 29	2014 08 14	
1216690	ANULE		
CFE: 25.01.25, 27.05.04, 27.05.08 24, 26			
DING JIANSHEN, IGLÓI U. 10. H-1161 BUDAPEST (HU)			
2014 06 05	2014 11 10	2014 09 25	
1221537	PIKOK PANNONIA	29	
LIDL STIFTUNG & CO. KG, STIFTSBERGSTRASSE 1 74172 NECKARSULM (DE)			
2014 07 29	2014 12 22	2014 11 06	
1222632	MIO	10	
COLOPLAST A/S, HOLTEDAM 1 DK-3050 HUMLEBÆK (DK)			
2014 05 15	2014 12 22	2014 11 13	
1223733	VESJOLAJA KOROVKA	29, 43	
FROMAGERIES BEL, 2 allée de Longchamp F-92150 Suresnes (FR)			
2015 03 03	2015 07 06	2015 05 21	
1226803 K	Freewall	35	
Rezonce Limited, Flat 20, Rodin Court, 25 Essex Road LONDON N1 2SD (GB)			
2014 08 07	2016 01 04	2015 11 26	
1227129	G-Drive		
CFE: 27.05.03, 29.01.13 1, 3, 4, 9, 11, 12, 14, 16, 18, 21, 24, 25, 28, 30, 32, 35, 37, 41			
Public Joint Stock Company Gazprom neft, Galernaya ul., 5, lit. A RU-190000 St-Petersburg (RU)			
2014 07 18	2015 01 19	2014 12 11	
1227130	G-Drive		
CFE: 27.05.24, 29.01.12 1, 3, 4, 9, 11, 12, 14, 16, 18, 21, 24, 25, 28, 30, 32, 35, 37, 41			
Public Joint Stock Company Gazprom neft, Galernaya ul., 5, lit. A RU-190000 St-Petersburg (RU)			
2014 07 18	2015 01 19	2014 12 11	
1229002	ASTI	19	
SEMMELOCK INTERNATIONAL GMBH, WIENERBERGSTRASSE 11, WIENERBERG CITY A-1100 WIEN (AT)			
2014 09 05	2015 02 02	2014 12 25	
1229292	BIOSOME5	3	
JURLIQUE INTERNATIONAL PTY LTD, 52-54 OBORN ROAD MOUNT BARKER SA 5251 (AU)			
2015 01 20	2015 03 16	2015 02 05	
1230095	NEXGARD OMNI	5	
MERIAL, 29, AVENUE TONY GARNIER F-69007 LYON (FR)			
2015 02 10	2015 04 13	2015 02 26	
1241173	musicmap		
CFE: 27.05.01 9, 35, 38, 41			
BANDMAP S.R.O., ŽIROVNICKÁ 2389/1 CZ-106 00 PRAHA 10 (CZ)			
2014 09 17	2015 05 11	2015 04 02	
1241346	WICO	18, 25	
MAG. VURAL ILTAR, SCHÖNBRUNNER ALLEE 2-6/TOP 8 A-2331 VÖSENDORF (AT)			
2014 10 22	2015 05 11	2015 04 02	
1241466	TRIBUTE HOTELS & RESORTS	43	
Tribute Portfollo IP, LLC, One StarPoint CT 06902 Stamford (US)			
2015 03 04	2015 05 11	2015 04 02	
1242246	SEC Defence		
CFE: 03.07.17, 24.01.07, 26.04.07, 26.04.18, 26.11.08, 29.01.13 9, 35, 41, 42			
SEC Consult Unternehmensberatung GmbH, KOMARIGASSE 14/1 A-2700 WIENER NEUSTADT (AT)			
2014 12 23	2015 05 25	2015 04 09	
1243148	TRIBUTE PORTFOLIO	43	
TRIBUTE PORTFOLIO IP, LLC, ONE STARPOINT CT 06902 STAMFORD (US)			
2015 03 20	2015 05 25	2015 04 16	
1245145	DROSAL	5	
ANDERMATT BIOCONTROL AG, STAHLERMATTEN 6 CH-6146 GROSSDIETWIL (CH)			
2015 03 02	2015 06 22	2015 05 07	
1247373	CADORO	2, 17	
COLORIFICIO SAN MARCO SPA, VIA ALTA, 10 I-30020 MARCON (VE) (IT)			
2015 02 24	2015 07 06	2015 05 21	
1247378	UNIGLOVES		
CFE: 27.05.01 10			
UNIGLOVES (SINGAPORE) PTE. LTD., 77 HIGH STREET, #03-01 HIGH STREET PLAZA SINGAPORE 179433 (SG)			
2014 09 19	2015 07 06	2015 05 21	
1247387	PIYO	9	
CFE: 15.07.01, 27.03.15 9			
BEACHBODY, LLC, THIRD FLOOR, 3301 EXPOSITION BLVD. SANTA MONICA CA 90404 (US)			
2015 01 07	2015 07 06	2015 05 21	
1247429	CFE: 02.05.01, 03.05.20, 28.05.00, 29.01.04	3, 5	
Otkrytoe aktsionernoe obshchestvo «NEVSKAYA KOSMETIKA», PROSPECT OBOUKHOVSKOY OBORONY, 80 RU-192029 SANKT-PETERBURG (RU)			
2014 10 28	2015 07 06	2015 05 21	
1250758	Golgohar Mining & Industrial Co.		
CFE: 26.03.04, 28.01.00, 29.01.12 6, 35			

Golgohar Mining and Industrial Company, km.60 Shiraz Road
Sirjan (IR)
2015 03 10 2015 07 20 2015 06 11
1252116 KASELLA 20, 35
KASELLA BÜRO SİSTEMLERİ SANAYİ VE TİCARET LİMİTED
ŞİRKETİ, Haraççı Merkez Mah. Haraççı Hadımköy Yolu Cad. No:11
Arnavutköy İSTANBUL (TR)
2015 02 09 2015 08 03 2015 06 18
1252171 DJI INSPIRE
CFE: 26.11.07, 27.05.10 9, 12, 28
DJI GmbH, Im Birkenfeld 2 97795 Schondra-Schildeck (DE)
2015 04 01 2015 08 03 2015 06 18
1252208 empiriecom
CFE: 27.05.01, 29.01.01 35, 42
Baur Versand (GmbH & Co KG), Bahnhofstr. 10 96224
Burgkunstadt (DE)
2015 03 31 2015 08 03 2015 06 18
1255862 Afina
CFE: 24.15.03, 27.05.01, 29.01.15 34
Khalaf Turki, vul. Itskhaka Rabina, 55, kv. 10 m. Odesa 65072 (UA)
2015 05 14 2015 08 31 2015 07 16
1255885 STRUCTOCAL 5
PIERRE FABRE MEDICAMENT, 45 place Abel Gance F-92100
BOULOGNE BILLANCOURT (FR)
2015 05 07 2015 08 31 2015 07 16
1256176 KEMAGE
CFE: 27.05.01 7
ZHEJIANG KEMA ENGINE & MACHINERY CO., LTD., Tangshang
Village, Jinqing Town, Luqiao District, Taizhou Zhejiang (CN)
2014 11 11 2015 08 31 2015 07 16
1256333 CFE: 01.15.03, 03.07.17, 24.01.07, 24.15.11
7, 9, 12, 16, 25, 28, 37, 38
Otmar Muther, Wachtelweg 3 A-6971 Hard (AT)
2015 02 09 2015 08 31 2015 07 16
1256344 SIENEN
CFE: 27.05.01 11
Taizhou Sienen Fluid Control Technology Co.,Ltd, Gaoshantou
Village, Longxi Township, Yuhuan Zhejiang Province (CN)
2014 10 17 2015 08 31 2015 07 16
1256913 DIKENLAN
CFE: 27.05.01, 29.01.04 6, 11
WENZHOU MINFENG SANITARY WARES CO., LTD., Marine Avenue
No. 629, Haicheng Street, Longwan District, Wenzhou City
Zhejiang Province (CN)
2014 12 29 2015 08 31 2015 07 23
1256919 NAVIC 35, 37, 42
NAVIC AS, Kalland N-6817 Naustdal (NO)
2014 07 22 2015 08 31 2015 07 23
1260853 PACEM 32, 33
VİNERO BAĞCILIK SANAYİ VE TİCARET ANONİM ŞİRKETİ, İstinye
Mahallesi, Balabandere Caddesi No:14 TR-34460 SARIYER/
İSTANBUL (TR)
2015 06 17 2015 09 28 2015 08 13
1260859 AMENT 32, 33
VİNERO BAĞCILIK SANAYİ VE TİCARET ANONİM ŞİRKETİ, İstinye
Mahallesi, Balabandere Caddesi No:14 TR-34460 SARIYER/
İSTANBUL (TR)
2015 06 17 2015 09 28 2015 08 13
1260907 POP! 28
Funko, LLC, 1202 Shuksan Way Everett WA 98203 (US)
2015 07 13 2015 09 28 2015 08 13
1264018 Yolee
CFE: 27.05.01 7

Zhejiang Yongli Machinery Co., Ltd., Shangyun Village, Hengjie
Town, Luqiao District, Taizhou City 318050 Zhejiang (CN)
2015 06 08 2015 10 26 2015 09 10
1264027 GUOPHONE
CFE: 28.03.00 9
SHENZHEN YIJINGLING TECHNOLOGY CO.,LTD, 5D Lixuange Pengli
Mansion, Huaqiang South Road, Shenzhen Guangdong (CN)
2014 12 12 2015 10 26 2015 09 10
1264033 a fine day starts after a restful night 20, 24, 35
İNCİ MOBİLYA MALZEMELERİ TİCARET VE SANAYİ ANONİM ŞİRKETİ,
Yeşillik Caddesi, No: 250 / 4 Karabağlar-İzmir (TR)
2014 12 15 2015 10 26 2015 09 10
1264038 CHOCOWISE 5, 30
Milsing d.o.o., Velika cesta 99 HR-10020 Zagreb (HR)
2014 12 23 2015 10 26 2015 09 10
1264096 GOOD THINKING 9, 35, 36
Aviva Brands Limited, St Helen's, 1 Undershaft
London EC3P 3DQ (GB)
2015 06 28 2015 10 26 2015 09 10
1264112 RAPVOTI 5
Celgene Corporation, 86 Morris Avenue Summit NJ 07901 (US)
2015 07 24 2015 10 26 2015 09 10
1264930 FilmDetect 9
Carl Zeiss Microscopy GmbH, Carl-Zeiss-Promenade 10 07745
Jena (DE)
2015 08 08 2015 10 26 2015 09 17
1265001 PERFECTIL 5
Vitabiotics Ltd, 1 Apsley Way London NW2 7HF (GB)
2014 12 19 2015 10 26 2015 09 17
1265004 WELLMAN 5
Vitabiotics Ltd, 1 Apsley Way London NW2 7HF (GB)
2015 01 30 2015 10 26 2015 09 17
1265873 DIGI-KEY ELECTRONICS 35
Digi-Key Corporation, 701 Brooks Ave. South Thief River Falls MN
56701 (US)
2015 08 11 2015 11 09 2015 09 24
1265882 WWS GLOBAL DAIRY SOLUTIONS 44
World Wide Sires, Ltd., 11740 U. S. Rt. 42 Plain City OH 43064 (US)
2015 08 17 2015 11 09 2015 09 24
1265883 OMALASS 31
Westway Feed Products LLC, 365 Canal Street, Suite 2900 New
Orleans LA 70130 (US)
2015 08 17 2015 11 09 2015 09 24
1266542 OREO 30
CFE: 27.05.01
Intercontinental Great Brands LLC, 100 Deforest Avenue East
Hanover NJ 07936 (US)
2015 08 13 2015 10 13 2015 10 01
1266551 Bavaria blu 29
RL Anlagen GmbH, Bahnhofstraße 16 83278 Traunstein (DE)
2015 08 19 2015 10 13 2015 10 01
1266649 TRIBUTE PORTFOLIO 35
Tribute Portfolio IP, LLC, One StarPoint Stamford CT 06902 (US)
2015 03 11 2015 10 13 2015 10 01
1266689 Varena
CFE: 05.03.13, 26.01.18, 27.05.07, 29.01.12 29
UAB „VARĖNOS PIENELIS“, J. Basanavičiaus g. 52 LT-65210 Varėna (LT)
2015 05 15 2015 10 13 2015 10 01
1266728 CFE: 09.01.01, 09.05.01, 15.03.01,
24.01.12, 25.01.25, 28.05.00 25
Kira Plastinina Style, Ltd., app. 311 A, Building 3, 108, Dmitrovskoe
shosse RU-127591 Moscow (RU)
2015 06 23 2015 10 13 2015 10 01

1266822	Salbetan	5	WESTWAY FEED PRODUCTS LLC, 365 Canal Street, Suite 2900 New Orleans LA 70130 (US)
DERMAPHARM AG, Lil-Dagover-Ring 7 82031 Grünwald (DE)			2015 08 03
2015 08 21	2015 10 13	2015 10 01	2015 11 23
1267567	Calienta	9, 11	1268180 FT FASHION TELEVISION
CFE: 24.17.09, 26.01.03, 26.04.05, 29.01.12			CFE: 27.05.22
Hornbach-Baumarkt-Aktiengesellschaft, Hornbachstraße 11			38, 41
76879 Bornheim (DE)			Fashion Television International S.A., 35a, avenue J-F Kennedy
2015 08 11	2015 11 23	2015 10 08	L-1855 Luxembourg (LU)
1267573	GIRL CHANEL	14, 18, 25	2015 06 02
Chanel SARL, Burgstrasse 26 CH-8750 Glarus (CH)			2015 11 23
2015 08 17	2015 11 23	2015 10 08	1268204 Fritko
1267618	100 LIVES	9, 16, 25, 35, 36, 41, 42	Belusa Foods s.r.o., Farská 1746 SK-018 61 Belusa (SK)
CFE: 05.05.20, 29.01.01			2015 07 01
Obshchestvo s ogranichennoy otvetstvennostyu „VARDANYAN, BROITMAN AND PARTNERS“, bld.2, 4, Romanov per. RU-125009 Moskva (RU)			2015 11 23
2015 02 25	2015 11 23	2015 10 08	1268310 MYSYMP
1267619	Toyson Furnishing	20	MYSYMP AG, Oberdorfstrasse 18 a CH-6207 Nottwil (CH)
CFE: 26.04.18, 26.11.09, 28.03.00			2015 08 23
TOYSON FURNISHING INC, wudu industrial estate FengCheng town Anxi County Quanzhou city 362400 Fujian Province (CN)			2015 11 23
2015 04 01	2015 11 23	2015 10 08	1268408 CFE: 28.03.00
1267629	NATURA ESTONICA BIO	3	34
OÜ Good Design, Leiva tn 5 EE-12618 Tallinna linn, Harju maakond (EE)			China Tobacco Henan Industrial Co., Ltd, No. 29, East Nongye Road, Zhengzhou Henan Province (CN)
2015 05 26	2015 11 23	2015 10 08	2015 08 10
1267653	Alix Avien La Vie	3	1268410 ACIBEN
KOPAŞ KOZMETİK PAZARLAMA VE SANAYİ ANONİM ŞİRKETİ, Maslak Mah. Sümer Sokak No:3, Ayazağa Ticaret Merkezi C Blok, Şişli İstanbul (TR)			5, 30
2015 07 13	2015 11 23	2015 10 08	Padma Aktiengesellschaft für tibetische Heilmittel, bei Rosario De Carlo, Hungerstrasse 47 CH-8832 Wilen SZ (CH)
1267696	DOUBLE FORWARD	34	2015 09 09
Philip Morris Products S.A., Quai Jeanrenaud 3 CH-2000 Neuchâtel (CH)			2015 11 23
2015 08 03	2015 11 23	2015 10 08	1268987 Elasco LiveCM
1267788	SleekEZ	21	9, 11, 37
SleekEZ, LLC, P.O. Box 1802 Billings MT 59103 (US)			Holger RUPPRECHT, Am Rosengarten 4F 79183 Waldkirch (DE)
2015 08 26	2015 11 23	2015 10 08	2015 08 29
1268130	Pommette	3, 5, 8, 9, 10, 11, 12, 15, 16, 18, 20, 21, 24, 25, 26, 27, 28, 29, 30, 32	2015 11 23
CFE: 03.01.14, 26.04.06, 29.01.12			1269692 RAFT
ITM ENTREPRISES Société par actions simplifiée, 24 rue Auguste Chabrières F-75015 PARIS (FR)			30
2015 02 26	2015 11 23	2015 10 15	August Storck KG, Waldstraße 27 13403 Hamburg (DE)
1268149	gmc SOFTWARE	9, 38, 42	2015 09 11
CFE: 26.03.23, 27.05.10			2015 12 07
GMC Software AG, Hirschengasse 12 CH-9050 Appenzell (CH)			1269693 Nos Energies Unies pour la Vie
2015 07 29	2015 11 23	2015 10 15	CFE: 28.01.00
1268152	LA SOLUTION 10 DE CHANEL	3	3, 5
CFE: 27.05.01			SOTHEMA S.A., Zone industrielle de Bouskoura 20180 BOUSKOURA, Casablanca (MA)
Chanel SARL, Burgstrasse 26 CH-8750 Glarus (CH)			2015 07 13
2015 08 21	2015 11 23	2015 10 15	2015 12 07
1268157	CFE: 28.03.00	34	1269696 ROYAL LEAF
China Tobacco Henan Industrial Co., Ltd, No. 29, East Nongye Road, Zhengzhou Henan Province (CN)			34
2015 08 10	2015 11 23	2015 10 15	China Tobacco Henan Industrial Co., Ltd, No. 29, East Nongye Road, Zhengzhou Henan Province (CN)
1268158	CFE: 28.03.00	34	2015 08 10
China Tobacco Henan Industrial Co., Ltd, No. 29, East Nongye Road, Zhengzhou Henan Province (CN)			2015 12 07
2015 08 10	2015 11 23	2015 10 15	1269711 SOLLIQUIN
1268164	WESTWAY PELLET PARTNER	31	5
CFE: 02.01.01, 09.01.07, 09.07.17, 26.11.08, 27.05.10			Nutramax Laboratories, Inc., 2208 Lakeside Boulevard Edgewood, MD 21040 (US)
			2015 09 11
			2015 12 07
			1269743 GREVIN
			3, 4, 6, 9, 14, 16, 18, 20, 21, 22, 24, 25, 28, 34, 40, 41, 42, 43
			MUSEE GREVIN, 10, boulevard Montmartre F-75009 PARIS (FR)
			2014 12 15
			2015 12 07
			1269755 NESTBANK
			35, 36
			Hengeler Mueller Partnerschaftsgesellschaft mbB, Benrather Straße 18-20 40213 Düsseldorf (DE)
			2015 03 02
			2015 12 07
			1269758 Mr. Café
			30
			CFE: 09.03.09, 29.01.13
			TIGANI GROUP SHPK, Rruga e Kavajes, Pallati 100 Vitrinat, Kati 1 Tirana (AL)
			2015 04 29
			2015 12 07
			1269769 Ekonika
			9, 18, 25, 35
			CFE: 02.01.23, 04.05.03, 26.01.14, 27.05.01
			EGC Global CO Limited, Aigialousis 74 and, Nicou Pattichi 37, 2nd floor, office No.203 CY-3071 Limassol (CY)
			2015 04 15
			2015 12 07
			1269770 Ekonika
			9, 18, 25, 35
			CFE: 02.01.23, 04.05.03, 26.01.14, 27.05.01

EGC Global CO Limited, Aigialousis 74 and, Nicou Pattichi 37, 2nd floor, office No.203 CY-3071 Limassol (CY)			
2015 04 15	2015 12 07	2015 10 22	
1269820	RB-Servocom	12, 37	
Robert Bosch Automotive Steering GmbH, Richard-Bullinger-Straße 77 73527 Schwäbisch Gmünd (DE)			
2015 07 21	2015 12 07	2015 10 22	
1269969	RMGT	7, 9	
RYOBI MHI Graphic Technology Ltd., 800-2 Ukai-cho, Fuchu-shi Hiroshima-ken 726-0002 (JP)			
2015 07 27	2015 12 07	2015 10 22	
1269977	albaksan otomat		
CFE: 27.01.01, 27.05.10, 29.01.02		6, 40	
ALBAKSAN OTOMAT SANAYI VE TICARET ANONIM ŞİRKETİ, Baksav Sanayi Sitesi Mustafa Kurtoglu Caddesi No:9 Zemin Kat Beylikdüzü İstanbul (TR)			
2015 01 19	2015 12 07	2015 10 22	
1269978	L'EAU TENTATRICE	3	
BOURJOIS, 12/14 rue Victor Noir F-92200 Neuilly-sur-Seine (FR)			
2015 01 30	2015 12 07	2015 10 22	
1270001	Casta		
CFE: 27.05.17		43	
Serediuk Taras Leonidovych, vul. Dovnar-Zapolskoho, 4, kv. 106 Kyiv 04116 (UA); Serediuk Oksana Ivanivna, vul. Dovnar-Zapolskoho, 4, kv. 106 Kyiv 04116 (UA)			
2015 05 28	2015 12 07	2015 10 22	
1270013	AYWi PARTS		
CFE: 27.05.01, 29.01.12		7, 11, 12	
Aywiiparts Limited Liability Partnership, 122-126 Tooley Street London SE1 2TU (GB)			
2015 06 26	2015 12 07	2015 10 22	
1270038	WONGA		
CFE: 26.04.18, 27.05.19, 29.01.12		12	
SERDAROĞLU OTOMOTİV TİCARET VE SANAYİ LİMİTED ŞİRKETİ, Yeşilce Mah. Aytekin Sokak No. 2 Kağıthane İstanbul (TR)			
2015 07 24	2015 12 07	2015 10 22	
1270103	Wiztracker	9, 35, 42	
WIZDEO, 32 boulevard de Strasbourg CS 30108 F-75468 PARIS CEDEX 10 (FR)			
2015 07 08	2015 12 07	2015 10 22	
1270126	BeeBeep Taxi		
CFE: 03.13.04		39	
AM INVEST GROUP, SP. Z.O.O., Ul. Smulikowskiego 1/3 Lok 1, 00-389 Warszawa (PL)			
2015 06 10	2015 12 07	2015 10 22	
1270141	maxidrill		
CFE: 27.05.17, 28.05.00		8	
Halahan Oleh Volodymyrovych, prov. Kuznechniy, 5, kv. 2, m. Okhtyrka Sumska obl. 42706 (UA)			
2015 06 15	2015 12 07	2015 10 22	
1270329	Kronbräu	32, 33	
IQ 4 YOU GmbH, Geislinger Str. 61 73337 Bad Überkingen (DE)			
2015 09 24	2015 12 07	2015 10 22	
1270430	CASINÒLUGANO		
CFE: 01.01.01, 26.15.01		41, 43	
Casinò Lugano SA, Via Stauffacher 1 CH-6900 Lugano (CH)			
2015 08 26	2015 12 07	2015 10 22	
1270590	venflar		
CFE: 26.04.18		5	
ARVEN İLAÇ SANAYİ VE TİCARET ANONİM ŞİRKETİ, İstinye Mahallesi, Balabandere Caddesi No:14 TR-34460 SARIYER/İSTANBUL (TR)			
2015 06 18	2015 12 07	2015 10 29	
1270669	biola		
CFE: 05.03.15, 27.05.08, 29.01.03		32	
Private Joint Stock Company „Erlan“, Leningradska str, 5, m. Pidhorodne, Dnipropetrovskyy rayon Dnipropetrovskaya obl. 52001 (UA)			
2015 07 28	2015 12 07	2015 10 29	
1270743	RUSSIAN POST		
CFE: 03.07.02, 26.04.09, 29.01.12		6, 9, 12, 14, 16, 17, 18, 19, 20, 21, 22, 25, 26, 35, 36, 38, 39, 40, 41, 42	
Federal State Unitary Enterprise „Russian Post“, Varshavskoe Highway, 37 RU-131000 Moscow (RU)			
2015 05 06	2015 12 07	2015 10 29	
1270746	PROTEIN DYNAMIX	5	
LYCORED LIMITED, Nutriblend House, Priory Park, Mills Road AYLESFORD Kent ME20 7PP (GB)			
2014 12 10	2015 12 07	2015 10 29	
1270770	IONIQ	12	
Hyundai Motor Company, 12 Heolleung-ro, Seocho-Gu Seoul 137-938 (KR)			
2015 07 21	2015 12 07	2015 10 29	
1270788	Innofashion		
CFE: 27.05.17		25, 28	
SANLIUYIDU (CHINA) CO., LTD., Wuli Industrial Zone, Jinjiang City 362200 Fujian Province (CN)			
2015 08 12	2015 12 07	2015 10 29	
1270809	NAXIANS	1, 5	
UPL EUROPE LTD, The Centre, Birchwood Park, Warrington Cheshire WA3 6YN (GB)			
2015 08 05	2015 12 07	2015 10 29	
1270897	Stéatite		
CFE: 26.04.18, 27.05.24		11	
Tovarystvo z obmezhenoiu vidpovidalnistiu „ATLANTIC-GEYSER“, vul. Pushkinska, 6 s. Tsyrykuny, Kharkivskiy r-n, Kharkivska obl. 62441 (UA)			
2015 06 03	2015 12 07	2015 10 29	
1270898	Steatit		
CFE: 26.04.18, 28.05.00		11	
Tovarystvo z obmezhenoiu vidpovidalnistiu „ATLANTIC-GEYSER“, vul. Pushkinska, 6 s. Tsyrykuny, Kharkivskiy r-n, Kharkivska obl. 62441 (UA)			
2015 06 03	2015 12 07	2015 10 29	
1270906	CFE: 08.01.19, 26.01.06, 29.01.15	30	
Dochirnie pidpriemstvo „Kondyterska korporatsiia „Roshen“, Elektrykiv vul., 26/9 Kyiv 04176 (UA)			
2015 04 02	2015 12 07	2015 10 29	
1270998	SHINE		
CFE: 27.05.01		9	
Qingdao Shenghan Chromatograph Technology Co., Ltd., 11/F, No. 2 Building, No. 153 Zhuzhou Road, (Yiqing Innovation Park), Laoshan District, Qingdao Shandong (CN)			
2015 05 01	2015 12 07	2015 10 29	
1271006	Vacasa	36, 43	
Vacasa, LLC, 3934 NE Martin Luther King Jr. Blvd. Suite 204 Portland OR 97212 (US)			
2015 05 07	2015 12 07	2015 10 29	
1271026	RASELINA Sobeslav		
CFE: 05.11.01, 25.01.06, 25.03.07, 27.05.07		1, 3, 5, 11, 31, 36, 37, 39, 40, 44	
Rašelina a.s., Na Pískách 488/II CZ-392 18 Soběslav (CZ)			
2015 05 20	2015 12 07	2015 10 29	
1271075	FG		
CFE: 27.05.22, 28.03.00		7, 11	

CHANGZHOU FAN QUN DRYING EQUIPMENT CO., LTD., No.9 of Huanbaoyi Road, National Environmental Protection Industry Park, Xinbei District Changzhou City, Jiangsu Province (CN)			
2015 07 24	2015 12 07	2015 10 29	
1271076	KEYROAD		
CFE: 27.05.01		16	
NINGBO KEYROAD STATIONERY & GIFT CO., LTD., No.111 Dingxiang Road, Hi-Tech District, Ningbo City 315040 Zhejiang Province (CN)			
2015 07 24	2015 12 07	2015 10 29	
1271078	BLUBOO		
CFE: 27.05.17		9	
Shenzhen Huihua Exploit Technology Co., Ltd., No. 8 of 20th Floor, Building A, Electronic Technology Building, No. 2070 Shennan Zhong Road, Futian District, Shenzhen City Guangdong Province (CN)			
2015 07 24	2015 12 07	2015 10 29	
1271083	GANI		
CFE: 27.05.17		19, 35	
Foshan Gani Ceramics Co., Ltd., Room 201, 301-304, 401-404, 501-502, Block 4, No. 28 Jihua 1st Road, Chancheng District, Foshan City Guangdong Province (CN)			
2015 07 24	2015 12 07	2015 10 29	
1271088	Huaco		
CFE: 27.05.01, 28.03.00		11	
Guangdong Huaqiang Appliance Group Co., Ltd., No. 26, Medium Road, Jiuzhoujiang, Lianjiang City 524400 Guangdong Province (CN)			
2015 07 24	2015 12 07	2015 10 29	
1271221	STORENT RENTAL EQUIPMENT EXPERTS		
CFE: 24.15.13, 27.03.15, 29.01.12		37, 39	
STORENT INVESTMENTS, AS, Matozu iela 15A LV-1048 Riga (LV)			
2015 08 25	2015 12 07	2015 10 29	
1271244	EMPRO		1, 7
BASF SE, Carl-Bosch-Strasse 38 67056 Ludwigshafen (DE)			
2015 08 18	2015 12 07	2015 10 29	
1271251	DIABOLIQUE TOMATE		3
GARANCIA, 7 rue de l'Yvette F-75016 PARIS (FR)			
2015 04 27	2015 12 07	2015 10 29	
1271419	DRAMEX		
CFE: 27.05.17		7, 9, 28	
ÖZKANLAR ELEKTRONİK İLETİŞİM İNŞAAT VE GIDA TİCARET LİMİTED ŞİRKETİ, Tahtakale Mah. Tahtakale Cad. Dekalo Han No:16 D:101, Eminönü Fatih İstanbul (TR)			
2015 05 12	2015 12 07	2015 10 29	
1271453	H		
CFE: 26.11.25, 27.03.02, 27.05.21		6, 20, 21, 35	
Steel Technology, LLC, 561 NW York Drive Bend OR 97701 (US)			
2015 07 27	2015 12 07	2015 10 29	
1271470	NIRO		12
KIA MOTORS CORPORATION, 12, Heolleung-ro, Seocho-gu Seoul (KR)			
2015 09 02	2015 12 07	2015 10 29	
1271774	TELECOMMUNICATIONS INDUSTRY DIALOGUE		
CFE: 25.07.02, 29.01.13		9, 16, 38, 41, 42	
ALCATEL LUCENT, 148/152 route de la Reine F-92100 BOULOGNE-BILLAN COURT (FR)			
2015 07 03	2015 12 21	2015 11 05	
1271788	RENOMIA GROUP		35, 36, 41, 42
RENOMIA, a.s., Holandská 8 CZ-639 00 Brno (CZ)			
2015 03 25	2015 12 21	2015 11 05	
1271789	WIKO GAME CHANGER		9, 35, 38
WIKO, 1 Rue Du Capitaine Dessemond F-13007 Marseille (FR)			
2015 07 06	2015 12 21	2015 11 05	
1271872	RASELINA SOBESLAV		
CFE: 26.03.04, 26.04.24, 26.11.11, 27.05.24		1, 3, 5, 11, 31, 36, 37, 39, 40, 44	
Rašelina a.s., Na Pískách 488/II CZ-392 18 Soběslav (CZ)			
2015 05 20	2015 12 21	2015 11 05	
1271918	Leopet		
CFE: 27.05.01		3, 18, 20	
I.G.C. S.R.L., Via del Lavoro, 35 I-51035 LAMPORECCHIO (PT) (IT)			
2015 07 06	2015 12 21	2015 11 05	
1271956	WCL WORLD CLASS LOGISTICS		35, 39, 40, 42
BCUBE S.p.A., Piazza S. Camillo De Lellis, 1 I-20124 MILANO (IT)			
2015 08 18	2015 12 21	2015 11 05	
1271959	COSYLAM		5
BIOFARMA, 50 rue Carnot F-92284 SURESNES CEDEX (FR)			
2015 08 17	2015 12 21	2015 11 05	
1271982	PACOLOREN		
CFE: 27.05.22, 29.01.12		9, 14	
ERCAN SAAT SANAYİ VE TİCARET LİMİTED ŞİRKETİ, Tahtakale Cad. No: 36, Eminönü Fatih İstanbul (TR)			
2015 07 14	2015 12 21	2015 11 05	
1271984	Zeta P		7
Lamello AG, Hauptstrasse 149 CH-4416 Bubendorf (CH)			
2015 09 21	2015 12 21	2015 11 05	
1272000	busradar24.de The realtime busfinder		
CFE: 01.17.03, 24.17.02, 27.05.24, 29.01.14		35, 39	
Jochen Milster, Auf der Portugall 3 31710 Buchholz (DE)			
2015 03 13	2015 12 21	2015 11 05	
1272025	FINPROFILE		
CFE: 26.11.12, 29.01.12		7	
Pryvatne aktsionerne tovarystvo „Finprofil“, vul. Nezalezhnosti, bud. 3, smt. Pechenihy, Pechenizkyi raion Kharkivska obl. 62801 (UA)			
2015 09 18	2015 12 21	2015 11 05	
1272145	FRIA		
CFE: 27.05.01		3, 16, 24	
DIVA BRANDS & PATENTS S.R.L., Via A. da Sangallo, 17/M I-06034 FOLIGNO (PG) (IT)			
2015 07 08	2015 12 21	2015 11 05	
1272173	Toxiclean		5
HEALTHELEMENT HOLDING LIMITED, Markou Botsari, 3, 2nd Floor CY-3040 Limassol (CY)			
2015 09 03	2015 12 21	2015 11 05	
1272201	CICASTELA		3
LABORATOIRES EXPANSCIENCE, 10 avenue de l'Arche F-92419 Courbevoie Cedex (FR)			
2015 07 30	2015 12 21	2015 11 05	
1272342	Esp euro security products.		
CFE: 01.11.08, 03.07.01, 27.05.15		8, 11, 13, 25	
K & K products s.r.o., Hyacintová 3181/20 CZ-106 00 Praha 10 (CZ)			
2015 06 08	2015 12 21	2015 11 05	
1272346	ISANA men ACTIVE COOL		
CFE: 04.02.01, 25.01, 26.04.18, 27.05.09		3, 5, 8	
Dirk Rossmann GmbH, Isernhägener Str. 16 30938 Burgwedel (DE)			
2015 05 21	2015 12 21	2015 11 05	
1272411	THE POWER OF WHOLE GRAINS; OHO; BREAK-FAST CEREAL NATUR LIFE		
CFE: 05.03.13, 05.07.02, 26.04.15, 29.01.15		30	
UAB „NAUJASIS NEVĖŽIS“, Jiesios g. 2, Ilgakiemis LT-53288 Kauno rajonas (LT)			
2015 08 03	2015 12 21	2015 11 05	
1272456	CPX		11, 19, 20
Cipax AB, Stinsvägen 11 SE-763 93 Skebobruk (SE)			
2015 08 25	2015 12 21	2015 11 05	

1272458	Senior Batonio		
CFE: 28.05.00			30
Publichne aktsionerne tovarystvo „Kharkivska biskvitna fabryka”, vul. Lozivska, 8 Kharkiv 61017 (UA)			
2015 06 30	2015 12 21		2015 11 05
1272529	RIDE ON.		9
Zwift, LLC, 25 Broadway, FL 9, Suite 10-056 New York NY 10004 (US)			
2015 09 22	2015 12 21		2015 11 05
1272616	STORAGE CAST		9
Shenzhen Lenkeng Technology Co., Ltd., West side 4F, Jinguangxia Culture & Tech Park, No. 3 Guangxia Road 518049 Shenzhen (CN)			
2015 08 21	2015 12 21		2015 11 12
1272628	Casa modena maestri nei salumi		
CFE: 03.07.16, 07.01.24, 29.01.13			29, 30
GRANDI SALUMIFICI ITALIANI S.p.A., Strada Gherbella, 320 I-41126 MODENA (MO) (IT)			
2015 03 24	2015 12 21		2015 11 12
1272629	JCB Uniquely Yours		
CFE: 26.04.04, 27.05.10, 29.01.13			36
JCB CO., LTD., 5-1-22 Minami Aoyama, Minato-ku Tokyo 107-8686 (JP)			
2015 07 28	2015 12 21		2015 11 12
1272632	MD Region MD	9, 16, 25, 28, 35, 37, 38, 41, 42	
Obshchestvo s ogranichennoy otvetstvennostyu „Minelab-Region”, d. 4/2, pr-kt Pobedy 11-ya ul., pos. Doronichi, Kirov RU-610912 Kirovskaya obl. (RU)			
2015 08 12	2015 12 21		2015 11 12
1272676	PharmaS LAKSAMOL		
CFE: 27.01.01, 29.01.12			5
PharmaS d.o.o. za proizvodnju i promet lijekova, Radnička 47 HR-10000 Zagreb (HR)			
2015 05 08	2015 12 21		2015 11 12
1272730	BLACK SMOKE (in Arm) BLACK SMOKE (in Cyrillic)		
CFE: 28.05.00, 28.19.00			33
ARARAT COGNAC FACTORY „A.K.Z.” LTD, 12, str, Pushkin, Ararat marz Ararat (AM)			
2015 07 16	2015 12 21		2015 11 12
1272895	NOWCAST		35, 36
Economic Alchemy LLC, 90 State Street, Ste. 700, Office 40 Albany NY 12207 (US)			
2014 12 08	2015 12 21		2015 11 12
1272897	FAMSUN	6, 7, 8, 9, 11, 35, 37, 39, 41	
Muyang Co., Ltd., No. 1 Muyang Road, Hanjiang Economic Development Zone Yangzhou (CN)			
2015 01 14	2015 12 21		2015 11 12
1273572	SCREEN NATURE		17, 20, 24
MERMET, 58 chemin du Mont Maurin F-38630 VEYRINS THUPELLIN (FR)			
2015 07 28	2016 01 04		2015 11 19
1273602	CEMVIN		19
České dřevařské závody Praha, a.s., U Arborky 696 CZ-190 15 Praha 9 (CZ)			
2015 06 17	2016 01 04		2015 11 19
1273620	SLEIPNER		12
SLEIPNER FINLAND OY, Palokärjentie 2-4 FI-40320 JYVÄSKYLÄ (FI)			
2015 07 09	2016 01 04		2015 11 19
1273693	Extra		
CFE: 26.01.03, 26.15.01, 27.05.02			3, 21, 30
Wm. Wrigley Jr. Company, 1132 W. Blackhawk Street Chicago IL 60642 (US)			
2015 09 10	2016 01 04		2015 11 19
1273721	SELECT, TACKLES		
CFE: 03.09.01, 27.05.10, 29.01.12			28
Limited Liability Company „Europa Arm Sport”, Dehtiarivska street, 39 Kyiv 01033 (UA)			
2015 06 08	2016 01 04		2015 11 19
1273769	A		
CFE: 01.15.05, 27.05.08			9, 16, 41
GUANGDONG ALPHA ANIMATION AND CULTURE CO., LTD, Auldey Industrial Area, Wenguan Rd., Chenghai, Shantou Guangdong (CN)			
2015 06 08	2016 01 04		2015 11 19
1273796	Perepilka perepelka.		
CFE: 28.05.00			30
Rusalina Ludmila Volodymyrivna, Luteranska str. 27/29, ap. 12 Kyiv 01024 (UA)			
2015 07 03	2016 01 04		2015 11 19
1274065	LAYNOS		
CFE: 27.05.17			18, 22, 25
JINJIANG CITY LAYNOS CLOTHING LIMITED COMPANY, Houzhai Houyang Xintang, Neighborhood Offices, Jinjiang City 362000 Fujian Province (CN)			
2015 05 27	2016 01 04		2015 11 19
1274066	Calibra + VETERINARY DIETS		
CFE: 03.01.08, 03.11.01, 19.03.05, 24.13.01, 27.05.24			5, 31, 44
NOVIKO Animal Health s.r.o., R. Svobodové 1444 CZ-399 01 Milevsko (CZ)			
2015 04 21	2016 01 04		2015 11 19
1274112	CFE: 28.03.00		12
XINGYUAN TIRE GROUP CO., LTD., Xishui Industrial Zone, Dongying Shandong (CN)			
2015 07 08	2016 01 04		2015 11 19
1274124	H HeyBnb		
CFE: 27.05.01, 29.01.13			16, 29, 30, 35, 36, 39, 42, 43
NITESH INDUSTRIES PRIVATE LIMITED, 25a, 2nd floor, Imperial Court, Cunningham Road Bangalore 560052, Karnataka (IN)			
2015 07 01	2016 01 04		2015 11 19
1274137	ULTIMETAL		17, 20, 22, 24
MERMET, 58 chemin du Mont Maurin F-38630 VEYRINS THUPELLIN (FR)			
2015 07 28	2016 01 04		2015 11 19
1274254	idioma		35, 41, 42
IDIOMA, s.r.o., Holečkova 3150/25b, Praha 5 CZ-150 00 Smíchov (CZ)			
2015 04 20	2016 01 04		2015 11 19
1274275	CFE: 01.15.03, 26.01.03, 28.03.00		7, 9
MITSUMI ELECTRIC CO., LTD., 2-11-2, Tsurumaki, Tama-shi Tokyo 206-8567 (JP)			
2015 07 23	2016 01 04		2015 11 19
1274304	SAYAMA		
CFE: 28.05.00			39
Gorbenko Pavlo, vul. Pidvysotskogo, bud. 5, kv. 10 m. Kyiv 01103 (UA)			
2015 08 21	2016 01 04		2015 11 19
1274307	THROUGH AIR		9
Shenzhen Lenkeng Technology Co., Ltd., West side 4F, Jinguangxia Culture & Tech Park, No. 3 Guangxia Road 518049 Shenzhen (CN)			
2015 08 21	2016 01 04		2015 11 19
1274311	SAYAMA		39
Gorbenko Pavlo, vul. Pidvysotskogo, bud. 5, kv. 10 m. Kyiv 01103 (UA)			
2015 08 21	2016 01 04		2015 11 19
1274317	THAI DUONG		
CFE: 01.01.01			3, 5
Sunstar Joint Stock Company, No.92, Vinh Hung Street, Vinh Hung Ward, Hoang Mai District Hanoi (VN)			
2015 09 17	2016 01 04		2015 11 19

1274329	NEBLINA	5	1275046	KADARKA RED PREMIUM THE ORIGINAL RECIPE MMXV	
Richter Gedeon Nyrt., Gyömrői út 19-21 H-1103 Budapest (HU)			CFE: 05.07.10, 24.03.14, 24.09.02, 25.01.15, 29.01.15		33
2015 09 08	2016 01 04	2015 11 19	UAB „ITALIANA LT”, A. Juozapavičiaus pr. 82 LT-45214 Kaunas (LT)		
1274331	KYLITA	5	2015 08 28	2016 01 04	2015 11 26
Richter Gedeon Nyrt., Gyömrői út 19-21 H-1103 Budapest (HU)			1275157	CFE: 28.05.00, 29.01.04	6, 7, 12, 37
2015 09 08	2016 01 04	2015 11 19	OTKRYTOE AKTSIONERNOE OBCHTCHESTVO „AVTODIZEL” (Yaroslavskiy motorny zavod), prospekt Oktyabrya, 75 RU-150040 Yaroslavl (RU)		
1274333	CODRAVIN	5	2015 07 23	2016 01 04	2015 11 26
Richter Gedeon Nyrt., Gyömrői út 19-21 H-1103 Budapest (HU)			1275227	Lezole	
2015 09 08	2016 01 04	2015 11 19	CFE: 01.15.11, 25.03.01, 29.01.13		29, 35
1274334	CALVINIA	5	Parts Deep Kish Co., N. TS120A1 Venus Shopping Center Kish Island (IR)		
Richter Gedeon Nyrt., Gyömrői út 19-21 H-1103 Budapest (HU)			2015 06 01	2016 01 04	2015 11 26
2015 09 08	2016 01 04	2015 11 19	1275251	HAYK	33
1274335	ETINOCEPT	5	Yerevan Brandy Company CJSC, Admiral Isakov ave. 2 0082 Yerevan (AM)		
Richter Gedeon Nyrt., Gyömrői út 19-21 H-1103 Budapest (HU)			2015 09 04	2016 01 04	2015 11 26
2015 09 08	2016 01 04	2015 11 19	1275283	DORIGHT	
1274425	Akko.		CFE: 24.17.20, 27.05.17, 28.03.00		6, 7
CFE: 24.15.21, 26.13.25, 27.05.01, 29.01.13		6, 7, 8, 12	DORIGHT CO., LTD., No.668 Binzhou Road, Jiaozhou City, Qingdao City Shandong Province (CN)		
AKKO OTOMOTIV MAKINA HIRDAVAT SAN. VE TIC. LTD. SITI., Konya Organize San. Böl., Işıktepe Sk. No:8 KONYA (TR)			2014 12 12	2016 01 04	2015 11 26
2014 12 31	2016 01 04	2015 11 19	1275592	SOFFIO.	
1274482	BRAIN		CFE: 05.11.13, 06.19.16, 08.01.19, 25.01.09, 29.01.13		30
CFE: 03.09.01, 27.05.17, 29.01.12		28	Dochirnie pidpriemstvo „Kondyterska korporatsiia „Roshen”, Elektrykiv vul., 26/9 Kyiv 04176 (UA)		
Limited Liability Company „Europa Arm Sport”, Dehtiarivska street, 39 Kyiv 01033 (UA)			2015 04 02	2016 01 04	2015 11 26
2015 06 08	2016 01 04	2015 11 19			
1274507	İDKIDS				
CFE: 27.05.01		25, 28, 35, 41			
ID GROUP, 162, boulevard de Fourmies F-59100 ROUBAIX (FR)					
2015 06 15	2016 01 04	2015 11 19			
1274508	PLISSE'	14			
LA CASA VHERNIER S.p.A., Via del Lavoro, 1 Valenza (AL) (IT)					
2015 06 05	2016 01 04	2015 11 19			
1274512	Nanoflex	9, 42			
Particle Metrix GmbH, Am Latumer See 13 40668 Meerbusch (DE)					
2015 05 27	2016 01 04	2015 11 19			
1274523	ISANA ALPENKRÄUTER				
CFE: 04.02.01, 27.05.10		3, 5			
Dirk Rossmann GmbH, Isernhägener Str. 16 30938 Burgwedel (DE)					
2015 07 14	2016 01 04	2015 11 19			
1274530	CXS				
CFE: 27.05.17, 29.01.12		9, 10, 25			
CANIS SAFETY a.s., U Skály 70/62 CZ-725 26 Ostrava, Krásné Pole (CZ)					
2015 08 03	2016 01 04	2015 11 19			
1274904	CFE: 26.03.23, 27.07.01, 28.05.00	6, 19, 20			
Respublikanskoe unitarnoe proizvodstvennoe predpriyatie „Odinnadtsat” Departamenta ispolneniya nakazaniy MVD Republic of Belarus, ul. Rokossovskoro 118 231900 g.Volkovysk (BY)					
2015 07 31	2016 01 04	2015 11 26			
1274946	JON RENAU	26			
The Jon Renau Collection, Inc., 2510 Island View Way Vista CA 92081 (US)					
2015 06 08	2016 01 04	2015 11 26			
1275007	GSlot	9, 36, 41, 42			
HALMFORS TRADING LIMITED, Riga Feraiou, 38, 6th Floor, F lat/ Office 604, P.C. CY-1087 Nicosia (CY)					
2015 07 24	2016 01 04	2015 11 26			
1275026	YMZ				
CFE: 27.05.17, 29.01.04		6, 7, 12, 37			
OTKRYTOE AKTSIONERNOE OBCHTCHESTVO „AVTODIZEL” (Yaroslavskiy motorny zavod), prospekt Oktyabrya, 75 RU-150040 Yaroslavl (RU)					
2015 07 23	2016 01 04	2015 11 26			

245

**REJESTRACJA MIĘDZYNARODOWA,
W KTÓREJ WYDANO DECYZJĘ O DEFINITYWNEJ
ODMOWIE UZNANIA OCHRONY W POLSCE**

Poniższe zestawienie zawiera kolejno: numer międzynarodowego rejestru znaków towarowych, określenie znaku towarowego przedstawionego w postaci liter bądź cyfr albo, jeżeli znak jest znakiem graficznym lub zawiera elementy graficzne, wskazanie symboli klas elementów graficznych znaku (CFE), określenie klas towarowych, nazwisko i imię bądź nazwę uprawnionego, jego miejsce zamieszkania lub siedzibę oraz kod kraju, datę rejestracji międzynarodowej lub datę późniejszego wyznaczenia, datę zamieszczenia informacji o tej rejestracji w Biuletynie Urzędu Patentowego oraz datę notyfikacji bądź datę notyfikacji późniejszego wyznaczenia.

1031318	CFE: 19.07.25	1, 4
Public Joint Stock Company Gazprom нефт, Galernaya ul., 5, lit. A RU-190000 St-Petersburg (RU)		
2014 02 18	2014 08 04	2014 06 19
1074946	DALSOUPLE	17, 19, 27
DALSOUPLE SOCIETE SAUMUROISE DU CAOUTCHOUC, 150 RUE FLANDRES DUNKERQUES F-49403 SAUMUR (FR)		
2011 03 23	2011 07 04	2011 05 19
1119534	INNOVATION FOR THE REAL WORLD	7, 9
DELPHI TECHNOLOGIES, INC., 5725 DELPHI DRIVE TROY MI 48098 (US)		
2014 07 02	2014 09 15	2014 07 31
1133128	SKYTECH	7
CT INVESTMENTS S.R.O., KOMARNICKA 28 SK-821 03 BRATISLAVA (SK)		
2012 08 31	2012 12 17	2012 11 01
1143424	SKYTECH	7
CFE: 29.01.12		
CT INVESTMENTS S.R.O., KOMARNICKA 28 SK-821 03 BRATISLAVA (SK)		
2012 08 31	2013 02 18	2013 01 10

1179576	VELOVELO			
CFE: 27.03.15, 27.05.11, 29.01.12				
				35
UAB „DVIRAČIŲ MIESTAS“, MINIJOS G. 11-93 LT-91200 KLAIPĖDA (LT)				
2013 08 26	2013 12 09		2013 10 24	
1183514	WHITE EAGLE			32, 33
OBSHCHESTVO S OGRANICHENNOY OTVETSTVENNOSTYU «LIVIZ», UL. NAGORNAYA, KRASNOE SELO, D.5, RU-198320 SANKT- PETERBURG (RU)				
2013 08 15	2014 01 07		2013 11 28	
1188361	Lizzaran ENERGYDRINK			
CFE: 03.03.17, 25.01.15, 27.05.19				
				32, 35
LIZZARAN GMBH, HAUPTPLATZ 3 A-3464 HAUSLEITEN (AT)				
2013 11 11	2014 02 17		2014 01 02	
1192414	TRINITI			25
Sovmestnoe obchtchestvo s ogranitchennoy otvetstvennostiyu „Conte Spa“, D. 30, POBEDY STREET 230026 GRODNO (BY)				
2013 10 04	2014 03 31		2014 02 20	
1197159	TELIANI VALLEY			
CFE: 05.07.10, 24.01.18, 25.01.19, 28.19.00, 29.01.13				
				33
JSC „TELIANI VALLEY“, TBILISI ROAD NO. 3 2200 TELAVI (GE)				
2013 12 24	2014 05 12		2014 04 03	
1216765	ARTHROVISC			5, 44
ORTHOPHARM EUROPE KFT. (CO. LTD.), NAPLÁS U. 24. H-2142 NAGYTARCSA (HU)				
2013 12 11	2014 11 10		2014 09 25	
1221465	MYFETIL			5
EGIS GYÓGYSZERGYÁR ZRT., KERESZTÚRI ÚT 30-38 H-1106 BUDAPEST (HU)				
2014 07 14	2014 12 22		2014 11 06	
1221563	KAIROS WATCH			14
KAIROS WATCHES LIMITED, 152-160 CITY ROAD LONDON EC1V 2NX (GB)				
2014 09 05	2014 12 22		2014 11 06	
1223468	MINGCHI			
CFE: 05.03.15, 26.13.25, 27.05.17				
				12
WENDENG MINGCHI SAFETY GLASS LIMITED COMPANY, 3 MINGCHI ROAD, XIAOGUAN TOWN, 264200 WENDENG CITY, SHANDONG (CN)				
2014 08 26	2015 01 05		2014 11 20	
1225098	NAT SNACK			30
Griesson-de Beukelaer GmbH & Co. KG, AUGUST-HORCH-STRASSE 23 56751 POLCH (DE)				
2014 07 26	2015 01 19		2014 12 04	
1229465	zillion			
CFE: 27.05.01, 28.03.00				
				9
Shenzhen ITZR Technology CO., Ltd, BUILDING 01 TANGQIAN INDUSTRIAL ZONE, DASHUIKENG COMMUNITY, GUANLAN STREET, BAOAN DISTRICT SHENZHEN CITY (CN)				
2014 08 14	2015 02 02		2014 12 25	
1230378	ACURA			33
IVENA COMMERCE-VALENTIN SHOTEV ET, JAMES BOURCHIER STR. 116, FL.1 BG-1407 SOFIA (BG)				
2014 06 09	2015 02 16		2015 01 01	

G. SPROSTOWANIA OPISÓW PATENTOWYCH I OPISÓW OCHRONNYCH

246

Poniższe zestawienie zawiera kolejno: kod rodzaju patentu lub prawa ochronnego, numer patentu lub prawa ochronnego oraz przyczynę i treść sprostowania.

OPISY PATENTOWE

(T3) 1626916 Postanowiono tłumaczenie opisu patentowego ponownie opublikować ze względu na błędy stwierdzone przez EPO (publikacja EP1626916 B9)

(T3) 2272938 Postanowiono tłumaczenie opisu patentowego ponownie opublikować ze względu na błędy stwierdzone przez EPO (publikacja EP2272938 B9)

(T3) 2467364 Postanowiono tłumaczenie opisu patentowego ponownie opublikować ze względu na błędy stwierdzone przez EPO (publikacja EP2467364 B9)

(T3) 2624933 Postanowiono tłumaczenie opisu patentowego ponownie opublikować ze względu na błędy stwierdzone przez EPO (publikacja EP2624933 B9)

OPISY WZORÓW PRZEMYSŁOWYCH

21727 Postanowiono opis wzoru przemysłowego ponownie wydrukować ze względu na stwierdzone błędy drukarskie.

21880 Postanowiono opis wzoru przemysłowego ponownie wydrukować ze względu na stwierdzone błędy drukarskie.

H. OGŁOSZENIA

247

OGŁOSZENIA O ZDJĘCIU KLAUZUL TAJNOŚCI PATENTÓW NA WYNAŁAZKI I PRAW OCHRONNYCH NA WZORY UŻYTKOWE

Poniższe zestawienie zawiera kolejno: numer patentu, numer zgłoszenia wynalazku, datę zgłoszenia wynalazku, symbol Międzynarodowej Klasyfikacji Patentowej, nazwisko i imię twórcy (twórców), nazwisko i imię lub nazwę uprawnionego z patentu oraz miejsce zamieszkania lub siedzibę i w nawiasie kod kraju, tytuł wynalazku. Opisy patentowe (ochronne) są dostępne w Czytelnicy Urzędu Patentowego Rzeczypospolitej Polskiej.

PATENTY

B1 (11) **0634** (21) 314881 (22) 1996 06 20
(51) **C10L 10/00** (2006.01)
C10L 9/02 (2006.01)
(72) Florczak Bogdan, Maciejewski Władysław, Michalak Krystyna, Szypulska Maria
(73) Instytut Przemysłu Organicznego, Warszawa (PL)
(54) Inhibitor dla złożonego paliwa raketowego

B1 (11) **0636** (21) 314430 (22) 1996 05 23
(51) **C06B 31/06** (2006.01)
C06B 29/22 (2006.01)
(72) Zygmunt Bogdan, Parulska-Szmajda Marianna, Florczak Bogdan, Adamczyk-Leciejewski Zofia
(73) Instytut Przemysłu Organicznego, Warszawa (PL)
(54) Sposób otrzymywania świetlnej pirotechnicznej mieszaniny sygnalizacyjnej

248

OŚWIADCZENIA O GOTOWOŚCI UDZIELENIA LICENCJI (LICENCJA OTWARTA)

Patenty, prawa ochronne

Poniższe zestawienia zawierają kolejno: kod rodzaju patentu, numer patentu, datę zgłoszenia, numer i rok wydania Wiadomości Urzędu Patentowego, w którym ogłoszono o udzieleniu patentu, wysokość opłaty licencyjnej (jeżeli uprawniony ją podał) i datę złożenia oświadczenia oraz tytuł wynalazku oraz nazwisko i imię (nazwę) uprawnionego z adresem.

PATENTY

(B1) 222169 2013 12 09 07/2016 (-) 2015 11 26
Sposób i urządzenie do wyciskania zewnętrznego kołnierza
POLITECHNIKA LUBELSKA
ul. Nadbystrzycka 38 D
20-618 Lublin

(B1) 222170 2013 08 07 07/2016 (10%) 2015 12 03
Kompozycja lakieru do paznokci
ZACHODNIOPOMORSKI UNIWERSYTET TECHNOLOGICZNY
W SZCZECINIE
Al. Piastów 17
70-310 Szczecin

(B1) 222171 2013 12 09 07/2016 (-) 2015 11 26
Sposób i urządzenie do wyciskania zewnętrznego kołnierza
POLITECHNIKA LUBELSKA
ul. Nadbystrzycka 38 D
20-618 Lublin

(B1) 222172	2012 06 20	07/2016	(-)	2016 01 14	Układ do korekcji toru akwizycji sygnału analogowego POLITECHNIKA ŚWIĘTOKRZYSKA Al. Tysiąclecia Państwa Polskiego 7 25-314 Kielce	rozpuszczalności składników w czteroskładnikowym układzie tlenków metali ZACHODNIOPOMORSKI UNIWERSYTET TECHNOLOGICZNY W SZCZECINIE Al. Piastów 17 70-310 Szczecin
(B1) 222173	2012 11 29	07/2016	(-)	2016 01 14	Urządzenie elektromagnetyczne do tłumienia drgań mechanicznych POLITECHNIKA ŚWIĘTOKRZYSKA Al. Tysiąclecia Państwa Polskiego 7 25-314 Kielce	B1) 222182 2013 04 26 07/2016 (10%) 2016 01 18 Oksysól w trójskładnikowym układzie tlenków metali przejściowych i sposoby jej wytwarzania ZACHODNIOPOMORSKI UNIWERSYTET TECHNOLOGICZNY W SZCZECINIE Al. Piastów 17 70-310 Szczecin
(B1) 222174	2011 05 27	07/2016	(-)	2016 01 14	Sposób doboru nastaw parametrów regulatorów ciągłych typu PI oraz typu PID POLITECHNIKA ŚWIĘTOKRZYSKA Al. Tysiąclecia Państwa Polskiego 7 25-314 Kielce	(B1) 222183 2013 03 08 07/2016 (-) 2016 01 14 Moduł instalacji poboru sprężonego powietrza POLITECHNIKA ŚWIĘTOKRZYSKA Al. Tysiąclecia Państwa Polskiego 7 25-314 Kielce
(B1) 222175	2013 10 21	07/2016	(-)	2015 12 31	4'-O-β-D-glukopiranozylo-β-[1''-hydroksyizopropyl]-4,2'-dihydroksy-6'-metoksy-3'-prenylo-α,β-dihydrochalkon i sposób jego otrzymywania UNIWERSYTET PRZYRODNICZY WE WROCŁAWIU ul. Norwida 25 50-375 Wrocław	(B1) 222184 2012 03 08 07/2016 (-) 2015 12 22 Układ generowania impulsów wysokiego napięcia ZACHODNIOPOMORSKI UNIWERSYTET TECHNOLOGICZNY W SZCZECINIE Al. Piastów 17 70-310 Szczecin
(B1) 222176	2013 07 16	07/2016	(10%)	2015 12 21	Sposób oczyszczania epichlorohydryny ZACHODNIOPOMORSKI UNIWERSYTET TECHNOLOGICZNY W SZCZECINIE Al. Piastów 17 70-310 Szczecin	(B1) 222185 2014 10 16 07/2016 (-) 2016 01 14 Sposób otrzymywania 1-(2-hydroksyfenylo)-3-(4-hydroksyfenylo)-propan-1-onu UNIWERSYTET PRZYRODNICZY WE WROCŁAWIU ul. Norwida 25 50-375 Wrocław
(B1) 222177	2013 02 08	07/2016	(10%)	2015 12 21	Biodegradowalna taśma samoprzylepna i sposób wytwarzania biodegradowalnej taśmy samoprzylepnej ZACHODNIOPOMORSKI UNIWERSYTET TECHNOLOGICZNY W SZCZECINIE Al. Piastów 17 70-310 Szczecin	(B1) 222186 2012 10 17 07/2016 (10%) 2015 12 21 Oksysól w dwuskładnikowym układzie wolframanu (VI) metalu-molibdenianu (VI) pierwiastka ziem rzadkich i sposób wytwarzania oksysoli w dwuskładnikowym układzie wolframanu (VI) metalu-molibdenianu (VI) pierwiastka ziem rzadkich ZACHODNIOPOMORSKI UNIWERSYTET TECHNOLOGICZNY W SZCZECINIE Al. Piastów 17 70-310 Szczecin
(B1) 222178	2013 11 07	07/2016	(10%)	2015 12 21	Sposób wytwarzania epichlorohydryny ZACHODNIOPOMORSKI UNIWERSYTET TECHNOLOGICZNY W SZCZECINIE Al. Piastów 17 70-310 Szczecin	(B1) 222187 2013 09 19 07/2016 (-) 2015 12 14 Przyrząd do ścinania technologicznego próbek, zwłaszcza z granulatu opałowego UNIWERSYTET PRZYRODNICZY WE WROCŁAWIU ul. Norwida 25 50-375 Wrocław
(B1) 222179	2012 09 10	07/2016	(10%)	2015 12 21	Fazy typu ciągłych roztworów stałych w czteroskładnikowym układzie tlenków metali oraz sposoby wytwarzania faz typu ciągłych roztworów stałych w czteroskładnikowym układzie tlenków metali ZACHODNIOPOMORSKI UNIWERSYTET TECHNOLOGICZNY W SZCZECINIE Al. Piastów 17 70-310 Szczecin	(B1) 222188 2013 12 09 07/2016 (-) 2015 11 26 Sposób i urządzenie do wyciskania zewnętrznego kołnierza POLITECHNIKA LUBELSKA ul. Nadbystrzycka 38 D 20-618 Lublin
(B1) 222180	2013 01 14	07/2016	(-)	2016 01 05	Urządzenie do zapobiegania porastaniu szyb obiektów statycznych długotrwale zanurzonych oraz obiekt statyczny długotrwale zanurzony, zwłaszcza podwodne akwarium lub hotel ZACHODNIOPOMORSKI UNIWERSYTET TECHNOLOGICZNY W SZCZECINIE Al. Piastów 17 70-310 Szczecin	(B1) 222192 2013 12 09 07/2016 (-) 2015 11 26 Sposób i urządzenie do wywijania zewnętrznego kołnierza POLITECHNIKA LUBELSKA ul. Nadbystrzycka 38 D 20-618 Lublin
(B1) 222181	2013 06 06	07/2016	(10%)	2016 01 18	Fazy typu roztworów stałych o ograniczonej rozpuszczalności składników w czteroskładnikowym układzie tlenków metali oraz sposób wytwarzania faz typu roztworów stałych o ograniczonej	(B1) 222193 2014 10 16 07/2016 (-) 2015 12 31 Sposób otrzymywania 1-(2-hydroksyfenylo)-3-fenylpropan-1-onu UNIWERSYTET PRZYRODNICZY WE WROCŁAWIU ul. Norwida 25 50-375 Wrocław

(B1) 222194 2013 12 09 07/2016 (-) 2015 12 31
3a,7,7-trimetylo-8-propylo-heksahydro, cyklopropan[1,2]benzofuran-2(3H)-on o aktywności antyfidantnej oraz sposób jego otrzymywania
UNIwersytet Przyrodniczy we Wrocławiu
ul. Norwida 25
50-375 Wrocław

(B1) 222195 2013 12 09 07/2016 (-) 2015 12 31
Sposób otrzymywania 3a,7,7-trimetylo-8-propylo-heksahydro, cyklopropan[1,2] benzofuran-2(3H)-onu o aktywności antyfidantnej
UNIwersytet Przyrodniczy we Wrocławiu
ul. Norwida 25
50-375 Wrocław

(B1) 222196 2014 10 16 07/2016 (-) 2015 12 31
Sposób otrzymywania 1-(2-hydroksyfenylo)-3-fenylopropan-1-onu
UNIwersytet Przyrodniczy we Wrocławiu
ul. Norwida 25
50-375 Wrocław

(B1) 222197 2011 11 25 07/2016 (10%) 2015 12 21
Sposób oczyszczania roztworów wodnych z zanieczyszczeń organicznych oraz wkład fotokatalityczny do oczyszczania roztworów wodnych z zanieczyszczeń organicznych
Zachodniopomorski Uniwersytet Technologiczny w Szczecinie
Al. Piastów 17
70-310 Szczecin

(B1) 222198 2013 11 29 07/2016 (-) 2015 12 07
Sposób i urządzenie do gratowania przedmiotów płaskich, zwłaszcza wycinanych laserem
POLITECHNIKA LUBELSKA
ul. Nadbystrzycka 38 D
20-618 Lublin

(B1) 222199 2013 07 18 07/2016 (-) 2015 12 14
Sposób wytwarzania (-)-trans-5-(1-hydroksy-3-metylobutylo)-4-metylotetrahydrofuran-2-onu
UNIwersytet Przyrodniczy we Wrocławiu
ul. Norwida 25
50-375 Wrocław

(B1) 222200 2013 10 21 07/2016 (-) 2015 12 31
4'-O-β-D-4''''-metoksy-glukopiranozylo-β-[1''''-hydroksyizopropyl]-4,2'-dihydroksy-6'-metoksy-3'-prenylo-α,β-dihydrochalkoni i sposób jego otrzymywania
UNIwersytet Przyrodniczy we Wrocławiu
ul. Norwida 25
50-375 Wrocław

(B1) 222201 2014 05 07 07/2016 (-) 2015 12 14
(E)-4-(benzo[d][1',3']-dioksol-5'-ylo)-5-etylideno-dihydrofuran-2-on i sposób jego otrzymywania
UNIwersytet Przyrodniczy we Wrocławiu
ul. Norwida 25
50-375 Wrocław

(B1) 222202 2012 12 20 07/2016 (-) 2015 12 10
Sposób wykonania półprzewodnikowego lustra dyspersyjnego
Instytut Technologii Elektronowej
Al. Lotników 32/46
02-668 Warszawa

(B1) 222203 2013 12 31 07/2016 (-) 2015 12 22
Urządzenie zwiększające ilość uzyskiwanego metanu w reaktorze metanowym biogazowni
Instytut Technologiczno-Przyrodniczy
Al. Hrabstwa 3
Falenty
05-090 Raszyn

(B1) 222204 2012 10 23 07/2016 (10%) 2015 12 16
Sposób wytwarzania poli-(tri-μ-mrówczanocynkanu(III)) metyloamoniowego
Zachodniopomorski Uniwersytet Technologiczny w Szczecinie
Al. Piastów 17
70-310 Szczecin

(B1) 222205 2013 03 01 07/2016 (-) 2016 03 09
Aktywne, bezstykowe, uszczelnienie czołowe
POLITECHNIKA ŚWIĘTOKRZYSKA
Al. Tysiąclecia Państwa Polskiego 7
25-314 Kielce

PATENTY EUROPEJSKIE

(T3) 2520706 2012 04 27 10/2015 (-) 2015 07 31
Suszarka do prania
Miele & Cie. KG
Carl-Miele-Straße 29
DE-3332 Gütersloh
DE

(T3) 2792780 2014 04 17 07/2016 (-) 2016 04 11
Sposób prania białizny w pralce
Miele & Cie. KG
Carl-Miele-Straße 29
DE-3332 Gütersloh
DE

249

OGŁOSZENIA W SPRAWIE WPŁYNIĘCIA WNIOSKU O UDZIELENIE DODATKOWEGO PRAWA OCHRONNEGO DLA PRODUKTÓW LECZNICZYCH I PRODUKTÓW OCHRONY ROŚLIN

Poniższe zestawienie zawiera kolejno: kod rodzaju patentu, numer patentu podstawowego i tytuł wynalazku, numer i datę złożenia wniosku, nazwisko i imię lub nazwę i adres uprawnionego, numer i datę pierwszego zezwolenia na wprowadzenie produktu na rynek, numer i datę pierwszego zezwolenia w Unii Europejskiej na wprowadzenie produktu na rynek oraz oznaczenie produktu opisanego w tym zezwoleniu.

(B1) 202936
Zmodyfikowany czynnik VIII
DPO.0392 2016 05 09
Emory University, ATLANTA, Stany Zjednoczone Ameryki
EU/1/15/1035 2015 11 13 OBIZUR - SUSOCTOCOG ALFA

(T3) 2066352
Leczenie stwardnienia rozsianego (MS) z zastosowaniem Campath-1H
DPO.0400 2016 06 02
Alcaflu Management GmbH & Co. KG, SCHÖNEFELD OT WALTERSDORF, Niemcy
Genzyme Corporation, CAMBRIDGE, Stany Zjednoczone Ameryki
EU/1/13/869 2013 09 12 LEMTRADA - ALEMTUZUMAB

(T3) 1691833
Kompozycje zawierające polipeptydy
DPO.0399 2016 05 20
Amgen Research (Munich) GmbH, MONACHIUM, Niemcy
EU/1/15/1047 2015 11 25 BLINCYTO - BLINATUMOMAB

(T3) 2101777
Kompozycja do leczenia nadciśnienia płucnego
DPO.0398 2016 05 20
Gilead Sciences, Inc., FOSTER CITY, Stany Zjednoczone Ameryki
EU/1/08/451 2015 11 25 VOLIBRIS - AMBRISANTAN

(B1) 212318

Kompozycja farmaceutyczna zawierająca walsartan oraz inhibitor obojętnej endopeptydazy (NEP) oraz zestaw zawierający tę kompozycję

DPO.0397 2016 05 18

NOVARTIS AG, BAZYLEA, Szwajcaria

EU/1/15/1058 2015 11 23 ENTRESTO - SAKUBITRYL / WALSARTAN

(T3) 1948158

Kombinacje farmaceutyczne antagonisty receptora angiotensyny i inhibitora NEP

DPO.0396 2016 05 18

Novartis Pharma AG, BASEL, Szwajcaria

EU/1/15/1058 2015 11 23 ENTRESTO - SAKUBITRYL / WALSARTAN

(T3) 2395002

Kompozycja farmaceutyczna zawierająca heterocykliczny modulator transporterów zawierających kasetę wiążącą ATP

DPO.0395 2016 05 17

Vertex Pharmaceuticals Incorporated, BOSTON, Stany Zjednoczone Ameryki

EU/1/15/1059 2015 11 24 ORKAMIBI - LUMAKAFTOR / IWAKAFTOR

(T3) 1934174

Azetydyny jako inhibitory w leczeniu chorób proliferacyjnych

DPO.0394 2016 05 11

Exelixis, Inc., SOUTH SAN FRANCISCO, Stany Zjednoczone Ameryki

EU/1/15/1048 2015 11 24 COTELLIC - KOBIMETYNIB

(T3) 1781298

Kombinacja leków zawierająca benzoksazynę do leczenia chorób dróg oddechowych

DPO.0393 2016 05 10

Boehringer Ingelheim International GmbH, INGELHEIM AM RHEIN, Niemcy

22941 2016 01 22 SPIOLTO RESPIMAT

22942 2016 01 22 YANIMO RESPIMAT

NL/H/3157/01/DC 2015 06 09 SPIOLTO RESPIMAT

NL/H/3158/01/DC 2015 06 09 YANIMO RESPIMAT

HR-H-852053792 2015 06 12 SPIOLTO RESPIMAT

HR-H-555411623 2015 06 12 YANIMO RESPIMAT

GZ 7437319-7437318 2015 06 22 SPIOLTO RESPIMAT

GZ 7437378-7437377 2015 06 12 YANIMO RESPIMAT

(T3) 2215124

Białka wiążące antygen dla konwertazy białkowej subtylizyny/keksyny typu 9 (PCSK9)

DPO.0401 2016 06 03

Amgen Inc., THOUSAND OAKS, Stany Zjednoczone Ameryki

EU/1/15/1016 2015 07 17 REPATHA - EWOLOKUMAB

(B1) 202936

Zmodyfikowany czynnik VIII

DPO.0392 2016 05 09

Emory University, Atlanta, Stany Zjednoczone Ameryki

EU/1/15/10635 2015 11 13 OBIZUR - SUSOCTOCOG ALFA

(T3) 1781298

Kombinacja leków zawierająca benzoksazynę do leczenia chorób dróg oddechowych

DPO.0393 2016 05 10

Boehringer Ingelheim International GmbH, Ingelheim am Rhein, Niemcy

22941 2016 01 22 SPIOLTO RESPIMAT

22942 2016 01 22 YANIMO RESPIMAT

NL/H/3157/01/DC 2015 06 09 SPIOLTO RESPIMAT

NL/H/3158/01/DC 2015 06 09 YANIMO RESPIMAT

HR-H-852053792 2015 06 12 SPIOLTO RESPIMAT

HR-H-555411623 2015 06 12 YANIMO RESPIMAT

GZ 7437319-7437318 2015 06 22 SPIOLTO RESPIMAT

GZ 7437378-7437377 2015 06 12 YANIMO RESPIMAT

(T3) 1934174

Azetydyny jako inhibitory w leczeniu chorób proliferacyjnych

DPO.0394 2016 05 11

Exelixis, Inc., South San Francisco, Stany Zjednoczone Ameryki

EU/1/15/1048 2015 11 24 COTELLIC - KOBIMETYNIB

Jowita Mazur – ekspert

Zastępca Dyrektora Departamentu Zgłoszeń

/-dokument podpisany elektronicznie/

250

SPROSTOWANIA OGŁOSZEŃ OPUBLIKOWANYCH W WIADOMOŚCIACH URZĘDU PATENTOWEGO

Poniższe zestawienie zawiera kolejno: numer, którego sprostowanie dotyczy oraz treść sprostowania.

WZORY PRZEMYSŁOWE

- 8879 w WUP nr 11/2005 na stronie 2266 w łamie prawym, wiersz 2 od dołu, jako siedziba uprawnionego wskazana jest miejscowość Maharashtra (IN), a powinno być: Mumbai (IN)
- 21880 w WUP 01/2016 na stronie 49 w łamie lewym, wiersz 1 od góry, jako twórców wzoru przemysłowego wskazano: Nowicki Maciej, Dziubińska Joanna, a powinno być: Nowicki Maciej, Dziubińska Anna
- 21727 w WUP 10/2015 na stronie 2266 w łamie prawym, wiersz 3 od góry, jako twórcę wzoru przemysłowego wskazano: Aniszewski Andrzej, a powinno być: Aniszewicz Andrzej

DODATKOWE PRAWA OCHRONNE

- 214667 W WUP 12/2015 na stronie 2689 w łamie prawym, wiersz 42, jest;
(95) pazobanib, ewentualnie w postaci jego farmaceutycznie dopuszczalnej soli
powinno być:
(95) pazopanib, ewentualnie w postaci jego farmaceutycznie dopuszczalnej soli

C Z Ę Ś Ć III

INFORMACJE

USTAWODAWSTWO ZAGRANICZNE. STATYSTYKA.
INFORMACJE

251

**ZMIANY DO REGULAMINU WYKONAWCZEGO
DO UKŁADU O WSPÓŁPRACY PATENTOWEJ**

Przyjęte przez Zgromadzenie Międzynarodowego Związku Współpracy Patentowej (Związku PCT)
na jego XLVI (XXVII nadzwyczajnej) sesji w dniu 22 października 2014 r.,
z dniem wejścia w życie od 1 lipca 2016 r.

Zasada 9**Wyrażania, itp., których nie należy używać**

9.1. [bez zmian]

9.2. *Zawiadomienie o braku zgodności*

Urząd przyjmujący, Międzynarodowy Organ Poszukiwań, Organ ustalony do przeprowadzenia dodatkowego poszukiwania i Biuro Międzynarodowe mogą stwierdzić, że zgłoszenie międzynarodowe nie jest zgodne z postanowieniami Zasady 9.1 i mogą zaproponować zgłaszającemu by dobrowolnie odpowiednio je poprawił, w takim przypadku Urząd przyjmujący, Organ ustalony do przeprowadzenia dodatkowego poszukiwania i Biuro Międzynarodowe, w zależności gdzie ma to zastosowanie, powinny być poinformowane o tej propozycji.

9.3 [bez zmian]

Zasada 26 bis**Poprawienie lub dodanie zastrzeżenia pierwszeństw**

26bis.1. i 26bis.2. [bez zmian]

26bis.3. *Przywrócenie prawa do pierwszeństwa przez urząd przyjmujący*

- a) do (e) [bez zmian]
- f) Urząd przyjmujący może wymagać aby oświadczenie lub inny dowód na poparcie stwierdzonych powodów o których mowa w punkcie (b) (ii) było złożone w odpowiednim terminie stosownie do okoliczności.
- g) [bez zmian]
- h) Urząd przyjmujący niezwłocznie:
 - i) [bez zmian] zawiadamia Biuro Międzynarodowe o otrzymaniu wniosku na podstawie punktu (a);
 - ii) [bez zmian] podejmuje decyzję odnośnie wniosku;
 - iii) zawiadamia zgłaszającego i Biuro Międzynarodowe o swojej decyzji i o kryterium do przywrócenia na którym oparta została decyzja;
 - iv) z zastrzeżeniem punktu (h-bis), przekazuje do Biura Międzynarodowego wszystkie dokumenty otrzymane od zgłaszającego odnoszące się do wniosku złożonego na podstawie punktu (a) (zawierające kopię wniosku, każde uzasadnienie o którym mowa w punkcie b(ii) i każde oświadczenie lub każdy inny dowód o którym mowa w punkcie (f).
- h-bis) Urząd przyjmujący może, na uzasadniony wniosek zgłaszającego lub według własnej decyzji, nie przekazywać dokumentów lub ich części otrzymanych wraz z wnioskiem złożonym na podstawie punktu (a), jeżeli uzna, że:
 - i) ten dokument lub jego część nie służy do informowania opinii publicznej o zgłoszeniu międzynarodowym;
 - ii) publikacja lub publiczny dostęp do każdego takiego dokumentu lub jego części wyraźnie narusza interesy osobiste lub ekonomiczne takiej osoby; i
 - iii) nie ma powszechnego zainteresowania dostępem do takiego dokumentu lub jego części.

Jeżeli Urząd przyjmujący zdecyduje o nieprzekazywaniu dokumentów lub ich części do Biura Międzynarodowego, niezwłocznie zawiadamia o tym Biuro Międzynarodowe.

- (i) i (j) [bez zmian]

Zasada 48
Międzynarodowa publikacja

48.1. [bez zmian]

48.2. Treść

- a) [bez zmian]
- b) z zastrzeżeniem punktu (c), strona tytułowa zawiera:
 - i) do vi) [bez zmian]
 - vii) tam gdzie ma to zastosowanie, wskazanie, że ta publikacja międzynarodowego zgłoszenia zawiera wniosek, stosownie do Zasady 26bis.3, o przywróceniu prawa do korzystania z pierwszeństwa i decyzję Urzędu przyjmującego dotyczącą takiego wniosku;
 - viii) [skreślony]
- (c) do (k) [bez zmian]
- 1) Biuro Międzynarodowe może, na uzasadniony wniosek zgłaszającego otrzymany przed zakończeniem technicznych przygotowań do międzynarodowej publikacji, pominąć w publikacji każdą informację jeżeli uzna, że:
 - i) ten dokument lub jego część nie służy do informowania opinii publicznej o zgłoszeniu międzynarodowym;
 - ii) publikacja lub publiczny dostęp do każdego takiego dokumentu lub jego części wyraźnie narusza interesy osobiste lub ekonomiczne takiej osoby; i
 - iii) nie ma powszechnego zainteresowania dostępem do takiego dokumentu lub jego części.

Zasadę 26.4 stosuje się odpowiednio co do sposobu w jaki zgłaszający przedstawia informacje, które są przedmiotem wniosku złożonego na podstawie niniejszego punktu.

- m) Jeżeli urząd przyjmujący, Międzynarodowy Organ Poszukiwań, Organ ustalony do przeprowadzenia dodatkowego poszukiwania lub Biuro Międzynarodowe stwierdzi, że jakkolwiek informacja spełnia kryteria określone w punkcie (1), ten Urząd, Organ lub Biuro może zaproponować zgłaszającemu złożenie wniosku o pominięcie z międzynarodowej publikacji w związku z punktem (1).
- n) Jeżeli Biuro Międzynarodowe pominie informacje w publikacji międzynarodowej zgodnie z punktem (1) i te informacje zawarte są również w aktach zgłoszenia międzynarodowego prowadzonego przez urząd przyjmujący, Międzynarodowy Organ Poszukiwań, Organ ustalony do przeprowadzenia dodatkowego poszukiwania, Międzynarodowy Organ Badań Wstępnych, Biuro Międzynarodowe niezwłocznie powiadamia ten Urząd i Organ.

48.3. do 48.6. [bez zmian]

Zasada 82 quater
Usprawiedliwienie zwłoki w dotrzymaniu terminu

82 quater.1. Usprawiedliwienie zwłoki w dotrzymaniu terminu

- a) Każda zainteresowana strona może, tak szybko jak to jest możliwe, przedstawić dowód, że termin ustalony w Regulaminie dla prowadzenia postępowania przed urzędem przyjmującym, Międzynarodowym Organem Poszukiwań, Organem ustalonym do przeprowadzenia dodatkowego poszukiwania, Międzynarodowym Organem Badań Wstępnych lub Biurem Międzynarodowym nie został dotrzymany z powodu wojny, rewolucji wewnętrznych, rozruchów, strajku, klęski żywiołowej, ogólnej dostępności usług łączności elektronicznej lub z innych powodów w miejscu, gdzie zainteresowana strona ma swoje miejsce zamieszkania, siedzibę przedsiębiorstwa lub miejsce pobytu.
- b) [bez zmian]
- c) [bez zmian]

Zasada 92
Korespondencja

92.1. [bez zmian]

92.1. Języki

- a) [bez zmian]
- b) [skreślony]
- c) Każde pismo od zgłaszającego do Biura Międzynarodowego powinno być w języku angielskim, francuskim lub jakimkolwiek innym języku publikacji dopuszczalnym zgodnie z postanowieniami zawartymi w Instrukcjach Administracyjnych.
- d) [bez zmian]

Zasada 94
Dostęp do akt

94.1. Dostęp do akt przechowywanych przez Biuro Międzynarodowe

- a) [bez zmian]
- b) Na wniosek każdej osoby, jednak nie przed międzynarodową publikacją międzynarodowego zgłoszenia i z zastrzeżeniem Artykułu 38 i punktu d) do g) Biuro Międzynarodowe dostarcza kopię każdego dokumentu zawartego w aktach przechowywanych przez Biuro Międzynarodowe. Doręczenie kopii może odbywać się za zwrotem kosztów doręczenia.
- c) [bez zmian]
- d) Biuro Międzynarodowe nie udostępnia żadnej informacji zawartej w ich aktach która została pominięta w publikacji zgodnie z Zasadą 48.2(l) i żadnego dokumentu zawartego w aktach odnoszącego się wniosku złożonego zgodnie z tą Zasadą.

- e) Na uzasadniony wniosek zgłaszającego, Biuro Międzynarodowe nie udostępnia żadnej informacji zawartej w ich aktach i żadnego dokumentu odnoszącego się do takiego wniosku, jeżeli uzna że:
 - i) ta informacja nie służy do informowania opinii publicznej o zgłoszeniu międzynarodowym;
 - ii) publikacja takiej informacji narusza osobiste i ekonomiczne interesy takiej osoby; i
 - iii) nie ma powszechnego zainteresowania dostępem do takiej informacji.

Zasadę 26.4 stosuje się odpowiednio co do sposobu w jaki zgłaszający przedstawia informacje, które są przedmiotem wniosku złożonego na podstawie niniejszego punktu.

- f) Jeżeli Biuro Międzynarodowe nie udostępni pominiętych informacji zgodnie z punktem (d) lub (e), i ta informacja zawarta jest również w zgłoszeniu międzynarodowym będącym w posiadaniu urzędu przyjmującego, Międzynarodowego Organu Poszukiwań, Organu ustalonego do przeprowadzenia dodatkowego poszukiwania, Międzynarodowego Organu Badań Wstępnych, Biuro Międzynarodowe niezwłocznie o tym zawiadamia odpowiednio Urząd i Organ.
- g) Biuro Międzynarodowe nie zapewnia dostępu do żadnego dokumentu zawartego w ich aktach który został przygotowany przez Biuro Międzynarodowe wyłącznie do użytku wewnętrznego.

94.1 bis. Dostęp do akt przechowywanych przez urząd przyjmujący

- a) Na wniosek zgłaszającego lub każdej innej osoby upoważnionej przez zgłaszającego, urząd przyjmujący może udostępnić każdy dokument znajdujący się w aktach. Doręczenie kopii dokumentów może odbywać się za zwrotem kosztów doręczenia.
- b) Urząd przyjmujący może, na wniosek każdej osoby, ale nie przed międzynarodową publikacją międzynarodowego zgłoszenia i z zastrzeżeniem punktu (c), udostępnić wszelkie dokumenty znajdujące się w aktach. Doręczenie kopii dokumentów może odbywać się za zwrotem kosztów doręczenia.
- c) Urząd przyjmujący zgodnie z punktem (b) nie udostępnia żadnej informacji w stosunku do której Biuro Międzynarodowe zawiadomiło, że ta informacja została pominięta w międzynarodowej publikacji zgodnie z Zasadą 48.2(l) lub nieudostępniła do publicznej wiadomości zgodnie z Zasadą 94.1(d) lub Zasadą 94.1(e).

94.1 ter. Dostęp do akt przechowywanych przez Międzynarodowy Organ Poszukiwań

- a) Na wniosek zgłaszającego lub każdej innej osoby upoważnionej przez zgłaszającego, Międzynarodowy Organ Poszukiwań może udostępnić każdy dokument znajdujący się w aktach. Doręczenie kopii dokumentów może odbywać się za zwrotem kosztów doręczenia.
- b) Międzynarodowy Organ Poszukiwań może, na wniosek każdej osoby, ale nie przed międzynarodową publikacją międzynarodowego zgłoszenia i z zastrzeżeniem punktu (c), udostępnić wszelkie dokumenty znajdujące się w aktach. Doręczenie kopii dokumentów może odbywać się za zwrotem kosztów doręczenia.
- c) Międzynarodowy Organ Poszukiwań zgodnie z punktem (b) nie udostępnia żadnej informacji w stosunku do której Biuro Międzynarodowe zawiadomiło, że ta informacja została pominięta w międzynarodowej publikacji zgodnie z Zasadą 48.2(l) lub nieudostępniła do publicznej wiadomości zgodnie z Zasadą 94.1(d) lub Zasadą 94.1(e).
- d) Przepisy punktu (a) do (c) stosuje się odpowiednio dla Organu ustalonego do przeprowadzenia dodatkowego poszukiwania.

Zasada 94.2

Dostęp do akt przechowywanych przez Międzynarodowy Organ Badań Wstępnych

- a) Na wniosek zgłaszającego lub każdej innej osoby upoważnionej przez zgłaszającego, Międzynarodowy Organ Badań Wstępnych może udostępnić każdy dokument znajdujący się w aktach. Doręczenie kopii dokumentów może odbywać się za zwrotem kosztów doręczenia.
- b) Na wniosek każdego wybranego Urzędu, ale nie przed sporządzeniem raportu z międzynarodowego badania wstępnego i z zastrzeżeniem punktu (c), Międzynarodowy Organ Badań Wstępnych udostępni wszystkie dokumenty znajdujące się w aktach. Doręczenie kopii dokumentów może odbywać się za zwrotem kosztów doręczenia.
- c) Międzynarodowy Organ Badań Wstępnych zgodnie z punktem (b) nie udostępnia żadnej informacji w stosunku do której Biuro Międzynarodowe zawiadomiło, że ta informacja została pominięta w międzynarodowej publikacji zgodnie z Zasadą 48.2(l) lub nieudostępniła do publicznej wiadomości zgodnie z Zasadą 94.1(d) lub Zasadą 94.1(e).

Zasada 94.2 bis

Dostęp do akt przechowywanych przez urząd wyznaczony

Jeżeli prawo krajowe stosowane przez jakikolwiek wyznaczony urząd udostępnia osobom trzecim akta krajowego zgłoszenia, Urząd ten może zezwolić na udostępnienie każdego dokumentu dotyczącego międzynarodowego zgłoszenia zawartego w aktach tego zgłoszenia w takim samym stopniu jak przewidziano w prawie krajowym w odniesieniu do udostępnienia akt krajowego zgłoszenia, jednak nie przed najwcześniejszym terminem określonym w Artykule 30(2)(a). Doręczenie kopii dokumentów może odbywać się za zwrotem kosztów doręczenia.

Zasada 94.3

Dostęp do akt przechowywanych przez urząd wybrany

Jeżeli prawo krajowe stosowane przez jakikolwiek wyznaczony urząd udostępnia osobom trzecim akta krajowego zgłoszenia, urząd ten może zezwolić na udostępnienie każdego dokumentu dotyczącego międzynarodowego zgłoszenia, włączając każdy dokument dotyczący międzynarodowego badania wstępnego zawartego w aktach tego zgłoszenia w takim samym stopniu jak przewidziano w prawie krajowym w odniesieniu do udostępnienia akt krajowego zgłoszenia, jednak nie przed najwcześniejszym terminem określonym w Artykule 30(2)(a). Doręczenie kopii dokumentów może odbywać się za zwrotem kosztów doręczenia.

252

ZMIANY DO REGULAMINU WYKONAWCZEGO DO UKŁADU O WSPÓŁPRACY PATENTOWEJ

Przyjęte przez Zgromadzenie Międzynarodowego Związku Współpracy Patentowej (Związku PCT) na jego XLVI (XXVII nadzwyczajnej) sesji w dniu 22 października 2014 r., z dniem wejścia w życie od 1 lipca 2017 r.

Zasada 12bis**Złożenie przez zgłaszającego dokumentów dotyczących wcześniejszego poszukiwania**

12bis.1. *Dostarczenie przez zgłaszającego dokumentów dotyczących wcześniejszego poszukiwania w przypadku złożenia wniosku zgodnie z Zasadą 4.12*

- a) Jeżeli zgłaszający, na podstawie Zasady 4.12, wnioskował do Międzynarodowego Organu Poszukiwań o uwzględnienie wyników wcześniejszego poszukiwania przeprowadzonego przez ten sam lub przez inny Międzynarodowy Organ Poszukiwań lub przez urząd krajowy, zgłaszający, z zastrzeżeniem punktów od (b) do (d), przedkłada do Urzędu przyjmującego, razem z międzynarodowym zgłoszeniem, kopię wyników wcześniejszego poszukiwania, w każdej formie która jest prezentowana przez dany Organ lub Urząd (na przykład, w formie raportu z poszukiwań, listy przytoczeń ze stanu techniki lub raportu z badań).
- b) Jeżeli wcześniejsze poszukiwanie sporządzone było przez ten sam urząd, który działa jako urząd przyjmujący, zgłaszający może, zamiast przedkładać kopię o której mowa w punkcie (a), wskazać, że wnioskuje aby dany urząd przyjmujący sporządził kopię i dostarczył ją do Międzynarodowego Organu Poszukiwań. Taki wniosek powinien być zawarty w podaniu i może być przez urząd przyjmujący obłożony opłatą na jego rzecz.
- c) Jeżeli wcześniejsze poszukiwanie było sporządzone przez ten sam Międzynarodowy Organ Poszukiwań, lub przez ten sam urząd, który działa jako Międzynarodowy Organ Poszukiwań, nie wymaga się złożenia, na podstawie punktu (a), kopii lub tłumaczenia, o których mowa w tym punkcie.
- d) Jeżeli kopia o której mowa w punkcie (a) jest dostępna dla Międzynarodowego Organu Poszukiwań w formie i treści akceptowanej przez Organ, na przykład, z biblioteki cyfrowej lub w formie dokumentu pierwszeństwa, i zgłaszający wskaże to w podaniu, nie wymaga się złożenia kopii, o której mowa w tym punkcie.

12bis.2**Wezwanie przez Międzynarodowy Organ Poszukiwań do dostarczenia dokumentów dotyczących wcześniejszego poszukiwania w przypadku złożenia wniosku zgodnie z Zasadą 4.12.**

- a) Międzynarodowy Organ Poszukiwań wzywa zgłaszającego, z zastrzeżeniem punktu (b) i punktu (c), do dostarczenia, w terminie który jest uzasadniony w danych okolicznościach:
 - i) kopii przedmiotowego wcześniejszego zgłoszenia;
 - ii) jeżeli wcześniejsze zgłoszenie sporządzone jest w języku, który nie jest akceptowany przez Międzynarodowy Organ Poszukiwań, tłumaczenia wcześniejszego zgłoszenia na język, który jest akceptowany przez ten Organ;
 - iii) jeżeli wyniki wcześniejszego poszukiwania nie są sporządzone w języku akceptowanym przez Międzynarodowy Organ Poszukiwań, tłumaczenia tych wyników na język, który jest akceptowany przez ten Organ;
 - iv) kopii każdego dokumentu przytoczonego w wynikach z wcześniejszego poszukiwania;
- b) Jeżeli wcześniejsze poszukiwanie przeprowadzone było przez ten sam Międzynarodowy Organ Poszukiwań, lub przez ten sam urząd działający jako Międzynarodowy Organ Poszukiwań, lub jeżeli kopia lub tłumaczenie o którym mowa w punkcie (a) są dostępne w formie i sposobie akceptowanym przez ten Międzynarodowy Organ Poszukiwań, np. z biblioteki cyfrowej, lub w formie dokumentu pierwszeństwa, nie wymaga się złożenia kopii lub tłumaczenia o których mowa w punkcie (a).
- c) Jeżeli podanie zawiera oświadczenie zgodnie z Zasadą 4.12 (ii) że międzynarodowe zgłoszenie jest takie samo, lub co do istoty takie samo jak zgłoszenie w odniesieniu do którego było przeprowadzone wcześniejsze poszukiwanie, lub że międzynarodowe zgłoszenie jest takie samo, lub co do istoty takie samo jak wcześniejsze zgłoszenie z wyjątkiem tego, że zostało złożone w innym języku, nie wymaga złożenia, na podstawie punktów (a)(i) oraz (a)(ii), kopii lub tłumaczenia, o których mowa w tych punktach.

Zasada 23bis**Przekazanie dokumentów dotyczących wcześniejszego poszukiwania lub klasyfikacji**

23bis.1. *Przekazanie dokumentów dotyczących wcześniejszego poszukiwania w przypadku złożenia wniosku zgodnie z Zasadą 4.12*

- a) Urząd przyjmujący przekazuje do Międzynarodowego Organu Poszukiwań, razem z egzemplarzem dla celów poszukiwań, każdą kopię o której mowa w Zasadzie 12bis.1(a) dotyczącą wcześniejszego poszukiwania odnośnie którego zgłaszający złożył wniosek zgodnie z Zasadą 4.12, pod warunkiem, że:
 - i) każda taka kopia została złożona przez zgłaszającego do urzędu przyjmującego razem ze zgłoszeniem międzynarodowym;
 - ii) zgłaszający złożył wniosek o sporządzenie takiej kopii i przekazanie przez urząd przyjmujący do tego Organu; lub
 - iii) każda taka kopia jest dostępna dla urzędu przyjmującego w formie i sposobie akceptowanej przez ten Urząd, np. z biblioteki cyfrowej, zgodnie z Zasadą 12bis.1(d).
- b) Jeżeli kopia wyników wcześniejszej klasyfikacji dokonanej przez ten Urząd nie jest zawarta w kopii wyników wcześniejszego poszukiwania o których mowa w Zasadzie 12bis.1(a), urząd przyjmujący przekazuje również do Międzynarodowego Organu Poszukiwań, wraz z egzemplarzem dla celów poszukiwań, wyniki wcześniejszej klasyfikacji, o ile są już dostępne.

23bis.2. Przekazanie dokumentów dotyczących wcześniejszego poszukiwania lub klasyfikacji dla celów Zasady 41.2

- a) Dla celów Zasady 41.2, jeżeli zgłoszenie międzynarodowe zastrzega pierwszeństwo z jednego lub więcej wcześniejszych zgłoszeń dokonanych w tym samym Urzędzie który działa jako Urząd przyjmujący i ten Urząd przeprowadził wcześniejsze poszukiwanie w odniesieniu do tych zgłoszeń lub dokonał klasyfikacji tych wcześniejszych zgłoszeń, Urząd przyjmujący, z zastrzeżeniem punktu (b), punktu (d) i punktu (e), przekazuje do Międzynarodowego Organu Poszukiwań, razem z kopią dla celów poszukiwań, kopię wszystkich takich wcześniejszych poszukiwań, niezależnie od ich formy, (na przykład w formie raportu z poszukiwań, listy cytowanych przykładów ze stanu techniki lub raportu z badań) oraz kopię wyników takiej wcześniejszej klasyfikacji dokonanej przez Urząd, o ile są już dostępne. Urząd przyjmujący może również przekazać do Międzynarodowego Organu Poszukiwań inne dokumenty dotyczące tego wcześniejszego poszukiwania które uzna za przydatne dla tego Organu w celu przeprowadzenia międzynarodowego poszukiwania.
- b) Niezależnie od punktu (a), Urząd przyjmujący może zawiadomić Biuro Międzynarodowe do 14 kwietnia 2016 r., że może, na wniosek zgłaszającego złożony razem ze zgłoszeniem międzynarodowym, zdecydować o nieprzekazywaniu wyników wcześniejszego poszukiwania do Międzynarodowego Organu Poszukiwań. Biuro Międzynarodowe publikuje każde zawiadomienie złożone na mocy niniejszego przepisu.
- c) Zależności od wyboru urzędu przyjmującego, postanowienia punktu (a) stosuje się odpowiednio jeżeli zgłoszenie międzynarodowe zastrzega pierwszeństwo z jednego lub więcej wcześniejszych zgłoszeń dokonanych w urzędzie innym niż ten który działa jako urząd przyjmujący i tego urzędu który przeprowadzał wcześniejsze poszukiwania w odniesieniu do takiego wcześniejszego zgłoszenia lub klasyfikacji takiego wcześniejszego zgłoszenia, i wyniki takiego wcześniejszego poszukiwania lub klasyfikacji są dostępne dla Urzędu przyjmującego w akceptowalnej formie i treści, np. z biblioteki cyfrowej.
- d) Punktu (a) i punktu (c) nie stosuje się jeśli wcześniejsze poszukiwanie było sporządzone przez ten sam Międzynarodowy Organ Poszukiwań lub przez ten sam Urząd który działa jako Międzynarodowy Organ Poszukiwań lub jeżeli Urząd przyjmujący wie, że kopia wcześniejszego poszukiwania lub wyniki klasyfikacji są dostępne dla Międzynarodowego Organu Poszukiwań w formie i treści akceptowanej przez ten Organ, na przykład, z biblioteki cyfrowej.
- e) O ile, w dniu 14 października 2015 r., przekazanie kopii o których mowa w punkcie (a), lub przekazanie takich kopii w określonej postaci, takich jak określono w punkcie (a), bez upoważnienia przez zgłaszającego nie jest zgodne z przepisami prawa krajowego stosowanego przez urząd przyjmujący, punktu tego nie stosuje się do przekazywania takich kopii, lub do przekazywania takich kopii w określonej postaci, w odniesieniu do każdego zgłoszenia międzynarodowego złożonego w tym urzędzie przyjmującym tak długo, dopóki przekazanie bez zgody zgłaszającego bez jego upoważnienia nie jest zgodne z tym prawem, pod warunkiem, że ten Urząd poinformuje odpowiednio Biuro Międzynarodowe do 14 kwietnia 2016 r. Otrzymane informacje zostaną niezwłocznie opublikowane przez Biuro Międzynarodowe w biuletynie Gazette.

Zasada 41**Uwzględnienie wyników wcześniejszego poszukiwania i klasyfikacji.****41.1. Uwzględnienie wyników wcześniejszego poszukiwania w przypadku wniosku złożonego zgodnie z Zasadą 4.12**

Jeżeli zgłaszający na podstawie Zasady 4.12, wnioskuję do Międzynarodowego Organu Poszukiwań o uwzględnienie wyników wcześniejszego poszukiwania i zastosuje się do Zasady 12bis.1 oraz:

- i) [bez zmian]
- ii) [bez zmian]

41.2. Uwzględnienie wyników wcześniejszego poszukiwania i klasyfikacji w innych przypadkach

- a) Jeżeli zgłoszenie międzynarodowe zastrzega pierwszeństwo z jednego lub więcej wcześniejszych zgłoszeń w odniesieniu do których wcześniejsze poszukiwanie było przeprowadzone przez ten sam Międzynarodowy Organ Poszukiwań, lub przez ten sam Urząd działający jako Międzynarodowy Organ Poszukiwań, Międzynarodowy Organ Poszukiwań powinien, o ile jest to możliwe, uwzględnić wyniki takiego poszukiwania przeprowadzając międzynarodowe poszukiwanie.
- b) Jeżeli urząd przyjmujący przekazuje do Międzynarodowego Organu Poszukiwań kopię wyników wcześniejszego poszukiwania lub jakiegokolwiek wcześniejszej klasyfikacji zgodnie z Zasadą 23bis.2(a) lub Zasadą 23bis.2(b), lub w przypadku gdy taka kopia jest dostępna dla Międzynarodowego Organu Poszukiwań w formie i sposobie akceptowanym przez ten Organ, na przykład, z biblioteki cyfrowej, Międzynarodowy Organ Poszukiwań może uwzględnić te wyniki przy przeprowadzaniu międzynarodowego poszukiwania.

Zasada 86**Biuletyn Gazette****86.1. Treść i forma**

- a) Biuletyn Gazette, o którym mowa w Artykule 55.4, winien zawierać:
 - (i) do (iii) [bez zmian]
 - (iv) informację dotyczącą wydarzeń w wyznaczonych i wybranych urzędach które zawiadomiły o tym Biuro Międzynarodowe zgodnie z Zasadą 95.1 w związku z opublikowanymi międzynarodowymi zgłoszeniami;
 - (v) [bez zmian]

86.2. do 86.6. [bez zmian]

Zasada 95**Informacje i tłumaczenia z urzędów wyznaczonych i wybranych****95.1. Informacje dotyczące wydarzeń w wyznaczonych i wybranych urzędach**

Każdy wyznaczony lub wybrany urząd przesyła do Biura Międzynarodowego informacje dotyczące międzynarodowego zgłoszenia w ciągu dwóch miesięcy, lub tak szybko jak to jest możliwe po tym terminie, po wystąpieniu jednego z następujących zdarzeń:

- i) w związku z wykonywaniem przez zgłaszającego czynności o których mowa w Artykule 22 lub Artykule 39, przesyła datę wykonania tych czynności oraz datę wykonania wszelkich czynności krajowych, numer zgłoszenia który został przypisany do zgłoszenia międzynarodowego;
- ii) jeżeli urząd wyznaczony lub wybrany formalnie publikuje międzynarodowe zgłoszenie zgodnie z prawem krajowym lub praktyką przesyła numer i datę tej krajowej publikacji;
- iii) jeżeli patent został udzielony, przesyła datę udzielenia patentu, a w przypadku, gdy urząd wyznaczony lub wybrany formalnie publikuje międzynarodowe zgłoszenie w formie w jakiej został udzielony patent zgodnie z prawem krajowym, przesyła numer i datę tej krajowej publikacji.

95.2 Dostarczenie kopii tłumaczeń

- a) Na prośbę Biura Międzynarodowego każdy urząd wyznaczony lub wybrany przekazuje do Biura kopię tłumaczenia zgłoszenia międzynarodowego dostarczonego do tego urzędu przez zgłaszającego.
- b) Biuro Międzynarodowe może na wniosek i za zwrotem kosztów, dostarczyć każdej osobie kopie tłumaczeń otrzymanych na podstawie punktu (a).

253

**Zmiany do Instrukcji Administracyjnych PCT
z dniem wejścia w życie od 1 lipca 2016 r.****§104****Język korespondencji**

a) Język każdego pisma od zgłaszającego do urzędu przyjmującego winien być taki sam, jak język zgłoszenia międzynarodowego, którego to pismo dotyczy, z tym, że jeżeli zgłoszenie międzynarodowe ma być opublikowane w języku tłumaczenia wymaganego na podstawie Zasady 12.3 (a) lub Zasady 12.4 (a), każde pismo winno być w tym języku. Jednakże, urząd przyjmujący może w sposób wyraźny dopuścić używanie każdego innego języka.

b) Językiem każdego pisma z Urzędu albo Organu skierowanego do Biura Międzynarodowego będzie język angielski, jeżeli językiem międzynarodowego zgłoszenia jest język angielski, a język francuski, jeżeli językiem międzynarodowego zgłoszenia jest język francuski. Gdy językiem zgłoszenia międzynarodowego nie jest ani język angielski ani francuski, językiem każdego pisma skierowanego do Biura Międzynarodowego winien być język angielski lub francuski z tym, że żadna kopia formularza przekazywanego zgłaszającemu przez urząd przyjmujący, Międzynarodowy Organ Poszukiwań lub Międzynarodowy Organ Badań Wstępnych wysyłana do Biura Międzynarodowego jako skierowane do niego zawiadomienie nie wymaga tłumaczenia na język angielski lub francuski.

c) Każda korespondencja od zgłaszającego do Biura Międzynarodowego przesyłana za pośrednictwem ePCT powinna być w języku angielskim, francuskim lub w języku publikacji. Dyrektor Generalny może ustalić, że taka korespondencja w takich językach może być również składana za pośrednictwem innych środków komunikacji, i może dodatkowo rozszerzyć zakres dopuszczalnych języków. Każda taka decyzja Dyrektora Generalnego będzie publikowana w biuletynie Gazette.

§111**Procedura i uwagi w przypadku usprawiedliwienia zwłoki w dotrzymaniu
poszczególnych terminów zgodnie z Zasadą 82 quater**

a) Jeżeli urząd przyjmujący, Międzynarodowy Organ Poszukiwań, Organ ustalony do przeprowadzenia dodatkowego poszukiwania, Międzynarodowy Organ Badań Wstępnych lub Biuro Międzynarodowe otrzyma wniosek zgodnie z Zasadą 82 quater o usprawiedliwienie zwłoki w dotrzymaniu terminu, powinien niezwłocznie:

- i) przekazać swoją decyzję zgłaszającemu czy usprawiedliwia, czy nie usprawiedliwia taką zwłokę; oraz
- ii) tam, gdzie ma to zastosowanie, przekazać kopię takiego wniosku, kopię każdego dostarczonego dowodu i swoją decyzję do Biura Międzynarodowego.

b) Zgłaszający chcąc mieć usprawiedliwione opóźnienie ze względu na ogólną niedostępność usług elektronicznych musi wykazać, że przerwa w łączności elektronicznej dotyczyła rozległego obszaru geograficznego a nie była tylko lokalnym problemem, i że to było nieoczekiwane i nieprzewidziane, i że nie było żadnych dostępnych alternatywnych środków komunikacji.

§217**Poprawki dotyczące wyrażen, itp., nie używanych w zgłoszeniu międzynarodowym zgodnie z Zasadą 9.2**

a) Jeżeli urząd przyjmujący, Międzynarodowy Organ Poszukiwań lub Organ ustalony do przeprowadzenia dodatkowego poszukiwania otrzyma poprawki mające na celu przestrzeganie przepisów Zasady 9.1 wówczas:

- i) umieszcza, w sposób nieusuwalny, w górnym prawym rogu każdego wymienianego arkusza, numer międzynarodowego zgłoszenia i datę w której ten arkusz otrzymał;
- ii) umieszcza, w sposób nieusuwalny, w środkowej części dolnego marginesu każdego wymienianego arkusza słowa „SUBSTITUTE SHEET (RULE 9.2)”(arkusz zastępczy (Zasada 9.2)) lub ich odpowiednik w języku publikacji międzynarodowego zgłoszenia;
- iii) umieszcza, w sposób nieusuwalny, na piśmie zawierającym poprawkę lub na piśmie dołączonym do wymienianego arkusza datę otrzymania tego pisma;
- iv) przechowuje w swoich aktach kopię pisma zawierającego poprawkę lub kiedy poprawka zawarta jest w wymienianej stronie, wymienioną stronę, kopię pisma dołączonego do wymienianej strony, i kopię wymienianej strony;
- v) niezwłocznie przekazuje każde pismo i każdy wymieniany arkusz do Biura Międzynarodowego i ich kopię do urzędu przyjmującego, Międzynarodowego Organu Poszukiwań, Organu ustalonego do przeprowadzenia dodatkowego poszukiwania, chyba że mają zastosowanie warunki podpunktu (vi);
- vi) jeżeli przekazanie zgodnie z Artykułem 12(1) jeszcze nie nastąpiło, urząd przyjmujący przekazuje każde pismo i każdy wymieniany arkusz do Biura Międzynarodowego razem z egzemplarzem rejestracyjnymi, z wyjątkiem kiedy międzynarodowe zgłoszenie jest uważane za wycofane i ma zastosowanie Zasada 29.(iii), kopię wspomnianego pisma lub arkusza wymienianego do Międzynarodowego Organu Poszukiwań razem z egzemplarzem dla celów poszukiwań. Egzemplarz rejestracyjny i egzemplarz dla celów poszukiwań winny zawierać każdy wymieniany arkusz.

b) Jeżeli Biuro Międzynarodowe otrzyma od urzędu przyjmującego, Międzynarodowego Organu Poszukiwań, lub Organu ustalonego do przeprowadzenia dodatkowego poszukiwania poprawki zgodnie z punktem (a), przynosi poprawki do egzemplarza rejestracyjnego wskazując datę w której Urząd lub Organ otrzymał to pismo, lub wstawia wymieniane strony do egzemplarza rejestracyjnego. Jeżeli Biuro Międzynarodowe otrzyma, z zależności od przypadku, od urzędu przyjmującego lub Międzynarodowego Organu Poszukiwań poprawki, zgodnie z punktem (a),

niezwłocznie przekazuje kopię każdego pisma i wymienianego arkusza do Organu ustalonego do przeprowadzenia dodatkowego poszukiwania.

- c) Jeżeli Biuro Międzynarodowe otrzyma od zgłaszającego poprawki mające na celu przestrzeganie przepisów Zasady 9.1 wówczas:
- umieszcza, w sposób nieusuwalny, w górnym prawym rogu każdego wymienianego arkusza, numer międzynarodowego zgłoszenia i datę w której ten arkusz otrzymał;
 - umieszcza, w sposób nieusuwalny, w środkowej części dolnego marginesu każdego wymienianego arkusza słowa „SUBSTITUTE SHEET (RULE 9.2)” (arkusz zastępczy (Zasada 9.2)) lub ich odpowiednik w języku publikacji międzynarodowego zgłoszenia;
 - umieszcza, w sposób nieusuwalny, na piśmie zawierającym poprawkę lub na piśmie dołączonym do wymienianego arkusza datę otrzymania tego pisma;
 - przechowuje w swoich aktach pismo zawierające poprawkę lub kiedy poprawka zawarta jest w wymienianej stronie, wymienioną stronę, pisma dołączone do wymienianej strony, i wymienianą stronę
 - niezwłocznie przekazuje kopię każdego pisma i każdego wymienianego arkusza do urzędu przyjmującego, Międzynarodowego Organu Poszukiwań, Organu ustalonego do przeprowadzenia dodatkowego poszukiwania, w zależności od przypadku.

§325

Poprawienie usterek na podstawie Zasady 26.4, oraz sprostowania oczywistych pomyłek na podstawie Zasady 91

a) Jeżeli do urzędu przyjmującego wpłynie poprawka usterek na podstawie Zasady 26.4 lub urząd ten zezwala na dokonanie sprostowania oczywistej pomyłki na podstawie Zasady 91, wówczas:

- umieszcza, w sposób nieusuwalny, w górnym prawym rogu każdego arkusza zastępczego numer zgłoszenia międzynarodowego oraz datę otrzymania tego arkusza;
- umieszcza w sposób nieusuwalny, w środkowej części dolnego marginesu każdego arkusza zastępczego słowa „SUBSTITUTE SHEET (RULE 26)” (arkusz zastępczy (Zasada 26)) gdy arkusz zastępczy zawiera poprawki usterek zgodnie z Zasadą 26 lub słowa „RECTIFIED SHEET (RULE 91)” (arkusz sprostowany (Zasada 91.1)) (gdy arkusz zastępczy zawiera sprostowanie oczywistej pomyłki zgodnie z Zasadą 91), bądź ich odpowiednik w języku publikacji zgłoszenia międzynarodowego;
- umieszcza, w sposób nieusuwalny, na piśmie zawierającym poprawkę lub sprostowanie, bądź na piśmie dołączonym do arkusza zastępczego, datę otrzymania tego pisma;
- przechowuje w swoich aktach kopię pisma zawierającego poprawki lub sprostowania albo, jeżeli te poprawki lub sprostowania znajdują się na arkuszu zastępczym, ten arkusz zastępczy, kopię pisma dołączonego do arkusza zastępczego i kopię arkusza zastępczego;
- z zastrzeżeniem podpunktu (vi), niezwłocznie przekazuje każde pismo oraz każdy arkusz zastępczy do Biura Międzynarodowego, a ich kopie do Międzynarodowego Organu Poszukiwań;
- jeśli nie zostały jeszcze dokonane przekazania na podstawie Artykułu 12.1, przekazuje każde pismo i każdy arkusz zastępczy do Biura Międzynarodowego wraz z egzemplarzem rejestracyjnym i, z wyjątkiem sytuacji, gdy zgłoszenie międzynarodowe uważa się za wycofane i ma zastosowanie Zasada 29.1 (iii), kopię wspomnianego pisma lub arkusza zastępczego do Międzynarodowego Organu Poszukiwań wraz z egzemplarzem dla celów poszukiwań. Egzemplarz rejestracyjny i egzemplarz dla celów poszukiwań winny zawierać każdy zastąpiony arkusz.

b) Jeżeli urząd przyjmujący odmawia zgody na sprostowanie oczywistej pomyłki zgodnie z Zasadą 91, postępuje zgodnie ze wskazaniami w punkcie (a) (i), (a) (iii) i (a) (iv) oraz niezwłocznie przekazuje każde pismo i każdy proponowany arkusz zastępczy do Biura Międzynarodowego. Jeżeli egzemplarz rejestracyjny nie został jeszcze przesłany do Biura Międzynarodowego, przekazuje wraz z egzemplarzem rejestracyjnym każde pismo oraz każdy proponowany arkusz zastępczy.

c) [skreślony]

§413

Włączenie przez odniesienie na podstawie Zasady 20, poprawienie usterek na podstawie Zasady 26.4 i sprostowanie oczywistych pomyłek na podstawie Zasady 91

a) Jeżeli Biuro Międzynarodowe otrzyma od urzędu przyjmującego pismo zawierające poprawienie usterek na podstawie Zasady 26.4 lub arkusz zastępczy wraz z dołączonym do niego piśmie, Biuro Międzynarodowe przenosi poprawkę do egzemplarza rejestracyjnego wraz ze wskazaniem daty otrzymania pisma przez urząd przyjmujący lub umieszcza arkusz zastępczy w egzemplarzu rejestracyjnym. Każde pismo i każdy arkusz zastępczy trzymane są w aktach zgłoszenia międzynarodowego.

b) Punkt (a) stosuje się odpowiednio do sprostowań oczywistych pomyłek stosownie do Zasady 91 dozwolonych przez urząd przyjmujący, przez Międzynarodowy Organ Poszukiwań lub, jeżeli wniosek o międzynarodowe badanie wstępne był złożony, przez Międzynarodowy Organ Badań Wstępnych.

b-bis) Jeżeli Biuro Międzynarodowe otrzyma od urzędu przyjmującego, zgodnie z paragrafem 309 (c) (iv), paragrafem 310 (b) (iv) lub paragrafem 310bis (b) (v), poprawione arkusze podania lub później przedłożone arkusze, przenosi każdą poprawkę do egzemplarza rejestracyjnego i umieszcza każdy później przedłożony arkusz w egzemplarzu rejestracyjnym.

c) Jeżeli Biuro Międzynarodowe zostało zawiadomione przez Międzynarodowy Organ Poszukiwań zgodnie z Zasadą 43.6bis (b), że sprostowanie oczywistych pomyłek na które jest wyrażona zgoda zgodnie z Zasadą 91 nie było wzięte pod uwagę dla celów międzynarodowego poszukiwania, Biuro Międzynarodowe zawiadamia odpowiednio zgłaszającego, wyznaczone urzędy oraz odpowiednio, jeżeli wniosek o międzynarodowe badanie wstępne był złożony, Międzynarodowy Organ Badań Wstępnych.

d) Jeżeli Biuro Międzynarodowe zostało zawiadomione przez Międzynarodowy Organ Badań Wstępnych zgodnie z Zasadą 70.2 (e)), że sprostowanie oczywistych pomyłek na które jest wyrażona zgoda zgodnie z Zasadą 91 nie było wzięte pod uwagę dla celów międzynarodowego badania wstępnego, Biuro Międzynarodowe zawiadamia odpowiednio zgłaszającego oraz wybrane urzędy.

CZĘŚĆ V

INSTRUKCJE DOTYCZĄCE MIĘDZYNARODOWEGO ORGANU POSZUKIWAŃ

§501

[skreślony]

ANEKS D

INFORMACJE ZE STRONY TYTUŁOWEJ PUBLIKOWANEGO ZGŁOSZENIA MIĘDZYNARODOWEGO, KTÓRE MAJĄ BYĆ WŁĄCZONE DO BIULETYNU „GAZETTE” ZGODNIE Z ZASADĄ 86.1 (i)

Następujące informacje wydziela się ze strony tytułowej publikacji każdego opublikowanego zgłoszenia międzynarodowego i, zgodnie z Zasadą 86.1 (i), zamieszcza w odpowiednim wpisie w biuletynie Gazette:

1. odnośnie publikacji międzynarodowej:
 - 1.1. numer zgłoszenia międzynarodowego
 - 1.2. data zgłoszenia międzynarodowego
 - 1.3. informacja mówiąca czy następujące pozycje były publikowane w opublikowanym zgłoszeniu międzynarodowym:
 - 1.31. raport z międzynarodowych poszukiwań
 - 1.32. oświadczenie zgodnie z Artykułem 17.2
 - 1.33. poprawione zastrzeżenia zgodnie z Artykułem 19.1
 - 1.34. oświadczenie zgodnie z artykułem 19.1
 - 1.35. [skreślony]
 - 1.36. prośba o sprostowanie zgodnie z pierwszym zdaniem Zasady 91.3 (d)
 - 1.37. informacje dotyczące włączenia przez odniesienie elementu lub części o którym mowa w Zasadzie 48.2 (b) (v)
 - 1.38. informacje dotyczące zastrzeżenia pierwszeństwa zgodnie z Zasadą 26bis.2(d)
 - 1.39. informacje dotyczące wniosku złożonego zgodnie z Zasadą 26bis.3 dotyczącego przywrócenia prawa do pierwszeństwa
 - 1.4. język, w którym dokonano międzynarodowego zgłoszenia
 - 1.5. język publikacji międzynarodowego zgłoszenia
 2. odnośnie międzynarodowego zgłoszenia:
 - 2.1. tytuł wynalazku
 - 2.2. symbol (symbole) Międzynarodowej Klasyfikacji Patentowej (MPK)
 - 2.3. numer międzynarodowego zgłoszenia
 - 2.4. datę międzynarodowego zgłoszenia
 3. odnośnie każdego zastrzeżenia pierwszeństwa:
 - 3.1. numer wcześniejszego zgłoszenia
 - 3.2. data, w której wcześniejsze zgłoszenie zostało dokonane
 - 3.3. jeżeli wcześniejsze zgłoszenie było:
 - 3.3.1. zgłoszeniem krajowym: kraj, w którym wcześniejsze zgłoszenie było złożone
 - 3.3.2. zgłoszeniem regionalnym: Organ odpowiedzialny za udzielanie patentów zgodnie z obowiązującą umową o patencie regionalnym i, w przypadku określonym w Zasadzie 4.10 (b) (ii), kraj będący Stroną Konwencji paryskiej o ochronie własności przemysłowej, na który dane wcześniejsze zgłoszenie zostało dokonane
 - 3.3.3. zgłoszeniem międzynarodowym: urząd przyjmujący, w którym dokonano zgłoszenia
 4. odnośnie zgłaszającego, twórcy lub pełnomocnika
 - 4.1. ich nazwiska
 - 4.2. ich adresy e-mailowe
- (...)

KOMUNIKAT

URZĄD PATENTOWY RZECZYPOSPOLITEJ POLSKIEJ W WARSZAWIE

Prezes Urzędu Patentowego RP poszukuje kandydatek/kandydatów na stanowisko:

Aplikanta eksperckiego w Departamencie Rejestrów

Liczba lub wymiar etatu: 1

Miejsce wykonywania pracy: Warszawa

Główne obowiązki w ramach odbywanej aplikacji:

- przygotowywanie aktów administracyjnych (decyzji, postanowień, wezwań etc.) dotyczących postępowania rejestrowego, w tym analiza dokumentów pod względem zgodności z obowiązującymi normami prawnymi,
- prowadzenie korespondencji w zakresie postępowania rejestrowego,
- przygotowywanie decyzji i postanowień w ramach ponownego rozpatrzenia spraw.

Wymagania konieczne:

- wyższe prawnicze,
- znajomość języka angielskiego i języka niemieckiego na poziomie średnio zaawansowanym,
- znajomość przepisów ustawy – Prawo własności przemysłowej wraz z aktami wykonawczymi oraz Kodeksu postępowania administracyjnego.

Wymagania pożądane:

- doświadczenie zawodowe w zakresie ochrony własności przemysłowej,
- zdolność szybkiej adaptacji do okresowych zmian zakresu obowiązków,
- wysoka kultura osobista,
- umiejętność posługiwania się MS Word i MS Excel,
- umiejętność dokonywania analizy tekstów i jasnego formułowania wniosków,
- umiejętność samodzielnego podejmowania decyzji,
- predyspozycje do pracy w zespole, kreatywność i komunikatywność.

Wymagane dokumenty i oświadczenia:

- CV i list motywacyjny,
- kopia dokumentu potwierdzającego posiadanie polskiego obywatelstwa lub oświadczenie o posiadaniu obywatelstwa polskiego,
- kopie dokumentów potwierdzających wykształcenie,
- oświadczenie kandydata o korzystaniu z pełni praw publicznych,
- oświadczenie kandydata o nieskazaniu prawomocnym wyrokiem za umyślne przestępstwo lub umyślne przestępstwo skarbowe,
- oświadczenie kandydata o wyrażeniu zgody na przetwarzanie danych osobowych do celów rekrutacji.

Kopie innych dokumentów i oświadczenia:

- kopie dokumentów potwierdzających staż zawodowy (dokumenty zawierające informacje potwierdzające okres zatrudnienia, obszar i rodzaj wykonywanych zadań, np. świadectwa pracy, zaświadczenia o zatrudnieniu, referencje),
- kopie dokumentów potwierdzające znajomość języków obcych na wskazanym poziomie.

Termin składania dokumentów:

20 sierpnia 2016 r.

Miejsce składania dokumentów:

Urząd Patentowy RP

Wydział Kadr i Szkolenia

Al. Niepodległości 188/192

00-950 Warszawa

z dopiskiem na kopercie i w liście motywacyjnym: „aplikant/DR”

Inne informacje:

Do składania dokumentów zachęcamy również osoby niepełnosprawne, które spełniają wymagania określone w niniejszym ogłoszeniu. W ofercie należy podać dane kontaktowe - adres do korespondencji, adres e-mail, nr telefonu. Oferty otrzymane po terminie nie będą rozpatrywane (decyduje data stempla pocztowego).

Weryfikacja spełnienia przez kandydatki/kandydatów wymagań formalnych dokonana zostanie na podstawie dokumentów wymienionych w części „wymagane dokumenty i oświadczenia”. W związku z tym podkreślamy, że kompletne aplikacje to takie, które zawierają wszystkie wymagane dokumenty i własnoręcznie podpisane oświadczenia wraz z datą ich sporządzenia, w przeciwnym razie oferta zostanie odrzucona.

Wzory oświadczeń dostępne są na stronie internetowej Urzędu Patentowego Rzeczypospolitej Polskiej pod adresem: <http://www.uprp.pl/praca-w-uprp/Lead40,488,637,1,bip,pl,text/>

Oferty odrzucone zostaną komisyjnie zniszczone.

Szczegółowe informacje można uzyskać pod nr tel. 22 57 90 067 lub 22 57 90 452.

TABLE OF CONTENTS

PART II NOTICES OF RIGHTS GRANTED

A. INVENTIONS	
212. Granted patents (from N° 222 131 to N° 222 482)	1892
213. Granted supplementary protection rights	1926
214. Translations of European Patents	1926
215. Decisions on refusal to grant patents (taken after the publication of the particulars of the applications)	1930
216. Decisions on discontinuance of the proceedings (taken after the publication of the particulars of the applications)	1931
217. Decisions declaring the decisions on the grant of the patents lapsed	1931
218. Entries and changes in the Patent Register (not published in other separate publications)	1931
219. Entries and changes in a separate part of the patent register (not published in other separate publications)	1935
220. Decisions on the lapse of the supplementary of the protection rights	1936
221. Decisions on the lapse of the European patent in the territory of the Republic of Poland	1937
222. Decisions on the change or reversal of the decisions (published in Wiadomości Urzędu Patentowego)	1938
B. UTILITY MODELS	
223. Granted rights of protection (from N° 68 467 to N° 68 508)	1939
224. Decisions on refusal to grant rights of protection (take after the publication of the particulars of the application)	1943
225. Decisions on discontinuance of the proceedings (taken after the publication of the particulars of the applications)	1943
226. Entries and changes in the Utility Model Register (not inserted in other separate publications)	1943
227. Decisions on invalidation of rights of protection	1943
228. Decisions on the lapse of rights of protection	1943
C. INDUSTRIAL DESIGNS	
229. Registration (from N° 22 400 to N° 22 556)	1944
230. Entries and changes in the Industrial Designs Register (not published in other separate publications)	1966
231. Decisions declaring the decisions on the grant of rights in registration lapsed	1967
232. Decisions on the invalidation of rights in registration	1967
233. Decisions on the lapse of rights in registration	1967
234. Decisions on the change or reversal of the decisions (published in Wiadomości Urzędu Patentowego)	1967
235. International registrations recognised in Poland	1968
D. TRADEMARKS	
236. Granted rights of protection for trademarks (from N° 282 501 to N° 283 200)	1969
237. Decisions on refusal to grant rights of protection (take after publication of the particulars of the application)	2114
238. Decisions on discontinuance of the proceedings (taken after publication of the particulars of the application)	2115
239. Decisions declaring the decisions on the grant of the rights of protection lapsed	2116
240. Entries and changes in the Trademark Register (not published in other separate publications)	2117
241. Decisions on invalidation of rights of protection	2170
242. Decisions on the lapse of rights protection	2170
243. Decisions on the change or reversal of the decisions (published in Wiadomości Urzędu Patentowego)	2178
244. International registrations recognised in Poland	2179
245. International registration in which a decision was taken on a definite refusal to recognise the protection in Poland	2186
G. RECTIFICATIONS OF PATENT SPECIFICATIONS AND OTHER SPECIFICATIONS	
246. Patent specifications, industrial designs specifications	2188
H. ANNOUNCEMENTS	
247. Communications on removing secrecy clauses for patents for inventions and for protection rights for utility models	2188
248. Declarations of willingness to grant licences (open licences) – patents (including European patents)	2188
249. Announcements on receipt of an application for grant of a supplementary protection certificate for medicinal and plant protection products	2190
250. Corrections of announcements published in the Wiadomości Urzędu Patentowego – industrial designs, supplementary protection certificate	2191

PART III INFORMATION

FOREIGN REGULATIONS. STATISTICS. MISCELLANEOUS	
251. AMENDMENTS TO THE REGULATIONS UNDER THE PATENT COOPERATION TREATY adopted by the Assembly of the International Patent Cooperation Union (PCT Assembly) at its 46th (27th Extraordinary) Session on 22 October 2014, entering into force on 1 July 2016	2192
252. AMENDMENTS TO THE REGULATIONS UNDER THE PATENT COOPERATION TREATY adopted by the Assembly of the International Patent Cooperation Union (PCT Assembly) at its 46th (27th Extraordinary) Session on 22 October 2014, entering into force on 1 July 2017	2195
253. Amendments to the PCT Administrative Instructions entering into force on 1 July 2016	2198