



URZĄD PATENTOWY RZECZYPOSPOLITEJ POLSKIEJ

WIADOMOŚCI

Urzędu
Patentowego

11

ISSN - 1689 - 0132 • Cena 21 zł (w tym 5% VAT) • Warszawa

Listopad 2016

SPIS TREŚCI

CZĘŚĆ II
OGŁOSZENIA O UDZIELONYCH PRAWACH

A. WYNAŁAZKI	
364.	Udzielone patenty (od nr 223 781 do nr 223 870, od nr 223 873 do nr 223 885, od nr 223 887 do nr 224 225) 3084
365.	Tłumaczenia patentów europejskich 3127
366.	Decyzje o odmowie udzielenia patentu (wydane po ogłoszeniu o zgłoszeniu) 3132
367.	Decyzje o umorzeniu postępowania (wydane po ogłoszeniu o zgłoszeniu) 3133
368.	Decyzje o umorzeniu postępowania w sprawie udzielenia dodatkowego prawa ochronnego 3133
369.	Decyzje stwierdzające wygaśnięcie decyzji o udzieleniu patentu 3133
370.	Wpisy i zmiany w rejestrze patentowym (nieuwzględnione w innych samodzielnych ogłoszeniach) 3133
371.	Wpisy i zmiany w wyodrębnionej części rejestru patentowego (nieuwzględnione w innych samodzielnych ogłoszeniach) 3136
372.	Decyzje o unieważnieniu patentu 3139
373.	Decyzje o wygaśnięciu patentu 3140
374.	Decyzje o wygaśnięciu na terytorium Rzeczypospolitej Polskiej patentu europejskiego 3141
B. WZORY UŻYTKOWE	
375.	Udzielone prawa ochronne (od nr 68 659 do nr 68 724) 3142
376.	Decyzje o odmowie udzielenia prawa ochronnego (wydane po ogłoszeniu o zgłoszeniu) 3147
377.	Wpisy i zmiany w rejestrze praw ochronnych (nieuwzględnione w innych samodzielnych ogłoszeniach) 3147
378.	Decyzje o wygaśnięciu prawa ochronnego 3148
C. WZORY PRZEMYSŁOWE	
379.	Rejestracja (od nr 22 916 do nr 22 993) 3150
380.	Wpisy i zmiany w rejestrze wzorów przemysłowych (nieuwzględnione w innych samodzielnych ogłoszeniach) 3160
381.	Decyzje stwierdzające wygaśnięcie decyzji o udzieleniu prawa z rejestracji 3161
382.	Decyzje o unieważnieniu prawa z rejestracji 3161
383.	Decyzje o wygaśnięciu prawa z rejestracji 3161
384.	Rejestracja międzynarodowa uznana w Polsce 3162
D. ZNAKI TOWAROWE	
385.	Udzielone prawa ochronne na znaki towarowe (od nr 285 401 do nr 286 100) 3165
386.	Decyzje o odmowie udzielenia prawa ochronnego (wydane po ogłoszeniu o zgłoszeniu) 3322
387.	Decyzje o umorzeniu postępowania (wydane po ogłoszeniu o zgłoszeniu) 3322
388.	Decyzje stwierdzające wygaśnięcie decyzji o udzieleniu prawa ochronnego 3323
389.	Przeniesienie prawa ochronnego w stosunku do niektórych towarów (art. 162 ust. 4) 3324
390.	Wpisy i zmiany w rejestrze znaków towarowych (nieuwzględnione w innych samodzielnych ogłoszeniach) 3324
391.	Decyzje o wygaśnięciu prawa ochronnego 3354
392.	Decyzje o zmianie lub uchyleniu decyzji (opublikowanych w Wiadomościach Urzędu Patentowego) 3355
393.	Rejestracja międzynarodowa uznana w Polsce 3356
394.	Rejestracja międzynarodowa, w której wydano decyzję o definitywnej odmowie uznania ochrony w Polsce 3361
G. SPROSTOWANIA OPISÓW PATENTOWYCH I OPISÓW OCHRONNYCH	
395.	Opisy patentowe 3364
H. OGŁOSZENIA	
396.	Ogłoszenia o zdjęciu klauzul tajności patentów na wynalazki i praw ochronnych na wzory użytkowe 3365
397.	Oświadczenia o gotowości udzielenia licencji (licencja otwarta) - patenty (także patent europejski) 3365
398.	Sprostowania ogłoszeń opublikowanych w Wiadomościach Urzędu Patentowego - dodatkowe prawa ochronne 3365

CZĘŚĆ III
INFORMACJE

ORZECZNICTWO I WYJAŚNIENIA

USTAWODAWSTWO ZAGRANICZNE. STATYSTYKA. INFORMACJE

KOREKTA

(ogłoszeń zamieszczonych w Wiadomościach Urzędu Patentowego)

Urząd Patentowy podaje do wiadomości nr konta w NBP
Urząd Patentowy RP – NBP O/O w Warszawie konto: 93 1010 1010 0025 8322 3100 0000

Zainteresowanych prenumeratą lub zakupem egzemplarzy bieżących oraz z lat ubiegłych prosimy o składanie zamówień: faksem pod numerem (22) 579-04-55 lub via e-mail: wydawnictwa@uprp.pl
lub w siedzibie Urzędu Patentowego RP, 00-950 Warszawa, al. Niepodległości 188/192 w pok. 10 w godz. 8-16

Informacji dotyczących wydawnictw udzielamy pod numerem telefonu (22) 579-01-07, (22) 579-01-13, (22) 579-02-24.



WIADOMOŚCI

URZĘDU PATENTOWEGO RP

Warszawa, 2016 11 30

Nr 11

Poz. 364 – 398

CZĘŚĆ II

OGŁOSZENIA O UDZIELONYCH PRAWACH

Cyfrowe kody identyfikujące (według normy WIPO ST. 9), które poprzedzają informacje o udzielonych patentach oraz prawach ochronnych oznaczają:

- (11) – numer patentu lub prawa ochronnego
- (21) – numer zgłoszenia wynalazku lub wzoru użytkowego
- (22) – data zgłoszenia wynalazku lub wzoru użytkowego
- (23) – data pierwszeństwa z wystawienia wynalazku lub wzoru użytkowego na wystawie i nazwa wystawy
- (30) – dane dotyczące pierwszeństwa konwencyjnego (numer zgłoszenia priorytetowego, data wniesienia zgłoszenia priorytetowego, kod kraju)
- (41) – data ogłoszenia o zgłoszeniu wynalazku lub wzoru użytkowego
- (51) – symbol Międzynarodowej Klasyfikacji Patentowej
- (54) – tytuł wynalazku lub wzoru użytkowego
- (61) – numer patentu głównego
- (62) – numer zgłoszenia macierzystego (pod którym dane zgłoszenie było ogłoszone)
- (68) – numer patentu podstawowego dla dodatkowego prawa ochronnego
- (72) – nazwisko i imię twórcy wynalazku lub wzoru użytkowego
- (73) – nazwisko i imię lub nazwa uprawnionego z patentu lub prawa ochronnego oraz miejsce zamieszkania lub siedziba i w nawiasie kod kraju
- (76) – nazwisko i imię twórcy i jednocześnie uprawnionego z patentu lub prawa ochronnego oraz miejsce zamieszkania lub siedziba i w nawiasie kod kraju
- (86) – data i numer zgłoszenia międzynarodowego
- (87) – data i numer publikacji zgłoszenia międzynarodowego
- (93) – numer i data pierwszego zezwolenia na wprowadzenie na rynek produktu objętego dodatkowym prawem ochronnym oraz wskazanie organu, który zezwolenie wydał
- (94) – data, od której powstaje i czas trwania dodatkowego prawa ochronnego
- (95) – oznaczenie produktu opisanego w zezwoleniu na wprowadzenie na rynek produktu objętego dodatkowym prawem ochronnym
- (97) – data i numer publikacji patentu europejskiego

Przed cyfrowym kodem identyfikującym (11) lub przed numerem patentu lub prawa ochronnego umieszczone są literowo-cyfrowe kody identyfikujące (kod rodzaju dokumentu), zgodnie z przyjętymi symbolami (wg normy WIPO ST. 16):

- | | |
|---|--------|
| Patent | – (B1) |
| Patent dodatkowy do patentu | – (B3) |
| Prawo ochronne | – (Y1) |
| Tłumaczenie na język polski patentu europejskiego | – (T3) |
| Poprawione tłumaczenie patentu europejskiego | – (T4) |
| Zmienione po sprzeciwie tłumaczenie patentu europejskiego | – (T5) |
| Tłumaczenie patentu europejskiego ograniczonego przez uprawnionego zgodnie z art. 105a Konwencji o patencie europejskim | – (T6) |

A. WYNAŁAZKI

364

UDZIELONE PATENTY

(od nr 223 781 do nr 223 870, od nr 223 873 do nr 223 885, od nr 223 887 do nr 224 225)

B1 (11) **223859** (41) 2015 05 11
 (51) **A01C 1/06** (2006.01)
 (21) 405885 (22) 2013 11 03
 (72) DĄBROWSKI GRZEGORZ, Piotrków Trybunalski (PL)
 (73) GLOBALGRASS SPÓŁKA Z OGRANICZONĄ
 ODPOWIEDZIALNOŚCIĄ, Kamocin (PL)
 (54) Mieszanka nasion traw zawierająca substancje dezaktywujące
 mocz zwierząt domowych

B1 (11) **223826** (41) 2013 04 29
 (51) **A01F 12/30** (2006.01)
B07C 5/04 (2006.01)
 (21) 396739 (22) 2011 10 24
 (72) GRZESZCZYK KONRAD ZBIGNIEW, Radom (PL); ZIOMEK
 MICHAŁ, Radom (PL)
 (73) SORTER SPÓŁKA JAWNA KONRAD GRZESZCZYK MICHAŁ
 ZIOMEK, Radom (PL)
 (54) Zespół łapki przenosząco-podającej z rolką obrotową do ma-
 szyny sortującej

B3 (11) **223944** (41) 2014 03 03
 (51) **A01G 9/02** (2006.01)
B29C 45/16 (2006.01)
 (21) 400476 (22) 2012 08 23
 (61) 221725
 (72) POLAK ANDRZEJ, Rzeszów (PL)
 (73) POLAK ANDRZEJ ZMM MAXPOL ZAKŁAD PRACY
 CHRONIONEJ ANDRZEJ POLAK, Rzeszów (PL)
 (54) Sposób wytwarzania donicy do uprawy roślin

B1 (11) **223868** (41) 2014 07 07
 (51) **A01K 15/02** (2006.01)
 (21) 406490 (22) 2013 12 13
 (72) PELCZARSKI MICHAŁ, Wrocław (PL); DEBSKA IWONA, Wrocław (PL)
 (73) POLITECHNIKA WROCŁAWSKA, Wrocław (PL)
 (54) Platforma treningowo-rehabilitacyjna dla zwierząt zwłaszcza
 psów

B1 (11) **223894** (41) 2015 05 25
 (51) **A01K 85/12** (2006.01)
A01K 85/00 (2006.01)
 (21) 407773 (22) 2012 03 19
 (30) 201111199 2011 09 20 UA
 (86) 2012 03 19 PCT/UA12/00029
 (87) 2013 03 28 WO13/043144
 (72) ULIANOV SERGEI VLADLENOVICH, Dniepropietrowsk (UA)
 (73) ULIANOV SERGEI VLADLENOVICH, Dniepropietrowsk (UA)
 (54) Błystka wibrująca

B1 (11) **223877** (41) 2014 08 18
 (51) **A01N 25/08** (2006.01)
A01N 33/12 (2006.01)
A01P 1/00 (2006.01)

(21) 406794 (22) 2014 01 07
 (72) BRYCKI BOGUMIŁ, Poznań (PL); MAJCHRZYCKA KATARZYNA,
 Dobra-Nowiny (PL); BROCHOCKA AGNIESZKA, Łódź (PL);
 ORLIKOWSKI WIKTOR, Łódź (PL)
 (73) CENTRALNY INSTYTUT OCHRONY PRACY-PAŃSTWOWY
 INSTYTUT BADAWCZY, Warszawa (PL)
 (54) Środek biobójczy do modyfikacji włókien filtracyjnych z polime-
 rów biodegradowalnych oraz sposób otrzymywania środka do mo-
 dyfikacji włókien filtracyjnych z polimerów biodegradowalnych

B1 (11) **223919** (41) 2014 07 21
 (51) **A01N 33/12** (2006.01)
A01N 39/02 (2006.01)
 (21) 402382 (22) 2013 01 08
 (72) PERNAK JULIUSZ, Poznań (PL); GISZTER RAFAŁ, Ościstowo (PL);
 NIEMCZAK MICHAŁ, Inowrocław (PL); MARCINKOWSKA
 KATARZYNA, Mosina (PL); PRACZYK TADEUSZ, Luboń (PL)
 (73) INSTYTUT OCHRONY ROŚLIN-PAŃSTWOWY INSTYTUT
 BADAWCZY, Poznań (PL)
 (54) Ciecze jonowe z kationem diallilodimetyloamoniowym i anio-
 nem herbicydowym, sposób ich otrzymywania oraz zastosowanie
 jako środka chwastobójczego

B1 (11) **223820** (41) 2013 04 29
 (51) **A01N 59/16** (2006.01)
A01N 25/22 (2006.01)
A01N 25/26 (2006.01)
A01N 25/32 (2006.01)
A01P 9/00 (2006.01)
 (21) 396674 (22) 2011 10 17
 (72) ŚWIĘTOSŁAWSKI JANUSZ, Jaworzno (PL)
 (73) ICB PHARMA, TOMASZ ŚWIĘTOSŁAWSKI, PAWEŁ
 ŚWIĘTOSŁAWSKI SPÓŁKA JAWNA, Jaworzno (PL)
 (54) Środek do zwalczania ślimaków

B1 (11) **224175** (41) 2013 04 29
 (51) **A01N 59/16** (2006.01)
A23L 3/358 (2006.01)
A23J 3/32 (2006.01)
A01P 1/00 (2006.01)
 (21) 396738 (22) 2011 10 24
 (72) KOWALSKI ZYGMUNT, Cieszyn (PL); MAKARA AGNIESZKA,
 Ujezda (PL); BANACH MARCIN, Pałecznicza (PL)
 (73) POLITECHNIKA KRAKOWSKA IM. TADEUSZA KOŚCIUSZKI,
 Kraków (PL)
 (54) Sposób konserwacji hydrolizatu białkowego

B1 (11) **223929** (41) 2014 03 31
 (51) **A01N 59/16** (2006.01)
A01N 35/06 (2006.01)
A01N 65/34 (2009.01)
A61K 33/38 (2006.01)
A01P 1/00 (2006.01)
A01P 15/00 (2006.01)

(21) 400963 (22) 2012 09 28
 (72) BANACH MARCIN, Pałecznicza (PL); KOWALSKI ZYGMUNT, Cieszyn (PL); PULIT JOLANTA, Alwernia (PL)
 (73) SMART NANOTECHNOLOGIES SPÓŁKA Z OGRANICZONĄ ODPOWIEDZIALNOŚCIĄ, Alwernia (PL)
 (54) Zawiesina nanosrebra i sposób jej otrzymywania

B1 (11) **223963** (41) 2013 09 30
 (51) **A01N 65/00** (2009.01)
A01G 31/00 (2006.01)
A01G 7/00 (2006.01)
A01P 7/04 (2006.01)
A01P 3/00 (2006.01)
 (21) 398657 (22) 2012 03 29
 (72) WOJTYSIAK JAN, Krzywiec (PL); PODSIEDLIK WŁADYSŁAW, Łódź (PL); KANIEWSKI RYSZARD, Poznań (PL); KANISZEWSKI STANISŁAW, Żyrardów (PL); JAKIMCIO-TUROWSKI JÓZEF, Chobienice (PL)
 (73) WOJTYSIAK JAN, Krzywiec (PL); PODSIEDLIK WŁADYSŁAW, Łódź (PL); KANIEWSKI RYSZARD, Poznań (PL); KANISZEWSKI STANISŁAW, Żyrardów (PL); JAKIMCIO-TUROWSKI JÓZEF, Chobienice (PL)
 (54) Sposób ochrony przed szkodnikami i patogenami podłoża biodegradowalnych do bezglebowych upraw pod osłonami

B1 (11) **224069** (41) 2014 01 07
 (51) **A23C 15/16** (2006.01)
A23D 7/02 (2006.01)
A23J 3/34 (2006.01)
 (21) 399813 (22) 2012 07 05
 (72) STANIEWSKI BOGUSŁAW, Olsztyn (PL); BARANOWSKA MARIA, Olsztyn (PL); CHOJNOWSKI WŁADYSŁAW, Wadąg (PL); BOHDZIEWICZ KRZYSZTOF, Olsztyn (PL)
 (73) UNIWERSYTET WARMIŃSKO-MAZURSKI W OLSZTYNIE, Olsztyn (PL); P.M.T. TRADING SPÓŁKA Z OGRANICZONĄ ODPOWIEDZIALNOŚCIĄ, Łódź (PL)
 (54) Sposób wytwarzania miksów tłuszczowych o obniżonej zawartości tłuszczu

B1 (11) **224188** (41) 2013 12 09
 (51) **A23L 5/00** (2016.01)
A23L 19/12 (2016.01)
A23L 33/105 (2016.01)
 (21) 399061 (22) 2012 06 04
 (72) KOWALCZEWSKI PRZEMYSŁAW, Wągrowiec (PL); LEWANDOWICZ GRAŻYNA, Poznań (PL); DOLATA WŁODZIMIERZ, Przeźmierowo (PL); PIOTROWSKA ELŻBIETA, Poznań (PL); KRZYWDZIŃSKA-BARTKOWIAK MIROŚŁAWA, Poznań (PL); PIĄTEK MICHAŁ, Koziegłowy (PL); BIAŁAS WOJCIECH, Luboń (PL)
 (73) UNIWERSYTET PRZYRODNICZY W POZNANIU, Poznań (PL)
 (54) Danie obiadowe i sposób wytwarzania dania obiadowego

B1 (11) **223781** (41) 2014 06 23
 (51) **A23L 23/10** (2016.01)
A23L 7/143 (2016.01)
A23L 33/10 (2016.01)
A61K 36/605 (2006.01)
 (21) 402202 (22) 2012 12 21
 (72) PRZYGDZKI RYSZARD, Poznań (PL); FLACZYK EWA, Chyby (PL); JEŻEWSKA MARIA, Poznań (PL); KORBAS EUGENIUSZ, Luboń (PL); REMISZEWSKI MARIAN, Poznań (PL); KOBUS-CISOWSKA JOANNA, Poznań (PL); KORCZAK JÓZEF, Poznań (PL)
 (73) INSTYTUT BIOTECHNOLOGII PRZEMYSŁU ROLNO-SPOŻYWCZEGO IM. PROF. WACŁAWA DĄBROWSKIEGO, Warszawa (PL); UNIWERSYTET PRZYRODNICZY W POZNANIU, Poznań (PL)
 (54) Koncentraty obiadowe instant na bazie kaszy zbożowej i sposób ich wytwarzania

B1 (11) **224086** (41) 2014 09 01
 (51) **A47C 1/00** (2006.01)
A47C 1/024 (2006.01)
 (21) 402933 (22) 2013 02 27
 (72) SŁOWIK ZIEMOWIT, Kraków (PL)
 (73) SŁOWIK ZIEMOWIT WIT, Kraków (PL)
 (54) Krzesło z ruchomym siedziskiem wymuszające prawidłową postawę osoby siedzącej

B1 (11) **224034** (41) 2011 09 26
 (51) **A47C 1/034** (2006.01)
A47C 3/36 (2006.01)
A47C 7/50 (2006.01)
A47C 9/00 (2006.01)
A47C 16/04 (2006.01)
 (21) 390736 (22) 2010 03 16
 (72) MATYSIAK MIROŚŁAW, Koszalin (PL)
 (73) MATYSIAK MIROŚŁAW, Koszalin (PL)
 (54) Krzesło wielofunkcyjne

B1 (11) **223934** (41) 2012 03 26
 (51) **A47C 17/13** (2006.01)
A47C 17/23 (2006.01)
A47C 17/86 (2006.01)
 (21) 392379 (22) 2010 09 13
 (72) KANIA ROBERT, Wieruszów (PL)
 (73) NOWAK ALOJZY PRZEDSIĘBIORSTWO OKUĆ MEBLOWYCH I KONSTRUKCJI LEKKICH, Olszowa (PL)
 (54) Mechanizm do przekształcania mebla z pozycji do siedzenia w pozycję do leżenia

B1 (11) **224193** (41) 2015 08 17
 (51) **A47G 1/00** (2006.01)
F21W 131/302 (2006.01)
F21S 10/00 (2006.01)
 (21) 407099 (22) 2014 02 06
 (72) DUBIEL ANDRZEJ, Rabka-Zdrój (PL)
 (73) DUBIEL VITRUM SPÓŁKA JAWNA, Rabka-Zdrój (PL)
 (54) Lustro z oświetleniem tylnym

B1 (11) **223844** (41) 2013 10 28
 (51) **A47K 11/02** (2006.01)
E04H 1/12 (2006.01)
 (21) 398977 (22) 2012 04 25
 (72) CHOJNACKA BARBARA, Nadarzyn (PL)
 (73) CHOJNACKA BARBARA, Nadarzyn (PL)
 (54) Toaleta przenośna do zastosowań górniczych

B1 (11) **223932** (41) 2014 02 17
 (51) **A47L 9/12** (2006.01)
 (21) 400342 (22) 2012 08 13
 (72) MADERA BOGUSŁAW, Rzeszów (PL); KABAJ BOGUMIŁ, Rzeszów (PL)
 (73) MASTERPROFI SPÓŁKA Z OGRANICZONĄ ODPOWIEDZIALNOŚCIĄ, Rzeszów (PL)
 (54) Zespół filtracyjny do odkurzaczy

B1 (11) **224074** (41) 2013 03 04
 (51) **A47L 15/48** (2006.01)
A47L 15/42 (2006.01)
 (21) 400368 (22) 2012 08 13
 (30) 102011110792.8 2011 08 22 DE
 202011108760.7 2011 11 07 DE
 102011120946.1 2011 12 14 DE
 (72) EICHHOLZ HEINZ-DIETER, Iserlohn (DE); GESER BERND, Wasserburg (DE)
 (73) SANHUA AWECO APPLIANCE SYSTEMS GMBH, Neukirch (DE)

(54) Sprzęt do gospodarstwa domowego, z suszeniem wilgotnych przedmiotów

B1 (11) **224045** (41) 2013 01 21
 (51) **A61B 5/087** (2006.01)
 (21) 395688 (22) 2011 07 18
 (72) JANIK PAWEŁ, Będzin (PL); WRÓBEL ZYGMUNT, Katowice (PL)
 (73) UNIWERSYTET ŚLĄSKI W KATOWICACH, Katowice (PL)
 (54) Układ do monitorowania czynności oddechowych

B1 (11) **223927** (41) 2014 09 01
 (51) **A61B 5/103** (2006.01)
G04F 10/00 (2006.01)
A61B 5/0488 (2006.01)
 (21) 402889 (22) 2013 02 25
 (72) JANIK PAWEŁ, Będzin (PL); SOBOTA GRZEGORZ, Bytom (PL); BACIK BOGDAN, Tarnowskie Góry (PL); JANIK MAŁGORZATA, Będzin (PL)
 (73) UNIWERSYTET ŚLĄSKI W KATOWICACH, Katowice (PL); AKADEMIA WYCHOWANIA FIZYCZNEGO IM. JERZEGO KUKUCZKI W KATOWICACH, Katowice (PL)
 (54) Układ do monitorowania czasu lotu w ruchach sportowych

B1 (11) **223799** (41) 2015 04 27
 (51) **A61B 17/17** (2006.01)
 (21) 405717 (22) 2013 10 21
 (72) SOBOLEWSKI ANDRZEJ, Białystok (PL); HARASIM MIROSŁAW, Markowszczyzna (PL)
 (73) CHM SPÓŁKA Z OGRANICZONĄ ODPOWIEDZIALNOŚCIĄ, Lewickie (PL)
 (54) Sposób śródszpikowego unieruchomienia kości i urządzenie celujące do precyzyjnego skojarzenia osi symetrii prowadnic narzędzia z osiami symetrii otworów gwoźdźcia śródszpikowego

B1 (11) **224123** (41) 2015 08 31
 (51) **A61B 17/70** (2006.01)
A61F 2/44 (2006.01)
 (21) 407248 (22) 2014 02 19
 (72) ZARZYCKI DANIEL, Zakopane (PL); PROKOPIUK MARCIN, Hajnówka (PL); SOBOLEWSKI ANDRZEJ, Białystok (PL); MURAWSKI ZBIGNIEW, Białystok (PL)
 (73) CHM SPÓŁKA Z OGRANICZONĄ ODPOWIEDZIALNOŚCIĄ, Lewickie (PL)
 (54) Stabilizator międzywyrostkowy

B1 (11) **223798** (41) 2015 04 27
 (51) **A61B 18/02** (2006.01)
A61F 7/12 (2006.01)
 (21) 405683 (22) 2013 10 18
 (72) STRULAK ŁUKASZ, Warszawa (PL)
 (73) WARSZAWSKI UNIWERSYTET MEDYCZNY, Warszawa (PL)
 (54) Trokar ostrotępy z sondą zamrażającą do zamrażania tkanek oraz zastosowanie trokara ostrotępego do zamrażania tkanek

B1 (11) **223797** (41) 2015 04 27
 (51) **A61B 6/04** (2006.01)
 (21) 405620 (22) 2013 10 12
 (72) DZIKOWSKI ARTUR PIOTR, Pólko (PL); KARLIŃSKI STANISŁAW, Poznań (PL)
 (73) DZIKOWSKI ARTUR PIOTR, Pólko (PL); STANLEY SPÓŁKA Z OGRANICZONĄ ODPOWIEDZIALNOŚCIĄ, Poznań (PL)
 (54) Urządzenie do pozycjonowania głowy do zabiegu radioterapii

B1 (11) **224173** (41) 2013 02 18
 (51) **A61F 2/02** (2006.01)
 (21) 395988 (22) 2011 08 17
 (72) KOSTANEK KRZYSZTOF, Tomaszów Mazowiecki (PL); STRUSZCZYK MARCIN HENRYK, Łódź (PL); KRUCIŃSKA IZABELLA,

Łódź (PL); URBANIAK-DOMAGAŁA WIESŁAWA, Łódź (PL); PUCHALSKI MICHAŁ, Łódź (PL)
 (73) POLITECHNIKA ŁÓDZKA, Łódź (PL)
 (54) Sposób modyfikacji trójwymiarowego implantu do zaopatrzenia przepuklin w zabiegach małoinwazyjnych

B1 (11) **224190** (41) 2015 07 06
 (51) **A61F 2/06** (2013.01)
A61F 2/88 (2006.01)
 (21) 406716 (22) 2013 12 27
 (72) WEROŃSKI ANDRZEJ, Lublin (PL); PISKORSKA PAULINA, Lublin (PL); MAJEWSKI ŁUKASZ, Lublin (PL)
 (73) POLITECHNIKA LUBELSKA, Lublin (PL)
 (54) Stent wewnątrznaczyniowy

B1 (11) **224223** (41) 2015 06 22
 (51) **A61F 2/24** (2006.01)
 (21) 406601 (22) 2013 12 19
 (72) WEROŃSKI ANDRZEJ, Lublin (PL); PISKORSKA PAULINA, Lublin (PL); MAJEWSKI ŁUKASZ, Lublin (PL)
 (73) POLITECHNIKA LUBELSKA, Lublin (PL)
 (54) Zastawka serca

B1 (11) **224109** (41) 2014 10 13
 (51) **A61H 1/02** (2006.01)
A63B 23/02 (2006.01)
A63G 9/02 (2006.01)
 (21) 405590 (22) 2013 10 09
 (72) HODUŃ ANDRZEJ, Warszawa (PL)
 (73) HODUŃ ANDRZEJ, Warszawa (PL)
 (54) Przyrząd do trakcji kręgosłupa

B1 (11) **224104** (41) 2015 02 02
 (51) **A61H 3/00** (2006.01)
A63B 21/00 (2006.01)
A63B 23/035 (2006.01)
A63B 24/00 (2006.01)
A61H 1/00 (2006.01)
 (21) 404891 (22) 2013 07 29
 (72) MUZALEWSKA MAŁGORZATA, Katowice (PL); SKARKA WOJCIECH, Rachowice (PL)
 (73) POLITECHNIKA ŚLĄSKA, Gliwice (PL)
 (54) Egzoszkielet z układem odzysku energii

B1 (11) **224159** (41) 2014 02 03
 (51) **A61H 3/04** (2006.01)
 (21) 400225 (22) 2012 08 02
 (72) PIEKARSKI ŁUKASZ, Sierakowice (PL)
 (73) TERMA TECHNOLOGIE SPÓŁKA Z OGRANICZONĄ ODPOWIEDZIALNOŚCIĄ, Czaple (PL)
 (54) Urządzenie umożliwiające reedukację chodu oraz przywracającą podstawowe funkcje lokomocji

B1 (11) **224019** (41) 2014 06 23
 (51) **A61J 7/04** (2006.01)
A61J 1/03 (2006.01)
 (21) 402042 (22) 2012 12 14
 (72) HEIN SEBASTIAN, Zabrze (PL)
 (73) INSTYTUT TECHNIKI I APARATURY MEDYCZNEJ ITAM, Zabrze (PL)
 (54) Inteligentne pudełko na leki

B1 (11) **224184** (41) 2013 09 02
 (51) **A61K 8/03** (2006.01)
A61K 8/06 (2006.01)
A61K 8/37 (2006.01)
A61K 8/60 (2006.01)
A61K 8/65 (2006.01)

A61K 8/73 (2006.01)
A61K 8/97 (2006.01)
 (21) 398197 (22) 2012 02 22
 (72) SKWAREK MIROSŁAW, Stara Wieś (PL); SKWAREK MICHAŁ, Stara Wieś (PL)
 (73) PULANNA SPÓŁKA Z OGRANICZONĄ ODPOWIEDZIALNOŚCIĄ, Końskowola (PL)
 (54) Naturalne kosmetyki wielofazowe

B1 (11) **223977** (41) 2015 12 07
 (51) **A61K 8/03** (2006.01)
A61K 8/92 (2006.01)
A61K 8/97 (2006.01)
A61Q 19/00 (2006.01)
 (21) 408448 (22) 2014 06 05
 (72) LITWINOW WŁADYSŁAW, Warszawa (PL)
 (73) LITWINOW WŁADYSŁAW DR RETTER EC, Warszawa (PL)
 (54) Sposób wytwarzania wielofunkcyjnej emulsyjno-żelowej dwukolorowej spirali do pielęgnacji skóry okolic oczu i dozowania jej w przezroczyste tuby

B1 (11) **224162** (41) 2006 03 20
 (51) **A61K 8/31** (2006.01)
A61K 8/81 (2006.01)
A61Q 1/10 (2006.01)
 (21) 378272 (22) 2003 12 19
 (30) 10/331,069 2002 12 27 US
 (86) 2003 12 19 PCT/US03/40790
 (87) 2004 07 22 WO04/060292
 (72) MCNAMARA WILLIAM E., Middletown (US); MCKIE DERRICK B., bd (US); KUREK JOHN S., Goshen (US); MILOW CLIFFORD A., bd (US); GARRISON MARK, Suffern (US); CEN RAYMOND, (US)
 (73) AVON PRODUCTS, INC., Suffern (US)
 (54) Barwna kompozycja kosmetyczna

B1 (11) **224070** (41) 2014 01 20
 (51) **A61K 8/97** (2006.01)
A61Q 19/00 (2006.01)
A61K 35/10 (2015.01)
 (21) 399888 (22) 2012 07 10
 (72) SYNORADZKI LUDWIK, Warszawa (PL); HAJMOWICZ HALINA, Warszawa (PL); SOBIECKA AGNIESZKA, Warszawa (PL); JUREK-IWIŃSKA AGATA, Warszawa (PL); KAZANECKA MARTA, Białystok (PL); ARCT JACEK MICHAŁ, Studzieniec (PL); PYTKOWSKA KATARZYNA ANNA, Karnice (PL); SAFARZYŃSKI SŁAWOMIR, Warszawa (PL); JERZAK ANNA, Warszawa (PL)
 (73) POLITECHNIKA WARSZAWSKA, Warszawa (PL); WYŻSZA SZKOŁA ZAWODOWA KOSMETYKI I PIELĘGNACJI ZDROWIA W WARSZAWIE, Warszawa (PL); GUROWSKA MARIA GALVANO-AURUM SPÓŁKA CYWILNA, Warszawa (PL); SAFARZYŃSKI SŁAWOMIR GALVANO-AURUM SPÓŁKA CYWILNA, Warszawa (PL)
 (54) Sposób otrzymywania preparatu z bursztynu, preparat z bursztynu i jego zastosowanie

B1 (11) **223899** (41) 2015 12 07
 (51) **A61K 8/97** (2006.01)
A61K 8/36 (2006.01)
A61K 8/37 (2006.01)
A61K 8/81 (2006.01)
A61K 8/87 (2006.01)
A61Q 3/02 (2006.01)
A61P 31/10 (2006.01)
 (21) 408299 (22) 2014 05 23
 (72) RAGAŃSKA PAULINA, Granowo (PL); CZECH ZBIGNIEW, Dobra Szczecińska (PL); MALKO MARIUSZ WŁADYSŁAW, Gryfino (PL)
 (73) ZACHODNIOPOMORSKI UNIWERSYTET TECHNOLOGICZNY W SZCZECINIE, Szczecin (PL)
 (54) Przeciwgrzybiczny lakier do paznokci

B1 (11) **224161** (41) 2016 01 18
 (51) **A61K 8/97** (2006.01)
A61K 8/92 (2006.01)
A61K 8/37 (2006.01)
A61K 8/60 (2006.01)
A61Q 19/00 (2006.01)
 (21) 412027 (22) 2015 04 17
 (72) TABASZEWSKA MAŁGORZATA, Iwkowa (PL); SIKORA ELŻBIETA, Kraków (PL)
 (73) UNIWERSYTET ROLNICZY IM. HUGONA KOŁŁĄTAJA W KRAKOWIE, Kraków (PL); POLITECHNIKA KRAKOWSKA IM. TADEUSZA KOŚCIUSZKI, Kraków (PL)
 (54) Preparat kosmetyczny do pielęgnacji skóry

B1 (11) **224146** (41) 2015 07 20
 (51) **A61K 31/7048** (2006.01)
A61P 13/04 (2006.01)
 (21) 410626 (22) 2014 12 23
 (72) GANCARZ ROMAN, Wrocław (PL); KLEPACZ EWA, Ujazd (PL)
 (73) POLITECHNIKA WROCŁAWSKA, Wrocław (PL)
 (54) Zastosowanie rutynozydu 7-hesperityny

B1 (11) **224147** (41) 2015 07 20
 (51) **A61K 31/7048** (2006.01)
A61P 13/04 (2006.01)
 (21) 410628 (22) 2014 12 23
 (72) GANCARZ ROMAN, Wrocław (PL); KLEPACZ EWA, Ujazd (PL); KUBAS KAROLINA, Wrocław (PL); GRALAK ERYK, Strzelin (PL)
 (73) POLITECHNIKA WROCŁAWSKA, Wrocław (PL)
 (54) Zastosowanie glikozydu 6-eskuletyny

B1 (11) **224134** (41) 2014 01 20
 (51) **A61K 35/54** (2006.01)
A23J 7/00 (2006.01)
A61P 39/00 (2006.01)
A61P 39/02 (2006.01)
A61P 39/04 (2006.01)
 (21) 405064 (22) 2013 08 13
 (72) SKOCZYŃSKA ANNA, Wrocław (PL); SZUBA ANDRZEJ, Wrocław (PL); TRZISZKA TADEUSZ, Trzebnica (PL); BOBAK ŁUKASZ, Janów (PL); WOJAKOWSKA ANNA, Wrocław (PL); NOWACKI DORIAN, Wolin (PL)
 (73) UNIWERSYTET PRZYRODNICZY WE WROCŁAWIU, Wrocław (PL); UNIWERSYTET MEDYCZNY IM. PIASTÓW ŚLĄSKICH WE WROCŁAWIU, Wrocław (PL)
 (54) Zastosowanie preparatu fosfolipidowego z żółtka jaja

B1 (11) **224061** (41) 2013 10 28
 (51) **A61K 36/31** (2006.01)
A01N 65/08 (2009.01)
 (21) 398859 (22) 2012 04 17
 (72) GRZYWA-NIKSIŃSKA IRENA, Warszawa (PL); HEROPOLITAŃSKI RYSZARD, Warszawa (PL); MACHAŁOWSKA MAŁGORZATA, Warszawa (PL); GRZYWA EDWARD, Warszawa (PL); LEGOCKA IZABELLA, Warszawa (PL); KONIECZKA PIOTR, Gdynia (PL); BARTOSZEK-PĄCZKOWSKA AGNIESZKA, Gdańsk (PL); KUSZNIEREWICZ BARBARA, Gdańsk (PL)
 (73) DRUK-INTRO SPÓŁKA AKCYJNA, Inowrocław (PL)
 (54) Sposób wydzielania substancji biologicznie czynnych z soku kapusty

B1 (11) **223972** (41) 2014 10 13
 (51) **A61K 36/537** (2006.01)
A61P 27/02 (2006.01)
 (21) 403509 (22) 2013 04 11
 (72) OSEKA MACIEJ, Duchnow (PL); ROMAN BEATA, Warszawa (PL); JAREMKO-PIEKARSKA EMILIA, Piaseczno (PL); SĘDZIKOWSKA ALEKSANDRA, Warszawa (PL)

(73) OFTA SPÓŁKA Z OGRANICZONĄ ODPOWIEDZIALNOŚCIĄ, Warszawa (PL)
 (54) Olejek szałwiowy do zastosowania w leczeniu i profilaktyce stanów zapalnych wywołanych przez nużeńce, zwłaszcza zapalenia brzegów powiek oraz kompozycja farmaceutyczna zawierająca olejek szałwiowy do zastosowania w leczeniu i profilaktyce stanów zapalnych wywołanych przez nużeńce, zwłaszcza zapalenia brzegów powiek

B1 (11) **224001** (41) 2015 03 30

(51) **A61K 47/48** (2006.01)
A61K 9/19 (2006.01)
A61K 31/704 (2006.01)
A61K 39/395 (2006.01)
A61P 35/00 (2006.01)

(62) 374523

(21) 410218 (22) 2003 05 02
 (30) 60/377,440 2002 05 02 US
 (86) 2003 05 02 PCT/US03/13910
 (87) 2003 11 13 WO03/092623

(72) KUNZ ARTHUR, New City (US); MORAN JUSTIN KEITH, Valley Cottage (US); RUBINO JOSEPH THOMAS, Towaco (US); JAIN NEERA, New City (US); VIDUNAS EUGENE JOSEPH, Middletown (US); SIMPSON JOHN MCLEAN, Upper Nyack (US); ROBBINS PAUL DAVID, Upper Nyack (US); MERCHANT NISHITH, Palisades Park (US); DIJOSEPH JOHN FRANCIS, Woodbridge (US); RUPPEN MARK EDWARD, Garnerville (US); DAMLE NITIN KRISHNAJI, Upper Saddle River (US); POPPLEWELL ANDREW GEORGE, Staines (GB)
 (73) WYETH HOLDINGS LLC, Nowy Jork (US)
 (54) Sposób wytwarzania stabilnej liofilizowanej kompozycji obejmującej monomeryczne koniugaty pochodna kalicheamycyny/przeciwciała anty-CD22, kompozycja otrzymana tym sposobem oraz jej zastosowanie

B1 (11) **224150** (41) 2015 03 30

(51) **A61K 47/48** (2006.01)
A61K 39/395 (2006.01)
A61K 31/704 (2006.01)

(62) 374523

(21) 410219 (22) 2003 05 02
 (30) 60/377,440 2002 05 02 US
 (86) 2003 05 02 PCT/US03/13910
 (87) 2003 11 13 WO03/092623

(72) KUNZ ARTHUR, New City (US); MORAN JUSTIN KEITH, Valley Cottage (US); RUBINO JOSEPH THOMAS, Towaco (US); JAIN NEERA, New City (US); VIDUNAS EUGENE JOSEPH, Middletown (US); SIMPSON JOHN MCLEAN, Upper Nyack (US); ROBBINS PAUL DAVID, Upper Nyack (US); MERCHANT NISHITH, Palisades Park (US); DIJOSEPH JOHN FRANCIS, Woodbridge (US); RUPPEN MARK EDWARD, Garnerville (US); DAMLE NITIN KRISHNAJI, Upper Saddle River (US); POPPLEWELL ANDREW GEORGE, Staines (GB)
 (73) WYETH HOLDINGS LLC, Nowy Jork (US)
 (54) Kompozycja zawierająca koniugat leku obejmujący pochodne kalicheamycyny i przeciwciała, oraz kompozycja farmaceutyczna ją zawierająca

B1 (11) **223878** (41) 2015 08 03

(51) **A61L 2/238** (2006.01)
A61L 2/24 (2006.01)
A01N 59/16 (2006.01)
A01P 1/00 (2006.01)
A01P 3/00 (2006.01)

(21) 406898

(22) 2014 01 21

(72) CZYŻYK JAN, Warszawa (PL); LASKOWSKI ZBIGNIEW, Grodzisk Mazowiecki (PL); WASIAK RYSZARD, Warszawa (PL)
 (73) INSTAL WARSZAWA SPÓŁKA AKCYJNA, Warszawa (PL)
 (54) Sposób dezynfekcji zbiorów archiwalnych i bibliotecznych nanocząstkami srebra i instalacja do dezynfekcji zbiorów archiwalnych i bibliotecznych

B1 (11) **223973** (41) 2014 01 20

(51) **A61L 9/20** (2006.01)
B60H 3/00 (2006.01)
B01J 35/00 (2006.01)

(21) 404173

(22) 2013 05 31

(72) DYTRYCH WITOLD, Łódź (PL); ZALESKA ADRIANA, Gdańsk (PL); ZIELIŃSKA-JUREK ANNA, Gdańsk (PL); CYBULA ANNA, Łuby (PL); GOŁĄBIEWSKA ANNA, Gdańsk (PL); GRABOWSKA EWELINA, Gdańsk (PL); RESZCZYŃSKA JOANNA, Czarna Woda (PL); KLEIN MAREK, Gdańsk (PL); NISCHK MICHAŁ, Olsztyn (PL)
 (73) POLITECHNIKA GDAŃSKA, Gdańsk (PL); PHU DYTRYCH SPÓŁKA Z OGRANICZONĄ ODPOWIEDZIALNOŚCIĄ, Łódź (PL)
 (54) Urządzenie do fotokatalitycznego usuwania lotnych zanieczyszczeń organicznych, nieorganicznych oraz mikroorganizmów zwłaszcza z układu klimatyzacji pojazdów mechanicznych

B1 (11) **224177** (41) 2013 05 13

(51) **A61M 16/00** (2006.01)

(21) 396929

(22) 2011 11 09

(72) ZACHAR ORON, Tel Aviv (IL); EINAV ELAD, Tel Aviv (IL)
 (73) AIRWAY MEDIX SPÓŁKA AKCYJNA, Warszawa (PL)
 (54) System do intubacji dotchawiczej z samo-rozszerzającym się mankietem mocującym

B1 (11) **224214** (41) 2013 09 16

(51) **A61N 1/00** (2006.01)

A61N 2/00 (2006.01)

(21) 401317

(22) 2012 10 22

(72) DŁUGOSZ TOMASZ, Wrocław (PL); JANIKOWSKI ROMAN, Wrocław (PL); TRZASKA HUBERT, Wrocław (PL); WITKIEWICZ WOJCIECH, Wrocław (PL)
 (73) POLITECHNIKA WROCŁAWSKA, Wrocław (PL); WOJEWÓDZKI SZPITAL SPECJALISTYCZNY WE WROCŁAWIU, Wrocław (PL)
 (54) Urządzenie do elektroterapii, magnetoterapii i immunostymulacji

B1 (11) **224093** (41) 2014 10 13

(51) **A62B 18/02** (2006.01)

(21) 403383

(22) 2013 04 02

(72) DZIĘBOWSKI ARKADIUSZ, Łódź (PL); DOBROWOLSKI PIOTR, Łódź (PL)
 (73) OXYLINE SPÓŁKA Z OGRANICZONĄ ODPOWIEDZIALNOŚCIĄ, Pabianice (PL)
 (54) Sposób i linia produkcyjna do uzbrajania czasz półmasek filtrujących

B1 (11) **224099** (41) 2015 01 19

(51) **A62C 27/00** (2006.01)

A62C 99/00 (2010.01)

(21) 404717

(22) 2013 07 16

(72) DUDEK ŁUKASZ, Warszawa (PL)
 (73) PRZEMYSŁOWY INSTYTUT AUTOMATYKI I POMIARÓW PIAP, Warszawa (PL)
 (54) Prądownica pianowa

B1 (11) **223947** (41) 2014 03 03

(51) **A62C 31/12** (2006.01)

B05B 1/34 (2006.01)

(21) 400493

(22) 2012 08 23

(72) SEWERYN JÓZEF, Kraków (PL)
 (73) SPÓŁKA USŁUG POŻARNICZO-OCHRONNYCH SUPO-CERBER SPÓŁKA Z OGRANICZONĄ ODPOWIEDZIALNOŚCIĄ, Kraków (PL)
 (54) Głowica wirowo-strumieniowa zamknięta do wytwarzania mgły wodnej

B1 (11) **224105** (41) 2015 02 02

(51) **A63B 5/22** (2006.01)

A63B 5/00 (2006.01)

(21) 404898 (22) 2013 07 29
 (72) SZCZEPANIK DARIUSZ, Piotrków Trybunalski (PL)
 (73) SZCZEPANIK DARIUSZ, Piotrków Trybunalski (PL)
 (54) Płotek lekkoatletyczny

B1 (11) **223860** (41) 2015 05 11
 (51) **A63B 23/02** (2006.01)
A63B 6/00 (2006.01)
 (21) 405991 (22) 2013 11 08
 (72) BRZEZIŃSKI DARIUSZ, Jadwisin (PL)
 (73) BRZEZIŃSKI DARIUSZ, Jadwisin (PL)
 (54) Podkładka ślizgowa do ćwiczeń

B1 (11) **223851** (41) 2014 06 09
 (51) **A63B 69/18** (2006.01)
A63B 23/00 (2006.01)
 (21) 405645 (22) 2013 10 14
 (72) DĄBCZYŃSKI ZDZISŁAW, Karwodrza (PL)
 (73) DĄBCZYŃSKI ZDZISŁAW, Karwodrza (PL)
 (54) Treneràz wielozadaniowy

B1 (11) **224107** (41) 2015 03 30
 (51) **A63H 33/00** (2006.01)
A63H 33/08 (2006.01)
A63H 33/16 (2006.01)
 (21) 405371 (22) 2013 09 16
 (72) KREMPA MAREK, Łańcut (PL)
 (73) KREMPA MAREK PPHU INFORMEL, Łańcut (PL)
 (54) Model do składania

B1 (11) **223911** (41) 2013 10 28
 (51) **B01D 47/02** (2006.01)
 (21) 402622 (22) 2013 01 31
 (72) SADKOWSKI WOJCIECH, Kielce (PL); MARCINIEWSKI MATEUSZ, Kielce (PL); JAŚKIEWICZ MAREK, Kielce (PL)
 (73) POLITECHNIKA ŚWIĘTOKRZYSKA, Kielce (PL)
 (54) Filtr gazu zapyłonego

B1 (11) **223967** (41) 2014 02 17
 (51) **B01D 53/72** (2006.01)
C01B 3/40 (2006.01)
B01J 23/75 (2006.01)
B01J 23/755 (2006.01)
B01J 23/78 (2006.01)
 (21) 400287 (22) 2012 08 07
 (72) ADAMSKI ANDRZEJ, Trzebinia (PL); KACZMARCZYK JAN, Kraków (PL); KOTARBA ANDRZEJ, Kraków (PL); STELMACHOWSKI PAWEŁ, Kraków (PL); SOJKA ZBIGNIEW, Kraków (PL)
 (73) UNIWERSYTET JAGIELLOŃSKI, Kraków (PL)
 (54) Zastosowanie wieloskładnikowego katalizatora tlenkowego do niskotemperaturowego utleniania metanu

B1 (11) **223991** (41) 2011 12 05
 (51) **B01J 20/18** (2006.01)
B01J 20/28 (2006.01)
C07C 7/13 (2006.01)
C07C 15/08 (2006.01)
 (21) 395573 (22) 2009 06 03
 (30) 12/165,359 2008 09 22 US
 (86) 2009 06 03 PCT/US09/46055
 (87) 2010 03 25 WO10/033277
 (72) CHENG LINDA SHI, Des Plaines (US); HUSRT JACK E., Chickasaw (US)
 (73) UOP LLC, Des Plaines (US)
 (54) Sposób wydzielania para-ksylenu z mieszaniny, bezspoiwowy adsorbent oraz sposób wytwarzania bezspoiwego adsorbentu o ulepszonych właściwościach przenoszenia masy

B1 (11) **224207** (41) 2014 02 17
 (51) **B01J 20/20** (2006.01)
B01J 20/30 (2006.01)
C01B 31/12 (2006.01)
 (21) 400410 (22) 2012 08 16
 (72) SOBIESIAK MAGDALENA, Lublin (PL)
 (73) UNIWERSYTET MARII CURIE-SKŁODOWSKIEJ, Lublin (PL)
 (54) Sposób wytwarzania porowatych sorbentów węglowych

B1 (11) **224172** (41) 2013 02 18
 (51) **B01J 23/74** (2006.01)
B01J 23/745 (2006.01)
B01J 23/755 (2006.01)
B01J 23/86 (2006.01)
B01J 23/889 (2006.01)
B01J 37/14 (2006.01)
B01D 53/56 (2006.01)
 (21) 395905 (22) 2011 08 08
 (72) NAJBAR MIECZYŚLAWA, Kraków (PL); DUTKIEWICZ JAROSŁAW, Kraków (PL); NAZARCZUK IGA, Bełżec (PL); KOZICKI MATEUSZ, Zawiercie (PL); JANIGA STANISŁAW, Zawadka Osiecka (PL); KORNELAK PAWEŁ, Kraków (PL); WESEŁUCHA ALEKSANDRA, Kraków (PL); CAMRA JÓZEF, Kraków (PL); ŁASOCHA WIEŚLAW, Kraków (PL); ŁASOCHA ALICJA, Gaj (PL)
 (73) UNIWERSYTET JAGIELLOŃSKI, Kraków (PL)
 (54) Katalizator do bezpośredniego rozkładu tlenu azotu i sposób wytwarzania katalizatora do bezpośredniego rozkładu tlenu azotu

B1 (11) **223884** (41) 2015 08 17
 (51) **B02C 23/08** (2006.01)
B02C 4/10 (2006.01)
B07B 13/04 (2006.01)
B03C 1/00 (2006.01)
B22F 9/04 (2006.01)
 (21) 407189 (22) 2014 02 14
 (72) CHABINOWSKI ROMUALD, Rychłowice (PL)
 (73) CHABINOWSKI ROMUALD PRZEDSIĘBIORSTWO HANDLOWO USŁUGOWE, Rychłowice (PL)
 (54) Sposób i urządzenie do wytwarzania gradownicy stosowanej zwłaszcza w odlewnictwie

B1 (11) **224047** (41) 2012 05 21
 (51) **B03D 1/002** (2006.01)
B03D 1/004 (2006.01)
B03D 1/02 (2006.01)
B03D 1/08 (2006.01)
 (21) 396301 (22) 2011 09 12
 (72) OCHAB BOGUSŁAW, Bukowno (PL); PAJOR GRAŻYNA, Olkusz (PL); REGUŁA CEZARY, Klucze (PL); ŚMIESZEK ZBIGNIEW, Gliwice (PL); CICHY KRYSZTIAN, Gliwice (PL); TREPKA ANDRZEJ, Olkusz (PL); SZARY ANDRZEJ, Jerzmanowice (PL); GÓRNIK ARTUR, Olkusz (PL); CZEKAJ JERZY, Olkusz (PL); WIENIEWSKI ANDRZEJ, Szałsza (PL); CHMIELARZ ANDRZEJ, Gliwice (PL); INDYKA MIROŚLAW, Rabsztyń (PL)
 (73) ZAKŁADY GÓRNICZO-HUTNICZE BOLESŁAW SPÓŁKA AKCYJNA, Bukowno (PL)
 (54) Sposób otrzymywania siarczkowych koncentratów cynku i ołowiu z odpadów flotacyjnych po procesach mechanicznego wzbogacania rud Zn-Pb

B1 (11) **224088** (41) 2014 09 15
 (51) **B04C 11/00** (2006.01)
F16L 9/22 (2006.01)
F16L 9/10 (2006.01)
 (21) 403098 (22) 2013 03 11
 (72) GAWLIK JÓZEF, Kraków (PL); KEMPIŃSKI ANDRZEJ, Kraków (PL); SZCZERBA JACEK, Kraków (PL); SCHMIDT JERZY, Kraków (PL)

(73) POLITECHNIKA KRAKOWSKA IM. TADEUSZA KOŚCIUSZKI, Kraków (PL)
 (54) Konstrukcja segmentowej metalowo-ceramicznej rury środkowej cyklonowej wymiennika ciepła

B1 (11) **223893** (41) 2015 10 12

(51) **B05B 7/04** (2006.01)
E21C 35/22 (2006.01)

(21) 407720 (22) 2014 03 31
 (72) PROSTAŃSKI DARIUSZ, Wilcza (PL); BAŁAGA DOMINIK, Gliwice (PL); SIEGMUND MICHAŁ, Strzebiń (PL); KALITA MAREK, Gliwice (PL); CEBULA DANUTA, Gliwice (PL); KUSZKA JACEK, Pilchowice (PL); SEDLACZEK JANUSZ, Gliwice (PL)
 (73) INSTYTUT TECHNIKI GÓRNICZEJ KOMAG, Gliwice (PL)
 (54) Samoczyszcząca dwuczynnikowa dysza zraszająca

B1 (11) **223801** (41) 2013 07 22

(51) **B07C 5/34** (2006.01)

(21) 397811 (22) 2012 01 16
 (72) HRYB WOJCIECH, Gliwice (PL); CZACHOR ARTUR, Rybnik (PL)
 (73) MARCO SPÓŁKA Z OGRANICZONĄ ODPOWIEDZIALNOŚCIĄ, Gliwice (PL)
 (54) Sposób separacji i separator zwłaszcza odpadów

B1 (11) **223853** (41) 2015 04 27

(51) **B08B 3/04** (2006.01)
B29B 17/00 (2006.01)

(21) 405724 (22) 2013 10 21
 (72) KUTA PAWEŁ, Sterkowiec (PL); KUTA LESZEK, Sterkowiec (PL)
 (73) KUTA PAWEŁ, Brzesko (PL); KUTA LESZEK, Sterkowiec (PL)
 (54) Linia technologiczna do mycia folii z tworzyw sztucznych miękkich i twardych

B1 (11) **224176** (41) 2013 05 13

(51) **B09B 3/00** (2006.01)
C08J 11/06 (2006.01)
C08J 11/18 (2006.01)

(21) 396897 (22) 2011 11 07
 (72) STASIEK ANDRZEJ, Toruń (PL); DZWONKOWSKI JANUSZ, Toruń (PL); ŁUBKOWSKI DARIUSZ, Chełmża (PL)
 (73) INSTYTUT INŻYNIERII MATERIAŁÓW POLIMEROWYCH I BARWNIKÓW, Toruń (PL)
 (54) Sposób recyklingu poprodukcyjnych odpadów higienicznych zawierających celulozę

B1 (11) **223964** (41) 2013 04 02

(51) **B09B 3/00** (2006.01)
A01G 1/00 (2006.01)

(21) 399699 (22) 2012 06 27
 (72) KRZAKLEWSKI WOJCIECH, Kraków (PL); PIETRZYKOWSKI MARCIN, Kraków (PL)
 (73) UNIWERSYTET ROLNICZY IM. HUGONA KOŁŁĄTAJA W KRAKOWIE, Kraków (PL)
 (54) Sposób rekultywacji odpadów energetyki przemysłowej

B1 (11) **223926** (41) 2014 09 01

(51) **B21B 1/14** (2006.01)
B21B 27/02 (2006.01)

(21) 402886 (22) 2013 02 25
 (72) PATER ZBIGNIEW, Turka (PL); TOMCZAK JANUSZ, Lublin (PL)
 (73) POLITECHNIKA LUBELSKA, Lublin (PL)
 (54) Narzędzie do walcowania kul

B1 (11) **223937** (41) 2014 11 24

(51) **B21B 13/06** (2006.01)
B21H 1/14 (2006.01)

(21) 403983 (22) 2013 05 21

(72) PATER ZBIGNIEW, Turka (PL); TOMCZAK JANUSZ, Lublin (PL)

(73) POLITECHNIKA LUBELSKA, Lublin (PL)

(54) Sposób i urządzenie do kalibrowania kul dwoma walcami śrubowymi w układzie pionowym

B1 (11) **223936** (41) 2014 11 24

(51) **B21B 13/06** (2006.01)
B21B 19/10 (2006.01)
B21H 1/14 (2006.01)

(21) 403987 (22) 2013 05 21
 (72) PATER ZBIGNIEW, Turka (PL); TOMCZAK JANUSZ, Lublin (PL)
 (73) POLITECHNIKA LUBELSKA, Lublin (PL)
 (54) Sposób i urządzenie do kalibrowania kul trzema jednakowymi walcami śrubowymi w układzie pionowym

B1 (11) **223939** (41) 2014 11 24

(51) **B21B 13/06** (2006.01)
B21B 19/10 (2006.01)
B21H 1/14 (2006.01)

(21) 403988 (22) 2013 05 21
 (72) PATER ZBIGNIEW, Turka (PL); TOMCZAK JANUSZ, Lublin (PL)
 (73) POLITECHNIKA LUBELSKA, Lublin (PL)
 (54) Sposób i urządzenie do kalibrowania kul trzema walcami śrubowymi w układzie pionowym

B1 (11) **224120** (41) 2015 07 20

(51) **B21C 23/08** (2006.01)
B21C 23/20 (2006.01)

(21) 406826 (22) 2014 01 13
 (72) MICHALCZYK JACEK, Częstochowa (PL)
 (73) POLITECHNIKA CZĘSTOCHOWSKA, Częstochowa (PL)
 (54) Narzędzie do wytwarzania tulei z dnem

B1 (11) **224121** (41) 2015 07 20

(51) **B21C 23/08** (2006.01)
B21C 23/20 (2006.01)

(21) 406827 (22) 2014 01 13
 (72) MICHALCZYK JACEK, Częstochowa (PL)
 (73) POLITECHNIKA CZĘSTOCHOWSKA, Częstochowa (PL)
 (54) Sposób wyciskania obwiedniowego wyrobów cylindrycznych

B1 (11) **224122** (41) 2015 08 03

(51) **B21C 23/08** (2006.01)
B21C 23/20 (2006.01)

(21) 406878 (22) 2014 01 20
 (72) MICHALCZYK JACEK, Częstochowa (PL)
 (73) POLITECHNIKA CZĘSTOCHOWSKA, Częstochowa (PL)
 (54) Sposób plastycznego kształtowania tulei z dnem

B1 (11) **223818** (41) 2013 03 18

(51) **B21C 37/28** (2006.01)
B21D 19/04 (2006.01)
B21D 39/02 (2006.01)
B21D 39/04 (2006.01)
E04F 17/02 (2006.01)
F16L 45/00 (2006.01)

(21) 396316 (22) 2011 09 13
 (72) GRANICZKA JANUSZ, Chorzelów (PL)
 (73) GRANICZKA JANUSZ PARKANEX, Chorzelów (PL)
 (54) Zestaw urządzeń do formowania kołnierzy, zwłaszcza kolan kominowych przewodów rurowych oraz kolano kominowego przewodu rurowego

B1 (11) **223903** (41) 2013 09 30

(51) **B21C 37/29** (2006.01)
B21C 23/12 (2006.01)

(21) 403666 (22) 2013 04 25

(72) BURDZY JÓZEF, Stalowa Wola (PL); JANIK ZBIGNIEW, Stalowa Wola (PL)
 (73) TASTA ARMATURA SPÓŁKA Z OGRANICZONĄ ODPOWIEDZIALNOŚCIĄ, Stalowa Wola (PL)
 (54) Sposób i urządzenie do wytwarzania grubościennych trójników rurowych

B1 (11) **224142** (41) 2016 02 29
 (51) **B21D 13/00** (2006.01)
B21D 22/00 (2006.01)
B21C 37/02 (2006.01)

(21) 409293 (22) 2014 08 27
 (72) LUBERDA JAN, Ponice (PL)
 (73) BLACHOTRAPEZ SPÓŁKA Z OGRANICZONĄ ODPOWIEDZIALNOŚCIĄ, Rabka-Zdrój (PL)
 (54) Sposób profilowania blach

B1 (11) **224113** (41) 2014 10 27
 (51) **B21D 22/22** (2006.01)
B21D 28/22 (2006.01)
B21D 51/08 (2006.01)
B21K 21/02 (2006.01)
B21D 26/057 (2011.01)

(21) 406105 (22) 2013 11 18
 (72) ADAMUS JANINA, Częstochowa (PL); LACKI PIOTR, Częstochowa (PL); WIĘCKOWSKI WOJCIECH, Blachownia (PL); WINOWIECKA JULITA, Blachownia (PL)
 (73) POLITECHNIKA CZĘSTOCHOWSKA, Częstochowa (PL)
 (54) Wykrój do łoczenia czasz kulistych z materiału trudnoodkształcalnego

B1 (11) **224114** (41) 2014 10 27
 (51) **B21D 22/22** (2006.01)
B21D 28/22 (2006.01)
B21D 51/08 (2006.01)
B21K 21/02 (2006.01)
B21D 26/057 (2011.01)

(21) 406106 (22) 2013 11 18
 (72) ADAMUS JANINA, Częstochowa (PL); LACKI PIOTR, Częstochowa (PL); WIĘCKOWSKI WOJCIECH, Blachownia (PL); WINOWIECKA JULITA, Blachownia (PL)
 (73) POLITECHNIKA CZĘSTOCHOWSKA, Częstochowa (PL)
 (54) Wykrój do łoczenia czasz kulistych z materiału trudnoodkształcalnego

B1 (11) **223925** (41) 2014 09 01
 (51) **B21H 1/14** (2006.01)
B21B 19/02 (2006.01)

(21) 402885 (22) 2013 02 25
 (72) PATER ZBIGNIEW, Turka (PL); TOMCZAK JANUSZ, Lublin (PL)
 (73) POLITECHNIKA LUBELSKA, Lublin (PL)
 (54) Sposób i urządzenie do walcowania skośnego trzema walcami stożkowymi

B1 (11) **223938** (41) 2014 11 24
 (51) **B21K 1/02** (2006.01)
B21J 5/02 (2006.01)
B21J 13/02 (2006.01)

(21) 403989 (22) 2013 05 21
 (72) PATER ZBIGNIEW, Turka (PL); TOMCZAK JANUSZ, Lublin (PL)
 (73) POLITECHNIKA LUBELSKA, Lublin (PL)
 (54) Sposób kształtowania kul

B1 (11) **224006** (41) 2014 11 10
 (51) **B23K 9/04** (2006.01)
B23P 6/04 (2006.01)

(21) 403720 (22) 2013 04 29

(72) BOREK ALEKSANDER, Katowice (PL); ZDROJEWSKI BOGDAN ROMAN, Katowice (PL); DUDZIŃSKI KRZYSZTOF, Bolesław (PL)
 (73) PLASMA SYSTEM SPÓŁKA AKCYJNA, Siemianowice Śląskie (PL)
 (54) Sposób regeneracji i zwiększenia trwałości suwnicowego zestawu kołowego

B1 (11) **223908** (41) 2014 01 20
 (51) **B23K 9/095** (2006.01)
B23K 9/18 (2006.01)
B23K 9/235 (2006.01)

(21) 403055 (22) 2012 02 16
 (30) 201110077466.8 2011 03 30 CN
 (86) 2012 02 16 PCT/CN12/71233
 (87) 2012 10 04 WO12/129995
 (72) FU YUWEN, Shanghai (CN); ZHANG BODI, Shanghai (CN); WANG JINING, Shanghai (CN)
 (73) Shanghai Boiler Works Co. Ltd., Shanghai (CN)
 (54) Sposób kontrolowania odkształceń spawania połączenia między skośną dyszą wstawianą o dużych rozmiarach a cylindrem

B1 (11) **224007** (41) 2015 11 09
 (51) **B23K 26/34** (2014.01)
B23P 6/00 (2006.01)

(21) 408098 (22) 2014 05 05
 (72) BOREK ALEKSANDER, Katowice (PL); DUDZIŃSKI KRZYSZTOF, Bolesław (PL); MUCHA SEBASTIAN, Katowice (PL)
 (73) PLASMA SYSTEM SPÓŁKA AKCYJNA, Siemianowice Śląskie (PL)
 (54) Sposób wydłużenia żywotności walca hutniczego

B1 (11) **223906** (41) 2014 10 13
 (51) **B23K 35/36** (2006.01)
B23K 35/362 (2006.01)
B23K 35/363 (2006.01)

(21) 403373 (22) 2013 03 29
 (72) KOŚCIELSKI MAREK, Warszawa (PL); RAFALIK IRENEUSZ, Warszawa (PL); SITEK JANUSZ, Warszawa (PL); KAROLEWSKI SEBASTIAN, Konotopa (PL)
 (73) INSTYTUT TELE-I RADIOTECHNICZNY, Warszawa (PL)
 (54) Topnik typu no-clean do lutowania selektywnego

B1 (11) **223864** (41) 2015 06 08
 (51) **B23Q 1/01** (2006.01)
B23Q 1/30 (2006.01)
A47B 88/04 (2006.01)

(21) 406239 (22) 2013 11 26
 (72) ZBROWSKI ANDRZEJ, Radom (PL); SAMBORSKI TOMASZ, Radom (PL)
 (73) INSTYTUT TECHNOLOGII EKSPLOATACJI-PAŃSTWOWY INSTYTUT BADAWCZY, Radom (PL)
 (54) Urządzenie do wieloosiowego manualnego pozycjonowania zwłaszcza czytnika kodów kreskowych

B1 (11) **223985** (41) 2016 01 18
 (51) **B23Q 11/10** (2006.01)
B24B 55/02 (2006.01)

(21) 408878 (22) 2014 07 16
 (72) BABIARZ ROBERT, Rzeszów (PL); ŻYŁKA ŁUKASZ, Rzeszów (PL)
 (73) POLITECHNIKA RZESZOWSKA IM. IGNACEGO ŁUKASIEWICZA, Rzeszów (PL)
 (54) Sposób i układ chłodzenia procesu szlifowania

B1 (11) **223838** (41) 2012 12 17
 (51) **B24B 7/24** (2006.01)
C03B 33/10 (2006.01)

(21) 399386 (22) 2012 05 31

(30) 11/01751 2011 06 08 FR
 (72) BONNINGUES JEAN-MARIE, Arques (FR)
 (73) ARC INTERNATIONAL FRANCE, Arques (FR)
 (54) Sposób i instalacja do wygładzania przedmiotów ciętych ze szkła

B1 (11) **223984** (41) 2016 01 18
 (51) **B24B 55/02** (2006.01)
 (21) 408877 (22) 2014 07 16
 (72) ŻYŁKA ŁUKASZ, Rzeszów (PL); BABIARZ ROBERT, Rzeszów (PL)
 (73) POLITECHNIKA RZESZOWSKA IM. IGNACEGO ŁUKASIEWICZA, Rzeszów (PL)
 (54) Dysza cieczy chłodząco-smarującej do szlifowania

B1 (11) **223815** (41) 2013 09 16
 (51) **B24C 9/00** (2006.01)
B24B 55/12 (2006.01)
 (21) 398439 (22) 2012 03 14
 (72) PRAŻMO JAROSŁAW, Koszalin (PL); SOBCZAK RYSZARD, Koszalin (PL)
 (73) PRAŻMO JAROSŁAW, Koszalin (PL); SOBCZAK RYSZARD, Koszalin (PL)
 (54) Urządzenie do usuwania zużytego ścierniwa z obrabiarek skrawających wysokociśnieniową strugą wodno-ścierną

B1 (11) **224163** (41) 2008 11 24
 (51) **B25B 21/00** (2006.01)
B25B 23/00 (2006.01)
 (21) 385228 (22) 2008 05 19
 (30) 102007023807.1 2007 05 21 DE
 (72) VOLLMUTH MICHAEL, Mühlheim (DE)
 (73) ROBERT BOSCH GMBH, Stuttgart (DE)
 (54) Urządzenie do wkręcania, środek do przełączania dla urządzenia do wkręcania oraz sposób eksploatacji urządzenia do wkręcania

B1 (11) **224022** (41) 2014 06 23
 (51) **B26F 1/24** (2006.01)
B26F 1/02 (2006.01)
E04B 1/76 (2006.01)
 (21) 402186 (22) 2012 12 21
 (72) MACIEJEWSKI JERZY, Bełchatów (PL); DOROCIAK ROBERT, Warszawa (PL); NADOWSKI RYSZARD, Warszawa (PL); BARSZCZ ANDRZEJ, Warszawa (PL)
 (73) MACIEJEWSKI JERZY ZAKŁAD PRODUKCYJNO-BUDOWLANY, Bełchatów (PL); DOROCIAK ROBERT, Warszawa (PL); NADOWSKI RYSZARD, Warszawa (PL); BARSZCZ ANDRZEJ, Warszawa (PL)
 (54) Urządzenie do perforacji spienionych materiałów termoplastycznych oraz sposób perforacji spienionych materiałów termoplastycznych

B1 (11) **224110** (41) 2015 05 11
 (51) **B29C 39/10** (2006.01)
 (21) 405795 (22) 2013 10 29
 (72) ADAMCZEWSKI MAREK, Szczecin (PL)
 (73) ADAMCZEWSKI MAREK, Szczecin (PL)
 (54) Sposób wytwarzania pojemników z zaczepem typu rzep

B1 (11) **224111** (41) 2015 05 11
 (51) **B29C 39/10** (2006.01)
 (21) 405797 (22) 2013 10 29
 (72) ADAMCZEWSKI MAREK, Szczecin (PL)
 (73) ADAMCZEWSKI MAREK, Szczecin (PL)
 (54) Sposób wytwarzania pojemników z zaczepem typu rzep

B1 (11) **224204** (41) 2014 01 20
 (51) **B29C 45/14** (2006.01)
B29D 11/00 (2006.01)

B29C 33/42 (2006.01)

B29C 45/26 (2006.01)

(21) 399930 (22) 2012 07 13
 (72) ADAMCZEWSKI MAREK, Szczecin (PL)
 (73) ADAMCZEWSKI MAREK, Szczecin (PL)
 (54) Sposób wytwarzania stożkowych opakowań z tworzywa sztucznego z polem etykietowym

B1 (11) **224132** (41) 2015 12 21
 (51) **B29C 45/26** (2006.01)
 (21) 408480 (22) 2014 06 09
 (72) POSTAWA PRZEMYSŁAW JERZY, Częstochowa (PL); JARUGA TOMASZ, Częstochowa (PL); STACHOWIAK TOMASZ, Częstochowa (PL)
 (73) POLITECHNIKA CZĘSTOCHOWSKA, Częstochowa (PL)
 (54) Forma wtryskowa do wytwarzania wyprasek

B1 (11) **224198** (41) 2014 01 07
 (51) **B29C 47/12** (2006.01)
B29C 47/86 (2006.01)
 (21) 399747 (22) 2012 07 02
 (72) ZAJCHOWSKI STANISŁAW, Bydgoszcz (PL); TOMASZEWSKA JOLANTA, Bydgoszcz (PL); STERZYŃSKI TOMASZ, Poznań (PL)
 (73) UNIwersytet Technologiczno-Przyrodniczy im. Jana I Jędrzeja Śniadeckich w Bydgoszczy, Bydgoszcz (PL)
 (54) Głowica do wytwarzania wytłoczn tworzyw termoplastycznych

B1 (11) **224129** (41) 2015 10 12
 (51) **B29C 49/42** (2006.01)
B29C 47/08 (2006.01)
 (21) 407823 (22) 2014 04 07
 (72) SKOTARCZAK STANISŁAW, Toruń (PL); MISZEWSKI SŁAWOMIR, Brzozówka (PL); IGNA CZAK IRENA, Toruń (PL)
 (73) INSTYTUT INŻYNIERII MATERIAŁÓW POLIMEROWYCH I BARWNIKÓW, Toruń (PL)
 (54) Układ regulacji jezdnej obrotowo-rewersyjnego zespołu odbierającego

B1 (11) **224144** (41) 2015 12 07
 (51) **B29C 67/00** (2006.01)
 (21) 409433 (22) 2014 09 09
 (72) KOWALSKI SZYMON, Bęczków (PL); SOKOŁOWSKI KRZYSZTOF, Hucisko (PL); SZMIDT ARTUR, Kielce (PL)
 (73) POLITECHNIKA ŚWIĘTOKRZYSKA, Kielce (PL)
 (54) Mechanizm podawania filamentu

B1 (11) **223821** (41) 2013 12 23
 (51) **B30B 1/06** (2006.01)
B30B 15/22 (2006.01)
 (21) 399471 (22) 2012 06 11
 (72) PRUSZYŃSKI TOMASZ, Bielsk Podlaski (PL)
 (73) PRUSZYŃSKI TOMASZ, Bielsk Podlaski (PL)
 (54) Prasa mimośrodowa

B1 (11) **223808** (41) 2013 08 19
 (51) **B32B 27/32** (2006.01)
B65D 65/40 (2006.01)
B29C 47/06 (2006.01)
 (21) 398133 (22) 2012 02 16
 (72) SZELIGA SŁAWOMIR, Rzeszów (PL); SZELIGA ANETA, Rzeszów (PL); HENECZKOWSKI MACIEJ, Rzeszów (PL); OLEKSY MARIUSZ, Rzeszów (PL); BUDZIK GRZEGORZ, Rzeszów (PL)
 (73) ZAKŁAD PRODUKCJI FOLII EFEKT PLUS SPÓŁKA Z OGRANICZONĄ ODPOWIEDZIALNOŚCIĄ, Rzeszów (PL)
 (54) Poliolefinowa, pięciowarstwowa folia typu stretch

B1 (11) **223956** (41) 2013 03 04
 (51) **B32B 29/08** (2006.01)

B32B 7/14 (2006.01)
B31F 5/04 (2006.01)
C09J 5/04 (2006.01)
 (21) 396094 (22) 2011 08 26
 (72) MAJCHRZAK ARTUR, Bołuszewo (PL)
 (73) SCHUMACHER PACKAGING ZAKŁAD BYDGOSZCZ SPÓŁKA Z OGRANICZONĄ ODPOWIEDZIALNOŚCIĄ, Poledno (PL)
 (54) Sposób nakładania kleju na arkusze z tektury falistej tworzące wielowarstwowy blok

B1 (11) **224076** (41) 2014 03 17
 (51) **B32B 29/08** (2006.01)
C09J 103/00 (2006.01)
C09J 11/00 (2006.01)
 (21) 400688 (22) 2012 09 07
 (72) PŁOCICA JOANNA, Kraków (PL); TAL-FIGIEL BARBARA, Kraków (PL)
 (73) BART SPÓŁKA Z OGRANICZONĄ ODPOWIEDZIALNOŚCIĄ, Sulnowo (PL)
 (54) Zmodyfikowana tektura falista

B1 (11) **223941** (41) 2013 02 04
 (51) **B32B 37/02** (2006.01)
B32B 3/24 (2006.01)
B32B 27/00 (2006.01)
B65D 65/40 (2006.01)
B29C 70/28 (2006.01)
 (21) 400592 (22) 2012 08 31
 (72) MODLIŃSKI ADAM, Świebodzice (PL)
 (73) CAST-ANDRUSZKO, BUJAK, BUJAK, MODLIŃSKI SPÓŁKA JAWNA, Świebodzice (PL)
 (54) Sposób wytwarzania siatki nanokompozytowej

B1 (11) **223993** (41) 2004 09 20
 (51) **B41J 2/05** (2006.01)
 (21) 361023 (22) 2001 10 29
 (30) 09/702,231 2000 10 30 US
 (86) 2001 10 29 PCT/US01/46245
 (87) 2002 05 10 WO02/36350
 (72) TORGERSON JOSEPH M., Philomath (US); CROWGER BRUCE, Corvallis (US); HURST DAVID M., Corvallis (US); MACKENZIE MARK H., Corvallis (US)
 (73) HEWLETT-PACKARD COMPANY, Palo Alto (US)
 (54) Atramentowa głowica drukująca

B1 (11) **224029** (41) 2004 09 20
 (51) **B41J 2/05** (2006.01)
 (21) 361092 (22) 2001 10 29
 (30) 09/702,267 2000 10 30 US
 (86) 2001 10 29 PCT/US01/46041
 (87) 2002 05 10 WO02/36351
 (72) TORGERSON JOSEPH M., Philomath (US); COWGER BRUCE, Corvallis (US); HURST DAVID M., Corvallis (US); MACKENZIE MARK H., Corvallis (US)
 (73) HEWLETT-PACKARD COMPANY, Palo Alto (US)
 (54) Sposób sterowania atramentową drukującą głowicą i atramentową drukującą głowicą

B1 (11) **223970** (41) 2014 10 13
 (51) **B41M 1/26** (2006.01)
B41F 1/00 (2006.01)
B41F 1/16 (2006.01)
B65D 85/00 (2006.01)
 (21) 403502 (22) 2013 04 11
 (72) KACZMAREK ZBIGNIEW, Inowrocław (PL)
 (73) DRUKARNIA EKSPRES Z. ADAMSKA, W. ADAMSKI, Z. KACZMAREK SPÓŁKA JAWNA, Inowrocław (PL)
 (54) Sposób wytwarzania opakowań kartonowych tłoczonych

B1 (11) **223829** (41) 2012 12 17
 (51) **B41M 1/30** (2006.01)
B41M 1/14 (2006.01)
B41M 7/00 (2006.01)
 (21) 395152 (22) 2011 06 06
 (72) KISIELIŃSKI MICHAŁ, Wesoła (PL)
 (73) WITOPLAST KISIELIŃSCY SPÓŁKA JAWNA, Warszawa (PL)
 (54) Sposób nadruku na powierzchniach płaskich laminatów nawojowych

B1 (11) **224094** (41) 2014 10 27
 (51) **B60J 1/14** (2006.01)
 (21) 403546 (22) 2013 04 15
 (72) KIEŁBASA RYSZARD, Sulechów (PL); ŻYGADŁO MIROSŁAW, Zielona Góra (PL)
 (73) SZYMAŃSKI JÓZEF ZAKŁAD ELEKTROTECHNIKI MOTORYZACYJNEJ, Świebodzin (PL)
 (54) Szyba okienna

B1 (11) **224075** (41) 2014 03 03
 (51) **B60N 2/08** (2006.01)
 (21) 400567 (22) 2012 08 30
 (72) SZYMAŃSKI MACIEJ, Napachanie (PL)
 (73) SZYMAŃSKI MACIEJ, Napachanie (PL)
 (54) Zespół do mocowania nogi fotela autobusu do listwy podłogowej

B1 (11) **224063** (41) 2013 11 12
 (51) **B60N 2/28** (2006.01)
 (21) 399041 (22) 2012 04 30
 (72) MUSZYŃSKI ANDRZEJ, Szeligi (PL); MUSZYŃSKI ARTUR, Szeligi (PL); SKONIECKI PAWEŁ, Warszawa (PL); ZIELONKA KAROL, Warszawa (PL); TRZASKA PAWEŁ, Jesionka (PL)
 (73) PRZEMYSŁOWY INSTYTUT MOTORYZACJI, Warszawa (PL)
 (54) Urządzenie zmniejszające obciążenia dynamiczne działające na dzieci przewożone w pojazdach samochodowych podczas zderzenia czołowego pojazdu

B1 (11) **224064** (41) 2013 11 12
 (51) **B60N 2/28** (2006.01)
 (21) 399144 (22) 2012 05 11
 (72) MUSZYŃSKI ANDRZEJ, Szeligi (PL); MUSZYŃSKI ARTUR, Szeligi (PL); SKONIECKI PAWEŁ, Warszawa (PL); ZIELONKA KAROL, Warszawa (PL); TRZASKA PAWEŁ, Jesionka (PL)
 (73) PRZEMYSŁOWY INSTYTUT MOTORYZACJI, Warszawa (PL)
 (54) Urządzenie przytrzymujące dzieci przewożone w pojazdach samochodowych podczas uderzenia w bok pojazdu

B1 (11) **224201** (41) 2014 01 07
 (51) **B60P 3/07** (2006.01)
 (21) 399771 (22) 2012 07 03
 (72) MILLOT SYLVAIN, Gostyń (PL)
 (73) SOGEWALOT SPÓŁKA Z OGRANICZONĄ ODPOWIEDZIALNOŚCIĄ, Krzemieniewo (PL)
 (54) Przyczepa do przewozu pojazdów jedno oraz dwuśladowych

B1 (11) **223988** (41) 2016 02 01
 (51) **B60P 3/07** (2006.01)
 (21) 409035 (22) 2014 07 31
 (72) ZALEWSKI KRYSZTIAN, Warszawa (PL)
 (73) PRZEMYSŁOWY INSTYTUT AUTOMATYKI I POMIARÓW PIAP, Warszawa (PL)
 (54) Mobilne urządzenie do transportu pojazdów

B1 (11) **224048** (41) 2013 04 02
 (51) **B60R 22/32** (2006.01)
 (21) 396371 (22) 2011 09 19

(72) NOWAK WIESŁAW, Krosno (PL); NOWAK ZYGMUNT, Krosno (PL); NOWAK JANUSZ, Krosno (PL)
 (73) NOWAK INNOVATIONS SPÓŁKA Z OGRANICZONĄ ODPOWIEDZIALNOŚCIĄ, Krosno (PL)
 (54) Urządzenie do przecinania zapiętych pasów bezpieczeństwa

B1 (11) **224043** (41) 2013 01 21
 (51) **B60S 1/08** (2006.01)
F16B 19/02 (2006.01)
F16D 1/09 (2006.01)
 (21) 395629 (22) 2011 07 13
 (72) ZIOŁO TOMASZ, Jakuszowice (PL)
 (73) VALEO SYSTEMES D'ESSUYAGE, Le Mesnil Saint Denis (FR)
 (54) Wałek silnika elektrycznego i jego zastosowanie

B1 (11) **224179** (41) 2012 06 18
 (51) **B60S 1/26** (2006.01)
F16H 1/16 (2006.01)
F16H 35/16 (2006.01)
 (21) 397267 (22) 2011 12 07
 (30) 102010062576.0 2010 12 08 DE
 (72) SINGLER THOMAS, Steinbach (DE)
 (73) ROBERT BOSCH GMBH, Stuttgart (DE)
 (54) Urządzenie napędowe, w szczególności do urządzenia wycieraczkowego pojazdu oraz sposób montażu urządzenia napędowego

B1 (11) **224050** (41) 2013 05 13
 (51) **B60S 1/34** (2006.01)
 (21) 396856 (22) 2011 11 02
 (72) ORZEŁ WOJCIECH, Skawina (PL)
 (73) VALEO AUTOSYSTEMY SPÓŁKA Z OGRANICZONĄ ODPOWIEDZIALNOŚCIĄ, Skawina (PL)
 (54) Pantograf wycieraczek, zwłaszcza samochodowych, oraz adapter do pantografu

B1 (11) **224083** (41) 2014 05 26
 (51) **B61D 17/08** (2006.01)
 (21) 401611 (22) 2012 11 14
 (72) LASIEWICZ BARTOSZ, Kraków (PL); WIKTOR ŁUKASZ, Piła (PL)
 (73) EC ENGINEERING SPÓŁKA Z OGRANICZONĄ ODPOWIEDZIALNOŚCIĄ, Kraków (PL)
 (54) Modułowa ściana boczna nadwozia, zwłaszcza pojazdu szynowego

B1 (11) **224065** (41) 2013 11 25
 (51) **B61F 5/00** (2006.01)
 (21) 399174 (22) 2012 05 14
 (72) CHUDZIKIEWICZ ANDRZEJ, Warszawa (PL); SOWIŃSKI BOGDAN, Warszawa (PL); DROŻDZIEL JÓZEF, Warszawa (PL); OPALA MICHAŁ, Warszawa (PL); KORZEB JAROSŁAW, Warszawa (PL); KOSTRZEWSKI MARIUSZ, Nowy Dwór Mazowiecki (PL); MICHAŁSKI KAMIL, Grodzisk Mazowiecki (PL); MELNIK RAFAŁ, Ostrów Mazowiecka (PL)
 (73) POLITECHNIKA WARSZAWSKA, Warszawa (PL)
 (54) Układ monitorowania stanu i diagnozowania pojazdów szynowych oraz toru

B1 (11) **224021** (41) 2014 06 23
 (51) **B61F 5/02** (2006.01)
 (21) 402103 (22) 2012 12 17
 (72) SUWALSKI RYSZARD MARIA, Poznań (PL); CHUDZIKIEWICZ ANDRZEJ, Warszawa (PL); UHL TADEUSZ, Wieliczka (PL)
 (73) AKADEMIA GÓRNICZO-HUTNICZA IM. STANISŁAWA STASZICA W KRAKOWIE, Kraków (PL)
 (54) Wózek pojazdu szynowego

B1 (11) **223989** (41) 2016 02 15
 (51) **B61G 1/00** (2006.01)

B61G 7/02 (2006.01)

B61L 29/00 (2006.01)

(21) 409084 (22) 2014 08 04
 (72) KALBARCZYK TOMASZ, Radom (PL); WLAZŁO JÓZEF, Radom (PL)
 (73) ZAKŁADY AUTOMATYKI KOMBUD SPÓŁKA AKCYJNA, Radom (PL)
 (54) Urządzenie do bezpiecznego i nieniszczącego rozłączania elementów maszyn zwłaszcza elementów drągów rogatek podanych nagłym oddziaływaniom zewnętrznym typu uderzenie

B1 (11) **223914** (41) 2014 12 08
 (51) **B65B 1/30** (2006.01)
 (21) 404126 (22) 2013 05 29
 (72) GRZESZCZYK KONRAD ZBIGNIEW, Radom (PL); ZIOMEK MICHAŁ, Radom (PL)
 (73) SORTER SPÓŁKA JAWNA KONRAD GRZESZCZYK MICHAŁ ZIOMEK, Radom (PL)
 (54) Rolka do transportowania drobnych owoców i warzyw w maszynie sortującej, zwłaszcza czereśni

B1 (11) **224182** (41) 2013 08 05
 (51) **B65B 7/28** (2006.01)
 (21) 397876 (22) 2012 01 23
 (72) PRZYBYSZ ZBIGNIEW, Dzierżoń (PL)
 (73) PRZYBYSZ ZBIGNIEW PRZEDSIĘBIORSTWO PRODUKCYJNO-HANDLOWE KRAM, Dzierżoń (PL)
 (54) Sposób szczelnego zamykania pojemników i urządzenie do szczelnego zamykania pojemników

B1 (11) **223846** (41) 2012 10 08
 (51) **B65B 43/00** (2006.01)
 (21) 394447 (22) 2011 04 05
 (72) DYSZKIEWICZ LESZEK, Poznań (PL)
 (73) DYSZKIEWICZ LESZEK P.P.H.U.POLCHEM, Stare Oborzyska (PL)
 (54) Sposób wytwarzania pojemników, zwłaszcza na płyny techniczne

B1 (11) **223996** (41) 2011 04 26
 (51) **B65B 43/30** (2006.01)
B65B 43/24 (2006.01)
B65D 5/48 (2006.01)
 (21) 389294 (22) 2009 10 15
 (72) COENAERTS WALTER, Fintel (DE)
 (73) EGGBOX GMBH, Hamburg (DE)
 (54) Urządzenie do składania wkładu do opakowania i sposób składania wkładu opakowania

B1 (11) **223971** (41) 2014 11 24
 (51) **B65D 1/04** (2006.01)
B65D 23/12 (2006.01)
B65D 77/28 (2006.01)
 (21) 403893 (22) 2013 05 15
 (72) ZARĘBSKI JAN, Gdańsk (PL)
 (73) ZARĘBSKA TERESA NATA, Gdańsk (PL)
 (54) Zestaw butelki z podwójnym dnem i słomką

B1 (11) **223916** (41) 2014 12 08
 (51) **B65D 83/02** (2006.01)
 (21) 404166 (22) 2013 05 31
 (72) GAŁWIACZEK ARTUR, Karolina (PL)
 (73) ECO WIPES EWS SPÓŁKA Z OGRANICZONĄ ODPOWIEDZIALNOŚCIĄ SPÓŁKA KOMANDYTOWO-AKCYJNA, Warszawa (PL)
 (54) Opakowanie do patyczków higienicznych

B1 (11) **224170** (41) 2012 04 10
 (51) **B65G 19/28** (2006.01)

(21) 395804 (22) 2011 07 29
 (30) 61/388,832 2010 10 01 US
 13/182,241 2011 07 13 US
 (72) POWERS SCOTT G., Winchester (US)
 (73) Joy MM Delaware, Inc., Wilmington (US)
 (54) Urządzenie krusząco-podające do obróbki materiału, zespół pokrywy dla przenośnika urządzenia krusząco-podającego do obróbki materiału i sposób montażu zespołu pokrywy dla przenośnika urządzenia krusząco-podającego do obróbki materiału

B1 (11) **223949** (41) 2014 11 10
 (51) **B65G 23/44** (2006.01)
E21F 13/00 (2006.01)
 (21) 403741 (22) 2013 05 02
 (72) GALL JAREMI, Łęczna (PL)
 (73) LUBELSKI WĘGIEL BOGDANKA SPÓŁKA AKCYJNA, Bogdanka (PL)
 (54) Urządzenie do napinania taśmy

B1 (11) **224197** (41) 2013 04 02
 (51) **B65G 67/08** (2006.01)
 (21) 399680 (22) 2012 06 26
 (72) BEDNARZ ADAM, Borzygniew (PL); CHRAPEK KRZYSZTOF, Jelcz-Laskowice (PL)
 (73) POLITECHNIKA WROCŁAWSKA, Wrocław (PL)
 (54) Urządzenie rozładunkowo-załadunkowe

B1 (11) **223983** (41) 2016 01 18
 (51) **B66D 1/74** (2006.01)
 (21) 408779 (22) 2014 07 07
 (72) SADURSKI ŁUKASZ, Lublin (PL); CZARNIGOWSKI JACEK, Lublin (PL)
 (73) POLITECHNIKA LUBELSKA, Lublin (PL)
 (54) Kabestan

B1 (11) **224195** (41) 2013 12 09
 (51) **C01B 3/50** (2006.01)
C01C 1/04 (2006.01)
C01B 31/18 (2006.01)
 (21) 399466 (22) 2012 06 08
 (72) RARÓG-PILECKA WIOLETTA, Łowicz (PL); PODSIADŁO SŁAWOMIR, Warszawa (PL); LENKIEWICZ DARIUSZ, Warszawa (PL); MACULEWICZ SŁAWOMIR ANDRZEJ, Pruszków (PL)
 (73) POLITECHNIKA WARSZAWSKA, Warszawa (PL); MACULEWICZ SŁAWOMIR ANDRZEJ, Pruszków (PL)
 (54) Sposób oczyszczania amoniaku, mieszanin azotu i wodoru albo azotu, wodoru i amoniaku

B1 (11) **223812** (41) 2013 02 04
 (51) **C01B 31/00** (2006.01)
B82B 3/00 (2006.01)
 (21) 395835 (22) 2011 08 02
 (72) KUSIAK BEATA, Zgierz (PL); ORŁOWSKA KAMILA, Węgrów (PL); GREGOROWICZ JACEK, Warszawa (PL); HOŁYST ROBERT, Warszawa (PL)
 (73) INSTYTUT CHEMII FIZYCZNEJ POLSKIEJ AKADEMII NAUK, Warszawa (PL)
 (54) Sposób dyspergowania nanorurek węglowych w hydrofilowej cieczy jonowej

B1 (11) **223935** (41) 2012 03 12
 (51) **C01B 31/06** (2006.01)
C22C 26/00 (2006.01)
B22F 7/06 (2006.01)
 (21) 392341 (22) 2010 09 08
 (72) JAWORSKA LUCYNA, Kraków (PL); ROZMUS MARCIN, Trzebinia (PL); STOBIERSKI LUDOSŁAW, Kraków (PL); MORGIEL JERZY, Kraków (PL); WYŻGA PIOTR, Budzyń (PL)

(73) INSTYTUT ZAAWANSOWANYCH TECHNOLOGII WYTWARZANIA, Kraków (PL)
 (54) Kompozyt diamentowy z ceramiczną fazą wiążącą i sposób jego wytwarzania

B1 (11) **224205** (41) 2014 02 03
 (51) **C01B 31/06** (2006.01)
C04B 35/56 (2006.01)
C04B 35/582 (2006.01)
 (21) 400163 (22) 2012 07 27
 (72) SZUTKOWSKA MAGDALENA, Kraków (PL); JAWORSKA LUCYNA, Kraków (PL); ROZMUS MARCIN, Trzebinia (PL); WYŻGA PIOTR, Budzyń (PL); KRÓLICKA BOGNA, Kraków (PL); KALINKA ANDRZEJ, Kraków (PL); PODSIADŁO MARCIN, Kacice (PL)
 (73) INSTYTUT ZAAWANSOWANYCH TECHNOLOGII WYTWARZANIA, Kraków (PL)
 (54) Kompozyt na osnowie diamentu z ceramiczną fazą wiążącą i sposób jego wytwarzania

B1 (11) **223910** (41) 2012 07 02
 (51) **C01B 33/143** (2006.01)
 (21) 393425 (22) 2010 12 24
 (72) MACIEJEWSKI HIERONIM, Poznań (PL); KARASIEWICZ JOANNA, Komorniki (PL); JESIONOWSKI TEOFIL, Poznań (PL); CIESIELCZYK FILIP, Poznań (PL)
 (73) UNIwersytet im. ADAMA MICKIEWICZA W POZNANIU, Poznań (PL); POLITECHNIKA POZNAŃSKA, Poznań (PL)
 (54) Hydrofobowe krzemionki i krzemiany oraz sposób otrzymywania hydrofobowych krzemionek i krzemianów

B1 (11) **224039** (41) 2012 10 22
 (51) **C01G 3/02** (2006.01)
C01G 49/06 (2006.01)
B01J 21/18 (2006.01)
B01J 23/72 (2006.01)
B01J 23/745 (2006.01)
 (21) 394620 (22) 2011 04 20
 (72) KSEPKO EWELINA, Siemianowice Śląskie (PL); ŚCIAŻKO MAREK, Katowice (PL); ŁABOJKO GRZEGORZ, Bytom (PL)
 (73) INSTYTUT CHEMICZNEJ PRZERÓBKI WĘGLA, Zabrze (PL)
 (54) Sposób otrzymywania trójskładnikowych związków chemicznych na bazie tlenku żelaza i tlenku miedzi

B1 (11) **224071** (41) 2014 01 20
 (51) **C02F 1/30** (2006.01)
B01J 19/08 (2006.01)
 (21) 399894 (22) 2012 07 11
 (72) DORA JERZY, Wrocław (PL); CHASZCZEWICZ DARIUSZ, Wrocław (PL)
 (73) DORA JERZY WYRÓB ELEKTRONICZNEJ APARATURY LABORATORYJNEJ, Wrocław (PL)
 (54) Sposób i urządzenie do aktywowania cieczy za pomocą plazmy

B1 (11) **224187** (41) 2013 10 28
 (51) **C02F 1/463** (2006.01)
C02F 3/30 (2006.01)
 (21) 399004 (22) 2012 04 27
 (72) LIBECKI BARTOSZ, Olsztyn (PL)
 (73) UNIwersytet WARMIŃSKO-MAZURSKI W OLSZTYNIE, Olsztyn (PL)
 (54) Urządzenie do oczyszczania ścieków

B1 (11) **223807** (41) 2013 09 02
 (51) **C02F 3/30** (2006.01)
C02F 3/12 (2006.01)
 (21) 398181 (22) 2012 02 20
 (72) KOMOROWSKI ARTUR, Sochaczew (PL)

(73) SAPLING SPÓŁKA AKCYJNA, Białystok (PL)
 (54) Adiabatywna, mechaniczno-biologiczna oczyszczalnia ścieków

B1 (11) **223824** (41) 2014 01 20

(51) **C02F 9/02** (2006.01)
C02F 9/04 (2006.01)
C02F 103/20 (2006.01)
C05F 3/00 (2006.01)

(21) 400044 (22) 2012 07 19
 (72) KOWALSKI ZYGMUNT, Cieszyn (PL); MAKARA AGNIESZKA, Ujezda (PL); HOFFMANN JÓZEF, Wrocław (PL); HOFFMANN KRYSZYNA, Wrocław (PL)
 (73) POLITECHNIKA KRAKOWSKA IM. TADEUSZA KOŚCIUSZKI, Kraków (PL)
 (54) Sposób obróbki gnojowicy

B1 (11) **223943** (41) 2014 03 31

(51) **C02F 11/00** (2006.01)
 (21) 400923 (22) 2012 09 26
 (72) PODWYSOCKI ANDRZEJ, Wiączyn Dolny (PL); SZCZYGIĘŁ JACEK, Piastów (PL); KRAWCZYK PIOTR, Głudna (PL)
 (73) POLITECHNIKA WARSZAWSKA, Warszawa (PL)
 (54) Dezintegrator kawitacyjny

B1 (11) **223810** (41) 2013 05 27

(51) **C04B 14/22** (2006.01)
C04B 26/12 (2006.01)
C04B 26/16 (2006.01)
B09B 3/00 (2006.01)
B65D 90/04 (2006.01)
C08K 13/02 (2006.01)
 (21) 397004 (22) 2011 11 17
 (72) KAZIBUDZKA RENATA, Częstochowa (PL); KAZIBUDZKI TADEUSZ, Częstochowa (PL); PUCHAŁA MIROSŁAW, Zgierz (PL); KUBICA STEFAN, Zabrze (PL); KUCZYŃSKA HELENA, Gliwice (PL); MROWIEC KATARZYNA, Katowice (PL)
 (73) KAZIBUDZKA RENATA PRZEDSIĘBIORSTWO WIELOBRANŻOWE EKOTOP, Częstochowa (PL); INSTYTUT INŻYNIERII MATERIAŁÓW POLIMEROWYCH I BARWNIKÓW, Toruń (PL)
 (54) Sposób wytwarzania wyrobów chemoodpornych, zwłaszcza wykładzin

B1 (11) **223802** (41) 2013 08 05

(51) **C04B 35/26** (2006.01)
C04B 35/495 (2006.01)
H01B 3/12 (2006.01)
 (21) 397945 (22) 2012 01 31
 (72) GUZDEK PIOTR, Chocznia (PL)
 (73) INSTYTUT TECHNOLOGII ELEKTRONOWEJ, Warszawa (PL)
 (54) Magnetoelektryczny kompozyt ceramiczny

B1 (11) **224166** (41) 2011 10 24

(51) **C04B 35/043** (2006.01)
C04B 35/047 (2006.01)
C04B 35/101 (2006.01)
C04B 35/42 (2006.01)
 (21) 391022 (22) 2010 04 20
 (72) WOJSA JÓZEF, Gliwice (PL); ŚLIWA ANDRZEJ, Gliwice (PL); SERKOWSKI STANISŁAW, Katowice (PL); ZELIK WIESŁAW, Ropczyce (PL)
 (73) INSTYTUT CERAMIKI I MATERIAŁÓW BUDOWLANYCH, Warszawa (PL)
 (54) Sposób wytwarzania materiałów ogniotrwałych o zredukowanych rozmiarach porów

B1 (11) **224023** (41) 2014 07 07

(51) **C05D 9/00** (2006.01)

C05D 11/00 (2006.01)

C05G 3/00 (2006.01)

(21) 402287 (22) 2012 12 28
 (72) WACŁAWSKA IRENA, Kraków (PL); STOCH LESZEK, Wieliczka (PL); SZUMERA MAGDALENA, Kraków (PL)
 (73) AKADEMIA GÓRNICZO-HUTNICZA IM. STANISŁAWA STASZICA W KRAKOWIE, Kraków (PL)
 (54) Mikroelementowy nawóz mineralny

B1 (11) **223897** (41) 2015 06 22

(51) **C07B 41/04** (2006.01)
C07C 41/05 (2006.01)
C07C 43/14 (2006.01)
 (21) 406564 (22) 2013 12 18
 (72) URBALA MAGDALENA, Szczecin (PL)
 (73) ZACHODNIOPOMORSKI UNIWERSYTET TECHNOLOGICZNY W SZCZECINIE, Szczecin (PL)
 (54) Sposób otrzymywania monomerów eterów nienasyconych funkcjonalizowanych grupą trimetylosiloksanową

B1 (11) **224224** (41) 2015 06 22

(51) **C07B 41/04** (2006.01)
C07C 41/05 (2006.01)
C07C 43/14 (2006.01)
 (21) 406565 (22) 2013 12 18
 (72) URBALA MAGDALENA, Szczecin (PL)
 (73) ZACHODNIOPOMORSKI UNIWERSYTET TECHNOLOGICZNY W SZCZECINIE, Szczecin (PL)
 (54) Sposób otrzymywania eterów 1-propenylowych zawierających grupę siloksanową

B1 (11) **223900** (41) 2014 07 21

(51) **C07C 29/159** (2006.01)
B01J 19/12 (2006.01)
B01J 21/06 (2006.01)
 (21) 402459 (22) 2013 01 17
 (72) MORAWSKI ANTONI WALDEMAR, Szczecin (PL); MICHALKIEWICZ BEATA, Szczecin (PL); KĄDZIOŁKA GRZEGORZ, Szczecin (PL); MOZIA SYLWIA, Szczecin (PL)
 (73) ZACHODNIOPOMORSKI UNIWERSYTET TECHNOLOGICZNY W SZCZECINIE, Szczecin (PL)
 (54) Sposób fotokatalitycznej redukcji ditlenku węgla do metanolu

B1 (11) **224225** (41) 2014 07 21

(51) **C07C 33/30** (2006.01)
C12P 41/00 (2006.01)
 (21) 405668 (22) 2013 10 17
 (72) GŁADKOWSKI WITOLD, Wrocław (PL); SKROBISZEWSKI ANDRZEJ, Złoczew (PL); MAZUR MARCELINA, Rybnik (PL)
 (73) UNIWERSYTET PRZYRODNICZY WE WROCŁAWIU, Wrocław (PL)
 (54) (S,E)-4-(4'-izopropylfenylo)-but-3-en-2-ol oraz (R,E)-4-(4'-izopropylfenylo)-but-3-en-2-ol oraz sposób ich otrzymywania

B1 (11) **223786** (41) 2014 12 22

(51) **C07C 43/11** (2006.01)
C07C 43/13 (2006.01)
C07C 41/34 (2006.01)
 (21) 404392 (22) 2013 06 21
 (72) SAUER ADRIAN, Błonie (PL)
 (73) SAUER ADRIAN, Błonie (PL)
 (54) Sposób oczyszczania poliglikolu etylenowego będącego produktem ubocznym produkcji glikolu monoetylenowego

B1 (11) **223856** (41) 2015 05 11

(51) **C07C 43/178** (2006.01)
C07C 41/03 (2006.01)

(21) 405816 (22) 2013 10 28
 (72) JANKOWSKI PIOTR, Warszawa (PL); TRYZNOWSKI MARIUSZ, Warszawa (PL)
 (73) INSTYTUT CHEMII PRZEMYSŁOWEJ IM. PROF. IGNACEGO MOŚCICKIEGO, Warszawa (PL)
 (54) Nowy monomer alifatyczny z ugrupowaniem allilowym oraz sposób otrzymywania nowego monomeru alifatycznego z ugrupowaniem allilowym

B1 (11) **223862** (41) 2015 05 25

(51) **C07C 67/03** (2006.01)
C07C 69/40 (2006.01)
C07C 69/42 (2006.01)
C07C 69/44 (2006.01)

(21) 406021 (22) 2013 11 12
 (72) TERELAK KAZIMIERZ, Kędzierzyn-Koźle (PL); BREKIER SZYMON, Kędzierzyn-Koźle (PL); SCUDŁO ILONA, Wałce (PL); BALCEROWIAK WOJCIECH, Kędzierzyn-Koźle (PL)
 (73) INSTYTUT CIĘŻKIEJ SYNTEZY ORGANICZNEJ BLACHOWNIA, Kędzierzyn-Koźle (PL)
 (54) Sposób wytwarzania estrów metylowych kwasów dikarboksylowych

B1 (11) **224133** (41) 2015 05 25

(51) **C07C 69/618** (2006.01)
C07C 67/28 (2006.01)

(21) 408591 (22) 2014 06 17
 (72) GAWDZIK BARBARA, Zagnańsk (PL); WZOREK ALICJA, Wilków (PL); URBANIAK MARIUSZ, Małogoszcz (PL); KULA JÓZEF, Łódź (PL)
 (73) UNIwersytet JANA KOCHANOWSKIEGO W KIELCACH, Kielce (PL); POLITECHNIKA ŁÓDZKA, Łódź (PL)
 (54) Nowy γ,δ -nienasycony ester o zapachu owocowym z nutą malinową i sposób jego otrzymywania

B1 (11) **223982** (41) 2015 08 31

(51) **C07C 335/12** (2006.01)
C07D 213/02 (2006.01)
C07D 213/127 (2006.01)

(21) 408732 (22) 2014 07 01
 (72) ZIELIŃSKA-BŁAJET MARIOLA, Kiełczów (PL); SMOŁKA TOMASZ, Tychy (PL); ANIOŁ ALEKSANDRA, Wrocław (PL)
 (73) POLITECHNIKA WROCŁAWSKA, Wrocław (PL)
 (54) N-dehydroabietylo-N'-(pirydyloalkilo)tiomoczniki, pochodne dehydroabietyloaminy oraz sposób ich wytwarzania

B1 (11) **224002** (41) 2015 03 16

(51) **C07D 213/61** (2006.01)
A01N 43/40 (2006.01)

(62) 375269
 (21) 410411 (22) 2003 08 08
 (30) 02356159.0 2002 08 12 EP
 0305233 2003 04 29 FR
 (86) 2003 08 08 PCT/EP03/09516
 (87) 2004 02 26 WO04/016088

(72) MANSFIELD DARREN JAMES, Lyon (FR); COOKE TRACEY, St Albans (GB); THOMAS PETER STANLEY, Cambridge (GB); COQUERON PIERRE-YVES, Lyon (FR); VORS JEAN-PIERRE, Lyon (FR); BRIGGS GEOFFREY GOWER, Harpenden (GB); LACHAISE HÉLÈNE, Lyon (FR); RIECK HEIKO, Sainte For Les Lyon (FR); DESBORDES PHILIPPE, Lyon (FR); GROSJEAN-COURNOYER MAARIE-CLAIRE, Curis au Mont d'Or (FR)
 (73) BAYER S.A.S., Lyon (FR)
 (54) Pochodna 2-pirydyloetylobenzamid, zawierająca ją kompozycja grzybobójcza i sposób zapobiegawczego lub leczniczego zwalczania grzybów chorobotwórczych dla roślin w uprawach

B1 (11) **224003** (41) 2015 03 16

(51) **C07D 213/61** (2006.01)
A01N 43/40 (2006.01)

(62) 375269
 (21) 410412 (22) 2003 08 08
 (30) 02356159.0 2002 08 12 EP
 0305233 2003 04 29 FR
 (86) 2003 08 08 PCT/EP03/09516
 (87) 2004 02 26 WO04/016088

(72) MANSFIELD DARREN JAMES, Lyon (FR); COOKE TRACEY, St Albans (GB); THOMAS PETER STANLEY, Cambridge (GB); COQUERON PIERRE-YVES, Lyon (FR); VORS JEAN-PIERRE, Lyon (FR); BRIGGS GEOFFREY GOWER, Harpenden (GB); LACHAISE HÉLÈNE, Lyon (FR); RIECK HEIKO, Sainte For Les Lyon (FR); DESBORDES PHILIPPE, Lyon (FR); GROSJEAN-COURNOYER MAARIE-CLAIRE, Curis au Mont d'Or (FR)
 (73) BAYER S.A.S., Lyon (FR)
 (54) Sposób wytwarzania pochodnej 2-pirydyloetylobenzamid

B1 (11) **223833** (41) 2013 10 28

(51) **C07D 249/12** (2006.01)
A61K 31/4196 (2006.01)
A61P 25/08 (2006.01)

(21) 399013 (22) 2012 04 27
 (72) PLECH TOMASZ, Skarżysko-Kamienna (PL); ŁUSZCZKI JAROGNIEW J., Lublin (PL); WUJEC MONIKA, Lublin (PL)
 (73) UNIwersytet MEDYCZNY W LUBLINIE, Lublin (PL); INSTYTUT MEDYCZYNY WSI IM. WITOLDA CHODŹKI, Lublin (PL)
 (54) Pochodna 1,2,4-triazolu-5-(3-chlorofenyl)-4-n-nonylo-2,4-dihydro-3H-1,2,4-triazolo-3-tion, sposób jej wytwarzania, jej zastosowanie medyczne oraz kompozycja farmaceutyczna

B1 (11) **224131** (41) 2015 11 09

(51) **C07D 295/037** (2006.01)
C07D 295/023 (2006.01)
C07D 295/03 (2006.01)
C07C 211/63 (2006.01)
C07C 209/12 (2006.01)
C07F 9/02 (2006.01)
A01N 31/06 (2006.01)
A01N 33/12 (2006.01)
A01N 59/26 (2006.01)
A01P 1/00 (2006.01)

(21) 408124 (22) 2014 05 06
 (72) PERNAK JULIUSZ, Poznań (PL); SYNORADZKI LUDWIK, Warszawa (PL); KOT MARIUSZ, Poznań (PL); GISZTER RAFAŁ, Ościśłowo (PL); CZERNIAK KAMIL, Sompolno (PL); NIEMCZAK MICHAŁ, Inowrocław (PL)
 (73) POLITECHNIKA WARSZAWSKA, Warszawa (PL)
 (54) Ciecze jonowe z anionem wodorooortofosforanowym (V), sposób ich otrzymywania i zastosowanie

B1 (11) **224126** (41) 2015 11 09

(51) **C07D 295/037** (2006.01)
C07D 295/023 (2006.01)
C07D 295/03 (2006.01)
C07C 211/63 (2006.01)
C07C 209/12 (2006.01)
C07C 59/265 (2006.01)
A01N 31/06 (2006.01)
A01N 33/12 (2006.01)
A01N 37/02 (2006.01)
A01P 1/00 (2006.01)

(21) 408126 (22) 2014 05 06
 (72) PERNAK JULIUSZ, Poznań (PL); SYNORADZKI LUDWIK, Warszawa (PL); KOT MARIUSZ, Poznań (PL); GISZTER RAFAŁ,

Ościślowo (PL); CZERNAK KAMIL, Sompolno (PL); NIEMCZAK MICHAŁ, Inowrocław (PL)
 (73) POLITECHNIKA WARSZAWSKA, Warszawa (PL)
 (54) Ciecze jonowe z anionem wodorocytrynianowym, sposób ich otrzymywania i zastosowanie

B1 (11) **223830** (41) 2013 10 14
 (51) **C07D 403/04** (2006.01)
A61K 31/4166 (2006.01)
A61K 31/4178 (2006.01)
A61P 31/04 (2006.01)
 (21) 398703 (22) 2012 04 03
 (72) HANDZLIK JADWIGA, Kraków (PL); KIEĆ-KONONOWICZ KATARZYNA, Kraków (PL); OTRĘBSKA EWA, Jaworzno (PL); KALETA MARIA, Piekary (PL)
 (73) UNIWERSYTET JAGIELLOŃSKI, Kraków (PL)
 (54) Pochodne aromatycznych imidazolidynonów i ich zastosowanie

B1 (11) **223998** (41) 2015 10 12
 (51) **C07D 403/12** (2006.01)
A61K 31/4155 (2006.01)
A61K 31/495 (2006.01)
A61P 35/00 (2006.01)
C07F 9/6512 (2006.01)
C07F 9/6558 (2006.01)
 (62) 377680
 (21) 412704 (22) 2003 12 22
 (30) 02293238.8 2002 12 24 EP
 03291315.4 2003 06 02 EP
 (86) 2003 12 22 PCT/GB03/05613
 (87) 2004 07 15 WO04/058781
 (72) MURDOCH HERON NICOLA, Macclesfield (GB); JUNG FREDERIC HENRI, Reims (FR); PASQUET GEORGES RENE, Reims (FR); MORTLOCK ANDREW AUSTEN, Macclesfield (GB)
 (73) AstraZeneca AB, Södertälje (SE)
 (54) N-(3-Fluorofenyl)-2-{3-[(7-{3-[etylo(2-hydroksyetylo)amino]propoksy]chinazolin-4-yl)amino]-1H-pirazol-5-ilo} acetamid oraz jego kompozycja farmaceutyczna

B1 (11) **224025** (41) 2014 07 21
 (51) **C07D 403/14** (2006.01)
C07D 207/06 (2006.01)
C07C 53/134 (2006.01)
C08F 226/04 (2006.01)
C07C 211/63 (2006.01)
C08F 126/04 (2006.01)
A01N 33/04 (2006.01)
 (21) 402384 (22) 2013 01 08
 (72) PERNAK JULIUSZ, Poznań (PL); NAWROCKI ADAM, Poznań (PL); GISZTER RAFAŁ, Ościślowo (PL); NIEMCZAK MICHAŁ, Inowrocław (PL); MARCINKOWSKA KATARZYNA, Mosina (PL); PRACZYK TADEUSZ, Luboń (PL); OLSZEWSKI RADOSŁAW, Poznań (PL)
 (73) PRZEDSIĘBIORSTWO PRODUKCYJNO-CONSULTINGOWE ADOB SPÓŁKA Z OGRANICZONĄ ODPOWIEDZIALNOŚCIĄ SPÓŁKA KOMANDYTOWA, Poznań (PL)
 (54) Nowe dwufunkcyjne poli(diallilodimetyloamoniowe herbicydowe ciecze jonowe), sposób ich otrzymywania oraz zastosowanie jako herbicydy

B1 (11) **224026** (41) 2014 07 21
 (51) **C07D 403/14** (2006.01)
C07D 207/06 (2006.01)
C07C 53/134 (2006.01)
C08F 226/04 (2006.01)
C08F 126/04 (2006.01)
C08F 26/04 (2006.01)

C07C 211/63 (2006.01)
A01N 33/04 (2006.01)
 (21) 402385 (22) 2013 01 08
 (72) PERNAK JULIUSZ, Poznań (PL); NAWROCKI ADAM, Poznań (PL); GISZTER RAFAŁ, Ościślowo (PL); NIEMCZAK MICHAŁ, Inowrocław (PL); MARCINKOWSKA KATARZYNA, Mosina (PL); PRACZYK TADEUSZ, Luboń (PL); OLSZEWSKI RADOSŁAW, Poznań (PL)
 (73) PRZEDSIĘBIORSTWO PRODUKCYJNO-CONSULTINGOWE ADOB SPÓŁKA Z OGRANICZONĄ ODPOWIEDZIALNOŚCIĄ SPÓŁKA KOMANDYTOWA, Poznań (PL)
 (54) Nowe jednofunkcyjne poli(diallilodimetyloamoniowe herbicydowe ciecze jonowe), sposób ich otrzymywania oraz zastosowanie jako herbicydy

B1 (11) **223869** (41) 2015 06 22
 (51) **C07D 487/04** (2006.01)
 (21) 406524 (22) 2013 12 16
 (72) SZRAMKA ROMAN, Gniew (PL); DRYGAS JERZY, Krotoszyn (PL); SZULC MARCIN, Starogard Gdański (PL); RYNKIEWICZ ROBERT, Starogard Gdański (PL)
 (73) STAROGARDZKIE ZAKŁADY FARMACEUTYCZNE POLPHARMA SPÓŁKA AKCYJNA, Starogard Gdański (PL)
 (54) Sposób otrzymywania wardenafilu i jego soli

B1 (11) **223922** (41) 2015 04 27
 (51) **C07D 487/04** (2006.01)
A61P 35/00 (2006.01)
 (21) 409316 (22) 2014 08 29
 (72) SZTANKE MAŁGORZATA, Lublin (PL); SZTANKE KRZYSZTOF, Lublin (PL)
 (73) UNIWERSYTET MEDYCZNY W LUBLINIE, Lublin (PL)
 (54) Pochodne 3-(2-tienyl)-7,8-dihydroimidazo[2,1-c][1,2,4]triazyn-4(6H)-onu podstawione fenylem, alkilofenylem, dialkilofenylem, alkoksifenylem, sposób ich otrzymywania oraz zastosowanie medyczne

B1 (11) **224030** (41) 2005 03 07
 (51) **C07D 493/04** (2006.01)
C07D 317/30 (2006.01)
C07D 317/16 (2006.01)
A61K 31/34 (2006.01)
A61P 31/18 (2006.01)
A61P 43/00 (2006.01)
 (21) 367817 (22) 2002 09 06
 (30) 01203416.1 2001 09 10 EP
 (86) 2002 09 06 PCT/EP02/10062
 (87) 2003 03 20 WO03/022853
 (72) KESTELEYN BART RUDOLF ROMANIE, Berlare (BE); SURLERAUX DOMINIQUE LOUIS NESTOR GHISLAIN, Machelen (BE); QUAEFLIEG PETER JAN LEONARD MARIO, Waalre (NL)
 (73) JANSSEN SCIENCES IRELAND UC, Little Island (IE)
 (54) Sposób syntezy heksahydrofuro [2,3-b] furan-3-olu oraz związki pośrednie stosowane w tym sposobie

B1 (11) **223997** (41) 2013 10 28
 (51) **C07D 513/04** (2006.01)
C07D 417/02 (2006.01)
A61K 31/542 (2006.01)
A61P 35/00 (2006.01)
 (21) 398835 (22) 2012 04 16
 (72) PLUTA KRYSZTOF, Sosnowiec (PL); JELEŃ MAŁGORZATA, Chorzów (PL); ZIMECKI MICHAŁ, Wrocław (PL); MORAK-MŁODAWSKA BEATA, Będzin (PL); ARTYM JOLANTA, Brzeg Dolny (PL); KOCIĘBA MAJA, Wrocław (PL)
 (73) ŚLĄSKI UNIWERSYTET MEDYCZNY W KATOWICACH, Katowice (PL)

(54) Nowe pochodne chino[3,2-B]benzo[1,4]-tiazyny, sposoby ich wytwarzania, zastosowanie do przygotowywania leków oraz zawierające je kompozycje farmaceutyczne

B1 (11) **223968** (41) 2014 06 23

(51) *C07F 1/08* (2006.01)
C07F 1/10 (2006.01)
C07F 3/06 (2006.01)
C07F 5/02 (2006.01)
C07C 59/265 (2006.01)

(21) 401946 (22) 2012 12 10
(72) SZCZEPANIAK STANISŁAW, Kielce (PL); SZCZEPANIAK REMIGIUSZ, Kielce (PL); SZCZEPANIAK ELWIRA, Kielce (PL); SZCZEPANIAK DOMINIKA, Kielce (PL); SZCZEPANIAK MONIKA, Kielce (PL); ZALEWSKA ANETA, Kielce (PL)
(73) SZCZEPANIAK STANISŁAW, Kielce (PL); SZCZEPANIAK REMIGIUSZ, Kielce (PL); SZCZEPANIAK ELWIRA, Kielce (PL); SZCZEPANIAK DOMINIKA, Kielce (PL); SZCZEPANIAK MONIKA, Kielce (PL); ZALEWSKA ANETA, Kielce (PL)
(54) Wodne roztwory cytrynianowo-boranowych kompleksów srebra(I), miedzi(II) i cynku(II) oraz sposób otrzymywania wodnych roztworów cytrynianowo-boranowych kompleksów srebra(I), miedzi(II) i cynku(II)

B1 (11) **223918** (41) 2014 12 08

(51) *C07F 9/40* (2006.01)
C07D 317/70 (2006.01)
C07D 233/64 (2006.01)

(21) 404112 (22) 2013 05 28
(72) BAŁCZEWSKI PIOTR, Łódź (PL); SZCZĘSNA DOROTA, Wierzchy (PL)
(73) CENTRUM BADAŃ MOLEKULARNYCH I MAKROMOLEKULARNYCH POLSKIEJ AKADEMII NAUK, Łódź (PL)
(54) 3-Arylo-2-fosforylo podstawione 1-indanony i sposób ich wytwarzania

B1 (11) **224068** (41) 2013 09 16

(51) *C07F 15/00* (2006.01)
C07D 231/16 (2006.01)
A61P 35/00 (2006.01)

(21) 399458 (22) 2012 06 08
(72) REGIEC ANDRZEJ, Prusice (PL); MASTALARZ AGNIESZKA, Wrocław (PL); MASTALARZ HENRYK, Wrocław (PL); WIETRZYK JOANNA, Wrocław (PL)
(73) UNIWERSYTET MEDYCZNY IM. PIASTÓW ŚLĄSKICH WE WROCŁAWIU, Wrocław (PL)
(54) Cis-i trans-związki kompleksowe platyny(II) z 1-metylo-4-nitropirazolem, zwłaszcza do stosowania w leczeniu i zapobieganiu nowotworów oraz sposób wytwarzania ich mieszaniny

B1 (11) **224219** (41) 2013 06 24

(51) *C07K 16/02* (2006.01)
C07K 16/18 (2006.01)
G01N 33/574 (2006.01)

(21) 401826 (22) 2012 11 30
(72) SIEŃCZYK MARCIN, Wrocław (PL); ŁUPICKA AGNIESZKA, Milicz (PL); ŁĘCKA MARIA, Wrocław (PL); GRZYWA RENATA, Wrocław (PL); BOBREK KAMILA, Łaziska Górne (PL); GAWĘŁ ANDRZEJ, Wrocław (PL); ZERKA AGATA, Świdnica (PL); BOIVIN STEPHANE, Hamburg (DE); WALCZAK MACIEJ, Wrocław (PL)
(73) POLITECHNIKA WROCŁAWSKA, Wrocław (PL)
(54) Przeciwciała poliklonalne klasy IgY specyficzne wobec epitopu białka PSA, sposób ich wytwarzania oraz zastosowanie

B1 (11) **224220** (41) 2013 06 24

(51) *C07K 16/02* (2006.01)
C07K 16/18 (2006.01)
G01N 33/574 (2006.01)

(21) 401827 (22) 2012 11 30

(72) SIEŃCZYK MARCIN, Wrocław (PL); WALCZAK MACIEJ, Wrocław (PL); ŁUPICKA AGNIESZKA, Milicz (PL); GRZYWA RENATA, Wrocław (PL); BOBREK KAMILA, Łaziska Górne (PL); GAWĘŁ ANDRZEJ, Wrocław (PL); BOIVIN STEPHANE, Hamburg (DE)
(73) POLITECHNIKA WROCŁAWSKA, Wrocław (PL)
(54) Przeciwciała poliklonalne klasy IgY specyficzne wobec epitopu ludzkiego białka CA 15-3(1085-1103), sposób ich wytwarzania oraz ich zastosowanie

B1 (11) **223870** (41) 2015 06 22

(51) *C08B 37/08* (2006.01)
B82Y 40/00 (2011.01)

(21) 406608 (22) 2013 12 20
(72) TYLMAN MICHAŁ, Bełchatów (PL); NAWROTEK KATARZYNA, Byszewy (PL); BALCERZAK JACEK, Łódź (PL); KAMIŃSKI KAMIL, Łódź (PL)
(73) POLITECHNIKA ŁÓDZKA, Łódź (PL)
(54) Sposób wytwarzania rurek polimerowych, zwłaszcza do zastosowań medycznych

B1 (11) **224151** (41) 2015 12 07

(51) *C08F 120/36* (2006.01)
C08F 120/38 (2006.01)

(21) 411791 (22) 2015 03 31
(72) KORBUT ALEKSANDRA, Siechnice (PL); ORTYL EWELINA, Wrocław (PL); ZIELIŃSKA SONIA, Siechnice (PL)
(73) POLITECHNIKA WROCŁAWSKA, Wrocław (PL)
(54) Fotochromowe homopolimery metakrylowe zawierające pochodne 4-amino-N-(4-metylopirymidyn-2-ilo)benzenosulfonamidu i sposób ich otrzymywania

B1 (11) **224153** (41) 2015 11 09

(51) *C08F 220/18* (2006.01)
C08F 220/36 (2006.01)
C08F 220/38 (2006.01)

(21) 411794 (22) 2015 03 31
(72) KORBUT ALEKSANDRA, Siechnice (PL); ZIELIŃSKA SONIA, Siechnice (PL); ORTYL EWELINA, Wrocław (PL)
(73) POLITECHNIKA WROCŁAWSKA, Wrocław (PL)
(54) Fotochromowe kopolimery metakrylanu butylu zawierające pochodne 4-amino-N-(4-metylopirymidyn-2-ilo)benzenosulfonamidu i sposób ich otrzymywania

B1 (11) **224154** (41) 2015 12 07

(51) *C08F 220/18* (2006.01)
C08F 220/36 (2006.01)
C08F 220/38 (2006.01)

(21) 411796 (22) 2015 03 31
(72) KORBUT ALEKSANDRA, Siechnice (PL); ZIELIŃSKA SONIA, Siechnice (PL); ORTYL EWELINA, Wrocław (PL)
(73) POLITECHNIKA WROCŁAWSKA, Wrocław (PL)
(54) Metakrylowe kopolimery fotochromowe pochodne 4-amino-N-(4-metylopirymidyn-2-ilo)benzenosulfonamidu i sposób ich wytwarzania

B1 (11) **224152** (41) 2015 12 07

(51) *C08F 220/36* (2006.01)
C08F 220/38 (2006.01)
C08F 220/56 (2006.01)

(21) 411792 (22) 2015 03 31
(72) KORBUT ALEKSANDRA, Siechnice (PL); ORTYL EWELINA, Wrocław (PL); ZIELIŃSKA SONIA, Siechnice (PL)
(73) POLITECHNIKA WROCŁAWSKA, Wrocław (PL)
(54) Kopolimery N-izopropylakrylamidu zawierające fotochromowe pochodne 4-amino-N-(4-metylopirymidyn-2-ilo)benzenosulfonamidu i sposób ich otrzymywania

B1 (11) **224155** (41) 2015 12 07
 (51) **C08F 220/36** (2006.01)
C08F 220/38 (2006.01)
C08F 220/56 (2006.01)
 (21) 411797 (22) 2015 03 31
 (72) KORBUT ALEKSANDRA, Siechnice (PL); ORTYL EWELINA, Wrocław (PL); ZIELIŃSKA SONIA, Siechnice (PL)
 (73) POLITECHNIKA WROCŁAWSKA, Wrocław (PL)
 (54) Fotochromowe kopolimery metakrylowych pochodnych 4-amino-N-(4-metylopirymidyn-2-ilo)benzenosulfonamidu i akrylamidu i sposób ich otrzymywania

B1 (11) **223933** (41) 2014 02 17
 (51) **C08G 18/10** (2006.01)
C08G 18/12 (2006.01)
C08G 18/36 (2006.01)
 (21) 400253 (22) 2012 08 06
 (72) GŁOWIŃSKA EWA, Zalesie (PL); DATTA JANUSZ, Gdynia (PL); HAPONIUK JÓZEF, Gdańsk (PL)
 (73) POLITECHNIKA GDAŃSKA, Gdańsk (PL)
 (54) Sposób otrzymywania biopoliuretanów

B1 (11) **224138** (41) 2014 12 22
 (51) **C08G 18/50** (2006.01)
C08L 75/04 (2006.01)
C09K 21/14 (2006.01)
 (21) 404262 (22) 2013 06 09
 (72) OŻÓG MARIUSZ, Rzeszów (PL)
 (73) OŻÓG MARIUSZ, Rzeszów (PL)
 (54) Bezhalogenowa, samogasnąca, termoodporna, sztywna pianka poliuretanowa oraz jej zastosowanie

B1 (11) **224119** (41) 2015 07 06
 (51) **C08G 18/50** (2006.01)
 (21) 406724 (22) 2013 12 30
 (72) ZARZYKA IWONA, Rzeszów (PL); LUBCZAK JACEK, Rzeszów (PL)
 (73) POLITECHNIKA RZESZOWSKA IM. IGNACEGO ŁUKASIEWICZA, Rzeszów (PL)
 (54) Pianka poliuretanowa, sposób jej wytwarzania i zastosowanie

B1 (11) **223976** (41) 2015 02 16
 (51) **C08G 61/12** (2006.01)
C08G 75/00 (2006.01)
C08F 234/04 (2006.01)
H01L 51/00 (2006.01)
 (21) 408339 (22) 2014 05 27
 (72) SOŁODUCHO JADWIGA, Wrocław (PL); OLECH KAMILA, Żórawina (PL)
 (73) POLITECHNIKA WROCŁAWSKA, Wrocław (PL)
 (54) Poli[2,7-bis(2-tiofeno)-9,9-dimetyloksanten], sposób jego otrzymywania oraz zastosowanie w polimerowym materiale półprzewodnikowym

B1 (11) **224046** (41) 2011 10 24
 (51) **C08G 63/78** (2006.01)
 (62) 363173
 (21) 395852 (22) 2001 12 06
 (30) 60/254,040 2000 12 07 US
 (86) 2001 12 06 PCT/US01/46992
 (87) 2002 06 12 WO02/046266
 (72) DEBRUIN BRUCE ROGER, Kingsport (US)
 (73) Grupo Petrotemex, S.A. de C.V., San Pedro Garza Garcia (MX)
 (54) Sposób wytwarzania polimeru poliestrowego

B1 (11) **224118** (41) 2015 07 06
 (51) **C08G 65/34** (2006.01)

C08G 79/08 (2006.01)
C08G 18/50 (2006.01)
 (21) 406723 (22) 2013 12 30
 (72) ZARZYKA IWONA, Rzeszów (PL)
 (73) POLITECHNIKA RZESZOWSKA IM. IGNACEGO ŁUKASIEWICZA, Rzeszów (PL)
 (54) Polieterol, sposób jego wytwarzania i zastosowanie

B1 (11) **224143** (41) 2015 07 20
 (51) **C08G 73/00** (2006.01)
C08J 11/04 (2006.01)
C08J 11/10 (2006.01)
 (62) 396090
 (21) 409303 (22) 2011 08 25
 (72) WIRPSZA ZYGMUNT, Warszawa (PL); OGORZAŁEK URSZULA, Wierzbica (PL)
 (73) ECO INNOVA SPÓŁKA Z OGRANICZONĄ ODPOWIEDZIALNOŚCIĄ, Warszawa (PL)
 (54) Sposób wytwarzania produktów zawierających grupy aminowe

B1 (11) **223796** (41) 2015 04 13
 (51) **C08G 77/24** (2006.01)
C08G 77/18 (2006.01)
C08G 77/08 (2006.01)
C08G 77/385 (2006.01)
C08F 283/12 (2006.01)
 (21) 405568 (22) 2013 10 08
 (72) MACIEJEWSKI HIERONIM, Poznań (PL); KARASIEWICZ JOANNA, Komorniki (PL)
 (73) FUNDACJA UNIwersytetu IM. ADAMA MICKIEWICZA W POZNANIU, Poznań (PL)
 (54) Nowe fluorokarbofunkcyjne polisiloksany i sposób ich otrzymywania

B1 (11) **223876** (41) 2015 07 20
 (51) **C08J 5/12** (2006.01)
C09J 5/00 (2006.01)
 (21) 406788 (22) 2014 01 07
 (72) ANDRYSEWICZ EDYTA, Białystok (PL); FALKOWSKI PAWEŁ, Białystok (PL); WASILEWSKA KATARZYNA, Choroszcz (PL)
 (73) MASTERPRESS SPÓŁKA AKCYJNA, Olsztyn (PL)
 (54) Środek klejący na bazie cykloheksanonu

B1 (11) **223898** (41) 2014 07 21
 (51) **C08J 5/18** (2006.01)
C08J 3/24 (2006.01)
C08K 5/053 (2006.01)
C08L 3/08 (2006.01)
 (21) 402447 (22) 2013 01 16
 (72) WILPISZEWSKA KATARZYNA, Szczecin (PL); SPYCHAJ TADEUSZ, Szczecin (PL); ANTOSIK ADRIAN KRZYSZTOF, Tanowo (PL)
 (73) ZACHODNIOPOMORSKI UNIwersytet Technologiczny W SZCZECINIE, Szczecin (PL)
 (54) Sposób otrzymywania hydrofilowej folii biodegradowalnej

B1 (11) **224124** (41) 2015 09 14
 (51) **C08J 11/06** (2006.01)
C08L 67/03 (2006.01)
C08L 25/12 (2006.01)
C08L 71/12 (2006.01)
C08L 77/02 (2006.01)
B29B 17/00 (2006.01)
B29C 47/36 (2006.01)
B29C 47/78 (2006.01)
 (21) 407415 (22) 2014 03 06
 (72) SIKORA JANUSZ W., Dys (PL); SAMUJŁO BRONISŁAW, Lublin (PL); DULEBA BRANISLAV, Koszyce (SK)

(73) POLITECHNIKA LUBELSKA, Lublin (PL)
 (54) Sposób wytwarzania kompozycji polimerowej termoplastycznej

B1 (11) **223816** (41) 2013 09 16

(51) **C08J 11/10** (2006.01)
C04B 26/16 (2006.01)
B09B 3/00 (2006.01)
B29B 17/00 (2006.01)

(21) 398435 (22) 2012 03 14
 (72) ZADĘCKI WIESŁAW, Zabrze (PL); WĘGRZYN KRZYSZTOF, Warszawa (PL); BABRAL MARIUSZ, Konstancin-Jeziorna (PL)
 (73) ZADĘCKI WIESŁAW, Zabrze (PL); WĘGRZYN KRZYSZTOF, Warszawa (PL); BABRAL MARIUSZ, Konstancin-Jeziorna (PL)
 (54) Element konstrukcyjny z odpadowej pianki poliuretanowej

B1 (11) **224040** (41) 2014 06 09

(51) **C08L 95/00** (2006.01)
C07D 233/16 (2006.01)

(21) 401756 (22) 2012 11 26
 (72) NARANIECKI BRONISŁAW, Kędzierzyn-Koźle (PL); KOSNO JACEK, Kędzierzyn-Koźle (PL); GAWEŁ IRENA, Wrocław (PL); NICZKE ŁUKASZ, Nowe Kramsko (PL); ZDUNEK ARTUR, Kędzierzyn-Koźle (PL); GRABOWSKI WOJCIECH, Poznań (PL); SŁOWIK MIECZYŚLAW, Biedrusko (PL); FISZER RENATA, Kędzierzyn-Koźle (PL)
 (73) INSTYTUT CIĘŻKIEJ SYNTEZY ORGANICZNEJ BLACHOWNIA, Kędzierzyn-Koźle (PL)
 (54) Wielofunkcyjny dodatek do asfaltu i sposób otrzymywania wielofunkcyjnego dodatku do asfaltu

B1 (11) **223901** (41) 2014 08 18

(51) **C09D 125/06** (2006.01)
C08L 25/06 (2006.01)
C09K 3/18 (2006.01)

(21) 402756 (22) 2013 02 13
 (72) TRUCHAN KAZIMIERZ, Warszawa (PL); WYSZYŃSKA ELŻBIETA, Józefów (PL)
 (73) POLITECHNIKA WARSZAWSKA, Warszawa (PL)
 (54) Preparat wodochronny i chemoodporny

B1 (11) **224203** (41) 2014 01 20

(51) **C09J 163/00** (2006.01)
C08L 63/00 (2006.01)
C08J 11/24 (2006.01)

(21) 399860 (22) 2012 07 09
 (72) CZUB PIOTR, Kraków (PL)
 (73) POLITECHNIKA KRAKOWSKA IM. TADEUSZA KOŚCIUSZKI, Kraków (PL)
 (54) Sposób wytwarzania kleju epoksydowego na bazie żywic epoksydowych otrzymanych z poli(tereftalanu etylenu), zwłaszcza odpadowego

B1 (11) **224080** (41) 2013 07 08

(51) **C09J 163/00** (2006.01)
C09J 163/10 (2006.01)
C09J 129/10 (2006.01)
C09J 127/00 (2006.01)
C08L 63/00 (2006.01)

(62) 358501
 (21) 401407 (22) 2003 01 29
 (30) 60/353,085 2002 01 30 US
 (72) JAZENSKI PETER JAMES, Dayton (US); DORRINGTON PAUL ANTHONY, Dayton (US); HOY DEAN EDWARD, West Alexandria (US); ROITMAN LIPA LEON, Dayton (US)
 (73) ROHM AND HAAS COMPANY, Philadelphia (US)
 (54) Wodna kompozycja klejowa

B1 (11) **224011** (41) 2015 12 21

(51) **C09K 3/10** (2006.01)
C09D 5/34 (2006.01)
C08K 13/02 (2006.01)
E04B 1/62 (2006.01)
C04B 14/22 (2006.01)
C04B 26/12 (2006.01)
C04B 26/16 (2006.01)
B09B 3/00 (2006.01)

(62) 397004
 (21) 414345 (22) 2011 11 17
 (72) KAZIBUDZKA RENATA, Częstochowa (PL); KAZIBUDZKI TADEUSZ, Częstochowa (PL); PUCHAŁA MIROŚLAW, Zgierz (PL); KUBICA STEFAN, Zabrze (PL); KUCZYŃSKA HELENA, Gliwice (PL); MROWIEC KATARZYNA, Katowice (PL)
 (73) KAZIBUDZKA RENATA PRZEDSIĘBIORSTWO WIELOBRANŻOWE EKOTOP, Częstochowa (PL); INSTYTUT INŻYNIERII MATERIAŁÓW POLIMEROWYCH I BARWNIKÓW, Toruń (PL)
 (54) Sposób wytwarzania wyrobów chemoodpornych, zwłaszcza kitów

B1 (11) **223975** (41) 2015 11 23

(51) **C09K 11/00** (2006.01)
F21S 2/00 (2006.01)
F21V 9/00 (2006.01)

(21) 408282 (22) 2014 05 21
 (72) MARCINIAK ŁUKASZ, Wrocław (PL); HRENIAK DARIUSZ, Wrocław (PL); BEDNARKIEWICZ ARTUR, Wrocław (PL); STRĘK WIESŁAW, Bielany Wrocławskie (PL)
 (73) INSTYTUT NISKICH TEMPERATUR I BADAŃ STRUKTURALNYCH IM. WŁODZIMIERZA TRZEBIATOWSKIEGO POLSKIEJ AKADEMII NAUK, Wrocław (PL)
 (54) Źródło szerokopasmowego światła białego generowanego na matrycach tlenkowych wysoko domieszkowanych jonami metali ziem rzadkich, wzbudzanego promieniowaniem podczerwonym

B1 (11) **224027** (41) 2014 08 04

(51) **C10B 53/00** (2006.01)
C10G 1/10 (2006.01)

(21) 402628 (22) 2013 02 01
 (72) CHEŁCHOWSKI JACEK, Radzymin (PL); JURZAK JAKUB, Konstancin-Jeziorna (PL); OBSTAWSKI ADAM, Góra Kalwaria (PL); POLIT ALBERT, Ostrowiec Świętokrzyski (PL); TUREK PIOTR, Radom (PL); FENICKI ARKADIUSZ, Bartoły Wielkie (PL); FENICKI MACIEJ, Bartoły Wielkie (PL)
 (73) EZO SPÓŁKA AKCYJNA, Warszawa (PL)
 (54) Układ obiegu gazu powstałego w procesie pirolizy

B1 (11) **224215** (41) 2014 05 12

(51) **C10B 57/06** (2006.01)
 (21) 401441 (22) 2012 10 31

(72) KOZIOŁ JOACHIM, Zabrze (PL); MATUSIAK PIOTR, Gliwice (PL)
 (73) INSTYTUT TECHNIKI GÓRNICZEJ KOMAG, Gliwice (PL)
 (54) Sposób wytwarzania koksu

B1 (11) **223946** (41) 2014 11 10

(51) **C10G 17/02** (2006.01)

(21) 403728 (22) 2013 04 30
 (72) KLUGMANN-RADZIEMSKA EWA, Gdańsk (PL); JANUSZEWICZ KATARZYNA, Sopot (PL)
 (73) POLITECHNIKA GDAŃSKA, Gdańsk (PL)
 (54) Sposób dezodoryzacji ciekłych produktów pirolizy odpadów tworzyw sztucznych

B1 (11) **224067** (41) 2012 12 17

(51) **C10J 3/06** (2006.01)
C10K 1/18 (2006.01)

(21) 399448 (22) 2012 06 06
 (30) 13/157,636 2011 06 10 US
 (72) DEPUY RICHARD ANTHONY, Schenectady (US); MALL
 OMPRAKASH, Bangalore (IN)
 (73) GENERAL ELECTRIC COMPANY, Schenectady (US)
 (54) Układ gazyfikacji biomasy

B1 (11) **224212** (41) 2014 04 14
 (51) **C10J 3/16** (2006.01)
 (21) 401192 (22) 2012 10 12
 (72) SARRÉ PIOTR, Gliwice (PL)
 (73) SARRÉ PIOTR, Gliwice (PL)
 (54) Sposób zgazowania surowców węglonośnych, karbonizatów
 i węgla oraz układ urządzeń do prowadzenia tego procesu

B1 (11) **224037** (41) 2012 03 26
 (51) **C10L 1/02** (2006.01)
 (21) 392431 (22) 2010 09 17
 (72) FIJAŁKOWSKI JANUSZ, Łomianki (PL); BISKUPIAK HENRYK,
 Kędzierzyn-Koźle (PL)
 (73) FIJAŁKOWSKA STEFANIA, Łomianki (PL); FIJAŁKOWSKI
 JANUSZ, Łomianki (PL)
 (54) Olej opałowy i sposób wytwarzania oleju opałowego

B1 (11) **224139** (41) 2016 02 15
 (51) **C10L 1/06** (2006.01)
 (21) 409068 (22) 2014 08 01
 (72) JABŁOŃSKI STANISŁAW, Warszawa (PL); GRZEGORCZYK
 WIEŚLAW, Lublin (PL); TARAS DARIUSZ, Świdnik (PL)
 (73) EKOBENZ SPÓŁKA Z OGRANICZONĄ ODPOWIEDZIALNOŚCIĄ,
 Lublin (PL)
 (54) Mieszanka paliwowa szczególnie do silników z zapłonem iskro-
 wym

B1 (11) **223849** (41) 2012 10 22
 (51) **C10L 1/32** (2006.01)
C10L 9/00 (2006.01)
 (21) 394495 (22) 2011 04 11
 (72) OLMA TOMASZ, Dębowiec (PL); OLMA ROMAN,
 Dębowiec (PL); KOWALSKI ZYGMUNT, Cieszyn (PL); BANACH
 MARCIN, Pałacznica (PL); STAROŃ PAWEŁ, Kraków (PL)
 (73) OLMA TOMASZ, Dębowiec (PL); OLMA ROMAN,
 Dębowiec (PL); KOWALSKI ZYGMUNT, Cieszyn (PL); BANACH
 MARCIN, Pałacznica (PL); STAROŃ PAWEŁ, Kraków (PL)
 (54) Sposób otrzymywania zawiesin wodno-węglowych i zawiesina
 wodno-węglowa

B1 (11) **223930** (41) 2012 02 13
 (51) **C10L 1/185** (2006.01)
C07C 41/42 (2006.01)
 (21) 392026 (22) 2010 08 02
 (72) PILARCZYK JANUSZ ANDRZEJ, Płock (PL); SAŁACKI WIEŚLAW,
 Płock (PL); GRZECZKOWSKI STANISŁAW, Brwilno (PL); GÓRAK
 ANDRZEJ, Witten (DE); GONZALES RUGERIO CARLOS A.,
 Dortmund (DE); KREIS PETER, Dortmund (DE)
 (73) OBR SPÓŁKA AKCYJNA, Płock (PL)
 (54) Sposób otrzymywania wysokooktanowych komponentów
 benzyn silnikowych w procesie eteryfikacji etanolem frakcji C₅ i C₆
 z zastosowaniem rektyfikacji reaktywnej

B1 (11) **224217** (41) 2014 06 09
 (51) **C10M 113/12** (2006.01)
 (21) 401777 (22) 2012 11 27
 (72) KOZDRACH RAFAŁ, Radom (PL)
 (73) INSTYTUT TECHNOLOGII EKSPLOATACJI-PAŃSTWOWY
 INSTYTUT BADAWCZY, Radom (PL)
 (54) Wysokotemperaturowy syntetyczny smar plastyczny do stalo-
 wych węzłów tarcia

B1 (11) **224183** (41) 2013 08 19
 (51) **C12M 1/02** (2006.01)
C12M 1/00 (2006.01)
 (21) 398028 (22) 2012 02 06
 (72) TALBIERZ SZYMON, Wejherowo (PL); KUJAWSKA NATALIA,
 Gdynia (PL)
 (73) UNIWERSYTET GDAŃSKI, Gdańsk (PL)
 (54) Fotobioreaktor

B1 (11) **224098** (41) 2015 01 05
 (51) **C12N 15/10** (2006.01)
C12Q 1/68 (2006.01)
G01N 33/04 (2006.01)
 (21) 404447 (22) 2013 06 25
 (72) POKORSKA JOANNA, Wierzbrowie (PL); KUŁAJ DOMINIKA,
 Świątniki Górne (PL)
 (73) UNIWERSYTET ROLNICZY IM. HUGONA KOŁŁĄTAJA
 W KRAKOWIE, Kraków (PL)
 (54) Sposób izolacji kwasów nukleinowych, zwłaszcza z komórek
 somatycznych mleka

B1 (11) **223992** (41) 2004 06 28
 (51) **C12N 15/63** (2006.01)
C12N 15/11 (2006.01)
A61K 31/713 (2006.01)
C12N 5/10 (2006.01)
 (21) 356698 (22) 2000 11 17
 (30) 9927444.1 1999 11 19 GB
 (86) 2000 11 17 PCT/GB00/04404
 (87) 2001 05 25 WO01/36646
 (72) ZERNICKA-GOETZ MAGDALENA, Cambridge (GB); WIANNY
 FLORENCE, Cambridge (GB); EVANS MARTIN JOHN, Cardiff (GB);
 GLOVER DAVID MOORE, Cambridge (GB)
 (73) CANCER RESEARCH TECHNOLOGY LIMITED, Londyn (GB)
 (54) Zastosowanie RNA do wytwarzania leku do hamowania eks-
 presji genu docelowego w komórce ssaczej

B1 (11) **224012** (41) 2015 12 07
 (51) **C12P 7/64** (2006.01)
C12R 1/785 (2006.01)
 (62) 403181
 (21) 414462 (22) 2013 03 18
 (72) SZCZĘSNA-ANTCZAK MIROŚLAWA, Łódź (PL); ANTCZAK
 TADEUSZ, Łódź (PL); BOROWSKA AGNIESZKA, Ozorków (PL);
 BIELECKI STANISŁAW, Łódź (PL); RZYSKA MAŁGORZATA, Łódź (PL)
 (73) POLITECHNIKA ŁÓDZKA, Łódź (PL)
 (54) Sposób otrzymywania strukturyzowanych triacylogliceroli

B1 (11) **224013** (41) 2015 12 07
 (51) **C12P 7/64** (2006.01)
C12R 1/785 (2006.01)
 (62) 403182
 (21) 414604 (22) 2013 03 18
 (72) SZCZĘSNA-ANTCZAK MIROŚLAWA, Łódź (PL); ANTCZAK
 TADEUSZ, Łódź (PL); BIELECKI STANISŁAW, Łódź (PL); STRUSZCZYK-
 ŚWITA KATARZYNA, Rosanów (PL); STAŃCZYK ŁUKASZ, Łódź (PL)
 (73) POLITECHNIKA ŁÓDZKA, Łódź (PL)
 (54) Sposób wytwarzania strukturyzowanych triacylogliceroli

B1 (11) **224216** (41) 2014 05 26
 (51) **C21D 6/02** (2006.01)
C21D 9/46 (2006.01)
 (21) 401621 (22) 2012 11 14
 (72) MARCISZ JAROSŁAW, Gliwice (PL); GARBARZ BOGDAN,
 Gliwice (PL); STĘPIEŃ JERZY, Gliwice (PL); ADAMCZYK MARIUSZ,
 Tychy (PL)
 (73) INSTYTUT METALURGII ŻELAZA IM. STANISŁAWA STASZICA,
 Gliwice (PL)

(54) Sposób krótkotrwałej obróbki cieplnej elementów ze stali umacnianej wydzieleniowo

B1 (11) **224073** (41) 2014 02 03

(51) **C22B 19/30** (2006.01)
C22B 7/00 (2006.01)

(21) 400196 (22) 2012 07 31
(72) KRUPKA DANUTA, Katowice (PL); CZEKAJ JERZY, Olkusz (PL); GALICKI JAN, Bukowno (PL); JAKUBOWSKI JACEK, Sławków (PL)
(73) POLITECHNIKA ŚLĄSKA, Gliwice (PL); BOLESŁAW RECYCLING SPÓŁKA Z OGRANICZONĄ ODPOWIEDZIALNOŚCIĄ, Bukowno (PL)
(54) Sposób przerobu cynkonośnych pyłów stalowniczych w kierunku otrzymywania koncentratów cynku i koncentratów ołowiu

B1 (11) **224079** (41) 2014 04 28

(51) **C22C 9/02** (2006.01)
C22C 9/04 (2006.01)

(21) 401350 (22) 2012 10 25
(72) JUSZCZYK BARBARA, Katowice (PL); CWOLEK BEATA, Gliwice (PL); KULASA JOANNA, Będzin (PL); CIURA LUDWIK, Gliwice (PL); MALEC WITOLD, Gliwice (PL); WIERZBICKI ŁUKASZ, Gliwice (PL); MALARA SZYMON, Gliwice (PL)
(73) INSTYTUT METALI NIEŻELAZNYCH, Gliwice (PL)
(54) Brąz odlewniczy

B1 (11) **224078** (41) 2014 04 28

(51) **C22C 9/10** (2006.01)
C22C 9/04 (2006.01)

(21) 401349 (22) 2012 10 25
(72) JUSZCZYK BARBARA, Katowice (PL); CWOLEK BEATA, Gliwice (PL); KULASA JOANNA, Będzin (PL); CIURA LUDWIK, Gliwice (PL); MALEC WITOLD, Gliwice (PL); WIERZBICKI ŁUKASZ, Gliwice (PL); MALARA SZYMON, Gliwice (PL)
(73) INSTYTUT METALI NIEŻELAZNYCH, Gliwice (PL)
(54) Brąz odlewniczy

B1 (11) **224024** (41) 2014 07 07

(51) **C22C 33/02** (2006.01)
B22F 3/16 (2006.01)

(21) 402353 (22) 2013 01 02
(72) WŁODARCZYK RENATA, Częstochowa (PL); DUDEK AGATA, Częstochowa (PL); NITKIEWICZ ZYGMUNT, Częstochowa (PL)
(73) POLITECHNIKA CZĘSTOCHOWSKA, Częstochowa (PL)
(54) Sposób wytwarzania spiekanych kompozytów, zwłaszcza na okładki ogniwo paliwowych

B1 (11) **224008** (41) 2015 11 09

(51) **C23C 4/10** (2016.01)
B23P 6/00 (2006.01)
C23C 4/16 (2016.01)

(21) 408099 (22) 2014 05 05
(72) BOREK ALEKSANDER, Katowice (PL); DUDZIŃSKI KRZYSZTOF, Bolesław (PL); MUCHA SEBASTIAN, Katowice (PL)
(73) PLASMA SYSTEM SPÓŁKA AKCYJNA, Siemianowice Śląskie (PL)
(54) Sposób podniesienia trwałości walca hutniczego lub rolki

B1 (11) **224009** (41) 2015 11 09

(51) **C23C 4/10** (2016.01)
B23P 6/00 (2006.01)
C23C 4/16 (2016.01)

(21) 408100 (22) 2014 05 05
(72) BOREK ALEKSANDER, Katowice (PL); DUDZIŃSKI KRZYSZTOF, Bolesław (PL); MUCHA SEBASTIAN, Katowice (PL)
(73) PLASMA SYSTEM SPÓŁKA AKCYJNA, Siemianowice Śląskie (PL)
(54) Sposób podniesienia trwałości lub regeneracji walca hutniczego

B1 (11) **223800** (41) 2015 04 27

(51) **C23C 14/35** (2006.01)
(21) 405735

(22) 2013 10 23
(72) BETIUK MAREK, Warszawa (PL); MICHALSKI JERZY, Warszawa (PL); WACH PIOTR, Częstochowa (PL); BURDYŃSKI KRYSPIŃ, Warszawa (PL); ŁATAŚ ZBIGNIEW, Warszawa (PL)
(73) INSTYTUT MECHANIKI PRECYZYJNEJ, Warszawa (PL)
(54) Sposób próżniowego napylania powłok metodą magnetronową

B1 (11) **224194** (41) 2013 12 09

(51) **C23F 15/00** (2006.01)
F28F 19/02 (2006.01)
B23K 9/04 (2006.01)

(21) 399378 (22) 2012 05 30
(72) BOREK ALEKSANDER, Katowice (PL); KLIMPEL ANDRZEJ, Gliwice (PL)
(73) PLASMA SYSTEM SPÓŁKA AKCYJNA, Siemianowice Śląskie (PL)
(54) Sposób wykonywania warstwy ochronnej na ekranach szczelnych kotłów energetycznych

B1 (11) **223924** (41) 2014 09 01

(51) **C25B 3/02** (2006.01)
G01N 27/26 (2006.01)
C25F 1/04 (2006.01)

(21) 402866 (22) 2013 02 22
(72) SKOWROŃSKI JAN, Poznań (PL); KRAWCZYK PIOTR, Pałędzie (PL); ROZMANOWSKI TOMASZ, Kościan (PL)
(73) POLITECHNIKA POZNAŃSKA, Poznań (PL)
(54) Sposób anodowej regeneracji elektrod węglowych przewodzonej w trakcie elektrochemicznego utlenianiu fenolu

B1 (11) **223961** (41) 2015 01 19

(51) **C25D 5/02** (2006.01)
C25D 1/08 (2006.01)
C25D 2/00 (2006.01)

(21) 404682 (22) 2013 07 12
(72) KOZŁOWSKA ANNA, Łomianki (PL); TEODORCZYK MARIAN, Warszawa (PL); KRZYŻAK KONRAD, Warszawa (PL); MARCJANIUK ANDRZEJ, Warszawa (PL)
(73) INSTYTUT TECHNOLOGII MATERIAŁÓW ELEKTRONICZNYCH, Warszawa (PL)
(54) Sposób wytwarzania mikro-kanałów i/lub łączenia i uszczelniania metalowych, zwłaszcza miedzianych, chłodnic mikro-kanałowych

B1 (11) **224014** (41) 2016 03 14

(51) **C25D 21/18** (2006.01)
C25D 21/16 (2006.01)
C25F 7/02 (2006.01)

(62) 405638
(21) 414804 (22) 2013 10 14
(30) P.405638 2013 10 14 PL
(72) RAGA KRZYSZTOF, Rzeszów (PL); KWOLEK KAZIMIERZ, Markowa (PL); KOCÓJ-TOPOROWSKA MONIKA, Rzeszów (PL); DEPA MARTA, Rzeszów (PL); HAJDUK KRZYSZTOF, Rzeszów (PL); NAWRAT GINTER, Katowice (PL); SIMKA WOJCIECH, Katowice (PL); NIEUŻYŁA ŁUKASZ, Jaworzno (PL); GONET MACIEJ, Bytom (PL); KRZĄKAŁA AGNIESZKA, Ruda Śląska (PL)
(73) PRATT & WHITNEY RZESZÓW SPÓŁKA AKCYJNA, Rzeszów (PL); POLITECHNIKA ŚLĄSKA, Gliwice (PL)
(54) Sposób regeneracji kąpielii trawiącej w procesie usuwania powłoki miedzi z podłoża stalowego

B1 (11) **224041** (41) 2012 11 19

(51) **C30B 29/16** (2006.01)
C30B 29/20 (2006.01)

(21) 394818 (22) 2011 05 10
 (72) MARKIEWICZ ANDREJ, Warszawa (PL); SHKULOV ANATOLY, Sankt Petersburg (RU)
 (73) JUROPOL SPÓŁKA Z OGRANICZONĄ ODPOWIEDZIALNOŚCIĄ, Ożarów Mazowiecki (PL)
 (54) Wsad surowcowy do wytwarzania kryształu tlenkowego będącego szafirem na zarodku krystalizacji z masy stopionej i sposób otrzymywania takiego wsadu surowcowego

B1 (11) **224042** (41) 2012 11 19
 (51) **C30B 29/16** (2006.01)
 (21) 394819 (22) 2011 05 10
 (72) MARKIEWICZ ANDREJ, Warszawa (PL); SHKULOV ANATOLY, Sankt Petersburg (RU)
 (73) JUROPOL SPÓŁKA Z OGRANICZONĄ ODPOWIEDZIALNOŚCIĄ, Ożarów Mazowiecki (PL)
 (54) Sposób wytwarzania kryształu tlenkowego będącego szafirem lub granatem itrowo-glinowym

B1 (11) **224060** (41) 2013 09 30
 (51) **C30B 29/22** (2006.01)
C30B 21/02 (2006.01)
C30B 11/00 (2006.01)
 (21) 398481 (22) 2012 03 16
 (72) KŁOS ANDRZEJ, Warszawa (PL); ŁOBODZIŃSKI WOJCIECH, Warszawa (PL); PAWLAK DOROTA ANNA, Warszawa (PL); STEFAŃSKI ANDRZEJ, Warszawa (PL); OSEWSKI PAWEŁ, Suwałki (PL)
 (73) INSTYTUT TECHNOLOGII MATERIAŁÓW ELEKTRONICZNYCH, Warszawa (PL)
 (54) Sposób wytwarzania cienkowarstwowych kompozytów eutektycznych

B1 (11) **223789** (41) 2015 02 02
 (51) **D03D 1/00** (2006.01)
D03D 15/00 (2006.01)
D03D 25/00 (2006.01)
 (21) 404904 (22) 2013 07 29
 (72) GRABOWSKA KATARZYNA, Łódź (PL)
 (73) POLITECHNIKA ŁÓDZKA, Łódź (PL)
 (54) Nitka hybrydowa do indukcji elektromagnetycznej

B1 (11) **223994** (41) 2007 12 24
 (51) **D04B 21/10** (2006.01)
D04B 21/00 (2006.01)
A01F 15/07 (2006.01)
 (21) 382746 (22) 2007 06 26
 (72) TROJANOWSKI LUBOMIR, Świebodzice (PL)
 (73) TAMA POLSKA SPÓŁKA Z OGRANICZONĄ ODPOWIEDZIALNOŚCIĄ, Sieradz (PL)
 (54) Siatka do owijania bel występująca w postaci zwiniętej w rulon i urządzenie do produkcji siatki do owijania bel

B1 (11) **223803** (41) 2013 08 19
 (51) **D06M 23/10** (2006.01)
F41H 1/02 (2006.01)
C04B 35/14 (2006.01)
 (21) 398060 (22) 2012 02 09
 (72) SZAFRAN MIKOŁAJ, Piaseczno (PL); DANELSKA ANNA, Kutno (PL); FALKOWSKI PAWEŁ, Warszawa (PL); LEONOWICZ MARCIN, Warszawa (PL); ROKICKI GABRIEL, Warszawa (PL); TRYZNOWSKI MARIUSZ, Warszawa (PL); WIERZBICKI ŁUKASZ, Ciechanów (PL); ŻMIGRODZKI TOMASZ, Brwinów (PL)
 (73) POLITECHNIKA WARSZAWSKA, Warszawa (PL)
 (54) Masa ceramiczna o właściwościach dylatacyjnych i zastosowanie masy ceramicznej

B1 (11) **224054** (41) 2013 06 10
 (51) **D06M 23/12** (2006.01)
D06N 3/00 (2006.01)
B32B 27/12 (2006.01)
B32B 27/18 (2006.01)
 (21) 397283 (22) 2011 12 08
 (72) GOETZENDORF-GRABOWSKA BOGNA, Łódź (PL); KRÓLIKOWSKA HALINA, Łódź (PL); GAJDZICKI BOGUMIŁ, Łódź (PL); KARASZEWSKA AGNIESZKA, Chojnata (PL); BAŁ PATRYCJA, Łódź (PL)
 (73) INSTYTUT WŁÓKIENICTWA, Łódź (PL)
 (54) Termoregulacyjny materiał włókienniczy

B1 (11) **224222** (41) 2006 11 13
 (51) **D21F 3/02** (2006.01)
 (21) 379807 (22) 2004 10 15
 (30) 0302767-9 2003 10 21 SE
 (86) 2004 10 15 PCT/SE04/01485
 (87) 2005 04 28 WO05/038129
 (72) GUSTAVSSON TORD GUSTAV, Forshaga (SE)
 (73) VALMET AKTIEBOLAG, Sundsvall (SE)
 (54) Korpus podporowy, sposób kształtowania obszaru dociskowego oraz zastosowanie korpusu podporowego

B1 (11) **223942** (41) 2014 03 31
 (51) **E01C 7/08** (2006.01)
E01C 7/20 (2006.01)
C08L 95/00 (2006.01)
 (21) 400925 (22) 2012 09 26
 (72) NIEDZIELSKI ZBIGNIEW, Podkowa Leśna (PL)
 (73) INSTYTUT BADAWCZY DRÓG I MOSTÓW, Warszawa (PL)
 (54) Mieszanka mineralno-organiczna do wykonywania nawierzchni drogowych sposobem „na zimno”

B1 (11) **223945** (41) 2014 03 31
 (51) **E01C 7/08** (2006.01)
E01C 7/20 (2006.01)
C08L 95/00 (2006.01)
 (21) 400926 (22) 2012 09 26
 (72) NIEDZIELSKI ZBIGNIEW, Podkowa Leśna (PL)
 (73) INSTYTUT BADAWCZY DRÓG I MOSTÓW, Warszawa (PL)
 (54) Mieszanka mineralno-organiczna, zwłaszcza do napraw nawierzchni drogowych sposobem „na zimno”

B1 (11) **224051** (41) 2013 05 13
 (51) **E02B 11/00** (2006.01)
 (21) 396858 (22) 2011 11 02
 (72) GAWDZIK ANDRZEJ, Suchy Bór (PL); LATAWIEC KRZYSZTOF, Opole (PL); SAŁADZIAK MARIAN, Opole (PL); WAŻNY KRZYSZTOF, Kędzierzyn-Koźle (PL)
 (73) UNIWERSYTET OPOLSKI, Opole (PL)
 (54) Drenaż przyskarpowy

B1 (11) **223969** (41) 2014 08 18
 (51) **E02B 15/00** (2006.01)
E04H 4/00 (2006.01)
 (21) 402718 (22) 2013 02 09
 (72) MŁYNARCZYK ZYGMUNT, Poznań (PL); BORKOWSKI GRZEGORZ, Taczanów Drugi (PL); MŁYNARCZYK ADAM, Poznań (PL)
 (73) UNIWERSYTET IM. ADAMA MICKIEWICZA W POZNANIU, Poznań (PL)
 (54) Sposób przystosowania fragmentów zbiorników i cieków wodnych do celów rekreacyjnych

B1 (11) **224160** (41) 2005 11 28
 (51) **E02D 17/20** (2006.01)
E02D 29/02 (2006.01)

B29D 28/00 (2006.01)	
B29C 55/10 (2006.01)	
(21) 375155	(22) 2003 06 27
(30) 0214931.8	2002 06 27 GB
(86) 2003 06 27	PCT/GB03/02753
(87) 2004 01 08	WO04/003303
(72) WALSH ANTHONY THOMAS, bd (GB)	
(73) TENSAR TECHNOLOGIES LIMITED, Blackburn (GB)	
(54) Geosiatka	
<hr/>	
B1 (11) 224057	(41) 2013 08 05
(51) E02D 17/20 (2006.01)	
E02B 3/14 (2006.01)	
E01C 11/22 (2006.01)	
(21) 397940	(22) 2012 01 31
(72) MISIEWICZ FRANCISZEK, Warszawa (PL); WESOŁOWSKI PIOTR, Szczecin (PL)	
(73) INSTYTUT TECHNOLOGICZNO-PRZYRODNICZY, Falenty (PL)	
(54) Element betonowy do umacniania rowów	
<hr/>	
B1 (11) 224031	(41) 2010 12 06
(51) E02D 19/10 (2006.01)	
E02B 11/00 (2006.01)	
(21) 388137	(22) 2009 05 28
(72) DOMSKI JERZY, Kraków (PL)	
(73) ZAKŁAD KONSULTACYJNO-BADAWCZY GEOCOMP SPÓŁKA Z OGRANICZONĄ ODPOWIEDZIALNOŚCIĄ, Kraków (PL)	
(54) Sposób regulowania ilości wody gruntowej usuwanej z obszaru wykopu ograniczonego systemem przegród odcinających	
<hr/>	
B1 (11) 224218	(41) 2013 07 08
(51) E02D 29/12 (2006.01)	
E03F 5/02 (2006.01)	
(21) 401822	(22) 2012 11 30
(72) ŁASKI PAWEŁ, Szydłowiec (PL); TAKOSOGLU JAKUB, Kielce (PL); BŁASIAK SŁAWOMIR, Skarżysko-Kamienna (PL)	
(73) POLITECHNIKA ŚWIĘTOKRZYSKA, Kielce (PL)	
(54) Właz kanałowy, zwłaszcza studzienki kanalizacyjnej	
<hr/>	
B1 (11) 223834	(41) 2014 01 07
(51) E03B 3/11 (2006.01)	
(21) 399829	(22) 2012 07 05
(72) SAWICKI CEZARY, Łódź (PL)	
(73) ASPOL-FV SPÓŁKA Z OGRANICZONĄ ODPOWIEDZIALNOŚCIĄ, Łódź (PL)	
(54) Studnia kolektorowa wielosekcyjna	
<hr/>	
B3 (11) 223836	(41) 2014 01 07
(51) E03F 5/04 (2006.01)	
(21) 399716	(22) 2012 06 29
(61) 211223	
(72) POLAK ANDRZEJ, Rzeszów (PL)	
(73) POLAK ANDRZEJ ZMM MAXPOL ZAKŁAD PRACY CHRONIONEJ, Rzeszów (PL)	
(54) Odwodnienie punktowe	
<hr/>	
B1 (11) 224032	(41) 2011 06 06
(51) E04B 1/38 (2006.01)	
E04B 1/82 (2006.01)	
(21) 389666	(22) 2009 11 25
(72) GRYLEWICZ ADAM, Tychy (PL)	
(73) ADEX-GRYLEWICZ SPÓŁKA JAWNA, Tychy (PL)	
(54) Sposób przyklejania ściennych układów izolacyjnych	
<hr/>	
B1 (11) 224210	(41) 2014 03 31
(51) E04B 1/48 (2006.01)	
E04B 1/49 (2006.01)	
E04B 1/74 (2006.01)	

F16B 13/00 (2006.01)	
E04F 13/21 (2006.01)	
E04D 3/36 (2006.01)	
E04D 5/14 (2006.01)	
E04D 13/16 (2006.01)	
(21) 400909	(22) 2012 09 25
(72) KLIMAS PAWEŁ, Kuźnica Kiedrzyńska (PL)	
(73) KLIMAS PAWEŁ PPHU KLIMAS, Kuźnica Kiedrzyńska (PL)	
(54) Łącznik izolacji z wkręcanym trzpieniem	
<hr/>	
B1 (11) 223921	(41) 2011 05 23
(51) E04B 1/70 (2006.01)	
E01C 21/00 (2006.01)	
E02D 3/10 (2006.01)	
C09K 17/00 (2006.01)	
C09K 17/44 (2006.01)	
C07C 233/36 (2006.01)	
(21) 389574	(22) 2009 11 16
(72) JERZYKIEWICZ WOJCIECH, Kędzierzyn-Koźle (PL); NARANIECKI BRONISŁAW, Kędzierzyn-Koźle (PL); KOSNO JACEK, Kędzierzyn-Koźle (PL); SEMENIUK IZABELA, Kędzierzyn-Koźle (PL); WILCZEK JADWIGA, Katowice (PL); PORSZKE ANDRZEJ, Katowice (PL); ZDUNEK ARTUR, Kędzierzyn-Koźle (PL); FISZER RENATA, Kędzierzyn-Koźle (PL)	
(73) INSTYTUT CIĘŻKIEJ SYNTEZY ORGANICZNEJ BLACHOWNIA, Kędzierzyn-Koźle (PL)	
(54) Środek do hydrofobizacji gruntów spoistych i sposób hydrofobizacji gruntów spoistych	
<hr/>	
B1 (11) 223955	(41) 2013 11 25
(51) E04B 1/70 (2006.01)	
E04B 1/64 (2006.01)	
B01D 61/56 (2006.01)	
(21) 399254	(22) 2012 05 21
(72) PLINTA ROBERT, Szczecin (PL)	
(73) PLINTA ROBERT MOBIL MEDIA, Szczecin (PL)	
(54) Sposób do osuszania i zabezpieczania przegród budowlanych przed ponownym ich zawilgoceniem oraz urządzenie do osuszania i zabezpieczania przegród budowlanych przed ponownym ich zawilgoceniem	
<hr/>	
B1 (11) 224164	(41) 2011 09 26
(51) E04B 1/80 (2006.01)	
E04F 13/08 (2006.01)	
E04B 2/96 (2006.01)	
(21) 390745	(22) 2010 03 17
(72) FISZER PAWEŁ, Kraków (PL); ŻWIREK PAWEŁ, Kraków (PL); PUK MACIEJ, Poznań (PL)	
(73) ME WIELKOPOLSKA SPÓŁKA Z OGRANICZONĄ ODPOWIEDZIALNOŚCIĄ, Poznań (PL); ME POLSKA SPÓŁKA Z OGRANICZONĄ ODPOWIEDZIALNOŚCIĄ, Kraków (PL); LASER4METAL SPÓŁKA Z OGRANICZONĄ ODPOWIEDZIALNOŚCIĄ, Kraków (PL)	
(54) Zespół okładzinowy zatraskowy przegrody budowlanej	
<hr/>	
B1 (11) 224165	(41) 2011 09 26
(51) E04B 1/80 (2006.01)	
E04F 13/08 (2006.01)	
(21) 390746	(22) 2010 03 17
(72) FISZER PAWEŁ, Kraków (PL); ŻWIREK PAWEŁ, Kraków (PL); PUK MACIEJ, Poznań (PL)	
(73) ME WIELKOPOLSKA SPÓŁKA Z OGRANICZONĄ ODPOWIEDZIALNOŚCIĄ, Poznań (PL); ME POLSKA SPÓŁKA Z OGRANICZONĄ ODPOWIEDZIALNOŚCIĄ, Kraków (PL); LASER4METAL SPÓŁKA Z OGRANICZONĄ ODPOWIEDZIALNOŚCIĄ, Kraków (PL)	
(54) Panel okładzinowy przegrody budowlanej	

B1 (11) **224186** (41) 2013 10 28
 (51) *E04B 1/98* (2006.01)
E02D 31/08 (2006.01)
E04H 9/00 (2006.01)
F16F 9/00 (2006.01)
 (21) 398909 (22) 2012 04 20
 (72) PODSTOLAK PAWEŁ, Wieliczka (PL); KĘDZIERSKI MARIUSZ, Kocmyrzów (PL)
 (73) PODSTOLAK PAWEŁ, Wieliczka (PL); KĘDZIERSKI MARIUSZ, Łuczyce (PL)
 (54) Mechaniczny tłumik poziomych drgań budowli wysokich

B1 (11) **224169** (41) 2012 07 16
 (51) *E04F 11/06* (2006.01)
E06B 5/16 (2006.01)
E06C 7/48 (2006.01)
 (21) 393616 (22) 2011 01 11
 (72) MOS BARTŁOMIEJ, Nawojowa (PL)
 (73) FAKRO PP SPÓŁKA Z OGRANICZONĄ ODPOWIEDZIALNOŚCIĄ, Nowy Sącz (PL)
 (54) Zamknięcie ogniochronne otworu w przegrodzie budowlanej, zwłaszcza otworu ze schodami składanymi

B1 (11) **223835** (41) 2014 01 07
 (51) *E04G 21/16* (2006.01)
E04F 21/06 (2006.01)
E04D 15/06 (2006.01)
E04D 15/07 (2006.01)
 (21) 399751 (22) 2012 07 02
 (72) NIEZGODA TOMASZ, Lublin (PL)
 (73) ICOPAL SPÓŁKA AKCYJNA, Zduńska Wola (PL)
 (54) Przyrząd do układania izolacji papowych na pionowych powierzchniach ścian

B1 (11) **224208** (41) 2014 03 17
 (51) *E04H 1/02* (2006.01)
B63B 35/44 (2006.01)
E02B 17/02 (2006.01)
E04B 1/34 (2006.01)
 (21) 400761 (22) 2012 09 13
 (72) ROWIŃSKI LECH ADAM, Stanisławowo (PL); ZDROJEWSKI JACEK IRENEUSZ, Gdynia (PL)
 (73) DEEP OCEAN TECHNOLOGY POLAND SPÓŁKA Z OGRANICZONĄ ODPOWIEDZIALNOŚCIĄ, Gdynia (PL)
 (54) Pomieszczenie podwodno-nadwodne, zwłaszcza do celów mieszkalnych

B1 (11) **223965** (41) 2014 01 07
 (51) *E04H 1/12* (2006.01)
B60P 3/34 (2006.01)
B65D 88/52 (2006.01)
B65D 90/02 (2006.01)
 (21) 399757 (22) 2012 07 02
 (72) WIKTORSKI ZBIGNIEW JAN, Płock (PL); JASTRZĘBSKI JERZY, Stara Iwiczna (PL); MALESA WŁODZIMIERZ, Płock (PL); LODWIG DARIUSZ, Gąbin (PL)
 (73) NTCONSTRUCTION SPÓŁKA Z OGRANICZONĄ ODPOWIEDZIALNOŚCIĄ, Płock (PL)
 (54) Kontener rozkładany

B1 (11) **224137** (41) 2015 06 08
 (51) *E05B 47/02* (2006.01)
E05B 59/00 (2006.01)
 (21) 409002 (22) 2014 07 28
 (72) MISIAK KRZYSZTOF, Dąbcze (PL); SIKORA JERZY, Leszno (PL)
 (73) LOB SPÓŁKA AKCYJNA, Leszno (PL)
 (54) Zamek elektromechaniczny do drzwi

B1 (11) **223974** (41) 2015 11 23
 (51) *E05B 47/06* (2006.01)
 (21) 408242 (22) 2014 05 19
 (72) WOLSZCZAK PIOTR, Lublin (PL)
 (73) POLITECHNIKA LUBELSKA, Lublin (PL)
 (54) Mechanizm sprzęgowy zamka

B1 (11) **224112** (41) 2015 05 11
 (51) *E05C 9/02* (2006.01)
E05C 9/22 (2006.01)
E05C 9/14 (2006.01)
E06B 5/11 (2006.01)
E05B 63/14 (2006.01)
 (21) 405883 (22) 2013 10 31
 (72) RÓŻYCKI ZBIGNIEW, Katowice (PL)
 (73) RÓŻYCKI ZBIGNIEW DELTA, Katowice (PL)
 (54) System przeniesienia napędu zamków dla drzwi

B1 (11) **223892** (41) 2014 12 22
 (51) *E05D 7/04* (2006.01)
E05D 3/18 (2006.01)
 (21) 407679 (22) 2014 03 27
 (72) KRYSIŃSKI BARTŁOMIEJ, Piecowa (PL); MOATTI PHILIPPE, Villemomble (FR); BRZEZIŃSKI ANDRZEJ, Złotów (PL)
 (73) POL-SOFT SPÓŁKA Z OGRANICZONĄ ODPOWIEDZIALNOŚCIĄ, Złotów (PL)
 (54) Zawiasa chowana do drzwi

B1 (11) **223954** (41) 2015 11 09
 (51) *E05F 3/02* (2006.01)
E05F 5/02 (2006.01)
 (21) 408083 (22) 2014 04 30
 (72) KASZOWSKI KAZIMIERZ, Wrząsowice (PL)
 (73) KASZOWSKI KAZIMIERZ FIRMA PRODUKCYJNO-HANDLOWO-USŁUGOWA POL-MET, Wrząsowice (PL)
 (54) Mechanizm amortyzujący zamykanie meblowych drzwiczek pionowo uchylnych

B1 (11) **223809** (41) 2013 08 19
 (51) *E06B 5/16* (2006.01)
E06B 3/48 (2006.01)
E04B 1/94 (2006.01)
A62C 2/10 (2006.01)
 (21) 398142 (22) 2012 02 17
 (72) HINC TOMASZ, Gdańsk (PL); JAROSZYŃSKI ROBERT, Borkowo (PL); KOT JULITA, Gdańsk (PL); MATYSEK JAKUB, Słupsk (PL); SIWIEC WITOLD, Gdańsk (PL)
 (73) ASSA ABLOY MERCOR DOORS SPÓŁKA Z OGRANICZONĄ ODPOWIEDZIALNOŚCIĄ, Gdańsk (PL)
 (54) Rolowana brama przeciwpożarowa

B1 (11) **224010** (41) 2016 02 15
 (51) *E21B 11/02* (2006.01)
E21B 4/12 (2006.01)
 (21) 413436 (22) 2015 08 05
 (30) 102014011403.1 2014 08 06 DE
 (72) PÜTTMANN FRANZ-JOSEF, Lennestadt (DE)
 (73) TRACTO-TECHNIK GMBH & CO.KG, Lennestadt (DE)
 (54) Udarowe urządzenie wiertnicze

B1 (11) **223891** (41) 2015 09 28
 (51) *E21B 43/17* (2006.01)
F24J 3/08 (2006.01)
 (21) 407622 (22) 2014 03 24
 (72) MIERCZYK ZYGMUNT, Warszawa (PL); NIEZGODA TADEUSZ, Warszawa (PL); MIEDZIŃSKA DANUTA, Warszawa (PL); SŁAWIŃSKI GRZEGORZ, Zielonka (PL); KĘDZIERSKI PIOTR, Dłużyna (PL)

(73) WOJSKOWA AKADEMIA TECHNICZNA IM. JAROSŁAWA DĄBROWSKIEGO, Warszawa (PL)
 (54) Sposób przygotowania zbiornika geotermalnego

B1 (11) **224055** (41) 2012 06 18
 (51) *E21C 35/06* (2006.01)
E21C 27/00 (2006.01)
 (21) 397366 (22) 2011 12 12
 (30) 102010054430.2 2010 12 14 DE
 (72) REUTER MARTIN, Dachau (DE)
 (73) Marco Systemanalyse und Entwicklung GmbH, Dachau (DE)
 (54) Urządzenie wydobywcze

B1 (11) **223840** (41) 2013 01 07
 (51) *E21C 35/18* (2006.01)
E21C 35/197 (2006.01)
B02C 23/00 (2006.01)
B23P 19/00 (2006.01)
 (21) 399853 (22) 2012 07 06
 (30) 13/177,161 2011 07 06 US
 (72) HARNEY WILLIAM L., Millersburg (US); ELLIOTT JARROD, Augusta (US)
 (73) Joy MM Delaware, Inc., Wilmington (US)
 (54) System noża kruszarki dla kruszarko-podawarki, system utrzymania noża dla kruszarki, kruszarko-podawarka i sposób sprężania noża kruszarki z maszyną górniczą

B1 (11) **223787** (41) 2015 01 05
 (51) *E21C 41/18* (2006.01)
B03B 4/00 (2006.01)
B03B 7/00 (2006.01)
B03B 5/00 (2006.01)
 (21) 404429 (22) 2013 06 24
 (72) BAIC IRENEUSZ RYSZARD, Ruda Śląska (PL); BLASCHKE WIESŁAW STANISŁAW, Kraków (PL); CHOLEWA MIROSLAW IRENEUSZ, Jaworzno (PL); FRAŚ ANDRZEJ FRANCISZEK, Libiąż (PL); GAJ BRONISŁAW, Jaworzno (PL); GÓRALCZYK STEFAN ANDRZEJ, Warszawa (PL); SZAFARCZYK JÓZEF WIESŁAW, Rybnik (PL)
 (73) INSTYTUT MECHANIZACJI BUDOWNICTWA I GÓRNICICTWA SKALNEGO, Warszawa (PL)
 (54) Sposób i układ urządzeń do wzbogacania węgla kamiennego

B1 (11) **223831** (41) 2013 03 04
 (51) *E21D 5/00* (2006.01)
E21D 5/012 (2006.01)
 (21) 399219 (22) 2012 05 17
 (72) CZAJA PIOTR, Zielonki (PL); KAMIŃSKI PAWEŁ, Kraków (PL)
 (73) AKADEMIA GÓRNICZO-HUTNICZA IM. STANISŁAWA STASZICA W KRAKOWIE, Kraków (PL)
 (54) Sposób regulacji obciążenia obudowy szybowej i obudowa szybowa na odcinkach przechodzących przez skały podatne na ługowanie

B1 (11) **223966** (41) 2014 01 20
 (51) *E21D 11/14* (2006.01)
E21D 11/36 (2006.01)
E21D 9/01 (2006.01)
E21D 9/14 (2006.01)
 (21) 399989 (22) 2012 07 16
 (72) CELMER MAREK, Wodzisław Śląski (PL); CZARNECKI ZBIGNIEW, Jastrzębie-Zdrój (PL); LUBRYKA MIECZYSLAW, Jastrzębie-Zdrój (PL); SKROBOL LESZEK, Jastrzębie-Zdrój (PL); SMOLORZ TADEUSZ, Godów (PL)
 (73) JASTRZĘBSKA SPÓŁKA WĘGLOWA SPÓŁKA AKCYJNA, Jastrzębie-Zdrój (PL)
 (54) Sposób wykonania kanału likwidacyjno-wyjazdowego kompleksu zmechanizowanego z górniczego wyrobiska ścianowego

B1 (11) **223904** (41) 2014 10 27
 (51) *E21D 11/15* (2006.01)
 (21) 403631 (22) 2013 04 22
 (72) KALARUS ZDZISŁAW, Gliwice (PL); KUBICA MARCIN, Orzesze (PL)
 (73) KALMET SPÓŁKA AKCYJNA, Gliwice (PL)
 (54) Blokada siatek górniczych, zwłaszcza łańcuchowo-węzłowych lub łańcuchowych

B1 (11) **224020** (41) 2014 06 23
 (51) *E21D 11/22* (2006.01)
E21D 11/40 (2006.01)
 (21) 402091 (22) 2012 12 17
 (72) MATUSIK SYLWESTER, Michałów (PL); GARDYŃSKI LESZEK, Lublin (PL)
 (73) POLITECHNIKA LUBELSKA, Lublin (PL); MATUSIK SYLWESTER, Michałów (PL)
 (54) Sposób i urządzenie stabilizujące obudowę górniczą na czas demontażu

B1 (11) **224087** (41) 2014 09 15
 (51) *E21D 11/40* (2006.01)
E21F 13/02 (2006.01)
 (21) 403048 (22) 2013 03 07
 (72) ŻYREK LESZEK, Węgierska Górka (PL); KUSKA JERZY, Piotrowice (PL); SZYMICZEK KRZYSZTOF, Czerwionka-Leszczyny (PL)
 (73) URZĄDZENIA I KONSTRUKCJE SPÓŁKA AKCYJNA, Żory (PL)
 (54) Zespół urządzeń do transportu i zabudowy sekcji górniczej obudowy zmechanizowanej oraz sposób transportu i zabudowy

B1 (11) **223913** (41) 2014 07 21
 (51) *E21F 5/02* (2006.01)
E21F 5/04 (2006.01)
E21F 17/103 (2006.01)
 (21) 402466 (22) 2013 01 17
 (72) PROSTAŃSKI DARIUSZ, Wilcza (PL); SEDLACZEK JANUSZ, Gliwice (PL); KALITA MAREK, Gliwice (PL); BAŁAGA DOMINIUK, Gliwice (PL); SIEGMUND MICHAŁ, Strzebiń (PL)
 (73) INSTYTUT TECHNIKI GÓRNICZEJ KOMAG, Gliwice (PL)
 (54) Chodnikowa zraszająca zaporą przeciwpyltowa

B1 (11) **224181** (41) 2011 07 18
 (51) *E21F 11/00* (2006.01)
E04H 9/10 (2006.01)
E04H 9/12 (2006.01)
B01D 53/62 (2006.01)
F24F 5/00 (2006.01)
 (21) 393775 (22) 2009 07 21
 (30) 2008903738 2008 07 21 AU
 (86) 2009 07 21 PCT/AU09/00934
 (87) 2010 01 28 WO10/009503
 (72) NESS GERALD JOHN, Wembley (AU); WHITTAKER GEOFFREY ALLAN, Mt Nasura (AU)
 (73) NESS GERALD JOHN, Wembley (AU); WHITTAKER GEOFFREY ALLAN, Mt Nasura (AU)
 (54) Urządzenie do poddawania płynnego ośrodka wymianie ciepła, komora bezpieczeństwa zawierająca strukturę zapewniającą środowisko ochronne i strefę przebywania, w której może schronić się personel, oraz sposób chłodzenia obszaru zamkniętego bez użycia zewnętrznych źródeł energii

B1 (11) **224038** (41) 2012 10 08
 (51) *E21F 13/00* (2006.01)
B65G 41/00 (2006.01)
B65G 15/22 (2006.01)
 (21) 394477 (22) 2011 04 07

(72) KOTOWICZ ZDZISŁAW, Legnica (PL); KIERCUL KRZYSZTOF, Legnica (PL); PROĆ WOJCIECH, Legnica (PL)
 (73) KGHM ZANAM SPÓŁKA AKCYJNA, Polkowice (PL)
 (54) Moduł trasy przenośnika

B1 (11) **224221** (41) 2013 01 07

(51) **E21F 13/02** (2006.01)
B65G 17/20 (2006.01)
B61B 3/02 (2006.01)

(21) 395341 (22) 2011 06 20
 (72) DRWIĘGA ANDRZEJ, Gliwice (PL); CZERNIAK DARIUSZ, Gliwice (PL); BUDZYŃSKI ZDZISŁAW, Gliwice (PL); JANAS SEBASTIAN, Gliwice (PL); HUPA BOGUSŁAW, Gliwice (PL); MRÓZ JAROSŁAW, Skoczów (PL); KASPEREK STANISŁAW, Rybnik (PL); SCHINOBL BARTŁOMIEJ, Ochaby Wielkie (PL); SKUPIEŃ KRYSZTIAN, Rybnik (PL)
 (73) INSTYTUT TECHNIKI GÓRNICZEJ KOMAG, Gliwice (PL); NAFFRA POLSKA SPÓŁKA Z OGRANICZONĄ ODPOWIEDZIALNOŚCIĄ, Rybnik (PL)
 (54) Sposób i urządzenie do dynamicznej zmiany trybu napędowego wózków napędowych ciągnika podwieszanego

B1 (11) **224084** (41) 2014 09 01

(51) **E21F 15/06** (2006.01)
E21D 8/00 (2006.01)
B65G 11/00 (2006.01)

(21) 402819 (22) 2013 02 18
 (72) BOCK SŁAWOMIR, Siemianowice Śląskie (PL); DZIURA JACEK, Czeladź (PL); KOWALSKI EDWARD, Kęty (PL); PRUSEK STANISŁAW, Zbrosławice (PL); ROTKEGEL MAREK, Katowice (PL); STAŁĘGA STANISŁAW, Katowice (PL); SZYMAŁA JAN, Nowe Chechło (PL); WOJNICKI JAN, Mikołów (PL)
 (73) GŁÓWNY INSTYTUT GÓRNICZWA, Katowice (PL)
 (54) Sposób i urządzenie do podawania ziarnistego materiału zasypowego do likwidowanego szybu kopalnianego

B1 (11) **223999** (41) 2015 09 14

(51) **F01K 27/02** (2006.01)
F01D 15/10 (2006.01)

(21) 407446 (22) 2014 03 07
 (72) ROZMARYNOWSKI ANDRZEJ, Koluszki (PL); WOJCIECHOWSKI JERZY, Radom (PL); FERENSZTAJN-GALARDOS EWA, Radom (PL)
 (73) ROZMARYNOWSKI ANDRZEJ, Koluszki (PL); WOJCIECHOWSKI JERZY, Radom (PL); FERENSZTAJN-GALARDOS EWA, Radom (PL)
 (54) Blok energetyczny zwłaszcza elektrowni ciepłej

B1 (11) **223978** (41) 2015 12 21

(51) **F01L 1/18** (2006.01)
F01L 13/00 (2006.01)

(21) 408485 (22) 2014 06 09
 (72) BERA PIOTR, Kraków (PL)
 (73) AKADEMIA GÓRNICZO-HUTNICZA IM. STANISŁAWA STASZICA W KRAKOWIE, Kraków (PL)
 (54) Mechanizm bezstopniowej zmiany wzniosu i czasu otwarcia zaworu w tłokowym silniku spalinowym

B1 (11) **224005** (41) 2016 01 04

(51) **F02B 43/10** (2006.01)
F02M 25/10 (2006.01)

(21) 412160 (22) 2015 04 29
 (72) PAPUGA TADEUSZ, Kraków (PL); RODAK ŁUKASZ, Wieliczka (PL)
 (73) POLITECHNIKA KRAKOWSKA IM. TADEUSZA KOŚCIUSZKI, Kraków (PL)
 (54) Sposób spalania mieszanki wodorowo-powietrznej w silniku o zapłonie iskrowym

B1 (11) **223928** (41) 2016 02 29

(51) **F02B 53/02** (2006.01)

F01C 7/00 (2006.01)

F01C 1/00 (2006.01)

(21) 409299 (22) 2014 08 28
 (72) MARCHEWKA ROBERT NIKODEM, Gdańsk (PL)
 (73) MARCHEWKA ROBERT NIKODEM, Gdańsk (PL)
 (54) Planetaryny silnik spalinowy z wirującymi tłokami oraz sposób działania planetarnego silnika spalinowego

B1 (11) **223923** (41) 2016 02 29

(51) **F02M 3/08** (2006.01)
F02M 7/24 (2006.01)

(21) 409250 (22) 2014 08 25
 (72) KAJOCH ADAM, Kąkolewo (PL)
 (73) KAJOCH ADAM, Kąkolewo (PL)
 (54) Gaźnik, zwłaszcza do motocykli żuźlowych

B1 (11) **224000** (41) 2016 02 01

(51) **F03B 13/08** (2006.01)
E02B 9/00 (2006.01)

(21) 409011 (22) 2014 07 31
 (72) MARCZENKO WŁODZIMIERZ, Warszawa (PL)
 (73) MARCZENKO WŁODZIMIERZ, Warszawa (PL)
 (54) Zespół zasilająco-ssący turbiny wodnej

B1 (11) **223873** (41) 2015 07 06

(51) **F03B 13/22** (2006.01)

(21) 406628 (22) 2013 12 23
 (72) KUŹNIEWSKI BOLESŁAW, Szczecin (PL)
 (73) AKADEMIA MORSKA W SZCZECINIE, Szczecin (PL)
 (54) Podwodny zespół prądotwórczy

B1 (11) **223920** (41) 2014 03 03

(51) **F03C 1/00** (2006.01)
F03C 1/02 (2006.01)

(21) 400535 (22) 2012 08 28
 (72) KORZELSKI ZBIGNIEW, Tarnów (PL)
 (73) ENTERP KAMIL STERNA, Kraków (PL)
 (54) Elektrownia wyporowa

B1 (11) **224033** (41) 2011 08 01

(51) **F03D 3/04** (2006.01)
F03D 3/00 (2006.01)
F03D 3/02 (2006.01)
F03D 7/06 (2006.01)

(21) 390205 (22) 2010 01 18
 (72) TYLKOWSKI ŁUKASZ, Poznań (PL); LIS MARCIN, Piła (PL); JANKOWSKI MARIUSZ, Kwidzyn (PL)
 (73) TYLKOWSKI ŁUKASZ, Poznań (PL); LIS MARCIN, Piła (PL); JANKOWSKI MARIUSZ, Kwidzyn (PL)
 (54) Turbina wiatrowa o pionowej osi obrotu

B1 (11) **223907** (41) 2014 01 07

(51) **F04C 2/00** (2006.01)
F04C 2/02 (2006.01)

(21) 403060 (22) 2013 03 07
 (72) ŚLIWIŃSKI PAWEŁ, Gdańsk (PL); PATROSZ PIOTR, Gdańsk (PL); OSIECKI LESZEK, Gdańsk (PL)
 (73) POLITECHNIKA GDAŃSKA, Gdańsk (PL)
 (54) Płynowa maszyna wyporowa z satelitowym mechanizmem roboczym o odwróconej kinematyce

B1 (11) **223850** (41) 2012 07 30

(51) **F16B 12/00** (2006.01)
F16B 12/30 (2006.01)
A47B 57/18 (2006.01)

(21) 393669 (22) 2011 01 17
 (72) CIEŚLAWSKI ANDRZEJ, Wrocław (PL)

(73) CROQUET SPÓŁKA Z OGRANICZONĄ ODPOWIEDZIALNOŚCIĄ, Szczodre (PL)
 (54) Połączenie belek drewnianych

B1 (11) **223915** (41) 2014 09 01

(51) **F16B 12/00** (2006.01)
F16B 12/24 (2006.01)
A47B 96/00 (2006.01)

(21) 402838 (22) 2013 02 20
 (72) STARCZEWSKI KAROL, Suchy Las (PL)
 (73) ZOOM DESIGN SPÓŁKA Z OGRANICZONĄ ODPOWIEDZIALNOŚCIĄ SPÓŁKA KOMANDYTOWA, Suchy Las (PL)
 (54) Regał

B1 (11) **224095** (41) 2013 09 30

(51) **F16C 19/26** (2006.01)
F16C 33/34 (2006.01)
F16C 33/30 (2006.01)

(21) 403717 (22) 2013 04 29
 (72) GŁOWACKI GRZEGORZ, Doboszowice (PL)
 (73) GŁOWACKI GRZEGORZ, Doboszowice (PL)
 (54) Łożysko toczne bezkoszyczkowe

B1 (11) **224209** (41) 2014 04 28

(51) **F16D 65/04** (2006.01)
 (21) 400876 (22) 2012 10 15
 (72) LATOŚ HUBERT, Bydgoszcz (PL)
 (73) UNIWERSYTET TECHNOLOGICZNO-PRZYRODNICZY IM. JANA I JĘDRZEJA ŚNIADECKICH W BYDGOSZCZY, Bydgoszcz (PL)
 (54) Kłoczek hamulcowy, zwłaszcza do pojazdów szynowych

B1 (11) **223839** (41) 2013 03 04

(51) **F16F 9/53** (2006.01)
F16F 13/30 (2006.01)
H02K 7/18 (2006.01)

(21) 399320 (22) 2012 05 28
 (72) SAPIŃSKI BOGDAN, Kraków (PL); SZYDŁO ZBIGNIEW, Kraków (PL)
 (73) AKADEMIA GÓRNICZO-HUTNICZA IM. STANISŁAWA STASZICA W KRAKOWIE, Kraków (PL)
 (54) Wibroizolator magnetoreologiczny z elektromagnetycznym przetwornikiem drgań

B1 (11) **223895** (41) 2015 10 26

(51) **F16G 1/28** (2006.01)
F16G 5/16 (2006.01)

(21) 407910 (22) 2014 04 15
 (72) CZEKAŁA ZYGMUNT, Piastów (PL)
 (73) CZEKAŁA ZYGMUNT, Piastów (PL)
 (54) Pas napędowy z uszczelnieniem do sita obrotowego

B1 (11) **224077** (41) 2014 04 28

(51) **F16G 11/00** (2006.01)
 (21) 401323 (22) 2012 10 22
 (72) SZOT MARIUSZ, Bytom (PL); KUBIŚ BOGUSŁAW, Bytom (PL); PARADOWSKI KRZYSZTOF, Katowice (PL); HANKUS ŁUKASZ, Katowice (PL); GAWLICZEK BOGUSŁAW, Bytom (PL)
 (73) GŁÓWNY INSTYTUT GÓRNICICTWA, Katowice (PL)
 (54) Urządzenie do szycia lin płaskich

B1 (11) **223806** (41) 2012 06 18

(51) **F16G 15/12** (2006.01)
 (21) 397336 (22) 2011 12 12
 (30) 102010061267.7 2010 12 15 DE
 (72) BENECKE RAINER, Dortmund (DE); WIRTZ TORSTEN, Hilden (DE)
 (73) J.D. Theile GmbH & Co. KG, Schwerte (DE)
 (54) Łańcuch transportowy do przenośnika zgrzeblowego

B1 (11) **223875** (41) 2015 07 06

(51) **F16H 1/36** (2006.01)
F16H 3/00 (2006.01)

(21) 406656 (22) 2013 12 23
 (72) GIERGIEL JÓZEF, Kraków (PL); GIERGIEL MARIUSZ, Kraków (PL); BURATOWSKI TOMASZ, Kraków (PL); CISZEWSKI MICHAŁ, Kraków (PL)
 (73) AKADEMIA GÓRNICZO-HUTNICZA IM. STANISŁAWA STASZICA W KRAKOWIE, Kraków (PL)
 (54) Mechanizm pedipulatora do ustawiania pozycji modułu napędowego, zwłaszcza robota mobilnego

B1 (11) **223981** (41) 2015 12 21

(51) **F16H 7/02** (2006.01)
F16H 7/08 (2006.01)

(21) 408597 (22) 2014 06 17
 (72) LEJMAN STANISŁAW, Chełm (PL)
 (73) PRZEDSIĘBIORSTWO CONCEPT STAL B&S LEJMAN SPÓŁKA JAWNA, Chełm (PL)
 (54) Automatyczny napinacz

B1 (11) **224127** (41) 2015 11 23

(51) **F16J 15/00** (2006.01)
F16J 15/10 (2006.01)

(21) 408294 (22) 2014 05 22
 (72) MOJSKI BOLESŁAW, Bielsko-Biała (PL); OKRZESZOWSKI ANDRZEJ, Wilamowice (PL)
 (73) ANGA USZCZELNIENIA MECHANICZNE SPÓŁKA Z OGRANICZONĄ ODPOWIEDZIALNOŚCIĄ, Kozy (PL)
 (54) Pierścień uszczelniający

B1 (11) **224180** (41) 2015 12 07

(51) **F16J 15/02** (2006.01)
F16J 15/12 (2006.01)

(21) 408314 (22) 2014 05 23
 (72) GAWLIŃSKI MAREK, Wrocław (PL)
 (73) GAMBIT LUBAWKA SPÓŁKA Z OGRANICZONĄ ODPOWIEDZIALNOŚCIĄ, Lubawka (PL)
 (54) Uszczelnienie spiralne

B1 (11) **224130** (41) 2015 11 09

(51) **F16J 15/53** (2006.01)
F16J 15/54 (2006.01)

(21) 408019 (22) 2014 04 28
 (72) OCHOŃSKI WŁODZIMIERZ, Kraków (PL)
 (73) AKADEMIA GÓRNICZO-HUTNICZA IM. STANISŁAWA STASZICA W KRAKOWIE, Kraków (PL)
 (54) Próżniowy przepust wału uszczelniony cieczą magnetyczną

B1 (11) **223980** (41) 2015 12 21

(51) **F16J 15/53** (2006.01)

(21) 408562 (22) 2014 06 16
 (72) OCHOŃSKI WŁODZIMIERZ, Kraków (PL)
 (73) AKADEMIA GÓRNICZO-HUTNICZA IM. STANISŁAWA STASZICA W KRAKOWIE, Kraków (PL)
 (54) Przepust wału obrotowego z uszczelnieniem ferromagnetycznym

B1 (11) **224140** (41) 2016 02 15

(51) **F16K 1/36** (2006.01)
F16K 47/08 (2006.01)

(21) 409172 (22) 2014 08 13
 (72) STELLER JANUSZ, Gdańsk (PL); FELICJANCIK KAROL, Gdańsk (PL)
 (73) INSTYTUT MASZYN PRZEPŁYWOWYCH IM. ROBERTA SZEWAŁSKIEGO POLSKIEJ AKADEMII NAUK, Gdańsk (PL)
 (54) Pierścienie przeciwkawitacyjne do zaworów grzybkowych

B1 (11) 224141 (51) <i>F16K 35/10</i> (2006.01) (21) 409257 (72) MISIAK KRZYSZTOF, Dąbcze (PL); SIKORA JERZY, Leszno (PL); MIKOŁAJEWSKI MARIUSZ, Warszawa (PL) (73) LOB SPÓŁKA AKCYJNA, Leszno (PL) (54) Blokada zaworu	(41) 2015 11 23 (22) 2014 08 25	(72) GRUCZA GINTER, Gliwice (PL); LETNER ZBIGNIEW, Katowice (PL); CIESIELSKI JACEK, Gliwice (PL); PIKUŁA WŁADYSŁAW, Katowice (PL) (73) INNOWACYJNE PRZEDSIĘBIORSTWO WIELOBRANŻOWE POLIN SPÓŁKA Z OGRANICZONĄ ODPOWIEDZIALNOŚCIĄ, Katowice (PL) (54) Sposób i urządzenie do formowania zawirowanej strugi mieszanki pyłowej i zawirowanego powietrza w palniku niskoemisyjnym
B1 (11) 224136 (51) <i>F16L 9/04</i> (2006.01) <i>F16L 9/12</i> (2006.01) (21) 408694 (72) WITKOWSKI MICHAŁ ANTONI, Ostrów Wielkopolski (PL) (73) WITKOWSKI JAN CZESŁAW, Konin (PL) (54) Rura przewodowa	(41) 2016 01 04 (22) 2014 06 27	B1 (11) 223825 (51) <i>F23H 11/02</i> (2006.01) <i>F23M 9/00</i> (2006.01) (21) 399897 (72) GRYGO WITOLD WIKTOR, Ełk (PL) (73) GRYGO WITOLD WIKTOR, Ełk (PL) (54) Kocioł rusztowy
B1 (11) 223822 (51) <i>F17C 13/00</i> (2006.01) (21) 400115 (72) WALENDZIEWSKI JERZY, Wrocław (PL); KUŁAŻYŃSKI MAREK, Wrocław (PL); SROKA ZBIGNIEW, Wrocław (PL); ZIĘBA ADAM, Żarów (PL) (73) POLITECHNIKA WROCŁAWSKA, Wrocław (PL) (54) Zbiornik paliwa gazowego wypełniony sorbentem	(41) 2013 04 02 (22) 2012 07 24	B1 (11) 224056 (51) <i>F23J 1/02</i> (2006.01) (21) 397819 (72) BANERSKI STANISŁAW, Warszawa (PL) (73) BANERSKI STANISŁAW, Warszawa (PL) (54) Urządzenie przenosząco-chłodzące
B1 (11) 224049 (51) <i>F17D 5/00</i> (2006.01) <i>G01M 3/00</i> (2006.01) (21) 396513 (72) MOCZULSKI WOJCIECH, Rudno (PL); KARWOT JANUSZ, Rybnik (PL); WYCZÓŁKOWSKI RYSZARD, Rybnik (PL); WACHLA DOMINIK, Radzionków (PL); CIUPKE KRZYSZTOF, Wilcza (PL); TOMASIK PIOTR, Niegowonice (PL); PRZYSTAŁKA PIOTR, Jaworzno (PL) (73) POLITECHNIKA ŚLĄSKA, Gliwice (PL); PRZEDSIĘBIORSTWO WODOCIĄGÓW I KANALIZACJI SPÓŁKA Z OGRANICZONĄ ODPOWIEDZIALNOŚCIĄ, Rybnik (PL) (54) Sposób przeprowadzenia detekcji i lokalizacji awarii w systemach wodociągowych o strukturze zamkniętej przy zastosowaniu urządzeń mierzących przepływ wody w sieci	(41) 2013 04 15 (22) 2011 10 03	B1 (11) 224103 (51) <i>F23J 15/06</i> (2006.01) (21) 404816 (72) WÓJS KAZIMIERZ, Wrocław (PL); TIETZE TOMASZ, Wrocław (PL); SZULC PIOTR, Oleśnica (PL); RĄCZKA PAWEŁ, Wrocław (PL); JODKOWSKI WIEŚLAW, Wrocław (PL) (73) POLITECHNIKA WROCŁAWSKA, Wrocław (PL) (54) Układ zabezpieczenia absorbera w szczególności instalacji odsiarczania spalin
B1 (11) 224044 (51) <i>F21S 2/00</i> (2006.01) <i>F21V 13/00</i> (2006.01) <i>F21V 14/00</i> (2006.01) <i>F21W 111/00</i> (2006.01) <i>F21W 131/00</i> (2006.01) <i>G02B 26/00</i> (2006.01) <i>G02B 26/02</i> (2006.01) (21) 395649 (72) DOROS WIEŚLAW, Rzeszów (PL); SZCZEPANIK WALDEMAR, Kraków (PL) (73) DOROS TEODORA D.A. GLASS, Rzeszów (PL) (54) Sposób i urządzenie do uzyskiwania jednorodnej wiązki promieniowania elektromagnetycznego o dowolnym kształcie geometrycznym	(41) 2013 01 21 (22) 2011 07 13	B1 (11) 224174 (51) <i>F23K 3/02</i> (2006.01) (21) 396634 (72) HOMA DAMIAN, Gliwice (PL); MAJCHRZAK RYSZARD, Mikołów (PL); SKUTELA PIOTR, Łaziska Górne (PL); DOMBEK ADAM, Mikołów (PL) (73) KOOPERACJA POLKO SPÓŁKA Z OGRANICZONĄ ODPOWIEDZIALNOŚCIĄ, Mikołów (PL) (54) Sposób i układ dozowania biomasy do kotłów energetycznych
B1 (11) 223794 (51) <i>F23B 30/00</i> (2006.01) <i>F23D 1/00</i> (2006.01) (21) 405427 (72) GUMKOWSKI JAN, Poznań (PL) (73) GUMKOWSKI JAN, Poznań (PL) (54) Palnik kotła na paliwo stałe	(41) 2015 03 30 (22) 2013 09 23	B1 (11) 223953 (51) <i>F24D 19/06</i> (2006.01) (21) 408066 (72) ŚCIERZYŃSKI BARTOSZ, Nowa Wieś k/ Włocławka (PL); PIERNIKOWSKI PRZEMYSŁAW, Szpetal Górny (PL); KRZYŻANOWSKI PAWEŁ, Włocławek (PL) (73) INSTAL-PROJEKT GAWŁOWSCY, ŚCIERZYŃSCY SPÓŁKA JAWNA, Nowa Wieś (PL) (54) Grzejnik dekoracyjny z ekranem
B1 (11) 223817 (51) <i>F23D 1/02</i> (2006.01) (21) 397230	(41) 2013 06 10 (22) 2011 12 02	B1 (11) 223855 (51) <i>F24F 7/06</i> (2006.01) <i>F24F 7/04</i> (2006.01) <i>F04D 29/40</i> (2006.01) (21) 404666 (72) PĘKALA LESZEK, Gdańsk (PL) (73) PĘKALA LESZEK LOGIC SYSTEMS INTERNATIONAL, Gdańsk (PL) (54) Wentylator osiowy zbieżny
		B1 (11) 224106 (51) <i>F24F 7/06</i> (2006.01) <i>F24F 13/02</i> (2006.01) (21) 405120

(72) LORENC JAROSŁAW, Katowice (PL); KOSZORZ ZENON, Gliwice (PL)
 (73) VENT-THERM SPÓŁKA Z OGRANICZONĄ ODPOWIEDZIALNOŚCIĄ, Gliwice (PL)
 (54) Modułowy układ wentylacyjny i moduły układu wentylacyjnego

B1 (11) **223979** (41) 2015 02 16
 (51) **F24F 11/04** (2006.01)
G01F 1/37 (2006.01)
 (21) 408558 (22) 2014 06 16
 (72) LEWICKA ANNA, Wrocław (PL); PRZYDRÓŻNY EDWARD, Wrocław (PL)
 (73) POLITECHNIKA WROCŁAWSKA, Wrocław (PL)
 (54) Regulator zmiennego wydatku powietrza

B1 (11) **224189** (41) 2016 01 18
 (51) **F24F 12/00** (2006.01)
F25B 21/00 (2006.01)
 (21) 408768 (22) 2014 07 07
 (72) FILIN SERGIY, Szczecin (PL); JASIŃSKA BARBARA, Szczecin (PL); ZAKRZEWSKI BOGUSŁAW, Szczecin (PL); CHMIEŁOWSKI MICHAŁ, Szczecin (PL)
 (73) ZACHODNIOPOMORSKI UNIWERSYTET TECHNOLOGICZNY W SZCZECINIE, Szczecin (PL)
 (54) Sposób redukcji zużycia energii przez chłodziarkę termoelektryczną i chłodziarka termoelektryczna

B1 (11) **223792** (41) 2015 03 16
 (51) **F24F 13/12** (2006.01)
 (21) 405248 (22) 2013 09 05
 (72) NAZIMEK KRZYSZTOF, Gdynia (PL); KUPIEC MAREK, Gdańsk (PL)
 (73) KLIMOR SPÓŁKA AKCYJNA, Gdynia (PL)
 (54) Urządzenie obejściowe do krzyżowego lub przeciwpądowego wymiennika odzysku ciepła, zwłaszcza dla central wentylacyjnych, klimatyzacyjnych lub rekuperacyjnych

B1 (11) **223952** (41) 2015 10 26
 (51) **F24H 1/26** (2006.01)
F24H 9/00 (2006.01)
F23J 3/00 (2006.01)
 (21) 408000 (22) 2014 04 25
 (72) SITEK ZBIGNIEW, Brzeźnica (PL)
 (73) SITEK ZBIGNIEW KOTŁY CENTRALNEGO OGRZEWANIA SEKO, Brzeźnica (PL)
 (54) Kocioł grzewczy wodny

B1 (11) **224145** (41) 2015 09 14
 (51) **F24H 1/44** (2006.01)
F24H 1/52 (2006.01)
 (21) 409984 (22) 2014 11 03
 (72) CIOŚMAK JÓZEF, Daleszyce (PL)
 (73) POLITECHNIKA ŚWIĘTOKRZYSKA, Kielce (PL)
 (54) Piec centralnego ogrzewania

B1 (11) **224148** (41) 2015 09 28
 (51) **F24H 1/44** (2006.01)
F24H 1/40 (2006.01)
F23G 7/10 (2006.01)
 (21) 410844 (22) 2014 12 31
 (72) CIEŚLAK MARIAN, Oława (PL); CIEŚLAK JANUSZ, Godzikowice (PL); SKRZYPCZAK GRZEGORZ, Wrocław (PL)
 (73) METALERG SPÓŁKA Z OGRANICZONĄ ODPOWIEDZIALNOŚCIĄ SPÓŁKA KOMANDYTOWA, Oława (PL)
 (54) Kocioł wodny opalany słomą

B1 (11) **223959** (41) 2013 09 30
 (51) **F24H 1/52** (2006.01)

F28D 7/00 (2006.01)
F28F 9/013 (2006.01)
 (21) 398607 (22) 2012 03 23
 (72) PACHOLSKI ADAM, Gdynia (PL)
 (73) AIC SPÓŁKA AKCYJNA, Gdynia (PL)
 (54) Dwufunkcyjny wymiennik ciepła

B1 (11) **223950** (41) 2014 03 31
 (51) **F27B 5/04** (2006.01)
F27B 5/16 (2006.01)
F27D 9/00 (2006.01)
 (21) 400870 (22) 2012 09 21
 (72) FLISIEWICZ BOGDAN, Rusinów (PL); CYGAŃSKI MACIEJ, Świebodzin (PL)
 (73) AMP SPÓŁKA Z OGRANICZONĄ ODPOWIEDZIALNOŚCIĄ, Chociule (PL)
 (54) Piec próżniowy do nagrzewania konwekcyjnego

B1 (11) **223951** (41) 2015 06 22
 (51) **F41G 1/36** (2006.01)
F41G 1/32 (2006.01)
F41G 1/00 (2006.01)
 (21) 406580 (22) 2013 12 18
 (72) PAWŁOWSKI LECH, Warszawa (PL); KUBICKI JAROSŁAW, Warszawa (PL); KIRWIL PIOTR, Hajnówka (PL); CHUDZIAN ŁUKASZ, Wołomin (PL)
 (73) PCO SPÓŁKA AKCYJNA, Warszawa (PL)
 (54) Układ blokowy urządzenia obserwacyjno-celowniczego

B1 (11) **224100** (41) 2015 01 19
 (51) **F42B 30/10** (2006.01)
 (21) 404736 (22) 2013 07 17
 (72) ZARZYCKI BOHDAN, Warszawa (PL); KUŚNIERZ TADEUSZ, Zielonka (PL); PIĄTEK BOGDAN, Zielonka (PL); LEGIEĆ JÓZEF, Zielonka (PL); MISZCZAK MACIEJ, Warszawa (PL); GÓRSKA ALEKSANDRA, Wilczogęby (PL)
 (73) WOJSKOWY INSTYTUT TECHNICZNY UZBROJENIA, Zielonka (PL)
 (54) Nabój moździerzowy

B1 (11) **224102** (41) 2015 02 02
 (51) **F42D 5/045** (2006.01)
F42D 5/00 (2006.01)
E04B 1/92 (2006.01)
 (21) 404804 (22) 2013 07 22
 (72) KLASZTORNY MARIAN, Warszawa (PL); MAŁACHOWSKI JERZY, Legionowo (PL); ŁODYGOWSKI TOMASZ, Poznań (PL); MAZURKIEWICZ ŁUKASZ, Łębork (PL); NIEZGODA TADEUSZ, Warszawa (PL); SIELICKI PIOTR, Poznań (PL)
 (73) WOJSKOWA AKADEMIA TECHNICZNA IM. JAROSŁAWA DĄBROWSKIEGO, Warszawa (PL)
 (54) Osłona antywybuchowa kompozytowo-pianowa do ochrony słupów obiektów publicznych

B1 (11) **224191** (41) 2013 12 09
 (51) **G01B 11/02** (2006.01)
 (21) 399309 (22) 2012 05 25
 (72) MAŃKOWSKI JERZY, Warszawa (PL); ORZECZOWSKI JAN, Warszawa (PL); WIERZBICKI MICHAŁ, Warszawa (PL); JABŁOŃSKI RYSZARD, Warszawa (PL)
 (73) POLSKA SPÓŁKA INŻYNIERSKA DIGILAB SPÓŁKA Z OGRANICZONĄ ODPOWIEDZIALNOŚCIĄ, Warszawa (PL)
 (54) Sposób wyznaczania wartości wymiaru liniowego obiektu oraz optyczne urządzenie do wyznaczania wymiaru liniowego obiektu

B1 (11) **224199** (41) 2012 12 03
 (51) **G01B 11/27** (2006.01)

(21) 399766 (22) 2012 07 03
 (72) CIESZYŃSKI WOJCIECH, Czarnków (PL); REINER JACEK, Wrocław (PL)
 (73) POLITECHNIKA WROCŁAWSKA, Wrocław (PL)
 (54) Układ do pomiaru położenia i współosiowości równoległych otworów

B1 (11) **224200** (41) 2012 12 03
 (51) *G01B 11/27* (2006.01)
 (21) 399767 (22) 2012 07 03
 (72) CIESZYŃSKI WOJCIECH, Czarnków (PL); REINER JACEK, Wrocław (PL)
 (73) POLITECHNIKA WROCŁAWSKA, Wrocław (PL)
 (54) Układ do pomiaru położenia i współosiowości otworów

B1 (11) **224108** (41) 2015 04 13
 (51) *G01C 3/08* (2006.01)
G01S 17/10 (2006.01)
 (21) 405561 (22) 2013 10 07
 (72) MOTYKA ZBIGNIEW, Katowice (PL)
 (73) GŁÓWNY INSTYTUT GÓRNICTWA, Katowice (PL)
 (54) Paralaktyczny dalmierz laserowy

B1 (11) **223805** (41) 2013 06 24
 (51) *G01F 1/075* (2006.01)
G01F 15/00 (2006.01)
 (21) 397469 (22) 2011 12 20
 (72) ZIÓŁKOWSKI JERZY, Poznań (PL)
 (73) APATOR POWOGAZ SPÓŁKA AKCYJNA, Poznań (PL)
 (54) Wodomierz skrzydełkowy

B1 (11) **223960** (41) 2014 06 23
 (51) *G01F 17/00* (2006.01)
G01F 22/00 (2006.01)
 (21) 402064 (22) 2012 12 17
 (72) KOZARSKI MACIEJ, Granica (PL); DAROWSKI MAREK, Warszawa (PL); PAŁKO KRZYSZTOF JAKUB, Warszawa (PL); ZIELIŃSKI KRZYSZTOF, Warszawa (PL)
 (73) INSTYTUT BIOCYBERNETYKI I INŻYNIERII BIOMEDYCZNEJ IM. MACIEJA NAŁĘCZA POLSKIEJ AKADEMII NAUK, Warszawa (PL)
 (54) Objętościomierz dwunurnikowy

B1 (11) **224202** (41) 2013 04 02
 (51) *G01J 3/00* (2006.01)
G01J 3/36 (2006.01)
G01J 3/42 (2006.01)
G01J 3/02 (2006.01)
 (21) 399827 (22) 2012 07 05
 (72) BARTKIEWICZ STANISŁAW, Wałbrzych (PL)
 (73) POLITECHNIKA WROCŁAWSKA, Wrocław (PL)
 (54) Spektrofotometr

B1 (11) **224115** (41) 2015 06 22
 (51) *G01K 17/00* (2006.01)
B01L 7/00 (2006.01)
 (21) 406550 (22) 2013 12 16
 (72) DZIEJOWSKI JERZY, Olsztyn (PL)
 (73) UNIWERSYTET WARMIŃSKO-MAZURSKI W OLSZTYNIE, Olsztyn (PL)
 (54) Układ kalorymetryczny

B1 (11) **223986** (41) 2015 08 03
 (51) *G01L 1/00* (2006.01)
B65G 15/00 (2006.01)
 (21) 408925 (22) 2014 07 21
 (72) WOŹNIAK DARIUSZ, Wałbrzych (PL); GŁADYSIEWICZ LECH, Wrocław (PL); HARDYGÓRA MONIKA, Ligota Piękna (PL);

KASZUBA DAMIAN, Legnica (PL); KISIELEWSKI WALDEMAR, Ligota Wołczyńska (PL)
 (73) POLITECHNIKA WROCŁAWSKA, Wrocław (PL)
 (54) Stanowisko pomiarowe do badania oporu toczenia krążników

B1 (11) **223902** (41) 2014 10 27
 (51) *G01L 1/02* (2006.01)
B66C 1/40 (2006.01)
B66D 1/08 (2006.01)
 (21) 403533 (22) 2013 04 15
 (72) ZBROWSKI ANDRZEJ, Radom (PL); KOZIOŁ STANISŁAW, Radom (PL); MATRAS EUGENIUSZ, Radom (PL); ZIENOWICZ ZBIGNIEW, Gdynia (PL)
 (73) INSTYTUT TECHNOLOGII EKSPLOATACJI-PAŃSTWOWY INSTYTUT BADAWCZY, Radom (PL)
 (54) Mobilny, programowalny układ obciążający zwłaszcza do badań sztywności drabin i podnośników pożarniczych

B1 (11) **223819** (41) 2013 09 02
 (51) *G01L 1/24* (2006.01)
G01D 5/353 (2006.01)
 (21) 398264 (22) 2012 02 28
 (72) ŻACH PIOTR, Warszawa (PL); JACH MAREK, Kielce (PL)
 (73) MEGATERM TECHNOLOGY SPÓŁKA Z OGRANICZONĄ ODPOWIEDZIALNOŚCIĄ, Kielce (PL)
 (54) Belka pomiarowa i sposób wykonania belki pomiarowej

B1 (11) **223841** (41) 2014 07 07
 (51) *G01L 5/00* (2006.01)
G01B 21/00 (2006.01)
 (21) 402245 (22) 2012 12 24
 (72) MURAWSKI LECH, Gdańsk (PL); OSTACHOWICZ WIESŁAW, Gdańsk (PL); PAŁŻEWICZ ANDRZEJ, Gdańsk (PL)
 (73) INSTYTUT MASZYN PRZEPLYWOWYCH PAN, Gdańsk (PL); MURAWSKI LECH, Gdańsk (PL); OSTACHOWICZ WIESŁAW, Gdańsk (PL); PAŁŻEWICZ ANDRZEJ, Gdańsk (PL)
 (54) Tensometr wielkogabarytowy

B1 (11) **223845** (41) 2013 10 28
 (51) *G01L 5/22* (2006.01)
G01L 3/16 (2006.01)
 (21) 398817 (22) 2012 04 15
 (72) FUNDOWICZ PIOTR, Radom (PL); POKORSKI JANUSZ, Warszawa (PL); REŃSKI ANDRZEJ, Warszawa (PL); SAR HUBERT, Grójec (PL)
 (73) POLITECHNIKA WARSZAWSKA, Warszawa (PL)
 (54) Kierownica dynamometryczna do pomiaru momentu sił na kole kierownicy

B1 (11) **224149** (41) 2016 02 29
 (51) *G01M 3/00* (2006.01)
G01M 3/08 (2006.01)
 (21) 411400 (22) 2015 02 26
 (72) KUJAWSKI WOJCIECH, Poznań (PL)
 (73) INSTYTUT TECHNIKI BUDOWLANEJ, Warszawa (PL)
 (54) Urządzenie do badania zaworów kulowych

B1 (11) **223987** (41) 2016 02 15
 (51) *G01M 13/02* (2006.01)
F02D 41/02 (2006.01)
F02C 6/12 (2006.01)
 (21) 409120 (22) 2014 08 06
 (72) BURCZYK MACIEJ, Bydgoszcz (PL); SADOWSKI PAWEŁ, Sołec Kujawski (PL)
 (73) PRZEDSIĘBIORSTWO CIMAT SPÓŁKA Z OGRANICZONĄ ODPOWIEDZIALNOŚCIĄ, Bydgoszcz (PL)
 (54) Sposób kalibracji siłowników turbosprężarek z układem zmiennej geometrii oraz urządzenie do kalibracji siłowników turbosprężarek z układem zmiennej geometrii

B1 (11) **223940** (41) 2014 02 17
 (51) **G01M 15/00** (2006.01)
 (21) 400347 (22) 2012 08 13
 (72) GIRTLEK JERZY, Gdańsk (PL); FYDRYCH JANUSZ, Szczecin (PL); DARSKI WOJCIECH, Gdańsk (PL)
 (73) POLITECHNIKA GDAŃSKA, Gdańsk (PL)
 (54) Układ diagnozujący przysposobiony do identyfikacji stanu technicznego śruby napędowej o skoku nastawnym dla potrzeb sterowania jej działaniem, zwłaszcza na statkach morskich

B1 (11) **223882** (41) 2015 08 17
 (51) **G01M 99/00** (2011.01)
B60R 21/00 (2006.01)
 (21) 407127 (22) 2014 02 10
 (72) LUKJANOW SŁAWOMIR, Warszawa (PL); PIJANOWSKI BOGUSŁAW, Warszawa (PL); BURLIŃSKI ROBERT, Warszawa (PL)
 (73) PRZEMYSŁOWY INSTYTUT MOTORYZACJI, Warszawa (PL)
 (54) Sposób sprawdzania i oceny samochodowych systemów bezpieczeństwa, zwłaszcza do monitorowania zdarzeń drogowych

B1 (11) **223790** (41) 2015 02 16
 (51) **G01N 1/02** (2006.01)
G01N 1/04 (2006.01)
 (21) 404981 (22) 2013 08 05
 (72) WARCHOCKI ZBIGNIEW, Zemborzyce Podleśne (PL)
 (73) WIKPOL SPÓŁKA Z OGRANICZONĄ ODPOWIEDZIALNOŚCIĄ, Konopnica (PL)
 (54) Urządzenie do pobierania próbek

B1 (11) **224053** (41) 2013 06 10
 (51) **G01N 1/22** (2006.01)
G01N 33/24 (2006.01)
 (21) 397279 (22) 2011 12 08
 (72) BURCZYK PIOTR, Szczecin (PL); MARCINIAK ANDRZEJ M., Trzcianka (PL)
 (73) INSTYTUT TECHNOLOGICZNO-PRZYRODNICZY, Falenty (PL)
 (54) Komora do pomiaru emisji i emisji gazów z powierzchni gleby

B1 (11) **224035** (41) 2011 11 21
 (51) **G01N 3/08** (2006.01)
G01N 3/26 (2006.01)
 (21) 391485 (22) 2010 05 18
 (72) KOWALEWSKI ZBIGNIEW LUDWIK, Zielonka (PL); SZYMCZAK TADEUSZ, Białystok (PL)
 (73) INSTYTUT TRANSPORTU SAMOCHODOWEGO, Warszawa (PL)
 (54) Sposób badania mechanicznych właściwości materiałów w postaci próbek poddawanych jednoczesnemu działaniu monotonicznie narastającej siły osiowej oraz rewersyjnego momentu skręcającego o charakterze cyklicznym

B1 (11) **224036** (41) 2011 11 21
 (51) **G01N 3/08** (2006.01)
G01N 3/26 (2006.01)
 (21) 391486 (22) 2010 05 18
 (72) KOWALEWSKI ZBIGNIEW LUDWIK, Zielonka (PL); SZYMCZAK TADEUSZ, Białystok (PL)
 (73) INSTYTUT TRANSPORTU SAMOCHODOWEGO, Warszawa (PL)
 (54) Sposób badania mechanicznych właściwości materiałów w postaci próbek poddawanych jednoczesnemu działaniu momentu skręcającego oraz siły osiowej

B1 (11) **224062** (41) 2013 10 28
 (51) **G01N 7/14** (2006.01)
G01N 33/22 (2006.01)
 (21) 398973 (22) 2012 04 25
 (72) SKOCZYŁAS NORBERT, Kraków (PL)
 (73) INSTYTUT MECHANIKI GÓROTWORU POLSKIEJ AKADEMII NAUK, Kraków (PL)

(54) Sposób rejestracji przebiegu emisji gazu desorbującego i analizator emisji gazu desorbującego

B1 (11) **223948** (41) 2014 11 24
 (51) **G01N 11/16** (2006.01)
G01N 29/032 (2006.01)
 (21) 403849 (22) 2013 05 13
 (72) SOLUCH WALDEMAR, Warszawa (PL); WRÓBEL TADEUSZ, Warszawa (PL); ŁYSAKOWSKA MAGDALENA, Warszawa (PL)
 (73) INSTYTUT TECHNOLOGII MATERIAŁÓW ELEKTRONICZNYCH, Warszawa (PL)
 (54) Czujnik lepkości akustycznej cieczy

B1 (11) **224072** (41) 2014 02 03
 (51) **G01N 17/02** (2006.01)
G01N 27/48 (2006.01)
 (21) 400059 (22) 2012 07 20
 (72) ZYBURA ADAM, Piekary Śląskie (PL); JAŚNIOK MARIUSZ, Gliwice (PL); JAŚNIOK TOMASZ, Mikołów (PL)
 (73) POLITECHNIKA ŚLĄSKA, Gliwice (PL)
 (54) Sposób badania szybkości korozji zbrojenia zwłaszcza w konstrukcjach żelbetowych

B1 (11) **223783** (41) 2014 07 07
 (51) **G01N 19/02** (2006.01)
G01N 33/30 (2006.01)
G01M 13/00 (2006.01)
 (21) 402280 (22) 2012 12 28
 (72) MICHALAK MICHAŁ, Radom (PL); PIEKOSZEWSKI WITOLD, Radom (PL); SZCZEREK MARIAN, Radom (PL); WULCZYŃSKI JAN, Radom (PL)
 (73) INSTYTUT TECHNOLOGII EKSPLOATACJI-PAŃSTWOWY INSTYTUT BADAWCZY, Radom (PL)
 (54) Sposób i układ obciążania wrzeciona badawczego zwłaszcza w tribologicznych urządzeniach do badania smarów plastycznych

B1 (11) **224185** (41) 2013 09 30
 (51) **G01N 19/08** (2006.01)
G01N 29/04 (2006.01)
G01N 29/11 (2006.01)
G01N 3/30 (2006.01)
 (21) 398498 (22) 2012 03 19
 (72) GROMYSZ KRZYSZTOF, Rybnik (PL)
 (73) POLITECHNIKA ŚLĄSKA, Gliwice (PL)
 (54) Sposób wykrywania rozwarstwienia w żelbetowych płytach warstwowych

B1 (11) **223885** (41) 2015 08 31
 (51) **G01N 21/00** (2006.01)
G01B 11/00 (2006.01)
G02F 1/13 (2006.01)
 (21) 407356 (22) 2014 02 28
 (72) KARPPIERZ MIROSŁAW ANDRZEJ, Warszawa (PL); KLUS BARTŁOMIEJ WOJCIECH, Warszawa (PL); LAUDYN URSZULA ANNA, Warszawa (PL)
 (73) POLITECHNIKA WARSZAWSKA, Warszawa (PL)
 (54) Sposób całkowitego optycznego pomiaru stałych elastyczności K22 i K33 w nematycznych ciekłych kryształach

B1 (11) **223788** (41) 2015 01 05
 (51) **G01N 21/01** (2006.01)
G01N 33/00 (2006.01)
G01N 21/31 (2006.01)
 (21) 404476 (22) 2013 06 27
 (72) TOMASZEWSKI HENRYK, Warszawa (PL)
 (73) INSTYTUT TECHNOLOGII MATERIAŁÓW ELEKTRONICZNYCH, Warszawa (PL)

(54) Sposób oznaczania aktywności katalitycznej fotokatalizatorów na bazie dwutlenku tytanu

B1 (11) **223931** (41) 2014 11 24
 (51) **G01N 23/20** (2006.01)
 (21) 403911 (22) 2013 05 17
 (72) CIERPISZ STANISŁAW, Łaziska Górne (PL); SOBIERAJSKI WALDEMAR, Czeladź (PL); KRYCA MAREK, Katowice (PL); SIKORA TERESA, Katowice (PL); GOLA MARIAN, Radzionków (PL)
 (73) INSTYTUT TECHNIK INNOWACYJNYCH EMAG, Katowice (PL)
 (54) Sposób sterowania odbiorem produktów wzbogacania węgla w wodnej osadzarce pulsacyjnej

B1 (11) **223990** (41) 2015 08 31
 (51) **G01N 23/083** (2006.01)
H01L 21/18 (2006.01)
G01R 31/26 (2014.01)
 (21) 407338 (22) 2014 02 27
 (72) KUBACKA-TRACZYK JUSTYNA, Warszawa (PL); SANKOWSKA IWONA, Siedlce (PL); GUTOWSKI PIOTR, Warszawa (PL)
 (73) INSTYTUT TECHNOLOGII ELEKTRONOWEJ, Warszawa (PL)
 (54) Sposób wyznaczenia składu trójskładnikowych cienkich warstw tworzących jeden period w wielowarstwowych strukturach półprzewodnikowych z materiałów AIIIbV

B1 (11) **223874** (41) 2015 10 12
 (51) **G01N 27/12** (2006.01)
G01N 27/26 (2006.01)
 (62) 403843
 (21) 413547 (22) 2013 05 10
 (72) PUSTELNY TADEUSZ, Gliwice (PL); PROCEK MARCIN, Łuków Śląski (PL); STOLARCZYK AGNIESZKA, Piekary Śląskie (PL); MACIAK ERWIN, Piekary Śląskie (PL)
 (73) POLITECHNIKA ŚLĄSKA, Gliwice (PL)
 (54) Układ pomiarowy dla struktur sensorowych na bazie rezonatora kwarcowego QCM zwłaszcza do detekcji i pomiaru analitów gazowych

B1 (11) **223917** (41) 2014 12 08
 (51) **G01N 27/82** (2006.01)
 (21) 404098 (22) 2013 05 27
 (72) MARTYNA ROMAN, Szczyglice (PL); MARTYNA MACIEJ, Kraków (PL)
 (73) MARTYNA ROMAN-LABORATORIUM LRM, Szczyglice (PL)
 (54) Czujnik kompaktowy defektografu magnetycznego

B1 (11) **224168** (41) 2012 06 04
 (51) **G01N 27/83** (2006.01)
 (21) 393052 (22) 2010 11 26
 (72) KWAŚNIEWSKI JERZY, Kraków (PL); MOLSKI SZYMON, Kraków (PL); RUTA HUBERT, Radom (PL); KRAKOWSKI TOMASZ, Chrzanów (PL)
 (73) AKADEMIA GÓRNICZO-HUTNICZA IM. STANISŁAWA STASZICA W KRAKOWIE, Kraków (PL)
 (54) Urządzenie do monitorowania połączeń zbrojonej taśmy przenośnika

B1 (11) **223847** (41) 2012 10 08
 (51) **G01N 29/04** (2006.01)
G01N 29/12 (2006.01)
 (21) 394329 (22) 2011 03 24
 (72) KOWALCZYK JAKUB, Poznań (PL); JÓSKO MARIAN, Poznań (PL)
 (73) POLITECHNIKA POZNAŃSKA, Poznań (PL)
 (54) Sposób badania połączeń klejowych na profilach zamkniętych metodą ultradźwiękową

B1 (11) **223854** (41) 2014 06 23
 (51) **G01N 29/06** (2006.01)

G01N 29/07 (2006.01)

G01N 19/08 (2006.01)

(21) 402141 (22) 2012 12 20
 (72) OSTACHOWICZ WIESŁAW, Gdańsk (PL); MALINOWSKI PAWEŁ, Sopot (PL); WANDOWSKI TOMASZ, Tczew (PL)
 (73) INSTYTUT MASZYN PRZEPŁYWOWYCH PAN, Gdańsk (PL); OSTACHOWICZ WIESŁAW, Gdańsk (PL); MALINOWSKI PAWEŁ, Sopot (PL); WANDOWSKI TOMASZ, Tczew (PL)
 (54) Sposób lokalizacji uszkodzeń w elementach konstrukcji

B1 (11) **224135** (41) 2015 05 11
 (51) **G01N 31/00** (2006.01)
C12M 1/34 (2006.01)
 (21) 405819 (22) 2013 10 29
 (72) KAMIŃSKI TOMASZ, Wilkołaz Pierwszy (PL); CZEKAŁSKA MAGDALENA, Warszawa (PL); GARSTECKI PIOTR, Warszawa (PL)
 (73) INSTYTUT CHEMII FIZYCZNEJ POLSKIEJ AKADEMII NAUK, Warszawa (PL)
 (54) Sposób automatycznego tworzenia dwuwarstw fosfolipidowych i/lub badania aktywności białek błonowych i/lub regulacji stężenia białek błonowych

B1 (11) **223866** (41) 2015 06 08
 (51) **G01N 31/00** (2006.01)
G01N 21/63 (2006.01)
B01L 3/00 (2006.01)
C12M 1/34 (2006.01)
B81C 3/00 (2006.01)
B81B 7/00 (2006.01)
 (21) 406270 (22) 2013 11 27
 (72) JASTRZĘBSKA ELŻBIETA, Warszawa (PL); RYBICKA NATALIA, Piątnica (PL); ŻUKOWSKI KAMIL, Reszel (PL)
 (73) POLITECHNIKA WARSZAWSKA, Warszawa (PL)
 (54) Mikrosystem do jednoczesnej analizy migracji komórek i ocena skuteczności procedur terapii fotodynamicznej

B1 (11) **223861** (41) 2015 05 25
 (51) **G01N 33/00** (2006.01)
G01N 13/00 (2006.01)
G01N 7/00 (2006.01)
G01N 27/26 (2006.01)
 (21) 406001 (22) 2013 11 12
 (72) KRAWCZYK SŁAWOMIR, Warszawa (PL); KAMIŃSKA ANNA, Głogów (PL)
 (73) INSTYTUT TELE-I RADIOTECHNICZNY, Warszawa (PL)
 (54) Urządzenie do pomiaru zmian właściwości fizycznych obiektów, zwłaszcza cienkich warstw, w atmosferach gazowych

B1 (11) **224125** (41) 2014 11 24
 (51) **G01N 33/00** (2006.01)
G01N 21/75 (2006.01)
 (21) 407585 (22) 2014 03 19
 (72) CABAJ JOANNA, Wołów (PL); JĘDRYCHOWSKA AGNIESZKA, Wrocław (PL); MALECHA KAROL, Wrocław (PL); SOŁODUCHO JADWIGA, Wrocław (PL); ŚWIST AGNIESZKA, Wrocław (PL)
 (73) POLITECHNIKA WROCŁAWSKA, Wrocław (PL)
 (54) Ceramiczny czujnik optyczny do wykrywania związków fenolowych

B1 (11) **223782** (41) 2014 07 07
 (51) **G01R 1/06** (2006.01)
H01B 7/00 (2006.01)
H01B 13/00 (2006.01)
 (21) 402258 (22) 2012 12 27
 (72) OWSIEJCZYK ADRIAN, Wołów (PL)
 (73) SONEL SPÓŁKA AKCYJNA, Świdnica (PL)
 (54) Przewód pomiarowy i sposób jego wytwarzania

B1 (11) **223896** (41) 2012 07 02
 (51) *G01R 13/00* (2006.01)
H04S 7/00 (2006.01)
G01D 7/02 (2006.01)
 (21) 393384 (22) 2010 12 22
 (72) KORNATOWSKI EUGENIUSZ, Szczecin (PL)
 (73) ZACHODNIOPOMORSKI UNIWERSYTET TECHNOLOGICZNY
 W SZCZECINIE, Szczecin (PL)
 (54) Sposób wizualizacji wielokanałowego sygnału audio oraz układ
 do wizualizacji wielokanałowego sygnału audio

B1 (11) **223832** (41) 2012 09 24
 (51) *G01R 15/18* (2006.01)
G01R 19/00 (2006.01)
G01R 1/20 (2006.01)
G01R 1/18 (2006.01)
 (21) 399173 (22) 2012 05 14
 (72) SZKÓŁKA STANISŁAW, Wrocław (PL)
 (73) POLITECHNIKA WROCŁAWSKA, Wrocław (PL)
 (54) Ekranowana cewka Rogowskiego

B1 (11) **224081** (41) 2014 05 26
 (51) *G01R 15/22* (2006.01)
G01R 1/20 (2006.01)
H02H 7/20 (2006.01)
E21F 17/18 (2006.01)
 (21) 401604 (22) 2012 11 14
 (72) PRYSTUPIUK PIOTR, Warszawa (PL)
 (73) INSTYTUT TELE-I RADIOTECHNICZNY, Warszawa (PL)
 (54) Układ pomiarowy z izolacją do urządzeń z obwodami iskrobez-
 bezpiecznymi

B1 (11) **224082** (41) 2014 05 26
 (51) *G01R 15/22* (2006.01)
G01R 1/20 (2006.01)
H02H 7/20 (2006.01)
E21F 17/18 (2006.01)
 (21) 401605 (22) 2012 11 14
 (72) PRYSTUPIUK PIOTR, Warszawa (PL)
 (73) INSTYTUT TELE-I RADIOTECHNICZNY, Warszawa (PL)
 (54) Układ pomiarowy z separacją galwaniczną do urządzeń z ob-
 wodami iskrobezbezpiecznymi

B1 (11) **224211** (41) 2013 04 02
 (51) *G01R 21/06* (2006.01)
G01R 22/00 (2006.01)
 (21) 401096 (22) 2012 10 08
 (72) WIERZBICKI ZBIGNIEW, Wrocław (PL); DUDZIK JANUSZ,
 Wrocław (PL); MODZEL PIOTR, Wrocław (PL); WÓJCIK MICHAŁ
 RYSZARD, Wrocław (PL); KOLANKO TOMASZ, Wrocław (PL);
 KOLANKO JERZY, Wrocław (PL)
 (73) POLITECHNIKA WROCŁAWSKA, Wrocław (PL); INSTYTUT
 KOMPUTEROWYCH SYSTEMÓW AUTOMATYKI I POMIARÓW
 SPÓŁKA Z OGRANICZONĄ ODPOWIEDZIALNOŚCIĄ, Wrocław (PL)
 (54) Sposób pomiaru mocy i energii elektrycznej w sieciach ener-
 getycznych

B1 (11) **224066** (41) 2012 10 08
 (51) *G01R 29/12* (2006.01)
 (21) 399279 (22) 2012 05 23
 (72) KACPRZYK RYSZARD, Wrocław (PL); DYMCZYK JAN,
 Wrocław (PL)
 (73) POLITECHNIKA WROCŁAWSKA, Wrocław (PL)
 (54) Przetwornik stałych i wolnozmiennych pól elektrycznych

B1 (11) **224085** (41) 2013 11 12
 (51) *G01R 31/327* (2006.01)

G05F 1/14 (2006.01)
H01F 29/04 (2006.01)
 (21) 402894 (22) 2013 02 25
 (72) CICHON ANDRZEJ, Opole (PL)
 (73) POLITECHNIKA OPOLSKA, Opole (PL)
 (54) Układ do oceny stanu technicznego podobciążeniowego prze-
 łącznika zaczeptów transformatora elektroenergetycznego

B1 (11) **224213** (41) 2014 04 28
 (51) *G01S 13/00* (2006.01)
 (21) 401208 (22) 2012 10 15
 (72) KULPA KRZYSZTOF, Warszawa (PL); MISIUREWICZ JACEK,
 Warszawa (PL); MALANOWSKI MATEUSZ, Warszawa (PL);
 GORZELAŃCZYK ADAM, Warszawa (PL); ROSZKOWSKI PAWEŁ,
 Białystok (PL); KULPA JANUSZ, Białystok (PL)
 (73) POLITECHNIKA WARSZAWSKA, Warszawa (PL)
 (54) Układ odbiorczy dla radaru pasywnego

B1 (11) **223995** (41) 2010 12 06
 (51) *G01S 15/58* (2006.01)
G10K 15/08 (2006.01)
 (21) 388170 (22) 2009 06 01
 (72) WOJDYŁO PIOTR, Warszawa (PL)
 (73) WOJDYŁO PIOTR, Warszawa (PL)
 (54) Sposób śledzenia torów promieni akustycznych zwłaszcza
 w cyfrowym przetwarzaniu sygnałów

B1 (11) **224097** (41) 2014 12 08
 (51) *G01T 3/00* (2006.01)
G01T 1/185 (2006.01)
H01J 49/14 (2006.01)
 (21) 404072 (22) 2013 05 25
 (72) ZIELCZYŃSKI MIECZYŚLAW, Warszawa (PL); GRYZIŃSKI
 PAWEŁ, Warszawa (PL); SOBOŃ RAFAŁ, Komorów (PL)
 (73) NARODOWE CENTRUM BADAŃ JĄDROWYCH, Otwock (PL)
 (54) Wielosygnałowa komora jonizacyjna jako spektrometr neu-
 tronów

B1 (11) **223879** (41) 2015 08 17
 (51) *G02B 6/00* (2006.01)
G02B 6/42 (2006.01)
H04B 10/00 (2013.01)
H04J 14/00 (2006.01)
 (21) 407057 (22) 2014 02 03
 (72) KOŁODZIEJCZYK ZDZISŁAW, Warszawa (PL)
 (73) INSTYTUT TELE-I RADIOTECHNICZNY, Warszawa (PL)
 (54) Modułowy sumator sygnałów świetlnych, zwłaszcza do zabez-
 pieczeń łukoochronnych

B1 (11) **223880** (41) 2015 08 17
 (51) *G02B 6/00* (2006.01)
G02B 6/42 (2006.01)
H04B 10/00 (2013.01)
H04J 14/00 (2006.01)
 (21) 407058 (22) 2014 02 03
 (72) KOŁODZIEJCZYK ZDZISŁAW, Warszawa (PL)
 (73) INSTYTUT TELE-I RADIOTECHNICZNY, Warszawa (PL)
 (54) Modułowy sumator sygnałów świetlnych zwłaszcza do zabez-
 pieczeń łukoochronnych

B1 (11) **223958** (41) 2015 02 16
 (51) *G05B 13/00* (2006.01)
G06N 3/02 (2006.01)
G06N 3/063 (2006.01)
G06F 15/18 (2006.01)
G10K 11/00 (2006.01)
 (21) 407758 (22) 2014 03 31

(72) KRUKOWICZ TOMASZ, Starachowice (PL)
 (73) CENTRALNY INSTYTUT OCHRONY PRACY-PAŃSTWOWY
 INSTYTUT BADAWCZY, Warszawa (PL)
 (54) Układ do aktywnej kompensacji dźwięków, pochodzących
 zwłaszcza od dźwiękowego sygnalizatora ostrzegawczego

B1 (11) **223848** (41) 2012 08 27

(51) **G05B 19/401** (2006.01)
B25J 9/16 (2006.01)
B23Q 17/24 (2006.01)

(21) 393943 (22) 2011 02 16
 (72) DOMEK STEFAN, Szczecin (PL); OKARMA KRZYSZTOF,
 Szczecin (PL); DWORAK PAWEŁ, Szczecin (PL); PAJOR MIROSLAW,
 Bezrzecze (PL); GRUDZIŃSKI MAREK, Szczecin (PL)
 (73) ZACHODNIOPOMORSKI UNIWERSYTET TECHNOLOGICZNY
 W SZCZECINIE, Szczecin (PL)
 (54) Maszyna CNC, zwłaszcza obrabiarka lub pomiarowa maszyna
 współrzędnościowa

B1 (11) **223867** (41) 2015 06 08

(51) **G06F 11/00** (2006.01)
G06F 11/36 (2006.01)
G06F 13/00 (2006.01)
G06F 13/38 (2006.01)
G06F 13/42 (2006.01)
G06F 3/00 (2006.01)

(21) 406312 (22) 2013 11 29
 (72) KARDYŚ WITOLD, Warszawa (PL)
 (73) INSTYTUT TELE-I RADIOTECHNICZNY, Warszawa (PL)
 (54) Układ do podłączania debuggera do urządzenia za pośrednic-
 twem złącza USB

B1 (11) **224178** (41) 2013 05 27

(51) **G06K 9/00** (2006.01)
H04N 9/64 (2006.01)

(21) 397107 (22) 2011 11 24
 (72) MAZUREK PRZEMYSŁAW, Szczecin (PL); OSZUTOWSKA
 DOROTA, Szczecin (PL)
 (73) ZACHODNIOPOMORSKI UNIWERSYTET TECHNOLOGICZNY
 W SZCZECINIE, Szczecin (PL)
 (54) Urządzenie do zwiększania kontrastu optycznego między ją-
 drem komórkowym a cytoplazmą i sposób zwiększania kontrastu
 optycznego między jądrem komórkowym a cytoplazmą

B1 (11) **223828** (41) 2012 10 22

(51) **G06Q 10/00** (2006.01)
G06Q 50/00 (2006.01)
G06F 17/40 (2006.01)

(21) 394644 (22) 2011 04 21
 (72) ZDANEK KRZYSZTOF, Siemianowice Śląskie (PL)
 (73) ZDANEK KRZYSZTOF, Siemianowice Śląskie (PL)
 (54) Sposób automatycznej inwentaryzacji oraz urządzenie do re-
 alizacji takiego sposobu

B1 (11) **223962** (41) 2011 10 10

(51) **G06T 3/00** (2006.01)
G01C 11/02 (2006.01)

(21) 391365 (22) 2010 03 31
 (72) BARTOSIEWICZ ADAM, Warszawa (PL); KOMORNICZAK
 WOJCIECH, Warszawa (PL); TYMIŃSKI DARIUSZ, Czeczotki (PL);
 WYSOCKI KRZYSZTOF, Warszawa (PL)
 (73) WB ELECTRONICS SPÓŁKA Z OGRANICZONĄ
 ODPOWIEDZIALNOŚCIĄ, Ożarów Mazowiecki (PL)
 (54) Sposób rozpoznania terenu za pomocą pocisku

B1 (11) **223888** (41) 2015 09 14

(51) **G07B 3/00** (2006.01)

H04N 5/232 (2006.01)

H04L 29/08 (2006.01)

(21) 407474 (22) 2014 03 10
 (72) CZYZEWSKI ANDRZEJ, Gdynia (PL); CICHOWSKI JANUSZ,
 Gdańsk (PL)
 (73) POLITECHNIKA GDAŃSKA, Gdańsk (PL)
 (54) Układ do wizyjnego monitorowania obiektów, zwłaszcza to-
 warów w punktach handlowych

B1 (11) **224059** (41) 2013 09 02

(51) **G08G 5/00** (2006.01)

(21) 398230 (22) 2012 02 24
 (72) NIEPIEKŁO LECH, Warszawa (PL); SŁOMSKI RAFAŁ, Ząbki (PL)
 (73) PIT-RADWAR SPÓŁKA AKCYJNA, Warszawa (PL)
 (54) System obserwacji optycznej samolotów schodzących do lą-
 dowania

B1 (11) **224089** (41) 2014 09 15

(51) **G09B 9/058** (2006.01)

(21) 403139 (22) 2013 03 13
 (72) TECHMAŃSKI JACEK PAWEŁ, Klepacze (PL); TECHMAŃSKI
 KRZYSZTOF EDWARD, Białystok (PL)
 (73) TECHMAŃSKI JACEK PAWEŁ, Klepacze (PL); TECHMAŃSKI
 KRZYSZTOF EDWARD, Białystok (PL)
 (54) Urządzenie do nauki jazdy motocyklem na tylnym kole

B1 (11) **223909** (41) 2014 09 29

(51) **G09B 23/28** (2006.01)

(21) 403340 (22) 2013 03 27
 (72) WRONA KRZYSZTOF, Częstochowa (PL)
 (73) WRONA KRZYSZTOF RADIS 2010, Częstochowa (PL)
 (54) Model człowieka do badań radiologicznych

B1 (11) **223823** (41) 2014 02 03

(51) **G09F 1/06** (2006.01)

(21) 400063 (22) 2012 07 20
 (72) BĄCZKOWSKI ANDRZEJ, Kanie (PL)
 (73) UDS SPÓŁKA Z OGRANICZONĄ ODPOWIEDZIALNOŚCIĄ,
 Nowy Kawęczyn (PL)
 (54) Ekologiczny nośnik informacji z grawitacyjnym mechanizmem
 rozkładającym oraz grawitacyjny mechanizm rozkładający

B1 (11) **223813** (41) 2013 01 07

(51) **G10H 1/00** (2006.01)
H04H 60/04 (2008.01)

(21) 395458 (22) 2011 06 28
 (72) LECH MICHAŁ, Gdynia (PL); KOSTEK BOŻENA, Gdynia (PL);
 CZYZEWSKI ANDRZEJ, Gdynia (PL)
 (73) POLITECHNIKA GDAŃSKA, Gdańsk (PL)
 (54) Układ do miksowania dźwięku

B1 (11) **223785** (41) 2014 12 08

(51) **G10K 11/00** (2006.01)
G10K 11/18 (2006.01)
B06B 1/00 (2006.01)
B06B 3/00 (2006.01)
H01S 4/00 (2006.01)
H04R 1/00 (2006.01)

(21) 404169 (22) 2013 05 31
 (72) BEDNAREK STANISŁAW, Łódź (PL)
 (73) UNIWERSYTET ŁÓDZKI, Łódź (PL)
 (54) Laser akustyczny

B1 (11) **224058** (41) 2013 08 05

(51) **H01B 3/46** (2006.01)
H01B 7/29 (2006.01)
C08L 83/04 (2006.01)

C09K 21/00 (2006.01)
C09J 5/00 (2006.01)
 (21) 397997 (22) 2012 02 03
 (72) DUL JAN, Piastów (PL); PARYS GRZEGORZ, Piastów (PL);
 PEŁDZICH ZBIGNIEW, Kraków (PL); HABERKO KRZYSZTOF,
 Kraków (PL); BIELIŃSKI DARIUSZ M., Zgierz (PL)
 (73) AKADEMIA GÓRNICZO-HUTNICZA IM. STANISŁAWA
 STASZICA W KRAKOWIE, Kraków (PL); POLITECHNIKA ŁÓDZKA,
 Łódź (PL); INSTYTUT INŻYNIERII MATERIAŁÓW POLIMEROWYCH
 I BARWNIKÓW, Toruń (PL)
 (54) Sposób wytwarzania ceramizujących kompozytów silikonowych na osłony przewodów elektrycznych

B1 (11) **224052** (41) 2013 06 10
 (51) **H01F 13/00** (2006.01)
 (21) 397235 (22) 2011 12 05
 (72) GLINKA TADEUSZ, Gliwice (PL); BERNATT JAKUB, Tychy (PL);
 DRĄK BRONISŁAW, Gliwice (PL); POLAK ARTUR, Bytom (PL)
 (73) INSTYTUT NAPĘDÓW I MASZYN ELEKTRYCZNYCH KOMEL,
 Katowice (PL)
 (54) Stanowisko do demagnetyzacji magnesów trwałych

B1 (11) **224015** (41) 2014 06 09
 (51) **H01F 41/02** (2006.01)
H01F 41/06 (2006.01)
H01F 27/24 (2006.01)
 (21) 401882 (22) 2012 12 04
 (72) LESZCZYŃSKI JACEK, Częstochowa (PL); SOIŃSKI MARIAN,
 Częstochowa (PL); PYTLECH ROBERT, Częstochowa (PL); RYGAŁ
 ROMAN, Częstochowa (PL); PAŁĘGA MICHAŁ, Myszków (PL);
 PINKOSZ PRZEMYSŁAW, Dalachów (PL); KWIECIEŃ MARCIN,
 Częstochowa (PL); ŚWIEBODA CEZARY, Włoszczowa (PL)
 (73) MAGNETO SPÓŁKA Z OGRANICZONĄ ODPOWIEDZIALNOŚCIĄ,
 Częstochowa (PL)
 (54) Sposób wytwarzania rdzenia magnetycznego z taśmy nano-
 krystalicznej

B1 (11) **224004** (41) 2015 08 17
 (51) **H01F 41/12** (2006.01)
 (62) 398026
 (21) 411752 (22) 2012 02 06
 (72) JASIŃSKI LESZEK, Lubliniec (PL); HERBOWSKI ANDRZEJ,
 Lubliniec (PL)
 (73) ELHAND TRANSFORMATORY SPÓŁKA Z OGRANICZONĄ
 ODPOWIEDZIALNOŚCIĄ, Lubliniec (PL)
 (54) Sposób wytwarzania transformatora średniego napięcia

B1 (11) **224116** (41) 2015 07 06
 (51) **H01G 9/022** (2006.01)
H01G 9/145 (2006.01)
 (21) 406638 (22) 2013 12 23
 (72) FIC KRZYSZTOF, Poznań (PL); FRĄCKOWIAK ELŻBIETA,
 Poznań (PL); MELLER MIKOŁAJ, Żnin (PL)
 (73) POLITECHNIKA POZNAŃSKA, Poznań (PL)
 (54) Kondensator elektrochemiczny pracujący w roztworach elek-
 trolitu o różnym pH

B1 (11) **224117** (41) 2015 07 06
 (51) **H01G 9/022** (2006.01)
H01G 9/145 (2006.01)
 (21) 406648 (22) 2013 12 23
 (72) FIC KRZYSZTOF, Poznań (PL); FRĄCKOWIAK ELŻBIETA,
 Poznań (PL); MELLER MIKOŁAJ, Żnin (PL)
 (73) POLITECHNIKA POZNAŃSKA, Poznań (PL)
 (54) Kondensator elektrochemiczny pracujący w roztworach elek-
 trolitu o różnym pH

B1 (11) **223887** (41) 2015 09 14
 (51) **H01H 1/00** (2006.01)
H01H 1/02 (2006.01)
H01H 1/0237 (2006.01)
 (21) 407437 (22) 2014 03 07
 (72) LEBIODA MARCIN, Łódź (PL); RYMASZEWSKI JACEK, Łódź (PL)
 (73) POLITECHNIKA ŁÓDZKA, Łódź (PL)
 (54) Sposób wytwarzania pól kontaktowych ze srebra w nadprze-
 wodnikach z ceramiki YBCO

B1 (11) **224028** (41) 2014 08 18
 (51) **H01H 31/12** (2006.01)
H01H 9/34 (2006.01)
 (21) 402735 (22) 2013 02 11
 (72) BARAN MARCIN, Tuszyn (PL); GEBERLE DAMIAN, Toruń (PL);
 ŁĄTKA TOMASZ, Radzyń Chełmiński (PL); ŁUCZAK ROBERT,
 Włocławek (PL); SZARZYŃSKI KRZYSZTOF, Strzelno (PL)
 (73) APATOR SPÓŁKA AKCYJNA, Toruń (PL)
 (54) Osłona styków rozłącznika bezpiecznikowego

B1 (11) **224156** (41) 2016 01 04
 (51) **H01H 33/12** (2006.01)
H01H 33/59 (2006.01)
 (21) 412211 (22) 2015 05 04
 (72) ŻUKOWSKI PAWEŁ, Lublin (PL); KOZAK CZESŁAW MARIUSZ,
 Lublin (PL); ROGALSKI PRZEMYSŁAW, Żółkiewka (PL)
 (73) POLITECHNIKA LUBELSKA, Lublin (PL)
 (54) Układ zwiększania trwałości łącznika stykowego prądu stałego
 z zastosowaniem łączników pomocniczych

B1 (11) **224157** (41) 2016 01 04
 (51) **H01H 33/12** (2006.01)
H01H 33/59 (2006.01)
 (21) 412212 (22) 2015 05 04
 (72) ŻUKOWSKI PAWEŁ, Lublin (PL); KOZAK CZESŁAW MARIUSZ,
 Lublin (PL); ROGALSKI PRZEMYSŁAW, Żółkiewka (PL)
 (73) POLITECHNIKA LUBELSKA, Lublin (PL)
 (54) Układ do zwiększania trwałości łącznika stykowego prądu sta-
 łego z zastosowaniem łącznika pomocniczego i prostownika

B1 (11) **224158** (41) 2016 01 04
 (51) **H01H 33/12** (2006.01)
H01H 33/59 (2006.01)
 (21) 412215 (22) 2015 05 04
 (72) ŻUKOWSKI PAWEŁ, Lublin (PL); KOZAK CZESŁAW MARIUSZ,
 Lublin (PL); ROGALSKI PRZEMYSŁAW, Żółkiewka (PL)
 (73) POLITECHNIKA LUBELSKA, Lublin (PL)
 (54) Układ do zwiększania trwałości łącznika stykowego prądu sta-
 łego z zastosowaniem tyrystorowego układu przełączania bieguno-
 wości i prostownika

B1 (11) **224196** (41) 2013 12 23
 (51) **H01L 21/00** (2006.01)
H01L 21/66 (2006.01)
G01N 21/00 (2006.01)
G01N 27/00 (2006.01)
 (21) 399594 (22) 2012 06 20
 (72) PIOTROWSKI TADEUSZ, Warszawa (PL)
 (73) INSTYTUT TECHNOLOGII ELEKTRONOWEJ, Warszawa (PL)
 (54) Sposób wyznaczania absorpcji różnicowej podłoży półprze-
 wodnikowych z cienkimi warstwami

B1 (11) **223957** (41) 2015 08 31
 (51) **H01L 21/00** (2006.01)
H01L 21/18 (2006.01)
H01L 29/06 (2006.01)
G01N 23/083 (2006.01)

(21) 407342 (22) 2014 02 27
 (72) GUTOWSKI PIOTR, Warszawa (PL); KUBACKA-TRACZYK JUSTYNA, Warszawa (PL); SANKOWSKA IWONA, Siedlce (PL)
 (73) INSTYTUT TECHNOLOGII ELEKTRONOWEJ, Warszawa (PL)
 (54) Sposób wytwarzania struktur półprzewodnikowych ze związków trójskładnikowych AIII BV

B1 (11) **223863** (41) 2015 05 25

(51) *H01M 4/36* (2006.01)
H01M 4/32 (2006.01)
C23C 10/28 (2006.01)
C22C 47/14 (2006.01)

(21) 406047 (22) 2013 11 14
 (72) BALCERZAK MATEUSZ, Poznań (PL); JURCZYK MIECZYŚLAW, Poznań (PL)
 (73) POLITECHNIKA POZNAŃSKA, Poznań (PL)
 (54) Sposób wytwarzania dwufazowego nanokompozytu Ti2Ni/Pd/wielościennie nanorurki węglowe do zastosowania na materiał anodowy w akumulatorach typu Ni-MH

B1 (11) **223890** (41) 2015 09 28

(51) *H01P 1/18* (2006.01)
H01P 1/17 (2006.01)
H01P 1/19 (2006.01)

(21) 407563 (22) 2014 03 17
 (72) KUSIEK ADAM, Gdańsk (PL); MARYNOWSKI WOJCIECH, Gdańsk (PL); MAZUR JERZY, Gdynia (PL)
 (73) POLITECHNIKA GDAŃSKA, Gdańsk (PL)
 (54) Mikrofalowy przesuwnik fazy

B1 (11) **223889** (41) 2014 12 22

(51) *H01P 5/00* (2006.01)
H01P 1/00 (2006.01)
H03F 3/60 (2006.01)

(21) 407520 (22) 2014 03 13
 (72) GASZTOLD MICHAŁ, Warszawa (PL); ŻEBROWSKI MICHAŁ, Warszawa (PL)
 (73) PIT-RADWAR SPÓŁKA AKCYJNA, Warszawa (PL)
 (54) Układ podziału mocy

B1 (11) **224096** (41) 2014 11 10

(51) *H01Q 1/12* (2006.01)
H01Q 9/16 (2006.01)

(21) 403773 (22) 2013 05 06
 (72) BULZACKI LECH, Raszyn (PL); ROGOWSKI JÓZEF, Raszyn (PL)
 (73) BULZACKI LECH BURO SPÓŁKA CYWILNA, Raszyn (PL); ROGOWSKI JÓZEF LECH SPÓŁKA CYWILNA, Raszyn (PL)
 (54) Antena szerokopasmowa wewnętrzna

B1 (11) **224091** (41) 2014 10 13

(51) *H01Q 13/00* (2006.01)
H01Q 21/00 (2006.01)

(21) 403369 (22) 2013 03 29
 (72) MAGNUSKI MIROSŁAW, Piekary Śląskie (PL); WÓJCIK DARIUSZ, Gliwice (PL)
 (73) POLITECHNIKA ŚLĄSKA, Gliwice (PL)
 (54) Układ dwóch anten Vivaldiego o poszerzonym zakresie dopasowania impedancyjnego

B1 (11) **224092** (41) 2014 10 13

(51) *H01Q 13/00* (2006.01)
H01Q 21/00 (2006.01)

(21) 403370 (22) 2013 03 29
 (72) MAGNUSKI MIROSŁAW, Piekary Śląskie (PL); WÓJCIK DARIUSZ, Gliwice (PL)
 (73) POLITECHNIKA ŚLĄSKA, Gliwice (PL)
 (54) Układ antenowy z antenami sprzężonymi pojemnościowo o poszerzonym zakresie dopasowania impedancyjnego

B1 (11) **223883** (41) 2015 08 17

(51) *H01S 5/06* (2006.01)
H01S 5/042 (2006.01)
H01S 3/02 (2006.01)

(21) 407137 (22) 2014 02 11
 (72) MICHALSKA MARIA, Moniatycze (PL); MAMAJEK MARCIN, Warszawa (PL); PICHOLA WIEŚLAW, Warszawa (PL); ŚWIDERSKI JACEK, Ożarów Mazowiecki (PL)
 (73) WOJSKOWA AKADEMIA TECHNICZNA, Warszawa (PL)
 (54) Sposób formowania kształtu impulsu prądowego diody laserowej

B1 (11) **224090** (41) 2014 09 29

(51) *H02B 11/26* (2006.01)
H02B 13/035 (2006.01)
H02G 5/06 (2006.01)

(21) 403195 (22) 2013 03 18
 (72) SZEWCZYK MARCIN, Warszawa (PL); STOSUR MARIUSZ, Imbramowice (PL); PIASECKI WOJCIECH, Kraków (PL)
 (73) ABB Technology AG, Zürich (CH)
 (54) Warstwa ochronna do tłumienia wysokoczęstotliwościowych prądów

B1 (11) **223784** (41) 2014 07 07

(51) *H02H 3/00* (2006.01)
G01M 13/00 (2006.01)

(21) 402281 (22) 2012 12 28
 (72) MICHALAK MICHAŁ, Radom (PL); PIEKOSZEWSKI WITOLD, Radom (PL); SZCZEREK MARIAN, Radom (PL)
 (73) INSTYTUT TECHNOLOGII EKSPLOATACJI-PAŃSTWOWY INSTYTUT BADAWCZY, Radom (PL)
 (54) Sposób i układ do rejestracji i kontroli zabezpieczenia przeciążeniowego zwłaszcza urządzeń tribologicznych przeznaczonych do badania smarów plastycznych w podwyższonych temperaturach

B1 (11) **224192** (41) 2015 08 17

(51) *H02H 7/26* (2006.01)
H01H 9/50 (2006.01)
H02H 1/00 (2006.01)

(21) 407059 (22) 2014 02 03
 (72) KOŁODZIEJCZYK ZDZISŁAW, Warszawa (PL)
 (73) INSTYTUT TELE-I RADIOTECHNICZNY, Warszawa (PL)
 (54) Modułowy sumator sygnałów świetlnych zwłaszcza do zabezpieczeń łukoochronnych

B1 (11) **224171** (41) 2013 02 18

(51) *H02K 1/02* (2006.01)
H02K 15/02 (2006.01)

(21) 395893 (22) 2011 08 08
 (72) KOLANO ROMAN, Gliwice (PL); KOLANO-BURIAN ALEKSANDRA, Gliwice (PL); KRYKOWSKI KRZYSZTOF, Zabrze (PL); GAŁUSZKIEWICZ ZBIGNIEW, Kalety (PL); POLAK MARCIN, Gliwice (PL); SZYNOWSKI JAN, Gliwice (PL)
 (73) INSTYTUT METALI NIEŻELAZNYCH, Gliwice (PL)
 (54) Rdzeń magnetycznie miękki stojana silnika elektrycznego

B1 (11) **223827** (41) 2013 05 27

(51) *H02K 1/27* (2006.01)
H02K 15/03 (2006.01)

(21) 396994 (22) 2011 11 16
 (72) GLINKA TADEUSZ, Gliwice (PL); WOLNIK TOMASZ, Lubomia (PL); BIAŁAS ANDRZEJ, Będzin (PL)
 (73) INSTYTUT NAPĘDÓW I MASZYN ELEKTRYCZNYCH KOMEL, Katowice (PL)
 (54) Wirnik tarczowy maszyny elektrycznej z magnesami trwałymi i sposób jego wykonania

B1 (11) **224128** (41) 2015 10 12

(51) *H02K 3/24* (2006.01)

(21) 407695 (22) 2014 03 28
 (72) ADAMEK JAN, Lubliniec (PL); KROK ROMAN, Tychy (PL); MANIARA RAFAŁ, Tarnowskie Góry (PL); BARON DARIUSZ, Rusinowice (PL)
 (73) ETHOSENERGY POLAND SPÓŁKA AKCYJNA, Lubliniec (PL)
 (54) Układ chłodzenia wirnika turbogeneratora

B1 (11) **224101** (41) 2015 02 02
 (51) **H02K 15/02** (2006.01)
 (21) 404803 (22) 2013 07 22
 (72) STAWAŚ MAREK, Lubliniec (PL); MONKOS WALERIAN, Lubliniec (PL); NYK DARIUSZ, Lubliniec (PL)
 (73) ETHOSENERGY POLAND SPÓŁKA AKCYJNA, Lubliniec (PL)
 (54) Sposób pozycjonowania korpusów, zwłaszcza korpusów generatorów

B1 (11) **224017** (41) 2014 06 23
 (51) **H02K 15/08** (2006.01)
 (21) 402031 (22) 2012 12 13
 (72) BARAŃSKI MARCIN, Czeladź (PL); DECNER ADAM, Żory (PL); JAREK TOMASZ, Mikołów (PL); POLAK ARTUR, Bytom (PL)
 (73) INSTYTUT NAPĘDÓW I MASZYN ELEKTRYCZNYCH KOMEL, Katowice (PL)
 (54) Uzwojenie trójfazowe stojana bezrdzeniowego generatora tarczowego

B1 (11) **224018** (41) 2014 06 23
 (51) **H02K 15/08** (2006.01)
 (21) 402032 (22) 2012 12 13
 (72) BARAŃSKI MARCIN, Czeladź (PL); DECNER ADAM, Żory (PL); JAREK TOMASZ, Mikołów (PL); POLAK ARTUR, Bytom (PL)
 (73) INSTYTUT NAPĘDÓW I MASZYN ELEKTRYCZNYCH KOMEL, Katowice (PL)
 (54) Uzwojenie trójfazowe stojana bezrdzeniowego generatora tarczowego

B1 (11) **224016** (41) 2013 12 09
 (51) **H02K 21/46** (2006.01)
 (21) 401960 (22) 2012 12 10
 (72) JĘDRYCZKA CEZARY, Lniano (PL); SZELAĞ WOJCIECH, Poznań (PL); MYSZKOWSKI ADAM, Ostrów Wielkopolski (PL)
 (73) POLITECHNIKA POZNAŃSKA, Poznań (PL)
 (54) Magnetoelektryczny silnik synchroniczny o rozruchu asynchronicznym i dzielonym uzwojeniu stojana

B1 (11) **223811** (41) 2013 03 18
 (51) **H02M 1/14** (2006.01)
 (21) 396304 (22) 2011 09 12
 (72) STALA ROBERT, Kraków (PL)
 (73) AKADEMIA GÓRNICZO-HUTNICZA IM. STANISŁAWA STASZICA W KRAKOWIE, Kraków (PL)
 (54) Sposób redukcji składowej zmiennej mocy fotowoltaicznego źródła energii

B1 (11) **223837** (41) 2014 01 07
 (51) **H02M 1/42** (2007.01)
 (21) 399688 (22) 2012 06 27
 (72) FEDYCZAK ZBIGNIEW, Zielona Góra (PL); KANIEWSKI JACEK, Zielona Góra (PL)
 (73) UNIWERSYTET ZIELONOGÓRSKI, Zielona Góra (PL)
 (54) Układ hybrydowego wielofazowego kompensatora przepięć i zapadów napięcia przemiennego

B1 (11) **223857** (41) 2015 05 11
 (51) **H02P 4/00** (2006.01)
 (21) 405832 (22) 2013 10 29
 (72) FRYDLEWICZ ANDRZEJ, Warszawa (PL); WROTEK HUBERT, Zaborówek (PL); KORUPCZYŃSKI RAFAŁ, Warszawa (PL); ŻOCHOWSKI KRZYSZTOF, Otwock (PL)

(73) INSTYTUT ELEKTROTECHNIKI, Warszawa (PL)
 (54) Napęd synchroniczny z silnikiem asynchronicznym pierścieniowym

B1 (11) **223852** (41) 2014 04 14
 (51) **H02P 6/08** (2016.01)
H02P 21/14 (2016.01)
 (21) 401112 (22) 2012 10 09
 (72) BISKUP TOMASZ, Bytom (PL); BODORA ALEKSANDER, Gliwice (PL); DOMORACKI ARKADIUSZ, Bytom (PL)
 (73) POLITECHNIKA ŚLĄSKA, Gliwice (PL)
 (54) Sposób sterowania 3-fazowego falownika napięcia przeznaczonego do zasilania silnika synchronicznego z magnesami trwałymi PMSM w trybie hamowania odzyskowego

B1 (11) **223842** (41) 2012 06 18
 (51) **H02P 8/12** (2006.01)
 (21) 393168 (22) 2010 12 06
 (72) TOMCZEWSKI KRZYSZTOF, Opole (PL)
 (73) POLITECHNIKA OPOLSKA, Opole (PL)
 (54) Unipolarny układ zasilania obwodów rezystancyjno-indukcyjnych, zwłaszcza silników reluktancyjnych

B1 (11) **223804** (41) 2013 06 10
 (51) **H02P 25/08** (2006.01)
H02P 6/18 (2006.01)
 (21) 397275 (22) 2011 12 08
 (72) DZIADECKI ALEKSANDER, Kraków (PL); GRZEGORSKI JANUSZ, Kraków (PL); SKOTNICZNY JÓZEF, Kraków (PL)
 (73) AKADEMIA GÓRNICZO-HUTNICZA IM. STANISŁAWA STASZICA W KRAKOWIE, Kraków (PL)
 (54) Sposób rozruchu przełączalnego silnika reluktancyjnego

B1 (11) **224167** (41) 2011 11 21
 (51) **H02P 27/06** (2006.01)
 (21) 391278 (22) 2010 05 20
 (72) GUZIŃSKI JAROSŁAW, Gdańsk (PL); ABU-RUB HAITHAM, Doha (QA)
 (73) POLITECHNIKA GDAŃSKA, Gdańsk (PL)
 (54) Sposób regulacji prądu silnika asynchronicznego w układzie bez czujnika prędkości obrotowej

B1 (11) **223858** (41) 2015 05 11
 (51) **H02P 27/08** (2006.01)
H02P 4/00 (2006.01)
 (21) 405834 (22) 2013 10 29
 (72) FRYDLEWICZ ANDRZEJ, Warszawa (PL); WROTEK HUBERT, Zaborówek (PL); KORUPCZYŃSKI RAFAŁ, Warszawa (PL); ŻOCHOWSKI KRZYSZTOF, Otwock (PL)
 (73) INSTYTUT ELEKTROTECHNIKI, Warszawa (PL)
 (54) Napęd falownikowy z silnikiem synchronicznym lub asynchronicznym klatkowym, zasilanym dwustronnie

B1 (11) **223843** (41) 2012 06 18
 (51) **H03F 1/32** (2006.01)
G05F 1/10 (2006.01)
 (21) 393294 (22) 2010 12 15
 (72) TARCZYŃSKI WIESŁAW, Opole (PL)
 (73) POLITECHNIKA OPOLSKA, Opole (PL)
 (54) Wzmacniacz mocy małej częstotliwości

B1 (11) **223865** (41) 2015 06 08
 (51) **H03F 3/00** (2006.01)
H03F 3/10 (2006.01)
H03F 3/08 (2006.01)
H03F 1/34 (2006.01)
 (21) 406254 (22) 2013 11 26

(72) GRUSZCZYŃSKI SŁAWOMIR, Wrocław (PL); WINCZA KRZYSZTOF, Kraków (PL); KAMIŃSKI PIOTR, Oświęcim (PL)
 (73) AKADEMIA GÓRNICZO-HUTNICZA IM. STANISŁAWA STASZICA W KRAKOWIE, Kraków (PL)
 (54) Układ polaryzacji wzmacniacza zmiennoprądowego tranzystorowego

B1 (11) **223795** (41) 2015 04 13

(51) *H03H 7/00* (2006.01)
H05K 1/00 (2006.01)
H05K 7/00 (2006.01)

(21) 405479 (22) 2013 09 30
 (72) JUNG JAROSŁAW, Łódź (PL); POLANOWSKI PIOTR, Łódź (PL); KIEŁBIK RAFAŁ, Aleksandrów Łódzki (PL); ZATORSKI WITOLD, Łódź (PL); ULAŃSKI JACEK, Bukowiec (PL); NAPIERAŁSKI ANDRZEJ, Aleksandrów Łódzki (PL); PAKUŁA TADEUSZ, zmarł (PL); HAŁAGAN KRZYSZTOF, Łódź (PL)
 (73) POLITECHNIKA ŁÓDZKA, Łódź (PL)
 (54) Panel z układami elektronicznymi i zestaw paneli

B1 (11) **224206** (41) 2014 02 03

(51) *H04B 1/10* (2006.01)

(21) 400194 (22) 2012 07 31
 (72) KULPA KRZYSZTOF, Warszawa (PL); BĄCZYK MARCIN KAMIL, Warszawa (PL)
 (73) POLITECHNIKA WARSZAWSKA, Warszawa (PL)
 (54) Sposób pozyskiwania sygnałów do wyznaczania funkcji niejednoznaczności wzajemnej w radarze pasywnym i układ do stosowania tego sposobu

B1 (11) **223881** (41) 2015 08 17

(51) *H04L 9/00* (2006.01)
H03M 7/00 (2006.01)
G09C 1/00 (2006.01)

(21) 407108 (22) 2014 02 07
 (72) WIECZOREK PIOTR ZBIGNIEW, Warszawa (PL); GOŁOFIT KRZYSZTOF, Lublin (PL)
 (73) POLITECHNIKA WARSZAWSKA, Warszawa (PL)
 (54) Układ fizycznie nieklonowalnej funkcji

B1 (11) **223912** (41) 2014 08 04

(51) *H05B 6/02* (2006.01)
H05B 6/10 (2006.01)
F24H 4/06 (2006.01)

(21) 402575 (22) 2013 01 28
 (72) KOSOWSKI KRZYSZTOF, Gdańsk (PL); BLEKIEWICZ TADEUSZ, Sopot (PL); PIWOWARSKI MARIAN, Gdańsk (PL); STĘPIEŃ ROBERT, Gdynia (PL); WŁODARSKI WOJCIECH, Gdańsk (PL); MIKIELEWICZ JAROSŁAW, Gdańsk (PL); KICIŃSKI JAN, Gdańsk (PL)
 (73) INSTYTUT MASZYN PRZEPLYWOWYCH IM. ROBERTA SZEWAŁSKIEGO POLSKIEJ AKADEMII NAUK, Gdańsk (PL)
 (54) Urządzenie do indukcyjnego ogrzewania rozprężanego gazu, zwłaszcza na stacjach redukcyjnych ciśnienia sieci gazowej

B1 (11) **223791** (41) 2014 06 09

(51) *H05B 37/02* (2006.01)
H05B 39/04 (2006.01)

(21) 405166 (22) 2013 08 29
 (72) LESZCZYŃSKI PIOTR, Wrocław (PL); LIS ANDRZEJ, Wrocław (PL)
 (73) APANET GREEN SYSTEM SPÓŁKA Z OGRANICZONĄ ODPOWIEDZIALNOŚCIĄ, Wrocław (PL)
 (54) Sposób sterowania strumieniem świetlnym źródła światła oraz układ do sterowania strumieniem świetlnym źródła światła

B1 (11) **223905** (41) 2014 10 27

(51) *H05B 41/282* (2006.01)

H05B 41/36 (2006.01)

H05B 41/16 (2006.01)

(21) 403615 (22) 2013 04 19
 (72) TOMCZUK KRZYSZTOF, Warszawa (PL); MAZUREK PIOTR, Zamość (PL)
 (73) INSTYTUT ELEKTROTECHNIKI, Warszawa (PL)
 (54) Sposób i układ zasilania lamp wyładowczych

B1 (11) **223814** (41) 2013 04 15

(51) *H05H 1/46* (2006.01)
H05H 1/28 (2006.01)
H05H 1/18 (2006.01)

(21) 396627 (22) 2011 10 13
 (72) RAMSZA ANDRZEJ, Warszawa (PL); JANKOWSKI KRZYSZTOF, Warszawa (PL); RESZKE EDWARD, Wrocław (PL)
 (73) INSTYTUT OPTYKI STOSOWANEJ, Warszawa (PL)
 (54) Układ chłodzenia elektrod w wieloelektrodowym źródle wzbudzenia plazmy mikrofalowej

B1 (11) **223793** (41) 2015 03 30

(51) *H05K 9/00* (2006.01)
G12B 17/02 (2006.01)
E04B 1/92 (2006.01)

(21) 405420 (22) 2013 09 20
 (72) OLSZEWSKA MARZENA, Ostrołęka (PL); SALSKI BARTŁOMIEJ, Warszawa (PL); JANCZAK DANIEL, Pruszków (PL); GWAREK WOJCIECH, Warszawa (PL); JAKUBOWSKA MAŁGORZATA, Warszawa (PL); WRÓBLEWSKI GRZEGORZ, Warszawa (PL); MŁOŻNIAK ANNA, Warszawa (PL); SŁOMA MARCIN, Warszawa (PL)
 (73) POLITECHNIKA WARSZAWSKA, Warszawa (PL)
 (54) Panel pochłaniający promieniowanie elektromagnetyczne

INDEKS UDZIELONYCH PATENTÓW,
 WEDŁUG SYMBOLI MKP

Symbol MKP	Nr patentu	Symbol MKP	Nr patentu
1	2	1	2
<i>A01C 1/06</i> (2006.01)	223859	<i>A01N 59/16</i> (2006.01)	223878*
<i>A01F 12/30</i> (2006.01)	223826	<i>A01N 43/40</i> (2006.01)	224002*
<i>A01F 15/07</i> (2006.01)	223994*	<i>A01N 43/40</i> (2006.01)	224003*
<i>A01G 9/02</i> (2006.01)	223944	<i>A01N 31/06</i> (2006.01)	224131*
<i>A01G 31/00</i> (2006.01)	223963*	<i>A01N 33/12</i> (2006.01)	224131*
<i>A01G 7/00</i> (2006.01)	223963*	<i>A01N 59/26</i> (2006.01)	224131*
<i>A01G 1/00</i> (2006.01)	223964*	<i>A01N 31/06</i> (2006.01)	224126*
<i>A01K 15/02</i> (2006.01)	223868	<i>A01N 33/12</i> (2006.01)	224126*
<i>A01K 85/12</i> (2006.01)	223894	<i>A01N 37/02</i> (2006.01)	224126*
<i>A01K 85/00</i> (2006.01)	223894*	<i>A01N 33/04</i> (2006.01)	224025*
<i>A01N 25/08</i> (2006.01)	223877	<i>A01N 33/04</i> (2006.01)	224026*
<i>A01N 33/12</i> (2006.01)	223877*	<i>A01P 1/00</i> (2006.01)	223877*
<i>A01N 33/12</i> (2006.01)	223919	<i>A01P 9/00</i> (2006.01)	223820*
<i>A01N 39/02</i> (2006.01)	223919*	<i>A01P 1/00</i> (2006.01)	224175*
<i>A01N 59/16</i> (2006.01)	223820	<i>A01P 1/00</i> (2006.01)	223929*
<i>A01N 25/22</i> (2006.01)	223820*	<i>A01P 15/00</i> (2006.01)	223929*
<i>A01N 25/26</i> (2006.01)	223820*	<i>A01P 7/04</i> (2006.01)	223963*
<i>A01N 25/32</i> (2006.01)	223820*	<i>A01P 3/00</i> (2006.01)	223963*
<i>A01N 59/16</i> (2006.01)	224175	<i>A01P 1/00</i> (2006.01)	223878*
<i>A01N 59/16</i> (2006.01)	223929	<i>A01P 3/00</i> (2006.01)	223878*
<i>A01N 35/06</i> (2006.01)	223929*	<i>A01P 1/00</i> (2006.01)	224131*
<i>A01N 65/34</i> (2009.01)	223929*	<i>A01P 1/00</i> (2006.01)	224126*
<i>A01N 65/00</i> (2009.01)	223963	<i>A23C 15/16</i> (2006.01)	224069
<i>A01N 65/08</i> (2009.01)	224061*	<i>A23D 7/02</i> (2006.01)	224069*

*) Patent oznaczony więcej niż jednym symbolem klasyfikacyjnym. Ogłoszenie dotyczące tego patentu można znaleźć pod symbolem klasyfikacyjnym odpowiadającym numerowi bez gwiazdki.

1	2	1	2	1	2	1	2
A23J 3/32 (2006.01)	224175*	A61K 8/37 (2006.01)	223899*	A63B 23/02 (2006.01)	223860	B21B 13/06 (2006.01)	223939
A23J 3/34 (2006.01)	224069*	A61K 8/81 (2006.01)	223899*	A63B 6/00 (2006.01)	223860*	B21B 19/10 (2006.01)	223939*
A23J 7/00 (2006.01)	224134*	A61K 8/87 (2006.01)	223899*	A63B 69/18 (2006.01)	223851	B21B 19/02 (2006.01)	223925*
A23L 3/358 (2006.01)	224175*	A61K 8/97 (2006.01)	224161	A63B 23/00 (2006.01)	223851*	B21C 23/08 (2006.01)	224120
A23L 5/00 (2016.01)	224188	A61K 8/92 (2006.01)	224161*	A63G 9/02 (2006.01)	224109*	B21C 23/20 (2006.01)	224120*
A23L 19/12 (2016.01)	224188*	A61K 8/37 (2006.01)	224161*	A63H 33/00 (2006.01)	224107	B21C 23/08 (2006.01)	224121
A23L 33/105 (2016.01)	224188*	A61K 8/60 (2006.01)	224161*	A63H 33/08 (2006.01)	224107*	B21C 23/20 (2006.01)	224121*
A23L 23/10 (2016.01)	223781	A61K 31/7048 (2006.01)	224146	A63H 33/16 (2006.01)	224107*	B21C 23/08 (2006.01)	224122
A23L 7/143 (2016.01)	223781*	A61K 31/7048 (2006.01)	224147	B01D 47/02 (2006.01)	223911	B21C 23/20 (2006.01)	224122*
A23L 33/10 (2016.01)	223781*	A61K 35/54 (2006.01)	224134	B01D 53/72 (2006.01)	223967	B21C 37/28 (2006.01)	223818
A47B 88/04 (2006.01)	223864*	A61K 36/31 (2006.01)	224061	B01D 53/56 (2006.01)	224172*	B21C 37/29 (2006.01)	223903
A47B 57/18 (2006.01)	223850*	A61K 36/537 (2006.01)	223972	B01D 61/56 (2006.01)	223955*	B21C 23/12 (2006.01)	223903*
A47B 96/00 (2006.01)	223915*	A61K 47/48 (2006.01)	224001	B01D 53/62 (2006.01)	224181*	B21C 37/02 (2006.01)	224142*
A47C 1/00 (2006.01)	224086	A61K 9/19 (2006.01)	224001*	B01J 35/00 (2006.01)	223973*	B21D 19/04 (2006.01)	223818*
A47C 1/024 (2006.01)	224086*	A61K 31/704 (2006.01)	224001*	B01J 23/75 (2006.01)	223967*	B21D 39/02 (2006.01)	223818*
A47C 1/034 (2006.01)	224034	A61K 39/395 (2006.01)	224001*	B01J 23/755 (2006.01)	223967*	B21D 39/04 (2006.01)	223818*
A47C 3/36 (2006.01)	224034*	A61K 47/48 (2006.01)	224150	B01J 23/78 (2006.01)	223967*	B21D 13/00 (2006.01)	224142
A47C 7/50 (2006.01)	224034*	A61K 39/395 (2006.01)	224150*	B01J 20/18 (2006.01)	223991	B21D 22/00 (2006.01)	224142*
A47C 9/00 (2006.01)	224034*	A61K 31/704 (2006.01)	224150*	B01J 20/28 (2006.01)	223991*	B21D 22/22 (2006.01)	224113
A47C 16/04 (2006.01)	224034*	A61K 31/4196 (2006.01)	223833*	B01J 20/20 (2006.01)	224207	B21D 28/22 (2006.01)	224113*
A47C 17/13 (2006.01)	223934	A61K 31/4166 (2006.01)	223830*	B01J 20/30 (2006.01)	224207*	B21D 51/08 (2006.01)	224113*
A47C 17/23 (2006.01)	223934*	A61K 31/4178 (2006.01)	223830*	B01J 23/74 (2006.01)	224172	B21D 26/057 (2011.01)	224113*
A47C 17/86 (2006.01)	223934*	A61K 31/4155 (2006.01)	223998*	B01J 23/745 (2006.01)	224172*	B21D 22/22 (2006.01)	224114
A47G 1/00 (2006.01)	224193	A61K 31/495 (2006.01)	223998*	B01J 23/755 (2006.01)	224172*	B21D 28/22 (2006.01)	224114*
A47K 11/02 (2006.01)	223844	A61K 31/34 (2006.01)	224030*	B01J 23/86 (2006.01)	224172*	B21D 51/08 (2006.01)	224114*
A47L 9/12 (2006.01)	223932	A61K 31/542 (2006.01)	223997*	B01J 23/889 (2006.01)	224172*	B21D 26/057 (2011.01)	224114*
A47L 15/48 (2006.01)	224074	A61K 31/713 (2006.01)	223992*	B01J 37/14 (2006.01)	224172*	B21H 1/14 (2006.01)	223937*
A47L 15/42 (2006.01)	224074*	A61L 2/238 (2006.01)	223878	B01J 21/18 (2006.01)	224039*	B21H 1/14 (2006.01)	223936*
A61B 5/087 (2006.01)	224045	A61L 2/24 (2006.01)	223878*	B01J 23/72 (2006.01)	224039*	B21H 1/14 (2006.01)	223939*
A61B 5/103 (2006.01)	223927	A61L 9/20 (2006.01)	223973	B01J 23/745 (2006.01)	224039*	B21H 1/14 (2006.01)	223925
A61B 5/0488 (2006.01)	223927*	A61M 16/00 (2006.01)	224177	B01J 19/08 (2006.01)	224071*	B21J 5/02 (2006.01)	223938*
A61B 17/17 (2006.01)	223799	A61N 1/00 (2006.01)	224214	B01J 19/12 (2006.01)	223900*	B21J 13/02 (2006.01)	223938*
A61B 17/70 (2006.01)	224123	A61N 2/00 (2006.01)	224214*	B01J 21/06 (2006.01)	223900*	B21K 21/02 (2006.01)	224113*
A61B 18/02 (2006.01)	223798	A61P 31/10 (2006.01)	223899*	B01L 7/00 (2006.01)	224115*	B21K 21/02 (2006.01)	224114*
A61B 6/04 (2006.01)	223797	A61P 13/04 (2006.01)	224146*	B01L 3/00 (2006.01)	223866*	B21K 1/02 (2006.01)	223938
A61F 2/44 (2006.01)	224123*	A61P 13/04 (2006.01)	224147*	B02C 23/08 (2006.01)	223884	B22F 9/04 (2006.01)	223884*
A61F 7/12 (2006.01)	223798*	A61P 39/00 (2006.01)	224134*	B02C 4/10 (2006.01)	223884*	B22F 7/06 (2006.01)	223935*
A61F 2/02 (2006.01)	224173	A61P 39/02 (2006.01)	224134*	B02C 23/00 (2006.01)	223840*	B22F 3/16 (2006.01)	224024*
A61F 2/06 (2013.01)	224190	A61P 39/04 (2006.01)	224134*	B03B 4/00 (2006.01)	223787*	B23K 9/04 (2006.01)	224006
A61F 2/88 (2006.01)	224190*	A61P 27/02 (2006.01)	223972*	B03B 7/00 (2006.01)	223787*	B23K 9/095 (2006.01)	223908
A61F 2/24 (2006.01)	224223	A61P 35/00 (2006.01)	224001*	B03B 5/00 (2006.01)	223787*	B23K 9/18 (2006.01)	223908*
A61H 1/02 (2006.01)	224109	A61P 25/08 (2006.01)	223833*	B03C 1/00 (2006.01)	223884*	B23K 9/235 (2006.01)	223908*
A61H 3/00 (2006.01)	224104	A61P 31/04 (2006.01)	223830*	B03D 1/002 (2006.01)	224047	B23K 26/34 (2014.01)	224007
A61H 1/00 (2006.01)	224104*	A61P 35/00 (2006.01)	223998*	B03D 1/004 (2006.01)	224047*	B23K 35/36 (2006.01)	223906
A61H 3/04 (2006.01)	224159	A61P 35/00 (2006.01)	223922*	B03D 1/02 (2006.01)	224047*	B23K 35/362 (2006.01)	223906*
A61J 7/04 (2006.01)	224019	A61P 31/18 (2006.01)	224030*	B03D 1/08 (2006.01)	224047*	B23K 35/363 (2006.01)	223906*
A61J 1/03 (2006.01)	224019*	A61P 43/00 (2006.01)	224030*	B04C 11/00 (2006.01)	224088	B23K 9/04 (2006.01)	224194*
A61K 33/38 (2006.01)	223929*	A61P 35/00 (2006.01)	223997*	B05B 1/34 (2006.01)	223947*	B23P 6/04 (2006.01)	224006*
A61K 36/605 (2006.01)	223781*	A61P 35/00 (2006.01)	224068*	B05B 7/04 (2006.01)	223893	B23P 6/00 (2006.01)	224007*
A61K 8/03 (2006.01)	224184	A61Q 19/00 (2006.01)	223977*	B06B 1/00 (2006.01)	223785*	B23P 6/00 (2006.01)	224008*
A61K 8/06 (2006.01)	224184*	A61Q 1/10 (2006.01)	224162*	B06B 3/00 (2006.01)	223785*	B23P 6/00 (2006.01)	224009*
A61K 8/37 (2006.01)	224184*	A61Q 19/00 (2006.01)	224070*	B07B 13/04 (2006.01)	223884*	B23P 19/00 (2006.01)	223840*
A61K 8/60 (2006.01)	224184*	A61Q 3/02 (2006.01)	223899*	B07C 5/04 (2006.01)	223826*	B23Q 1/01 (2006.01)	223864
A61K 8/65 (2006.01)	224184*	A61Q 19/00 (2006.01)	224161*	B07C 5/34 (2006.01)	223801	B23Q 1/30 (2006.01)	223864*
A61K 8/73 (2006.01)	224184*	A62B 18/02 (2006.01)	224093	B08B 3/04 (2006.01)	223853	B23Q 11/10 (2006.01)	223985
A61K 8/97 (2006.01)	224184*	A62C 27/00 (2006.01)	224099	B09B 3/00 (2006.01)	224176	B23Q 17/24 (2006.01)	223848*
A61K 8/03 (2006.01)	223977	A62C 99/00 (2010.01)	224099*	B09B 3/00 (2006.01)	223964	B24B 55/02 (2006.01)	223985*
A61K 8/92 (2006.01)	223977*	A62C 31/12 (2006.01)	223947	B09B 3/00 (2006.01)	223810*	B24B 7/24 (2006.01)	223838
A61K 8/97 (2006.01)	223977*	A62C 2/10 (2006.01)	223809*	B09B 3/00 (2006.01)	223816*	B24B 55/02 (2006.01)	223984
A61K 8/31 (2006.01)	224162	A63B 23/02 (2006.01)	224109*	B09B 3/00 (2006.01)	224011*	B24B 55/12 (2006.01)	223815*
A61K 8/81 (2006.01)	224162*	A63B 21/00 (2006.01)	224104*	B21B 1/14 (2006.01)	223926	B24C 9/00 (2006.01)	223815
A61K 8/97 (2006.01)	224070	A63B 23/035 (2006.01)	224104*	B21B 27/02 (2006.01)	223926*	B25B 21/00 (2006.01)	224163
A61K 35/10 (2015.01)	224070*	A63B 24/00 (2006.01)	224104*	B21B 13/06 (2006.01)	223937	B25B 23/00 (2006.01)	224163*
A61K 8/97 (2006.01)	223899	A63B 5/22 (2006.01)	224105	B21B 13/06 (2006.01)	223936	B25J 9/16 (2006.01)	223848*
A61K 8/36 (2006.01)	223899*	A63B 5/00 (2006.01)	224105*	B21B 19/10 (2006.01)	223936*	B26F 1/24 (2006.01)	224022

1	2	1	2	1	2	1	2
B26F 1/02 (2006.01)	224022*	B65B 7/28 (2006.01)	224182	C04B 26/16 (2006.01)	224011*	C07D 233/64 (2006.01)	223918*
B29B 17/00 (2006.01)	223853*	B65B 43/00 (2006.01)	223846	C04B 35/14 (2006.01)	223803*	C07D 231/16 (2006.01)	224068*
B29B 17/00 (2006.01)	224124*	B65B 43/30 (2006.01)	223996	C05D 9/00 (2006.01)	224023	C07D 233/16 (2006.01)	224040*
B29B 17/00 (2006.01)	223816*	B65B 43/24 (2006.01)	223996*	C05D 11/00 (2006.01)	224023*	C07F 9/02 (2006.01)	224131*
B29C 45/16 (2006.01)	223944*	B65D 65/40 (2006.01)	223808*	C05F 3/00 (2006.01)	223824*	C07F 9/6512 (2006.01)	223998*
B29C 39/10 (2006.01)	224110	B65D 65/40 (2006.01)	223941*	C05G 3/00 (2006.01)	224023*	C07F 9/6558 (2006.01)	223998*
B29C 39/10 (2006.01)	224111	B65D 85/00 (2006.01)	223970*	C07B 41/04 (2006.01)	223897	C07F 1/08 (2006.01)	223968
B29C 45/14 (2006.01)	224204	B65D 5/48 (2006.01)	223996*	C07B 41/04 (2006.01)	224224	C07F 1/10 (2006.01)	223968*
B29C 33/42 (2006.01)	224204*	B65D 1/04 (2006.01)	223971	C07C 7/13 (2006.01)	223991*	C07F 3/06 (2006.01)	223968*
B29C 45/26 (2006.01)	224204*	B65D 23/12 (2006.01)	223971*	C07C 15/08 (2006.01)	223991*	C07F 5/02 (2006.01)	223968*
B29C 45/26 (2006.01)	224132	B65D 77/28 (2006.01)	223971*	C07C 41/05 (2006.01)	223897*	C07F 9/40 (2006.01)	223918
B29C 47/12 (2006.01)	224198	B65D 83/02 (2006.01)	223916	C07C 43/14 (2006.01)	223897*	C07F 15/00 (2006.01)	224068
B29C 47/86 (2006.01)	224198*	B65D 90/04 (2006.01)	223810*	C07C 41/05 (2006.01)	224224*	C07K 16/02 (2006.01)	224219
B29C 49/42 (2006.01)	224129	B65D 88/52 (2006.01)	223965*	C07C 43/14 (2006.01)	224224*	C07K 16/18 (2006.01)	224219*
B29C 47/08 (2006.01)	224129*	B65D 90/02 (2006.01)	223965*	C07C 29/159 (2006.01)	223900	C07K 16/02 (2006.01)	224220
B29C 67/00 (2006.01)	224144	B65G 19/28 (2006.01)	224170	C07C 33/30 (2006.01)	224225	C07K 16/18 (2006.01)	224220*
B29C 47/06 (2006.01)	223808*	B65G 23/44 (2006.01)	223949	C07C 43/11 (2006.01)	223786	C08B 37/08 (2006.01)	223870
B29C 70/28 (2006.01)	223941*	B65G 67/08 (2006.01)	224197	C07C 43/13 (2006.01)	223786*	C08F 226/04 (2006.01)	224025*
B29C 47/36 (2006.01)	224124*	B65G 41/00 (2006.01)	224038*	C07C 41/34 (2006.01)	223786*	C08F 126/04 (2006.01)	224025*
B29C 47/78 (2006.01)	224124*	B65G 15/22 (2006.01)	224038*	C07C 43/178 (2006.01)	223856	C08F 226/04 (2006.01)	224026*
B29C 55/10 (2006.01)	224160*	B65G 17/20 (2006.01)	224221*	C07C 41/03 (2006.01)	223856*	C08F 126/04 (2006.01)	224026*
B29D 11/00 (2006.01)	224204*	B65G 11/00 (2006.01)	224084*	C07C 67/03 (2006.01)	223862	C08F 26/04 (2006.01)	224026*
B29D 28/00 (2006.01)	224160*	B65G 15/00 (2006.01)	223986*	C07C 69/40 (2006.01)	223862*	C08F 120/36 (2006.01)	224151
B30B 1/06 (2006.01)	223821	B66C 1/40 (2006.01)	223902*	C07C 69/42 (2006.01)	223862*	C08F 120/38 (2006.01)	224151*
B30B 15/22 (2006.01)	223821*	B66D 1/74 (2006.01)	223983	C07C 69/44 (2006.01)	223862*	C08F 220/18 (2006.01)	224153
B31F 5/04 (2006.01)	223956*	B66D 1/08 (2006.01)	223902*	C07C 69/618 (2006.01)	224133	C08F 220/36 (2006.01)	224153*
B32B 27/32 (2006.01)	223808	B81B 7/00 (2006.01)	223866*	C07C 67/28 (2006.01)	224133*	C08F 220/38 (2006.01)	224153*
B32B 29/08 (2006.01)	223956	B81C 3/00 (2006.01)	223866*	C07C 335/12 (2006.01)	223982	C08F 220/18 (2006.01)	224154
B32B 7/14 (2006.01)	223956*	B82B 3/00 (2006.01)	223812*	C07C 211/63 (2006.01)	224131*	C08F 220/36 (2006.01)	224154*
B32B 29/08 (2006.01)	224076	B82Y 40/00 (2011.01)	223870*	C07C 209/12 (2006.01)	224131*	C08F 220/38 (2006.01)	224154*
B32B 37/02 (2006.01)	223941	C01B 3/40 (2006.01)	223967*	C07C 211/63 (2006.01)	224126*	C08F 220/36 (2006.01)	224152
B32B 3/24 (2006.01)	223941*	C01B 31/12 (2006.01)	224207*	C07C 209/12 (2006.01)	224126*	C08F 220/38 (2006.01)	224152*
B32B 27/00 (2006.01)	223941*	C01B 3/50 (2006.01)	224195	C07C 59/265 (2006.01)	224126*	C08F 220/56 (2006.01)	224152*
B32B 27/12 (2006.01)	224054*	C01B 31/18 (2006.01)	224195*	C07C 53/134 (2006.01)	224025*	C08F 220/36 (2006.01)	224155
B32B 27/18 (2006.01)	224054*	C01B 31/00 (2006.01)	223812	C07C 211/63 (2006.01)	224025*	C08F 220/38 (2006.01)	224155*
B41F 1/00 (2006.01)	223970*	C01B 31/06 (2006.01)	223935	C07C 53/134 (2006.01)	224026*	C08F 220/56 (2006.01)	224155*
B41F 1/16 (2006.01)	223970*	C01B 31/06 (2006.01)	224205	C07C 211/63 (2006.01)	224026*	C08F 234/04 (2006.01)	223976*
B41J 2/05 (2006.01)	223993	C01B 33/143 (2006.01)	223910	C07C 59/265 (2006.01)	223968*	C08F 283/12 (2006.01)	223796*
B41J 2/05 (2006.01)	224029	C01C 1/04 (2006.01)	224195*	C07C 41/42 (2006.01)	223930*	C08G 18/10 (2006.01)	223933
B41M 1/26 (2006.01)	223970	C01G 3/02 (2006.01)	224039	C07C 233/36 (2006.01)	223921*	C08G 18/12 (2006.01)	223933*
B41M 1/30 (2006.01)	223829	C01G 49/06 (2006.01)	224039*	C07D 213/02 (2006.01)	223982*	C08G 18/36 (2006.01)	223933*
B41M 1/14 (2006.01)	223829*	C02F 1/30 (2006.01)	224071	C07D 213/127 (2006.01)	223982*	C08G 18/50 (2006.01)	224138
B41M 7/00 (2006.01)	223829*	C02F 1/463 (2006.01)	224187	C07D 213/61 (2006.01)	224002	C08G 18/50 (2006.01)	224119
B60H 3/00 (2006.01)	223973*	C02F 3/30 (2006.01)	224187*	C07D 213/61 (2006.01)	224003	C08G 61/12 (2006.01)	223976
B60J 1/14 (2006.01)	224094	C02F 3/30 (2006.01)	223807	C07D 249/12 (2006.01)	223833	C08G 75/00 (2006.01)	223976*
B60N 2/08 (2006.01)	224075	C02F 3/12 (2006.01)	223807*	C07D 295/037 (2006.01)	224131	C08G 63/78 (2006.01)	224046
B60N 2/28 (2006.01)	224063	C02F 9/02 (2006.01)	223824	C07D 295/023 (2006.01)	224131*	C08G 65/34 (2006.01)	224118
B60N 2/28 (2006.01)	224064	C02F 9/04 (2006.01)	223824*	C07D 295/03 (2006.01)	224131*	C08G 79/08 (2006.01)	224118*
B60P 3/07 (2006.01)	224201	C02F 103/20 (2006.01)	223824*	C07D 295/037 (2006.01)	224126	C08G 18/50 (2006.01)	224118*
B60P 3/07 (2006.01)	223988	C02F 11/00 (2006.01)	223943	C07D 295/023 (2006.01)	224126*	C08G 73/00 (2006.01)	224143
B60P 3/34 (2006.01)	223965*	C03B 33/10 (2006.01)	223838*	C07D 295/03 (2006.01)	224126*	C08G 77/24 (2006.01)	223796
B60R 22/32 (2006.01)	224048	C04B 35/56 (2006.01)	224205*	C07D 403/04 (2006.01)	223830	C08G 77/18 (2006.01)	223796*
B60R 21/00 (2006.01)	223882*	C04B 35/582 (2006.01)	224205*	C07D 403/12 (2006.01)	223998	C08G 77/08 (2006.01)	223796*
B60S 1/08 (2006.01)	224043	C04B 14/22 (2006.01)	223810	C07D 403/14 (2006.01)	224025	C08G 77/385 (2006.01)	223796*
B60S 1/26 (2006.01)	224179	C04B 26/12 (2006.01)	223810*	C07D 207/06 (2006.01)	224025*	C08J 11/06 (2006.01)	224176*
B60S 1/34 (2006.01)	224050	C04B 26/16 (2006.01)	223810*	C07D 403/14 (2006.01)	224026	C08J 11/18 (2006.01)	224176*
B61B 3/02 (2006.01)	224221*	C04B 35/26 (2006.01)	223802	C07D 207/06 (2006.01)	224026*	C08J 11/04 (2006.01)	224143*
B61D 17/08 (2006.01)	224083	C04B 35/495 (2006.01)	223802*	C07D 487/04 (2006.01)	223869	C08J 11/10 (2006.01)	224143*
B61F 5/00 (2006.01)	224065	C04B 35/043 (2006.01)	224166	C07D 487/04 (2006.01)	223922	C08J 5/12 (2006.01)	223876
B61F 5/02 (2006.01)	224021	C04B 35/047 (2006.01)	224166*	C07D 493/04 (2006.01)	224030	C08J 5/18 (2006.01)	223898
B61G 1/00 (2006.01)	223989	C04B 35/101 (2006.01)	224166*	C07D 317/30 (2006.01)	224030*	C08J 3/24 (2006.01)	223898*
B61G 7/02 (2006.01)	223989*	C04B 35/42 (2006.01)	224166*	C07D 317/16 (2006.01)	224030*	C08J 11/06 (2006.01)	224124
B61L 29/00 (2006.01)	223989*	C04B 26/16 (2006.01)	223816*	C07D 513/04 (2006.01)	223997	C08J 11/10 (2006.01)	223816
B63B 35/44 (2006.01)	224208*	C04B 14/22 (2006.01)	224011*	C07D 417/02 (2006.01)	223997*	C08J 11/24 (2006.01)	224203*
B65B 1/30 (2006.01)	223914	C04B 26/12 (2006.01)	224011*	C07D 317/70 (2006.01)	223918*	C08K 13/02 (2006.01)	223810*

1	2	1	2	1	2	1	2
C08K 5/053 (2006.01)	223898*	C22C 26/00 (2006.01)	223935*	E04B 1/74 (2006.01)	224210*	E21D 11/40 (2006.01)	224087
C08K 13/02 (2006.01)	224011*	C22C 9/02 (2006.01)	224079	E04B 1/70 (2006.01)	223921	E21D 8/00 (2006.01)	224084*
C08L 75/04 (2006.01)	224138*	C22C 9/04 (2006.01)	224079*	E04B 1/70 (2006.01)	223955	E21F 13/00 (2006.01)	223949*
C08L 3/08 (2006.01)	223898*	C22C 9/10 (2006.01)	224078	E04B 1/64 (2006.01)	223955*	E21F 13/02 (2006.01)	224087*
C08L 67/03 (2006.01)	224124*	C22C 9/04 (2006.01)	224078*	E04B 1/80 (2006.01)	224164	E21F 5/02 (2006.01)	223913
C08L 25/12 (2006.01)	224124*	C22C 33/02 (2006.01)	224024	E04B 2/96 (2006.01)	224164*	E21F 5/04 (2006.01)	223913*
C08L 71/12 (2006.01)	224124*	C22C 47/14 (2006.01)	223863*	E04B 1/80 (2006.01)	224165	E21F 17/103 (2006.01)	223913*
C08L 77/02 (2006.01)	224124*	C23C 4/10 (2016.01)	224008	E04B 1/98 (2006.01)	224186	E21F 11/00 (2006.01)	224181
C08L 95/00 (2006.01)	224040	C23C 4/16 (2016.01)	224008*	E04B 1/34 (2006.01)	224208*	E21F 13/00 (2006.01)	224038
C08L 25/06 (2006.01)	223901*	C23C 4/10 (2016.01)	224009	E04B 1/94 (2006.01)	223809*	E21F 13/02 (2006.01)	224221
C08L 63/00 (2006.01)	224203*	C23C 4/16 (2016.01)	224009*	E04B 1/92 (2006.01)	224102*	E21F 15/06 (2006.01)	224084
C08L 63/00 (2006.01)	224080*	C23C 14/35 (2006.01)	223800	E04B 1/92 (2006.01)	223793*	E21F 17/18 (2006.01)	224081*
C08L 95/00 (2006.01)	223942*	C23C 10/28 (2006.01)	223863*	E04D 3/36 (2006.01)	224210*	E21F 17/18 (2006.01)	224082*
C08L 95/00 (2006.01)	223945*	C23F 15/00 (2006.01)	224194	E04D 5/14 (2006.01)	224210*	F01C 7/00 (2006.01)	223928*
C08L 83/04 (2006.01)	224058*	C25B 3/02 (2006.01)	223924	E04D 13/16 (2006.01)	224210*	F01C 1/00 (2006.01)	223928*
C09D 125/06 (2006.01)	223901	C25D 5/02 (2006.01)	223961	E04D 15/06 (2006.01)	223835*	F01D 15/10 (2006.01)	223999*
C09D 5/04 (2006.01)	224011*	C25D 1/08 (2006.01)	223961*	E04D 15/07 (2006.01)	223835*	F01K 27/02 (2006.01)	223999
C09J 5/04 (2006.01)	223956*	C25D 2/00 (2006.01)	223961*	E04F 17/02 (2006.01)	223818*	F01L 1/18 (2006.01)	223978
C09J 103/00 (2006.01)	224076*	C25D 21/18 (2006.01)	224014	E04F 13/21 (2006.01)	224210*	F01L 13/00 (2006.01)	223978*
C09J 11/00 (2006.01)	224076*	C25D 21/16 (2006.01)	224014*	E04F 13/08 (2006.01)	224164*	F02B 43/10 (2006.01)	224005
C09J 5/00 (2006.01)	223876*	C25F 1/04 (2006.01)	223924*	E04F 13/08 (2006.01)	224165*	F02B 53/02 (2006.01)	223928
C09J 163/00 (2006.01)	224203	C25F 7/02 (2006.01)	224014*	E04F 11/06 (2006.01)	224169	F02C 6/12 (2006.01)	223987*
C09J 163/00 (2006.01)	224080	C30B 29/16 (2006.01)	224041	E04F 21/06 (2006.01)	223835*	F02D 41/02 (2006.01)	223987*
C09J 163/10 (2006.01)	224080*	C30B 29/20 (2006.01)	224041*	E04G 21/16 (2006.01)	223835	F02M 25/10 (2006.01)	224005*
C09J 129/10 (2006.01)	224080*	C30B 29/16 (2006.01)	224042	E04H 1/12 (2006.01)	223844*	F02M 3/08 (2006.01)	223923
C09J 127/00 (2006.01)	224080*	C30B 29/22 (2006.01)	224060	E04H 4/00 (2006.01)	223969*	F02M 7/24 (2006.01)	223923*
C09J 5/00 (2006.01)	224058*	C30B 21/02 (2006.01)	224060*	E04H 9/00 (2006.01)	224186*	F03B 13/08 (2006.01)	224000
C09K 21/14 (2006.01)	224138*	C30B 11/00 (2006.01)	224060*	E04H 1/02 (2006.01)	224208	F03B 13/22 (2006.01)	223873
C09K 3/18 (2006.01)	223901*	D03D 1/00 (2006.01)	223789	E04H 1/12 (2006.01)	223965	F03C 1/00 (2006.01)	223920
C09K 3/10 (2006.01)	224011	D03D 15/00 (2006.01)	223789*	E04H 9/10 (2006.01)	224181*	F03C 1/02 (2006.01)	223920*
C09K 11/00 (2006.01)	223975	D03D 25/00 (2006.01)	223789*	E04H 9/12 (2006.01)	224181*	F03D 3/04 (2006.01)	224033
C09K 17/00 (2006.01)	223921*	D04B 21/10 (2006.01)	223994	E05B 47/02 (2006.01)	224137	F03D 3/00 (2006.01)	224033*
C09K 17/44 (2006.01)	223921*	D04B 21/00 (2006.01)	223994*	E05B 59/00 (2006.01)	224137*	F03D 3/02 (2006.01)	224033*
C09K 21/00 (2006.01)	224058*	D06M 23/10 (2006.01)	223803	E05B 47/06 (2006.01)	223974	F03D 7/06 (2006.01)	224033*
C10B 53/00 (2006.01)	224027	D06M 23/12 (2006.01)	224054	E05B 63/14 (2006.01)	224112*	F04C 2/00 (2006.01)	223907
C10B 57/06 (2006.01)	224215	D06N 3/00 (2006.01)	224054*	E05C 9/02 (2006.01)	224112	F04C 2/02 (2006.01)	223907*
C10G 1/10 (2006.01)	224027*	D21F 3/02 (2006.01)	224222	E05C 9/22 (2006.01)	224112*	F04D 29/40 (2006.01)	223855*
C10G 17/02 (2006.01)	223946	E01C 7/08 (2006.01)	223942	E05C 9/14 (2006.01)	224112*	F16B 19/02 (2006.01)	224043*
C10J 3/06 (2006.01)	224067	E01C 7/20 (2006.01)	223942*	E05D 7/04 (2006.01)	223892	F16B 13/00 (2006.01)	224210*
C10J 3/16 (2006.01)	224212	E01C 7/08 (2006.01)	223945	E05D 3/18 (2006.01)	223892*	F16B 12/00 (2006.01)	223850
C10K 1/18 (2006.01)	224067*	E01C 7/20 (2006.01)	223945*	E05F 3/02 (2006.01)	223954	F16B 12/30 (2006.01)	223850*
C10L 1/02 (2006.01)	224037	E01C 11/22 (2006.01)	224057*	E05F 5/02 (2006.01)	223954*	F16B 12/00 (2006.01)	223915
C10L 1/06 (2006.01)	224139	E01C 21/00 (2006.01)	223921*	E06B 5/16 (2006.01)	224169*	F16B 12/24 (2006.01)	223915*
C10L 1/32 (2006.01)	223849	E02B 11/00 (2006.01)	224051	E06B 5/11 (2006.01)	224112*	F16C 19/26 (2006.01)	224095
C10L 9/00 (2006.01)	223849*	E02B 15/00 (2006.01)	223969	E06B 5/16 (2006.01)	223809	F16C 33/34 (2006.01)	224095*
C10L 1/185 (2006.01)	223930	E02B 3/14 (2006.01)	224057*	E06B 3/48 (2006.01)	223809*	F16C 33/30 (2006.01)	224095*
C10M 113/12 (2006.01)	224217	E02B 11/00 (2006.01)	224031*	E06C 7/48 (2006.01)	224169*	F16D 1/09 (2006.01)	224043*
C12M 1/02 (2006.01)	224183	E02B 17/02 (2006.01)	224208*	E21B 11/02 (2006.01)	224010	F16D 65/04 (2006.01)	224209
C12M 1/00 (2006.01)	224183*	E02B 9/00 (2006.01)	224000*	E21B 4/12 (2006.01)	224010*	F16F 9/00 (2006.01)	224186*
C12M 1/34 (2006.01)	224135*	E02D 17/20 (2006.01)	224160	E21B 43/17 (2006.01)	223891	F16F 9/53 (2006.01)	223839
C12M 1/34 (2006.01)	223866*	E02D 29/02 (2006.01)	224160*	E21C 35/22 (2006.01)	223893*	F16F 13/30 (2006.01)	223839*
C12N 15/10 (2006.01)	224098	E02D 17/20 (2006.01)	224057	E21C 35/06 (2006.01)	224055	F16G 1/28 (2006.01)	223895
C12N 15/63 (2006.01)	223992	E02D 19/10 (2006.01)	224031	E21C 27/00 (2006.01)	224055*	F16G 5/16 (2006.01)	223895*
C12N 15/11 (2006.01)	223992*	E02D 29/12 (2006.01)	224218	E21C 35/18 (2006.01)	223840	F16G 11/00 (2006.01)	224077
C12N 5/10 (2006.01)	223992*	E02D 3/10 (2006.01)	223921*	E21C 35/197 (2006.01)	223840*	F16G 15/12 (2006.01)	223806
C12P 41/00 (2006.01)	224225*	E02D 31/08 (2006.01)	224186*	E21C 41/18 (2006.01)	223787	F16H 1/16 (2006.01)	224179*
C12P 7/64 (2006.01)	224012	E03B 3/11 (2006.01)	223834	E21D 5/00 (2006.01)	223831	F16H 35/16 (2006.01)	224179*
C12P 7/64 (2006.01)	224013	E03F 5/02 (2006.01)	224218*	E21D 5/012 (2006.01)	223831*	F16H 1/36 (2006.01)	223875
C12Q 1/68 (2006.01)	224098*	E03F 5/04 (2006.01)	223836	E21D 11/14 (2006.01)	223966	F16H 3/00 (2006.01)	223875*
C12R 1/785 (2006.01)	224012*	E04B 1/76 (2006.01)	224022*	E21D 11/36 (2006.01)	223966*	F16H 7/02 (2006.01)	223981
C12R 1/785 (2006.01)	224013*	E04B 1/62 (2006.01)	224011*	E21D 9/01 (2006.01)	223966*	F16H 7/08 (2006.01)	223981*
C21D 6/02 (2006.01)	224216	E04B 1/38 (2006.01)	224032	E21D 9/14 (2006.01)	223966*	F16J 15/00 (2006.01)	224127
C21D 9/46 (2006.01)	224216*	E04B 1/82 (2006.01)	224032*	E21D 11/15 (2006.01)	223904	F16J 15/10 (2006.01)	224127*
C22B 19/30 (2006.01)	224073	E04B 1/48 (2006.01)	224210	E21D 11/22 (2006.01)	224020	F16J 15/02 (2006.01)	224180
C22B 7/00 (2006.01)	224073*	E04B 1/49 (2006.01)	224210*	E21D 11/40 (2006.01)	224020*	F16J 15/12 (2006.01)	224180*

1	2	1	2	1	2	1	2
F16J 15/53 (2006.01)	224130	G01B 11/27 (2006.01)	224199	G01N 27/83 (2006.01)	224168	G08G 5/00 (2006.01)	224059
F16J 15/54 (2006.01)	224130*	G01B 11/27 (2006.01)	224200	G01N 29/04 (2006.01)	223847	G09B 9/058 (2006.01)	224089
F16J 15/53 (2006.01)	223980	G01B 21/00 (2006.01)	223841*	G01N 29/12 (2006.01)	223847*	G09B 23/28 (2006.01)	223909
F16K 1/36 (2006.01)	224140	G01B 11/00 (2006.01)	223885*	G01N 29/06 (2006.01)	223854	G09C 1/00 (2006.01)	223881*
F16K 47/08 (2006.01)	224140*	G01C 3/08 (2006.01)	224108	G01N 29/07 (2006.01)	223854*	G09F 1/06 (2006.01)	223823
F16K 35/10 (2006.01)	224141	G01C 11/02 (2006.01)	223962*	G01N 19/08 (2006.01)	223854*	G10H 1/00 (2006.01)	223813
F16L 9/22 (2006.01)	224088*	G01D 5/353 (2006.01)	223819*	G01N 31/00 (2006.01)	224135	G10K 15/08 (2006.01)	223995*
F16L 9/10 (2006.01)	224088*	G01D 7/02 (2006.01)	223896*	G01N 31/00 (2006.01)	223866	G10K 11/00 (2006.01)	223958*
F16L 45/00 (2006.01)	223818*	G01F 1/37 (2006.01)	223979*	G01N 21/63 (2006.01)	223866*	G10K 11/00 (2006.01)	223785
F16L 9/04 (2006.01)	224136	G01F 1/075 (2006.01)	223805	G01N 33/00 (2006.01)	223861	G10K 11/18 (2006.01)	223785*
F16L 9/12 (2006.01)	224136*	G01F 15/00 (2006.01)	223805*	G01N 13/00 (2006.01)	223861*	G12B 17/02 (2006.01)	223793*
F17C 13/00 (2006.01)	223822	G01F 17/00 (2006.01)	223960	G01N 7/00 (2006.01)	223861*	H01B 3/12 (2006.01)	223802*
F17D 5/00 (2006.01)	224049	G01F 22/00 (2006.01)	223960*	G01N 27/26 (2006.01)	223861*	H01B 7/00 (2006.01)	223782*
F21S 10/00 (2006.01)	224193*	G01J 3/00 (2006.01)	224202	G01N 33/00 (2006.01)	224125	H01B 13/00 (2006.01)	223782*
F21S 2/00 (2006.01)	223975*	G01J 3/36 (2006.01)	224202*	G01N 21/75 (2006.01)	224125*	H01B 3/46 (2006.01)	224058
F21S 2/00 (2006.01)	224044	G01J 3/42 (2006.01)	224202*	G01N 21/00 (2006.01)	224196*	H01B 7/29 (2006.01)	224058*
F21V 9/00 (2006.01)	223975*	G01J 3/02 (2006.01)	224202*	G01N 27/00 (2006.01)	224196*	H01F 29/04 (2006.01)	224085*
F21V 13/00 (2006.01)	224044*	G01K 17/00 (2006.01)	224115	G01N 23/083 (2006.01)	223957*	H01F 13/00 (2006.01)	224052
F21V 14/00 (2006.01)	224044*	G01L 1/00 (2006.01)	223986	G01R 31/26 (2014.01)	223990*	H01F 41/02 (2006.01)	224015
F21W 131/302 (2006.01)	224193*	G01L 1/02 (2006.01)	223902	G01R 1/06 (2006.01)	223782	H01F 41/06 (2006.01)	224015*
F21W 111/00 (2006.01)	224044*	G01L 1/24 (2006.01)	223819	G01R 13/00 (2006.01)	223896	H01F 27/24 (2006.01)	224015*
F21W 131/00 (2006.01)	224044*	G01L 5/00 (2006.01)	223841	G01R 15/18 (2006.01)	223832	H01F 41/12 (2006.01)	224004
F23B 30/00 (2006.01)	223794	G01L 5/22 (2006.01)	223845	G01R 19/00 (2006.01)	223832*	H01G 9/022 (2006.01)	224116
F23D 1/00 (2006.01)	223794*	G01L 3/16 (2006.01)	223845*	G01R 1/20 (2006.01)	223832*	H01G 9/145 (2006.01)	224116*
F23D 1/02 (2006.01)	223817	G01M 3/00 (2006.01)	224049*	G01R 1/18 (2006.01)	223832*	H01G 9/022 (2006.01)	224117
F23G 7/10 (2006.01)	224148*	G01M 3/00 (2006.01)	224149	G01R 15/22 (2006.01)	224081	H01G 9/145 (2006.01)	224117*
F23H 11/02 (2006.01)	223825	G01M 3/08 (2006.01)	224149*	G01R 1/20 (2006.01)	224081*	H01H 1/00 (2006.01)	223887
F23J 1/02 (2006.01)	224056	G01M 13/02 (2006.01)	223987	G01R 15/22 (2006.01)	224082	H01H 1/02 (2006.01)	223887*
F23J 15/06 (2006.01)	224103	G01M 15/00 (2006.01)	223940	G01R 1/20 (2006.01)	224082*	H01H 1/0237 (2006.01)	223887*
F23J 3/00 (2006.01)	223952*	G01M 99/00 (2011.01)	223882	G01R 21/06 (2006.01)	224211	H01H 31/12 (2006.01)	224028
F23K 3/02 (2006.01)	224174	G01M 13/00 (2006.01)	223783*	G01R 22/00 (2006.01)	224211*	H01H 9/34 (2006.01)	224028*
F23M 9/00 (2006.01)	223825*	G01M 13/00 (2006.01)	223784*	G01R 29/12 (2006.01)	224066	H01H 33/12 (2006.01)	224156
F24D 19/06 (2006.01)	223953	G01N 33/574 (2006.01)	224219*	G01R 31/327 (2006.01)	224085	H01H 33/59 (2006.01)	224156*
F24F 5/00 (2006.01)	224181*	G01N 33/574 (2006.01)	224220*	G01S 17/10 (2006.01)	224108*	H01H 33/12 (2006.01)	224157
F24F 7/06 (2006.01)	223855	G01N 33/04 (2006.01)	224098*	G01S 13/00 (2006.01)	224213	H01H 33/59 (2006.01)	224157*
F24F 7/04 (2006.01)	223855*	G01N 27/26 (2006.01)	223924*	G01S 15/58 (2006.01)	223995	H01H 33/12 (2006.01)	224158
F24F 7/06 (2006.01)	224106	G01N 1/02 (2006.01)	223790	G01T 3/00 (2006.01)	224097	H01H 33/59 (2006.01)	224158*
F24F 13/02 (2006.01)	224106*	G01N 1/04 (2006.01)	223790*	G01T 1/185 (2006.01)	224097*	H01H 9/50 (2006.01)	224192*
F24F 11/04 (2006.01)	223979	G01N 1/22 (2006.01)	224053	G02B 26/00 (2006.01)	224044*	H01J 49/14 (2006.01)	224097*
F24F 12/00 (2006.01)	224189	G01N 33/24 (2006.01)	224053*	G02B 26/02 (2006.01)	224044*	H01L 51/00 (2006.01)	223976*
F24F 13/12 (2006.01)	223792	G01N 3/08 (2006.01)	224035	G02B 6/00 (2006.01)	223879	H01L 21/18 (2006.01)	223990*
F24H 1/26 (2006.01)	223952	G01N 3/26 (2006.01)	224035*	G02B 6/42 (2006.01)	223879*	H01L 21/00 (2006.01)	224196
F24H 9/00 (2006.01)	223952*	G01N 3/08 (2006.01)	224036	G02B 6/00 (2006.01)	223880	H01L 21/66 (2006.01)	224196*
F24H 1/44 (2006.01)	224145	G01N 3/26 (2006.01)	224036*	G02B 6/42 (2006.01)	223880*	H01L 21/00 (2006.01)	223957
F24H 1/52 (2006.01)	224145*	G01N 7/14 (2006.01)	224062	G02F 1/13 (2006.01)	223885*	H01L 21/18 (2006.01)	223957*
F24H 1/44 (2006.01)	224148	G01N 33/22 (2006.01)	224062*	G04F 10/00 (2006.01)	223927*	H01M 29/06 (2006.01)	223957*
F24H 1/40 (2006.01)	224148*	G01N 11/16 (2006.01)	223948	G05B 13/00 (2006.01)	223958	H01M 4/36 (2006.01)	223863
F24H 1/52 (2006.01)	223959	G01N 29/032 (2006.01)	223948*	G05B 19/401 (2006.01)	223848	H01M 4/32 (2006.01)	223863*
F24H 4/06 (2006.01)	223912*	G01N 17/02 (2006.01)	224072	G05F 1/14 (2006.01)	224085*	H01P 1/18 (2006.01)	223890
F24J 3/08 (2006.01)	223891*	G01N 27/48 (2006.01)	224072*	G05F 1/10 (2006.01)	223843*	H01P 1/17 (2006.01)	223890*
F25B 21/00 (2006.01)	224189*	G01N 19/02 (2006.01)	223783	G06F 15/18 (2006.01)	223958*	H01P 1/19 (2006.01)	223890*
F27B 5/04 (2006.01)	223950	G01N 33/30 (2006.01)	223783*	G06F 11/00 (2006.01)	223867	H01P 5/00 (2006.01)	223889
F27B 5/16 (2006.01)	223950*	G01N 19/08 (2006.01)	224185	G06F 11/36 (2006.01)	223867*	H01P 1/00 (2006.01)	223889*
F27D 9/00 (2006.01)	223950*	G01N 29/04 (2006.01)	224185*	G06F 13/00 (2006.01)	223867*	H01Q 1/12 (2006.01)	224096
F28D 7/00 (2006.01)	223959*	G01N 29/11 (2006.01)	224185*	G06F 13/38 (2006.01)	223867*	H01Q 9/16 (2006.01)	224096*
F28F 19/02 (2006.01)	224194*	G01N 3/30 (2006.01)	224185*	G06F 13/42 (2006.01)	223867*	H01Q 13/00 (2006.01)	224091
F28F 9/013 (2006.01)	223959*	G01N 21/00 (2006.01)	223885	G06F 3/00 (2006.01)	223867*	H01Q 21/00 (2006.01)	224091*
F41G 1/36 (2006.01)	223951	G01N 21/01 (2006.01)	223788	G06F 17/40 (2006.01)	223828*	H01Q 13/00 (2006.01)	224092
F41G 1/32 (2006.01)	223951*	G01N 33/00 (2006.01)	223788*	G06K 9/00 (2006.01)	224178	H01Q 21/00 (2006.01)	224092*
F41G 1/00 (2006.01)	223951*	G01N 21/31 (2006.01)	223788*	G06N 3/02 (2006.01)	223958*	H01S 4/00 (2006.01)	223785*
F41H 1/02 (2006.01)	223803*	G01N 23/20 (2006.01)	223931	G06N 3/063 (2006.01)	223958*	H01S 5/06 (2006.01)	223883
F42B 30/10 (2006.01)	224100	G01N 23/083 (2006.01)	223990	G06Q 10/00 (2006.01)	223828	H01S 5/042 (2006.01)	223883*
F42D 5/045 (2006.01)	224102	G01N 27/12 (2006.01)	223874	G06Q 50/00 (2006.01)	223828*	H01S 3/02 (2006.01)	223883*
F42D 5/00 (2006.01)	224102*	G01N 27/26 (2006.01)	223874*	G06T 3/00 (2006.01)	223962	H02B 11/26 (2006.01)	224090
G01B 11/02 (2006.01)	224191	G01N 27/82 (2006.01)	223917	G07B 3/00 (2006.01)	223888	H02B 13/035 (2006.01)	224090*

1	2
H02G 5/06 (2006.01)	224090*
H02H 7/20 (2006.01)	224081*
H02H 7/20 (2006.01)	224082*
H02H 3/00 (2006.01)	223784
H02H 7/26 (2006.01)	224192
H02H 1/00 (2006.01)	224192*
H02K 7/18 (2006.01)	223839*
H02K 1/02 (2006.01)	224171
H02K 15/02 (2006.01)	224171*
H02K 1/27 (2006.01)	223827
H02K 15/03 (2006.01)	223827*
H02K 3/24 (2006.01)	224128
H02K 15/02 (2006.01)	224101
H02K 15/08 (2006.01)	224017
H02K 15/08 (2006.01)	224018
H02K 21/46 (2006.01)	224016
H02M 1/14 (2006.01)	223811
H02M 1/42 (2007.01)	223837
H02P 4/00 (2006.01)	223857
H02P 6/08 (2016.01)	223852
H02P 21/14 (2016.01)	223852*
H02P 8/12 (2006.01)	223842
H02P 25/08 (2006.01)	223804
H02P 6/18 (2006.01)	223804*
H02P 27/06 (2006.01)	224167
H02P 27/08 (2006.01)	223858
H02P 4/00 (2006.01)	223858*
H03F 3/60 (2006.01)	223889*
H03F 1/32 (2006.01)	223843
H03F 3/00 (2006.01)	223865

1	2
H03F 3/10 (2006.01)	223865*
H03F 3/08 (2006.01)	223865*
H03F 1/34 (2006.01)	223865*
H03H 7/00 (2006.01)	223795
H03M 7/00 (2006.01)	223881*
H04B 10/00 (2013.01)	223879*
H04B 10/00 (2013.01)	223880*
H04B 1/10 (2006.01)	224206
H04H 60/04 (2008.01)	223813*
H04J 14/00 (2006.01)	223879*
H04J 14/00 (2006.01)	223880*
H04L 29/08 (2006.01)	223888*
H04L 9/00 (2006.01)	223881
H04N 9/64 (2006.01)	224178*
H04N 5/232 (2006.01)	223888*
H04R 1/00 (2006.01)	223785*
H04S 7/00 (2006.01)	223896*
H05B 6/02 (2006.01)	223912
H05B 6/10 (2006.01)	223912*
H05B 37/02 (2006.01)	223791
H05B 39/04 (2006.01)	223791*
H05B 41/282 (2006.01)	223905
H05B 41/36 (2006.01)	223905*
H05B 41/16 (2006.01)	223905*
H05H 1/46 (2006.01)	223814
H05H 1/28 (2006.01)	223814*
H05H 1/18 (2006.01)	223814*
H05K 1/00 (2006.01)	223795*
H05K 7/00 (2006.01)	223795*
H05K 9/00 (2006.01)	223793

1	2
223833	C07D 249/12 (2006.01)
223834	E03B 3/11 (2006.01)
223835	E04G 21/16 (2006.01)
223836	E03F 5/04 (2006.01)
223837	H02M 1/42 (2007.01)
223838	B24B 7/24 (2006.01)
223839	F16F 9/53 (2006.01)
223840	E21C 35/18 (2006.01)
223841	G01L 5/00 (2006.01)
223842	H02P 8/12 (2006.01)
223843	H03F 1/32 (2006.01)
223844	A47K 11/02 (2006.01)
223845	G01L 5/22 (2006.01)
223846	B65B 43/00 (2006.01)
223847	G01N 29/04 (2006.01)
223848	G05B 19/401 (2006.01)
223849	C10L 1/32 (2006.01)
223850	F16B 12/00 (2006.01)
223851	A63B 69/18 (2006.01)
223852	H02P 6/08 (2016.01)
223853	B08B 3/04 (2006.01)
223854	G01N 29/06 (2006.01)
223855	F24F 7/06 (2006.01)
223856	C07C 43/178 (2006.01)
223857	H02P 4/00 (2006.01)
223858	H02P 27/08 (2006.01)
223859	A01C 1/06 (2006.01)
223860	A63B 23/02 (2006.01)
223861	G01N 33/00 (2006.01)
223862	C07C 67/03 (2006.01)
223863	H01M 4/36 (2006.01)
223864	B23Q 1/01 (2006.01)
223865	H03F 3/00 (2006.01)
223866	G01N 31/00 (2006.01)
223867	G06F 11/00 (2006.01)
223868	A01K 15/02 (2006.01)
223869	C07D 487/04 (2006.01)
223870	C08B 37/08 (2006.01)
223873	F03B 13/22 (2006.01)
223874	G01N 27/12 (2006.01)
223875	F16H 1/36 (2006.01)
223876	C08J 5/12 (2006.01)
223877	A01N 25/08 (2006.01)
223878	A61L 2/238 (2006.01)
223879	G02B 6/00 (2006.01)
223880	G02B 6/00 (2006.01)
223881	H04L 9/00 (2006.01)
223882	G01M 99/00 (2011.01)
223883	H01S 5/06 (2006.01)
223884	B02C 23/08 (2006.01)
223885	G01N 21/00 (2006.01)
223887	H01H 1/00 (2006.01)
223888	G07B 3/00 (2006.01)
223889	H01P 5/00 (2006.01)
223890	H01P 1/18 (2006.01)
223891	E21B 43/17 (2006.01)
223892	E05D 7/04 (2006.01)
223893	B05B 7/04 (2006.01)
223894	A01K 85/12 (2006.01)
223895	F16G 1/28 (2006.01)
223896	G01R 13/00 (2006.01)
223897	C07B 41/04 (2006.01)
223898	C08J 5/18 (2006.01)
223899	A61K 8/97 (2006.01)
223900	C07C 29/159 (2006.01)

1	2
223901	C09D 125/06 (2006.01)
223902	G01L 1/02 (2006.01)
223903	B21C 37/29 (2006.01)
223904	E21D 11/15 (2006.01)
223905	H05B 41/282 (2006.01)
223906	B23K 35/36 (2006.01)
223907	F04C 2/00 (2006.01)
223908	B23K 9/095 (2006.01)
223909	G09B 23/28 (2006.01)
223910	C01B 33/143 (2006.01)
223911	B01D 47/02 (2006.01)
223912	H05B 6/02 (2006.01)
223913	E21F 5/02 (2006.01)
223914	B65B 1/30 (2006.01)
223915	F16B 12/00 (2006.01)
223916	B65D 83/02 (2006.01)
223917	G01N 27/82 (2006.01)
223918	C07F 9/40 (2006.01)
223919	A01N 33/12 (2006.01)
223920	F03C 1/00 (2006.01)
223921	E04B 1/70 (2006.01)
223922	C07D 487/04 (2006.01)
223923	F02M 3/08 (2006.01)
223924	C25B 3/02 (2006.01)
223925	B21H 1/14 (2006.01)
223926	B21B 1/14 (2006.01)
223927	A61B 5/103 (2006.01)
223928	F02B 53/02 (2006.01)
223929	A01N 59/16 (2006.01)
223930	C10L 1/185 (2006.01)
223931	G01N 23/20 (2006.01)
223932	A47L 9/12 (2006.01)
223933	C08G 18/10 (2006.01)
223934	A47C 17/13 (2006.01)
223935	C01B 31/06 (2006.01)
223936	B21B 13/06 (2006.01)
223937	B21B 13/06 (2006.01)
223938	B21K 1/02 (2006.01)
223939	B21B 13/06 (2006.01)
223940	G01M 15/00 (2006.01)
223941	B32B 37/02 (2006.01)
223942	E01C 7/08 (2006.01)
223943	C02F 11/00 (2006.01)
223944	A01G 9/02 (2006.01)
223945	E01C 7/08 (2006.01)
223946	C10G 17/02 (2006.01)
223947	A62C 31/12 (2006.01)
223948	G01N 11/16 (2006.01)
223949	B65G 23/44 (2006.01)
223950	F27B 5/04 (2006.01)
223951	F41G 1/36 (2006.01)
223952	F24H 1/26 (2006.01)
223953	F24D 19/06 (2006.01)
223954	E05F 3/02 (2006.01)
223955	E04B 1/70 (2006.01)
223956	B32B 29/08 (2006.01)
223957	H01L 21/00 (2006.01)
223958	G05B 13/00 (2006.01)
223959	F24H 1/52 (2006.01)
223960	G01F 17/00 (2006.01)
223961	C25D 5/02 (2006.01)
223962	G06T 3/00 (2006.01)
223963	A01N 65/00 (2009.01)
223964	B09B 3/00 (2006.01)
223965	E04H 1/12 (2006.01)

INDEKS NUMEROWY
UDZIELONYCH PATENTÓW

Nr patentu	Symbol MKP
1	2
223781	A23L 23/10 (2016.01)
223782	G01R 1/06 (2006.01)
223783	G01N 19/02 (2006.01)
223784	H02H 3/00 (2006.01)
223785	G10K 11/00 (2006.01)
223786	C07C 43/11 (2006.01)
223787	E21C 41/18 (2006.01)
223788	G01N 21/01 (2006.01)
223789	D03D 1/00 (2006.01)
223790	G01N 1/02 (2006.01)
223791	H05B 37/02 (2006.01)
223792	F24F 13/12 (2006.01)
223793	H05K 9/00 (2006.01)
223794	F23B 30/00 (2006.01)
223795	H03H 7/00 (2006.01)
223796	C08G 77/24 (2006.01)
223797	A61B 6/04 (2006.01)
223798	A61B 18/02 (2006.01)
223799	A61B 17/17 (2006.01)
223800	C23C 14/35 (2006.01)
223801	B07C 5/34 (2006.01)
223802	C04B 35/26 (2006.01)
223803	D06M 23/10 (2006.01)
223804	H02P 25/08 (2006.01)
223805	G01F 1/075 (2006.01)
223806	F16G 15/12 (2006.01)

Nr patentu	Symbol MKP
1	2
223807	C02F 3/30 (2006.01)
223808	B32B 27/32 (2006.01)
223809	E06B 5/16 (2006.01)
223810	C04B 14/22 (2006.01)
223811	H02M 1/14 (2006.01)
223812	C01B 31/00 (2006.01)
223813	G10H 1/00 (2006.01)
223814	H05H 1/46 (2006.01)
223815	B24C 9/00 (2006.01)
223816	C08J 11/10 (2006.01)
223817	F23D 1/02 (2006.01)
223818	B21C 37/28 (2006.01)
223819	G01L 1/24 (2006.01)
223820	A01N 59/16 (2006.01)
223821	B30B 1/06 (2006.01)
223822	F17C 13/00 (2006.01)
223823	G09F 1/06 (2006.01)
223824	C02F 9/02 (2006.01)
223825	F23H 11/02 (2006.01)
223826	A01F 12/30 (2006.01)
223827	H02K 1/27 (2006.01)
223828	G06Q 10/00 (2006.01)
223829	B41M 1/30 (2006.01)
223830	C07D 403/04 (2006.01)
223831	E21D 5/00 (2006.01)
223832	G01R 15/18 (2006.01)

1	2	1	2	1	2	1	2
223966	E21D 11/14 (2006.01)	224031	E02D 19/10 (2006.01)	224096	H01Q 1/12 (2006.01)	224161	A61K 8/97 (2006.01)
223967	B01D 53/72 (2006.01)	224032	E04B 1/38 (2006.01)	224097	G01T 3/00 (2006.01)	224162	A61K 8/31 (2006.01)
223968	C07F 1/08 (2006.01)	224033	F03D 3/04 (2006.01)	224098	C12N 15/10 (2006.01)	224163	B25B 21/00 (2006.01)
223969	E02B 15/00 (2006.01)	224034	A47C 1/034 (2006.01)	224099	A62C 27/00 (2006.01)	224164	E04B 1/80 (2006.01)
223970	B41M 1/26 (2006.01)	224035	G01N 3/08 (2006.01)	224100	F42B 30/10 (2006.01)	224165	E04B 1/80 (2006.01)
223971	B65D 1/04 (2006.01)	224036	G01N 3/08 (2006.01)	224101	H02K 15/02 (2006.01)	224166	C04B 35/043 (2006.01)
223972	A61K 36/537 (2006.01)	224037	C10L 1/02 (2006.01)	224102	F42D 5/045 (2006.01)	224167	H02P 27/06 (2006.01)
223973	A61L 9/20 (2006.01)	224038	E21F 13/00 (2006.01)	224103	F23J 15/06 (2006.01)	224168	G01N 27/83 (2006.01)
223974	E05B 47/06 (2006.01)	224039	C01G 3/02 (2006.01)	224104	A61H 3/00 (2006.01)	224169	E04F 11/06 (2006.01)
223975	C09K 11/00 (2006.01)	224040	C08L 95/00 (2006.01)	224105	A63B 5/22 (2006.01)	224170	B65G 19/28 (2006.01)
223976	C08G 61/12 (2006.01)	224041	C30B 29/16 (2006.01)	224106	F24F 7/06 (2006.01)	224171	H02K 1/02 (2006.01)
223977	A61K 8/03 (2006.01)	224042	C30B 29/16 (2006.01)	224107	A63H 33/00 (2006.01)	224172	B01J 23/74 (2006.01)
223978	F01L 1/18 (2006.01)	224043	B60S 1/08 (2006.01)	224108	G01C 3/08 (2006.01)	224173	A61F 2/02 (2006.01)
223979	F24F 11/04 (2006.01)	224044	F21S 2/00 (2006.01)	224109	A61H 1/02 (2006.01)	224174	F23K 3/02 (2006.01)
223980	F16J 15/53 (2006.01)	224045	A61B 5/087 (2006.01)	224110	B29C 39/10 (2006.01)	224175	A01N 59/16 (2006.01)
223981	F16H 7/02 (2006.01)	224046	C08G 63/78 (2006.01)	224111	B29C 39/10 (2006.01)	224176	B09B 3/00 (2006.01)
223982	C07C 335/12 (2006.01)	224047	B03D 1/002 (2006.01)	224112	E05C 9/02 (2006.01)	224177	A61M 16/00 (2006.01)
223983	B66D 1/74 (2006.01)	224048	B60R 22/32 (2006.01)	224113	B21D 22/22 (2006.01)	224178	G06K 9/00 (2006.01)
223984	B24B 55/02 (2006.01)	224049	F17D 5/00 (2006.01)	224114	B21D 22/22 (2006.01)	224179	B60S 1/26 (2006.01)
223985	B23Q 11/10 (2006.01)	224050	B60S 1/34 (2006.01)	224115	G01K 17/00 (2006.01)	224180	F16J 15/02 (2006.01)
223986	G01L 1/00 (2006.01)	224051	E02B 11/00 (2006.01)	224116	H01G 9/022 (2006.01)	224181	E21F 11/00 (2006.01)
223987	G01M 13/02 (2006.01)	224052	H01F 13/00 (2006.01)	224117	H01G 9/022 (2006.01)	224182	B65B 7/28 (2006.01)
223988	B60P 3/07 (2006.01)	224053	G01N 1/22 (2006.01)	224118	C08G 65/34 (2006.01)	224183	C12M 1/02 (2006.01)
223989	B61G 1/00 (2006.01)	224054	D06M 23/12 (2006.01)	224119	C08G 18/50 (2006.01)	224184	A61K 8/03 (2006.01)
223990	G01N 23/083 (2006.01)	224055	E21C 35/06 (2006.01)	224120	B21C 23/08 (2006.01)	224185	G01N 19/08 (2006.01)
223991	B01J 20/18 (2006.01)	224056	F23J 1/02 (2006.01)	224121	B21C 23/08 (2006.01)	224186	E04B 1/98 (2006.01)
223992	C12N 15/63 (2006.01)	224057	E02D 17/20 (2006.01)	224122	B21C 23/08 (2006.01)	224187	C02F 1/463 (2006.01)
223993	B41J 2/05 (2006.01)	224058	H01B 3/46 (2006.01)	224123	A61B 17/70 (2006.01)	224188	A23L 5/00 (2016.01)
223994	D04B 21/10 (2006.01)	224059	G08G 5/00 (2006.01)	224124	C08J 11/06 (2006.01)	224189	F24F 12/00 (2006.01)
223995	G01S 15/58 (2006.01)	224060	C30B 29/22 (2006.01)	224125	G01N 33/00 (2006.01)	224190	A61F 2/06 (2013.01)
223996	B65B 43/30 (2006.01)	224061	A61K 36/31 (2006.01)	224126	C07D 295/037 (2006.01)	224191	G01B 11/02 (2006.01)
223997	C07D 513/04 (2006.01)	224062	G01N 7/14 (2006.01)	224127	F16J 15/00 (2006.01)	224192	H02H 7/26 (2006.01)
223998	C07D 403/12 (2006.01)	224063	B60N 2/28 (2006.01)	224128	H02K 3/24 (2006.01)	224193	A47G 1/00 (2006.01)
223999	F01K 27/02 (2006.01)	224064	B60N 2/28 (2006.01)	224129	B29C 49/42 (2006.01)	224194	C23F 15/00 (2006.01)
224000	F03B 13/08 (2006.01)	224065	B61F 5/00 (2006.01)	224130	F16J 15/53 (2006.01)	224195	C01B 3/50 (2006.01)
224001	A61K 47/48 (2006.01)	224066	G01R 29/12 (2006.01)	224131	C07D 295/037 (2006.01)	224196	H01L 21/00 (2006.01)
224002	C07D 213/61 (2006.01)	224067	C10J 3/06 (2006.01)	224132	B29C 45/26 (2006.01)	224197	B65G 67/08 (2006.01)
224003	C07D 213/61 (2006.01)	224068	C07F 15/00 (2006.01)	224133	C07C 69/618 (2006.01)	224198	B29C 47/12 (2006.01)
224004	H01F 41/12 (2006.01)	224069	A23C 15/16 (2006.01)	224134	A61K 35/54 (2006.01)	224199	G01B 11/27 (2006.01)
224005	F02B 43/10 (2006.01)	224070	A61K 8/97 (2006.01)	224135	G01N 31/00 (2006.01)	224200	G01B 11/27 (2006.01)
224006	B23K 9/04 (2006.01)	224071	C02F 1/30 (2006.01)	224136	F16L 9/04 (2006.01)	224201	B60P 3/07 (2006.01)
224007	B23K 26/34 (2014.01)	224072	G01N 17/02 (2006.01)	224137	E05B 47/02 (2006.01)	224202	G01J 3/00 (2006.01)
224008	C23C 4/10 (2016.01)	224073	C22B 19/30 (2006.01)	224138	C08G 18/50 (2006.01)	224203	C09J 163/00 (2006.01)
224009	C23C 4/10 (2016.01)	224074	A47L 15/48 (2006.01)	224139	C10L 1/06 (2006.01)	224204	B29C 45/14 (2006.01)
224010	E21B 11/02 (2006.01)	224075	B60N 2/08 (2006.01)	224140	F16K 1/36 (2006.01)	224205	C01B 31/06 (2006.01)
224011	C09K 3/10 (2006.01)	224076	B32B 29/08 (2006.01)	224141	F16K 35/10 (2006.01)	224206	H04B 1/10 (2006.01)
224012	C12P 7/64 (2006.01)	224077	F16G 11/00 (2006.01)	224142	B21D 13/00 (2006.01)	224207	B01J 20/20 (2006.01)
224013	C12P 7/64 (2006.01)	224078	C22C 9/10 (2006.01)	224143	C08G 73/00 (2006.01)	224208	E04H 1/02 (2006.01)
224014	C25D 21/18 (2006.01)	224079	C22C 9/02 (2006.01)	224144	B29C 67/00 (2006.01)	224209	F16D 65/04 (2006.01)
224015	H01F 41/02 (2006.01)	224080	C09J 163/00 (2006.01)	224145	F24H 1/44 (2006.01)	224210	E04B 1/48 (2006.01)
224016	H02K 21/46 (2006.01)	224081	G01R 15/22 (2006.01)	224146	A61K 31/7048 (2006.01)	224211	G01R 21/06 (2006.01)
224017	H02K 15/08 (2006.01)	224082	G01R 15/22 (2006.01)	224147	A61K 31/7048 (2006.01)	224212	C10J 3/16 (2006.01)
224018	H02K 15/08 (2006.01)	224083	B61D 17/08 (2006.01)	224148	F24H 1/44 (2006.01)	224213	G01S 13/00 (2006.01)
224019	A61J 7/04 (2006.01)	224084	E21F 15/06 (2006.01)	224149	G01M 3/00 (2006.01)	224214	A61N 1/00 (2006.01)
224020	E21D 11/22 (2006.01)	224085	G01R 31/327 (2006.01)	224150	A61K 47/48 (2006.01)	224215	C10B 57/06 (2006.01)
224021	B61F 5/02 (2006.01)	224086	A47C 1/00 (2006.01)	224151	C08F 120/36 (2006.01)	224216	C21D 6/02 (2006.01)
224022	B26F 1/24 (2006.01)	224087	E21D 11/40 (2006.01)	224152	C08F 220/36 (2006.01)	224217	C10M 113/12 (2006.01)
224023	C05D 9/00 (2006.01)	224088	B04C 11/00 (2006.01)	224153	C08F 220/18 (2006.01)	224218	E02D 29/12 (2006.01)
224024	C22C 33/02 (2006.01)	224089	G09B 9/058 (2006.01)	224154	C08F 220/18 (2006.01)	224219	C07K 16/02 (2006.01)
224025	C07D 403/14 (2006.01)	224090	H02B 11/26 (2006.01)	224155	C08F 220/36 (2006.01)	224220	C07K 16/02 (2006.01)
224026	C07D 403/14 (2006.01)	224091	H01Q 13/00 (2006.01)	224156	H01H 33/12 (2006.01)	224221	E21F 13/02 (2006.01)
224027	C10B 53/00 (2006.01)	224092	H01Q 13/00 (2006.01)	224157	H01H 33/12 (2006.01)	224222	D21F 3/02 (2006.01)
224028	H01H 31/12 (2006.01)	224093	A62B 18/02 (2006.01)	224158	H01H 33/12 (2006.01)	224223	A61F 2/24 (2006.01)
224029	B41J 2/05 (2006.01)	224094	B60J 1/14 (2006.01)	224159	A61H 3/04 (2006.01)	224224	C07B 41/04 (2006.01)
224030	C07D 493/04 (2006.01)	224095	F16C 19/26 (2006.01)	224160	E02D 17/20 (2006.01)	224225	C07C 33/30 (2006.01)

365

TŁUMACZENIA PATENTÓW EUROPEJSKICH

Poniższe zestawienie zawiera kolejno: kod rodzaju tłumaczenia patentu europejskiego chronionego na terytorium Rzeczypospolitej Polskiej, datę publikacji o udzieleniu lub zmianie patentu europejskiego, rok wydania i numer Europejskiego Biuletynu Patentowego, w którym ogłoszono o udzieleniu lub zmianie patentu, numer patentu europejskiego.

T3 (97) 06 07 2016	2016/27	EP 1555118 B1	T3 (97) 18 05 2016	2016/20	EP 1992201 B1
T3 (97) 04 05 2016	2016/18	EP 1673908 B1	T3 (97) 25 05 2016	2016/21	EP 1991088 B1
T3 (97) 27 04 2016	2016/17	EP 1641917 B1	T3 (97) 11 05 2016	2016/19	EP 2126522 B1
T3 (97) 13 01 2016	2016/02	EP 1670809 B1	T3 (97) 11 05 2016	2016/19	EP 2007991 B1
T3 (97) 25 05 2016	2016/21	EP 1697053 B1	T3 (97) 27 04 2016	2016/17	EP 2024060 B1
T3 (97) 25 05 2016	2016/21	EP 1682098 B1	T3 (97) 13 04 2016	2016/15	EP 2040727 B1
T3 (97) 13 04 2016	2016/15	EP 1593299 B1	T3 (97) 08 06 2016	2016/23	EP 2007327 B1
T3 (97) 06 04 2016	2016/14	EP 1602290 B1	T3 (97) 25 05 2016	2016/21	EP 2035709 B1
T3 (97) 04 05 2016	2016/18	EP 1671900 B1	T3 (97) 04 05 2016	2016/18	EP 2041098 B1
T3 (97) 04 05 2016	2016/18	EP 1708616 B1	T3 (97) 15 06 2016	2016/24	EP 2050532 B1
T3 (97) 18 05 2016	2016/20	EP 1732931 B1	T3 (97) 11 05 2016	2016/19	EP 2051706 B1
T3 (97) 11 05 2016	2016/19	EP 1769127 B1	T3 (97) 18 05 2016	2016/20	EP 2084308 B1
T5 (97) 10 10 2012	2012/41	EP 1740690 B1	T3 (97) 06 04 2016	2016/14	EP 2041586 B1
T5 (97) 15 08 2012	2012/33	EP 1759022 B1	T3 (97) 20 04 2016	2016/16	EP 2016453 B1
T3 (97) 04 05 2016	2016/18	EP 1679980 B1	T3 (97) 13 04 2016	2016/15	EP 2054049 B1
T3 (97) 11 05 2016	2016/19	EP 1771455 B1	T3 (97) 25 05 2016	2016/21	EP 2089728 B1
T3 (97) 24 02 2016	2016/08	EP 1797109 B1	T3 (97) 04 05 2016	2016/18	EP 2104570 B1
T3 (97) 13 04 2016	2016/15	EP 1807101 B1	T3 (97) 27 04 2016	2016/17	EP 2125779 B1
T3 (97) 03 02 2016	2016/05	EP 1825232 B1	T3 (97) 04 05 2016	2016/18	EP 2115206 B1
T3 (97) 27 04 2016	2016/17	EP 1809790 B1	T3 (97) 04 05 2016	2016/18	EP 2081499 B1
T3 (97) 04 05 2016	2016/18	EP 1884179 B1	T3 (97) 25 05 2016	2016/21	EP 2101807 B1
T3 (97) 13 04 2016	2016/15	EP 1764061 B1	T3 (97) 04 05 2016	2016/18	EP 1970390 B1
T3 (97) 08 06 2016	2016/23	EP 1754449 B1	T3 (97) 16 03 2016	2016/11	EP 2103739 B1
T3 (97) 01 06 2016	2016/22	EP 1898193 B1	T3 (97) 25 05 2016	2016/21	EP 2026366 B1
T3 (97) 23 03 2016	2016/12	EP 1842278 B1	T3 (97) 11 05 2016	2016/19	EP 2006437 B1
T3 (97) 13 07 2016	2016/28	EP 1994319 B1	T3 (97) 09 03 2016	2016/10	EP 2123542 B1
T3 (97) 18 05 2016	2016/20	EP 1864066 B1	T3 (97) 18 05 2016	2016/20	EP 2189276 B1
T3 (97) 25 05 2016	2016/21	EP 1861120 B1	T3 (97) 01 06 2016	2016/22	EP 1985437 B1
T3 (97) 06 04 2016	2016/14	EP 2005049 B1	T3 (97) 11 05 2016	2016/19	EP 2199266 B1
T3 (97) 27 04 2016	2016/17	EP 1874336 B1	T3 (97) 20 04 2016	2016/16	EP 2202201 B1
T3 (97) 13 04 2016	2016/15	EP 1865784 B1	T3 (97) 18 05 2016	2016/20	EP 1967144 B1
T3 (97) 13 04 2016	2016/15	EP 2011850 B1	T3 (97) 04 05 2016	2016/18	EP 2107977 B1
T3 (97) 25 05 2016	2016/21	EP 1902236 B1	T3 (97) 13 04 2016	2016/15	EP 2122055 B1
T3 (97) 20 04 2016	2016/16	EP 1906782 B1	T3 (97) 01 06 2016	2016/22	EP 2121322 B1
T3 (97) 04 05 2016	2016/18	EP 1885934 B1	T3 (97) 13 04 2016	2016/15	EP 2129418 B1
T3 (97) 04 05 2016	2016/18	EP 2018419 B1	T3 (97) 04 05 2016	2016/18	EP 2097387 B1
T3 (97) 27 04 2016	2016/17	EP 1913115 B1	T3 (97) 04 05 2016	2016/18	EP 2129824 B1
T3 (97) 29 06 2016	2016/26	EP 1926378 B1	T3 (97) 18 05 2016	2016/20	EP 2140476 B1
T3 (97) 27 04 2016	2016/17	EP 1910839 B1	T3 (97) 11 05 2016	2016/19	EP 2153183 B1
T5 (97) 28 12 2011	2011/52	EP 1906856 B1	T3 (97) 01 06 2016	2016/22	EP 2122939 B1
T5 (97) 24 11 2010	2010/47	EP 1928245 B1	T3 (97) 04 05 2016	2016/18	EP 2139457 B1
T3 (97) 18 05 2016	2016/20	EP 2092608 B1	T3 (97) 09 12 2015	2015/50	EP 2195006 B1
T3 (97) 07 10 2015	2015/41	EP 1948305 B1	T3 (97) 27 04 2016	2016/17	EP 2122067 B1
T3 (97) 16 03 2016	2016/11	EP 1954347 B1	T3 (97) 09 03 2016	2016/10	EP 2139636 B1
T3 (97) 20 04 2016	2016/16	EP 1968944 B1	T3 (97) 30 03 2016	2016/13	EP 2164770 B1
T3 (97) 23 03 2016	2016/12	EP 1976750 B1	T3 (97) 11 05 2016	2016/19	EP 2150589 B1
T3 (97) 09 03 2016	2016/10	EP 1968612 B1	T3 (97) 09 03 2016	2016/10	EP 2152789 B1
T3 (97) 04 05 2016	2016/18	EP 2081435 B1	T3 (97) 18 05 2016	2016/20	EP 2170159 B1
T3 (97) 04 05 2016	2016/18	EP 1837604 B1	T3 (97) 15 06 2016	2016/24	EP 2188462 B1
T3 (97) 11 05 2016	2016/19	EP 1845207 B1	T3 (97) 18 05 2016	2016/20	EP 2291592 B1
T3 (97) 13 04 2016	2016/15	EP 1860266 B1	T3 (97) 27 04 2016	2016/17	EP 2183435 B1
T5 (97) 04 01 2012	2012/01	EP 1840272 B1	T3 (97) 27 04 2016	2016/17	EP 2173947 B1
T3 (97) 11 05 2016	2016/19	EP 1920759 B1	T3 (97) 11 05 2016	2016/19	EP 2170359 B1
T3 (97) 04 05 2016	2016/18	EP 1813198 B1	T3 (97) 29 06 2016	2016/26	EP 2183708 B1
T3 (97) 18 05 2016	2016/20	EP 2091385 B1	T3 (97) 25 05 2016	2016/21	EP 2191825 B1
T3 (97) 27 04 2016	2016/17	EP 2002048 B1	T3 (97) 16 03 2016	2016/11	EP 2134154 B1
			T3 (97) 27 04 2016	2016/17	EP 2244993 B1
			T3 (97) 11 05 2016	2016/19	EP 2201018 B1
			T3 (97) 29 06 2016	2016/26	EP 2214491 B1
			T3 (97) 25 05 2016	2016/21	EP 2213149 B1
			T3 (97) 16 03 2016	2016/11	EP 2212302 B1
			T3 (97) 16 03 2016	2016/11	EP 2209830 B1
			T3 (97) 13 07 2016	2016/28	EP 2211976 B1
			T3 (97) 16 03 2016	2016/11	EP 2225011 B1
			T3 (97) 27 04 2016	2016/17	EP 2234979 B1
			T3 (97) 29 06 2016	2016/26	EP 2224973 B1
			T3 (97) 30 03 2016	2016/13	EP 2235261 B1
			T3 (97) 16 03 2016	2016/11	
			T3 (97) 25 05 2016	2016/21	
			T3 (97) 20 04 2016	2016/16	
			T3 (97) 30 03 2016	2016/13	

T3 (97) 25 05 2016	2016/21	EP 2235249 B1	T3 (97) 27 04 2016	2016/17	EP 2379725 B1
T3 (97) 15 06 2016	2016/24	EP 2230985 B1	T3 (97) 29 06 2016	2016/26	EP 2329675 B1
T3 (97) 11 05 2016	2016/19	EP 2231917 B1	T3 (97) 04 05 2016	2016/18	EP 2329170 B1
T3 (97) 04 05 2016	2016/18	EP 2227546 B1	T3 (97) 08 06 2016	2016/23	EP 2365750 B1
T3 (97) 08 06 2016	2016/23	EP 2227649 B1	T3 (97) 11 05 2016	2016/19	EP 2389471 B1
T3 (97) 11 05 2016	2016/19	EP 2245398 B1	T3 (97) 13 04 2016	2016/15	EP 2394284 B1
T3 (97) 18 05 2016	2016/20	EP 2232030 B1	T3 (97) 25 05 2016	2016/21	EP 2218811 B1
T3 (97) 13 04 2016	2016/15	EP 2256672 B1	T3 (97) 11 05 2016	2016/19	EP 2366830 B1
T3 (97) 23 03 2016	2016/12	EP 2259693 B1	T3 (97) 11 05 2016	2016/19	EP 2371223 B1
T3 (97) 11 05 2016	2016/19	EP 2128112 B1	T3 (97) 25 05 2016	2016/21	EP 2317329 B1
T3 (97) 23 03 2016	2016/12	EP 2149668 B1	T3 (97) 27 04 2016	2016/17	EP 2339069 B1
T3 (97) 27 04 2016	2016/17	EP 2145636 B1	T3 (97) 11 05 2016	2016/19	EP 2181988 B1
T3 (97) 27 04 2016	2016/17	EP 2078918 B1	T3 (97) 30 03 2016	2016/13	EP 2226558 B1
T3 (97) 11 05 2016	2016/19	EP 2100768 B1	T3 (97) 02 03 2016	2016/09	EP 2228472 B1
T3 (97) 04 05 2016	2016/18	EP 2133226 B1	T3 (97) 06 07 2016	2016/27	EP 2245934 B1
T3 (97) 27 04 2016	2016/17	EP 2272668 B1	T3 (97) 27 04 2016	2016/17	EP 2281792 B1
T3 (97) 22 06 2016	2016/25	EP 2221569 B1	T3 (97) 30 03 2016	2016/13	EP 2324695 B1
T3 (97) 11 05 2016	2016/19	EP 2159170 B1	T3 (97) 18 05 2016	2016/20	EP 2295035 B1
T3 (97) 13 04 2016	2016/15	EP 2093335 B1	T3 (97) 23 03 2016	2016/12	EP 2266930 B1
T3 (97) 01 06 2016	2016/22	EP 2226438 B1	T3 (97) 11 05 2016	2016/19	EP 2305372 B1
T3 (97) 20 07 2016	2016/29	EP 2113614 B1	T3 (97) 04 05 2016	2016/18	EP 2361932 B1
T3 (97) 18 05 2016	2016/20	EP 2245465 B1	T3 (97) 04 05 2016	2016/18	EP 2357196 B1
T3 (97) 13 04 2016	2016/15	EP 2250279 B1	T3 (97) 22 06 2016	2016/25	EP 2345662 B1
T3 (97) 25 05 2016	2016/21	EP 2245224 B1	T3 (97) 30 03 2016	2016/13	EP 2343362 B1
T3 (97) 04 05 2016	2016/18	EP 2249864 B1	T3 (97) 11 05 2016	2016/19	EP 2267112 B1
T3 (97) 04 05 2016	2016/18	EP 2276656 B1	T3 (97) 30 03 2016	2016/13	EP 2338348 B1
T3 (97) 25 05 2016	2016/21	EP 2255032 B1	T3 (97) 25 05 2016	2016/21	EP 2333425 B1
T3 (97) 11 05 2016	2016/19	EP 2279141 B1	T3 (97) 30 03 2016	2016/13	EP 2218920 B1
T5 (97) 27 06 2012	2012/26	EP 2274251 B1	T3 (97) 18 05 2016	2016/20	EP 2365100 B1
T3 (97) 18 05 2016	2016/20	EP 2279007 B1	T3 (97) 30 03 2016	2016/13	EP 2439840 B1
T3 (97) 11 05 2016	2016/19	EP 2318596 B1	T3 (97) 25 05 2016	2016/21	EP 2385988 B1
T3 (97) 29 06 2016	2016/26	EP 2293752 B1	T3 (97) 03 02 2016	2016/05	EP 2393638 B1
T3 (97) 11 05 2016	2016/19	EP 2361012 B1	T3 (97) 27 04 2016	2016/17	EP 2536785 B1
T3 (97) 13 04 2016	2016/15	EP 2285360 B1	T3 (97) 06 04 2016	2016/14	EP 2393511 B1
T3 (97) 25 05 2016	2016/21	EP 2355939 B1	T3 (97) 20 04 2016	2016/16	EP 2393465 B1
T3 (97) 11 05 2016	2016/19	EP 2366042 B1	T3 (97) 01 06 2016	2016/22	EP 2396285 B1
T3 (97) 04 05 2016	2016/18	EP 2285644 B1	T3 (97) 08 06 2016	2016/23	EP 2399092 B1
T3 (97) 04 05 2016	2016/18	EP 2370065 B1	T3 (97) 11 05 2016	2016/19	EP 2406963 B1
T3 (97) 18 05 2016	2016/20	EP 2396284 B1	T3 (97) 18 05 2016	2016/20	EP 2401377 B1
T3 (97) 25 05 2016	2016/21	EP 2310691 B1	T3 (97) 09 03 2016	2016/10	EP 2417257 B1
T3 (97) 20 04 2016	2016/16	EP 2317998 B1	T3 (97) 01 06 2016	2016/22	EP 2558380 B1
T3 (97) 11 05 2016	2016/19	EP 2288884 B1	T3 (97) 04 05 2016	2016/18	EP 2414700 B1
T3 (97) 11 11 2015	2015/46	EP 2300489 B1	T3 (97) 13 04 2016	2016/15	EP 2421584 B1
T3 (97) 11 05 2016	2016/19	EP 2358219 B1	T3 (97) 04 05 2016	2016/18	EP 2427654 B1
T3 (97) 22 06 2016	2016/25	EP 2152485 B1	T3 (97) 25 05 2016	2016/21	EP 2416983 B1
T3 (97) 27 04 2016	2016/17	EP 2366022 B1	T3 (97) 25 05 2016	2016/21	EP 2421386 B1
T3 (97) 20 04 2016	2016/16	EP 2296643 B1	T3 (97) 25 05 2016	2016/21	EP 2446079 B1
T3 (97) 11 05 2016	2016/19	EP 2297517 B1	T3 (97) 29 06 2016	2016/26	EP 2435093 B1
T3 (97) 27 04 2016	2016/17	EP 2310992 B1	T3 (97) 18 05 2016	2016/20	EP 2440555 B1
T3 (97) 11 05 2016	2016/19	EP 2320767 B1	T3 (97) 01 06 2016	2016/22	EP 2381935 B1
T3 (97) 27 04 2016	2016/17	EP 2324376 B1	T3 (97) 09 09 2015	2015/37	EP 2464393 B1
T3 (97) 04 05 2016	2016/18	EP 2341927 B1	T3 (97) 04 05 2016	2016/18	EP 2457070 B1
T3 (97) 04 05 2016	2016/18	EP 2326237 B1	T3 (97) 18 05 2016	2016/20	EP 2459592 B1
T3 (97) 25 05 2016	2016/21	EP 2303467 B1	T3 (97) 18 05 2016	2016/20	EP 2464459 B1
T3 (97) 04 05 2016	2016/18	EP 2453994 B1	T3 (97) 04 05 2016	2016/18	EP 2483304 B1
T3 (97) 02 03 2016	2016/09	EP 2315653 B1	T3 (97) 18 05 2016	2016/20	EP 2402136 B1
T3 (97) 04 05 2016	2016/18	EP 2324031 B1	T3 (97) 17 02 2016	2016/07	EP 2401456 B1
T3 (97) 04 05 2016	2016/18	EP 2356153 B1	T3 (97) 04 05 2016	2016/18	EP 2404506 B1
T3 (97) 11 05 2016	2016/19	EP 2364100 B1	T3 (97) 04 05 2016	2016/18	EP 2475577 B1
T3 (97) 20 04 2016	2016/16	EP 2321804 B1	T3 (97) 11 05 2016	2016/19	EP 2409408 B1
T3 (97) 13 04 2016	2016/15	EP 2373591 B1	T3 (97) 25 05 2016	2016/21	EP 2408800 B1
T3 (97) 18 05 2016	2016/20	EP 2313178 B1	T3 (97) 27 04 2016	2016/17	EP 2475486 B1
T3 (97) 25 05 2016	2016/21	EP 2376700 B1	T3 (97) 18 05 2016	2016/20	EP 2478502 B1
T3 (97) 18 05 2016	2016/20	EP 2355740 B1	T3 (97) 25 05 2016	2016/21	EP 2493337 B1
T3 (97) 01 06 2016	2016/22	EP 2381987 B1	T3 (97) 27 01 2016	2016/04	EP 2488194 B1
T3 (97) 04 05 2016	2016/18	EP 2320952 B1	T3 (97) 01 06 2016	2016/22	EP 2523760 B1
T3 (97) 25 05 2016	2016/21	EP 2313880 B1	T3 (97) 18 05 2016	2016/20	EP 2467903 B1

T3 (97) 01 06 2016	2016/22	EP 2498658 B1	T3 (97) 18 05 2016	2016/20	EP 2627298 B1
T3 (97) 20 04 2016	2016/16	EP 2499603 B1	T3 (97) 04 05 2016	2016/18	EP 2553693 B1
T3 (97) 25 05 2016	2016/21	EP 2435621 B1	T3 (97) 11 05 2016	2016/19	EP 2544519 B1
T3 (97) 30 03 2016	2016/13	EP 2501804 B1	T3 (97) 11 05 2016	2016/19	EP 2710043 B1
T3 (97) 11 05 2016	2016/19	EP 2502035 B1	T3 (97) 04 05 2016	2016/18	EP 2709438 B1
T3 (97) 18 05 2016	2016/20	EP 2519772 B1	T3 (97) 11 05 2016	2016/19	EP 2545253 B1
T3 (97) 13 04 2016	2016/15	EP 2496775 B1	T3 (97) 04 05 2016	2016/18	EP 2590707 B1
T3 (97) 18 05 2016	2016/20	EP 2450680 B1	T3 (97) 27 04 2016	2016/17	EP 2601159 B1
T3 (97) 18 05 2016	2016/20	EP 2534025 B1	T3 (97) 25 05 2016	2016/21	EP 2593042 B1
T3 (97) 18 05 2016	2016/20	EP 2516465 B1	T3 (97) 04 05 2016	2016/18	EP 2532364 B1
T3 (97) 27 04 2016	2016/17	EP 2519773 B1	T3 (97) 20 04 2016	2016/16	EP 2531808 B1
T3 (97) 11 05 2016	2016/19	EP 2512936 B1	T3 (97) 01 06 2016	2016/22	EP 2609591 B1
T3 (97) 08 06 2016	2016/23	EP 2658424 B1	T3 (97) 22 06 2016	2016/25	EP 2595965 B1
T3 (97) 20 04 2016	2016/16	EP 2461700 B1	T3 (97) 04 05 2016	2016/18	EP 2613996 B1
T3 (97) 04 05 2016	2016/18	EP 2526009 B1	T3 (97) 11 05 2016	2016/19	EP 2609342 B1
T3 (97) 01 06 2016	2016/22	EP 2467500 B1	T3 (97) 16 03 2016	2016/11	EP 2622200 B1
T3 (97) 25 05 2016	2016/21	EP 2515870 B1	T3 (97) 11 05 2016	2016/19	EP 2601768 B1
T3 (97) 27 04 2016	2016/17	EP 2470173 B1	T3 (97) 08 06 2016	2016/23	EP 2546380 B1
T3 (97) 20 07 2016	2016/29	EP 2516161 B1	T3 (97) 11 05 2016	2016/19	EP 2547001 B1
T3 (97) 11 05 2016	2016/19	EP 2482859 B1	T3 (97) 11 05 2016	2016/19	EP 2545159 B1
T3 (97) 11 05 2016	2016/19	EP 2496078 B1	T3 (97) 04 05 2016	2016/18	EP 2611513 B1
T3 (97) 04 05 2016	2016/18	EP 2506859 B1	T3 (97) 11 05 2016	2016/19	EP 2531022 B1
T3 (97) 13 04 2016	2016/15	EP 2516629 B1	T3 (97) 11 05 2016	2016/19	EP 2601210 B1
T3 (97) 20 04 2016	2016/16	EP 2529514 B1	T3 (97) 18 05 2016	2016/20	EP 2656476 B1
T3 (97) 25 05 2016	2016/21	EP 2347684 B1	T3 (97) 18 05 2016	2016/20	EP 2655121 B1
T3 (97) 25 11 2015	2015/48	EP 2347995 B1	T3 (97) 11 05 2016	2016/19	EP 2621827 B1
T3 (97) 18 05 2016	2016/20	EP 2364813 B1	T3 (97) 13 07 2016	2016/28	EP 2616068 B1
T3 (97) 11 05 2016	2016/19	EP 2377756 B1	T3 (97) 22 06 2016	2016/25	EP 2622934 B1
T3 (97) 11 05 2016	2016/19	EP 2546856 B1	T3 (97) 27 04 2016	2016/17	EP 2739605 B1
T3 (97) 23 03 2016	2016/12	EP 2436268 B1	T3 (97) 04 05 2016	2016/18	EP 2627978 B1
T3 (97) 11 05 2016	2016/19	EP 2447771 B1	T3 (97) 11 05 2016	2016/19	EP 2613691 B1
T3 (97) 25 05 2016	2016/21	EP 2597214 B1	T3 (97) 18 05 2016	2016/20	EP 2627196 B1
T3 (97) 23 03 2016	2016/12	EP 2477290 B1	T3 (97) 23 03 2016	2016/12	EP 2627346 B1
T3 (97) 08 06 2016	2016/23	EP 2338398 B1	T3 (97) 11 05 2016	2016/19	EP 2623114 B1
T3 (97) 16 03 2016	2016/11	EP 2369107 B1	T3 (97) 16 03 2016	2016/11	EP 2609374 B1
T3 (97) 01 06 2016	2016/22	EP 2364928 B1	T3 (97) 26 08 2015	2015/35	EP 2566715 B1
T3 (97) 13 04 2016	2016/15	EP 2363678 B1	T3 (97) 04 05 2016	2016/18	EP 2768642 B1
T3 (97) 11 05 2016	2016/19	EP 2389794 B1	T3 (97) 11 05 2016	2016/19	EP 2622138 B1
T3 (97) 18 05 2016	2016/20	EP 2360015 B1	T3 (97) 04 05 2016	2016/18	EP 2482786 B1
T3 (97) 25 05 2016	2016/21	EP 2383766 B1	T3 (97) 27 04 2016	2016/17	EP 2720617 B1
T3 (97) 11 05 2016	2016/19	EP 2404593 B1	T3 (97) 11 05 2016	2016/19	EP 2638192 B1
T3 (97) 01 06 2016	2016/22	EP 2384950 B1	T3 (97) 16 03 2016	2016/11	EP 2611775 B1
T3 (97) 04 05 2016	2016/18	EP 2455573 B1	T3 (97) 27 04 2016	2016/17	EP 2649642 B1
T3 (97) 18 05 2016	2016/20	EP 2402180 B1	T3 (97) 04 05 2016	2016/18	EP 2637959 B1
T3 (97) 11 05 2016	2016/19	EP 2537562 B1	T3 (97) 11 05 2016	2016/19	EP 2633217 B1
T3 (97) 04 05 2016	2016/18	EP 2402542 B1	T3 (97) 01 06 2016	2016/22	EP 2641452 B1
T3 (97) 11 05 2016	2016/19	EP 2431112 B1	T3 (97) 20 04 2016	2016/16	EP 2763907 B1
T3 (97) 25 05 2016	2016/21	EP 2567737 B1	T3 (97) 11 05 2016	2016/19	EP 2600613 B1
T3 (97) 04 05 2016	2016/18	EP 2431205 B1	T3 (97) 11 05 2016	2016/19	EP 2604610 B1
T3 (97) 27 04 2016	2016/17	EP 2457681 B1	T3 (97) 04 05 2016	2016/18	EP 2611907 B1
T3 (97) 11 05 2016	2016/19	EP 2468423 B1	T3 (97) 11 05 2016	2016/19	EP 2533724 B1
T3 (97) 30 03 2016	2016/13	EP 2604298 B1	T3 (97) 29 06 2016	2016/26	EP 2625904 B1
T3 (97) 04 05 2016	2016/18	EP 2433549 B1	T3 (97) 20 04 2016	2016/16	EP 2627659 B1
T3 (97) 13 04 2016	2016/15	EP 2525919 B1	T3 (97) 11 05 2016	2016/19	EP 2634177 B1
T3 (97) 11 05 2016	2016/19	EP 2531177 B1	T3 (97) 04 05 2016	2016/18	EP 2622165 B1
T3 (97) 20 04 2016	2016/16	EP 2534242 B1	T3 (97) 25 05 2016	2016/21	EP 2651915 B1
T3 (97) 18 05 2016	2016/20	EP 2523857 B1	T3 (97) 25 05 2016	2016/21	EP 2660285 B1
T3 (97) 20 04 2016	2016/16	EP 2542054 B1	T3 (97) 18 05 2016	2016/20	EP 2685165 B1
T3 (97) 11 05 2016	2016/19	EP 2675666 B1	T3 (97) 20 04 2016	2016/16	EP 2685997 B1
T3 (97) 15 06 2016	2016/24	EP 2538930 B1	T3 (97) 20 04 2016	2016/16	EP 2685998 B1
T3 (97) 06 04 2016	2016/14	EP 2538922 B1	T3 (97) 04 05 2016	2016/18	EP 2738269 B1
T3 (97) 04 05 2016	2016/18	EP 2539989 B1	T3 (97) 08 06 2016	2016/23	EP 2756704 B1
T3 (97) 11 05 2016	2016/19	EP 2550027 B1	T3 (97) 16 03 2016	2016/11	EP 2764791 B1
T3 (97) 25 05 2016	2016/21	EP 2593473 B1	T3 (97) 15 06 2016	2016/24	EP 2793768 B1
T3 (97) 01 06 2016	2016/22	EP 2536413 B1	T3 (97) 11 05 2016	2016/19	EP 2521223 B1
T3 (97) 11 05 2016	2016/19	EP 2558529 B1	T3 (97) 11 05 2016	2016/19	EP 2509086 B1
T3 (97) 18 05 2016	2016/20	EP 2552475 B1	T3 (97) 11 05 2016	2016/19	EP 2509087 B1

T3 (97) 20 04 2016	2016/16	EP 2538520 B1	T3 (97) 11 05 2016	2016/19	EP 2718946 B1
T3 (97) 18 05 2016	2016/20	EP 2594703 B1	T3 (97) 13 04 2016	2016/15	EP 2725917 B1
T3 (97) 25 05 2016	2016/21	EP 2607505 B1	T3 (97) 18 05 2016	2016/20	EP 2734664 B1
T3 (97) 04 05 2016	2016/18	EP 2581184 B1	T3 (97) 20 07 2016	2016/29	EP 2671748 B1
T3 (97) 11 05 2016	2016/19	EP 2612788 B1	T3 (97) 02 03 2016	2016/09	EP 2737023 B1
T3 (97) 25 05 2016	2016/21	EP 2572896 B1	T3 (97) 27 04 2016	2016/17	EP 2672985 B1
T3 (97) 04 05 2016	2016/18	EP 2481382 B1	T3 (97) 25 05 2016	2016/21	EP 2744723 B1
T3 (97) 11 05 2016	2016/19	EP 2495186 B1	T3 (97) 27 04 2016	2016/17	EP 2737403 B1
T3 (97) 01 06 2016	2016/22	EP 2512136 B1	T3 (97) 18 05 2016	2016/20	EP 2677903 B1
T3 (97) 29 06 2016	2016/26	EP 2514350 B1	T3 (97) 27 04 2016	2016/17	EP 2753202 B1
T3 (97) 27 04 2016	2016/17	EP 2530083 B1	T3 (97) 11 05 2016	2016/19	EP 2758276 B1
T3 (97) 11 05 2016	2016/19	EP 2529616 B1	T3 (97) 27 04 2016	2016/17	EP 2742356 B1
T3 (97) 11 05 2016	2016/19	EP 2503546 B1	T3 (97) 18 05 2016	2016/20	EP 2877643 B1
T3 (97) 20 07 2016	2016/29	EP 2564932 B1	T3 (97) 11 05 2016	2016/19	EP 2741880 B1
T3 (97) 06 04 2016	2016/14	EP 2541162 B1	T3 (97) 18 05 2016	2016/20	EP 2653566 B1
T3 (97) 27 04 2016	2016/17	EP 2612936 B1	T3 (97) 27 04 2016	2016/17	EP 2695881 B1
T3 (97) 18 05 2016	2016/20	EP 2551220 B1	T3 (97) 20 04 2016	2016/16	EP 2748074 B1
T3 (97) 11 05 2016	2016/19	EP 2573166 B1	T3 (97) 08 06 2016	2016/23	EP 2758319 B1
T3 (97) 11 05 2016	2016/19	EP 2584272 B1	T3 (97) 29 06 2016	2016/26	EP 2741642 B1
T3 (97) 11 05 2016	2016/19	EP 2520564 B1	T3 (97) 20 04 2016	2016/16	EP 2768638 B1
T3 (97) 27 04 2016	2016/17	EP 2532378 B1	T3 (97) 25 05 2016	2016/21	EP 2747589 B1
T3 (97) 11 05 2016	2016/19	EP 2556841 B1	T3 (97) 18 05 2016	2016/20	EP 2688505 B1
T3 (97) 06 04 2016	2016/14	EP 2589602 B1	T3 (97) 11 05 2016	2016/19	EP 2755670 B1
T3 (97) 11 05 2016	2016/19	EP 2533047 B1	T3 (97) 13 07 2016	2016/28	EP 2858933 B1
T3 (97) 15 06 2016	2016/24	EP 2573303 B1	T3 (97) 27 04 2016	2016/17	EP 2739610 B1
T3 (97) 18 05 2016	2016/20	EP 2574143 B1	T3 (97) 27 04 2016	2016/17	EP 2751108 B1
T3 (97) 18 05 2016	2016/20	EP 2712895 B1	T3 (97) 18 05 2016	2016/20	EP 2763730 B1
T3 (97) 27 04 2016	2016/17	EP 2581666 B1	T3 (97) 25 05 2016	2016/21	EP 2764274 B1
T3 (97) 27 07 2016	2016/30	EP 2591908 B1	T3 (97) 04 05 2016	2016/18	EP 2718290 B1
T3 (97) 04 05 2016	2016/18	EP 2570176 B1	T3 (97) 13 04 2016	2016/15	EP 2766359 B1
T3 (97) 11 05 2016	2016/19	EP 2564839 B1	T3 (97) 01 06 2016	2016/22	EP 2776425 B1
T3 (97) 27 04 2016	2016/17	EP 2604130 B1	T3 (97) 18 05 2016	2016/20	EP 2776392 B1
T3 (97) 18 05 2016	2016/20	EP 2602392 B1	T3 (97) 18 05 2016	2016/20	EP 2766354 B1
T3 (97) 29 06 2016	2016/26	EP 2740700 B1	T3 (97) 13 07 2016	2016/28	EP 2709865 B1
T3 (97) 18 05 2016	2016/20	EP 2663505 B1	T3 (97) 04 05 2016	2016/18	EP 2776692 B1
T3 (97) 27 04 2016	2016/17	EP 2665941 B1	T3 (97) 20 04 2016	2016/16	EP 2771016 B1
T3 (97) 25 05 2016	2016/21	EP 2805055 B1	T3 (97) 23 03 2016	2016/12	EP 2773470 B1
T3 (97) 27 04 2016	2016/17	EP 2680769 B1	T3 (97) 23 03 2016	2016/12	EP 2773471 B1
T3 (97) 27 04 2016	2016/17	EP 2673294 B1	T3 (97) 04 05 2016	2016/18	EP 2715235 B1
T3 (97) 20 04 2016	2016/16	EP 2673502 B1	T3 (97) 11 05 2016	2016/19	EP 2783030 B1
T3 (97) 20 04 2016	2016/16	EP 2681313 B1	T3 (97) 20 04 2016	2016/16	EP 2797423 B1
T3 (97) 18 05 2016	2016/20	EP 2691574 B1	T3 (97) 04 05 2016	2016/18	EP 2776431 B1
T3 (97) 30 03 2016	2016/13	EP 2668009 B1	T3 (97) 25 05 2016	2016/21	EP 2683717 B1
T3 (97) 27 04 2016	2016/17	EP 2822683 B1	T3 (97) 27 04 2016	2016/17	EP 2782627 B1
T3 (97) 18 05 2016	2016/20	EP 2697433 B1	T3 (97) 04 05 2016	2016/18	EP 2782724 B1
T3 (97) 18 05 2016	2016/20	EP 2694346 B1	T3 (97) 04 05 2016	2016/18	EP 2775865 B1
T3 (97) 25 05 2016	2016/21	EP 2827843 B1	T3 (97) 25 05 2016	2016/21	EP 2760453 B1
T3 (97) 18 05 2016	2016/20	EP 2691330 B1	T3 (97) 18 05 2016	2016/20	EP 2771342 B1
T3 (97) 27 04 2016	2016/17	EP 2678135 B1	T3 (97) 04 05 2016	2016/18	EP 2726229 B1
T3 (97) 18 05 2016	2016/20	EP 2688952 B1	T3 (97) 04 05 2016	2016/18	EP 2798135 B1
T3 (97) 18 05 2016	2016/20	EP 2694024 B1	T3 (97) 18 05 2016	2016/20	EP 2786083 B1
T3 (97) 11 05 2016	2016/19	EP 2678918 B1	T3 (97) 11 05 2016	2016/19	EP 2790986 B1
T3 (97) 04 05 2016	2016/18	EP 2810290 B1	T3 (97) 22 06 2016	2016/25	EP 2798285 B1
T3 (97) 18 05 2016	2016/20	EP 2830473 B1	T3 (97) 06 04 2016	2016/14	EP 2794439 B1
T3 (97) 20 04 2016	2016/16	EP 2830426 B1	T3 (97) 06 04 2016	2016/14	EP 2800916 B1
T3 (97) 08 06 2016	2016/23	EP 2705120 B1	T3 (97) 23 03 2016	2016/12	EP 2797425 B1
T3 (97) 16 03 2016	2016/11	EP 2689196 B1	T3 (97) 11 05 2016	2016/19	EP 2780175 B1
T3 (97) 25 05 2016	2016/21	EP 2697218 B1	T3 (97) 25 05 2016	2016/21	EP 2788009 B1
T3 (97) 18 05 2016	2016/20	EP 2691416 B1	T3 (97) 27 04 2016	2016/17	EP 2811843 B1
T3 (97) 04 05 2016	2016/18	EP 2826721 B1	T3 (97) 02 03 2016	2016/09	EP 2737125 B1
T3 (97) 13 04 2016	2016/15	EP 2729021 B1	T3 (97) 11 05 2016	2016/19	EP 2798816 B1
T3 (97) 18 05 2016	2016/20	EP 2718657 B1	T3 (97) 04 05 2016	2016/18	EP 2797445 B1
T3 (97) 25 05 2016	2016/21	EP 2718266 B1	T3 (97) 29 06 2016	2016/26	EP 2800487 B1
T3 (97) 27 04 2016	2016/17	EP 2726442 B1	T3 (97) 04 05 2016	2016/18	EP 2795845 B1
T3 (97) 18 05 2016	2016/20	EP 2734316 B1	T3 (97) 18 05 2016	2016/20	EP 2785693 B1
T3 (97) 11 05 2016	2016/19	EP 2714370 B1	T3 (97) 27 04 2016	2016/17	EP 2754441 B1
T3 (97) 11 05 2016	2016/19	EP 2718947 B1	T3 (97) 27 04 2016	2016/17	EP 2747942 B1

T3 (97) 04 05 2016	2016/18	EP 2758739 B1	T3 (97) 25 05 2016	2016/21	EP 2819529 B1
T3 (97) 06 04 2016	2016/14	EP 2772490 B1	T3 (97) 18 05 2016	2016/20	EP 2825719 B1
T3 (97) 08 06 2016	2016/23	EP 2791937 B1	T3 (97) 06 04 2016	2016/14	EP 2800857 B1
T3 (97) 25 05 2016	2016/21	EP 2789633 B1	T3 (97) 25 05 2016	2016/21	EP 2814345 B1
T3 (97) 06 04 2016	2016/14	EP 2762300 B1	T3 (97) 25 05 2016	2016/21	EP 2822981 B1
T3 (97) 06 04 2016	2016/14	EP 2599734 B1	T3 (97) 18 05 2016	2016/20	EP 2825688 B1
T3 (97) 18 05 2016	2016/20	EP 2650441 B1	T3 (97) 27 04 2016	2016/17	EP 2817208 B1
T3 (97) 20 04 2016	2016/16	EP 2710998 B1	T3 (97) 25 05 2016	2016/21	EP 2862364 B1
T3 (97) 29 06 2016	2016/26	EP 2845706 B1	T3 (97) 18 05 2016	2016/20	EP 2831437 B1
T3 (97) 27 04 2016	2016/17	EP 2783919 B1	T3 (97) 18 05 2016	2016/20	EP 2825690 B1
T3 (97) 20 04 2016	2016/16	EP 2617911 B1	T3 (97) 15 06 2016	2016/24	EP 2828462 B1
T3 (97) 20 04 2016	2016/16	EP 2617912 B1	T3 (97) 25 05 2016	2016/21	EP 2838350 B1
T3 (97) 27 04 2016	2016/17	EP 2610256 B1	T3 (97) 18 05 2016	2016/20	EP 2830729 B1
T3 (97) 27 04 2016	2016/17	EP 2634383 B1	T3 (97) 08 06 2016	2016/23	EP 2836635 B1
T3 (97) 13 07 2016	2016/28	EP 2633756 B1	T3 (97) 25 05 2016	2016/21	EP 2844659 B1
T3 (97) 18 05 2016	2016/20	EP 2637476 B1	T3 (97) 27 04 2016	2016/17	EP 2833765 B1
T3 (97) 25 05 2016	2016/21	EP 2639109 B1	T3 (97) 11 05 2016	2016/19	EP 2826048 B1
T3 (97) 15 06 2016	2016/24	EP 2641912 B1	T3 (97) 18 05 2016	2016/20	EP 2836495 B1
T3 (97) 29 06 2016	2016/26	EP 2653794 B1	T3 (97) 04 05 2016	2016/18	EP 2825384 B1
T3 (97) 01 06 2016	2016/22	EP 2623293 B1	T3 (97) 25 05 2016	2016/21	EP 2847373 B1
T3 (97) 24 02 2016	2016/08	EP 2654048 B1	T3 (97) 25 05 2016	2016/21	EP 2836259 B1
T3 (97) 18 05 2016	2016/20	EP 2659806 B1	T3 (97) 01 06 2016	2016/22	EP 2827794 B1
T3 (97) 06 04 2016	2016/14	EP 2647717 B1	T3 (97) 25 05 2016	2016/21	EP 2844441 B1
T3 (97) 20 04 2016	2016/16	EP 2808474 B1	T3 (97) 27 04 2016	2016/17	EP 2822409 B1
T3 (97) 25 05 2016	2016/21	EP 2810935 B1	T3 (97) 29 06 2016	2016/26	EP 2841856 B1
T3 (97) 04 05 2016	2016/18	EP 2813257 B1	T3 (97) 27 04 2016	2016/17	EP 2850240 B1
T3 (97) 20 01 2016	2016/03	EP 2813137 B1	T3 (97) 04 05 2016	2016/18	EP 2822440 B1
T3 (97) 18 05 2016	2016/20	EP 2642067 B1	T3 (97) 04 05 2016	2016/18	EP 2822441 B1
T3 (97) 25 05 2016	2016/21	EP 2644068 B1	T3 (97) 18 05 2016	2016/20	EP 2831332 B1
T3 (97) 02 03 2016	2016/09	EP 2684810 B1	T3 (97) 18 05 2016	2016/20	EP 2836324 B1
T3 (97) 04 05 2016	2016/18	EP 2826457 B1	T3 (97) 13 04 2016	2016/15	EP 2841347 B1
T3 (97) 27 04 2016	2016/17	EP 2826355 B1	T3 (97) 04 05 2016	2016/18	EP 2850020 B1
T3 (97) 20 04 2016	2016/16	EP 2679928 B1	T3 (97) 18 05 2016	2016/20	EP 2834403 B1
T3 (97) 06 04 2016	2016/14	EP 2679217 B1	T3 (97) 04 05 2016	2016/18	EP 2852581 B1
T3 (97) 15 06 2016	2016/24	EP 2703682 B1	T3 (97) 08 06 2016	2016/23	EP 2844421 B1
T3 (97) 27 04 2016	2016/17	EP 2792808 B1	T3 (97) 04 05 2016	2016/18	EP 2856058 B1
T3 (97) 27 04 2016	2016/17	EP 2835222 B1	T3 (97) 25 05 2016	2016/21	EP 2861582 B1
T3 (97) 25 05 2016	2016/21	EP 2708786 B1	T3 (97) 27 04 2016	2016/17	EP 2844076 B1
T3 (97) 01 06 2016	2016/22	EP 2676805 B1	T3 (97) 06 04 2016	2016/14	EP 2855338 B1
T3 (97) 20 07 2016	2016/29	EP 2712954 B1	T3 (97) 18 05 2016	2016/20	EP 2861716 B1
T3 (97) 11 05 2016	2016/19	EP 2719829 B1	T3 (97) 04 05 2016	2016/18	EP 2846927 B1
T3 (97) 27 04 2016	2016/17	EP 2719830 B1	T3 (97) 13 07 2016	2016/28	EP 2858633 B1
T3 (97) 20 04 2016	2016/16	EP 2684890 B1	T3 (97) 27 04 2016	2016/17	EP 2856733 B1
T3 (97) 27 04 2016	2016/17	EP 2862732 B1	T3 (97) 25 05 2016	2016/21	EP 2882586 B1
T3 (97) 27 04 2016	2016/17	EP 2862708 B1	T3 (97) 25 05 2016	2016/21	EP 2872436 B1
T3 (97) 20 04 2016	2016/16	EP 2749387 B1	T3 (97) 06 04 2016	2016/14	EP 2859647 B1
T3 (97) 08 06 2016	2016/23	EP 2727865 B1	T3 (97) 27 04 2016	2016/17	EP 2847850 B1
T3 (97) 25 05 2016	2016/21	EP 2865628 B1	T3 (97) 18 05 2016	2016/20	EP 2866717 B1
T3 (97) 06 07 2016	2016/27	EP 2735638 B1	T3 (97) 18 05 2016	2016/20	EP 2877401 B1
T3 (97) 30 03 2016	2016/13	EP 2730640 B1	T3 (97) 04 05 2016	2016/18	EP 2870597 B1
T3 (97) 18 05 2016	2016/20	EP 2873433 B1	T3 (97) 25 05 2016	2016/21	EP 2864210 B1
T3 (97) 13 01 2016	2016/02	EP 2743044 B1	T3 (97) 25 05 2016	2016/21	EP 2859192 B1
T3 (97) 27 04 2016	2016/17	EP 2747110 B1	T3 (97) 27 04 2016	2016/17	EP 2877654 B1
T3 (97) 06 07 2016	2016/27	EP 2712992 B1	T3 (97) 27 04 2016	2016/17	EP 2882663 B1
T3 (97) 04 05 2016	2016/18	EP 2890072 B1	T3 (97) 29 06 2016	2016/26	EP 2877003 B1
T3 (97) 04 05 2016	2016/18	EP 2789769 B1	T3 (97) 27 07 2016	2016/30	EP 2880188 B1
T3 (97) 11 05 2016	2016/19	EP 2886216 B1	T3 (97) 01 06 2016	2016/22	EP 2870670 B1
T3 (97) 02 12 2015	2015/49	EP 2826375 B1	T3 (97) 29 06 2016	2016/26	EP 2872328 B1
T3 (97) 04 05 2016	2016/18	EP 2784425 B1	T3 (97) 18 05 2016	2016/20	EP 2875088 B1
T3 (97) 06 04 2016	2016/14	EP 2809971 B1	T3 (97) 25 05 2016	2016/21	EP 2812491 B1
T3 (97) 25 05 2016	2016/21	EP 2805005 B1	T3 (97) 04 05 2016	2016/18	EP 2874601 B1
T3 (97) 18 05 2016	2016/20	EP 2870667 B1	T3 (97) 20 04 2016	2016/16	EP 2850011 B1
T3 (97) 25 05 2016	2016/21	EP 2814793 B1	T3 (97) 25 05 2016	2016/21	EP 2893054 B1
T3 (97) 18 05 2016	2016/20	EP 2814463 B1	T3 (97) 01 06 2016	2016/22	EP 2821406 B1
T3 (97) 13 04 2016	2016/15	EP 2804702 B1	T3 (97) 27 04 2016	2016/17	EP 2882541 B1
T3 (97) 25 05 2016	2016/21	EP 2819660 B1	T3 (97) 18 05 2016	2016/20	EP 2877590 B1
T3 (97) 04 05 2016	2016/18	EP 2817815 B1	T3 (97) 18 05 2016	2016/20	EP 2872409 B1

405985	10/2015	406625	14/2015
406289	12/2015	406787	15/2015
406354	12/2015	407434	19/2015
406444	13/2015	408834	02/2016
406514	13/2015		

367

DECYZJE O UMORZENIU POSTĘPOWANIA (wydane po ogłoszeniu o zgłoszeniu)

Poniższe zestawienie zawiera kolejno: numer zgłoszenia wynalazku oraz numer i rok wydania Biuletynu Urzędu Patentowego, w którym zgłoszenie zostało ogłoszone (dla zgłoszeń wydzielonych umieszczono w nawiasie numer zgłoszenia macierzystego).

372273	14/2005	397765	15/2013
383141	10/2009	399051	23/2013
391348	25/2011	400294	15/2013
392794	05/2011	400439	05/2014
394585	22/2012	402875	18/2014
395186	26/2012	402941	23/2013
396135	25/2011	404433	01/2015
396571	08/2013	405594	10/2014
396623	08/2013	405758	09/2015
396978	11/2013	406607	13/2015
397505	13/2013	408640	20/2015

368

DECYZJE O UMORZENIU POSTĘPOWANIA W SPRAWIE UDZIELENIA DODATKOWEGO PRAWA OCHRONNEGO

Poniższe zestawienie zawiera kolejno: kod rodzaju patentu, numer patentu podstawowego oraz numer i rok wydania Wiadomości Urzędu Patentowego, w którym ogłoszono o złożeniu wniosku o udzielenie dodatkowego prawa ochronnego.

(B1) 216134 03/2014

369

DECYZJE STWIERDZAJĄCE WYGAŚNIĘCIE DECYZJI O UDZIELENIU PATENTU

Poniższe zestawienie zawiera kolejno: numer zgłoszenia wynalazku oraz numer i rok wydania Biuletynu Urzędu Patentowego, w którym zgłoszenie zostało ogłoszone (dla zgłoszeń wydzielonych umieszczono w nawiasie numer zgłoszenia macierzystego).

393954	18/2012	400438	05/2014
395539	02/2013	400619	06/2014
395541	01/2013	400879	07/2014
396832	10/2013	400940	07/2014
397264	10/2012	400968	07/2014
399245	26/2012	401213	09/2014
399278	24/2013	401623	11/2014
400102	03/2014	402022	13/2014
400134	03/2014	404003	24/2014
400404	04/2014	404236	25/2014
400421	05/2014	407160	17/2015

370

WPISY I ZMIANY W REJESTRZE PATENTOWYM (nieuwzględnione w innych samodzielnych ogłoszeniach)

Poniższe zestawienie zawiera kolejno: kod rodzaju patentu, numer patentu, datę wpisu, oznaczenie rubryki, w której dokonano wpisu lub

zmiany oraz treść wpisu. Poszczególne rubryki rejestru patentowego zawierają następujące dane:

rubryka A - nazwisko i imię albo nazwa, miejsce zamieszkania albo siedziba uprawnionego z patentu (miejsceowość, kraj) oraz numer identyfikacji podatkowej NIP, a także numer PESEL albo numer identyfikacyjny REGON, o ile zgłaszający je wskazał,

rubryka B - tytuł wynalazku,

rubryka C - nazwisko i imię twórcy wynalazku oraz jego miejsce zamieszkania (miejsceowość, kraj),

rubryka D - prawa ograniczające patent,

rubryka E - wpisy uzupełniające stan prawny patentu (w szczególności patenty dodatkowe, zamiana patentu dodatkowego na patent), a także numer dodatkowego prawa ochronnego, data pierwszego zezwolenia na wprowadzenie produktu na rynek w Rzeczypospolitej Polskiej i Unii Europejskiej oraz oznaczenie organu, który wydał zezwolenie,

rubryka F - wnioski o unieważnienie i sprzeciwy, wnioski o udzielenie dodatkowego prawa ochronnego oraz decyzje dotyczące danego patentu,

rubryka G - data unieważnienia lub data i przyczyna wygaśnięcia patentu, a także data stwierdzenia wygaśnięcia decyzji o udzieleniu dodatkowego prawa ochronnego lub data unieważnienia albo data i przyczyna wygaśnięcia dodatkowego prawa ochronnego.

Uwaga: Publikacji podlegają: zmiana uprawnionego, twórcy, zmiana nazwy uprawnionego, prawa ograniczające patent, sprostowania istotnych pomyłek.

0082/191483 2015 07 24 E. Dokonać wpisu o brzmieniu: Na podstawie wniosku z dnia 12 kwietnia 2015 r. dla dodatkowego prawa ochronnego zgłoszonego w dniu 24 kwietnia 2006 r. za numerem DPO.0082 dokonano zmiany uprawnionego z BAYER AKTIENGESELLSCHAFT, Leverkusen, Niemcy na BAYER INTELLECTUAL GMBH, Monheim am Rhein, Niemcy.

0092/191483 2015 07 24 E. Dokonać wpisu o brzmieniu: Na podstawie wniosku z dnia 12 kwietnia 2015 r. dla dodatkowego prawa ochronnego zgłoszonego w dniu 30 kwietnia 2007 r. za numerem DPO.0092 dokonano zmiany uprawnionego z BAYER AKTIENGESELLSCHAFT, Leverkusen, Niemcy na BAYER INTELLECTUAL GMBH, Monheim am Rhein, Niemcy.

(B1) **182368** 2016 06 08 A. Wprowadzono zmianę uprawnionego przez wykreślenie wpisu: Mitsubishi Jukogyo Kabushiki Kaisha, Tokio, Japonia i dokonanie wpisu: Mitsubishi Hitachi Power Systems, Ltd., Yokohama, Japonia

(B1) **183927** 2016 06 08 A. Wprowadzono zmianę uprawnionego przez wykreślenie wpisu: MITSUBISHI HEAVY INDUSTRIES, LTD., Tokio, Japonia i dokonanie wpisu: Mitsubishi Hitachi Power Systems, Ltd., Yokohama, Japonia

(B1) **185302** 2016 06 08 A. Wprowadzono zmianę uprawnionego przez wykreślenie wpisu: MITSUBISHI HEAVY INDUSTRIES LTD., Tokio, Japonia i dokonanie wpisu: Mitsubishi Hitachi Power Systems, Ltd., Yokohama, Japonia

(B1) **190432** 2016 06 08 A. Wprowadzono zmianę uprawnionego przez wykreślenie wpisu: MITSUBISHI HEAVY INDUSTRIES, LTD., Tokio, Japonia i dokonanie wpisu: Mitsubishi Hitachi Power Systems, Ltd., Yokohama, Japonia

(B1) **190738** 2016 06 10 A. Wprowadzono zmianę uprawnionego przez wykreślenie wpisu: PROFARB - GRUPA CHEMICZNA SPÓŁKA Z OGRANICZONĄ ODPOWIEDZIALNOŚCIĄ, Gliwice, Polska 277867388 i dokonanie wpisu: SYNTHOS DWORY 7 SPÓŁKA Z OGRANICZONĄ ODPOWIEDZIALNOŚCIĄ SPÓŁKA JAWNA, Oświęcim, Polska

(B1) **190770** 2016 06 10 A. Wprowadzono zmianę uprawnionego przez wykreślenie wpisu: PROFARB - GRUPA CHEMICZNA

SPÓŁKA Z OGRANICZONĄ ODPOWIEDZIALNOŚCIĄ, Gliwice, Polska 277867388 i dokonanie wpisu: SYNTHOS DWORY 7 SPÓŁKA Z OGRANICZONĄ ODPOWIEDZIALNOŚCIĄ SPÓŁKA JAWNA, Oświęcim, Polska 260133662

(B1) **191269** 2016 06 08 A. Wprowadzono zmianę uprawnionego przez wykreślenie wpisu: MITSUBISHI HEAVY INDUSTRIES LTD., Tokio, Japonia i dokonanie wpisu: Mitsubishi Hitachi Power Systems, Ltd., Yokohama, Japonia

(B1) **191766** 2016 06 08 A. Wprowadzono zmianę uprawnionego przez wykreślenie wpisu: MITSUBISHI HEAVY INDUSTRIES, LTD., Tokio, Japonia i dokonanie wpisu: Mitsubishi Hitachi Power Systems, Ltd., Yokohama, Japonia

(B1) **193378** 2016 05 17 A. Wprowadzono zmianę uprawnionego przez wykreślenie wpisu: Kufner Textil GmbH, München, Niemcy i dokonanie wpisu: Kufner Holding GmbH, München, Niemcy

(B1) **193795** 2016 06 08 A. Wprowadzono zmianę uprawnionego przez wykreślenie wpisu: MITSUBISHI HEAVY INDUSTRIES, LTD., Tokyo, Japonia i dokonanie wpisu: Mitsubishi Hitachi Power Systems, Ltd., Yokohama, Japonia

(B1) **193798** 2016 05 17 A. Wprowadzono zmianę uprawnionego przez wykreślenie wpisu: Alstom Technology Ltd, Baden, Szwajcaria i dokonanie wpisu: ARVOS Technology Limited, Brugg, Szwajcaria

(B1) **193798** 2016 05 17 A. Wprowadzono zmianę uprawnionego przez wykreślenie wpisu: ARVOS Technology Limited, Brugg, Szwajcaria i dokonanie wpisu: ARVOS Inc., Wellsville, Stany Zjednoczone Ameryki

(B1) **194312** 2016 06 20 A. Wprowadzono zmianę uprawnionego przez wykreślenie wpisu: SMITHKLINE BEECHAM CORPORATION, Filadelfia, Stany Zjednoczone Ameryki; SMITHKLINE BEECHAM PLC, Brentford, Wielka Brytania i dokonanie wpisu: SMITHKLINE BEECHAM CORPORATION, Philadelphia, Stany Zjednoczone Ameryki

(B1) **194312** 2016 06 20 A. Wprowadzono zmianę uprawnionego przez wykreślenie wpisu: SMITHKLINE BEECHAM CORPORATION, Philadelphia, Stany Zjednoczone Ameryki i dokonanie wpisu: GlaxoSmithKline LLC, Wilmington, Stany Zjednoczone Ameryki

(B1) **195312** 2016 06 23 A. Wprowadzono zmianę nazwy uprawnionego przez wykreślenie wpisu: DOZUT-TAGOR SPÓŁKA Z OGRANICZONĄ

ODPOWIEDZIALNOŚCIĄ, Zabrze, Polska i dokonanie wpisu: KOPEX HYDRAULIKA SIŁOWA SPÓŁKA Z OGRANICZONĄ ODPOWIEDZIALNOŚCIĄ, Zabrze, Polska 276788379

(B1) **197946** 2016 06 23 A. Wprowadzono zmianę nazwy uprawnionego przez wykreślenie wpisu: DOZUT-TAGOR SPÓŁKA Z OGRANICZONĄ ODPOWIEDZIALNOŚCIĄ, Zabrze, Polska i dokonanie wpisu: KOPEX HYDRAULIKA SIŁOWA SPÓŁKA Z OGRANICZONĄ ODPOWIEDZIALNOŚCIĄ, Zabrze, Polska 276788379

(B1) **198514** 2016 05 24 A. Wprowadzono zmianę uprawnionego przez wykreślenie wpisu: Hilti Aktiengesellschaft, Schaan, Liechtenstein; CARBODIAM SA, Tilly, Belgia i dokonanie wpisu: Hilti Aktiengesellschaft, Schaan, Liechtenstein

(B1) **199039** 2016 06 23 A. Wprowadzono zmianę nazwy uprawnionego przez wykreślenie wpisu: DOZUT-TAGOR SPÓŁKA Z OGRANICZONĄ ODPOWIEDZIALNOŚCIĄ, Zabrze, Polska i dokonanie wpisu: KOPEX HYDRAULIKA SIŁOWA SPÓŁKA Z OGRANICZONĄ ODPOWIEDZIALNOŚCIĄ, Zabrze, Polska 276788379

(B1) **199318** 2016 06 22 A. Wprowadzono zmianę nazwy uprawnionego przez wykreślenie wpisu: DOZUT-TAGOR SPÓŁKA Z OGRANICZONĄ ODPOWIEDZIALNOŚCIĄ, Zabrze, Polska i dokonanie wpisu: KOPEX HYDRAULIKA SIŁOWA SPÓŁKA Z OGRANICZONĄ ODPOWIEDZIALNOŚCIĄ, Zabrze, Polska 276788379

(B1) **199605** 2016 06 22 A. Wprowadzono zmianę nazwy uprawnionego przez wykreślenie wpisu: DOZUT-TAGOR SPÓŁKA Z OGRANICZONĄ ODPOWIEDZIALNOŚCIĄ, Zabrze, Polska i dokonanie wpisu: KOPEX HYDRAULIKA SIŁOWA SPÓŁKA Z OGRANICZONĄ ODPOWIEDZIALNOŚCIĄ, Zabrze, Polska 276788379

(B1) **202580** 2016 06 22 A. Wprowadzono zmianę nazwy uprawnionego przez wykreślenie wpisu: DOZUT-TAGOR SPÓŁKA Z OGRANICZONĄ ODPOWIEDZIALNOŚCIĄ, Zabrze, Polska 276788379 i dokonanie wpisu: KOPEX HYDRAULIKA SIŁOWA SPÓŁKA Z OGRANICZONĄ ODPOWIEDZIALNOŚCIĄ, Zabrze, Polska 276788379

(B1) **203287** 2016 06 22 A. Wprowadzono zmianę nazwy uprawnionego przez wykreślenie wpisu: DOZUT-TAGOR SPÓŁKA Z OGRANICZONĄ ODPOWIEDZIALNOŚCIĄ, Zabrze, Polska 276788379 i dokonanie wpisu: KOPEX HYDRAULIKA SIŁOWA SPÓŁKA Z OGRANICZONĄ ODPOWIEDZIALNOŚCIĄ, Zabrze, Polska 276788379

(B1) **204648** 2016 05 24 A. Wprowadzono zmianę uprawnionego przez wykreślenie wpisu: UNITED STATES GYPSUM COMPANY, Chicago, Stany Zjednoczone Ameryki i dokonanie wpisu: Knauf International GmbH, Iphofen, Niemcy

(B1) **204648** 2016 05 24 A. Wprowadzono zmianę uprawnionego przez wykreślenie wpisu: Knauf International GmbH, Iphofen, Niemcy i dokonanie wpisu: Knauf Gips KG, Iphofen, Niemcy

(B1) **204851** 2016 06 22 A. Wprowadzono zmianę nazwy uprawnionego przez wykreślenie wpisu: DOZUT-TAGOR SPÓŁKA Z OGRANICZONĄ ODPOWIEDZIALNOŚCIĄ, Zabrze, Polska 276788379 i dokonanie wpisu: KOPEX HYDRAULIKA SIŁOWA SPÓŁKA Z OGRANICZONĄ ODPOWIEDZIALNOŚCIĄ, Zabrze, Polska 276788379

(B1) **205223** 2016 06 06 A. Wprowadzono zmianę uprawnionego przez wykreślenie wpisu: Kronenberg Max, Solingen, Niemcy i dokonanie wpisu: Kronenberg Ralf M., Haan, Niemcy

(B1) **205223** 2016 06 06 D. Dokonać wpis o brzmieniu: Na podstawie umowy licencyjnej zawartej w dniu 11 września 2005 r. uprawiony do patentu na wynalazek pt. „Łącznik wtykowy dla profili wydrążonych” nr Pat.205223 udzielił wyłącznej i pełnej licencji na rzecz Eduard Kronenberg GMBH, Haan, Niemcy na czas nieoznaczony

(B1) **206535** 2016 05 23 A. Wprowadzono zmianę uprawnionego przez wykreślenie wpisu: INDIGO TECHNOLOGIES GROUP PTY LTD, Milton, Australia i dokonanie wpisu: Indigo Technologies Group Pty Ltd (In Liquidation), Milton, Australia

(B1) **206535** 2016 05 23 A. Wprowadzono zmianę uprawnionego przez wykreślenie wpisu: Indigo Technologies Group Pty Ltd (In Liquidation), Milton, Australia i dokonanie wpisu: J S HANSOM PTY LTD, Nowa Południowa Walia, Australia

(B1) **206535** 2016 05 23 A. Wprowadzono zmianę uprawnionego przez wykreślenie wpisu: J S HANSOM PTY LTD, Nowa Południowa Walia, Australia i dokonanie wpisu: HANSOM ENVIRONMENTAL PRODUCTS PTY LTD, Nowa Południowa Walia, Australia

(B1) **207584** 2016 05 31 C. Wprowadzono zmianę twórców przez wykreślenie wpisu: LOOSMORE SHEENA MAY, Aurora, Kanada; AUDONNET JEAN-CHRISTOPHE FRANCIS, Lyon, Francja i dokonanie wpisu: LOOSMORE SHEENA MAY, Aurora, Kanada; AUDONNET JEAN-CHRISTOPHE FRANCIS, Lyon, Francja; MINKE JULES MAARTEN, Corbas, Francja

(B1) **207655** 2016 06 22 A. Wprowadzono zmianę nazwy uprawnionego przez wykreślenie wpisu: DOZUT-TAGOR SPÓŁKA Z OGRANICZONĄ ODPOWIEDZIALNOŚCIĄ, Zabrze, Polska 276788379 i dokonanie wpisu: KOPEX HYDRAULIKA SIŁOWA SPÓŁKA Z OGRANICZONĄ ODPOWIEDZIALNOŚCIĄ, Zabrze, Polska 276788379

(B1) **207975** 2016 06 22 A. Wprowadzono zmianę nazwy uprawnionego przez wykreślenie wpisu: DOZUT-TAGOR SPÓŁKA Z OGRANICZONĄ ODPOWIEDZIALNOŚCIĄ, Zabrze, Polska 276788379 i dokonanie wpisu: KOPEX HYDRAULIKA SIŁOWA SPÓŁKA Z OGRANICZONĄ ODPOWIEDZIALNOŚCIĄ, Zabrze, Polska 276788379

(B1) **207980** 2016 06 22 A. Wprowadzono zmianę nazwy uprawnionego przez wykreślenie wpisu: DOZUT-TAGOR SPÓŁKA Z OGRANICZONĄ ODPOWIEDZIALNOŚCIĄ, Zabrze, Polska 276788379 i dokonanie wpisu: KOPEX HYDRAULIKA SIŁOWA SPÓŁKA Z OGRANICZONĄ ODPOWIEDZIALNOŚCIĄ, Zabrze, Polska 276788379

(B1) **208169** 2016 06 22 A. Wprowadzono zmianę nazwy uprawnionego przez wykreślenie wpisu: DOZUT-TAGOR SPÓŁKA Z OGRANICZONĄ ODPOWIEDZIALNOŚCIĄ, Zabrze, Polska 276788379 i dokonanie wpisu: KOPEX HYDRAULIKA SIŁOWA SPÓŁKA Z OGRANICZONĄ ODPOWIEDZIALNOŚCIĄ, Zabrze, Polska 276788379

(B1) **208415** 2016 06 10 A. Wprowadzono zmianę uprawnionego przez wykreślenie wpisu: PROFARB - GRUPA CHEMICZNA SPÓŁKA Z OGRANICZONĄ ODPOWIEDZIALNOŚCIĄ, Gliwice, Polska 277867388 i dokonanie wpisu: SYNTHOS DWORY 7 SPÓŁKA Z OGRANICZONĄ ODPOWIEDZIALNOŚCIĄ SPÓŁKA JAWNA, Oświęcim, Polska 260133662

(B1) **209984** 2016 06 22 A. Wprowadzono zmianę nazwy uprawnionego przez wykreślenie wpisu: DOZUT-TAGOR SPÓŁKA Z OGRANICZONĄ ODPOWIEDZIALNOŚCIĄ, Zabrze, Polska 276788379 i dokonanie wpisu: KOPEX HYDRAULIKA SIŁOWA SPÓŁKA Z OGRANICZONĄ ODPOWIEDZIALNOŚCIĄ, Zabrze, Polska 276788379

(B1) **210306** 2016 05 31 C. Wprowadzono zmianę twórców przez wykreślenie wpisu: LOOSMORE SHEENA MAY, Aurora, Kanada; AUDONNET JEAN-CHRISTOPHE FRANCIS, Lyon, Francja i dokonanie wpisu: LOOSMORE SHEENA MAY, Aurora, Kanada; AUDONNET JEAN-CHRISTOPHE FRANCIS, Lyon, Francja; MINKE JULES MAARTEN, Corbas, Francja

(B1) **210854** 2016 05 20 A. Wprowadzono zmianę uprawnionego przez wykreślenie wpisu: JINPO PLUS, a.s., Ostrava, Czechy i dokonanie wpisu: JEAN PAUL WHITECASTLE spol. s r.o., Praha, Czechy

(B1) **210901** 2016 06 22 A. Wprowadzono zmianę nazwy uprawnionego przez wykreślenie wpisu: DOZUT-TAGOR SPÓŁKA Z OGRANICZONĄ ODPOWIEDZIALNOŚCIĄ, Zabrze, Polska 276788379 i dokonanie wpisu: KOPEX HYDRAULIKA SIŁOWA SPÓŁKA Z OGRANICZONĄ ODPOWIEDZIALNOŚCIĄ, Zabrze, Polska 276788379

(B1) **211105** 2016 06 22 A. Wprowadzono zmianę nazwy uprawnionego przez wykreślenie wpisu: DOZUT-TAGOR SPÓŁKA Z OGRANICZONĄ ODPOWIEDZIALNOŚCIĄ, Zabrze, Polska 276788379 i dokonanie wpisu: KOPEX HYDRAULIKA SIŁOWA SPÓŁKA Z OGRANICZONĄ ODPOWIEDZIALNOŚCIĄ, Zabrze, Polska 276788379

(B1) **211684** 2016 06 09 A. Wprowadzono zmianę uprawnionego przez wykreślenie wpisu: Chemenergia Waclaw Korzeniowski, Tarnów, Polska i dokonanie wpisu: ŁUKASZ KORZENIOWSKI KLIK, Warszawa, Polska 360383746

(B1) **212027** 2016 06 22 A. Wprowadzono zmianę nazwy uprawnionego przez wykreślenie wpisu: DOZUT-TAGOR SPÓŁKA Z OGRANICZONĄ ODPOWIEDZIALNOŚCIĄ, Zabrze, Polska 276788379 i dokonanie wpisu: KOPEX HYDRAULIKA SIŁOWA SPÓŁKA Z OGRANICZONĄ ODPOWIEDZIALNOŚCIĄ, Zabrze, Polska 276788379

(B1) **212063** 2016 06 22 A. Wprowadzono zmianę nazwy uprawnionego przez wykreślenie wpisu: DOZUT-TAGOR SPÓŁKA Z OGRANICZONĄ ODPOWIEDZIALNOŚCIĄ, Zabrze, Polska 276788379 i dokonanie wpisu: KOPEX HYDRAULIKA SIŁOWA SPÓŁKA Z OGRANICZONĄ ODPOWIEDZIALNOŚCIĄ, Zabrze, Polska 276788379

(B1) **213219** 2016 06 23 A. Wprowadzono zmianę nazwy uprawnionego przez wykreślenie wpisu: DOZUT-TAGOR SPÓŁKA Z OGRANICZONĄ ODPOWIEDZIALNOŚCIĄ, Zabrze, Polska 276788379 i dokonanie wpisu: KOPEX HYDRAULIKA SIŁOWA SPÓŁKA Z OGRANICZONĄ ODPOWIEDZIALNOŚCIĄ, Zabrze, Polska 276788379

(B1) **213378** 2016 05 19 A. Wprowadzono zmianę uprawnionego przez wykreślenie wpisu: CORNING CABLE SYSTEMS POLSKA SPÓŁKA Z OGRANICZONĄ ODPOWIEDZIALNOŚCIĄ, Smolice, Pol-

ska 472904546 i dokonanie wpisu: CCS Technology, Inc., a Delaware corporation, Wilmington, Stany Zjednoczone Ameryki

(B1) **214251** 2016 06 23 A. Wprowadzono zmianę nazwy uprawnionego przez wykreślenie wpisu: DOZUT-TAGOR SPÓŁKA Z OGRANICZONĄ ODPOWIEDZIALNOŚCIĄ, Zabrze, Polska 276788379 i dokonanie wpisu: KOPEX HYDRAULIKA SIŁOWA SPÓŁKA Z OGRANICZONĄ ODPOWIEDZIALNOŚCIĄ, Zabrze, Polska 276788379

(B1) **214317** 2016 05 31 D. Dokonać wpis o brzmieniu: Na mocy umowy z dnia 22 grudnia 2014r. udzielono pełnej i niewyłącznej licencji na korzystanie z wynalazku przez ELBIT ŚLIWIŃSCY SPÓŁKA JAWNA, Czeladź, Polska w okresie do dnia 25.11.2018r.

(B1) **214697** 2016 06 23 A. Wprowadzono zmianę nazwy uprawnionego przez wykreślenie wpisu: DOZUT-TAGOR SPÓŁKA Z OGRANICZONĄ ODPOWIEDZIALNOŚCIĄ, Zabrze, Polska 276788379 i dokonanie wpisu: KOPEX HYDRAULIKA SIŁOWA SPÓŁKA Z OGRANICZONĄ ODPOWIEDZIALNOŚCIĄ, Zabrze, Polska 276788379

(B1) **215093** 2016 03 08 A. Wprowadzono zmianę nazwy uprawnionego przez wykreślenie wpisu: METAL EXPERT SPÓŁKA Z OGRANICZONĄ ODPOWIEDZIALNOŚCIĄ, Warszawa, Polska 280014657 i dokonanie wpisu: METAL EXPERT SPÓŁKA Z OGRANICZONĄ ODPOWIEDZIALNOŚCIĄ SPÓŁKA KOMANDYTOWO - AKCYJNA, Warszawa, Polska 280014657

(B1) **215093** 2016 03 08 A. Wprowadzono zmianę nazwy uprawnionego przez wykreślenie wpisu: METAL EXPERT SPÓŁKA Z OGRANICZONĄ ODPOWIEDZIALNOŚCIĄ SPÓŁKA KOMANDYTOWO - AKCYJNA, Warszawa, Polska 280014657 i dokonanie wpisu: METAL EXPERT SPÓŁKA Z OGRANICZONĄ ODPOWIEDZIALNOŚCIĄ SPÓŁKA JAWNA, Warszawa, Polska

(B1) **215874** 2016 06 23 A. Wprowadzono zmianę nazwy uprawnionego przez wykreślenie wpisu: DOZUT-TAGOR SPÓŁKA Z OGRANICZONĄ ODPOWIEDZIALNOŚCIĄ, Zabrze, Polska 276788379 i dokonanie wpisu: KOPEX HYDRAULIKA SIŁOWA SPÓŁKA Z OGRANICZONĄ ODPOWIEDZIALNOŚCIĄ, Zabrze, Polska 276788379

(B1) **216268** 2016 06 10 A. Wprowadzono zmianę uprawnionego przez wykreślenie wpisu: PROFARB - GRUPA CHEMICZNA SPÓŁKA Z OGRANICZONĄ ODPOWIEDZIALNOŚCIĄ, Gliwice, Polska 277867388 i dokonanie wpisu: SYNTHOS DWORY 7 SPÓŁKA Z OGRANICZONĄ ODPOWIEDZIALNOŚCIĄ SPÓŁKA JAWNA, Oświęcim, Polska

(B1) **217086** 2016 03 08 C. Wprowadzono zmianę twórców przez wykreślenie wpisu: ANDREW J. MURPHY, Croton-On-Hudson, Stany Zjednoczone Ameryki; GEORGE D. YANCOPOULOS, Yorktown Heights, Stany Zjednoczone Ameryki i dokonanie wpisu: ANDREW J. MURPHY, Croton-On-Hudson, Stany Zjednoczone Ameryki; GEORGE D. YANCOPOULOS, Yorktown Heights, Stany Zjednoczone Ameryki; DAVID VALENZUELA, Tarrytown, Stany Zjednoczone Ameryki; MARGARET KAROW, Santa Rosa Valley, Stany Zjednoczone Ameryki; LYNN MACDONALD, Tarrytown, Stany Zjednoczone Ameryki; SEAN STEVENS, San Diego, Stany Zjednoczone Ameryki; ARIS ECONOMIDES, Tarrytown, Stany Zjednoczone Ameryki

(B1) **217306** 2016 06 17 A. Wprowadzono zmianę siedziby uprawnionego przez wykreślenie wpisu: AZO DIGITAL SPÓŁKA Z OGRANICZONĄ ODPOWIEDZIALNOŚCIĄ, Gdańsk, Polska 220265550 i dokonanie wpisu: AZO DIGITAL SPÓŁKA Z OGRANICZONĄ ODPOWIEDZIALNOŚCIĄ, Gdynia, Polska

(B1) **220326** 2016 05 24 A. Wprowadzono zmianę uprawnionego przez wykreślenie wpisu: BASF AKTIENGESELLSCHAFT, Ludwigshafen, Niemcy i dokonanie wpisu: BASF SE, Ludwigshafen am Rhein, Niemcy

(B1) **220664** 2016 06 17 A. Wprowadzono zmianę siedziby uprawnionego przez wykreślenie wpisu: BORYSZEW SPÓŁKA AKCYJNA, Sochaczew, Polska 750010992 i dokonanie wpisu: BORYSZEW SPÓŁKA AKCYJNA, Warszawa, Polska 750010992

(B1) **220760** 2016 06 10 A. Wprowadzono zmianę uprawnionego przez wykreślenie wpisu: ICHEMAD-PROFARB SPÓŁKA Z OGRANICZONĄ ODPOWIEDZIALNOŚCIĄ, Gliwice, Polska 277867388 i dokonanie wpisu: SYNTHOS DWORY 7 SPÓŁKA Z OGRANICZONĄ ODPOWIEDZIALNOŚCIĄ SPÓŁKA JAWNA, Oświęcim, Polska 260133662

371

**WPISY I ZMIANY W WYODRĘBNIONEJ
CZĘŚCI REJESTRU PATENTOWEGO
(nieuwzględnione w innych samodzielnych ogłoszeniach)**

Poniższe zestawienie zawiera kolejno: kod rodzaju dokumentu, numer patentu europejskiego, datę wpisu, oznaczenie rubryki, w której dokonano wpisu lub zmiany oraz treść wpisu. Poszczególne rubryki rejestru zawierają następujące dane:

rubryka A - nazwisko i imię lub nazwa, a także miejsce zamieszkania lub siedziba uprawnionego z patentu europejskiego,

rubryka B - tytuł wynalazku,

rubryka C - nazwisko i imię twórcy wynalazku oraz jego miejsce zamieszkania,

rubryka D - prawa ograniczające patent,

rubryka E - numer dodatkowego prawa ochronnego, data pierwszego zezwolenia na wprowadzenie produktu na rynek w Rzeczypospolitej Polskiej i Unii Europejskiej, oznaczenie organu, który wydał zezwolenie,

rubryka F - decyzje dotyczące danego patentu europejskiego,

rubryka G - data unieważnienia lub data i przyczyna wygaśnięcia patentu europejskiego a także data stwierdzenia wygaśnięcia decyzji o udzieleniu dodatkowego prawa ochronnego lub data unieważnienia albo data i przyczyna wygaśnięcia dodatkowego prawa ochronnego.

Uwaga: Publikacji podlegają: zmiana uprawnionego, twórcy, zmiana nazwy uprawnionego, prawa ograniczające patent, sprostowania istotnych pomyłek.

(T3) **1525284** 2016 04 22 A. Wprowadzono zmianę uprawnionego przez wykreślenie wpisu: BK Giulini GmbH, Ludwigshafen, Niemcy i dokonanie wpisu: Rhenoflex GmbH, Ludwigshafen, Niemcy

(T3) **1604148** 2016 05 23 A. Wprowadzono zmianę uprawnionego przez wykreślenie wpisu: Siemens Energy, Inc., Orlando, Stany Zjednoczone Ameryki i dokonanie wpisu: AMEC FOSTER WHEELER NORTH AMERICA CORP., Hampton, Stany Zjednoczone Ameryki

(T3) **1622642** 2016 04 06 A. Wprowadzono zmianę uprawnionego przez wykreślenie wpisu: ZOETIS W LLC, Florham Park, Stany Zjednoczone Ameryki i dokonanie wpisu: Zoetis Services LLC, Florham Park, Stany Zjednoczone Ameryki

(T3) **1658293** 2016 04 22 A. Wprowadzono zmianę uprawnionego przez wykreślenie wpisu: ZENTIVA, A.S., Bratysława, Słowacja i dokonanie wpisu: Saneca Pharmaceuticals, a.s., Hlohovec, Słowacja

(T3) **1663160** 2016 05 09 A. Wprowadzono zmianę uprawnionego przez wykreślenie wpisu: Grünenthal GmbH, Aachen, Niemcy i dokonanie wpisu: DS-Technology GmbH, Winnenden, Niemcy

(T3) **1689425** 2016 04 08 A. Wprowadzono zmianę uprawnionego przez wykreślenie wpisu: FLAMEL TECHNOLOGIES, Société Anonyme, Venissieux, Francja i dokonanie wpisu: FLAMEL IRELAND LIMITED, Dublin, Irlandia

(T3) **1689437** 2016 03 23 A. Wprowadzono zmianę uprawnionego przez wykreślenie wpisu: BioGeneriX AG, Mannheim, Niemcy i dokonanie wpisu: BioGeneriX AG, Ulm, Niemcy

(T3) **1689437** 2016 03 23 A. Wprowadzono zmianę uprawnionego przez wykreślenie wpisu: BioGeneriX AG, Ulm, Niemcy i dokonanie wpisu: BioGeneriX GmbH, Ulm, Niemcy

(T3) **1689437** 2016 03 23 A. Wprowadzono zmianę uprawnionego przez wykreślenie wpisu: BioGeneriX GmbH, Ulm, Niemcy i dokonanie wpisu: Ratiopharm GmbH, Ulm, Niemcy

(T3) **1723210** 2016 04 22 A. Wprowadzono zmianę siedziby uprawnionego przez wykreślenie wpisu: tesa SE, Hamburg, Niemcy i dokonanie wpisu: tesa SE, Norderstedt, Niemcy

(T3) **1731500** 2016 05 11 A. Wprowadzono zmianę uprawnionego przez wykreślenie wpisu: COSMO OIL CO., LTD., Tokyo, Japonia i dokonanie wpisu: COSMO ALA CO., LTD., Tokyo, Japonia

(T3) **1743621** 2016 05 12 A. Wprowadzono zmianę uprawnionego przez wykreślenie wpisu: COSMO OIL CO., LTD., Tokyo, Japonia i dokonanie wpisu: COSMO ALA CO., LTD., Tokyo, Japonia

(T3) **1761371** 2016 05 09 A. Wprowadzono zmianę uprawnionego przez wykreślenie wpisu: BHK- Holz- und Kunststoff- Kommanditgesellschaft H. Kottmann, Büren, Niemcy i dokonanie wpisu: Välinge Innovation AB, Viken, Szwecja

(T3) **1765950** 2016 04 22 A. Wprowadzono zmianę siedziby uprawnionego przez wykreślenie wpisu: TESA SE, Hamburg, Niemcy i dokonanie wpisu: TESA SE, Norderstedt, Niemcy

(T3) **1787612** 2016 05 16 A. Wprowadzono zmianę uprawnionego przez wykreślenie wpisu: Kircher, Werner, Ahnatal, Niemcy i dokonanie wpisu: Gebr. Bode GmbH & Co. KG, Kassel, Niemcy

(T3) **1792381** 2016 04 25 A. Wprowadzono zmianę uprawnionego przez wykreślenie wpisu: WILIC S.AR.L, Luxembourg, Luksemburg i dokonanie wpisu: WINDFIN B.V., Leimuiden, Holandia

(T3) **1799289** 2016 05 16 A. Wprowadzono zmianę uprawnionego przez wykreślenie wpisu: Cossi, Giampiero, Magione, Włochy i dokonanie wpisu: Hollycon Italy Pte. Ltd.-s.r.l., Corciano, Włochy

(T3) **1813155** 2016 05 11 A. Wprowadzono zmianę uprawnionego przez wykreślenie wpisu: CSM Nederland B.V., Diemen, Holandia i dokonanie wpisu: Bakery Supplies Europe Holding BV, Diemen, Holandia

(T3) **1813155** 2016 05 11 A. Wprowadzono zmianę siedziby uprawnionego przez wykreślenie wpisu: Bakery Supplies Europe Holding BV, Diemen, Holandia i dokonanie wpisu: Bakery Supplies Europe Holding BV, Amsterdam, Holandia

(T3) **1813155** 2016 05 11 A. Wprowadzono zmianę nazwy uprawnionego przez wykreślenie wpisu: Bakery Supplies Europe Holding BV, Amsterdam, Holandia i dokonanie wpisu: CSM Bakery Solutions Europe Holding B.V., Amsterdam, Holandia

(T3) **1815717** 2016 05 24 A. Wprowadzono zmianę uprawnionego przez wykreślenie wpisu: Kufner Textil GmbH, München, Niemcy i dokonanie wpisu: Kufner Holding GmbH, München, Niemcy

(T3) **1819793** 2016 04 25 A. Wprowadzono zmianę siedziby uprawnionego przez wykreślenie wpisu: tesa SE, Hamburg, Niemcy i dokonanie wpisu: TESA SE, Norderstedt, Niemcy

(T3) **1819794** 2016 04 25 A. Wprowadzono zmianę siedziby uprawnionego przez wykreślenie wpisu: tesa SE, Hamburg, Niemcy i dokonanie wpisu: TESA SE, Norderstedt, Niemcy

(T3) **1825056** 2016 05 23 A. Wprowadzono zmianę uprawnionego przez wykreślenie wpisu: Süd-Chemie IP GmbH & Co. KG, München, Niemcy i dokonanie wpisu: Clariant International Ltd, Muttenz, Szwajcaria

(T3) **1830849** 2016 05 09 A. Wprowadzono zmianę uprawnionego przez wykreślenie wpisu: Grünenthal GmbH, Aachen, Niemcy i dokonanie wpisu: DS-Technology GmbH, Winnenden, Niemcy

(T3) **1831966** 2016 04 12 A. Wprowadzono zmianę uprawnionego przez wykreślenie wpisu: FCI, Guyancourt, Francja i dokonanie wpisu: FCI Asia Pte. Ltd., Singapore, Singapur

(T3) **1836439** 2016 05 12 A. Wprowadzono zmianę nazwy uprawnionego przez wykreślenie wpisu: Babcock & Wilcox Power

Generation Group, Inc., Barberton, Stany Zjednoczone Ameryki i dokonanie wpisu: THE BABCOCK & WILCOX COMPANY, Barberton, Stany Zjednoczone Ameryki

(T3) **1837569** 2016 05 12 A. Wprowadzono zmianę nazwy uprawnionego przez wykreślenie wpisu: Babcock & Wilcox Power Generation Group, Inc., Barberton, Stany Zjednoczone Ameryki i dokonanie wpisu: THE BABCOCK & WILCOX COMPANY, Barberton, Stany Zjednoczone Ameryki

(T3) **1843683** 2016 05 09 A. Wprowadzono zmianę uprawnionego przez wykreślenie wpisu: GRUENENTHAL GMBH, Aachen, Niemcy i dokonanie wpisu: DS-Technology GmbH, Winnenden, Niemcy

(T3) **1868898** 2016 05 06 A. Wprowadzono zmianę uprawnionego przez wykreślenie wpisu: GRUENENTHAL GMBH, Aachen, Niemcy; Harro Höfliger Verpackungsmaschinen GmbH, Allmersbach im Tal, Niemcy i dokonanie wpisu: DS-Technology GmbH, Winnenden, Niemcy

(T3) **1868926** 2016 05 06 A. Wprowadzono zmianę uprawnionego przez wykreślenie wpisu: GRUENENTHAL GMBH, Aachen, Niemcy; Harro Höfliger Verpackungsmaschinen GmbH, Allmersbach im Tal, Niemcy i dokonanie wpisu: DS-Technology GmbH, Winnenden, Niemcy

(T3) **1871695** 2016 05 06 A. Wprowadzono zmianę uprawnionego przez wykreślenie wpisu: GRUENENTHAL GMBH, Aachen, Niemcy; Harro Höfliger Verpackungsmaschinen GmbH, Allmersbach im Tal, Niemcy i dokonanie wpisu: DS-Technology GmbH, Winnenden, Niemcy

(T3) **1875333** 2016 03 07 A. Wprowadzono zmianę uprawnionego przez wykreślenie wpisu: Johnson Controls Technology Company, Holland, Stany Zjednoczone Ameryki i dokonanie wpisu: Gentex Corporation, Zeeland, Stany Zjednoczone Ameryki

(T3) **1881464** 2016 04 25 A. Wprowadzono zmianę uprawnionego przez wykreślenie wpisu: DAMIAN S.r.l., Castellanza, Włochy i dokonanie wpisu: Rheavendors Industries S.p.A., Como, Włochy

(T3) **1892470** 2016 05 12 A. Wprowadzono zmianę nazwy uprawnionego przez wykreślenie wpisu: Babcock & Wilcox Power Generation Group, Inc., Barberton, Stany Zjednoczone Ameryki i dokonanie wpisu: THE BABCOCK & WILCOX COMPANY, Barberton, Stany Zjednoczone Ameryki

(T3) **1904104** 2016 04 20 A. Wprowadzono zmianę nazwy uprawnionego przez wykreślenie wpisu: Biogen Idec MA Inc., Cambridge, Stany Zjednoczone Ameryki i dokonanie wpisu: Biogen MA Inc., Cambridge, Stany Zjednoczone Ameryki

(T3) **1930166** 2016 04 26 A. Wprowadzono zmianę uprawnionego przez wykreślenie wpisu: Zhuhai Nine Star Electronic Science and Technology, Zhuhai, Chiny i dokonanie wpisu: Zhuhai NineStar Management Co., Ltd., Zhuhai, Chiny

(T3) **1936269** 2016 05 12 A. Wprowadzono zmianę nazwy uprawnionego przez wykreślenie wpisu: Babcock & Wilcox Power Generation Group, Inc., Barberton, Stany Zjednoczone Ameryki i dokonanie wpisu: THE BABCOCK & WILCOX COMPANY, Barberton, Stany Zjednoczone Ameryki

(T3) **1937546** 2016 03 07 A. Wprowadzono zmianę uprawnionego przez wykreślenie wpisu: GO SCIENCE LIMITED, Bristol, Wielka Brytania i dokonanie wpisu: GO SCIENCE GROUP LTD, Road Town, Brytyjskie Wyspy Dziewicze

(T3) **1942005** 2016 04 28 A. Wprowadzono zmianę uprawnionego przez wykreślenie wpisu: Zhuhai Nine Star Electronic Science and Technology, Zhuhai, Chiny i dokonanie wpisu: Zhuhai NineStar Management Co., Ltd., Zhuhai, Chiny

(T3) **1948158** 2016 05 16 A. Wprowadzono zmianę uprawnionego przez wykreślenie wpisu: Novartis AG, Basel, Szwajcaria i dokonanie wpisu: Novartis Pharma AG, Basel, Szwajcaria

(T3) **1956128** 2016 04 26 A. Wprowadzono zmianę uprawnionego przez wykreślenie wpisu: Kufner Textil GmbH, München, Niemcy i dokonanie wpisu: Kufner Holding GmbH, München, Niemcy

(T3) **1961102** 2016 04 25 A. Wprowadzono zmianę uprawnionego przez wykreślenie wpisu: WILIC S.AR.L, Luxembourg, Luksemburg i dokonanie wpisu: WINDFIN B.V., Leimuiden, Holandia

(T3) **1963161** 2016 05 16 A. Wprowadzono zmianę uprawnionego przez wykreślenie wpisu: ASF-Keystone, Inc., Granite City, Stany Zjednoczone Ameryki i dokonanie wpisu: Amsted Rail Company, Inc., Chicago, Stany Zjednoczone Ameryki

(T3) **1988141** 2016 04 21 A. Wprowadzono zmianę siedziby uprawnionego przez wykreślenie wpisu: TESA SE, Hamburg, Niemcy i dokonanie wpisu: TESA SE, Norderstedt, Niemcy

(T3) **1989136** 2016 04 25 A. Wprowadzono zmianę siedziby uprawnionego przez wykreślenie wpisu: TESA SE, Hamburg, Niemcy i dokonanie wpisu: TESA SE, Norderstedt, Niemcy

(T3) **2001961** 2016 05 23 A. Wprowadzono zmianę uprawnionego przez wykreślenie wpisu: Construction Research & Technology GmbH, Trostberg, Niemcy; Evonik Degussa GmbH, Essen, Niemcy i dokonanie wpisu: BASF SE, Ludwigshafen, Niemcy

(T3) **2004235** 2016 04 25 A. Wprowadzono zmianę uprawnionego przez wykreślenie wpisu: SCHARPER THERAPEUTICS S.R.L., Sesto San Giovanni, Włochy i dokonanie wpisu: Specialist S.r.l., Milano, Włochy

(T3) **2013590** 2016 05 16 A. Wprowadzono zmianę uprawnionego przez wykreślenie wpisu: ASF-Keystone, Inc., Granite City, Stany Zjednoczone Ameryki i dokonanie wpisu: Amsted Rail Company, Inc., Chicago, Stany Zjednoczone Ameryki

(T3) **2016229** 2016 05 23 A. Wprowadzono zmianę uprawnionego przez wykreślenie wpisu: Martin, Christopher, Tunbridge Wells, Wielka Brytania; Tenax International B.V., Amsterdam, Succursale di Lugano, Lugano, Szwajcaria i dokonanie wpisu: Martin, Christopher, Tunbridge Wells, Wielka Brytania; Tenax Group SA, Lugano, Szwajcaria

(T3) **2025506** 2016 04 22 A. Wprowadzono zmianę siedziby uprawnionego przez wykreślenie wpisu: TESA SE, Hamburg, Niemcy i dokonanie wpisu: TESA SE, Norderstedt, Niemcy

(T3) **2034830** 2016 04 20 A. Wprowadzono zmianę nazwy uprawnionego przez wykreślenie wpisu: Biogen Idec MA Inc., Cambridge, Stany Zjednoczone Ameryki i dokonanie wpisu: Biogen MA Inc., Cambridge, Stany Zjednoczone Ameryki

(T3) **2042659** 2016 04 26 A. Wprowadzono zmianę nazwy uprawnionego przez wykreślenie wpisu: Anchor Systems (Europe) Limited, Rowfant, Wielka Brytania i dokonanie wpisu: ANCHOR SYSTEMS (INTERNATIONAL) LIMITED, Rowfant, Wielka Brytania

(T3) **2048212** 2016 04 19 A. Wprowadzono zmianę siedziby uprawnionego przez wykreślenie wpisu: TESA SE, Hamburg, Niemcy i dokonanie wpisu: TESA SE, Norderstedt, Niemcy

(T3) **2055188** 2016 05 11 A. Wprowadzono zmianę uprawnionego przez wykreślenie wpisu: COSMO OIL CO., LTD., Tokyo, Japonia i dokonanie wpisu: COSMO ALA CO., LTD., Tokyo, Japonia

(T3) **2068887** 2016 04 20 A. Wprowadzono zmianę nazwy uprawnionego przez wykreślenie wpisu: Biogen Idec MA Inc., Cambridge, Stany Zjednoczone Ameryki i dokonanie wpisu: Biogen MA Inc., Cambridge, Stany Zjednoczone Ameryki

(T3) **2078614** 2016 04 19 A. Wprowadzono zmianę siedziby uprawnionego przez wykreślenie wpisu: TESA SE, Hamburg, Niemcy i dokonanie wpisu: TESA SE, Norderstedt, Niemcy

(T3) **2088371** 2016 05 12 A. Wprowadzono zmianę nazwy uprawnionego przez wykreślenie wpisu: Babcock & Wilcox Power Generation Group, Inc., Barberton, Stany Zjednoczone Ameryki

i dokonanie wpisu: THE BABCOCK & WILCOX COMPANY, Barberton, Stany Zjednoczone Ameryki

(T3) **2116133** 2016 05 11 A. Wprowadzono zmianę uprawnionego przez wykreślenie wpisu: Cosmo Oil Co., Ltd., Tokyo, Japonia i dokonanie wpisu: COSMO ALA CO., LTD., Tokyo, Japonia

(T3) **2119735** 2016 04 25 A. Wprowadzono zmianę siedziby uprawnionego przez wykreślenie wpisu: TESA SE, Hamburg, Niemcy i dokonanie wpisu: TESA SE, Norderstedt, Niemcy

(T3) **2120890** 2016 05 09 A. Wprowadzono zmianę uprawnionego przez wykreślenie wpisu: Grünenthal GmbH, Aachen, Niemcy i dokonanie wpisu: DS-Technology GmbH, Winnenden, Niemcy

(T3) **2127457** 2016 04 18 A. Wprowadzono zmianę uprawnionego przez wykreślenie wpisu: Unwired Planet, LLC, Reno, Stany Zjednoczone Ameryki i dokonanie wpisu: Unwired Planet International Limited, Dublin, Irlandia

(T3) **2135663** 2016 05 12 A. Wprowadzono zmianę nazwy uprawnionego przez wykreślenie wpisu: Babcock & Wilcox Power Generation Group, Inc., Barberton, Stany Zjednoczone Ameryki i dokonanie wpisu: THE BABCOCK & WILCOX COMPANY, Barberton, Stany Zjednoczone Ameryki

(T3) **2172105** 2016 05 11 A. Wprowadzono zmianę uprawnionego przez wykreślenie wpisu: Cosmo Oil Co., Ltd., Tokyo, Japonia i dokonanie wpisu: COSMO ALA CO., LTD., Tokyo, Japonia

(T3) **2183314** 2016 05 23 A. Wprowadzono zmianę uprawnionego przez wykreślenie wpisu: CATENA Additives GmbH & Co. KG, Alsbach-Hähnlein, Niemcy i dokonanie wpisu: J.M. Huber Corporation, Atlanta, Stany Zjednoczone Ameryki

(T3) **2186869** 2016 04 18 A. Wprowadzono zmianę siedziby uprawnionego przez wykreślenie wpisu: tesa SE, Hamburg, Niemcy i dokonanie wpisu: TESA SE, Norderstedt, Niemcy

(T3) **2192148** 2016 04 22 A. Wprowadzono zmianę siedziby uprawnionego przez wykreślenie wpisu: tesa SE, Hamburg, Niemcy i dokonanie wpisu: TESA SE, Norderstedt, Niemcy

(T3) **2217287** 2016 05 20 A. Wprowadzono zmianę uprawnionego przez wykreślenie wpisu: Riesinger, Birgit, Ostbevern, Niemcy i dokonanie wpisu: BR Entwicklungs GmbH & Co. KG, Senden, Niemcy

(T3) **2218076** 2016 04 21 A. Wprowadzono zmianę uprawnionego przez wykreślenie wpisu: The State Of Oregon Acting By And Through The State Board Of Higher Education On Behalf Of Oregon State University, Corvallis, Stany Zjednoczone Ameryki i dokonanie wpisu: NuScale Power, LLC, Corvallis, Stany Zjednoczone Ameryki

(T3) **2221101** 2016 05 12 A. Wprowadzono zmianę nazwy uprawnionego przez wykreślenie wpisu: Babcock & Wilcox Power Generation Group, Inc., Barberton, Stany Zjednoczone Ameryki i dokonanie wpisu: THE BABCOCK & WILCOX COMPANY, Barberton, Stany Zjednoczone Ameryki

(T3) **2226372** 2016 04 20 A. Wprowadzono zmianę siedziby uprawnionego przez wykreślenie wpisu: tesa SE, Hamburg, Niemcy i dokonanie wpisu: TESA SE, Norderstedt, Niemcy

(T3) **2230730** 2016 04 12 A. Wprowadzono zmianę uprawnionego przez wykreślenie wpisu: FCI, Guyancourt, Francja i dokonanie wpisu: FCI Asia Pte. Ltd., Singapore, Singapur

(T3) **2235098** 2016 04 22 A. Wprowadzono zmianę siedziby uprawnionego przez wykreślenie wpisu: TESA SE, Hamburg, Niemcy i dokonanie wpisu: TESA SE, Norderstedt, Niemcy

(T3) **2243540** 2016 05 12 A. Wprowadzono zmianę nazwy uprawnionego przez wykreślenie wpisu: Babcock & Wilcox Power Generation Group, Inc., Barberton, Stany Zjednoczone Ameryki i dokonanie wpisu: THE BABCOCK & WILCOX COMPANY, Barberton, Stany Zjednoczone Ameryki

(T3) **2251391** 2016 04 20 A. Wprowadzono zmianę siedziby uprawnionego przez wykreślenie wpisu: tesa SE, Hamburg, Niemcy i dokonanie wpisu: TESA SE, Norderstedt, Niemcy

(T3) **2274390** 2016 04 25 A. Wprowadzono zmianę siedziby uprawnionego przez wykreślenie wpisu: TESA SE, Hamburg, Niemcy i dokonanie wpisu: TESA SE, Norderstedt, Niemcy

(T3) **2281022** 2016 04 25 A. Wprowadzono zmianę siedziby uprawnionego przez wykreślenie wpisu: TESA SE, Hamburg, Niemcy i dokonanie wpisu: TESA SE, Norderstedt, Niemcy

(T3) **2281023** 2016 04 18 A. Wprowadzono zmianę siedziby uprawnionego przez wykreślenie wpisu: TESA SE, Hamburg, Niemcy i dokonanie wpisu: TESA SE, Norderstedt, Niemcy

(T3) **2281729** 2016 03 10 A. Wprowadzono zmianę uprawnionego przez wykreślenie wpisu: ROLIC INTERNATIONAL S.A R.L., Luxembourg, Luksemburg i dokonanie wpisu: ROPFIN B.V., VW Leimuiden, Holandia

(T3) **2283100** 2016 04 22 A. Wprowadzono zmianę siedziby uprawnionego przez wykreślenie wpisu: TESA SE, Hamburg, Niemcy i dokonanie wpisu: TESA SE, Norderstedt, Niemcy

(T3) **2285925** 2016 04 19 A. Wprowadzono zmianę siedziby uprawnionego przez wykreślenie wpisu: TESA SE, Hamburg, Niemcy i dokonanie wpisu: TESA SE, Norderstedt, Niemcy

(T3) **2291247** 2016 04 08 A. Wprowadzono zmianę uprawnionego przez wykreślenie wpisu: Gerresheimer Pisa S.p.A., Pisa, Włochy i dokonanie wpisu: Gerresheimer Glas GmbH, Düsseldorf, Niemcy

(T3) **2308937** 2016 04 18 A. Wprowadzono zmianę siedziby uprawnionego przez wykreślenie wpisu: tesa SE, Hamburg, Niemcy i dokonanie wpisu: TESA SE, Norderstedt, Niemcy

(T3) **2313249** 2016 05 16 A. Wprowadzono zmianę uprawnionego przez wykreślenie wpisu: Nestec S.A., Vevey, Szwajcaria i dokonanie wpisu: Discma AG, Hünenberg, Szwajcaria

(T3) **2353704** 2016 05 12 A. Wprowadzono zmianę nazwy uprawnionego przez wykreślenie wpisu: Babcock & Wilcox Power Generation Group, Inc., Barberton, Stany Zjednoczone Ameryki i dokonanie wpisu: THE BABCOCK & WILCOX COMPANY, Barberton, Stany Zjednoczone Ameryki

(T3) **2365794** 2016 04 26 A. Wprowadzono zmianę uprawnionego przez wykreślenie wpisu: Engl, Johannes, Hohenems, Austria; Strohal, Robert, Feldkirch-Nofels, Austria i dokonanie wpisu: RAU-BE Beteiligungen GmbH, Wien, Austria

(T3) **2367415** 2016 05 24 A. Wprowadzono zmianę uprawnionego przez wykreślenie wpisu: MT Højgaard A/S, Søborg, Dania i dokonanie wpisu: AgriFarm ApS, Tjele, Dania

(T3) **2368999** 2016 04 07 A. Wprowadzono zmianę uprawnionego przez wykreślenie wpisu: Alexion Pharma Holding, Hamilton HM EX Bermuda, Irlandia i dokonanie wpisu: Alexion Pharmaceuticals, Inc., Cheshire, Stany Zjednoczone Ameryki

(T3) **2371890** 2016 05 23 A. Wprowadzono zmianę uprawnionego przez wykreślenie wpisu: CATENA Additives GmbH & Co. KG, Alsbach-Hähnlein, Niemcy i dokonanie wpisu: J.M. Huber Corporation, Atlanta, Stany Zjednoczone Ameryki

(T3) **2372145** 2016 04 25 A. Wprowadzono zmianę uprawnionego przez wykreślenie wpisu: WILIC S.AR.L, Luxembourg, Luksemburg i dokonanie wpisu: WINDFIN B.V., Leimuiden, Holandia

(T3) **2379664** 2016 04 18 A. Wprowadzono zmianę siedziby uprawnionego przez wykreślenie wpisu: TESA SE, Hamburg, Niemcy i dokonanie wpisu: TESA SE, Norderstedt, Niemcy

(T3) **2414143** 2016 04 19 A. Wprowadzono zmianę siedziby uprawnionego przez wykreślenie wpisu: TESA SE, Hamburg, Niemcy i dokonanie wpisu: TESA SE, Norderstedt, Niemcy

(T3) **2427712** 2016 04 28 A. Wprowadzono zmianę uprawnionego przez wykreślenie wpisu: Alstom Technology Ltd, Baden, Szwajcaria i dokonanie wpisu: ARVOS Technology Limited, Brugg, Szwajcaria

(T3) **2427712** 2016 04 28 A. Wprowadzono zmianę uprawnionego przez wykreślenie wpisu: ARVOS Technology Limited, Brugg, Szwajcaria i dokonanie wpisu: ARVOS Inc., Wellsville, Stany Zjednoczone Ameryki

(T3) **2435340** 2016 03 08 A. Wprowadzono zmianę uprawnionego przez wykreślenie wpisu: Keurig, Incorporated, Reading, Stany Zjednoczone Ameryki i dokonanie wpisu: Green Mountain Coffee Roasters, Inc., Waterbury, Stany Zjednoczone Ameryki

(T3) **2435340** 2016 03 08 A. Wprowadzono zmianę uprawnionego przez wykreślenie wpisu: Green Mountain Coffee Roasters, Inc., Waterbury, Stany Zjednoczone Ameryki i dokonanie wpisu: Keurig Green Mountain, Inc., Waterbury, Stany Zjednoczone Ameryki

(T3) **2463332** 2016 04 20 A. Wprowadzono zmianę siedziby uprawnionego przez wykreślenie wpisu: tesa SE, Hamburg, Niemcy i dokonanie wpisu: TESA SE, Norderstedt, Niemcy

(T3) **2465149** 2016 04 20 A. Wprowadzono zmianę siedziby uprawnionego przez wykreślenie wpisu: TESA SE, Hamburg, Niemcy i dokonanie wpisu: TESA SE, Norderstedt, Niemcy

(T3) **2465150** 2016 04 21 A. Wprowadzono zmianę siedziby uprawnionego przez wykreślenie wpisu: TESA SE, Hamburg, Niemcy i dokonanie wpisu: TESA SE, Norderstedt, Niemcy

(T3) **2467663** 2016 04 28 A. Wprowadzono zmianę uprawnionego przez wykreślenie wpisu: Alstom Technology Ltd, Baden, Szwajcaria i dokonanie wpisu: ARVOS Technology Limited, Brugg, Szwajcaria

(T3) **2467663** 2016 04 28 A. Wprowadzono zmianę uprawnionego przez wykreślenie wpisu: ARVOS Technology Limited, Brugg, Szwajcaria i dokonanie wpisu: ARVOS Inc., Wellsville, Stany Zjednoczone Ameryki

(T3) **2470606** 2016 05 16 A. Wprowadzono zmianę uprawnionego przez wykreślenie wpisu: Chr. Hansen A/S, Hoersholm, Dania i dokonanie wpisu: Chr. Hansen Natural Colors A/S, Hørsholm, Dania

(T3) **2480692** 2016 04 28 A. Wprowadzono zmianę uprawnionego przez wykreślenie wpisu: ALSTOM Technology Ltd, Baden, Szwajcaria i dokonanie wpisu: ARVOS Technology Limited, Brugg, Szwajcaria

(T3) **2480692** 2016 04 28 A. Wprowadzono zmianę uprawnionego przez wykreślenie wpisu: ARVOS Technology Limited, Brugg, Szwajcaria i dokonanie wpisu: ARVOS Inc., Wellsville, Stany Zjednoczone Ameryki

(T3) **2493994** 2016 04 25 A. Wprowadzono zmianę siedziby uprawnionego przez wykreślenie wpisu: Tesa SE, Hamburg, Niemcy i dokonanie wpisu: TESA SE, Norderstedt, Niemcy

(T3) **2493995** 2016 04 22 A. Wprowadzono zmianę siedziby uprawnionego przez wykreślenie wpisu: Tesa SE, Hamburg, Niemcy i dokonanie wpisu: TESA SE, Norderstedt, Niemcy

(T3) **2506991** 2016 05 23 A. Wprowadzono zmianę uprawnionego przez wykreślenie wpisu: Siemens S.p.A., Milano, Włochy i dokonanie wpisu: PRIMETALS TECHNOLOGIES ITALY S.R.L., Mar-nate, Włochy

(T3) **2521739** 2016 04 20 A. Wprowadzono zmianę siedziby uprawnionego przez wykreślenie wpisu: Tesa SE, Hamburg, Niemcy i dokonanie wpisu: TESA SE, Norderstedt, Niemcy

(T3) **2529829** 2016 05 16 A. Wprowadzono zmianę uprawnionego przez wykreślenie wpisu: Vakumix Rühr- und Homogenisier-technik Aktiengesellschaft, Weyhe-Dreye, Niemcy i dokonanie wpisu: NETZSCH Vakumix GmbH, Selb, Niemcy

(T3) **2536305** 2016 04 18 A. Wprowadzono zmianę uprawnionego przez wykreślenie wpisu: MSA Gallet, Chatillon Sur Chalaronne, Francja i dokonanie wpisu: MSA PRODUCTION FRANCE, Chatillon Sur Chalaronne, Francja

(T3) **2583668** 2016 05 19 A. Wprowadzono zmianę siedziby uprawnionego przez wykreślenie wpisu: CyDex Pharmaceuticals,

Inc., Lawrence, Stany Zjednoczone Ameryki i dokonanie wpisu: CyDex Pharmaceuticals, Inc., La Jolla, Stany Zjednoczone Ameryki

(T3) **2617788** 2016 04 20 A. Wprowadzono zmianę siedziby uprawnionego przez wykreślenie wpisu: tesa SE, Hamburg, Niemcy i dokonanie wpisu: TESA SE, Norderstedt, Niemcy

(T3) **2617789** 2016 04 21 A. Wprowadzono zmianę siedziby uprawnionego przez wykreślenie wpisu: tesa SE, Hamburg, Niemcy i dokonanie wpisu: TESA SE, Norderstedt, Niemcy

(T3) **2622211** 2016 04 25 A. Wprowadzono zmianę uprawnionego przez wykreślenie wpisu: Wilic S.ar.l., Luxembourg, Luksemburg i dokonanie wpisu: WINDFIN B.V., Leimuiden, Holandia

(T3) **2665582** 2016 05 11 A. Wprowadzono zmianę uprawnionego przez wykreślenie wpisu: MAG IAS GmbH, Göppingen, Niemcy i dokonanie wpisu: 5Me IP, LLC, Cincinnati, Stany Zjednoczone Ameryki

(T3) **2681992** 2016 05 11 A. Wprowadzono zmianę siedziby uprawnionego przez wykreślenie wpisu: Alternatch, Limal, Belgia i dokonanie wpisu: Alternatch, Opont (Paliseul), Belgia

372

DECYZJE O UNIEWAŻNIENIU PATENTU

Poniższe zestawienie zawiera kolejno: kod rodzaju patentu, numer unieważnionego patentu, datę unieważnienia oraz treść decyzji.

- | | | |
|--------------|------------|---|
| (T3) 1491399 | 2016 02 04 | Unieważniono w całości przez Europejski Urząd Patentowy |
| (T3) 1574538 | 2015 07 07 | Unieważniono w całości przez Europejski Urząd Patentowy |
| (T3) 1660055 | 2016 04 28 | Unieważniono w całości przez Europejski Urząd Patentowy |
| (T3) 1663122 | 2016 04 19 | Unieważniono w całości przez Europejski Urząd Patentowy |
| (T3) 1664596 | 2016 02 19 | Unieważniono w całości przez Europejski Urząd Patentowy |
| (T3) 1670891 | 2016 02 08 | Unieważniono w całości przez Europejski Urząd Patentowy |
| (T3) 1708938 | 2015 09 09 | Unieważniono w całości przez Europejski Urząd Patentowy |
| (T3) 1715893 | 2015 10 22 | Unieważniono w całości przez Europejski Urząd Patentowy |
| (T3) 1728722 | 2016 04 11 | Unieważniono w całości przez Europejski Urząd Patentowy |
| (T3) 1734910 | 2016 05 08 | Unieważniono w całości przez Europejski Urząd Patentowy |
| (T3) 1768649 | 2016 03 11 | Unieważniono w całości przez Europejski Urząd Patentowy |
| (T3) 1776137 | 2016 05 02 | Unieważniono w całości przez Europejski Urząd Patentowy |
| (T3) 1795389 | 2016 03 09 | Unieważniono w całości przez Europejski Urząd Patentowy |
| (T3) 1829532 | 2016 07 08 | Unieważniono w całości przez Europejski Urząd Patentowy |
| (T3) 1835923 | 2015 10 27 | Unieważniono w całości przez Europejski Urząd Patentowy |
| (T3) 1844842 | 2016 02 20 | Unieważniono w całości przez Europejski Urząd Patentowy |
| (T3) 1850874 | 2016 04 18 | Unieważniono w całości przez Europejski Urząd Patentowy |
| (T3) 1934892 | 2016 01 11 | Unieważniono w całości przez Europejski Urząd Patentowy |
| (T3) 1973422 | 2016 05 13 | Unieważniono w całości przez Europejski Urząd Patentowy |
| (T3) 2014269 | 2016 03 19 | Unieważniono w całości przez Europejski Urząd Patentowy |

(T3) 2029305 2015 09 25 Unieważniono w całości przez Europejski Urząd Patentowy

(T3) 2036447 2016 04 05 Unieważniono w całości przez Europejski Urząd Patentowy

(T3) 2068640 2015 12 15 Unieważniono w całości przez Europejski Urząd Patentowy

(T3) 2072041 2016 05 12 Unieważniono w całości przez Europejski Urząd Patentowy

(T3) 2090303 2016 03 01 Unieważniono w całości przez Europejski Urząd Patentowy

(T3) 2097102 2016 05 14 Unieważniono w całości przez Europejski Urząd Patentowy

(T3) 2104753 2016 02 18 Unieważniono w całości przez Europejski Urząd Patentowy

(T3) 2107242 2016 01 21 Unieważniono w całości przez Europejski Urząd Patentowy

(T3) 2120884 2016 04 12 Unieważniono w całości przez Europejski Urząd Patentowy

(T3) 2125964 2016 04 03 Unieważniono w całości przez Europejski Urząd Patentowy

(T3) 2132294 2016 06 09 Unieważniono w całości przez Europejski Urząd Patentowy

(T3) 2132573 2016 02 04 Unieważniono w całości przez Europejski Urząd Patentowy

(T3) 2134762 2016 04 14 Unieważniono w całości przez Europejski Urząd Patentowy

(T3) 2136792 2015 09 16 Unieważniono w całości przez Europejski Urząd Patentowy

(T3) 2177118 2016 02 05 Unieważniono w całości przez Europejski Urząd Patentowy

(T3) 2179048 2016 03 09 Unieważniono w całości przez Europejski Urząd Patentowy

(T3) 2184522 2016 01 13 Unieważniono w całości przez Europejski Urząd Patentowy

(T3) 2202174 2016 06 13 Unieważniono w całości przez Europejski Urząd Patentowy

(T3) 2252528 2015 11 25 Unieważniono w całości przez Europejski Urząd Patentowy

(T3) 2277509 2016 04 01 Unieważniono w całości przez Europejski Urząd Patentowy

(T3) 2279275 2015 12 04 Unieważniono w całości przez Europejski Urząd Patentowy

(T3) 2283819 2016 04 09 Unieważniono w całości przez Europejski Urząd Patentowy

(T3) 2288623 2016 03 10 Unieważniono w całości przez Europejski Urząd Patentowy

(T3) 2293680 2016 03 22 Unieważniono w całości przez Europejski Urząd Patentowy

(T3) 2328820 2016 04 14 Unieważniono w całości przez Europejski Urząd Patentowy

(T3) 2335837 2016 03 16 Unieważniono w całości przez Europejski Urząd Patentowy

(T3) 2336285 2016 02 08 Unieważniono w całości przez Europejski Urząd Patentowy

(T3) 2364832 2016 03 01 Unieważniono w całości przez Europejski Urząd Patentowy

(T3) 2371193 2016 01 26 Unieważniono w całości przez Europejski Urząd Patentowy

(T3) 2386609 2016 03 04 Unieważniono w całości przez Europejski Urząd Patentowy

(T3) 2386610 2016 02 18 Unieważniono w całości przez Europejski Urząd Patentowy

(T3) 2398893 2016 04 24 Unieważniono w całości przez Europejski Urząd Patentowy

(T3) 2412828 2016 02 19 Unieważniono w całości przez Europejski Urząd Patentowy

(T3) 2415147 2016 02 16 Unieważniono w całości przez Europejski Urząd Patentowy

(T3) 2417854 2015 05 20 Unieważniono w całości przez Europejski Urząd Patentowy

(T3) 2421704 2016 02 03 Unieważniono w całości przez Europejski Urząd Patentowy

(T3) 2496391 2016 03 19 Unieważniono w całości przez Europejski Urząd Patentowy

(T3) 2609181 2015 03 15 Unieważniono w całości przez Europejski Urząd Patentowy

373

DECYZJE O WYGAŚNIĘCIU PATENTU

Poniższe zestawienie zawiera kolejno: kod rodzaju patentu, numery patentów, które wygasły na podstawie art. 90 ust. 1 pkt 2 - 4 ustawy z dnia 30.06.2000 r. - Prawo własności przemysłowej oraz datę wygaśnięcia patentu.

(B1) 181056	2015 08 09	(B1) 202734	2015 08 21
(B1) 181640	2015 08 23	(B1) 202902	2012 05 19
(B1) 181900	2014 12 18	(B1) 203079	2015 08 07
(B1) 184000	2015 08 19	(B1) 204100	2015 08 28
(B1) 184286	2015 08 30	(B1) 204215	2015 08 20
(B1) 185920	2015 08 30	(B1) 205007	2015 08 03
(B1) 186220	2015 08 27	(B1) 205422	2015 08 21
(B1) 186694	2014 09 04	(B1) 205532	2015 08 24
(B1) 188117	2015 08 07	(B1) 205619	2015 08 06
(B1) 188719	2014 12 13	(B1) 205775	2015 08 21
(B1) 189875	2015 03 28	(B1) 205999	2015 08 28
(B1) 190055	2015 08 31	(B1) 206184	2015 08 05
(B1) 190368	2015 08 04	(B1) 206304	2015 08 30
(B1) 190831	2015 08 11	(B1) 206493	2015 08 05
(B1) 191582	2015 08 09	(B1) 206500	2015 08 27
(B1) 191897	2015 08 21	(B1) 206552	2015 08 31
(B1) 191931	2015 08 11	(B1) 206626	2015 08 03
(B1) 192184	2015 08 05	(B1) 206656	2015 08 27
(B1) 192185	2015 08 05	(B1) 206834	2015 08 10
(B1) 192361	2015 08 11	(B1) 207342	2014 07 23
(B1) 192683	2015 08 11	(B1) 207375	2015 08 24
(B1) 193152	2015 08 27	(B1) 207430	2015 08 25
(B1) 193439	2015 08 23	(B1) 207601	2015 08 09
(B1) 194062	2015 08 11	(B1) 207614	2015 08 28
(B1) 194212	2015 08 18	(B1) 207650	2015 08 06
(B1) 194822	2015 08 22	(B1) 207695	2015 08 30
(B1) 194855	2015 08 11	(B1) 208540	2015 08 28
(B1) 194898	2015 07 23	(B1) 208634	2014 01 30
(B1) 195032	2015 08 22	(B1) 208706	2015 08 18
(B1) 195254	2015 08 06	(B1) 208940	2015 08 03
(B1) 195383	2015 08 01	(B1) 209011	2015 08 25
(B1) 195599	2015 08 29	(B1) 209113	2015 08 16
(B1) 195933	2015 08 20	(B1) 209324	2015 08 31
(B1) 197464	2015 08 30	(B1) 209366	2015 08 04
(B1) 197752	2015 08 25	(B1) 210242	2015 08 16
(B1) 199008	2015 08 09	(B1) 210598	2015 08 29
(B1) 199216	2015 08 29	(B1) 210922	2015 08 16
(B1) 199731	2015 08 01	(B1) 211047	2015 08 18
(B1) 200441	2015 08 23	(B1) 211257	2015 08 06
(B1) 201423	2015 08 08	(B1) 211281	2015 08 11
(B1) 201657	2015 08 04	(B1) 211790	2015 08 13
(B1) 201712	2015 08 14	(B1) 211814	2015 08 04
(B1) 201870	2015 08 18	(B1) 212507	2015 08 23
(B1) 202058	2015 08 09	(B1) 212508	2015 08 31
(B1) 202222	2015 08 21	(B1) 212612	2015 08 29
(B1) 202386	2015 08 22	(B1) 213065	2015 08 27
(B1) 202621	2015 08 21	(B1) 213307	2015 08 23
(B1) 202627	2015 08 18	(B1) 213466	2015 08 13

B. WZORY UŻYTKOWE

375

UDZIELONE PRAWA OCHRONNE

(od nr 68 659 do nr 68 724)

Y1 (11) **68698** (41) 2015 12 21
 (51) **A01B 49/02** (2006.01)
 (21) 123146 (22) 2014 06 09
 (72) DZIEKAN KRZYSZTOF, Solec-Zdrój (PL)
 (73) DZIEKAN KRZYSZTOF PRZEDSIĘBIORSTWO-USŁUGOWO-
 PRODUKCYJNO-HANDLOWE DZIEKAN, Solec-Zdrój (PL)
 (54) Agregat wielofunkcyjny uprawowo-ścierniskowy

Y1 (11) **68682** (41) 2014 09 29
 (51) **A01K 7/06** (2006.01)
A01K 7/00 (2006.01)
 (21) 122924 (22) 2014 03 19
 (30) BA 201300042 2013 03 20 DK
 (72) ARENTOFT MOGENS, Borkop (DK); MORTENSEN LARS KJAER,
 Hedensted (DK)
 (73) R2 AGRO A/S, Hedensted (DK)
 (54) Zawór do wody pitnej

Y1 (11) **68689** (41) 2015 11 23
 (51) **A01K 23/00** (2006.01)
A01K 29/00 (2006.01)
 (21) 123066 (22) 2014 05 12
 (72) MAŁYSA JANUSZ, Gliwice (PL)
 (73) MAŁYSA JANUSZ, Gliwice (PL)
 (54) Urządzenie do bezdotykowego zbierania ciał stałych, w szczególności psich odchodów

Y1 (11) **68708** (41) 2016 02 01
 (51) **A01K 74/00** (2006.01)
 (21) 123278 (22) 2014 07 28
 (72) AUGUSTYNIAK MARIA, Dąbie (PL); ŁASZCZYCA PIOTR,
 Katowice (PL); MIGULA PAWEŁ, Czeladź (PL); WOŹNICA ANDRZEJ,
 Pszczyna (PL); MANKA ROMAN, Mysłowice (PL); SABATOWSKI
 PIOTR, Katowice (PL)
 (73) UNIWERSYTET ŚLĄSKI W KATOWICACH, Katowice (PL)
 (54) Klatka do prowadzenia monitoringu stanu zdrowia zwierząt
 i eksperymentów, zwłaszcza na rybach w mezosmach

Y1 (11) **68667** (41) 2015 06 08
 (51) **A01M 23/04** (2006.01)
A01M 23/06 (2006.01)
 (21) 122617 (22) 2013 12 04
 (72) RYDZ MIECZYŚLAW, Warszawa (PL)
 (73) RYDZ MIECZYŚLAW, Warszawa (PL)
 (54) Zapadkowa pułapka na kreta

Y1 (11) **68685** (41) 2015 10 26
 (51) **A21D 13/08** (2006.01)
A23G 9/50 (2006.01)
 (21) 122995 (22) 2014 04 14
 (72) DOPIERAŁA ZBIGNIEW, Zielona Góra (PL)
 (73) DOPIERAŁA ZBIGNIEW PRZEDSIĘBIORSTWO PRODUKCYJNO-
 HANDLOWE MADREN EXPORT-IMPORT, Zielona Góra (PL)
 (54) Kubek wafłowy

Y1 (11) **68686** (41) 2015 10 26
 (51) **A21D 13/08** (2006.01)
A23G 9/50 (2006.01)
 (21) 122996 (22) 2014 04 14
 (72) DOPIERAŁA ZBIGNIEW, Zielona Góra (PL)
 (73) DOPIERAŁA ZBIGNIEW PRZEDSIĘBIORSTWO PRODUKCYJNO-
 HANDLOWE MADREN EXPORT-IMPORT, Zielona Góra (PL)
 (54) Rożek wafłowy

Y1 (11) **68677** (41) 2015 09 14
 (51) **A41D 13/05** (2006.01)
A41D 1/04 (2006.01)
A41D 1/06 (2006.01)
 (21) 122889 (22) 2014 03 12
 (72) ZIĘBA-RUSEVIČIUS JOANNA, Bielsko-Biała (PL)
 (73) NFM PRODUCTION SPÓŁKA Z OGRANICZONĄ
 ODPOWIEDZIALNOŚCIĄ, Potęgowo (PL)
 (54) Element wspierająco-noszący ochraniacz piankowy

Y1 (11) **68679** (41) 2015 09 14
 (51) **A41F 9/00** (2006.01)
 (21) 122891 (22) 2014 03 12
 (72) ZIĘBA-RUSEVIČIUS JOANNA, Bielsko-Biała (PL)
 (73) NFM PRODUCTION SPÓŁKA Z OGRANICZONĄ
 ODPOWIEDZIALNOŚCIĄ, Potęgowo (PL)
 (54) Szlufka prowadząca

Y1 (11) **68704** (41) 2015 12 21
 (51) **A44B 11/06** (2006.01)
A44B 11/25 (2006.01)
A44B 11/14 (2006.01)
 (21) 123187 (22) 2014 06 20
 (72) ZIĘBA-RUSEVIČIUS JOANNA, Bielsko-Biała (PL); KOSZAŁKA-
 SZKIBIEL KATARZYNA, Lębork (PL)
 (73) NFM PRODUCTION SPÓŁKA Z OGRANICZONĄ
 ODPOWIEDZIALNOŚCIĄ, Potęgowo (PL)
 (54) Element wspierająco-ochraniająco-wyciszający kłamerę odzieżową

Y1 (11) **68705** (41) 2015 12 21
 (51) **A45F 3/14** (2006.01)
A45F 3/00 (2006.01)
A44B 11/10 (2006.01)
 (21) 123188 (22) 2014 06 20
 (72) AHLBERG JAN ORJAN, Solna (SE)
 (73) NFM PRODUCTION SPÓŁKA Z OGRANICZONĄ
 ODPOWIEDZIALNOŚCIĄ, Potęgowo (PL)
 (54) Panel wspierająco-odciążająco-zmiękczający

Y1 (11) **68691** (41) 2015 11 23
 (51) **A47B 95/00** (2006.01)
 (21) 123083 (22) 2014 05 15
 (72) WILCZYŃSKI DARIUSZ, Golub-Dobrzyń (PL)
 (73) REJS SPÓŁKA Z OGRANICZONĄ ODPOWIEDZIALNOŚCIĄ, Rypin (PL)
 (54) Okucie do szafek meblowych

Y1 (11) **68688** (41) 2015 11 23
 (51) **A47C 17/175** (2006.01)
A47C 17/86 (2006.01)
 (21) 123064 (22) 2014 05 09
 (72) PAWŁOWSKI IRENEUSZ, Łochowice (PL); HOFFMANN
 WOJCIECH, Brzoza (PL)
 (73) FABRYKA MEBLI GALA COLLEZIONE SPÓŁKA
 Z OGRANICZONĄ ODPOWIEDZIALNOŚCIĄ, Lisi Ogon (PL)
 (54) Podnośnik oparcia

Y1 (11) **68690** (41) 2012 02 13
 (51) **A61B 17/68** (2006.01)
A61B 17/72 (2006.01)
A61B 17/74 (2006.01)
A61B 17/56 (2006.01)
 (62) 392022
 (21) 123074 (22) 2010 08 02
 (72) BOROWSKI JÓZEF, Białystok (PL); BOROWSKA-SKARŻYŃSKA
 URSZULA, Białystok (PL)
 (73) MEDGAL SPÓŁKA Z OGRANICZONĄ ODPOWIEDZIALNOŚCIĄ,
 Białystok (PL)
 (54) Gwóźdź śródszpikowy do leczenia niestabilnych złamań kręta-
 rzowych, odwróconych, skośnych części bliższej kości udowej

Y1 (11) **68678** (41) 2015 09 14
 (51) **A61F 5/00** (2006.01)
A61F 5/01 (2006.01)
A61F 13/00 (2006.01)
A61F 13/06 (2006.01)
 (21) 122890 (22) 2014 03 12
 (72) ZIĘBA-RUSEVIČIUS JOANNA, Bielsko-Biała (PL)
 (73) NFM PRODUCTION SPÓŁKA Z OGRANICZONĄ
 ODPOWIEDZIALNOŚCIĄ, Potęgowo (PL)
 (54) Zewnętrzne wzmocnienie na łokcie i kolana

Y1 (11) **68664** (41) 2015 03 30
 (51) **A61H 3/06** (2006.01)
A61F 9/08 (2006.01)
 (21) 122377 (22) 2013 09 16
 (72) TYBURCY EDWARD, Ostrów Wielkopolski (PL)
 (73) SPOŁECZNA AKADEMIA NAUK, Łódź (PL)
 (54) Urządzenie do wspomaganie osób niewidomych w samodziel-
 nym poruszaniu się w ciągach komunikacyjnych budynków użytecz-
 ności publicznej

Y1 (11) **68693** (41) 2015 11 23
 (51) **A62C 35/02** (2006.01)
 (21) 123098 (22) 2014 05 22
 (72) WAWRZASZEK PIOTR, Jaworze (PL); PRZYTUŁA KAJETAN,
 Bielsko-Biała (PL)
 (73) WAWRZASZEK ISS SPÓŁKA Z OGRANICZONĄ
 ODPOWIEDZIALNOŚCIĄ SPÓŁKA KOMANDYTOWO-AKCYJNA,
 Bielsko-Biała (PL)
 (54) Zwijadło strażackie z urządzeniem do zwijania oraz prowadze-
 nia węża strażackiego wysokociśnieniowego związanym z podwo-
 ziem pojazdu strażackiego

Y1 (11) **68665** (41) 2015 01 19
 (51) **B29C 63/02** (2006.01)
H04M 1/18 (2006.01)
 (21) 122515 (22) 2013 11 07
 (30) DE102013214157.2 2013 07 18 DE
 (72) KOPP ULRICH, Neuried (DE); VOGTMANN MARKUS, Neuried (DE)
 (73) E.V.I.VERTRIEBS GMBH, Neuried (DE)
 (54) Urządzenie ochronne dla wyświetlaczy

Y1 (11) **68666** (41) 2015 06 08
 (51) **B31D 3/02** (2006.01)
B65D 81/107 (2006.01)

(21) 122590 (22) 2013 11 25
 (72) TRZCIŃSKI STANISŁAW, Iława (PL)
 (73) TRZCIŃSKA DOROTA P.P.H.U. ASIA, Iława (PL)
 (54) Płyta papierowa z wypełnieniem typu plaster miodu

Y1 (11) **68683** (41) 2015 09 28
 (51) **B60C 17/02** (2006.01)
B60R 19/00 (2006.01)
B60B 21/12 (2006.01)
 (21) 122934 (22) 2014 03 24
 (72) PŁUCIENNIK ANDRZEJ, Kołobrzeg (PL)
 (73) PŁUCIENNIK ANDRZEJ, Kołobrzeg (PL)
 (54) Poduszka powietrzna koła samochodowego

Y1 (11) **68711** (41) 2016 02 01
 (51) **B61D 5/06** (2006.01)
 (21) 123287 (22) 2014 07 29
 (72) STUDZIŃSKI DIONIZY, Świdnica (PL); KAKOWCZYK WIEŚŁAW,
 Świdnica (PL); SZMIDT TOMASZ, Świdnica (PL); CYCHOWSKI
 HENRYK, Świdnica (PL); DRĄG MARIUSZ, Mrowiny (PL)
 (73) WAGONY ŚWIDNICA SPÓŁKA AKCYJNA, Świdnica (PL)
 (54) Wagon cysterna do przewozu produktów ciekłych, zwłaszcza
 skroplonego gazu

Y1 (11) **68712** (41) 2016 02 01
 (51) **B61D 5/06** (2006.01)
 (21) 123288 (22) 2014 07 29
 (72) STUDZIŃSKI DIONIZY, Świdnica (PL); KAKOWCZYK WIEŚŁAW,
 Świdnica (PL); SZMIDT TOMASZ, Świdnica (PL); CYCHOWSKI
 HENRYK, Świdnica (PL); DRĄG MARIUSZ, Mrowiny (PL)
 (73) WAGONY ŚWIDNICA SPÓŁKA AKCYJNA, Świdnica (PL)
 (54) Wagon cysterna do przewozu produktów ciekłych, zwłaszcza
 skroplonego gazu

Y1 (11) **68680** (41) 2015 09 14
 (51) **B61D 13/00** (2006.01)
B61D 1/04 (2006.01)
 (21) 122895 (22) 2014 03 12
 (72) PIKUL MARCIN, Samokłęski Duże (PL)
 (73) POJAZDY SZYNOWE PESA BYDGOSZCZ SPÓŁKA AKCYJNA,
 Bydgoszcz (PL)
 (54) Wnętrze pojazdu szynowego

Y1 (11) **68707** (41) 2016 02 01
 (51) **B62B 3/02** (2006.01)
 (21) 123267 (22) 2014 07 24
 (72) NENCZAK ADAM, Stare Skoszewy (PL); PAŚIEK EMIL, Łódź (PL)
 (73) NYSIAK STANISŁAW PRECIMET H. C. E., Stare Skoszewy (PL)
 (54) Wózek do zbioru owoców w szklarniach

Y1 (11) **68716** (41) 2010 12 06
 (51) **B63H 16/04** (2006.01)
 (62) 388163
 (21) 123470 (22) 2009 06 01
 (72) BĄGIŃSKI ANTONI, Wrocław (PL); BŁĄŻEJAK HENRYK,
 Wrocław (PL)
 (73) POLITECHNIKA WROCŁAWSKA, Wrocław (PL); BŁĄŻEJAK HENRYK
 ZAKŁAD PRODUKCYJNO-HANDLOWY DAN-MET, Wrocław (PL)
 (54) Wiosło dwuczęściowe

Y1 (11) **68703** (41) 2015 12 21
 (51) **B64D 17/02** (2006.01)
B64D 17/00 (2006.01)
 (21) 123182 (22) 2014 06 18
 (72) BUDZIŃSKI WŁODZIMIERZ, Jabłonna (PL); KMIOŁEK
 SŁAWOMIR, Legionowo (PL); BANASZKIEWICZ DARIUSZ,
 Legionowo (PL); GARSTKA JAROSŁAW, Warszawa (PL)

(73) AIR-POL SPÓŁKA Z OGRANICZONĄ ODPOWIEDZIALNOŚCIĄ,
Legionowo (PL)
(54) Spadochron desantowy, stożkowy o 32-klinowej czaszy

Y1 (11) **68662** (41) 2011 06 06

(51) **B65G 53/04** (2006.01)
B01D 35/16 (2006.01)

(62) 389663
(21) 122221 (22) 2009 11 24

(72) KOTLARSKI CZESŁAW, Warszawa (PL)

(73) KOTLARSKI CZESŁAW, Warszawa (PL)

(54) Instalacja do odprowadzania pyłu z lejów urządzeń odpylających

Y1 (11) **68699** (41) 2015 12 21

(51) **B67D 7/02** (2010.01)
B65B 3/04 (2006.01)
B60S 5/02 (2006.01)

(21) 123152 (22) 2014 06 10

(72) BRODOWSKI MIŁOSZ, Rząska (PL); FILIPOWICZ PAWEŁ,
Kraków (PL)

(73) BRODOWSKI MIŁOSZ ZARZĄDZANIE, Rząska (PL); FILIPOWICZ
PAWEŁ, Kraków (PL)

(54) Samoobsługowy dystrybutor płynu do spryskiwaczy szyb sa-
mochodowych

Y1 (11) **68660** (41) 2014 11 10

(51) **C02F 1/00** (2006.01)

(21) 121992 (22) 2013 04 29

(72) DENCZEW SŁAWCZO, Warszawa (PL)

(73) SZKOŁA GŁÓWNA SŁUŻBY POŻARNICZEJ, Warszawa (PL)

(54) Tymczasowe mobilne stanowisko uzdatniania wody do spożycia

Y1 (11) **68659** (41) 2014 09 29

(51) **C02F 1/40** (2006.01)
E03F 5/16 (2006.01)
B01D 17/028 (2006.01)

(21) 121884 (22) 2013 03 26

(72) BIAŁAS TOMASZ, Pleszew (PL)

(73) BIAŁAS TOMASZ P.H.U. ECO-PLAST, Pleszew (PL)

(54) Separator węglowodorów

Y1 (11) **68718** (41) 2015 07 20

(51) **C02F 11/04** (2006.01)
C12M 1/107 (2006.01)

(62) 121378

(21) 123748 (22) 2012 09 24

(72) FUSKA STEFAN, Nitra-Čermán (SK)

(73) GASCONTROL společnost s.r.o., Haviřov-Suchá (CZ); ZOVOS-
EKO s.r.o., Čab (SK)

(54) Urządzenie ruchome do suchej fermentacji beztlenowej-bio-
reaktor

Y1 (11) **68717** (41) 2015 10 26

(51) **E01B 25/24** (2006.01)

(21) 123596 (22) 2014 12 09

(72) WITOSŁAWSKI ANDRZEJ, Lublin (PL)

(73) ZAKŁADY PRODUKCYJNO-HANDLOWE STALPOL SPÓŁKA
Z OGRANICZONĄ ODPOWIEDZIALNOŚCIĄ, Lublin (PL)

(54) Hak złącza dolnego

Y1 (11) **68719** (41) 2015 12 07

(51) **E01B 25/24** (2006.01)

(21) 123752 (22) 2015 01 30

(72) WITOSŁAWSKI ANDRZEJ, Lublin (PL)

(73) ZAKŁADY PRODUKCYJNO-HANDLOWE STALPOL SPÓŁKA
Z OGRANICZONĄ ODPOWIEDZIALNOŚCIĄ, Lublin (PL)

(54) Wahacz krótki

Y1 (11) **68694** (41) 2015 12 07

(51) **E01D 19/10** (2006.01)

F16B 3/06 (2006.01)

(21) 123111 (22) 2014 05 27

(72) SIKORA JANUSZ, Pilchowice (PL); GOLEŃ ALEKSANDER,
Gliwice (PL); PATYNOWSKI SEBASTIAN, Gliwice (PL)

(73) POLUS MARIAN PRZEDSIĘBIORSTWO PRODUKCYJNO-
USŁUGOWO-WDROŻENIOWE ANKRA, Kraków (PL)

(54) Listwa gzymsowa

Y1 (11) **68695** (41) 2015 12 07

(51) **E01D 19/10** (2006.01)

F16B 3/06 (2006.01)

(21) 123122 (22) 2014 05 29

(72) SIKORA JANUSZ, Pilchowice (PL); GOLEŃ ALEKSANDER,
Gliwice (PL); PATYNOWSKI SEBASTIAN, Gliwice (PL)

(73) POLUS MARIAN PRZEDSIĘBIORSTWO PRODUKCYJNO-
USŁUGOWO-WDROŻENIOWE ANKRA, Kraków (PL)

(54) Listwa gzymsowa maskująca

Y1 (11) **68722** (41) 2015 08 31

(51) **E03F 3/04** (2006.01)

E03F 5/04 (2006.01)

(62) 122232

(21) 124114 (22) 2013 07 15

(72) SOBIESIAK KRZYSZTOF, Warszawa (PL)

(73) SOBIESIAK ANDRZEJ ZYGMUNT AS PRZEDSIĘBIORSTWO
PRODUKCYJNO-HANDLOWE, Warszawa (PL)

(54) Element systemu odwodnień liniowych

Y1 (11) **68697** (41) 2015 12 07

(51) **E04B 1/38** (2006.01)

E04B 1/48 (2006.01)

E04F 13/21 (2006.01)

(21) 123139 (22) 2014 06 05

(72) HULEWICZ ROBERT, Warszawa (PL)

(73) BRACKETSYSTEM POLSKA SPÓŁKA Z OGRANICZONĄ
ODPOWIEDZIALNOŚCIĄ, Warszawa (PL)

(54) Zespół elementów do mocowania płyt elewacyjnych

Y1 (11) **68692** (41) 2015 11 23

(51) **E04H 1/12** (2006.01)

H05K 9/00 (2006.01)

B65D 88/12 (2006.01)

(21) 123086 (22) 2014 05 16

(72) SZATKOWSKI ZBIGNIEW, Mosina (PL); WOSIAK MIECZYSLAW,
Wrocław (PL); MACIEJCZAK KAZIMIERZ, Warszawa (PL); MAJEWSKI

MAREK, Warszawa (PL); WIELECHOWSKI DARIUSZ, Pułtusk (PL)

(73) WOJSKOWE ZAKŁADY ŁĄCZNOŚCI NR 1 SPÓŁKA AKCYJNA,
Zegrze Południowe (PL)

(54) Kontener szczelny elektromagnetycznie

Y1 (11) **68661** (41) 2015 01 05

(51) **E04H 17/22** (2006.01)

E04H 17/14 (2006.01)

(21) 122175 (22) 2013 06 25

(72) OSIŃSKI CEZARIUSZ, Gdańsk (PL)

(73) OSIŃSKI CEZARIUSZ, Gdańsk (PL)

(54) Łącznik do płytek zwłaszcza ogrodzeniowych

Y1 (11) **68675** (41) 2015 07 06

(51) **E05C 17/60** (2006.01)

E05C 17/54 (2006.01)

(21) 122819 (22) 2014 02 21

(30) 201320886087.8 2013 12 31 CN

(72) WEI WUXIANG, Guangdong (CN)

(73) FOSHAN IDEAL CO., LTD, Guangdong (CN)

(54) Giętkie urządzenie blokujące do zespołu drzwi

Y1 (11) **68720** (41) 2015 11 09
 (51) *E06B 1/34* (2006.01)
E06B 1/12 (2006.01)
 (21) 123992 (22) 2015 04 16
 (72) WĄTOR PIOTR, Wodzisław (PL); DĄBROWSKI MATEUSZ, Krężoły (PL); KOWALCZYK KRZYSZTOF, Piskorzowice (PL)
 (73) PRZEDSIĘBIORSTWO WIELOBRANŻOWE MAR-TOM SPÓŁKA Z OGRANICZONĄ ODPOWIEDZIALNOŚCIĄ, Jędrzejów (PL)
 (54) Zespół zaślepiający otwór w metalowej ościeżnicy drzwiowej

Y1 (11) **68709** (41) 2016 02 01
 (51) *E06B 7/00* (2006.01)
E05B 1/00 (2006.01)
 (21) 123279 (22) 2014 07 28
 (72) WALA IRENEUSZ, Katowice (PL); JĘDRUSIK ADRIAN, Bielsko-Biała (PL)
 (73) WALA SPÓŁKA Z OGRANICZONĄ ODPOWIEDZIALNOŚCIĄ, Wilkowice (PL)
 (54) Uchwyt, zwłaszcza do drzwi i bram ryglowanych elektronicznie

Y1 (11) **68710** (41) 2016 02 01
 (51) *E06B 7/00* (2006.01)
E05B 1/00 (2006.01)
 (21) 123280 (22) 2014 07 28
 (72) WALA IRENEUSZ, Katowice (PL); JĘDRUSIK ADRIAN, Bielsko-Biała (PL)
 (73) WALA SPÓŁKA Z OGRANICZONĄ ODPOWIEDZIALNOŚCIĄ, Wilkowice (PL)
 (54) Pochwyty do drzwi i bram ryglowanych elektronicznie

Y1 (11) **68684** (41) 2015 09 28
 (51) *E06B 7/14* (2006.01)
B60J 1/08 (2006.01)
 (21) 122936 (22) 2014 03 24
 (72) GROCHOWSKI PIOTR, Bydgoszcz (PL)
 (73) POJAZDY SZYNOWE PESA BYDGOSZCZ SPÓŁKA AKCYJNA, Bydgoszcz (PL)
 (54) Drenaż skropliny z ościeżnicy okna bocznego pojazdu

Y1 (11) **68681** (41) 2015 09 28
 (51) *E06B 9/42* (2006.01)
E06B 9/08 (2006.01)
E06B 9/17 (2006.01)
 (21) 122914 (22) 2014 03 18
 (72) BEDNAREK RYSZARD, Sieradz (PL); ŚWIEBODA ZBIGNIEW, Kielce (PL)
 (73) BEDNAREK ALEKSANDRA PRZEDSIĘBIORSTWO PRODUKCYJNO HANDLOWO USŁUGOWE KAMA, Sieradz (PL)
 (54) Obciążnik rolety okiennej

Y1 (11) **68723** (41) 2012 10 08
 (51) *E21C 35/24* (2006.01)
E02F 9/26 (2006.01)
G05D 1/00 (2006.01)
 (62) 394472
 (21) 124166 (22) 2011 04 07
 (72) KALITA MAREK, Gliwice (PL); PROSTAŃSKI DARIUSZ, Zabrze (PL); WYROBEK EMIL, Gliwice (PL); CEBULA DANUTA, Gliwice (PL)
 (73) INSTYTUT TECHNIKI GÓRNICZEJ KOMAG, Gliwice (PL)
 (54) System monitorowania parametrów ruchowych maszyny górniczej

Y1 (11) **68696** (41) 2015 12 07
 (51) *E21D 20/02* (2006.01)
F16B 13/14 (2006.01)
 (21) 123124 (22) 2014 05 30
 (72) KREMPA BARTŁOMIEJ, Ząbkowice Śląskie (PL); PIERZGA ADAM, Ząbkowice Śląskie (PL)

(73) TEJA ENGINEERING SPÓŁKA Z OGRANICZONĄ ODPOWIEDZIALNOŚCIĄ, Ząbkowice Śląskie (PL)
 (54) Urządzenie do produkcji kotwowego ładunku klejowego

Y1 (11) **68702** (41) 2015 12 21
 (51) *F02M 61/20* (2006.01)
F02M 21/02 (2006.01)
 (21) 123175 (22) 2014 06 16
 (72) ŁAPIŃSKI KRZYSZTOF, Łapy (PL)
 (73) LPGTECH SPÓŁKA Z OGRANICZONĄ ODPOWIEDZIALNOŚCIĄ, Białystok (PL)
 (54) Elektromagnetyczny wtryskiwacz gazu do zasilania silników spalinowych

Y1 (11) **68721** (41) 2012 05 21
 (51) *F04C 2/24* (2006.01)
 (62) 397540
 (21) 124072 (22) 2011 12 22
 (72) WICZKOWSKI EDWARD, Wrocław (PL)
 (73) POLITECHNIKA WROCŁAWSKA, Wrocław (PL)
 (54) Pompa zębata o zazębieniu zewnętrznym

Y1 (11) **68668** (41) 2015 06 22
 (51) *F16L 3/01* (2006.01)
 (21) 122667 (22) 2013 12 17
 (72) PIOTROWSKI PIOTR, Warszawa (PL)
 (73) PIOTROWSKI PIOTR, Warszawa (PL)
 (54) Podpora do rur i armatury wodnokanalizacyjnej

Y1 (11) **68669** (41) 2015 06 22
 (51) *F16L 3/02* (2006.01)
 (21) 122668 (22) 2013 12 17
 (72) PIOTROWSKI PIOTR, Warszawa (PL)
 (73) PIOTROWSKI PIOTR, Warszawa (PL)
 (54) Podpora do rur i armatury wodnokanalizacyjnej

Y1 (11) **68670** (41) 2015 06 22
 (51) *F16L 3/02* (2006.01)
 (21) 122669 (22) 2013 12 17
 (72) PIOTROWSKI PIOTR, Warszawa (PL)
 (73) PIOTROWSKI PIOTR, Warszawa (PL)
 (54) Podpora do rur i armatury wodnokanalizacyjnej

Y1 (11) **68671** (41) 2015 06 22
 (51) *F16L 3/10* (2006.01)
 (21) 122670 (22) 2013 12 17
 (72) PIOTROWSKI PIOTR, Warszawa (PL)
 (73) PIOTROWSKI PIOTR, Warszawa (PL)
 (54) Podpora do rur i armatury wodnokanalizacyjnej

Y1 (11) **68687** (41) 2015 11 09
 (51) *F21L 4/00* (2006.01)
E21F 17/00 (2006.01)
 (21) 123047 (22) 2014 04 30
 (72) BOROWSKI JACEK, Gdynia (PL)
 (73) ELTERIS SPÓŁKA Z OGRANICZONĄ ODPOWIEDZIALNOŚCIĄ, Lublin (PL)
 (54) Lampa górnicza

Y1 (11) **68672** (41) 2015 08 03
 (51) *F23K 3/14* (2006.01)
F23L 1/00 (2006.01)
F23G 7/10 (2006.01)
 (21) 122750 (22) 2014 01 24
 (72) TEKLA KRZYSZTOF, Strumień (PL)
 (73) TEKLA KRZYSZTOF PPH TEKLA, Strumień (PL)
 (54) Zespół palnika kotła CO

Y1 (11) **68673** (41) 2015 08 17
 (51) **F24B 1/18** (2006.01)
F24B 1/185 (2006.01)
 (21) 122777 (22) 2014 02 06
 (72) BAL MAREK, Wsola (PL)
 (73) BAL MAREK KRATKI.PL, Wsola (PL)
 (54) Urządzenie do odbierania ciepła

Y1 (11) **68674** (41) 2015 08 17
 (51) **F24B 1/18** (2006.01)
 (21) 122796 (22) 2014 02 13
 (72) BOROWCZAK-SROKOL ALINA, Stary Wiśnicz (PL)
 (73) BOROWCZAK-SROKOL ALINA FPHU AB, Stary Wiśnicz (PL)
 (54) Przystroj usprawniający spalanie i umożliwiający suszenie opału w kominku

Y1 (11) **68701** (41) 2015 12 21
 (51) **F24B 1/18** (2006.01)
F24B 1/189 (2006.01)
 (21) 123171 (22) 2014 06 13
 (72) WUCZYŃSKI WALDEMAR, Dzierżoniów (PL)
 (73) UNIROL SPÓŁKA Z OGRANICZONĄ ODPOWIEDZIALNOŚCIĄ, Dzierżoniów (PL)
 (54) Piecowe palenisko kominkowe

Y1 (11) **68676** (41) 2015 09 14
 (51) **F24F 13/14** (2006.01)
F24F 13/15 (2006.01)
 (21) 122884 (22) 2014 03 11
 (72) ZAPAŁA ROBERT, Głogoczków (PL); SYPEK GRZEGORZ, Stalowa Wola (PL); MAJDAŃSKI ANDRZEJ, Bojanów (PL); MAJ MAREK, Sułkowice (PL); WICHE JAROSŁAW, Kraków (PL)
 (73) SMAY SPÓŁKA Z OGRANICZONĄ ODPOWIEDZIALNOŚCIĄ, Kraków (PL)
 (54) Wyrzutnia instalacji wentylacyjnej

Y1 (11) **68700** (41) 2012 05 07
 (51) **G01M 11/06** (2006.01)
G01B 11/26 (2006.01)
 (62) 392796
 (21) 123155 (22) 2010 10 29
 (72) UHL TADEUSZ, Wieliczka (PL); SZWEDO MARIUSZ, Kraków (PL)
 (73) AKADEMIA GÓRNICZO-HUTNICZA IM. STANISŁAWA STASZICA W KRAKOWIE, Kraków (PL)
 (54) Stacja ekranowa do wizyjnej kontroli przednich świateł samochodowych

Y1 (11) **68706** (41) 2016 01 04
 (51) **G01N 33/00** (2006.01)
G01N 19/04 (2006.01)
G01N 3/02 (2006.01)
 (21) 123189 (22) 2014 06 23
 (72) RUDAWSKA ANNA, Lublin (PL); WARDA TOMASZ, Czernięcin Główny (PL)
 (73) POLITECHNIKA LUBELSKA, Lublin (PL)
 (54) Zestaw do badania połączeń zakładowych

Y1 (11) **68715** (41) 2010 06 21
 (51) **H01S 5/10** (2006.01)
H01S 3/05 (2006.01)
H01S 5/14 (2006.01)
 (62) 386745
 (21) 123464 (22) 2008 12 09
 (72) MROZIEWICZ BOHDAN, Warszawa (PL)
 (73) INSTYTUT TECHNOLOGII ELEKTRONOWEJ, Warszawa (PL)
 (54) Laser półprzewodnikowy ECL

Y1 (11) **68663** (41) 2015 03 16
 (51) **H02B 1/30** (2006.01)

(21) 122333 (22) 2013 09 05
 (72) SZYMAŃSKI EDWARD, Łódź (PL); SZYMAŃSKA-PŁACHCIŃSKA EWA, Łódź (PL)
 (73) SZYMAŃSKI EDWARD, Łódź (PL); SZYMAŃSKA-PŁACHCIŃSKA EWA, Łódź (PL)
 (54) Słupki drzewiowe do montażu w obudowie szafy zawierającej elementy elektryczne i elektroniczne, zwłaszcza wielodrzwiowej

Y1 (11) **68714** (41) 2015 06 22
 (51) **H02K 1/27** (2006.01)
 (21) 123369 (22) 2014 09 05
 (72) GLINKA TADEUSZ, Gliwice (PL); PISTELOK PAWEŁ, Świętochłowice (PL); BĘDKOWSKI BARTŁOMIEJ, Sosnowiec (PL); MACIĄŻEK MARCIN, Będzin (PL)
 (73) INSTYTUT NAPĘDÓW I MASZYN ELEKTRYCZNYCH KOMEL, Katowice (PL)
 (54) Pakiet blach wirnika maszyny elektrycznej wzbudzonej magnesami trwałymi

Y1 (11) **68724** (41) 2013 09 30
 (51) **H02K 5/20** (2006.01)
H02K 15/14 (2006.01)
 (62) 398627
 (21) 124248 (22) 2012 03 26
 (72) GLINKA TADEUSZ, Gliwice (PL); BRYMORA LESZEK, Będzin (PL); BIAŁAS ANDRZEJ, Będzin (PL)
 (73) INSTYTUT NAPĘDÓW I MASZYN ELEKTRYCZNYCH KOMEL, Katowice (PL)
 (54) Kałdub silnika elektrycznego chłodzony wodą

Y1 (11) **68713** (41) 2012 10 22
 (51) **H02K 9/22** (2006.01)
 (62) 394584
 (21) 123354 (22) 2011 04 18
 (72) BERNATT JAKUB, Tychy (PL); BERNATT MACIEJ, Katowice (PL)
 (73) INSTYTUT NAPĘDÓW I MASZYN ELEKTRYCZNYCH KOMEL, Katowice (PL)
 (54) Kałdub maszyny elektrycznej budowy zamkniętej

INDEKS UDZIELONYCH PRAW OCHRONNYCH,
 WEDŁUG SYMBOLI MKP

Symbol MKP	Nr prawa ochronn.	Symbol MKP	Nr prawa ochronn.
1	2	1	2
A01B 49/02 (2006.01)	68698	A44B 11/25 (2006.01)	68704*
A01K 7/06 (2006.01)	68682	A44B 11/14 (2006.01)	68704*
A01K 7/00 (2006.01)	68682*	A44B 11/10 (2006.01)	68705*
A01K 23/00 (2006.01)	68689	A45F 3/14 (2006.01)	68705
A01K 29/00 (2006.01)	68689*	A45F 3/00 (2006.01)	68705*
A01K 74/00 (2006.01)	68708	A47B 95/00 (2006.01)	68691
A01M 23/04 (2006.01)	68667	A47C 17/175 (2006.01)	68688
A01M 23/06 (2006.01)	68667*	A47C 17/86 (2006.01)	68688*
A21D 13/08 (2006.01)	68685	A61B 17/68 (2006.01)	68690
A21D 13/08 (2006.01)	68686	A61B 17/72 (2006.01)	68690*
A23G 9/50 (2006.01)	68685*	A61B 17/74 (2006.01)	68690*
A23G 9/50 (2006.01)	68686*	A61B 17/56 (2006.01)	68690*
A41D 13/05 (2006.01)	68677	A61F 5/00 (2006.01)	68678
A41D 1/04 (2006.01)	68677*	A61F 5/01 (2006.01)	68678*
A41D 1/06 (2006.01)	68677*	A61F 13/00 (2006.01)	68678*
A41F 9/00 (2006.01)	68679	A61F 13/06 (2006.01)	68678*
A44B 11/06 (2006.01)	68704	A61F 9/08 (2006.01)	68664*

*) Prawo ochronne oznaczone więcej niż jednym symbolem klasyfikacyjnym. Ogłoszenie dotyczące tego prawa ochronnego można znaleźć pod symbolem klasyfikacyjnym odpowiadającym numerowi bez gwiazdki.

1	2	1	2
A61H 3/06 (2006.01)	68664	E06B 1/12 (2006.01)	68720*
A62C 35/02 (2006.01)	68693	E06B 7/00 (2006.01)	68709
B01D 35/16 (2006.01)	68662*	E06B 7/00 (2006.01)	68710
B01D 17/028 (2006.01)	68659*	E06B 7/14 (2006.01)	68684
B29C 63/02 (2006.01)	68665	E06B 9/42 (2006.01)	68681
B31D 3/02 (2006.01)	68666	E06B 9/08 (2006.01)	68681*
B60B 21/12 (2006.01)	68683*	E06B 9/17 (2006.01)	68681*
B60C 17/02 (2006.01)	68683	E21C 35/24 (2006.01)	68723
B60J 1/08 (2006.01)	68684*	E21D 20/02 (2006.01)	68696
B60R 19/00 (2006.01)	68683*	E21F 17/00 (2006.01)	68687*
B60S 5/02 (2006.01)	68699*	F02M 61/20 (2006.01)	68702
B61D 5/06 (2006.01)	68711	F02M 21/02 (2006.01)	68702*
B61D 5/06 (2006.01)	68712	F04C 2/24 (2006.01)	68721
B61D 13/00 (2006.01)	68680	F16B 3/06 (2006.01)	68694*
B61D 1/04 (2006.01)	68680*	F16B 3/06 (2006.01)	68695*
B62B 3/02 (2006.01)	68707	F16B 13/14 (2006.01)	68696*
B63H 16/04 (2006.01)	68716	F16L 3/01 (2006.01)	68668
B64D 17/02 (2006.01)	68703	F16L 3/02 (2006.01)	68669
B64D 17/00 (2006.01)	68703*	F16L 3/02 (2006.01)	68670
B65B 3/04 (2006.01)	68699*	F16L 3/10 (2006.01)	68671
B65D 81/107 (2006.01)	68666*	F21L 4/00 (2006.01)	68687
B65D 88/12 (2006.01)	68692*	F23G 7/10 (2006.01)	68672*
B65G 53/04 (2006.01)	68662	F23K 3/14 (2006.01)	68672
B67D 7/02 (2010.01)	68699	F23L 1/00 (2006.01)	68672*
C02F 1/00 (2006.01)	68660	F24B 1/18 (2006.01)	68673
C02F 1/40 (2006.01)	68659	F24B 1/185 (2006.01)	68673*
C02F 11/04 (2006.01)	68718	F24B 1/18 (2006.01)	68674
C12M 1/107 (2006.01)	68718*	F24B 1/18 (2006.01)	68701
E01B 25/24 (2006.01)	68717	F24B 1/189 (2006.01)	68701*
E01B 25/24 (2006.01)	68719	F24F 13/14 (2006.01)	68676
E01D 19/10 (2006.01)	68694	F24F 13/15 (2006.01)	68676*
E01D 19/10 (2006.01)	68695	G01B 11/26 (2006.01)	68700*
E02F 9/26 (2006.01)	68723*	G01M 11/06 (2006.01)	68700
E03F 5/16 (2006.01)	68659*	G01N 33/00 (2006.01)	68706
E03F 3/04 (2006.01)	68722	G01N 19/04 (2006.01)	68706*
E03F 5/04 (2006.01)	68722*	G01N 3/02 (2006.01)	68706*
E04B 1/38 (2006.01)	68697	G05D 1/00 (2006.01)	68723*
E04B 1/48 (2006.01)	68697*	H01S 5/10 (2006.01)	68715
E04F 13/21 (2006.01)	68697*	H01S 3/05 (2006.01)	68715*
E04H 1/12 (2006.01)	68692	H01S 5/14 (2006.01)	68715*
E04H 17/22 (2006.01)	68661	H02B 1/30 (2006.01)	68663
E04H 17/14 (2006.01)	68661*	H02K 1/27 (2006.01)	68714
E05B 1/00 (2006.01)	68709*	H02K 5/20 (2006.01)	68724
E05B 1/00 (2006.01)	68710*	H02K 15/14 (2006.01)	68724*
E05C 17/60 (2006.01)	68675	H02K 9/22 (2006.01)	68713
E05C 17/54 (2006.01)	68675*	H04M 1/18 (2006.01)	68665*
E06B 1/34 (2006.01)	68720	H05K 9/00 (2006.01)	68692*

INDEKS NUMEROWY
UDZIELONYCH PRAW OCHRONNYCH

Nr prawa ochronn.	Symbol MKP	Nr prawa ochronn.	Symbol MKP
1	2	1	2
68659	C02F 1/40 (2006.01)	68668	F16L 3/01 (2006.01)
68660	C02F 1/00 (2006.01)	68669	F16L 3/02 (2006.01)
68661	E04H 17/22 (2006.01)	68670	F16L 3/02 (2006.01)
68662	B65G 53/04 (2006.01)	68671	F16L 3/10 (2006.01)
68663	H02B 1/30 (2006.01)	68672	F23K 3/14 (2006.01)
68664	A61H 3/06 (2006.01)	68673	F24B 1/18 (2006.01)
68665	B29C 63/02 (2006.01)	68674	F24B 1/18 (2006.01)
68666	B31D 3/02 (2006.01)	68675	E05C 17/60 (2006.01)
68667	A01M 23/04 (2006.01)	68676	F24F 13/14 (2006.01)

1	2	1	2
68677	A41D 13/05 (2006.01)	68701	F24B 1/18 (2006.01)
68678	A61F 5/00 (2006.01)	68702	F02M 61/20 (2006.01)
68679	A41F 9/00 (2006.01)	68703	B64D 17/02 (2006.01)
68680	B61D 13/00 (2006.01)	68704	A44B 11/06 (2006.01)
68681	E06B 9/42 (2006.01)	68705	A45F 3/14 (2006.01)
68682	A01K 7/06 (2006.01)	68706	G01N 33/00 (2006.01)
68683	B60C 17/02 (2006.01)	68707	B62B 3/02 (2006.01)
68684	E06B 7/14 (2006.01)	68708	A01K 74/00 (2006.01)
68685	A21D 13/08 (2006.01)	68709	E06B 7/00 (2006.01)
68686	A21D 13/08 (2006.01)	68710	E06B 7/00 (2006.01)
68687	F21L 4/00 (2006.01)	68711	B61D 5/06 (2006.01)
68688	A47C 17/175 (2006.01)	68712	B61D 5/06 (2006.01)
68689	A01K 23/00 (2006.01)	68713	H02K 9/22 (2006.01)
68690	A61B 17/68 (2006.01)	68714	H02K 1/27 (2006.01)
68691	A47B 95/00 (2006.01)	68715	H01S 5/10 (2006.01)
68692	E04H 1/12 (2006.01)	68716	B63H 16/04 (2006.01)
68693	A62C 35/02 (2006.01)	68717	E01B 25/24 (2006.01)
68694	E01D 19/10 (2006.01)	68718	C02F 11/04 (2006.01)
68695	E01D 19/10 (2006.01)	68719	E01B 25/24 (2006.01)
68696	E21D 20/02 (2006.01)	68720	E06B 1/34 (2006.01)
68697	E04B 1/38 (2006.01)	68721	F04C 2/24 (2006.01)
68698	A01B 49/02 (2006.01)	68722	E03F 3/04 (2006.01)
68699	B67D 7/02 (2010.01)	68723	E21C 35/24 (2006.01)
68700	G01M 11/06 (2006.01)	68724	H02K 5/20 (2006.01)

376

**DECYZJE O ODMOWIE UDZIELENIA
PRAWA OCHRONNEGO
(wydane po ogłoszeniu o zgłoszeniu)**

Poniższe zestawienie zawiera kolejno: numer zgłoszenia wzoru użytkowego oraz numer i rok wydania Biuletynu Urzędu Patentowego, w którym zgłoszenie zostało ogłoszone (dla zgłoszeń wydzielonych lub przekształconych ze zgłoszenia wynalazku umieszczono w nawiasie numer zgłoszenia macierzystego).

122051	24/2014	123323	04/2016
122654	13/2015	123518	12/2015
122688	14/2015	123966	23/2015
123241	02/2016	124251	25/2015
123258	03/2016	124568	04/2016

377

**WPISY I ZMIANY W REJESTRZE
PRAW OCHRONNYCH
(nieuwzględnione w innych samodzielnych ogłoszeniach)**

Poniższe zestawienie zawiera kolejno: kod rodzaju prawa, numer prawa ochronnego, datę wpisu, oznaczenie rubryki, w której dokonano wpisu lub zmiany oraz treść wpisu. Poszczególne rubryki rejestru prawa ochronnych zawierają następujące dane:

rubryka A - nazwisko i imię albo nazwa, miejsce zamieszkania albo siedziba uprawnionego z prawa ochronnego (miejscowość, kraj) oraz numer identyfikacji podatkowej NIP, a także numer PESEL albo numer identyfikacyjny REGON, o ile zgłaszający je wskazał,

rubryka B - tytuł wzoru użytkowego,

rubryka C - nazwisko i imię twórcy wzoru użytkowego oraz jego miejsce zamieszkania (miejscowość, kraj),

rubryka D - prawa ograniczające prawo ochronne,

rubryka E - wpisy uzupełniające stan prawny prawa ochronnego,

rubryka F - wnioski o unieważnienie i sprzeciwy oraz decyzje dotyczące danego prawa ochronnego,

rubryka G- data unieważnienia lub data i przyczyna wygaśnięcia prawa ochronnego.

Uwaga: Publikacji podlegają: zmiana uprawnionego, twórcy, zmiana nazwy uprawnionego, prawa ograniczające prawo ochronne, sprostowania istotnych pomyłek.

(Y1) **64879** 2016 06 16 A. Wprowadzono zmianę siedziby uprawnionego przez wykreślenie wpisu: DARCO SPÓŁKA Z OGRANICZONĄ ODPOWIEDZIALNOŚCIĄ, Pustków Osiedle, Polska 691758322 i dokonanie wpisu: DARCO SPÓŁKA Z OGRANICZONĄ ODPOWIEDZIALNOŚCIĄ, Dębica, Polska 691758322

(Y1) **64930** 2016 06 16 A. Wprowadzono zmianę siedziby uprawnionego przez wykreślenie wpisu: DARCO SPÓŁKA Z OGRANICZONĄ ODPOWIEDZIALNOŚCIĄ, Pustków Osiedle, Polska 691758322 i dokonanie wpisu: DARCO SPÓŁKA Z OGRANICZONĄ ODPOWIEDZIALNOŚCIĄ, Dębica, Polska 691758322

(Y1) **65056** 2016 05 24 A. Wprowadzono zmianę uprawnionego przez wykreślenie wpisu: RYMER KRZYSZTOF PRZEDSIĘBIORSTWO PRODUKCYJNO-USŁUGOWO-HANDLOWE ERPLAST ZAKŁAD PRACY CHRONIONEJ, Bydgoszcz, Polska 002495810 i dokonanie wpisu: ERPLAST SPÓŁKA Z OGRANICZONĄ ODPOWIEDZIALNOŚCIĄ, Bydgoszcz, Polska 341507640

(Y1) **65070** 2016 06 02 A. Wprowadzono zmianę uprawnionego przez wykreślenie wpisu: DAWID JERZY PRZEDSIĘBIORSTWO PRODUKCYJNO-USŁUGOWO-HANDLOWE DAWID, Częstochowa, Polska 150085336 i dokonanie wpisu: HD CONVEYORS SPÓŁKA Z OGRANICZONĄ ODPOWIEDZIALNOŚCIĄ SPÓŁKA KOMANDYTOWA, Częstochowa, Polska 243427279

(Y1) **65071** 2016 06 16 A. Wprowadzono zmianę siedziby uprawnionego przez wykreślenie wpisu: DARCO SPÓŁKA Z OGRANICZONĄ ODPOWIEDZIALNOŚCIĄ, Pustków Osiedle, Polska 691758322 i dokonanie wpisu: DARCO SPÓŁKA Z OGRANICZONĄ ODPOWIEDZIALNOŚCIĄ, Dębica, Polska 691758322

(Y1) **65995** 2015 12 16 D. Dokonać wpis o brzmieniu: „Na mocy umowy z dnia 27 maja 2014 r. udzielono pełnej i wyłącznej licencji na używanie przedmiotowego wzoru użytkowego w zakresie wyrobów określonych w ww. umowie na okres 10 lat spółce ALU ECO SPÓŁKA Z OGRANICZONĄ ODPOWIEDZIALNOŚCIĄ, Gdańsk, Polska.”

(Y1) **66016** 2016 06 16 A. Wprowadzono zmianę siedziby uprawnionego przez wykreślenie wpisu: DARCO SPÓŁKA Z OGRANICZONĄ ODPOWIEDZIALNOŚCIĄ, Pustków Osiedle, Polska 691758322 i dokonanie wpisu: DARCO SPÓŁKA Z OGRANICZONĄ ODPOWIEDZIALNOŚCIĄ, Dębica, Polska 691758322

(Y1) **66174** 2016 06 16 A. Wprowadzono zmianę siedziby uprawnionego przez wykreślenie wpisu: DARCO SPÓŁKA Z OGRANICZONĄ ODPOWIEDZIALNOŚCIĄ, Pustków Osiedle, Polska 691758322 i dokonanie wpisu: DARCO SPÓŁKA Z OGRANICZONĄ ODPOWIEDZIALNOŚCIĄ, Dębica, Polska 691758322

(Y1) **66275** 2016 06 16 A. Wprowadzono zmianę siedziby uprawnionego przez wykreślenie wpisu: DARCO SPÓŁKA Z OGRANICZONĄ ODPOWIEDZIALNOŚCIĄ, Pustków Osiedle, Polska 691758322 i dokonanie wpisu: DARCO SPÓŁKA Z OGRANICZONĄ ODPOWIEDZIALNOŚCIĄ, Dębica, Polska 691758322

(Y1) **66276** 2016 06 16 A. Wprowadzono zmianę siedziby uprawnionego przez wykreślenie wpisu: DARCO SPÓŁKA Z OGRANICZONĄ ODPOWIEDZIALNOŚCIĄ, Pustków Osiedle, Polska 691758322 i dokonanie wpisu: DARCO SPÓŁKA Z OGRANICZONĄ ODPOWIEDZIALNOŚCIĄ, Dębica, Polska 691758322

(Y1) **66278** 2016 06 16 A. Wprowadzono zmianę siedziby uprawnionego przez wykreślenie wpisu: DARCO SPÓŁKA Z OGRANICZONĄ ODPOWIEDZIALNOŚCIĄ, Pustków Osiedle, Polska 691758322 i dokonanie wpisu: DARCO SPÓŁKA Z OGRANICZONĄ ODPOWIEDZIALNOŚCIĄ, Dębica, Polska 691758322

(Y1) **66279** 2016 06 16 A. Wprowadzono zmianę siedziby uprawnionego przez wykreślenie wpisu: DARCO SPÓŁKA Z OGRANICZONĄ ODPOWIEDZIALNOŚCIĄ, Pustków Osiedle, Polska 691758322 i dokonanie wpisu: DARCO SPÓŁKA Z OGRANICZONĄ ODPOWIEDZIALNOŚCIĄ, Dębica, Polska 691758322

(Y1) **66281** 2016 06 16 A. Wprowadzono zmianę siedziby uprawnionego przez wykreślenie wpisu: DARCO SPÓŁKA Z OGRANICZONĄ ODPOWIEDZIALNOŚCIĄ, Pustków Osiedle, Polska 691758322 i dokonanie wpisu: DARCO SPÓŁKA Z OGRANICZONĄ ODPOWIEDZIALNOŚCIĄ, Dębica, Polska 691758322

(Y1) **66282** 2016 06 16 A. Wprowadzono zmianę siedziby uprawnionego przez wykreślenie wpisu: DARCO SPÓŁKA Z OGRANICZONĄ ODPOWIEDZIALNOŚCIĄ, Pustków Osiedle, Polska 691758322 i dokonanie wpisu: DARCO SPÓŁKA Z OGRANICZONĄ ODPOWIEDZIALNOŚCIĄ, Dębica, Polska 691758322

(Y1) **66888** 2016 06 24 A. Wprowadzono zmianę siedziby uprawnionego przez wykreślenie wpisu: ŚLIWIŃSKI WITOLD ZAKŁAD USŁUGOWO WYTWÓRCZY DECOR, Krosno, Polska 370020600 i dokonanie wpisu: ŚLIWIŃSKI WITOLD ZAKŁAD USŁUGOWO-WYTWÓRCZY DECOR, Zręcin, Polska 370020600

(Y1) **67052** 2016 06 16 A. Wprowadzono zmianę siedziby uprawnionego przez wykreślenie wpisu: DARCO SPÓŁKA Z OGRANICZONĄ ODPOWIEDZIALNOŚCIĄ, Pustków Osiedle, Polska 691758322 i dokonanie wpisu: DARCO SPÓŁKA Z OGRANICZONĄ ODPOWIEDZIALNOŚCIĄ, Dębica, Polska 691758322

(Y1) **67583** 2016 06 16 A. Wprowadzono zmianę siedziby uprawnionego przez wykreślenie wpisu: DARCO SPÓŁKA Z OGRANICZONĄ ODPOWIEDZIALNOŚCIĄ, Pustków Osiedle, Polska 691758322 i dokonanie wpisu: DARCO SPÓŁKA Z OGRANICZONĄ ODPOWIEDZIALNOŚCIĄ, Dębica, Polska 691758322

(Y1) **67856** 2016 06 16 A. Wprowadzono zmianę siedziby uprawnionego przez wykreślenie wpisu: DARCO SPÓŁKA Z OGRANICZONĄ ODPOWIEDZIALNOŚCIĄ, Pustków Osiedle, Polska 691758322 i dokonanie wpisu: DARCO SPÓŁKA Z OGRANICZONĄ ODPOWIEDZIALNOŚCIĄ, Dębica, Polska 691758322

(Y1) **68132** 2016 06 17 A. Wprowadzono zmianę uprawnionego przez wykreślenie wpisu: WIĘCEK RAFAŁ FIRMA WIRPLAST, Babienica, Polska 150946531 i dokonanie wpisu: WIRPLAST - WIĘCEK SPÓŁKA JAWNA, Babienica, Polska 363305729

(Y1) **68203** 2016 06 03 A. Wprowadzono zmianę uprawnionego przez wykreślenie wpisu: CET SPÓŁKA Z OGRANICZONĄ ODPOWIEDZIALNOŚCIĄ, Pszczyna, Polska 003512077 i dokonanie wpisu: ZAMEL SPÓŁKA Z OGRANICZONĄ ODPOWIEDZIALNOŚCIĄ, Pszczyna, Polska 003495338

378

DECYZJE O WYGAŚNIĘCIU PRAWA OCHRONNEGO

Poniższe zestawienie zawiera kolejno: kod rodzaju prawa, numery praw ochronnych, które wygasły na podstawie art. 90 ust. 1 pkt 2 - 4 w związku z art. 100 ust. 1 ustawy z dnia 30.06.2000 r. - Prawo własności przemysłowej oraz datę wygaśnięcia prawa ochronnego.

(Y1) 64643	2015 09 03	(Y1) 66461	2015 09 20
(Y1) 64644	2015 09 05	(Y1) 66468	2015 10 20
(Y1) 64646	2015 09 07	(Y1) 66469	2015 10 20
(Y1) 64683	2015 09 18	(Y1) 66470	2015 10 20
(Y1) 64723	2015 09 10	(Y1) 66471	2015 10 20
(Y1) 64731	2015 10 29	(Y1) 66569	2015 10 13
(Y1) 65782	2015 09 11	(Y1) 66759	2015 10 18
(Y1) 65994	2014 07 24	(Y1) 66760	2015 10 28
(Y1) 66243	2015 09 07	(Y1) 66925	2015 10 12
(Y1) 66267	2015 10 21	(Y1) 66926	2015 10 29
(Y1) 66338	2015 09 15	(Y1) 67075	2015 10 26
(Y1) 66348	2015 09 28	(Y1) 67128	2015 10 17

(Y1) 67130	2015 10 29	(Y1) 67532	2015 09 24	(Y1) 67730	2015 09 10	(Y1) 67785	2015 09 13
(Y1) 67131	2015 10 29	(Y1) 67534	2015 10 02	(Y1) 67779	2015 09 10	(Y1) 67786	2015 09 21
(Y1) 67132	2015 10 29	(Y1) 67538	2015 10 21	(Y1) 67780	2015 09 10	(Y1) 67788	2015 10 08
(Y1) 67133	2015 10 29	(Y1) 67590	2015 09 15	(Y1) 67781	2015 09 10	(Y1) 67789	2015 10 15
(Y1) 67134	2015 10 29	(Y1) 67591	2015 10 23	(Y1) 67782	2015 09 10	(Y1) 67931	2015 09 10
(Y1) 67300	2015 09 24	(Y1) 67593	2015 10 30	(Y1) 67783	2015 09 10	(Y1) 67932	2015 09 10
(Y1) 67362	2015 10 10	(Y1) 67682	2015 10 08	(Y1) 67784	2015 09 10		
(Y1) 67457	2015 10 11	(Y1) 67687	2015 10 19				

C. WZORY PRZEMYSŁOWE

Cyfrowe kody identyfikacyjne (wg normy WIPO ST. 80), które poprzedzają informacje o dokonanej rejestracji oznaczają:

- (11) – numer rejestracji oraz rejestracji międzynarodowej
- (15) – data rejestracji międzynarodowej
- (21) – numer zgłoszenia
- (22) – data zgłoszenia
- (30) – pierwszeństwo
- (45) – data publikacji rejestracji międzynarodowej
- (51) – symbol klasy wzoru przemysłowego
- (54) – określenie przedmiotu wzoru
- (55) – rysunek wzoru lub fotografię wzoru
- (72) – nazwisko i imię twórcy wzoru
- (73) – nazwisko i imię bądź nazwę uprawnionego

379

REJESTRACJA

(od nr 22 916 do nr 22 993)

(51) 09-07 (11) **22916** (22) 2016 05 27 (21) 24580
 (73) GREINER PACKAGING SPÓŁKA Z OGRANICZONĄ
 ODPOWIEDZIALNOŚCIĄ, Teresin, PL.
 (72) ZASADZIŃSKI WOJCIECH
 (54) Wieczko pojemnika do pakowania produktów spożywczych
 (55)

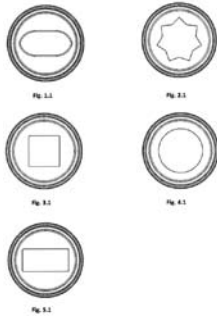

(51) 09-07 (11) **22917** (22) 2016 05 27 (21) 24579
 (73) GREINER PACKAGING SPÓŁKA Z OGRANICZONĄ
 ODPOWIEDZIALNOŚCIĄ, Teresin, PL.
 (72) ZASADZIŃSKI WOJCIECH
 (54) Wieczko pojemnika do pakowania produktów spożywczych
 (55)

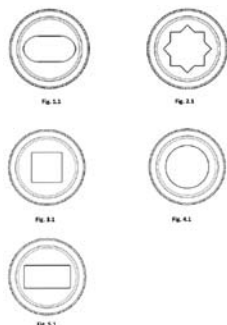

(51) 01-01 (11) **22918** (22) 2016 05 31 (21) 24605
 (73) ORZEŁ KRZYSZTOF, Lublin, PL.
 (72) ORZEŁ KRZYSZTOF
 (54) Mix chleba
 (55)

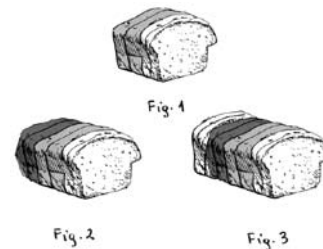

(51) 23-02, 06-07 (11) **22919** (22) 2016 06 21 (21) 24668
 (73) ORISTO SPÓŁKA Z OGRANICZONĄ ODPOWIEDZIALNOŚCIĄ,
 Grodziczno, PL.
 (72) ORNOWSKI KRZYSZTOF
 (54) Zestaw mebli łazienkowych
 (55)



(51) 32-00 (11) **22920** (22) 2016 05 23 (21) 24570
 (73) ŚNIEŻKA-INVEST SPÓŁKA Z OGRANICZONĄ
 ODPOWIEDZIALNOŚCIĄ, Świebodzice, PL.
 (72) BOJKO KATARZYNA

(54) Oznaczenie graficzne
(55)



(51) 09-01 (11) **22921** (22) 2016 05 25 (21) 24574
(73) KUBICZEK ROMAN PIOTR, Warszawa, PL.; OLCZAK JAN ZBIGNIEW, Kotorydz, PL.
(72) KUBICZEK ROMAN PIOTR, OLCZAK JAN ZBIGNIEW
(54) Butelka
(55)



(51) 20-02 (11) **22922** (22) 2016 01 22 (21) 24129
(73) CMOK MARCIN DAMIAN, Chyby, PL.
(72) CMOK MARCIN DAMIAN
(54) Ekspozytor
(55)



(51) 20-02 (11) **22923** (22) 2016 01 22 (21) 24128
(73) CMOK MARCIN DAMIAN, Chyby, PL.
(72) CMOK MARCIN DAMIAN
(54) Ekspozytor
(55)



(51) 13-99 (11) **22924** (22) 2015 11 16 (21) 23946
(73) KONDZIOŁKA TOMASZ PRZEDSIĘBIORSTWO HANDLOWO-USŁUGOWE TOMWAT, Czerwionka-Leszczyny, PL.
(72) KONDZIOŁKA TOMASZ

(54) Obudowa stycznika próżniowego
(55)



(51) 25-01 (11) **22925** (22) 2016 06 20 (21) 24665
(73) TABORSKI ARKADIUSZ CNRE HOLDING, Bielsko-Biała, PL.
(72) TABORSKI ARKADIUSZ
(54) Płytki ścienna
(55)



(51) 06-03 (11) **22926** (22) 2016 06 09 (21) 24647
(73) BŁASZAK MAREK, Poznań, PL.; BŁASZAK ROMAN, Poznań, PL.
(72) BŁASZAK MAREK, BŁASZAK ROMAN
(54) Stół biurowy
(55)

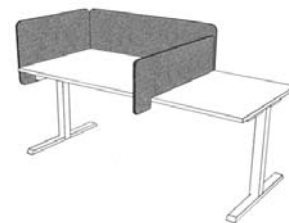

(51) 06-03 (11) **22927** (22) 2016 06 09 (21) 24646
(73) BŁASZAK MAREK, Poznań, PL.; BŁASZAK ROMAN, Poznań, PL.
(72) BŁASZAK MAREK, BŁASZAK ROMAN
(54) Stół biurowy
(55)



(51) 06-03 (11) **22928** (22) 2016 06 09 (21) 24645
(73) BŁASZAK MAREK, Poznań, PL.; BŁASZAK ROMAN, Poznań, PL.
(72) BŁASZAK MAREK, BŁASZAK ROMAN
(54) Stół biurowy
(55)

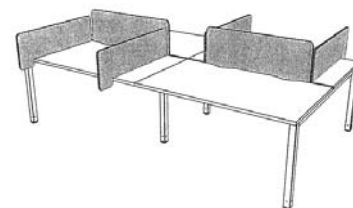

(51) 23-04 (11) **22929** (22) 2016 06 06 (21) 24635
(73) VENTURE INDUSTRIES SPÓŁKA Z OGRANICZONĄ ODPOWIEDZIALNOŚCIĄ, Kiełpin, PL.
(72) KUBICKI PIOTR

(54) Kratka wentylacyjna
(55)

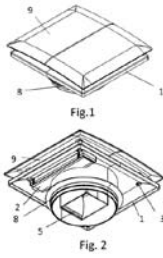

(51) 25-01 (11) **22930** (22) 2016 06 17 (21) 24664
(73) TABORSKI ARKADIUSZ CNRE HOLDING, Bielsko-Biała, PL.
(72) TABORSKI ARKADIUSZ
(54) Płytką ścienną
(55)

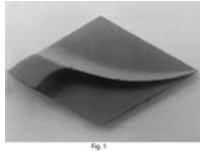

(51) 23-03 (11) **22931** (22) 2016 06 17 (21) 24663
(73) MAJEWSKI SŁAWOMIR SOLARVOLT, Koszalin, PL.
(72) MAJEWSKI SŁAWOMIR, SŁAWIŃSKI KAZIMIERZ
(54) Płyta absorbera słonecznej energii cieplnej
(55)

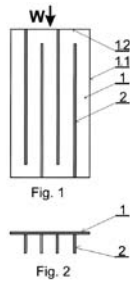

(51) 06-03 (11) **22932** (22) 2016 06 09 (21) 24649
(73) BŁASZAK MAREK, Poznań, PL. ; BŁASZAK ROMAN, Poznań, PL.
(72) BŁASZAK MAREK, BŁASZAK ROMAN
(54) Biurko czteroosobowe
(55)

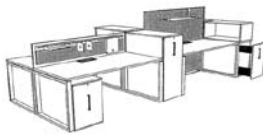

(51) 06-03 (11) **22933** (22) 2016 06 09 (21) 24648
(73) BŁASZAK MAREK, Poznań, PL. ; BŁASZAK ROMAN, Poznań, PL.
(72) BŁASZAK MAREK, BŁASZAK ROMAN
(54) Stół biurowy
(55)



(51) 25-01 (11) **22934** (22) 2016 06 20 (21) 24666
(73) TABORSKI ARKADIUSZ CNRE HOLDING, Bielsko-Biała, PL.
(72) TABORSKI ARKADIUSZ
(54) Płytką ścienną
(55)

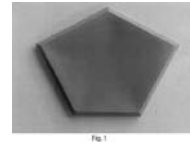

(51) 25-01 (11) **22935** (22) 2016 06 20 (21) 24667
(73) TABORSKI ARKADIUSZ CNRE HOLDING, Bielsko-Biała, PL.
(72) TABORSKI ARKADIUSZ
(54) Płytką ścienną
(55)

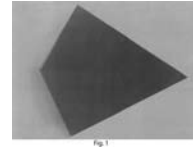

(51) 06-02 (11) **22936** (22) 2016 07 06 (21) 24703
(73) FABRYKA MEBLI GALA COLLEZIONE SPÓŁKA Z OGRANICZONĄ ODPOWIEDZIALNOŚCIĄ, Lisi Ogon, PL.
(72) PAWŁOWSKI IRENEUSZ, HOFFMANN WOJCIECH
(54) Komplet mebli tapicerowanych
(55)



(51) 05-05 (11) **22937** (22) 2016 07 05 (21) 24702
(73) TOPTEXTIL SPÓŁKA Z OGRANICZONĄ ODPOWIEDZIALNOŚCIĄ, Kraków, PL.
(72) MOSKAŁA ANDRZEJ
(54) Tkanina
(55)



(51) 26-05 (11) **22938** (22) 2016 07 04 (21) 24701
(73) SARLEJ ROBERT, Nieporęt, PL.
(72) SARLEJ ROBERT

(54) Lampa
(55)

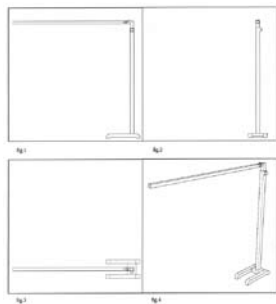

(51) 03-03 (11) **22939** (22) 2016 06 29 (21) 24689
(73) WOJTUSIK ALICJA, Bolesławiec, PL.
(72) WOJTUSIK ALICJA
(54) Parasolka przeciwsłoneczna
(55)



(51) 25-04 (11) **22940** (22) 2016 06 27 (21) 24682
(73) OLAN SPÓŁKA Z OGRANICZONĄ ODPOWIEDZIALNOŚCIĄ, Żabokliki, PL.
(72) Bareja Paweł
(54) Talerzyk do systemu rusztowań
(55)

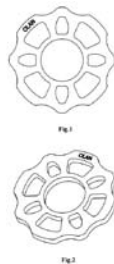

(51) 09-02 (11) **22941** (22) 2016 06 21 (21) 24669
(73) NOWAK ROMAN, NOWAK MARCIN LRN STEEL PACK SPÓŁKA CYWILNA, Szprotawa, PL.
(72) NOWAK ROMAN, NOWAK MARCIN
(54) Pojemnik
(55)



(51) 11-02 (11) **22942** (22) 2016 07 18 (21) 24726
(73) FLEJSZMAN IWONA FERINI, Lubicz, PL.
(72) FLEJSZMAN IWONA

(54) Figura nagrobna
(55)



(51) 21-03 (11) **22943** (22) 2016 07 18 (21) 24728
(73) BIERYŁO JERZY PHU PIREO, Białystok, PL.
(72) BIERYŁO JERZY
(54) Hełm-zabawka
(55)

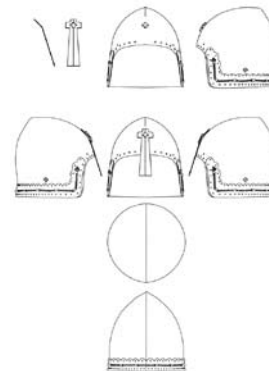

(51) 11-02 (11) **22944** (22) 2016 07 18 (21) 24725
(73) FLEJSZMAN IWONA FERINI, Lubicz, PL.
(72) FLEJSZMAN IWONA
(54) Figura nagrobna
(55)



(51) 25-01 (11) **22945** (22) 2016 07 15 (21) 24722
(73) MROZIŃSKA MAGDALENA PRZEDSIĘBIORSTWO PRODUKCYJNO HANDLOWO USŁUGOWE ICE-PLAST, Wręczyca Wielka, PL.
(72) MROZIŃSKI JAKUB
(54) Dystans budowlany
(55)

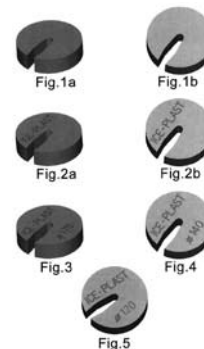

(51) 03-01 (11) **22946** (22) 2016 07 26 (21) 24745
(73) PUCCINI SPÓŁKA Z OGRANICZONĄ ODPOWIEDZIALNOŚCIĄ, Dobra, PL.
(72) KOZINA MIROŚŁAW, RYDZEWSKI ARTUR, SAPERSKA ANNA

(54) Walizka
(55)



(51) 26-01 (11) **22947** (22) 2016 07 25 (21) 24744
(73) MAŃKA GRAŻYNA P.P.H.U. GRAŻYNA, Częstochowa, PL.
(72) MAŃKA GRAŻYNA
(54) Znicz
(55)



Fig. 1

(51) 19-08 (11) **22948** (22) 2016 07 22 (21) 24742
(73) BARWA SPÓŁKA Z OGRANICZONĄ ODPOWIEDZIALNOŚCIĄ, Kraków, PL.
(72) BROŻYNA STANISŁAW
(54) Zestaw etykiet
(55)



(51) 20-03 (11) **22949** (22) 2016 07 21 (21) 24739
(73) SOLUTION SCA SPÓŁKA Z OGRANICZONĄ ODPOWIEDZIALNOŚCIĄ, Blizne Jasińskiego, PL.
(72) SOBCZAK PIOTR
(54) Stojak na gazetki sklepowe z ekranem
(55)



(51) 20-02 (11) **22950** (22) 2016 07 21 (21) 24738
(73) SOLUTION SCA SPÓŁKA Z OGRANICZONĄ ODPOWIEDZIALNOŚCIĄ, Blizne Jasińskiego, PL.
(72) SOBCZAK PIOTR
(54) Bramka sklepowa z ekranem
(55)



(51) 26-01 (11) **22951** (22) 2016 07 18 (21) 24730
(73) MAŃKA GRAŻYNA P.P.H.U. GRAŻYNA, Częstochowa, PL.
(72) MAŃKA GRAŻYNA
(54) Znicz
(55)

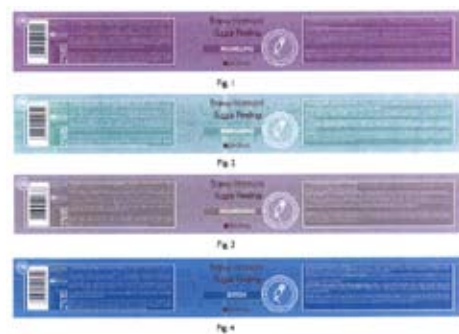

Fig. 1

(51) 11-02 (11) **22952** (22) 2016 07 18 (21) 24727
(73) FLEJSZMAN IWONA FERINI, Lubicz, PL.
(72) FLEJSZMAN IWONA
(54) Figura nagrobna
(55)



(51) 19-08 (11) **22953** (22) 2016 07 25 (21) 24748
(73) BARWA SPÓŁKA Z OGRANICZONĄ ODPOWIEDZIALNOŚCIĄ, Kraków, PL.
(72) BROŻYNA STANISŁAW
(54) Etykieta
(55)



(51) 19-08 (11) **22954** (22) 2016 08 03 (21) 24750
 (73) GRUPA MASPEX SPÓŁKA Z OGRANICZONĄ
 ODPOWIEDZIALNOŚCIĄ SPÓŁKA KOMANDYTOWA, Wadowice, PL.
 (72) ROHDE-KREMPA MAGDALENA
 (54) Etykieta produktu spożywczego
 (55)



Fig. 1



Fig. 2

(51) 19-08 (11) **22955** (22) 2016 08 05 (21) 24770
 (73) GRUPA MASPEX SPÓŁKA Z OGRANICZONĄ
 ODPOWIEDZIALNOŚCIĄ SPÓŁKA KOMANDYTOWA, Wadowice, PL.
 (72) KIERACH KATARZYNA
 (54) Etykieta produktu spożywczego
 (55)



Fig. 1



Fig. 2



Fig. 3



Fig. 4

(51) 26-04 (11) **22956** (22) 2016 08 16 (21) 24788
 (73) PROMET SPÓŁKA Z OGRANICZONĄ ODPOWIEDZIALNOŚCIĄ,
 Gdynia, PL.
 (72) KUJAŁOWICZ JACEK
 (54) Oprawa lampy LED
 (55)



Fig. 1



Fig. 2

(51) 12-12 (11) **22957** (22) 2016 08 04 (21) 24765
 (73) PIECH WIESŁAW PRZEDSIĘBIORSTWO PRODUKCYJNO-
 USŁUGOWO-HANDLOWE ROAN, Częstochowa, PL.

(72) Piech Wiesław
 (54) Zamek stelaża
 (55)



(51) 11-01 (11) **22958** (22) 2016 07 13 (21) 24719
 (73) KRASNODĘBSKA ZUZANNA ANNA, Warszawa, PL.
 (72) KRASNODĘBSKA ZUZANNA ANNA
 (54) Zawieszka
 (55)



(51) 09-03 (11) **22959** (22) 2016 05 19 (21) 24562
 (73) PROMET WESOŁOWSKI SPÓŁKA JAWNA, Białogard, PL.
 (72) WESOŁOWSKI MIROSLAW
 (54) Uchwyt pojemnika transportowego
 (55)

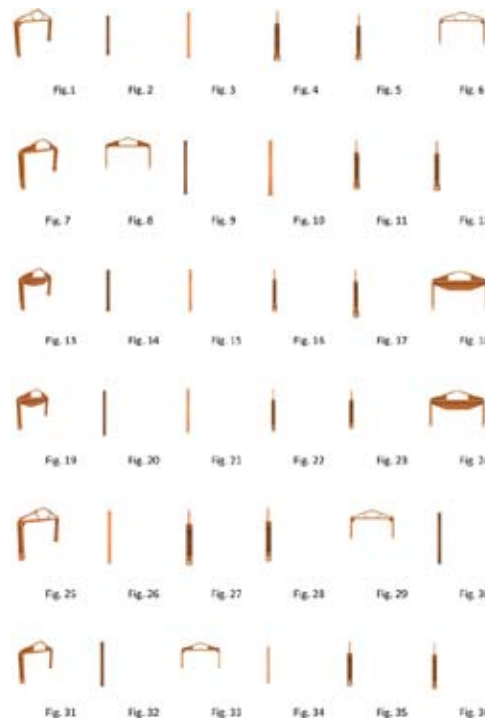

(51) 02-02 (11) **22960** (22) 2016 06 01 (21) 24622
 (73) AKADEMIA SZTUK PIĘKNYCH IM. JANA MATEJKI W KRAKOWIE
 WYDZIAŁ ARCHITEKTURY WNĘTRZ, Kraków, PL.
 (72) PYRKOSZ ANNA, ŚLIWA IZABELLA

(54) Kurtka damska
(55)



Fig. 1

(51) 02-02 (11) **22961** (22) 2016 06 01 (21) 24621
(73) AKADEMIA SZTUK PIĘKNYCH IM. JANA MATEJKI W KRAKOWIE
WYDZIAŁ ARCHITEKTURY WNEŹTRZ, Kraków, PL.
(72) PYRKOSZ ANNA, HANYSZ ANNA, JOŃCZYK EWELINA, JASEK
JOANNA
(54) Suknia damska
(55)



Fig. 1

(51) 02-02 (11) **22962** (22) 2016 06 01 (21) 24620
(73) AKADEMIA SZTUK PIĘKNYCH IM. JANA MATEJKI W KRAKOWIE
WYDZIAŁ ARCHITEKTURY WNEŹTRZ, Kraków, PL.
(72) PYRKOSZ ANNA, MOSIOŁEK MARTA
(54) Tunika damska
(55)



Fig. 1

(51) 09-05 (11) **22963** (22) 2016 05 31 (21) 24612
(73) GOLONKA AGATA, STEFAŃSKI FILIP ZMIANY ZMIANY SPÓŁKA
CYWILNA, Czeska Wieś, PL.
(72) GOLONKA AGATA, STEFAŃSKI FILIP
(54) Opakowanie
(55)



(51) 09-05 (11) **22964** (22) 2016 05 31 (21) 24611
(73) GOLONKA AGATA, STEFAŃSKI FILIP ZMIANY ZMIANY SPÓŁKA
CYWILNA, Czeska Wieś, PL.
(72) GOLONKA AGATA, STEFAŃSKI FILIP
(54) Opakowanie
(55)



(51) 09-05 (11) **22965** (22) 2016 05 31 (21) 24610
(73) GOLONKA AGATA, STEFAŃSKI FILIP ZMIANY ZMIANY SPÓŁKA
CYWILNA, Czeska Wieś, PL.
(72) GOLONKA AGATA, STEFAŃSKI FILIP
(54) Opakowanie
(55)



(51) 09-05 (11) **22966** (22) 2016 05 31 (21) 24609
(73) GOLONKA AGATA, STEFAŃSKI FILIP ZMIANY ZMIANY SPÓŁKA
CYWILNA, Czeska Wieś, PL.
(72) GOLONKA AGATA, STEFAŃSKI FILIP
(54) Opakowanie
(55)



(51) 09-05 (11) **22967** (22) 2016 05 31 (21) 24608
(73) GOLONKA AGATA, STEFAŃSKI FILIP ZMIANY ZMIANY SPÓŁKA
CYWILNA, Czeska Wieś, PL.
(72) GOLONKA AGATA, STEFAŃSKI FILIP
(54) Opakowanie
(55)



(51) 09-05 (11) **22968** (22) 2016 05 31 (21) 24607
(73) GOLONKA AGATA, STEFAŃSKI FILIP ZMIANY ZMIANY SPÓŁKA
CYWILNA, Czeska Wieś, PL.
(72) GOLONKA AGATA, STEFAŃSKI FILIP
(54) Opakowanie
(55)



(51) 09-01 (11) **22969** (22) 2016 05 06 (21) 24523
 (73) STUDIO DN DESIGN GROUP SPÓŁKA Z OGRANICZONĄ
 ODPOWIEDZIALNOŚCIĄ, Łomianki, PL.
 (72) IDŹKOWSKI BOGDAN
 (54) Opakowanie na środki czystości
 (55)



(51) 32-00 (11) **22970** (22) 2016 06 15 (21) 24655
 (73) ST-MAJEWSKI SPÓŁKA AKCYJNA SPÓŁKA KOMANDYTOWA,
 Pruszków, PL.
 (72) SKOLIMOWSKI MICHAŁ
 (54) Logo
 (55)

ST.REET

(51) 07-03 (11) **22971** (22) 2016 06 03 (21) 24628
 (73) POLITECHNIKA ŚWIĘTOKRZYSKA, Kielce, PL.
 (72) ŚCIANA ARTUR, KRZESIMOWSKI DAMIAN
 (54) Pałeczka
 (55)

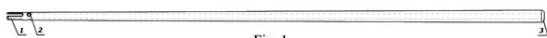

Fig. 1

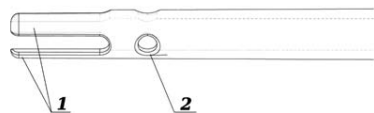
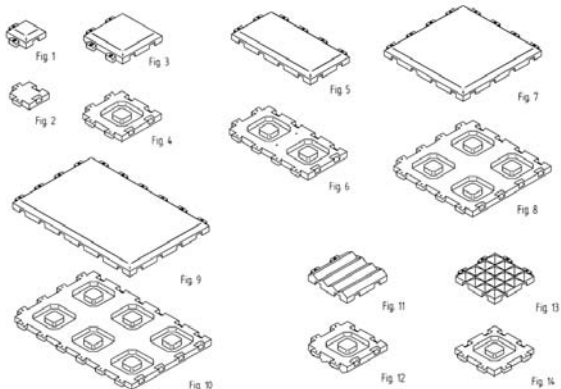

Fig. 2



Fig. 3

(51) 25-01 (11) **22972** (22) 2016 04 18 (21) 24453
 (73) RUTKIEWICZ ŁUKASZ, Brzoza, PL.
 (72) RUTKIEWICZ ŁUKASZ
 (54) Moduł wygłuszający
 (55)



(51) 02-02 (11) **22973** (22) 2016 03 30 (21) 24397
 (73) ZWIĄZEK OCHOTNICZYCH STRAŻY POŻARNYCH
 RZECZYPOSPOLITEJ POLSKIEJ, Warszawa, PL.
 (72) KILIAN IRENEUSZ, ZAGRABA DOROTA
 (54) Kurtka
 (55)



Fig. 1



Fig. 2

(51) 02-02 (11) **22974** (22) 2016 03 30 (21) 24396
 (73) ZWIĄZEK OCHOTNICZYCH STRAŻY POŻARNYCH
 RZECZYPOSPOLITEJ POLSKIEJ, Warszawa, PL.
 (72) KILIAN IRENEUSZ, ZAGRABA DOROTA
 (54) Bluza
 (55)



Fig. 1



Fig. 2

(51) 12-11 (11) **22975** (22) 2016 05 02 (21) 24513
 (73) STRÓŻYK ANDRZEJ PRZEDSIĘBIORSTWO PRODUKCYJNO-
 HANDLOWE ASTROMAL, Wilkowice, PL.
 (72) STRÓŻYK ANDRZEJ
 (54) Riksza
 (55)



Fig. 2



Fig. 4

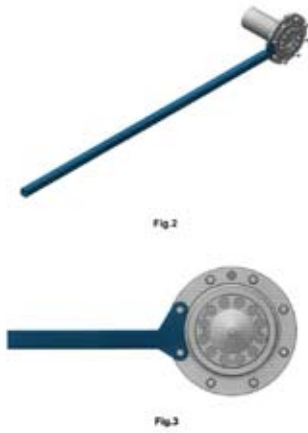

Fig. 1



Fig. 3

(51) 15-03, 12-16 (11) **22976** (22) 2016 03 21 (21) 24371
 (73) PRZEMYSŁOWY INSTYTUT MOTORYZACJI, Warszawa, PL.
 (72) DANISZ ANDRZEJ
 (54) Blokada tarczy piasty
 (55)



(51) 02-04 (11) **22977** (22) 2016 05 09 (21) 24531
 (73) JURZEC MARCIN, Rdzawka, PL.
 (72) JURZEC MARCIN, JURZEC JAN
 (54) Obuwie
 (55)



(51) 06-04 (11) **22978** (22) 2016 07 01 (21) 24691
 (73) BINKOWSKI ANDRZEJ STOLARSTWO IMPORT-EXPORT MEBIN,
 Stobiecko Szlacheckie, PL.
 (72) BINKOWSKI ANDRZEJ
 (54) Zestaw mebli
 (55)



(51) 06-05 (11) **22979** (22) 2016 04 01 (21) 24403
 (73) KAROŃ RYSZARD PROSTAR, Poznań, PL.
 (72) Karoń Ryszard

(54) Krzesło
 (55)

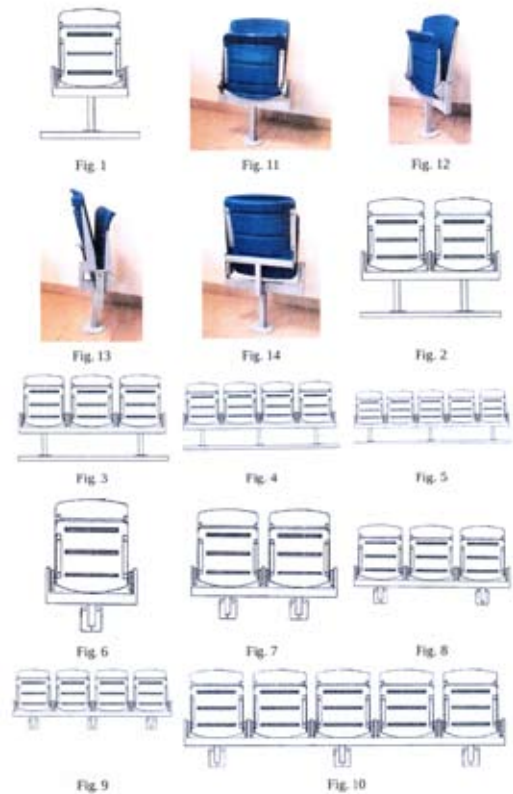

(51) 16-06 (11) **22980** (22) 2016 04 12 (21) 24436
 (30) 2015 10 12 29/542,206 (US)
 (73) AIRTRONIC USA, LLC, Spring Branch, US.
 (72) BYARS MIKE, MEZYNSKI RYAN
 (54) Siatka lunety urządzenia celowniczego broni miotającej gra-
 naty o napędzie raketowym lub inne pociski
 (55)

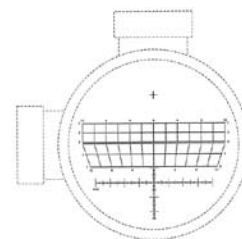
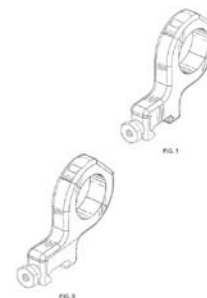

FIG. 1

(51) 16-06 (11) **22981** (22) 2016 04 12 (21) 24437
 (30) 2015 10 12 29/542,221 (US)
 (73) AIRTRONIC USA, LLC, Spring Branch, US.
 (72) JOZAITIS ERIC, MEZYNSKI RYAN, BYARS MIKE
 (54) Pierścień do optycznego przyrządu celowniczego
 (55)



(51) 08-05 (11) **22982** (22) 2016 05 09 (21) 24530
 (73) HUBIX SPÓŁKA Z OGRANICZONĄ ODPOWIEDZIALNOŚCIĄ,
 Huta Żabiwołska, PL.
 (72) MATUSIAK GRZEGORZ , NOWIKOW JERZY
 (54) Bosak
 (55)



(51) 07-01 (11) **22983** (22) 2016 06 16 (21) 24661
 (73) SŁODCZYK RAFAŁ RAFS IMPORT-EXPORT , Chorzów, PL.
 (72) SŁODCZYK RAFAŁ
 (54) Zakrętka
 (55)

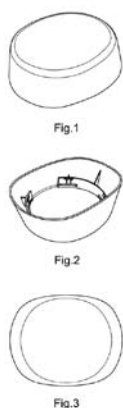

(51) 13-03 (11) **22984** (22) 2016 05 06 (21) 24525
 (73) MICROSYSTEM SPÓŁKA Z OGRANICZONĄ
 ODPOWIEDZIALNOŚCIĄ, Sopot, PL.
 (72) ŚWIĘCIŃSKI STEFAN, KISZKURNO MICHAŁ
 (54) Szafa sterownicza systemu automatycznego zamykania
 drzwi
 (55)

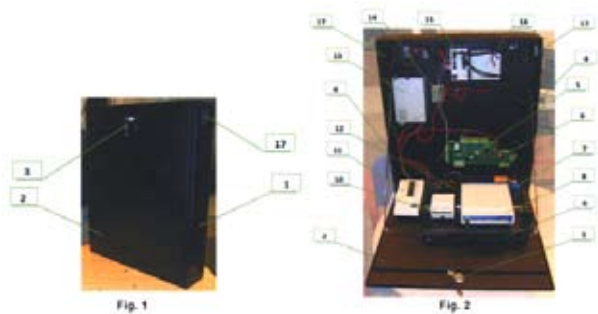

(51) 07-01 (11) **22985** (22) 2016 06 13 (21) 24652
 (73) HUZAR SPÓŁKA Z OGRANICZONĄ ODPOWIEDZIALNOŚCIĄ,
 Nowy Sącz, PL.
 (72) FLORCZYK STANISŁAW, MACIUSZEK ADAM
 (54) Dozownik do miodu
 (55)



(51) 11-02 (11) **22986** (22) 2016 05 12 (21) 24538
 (73) SZEMIKOWIE SPÓŁKA JAWNA, Kęty, PL.
 (72) SZEMIK IRENEUSZ
 (54) Doniczka
 (55)

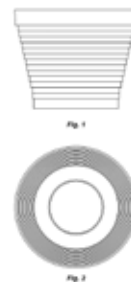

(51) 11-02 (11) **22987** (22) 2016 05 12 (21) 24537
 (73) SZEMIKOWIE SPÓŁKA JAWNA, Kęty, PL.
 (72) SZEMIK IRENEUSZ
 (54) Flakon
 (55)

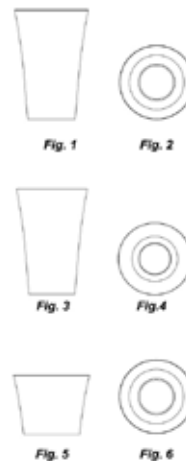

(51) 26-01 (11) **22988** (22) 2014 07 29 (21) 22495
 (73) BLACHA ADAM HUTA SZKŁA KRYSZTAŁOWEGO DOROTA,
 Toporzyk, PL.
 (72) BLACHA ADAM
 (54) Osłona znicza
 (55)



(51) 03-01 (11) **22989** (22) 2016 08 22 (21) 24801
 (73) FILECKA EDYTA TARA, Stary Cykarszew, PL.
 (72) FILECKA EDYTA, FILECKI RAFAŁ
 (54) Plecak dla dzieci
 (55)



(51) 13-03 (11) **22990** (22) 2016 07 28 (21) 24757
 (73) BIEL EDWARD PRODUCENT ROZDZIELNIC ELEKTRYCZNYCH,
 Piekary, PL.
 (72) BIEL SZYMON
 (54) Rozdzielnica elektryczna
 (55)



(51) 26-01 (11) **22991** (22) 2014 07 29 (21) 22494
 (73) BLACHA ADAM HUTA SZKŁA KRYSZTAŁOWEGO DOROTA,
 Toporzyk, PL.
 (72) BLACHA ADAM
 (54) Osłona znicza nagrobnego
 (55)



(51) 11-01 (11) **22992** (22) 2016 05 19 (21) 24565
 (73) ZGROMADZENIE ŚW. MICHAŁA ARCHANIOŁA, Marki, PL.
 (72) RÓŻAŃSKI MARCIN ALEKSANDER
 (54) Szkaplerz
 (55)



(51) 11-01 (11) **22993** (22) 2016 05 19 (21) 24564
 (73) ZGROMADZENIE ŚW. MICHAŁA ARCHANIOŁA, Marki, PL.
 (72) RÓŻAŃSKI MARCIN ALEKSANDER
 (54) Szkaplerz
 (55)



380

WPISY I ZMIANY W REJESTRZE WZORÓW PRZEMYSŁOWYCH (nieuwzględnione w innych samodzielnych ogłoszeniach)

Poniższe zestawienie zawiera kolejno: numer rejestracji wzoru przemysłowego, datę wpisu, oznaczenie rubryki, w której dokonano wpisu lub zmiany oraz treść wpisu. Poszczególne rubryki rejestru wzorów przemysłowych zawierają następujące dane:

rubryka A - nazwisko i imię albo nazwa, miejsce zamieszkania albo siedziba uprawnionego z prawa z rejestracji wzoru przemysłowego (miejscowość, kraj) oraz numer identyfikacji podatkowej NIP, a także numer PESEL albo numer identyfikacyjny REGON, o ile zgłaszający je wskazał,

rubryka B - przedmiot wzoru przemysłowego,

rubryka C - nazwisko i imię twórcy wzoru przemysłowego oraz jego miejsce zamieszkania (miejscowość, kraj),

rubryka D - prawa ograniczające prawo z rejestracji,

rubryka E - wnioski o unieważnienie i sprzeciwy oraz decyzje dotyczące danego prawa z rejestracji,

rubryka F - data unieważnienia lub data i przyczyna wygaśnięcia prawa z rejestracji.

Uwaga: Publikacji podlegają: zmiana uprawnionego, twórcy, zmiana nazwy uprawnionego, prawa ograniczające prawo z rejestracji wzoru przemysłowego, sprostowania istotnych pomyłek.

00601, 08992, 08993, 09049, 09050, 09080 2016 05 13

A. Wprowadzono zmianę uprawnionego przez wykreślenie wpisu: Rosiński i S-ka Zakład Produkcji Opakowań Spółka Akcyjna, Bielsko-Biała, Polska 070430217 i dokonanie wpisu: ROSIŃSKI PACKAGING SPÓŁKA Z OGRANICZONĄ ODPOWIEDZIALNOŚCIĄ SPÓŁKA KOMANDYTOWO-AKCYJNA, Bielsko-Biała, Polska 070430217

09534 2016 05 11 A. Wprowadzono zmianę uprawnionego

przez wykreślenie wpisu: ROSA HOLDINGS LTD., NIKOZJA, Cypr i dokonanie wpisu: ROSA AKTYWA SPÓŁKA Z OGRANICZONĄ ODPOWIEDZIALNOŚCIĄ, Warszawa, Polska 360710429

10427, 11360 2016 05 11 A. Wprowadzono zmianę uprawnionego

przez wykreślenie wpisu: „Złoty Potok” Sp. z o.o., Złoty Potok, Polska 152143724 i dokonanie wpisu: DEMAR 24 SPÓŁKA Z OGRANICZONĄ ODPOWIEDZIALNOŚCIĄ, Złoty Potok, Polska 152143724

12993 2016 05 19 A. Wprowadzono zmianę uprawnionego

przez wykreślenie wpisu: „KUFIETA” Krzysztof i Sebastian Kufieta S.C., Wodzisław Śląski, Polska 240237851 i dokonanie wpisu: KUFIETA SPÓŁKA JAWNA, Wodzisław Śląski, Polska 241759830 13600

2016 05 19 A. Wprowadzono zmianę uprawnionego przez wykreślenie wpisu: „KUFIETA” Krzysztof i Sebastian Kufieta S.C., Wodzisław Śląski, Polska i dokonanie wpisu: KUFIETA SPÓŁKA JAWNA, Wodzisław Śląski, Polska 241759830

14425 2015 12 04 A. Wprowadzono zmianę uprawnionego

przez wykreślenie wpisu: BEYSTER INTERNATIONAL Sp. z o.o., Świdnica, Polska 891054922 i dokonanie wpisu: BEYSTER SPÓŁKA Z OGRANICZONĄ ODPOWIEDZIALNOŚCIĄ SPÓŁKA KOMANDYTOWA, Śmiałowice, Polska 891054922

16953, 16954, 16955, 16956, 16957, 16958 2016 05 11 A.

Wprowadzono zmianę uprawnionego przez wykreślenie wpisu: ROSIŃSKI I SPÓŁKA Spółka Akcyjna ZAKŁAD PRODUKCJI OPAKOWAŃ, Bielsko-Biała, Polska 070430217 i dokonanie wpisu: ROSIŃSKI PACKAGING SPÓŁKA Z OGRANICZONĄ ODPOWIEDZIALNOŚCIĄ SPÓŁKA KOMANDYTOWO-AKCYJNA, Bielsko-Biała, Polska 070430217

17176 2016 05 11 A. Wprowadzono zmianę uprawnionego przez wykreślenie wpisu: ROSIŃSKI I SPÓŁKA SPÓŁKA AKCYJNA ZAKŁAD PRODUKCJI OPAKOWAŃ, Bielsko-Biała, Polska 070430217 i dokonanie wpisu: ROSIŃSKI PACKAGING SPÓŁKA Z OGRANICZO-

NAŃ ODPOWIEDZIALNOŚCIĄ SPÓŁKA KOMANDYTOWO-AKCYJNA, Bielsko-Biała, Polska 070430217

17177, 17178 2016 05 16 A. Wprowadzono zmianę uprawnionego przez wykreślenie wpisu: ROSIŃSKI I SPÓŁKA SPÓŁKA AKCYJNA ZAKŁAD PRODUKCJI OPAKOWAŃ, Bielsko-Biała, Polska 070430217 i dokonanie wpisu: ROSIŃSKI PACKAGING SPÓŁKA Z OGRANICZONĄ ODPOWIEDZIALNOŚCIĄ SPÓŁKA KOMANDYTOWO-AKCYJNA, Bielsko-Biała, Polska 070430217

17179, 17593, 17594, 17595, 17596, 17597, 17598, 17599, 17755 2016 05 16 A. Wprowadzono zmianę uprawnionego przez wykreślenie wpisu: ROSIŃSKI I S-KA SPÓŁKA AKCYJNA ZAKŁAD PRODUKCJI OPAKOWAŃ, Bielsko-Biała, Polska 070430217 i dokonanie wpisu: ROSIŃSKI PACKAGING SPÓŁKA Z OGRANICZONĄ ODPOWIEDZIALNOŚCIĄ SPÓŁKA KOMANDYTOWO-AKCYJNA, Bielsko-Biała, Polska 070430217

17756, 17757, 17758, 17759, 17760, 17761, 17762, 17763, 17764, 17765, 17766 2016 05 17 A. Wprowadzono zmianę uprawnionego przez wykreślenie wpisu: ROSIŃSKI I S-KA SPÓŁKA AKCYJNA ZAKŁAD PRODUKCJI OPAKOWAŃ, Bielsko-Biała, Polska 070430217 i dokonanie wpisu: ROSIŃSKI PACKAGING SPÓŁKA Z OGRANICZONĄ ODPOWIEDZIALNOŚCIĄ SPÓŁKA KOMANDYTOWO-AKCYJNA, Bielsko-Biała, Polska 070430217

17889, 17903 2016 05 11 A. Wprowadzono zmianę uprawnionego przez wykreślenie wpisu: ROSIŃSKI I S-KA SPÓŁKA AKCYJNA ZAKŁAD PRODUKCJI OPAKOWAŃ, Bielsko-Biała, Polska 070430217 i dokonanie wpisu: ROSIŃSKI PACKAGING SPÓŁKA Z OGRANICZONĄ ODPOWIEDZIALNOŚCIĄ SPÓŁKA KOMANDYTOWO-AKCYJNA, Bielsko-Biała, Polska 070430217

18048 2016 05 12 A. Wprowadzono zmianę uprawnionego przez wykreślenie wpisu: ROSIŃSKI I SPÓŁKA SPÓŁKA AKCYJNA ZAKŁAD PRODUKCJI OPAKOWAŃ, Bielsko-Biała, Polska 070430217 i dokonanie wpisu: ROSIŃSKI PACKAGING SPÓŁKA Z OGRANICZONĄ ODPOWIEDZIALNOŚCIĄ SPÓŁKA KOMANDYTOWO-AKCYJNA, Bielsko-Biała, Polska 070430217

18048 2016 05 12 A. Wprowadzono zmianę uprawnionego przez wykreślenie wpisu: ROSIŃSKI PACKAGING SPÓŁKA Z OGRANICZONĄ ODPOWIEDZIALNOŚCIĄ SPÓŁKA KOMANDYTOWO-AKCYJNA, Bielsko-Biała, Polska 070430217 i dokonanie wpisu: ROSIŃSKI PACKAGING SPÓŁKA Z OGRANICZONĄ ODPOWIEDZIALNOŚCIĄ, Bielsko-Biała, Polska 070430217

18049 2016 05 12 A. Wprowadzono zmianę uprawnionego przez wykreślenie wpisu: ROSIŃSKI I SPÓŁKA SPÓŁKA AKCYJNA ZAKŁAD PRODUKCJI OPAKOWAŃ, Bielsko-Biała, Polska 070430217 i dokonanie wpisu: ROSIŃSKI PACKAGING SPÓŁKA Z OGRANICZONĄ ODPOWIEDZIALNOŚCIĄ SPÓŁKA KOMANDYTOWO-AKCYJNA, Bielsko-Biała, Polska 070430217

18049 2016 05 12 A. Wprowadzono zmianę uprawnionego przez wykreślenie wpisu: ROSIŃSKI PACKAGING SPÓŁKA Z OGRANICZONĄ ODPOWIEDZIALNOŚCIĄ SPÓŁKA KOMANDYTOWO-AKCYJNA, Bielsko-Biała, Polska 070430217 i dokonanie wpisu: ROSIŃSKI PACKAGING SPÓŁKA Z OGRANICZONĄ ODPOWIEDZIALNOŚCIĄ, Bielsko-Biała, Polska 070430217

18853 2016 05 12 A. Wprowadzono zmianę uprawnionego przez wykreślenie wpisu: ROSIŃSKI I SPÓŁKA SPÓŁKA AKCYJNA ZAKŁAD PRODUKCJI OPAKOWAŃ, Bielsko-Biała, Polska 070430217 i dokonanie wpisu: ROSIŃSKI PACKAGING SPÓŁKA Z OGRANICZONĄ ODPOWIEDZIALNOŚCIĄ SPÓŁKA KOMANDYTOWO-AKCYJNA, Bielsko-Biała, Polska 070430217

18853 2016 05 12 A. Wprowadzono zmianę uprawnionego przez wykreślenie wpisu: ROSIŃSKI PACKAGING SPÓŁKA Z OGRANICZONĄ ODPOWIEDZIALNOŚCIĄ SPÓŁKA KOMANDYTOWO-AKCYJNA, Bielsko-Biała, Polska 070430217 i dokonanie wpisu: ROSIŃSKI PACKAGING SPÓŁKA Z OGRANICZONĄ ODPOWIEDZIALNOŚCIĄ, Bielsko-Biała, Polska 070430217

18854 2016 05 12 A. Wprowadzono zmianę uprawnionego przez wykreślenie wpisu: ROSIŃSKI I SPÓŁKA SPÓŁKA AKCYJNA ZAKŁAD PRODUKCJI OPAKOWAŃ, Bielsko-Biała, Polska 070430217 i dokonanie wpisu: ROSIŃSKI PACKAGING SPÓŁKA Z OGRANICZONĄ ODPOWIEDZIALNOŚCIĄ SPÓŁKA KOMANDYTOWO-AKCYJNA, Bielsko-Biała, Polska 070430217

18854 2016 05 12 A. Wprowadzono zmianę uprawnionego przez wykreślenie wpisu: ROSIŃSKI PACKAGING SPÓŁKA Z OGRANICZONĄ ODPOWIEDZIALNOŚCIĄ SPÓŁKA KOMANDYTOWO-AKCYJNA, Bielsko-Biała, Polska 070430217 i dokonanie wpisu: ROSIŃSKI PACKAGING SPÓŁKA Z OGRANICZONĄ ODPOWIEDZIALNOŚCIĄ, Bielsko-Biała, Polska 070430217

381

DECYZJE STWIERDZAJĄCE WYGAŚNIĘCIE DECYZJI O UDZIELENIU PRAWA Z REJESTRACJI

Poniższe zestawienie zawiera numer zgłoszenia wzoru przemysłowego.

23246	23665	23825
23576	23679	23845

382

DECYZJE O UNIEWAŻNIENIU PRAWA Z REJESTRACJI

Poniższe zestawienie zawiera kolejno: numer rejestracji wzorów przemysłowych, datę unieważnienia prawa z rejestracji oraz treść decyzji.

06755	2013 10 11	Unieważniono w całości.
16961	2013 07 19	Unieważniono w całości.
17933	2013 07 19	Unieważniono w części w odmianie 5, 7, 8.
15904	2013 01 04	Unieważniono w części dotyczącej figur 2-5.
13284	2011 05 06	Unieważniono w całości.

383

DECYZJE O WYGAŚNIĘCIU PRAWA Z REJESTRACJI

Poniższe zestawienie zawiera kolejno: numer rejestracji wzorów przemysłowych i datę wygaśnięcia prawa z rejestracji.

00288	2015-01-25	08946	2015-01-11
00290	2015-01-26	08947	2015-01-11
00291	2015-01-26	08960	2015-01-31
00362	2015-01-25	08981	2015-01-28
00364	2015-01-28	09001	2015-01-10
00437	2015-01-05	09022	2015-01-11
00617	2015-01-28	09023	2015-01-11
00764	2015-01-28	09024	2015-01-11
08426	2015-01-21	09026	2015-01-11
08635	2015-01-26	09034	2015-01-11
08647	2015-01-27	09095	2015-01-13
08658	2015-01-26	09096	2015-01-13
08667	2015-01-11	09292	2015-01-29
08671	2015-01-04	09309	2015-01-21
08685	2015-01-04	09369	2015-01-29
08712	2015-01-18	09696	2015-01-24
08714	2015-01-18	15928	2014-12-17
08716	2015-01-18	15929	2014-12-17
08869	2015-01-29	15931	2014-12-21
08930	2015-01-27	15933	2014-12-23
08945	2015-01-11	15934	2014-12-23

15941 2015-01-15	16045 2014-12-23
15942 2015-01-15	16046 2014-12-29
15943 2015-01-18	16125 2014-12-14
15965 2014-12-23	16126 2014-12-14
15967 2014-12-28	16145 2014-12-14
15969 2014-12-30	16146 2014-12-16
15971 2015-01-06	16196 2014-12-02
15973 2015-01-06	16197 2014-12-09
15975 2015-01-06	16198 2014-12-09
15976 2015-01-07	16397 2014-12-14
15977 2015-01-07	16436 2014-12-21
15978 2015-01-07	16646 2014-12-21
15979 2015-01-07	16828 2014-12-14
15980 2015-01-07	16829 2014-12-14
15981 2015-01-07	16831 2014-12-17
15982 2015-01-07	16832 2014-12-17
15983 2015-01-07	16833 2014-12-17
15984 2015-01-07	17109 2014-12-14
16010 2014-12-11	17110 2014-12-14
16037 2014-12-04	17111 2014-12-14
16039 2014-12-14	17115 2014-12-14
16040 2014-12-14	17229 2015-06-02
16041 2014-12-16	18162 2014-11-06
16042 2014-12-21	18594 2014-12-04

384

REJESTRACJA MIĘDZYNARODOWA UZNANA W POLSCE

(51) 08-08 (11) **DM/091 436** (15) 30.03.2016 (45) 30.09.2016
 (73) KAJ PENTTI, Hepolamminkatu 15, FI-33720 Tampere (FI)
 (54) Zacisk do węży i rur
 (55)

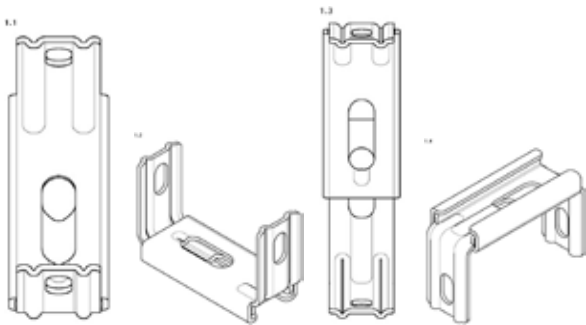

(51) 10-02 (11) **DM/092 027** (15) 14.03.2016 (45) 16.09.2016
 (73) CHANEL SARL, Burgstrasse 26, CH-8750 GLARUS (CH)
 (54) Zegarek, rękawica - zegarek
 (55)

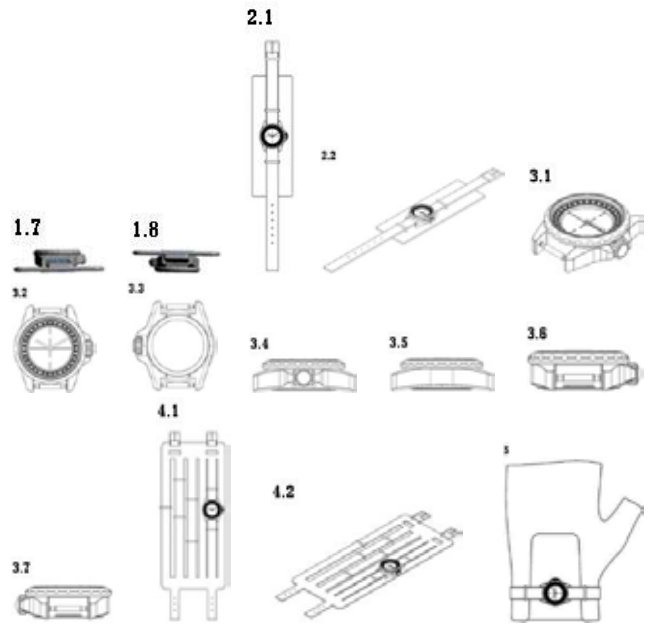
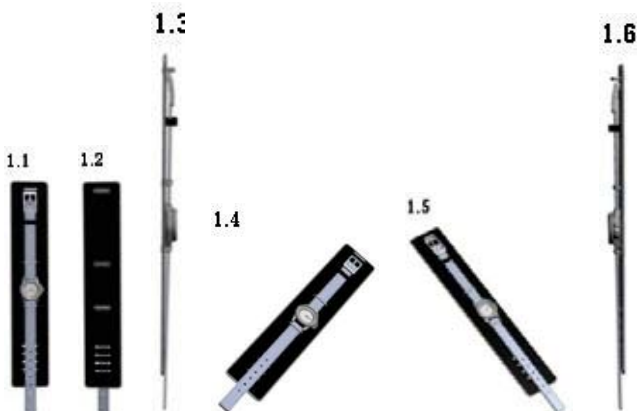

(51) 09-01 (11) **DM/092 345** (15) 26.08.2016 (45) 16.09.2016
 (73) YUDUM GIDA SANAYI VE TICARET ANONIM SIRKETI, Mete Plaza, Icerenkoy Mah. Bahcelerarasi Sok. K:23 No:43 Atasehir, ISTANBUL (TR)
 (54) Butelka na olej
 (55)



(51) 9-01 (11) **DM/092 346** (15) 26.08.2016 (45) 16.09.2016
 (73) YUDUM GIDA SANAYI VE TICARET ANONIM SIRKETI, Mete Plaza, Icerenkoy Mah. Bahcelerarasi Sok. K:23 No:43 Atasehir, ISTANBUL (TR)
 (54) Butelka na olej
 (55)



(51) 09-01 **DM/092 347** (15) 26.08.2016 (45) 16.09.2016
 (73) YUDUM GIDA SANAYI VE TICARET ANONIM SIRKETI, Mete Plaza, Icerenkoy Mah. Bahcelerarasi Sok. K:23 No:43 Atasehir, ISTANBUL (TR)
 (54) Butelka na olej
 (55)



(51) 26-05 (11) **DM/092 538** (15) 10.02.2016 (45) 30.09.2016
(73) ABRAM CORPORATION, Miyakawa Bldg. 2-8-10, Hirakawacho, Chiyoda-ku, TOKYO 102-0093 (JP)
(54) Obudowy urządzeń oświetleniowych
(55)

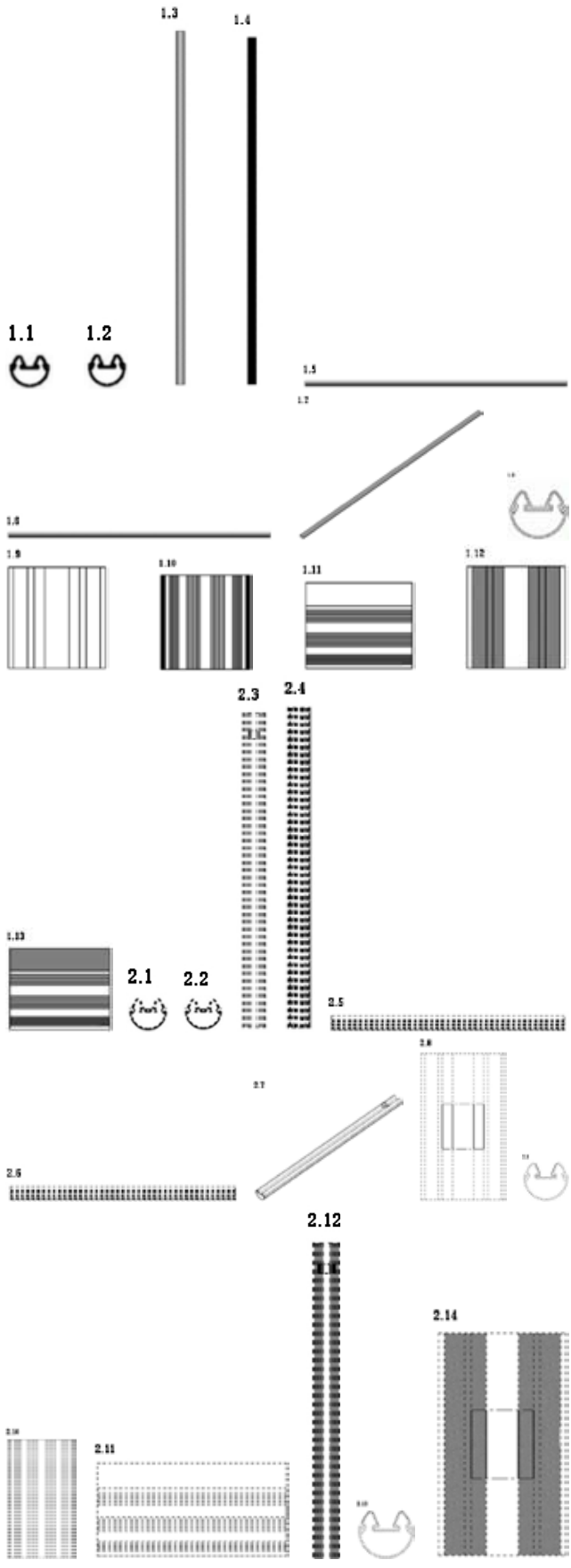

(51) 26-05 (11) **DM/092 606** (15) 06.02.2016 (45) 30.09.2016
(73) ABRAM CORPORATION, Miyakawa Bldg. 2-8-10, Hirakawacho, Chiyoda-ku, TOKYO 102-0093 (JP)
(54) Aparaty oświetleniowe
(55)

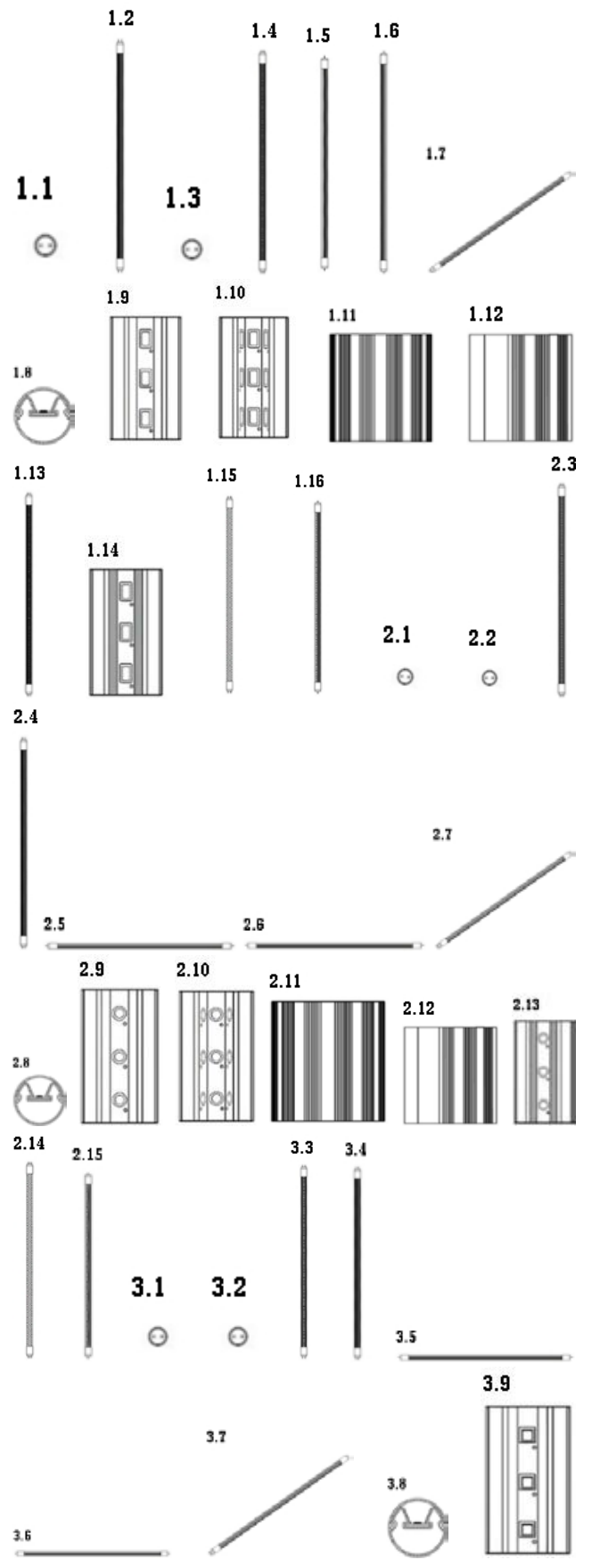

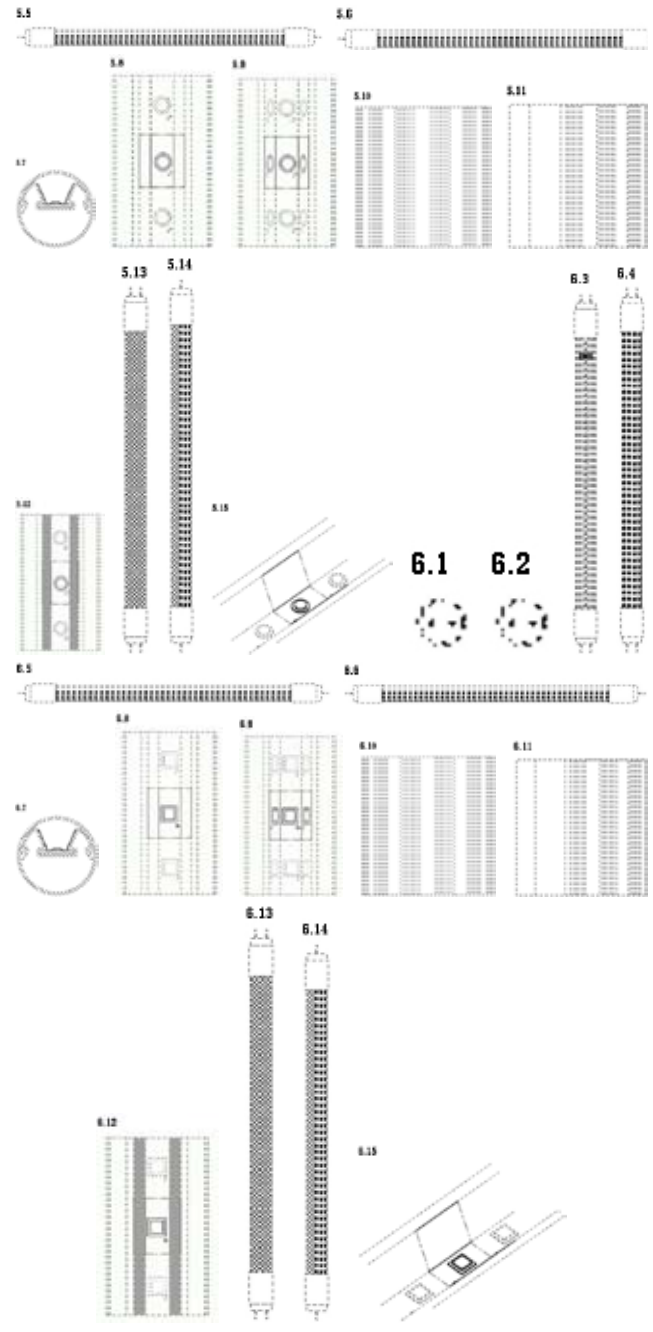
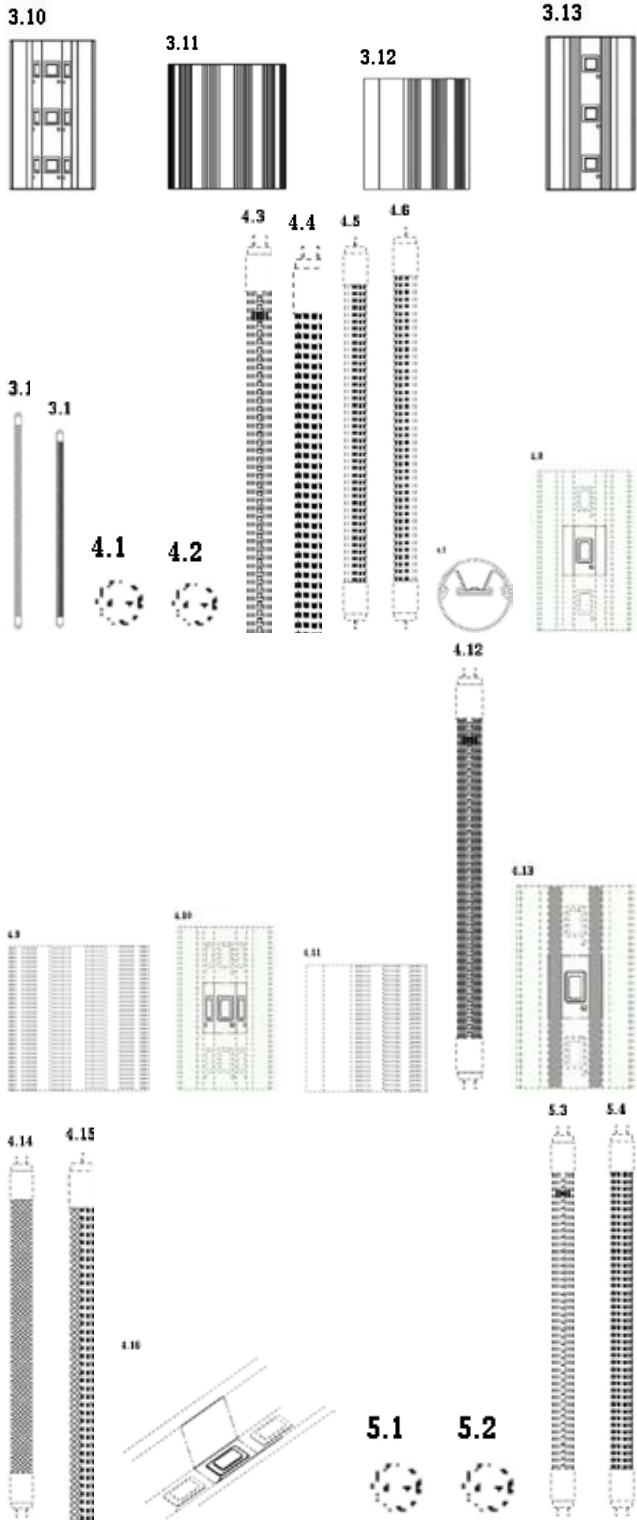

D. ZNAKI TOWAROWE

Cyfrowe kody identyfikacyjne (wg normy WIPO ST. 60), które poprzedzają informacje o dokonanej rejestracji oznaczają:

- (111) – numer prawa ochronnego
- (151) – data wydania decyzji o udzieleniu prawa ochronnego
- (210) – numer zgłoszenia
- (220) – data zgłoszenia (w przypadku konwersji – oznaczono literą K – jest to data od której liczy się okres ochrony na terenie Polski)
- (441) – data ogłoszenia o zgłoszeniu
- (510) – wykaz towarów
- (511) – klasy towarowe
- (531) – symbol klasyfikacji elementów graficznych znaku
- (540) – określenie znaku towarowego ze wskazaniem kolorów
- (551) – wskazanie kategorii znaku towarowego lub udzielonego prawa jeżeli dotyczy wspólnego prawa ochronnego, wspólnego znaku towarowego albo wspólnego znaku towarowego gwarancyjnego
- (732) – nazwisko i imię lub nazwę uprawnionego, jego miejsce zamieszkania lub siedzibę oraz kod kraju

385

UDZIELONE PRAWA OCHRONNE NA ZNAKI TOWAROWE

(od nr 285 401 do nr 286 100)

(111) **285401** (220) 2014 03 31 (210) 426784
 (151) 2016 06 15 (441) 2014 07 21
 (732) TEMA SPÓŁKA Z OGRANICZONĄ ODPOWIEDZIALNOŚCIĄ,
 Świdnik, PL.
 (540) TEMA
 (540)

TEMA 

(531) 24.17.04, 26.04.02, 26.13.25, 27.05.01
 (510), (511) **11** światła do przyczep, lampy do przyczep, urządzenia do oświetlenia przyczep, **12** przyczepty, przyczepty do pojazdów i ich części, zaczepy do przyczep, złącza do przyczep do pojazdów, haki do przyczep, koła do przyczep, ogumienie do kół przyczep, chlapacze, amortyzatory zawieszenia w przyczepach, resory, sprężyny amortyzujące do przyczep, sprężyny zawieszenia do przyczep, kierunkowskazy do przyczep, sygnalizatory jazdy wstecz do przyczep, linki do przyczep do pojazdów, **35** zgrupowanie na rzecz osób trzecich towarów, umożliwiających ich wygodne oglądanie i nabywanie w sklepach, sklepach specjalistycznych, hurtowniach, magazynach i warsztatach oraz za pomocą Internetu przyczepty, przyczepty do przewozu ludzi, przyczepty do przewozu zwierząt, przyczepty do przewozu towarów, przyczepty samochodowe i lawety, przyczepty do transportu motocykli, jachtów, łodzi, quadów przyczepty do transportu sprzętu budowlanego, przyczepty banerowe, przyczepty do przewozu uli pszczelarskich, części motoryzacyjne oraz części do przyczep, takie, jak: światła do przyczep, lampy do przyczep, urządzenia do oświetlenia przyczep, zaczepy do przyczep, złącza do przyczep do pojazdów, haki do przyczep, koła do przyczep, ogumienie do kół przyczep, chlapacze, amortyzatory zawieszenia w przyczepach, resory, sprężyny amortyzujące do przyczep, sprężyny zawieszenia do przyczep, kierunkowskazy do przyczep, sygnalizatory jazdy wstecz do przyczep, linki do przyczep do pojazdów, wtyczki, ramki pod tablice rejestracyjne.

(111) **285402** (220) 2014 07 10 (210) 430955
 (151) 2015 10 01 (441) 2014 10 27
 (732) BAKALLAND SPÓŁKA AKCYJNA, Warszawa, PL.
 (540) Delecta 1 min GOTOWE w mikrofolii Łatwe ciacho źródło błonnika

(540)



Kolor znaku: fioletowy, jasnofioletowy, ciemnoróżowy, różowy, czerwony, brązowy, jasnobrązowy, ciemnobrązowy, srebrny, biały
 (531) 08.01.15, 11.01.02, 11.03.04, 26.01.02, 26.01.18, 27.05.01, 29.01.15
 (510), (511) **30** ciasta, koncentraty ciast w proszku, ciasta mrożone, desery w proszku.

(111) **285403** (220) 2014 07 10 (210) 430956
 (151) 2015 10 01 (441) 2014 10 27
 (732) BAKALLAND SPÓŁKA AKCYJNA, Warszawa, PL.
 (540) Delecta 5 min GOTOWE BEZ LODÓWKI szybki Sernik na zimno
 (540)



Kolor znaku: niebieski, ciemnoniebieski, jasnoniebieski, czerwony, ciemnoczerwony, jasnoróżowy, srebrny, biały
 (531) 08.01.15, 11.01.02, 11.03.04, 17.01.09, 26.01.18, 27.05.01, 29.01.15

(510), (511) **30** ciasta, koncentraty ciast w proszku, ciasta mrożone, desery w proszku.

(111) **285404** (220) 2015 02 23 (210) 439337
 (151) 2016 06 03 (441) 2015 06 08
 (732) DIZGUT SPÓŁKA Z OGRANICZONĄ ODPOWIEDZIALNOŚCIĄ,
 Leszno, PL.
 (540)



Kolor znaku: biały, niebieski

(531) 02.01.08, 02.01.23, 26.13.25, 29.01.12

(510), (511) **9** aerometry, barometry, czujniki i czytniki ciśnienia, kaski ochronne dla uprawiania sportu, kamizelki ochronne i ratunkowe, kombinezony ochronne, maski ochronne, maski do oddychania, przyrządy do pomiaru odległości, przyrządy nawigacyjne, radary, rękawy lotniskowe do wskazań kierunku wiatru, sygnalizacja świetlna i/lub mechaniczna, światła błyskowe, transpondery, **12** aparaty i sprzęt do aeronautyki, balony powietrzne i gazowe, samoloty, spadochrony, spadochronowe uprząże bezpieczeństwa, wodnopląty, hydroplany, samochody i samochody osobowe, **35** badania marketingowe, badania rynku, dystrybucja materiałów reklamowych, edytorskie usługi w dziale reklamy, agencje reklamowe, reklama za pośrednictwem sieci komputerowych, reklamy medialne prowadzone w prasie, radiu, telewizji, sprzedaż usług lotniczych dla osób trzecich, organizowanie pokazów, targów i wystaw w celach handlowych lub reklamowych, wynajmowanie przestrzeni reklamowej.

(111) **285405** (220) 2015 04 15 (210) 441422
 (151) 2016 04 19 (441) 2015 08 03
 (732) MUSIAŁ RADOSŁAW MUSIAŁ GROUP, Będzin, PL.
 (540) MUSIAŁ
 (540)



(531) 07.01.08, 27.01.05

(510), (511) **35** reklama i sprzedaż budynków, domów, konstrukcji budowlanych, usługi w zakresie organizacji oraz zarządzania przedsięwzięciami inwestycyjnymi, w celu przygotowania i budowy obiektów przeznaczonych do sprzedaży, użyczenia, wynajmowania, usługi pomocy w zarządzaniu przedsięwzięciami obrotu nieruchomościami, zasobów lokalowych, nieruchomości, przeznaczonych do zagospodarowania, do sprzedaży, najmu, użyczenia, usługi w zakresie doradztwa w zarządzaniu nieruchomościami, usługi w zakresie marketingu gruntów dla budownictwa, usługi w zakresie organizowania przetargów na rynku obrotu gruntami, nieruchomościami, lokalami mieszkalnymi i powierzchniami użytkowymi, wynajmowania miejsc na umieszczanie reklam i ogłoszeń, **36** usługi developerskie, agencje nieruchomości, agencje pośrednictwa w handlu nieruchomościami, badanie zdolności kredytowej, pośrednictwo w handlu nieruchomościami, doradztwo w sprawach finansowych, doradztwo w sprawach ubezpieczeniowych, usługi finansowe, inwestycje kapitałowe, wyceńna majątku nieruchomego, wynajmowanie mieszkań, zarządzanie majątkiem nieruchomym, prowadzenie działalności inwestycyjnej w zakresie nieruchomości, pozyskiwanie terenów pod inwestycje, usługi deweloperskie polegające na zakupie gruntów budowlanych, zleceniu ich zabudowy, oferowaniu i sprzedaży wybudowanych lokali i domów wraz z działkami lub z udziałami w gruncie, usługi w zakresie organizacji i zarządzania finansowaniem przedsięwzięć inwestycyjnych polegających na budowie i/lub przygotowaniu obiektów mieszkalnych i niemieszkalnych przeznaczonych do sprzedaży, wynajmowania, użyczenia, **37** usługi budowlane, naprawy i usługi instalacyjne, budowa i naprawy magazynów, budowa budynków

mieszkalnych, nadzór budowlany, budownictwo, budownictwo przemysłowe, doradztwo inżynierskie [budownictwo], roboty budowlane związane ze wznoszeniem budynków, tj. usługi budowy obiektów użyteczności publicznej i budynków mieszkalnych, generalne wykonawstwo oraz kierowanie i nadzorowanie robót budowlanych zewnętrznych i wewnętrznych, usługi budowlane w zakresie infrastruktury technicznej, usługi budowlane konstrukcyjne, usługi budowlane wykończeniowe, usługi budowlane instalacyjne w tym grzewcze, sanitarne, wodociągowe, wentylacyjne, klimatyzacyjne, usługi w zakresie generalnego wykonawcy i inwestora zastępczego robót budowlanych, usługi w zakresie projektowania architektonicznego, budowlanego i urbanistycznego, projektowanie wnętrz, doradztwo budowlane, badania, ekspertyzy, opinie i analizy techniczne w zakresie budownictwa, badania, ekspertyzy i pomiary geologiczne, geodezyjne i kartograficzne dla budownictwa, pomiary inwentaryzacyjne budowlane powykonawcze, doradztwo zawodowe w zakresie lokowania kapitału i inwestowania w nieruchomości, doradztwo budowlane, usługi projektowania konstrukcji, budynków, usługi prawne, usługi prawne z zakresu nieruchomości, badania prawne, doradztwo prawne, bieżąca obsługa prawna przedsiębiorstw, usługi prawne dla osób fizycznych, negocjacje dotyczące wierzytelności, restrukturyzacja zadłużenia, windykacja na etapie sądowym i egzekucyjnym, mediacje, **42** usługi w zakresie projektowania architektonicznego, budowlanego i urbanistycznego, projektowanie wnętrz, doradztwo budowlane, badania, ekspertyzy, opinie i analizy techniczne w zakresie budownictwa, badania, ekspertyzy i pomiary geologiczne, geodezyjne i kartograficzne dla budownictwa, pomiary inwentaryzacyjne budowlane powykonawcze, doradztwo zawodowe w zakresie lokowania kapitału i inwestowania w nieruchomości, doradztwo budowlane, usługi projektowania konstrukcji, budynków, usługi prawne, usługi prawne z zakresu nieruchomości, badania prawne, doradztwo prawne, bieżąca obsługa prawna przedsiębiorstw, usługi prawne dla osób fizycznych, negocjacje dotyczące wierzytelności, restrukturyzacja zadłużenia, windykacja na etapie sądowym i egzekucyjnym, mediacje.

(111) **285406** (220) 2015 04 17 (210) 441512
 (151) 2016 06 17 (441) 2015 08 03
 (732) OTRĘBA ADAM, OTRĘBA BENEDYKT, STYCZYŃSKI JERZY,
 SZCZERBIŃSKI ZBIGNIEW, MARTINEK LESZEK-DŻEM SPÓŁKA
 CYWILNA, Katowice, PL.
 (540) DŻEM
 (540)



Kolor znaku: czerwony

(531) 24.13.01, 24.13.09, 24.15.01, 24.15.07, 27.05.01, 27.05.05, 29.01.12
 (510), (511) **9** urządzenia do nagrywania, przesyłania lub odtwarzania dźwięku lub obrazów, magnetyczne i optyczne nośniki danych, zwłaszcza dźwięku i/lub obrazu, nagrane i nienagrane dyski oraz inne nagrane i nienagrane nośniki pozwalające na gromadzenie (zapisywanie) i odtwarzanie danych, szczególnie dźwięku i/lub obrazu, audiowizualne urządzenia dydaktyczne, uruchamiane monetą automaty muzyczne [szafy grające], urządzenia do transmisji dźwięku, ekrany [fotografika], ekrany projekcyjne, filmy [błony] naświetlone, filmy rysunkowe animowane, urządzenia do montażu filmów kinematograficznych, filmy kinematograficzne naświetlone, urządzenia do rejestrowania dźwięku, dyski do rejestracji dźwięku i/lub obrazu, dyski kompaktowe [audio-wideo], dyski kompaktowe [CD-ROM-y], dyski magnetyczne, dyski optyczne, dyskietki, kasety magnetofonowe, kasety wideo, płyty fonograficzne, płyty CD i DVD, taśmy magnetyczne, taśmy do rejestracji dźwięku i/lub obrazu, taśmy wideo, pamięci zewnętrzne, płyty fonograficzne, nagrane oprogramowanie i programy komputerowe, nagrane programy sterujące komputerowe, programy gier komputerowych, programy komputerowe [software ładowalny], pamięci zewnętrzne USB, pliki graficzne w tym do ściągnięcia do telefonu komórkowego, pliki muzyczne w tym do ściągnięcia do telefonu komórkowego,

dzwonki do ściągnięcia do telefonu komórkowego, hologramy, magnesy dekoracyjne, publikacje elektroniczne [moduły ładowalne], podkładowe pod myszy komputerowe, szyldy [znaki] mechaniczne, szyldy [znaki] świecące, tablice ogłoszeń elektroniczne, **14** wyroby jubilerskie i biżuteria z metali szlachetnych lub pokrywane nimi, wyroby jubilerskie, przyrządy zegarmistrzowskie i chronometryczne, amulety [biżuteria], biżuteria, biżuteria komórkowa, bransoletki, bransoletki i paski do zegarków, breloczki [biżuteria], ozdobne breloczki do kluczy, broszki [biżuteria], emblematy z metali szlachetnych, ozdoby do kapeluszy, kolczyki, spinki i szpilki do krawatów, spinki do mankietów, medale, medaliony [biżuteria], monety, naszyjniki [biżuteria], łańcuszki [biżuteria], obrączki [biżuteria], pierścionki [biżuteria], sygnety [biżuteria], spinki i szpilki ozdobne, ozdoby [biżuteria], ozdoby do obuwia z metali szlachetnych, figurki [statuetki] z metali szlachetnych, popiersia z metali szlachetnych, posągi i posążki z metali szlachetnych, dzieła sztuki z metali szlachetnych, pudełka na biżuterię [szkatułki i/lub puzderka], pudełka z metali szlachetnych, zegary i zegarki, chronografy, tarcze zegarów i zegarków, wskazówki zegarów i zegarków, żetony, **16** papier, karton i wyroby z tych materiałów: druki, afisze, plakaty, albumy, nuty, partytury, bilety, bloczki i bloki do pisania, bloki listowe [papiereria], bloki rysunkowe, broszury, chorągiewki papierowe, formularze [blankiety, druki], czasopisma [periodyki], gazety, kalendarze, kartki z życzeniami, karty muzyczne, karty, karty do kolekcjonowania inne niż do gier, karty pocztowe, katalogi, komiksy, koperty, książki, materiały introligatorskie, materiały drukowane, nalepki, naklejki, notatniki, notesy, podręczniki, prospekty, publikacje drukowane, pudełka kartonowe lub papierowe, rysunki, ryciny, śpiewniki, skoroszyty, teczki, ulotki, zeszyty, znaczki pocztowe, taśmy i karty papierowe do zapisu programów komputerowych, fotografie na papierze lub kartonie, reprodukcje graficzne na papierze lub kartonie, wydruki graficzne na papierze lub kartonie, podstawki pod kufle do piwa z papieru lub kartonu, zakładki do książek z papieru lub kartonu, materiały szkoleniowe i instruktażowe z papieru lub kartonu, wykroje do wykonywania odzieży z papieru lub kartonu, wzory do haftowania z papieru lub kartonu, wzory do kalkowania z papieru lub kartonu, materiały dla artystów z papieru lub kartonu, kalkomanie na papierze, okładki z papieru lub kartonu, obwoluty z papieru lub kartonu, etykiety z papieru lub kartonu, fotografie, materiały biurowe, materiały dla artystów, maszyny do pisania i sprzęt biurowy z wyjątkiem mebli, materiały szkoleniowe i instruktażowe z wyjątkiem przyrządów, materiały z tworzyw sztucznych do pakowania nie ujęte w innych klasach, czcionki drukarskie, matryce drukarskie, artykuły biurowe z wyjątkiem mebli, czcionki ze stali, emblematy, pieczęcie, stemple, folia z tworzywa sztucznego do pakowania, folie z tworzywa sztucznego z pęcherzykami powietrza do pakowania lub zabezpieczania w transporcie, kalkomanie, malarstwo, materiały piśmienne, obrazy, okładki, obwoluty, portrety, podstawki pod kufle do piwa, przybory do pisania, ramki do fotografii, reprodukcje graficzne, wydruki graficzne, wykroje do wykonywania odzieży, wzory do haftowania, wzory do kalkowania, zakładki do książek, etykiety z materiału nietekstylnego, **18** walizy i torby podróżne, chusty do noszenia niemowląt, nosidła do noszenia dzieci, chlebaki na ramię, torby i torebki, kufry bagażowe, kufry podróżne, torby plażowe, plecaki, plecaki turystyczne, portfele, portmonetki, siatki na zakupy, parasolki, parasole duże i laski, bicze, uprząże i wyroby rymarskie, skóra i imitacje skóry, skóry zwierzęce i skóry surowe oraz wyroby z tych materiałów: breloki ze skóry lub imitacji skóry, osobiste ozdoby ze skóry lub imitacji skóry, etui na klucze ze skóry lub imitacji skóry, pułki ze skóry lub imitacji skóry, komplety podróżne [wyroby skórzane lub z imitacji skóry], opakowania ze skóry lub imitacji skóry, opaski ze skóry lub imitacji skóry, parasole i parasolki oraz ich elementy wykonane ze skóry i imitacji skóry, paski do ekwipunku wojskowego ze skóry lub imitacji skóry, pasy ze skóry lub imitacji skóry, portfele ze skóry lub imitacji skóry, portmonetki ze skóry lub imitacji skóry, rzemienie skórzane lub z imitacji skóry, sakwy i sakiewki ze skóry lub imitacji skóry, smycze skórzane lub z imitacji skóry, **21** przybory kuchenne i gospodarstwa domowego oraz pojemniki, nieprzetworzone lub półprzetworzone szkło z wyjątkiem szkła stosowanego w budownictwie, wyroby szklane, porcelanowe i ceramiczne, butelki, otwieracze do butelek, wyroby ceramiczne dla gospodarstwa domowego, filiżanki, kryształ, kubki, kubki z papieru lub z tworzywa sztucznego, kufle, kufle do piwa, kieliszki, naczynia, termosy, podkładowe do stołu pod naczynia nie z papieru i nie z tkanin, porcelana, porcelana chińska [bibeloty], serwisy do kawy lub herbaty, zastawy stołowe, skarbonki, spodeczki, wyroby szklane malowane, szklanki do napojów, szkło [naczynia], szkło mleczne, dzieła sztuki z porcelany, terakoty i szkła, szyldy z porcelany lub ze szkła, świeczniki, **25** odzież, obuwie, nakrycia głowy, apaszkę [chustki], chusty wielofunkcyjne, bandany, bluzy, buty, chusty, cylindry [kapelusze], czapki, czepki kąpielowe, daszki do czapek, dzianina [odzież], dżerseje [ubrania], fulardy, fartuchy [odzież], futra [odzież], kamizelki, kap-

tury [odzież], karczki koszul, kostiumy kąpielowe, kombinezony, koszule, koszule z krótkimi rękawami, krawaty, kurtki [odzież], mycki, piuski, nauszniki [odzież], odzież gotowa, odzież z polaru, palta, paski [odzież], piżamy, płaszcze, koszulki, podkoszulki, T-shirty, poncza, rękawiczki [odzież], skarpetki, odzież z imitacji skóry, odzież ze skóry, spodnie, spódnice, stroje plażowe, sukienki, swetry, szale, szalki, szelki, szlafroki, odzież dla automobilistów, wyprawka dziecięca [ubrania], **34** przybory dla palaczy, cygarnice, fajki, zapalniczki dla palaczy tytoniu, papierośnice, popielniczki dla palaczy, tabakierki, zbiorniczki z gazem do zapalniczek, pudełka na zapaliki, **35** reklama, zarządzanie w działalności handlowej, administrowanie działalności handlowej, prace biurowe, usługi w zakresie: agencji reklamowych, oferowania w mediach (zwłaszcza przez internet) produktów dla handlu detalicznego, dystrybucji materiałów reklamowych [próbek, druków, prospektów, broszur itp.], impresariów w działalności artystycznej, doradztwa w zakresie organizacji i zarządzania działalnością gospodarczą, informacji o działalności gospodarczej, zarządzania w zakresie zamówień w handlu, agencji informacji handlowych, kolportażu próbek, pozyskiwania i systematyzacji danych do baz komputerowych, komputerowego zarządzania plikami, marketingu, uaktualniania materiałów reklamowych, prezentowania produktów w mediach dla celów sprzedaży detalicznej, obróbki tekstów, obsługi administracyjnej firm na zlecenie, rozpowszechniania ogłoszeń i materiałów reklamowych, organizowania wystaw w celach handlowych lub reklamowych, poszukiwania patronatu, rozlepiania plakatów reklamowych, wyszukiwania informacji w plikach komputerowych dla osób trzecich, organizacji pokazów towarów, produkcji filmów reklamowych, projektowania materiałów reklamowych, promocji sprzedaży dla osób trzecich, usługi w zakresie reklamy billboardowej, reklamy za pośrednictwem sieci komputerowej, wynajmowania przestrzeni reklamowej, tworzenia, edytowania i publikowania tekstów reklamowych i sponsorowanych, wynajmowania nośników reklamowych, reklamy korespondencyjnej, przygotowywania reklam prasowych, radiowych, telewizyjnych, zarobkowego zarządzania w zakresie udzielania licencji na towary i usługi dla osób trzecich, zapewniania platformy internetowej dla nabywców i sprzedawców towarów i usług, zarządzania zbiorami informatycznymi, usługi menadżerskie w zakresie działalności artystycznej zespołów muzycznych, **38** telekomunikacja, usługi w zakresie: udostępniania Internetu dla forum dyskusyjnego, przekazywania on-line karteek zwłaszcza z życzeniami, nadawania bezprzewodowego, poczty elektronicznej, przesyłania informacji tekstowej i obrazowej za pomocą komputera, przydzielania dostępu do baz danych, transmisji poprzez telewizję kablową, transferu strumieniowego danych, transmisji plików cyfrowych, transmisji programów radiowych, transmisji programów telewizyjnych, transmisji satelitarnej, usługi w zakresie udostępniania internetowego forum dyskusyjnego, **41** nauczanie, kształcenie, rozrywka, usługi sportowe i kulturalne, usługi fotograficzne, usługi fotoreportażowe, usługi reporterskie, usługi informacyjne o imprezach rozrywkowych, usługi pisania na zlecenie kompozycji muzycznych, usługi pisania tekstów innych niż teksty reklamowe, usługi komputerowego przygotowania materiałów do publikacji, usługi montażu taśm wideo, usługi wypożyczania nagrań dźwiękowych, taśm wideo, filmów kinowych i innych nośników obrazu i dźwięku, usługi sporządzania napisów np. do filmów w wersji oryginalnej, usługi świadczące przez studia filmowe, usługi nagrywania filmów na taśmach wideo i innych nośnikach, produkcji filmów na taśmach wideo i innych nośnikach, produkcji i realizacji programów radiowych i telewizyjnych zwłaszcza rozrywkowych, usługi organizowania, prowadzenia i realizacji koncertów, konkursów, spektakli [impresariat], konferencji, kongresów, seminariów, sympozjów, przedstawień teatralnych, balów, przyjęć, zjazdów, wystaw z dziedziny kultury lub edukacji, organizowania zawodów, obozów sportowych i wakacyjnych, usługi świadczone przez zespół muzyczny i/lub orkiestrę, producenckie usługi muzyczne, postsynchronizacja, usługi pisania scenariuszy, publikacje elektroniczne on-line książek i periodyków, publikowanie elektroniczne on-line nie do pobrania, publikowanie książek, publikowanie tekstów innych niż teksty reklamowe, wystawianie na żywo spektakli i/lub koncertów, rezerwacja miejsc na spektakle i/lub koncerty, usługi w zakresie rozrywki, usługi świadczenia informacji o rozrywce, usługi świadczone przez sale koncertowe, usługi studia nagrań, telewizyjne programy rozrywkowe, usługi dystrybucji biletów [rozrywka], usługi komponowania układu graficznego publikacji, inne niż do celów reklamowych, usługi kaligrafii, usługi prezenterów muzyki, wypożyczanie aparatury oświetleniowej i nagłośnieniowej, wypożyczanie sprzętu audio, montaż taśm wideo, usługi w zakresie udostępniania on-line gier, usługi klubowe, poradnictwo zawodowe w zakresie świadczenia usług prowadzonych przez zespoły muzyczne, **45** usługi prawne, usługi w zakresie zapewnienia bezpieczeństwa i ochrony osób i mienia, usługi doradztwa w zakresie własności intelektu-

alnej, licencjonowania własności intelektualnej, nadzoru w dziedzinie własności intelektualnej, zarządzania prawami autorskimi, prawnego administrowania licencjami.

(111) **285407** (220) 2015 05 27 (210) 442949
(151) 2016 04 27 (441) 2015 09 14

(732) FUNDACJA DRZWI DO ZDROWIA, Piastów, PL.

(540) drzwi do zdrowia

(510), (511) **36** zbiórki funduszy na cele dobroczynne, akcje charytatywne, organizacja zbiórek, **41** edukacja dzieci, młodzieży i dorosłych, usługi z zakresu nauczania, organizowanie i obsługa konferencji, kongresów, konkursów, szkoleń, organizowanie i prowadzenia warsztatów, szkoleń, konferencji, koncertów, kongresów, seminariów, sympozjów, zjazdów, organizowanie obozów dla dzieci i młodzieży, organizowanie i prowadzenie pracowni specjalistycznych, stanowisk pracy przyuczających młodzież z rodzin patologicznych, ubogich i ludzi nieprzystosowanych, osób po kuracjach odwykowych, organizowanie wystaw z dziedziny kultury lub edukacji, instruktaże, publikowanie książek, pisanie tekstów innych niż reklamowe, kształcenie praktyczne, pokazy, publikacje elektroniczne on-line książek i periodyków, publikowanie elektroniczne on-line nie do pobrania, **44** usługi medyczne, usługi z zakresu higieny dla ludzi, usługi klinik medycznych, opieka pielęgniarska i medyczna, opieka zdrowotna, ośrodki zdrowia, organizowanie medycznych punktów konsultacyjnych, przychodni specjalistycznych i ośrodków diagnostycznych, porady medyczne dla osób niepełnosprawnych, porady w zakresie farmakologii, porady psychologiczne, usługi terapeutyczne, rehabilitacja fizyczna, rehabilitacja społeczna dzieci, młodzieży, bezdomnych, resocjalizacja społeczna.

(111) **285408** (220) 2015 05 29 (210) 443081
(151) 2016 06 17 (441) 2015 09 14

(732) WARMIŃSKIE PRZEDSIĘBIORSTWO BUDOWLANE SPÓŁKA AKCYJNA, Olsztyn, PL.

(540) WPB S.A. Warmińskie Przedsiębiorstwo Budowlane S.A.

(540)



Kolor znaku: biały, czerwony, czarny

(531) 29.01.01, 27.05.01, 07.03.11

(510), (511) **37** usługi budowlane i remontowe, budowa budynków mieszkalnych i użyteczności publicznej pod klucz, usługi deweloperskie, nadzór budowlany, budowa pawilonów i sklepów handlowych, wynajem sprzętu budowlanego.

(111) **285409** (220) 2015 05 29 (210) 443084
(151) 2016 06 17 (441) 2015 09 14

(732) WARMIŃSKIE PRZEDSIĘBIORSTWO BUDOWLANE SPÓŁKA AKCYJNA, Olsztyn, PL.

(540) WPB S.A.

(540)

WPB S.A.

(531) 27.05.01

(510), (511) **37** usługi budowlane i remontowe, budowa budynków mieszkalnych i użyteczności publicznej pod klucz, usługi deweloperskie, nadzór budowlany, budowa pawilonów i sklepów handlowych, wynajem budowlanego sprzętu.

(111) **285410** (220) 2015 05 29 (210) 443140
(151) 2016 05 16 (441) 2015 09 14

(732) ANDREW NURNBERG ASSOCIATES INTERNATIONAL LIMITED, Londyn, GB.

(540) ANDREW NURNBERG ASSOCIATES

(510), (511) **16** afisze, plakaty, albumy fotograficzne i kolekcjonerskie, atlasy, broszury, czasopisma [periodyki], druki, encyklopedie, kalendarze, gazety, fotografie, książki, krzyżówki, mapy, materiały

drukowane, periodyki, powieści, przewodniki, publikacje drukowane, reprodukcje graficzne, **35** usługi reklamowe dla branży literackiej, publikowanie literatury reklamowej, usługi badań rynku dla wydawców, **41** usługi świadczone przez agencje literackie, publikowanie książek, publikowanie literatury instruktażowej, usługi wydawnicze (w tym elektroniczne usługi wydawnicze), usługi wydawnicze za pośrednictwem środków skomputeryzowanych, usługi wydawnicze w zakresie tekstów elektronicznych, **45** ochrona praw autorskich, ochrona własności intelektualnej, monitorowanie praw własności intelektualnej do celów doradztwa prawnego, licencjonowanie własności intelektualnej, egzekwowanie praw do własności intelektualnej, doradztwo w zakresie zarządzania prawami autorskimi, doradztwo w zakresie własności intelektualnej, organizowanie świadczenia usług prawnych, prawne administrowanie licencjami, udostępnianie informacji w dziedzinie własności intelektualnej, usługi nadzoru w dziedzinie własności intelektualnej, usługi prawne dotyczące nabycia własności intelektualnej.

(111) **285411** (220) 2015 06 26 (210) 444119
(151) 2016 05 19 (441) 2015 10 12

(732) FA TRADEMARKS ZARĘBSKA SPÓŁKA JAWNA, Gdańsk, PL.

(540) Fit for Life

(540)

Fit for Life

(531) 27.05.01

(510), (511) **41** organizowanie konkursów, w tym konkursów sportowych, organizacja imprez sportowych oraz rozrywkowych, usługi rozrywkowe związane z konkursami, zajęcia sportowe i rekreacyjne, informacje na temat sportu, organizowanie szkoleń w zakresie sportu, rekreacji i zdrowego stylu życia.

(111) **285412** (220) 2015 07 09 (210) 444573
(151) 2016 06 01 (441) 2015 10 26

(732) T-GROEP NV, Mechelen, BE.

(540) T-GROEP

(510), (511) **9** materiały instruktażowe i szkoleniowe, mianowicie urzędzenia, **16** materiały instruktażowe i szkoleniowe z wyjątkiem urzędzeń, **35** usługi reklamowe i usługi agencji reklamowych, usługi agencji pośrednictwa pracy oraz konsultacje dotyczące personelu i zarządzania personelem, usługi w zakresie pracowników tymczasowych, **41** usługi w zakresie szkoleń.

(111) **285413** (220) 2015 07 23 (210) 445133
(151) 2016 06 23 (441) 2015 10 26

(732) CIECH R&D SPÓŁKA Z OGRANICZONĄ ODPOWIEDZIALNOŚCIĄ, Warszawa, PL.

(540) Ciech Transclean

(540)



Kolor znaku: zielony, granatowy

(531) 26.04.01, 26.11.03, 27.05.01, 29.01.12

(510), (511) **36** wynajem i zarządzanie nieruchomościami, **39** transport drogowy pojazdami uniwersalnymi i pojazdami specjalizowanymi

mi, magazynowanie towarów, przechowywanie towarów, przeładunek towarów, wynajem samochodów i furgonetek.

(111) **285414** (220) 2015 07 23 (210) 445156
(151) 2016 06 03 (441) 2015 10 26
(732) Ferrero S.p.A, Alba, IT.
(540) KINDER NIESPODZIANKA
(510), (511) **30** wyroby cukiernicze i słodczyce, czekolada, jajka czekoladowe, cukierki, lody jadalne zawarte w tej klasie.

(111) **285415** (220) 2015 08 24 (210) 446239
(151) 2016 06 17 (441) 2015 11 23
(732) SOSNOWSKI ROBERT BIURO PODRÓŻY REKLAMY, Warszawa, PL.
(540) BIURO PODRÓŻY REKLAMY
(540)



Kolor znaku: biały, żółty, pomarańczowy, różowy, fioletowy, szary
(531) 26.01.05, 26.04.01, 27.05.01, 29.01.15

(510), (511) **35** rozpowszechnienie ogłoszeń reklamowych, agencje reklamowe, edytorskie usługi w dziedzinie reklamy, dystrybucja materiałów reklamowych: próbek, druków, prospektów, broszur, prezentowanie produktów w mediach dla celów sprzedaży detalicznej, uaktualnianie materiałów reklamowych, projektowanie materiałów reklamowych, promocja sprzedaży dla osób trzecich, agencje public relations, reklama za pośrednictwem sieci komputerowej, tworzenie tekstów reklamowych i sponsorowanych, przygotowywanie reklam prasowych, reklamy telewizyjne, rozpowszechnianie ogłoszeń reklamowych, **41** organizowanie konkursów w dziedzinie edukacji lub rozrywki, **42** programowanie komputerów, projektowanie systemów komputerowych, projektowanie oprogramowania komputerowego, tworzenie i utrzymywanie stron internetowych dla osób trzecich.

(111) **285416** (220) 2015 08 25 (210) 446265
(151) 2016 06 13 (441) 2015 11 23
(732) BIELENDĄ KOSMETYKI NATURALNE SPÓŁKA Z OGRANICZONĄ ODPOWIEDZIALNOŚCIĄ SPÓŁKA KOMANDYTOWA, Kraków, PL.
(540) Bielenda NEURO ODMŁADZANIE KOMÓREK
(510), (511) **3** kosmetyki.

(111) **285417** (220) 2015 08 24 (210) 446269
(151) 2016 06 15 (441) 2015 11 23
(732) Polsat Brands, Buttikon, CH.
(540) POLSAT NEWS.PL
(540)



Kolor znaku: biały, szary, żółty

(531) 26.04.04, 26.04.18, 27.05.01, 29.01.13
(510), (511) **9** magnetyczne nośniki danych, dyski kompaktowe audio-video, dyski kompaktowe CD-ROM, gry komputerowe, anteny, dekodery, programy komputerowe ładowalne, programy komputerowe nagrane, optyczne nośniki informacji, notesy elektroniczne,

pamięci komputerowe, pamięci zewnętrzne USB, pliki do ściągnięcia do telefonu komórkowego, podkładki pod myszy komputerowe, pokrowce na laptopy, przenośne odtwarzacze mediów, publikacje elektroniczne ładowalne, tłumaczniki elektroniczne kieszonkowe, automaty muzyczne uruchamiane monetą, filmy rysunkowe animowane, filmy kinematograficzne naświetlone, **16** kalendarze, książki, gazety, czasopisma, wydawnictwa jednorazowe, katalogi, komiksy, fotografie, notesy, pióra, długopisy, ołówki, materiały do nauczania z wyjątkiem aparatów, torby, koperty i woreczki do pakowania z papieru lub z tworzyw sztucznych, **25** odzież, nakrycia głowy, odzież gimnastyczna i sportowa, **32** napoje bezalkoholowe, **35** usługi agencji reklamowych, produkcja reklam telewizyjnych, radiowych, kinowych, prasowych, dystrybucja materiałów reklamowych, rozpowszechnianie ogłoszeń reklamowych, publikowanie tekstów reklamowych, wynajmowanie powierzchni na cele reklamowe, wynajem czasu reklamowego we wszystkich środkach przekazu, reklamy korespondencyjne, sondaże opinii, organizowanie wystaw w celach handlowych lub reklamowych, promocja sprzedaży dla osób trzecich, profesjonalne zarządzanie działalnością artystyczną, pozyskiwanie i systematyzacja danych do komputerowych baz danych, wyszukiwanie informacji w plikach komputerowych, wyszukiwanie w komputerowych bazach danych, reklama za pośrednictwem sieci komputerowych, oferowanie towarów z myślą o osobach trzecich zapisów audycji radiowych i telewizyjnych, nagrań opublikowanych utworów, sprzętu elektronicznego do odbioru programów radiowych i telewizyjnych, przeglądów prasy, sprzętu telekomunikacyjnego, nośników formatów MP3, tak by umożliwić ich obejrzenie i dokonanie zakupu za pośrednictwem sieci komputerowej, **38** usługi w zakresie prowadzenia agencji informacyjnych lub prasowych, emisja radiowa i telewizyjna, transmisja programów radiowych i telewizyjnych, przesyłanie informacji tekstowej i obrazowej, poczta elektroniczna, przekaz satelitarny, telewizja kablowa, łączność poprzez terminale komputerowe, wypożyczanie urządzeń do przesyłania informacji, wypożyczanie urządzeń telekomunikacyjnych, emisja programów telewizyjnych i radiowych za pośrednictwem sieci komputerowych, sieci telekomunikacyjnych i sieci telefonii komórkowej: usługa prowadzenia portali internetowych w zakresie: rozpowszechniania wiadomości i aktualności, utrzymywania stron, prowadzenia forów, przydzielania dostępu do światowej sieci komputerowej, prognoz pogody, wyszukiwarek internetowych, zarządzania kontami abonentów udostępniania zapisów audycji radiowych i telewizyjnych, informacji o programach i repertuarze, udostępniania wersji obcojęzycznych i polskojęzycznych utworów, udostępniania gier, wyboru pakietów programowych programów telewizyjnych i radiowych, aukcji publicznych, badania opinii publicznej, badania rynku, reklamy na rzecz osób trzecich, informacji handlowej, informacji o działalności gospodarczej, przeglądów prasy, **41** produkcja filmów, programów telewizyjnych i radiowych, opracowywanie filmów, informacja o rozrywce, edukacji, rekreacji, organizowanie konkursów i wystaw edukacyjnych i rozrywkowych, publikowanie książek, publikowanie tekstów innych niż reklamowe, publikacje elektroniczne on-line, kursy korespondencyjne, edukacja za pośrednictwem telewizji, radia, sieci komputerowej, montaż programów radiowych i telewizyjnych, usługi reporterskie, studia filmowe, studia telewizyjne, studia nagrań, obsługa sal kinowych, pisanie scenariuszy, organizowanie i realizacja spektakli, koncertów, widowisk plenerowych, organizowanie konkursów piękności, przedstawienia teatralne.

(111) **285418** (220) 2015 08 25 (210) 446274
(151) 2016 06 27 (441) 2015 11 23
(732) ANTOSZ PIOTR COMPASS OPROGRAMOWANIE KOMPUTERÓW, Gliwice, PL.

(540) presto24

(510), (511) **9** urządzenia do przetwarzania informacji, urządzenia do odtwarzania dźwięku, urządzenia do zdalnego sterowania, urządzenia pomiarowe, urządzenia do nauczania, programy sterujące komputerowe nagrane, łączniki elektryczne, elektryczne instalacje przeciwwłamaniowe, alarmy antywłamaniowe, urządzenia do rejestrowania przebiegu zjawisk czasowych, automatyczne wyłączniki czasowe, elektryczne urządzenia kontrolno-sterujące, elektryczne urządzenia pomiarowe, elektryczne zamknięcia drzwiowe, instalacje elektryczne, komputery, przekaźniki elektryczne, puszkę przełącznikowe, urządzenia do kontroli i regulacji ciepła, wyłączniki zdalnie sterowane.

(111) **285419** (220) 2015 08 24 (210) 446275
 (151) 2016 06 27 (441) 2015 11 23
 (732) PALLADIA SPÓŁKA Z OGRANICZONĄ
 ODPOWIEDZIALNOŚCIĄ, Warszawa, PL.
 (540) okolica
 (510), (511) **36** usługi w zakresie nieruchomości, pośrednictwo w obrocie nieruchomościami, agencje nieruchomości, wycena nieruchomości, powiernictwo nieruchomości, administrowanie nieruchomości, organizowanie wynajmu nieruchomości, zarządzanie portfelem nieruchomości, inwestowanie w nieruchomości, usługi nabywania nieruchomości, doradztwo inwestycyjne, udzielanie informacji dotyczących nieruchomości, usługi konsultacyjne dotyczące nieruchomości, usługi finansowe dotyczące nieruchomości, usługi w zakresie nieruchomości komercyjnych, usługi inwestowania w nieruchomości komercyjne, pośrednictwo w obrocie nieruchomościami komercyjnymi, doradztwo inwestycyjne dotyczące nieruchomości komercyjnych, stacjonarne i internetowe agencje nieruchomości komercyjnych, mieszkalnych, gruntowych i rekreacyjnych, **38** usługi związane ze stronami i portalami telekomunikacyjnymi, prowadzenie stron i portali internetowych, usługi w zakresie internetowego serwisu związanego z nieruchomościami, przesyłanie informacji tekstowych i obrazowych przy pomocy komputera, elektroniczne tablice ogłoszeń, udostępnianie on-line elektronicznej tablicy ogłoszeniowej, udostępnianie elektronicznych tablic ogłoszeń z możliwością samodzielnego zamieszczania i modyfikowania ogłoszeń on-line, udostępnianie pokoi rozmów (chatroomów) i elektronicznych tablic ogłoszeń online do przesyłania wiadomości pomiędzy użytkownikami komputerów, zapewnianie dostępu do stron internetowych.

(111) **285420** (220) 2015 08 24 (210) 446279
 (151) 2016 06 29 (441) 2015 11 23
 (732) Polsat Brands, Buttikon, CH.
 (540) polsatnews.pl
 (510), (511) **9** magnetyczne nośniki danych, dyski kompaktowe audio-video, dyski kompaktowe CD-ROM, gry komputerowe, anteny, dekodery, programy komputerowe ładowalne, programy komputerowe nagrane, optyczne nośniki informacji, notesy elektroniczne, pamięci komputerowe, pamięci zewnętrzne USB, pliki do ściągnięcia do telefonu komórkowego, podkładki pod myszy komputerowe, pokrowce na laptopy, przenośne odtwarzacze mediów, publikacje elektroniczne ładowalne, translatory elektroniczne kieszonek, automaty muzyczne uruchamiane monetą, filmy rysunkowe animowane, filmy kinematograficzne naświetlone, **16** kalendarze, książki, gazety, czasopisma, wydawnictwa jednorazowe, katalogi, komiksy, fotografie, notesy, pióra, długopisy, ołówki, materiały do nauczania z wyjątkiem aparatów, torby, koperty i woreczki do pakowania z papieru lub z tworzyw sztucznych, **25** odzież, nakrycia głowy, odzież gimnastyczna i sportowa, **32** napoje bezalkoholowe, **35** usługi agencji reklamowych, produkcja reklam telewizyjnych, radiowych, kinowych, prasowych, dystrybucja materiałów reklamowych, rozpowszechnianie ogłoszeń reklamowych, publikowanie tekstów reklamowych, wynajmowanie powierzchni na cele reklamowe, wynajem czasu reklamowego we wszystkich środkach przekazu, reklamy korespondencyjne, sondaże opinii, organizowanie wystaw w celach handlowych lub reklamowych, promocja sprzedaży dla osób trzecich, profesjonalne zarządzanie działalnością artystyczną, pozyskiwanie i systematyzacja danych do komputerowych baz danych, wyszukiwanie informacji w plikach komputerowych, wyszukiwanie w komputerowych bazach danych, reklama za pośrednictwem sieci komputerowych, oferowanie towarów z myślą o osobach trzecich zapisów audycji radiowych i telewizyjnych, nagrań opublikowanych utworów, sprzętu elektronicznego do odbioru programów radiowych i telewizyjnych, przeglądów prasy, sprzętu telekomunikacyjnego, nośników formatów MP3, tak by umożliwić ich obejrzenie i dokonanie zakupu za pośrednictwem sieci komputerowej, **38** usługi w zakresie prowadzenia agencji informacyjnych lub prasowych, emisja radio- wa i telewizyjna, transmisja programów radiowych i telewizyjnych, przesyłanie informacji tekstowej i obrazowej, poczta elektroniczna, przekaz satelitarny, telewizja kablowa, łączność poprzez terminale komputerowe, wypożyczanie urządzeń do przesyłania informacji, wypożyczanie urządzeń telekomunikacyjnych, emisja programów telewizyjnych i radiowych za pośrednictwem sieci komputerowych, sieci telekomunikacyjnych i sieci telefonii komórkowej: usługa prowadzenia portali internetowych w zakresie: rozpowszechniania

wiadomości i aktualności, utrzymywania stron, prowadzenia forów, przydzielania dostępu do światowej sieci komputerowej, prognoz pogody, wyszukiwarek internetowych, zarządzania kontami abonentów udostępniania zapisów audycji radiowych i telewizyjnych, informacji o programach i repertuarze, udostępniania wersji obcojęzycznych i polskojęzycznych utworów, udostępniania gier, wyboru pakietów programowych programów telewizyjnych i radiowych, aukcji publicznych, badania opinii publicznej, badania rynku, reklamy na rzecz osób trzecich, informacji handlowej, informacji o działalności gospodarczej, przeglądów prasy, **41** produkcja filmów, programów telewizyjnych i radiowych, opracowywanie filmów, informacja o rozrywce, edukacji, rekreacji, organizowanie konkursów i wystaw edukacyjnych i rozrywkowych, publikowanie książek, publikowanie tekstów innych niż reklamowe, publikacje elektroniczne on-line, kursy korespondencyjne, edukacja za pośrednictwem telewizji, radia, sieci komputerowej, montaż programów radiowych i telewizyjnych, usługi reporterskie, studia filmowe, studia telewizyjne, studia nagrań, obsługa sal kinowych, pisanie scenariuszy, organizowanie i realizacja spektakli, koncertów, widowisk plenerowych, organizowanie konkursów piękności, przedstawienia teatralne.

(111) **285421** (220) 2015 08 26 (210) 446334
 (151) 2016 04 22 (441) 2015 12 07
 (732) Reemtsma Cigarettenfabriken GmbH, Hamburg, DE.
 (540) West
 (540)



Kolor znaku: czerwony, czarny, biały
 (531) 25.01.15, 26.04.02, 27.05.01, 29.01.13
 (510), (511) **16** materiały drukowane, artykuły drukowane na papierze, papier, artykuły drukowane na tekturze, tektura, materiały opakowaniowe (w kształcie uformowanym i nieuformowanym), materiały opakowaniowe do wyrobów tytoniowych zawierające nalepki i materiały informacyjne dotyczące tytoniu i wyrobów tytoniowych, ogłoszenia miejsc sprzedaży i promocyjnych wystaw, ulotki, broszury, listy, cenniki, stacjonarne elementy prezentacyjne, **34** tytoń, przetworzony lub nieprzetworzony, wyroby tytoniowe, substytuty tytoniowe, niestosowane w celach medycznych lub leczniczych, papierosy, cygaretki, cygara, ręczne urządzenia do wyrobu papierosów, gilzy papierosowe, filtry papierosowe, bibułki papierosowe, papierosy elektroniczne, płyny do papierosów elektronicznych, zapalaki i artykuły dla palaczy.

(111) **285422** (220) 2015 08 28 (210) 446407
 (151) 2016 09 02 (441) 2015 12 07
 (732) MBANK SPÓŁKA AKCYJNA, Warszawa, PL.
 (540) mFinanse
 (540)



Kolor znaku: biały, czerwony, czarny, żółty, ciemnoczerwony, niebieski, zielony
 (531) 25.07.20, 26.04.05, 26.04.18, 27.05.01, 29.01.15
 (510), (511) **35** pośrednictwo pracy, pośrednictwo w zakresie usług telekomunikacyjnych, **36** doradztwo i pośrednictwo finansowe, doradztwo i pośrednictwo giełdowe, doradztwo i pośrednictwo ubezpieczeniowe, doradztwo i pośrednictwo w sprawach majątku nieruchomościowego, doradztwo i pośrednictwo w dokonywaniu przekazów pieniężnych oraz rozliczeń w obrocie dewizowym, usługi bankowe, usługi bankowe przy użyciu urządzeń elektronicznych i technologii

teleinformatycznych, usługi bankowe przy wykorzystaniu mobilnych urządzeń elektronicznych technologii teleinformatycznych, doradztwo bankowe, działalność finansowa i monetarna, analizy finansowe i doradztwo w działalności finansowej, emisja i obsługa kart kredytowych i debetowych, bonów i papierów wartościowych oraz prowadzenie kont depozytowych papierów wartościowych, wycena finansowa, usługi inwestycyjne w zakresie prowadzenia rachunków bankowych obejmujące obsługę oraz przyjmowanie lokat terminowych i wkładów oszczędnościowych, udzielanie kredytów i pożyczek, elektroniczny transfer kapitału, usługi maklerskie, usługi depozytowe i powiernicze, udzielanie i potwierdzanie gwarancji bankowych, otwieranie akredytyw, obrót wartościami dewizowymi oraz prowadzenie obsługi finansowej obrotów, obsługa pożyczek państwowych, nabywanie i zbywanie wierzytelności pieniężnych, administrowanie funduszami, nabywanie udziałów w bankach i spółkach prawa handlowego oraz nabywanie jednostek uczestnictwa i certyfikatów inwestycyjnych w funduszach inwestycyjnych oraz pełnienie funkcji depozytariusza funduszy emerytalnych i inwestycyjnych, prowadzenie działalności akwizycyjnej na rzecz funduszy emerytalnych oraz prowadzenie rejestrów członków funduszy emerytalnych i rejestrów uczestników funduszy inwestycyjnych, obciążenie i/lub nabywanie akcji i praw z akcji oraz udziałów na rzecz osób trzecich, **39** pośrednictwo frachtowe.

(111) **285423** (220) 2015 09 01 (210) 446543
 (151) 2016 05 23 (441) 2015 12 07
 (732) A&A SPÓŁKA CYWILNA ADAM I ANNA JANUSZEWSKY,
 Warszawa, PL.
 (540) CENTRUM PODOLOGII FOOT-MED
 (540)



Kolor znaku: szary, żółty
 (531) 02.09.19, 24.13.01, 26.04.04, 27.05.01, 29.01.12
 (510), (511) **35** zgrupowanie na rzecz osób trzecich towarów, pozwalające nabywcy oglądać je i kupować w hurtowniach, sklepach i punktach sprzedaży, z wyposażeniem, sprzętem i artykułami medycznymi, podologicznymi, rehabilitacyjnymi, ortopedycznymi, pielęgnacyjnymi, farmaceutykami, meblami, sprzęt komputerowy i urządzenia diagnostyczne dla celów medycznych i rehabilitacyjnych, aparaty i urządzenia do masażu, obuwie do celów leczniczych, obuwie ortopedyczne, wkładki do butów, wkładki ortopedyczne, wkładki przeciw płaskostopiu, ochraniacze na palce, artykuły ortopedyczne, pasy ortopedyczne, poduszki do celów leczniczych, pończochy przeciw żylakom, protezy, ortozy, tutorzy, stabilizatory, rękawice do masażu, rękawice do celów medycznych, wkładki ortopedyczne do obuwia, sprzedaż wymienionych towarów przez Internet, reklama, rozpowszechnianie materiałów reklamowych, doradztwo i pomoc w zakresie organizowania, prowadzenia i zarządzania działalnością gospodarczą, marketing, czynności biurowe, **41** organizowanie, prowadzenie i obsługa konferencji, kongresów, zjazdów, sympozjów, szkoleń, kursów, seminariów, imprez edukacyjnych, organizowanie wystaw edukacyjnych, kursy korespondencyjne, kształcenie dorosłych, nauczanie i kształcenie praktyczne, edukacja, informacja o edukacji, kluby promujące zdrowy styl życia, kluby zdrowia, e-learning, organizowanie imprez dobroczynnych, kulturalno-oświatowych, charytatywnych, organizowanie imprez mających na celu zbiórkę funduszy na cele społeczne i charytatywne, propagowanie i rozpowszechnianie w społeczeństwie wiedzy o możliwościach i sposobach niesienia pomocy innym, siłownie, **43** usługi domów pomocy społecznej, domów starości, **44** Usługi medyczne, poradnictwo podologiczne, usługi laboratoryjne w zakresie badań stóp, konsultacje w zakresie profilaktyki stóp, kliniki medyczne, lecznice, salony odnowy biologicznej, akupunktura, salony piękności i usługi

kosmetyczne, manicure, pedicure, tatuowanie, usługi rehabilitacyjne, usługi leczenia niekonwencjonalnymi metodami, salony piękności, usługi kosmetyczne, masaż, solarium, fizykoterapia, fizjoterapia, hydroterapia, akupunktura, salony piękności i usługi kosmetyczne, manicure, pedicure, kliniki medyczne, kliniki prywatne, lecznice, kliniki i usługi rehabilitacyjne, **45** inspirowanie działań, których celem jest niesienie pomocy dzieciom, młodzieży i osobom dorosłym oraz osobom fizycznym i instytucjom powołanym do ich leczenia, nauczania i opieki nad nimi, organizowanie akcji dobroczynnych, charytatywnych.

(111) **285424** (220) 2015 09 02 (210) 446549
 (151) 2016 06 27 (441) 2015 12 07
 (732) WYTWÓRCZA SPÓŁDZIELNIA PRACY SPOŁEM, Kielce, PL.
 (540) Snack PATATO FRY IT YOURSELF KIELCE
 (540)



Kolor znaku: żółty, biały, czerwony, zielony, czarny, brązowy
 (531) 08.01.11, 24.09.05, 27.05.01, 25.01.15, 26.01.16, 29.01.15
 (510), (511) **29** chipsy ziemniaczane, wytłaczane produkty ziemniaczane do celów spożywczych, chrupki ziemniaczane, **30** przekąski do smażenia, półprodukty na bazie mąki pszennej lub pszennoziemniaczanej do samodzielnego prażenia, produkty wytłaczane do celów spożywczych na bazie mąki pszennej lub pszennoziemniaczanej, wytłaczane produkty zbożowe do celów spożywczych, chrupki

(111) **285425** (220) 2015 09 02 (210) 446563
 (151) 2016 05 13 (441) 2015 12 07
 (732) NIKLEWICZ BEATA, Kraków, PL.
 (540) Rodzina u Siebie ABN Nieruchomości
 (540)



Kolor znaku: czarny, czerwony, biały
 (531) 02.07.12, 02.07.23, 26.04.18, 27.05.01, 29.01.13
 (510), (511) **36** usługi w zakresie: pośrednictwa w obrocie nieruchomości, kupna i sprzedaży nieruchomości, wynajmu nieruchomości, administrowania i zarządzania nieruchomościami, wyceny nieruchomości, usługi developerskie w zakresie: pośrednictwa w kredytowaniu związanym z pozyskaniem gruntu, budowaniem oraz sprzedażą domów i lokali mieszkalnych lub obiektów użytkowych, doradztwo inwestycyjne, finansowanie inwestycji, usługi w zakresie pośrednictwa ubezpieczeniowego, pobieranie czynszu, usługi w zakresie wyceny powierzchni w tym w centrach handlowo-usługowo-rozrywkowych, usługi w zakresie: informacji finansowej, analiz finansowych, doradztwa finansowego, udzielania pożyczek, zabezpieczania funduszy na przedsięwzięcia, nabywania i przeniesienia wierzytelności, **37** usługi w zakresie budownictwa polegające na wznoszeniu obiektów wszelkiego typu i ich całkowitym wykańczeniu, sprzątnięcie i czyszczenie obiektów, usługi w zakresie: nadzoru

budowlanego, burzenia obiektów, wypożyczanie maszyn budowlanych, renowacja budynków, serwis wyposażenia i instalacji ulokowanych w obiektach, porządkowanie terenów zielonych, odśnieżanie, **45** usługi doradztwa prawnego w handlu nieruchomościami, obsługa notarialna.

(111) **285426** (220) 2015 09 08 (210) 446722
 (151) 2016 05 13 (441) 2015 12 07
 (732) GREEN OFFICE ECOLOGIC SPÓŁKA Z OGRANICZONĄ
 ODPOWIEDZIALNOŚCIĄ, Warszawa, PL.
 (540) Green Office.co Ecologic
 (540)



Kolor znaku: zielony, biały

(531) 24.15.03, 26.01.03, 27.05.01, 29.01.12
 (510), (511) **9** urządzenia do przetwarzania danych, komputery oraz ich urządzenia peryferyjne i ich części, urządzenia interfejsowe i ich części, urządzenia do nagrywania, przesyłania oraz odtwarzania dźwięku lub obrazów, nośniki danych, dyski komputerowe i napędy, baterie i ładowarki do baterii, zasilacze komputerowe, narzędzia elektryczne, kable elektryczne, **35** detaliczny handel, doradztwo w zakresie handlu, działalność na zasadzie franchisingu, rozwój sieci franchisingu, handel za pomocą środków, komunikacji elektronicznej, zaopatrzenie sklepów, wsparcie i kompleksowa obsługa klientów, usługi doradztwa w działalności gospodarczej, pomoc w zarządzaniu działalnością i przedsiębiorstwem handlowym, administrowanie działalności gospodarczej, prace biurowe, promocja działań w zakresie ochrony środowiska, dystrybucja i rozpowszechnianie ogłoszeń, ulotek reklamowych, prospektów i materiałów, **37** usługi związane z naprawami sprzętu komputerowego, konserwacja i naprawa maszyn i urządzeń: telefony, elektronika, urządzenia chłodnicze, urządzenia klimatyzacyjne, urządzenia biurowe, konserwacja mebli, napełnianie pojemników tonerem, usługi serwisowe, usługi przywracające ruchomości do stanu używalności po jego zużyciu, uszkodzeniu, pogorszeniu się jakości lub częściowym uszkodzeniu, usługi związane z naprawami sprzętu gospodarstwa domowego, **39** usługi związane z pakowaniem towarów przed wysyłką, usługi w zakresie magazynowania, wynajmowanie magazynów, transport i składowanie, odpadów, usługi w zakresie transportu i rozładunku towaru, usługi w zakresie transportu samochodami ciężarowymi, usługi dostaw, **40** zbieranie odpadów, niszczenie odpadów, recykling odpadków i odpadów, utylizacja odpadów, sortowanie odpadów i surowców wtórnych, przetwarzanie odpadów i surowców wtórnych, unieszkodliwianie odpadów.

(111) **285427** (220) 2015 09 10 (210) 446839
 (151) 2016 05 25 (441) 2015 12 21
 (732) Pravda International Incorporated, Wilmington, US.
 (540) SPARKLET
 (510), (511) **33** wódka.

(111) **285428** (220) 2015 09 16 (210) 447053
 (151) 2016 06 13 (441) 2015 12 21
 (732) BENDYKOWSKI KONRAD F.P.H BLUE, Trojanów, PL.
 (540) Pure Home perfume
 (540)



(531) 26.11.08, 27.05.01

(510), (511) **3** środki toaletowe, środki perfumeryjne i zapachowe, **20** statuetki, figurki, dzieła sztuki, ozdoby i dekoracje wykonane z takich materiałów, jak drewno, wosk, gips lub z tworzyw sztucznych, zawarte w tej klasie, **21** szkło nieprzetworzone i półprzetworzone, będące półproduktem.

(111) **285429** (220) 2015 09 21 (210) 447195
 (151) 2016 05 16 (441) 2015 12 21
 (732) DUDEK DOROTA, Częstochowa, PL.
 (540) MANIERKA
 (540)



(531) 19.07.17, 19.07.25, 27.05.01

(510), (511) **33** napoje alkoholowe z wyjątkiem piwa, alkohole, arak, miód pitny, brendy, likiery, rum, whisky, wino, wódka.

(111) **285430** (220) 2015 09 21 (210) 447222
 (151) 2016 05 30 (441) 2015 12 21
 (732) CZARNOTA SŁAWOMIR CATIDO, Olsztyn, PL.
 (540) SerwisFelg.pl
 (540)



Kolor znaku: biały, czarny, żółty, pomarańczowy

(531) 18.01.21, 27.05.01, 29.01.14

(510), (511) **37** usługi stacji obsługi samochodów, usługi naprawy samochodów.

(111) **285431** (220) 2015 09 16 (210) 447052
 (151) 2016 06 10 (441) 2015 12 21
 (732) FORMAT SPÓŁKA Z OGRANICZONĄ ODPOWIEDZIALNOŚCIĄ,
 Warszawa, PL.
 (540) FORMAT since 1989
 (540)



Kolor znaku: ciemnoniebieski, biały, czerwony, szary

(531) 24.15.01, 26.04.01, 26.04.02, 27.05.01, 27.07.01, 29.01.14

(510), (511) **9** sprzęt komputerowy, programy komputerowe, **42** oprogramowanie komputerów.

(111) **285432** (220) 2015 09 16 (210) 447055
 (151) 2016 06 13 (441) 2015 12 21
 (732) FORMAT SPÓŁKA Z OGRANICZONĄ ODPOWIEDZIALNOŚCIĄ,
 Warszawa, PL.
 (540) FORMAT IMPOSSIBLE BECOMES REALITY

(540)



Kolor znaku: granatowy, ciemnoniebieski, czerwony, jasnoniebieski

(531) 26.04.01, 26.13.25, 27.05.01, 29.01.14

(510), (511) **9** sprzęt komputerowy, programy komputerowe, **42** oprogramowanie komputerów.(111) **285433** (220) 2015 09 16 (210) 447057

(151) 2016 06 13 (441) 2015 12 21

(732) OPTIMUM MARK SPÓŁKA Z OGRANICZONĄ ODPOWIEDZIALNOŚCIĄ, Warszawa, PL.

(540) geparda

(510), (511) **30** pieczywo i wyroby piekarnicze.(111) **285434** (220) 2015 09 17 (210) 447117

(151) 2016 06 15 (441) 2015 12 21

(732) NUTRIMENTO WALĘDZIAK, MAŁCZYŃSKI SPÓŁKA JAWNA, Warszawa, PL.

(540) PINSĄ BY RUCOLA

(510), (511) **30** mąka i produkty zbożowe, chleb, ciasta mączne, ciasto, ciastka, wyroby cukiernicze, makarony, potrawy na bazie mąki, żywność na bazie mąki, przekąski zbożowe, spaghetti, pierożki ravioli, pizze, placki, **35** reklama, zarządzanie w działalności handlowej, administrowanie działalnością handlowej, sprzedaż hurtowa i detaliczna: mąki i produktów zbożowych, chleba, ciast mącznych, ciast, ciastek, wyrobów cukierniczych, makaronów, potraw na bazie mąki, żywności na bazie mąki, przekąsek zbożowych, spaghetti, pierożków ravioli, pizz, placków, prowadzenie sklepów i hurtowni z: mąką i produktami zbożowymi, chlebem, ciastami mącznymi, ciastkami, ciastkami, wyrobami cukierniczymi, makaronami, potrawami na bazie mąki, żywnością na bazie mąki, przekąskami zbożowymi, spaghetti, pierożkami ravioli, pizzą, plackami, **43** usługi gastronomiczne i barowe, usługi w zakresie prowadzenia restauracji i kawiarni, wynajmowanie sal na posiedzenia i spotkania towarzyskie, hotele, noclegi, obsługa gastronomiczna z własnym zapleczem, produktami i transportem, usługi cateringowe.

(111) **285435** (220) 2015 09 22 (210) 447252

(151) 2016 06 01 (441) 2015 12 21

(732) WPP SPÓŁKA Z OGRANICZONĄ ODPOWIEDZIALNOŚCIĄ SPÓŁKA KOMANDYTOWA, Warszawa, PL.

(540) Galeria pod Rondem 40-lotka

(510), (511) **35** usługi w zakresie: zarządzania przedsiębiorstwami handlowymi lub przemysłowymi, zgrupowania na rzecz osób trzecich towarów: artykułów spożywczych, przemysłowych, zabawek, odzieży, obuwia, artykułów gospodarstwa domowego, elektroniki, kosmetyków, wyrobów jubilerskich pozwalające nabywcom swobodnie je oglądać i kupować w szczególności w sklepach, hurtowniach, za pośrednictwem Internetu, opracowania i organizowania programów promocyjnych, usługi reklamowe, usługi badania opinii społecznej, usługi badania rynku, usługi uzyskiwania i systematyzowania danych do komputerowych baz danych, usługi tworzenia tekstów reklamowych i sponsorowanych, usługi marketingowe, usługi kreowania wizerunku przedsiębiorstwa, towarów, usług, franczyza w zakresie prowadzenia punktów sprzedaży detalicznej lub hurtowej, **36** usługi w zakresie: dzierżawy nieruchomości, administrowania nieruchomości, najmu i dzierżawy powierzchni sklepowych i wystawowych, pośrednictwo w sprawach majątku nieruchomego, zarządzanie majątkiem nieruchomym, wynajmowanie mieszkań, wycena nieruchomości, ściąganie czynszów, wynajmowanie pomieszczeń biurowych, **37** wynajem sprzętu budowlanego, budownictwo, czyszczenie budynków od wewnątrz czyszczenie budynków od zewnątrz, instalowanie, konserwacja oraz naprawy maszyn i urządzeń biurowych, instalowanie i naprawa telefonów, instalowanie i naprawa urządzeń elektrycznych, instalowanie i naprawy alarmów przeciw-

włamaniowych, instalowanie, konserwacja i naprawy komputerów, malowanie, montaż i naprawa instalacji alarmowych przeciwpożarowych, montaż i naprawa instalacji grzewczych, murowanie, nadzór budowlany, rozbiórka budynków, tapetowanie, tynkowanie.

(111) **285436** (220) 2015 09 22 (210) 447254

(151) 2016 06 01 (441) 2015 12 21

(732) WPP SPÓŁKA Z OGRANICZONĄ ODPOWIEDZIALNOŚCIĄ SPÓŁKA KOMANDYTOWA, Warszawa, PL.

(540) gprc

(510), (511) **35** usługi w zakresie: zarządzania przedsiębiorstwami handlowymi lub przemysłowymi, zgrupowania na rzecz osób trzecich towarów: artykułów spożywczych, przemysłowych, zabawek, odzieży, obuwia, artykułów gospodarstwa domowego, elektroniki, kosmetyków, wyrobów jubilerskich, pozwalające nabywcom swobodnie je oglądać i kupować w szczególności w sklepach, hurtowniach, za pośrednictwem Internetu, opracowania i organizowania programów promocyjnych, usługi reklamowe, usługi badania opinii społecznej, usługi badania rynku, usługi uzyskiwania i systematyzowania danych do komputerowych baz danych, usługi tworzenia tekstów reklamowych i sponsorowanych, usługi marketingowe, usługi kreowania wizerunku przedsiębiorstwa, towarów, usług, franczyza w zakresie prowadzenia punktów sprzedaży detalicznej lub hurtowej, **36** usługi w zakresie: dzierżawy nieruchomości, administrowania nieruchomości, najmu i dzierżawy powierzchni sklepowych i wystawowych, pośrednictwo w sprawach majątku nieruchomego, zarządzanie majątkiem nieruchomym, wynajmowanie mieszkań, wycena nieruchomości, ściąganie czynszów, wynajmowanie pomieszczeń biurowych, **37** wynajem sprzętu budowlanego, budownictwo, czyszczenie budynków od wewnątrz czyszczenie budynków od zewnątrz, instalowanie, konserwacja oraz naprawy maszyn i urządzeń biurowych, instalowanie i naprawa telefonów, instalowanie i naprawa urządzeń elektrycznych, instalowanie i naprawy alarmów przeciwłamaniowych, instalowanie, konserwacja i naprawy komputerów, malowanie, montaż i naprawa instalacji alarmowych przeciwpożarowych, montaż i naprawa instalacji grzewczych, murowanie, nadzór budowlany, rozbiórka budynków, tapetowanie, tynkowanie.

(111) **285437** (220) 2015 10 02 (210) 447635

(151) 2016 06 17 (441) 2016 01 04

(732) VALEANT SPÓŁKA Z OGRANICZONĄ ODPOWIEDZIALNOŚCIĄ SPÓŁKA JAWNA, Rzeszów, PL.

(540) REALMAG

(540)



Kolor znaku: ciemnoniebieski, czerwony, niebieski

(531) 02.09.22, 27.05.01, 29.01.12

(510), (511) **5** produkty farmaceutyczne, leki, suplementy diety do celów medycznych.(111) **285438** (220) 2015 09 22 (210) 447231

(151) 2016 05 18 (441) 2015 12 21

(732) GÓRA ANNA, Gliwice, PL.

(540) HUNDO

(510), (511) **18** obroże dla zwierząt, smycze skórzane, uprząże dla zwierząt, pasy do uprząży, ubrania dla zwierząt, torebki.(111) **285439** (220) 2015 09 24 (210) 447310

(151) 2016 06 01 (441) 2016 01 04

(732) BON VIVANT SPÓŁKA Z OGRANICZONĄ ODPOWIEDZIALNOŚCIĄ, Warszawa, PL.

(540) FLAMBEERIA

(510), (511) **43** obsługa gastronomiczna z własnym zapleczem, produktami i transportem, catering, catering polowy, usługi barowe, wynajmowanie sal i obsługa gastronomiczna posiedzeń (mityngów, narad, imprez firmowych, integracyjnych, studniówek itp.), wynajmowanie sal i obsługa gastronomiczna uroczystości prywatnych (wesel, bankietów, komunii, styp, imienin, urodzin itp.), fast foods bary, bary kanapkowe, bary szybkiej obsługi, bistro, bufety, cukiernie, czekoladziarnie, gospody, grille, herbaciarnie, jadłodajnie, kafeterie, kawiarnie, karczmy, kluby, klubokawiarnie, lodziarnie, mikrobrowary, naleśnikarnie, oberże, pensjonaty, pizzerie, pierogarnie, piwiarnie, puby, restauracje, restauracje samoobsługowe, snack-bary, sale bankietowe, smażalnie steak house, stołówki, tawerny, winiarnie.

(111) **285440** (220) 2015 09 28 (210) 447459
 (151) 2016 06 01 (441) 2016 01 04
 (732) WINNICA SREBRNA GÓRA SPÓŁKA Z OGRANICZONĄ ODPOWIEDZIALNOŚCIĄ, Kraków, PL.
 (540) WINNICA SREBRNA GÓRA
 (540)



Kolor znaku: szary, czerwony

(531) 26.03.01, 26.11.01, 27.05.01, 29.01.12
 (510), (511) **31** sadzonki, winogrona świeże, winorośle, wyłoki z owoców, **33** napoje alkoholowe, wino, **44** ogrodnictwo.

(111) **285441** (220) 2015 10 06 (210) 447780
 (151) 2016 06 09 (441) 2016 01 04
 (732) INNVIGO SPÓŁKA Z OGRANICZONĄ ODPOWIEDZIALNOŚCIĄ, Warszawa, PL.
 (540) Draco
 (510), (511) **5** herbicyd.

(111) **285442** (220) 2015 10 14 (210) 448073
 (151) 2016 06 03 (441) 2016 01 18
 (732) ASPOL SPÓŁKA Z OGRANICZONĄ ODPOWIEDZIALNOŚCIĄ, Rzeszów, PL.
 (540) Aromatia
 (540)

Aromatia

Kolor znaku: brązowy

(531) 27.05.01, 29.01.07
 (510), (511) **1** polepszacze smaku do żywności, przyprawy chemiczne do produkcji żywności, **2** barwniki do żywności, **3** aromaty spożywcze sporządzone z olejków eterycznych, **29** pikle przyprawy smakowe, **30** aromaty spożywcze inne niż olejki eteryczne, dodatki smakowe, koncentraty warzywne stosowane jako przyprawy, słone aromaty spożywcze do żywności inne niż olejki eteryczne, preparaty do żywności, przyprawy spożywcze, przyprawy suche, przyprawy w proszku, zioła do celów spożywczych, zioła przetworzone, zioła suszone, zioła konserwowane, **35** usługi sprzedaży detalicznej i hurtowej w tym za pośrednictwem Internetu (sprzedaż on-line) oraz sprzedaż wysyłkowa następujących towarów: polepszacze smaku do żywności, przyprawy chemiczne do produkcji żywności, barwniki do żywności, aromaty spożywcze sporządzone z olejków eterycznych, pikle przyprawy smakowe, aromaty spożywcze inne niż olejki eteryczne, dodatki smakowe, koncentraty warzywne stosowane jako przyprawy, słone aromaty spożywcze do żywności inne niż olejki eteryczne, preparaty do żywności, przyprawy spożywcze, przyprawy suche, przyprawy w proszku, zioła do celów spożywczych, zioła przetworzone, zioła suszone, zioła konserwowane, reklama: radiowa,

telewizyjna, internetowa, billboardowa, rozpowszechnianie materiałów reklamowych, organizowanie targów, pokazów w celach komercyjnych i reklamowych.

(111) **285443** (220) 2015 10 21 (210) 448343
 (151) 2016 06 22 (441) 2016 02 01
 (732) RUCH MARKETING SPÓŁKA Z OGRANICZONĄ ODPOWIEDZIALNOŚCIĄ, Warszawa, PL.
 (540) PACZKA W RUCHU
 (540)



Kolor znaku: szary, zielony, niebieski, biały

(531) 26.15.09, 26.11.03, 27.05.01, 29.01.14
 (510), (511) **35** usługi w zakresie reklamy na rzecz osób trzecich, w szczególności udostępnianie powierzchni reklamowych, wymienione usługi świadczone również za pomocą Internetu i bezprzewodowych sieci komunikacji elektronicznej, **39** usługi transportowe w tym w zakresie transportu lądowego, wodnego i powietrznego, usługi kurierskie, usługi w zakresie magazynowania, przechowywania, pakowania i dostarczania towarów, **41** usługi w zakresie organizowania loterii i konkursów, usługi w zakresie zakładów i gier, usługi rozrywkowe połączone z imprezami sportowymi i kulturalnymi, wymienione usługi świadczone również za pomocą Internetu i bezprzewodowych sieci komunikacji elektronicznej.

(111) **285444** (220) 2015 10 21 (210) 448347
 (151) 2016 06 22 (441) 2016 02 01
 (732) RUCH MARKETING SPÓŁKA Z OGRANICZONĄ ODPOWIEDZIALNOŚCIĄ, Warszawa, PL.
 (540) PACZKA W RUCHU
 (540)



Kolor znaku: szary, zielony, niebieski, biały

(531) 26.01.02, 26.15.09, 26.11.03, 27.05.01, 29.01.14
 (510), (511) **35** usługi w zakresie reklamy na rzecz osób trzecich, w szczególności udostępnianie powierzchni reklamowych, wymienione usługi świadczone również za pomocą Internetu i bezprzewodowych sieci komunikacji elektronicznej, **39** usługi transportowe w tym w zakresie transportu lądowego, wodnego i powietrznego, usługi kurierskie, usługi w zakresie magazynowania, przechowywania, pakowania i dostarczania towarów, **41** usługi w zakresie organizowania loterii i konkursów, usługi w zakresie zakładów i gier, usługi rozrywkowe połączone z imprezami sportowymi i kulturalnymi, wymienione usługi świadczone również za pomocą Internetu i bezprzewodowych sieci komunikacji elektronicznej.

(111) **285445** (220) 2015 10 26 (210) 448480
 (151) 2016 06 09 (441) 2016 02 01
 (732) FUNTECH.PL SPÓŁKA Z OGRANICZONĄ ODPOWIEDZIALNOŚCIĄ SPÓŁKA KOMANDYTOWA, Sulejówek, PL.
 (540) funtech.pl

(540)



Kolor znaku: biały, czerwony, jasnoczerwony, jasnoszary, szary
(531) 27.05.01, 29.01.13

(510), (511) **9** urządzenia technologii informacyjnej, urządzenia audio-wizualne, sprzęt i akcesoria do przetwarzania danych, komputery i sprzęt komputerowy, sprzęt peryferyjny do komputerów, laptopy, tablety, komponenty i części do komputerów, pamięci komputerowe, napędy CD i DVD, dyski, routery do sieci komputerowych, drukarki, skanery, modemy, kamery internetowe, dyski, monitory, klawiatury, myszy komputerowe, nośniki danych, pamięci USB (pendrive), głośniki, słuchawki, kable i przewody elektryczne, kable do przewodzenia sygnału dla urządzeń informatycznych, audio-video i telekomunikacji, smartfony, urządzenia telekomunikacyjne, oprogramowanie komputerowe (programy), torby, pokrowce i futerały na sprzęt komputerowy, podkładki pod myszy komputerowe, elektroniczne bazy danych, **35** usługi sprzedaży detalicznej, w tym sklepów online oraz sprzedaży hurtowej urządzeń technologii informacyjnej, urządzeń audiowizualnych, sprzętu i akcesoriów do przetwarzania danych, komputerów i sprzętu komputerowego, sprzętu peryferyjnego do komputerów, laptopów, tabletów, komponentów i części do komputerów, pamięci komputerowych, napędów CD i DVD, dysków, routerów do sieci komputerowych, drukarek, skanerów, modemów, kamer internetowych, monitorów, klawiatur, myszy komputerowych, nośników danych, pamięci USB (pendrive), głośników, słuchawek, kabli i przewodów elektrycznych, kabli do przewodzenia sygnału dla urządzeń informatycznych, audio-video i telekomunikacji, smartfonów, konsoli do gier komputerowych, urządzeń telekomunikacyjnych, oprogramowania komputerowego (programów), toreb, pokrowców i futerałów na sprzęt elektroniczny, podkładki pod myszy komputerowe, zabawek, usługi handlu elektronicznego, mianowicie dostarczanie informacji o produktach za pośrednictwem sieci telekomunikacyjnych do celów reklamowych i sprzedaży, zawieranie transakcji handlowych na rzecz innych, przez sklepy on-line, usługi importowo-eksportowe, usługi pośrednictwa i doradztwa handlowego w dziedzinie sprzedaży produktów i świadczenia usług, zapewnianie platformy internetowej dla nabywców i sprzedawców towarów i usług, pozyskiwanie kontraktów na kupno i sprzedaż towarów, pośrednictwo w kontraktach na kupno i sprzedaż produktów, usługi administrowania działalnością gospodarczą w celu obsługi transakcji sprzedaży dokonywanych za pomocą Internetu, prezentowanie produktów w mediach dla celów sprzedaży detalicznej, usługi zarządzania sprzedażą, usługi doradcze dotyczące promocji sprzedaży, usługi reklamowe, marketingowe i promocyjne, wynajem przestrzeni reklamowej on-line, marketing handlowy [inny niż sprzedaż], zarządzanie bazami danych, **37** instalowanie, konserwacja i naprawa sprzętu komputerowego i urządzeń telekomunikacyjnych, modernizowanie sprzętu komputerowego, instalacja sieci komputerowych.

(111) **285446** (220) 2010 11 16 (210) 377797
(151) 2016 05 25 (441) 2011 02 28
(732) HORTEX HOLDING SPÓŁKA AKCYJNA, Warszawa, PL.
(540) Costa
(540)



Kolor znaku: biały, żółty, jasnozielony, ciemnozielony
(531) 05.03.11, 26.01.02, 27.05.01, 29.01.14

(510), (511) **32** piwo, wody niegazowane i gazowane, wody mineralne, stołowe, sodowe, napoje bezalkoholowe, soki, napoje i nektary owocowe, warzywne i owocowo-warzywne, zagęszczone soki owocowe i warzywne, soki przecierowe owocowe i warzywne, owocowo-warzywne, soki i napoje o obniżonej wartości energetycznej, owocowe, warzywne i owocowo-warzywne soki i napoje wzbogacone witaminami i/lub wapniem, sorbety, napoje izotoniczne, napoje

energetyczne, napoje serwatkowe, syropy i preparaty do sporządzania napojów, esencje do napojów, ekstrakty do napojów.

(111) **285447** (220) 2014 04 10 (210) 427321
(151) 2015 11 09 (441) 2014 07 21
(732) KOLPORTER SPÓŁKA Z OGRANICZONĄ
ODPOWIEDZIALNOŚCIĄ SPÓŁKA KOMANDYTOWA, Kielce, PL.
(540) e-LegancE
(540)



(531) 27.05.01, 24.17.01
(510), (511) **5** papierosy, cygara i fajki beztyniowe do celów leczniczych, **9** baterie i akumulatory do papierosów, cygar i fajek elektronicznych lub elektrycznych, **34** papierosy, cygara i fajki elektroniczne lub elektryczne, ampułki do beztyniowych papierosów, cygar i fajek elektronicznych, kartridże do beztyniowych papierosów, cygar i fajek elektronicznych, filtry do beztyniowych papierosów elektronicznych.

(111) **285448** (220) 2014 05 28 (210) 429308
(151) 2016 06 13 (441) 2014 09 15
(732) KAZIMIERSKI LESZEK ŚLĄSKI INSTYTUT SZKOLEŃ STUDIUM
TECHNIK UMYSŁOWYCH DM, Tychy, PL.
(540) Rok założenia 1996
(540)



Kolor znaku: biały, niebieski

(531) 05.13.01, 24.01.05, 24.01.17, 27.05.01, 27.07.01, 29.01.12
(510), (511) **41** edukacja, pozaszkolne formy kształcenia, kursy edukacyjne, nauczanie, organizowanie i prowadzenie szkoleń, konferencji, zjazdów, sympozjów, kongresów o dowolnej tematyce, usługi związane z organizowaniem i obsługą wystaw, pokazów, targów, konferencji, usługi wydawnicze, usługi wydawnicze książkowe, elektroniczne i internetowe, publikowanie książek, publikowanie tekstów innych niż reklamowe, również w Internecie i elektronicznie, usługi poligraficzne.

(111) **285449** (220) 2014 10 03 (210) 434087
(151) 2016 06 04 (441) 2015 01 19
(732) GLOBAL LICENSING, INC., DURAND, US.
(540) LOVE BOUTIQUE
(540)



(531) 02.09.01, 27.05.01
(510), (511) **35** usługi sklepów z prezentami w zakresie towarów dla dorosłych, a mianowicie gadżetów, czasopism i filmów oraz usługi prowadzenia sklepów z towarami dla dorosłych, a mianowicie gadżetami, czasopismami i filmami.

(111) **285450** (220) 2015 01 16 (210) 437728
(151) 2016 06 16 (441) 2015 04 27
(732) PURA VIDA SPÓŁKA Z OGRANICZONĄ
ODPOWIEDZIALNOŚCIĄ, Konstancin-Jeziorna, PL.

(540) PURA VIDA
(540)



Kolor znaku: niebieski, ciemnoniebieski, jasnoniebieski, zielony, żółty, biały
(531) 01.15.15, 26.01.01, 26.01.16, 26.01.18, 26.04.02, 26.04.18, 27.05.01, 29.01.14
(510), (511) **30** lody, sorbety, kawa, **35** usługi w zakresie sprzedaży lodów, sorbetów, kawy.

(111) **285451** (220) 2015 06 22 (210) 443859
(151) 2016 05 31 (441) 2015 10 12
(732) FERMENT SPÓŁKA Z OGRANICZONĄ ODPOWIEDZIALNOŚCIĄ, Kielce, PL.
(540) FERMENT
(540)



Kolor znaku: czerwony, biały
(531) 26.04.02, 29.01.12, 27.05.01
(510), (511) **9** magnetyczne i elektroniczne nośniki danych, dyski magnetyczne oraz kompaktowe, programy komputerowe, nośniki do rejestracji dźwięku oraz obrazu, **16** materiały piśmienne, materiały drukowane, czasopisma, książki, afisze, plakaty, albumy, atlasy, opakowania z papieru i tworzywa sztucznego, karty pocztowe, katalogi, komiksy, wypychanki (tekturowa forma wycinanki dla młodszych dzieci), gazety, figurki z papieru mache, chorągiewki papierowe, drukowane publikacje, kalendarze, kartki z życzeniami, karty do kolekcjonowania inne niż do gier, karty muzyczne z życzeniami, nalepki, naklejki, papier filtracyjny, pergaminowy, srebrny, świecący, pudełka kartonowe lub papierowe, rysunki, segregatory, wydruki graficzne, zeszyty, torebki papierowe w kształcie stożka, zakładki do książek, szablony, mapy, aktówki jako artykuły papierowe, **41** publikowanie książek, publikowanie tekstów innych niż reklamowe, publikacje elektroniczne on-line książek i periodyków, .

(111) **285452** (220) 2015 08 07 (210) 445724
(151) 2016 05 23 (441) 2015 11 09
(732) JAPAN TOBACCO INC., Tokio, JP.
(540) MEVIUS OPTION REVO
(540)



Kolor znaku: biały, niebieski, jasnoniebieski, ciemnoniebieski, zielony, jasnozielony, ciemnozielony, szary, jasnoszary, srebrny
(531) 01.13.05, 01.05.25, 27.05.01, 24.11.18, 29.01.15

(510), (511) **34** tytoń zarówno przetworzony jak i nieprzetworzony, tytoń do palenia, tytoń fajkowy, tytoń do skręcania papierosów, tytoń do żucia, mieszanki tytoniowe typu snus, papierosy, papierosy elektroniczne, cygara, cygaretki, tabaka, artykuły dla palaczy ujęte w klasie 34, bibułki papierosowa, tubki papierosowe i zapalki.

(111) **285453** (220) 2015 08 31 (210) 446475
(151) 2016 06 17 (441) 2015 12 07
(732) GMINA MARKLOWICE, Marklowice, PL.
(540) SŁONECZNA WYSPA
(540)



Kolor znaku: beżowy, brązowy, czarny, czerwony, fioletowy, niebieski, pomarańczowy, zielony, żółty
(531) 06.01.02, 06.03.11, 26.01.02, 26.02.01, 27.05.01, 29.01.15
(510), (511) **35** reklama, zarządzanie w działalności handlowej, administrowanie działalności handlowej, prace biurowe, usługi handlu i sprzedaży detalicznej, hurtowej oraz prowadzonej przez domy wysyłkowe w zakresie towarów branży spożywczej, chemicznej, kosmetyków, reklama i prezentowanie produktów w mediach i Internecie, wynajem automatycznych dystrybutorów, dystrybucja materiałów reklamowych, impresariat w działalności artystycznej, usługi modelingu, rozpowszechnianie materiałów i ogłoszeń reklamowych, organizowanie targów, wystaw w celach handlowych lub reklamowych, poszukiwania w zakresie patronatu, wynajmowanie nośników i przestrzeni reklamowej, rozlepianie plakatów reklamowych, reklama billboardowa, korespondencyjna, prasowa, tworzenie, publikowanie i uaktualnianie tekstów reklamowych i sponsorowanych, organizacja pokazów mody w celach promocyjnych, pokazy towarów, powielanie dokumentów, projektowanie materiałów reklamowych, promocja sprzedaży dla osób trzecich, public relations, zarządzanie w zakresie udzielania licencji na towary i usługi na rzecz osób trzecich, **41** nauczanie, kształcenie, rozrywka, działalność sportowa i kulturalna, organizowanie loterii, obozów i zawodów sportowych, balów, koncertów, konkursów, przyjęć, spektakli (impresariat), wystaw z dziedziny kultury i edukacji, pokazów mody w celach rozrywkowych, karaoke, dyskotek, informacja o imprezach rozrywkowych, z zakresu edukacji, rekreacji i wypoczynku, pokazy kształcenia praktycznego, prowadzenie zajęć fitness, klubów zdrowia, udostępnianie obiektów i urządzeń sportowych, ośrodków rekreacji, wypożyczenie sprzętu sportowego (z wyjątkiem pojazdów), wynajmowanie obiektów sportowych, stadionów, usługi dystrybucji biletów, prezenterów muzyki, z zakresu edukacji, kultury fizycznej i rozrywki, lunaparki, parki rozrywki, cyrki, salony gier, publikowanie książek, fotoreportaże, **43** usługi zaopatrzenia w żywność i napoje, tymczasowe zakwaterowanie, obsługa gastronomiczna z własnym zapleczem, produktami i transportem, wynajmowanie sal na posiedzenia, narady, mityngi, bary szybkiej obsługi (snack-bary), kafeterie (bufety), kawiarnie, restauracje, restauracje samoobsługowe, usługi barowe.

(111) **285454** (220) 2015 09 02 (210) 446566
(151) 2016 05 20 (441) 2015 12 07
(732) KONFRONTUJ SPÓŁKA Z OGRANICZONĄ ODPOWIEDZIALNOŚCIĄ, Zielona Góra, PL.
(540)



Kolor znaku: ciemnoniebieski, czerwony
(531) 02.09.20, 27.05.01, 29.01.12

(510), (511) **35** agencje informacji handlowej, analizy kosztów, analizy rynkowe, badania marketingowe, badania opinii publicznej, badania rynku, badania w dziedzinie działalności gospodarczej, usługi porównywania cen, oferowania w mediach produktów dla detalicznego handlu, informacja o działalności gospodarczej, marketing, opinie (sondaże-), handlowe informacje i porady udzielane konsumentom, marketing, komputerowe zarządzanie plikami, pozyskiwanie informacji o działalności gospodarczej, prognozy ekonomiczne, publikowanie tekstów sponsorowanych, reklama, reklama za pośrednictwem sieci komputerowej, rozpowszechnianie ogłoszeń reklamowych, sortowanie danych w bazach komputerowych, statystyczne zestawienia, tworzenie tekstów reklamowych i sponsorowanych, wynajmowanie przestrzeni reklamowej, wywiad gospodarczy, usługi biznesowe odnoszące się do sponsorowania, usługi doradztwa, konsultacji i informowania dotyczące wszystkich wyżej wymienionych usług, zarządzanie zbiorami informatycznymi, **38** agencje informacyjne, przekazywanie on-line kartek z życzeniami, przesyłanie informacji, przesyłanie informacji tekstowej i obrazowej za pomocą komputera, serwisy informacyjne, udostępnianie forów internetowych, udostępnianie internetowych chatroomów, umożliwianie dostępu do baz danych, usługi ogłoszeń elektronicznych, usługi telekomunikacyjne, usługi w zakresie transmisji, przekazywania i rozpowszechniania dźwięku, obrazu, tekstów, grafiki, danych i informacji drogą elektroniczną, kablową, bezprzewodową, satelitarną, przez sieci komputerowe, sieci internetowe i sieci telekomunikacyjne, transmisje strumieniowe audio i wideo, łączność za pośrednictwem terminali komputerowych, udostępnianie elektronicznych tablic ogłoszeniowych i przekazywanie ogłoszeń elektronicznych, zbieranie, przesyłanie i rozpowszechnianie wiadomości, informacji, aktualności i innych treści tekstowych, graficznych, dźwiękowych lub audiowizualnych za pośrednictwem terminali komputerowych, sieci internetowej i sieci telekomunikacyjnych, w szczególności z zakresu wiadomości bieżących, ekonomicznych, politycznych i obyczajowych, prowadzenie, organizowanie, udostępnianie, przesyłanie i rozpowszechnianie serwisów internetowych i portali internetowych, usługi serwisu internetowego i portalu internetowego obejmujące usługi polegające na przesyłaniu i rozpowszechnianiu informacji, danych i treści tekstowych, obrazowych, dźwiękowych lub audiowizualnych, w szczególności z zakresu wiadomości bieżących, ekonomicznych, politycznych i obyczajowych, udostępnianie internetowych forów dyskusyjnych, usługi w zakresie przekazu wydawnictw prasowych za pomocą sieci telekomunikacyjnych, sieci komputerowych, sieci internetowych, łączy satelitarnych oraz innych środków łączności, usługi poczty elektronicznej, **41** nauczanie, kształcenie, rozrywka, edukacja, gry świadczone on-line, publikacje elektroniczne on-line książek i periodyków, organizowanie konkursów edukacyjnych, rozrywkowych, sportowych, kulturalnych, pisanie tekstów innych niż teksty reklamowe, publikowanie, również on-line, tekstów innych niż teksty reklamowe, w tym w szczególności dotyczących wydarzeń bieżących, ekonomicznych, politycznych i obyczajowych, prowadzenie kursów internetowych, publikowanie elektroniczne on-line nie do pobrania, usługi edukacyjne i szkoleniowe, usługi doradztwa, konsultacji i informacyjne w zakresie wyżej wymienionych usług, informacja o rozrywce, **42** usługi w zakresie tworzenia i utrzymywania stron internetowych dla osób trzecich, usługi w zakresie administrowania stronami internetowymi, usługi w zakresie administrowania sieciowymi stronami komputerowymi, usługi w zakresie programowania, usługi w zakresie projektowania systemów komputerowych.

(111) **285455** (220) 2015 09 02 (210) 446567
 (151) 2016 05 20 (441) 2015 12 07
 (732) KONFRONTUJ SPÓŁKA Z OGRANICZONĄ
 ODPOWIEDZIALNOŚCIĄ, Zielona Góra, PL.
 (540) konfrontuj
 (540)



Kolor znaku: ciemnoniebieski, czerwony
 (531) 02.09.20, 27.05.01, 29.01.12

(510), (511) **35** agencje informacji handlowej, analizy kosztów, analizy rynkowe, badania marketingowe, badania opinii publicznej, ba-

dania rynku, badania w dziedzinie działalności gospodarczej, usługi porównywania cen, oferowania w mediach produktów dla detalicznego handlu, informacja o działalności gospodarczej, marketing, opinie (sondaże-), handlowe informacje i porady udzielane konsumentom, marketing, komputerowe zarządzanie plikami, pozyskiwanie informacji o działalności gospodarczej, prognozy ekonomiczne, publikowanie tekstów sponsorowanych, reklama, reklama za pośrednictwem sieci komputerowej, rozpowszechnianie ogłoszeń reklamowych, sortowanie danych w bazach komputerowych, statystyczne zestawienia, tworzenie tekstów reklamowych i sponsorowanych, wynajmowanie przestrzeni reklamowej, wywiad gospodarczy, usługi biznesowe odnoszące się do sponsorowania, usługi doradztwa, konsultacji i informowania dotyczące wszystkich wyżej wymienionych usług, zarządzanie zbiorami informatycznymi, **38** agencje informacyjne, przekazywanie on-line kartek z życzeniami, przesyłanie informacji, przesyłanie informacji tekstowej i obrazowej za pomocą komputera, serwisy informacyjne, udostępnianie forów internetowych, udostępnianie internetowych chatroomów, umożliwianie dostępu do baz danych, usługi ogłoszeń elektronicznych, usługi telekomunikacyjne, usługi w zakresie transmisji, przekazywania i rozpowszechniania dźwięku, obrazu, tekstów, grafiki, danych i informacji drogą elektroniczną, kablową, bezprzewodową, satelitarną, przez sieci komputerowe, sieci internetowe i sieci telekomunikacyjne, transmisje strumieniowe audio i wideo, łączność za pośrednictwem terminali komputerowych, udostępnianie elektronicznych tablic ogłoszeniowych i przekazywanie ogłoszeń elektronicznych, zbieranie, przesyłanie i rozpowszechnianie wiadomości, informacji, aktualności i innych treści tekstowych, graficznych, dźwiękowych lub audiowizualnych za pośrednictwem terminali komputerowych, sieci internetowej i sieci telekomunikacyjnych, w szczególności z zakresu wiadomości bieżących, ekonomicznych, politycznych i obyczajowych, prowadzenie, organizowanie, udostępnianie, przesyłanie i rozpowszechnianie serwisów internetowych i portali internetowych, usługi serwisu internetowego i portalu internetowego obejmujące usługi polegające na przesyłaniu i rozpowszechnianiu informacji, danych i treści tekstowych, obrazowych, dźwiękowych lub audiowizualnych, w szczególności z zakresu wiadomości bieżących, ekonomicznych, politycznych i obyczajowych, udostępnianie internetowych forów dyskusyjnych, usługi w zakresie przekazu wydawnictw prasowych za pomocą sieci telekomunikacyjnych, sieci komputerowych, sieci internetowych, łączy satelitarnych oraz innych środków łączności, usługi poczty elektronicznej, **41** nauczanie, kształcenie, rozrywka, edukacja, gry świadczone on-line, publikacje elektroniczne on-line książek i periodyków, organizowanie konkursów edukacyjnych, rozrywkowych, sportowych, kulturalnych, pisanie tekstów innych niż teksty reklamowe, publikowanie, również on-line, tekstów innych niż teksty reklamowe, w tym w szczególności dotyczących wydarzeń bieżących, ekonomicznych, politycznych i obyczajowych, prowadzenie kursów internetowych, publikowanie elektroniczne on-line nie do pobrania, usługi edukacyjne i szkoleniowe, usługi doradztwa, konsultacji i informacyjne w zakresie wyżej wymienionych usług, informacja o rozrywce, **42** usługi w zakresie tworzenia i utrzymywania stron internetowych dla osób trzecich, usługi w zakresie administrowania stronami internetowymi, usługi w zakresie administrowania sieciowymi stronami komputerowymi, usługi w zakresie programowania, usługi w zakresie projektowania systemów komputerowych.

(111) **285456** (220) 2015 09 15 (210) 446975
 (151) 2016 05 24 (441) 2015 12 21
 (732) OLGRAN SPÓŁKA Z OGRANICZONĄ ODPOWIEDZIALNOŚCIĄ
 SPÓŁKA KOMANDYTOWA, Łubna Jakusy, PL.
 (540) OLGRAN KAMIEŃ NATURALNY
 (540)



Kolor znaku: ciemnobrązowy, biały, jasnobrązowy
 (531) 26.04.02, 27.05.01, 29.01.12

(510), (511) **19** budowlane materiały niemetalowe, płyty budowlane niemetalowe, płyty marmurowe, płyty granitowe, kamień, gra-

nit, marmur, łupek kamienny, piaskowiec wyroby z tych materiałów w szczególności parapety, schody, stopnie schodów, blaty, elementy kominkowe, obudowy kominków, płytki niemetalowe dla budownictwa, płytki podłogowe, płytki ściennie, płytki granitowe, mozaiki dla budownictwa, okładziny ściennie, nadproża, grobowce niemetalowe, pomniki niemetalowe, nagrobki, płyty nagrobne, obudowy grobów, wyroby kamieniarskie, galanteria nagrobna, w szczególności wazy nagrobne, kwietniki nagrobne, nagrobkowe tabliczki, ławki cmentarne, kamień budowlany, kostka brukowa granitowa, obrzeża trawnikowe, płyty drogowe niemetalowe, krawężniki drogowe granitowe, sztuczny kamień, **39** usługi w zakresie transportu samochodowego ciężarowego, usługi w zakresie przewozu towarów, usługi w zakresie specjalistycznego przewozu towarów, spedycja, magazynowanie, dystrybucja, załadunek i wyładunek towarów, **40** obróbka materiałów, obróbka kamienia, frezowanie kamienia, grawerowanie kamienia, polerowanie kamienia, szlifowanie kamienia, ścieranie kamienia, trawienie powłok płaszczyszyn kamienia, promieniowanie kamienia, satynowanie kamienia.

(111) **285457** (220) 2015 09 21 (210) 447194
(151) 2016 05 31 (441) 2015 12 21

(732) WPP SPÓŁKA Z OGRANICZONĄ ODPOWIEDZIALNOŚCIĄ
SPÓŁKA KOMANDYTOWA, Warszawa, PL.

(540) Galeria Handlowa pod Rondem 40-latka
(510), (511) **35** usługi w zakresie: zarządzania przedsiębiorstwami handlowymi lub przemysłowymi, zgrupowania na rzecz osób trzecich towarów: artykułów spożywczych, przemysłowych, zabawek, odzieży, obuwia, artykułów gospodarstwa domowego, elektroniki, kosmetyków, wyrobów jubilerskich pozwalające nabywcom swobodnie je oglądać i kupować w szczególności w sklepach, hurtowniach, za pośrednictwem Internetu, opracowania i organizowania programów promocyjnych, usługi reklamowe, usługi badania opinii społecznej, usługi badania rynku, usługi uzyskiwania i systematyzowania danych do komputerowych baz danych, usługi tworzenia tekstów reklamowych i sponsorowanych, usługi marketingowe, usługi kreowania wizerunku przedsiębiorstwa, towarów, usług, franczyza w zakresie prowadzenia punktów sprzedaży detalicznej lub hurtowej, **36** usługi w zakresie: dzierżawy nieruchomości, administrowania nieruchomości, najmu i dzierżawy powierzchni sklepowych i wystawowych, pośrednictwo w sprawach majątku nieruchomego, zarządzanie majątkiem nieruchomym, wynajmowanie mieszkań, wycena nieruchomości, ściąganie czynszów, wynajmowanie pomieszczeń biurowych, **37** wynajem sprzętu budowlanego, budownictwo, czyszczenie budynków od wewnątrz, czyszczenie budynków od zewnątrz, instalowanie, konserwacja oraz naprawy maszyn i urządzeń biurowych, instalowanie i naprawa telefonów, instalowanie i naprawa urządzeń elektrycznych, instalowanie i naprawy alarmów przeciwwłamaniowych, instalowanie, konserwacja i naprawy komputerów, malowanie, montaż i naprawa instalacji alarmowych przeciwpożarowych, montaż i naprawy instalacji grzewczych, murowanie, nadzór budowlany, rozbiórka budynków, tapetowanie, tynkowanie.

(111) **285458** (220) 2015 09 28 (210) 447463
(151) 2016 05 25 (441) 2016 01 04

(732) BLUESOFT SMART TECHNOLOGIES CLUSTER SPÓŁKA
Z OGRANICZONĄ ODPOWIEDZIALNOŚCIĄ, Opole, PL.

(540) BLUESOFT STC
(510), (511) **11** lampy oświetleniowe, urządzenia i instalacje do oświetlenia, urządzenia do oświetlania za pomocą diod elektroluminescencyjnych typu LED.

(111) **285459** (220) 2015 09 28 (210) 447465
(151) 2016 05 25 (441) 2016 01 04

(732) BLUESOFT SMART TECHNOLOGIES CLUSTER SPÓŁKA
Z OGRANICZONĄ ODPOWIEDZIALNOŚCIĄ, Opole, PL.

(540) BLUESOFT SMART TECHNOLOGIES CLUSTER
(510), (511) **11** lampy oświetleniowe, urządzenia i instalacje do oświetlenia, urządzenia do oświetlania za pomocą diod elektroluminescencyjnych typu LED.

(111) **285460** (220) 2015 09 28 (210) 447468
(151) 2016 05 24 (441) 2016 01 04

(732) BLUESOFT SMART TECHNOLOGIES CLUSTER SPÓŁKA
Z OGRANICZONĄ ODPOWIEDZIALNOŚCIĄ, Opole, PL.

(540) BSSTC

(510), (511) **11** lampy oświetleniowe, urządzenia i instalacje do oświetlenia, urządzenia do oświetlania za pomocą diod elektroluminescencyjnych typu LED.

(111) **285461** (220) 2014 10 07 (210) 434227
(151) 2015 09 10 (441) 2015 01 19

(732) PEKLIMAR SPÓŁKA AKCYJNA, Umienino-Łubki, PL.

(540) Peklimar DOMOWE INSPIRACJE
(540)



Kolor znaku: biały, brązowy, ciemnobrązowy, czerwony, ciemnoczerwony, żółty, ciemnożółty

(531) 26.04.06, 26.13.25, 27.05.01, 29.01.14

(510), (511) **29** mięso i jego przetwory, mięso surowe, kiełbasy, wyroby wędliniarskie w tym bekon i szynka, wędliny surowe, wędzonki, kaszanki, pasztety, ekstrakty mięsne, konserwy mięsne, tłuszcze zwierzęce, dziczyzna, drób, wyroby garmażeryjne mięsne, **35** usługi prowadzenia sklepów i hurtowni z wyrobami mięsnymi i wędliniarskimi.

(111) **285462** (220) 2015 09 29 (210) 447481
(151) 2016 06 21 (441) 2016 01 04

(732) EGM SPÓŁKA AKCYJNA, Kraków, PL.

(540)

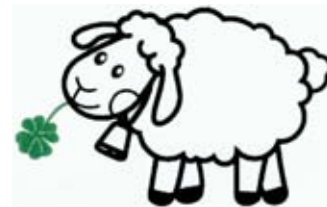

Kolor znaku: zielony, czarny

(531) 03.04.11, 05.03.06, 29.01.12

(510), (511) **1** wyroby z kruszywa wapiennego przeznaczone do stosowania w rolnictwie, w kreda pastewna, wapno nawozowe, nawozy wapienne.

(111) **285463** (220) 2015 09 29 (210) 447547
(151) 2016 05 31 (441) 2016 01 04

(732) BRZEZIŃSKI EDMUND, Tarnowo Podgórne, PL.

(540) PORTAL ROMANISTY

(540)

PORTAL ROMANISTY

Kolor znaku: czerwony

(531) 20.07.01, 27.05.01, 29.01.01

(510), (511) **16** książki i inne publikacje, drukowane materiały informacyjne, drukowane materiały reklamowe, podręczniki, materiały do nauczania, gazety, gazetki, czasopisma, magazyny, broszury, katalogi, ulotki, książki, poradniki, kalendarze, notatniki i notesy podręczne, druki, zeszyty, zakładki do książek, plakaty, prospekty, przybory do pisania, skoroszyty na dokumenty, materiały szkoleniowe i instruktażowe (z wyjątkiem aparatów), **35** usługi reklamowe, marketingowe i promocyjne, organizacja wystaw w celach handlowych lub reklamowych, rozpowszechnianie materiałów i ogłoszeń reklamowych, promocja sprzedaży dla osób trzecich, publikowanie

tekstów reklamowych, usługi sprzedaży towarów: publikacje, drukowane materiały informacyjne, drukowane materiały reklamowe, podręczniki, materiały do nauczania, gazety, gazetki, czasopisma, magazyny, broszury, katalogi, ulotki, książki, poradniki, kalendarze, notatniki i notesy podręczne, druki, zeszyty, zakładki do książek, plakaty, prospekty, przybory do pisania, skoroszyty na dokumenty, materiały szkoleniowe i instruktażowe, usługi zarządzania portalami edukacyjnymi, usługi doradcze w zakresie działalności gospodarczej dotyczącej edukacji, zarządzanie przedsiębiorstwami franchisingowymi, usługi administrowania i zarządzania obiektami kulturalnymi, edukacyjnymi i rekreacyjnymi, wykonywanie fotokopii, **41** usługi w zakresie edukacji i nauczania, organizowanie i prowadzenie warsztatów, treningów, seminariów, sympozjów, zjazdów, podróży studyjnych, kongresów, konferencji i imprez rozrywkowych, organizowanie i prowadzenie kursów, szkoleń edukacyjnych i rozrywkowych, publikowanie książek i materiałów dydaktycznych, publikowanie książek i materiałów dydaktycznych w formie elektronicznej, nagrywanie materiałów dydaktycznych, usługi wydawnicze, publikacje elektroniczne czasopism, gazet, książek, fotografii, poradników, broszur, doradztwo w zakresie edukacji lub kształcenia, kursy językowe, organizowanie wystaw związanych z kulturą lub edukacją, publikowanie tekstów innych niż reklamowe, usługi trenerskie w zakresie pomocy i kierowania rozwojem umiejętności oraz kompetencji, produkcja i organizowanie imprez artystycznych, edukacyjnych, sportowych lub rekreacyjnych, występów, koncertów, imprez oraz pokazów związanych z kulturą lub edukacją, organizowanie i prowadzenie konkursów, loterii, usługi oraz doradztwo w zakresie edukacji i nauczania, promocja nauki języków obcych, działalność informacyjna w zakresie twórczości artystycznej, usługi tłumaczeniowe, udostępnianie publikacji elektronicznych on-line, nie do pobierania z sieci komputerowych, usługi administrowania, zarządzania i wynajmowania obiektów kulturalnych, edukacyjnych i rekreacyjnych, usługi studiów nagrań, usługi studiów filmowych, produkcja i reprodukcja filmów i nagrań dźwiękowych oraz video, ich rozpowszechnianie, postsynchronizacja, sporządzanie napisów, usługi reporterskie, foto-reportaże, usługi biblioteki fotograficznej/filmowej, montaż programów radiowych i telewizyjnych, coaching.

(111) **285464** (220) 2013 12 17 (210) 422889
 (151) 2015 04 10 (441) 2014 03 31
 (732) GZELLA POLAND SPÓŁKA Z OGRANICZONĄ
 ODPOWIEDZIALNOŚCIĄ SPÓŁKA KOMANDYTOWO-AKCYJNA,
 Osie, PL.
 (540) OSIE GZELLA WĘDLINY Z BORÓW WĘDLINY Z BORÓW
 TUCHOLSKICH M.M. Gzella Chrońmy Bory WSPIERAMY BORY
 TUCHOLSKIE NAJWIĘKSZY OBSZAR LEŚNY W POLSCE.
 (540)

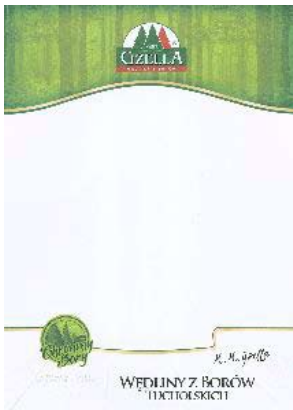

Kolor znaku: zielony, szary, czarny, biały, ciemnozielony
 (531) 05.01.02, 25.01.15, 27.05.01, 29.01.15

(510), (511) **29** bekony, flaki, galaretki mięsne, kaszanka, kiełbaski w cieście, kiełbasy, kiełbaski w tym surowe, parzone i wędzone, konserwy mięsne, łój spożywczy, mięso, mięsa wieprzowe, wołowe, drobiowe i z dzicyzny, mięso konserwowane, mięso solone, ekstrakty mięsne, olej kostny jadalny, smalec, sosy mięsne, słonina, szynka, szynka konserwowana, pasty zawierające tłuszcz do kanapek-pieczenie mięsne, wątroba i wątróbki drobiowe, paszety

z wątróbek, wędliny, wędliny z mięsa wieprzowego z dodatkami smakowymi, wędzonki, wyroby wędliniarskie i garnażeryjne, zwierzęcy szpik kostny jadalny, **35** prowadzenie hurtowni i sklepów detalicznych towarów i wyrobów z mięsa w tym z importu połączone z reklamą i promocją pozwalającą nabywcom wygodnie je oglądać i kupować, organizowanie wystaw w celach handlowych, badania rynku, dekoracja wystaw sklepowych, doradztwo w zakresie organizowania i prowadzenia działalności gospodarczej, uaktualnianie i rozpowszechnianie materiałów reklamowych, reklamy: prasowe, radiowe, telewizyjne oraz za pośrednictwem Internetu, **39** paczkowanie żywności metodą próżniową, konfekcjonowanie wyrobów: wędlin i mięsa mielonego, dostarczanie towarów, wypożyczanie lodówek, wynajmowanie magazynów.

(111) **285465** (220) 2015 10 05 (210) 447721
 (151) 2016 06 09 (441) 2016 01 04
 (732) AGENTOOLS SPÓŁKA Z OGRANICZONĄ
 ODPOWIEDZIALNOŚCIĄ SPÓŁKA KOMANDYTOWA, Poznań, PL.

(540) AGENTOOLS
 (510), (511) **6** drobne wyroby żelazne, pojedyncze drobne wyroby metalowe, rury i rurki metalowe, metalowe elementy łączące, **7** maszyny i obrabiarki dla budownictwa, do obróbki drewna i tworzyw sztucznych, do prac ślusarskich, części do tych maszyn, narzędzia skrawające, narzędzia ręczne o napędzie innym niż ręczny, silniki oraz mechanizmy sprzęgania i napędu (z wyjątkiem stosowanych w pojazdach lądowych), maszyny rolnicze o napędzie innym niż ręczny, **8** narzędzia i przyrządy ręczne (o napędzie ręcznym), wyroby nożownicze, **35** usługi w zakresie pośrednictwa handlowego, usługi sprzedaży hurtowej, detalicznej, wysyłkowej i za pośrednictwem internetu w branży artykułów metalowych, maszyn i narzędzi, internetowe przekazywanie informacji tekstowej i obrazowej na temat sprzedaży artykułów metalowych, maszyn i narzędzi, organizowanie wystaw w celach handlowych lub reklamowych, pokazy towarów, informacja handlowa, doradztwo handlowe (outsourcing).

(111) **285466** (220) 2015 10 19 (210) 448249
 (151) 2016 06 22 (441) 2016 01 18
 (732) FITNET SPÓŁKA Z OGRANICZONĄ ODPOWIEDZIALNOŚCIĄ,
 Żołędowo, PL.

(540) FITNET
 (510), (511) **9** programy komputerowe, interfejsy komputerowe, oprogramowanie komputerowe, dane zapisane elektronicznie, dane zapisane magnetycznie, paski identyfikacyjne [magnetyczne], paski identyfikacyjne [zakodowane], **41** szkolenia z zakresu obsługi programów komputerowych, **42** projektowanie oprogramowania komputerowego, aktualizacja oprogramowania komputerowego, instalacja oprogramowania komputerowego, projektowanie i opracowywanie oprogramowania komputerowego, doradztwo i konsultacje w zakresie sprzętu i oprogramowania komputerowego, rozwiązywanie problemów z oprogramowaniem komputerowym [pomoc techniczna], **45** licencjonowanie oprogramowania komputerowego.

(111) **285467** (220) 2015 03 06 (210) 439892
 (151) 2015 11 03 (441) 2015 06 22
 (732) PEKLIMAR SPÓŁKA AKCYJNA, Umienino-Łubki, PL.
 (540) PORANKI ZE SMAKIEM
 (540)

**PORANKI
 ZE SMAKIEM**

Kolor znaku: czerwony, biały
 (531) 26.11.02, 27.05.01, 29.01.01

(510), (511) **29** mięso i jego przetwory, mięso surowe, kiełbasy, wyroby wędliniarskie, w tym bekony i szynka, wędliny surowe, wędzonki, kaszanki, paszety, ekstrakty mięsne, konserwy mięsne, tłuszcze zwierzęce, dziczyzna, drób, wyroby garnażeryjne mięsne, **35** usługi prowadzenia sklepów i hurtowni z wyrobami mięsnymi i wędliniarskimi.

(111) **285468** (220) 2015 03 06 (210) 439894
 (151) 2015 11 10 (441) 2015 06 22
 (732) PEKLIMAR SPÓŁKA AKCYJNA, Umienino-Łubki, PL.
 (540) DESKA Smaków Spotkanie ze Smakiem!
 (540)



(531) 24.17.04, 26.11.01, 26.11.08, 27.05.01
 (510), (511) **29** mięso i jego przetwory, mięso surowe, kielbasy, wyroby wędliniarskie, w tym bekon i szynka, wędliny surowe, wędzonki, kaszanki, pasztety, ekstrakty mięsne, konserwy mięsne, tłuszcze zwierzęce, dziczyzna, drób, wyroby garmażeryjne mięsne, **35** usługi prowadzenia sklepów i hurtowni z wyrobami mięsnymi i wędliniarskimi.

(111) **285469** (220) 2015 03 06 (210) 439897
 (151) 2015 12 17 (441) 2015 06 22
 (732) PEKLIMAR SPÓŁKA AKCYJNA, Umienino-Łubki, PL.
 (540) BAZAREK smaków
 (540)



Kolor znaku: szary, czerwony, ciemnożółty, biały
 (531) 09.01.20, 18.01.01, 27.05.01, 29.01.14
 (510), (511) **29** mięso i jego przetwory, mięso surowe, kielbasy, wyroby wędliniarskie, w tym bekon i szynka, wędliny surowe, wędzonki, kaszanki, pasztety, ekstrakty mięsne, konserwy mięsne, tłuszcze zwierzęce, dziczyzna, drób, wyroby garmażeryjne mięsne, **35** usługi prowadzenia sklepów i hurtowni z wyrobami mięsnymi i wędliniarskimi.

(111) **285470** (220) 2015 03 21 (210) 440507
 (151) 2015 12 21 (441) 2015 07 06
 (732) GOFORTOP SPÓŁKA Z OGRANICZONĄ ODPOWIEDZIALNOŚCIĄ, Warszawa, PL.
 (540) rama zarządzania
 (540)



Kolor znaku: czerwony, szary
 (531) 26.04.01, 26.04.09, 26.11.03, 26.11.12, 27.05.01, 29.01.12
 (510), (511) **35** badanie rynku i opinii publicznej, badania w dziedzinie działalności gospodarczej, doradztwo specjalistyczne oraz ekspertyzy w sprawach działalności gospodarczej, udzielanie i pozyskiwanie informacji o działalności gospodarczej, zarządzanie w ramach prowadzonej działalności gospodarczej w zakresie udzielania licencji na towary i usługi dla osób trzecich, doradztwo w zakresie zarządzania personalnego, dystrybucja materiałów reklamowych w postaci próbek, druków, prospektów, broszur, reklama radiowa i telewizyjna, wypożyczanie materiałów reklamowych, wynajem czasu reklamowego we wszystkich środkach przekazu, reklama za pośrednictwem

sieci komputerowych, wynajmowanie powierzchni na cele reklamowe, publikacja tekstów reklamowych, rozpowszechnianie ogłoszeń i plakatów reklamowych, reklamy prasowe, reklama billboardowa, edytorskie usługi w dziedzinie reklamy, w tym tworzenie tekstów reklamowych i sponsorowanych, reklamy korespondencyjne, wynajmowanie nośników reklamowych, organizowanie targów i wystaw w celach handlowych lub reklamowych, uaktualnianie materiałów reklamowych, promocja sprzedaży dla osób trzecich, prezentowanie produktów w mediach dla celów sprzedaży detalicznej, kreowanie wizerunku firmy, pozyskiwanie danych do komputerowych baz danych, systematyzacja i sortowanie danych w komputerowych bazach danych, komputerowe zarządzanie plikami, wyszukiwanie w komputerowych bazach danych, przygotowanie zeznań podatkowych, prowadzenie ksiąg, pomoc w zarządzaniu i administrowaniu przedsiębiorstwem handlowym lub przemysłowym, fakturowanie, usługi doradztwa handlowego świadczone na zasadach outsourcingu, weryfikacja rachunków, sporządzanie wyciągów z kont, przygotowanie listy płac, sporządzanie sprawozdań rachunkowych, wypożyczanie urządzeń i wyposażenia biurowego, powielanie dokumentów, usługi public relations, agencje informacji handlowej, audyt personalny, **41** organizowanie, obsługa i prowadzenie konferencji, kongresów, zjazdów, sympozjów, szkoleń, seminariów, warsztatów, doradztwo zawodowe, edukacja, informacja o edukacji, informacja o rekreacji, kształcenie praktyczne, sprawdziany edukacyjne, prowadzenie coachingu indywidualnego, grupowego i zespołowego, usługi trenera osobistego, komputerowe przygotowanie materiałów do publikacji, publikowanie książek, pisanie tekstów innych niż reklamowych, publikacje elektroniczne on-line książek i periodyków, publikowanie tekstów, informacja o imprezach rozrywkowych, organizowanie przyjęć i spektakli, organizowanie imprez rozrywkowych, **45** doradztwo w zakresie własności intelektualnej, licencjonowanie własności intelektualnej, zarządzanie prawami autorskimi.

(111) **285471** (220) 2015 07 23 (210) 445154
 (151) 2016 06 02 (441) 2015 10 26
 (732) KRUPNICKA-DOCZ EDYTA 10/13 STUDIO, Szczecin, PL.
 (540) NIBY KIEDY
 (510), (511) **16** gazeta.

(111) **285472** (220) 2015 09 28 (210) 447469
 (151) 2016 05 25 (441) 2016 01 04
 (732) OVATTIFICIO FORTUNATO s.r.l., Bellizzi, IT.
 (540) boxmistrall
 (540)



Kolor znaku: jsoniebieski, niebieski, ciemnoniebieski, czarny
 (531) 18.03.21, 26.03.04, 26.11.03, 27.05.01, 29.01.14
 (510), (511) **20** materace.

(111) **285473** (220) 2008 11 17 K (210) 408933
 (151) 2016 04 04 (441) 2013 02 18
 (732) MOBILE.INTERNATIONAL GMBH, DREILINDEN, DE.
 (540) mobile.de
 (510), (511) **36** ubezpieczenia, pośrednictwo ubezpieczeniowe.

(111) **285474** (220) 2008 04 20 K (210) 436883
 (151) 2016 06 14 (441) 2015 03 30
 (732) i-content Ltd. Zweigniederlassung Deutschland, Berlin, DE.
 (540) BETWIN
 (510), (511) **35** reklama, usługi marketingowe, marketing bezpośredni, promocja sprzedaży dla osób trzecich, publikowanie ogłoszeń, usługi agencji, mianowicie pośrednictwo z zakresu umów o zakup i sprzedaż towarów, systematyzacja danych poprzez tworzenie komputerowych baz danych, wynajem czasu reklamowego we wszystkich środkach przekazu, dystrybucja ogłoszeń reklamowych, publikowanie tekstów reklamowych, obróbka tekstów, sponsoring do celów reklamowych, ekonomiczne, organizacyjne reklamowe planowanie i opracowywanie audycji radiowych i telewizyjnych, organizo-

wanie i urządzanie wystaw do celów komercyjnych i reklamowych, ekonomiczne, organizacyjne i reklamowe planowanie i opracowywanie pokazów, gier, loterii, konkursów, balów, losowań, konkursów, ekonomiczne i organizacyjne opracowywanie systemów komunikacji, sieci komputerowych, baz danych i logarytmów, w szczególności w Internecie i przez Internet, wynajmowanie materiału reklamowego, przeprowadzanie sprzedaży aukcyjnej, reklama korespondencyjna, reklamy telewizyjne, publikowanie tekstów reklamowych, komputerowe zarządzanie plikami, gromadzenie, sporządzanie i rozpowszechnianie statystyk, komputerowych baz danych, wynajmowanie przestrzeni reklamowej, wypożyczanie materiałów reklamowych, pokazy towarów, usługi agencji reklamowych, reklama zewnętrzna, organizowanie wystaw i targów handlowych w celach handlowych lub reklamowych, kolportaż próbek, wynajem dystrybutorów automatycznych, przygotowywanie reklam dla osób trzecich, reklama on-line w sieci komputerowej, usługi modelek i modeli do celów reklamowych lub promocji sprzedaży, wyszukiwanie informacji w plikach komputerowych dla osób trzecich, organizowanie targów w celach handlowych lub reklamowych, zamieszczanie ogłoszeń dla osób trzecich, dane (gromadzenie) w komputerowych bazach danych, usługi w zakresie reklamy bezpośredniej, pozyskiwanie danych do komputerowych baz danych, reklamy radiowe, przygotowywanie audiowizualnych prezentacji do wykorzystania w reklamie, reklamy prasowe, bezpośrednia reklama pocztowa, **38** telekomunikacja, transmisje radiowe i telewizyjne, w tym również drogą sieci kablowych, ustalanie i dostarczanie protokołów komunikacyjnych w celu umożliwienia wymiany lub transmisji danych pomiędzy dwoma lub więcej niż dwoma partnerami, zapewnianie dostępu do elektronicznej skrzynki pocztowej, przesyłanie wiadomości, wspomaganie komputerowo przesyłanie wiadomości i obrazów, uzyskiwanie dostępu do bazy danych w celu pobierania informacji i danych przez media elektroniczne (Internet), poczta elektroniczna, emisja radiowa, usługi telefoniczne i teletekstowe, łączność poprzez terminale komputerowe, nadawanie, rozpowszechnianie i transmisja wizji, fonii, elementów graficznych, danych oraz innych informacji, przy wykorzystaniu sprzętu radiowego i telekomunikacyjnego, elektronicznych środków przekazu lub Internetu, przydzielanie dostępu do baz danych w Internecie, usługi związane z elektronicznymi tablicami ogłoszeń [usługi telekomunikacyjne], udostępnianie środków telekomunikacyjnych w celu składania zamówień na towary i usług za pośrednictwem elektronicznego przesyłu danych, transmisja satelitarna, usługi telefonii lokalnej, międzyniektowej, przywoławczej [call-back], międzyniektowej i bezprzewodowej, nadawanie programów związanych z telezakupami, informacja o telekomunikacji, oferowanie połączeń telekomunikacyjnych z globalną siecią komputerową, przesyłanie wiadomości za pomocą sieci komputerowych, eksploatacja sieci w celu przekazywania wiadomości, obrazów, tekstu, mowy, sygnałów i danych, zapewnianie dostępu do baz danych, nadawanie programów za pośrednictwem Internetu, odbiór i dostarczanie wiadomości, dokumentów i danych za pomocą transmisji elektronicznej, przełączanie rozmów telefonicznych lub połączeń telekomunikacyjnych, poczta elektroniczna, rozpowszechnianie i przekaz informacji w sieci, a w szczególności w Internecie, usługi telekonferencyjne, bezprzewodowa transmisja elektroniczna sygnałów głosowych, danych, telefaksów, obrazów i informacji, nadawanie programów audiowizualnych, nadawanie i transmisja tekstu wiadomości, informacji, fonii, wizji i danych, usługi wideotelefoniczne, emisja radiowa, usługi transmisji programów telewizyjnych za opłatą (pay per view), usługi on-line i przekazy on-line, zwłaszcza przekazywanie danych językowych, obrazowych i wideo a także udostępnianie wideo-telekonferencji i wideokonferencji, **41** nauczanie, kształcenie, usługi w zakresie zapewniania kursów szkoleniowych, rozrywka, działalność sportowa i kulturalna, organizacja i urządzanie zjazdów, konferencji, kongresów, sympozjów, seminariów, warsztatów i wystaw wszelkiego rodzaju do celów kulturalnych i dydaktycznych, imprezy rozrywkowe, produkcja, organizacja i organizowanie pokazów, gier, loterii, konkursów, balów, losowań, konkursów wszelkiego rodzaju, produkcja widowisk oraz programów radiowych i telewizyjnych, publikowanie tekstów i książek, prowadzenie placówk golfowych, parków rozrywki, parków do spędzania urlopów i lunaparków, prowadzenie obiektu sportowego, hali sportowej, stadionu i placówki na imprezy do celów występów sportowych i innych występów rozrywkowych, wynajem wyposażenia i przedmiotów do celów edukacyjnych, kształcenia, szkolenia, rozrywki, sportu lub kultury, publikowanie, przygotowywanie i wydawanie pism informacyj-

nych wszelkiego rodzaju, usługi fitness klubów, salony gier automatycznych, usługi kasyn, usługi placówek sportowych, placówek z grami, placówek przyjmujących zakłady i placówek loteryjnych, również w Internecie i przez Internet, udostępnianie placówek sportowych, placówek z grami, placówek przyjmujących zakłady i placówek loteryjnych, również w Internecie i przez Internet, udostępnianie informacji on-line z zakresu gier, w szczególności gier komputerowych i on-line oraz poszerzeń dokomputerowych, organizacja rezerwacji biletów na spektakle i na inne imprezy rozrywkowe, świadczenie usług sportowych i rekreacyjnych, produkcja i prezentacja programów i radiowych i telewizyjnych, show oraz audycji rozrywkowych na żywo, organizowanie loterii, udostępnianie gier komputerowych w sieci lub w Internecie, usługi świadczone przez parki sportowe, produkcja programów z telezakupami, dostarczanie informacji w zakresie rekreacji, usługi szkoleniowe w dziedzinie edukacji komputerowej, prowadzenie studia telewizyjnego, usługi klubów zdrowia [zdrowie i ćwiczenia fizyczne], organizacja turniejów golfowych, usługi świadczone przez kasyna, publikacja elektroniczna on-line periodyków i książek, rezerwacja miejsc na imprezy rozrywkowe, gry interaktywne, interaktywna rozrywka i konkursy oraz elektroniczne zgadywanki i gry hazardowe, wszystkie udostępnione przez światową sieć komputerową lub Internet, organizacja i przeprowadzanie imprez i konkursów z zakresu sportu i kultury, usługi studiów telewizyjnych, udostępnianie obiektów i sprzętu do salonów gier, udostępnianie informacji dotyczących rozrywki za pośrednictwem sieci komputerowych, organizacja i obsługa fanklubów, usługi klubów zdrowia, organizowanie występów na żywo, udostępnianie interaktywnych wielostanowiskowych gier komputerowych za pośrednictwem Internetu oraz sieci komunikacji elektronicznej, organizacja wydarzeń sportowych i udostępnianie urządzeń do nich, usługi w zakresie informacji sportowej, imprezy sportowe i inne bieżące wydarzenia, usługi w zakresie gier elektronicznych i konkursów świadczone za pośrednictwem Internetu, usługi w zakresie treningu sportowego, prowadzenie, przeprowadzanie i organizowanie kasyn, gier hazardowych, gier w karty, zakładów, zakładów sportowych, gier zręcznościowych i ogólnie gier, usługi gier oferowane w systemie on-line za pośrednictwem sieci komputerowej, organizowanie gier i konkursów, udzielanie informacji o grach wideo, grach komputerowych, automatach do gier, centrach gier lub parkach rozrywki, poprzez sieci telekomunikacyjne lub komputerowe, udzielanie informacji dotyczących rozrywek pochodzących z internetowych baz danych, rezerwacja biletów i usługi biur przedsprzedaży biletów na imprezy rozrywkowe, sportowe i kulturalne, prowadzenie wyścigów konnych, usługi świadczone przez kasyna, udostępnianie gier komputerowych on-line, prowadzenie salonów gier z automatami do rozrywki i kasyn oraz punktów przyjmowania zakładów i loterii każdego rodzaju, informacje statystyczne.

(111) **285475** (220) 2013 12 16 K (210) 446614

(151) 2016 05 09 (441) 2015 11 23

(732) General Electric Company, Schenectady, US.

(540) SPINLAB

(510), (511) **10** radiologiczny sprzęt laboratoryjny do celów diagnostycznych i medycznych, tzn. polaryzer przeznaczony do hiperpolaryzacji odczynników w obrazowaniu za pomocą rezonansu magnetycznego, **37** konserwacja i naprawa sprzętu laboratoryjnego przeznaczonego do hiperpolaryzacji odczynników w obrazowaniu za pomocą rezonansu magnetycznego.

(111) **285476** (220) 2013 11 21 K (210) 447671

(151) 2016 06 08 (441) 2015 11 23

(732) SWISSLOG ITALIA S.p.A., Mediolan, IT.

(540) BOXPICKER

(510), (511) **7** zautomatyzowane systemy magazynowe, w szczególności zautomatyzowane systemy magazynowe wykorzystywane w farmacji, zautomatyzowane maszyny i urządzenia do ładowania, przechowywania, przenoszenia, rozprowadzania i dozowania produktów, w szczególności produktów farmaceutycznych.

(111) **285477** (220) 2013 07 16 (210) 416707

(151) 2016 06 15 (441) 2013 10 28

(732) EUROFOOD CONSTRUCTION SPÓŁKA AKCYJNA, Warszawa, PL.

(540) BENEK

(510), (511) **30** ciasta, gotowe potrawy oparte na kluskach, naleśniki, pizze, zapiekanki, żywność na bazie mąki, **43** restauracje, bary, pizzerie.
(551) wspólne prawo ochronne

(111) **285478** (220) 2015 10 02 (210) 447658
(151) 2016 06 17 (441) 2016 01 04
(732) ROGOWSKI ŁUKASZ MIKRO-WAG WAGI SAMOCHODOWE,
Nowy Sącz, PL.
(540) 1997 MIKROWAG
(540)



Kolor znaku: srebrny, biały, czerwony, czarny, szary

(531) 17.03.01, 27.05.01, 29.01.15

(510), (511) **9** wagi samochodowe, pomostowe, najazdowe, platformowe i płozowe, wagi kolejowe: statyczne i dynamiczne, wagi przemysłowe, wagi przeznaczone do instalowania w pojazdach, środkach transportu bliskiego i dźwignicach oraz w ciągach transportowych, wagi sklepowe, w tym liczące i metkujące, wagi jubilerskie, laboratoryjne, apteczne, wagi lekarskie, wagosuszarki, części zamienne i akcesoria do wymienionych towarów, programy komputerowe do obsługi urządzeń wagowych, **37** usługi budowlane, głównie w zakresie wykonawstwa fundamentów pod wagi, obiektów towarzyszących oraz dojazdów i ich otoczenia, instalowanie wag pomostowych, naprawy, konserwacje i obsługa techniczna urządzeń wagowych, doradztwo w zakresie instalowania i eksploatacji urządzeń wagowych, **42** badania techniczne wag oraz ich wzorcowanie, legalizacja wag jako badania techniczne, projektowanie techniczne budowli i obiektów przeznaczonych do instalowania wag oraz ich eksploatacji, opracowywanie indywidualnego dla potrzeb odbiorcy oprogramowania komputerowego do współpracy z urządzeniami wagowymi.

(111) **285479** (220) 2013 11 13 (210) 421421
(151) 2016 05 25 (441) 2014 03 03
(732) MELODY IMPEX SPÓŁKA Z OGRANICZONĄ
ODPOWIEDZIALNOŚCIĄ, Łazy, PL.
(540) UNITECH
(540)

UNITECH

(531) 27.05.01

(510), (511) **7** piły spalinowe, kosiarki spalinowe do trawy.

(111) **285480** (220) 2014 08 05 (210) 431976
(151) 2016 07 01 (441) 2014 11 24
(732) UNILAB, LP, ROCKVILLE, US.
(540) GINEintima ClotriActive Clotrimazolum Leczenie grzybiczych zakażeń skóry oraz kondydoz skóry i błon śluzowych zewnętrznych narządów płciowych
(540)



Kolor znaku: zielony, żółty, jasnorożowy, różowy, jasnofioletowy, fioletowy

(531) 26.07.25, 27.05.01, 29.01.15, 05.03.11

(510), (511) **3** niemedyczne preparaty toaletowe, kosmetyki, mydła, środki do mycia, żele, preparaty do kąpieli, preparaty do higieny intymnej nie do celów leczniczych, wszystkie wyżej wymienione o działaniu nawilżającym śluzówkę pochwy, stosowane przy dolegliwościach ginekologicznych i chorobach pochwy, **5** preparaty farmaceutyczne i wyroby medyczne zawarte w klasie 5 oraz mineralne suplementy diety, w tym takie, które zawierają hormony, są stosowane w leczeniu chorób pochwy, dolegliwościach ginekologicznych, w leczeniu i suplementacji w przypadku niepłodności, produkty kosmetyczne o działaniu leczniczym o działaniu nawilżającym śluzówkę pochwy, stosowane przy dolegliwościach ginekologicznych i chorobach pochwy, produkty higieniczne i środki sanitarne stosowane w leczeniu i higienie osobistej o działaniu nawilżającym śluzówkę pochwy, stosowane przy dolegliwościach ginekologicznych i chorobach pochwy, środki dezynfekcyjne, przeciwbakteryjne, przeciwgrzybiczne.

(111) **285481** (220) 2014 04 01 (210) 426936
(151) 2016 08 05 (441) 2014 07 21
(732) DOM WINA SPÓŁKA Z OGRANICZONĄ
ODPOWIEDZIALNOŚCIĄ, Kraków, PL.
(540) SOL DEL REY
(540)



Kolor znaku: biały, czarny, szary, ciemnoróżowy

(531) 01.03.02, 01.03.20, 24.09.02, 24.09.12, 26.04.02, 27.05.01, 29.01.14

(510), (511) **16** druki, etykiety, foldery, broszury, cenniki, katalogi, publikacje drukowane, **32** napoje bezalkoholowe, wody mineralne i gazowane, napoje owocowe, soki owocowe, soki warzywne, nektary, syropy, preparaty do przygotowywania napojów, piwo, **33** napoje alkoholowe (z wyjątkiem tequili), wino, wino musujące, aperitify, wermuty, miody pitne, wódki, nalewki, winiaki, koktajle, likiery, rum.

(111) **285482** (220) 2014 12 18 (210) 436940
(151) 2016 06 02 (441) 2015 03 30
(732) FUNDUSZ GÓRNOŚLĄSKI SPÓŁKA AKCYJNA, Katowice, PL.
(540) GARR
(540)

GARR

Kolor znaku: granatowy

(531) 27.05.01, 29.01.04

(510), (511) **35** analizy i badania rynku, analizy kosztów, audyt badania marketingowe i rynkowe oraz w dziedzinie działalności gospodarczej, badania rynku, badania w dziedzinie działalności gospodarczej, badania, ekspertyzy oraz doradztwo w zakresie działalności gospodarczej, doradztwo specjalistyczne w sprawach działalności gospodarczej, doradztwo w zakresie organizacji i zarządzania działalnością gospodarczą, doradztwo w zakresie organizowania i prowadzenia działalności gospodarczej, doradztwo w zakresie zarządzania personelem oraz rekrutacji i doboru personelu za pomocą metod psychotechnicznych, dystrybucja materiałów reklamowych,

dystrybucja materiałów reklamowych: próbek, druków, prospektów, broszur, ekspertyzy w zakresie działalności gospodarczej, informacje o działalności gospodarczej, komputerowe zarządzanie plikami, obróbka tekstów, organizowanie i współudział w targach, wystawach, konferencjach i kongresach w celach handlowych i reklamowych, organizowanie targów w celach handlowych lub reklamowych, organizowanie wystaw w celach handlowych lub reklamowych, pomoc w prowadzeniu działalności gospodarczej, pomoc w zarządzaniu przedsiębiorstw handlowych lub przemysłowych, pozyskiwanie danych do komputerowych baz danych, pozyskiwanie informacji o działalności gospodarczej public relations, reklama za pośrednictwem sieci komputerowej, rozpowszechnienie ogłoszeń reklamowych, sondaże opinii, uaktualnianie materiałów reklamowych, zarządzanie projektami z zakresu działalności gospodarczej, zarządzanie projektami działalności gospodarczej (dla osób trzecich), **36** analiza i ocena przedsięwzięć inwestycyjnych, technologicznych, produktowych, procesowych, organizacyjnych i marketingowych, analizy i operacje finansowe, doradztwo finansowe i w sprawach finansowych, doradztwo z zakresu finansowania działalności przedsiębiorstw, doradztwo w zakresie pozyskiwania funduszy na działalność gospodarczą i jej finansowanie, w szczególności funduszy UE oraz innych środków pomocowych, informacje finansowe, informacje w zakresie finansowania przedsiębiorstw, monitoring przedsięwzięć inwestycyjnych objętych finansowaniem, ocena wniosków o dofinansowanie, pomoc w pozyskiwaniu funduszy na działalność przedsiębiorstwa, pozyskiwanie funduszy na finansowanie działalności przedsiębiorstw, pozyskiwanie funduszy na prowadzoną działalność udzielania pożyczek, rozliczanie operacji finansowych (rozliczanie spłat pożyczek), sprawozdania finansowe, udostępnianie środków pieniężnych (wyłaty, uruchamianie), udzielanie informacji o funduszach zewnętrznych na działalność przedsiębiorstwa, usługi finansowe, usługi konsultingowe i doradcze w zakresie zarządzania finansami, usługi związane z administrowaniem instrumentami finansowymi, pochodzącymi ze środków pomocowych, przeznaczonymi na finansowanie działalności przedsiębiorstw, zarządzanie projektami finansowymi, zawieranie umów pożyczkowych, **41** edukacja, informacje o edukacji, nauczanie korespondencyjne organizowanie i obsługa konferencji, kongresów, zjazdów, organizowanie i obsługa seminariów, sympozjów, organizowanie konkursów edukacyjnych i rozrywkowych pokazy kształcenia praktycznego, publikowanie tekstów innych niż teksty reklamowe, zarządzanie projektami związanymi z edukacją, zarządzanie projektami związanymi z nauczaniem, zarządzanie projektami związanymi z kształceniem, zarządzanie projektami związanymi z organizacją rozrywki, zarządzanie projektami związanymi z organizacją i obsługą: konferencji, kongresów, zjazdów, seminariów i sympozjów.

(111) **285483** (220) 2013 12 17 (210) 422895
 (151) 2015 04 10 (441) 2014 03 31
 (732) GZELLA POLAND SPÓŁKA Z OGRANICZONĄ
 ODPOWIEDZIALNOŚCIĄ SPÓŁKA KOMANDYTOWO-AKCYJNA,
 Osie, PL.
 (540) OSIE GZELLA WĘDLINY Z BORÓW WĘDLINY Z BORÓW
 TUCHOLSKICH M.M. Gzella Chrońmy Bory WSPIERAMY BORY
 TUCHOLSKIE NAJWIĘKSZY OBSZAR LEŚNY W POLSCE
 (540)



Kolor znaku: zielony, złoty, biały, szary, ciemnozielony, czarny, czerwony
 (531) 05.01.01, 05.01.02, 25.01.15, 27.05.01, 29.01.15
 (510), (511) **29** towary, bekon, flaki, galaretki mięsne, kaszanka, kiełbaski w cieście, kiełbasy, kiełbasy i kiełbaski w tym surowe, parzone i wędzone, konserwy mięsne, łój spożywczy, mięso, mięsa wieprzowe

we, wołowe, drobiowe i z dziczyzny, mięso konserwowane, mięso solone, ekstrakty mięsne, olej kostny jadalny, smalec, sosy mięsne, słonina, szynka, szynka konserwowana, pasty zawierające tłuszcz do kanapek-pieczenie mięsne, wątroba i wątróbki drobiowe, pasztet z wątróbek, wędliny, wędliny z mięsa wieprzowego z dodatkami smakowymi, wędzonki, wyroby wędliniarskie i garmazeryjne, zwierzęcy szpik kostny jadalny, **35** usługi: prowadzenie hurtowni i sklepów detalicznych towarów i wyrobów z mięsa w tym z importu połączone z reklamą i promocją pozwalającą nabywcom wygodnie je oglądać i kupować, organizowanie wystaw w celach handlowych, badania rynku, dekoracja wystaw sklepowych, doradztwo w zakresie organizowania i prowadzenia działalności gospodarczej, uaktualnianie i rozpowszechnianie materiałów reklamowych, reklamy: prasowe, radiowe, telewizyjne oraz za pośrednictwem Internetu, **39** usługi: paczkowanie żywności metodą próżniową, konfekcjonowanie wyrobów: wędlin i mięsa mielonego, dostarczanie towarów, wypożyczanie lodówek, wynajmowanie magazynów.

(111) **285484** (220) 2013 12 17 (210) 422893
 (151) 2015 04 10 (441) 2014 03 31
 (732) GZELLA POLAND SPÓŁKA Z OGRANICZONĄ
 ODPOWIEDZIALNOŚCIĄ SPÓŁKA KOMANDYTOWO-AKCYJNA,
 Osie, PL.
 (540) OSIE GZELLA
 (540)



Kolor znaku: biały, ciemnozielony, czerwony, czarny
 (531) 05.01.01, 05.01.02, 27.05.01, 29.01.14
 (510), (511) **29** bekon, flaki, galaretki mięsne, kaszanka, kiełbaski w cieście, kiełbasy, kiełbasy i kiełbaski w tym surowe, parzone i wędzone, konserwy mięsne, łój spożywczy, mięso, mięsa wieprzowe, wołowe, drobiowe i z dziczyzny, mięso konserwowane, mięso solone, ekstrakty mięsne, olej kostny jadalny, smalec, sosy mięsne, słonina, szynka, szynka konserwowana, pasty zawierające tłuszcz do kanapek, pieczenie mięsne, wątroba i wątróbki drobiowe, pasztet z wątróbek, wędliny, wędliny z mięsa wieprzowego z dodatkami smakowymi, wędzonki, wyroby wędliniarskie i garmazeryjne, zwierzęcy szpik kostny jadalny, **32** aperitify, koktajle i napoje bezalkoholowe, esencje do produkcji napojów, lemoniada, oranżada, syropy do lemoniad i oranżad, nektary i soki owocowe woda gazowana, woda mineralna jako napój, wody stołowe, litowe, źródlane, selcerskie i sodowe, preparaty i produkty do wytwarzania wody mineralnej i gazowanej, **35** prowadzenie hurtowni i sklepów detalicznych towarów i wyrobów z mięsa w tym z importu połączone z reklamą i promocją pozwalającą nabywcom wygodnie je oglądać i kupować, organizowanie wystaw w celach handlowych, badania rynku, dekoracja wystaw sklepowych, doradztwo w zakresie organizowania i prowadzenia działalności gospodarczej, uaktualnianie i rozpowszechnianie materiałów reklamowych, reklamy prasowe, radiowe, telewizyjne oraz za pośrednictwem Internetu, **39** paczkowanie żywności metodą próżniową, konfekcjonowanie wyrobów i wędlin i mięsa mielonego, dostarczanie towarów, wypożyczanie lodówek, wynajmowanie magazynów, **42** dekoracja wnętrz, projektowanie dekoracji wnętrz, projektowanie rozwiązań graficznych i plastycznych, usługi graficzne, wzornictwo przemysłowe.

(111) **285485** (220) 2013 12 17 (210) 422891
 (151) 2015 04 10 (441) 2014 03 31
 (732) GZELLA POLAND SPÓŁKA Z OGRANICZONĄ
 ODPOWIEDZIALNOŚCIĄ SPÓŁKA KOMANDYTOWO-AKCYJNA,
 Osie, PL.
 (540) OSIE GZELLA WĘDLINY Z BORÓW GUCIE PARÓWKI M.M.
 Gzella Chrońmy Bory WSPIERAMY BORY TUCHOLSKIE NAJWIĘKSZY
 OBSZAR LEŚNY W POLSCE.

(540)

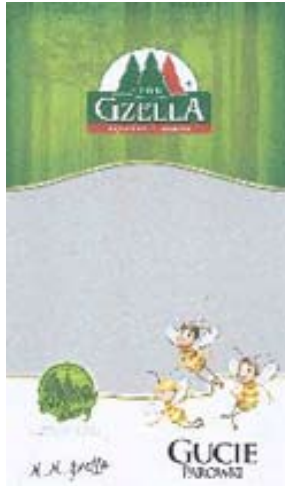

Kolor znaku: zielony, szary, złoty, brązowy, srebrny, czarny, biały, ciemnozielony, czerwony

(531) 03.13.02, 03.13.04, 05.01.01, 05.01.02, 25.01.15, 27.05.01, 29.01.15

(510), (511) **29** towary: wyroby wędliniarskie: parówki w tym smako-
we z dodatkami warzywnymi, nabiałowymi i przyprawami smakowy-
mi, kiełbaski, wędliny.

(111) **285486** (220) 2015 05 21 (210) 442778

(151) 2016 06 14 (441) 2015 08 31

(732) MARKA SOKOŁÓW-SERVICE SPÓŁKA Z OGRANICZONĄ
ODPOWIEDZIALNOŚCIĄ SPÓŁKA KOMANDYTOWA, Sokołów
Podlaski, PL.

(540) SOKOŁÓW SOKOŁOWSKA SPIŻARNIA NATURRINO BEZ
KONSERWANTÓW NECÓWKA BEZ DODATKU GLUTAMINIANU SODU
BEZ DODATKU FOSFORANÓW WYSOKA ZAWARTOŚĆ BIAŁKA
(540)



Kolor znaku: biały, brązowy, ciemnobrązowy, ciemnoczerwony,
ciemnozielony, czerwony, jasnobrązowy, jasnoczerwony,
jasnozielony, różowy, zielony, złoty

(531) 05.01.03, 05.03.11, 26.04.02, 08.05.01, 01.01.05, 27.05.01, 29.01.15

(510), (511) **29** mięso, wędliny, wyroby z mięsa, wyroby garmazeryjne
na bazie mięsa, wyroby na bazie mięsa.

(111) **285487** (220) 2014 08 05 (210) 431986

(151) 2016 07 01 (441) 2014 11 24

(732) UNILAB, LP, ROCKVILLE, US.

(540) UROintima FuragiActive Furaginum Leczenie ostrych oraz
nawracających niepowikłanych zakażeń dolnych dróg moczowych

(540)



Kolor znaku: jasnoróżowy, różowy, niebieski, złoty, zielony

(531) 24.15.02, 26.01.02, 26.13.25, 27.05.01, 29.01.15, 05.03.11

(510), (511) **3** niemedyce preparaty toaletowe, kremy do skóry,
lotiony do skóry, mydła, środki do mycia, żele, preparaty do kąpieli,
preparaty do higieny intymnej nie do celów leczniczych, **5** preparaty
farmaceutyczne i wyroby medyczne zawarte w klasie 5, mineralne
suplementy diety, produkty kosmetyczne o działaniu leczniczym,
testy medyczne na infekcje dróg moczowych, produkty higieniczne,
środki sanitarne stosowane w leczeniu i higienie osobistej, środki
dezynfekcyjne, przeciwbakteryjne, przeciwwgrzybiczne.

(111) **285488** (220) 2014 08 06 (210) 432009

(151) 2016 06 22 (441) 2014 11 24

(732) SOKPOL SPÓŁKA Z OGRANICZONĄ ODPOWIEDZIALNOŚCIĄ,
Myszków, PL.

(540) Grand

(540)



Kolor znaku: biały, zielony

(531) 25.01.15, 27.05.01, 29.01.12

(510), (511) **29** dżemy, kompoty, zupy, tłuszcze jadalne, sałatki owo-
cowe, warzywno, oleje jadalne, napoje mleczne, zupy, przetwory ja-
rzynowe, bulion, **32** wody mineralne i gazowane oraz inne napoje
bezałkoholowe, napoje owocowe i soki owocowe, syropy i inne pre-
paraty do produkcji napojów.

(111) **285489** (220) 2014 08 26 (210) 432641

(151) 2016 06 17 (441) 2014 12 08

(732) KARI MOBILI SPÓŁKA Z OGRANICZONĄ
ODPOWIEDZIALNOŚCIĄ, Warszawa, PL.

(540) KARI MOBILI

(540)



(531) 26.03.23, 26.04.11, 27.05.01

(510), (511) **35** sprzedaż detaliczna i hurtowa na rzecz osób trzech
następujących towarów: altany jako meble, barki przenośne jako meble,
barki ruchome jako meble, blaty kuchenne jako meble, bufety ruchome
jako meble, drewniane półki i stojaki jako meble, gabloty jako meble, ko-
mody jako meble, kredensy jako meble, kwietniki jako meble, ławy jako
meble, lustra jako meble, meble, niemetalowy osprzęt do mebli, meble
antyczne, meble dla dzieci, meble do oranżerii, meble do salonu, meble
do siedzenia, meble do wnętrza, meble domowe, meble domowe wykona-
ne z drewna, meble domowe, biurowe i ogrodowe, meble drewniane, me-
ble i akcesoria meblowe wyposażenia domu, meble komputerowe, meble
kuchenne, meble kuchenne do zabudowy, meble kuchenne na wymiar,
meble kuchenne sprzedawane w komplecie, meble łączone, meble me-
talowe, meble modułowe kombinowane, meble na miarę do zabudowy,
meble ogrodowe, meble przystosowane do użytku na zewnątrz, meble
skórzane, meble sypialne, meble sypialniane na miarę do zabudowy,
meble sypialniane na wymiar do zabudowy, meble tapicerowane, meble
wykonane głównie ze szkła, meble wykonane z tworzyw sztucznych, me-
ble ze szkła, osłony kominkowe jako meble, parawany jako meble, półki
jako meble, postumenty jako meble, pufy jako meble, pulpity jako meble,
regaly jako meble, serwantki jako meble, składane segmenty wystawo-
we jako meble, skrzynie jako meble, skrzynie do przechowywania jako
meble, stoły jako meble, szafy jako meble, taborety ruchome jako meble,
toaletki jako meble, wózki barowe jako meble, w tym za pośrednictwem

Internetu jako sprzedaż on-line, sprzedaż wysyłkowa powyższych towarów, **42** doradztwo w zakresie dekoracji wnętrz, projektowanie i planowanie przestrzenne wnętrz, projektowanie architektoniczne dekoracji wnętrz, projektowanie dekoracji wnętrz, projektowanie wnętrz, projektowanie wnętrz komercyjnych, projektowanie wystroju wnętrz sklepów, usługi konsultacyjne w zakresie projektowania wnętrz, usługi projektowania wnętrz budynków, usługi w zakresie projektowania wnętrz oraz usługi informacyjne i doradcze w tym zakresie, usługi w zakresie projektowania wystroju wnętrz biurowych, usługi w zakresie projektowania wystroju wnętrz domowych.

(111) **285490** (220) 2014 11 12 (210) 435609
 (151) 2016 06 21 (441) 2015 03 02
 (732) CAD ENGINEERING SPÓŁKA Z OGRANICZONĄ ODPOWIEDZIALNOŚCIĄ, Rybnik, PL.
 (540) CAD ENGINEERING
 (540)



Kolor znaku: biały, czarny, ciemnoczerwony

(531) 26.13.25, 27.05.01, 29.01.13
 (510), (511) **9** programy komputerowe, oprogramowanie komputerowe, systemy komputerowego wspomagania projektowania, **35** usługi w zakresie sprzedaży oprogramowania komputerowego, programów komputerowych, systemów komputerowego wspomagania projektowania i dokumentacji technicznej, sprzedaż towarów: przyrządów pomiarowych, urządzeń i maszyn do spawania i zgrzewania, linii do zgrzewania karoserii, robotów, linii montażowych, **40** obróbka metali, chromowanie, cynowanie, frezowanie, galwanizacja, galwanotechnika, grawerowanie, hartowanie metali, kadmowanie, kowalstwo, magnesowanie, niklowanie, platerowanie metali, posrebrzanie, połączanie, spawanie, lutowanie, **42** usługi projektowania maszyn, pojazdów, narzędzi, urządzeń, robotów, linii montażowych, projektowanie 3d, projektowanie komputerowe, projektowania sprawdzianów kontrolnych, projektowanie linii do zgrzewania karoserii, projektowanie przyrządów do spawania i zgrzewania, usługi w zakresie tworzenia programów do wizualizacji przebiegu i nadzoru procesów projektowania obiektów inżynierskich, w szczególności konstrukcji maszyn, urządzeń i przyrządów pomiarowych, usługi w zakresie opracowywania dokumentacji technicznej i projektów technicznych, badania oraz usługi naukowe i techniczne, a także ich projektowanie, analizy przemysłowe i usługi badawcze, projektowanie i ulepszanie systemów oraz oprogramowania komputerowego, usługi doradcze w powyższym zakresie, ekspertyzy inżynierskie, usługi w zakresie instalowania, testowania, wdrażania i serwisowania systemów komputerowych, analizy chemiczne, badania chemiczne, badania techniczne, badania w dziedzinie fizyki, badania w dziedzinie mechaniki, inżynieria techniczna, kontrola jakości, opracowywanie projektów technicznych, testowanie materiałów, wzornictwo przemysłowe.

(111) **285491** (220) 2015 02 13 (210) 438967
 (151) 2016 06 28 (441) 2015 05 25
 (732) Unilever. N.V., Rotterdam, NL.
 (540) SURPRISING RUSSIAN GREY
 (510), (511) **30** herbata.

(111) **285492** (220) 2015 02 19 (210) 439214
 (151) 2016 06 17 (441) 2015 06 08
 (732) SERWIS SEPARATORÓW I KANALIZACJI EKO JURA SNEKA SPÓŁKA KOMANDYTOWA, Herby, PL.
 (540) EKO-JURA
 (540)

Kolor znaku: czerwony, biały

(531) 26.04.02, 27.05.01, 29.01.12
 (510), (511) **37** odpompowanie odpadów, czyszczenie i mycie osadników, czyszczenie kanalizacji sanitarnej zewnętrznej i wewnętrznej,

kanalizacji deszczowej i technologicznej, wpustów ulicznych i odwodnień liniowych, czyszczenie przepompowni ścieków, osadników i zbiorników buforowych, czyszczenie zbiorników wody poż., czyszczenie i wydołowanie zbiorników paliwowych, demontaż dystrybutorów, instalacji oraz infrastruktury stacji paliw, **39** transport i przechowywanie odpadów, transport odpadów specjalistycznym taborem asenizacyjnym.

(111) **285493** (220) 2015 04 24 (210) 441766
 (151) 2016 03 03 (441) 2015 08 03
 (732) WOŁĘJKO AGATA KATARZYNA, Warszawa, PL.
 (540) AGATINIA

(510), (511) **3** kremy, mleczka, balsamy do ciała, wyroby kosmetyczne, kredki do brwi, preparaty do demakijażu, preparaty do depilacji, dezodoranty osobiste, sole do kąpiei inne niż lecznicze, preparaty kosmetyczne, wody kolońskie, wody toaletowe, maseczki, preparaty do kręcenia włosów, lakiery do paznokci, lotony kosmetyczne, lakiery do włosów, odświeżacze do ust nie do celów leczniczych, olejki perfumeryjne, ołówki kosmetyczne, pasty i proszki do zębów, toniki, żele, mydła, mydła w płynie i w żelu, preparaty do kąpiei, sole wspomagające wyszczuplanie, kremy do pilingu, preparaty do makijażu, preparaty kosmetyczne wyszczuplające, olejki eteryczne, perfumy, preparaty do pielęgnacji skóry, pomadki, szampony, preparaty do pielęgnacji włosów, cienie, pudry, fluidy-make-up, błyszczki, maskary, kremy do rąk, sztuczne paznokcie, tusze do rzęs, zmywacze do paznokci, chusteczki nasączone płynami kosmetycznymi, olejki eteryczne, nalepiane tatuaże, **18** torebki damski, aktówki, dyplomatki, futra ze skór zwierzęcych, imitacje skóry, portfele na kart wizytowe, komplety podróżne ((wyroby ze skóry), kuferki na kosmetyki, kufrы (bagaze), kufrы podróżne, narzuty ze skóry, parasole, parasolki, pokrowce na parasole i parasolki, parasole przeciwsłoneczne, paski skórzane, plecaki, plecaki szkolne, plecaki turystyczne, kufrы i torby podróżne, portfele, portmonetki, pudełka ze skóry, torby szkolne, teczki skórzane, teczki na nuty, torby do pakowania ze skóry, torby na kółkach, torby turystyczne, torby plażowe, walizki, walizy, **25** odzież, obuwie, nakrycia głowy, krawaty, muszki męskie, fulary (apaszki), kamizelki, bielizna osobista, bielizna nocna, odzież sportowa, dresy, bryczesy (spodnie), buty sportowe, buty wizytowe, chusty, czapki, ubrania dżersejowe, etole (furta), garnitury, kapełuszki, stroje kąpielowe, kąpielówki, kołnierzyki, kombinezony, koszule, kurtki, legginsy, marynarki, stroje do maskarady, mundury, odzież ze skóry, odzież z imitacji skóry, okrycia wierzchnie (odzież), palta, pantofle domowe, peleryny, pelisy, piżamy, stroje plażowe, podkoszulki, pończochy, prochowce, pulowery, rajstopy, rajtuzy, rękawiczki, skarpetki, spodnie, spodnice, sukienki, swetry, szaliki, sale, szelki do spodni, szlafrok, T-shirty, żakiety, **29** żywność ekologiczna pochodzenia zwierzęcego oraz na bazie ryb, flaki, krokiety, chipsy ziemniaczane, chrupki ziemniaczane, wyroby wędliniarskie, koncentraty, konserwy mięsne i rybne, pasztety, placki ziemniaczane, mięso, ekstrakty mięsne, mleko, produkty mleczne, oleje jadalne, tłuszcze, owoce i warzywa konserwowane, przeciery z owoców i warzyw, bakalie, żywność z ryb, wyroby garmażeryjne mięsne i rybne, sery, owoce i warzywa suszone, konfitury, galaretki, kisiele, koncentraty, dżemy, powidła, sałatki owocowe, sałatki warzywne, owoce i warzywa przetworzone w postaci mrożonek i puszkowane, mrożonki, dania gotowe do spożycia, **30** żywność ekologiczna pochodzenia roślinnego, aromaty do żywności, pieczywo, mąka, cukier, chipsy zbożowe, cukierki, ciasta, wyroby z czekolady, czekolada, gofry, kanapki, kukurydza prażona, lody, desery lodowe, makarony, pizze, wyroby cukiernicze, ciastka, preparaty zbożowe, zapiekanki, żywność na bazie mąki, pieczywo, pieczywo zamrożone, mrożonki zawarte w tej klasie, kawa, herbata, kakao, ketchup, krakersy, majonezy, miód, musztarda, przyprawy, ryż, puddingi, sosy sałatkowe, paszteciki, prażona kukurydza, spaghetti, suchary, sorbet, **35** telemarketing, wyszukiwanie danych w bazach danych, doradztwo w prowadzeniu działalności gospodarczej, prognozy ekonomiczne, analizy kosztów, marketing, reklama, organizowanie targów i wystaw w celach reklamowych, prezentowanie produktów w mediach dla celów sprzedaży, promocja osób trzecich, sprzedaż hurtowa i detaliczna w sklepach internetowych oraz w sklepach wysyłkowych artykułów odzieżowych, obuwia, bielizny, kosmetyków, artykułów skórzanych, biżuterii, **42** testowanie materiałów, testowanie tekstyliów, projektowanie odzieży, projektowanie wystroju wnętrz, wzornictwo przemysłowe, **44** salony piękności, chirurgia plastyczna, masaże, manicure, pedicure, salony fryzjerskie, kosmetyczne, solarium, usługi tatuażu, usługi wizażysty.

(111) **285494** (220) 2015 04 28 (210) 441871
 (151) 2016 07 01 (441) 2015 08 17

(732) ZADKA ŁUKASZ, Oleśnica, PL.

(510), (511) GEIST

(510), (511) **44** usługi psychiatryczne, konsultacje psychiatryczne, testy psychiatryczne, usługi w zakresie zdrowia psychicznego.

(111) **285495** (220) 2015 05 21 (210) 442748

(151) 2016 06 08 (441) 2015 08 31

(732) Unilab LP, Rockville, US.

(540) NICOLEK

(510), (511) **5** preparaty farmaceutyczne, mianowicie preparaty ułatwiające rzucenie palenia, słodycze do celów leczniczych, lecznicza guma do żucia, wyroby medyczne zawarte w kl. 5, **30** guma do żucia, słodycze.

(111) **285496** (220) 2015 05 21 (210) 442749

(151) 2016 06 08 (441) 2015 08 31

(732) Unilab LP, Rockville, US.

(540) NIKOLEK

(510), (511) **5** preparaty farmaceutyczne, mianowicie preparaty ułatwiające rzucenie palenia, słodycze do celów leczniczych, lecznicza guma do żucia, wyroby medyczne zawarte w kl. 5, **30** guma do żucia, słodycze.

(111) **285497** (220) 2015 05 21 (210) 442752

(151) 2016 06 08 (441) 2015 08 31

(732) Unilab LP, Rockville, US.

(540) NICO-LEK

(510), (511) **5** preparaty farmaceutyczne, mianowicie preparaty ułatwiające rzucenie palenia, słodycze do celów leczniczych, lecznicza guma do żucia, wyroby medyczne zawarte w kl. 5, **30** guma do żucia, słodycze.

(111) **285498** (220) 2015 05 21 (210) 442754

(151) 2016 06 08 (441) 2015 08 31

(732) Unilab LP, Rockville, US.

(540) NICCO-LEK

(510), (511) **5** preparaty farmaceutyczne, mianowicie preparaty ułatwiające rzucenie palenia, słodycze do celów leczniczych, lecznicza guma do żucia, wyroby medyczne zawarte w kl. 5, **30** guma do żucia, słodycze.

(111) **285499** (220) 2015 05 21 (210) 442756

(151) 2016 06 08 (441) 2015 08 31

(732) Unilab LP, Rockville, US.

(540) NICCOLEK

(510), (511) **5** preparaty farmaceutyczne, mianowicie preparaty ułatwiające rzucenie palenia, słodycze do celów leczniczych, lecznicza guma do żucia, wyroby medyczne zawarte w kl. 5, **30** guma do żucia, słodycze.

(111) **285500** (220) 2015 05 21 (210) 442766

(151) 2016 06 08 (441) 2015 08 31

(732) Unilab LP, Rockville, US.

(540) NIKO-LEK

(510), (511) **5** preparaty farmaceutyczne, mianowicie preparaty ułatwiające rzucenie palenia, słodycze do celów leczniczych, lecznicza guma do żucia, wyroby medyczne zawarte w kl. 5, **30** guma do żucia, słodycze.

(111) **285501** (220) 2012 02 21 (210) 397025

(151) 2016 06 23 (441) 2012 06 04

(732) ARTETA CZ S.R.O., HEŘMANICE, CZ.

(540) DLA PSA KIEŁBASA BarneY BarneY

(540)



Kolor znaku: brązowy, beżowy, czerwony, czarny, biały, złoty

(531) 01.01.01, 03.01.08, 11.03.25, 26.01.02, 27.05.01, 29.01.15

(510), (511) **31** karma dla zwierząt, pasza dla zwierząt, artykuły jadalne do żucia dla zwierząt, napoje dla zwierząt domowych, pasze,

pokarm dla zwierząt, pokarm dla zwierząt domowych, pożywienie dla psów, kotów i innych zwierząt, produkty do hodowli zwierząt, proteiny dla zwierząt, suchary dla psów, ziarno do żywienia zwierząt, **35** badania marketingowe, analizy kosztów, promocja sprzedaży dla osób trzecich, rozpowszechnianie materiałów reklamowych-próbek druków prospektów broszur, reklamy prasowe, reklamy radiowe, reklamy telewizyjne, reklamy korespondencyjne, rozpowszechnianie ogłoszeń reklamowych, wyceny handlowe, organizowanie targów w celach handlowych lub reklamowych, prezentowanie produktów w mediach dla celów sprzedaży detalicznej.

(111) **285502** (220) 2012 02 21 (210) 397026

(151) 2016 06 23 (441) 2012 06 04

(732) ARTETA CZ S.R.O., HEŘMANICE, CZ.

(540) BARNEY DLA PSA KIEŁBASA

(510), (511) **31** karma dla zwierząt, pasza dla zwierząt, artykuły jadalne do żucia dla zwierząt, napoje dla zwierząt domowych, pasze, pokarm dla zwierząt, pokarm dla zwierząt domowych, pożywienie dla psów, kotów i innych zwierząt, produkty do hodowli zwierząt, proteiny dla zwierząt, suchary dla psów, ziarno do żywienia zwierząt, **35** badania marketingowe, analizy kosztów, promocja sprzedaży dla osób trzecich, rozpowszechnianie materiałów reklamowych-próbek druków, prospektów, broszur, reklamy prasowe, reklamy radiowe, reklamy telewizyjne, reklamy korespondencyjne, rozpowszechnianie ogłoszeń reklamowych, wyceny handlowe, organizowanie targów w celach handlowych lub reklamowych, prezentowanie produktów w mediach dla celów sprzedaży detalicznej.

(111) **285503** (220) 2013 10 28 (210) 420831

(151) 2016 06 24 (441) 2014 02 17

(732) FABRYKA PAPIERU CZERWONAK SPÓŁKA Z OGRANICZONĄ ODPOWIEDZIALNOŚCIĄ, Czerwonak, PL.

(540) FABRYKA PAPIERU CZERWONAK 1926 8 rolek po 150 listków 3 Warstwowy delikatny PAPIER TOALETOWY BIAŁY moment Komfort (540)



Kolor znaku: biały, niebieski, ciemnoniebieski

(531) 05.05.01, 25.01.17, 26.01.01, 27.05.01, 29.01.14

(510), (511) **16** papier toaletowy.

(111) **285504** (220) 2014 02 26 (210) 425324

(151) 2016 06 24 (441) 2014 06 09

(732) ALAN TELEKOMUNIKACJA SPÓŁKA Z OGRANICZONĄ ODPOWIEDZIALNOŚCIĄ, Jawczyce, PL.

(540) ALAN

(510), (511) **9** urządzenia i przyrządy telekomunikacyjne, radiotelefony, akcesoria, podzespoły i zestawy do radiotelefonów i telefonów, telefony komórkowe, akcesoria i zestawy do telefonii komórkowej, urządzenia nadawcze do radiotelefonów, anteny, kable, zestawy antenowe, mikrofony, kable do urządzeń nadawczych, sprzęt mikrofalowy, nadajniki radiowe i telewizyjne, linie mikrofalowe, akumulatory, urządzenia do transmisji i rejestracji dźwięku i obrazu, sprzęt RTV, gramofony i akcesoria do gramofonów i płyt winylowych, **39** dystrybucja urządzeń, podzespołów i materiałów do budowy sieci komórkowych GSM/UMTS/LTE: anteny, kable koncentryczne, feedery, kable zasilające, uchwyty kablowe, jumperzy, maszty, wieże.

(111) **285505** (220) 2014 03 20 (210) 426395

(151) 2016 06 23 (441) 2014 07 07

(732) HONGTA TOBACCO (GROUP) CO., LTD., YUXI, CN.

(540) Hongtashan

(540)

Hongtashan

(531) 27.05.01

(510), (511) **34** papierosy elektroniczne do stosowania jako alternatywa dla tradycyjnych papierosów, papierosy elektroniczne, kartridże (naboje) do papierosów elektronicznych sprzedawane puste, tytoń do żucia, proszek tytoniowy, a mianowicie snus, tabaka, papierosy zawierające substytuty tytoniu, nie do celów medycznych.

(111) **285506** (220) 2014 03 20 (210) 426396

(151) 2016 06 24 (441) 2014 07 07

(732) HONGTA TOBACCO (GROUP) CO., LTD., YUXI, CN.

(540) YUXI

(540)

YUXI

(531) 27.05.01

(510), (511) **34** papierosy elektroniczne do stosowania jako alternatywa dla tradycyjnych papierosów, papierosy elektroniczne, kartridże (naboje) do papierosów elektronicznych sprzedawane puste, tytoń do żucia, proszek tytoniowy, a mianowicie snus, tabaka, papierosy zawierające substytuty tytoniu, nie do celów medycznych.

(111) **285507** (220) 2014 05 05 (210) 428199

(151) 2016 06 14 (441) 2014 08 18

(732) ZAKŁADY MIĘSNE OLEWNIK-BIS SPÓŁKA Z OGRANICZONĄ ODPOWIEDZIALNOŚCIĄ, Świerczynek, PL.

(540) OLEWNIK Kielbasa Perfekcyjna Krakowska Sucha

(540)



Kolor znaku: czarny, czerwony, biały

(531) 19.01.25, 26.01.02, 26.04.04, 26.04.10, 27.05.01

(510), (511) **29** wędliny, kielbasa, przetwory mięsne, **35** usługi w zakresie reklamy, promocji i marketingu za pomocą środków masowego przekazu oraz z wykorzystaniem Internetu, organizowanie wystaw i pokazów w celach handlowych lub reklamowych, usługi pośrednictwa handlowego, kojarzenie kontrahentów oraz pomoc przy zawieraniu transakcji biznesowych, prowadzenie negocjacji, sprzedaż detaliczna lub hurtowa w systemie tradycyjnym i poprzez Internet: wędlin, kielbas, przetworów mięsnych.

(111) **285508** (220) 2014 11 24 (210) 435952

(151) 2016 06 17 (441) 2015 03 16

(732) WOJDAR SPÓŁKA JAWNA DARIUSZ GRYNIEWICZ, WOJCIECH KRZYŚCIAK, Żywiec, PL.

(540) Krakowiacy i Górale

(510), (511) **29** zupy, koncentraty obiadowe, wyroby kulinarne przeznaczone do bezpośredniego spożycia z owoców, z warzyw, produktów mlecznych, mięsa, ryb, kiszona kapusta i kiszone ogórki, kiszone warzywa kimchi, sałatki warzywne, warzywa gotowane, konserwowane, suszone, warzywa w puszkach, wyroby mięsne, wędliny, smalec, sery, kompot, **30** wyroby cukiernicze i piekarnicze, słodczyce, napoje na bazie czekolady, kakao, kawy, miód, melasa (syropy), lody,

keczup, majonez, musztarda wyroby czekoladowe, praliny, potrawy na bazie mąki, **31** rośliny zbożowe i produkty rolne, nasiona, ziarna, produkty ogrodnicze, leśne, świeże owoce i warzywa, owoce cytrusowe, nasiona, rośliny i kwiaty, **32** napoje bezalkoholowe, wody mineralne, wody stołowe, soki, piwo, **33** napoje alkoholowe, **35** usługi sprzedaży detalicznej hurtowej oraz za pośrednictwem Internetu: produktów spożywczych, gotowych dań, przetworów owocowych i warzywnych, napojów, napojów alkoholowych, piwa, wyrobów garmażeryjnych, wyrobów mięsnych, wędlin, wyrobów na bazie mąki, kompotów, smalcu, **41** organizowanie i prowadzenie balów, przyjęć i koncertów, organizowanie wystaw z dziedziny kultury i edukacji, **43** usługi hotelarskie, kawiarnie, obsługa gastronomiczna, wynajmowanie sal na posiedzenia, mityngi, narady, imprezy okolicznościowe, wypożyczanie krzeseł, stołów, bielizny stołowej i naczyń, usługi w zakresie zaopatrywania w żywność (catering).

(111) **285509** (220) 2014 11 26 (210) 436063

(151) 2016 06 17 (441) 2015 03 16

(732) WOJDAR SPÓŁKA JAWNA DARIUSZ GRYNIEWICZ, WOJCIECH KRZYŚCIAK, Żywiec, PL.

(540) KRAKOWIACY I GÓRALE

(540)

KRAKOWIACY I GÓRALE

Kolor znaku: brązowy

(531) 02.07.04, 02.07.16, 27.05.01, 29.01.07

(510), (511) **29** zupy, koncentraty obiadowe, wyroby kulinarne przeznaczone do bezpośredniego spożycia z owoców, z warzyw, produktów mlecznych, mięsa, ryb, kiszona kapusta i kiszone ogórki, kiszone warzywa kimchi, sałatki warzywne, warzywa gotowane, konserwowane, suszone, warzywa w puszkach, wyroby mięsne, wędliny, smalec, sery, kompoty, **30** wyroby cukiernicze i piekarnicze, słodczyce, napoje na bazie czekolady, kakao, kawy, miód, melasa (syropy), lody, keczup, majonez, musztarda wyroby czekoladowe, praliny, potrawy na bazie mąki, **31** rośliny zbożowe i produkty rolne, nasiona, ziarna, produkty ogrodnicze, leśne, świeże owoce i warzywa, owoce cytrusowe, nasiona, rośliny i kwiaty, **32** napoje bezalkoholowe, wody mineralne, wody stołowe, soki, piwo, **33** napoje alkoholowe, **35** usługi sprzedaży detalicznej hurtowej oraz za pośrednictwem internetu: produktów spożywczych, gotowych dań, przetworów owocowych i warzywnych, napojów, napojów alkoholowych, piwa, wyrobów garmażeryjnych, wyrobów mięsnych, wędlin, wyrobów na bazie mąki, kompotów, smalcu, **41** organizowanie i prowadzenie balów, przyjęć i koncertów, organizowanie wystaw z dziedziny kultury i edukacji, **43** usługi hotelarskie, kawiarnie, obsługa gastronomiczna, wynajmowanie sal na posiedzenia, mityngi, narady, imprezy okolicznościowe, wypożyczanie krzeseł, stołów, bielizny stołowej i naczyń, usługi w zakresie zaopatrywania w żywność (catering).

(111) **285510** (220) 2014 11 27 (210) 436136

(151) 2016 06 16 (441) 2015 03 16

(732) MBANK SPÓŁKA AKCYJNA, Warszawa, PL.

(540) mFinanse

(510), (511) **35** pośrednictwo pracy, pośrednictwo w zakresie nabywania usług telekomunikacyjnych, **36** doradztwo i pośrednictwo finansowe, doradztwo i pośrednictwo giełdowe, doradztwo i pośrednictwo ubezpieczeniowe, doradztwo i pośrednictwo w sprawach majątku nieruchomego, doradztwo i pośrednictwo w dokonywaniu przekazów pieniężnych oraz rozliczeń w obrocie dewizowym, usługi bankowe, usługi bankowe przy użyciu urządzeń elektronicznych i technologii teleinformatycznych, usługi bankowe przy wykorzystaniu mobilnych urządzeń elektronicznych technologii teleinformatycznych, doradztwo bankowe, działalność finansowa i monetarna, analizy finansowe i doradztwo w działalności finansowej, emisja i obsługa kart kredytowych i debetowych, bonów i papierów wartościowych oraz prowadzenie kont depozytowych papierów wartościowych,

wycena finansowa, usługi inwestycyjne w zakresie prowadzenia rachunków bankowych obejmujące obsługę oraz przyjmowanie lokat terminowych i wkładów oszczędnościowych, udzielanie kredytów i pożyczek, elektroniczny transfer kapitału, usługi maklerskie, usługi depozytowe i powiernicze, udzielanie i potwierdzanie gwarancji bankowych, otwieranie akredytyw, obrót wartościami dewizowymi oraz prowadzenie obsługi finansowej obrotów, obsługa pożyczek państwowych, nabywanie i zbywanie wierzytelności pieniężnych, administrowanie funduszami, nabywanie udziałów w bankach i spółkach prawa handlowego oraz nabywanie jednostek uczestnictwa i certyfikatów inwestycyjnych w funduszach inwestycyjnych oraz pełnienie funkcji depozytariusza funduszy emerytalnych i inwestycyjnych, prowadzenie działalności akwizycyjnej na rzecz funduszy emerytalnych oraz prowadzenie rejestrów członków funduszy emerytalnych i rejestrów uczestników funduszy inwestycyjnych, obejmowanie i/lub nabywanie akcji i praw z akcji oraz udziałów na rzecz osób trzecich, **39** pośrednictwo frachtowe.

(111) **285511** (220) 2015 03 02 (210) 439640
 (151) 2016 06 30 (441) 2015 06 22
 (732) ANIMEX-ANIMPOL SF SPÓŁKA Z OGRANICZONĄ
 ODPOWIEDZIALNOŚCIĄ SPÓŁKA KOMANDYTOWA, Warszawa, PL.
 (540) Paszтет Prochowicki
 (540)



(531) 26.01.02, 26.02.03, 27.05.01, 05.03.13
 (510), (511) **29** pasztety, w tym mięsne, drobiowe, mięsno-warzywne, drobiowo-warzywne.

(111) **285512** (220) 2015 05 21 (210) 442779
 (151) 2016 06 14 (441) 2015 08 31
 (732) MARKA SOKOŁÓW-SERVICE SPÓŁKA Z OGRANICZONĄ
 ODPOWIEDZIALNOŚCIĄ SPÓŁKA KOMANDYTOWA, Sokołów
 Podlaski, PL.
 (540) SOKOŁÓW SOKOŁOWSKA SPIŻARNIA PARÓWKI BEZ DODATKU
 GLUTAMINIANU SODU BEZ DODATKU FOSFORANÓW
 (540)



Kolor znaku: biały, brązowy, ciemnobrązowy, ciemnoczerwony, ciemnozielony, czerwony, jasnobrązowy, jasnoczerwony, jasnozielony, różowy, zielony, żółty
 (531) 05.01.03, 01.01.05, 08.05.01, 25.07.01, 26.04.02, 25.01.15, 27.05.01, 29.01.15
 (510), (511) **29** mięso, wędliny, wyroby z mięsa, wyroby garmazeryjne na bazie mięsa, wyroby na bazie mięsa.

(111) **285513** (220) 2015 04 01 (210) 440954
 (151) 2016 06 22 (441) 2015 07 20
 (732) DECAR SPÓŁKA Z OGRANICZONĄ ODPOWIEDZIALNOŚCIĄ,
 Warszawa, PL.

(540) DC DECAR
 (540)



Kolor znaku: czarny, biały

(531) 26.02.07, 26.04.01, 26.04.12, 26.04.16, 27.05.01, 27.05.05,
 29.01.08, 29.01.06

(510), (511) **1** produkty chemiczne organiczne i nieorganiczne do celów przemysłowych, **3** płyny do spryskiwaczy, preparaty pielęgnacyjne, myjące i czyszczące do samochodów, preparaty odmrażające do szyb, płyny do czyszczenia tapicerki, **4** paliwa stałe, ciekłe i gazowe, w tym oleje silnikowe, oleje hydrauliczne, oleje przekładniowe, oleje napędowe, oleje sprężarkowe, oleje maszynowe, oleje przemysłowe specjalne, oleje energetyczne, oleje żeglugowe, oleje do filtrów, konserwacyjne, benzen, oleje parafinowe, emulsje parafinowe, żel naftowy do celów przemysłowych, smary, dodatki niechemiczne do paliw silnikowych, smary, ropa, podpałki, **9** części i akcesoria do pojazdów mechanicznych ujęte w klasie 9, urządzenia i przyrządy elektryczne, optyczne, pomiarowe, sygnalizacyjne, kontrolne, urządzenia i przyrządy elektryczne przewodzące, transformujące, akumulatorowe i kontrolno-sterujące, **12** pojazdy, urządzenia służące do poruszania się na lądzie, akcesoria i części do nich, silniki do pojazdów lądowych, części składowe mechanizmów sprzęgania i napędu pojazdów lądowych, **35** pośrednictwo handlowe polegające na zawieraniu transakcji kupna i sprzedaży w zakresie mechaniki pojazdowej, sprzedaż hurtowa i detaliczna pojazdów mechanicznych, części i akcesoriów do pojazdów specjalistycznych i uniwersalnych, obrót paliwami stałymi, ciekłymi, gazowymi oraz produktami pochodnymi, a także obrót towarami na stacjach benzynowych z branży paliwowej i przemysłowej, w tym czasopisma, książki, mapy, atlasy oraz artykuły powszechnego użytku, doradztwo w zakresie organizowania i zarządzania działalnością gospodarczą, **36** doradztwo w sprawach ubezpieczenia, informacje w sprawach ubezpieczenia, operacje finansowe, analizy finansowe, wycena kosztów naprawy, **37** usługi związane z obsługą i naprawą pojazdów mechanicznych, samochodowe stacje serwisowe, myjnie samochodowe, usługi prowadzenia stacji paliw: przetwarzanie, magazynowanie, konfekcjonowanie i obrót paliwami stałymi, ciekłymi i gazowymi oraz produktami pochodnymi, wynajem maszyn i urządzeń budowlanych, **39** usługi w zakresie transportu, w tym transportu pasażerskiego, drogowego, wodnego, powietrznego i kolejowego, pomoc drogową, holowanie, pośrednictwo transportowe, przeładunek, załadunek, magazynowanie, składowanie, przechowywanie towarów, dystrybucja i dostarczanie towarów, paliw, olejów, przesyłek, wynajmowanie pojazdów osobowych i pojazdów transportowych, przewóz osób, **40** usługi w zakresie niszczenia odpadów i śmieci, recykling odpadów i odpadków, zagospodarowanie metalowych i niemetalowych odpadów, złomu i wyrobów wybrakowanych, usługi w zakresie utylizacji, przetwarzania produktów rafineryjnych i uszlachetniania paliw, przerobu olejów przepalonych oraz innych odpadów chemicznych, usługi w zakresie barwienia i dodawania komponentów, usługi w zakresie przetwarzania ropy naftowej i produktów ropopochodnych, usługi w zakresie przetwarzania i zagospodarowywania odpadów i surowców wtórnych, **42** techniczne usługi i badania, badania techniczne pojazdów, diagnostyka pojazdów.

(111) **285514** (220) 2015 04 01 (210) 440955
 (151) 2016 06 22 (441) 2015 07 20
 (732) DECAR SPÓŁKA Z OGRANICZONĄ ODPOWIEDZIALNOŚCIĄ,
 Warszawa, PL.
 (540) DC DECAR
 (540)



Kolor znaku: czarny, biały

(531) 26.02.07, 26.04.01, 26.04.12, 26.04.16, 27.05.01, 27.05.05,
 29.01.08, 29.01.06

(510), (511) **1** produkty chemiczne organiczne i nieorganiczne do celów przemysłowych, **3** płyny do spryskiwaczy, preparaty pielęgnacyjne, myjące i czyszczące do samochodów, preparaty odmrażające do szyb, płyny do czyszczenia tapicerki, **4** paliwa stałe, ciekłe i gazowe, w tym oleje silnikowe, oleje hydrauliczne, oleje przekładniowe, oleje napędowe, oleje sprężarkowe, oleje maszynowe, oleje przemysłowe specjalne, oleje energetyczne, oleje żeglugowe, oleje do filtrów, konserwacyjne, benzen, oleje parafinowe, emulsje parafinowe, żel naftowy do celów przemysłowych, smary, dodatki niechemiczne do paliw silnikowych, smary, ropa, podpałki, **9** części i akcesoria do pojazdów mechanicznych ujęte w klasie 9, urządzenia i przyrządy elektryczne, optyczne, pomiarowe, sygnalizacyjne, kontrolne, urządzenia i przyrządy elektryczne przewodzące, transformujące, akumulatorowe i kontrolno-sterujące, **12** pojazdy, urządzenia służące do poruszania się na lądzie, akcesoria i części do nich, silniki do pojazdów lądowych, części składowe mechanizmów sprzęgania i napędu pojazdów lądowych, **35** pośrednictwo handlowe polegające na zawieraniu transakcji kupna i sprzedaży w zakresie mechaniki pojazdowej, sprzedaż hurtowa i detaliczna pojazdów mechanicznych, części i akcesoriów do pojazdów specjalistycznych i uniwersalnych, obrót paliwami stałymi, ciekłymi, gazowymi oraz produktami pochodnymi, a także obrót towarami na stacjach benzynowych z branży paliwowej i przemysłowej, w tym czasopisma, książki, mapy, atlasy oraz artykuły powszechnego użytku, doradztwo w zakresie organizowania i zarządzania działalnością gospodarczą, **36** doradztwo w sprawach ubezpieczenia, informacje w sprawach ubezpieczenia, operacje finansowe, analizy finansowe, wycena kosztów naprawy, **37** usługi związane z obsługą i naprawą pojazdów mechanicznych, samochodowe stacje serwisowe, myjnie samochodowe, usługi prowadzenia stacji paliw: przetwarzanie, magazynowanie, konfekcjonowanie i obrót paliwami stałymi, ciekłymi i gazowymi oraz produktami pochodnymi, wynajem maszyn i urządzeń budowlanych, **39** usługi w zakresie transportu, w tym transportu pasażerskiego, drogowego, wodnego, powietrznego i kolejowego, pomoc drogowa, holowanie, pośrednictwo transportowe, przeładunek, załadunek, magazynowanie, składowanie, przechowywanie towarów, dystrybucja i dostarczanie towarów, paliw, olejów, przesyłek, wynajmowanie pojazdów osobowych i pojazdów transportowych, przewóz osób, **40** usługi w zakresie niszczenia odpadów i śmieci, recykling odpadów i odpadków, zagospodarowanie metalowych i niemetalowych odpadów, złomu i wyrobów wybrakowanych, usługi w zakresie utylizacji, przetwarzania produktów rafineryjnych i uszlachetniania paliw, przerobu olejów przepracowanych oraz innych odpadów chemicznych, usługi w zakresie barwienia i dodawania komponentów, usługi w zakresie przetwarzania ropy naftowej i produktów ropopochodnych, usługi w zakresie przetwarzania i zagospodarowywania odpadów i surowców wtórnych, **42** techniczne usługi i badania, badania techniczne pojazdów, diagnostyka pojazdów.

(111) **285515** (220) 2015 04 01 (210) 440957
 (151) 2016 06 22 (441) 2015 07 20
 (732) DECAR SPÓŁKA Z OGRANICZONĄ ODPOWIEDZIALNOŚCIĄ,
 Warszawa, PL.

(540) decar

(510), (511) **1** produkty chemiczne organiczne i nieorganiczne do celów przemysłowych, **3** płyny do spryskiwaczy, preparaty pielęgnacyjne, myjące i czyszczące do samochodów, preparaty odmrażające do szyb, płyny do czyszczenia tapicerki, **4** paliwa stałe, ciekłe i gazowe, w tym oleje silnikowe, oleje hydrauliczne, oleje przekładniowe, oleje napędowe, oleje sprężarkowe, oleje maszynowe, oleje przemysłowe specjalne, oleje energetyczne, oleje żeglugowe, oleje do filtrów, konserwacyjne, benzen, oleje parafinowe, emulsje parafinowe, żel naftowy do celów przemysłowych, smary, dodatki niechemiczne do paliw silnikowych, smary, ropa, podpałki, **9** części i akcesoria do pojazdów mechanicznych ujęte w klasie 9, urządzenia i przyrządy elektryczne, optyczne, pomiarowe, sygnalizacyjne, kontrolne, urządzenia i przyrządy elektryczne przewodzące, transformujące, akumulatorowe i kontrolno-sterujące, **12** pojazdy, urządzenia służące do poruszania się na lądzie, akcesoria i części do nich, silniki do pojazdów lądowych, części składowe mechanizmów sprzęgania i napędu pojazdów lądowych, **35** pośrednictwo handlowe polegające na zawieraniu transakcji kupna i sprzedaży w zakresie mechaniki pojazdowej, sprzedaż hurtowa i detaliczna pojazdów mechanicznych, części i akcesoriów do pojazdów specjalistycznych i uniwersalnych, obrót

paliwami stałymi, ciekłymi, gazowymi oraz produktami pochodnymi, a także obrót towarami na stacjach benzynowych z branży paliwowej i przemysłowej, w tym czasopisma, książki, mapy, atlasy oraz artykuły powszechnego użytku, doradztwo w zakresie organizowania i zarządzania działalnością gospodarczą, **36** doradztwo w sprawach ubezpieczenia, informacje w sprawach ubezpieczenia, operacje finansowe, analizy finansowe, wycena kosztów naprawy, **37** usługi związane z obsługą i naprawą pojazdów mechanicznych, samochodowe stacje serwisowe, myjnie samochodowe, usługi prowadzenia stacji paliw: przetwarzanie, magazynowanie, konfekcjonowanie i obrót paliwami stałymi, ciekłymi i gazowymi oraz produktami pochodnymi, wynajem maszyn i urządzeń budowlanych, **39** usługi w zakresie transportu, w tym transportu pasażerskiego, drogowego, wodnego, powietrznego i kolejowego, pomoc drogowa, holowanie, pośrednictwo transportowe, przeładunek, załadunek, magazynowanie, składowanie, przechowywanie towarów, dystrybucja i dostarczanie towarów, paliw, olejów, przesyłek, wynajmowanie pojazdów osobowych i pojazdów transportowych, przewóz osób, **40** usługi w zakresie niszczenia odpadów i śmieci, recykling odpadów i odpadków, zagospodarowanie metalowocji i niemetalowocji odpadów, złomu i wyrobów wybrakowanych, usługi w zakresie utylizacji, przetwarzania produktów rafineryjnych i uszlachetniania paliw, przerobu olejów przepracowanych oraz innych odpadów chemicznych, usługi w zakresie barwienia i dodawania komponentów, usługi w zakresie przetwarzania ropy naftowej i produktów ropopochodnych, usługi w zakresie przetwarzania i zagospodarowywania odpadów i surowców wtórnych, **42** techniczne usługi i badania, badania techniczne pojazdów, diagnostyka pojazdów.

(111) **285516** (220) 2015 04 29 (210) 441956

(151) 2016 06 16 (441) 2015 08 17

(732) IWONA PELLETS SPÓŁKA Z OGRANICZONĄ
 ODPOWIEDZIALNOŚCIĄ, Aleksandrów Łódzki, PL.

(540) IWONA PELLETS

(540)



Kolor znaku: biały, czerwony

(531) 01.15.05, 26.04.02, 27.05.01, 27.05.05, 29.01.12

(510), (511) **4** drewno opałowe, palet drewniany, brykiet drewniany, węgiel brunatny, palet z węgla brunatnego, brykiet z węgla brunatnego, węgiel, palet węglowy, brykiet węglowy, **9** urządzenia i przyrządy sygnalizacyjne, pomiarowe, kontrolne i sterujące do urządzeń i instalacji grzewczych, **11** urządzenia do ogrzewania, takie jak kotły grzewcze, kominki, grzejniki oraz części do nich, urządzenia zasilające do kotłów grzewczych, rury do kotłów grzewczych, kanały kominowe do kotłów grzewczych i kominków, kanały kominowe, armatura do pieców, instalacje do ogrzewania.

(111) **285517** (220) 2015 05 20 (210) 442706

(151) 2016 07 06 (441) 2015 08 31

(732) WALMARK a.s., Třinec, CZ.

(540) Liderin Femina Sex Expert

(510), (511) **5** preparaty farmaceutyczne i parafarmaceutyczne, witaminy, preparaty mineralne do celów leczniczych, preparaty zawierające pierwiastki śladowe do celów leczniczych, preparaty zawierające mikroelementy do celów leczniczych, dietetyczne i odżywcze preparaty i środki lecznicze, syropy dla celów farmaceutycznych, wyciągi roślinne, preparaty zawierające witaminy, dodatki mineralne, pierwiastki śladowe, mikroelementy lub lecznicze wyciągi roślinne, dodatki żywnościowe wzbogacone witaminami, składnikami mineralnymi, mikroelementami lub pierwiastkami śladowymi, preparaty wzbogacone witaminami, preparaty witaminowe i multiwitaminowe, preparaty mineralne i multimineralne, herbaty roślinne do celów leczniczych, zioła lecznicze, cukierki lub pastylki lub tabletki lub kapsułki żelatynowe albo żelowe lub otoczki lub gumy do żucia zawierające składniki lecznicze, substancje dietetyczne przystosowane do celów leczniczych, dietetyczne wody mineralne i napoje przeznaczone dla celów leczniczych, dietetyczne środki spożywcze do celów leczniczych, suplementy (dodatki) odżywcze dla celów leczniczych,

proteinowe preparaty lub środki odżywcze dla celów leczniczych, preparaty albuminowe i artykuły żywnościowe dla celów leczniczych, balsamy do celów leczniczych, kremy i maści dla celów leczniczych, preparaty chemiczne dla celów leczniczych, oleje lecznicze, maści dla celów medycznych, sole dla celów leczniczych, nalewki i krople dla celów farmaceutycznych, ziołowe wyciągi lub syropy, wzbogacone minerałami lub witaminami środki odżywcze w formie koncentratu, koncentraty proteinowe jak dodatki odżywcze do potraw, drożdże dla celów leczniczych, suplementy (dodatki) żywnościowe dla celów leczniczych, środki odżywcze lub dietetyczne do celów leczniczych przeznaczone jako uzupełnienie codziennego pożywienia w formie produktów typu instant lub oddzielnych mieszanek, które się składają głównie z mleka w proszku lub protein zwierzęcych względnie protein roślinnych i także wzbogacone witaminami lub środkami mineralnymi lub mikroelementami lub cukrem.

(111) **285518** (220) 2015 05 27 (210) 442955
 (151) 2016 07 05 (441) 2015 09 14
 (732) Masakazu Fujii, Rancho Palos Verdes, US.
 (540) FORLIFE MASA FUJII DESIGN
 (540)



(531) 27.05.01, 27.05.24, 26.04.02
 (510), (511) **21** czajniki, dzbanki do kawy (nieelektryczne), garnki, filiżanki, filiżanki do kawy, kubki do kawy, miski, talerze, uchwyty na sztućce, pojemniki z przegrodami do przechowywania sztućców, przybory kuchenne, sitka do herbaty, filtry do herbaty (nieelektryczne), sitka do zaparzania herbaty, zestawy do herbaty, nieelektryczne podgrzewacze do herbaty, serwisy do herbaty (naczynia), filtry do kawy (nieelektryczne), stojaki pod dzbanki do kawy, serwisy do kawy (naczynia), nieelektryczne zaparzacze do kawy, nieelektryczne urządzenia do parzenia kawy.

(111) **285519** (220) 2015 06 30 (210) 444221
 (151) 2016 07 04 (441) 2015 10 12
 (732) DR. OETKER POLSKA SPÓŁKA Z OGRANICZONĄ ODPOWIEDZIALNOŚCIĄ, Gdańsk, PL.
 (540) Słodka Chwila Rozgrzewająca
 (540)



(531) 11.03.99, 11.01.02, 01.15.11, 27.05.01
 (510), (511) **29** galaretki jadalne, musy, produkty mleczne, ryż z mlekiem w proszku, kasza manna z mlekiem w proszku, zupy w proszku, **30** desery w proszku włączając kisiele, budynie, desery na bazie ryżu, kaszy manny, puddingi, napoje na bazie czekolady, herbaty, kakao, kawy, muesli.

(111) **285520** (220) 2015 06 30 (210) 444223
 (151) 2016 07 04 (441) 2015 10 12
 (732) ZBYSZKO BOJANOWICZ SPÓŁKA Z OGRANICZONĄ ODPOWIEDZIALNOŚCIĄ SPÓŁKA KOMANDYTOWO-AKCYJNA, Białobrzegi, PL.

(540) Veroni smakuj życie
 (510), (511) **16** opakowania z papieru lub tektury, materiały z papieru i z tektury do pakowania, druki reklamowe, foldery, katalogi, podkładki pod szklanki i kufle z papieru lub z tektury, prospekty, plakaty, tablice reklamowe z papieru lub z tektury, ulotki reklamowe, **32** wody gazowane, napoje bezalkoholowe, napoje owocowe, soki owocowe, nektary owocowe, napoje owocowe-warzywne, soki owocowo-warzywne, syropy i inne preparaty do produkcji napojów, ekstrakty owocowe bezalkoholowe, aperityfy bezalkoholowe, koktajle bezalkoholowe, napoje izotoniczne, napoje energetyzujące, oranżady, lemoniady, wody mineralne i źródlane, preparaty do produkcji napojów, **42** opracowywanie projektów technicznych i technologicznych dla napojów bezalkoholowych, projektowanie opakowań dla napojów bezalkoholowych i innych środków spożywczych.

(111) **285521** (220) 2015 06 30 (210) 444227
 (151) 2016 07 01 (441) 2015 10 12
 (732) KWIATKOWSKA-CZOCHARA MAŁGORZATA DORADZTWO W ZAKRESIE PROWADZENIA DZIAŁALNOŚCI GOSPODARCZEJ I ZARZĄDZANIA, Dobre Miasto, PL.
 (540) BeneSweet
 (540)

BeneSweet

(531) 27.05.01
 (510), (511) **30** wyroby cukiernicze, cukierki, czekolady, słodycze, wyroby na bazie kakao i czekolady, **35** usługi w zakresie sprzedaży hurtowej i detalicznej oraz z wykorzystaniem Internetu wyrobów cukierniczych, usługi agencji importowo-eksportowej.

(111) **285522** (220) 2015 07 01 (210) 444265
 (151) 2016 06 17 (441) 2015 10 12
 (732) ADAMCZYK DOMINIK PRZEDSIĘBIORSTWO PRODUKCYJNO HANDLOWO GASTRONOMICZNE ICE-FULL, Tomaszów Mazowiecki, PL.
 (540) WARZONE TRADYCYJNIE ORZEŁ
 (540)



Kolor znaku: szary, czerwony, biały, czarny, żółty
 (531) 27.05.01, 25.01.15, 03.07.01, 29.01.15
 (510), (511) **32** piwo.

(111) **285523** (220) 2015 07 09 (210) 444577
 (151) 2016 06 01 (441) 2015 10 26
 (732) SIÓDMIAK ARTUR AKADEMIA PIŁKI RĘCZNEJ, Gdańsk, PL.
 (540) STADION LETNI
 (540)



Kolor znaku: niebieski, biały
 (531) 07.05.09, 26.02.07, 27.05.01, 29.01.12

(510), (511) **35** usługi reklamowe, usługi marketingowe, zarządzanie restauracjami, **41** organizowanie przyjęć, balów, bankietów, imprez artystycznych, wynajmowanie sal na zebrania i posiedzenia, usługi organizowania i prowadzenia konferencji, kongresów, kursów, seminariów, sympozjów, koncertów, zjazdów, usługi związane z organizowaniem dyskotek, **43** prowadzenie restauracji i kawiarni, usługi gastronomiczne, usługi przygotowania dań (żywność, napoje) na zamówienie oraz ich dostawa .

(111) **285524** (220) 2015 07 20 (210) 445010
 (151) 2016 06 22 (441) 2015 11 09
 (732) INNIGO SPÓŁKA Z OGRANICZONĄ ODPOWIEDZIALNOŚCIĄ,
 Warszawa, PL.
 (540) Mepik 300 SL
 (510), (511) **1** regulator wzrostu roślin.

(111) **285525** (220) 2015 07 20 (210) 445012
 (151) 2016 06 22 (441) 2015 11 09
 (732) INNIGO SPÓŁKA Z OGRANICZONĄ ODPOWIEDZIALNOŚCIĄ,
 Warszawa, PL.
 (540) Invister 300 SL
 (510), (511) **1** regulator wzrostu roślin.

(111) **285526** (220) 2015 07 28 (210) 445297
 (151) 2016 06 22 (441) 2015 10 26
 (732) SZCZECIŃSKI PARK NAUKOWO-TECHNOLOGICZNY SPÓŁKA
 Z OGRANICZONĄ ODPOWIEDZIALNOŚCIĄ, Szczecin, PL.
 (540) TECHNOPARK POMERANIA
 (540)



Kolor znaku: ciemnoszary, jasnozielony

(531) 26.05.10, 27.05.01, 29.01.12

(510), (511) **35** pomoc w tworzeniu i rozwoju oraz promowaniu podmiotów gospodarczych wykorzystujących nowoczesne technologie, zwłaszcza małych i średnich przedsiębiorstw przemysłowych, pomoc w zarządzaniu w zakresie działalności gospodarczej przedsiębiorstw przemysłowych, promocja regionalnych podmiotów gospodarczych, promocja sprzedaży wyników prac badawczo-rozwojowych oraz wyników badań naukowych w dziedzinie nauk technicznych, świadczenie usług związanych z organizowaniem targów w celach handlowych i usługowych, świadczenie usług związanych z organizowaniem targów w celach handlowych lub reklamowych, usługi sprzedaży towarów takich, jak: oprogramowanie komputerowe, programy komputerowe jako software ładowalny, programy komputerowe nagrane, komputery, sprzęt komputerowy, urządzenia komputerowe peryferyjne, komputery przenośne, dyskietki, dyski kompaktowe, dyski magnetyczne, dyski optyczne, fotokopiarki, głośniki, gniazdko, wtyczki i inne kontakty, kable elektryczne, klawiatury komputerowe, drukarki do komputerów, magnetyczne nośniki danych, optyczne nośniki danych, modemy, monitory komputerowe, wyświetlacze LCD, myszy komputerowe, napędy dysków do komputera, pamięci komputerowe, usługi w zakresie doradztwa, zarządzania, organizowania, kierowania i prowadzenia działalnością gospodarczą, usługi reklamowe, promocyjne oraz marketingowe, usługi w zakresie informacji o działalności gospodarczej, handlowej, pomoc przy zarządzaniu przedsiębiorstwami przemysłowymi lub handlowymi, pozyskiwanie i systematyzacja danych do komputerowych baz danych, doradztwo personalne i rekrutacja osób, badania rynku i opinii publicznej, usługi wirtualnego biura polegające na wynajmie adresu oraz obsłudze korespondencji klientów, usługi doradcze w zakresie prowadzenia działalności gospodarczej, organizowanie imprez, wystaw, targów i pokazów do celów handlowych, promocyjnych i reklamowych, **36** wynajem powierzchni serwerowni (kolokacja), usługi w zakresie sponsoringu i przyznawania grantów, stypendiów finansowych, informowania finansowego, analizy finansowe, usługi finansowo-księgowe, pośrednictwo finansowe, leasing finansowy, zarządzanie majątkiem nieruchomości i nieruchomościami, zarządzanie nieruchomościami, administrowanie i obsługa nierucho-

mości, wynajem pomieszczeń biurowych, produkcyjnych, pośrednictwo w sprawach wynajmu, dzierżawy i sprzedaży majątku nieruchomego, **38** usługi telekomunikacyjne, informacja o telekomunikacji, usługi telefoniczne, obsługa telekonferencji, połączenie ze światową siecią komputerową za pośrednictwem telekomunikacji, przydzielanie dostępu do baz danych, telewizja kablowa, łączność poprzez terminale komputerowe, transmisja programów radiowych i telewizyjnych, transmisja satelitarna, udostępnianie internetowego forum dyskusyjnego, usługi w zakresie ogłoszeń elektronicznych, usługi poczty głosowej, usługi poczty elektronicznej, wypożyczanie urządzeń telekomunikacyjnych, modemów, telefonów, urządzeń do kopiowania, urządzeń do przesyłania informacji, przesyłanie informacji tekstowych i obrazowych przy pomocy komputera, przesyłanie drogą internetową elektronicznych wydań czasopism, katalogów, książek, periodyków, publikacji, udostępnianie do pobrania ze strony internetowej e-wydań czasopism, katalogów, książek, periodyków, publikacji, usługi w zakresie udostępniania dostępu do baz danych i obsługa baz danych, usługi dostawców internetu (ISP) w tym zapewnianie użytkownikom dostępu do Internetu (dostawcy usług), **39** wynajem pomieszczeń magazynowych, wynajem miejsc parkingowych, **41** usługi w zakresie organizowania i prowadzenia projektów edukacyjnych oraz kursów, szkoleń, w tym z wykorzystaniem Internetu, usługi w zakresie organizowania i przeprowadzenia konferencji oraz wystaw o problematyce technologicznej, edukacyjnej, usługi w zakresie publikacji i wydawnictw, także w formie online, nauczanie, usługi w zakresie informacji o działalności naukowej, promocja wyników prac badawczo-rozwojowych oraz wyników badań naukowych w dziedzinie nauk technicznych, przyrodniczych, ekonomicznych, matematyczno-fizycznych i astronomii, organizowanie wystaw w celach kulturalnych i edukacyjnych, tłumaczenia, edukacja, usługi związane z organizowaniem i obsługą szkoleń, warsztatów naukowo-praktycznych, kursów edukacyjnych, organizowanie i obsługa krajowych i międzynarodowych kongresów, konferencji, seminariów, sympozjów, zjazdów, spotkań przedstawicieli przedsiębiorców z przedstawicielami władz dla wszystkich branż, organizowanie i prowadzenie konkursów edukacyjnych lub rozrywkowych, kulturalnych lub edukacyjnych oraz sesji naukowych, organizowanie i prowadzenie pracowni specjalistycznych, kształcenie poprzez praktyczne pokazy, instruktaże, usługi w zakresie działalności wydawniczej jak: publikacja książek, broszur i materiałów informacyjnych nie mających charakteru reklamowego, produkcja informacji handlowych i przemysłowych poprzez globalną sieć komunikacji, komputerowe przygotowanie materiałów do publikacji, organizowanie wystaw z dziedziny kultury lub edukacji, **42** usługi informatyczne, w tym w ramach outsourcingu: wirtualizacja serwerów to jest wydzielenie w obrębie jednego serwera fizycznego wielu znacznie mniejszych środowisk wirtualnych, wynajem oprogramowania do dalszej obróbki i przetwarzania danych, usługi sieciowe: tworzenie Wirtualnych Sieci Prywatnych (VPN), zarządzanie bezpieczeństwem, projektowanie i wykonywanie struktur sieci, usługi tworzenia kopii zapasowych baz danych i archiwizacji danych na rzecz osób trzecich, monitoring systemów komputerowych przy użyciu dostępu zdalnego, usługi migracji i relokacji danych, administrowanie systemami komputerowymi, projektowanie i uruchamianie systemów komputerowych wysokiej niezawodności, usługi centrum zapasowego polegające na tworzeniu kopii zapasowych baz danych dla innych centrów przetwarzania danych wraz z opracowaniem procedury związanej z wznowieniem lub utrzymaniem nieprzerwanego działania infrastruktury teleinformatycznej, audyt informatyczny sieci komputerowych, analizy systemów komputerowych, doradztwo w zakresie sprzętu i oprogramowania komputerowego, dostarczanie i opracowywanie wyszukiwarek internetowych, elektroniczna konwersja danych lub programów, odzyskiwanie danych komputerowych, programowanie komputerowe, projektowanie, tworzenie i utrzymanie systemów informatycznych, wypożyczanie komputerów, konserwacja oprogramowania komputerowego, konwersja danych lub dokumentów na formę elektroniczną, projektowanie, wypożyczanie, powielanie, konserwacja, instalowanie i aktualizacja oprogramowania komputerowego, wypożyczanie serwerów, hosting, tworzenie i utrzymywanie stron internetowych dla osób trzecich, hosting portali internetowych dla osób trzecich w tym utrzymywanie stron internetowych, usługi komputerowe w zakresie ochrony antywirusowej, wynajmowanie zasobów serwerów, usługi kafejek internetowych jako odpłatne udostępnianie czasu dostępu do komputerów i ich używanie, usługi w zakresie wynajmu sprzętu przetwarzającego dane i komputerów, usługi w zakresie tworzenia programów do przetwarzania danych, usługi w zakresie zapewnienia bezpieczeństwa danych w sieci, usługi w zakresie tworzenia i utrzymania stron internetowych, usługi hostingu rozwiązań internetowych, doradztwo specjalistyczne w zakresie wykorzystania przez przedsiębiorstwa przemysłowe

maszyn i urządzeń technologicznych oraz sprzętu laboratoryjnego, prace badawczo-rozwojowe w dziedzinie nauk technicznych, przyrodniczych, ekonomicznych, matematyczno-fizycznych i astronomii w szczególności dla przedsiębiorstw przemysłowych.

(111) **285527** (220) 2015 08 26 (210) 446300
 (151) 2016 05 12 (441) 2015 12 07
 (732) CFA Institute, Charlottesville, US.
 (540) CFA
 (510), (511) **36** analizy finansowe i inwestycyjne.
 (551) wspólny znak towarowy gwarancyjny

(111) **285528** (220) 2015 08 27 (210) 446370
 (151) 2016 06 22 (441) 2015 12 07
 (732) WILANDT KONRAD, Jurata, PL.
 (540) Dr. Wilandt

(510), (511) **3** kosmetyki, preparaty do celów kosmetycznych, dermo-kosmetyki, maseczki do celów kosmetycznych, produkty kosmetyczne do regeneracji i odmładzania skóry, zestawy kosmetyczne zawierające głównie balsamy, kremy, preparaty do pielęgnacji skóry oraz chusteczki i tampony nasączone płynami kosmetycznymi, preparaty kosmetyczne do pielęgnacji skóry ciała zawierające plazmę i wzbogacone płytkami osocza, preparaty kosmetyczne do oczyszczania ciała, **5** wyroby farmaceutyczne, biologiczne i chemiczne preparaty i substancje do celów leczniczych, produkty wspomagające leczenie nie zawarte w innych klasach, preparaty diagnostyczne dla celów leczniczych, produkty dietetyczne do celów leczniczych, produkty spożywcze do celów leczniczych, preparaty witaminowe do celów leczniczych, preparaty zawierające minerały do celów leczniczych, preparaty zawierające mieszanki witam i minerałów do celów leczniczych, środki sanitarne do celów medycznych, bandaż, opatrunki, materiały opatrunkowe do nasączenia lub nasączone środkami farmaceutycznymi do celów leczniczych, okłady, gąbki, kompresy, tampony do celów leczniczych, kultury mikroorganizmów do celów medycznych, plastry i taśmy przyklepne lecznicze i do celów medycznych, zioła lecznicze, preparaty farmaceutyczne do regeneracji komórek i tkanek, lecznicze preparaty do pielęgnacji ciała, komórki i tkanki do celów leczniczych, produkty lecznicze zawierające plazmę wzbogaconą płytkami krwi, **10** aparaty i przyrządy do celów medycznych, aparaty i przyrządy do celów kosmetycznych i fizykoterapeutycznych, **35** wyeksponowanie i sprzedaż w sklepie internetowym w trybie on-line lub w sklepach i hurtowniach różnorodnych towarów służących poprawie i utrzymaniu zdrowia i urody ludzi lub zwierząt jak: produkty kosmetyczne i higieniczne, produkty farmaceutyczne i weterynaryjne, preparaty chemiczne do celów medycznych i weterynaryjnych, preparaty biologiczne i biotechnologiczne do celów medycznych i weterynaryjnych, materiały i środki opatrunkowe, środki i materiały do sporządzania okładów do celów leczniczych, kompresy, tampony, podpaski, produkty żywnościowe i napoje do celów leczniczych, suplementy diety do celów leczniczych, preparaty i środki farmaceutyczne do pielęgnacji ciała, prezentowanie towarów i usług w mediach dla celów ich sprzedaży, publikowanie ogłoszeń reklamowych i handlowych w mediach a zwłaszcza w internecie: wynajmowanie czasu, miejsc i powierzchni w mediach na umieszczanie ogłoszeń i reklam, wynajmowanie serwisów i portali internetowych lub miejsca na nich celem umieszczania i emisji ogłoszeń reklamowych lub handlowych, publikowanie tekstów handlowych i reklamowych w mediach zwłaszcza elektronicznych, zapatrzenie osób trzecich (zakupy produktów i usług dla osób trzecich), usługi w zakresie handlu elektronicznego dotyczące kosmetyków, produktów kosmetycznych i higienicznych do pielęgnacji ciała, wyrobów farmaceutycznych i weterynaryjnych, preparatów chemicznych i środków medycznych służących poprawie i utrzymaniu zdrowia i urody ludzi lub zwierząt, preparatów biologicznych i biotechnologicznych do celów medycznych i weterynaryjnych, materiałów i środków opatrunkowych, suplementów diety do celów leczniczych, produktów żywnościowych i napojów do celów leczniczych, produktów wspomagających leczenie, preparatów diagnostycznych dla celów leczniczych, ziół leczniczych, aparatów i przyrządów do celów medycznych lub kosmetycznych i fizykoterapeutycznych.

(111) **285529** (220) 2015 09 07 (210) 446672
 (151) 2016 06 22 (441) 2015 12 07
 (732) NOWOCZESNA STODOŁA SPÓŁKA Z OGRANICZONĄ ODPOWIEDZIALNOŚCIĄ, Krasiejów, PL.

(540) nowoczesna STODOŁA
 (510), (511) **19** domy z prefabrykatów, konstrukcje niemetalowe tj. altany, domy, **36** administrowanie nieruchomościami, dzierżawa nieruchomości, wynajem mieszkań, wynajmowanie mieszkań, zarządzanie majątkiem nieruchomości, **39** organizowanie wycieczek, rezerwowanie miejsc na podróże, transport podróżnych, wynajmowanie miejsc parkingowych, wypożyczanie samochodów, zwiedzanie turystyczne.

(111) **285530** (220) 2015 09 07 (210) 446680
 (151) 2016 05 23 (441) 2015 12 07
 (732) KRĘCICHWOST KRZYSZTOF PRZEDSIĘBIORSTWO, Stalowa Wola, PL.
 (540) BIO chlebek
 (540)



Kolor znaku: bordowy

(531) 05.03.11, 05.07.02, 29.01.07, 27.05.01, 26.11.02
 (510), (511) **30** pieczywo z surowców pochodzących z upraw ekologicznych, pieczywo bezdrożdżowe, pieczywo chrupkie, pieczywo bezglutenowe, suchary, maca, przekąski zbożowe, przekąski ryżowe, chipsy zbożowe, gofry, krakersy, wafle.

(111) **285531** (220) 2015 09 22 (210) 447229
 (151) 2016 05 17 (441) 2015 12 21
 (732) GÓRA ANNA, Gliwice, PL.
 (540)



(531) 03.01.08, 05.05.03
 (510), (511) **18** obroże dla zwierząt, smycze (skórzane), uprzęże dla zwierząt, pasy do uprzęży, ubrania dla zwierząt, torebki.

(111) **285532** (220) 2015 09 22 (210) 447239
 (151) 2016 05 23 (441) 2015 12 21
 (732) LABORATORIUM KOSMETYCZNE FLOSLEK FURMANEK SPÓŁKA JAWNA, Piaseczno, PL.
 (540) SKIN care EXPERT
 (540)



(531) 26.04.07, 27.05.01
 (510), (511) **3** kosmetyki, kosmetyki ochronne i regeneracyjne do pielęgnacji skóry, kosmetyki przeciw zmarszczkom, kosmetyki zapobiegające starzeniu się skóry, fitokosmetyki, biokosmetyki, kremy, emulsje kosmetyczne, spraye do celów kosmetycznych, żele kosmetyczne, balsamy, toniki kosmetyczne, lotiony, mleczka, kosmetyki kolorowe, olejki kosmetyczne, kosmetyki do makijażu, środki upiększające, środki perfumeryjne, środki toaletowe, mydła, olejki eteryczne, środki do pielęgnacji włosów, kosmetyki ujędrniające, kosmetyki

przeciw rozstępom, kosmetyki do biustu, kosmetyki wyszczuplające, kosmetyki przeciwko niedoskonałościom skóry, kosmetyki do ciała, środki czystości, środki do czyszczenia zębów, kosmetyki do pielęgnacji paznokci, farby do włosów, farbu do ciała (kosmetyczne), dermokosmetyki do celów kosmetycznych, 5 kosmetyki o działaniu leczniczym, maści, balsamy, kremy, emulsje, płyny, zele, olejki do celów leczniczych i medycznych, wyciągi i wywary dla celów farmaceutycznych, kosmetyki lecznicze, dermokosmetyki do celów leczniczych i medycznych, kosmeceutyki do celów leczniczych i medycznych, nutrikosmetyki do celów leczniczych i medycznych, środki sanitarne stosowane w lecznictwie i higienie osobistej, preparaty przeciwwrzązeczne, preparaty antybakteryjne.

(111) **285533** (220) 2015 09 24 (210) 447326
(151) 2016 06 22 (441) 2016 01 04
(732) PAULON SPÓŁKA Z OGRANICZONĄ ODPOWIEDZIALNOŚCIĄ,
Grodzisk Mazowiecki, PL.

(540) PAULON

(510), (511) **36** administrowanie nieruchomościami, agencje pośrednictwa w handlu nieruchomościami, doradztwo w sprawach finansowych, dzierżawa nieruchomości, zarządzanie finansami, wycena finansowa, kredytowanie pod zastaw, kredyty ratalne, lokaty kapitału, wycena nieruchomości, zarządzanie nieruchomościami, pośrednictwo w nieruchomościach, pożyczki, ściąganie czynszów, transakcje finansowe, wynajmowanie nieruchomości, zastawy nieruchomości, usługi powiernicze, **37** budowa pawilonów i sklepów handlowych.

(111) **285534** (220) 2015 09 28 (210) 447420
(151) 2016 05 30 (441) 2016 01 04
(732) Swiss Pharma International AG, Zurych, CH.
(540) Deespa polpharma
(540)



Kolor znaku: różowy, biały

(531) 02.01.23, 19.03.03, 25.07.15, 25.12.01, 27.05.01, 29.01.12
(510), (511) **5** produkty farmaceutyczne i weterynaryjne, środki sanitarne do celów medycznych, dietetyczna żywność i substancje do celów leczniczych lub weterynaryjnych, suplementy diety dla ludzi, środki do zwalczania robactwa, fungicydy.

(111) **285535** (220) 2015 09 28 (210) 447432
(151) 2016 06 03 (441) 2016 01 04
(732) CHODUR MARIUSZ, Bochnia, PL.
(540) Ontemus

(510), (511) **9** oprogramowanie komputerowe, nagrane, programy komputerowe [software ładowalny].

(111) **285536** (220) 2015 09 28 (210) 447437
(151) 2016 06 28 (441) 2016 01 04
(732) MELVIT SPÓŁKA AKCYJNA, Warszawa, PL.

(540) MUSLI SZKOLNE

(510), (511) **30** mieszanka płatków zbożowych, kukurydzianych i ryżowych z owocami suszonymi, kandyzowanymi, orzechami, migdałami, pestkami, siemieniem lnianym i otrębami zbożowymi, **35** usługi w zakresie prowadzenia sklepów i hurtowni z artykułami branży spożywczej również za pośrednictwem telewizji i sieci Internet, promocja sprzedaży, doradztwo na rzecz sprzedających i kupujących, sondaże opinii publicznej, organizowanie wystaw lub targów w celach handlowych lub reklamowych, pokazy towarów, promocja sprzedaży dla osób trzecich.

(111) **285537** (220) 2015 09 28 (210) 447438
(151) 2016 06 28 (441) 2016 01 04
(732) MELVIT SPÓŁKA AKCYJNA, Warszawa, PL.

(540) PŁATKI SZKOLNE

(510), (511) **30** płatki zbożowe, kukurydziane i ryżowe z owocami suszonymi, kandyzowanymi, orzechami, migdałami, pestkami, siemieniem lnianym i otrębami zbożowymi, **35** usługi w zakresie prowadzenia sklepów i hurtowni z artykułami branży spożywczej również za pośrednictwem telewizji i sieci Internet, promocja sprzedaży, doradztwo na rzecz sprzedających i kupujących, sondaże opinii publicznej, organizowanie wystaw lub targów w celach handlowych lub reklamowych, pokazy towarów, promocja sprzedaży dla osób trzecich.

(111) **285538** (220) 2015 09 28 (210) 447441
(151) 2016 06 03 (441) 2016 01 04
(732) POLITECHNIKA GDAŃSKA, Gdańsk, PL.
(540) U BRIDGE
(540)



Kolor znaku: pomarańczowy, szary

(531) 27.05.01, 26.11.01, 29.01.13
(510), (511) **19** kompozytowe mosty i kładki dla pieszych.

(111) **285539** (220) 2015 09 28 (210) 447443
(151) 2016 06 03 (441) 2016 01 04
(732) POLITECHNIKA GDAŃSKA, Gdańsk, PL.
(540) U MOST
(540)



Kolor znaku: pomarańczowy, szary

(531) 26.11.01, 27.05.01, 29.01.13
(510), (511) **19** kompozytowe mosty i kładki dla pieszych.

(111) **285540** (220) 2015 09 28 (210) 447446
(151) 2016 06 01 (441) 2016 01 04
(732) POLITECHNIKA GDAŃSKA, Gdańsk, PL.
(540) U KŁADKA
(540)



Kolor znaku: pomarańczowy, szary

(531) 26.11.02, 27.05.05, 29.01.12
(510), (511) **19** kompozytowe mosty i kładki dla pieszych.

(111) **285541** (220) 2015 05 27 (210) 442938
(151) 2016 06 27 (441) 2015 09 14
(732) DOZ SPÓŁKA AKCYJNA, Warszawa, PL.
(540) DOZ DBAM O ZDROWIE

(510), (511) **3** kosmetyki, mydła, środki perfumeryjne i zapachowe, płyny do pielęgnacji włosów, środki do czyszczenia zębów, środki toaletowe, preparaty do czyszczenia i odświeżania, waciki do celów kosmetycznych, wata do celów kosmetycznych, **5** produkty i preparaty farmaceutyczne, weterynaryjne i sanitarne, dietetyczne substancje przystosowane do celów medycznych, żywność dla niemowląt, plastry, materiały opatrunkowe, preparaty do plombowania zębów, suplementy diety i preparaty dietetyczne, suplementy diety do użytku dietetycznego, suplementy diety do użytku medycznego, suplementy żywnościowe, herbata lecznicza, herbaty ziołowe do celów leczniczych, zioła lecznicze, apteczki pierwszej pomocy, wyposażo-

ne, preparaty i artykuły higieniczne, waciki do celów medycznych, pieluchy dla dorosłych i niemowląt, batony energetyzujące stanowiące zamienniki posiłków zawierające dodatki odżywcze, żywność dla diabetyków, żywność dietetyczna do celów leczniczych, preparaty diagnostyczne do celów medycznych, roztwory do szkieł kontaktowych, dietetyczne napoje przystosowane do celów medycznych, **9** identyfikacyjne karty medyczne, karty inteligentne (z układem scalonym), elektroniczne kodowane karty z mikroprocesorem, programy komputerowe, kodowane karty magnetyczne, urządzenia do pomiaru ciśnienia, czujniki ciśnienia, szkła kontaktowe, **10** aparatura i instrumenty chirurgiczne, medyczne i dentystyczne, protezy kończyn, oczu i zębów, artykuły ortopedyczne, materiały do zszywania stosowane w chirurgii, aparaty do pomiaru ciśnienia tętniczego krwi, ciśnieniomierze, urządzenia do pomiaru poziomu cukru we krwi (glukometry), butelki dla dzieci, butelki do karmienia niemowląt, **16** afisze, plakaty, broszury, czasopisma jako periodyki, gazety, katalogi, książki, chusteczki higieniczne, chusteczki papierowe do demakijażu, **21** przybory toaletowe, grzebienie, szczotki, gąbki do makijażu, pędzle do golenia, pudełka na herbatę, kosmetyczki na przybory toaletowe, przybory kosmetyczne i toaletowe oraz artykuły łazienkowe, **30** kawa, herbata, kakao, nienaturalna kawa, preparaty roślinne zastępujące kawę, mąka, preparaty zbożowe, przekąski zbożowe, batony zbożowe i energetyczne, chleb, słodycze, cukier, miód, syropy i melasa, drożdże, proszek do pieczenia, przyprawy, muesli, napoje na bazie czekolady, kawy, kakao, nielecznicze napoje na bazie herbaty, galaretki owocowe jako słodycze, słodziki naturalne, wanilia jako aromat, nielecznicze słodycze do zastosowania jako część diety polegającej na kontrolowaniu kalorii, **32** napoje bezalkoholowe z wyłączeniem wód mineralnych, syropy do napojów, preparaty do produkcji napojów, pastylki do gazowanych napojów, proszki stosowane do sporządzania napojów na bazie owoców, napoje izotoniczne, napoje na bazie owoców lub warzyw, soki owocowe, soki warzywne, napoje serwatkowe, **35** reklama, usługi reklamowe, publikowanie tekstów reklamowych, reklama prasowa, reklama telewizyjna, rozpowszechnianie materiałów reklamowych, zakup powierzchni reklamowych w prasie oraz czasu antenowego w radiu i telewizji, wypożyczanie materiałów reklamowych, organizacja wystaw w celach handlowych i reklamowych, organizacja targów handlowych, reklama multimedialna, wszelka reklama z użyciem następujących nośników: papier, folia metalowa, folie z tworzyw sztucznych, kompozycje w/w nośników, usługi prowadzenia sklepów w zakresie sprzedaży kosmetyków i artykułów toaletowych, usługi prowadzenia aptek lub drogerii w zakresie sprzedaży leków i produktów farmaceutycznych lub kosmetyków, prezentowanie produktów w mediach dla celów sprzedaży detalicznej w zakresie takich towarów jak: produkty lecznicze, wyroby medyczne, mydła, środki perfumeryjne, olejki eteryczne, kosmetyki, płyny do pielęgnacji włosów, środki do czyszczenia zębów, substancje dietetyczne do celów leczniczych, żywność dietetyczna i napoje dietetyczne przystosowane do celów leczniczych, preparaty medyczne do odchudzania, zioła lecznicze, oleje lecznicze, lotony do celów farmaceutycznych, maści do celów farmaceutycznych, preparaty balsamiczne do celów leczniczych, preparaty farmaceutyczne do pielęgnacji skóry i kąpeli, reklama i promocja sprzedaży wymienionych towarów dla osób trzecich, usługi w zakresie wysyłkowej sprzedaży detalicznej tych towarów, **36** emisja kart kredytowych, usługi kart kredytowych, organizacja zbiórek, usługa polegająca na emisji kart legitymujących osoby fizyczne do realizacji uprawnień w zakresie opieki medycznej i farmaceutycznej, zbiórki funduszy na cele dobroczynne, emisja bonów wartościowych, **38** usługi w zakresie elektronicznego udostępniania i przesyłania informacji o lekach, lekach homeopatycznych, ziołach, suplementach diety, artykułach higienicznych, środkach antykoncepcyjnych, udostępnianie internetowego forum dyskusyjnego, przydzielanie kanałów telekomunikacyjnych dla usług związanych z telezakupami, usługi ogłoszeń elektronicznych, **41** edukacja jako nauczanie, informacja o imprezach rozrywkowych, informacja o rekreacji, organizowanie i prowadzenie konferencji, organizowanie i prowadzenie kongresów, organizowanie i prowadzenie seminariów, organizowanie konkursów edukacyjnych, organizowanie i prowadzenie loterii, kultura fizyczna, organizowanie zawodów sportowych, usługi reporterskie, publikowanie elektroniczne on-line książek i periodyków, publikowanie książek, publikowanie tekstów innych niż teksty reklamowe, doradztwo zawodowe jako porady w zakresie edukacji lub kształcenia, organizowanie wystaw w celach kulturalnych, edukacyjnych, organizowanie i prowadzenie warsztatów jako szkoleń, organizowanie i prowadzenie sympozjów,

usługi wydawnicze, organizowanie i prowadzenie pracowni specjalistycznych w formie szkolenia, organizowanie i obsługa zjazdów, kształcenie praktyczne (pokazy), **42** doradztwo w zakresie sprzętu komputerowego, aktualizacja, instalacja, konserwacja, powielanie, projektowanie, wypożyczanie oprogramowania komputerowego stosowanego w medycynie i farmacji, usługi w zakresie opracowania i przetwarzania baz danych, reprodukcja zapisanych nośników informacji, prace badawczo-rozwojowe w dziedzinie nauk medycznych, farmacji i nauk technicznych, dekoracja wnętrz, **44** pomoc medyczna, usługi telemedyczne, kliniki medyczne, opieka zdrowotna, porady w zakresie farmakologii, usługi medyczne.

(111) **285542** (220) 2015 06 14 (210) 443590
 (151) 2016 06 22 (441) 2015 09 28
 (732) KRUŚ PAWEŁ INSTYTUT NAGRODY ZAUFANIA ŻŁOTY OTIS, Warszawa, PL.
 (540) NAGRODA PROFESORÓW MEDYCyny
 (540)



Kolor znaku: złoty, biały

(531) 26.01.01, 27.05.01, 29.01.12

(510), (511) **41** organizowanie rankingów związanych z przyznawaniem eksperckich i konsumenckich nagród promocyjnych dla: leków, suplementów diety, sprzętu medycznego, prozdrowotnych stron internetowych, programów profilaktycznych i edukacyjnych oraz dla wybitnych osobistości medycyny i działaczy społecznych.

(111) **285543** (220) 2015 06 18 (210) 443815
 (151) 2016 06 27 (441) 2015 09 28
 (732) NORD FARM SPÓŁKA Z OGRANICZONĄ ODPOWIEDZIALNOŚCIĄ, Warszawa, PL.
 (540) HashiForte
 (540)

HashiForte

Kolor znaku: złoty

(531) 27.05.01, 29.01.02

(510), (511) **5** Produkty farmaceutyczne, leki, preparaty medyczne, preparaty ziołowe i napary do celów leczniczych, leki ziołowe, leki pomocnicze i wspierające leczenie, maści lecznicze, suplementy diety i preparaty dietetyczne, suplementy diety do celów leczniczych, produkty i substancje dietetyczne do celów medycznych, dietetyczne środki odżywcze do celów medycznych, żywność dietetyczna do celów medycznych lub leczniczych, żywność dla niemowląt, środki odżywcze do celów leczniczych, materiały opatrunkowe, środki odkażające, preparaty i artykuły dentystyczne, preparaty i artykuły higieniczne, preparaty i artykuły weterynaryjne, środki do zwalczania robactwa fungicydy herbicydy, dermokosmetyki, kosmetyki o działaniu leczniczym, kosmetyki o działaniu leczniczym dla dzieci i niemowląt, maści, balsamy, kremy, emulsje, płyny, żele, olejki do celów leczniczych i medycznych: środki sanitarne stosowane w leczeniu i higienie osobistej..

(111) **285544** (220) 2015 06 26 (210) 444104
 (151) 2016 06 27 (441) 2015 10 12
 (732) HGL TAKKO AKCESORIA TYTONIOWE SPÓŁKA Z OGRANICZONĄ ODPOWIEDZIALNOŚCIĄ, Osielesko, PL.
 (540) SO!

(510), (511) **34** przyrządy do skręcania papierosów, napełniarki, zwijarki do papierosów, bibułki do papierosów, filtry do papierosów, ustniki do papierosów, gilzy papierosowe, **35** sprzedaż następujących

towarów: przyrządy do skręcania papierosów, napełniarki, zwijarki do papierosów, bibułki do papierosów, filtry do papierosów, ustniki do papierosów, gilzy papierosowe.

(111) **285545** (220) 2015 09 30 (210) 447557
 (151) 2016 06 17 (441) 2016 01 04
 (732) GÓRAŹDŹE CEMENT SPÓŁKA AKCYJNA, Chorula, PL.
 (540)



Kolor znaku: biały, jasnozielony, zielony, ciemnozielony
 (531) 26.04.01, 26.11.03, 29.01.14
 (510), (511) **19** materiały budowlane niemetalowe, cement, mieszanki cementowe, preparaty cementujące, zaprawy budowlane, suche mieszanki na wylewki betonowe, klinkier, kamień wapienny, margiel, spoiwa mineralne do scalania, ulepszania i wzmocnienia gruntu, żwir, piasek w tym piasek budowlany i piasek kwarcowy, mieszanki piaskowo-żwirowe, mieszanki wapienne, grys, tłuczeń, betony, kruszywa, kruszywa budowlane, kamień.

(111) **285546** (220) 2015 09 30 (210) 447560
 (151) 2016 06 17 (441) 2016 01 04
 (732) GÓRAŹDŹE CEMENT SPÓŁKA AKCYJNA, Chorula, PL.
 (540)



Kolor znaku: biały, żółty, ciemnożółty, jasnobrązowy
 (531) 26.04.01, 26.11.03, 29.01.14
 (510), (511) **19** materiały budowlane niemetalowe, cement, mieszanki cementowe, preparaty cementujące, zaprawy budowlane, suche mieszanki na wylewki betonowe, klinkier, kamień wapienny, margiel, spoiwa mineralne do scalania, ulepszania i wzmocnienia gruntu, żwir, piasek w tym piasek budowlany i piasek kwarcowy, mieszanki piaskowo-żwirowe, mieszanki wapienne, grys, tłuczeń, betony, kruszywa, kruszywa budowlane, kamień.

(111) **285547** (220) 2015 09 30 (210) 447561
 (151) 2016 06 17 (441) 2016 01 04
 (732) GÓRAŹDŹE CEMENT SPÓŁKA AKCYJNA, Chorula, PL.
 (540)



Kolor znaku: biały, jasnoczerwony, czerwony, ciemnoczerwony
 (531) 26.04.01, 26.11.03, 29.01.14
 (510), (511) **19** materiały budowlane niemetalowe, cement, mieszanki cementowe, preparaty cementujące, zaprawy budowlane, suche mieszanki na wylewki betonowe, klinkier, kamień wapienny, margiel,

spoiwa mineralne do scalania, ulepszania i wzmocnienia gruntu, żwir, piasek w tym piasek budowlany i piasek kwarcowy, mieszanki piaskowo-żwirowe, mieszanki wapienne, grys, tłuczeń, betony, kruszywa, kruszywa budowlane, kamień.

(111) **285548** (220) 2015 09 30 (210) 447562
 (151) 2016 06 17 (441) 2016 01 04
 (732) ŁAMBINOWICKA FABRYKA MASZYN CELPA SPÓŁKA AKCYJNA, Łambinowice, PL.
 (540) CELPA S.A.
 (540)



Kolor znaku: ciemnoszary
 (531) 27.05.01, 29.01.06
 (510), (511) **6** zbiorniki metalowe, silosy metalowe, rurociągi zasila-
 jące metalowe, konstrukcje metalowe, kratownice metalowe, **7** ma-
 szyny elektromechaniczne dla przemysłu chemicznego, bębny jako
 części maszyn, kanały dymowe do kotłów maszynowych, urządzenia
 do zasilania kotłów maszynowych, kotły maszynowe parowe, rury
 kotłów jako części maszyn, **11** urządzenia do oczyszczania gazu, apa-
 ratura i urządzenia do oczyszczania powietrza.

(111) **285549** (220) 2015 09 30 (210) 447563
 (151) 2016 06 17 (441) 2016 01 04
 (732) GÓRAŹDŹE CEMENT SPÓŁKA AKCYJNA, Chorula, PL.
 (540)



Kolor znaku: biały, zielony, szary, ciemnoszary
 (531) 26.04.01, 26.11.05, 29.01.14
 (510), (511) **19** materiały budowlane niemetalowe, cement, mieszanki cementowe, preparaty cementujące, zaprawy budowlane, suche mieszanki na wylewki betonowe, klinkier, kamień wapienny, margiel, spoiwa mineralne do scalania, ulepszania i wzmocnienia gruntu, żwir, piasek w tym piasek budowlany i piasek kwarcowy, mieszanki piaskowo-żwirowe, mieszanki wapienne, grys, tłuczeń, betony, kruszywa, kruszywa budowlane, kamień.

(111) **285550** (220) 2015 09 30 (210) 447564
 (151) 2016 06 17 (441) 2016 01 04
 (732) GÓRAŹDŹE CEMENT SPÓŁKA AKCYJNA, Chorula, PL.
 (540)



Kolor znaku: ciemnoszary
 (531) 26.04.01, 26.11.03, 29.01.06
 (510), (511) **19** materiały budowlane niemetalowe, cement, mieszanki cementowe, preparaty cementujące, zaprawy budowlane, suche mieszanki na wylewki betonowe, klinkier, kamień wapienny, margiel, spoiwa mineralne do scalania, ulepszania i wzmocnienia gruntu, żwir,

piasek w tym piasek budowlany i piasek kwarcowy, mieszanki piaskowo-żwirowe, mieszanki wapienne, grys, tłuścić, betony, kruszywa, kruszywa budowlane, kamień.

(111) **285551** (220) 2015 10 01 (210) 447614
 (151) 2016 06 10 (441) 2016 01 04
 (732) PARTNER-CENTER SPÓŁKA Z OGRANICZONĄ
 ODPOWIEDZIALNOŚCIĄ, Łódź, PL.
 (540) KADARKA ROYAL SEMI SWEET RED WINE REGIONAL WINE
 DANUBE PLANE
 (540)



Kolor znaku: ciemnoczerwony, ciemnożółty, biały, czarny, jasnoczerwony, zielony
 (531) 03.01.02, 05.13.25, 24.01.03, 25.01.10, 27.05.01, 26.04.02, 29.01.15
 (510), (511) **33** wino.

(111) **285552** (220) 2015 10 01 (210) 447616
 (151) 2016 06 10 (441) 2016 01 04
 (732) PARTNER-CENTER SPÓŁKA Z OGRANICZONĄ
 ODPOWIEDZIALNOŚCIĄ, Łódź, PL.
 (540) KADARKA ROYAL SEMI DRY RED WINE REGIONAL WINE
 DANUBE PLANE
 (540)



Kolor znaku: biały, ciemnożółty, czarny, jasnożółty, szary, zielony
 (531) 03.01.02, 05.13.25, 25.01.09, 27.05.01, 24.01.03, 29.01.15
 (510), (511) **33** wino.

(111) **285553** (220) 2015 10 02 (210) 447655
 (151) 2016 06 22 (441) 2016 01 04
 (732) MUSIAŁ ANETA, Warszawa, PL.
 (540) Pracownia Finansowa Inwestycje w realną wartość
 (540)



Kolor znaku: biały, niebieski, ciemnoniebieski, szary
 (531) 25.05.02, 26.04.02, 27.05.01, 29.01.13

(510), (511) **35** analizy kosztów, analizy rynkowe, audyt, badania marketingowe, badania opinii publicznej, dekoracja wystaw sklepowych, organizowanie wystaw w celach handlowych lub reklamowych, księgowość, usługi podatkowe, przygotowywanie zeznań podatkowych, rachunkowość, zarobkowe zarządzanie w zakresie udzielania licencji na towary i usługi dla osób trzecich, wyceny handlowe, badania w dziedzinie działalności gospodarczej, doradztwo specjalistyczne w sprawach działalności gospodarczej, doradztwo w zakresie organizowania i prowadzenia działalności gospodarczej, doradztwo w zarządzaniu działalnością gospodarczą, informacja o działalności gospodarczej, pomoc w prowadzeniu działalności gospodarczej, pozyskiwanie informacji o działalności gospodarczej, dystrybucja materiałów reklamowych próbek, druków, prospektów, broszur, edytorskie usługi w dziedzinie reklamy, marketing, uaktualnianie materiałów reklamowych, prezentowanie produktów w mediach dla celów sprzedaży detalicznej, rozpowszechnianie ogłoszeń reklamowych, rozlepianie plakatów reklamowych, projektowanie materiałów reklamowych, promocja sprzedaży dla osób trzecich, publikowanie tekstów sponsorowanych, reklama, reklama radiowa, telewizyjna, billboardowa, reklama za pośrednictwem sieci komputerowej, wynajmowanie powierzchni reklamowej, przygotowywanie reklamy prasowej, wynajem czasu reklamowego we wszystkich środkach przekazu, pozyskiwanie danych do komputerowych baz danych, systematyzacja danych w komputerowych bazach danych, komputerowe zarządzanie plikami, wyszukiwanie informacji w plikach komputerowych dla osób trzecich, sortowanie danych w bazach komputerowych, wyszukiwanie w komputerowych bazach danych, zapewnianie platformy internetowej dla nabywców i sprzedawców towarów i usług, zarządzanie zbiorami informatycznymi, sprzedaż aukcyjna nieruchomości, **36** ubezpieczenia, działalność finansowa, działalność monetarna, majątek nieruchomy, usługi finansowe, usługi bankowe, świadczenie usług maklerskich, prowadzenie kont depozytowych papierów wartościowych, notowania giełdowe, usługi zarządzania aktywami finansowymi-zarządzanie portfelem na zlecenie klienta, usługi doradztwa w zakresie obrotu papierami wartościowymi-raporty, analizy i opracowania na zamówienie klienta, usługi pośrednictwa w nabywaniu dużych pakietów akcji w trybie wzwania, usługi opracowywania prospektów emisyjnych, usługi wprowadzania spółek do publicznego obrotu, usługi pełnienia funkcji sponsora emisji, animatora rynku oraz emitenta, usługi przygotowywania memorandumów informacyjnych, usługi organizacji obrotu papierami wartościowymi spółek na rynku niepublicznym, wykonywanie czynności związanych z emisją i obrotem papierami wartościowymi, pośrednictwo w obrocie papierami wartościowymi, prowadzenie rachunków maklerskich, nabywanie i zbywanie papierów wartościowych na zlecenie osób trzecich, prowadzenie rozliczeń z tytułu posiadania, nabycia lub zbycia papierów wartościowych, pośrednictwo w nabywaniu pakietów akcji, usługi domów maklerskich, wykonywanie ekspertyz i prognoz finansowych, analiza finansowa, doradztwo finansowe, świadczenie usług konsultacyjno-doradczych w sprawach finansowych, doradztwo inwestycyjne, usługi w zakresie czynności powierniczych, zarządzanie funduszami powierniczymi, lokowanie powierzonych pieniędzy w imieniu własnym i na wspólny rachunek uczestników funduszy powierniczych, zbywanie jednostek uczestnictwa funduszy powierniczych, zarządzanie towarzystwami, funduszami inwestycyjnymi i funduszami emerytalnymi, usługi dystrybucji jednostek Towarzystwa Funduszy Inwestycyjnych, usługi udzielania i obsługi kredytu na zakup papierów wartościowych, zarządzanie powierzonymi środkami pieniężnymi oraz innymi aktywami, usługi zarządzania ryzykiem, tworzenie i prowadzenie funduszy inwestycyjnych i powierniczych, usługi depozytowe i kredytowe, usługi brokerskie, clearingowe, leasingowe i factoringu, usługi w zakresie kapitału powierniczego, obsługi czeków podróżnych, prowadzenie rachunków bankowych, przyjmowanie wkładów oszczędnościowych i lokat terminowych, przeprowadzanie rozliczeń transakcji, wykonywanie operacji wekslowych i czekowych, dokonywanie transakcji i przelewów elektronicznych, przyjmowanie i dokonywanie lokat w bankach krajowych i zagranicznych, przyjmowanie i udzielanie poręczeń i gwarancji bankowych, dokonywanie obrotu wartościami dewizowymi, organizowanie i uczestniczenie w konsorcjach bankowych, dokonywanie obrotu wierzytelnościami, wykonywanie na zlecenie banków określonych czynności bankowych, wykonywanie czynności powierniczych, wydawanie i obsługa kart płatniczych, wykonywanie terminowych operacji finansowych, wykonywanie czynności z zakresu działalności ubezpieczeniowej, pośrednictwo

ubezpieczeniowe, wycena aktywów ruchomych i nieruchomości, zarządzanie majątkiem, usługi operacji finansowych związanych z likwidacją przedsiębiorstw, usługi agencji pośrednictwa w obrocie nieruchomości, usługi w zakresie dzierżawy majątku nieruchomego, wynajmowanie mieszkań, wynajmowanie pomieszczeń biurowych, organizowanie funduszy na cele dobroczynne. sponsorowanie finansowe: informacja o powyższych usługach, usługi doradcze dotyczące wszystkich usług ujętych w tej klasie, **45** usługi prawne, badania prawne, doradztwo w sprawach bezpieczeństwa, doradztwo w sprawach własności intelektualnej, licencjonowanie własności intelektualnej, mediacje, zarządzanie prawami autorskimi, usługi w zakresie przygotowywania dokumentów prawnych.

(111) **285554** (220) 2015 10 05 (210) 447675
 (151) 2016 06 08 (441) 2016 01 04
 (732) WAWRZYNIAK WIEŚLAW PHP, Niedźwiady, PL.
 (540) AW W RATAFIA
 (540)



Kolor znaku: biały, złoty, czerwony, czarny
 (531) 25.01.09, 25.01.10, 26.01.01, 27.05.01, 29.01.14
 (510), (511) **33** napoje alkoholowe.

(111) **285555** (220) 2015 10 07 (210) 447827
 (151) 2016 06 13 (441) 2016 01 18
 (732) PLICHTA MIROŚLAW LAMEL ROZDZIELNICE, Pępowo, PL.
 (540) LAMEL ROZDZIELNICE LA
 (540)



Kolor znaku: żółty, szary, czarny
 (531) 27.05.01, 29.01.13
 (510), (511) **6** metalowe rozdzielnice elektroenergetyczne, elektroinstalacyjne, telekomunikacyjne, światłowodowe, okrętowe, kolejowe i ich części wykonane całkowicie z metalu, obrobione mechanicznie metalowe sztyce, druty, pręty, blachy i folie wykonane ze stali i stopów żelaza oraz z metali kolorowych i ich stopów jako elementy urządzeń, metalowe elementy mocujące, osłonowe i osadce do aparatury pneumatycznej, kanalizacyjnej, elektrycznej, telekomunikacyjnej i światłowodowej, metalowe elementy ogrodzeniowe-zabezpieczające zarówno ogólnego przeznaczenia jak i stosowane, zwłaszcza w budowie i eksploatacji dróg, mostów, przepustów wodnych, instalacji elektroenergetycznych, komunalnych i mieszkaniowych oraz w budownictwie przemysłowym, metalowe beczki inne niż odlewane, metalowe konstrukcje małych basenów ziemnych i wolnostojących i innych małych pojemnościowych zbiorników na produkty płynne i stałe, wstępnie obrobione mechanicznie metalowe belki, blachownice, kratownice i dźwigary nie będące wyłącznie surowymi kształtownikami hutniczymi, obrobione mechanicznie metalowe belki policzkowe, w tym belki policzkowe, obrobione mechanicznie wykoje z blach i folii metalowych, w tym jednostronnie lub dwustronnie ocynkowane lub ocynowane i/albo jednostronnie lub dwustronnie platerowanych innymi metalami jako elementy urządzeń, metalowe blaszane boazerie lub boazerie z przeważającym udziałem metalu i ich elementy metalowe mocujące, osłonowe

i osadce do nich, metalowe drzwi i bramy oraz furty, drobne kształtki sporządzone ze spieków metalowo-ceramicznych oraz bimetalowych i kompozytów wielowarstwowych metalowych jako gotowe przedmioty inne niż do użytku w gospodarstwie domowym i jako półprodukty do dalszego przetwarzania, metalowe dachówki i inne podobne segmentowe formowane z blachy metalowej składniki poszyci dachowych, metalowe blachy poszyciowe, blaszane schodnie, drabiny i drabinki całkowicie metalowe lub wykonane z przeważającym udziałem metalu, drobny metalowy osprzęt do sprzętu elektroinstalacyjnego, elektroenergetycznego, telekomunikacyjnego, do bram, bramownic, furt, wierzei i okien, w tym również specjalnie przeznaczony do zainstalowania w pomieszczeniach szczególnej ochrony na przykład w skarbcach, bankach, sejfach, zbrojowniach i muzeach, metalowa więźba dachowa, metalowe blaszane elementy form odlewniczych i prasowniczych do kształtowania przedmiotów w produkcji przemysłowej, kształtowane przez prasowanie, wyciskanie lub wyciąganie metalowe gwoździe, nity, śruby, wkręty, nakrętki, czopy, haki i inna podobnego typu metalowa drobna powszechnego zastosowania, wyspecjalizowane imadła i uchwyty oraz przyrządy produkcyjne metalowe wykonane z blach, prętów i drutów inne niż stalowe, elementy metalowych blaszanych cel elektroenergetycznych, telekomunikacyjnych, kabin lakierniczych, kąpielowych i termicznych oraz inne podobne ustroje przestrzenne i ich całkowicie metalowe części, metalowe nieelektryczne druty, liny, stropy, wanty, w tym całkowicie uzbrojone lub częściowo uzbrojone wanty i stropy wielozwojne jachtowe oraz okrętowe i dźwignicowe, metalowe kadzie inne niż odlewane do transportu i przechowywania metalu ciekłego i innych cieczy agresywnych, kasy, kasety i kasetki metalowe typu skarbcowego oraz jako powszechnie używane nieprofesjonalne, metalowe i metalowo-ceramiczne z przeważającym udziałem metalu, drzwi typu skarbcowego, wykonane techniką inną niż odlewanie, klucze, kliny, kłódki i inne podobne elementy metalowe zamknięć całkowicie wykonane z metalu lub wykonane z przeważającym udziałem metalu, kołnierze metalowe, blaszane trzony kominowe i wentylacyjne oraz klimatyzacyjne metalowe i ich części, kraty i kratownice metalowe oraz balustrady i relingi wykonane całkowicie z metalu, luty metalowe, łańcuchy metalowe oraz ich ogniwa i szekle połączeniowe zwłaszcza do ciężkich łańcuchowych, metalowe maszty dla celów innych niż energetyka i telekomunikacja, metalowe nie będące futrynami ramy prefabrykacyjne na przykład budowlane, drobne elementy metalowe wykonane z proszków metodą prasowania i/lub spiekania, metalowe żaluzje i rolety sporządzone z blach i ich części, wszelkiego rodzaju ruty metalowe lub w wykonane z przeważającym udziałem metalu wykonane techniką kształtowania z blach, metalowe silosy, skrzynie i skrzynki wielokrotnego użycia, metalowe elementy instalacji sygnalizacyjnych i drogowych, w tym znaki drogowe i znaki szlaków wodnych, metalowe szalunki do celów budowlano-prefabrykacyjnych, w tym do prac betoniariskich, metalowe szklarnie i ich części, dzieła sztuki z metali nieszlachetnych w tym wielkogabarytowe metalowe rzeźby i ozdobne twory przestrzenne, zwłaszcza plenerowe wykonane z blach, **9** elektryczne przewody drutowe i kable elektryczne do rozdzielnic elektrycznych, baterie, sterowniki elektryczne, sterowniki akustyczne, amperomierze, dzwonki sygnalizacyjne, tuleje połączeniowe do kabli elektrycznych, wyłączniki automatyczne, koniunktory, cewki elektromagnetyczne, komutatory, złącza elektryczne, przekształtniki, oporniki elektryczne, półprzewodniki, osłony do kabli elektrycznych, woltomierze, testery do układów elektrycznych, wzmacniacze, konwertery, łączówki do kabli światłowodowych, liczniki, mierniki mocy, analogowe urządzenia trasujące, multipleksy, assemblyery i dezassemblyery, rozdzielnicowe przegrody ogniotrwałe, woltomierze, przyciski jedno i wielostykowe, odłączniki i przełączniki ręczne, przełączniki i odłączniki automatyczne nadmiarowe, stabilizatory, kondensatory, transformatory, **35** reklamowanie i świadczenie usług w zakresie dostarczania informacji dotyczących wszelkiego rodzaju rozdzielnic elektroenergetycznych, elektroinstalacyjnych, telekomunikacyjnych, światłowodowych, okrętowych, kolejowych i ich części wykonanych całkowicie z metalu, z przeważającym udziałem metalu lub z syntetycznych tworzyw niemetalicznych, usługi sprzedaży towarów metalowych wykonanych całkowicie z metalu, z przeważającym udziałem metalu lub z syntetycznych tworzyw niemetalicznych dla potrzeb elektroinstalacyjnych, telekomunikacyjnych, gospodarczych i rolnospożywczych, budowlano-remontowych, **37** usługi instalacyjno-naprawcze i serwisowe rozdzielnic elektroenergetycznych, elektroinstalacyjnych, telekomunikacyjnych, światłowodowych, okrętowych,

kolejowych, wszelkich typów i ich części oraz metalowych elementów wyposażenia wnętrza, ram, futryn, obudów, digestoriów, szkieletów z kształtowników profilowych, schodni, drabin, trapów i tym podobnych.

(111) **285556** (220) 2015 10 09 (210) 447899
 (151) 2016 06 27 (441) 2016 01 18
 (732) AC SOFTWARE SPÓŁKA Z OGRANICZONĄ
 ODPOWIEDZIALNOŚCIĄ, Paczków, PL.
 (540) supla
 (540)



(531) 26.01.06, 26.03.01, 27.05.05
 (510), (511) **9** elektryczne i elektroniczne urządzenia i aparaty do rejestrowania, odtwarzania oraz przesyłania dźwięku i obrazu, elektryczne i elektroniczne urządzenia kontrolno-sterujące, elektryczne urządzenia pomiarowe, elektryczne instalacje przeciwłamaniowe i przeciwpożarowe, sygnalizatory świetlne, dźwiękowe, mechaniczne, urządzenia do kontroli i regulacji ciepła, oprogramowanie informatyczne na powszechnie dostępnych nośnikach informacji, programy komputerowe ładowalne i nagrane, oprogramowanie systemowe komputerów, komputery i sprzęt komputerowy, domofony, wideofony, **35** usługi w zakresie reklamy, promocji i marketingu za pomocą środków masowego przekazu oraz z wykorzystaniem internetu, organizowanie wystaw i pokazów w celach handlowych lub reklamowych, usługi pośrednictwa handlowego, kojarzenie kontrahentów oraz pomoc przy zawieraniu transakcji biznesowych, sprzedaż w systemie tradycyjnym i poprzez internet: elektrycznych i elektronicznych urządzeń i aparatów do rejestrowania, odtwarzania oraz przesyłania dźwięku i obrazu, elektrycznych i elektronicznych urządzeń kontrolno-sterujących, elektrycznych urządzeń pomiarowych, elektrycznych instalacji przeciwłamaniowych i przeciwpożarowych, sygnalizatorów świetlnych, dźwiękowych, mechanicznych, urządzeń do kontroli i regulacji ciepła, oprogramowania informatycznego na powszechnie dostępnych nośnikach informacji, programów komputerowych ładowalnych i nagranych, oprogramowania systemowego komputerów, komputerów i sprzętu komputerowego, domofonów, wideofonów, **37** usługi montażowe z zakresu inteligentnych instalacji elektrycznych i elektronicznych, sieci teleinformatycznych, systemów audio i wideo, systemów alarmowych, systemów kontroli dostępu, systemów telewizji wewnętrznej budynku, systemów automatyki budynku, sieci komputerowych, usługi z zakresu uruchomienia oraz serwisowania gwarancyjnego i pogwarancyjnego systemów do obsługi inteligentnego budynku, **42** usługi z zakresu projektowania: inteligentnych instalacji, automatyki budynku, sieci komputerowych, systemów bezpieczeństwa, systemów audio i wideo oraz doradztwo w tym zakresie.

(111) **285557** (220) 2015 10 09 (210) 447919
 (151) 2016 06 27 (441) 2016 01 18
 (732) APA WOJCIECHOWSKI SPÓŁKA Z OGRANICZONĄ
 ODPOWIEDZIALNOŚCIĄ, Warszawa, PL.
 (540) APA WOJCIECHOWSKI ARCHITEKCI
 (540)



Kolor znaku: granatowy

(531) 27.05.01, 29.01.04
 (510), (511) **42** projektowanie budynków, usługi architektoniczne, doradztwo architektoniczne.

(111) **285558** (220) 2015 10 09 (210) 447920
 (151) 2016 06 27 (441) 2016 01 18
 (732) APA WOJCIECHOWSKI SPÓŁKA Z OGRANICZONĄ
 ODPOWIEDZIALNOŚCIĄ, Warszawa, PL.

(540) APA WOJCIECHOWSKI ARCHITEKCI
 (540)



(531) 27.05.01, 26.03.02
 (510), (511) **42** projektowanie budynków, usługi architektoniczne, doradztwo architektoniczne.

(111) **285559** (220) 2015 10 09 (210) 447921
 (151) 2016 06 27 (441) 2016 01 18
 (732) APA WOJCIECHOWSKI SPÓŁKA Z OGRANICZONĄ
 ODPOWIEDZIALNOŚCIĄ, Warszawa, PL.
 (540) APA WOJCIECHOWSKI ARCHITEKCI
 (540)



Kolor znaku: zielony

(531) 29.01.03, 27.05.01, 26.03.02
 (510), (511) **42** projektowanie budynków, usługi architektoniczne, doradztwo architektoniczne.

(111) **285560** (220) 2015 10 09 (210) 447922
 (151) 2016 06 27 (441) 2016 01 18
 (732) APA WOJCIECHOWSKI SPÓŁKA Z OGRANICZONĄ
 ODPOWIEDZIALNOŚCIĄ, Warszawa, PL.
 (540) APA WOJCIECHOWSKI ARCHITEKCI
 (540)



(531) 27.05.01, 26.03.02
 (510), (511) **42** projektowanie budynków, usługi architektoniczne, doradztwo architektoniczne.

(111) **285561** (220) 2015 10 13 (210) 447993
 (151) 2016 06 21 (441) 2016 01 18
 (732) APATOR POWOGAZ SPÓŁKA AKCYJNA, Poznań, PL.
 (540) FLOQUA
 (540)



Kolor znaku: szary, turkusowy

(531) 27.05.01, 29.01.12
 (510), (511) **9** przepływomierze, urządzenia do pomiaru przepływu i objętości cieczy i gazów w instalacjach zamkniętych, czujniki przepływu, przeliczniki, oprogramowanie komputerowe do parametryzacji i obsługi urządzeń pomiarowych.

(111) **285562** (220) 2015 10 19 (210) 448224
 (151) 2016 06 17 (441) 2016 01 18
 (732) STOWARZYSZENIE MISIE RATUJĄ DZIECI, Kraków, PL.
 (540)



Kolor znaku: biały, czarny, żółty

(531) 03.01.16, 03.06.03, 26.11.06, 29.01.13
 (510), (511) **28** pluszowe misie, **41** organizacja i prowadzenie konferencji.

(111) **285563** (220) 2015 10 22 (210) 448384
 (151) 2016 06 08 (441) 2016 02 01
 (732) INSTYTUT WZORNICTWA PRZEMYSŁOWEGO SPÓŁKA
 Z OGRANICZONĄ ODPOWIEDZIALNOŚCIĄ, Warszawa, PL.
 (540) wzb WZORNICTWO BIZNES ZYSK
 (540)



Kolor znaku: czarny, czerwony

(531) 27.05.01, 29.01.12, 26.11.01

(510), (511) **9** zapisane nośniki obrazu i dźwięku, materiały szkoleniowe, poradniki, szkoleniowe materiały audio-video, nagrania szkoleń utrwalone w formie zapisanej taśmy filmowej, taśmy video, taśmy magnetycznej, dysków optycznych, w formacie MP3, MP4, w zapisie cyfrowym, w wersji przystosowanej do odtwarzania w komputerach multimedialnych, w odtwarzaczach CD, DVD, **16** przybory do pisania, długopisy, pióra, ołówki, artykuły biurowe, materiały dla artystów, czasopisma, książki, publikacje drukowane nie reklamowe, druki, kalendarze, prospekty, katalogi, planse, wizytówki, rysunki, nalepki papierowe, grafiki, reprodukcje graficzne, drukowane materiały szkoleniowe, materiały szkoleniowe z wyjątkiem aparatów, **35** usługi agencji reklamowej: produkcja reklam telewizyjnych, radiowych, kinowych, internetowych, dystrybucja materiałów reklamowych, rozpowszechnianie ogłoszeń reklamowych, wynajmowanie miejsca i czasu na umieszczanie ogłoszeń reklamowych na nośnikach reklamowych i we wszystkich środkach przekazu, również w Internecie, organizacja pokazów wystaw reklamowych i handlowych, wypożyczanie materiałów reklamowych, organizowanie kampanii reklamowych i poszczególnych elementów tych kampanii, projektowanie i nadzorowanie wykonania przedmiotów służących reklamie oraz przedmiotów z naniesionymi znakami towarowymi, opracowywanie strategii marketingowej dla produktów i usług, doradztwo i pomoc w zakresie organizowania i prowadzenia działalności gospodarczej, usługi badania rynku i opinii publicznej, prognozy ekonomiczne, doradztwo specjalistyczne w sprawach działalności gospodarczej, pomoc w kojarzeniu przedsiębiorców i projektantów w zakresie wzornictwa przemysłowego w celu jego wykorzystania w przemyśle, pośrednictwo między podmiotami gospodarczymi i projektantami wzornictwa przemysłowego w zakresie wdrażania w przedsiębiorstwach projektów wzornictwa przemysłowego, zapewnianie platformy internetowej dla nabywców i sprzedawców towarów i usług, zarządzanie (w ramach prowadzonej działalności gospodarczej) w zakresie udzielania licencji na towary i usługi na rzecz osób trzecich, zarządzanie zbiorami informatycznymi, wyszukiwanie informacji w zakresie wzornictwa przemysłowego dla osób trzecich w plikach komputerowych oraz w komputerowych bazach danych, prowadzenie, systematyzacja i udostępnianie baz komputerowych związanych z wdrażaniem projektów wzornictwa przemysłowego, **41** organizowanie nauczania: nauczania korespondencyjnego zgodnie z zapotrzebowaniem uczestników, organizacja i prowadzenie nauczania na odległość za pośrednictwem Internetu, radia, telewizji, telefonii komórkowej, e-learningu, nauczanie zgodnie z zapotrzebowaniem uczestników, organizacja szkoleń na zlecenie i zgodnie z zapotrzebowaniem uczestników, prowadzenie szkoleń w zakresie prowadzenia przedsiębiorstwa, wdrażania do produkcji i wprowadzania na rynek nowych wyrobów i usług, w zakresie projektowania przemysłowego, usług reklamowych, usługi wydawniczej: publikowanie książek, gazet, broszur, poradników, podręczników i innych materiałów drukowanych, udostępnianie tych publikacji również za pośrednictwem Internetu, wypożyczanie taśm filmowych, zapisanych nośników informacji, dźwięku i obrazu, udzielanie informacji dotyczącej szkoleń i sympozjów i konferencji, organizowanie i prowadzenie konkursów, organizowanie i prowadzenie konkursów w dziedzinie wzornictwa przemysłowego, organizacja wystaw i pokazów związanych z kulturą lub edukacją, organizacja wystaw i pokazów w dziedzinie wzornictwa przemysłowego, **42** usługi przechowywania danych w tym treści wideo na serwerach, usługi przechowywania danych w tym treści wideo na serwerach przeznaczone dla klientów biznesowych, usługi prowadzenie serwisów i portali internetowych związanych ze wzornictwem przemysłowym, prowadzenie serwisów i portali internetowych służących do wymiany informacji, dostarczania wiedzy, z zakresu tworzenia wzornictwa przemysłowego, i wprowadzania na rynek projektów w zakresie wzornictwa przemysłowego, prowadzenie serwisów i portali w celu udostępniania materiałów seminaryjnych, szkoleniowych i dokumentacji z prowadzonych warsztatów w dziedzinie

wzornictwa przemysłowego i jego wdrażania w przemyśle: projektowanie i tworzenia baz danych oraz dostarczanie treści i danych do baz danych, projektowanie i programowanie aplikacji komputerowych, internetowych i multimedialnych, umieszczanie i utrzymywanie na własnych serwerach serwisów internetowych i stron internetowych osób trzecich oraz tekstów, informacji, danych, plików elektronicznych lub innych treści zawierających obrazy, grafikę, dźwięk, tekst lub/i treści audiowizualne osób trzecich, przechowywanie i udostępnianie serwisów internetowych umożliwiających przechowywanie danych w tym treści wideo, prowadzenie i udostępnianie serwisów umożliwiających konwersację, tworzenie społeczności i wymianę poglądów pomiędzy klientami biznesowymi, prowadzenie i udostępnianie serwisów internetowych umożliwiających udostępnianie i przechowywanie przez osoby trzecie tekstów, informacji, danych lub plików elektronicznych zawierających obrazy, grafikę, dźwięk, tekst lub treści audiowizualne, hosting treści multimedialnych dla klientów biznesowych, utrzymywanie na serwerze multimedialnych treści na rzecz klientów biznesowych, usługi w zakresie projektowania graficznego, usługi projektowe w zakresie oznaczeń towarów i usług, wzornictwo przemysłowe, usługi projektowe w dziedzinie wzornictwa przemysłowego, prace projektowe, konsultacyjne w dziedzinie wzornictwa przemysłowego, projektowanie konstrukcji i szaty graficznej nowych wyrobów, opakowań, stoisk, wyrobów i przedmiotów wzornictwa przemysłowego, doradztwo techniczne i technologiczne w zakresie wzornictwa przemysłowego, organizowanie i prowadzenie badań technicznych i techniczno-organizacyjnych w dziedzinie reklamy, produkcji towarowej i świadczenia usług.

(111) **285564** (220) 2015 10 26 (210) 448488
 (151) 2016 06 04 (441) 2016 02 01
 (732) GDZIEPOLEK SPÓŁKA Z OGRANICZONĄ
 ODPOWIEDZIALNOŚCIĄ, Warszawa, PL.
 (540) gdzie po lek sprawdź dostępność i cenę leku
 (540)



Kolor znaku: ciemnoniebieski, jasnoniebieski

(531) 01.15.11, 27.05.01, 29.01.04, 26.01.01

(510), (511) **35** badania marketingowe, badania rynku, usługi porównywania ceny, handlowe informacje i porady udzielane konsumentom [punkty informacji konsumenckiej], prezentowanie produktów w mediach dla celów sprzedaży detalicznej, reklama, statystyczne zestawienia, tworzenie tekstów reklamowych i sponsorowanych, wyszukiwanie informacji w plikach komputerowych dla osób trzecich, wyszukiwanie w komputerowych bazach danych, zapewnianie platformy internetowej dla nabywców i sprzedawców towarów i usług, **38** udostępnianie internetu dla forum dyskusyjne, przesyłanie informacji tekstowej i obrazowej za pomocą komputera, **42** analizy systemów komputerowych, doradztwo w zakresie oprogramowania komputerowego, doradztwo w zakresie projektowania i rozwoju sprzętu komputerowego, dostarczanie (opracowywanie) wyszukiwarek internetowych, elektroniczna konwersja danych lub programów, instalacje oprogramowania komputerowego, programowanie komputerów, tworzenie i utrzymywanie stron internetowych dla osób trzecich, udostępnianie miejsca na serwerach (strony internetowe).

(111) **285565** (220) 2015 10 26 (210) 448520
 (151) 2016 06 21 (441) 2016 02 01
 (732) OLESIŃSKI PIOTR OP DORADZTWO TECHNICZNO
 INŻYNIERSKIE, Wrocław, PL.
 (540) lost24
 (540)



Kolor znaku: zielony, czarny

(531) 26.01.01, 27.05.01, 29.01.12, 17.05.25, 26.05.01

(510), (511) **38** usługi zapewniania dostępu do portali w Internecie, **45** usługi biura rzeczy znalezionych poprzez Internet.

(111) **285566** (220) 2015 10 26 (210) 448526
 (151) 2016 06 21 (441) 2016 02 01
 (732) MAYLANE REAL ESTATE PARTNERS SPÓŁKA Z OGRANICZONĄ
 ODPOWIEDZIALNOŚCIĄ, Kraków, PL.
 (540) MRE PARTNERS Private Equity Real Estate Investment & Asset
 Management
 (540)



Kolor znaku: szary, niebieski

(531) 03.01.02, 24.01.03, 24.09.03, 26.11.01, 27.05.01, 29.01.12
 (510), (511) **36** kupno i sprzedaż nieruchomości na własny rachunek,
 usługi finansowe z wyłączeniem ubezpieczeń i funduszy emerytal-
 nych, **37** roboty budowlane związane ze wznoszeniem budynków.

(111) **285567** (220) 2015 10 28 (210) 448617
 (151) 2016 07 01 (441) 2016 02 01
 (732) FREJ MACIEJ, Jelenia Góra, PL.
 (540) BALANCING SCULPTURES
 (540)



(531) 27.05.01, 02.01.08
 (510), (511) **35** agencje pośrednictwa w sprzedaży dzieł sztuki, sprze-
 daż dzieł sztuki, promocja sprzedaży dzieł sztuki, promocja i reklama
 dzieł sztuki, impresariat w działalności artystycznej, **41** specjalistycz-
 ne doradztwo marszandzkie, organizowanie wystaw dzieł sztuki, or-
 ganizowanie targów dzieł sztuki, wypożyczanie dzieł sztuki.

(111) **285568** (220) 2015 11 02 (210) 448780
 (151) 2016 07 01 (441) 2016 02 01
 (732) Lidl Stiftung & Co. KG, Neckarsulm, DE.
 (540) RZEŹNIK CODZIENNA DOSTAWA GWARANCJA ŚWIEŻOŚCI
 PEWNA JAKOŚĆ OPAKOWANIE TYPU MAP SUPLEMENTARNE
 BADAŃ PRODUKTÓW ZAUFANI DOSTAWCY GWARANCJA JAKOŚCI
 (540)



Kolor znaku: czarny, brązowy, biały

(531) 03.04.01, 03.07.03, 11.01.01, 25.01.01, 26.01.01, 27.05.01, 29.01.06
 (510), (511) **29** świeże mięso, świeży drób.

(111) **285569** (220) 2015 11 14 (210) 449210
 (151) 2016 07 05 (441) 2016 02 15
 (732) GREEN FACTORY HOLDING SPÓŁKA Z OGRANICZONĄ
 ODPOWIEDZIALNOŚCIĄ, Zdunowo, PL.
 (540) W zielonej krainie uczymy zdrowo jeść!

(540)



Kolor znaku: zielony, biały

(531) 05.09.01, 05.07.15, 26.04.01, 26.11.01, 27.05.01, 29.01.12
 (510), (511) **9** publikacje elektroniczne, w tym do pobrania, e-booki,
 publikacje elektroniczne w postaci biuletynów informacyjnych, gazet,
 czasopism, katalogów, publikacje elektroniczne, w tym materiały dla
 szkół i nauczycieli do samodzielnego prowadzenia zajęć, publikacje
 elektroniczne o tematyce kulinarnej, publikacje elektroniczne popu-
 laryzujące zdrowe odżywianie i świeże warzywa w codziennej diecie,
16 publikacje drukowane, biuletyny informacyjne, gazety, czasopi-
 sma, katalogi, drukowane materiały dydaktyczne, w tym materiały dla
 szkół i nauczycieli do samodzielnego prowadzenia zajęć, drukowane
 materiały dydaktyczne o tematyce kulinarnej, drukowane materiały
 dydaktyczne popularyzujące zdrowe odżywianie i świeże warzywa
 w codziennej diecie, **29** konserwowane, mrożone, suszone i gotowane
 owoce i warzywa, galaretki jadalne, dżemy, kompoty, bulion, koncen-
 traty na bulion, preparaty do produkcji bulionu, koncentraty bulionu
 i rosółu, kapusta kwaszona, owoce lukrowane, owoce kandyzowane,
 owoce w puszkach, owocowe chipsy, sałatki, skórki, sok pomodoro-
 wy do celów kulinarnych, przecier jabłkowy, przecier pomidorowy,
 przekąski na bazie owoców, sałatki i surówki owocowe, warzywne
 i owocowo-warzywne świeże i konserwowane, warzywa w puszkach,
 zupy, zupy świeże oraz mrożone, składniki do sporządzenia zup, soki
 roślinne do gotowania, **30** przyprawy, przyprawy korzenne, sosy, dre-
 singi, sosy pomidorowe, sosy sałatkowe, półprodukty do produkcji
 sosów i dressingów, keczup, majonezy, musztarda, słodycze, galaretki
 owocowe, **31** świeże owoce, świeże warzywa, warzywa liściaste myte
 i pakowane, gotowe do spożycia, kiełki roślin, sałata, **32** soki i napoje
 warzywne, soki i napoje owocowe, nektary owocowe bezalkoholowe,
 napoje bezalkoholowe, bezalkoholowe wyciągi z owoców i warzyw,
 esencje do produkcji napojów, wody gazowane i niegazowane, wody
 mineralne, syropy do napojów, **36** usługi funduszu dobroczynnego,
 organizowanie funduszy na cele dobroczynne, organizowanie fundu-
 szy na cele edukacyjne dotyczące zdrowego odżywiania, sponsoro-
 wanie finansowe, sponsorowanie finansowe szkół i przedszkoli w celu
 popularyzacji zdrowego odżywiania, **41** usługi edukacyjne, usługi
 szkoleniowe, organizowanie i prowadzenie warsztatów, konferencji,
 kongresów, seminariów, sympozjów, organizowanie i prowadzenie
 warsztatów edukacyjnych, organizowanie i prowadzenie warsztatów
 kulinarnych, organizowanie i prowadzenie warsztatów popularyzu-
 jących zdrowe odżywianie, organizowanie i prowadzenie warszta-
 tów popularyzujących świeże warzywa w codziennej diecie, usługi
 wydawnicze, w tym elektroniczne usługi wydawnicze, publikowanie
 dydaktycznych materiałów edukacyjnych, w tym materiałów dla szkół
 i nauczycieli do samodzielnego prowadzenia zajęć, wydawanie biule-
 tynów, gazet, czasopism, katalogów, e-booków i audiobooków, wyda-
 wanie publikacji o tematyce kulinarnej, wydawanie publikacji popu-
 laryzujących zdrowe odżywianie i świeże warzywa w codziennej diecie,
 usługi informacyjne dotyczące edukacji, diety i zdrowego odżywiania,
 udostępnianie publikacji elektronicznych, nie do pobrania.

(111) **285570** (220) 2011 12 08 (210) 393835
 (151) 2016 04 21 (441) 2012 03 12
 (732) IMPOL K. JANUSZKIEWICZ I S-KA SPÓŁKA JAWNA,
 Kraków, PL.
 (540) Willa Art
 (540)

Willi Art

(531) 27.05.01
 (510), (511) **43** hotele.

(111) **285571** (220) 2012 09 06 (210) 404544
 (151) 2016 03 24 (441) 2012 12 17
 (732) DE HEUS SPÓŁKA Z OGRANICZONĄ ODPOWIEDZIALNOŚCIĄ,
 Łęczycza, PL.
 (540) Linia HQ
 (540)



Kolor znaku: zielony, niebieski
 (531) 24.09.01, 27.05.01, 29.01.12
 (510), (511) **31** produkty rolne, ogrodnicze, leśne oraz ziarna nie ujęte w innych klasach, żywe zwierzęta, świeże owoce i warzywa, nasiona, rośliny i kwiaty naturalne, karma dla zwierząt i ptaków, słoń, artykuły jadalne do zucia dla zwierząt, dodatki do pasz, drożdże dla bydła, preparaty zwiększające niesienie się dla drobiu, kasze dla drobiu, kiszonki dla zwierząt, mączka dla zwierząt, napoje dla zwierząt domowych, ziarno jako pasza dla zwierząt, odpady gorzelniane jako pasza dla zwierząt, wapno do pasz, proteiny dla zwierząt, słoma jako pasza, sól dla bydła, pasza dla zwierząt.

(111) **285572** (220) 2013 02 15 (210) 410557
 (151) 2016 05 19 (441) 2013 05 27
 (732) TULWIN RENATA, Konstancin-Jeziorna, PL.
 (540) TUPLEX

(510), (511) **6** płyty konstrukcyjne metalowe, metalowe pokrycia ścian w budownictwie, **16** folie z tworzywa sztucznego do pakowania, tworzywa sztuczne do modelowania, **17** akrylowe żywice jako półprodukty, folia z celulozy z surowców wtórnych nie do pakowania, materiały ciepłochronne, druty z tworzyw sztucznych do grzewania, materiały filtracyjne [półprodukty w postaci pianki lub folii z tworzyw sztucznych], folie z tworzyw sztucznych do stosowania w rolnictwie, folie z tworzyw sztucznych nie do pakowania, giętkie przewody niemetalowe, substancje do izolacji przeciwwilgociowych budynków, materiały izolacyjne, tkaniny izolacyjne, materiały ognioodporne, wełna mineralna [izolator], przyciemniające folie do okien [zabarwione], materiały do pakowania [wypychania] z gumy lub tworzyw sztucznych, taśmy przylepne i samoprzylepne nie do użytku biurowego, medycznego czy domowego, żywice syntetyczne [półprodukty], tworzywa sztuczne półprzetworzone, włókna z tworzyw sztucznych nie dla włókiennictwa, **19** niemetalowe elementy konstrukcyjne akwariów, niemetalowe konstrukcje altan, konstrukcje niemetalowe basenów kąpielowych, konstrukcje budowlane niemetalowe, płyty budowlane niemetalowe, materiały budowlane niemetalowe, niemetalowe elementy konstrukcyjne dla budownictwa, arkusze i pasy z tworzyw sztucznych do znakowania dróg, elementy wykończeniowe budowlane niemetalowe, ogniotrwałe materiały budowlane niemetalowe, okładziny niemetalowe dla budownictwa, sztuczny kamień, wolnostojące niemetalowe konstrukcje chroniące przed słońcem, wykładziny niemetalowe dla budownictwa, **22** plandeki, **24** materiały lepkie przyklejane na gorąco, materiały tekstylne nietkane, okładziny do mebli z tworzyw sztucznych, tkaniny elastyczne, tkaniny nie przepuszczające gazów na balony aerostacyjne, tworzywa sztuczne [substytuty tkanin], zasłony z surowców włókienniczych lub tworzyw sztucznych.

(111) **285573** (220) 2013 04 29 (210) 413650
 (151) 2016 06 22 (441) 2013 08 19
 (732) E-COMMERCE PARTNERS SPÓŁKA Z OGRANICZONĄ ODPOWIEDZIALNOŚCIĄ, Częstochowa, PL.
 (540) NOTIS
 (540)



(531) 27.05.01
 (510), (511) **37** usługi informacji o naprawach, usługi polegające na instalacji, montażu, konserwacji i naprawie urządzeń do nadawania,

przekazywania, odbierania, nagrywania i odtwarzania dźwięku i obrazu, urządzeń do nadawania, przekazywania, odbierania, zapisywania i odtwarzania danych, urządzeń i systemów kontroli dostępu, urządzeń i systemów sygnalizacyjnych, urządzeń i systemów alarmowych, urządzeń i systemów teleinformatycznych, urządzeń do monitoringu zamków i zamknięć, obsługa systemów do monitoringu, instalowanie, konserwacja i naprawy systemów sygnalizacji włamania i napadu, montaż i naprawa instalacji alarmowych, instalowanie i naprawa urządzeń elektrycznych, usługi w zakresie montażu, naprawy i konserwacji instalacji dotyczących monitoringu i instalacji alarmowych, usługi w zakresie wykonywania zabezpieczeń, napraw, konserwacji i serwisu urządzeń alarmowych oraz zabezpieczających przed kradzieżą.

(111) **285574** (220) 2014 02 16 (210) 424851
 (151) 2016 07 08 (441) 2014 05 26
 (732) AMTRA SPÓŁKA Z OGRANICZONĄ ODPOWIEDZIALNOŚCIĄ,
 Sosnowiec, PL.

(540) MA Professional-Mieszanka do spawania
 (510), (511) **1** kleje, spoiwa i lepiszcza przeznaczone dla przemysłu, substancje do zimnego spawania, mieszanki do spawania na zimno, masy epoksydowo-stalowe, spoiwa do metali, stopów metali, drewna, ceramiki, porcelany, tworzyw sztucznych.

(111) **285575** (220) 2014 02 24 (210) 425214
 (151) 2016 07 05 (441) 2014 06 09
 (732) SONY CORPORATION, TOKIO, JP.
 (540) SONY
 (540)



(531) 27.05.01
 (510), (511) **1** octan celulozy w stanie nieprzetworzonym, octany, bezwodnik octowy, aceton, acetylen, czterochlorek acetylenu, mieszaniny chemiczne kwasoodporne, kwasy, zakwaszone roztwory do ładowania akumulatorów, zakwaszone roztwory do ładowania baterii, żywice akrylowe, nieprzetworzone, aktywny węgiel aktywny, dodatki chemiczne, do płuczek wiertniczych, dodatki chemiczne do fungicydów, dodatki chemiczne do środków owadobójczych, dodatki chemiczne do paliw silnikowych, preparaty klejące do bandaży chirurgicznych, kleje do afiszy, kleje do celów przemysłowych, kleje do tapet, kleje do płytek ściennych, agar-agar, spoiwa do betonu, chemikalia odstraszające, chemikalia rolnicze, z wyjątkiem fungicydów, środków chwastobójczych, herbicydów, insektycydów i środków przeciwpasożytniczych, papier białkowy, alkohol, aldehydy, algarobilla do garbarstwa, alginiany [produkty żelujące i spulchniające] do celów innych niż spożywcze, alkalia, alkaliczne jodki do celów przemysłowych, metale alkaliczne, metale ziem alkalicznych, alkałoidy, ałun, tlenek glinu, octan glinu, ałun glinu, chlorek glinu, wodorotlenek glinu, jodek glinu, krzemian glinu, ameryk, amoniak, ałun amonowy, alkalia lotne do celów przemysłowych, sole amonowe, aldehyd amonu, octan amylu, alkohol amylowy, bezwodniki, bezwodny amoniak, białko zwierzęce, węgiel pochodzenia zwierzęcego, preparaty z węgla pochodzenia zwierzęcego, kostny węgiel, preparaty zapobiegające zagotowaniu się chłodziwa silnikowego, płyn przeciw zamarzaniu, roztwory zapobiegające tworzeniu się piany do akumulatorów, roztwory zapobiegające tworzeniu się piany do baterii, preparaty zapobiegające tworzeniu się powłok osadowych, antydetonatory do silników spalinowych, antymon, tlenek antymonu, siarczki antymonu, preparaty opóźniające kiełkowanie do warzyw, preparaty antystatyczne, inne niż do użytku domowego, środki chemiczne przeciwdziałające matowieniu okien, kwas antranoidowy, argon, arsen, kwas arsenowy, żywice sztuczne, nieprzetworzone, sztuczne substancje słodzące (preparaty chemiczne), astat, płyny pomocnicze do materiałów ściennych, preparaty bakteriologiczne inne niż do celów medycznych lub weterynaryjnych, preparaty bakteriologiczne do octowania, preparaty bakteriologiczne inne niż do celów medycznych lub weterynaryjnych, balsam gurjun do wytwarzania lakierów, bar, związki baru, siarczany baru, baryt, papier barytowy, szpat ciężki, zasady, galusan zasadowy bizmutu, bejce grabarskie, wanny do cynkowania, boksyt, środki konserwujące piwo, środki do

klarowania i konserwowania piwa, bentonit, pochodne benzenu, kwasy na bazie benzenu, kwas benzoowy, benzosulfid, berkele, soda oczyszczona do celów chemicznych, bichlorek cyny, dwuchromian potasu, dwuchromian sodowy, katalizatory biochemiczne, preparaty biologiczne inne niż do celów medycznych lub weterynaryjnych, lep na ptaki, bizmut, azotyn bizmutu do celów chemicznych, preparaty wybielające dla celów przemysłowych, węgiel zwierzęcy z krwi, tkaniny do światłokopii, papier do światłokopii, węgiel kostny, boraks, kwas borowy do celów przemysłowych, płyn hamulcowy, topniki do lutowania, preparaty do lutowania, preparaty do konserwacji cegieł, z wyjątkiem farb i olejów, brom do celów chemicznych, produkty uboczne w procesie obróbki ziaren zbóż do celów przemysłowych, cez, soda kalcynowana, karbid, cyjanamid wapnia (nawozy), sole wapniowe, kaliforn, kamfora dla celów przemysłowych, węgliki, karbonyl dla ochrony roślin, węgiel, sadza do celów przemysłowych, węgiel do filtrów, siarczek węgla, czterochlorek węgla, węglany, kwas węglowy, węglowe hydraty, kazeina do celów przemysłowych, lutet, katalizatory, garbniki roślinne, alkaliczne związki żrące, soda kaustyczna do celów przemysłowych, substancje żrące do celów przemysłowych, celuloza, pochodne celulozy, estry celulozy do celów przemysłowych, etery celulozy do celów przemysłowych, kleje do obuwia, substancje klejące do naprawy uszkodzonych przedmiotów, substancje klejące do opon pneumatycznych, spoiwa, preparaty do konserwacji cementu, z wyjątkiem farb i olejów, preparaty hydrofobowe cementu, z wyjątkiem farb, ceramiczne kompozycje do spiekania granulatów i proszków, materiały ceramiczne w postaci rozdrobnionej do stosowania jako środek filtracyjny, cer, aktywatory chemiczne do papieru, aktywatory chemiczne do kauczuku, preparaty chemiczne ułatwiające stapianie metali, preparaty chemiczne do celów naukowych, odczynniki chemiczne inne niż do celów medycznych lub weterynaryjnych, substancje chemiczne do analiz w laboratoriach, inne niż do celów medycznych lub weterynaryjnych, środki chemiczne dla leśnictwa, z wyjątkiem fungicydów, herbicydów, insektycydów i środków przeciw pasożytniczych, środki do czyszczenia przewodów kominowych, chemiczne, glinka biała, chlorany, chlorki, chlor, kwas cholowy, chromiany, alun chromowy, sole chromowe, kwas chromowy, sole chromowe, tlenek chromu, taśmy filmowe światłoczułe, nie naświetlone, kwas cytrynowy do celów przemysłowych, preparaty do kłaeowania, preparaty do oszczędzania węgla, tlenek kobaltu do celów przemysłowych, kolodium, barwniki do celów przemysłowych, środki chemiczne do ożywienia kolorów do celów przemysłowych, utleniacze [dodatki chemiczne do paliwa silnikowego], zestawy składników do produkcji płyt gramofonowych, kompost, środki do konserwacji betonu, z wyjątkiem farb i olejów, środki chemiczne do napowietrzania betonu, środki chemiczne zapobiegające kondensacji, preparaty chłodzące do silników pojazdów, siarczany miedzi, środki żrące, wodorowian potasowy inny niż do celów farmaceutycznych, kreożol do celów chemicznych, aldehyd krotonowy, preparaty kriogeniczne, kultury mikroorganizmów inne niż do celów medycznych lub weterynaryjnych, kiur, preparaty zmiękczające skóry, środki do wyprawiania skóry, cyjanki, cyment, preparaty murarskie izolujące wilgoć, z wyjątkiem farb, odbarwiacze stosowane do celów przemysłowych, defolianty, preparaty odtłuszczające do zastosowania w procesach produkcyjnych, preparaty do odklejania, preparaty odwadniające do celów przemysłowych, dodatki detergentów do paliwa, detergenty do wykorzystania w procesach produkcyjnych, dekstrynowe kleje, preparaty diagnostyczne, inne niż do celów medycznych lub weterynaryjnych, diastaza do celów przemysłowych, ziemia krzemkowa, dwuazowy papier, nadtlenek wodoru, preparaty do usuwania kamienia kotłowego, dyspersje tworzyw sztucznych, woda destylowana, dolomit do celów przemysłowych, apertura, bejce grabarskie, płuczki wiertnicze, suchy lód (dwutlenek węgla), dysproz, ziemia do uprawy, emolienty dla celów przemysłowych, emulgatory, preparaty chemiczne do matowienia emalii, środki chemiczne do usuwania osadu węglowego na silnikach, preparaty enzymatyczne do celów przemysłowych, enzymy do celów przemysłowych, żywice epoksydowe, w stanie nieprzetworzonym, erb, etan, etanol, eter etylowy, europ, chemikalia do odbarwiania tłuszczów, kwasy tłuszczowe, enzymy do celów chemicznych, centurium, żelazocyjanki, płytki do ferrotypii, preparaty do nawożenia, materiały filtracyjne, filtracyjne substancje mineralne, nieprzetworzone tworzywa sztuczne jako materiały filtracyjne, substancje roślinne jako materiały filtracyjne, preparaty filtrujące dla przemysłu napojów, preparaty do obróbki wykończeniowej stali, preparaty ognioodporne, rozszczepialne pierwiastki chemicz-

ne, rozszczepialny materiał dla energetyki jądrowej, kąpiele utrwalające [fotografika], utrwalacze fotograficzne, artykuły do produkcji lamp błyskowych, flokulanty, mąka do celów przemysłowych, środki do konserwowania kwiatów, kwiaty siarczany do celów chemicznych, płyny do układów hydraulicznych, fluor, związki fluorytu, kwas mrówkowy, aldehyd mrówkowy do celów chemicznych, formierskie preparaty stosowane w odlewnictwie, piasek odlewniczy, frans, paliwo do reaktorów atomowych, preparaty do oszczędzania paliwa, ziemia Fullera do stosowania w przemyśle włókienniczym, materiały do spłśniania tkanin [folusznictwo], folarskie preparaty dla przemysłu włókienniczego, gadolin, kwas galusowy do wytwarzania farby, gal, galas, kwas taminowy, kąpiel galwaniczna, preparaty galwaniczne, gambir, gaz do aerozoli, preparaty do oczyszczania gazu, żelatyna do celów przemysłowych, żelatyna do celów fotograficznych, pochłaniacze gazów (substancje czynne chemicznie), środki do matowienia szkła, środki do barwienia szkła, glukoza do celów przemysłowych, glikozydy, klej do celów przemysłowych, gluten jako klej nie do użytku biurowego lub domowego, klejące preparaty do szczepienia w ogrodnictwie, klejące preparaty do szczepienia w ogrodnictwie, glicerydy, gliceryna do celów przemysłowych, glikol, eter glikolu, sole złota, maści do szczepienia drzew, wosk do szczepienia drzew, grafit do celów przemysłowych, preparaty usuwające smar do stosowania w procesach produkcyjnych, guano, guma arabska do celów przemysłowych, rozpuszczalniki gumy, żywice (kleje) nie do użytku biurowego lub domowego, ciężka woda, holm, hormony na przyspieszenie dojrzewania owoców, środki chemiczne dla ogrodnictwa, z wyjątkiem herbicydów, fungicydów, insektycydów i środków przeciw pasożytniczych, humus, pokrycia humusowe, hydraty, hydrazyna, chlorowodorki, kwas chlorowodorowy, kwas fluorowodorowy, wodor, woda utleniona, podchloryn sodowy, tiosiarczany, przemysłowe środki chemiczne, kwas jodowy, jod do celów chemicznych, jod do celów przemysłowych, jodowane białko, sole jodowane, wymienniki jonowe, sole żelaza, klej rybi inny niż do papieru lub do użytku domowego lub do środków spożywczych, izotopy do celów przemysłowych, kainit, kaolin, ketony, ziemia krzemkowa, krypton, kwas mlekowy, piecowa sadza do celów przemysłowych, lantan, octanu ołowiu, arsenian ołowiu, tlenek ołowiu, kleje ze skóry, preparaty do wyprawiania skóry, środki chemiczne do impregnowania skóry, środki chemiczne do renowacji skóry, środki chemiczne do hydroizacji skóry, lecytyna, octan wapna, węglan wapna, wapno chlorowane, fluetowanie, ciekły kauczuk, płyny do usuwania siarczanów z akumulatorów, płyny do usuwania siarczanów z baterii, tlenek litu, lit, papier lakmusowy, ił, lutet, magnezyt, węglan magnezu, chlorek magnezu, ciecz ferromagnetyczna dla celów przemysłowych, białko słodowe, manganian, dwutlenek manganu, kora namorzynowa do celów przemysłowych, nawóz dla rolnictwa, preparaty do konserwacji murów, z wyjątkiem farb i olejów, mastyksy dla skóry, mastyksy do opon, preparaty zmiękczające mięso do celów przemysłowych, tlenek rtęci, rtęć, sole rtęci, preparaty do wyżarzania metalu, metale ziem, preparaty do utwardzania metali, preparaty do hartowania metali, metaloidy, metan, benzen metylowy, metylbenzol, eter, enzymy mlekowe do celów chemicznych, kwasy mineralne, moderatory do reaktorów nuklearnych, preparaty do zwilżania do stosowania w wybielaniu, preparaty do zwilżania do stosowania w barwieniu, preparaty do zwilżania do stosowania w przemyśle włókienniczym, preparaty antyadhezyjne, zaprawy do metali, preparaty ułatwiające wyjmowanie z formy, preparaty do klarowania moszczu, naftalen, neodym, neon, neptun, azotan uranu, papier nitrowany, azotany, kwas azotowy, tlenek azotu, azot, nawozy azotowe, azotowe wapno, podtlenek azotu, bakteriocydy stosowane przy produkcji wina, środki do usuwania olejów, chemikalia do odbarwiania olejów, środki chemiczne do oczyszczania oleju, oleje do wyprawiania skór, oleje do przygotowania skóry w trakcie produkcji, oleje do garbowania skóry, oleje do konserwacji żywności, środki do dysocjacji olejów, kwas oleinowy, oliwin, preparaty do matowienia do emalii lub szkła, chemikalia organiczne-czyszczenie, szczawiany, kwas szczawiowy, tlen, chlorek palladu, masa celulozowa, torf, doniczki na torf dla ogrodnictwa, pektyny, nad-tlenoboran sody, nadwęglany, nadchlora, nadsiarczany, kwas nadsiarkowy, środki do usuwania nafty, fenol do celów przemysłowych, fosforany (nawozy), fosfolipidy, kwas fosforowy, fosfor, wywoływalce fotograficzne, emulsje fotograficzne, papier fotograficzny, sensybilizatory fotograficzne, sensybilizatory fotograficzne, żelatyna do celów fotograficznych, potaż, woda potasowa, potas, szczawian potasowy, mąka ziemniaczana do celów przemysłowych, gleba próchnicza, płyn do układu wspomaganiania

kierownicy, praezodym, konserwanty do preparatów farmaceutycznych, konserwanty do płytek, z wyjątkiem farb i olejów, podkład malarski, gruntowy, protaktyn, gazy ochronne do spawania, Białko (surowiec), prusydki, preparaty do oczyszczania, kwas pirogalusowy, ocet drzewny, wierzbowiec do celów przemysłowych, preparaty chemiczne do czyszczenia grzejników, radioaktywne elementy dla celów naukowych, rad do celów naukowych, radon, pierwiastki ziem rzadkich, osłabiacze fotograficzne, czynniki chłodnicze, preparaty chłodzące, preparaty do renowacji płyt fonograficznych, ren, sól kamienna, klisze rentgenowskie, czułe, nie naświetlone, preparaty do konserwacji gumy/kauczuku, roztwory gumy/kauczuku, rubid, sacharyna, techniczny chlorek amonu, alkoholowy roztwór soli amonowej, kwas salicylowy, saletra, sól do konserwowania inna niż do środków spożywczych, sól nieprzetworzona, sole jako preparaty chemiczne, sole, sole do kolorowania metalu, sole do ogniw galwanicznych, sole do celów przemysłowych, sole z metalami ziem rzadkich, sole metali alkalicznych, sole metali szlachetnych do celów przemysłowych, samar, dodatki do tytoniu, odkamieniacze, inne niż do użytku domowego, skand, woda morska dla celów przemysłowych, wodorosty morskie jako nawóz, kwas sebacynowy, środki ochrony nasion, selen, papier samozabarwiający do celów fotograficznych, błony światłoczułe, nienaświetlone, filmy światłoczułe, nienaświetlone, światłoczuły papier, światłoczułe klisze fotograficzne, światłoczułe klisze do druku offsetowego, środki do odklejania, krzemiany, krzem, silikony, azotan srebra, roztwory soli srebra do srebroznia, apertura, preparaty do zaklejania, żużel jako nawóz, mydło do celów przemysłowych, soda calcynowana, sól, sole sodowe, preparaty do nawożenia gleby, preparaty chemiczne do lutowania, topniki lutownicze, zestalone gazy do celów przemysłowych, rozpuszczalniki do lakierów, sadza do celów przemysłowych lub rolnych, kwaśny szczawian potasowy, spinel, alkoholowy roztwór soli amonowej, ocet spirytusowy, preparaty chemiczne do zapobiegania powstawaniu plam na tkaninach, skrobia do celów przemysłowych, pasty skrobi, inne niż do celów papierniczych lub do użytku domowego, apertura, środki do odklejania, środki chemiczne do rozpuszczania skrobi, kwas stearynowy, stront, podłoża dla upraw bez gruntowych, siarczany, siarczki, kwasy sulfonowe, siarka, kwas siarkowy, siarkowy eter, kwas siarkowy, sumak do stosowania w garbarstwie, superfosfaty jako nawozy, chemiczne środki powierzchniowo czynne, żywice syntetyczne w stanie nieprzetworzonym, talk, garbniki, kwas garbnikowy, tanina, preparaty garbujące, drewno garbnikowe, mąka z tapioki do celów przemysłowych, osad winowy nie do celów farmaceutycznych, kwas winowy, technet, tellur, środki powierzchniowo czynne, terb, papier testowy, czterochlorki, preparaty chemiczne do ożywiania kolorów tekstyliów, preparaty chemiczne do impregnacji tekstyliów, preparaty chemiczne do hydroizolacji tekstyliów, tal, tiokarbamid, tor, tul, kompozycje naprawy opon, tytanitowe, dwutlenek tytanu do celów przemysłowych, toluen, kąpięle tonujące do fotografii, sole tonujące do fotografii, neutralizatory gazów toksycznych, guma tragakantowa, olej w skrzyni biegów, mastyks do wypełniania wgłębień w drzewach, kwas wolframowy, substancje do naprawy dętek, środki do odklejania, środki do odklejania, środki do odklejania, uran, tlenek uranu, środki chemiczne zapobiegające chorobie winorośli, alkohol winny, wiskoza, siarczan, lotne alkale do celów przemysłowych, przyspieszacze wulkanizacji, preparaty wulkanizacyjne, woski do czyszczenia, chemikalia do spawania, preparaty zwilżające do stosowania w bieleniu, zwilżające preparaty do stosowania w barwieniu, preparaty zwilżające do stosowania w przemyśle włókienniczym, preparaty do klarowania wina, wityeryt, alkohol drzewny, ścier drzewny, ocet drzewny, ksenon, klisze rentgenowskie, światłoczułe lecz nie naświetlone, iterb, itr, cyrkon, 12 pojazdy do poruszania się na lądzie, w powietrzu, wodzie lub na torach, przenośniki naziemne, aparatura lotnicza, maszyny i urządzenia, aeroplany, poduszki powietrzne, powietrzne balony, pojazdy powietrzne, samoloty, sterowce, karetki, samoloty-amfibie, urządzenia zapobiegające oślepieniu pojazdów, urządzenia przeciwoślepieniowe do pojazdów, łańcuchy antypoślizgowe, alarmy antywłamaniowe do pojazdów, urządzenia zapobiegające kradzieży samochodów, nadwozia samochodowe, łańcuchy samochodowe, podwozia samochodowe, maski samochodowe, opony samochodowe, samochody, osie do pojazdów, obręcze do piast kół, kosze przystosowane do rowerów, dzwonki do rowerów, hamulce rowerowe, łańcuchy rowerowe, ramy rowerowe, kierownice rowerowe, pompki rowerowe, felgi rowerowe, siodełka rowerowe, szprychy rowerowe, stojaki na rowery, opony rowerowe, rowery, bosaki, łodzie, nadwozia do pojazdów, wózki do

wagonów, okładziny hamulcowe dla pojazdów, segmenty hamulcowe do pojazdów, szczęki hamulcowe do pojazdów, hamulce do rowerów, hamulce do pojazdów, bufory dla taboru kolejowego, zderzaki samochodowe, kolejki linowe, aparatura i instalacje do transportu linowego, kesony, samochody kempingowe, korki do zbiorników paliwa lub gazu, przyczepy, wózki kolejowe, wózki trójkołowe, samochody, wózki do instalacji transportu linowego, wózki, opony pneumatyczne, kółka do pojazdów, wózki odlewnicze, wyciągi krzeselkowe, wózki do sprzątania, pojazdy do mieszania betonu, sprzęgła do pojazdów lądowych, pokrowce do wózków dziecięcych, pokrowce na kierownice pojazdu, obudowy do elementów pojazdów lądowych, inne niż do silników, korby do rowerów, trójkołowce, czterokołowce, łańcuchy rowerowe, ramy rowerowe, kierownice rowerowe, piasty rowerowe, błotniki rowerowe, pompki rowerowe, obręcze rowerowe, siodełka rowerowe, szprychy rowerowe, stojaki rowerowe, opony rowerowe, rowery, żurawiki do łodzi, rowery trójkołowe, samochody restauracyjne, samochody bufety, wagony restauracyjne, kierunkowskazy do rowerów, sygnały kierunkowe dla pojazdów, sterowce, sprzęt do uwalniania łodzi, drzwi do pojazdów, pogłębiarki (łodzie), siatki do rowerów, łańcuchy napędowe do pojazdów lądowych, silniki napędowe do pojazdów lądowych, fotele do samolotów z wyrzutnikiem, pojazdy elektryczne, podnośniki kłap do pojazdów lądowych, silniki do pojazdów lądowych, odbijacze do statków, promy, kołnierze obręczy kół kolejowych, wózki widłowe, ramy do rowerów, sprzęgła jednokierunkowe do pojazdów lądowych, kolejki linowe, kominy do lokomotyw, kominy dla statków, skrzynie biegów do pojazdów lądowych, przekładnie do pojazdów lądowych, kasety do rowerów, wózki golfowe, drezy, uchwyty dla rowerów, wózki sklepowe, wycieraczki reflektorów, zagłówki do siedzeń samochodowych, pokrowce do wózków dziecięcych, pokrowy do silników samochodowych, maski do pojazdów, kłaksony do pojazdów, wózki z bębniem do zwijania przewodów giętkich, dekielki, kofpaki, obwody hydrauliczne do pojazdów, hydroplany, pochylnie dla łodzi, dętki rowerowe, dętki do opon, silniki odrzutowe do pojazdów lądowych, sanki, wózki, szalupy, samochody z podnośnikami, lokomotywy, samochody ciężarowe, bagażniki do pojazdów, siatki bagażowe do pojazdów, wózki bagażowe, maszty łodzi, wojskowe pojazdy do transportu, koła do wózków górniczych, skutery, autobusy silnikowe, samochody osobowe, autokary, przyczepy kempingowe, motocykle, silniki elektryczne do pojazdów lądowych, silniki do rowerów, silniki do pojazdów lądowych, błotniki, antypoślizgowe urządzenia dla opon samochodowych, nieelektryczne ciągniki do pojazdów lądowych, wiosła, mikrobusy, wiosła do kajaków, sakwy do rowerów, pedały do rowerów, opony pneumatyczne, pontony, bulaże, podnośniki kłap do pojazdów, wózki dziecięce, mechanizmy napędowe do pojazdów lądowych, pompki dla rowerów, pokrowce na wózki rowerowe, wózki spacerowe, sprzęgi kolejowe, lusterka wsteczne, przekładnie do pojazdów lądowych, pojazdy do zdalnego sterowania, inne niż zabawki, zestawy naprawcze do dętek, alarmy cofania dla pojazdów, riksze, obręcze kół pojazdów, obręcze kół rowerów, tabor kolei liniowych, tabor kolejowy, dulki, stery, wózki bagażowe, pokrowce na siodełka rowerów lub motocykli, siodełka do rowerów, motocykli, pasy bezpieczeństwa do siedzeń samochodowych, foteliki dla dzieci, dla pojazdów, skutery, śruby napędowe, śruby napędowe do łodzi, śruby dla statków, wiosła krótkie, wodnosamoloty, pokrowce na fotele do pojazdów, pasy bezpieczeństwa do siedzeń samochodowych, statki, kadłuby statków, sprzężyny amortyzujące do pojazdów, wózki na zakupy, przyczepy motocyklowe, wyciągi narciarskie, kuszetki do pojazdów, wagony sypialne, sanie, sanie i sanki, skutery śnieżne, statki kosmiczne, pokrowce na koła zapasowe, pokrowy koła zapasowe, rozprza, kolce do opon, spojery do samochodów, napinacze szprych do kół, szprychy do rowerów, samochody sportowe, pojazdy polewaczki, stojaki na rowery, maszyny sterowe dla statków, kierownice do pojazdów, wiosła, wózki dziecięce, kofki do opon, rolety przeciwsłoneczne do samochodów, amortyzatory zawieszenia w pojazdach, podnośniki kłap do pojazdów lądowych, elektro wyciągi jako kolejki linowe, plandeki, wywrotki, belki dla statków, urządzenia wywrotkowe dla samochodów ciężarowych i wagonów, skrzynie wywrotkowe dla samochodów ciężarowych, opony do rowerów, opony do kół pojazdów, opony pełne do kół pojazdów, przemienniki momentu obrotowego do pojazdów lądowych, dźwigi skrętne do pojazdów, silniki trakcyjne, traktory, lokomobile, przyczepy, tramwaje, łańcuchy napędowe do pojazdów lądowych, wały napędowe do pojazdów lądowych, skrzynie biegów, do pojazdów łą-

dowych, bieżniki służące do bieżnikowania opon, bieżniki do pojazdów, bieżniki do ciągników, pojazdy trójkołowe, ciężarówki, opony bezdętkowe dla rowerów, turbiny do pojazdów lądowych, kierunkowskazy do pojazdów, wózki dwukołowe, opony do kół pojazdów, podwozia do pojazdów, przechyłnie dla wagonów kolejowych, zawory do opon samochodowych, pojazdy dostawcze, zde-rzaki pojazdów, podwozie pojazdu, pokrowce do samochodów (kształtowane), progi dla pojazdów, siedzenia samochodowe, sprę-żyny zawieszenia pojazdu, obręcze kół pojazdu, szprychy kół pojazdu, opony kół pojazdu, koła pojazdu, wagony-platformy, pojazdy wodne.

(111) **285576** (220) 2014 04 02 (210) 425933
 (151) 2016 04 19 (441) 2014 07 21
 (732) GRZEGORZEWICZ HALINA G.H., Przeźmierowo, PL.
 (540) Różany Dworek
 (540)



Kolor znaku: biały, żółty, czerwony
 (531) 05.05.01, 27.05.01, 29.01.13
 (510), (511) **43** pensjonaty, restauracje, kawiarnie.

(111) **285577** (220) 2014 04 28 (210) 427988
 (151) 2016 07 01 (441) 2014 08 18
 (732) PRZEDSIĘBIORSTWO PRODUKCYJNO-HANDLOWE PARYS
 SPÓŁKA Z OGRANICZONĄ ODPOWIEDZIALNOŚCIĄ, Lublin, PL.
 (540) V12
 (540)



Kolor znaku: czerwony, czarny, biały
 (531) 27.05.01, 29.01.13
 (510), (511) **1** środki zapobiegające zamarzaniu do systemów chłodzenia pojazdów, szyb samochodowych, zamków samochodowych i uszczelek, płyny hamulcowe, środki odmrażające do szyb samochodowych, zamków samochodowych, dodatki chemiczne do paliw silnikowych, dodatki do paliw przeciw zamarzaniu, preparaty zapobiegające osadzeniu się kamienia i do usuwania kamienia inne niż dla gospodarstwa domowego, preparaty antystatyczne inne niż do użytku domowego, środki chemiczne do impregnacji materiałów tekstylnych, preparaty chemiczne do zapobiegania powstawaniu plam na tkaninach, **3** kosmetyki samochodowe, mianowicie: środki do czyszczenia szyb, środki do czyszczenia i konserwacji karoserii samochodowej, środki do czyszczenia tapicerki samochodowej i innej, preparaty antystatyczne, nabłyszczające, czyszczące, ochronne, konserwujące elementy gumowe i plastikowe w samochodach, woski samochodowe, wosk do polerowania, detergenty samochodowe, preparaty odtłuszczające do części mechanicznych do użytku domowego, preparaty czyszczące, ochronne, konserwujące do opon i felg samochodowych, płyny do szyb samochodowych, środki wybielające i inne substancje stosowane w praniu, środki do czyszczenia, polerowania, szorowania i ścierania, preparaty do udrażniania rur, preparaty zapobiegające osadzeniu się kamienia i do usuwania kamienia-do użytku domowego, preparaty do usuwania rdzy, detergenty do samochodów inne niż używane w procesach produkcyjnych oraz inne niż do celów medycznych, saszetki zapachowe, olejki zapachowe, rozpylacze zapachowe, preparaty zapachowe, wszystkie do stosowania w pomieszczeniach, **5** odświeżacze powietrza, dezodoranty do powietrza, preparaty oczyszczające powietrze, dezodoranty do tapicerki i tkanin, odświeżacze zapachu do dywanów i pomieszczeń, z wyłączeniem środków farmaceutycznych, dezodoranty samochodowe.

(111) **285578** (220) 2014 07 09 (210) 430943
 (151) 2016 07 06 (441) 2014 10 27
 (732) POLITICO LLC, ARLINGTON, US.
 (540) POLITICO
 (540)

POLITICO

Kolor znaku: czerwony
 (531) 27.05.01, 29.01.01
 (510), (511) **9** oprogramowanie do udostępniania wiadomości, informacji i komentarzy dotyczących bieżących wydarzeń, działań rządu, oraz działań społecznych, kulturalnych i rozrywkowych, oprogramowanie wykorzystywane do przetwarzania, przesyłania, otrzymywania, organizowania, manipulowania, odtwarzania, przeglądania, powielania oraz przesyłania przez Internet do komputera użytkownika i odtwarzania na ekranie w czasie rzeczywistym (strumieniowania) utworów audio, video, tekstów oraz innych mediów i multimediów, zapisywanych w postaci elektronicznej lub ściągane z Internetu, extranetu, lub innego rodzaju sieci komunikacyjnych, możliwe do ściągnięcia publikacje elektroniczne, urządzenia komputerowe, urządzenia do nagrywania, przesyłania oraz odtwarzania dźwięku lub obrazów, magnetyczne nośniki danych, nagrane dyski, gry komputerowe, **16** druki, gazety, magazyny, gazety informujące o bieżących wydarzeniach, działaniach i wydarzeniach społecznych i kulturalnych, rozrywce, działaniach rządu, urzędników publicznych, kandydatów na stanowiska rządowe, pracowników rządowych, oraz innych spraw interesujących społeczeństwo, **35** reklama, marketing oraz usługi promocyjne dla biznesu, rozpowszechnianie ogłoszeń reklamowych dla osób trzecich za pośrednictwem gazet i Internetu, udostępnienie informacji dotyczących towarów na sprzedaż oraz ofert pracy za pośrednictwem gazet i Internetu, świadczenie usług reklamowych, marketingowych i promocyjnych, udostępnianie online informacji o zatrudnieniu w zakresie zasobów i ofert pracy, doradztwo w sprawach działalności gospodarczej, **38** usługi telekomunikacyjne, w szczególności elektroniczne przesyłanie danych, wiadomości oraz informacji pomiędzy komputerami, urządzeniami mobilnymi i podręcznymi oraz urządzeniami służącymi do komunikacji przewodowej i bezprzewodowej, usługi telekomunikacyjne, tj. umożliwiające użytkownikom przesyłanie wiadomości, komentarzy, treści multimedialnych, nagrań video, filmów, zdjęć, treści audio, animacji, obrazów, rysunków, tekstu, informacji, oraz innych treści zamieszczanych przez użytkowników za pośrednictwem globalnej sieci komputerowej oraz innych sieci komputerowych i komunikacyjnych, udostępnianie online łączności komunikacyjnych, które odsyłają użytkowników do innych stron internetowych, udostępnianie forów internetowych, internetowych chatroomów oraz tablic ogłoszeń elektronicznych w celu umożliwienia użytkownikom zamieszczania wpisów, wyszukiwania, oglądania, udostępniania, krytykowania, oceniania i komentowania interesujących ich tematów, przydzielanie dostępu do baz danych komputerowych, elektronicznych oraz dostępnych online, usługi nadawania treści audio, tekstowych, video oraz multimedialnych, za pośrednictwem komputerowych lub elektronicznych sieci komunikacyjnych, w szczególności zamieszczanie, dokonywanie wpisów, wyświetlanie, tagowanie oraz elektroniczne przesyłanie danych, treści audio i video, przydzielanie dostępu do komputerowych baz danych w zakresie rozrywki i edukacji, **41** udostępnianie za pośrednictwem Internetu aktualności, komentarzy oraz informacji dotyczących bieżących wydarzeń, działań i wydarzeń społecznych i kulturalnych, rozrywki, rządu, urzędników publicznych, kandydatów na stanowiska rządowe, pracowników rządowych, oraz innych spraw interesujących społeczeństwo, usługi rozrywkowe i edukacyjne polegające na udostępnianiu strony internetowej zawierającej tekst, dane, obrazy, treści audio i video oraz audio-video dotyczące bieżących wydarzeń, działań i wydarzeń społecznych i kulturalnych, sportu oraz treści dokumentalnych, **42** usługi komputerowe, w szczególności hosting infrastruktury elektronicznej na rzecz osób trzecich do organizowania i przeprowadzania interaktywnych dyskusji za pośrednictwem Internetu lub innych sieci komunikacyjnych, hosting wirtualnych społeczności dla użytkowników do organizowania grup, wydarzeń, uczestniczenia w dyskusjach, zbierania informacji i zasobów, angażowania się w nawiązywanie kontaktów towarzyskich, biznesowych i społecznościowych, hosting online treści cyfrowych, hosting aplikacji komputerowych osób trzecich, hosting interaktywnej strony internetowej oraz dostępnego online, niepublicznego oprogramowania przeznaczonego do zamieszczania na stronie internetowej, ściągania, dokonywania wpisów, pokazywania, wyświetlania, tagowania, udostępnia-

nia i przesyłania wiadomości, komentarzy, treści multimedialnych, video, filmów, zdjęć, treści audio, animacji, obrazów, rysunków, tekstu, informacji, oraz innych treści zamieszczanych przez użytkowników, udostępnianie niepobieralnego oprogramowania umożliwiającego użytkownikom wyszukiwanie, lokalizowanie, oraz komunikowanie się z innymi za pośrednictwem elektronicznych sieci komunikacyjnych w celu prowadzenia badań opinii publicznej i kwestionariuszy, świadczenie usług dostarczania aplikacji, udostępnianie informacji z wyszukiwalnych indeksów oraz bazach danych, w tym tekstu, dokumentów elektronicznych, baz danych, grafik oraz informacji audio-wizualnych, za pośrednictwem globalnej informacyjnej sieci komputerowej lub innych sieci komunikacyjnych.

(111) **285579** (220) 2015 03 20 (210) 440469
(151) 2016 06 01 (441) 2015 07 06
(732) SYNOPTIS PHARMA SPÓŁKA Z OGRANICZONĄ
ODPOWIEDZIALNOŚCIĄ, Warszawa, PL.

(540) Losartan + HCT Genoptim
(510), (511) **3** kosmetyki lecznicze, **5** produkty farmaceutyczne, produkty lecznicze, witaminy, minerały zawarte w tej klasie, mineralne dodatki do żywności zawarte w tej klasie, mineralne wody do celów leczniczych, parafarmaceutyki, suplementy diety do celów leczniczych, dietetyczne środki spożywcze do celów leczniczych, substancje dietetyczne do celów leczniczych, preparaty ziołowe, zioła lecznicze, herbaty lecznicze, produkty biotechnologiczne do celów medycznych, preparaty farmaceutyczne do pielęgnacji skóry, produkty chemiczne przeznaczone dla nauk medycznych, preparaty diagnostyczne do celów medycznych, **10** wyroby medyczne zawarte w tej klasie.

(111) **285580** (220) 2015 04 14 (210) 441374
(151) 2016 06 24 (441) 2015 08 03
(732) PRZEDSIĘBIORSTWO RURBET SPÓŁKA Z OGRANICZONĄ
ODPOWIEDZIALNOŚCIĄ, Brzeziny, PL.

(540) Rurbet
(540)



Kolor znaku: biały, czarny, niebieski, szary, czerwony
(531) 14.01.01, 14.01.02, 14.01.03, 26.04.03, 27.05.01, 27.05.08, 29.01.15
(510), (511) **6** metale nieszlachetne i ich stopy, budowlane materiały metalowe, przenośne metalowe konstrukcje budowlane, materiały metalowe do budowy dróg żelaznych, przewody nieelektryczne, liny i druty z metali nieszlachetnych, drobne wyroby żelazne, wyroby ślusarskie, rury i rurki metalowe, kasy pancerne, wyroby z metali nieszlachetnych nie ujęte w innych klasach, rudy (kruszcze), **17** kauczuk, gutaperka, guma, azbest, mika i wyroby z tych materiałów nie ujęte w innych klasach, tworzywa sztuczne w formie wyciśniętej stosowane w produkcji, materiały wypełniające, uszczelniające, pakuły, materiały izolacyjne, rury elastyczne niemetalowe, **37** usługi budowlane, naprawy i usługi instalacyjne w zakresie rurociągów wodno-kanalizacyjnych, ciepłych, gazowych, klimatyzacyjnych, linii telekomunikacyjnych, linii energetycznych i ich sieci rozdzielczych.

(111) **285581** (220) 2015 04 29 (210) 441952
(151) 2016 06 16 (441) 2015 08 17
(732) IWONA PELLETS SPÓŁKA Z OGRANICZONĄ
ODPOWIEDZIALNOŚCIĄ, Aleksandrów Łódzki, PL.
(540) IWONA PELLETS KOMINKI HYBRYDOWE
(540)



Kolor znaku: biały, czerwony
(531) 01.15.05, 26.04.02, 27.05.01, 27.05.05, 29.01.12

(510), (511) **11** urządzenie, takie jak kominki do spalania drewna, peletu drewnianego, brykietu drewnianego, węgla brunatnego, peletu z węgla brunatnego, brykietu z węgla brunatnego, węgla, peletu węglowego, brykietu węglowego.

(111) **285582** (220) 2015 06 30 (210) 444250
(151) 2016 03 22 (441) 2015 10 12
(732) MAKI MON AMI SPÓŁKA Z OGRANICZONĄ
ODPOWIEDZIALNOŚCIĄ, Warszawa, PL.
(540) MAKI MON AMI
(540)



Kolor znaku: czarny, biały, żółty, jasnobrązowy, szary
(531) 03.05.19, 27.05.01, 29.01.14

(510), (511) **16** plakaty, naklejki ścienne, naklejki papierowe, notesy, zeszyty, długopisy, **24** poduszki, pościel, koce, **27** tapety, **28** gry planszowe.

(111) **285583** (220) 2015 07 30 (210) 445388
(151) 2016 04 29 (441) 2015 11 09
(732) HORTEx MARKETING SERVICES SPÓŁKA Z OGRANICZONĄ
ODPOWIEDZIALNOŚCIĄ, Warszawa, PL.
(540) Hortex JABŁKO rabarbar BEZ KONSERWANTÓW
(540)



Kolor znaku: biały, zielony, jasnozielony, ciemnozielony, czerwony, jasnoczerwony, ciemnoczerwony, niebieski, jasnoniebieski, ciemnoniebieski, różowy, jasnoróżowy, ciemnoróżowy, bordowy, pomarańczowy, żółty, brązowy
(531) 05.07.13, 05.09.21, 05.03.16, 29.01.15, 27.05.01, 25.01.15
(510), (511) **32** wody niegazowane i gazowane, wody mineralne, stółowe, sodowe, produkty do wytwarzania wody mineralnej, napoje bezalkoholowe, napoje bezalkoholowe na bazie miodu, napoje bezalkoholowe z soków owocowych, bezalkoholowe wyciągi z owoców, koktajle bezalkoholowe, soki, napoje i nektary owocowe i owocowo-warzywne, zagęszczone soki owocowe, soki przecierowe owocowe, owocowo-warzywne, soki i napoje o obniżonej wartości energetycznej, owocowe i owocowo-warzywne soki i napoje wzbogacone witaminami i/lub wapniem i/lub żelazem i/lub solami mineralnymi, sorbety, napoje izotoniczne, napoje energetyczne, napoje serwatkowe, lemoniady, syropy do lemoniady, syropy i preparaty do sporządzania napojów, esencje do napojów, ekstrakty do napojów.

(111) **285584** (220) 2015 07 30 (210) 445413
(151) 2016 04 19 (441) 2015 11 09
(732) LIPSKI B.S. SPÓŁKA Z OGRANICZONĄ
ODPOWIEDZIALNOŚCIĄ SPÓŁKA KOMANDYTOWA, Warszawa, PL.

(540) Lipski B.S.
(540)

Lipski B.S.

(531) 27.05.01, 29.01.04

(510), (511) **2** farby, lakiery, środki zapobiegające korozji, **4** oleje przemysłowe i tłuszcze, smary, paliwa, **12** pojazdy, urządzenia służące do poruszania się po lądzie, **35** reklama, zarządzanie w działalności handlowej, administrowanie działalności handlowej, prace biurowe, **36** ubezpieczenia, działalność finansowa, bankowość, majątek nieruchomy, **39** transport, pakowanie i składowanie towarów, organizowanie podróży.

(111) **285585** (220) 2015 08 04 (210) 445575
(151) 2016 05 23 (441) 2015 11 09

(732) PRZEDSIĘBIORSTWO FARMACEUTYCZNO-CHEMICZNE
SYNTEZA SPÓŁKA Z OGRANICZONĄ ODPOWIEDZIALNOŚCIĄ,
Poznań, PL.

(540) NOSIN

(510), (511) **5** leki.

(111) **285586** (220) 2015 08 07 (210) 445730
(151) 2016 05 30 (441) 2016 03 29

(732) BIOVICO SPÓŁKA Z OGRANICZONĄ ODPOWIEDZIALNOŚCIĄ,
Gdynia, PL.

(540) SIĘGAJ PO ZDROWIE.PL

(540)



Kolor znaku: zielony, pomarańczowy, jasnozielony, biały

(531) 02.01.23, 26.01.01, 26.02.01, 26.13.25, 27.05.01, 29.01.14

(510), (511) **35** Wyeksponowanie i sprzedaż w sklepie internetowym w trybie online lub w sklepach i hurtowniach różnorodnych towarów służących poprawie i utrzymaniu zdrowia i urody ludzi lub zwierząt jak, produkty kosmetyczne i higieniczne, produkty farmaceutyczne i weterynaryjne . preparaty chemiczne do celów medycznych i weterynaryjnych, preparaty biologiczne i biotechnologiczne do celów medycznych i weterynaryjnych, materiały i środki opatrunkowe, środki do sporządzania okładów co celów leczniczych, kompresy, tampony, podpaski, produkty żywnościowe i napoje do celów leczniczych, suplementy diety do celów leczniczych, preparaty i środki farmaceutyczne do pielęgnacji ciała, usługi w zakresie handlowych informacji i porad udzielanych konsumentom, rozpowszechnianie ogłoszeń reklamowych, organizowanie wystaw i targów handlowych i reklamowych, prezentowanie towarów i usług w mediach dla celów ich sprzedaży, publikowanie ogłoszeń reklamowych i handlowych w mediach a zwłaszcza w Internecie : wynajmowanie miejsc i powierzchni w mediach na umieszczenie ogłoszeń i reklam, wynajmowanie serwisów i portali internetowych lub miejsca na nich celem umieszczenia i emisji ogłoszeń reklamowych lub handlowych, publikowanie (edycja) tekstów handlowych i reklamowych w mediach zwłaszcza elektronicznych, wynajem czasu reklamowego we wszelkich środkach przekazu, zaopatrzenie osób trzecich (zakupy produktów i usług dla osób trzecich), usługi w zakresie handlu elektronicznego, usługi w zakresie sprzedaży pobytów w ośrodkach odnowy i pakietów promocyjnych do nich, dostarczanie informacji handlowych przez sieci komputerowe, usługi zamawiania towarów poprzez sieci komputerowe lub lub telefoniczne oraz ich dostawa .

(111) **285587** (220) 2015 08 11 (210) 445831
(151) 2016 05 17 (441) 2015 11 09

(732) HEPPEL TOMASZ FIRMA USŁUGOWO-HANDLOWA HOPTIV,
Podmokłe Małe, PL.

(540) eco odnowa

(540)



Kolor znaku: biały, ciemnoniebieski, zielony, niebieski,
jasnoniebieski, jasnozielony, ciemnozielony

(531) 24.15.03, 27.05.01, 29.01.12

(510), (511) **36** usługi administrowania nieruchomościami, usługi agencji badających zdolność kredytową, usługi agencji nieruchomości i pośrednictwa w handlu nieruchomościami, usługi doradztwa w sprawach finansowych, usługi doradztwa i informacji o ubezpieczeniach i w sprawach ubezpieczeniowych oraz pośrednictwo ubezpieczeniowe dotyczące wszystkich rodzajów umów ubezpieczeniowych, usługi dotycząca dzierżawy : gospodarstw rolnych, majątku nieruchomego, nieruchomości, usługi dotyczące ściągania należności, usługi dotyczące szacowania i wyceny majątku nieruchomego, usługi dotyczące zarządzania majątkiem, **37** usługi związane z wykonywaniem budynków, dróg, mostów jak również usługi specjalistyczne w zakresie budownictwa jak dekarstwo, malowanie i tapetowanie, montaż i instalowanie: drzwi i okien, urządzeń elektrycznych, urządzeń grzewczych, urządzeń klimatyzacyjnych, wind jak również usługi naprawy tych urządzeń, usługi związane z nadzorem budowlanym, usługi związane z utrzymaniem dróg : konserwacja, odśnieżanie, utrzymanie czystości, usługi związane z wypożyczaniem narzędzi i sprzętu budowlanego, **44** usługi higieniczne, kosmetyczne i medyczne dla ludzi i zwierząt : opieka pielęgniarstwa, porady w zakresie farmakologii, gabinety fizjoterapii, gabinety fizykoterapii, gabinety masażu, salony fryzjerskie i salony piękności, hospicja, opieka zdrowotna, usługi położnicze, usługi weterynaryjne, usługi związane z ogrodnictwem i rolnictwem : agrokulturywacja łąk, pól i lasów, czyszczenie terenów, frezowanie gleby, mulczowanie, pielęgnacja ogrodów i trawników, projektowanie ogrodów, projektowanie krajobrazów, usługi rozsiewania z powietrza lub z powierzchni ziemi nawozów i innych preparatów chemicznych stosowanych w rolnictwie, tepienie szkodników-w leśnictwie, ogrodnictwie i rolnictwie, usuwanie zarośli .

(111) **285588** (220) 2015 08 21 (210) 446173
(151) 2016 06 01 (441) 2015 11 23

(732) BIOVICO SPÓŁKA Z OGRANICZONĄ ODPOWIEDZIALNOŚCIĄ,
Gdynia, PL.

(540) NutriZoo Naturalnie dla zwierząt

(540)



Kolor znaku: czarny, zielony, biały, jasnozielony

(531) 27.05.01, 29.01.13, 03.06.03, 26.01.15

(510), (511) **35** Prowadzenie sklepów i hurtowni z produktami i środkami weterynaryjnymi, usługi w zakresie sprzedaży w wyspecjalizowanych punktach handlowych i poprzez sieci komputerowe zwłaszcza poprzez Internet produktów leczniczych dla zwierząt, ptaków, ryb i innych stworzeń, preparatów chemicznych i biologicznych do celów weterynaryjnych, preparatów odżywczych i suplementy diety dla zwierząt, ptaków, ryb i innych stworzeń, odczynników chemicznych dla celów weterynaryjnych, preparatów diagnostycznych oraz zestawów diagnostycznych zawierających preparaty diagnostyczne dla celów weterynaryjnych, środków kosmetycznych i toaletowych dla zwierząt i innych stworzeń, bandaży oraz opatrunków do celów weterynaryjnych .

(111) **285589** (220) 2015 08 21 (210) 446174
(151) 2016 06 17 (441) 2015 11 23

(732) BIOVICO SPÓŁKA Z OGRANICZONĄ ODPOWIEDZIALNOŚCIĄ,
Gdynia, PL.

(540) ORTONISIL

(510), (511) **5** Wyroby farmaceutyczne, produkty lecznicze, produkty farmaceutyczne wspomagające leczenie, preparaty biologiczne i chemiczne do celów medycznych, produkty dietetyczne do celów leczni-

czych, produkty spożywcze do celów leczniczych, preparaty witaminowe do celów leczniczych, preparaty zawierające minerały do celów leczniczych, preparaty zawierające mieszanki witamin i minerałów do celów leczniczych, preparaty farmaceutyczne, produkty farmaceutyczne do celów ortopedycznych, produkty farmaceutyczne do diagnostyki i leczenia schorzeń, suplementy diety do celów leczniczych, preparaty podnoszące odporność organizmu, zioła lecznicze i preparaty na ich bazie do celów leczniczych, dodatki mineralne do żywności, produkty chemiczne i biologiczne do celów farmaceutycznych, szczepionki, surowice, produkty krwiopochodne do celów leczniczych, plastry lecznicze, materiały opatrunkowe, preparaty diagnostyczne i zestawy preparatów diagnostycznych do celów medycznych .

(111) **285590** (220) 2015 08 24 (210) 446231
(151) 2016 05 25 (441) 2015 11 23

(732) BIOVICO SPÓŁKA Z OGRANICZONĄ ODPOWIEDZIALNOŚCIĄ, Gdynia, PL.

(540) XERTHRA

(510), (511) **3** kosmetyki, preparaty do celów kosmetycznych, dermokosmetyki, produkty kosmetyczne do regeneracji i odmładzania ciała i skóry, **5** wyroby farmaceutyczne, produkty lecznicze: produkty wspomagające leczenie nie zawarte w innych klasach, suplementy diety do celów leczniczych, produkt spożywczy do celów leczniczych, preparaty witaminowe do celów leczniczych, preparaty zawierające minerały do celów leczniczych, preparaty zawierające mieszanki witam i minerałów do celów leczniczych, produkty farmaceutyczne do diagnostyki schorzeń, zestawy diagnostyczne do wykrywania i leczenia schorzeń nie zawarte w innych klasach: biologiczne preparaty do celów medycznych, preparaty chemiczne do celów medycznych: produkty kosmetyczne do celów leczniczych, produkty wspomagające leczenie nie zawarte w innych klasach, preparaty ziołowe do celów leczniczych, środki sanitarne do celów medycznych: materiały opatrunkowe, kultury mikroorganizmów do celów leczniczych, preparaty farmaceutyczne do regeneracji komórek i tkanek, lecznicze preparaty do pielęgnacji ciała, komórki i tkanki do celów leczniczych.

(111) **285591** (220) 2015 09 14 (210) 446936
(151) 2016 06 27 (441) 2015 12 21

(732) COSMEDICA SPÓŁKA Z OGRANICZONĄ ODPOWIEDZIALNOŚCIĄ, Warszawa, PL.

(540) APTEKA 3D

(510), (511) **3** środki wybielające i inne substancje stosowane w praniu, środki do czyszczenia, polerowania, szorowania i ścierania, mydła, środki perfumeryjne, olejki eteryczne, kosmetyki, płyny do pielęgnacji włosów, środki do czyszczenia zębów, **5** produkty farmaceutyczne i weterynaryjne, środki sanitarne do celów medycznych, substancje dietetyczne do celów leczniczych, żywność dla niemowląt, plastry, opatrunki gipsowe, materiały opatrunkowe, materiały do plombowania zębów, woski dentystyczne, środki odkażające, środki do zwalczania robactwa, fungicydy, herbicydy, **44** usługi medyczne, fizjoterapia, porady w zakresie farmakologii, usługi farmaceutyczne w zakresie leków recepturowych, usługi w zakresie pielęgnacji urody i porady w lej dziedzinie, usługi masażyściów .

(111) **285592** (220) 2015 09 15 (210) 446991
(151) 2016 06 27 (441) 2015 12 21

(732) DUSZA KRZYSZTOF, SMOLEŃ WOJCIECH INTELLECT SPÓŁKA CYWILNA, Limanowa, PL.

(540) intellect pl agencja interaktywna
(540)

intellect ^{pl}
agencja interaktywna

Kolor znaku: pomarańczowy, szary, czarny

(531) 26.05.01, 27.05.01, 29.01.12

(510), (511) **35** agencji reklamowe, obróbka tekstów, komputerowe zarządzanie plikami, poszukiwanie danych do komputerowe bazy danych.

(111) **285593** (220) 2015 09 22 (210) 447242
(151) 2016 05 25 (441) 2015 12 21

(732) POLSKI BANK INFORMACJI O SPADKACH SPÓŁKA AKCYJNA, Warszawa, PL.

(540) PBIOS Polski Bank Informacji o Spadkach SA
(540)



Kolor znaku: zielony, biały, czarny

(531) 03.07.02, 27.05.01, 29.01.13, 03.07.01, 02.09.16

(510), (511) **35** doradztwo w zakresie organizowania i prowadzenia działalności gospodarczej, doradztwo w zakresie zarządzania personelem, doradztwo w zarządzaniu działalnością gospodarczą, badania w dziedzinie działalności gospodarczej, badania rynkowe, prognozy ekonomiczne, analizy kosztów, audyty, ekspertyzy w zakresie wydolności przedsiębiorstw, pomoc przy zarządzaniu przedsiębiorstwami przemysłowymi lub handlowymi, obsługa administracyjna firm na zlecenie, rekrutacja personelu, pozyskiwanie informacji o działalności gospodarczej, usługi związane z przenoszeniem przedsiębiorstwa, usługi podatkowe, usługi pośrednictwa w zakresie nabywania usług telekomunikacyjnych, zarobkowa zarządzanie w zakresie koncesjonowania dóbr i usług na rzecz osób trzecich, zarządzanie zbiorami informatycznymi, komputerowe zarządzanie plikami, pozyskiwanie danych do komputerowych baz danych, systematyzacja danych w komputerowych bazach danych, wyszukiwanie informacji w plikach komputerowych dla osób trzecich, rozpowszechnianie ogłoszeń reklamowych, reklama za pośrednictwem sieci komputerowej, zapewnianie platformy internetowej dla nabywców i sprzedawców towarów i usług, promocja usług prawnych, wywiadownie gospodarcze, **36** doradztwo w sprawach finansowych, doradztwo w sprawach ubezpieczeniowych, wyceny finansowe (ubezpieczenia, banki, nieruchomości), doradztwo podatkowe (inne niż księgowo), ekspertyzy dla celów fiskalnych, doradztwo finansowe dotyczące spadków, analizy finansowe, usługi aktuariuszy, agencje pośrednictwa w handlu nieruchomościami, agencje ściągania wierzytelności, pośrednictwo w obrocie nieruchomościami, pośrednictwo w sprawach majątku nieruchomego, usługi powiernicze, tworzenie funduszy inwestycyjnych, zarządzanie finansowe płatnościami z tytułu refundacji w imieniu osób trzecich, zarządzanie majątkiem nieruchomości, usługi w' zakresie ściągania wierzytelności, wywiadownie gospodarcze, **45** usługi prawne, usługi adwokatów, usługi radców prawnych, usługi pomocy w sprawach spornych, usługi arbitrażu, mediacje, alternatywne rozwiązywanie sporów, badania prawne, usługi w zakresie przygotowywania dokumentów prawnych, doradztwo w zakresie własności intelektualnej, usługi prawne w zakresie negocjowania i sporządzania umów związanych z prawami własności intelektualnej, licencjonowanie własności intelektualnej, licencjonowanie praw własności przemysłowej i praw autorskich, licencjonowanie programów komputerowych, zarządzanie prawami autorskimi, rejestrowanie nazw domen, usługi prawne związane z ochroną własności przemysłowej, usługi prawne związane z eksploatacją praw własności przemysłowej i praw autorskich, doradztwo dotyczące własności przemysłowej, doradztwo w sprawach bezpieczeństwa.

(111) **285594** (220) 2015 10 02 (210) 447619
(151) 2016 06 17 (441) 2016 01 04

(732) GĘGA JULIA PRZEDSIĘBIORSTWO HANDLOWO USŁUGOWE POLKA, Częstochowa, PL.

(540) Polka. BUTIK

(540)



Kolor znaku: biały, ciemnoczerwony, ciemnoniebieski,

ciemnozielony, czarny, czerwony, jasnoniebieski, jasnoróżowy, fioletowy, niebieski, pomarańczowy, różowy, zielony, jasnozielony
(531) 26.01.01, 05.05.20, 27.05.01, 29.01.15

(510), (511) **18** etui na klucze, kuferki, kuferki na kosmetyki bez zawartości, parasole, parasolki, plecaki, portfele, portmonetki, sakwy i sakiewki ze skóry, siatki na zakupy, torby na zakupy, torebki, **25** apaszki, buty, getry, kapelusze, kołnierzyki, kombinezony, kostiumy kąpielowe, koszule, kurtki jako odzież, legginsy, nakrycia głowy, nauszники jako odzież, obuwie, odzież gotowa, odzież ze skóry, odzież z imitacji skóry, okrycia wierzchnie jako odzież, palta, paski jako odzież, piżamy, płaszcze, podkoszulki, rękawiczki jako odzież, skarpetki, spodnie, stroje plażowe, stroje kąpielowe, sukienki, swetry, szale, szaliki, szelki, T-shirty, **35** prezentowanie produktów w mediach dla celów sprzedaży detalicznej, zgrupowanie na rzecz osób trzecich różnych towarów pozwalające nabywcy wygodnie oglądać i kupować te towary na stronie internetowej dotyczącej obuwia, ubrań, odzieży, nakryć głowy, galanterii, toreb, zgrupowanie na rzecz osób trzecich różnych towarów pozwalające nabywcy wygodnie oglądać i kupować te towary w sklepie i hurtowni z obuwaniem, ubraniami, odzieżą, nakryciami głowy, galanterią, torbami.

(111) **285595** (220) 2015 10 04 (210) 447687
 (151) 2016 07 01 (441) 2016 01 04
 (732) HOLICZ JACEK EASY OFFICE, Opole, PL.
 (540) easy office
 (540)

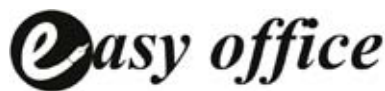

(531) 26.01.01, 20.01.03, 27.05.01
 (510), (511) **35** usługi administracji biurowej, doradztwo w zakresie usług biurowych, **39** Pakowanie, przewóz i dostarczanie przesyłek do odbiorcy, dostarczanie materiałów i artykułów biurowych.

(111) **285596** (220) 2015 10 07 (210) 447820
 (151) 2016 06 13 (441) 2016 01 18
 (732) CHEMICZNO-FARMACEUTYCZNA SPÓŁDZIELNIA PRACY ESPEFA, Kraków, PL.
 (540) METHO
 (510), (511) **5** wyroby farmaceutyczne, w tym suplementy.

(111) **285597** (220) 2015 10 21 (210) 448327
 (151) 2016 06 08 (441) 2016 02 01
 (732) LIEDMANN TOMASZ FIRMA HANDLOWO USŁUGOWA T. LIEDMANN, Działoszyn, PL.
 (540) WAPNIAK JURAJSKI
 (540)



(531) 27.05.01, 03.11.07
 (510), (511) **1** nawozy.

(111) **285598** (220) 2015 10 21 (210) 448328
 (151) 2016 06 08 (441) 2016 02 01
 (732) LIEDMANN TOMASZ FIRMA HANDLOWO USŁUGOWA T. LIEDMANN, Działoszyn, PL.
 (540) DOLOMAG
 (540)



(531) 27.05.01, 03.11.07
 (510), (511) **1** nawozy.

(111) **285599** (220) 2015 10 21 (210) 448329
 (151) 2016 06 08 (441) 2016 02 01

(732) LIEDMANN TOMASZ FIRMA HANDLOWO USŁUGOWA T. LIEDMANN, Działoszyn, PL.
 (540) AGRO LIEDMANN
 (540)



Kolor znaku: zielony, niebieski
 (531) 05.07.23, 05.03.15, 29.01.12
 (510), (511) **1** nawozy.

(111) **285600** (220) 2015 10 21 (210) 448330
 (151) 2016 06 08 (441) 2016 02 01
 (732) LIEDMANN TOMASZ FIRMA HANDLOWO USŁUGOWA T. LIEDMANN, Działoszyn, PL.
 (540) SIARKOMIX G
 (540)



Kolor znaku: pomarańczowy, biały
 (531) 27.05.01, 03.11.07, 29.01.12
 (510), (511) **1** nawozy.

(111) **285601** (220) 2013 07 23 (210) 416999
 (151) 2016 06 27 (441) 2013 11 12
 (732) GROUND-THERM SPÓŁKA Z OGRANICZONĄ ODPOWIEDZIALNOŚCIĄ, Gliwice, PL.
 (540) VENTIFLEX

(510), (511) **42** doradztwo w zakresie projektowania instalacji wentylacyjnych i klimatyzacyjnych, usługi w zakresie projektowania gruntowych wymienników ciepła oraz systemów wentylacji dla obiektów energooszczędnych i pasywnych, usługi doradztwa w zakresie planowania zużycia energii, opracowywanie projektów technicznych, usługi w zakresie projektowania systemów komputerowych do zarządzania automatyką sterującą parametrami technicznymi domów i obiektów budowlanych, takimi jak parametry grzewcze, wentylacyjne, oświetleniowe i klimatyzacyjne.

(111) **285602** (220) 2014 05 27 (210) 429293
 (151) 2016 06 16 (441) 2014 09 15
 (732) ECE PROJEKTMANAGEMENT POLSKA SPÓŁKA Z OGRANICZONĄ ODPOWIEDZIALNOŚCIĄ, Warszawa, PL.
 (540) zielone arkady
 (540)



Kolor znaku: zielony, biały, czarny

(531) 26.13.25, 26.15.01, 27.05.01, 29.01.13

(510), (511) **16** gazety, magazyny, periodyki, katalogi, broszury, ulotki, materiały reklamowe drukowane, materiały biurowe, materiały informacyjne, mapy, zaproszenia, dyplomy, papierowe materiały firmowe, koperty, kubki papierowe, torby na zakupy, podłogowe stanowiska wystawowe z kartonu do sprzedawania produktów, ozdoby

kartonowe na artykuły spożywcze, bloczki do zapisywania wyników, kupony z zakładami, kupony bankowe, karty wyników, karty do kolekcjonowania, losy loteryjne, bony towarowe, bony upominkowe, bony wartościowe, broszury dotyczące gier, **35** sprzedaż, w tym poprzez sieć internetową artykułów spożywczych, tytoniowych, przemysłowych, leków, administrowanie i zarządzanie centrami handlowo-rozrywkowymi, sklepami, punktami usługowymi, hurtowniami, zarządzanie działalnością gospodarczą, prowadzenie marketingu, organizacja promocji sprzedaży, doradztwo w zakresie: zarządzania przedsiębiorstwami handlowymi, usługi związane z organizacją sieci handlowych, gastronomicznych i hotelowych oraz reprezentowaniem interesów osób trzecich, usługi reklamowe, usługi polegające na promocji sprzedaży dla osób trzecich, organizowanie targów i wystaw w celach handlowych, wynajmowanie miejsc na umieszczanie ogłoszeń lub reklam, pokazy towarów, pokazy mody w celach handlowych i promocyjnych, usługi w zakresie agencji importowych, publikowanie tekstów reklamowych, prowadzenie komputerowych baz danych, usługi związane z udostępnianiem baz danych, wynajmowanie dystrybutorów automatycznych, wynajmowanie powierzchni na cele reklamowe, usługi w zakresie informacji handlowej, usługi reklamy i promocji sprzedaży na rzecz osób trzecich w sieciach komputerowych, prowadzenie reklamy radiowej, telewizyjnej, prasowej oraz za pomocą środków elektronicznych, usługi w zakresie dekoracji wystaw i witryn sklepowych, organizowanie wystaw i imprez kulturalnych, rozrywkowych w celach handlowych, wyceny dotyczące spraw handlowych, organizowanie losowania nagród w celach promocyjnych, organizacja konkursów w celach reklamowych, dystrybucja i rozpowszechnianie materiałów reklamowych ulotek, rozpiętek, materiałów drukowanych, próbek, promowanie towarów i usług osób trzecich poprzez dystrybucję kart rabatowych, zarządzanie programami lojalnościowymi, motywacyjnymi lub promocyjnymi, usługi w zakresie kart lojalnościowych, usługi programów lojalnościowych dla celów handlowych, promocyjnych i/lub reklamowych, usługi klubów klienta dla celów handlowych, promocyjnych i/lub reklamowych, wprowadzanie na rynek nowych produktów, usługi w zakresie tworzenia marki, usługi w zakresie oceny marki, **36** wydzierżawianie i wynajmowanie centrów handlowych, wynajmowanie obiektów handlowych, biurowych, usługowych, wynajem powierzchni handlowych w centrach handlowo-rozrywkowych, ich administrowanie, zbieranie czynszu, usługi wyceny powierzchni w centrach handlowo-usługowo-rozrywkowych, usługi związane z dzierżawą, zarządzaniem i administrowaniem nieruchomościami oraz ich obrotem, doradztwo inwestycyjne, usługi ubezpieczeniowe, usługi związane z kredytowaniem zakupu nieruchomości, wycena nieruchomości, leasing nieruchomości, prowadzenie kantorów wymiany walut, finansowanie inwestycji, emisja talonów, kuponów i bonów wartościowych, w tym w związku z programami lojalnościowymi, emisja bonów wartościowych w związku z programami motywacyjnymi, **37** wznoszenie obiektów budowlanych wszelkiego typu, wykonywanie robót budowlanych wykończeniowych, wykonywanie instalacji budowlanych w tym podnoszących standard obiektów, wykonywanie specjalistycznych robót budowlanych, sprzątanie obiektów, **39** wynajmowanie miejsc parkingowych, wynajmowanie garaży, dostarczanie zgodnie z zamówieniem przedmiotów dystrybuowanych w centrach handlowych, usługi magazynowania towarów, pakowania i przepakowywania, usługi transportowe, wypożyczanie pojazdów, usługi biura podróży, **41** usługi w zakresie rozrywki, sportu i rekreacji, prowadzenie salonów fitness i siłowni, usługi salonów gier, organizowanie i prowadzenie imprez rozrywkowych, sportowych i rekreacyjnych, nocnych klubów, kin, kabaretów i dyskotek, kasyn, organizowanie konkursów, gier losowych i loterii, organizowanie wystaw oraz imprez kulturalnych i edukacyjnych, organizowanie sympozjów, kongresów, konferencji, pokazów mody, organizowanie przyjęć, zabaw i festynów, wynajmowanie sal na posiedzenia, publikacje elektroniczne on-line, usługi w zakresie prowadzenia sal kinowych, dzierżawa kin, dzierżawa urządzeń kinematograficznych, usługi w zakresie administrowania, zarządzania i wynajmowania obiektów sportowych, rozrywkowych i rekreacyjnych, produkcja i reprodukcja filmów i nagrań: Video, dźwiękowych oraz ich rozpowszechnianie, usługi fotograficzne, montaż programów radiowych i telewizyjnych, wydawanie książek i tekstów innych niż reklamowe, tłumaczenia, udostępnianie: salonów z automatami do gier, obiektów i sprzętu do kasyn, obszarów rekreacyjnych w postaci placów zabaw dla dzieci, udostępnianie obiektów i sprzętu do studia nagrań, wynajem obiektów i sprzętu do realizacji programów telewizyjnych,

usług gier oferowane w systemie on-line za pośrednictwem sieci komputerowej, usługi organizowania zakładów, wystawy roślin, usługi z zakresu bibliotek online, mianowicie świadczenie usług bibliotek elektronicznych udostępniających gazety, magazyny, zdjęcia i obrazy za pośrednictwem sieci komputerowej online, szkolenia: personelu: w zakresie cateringu, z prezentacji żywności, w zakresie technik komunikacyjnych, w zakresie reklamy, w zakresie zapewnienia maksymalnej ochrony bezpieczeństwa, w zakresie kosmetyki i urody, dotyczące sprzątania biur, dotyczące sprzedaży i marketingu w handlu detalicznym, prowadzenie przedszkoli i punktów opieki nad dziećmi, **43** prowadzenie kawiarni, restauracji, punktów gastronomicznych, hoteli, przygotowywanie żywności na zamówienie oraz ich dostawa, usługi hotelowo-restauracyjne w zakresie podejmowania gości, **44** usługi związane z organizowaniem, prowadzeniem ośrodków ochrony zdrowia wszelkiego typu oraz ich zarządzaniem i administrowaniem, prowadzenie poradni rehabilitacyjnych, fizjoterapeutycznych, psychologicznych, prowadzenie salonów piękności, fryzjerskich, kosmetycznych, odnowy biologicznej, projektowanie i urządzenie przestrzeni wokół obiektów, pielęgnacja terenów zielonych, **45** ochrona obiektów i ludzi, opieka nad dziećmi pod nieobecność rodziców, opieka zastępcza nad dziećmi.

(111) **285603** (220) 2014 06 20 (210) 430258
 (151) 2016 05 31 (441) 2014 09 29
 (732) SMARTH SPÓŁKA Z OGRANICZONĄ ODPOWIEDZIALNOŚCIĄ,
 Mrągowo, PL.
 (540) smarth
 (540)



Kolor znaku: szary, pomarańczowy

(531) 26.01.01, 26.15.01, 27.05.01, 29.01.13, 26.01.06
 (510), (511) **16** arkusze z wiskozy do zawijania, czystościwa przemysłowe wykonane z włókien zawierających pochodne celulozy, czystościwa przemysłowe wykonane z papieru celulozowego oraz makulatury, papier toaletowy, ręczniki papierowe w roli i składane, chusteczki do nosa, bibuły, papier higieniczny celulozowy i makulatury, **21** dozowniki papieru toaletowego, uchwyty na papier toaletowy, dozowniki do ręczników papierowych, szmatki do czyszczenia, ściereczki do wycierania kurzu, ściereczki do mycia podłóg.

(111) **285604** (220) 2014 08 07 (210) 432092
 (151) 2016 07 06 (441) 2014 11 24
 (732) UNILAB, LP, ROCKVILLE, US.
 (540) Aleric Deslo tabletki ulegające rozpadowi w jamie ustnej 30 tabletek
 (540)



Kolor znaku: biały, żółty, pomarańczowy, ciemnoszary

(531) 25.01.15, 26.01.18, 26.13.25, 27.05.01, 29.01.14
 (510), (511) **5** preparaty farmaceutyczne i wyroby medyczne zawarte w klasie 5, mineralne, witaminowe i ziołowe suplementy diety zawarte w klasie 5, preparaty witaminowe i mineralne.

(111) **285605** (220) 2014 08 07 (210) 432093
 (151) 2016 07 06 (441) 2014 11 24
 (732) UNILAB, LP, ROCKVILLE, US.
 (540) Aleric Lora 30 tabletek

(540)



Kolor znaku: biały, żółty, pomarańczowy, ciemnoszary, czerwony, niebieski

(531) 26.01.18, 26.13.25, 27.05.01, 29.01.15

(510), (511) **5** preparaty farmaceutyczne i wyroby medyczne zawarte w klasie 5, mineralne, witaminowe i ziołowe suplementy diety zawarte w klasie 5, preparaty witaminowe i mineralne.

(111) **285606** (220) 2014 08 14 (210) 432306

(151) 2016 06 28 (441) 2014 11 24

(732) MAX MEDICUM SPÓŁKA AKCYJNA, Warszawa, PL.

(540) SUBTENO

(540)

SUBTENO

(531) 27.05.01, 27.05.17

(510), (511) **5** suplementy diety i preparaty dietetyczne.

(111) **285607** (220) 2014 09 29 (210) 433882

(151) 2015 06 03 (441) 2015 01 19

(732) BIOVENA HEALTH SPÓŁKA Z OGRANICZONĄ ODPOWIEDZIALNOŚCIĄ, Warszawa, PL.

(540) Floracid

(510), (511) **3** środki perfumeryjne, olejki eteryczne, kosmetyki, płyn do pielęgnacji włosów, **5** produkty farmaceutyczne i weterynaryjne, środki sanitarne do celów medycznych, substancje dietetyczne do celów leczniczych, żywność dla niemowląt.

(111) **285608** (220) 2014 09 29 (210) 433883

(151) 2015 06 03 (441) 2015 01 19

(732) BIOVENA HEALTH SPÓŁKA Z OGRANICZONĄ ODPOWIEDZIALNOŚCIĄ, Warszawa, PL.

(540) Detorin

(510), (511) **3** środki perfumeryjne, olejki eteryczne, kosmetyki, płyn do pielęgnacji włosów, **5** produkty farmaceutyczne i weterynaryjne, środki sanitarne do celów medycznych, substancje dietetyczne do celów leczniczych, żywność dla niemowląt.

(111) **285609** (220) 2014 11 12 (210) 435613

(151) 2016 07 11 (441) 2015 03 02

(732) AXON PHARMA SPÓŁKA AKCYJNA, Łódź, PL.

(540) A D3 K1 E Fe I Se Zu Cu B1 B2 B6 B12 C XVITAL SUPLEMENT DIETY + MACA! Twoja codzienna porcja witamin i minerałów! ZAWIERA EKSTRAKT Z MACA-WITALNOŚĆ I ENERGIA MACA WSPIERA PAMIĘĆ I KONCENTRACJĘ 30 KAPSUŁKI TWARDE

(540)



Kolor znaku: biały, czerwony, niebieski, zielony, fioletowy, szary, pomarańczowy, żółty, czarny

(531) 19.13.01, 19.13.21, 26.02.01, 26.02.03, 26.04.02, 26.11.03, 26.15.15, 26.15.25, 27.05.01, 29.01.15

(510), (511) **5** suplementy diety do celów leczniczych, środki zmniejszające apetyt, korzenie lekarskie, ekstrakty roślinne do użytku w celach leczniczych dodatki odżywcze do celów leczniczych, witaminy, parafarmaceutyki, substancje dietetyczne do celów leczniczych, ekstrakty z maca, suplementy diety z ekstraktem z maca.

(111) **285610** (220) 2014 11 28 (210) 436168

(151) 2016 06 23 (441) 2015 03 16

(732) OLIMP LABORATORIES SPÓŁKA Z OGRANICZONĄ ODPOWIEDZIALNOŚCIĄ, Nagawczyna, PL.

(540) GOLD-VIT E

(510), (511) **5** produkty farmaceutyczne, w tym w szczególności: leki dla ludzi, preparaty dietetyczne do celów leczniczych, odżywki wzmacniające stosowane profilaktycznie i dla rekonwalescentów do celów leczniczych, suplementy diety wspomagające leczenie, preparaty wzbogacające organizm w niezbędne witaminy i mikroelementy, dietetyczne środki spożywcze do celów medycznych, dietetyczna żywność przystosowana do celów medycznych, **29** koncentraty i odżywki wysokobiałkowe wzbogacone witaminami, solami mineralnymi i aminokwasami, produkty mleczne (mleko, jogurty, kefiry, sery, proteiny mleczne, serwatki), napoje mleczne lub z przewagą mleka, **30** koncentraty węglowodanowe, odżywki węglowodanowe i wysokoenergetyczne nie do celów medycznych wzbogacone witaminami i solami mineralnymi, w tym zwłaszcza wysokoenergetyczne batony zbożowe, **35** handel detaliczny i handel hurtowy, w tym za pośrednictwem internetu (sprzedaż online) towarami obejmującymi: produkty farmaceutyczne, koncentraty i suplementy wysokobiałkowe, nie do celów medycznych, wzbogacone witaminami, solami mineralnymi i aminokwasami, batoniki białkowe, produkty mleczne, w tym mleko, jogurty, kefir, ser, serwatka, napoje mleczne lub z przeważającą ilością mleka, koncentraty i suplementy węglowodanowe i wysokoenergetyczne, nie do celów medycznych, wzbogacone witaminami i solami mineralnymi, wysokoenergetyczne batony zbożowe, sprzedaż wysyłkowa powyższych towarów, marketing, reklama, reklama radiowa, reklama telewizyjna, reklama w prasie, reklama na stronach internetowych, rozpowszechnianie materiałów reklamowych, promocja sprzedaży powyższych towarów i usług, prezentacja oferty handlowej w internecie, organizowanie targów branżowych, wystaw i pokazów związanych z promocją powyższych towarów.

(111) **285611** (220) 2014 11 28 (210) 436169

(151) 2016 06 23 (441) 2015 03 16

(732) OLIMP LABORATORIES SPÓŁKA Z OGRANICZONĄ ODPOWIEDZIALNOŚCIĄ, Nagawczyna, PL.

(540) GOLD-VIT K

(510), (511) **5** produkty farmaceutyczne, w tym w szczególności: leki dla ludzi, preparaty dietetyczne do celów leczniczych, odżywki wzmacniające stosowane profilaktycznie i dla rekonwalescentów do celów leczniczych, suplementy diety wspomagające leczenie, preparaty wzbogacające organizm w niezbędne witaminy i mikroelementy, dietetyczne środki spożywcze do celów medycznych, dietetyczna żywność przystosowana do celów medycznych, **29** koncentraty i odżywki wysokobiałkowe wzbogacone witaminami, solami mineralnymi i aminokwasami, produkty mleczne (mleko, jogurty, kefiry, sery, proteiny mleczne, serwatki), napoje mleczne lub z przewagą mleka, **30** koncentraty węglowodanowe, odżywki węglowodanowe i wysokoenergetyczne nie do celów medycznych wzbogacone witaminami i solami mineralnymi, w tym zwłaszcza wysokoenergetyczne batony zbożowe, **35** handel detaliczny i handel hurtowy, w tym za pośrednictwem internetu (sprzedaż online) towarami obejmującymi: produkty farmaceutyczne, koncentraty i suplementy wysokobiałkowe, nie do celów medycznych, wzbogacone witaminami, solami mineralnymi i aminokwasami, batoniki białkowe, produkty mleczne, w tym mleko, jogurty, kefir, ser, serwatka, napoje mleczne lub z przeważającą ilością mleka, koncentraty i suplementy węglowodanowe i wysokoenergetyczne, nie do celów medycznych, wzbogacone witaminami i solami mineralnymi, wysokoenergetyczne batony zbożowe, sprzedaż wysyłkowa powyższych towarów, marketing, reklama, reklama radiowa, reklama telewizyjna, reklama w prasie, reklama na stronach internetowych, rozpowszechnianie materiałów reklamowych, promocja sprzedaży powyższych towarów i usług, prezentacja oferty handlowej w internecie, organizowanie targów branżowych, wystaw i pokazów związanych z promocją powyższych towarów.

(111) **285612** (220) 2014 12 15 (210) 436801
 (151) 2016 06 27 (441) 2015 03 30
 (732) ACTIVE GUARD SPÓŁKA Z OGRANICZONĄ
 ODPOWIEDZIALNOŚCIĄ, Warszawa, PL.
 (540) ACTIVE TRACK
 (510), (511) **6** mechaniczne metalowe urządzenia zabezpieczające, kasy pancerne metalowe, sejfy, bezpieczne kasety do przechowywania pieniędzy, skarbonki metalowe, zamki inne niż elektryczne, metalowe, zamki na zasuwę, klamki do drzwi metalowe, kłódki, zamki do pojazdów metalowe, pojemniki metalowe, skrzynie metalowe, **9** alarmy i urządzenia alarmowe: alarmy antywłamaniowe, instalacje zapobiegające kradzieżom, alarmy dźwiękowe, alarmy pożarowe, detektory, bezprzewodowe układy kontroli dostępu, czujniki podczerwieni pasywnej, bariery podczerwieni aktywnej, czujniki kontaktowe, dualne, udarowe, stłuczeniowe, wibracyjne, czujki mikrofalowe, czujki pojemnościowe, urządzenia ostrzegające, dzwonki: dzwonki alarmowe elektryczne, dzwonki sygnalizacyjne, głośniki: głośniki tubowe, gwizdki alarmowe ostrzegawcze, gwizdki sygnalizacyjne, sygnalizatory: sygnalizatory elektryczne, syreny: syreny elektryczne, syreny elektroniczne, sygnalizatory powiadomienia telefonicznego, akustycznego i radiowego o alarmie, transpondery, zamki elektryczne: zamknięcia drzwiowe elektryczne, elektroniczne zamki szyfrowe, klucze elektroniczne, elektryczne urządzenia do otwierania drzwi, tunery satelitarne, cyfrowe tunery satelitarne, urządzenia do transmisji dźwięku, nadajniki sygnałów elektronicznych, obwody drukowane, obwody scalone, obwody hybrydowe, płytki półprzewodnikowe, płyty główne komputerów i urządzeń komputerowych, przekaźniki elektryczne, przekaźniki sygnałów elektronicznych, urządzenia elektryczne do kontroli, przełączniki elektryczne: przełączniki czasowe automatyczne, przetwornice: przetwornice elektryczne, puszki przełącznikowe, regulatory napięcia, elektrodynamiczna aparatura do zdalnego sterowania sygnałami, elektroniczne przyrządy i elementy konstrukcyjne do wykrywania, przekazywania i przetwarzania sygnałów elektronicznych i nieelektrycznych na standardowe sygnały elektroniczne, wykrywacze, wyłączniki: wyłączniki elektryczne, wyłączniki samoczynne, wyłączniki zdalnie sterowane, urządzenia do zdalnego sterowania, instalacje elektryczne do sterowania zdalnego operacjami przemysłowymi, moduły zdalnego sterowania, układy do przenoszenia sygnałów drogą przewodową i bezprzewodową, urządzenia do transformacji, rejestracji, przekazu i odtwarzania danych, moduły programu i pamięci komputerowe oraz inne podzespoły rozszerzające, karty magnetyczne, komputery, sprzęt komputerowy, peryferia komputerowe, kontrolery SCSI, procesory jak również przyłączone do nich urządzenia wejścia i wyjścia oraz odtwarzania danych i informacji, mikroprocesory, urządzenia zasilające, elektryczna aparatura kontrolna, modemy, karty transmisji szeregowej, karty teletekstu, karty graficzne, karty dźwiękowe, karty sieciowe, multiporty, magnetyczne nośniki danych, optyczne nośniki danych, cyfrowe i analogowe urządzenia pomiarowe i regulujące, telekomunikacyjna aparatura i sprzęt do komunikacji informacji włączając dane, tekst, obrazy, głos, dźwięk oraz video, na długie odległości, urządzenia do przetwarzania tekstów, software, oprogramowanie komputerowe włączając programy komputerowe zarejestrowane na chipach, dyskach i dyskach kompaktowych, programy komputerowe aplikacyjne, programy komputerowe narzędziowe, programy komputerowe systemu operacyjnego, programy komputerowe sterujące połączeniami i wymianą danych pomiędzy komputerami podłączonymi i stacjonarnymi, wskaźniki stosowane w elektryczności, włókna optyczne, kable elektryczne, wtyczki i gniazda elektryczne, złącza do przewodów elektrycznych, pagery elektroniczne, elektroniczne moduły do pagerów wykorzystywane w innych urządzeniach wraz z oprogramowaniem, elektroniczne moduły do techniki motoryzacyjnej, moduły sterujące w technice motoryzacyjnej, sterowniki: sterowniki akustyczne, przyrządy i urządzenia elektryczne do różnych zastosowań, **12** alarmy antywłamaniowe do pojazdów: blokady zapłonu, centralki alarmowe, centralki alarmowe sterowane radiem albo podczerwienią, urządzenia antywłamaniowe do pojazdów, części zamienne i akcesoria do urządzeń przeciwwłamaniowych i alarmów do pojazdów, elektryczny i elektroniczny osprzęt samochodowy, kable, wyłączniki, bezpieczniki, zamki centralne, immobilizery, klaksony do pojazdów, samochodowe czujniki alarmowe, udarowe, ultradźwiękowe, mikrofalowe, sygnalizatory alarmowe, systemy powiadomiania radiowego, anteny samochodowe, anteny CB, **35** pozyskiwanie danych do komputerowych baz danych, sorto-

wanie danych w bazach komputerowych, wyszukiwanie informacji w plikach komputerowych, wyszukiwanie w komputerowych bazach danych, zarządzanie zbiorami informatycznymi, badania rynku, promocja sprzedaży, pokazy towarów, organizowanie wystaw w celach handlowych, rozpowszechnienie materiałów reklamowych, reklama za pośrednictwem sieci komputerowych, wynajmowanie przestrzeni reklamowej, wynajmowanie czasu reklamowego, **37** instalowanie i naprawa urządzeń elektrycznych, instalowanie, konserwacja oraz naprawy maszyn biurowych i urządzeń, instalowanie, konserwacja i naprawy komputerów, instalacja i naprawy telefonów, instalowanie, konserwacja i naprawy sprzętu i urządzeń do zabezpieczania osób i mienia, konserwacja i naprawy sejfów, konserwacja i naprawy skarbów, naprawy zamków, **38** przesyłanie informacji, przesyłanie informacji tekstowej i obrazowej za pomocą komputera, łączność przez terminale komputerowe, łączność radiowa, łączność telefoniczna, łączność poprzez sieć światłowodów, poczta elektroniczna, przekaz satelitarny, telefonia komórkowa, wypożyczanie modemów, wypożyczanie telefonów, wypożyczanie urządzeń do przesyłania informacji, wypożyczanie urządzeń telekomunikacyjnych, **42** analizy systemów komputerowych, doradztwo w zakresie oprogramowania komputerowego, doradztwo w zakresie projektowania i rozwoju sprzętu komputerowego, projektowanie systemów komputerowych, projektowanie oprogramowania komputerowego, instalacja oprogramowania komputerowego, aktualizacja oprogramowania komputerowego, konserwacja oprogramowania komputerowego, powielanie oprogramowania komputerowego, odzyskiwanie danych komputerowych, konwersja danych lub dokumentów na formę elektroniczną, konwersja danych przez programy komputerowe, usługi w zakresie ochrony antywirusowej, tworzenie i utrzymywanie stron internetowych, udostępnianie miejsca na serwerach, wypożyczanie oprogramowania komputerowego, wypożyczanie komputerów, prace badawczo rozwojowe, badania techniczne, opracowywanie projektów technicznych, wzornictwo przemysłowe, **45** usługi ochroniarskie, usługi ochroniarskie nocne, doradztwo w sprawach bezpieczeństwa, ochrona osobista, usługi zabezpieczenia elektronicznego, monitoring systemów bezpieczeństwa i antywłamaniowych, patrole interwencyjne, konwoje, otwieranie zamków, agencje detektywistyczne, usługi związane z bezpieczeństwem własności intelektualnej, zarządzanie prawami autorskimi.

(111) **285613** (220) 2015 01 22 (210) 437931

(151) 2016 07 11 (441) 2015 05 11

(732) ZBYSZKO BOJANOWICZ SPÓŁKA Z OGRANICZONĄ
 ODPOWIEDZIALNOŚCIĄ SPÓŁKA KOMANDYTOWO-AKCYJNA,
 Białobrzegi, PL.

(540) ODPAL OWOC

(510), (511) **16** opakowania z papieru lub tektury, materiały z papieru i z tektury do pakowania, druki reklamowe, foldery, katalogi, podkładki pod szklanki i kufle z papieru lub z tektury, prospekty, plakaty, tablice reklamowe z papieru lub z tektury, ulotki reklamowe, **32** wody gazowane, napoje bezalkoholowe, napoje owocowe, soki owocowe, nektary owocowe, napoje owocowo-warzywne, soki owocowo-warzywne, syropy i inne preparaty do produkcji napojów, ekstrakty owocowe bezalkoholowe, aperityfy bezalkoholowe, koktajle bezalkoholowe, napoje izotoniczne, napoje energetyzujące, oranżady, lemoniady, wody mineralne i źródlane, preparaty do produkcji napojów, **42** opracowywanie projektów technicznych i technologicznych dla napojów bezalkoholowych, projektowanie opakowań dla napojów bezalkoholowych i innych środków spożywczych.

(111) **285614** (220) 2015 02 05 (210) 438624

(151) 2016 06 28 (441) 2015 05 25

(732) NAPOLLO MANAGEMENT SPÓŁKA Z OGRANICZONĄ
 ODPOWIEDZIALNOŚCIĄ, Warszawa, PL.

(540) npark

(510), (511) **36** usługi w zakresie nieruchomości tj.: usługi w zakresie wynajmu lub dzierżawy nieruchomości, lokali oraz pomieszczeń i przestrzeni do prowadzenia działalności gospodarczej, usługi w zakresie zarządzania lub administrowania nieruchomościami, lokalami oraz pomieszczeniami i przestrzenią do prowadzenia działalności gospodarczej wraz instalacjami w nich zlokalizowanymi, usługi w zakresie kupna i sprzedaży nieruchomości, lokali oraz pomieszczeń do prowadzenia działalności gospodarczej wraz instalacjami w nich

zlokalizowanymi, **37** usługi w zakresie naprawy budynków, lokali i instalacji infrastruktury użytkowej budynków i wnętrz, usługi w zakresie instalacji infrastruktury użytkowej budynków i wnętrz, usługi w zakresie robót budowlanych, remontowych i wykończeniowych w zakresie budynków i instalacji infrastruktury użytkowej budynków i wnętrz, w tym lokali mieszkalnych, biurowych i pomieszczeń gospodarczych, usługi w zakresie robót budowlanych i remontowych obiektów inżynierii lądowej i wodnej, **42** usługi w zakresie projektowania, aranżacji i wykańczania budynków i wnętrz, w tym lokali mieszkalnych, biurowych i pomieszczeń gospodarczych, usługi dekoratorskie ogrodów i publicznych terenów zieleni, usługi projektowe w zakresie budownictwa, **44** usługi w zakresie naprawy instalacji infrastruktury użytkowej terenów zielonych, usługi w zakresie instalacji infrastruktury terenów zielonych, usługi w zakresie robót budowlanych, remontowych i wykończeniowych i instalacji infrastruktury użytkowej ogrodów i publicznych terenów zieleni, usługi w zakresie projektowania, aranżacji ogrodów i publicznych terenów zieleni, usługi dekoratorskie ogrodów i publicznych terenów zieleni.

(111) **285615** (220) 2015 02 06 (210) 438660
 (151) 2016 07 05 (441) 2015 05 25
 (732) BRUSIKIEWICZ HANNA, BRUSIKIEWICZ ANDRZEJ BAMBOLA JURATA SPÓŁKA CYWILNA, Warszawa, PL.
 (540) BAMBOLA
 (540)



(531) 02.01.11, 08.07.04, 26.02.01, 27.05.01
 (510), (511) **29** dania gotowe przygotowane głównie w oparciu o mięsa, drób, ryby i owoce morza, grzyby, warzywa gotowane i konserwowane, kompoty, sałatki owocowe i warzywne, galaretki owocowe ekstrakty mięsne, warzywne i owocowe, pikle, ser, konserwowane owoce, mrożone warzywa i mrożone mieszanki warzywne do pizzy, **30** kawa, herbata, kakao i nienaturalna kawa, ryż, tapioka i sago, mąka i produkty zbożowe, chleb, wyroby cukiernicze i słodczyce, lody, cukier, miód, syropy, drożdże, proszek do pieczenia, sól, musztarda, ocet, sosy (przyprawy), przyprawy, pizze bez dodatków, spody z ciasta do pizzy, ciasta do pizzy, makarony, pizze, tortille, cheeseburgery, hamburgery, kebaby, mięso zapiekane w cieście mięso w cieście, kanapki, kluski, spaghetti, makarony, potrawy na bazie mąki, żywność na bazie maki przekąski z ryżem, przekąski ze zbóż, pierogi, naleśniki, paszteciki, mięsne sosy, sosy do sałatek sosy [przyprawy], sosy do makaronu, sosy pomidorowe, ciasta, desery, wyroby cukiernicze i słodczyce lody, napoje, **43** usługi zaopatrzenia w żywność i napoje, pizzeria, bary szybkiej obsługi, snack-bary, kafeterie, bufety, kawiarnie, obsługa gastronomiczna z własnym zapleczem, produktami i transportem, restauracje, stołówki, usługi barowe, usługi restauracyjne, usługi gastronomiczne, usługi barów przekąskowych, kantyn i barów szybkiej obsługi jako punktów sprzedaży posiłków, usługi cateringowe, usługi polegające na zamawianiu żywności telefonicznie bądź poprzez komputerową sieć on-line, usługi gastronomiczne w zakresie obejmującym prowadzenie punktów sprzedaży takich posiłków jak: pizze, tortille, cheeseburgery, hamburgery, kebaby, mięso zapiekane w cieście, mięso w cieście, kanapki, kluski, spaghetti, makarony, potrawy na bazie mąki, żywność na bazie mąki, przekąski z ryżem, przekąski ze zbóż, pierogi, naleśniki, paszteciki, mięsne sosy, sosy do sałatek, sosy, przyprawy, sosy do makaronu, sosy pomidorowe, ciasta, desery, wyroby cukiernicze i słodczyce, lody, napoje.

(111) **285616** (220) 2015 02 06 (210) 438661
 (151) 2016 07 05 (441) 2015 05 25
 (732) BRUSIKIEWICZ HANNA, BRUSIKIEWICZ ANDRZEJ BAMBOLA JURATA SPÓŁKA CYWILNA, Warszawa, PL.
 (540) Bambola

(510), (511) **29** dania gotowe przygotowane głównie w oparciu o mięsa, drób, ryby i owoce morza, grzyby, warzywa gotowane i konserwowane, kompoty, sałatki owocowe i warzywne, galaretki owocowe ekstrakty mięsne, warzywne i owocowe, pikle, ser, konserwowane owoce, mrożone warzywa i mrożone mieszanki warzywne do pizzy, **30** kawa, herbata, kakao i nienaturalna kawa, ryż, tapioka i sago, mąka i produkty zbożowe, chleb, wyroby cukiernicze i słodczyce, lody, cukier, miód, syropy, drożdże, proszek do pieczenia, sól, musztarda, ocet, sosy (przyprawy), przyprawy, pizze bez dodatków, spody z ciasta do pizzy, ciasta do pizzy, makarony, pizze, tortille, cheeseburgery, hamburgery, kebaby, mięso zapiekane w cieście mięso w cieście, kanapki, kluski, spaghetti, makarony, potrawy na bazie mąki, żywność na bazie maki przekąski z ryżem, przekąski ze zbóż, pierogi, naleśniki, paszteciki, mięsne sosy, sosy do sałatek sosy [przyprawy], sosy do makaronu, sosy pomidorowe, ciasta, desery, wyroby cukiernicze i słodczyce lody, napoje, **43** usługi zaopatrzenia w żywność i napoje, pizzeria, bary szybkiej obsługi, snack-bary, kafeterie, bufety, kawiarnie, obsługa gastronomiczna z własnym zapleczem, produktami i transportem, restauracje, stołówki, usługi barowe, usługi restauracyjne, usługi gastronomiczne, usługi barów przekąskowych, kantyn i barów szybkiej obsługi jako punktów sprzedaży posiłków, usługi cateringowe, usługi polegające na zamawianiu żywności telefonicznie bądź poprzez komputerową sieć on-line, usługi gastronomiczne w zakresie obejmującym prowadzenie punktów sprzedaży takich posiłków jak: pizze, tortille, cheeseburgery, hamburgery, kebaby, mięso zapiekane w cieście, mięso w cieście, kanapki, kluski, spaghetti, makarony, potrawy na bazie mąki, żywność na bazie mąki, przekąski z ryżem, przekąski ze zbóż, pierogi, naleśniki, paszteciki, mięsne sosy, sosy do sałatek, sosy, przyprawy, sosy do makaronu, sosy pomidorowe, ciasta, desery, wyroby cukiernicze i słodczyce, lody, napoje.

(111) **285617** (220) 2015 02 23 (210) 439280
 (151) 2016 07 12 (441) 2015 06 08
 (732) BARANIAK MARIA BEZDROŻA 4x4, Bobrówko, PL.
 (540) bezdroza4x4.pl
 (540)



Kolor znaku: czarny, pomarańczowy
 (531) 03.02.09, 03.07.16, 03.07.21, 05.01.03, 05.01.12, 26.01.01, 27.05.01, 29.01.12
 (510), (511) **25** bluzy, kombinezony, chusty, fulardy, czapki-nakrycia głowy, daszki-nakrycia głowy, daszki do czapek, kapelusze, kombinezony-odzież, koszule, koszule z krótkimi rękawami, koszulki gimnastyczne, kurtki-odzież, nakrycia głowy-odzież, odzież dla automobilistów, okrycia wierzchnie-odzież, paski-odzież, rękawiczki-odzież, skarpetki, T-shirty.

(111) **285618** (220) 2015 03 04 (210) 439722
 (151) 2016 07 08 (441) 2015 06 22
 (732) WEBSKA SPÓŁKA Z OGRANICZONĄ ODPOWIEDZIALNOŚCIĄ, Warszawa, PL.
 (540) REMEDIZER
 (540)



Kolor znaku: niebieski, czerwony
 (531) 26.04.02, 26.11.13, 27.05.01, 29.01.12
 (510), (511) **9** sprzęt komputerowy, interfejsy komputerowe, komputery, komputery przenośne, komputery przenośne podłączone, kom-

puterowe urządzenia peryferyjne, oprogramowanie komputerowe nagrane, **10** analizatory do celów medycznych, analizatory krwi, aparatura diagnostyczna do celów medycznych, pojemniki do aplikowania leków, aparaty i instrumenty medyczne, pulsometry, spirometry, urządzenia do monitorowania tętna, **16** broszury, czasopisma, gazety, katalogi, książki, publikacje drukowane, **42** analizy systemów komputerowych, doradztwo w zakresie oprogramowania komputerowego, dostarczanie wyszukiwarek internetowych, instalacje oprogramowania komputerowego, konserwacja oprogramowania komputerowego, projektowanie oprogramowania komputerowego, projektowanie systemów komputerowych, utrzymywanie stron internetowych dla osób trzecich, wypożyczanie oprogramowania komputerowego, wypożyczanie serwerów.

(111) **285619** (220) 2015 03 13 (210) 440176
(151) 2016 06 29 (441) 2015 06 22
(732) SOWUL & SOWUL SPÓŁKA Z OGRANICZONĄ
ODPOWIEDZIALNOŚCIĄ, Biskupiec, PL.

(540) KRASULA
(510), (511) **31** nasiona traw pastwiskowych, nasiona roślin rolniczych i ich mieszanki.

(111) **285620** (220) 2015 10 21 (210) 448331
(151) 2016 06 08 (441) 2016 02 01
(732) LIEDMANN TOMASZ FIRMA HANDLOWO USŁUGOWA T.
LIEDMANN, Działoszyn, PL.

(540) AGRO LIEDMANN SIARKOMIX G GRANULOWANY NAWÓZ WE
SIARCZAN WAPNIA CaO-30% SO₃-45%
(540)



Kolor znaku: pomarańczowy, biały, zielony, niebieski
(531) 05.03.11, 03.11.07, 29.01.14, 27.05.01, 27.07.01
(510), (511) **1** nawozy.

(111) **285621** (220) 2015 03 13 (210) 440177
(151) 2016 06 29 (441) 2015 06 22
(732) SOWUL & SOWUL SPÓŁKA Z OGRANICZONĄ
ODPOWIEDZIALNOŚCIĄ, Biskupiec, PL.

(540) MUĆKA
(510), (511) **31** nasiona traw pastwiskowych, nasiona roślin rolniczych i ich mieszanki.

(111) **285622** (220) 2015 03 13 (210) 440178
(151) 2016 06 29 (441) 2015 06 22
(732) SOWUL & SOWUL SPÓŁKA Z OGRANICZONĄ
ODPOWIEDZIALNOŚCIĄ, Biskupiec, PL.

(540) ANULA
(510), (511) **31** nasiona traw pastwiskowych, nasiona roślin rolniczych i ich mieszanki.

(111) **285623** (220) 2015 03 16 (210) 440273
(151) 2016 07 05 (441) 2015 07 06
(732) DUBIEL AGNIESZKA FIRMA HANDLOWO USŁUGOWA DAN
BUSHIDO, Żędownice, PL.
(540) DBX BUSHIDO SPORT

(540)



(531) 02.09.18, 27.05.01

(510), (511) **5** suplementy diety dla ludzi, **28** przyrządy i akcesoria stosowane w mieszanych sztukach walki (MMA), w szczególności kimona, pasy do kimon, rękawice, worki treningowe, tarcze, łapy trenera, ochraniacze stóp, piszczeli, krocza, kaski treningowe, gruszki, piłki refleksowe, obuwie (do sportów walki), stroje treningowe, torby sportowe, materace i maty, akcesoria treningowe.

(111) **285624** (220) 2015 03 20 (210) 440478
(151) 2016 03 21 (441) 2015 07 06
(732) DEVELOGIC SPÓŁKA AKCYJNA, .
(540) Develogic
(540)



Kolor znaku: pomarańczowy, szary

(531) 24.15.21, 26.11.03, 26.11.12, 27.05.01, 29.01.12

(510), (511) **35** reklama, zarządzanie w działalności handlowej, administrowanie działalności handlowej, prace biurowe, **42** badania oraz usługi naukowe i techniczne oraz ich projektowanie, analizy przemysłowe i usługi badawcze, projektowanie i ulepszanie sprzętu oraz oprogramowania komputerowego, **45** usługi prawne, zarządzanie prawami autorskimi, licencjonowanie programów komputerowych jako usługi prawne, prawne administrowanie licencjami, usługi w zakresie zapewnienia bezpieczeństwa i ochrony osób i mienia.

(111) **285625** (220) 2015 03 16 (210) 440318
(151) 2016 06 27 (441) 2015 07 06
(732) BIOVENA HEALTH SPÓŁKA Z OGRANICZONĄ
ODPOWIEDZIALNOŚCIĄ, Warszawa, PL.

(540) ANUSIR
(510), (511) **3** środki perfumeryjne, olejki eteryczne, kosmetyki, płyny do pielęgnacji włosów, **5** produkty farmaceutyczne i weterynaryjne, środki sanitarne do celów medycznych, substancje dietetyczne do celów leczniczych, żywność dla niemowląt.

(111) **285626** (220) 2015 03 16 (210) 440320
(151) 2016 07 01 (441) 2015 07 06
(732) AMEX STATIONERY SPÓŁKA Z OGRANICZONĄ
ODPOWIEDZIALNOŚCIĄ, Kraków, PL.

(540) profice
(540)



Kolor znaku: czarny, czerwony

(531) 26.11.08, 27.05.01, 29.01.12

(510), (511) **8** nożyce, nożyczki, **16** akwarele, atrament (wkłady atramentowe), artykuły biurowe z wyjątkiem mebli, bloki rysunkowe (materiały piśmienne), cyrkle kreślarskie, dziurkacze (artykuły biurowe), ekierki, flamastry, glina do modelowania, gluten (klej) do papieru lub użytku domowego, grafony, grafity do ołówków, gumki do ścierania, kleje do materiałów papierniczych lub użytku domowego, kleje do papieru lub do użytku domowego, korektory-płyny korek-

cyjne (artykuły biurowe), korektory na taśmie, kosze na listy, kreda do pisania, kreda do znakowania, krzywki, linijki rysownicze kreślarskie, nawilżacze (artykuły biurowe), notatniki (notesy), notesy podręczne, noże do papieru (artykuły biurowe), maszyny do ostrzenia ołówków elektryczne lub nieelektryczne, ołówki, oprawy do ołówków, strugarki do ołówków elektryczne lub nieelektryczne, temperówki do ołówków mechaniczne, ołówki automatyczne, ołówki automatyczne z wymiennymi grafitami, obsadki, uchwyty do piór, papier, papier w arkuszach (artykuły piśmienne), pasta do modelowania, pastele (kredki), pędzle, poduszki do pieczęci, pieczęcie (stemple), uchwyty do pieczęci (stempli), pudełka na pieczęcie, stemple, stemple do pieczętowania, pinezki, pinezki kreślarskie, etui na pióra, obsadki do piór, pióra, pióra (artykuły biurowe), kulki do piór kulkowych, pióra wieczne, piórka do rysowania, materiały piśmienne, piórniki, poduszki nasączone tuszem, przybory do pisania (materiały piśmienne), przybory do pisania (zestawy), kleje roślinne do celów piśmiennych i do użytku domowego, przybory kreślarskie do rysunków, rysiki, deski do rysowania, rysunki, przyrządy do rysunków, techniczne bloki rysunkowe, zestawy rysunkowe (komplety kreślarskie), segregatory (artykuły biurowe), spinacze biurowe, spinacze do papieru, szablony (artykuły piśmienne), przybory szkolne (artykuły piśmienne), taśma klejąca (materiały piśmienne), dozowniki do taśmy przylepnej (artykuły biurowe), taśmy papierowe, taśmy przylepne do celów papirniczych lub użytku domowego, teczki, skoroszyty (artykuły biurowe), temperówki, wkłady atramentowe do piór, zakładki do książek, zeszyty, zszywacze (artykuły biurowe), zszywki biurowe, **20** meble biurowe, meble szkolne, tablice ogłoszeniowe.

(111) **285627** (220) 2015 03 19 (210) 440447
(151) 2016 06 27 (441) 2015 07 06
(732) PRZEDSIĘBIORSTWO USŁUGOWO-HANDLOWE CHEMIROL SPÓŁKA Z OGRANICZONĄ ODPOWIEDZIALNOŚCIĄ, Mogilno, PL.
(540) VENTURO 500 SC
(510), (511) **5** fungicydy.

(111) **285628** (220) 2015 04 13 (210) 441340
(151) 2016 06 30 (441) 2015 08 03
(732) PIECZONKA ZBIGNIEW KARTON-PAK CIESZYN, Cieszyn, PL.
(540) karton-pak CIESZYN
(540)

 **karton-pak**
CIESZYN

Kolor znaku: czerwony, niebieski
(531) 26.04.01, 26.04.11, 26.03.01, 26.11.01, 27.05.01, 29.01.12
(510), (511) **16** opakowania z tekstury jedno i wiele falistej, opakowania z tekstury litej.

(111) **285629** (220) 2015 04 13 (210) 441327
(151) 2016 06 13 (441) 2015 08 03
(732) STADNINA KONI JANÓW PODLASKI SPÓŁKA Z OGRANICZONĄ ODPOWIEDZIALNOŚCIĄ, Wygoda, PL.
(540) J 1817 STADNINA KONI Janów Podlaski
(540)



(531) 03.03.01, 03.03.17, 24.09.21, 24.09.24, 25.01.05, 25.01.25, 27.05.01
(510), (511) **44** Produkcja roślin, hodowla koni i bydła..

(111) **285630** (220) 2015 04 20 (210) 441599
(151) 2016 07 04 (441) 2015 08 03
(732) MIEJSKI ZAKŁAD KOMUNIKACJI W TORUNIU SPÓŁKA Z OGRANICZONĄ ODPOWIEDZIALNOŚCIĄ, Toruń, PL.
(540) MZK w Toruniu Sp. z o.o.

(540)



Kolor znaku: granatowy
(531) 26.11.02, 27.05.01, 29.01.04
(510), (511) **35** dystrybucja materiałów reklamowych, rozpowszechnianie materiałów reklamowych, rozpowszechnianie ogłoszeń reklamowych, usługi w zakresie tramwajów, **37** mycie samochodów, mycie pojazdów, obsługa i naprawa samochodów, obsługa pojazdów, usługi stacji obsługi pojazdów (tankowanie i obsługa), wynajem koparek, wynajem sprzętu budowlanego, budownictwo przemysłowe, **39** transport pasażerski, transport podróży, wypożyczanie pojazdów, prowadzenie parkingów, wypożyczanie samochodów, transport (pośrednictwo), organizowanie podróży, **41** kształcenie (szkoła motorniczych).

(111) **285631** (220) 2015 04 20 (210) 441604
(151) 2016 07 04 (441) 2015 08 03
(732) WĄSIKIEWICZ DARIUSZ ASEPTA, Bielsko-Biała, PL.
(540) Eukalipekt
(510), (511) **5** produkty farmaceutyczne, substancje dietetyczne do celów leczniczych, suplementy diety, suplementy mineralne do żywności, oleje lecznicze, zioła lecznicze, **32** soki, koncentraty soków, przefermentowane koncentraty soków, syropy.

(111) **285632** (220) 2015 04 20 (210) 441628
(151) 2016 06 24 (441) 2015 08 03
(732) WUŻ PORT AND MARITIME SERVICES LTD SPÓŁKA Z OGRANICZONĄ ODPOWIEDZIALNOŚCIĄ, Gdańsk, PL.
(540) WUŻ
(540)



Kolor znaku: czerwony, żółty, czarny
(531) 24.01.05, 24.09.02, 26.11.02, 27.05.01, 29.01.13
(510), (511) **39** holowanie, transport morski, statkami (transport), łamanie lodu (usługi), ratownictwo, wynajem statków.

(111) **285633** (220) 2015 05 13 (210) 442428
(151) 2016 07 01 (441) 2015 08 31
(732) TELEWIZJA POLSKA SPÓŁKA AKCYJNA, Warszawa, PL.
(540) Ekspres reporterów MAGAZYN
(540)

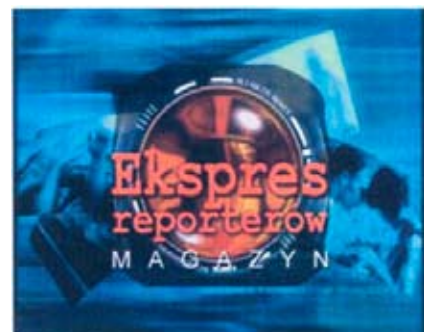

Kolor znaku: niebieski, biały, czarny, pomarańczowy, żółty
(531) 02.07.02, 26.01.16, 27.05.01, 16.03.11, 29.01.15

(510), (511) **9** magnetyczne nośniki danych, nagrane dyski, mechanizmy do urządzeń uruchamianych przez wrzucenie monety, sprzęt do przetwarzania danych, komputery, nagrania dźwięku, obrazu i filmowe utrwalone w formie zapisanej taśmy filmowej, taśmy video, taśmy magnetycznej, dysków optycznych, w formacie MP3, w wersji przystosowanej do odtwarzania w komputerach multimedialnych, w odtwarzaczach CD, DVD, urządzenia do nagrywania, zapisywania, odtwarzania i reprodukcji dźwięku, obrazu, informacji i zapisu filmowego w formie analogowej i cyfrowej, audiowizualne urządzenia do nauki, urządzenia do transmisji multimedialnych, programy telewizyjne, audycje, filmy i reportaże utrwalone w formie multimedialnej, gry telewizyjne i komputerowe, programy komputerowe, programy do prowadzenia gier komputerowych, konkursów do użycia z odbiornikiem telewizyjnym, programy komputerowe do obsługi interaktywnej telewizji, karty magnetyczne, suszarki do klisz, **35** usługi reklamowe, produkcja reklam w systemie multimedialnym, organizacja i prowadzenie kampanii reklamowych, wynajem i sprzedaż miejsca i czasu na cele reklamowe w środkach masowego przekazu, tworzenie reklamowych i sponsorowanych tekstów, produkcja reklam radiowych oraz filmów reklamowych dla telewizji, filmu, Internetu, organizacja pokazów i wystaw w celach handlowych i reklamowych, usługi marketingu i public relations, merchandising, reklamowy serwis ogłoszeniowy, zgrupowanie na rzecz osób trzecich towarów w rodzaju sprzętu, artykułów i programów multimedialnych, gier telewizyjnych i komputerowych, gier, zabawek, wyrobów szklanych, porcelanowych i ceramicznych i artykułów, kosmetycznych, higienicznych i opatrunkowych, odzieżowych, spożywczych, sportowych i wydawnictw, w sklepie, hurtowni wielobranżowej i sklepie internetowym lub telesklepie, tak aby umożliwić konsumentom dokonanie zakupu w dobrych warunkach, **38** obsługa przekazu i przekazywanie dźwięku i/lub obrazu, także w systemie cyfrowym, poprzez sieci komunikacyjne, w tym sieć telewizyjną, satelitarną, naziemną kablową, światłowodową i Internet, organizowanie systemów transmisyjnych dźwięku, obrazu i sygnału cyfrowego, rozpowszechnianie programów telewizyjnych, reportaży, filmów dokumentalnych i fabularnych, widowisk rozrywkowych i sportowych oraz audycji z interaktywnym udziałem widzów, usługi emisji i transmisji telewizji interaktywnej, interaktywnej rozrywki, zbieranie i przekazywanie informacji poprzez sieci komunikacyjne, dostarczanie informacji on-line z komputerowych baz danych, usługi teletekstowe i audiotekstowe, organizacja i prowadzenie serwisu ogłoszeniowego w tym udostępnianie on-line interaktywnej tablicy ogłoszeniowej, realizowanie usług teletekstowych i audiotekstowych, dostęp do treści, stron internetowych i portali.

(111) **285634** (220) 2015 06 17 (210) 443739
 (151) 2016 06 15 (441) 2015 09 28
 (732) CYBER PRODUCTIVITY SPÓŁKA AKCYJNA, Warszawa, PL.
 (540) CYBER CostKiller
 (540)



Kolor znaku: czerwony, czarny
 (531) 04.05.04, 27.05.01, 29.01.12
 (510), (511) **9** programy komputerowe, nagrane programy komputerowe, nagrane programy komputerowe sterujące, **35** usługi księgowo, usługi płacowe, doradztwo w zakresie prowadzenia działalności gospodarczej, informacja o działalności gospodarczej, przygotowywanie zeznań podatkowych, audyt, sporządzanie sprawozdań rachunkowych, sprzedaż oprogramowania komputerowego, sprzedaż oprogramowania komputerowego za pośrednictwem Internetu, **36** ekspertyzy do celów podatkowych, usługi finansowe, doradztwo i pośrednictwo finansowe, wycena finansowa, informacje finansowe, analizy finansowe, ekspertyzy dla celów fiskalnych, rachunkowość finansowa, leasing, **42** usługi informatyczne, doradztwo w zakresie oprogramowania komputerowego, doradztwo w zakresie projektowania stron internetowych, elektroniczna konwersja danych lub programów, instalacje oprogramowania komputerowego, powielanie oprogramowania komputerowego, projektowanie oprogramowania komputerowego, wypożyczanie oprogramowania komputerowego,

programowanie komputerów, programowanie systemów komputerowych, projektowanie systemów komputerowych, konserwacja oprogramowania komputerowego, usługi komputerowe w zakresie ochrony antywirusowej, oprogramowanie jako usługa [SaaS], aktualizacja oprogramowania komputerowego, prace badawczo-rozwojowe nad nowymi produktami dla osób trzecich, tworzenie i utrzymywanie stron internetowych dla osób trzecich.

(111) **285635** (220) 2015 06 19 (210) 443844
 (151) 2016 07 01 (441) 2015 09 28
 (732) AFLOFARM FARMACJA POLSKA SPÓŁKA Z OGRANICZONĄ ODPOWIEDZIALNOŚCIĄ, Pabianice, PL.

(540) viprostiv
 (510), (511) **5** produkty farmaceutyczne, środki sanitarne do celów medycznych, wyroby medyczne do celów leczniczych w postaci tabletek, kapsułek, pastylek, płynów, proszków, pianek, aerozoli, substancje dietetyczne do celów leczniczych, suplementy diety, środki specjalnego przeznaczenia żywieniowego, środki dietetyczne do celów zdrowotnych, żywność dla niemowląt, zioła lecznicze, ekstrakty roślinne o przeznaczeniu leczniczym.

(111) **285636** (220) 2015 06 19 (210) 443845
 (151) 2016 07 01 (441) 2015 09 28
 (732) AFLOFARM FARMACJA POLSKA SPÓŁKA Z OGRANICZONĄ ODPOWIEDZIALNOŚCIĄ, Pabianice, PL.

(540) suprostiv
 (510), (511) **5** produkty farmaceutyczne, środki sanitarne do celów medycznych, wyroby medyczne do celów leczniczych w postaci tabletek, kapsułek, pastylek, płynów, proszków, pianek, aerozoli, substancje dietetyczne do celów leczniczych, suplementy diety, środki specjalnego przeznaczenia żywieniowego, środki dietetyczne do celów zdrowotnych, żywność dla niemowląt, zioła lecznicze, ekstrakty roślinne o przeznaczeniu leczniczym.

(111) **285637** (220) 2015 07 20 (210) 444987
 (151) 2016 06 24 (441) 2015 10 26
 (732) ZAKŁAD PRODUKCJI OPAKOWAŃ OPAKOMET SPÓŁKA Z OGRANICZONĄ ODPOWIEDZIALNOŚCIĄ, Łowicz, PL.
 (540) opakomet ŁOWICZ
 (540)



Kolor znaku: niebieski, czarny
 (531) 26.01.03, 29.01.12, 27.05.01
 (510), (511) **6** aluminium (opakowania aluminiowe).

(111) **285638** (220) 2015 07 16 (210) 444863
 (151) 2016 06 29 (441) 2015 10 26
 (732) MIŃSKA 65 SPÓŁKA Z OGRANICZONĄ ODPOWIEDZIALNOŚCIĄ, Warszawa, PL.
 (540) MIŃSKA 65
 (540)

MIŃSKA 65

Kolor znaku: szary, niebieski, biały
 (531) 29.01.12, 27.05.01
 (510), (511) **35** impresariat w działalności artystycznej, handlowe wyceny, organizowanie wystaw w celach handlowych lub reklamowych, poszukiwania w zakresie patronatu, rozlepianie plakatów reklamowych, organizacja pokazów mody w celach promocyjnych, pokazy towarów, pomoc przy zarządzaniu przedsiębiorstwami przemysłowymi lub handlowymi, pomoc w prowadzeniu działalności gospodarczej, produkcja filmów reklamowych, projektowanie materiałów reklamowych, promocja sprzedaży dla osób trzecich,

reklama, rozpowszechnianie materiałów reklamowych (ulotki, prospekty, druki, próbki), reklama billboardowa, reklama za pośrednictwem sieci komputerowej, wynajmowanie reklamowej przestrzeni, tworzenie tekstów reklamowych i sponsorowanych, uaktualnianie materiału reklamowego, rozpowszechnianie ogłoszeń reklamowych, wynajmowanie nośników reklamowych, reklamy korespondencyjne, przygotowywanie reklam prasowych, reklamy radiowe, reklamy telewizyjne, promocja sprzedaży dla osób trzecich, organizowanie targów w celach handlowych lub reklamowych, uaktualnianie materiałów reklamowych, wynajem bilbordów (tablic reklamowych), wynajem czasu reklamowego we wszystkich środkach przekazu, wynajem dystrybutorów automatycznych, organizacja wystaw w celach handlowych lub reklamowych, zarządzanie w zakresie zamówień handlowych, usługi zaopatrzenia osób trzecich jako zakupy produktów i usług dla innych przedsiębiorstw, zarządzanie zbiorami informatycznymi, agencje reklamowe, usługi impresariów w działalności artystycznej, doradztwo w zakresie organizacji i zarządzania działalnością gospodarczą, marketing, obsługa administracyjna firm na zlecenie, **36** administrowanie nieruchomościami, agencje mieszkaniowe (nieruchomości), agencje nieruchomości, dzierżawa majątku nieruchomego, dzierżawa nieruchomości, agencje pośrednictwa w handlu nieruchomości, pośrednictwo w obrocie nieruchomościami, pośrednictwo w sprawach majątku nieruchomego, wynajem mieszkań, wynajmowanie mieszkań, wynajmowanie pomieszczeń biurowych (nieruchomości), zarządzanie majątkiem nieruchomym, **37** asfaltowanie, budowa i konserwacja rurociągów, budowa i naprawy magazynów, budowa pawilonów i sklepów targowych, budownictwo przemysłowe, ciesielstwo, czyszczenie budynków od wewnątrz, czyszczenie budynków od zewnątrz, czyszczenie i naprawa kotłów, czyszczenie kominów, czyszczenie okien, czyszczenie pojazdów, deratyzacja, dezynfekcja, doradztwo inżynierskie (budownictwo), instalowanie drzwi i okien, eliminacja zakłóceń w instalacjach elektrycznych, instalacja, konserwacja i naprawy maszyn, instalowanie i naprawa pieców, instalowanie oraz naprawa urządzeń klimatyzacyjnych, instalowanie, konserwacja oraz naprawy maszyn i urządzeń biurowych, izolowanie budynków, kamieniarstwo, lakiowanie, malowanie, montaż i naprawa instalacji alarmowych przeciwpożarowych, montaż i naprawy instalacji grzewczych, montaż rusztowań, montaż urządzeń kuchennych, murowanie, nadzór budowlany, naprawa pomp, sztuczne naśnieżanie, nitowanie, obsługa pojazdów, oczyszczanie dróg, piaskowanie, regeneracja maszyn zużytych lub częściowo zniszczonych, rozbiórka budynków, szlifowanie papierem ściernym, szlifowanie podłóg, tapetowanie, tynkowanie, układanie nawierzchni drogowych, usługi dekarские, wynajem buldożerów, wynajem koparek, wynajem sprzętu budowlanego, wynajem sprzętu do oczyszczania dróg, wynajem żurawi (maszyny budowlane), wypożyczenie maszyn do czyszczenia, zabezpieczanie budynków przed wilgocią, zabezpieczanie przed korozją, zabezpieczanie przed wilgocią (budownictwo), **39** dystrybucja energii, dystrybucja prądu elektrycznego, dystrybucja wody, wynajmowanie garaży, usługi kierowcy, wypożyczenie kontenerów magazynowych, magazynowanie, informacja o magazynowaniu, magazynowanie elektronicznych nośników lub dokumentów, wynajmowanie magazynów, wynajmowanie miejsc parkingowych, organizowanie wycieczek, usługi osób towarzyszących podróżnym, prowadzenie parkingów, wynajmowanie miejsc na parkingi, rezerwowanie miejsc na podróże, transport podróżnych, wypożyczenie pojazdów, przenoszenie, przewóz bagaży, usługi przeprowadzkowe, dostarczanie przesyłek, przewóz samochodami ciężarowymi, przewożenie ładunków, rezerwacja transportu, wypożyczenie samochodów, składowanie, składowanie towarów, spedycja, dostarczanie towarów, pośrednictwo w transporcie, transport mebli, transport pasażerski, transport podróżnych, usługi kurierskie (listy lub towary), wypożyczenie bagażników dachowych, wypożyczenie samochodów, zwiedzanie turystyczne, **41** usługi związane z organizowaniem i obsługą dyskotek, chronometraż imprez sportowych, usługi związane z organizacją imprez karaoke, usługi klubowe w zakresie rozrywki lub nauczania, komputerowe przygotowanie materiałów do publikacji, organizowanie i obsługa konferencji, organizowanie i obsługa kongresów, organizowanie konkursów edukacyjnych lub rozrywkowych, organizowanie konkursów piękności, kultura fizyczna, lunaparki, usługi muzeów (wystawy), nagrywanie filmów na taśmach video (filmowanie), nocne kluby, organizowanie obozów sportowych, usługi obozów wakacyjnych (rozrywka), organizowanie balów, organizowanie i prowadzenie warsztatów (szkolenia), organizowanie

i prowadzenie koncertów, organizowanie i prowadzenie konferencji, organizowanie i prowadzenie kongresów, organizowanie i prowadzenie seminariów, organizowanie i prowadzenie sympozjów, organizowanie i prowadzenie zjazdów, organizowanie przyjęć (rozrywka), organizowanie spektakli (impresariat), organizowanie wystaw z dziedziny kultury lub edukacji, organizowanie zawodów sportowych, parki rozrywki, organizacja pokazów mody w celach rozrywkowych, postsynchronizacja, produkcja filmów innych niż reklamowych, prowadzenie zajęć fitness, przedszkola, planowanie przyjęć jako rozrywka, nauczanie w przedszkolach, realizacja spektakli, rozrywka, wypożyczanie sprzętu sportowego z wyjątkiem pojazdów, udostępnianie obiektów i urządzeń sportowych, udostępnianie ośrodków rekreacji, wynajmowanie kortów tenisowych, wynajmowanie obiektów sportowych, wypożyczenie aparatów i sprzętu kinematograficznego, wypożyczenie aparatów radiowych i telewizyjnych, wypożyczenie kamer wideo, organizacja wystaw związanych z kulturą lub edukacją, organizowanie zawodów sportowych, organizowanie i obsługa zjazdów, **43** bary szybkiej obsługi (snack-bary), kafeteria (bufety), kawiarnie, obsługa gastronomiczna z własnym zapleczem, produktami i transportem, pensjonaty, rezerwacja miejsc w pensjonatach, rezerwacje kwatery na pobyt czasowy, wynajmowanie pomieszczeń na pobyt czasowy, restauracje, restauracje samoobsługowe, rezerwacje miejsc w hotelach, stołówki, wypożyczenie urządzeń do gotowania, usługi barowe, organizowanie obozów wakacyjnych w zakresie zakwaterowania, wynajem urządzeń oświetleniowych, wynajmowanie sal na posiedzenia (mityngi, narady), wypożyczenie krzeseł, stołów, bielizny stołowej i szklanych naczyń, wypożyczenie urządzeń do gotowania.

(111) **285639** (220) 2015 08 15 (210) 445939
 (151) 2016 06 01 (441) 2015 11 23
 (732) GW SPÓŁKA Z OGRANICZONĄ ODPOWIEDZIALNOŚCIĄ,
 Warszawa, PL.
 (540) ZORZA
 (540)

ZORZA

(531) 27.05.01
 (510), (511) **43** usługi gastronomiczne.

(111) **285640** (220) 2015 08 21 (210) 446175
 (151) 2016 07 01 (441) 2015 11 23
 (732) GARCHEM GARCZAREK SPÓŁKA JAWNA, Granowo, PL.
 (540) Ramo
 (540)

Ramo

Kolor znaku: biały, czerwony
 (531) 27.05.01, 29.01.12, 26.01.03
 (510), (511) **3** chusteczki nasączone płynami kosmetycznymi, preparaty do czyszczenia, detergenty do zmywania naczyń, detergenty do zmywania naczyń w zmywarkach, detergenty inne niż używane w procesach produkcyjnych oraz inne niż, do celów medycznych, preparaty do mycia, mydła, mydła, płyn do mycia naczyń, środki do nadawania połysku, preparaty do zmywania naczyń, płyny do spryskiwaczy szyb, ściereczki nasączone detergentami, do czyszczenia, środki do mycia szkła, środki do szorowania, środki do zmywania naczyń, środki ułatwiające suszenie do zmywarek naczyń, produkty toaletowe, płyn do prania, płyn do prania chemicznego, płyn do płukania tkanin .

(111) **285641** (220) 2015 02 06 (210) 438678
 (151) 2016 06 29 (441) 2015 05 25
 (732) INVESTIN SPÓŁKA Z OGRANICZONĄ ODPOWIEDZIALNOŚCIĄ,
 Warszawa, PL.
 (540) AKADEMIA KOMERCJALIZACJI
 (510), (511) **41** nauczanie, kształcenie, rozrywka, działalność sportowa i kulturalna, **42** usługi prawne, prywatne i społeczne usługi świad-

czony przez osoby trzecie w celu zaspokojenia potrzeb poszczególnych osób, usługi w zakresie zapewnienia bezpieczeństwa i ochrony osób i mienia, **45** badania oraz usługi, -naukowe i techniczne, oraz ich projektowanie, analizy przemysłowe i usługi badawcze, projektowanie i ulepszanie sprzętu oraz oprogramowania komputerowego.

(111) **285642** (220) 2015 02 26 (210) 439513
(151) 2015 12 03 (441) 2015 06 08
(732) UNIFET SPÓŁKA Z OGRANICZONĄ ODPOWIEDZIALNOŚCIĄ,
Gliwice, PL.

(540) unipalm
(510), (511) **29** oleje i tłuszcze jadalne roślinne, ekstrakty i namiastki tłuszczów i olejów spożywczych.

(111) **285643** (220) 2015 04 13 (210) 441328
(151) 2016 06 13 (441) 2015 08 03
(732) STADNINA KONI JANÓW PODLASKI SPÓŁKA
Z OGRANICZONĄ ODPOWIEDZIALNOŚCIĄ, Janów Podlaski, PL.
(540) PRIDE of POLAND
(540)



(531) 03.03.01, 07.01.06, 17.01.02, 27.05.01
(510), (511) **44** Produkcja roślin, hodowla koni i bydła..

(111) **285644** (220) 2015 04 13 (210) 441330
(151) 2016 06 13 (441) 2015 08 03
(732) STADNINA KONI JANÓW PODLASKI SPÓŁKA
Z OGRANICZONĄ ODPOWIEDZIALNOŚCIĄ, Janów Podlaski, PL.
(540) J
(540)



(531) 24.09.02, 27.05.01
(510), (511) **44** Produkcja roślin, hodowla koni i bydła..

(111) **285645** (220) 2015 04 13 (210) 441338
(151) 2016 06 30 (441) 2015 08 03
(732) MFIND IT SPÓŁKA Z OGRANICZONĄ ODPOWIEDZIALNOŚCIĄ,
Warszawa, PL.

(540) mfind
(540)

mfind

Kolor znaku: zielony, biały
(531) 27.05.01, 29.01.12
(510), (511) **35** reklama, zarządzanie w działalności gospodarczej, administrowanie działalności gospodarczej, prace biurowe, **36** ubezpieczenia, działalność finansowa, bankowość, majątek nieruchomy, **43** usługi zaopatrzenia w żywność i napoje, tymczasowe zakwaterowanie.

(111) **285646** (220) 2015 05 29 (210) 443077
(151) 2016 06 20 (441) 2015 09 14
(732) DROP SPÓŁKA AKCYJNA, Ostrzeszów, PL.

(540) Gęś OWSIANA WIELKOPOLSKA
(540)



Kolor znaku: czerwony, zielony, niebieski, biały, szary
(531) 01.01.04, 03.07.06, 25.07.03, 26.01.01, 27.05.01, 29.01.15
(510), (511) **29** drób nieżywy świeży i mrożony oraz jego elementy.

(111) **285647** (220) 2015 05 29 (210) 443078
(151) 2016 06 20 (441) 2015 09 14
(732) DROP SPÓŁKA AKCYJNA, Ostrzeszów, PL.
(540) Kaczka PEKIN WIELKOPOLSKA
(540)



Kolor znaku: pomarańczowy, czerwony, niebieski, biały, szary, brązowy, czarny
(531) 01.01.04, 03.07.06, 25.07.03, 26.01.01, 27.05.01, 29.01.15
(510), (511) **29** drób nieżywy świeży i mrożony oraz jego elementy.

(111) **285648** (220) 2015 05 29 (210) 443082
(151) 2016 06 20 (441) 2015 09 14
(732) DROP SPÓŁKA AKCYJNA, Ostrzeszów, PL.
(540) Kaczka BARBARIE WIELKOPOLSKA
(540)



Kolor znaku: czerwony, żółty, niebieski, biały, szary, czarny
(531) 01.01.04, 03.07.06, 25.07.03, 26.01.01, 27.05.01, 29.01.15
(510), (511) **29** drób nieżywy świeży i mrożony oraz jego elementy.

(111) **285649** (220) 2015 05 29 (210) 443086
 (151) 2016 06 20 (441) 2015 09 14
 (732) DROP SPÓŁKA AKCYJNA, Ostrzeszów, PL.
 (540) Perliczka WIELKOPOLSKA
 (540)



Kolor znaku: czerwony, niebieski, fioletowy, biały, szary, czarny
 (531) 01.01.04, 03.07.21, 25.07.20, 26.01.01, 27.05.01, 29.01.15
 (510), (511) **29** drób niezwywy świeży i mrożony oraz jego elementy.

(111) **285650** (220) 2015 09 25 (210) 444517
 (151) 2016 05 17 (441) 2016 01 04
 (732) KOROBACZ MAREK DIVISION B-2, Baranowo, PL.
 (540) PRZYSTAŃ MECHELINKI MARINA DEL MAR
 (540)



PRZYSTAŃ MECHELINKI
 MARINA DEL MAR

(531) 27.05.01, 26.11.13, 01.15.24
 (510), (511) **41** usługi w zakresie wypoczynku, usługi w zakresie nauczania, kształcenia i rozrywki oraz w zakresie działalności kulturalnej i sportowej, organizowanie i obsługa: konferencji, seminariów, sympozjów, zjazdów, pracowni specjalistycznych, place zabaw dla dzieci, kina, parki rozrywki, baseny, termy wodne, obiekty sportowe, kluby zdrowia, salony gier, nocne kluby, dyskoteki, nauka pływania, organizowanie zawodów i konkursów pływackich, wypożyczenie sprzętu sportowego, organizowanie: warsztatów twórczych, wystaw artystycznych, spektakli, usługi wydawnicze, informacja o rekreacji, imprezach rozrywkowych, sportowych i o edukacji, **43** hotele, pensjonaty, wynajem pomieszczeń na pobyt czasowy (apartamenty), domy turystyczne, bary, restauracje, kawiarnie, gastronomia, **44** usługi w zakresie higieny i urody dla ludzi, salony piękności, salony fryzjerskie, sauny (-usługi), solaria (-usługi), usługi kosmetyczne i fryzjerskie, odnowa biologiczna.

(111) **285651** (220) 2015 09 25 (210) 444518
 (151) 2016 05 17 (441) 2016 01 04
 (732) KOROBACZ MAREK DIVISION B-2, Baranowo, PL.
 (540) MARINA DEL MAR
 (540)



MARINA DEL MAR

(531) 01.15.24, 27.05.01
 (510), (511) **41** usługi w zakresie wypoczynku, usługi w zakresie nauczania, kształcenia i rozrywki oraz w zakresie działalności kulturalnej i sportowej, organizowanie i obsługa: konferencji, seminariów,

sympozjów, zjazdów, pracowni specjalistycznych, place zabaw dla dzieci, kina, parki rozrywki, baseny, termy wodne, obiekty sportowe, kluby zdrowia, salony gier, nocne kluby, dyskoteki, nauka pływania, organizowanie zawodów i konkursów pływackich, wypożyczenie sprzętu sportowego, organizowanie: warsztatów twórczych, wystaw artystycznych, spektakli, usługi wydawnicze, informacja o rekreacji, imprezach rozrywkowych, sportowych i o edukacji, **43** hotele, pensjonaty, wynajem pomieszczeń na pobyt czasowy' (apartamenty), domy turystyczne, bary, restauracje, kawiarnie, gastronomia, **44** usługi w zakresie higieny i urody dla ludzi, salony piękności, salony fryzjerskie, sauny (-usługi), solaria (-usługi), usługi kosmetyczne i fryzjerskie, odnowa biologiczna.

(111) **285652** (220) 2015 09 14 (210) 446933
 (151) 2016 06 27 (441) 2015 12 21
 (732) BIOVICO SPÓŁKA Z OGRANICZONĄ ODPOWIEDZIALNOŚCIĄ, Gdynia, PL.
 (540) Vethymox
 (510), (511) **5** wyroby farmaceutyczne i produkty lecznicze do leczenia schorzeń skóry u koni i innych zwierząt jak infekcje skórne, odleżyny, odparzenia, wysypki alergiczne, zadrapania, zranienia, podrażnienia skórne, otarcia, preparaty odżywcze i suplementy diety dla koni i innych zwierząt, produkty kosmetyczne do celów leczniczych na schorzenia skórne dla koni i innych zwierząt, środki sanitarne do schorzeń skórnych u koni i innych zwierząt, materiały opatrunkowe do schorzeń skórnych u koni i innych zwierząt, środki do sporządzania okładów do schorzeń skóry u koni i innych zwierząt jak kompresy, tampony, maści.

(111) **285653** (220) 2015 09 14 (210) 446957
 (151) 2016 06 30 (441) 2015 12 21
 (732) GRZYMAŁA ADAM COLORIS SPÓŁKA Z OGRANICZONĄ ODPOWIEDZIALNOŚCIĄ, Łomianki, PL.
 (540) HOME SPA
 (540)



(531) 26.01.01, 27.05.01
 (510), (511) **3** kosmetyki, środki perfumeryjne, kosmetyki do pielęgnacji włosów.

(111) **285654** (220) 2015 09 14 (210) 446951
 (151) 2016 06 27 (441) 2015 12 21
 (732) ORŁOWSKI MICHAŁ GOSPODARSTWO OGRODNICZE, Nowe Skalmierzyce, PL.
 (540) POLSKIE TULIPANY
 (540)



Kolor znaku: czarny, czerwony
 (531) 05.05.03, 26.01.04, 27.05.01, 29.01.12
 (510), (511) **31** kwiaty naturalne, kwiaty cięte.

(111) **285655** (220) 2015 09 15 (210) 446984
 (151) 2016 05 23 (441) 2015 12 21
 (732) COMP S.A., Warszawa, PL.

(540) next NOVITUS

(540)



Kolor znaku: szary, biały

(531) 26.04.02, 27.05.01

(510), (511) 9 kasa fiskalna.

(111) 285656 (220) 2015 09 24 (210) 447349

(151) 2016 05 11 (441) 2016 01 04

(732) KASPEREK IGOR MODA-POL, Bielsko-Biała, PL.

(540) moda pol ODZIEŻ MĘSKA

(540)



(531) 26.11.01, 24.17.02, 27.05.01

(510), (511) 25 odzież, apaszk [chustki], berety, bielizna osobista, bluzy, kombinezony, buty, cholewki do obuwia, cylindry [kapelusze], garnitury, kamizelki, kołnierzyki przypinane, koszule, krawaty, kurtki, nakrycia głowy, obuwie, pałta, paski [odzież], płaszcze, piżamy, podkoszulki, skarpetki, spodnie, swetry, szale, szaliki, szelki. T-shirty .

(111) 285657 (220) 2015 09 28 (210) 447421

(151) 2016 06 24 (441) 2016 01 04

(732) PAN DRWAŁ SPÓŁKA Z OGRANICZONĄ

ODPOWIEDZIALNOŚCIĄ, Poznań, PL.

(540) Pan Drwał EST. 2015

(540)



(531) 10.05.04, 26.11.02, 27.05.01

(510), (511) 3 produkty kosmetyczne: środki do mycia i pielęgnacji włosów, środki do pielęgnacji skóry, środki myjące, dezodoranty osobiste, olejki eteryczne, preparaty kosmetyczne do kąpeli, perfumy, wody kolońskie, wody toaletowe, środki do czyszczenia zębów, toaletowe środki sanitarne, barwniki do celów kosmetycznych, błyszczki do ust, pasty do pasków do ostrzenia brzytwy, preparaty do golenia, mydło do golenia, kleje do przymocowywania sztucznych włosów, zestawy kosmetyków, lakiery do paznokci, preparaty do makijażu, maseczki kosmetyczne, mleczko kosmetyczne, mydła, szampony, szminki, wosk do włosów, farby do włosów, woda utleniona do celów kosmetycznych, preparaty kosmetyczne do kąpeli, odżywki do włosów, olejki do celów kosmetycznych, olejki do celów perfumeryjnych, olejki toaletowe, produkty perfumeryjne, pomady do celów kosmetycznych, preparaty kosmetyczne do pielęgnacji skóry, preparaty do ochrony przed słońcem, sole kąpielowe do celów innych niż lecznicze, tłuszcze do celów kosmetycznych, produkty toaletowe, toniki kosmetyczne, lakiery do włosów, preparaty do kręcenia włosów, woda lawendowa, woda zapachowa, balsamy inne niż do celów medycznych, farby do brody, żele do masażu inne niż do celów medycznych, żele do wybielania zębów, kremy kosmetyczne, 21 grzebienie, etui na grzebienie, grzebienie elektryczne, etui na grzebienie elektryczne, grzebienie dla zwierząt, akcesoria fryzjerskie: urządzenia rozpylające przeznaczane nie do celów medycznych, etui na grzebienie, grzebienie, grzebienie elektryczne, grzebienie o rządko rozstawionych zębach, kosmetyczki na przybory toaletowe, przy-

bory kosmetyczne, pędzle do golenia, stojaki na pędzle do golenia, spryskiwacze toaletowe, przybory toaletowe, gąbki toaletowe, waciki czyszczące, 44 salony fryzjerskie, salony piękności, tatuowanie, usługi w zakresie higieny i urody dla ludzi i/lub zwierząt.

(111) 285658 (220) 2015 09 28 (210) 447422

(151) 2016 06 24 (441) 2016 01 04

(732) MEDVENTURES SPÓŁKA Z OGRANICZONĄ

ODPOWIEDZIALNOŚCIĄ, Poznań, PL.

(540) MED LIC

(540)



Kolor znaku: niebieski, czarny, biały

(531) 19.13.01, 27.05.01, 29.01.12

(510), (511) 5 stosowane w chirurgii, chirurgii naczyniowej, kardiologii, ginekologii, onkologii, stomatologii: maści do celów farmaceutycznych, mazidla, preparaty diagnostyczne do celów medycznych, żelatyna do celów medycznych, suplementy diety zawierające alginiany, alginiany do celów farmaceutycznych, preparaty zawierające aloes do celów farmaceutycznych, aminokwasy do celów medycznych, aminokwasy do celów weterynaryjnych, antyseptyki, antybiotyki, środki bakteriobójcze, preparaty bakteriologiczne do celów medycznych i weterynaryjnych, balsamiczne [aromatyczne] preparaty do celów leczniczych, balsamy do celów leczniczych, bandaże higieniczne, bandaże opatrunkowe, preparaty biologiczne do celów medycznych, preparaty biologiczne do celów weterynaryjnych, biologiczne kultury tkankowe do celów medycznych, biologiczne kultury tkankowe do celów weterynaryjnych, biomarkery diagnostyczne do celów medycznych, estry celulozy do celów farmaceutycznych, preparaty chemiczne do celów farmaceutycznych, preparaty chemiczne do celów medycznych, preparaty chemiczne do celów weterynaryjnych, preparaty chemiczno-farmaceutyczne, chirurgiczne materiały opatrunkowe, chusteczki nasączone płynami farmaceutycznymi, cementy dentystyczne, środki dezynfekcyjne do celów higienicznych, preparaty enzymatyczne do celów medycznych, preparaty enzymatyczne do celów weterynaryjnych, preparaty farmaceutyczne, gaza opatrunkowa, gazy do celów medycznych, gąbka do ran, implanty chirurgiczne składające się z żywych tkanek, komórki macierzyste do celów medycznych, komórki macierzyste do celów weterynaryjnych, kompresy, krew (osocze), krew do celów medycznych, środki tamujące krwawienia, leki dla ludzi, oleje lecznicze, materiały opatrunkowe, osocze krwi, preparaty diagnostyczne do celów weterynaryjnych, plastry przyklepne, plastry samoprzylepne, preparaty farmaceutyczne do pielęgnacji skóry, skrobia do celów dietetycznych lub farmaceutycznych, taśmy samoprzylepne do celów medycznych, tlen do celów leczniczych, tłuszcze do celów medycznych, woda utleniona do celów medycznych, wywary do celów farmaceutycznych, plastry do celów medycznych, maści do celów farmaceutycznych, 44 chirurgia plastyczna, implantacja (wszczepianie) włosów, usługi farmaceutów w zakresie sporządzania leków recepturowych, opieka pielęgnarska, medyczna, opieka zdrowotna, ośrodki zdrowia, placówki opieki pielęgnarskiej, pomoc medyczna, pomoc weterynaryjna, porady medyczne dla osób niepełnosprawnych, porady w zakresie farmakologii, usługi klinik medycznych, usługi telemedyczne.

(111) 285659 (220) 2015 09 29 (210) 447485

(151) 2016 07 01 (441) 2016 01 04

(732) FUNDACJA ORANGE, Warszawa, PL.

(540) MEGAMISJA

(510), (511) 9 aparaty telefoniczne, słuchawki telefoniczne, telefony komórkowe, zestawy głośno mówiące, ładowarki do telefonów komórkowych, obudowy i obudowy kolorowe do telefonów komórkowych, zestawy słuchawkowe, obudowy, uchwyty i pokrowce do telefonów komórkowych, karty telefoniczne do automatów, karty telefoniczne do telefonów komórkowych, karty sim, czyste i zapisane magnetyczne nośniki danych, myszy komputerowe, notesy elektroniczne, programy gier komputerowych na różne urządzenia przenośne i stacjonarne, programy komputerowe, jako software ładowalny, programy komputerowe nagrane, urządzenia do nawigacji dla pojazdów, urządzenia do nawigacji satelitarnej, urządzenia do nadawania,

przekazywania i odbierania działające w systemie telefonii komórkowej, **16** papier, tektura i wyroby z tych materiałów, nie ujęte w innych klasach, publikacje drukowane, gazety, czasopisma, książki, książki telefoniczne, broszury, notesy, kalendarze, skoroszyty, segregatory, zeszyty, podręczniki, prospekty, plany, rysunki, śpiewniki, druki jako przesyłki pocztowe, karty pocztowe, fotografie, materiały piśmienne, materiały szkoleniowe i instruktażowe, **25** odzież, bielizna, obuwie, nakrycia głowy, **28** gry i zabawki, artykuły sportowe i gimnastyczne nie ujęte w innych klasach, ozdoby choinkowe, **35** sprzedaż urządzeń i przyrządów naukowych, do nagrywania, do celów dydaktycznych, transmisji lub reprodukcji dźwięku lub obrazu, magnetycznych i optycznych nośników danych, płyt, dysków z nagraniami, sprzętów przetwarzających dane, komputerów oraz urządzeń bezpośrednio z nimi współpracujące, kart magnetycznych i chipowych, modemów, aparatów telefonicznych, papieru, tektury i wyrobów z tych materiałów, publikacji drukowanych, gazet, czasopism, książek, książek telefonicznych, broszur, notesów, kalendarzy, skoroszytów, segregatorów, zeszytów, podręczników, prospektów, planów, rysunków, śpiewników, druków jako przesyłek pocztowych, kart pocztowych, fotografii, materiałów piśmiennych, materiałów szkoleniowych i instruktażowych, odzieży, bielizny, obuwia, nakryć głowy, gier i zabawek, artykułów sportowych i gimnastycznych, ozdób choinkowych, również drogą on-line, usługi w zakresie gromadzenia na rzecz osób trzecich powierzchni reklamowych na stronach www i umożliwiania ich dogodnego oglądania w celu dokonania zakupów reklamowych towarów drogą internetową, usługi w zakresie zarządzania edukacją, kulturą, medycyną, turystyką, rozrywką, usługi reklamowe, promocyjne oraz marketingowe świadczone za pomocą radia, telewizji, internetu, usługi w zakresie informacji o działalności gospodarczej, handlowej, aukcje publiczne, usługi w zakresie pozyskiwania danych i ich systematyzacja w komputerowych bazach danych, **36** usługi w zakresie sponsoringu finansowego i przyznawanie grantów i stypendiów finansowych na cele artystyczne i naukowe osobom prywatnym, organizacjom, instytucjom lub firmom, usługi w zakresie prowadzenia działalności, doradztwa, informowania finansowego, organizacja zbiórek środków finansowych oraz funduszy na cele dobroczynne, społeczne, szkoleniowe, edukacyjne, sportowe oraz ekologiczne, **38** usługi telekomunikacyjne, usługi w zakresie poczty elektronicznej oraz przesyłania informacji tekstowych i obrazowych, usługi w zakresie zleceń przywoławczych, usługi w zakresie emisji radiowej i telewizyjnej, usługi w zakresie udzielania informacji o telekomunikacji, usługi w zakresie łączności poprzez terminale komputerowe, usługi w zakresie łączności poprzez sieć światłowodów, usługi w zakresie łączności radiowej, telefonicznej i telegraficznej, usługi w zakresie nadawania telegramów, usługi w zakresie ogłoszeń elektronicznych, usługi polegające na przesyłaniu danych w formie obrazu i dźwięku i udostępnianie ich odbiorcom, usługi w zakresie udostępniania i leasingu czasu dostępu do internetu osobom trzecim, usługi w zakresie udostępniania miejsc internetowych osobom trzecim i tworzenia elektronicznych skrzynek pocztowych dla osób trzecich, usługi w zakresie przekazu satelitarne, usługi telefoniczne, usługi w zakresie przeprowadzania telekonferencji, usługi teleksowe, usługi w zakresie wypożyczania sprzętu telekomunikacyjnego, usługi w zakresie telefonicznej obsługi klienta, **41** usługi w zakresie organizowania i prowadzenia projektów edukacyjnych, ekologicznych i społecznych, imprez kulturalnych, rozrywkowych i sportowych oraz kursów, szkoleń, w tym z wykorzystaniem internetu, usługi w zakresie organizowania i przeprowadzenia konferencji oraz wystaw o problematyce społecznej, edukacyjnej, sportowej i kulturalnej, usługi w zakresie publikacji i wydawnictw, także w formie online, usługi w zakresie udostępniania on-line publikacji, usługi w zakresie udzielania informacji o szkoleniach, kursach, programach edukacyjnych, grantach, programy edukacyjne adresowane do szkół podstawowych i działających na ich terenie świetlic szkolnych, programy mające na celu podnoszenie kompetencji cyfrowych nauczycieli świetlic oraz dzieci przebywających pod ich opieką, programy edukacyjne ukierunkowane na bezpieczeństwo i świadome użytkowanie multimediów przez młodzież, programy edukacyjne dla nauczycieli z zakresu bezpieczeństwa i świadomego użytkowania multimediów przez młodzież, **42** usługi w zakresie projektowania i rozwoju sprzętu telekomunikacyjnego, usługi w zakresie programowania komputerowego, usługi w zakresie prowadzenia kafejek internetowych, usługi w zakresie projektowania i utrzymania stron internetowych, usługi w zakresie wynajmu sprzętu przetwarzającego dane i komputerów, usługi w zakresie udostępniania dostępu do

baz danych i obsługa baz danych, usługi w zakresie tworzenia programów do przetwarzania danych, usługi w zakresie zapewnienia bezpieczeństwa danych w sieci, usługi hostingu polegające na utrzymaniu serwisów internetowych.

(111) **285660** (220) 2015 09 29 (210) 447511
 (151) 2016 07 04 (441) 2016 01 04
 (732) ZARYS INTERNATIONAL GROUP SPÓŁKA Z OGRANICZONĄ ODPOWIEDZIALNOŚCIĄ SPÓŁKA KOMANDYTOWA, Zabrze, PL.
 (540) dicoNEX
 (540)

dicoNEX

Kolor znaku: ciemnoniebieski

(531) 27.05.01, 29.01.04

(510), (511) **10** strzykawki do celów medycznych, strzykawki do użytku medycznego, strzykawki do zastrzyków, strzykawki podskórne.

(111) **285661** (220) 2005 08 01 (210) 298475
 (151) 2015 10 27 (441) 2005 11 14
 (732) „AFLOFARM” Farmacja Polska Spółka z o.o., Pabianice, PL.
 (540) tabletki na uspokojenie Aflofarm
 (540)



Kolor znaku: zielony, niebieski, biały

(531) 05.03.11, 26.02.03, 27.05.01, 29.01.13

(510), (511) **5** produkty farmaceutyczne, substancje dietetyczne do celów leczniczych.

(111) **285662** (220) 2014 11 10 (210) 435497
 (151) 2015 08 28 (441) 2015 03 02
 (732) TARAPATA MARTA ECOCARBO, Kraków, PL.
 (540) Retopal EKOGROSZEK
 (540)



Kolor znaku: czerwony, czarny, biały

(531) 01.15.03, 27.05.01, 29.01.13

(510), (511) **4** węgiel kamienny, mieszanki węgla kamiennego, brykiety, brykiety węglowe, paliwa kopalne oraz ich pochodne, **35** działalność w zakresie reklamy, promocji, marketingu i zarządzania, działalność handlowa polegająca na kojarzeniu kontrahentów, pośrednictwo handlowe, promocja sprzedaży dla osób trzecich, zarządzanie sprzedażą w zakresie węgla, brykietów i paliw kopalnych, **39** dystrybucja, magazynowanie i transport węgla, paliw kopalnych, brykietów, konfekcjonowanie węgla, brykietów w pojemniki, zwłaszcza worki.

(111) **285663** (220) 2015 05 26 (210) 442922
 (151) 2016 06 03 (441) 2015 09 14
 (732) TOMASZEWSKI JAN PAWEŁ IDŹ DO PRZODU, Warszawa, PL.
 (540) IdźDoPrzodu

(540)



Kolor znaku: fuksja

(531) 03.07.07, 27.05.01, 29.01.01

(510), (511) **16** druki, fotografie, materiały biurowe, materiały szkoleniowe i instruktażowe, książki, **25** bluzy, czapki, odzież, piżamy, T-shirty, **35** usługi reklamy w sieci, reklama billboardowa, usługi reklamowe, usługi w zakresie tekstów sponsorowanych, **41** usługi edukacyjne, organizowanie i prowadzenie warsztatów, szkoleń, konferencji, pisanie tekstów, usługi trenera osobistego i usługi trenerskie.

(111) **285664** (220) 2014 12 16 (210) 436874
 (151) 2016 06 04 (441) 2015 03 30
 (732) ANIMEX-ANIMPOL SF SPÓŁKA Z OGRANICZONĄ ODPOWIEDZIALNOŚCIĄ SPÓŁKA KOMANDYTOWA, Warszawa, PL.
 (540) K
 (540)



Kolor znaku: czerwony, złoty

(531) 26.04.03, 26.04.06, 26.04.18, 27.05.01, 29.01.12

(510), (511) **29** mięso wieprzowe, drób, ekstrakty i przetwory z mięsa i drobiu, wyroby wędliniarskie, wędzonki, kiełbasy, parówki, podroby i wyroby podrobowe, wyroby garmażeryjne z mięsa i podrobów, konserwy mięsne i drobiowe, konserwy mięsno-warzywne i drobiowo-warzywne, ekstrakty mięsne, tłuszcze spożywcze, pasztety mięsne, zupy, flaki, dania gotowe i półprodukty.

(111) **285665** (220) 2015 10 05 (210) 447739
 (151) 2016 07 05 (441) 2016 01 04
 (732) ZARYS INTERNATIONAL GROUP SPÓŁKA Z OGRANICZONĄ ODPOWIEDZIALNOŚCIĄ SPÓŁKA KOMANDYTOWA, Zabrze, PL.
 (540) ALPHAtex
 (540)



Kolor znaku: jasnozielony, granatowy

(531) 29.01.12, 27.05.01, 26.13.25

(510), (511) **5** chirurgiczne tkaniny, taśmy przyklepne do celów medycznych, **10** prześcieradła chirurgiczne, prześcieradła sterylne chirurgiczne, odzież specjalna używana na salach operacyjnych, przyborniki na instrumenty chirurgiczne, przyborniki na instrumenty medyczne.

(111) **285666** (220) 2015 10 06 (210) 447809
 (151) 2016 06 09 (441) 2016 01 04

(732) DUO-TES SPÓŁKA JAWNA TOMASZ SIBILSKI EWA SIBILSKA, Teresin, PL.

(540) ViVi

(540)



Kolor znaku: czerwony, biały, żółty

(531) 26.01.02, 05.03.13, 27.05.01, 29.01.13, 26.11.01, 05.07.02

(510), (511) **30** kawa, herbata, kakao, cukier, mąka i produkty zbożowe, błyskawiczne kaszki kukurydziane, mąka kukurydziana, kasza kukurydziana, płatki zbożowe z owocami, musli, otręby pszenne, zarodki pszenne, pyzy w proszku, placki w proszku, **35** sprzedaż artykułów spożywczych, import i eksport towarów, **39** transport, magazynowanie towarów.

(111) **285667** (220) 2015 10 13 (210) 447996
 (151) 2016 06 04 (441) 2016 01 18
 (732) BUKOWIAŃSKIE TOWARZYSTWO GEOTERMALNE SPÓŁKA Z OGRANICZONĄ ODPOWIEDZIALNOŚCIĄ, Bukowina Tatrzańska, PL.
 (540)



(531) 05.05.19, 26.13.25

(510), (511) **3** kosmetyki, kosmetyki na bazie własnej wody termalnej, **35** handel w sklepie, butiku, następującymi artykułami: odzież, odzież sportowa, bielizna, stroje kąpielowe, ręczniki, artykuły niezbędne do pływania na basenie, biżuteria, kosmetyki, pamiątki regionalne, wody, soki, soki do picia, piwo, alkohole, artykuły alkoholowe regionalne, słodczyce, artykuły spożywcze, wyroby cukiernicze, import artykułów spożywczych, napojów, import i dystrybucja sprzętu sportowego, doradztwo i usługi w zakresie zarządzania personalnego, **41** organizowanie i obsługa imprez masowych, okolicznościowych, zjazdów, konferencji, kongresów, sympozjów, wystaw, organizowanie i obsługa koncertów, organizowanie i obsługa dancinów, dyskotek, usługi turystyczne związane z organizacją wypoczynku, organizacja imprez i zajęć sportowych, wypożyczanie sprzętu sportowego, prowadzenie lodowiska, **43** usługi hotelarskie oraz w zakresie prowadzenia restauracji, kawiarni i innych placówek gastronomicznych, wytwarzanie i podawanie gotowych posiłków i dań, napojów, wyrobów cukierniczych, przygotowywanie i dostarczanie żywności i napojów dla odbiorców zewnętrznych tzw. catering, **44** usługi salonu piękności, kosmetyczne, fryzjerskie, masaży, fizjoterapii, usługi SPA, usługi basenów i basenów termalnych, **45** organizacja opieki i zajęć dla dzieci.

(111) **285668** (220) 2015 10 19 (210) 448254
 (151) 2016 06 10 (441) 2016 01 18
 (732) HOTEL MEDICAL SPA UNITRAL SPÓŁKA Z OGRANICZONĄ ODPOWIEDZIALNOŚCIĄ SPÓŁKA KOMANDYTOWA, Mielno, PL.
 (540) HOTEL MEDICAL SPA UNITRAL
 (510), (511) **43** hotele, restauracje, domy turystyczne.

(111) **285669** (220) 2015 10 22 (210) 448378
 (151) 2016 06 08 (441) 2016 02 01
 (732) EUBRIDGE SPÓŁKA Z OGRANICZONĄ ODPOWIEDZIALNOŚCIĄ, Szabelnia, PL.

(540) SIC
(540)

SIC

(531) 27.05.01
(510), (511) **3** materiały ściernie.

(111) **285670** (220) 2015 10 22 (210) 448407
(151) 2016 06 27 (441) 2016 02 01
(732) JMK COMPUTERATE SPÓŁKA Z OGRANICZONĄ
ODPOWIEDZIALNOŚCIĄ, Warszawa, PL.

(540) mecnas.it
(510), (511) **9** programy komputerowe, programy komputerowe przeznaczone do szkoleń, programy komputerowe do obsługi baz danych, komputerowe bazy danych tekstów aktów prawnych, komputerowe bazy danych orzeczeń sądowych, wzory umów zapisane w wersji elektronicznej na elektronicznych nośnikach, publikacje elektroniczne, publikacje elektroniczne szkoleniowe, interaktywne materiały szkoleniowe i instruktażowe, prezentacje multimedialne, szkoleniowe i instruktażowe prezentacje multimedialne, optyczne nośniki danych, oprogramowanie komputerowe nagrane, magnetyczne nośniki danych, dyski kompaktowe jako CD-ROM-y, dyski magnetyczne, urządzenia do przetwarzania informacji, **41** usługi wydawnicze, usługi wydawnicze książkowe, elektroniczne i internetowe, usługi w zakresie edukacji, prowadzenia nauczania korespondencyjnego w dziedzinie prawa, problematyki gospodarczej i ekonomicznej, organizowanie i prowadzenie seminariów, sympozjów, zjazdów, konferencji, publikowanie książek, teksów innych, niż teksty reklamowe, również w Internecie i elektronicznie, organizowanie pokazów, wystaw, ekspozycji tematycznych w dziedzinie prawa, ekonomii, problemów społeczno-gospodarczych, usługi tworzenia publikacji internetowych, **42** badania oraz usługi naukowe i techniczne, ich projektowanie i doradztwo, analizy przemysłowe i usługi badawcze, odtwarzanie baz danych dla osób trzecich, projektowanie komputerowych baz danych, projektowanie systemów komputerowych, doradztwo w zakresie oprogramowania komputerowego, elektroniczny serwis informacji typu on-line polegający na tworzeniu, prowadzeniu baz danych, usługi w zakresie oprogramowania komputerów, przetwarzania danych, przetwarzanie słowa, opiniowanie i ekspertyzy z zakresu prawa i informatyki, projektowanie graficzne, usługi w zakresie opracowywania oprogramowań komputerowych na potrzeby wykorzystania Internetu, intranetu i sieci.

(111) **285671** (220) 2015 10 22 (210) 448412
(151) 2016 06 27 (441) 2016 02 01
(732) JMK COMPUTERATE SPÓŁKA Z OGRANICZONĄ
ODPOWIEDZIALNOŚCIĄ, Warszawa, PL.

(540) MECENAS.IT
(540)

MECENAS.iT

Kolor znaku: czerwony, biały, czarny
(531) 27.01.05, 29.01.12

(510), (511) **9** programy komputerowe, programy komputerowe przeznaczone do szkoleń, programy komputerowe do obsługi baz danych, komputerowe bazy danych tekstów aktów prawnych, komputerowe bazy danych orzeczeń sądowych, wzory umów zapisane w wersji elektronicznej na elektronicznych nośnikach, publikacje elektroniczne, publikacje elektroniczne szkoleniowe, interaktywne materiały szkoleniowe i instruktażowe, prezentacje multimedialne, szkoleniowe i instruktażowe prezentacje multimedialne, optyczne nośniki danych, oprogramowanie komputerowe nagrane, magnetyczne nośniki danych, dyski kompaktowe jako CD-ROM-y, dyski magnetyczne, urządzenia do przetwarzania informacji, **41** usługi wydawnicze, usługi wydawnicze książkowe, elektroniczne i internetowe, usługi w zakresie edukacji, prowadzenia nauczania korespon-

dencyjnego w dziedzinie prawa, problematyki gospodarczej i ekonomicznej, organizowanie i prowadzenie seminariów, sympozjów, zjazdów, konferencji, publikowanie książek, teksów innych, niż teksty reklamowe, również w Internecie i elektronicznie, organizowanie pokazów, wystaw, ekspozycji tematycznych w dziedzinie prawa, ekonomii, problemów społeczno-gospodarczych, usługi tworzenia publikacji internetowych, **42** badania oraz usługi naukowe i techniczne, ich projektowanie i doradztwo, analizy przemysłowe i usługi badawcze, odtwarzanie baz danych dla osób trzecich, projektowanie komputerowych baz danych, projektowanie systemów komputerowych, doradztwo w zakresie oprogramowania komputerowego, elektroniczny serwis informacji typu on-line polegający na tworzeniu, prowadzeniu baz danych, usługi w zakresie oprogramowania komputerów, przetwarzania danych, przetwarzanie słowa, opiniowanie i ekspertyzy z zakresu prawa i informatyki, projektowanie graficzne, usługi w zakresie opracowywania oprogramowań komputerowych na potrzeby wykorzystania Internetu, intranetu i sieci.

(111) **285672** (220) 2015 10 26 (210) 448543
(151) 2016 07 04 (441) 2016 02 01
(732) BRATEX DACHY SPÓŁKA Z OGRANICZONĄ
ODPOWIEDZIALNOŚCIĄ SPÓŁKA KOMANDYTOWA, Dębica, PL.

(540) Bratex Ceramic Matt

(510), (511) **1** preparaty chemiczne dla przemysłu, preparaty chemiczne do wytwarzania farb, rozpuszczalniki do lakierów, preparaty chemiczne ułatwiające stapianie metali, środki do hartowania metali, środki do utwardzania metali, środki do konserwacji ceramiki, środki do konserwacji betonu, środki do konserwacji cegieł, środki do konserwacji cementu, preparaty do konserwacji gumy/kauczuku, preparaty do konserwacji murów, preparaty do konserwacji pokryć dachowych, preparaty chemiczne do matowienia emalii, środki do matowienia, preparaty do matowienia emalii lub szkła, **2** farby, powłoki, lakiery, środki zapobiegające korozji i zabezpieczające drewno, barwniki, zaprawy farbiarskie, żywice naturalne, folie metaliczne i formy proszkowe dla malarzy, dekoratorów, drukarzy i artystów, powłoki [farby], powłoki do drewna [farby], powłoki do krycia dachów papą [farby], powłoki do smołowania papy [farby], rozcieńczalniki do farb, farby, farby płynne i proszkowe, farby do pokryć dachowych, lakiery do pokryć dachowych, farby i lakiery do osprzętu do pokryć dachowych, farby bakteriobójcze, farby ognioodporne, farby podkładowe, farby przeciw zanieczyszczeniom, farby stosowane w ceramice, farby zawierające azbest, lakiery, rozcieńczalniki do lakierów, preparaty zapobiegające matowieniu metali, oleje przeciwrdzewne, smary przeciwrdzewne, preparaty przeciwwilgociowe stosowane w murarstwie, bejce do drewna, barwniki do drewna, oleje do konserwacji drewna, preparaty do konserwacji drewna, emalie [lakiery], emalie do malowania, minia, kit stolarski, preparaty zabezpieczające do metali, metal w proszku dla malarzy, dekoratorów, drukarzy i artystów, spoiwa do farb, szkliwo [powłoki], środki antykorozyjne, taśmy antykorozyjne, terpentyna [rozcieńczalnik do farb], zagęszczacze do farb, **6** metale w formie sproszkowanej [metale sproszkowane], metalowe pokrycia dachowe i osprzęt metalowy do nich, blacha, blachodachówka, **35** zgrupowanie na rzecz osób trzecich różnych towarów, mianowicie: preparaty chemiczne dla przemysłu, preparaty chemiczne do wytwarzania farb, rozpuszczalniki do lakierów, preparaty chemiczne ułatwiające stapianie metali, środki do hartowania metali, środki do utwardzania metali, środki do konserwacji ceramiki, środki do konserwacji betonu, środki do konserwacji cegieł, środki do konserwacji cementu, preparaty do konserwacji gumy/kauczuku, preparaty do konserwacji murów, preparaty do konserwacji pokryć dachowych, preparaty chemiczne do matowienia emalii, środki do matowienia, preparaty do matowienia emalii lub szkła, farby, powłoki, lakiery, środki zapobiegające korozji i zabezpieczające drewno, barwniki, zaprawy farbiarskie, żywice naturalne, folie metaliczne i formy proszkowe dla malarzy, dekoratorów, drukarzy i artystów, powłoki [farby], powłoki do drewna [farby], powłoki do krycia dachów papą [farby], powłoki do smołowania papy [farby], rozcieńczalniki do farb, farby, farby płynne i proszkowe, farby do pokryć dachowych, lakiery do pokryć dachowych, farby i lakiery do osprzętu do pokryć dachowych, farby bakteriobójcze, farby ognioodporne, farby podkładowe, farby przeciw zanieczyszczeniom, farby stosowane w ceramice, farby zawierające azbest, lakiery, rozcieńczalniki do lakierów, preparaty zapobiegające matowieniu metali, oleje przeciwrdzewne, smary przeciwrdzewne, preparaty przeciwwilgociowe stosowane

w murarstwie, bejce do drewna, barwniki do drewna, oleje do konserwacji drewna, preparaty do konserwacji drewna, emalie [lakier], emalie do malowania, minia, kit stolarski, preparaty zabezpieczające do metali, metal w proszku dla malarzy, dekoratorów, drukarzy i artystów, spoiwa do farb, szkliwo [powłoki], środki antykorozyjne, taśmy antykorozyjne, terpentyna [rozcieńczalnik do farb], zagęszczacze do farb, metale w formie sproszkowanej [metale sproszkowane], metalowe pokrycia dachowe i osprzęt metalowy do nich, blacha, blachodachówka, preparaty do usuwania farb, środki do usuwania lakierów, oleje przemysłowe i tłuszcze, smary, oleje do farb, oleje do konserwacji murów, rozpylacze do farb, materiały izolacyjne, farby izolacyjne, lakier izolacyjny, powłoki [materiały budowlane], niemetalowe pokrycia dachowe i osprzęt niemetalowy do nich, dachówki niemetalowe w sposób umożliwiający ich wygodne oglądanie i kupowanie w sklepach, hurtowniach, w Internecie oraz drogą sprzedaży wysyłkowej, reklama wyżej wymienionych towarów.

(111) **285673** (220) 2015 10 26 (210) 448546

(151) 2016 07 04 (441) 2016 02 01

(732) BAKALLAND 1 SPÓŁKA Z OGRANICZONĄ ODPOWIEDZIALNOŚCIĄ SPÓŁKA KOMANDYTOWA, Warszawa, PL. (540) Olęsz sesam

(510), (511) **29** bakalie, chipsy owocowe, chrupki owocowe, dżemy, galaretki owocowe, grzyby konserwowane, jogurt, kefir, koktajle mleczne, kompoty owocowe, konserwy i marynaty warzywne, nadzienie bakaliowe, mak, marmolady, masło arachidowe, masło czekoladowe, masło kakaowe, mieszanki bakaliowe, mieszanki owoców suszonych, mrożone owoce, oliwki konserwowane, oliwa z oliwek, oleje jadalne, orzechy i migdały spreparowane, orzechy łuskane, orzechy jadalne, orzechy łaskowe preparowane, orzeszki arachidowe preparowane, orzeszki arachidowe przetworzone, owoce suszone, kandyzowane, lukrowane, konserwowane, marynowane, gotowane, pestki słonecznika, preparowane orzechy pistacjowe, przeciery owocowe, przeciery warzywne, przekąski na bazie owoców, przetwory warzywne, rodzynki, sałatki owocowe, sałatki warzywne, skórki owocowe, suszone orzechy, warzywa konserwowane, suszone i gotowane, wiórki kokosowe, **30** batony muesli i batony na bazie płatków zbożowych Śniadaniowych, chipsy z produktów zbożowych, ciasta, ciasteczka pełnoziarniste, cukierki, czekolada, galaretki owocowe, mieszanki płatków zbóż i bakalii, mieszanki do ciast, muesli, płatki zbożowe śniadaniowe, pieczywo z bakalią, przekąski ryżowe, przekąski zbożowe, przekąski wytwarzane z muesli, słodycze, słodycze zawierające owoce, wyroby cukiernicze, wysoko-proteinowe batoniki zbożowe, **31** mieszanki owocowe świeże, migdały [owoce], nieprzetworzone orzechy, orzechy kokosowe, orzechy w łupinach, orzeszki arachidowe świeże, orzechy łaskowe świeże, orzechy świeże, otręby zbożowe, pestki świeże, surowe orzechy, ziarna naturalne, ziarna nieprzetworzone.

(111) **285674** (220) 2015 10 26 (210) 448548

(151) 2016 07 01 (441) 2016 02 01

(732) BAKALLAND SPÓŁKA AKCYJNA, Warszawa, PL.

(540) delectujemy.pl

(510), (511) **1** kwas cytrynowy, **29** bita śmietana, bulion, desery owocowe, dżemy, ekstrakty do zup, ekstrakty mięsne, flaki, galaretki jadalne, galaretki mięsne, galaretki owocowe, galaretki, galarety mięsne, gotowe dania składające się głównie z mięsa, gotowe dania z mięsa, gotowe posiłki gotowane składające się całkowicie lub głównie z mięsa, gotowe posiłki składające się głównie z owoców morza, gotowe posiłki z mięsa [mięso jako główny składnik], jaja w proszku, kompoty, koncentraty bulionu, koncentraty soków warzywnych do konsumpcji, koncentraty rosółowe, konserwy mięsne, konserwy owocowe, konserwy rybne, konserwy z owocami, konserwy, kostki do zup, krokiety, marynaty, mielonki (konserwy), mieszanki do zup, mieszanki wywarów mięsnych, mięsne nadzienia do ciast, mięso konserwowane, mleczne produkty, mleko w proszku, mleko w proszku o różnych smakach, do przyrządzania napojów, mrożone gotowe posiłki składające się głównie z warzyw, nabiał i substytuty nabiąwa, napoje mleczne, orzechy jadalne, orzechy preparowane, orzechy przetworzone, orzechy przyprawione, owocowe nadzienia do ciast, pasty do zup, pasty mięsne (w tym pasztety, smalec), pasty owocowe i warzywne, pektyna do celów kulinarnych, placki ziemniaczane, przetworzone produkty mięsne, purée ziemniaczane w proszku, ro-

dzynki, rosół, ser w proszku, smalec, substytuty mięsa, suszone mięso, sztuczna śmietana (substytuty produktów mlecznych), śmietana w proszku [produkty mleczne], śmietanka do kawy w proszku, warzywa suszone, wiórki kokosowe, zupy w proszku, zupy w puszkach, zupy, żelatyna, **30** aromaty do ciast, aromaty do napojów, aromaty do żywności, aromaty kawowe, aromaty w formie sosów w proszku, aromaty waniliowe, batoniki, preparaty usztywniające do bitej śmietany, budynie deserowe w proszku, budynie deserowe, budyni w proszku, chleb, ciasta, ciasta gotowe do pieczenia, ciasta mrożone, ciasta mrożone nadziewane mięsem i warzywami, ciasteczka w proszku, ciastka z budyniem, ciasto (masa do pieczenia), ciasto biszkoptowe, ciasto na ciasta i ciastka, ciasto na ciastka, ciasto na słodkie wypieki, ciasto na wafle, ciasto o przedłużonej trwałości, ciasto w proszku, cukier do produkcji dżemów, cukier do produkcji galaretek, cukier puder, cukierki, cykoria (substytut kawy), cykoria do stosowania jako substytut kawy, cykoria i mieszanki zawierające cykorię, do wykorzystania jako substytuty kawy, cynamon [przyprawa], czekolada, czekolada w proszku, czekolada na polewy lub posypki, czekoladki, czekoladowe ozdoby do ciast, dania gotowe suche lub w płynie, zawierające głównie ryż, dania gotowe zawierające makaron, dania na bazie ryżu, dekoracje cukiernicze do ciast, desery lodowe, desery mrożone, desery w proszku, desery z muesli, drożdże instant, drożdże w proszku, galaretki owocowe [słodycze], glukoza do celów kulinarnych, glukoza w proszku do celów spożywczych, gofry, gotowa kawa i napoje na bazie kawy, gotowe ciasto na placki, gotowe dania z makaronu, gotowe dania z ryżu, gotowe desery [na bazie czekolady], gotowe desery [wyroby cukiernicze], gotowe mieszanki do pieczenia, gotowe mieszanki do wyrobu dżemu, gotowe potrawy zawierające głównie ryż, gotowe sosy, gotowe spody do ciast, jadalne wafle, kakao [palone, w proszku, granulowane lub w napojach], kawa [palona, w proszku, granulowana lub w napojach], kawa aromatyzowana, kawa bezkofeinowa, kawa, herbata, kakao i namiastki tych towarów, kawa liofilizowana, kawa rozpuszczalna, kawa słodowa, kluski i pierogi, koncentraty kawy, krem budyniowy w proszku, kremy [nadzienia], aromaty cytrynowe do żywności lub napojów, łaski wanilii, lukier do ciast, lukier do polewania ciast, lukry, lody, lody spożywcze w proszku, lody w proszku, makaron, makaron błyskawiczny, marynata z przyprawami, marynaty, marynaty zawierające przyprawy, marynaty zawierające zioła, mąka ziemniaczana do celów spożywczych, mieszanki do ciast, mieszanki do oranżady w proszku, mieszanki do nadzienia [artykuły spożywcze], mieszanki na lukier, mięsne sosy, musy czekoladowe, musy deserowe, musy owocowe [sosy], mrożony jogurt (lody spożywcze), nadzienie na bazie kremu budyniowego do tortów i ciast, naleśniki, napoje kawowe, napoje w proszku zawierające kakao, napoje zawierające kakao, naturalne substancje słodzące, oranżada w proszku, oranżada w proszku (wyroby cukiernicze), pasty warzywne [sosy], pianki, piernik, pizza, placki, placki pszenne, placki tortilla, polewa lub posypka czekoladowa, polewy cukiernicze, polewy do lodów, posypka [koraliki z kolorowego cukru], posypka czekoladowa, potrawy na bazie mąki, potrawy gotowe zawierające makaron, potrawy z makaronu, preparaty aromatyczne do ciast, preparaty aromatyczne do lodów, preparaty aromatyczne do wypieków, preparaty w proszku zawierające kakao do sporządzania napojów, preparowane mieszanki do pieczenia, proszek do pieczenia, proszki do sporządzania lodów, proszki do wyrobu ciast, przeciery warzywne [sosy], przyprawy, przyprawy do pieczenia, przyprawy smakowe (sosy, marynaty), przyprawy spożywcze, przyprawy suche, przyprawy w proszku, puddingi w proszku, rozpuszczalne kakao w proszku, sernik, słodkie dekoracje ciast, słodkie polewy i nadzienia, słone sosy, soda do pieczenia, soda spożywcza, sorbety [lody], sos do spaghetti, sos suszony w proszku, sos w proszku, sosy, sosy do gotowania, sosy do makaronów, sosy do pizzy, sosy do ryżu, sosy do sałatek, sosy mięsne, sosy na bazie owoców i warzyw, sosy na bazie pomidorów, sosy owocowe, sosy przyprawowe na bazie owoców lub warzyw, sosy salsa, sosy sałatkowe, sosy sałatkowe [dressingi], sosy w puszkach, sosy w proszku, sosy zagęszczone, sól do konserwowania żywności, sól kuchenna, spaghetti, sproszkowane sosy w postaci granulowanej, substytuty kawy [sztuczna kawa lub preparaty roślinne zastępujące kawę], suche i świeże makarony, syrop skrobiowy w proszku [do żywności], wanilia, wanilia [aromat], wanilina [aldehid, substytut wanilii], wyroby cukiernicze, ciasta, tarty i ciasteczka, wyroby czekoladowe do dekoracji ciast, żywność na bazie mąki, **32** koncentraty do sporządzania napojów bezalkoholowych, napoje bezalkoholowe, napoje gazowane (proszek do wytwarzania-), soki, syropy do napojów.

(111) **285675** (220) 2015 10 26 (210) 448552
 (151) 2016 07 01 (441) 2016 02 01
 (732) BAKALLAND SPÓŁKA AKCYJNA, Warszawa, PL.
 (540) Delektujemy.pl
 (540)

Delektujemy.pl

Kolor znaku: czarny, czerwony

(531) 26.11.01, 24.17.02, 27.05.01, 29.01.12

(510), (511) **1** kwas cytrynowy, **29** bita śmietana, bulion, desery owocowe, dżemy, ekstrakty do zup, ekstrakty mięsne, flaki, galaretki jadalne, galaretki mięsne, galaretki owocowe, galaretki, galarety mięsne, gotowe dania składające się głównie z mięsa, gotowe dania z mięsa, gotowe posiłki gotowane składające się całkowicie lub głównie z mięsa, gotowe posiłki składające się głównie z owoców morza, gotowe posiłki z mięsa [mięso jako główny składnik], jaja w proszku, kompoty, koncentraty bulionu, koncentraty soków warzywnych do konsumpcji, koncentraty rosółowe, konserwy mięsne, konserwy owocowe, konserwy rybne, konserwy z owocami, konserwy, kostki do zup, krostki, marynaty, mielonki (konserwy), mieszanki do zup, mieszanki wywarów mięsnych, mięsne nadzienia do ciast, mięso konserwowane, mleczne produkty, mleko w proszku, mleko w proszku o różnych smakach, do przyrządzania napojów, mrożone gotowe posiłki składające się głównie z warzyw, nabiał i substytutu nabiału, napoje mleczne, orzechy jadalne, orzechy preparowane, orzechy przetworzone, orzechy przyprawione, owocowe nadzienia do ciast, pasty do zup, pasty mięsne (w tym paszety, smalec), pasty owocowe i warzywne, pektyna do celów kulinarnych, placki ziemniaczane, przetworzone produkty mięsne, purée ziemniaczane w proszku, rodzynki, rosół, ser w proszku, smalec, substytuty mięsa, suszone mięso, sztuczna śmietana [substytuty produktów mlecznych], śmietana w proszku [produkty mleczne], śmietanka do kawy w proszku, warzywa suszone, wiórki kokosowe, zupy w proszku, zupy w puszkach, zupy, żelatyna, **30** aromaty do ciast, aromaty do napojów, aromaty do żywności, aromaty kawowe, aromaty w formie sosów w proszku, aromaty waniliowe, batoniki, preparaty usztywniające do bitej śmietany, budynie deserowe w proszku, budynie deserowe, budyń w proszku, chleb, ciasta, ciasta gotowe do pieczenia, ciasta mrożone, ciasta mrożone nadziewane mięsem i warzywami, ciasteczka w proszku, ciastka z budyniem, ciasto [masa do pieczenia], ciasto biszkoptowe, ciasto na ciasta i ciastka, ciasto na ciastka, ciasto na słodkie wypieki, ciasto na waflę, ciasto o przedłużonej trwałości, ciasto w proszku, cukier do produkcji dżemów, cukier do produkcji galaretek, cukier puder, cykierki, cykoria [substytut kawy], cykoria do stosowania jako substytut kawy, cykoria i mieszanki zawierające cykorię, do wykorzystania jako substytuty kawy, cynamon [przyprawa], czekolada, czekolada w proszku, czekolada na polewy lub posypki, czekoladki, czekoladowe ozdoby do ciast, dania gotowe suche lub w płynie, zawierające głównie ryż, dania gotowe zawierające makaron, dania na bazie ryżu, dekoracje cukiernicze do ciast, desery lodowe, desery mrożone, desery w proszku, desery z muesli, drożdże instant, drożdże w proszku, galaretki owocowe [słodyczne], glukozę do celów kulinarnych, glukoza w proszku do celów spożywczych, gofry, gotowa kawa i napoje na bazie kawy gotowe ciasto na placki, gotowe dania z makaronu, gotowe dania z ryżu, gotowe desery [na bazie czekolady], gotowe desery (wyroby cukiernicze), gotowe mieszanki do pieczenia, gotowe mieszanki do wyrobu dżemu, gotowe potrawy zawierające głównie ryż, gotowe sosy, gotowe spody do ciast, jadalne waflę, kakao [palone, w proszku, granulowane lub w napojach], kawa [palona, w proszku, granulowana lub w napojach], kawa aromatyzowana, kawa bezkofeinowa, kawa, herbata, kakao i namiastki tych towarów, kawa liofilizowana, kawa rozpuszczalna, kawa słodowa, kluski i pierogi, koncentraty kawy, krem budyniowy w proszku, kremy [nadzienia], aromaty cytrynowe do żywności lub napojów, laski wanilii, lukier do ciast, lukier do polewania ciast, lukry, lody, lody spożywcze w proszku, lody w proszku, makaron, makaron błyskawiczny, marynata z przyprawami, marynata, marynaty zawierające przyprawy, marynaty zawierające zioła, mąka ziemniaczana do celów spożywczych, mieszanki do ciast, mieszanki do oranzady w proszku, mieszanki do nadzienia [artykuły spożywcze], mieszanki na lukier, mięsne sosy, musy czekoladowe, musy deserowe, musy owocowe [sosy], mrożony

jogurt [lody spożywcze], nadzienie na bazie kremu budyniowego do tortów i ciast, naleśniki, napoje kawowe, napoje w proszku zawierające kakao, napoje zawierające kakao, naturalne substancje słodzące, oranzada w proszku, oranzada w proszku [wyroby cukiernicze], pasty warzywne [sosy], pianki, piernik, pizza, placki, placki pszenne, placki tortilla, polewa lub posypka czekoladowa, polewy cukiernicze, polewy do lodów, posypka [koraliki kolorowego cukru], posypka czekoladowa, potrawy na bazie mąki, potrawy gotowe zawierające makaron, potrawy z makaronu, preparaty aromatyczne do ciast, preparaty aromatyczne do lodów, preparaty aromatyczne do wypieków, preparaty w proszku zawierające kakao do sporządzania napojów, preparowane mieszanki do pieczenia, proszek do pieczenia, proszek do sporządzania lodów, proszek do wyrobu ciast, przeciery warzywne [sosy], przyprawy, przyprawy do pieczenia, przyprawy smakowe (sosy, marynaty), przyprawy spożywcze, przyprawy suche, przyprawy w proszku, puddingi w proszku, rozpuszczalne kakao w proszku, sernik, słodkie dekoracje ciast, słodkie polewy i nadzienia, słone sosy, soda do pieczenia, soda spożywcza, sorbety [lody], sos do spaghetti, sos suszony w proszku, sos w proszku, sosy, sosy do gotowania, sosy do makaronów, sosy do pizzy, sosy do ryżu, sosy do sałatek, sosy mięsne, sosy na bazie owoców i warzyw, sosy na bazie pomidorów, sosy owocowe, sosy przyprawowe na bazie owoców lub warzyw, sosy salsa, sosy sałatkowe, sosy sałatkowe [dressingi], sosy w puszkach, sosy w proszku, sosy zagęszczone, sól do konserwowania żywności, sól kuchenna, spaghetti, sproszkowane sosy w postaci granulowanej, substytuty kawy (sztuczna kawa lub preparaty roślinne zastępujące kawę), suche i świeże makarony, syrop skrobiowy w proszku [do żywności], wanilia, wanilia [aromat], wanilina (aldehid, substytut wanilii), wyroby cukiernicze, ciasta, tarty i ciasteczka, wyroby czekoladowe do dekoracji ciast, żywność na bazie mąki, **32** koncentraty do sporządzania napojów bezalkoholowych, napoje bezalkoholowe, napoje gazowane (proszek do wytwarzania), soki, syropy do napojów.

(111) **285676** (220) 2015 10 30 (210) 448692
 (151) 2016 07 05 (441) 2016 02 01
 (732) PRZEDSIĘBIORSTWO PRODUKCYJNO-HANDLOWE
 KOSTRZEWA SPÓŁKA JAWNA, Giżycko, PL.
 (540) dobry
 (540)

dobry

Kolor znaku: czerwony, zielony

(531) 26.03.23, 27.05.01, 29.01.01

(510), (511) **4** paliwa-węgiel drzewny, torf, torf brykietowy, paliwa z odchodów zwierzęcych, pelety, **11** kotły grzewcze, palniki, piece, automatyka kotłów, palników, pieców, oprzyrządowanie kotłów, palników, pieców, ruszty, **35** prowadzenie sklepu, hurtowni z kotłami grzewczymi, grzejnikami centralnego ogrzewania, paleniskami, wyposażeniem palenisk, palnikami, piecami-urządzeniami grzewczymi, wyposażeniem pieców, oprzyrządowaniem do kotłów grzewczych, paliwa do kotłów grzewczych, usługi w zakresie reklamy-ulotki, prospekty, druki, reklama za pośrednictwem sieci komputerowej.

(111) **285677** (220) 2015 10 30 (210) 448696
 (151) 2016 07 05 (441) 2016 02 01
 (732) ROWICKI PAWEŁ CONEX IMPORT, Warszawa, PL.
 (540) Lorenti
 (540)

Lorenti

(531) 27.05.01

(510), (511) **18** skóra i imitacje skóry, wyroby z tych materiałów, nie ujęte w innych klasach: aktówki, teczki, etui na klucze, torebki, torby zakupowe, kuferki, kuferki na kosmetyki, portfele, portmonetki, piórnik, kosmetyczki, wizytowniki, etui na karty kredytowe, plecaki, smycze, skóry zwierzęce, skóry surowe, walizy, walizki, torby podróżne,

parasolki i parasole przeciwsłoneczne, laski, biczce, uprząże i wyroby rymarskie, **25** odzież, obuwie, nakrycie głowy, paski do spodni damskie oraz męskie.

(111) **285678** (220) 2015 11 02 (210) 448779
(151) 2016 07 01 (441) 2016 02 01
(732) Apple Inc., Cupertino, US.
(540) SIRI

(510), (511) **12** pojazdy, konsole stanowiące części wnętrza pojazdów, deski rozdzielcze, urządzenia antywłamaniowe i antykradzieżowe dla pojazdów, alarmy antywłamaniowe i antykradzieżowe dla pojazdów, motocykle, samochody.

(111) **285679** (220) 2015 11 16 (210) 449214
(151) 2016 07 11 (441) 2016 02 15
(732) AMC PHARMA LIMITED, Londyn, GB.
(540) DIOHESPERIN PLUS
(540)



Kolor znaku: czerwony, biały, beżowy

(531) 05.03.11, 26.04.02, 27.05.01, 29.01.13
(510), (511) **5** napoje lecznicze, oleje lecznicze, zioła lecznicze, kąpiele lecznicze, napary [nalewki] lecznicze, dietetyczna żywność przystosowana do celów medycznych, dietetyczne napoje przystosowane do celów medycznych, dietetyczne substancje przystosowane do celów medycznych, preparaty farmaceutyczne, preparaty witaminowe, mineralne suplementy diety, dietetyczna żywność przystosowana do celów medycznych, dietetyczne substancje przystosowane do celów medycznych, wody mineralne do celów leczniczych, żywność dla niemowląt, preparaty do celów medycznych i weterynaryjnych, preparaty biologiczne do celów medycznych i weterynaryjnych, preparaty chemiczne do celów weterynaryjnych, preparaty enzymatyczne do celów weterynaryjnych, leki do celów weterynaryjnych, preparaty z mikroorganizmów do celów medycznych lub weterynaryjnych, herbaty ziołowe do celów medycznych, zioła lecznicze, herbaty dla astmatyków, herbata lecznicza, herbaty ziołowe do celów medycznych, napary lecznicze, dietetyczne substancje przystosowane do celów medycznych, mineralne suplementy diety, odżywcze suplementy diety, produkty uboczne z procesu obróbki ziaren zbóż do celów dietetycznych lub leczniczych, produkty witaminowe, suplementy diety zawierające alginiany, suplementy diety zawierające białko, suplementy diety zawierające drożdże, suplementy diety zawierające enzymy, suplementy diety zawierające glukozę, suplementy diety zawierające kazeinę, suplementy diety zawierające kiełki pszenicy, suplementy diety zawierające lecytynę, suplementy diety zawierające mleczko pszczele, suplementy diety zawierające olej lniany, suplementy diety zawierające propolis, suplementy diety zawierające pyłek pszczeli, suplementy diety zawierające siemię lniane, skrobia do celów dietetycznych lub farmaceutycznych, zioła lecznicze, preparaty biologiczne do celów medycznych, preparaty medyczne do odchudzania, **29** napoje mleczne z przewagą mleka, koktajle mleczne, produkty mleczne, jogurt, galaretki jadalne, kefir.

(111) **285680** (220) 2014 01 20 (210) 423776
(151) 2016 06 15 (441) 2014 05 12
(732) EUROPEJSKI KLUB BIZNESU POLSKA STOWARZYSZENIE, Warszawa, PL.

(540) BENE MERITUS-DOBRCZE ZASŁUŻONY

(510), (511) **41** świadczenie usług w zakresie kształcenia, działalności sportowej i kulturalnej, związanych z organizowaniem i prowadzeniem ceremonii przyznawania nagród.

(111) **285681** (220) 2014 05 09 (210) 428374
(151) 2016 04 21 (441) 2014 08 18
(732) ICON HEALTH & FITNESS, INC., LOGAN, US.
(540) ALTRA

(540)



(531) 26.03.04, 26.03.07, 27.05.01
(510), (511) **25** buty do biegania.

(111) **285682** (220) 2014 05 23 (210) 429217
(151) 2016 04 18 (441) 2014 09 01
(732) DAĆKÓW PIOTR, Złotoryja, PL.

(540) GENE0

(510), (511) **19** cement, płyty cementowe, gips, jastrychy, masy szpachlowe, niemetalowe, ogniotrwałe powłoki cementowe, podłogi niemetalowe, podłogi podniesione, posadzki, skały wapienne, tynk, papier, wylewki, zaprawy budowlane, **37** posadzkarstwo.

(111) **285683** (220) 2014 10 30 (210) 435205
(151) 2016 05 18 (441) 2015 02 16
(732) BRZEZIŃSKA KRYSZYNA SKANIX P.W., Orzesze, PL.
(540) SBX
(540)



Kolor znaku: niebieski, szary, biały, czarny

(531) 14.03.21, 15.07.01, 26.01.01, 27.05.01, 29.01.13
(510), (511) **6** Metalowe łączniki do węży i przewodów, metalowe rury i przewody ciśnieniowe, zawory metalowe hydrauliczne inne niż części maszyn, **7** Noże dla kombajnów górniczych, osprzęt wiertniczy do wiertnic w tym narzędzia wiertnicze, żerdzie wiertnicze, koronki wiertnicze, raczki wiertnicze, zawory hydrauliczne, bloki zaworowe, rozdzielacze hydrauliczne, zawory jako części maszyn, zamki hydrauliczne i ich części, rozdzielacze hydrauliczne, siłowniki hydrauliczne, klucze udarowe, wiertarki, piły taśmowe, części wiertnic i kotwiarek, części i podzespoły do kombajnów górniczych, części i podzespoły do silników hydraulicznych, mechanizmy sterowania hydraulicznego do maszyn i silników, sterowanie pneumatyczne do maszyn i silników, łożyska jako części maszyn, narzędzia jako części maszyn, narzędzia ręczne o napędzie hydraulicznym, pneumatycznym lub elektrycznym, **17** Niemetalowa armatura do przewodów sprężonego powietrza w tym węże i przewody, węże i przewody hydrauliczne wysokociśnieniowe, węże i przewody niskociśnieniowe, niemetalowe złączki do węży i przewodów.

(111) **285684** (220) 2014 11 17 (210) 435760
(151) 2016 03 21 (441) 2015 03 02
(732) ICAN SPÓŁKA Z OGRANICZONĄ ODPOWIEDZIALNOŚCIĄ SPÓŁKA KOMANDYTOWA, Warszawa, PL.

(540) LEADERSHIP LAB

(510), (511) **9** audiowizualne urządzenia dydaktyczne (do nauczania), dyski kompaktowe (audio-wideo), dyski kompaktowe (CD-ROM-y), programy komputerowe [software ładowalny], publikacje elektroniczne (moduły ładowalne), **16** wydawnictwa i publikacje, także elektroniczne, książki, podręczniki, skrypty, materiały dydaktyczne, materiały do nauczania, poradniki, informatory, przeglądy, zeszyty tematyczne, albumy, atlasy, wydawnictwa periodyczne, aperiodyczne i akcydensowe, broszury, ulotki, afisze, plansze, plakaty, aktówki [artykuły biurowe], czasopisma [periodyki], drukowane publikacje, formularze [blankiety, druk], katalogi, magazyny, notatniki [notesy], notesy podręczne, programy komputerowe, reprodukcje graficzne, torebki papierowe, zeszyty, **41** edukacja, informacja o edukacji, konferencje [organizowanie i obsługa], książki (publikowanie), kształcenie praktyczne, nagrywanie filmów, organizowanie i prowadzenie

warsztatów [szkolenia], organizowanie i prowadzenie konferencji, seminariów, zjazdów, organizowanie konkursów [edukacja], publikacje elektroniczne on-line książek i periodyków, publikowanie książek, tłumaczenia, teksty (publikowanie), teksty (pisanie), usługi edukacyjne, zawodowe poradnictwo [porady w zakresie edukacji lub kształcenia].

(111) **285685** (220) 2014 10 09 (210) 434305
 (151) 2015 08 20 (441) 2015 01 19
 (732) PRZEDSIĘBIORSTWO ROLNO EKOLOGICZNE BIOHUMUSECO SPÓŁKA Z OGRANICZONĄ ODPOWIEDZIALNOŚCIĄ, Cedry Małe-Kolonia BN, PL.
 (540) BIOHUMUSECO 100% NATURAL
 (540)



Kolor znaku: biały, brązowy, zielony
 (531) 03.11.06, 24.17.05, 26.11.01, 27.05.01, 27.07.01, 29.01.13
 (510), (511) **1** nawozy użyźniające glebę, preparaty do nawożenia gleby, środki organiczne poprawiające właściwości ziemi do upraw, ziemia do upraw wzbogacona nawozami, preparaty do regulacji wzrostu roślin, płynne i stałe odżywki dla roślin, produkty z mikroelementami dla roślin, **35** zgromadzenie i wyeksponowanie w sklepach i hurtowniach nawozów użyźniających glebę, środków organicznych poprawiających właściwości ziemi do upraw, ziemi do upraw wzbogaconej nawozami, preparatów do regulacji wzrostu roślin, płynnych i stałych odżywek dla roślin, produktów z mikroelementami dla roślin, sprzedaż internetowa w/w towarów, prowadzenie sklepów i hurtowni z ww. towarami.

(111) **285686** (220) 2014 11 27 (210) 436117
 (151) 2015 07 17 (441) 2015 03 16
 (732) GUZOWSKA IWONA, Gdańsk, PL.
 (540) WF FABRYKA WOJOWNIKÓW
 (540)



Kolor znaku: czarny, czerwony, biały
 (531) 03.07.19, 27.05.01, 29.01.13
 (510), (511) **25** odzież, obuwie, nakrycia głowy, **35** usługi sprzedaży detalicznej związane ze sprzedażą odzieży i dodatków odzieżowych.

(111) **285687** (220) 2012 09 25 (210) 405133
 (151) 2016 04 19 (441) 2013 01 07
 (732) ART'IMPRESSION CATERING SPÓŁKA Z OGRANICZONĄ ODPOWIEDZIALNOŚCIĄ, Warszawa, PL.
 (540) Art'Impression Catering
 (510), (511) **35** promocja sprzedaży dla osób trzecich, agencje reklamowe, uaktualnianie materiałów reklamowych, rozpowszechnienie ogłoszeń reklamowych, rozlepianie plakatów reklamowych, tworzenie reklamowych i sponsorowanych tekstów, usługi prenumeraty czasopism dla osób trzecich, agencje public relations, public relations, doradztwo w zakresie organizowania i prowadzenia działalności gospodarczej, doradztwo specjalistyczne w sprawach działalności gospodarczej, doradztwo w zarządzaniu działalnością gospodarczą, organizowanie targów w celach handlowych lub reklamowych, orga-

nizacja wystaw w celach handlowych lub reklamowych, oferowanie w mediach produktów dla handlu detalicznego, zarządzanie w zakresie zamówień w handlu, zarządzanie hotelami, administrowanie hotelami, **41** wypożyczanie nagrań dźwiękowych, organizowanie i obsługa kongresów, nauczanie, kształcenie, rozrywka, usługi w zakresie działalności sportowej i kulturalnej, organizowanie i prowadzenie konferencji, organizowanie i prowadzenie warsztatów [szkolenia], organizowanie i prowadzenie koncertów, organizowanie balów, organizowanie i prowadzenie seminariów, organizowanie i prowadzenie sympozjów, organizowanie i prowadzenie zjazdów, organizowanie przyjęć w zakresie rozrywki, **43** usługi zaopatrzenia w żywność i napoje, tymczasowe zakwaterowanie, obsługa gastronomiczna z własnym zapleczem, produktami i transportem, restauracje, restauracje samoobsługowe, hotele, biura jako agencje zakwaterowania w hotelach i pensjonatach, domy turystyczne, usługi zaopatrzenia w żywność i napoje, motele, pensjonaty, wynajmowanie sal na posiedzenia [mityngi, narady], stołówki, kafeterie jako bufety.

(111) **285688** (220) 2012 09 25 (210) 405134
 (151) 2016 04 19 (441) 2013 01 07
 (732) ART'IMPRESSION CATERING SPÓŁKA Z OGRANICZONĄ ODPOWIEDZIALNOŚCIĄ, Warszawa, PL.
 (540) Art'Impression Catering
 (540)



Kolor znaku: różowy, czarny, biały
 (531) 01.01.01, 01.01.05, 26.11.02, 27.05.01, 29.01.13
 (510), (511) **35** promocja sprzedaży dla osób trzecich, agencje reklamowe, uaktualnianie materiałów reklamowych, rozpowszechnienie ogłoszeń reklamowych, rozlepianie plakatów reklamowych, tworzenie reklamowych i sponsorowanych tekstów, usługi prenumeraty czasopism dla osób trzecich, agencje public relations, public relations, doradztwo w zakresie organizowania i prowadzenia działalności gospodarczej, doradztwo specjalistyczne w sprawach działalności gospodarczej, doradztwo w zarządzaniu działalnością gospodarczą, organizowanie targów w celach handlowych lub reklamowych, organizacja wystaw w celach handlowych lub reklamowych, oferowanie w mediach produktów dla handlu detalicznego, zarządzanie w zakresie zamówień w handlu, zarządzanie hotelami, administrowanie hotelami, **41** wypożyczanie nagrań dźwiękowych, organizowanie i obsługa kongresów, nauczanie, kształcenie, rozrywka, usługi w zakresie działalności sportowej i kulturalnej, organizowanie i prowadzenie konferencji, organizowanie i prowadzenie warsztatów [szkolenia], organizowanie i prowadzenie koncertów, organizowanie balów, organizowanie i prowadzenie seminariów, organizowanie i prowadzenie sympozjów, organizowanie i prowadzenie zjazdów, organizowanie przyjęć w zakresie rozrywki, **43** usługi zaopatrzenia w żywność i napoje, tymczasowe zakwaterowanie, obsługa gastronomiczna z własnym zapleczem, produktami i transportem, restauracje, restauracje samoobsługowe, hotele, biura jako agencje zakwaterowania w hotelach i pensjonatach, domy turystyczne, usługi zaopatrzenia w żywność i napoje, motele, pensjonaty, wynajmowanie sal na posiedzenia [mityngi, narady], stołówki, kafeterie jako bufety.

(111) **285689** (220) 2013 02 12 (210) 410409
 (151) 2016 04 21 (441) 2013 05 27
 (732) JANIK JERZY PRZEDSIĘBIORSTWO HANDLOWO-USŁUGOWE ELWIERT, Gdańsk, PL.
 (540) FESTA
 (540)



(531) 27.05.01, 26.13.25

(510), (511) **7** narzędzia ręczne, brzeszczoty pił, dłuta [przecinaki] do maszyn, dłutownice, młotki, narzędzia ręczne o napędzie innym niż ręczny, nitownice, noże, noże elektryczne, nożyce elektryczne, nożyczki elektryczne, piły, piły łańcuchowe, pistolety dozujące klej, pistolety elektryczne, pistolety pneumatyczne do wytłaczania masy uszczelniającej, młoty pneumatyczne, przenośniki pneumatyczne, polerki elektryczne, przecinarki, spawarki, szlifierki, tarcze szlifierskie, uchwyty do ostrzy, uchwyty wiertarskie, wiertarki, wiertarki ręczne elektryczne, **8** cęgi do cięcia drutu, tarcze szlifierskie, ciernie, dłuta kamieniarskie, dłuta wkleśłe, frezy, gwintownice, gwintowniki, imadła, kamienie szlifierskie, klucze maszynowe stałe i nastawne, łapki do wyciągania gwoździ, łopaty, młotki, młotki murarskie, narzędzia, narzędzia do wyciągania gwoździ, narzędzia o napędzie ręcznym, narzędzia ręczne do zdejmowania izolacji, nitownice, obcęgi, oprawki wiertarskie, oskardy, kilofy, ostrza, pilniki, piły, przebijaki, przecinaki, przycinarki do rur, przyrządy do cięcia, rozwiertaki, siekiery, skrobaki, skrzynki uciosowe, strugi, szczypce, kleszcze, szmergiel, szpachle, łopatkę, szpadle, świdy, tarcze szlifierskie, tarniki, tarki, topory ciesielskie, toporki, siekiery, wiertarki piersiowe, wiertła, wiertła ręczne, wybijaki, trzpienie, narzędzia do wyciągania gwoździ, wycinarki, narzędzia do wytłaczania, narzędzia mechaniczne.

(111) **285690** (220) 2013 05 16 (210) 414247
(151) 2016 04 19 (441) 2013 09 02
(732) ZWIĄZEK KYNOLÓGICZNY W POLSCE, Warszawa, PL.

(540) Polska Księga Rodowodowa
(510), (511) **16** foldery, czasopisma, albumy, broszury, książki, fotografie, kalendarze, artykuły biurowe, **42** prowadzenie rejestrów i księgi rodowodowej psów, wydawanie metryk, rejestracja i dokumentacja genealogii poszczególnych psów rasowych, zmian ich właścicieli, osiągnięć na wystawach .

(111) **285691** (220) 2009 04 16 (210) 354720
(151) 2014 07 02 (441) 2009 07 20
(732) YORK PL Spółka z ograniczoną odpowiedzialnością
Spółka Komandytowa, Bolechowo k/Poznań, PL.
(540) ...PARTNER W PORZĄDKU
(540)

... PARTNER W PORZĄDKU

(531) 24.17.01, 24.17.02, 27.05.01
(510), (511) **16** papier i wyroby z tego materiału (z wyłączeniem materiałów reklamowych oraz artykułów biurowych) nie ujęte w innych klasach, papier do pieczenia, folia do żywności, bielizna stołowa papierowa, filtry do kawy, worki na śmieci, **20** wyroby (nie ujęte w innych klasach) z drewna, korka, trzciny, wikliny, imitacji tych surowców lub z tworzyw sztucznych, niemetalowe kije do mioteł, szczotek, niemetalowe oprawy do mioteł i szczotek, niemetalowe wieszaki na ubrania, wieszaki stojące, materace, poduszki, kołdry, śpiwory, drabiny z drzewa lub tworzyw sztucznych, **21** przybory kuchenne nieelektryczne nie ujęte w innych klasach, naczynia i urządzenia do gospodarstwa domowego nie ujęte w innych klasach, naczynia i wyroby ze szkła, fajansu i porcelany, garnki kuchenne, pokrywki garnków, przybory toaletowe, przybory kosmetyczne, szczotki, szczoteczki do paznokci, szczoteczki do zębów, szczotki do ciała, szczotki do masażu, szczotki do czyszczenia pojemników, butelek, do misek klozetowych, szczotki do mycia naczyń, szczotki do szorowania, szczotki do butów, miotły, mopy, wkłady do mopów, ściągacze do wody, myjki, zmiotki, wiadra, szufelki lub urządzenia do zbierania okruszyn, komplety WC, klamerki, zmywaki metalowe do szorowania, linki do bielizny, rękawice do kąpieli, gąbki do celów domowych, gąbki, myjki toaletowe, do mycia naczyń, gąbki do mycia samochodu, ścierki, ścierki do mycia podłóg, ścierki do wycierania kurzu, do mebli, zmywaki, zmywaki kuchenne, foremki, woreczki do lodu, wkłady do zlewu, podkładki pod mydło, kosze do użytku domowego nie z metali szlachetnych, **35** usługi w zakresie sprzedaży detalicznej oraz usługi w zakresie gromadzenia następujących towarów: papier (z wyłączeniem materiałów reklamowych oraz artykułów biurowych), wyroby z papieru do pieczenia, folia do żywności, materiały z tworzyw sztucznych do pakowania, torby i worki do pakowania i zawijania meble, wyroby z drewna, korka, trzciny, wikliny, rogu, kości, fiszbinu, muszli, imitacji

tych surowców lub z tworzyw sztucznych, przybory kuchenne i gospodarstwa domowego (z wyłączeniem sztućców), przybory toaletowe, przybory kosmetyczne, wyroby szklane, artykuły porcelanowe, wiadra oraz pojemniki (wykonane nie z metali szlachetnych, ani pokrywane nimi), grzebień, gąbki, szczotki do mycia naczyń, szczotki do szorowania, szczotki do butów, miotły, mopy, wkłady do mopów, ściągacze do wody, myjki, zmiotki, wiadra, szufelki lub urządzenia do zbierania okruszyn, komplety WC, klamerki, zmywaki metalowe do szorowania, linki do bielizny, rękawice do kąpieli, gąbki do celów domowych, gąbki toaletowe, do mycia naczyń, gąbki do mycia samochodu, ścierki, ścierki do mycia podłóg, ścierki do wycierania kurzu, do mebli, zmywaki, zmywaki kuchenne, foremki, woreczki do lodu, worki na śmieci, wkłady do zlewu, podkładki pod mydło, drabiny metalowe oraz kije metalowe do szczotek, bielizna stołowa papierowa, papierowe: ręczniki, chusteczki, rękawice do gospodarstwa domowego, w celu umożliwienia klientom ich obejrzenia, wyboru i zakupu.

(111) **285692** (220) 2009 04 16 (210) 354721
(151) 2014 07 02 (441) 2009 07 20
(732) YORK PL Spółka z ograniczoną odpowiedzialnością
Spółka Komandytowa, Bolechowo k/Poznań, PL.
(540) ZRÓBCIE Z NAMI PORZĄDEK !!!
(540)

ZRÓBCIE Z NAMI PORZĄDEK !!!

(531) 24.17.01, 24.17.04, 27.05.01
(510), (511) **16** papier i wyroby z tego materiału, nie ujęte w innych klasach, papier do pieczenia, folia do żywności, bielizna stołowa papierowa, papierowe filtry do kawy, worki na śmieci, **20** wyroby (nie ujęte w innych klasach) z drewna, korka, trzciny, wikliny, imitacji tych surowców lub z tworzyw sztucznych, niemetalowe kije do mioteł, szczotek, niemetalowe oprawy do mioteł i szczotek, niemetalowe wieszaki na ubrania, wieszaki stojące, materace, poduszki, kołdry, śpiwory, drabiny z drzewa lub tworzyw sztucznych, **21** przybory i sprzęt do gospodarstwa domowego: formy, foremki do ciast, sitka, sита, durszlaki, deski do krojenia, łopatkę do ciast, łopatkę, ekspresy do kawy nieelektryczne, wyciskacze do owoców do celów domowych, foremki do lodów, pojemniki z tworzyw sztucznych, butelki, termosy na napoje z tworzyw sztucznych, paki na muchy, naczynia stołowe do jednorazowego użytku z papieru lub tworzyw sztucznych, naczynia ceramiczne i wyroby ze szkła, fajansu i porcelany, garnki kuchenne, pokrywki garnków, przybory kosmetyczne: szczotki, szczoteczki do paznokci, szczoteczki do zębów, szczotki do ciała, szczotki do masażu, grzebień, szczotki do czyszczenia pojemników, butelek, do misek klozetowych, szczotki do mycia naczyń, szczotki do szorowania, szczotki do butów, miotły, mopy, wkłady do mopów, ściągacze do wody, myjki, zmiotki, wiadra, szufelki lub urządzenia do zbierania okruszyn, komplety WC, klamerki, zmywaki metalowe do szorowania, linki do bielizny, przybory toaletowe: ircha do czyszczenia, rękawice do kąpieli, rękawice do prac domowych, gąbki, myjki toaletowe, gąbki do celów domowych, do mycia naczyń, gąbki do mycia samochodu, ścierki, ścierki do mycia podłóg, ścierki do wycierania kurzu, do mebli, zmywaki, zmywaki kuchenne, foremki, woreczki do lodu, wkłady do zlewu, podkładki pod mydło, kosze do użytku domowego nie z metali szlachetnych, **24** tekstylia, bielizna pościelowa domowa, stołowa, ręczniki, chusteczki, rękawice toaletowe, **35** usługi w zakresie sprzedaży detalicznej oraz usługi w zakresie gromadzenia towarów: papier, wyrobów z papieru do pieczenia, folia do żywności, materiały z tworzyw sztucznych do pakowania, torby i worki do pakowania i zawijania, meble, wyroby z drewna, korka, trzciny, wikliny, rogu, kości, fiszbinu, muszli, imitacji tych surowców lub z tworzyw sztucznych, przybory kuchenne i gospodarstwa domowego, sztućce z tworzyw sztucznych, przybory toaletowe, kosmetyczne, wyroby szklane, artykuły porcelanowe, wiadra oraz pojemniki (wykonane nie z metali szlachetnych, ani pokrywane nimi), grzebień, gąbki, szczotki do mycia naczyń, szczotki do szorowania, szczotki do butów, miotły, mopy, wkłady do mopów, ściągacze do wody, myjki, zmiotki, wiadra, szufelki lub urządzenia do zbierania okruszyn, komplety WC, klamerki, zmywaki metalowe do szorowania, linki do bielizny, rękawice do kąpieli, gąbki do celów domowych, gąbki toaletowe, do mycia naczyń, gąbki do mycia samochodu, ścierki, ścierki do mycia podłóg, ścierki do wycierania kurzu, do mebli, zmywaki, zmywaki kuchenne,

foremki, woreczki do lodu, worki na śmieci, wkłady do zlewu, podkładki pod mydło, drabiny metalowe oraz kije metalowe do szczotek, tekstylia, bielizna pościelowa domowa, stołowa, ręczniki, chusteczki, rękawice do gospodarstwa domowego, w celu umożliwienia klientom ich obejrzenia, wyboru i zakupu.

(111) **285693** (220) 2013 10 08 (210) 419989
 (151) 2015 01 30 (441) 2014 01 20
 (732) MAGBUD SPÓŁKA AKCYJNA W UPADŁOŚCI UKŁADOWEJ,
 Siedlce, PL.
 (540) MAGBUD
 (540)



Kolor znaku: niebieski, czerwony, biały
 (531) 26.04.02, 26.11.02, 27.05.01, 29.01.13
 (510), (511) **1** kleje do systemu dociepleń stosowane w budownictwie, pianka montażowa stosowana w budownictwie, **17** styropian stosowany w budownictwie, płyty warstwowe stosowane w budownictwie.

(111) **285694** (220) 2014 04 08 (210) 427244
 (151) 2015 04 14 (441) 2014 07 21
 (732) STOWARZYSZENIE NA RZECZ ROZWOJU, Kraków, PL.
 (540) KOBIETA-WIEDZA-WŁADZA

(510), (511) **41** usługi artystów teatralnych, wypożyczanie dekoracji scenicznych, wypożyczanie dekoracji teatralnych, porady z zakresu edukacji i kształcenia-doradztwo zawodowe, edukacja, instruktaże, nauczanie, informacja o edukacji, studia filmowe, wypożyczanie filmów kinowych, fotografie, fotoreportaże, informacja o imprezach rozrywkowych, informacja o rekreacji i wypoczynku, klubowe usługi (rozrywka lub nauczanie), kluby zdrowia, usługi w zakresie poprawiania kondycji, usługi w zakresie kompozycji muzycznych, komputerowe przygotowanie materiałów do publikacji, organizowanie prowadzenie i obsługa konferencji, organizowanie prowadzenie i obsługa kongresów, organizowanie i obsługa konkursów edukacyjnych i rozrywkowych, organizowanie i prowadzenie warsztatów i szkoleń, organizowanie i prowadzenie koncertów, organizowanie i prowadzenie sympozjów, organizowanie i prowadzenie zjazdów, organizowanie i prowadzenie seminariów, organizowanie loterii, publikowanie książek, wypożyczanie książek, pokazy kształcenia praktycznego, kultura fizyczna, organizowanie wystaw w muzeach (usługi z tym związane), wypożyczanie nagrań dźwiękowych, nagrywanie filmów na taśmach wideo (filmowanie), nauczanie korespondencyjne, organizowanie obozów sportowych, planowanie i organizowanie przyjęć (kultura i rozrywka), organizowanie spektakli-impresariat, organizowanie wystaw w dziedzinie kultury i edukacji, organizowanie zawodów sportowych, pisanie scenariuszy, pisanie tekstów innych niż reklamowe, organizacja pokazów mody w celach rozrywkowych, produkcje usług muzyczne, produkcja przedstawień teatralnych, produkcja filmów innych niż reklamowe, realizowanie i wystawianie spektakli, widowiska rozrywkowe, realizacja i wystawianie spektakli na żywo, publikowanie książek, publikowanie tekstów (innych niż teksty reklamowe), rezerwacja miejsc na spektakle, publikowanie tekstów innych niż teksty reklamowe, usługi dystrybucji biletów [rozrywka], usługi związane z organizacją i obsługą wakacyjnych obozów [rozrywka].

(111) **285695** (220) 2013 12 27 (210) 423263
 (151) 2014 09 11 (441) 2014 04 14
 (732) VSA TRADER SPÓŁKA Z OGRANICZONĄ
 ODPOWIEDZIALNOŚCIĄ, Bielany Wrocławskie, PL.
 (540) PROJEKT ŻÓŁWIA NAJBARDZIEJ ZAAWANSOWANY PROJEKT
 SZKOLENIOWY TRADERÓW W POLSCE

(540)



Kolor znaku: szary, czerwony, zielony, niebieski

(531) 03.11.11, 24.17.25, 27.05.01, 29.01.14
 (510), (511) **36** doradztwo w sprawach finansowych, finanse-zarządzanie, finansowe doradztwo, finansowe operacje, fundusz inwestycyjny-tworzenie, giełdowe notowania, giełdowe pośrednictwo, informacje finansowe, inwestycje kapitałowe, lokaty kapitału, operacje finansowe, operacje walutowe, pośrednictwo giełdowe, transakcje finansowe, **41** edukacja, informacje o edukacji, publikowanie książek, kształcenie praktyczne-pokazy, organizowanie i prowadzenia warsztatów [szkolenia], organizowanie i prowadzenie konferencji, organizowanie i prowadzenie seminariów, organizowanie i prowadzenie sympozjów, organizowanie i prowadzenie zjazdów, publikowanie książek, publikowanie tekstów innych niż teksty reklamowe.

(111) **285696** (220) 2014 02 04 (210) 424458
 (151) 2016 06 29 (441) 2014 05 26
 (732) STRONGFLEX SPÓŁKA Z OGRANICZONĄ
 ODPOWIEDZIALNOŚCIĄ, Wrocław, PL.
 (540) STRONGFLEX POLYURETHANE COMPONENTS
 (540)



Kolor znaku: czerwony, żółty, czarny, szary

(531) 26.01.01, 26.01.04, 27.05.01, 29.01.14
 (510), (511) **7** poliuretanowe elementy maszyn i urządzeń, **12** poliuretanowe elementy zawieszania samochodowego.

(111) **285697** (220) 2014 05 22 (210) 429107
 (151) 2016 07 08 (441) 2014 09 01
 (732) BELVEDERE-CAFE ŁAZIENKI KRÓLEWSKIE SPÓŁKA
 Z OGRANICZONĄ ODPOWIEDZIALNOŚCIĄ, Warszawa, PL.
 (540) CAVALLO ŁAZIENKI KRÓLEWSKIE
 (540)



Kolor znaku: czerwony, złoty

(531) 03.03.01, 03.03.15, 03.03.24, 24.01.09, 27.05.01, 29.01.13
 (510), (511) **41** usługi w zakresie organizowania i obsługi konferencji i kongresów, organizowanie i prowadzenie seminariów, sympozjów, zjazdów i przyjęć, **43** usługi w zakresie prowadzenia restauracji i restauracji samoobsługowych, kawiarni, barów szybkiej obsługi, stołówka, kafeterii, obsługa gastronomiczna z własnym zapleczem, produktami i transportem, catering.

(111) **285698** (220) 2014 05 22 (210) 429109
 (151) 2016 07 08 (441) 2014 09 01

(732) BELVEDERE-CAFE ŁAZIENKI KRÓLEWSKIE SPÓŁKA Z OGRANICZONĄ ODPOWIEDZIALNOŚCIĄ, Warszawa, PL.
(540) Trou MADAME ŁAZIENKI KRÓLEWSKIE
(540)



Kolor znaku: złoty, biały, różowy
(531) 02.03.01, 02.03.04, 26.01.02, 26.01.16, 27.05.01, 29.01.13
(510), (511) **30** potrawy na bazie mąki, ciasto, ciastka, wyroby cukiernicze, przekąski zbożowe, placki, pizze, sosy do sałatek, sosy mięsne, mięso w cieście, lody spożywcze, **43** usługi w zakresie prowadzenia restauracji i restauracji samoobsługowych, kawiarni, barów szybkiej obsługi, stołówek, kafeterii, obsługa gastronomiczna z własnym zapleczem, produktami i transportem, catering.

(111) **285699** (220) 2014 10 30 (210) 435104
(151) 2016 07 07 (441) 2015 02 16
(732) INWENTO SPÓŁKA Z OGRANICZONĄ ODPOWIEDZIALNOŚCIĄ, Warszawa, PL.
(540) Funky JIM whiskey music bar
(540)



Kolor znaku: czarny, czerwony
(531) 26.01.01, 26.01.17, 27.05.01, 29.01.12
(510), (511) **35** doradztwo w zakresie organizowania i prowadzenia działalności gospodarczej, **43** usługi: barów szybkiej obsługi (snack-barów), kawiarni, restauracji samoobsługowych, stołówek, obsługa gastronomiczna z własnym zapleczem, produktami i transportem.

(111) **285700** (220) 2014 11 28 (210) 436216
(151) 2016 06 01 (441) 2015 03 16
(732) GRUBA SANDRA SKRZYDŁA NATURY, Gdańsk, PL.
(540) SKRZYDŁA NATURY
(540)



Kolor znaku: zielony, czerwony, jasnobrązowy
(531) 03.07.17, 05.13.25, 27.05.01, 29.01.15
(510), (511) **11** urządzenia do uzdatniania wody lub powietrza jak filtry, jonizatory, ozonatory, sterylizatory, urządzenia i akcesoria oświetleniowe, inhalatory, urządzenia do kąpielii, **35** wyselekcjonowanie i wyeksponowanie w sklepach, hurtowniach i sklepach internetowych celem dogodnego obejrzenia i dokonania przez klientów zakupu różnorodnych towarów jak: suplementy diety, środki spożywcze, napoje, używki, zioła do celów spożywczych, niefarmakologiczne środki poprawiające stan zdrowia lub urody, kosmetyki i wyroby kosmetyczne, surowce do produkcji kosmetyków, środki higieniczne, olejki eteryczne, kadzidełka, preparaty kosmetyczne do odchudzania, produkty toaletowe, produkty perfumeryjne, olejki do ciała do celów kosmetycznych i zdrowotnych, środki zapachowe inne niż

do celów kosmetycznych lub medycznych, balsamy do celów leczniczych, urządzenia elektryczne i elektroniczne do odnowy biologicznej, preparaty terapeutyczne do kąpielii i odnowy biologicznej, przyrządy do fizykoterapii, przyrządy do rehabilitacji, żywność dietetyczna do celów leczniczych, dodatki odżywcze do celów leczniczych, herbaty lecznicze, zioła do celów leczniczych lub kosmetycznych, środki do kąpielii do celów terapeutycznych, korzenie i rośliny do celów leczniczych i terapeutycznych preparaty z mikroelementami do celów zdrowotnych, środki do oczyszczania lub odświeżania powietrza, jonizatory wody i powietrza, ozonatory wody i powietrza, sterylizatory wody i powietrza, filtry do wody, filtry do powietrza, akcesoria radiestezyjne, odpromienniki, minerały oraz kamienie i inne materiały naturalne jako odpromienniki, środki higieny osobistej, książki, odzież, ubrania, obuwie, rękawiczki, nakrycia głowy, bielizna, artykuły oświetleniowe, inhalatory, klimatyzatory, urządzenia do kąpielii, usługi w zakresie sprzedaży towarów wymienionych w wykazie powyżej, usługi sklepów on-line zapewniające na stronach internetowych miejsca dla sprzedawców towarów lub usług, udostępnianie on-line powierzchni reklamowej dla osób trzecich w portalach internetowych, publikowanie tekstów reklamowych i promocyjnych.

(111) **285701** (220) 2013 09 18 (210) 419133
(151) 2016 04 28 (441) 2014 01 07
(732) V-SYSTEMS SPÓŁKA Z OGRANICZONĄ ODPOWIEDZIALNOŚCIĄ, Warszawa, PL.

(540) Radiofony
(510), (511) **16** albumy, broszury, czasopisma, druki, gazety, mapy, karty pocztowe, książki plakaty, podręczniki, **35** publikowanie tekstów reklamowych, reklamy, reklama za pośrednictwem sieci komputerowej, reklamy prasowe, **41** organizowanie imprez rozrywkowych, konkursów i plebiscytów, organizacja wystaw związanych z kulturą lub edukacją, organizowanie spektakli, publikacja elektroniczna on-line książek i periodyków, publikowanie książek, publikowanie tekstów innych niż reklamowe.

(111) **285702** (220) 2014 03 03 (210) 425486
(151) 2016 06 22 (441) 2014 06 23
(732) FRUIT OCEAN SPÓŁKA Z OGRANICZONĄ ODPOWIEDZIALNOŚCIĄ, Warszawa, PL.
(540) SMART drink
(540)



(531) 26.04.02, 27.05.01
(510), (511) **32** aperityfy bezalkoholowe, bezalkoholowe wyciągi z owoców, ekstrakty owocowe bezalkoholowe, wody gazowane, sok jabłkowy, koktajle bezalkoholowe, lemoniada, napoje bezalkoholowe, napoje na bazie owoców lub warzyw, nektary owocowe, soki owocowe, woda mineralna.

(111) **285703** (220) 2014 04 14 (210) 427461
(151) 2016 06 27 (441) 2014 08 04
(732) ZARĘBSKA TERESA NATA, Gdańsk, PL.

(540) BINGO
(510), (511) **21** butelki, butelki niemetalowe, butelki na napoje dla podróżnych, **28** zabawki jako butelki z niespodzianką, **32** napoje z dodatkiem żelków smakowych, napoje z dodatkiem żelków owocowych, napoje na bazie soków owocowych z dodatkiem żelków, napoje na bazie soków owocowych z dodatkiem żelków owocowych.

(111) **285704** (220) 2014 04 14 (210) 427463
(151) 2016 06 03 (441) 2014 08 04
(732) ZARĘBSKA TERESA NATA, Gdańsk, PL.
(540) BUBBLE DRINK
(510), (511) **30** napoje z dodatkiem żelków smakowych, napoje z dodatkiem żelków owocowych, napoje na bazie soków owocowych

z dodatkiem żelków, napoje na bazie soków owocowych z dodatkiem żelków owocowych.

(111) **285705** (220) 2014 10 22 (210) 434782
 (151) 2016 06 22 (441) 2015 02 02
 (732) EKSPRES APTECZNY SPÓŁKA Z OGRANICZONĄ
 ODPOWIEDZIALNOŚCIĄ, Warszawa, PL.
 (540) +Pharmasis
 (540)



Kolor znaku: czerwony, biały

(531) 24.13.01, 26.04.01, 27.05.01, 29.01.12
 (510), (511) **3** środki wybielające i inne substancje stosowane w praniu, środki do czyszczenia, polerowania, szorowania i ścierania, mydła, środki perfumeryjne, olejki eteryczne, kosmetyki, płyny do pielęgnacji włosów, środki do czyszczenia zębów, **5** środki sanitarne do celów medycznych, substancje dietetyczne do celów leczniczych, żywność dla niemowląt, materiały do plombowania zębów, woski dentystyczne – żadne z wyżej wymienionych towarów nie dla zwierząt lub celów weterynaryjnych, **30** kawa, herbata, kakao, cukier, ryż, tapioka, sago, kawa nienaturalna, mąka i produkty zbożowe, chleb, wyroby cukiernicze i słodczyce, lody, miód, melasa (syropy), drożdże, proszek do pieczenia, sól, musztarda, ocet, sosy (przyprawy), przyprawy, lód.

(111) **285706** (220) 2014 11 07 (210) 435434
 (151) 2016 07 06 (441) 2015 02 16
 (732) MARDOM HOME SPÓŁKA Z OGRANICZONĄ
 ODPOWIEDZIALNOŚCIĄ SPÓŁKA KOMANDYTOWA, Lipniki
 Stare, PL.
 (540) mardom HOME
 (540)

Kolor znaku: czarny, pomarańczowy

(531) 26.11.01, 27.05.01, 29.01.12
 (510), (511) **24** okienne tkaniny dekoracyjne, produkty do zasłaniania okien, firanki, kotary, zasłony z surowców włókienniczych, zasłony z tworzyw sztucznych i naturalnych, tekstylia w postaci akcesoriów okiennych w tym uchwyty do zasłon, falbany z tkanin, sznury i pasy tekstylne, lambrekiny, podszewki do zasłon.

(111) **285707** (220) 2014 11 24 (210) 435938
 (151) 2016 02 18 (441) 2015 03 16
 (732) FUNDACJA POMOCY DZIECIOM MAGIA, Koszalin, PL.
 (540) magia
 (510), (511) **36** organizacja zbiorów charytatywnych organizowanie funduszy na cele dobroczynne organizowanie zbierania funduszy pozyskiwanie funduszy na projekty pomocy zagranicznej pozyskiwanie funduszy na celu uczczenia pamięci osób przydzielanie stypendiów na wyższych uczelniach przydzielanie stypendiów naukowych sponsorowanie finansowe usługi charytatywne w zakresie datków pieniężnych usługi filantropijne w zakresie datków pieniężnych usługi funduszu dobroczynnego usługi w zakresie dotacji finansowych usługi w zakresie pozyskiwania funduszy usługi w zakresie sponsoringu finansowego usługi zbierania funduszy na cele dobroczynne zbieranie funduszy.

(111) **285708** (220) 2015 02 16 (210) 439028
 (151) 2016 06 30 (441) 2015 06 08
 (732) FUNDACJA POLSKIEGO GODŁA PROMOCYJNEGO,
 Warszawa, PL.
 (540)



Kolor znaku: biały, czerwony

(531) 24.07.01, 25.05.02, 29.01.12
 (510), (511) **16** czasopisma, katalogi, publikacje drukowane, broszury, prospekty, plakaty, afisze, artykuły biurowe, materiały piśmienne, emblematy, kalendarze, komiksy, magazyny, gazety, nalepki, naklejki, notesy podręczne, reprodukcje graficzne, ulotki, znaczki pocztowe, **35** reklama, dystrybucja materiałów reklamowych, organizowanie wystaw i targów reklamowych w celach handlowych lub reklamowych, reklama za pośrednictwem sieci komputerowej, rozpowszechnianie ogłoszeń, **41** doradztwo w zakresie edukacji lub kształcenia, usługi w zakresie organizacji wypoczynku i rekreacji, usługi w zakresie organizowania rozrywki, organizowaniu zabaw, imprez artystycznych, okolicznościowych, estradowych, kulturalnych, sportowych, rekreacyjnych, konkursów, spektakli, koncertów, widowisk multimedialnych, festiwali, festynów, turniejów, widowisk typu światło i dźwięk, imprez plenerowych, wystaw z dziedziny kultury lub edukacji, organizowania i prowadzenia spotkań kulturalno-oświatowych.

(111) **285709** (220) 2015 02 23 (210) 439369
 (151) 2016 01 20 (441) 2015 06 08
 (732) POLCALC SPÓŁKA Z OGRANICZONĄ ODPOWIEDZIALNOŚCIĄ,
 Łódź, PL.
 (540) POLCALC
 (540)

Kolor znaku: czarny, zielony, ciemnozielony

(531) 05.03.11, 27.05.01, 29.01.12
 (510), (511) **1** nawozy i preparaty do użyźniania gleby, preparaty do nawożenia gleby, środki chemiczne dla rolnictwa, preparaty regulujące wzrost roślin, kompost, preparaty z mikroelementami dla roślin, podłoża dla upraw bezgruntowych, ziemia do uprawy, **35** usługi w zakresie sprzedaży detalicznej i hurtowej oraz pośrednictwo handlowe w sprzedaży detalicznej i hurtowej, w tym także za pośrednictwem środków komunikacji elektronicznej i innych środków komunikacji w zakresie towarów: nawozy i preparaty do użyźniania gleby, preparaty do nawożenia gleby, środki chemiczne dla rolnictwa, preparaty regulujące wzrost roślin, kompost, preparaty z mikroelementami dla roślin, podłoża dla upraw bezgruntowych, ziemia do uprawy.

(111) **285710** (220) 2015 03 13 (210) 440206
 (151) 2016 07 06 (441) 2015 06 22
 (732) SOKOŁOWSKI KRZYSZTOF, Białystok, PL.
 (540) KALTER
 (540)



Kolor znaku: żółty, niebieski, biały

(531) 26.04.03, 26.04.09, 27.05.01, 29.01.13

(510), (511) **36** administrowanie nieruchomościami, agencje pośrednictwa w handlu nieruchomościami, analizy finansowe, dzierżawa majątku nieruchomego, doradztwo finansowe, wyceny kosztów napraw, zarządzanie majątkiem nieruchomym, pośrednictwo w obrocie nieruchomościami, pożyczki (usługi finansowe), wynajmowanie mieszkań, wynajmowanie pomieszczeń biurowych, **37** doradztwo inżynierskie w budownictwie, instalowanie drzwi i okien, instalacja, konserwacja i naprawy maszyn, instalowanie i naprawa urządzeń elektrycznych, instalowanie i naprawa wind, instalowanie oraz naprawa urządzeń klimatyzacyjnych, instalowanie, konserwacja oraz naprawa maszyn i urządzeń biurowych, malowanie, montaż i naprawy instalacji grzewczych, montaż rusztowań, nadzór budowlany, tynkowanie, zabezpieczanie budynków przed wilgocią, **42** projektowanie budynków, doradztwo architektoniczne, opracowywanie projektów technicznych, planowanie urbanistyczne, usługi architektoniczne.

(111) **285711** (220) 2015 03 13 (210) 440224
 (151) 2016 06 08 (441) 2015 06 22
 (732) KONSIMO SPÓŁKA Z OGRANICZONĄ ODPOWIEDZIALNOŚCIĄ
 SPÓŁKA KOMANDYTOWA, Poznań, PL.
 (540) k. konsimo. dyskонт meblowy
 (540)

k. konsimo.
 dyskонт meblowy

(531) 27.05.01
 (510), (511) **20** płytki ambroidowe, sztabki ambroidowe, bambus, zasłony bambusowe, barki ruchome jako meble, baryłki niemetalowe, krany do beczki niemetalowe, obręcze do beczki niemetalowe, stojaki do beczki niemetalowe, beczki niemetalowe, bębny niemechaniczne niemetalowe do nawijania przewodów giętkich, meble biurowe, boje cumownicze niemetalowe, bransoletki identyfikacyjne niemetalowe dla szpitali, stojaki na broń, budy dla zwierząt domowych, bufety ruchome jako meble, kapsle do butelki niemetalowe, korki do butelki, opakowania do butelki z drewna, stojaki do butelki, zamknięcia do butelki niemetalowe, zamknięcia do butelki nie ze szkła, metalu lub gumy, chodziki dla dzieci, corozo jako biały twardy materiał podobny do kości słoniowej, boje cumownicze niemetalowe, stojaki na czasopisma, czopy niemetalowe, dekoracje przestawne, dozowniki stałe do ręczników niemetalowe, drabiny z drewna lub tworzyw sztucznych, zawory z tworzyw sztucznych do przewodów drenażowych taśmy drewniane, drzewce flagowe, klamki do drzwi niemetalowe, osprzęt do drzwi niemetalowy, drzwi do mebli, dybie niemetalowe, chodziki dla dzieci, łóżeczka dla małych dzieci, wysokie krzesła dla dzieci, dzieła sztuki z drewna, wosku, gipsu lub tworzyw sztucznych, dzwonki do drzwi niemetalowe, nieelektryczne, figurki jako statuetki z drewna, wosku lub tworzyw sztucznych, figurki z wosku, fiszbin, surowiec lub półprodukt, fotele, fotele fryzjerskie, gabloty jako meble, stojaki do wystawiania gazet, haczyki niemetalowe na odzież, ramki do haftowania, haki do zasłon, wózki barowe ruchome do podawania herbaty, łóżka hydrostatyczne nie do celów leczniczych, bransoletki niemetalowe identyfikacyjne dla szpitali, tabliczki identyfikacyjne niemetalowe, imadła warsztatowe niemetalowe, imitacje szylkretu, poroża jelenie, zaciski do kabli niemetalowe, uchwyty używane jako zaciski z tworzyw sztucznych do kabli lub rur, kadzie drewniane do zlewania wina, kadzie niemetalowe, kanapy, kanapy jako otomany, stojaki na kapelusze, kapsle do butelek niemetalowe, karnisze do zasłon, kartoteki jako meble, półki do kartoteki używane jako meble, karty-klucze z tworzyw sztucznych, niekodowane, kasety drewniane lub z tworzyw sztucznych, kastry niemetalowe do mieszania zaprawy murarskiej, klamki do drzwi niemetalowe, klepka bednarska, tablice do zawieszania kluczy, klucze-karty z tworzyw sztucznych, niekodowane, kojce dla dzieci, maty do kojców dziecięcych, skrajniki do wagonów kolejowych jako gabaryty niemetalowe, kołatki do drzwi niemetalowe, kołki do ścian niemetalowe, kołyski, kraty do domowych kominków, osłony do kominków, komody, kontuary, kopyta zwierzęce, koral, zasłony dekoracyjne z koralików, korki, korki do butelek, rękojeści niemetalowe do kosy, kosze niemetalowe, kosze piekarskie, kosze rybackie, kosze z pokrywką jako bielizniarki, wyroby koszykarskie, kość słoniowa, surowiec lub półprodukt, kozły jako stojaki meblowe, kółka do zasłon, kółka samo-

nastawne do mebli niemetalowe, krany niemetalowe do beczek, kraty kominkowe domowe, manekiny krawieckie, krążki z tworzyw sztucznych do zasłon, kredensy, kredensy kuchenne, krzesła, podpory pod książki, kształtki na ramy obrazów, kuranty wiatrowe jako dekoracja, postumenty pod doniczki na kwiaty, kwietniki jako meble, szafki na lekarstwa, leżaki, skrzynki legowe, listwy do ram obrazów, skrzynki na listy niemetalowe i niemurowane, lusterka ręczne jako lusterka toaletowe, lustra, tafle szklane na lustra, ławy jako meble, łóżeczka dla niemowląt, łóżeczka dziecięce, konstrukcje drewniane łóżka, kółka samonastawne do łóżka niemetalowe, osprzęt do łóżka niemetalowy, łóżka, łóżka hydrostatyczne nie do celów leczniczych, łóżka szpitalne, łóżka wodne nie do celów leczniczych, macica perłowa, surowiec lub półprodukt, manekiny, manekiny krawieckie, stoliki pod maszyny do pisania, materace, materace sprężynowe do łóżek, maty do kojców dziecięcych, maty do przewijania niemowląt, maty wyjmowane do zlewów, meble, kółka samonastawne do mebli niemetalowe, osprzęt do mebli niemetalowy, przegrody drewniane do mebli, wykończeniowe elementy plastikowe do mebli, meble biurowe, meble metalowe, meble szkolne, półki meblowe, kije do miotły niemetalowe, ramki do plastrów miodu, muszle, materace nadmuchiwane powietrzem nie do celów leczniczych, podkładki nadmuchiwane powietrzem nie do celów leczniczych, poduszki nadmuchiwane powietrzem nie do celów leczniczych, nakrętki niemetalowe, nakrętki niemetalowe do butelek, paliki do namiotu niemetalowe, łąki do narzędzi niemetalowe, łóżeczka dla niemowląt, nity niemetalowe, nosidła jako jarzmo, rękojeści niemetalowe do noży, numery domów nieświecące niemetalowe, listwy na ramy do obrazów, ramy do obrazów, obręcze do beczek niemetalowe, haczyki niemetalowe do wieszania odzieży, haczyki niemetalowe na odzież, magazynowanie pokrowców na odzież, wieszaki stojące na odzież używane, osprzęt do okna niemetalowy, opakowania drewniane do butelek, oprawy do szczotek, osłony kominkowe, osprzęt niemetalowy do drzwi, osprzęt niemetalowy do łóżek, osprzęt niemetalowy do mebli, osprzęt niemetalowy do okien, osprzęt niemetalowy do trumien, skorupy ostrygi, pojemniki do pakowania z tworzyw sztucznych, palety transportowe niemetalowe, palety załadownicze niemetalowe, paliki namiotowe niemetalowe, pojemniki na paliwo płynne niemetalowe, stojaki na parasole, parawany jako meble, stojaki na paszę, pazury zwierzęce, pianka morska, kosze piekarskie, kozły do piłowania, plecionki ze słomy z wyjątkiem mat, pojemniki pływające niemetalowe, podnóżki, podpórki do roślin, poduszki, poduszki dla zwierząt domowych, urny pogrzebowe, zamknięcia do pojemników niemetalowe, pojemniki do pakowania z tworzyw sztucznych, pojemniki niemetalowe jako składowanie, transport, pojemniki niemetalowe na paliwa płynne, pokręta niemetalowe, pokrowce na odzież służące do wieszania, magazynowanie pokrowców na odzież, popiersia z drewna, wosku, gipsu lub tworzyw sztucznych, poroża jeleni, posągi z drewna, wosku, gipsu lub tworzyw sztucznych, posągi z drewna, wosku, gipsu lub tworzyw sztucznych, posłania dla zwierząt domowych, postumenty pod doniczki na kwiaty, pościel, oprócz bielizny pościelowej, półki biblioteczne, półki magazynowe, pręty do mocowania chodników na schodach, przewijaki, przewijaki montowane do ściany, bębny niemechaniczne, niemetalowe do nawijania przewodów giętkich, szpule niemechaniczne, niemetalowe do nawijania przewodów giętkich, psie budy, ptaki wypchane, pudełko drewniane lub z tworzyw sztucznych, pulpity, pulpity jako meble, pulpity do pracy w pozycji stojącej, ramki do haftowania, ramki drewniane do uli, ramy do obrazów, kształtki jako obramowania na ramy obrazów, listwy do ram obrazów, łąki do narzędzi niemetalowe, regały jako meble, tablice rejestracyjne niemetalowe, obiekty nadmuchiwane powietrzem do reklam, rękojeści noży niemetalowe, dozowniki stałe niemetalowe do ręczników, szafki na ręczniki używane jako meble, rogi zwierzęce, rolety okienne tekstylne wewnętrzne, rolety papierowe, rolety wewnętrzne, rolety wewnętrzne okienne, rolki do zasłon, rotang jako trzcina, ratan, róg, surowiec lub półprodukt, ruchome niemetalowe schody pasażerskie, uchwyty jako zaciski z tworzyw sztucznych do rur lub kabli, kosze rybackie, rzeźnicze stoły jako rębaki, pręty do mocowania chodników na schody, sekretery, serwantki, siedzenia jako meble, siedzenia metalowe, sienniki, skrajniki jako gabaryty niemetalowe do wagonów kolejowych, skrzynie jako paki niemetalowe, skrzynie jako paki z drewna lub tworzyw sztucznych, skrzynie kratowe jako opakowania, skrzynki legowe, skrzynki na zabawki, obrzeża słomiane, sploty słomiane jako warkocze, słupki do drapania dla kotów, sofy, sploty jako warkocze słomiane, szkło srebrzone uznawane jako lustra, stanowiska maszyn liczą-

cych, stoiska wystawowe, wyroby stolarstwa meblowego, stoliki pod maszyny do pisania, stoliki ruchome pod komputery, blaty stołów, stoły jako meble, stoły do masażu, stoły kreślarskie, stoły metalowe, stoły warsztatowe, stopnie używane jako schodki niemetalowe, sworznie niemetalowe, szafki, szafki na akta, szafki na lekarstwa, szafki na ręczniki używane jako meble, szafki niemetalowe do przechowywania żywności, szezlongi, szkło srebrzone używane jako lustra, meble szkolne, łóżka szpitalne, szpule kreślarskie niemetalowe do nawijania przewodów giętkich, szpulki drewniane do przędzy, nici jedwabnych, kordonku, dzieła z drewna, wosku, gipsu i tworzyw sztucznych, szyldy z drewna lub tworzyw sztucznych, szylkret, imitacje szylkretowe, szyny do zasłon, kołki niemetalowe do ścian, śpiwory kempingowe, śruby niemetalowe, tablice rejestracyjne niemetalowe, tabliczki identyfikacyjne niemetalowe, taborety, tace niemetalowe ujęte w tej klasie, tafle szklane na lustra, toaletki używane jako meble, niemetalowe palety transportowe, trumny, osprzęt niemetalowy do trumien, trzcina jako materiał do wyplatania, trzpienie niemetalowe, zaczepy niemetalowe do szyn na ubrania, uchwyty jako zaciski z tworzyw sztucznych do kabli lub rur, ramki drewniane do uli, szafki pod umywalki, urny pogrzebowe, wachlarze nieelektryczne, imadła warsztatowe niemetalowe, stoły warsztatowe, kuranty wiatrowe jako dekoracja, wieszaki na płaszcze, wieszaki na ubrania, kadzie drewniane do zlewania wina, wkręty niemetalowe, łóżka wodne nie do celów leczniczych, zawory wodociągowe z tworzyw sztucznych, wolnostojące przepierznia jako meble, wózki meblowe, wywieszki, tabliczki z drewna lub tworzyw sztucznych, zaciski niemetalowe do kabli, zaczątki plastrów do uli, zaczepy niemetalowe do szyn na ubrania, zagłówki, wałki, zagłówki używane jako meble, palety załadunkowe niemetalowe, zamki nieelektryczne, niemetalowe, zamki niemetalowe do pojazdów, wieczka i pokrywy niemetalowe, zamknięcia do butelek niemetalowe, zamknięcia do butelek nie ze szkła, metalu lub gumy, zamknięcia do pojemników niemetalowe, kstry do mieszania zaprawy murarskiej niemetalowe, haki do zasłon, karnisze do zasłon, kółka do zasłon, rolki do zasłon, sznury do podwiązywania zasłon, szyny do zasłon, uchwyty do zasłon nie z materiałów tekstylnych, zasłony bambusowe, zasłony dekoracyjne z koralików, zasłony z plecionek drewnianych używane jako meble, zasuwki drzwiowe niemetalowe, zasuwki drzwiowe niemetalowe, zatyczki niemetalowe, zawiasy niemetalowe, zawory, niemetalowe, inne niż części maszyn, zawory wodociągowe z tworzyw sztucznych, zawory z tworzyw sztucznych do przewodów drenażowych, zbiorniki niemetalowe i nie murowane, maty wyjmowane do zlewów, kopyta zwierzęce, rogi zwierzęce, legowiska dla zwierząt domowych, poduszki dla zwierząt domowych, żaluzje wewnętrzne z listewek, żerdzie niemetalowe, 21 urządzenia rozpylające do aerozoli nie do celów medycznych, akwaria, przykrycia do akwariów, ampułki szklane używane jako pojemniki, balie, balony szklane używane jako pojemniki, odpady bawełniane do czyszczenia, bidony, suszarki do bielizny, szczoteczki do brwi, buteleczki, butelki, otwieracze do butelek, butelki chłodnicze, podgrzewacze do butelek dla niemowląt nieelektryczne, butelki na napoje dla podróżnych, butle, butle szklane używane jako pojemniki, cebrzyki, cedzaki, cedzaki jako przybory gospodarstwa domowego, wyroby ceramiczne dla gospodarstwa domowego, deski do krojenia chleba, kosze na chleb, butelki chłodnicze, preparaty zawierające płyny wymiennocielne do chłodzenia żywności do celów gospodarstwa domowego, łożatki do ciasta, formy do ciastek, cukiernice, przykrycia na czajniczki, czajniczki do herbaty, czajniki nieelektryczne, prasy do czosnku używane jako sprzęt kuchenny, narzędzia do czyszczenia ręcznego, pakuły do czyszczenia, ściereczki do czyszczenia używane jako szmatki, waciki do czyszczenia, przykrywy do dań, potraw, deski do krojenia chleba, deski do krojenia do kuchni, deski do prasowania, pokrowce na deski do prasowania, deski pralnicze, osłony na doniczki nie z papieru, doniczki na kwiaty, doniczki okienne, dozowniki do ręczników papierowych, dozowniki mydła, dozowniki papieru toaletowego, obrączki dla drobiu, durszlaki, durszlaki używane jako przybory gospodarstwa domowego, dysze do węży zraszających, trzepaczki do dywanów, nie będące maszynami, dzbanki, dzbanki do kawy, nieelektryczne, dzbanki do parzenia kawy nieelektryczne, dzieła sztuki z porcelany, ceramiki, gliny lub szkła, dziobki naczyń, ekspresy do kawy, nieelektryczne, elementy napinające do odzieży, elementy podtrzymujące ruszt, szkło emaliowane, etui na grzebienie, figurki z porcelany, ceramiki, glonu lub szkła, filizanki, filtry do kawy nieelektryczne, flaszczyki, foremki do lodu, foremki do wycinania ciasteczek, formy, foremki używane jako przybory kuchenne, formy, foremki do ciast używane

jako przybory kuchenne, froterki do parkietów nieelektryczne, frytownice nieelektryczne, garnki, pokrywy do garnków, zamknięcia pokrywek do garnków, garnki do gotowania na parze, nieelektryczne, garnki kuchenne, garnki kuchenne uznawane jako komplety, garnki utrzymujące ciepło nieelektryczne, gasidła do świec, uchwyty toaletowe na gąbki, gąbki do celów domowych, gąbki ściernie do szorowania skór, gąbki toaletowe, gąsior, gąsior szklany, gofrownice do ciast nieelektryczne, pędzle do golenia, przybory do użytku w gospodarstwie domowym, grille kuchenne, grzebienie, etui na grzebienie, grzebienie elektryczne, grzebienie o rzadko rozstawionych zębach, haczyki do zapinania guzików, pudełka na herbatę, sitka do herbaty, zaparzaczkę do herbaty, imbryki nieelektryczne, łąpki na insekty, ircha do czyszczenia, kieliszki do jacek, wodne aparaty do płukania jamy ustnej, kandelabry używane jako świeczniki, szklane kapsle, karafki, dzbanki do parzenia kawy nieelektryczne, filtry do kawy nieelektryczne, młynki do kawy ręczne, kieliszki, kieliszki do jajek, klamerki, klamerki do mocowania bielizny na sznurze, klatki dla ptaków, klatki dla zwierząt domowych, pojemniki na kleje, klosze do przykrywania masła, klosze do przykrywania sera, kolby szklane używane jako pojemniki, szczotki dla koni, końcówki wylotowe, sitka do konewek, kopyta szewskie, korkociągi, koryta ujęte w tej klasie, kosmetyczki na przybory toaletowe, kosmetyczki na przybory toaletowe mocowane na stałe, przybory na kosmetyki, kosze do użytku domowego, kosze na odpadki, kosze na papier, kosze na śmieci, koszyki piknikowe z naczyń, kotły, koziołki pod noże na stół, kółka na serwetki, urządzenia do nadawania kształtu kratomatu, deski do krojenia do kuchni, kryształ jako wyroby szklane, krzemionka roztopiona używana jako produkt półprzetworzony inna niż dla budownictwa, kubki, kubki z papieru lub z tworzyw sztucznych, kubły na śmieci, formy, foremki kuchenne, przybory kuchenne, pojemniki kuchenne, kufle, kufle do piwa, kuwety używane jako pojemniki na nieczystości dla zwierząt, doniczki do kwiatów, podpórki, uchwyty do kwiatów używane do układania, rozmieszczania kwiatów, szczotki do szkła i lamp, lejki, komplety do likierów, foremki do lodu, pojemniki do lodu, wiaderka do kostek lodu, łożatki na insekty, łożatki na muchy używane jako pułapki lub packi, łożatki używane jako sprzęt kuchenny, łożatki używane jako sztućce, łożatki do ciast, łyżki do butów, łyżki do mieszania używane jako przybory kuchenne, łyżki wazowe, majolika, urządzenia do ręcznego wytwarzania makaronów, manierki, maselniczki, klosze do przykrywania masła, maty do pieczenia, miotłki do usuwania kurzu z mebli, ściereczki do wycierania mebli, mezażki, miednice, mieszadła do koktajli, mieszalniki nieelektryczne do celów domowych używane jako blendery, mieszarki ręczne do sporządzania koktajli, miksery domowe nieelektryczne, miotłki do usuwania kurzu z mebli, miotły, miseczki, miski, miski ze szkła, płytki zapobiegające kipieniu mleka, młynki do użytku domowego ręczne, mopy, mozaiki ze szkła nie do celów budowlanych, łąpki na muchy używane jako pułapki lub packi, mydelniczki, dozowniki mydła, naczynia na mydło, naczynia, dziobki do naczyń, szczotki do mycia naczyń, naczynia ceramiczne, naczynia do mieszania koktajli używane jako shakery, naczynia do picia, naczynia do przyrządzania lodów i mrożonych napojów, naczynia stołowe, butelki na napoje dla podróżnych, termosy do napojów, nici dentystyczne, nici z włókna szklanego nie do celów włókienniczych, nieelektryczne lodówki turystyczne, przenośne wanienki dla niemowląt, nocniki, koziołki pod noże na stół, nóż piekarniczy, obrączki dla ptaków, szczotki do obuwia, odkurzacz nieelektryczny, kosze na odpadki, urządzenia do odwaniania do użytku osobistego, elementy napinające do odzieży, rękawice do ogrodnictwa, okładki, uchwyty na karty menu, szufelki do zbierania ze stołu okruchów, palniki do olejków zapachowych, szkło opalowe, osłony na doniczki nie z papieru, otwieracze do butelek, elektryczne urządzenia do wabienia i zabijania owadów, puchariki na owoce, wyciskacze do owoców nieelektryczne do celów domowych, pacholki do ściągania butów, pakuły czyszczące, palniki do olejków zapachowych, pałeczki używane jako sprzęt kuchenny, talerze z papieru, dozowniki papieru toaletowego, uchwyty na papier toaletowy, patelnie, patery, szczoteczki do paznokci, pędzle do golenia, stojaki na pędzle do golenia, naczynia do picia, słomki do picia, ręczne młynki do pieprzu, pieprzniczki, koszyki piknikowe z naczyń, pipety do degustacji win, kufle do piwa, płytki zapobiegające kipieniu mleka, pochłaniacze dymu do użytku domowego, podgrzewacze butelek dla niemowląt nieelektryczne, podkładki na stół pod naczynia nie z papieru i nie z tkanin, przyrządy do podlewania, zraszacze do podlewania kwiatów i roślin, ściereki do mycia podłogi, podstawki pod żelazka do prasowania, poidła, szkło na szyby pojaz-

dów używane jako półfabrykaty, pojemniki używane jako kuwety na nieczystości dla zwierząt, pojemniki do użytku w gospodarstwie domowym, pojemniki na chleb, pojemniki na słodycze, pokrowce na deski do prasowania, pokrywki do garnków, pokrywki do garnków, rękawice do polerowania, skóra do polerowania, urządzenia i aparaty nonelektryczne do polerowania do celów domowych, materiały do polerowania, nablyszczanie, z wyjątkiem preparatów do papieru i kamieni, polewaczki, końcówki wylotowe, sitka do polewaczki, popiersia z porcelany, ceramiki, gliny lub szkła, przesiewacze popiołu używane jako przybory gospodarstwa domowego, porcelana, porcelana chińska używana jako bibeloty, półmiski do jarzyn, deski pralnicze, deski do prasowania, prasy do czosnku używane jako sprzęt kuchenny, prasy do spodni, prawidła do butów, prawidła do butów z cholewami, profitka używana jako okrągła osłonka (ozdobna) dla ochrony lichtarza przed spływającą ze świecy stearyną, przepychaczki do czyszczenia odpływu, przesiewacze, sita używane jako przybory gospodarstwa domowego, przesiewacze popiołu używane jako przybory gospodarstwa domowego, przybory do użytku w gospodarstwie domowym, przybory kuchenne, przybory kuchenne nonelektryczne, przykrycia na czajniczek, przykrywki do dań / potraw, zestawy do przypraw, przyrządy do demakijażu, przyrządy do podlewania, klatki dla ptaków, obrączki dla ptaków, wanienki dla ptaków ujętej w tej klasie, pucharki na owoce, pudełka na herbatę, pudełka na kanapki, pudełka na słodycze, pudełka szklane, puszek do pudru, puderniczki, pułapki na myszy, pułapki na szczury, dozowniki na ręczniki papierowe, rękawice do polerowania, rękawice do prac domowych, rękawice ogrodnicze, urządzenia do rozciągania rękawiczek, rondelki, tygielki, rondle, rozdrabniacze do użytku domowego nonelektryczne, rozpylacze do perfum, roztopiona krzemionka używana jako produkt półprzetworzony inna niż dla budownictwa, różki do picia, elementy podtrzymujące do rusztów, ruszty używane jako kuchenne, salaterki, klosze do przykrywania sera, kółka na serwetki, serwetniki, serwisy używane jako zastawy stołowe, serwisy do herbaty, serwisy do kawy, sita używane jako przybory gospodarstwa domowego, sitka do herbaty, sitka do zaparzania herbaty, skarbonki, gąbki ściernie do szorowania skóry, skóra do polerowania, słoiki na herbatniki, szklane słoje, słoiki do picia, patelnie do smażenia, solniczki, spodeczki, prasy do spodni, spryskiwacze, stalowa wełna do czyszczenia, statuetki z porcelany, ceramiki, gliny lub szkła, stojaki na pędzle do golienia, stojaki stołowe na gorące potrawy, stoliki używane jako tace, suszarki do bielizny, stojaki do suszenia prania, syfony do wody gazowanej, szczecina świńska, szczecina zwierzęca używana w szczotkarstwie, szczoteczki do zębów, szczoteczki do zębów elektryczne, szczotka mechaniczna, materiały do szczotkarstwa, szczotki ujęte w tej klasie, szczotki do czyszczenia pojemników, szczotki do misek klozetowych, szczotki do mycia naczyń, szczotki do obuwia, szczotki do rozsmarowywania smoły, szczotki do szorowania, szczotki elektryczne, z wyjątkiem części maszyn, szczotki z piór do wycierania kurzu, pułapki na szczury, wata szklana inna niż do izolacji, włókna szklane inna niż do izolacji i celów włókienniczych, wyroby szklane malowane, nici z włókna szklanego nie do celów włókienniczych, szklane kapsle, szklane włókno krzemowe inna niż do celów włókienniczych, szklane zatyczki, szklanki do napojów, szczotki do szkła lampowego, miski ze szkła, szkło używane jako naczynia, szkło do którego wprowadzono cienkie przewodniki elektryczne, szkło emaliowane, szkło mleczne, szkło na szyby samochodowe używane jako półprodukty, szkło opalowe, szkło płaskie szlifowane używane jako materiał surowy, szkło sproszkowane do dekoracji, szkło surowe lub półprzetworzone, z wyjątkiem szkła konstrukcyjnego, szmatki do czyszczenia, zmywaki metalowe do szorowania, szpikulce kuchenne metalowe, szpilki kuchenne metalowe, sztuczne jajka, szufelki lub urządzenia do zbierania okruszyn ze stołu, szybki nonelektryczne, szkło na szyby do pojazdów używane jako półprodukty, szyldy z porcelany lub ze szkła, ściereczki do czyszczenia, ściereczki do wycierania kurzu, ściereczki do mycia podłóg, kosze na śmieci, kubły na śmieci, świeczniki, tace do użytku domowego, tace do użytku domowego papierowe, tace obrotowe, talerze, talerze jednorazowego użytku, talerze papierowe, tarki używane jako sprzęt kuchenny, pojemniki na żywność termoizolacyjną, termosy, terraria domowe, terraria domowe stosowane w uprawie roślin, łyżki do polewania tłuszczem kuchenne, gąbki toaletowe, przybory toaletowe, torby izotermiczne, torebki do wyciskania kremu przy dekoracji, ręczne trzepaczki do dywanów, trzepaczki nonelektryczne, ubijaczki nonelektryczne do użytku domowego, uchwyty na papier toaletowy, terraria do uprawy roślin, urny, urządzenia mieszające do domowego

użytku, nonelektryczne, elektryczne urządzenia do wabienia i zabijania owadów, waciki czyszczące, formy do wypiekania wafli nonelektryczne, wałki do ciasta domowe, wanienki dla niemowląt przenośne, wata szklana inna niż do izolacji, wazon, wazy do zup, wełna stalowa do czyszczenia, odpady wełniane do czyszczenia, wiaderka do kostek lodu, wiaderka do kostek lodu, wiadra, wiadra płócienne, pręty i koła używane jako wieszaki na ręczniki, pipety używane jako degustatory wina, włosie do produkcji szczotek, włókna szklane inna niż do izolacji i celów włókienniczych, syfony do wody gazowanej, przyrządy do woskowania i polerowanie butów nonelektryczne, wyciskacze do owoców nonelektryczne do celów domowych, wykałaczki, pojemniki na wykałaczki, wyroby garncarskie, wyroby szczotkarskie, wyżymaczki do mopów, zastawa stołowa, inna niż noże, widelce i łyżki, szklane zatyczki, zbiorniki termoizolacyjne, zestawy do oliwy i octu, szczoteczki do zębów, szczoteczki do zębów elektryczne, zgrzebła, zmywaki ściernie do celów kuchennych, zraszacze, zraszacze do podlewania kwiatów i roślin, szczecina zwierzęca używana w szczotkarstwie, grzebień dla zwierząt, pojemniki używane jako kuwety na nieczystości dla zwierząt, klatki dla zwierząt domowych, podstawki pod żelazka do prasowania, żłoby dla zwierząt, preparaty zawierające płyny wymiennocielne do chłodzenia żywności do celów gospodarstwa domowego, termoizolowane pojemniki na żywność, 27 maty antypoślizgowe, darr sztuczna, draperie ścienne, nietekstylne używane jako tapety, dywaniki, dywaniki do samochodów, dywaniki samochodowe, dywany, kobierce, maty gimnastyczne, linoleum, maty, maty gimnastyczne, maty łazienkowe używane jako dywaniki, maty z plecionej liny na stoki narciarskie, maty z trzciny, maty dywanów podłogowe, maty z plecionej liny na stoki narciarskie, darr sztuczna, obicia ścienne nie z materiałów tekstylnych, tapety, tapety używane jako draperie, nietekstylne, tapety tekstylne, słomianki używane jako wycieraczki, wykładziny podłogowe, wykładziny podłogowe izolujące, wykładziny podłogowe winylowe, 35 prowadzenie sklepów, hurtowni i stoisk oraz usługi handlu detalicznego i hurtowego, w tym online następującymi towarami: wyrobami z drewna, korka, trzciny, wikliny, rogu, kości, tworzyw sztucznych, przybarami kuchennymi i gospodarstwa domowego, tkaninami, wyrobami włókienniczymi i tekstylnymi, dywanami, matami i innymi materiałami do pokrywania podłóg, tapetami, pojemnikami, wyrobami szklanymi, porcelanowymi i ceramicznymi, materiałami budowlanymi, środkami chemicznymi, urządzeniami i przyrządami ogrodniczymi i gospodarstwa domowego, handlowe informacje i porady udzielane konsumentom, usługi reklamowe, usługi marketingowe, 42 usługi w zakresie projektowania wnętrz i wystroju wnętrz, wzornictwo przemysłowe, opracowywanie projektów technicznych, dekoracja wnętrz, usługi artystów grafików, usługi architektoniczne.

(111) **285712** (220) 2015 03 16 (210) 440316
 (151) 2016 06 23 (441) 2015 07 06
 (732) NOWA ERA SPÓŁKA Z OGRANICZONĄ
 ODPOWIEDZIALNOŚCIĄ, Warszawa, PL.
 (540) RAZEM DLA EDUKACJI
 (540)



Kolor znaku: biały, niebieski, szary
 (531) 01.17.11, 26.05.01, 27.05.01, 29.01.13
 (510), (511) 9 urządzenia do nagrywania transmisji lub reprodukcji dźwięku lub obrazu, magnetyczne nośniki danych, płyty i dyski z nagraniami, 16 wydawnictwa, czasopisma, książki, albumy, broszury i fotografie, 35 usługi w zakresie: reklamy, także on-line w sieci komputerowej z wykorzystaniem technik dźwiękowych, audiowizualnych i multimedialnych, samodzielnie i w koprodukcji, publikowania i rozpowszechniania tekstów promocyjnych i reklamowych, w tym w sieci on-line, projektowania i pośrednictwa w rozpowszechnianiu reklam radiowych, telewizyjnych i w Internecie, badania rynku i opi-

nii publicznej, marketingu bezpośredniego i marketingu wydarzeń, prowadzenia kampanii reklamowych, transkrypcji informacji, prowadzenia elektronicznych baz danych, **41** usługi wydawnicze w zakresie: serwisów informacyjnych dotyczących wydawnictw naukowych i edukacyjnych, dydaktyki, nauczania i wychowania świadczone m.in. drogą elektroniczną i poprzez Internet, publikacji książek, czasopism, materiałów informacyjno-edukacyjno-szkoleniowych także w sieci on-line, elektronicznej małej poligrafii, cyfrowego obrazowania, prowadzenia on-line publikacji elektronicznych, nauczania bezpośredniego za pośrednictwem mediów informatycznych i korespondencyjnego organizowania szkoleń w dziedzinach multimedialnych, organizowania imprez o charakterze edukacyjnym i kulturalnym.

(111) **285713** (220) 2015 03 16 (210) 440324
 (151) 2016 06 28 (441) 2015 07 06
 (732) PWC POLSKA SPÓŁKA Z OGRANICZONĄ
 ODPOWIEDZIALNOŚCIĄ, Warszawa, PL.
 (540) ŁOŻA KOBIET BIZNESU
 (540)



(531) 02.03.14, 02.03.16, 02.03.24, 26.11.08, 27.05.01
 (510), (511) **16** afisze, plakaty, bloczki do pisania, bloki do pisania, broszury, czasopisma [periodyki], formularze, [blankiety, druki], gazety, kalendarze, kartki z życzeniami, katalogi, koperty [artykuły piśmienne], książeczki, książki, magazyny, materiały piśmienne, notatniki [notesy], notesy podręczne, okładki, obwoluty [artykuły papiernicze], ołówki, papier, pieczęcie, pudełka na stemple, szablony [artykuły piśmienne], teczki na dokumenty [artykuły biurowe], ulotki, wydruki graficzne, karty na zawiadomienia [artykuły piśmienne], zeszyty, **35** analizy rynkowe, badania marketingowe, badania opinii publicznej, badania rynku, badania w dziedzinie działalności gospodarczej, doradztwo specjalistyczne w sprawach działalności gospodarczej, doradztwo w zakresie organizowania i prowadzenia działalności gospodarczej, doradztwo w zakresie prowadzenia działalności gospodarczej, doradztwo w zakresie zarządzania personelem, doradztwo w zarządzaniu działalnością gospodarczą, doradztwo w zakresie organizacji i zarządzania w zakresie działalności gospodarczej, informacja o działalności gospodarczej, specjalistyczne doradztwo w zakresie działalności gospodarczej, ekonomiczne prognozy, ekspertyzy w zakresie wydajności przedsiębiorstw, księgowość, marketing, uaktualnianie materiałów reklamowych, sondaże opinii, organizowanie wystaw w celach handlowych lub reklamowych, outsourcing [doradztwo handlowe], poszukiwania w zakresie patronatu, pomoc przy zarządzaniu przedsiębiorstwami przemysłowymi lub handlowymi, pomoc w prowadzeniu działalności gospodarczej, pozyskiwanie informacji o działalności gospodarczej, public relations, reklama, rozpowszechnianie materiałów reklamowych takich jak ulotki, prospekty, druki, próbki, reklama billboardowa, reklama za pośrednictwem sieci komputerowej, uaktualnianie materiału reklamowego, tworzenie tekstów reklamowych i sponsorowanych, reklamy korespondencyjne, przygotowywanie reklam prasowych, reklamy radiowe, reklamy telewizyjne, organizowanie targów w celach handlowych lub reklamowych, organizacja wystaw w celach handlowych lub reklamowych, doradztwo w zakresie zarządzania działalnością gospodarczą, pomoc w zarządzaniu działalnością gospodarczą, usługi doradcze w zarządzaniu działalnością gospodarczą, pomoc w zarządzaniu przedsiębiorstwami handlowymi lub przemysłowymi, zarządzanie w zakresie zamówień handlowych, **38** przysyłanie informacji tekstowych i obrazowych za pomocą komputera, usługi wideokonferencji, **41** doradztwo zawodowe [porady w zakresie edukacji lub kształcenia], edukacja, organizowanie konkursów w zakresie edukacji lub rozrywki, kształcenie praktyczne [pokazy], organizowanie balów, organizowanie i prowadzenie warsztatów [szkolenia], organizowanie i prowadzenie koncertów, organizowanie i prowadzenie konferencji, organizowanie i prowadzenie kongresów, organizowanie i prowadzenie seminariów, organizowanie i prowadzenie sympozjów, organizowanie i prowadzenie zjazdów, organizowanie przyjęć [rozrywka], pisanie tekstów, innych niż reklamowych, produkcja fil-

mów innych niż reklamowych, publikowanie książek, publikowanie tekstów innych niż teksty reklamowe, usługi trenera osobistego, organizacja wystaw związanych z kulturą lub edukacją.

(111) **285714** (220) 2015 03 16 (210) 440330
 (151) 2016 06 14 (441) 2015 07 06
 (732) ANIMEX FOODS SPÓŁKA Z OGRANICZONĄ
 ODPOWIEDZIALNOŚCIĄ SPÓŁKA KOMANDYTOWA, Morliny, PL.
 (540) FINKI
 (510), (511) **29** wyroby wędliniarskie, parówki, kiełbaski, wędliny.

(111) **285715** (220) 2015 03 19 (210) 440440
 (151) 2016 06 14 (441) 2015 07 06
 (732) GRUPA NCENTRUM SPÓŁKA Z OGRANICZONĄ
 ODPOWIEDZIALNOŚCIĄ, Wrocław, PL.
 (540) YAREMCO GROUP
 (540)



Kolor znaku: czerwony, czarny

(531) 27.05.01, 29.01.12
 (510), (511) **35** usługi konsultingowe i doradcze w zakresie organizowania, prowadzenia i zarządzania działalnością gospodarczą, zarządzania personalnego, badania i ekspertyzy w dziedzinie działalności gospodarczej, doradztwo ekonomiczne, analizy ekonomiczne, analizy kosztów, badania rynku, analizy finansowo-księgowe, biznesplany, wycena przedsiębiorstw, biura pośrednictwa pracy, dobór i rekrutacja personele, usługi w zakresie rachunkowości, przygotowywanie zeznań podatkowych, usługi marketingowe, doradztwo reklamowe, projektowanie kampanii reklamowych, dystrybucja i rozpowszechnianie materiałów reklamowych, pozyskiwanie i systematyzacja danych w komputerowych bazach danych, komputerowe zarządzanie plikami, organizacja wystaw w celach handlowych i reklamowych, usługi agencji importowo-eksportowych, **36** usługi deweloperskie w zakresie obrotu nieruchomościami, usługi agencji mieszkaniowych, usługi agencji nieruchomości, usługi pośrednictwa w handlu nieruchomościami, usługi wyceny nieruchomości, usługi oszacowania majątku nieruchomego, usługi administrowania nieruchomościami, usługi zarządzania majątkiem nieruchomym, usługi pośrednictwa w sprawach majątku nieruchomego, usługi wynajmowania mieszkań oraz pomieszczeń biurowych, usługi dzierżawy nieruchomości oraz majątku nieruchomego, doradztwo w zakresie sporządzania umów najmu i dzierżawy, usługi sporządzania umów kupna-sprzedaży, najmu i dzierżawy nieruchomości, ekspertyzy i wyceny nieruchomości do celów podatkowych, ubezpieczeniowych i katastralnych, usługi ubezpieczeniowe, pośrednictwo ubezpieczeniowe, doradztwo w sprawach ubezpieczeniowych, usługi finansowe, usługi konsultingowe i doradczce w zakresie zarządzania finansami, analizy finansowe, informacje finansowe, operacje finansowe, inwestycje kapitałowe, ocena zdolności kredytowej, udzielanie kredytów, przygotowywanie umów kredytowych i pożyczkowych, windykacja należności, doradztwo: finansowo-ekonomiczne, usługi ekonomiczno-finansowe.

(111) **285716** (220) 2015 04 10 (210) 441273
 (151) 2016 07 01 (441) 2015 07 20
 (732) MBANK SPÓŁKA AKCYJNA, Warszawa, PL.
 (540) mBank Raty
 (540)



Kolor znaku: biały, czerwony, czarny, żółty, ciemnoczerwony, niebieski, zielony

(531) 26.04.02, 27.05.01, 29.01.15

(510), (511) **9** czytniki kart magnetycznych, magnetyczne nośniki danych, dyski magnetyczne, obliczeniowe, optyczne, kompaktowe, dyskietki, hologramy, aparatura do przetwarzania informacji, maszyny liczące i sumujące, pamięci komputerowe, wykrywacze fałszywych pieniędzy, bankomaty, karty magnetyczne, karty magnetyczne identyfikacyjne, karty z pamięcią lub mikroprocesorem, karty kredytowe i bankomatowe, karty inteligentne (z obwodami scalonymi, zintegrowanymi), oprogramowanie komputerowe do obsługi bankowości elektronicznej, elektroniczne nośniki danych, **35** usługi doradcze w zarządzaniu działalnością gospodarczą i handlową, usługi w zakresie udzielania informacji gospodarczych, prognozy ekonomiczne, zakładanie i uczestniczenie w zakładaniu banków i spółek prawa handlowego w kraju jak i za granicą, **36** działalność finansowa i monetarna, analizy finansowe, usługi w zakresie bankowości, usługi w zakresie bankowości elektronicznej, usługi w zakresie bankowości przy użyciu technologii teleinformatycznych, usługi w zakresie operacji bankowych, usługi w zakresie emisji kart kredytowych i debetowych, bonów i papierów wartościowych, czeków podróżnych, usługi w zakresie wyceny finansowej, pośrednictwa giełdowego, usługi inwestycyjne, usługi w zakresie prowadzenia rachunków bankowych i obsługi oraz przyjmowania lokat terminowych i wkładów oszczędnościowych, usługi w zakresie udzielania kredytów i pożyczek, usługi w zakresie analiz finansowych, usługi w zakresie pośrednictwa giełdowego, usługi w zakresie elektronicznego transferu kapitału, obsługa kart kredytowych i debetowych, usługi maklerskie, usługi pośrednictwa ubezpieczeniowego, usługi powiernicze, usługi depozytowe, usługi w zakresie wymiany walut, usługi w zakresie operacji wekslowych i czekowych, usługi w zakresie udzielania i potwierdzania gwarancji bankowych, usługi w zakresie udostępniania skrytek sejfowych, usługi w zakresie nabywania i zbywania wierzytelności pieniężnych, usługi w zakresie funduszy inwestycyjnych, usługi w zakresie nabywania i zbywania nieruchomości, usługi przeprowadzania rozliczeń pieniężnych, udzielania kredytów i pożyczek pieniężnych oraz pożyczek i kredytów konsumenckich, wykonywania operacji wekslowych i czekowych, udzielania i potwierdzania poręczeń, udzielania i potwierdzania gwarancji bankowych oraz otwierania akredytyw, dokonywania obrotu wartościami dewizowymi oraz prowadzenia obsługi finansowej obrotów za zagranicą, prowadzenia obsługi pożyczek państwowych, dokonywania obrotu papierami wartościowymi oraz prowadzenia kont depozytowych papierów wartościowych, dokonywania zleconych czynności związanych z emisją papierów wartościowych, przechowywania przedmiotów i papierów wartościowych, dokonywania terminowych operacji finansowych, nabywania i zbywania wierzytelności pieniężnych, wykonywania czynności banku reprezentanta, doradztwo finansowe, bankowe i ubezpieczeniowe, doradztwo w działalności finansowej, administrowanie funduszami na zlecenie organów państwowych i innych osób, nabywanie udziałów w bankach i w spółkach prawa handlowego oraz nabywanie jednostek uczestnictwa i certyfikatów inwestycyjnych w funduszach inwestycyjnych w kraju i za granicą prowadzenie działalności akwizycyjnej na rzecz funduszy emerytalnych, pełnienie funkcji depozytariusza funduszy emerytalnych i inwestycyjnych, prowadzenie działalności polegającej na przyjmowaniu zleceń nabywania i odkupywania oraz zapisów na jednostki uczestnictwa lub certyfikaty inwestycyjne w funduszach inwestycyjnych, prowadzenie rejestrów członków funduszy emerytalnych oraz rejestrów uczestników funduszy inwestycyjnych, obejmowanie lub nabywanie akcji i prawa z akcji, udziałów innej osoby prawnej, dokonywanie zamiany wierzytelności na składniki majątku dłużnika, prowadzenie skupu i sprzedaży wartości dewizowych, pośrednictwo w dokonywaniu przekazów pieniężnych oraz rozliczeń w obrocie dewizowym.

(111) **285717** (220) 2015 04 13 (210) 441318
 (151) 2016 06 30 (441) 2015 08 03
 (732) MBANK SPÓŁKA AKCYJNA, Warszawa, PL.
 (540) mBank Raty
 (540)



Kolor znaku: biały, czerwony, czarny, pomarańczowy, ciemnoczerwony, niebieski, zielony
 (531) 26.04.01, 26.04.02, 26.04.09, 27.05.01, 29.01.15

(510), (511) **9** czytniki kart magnetycznych, magnetyczne nośniki danych, dyski magnetyczne, obliczeniowe, optyczne, kompaktowe, dyskietki, hologramy, aparatura do przetwarzania informacji, maszyny liczące i sumujące, pamięci komputerowe, wykrywacze fałszywych pieniędzy, bankomaty, karty magnetyczne, karty magnetyczne identyfikacyjne, karty z pamięcią lub mikroprocesorem, karty kredytowe i bankomatowe, karty inteligentne (z obwodami scalonymi, zintegrowanymi), oprogramowanie komputerowe do obsługi bankowości elektronicznej, elektroniczne nośniki danych, **35** usługi doradcze w zarządzaniu działalnością gospodarczą i handlową, usługi w zakresie udzielania informacji gospodarczych, prognozy ekonomiczne, zakładanie i uczestniczenie w zakładaniu banków i spółek prawa handlowego w kraju jak i za granicą, **36** działalność finansowa i monetarna, analizy finansowe, usługi w zakresie bankowości, usługi w zakresie bankowości elektronicznej, usługi w zakresie bankowości przy użyciu technologii teleinformatycznych, usługi w zakresie operacji bankowych, usługi w zakresie emisji kart kredytowych i debetowych, bonów i papierów wartościowych, czeków podróżnych, usługi w zakresie wyceny finansowej, pośrednictwa giełdowego, usługi inwestycyjne, usługi w zakresie prowadzenia rachunków bankowych i obsługi oraz przyjmowania lokat terminowych i wkładów oszczędnościowych, usługi w zakresie udzielania kredytów i pożyczek, usługi w zakresie analiz finansowych, usługi w zakresie pośrednictwa giełdowego, usługi w zakresie elektronicznego transferu kapitału, obsługa kart kredytowych i debetowych, usługi maklerskie, usługi pośrednictwa ubezpieczeniowego, usługi powiernicze, usługi depozytowe, usługi w zakresie wymiany walut, usługi w zakresie operacji wekslowych i czekowych, usługi w zakresie udzielania i potwierdzania gwarancji bankowych, usługi w zakresie udostępniania skrytek sejfowych, usługi w zakresie nabywania i zbywania wierzytelności pieniężnych, usługi w zakresie funduszy inwestycyjnych, usługi w zakresie nabywania i zbywania nieruchomości, usługi przeprowadzania rozliczeń pieniężnych, udzielania kredytów i pożyczek pieniężnych oraz pożyczek i kredytów konsumenckich, wykonywania operacji wekslowych i czekowych, udzielania i potwierdzania poręczeń, udzielania i potwierdzania gwarancji bankowych oraz otwierania akredytyw, dokonywania obrotu wartościami dewizowymi oraz prowadzenia obsługi finansowej obrotów za zagranicą, prowadzenia obsługi pożyczek państwowych, dokonywania obrotu papierami wartościowymi oraz prowadzenia kont depozytowych papierów wartościowych, dokonywania zleconych czynności związanych z emisją papierów wartościowych, przechowywania przedmiotów i papierów wartościowych, dokonywania terminowych operacji finansowych, nabywania i zbywania wierzytelności pieniężnych, wykonywania czynności banku reprezentanta, doradztwo finansowe, bankowe i ubezpieczeniowe, doradztwo w działalności finansowej, administrowanie funduszami na zlecenie organów państwowych i innych osób, nabywanie udziałów w bankach i w spółkach prawa handlowego oraz nabywanie jednostek uczestnictwa i certyfikatów inwestycyjnych w funduszach inwestycyjnych w kraju i za granicą, prowadzenie działalności akwizycyjnej na rzecz funduszy emerytalnych, pełnienie funkcji depozytariusza funduszy emerytalnych i inwestycyjnych, prowadzenie działalności polegającej na przyjmowaniu zleceń nabywania i odkupywania oraz zapisów na jednostki uczestnictwa lub certyfikaty inwestycyjne, w funduszach inwestycyjnych, prowadzenie rejestrów członków funduszy emerytalnych oraz rejestrów uczestników funduszy inwestycyjnych, obejmowanie lub nabywanie akcji i prawa z akcji, udziałów innej osoby prawnej, dokonywanie zamiany wierzytelności, na składniki majątku dłużnika, prowadzenie skupu i sprzedaży wartości dewizowych, pośrednictwo w dokonywaniu przekazów pieniężnych oraz rozliczeń w obrocie dewizowym.

(111) **285718** (220) 2015 04 13 (210) 441337
 (151) 2016 06 30 (441) 2015 08 03
 (732) SPECOL SPÓŁKA Z OGRANICZONĄ ODPOWIEDZIALNOŚCIĄ,
 Chorzów, PL.
 (540) Glikoterm
 (510), (511) **4** oleje do smarowania, oleje przemysłowe, smary, oleje silnikowe.

(111) **285719** (220) 2015 04 13 (210) 441339
 (151) 2016 07 06 (441) 2015 08 03
 (732) SPECOL SPÓŁKA Z OGRANICZONĄ ODPOWIEDZIALNOŚCIĄ,
 Chorzów, PL.

(540) Spec Marina
(510), (511) **4** oleje do smarowania, oleje przemysłowe, smary, oleje silnikowe.

(111) **285720** (220) 2015 04 13 (210) 441341
(151) 2016 06 30 (441) 2015 08 03

(732) SPECOL SPÓŁKA Z OGRANICZONĄ ODPOWIEDZIALNOŚCIĄ, Chorzów, PL.

(540) Spec Universal
(510), (511) **4** oleje do smarowania, oleje przemysłowe, smary, oleje silnikowe.

(111) **285721** (220) 2005 05 27 (210) 295653
(151) 2016 06 08 (441) 2005 09 05

(732) KLINGSPOR Spółka z o.o., Bielsko Biała, PL.

(540) ALOTEX
(510), (511) **3** materiały ściernie, papier ścierny, papier polerujący, papier szklany, papier ścierny szmerglowy, płótno szklane, płótno szmerglowe, płótno ściernie, środki do szlifowania.

(111) **285722** (220) 2005 05 27 (210) 295659
(151) 2016 06 08 (441) 2005 09 05

(732) KLINGSPOR Spółka z o.o., Bielsko-Biała, PL.

(540) ELATEX
(510), (511) **3** materiały ściernie, papier ścierny, papier polerujący, papier szklany, papier ścierny szmerglowy, płótno szklane, płótno szmerglowe, płótno ściernie, środki do szlifowania.

(111) **285723** (220) 2015 04 14 (210) 441381
(151) 2016 07 06 (441) 2015 08 03

(732) VALEANT SPÓŁKA Z OGRANICZONĄ ODPOWIEDZIALNOŚCIĄ SPÓŁKA JAWNA, Rzeszów, PL.

(540) APRIZEXIN
(510), (511) **5** produkty farmaceutyczne, leki psychotropowe.

(111) **285724** (220) 2015 08 28 (210) 446423
(151) 2016 07 01 (441) 2015 12 07

(732) CZASNABUTY M. WAWRZYCZEK SPÓŁKA JAWNA, Kończone Wielkie, PL.

(540) czasnabuty.pl
(540)

czasnabuty.pl

Kolor znaku: czerwony, czarny

(531) 24.17.02, 27.05.01, 29.01.12

(510), (511) **25** obuwie, półbuty, buty sznurowane, espadryle, kalosze, pantofle domowe, obuwie plażowe, sandały, buty, obuwie sportowe, buty sportowe, **35** organizowanie sprzedaży w trybie aukcji i przetargów publicznych, promocja sprzedaży dla osób trzecich, reklama za pośrednictwem sieci komputerowej, oferowanie w mediach produktów: obuwia, półbutów, butów sznurowanych, espadryli, kaloszy, pantofli domowych, obuwia plażowego, sandałów, butów, obuwia sportowego, butów sportowych dla handlu detalicznego, zarobkowe zarządzanie w zakresie udzielania licencji na towary i usługi dla osób trzecich.

(111) **285725** (220) 2015 05 13 (210) 442457
(151) 2016 07 01 (441) 2015 08 31

(732) GÓROWSKI WIKTOR PRZEDSIĘBIORSTWO PRODUKCYJNO-HANDLOWE VICTOR, Koszyce Wielkie, PL.

(540)

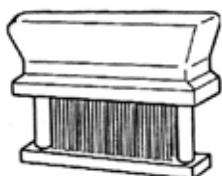

(531) 26.13.25

(510), (511) **21** przybory kuchenne i gospodarstwa domowego.

(111) **285726** (220) 2015 05 14 (210) 442530
(151) 2016 06 17 (441) 2015 08 31

(732) DANGGUAN BENSON AUTOMOBILE GLASS CO., LTD., Dongguan City, CN.
(540) BENSON
(540)

BENSON

(531) 26.11.01, 27.05.01

(510), (511) **12** sprzągła do pojazdów lądowych, lusterka wsteczne, szyby przednie pojazdów, drzwi do pojazdów, szyby do pojazdów, klaksony do pojazdów, kierunkowskazy do pojazdów, urządzenia przeciwośliskowe do pojazdów, urządzenia przeciwosłepieniowe do pojazdów.

(111) **285727** (220) 2015 05 22 (210) 442810
(151) 2016 05 06 (441) 2015 08 31

(732) HAWRYLUK IWONA, Warszawa, PL.

(540) DENTAL ELEGANCE
(510), (511) **44** usługi stomatologiczne i ortodontyczne, stomatologia.

(111) **285728** (220) 2015 05 25 (210) 442853
(151) 2016 07 14 (441) 2015 09 14

(732) AMC PHARMA LIMITED, Londyn, GB.

(540) LUTEIN PLUS
(540)

LUTEIN PLUS

Kolor znaku: jasnoniebieski, ciemnoniebieski, biały

(531) 05.03.11, 27.05.01, 29.01.04

(510), (511) **5** suplementy diety, produkty lecznicze, środki dietetyczne dla celów medycznych, produkty farmaceutyczne, witaminy, minerały, dodatki mineralne do żywności, dietetyczne środki spożywcze, parafarmaceutyki, wody mineralne do celów leczniczych, żywność dla niemowląt, produkty weterynaryjne, preparaty ziołowe, herbaty lecznicze, napary lecznicze, zioła lecznicze, produkty biologiczne, produkty biotechnologiczne, wyroby medyczne, **29** napoje mleczne, produkty mleczne, jogurt, galaretki jadalne, kefir.

(111) **285729** (220) 2015 05 25 (210) 442893
(151) 2016 06 06 (441) 2015 09 14

(732) TACTICA PHARMACEUTICALS SPÓŁKA Z OGRANICZONĄ ODPOWIEDZIALNOŚCIĄ, Gliwice, PL.

(540) MOMETAC
(510), (511) **5** produkty farmaceutyczne i weterynaryjne.

(111) **285730** (220) 2015 06 30 (210) 444230
(151) 2016 07 01 (441) 2015 10 12

(732) TERMO ORGANIKA SPÓŁKA Z OGRANICZONĄ ODPOWIEDZIALNOŚCIĄ, Kraków, PL.

(540) GALAXY
(510), (511) **17** materiały izolacyjne i uszczelniające, w szczególności styropian i płyty styropianowe.

(111) **285731** (220) 2015 07 01 (210) 444272
(151) 2016 06 01 (441) 2015 10 12

(732) TYLKOWSKA AGNIESZKA ELEMENTZ, Kluczbork, PL.

(540) Elementz
(510), (511) **35** usługi sprzedaży detalicznej i hurtowej, zarówno w sklepach fizycznych jak i w sklepach internetowych: mebli i akcesoriów meblowych, sprzętu, urządzeń, materiałów, artykułów i akcesoriów oświetleniowych, lamp solarnych, przenośnych lamp solarnych, przenośnych laterek solarnych, artykułów wyposażenia wnętrz, elektrycznych i elektronicznych urządzeń, sprzętów i akcesoriów gospodarstwa domowego (AGD), oprogramowania komputerowego, urządzeń peryferyjnych,

drukarek 3D oraz akcesoriów i materiałów eksploatacyjnych, skanerów 3D oraz akcesoriów, komputerowych platform programistycznych, elektronicznych platform programistycznych, zestawów i części elektronicznych używanych do prototypowania, zestawów do nauki programowania składających się z urządzeń i akcesoriów oraz oprogramowania, zestawów edukacyjnych do nauczania podstaw elektroniki i informatyki zawierających różne elementy elektryczne i elektroniczne oraz inne komponenty i oprogramowanie, zestawów DIY („zrób to sam”), narzędzi, gadżetów, materiałów eksploatacyjnych, książek, filmów i innych materiałów referencyjnych dla projektów „zrób to sam” w dziedzinie: elektroniki, komputerów, robotyki, energii odnawialnej, biologii i nauk przyrodniczych, robotów i części konstrukcyjnych do użytku osobistego, edukacyjnego i hobbystycznego, robotów do wykonywania różnych prac w obiektach domowych, usługowych, biurowych, ogrodach oraz na zewnątrz budynków, zdalnie sterowanych pojazdów i akcesoriów, zdalnie sterowanych pojazdów innych niż zabawki, zdalnie sterowanych pojazdów powietrznych innych niż zabawki, dronów, bezałogowych statków powietrznych (uavs), bezałogowych systemów powietrznych (uas), sprzętu, urządzeń i akcesoriów do zapewniania bezpieczeństwa, ochrony i sygnalizacji, systemów wizyjnych, systemów zabezpieczeń, systemów alarmowych i systemów kontroli dostępu, systemów ochrony przeciwpożarowej, systemów ogrzewania, oświetlenia i klimatyzacji, inteligentnych systemów do automatycznego zarządzania urządzeniami elektronicznymi i elektrycznymi, sprzętu, urządzeń, akcesoriów i oprogramowania do monitoringu i zarządzania warunkami środowiskowymi, elektronicznych zintegrowanych układów sterowania, w których skład wchodzi sprzęt, urządzenia, oprogramowanie i akcesoria do monitoringu i automatycznego zarządzania obiektami mieszkalnymi, użytkowymi, komercyjnymi, a mianowicie, ogrzewaniem, chłodzeniem, wentylacją, urządzeniami elektrycznymi i elektronicznymi, gniazdami elektrycznymi, systemami audio i wideo, systemami bezpieczeństwa, szerokiego zakresu urządzeń i produktów w rodzaju czujników, detektorów i siłowników elektrycznych do zastosowania w monitoringu i kontroli urządzeń elektronicznych w domach i przedsiębiorstwach, inteligentnych automatycznych systemów nawadniających do celów ogrodniczych i rolniczych, sprzętu, urządzeń, materiałów, akcesoriów i zestawów do akwaponiki, elektronicznych urządzeń do noszenia używanych do monitoringu i pomiaru różnych parametrów, bezprzewodowych urządzeń elektronicznych do śledzenia oraz monitorowania przedmiotów, sprzętu, urządzeń, wskaźników i regulatorów, do pomiaru, wykrywania i monitorowania, sprzętu i urządzeń elektronicznych do pomiaru parametrów środowiskowych w tym wilgoci, pleśni, bakterii, jakości powietrza, jakości wody i innych parametrów, materiałów i akcesoriów do tych urządzeń, sprzętu, urządzeń, akcesoriów i materiałów do pomiaru i analizy jakości powietrza, wody, gleby, sprzętu, urządzeń, akcesoriów i materiałów do analizy żywności, sprzętu, urządzeń, materiałów i akcesoriów z dziedziny energii odnawialnej, sprzętu, urządzeń i akcesoriów zasilanych energią odnawialną, sprzętu, urządzeń i instalacji do wytwarzania energii elektrycznej z energii odnawialnej, sprzętu i urządzeń magazynujących energię elektryczną wytworzoną z energii odnawialnej, zestawów solarnych, ogniw słonecznych, baterii słonecznych, paneli słonecznych (energia elektryczna), sprzętu i urządzeń do gromadzenia i przechowywania energii elektrycznej, przenośnych generatorów energii, przenośnych solarnych generatorów energii, przenośnych ładowarek słonecznych, banków energii, solarnych banków energii, generatorów energii wykorzystujących ogniwa słoneczne, oraz innego sprzętu i urządzeń zasilanych energią słoneczną oraz akcesoriów i materiałów do tych produktów, kolektorów słonecznych do celów grzewczych, paneli słonecznych (ogrzewanie), sprzętu, urządzeń, materiałów, akcesoriów i środków do sprzątnięcia i czyszczenia, sprzętu, urządzeń, materiałów, akcesoriów i środków do czyszczenia, dezynfekcji i sterylizacji, sprzętu i urządzeń do czyszczenia, dezynfekcji i sterylizacji parą, sprzętu i urządzeń do czyszczenia, dezynfekcji i sterylizacji za pomocą promieniowania UV, sprzętu i urządzeń bakteriobójczych, lamp bakteriobójczych, sprzętu, urządzeń, materiałów, akcesoriów oraz środków do uzdatniania wody pitnej, użytkowej, przemysłowej i innych rodzajów wody, sprzętu, urządzeń, materiałów, środków i akcesoriów do oczyszczania, odchlorowania i sterylizacji wody, sterylizatorów wody, filtrów do wody, filtrów do wody pitnej, środków mineralnych, biologicznych i chemicznych do uzdatniania wody, bakteriobójczych lamp do oczyszczania wody, sprzętu, urządzeń, materiałów i akcesoriów oraz środków do oczyszczania powietrza, oczyszczaczy powietrza, sterylizatorów powietrza, filtrów do oczyszczania powietrza, bakteriobójczych lamp do oczyszczania powietrza, wyrobów medycznych, sprzętu, urządzeń, przyrządów, materiałów, akcesoriów i środków medycznych i weteryna-

ryjnych, sprzętu, urządzeń, przyrządów, materiałów, akcesoriów i środków stomatologicznych, sprzętu, urządzeń, materiałów i akcesoriów fizjoterapeutycznych i rehabilitacyjnych, sprzętu, urządzeń i akcesoriów do rehabilitacji ciała do celów medycznych, urządzeń wykorzystywanych w diagnostyce, badaniach, kontroli oraz monitorowaniu, urządzeń do obrazowania medycznego, lamp słonecznych do celów medycznych, urządzeń diagnostycznych nie do celów medycznych, zestawów testów medycznych, zestawów testów diagnostycznych, sprzętu, urządzeń, przyrządów, materiałów, akcesoriów i środków do badań naukowych w laboratoriach, sprzętu, urządzeń, przyrządów, materiałów, akcesoriów i środków do badań naukowych i laboratoryjnych, produktów zdrowotnych, suplementów diety, suplementów odżywczych, suplementów organicznych, suplementów biodynamicznych, suplementów zrównoważonych, suplementów nootropowych, probiotyków, nutraceutyków, minerałów, witamin, żywności i produktów spożywczych, organicznej żywności i produktów spożywczych, biodynamicznej żywności i produktów spożywczych, zrównoważonej żywności i produktów spożywczych, „super żywności” (superfoods), żywności surowej (raw foods), książek oraz innych materiałów informacyjnych w dziedzinie zdrowia, odżywiania i suplementacji, produktów do pielęgnacji skóry, naturalnych i organicznych produktów do pielęgnacji skóry, produktów pielęgnacyjnych do użytku osobistego, naturalnych i organicznych produktów pielęgnacyjnych do użytku osobistego, produktów kosmetycznych, kosmetyków, kosmetyków naturalnych, kosmetyków organicznych, produktów pielęgnacyjnych i kosmetycznych dla dzieci i niemowląt, produktów pielęgnacyjnych i kosmetycznych dla zwierząt, olejków eterycznych używanych do oczyszczania, aromaterapii i innych zastosowań, chemii gospodarczej, środków i produktów czyszczących, naturalnych i organicznych środków i produktów czyszczących, środków czystości, naturalnych i organicznych środków czystości, środków piorących, naturalnych i organicznych środków piorących.

(111) **285732** (220) 2015 07 03 (210) 444342
 (151) 2016 06 27 (441) 2015 10 12
 (732) ORLEN OIL SPÓŁKA Z OGRANICZONĄ
 ODPOWIEDZIALNOŚCIĄ, Kraków, PL.
 (540) PLATINUM ULTOR SCANDIV
 (510), (511) **4** oleje przemysłowe, oleje silnikowe, smary.

(111) **285733** (220) 2015 07 14 (210) 444773
 (151) 2016 06 23 (441) 2015 10 26
 (732) ORKLA HEALTH SPÓŁKA Z OGRANICZONĄ
 ODPOWIEDZIALNOŚCIĄ, Warszawa, PL.
 (540) Kurier Apteczny
 (510), (511) **5** produkty farmaceutyczne i weterynaryjne, środki sanitarne do celów medycznych, substancje dietetyczne do celów leczniczych, plastry, materiały opatrunkowe, środki odkażające, **16** druki, dzienniki, czasopisma, ulotki, foldery, książki, kalendarze, słowniki, atlasy, encyklopedie, **35** usługi reklamowe w zakresie reklamy prasowej, radiowej, telewizyjnej i internetowej oraz z zastosowaniem plakatów i ulotek, tworzenie, wydawanie i dystrybucja materiałów promocyjno-reklamowych, także katalogów, organizowanie i obsługa wystaw w celach handlowych lub reklamowych, giełd i targów z zastosowaniem reklamy prasowej, radiowej, telewizyjnej i internetowej.

(111) **285734** (220) 2015 07 16 (210) 444840
 (151) 2016 06 15 (441) 2015 10 26
 (732) CICHA EDYTA EDYTA CICHA TASOTTI, Kalisz, PL.
 (540) TASOTTI
 (540)



Kolor znaku: fioletowy, biały
 (531) 01.03.01, 01.03.02, 27.05.01, 29.01.05
 (510), (511) **3** wyroby kosmetyczne, wyroby perfumeryjne, kosmetyki samochodowe, preparaty do czyszczenia, detergenty, esencje ete-

ryczne, olejki eteryczne, olejki perfumeryjne, pasty, szampony, płyny do mycia szyb, płyny do mycia powierzchni, saszetki zapachowe do samochodów, chusteczki nasączone płynami kosmetycznymi, preparaty do czyszczenia, preparaty do mycia, mydła, mydła w płynie, preparaty do odtłuszczenia, pasty do skór, preparaty do polerowania, wosk do polerowania karoserii samochodowych, kremy do polerowania, środki do nadawania połysku, papier ścierny, papier pole-rujący, środki do usuwania rdzy, dezodoranty do użytku osobistego, preparaty do golenia, wody kolońskie, perfumy, kremy kosmetyczne, preparaty do czyszczenia tworzyw sztucznych, **35** sprzedaż hurtowa i detaliczna akcesoriów samochodowych, płynów i smarów eksploatacyjnych do pojazdów mechanicznych, kosmetyków samochodowych, sprzedaż hurtowa i detaliczna za pośrednictwem internetu akcesoriów samochodowych, płynów i smarów eksploatacyjnych do pojazdów mechanicznych, kosmetyków samochodowych.

(111) **285735** (220) 2015 08 07 (210) 445725
 (151) 2016 05 30 (441) 2015 11 09
 (732) JAPAN TOBACCO INC., Tokio, JP.
 (540) MEVIUS SPARKL REVO
 (540)



Kolor znaku: biały, zielony, jasnozielony, ciemnozielony, szary, jasnoszary, ciemnoszary, srebrny, czarny
 (531) 01.13.05, 01.05.25, 24.17.25, 27.01.25, 29.01.15
 (510), (511) **34** tytoń zarówno przetworzony jak i nieprzetworzony, tytoń do palenia, tytoń fajkowy, tytoń do skręcania papierosów, tytoń do żucia, mieszanki tytoniowe typu snus, papierosy, papierosy elektroniczne, cygara, cygaretki, tabaka, artykuły dla palaczy ujęte w klasie 34, bibułki papierosowe, tubki papierosowe i zapalki.

(111) **285736** (220) 2015 08 31 (210) 446471
 (151) 2016 05 31 (441) 2015 12 07
 (732) BAKOMA SPÓŁKA Z OGRANICZONĄ ODPOWIEDZIALNOŚCIĄ, Warszawa, PL.
 (540) VITA SMILE
 (510), (511) **29** ekstrakty warzywne do gotowania, suche mieszanki warzywne puree z warzyw, gotowe posiłki głównie z mięsa lub z drobiu: warzywa preparowane: zupy błyskawiczne: zupy gotowe w proszku, nadzienia i mieszanki składające się głównie z mięsa, ryb, skorupiaków i mięczaków, drobiu, dziczyzny, ekstraktów mięsnych, produktów mlecznych, grzybów, owoców, warzyw, ziemniaków, soi, owoców, orzechów lub nasion, wszystkie wyżej wymienione towary także w postaci konserw lub produktów gotowych do spożycia, preparaty do wytwarzania bulionu: składniki do sporządzania zup, **30** gotowe posiłki zawierające głównie kasze spożywcze, gotowe dania z makaronem, gotowe dania z ryżem: gotowa solona żywność przyrządzona z mąki ziemniaczanej, dania gotowe suche zawierające głównie ryż, dania gotowe suche zawierające głównie kasze spożywcze: kasze spożywcze: gryczana, kukurydziana, manna, kuskus, perłowa, gotowe potrawy zawierające głównie kluski: gotowy lunch w opakowaniu składający się z ryżu, z dodatkiem mięsa lub warzyw, potrawy z kaszki i mąki, wszystkie wyżej wymienione towary także z dodatkiem mieszanek owocowych i/lub świeżych owoców i/lub czekolady.

(111) **285737** (220) 2015 08 07 (210) 445731
 (151) 2016 05 30 (441) 2016 03 29

(732) ZARZĄD TARGÓW WARSZAWSKICH SPÓŁKA AKCYJNA, Warszawa, PL.
 (540) MIL MED EXPO
 (540)



Kolor znaku: jasnozielony, czarny
 (531) 24.13.01, 25.05.02, 27.05.01, 29.01.12
 (510), (511) **35** usługi reklamy, promocji i marketingu, w środkach masowego przekazu oraz z wykorzystaniem internetu, prowadzenie kampanii reklamowych, organizowanie i obsługa międzynarodowych i krajowych imprez targowych i wystawienniczych, w celach handlowych i reklamowych, internetowe prezentacje targowe i wystawiennicze, doradztwo handlowe, kojarzenie kontrahentów handlowych, wynajmowanie powierzchni na cele reklamowe.

(111) **285738** (220) 2015 08 11 (210) 445820
 (151) 2016 06 08 (441) 2015 11 09
 (732) JÓZWIKOWSKI BOHDAN PRZEDSIĘBIORSTWO HANDLOWO-PRODUKCYJNE TOMAR, Grodzisk Mazowiecki, PL.
 (540) TOMAR
 (540)



Kolor znaku: ciemnoniebieski, szary
 (531) 07.03.11, 27.05.01, 29.01.12
 (510), (511) **37** usługi wznoszenia budynków, wznoszenia ścian osłonowych, obróbki powierzchni fasad, instalowania paneli kolorowych na fasadach budynków, montażu rusztowań i płyt ściennych, montażu izolacji do budynków, montażu okładzin zewnętrznych ścian budynków, **40** usługi cięcia, formatowania i obróbki końcowej płyt i paneli z tworzyw sztucznych, materiałów ceramicznych, porcelanowych, kompozytowych, włókno-cementowych, metalowych, obróbki paneli, płyt i powierzchni przez polerowanie, frezowanie, szlifowanie, powlekania, malowania, zabezpieczania budynków przed wilgocią, **42** usługi projektowania konstrukcji budynków, usługi projektowania budowlanego, usługi doradcze związane z projektowaniem i wznoszeniem budynków mieszkalnych i niemieskalnych, usługi projektowania architektonicznego elewacji budynków.

(111) **285739** (220) 2015 08 12 (210) 445865
 (151) 2016 06 08 (441) 2016 03 29
 (732) EKSPRES APTECZNY SPÓŁKA Z OGRANICZONĄ ODPOWIEDZIALNOŚCIĄ, Warszawa, PL.
 (540) Pharmasis W trosce o twoje zdrowie
 (540)

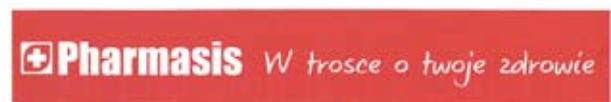

Kolor znaku: biały, czerwony
 (531) 24.13.01, 26.04.01, 26.04.07, 27.05.01, 29.01.12
 (510), (511) **3** środki wybielające i inne substancje stosowane w praniu, środki do czyszczenia, polerowania, szorowania i ścierania, mydła, środki perfumeryjne, olejki eteryczne, kosmetyki, płyny do pielęgnacji włosów, środki do czyszczenia zębów, **5** środki sanitarne do celów medycznych nie dla zwierząt lub do użytku weterynaryjnego, substancje dietetyczne do celów leczniczych nie dla zwierząt lub do użytku weterynaryjnego, **30** kawa, herbata, kakao, cukier, ryż, tapioka, sago, kawa nienaturalna, mąka i produkty zbożowe, chleb, wyroby cukiernicze i słodczyce, lody, miód, melasa (syropy), drożdże, proszek do pieczenia, sól, musztarda, ocet, sosy (przyprawy), przyprawy, lód.

(111) **285740** (220) 2015 08 25 (210) 446282
 (151) 2016 07 08 (441) 2015 11 23
 (732) PepsiCo, Inc., Purchase, Nowy Jork, US.
 (540) CHWYĆ I CHRUP!
 (510), (511) **29** chipsy ziemniaczane, gotowe do spożycia przekąski na bazie ziemniaków.

(111) **285741** (220) 2015 04 17 (210) 441499
 (151) 2016 05 31 (441) 2015 08 03
 (732) GMINA WROCŁAW, Wrocław, PL.
 (540) Wrocław the meetinG pLAcE
 (540)



Kolor znaku: biały, czerwony, czarny

(531) 26.04.02, 27.05.01, 29.01.13

(510), (511) **16** papier, karton, wyroby z tych materiałów a mianowicie folie z tworzyw sztucznych do pakowania, torby do pakowania z papieru, albumy, afisze, plakaty, bloczki do pisania, foldery, akwarele, grafiki, reprodukcje graficzne, atlasy, mapy geograficzne, przewodniki, wydawnictwa kartograficzne, plany, broszury, chorągiewki papierowe, sztandary papierowe, czasopisma, periodyki, magazyny, dzienniki, gazety, druki, emblematy, fotografie, kalendarze, katalogi, koperty, karty pocztowe, pocztówki, książki, zakładki do książek, nalepki, nalepki reklamowe, odbitki, notesy, przybory do pisania, publikacje, wydawnictwa, śpiewniki, skrypty, szyldy z papieru lub z tektury, tablice i arkusze ogłoszeniowe z papieru lub z tektury, znaczki pocztowe, bilety komunikacji miejskiej, czapeczki z papieru, materiały piśmienne, artykuły biurowe, wyroby papiernicze i introligatorskie, klisze drukarskie, ramki na fotografie, **20** statuetki, figurki, dzieła sztuki, ozdoby i dekoracje, wyroby artystyczne, rzeźby wykonane z takich materiałów jak drewno, wosk, gips lub z tworzyw sztucznych zawarte w tej klasie, balony reklamowe, baryłki, beczki i beczułki niemetalowe, dekoracje wiszące, ozdoby stołowe z drewna, tworzyw sztucznych, drewniane pudła i pudełka do przechowywania, kasetki i szkatułki nie z metalu, pojemniki z kości, z rogu, z trzciny, ramy do obrazów, ramki na zdjęcia zawarte w tej klasie, kosze niemetalowe, wyroby wikliniarskie, skrzynki pocztowe niemetalowe i niemurowane, drzewce flagowe, stojaki do wystawiania gazet, muszle, tablice na ogłoszenia, obiekty nadmuchiwane powietrzem do reklam, stoiska wystawowe, szyldy z drewna lub tworzyw sztucznych, **25** odzież, koszulki, podkoszulki, T-shirty również z nadrukami okolicznościowymi, czapki, czapeczki, **30** czekolada, wyroby czekoladowe, batony, pralinki, ciastka czekoladowe, wyroby piekarnicze, herbatniki, wafle, bułeczki słodkie, ciasta, ciastka, ciasteczka, wyroby cukiernicze, słodycze, trufle, cukierki, galaretki owocowe, chipsy, płatki kukurydziane, kawa i namiastki kawy, wyroby z udziałem kawy, kakao i wyroby na bazie kakao, **43** usługi gastronomiczne, prowadzenie restauracji, prowadzenie kawiarni, kafeterii, winiarni, pubów, prowadzenia barów, snack-barów, barów sałatkowych, barów szybkiej obsługi, barów samoobsługowych, prowadzenie pizzerii, prowadzenie pierni, prowadzenie stołówek, przygotowywanie posiłków i dań na zamówienie, dostawa posiłków i dań pod wskazany adres, catering, usługi hotelarskie, usługi hoteli, moteli, pensjonatów .

(111) **285742** (220) 2015 08 31 (210) 446477
 (151) 2016 05 31 (441) 2015 12 07
 (732) SOBCZYK SŁAWOMIR MAZARINO DOSTAWA GROUP, Kraków, PL.
 (540) MAZARINO
 (510), (511) **30** pizza, świeża pizza, **39** dostawa pizzy, **43** pizzeria.

(111) **285743** (220) 2015 09 04 (210) 446618
 (151) 2016 06 10 (441) 2015 12 07
 (732) BYLIŃSKI PAWEŁ PROFINES, Lidzbark, PL.
 (540) HALO MAZURY

(510), (511) **39** transport, organizowanie podróży, usługi transportowe autobusowe, wynajmowanie koni, usługi kierowców, przechowywanie łodzi, organizowanie wycieczek, usługi osób towarzyszących podróżnym, prowadzenie parkingów, wynajmowanie miejsc na parkingi, transport podróży, rezerwowanie miejsc na podróże, pilotowanie, spacerowe rejsy statkami, transport łodziami, statkami, transport rzeczny, wypożyczanie łodzi, statków, zwiedzanie turystyczne, **41** rozrywka, informacja o rekreacji, organizowanie wystaw z dziedziny kultury lub edukacji, usługi związane z organizowaniem i obsługą dyskotek, edukacja, fotografowanie, fotoreportaże, gimnastyka (instruktaż), obsługa sal do gry, karaoke, usługi klubów zdrowia, organizowanie konkursów, kształcenie praktyczne (pokazy), organizowanie i obsługa konferencji, kultura fizyczna, organizowanie obozów sportowych, usługi obozów wakacyjnych dotyczące rozrywki, obsługa pól golfowych, organizowanie balów, organizowanie przyjęć, parki rozrywki, informacja o rozrywce, wypożyczanie sprzętu sportowego, urządzeń sportowych, organizowanie i obsługa kongresów, organizowanie i obsługa seminariów, organizowanie i obsługa sympozjów, organizowanie i obsługa zjazdów, **43** usługi zaopatrzenia w żywność i napoje, tymczasowe zakwaterowanie, bary szybkiej obsługi, agencje zakwaterowania, domy turystyczne, hotele, kafeterie, kawiarnie, obsługa gastronomiczna z własnym zapleczem, produktami i transportem, pensjonaty, wynajmowanie pomieszczeń na pobyt czasowy, restauracje, stołówki, usługi w zakresie wyposażenia i urządzeń kempingowych, organizowanie obozów wakacyjnych (zakwaterowanie), rezerwacja miejsc w pensjonatach, biura (agencje) zakwaterowania (hotele, pensjonaty), rezerwacje kwatery na pobyt czasowy, rezerwacja miejsc w hotelach, usługi w zakresie wyposażenia i urządzeń kempingowych, wypożyczanie namiotów, usługi związane z organizacją wycieczek w zakresie rezerwacji i zapewnienia zakwaterowania, .

(111) **285744** (220) 2015 09 04 (210) 446620
 (151) 2016 06 03 (441) 2015 12 07
 (732) DOM DEVELOPMENT SPÓŁKA AKCYJNA, Warszawa, PL.
 (540) osiedle PREMIUM
 (540)



Kolor znaku: czarna, pomarańczowa, żółta

(531) 26.11.02, 27.05.01, 29.01.13

(510), (511) **16** papier, druki, materiały biurowe, gazety, periodyki i książeczki czekowe, publikacje drukowane, magazyny, broszury, ulotki, zaproszenia papierowe, terminarze, papierowe: emblematy, torby, szyldy, materiały biurowe, drukowane etykiety, torby na prezenty, plakaty, proporczyki z papieru, banery wystawowe i plakaty z papieru, etykiety przylepne z papieru, drukowane materiały opakowaniowe, reklamowe: plakaty, publikacje, ulotki, szyldy, drukowane tablice z kartonu, tektury i papieru, karty foliowane z drukiem do przechowywania dokumentów, **19** ukończone budynki z materiałów niemetalowych, **35** reklamy w zakresie nieruchomości świadczącej również on-line, prowadzenie badań rynkowych dotyczących: gruntów dla budownictwa, zasobów lokalowych, nieruchomości przeznaczonych do najmu, zagospodarowania, sprzedaży, użyczenia, usługi organizowania, prowadzenia i zarządzania działalnością gospodarczą w dziedzinie nieruchomości, pomocy w zarządzaniu przedsiębiorstwami obrotu nieruchomościami, organizowania targów i wystaw handlowych i reklamowych w zakresie budownictwa, urbanistyki, architektury i technologii w tej dziedzinie, także w celu przeprowadzania operacji handlowych przez Internet, usługi zarządzania miejscami wystawowymi, usługi promocji obrotu nieruchomościami mieszkalnymi, organizowania przetargów na rynku obrotu gruntami, nieruchomościami, powierzchniami użytkowymi i lokalami mieszkalnymi, wynajmowania miejsc na umieszczanie ogłoszeń i reklam również w sieci on-line, usługi w zakresie sprzedaży domów, lokali mieszkalnych i użytkowych, opracowywanie koncepcji użytkowania nieruchomości pod kątem ekonomicznym, usługi inwestora budowlanego w aspekcie ekonomiczno-organizacyjnym planowania inwestycji budowlanej, **36** usługi w zakresie: funkcji ge-

neralnego inwestora robót ogólnobudowlanych dotyczących obiektów inżynierskich, usługi zarządzania nieruchomościami, sprzedaż i pośrednictwa w nabywaniu, sprzedaży, najmie domów, lokali i powierzchni użytkowej, usługi w zakresie wycen finansowych majątku nieruchomego, usługi dzierżawy nieruchomości, lokali i powierzchni użytkowej, usługi: administrowania nieruchomościami, lokalami, powierzchnią użytkową, miejscami parkingowymi, rozliczania transakcji kupna/sprzedaży nieruchomości, usługi wynajmu budynków, lokali mieszkalnych i użytkowych, doradztwo w zakresie zarządzania i administrowania obiektami mieszkalnymi, zespołami osiedlowymi i gruntami, usługi przedsiębiorcy odpowiedzialnego za budowę pod względem finansowym w aspekcie projektowania i realizacji budowy, usługi opracowywania koncepcji użytkowania nieruchomości, doradztwo dotyczące kredytów, organizowanie: kredytów hipotecznych i ubezpieczenia kredytów, usługi pośrednictwa w kredytowaniu nieruchomości, pobieranie należności ze sprzedaży nieruchomości na kredyt, **37** usługi developerskie związane z budową i zagospodarowaniem obiektów mieszkalnych i niemieszkalnych od fazy pozyskiwania gruntu do fazy sprzedaży lub wynajmu powierzchni użytkowej pozyskanej w ramach przedsięwzięć deweloperskich, usługi w zakresie: prowadzenia robót ziemnych, nadzoru budowlanego, prac wykonawczych, rozbiórki, burzenia obiektów budowlanych, budowania lokali mieszkalnych i osiedli mieszkaniowych wraz z infrastrukturą wykonywania robót ogólnobudowlanych, konstrukcyjnych i montażowych, usługi remontowe, naprawy obiektów, restauracji budynków, konserwacji obiektów budowlano-mieszkaniowych, usługi w zakresie funkcji generalnego wykonawcy robót ogólnobudowlanych dotyczących obiektów inżynierskich, **39** usługi w zakresie: wynajmowania garaży i miejsc parkingowych, powierzchni i obiektów magazynowych, usługi parkingowe, **42** usługi w zakresie: przeprowadzania inspekcji budów, doradztwa dotyczącego organizacji i prowadzenia placów budowy, ich eksploatacji i zagospodarowania, analiz i sporządzania kosztorysów budowlanych, usługi projektowe w zakresie budownictwa, urbanistyki, prace projektowe w zakresie architektury i technologii, usługi projektowania wystroju i dekoracji wnętrz, wykonywania badań, ekspertyz, opinii i analiz technicznych w zakresie budownictwa, usługi w zakresie architektury, badań, ekspertyz i pomiarów geologicznych, geodezyjnych i kartograficznych oraz pomiarów podwykonawczych dotyczących inwestycji, usługi ekspertyz inżynierskich, badań technicznych, doradztwa budowlanego i w zakresie ochrony środowiska, planowania urbanistycznego wraz z infrastrukturą pomiarów terenu: opracowywania projektów technicznych użytkowania nieruchomości, **44** usługi w zakresie: ogrodnictwa krajobrazowego, pielęgnowania i utrzymywania trawników, **45** usługi doradztwa w sprawach bezpieczeństwa, usługi ochrony mienia.

(111) **285745** (220) 2015 09 07 (210) 446693
 (151) 2016 07 05 (441) 2015 12 07
 (732) CZUBLUN TRĘBICKI KANCELARIA RADCÓW PRAWNYCH
 SPÓŁKA PARTNERSKA, Warszawa, PL.
 (540) CZUBLUN TRĘBICKI
 (540)

CZUBLUN | TRĘBICKI

Kolor znaku: szary, bordowy
 (531) 26.11.01, 27.05.01, 29.01.12
 (510), (511) **41** nauczanie kształcenie, rozrywka, usługi w zakresie sportu i kultury, **42** badania oraz usługi, -naukowe i techniczne, oraz ich projektowanie, analizy przemysłowe i usługi badawcze, projektowanie i ulepszanie sprzętu oraz oprogramowania komputerowego, **45** doradztwo prawne, doradztwo w sporach sądowych, profesjonalne usługi doradcze dotyczące zagadnień prawnych, usługi doradcze w zakresie prawa, usługi prawne świadczone w związku z procesami sądowymi, usługi prawne związane z prowadzeniem działalności gospodarczej, usługi radców prawnych, usługi w zakresie zapewnienia bezpieczeństwa i ochrony osób i mienia.

(111) **285746** (220) 2015 09 11 (210) 446860
 (151) 2016 05 25 (441) 2015 12 21
 (732) AGROSERWIS SPÓŁKA Z OGRANICZONĄ
 ODPOWIEDZIALNOŚCIĄ, Nowa Wieś, PL.

(540) AGROSERWIS PASŁĘK
 (540)



(531) 03.01.08, 26.11.01, 27.05.01
 (510), (511) **35** sprzedaż maszyn i urządzeń rolniczych, sprzedaż części do sprzedawanych maszyn.

(111) **285747** (220) 2015 09 14 (210) 446952
 (151) 2016 06 30 (441) 2015 12 21
 (732) SPÓRNA MARIUSZ, Krzczonów, PL.
 (540) NOBLE DECOR
 (540)



Kolor znaku: żółty, czarny
 (531) 24.09.02, 24.09.07, 27.05.01, 29.01.12
 (510), (511) **2** farby do aluminium, barwniki do drewna, bejce do drewna, oleje do konserwacji drewna, preparaty do konserwacji drewna, emalie (lakiery), emalie do matowania, farby, farby podkładowe, preparaty zabezpieczające do metali, tynki dekoracyjne.

(111) **285748** (220) 2015 09 16 (210) 447020
 (151) 2016 05 23 (441) 2015 12 21
 (732) TAUER TOMASZ LABORATORIUM ALTA, Bydgoszcz, PL.
 (540) AndaVet
 (540)

AndaVet

(531) 03.06.03, 27.05.01
 (510), (511) **3** preparaty pielęgnacyjne dla zwierząt, kosmetyki dla zwierząt.

(111) **285749** (220) 2015 09 16 (210) 447023
 (151) 2016 05 23 (441) 2015 12 21
 (732) HEBAN DOMY Z DREWNA SPÓŁKA Z OGRANICZONĄ
 ODPOWIEDZIALNOŚCIĄ, Cekcyn, PL.
 (540) HEBAN DOMY Z DREWNA
 (540)



Kolor znaku: zielony, biały, czerwony
 (531) 07.01.08, 07.03.11, 26.04.02, 27.05.01, 29.01.13
 (510), (511) **37** usługi budowlane w zakresie budownictwa mieszkalnego i przemysłowego, ciesielstwo, doradztwo inżynierskie w zakresie budownictwa, instalowanie drzwi i okien, izolowanie budynków, murowanie, nadzór budowlany, tynkowanie, usługi dekarские, usługi

hydrauliczne, wynajem sprzętu budowlanego, zabezpieczanie budynków przed wilgocią podczas ich budowy.

(111) **285750** (220) 2015 09 16 (210) 447026
 (151) 2016 05 23 (441) 2015 12 21
 (732) HEBAN DOMY Z DREWNA SPÓŁKA Z OGRANICZONĄ
 ODPOWIEDZIALNOŚCIĄ, Cekcyn, PL.
 (540) HEBAN HOUSES
 (540)



Kolor znaku: czerwony, szary, ciemnoszary

(531) 07.01.12, 27.05.01, 29.01.13
 (510), (511) **37** usługi budowlane w zakresie budownictwa mieszkalnego i przemysłowego, ciesielstwo, doradztwo inżynierskie w zakresie budownictwa, instalowanie drzwi i okien, izolowanie budynków, murowanie, nadzór budowlany, tynkowanie, usługi dekarckie, usługi hydrauliczne, wynajem sprzętu budowlanego, zabezpieczanie budynków przed wilgocią podczas ich budowy.

(111) **285751** (220) 2015 10 09 (210) 447900
 (151) 2016 06 24 (441) 2016 01 18
 (732) RAVEX GROUP SPÓŁKA Z OGRANICZONĄ
 ODPOWIEDZIALNOŚCIĄ, Poznań, PL.
 (540) kamille
 (540)



Kolor znaku: czerwony, biały

(531) 05.05.19, 27.05.01, 29.01.12
 (510), (511) **21** garnki i komplety garnków kuchennych, nielektryczne garnki utrzymujące ciepło, ekspresy do kawy nielektryczne, cedzaki i durszlaki, zaparzaczkę, filtry i sitka do herbaty, przybory kuchenne i przybory do użytku w gospodarstwie domowym, zastawa stołowa w tym serwisy do obiadu, kawy i herbaty, talerze, wazy do zup, salaterki, patery, filiżanki, kubki, kufle, spodki i spodeczki, dzbanki, cukiernice, kieliszki do jajek, solniczki i pieprzniczki, czajniczki do herbaty i sitka do zaparzania herbaty, czary, serwetniki i kółka na serwetki, świeczniki, lichtarze i kandelabry na świecę, wazon, flaszeczki, buteleczki i buteleczki do oleju, pojemniki do użytku w gospodarstwie domowym, pojemniki na wykałaczki, pojemniki i pudełka na słodycze, shakery, inne naczynia w tym naczynia sakralne, stoliki jako tace i tace do użytku domowego, kosze do użytku domowego, pojemniki kuchenne, półki na przyprawy i inne przybory do użytku domowego wszystko to nie z metali szlachetnych, patelnie, rondelki, tygielki, rondle, pokrywki i zamknięcia do garnków i naczyń, naczynia stołowe w tym półmiski do jarzyn, dzbanki w tym dzbanki do parzenia kawy i herbaty, szklane naczynia domowe pudełka szklane, wyroby ze szkła kryształowego, miski i słoje szklane, słoiki na herbatniki, kieliszki i podstawki pod nie wykonane nie z papieru i nie z tkanin, karafki, komplety do likieru, naczynia do picia, szklanki do napojów, wiaderka do lodu, syfony do wody gazowanej, kufle do piwa, pucharki na owoce, butelki w tym butelki szklane, korki i zatyczki szklane, miski i miseczki ze szkła, szklane wyroby malowane, otwieracze do butelek, koziołki pod sztućce, kubki z papieru lub z tworzyw sztucznych, talerze i tace papierowe, domowe wałki do ciasta, krajarka do ciasta-nóż piekarniczy, butelki na napoje dla podróżnych, butelki chłodnicze, termosy w tym termosy do napojów, termoizolacyjne pojemniki na żywność, zbiorniki termoizolacyjne, torby izotermiczne, preparaty zawierające płyny wymiennociężne do chłodzenia żywności do celów gospodarstwa domowego, klosze do przykrywania masła i klosze do przykrywania sera, maselniczki i inne

naczynia do masła, manierki, menażki, cedzaki i durszlaki oraz wyroby ceramiczne dla gospodarstwa domowego, foremki i łożatki do ciasta, noże piekarnicze, foremki i pojemniki do lodu, wiaderka do kostek lodu, inne kuchenne formy, foremki i łożatki, roboty kuchenne, tarki kuchenne, szpilki kuchenne metalowe, wykałaczki, miseczki, naczynia do przyrządzania lodów i mrożonych napojów, łyżki kuchenne do mieszania, do polewania tłuszczu i łyżki wazowe, lejki, praski do czosnku jako sprzęt kuchenny, zestawy do przypraw, płytki zapobiegające kipiению mleka, pokrywki do naczyń, kuchenne deski do krojenia, kosze i pojemniki na chleb oraz deski do krojenia chleba, pudełka na kanapki, dziobki naczyń, rożki do picia, pałeczki kuchenne, pałeczki do koktajli, ręczne młynki do użytku domowego w tym ręczne młynki do kawy, do pieprzu i ręczne urządzenia do produkcji makaronu oraz ręczne mieszarki do sporządzania koktajli, szufelki lub urządzenia do zbierania okruszyn ze stołu, przesiewacze i sита jako sprzęt gospodarstwa domowego wr tym przesiewacze popiołu, wiadra na węgiel, wiadra z tkaniny, gąsiorzy w tym gąsiorzy szklane, pipety do degustacji win, grille, ruszty kuchenne, elementy podtrzymujące do rusztu, kosze z naczyniami piknikowymi, koryta kuchenne, kotły, skarbonki niemetalowe, terraria domowe do uprawy roślin, nielektryczne przybory kuchenne i nielektryczny sprzęt kuchenny w tym nielektryczne czajniki, imbryki, szybkowary, filtry do kawy i gofrownice do ciast oraz nielektryczne dzbanki do parzenia kawy, a także nielektryczne ekspresy do kawy, lodówki przenośne i turystyczne, nielektryczne mieszalniki, ubijaczki i młynki do celów domowych, nielektryczne wyciskacze do owoców dla celów domowych, nielektryczne formy do wypiekania wafli, trzepaczki nielektryczne, miotły, zmiotki, mopy, ścierki do mycia podłogi, rękawice do prac domowych, rękawice i skóra do polerowania, zmywaki ściernie do celów kuchennych, zmywaki metalowe do szorowania, nielektryczne urządzenia i aparaty do polerowania dla celów domowych, froterki nielektryczne w tym do parkietów, materiały do polerowania i nablyszczania z wyłączeniem preparatów, papieru i kamieni, szmatki, ściereczki, waciki i ircha do czyszczenia, powlekanie detergentem ściereczki do czyszczenia, ściereczki do wycierania mebli i kurzu, szczotki z piór do wycierania kurzu, narzędzia do czyszczenia uruchamiane ręcznie, gąbki do celów domowych i uchwyty do nich, szczotki do mycia naczyń, trzepaczki do dywanów, gąbki ściernie do szorowania skór, łapki na insekty, pułapki i paki na muchy, pułapki na myszy i szczury, kosze na odpadki i kosze na śmieci, kubły w tym kubły na śmieci, miski, szczotki do czyszczenia szkła lamp, prawidła i szczotki oraz łyżki do butów, nielektryczne urządzenia do czyszczenia woskowania i polerowania obuwia, odkurzacze nielektryczne, szufelki do zbierania okruszków, pochłaniacze dymu do użytku domowego, podstawki pod żelazka, pokrowce na deski do prasowania, trzepaczki do dywanów, spryskiwacze i przyrządy do nich, przepychaczki do czyszczenia odpływu, suszarki do bielizny, stojaki do suszenia prania, klamerki, deski do prasowania i pokrowce na nie, podstawki pod żelazka do prasowania, deski pralnicze, wanienki do prania, zapinki do pościeli, miednice, dozowniki mydła i papieru toaletowego, mydelniczki i inne naczynia na mydło, pudełka na mydło, metalowe pudełka do dozowników ręczników papierowych, gąbki toaletowe, szczotki do celów domowych w tym do czyszczenia pojemników, misek klozetowych, do mycia naczyń, do szorowania, szczoteczki do zębów, elektryczne szczoteczki do zębów, szczoteczki do paznokci, przybory na kosmetyki, przenośne wanienki dla niemowląt, nocniki, doniczki na kwiaty i osłonki na nie wykonane nie z papieru, podpórki i uchwyty do układania kwiatów, dzieła sztuki z porcelany, terakoty i szkła, figurki, statuetki i popiersia ozdobne z porcelany, terakoty lub szkła, bibeloty porcelanowe, fajans, majolika, szkło opalowe, porcelana, szkło emalowane, szkło mleczne, końcówki wylotowe do węży zraszających i do sitek do konewek, rękawice ogrodnicze, polewaczki, zraszacze w tym zraszacze do kwiatów i roślin.

(111) **285752** (220) 2015 09 29 (210) 447515
 (151) 2016 07 11 (441) 2016 01 04
 (732) SANOFI, Paryż, FR.
 (540) ESSELIPID

(510), (511) **5** produkty farmaceutyczne, suplementy odżywcze, dodatki do żywności dla celów medycznych, suplementy diety, witaminy, substancje mineralne dla celów medycznych.

(111) **285753** (220) 2015 09 29 (210) 447518
 (151) 2016 07 11 (441) 2016 01 04
 (732) SANOFI, Paryż, FR.

(540) ESSEBIOL

(510), (511) **5** produkty farmaceutyczne, suplementy odżywcze, dodatki do żywności dla celów medycznych, suplementy diety, witaminy, substancje mineralne dla celów medycznych.(111) **285754** (220) 2015 10 01 (210) 447615
(151) 2016 06 10 (441) 2016 01 04
(732) STRAPAGIEL HIERONIM, Kalisz, PL.

(540) Big Star

(510), (511) **34** papierosy, tytoń do samodzielnego skręcania papierosów.(111) **285755** (220) 2015 10 02 (210) 447642
(151) 2016 06 22 (441) 2016 01 04
(732) Prandelli S.p.A, Lumezzane (Brescia), IT.

(540) COPRAX

(510), (511) **6** przewody metalowe, rury metalowe, rurociągi zasilające metalowe, przewody rurowe metalowe, złączki metalowe do rur, kołnierze metalowe, kształtki rurowe rozgałęzieniowe metalowe, rury spustowe metalowe, tulejki metalowe, opaski zaciskowe metalowe do łączenia rur, łączniki metalowe do rur, opaski zaciskowe metalowe, zaciski metalowe do rur i kabli, nasuwki tulejowe do rur metalowe, złączki rur metalowe, uchwyty rynnowe metalowe, dystanse uchwytów metalowe, złączki rurowe metalowe, metalowe uszczelki do rur, kolanka do rur metalowe, metalowe kołnierze rurowe, przewody wodociągowe, metalowe, zawory wodociągowe metalowe, przewody instalacyjne-rurowe rozgałęzione metalowe, metale nieszlachetne surowe lub półprzetworzone, stopy metali nieszlachetnych, materiały konstrukcyjne metalowe, konstrukcje przenośne metalowe, materiały kolejowe metalowe, kable metalowe nieelektryczne, drut metalowy z metali nieszlachetnych, drobne wyroby żelazne, drobne wyroby metalowe, kasy pancerne-sejfy, rudy metali, pierścienie metalowe, nakrętki metalowe, uszczelki metalowe, zawory inne niż części maszyn, metalowe, sprężyny jako drobne wyroby metalowe, metalowe skrzynki na narzędzia, puste, skrzynki na narzędzia metalowe puste, nasadki na liny metalowe, złącza kabli metalowe nieelektryczne, smarowniczkę, dysze metalowe, złączki metalowe do łańcuchów, okucia stosowane w budownictwie, metalowe, gwoździe, śruby metalowe, okucia drzwiowe ozdobne metalowe, aluminium-glin, przewody centralnego ogrzewania, metalowe, okucia metalowe do mebli, drut aluminiowy, zatyczki-wyroby żelazne, zamki inne niż elektryczne metalowe, bezpieczne kasetki do przechowywania pieniędzy, kule stalowe, sztyldy metalowe, drut do lutowania metalowy, boje cumownicze metalowe, ostrogi, tabliczki identyfikacyjne metalowe, wiatrowskazy metalowe, osłony drzew, metalowe, pułapki na dziką zwierzynę, dzieła sztuki / metali nieszlachetnych, tabliczki nagrobne metalowe, drabiny metalowe, słupy linii elektrycznych metalowe, pokrywy do włazów metalowe, kapsle do butelek metalowe, folie metalowe do zawijania i pakowania, metalowe pojemniki na paliwo płynne, podłogi metalowe, formy odlewnicze metalowe, syfony kanalizacyjne.(111) **285756** (220) 2015 10 02 (210) 447668
(151) 2016 07 05 (441) 2016 01 04
(732) GROT MAGDALENA, Warszawa, PL.

(540) Oldilla

(540)



Kolor znaku: jasnobrązowy, biały

(531) 02.03.30, 27.05.01, 29.01.02, 02.07.23

(510), (511) **35** analizy kosztów, analizy rynkowe, audyt, badania marketingowe, badania opinii publicznej, dekoracja wystaw sklepowych, organizowanie wystaw w celach handlowych lub reklamowych, księgowość, usługi podatkowe, przygotowywanie zeznań podatkowych, rachunkowość, zarobkowe zarządzanie w zakresie udzielania licencji na towary i usługi dla osób trzecich, wyceny handlowe, badania w dziedzinie działalności gospodarczej, doradztwo specjalistyczne w sprawach działalności gospodarczej, doradztwo w zakresie organizowania i prowadzenia działalności gospodarczej, doradztwo w zarządzaniu działalnością gospodarczą, informacja o działalności gospodarczej, pomoc w prowadzeniu działalności gospodarczej, pozyskiwanie informa-cji o działalności gospodarczej, dystrybucja materiałów reklamowych [próbek, druków, prospektów, broszur], edytorskie usługi w dziedzinie reklamy, marketing, uaktualnianie materiałów reklamowych, prezentowanie produktów w mediach dla celów sprzedaży detalicznej, rozpowszechnianie ogłoszeń reklamowych, rozlepianie plakatów reklamowych, projektowanie materiałów reklamowych, promocja sprzedaży dla osób trzecich, publikowanie tekstów sponsorowanych, reklama, reklama radiowa, telewizyjna, billboardowa, reklama za pośrednictwem sieci komputerowej, wynajmowanie przestrzeni reklamowej, przygotowywanie reklamy prasowej, wynajem czasu reklamowego we wszystkich środkach przekazu, pozyskiwanie danych do komputerowych baz danych, systematyzacja danych w komputerowych bazach danych, komputerowe zarządzanie plikami, wyszukiwanie informacji w plikach komputerowych dla osób trzecich, sortowanie danych w bazach komputerowych, wyszukiwanie w komputerowych bazach danych, zapewnianie platformy internetowej dla nabywców i sprzedawców towarów i usług, zarządzanie zbiorami informatycznymi, **43** domy opieki dla osób w podeszłym wieku, wynajmowanie pomieszczeń na pobyt czasowy, **44** domy opieki, hospicja, fizjoterapia, fizykoterapia, usługi kliniki medycznej, masaż, opieka pielęgniarska, medyczna, opieka zdrowotna, placówki opieki pielęgniarskiej, pomoc medyczna, porady medyczne dla osób niepełnosprawnych, porady psychologiczne, szpitale, usługi terapeutyczne, usługi kuracji zdrowotnych, wypożyczanie sprzętu medycznego, opieka pielęgniarska świadczona w domu chorego, opieka zdrowotna nad osobami starszymi.(111) **285757** (220) 2015 10 05 (210) 447764
(151) 2016 06 30 (441) 2016 01 04

(732) ZAKŁAD PIEKARNICZO-CUKIERNICZY GLUTENEX SPÓŁKA Z OGRANICZONĄ ODPOWIEDZIALNOŚCIĄ, Sady, PL.

(540) od 1987 GLUTENEX GLUTEN FREE

(540)



(531) 05.07.02, 27.05.01, 27.07.01

(510), (511) **30** biszkopty, bułka tarta, bułki, chleb, chleb bezdrożdżowy, ciasta, ciasto w proszku, ciastka, wyroby cukiernicze, czekolada, galaretki owocowe, herbatniki, kasze spożywcze, kluski, krakersy, mąka kukurydziana, płatki kukurydziane, makarony, mąka ziemniaczana, mąki orzechowe, muesli, naleśniki, wyroby cukiernicze na bazie orzechów arachidowych, galaretki owocowe, słodczyce, płatki owsiane, piernik, pizze, proszek do pieczenia, przekąski ryżowe, przekąski zbożowe, przyprawy, skrobia dla celów spożywczych, słodczyce, mąka sojowa, suchary, tapioka jako mąka do celów spożywczych, tortille, tarty, wyroby cukiernicze, zagęszczacze stosowane przy gotowaniu produktów spożywczych, zakwas, żywność na bazie mąki.(111) **285758** (220) 2015 10 05 (210) 447765
(151) 2016 06 30 (441) 2016 01 04

(732) DESTYLARNIA SOBIESKI SPÓŁKA AKCYJNA, Starogard Gdański, PL.

(540)



Kolor znaku: zielony, czarny, brązowy, szary, biały

(531) 03.01.14, 05.01.05, 29.01.15

(510), (511) **33** napoje alkoholowe, wódka.

(111) **285759** (220) 2015 10 06 (210) 447812
 (151) 2016 06 09 (441) 2016 01 04
 (732) ROCZEK MICHAŁ MY WAY, Wrocław, PL.
 (540) DBAMY O TWOJE ZDROWIE SINCE 1996 NAURA 100% Natury
 PREMIUM QUALITY
 (540)



(531) 26.04.03, 26.11.02, 27.05.01, 27.07.01
 (510), (511) **29** mięso i wędliny, ryby, owoce morza i mięczaki, oleje jadalne, tłuszcze jadalne, jaja, mleko, produkty mleczne, napoje mleczne, desery mleczne, produkty serowarskie, owoce konserwowane, owoce mrożone, owoce suszone, owoce przetworzone, orzechy przetworzone, nasiona przetworzone, nasiona jadalne, warzywa konserwowane, warzywa mrożone, warzywa suszone, warzywa przetworzone, galaretki, dżemy, kompoty, pasty owocowe i warzywne, przekąski na bazie owoców, przekąski na bazie warzyw, przekąski na bazie orzechów, chipsy, desery owocowe, **30** kawa, herbata, kakao, czekolada, napoje na bazie kawy, napoje na bazie herbaty, napoje na bazie kakao, cukry, naturalne słodziki, polewy cukiernicze i nadzienia, produkty pszczele, miód, syropy i melasa, sól, przyprawy i dodatki smakowe, zioła do celów spożywczych, lód, lody spożywcze, mrożone jogurty i sorbety, wypieki, wyroby cukiernicze, czekolada i desery, chleb, wyroby cukiernicze, ciasta, tarty i ciasteczka, cukierki, batony i guma do żucia, batony zbożowe i energetyczne, ziarna przetworzone, skrobia i wyroby z tych towarów, preparaty do pieczenia i drożdże, ryż, mąka, makarony, zboża, zboża przetworzone, płatki śniadaniowe, owsianka i grysik, przekąski na bazie zbóż, chipsy [produkty zbożowe], **31** płody rolne i z akwakultury, produkty ogrodnicze i leśne, produkty rolne (nieprzetworzone), świeże owoce, orzechy, warzywa i zioła, nasiona jadalne [nieprzetworzone], sód i zboża nieprzetworzone, grzyby, karmy i pasze dla zwierząt .

(111) **285760** (220) 2015 10 09 (210) 447897
 (151) 2016 06 24 (441) 2016 01 18
 (732) RAVEX GROUP SPÓŁKA Z OGRANICZONĄ
 ODPOWIEDZIALNOŚCIĄ, Poznań, PL.
 (540) besser
 (540)



Kolor znaku: czerwony, czarny, biały
 (531) 26.04.03, 27.05.01, 29.01.13
 (510), (511) **21** garnki i komplety garnków kuchennych, nieelektryczne garnki utrzymujące ciepło, ekspresy do kawy nieelektryczne, cedzaki i durszlaki, zaparzaczkę, filtry i sitka do herbaty, przybory kuchenne i przybory do użytku w gospodarstwie domowym, zastawa stołowa w tym serwisy do obiadu, kawy i herbaty, talerze, wazy do zup, salaterki, patery, filiżanki, kubki, kufle, spodki i spodeczki, dzbanki, cukiernice, kieliszki do jajek, solniczki i pieprzniczki, czajniczki do herbaty i sitka do zaparzania herbaty, czary, serwetniki i kółka na serwetki, świeczniki, lichtarze i kandelabry na świece, wazon, flaszeczki, buteleczki i buteleczki do oleju, pojemniki do użytku w gospodarstwie domowym, pojemniki na wykałaczki, pojemniki i pudełka na słodycze, shakery, inne naczynia w tym naczynia sakralne, stoliki jako tace i tace do użytku domowego, kosze do użytku domowego, pojemniki kuchenne, półki na przyprawy i inne przybory do użytku domowego wszystko to nie z metali szlachetnych, patelnie, rondelki, tygielki, rondle, pokrywy i zamknięcia do garnków i naczyń, naczynia stołowe w tym półmiski do jarzyn, dzbanki w tym dzbanki do parzenia kawy i herbaty, szklane naczynia domowe pudełka szklane, wyroby ze szkła kryształowego, miski i słoje szklane, słoiki na herbatniki, kieliszki i podstawki pod nie wykonane nie z papieru i nie z tkanin, karafki, komplety do likieru, naczynia do picia, szklanki

do napojów, wiaderka do lodu, syfony do wody gazowanej, kufle do piwa, pucharki na owoce, butelki w tym butelki szklane, korki i zatyczki szklane, miski i miseczki ze szkła, szklane wyroby malowane, otwieracze do butelek, koziołki pod sztucce, kubki z papieru lub z tworzyw sztucznych, talerze i tace papierowe, domowe wałki do ciasta, krajarka do ciasta (nóż piekarniczy), butelki na napoje dla podróżnych, butelki chłodnicze, termosy w tym termosy do napojów, termoizolacyjne pojemniki na żywność, zbiorniki termoizolacyjne, torby izotermiczne, preparaty zawierające płyny wymiennocięplne do chłodzenia żywności do celów gospodarstwa domowego, klosze do przykrywania masła i klosze do przykrywania sera, maselniczki i inne naczynia do masła, manierki, menażki, cedzaki i durszlaki oraz wyroby ceramiczne dla gospodarstwa domowego, foremki i łopatkę do ciasta, noże piekarnicze, foremki i pojemniki do lodu, wiaderka do kostek lodu, inne kuchenne formy, foremki i łopatkę, roboty kuchenne, tarki kuchenne, szpilki kuchenne metalowe, wykałaczki, miseczki, naczynia do przyrządzania lodów i mrożonych napojów, łyżki kuchenne do mieszania, do polewania tłuszczu i łyżki wazowe, lejki, praski do czosnku jako sprzęt kuchenny, zestawy do przypraw, płytki zapobiegające kipieniu mleka, pokrywy do naczyń, kuchenne deski do krojenia, kosze i pojemniki na chleb oraz deski do krojenia chleba, pudełka na kanapki, dziobki naczyń, rozki do picia, pałeczki kuchenne, pałeczki do koktajli, ręczne młynki do użytku domowego w tym ręczne młynki do kawy, do pieprzu i ręczne urządzenia do produkcji makaronu oraz ręczne mieszarki do sporządzania koktajli, szufelki lub urządzenia do zbierania okruszyn ze stołu, przesiewacze i sita jako sprzęt gospodarstwa domowego w tym przesiewacze popiołu, wiadra na węgiel, wiadra z tkaniny, gąsiory w tym gąsiory szklane, pipety do degustacji win, grille, ruszty kuchenne, elementy podtrzymujące do rusztu, kosze z naczyniami piknikowymi, koryta kuchenne, kotły, skarbonki niemetalowe, terraria domowe do uprawy roślin, nieelektryczne przybory kuchenne i nieelektryczny sprzęt kuchenny w tym nieelektryczne czajniki, imbryki, szybkowary, filtry do kawy i gofrownice do ciast oraz nieelektryczne dzbanki do parzenia kawy, a także nieelektryczne ekspresy do kawy, lodówki przenośne i turystyczne, nieelektryczne mieszalniki, ubijaczki i młynki do celów domowych, nieelektryczne wyciskacze do owoców dla celów domowych, nieelektryczne formy do wypiekania wafli, trzepaczki nieelektryczne, miotły, zmiotki, mopy, ściereki do mycia podłogi, rękawice do prac domowych, rękawice i skóra do polerowania, zmywaki ściernie do celów kuchennych, zmywaki metalowe do szorowania, nieelektryczne urządzenia i aparaty do polerowania dla celów domowych, froterki nieelektryczne w tym do parkietów, materiały do polerowania i nabłyszczania z wyłączeniem preparatów, papieru i kamieni, szmatki, ściereki, waciki i ircha do czyszczenia, powlekane detergentem ściereczki do czyszczenia, ściereczki do wycierania mebli i kurzu, szczotki z piór do wycierania kurzu, narzędzia do czyszczenia uruchamiane ręcznie, gąbki do celów domowych i uchwyty do nich, szczotki do mycia naczyń, trzepaczki do dywanów, gąbki ściernie do szorowania skór, łapki na insekty, pułapki i packi na muchy, pułapki na myszy i szczury, kosze na odpadki i kosze na śmieci, kubły w tym kubły na śmieci, miski, szczotki do czyszczenia szkła lamp, prawidła i szczotki oraz łyżki do butów, nieelektryczne urządzenia do czyszczenia woskowania i polerowania obuwia, odkurzacze nieelektryczne, szufelki do zbierania okruszków, pochłaniacze dymu do użytku domowego, podstawki pod żelazka, pokrowce na deski do prasowania, trzepaczki do dywanów, spryskiwacze i przyrządy do nich, przepychaczki do czyszczenia odpływu, suszarki do bielizny, stojaki do suszenia prania, klamerki, deski do prasowania i pokrowce na nie, podstawki pod żelazka do prasowania, deski pralnicze, wanienki do prania, zapinki do pościeli, miednice, dozowniki mydła i papieru toaletowego, mydelniczki i inne naczynia na mydło, pudełka na mydło, metalowe pudełka do dozowników ręczników papierowych, gąbki toaletowe, szczotki do celów domowych w tym do czyszczenia pojemników, misek klozetowych, do mycia naczyń, do szorowania, szczoteczki do zębów, elektryczne szczoteczki do zębów, szczoteczki do paznokci, przybory na kosmetyki, przenośne wanienki dla niemowląt, nocniki, doniczki na kwiaty i osłonki na nie wykonane nie z papieru, podpórki i uchwyty do układania kwiatów, dzieła sztuki z porcelany, terakoty i szkła, figurki, statuetki i popiersia ozdobne z porcelany, terakoty lub szkła, bibeloty porcelanowe, fajans, majolika, szkło opalowe, porcelana, szkło emaliowane, szkło mleczne, końcówki wylotowe do węży zraszających i do sitek do konewek, rękawice ogrodnicze, polewaczki, zraszacze w tym zraszacze do kwiatów i roślin.

(111) **285761** (220) 2015 10 09 (210) 447901
 (151) 2016 06 29 (441) 2016 01 18
 (732) RAVEX GROUP SPÓŁKA Z OGRANICZONĄ
 ODPOWIEDZIALNOŚCIĄ, Poznań, PL.
 (540) Valsar
 (540)



Kolor znaku: czerwony, niebieski, jasnozielony

(531) 01.15.15, 26.02.07, 27.05.01, 29.01.14

(510), (511) **21** garnki i komplety garnków kuchennych, nieelektryczne garnki utrzymujące ciepło, ekspresy do kawy nieelektryczne, cedzaki i durszlaki, zaparzaczkę, filtry i sitka do herbaty, przybory kuchenne i przybory do użytku w gospodarstwie domowym, zastawa stołowa w tym serwisy do obiadu, kawy i herbaty, talerze, wazy do zup, salaterki, patery, filiżanki, kubki, kufle, spodki i spodeczki, dzbanki, cukiernice, kieliszki do jajek, solniczki i pieprzniczki, czajniczki do herbaty i sitka do zaparzania herbaty, czary, serwetniki i kółka na serwetki, świeczniki, lichtarze i kandelabry na świece, wazon, fłaszeczki, buteleczki i buteleczki do oleju, pojemniki do użytku w gospodarstwie domowym, pojemniki na wykałaczki, pojemniki i pudełka na słodycze, shakery, inne naczynia w tym naczynia sakralne, stoliki jako tace i tace do użytku domowego, kosze do użytku domowego, pojemniki kuchenne, półki na przyprawy i inne przybory do użytku domowego wszystko to nie z metali szlachetnych, patelnie, rondelki, tygielki, rondle, pokrywki i zamknięcia do garnków i naczyń, naczynia stołowe w tym półmiski do jarzyn, dzbanki w tym dzbanki do parzenia kawy i herbaty, szklane naczynia domowe pudełka szklane, wyroby ze szkła kryształowego, miski i stoje szklane, słoiki na herbatniki, kieliszki i podstawki pod nie wykonane nie z papieru i nie z tkanin, karafki, komplety do likieru, naczynia do picia, szklanki do napojów, wiaderka do lodu, syfony do wody gazowanej, kufle do piwa, pucharki na owoce, butelki w tym butelki szklane, korki i zatyczki szklane, miski i miseczki ze szkła, szklane wyroby malowane, otwieracze do butelek, koziółki pod sztucce, kubki z papieru lub z tworzyw sztucznych, talerze i tace papierowe, domowe wałki do ciasta, krajarka do ciasta (nóż piekarniczy), butelki na napoje dla podróżnych, butelki chłodnicze, termosy w tym termosy do napojów, termoizolacyjne pojemniki na żywność, zbiorniki termoizolacyjne, torby izotermiczne, preparaty zawierające płyny wymiennocielne do chłodzenia żywności do celów gospodarstwa domowego, klosze do przykrywania masła i klosze do przykrywania sera, maselniczki i inne naczynia do masła, manierki, menażki, cedzaki i durszlaki oraz wyroby ceramiczne dla gospodarstwa domowego, foremki i łopatkę do ciasta, noże piekarnicze, foremki i pojemniki do lodu, wiaderka do kostek lodu, inne kuchenne formy, foremki i łopatkę, roboty kuchenne, tarki kuchenne, szpilki kuchenne metalowe, wykałaczki, miseczki, naczynia do przyrządzania lodów i mrożonych napojów, łyżki kuchenne do mieszania, do polewania tłuszczu i łyżki wazowe, lejki, praski do czosnku jako sprzęt kuchenny, zestawy do przypraw, płytki zapobiegające kipieniu mleka, pokrywki do naczyń, kuchenne deski do krojenia, kosze i pojemniki na chleb oraz deski do krojenia chleba, pudełka na kanapki, dziobki naczyń, rożki do picia, pałeczki kuchenne, pałeczki do koktajli, ręczne młynki do użytku domowego w tym ręczne młynki do kawy, do pieprzu i ręczne urządzenia do produkcji makaronu oraz ręczne mieszarki do sporządzania koktajli, szufelki lub urządzenia do zbierania okruszyn ze stołu, przesiewacze i sита jako sprzęt gospodarstwa domowego wr tym przesiewacze popiołu, wiadra na węgiel, wiadra z tkaniny, gąsiory w tym gąsiory szklane, pipety do degustacji win, grille, ruszty kuchenne, elementy podtrzymujące do rusztu, kosze z naczyniami piknikowymi, koryta kuchenne, kotły, skarbonki niemetalowe, terraria domowe do uprawy roślin, nieelektryczne przybory kuchenne i nieelektryczny sprzęt kuchenny w tym nieelektryczne czajniki, imbryki, szybkowary, filtry do kawy i gofrownice do ciast oraz nieelektryczne dzbanki do parzenia kawy, a także nieelektryczne ekspresy do kawy, lodówki przenośne i turystyczne, nieelektryczne mieszalniki, ubijaczki i młynki do celów domowych, nieelektryczne wyciskacze do owoców dla celów domowych, nieelektryczne formy do wypiekania wafli, trzepaczki nieelektryczne, miotły, zmiotki, mopy, ścierki do mycia podłogi, rękawice do prac domowych, rękawice i skóra do polerowania, zmywaki ścierne do celów kuchennych, zmywaki metalowe do szorowania, nieelektryczne urządzenia i aparaty do polerowania dla celów domowych, froterki nieelektryczne w tym do parkietów, materiały do polerowania

i nabłyszczania z wyłączeniem preparatów, papieru i kamieni, szmatki, ścierki, waciki i ircha do czyszczenia, powlekane detergentem ściereczki do czyszczenia, ściereczki do wycierania mebli i kurzu, szczotki z piór do wycierania kurzu, narzędzia do czyszczenia uruchamiane ręcznie, gąbki do celów domowych i uchwyty do nich, szczotki do mycia naczyń, trzepaczki do dywanów, gąbki ścierne do szorowania skór, łapki na insekty, pułapki i packi na muchy, pułapki na myszy i szczury, kosze na odpadki i kosze na śmieci, kubły w tym kubły na śmieci, miski, szczotki do czyszczenia szkła lamp, prawidła i szczotki oraz łyżki do butów, nieelektryczne urządzenia do czyszczenia woskowania i polerowania obuwia, odkurzacze nieelektryczne, szufelki do zbierania okruszków, pochłaniacze dymu do użytku domowego, podstawki pod żelazka, pokrowce na deski do prasowania, trzepaczki do dywanów, spryskiwacze i przyrządy do nich, przepychaczki do czyszczenia odpływu, suszarki do bielizny, stojaki do suszenia prania, klamerki, deski do prasowania i pokrowce na nie, podstawki pod żelazka do prasowania, deski pralnicze, wanienki do prania, zapinki do pościeli, miednice, dozowniki mydła i papieru toaletowego, mydelniczki i inne naczynia na mydło, pudełka na mydło, metalowe pudełka do dozowników ręczników papierowych, gąbki toaletowe, szczotki do celów domowych w tym do czyszczenia pojemników, misek klozetowych, do mycia naczyń, do szorowania, szczoteczki do zębów, elektryczne szczoteczki do zębów, szczoteczki do paznokci, przybory na kosmetyki, przenośne wanienki dla niemowląt, nocniki, doniczki na kwiaty i osłonki na nie wykonane nie z papieru, podpórki i uchwyty do układania kwiatów, dzieła sztuki z porcelany, terakoty i szkła, figurki, statuetki i popiersia ozdobne z porcelany, terakoty lub szkła, bibeloty porcelanowe, fajans, majolika, szkło opalowe, porcelana, szkło emaliowane, szkło mleczne, końcówki wylotowe do węży zraszających i do sitek do konewek, rękawice ogrodnicze, polewaczki, zraszacze w tym zraszacze do kwiatów i roślin.

(111) **285762** (220) 2015 10 26 (210) 448515
 (151) 2016 06 27 (441) 2016 02 01
 (732) SKALNIK SPÓŁKA Z OGRANICZONĄ ODPOWIEDZIALNOŚCIĄ,
 Wrocław, PL.
 (540) SKALNIK.pl
 (540)



Kolor znaku: czarny, biały, niebieski

(531) 06.01.02, 26.01.01, 27.05.01, 29.01.13

(510), (511) **6** haki, okucia, płytki, zawieszki, rolki, bloczki, śruby, karabinki, raki do wspinaczki, **9** kaski ochronne, urządzenia i sprzęt do ratownictwa, urządzenia ochrony osobistej przed wypadkami, **11** gazowe lampy i palniki, latarki, **18** plecaki, chlebaki, pasy, torby, laski alpejskie, kijki do trekkingu, **20** śpiwory kempingowe, **22** namioty, liny, **25** odzież, obuwie, nakrycia głowy, rękawiczki, **27** maty, **28** uprząże wspinaczkowe.

(111) **285763** (220) 2015 10 29 (210) 448656
 (151) 2016 07 07 (441) 2016 02 01
 (732) LUX MED SPÓŁKA Z OGRANICZONĄ ODPOWIEDZIALNOŚCIĄ,
 Warszawa, PL.
 (540)



Kolor znaku: zielony, niebieski

(531) 03.07.10, 26.13.25, 29.01.12, 26.07.09, 26.03.07

(510), (511) **9** urządzenia i przyrządy: naukowe, optyczne, pomiarowe, sygnalizacyjne, kontrolne, do ratowania życia, do celów dydaktycznych, urządzenia do nagrywania, przesyłania lub odtwarzania dźwięku lub obrazów, magnetyczne nośniki danych, nagrane dyski, osprzęt do przetwarzania danych, komputery, nagrania dźwięków i obrazów na wszelkich nośnikach, nośniki sygnałów audio i/lub sygnałów wideo, nagrania filmów i programów telewizyjnych, nagrania dźwięku i muzyki, kasyety audio-wideo, płyty kompaktowe, płyty DVD, nagrania fonograficzne, płyty CD-ROM, nagrania wideo dostarczane z Internetu, publikacje elektroniczne do pobrania dostarczane on-line z baz danych lub z Internetu, publikacje elektroniczne na wszelkich nośnikach, **16** wydawnictwa, druki, książki, broszury, afisze, plakaty z papieru lub kartonu, albumy, czasopisma [periodyki], drukowane publikacje, formularze [blankiety], gazety, kalendarze, materiały piśmienne, notatniki, segregatory [artykuły biurowe], artykuły biurowe z wyjątkiem mebli, materiały drukowane, **35** prowadzenie hurtowni, aptek, sklepów i innych punktów sprzedaży i kupna artykułów mających zastosowanie w lecznictwie, w tym leków, kosmetyków, aparatury oraz wyposażenia i mebli stosowanych w lecznictwie i szpitalnictwie, reklama, **36** usługi finansowe i ubezpieczeniowe, usługi gwarantowania ubezpieczeń, pośrednictwo ubezpieczeniowe, usługi zarządzania finansami, usługi emerytalne, usługi inwestycyjne, usługi wzajemnych funduszy inwestycyjnych, usługi zbiórki funduszy na cele dobroczynne, usługi zarządzania wynajmem i wynajmowaniem nieruchomości, usługi w zakresie nieruchomości, biura pośrednictwa handlu nieruchomościami, usługi zarządzania inwestycjami w nieruchomości, usługi doradztwa, informacyjne i konsultingowe w zakresie wszystkich wyżej wymienionych usług, **39** usługi transportu, transport sanitarny i medyczny krajowy i międzynarodowy, przewóz chorych, pogotowie do nagłych wzwzów chorobowych i wypadkowych, **41** prowadzenie przedszkoli, medyczne usługi edukacyjne, usługi edukacyjne i szkoleniowe dotyczące zdrowia i profilaktyki zdrowotnej, usługi edukacyjne dotyczące farmacji, organizowanie sympozjów, wykładów, konferencji i zjazdów w celach edukacyjnych i szkoleniowych, usługi w zakresie tworzenia standardów edukacyjnych w zakresie medycyny, zdrowia i profilaktyki zdrowotnej, wszystkie wyżej wymienione usługi edukacyjne i szkoleniowe świadczone również drogą on-line i przez Internet, **42** usługi prowadzenia prac badawczych i rozwojowych w zakresie ochrony zdrowia, badania laboratoryjne, genetyczne, medyczne badania naukowe, **43** prowadzenie żłobków, prowadzenie domów opieki dla osób starszych lub potrzebujących pomocy, prowadzenie opieki nad dziećmi w wieku szkolnym, **44** szpitale, usługi medyczne, kliniki medyczne, usługi w zakresie ochrony zdrowia, usługi stomatologiczne, medyczne badania osób, opieka pielęgniarska, placówki rekonwalescencji, świadczenie usług przez domy opieki nad starszymi ludźmi, usługi w zakresie prowadzenia domów spokojnej starości, usługi domów opieki, usługi rehabilitacji i rekonwalescencji, usługi w zakresie badań przesiewowych, medyczne usługi oceniania zdrowia i kondycji, usługi doradztwa, informacyjne i konsultingowe w zakresie wszystkich wyżej wymienionych usług.

(111) **285764** (220) 2015 01 09 (210) 437537
 (151) 2016 06 10 (441) 2015 04 27
 (732) FIRKOWSKI ROBERT FIRA, Słupsk, PL.
 (540) FIRA
 (540)



Kolor znaku: biały, czarny, żółty
 (531) 27.05.01, 29.01.13

(510), (511) **35** usługi w zakresie handlu detalicznego i hurtowego odzieżą, obuwiem i sprzętem sportowymi, usługi w zakresie handlu detalicznego i hurtowego, urządzeniami do dystrybucji, podgrzewania, schładzania, uzdatniania i filtrowania wody, usługi w zakresie handlu detalicznego i hurtowego automatycznych maszyn sprzedających, dystrybutorów automatycznych i automatów uruchamianych monetą, **37** usługi w zakresie napraw, konserwacji i renowacji sprzętu sportowego, usługi w zakresie instalacji, napraw i konserwacji urzą-

żeń do dystrybucji, podgrzewania, schładzania, uzdatniania i filtrowania wody, usługi w zakresie instalacji, napraw i konserwacji automatycznych maszyn sprzedających, dystrybutorów automatycznych i automatów uruchamianych monetą.

(111) **285765** (220) 2015 01 09 (210) 437543
 (151) 2016 06 10 (441) 2015 04 27
 (732) FIRKOWSKI ROBERT FIRA, Słupsk, PL.

(540) FIRA
 (510), (511) **35** usługi w zakresie handlu detalicznego i hurtowego odzieżą, obuwiem i sprzętem sportowym, usługi w zakresie handlu detalicznego i hurtowego urządzeniami do dystrybucji, podgrzewania, schładzania, uzdatniania i filtrowania wody, usługi w zakresie handlu detalicznego i hurtowego automatycznych maszyn sprzedających, dystrybutorów automatycznych i automatów uruchamianych monetą, **37** usługi w zakresie napraw, konserwacji i renowacji sprzętu sportowego, usługi w zakresie instalacji, napraw i konserwacji urządzeń do dystrybucji, podgrzewania, schładzania, uzdatniania i filtrowania wody, usługi w zakresie instalacji, napraw i konserwacji automatycznych maszyn sprzedających, dystrybutorów automatycznych i automatów uruchamianych monetą.

(111) **285766** (220) 2015 03 02 (210) 439631
 (151) 2016 06 24 (441) 2015 06 22
 (732) WAJDLEJT ANNA WIELOBRANŻOWE PRZEDSIĘBIORSTWO

EXPORT-IMPORT WAJDLEJT E.R.A., Braniewo, PL.
 (540) VODKA BAKSS DE LUXE adipiscing elit, sed do eiusmod tempor incididunt ut labore et dolore magna aliqua BEST QUALITY
 (540)



Kolor znaku: szary, biały
 (531) 01.01.01, 01.01.05, 25.01.06, 25.01.10, 25.01.15, 25.01.25, 27.05.01
 (510), (511) **33** wódka.

(111) **285767** (220) 2015 03 16 (210) 440314
 (151) 2016 06 24 (441) 2015 07 06
 (732) BADURA JAN, Katowice, PL.
 (540) MIASTOPROJEKT KATOWICE
 (540)



Kolor znaku: czarny, czerwony
 (531) 26.05.04, 27.05.01, 29.01.13

(510), (511) **36** administrowanie nieruchomościami, wycen nieruchomości, **37** budownictwo, doradztwo inżynierskie w zakresie budownictwa, instalowanie drzwi i okien, **42** projektowanie budynków, dekoracja wnętrz (projektowanie), doradztwo architektoniczne, architektura.

(111) **285768** (220) 2011 06 24 (210) 387091
 (151) 2013 05 23 (441) 2011 09 26

(732) ATVMEDIA ŁUKASZ BLICHIEWICZ, Kutno, PL.

(510) MASTIFF

(510), (511) **12** quady czterokołowe i trzykołowe, quady sportowe, quady do zabawy, motorowery, gokarty, części zamienne i akcesoria do pojazdów zwłaszcza quadów zawarte w klasie 12, **35** zgrupowanie na rzecz osób trzecich wielobranżowych towarów mających zastosowanie w pojazdach jak również do naprawy i obsługi pojazdów oraz towarów motoryzacyjnych i akcesoriów do pojazdów pozwalające nabywcy wygodnie oglądać i kupować te towary w wyspecjalizowanym sklepie i/lub hurtowni lub przez Internet.

(111) **285769** (220) 2012 08 03 (210) 403612

(151) 2016 07 12 (441) 2012 11 05

(732) MOTOR LUBLIN SPÓŁKA AKCYJNA, Lublin, PL.

(540) MOTOR LUBLIN

(510), (511) **16** papier, karton i wyroby z tych materiałów nie ujęte w innych klasach, druki, materiały introligatorskie, fotografie, materiały biurowe, materiały szkoleniowe i instruktażowe z wyjątkiem przyrządów, materiały z tworzyw sztucznych do pakowania nie ujęte w innych klasach, czcionki drukarskie, matryce drukarskie, afisze, plakaty, broszury, czasopisma, gazety, kalendarze, materiały drukowane, materiały piśmienne, papier, wyroby z kartonu i papieru, **25** odzież, obuwie, odzież sportowa, nakrycia głowy, odzież z nadrukami reklamowymi, **28** gry, zabawki, artykuły sportowe i gimnastyczne, karty do gry, **35** marketing, reklama, rozpowszechnianie materiałów reklamowych, reklama za pośrednictwem sieci komputerowej, reklamy korespondencyjne, rozpowszechnianie ogłoszeń reklamowych, tworzenie tekstów reklamowych i sponsorowanych, dystrybucja materiałów reklamowych, rozpowszechnianie ogłoszeń reklamowych, publikowanie sponsorowanych tekstów, prowadzenie sklepów i/lub hurtowni z papierem, kartonem i wyrobami z tych materiałów nie ujętymi w innych klasach, materiałami introligatorskimi, fotografiami, materiałami biurowymi, materiałami szkoleniowymi i instruktażowymi z wyjątkiem przyrządów, materiałami z tworzyw sztucznych do pakowania nie ujętymi w innych klasach, czcionkami drukarskimi, matrycami drukarskimi, afiszami, plakatami, broszurami, czasopismami, gazetami, kalendarzami, materiałami drukowanymi, materiałami piśmienymi, papierem, wyrobami z kartonu, odzieżą, obuwiem, odzieżą sportową, nakryciami głowy, odzieżą z nadrukami reklamowymi, gramami, zabawkami, artykułami sportowymi i gimnastycznymi, kartami do gry, **41** nauczanie, kształcenie, rozrywka, działalność sportowa i kulturalna, informacja o imprezach rozrywkowych, informacja o rekreacji, komputerowe przygotowanie materiałów do publikacji, organizowanie i obsługa konferencji, organizowanie i obsługa kongresów, publikowanie książek, kultura fizyczna, lunaparki, usługi obozów wakacyjnych, organizowanie balów, organizowanie i prowadzenie koncertów, organizowanie i prowadzenie konferencji, organizowanie i prowadzenie kongresów, organizowanie i prowadzenie seminariów, organizowanie i prowadzenie sympozjów, organizowanie i prowadzenie zjazdów, organizowanie konkursów, organizowanie obozów sportowych, organizowanie wystaw z dziedziny kultury lub edukacji, organizowanie zawodów sportowych, parki rozrywki, rozrywka, wypożyczanie sprzętu sportowego, organizowanie zajęć sportowych, prowadzenie treningów w zakresie dyscyplin sportowych.

(111) **285770** (220) 2012 08 03 (210) 403613

(151) 2016 07 12 (441) 2012 11 05

(732) MOTOR LUBLIN SPÓŁKA AKCYJNA, Lublin, PL.

(540) M MOTOR LUBLIN

(540)



Kolor znaku: czarny, biały, żółty, niebieski, czarny
(531) 03.04.11, 05.07.02, 09.01.10, 26.01.03, 27.05.01, 29.01.15

(510), (511) **16** papier, karton i wyroby z tych materiałów nie ujęte w innych klasach, druki, materiały introligatorskie, fotografie, materiały biurowe, materiały szkoleniowe i instruktażowe z wyjątkiem przyrządów, materiały z tworzyw sztucznych do pakowania nie ujęte w innych klasach, czcionki drukarskie, matryce drukarskie, afisze, plakaty, broszury, czasopisma, gazety, kalendarze, materiały drukowane, materiały piśmienne, papier, wyroby z kartonu i papieru, **25** odzież, obuwie, odzież sportowa, nakrycia głowy, odzież z nadrukami reklamowymi, **28** gry, zabawki, artykuły sportowe i gimnastyczne, karty do gry, **35** marketing, reklama, rozpowszechnianie materiałów reklamowych, reklama za pośrednictwem sieci komputerowej, reklamy korespondencyjne, rozpowszechnianie ogłoszeń reklamowych, tworzenie tekstów reklamowych i sponsorowanych, dystrybucja materiałów reklamowych, rozpowszechnianie ogłoszeń reklamowych, publikowanie sponsorowanych tekstów, prowadzenie sklepów i/lub hurtowni z papierem, kartonem i wyrobami z tych materiałów nie ujętymi w innych klasach, materiałami introligatorskimi, fotografiami, materiałami biurowymi, materiałami szkoleniowymi i instruktażowymi z wyjątkiem przyrządów, materiałami z tworzyw sztucznych do pakowania nie ujętymi w innych klasach, czcionkami drukarskimi, matrycami drukarskimi, afiszami, plakatami, broszurami, czasopismami, gazetami, kalendarzami, materiałami drukowanymi, materiałami piśmienymi, papierem, wyrobami z kartonu, odzieżą, obuwiem, odzieżą sportową, nakryciami głowy, odzieżą z nadrukami reklamowymi, gramami, zabawkami, artykułami sportowymi i gimnastycznymi, kartami do gry, **41** nauczanie, kształcenie, rozrywka, działalność sportowa i kulturalna, informacja o imprezach rozrywkowych, informacja o rekreacji, komputerowe przygotowanie materiałów do publikacji, organizowanie i obsługa konferencji, organizowanie i obsługa kongresów, publikowanie książek, kultura fizyczna, lunaparki, usługi obozów wakacyjnych, organizowanie balów, organizowanie i prowadzenie koncertów, organizowanie i prowadzenie konferencji, organizowanie i prowadzenie kongresów, organizowanie i prowadzenie seminariów, organizowanie i prowadzenie sympozjów, organizowanie i prowadzenie zjazdów, organizowanie konkursów, organizowanie obozów sportowych, organizowanie wystaw z dziedziny kultury lub edukacji, organizowanie zawodów sportowych, parki rozrywki, rozrywka, wypożyczanie sprzętu sportowego, urządzenia sportowe, organizowanie zajęć sportowych, prowadzenie treningów w zakresie dyscyplin sportowych.

(111) **285771** (220) 2013 09 30 (210) 419659

(151) 2014 07 03 (441) 2014 01 20

(732) INSTYTUCJA KULTURY KATOWICE-MIASTO OGRODÓW, Katowice, PL.

(540) Ars Independent

(510), (511) **16** afisze, plakaty, materiały drukowane, broszury, prospekty, publikacje drukowane, albumy, rysunki (ryciny), fotografie (wydrukowane), reprodukcje graficzne, kalendarze, katalogi, przybory do pisania, materiały piśmienne, artykuły biurowe z wyjątkiem mebli, artykuły papiernicze, torebki do pakowania (koperty, woreczki) z papieru lub tworzyw sztucznych, bilety, **35** usługi impresariów w działalności artystycznej, impresariat w działalności artystycznej, agencje reklamowe, dystrybucja materiałów reklamowych (próbek, druków, prospektów, broszur), edytorskie usługi w dziedzinie reklamy, uaktualnianie materiałów reklamowych, rozpowszechnianie materiałów reklamowych (próbek, druków, prospektów, broszur), organizowanie wystaw w celach handlowych lub reklamowych, organizowanie targów w celach handlowych lub reklamowych, rozlepianie plakatów reklamowych, przygotowywanie reklamy prasowej, reklama radiowa, reklama telewizyjna, reklama za pośrednictwem sieci komputerowej, reklama billboardowa, rozpowszechnianie ogłoszeń reklamowych, wynajmowanie czasu reklamowego we wszystkich środkach przekazu, wynajmowanie przestrzeni reklamowej, wynajmowanie nośników reklamowych, badania marketingowe, promocja sprzedaży dla osób trzecich, fotokopiowanie, obróbka tekstów, tworzenie tekstów reklamowych i sponsorowanych, publikowanie tekstów sponsorowanych, **41** rozrywka, działalność kulturalna, organizowanie i prowadzenie koncertów, produkcje usługi muzyczne, edukacja, kształcenie praktyczne (pokazy), usługi klubowe (rozrywka lub nauczanie), usługi studia nagrań, wypożyczanie nagrań dźwiękowych, nagrywanie filmów na taśmach wideo (filmowanie), montaż taśm wideo, wypożyczanie filmów kinowych, obsługa sal kinowych, użytkowanie sal kinowych, produkcja filmów innych

niż reklamowych, produkcja filmów na taśmach video, publikowanie tekstów (innych niż teksty reklamowe), informacja o imprezach rozrywkowych, informacja o rekreacji, organizowanie i prowadzenie kongresów, organizowanie i prowadzenie konferencji, organizowanie i prowadzenie seminariów, organizowanie i prowadzenie sympozjów, organizowanie spektakli (impresariat), organizowanie konkursów (edukacja lub rozrywka), organizowanie loterii, organizowanie wystaw z dziedziny kultury lub edukacji, usługi dystrybucji biletów (rozrywka), rezerwacja miejsc na spektakle, usługi prezenterów muzyki, sale koncertowe.

(111) **285772** (220) 2013 09 30 (210) 419660
 (151) 2014 07 03 (441) 2014 01 20
 (732) INSTYTUCJA KULTURY KATOWICE-MIASTO OGRODÓW,
 Katowice, PL.
 (540) ARS INDEPENDENT
 (540)



Kolor znaku: czerwony, biały

(531) 26.04.02, 27.05.01, 29.01.12

(510), (511) **16** afisze, plakaty, materiały drukowane, broszury, spektakty, publikacje drukowane, albumy, rysunki (ryciny), fotografie (wydrukowane), reprodukcje graficzne, kalendarze, katalogi, przybory do pisania, materiały piśmienne, artykuły biurowe z wyjątkiem mebli, artykuły papierniczne, torebki do pakowania (koperty, woreczki) z papieru lub tworzyw sztucznych, bilety, **35** usługi impresariów w działalności artystycznej, impresariat w działalności artystycznej, agencje reklamowe, dystrybucja materiałów reklamowych (próbek, druków, prospektów, broszur), edytorskie usługi w dziedzinie reklamy, uaktualnianie materiałów reklamowych, rozpowszechnianie materiałów reklamowych (próbek, druków, prospektów, broszur), organizowanie wystaw w celach handlowych lub reklamowych, organizowanie targów w celach handlowych lub reklamowych, rozlepianie plakatów reklamowych, przygotowywanie reklamy prasowej, reklama radiowa, reklama telewizyjna, reklama za pośrednictwem sieci komputerowej, reklama billboardowa, rozpowszechnianie ogłoszeń reklamowych, wynajmowanie czasu reklamowego we wszystkich środkach przekazu, wynajmowanie przestrzeni reklamowej, wynajmowanie nośników reklamowych, badania marketingowe, promocja sprzedaży dla osób trzecich, fotokopiowanie, obróbka tekstów, tworzenie tekstów reklamowych i sponsorowanych, publikowanie tekstów sponsorowanych, **41** rozrywka, działalność kulturalna, organizowanie i prowadzenie koncertów, produkcje usługi muzyczne, edukacja, kształcenie praktyczne (pokazy), usługi klubowe (rozrywka lub nauczanie), usługi studia nagrań, wypożyczanie nagrań dźwiękowych, nagrywanie filmów na taśmach video (filmowanie), montaż taśm wideo, wypożyczanie filmów kinowych, obsługa sal kinowych, użytkowanie sal kinowych, produkcja filmów innych niż reklamowych, produkcja filmów na taśmach video, publikowanie tekstów (innych niż teksty reklamowe), informacja o imprezach rozrywkowych, informacja o rekreacji, organizowanie i prowadzenie kongresów, organizowanie i prowadzenie konferencji, organizowanie i prowadzenie seminariów, organizowanie i prowadzenie sympozjów, organizowanie spektakli [impresariat], organizowanie konkursów (edukacja lub rozrywka), organizowanie loterii, organizowanie wystaw z dziedziny kultury lub edukacji, usługi dystrybucji biletów (rozrywka), rezerwacja miejsc na spektakle, usługi prezenterów muzyki, sale koncertowe.

(111) **285773** (220) 2013 09 30 (210) 419662
 (151) 2014 07 03 (441) 2014 01 20
 (732) INSTYTUCJA KULTURY KATOWICE-MIASTO OGRODÓW,
 Katowice, PL.
 (540) Katowice JazzArt Festival
 (510), (511) **16** afisze, plakaty, materiały drukowane, broszury, spektakty, publikacje drukowane, albumy, rysunki (ryciny), fotografie (wydrukowane), reprodukcje graficzne, kalendarze, katalogi, przy-

bory do pisania, materiały piśmienne, artykuły biurowe z wyjątkiem mebli, artykuły papierniczne, torebki do pakowania (koperty, woreczki) z papieru lub tworzyw sztucznych, bilety, **35** usługi impresariów w działalności artystycznej, impresariat w działalności artystycznej, agencje reklamowe, dystrybucja materiałów reklamowych (próbek, druków, prospektów, broszur), edytorskie usługi w dziedzinie reklamy, uaktualnianie materiałów reklamowych, rozpowszechnianie materiałów reklamowych (próbek, druków, prospektów, broszur), organizowanie wystaw w celach handlowych lub reklamowych, organizowanie targów w celach handlowych lub reklamowych, rozlepianie plakatów reklamowych, przygotowywanie reklamy prasowej, reklama radiowa, reklama telewizyjna, reklama za pośrednictwem sieci komputerowej, reklama billboardowa, rozpowszechnianie ogłoszeń reklamowych, wynajmowanie czasu reklamowego we wszystkich środkach przekazu, wynajmowanie przestrzeni reklamowej, wynajmowanie nośników reklamowych, badania marketingowe, promocja sprzedaży dla osób trzecich, fotokopiowanie, obróbka tekstów, tworzenie tekstów reklamowych i sponsorowanych, publikowanie tekstów sponsorowanych, **41** rozrywka, działalność kulturalna, organizowanie i prowadzenie koncertów, produkcje usługi muzyczne, edukacja, kształcenie praktyczne (pokazy), usługi klubowe (rozrywka lub nauczanie), usługi studia nagrań, wypożyczanie nagrań dźwiękowych, nagrywanie filmów na taśmach video (filmowanie), montaż taśm wideo, publikowanie tekstów (innych niż teksty reklamowe), informacja o imprezach rozrywkowych, informacja o rekreacji, organizowanie i prowadzenie kongresów, organizowanie i prowadzenie konferencji, organizowanie i prowadzenie seminariów, organizowanie i prowadzenie sympozjów, organizowanie i prowadzenie spektakli (impresariat), organizowanie konkursów (edukacja lub rozrywka), organizowanie loterii, organizowanie wystaw z dziedziny kultury lub edukacji, usługi dystrybucji biletów (rozrywka), rezerwacja miejsc na spektakle, usługi prezenterów muzyki, sale koncertowe.

(111) **285774** (220) 2013 09 30 (210) 419663
 (151) 2014 07 03 (441) 2014 01 20
 (732) INSTYTUCJA KULTURY KATOWICE-MIASTO OGRODÓW,
 Katowice, PL.
 (540) JAZZ ART Festival KATOWICE
 (540)



Kolor znaku: czerwony, czarny, biały

(531) 26.11.01, 27.05.01, 29.01.13

(510), (511) **16** afisze, plakaty, materiały drukowane, broszury, spektakty, publikacje drukowane, albumy, rysunki (ryciny), fotografie (wydrukowane), reprodukcje graficzne, kalendarze, katalogi, przybory do pisania, materiały piśmienne, artykuły biurowe z wyjątkiem mebli, artykuły papierniczne, torebki do pakowania (koperty, woreczki) z papieru lub tworzyw sztucznych, bilety, **35** usługi impresariów w działalności artystycznej, impresariat w działalności artystycznej, agencje reklamowe, dystrybucja materiałów reklamowych (próbek, druków, prospektów, broszur), edytorskie usługi w dziedzinie reklamy, uaktualnianie materiałów reklamowych, rozpowszechnianie materiałów reklamowych (próbek, druków, prospektów, broszur), organizowanie wystaw w celach handlowych lub reklamowych, organizowanie targów w celach handlowych lub reklamowych, rozlepianie plakatów reklamowych, przygotowywanie reklamy prasowej, reklama radiowa, reklama telewizyjna, reklama za pośrednictwem sieci komputerowej, reklama billboardowa, rozpowszechnianie ogłoszeń reklamowych, wynajmowanie czasu reklamowego we wszystkich środkach przekazu, wynajmowanie przestrzeni reklamowej, wynajmowanie nośników reklamowych, badania marketingowe, promocja sprzedaży dla osób trzecich, fotokopiowanie, obróbka tekstów, tworzenie tekstów reklamowych i sponsorowanych, publikowanie tekstów sponsorowanych, **41** rozrywka, działalność kulturalna, organizowanie i prowadzenie koncertów, produkcje usługi muzyczne,

edukacja, kształcenie praktyczne (pokazy), usługi klubowe (rozrywka lub nauczanie), usługi studia nagrań, wypożyczanie nagrań dźwiękowych, nagrywanie filmów na taśmach wideo (filmowanie), montaż taśm wideo, publikowanie tekstów (innych niż teksty reklamowe), informacja o imprezach rozrywkowych, informacja o rekreacji, organizowanie i prowadzenie kongresów, organizowanie i prowadzenie konferencji, organizowanie i prowadzenie seminariów, organizowanie i prowadzenie sympozjów, organizowanie spektakli (impresariat), organizowanie konkursów (edukacja lub rozrywka), organizowanie loterii, organizowanie wystaw z dziedziny kultury lub edukacji, usługi dystrybucji biletów (rozrywka), rezerwacja miejsc na spektakle, usługi prezenterów muzyki, sale koncertowe.

(111) **285775** (220) 2013 09 30 (210) 419664
(151) 2014 07 03 (441) 2014 01 20
(732) INSTYTUCJA KULTURY KATOWICE-MIASTO OGRODÓW,
Katowice, PL.

(540) Ogrody Dźwięków Katowice

(510), (511) **16** afisze, plakaty, materiały drukowane, broszury, prospekty, publikacje drukowane, albumy, rysunki (ryciny), fotografie (wydrukowane), reprodukcje graficzne, kalendarze, katalogi, przybory do pisania, materiały piśmienne, artykuły biurowe z wyjątkiem mebli, artykuły papierniczne, torebki do pakowania (koperty, woreczki) z papieru lub tworzyw sztucznych, bilety, **35** usługi impresariów w działalności artystycznej, impresariat w działalności artystycznej, agencje reklamowe, dystrybucja materiałów reklamowych (próbek, druków, prospektów, broszur), edytorskie usługi w dziedzinie reklamy, uaktualnianie materiałów reklamowych, rozpowszechnianie materiałów reklamowych (próbek, druków, prospektów, broszur), organizowanie wystaw w celach handlowych lub reklamowych, organizowanie targów w celach handlowych lub reklamowych, rozlepianie plakatów reklamowych, przygotowywanie reklamy prasowej, reklama radiowa, reklama telewizyjna, reklama za pośrednictwem sieci komputerowej, reklama billboardowa, rozpowszechnianie ogłoszeń reklamowych, wynajmowanie czasu reklamowego we wszystkich środkach przekazu, wynajmowanie przestrzeni reklamowej, wynajmowanie nośników reklamowych, badania marketingowe, promocja sprzedaży dla osób trzecich, fotokopiowanie, obróbka tekstów, tworzenie tekstów reklamowych i sponsorowanych, publikowanie tekstów sponsorowanych, **41** rozrywka, działalność kulturalna, organizowanie i prowadzenie koncertów, producenckie usługi muzyczne, edukacja, kształcenie praktyczne (pokazy), usługi klubowe (rozrywka lub nauczanie), usługi studiów nagrań, wypożyczanie nagrań dźwiękowych, nagrywanie filmów na taśmach wideo (filmowanie), montaż taśm wideo, publikowanie tekstów (innych niż teksty reklamowe), informacja o imprezach rozrywkowych, informacja o rekreacji, organizowanie i prowadzenie kongresów, organizowanie i prowadzenie konferencji, organizowanie i prowadzenie seminariów, organizowanie i prowadzenie sympozjów, organizowanie spektakli (impresariat), organizowanie konkursów (edukacja lub rozrywka), organizowanie loterii, organizowanie wystaw z dziedziny kultury lub edukacji, usługi dystrybucji biletów (rozrywka), rezerwacja miejsc na spektakle, usługi prezenterów muzyki, sale koncertowe.

(111) **285776** (220) 2013 09 30 (210) 419665
(151) 2014 07 03 (441) 2014 01 20
(732) INSTYTUCJA KULTURY KATOWICE-MIASTO OGRODÓW,
Katowice, PL.

(540) Ogrody Dźwięków KATOWICE

(540)



Kolor znaku: czarny, biały, różowy, żółty
(531) 26.01.04, 26.02.07, 27.05.01, 29.01.14

(510), (511) **16** afisze, plakaty, materiały drukowane, broszury, prospekty, publikacje drukowane, albumy, rysunki (ryciny), fotografie (wydrukowane), reprodukcje graficzne, kalendarze, katalogi, przybory do pisania, materiały piśmienne, artykuły biurowe z wyjątkiem mebli, artykuły papierniczne, torebki do pakowania (koperty, woreczki) z papieru lub tworzyw sztucznych, bilety, **35** usługi impresariów w działalności artystycznej, impresariat w działalności artystycznej, agencje reklamowe, dystrybucja materiałów reklamowych (próbek, druków, prospektów, broszur), edytorskie usługi w dziedzinie reklamy, uaktualnianie materiałów reklamowych, rozpowszechnianie materiałów reklamowych (próbek, druków, prospektów, broszur), organizowanie wystaw w celach handlowych lub reklamowych, organizowanie targów w celach handlowych lub reklamowych, rozlepianie plakatów reklamowych, (przygotowywanie reklamy prasowej, reklama radiowa, reklama telewizyjna, reklama za pośrednictwem sieci komputerowej, reklama billboardowa, rozpowszechnianie ogłoszeń reklamowych, wynajmowanie czasu reklamowego we wszystkich środkach przekazu, wynajmowanie przestrzeni reklamowej, wynajmowanie nośników reklamowych, badania marketingowe, promocja sprzedaży dla osób trzecich, fotokopiowanie, obróbka tekstów, tworzenie tekstów reklamowych i sponsorowanych, publikowanie tekstów sponsorowanych, **41** rozrywka, działalność kulturalna, organizowanie i prowadzenie koncertów, producenckie usługi muzyczne, edukacja, kształcenie praktyczne (pokazy), usługi klubowe (rozrywka lub nauczanie), usługi studiów nagrań, wypożyczanie nagrań dźwiękowych, nagrywanie filmów na taśmach wideo (filmowanie), montaż taśm wideo, publikowanie tekstów (innych niż teksty reklamowe), informacja o imprezach rozrywkowych, informacja o rekreacji, organizowanie i prowadzenie kongresów, organizowanie i prowadzenie konferencji, organizowanie i prowadzenie seminariów, organizowanie i prowadzenie sympozjów, organizowanie spektakli (impresariat), organizowanie konkursów (edukacja lub rozrywka), organizowanie loterii, organizowanie wystaw z dziedziny kultury lub edukacji, usługi dystrybucji biletów (rozrywka), rezerwacja miejsc na spektakle, usługi prezenterów muzyki, sale koncertowe.

(111) **285777** (220) 2013 12 17 (210) 422892
(151) 2016 07 05 (441) 2014 03 31
(732) GZELLA OSIE SPÓŁKA Z OGRANICZONĄ
ODPOWIEDZIALNOŚCIĄ, Osie, PL.

(540) OSIE GZELLA WĘDLINY Z BORÓW Wędliny z Borów Tucholskich
Chrońmy Bory WSPIERAMY BORY TUCHOLSKIE NAJWIĘKSZY
OBSZAR LEŚNY W POLSCE

(540)



Kolor znaku: zielony, biały, czarny, złoty, czerwony

(531) 05.01.02, 25.01.15, 27.05.01, 29.01.15

(510), (511) **29** bekon, flaki, galaretki mięsne, kaszanka, kielbaski w cieście, kielbasy i kielbaski w tym surowe, parzone i wędzone, konserwy mięsne, łój spożywczy, mięso, mięsa: wieprzowe, wołowe, drobiowe i z dziczyzny, mięso konserwowane, mięso solone, ekstrakty mięsne, olej kostny jadalny, smalec, sosy mięsne, słonina, szynka, szynka konserwowana, pasty zawierające tłuszcz do kanapek, pieczenie mięsne, wątroba i wątróbki drobiowe, pasztet z wątróbek, wędliny, wędliny z mięsa wieprzowego z dodatkami smakowymi, wędzonki, wyroby wędliniarskie i garnażeryjne, zwierzęcy szpik kostny jadalny, **35** prowadzenie hurtowni

i sklepów detalicznych towarów i wyrobów z mięsa w tym z importu połączone z reklamą i promocją pozwalającą nabywcom wygodnie je oglądać i kupować, organizowanie wystaw w celach handlowych, badania rynku, dekoracja wystaw sklepowych, doradztwo w zakresie organizowania i prowadzenia działalności gospodarczej, uaktualnianie i rozpowszechnianie materiałów reklamowych, reklamy: prasowe, radiowe, telewizyjne oraz za pośrednictwem Internetu, **39** pakowanie żywności metodą próżniową, konfekcjonowanie wyrobów: wędlin i mięsa mielonego, dostarczanie towarów, wypożyczanie lodówek, wynajmowanie magazynów.

(111) **285778** (220) 2014 03 07 (210) 425789
(151) 2016 07 08 (441) 2014 06 23
(732) ITBUD ZAKŁAD NOWYCH MATERIAŁÓW BUDOWLANYCH SPÓŁKA Z OGRANICZONĄ ODPOWIEDZIALNOŚCIĄ, Warszawa, PL.
(540) durobet

(510), (511) **35** agencje informacji handlowej, analizy kosztów, badania rynku, badania opinii publicznej, powielanie dokumentów, badania w dziedzinie działalności gospodarczej, doradztwo specjalistyczne w sprawach działalności gospodarczej, doradztwo w zakresie organizowania i prowadzenia działalności gospodarczej, doradztwo w zakresie zarządzania personalnego, doradztwo w zakresie zarządzania działalnością gospodarczą, ekspertyzy w zakresie działalności gospodarczej, pomoc w zarządzaniu przedsiębiorstwem handlowym lub przemysłowym, pozyskiwanie informacji o działalności gospodarczej, zarządzanie w ramach prowadzonej działalności gospodarczej w zakresie udzielania licencji na towary i usługi dla osób trzecich, zarządzanie w działalności handlowej, administrowanie działalności handlowej, kreowanie wizerunku firmy, sortowanie danych w bazach komputerowych, pozyskiwanie danych do komputerowych baz danych, systematyzacja danych w komputerowych bazach danych, komputerowe zarządzanie plikami, wyszukiwanie w komputerowych bazach danych, zarządzanie zbiorami informatycznymi, prowadzenie ksiąg, rachunkowość, fakturowanie, usługi doradztwa handlowego świadczone na zasadach outsourcingu, weryfikacja rachunków, przygotowywanie listy płac, sporządzanie sprawozdań rachunkowych, analiza kosztów, public relations, agencje public relations, informacja handlowa, **45** doradztwo w sprawach bezpieczeństwa, doradztwo w zakresie własności intelektualnej, licencjonowanie własności intelektualnej, zarządzanie prawami autorskimi.

(111) **285779** (220) 2014 04 22 (210) 427754
(151) 2016 07 13 (441) 2014 08 04
(732) SAVENCIA SA, Viroflay, FR.
(540) ILE DE FRANCE
(540)



Kolor znaku: biały, ciemnoniebieski
(531) 18.03.14, 18.03.15, 25.03.01, 27.05.01, 29.01.12
(510), (511) **29** mleko, sery i produkty nabiałowe.

(111) **285780** (220) 2014 04 22 (210) 427766
(151) 2016 07 07 (441) 2014 08 04
(732) FORYŚ DOROTA REFRA-TECH, Sławków, PL.
(540) REFRA-TECH
(540)



Kolor znaku: czerwony, czarny, ciemnoszary, jasnoszary, biały
(531) 26.04.10, 27.05.01, 29.01.14
(510), (511) **42** wzornictwo przemysłowe.

(111) **285781** (220) 2015 03 06 (210) 439836
(151) 2016 06 14 (441) 2015 06 22
(732) BYSS MOBILE SPÓŁKA JAWNA MARCIN KRAKOWIAK, TOMASZ SARNOWSKI, GRZEGORZ MOŹDZIERZ, Szczecin, PL.
(540) weathershot
(510), (511) **9** oprogramowanie komputerowe, programy i aplikacje dla urządzeń mobilnych, oprogramowanie interfejsowe, oprogramowanie gier.

(111) **285782** (220) 2015 03 09 (210) 439961
(151) 2016 06 29 (441) 2015 06 22
(732) ANRO FIRMA POLIGRAFICZNO-HANDLOWA SPÓŁKA Z OGRANICZONĄ ODPOWIEDZIALNOŚCIĄ, Zawiercie, PL.
(540) ANRO ETYKIETY FLEXO
(540)



Kolor znaku: ciemnoczerwony, czerwony, czarny
(531) 26.01.01, 26.01.16, 27.05.01, 29.01.12
(510), (511) **16** etykiety papierowe, etykiety na foliach z tworzyw sztucznych, przezroczystych i kolorowych, etykiety termiczne do drukarek i urządzeń ważąco-etykietujący, etykiety termo-transferowe, etykiety lakierowane UV, etykiety foliowe termozgrzewalne, etykiety laminowane, etykiety z nadrukiem od strony kleju, etykiety ze złoconymi foliami metalizowanymi tłoczonymi na zimno, etykiety z perforacją, etykiety bez nadruku, etykiety zadrukowane, etykiety z klejem do mrożenia, etykiety z klejem łatwoodlepny, etykiety metaliczne, etykiety na roli i na arkuszach.

(111) **285783** (220) 2015 03 16 (210) 440333
(151) 2016 06 28 (441) 2015 07 06
(732) TORUŃSKIE ZAKŁADY MATERIAŁÓW OPATRUNKOWYCH SPÓŁKA AKCYJNA, Toruń, PL.
(540) seni
(540)

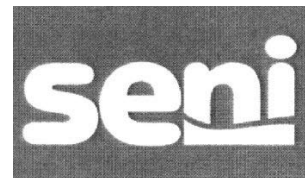

(531) 26.11.08, 27.05.01, 29.01.12
(510), (511) **5** jednorazowe pieluchy dla osób z brakiem kontroli czynności fizjologicznych, jednorazowe pielucho-majtki dla osób z brakiem kontroli czynności fizjologicznych, jednorazowe majtki dla osób z brakiem kontroli czynności fizjologicznych, wkładki urologiczne, wkładki urologiczne dla mężczyzn, anatomiczne wkładki dla kobiet z brakiem kontroli czynności fizjologicznych, **10** podkłady na łóżko dla osób z brakiem kontroli czynności fizjologicznych.

(111) **285784** (220) 2015 03 27 (210) 440737
(151) 2016 06 03 (441) 2015 07 06
(732) KĘDZIORA RADOSŁAW BRAVOS, Gorzów Wlkp., PL.;
(540) BRAVOS
(510), (511) **1** celuloza, **3** preparaty do czyszczenia podłóg, **21** ściereczki do czyszczenia, **35** prezentowanie produktów w mediach dla celów sprzedaży detalicznej, **37** wynajem sprzętu budowlanego, czyszczenie budynków od wewnątrz, czyszczenie budynków od zewnątrz, budownictwo, instalacja, konserwacja i naprawa maszyn, wynajem sprzętu do oczyszczania dróg, wypożyczanie maszyn do czyszczenia, czyszczenie okien.
(551) wspólne prawo ochronne

(111) **285785** (220) 2015 04 14 (210) 441382
(151) 2016 07 06 (441) 2015 08 03

(732) EWROL SPÓŁKA Z OGRANICZONĄ ODPOWIEDZIALNOŚCIĄ,
Lutry, PL.
(540) DOMINI
(540)



Kolor znaku: niebieski, jasnoniebieski, biały

(531) 11.03.05, 26.04.04, 29.01.13, 27.05.01

(510), (511) 31 pasze dla zwierząt, komponenty do wyrobu pasz.

(111) 285786 (220) 2015 05 18 (210) 442600
(151) 2016 07 13 (441) 2015 08 31

(732) OLIMP LABORATORIES SPÓŁKA Z OGRANICZONĄ
ODPOWIEDZIALNOŚCIĄ, Nagawczyna, PL.
(540) Wątrobox

(510), (511) 5 suplementy diety i inna żywność dietetyczna do celów leczniczych, odżywki wzmacniające do celów leczniczych, preparaty parafarmaceutyczne stosowane profilaktycznie i dla rekonwalescencji do celów leczniczych, preparaty wzbogacające organizm w niezbędne witaminy i mikroelementy, preparaty ziołowe, napary i herbatki lecznicze, leki dla ludzi, leki pomocnicze, leki w płynie, tabletki do celów farmaceutycznych, 29 koncentraty i odżywki wysokobiałkowe wzbogacone witaminami, solami mineralnymi i aminokwasami będące produktami spożywczymi, 30 koncentraty i odżywki węglowodanowe i wysokoenergetyczne wzbogacone witaminami i solami mineralnymi będące produktami spożywczymi, esencje do artykułów żywnościowych, z wyjątkiem esencji eterycznych i olejów esencyjnych, 32 napoje bezalkoholowe wzbogacone witaminami i minerałami, napoje serwatkowe, napoje izotoniczne, napoje z soków owocowych, nektary owocowe, napoje proteinowe, węglowodanowe, energetyczne, esencje do produkcji napojów.

(111) 285787 (220) 2015 06 02 (210) 443235
(151) 2016 06 24 (441) 2015 09 14

(732) MBANK SPÓŁKA AKCYJNA, Warszawa, PL.

(540) mBank Ikona możliwości

(540)



Kolor znaku: biały, czerwony, czarny, ciemnoczerwony, niebieski, szary, zielony, żółty

(531) 25.07.03, 26.04.02, 27.05.01, 29.01.15

(510), (511) 9 czytniki kart magnetycznych, magnetyczne nośniki danych, dyski magnetyczne, dyski obliczeniowe, dyski optyczne, dyski kompaktowe, dyskietki, hologramy, aparatura do przetwarzania informacji, maszyny liczące i sumujące, pamięci komputerowe, wykrywacze fałszywych pieniędzy, bankomaty, karty magnetyczne, karty magnetyczne identyfikacyjne, karty z pamięcią lub mikroprocesorem, karty kredytowe i bankomatowe, karty inteligentne (z obwodami scalonymi, zintegrowanymi), oprogramowanie komputerowe do obsługi bankowości elektronicznej, elektroniczne nośniki danych, 35 usługi, także przy wykorzystaniu technologii teleinformatycznych, w tym portali społecznościowych w zakresie: doradztwa w zarządzaniu działalnością gospodarczą i handlową oraz w prowadzeniu działalności gospodarczej, udzielania informacji gospodarczych, informacji handlowych i porad, opracowywania prognoz ekonomicznych, zakładania i uczestniczenia w zakładaniu banków i spółek handlowych, w imieniu osób trzecich, prowadzenie rejestrów członków funduszy emerytalnych oraz rejestrów uczestników funduszy inwestycyjnych, 36 usługi bankowe i finansowe, usługi bankowe i finansowe przy użyciu technik i technologii teleinfor-

acyjnych, usługi bankowe i finansowe przy wykorzystaniu mobilnych technik i technologii teleinformatycznych, działalność finansowa i monetarna, świadczenie, także przy wykorzystaniu technologii teleinformatycznych w tym portali społecznościowych, usług, które obejmują usługi konsultacyjne-doradcze w sprawach finansowych, udzielanie informacji przeznaczonej dla odbiorców usług bankowych o ich sytuacji finansowej, pomoc w zakresie gospodarowania finansami odbiorców usług bankowych, udzielanie informacji o możliwościach korzystania z produktów i usług bankowych, opracowywanie analiz finansowych, emisja i obsługa kart kredytowych i debetowych, bonów, czeków podróżnych, emisja i obrót papierami wartościowymi, sporządzanie wycen finansowych i pośrednictwo giełdowe, usługi inwestycyjne, usługi w zakresie funduszy inwestycyjnych, prowadzenie rachunków bankowych, obsługa oraz przyjmowanie lokat terminowych i wkładów oszczędnościowych, otwieranie akredytyw, udzielanie kredytów oraz pożyczek, prowadzenie transakcji finansowych i elektronicznego transferu kapitału, usługi maklerskie, usługi pośrednictwa ubezpieczeniowego, usługi powiernicze i depozytowe, wymiana walut, operacje wekslowe i czekowe, udostępnianie skrytek sejfowych, nabywanie i zbywanie wierzytelności pieniężnych, nabywanie i zbywanie nieruchomości, przeprowadzanie rozliczeń pieniężnych, udzielanie kredytów i pożyczek, udzielanie i potwierdzanie poręczeń, dokonywanie obrotu wartościami dewizowymi oraz prowadzenie obsługi finansowej obrotów za granicą, dokonywanie obrotu papierami wartościowymi oraz prowadzenie kont depozytowych papierów wartościowych, przechowywanie przedmiotów i papierów wartościowych, doradztwo bankowe i ubezpieczeniowe, prowadzenie działalności akwizycyjnej na rzecz funduszy emerytalnych, pełnienie funkcji depozytariusza funduszy emerytalnych i inwestycyjnych, administrowanie funduszami na zlecenie organów państwowych i innych osób, przyjmowanie zleceń nabywania i odkupywania oraz zapisów na jednostki uczestnictwa lub certyfikaty inwestycyjne w funduszach inwestycyjnych, dokonywanie zamiany wierzytelności na składniki majątku dłużnika, prowadzenie skupu i sprzedaży wartości dewizowych, pośrednictwo w dokonywaniu przekazów pieniężnych oraz rozliczeń w obrocie dewizowym.

(111) 285788 (220) 2015 06 18 (210) 443818
(151) 2016 04 28 (441) 2015 09 28

(732) KĘPKA BŁAŻEJ KW-SPEEDWAY PRODUCTS, Częstochowa, PL.

(540) KW

(540)



(531) 03.06.25, 09.07.01, 27.05.01

(510), (511) 7 cylindry do silników, fartuchy ochronne maszyn, gaźniki, dozowniki do gaźników, generatory prądu, głowice cylindrów do silników, pierścienie tłokowe do silników, tłoki do silników, iskrowniki zapłonowe do silników, rozruszniki nożne do motocykli, tłumiki do silników, wały korbowe, 12 amortyzatory zawieszenia w pojazdach, urządzenia antywłamaniowe do pojazdów, bagażniki do pojazdów, błotniki, fartuchy błotników, hamulce do pojazdów, kierownice pojazdów, kolce do opon, kola pojazdów, ogumienie do kół pojazdów, kofpaki, kosze przystosowane do pojazdów jednośladowych, łańcuchy napędowe do pojazdów lądowych, motocykle, motorowery, napędowe mechanizmy do pojazdów lądowych, obręcze kół pojazdów, podpórki do pojazdów jednośladowych, bagażniki do pojazdów, pokrowce na pojazdy, siedzenia do pojazdów, przyczepy motocyklowe boczne, siodełka motocyklowe, 18 komplety podróżnicze [wyroby skórzane], kufry bagażowe, kufry podróżne, opaski skórzane, osprzęt do zaprzęgów, plecaki turystyczne, wyroby rymarskie, skórzane pasy, sportowe torby ze skóry, wykończenia i dekoracje ze skóry do mebli, torby na zakupy, 25 bandany na szyję, berety, bezrękawniki,

bielizna wchłaniająca pot, bryczesy [spodnie], buty sportowe, buty sznurowane, espadryle, chusty, fulardy, nakrycia głowy, daszki do czapek, getry, kamizelki, kombinezony, krawaty, mundury, odzież dla automobilistów, odzież dla motocyklistów, odzież z imitacją skóry, **35** prowadzenie usług w zakresie: analizy kosztów, analizy rynkowe, badania rynku, handlowe informacje i porady udzielane konsumentom, rozpowszechnianie ogłoszeń reklamowych, organizowanie wystaw i targów w celach handlowych lub reklamowych, prezentowanie produktów w mediach dla celów sprzedaży detalicznej, promocji sprzedaży dla osób trzecich, reklama za pośrednictwem sieci komputerowej, reklama telewizyjna, radiowa, prasowa, usługi prowadzenia sprzedaży w sklepie lub/i hurtowni produktów: odzieży skórzanej, ubrań roboczych, dodatków do ubrań i odzieży, obuwia sportowego, ubrań sportowych, ubrań dla motocyklistów, wyrobów kaletniczych i rymarskich, sprzętu sportowego, sprzętu motorowego, części i akcesoriów do pojazdów samochodowych, części i akcesoriów do motocykli.

(111) **285789** (220) 2015 06 29 (210) 444163
 (151) 2016 07 15 (441) 2015 10 12
 (732) LANGSTEINER SPÓŁKA Z OGRANICZONĄ
 ODPOWIEDZIALNOŚCIĄ, Kraków, PL.
 (540) ectoSept
 (540)

ectoSept

Kolor znaku: zielony, ciemnoszary

(531) 27.05.01, 29.01.12
 (510), (511) **5** wyroby medyczne do pielęgnacji gardła lub jamy ustnej, preparaty farmaceutyczne do pielęgnacji gardła lub jamy ustnej.

(111) **285790** (220) 2015 07 20 (210) 445003
 (151) 2016 03 10 (441) 2015 10 26
 (732) ZORTRAX SPÓŁKA AKCYJNA, Olsztyn, PL.
 (540) Z-GLASS
 (540)

Z-GLASS

(531) 27.05.01
 (510), (511) **20** szpule niemechaniczne niemetalowe do nawijania przewodów giętkich, szpule niemetalowe (inne niż części maszyn lub urządzenia).

(111) **285791** (220) 2015 07 23 (210) 445144
 (151) 2016 06 01 (441) 2015 10 26
 (732) SZYMAŃSKI PIOTR, Konin, PL.
 (540) EASY TO MAKE .IT
 (540)

EASY TO MAKE .IT

(531) 20.07.01, 25.07.03, 27.05.01
 (510), (511) **35** usługi reklamowe na rzecz innych podmiotów gospodarczych, **38** usługi w zakresie łączności poprzez sieć komputerową, portale internetowe, **40** usługi w zakresie drukowania, usługi w zakresie przygotowania materiałów do druku.

(111) **285792** (220) 2015 08 18 (210) 446006
 (151) 2016 06 30 (441) 2015 11 23
 (732) Heilan Home Clothing CO. Ltd., Jiangyin, CN.

(540) BY HEILAN HLA
 (540)

BY HEILAN
HLA
 海澜之家

(531) 27.05.01, 28.03
 (510), (511) **18** futra, plecaki, portfele kieszonkowe, torby ręczne, torby podróżne, pokrowce na klucze, pokrowce na karty kredytowe [portfele], pokrycia meblowe ze skóry, bandolier, parasole, laski, uprząże, jelita do wyrobu kiełbas, **25** ubiory, koszule, spodnie, płaszcze, marynarki [ubiory], ubiory skórzane, koszule typu T-shirts, bielizna, majtki, kurtki pikowane [ubrania], spódnice, buty, kapelusze, wyroby pończosznice, rękawice [ubrania], krawaty, szale, pasy skórzane, suknie ślubne dla kobiet.

(111) **285793** (220) 2015 08 18 (210) 446007
 (151) 2016 06 30 (441) 2015 11 23
 (732) Heilan Home Clothing CO. Ltd., Jiangyin, CN.
 (540) HLA BY HEILAN
 (540)

HLA BY HEILAN

(531) 27.05.01
 (510), (511) **18** futra, plecaki, portfele kieszonkowe, torby ręczne, torby podróżne, pokrowce na klucze, pokrowce na karty kredytowe [portfele], pokrycia meblowe ze skóry, bandolier, parasole, laski, uprząże, jelita do wyrobu kiełbas, **25** ubiory, koszule, spodnie, płaszcze, marynarki [ubiory], ubiory skórzane, koszule typu T-shirts, bielizna, majtki, kurtki pikowane [ubrania], spódnice, buty, kapelusze, wyroby pończosznice, rękawice [ubrania], krawaty, szale, pasy skórzane, suknie ślubne dla kobiet.

(111) **285794** (220) 2015 08 18 (210) 446008
 (151) 2016 06 30 (441) 2015 11 23
 (732) Heilan Home Clothing CO. Ltd., Jiangyin, CN.
 (540) HLA BY HEILAN
 (540)

HLA 海澜之家
 BY HEILAN

(531) 27.05.01, 28.03
 (510), (511) **18** futra, plecaki, portfele kieszonkowe, torby ręczne, torby podróżne, pokrowce na klucze, pokrowce na karty kredytowe [portfele], pokrycia meblowe ze skóry, bandolier, parasole, laski, uprząże, jelita do wyrobu kiełbas, **25** ubiory, koszule, spodnie, płaszcze, marynarki [ubiory], ubiory skórzane, koszule typu T-shirts, bielizna, majtki, kurtki pikowane [ubrania], spódnice, buty, kapelusze, wyroby pończosznice, rękawice [ubrania], krawaty, szale, pasy skórzane, suknie ślubne dla kobiet.

(111) **285795** (220) 2015 08 25 (210) 446283
 (151) 2016 07 08 (441) 2015 11 23
 (732) AFLOFARM FARMACJA POLSKA SPÓŁKA Z OGRANICZONĄ
 ODPOWIEDZIALNOŚCIĄ, Pabianice, PL.
 (540) luminadent

(510), (511) **3** mydła, środki perfumeryjne, olejki eteryczne, kosmetyki, płyny do pielęgnacji włosów, środki do czyszczenia zębów, maści kosmetyczne, **5** produkty farmaceutyczne, środki sanitarne do celów medycznych, substancje dietetyczne do celów leczniczych, suplementy diety, środki specjalnego przeznaczenia żywieniowego do celów zdrowotnych, żywność dla niemowląt, zioła lecznicze, ekstrakty roślinne o przeznaczeniu leczniczym, wyroby medyczne do celów leczniczych, **29** środki dietetyczne, produkty uzupełniające dietę, żywność dietetyczna, produkty zawierające witaminy i/lub minerały, substancje roślinne, środki specjalnego przeznaczenia żywieniowe-

go-wszystkie wymienione towary na bazie produktów zawartych w tej klasie-przeznaczone do innych celów niż farmaceutyczny lub leczniczy lub zdrowotny, na bazie białka.

(111) **285796** (220) 2015 08 25 (210) 446284
(151) 2016 07 08 (441) 2015 11 23

(732) AFLOFARM FARMACJA POLSKA SPÓŁKA Z OGRANICZONĄ ODPOWIEDZIALNOŚCIĄ, Pabianice, PL.

(540) AFLOVUM

(510), (511) **3** mydła, środki perfumeryjne, olejki eteryczne, kosmetyki, płyny do pielęgnacji włosów, środki do czyszczenia zębów, maści kosmetyczne, **5** produkty farmaceutyczne, środki sanitarne do celów medycznych, substancje dietetyczne do celów leczniczych, suplementy diety, środki specjalnego przeznaczenia żywieniowego do celów zdrowotnych, żywność dla niemowląt, zioła lecznicze, ekstrakty roślinne o przeznaczeniu leczniczym, wyroby medyczne do celów leczniczych, **29** środki dietetyczne, produkty uzupełniające dietę, żywność dietetyczna, produkty zawierające witaminy i/lub minerały, substancje roślinne, środki specjalnego przeznaczenia żywieniowego-wszystkie wymienione towary na bazie produktów zawartych w tej klasie-przeznaczone do innych celów niż farmaceutyczny lub leczniczy lub zdrowotny, na bazie białka.

(111) **285797** (220) 2015 08 25 (210) 446285
(151) 2016 07 08 (441) 2015 11 23

(732) AFLOFARM FARMACJA POLSKA SPÓŁKA Z OGRANICZONĄ ODPOWIEDZIALNOŚCIĄ, Pabianice, PL.

(540) magmisie

(510), (511) **5** produkty farmaceutyczne, środki sanitarne do celów medycznych, substancje dietetyczne do celów leczniczych, suplementy diety, środki specjalnego przeznaczenia żywieniowego do celów zdrowotnych, żywność dla niemowląt, zioła lecznicze, ekstrakty roślinne o przeznaczeniu leczniczym, wyroby medyczne do celów leczniczych, **29** środki dietetyczne, produkty uzupełniające dietę, żywność dietetyczna, produkty zawierające witaminy i/lub minerały, substancje roślinne, środki specjalnego przeznaczenia żywieniowego-wszystkie wymienione towary na bazie produktów zawartych w tej klasie-przeznaczone do innych celów niż farmaceutyczny lub leczniczy lub zdrowotny, na bazie białka.

(111) **285798** (220) 2015 08 25 (210) 446286
(151) 2016 07 08 (441) 2015 11 23

(732) AFLOFARM FARMACJA POLSKA SPÓŁKA Z OGRANICZONĄ ODPOWIEDZIALNOŚCIĄ, Pabianice, PL.

(540) apeterizer

(510), (511) **3** mydła, środki perfumeryjne, olejki eteryczne, kosmetyki, płyny do pielęgnacji włosów, środki do czyszczenia zębów, maści kosmetyczne, **5** produkty farmaceutyczne, środki sanitarne do celów medycznych, substancje dietetyczne do celów leczniczych, suplementy diety, środki specjalnego przeznaczenia żywieniowego do celów zdrowotnych, żywność dla niemowląt, zioła lecznicze, ekstrakty roślinne o przeznaczeniu leczniczym, wyroby medyczne do celów leczniczych, **29** środki dietetyczne, produkty uzupełniające dietę, żywność dietetyczna, produkty zawierające witaminy i/lub minerały, substancje roślinne, środki specjalnego przeznaczenia żywieniowego-wszystkie wymienione towary na bazie produktów zawartych w tej klasie-przeznaczone do innych celów niż farmaceutyczny lub leczniczy lub zdrowotny, na bazie białka.

(111) **285799** (220) 2015 09 10 (210) 446799
(151) 2016 07 11 (441) 2015 12 21

(732) OLIMP LABORATORIES SPÓŁKA Z OGRANICZONĄ ODPOWIEDZIALNOŚCIĄ, Nagawczyna, PL.

(540) GOLD-VIT C 1000

(510), (511) **5** suplementy diety i inna żywność dietetyczna do celów leczniczych, suplementy poprawiające kondycję i wytrzymałość, odżywkę wzmacniającą do celów leczniczych, preparaty parafarmaceutyczne stosowane profilaktycznie i dla rekonwalescentów do celów leczniczych, preparaty wzbogacające organizm w niezbędne witaminy i mikroelementy, dodatki uzupełniające do żywności o działaniu leczniczym, preparaty ziołowe, napary i herbatki lecznicze, leki dla ludzi, leki pomocnicze, leki w płynie, tabletki do celów farmaceutycznych, kapsułki do celów farmaceutycznych, **29** koncentraty i odżywki wysokobiałkowe wzbogacone witaminami, solami mineralnymi

i aminokwasami będące produktami spożywczymi, napoje mleczne lub z przewagą mleka, **30** koncentraty i odżywki węglowodanowe i wysokoenergetyczne wzbogacone witaminami i solami mineralnymi będące produktami spożywczymi, esencje do artykułów żywnościowych, z wyjątkiem esencji eterycznych i olejów esencyjnych.

(111) **285800** (220) 2015 09 11 (210) 446867
(151) 2016 07 08 (441) 2015 12 21

(732) SMOŁKA ROMUALD, Ruda Śląska, PL.

(540) ALFABIT

(510), (511) **35** oferowanie w mediach produktów do handlu detalicznego w zakresie: zegarków naręcznych, zegarów, budzików, pasków do zegarków oraz części do: zegarków, zegarów, budzików, reklama za pośrednictwem sieci komputerowej, zarządzanie w zakresie zamówień handlowych, **42** tworzenie i utrzymywanie stron internetowych dla osób trzecich.

(111) **285801** (220) 2014 09 04 (210) 433004
(151) 2016 01 08 (441) 2014 12 22

(732) ZORTRAX SPÓŁKA AKCYJNA, Olsztyn, PL.

(540) Z-PCABS

(540)

Z-PCABS

(531) 27.05.01, 29.01.08

(510), (511) **1** żywice akrylowe, żywice epoksydowe, żywice syntetyczne, żywice sztuczne, żywice termoplastyczne (nieprzetworzone), żywicestosowane w przemyśle drukarskim, żywice syntetyczne (półprzetworzone) do użytku w produkcji.

(111) **285802** (220) 2014 09 04 (210) 433006
(151) 2016 01 08 (441) 2014 12 22

(732) ZORTRAX SPÓŁKA AKCYJNA, Olsztyn, PL.

(540) Z-ULTRAT

(540)

Z-ULTRAT

(531) 27.05.01, 29.01.08

(510), (511) **1** żywice akrylowe, żywice epoksydowe, żywice syntetyczne, żywice sztuczne, żywice termoplastyczne (nieprzetworzone), żywicestosowane w przemyśle drukarskim, żywice syntetyczne (półprzetworzone) do użytku w produkcji.

(111) **285803** (220) 2014 09 04 (210) 433007
(151) 2016 01 08 (441) 2014 12 22

(732) ZORTRAX SPÓŁKA AKCYJNA, Olsztyn, PL.

(540) Z-ABS

(540)

Z-ABS

(531) 27.05.01, 29.01.08

(510), (511) **1** żywice akrylowe, żywice epoksydowe, żywice syntetyczne, żywice sztuczne, żywice termoplastyczne (nieprzetworzone), żywicestosowane w przemyśle drukarskim, żywice syntetyczne (półprzetworzone) do użytku w produkcji.

(111) **285804** (220) 2014 09 04 (210) 433009
(151) 2016 01 08 (441) 2014 12 22

(732) ZORTRAX SPÓŁKA AKCYJNA, Olsztyn, PL.

(540) Z-SUITE

(540)

Z-SUITE

(531) 27.05.01, 29.01.08

(510), (511) **9** drukarki, oprogramowanie, oprogramowanie komputerowe, oprogramowanie komputerowe (programy), oprogramowanie do sterowania procesami, zapisane pliki danych.

(111) **285805** (220) 2014 10 31 (210) 435125
 (151) 2016 07 07 (441) 2015 02 16
 (732) KRZYKOWSKI ARTUR AKLEGAL KANCELARIA ADWOKACKA,
 Warszawa, PL.
 (540) AKLEGAL
 (540)



Kolor znaku: beżowy, brązowy, granatowy

(531) 26.03.01, 26.03.23, 27.05.01, 29.01.12
 (510), (511) **35** analizy kosztów, analizy rynkowe, audyt przedsiębiorstw, organizowanie sprzedaży w trybie aukcji i przetargów publicznych, badania marketingowe, badania rynku, badania w dziedzinie działalności gospodarczej, doradztwo specjalistyczne w sprawach działalności gospodarczej, doradztwo w zakresie zarządzania personelem, informacja o działalności gospodarczej, ekspertyzy w zakresie wydajności przedsiębiorstw, fakturowanie, zarządzanie w zakresie zamówień w handlu, handlowe informacje i porady udzielane konsumentom [punkty informacji konsumenckiej], handlowe wyceny, outsourcing [doradztwo handlowe], poszukiwania w zakresie patronatu, przygotowywanie zeznań podatkowych, pomoc przy zarządzaniu przedsiębiorstwami przemysłowymi lub handlowymi, pomoc w prowadzeniu działalności gospodarczej, usługi porównywania cen, pozyskiwanie informacji o działalności gospodarczej, prognozy ekonomiczne, usługi związane z przenoszeniem przedsiębiorstwa, rachunkowość, reklama, zarobkowe zarządzanie w zakresie udzielania licencji na towary i usługi dla osób trzecich, usługi menedżerskie dla sportowców, wywiad gospodarczy, zarobkowe zarządzanie w zakresie koncesjonowania dóbr i usług na rzecz osób trzecich, **36** analizy finansowe, ekspertyzy dla celów fiskalnych, wycena finansowa [ubezpieczenia, banki, nieruchomości], doradztwo finansowe, informacje finansowe, tworzenie funduszu inwestycyjnego, usługi funduszy zabezpieczających, informacja o ubezpieczeniach, informacje bankowe, informacje finansowe, inwestycje kapitałowe, usługi finansowe, likwidacja przedsiębiorstw, lokaty kapitału, oszacowanie [wycena] majątku nieruchomości, pośrednictwo w sprawach majątku nieruchomości, zarządzanie majątkiem nieruchomości, ekspertyzy do celów podatkowych, usługi świadczeń emerytalnych, transakcje finansowe, transfer elektroniczny kapitału, doradztwo w sprawach ubezpieczenia, **45** usługi prawne, usługi rzecznika patentowego, alternatywne rozwiązywanie sporów, usługi arbitrażu, badania prawne, badanie przeszłości osób, doradztwo w sprawach bezpieczeństwa, rejestrowanie nazw domen [usługi prawne], doradztwo w zakresie własności intelektualnej, licencjonowanie programów komputerowych [usługi prawne], licencjonowanie własności intelektualnej, mediacje, usługi nadzoru w dziedzinie własności intelektualnej, zarządzanie prawami autorskimi, usługi pomocy w sprawach spornych.

(111) **285806** (220) 2014 10 31 (210) 435126
 (151) 2016 07 12 (441) 2015 02 16
 (732) KRZYKOWSKI ARTUR AKLEGAL KANCELARIA ADWOKACKA,
 Warszawa, PL.
 (540) AKBUSINESS CONSULTING GROUP
 (540)



Kolor znaku: błękitny, jasnozielony, granatowy

(531) 26.03.01, 26.03.23, 27.05.01, 29.01.12
 (510), (511) **35** analizy kosztów, analizy rynkowe, audyt przedsiębiorstw, organizowanie sprzedaży w trybie aukcji i przetargów publicznych, badania marketingowe, badania rynku, badania w dziedzinie działalności gospodarczej, doradztwo specjalistyczne w sprawach działalności gospodarczej, doradztwo w zakresie zarządzania personelem, informacja o działalności gospodarczej, ekspertyzy w zakresie wydajności przedsiębiorstw, fakturowanie, zarządzanie w zakresie zamówień w handlu, han-

dlowe informacje i porady udzielane konsumentom [punkty informacji konsumenckiej], handlowe wyceny, outsourcing [doradztwo handlowe], poszukiwania w zakresie patronatu, przygotowywanie zeznań podatkowych, pomoc przy zarządzaniu przedsiębiorstwami przemysłowymi lub handlowymi, pomoc w prowadzeniu działalności gospodarczej, usługi porównywania cen, pozyskiwanie informacji o działalności gospodarczej, prognozy ekonomiczne, usługi związane z przenoszeniem przedsiębiorstwa, rachunkowość, reklama, zarobkowe zarządzanie w zakresie udzielania licencji na towary i usługi dla osób trzecich, usługi menedżerskie dla sportowców, wywiad gospodarczy, zarobkowe zarządzanie w zakresie koncesjonowania dóbr i usług na rzecz osób trzecich, **36** analizy finansowe, ekspertyzy dla celów fiskalnych, wycena finansowa [ubezpieczenia, banki, nieruchomości], doradztwo finansowe, informacje finansowe, tworzenie funduszu inwestycyjnego, usługi funduszy zabezpieczających, informacja o ubezpieczeniach, informacje bankowe, informacje finansowe, inwestycje kapitałowe, usługi finansowe, likwidacja przedsiębiorstw, lokaty kapitału, oszacowanie [wycena] majątku nieruchomości, pośrednictwo w sprawach majątku nieruchomości, zarządzanie majątkiem nieruchomości, ekspertyzy do celów podatkowych, usługi świadczeń emerytalnych, transakcje finansowe, transfer elektroniczny kapitału, doradztwo w sprawach ubezpieczenia, **45** usługi prawne, usługi rzecznika patentowego, alternatywne rozwiązywanie sporów, usługi arbitrażu, badania prawne, badanie przeszłości osób, doradztwo w sprawach bezpieczeństwa, rejestrowanie nazw domen [usługi prawne], doradztwo w zakresie własności intelektualnej, licencjonowanie programów komputerowych [usługi prawne], licencjonowanie własności intelektualnej, mediacje, usługi nadzoru w dziedzinie własności intelektualnej, zarządzanie prawami autorskimi, usługi pomocy w sprawach spornych.

(111) **285807** (220) 2014 11 19 (210) 435816
 (151) 2016 06 30 (441) 2015 03 02
 (732) GUANGDONG OPPO MOBILE TELECOMMUNICATIONS CORP.,
 LTD., DONGGUAN, CN.
 (540) ColorOS
 (540)



(531) 26.01.01, 26.02.12, 27.05.01, 29.01.08
 (510), (511) **9** komputery, oprogramowanie komputerowe, nagrania, aplikacje komputerowe do pobrania, tablety, komputerowe programy operacyjne, nagrania, słuchawki, telefaksy, telefony przenośne, smartfony, magnetowidy, aparaty fotograficzne, układy scalone, alarmy, baterie elektryczne, ładowarki do akumulatorów elektrycznych, **42** badania techniczne, badania chemiczne, wzornictwo przemysłowe, projektowanie oprogramowania komputerowego, doradztwo w zakresie oprogramowania komputerowego, usługa przetwarzania w chmurze, aktualizacja oprogramowania komputerowego, projektowanie systemów komputerowych, powielanie programów komputerowych, tworzenie kopii zapasowych danych, oprogramowanie jako usługa, monitorowanie systemów komputerowych za pomocą zdalnego dostępu, analiza systemów komputerowych.

(111) **285808** (220) 2014 12 02 (210) 436334
 (151) 2016 07 12 (441) 2015 03 16
 (732) NIERODZIK PIOTR PGWEAR, Białystok, PL.
 (540) PGWEAR
 (540)



(531) 04.03.01, 04.03.03, 21.03.01, 24.01.09, 27.05.01

(510), (511) **25** odzież gimnastyczna, odzież gotowa, odzież papierowa, odzież wodoodporna, odzież ze skóry, odzież z imitacji skóry, ogrzewacze stóp nieelektryczne, okrycia wierzchnie [odzież], ornaty, pantofle domowe, pantofle kąpielowe, paski [odzież], pasy do pończoch [bielizna], pasy do przechowywania pieniędzy [odzież], peleryny, pelisy, buty piłkarskie, piżamy, płaszcze, palta, płaszcze kąpielowe, podeszwy butów, podkoszulki, mitry [nakrycia głowy], mufki [odzież], mundury, mycki, piuski, nakrycia głowy, nakrycia głowy [odzież], papierniki, plastry [koszule], nauszники [odzież], obcasy, napiętki, antypoślizgowe przybory do obuwia, czubki do obuwia, okucia metalowe do obuwia, obuwie, obuwie gimnastyczne, obuwie piłkarskie, obuwie plażowe, obuwie sportowe, obwódki do obuwia, ochraniacze kołnierzy, odzież, odzież dla automobilistów, odzież dla kolarzy, podszewki [elementy ubrań], podszewki gotowe [część garderoby], podwiązki, podwiązki do pończoch, podwiązki do skarpetek, poncza, pończochy, napiętki do pończoch, pończochy wchłaniające pot, poszetki, potniki, półbuty, prochowce, prysznicowe czepki, pulowery, rajstopy, rękawice narciarskie, rękawiczki [odzież], rękawiczki z jednym palcem, sandały, sandały kąpielowe, sari, sarongi, skarpetki, kieszenie do odzieży, kołnierze [odzież], kołnierzyki, kołnierzyki przypinane, kombinezony, kombinezony [odzież], kombinezony dla narciarzy wodnych, korki do butów piłkarskich, kostiumy kąpielowe, koszule, koszule z krótkimi rękawami, koszulka gimnastyczna, koszulki gimnastyczne, krawaty, kurtki [odzież], kurtki wełniane lub futrzane z kapturem, legginsy, liberie, majtki, majtki dziecięce, manipularze [liturgia], mankiety [ubranie], mantyle, maski na oczy do spania, woalki [odzież], wyprawka dziecięca [ubrania], wyroby pończosznicze, zapiętki do obuwia, żakiety pikowane [ubrania], bandany na szyję, berbety, kwefy [odzież], berety, bielizna osobista, bielizna wchłaniająca pot, biustonosze, bluzy, boa na szyję, boty, bryczesy [spodnie], buty, buty narciarskie, korki do butów piłkarskich, buty sportowe, buty sznurowane, cholewki do butów, cholewki do obuwia, chusty, fulardy, cylindry [kapelusze], czapki [nakrycia głowy], czepki kąpielowe, czepki prysznicowe, czubki do butów, daszki [nakrycia głowy], daszki do czapek, drewniaki, dzianina [odzież], dżerseje [ubrania], espadryle, etole [futry], fartuchy [odzież], fulary [ozdobne krawaty], futra [odzież], gabardyna [ubrania], garnitury, getry, getry [gamasze], gorsety, gorsety [bielizna], halki, półhalki, halki [bielizna], kalosze, kamizelki, kamizelki dla rybaków, kapelusze, kapelusze papierowe [odzież], kaptury [odzież], karczki koszul, kąpielówki, slipy, spodnie, spódnice, spódnico-spodenki tenisowe, staniki, stroje kąpielowe, stroje na maskaradę, stroje plażowe, sukienka na szelkach do noszenia na bluzkę, sukienki, swetry, szale, szaliki, szelki, szkielety do kapeluszy, szlafroki, śliniaki niepapierowe, taśmy do getrów, pod stopy, taśmy do spodni, getrów, pod stopy, togi, trykoty [ubrania], T-shirty, turbany, visières [chapellerie].

(111) **285809** (220) 2015 01 30 (210) 438332
 (151) 2016 07 08 (441) 2015 05 11
 (732) CERPOL A. BUBA SPÓŁKA KOMANDYTOWA, Ligota
 Prószkowska, PL.
 (540) modnydom24.pl
 (540)



Kolor znaku: pomarańczowy, jasnopomarańczowy, ciemnopomarańczowy, szary
 (531) 26.03.01, 26.07.15, 27.05.01, 29.01.13

(510), (511) **11** bidety, grzejniki, kabiny natryskowe, miski klozetowe WC, krany, abażury do lamp, klosze do lamp, obudowy do lamp, lampy (reflektory), lampy oświetleniowe, szkła do lamp, osłony do lamp, natryski, prysznicze, pisuary jako armatura sanitarna, zbiorniki do płuczek ustępowych, instalacje i aparatura sanitarna, sedesy WC, toalety WC, umywalki, urządzenia do kąpeli, wanny łazienkowe, wyposażenie waniów łazienkowych, **19** płytki podłogowe niemetalowe, ścienne okładziny niemetalowe dla budownictwa, **35** zarządzanie w zakresie zamówień w handlu, **39** pakowanie towarów.

(111) **285810** (220) 2015 09 11 (210) 446894
 (151) 2016 06 22 (441) 2015 12 21

(732) MDG INVEST SPÓŁKA Z OGRANICZONĄ
 ODPOWIEDZIALNOŚCIĄ, Łomianki, PL.
 (540) MDG Invest
 (540)



Kolor znaku: biały, pomarańczowy, czarny
 (531) 07.03.11, 27.05.01, 29.01.12

(510), (511) **35** usługi w zakresie organizacji i zarządzania przedsięwzięciami inwestycyjnymi w celu budowy i przygotowania obiektów mieszkalnych i niemieskalnych do sprzedaży, wynajmowania, użyczenia, promocja obrotu nieruchomości mieszkalnymi i niemieskalnymi, **36** usługi w zakresie organizacji i zarządzania finansowaniem przedsięwzięć inwestycyjnych polegających na budowie i przygotowaniu obiektów mieszkalnych i niemieskalnych do sprzedaży, wynajmowania, użyczenia, usługi pośrednictwa w sprawach kupna, sprzedaży, najmu budynków, lokali i powierzchni użytkowej, sprzedaż na kredyt, rozliczanie transakcji kupna i sprzedaży nieruchomości, doradztwo w zakresie zarządzania i administrowania obiektami mieszkalnymi i zespołami osiedlowymi, usługi deweloperskie dotyczące finansowania inwestycji budowlanych, usługi deweloperskie w zakresie sprzedaży lub wynajmu obiektów mieszkalnych i niemieskalnych oraz powierzchni użytkowej wytworzonej w ramach przedsięwzięcia deweloperskiego, **37** usługi budowlane, budowanie lokali mieszkalnych, lokali usługowych i osiedli mieszkaniowych wraz z infrastrukturą, usługi w zakresie realizacji i nadzoru nad przedsięwzięciami inwestycyjnymi polegającymi na budowie i przygotowaniu obiektów mieszkalnych i niemieskalnych do sprzedaży, wynajmowania, użyczenia, usługi remontowe, naprawy obiektów, roboty ogólnobudowlane oraz montażowe, usługi budowlane w zakresie robót konstrukcyjnych, usługi generalnego wykonawcy robót budowlanych, usługi deweloperskie w zakresie kompleksowej realizacji inwestycji budowlanych, nadzoru i organizacji budowy nieruchomości, usługi deweloperskie związane z budową i zagospodarowaniem obiektów mieszkalnych i niemieskalnych, od etapu pozyskiwania gruntu do etapu sprzedaży lub najmu powierzchni użytkowej wytworzonej w ramach przedsięwzięcia deweloperskiego, wynajem maszyn i urządzeń budowlanych, usługi w zakresie robót budowlanych wykończeniowych, **42** usługi projektowe w zakresie budownictwa, urbanistyki, architektury, projektowanie konstrukcji, budynków, wykonywanie badań, ekspertyz, opinii i analiz technicznych w zakresie budownictwa, usługi w zakresie architektury, planowania urbanistycznego, ekspertyzy inżynierskie związane z pracami budowlanymi, planowanie urbanistyczne osiedli mieszkaniowych wraz z infrastrukturą.

(111) **285811** (220) 2015 09 14 (210) 446946
 (151) 2016 06 27 (441) 2015 12 21
 (732) KRAWCZYK EWA, Poznań, PL.
 (540)



Kolor znaku: czarny, zielony, biały
 (531) 05.01.05, 05.01.16, 07.01.24, 29.01.12
 (510), (511) **37** budownictwo.

(111) **285812** (220) 2015 09 16 (210) 447038
 (151) 2016 06 08 (441) 2015 12 21

(732) WIERZGOŃ REMIGIUSZ, Wodzisław Śląski, PL.
 (540) REZIGIUSZ CREW
 (510), (511) 9 koszulki na dyski komputerowe, podkładki pod myszy komputerowe, etui na okulary, woreczki na okulary, okulary 3D, okulary przeciwsłoneczne, publikacje w formie elektronicznej do pobrania, myszki komputerowe, muzyka, filmy i inne rodzaje elektronicznych publikacji tekstowych i obrazowych utrwalone na nośnikach, joysticki, 16 pióra i długopisy, afisze, plakaty, artykuły papiernicze do pisania, etui na przybory do pisania, kalendarze drukowane, karty pocztowe, klamerki, klipsy do papieru, materiały do pisania, nalepki, notatniki, okładki na zeszyty ćwiczeń, pinezki, podkładki na biurko, przylepne kartki na notatki, segregatory, szkolne zeszyty, teczki papierowe, upominkowe artykuły papiernicze, zeszyty do pisania lub rysowania, 18 plecaki, torby, etui, futerały, 21 kubki, 24 ręczniki plażowe, 25 odzież, kurtki [odzież], paski [odzież], szaliki [odzież], chusty [odzież], swetry [odzież], koszulki z nadrukami, koszulki z krótkim rękawem, koszulki z krótkim lub z długim rękawem, bluzy z kapturem, bluzy, spodnie, czapki, szale, opaski odbłaskowe, obuwie, bielizna osobista, kąpielówki, 26 smycze [paski] do noszenia.

(111) 285813 (220) 2015 09 16 (210) 447042
 (151) 2016 06 09 (441) 2015 12 21

(732) RED PHARMA LABORATORIES POLSKA SPÓŁKA
 Z OGRANICZONĄ ODPOWIEDZIALNOŚCIĄ, Warszawa, PL.

(540) Celip duo
 (540)



Kolor znaku: czerwony, czarny

(531) 27.05.01, 29.01.12

(510), (511) 3 kosmetyki, 5 odżywcze suplementy diety, farmaceutyczne preparaty.

(111) 285814 (220) 2015 09 28 (210) 447411
 (151) 2016 07 15 (441) 2016 01 04

(732) KROSS SPÓŁKA AKCYJNA, Przasnysz, PL.

(540) GRIST

(510), (511) 12 rowery, części i akcesoria do rowerów.

(111) 285815 (220) 2015 09 28 (210) 447425
 (151) 2016 06 16 (441) 2016 01 04

(732) JANICKI MARCIN GIE-BART, Łódź, PL.

(540) dw dobre wymiany

(540)



Kolor znaku: biały, niebieski

(531) 26.04.06, 27.05.01, 29.01.12

(510), (511) 35 zapewnianie platformy internetowej dla nabywców i sprzedawców towarów i usług.

(111) 285816 (220) 2015 09 28 (210) 447471
 (151) 2016 06 15 (441) 2016 01 04

(732) BRONIATOWSKI MICHAŁ BRONIATOWSKI MEDIA, Konstancin-
 Jeziorna, PL.

(540) FILUTEK

(540)



(531) 10.03.01, 09.07.17, 27.05.04

(510), (511) 16 albumy fotograficzne i kolekcjonerskie: albumy kolekcjonerskie: artykuły biurowe: bilety wstępu, biuletyny informacyjne: biuletyny [materiały drukowane], czasopisma [periodyki], czasopisma z plakatami, drukowane materiały edukacyjne, drukowane materiały ilustracyjne, drukowane ulotki informacyjne, dzienniki, ekslibris, figurki z papieru, kalendarze, kartki do korespondencji, katalogi, komiksy, komiksy [książki], książki, książki dla dzieci, książki dla dzieci z elementem audio, książki do rysowania, książki upominkowe, książki z opowiadaniem, okładki książek, okładki czasopism, oprawione plakaty, periodyki: periodyki [czasopisma], podręczniki edukacyjne, podręczniki [książki], powieści, reprodukcje graficzne, ryciny [grafika], rysunki, rysunki graficzne, 35 usługi reklamowe, usługi reklamowe, marketingowe i promocyjne, marketing bezpośredni, marketing dotyczący promocji, marketing towarów i usług na rzecz innych, pokazy towarów i usług za pośrednictwem mediów elektronicznych, produkcja materiałów reklamowych i reklam, produkcja nagrań dźwiękowych w celach reklamowych, promocja serii filmów na rzecz osób trzecich, przygotowanie materiałów reklamowych, przygotowanie dokumentów reklamowych, reklama, reklama i marketing, reklama korespondencyjna: reklama online poprzez komputerowe sieci komunikacyjne, reklama radiowa, reklama w zakresie filmów kinowych, reklama za pośrednictwem mediów elektronicznych, w szczególności internetu, rozpowszechnianie ogłoszeń i materiałów reklamowych [ulotek, broszur, ulotek informacyjnych i próbek], merchandising, 41 adaptacja i montaż kinematograficzny, doradztwo w zakresie produkcji filmów, organizacja imprez kulturalnych i artystycznych, organizowanie konkursów edukacyjnych, organizowanie festiwali w celach kulturalnych, organizowanie konferencji dotyczących działalności kulturalnej, organizowanie konkursów w celach kulturalnych, organizowanie przedstawień, organizowanie rozrywki wizualnej i muzycznej, pokazy filmów kinematograficznych, pokazy filmowe, produkcja filmów animowanych, produkcja filmów dla telewizji, produkcja filmów kinematograficznych, publikacja broszur: publikacja czasopism, publikacja i redagowanie książek, publikacja i redagowanie materiałów drukowanych, publikowanie czasopism: publikowanie książek, publikowanie opowiadań, realizacja filmów animowanych, realizacja filmów kinematograficznych, tworzenie filmów rysunkowych, usługi w zakresie produkcji filmów kinematograficznych, usługi w zakresie publikacji książek, usługi w zakresie realizacji filmów animowanych i programów telewizyjnych, .

(111) 285817 (220) 2015 09 28 (210) 447472
 (151) 2016 06 16 (441) 2016 01 04

(732) BRONIATOWSKI MICHAŁ BRONIATOWSKI MEDIA, Konstancin-
 Jeziorna, PL.

(540) Profesor Filutek

(540)

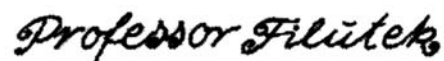

(531) 27.05.01

(510), (511) 16 albumy fotograficzne i kolekcjonerskie: albumy kolekcjonerskie: artykuły biurowe: bilety wstępu, biuletyny informacyjne: biuletyny [materiały drukowane], czasopisma [periodyki], czasopisma z plakatami, drukowane materiały edukacyjne, drukowane materiały ilustracyjne, drukowane ulotki informacyjne, dzienniki, ekslibris, figurki z papieru, kalendarze, kartki do korespondencji, katalogi, komiksy, komiksy [książki], książki, książki dla dzieci, książki dla dzieci z elementem audio, książki do rysowania, książki upominkowe, książki z opowiadaniem, okładki książek, okładki czasopism, oprawione plakaty, periodyki: periodyki [czasopisma], podręczniki edukacyjne, podręczniki [książki], powieści, reprodukcje graficzne, ryciny [grafika], rysunki, rysunki graficzne, 35 usługi reklamowe, usługi reklamowe, marketingowe i promocyjne, marketing bezpośredni, marketing dotyczący promocji, marketing towarów i usług na rzecz innych,

pokazy towarów i usług za pośrednictwem mediów elektronicznych, produkcja materiałów reklamowych i reklam, produkcja nagrań dźwiękowych w celach reklamowych, promocja serii filmów na rzecz osób trzecich, przygotowanie materiałów reklamowych, przygotowanie dokumentów reklamowych, reklama, reklama i marketing, reklama korespondencyjna: reklama online poprzez komputerowe sieci komunikacyjne, reklama radiowa, reklama w zakresie filmów kinowych, reklama za pośrednictwem mediów elektronicznych, w szczególności internetu, rozpowszechnianie ogłoszeń i materiałów reklamowych [ulotek, broszur, ulotek informacyjnych i próbek], merchandising, **41** adaptacja i montaż kinematograficzny, doradztwo w zakresie produkcji filmów, organizacja imprez kulturalnych i artystycznych, organizowanie konkursów edukacyjnych, organizowanie festiwali w celach kulturalnych, organizowanie konferencji dotyczących działalności kulturalnej, organizowanie konkursów w celach kulturalnych, organizowanie przedstawień, organizowanie rozrywki wizualnej i muzycznej, pokazy filmów kinematograficznych, pokazy filmowe, produkcja filmów animowanych, produkcja filmów dla telewizji, produkcja filmów kinematograficznych, publikacja broszur: publikacja czasopism, publikacja i redagowanie książek, publikacja i redagowanie materiałów drukowanych, publikowanie czasopism: publikowanie książek, publikowanie opowiadań, realizacja filmów animowanych, realizacja filmów kinematograficznych, tworzenie filmów rysunkowych, usługi w zakresie produkcji filmów kinematograficznych, usługi w zakresie publikacji książek, usługi w zakresie realizacji filmów animowanych i programów telewizyjnych, .

(111) **285818** (220) 2015 09 28 (210) 447473
 (151) 2016 06 15 (441) 2016 01 04
 (732) BRONIATOWSKI MICHAŁ BRONIATOWSKI MEDIA, Konstancin-
 Jeziorna, PL.
 (540)



(531) 10.03.01, 02.01.04, 03.01.08
 (510), (511) **16** albumy fotograficzne i kolekcjonerskie: albumy kolekcjonerskie: artykuły biurowe: bilety wstępu, biuletyny informacyjne: biuletyny [materiały drukowane], czasopisma [periodyki], czasopisma z plakatami, drukowane materiały edukacyjne, drukowane materiały ilustracyjne, drukowane ulotki informacyjne, dzienniki, ekslibris, figurki z papieru, kalendarze, kartki do korespondencji, katalogi, komiksy, komiksy [książki], książki, książki dla dzieci, książki dla dzieci z elementem audio, książki do rysowania, książki upominkowe, książki z opowiadaniem, okładki książek, okładki czasopism, oprawione plakaty, periodyki: periodyki [czasopisma], podręczniki edukacyjne, podręczniki [książki], powieści, reprodukcje graficzne, ryciny [grafika], rysunki, rysunki graficzne, **35** usługi reklamowe, usługi reklamowe, marketingowe i promocyjne, marketing bezpośredni, marketing dotyczący promocji, marketing towarów i usług na rzecz innych, pokazy towarów i usług za pośrednictwem mediów elektronicznych, produkcja materiałów reklamowych i reklam, produkcja nagrań dźwiękowych w celach reklamowych, promocja serii filmów na rzecz osób trzecich, przygotowanie materiałów reklamowych, przygotowanie dokumentów reklamowych, reklama, reklama i marketing, reklama korespondencyjna: reklama online poprzez komputerowe sieci komunikacyjne, reklama radiowa, reklama w zakresie filmów kinowych, reklama za pośrednictwem mediów elektronicznych, w szczególności internetu, rozpowszechnianie ogłoszeń i materiałów reklamowych [ulotek, broszur, ulotek informacyjnych i próbek], merchandising, **41** adaptacja i montaż kinematograficzny, doradztwo w zakresie produkcji filmów, organizacja imprez kulturalnych i artystycznych, organizowanie konkursów edukacyjnych, organizowanie festiwali w celach kulturalnych, organizowanie konferencji dotyczących działalności kulturalnej, organizowanie konkursów w celach

kulturalnych, organizowanie przedstawień, organizowanie rozrywki wizualnej i muzycznej, pokazy filmów kinematograficznych, pokazy filmowe, produkcja filmów animowanych, produkcja filmów dla telewizji, produkcja filmów kinematograficznych, publikacja broszur: publikacja czasopism, publikacja i redagowanie książek, publikacja i redagowanie materiałów drukowanych, publikowanie czasopism: publikowanie książek, publikowanie opowiadań, realizacja filmów animowanych, realizacja filmów kinematograficznych, tworzenie filmów rysunkowych, usługi w zakresie produkcji filmów kinematograficznych, usługi w zakresie publikacji książek, usługi w zakresie realizacji filmów animowanych i programów .

(111) **285819** (220) 2015 09 29 (210) 447513
 (151) 2016 07 11 (441) 2016 01 04
 (732) ZARYS INTERNATIONAL GROUP SPÓŁKA Z OGRANICZONĄ
 ODPOWIEDZIALNOŚCIĄ SPÓŁKA KOMANDYTOWA, Zabrze, PL.
 (540) dispoFINE
 (540)

dispoFINE

Kolor znaku: ciemnoniebieski
 (531) 27.05.01, 29.01.04
 (510), (511) **10** igły do celów medycznych, igły do akupunktury.

(111) **285820** (220) 2015 09 30 (210) 447548
 (151) 2016 05 31 (441) 2016 01 04
 (732) PRZEDSIĘBIORSTWO PRODUKCYJNE HANDLOWO-
 USŁUGOWE MIPAMA IMPORT-EXPORT EMILIA I ZBIGNIEW
 SZAFARZ SPÓŁKA JAWNA, Opatówek, PL.
 (540) Papier OWOCOWY
 (540)



(531) 26.01.03, 05.07.11, 26.13.25, 27.05.01
 (510), (511) **29** chipsy owocowe, przekąski na bazie owoców, pulpa owocowa (miążga owocowa).

(111) **285821** (220) 2015 10 08 (210) 447877
 (151) 2016 07 19 (441) 2016 01 18
 (732) PROJECT WARSZAWA SPÓŁKA Z OGRANICZONĄ
 ODPOWIEDZIALNOŚCIĄ, Warszawa, PL.
 (540) "BEZ TYTUŁU"
 (540)



Kolor znaku: ciemnoniebieski, granatowy, żółty
 (531) 26.01.01, 26.04.02, 27.05.01, 29.01.13
 (510), (511) **43** restauracje, kawiarnie, usługi gastronomiczne, catering.

(111) **285822** (220) 2015 07 19 (210) 444912
 (151) 2016 07 19 (441) 2015 11 09
 (732) JANKOWSKI MAREK ATOMEDIA CONSULTING, Wrocław, PL.

(540) BRANŻA DZIECIĘCA
(540)



Kolor znaku: czarny, żółty

(531) 29.01.12, 27.05.01

(510), (511) **16** czasopisma, wydawnictwa, publikacje drukowane, **35** organizowanie targów i wystaw, usługi reklamowe, publikowanie tekstów reklamowych, **41** nauczanie i szkolenia, organizowanie konferencji, usługi wydawnicze, publikowanie tekstów innych niż teksty reklamowe.

(111) **285823** (220) 2015 06 15 (210) 443601
(151) 2016 04 18 (441) 2015 09 28
(732) WASILEWICZ ROBERT, Poznań, PL.;
(540) GlauCaps
(540)



Kolor znaku: czarny, zielony, pomarańczowy

(531) 26.01.01, 27.05.01, 29.01.13

(510), (511) **5** produkty farmaceutyczne, produkty lecznicze, witaminy, minerały, mineralne dodatki do żywności do celów leczniczych, mineralne wody do celów leczniczych, parafarmaceutyki do celów leczniczych, suplementy diety do celów leczniczych, dietetyczne środki spożywcze do celów leczniczych, substancje dietetyczne do celów leczniczych, preparaty ziołowe do celów leczniczych, **29** substancje dietetyczne do celów żywienia na bazie białka, środki zmniejszające apetyt do celów żywienia na bazie białka, dietetyczne artykuły spożywcze na bazie białka, artykuły spożywcze uzupełniające dla celów żywienia na bazie białka, **30** produkty żywnościowe dietetyczne do celów żywienia na bazie węglowodanów, suplementy diety do celów żywienia na bazie węglowodanów.
(551) wspólne prawo ochronne

(111) **285824** (220) 2015 09 30 (210) 447569
(151) 2016 06 17 (441) 2016 01 04
(732) YONELLE BEAUTY CONCEPT ZWOLIŃSKA CHEŁKOWSKA
SPÓŁKA JAWNA, Warszawa, PL.
(540) YONELLE Y
(540)



Kolor znaku: biały, różowy, szary

(531) 19.03.25, 27.05.01, 29.01.13

(510), (511) **3** środki wybielające i inne substancje stosowane w praniu, środki do czyszczenia, polerowania, szorowania i ścierania, mydła, środki perfumeryjne, olejki eteryczne, kosmetyki, kremy do twarzy i ciała, serum do twarzy i ciała, balsamy i lotiony do twarzy i ciała, masła do ciała, emulsje do twarzy i ciała, mleczka do twarzy i ciała, toniki do twarzy i ciała, wody termalne, wody kosmetyczne, produkty do demakijażu, kosmetyki do makijażu, środki do pielęgnacji włosów, szampony, produkty do depilacji, lakiery do paznokci, preparaty do pielęgnacji paznokci, oleje kosmetyczne, produkty kosmetyczne zapewniające ochronę przeciwsłoneczną, środki do czyszczenia zębów, środki do pielęgnacji zębów i jamy ustnej, produkty do higieny ciała,

żele, kremy, płyny i olejki pod prysznic i do kąpeli, sole kąpielowe do celów innych niż lecznicze, chusteczki kosmetyczne zawierające preparaty kosmetyczne, dezodoranty, antyperspiranty, żele kosmetyczne, pudry i talki kosmetyczne, **5** produkty weterynaryjne, dietetyczna żywność i substancje do celów weterynaryjnych, żywność dla niemowląt, suplementy diety dla ludzi i zwierząt, plastry, materiały opatrunkowe, materiały do plombowania zębów, woski dentystyczne, środki odkażające, środki do zwalczania robactwa, fungicydy, herbicydy, **35** sprzedaż detaliczna i hurtowa następujących produktów: środki wybielające i inne substancje stosowane w praniu, środki do czyszczenia, polerowania, szorowania i ścierania, mydła, środki perfumeryjne, olejki eteryczne, kosmetyki, kremy do twarzy i ciała, serum do twarzy i ciała, balsamy i lotiony do twarzy i ciała, masła do ciała, emulsje do twarzy i ciała, mleczka do twarzy i ciała, toniki do twarzy i ciała, wody termalne, wody kosmetyczne, produkty do demakijażu, kosmetyki do makijażu, środki do pielęgnacji włosów, szampony, produkty do depilacji, lakiery do paznokci, preparaty do pielęgnacji paznokci, oleje kosmetyczne, produkty kosmetyczne zapewniające ochronę przeciwsłoneczną, środki do czyszczenia zębów, środki do pielęgnacji zębów i jamy ustnej, produkty do higieny ciała, żele, kremy, płyny i olejki pod prysznic i do kąpeli, sole kąpielowe do celów innych niż lecznicze, chusteczki kosmetyczne zawierające preparaty kosmetyczne, dezodoranty, antyperspiranty, żele kosmetyczne, pudry i talki kosmetyczne, produkty farmaceutyczne i weterynaryjne, środki sanitarne do celów medycznych, dietetyczna żywność i substancje do celów leczniczych lub weterynaryjnych, żywność dla niemowląt, suplementy diety dla ludzi i zwierząt, plastry, materiały opatrunkowe, materiały do plombowania zębów, woski dentystyczne, środki odkażające, środki do zwalczania robactwa, fungicydy, herbicydy, **44** zabiegi kosmetyczne, usługi w zakresie pielęgnacji urody, usługi salonów piękności, usługi klinik medycyny estetycznej, usługi w zakresie salonów fryzjerskich, informacja i doradztwo dotyczące pielęgnacji urody i stosowania preparatów kosmetycznych.

(111) **285825** (220) 2015 10 05 (210) 447756
(151) 2016 06 30 (441) 2016 01 04
(732) HASCO TM SPÓŁKA Z OGRANICZONĄ
ODPOWIEDZIALNOŚCIĄ SPÓŁKA KOMANDYTOWA, Wrocław, PL.
(540) IBUM EXPRESS
(540)



Kolor znaku: niebieski, czerwony, biały, zielony
(531) 01.15.09, 19.13.21, 26.04.04, 27.05.01, 29.01.14
(510), (511) **5** produkty farmaceutyczne.

(111) **285826** (220) 2015 10 06 (210) 447771
(151) 2016 06 30 (441) 2016 01 04
(732) INNVIGO SPÓŁKA Z OGRANICZONĄ ODPOWIEDZIALNOŚCIĄ,
Warszawa, PL.
(540) Yodo
(510), (511) **5** herbicyd.

(111) **285827** (220) 2015 10 19 (210) 448243
(151) 2016 07 19 (441) 2016 03 14
(732) KOWENT-ERGO SPÓŁKA Z OGRANICZONĄ
ODPOWIEDZIALNOŚCIĄ, Końskie, PL.
(540) KOWENTERGO
(540)



Kolor znaku: ciemnoniebieski, czerwony
(531) 24.15.02, 27.05.01, 29.01.12

(510), (511) **6** konstrukcje stalowe stosowane w energetyce cieplnej, metalowe leje, zsypy, klapy stosowane w energetyce cieplnej, **7** ruszty mechaniczne, odzūżlacze, urządzenia narzutowe, przenośniki i podajniki paliwa stałego, **11** przemysłowe urządzenia i instalacje grzewcze, armatura do instalacji grzewczych, paleniska, piece grzewcze, kotły grzewcze, grzejniki, urządzenia do odpylania spalin, cyklony, multicyklony, filtry stosowane przy odpylaniu spalin, **37** usługi w zakresie montażu, naprawy, konserwacji i modernizacji instalacji grzewczych i kotłów grzewczych, **40** usługi w obróbce skrawaniem i obróbce plastycznej metali, **42** projektowanie urządzeń grzewczych i osprzętu do urządzeń grzewczych, projektowanie urządzeń mechanicznych oraz konstrukcji stalowych.

(111) **285828** (220) 2015 10 21 (210) 448350
(151) 2016 07 04 (441) 2016 02 01
(732) STOWARZYSZENIE MONAR, Warszawa, PL.
(540) PLANETA WARTOŚCI
(510), (511) **41** edukacja, **44** terapeutyczne usługi.

(111) **285829** (220) 2015 10 21 (210) 448354
(151) 2016 07 07 (441) 2016 02 01
(732) STOWARZYSZENIE MONAR, Warszawa, PL.
(540) AKADEMIA POGODNEJ SZKOŁY
(510), (511) **41** edukacja, **44** terapeutyczne usługi.

(111) **285830** (220) 2015 10 29 (210) 448624
(151) 2016 07 06 (441) 2016 02 01
(732) OPTIMUM MARK SPÓŁKA Z OGRANICZONĄ ODPOWIEDZIALNOŚCIĄ, Warszawa, PL.
(540) dada premium comfort fit
(510), (511) **3** chusteczki nawilżane dla dzieci, kosmetyki, płatki i waciki kosmetyczne, patyczki kosmetyczne, **5** pieluchy dla niemowląt, pieluchy jednorazowe z papieru i celulozy dla dzieci, **16** podkłady jednorazowe z papieru do przewijania.

(111) **285831** (220) 2015 10 29 (210) 448627
(151) 2016 07 06 (441) 2016 02 01
(732) OPTIMUM MARK SPÓŁKA Z OGRANICZONĄ ODPOWIEDZIALNOŚCIĄ, Warszawa, PL.
(540) agent max lavender bouquet
(510), (511) **3** środki do czyszczenia, polerowania, szorowania i ścierania, kostki do muszli klozetowych.

(111) **285832** (220) 2015 10 29 (210) 448629
(151) 2016 07 06 (441) 2016 02 01
(732) OPTIMUM MARK SPÓŁKA Z OGRANICZONĄ ODPOWIEDZIALNOŚCIĄ, Warszawa, PL.
(540) eden winter in Paris
(510), (511) **3** płyny i proszki do prania, wybielacze, płyny do płukania, środki do czyszczenia.

(111) **285833** (220) 2015 10 29 (210) 448630
(151) 2016 07 07 (441) 2016 02 01
(732) OPTIMUM MARK SPÓŁKA Z OGRANICZONĄ ODPOWIEDZIALNOŚCIĄ, Warszawa, PL.
(540) eden mysterious Finland
(510), (511) **3** płyny i proszki do prania, wybielacze, płyny do płukania, środki do czyszczenia.

(111) **285834** (220) 2015 10 29 (210) 448632
(151) 2016 07 07 (441) 2016 02 01
(732) OPTIMUM MARK SPÓŁKA Z OGRANICZONĄ ODPOWIEDZIALNOŚCIĄ, Warszawa, PL.
(540) eden traditional Christmas market
(510), (511) **3** płyny i proszki do prania, wybielacze, płyny do płukania, środki do czyszczenia.

(111) **285835** (220) 2015 10 29 (210) 448636
(151) 2016 07 07 (441) 2016 02 01
(732) OPTIMUM MARK SPÓŁKA Z OGRANICZONĄ ODPOWIEDZIALNOŚCIĄ, Warszawa, PL.

(540) skin AND beauty
(540)



Kolor znaku: ciemnoniebieski, biały
(531) 02.03.01, 02.03.02, 26.01.01, 26.01.05, 27.05.01, 29.01.12
(510), (511) **3** mydła, środki perfumeryjne, olejki eteryczne, kosmetyki, płyny do pielęgnacji włosów.

(111) **285836** (220) 2015 10 30 (210) 448719
(151) 2016 07 18 (441) 2016 02 01
(732) WIĘCKIEWICZ WOJCIECH ROYAL HOME, Elbląg, PL.
(540) RK ROYAL KITCHEN
(540)



ROYAL KITCHEN

(531) 05.13.08, 24.01.03, 24.01.05, 24.09.01, 27.05.01
(510), (511) **20** meble.

(111) **285837** (220) 2015 10 05 (210) 447736
(151) 2016 07 08 (441) 2016 01 04
(732) Rosa Marcin P.H.U. ROSNET, Rawa Mazowiecka, PL.
(540) Vitacoloids.pl
(540)



Kolor znaku: niebieski, szary
(531) 26.01.01, 27.05.01, 29.01.12
(510), (511) **3** niejonowe nano srebro koloidalne (kosmetyk-tonik do twarzy), niejonowe nano złoto koloidalne (kosmetyk-tonik do twarzy), niejonowa nano miedź koloidalna (kosmetyk-tonik do twarzy), niejonowa nano platyna koloidalna (kosmetyk-tonik do twarzy), toniki do twarzy, kosmetyki, kosmetyki upiększające, zestawy kosmetyków, preparaty kosmetyczne do pielęgnacji skóry, **5** farmaceutyki i naturalne środki lecznicze, suplementy diety i preparaty dietetyczne, **35** usługi sprzedaży detalicznej i hurtowej oraz prowadzenie sklepu internetowego w zakresie: kosmetyków, farmaceutyków i naturalnych środków leczniczych oraz sprzedaż suplementów diety i preparatów dietetycznych.

(111) **285838** (220) 2015 10 29 (210) 448667
(151) 2016 07 19 (441) 2016 02 01
(732) SŁOMIŃSKA-FABIŚ ZDZIŚŁAWA, SŁOMIŃSKI-FABIŚ DOMINIK FIRMA SŁOMIŃSKI OD 1904 SPÓŁKA CYWILNA, Kaszczor, PL.
(540) SŁOMIŃSKI OD 1904
(540)



Kolor znaku: jasnoczerwony, ciemnoczerwony, biały
(531) 25.07.20, 25.07.21, 27.05.01, 29.01.13

(510), (511) **29** mięso, ryby, wyroby mięsne, przetwory mięsne, wędliny, wyroby wędliniarskie, podroby, wyroby podrobowe, konserwy mięsne i rybne, konserwy mięsno-warzywne, ekstrakty mięsne, sosy mięsne, wyroby garmażeryjne z mięsa i podrobów, pasztety, galaretki mięsne, krokiety, zupy i składniki do przyrządzania zup, flaki, koncentraty obiadowe, przetwory warzywne, przetwory owocowe, sałatki warzywne, sałatki owocowe, soki warzywne i owocowe do gotowania, kompoty owocowe, sosy do sałatek, owoce i warzywa konserwowane, suszone i gotowane, pikle, składniki warzywne do sporządzania zup, galaretki owocowe, konfitury, dżemy, potrawy z mięsa, ryb, drobiu, dziczyzny, owoców i warzyw, jaja, mleko i produkty mleczne, oleje i tłuszcze jadalne, żywność dietetyczna i artykuły spożywcze, bakalie i ich mieszanki.

(111) **285839** (220) 2015 11 05 (210) 448912
 (151) 2016 07 12 (441) 2016 02 15
 (732) FABRYKA FIRANEK I KORONEK HAFT SPÓŁKA AKCYJNA,
 Kalisz, PL.
 (540) reTex
 (540)

Kolor znaku: czerwony, czarny

(531) 27.05.01

(510), (511) **24** tkanina dekoracyjna z wykorzystaniem poliestrowej przędzy pochodzącej z recyklingu, tkaniny tekstylne, tkaniny poliestrowe, tkaniny zasłonowe, tkaniny z syntetycznych włókien.

(111) **285840** (220) 2015 11 05 (210) 448914
 (151) 2016 07 01 (441) 2016 02 15
 (732) DOŁĘGOWSKA SYLWIA, PODKAŃSKI SEBASTIAN RAT-HAND
 PHU SPÓŁKA CYWILNA, Lublin, PL.
 (540)



Kolor znaku: pomarańczowy, zielony, fioletowy, niebieski, czerwony, granatowy

(531) 26.01.01, 29.01.15

(510), (511) **12** pojazdy lądowe, części i akcesoria do pojazdów nie ujęte w innych klasach, **35** agencje informacji handlowej, analizy kosztów, badania w dziedzinie działalności gospodarczej, doradztwo w zakresie organizowania i prowadzenia działalności gospodarczej, pomoc w zakresie zarządzania i prowadzenia działalności gospodarczej, rachunkowości, prowadzenia salonu sprzedaży pojazdów, w tym motocykli i samochodów nowych i używanych, sklepu z częściami zamiennymi nowymi i używanymi do pojazdów, pośrednictwo sprzedaży pojazdów i ich części, **36** agencje, administrowanie, dzierżawa, wycena i zarządzanie nieruchomościami, doradztwo finansowe, operacje finansowe, pomoc w zarządzaniu przedsiębiorstwami, usługi organizacji i zarządzania finansowaniem przedsięwzięć inwestycyjnych dotyczących budowy i/lub przygotowania obiektów mieszkalnych i niemieszkalnych przeznaczonych do sprzedaży, najmu budynków, lokali i powierzchni użytkowej, administrowania nieruchomościami, usługi doradztwa w zakresie zarządzania, administrowania i obrotu nieruchomościami oraz obiektami mieszkalnymi, **37** usługi budowlano-montażowe i remontowe w zakresie budownictwa, usługi deweloperskie w szczególności pośredniczenia w zawieraniu umów sprzedaży i wynajmu nieruchomości, powierzchni mieszkalnej, handlowej i usługowej, obsługa, naprawa, czyszczenie, mycie i konserwacja pojazdów, naprawa nadwozi,

podwozi i zespołów napędowych pojazdów, **41** edukacja, usługi edukacyjne, usługi kształcenia w ramach programów kierunkowych uczelni wyższych, kształcenie praktyczne, informacja o edukacji, doskonalenie zawodowe, doradztwo zawodowe, usługi kształcenia na odległość, nauczanie korespondencyjne, publikowanie tekstów i książek naukowych, publikacje elektroniczne on-line książek i periodyków o tematyce, obsługa oraz udostępnianie publikacji elektronicznych on-line, komputerowe przygotowanie materiałów do publikacji, organizowanie i obsługa imprez okolicznościowych oraz konkursów o charakterze edukacyjnym i rozrywkowym, informacja o imprezach naukowych, organizowanie obozów naukowych, ustanawianie i wręczanie nagród za osiągnięcia naukowe, organizowanie balów, organizowanie wystaw z dziedziny kultury lub edukacji, organizowanie zawodów sportowych, organizowanie i prowadzenie edukacji sportowej oraz zajęć i obozów sportowych i rekreacyjnych, organizowanie doradztwa i nauczania w zakresie rehabilitacji medycznej, gimnastyki leczniczej i odnowy biologicznej, **44** usługi w zakresie: fizjoterapii, fizykoterapii, klinik medycznych, masażu, opieki pielęgniarskiej, medycznej, pomocy medycznej, porad medycznych dla osób niepełnosprawnych, stomatologii i szpitali.

(111) **285841** (220) 2014 05 27 (210) 429296
 (151) 2016 07 20 (441) 2014 09 15
 (732) T-MOBILE USA, INC, BELLEVUE, US.
 (540) JUMP

(510), (511) **36** usługi ubezpieczeniowe w zakresie urządzeń telekomunikacji mobilnej, w tym świadczenie pisemnych ubezpieczeń majątkowych w odniesieniu do wymiany urządzeń telekomunikacji mobilnej, świadczenie obsługi gwarancyjnej oraz gwarancji rozszerzonej i przedłużonej w odniesieniu do wymiany i naprawy urządzeń telekomunikacji mobilnej, usługi finansowe dotyczące finansowania zakupu, wymiany oraz modernizacji sprzętu telekomunikacji mobilnej, **38** usługi łączności za pomocą telefonii komórkowej, transmisja głosu, sygnału audio i wideo oraz danych, tekstu, obrazów, muzyki i informacji za pośrednictwem sieci telefonii komórkowej i Internetu, usługi telekomunikacji komórkowej obejmujące dwukierunkową transmisję w czasie rzeczywistym głosu, sygnału audio i wideo oraz danych pomiędzy urządzeniami telekomunikacji bezprzewodowej, usługi telekomunikacyjne telefonii bezprzewodowej obejmujące dostarczanie planów połączeń telefonicznych, usługi w zakresie przesyłania wiadomości tekstowych i multimedialnych, dostarczanie dostępu wielu użytkowników do globalnej sieci komputerowej, dostarczanie wsparcia technicznego w zakresie korzystania z usług i urządzeń telefonii komórkowej.

(111) **285842** (220) 2012 11 22 (210) 407263
 (151) 2015 12 14 (441) 2013 03 04
 (732) GAWEŁ PIOTR VALEANT SPÓŁKA Z OGRANICZONĄ
 ODPOWIEDZIALNOŚCIĄ, SPÓŁKA JAWNA, RZESZÓW, PL.
 (540) EXERDYA
 (510), (511) **5** produkty farmaceutyczne, preparaty stosowane w zaburzeniach erekcji.

(111) **285843** (220) 2013 08 21 (210) 418049
 (151) 2016 07 06 (441) 2013 12 09
 (732) BEWA SPÓŁKA Z OGRANICZONĄ ODPOWIEDZIALNOŚCIĄ,
 Piaski, PL.
 (540) Bewa niegazowana woda źródłana
 (540)



Kolor znaku: niebieski, granatowy, szary, biały

(531) 03.13.01, 26.01.01, 27.05.01, 29.01.14

(510), (511) **32** niegazowana woda źródłana.

(111) **285844** (220) 2013 08 21 (210) 418051
 (151) 2016 07 06 (441) 2013 12 09
 (732) BEWA SPÓŁKA Z OGRANICZONĄ ODPOWIEDZIALNOŚCIĄ,
 Piaski, PL.
 (540) Bewa niegazowana woda źródłana
 (540)



Kolor znaku: szary, niebieski, granatowy, fioletowy, biały
 (531) 05.05.19, 26.01.01, 27.05.01, 29.01.15
 (510), (511) **32** niegazowana woda źródłana.

(111) **285845** (220) 2013 08 21 (210) 418053
 (151) 2016 07 06 (441) 2013 12 09
 (732) BEWA SPÓŁKA Z OGRANICZONĄ ODPOWIEDZIALNOŚCIĄ,
 Piaski, PL.
 (540) Bewa niegazowana woda źródłana
 (540)



Kolor znaku: biały, niebieski, granatowy, szary, fioletowy, zielony
 (531) 03.07.16, 03.07.21, 26.01.01, 27.05.01, 29.01.15
 (510), (511) **32** niegazowana woda źródłana.

(111) **285846** (220) 2014 01 30 (210) 424270
 (151) 2016 07 07 (441) 2014 05 12
 (732) BANK BPH SPÓŁKA AKCYJNA, Gdańsk, PL.
 (540) Wróc do mnie
 (510), (511) **36** usługi finansowe, usługi bankowe, usługi kredytowe,
 usługi udzielania pożyczek.

(111) **285847** (220) 2014 03 17 (210) 426089
 (151) 2016 07 19 (441) 2014 07 07
 (732) LAGUNA SPÓŁKA Z OGRANICZONĄ ODPOWIEDZIALNOŚCIĄ
 SPÓŁKA KOMANDYTOWA, Gdańsk, PL.
 (540) EKONOM
 (510), (511) **6** metalowe okucia do drzwi, metalowy osprzęt do drzwi,
 metalowe kształtowniki i profile do drzwi, metalowe rolki i prowad-
 nice do okien, metalowe rolki i prowadnice do drzwi przesuwanych,
 metalowe rolki i prowadnice do okien przesuwanych, szyny metalo-
 we do drzwi przesuwanych, uchwyty metalowe, zawiasy, **20** systemy
 drzwi przesuwanych, szafy drewniane i metalowe do zabudowy indy-
 widualnej, drzwi do szaf drewniane i niemetalowe do zabudowy indy-
 widualnej, w tym drzwi przesuwne, okucia do mebli niemetalowe,
 osprzęt niemetalowy do drzwi, okien oraz mebli, meble, w tym me-
 ble skrzyniowe, meble kuchenne, meble biurowe, gabloty, komody,
 kontuary, pulpity, kredensy, regały, osprzęt niemetalowy do mebli,
35 sprzedaż hurtowa i detaliczna mebli, osprzętu do mebli, szaf i ele-
 mentów konstrukcyjnych mebli i drzwi oraz osprzętu metalowego
 i niemetalowego do mebli i drzwi.

(111) **285848** (220) 2014 11 20 (210) 435889
 (151) 2016 07 18 (441) 2015 03 02
 (732) ZBYSZKO BOJANOWICZ SPÓŁKA Z OGRANICZONĄ
 ODPOWIEDZIALNOŚCIĄ SPÓŁKA KOMANDYTOWO-AKCYJNA,
 Białobrzegi, PL.

(540) WALTER FRUIT
 (510), (511) **32** wody gazowane, napoje bezalkoholowe, napoje owo-
 cowe, soki owocowe, nektary owocowe, napoje owocowe-warzywne,
 soki owocowo-warzywne, syropy i inne preparaty do produkcji na-
 pojów, ekstrakty owocowe bezalkoholowe, aperitify bezalkoholowe,
 koktajle bezalkoholowe, napoje izotoniczne, napoje energetyzujące,
 oranżady, lemoniady, wody mineralne i źródłane, preparaty do pro-
 dukcji napojów, **42** opracowywanie projektów technicznych i techno-
 logicznych dla napojów bezalkoholowych, projektowanie opakowań
 dla napojów bezalkoholowych i innych środków spożywczych.

(111) **285849** (220) 2014 12 29 (210) 437265
 (151) 2016 07 14 (441) 2015 04 13
 (732) WALMARK a.s., Třinec, CZ.

(540) Drożny nos i zatoki w dobrym stanie, po Pneumolanie!
 (510), (511) **5** produkty farmaceutyczne, produkty lecznicze, witami-
 ny, minerały, mineralne dodatki do żywności do celów leczniczych,
 mineralne wody do celów leczniczych, parafarmaceutyki do celów
 leczniczych, suplementy diety do celów leczniczych, dietetyczne
 środki spożywcze do celów leczniczych, substancje dietetyczne do
 celów leczniczych, preparaty ziołowe do celów leczniczych, zioła
 lecznicze, napary lecznicze, herbatki lecznicze, produkty biobójcze,
 produkty biologiczne do celów leczniczych, szczepionki, surowice,
 produkty krwiopochodne, produkty biotechnologiczne do celów
 leczniczych, wyroby medyczne, materiały do leczenia zębów, żywno-
 ść dla niemowląt, plastry, materiały opatrunkowe, środki sanitarne
 do celów medycznych, środki odkażające, produkty weterynaryjne,
 środki do zwalczania robactwa, fungicyd, herbicydy, produkty che-
 miczne przeznaczone dla nauk medycznych, preparaty diagnostycz-
 ne do celów medycznych, **29** jogurty, jogurty probiotyczne, produk-
 ty probiotyczne, kefir, napoje mleczne, napoje z przewagą mleka,
 produkty mleczne, mleko, białko spożywcze, substancje dietetyczne
 do celów żywienia, środki zmniejszające apetyt do celów żywienia,
 dietetyczne artykuły spożywcze, artykuły spożywcze uzupełniające
 dla celów żywienia na bazie białek, tłuszczu, aminokwasów, kwasów
 tłuszczowych z dodatkiem witamin, składników mineralnych, pier-
 wiastków śladowych, albo oddzielnie albo w kombinacji, zawarte
 w klasie 29, napoje mleczne dietetyczne do celów żywienia, napoje
 z mlekiem dietetyczne do celów żywienia, zupy dietetyczne do ce-
 lów żywienia, dietetyczne produkty spożywcze na bazie przetwo-
 rzonych warzyw i owoców, koncentraty i odżywki wysokobiałkowe
 wzbogacone witaminami, solami mineralnymi, aminokwasami,
 kwasami tłuszczowymi, **30** napary dietetyczne do celów żywienia,
 dietetyczne napoje przystosowane do celów żywienia, dietetyczne
 napoje na bazie czekolady, herbaty, kakao i kawy przystosowane do
 celów żywienia, herbaty odchudzające do celów żywienia, herbaty
 ziołowe odchudzające do celów żywienia, produkty probiotyczne,
 produkty żywnościowe dietetyczne do celów żywienia, suplemen-
 ty diety do celów żywienia, produkty żywnościowe dietetyczne ze
 skrobi do celów żywienia, słodycze dietetyczne do celów żywienia,
 preparaty zbożowe dietetyczne do celów żywienia, żywność diety-
 tyczna na bazie mąki do celów żywienia, dietetyczne produkty spo-
 żywcze na bazie owsa do celów żywienia, pieczywo dietetyczne do
 celów żywienia, dodatki odżywcze do celów żywienia.

(111) **285850** (220) 2015 05 15 (210) 442565
 (151) 2016 05 20 (441) 2015 08 31
 (732) ĆWIEK URSZULA LANDAR-ARCHITEKTURA KRAJOBRAZU,
 Warszawa, PL.
 (540) LandAR
 (540)

LandAR

Kolor znaku: czarny, zielony, biały
 (531) 27.05.01, 29.01.12
 (510), (511) **35** usługi w zakresie zamówień na rzecz osób trzecich,
 usługi doradcze dotyczące zakupu towarów na rzecz osób trzecich,
 organizowanie zakupu towarów na rzecz osób trzecich, pośrednicze-
 nie i zawieranie transakcji handlowych na rzecz osób trzecich, reklama-
 zarządanie w działalności handlowej, administrowanie działal-
 ności handlowej, pomoc w prowadzeniu działalności gospodarczej,

usługi porównywania cen, wystawy handlowe, wyszukiwanie informacji w plikach komputerowych dla osób trzecich, wyszukiwanie w komputerowych bazach danych, usługi zaopatrzenia osób trzecich [zakupy produktów i usług dla innych przedsiębiorstw], zarządzanie w zakresie zamówień handlowych, **42** usługi architektoniczne i planowania urbanistycznego, usługi artystów grafików, projektowanie graficzne, analiza zachowania konstrukcji budynków, analizy wykonalności projektu, badania technologiczne związane z przemysłem budowlanym, doradztwo techniczne związane z projektowaniem, doradztwo w zakresie dekoracji wnętrz, monitorowanie konstrukcji budowlanych, monitorowanie wydarzeń mających wpływ na środowisko w obrębie budynków, oceny techniczne związane z projektowaniem, oględziny nieruchomości, opracowywanie projektów budowlanych, planowanie budowy nieruchomości, projektowanie urbanistyczne, planowanie związane z urbanistyką i planowaniem centrów handlowych w obrębie miast, pomiary inżynierskie, profesjonalne doradztwo w zakresie wydajności energetycznej w budynkach, profesjonalne doradztwo w zakresie wzornictwa przemysłowego, projektowanie architektoniczne, projektowanie architektoniczne w zakresie planowania miasta, projektowanie audiowizualnych prac twórczych, projektowanie budowlane, projektowanie budynków, projektowanie dekoracji wnętrz, projektowanie form, projektowanie stoisk wystawowych, projektowanie znaków, przygotowywanie raportów architektonicznych, przygotowywanie rysunków technicznych, sporządzanie raportów dotyczących planowania nieruchomości, usługi doradcze dotyczące architektury, usługi konsultacyjne w zakresie projektowania, usługi projektowania dotyczące modelarstwa w celach ekspozycyjnych, usługi projektowania w zakresie wystaw, usługi w zakresie inspekcji technicznej, usługi w zakresie projektowania marki, wzornictwo przemysłowe, projektowanie wnętrz, usługi projektowania grafiki komputerowej, projektowanie i opracowywanie oprogramowania komputerowego, **44** planowanie [projektowanie] ogrodów, projektowanie ogrodów i krajobrazów, usługi doradcze związane z projektowaniem ogrodów.

(111) **285851** (220) 2015 01 06 (210) 437439
 (151) 2016 07 20 (441) 2015 04 27
 (732) GRUPA CARGO SPÓŁKA Z OGRANICZONĄ
 ODPOWIEDZIALNOŚCIĄ SPÓŁKA KOMANDYTOWA, Jaworzno, PL.
 (540) KLUB MŁODEGO KIEROWCY
 (540)



Kolor znaku: granatowy, biały, błękitny

(531) 18.01.09, 25.07.03, 26.04.01, 27.05.01, 29.01.13
 (510), (511) **41** prowadzenie konferencji edukacyjnych, prowadzenie konferencji biznesowych, szkolenia edukacyjne, szkolenia, szkolenia komputerowe, zapewnianie szkolenia, prowadzenie warsztatów (szkolenia), szkolenia kierowców samochodów, usługi szkolenia zawodowego, organizowanie programów szkolenia młodzieży, szkolenia techniczne w zakresie bezpieczeństwa, szkolenia w zakresie sprawności fizycznej, szkolenia w zakresie prowadzenia pojazdów mechanicznych, zaawansowane szkolenia w prowadzeniu dla kierowców samochodów, doradztwo w zakresie szkolenia i doskonalenia zawodowego, udostępnianie obiektów i sprzętu na szkolenia dla młodych ludzi, nauka jazdy.

(111) **285852** (220) 2015 05 13 (210) 442443
 (151) 2016 06 15 (441) 2015 08 31
 (732) JAGODZIŃSKA MARTA COACHING & DORADZTWO,
 Warszawa, PL.
 (540) Grzeczna dziewczynka mówi DOŚĆ
 (510), (511) **16** publikacje o tematyce edukacyjnej, czasopisma, gazety, podręczniki i książki, instrukcje, zakładki od książek, fotografie, pudełka kartonowe lub papierowe, adresatki, afisze, almanachy, plakaty, albumy, artykuły biurowe za wyjątkiem mebli, przybory do pisania, przyciski do papieru, bloczki do pisania, broszury informa-

cyjne, nalepki, notesy, notatniki, długopisy, ołówki, podstawki do długopisów i ołówków, temperówki, wieczne pióra, choraągiewki papierowe, obwoluty, okładki papierowe na dokumenty, segregatory, kalendarze, karty pocztowe, **41** usługi edukacyjne, usługi w zakresie prowadzenia działalności szkoleniowej i kulturalno-oświatowej, usługi związane z organizowaniem wycieczek, imprez sportowych i rekreacyjnych, usługi w zakresie organizowania i administrowania wystawami o charakterze kulturalnym i edukacyjnym, usługi rozrywkowe, usługi sportowe, usługi artystyczne, usługi artystów teatralnych, usługi konferansjerów, usługi impresariów, usługi animatorów, organizowanie i obsługa imprez artystycznych, imprezy rozrywkowe i okolicznościowe, usługi organizowania i obsługi dyskotek, imprezy sportowe, paintball, organizowanie zawodów sportowych, wypożyczanie sprzętu sportowego, wypożyczanie sprzętu rozrywkowego, wypożyczanie sprzętu do nurkowania, organizowanie konkursów o charakterze edukacyjnym i rozrywkowym, organizowanie gier strategicznych w pomieszczeniach halowych i w plenerze, informacja o imprezach rozrywkowych, organizowanie obozów sportowych i szkoleniowych dla młodzieży, obsługa pól golfowych, obsługa urzędzeń sportowych, obsługa urzędzeń rozrywkowych, organizowanie i prowadzenie przyjęć, zjazdów, konferencji, kongresów i sympozjów, parki rozrywki, udostępnianie sprzętu do karaoke, wynajmowanie terenów o przeznaczeniu sportowym i rozrywkowym, wynajmowanie kortów tenisowych, wypożyczanie dekoracji, usługi publikowania elektronicznego on-line książek i periodyków, usługi publikowania książek, publikowanie tekstów (innych niż teksty reklamowe), komputerowe przygotowanie materiałów do publikacji, pisanie tekstów edukacyjnych innych niż reklamowych, produkcja filmów edukacyjnych, utworów muzycznych, produkcja programów radiowych i telewizyjnych, montaż programów radiowych i telewizyjnych, usługi reporterskie, usługi studia filmowego, usługi studia nagrań, wypożyczanie nagrań dźwiękowych, sprawdziany edukacyjne, udostępnianie publikacji elektronicznych on-line, wypożyczanie książek i periodyków, fotoreportaże, organizowanie imprez plenerowych, tłumaczenia, ustanawianie i wręczanie nagród za osiągnięcia w dziedzinie biznesu.

(111) **285853** (220) 2015 06 03 (210) 443259
 (151) 2016 07 19 (441) 2015 09 14
 (732) ROYAL SEAFOOD SPÓŁKA Z OGRANICZONĄ
 ODPOWIEDZIALNOŚCIĄ, Pogórze, PL.
 (540) ROYAL SEAFOOD
 (540)



Kolor znaku: ciemnoniebieski, ciemnoczerwony, ciemnoróżowy

(531) 27.05.01, 29.01.12, 03.09.10, 24.09.08
 (510), (511) **29** anchois, filety rybne, homary nieżywe, ikra rybia przetworzona, kawior, klej rybi do środków spożywczych, konserwy mięsne, konserwy rybne, krewetki nieżywe, krewetki różowe nieżywe, langusty nieżywe, łosoś martwy, małże nieżywe, małże jadalne nieżywe, opiekane wodorosty, ostrygi nieżywe, potrawy z ryb dla ludzi, przeciery rybne, raki nieżywe, ryby konserwowe, żywność produkowana z ryb, ryby nieżywe, ryby solone, sardynki martwe, skorupiaki nieżywe, solona (ryby), śledzie martwe, tuńczyk martwy, warzywa w puszkach, paszтет z wątróbki, **31** homary żywe, langusty żywe, małże żywe, ostrygi żywe, raki żywe, ryby żywe, sardynki żywe, skorupiaki żywe, śledzie żywe.

(111) **285854** (220) 2015 06 17 (210) 443737
 (151) 2016 06 14 (441) 2015 09 28
 (732) FIGIEL MAREK, Kalisz, PL.
 (540) N-GINE
 (510), (511) **3** kosmetyki samochodowe, **5** preparaty do oczyszczania i odświeżania powietrza, preparaty antynikotynowe i oddymiające, aromatyczne środki poprawiające samopoczucie, substancje odstrasżające owady.

(111) **285855** (220) 2015 06 26 (210) 444127
 (151) 2016 06 10 (441) 2015 10 12
 (732) ROMANIUK-BORUTA BEATA, Oleśnica, PL.
 (540) BILANS
 (540)



Kolor znaku: czerwony, niebieski
 (531) 27.05.01, 29.01.12
 (510), (511) **35** księgowość, rachunkowość, **36** doradztwo w sprawach finansowych.

(111) **285856** (220) 2015 07 03 (210) 444341
 (151) 2016 06 23 (441) 2015 10 12
 (732) KOPRAS PIOTR FUN & FLY, Poznań, PL.
 (540) DRONFILM
 (510), (511) **12** drony, **35** usługi reklamowe, marketingowe i promocyjne, **41** produkcja nagrań audiowizualnych, realizacja nagrań audiowizualnych, usługi w zakresie nagrań audio i wideo, wynajem sprzętu audiowizualnego, wypożyczanie sprzętu wideo i audio, usługi fotograficzne, produkcja nagrań audio i wideo, **42** usługi naukowe i technologiczne w zakresie geodezji, pomiary geodezyjne, usługi w zakresie miernictwa geodezyjnego..

(111) **285857** (220) 2015 09 02 (210) 446578
 (151) 2016 06 13 (441) 2015 12 07
 (732) PROPHARMA SPÓŁKA Z OGRANICZONĄ ODPOWIEDZIALNOŚCIĄ, Warszawa, PL.
 (540) ZDROWY OWOC NOWOCZESNY SUPLEMENT DIETY
 (540)



Kolor znaku: biały, szary
 (531) 26.04.02, 27.05.01, 29.01.12
 (510), (511) **3** preparaty przeciwsłoneczne, kosmetyki, kosmetyki naturalne, kosmetyki nielecniczne, **5** farmaceutyki, leki, preparaty farmaceutyczne, wyroby medyczne, suplementy diety i odżywki, zioła lecznicze, mieszanki ziół, nalewki ziołowe do celów leczniczych, syropy lecznicze, maści ziołowe do celów leczniczych, kremy ziołowe do celów leczniczych, proszki lecznicze, proszki lecznicze przeciwbólowe, proszki lecznicze na bazie: jeżówki, wierzbownicy i aloesu, materiały opatrunkowe, artykuły higieniczne, substancje odżywcze do celów leczniczych, substancje dietetyczne dla celów leczniczych, żywność dla niemowląt: suplementy diety do celów medycznych, artykuły i wyroby medyczne, produkty weterynaryjne, preparaty diagnostyczne, środki sanitarne do celów medycznych, środki odkażające, materiały opatrunkowe-plasty, opatrunki gipsowe, materiały do plombowania zębów, woski dentystyczne, **30** miód, produkty na bazie miodu, kit pszczeli [propolis] spożywczy, wyroby ciastkarskie z dodatkiem miodu, wyroby piekarnicze z dodatkiem miodu, wyroby cukiernicze z dodatkiem miodu, wyroby czekoladowe z dodatkiem miodu, słodycze z dodatkiem miodu, mleczko pszczele do celów spożywczych niemedyycznych, anyż, anyż gwiazdzisty, preparaty aromatyczne do żywności, aromaty do ciast inne niż oleje esencyjne, aromaty do napojów inne niż oleje esencyjne, aromaty inne niż oleje esencyjne, aromaty kawowe, batony lukrecyjne, biszkopty, preparaty usztywniające do bitej śmietany, bułeczki słodkie, bułka tarta, bułki, chałwa, chipsy, chleb, chleb bezdrożdżowy, chow-chow jako przyprawa, chutney jako ostry, gęsty sos, ciasta, ozdoby jadalne do ciasta, ciasta mączne, ciastka, ciasto na ciastka, ciastka ryżowe, wyroby cukiernicze, ciasto na ciastka, ciasto w proszku, cukier, cukierki, cukierki miętowe, curry jako przyprawa, cykoriowy substytut kawy, cynamon jako przyprawa, czekolada, drożdże, zaczyn, drożdże w tabletkach nie do celów medycznych, enzymy do ciast, esencje do artykułów żywnościowych z wyjątkiem esencji eterycznych i olejów esencyjnych, galaretki owocowe jako słodycze, gałka muszkatołowa, glukoza do celów

spożywczych, gluten do celów spożywczych, gofry, goździki jako przyprawa, grysik kukurydziany, guma do żucia nie do celów medycznych, herbata, herbata mrożona, herbatniki, herbatniki petit-beurre, imbir jako przyprawa, mąka jęczmienna, jęczmień gnieciony, jęczmień łuskany, jogurt mrożony, kakao, wyroby z kakao, kanapki, kapary, karmelki, kasza manna, kasza owsiana, kasze spożywcze, kawa, preparaty roślinne zastępujące kawę, kawa nienaturalna, kawa niepalona, keczup, zagęszczacze do kielbasy, kleik spożywczy na bazie mleka, kluski, sól do konserwowania żywności, krakersy, kukurydza mielona, kukurydza palona, kukurydza prażona, płatki kukurydziane, kurkuma do żywności, kuskus, lody spożywcze, lody spożywcze w proszku, lód do napojów chłodzących, lód naturalny lub sztuczny, lukrecja, majonezy, makaroniki jako wyroby cukiernicze, makaron rurki, makaron wstążki, makarony, marcepan, mąka, mąka gorczycowa, mąka kukurydziana, produkty z mąką mielonej, mąka pszenna, mąka spożywcza, mąka ziemniaczana do celów spożywczych melasa, preparaty do zmiękczenia mięsa do celów gospodarstwa domowego, mięso zapiekane w cieście, mięta do wyrobów cukierniczych, cukierki miętowe, wyroby cukiernicze na bazie migdałów, muesli, musztarda, naleśniki, napary inne niż do celów leczniczych, napoje czekoladowe z mlekiem, napoje kakaowe z mlekiem, napoje kawowe z mlekiem, napoje na bazie czekolady, napoje na bazie herbaty, napoje na bazie kakao, napoje na bazie kawy, ocet, wyroby cukiernicze na bazie orzechów arachidowych, produkty spożywcze na bazie owsa, owsies gnieciony, owsies łuskany, jadalne ozdoby do ciast, pasta migdałowa, pasta z soi, paszteciki, pieczywo imbirowe, pieprz, piernik, pierożki ravioli, ocet piwny, pizze, placki, płatki kukurydziane, płatki owsiane, potrawy na bazie mąki, pralinki, prażona kukurydza, propolis spożywczy, proszek do pieczenia, przekąski ryżowe, przekąski zbożowe, przyprawy, przyprawy korzenne, ptifurki jako ciasteczka, pudding, relish-sos przyprawowy na bazie owoców lub warzyw, preparaty roślinne zastępujące kawę, mączka z roślin strączkowych, ryż, sago, sajgonki, sól selerowa, skrobia do celów spożywczych, słodycze, słodycze do ssania, słodycze ozdobne na choinki, słodziki, słodziki naturalne, ekstrakt słodowy do celów spożywczych, herbatniki słodowe, sól do celów spożywczych, soda spożywcza, pasta z soi, mąka sojowa, sos sojowy, sorbety jako lody, sosy, sosy do polewania deserów, sosy mięsne, sosy pomidorowe, sosy sałatkowe, sól do konserwowania żywności, sól kuchenna, spaghetti, substytuty kawy, suchary, sushi, syrop cukrowy do celów spożywczych, szafran, środki wiążące do lodów spożywczych, sałatka z kuskus, tako, tapioka, mąka z tapioki do celów spożywczych, tarty z nadzieniem z jajek, sera, boczku, itp., tarty z owocami, tortille, wanilia jako aromat, wermiszel, woda morska do gotowania, wodorosty jako przyprawa, wyroby cukiernicze, zagęszczacze stosowane przy gotowaniu produktów spożywczych, preparaty zbożowe, ziele angielskie, zioła konserwowane jako przyprawy, zioła przetworzone do celów spożywczych, żywność na bazie mąki, **35** usługi reklamy, promocji oraz sprzedaży hurtowej i detalicznej oraz za pośrednictwem sieci komputerowej i Internetu takich artykułów jak: żywność, żywność ekologiczna, żywność tradycyjna, kosmetyki, kosmetyki naturalne oraz artykuły do pielęgnacji, detergenty naturalne, preparaty ziołowe w tym kremy, lotiony, olejki i balsamy, suplementy diety i odżywki, miody, zioła lecznicze, mieszanki ziół, nalewki ziołowe do celów leczniczych, syropy lecznicze, maści ziołowe do celów leczniczych, kremy ziołowe do celów leczniczych, proszki lecznicze, proszki lecznicze przeciwbólowe, proszki lecznicze na bazie: jeżówki, wierzbownicy i aloesu, leki, preparaty farmaceutyczne, materiały opatrunkowe, artykuły higieniczne, substancje odżywcze do celów leczniczych, substancje dietetyczne dla celów leczniczych, żywność dla niemowląt, usługi reklamy, promocji oraz sprzedaży hurtowej i detalicznej oraz za pośrednictwem sieci komputerowej i Internetu: specjalistycznych produktów pszczeleli i roślinnych, miodu, produktów farmaceutycznych, suplementów diety, olejków antyseptycznych i przeciwzapalnych, żywności organicznej, żywności dla wegan i wegetarian, soków, napojów, kosmetyków organicznych, naturalnych kosmetyków, dermokosmetyków, produktów propolisowych, propolisu pszczelego-kitu pszczelego, przypraw, syropów, ekologicznych środków czystości, środków czyszczących biodegradowalnych, mydeł i kostek do mycia, paszy dla zwierząt, czekolad.

(111) **285858** (220) 2015 09 10 (210) 446806
 (151) 2016 07 19 (441) 2015 12 21
 (732) McDonald's Corporation, OAK BROOK, US.
 (540) MAM SMAKA NA MAKĄ
 (510), (511) **43** usługi restauracyjne.

(111) **285859** (220) 2015 09 10 (210) 446807
 (151) 2016 07 20 (441) 2015 12 21

(732) Auspex Pharmaceuticals, Inc., La Jolla, US.
 (540) KINSTEDO
 (510), (511) **5** preparaty farmaceutyczne do leczenia chorób układu nerwowego, mianowicie chorób neurodegeneracyjnych, zaburzeń psychicznych, bólu i zaburzeń ruchu.

(111) **285860** (220) 2015 09 10 (210) 446808
 (151) 2016 07 20 (441) 2015 12 21

(732) Auspex Pharmaceuticals, Inc., La Jolla, US.
 (540) AUSTEDO

(510), (511) **5** preparaty farmaceutyczne do leczenia chorób układu nerwowego, mianowicie chorób neurodegeneracyjnych, zaburzeń psychicznych, bólu i zaburzeń ruchu.

(111) **285861** (220) 2015 09 10 (210) 446809
 (151) 2016 07 20 (441) 2015 12 21

(732) Auspex Pharmaceuticals, Inc., La Jolla, US.
 (540) HYKENMO

(510), (511) **5** preparaty farmaceutyczne do leczenia chorób układu nerwowego, mianowicie chorób neurodegeneracyjnych, zaburzeń psychicznych, bólu i zaburzeń ruchu.

(111) **285862** (220) 2015 09 10 (210) 446813
 (151) 2016 07 20 (441) 2015 12 21

(732) Auspex Pharmaceuticals, Inc., La Jolla, US.
 (540) KEEVENLY

(510), (511) **5** preparaty farmaceutyczne do leczenia chorób układu nerwowego, mianowicie chorób neurodegeneracyjnych, zaburzeń psychicznych, bólu i zaburzeń ruchu.

(111) **285863** (220) 2015 09 10 (210) 446834
 (151) 2016 06 30 (441) 2015 12 21

(732) GDA SPÓŁKA Z OGRANICZONĄ ODPOWIEDZIALNOŚCIĄ,
 Gdańsk, PL.

(540) GDA ActiSeal

(510), (511) **17** materiały izolacyjne dla budownictwa, substancje do izolacji, przeciwwilgociowej w budynkach, powłoki izolacyjne, wypełniacze izolacyjne, żele izolacyjne, płyty izolacyjne, maty izolacyjne, wodoszczelne membrany izolacyjne, materiały z warstwą izolacyjną przeciwwilgociową, niemetalowe, materiały izolacyjne wykonane z tworzyw sztucznych, tkaniny z włókna szklanego do izolacji budynków, folia poliuretanowa do użytku przy uszczelnianiu i izolacji budynków, polietylenowe arkusze izolacyjne, **19** niemetalowe materiały i elementy budowlane i konstrukcyjne, bloczki budowlane zawierające materiały izolacyjne, niemetalowe materiały z warstwą izolacyjną przeciwwilgociową.

(111) **285864** (220) 2015 09 10 (210) 446836
 (151) 2016 06 29 (441) 2015 12 21

(732) GDA SPÓŁKA Z OGRANICZONĄ ODPOWIEDZIALNOŚCIĄ,
 Gdańsk, PL.

(540) GDA ActiFix

(510), (511) **17** Materiały izolacyjne dla budownictwa, substancje do izolacji, przeciwwilgociowej w budynkach: powłoki izolacyjne, wypełniacze izolacyjne: żele izolacyjne, płyty izolacyjne, maty izolacyjne, wodoszczelne membrany izolacyjne, materiały z warstwą izolacyjną przeciwwilgociową, niemetalowe, materiały izolacyjne wykonane z tworzyw sztucznych, tkaniny z włókna szklanego do izolacji budynków, folia poliuretanowa do użytku przy uszczelnianiu i izolacji budynków, polietylenowe arkusze izolacyjne, **19** niemetalowe materiały i elementy budowlane i konstrukcyjne, bloczki budowlane zawierające materiały izolacyjne, niemetalowe materiały z warstwą izolacyjną przeciwwilgociową.

(111) **285865** (220) 2015 09 10 (210) 446838
 (151) 2016 06 24 (441) 2015 12 21

(732) GDA SPÓŁKA Z OGRANICZONĄ ODPOWIEDZIALNOŚCIĄ,
 Gdańsk, PL.

(540) GDA ActiMat

(510), (511) **17** materiały izolacyjne dla budownictwa, substancje do izolacji przeciwwilgociowej w budynkach, powłoki izolacyjne, wypeł-

niacze izolacyjne, żele izolacyjne, płyty izolacyjne, maty izolacyjne, wodoszczelne membrany izolacyjne, materiały z warstwą izolacyjną przeciwwilgociową, niemetalowe, materiały izolacyjne wykonane z tworzyw sztucznych, tkaniny z włókna szklanego do izolacji budynków, folia poliuretanowa do użytku przy uszczelnianiu i izolacji budynków, polietylenowe arkusze izolacyjne, **19** niemetalowe materiały i elementy budowlane i konstrukcyjne, bloczki budowlane zawierające materiały izolacyjne, niemetalowe materiały z warstwą izolacyjną przeciwwilgociową.

(111) **285866** (220) 2015 09 18 (210) 447130
 (151) 2016 07 08 (441) 2015 12 21

(732) VERCO SPÓŁKA AKCYJNA, Warszawa, PL.

(540) RUMIDERM

(510), (511) **3** kosmetyki do pielęgnacji skóry twarzy, ciała i włosów, kosmetyki dla niemowląt i dzieci, kosmetyki ochronne, preparaty do higieny, **5** preparaty farmaceutyczne, suplementy diety, żywność dietetyczna, żywność do celów medycznych, preparaty do celów medycznych, maści, płyny, żele, emulsje, zawiesiny, aerozole do celów medycznych, krople do celów medycznych, plastry do celów medycznych, materiały opatrunkowe, kompresy do celów medycznych, kosmetyki do celów medycznych, środki i preparaty higieniczne.

(111) **285867** (220) 2015 09 25 (210) 447399
 (151) 2016 07 19 (441) 2016 01 04

(732) Auspex Pharmaceuticals, Inc., La Jolla, US.

(540) Austedo

(540)



(531) 26.11.03, 27.05.01

(510), (511) **5** preparaty farmaceutyczne do leczenia chorób centralnego układu nerwowego, mianowicie: chorób neurodegeneracyjnych, chorób psychicznych, psychogennych zaburzeń ruchowych oraz bólu neuropatycznego.

(111) **285868** (220) 2015 09 25 (210) 447400
 (151) 2016 07 19 (441) 2016 01 04

(732) Auspex Pharmaceuticals, Inc., La Jolla, US.

(540) Austedo

(540)



Kolor znaku: fioletowy, niebieski, szary

(531) 26.11.03, 27.05.01, 29.01.13

(510), (511) **5** preparaty farmaceutyczne do leczenia chorób centralnego układu nerwowego, mianowicie: chorób neurodegeneracyjnych, chorób psychicznych, psychogennych zaburzeń ruchowych oraz bólu neuropatycznego.

(111) **285869** (220) 2015 10 02 (210) 447651
 (151) 2016 07 13 (441) 2016 01 04

(732) YELLOW BAHAMA SPÓŁKA Z OGRANICZONĄ
 ODPOWIEDZIALNOŚCIĄ, Warszawa, PL.

(540) Kooperatywa Bioczystość

(510), (511) **3** detergenty, środki wybielające i inne substancje stosowane w praniu, środki do czyszczenia, polerowania, szorowania i ścierania, detergenty bakteriobójcze, środki odświeżające powietrze, mydła, wody toaletowe i dezodoranty osobiste, środki perfumeryjne, olejki eteryczne, kosmetyki, kosmetyki do makijażu, kosmetyki pielęgnacyjne, środki do pielęgnacji włosów, środki do czyszczenia zębów, **35** usługi sprzedaży detalicznej, hurtowej, sprzedaży za pośrednictwem Internetu, sprzedaży online, sprzedaży wysyłkowej, katalogowej, na podstawie zamówień telefonicznych następujących towarów: detergenty, środki wybielające i inne substancje stosowane w praniu, środki do czyszczenia, polerowania, szorowania i ścierania, detergenty bakteriobójcze, środki odświeżające powietrze,

mydła, wody toaletowe i dezodoranty osobiste, środki perfumeryjne, olejki eteryczne, kosmetyki, kosmetyki do makijażu, kosmetyki pielęgnacyjne, środki do pielęgnacji włosów, środki do czyszczenia zębów, prowadzenie sklepów internetowych z artykułami drogowymi, usługi zarządzania działalnością handlową, usługi zarządzania w zakresie zamówień towarów, usługi prezentacji oferty handlowej w Internecie, reklama, reklama na stronach internetowych, marketing handlowy, promocja sprzedaży, pokazy towarów dla celów handlowych, prezentowanie produktów w mediach dla celów sprzedaży, administrowanie i organizacja usług sprzedaży wysyłkowej, organizowanie i prowadzenie promocyjnych programów motywacyjnych.

(111) **285870** (220) 2015 10 05 (210) 447740
 (151) 2016 07 05 (441) 2016 01 04
 (732) PIOTRÓW EWA AGRIMPEX, Jarosław, PL.
 (540) AGRO MARINA
 (540)



Kolor znaku: szary
 (531) 26.01.01, 26.13.01, 27.05.01, 29.01.06
 (510), (511) **17** włókniny z tworzyw sztucznych do stosowania w rolnictwie i ogrodnictwie.

(111) **285871** (220) 2015 10 07 (210) 447819
 (151) 2016 06 15 (441) 2016 01 18
 (732) BORTKIEWICZ JOLANTA PILOMAX, Milanówek, PL.
 (540) WAX ANGIELSKI PILOMAX Henna WAX NaturClassic
 (540)



Kolor znaku: biały, czarny, szary
 (531) 26.04.06, 26.04.02, 26.11.01, 27.05.01, 29.01.13
 (510), (511) **3** kosmetyki, środki do pielęgnacji włosów, farby do włosów, lakiery do włosów, środki do układania fryzur.

(111) **285872** (220) 2015 10 13 (210) 448008
 (151) 2016 06 17 (441) 2016 01 18
 (732) INDYKPOL BRAND SPÓŁKA Z OGRANICZONĄ ODPOWIEDZIALNOŚCIĄ, Warszawa, PL.
 (540) INDYKPOL Snack o smaku Chorizo Energia Energy SMAK I ZDROWIE NA CO DZIEŃ
 (540)



Kolor znaku: czarny, czerwony, złoty, niebieski, biały, żółty
 (531) 03.07.04, 26.02.07, 26.04.06, 27.05.01, 29.01.15, 27.05.01
 (510), (511) **29** mięso, wyroby z mięsa, wędliny, wyroby garmazeryjne na bazie mięsa, dania mięsne gotowe do spożycia, parówki, kabanosy, kiełbasa, **43** usługi gastronomiczne, usługi cateringowe.

(111) **285873** (220) 2015 10 13 (210) 448011
 (151) 2016 06 17 (441) 2016 01 18
 (732) INDYKPOL BRAND SPÓŁKA Z OGRANICZONĄ ODPOWIEDZIALNOŚCIĄ, Warszawa, PL.
 (540) INDYKPOL Snack Classic Energia Energy SMAK I ZDROWIE NA CO DZIEŃ
 (540)



Kolor znaku: czarny, fioletowy, biały, złoty, czerwony, niebieski, żółty, różowy
 (531) 03.07.04, 26.02.03, 26.04.06, 25.05.99, 27.05.01, 29.01.15
 (510), (511) **29** mięso, wyroby z mięsa, wędliny, wyroby garmazeryjne na bazie mięsa, dania mięsne do spożycia, parówki, kabanosy, kiełbasa, **43** usługi gastronomiczne, usługi cateringowe.

(111) **285874** (220) 2015 10 13 (210) 448013
 (151) 2016 06 17 (441) 2016 01 18
 (732) INDYKPOL BRAND SPÓŁKA Z OGRANICZONĄ ODPOWIEDZIALNOŚCIĄ, Warszawa, PL.
 (540) INDYKPOL Snack o smaku Italiano Energia Energy SMAK I ZDROWIE NA CO DZIEŃ
 (540)



Kolor znaku: zielony, jasnozielony, czarny, biały, złoty, czerwony, niebieski, żółty
 (531) 03.07.04, 05.09.17, 05.11.99, 25.01.15, 27.05.01, 29.01.15
 (510), (511) **29** mięso, wyroby z mięsa, wędliny, wyroby garmazeryjne na bazie mięsa, dania mięsne gotowe do spożycia, parówki, kabanosy, kiełbasa, **43** usługi gastronomiczne, usługi cateringowe.

(111) **285875** (220) 2015 10 21 (210) 448356
 (151) 2016 07 20 (441) 2016 02 01
 (732) BRZOSTOWSKI TOMASZ PPUH, Pisz, PL.
 (540) B BROWAR BROADACZ
 (540)



Kolor znaku: czarny, pomarańczowy, jasnopomarańczowy, jasnożółty, biały, niebieski, czerwony
 (531) 02.01.01, 11.03.02, 24.01.01, 27.05.01, 29.01.15
 (510), (511) **21** kufle do piwa, otwieracze do butelek, szklanki do piwa, **25** koszulki, **32** piwo.

(111) **285876** (220) 2015 10 21 (210) 448365
 (151) 2016 07 20 (441) 2016 02 01
 (732) ROGULA RAFAŁ HAPPYDENTAL, Wrocław, PL.

(540) happydental.pl
(540)



Kolor znaku: biały, zielony, niebieski, ciemnoszary
(531) 02.09.10, 26.01.03, 27.05.01, 29.01.14

(510), (511) **35** sprzedaż detaliczna i hurtowa na rzecz osób trzecich następujących towarów: balsamy do ust, odżywki do ust, nielecznicze balsamy do ust, środki do higieny jamy ustnej, produkty kosmetyczne do ochrony ust, płyny do płukania jamy ustnej, nielecznicze spraye do jamy ustnej, niemedyczne płyny do płukania jamy ustnej, preparaty kosmetyczne do pielęgnacji jamy ustnej i zębów, środki do czyszczenia zębów i płyny do płukania jamy ustnej, wybielające żele dentystyczne, paski wybielające zęby, proszek do zębów, pasta do zębów, preparaty do pielęgnacji zębów, żele do wybielania zębów, płyny do czyszczenia zębów, środki do poleśniania zębów, żele do czyszczenia zębów, płyn do czyszczenia zębów, środki do czyszczenia zębów, środki do mycia zębów, preparaty do czyszczenia zębów, paski do wybielania zębów nasączone preparatami do wybielania zębów, preparaty do czyszczenia protez zębowych, pasty do zębów do celów medycznych, proszek do zębów w formie pasty, preparaty kosmetyczne do pielęgnacji jamy ustnej i zębów, tabletki wybarwiająca do użytku osobistego w wykrywaniu kamienia nazębnego, farmaceutyczne balsamy do ust, lecznicze balsamy do ust, lecznicze kremy do ust, płyny do płukania ust, płyny lecznicze do płukania ust, leczniczy spray do jamy ustnej, materiały do profilaktyki jamy ustnej, środki do czyszczenia jamy ustnej, lecznicze płyny do płukania jamy ustnej, lecznicze żele do pielęgnacji jamy ustnej, przeciwdrobnoustrojowe płyny do płukania jamy ustnej, preparaty lecznicze do pielęgnacji jamy ustnej, preparaty lecznicze do leczenia jamy ustnej, spraye do jamy ustnej do użytku medycznego, płyny do płukania jamy ustnej do celów medycznych, lecznicze żele do higieny jamy ustnej aplikowane za pomocą szczoteczki, płyny do płukania jamy ustnej do celów medycznych, preparaty i artykuły dentystyczne, preparaty i artykuły higieniczne, surowce dentystyczne, wosk dentystyczny do przygotowywania wycisków dentystycznych, materiały dentystyczne do odcisków, kleje do celów dentystycznych, kleje do protez dentystycznych, gazy do użytku dentystycznego, materiały do protez dentystycznych, gips do celów dentystycznych, środki uszczelniające do celów dentystycznych, materiały utrwalające do celów dentystycznych, preparaty dentystyczne do ujawniania płytki nazębnej, płyny do działania ścierającym do użytku dentystycznego, materiały do sztucznych zębów, kleje do przymocowywania protez, irygatory jamy ustnej, irygatory do jamy ustnej do stosowania w stomatologii, elektryczne irygatory jamy ustnej do użytku przez dentystów, przyrządy elektryczne do użytku przez dentystów przy pielęgnacji jamy ustnej, przyrządy, irygatory jamy ustnej stosowane przez dentystów do płukania dziąseł, szczoteczki do czyszczenia języka, szczoteczki międzyzębowe do użytku w leczeniu zębów, artykułatory dentystyczne, narzędzia dentystyczne, aparatura dentystyczna, elektryczna, ochraniacze zębów do celów dentystycznych, przyrządy protetyczne do celów dentystycznych, dentystyczne urządzenia do usuwania kamienia, urządzenia do celów dentystycznych, strzykawki do celów dentystycznych, przyrządy i przybory dentystyczne, irygatory przyzębne do użytku w leczeniu dentystycznym, podkłady dentystyczne, wodne aparaty do czyszczenia jamy ustnej, irygatory do jamy ustnej inne niż stosowane w dentystyce, zestawy do pielęgnacji jamy ustnej składające się ze szczoteczki do zębów i nici dentystycznych, szczoteczki do zębów, szczoteczki do protez, szczoteczki do zębów elektryczne, szczoteczki do higieny osobistej, futerały na szczoteczki do zębów, pojemniki na szczoteczki do zębów, szczoteczki do czyszczenia powierzchni międzyzębowych, uchwyty na szczoteczki do zębów, stojaki na szczoteczki do zębów, włosie do szczoteczki do zębów, szczoteczki do zębów do szczotkowania ręcznego, artykuły do czyszczenia zębów, wodne aparaty do czyszczenia jamy ustnej, nici dentystyczne, nici dentystyczne lecznicze, dozowniki nici dentystycznej, irygatory do przyzębi, nieelektryczne do użytku osobistego, irygatory stosowane do przyzębi, elektryczne do użytku osobistego, soniczne szczoteczki do zębów, ultradźwiękowe szczoteczki do zębów, w tym za pośrednictwem Internetu (sprzedaż on-line), sprzedaż wysyłkowa, marketing, reklama, reklama radiowa, reklama telewizyjna, reklama w prasie, reklama na stronach internetowych, rozpowszechnianie materiałów reklamowych, promocja sprzedaży towarów i świadczonych usług, prezentacja oferty handlowej w Internecie, organizowanie targów, wystaw i pokazów związanych z promocją towarów.

(111) **285877** (220) 2015 10 26 (210) 448529
(151) 2016 07 13 (441) 2016 02 01
(732) MARKET-DETAL SPÓŁKA Z OGRANICZONĄ
ODPOWIEDZIALNOŚCIĄ SPÓŁKA JAWNA, Inowrocław, PL.
(540) Słodki psikus
(540)



Kolor znaku: biały

(531) 02.03.02, 27.05.01, 29.01.06

(510), (511) **29** galaretka owocowa, galaretka w proszku, kisiel owocowy, kisiel w proszku, dżem, marmolada, masło, żelatyna, owoce kandyzowane, powidła, bakalie, nadzienie bakaliowe, przekąski na bazie owoców, owoce suszone, przeciery owocowe, **30** słodczyce, wyroby cukiernicze, wyroby piekarnicze, cukierki, karmelki twarde, miękkie bułeczki, pierniczki, biszkopty, ciastka przekładane kremem, wafelki, budyń deserowy, budyń w proszku, puddingi, czekolada, praliny, czekoladki, batony, sezamki, herbatniki, kakao, lody, sorbety, krem na bazie orzechów i kakao w postaci past do smarowania, miód, bułeczki mleczne, płatki śniadaniowe, muesli, proszek do pieczenia, ciasto w proszku, żywność na bazie mąki, wyroby czekoladowe do dekoracji ciast, dekoracje cukiernicze do ciast, lukier do ciast, bita śmietana, soda oczyszczona, cukier waniliowy, orzechy w polewie, ziarna w polewie, pestki w polewie, owoce w polewie, **31** migdały jako owoce, orzechy, orzeszki, owoce, mieszanki owocowe, nasiona owoców, ziarna naturalne, ziarna jako nasiona, pestki dyni i słonecznika.

(111) **285878** (220) 2015 10 26 (210) 448530
(151) 2016 07 13 (441) 2016 02 01
(732) MARKET-DETAL SPÓŁKA Z OGRANICZONĄ
ODPOWIEDZIALNOŚCIĄ SPÓŁKA JAWNA, Inowrocław, PL.
(540) Słodki psikus

(510), (511) **29** galaretka owocowa, galaretka w proszku, kisiel owocowy, kisiel w proszku, dżem, marmolada, masło, żelatyna, owoce kandyzowane, powidła, bakalie, nadzienie bakaliowe, przekąski na bazie owoców, owoce suszone, przeciery owocowe, **30** słodczyce, wyroby cukiernicze, wyroby piekarnicze, cukierki, karmelki twarde, miękkie bułeczki, pierniczki, biszkopty, ciastka przekładane kremem, wafelki, budyń deserowy, budyń w proszku, puddingi, czekolada, praliny, czekoladki, batony, sezamki, herbatniki, kakao, lody, sorbety, krem na bazie orzechów i kakao w postaci past do smarowania, miód, bułeczki mleczne, płatki śniadaniowe, muesli, proszek do pieczenia, ciasto w proszku, żywność na bazie mąki, wyroby czekoladowe do dekoracji ciast, dekoracje cukiernicze do ciast, lukier do ciast, bita śmietana, soda oczyszczona, cukier waniliowy, orzechy w polewie, ziarna w polewie, pestki w polewie, owoce w polewie, **31** migdały jako owoce, orzechy, orzeszki, owoce, mieszanki owocowe, nasiona owoców, ziarna naturalne, ziarna jako nasiona, pestki dyni i słonecznika.

(111) **285879** (220) 2015 10 26 (210) 448534
(151) 2016 07 13 (441) 2016 02 01
(732) MARKET-DETAL SPÓŁKA Z OGRANICZONĄ
ODPOWIEDZIALNOŚCIĄ SPÓŁKA JAWNA, Inowrocław, PL.
(540) piękno&wdzięk
(540)



Kolor znaku: granatowy

(531) 24.17.99, 27.05.01, 29.01.04

(510), (511) **3** bawełniane płatki kosmetyczne, patyczki z watą do celów kosmetycznych, mydło, żel pod prysznic i do kąpieli, szampuny, kosmetyki, preparaty kosmetyczne do pielęgnacji ciała, włosów, paznokci, sól do kąpieli, **5** podpaski, wkładki higieniczne, tampony, **16** chusteczki higieniczne, ręczniki papierowe, serwetki papierowe, **21** gąbki do ciała.

(111) **285880** (220) 2015 10 26 (210) 448536
(151) 2016 07 13 (441) 2016 02 01
(732) MARKET-DETAL SPÓŁKA Z OGRANICZONĄ
ODPOWIEDZIALNOŚCIĄ SPÓŁKA JAWNA, Inowrocław, PL.
(540) piękno&wdzięk

(510), (511) **3** bawełniane płatki kosmetyczne, patyczki z watą do celów kosmetycznych, mydło, żel pod prysznic i do kąpieli, szampuny, kosmetyki, preparaty kosmetyczne do pielęgnacji ciała, włosów, paznokci, sól do kąpieli, **5** podpaski, wkładki higieniczne, tampony, **16** chusteczki higieniczne, ręczniki papierowe, serwetki papierowe, **21** gąbki do ciała.

(111) **285881** (220) 2015 10 26 (210) 448541
(151) 2016 07 07 (441) 2016 02 01
(732) JASTRZĘBSKI KAZIMIERZ WITOLD, Warszawa, PL.
(540)



Kolor znaku: szary, pomarańczowy

(531) 24.13.01, 24.13.09, 29.01.12, 26.03.23
(510), (511) **20** meble, a w szczególności meble biurowe, meble metalowe, meble szkolne, elementy do mebli, **27** dywany, chodniki, maty, linoleum, wykładziny, tapety, **42** projektowanie mebli, projektowanie w zakresie dekoracji wnętrz, wyposażenie i dekorowanie wnętrz.

(111) **285882** (220) 2015 10 30 (210) 448704
(151) 2016 07 18 (441) 2016 02 01
(732) WYBOROWA SPÓŁKA AKCYJNA, Poznań, PL.
(540) POLISH DISCOVERIES
(510), (511) **33** napoje alkoholowe (z wyjątkiem piwa).

(111) **285883** (220) 2015 10 30 (210) 448708
(151) 2016 07 18 (441) 2016 02 01
(732) WYBOROWA SPÓŁKA AKCYJNA, Poznań, PL.
(540) POLSKIE ODKRYCIA
(510), (511) **33** napoje alkoholowe (z wyjątkiem piwa).

(111) **285884** (220) 2015 10 30 (210) 448710
(151) 2016 07 18 (441) 2016 02 01
(732) ASA SPÓŁKA Z OGRANICZONĄ ODPOWIEDZIALNOŚCIĄ,
Głubczyce, PL.
(540) A-cholest

(510), (511) **5** produkty farmaceutyczne i środki lecznicze, żywność dietetyczna do celów leczniczych, żywność suplementarna do celów leczniczych, dietetyczne środki spożywcze do celów leczniczych, napoje do celów leczniczych, żywność dla niemowląt, dodatki odżywcze do celów leczniczych: suplementy diety do celów leczniczych.

(111) **285885** (220) 2012 06 19 (210) 401707
(151) 2016 07 15 (441) 2012 09 24
(732) BARTEX BARTOL SPÓŁKA Z OGRANICZONĄ
ODPOWIEDZIALNOŚCIĄ SPÓŁKA KOMANDYTOWA, Paproć, PL.
(540) ARNE
(510), (511) **33** napoje alkoholowe.

(111) **285886** (220) 2014 06 09 (210) 429782
(151) 2016 07 20 (441) 2014 09 29
(732) UNILAB, LP, ROCKVILLE, US.
(540) MENOintima
(540)

MENOintima

Kolor znaku: fioletowy, jasnofioletowy

(531) 05.03.11, 05.03.14, 27.05.01, 29.01.05
(510), (511) **5** preparaty farmaceutyczne, wyroby medyczne zawarte w klasie 5 w formie żelu dopochwowego, tabletek dopochwowych, globulek dopochwowych, mineralne i witaminowe suplementy diety, kosmetyki do higieny intymnej, testy medyczne do diagnostyki in-vivo.

(111) **285887** (220) 2014 06 09 (210) 429783
(151) 2016 07 20 (441) 2014 09 29
(732) UNILAB, LP, ROCKVILLE, US.
(540) PREGNAintima
(540)

PREGNAintima

Kolor znaku: różowy

(531) 05.03.11, 05.03.14, 27.05.01, 29.01.01
(510), (511) **5** preparaty farmaceutyczne, wyroby medyczne zawarte w klasie 5 w formie żelu dopochwowego, tabletek dopochwowych, globulek dopochwowych, mineralne i witaminowe suplementy diety, testy medyczne do diagnostyki in-vivo.

(111) **285888** (220) 2014 06 09 (210) 429784
(151) 2016 07 20 (441) 2014 09 29
(732) UNILAB, LP, ROCKVILLE, US.
(540) URO-GINE intima Test 2w1
(540)

URO-GINE
intima
Test 2w1

Kolor znaku: niebieski, żółty, fioletowy, szary

(531) 05.03.11, 05.03.14, 27.05.01, 29.01.14
(510), (511) **5** testy medyczne do samodzielnej diagnostyki na infekcje dróg moczowych i pochwy.

(111) **285889** (220) 2014 08 11 (210) 432157
(151) 2016 06 16 (441) 2014 11 24
(732) PROCHEM SPÓŁKA AKCYJNA, Warszawa, PL.
(540) PROCHEM
(540)

PROCHEM

Kolor znaku: biały, morski

(531) 26.11.02, 26.11.12, 26.13.25, 27.05.01, 29.01.04
(510), (511) **16** broszury, czasopisma [periodyki], drukowane publikacje, gazety, kalendarze, katalogi, magazyny, materiały drukowane, prospekty, publikacje drukowane, **37** usługi budowlane, instalacyjne, budowa i konserwacja rurociągów, budowa i naprawy magazynów, budowa pawilonów, nadzór budowlany, wynajem sprzętu budowlanego, budownictwo, budownictwo przemysłowe, doradztwo inżynierskie [budownictwo], montaż rusztowań, rozbiórka budynków, **42** badania i usługi techniczne, projektowanie, analizy przemysłowe, architektura, badania techniczne, projektowanie budynków, doradz-

two architektoniczne, doradztwo w zakresie projektowania, inżynieria techniczna, badania w zakresie ochrony środowiska naturalnego, opracowywanie projektów technicznych.

(111) **285890** (220) 2014 08 11 (210) 432158
 (151) 2016 06 16 (441) 2014 11 24
 (732) PROCHEM SPÓŁKA AKCYJNA, Warszawa, PL.
 (540)



Kolor znaku: biały, morski

(531) 26.11.02, 26.11.12, 26.13.25, 29.01.04
 (510), (511) **16** broszury, czasopisma [periodyki], drukowane publikacje, gazety, kalendarze, katalogi, magazyny, materiały drukowane, prospekty, publikacje drukowane, **37** usługi budowlane, instalacyjne, budowa i konserwacja rurociągów, budowa i naprawy magazynów, budowa pawilonów, nadzór budowlany, wynajem sprzętu budowlanego, budownictwo, budownictwo przemysłowe, doradztwo inżynierskie [budownictwo], montaż rusztowań, rozbiórka budynków, **42** badania i usługi techniczne, projektowanie, analizy przemysłowe, architektura, badania techniczne, projektowanie budynków, doradztwo architektoniczne, doradztwo w zakresie projektowania, inżynieria techniczna, badania w zakresie ochrony środowiska naturalnego, opracowywanie projektów technicznych.

(111) **285891** (220) 2015 03 26 (210) 440723
 (151) 2016 07 13 (441) 2015 07 06
 (732) POLSKIE KOLEJE PAŃSTWOWE SPÓŁKA AKCYJNA,
 Warszawa, PL.
 (540) WARSZAWA CENTRALNA
 (540)



Kolor znaku: czarny, biały

(531) 26.01.04, 26.11.01, 27.05.01, 29.01.12
 (510), (511) **16** papier, karton i wyroby z tych materiałów, materiały drukowane, czasopisma, periodyki, druki, **18** skóra i imitacje skóry, wyroby z tych materiałów, nie ujęte w innych klasach, skóry zwierzęce, skóry surowe, walizy i torby podróżne, parasolki, parasole duże i laski, bicze, uprząże i wyroby rymarskie, torby podróżne, sportowe, na zakupy, plażowe, plecaki szkolne, turystyczne, walizki, tornistry szkolne, teczki biurowe, aktówki, kuferki, etui na klucze, torebki, portfele, portmonetki, **25** odzież, obuwie, nakrycia głowy, futra, płaszcze, kurtki, ubrania, kostiumy, marynarki, żakiety, kamizelki, bluzy, wdzianka, spodnie, krótkie spodnie-szorty, bermudy, spódnice, koszule, bluzki, suknie swetry, pulowery, dresy, bielizna dla dzieci i dorosłych, skarpety, rajstopy, pończochy, kapelusze, czapki, paski, apaszki, fulary, szale' szaliki, krawaty, muszki, **35** reklama i marketing, reklama telewizyjna, banerowa, radiowa, na billboardach, usługi reklamowe i marketingowe, reklamowe i sponsorowane teksty, kreowanie wizerunku firmy, usług, dystrybucja i rozpowszechnianie materiałów reklamowych, ulotek, prospektów, materiałów drukowanych, próbek, public relations, ogłoszenia drobne, publikowanie tekstów sponsorowanych, organizowanie targów i wystaw, przeprowadzanie wystaw w celach handlowych i w celach reklamowych, patronat, prenumerata czasopism, zarządzanie personelem, zarządzanie hotelami, rachunkowość, doradztwo dotyczące działalności gospodarczej, badania rynkowe, analizy rynkowe, badania opinii publicznej, archiwizacja dokumentów, usługi sprzedaży detalicznej i hurtowej w związku z paliwami, sprzedaż art. spożywczych, odpadów, złomu, gazet, artykułów piśmiennych, części i akcesoriów do pojazdów me-

chanicznych, pojazdów do poruszania się koleją, torów kolejowych itp. agencje reklamowe, obróbka tekstów, usługi administrowania dworcami i liniami kolejowymi, udostępnianie miejsca na stronach internetowych na reklamę towarów i usług, wynajem powierzchni reklamowej na stronach internetowych, doradztwo i informacje na temat obsługi klienta, zarządzania produktami oraz cen w serwisach internetowych w związku z zakupami dokonywanymi przez Internet, **36** wynajem nieruchomości, dzierżawa i wynajem powierzchni handlowych, **39** wynajem pojazdów lądowych, wynajem pociągów, holowanie, ratownictwo, wynajem samochodów, wynajem pojazdów pasażerskich, usługi magazynowania i składowania towarów, magazynowanie towarów, ładunków, usługi przeładunkowe, transport rzeczny, morski, kolejowy, osób, transport pasażerski koleją, przewóz ładunków, dostawa towarów drogą kolejową, spedycja, biura podróży, agencje rezerwacji podróży, organizacja wycieczek, usługi kurierskie, pocztowe, rezerwacja biletów kolejowych, usługi czarterowego transportu kolejowego, usługi w zakresie dostarczania informacji dotyczących transportu kolejowego, dostawa i dystrybucja energii elektrycznej, zarządzanie ruchem pojazdów dzięki sieciom komunikacyjnym i technologii, zarządzanie i synchronizacja ruchu kolejowego, wynajem linii kolejowych, rezerwacja biletów i transportu kolejowego, **41** szkolenia, prowadzenie muzeów, usługi muzeów, wystawy, organizowanie wystaw w celach kulturalnych, edukacyjnych, publikowanie książek, edukacja, projekcja filmów, publikowanie tekstów, publikacje elektroniczne, niepobieralne, udostępnianie publikacji elektronicznych on-line nie do pobrania, **43** stołówki, restauracje, obsługa gastronomiczna z własnym zapleczem, produktami i transportem-catering, bary szybkiej obsługi, puby, przygotowywanie posiłków i napojów, kawiarnie, koktajl-bary, bary, bary sałatkowe, kafeterie-bufety, usługi hotelowe.

(111) **285892** (220) 2015 05 22 (210) 442798
 (151) 2016 07 13 (441) 2015 08 31
 (732) LOOK FOOD SPÓŁKA Z OGRANICZONĄ
 ODPOWIEDZIALNOŚCIĄ, Warszawa, PL.
 (540) look food
 (540)



Kolor znaku: biały, ciemnozielony, jasnozielony, zielony, żółty

(531) 26.05.01, 26.11.02, 27.05.01, 29.01.15
 (510), (511) **29** oleje, tłuszcze jadalne, pestki słonecznika, jądra pestek owoców, owoce suszone, susze warzywne, mięso, ryby, drób, dziczyzna, ekstrakty mięsne, konserwowane, mrożone lub gotowane owoce i warzywa, galaretki, dżemy, kompoty, jaja, mleko, produkty mleczne, **30** kawa, herbata, kakao, cukier, ryż, tapioka, sago, kawa nienaturalna, mąka i produkty zbożowe, chleb, wyroby cukiernicze i słodczyce, lody, miód, melasa (syrupy), drożdże, proszek do pieczenia, sól, musztarda, ocet, sosy (przyprawy), przyprawy, lód, substytuty cukru, słodziki naturalne, płatki zawierające błonnik, ziola przetworzone, słodczyce bezcukrowe, pieczywo bezglutenowe, **31** produkty rolne, ogrodnicze, leśne oraz ziarna nie ujęte w innych klasach, ziola nieprzetworzone, świeże owoce, świeże warzywa, nasiona, rośliny naturalne, sól, **32** wody mineralne i gazowane oraz inne napoje bezalkoholowe, napoje owocowe, soki owocowe, syropy i inne preparaty do produkcji napojów, woda kokosowa, soki warzywne, piwo.

(111) **285893** (220) 2015 06 10 (210) 443468
 (151) 2016 02 25 (441) 2015 09 28
 (732) POLSKI DRÓB SPÓŁKA Z OGRANICZONĄ
 ODPOWIEDZIALNOŚCIĄ SPÓŁKA KOMANDYTOWA, Świdnik, PL.
 (540) Polski Drób

(540)

Polski Drób 

Kolor znaku: czerwony

(531) 02.09.01, 03.07.03, 27.05.01, 29.01.01

(510), (511) **29** jaja, mięso z drobiu, wędliny drobiowe, paszety drobiowe, konserwy i przetwory drobiowe, podroby, kielbasy, kabanosy, wyroby garmażeryjne z drobiu, mięso i wyroby mięsne drobiowe paczkowane i porcjowane.

(111) **285894** (220) 2015 07 23 (210) 445152

(151) 2016 07 14 (441) 2015 10 26

(732) BILSKI MARCIN FRANKOR, Bydgoszcz, PL.

(540) TENTEGO cafe & restaurant

(540)

TENTEGO cafe & restaurant 

(531) 26.01.18, 24.17.25, 27.05.01

(510), (511) **43** restauracja, kawiarnia, usługi barowe, bary szybkiej obsługi.

(111) **285895** (220) 2015 04 13 (210) 441313

(151) 2016 06 22 (441) 2015 08 03

(732) BULCZYŃSKA AGNIESZKA ADOMUS, Plewiska, PL.

(540) MIKA MH HOME

(540)

MIKA MH HOME 

(531) 27.05.01

(510), (511) **20** meble, meble pokojowe, meble kuchenne, meble łazienkowe, meble biurowe, meble szkolne, meble sypialne, materace, krzesła, karnisze do zasłon, osprzęt niemetalowy do mebli, półki magazynowe, ramy do obrazów, regały, skrzynie niemetalowe, szafki na lekarstwa, szuflady, wieszaki na ubrania, poduszki, zagłówki, materace do łóżek, **35** zgrupowanie na rzecz osób trzecich różnych towarów pozwalające nabywcy wygodnie je oglądać i kupować w hurtowniach, sklepach, salonach meblowych i na stronie internetowej wyspecjalizowanej w sprzedaży mebli: biurowych, gabinetowych, pokojowych, sypialnianych i tapicerowanych, mebli kuchennych, mebli dziecięcych i młodzieżowych, zestawów jadalnych, sprzętu oświetleniowego, artykułów gospodarstwa domowego, sprzętem AGD i RTV, artykułów dekoracyjnych, obrazów, ram, ramek obrazowych, zegarów, wyrobów szklanych, porcelanowych i ceramicznych, naczyń stołowych, wyposażenia wnętrz, narzut na łóżka, obrusów, bielizny pościelowej, kołder, dywanów, kilimów, mat, sztucznych kwiatów, sprzętu oświetleniowego, artykułów użytku domowego, artykułów dekoracyjnych, serwet, serwisów z metali szlachetnych, sztućców, srebra stołowego, wyrobów jubilerskich, kamieni szlachetnych, przyrządów zegarmistrzowskich i chronometrycznych, kufrów i toreb podróży, parasoli zwykłych i przeciwsłonecznych, lasek, biczów, uprząży i wyrobów rymarskich, przyborów kuchennych i gospodarstwa domowego oraz pojemników nie z metali szlachetnych oraz niepokrywanych nimi, grzebieni i gąbek, sprzętu do czyszczenia, wyrobów szklanych, porcelanowych i ceramicznych, tkanin i wyrobów włókienniczych, nakryć na łóżka i stoły, odzieży, obuwia, nakryć głowy, koronek i haftów, wstążek i oplotów, guzików, haczyków i oczek, szpilek i igieł, sztucznych kwiatów, dywanów, dywaników, mat i słomianek, linoleum i innych materiałów do pokrywania podłóg, tapet, gier i zabawek, artykułów gimnastycznych i sportowych, ozdób choinkowych, produktów rolniczych, ogrodniczych i leśnych,

świeżych owoców i warzyw, nasion, naturalnych roślin i kwiatów, tytoniu, artykułów dla palących, zapalek, usługi prowadzenia przedstawicielstwa handlowego podmiotów zagranicznych, **37** usługi w zakresie montażu, instalacji, naprawy, konserwacji i renowacji mebli, tapicerowanie mebli, naprawy tapicerskie, lakierowanie, malowanie, usługi montażowe drewnianych i metalowych elementów stolarki budowlanej i metalowych elementów konstrukcyjnych, **42** usługi w zakresie projektowania mebli, wzornictwo przemysłowe.

(111) **285896** (220) 2015 05 05 (210) 442152

(151) 2016 06 27 (441) 2015 08 17

(732) TIMELESS TRUTH TRADING CO., LTD, Kaohsiung City, TW.

(540) TIMELESS TRUTH

(510), (511) **3** kosmetyki, maseczki do twarzy, kremy do twarzy, kremy oczyszczające do twarzy, kremy do pielęgnacji skóry inne niż do zastosowania medycznego, preparaty do pielęgnacji skóry, kremy wybielające do skóry, podkład do skóry, kremy nawilżające do skóry, nielecniczne preparaty do pielęgnacji skóry, wybielające preparaty do skóry, zwłaszcza serum i kapsułki kosmetyczne, składniki kosmetyków rozjaśniające skórę, kremy do rąk, perfumy, olejki eteryczne, płyn do kąpieli, nielecniczne preparaty do kąpieli, zwłaszcza herbaty w torebkach do kąpieli, mydła do pielęgnacji ciała, żele do stylizacji włosów, preparaty do kręcenia włosów, odżywki do włosów, szampony do włosów, miętowy odświeżacz do ust, krem pod oczy, **35** reklama, usługi aukcyjne, rozpowszechnianie materiałów reklamowych, kolportaż próbek, usługi agencji importowo-eksportowych, prezentowanie produktów w mediach dla celów sprzedaży detalicznej, publikowanie tekstów reklamowych, usługi telemarketingowe, reklamy telewizyjne, aukcje internetowe, zakupy internetowe, sprzedaż wysyłkowa, telezakupy, usługi centrum handlowego, sprzedaż hurtowa i detaliczna kosmetyków, sprzedaż hurtowa i detaliczna urządzeń kosmetycznych, sprzedaż hurtowa i detaliczna produktów pielęgnacyjnych, sprzedaż hurtowa i detaliczna suplementów diety, sprzedaż hurtowa i detaliczna maseczek kosmetycznych, porady dla klientów, w tym udzielanie informacji handlowych konsumentom oraz zawiadamianie o promocjach sprzedaży kosmetyków, udzielanie informacji handlowych i porad dotyczących kosmetyków, punkty doradztwa konsumenckiego, promocja sprzedaży dla osób trzecich.

(111) **285897** (220) 2015 07 15 (210) 444790

(151) 2016 06 01 (441) 2015 10 26

(732) HENKELL & CO. VINPOL POLSKA SPÓŁKA Z OGRANICZONĄ ODPOWIEDZIALNOŚCIĄ, Toruń, PL.

(540) Special party MOJITO

(540)



Kolor znaku: jasnozielony, zielony, ciemnozielony, biały, czarny, żółty, pomarańczowy, czerwony, srebrny

(531) 05.03.11, 05.07.12, 22.01.05, 11.03.02, 19.07.01, 27.05.01, 29.01.15

(510), (511) **33** napoje alkoholowe: wódki, wina, brandy, rumy, likiery, koktajle, aperitify, nalewki, miody pitne, napoje alkoholowe zawierające owoce, napoje alkoholowe wspomagające trawienie, esencje i ekstrakty alkoholowe.

(111) **285898** (220) 2015 07 15 (210) 444799
 (151) 2016 06 01 (441) 2015 10 26
 (732) HENKELL & CO. VINPOL POLSKA SPÓŁKA Z OGRANICZONĄ
 ODPOWIEDZIALNOŚCIĄ, Toruń, PL.
 (540) Special party LYCHEE & POMEGRANATE
 (540)



Kolor znaku: biały, czerwony, czarny, zielony, żółty,
 pomarańczowy, brązowy, srebrny
 (531) 05.07.08, 22.01.15, 19.07.01, 27.05.01, 29.01.15
 (510), (511) **33** napoje alkoholowe: wódki, wina, brandy, rumy, likiery,
 koktajle, aperitify, nalewki, miody pitne, napoje alkoholowe zawierające
 owoce, napoje alkoholowe wspomagające trawienie, esencje
 i ekstrakty alkoholowe.

(111) **285899** (220) 2015 08 07 (210) 445727
 (151) 2016 05 31 (441) 2015 11 09
 (732) SZOSTAK KRZYSZTOF DOORSY, Bielice, PL.
 (540) DRZWI I OKNA DREWNIANE DOORSY
 (540)



Kolor znaku: pomarańczowy, ciemnozielony
 (531) 05.01.03, 27.05.01, 29.01.12
 (510), (511) **19** drzwi i okna niemetalowe, drzwiowe: futryny, ościeżnice,
 skrzydła i płyty niemetalowe, drzwi płycinowe, drzwi tłoczone,
 drzwi pełne i przeszklone do biur i mieszkań, drzwi z izolacją termiczną
 i akustyczną dla hoteli, biur, domów, pensjonatów, zakładów produkcyjnych,
 szpitali, obiektów handlowo-usługowych, ramy okienne niemetalowe,
 okiennice niemetalowe, okna szalówki, okładziny drewniane, okładziny
 i okrycia niemetalowe dla budownictwa, okna witrażowe, **20** osprzęt
 niemetalowy do drzwi i okien, klamki do drzwi i okien niemetalowe,
35 prowadzenie akcji promocyjnej i reklamowej w prasie, radiu,
 telewizji i w sieci internetowej, dystrybucja materiałów reklamowych-
 druków, prospektów, broszur, katalogów, ulotek, folderów, usługi
 reklamowe i marketingowe, organizowanie wystaw i targów w celach
 handlowych lub reklamowych, prezentowanie produktów w mediach dla
 celów sprzedaży, usługi w zakresie handlu detalicznego, hurtowego
 oraz za pomocą Internetu w zakresie towarów wymienionych w klasie 19,
 usługi w zakresie prowadzenia agencji importowo-eksportowej.

(111) **285900** (220) 2015 09 17 (210) 447102
 (151) 2016 06 20 (441) 2015 12 21
 (732) SCO-PAK SPÓŁKA AKCYJNA, Warszawa, PL.
 (540) SCO-PAK Spółka Akcyjna
 (540)



Kolor znaku: niebieski, zielony
 (531) 26.04.03, 26.01.03, 27.05.01, 29.01.12
 (510), (511) **16** papier, papier falisty, tektura, tektura falista, tektura
 w technologii „plastra miodu” i wyroby z tych materiałów do pakowania,
 wyroby z papieru i/lub tektury: papier makulaturowy, papier do pakowania:
 parafinowany, pergaminowy, srebrny, pudełka, pudła klapowe i fasonowe,
 formatki, kątowniki ochronne, narożniki, koszyki, pojemniki, przekładki,
 skrzynki, tacki, torby, torebki, woreczki, rożki do pakowania,
 opakowania do butelek, torby na śmieci, wyroby z tektury w technologii
 „plastra miodu”: palety ładunkowe, skrzynio-palety, przekładki i taśmy
 przekładkowe, wypełnienia, wyposażenie pudeł: kratownice, wkładki,
 obwoluty i przekładki, rury tekturowe, ręczniki papierowe, serwetki
 papierowe toaletowe, papierowe artykuły piśmienne, druki, foldery
 reklamowe, informatory, ulotki, plakietki i etykiety papierowe, taśmy
 papierowe, taśmy samoprzylepne do celów papierniczych, tapety, **35**
 usługi importowe i eksportowe, usługi pośrednictwa handlowego na rzecz
 firm krajowych i zagranicznych, usługi prowadzenia sprzedaży w sklepach
 i/lub hurtowniach oraz za pośrednictwem strony internetowej następujących
 towarów: papier, papier falisty, tektura, tektura falista, tektura w technologii
 „plastra miodu” i wyroby z tych materiałów, usługi marketingowe, usługi
 reklamowe i promocyjne, dystrybucja materiałów reklamowych, próbek i
 wzorów wyrobów, organizacja pokazów, targów i wystaw w celach handlowych
 lub reklamowych: doradztwo i pomoc w zakresie organizowania i prowadzenia
 działalności gospodarczej, **42** prace badawczo-rozwojowe w dziedzinie nauk
 technicznych dla osób trzecich: opracowywanie projektów technicznych,
 badania i analizy techniczne, ekspertyzy inżynierskie, testowanie materiałów,
 kontrola jakości, doradztwo techniczne i technologiczne w zakresie produkcji
 wyrobów z papieru i tektury, wzornictwo przemysłowe.

(111) **285901** (220) 2013 07 15 K (210) 446621
 (151) 2016 07 08 (441) 2015 11 23
 (732) Facebook, Inc., Menlo Park, US.
 (540) GRAPH SEARCH

(510), (511) **9** oprogramowanie komputerowe do pobrania umożliwiające
 dostęp do katalogów sieci komputerowych z informacjami, stronami
 internetowymi i zasobami konsumentów i zarejestrowanych użytkowników,
 oprogramowanie aplikacji komputerowych do urządzeń mobilnych takich jak
 telefony komórkowe oraz komputery tabletowe, mianowicie oprogramowanie
 umożliwiające dostęp do katalogów sieci komputerowych z informacjami,
 stronami internetowymi i zasobami konsumentów i zarejestrowanych
 użytkowników, **38** usługi telekomunikacyjne, zapewnianie dostępu do
 baz danych, transmisja informacji z baz danych poprzez sieci telekomunikacyjne,
 elektroniczna wymiana danych gromadzonych w bazach danych dostępnych
 poprzez sieci telekomunikacyjne, **42** zapewnianie dostępu do strony
 internetowej umożliwiającej tymczasowe korzystanie z oprogramowania nie do
 pobrania, usługi komputerowe, polegające na tworzeniu katalogów sieci
 komputerowych z informacjami, stronami internetowymi i zasobami konsumentów
 i zarejestrowanych użytkowników, **45** umożliwianie dostępu do komputerowych
 baz danych on-line w zakresie przedstawiania osób, portali społecznościowych
 oraz portali randkowych.

(111) **285902** (220) 2015 02 22 K (210) 446617
 (151) 2016 07 07 (441) 2015 11 23
 (732) Merz Pharma GmbH & Co. KGaA, Frankfurt am Main, DE.
 (540) Sensoderm
 (510), (511) **3** preparaty do wybielania i inne substancje stosowane w
 pralnictwie, środki czyszczące, preparaty do polerowania, środki

do szorowania oraz środki ściennie, mydła, środki perfumeryjne, olejki eteryczne, kosmetyki, płyny do włosów.

(111) **285903** (220) 2015 10 05 (210) 447708
(151) 2016 06 08 (441) 2016 01 04

(732) BIOELEKTROWNIE ŚWIĘTOKRZYSKIE MK SPÓŁKA

Z OGRANICZONĄ ODPOWIEDZIALNOŚCIĄ, Kielce, PL.

(540) Świętokrzyski Park Odnawialnych Źródeł Energii

(510), (511) **9** programy komputerowe dotyczące odnawialnych źródeł energii, **35** doradztwo w zakresie prowadzenia działalności gospodarczej, prowadzenie marketingu na rzecz właścicieli obiektów budowlanych produkujących energię ze wszystkich odnawialnych źródeł energii, organizacja i zarządzanie przedsięwzięciami inwestycyjnymi w celu budowy i/lub przygotowania obiektów produkujących energię ze wszystkich odnawialnych źródeł energii, wynajmowanie miejsc na umieszczanie ogłoszeń lub reklam, organizacja wystaw, targów, pokazów i promocji w celach handlowych lub reklamowych, **37** budownictwo nad i pod ziemią, uzgadnianie i autoryzacja procesów inwestycyjnych, realizacja i nadzór nad przedsięwzięciami inwestycyjnymi polegającymi na budowie i/lub przygotowaniu obiektów produkujących energię odnawialną, wyposażenia obiektów budowlanych i pomieszczeń w urządzenia techniczno-eksploatacyjne, usługi w zakresie rozwoju i budowy urządzeń do niekonwencjonalnego wytwarzania energii, **44** zakładanie doświadczalnych wielkogabarytowych upraw roślin energetycznych.

(111) **285904** (220) 2015 10 05 (210) 447728
(151) 2016 06 10 (441) 2016 01 04

(732) BIOELEKTROWNIE ŚWIĘTOKRZYSKIE MK SPÓŁKA

Z OGRANICZONĄ ODPOWIEDZIALNOŚCIĄ, Kielce, PL.

(540) Świętokrzyski Park OZE

(510), (511) **9** programy komputerowe dotyczące odnawialnych źródeł energii, **35** doradztwo w zakresie prowadzenia działalności gospodarczej, prowadzenie marketingu na rzecz właścicieli obiektów budowlanych produkujących energię ze wszystkich odnawialnych źródeł energii, organizacja i zarządzanie przedsięwzięciami inwestycyjnymi w celu budowy i/lub przygotowania obiektów produkujących energię ze wszystkich odnawialnych źródeł energii, wynajmowanie miejsc na umieszczanie ogłoszeń lub reklam, organizacja wystaw, targów, pokazów i promocji w celach handlowych lub reklamowych, **37** budownictwa nad i pod ziemią, uzgadnianie i autoryzacja procesów inwestycyjnych, realizacja i nadzór nad przedsięwzięciami inwestycyjnymi polegającymi na budowie i/lub przygotowaniu obiektów produkujących energię odnawialną, wyposażenia obiektów budowlanych i pomieszczeń w urządzenia techniczno-eksploatacyjne, usługi w zakresie rozwoju i budowy urządzeń do niekonwencjonalnego wytwarzania energii, **44** zakładanie doświadczalnych wielkogabarytowych upraw roślin energetycznych.

(111) **285905** (220) 2015 10 23 (210) 448427
(151) 2016 06 24 (441) 2016 02 01

(732) BIOTON SPÓŁKA AKCYJNA, Warszawa, PL.

(540) GENSULAN

(510), (511) **5** produkty farmaceutyczne, produkty lecznicze, leki, witaminy, minerały, mineralne dodatki do żywności do celów leczniczych, mineralne wody do celów leczniczych, parafarmaceutyki do celów leczniczych, suplementy diety do celów leczniczych, dietetyczne środki spożywcze do celów leczniczych, substancje dietetyczne do celów leczniczych, preparaty ziołowe do celów leczniczych, zioła lecznicze, napary lecznicze, herbatki lecznicze, produkty biobójcze, produkty biologiczne do celów leczniczych, szczepionki, surowice, produkty krwiopochodne, produkty biotechnologiczne do celów leczniczych.

(111) **285906** (220) 2015 10 23 (210) 448429
(151) 2016 06 24 (441) 2016 02 01

(732) BIOTON SPÓŁKA AKCYJNA, Warszawa, PL.

(540) GENSULAN CONTROL

(510), (511) **5** produkty farmaceutyczne, produkty lecznicze, leki, witaminy, minerały, mineralne dodatki do żywności do celów leczniczych, mineralne wody do celów leczniczych, parafarmaceutyki do celów leczniczych, suplementy diety do celów leczniczych, dietetycz-

ne środki spożywcze do celów leczniczych, substancje dietetyczne do celów leczniczych, preparaty ziołowe do celów leczniczych, zioła lecznicze, napary lecznicze, herbatki lecznicze, produkty biobójcze, produkty biologiczne do celów leczniczych, szczepionki, surowice, produkty krwiopochodne, produkty biotechnologiczne do celów leczniczych.

(111) **285907** (220) 2015 10 23 (210) 448430
(151) 2016 06 27 (441) 2016 02 01

(732) BIOTON SPÓŁKA AKCYJNA, Warszawa, PL.

(540) GENSUNORM

(510), (511) **5** produkty farmaceutyczne, produkty lecznicze, leki, witaminy, minerały, mineralne dodatki do żywności do celów leczniczych, mineralne wody do celów leczniczych, parafarmaceutyki do celów leczniczych, suplementy diety do celów leczniczych, dietetyczne środki spożywcze do celów leczniczych, substancje dietetyczne do celów leczniczych, preparaty ziołowe do celów leczniczych, zioła lecznicze, napary lecznicze, herbatki lecznicze, produkty biobójcze, produkty biologiczne do celów leczniczych, szczepionki, surowice, produkty krwiopochodne, produkty biotechnologiczne do celów leczniczych.

(111) **285908** (220) 2012 08 20 (210) 404075
(151) 2016 06 16 (441) 2012 12 03

(732) APP TREND SPÓŁKA Z OGRANICZONĄ ODPOWIEDZIALNOŚCIĄ, Poznań, PL.

(540) CONSOLIA

(510), (511) **35** audyt, działalność gospodarcza w zakresie specjalistycznego doradztwa księgowego, pozyskiwanie i systematyzacja danych komputerowych baz danych, zarządzanie plikami komputerowymi, prowadzenie księgowości, przygotowywanie zeznań podatkowych, sporządzanie sprawozdań rachunkowych, **36** analizy i doradztwo finansowe, ekspertyzy dla celów fiskalnych, wycena finansowa (ubezpieczenia, banki), wycena nieruchomości i majątku nieruchomego, inwestycje kapitałowe, agencje badające zdolność kredytową, usługi finansowe w zakresie likwidacji przedsiębiorstw, zarządzanie majątkiem, ekspertyzy podatkowe, operacje walutowe, **42** projektowanie oprogramowania i systemów komputerowych, aktualizacja oprogramowania komputerowego, instalacja oprogramowania komputerowego, wypożyczanie oprogramowania komputerowego, powielanie oprogramowania komputerowego, utrzymywanie i tworzenie stron internetowych dla osób trzecich, hosting serwerów, opracowywanie projektów technicznych, laboratoria naukowe, konwersja danych lub dokumentów na formę elektroniczną, doradztwo w zakresie projektowania i rozwoju sprzętu komputerowego.

(111) **285909** (220) 2013 06 17 (210) 415480
(151) 2016 06 16 (441) 2013 09 30

(732) APX TECHNOLOGIE SPÓŁKA Z OGRANICZONĄ ODPOWIEDZIALNOŚCIĄ, Opacz, PL.

(540) APX TECHNOLOGIE

(540)



Kolor znaku: szary, niebieski, czarny

(531) 27.05.01, 29.01.13

(510), (511) **7** oprzyrządowanie do obrabiarek, tj. tuleje redukcyjne, trzpienie frezarskie, oprawki zaciskowe oraz z uchwytem, oprawki VDI i redukcyje do tokarek, trzpienie frezarskie do głowic frezarskich oraz do uchwytów wiertarskich ze stożkiem, elementy metalowe ze stali i aluminium, **35** sprzedaż obrabiarek, części zamiennych do obrabiarek oraz oprzyrządowania do obrabiarek, **37** naprawy gwarancyjne oraz pogwarancyjne obrabiarek.

(111) **285910** (220) 2013 09 09 (210) 418702
(151) 2016 06 17 (441) 2013 12 23

(732) MASTALERZ WALDEMAR FLEK-SYSTEM, Częstochowa, PL.

(540) whizzbee
(540)



(531) 26.01.02, 26.01.18, 27.05.01
(510), (511) **28** dyski sportowe, ringo, latające krążki (zabawki).

(111) **285911** (220) 2014 06 05 (210) 429703
(151) 2016 07 19 (441) 2014 09 15
(732) KROSS SPÓŁKA AKCYJNA, Przasnysz, PL.
(540) BEST
(540)



(531) 27.05.01
(510), (511) **12** rowery i części zamienne do rowerów.

(111) **285912** (220) 2014 07 04 (210) 430759
(151) 2016 06 29 (441) 2014 10 13
(732) ŚWITAŁA JOANNA, UMIŃSKA ANNA LOU WOMEN'S FASHION
SPÓŁKA CYWILNA, Leszno, PL.
(540) Lou WOMEN'S FASHION
(540)



Kolor znaku: biały, czarny, różowy
(531) 02.09.01, 27.05.01, 29.01.13
(510), (511) **14** bransoletki ze skóry lub imitacji skóry, naszyjniki ze skóry lub imitacji skóry, **25** spodniczki, bluzki, sukienki, kombinezony, spodnie, swetry.

(111) **285913** (220) 2014 09 08 (210) 433120
(151) 2016 07 22 (441) 2014 12 22
(732) XCONSULTER SPÓŁKA Z OGRANICZONĄ
ODPOWIEDZIALNOŚCIĄ, Pszczyna, PL.
(540) WIŚNIOWY ZAKĄTEK APARTAMENTY
(540)



Kolor znaku: szary, czerwony, biały
(531) 05.05.19, 27.05.01, 29.01.12
(510), (511) **35** zarządzanie w działalności gospodarczej, administrowanie działalnością gospodarczej, prace biurowe, administrowanie hotelami, agencje importowo-eksportowe, agencje informacji handlowej, agencje public relations, agencje reklamowe, analizy kosztów, analizy rynku, audyt przedsiębiorstw, badania marketingowe, badania opinii publicznej, badania rynku, badania w dziedzinie działalności gospodarczej, biura pośrednictwa pracy, dekoracja wystaw sklepowych, dekorowanie wystaw sklepowych, dobór personelu za pomocą metod psychotechnicznych, doradztwo dotyczące organizowania działalności gospodarczej, doradz-

two specjalistyczne w sprawach działalności gospodarczej, doradztwo w zakresie organizacji i zarządzania działalnością gospodarczą, doradztwo w zakresie organizowania i prowadzenia działalności gospodarczej, doradztwo w zakresie zarządzania personelem, doradztwo w zarządzaniu działalnością gospodarczą, doręczanie gazet osobom trzecim, dystrybucja materiałów reklamowych w szczególności próbek, druków, prospektów, broszur, edycja tekstów, edytorskie usługi w dziedzinie reklamy, ekspertyzy w zakresie wydajności przedsiębiorstw, fakturowanie, fotokopiowanie, impresariat w działalności artystycznej, informacja handlowa oraz udzielanie porad konsumentom jako punkty informacji konsumenckiej, informacja o działalności gospodarczej, kolportaż próbek, komputerowe zarządzanie plikami, księgowość, marketing, maszynopisanie, obróbka tekstów, oferowanie w mediach produktów dla handlu detalicznego, organizacja pokazów mody w celach promocyjnych, organizowanie sprzedaży w trybie aukcji i przetargów publicznych, organizowanie targów w celach handlowych lub reklamowych, organizowanie wystaw w celach handlowych lub reklamowych, outsourcing jako doradztwo handlowe, pokazy towarów, pomoc przy zarządzaniu przedsiębiorstwami przemysłowymi lub handlowymi, pomoc w zarządzaniu działalnością gospodarczą, pomoc w zarządzaniu przedsiębiorstwami handlowymi lub przemysłowymi, poszukiwania w zakresie patronatu, pośrednictwo pracy, powielanie dokumentów, pozyskiwanie danych do komputerowych baz danych, pozyskiwanie informacji o działalności gospodarczej, prenumerata gazet dla osób trzecich, prezentowanie produktów w mediach dla celów sprzedaży detalicznej, produkcja filmów reklamowych, prognozy ekonomiczne, promocja sprzedaży dla osób trzecich, przygotowanie listy płac, przygotowywanie reklam prasowych, przygotowywanie zeznań podatkowych, przygotowywanie zeznań w celach podatkowych, public relations, publikowanie tekstów sponsorowanych, rachunkowość, reklama billboardowa, reklama radiowa, reklama telewizyjna, reklama za pośrednictwem sieci komputerowej, reklama, reklamy korespondencyjne, reklamy radiowe, reklamy telewizyjne, rekrutacja personelu, rozlepianie plakatów reklamowych, rozpowszechnianie materiałów reklamowych, w szczególności próbek, druków, prospektów, broszur, rozpowszechnianie ogłoszeń reklamowych, rynkowe badania sondaże opinii, sortowanie danych w bazach komputerowych, specjalistyczne doradztwo w zakresie działalności gospodarczej, sporządzanie sprawozdań rachunkowych, sprzedaż detaliczna lub hurtowa środków farmaceutycznych, weterynaryjnych i sanitarnych oraz zaopatrzenia medycznego, systematyzacja danych w komputerowych bazach danych, telefoniczne udzielanie informacji dla nieobecnych abonentów, telemarketing, transkrypcja formy wiadomości i komunikatów, tworzenie tekstów reklamowych i sponsorowanych, uaktualnianie materiałów reklamowych, usługi doradcze w zarządzaniu działalnością gospodarczą, usługi impresariów w działalności artystycznej, usługi menedżerskie dla sportowców, usługi modeli i modelek do celów promocji sprzedaży i reklamy, usługi porównywania cen, usługi pośrednictwa w zakresie nabywania usług telekomunikacyjnych, usługi prenumeraty czasopism dla osób trzecich, usługi przeglądu prasy, usługi sekretarskie, usługi stenograficzne, usługi zaopatrzenia osób trzecich jako zakupy produktów i usług dla innych przedsiębiorstw, usługi związane z przenoszeniem przedsiębiorstw, wyceny handlowe, wynajem czasu reklamowego we wszystkich środkach przekazu, wynajem dystrybutorów automatycznych, wynajem fotokopiarek, wynajmowanie maszyn i urządzeń dla biur, wynajmowanie nośników reklamowych, wynajmowanie przestrzeni reklamowej, wynajmowanie urządzeń i wyposażenia biurowego, wyszukiwanie informacji w plikach komputerowych dla osób trzecich, wyszukiwanie w komputerowych bazach danych, wiadomości gospodarcze, zarobkowe zarządzanie w zakresie koncesjonowania dóbr i usług na rzecz osób trzecich, zarobkowe zarządzanie w zakresie udzielania licencji na towary i usługi dla osób trzecich, zarządzanie hotelami, zarządzanie w ramach prowadzonej działalności gospodarczej, w zakresie udzielania licencji na towary i usługi na rzecz osób trzecich, zarządzanie w zakresie zamówień handlowych, zarządzanie zbiorami informatycznymi, zestawienia statystyczne, **36** ubezpieczenia, działalność finansowa, bankowość, obrót majątkiem nieruchomości, administrowanie nieruchomościami, agencje badające zdolność kredytową, agencje celne, agencje mieszkaniowe, agencje nieruchomości, agencje pośrednictwa w handlu nieruchomościami, agencje ściągania wierzytelności, analizy finansowe, banki z dostępem bezpośrednim np., przez Internet [home banking], bankowość hipoteczna, bankowość w zakresie depozytów oszczędności, biura informacji kredytowej, depozyty kosztowności, depozyty przedmiotów wartościowych, depozyty sejfowe, doradztwo finansowe, doradztwo w sprawach finansowych, doradztwo w sprawach ubezpieczeń, doradztwo w zakresie długów, dzierżawa gospodarstw rolnych, dzierżawa majątku nieruchomego, dzierżawa nieruchomości,

ekspertyzy do celów podatkowych, emisja bonów wartościowych, emisja czeków podróży, emisja kart kredytowych, factoring, gwarancje oraz kaucje, informacja o ubezpieczeniach, informacje bankowe, informacje finansowe, informacje w sprawach ubezpieczeń, inwestycje kapitałowe, kaucje oraz gwarancje, kredytowanie pod zastaw, kredyty ratalne, lokaty kapitałowe, maklerstwo ubezpieczeniowe, maklerstwo giełdowe, maklerstwo, notowania giełdowe, obsługa kart debetowych, operacje bankowe, operacje finansowe, operacje w zakresie rozrachunkowości finansowej, operacje walutowe, organizacja zbiórek, oszacowanie i wycena majątku nieruchomości, pośrednictwo giełdowe, pośrednictwo ubezpieczeniowe, pośrednictwo w sprawach majątku nieruchomości, pośrednictwo w zakresie uzyskiwania pozwoleń na emisję dwutlenku węgla, pośrednictwo w zakresie zastawów, pożyczki jako usługi finansowe, rozrachunkowość finansowa, sponsorowanie finansowe, ściąganie czynszów, transakcje finansowe, transfer elektroniczny kapitału, tworzenie funduszy inwestycyjnych, ubezpieczenia morskie, ubezpieczenia na życie, ubezpieczenia od pożarów, ubezpieczenia od wypadków, ubezpieczenia zdrowotne, ubezpieczenia, umowy kredytowe połączone ze sprzedażą ratalną, usługi aktuariuszy, usługi finansowe w zakresie wyceny drewna na pniu, usługi finansowe w zakresie wyceny wełny, usługi finansowe, usługi finansowej likwidacja przedsiębiorstw, usługi funduszy zabezpieczających, usługi maklerów papierów wartościowych, usługi powiernicze, usługi w zakresie kart kredytowych, usługi w zakresie świadczeń emerytalnych, weryfikacja czeków, wycena antyków, wycena biżuterii, wycena drewna na pniu, wycena dzieł sztuki, wycena finansowa w zakresie ubezpieczeń, bankowości, nieruchomości, wycena kosztów napraw, wycena nieruchomości, wycena numizmatyka, wycena zbiorów numizmatycznych, wycena znaczków, wymiana pieniędzy, wymiana walut, wynajmowanie mieszkań, wynajmowanie pomieszczeń biurowych, zarządzanie finansami, zarządzanie majątkiem nieruchomości, zbiórki funduszy na cele dobroczynne.

(111) **285914** (220) 2014 09 26 (210) 433870
 (151) 2016 07 08 (441) 2015 01 05
 (732) GAGATEK-WOŹNIAK ANNA POULTRY FOODS, Wieluń, PL. ;
 (540) BLUE BRAND CHICKEN
 (510), (511) **29** drób nieżywy, mięso zwłaszcza drób mrożony, mięso konserwowane, **40** mrożenie żywności zwłaszcza drobiu.
 (551) wspólne prawo ochronne

(111) **285915** (220) 2014 09 26 (210) 433871
 (151) 2016 07 08 (441) 2015 01 05
 (732) PIESIK JOLANTA D&J FOOD, Wieluń, PL. ;
 (540) RED BRAND CHICKEN
 (510), (511) **29** drób nieżywy, mięso zwłaszcza drób mrożony, mięso konserwowane, **40** mrożenie żywności zwłaszcza drobiu.
 (551) wspólne prawo ochronne

(111) **285916** (220) 2014 10 22 (210) 434763
 (151) 2016 06 28 (441) 2015 02 02
 (732) GSH TRADEMARKS LIMITED, NIKOZJA, CY.
 (540) KHORTYTSA
 (540)



(531) 19.07.01, 19.07.22, 26.01.01, 26.01.16, 27.05.01
 (510), (511) **21** butelki, butelki szklane, **33** napoje alkoholowe (z wyjątkiem piwa).

(111) **285917** (220) 2015 02 09 (210) 438688
 (151) 2016 06 16 (441) 2015 05 25
 (732) STOWARZYSZENIE PRZYJACIÓŁ ZIEMI DMOŚIŃSKIEJ
 W NAGAWKACH, Nagawki, PL.
 (540) N ŻYWY SKANSEN CENTRUM FOLKLORU POLSKIEGO JAGNA
 BORYNA ANTEK
 (540)



Kolor znaku: pomarańczowy, szary, czerwony, żółty, zielony, jasnozielony, niebieski, jasnoniebieski, ciemnoniebieski, fioletowy, biały, czarny

(531) 05.05.19, 05.05.20, 05.05.23, 26.01.02, 26.01.15, 27.05.01, 29.01.15
 (510), (511) **25** odzież, odzież sportowa, T-shirty, **41** organizowanie konkursów w zakresie propagowania tradycji folklorystycznych, sztuki ludowej oraz rzemiosł obszarów wiejskich, organizowanie konkursów w zakresie edukacji i/lub rozrywki, organizowanie wystaw propagujących i kultywujących tradycje i sztukę ludową oraz rzemiosło tradycyjne, organizowanie i prowadzenie pokazów oraz warsztatów dawnych umiejętności i ginących rzemiosł, organizowanie koncertów, festiwali, imprez estradowych, organizowanie i prowadzenie zespołów folklorystycznych, organizowanie aktywnego wypoczynku, rekreacji i rozrywki, organizowanie rekreacji konnej we wszelkich formach, organizowanie i obsługa zjazdów, konferencji, sympozjów, organizowanie i obsługa przyjęć oraz imprez okolicznościowych, organizowanie balów, **43** usługi w zakresie tymczasowego zakwaterowania, wynajmowanie sal na posiedzenia, narady, konferencje, usługi w zakresie gastronomii.

(111) **285918** (220) 2015 02 11 (210) 438812
 (151) 2016 07 11 (441) 2015 05 25
 (732) MARZEC PAWEŁ MÓJ DIETETYK, Gdynia, PL.
 (540) mójdietetyk
 (540)

mojdietetyk

Kolor znaku: czerwony, zielony

(531) 27.05.01, 29.01.12
 (510), (511) **44** programy dietetyczne, doradztwo dietetyczne, konsultacje w zakresie odżywiania.

(111) **285919** (220) 2015 03 26 (210) 440684
 (151) 2016 07 22 (441) 2015 07 06
 (732) DRUTEX OKNA SPÓŁKA AKCYJNA SPÓŁKA KOMANDYTOWA,
 Bytów, PL.
 (540) DRUTEX DIE BESTEN FENSTER
 (540)



Kolor znaku: czerwony, niebieski
 (531) 26.02.07, 27.05.01, 29.01.12

(510), (511) **6** metalowe drzwi, bramy, okna i osłony okienne, akcesoria metalowe do okien, aluminiowe drzwi do mieszkań, aluminiowe drzwi ogrodowe, bramki wejściowe kołowrotowe, bramy metalowe, bramy żelazne, nieelektryczne urządzenia do otwierania drzwi, bramy drzwiowe żaluzjowe metalowe, drzwi aluminiowe, drzwi i okna metalowe, drzwi metalowe, drzwi metalowe do budynków, drzwi metalowe do garaży, drzwi metalowe do użytku wewnątrz pomieszczeń, metalowe obramowania do drzwi ogrodowych, drzwiczki metalowe zapewniające dostęp do budynków zwierzętom domowym, ekrany, siatki przeciw owadom metalowe, elementy drzwiowe metalowe, gałki do drzwi wykonane z metali nieszlachetnych, klamki do drzwi metalowe, klapy podłogowe metalowe, kratki wentylacyjne z metalu do montowania w oknach, listwy metalowe do mocowania okien-tzw. kitlistwy, markizy metalowe, metalowe blachy zabezpieczające do drzwi, bariery ochronne metalowe, metalowe materiały i elementy budowlane i konstrukcyjne, artykuły metalowe do użytku w budownictwie, metalowe drzwi, bramy, okna i osłony okienne, metalowe drzwi bezpieczeństwa, metalowe drzwi izolujące, metalowe drzwi obrotowe, metalowe drzwi ogrodowe, metalowe drzwi pancerne, metalowe drzwi przeciwpożarowe, metalowe drzwi przesuwane do budynków, metalowe drzwi roletowe do celów bezpieczeństwa, metalowe drzwi zwijane, metalowe drzwi zwijane o właściwościach izolacyjnych, metalowe drzwiczki dla zwierząt, metalowe ekrany-inne niż stosowane w meblarstwie, metalowe ekrany przeciw owadom montowane na drzwiach, metalowe ekrany przeciw owadom montowane na oknach, metalowe elementy do hamowania drzwi, metalowe elementy drzwi, metalowe elementy umożliwiające popychanie drzwi, metalowe fasady okienne, metalowe haczyki do zamykania bramek, metalowe klamki do okien, metalowe korbkowe podnośniki okien, metalowe kołatki do drzwi, metalowe kratki wentylacyjne do zakładania w drzwiach, metalowe kraty do okiennic, metalowe, dolne, przypodłogowe listwy uszczelniające, metalowe kraty na okna, metalowe listwy okienne, metalowe mechanizmy zawrotnicy, metalowe obramowania okien, metalowe odbojniki drzwiowe, metalowe okiennice wykonane z listewek, metalowe okna dachowe, metalowe okna dachowe w kształcie kopuły, metalowe okna podnoszone, metalowe okucia zabezpieczające do drzwi, metalowe osłony do drzwi, metalowe ościeżnice drzwi do chłodni, metalowe panele posiadające podwójną szybę, zawierające szkło uszczelniające, metalowe parapety okienne, metalowe pokrycia drzwi pancernych, metalowe prowadnice do ram okiennych, metalowe przeciwciężary okna, metalowe przytrzymywacze do drzwi, metalowe płytki ochronne przy zamku drzwi, metalowe ramy do świetlików do użytku w budynkach, metalowe rolki do okien, metalowe rygle do zasuw okiennych, metalowe słupki okienne, metalowe łańcuchy do drzwi, metalowe, okienne żaluzje zwijane, metalowe sznury do żaluzji, metalowe tarczki dziurki od klucza, metalowe uchwyty do otwierania drzwi, metalowe uchwyty do podnoszenia okien, metalowe uchwyty do ram okiennych, metalowe urządzenia do przytrzymywania drzwi, metalowe urządzenia ochronne do okien, metalowe uszczelki do drzwi, metalowe uszczelnienia okien i drzwi w postaci taśm, metalowe uszczelnienia okienne, metalowe wałki do drzwi garażowych, metalowe niepowiększające wizjery do drzwi, niepowiększające metalowe wrzeciądże blokujące do bram, metalowe zasuwnice okienne, metalowe zatrzaski do drzwiczek szafek, metalowe zespoły do szyb podwójnych, metalowe zewnętrzne żaluzje pionowe, metalowe żaluzje przeciwśloneczne do budynków, metalowe zewnętrzne żaluzje weneckie, metalowe żaluzjowe zespoły okienne, nieelektryczne dzwonki do drzwi z metalu, nieelektryczne urządzenia do otwierania okien, nieelektryczne urządzenia do zamykania okien, ochronne ekrany metalowe, odrzwia metalowe, ograniczniki drzwiowe metalowe, okiennice metalowe, metalowe okiennice ochronne, okna aluminiowe, okna metalowe, okna pancerne posiadające ramy metalowe, okna skrzynkowe metalowe, okna ściennie z metalu, okucia do drzwi metalowe, ozdobne okucia drzwiowe metalowe, okucia metalowe do okien, ozdobne okucia okienne, metalowe, osprzęt metalowy do szklenia okien, ościeżnice metalowe, podwójne metalowe panele do szklenia, zewnętrzne poziome rolety weneckie z metalu, profile z metalu na drzwi, progi metalowe, metalowe prowadnice do drzwi przesuwanych, przechylne drzwi metalowe, płyty do drzwi metalowe, ramy metalowe do drzwi przesuwanych, rolety metalowe, rolety okienne zewnętrzne metalowe, zewnętrzne rolety weneckie wykonane z metalu, zewnętrzne rolety zaciemniające z metalu, rolety zewnętrzne metalowe, zewnętrzne rolety zwijane z metalu, rolki, prowadnice do okien przesuwanych, ry-

gle do klamek, zasuw, metalowe, rygle do zasuw okiennych, rygle do zasuw okiennych z metalu, samoprzylepne paski ołowiane do tworzenia wzorków na oknach, skrobaczki do obuwia umieszczane przed drzwiami, rolety ze stali, sufitowe, metalowe szyny podwieszane do użytku wraz z drzwiami, wałki metalowe do przesuwanych okien, wejścia metalowe, zamki obrotowe do okien metalowe, zamknięcia drzwiowe nieelektryczne, eliminujące trzaskanie, zamknięcia zabezpieczające z metalu, zasuwki metalowe będące elementami do drzwi, zasuwki metalowe będące elementami do okien, okna w postaci świetlików z metalu do użycia w budownictwie, żaluzje listwowe metalowe, zewnętrzne żaluzje listwowe poziome z metalu, żaluzje metalowe do użytku zewnętrznego, żaluzje zwijane metalowe, zatrzaski do drzwi metalowe, zatrzaski do okien z metalu, zatrzaski metalowe, metalowe zawiasy do drzwi i okien, zawiasy metalowe do drzwi, zawiasy z metalu do okien, drobne wyroby metalowe, drut metalowy wykonany z metali nieszlachetnych, **19** belka drewniana przycięta do połowy grubości, drewniane listwy profilowe, drewno, drewno częściowo obrobione, drewno do majsterkowania, drewno na profile, drewno obrobione, drewno profilowane, drewno zakonserwowane niebutwiejące, kształtka drewniana, obramowania drewniane, profile drewniane, tarcica, tarcica nieobrzuwana, bramki wejściowe kołowrotowe, niemetalowe, niemetalowe bramy garażowe do użytku domowego, bramy roletowe niemetalowe, cegły szklane, czyste szkło do celów budowlanych, drewniane ościeżnice drzwiowe, drewniane rolety zwijane do użytku zewnętrznego, niemetalowe drzwi do użytku w garażach, drzwi dla kotów niemetalowe, drzwi dla psów niemetalowe, drzwi drewniane, drzwi izolacyjne z materiałów niemetalowych, drzwi lustrzane, drzwi niemetalowe, drzwi ochronne niemetalowe, drzwi ogrodowe z niemetalowymi ramami, drzwi pancerne niemetalowe, drzwi przesuwne, niemetalowe, drzwi szklane, drzwi wykonane z drewna do budynków, drzwi wykonane z plastiku do budynków, ościeżnice drzwiowe niemetalowe, płyty drzwiowe niemetalowe, niemetalowe ekrany przeciw owadom, konstrukcje akwariów, konstrukcje altanek nie z metalu, drewniane rusztowania, niemetalowe pomosty robocze stosowane do rusztowań, niemetalowe stopnie platform do użytku w rusztowaniach, ochronne rusztowania niemetalowe, platformy robocze w postaci rusztowań, nie z metalu, platformy robocze w postaci wież rusztowań, nie z metalu, przenośne podwieszane platformy robocze w postaci rusztowań niemetalowych, ruchome niemetalowe zespoły ramowe platform scenicznych, ruchome niemetalowe zespoły ramowe platform studyjnych, arkusze licowe ze sklejki, niemetalowe arkusze okładzinowe, niemetalowe belki do celów budowlanych, elementy szklane do okien, elementy szklane do paneli budowlanych, elementy ze szkła do szklenia, niemetalowe fasady okien, drzwi harmonijkowe niemetalowe, szkło izolacyjne stosowane w budownictwie, japońskie ścianki przesuwne z cienkiego papieru (tzw. shoji), niemetalowe klapki umożliwiające psom wejście do budynków, kolorowe szkło okienne, niemetalowe kraty na okna, laminowane szkło budowlane z folią ciekłokrystaliczną, materiały do szklenia w formie arkuszy do użytku w budownictwie, modyfikowane szkło okienne stosowane w budownictwie, niemetalowe moskitiery do okien, niemetalowe moskitiery na drzwi, moskitiery niemetalowe, niemetalowe drzwi obrotowe, niemetalowe drzwi przechylne do budynków, niemetalowe drzwi przeciwpożarowe, niemetalowe drzwi przezroczyste do budynków, niemetalowe drzwi zwijane o właściwościach izolacyjnych, niemetalowe futryny do drzwi ochronnych do budynków, niemetalowe klapy, niemetalowe okna, niemetalowe okna świetlikowe do budynków, niemetalowe okratowanie zabezpieczające do użytku na zewnątrz budynków, niemetalowe ramy do drzwi oszklonych, niemetalowe ramy do okien szklanych, niemetalowe ramy do okien świetlikowych do użytku w budynkach, stosowane na zewnątrz niemetalowe termorolety zbudowane z listewek, niemetalowe zespoły okien żaluzjowych, okienne szkło, z wyjątkiem stosowanego w pojazdach, okiennice drewniane, okiennice niemetalowe, okiennice niemetalowe do okien, okiennice wykonane z materiałów niemetalowych, okiennice z tworzyw sztucznych, okna dachowe wykonane z tworzyw sztucznych, okna pancerne posiadające niemetalowe ramy, okna winylowe, okna witrażowe, szkło do okien witrażowych, okna świetlikowe wykonane z materiałów z tworzyw sztucznych do użytku w budynkach, okna żaluzjowe ze szkła do budynków, niemetalowe okładziny na okna, panele szklane, panele szklane do drzwi, pionowo unoszone drzwi rolkowe niemetalowe, płytki szklane, płytki szklane nie do pokrywania dachu, płytki szklane do użytku w budownictwie, podwójnie szklone elementy niemetalowe, podwójnie

szklone hermetycznie uszczelnione elementy niemetalowe, podwójnie szklone panele niemetalowe, podwójnie szklone panele ze szkłem izolacyjnym niemetalowe, poziome rolety weneckie zewnętrzne, nie z metalu lub tkanin, ramy niemetalowe do świetlików, ramy okienne z tworzyw sztucznych, rolety zewnętrzne z tworzyw sztucznych, rolety do użytku zewnętrznego niemetalowe i nietekstylne, rolety niemetalowe zewnętrzne do okien, ruszty, nie z metalu, szczebliny niemetalowe, szklane drzwi do budynków, szklane drzwi przezroczyste do budynków, szkło barwione do użytku w budownictwie, szkło bezodpryskowe, szkło bezpieczne do użytku w budownictwie, szkło budowlane, szkło budowlane laminowane zawierające cienkie przewodniki elektryczne, szkło chroniące przed ciepłem do budownictwa, szkło dekoracyjne do użytku w budownictwie, szkło hartowane do użytku w budownictwie, szkło odbijające ciepło do budownictwa, świetliki niemetalowe w kształcie kopuły, świetliki, nie z metalu, szkło odbijające podczerwień do użytku w budownictwie, szkło okienne, szkło okienne do użytku w budownictwie, szkło opóźniające palenie się do użytku w budownictwie, szkło pławione-szkło płaskie typu float do celów budowlanych, szkło termoizolacyjne do użytku w budownictwie, szkło w formie arkusza do drzwi, szkło w formie arkusza do okien, szkło warstwowe, szyby barwione do użytku w budownictwie, wzmocnione szkło budowlane, zabezpieczone okna z tworzyw sztucznych umożliwiające komunikację, ramy niemetalowe do zespołów okiennych, żaluzje zewnętrzne niemetalowe i nietekstylne, żaluzje antywłamaniowe z materiałów niemetalowych, żaluzje niemetalowe, żaluzje zewnętrzne z poziomych listewek nie z metalu lub tkanin, niemetalowe konstrukcje i budynki przenośne, niemetalowe materiały i elementy budowlane i konstrukcyjne, drewniane płyty budowlane, płyty budowlane niemetalowe, płyty budowlane z tworzyw sztucznych, profile niemetalowe do budownictwa, profile drewniane, drewno na profile, profile niemetalowe do gzymsów, profile niemetalowe dla budownictwa, profile panelowe z materiałów niemetalowych, profile pokładowe, nie z metalu, **37** usługi budowlane, konstrukcyjne, rozbiórkowe i wyburzeniowe, instalowanie, konserwacja i naprawa sieci wodno-kanalizacyjnych, instalowanie, konserwacja i naprawa systemów HVAC (ogrzewanie, wentylacja i klimatyzacja), konserwacja i naprawa budynków, usługi szklarskie, wstawianie, konserwacja i naprawy szyb, okien i rolet, czyszczenie okien, instalacja folii okiennych, instalowanie i naprawa żaluzji, instalowanie okien, instalowanie oszklonych konstrukcji budowlanych, instalowanie podwójnych szyb, instalowanie ram okiennych, izolacja termiczna okien, konserwacja okien, malowanie ram okiennych, montaż dodatkowej warstwy szkła, montaż folii okiennych, montaż i naprawa szkła płaskiego, montaż okuć okiennych, montaż żaluzji i rolet, nakładanie folii zabezpieczających na szyby, naprawa okien, renowacja szyb, usługi szklarskie, usługi szklenia budynków, wstawianie szkła, wstawianie szkła i wstawianie szyb, wymiana okien, wymiana ram okiennych, ciesielstwo, czyszczenie żaluzji, instalacja materiałów izolacyjnych, konserwacja nieruchomości, montaż drzwi i okien, montaż i instalacja konstrukcji budynków, montaż okuć do drzwi, odnawianie wnętrza budynków, remont nieruchomości, usługi napraw w zakresie stolarstwa, stolarstwo, wypożyczanie narzędzi, urządzeń i akcesoriów budowlanych i służących do rozbiórki, montaż rusztowań, nadzór budowlany.

(111) **285920** (220) 2015 05 13 (210) 442451
 (151) 2016 07 01 (441) 2015 08 31
 (732) AGROFARM SPÓŁKA Z OGRANICZONĄ ODPOWIEDZIALNOŚCIĄ, Warszawa, PL.
 (540) Rimsul 25 WG
 (540)

Rimsul 25 WG

(531) 27.05.01, 27.07.01
 (510), (511) **5** herbicyd (środek chwastobójczy)-środek ochrony roślin.

(111) **285921** (220) 2015 05 21 (210) 442780
 (151) 2016 06 14 (441) 2015 08 31
 (732) MACKOJC ANNA INSTYTUT TRYCHOLOGII, Warszawa, PL.
 (540) INSTYTUT TRYCHOLOGII

(540)



Kolor znaku: czarny, niebieski, czerwony
 (531) 02.09.12, 26.11.01, 27.05.01, 29.01.13
 (510), (511) **35** sprzedaż produktów kosmetycznych, fryzjerskich i trychologicznych, **41** usługi organizowania szkoleń z zakresu trychologii, **42** usługi prowadzenia badań medycznych, trychologicznych oraz porady eksperckie w zakresie trychologii, **44** usługi medyczne w zakresie leczenia chorób skóry głowy i włosów, prowadzenie gabinetów trychologicznych.

(111) **285922** (220) 2015 05 25 (210) 442883
 (151) 2016 06 14 (441) 2015 09 14
 (732) PETA WANDA PRZEDSIĘBIORSTWO PRODUKCYJNO USŁUGOWE METALPOL, Rumia, PL.
 (540) HOTEL JASTARNIA
 (540)



Kolor znaku: niebieski, jasnoniebieski
 (531) 01.01.04, 18.03.02, 26.03.04, 26.11.01, 27.05.01, 29.01.04
 (510), (511) **35** usługi w zakresie: materiałów reklamowych, **41** usługi w zakresie: organizowania i prowadzenia zjazdów, organizowania i prowadzenia kongresów, organizowania i prowadzenia konferencji, organizowania i prowadzenia seminariów, organizowania i prowadzenia seminariów, organizowania i prowadzenia sympozjów, organizowanie balów, **43** usługi w zakresie: hoteli, moteli, schronisk turystycznych, domów turystycznych oraz pól kempingowych, usługi w zakresie rezerwacji miejsc w hotelach, usługi w zakresie wynajmu sal na posiedzenia, usługi restauracyjne, kawiarniane i cateringowe.

(111) **285923** (220) 2015 06 05 (210) 443323
 (151) 2016 07 18 (441) 2015 09 14
 (732) REWOŚ SPÓŁKA Z OGRANICZONĄ ODPOWIEDZIALNOŚCIĄ, Warszawa, PL.
 (540) REWOŚ
 (540)



(531) 03.09.01, 06.03.01, 27.05.01
 (510), (511) **42** usługi badawcze i analiz technicznych, biologicznych, bakteriologicznych, geologicznych, ekspertyzy inżynierskie, projektowanie i instalacja, oceny i badania w dziedzinie nauki i technologii dostarczonych przez inżynierów, opracowywanie projektów technicznych, tworzenie programów w tym zakresie, usługi z za-

kresu wykonywania analiz i badań chemicznych, usługi z zakresu chemii i badań technicznych, doradztwo w zakresie ochrony środowiska i bezpieczeństwa chemicznego, ekspertyzy inżynierskie gospodarki odpadami, ściekami, oczyszczalni wód i ścieków, projektowanie i ocena instalacji do oczyszczania wód i ścieków, wód ściekowych, urządzeń do zaopatrzenia w wodę, armatury bezpieczeństwa do urządzeń oraz instalacji wodnych i gazowych, instalacji do dystrybucji wody, filtrów domowych, przemysłowych, generatorów gazu, kotłów grzewczych, urządzeń do ogrzewania na paliwa stałe, płynne i gazowe, pomp ciepłych, aparatury i urządzeń do uzdatniania wody, usługi doradztwa w zakresie ochrony środowiska, projektowanie przepompowni ścieków oraz sieci kanalizacyjnych, projektowanie systemów komputerowych, aktualizacja, instalacja i konserwacja oprogramowania komputerowego, doradztwo w zakresie sprzętu komputerowego.

(111) **285924** (220) 2015 06 08 (210) 443337
 (151) 2016 04 27 (441) 2015 09 28
 (732) POLSKIE CENTRUM OPIEKI DOMOWEJ SPÓŁKA
 Z OGRANICZONĄ ODPOWIEDZIALNOŚCIĄ, Warszawa, PL.
 (540) Polskie Centrum Opieki Domowej
 (540)



Polskie Centrum Opieki Domowej

Kolor znaku: czerwony, biały, szary, jasnoszary

(531) 02.03.16, 07.01.08, 27.05.01, 29.01.13
 (510), (511) **10** aparaty do masażu wibracyjnego, bandaże elastyczne, bandaże gipsowane, bandaże usztywniające ortopedyczne, gorsety brzuszne, elektryczne poduszki do celów leczniczych, przyrządy do fizykoterapii, przyrządy do ćwiczeń gimnastyki leczniczej, urządzenia do gimnastyki leczniczej, gorsety do celów leczniczych, kule inwalidzkie, końcówki do kul inwalidzkich, laski-czwórnogi do celów medycznych, nakolanniki ortopedyczne, usztywniające wkładki ortopedyczne do obuwiu, obuwiu ortopedyczne, opaski gipsowane, opaski podtrzymujące jako bandaże, opaski usztywniające na stawy, artykuły ortopedyczne, ortopedyczne pasy, ortopedyczne wkładki, rehabilitacyjna aparatura do ciała do celów medycznych, temblaki jako opaski podtrzymujące, **39** usługi transportowe autobusowe, dostarczanie towarów jako zaopatrzenie, dostarczanie towarów zamówionych korespondencyjnie, organizowanie wycieczek, transport podróży, usługi osób towarzyszących podróży, usługi ratownictwa, transport sanitarny, wypożyczanie wózków inwalidzkich, **41** doradztwo zawodowe jako porady w zakresie edukacji lub kształcenia, edukacja, informacje o edukacji, edukacja jako nauczanie, chronometraż imprez sportowych, informacja o rekreacji, instruktaże, usługi klubowe w ramach rozrywki lub nauczania, usługi klubów zdrowia jako poprawianie kondycji, komputerowe przygotowanie materiałów do publikacji, organizowanie i obsługa konferencji, organizowanie i obsługa kongresów, organizowanie konkursów edukacyjnych lub rozrywkowych, kształcenie praktyczne (pokazy), kultura fizyczna, nauczanie, organizowanie obozów sportowych, usługi obozów wakacyjnych w ramach rozrywki, organizowanie i prowadzenie warsztatów (szkolenia), organizowanie i prowadzenie koncertów, organizowanie i prowadzenie seminariów, organizowanie i prowadzenie sympozjów, organizowanie i prowadzenie zjazdów, organizowanie konkursów edukacyjnych lub rozrywkowych, organizowanie przyjęć w ramach rozrywki, organizowanie spektakli (impresariat), organizowanie wystaw z dziedziny kultury lub edukacji, organizowanie zawodów sportowych, pisanie tekstów innych niż reklamowych, publikacja elektroniczne on-line książek i periodyków, publikowanie elektroniczne on-line nie do pobrania, publikowanie książek, publikowanie tekstów innych niż teksty reklamowe, rozrywka, informacja o rozrywce, organizacja widowisk w celach rozrywkowych, sprawdziany edukacyjne, usługi przekwalifikowania zawodowego, usługi edukacyjne wyższych uczelni, **43** biura (agencje) zakwaterowania w hotelach, pensjonatach, domy opieki dla osób w podeszłym wieku, pensjonaty, rezerwacje kwatery na pobyt czasowy, wynajmowanie pomieszczeń na pobyt czasowy, usługi barowe, organizowanie obozów wakacyjnych w zakresie zakwaterowania, wynajmowanie sal na posiedzenia, mitingi, narady.

(111) **285925** (220) 2015 06 15 (210) 443620
 (151) 2016 07 06 (441) 2015 09 28
 (732) ORZESZEK SPÓŁKA Z OGRANICZONĄ
 ODPOWIEDZIALNOŚCIĄ SPÓŁKA KOMANDYTOWA, Mogilno
 Duże, PL.
 (540) Orzeszek
 (540)



Kolor znaku: żółty, zielony

(531) 26.01.02, 27.05.01, 29.01.12
 (510), (511) **29** mleko i produkty mleczne, przetworzone produkty mięsne, mrożone produkty rybne, gotowe produkty z warzyw, produkty serowarskie, produkty z owoców suszonych, konserwowane, mrożone, suszone i gotowane owoce i warzywa, suszone grzyby, przetworzone grzyby, warzywa preparowane, owoce przetworzone, przekąski z owoców, przekąski ziemniaczane, ryby przetworzone, mięso, ryby, drób, dziczyzna, żywność przygotowywana z ryb, sałatki warzywne, galaretki, dżemy, kompoty, galaretki mięsne, grzyby konserwowane, mięso konserwowane, przetworzone artykuły spożywcze pochodzenia zwierzęcego, przetworzone warzywa i owoce, nabiał, produkty rybne, mięsne, tłuszcze jadalne, desery jogurtowe, desery owocowe, desery mleczne, batony spożywcze, burgery mięsne, produkty mięsne mrożone, przeciery warzywne, sałatki warzywne, gotowe produkty z warzyw, warzywa w puszkach, koncentraty soków warzywnych do konsumpcji, przetworzone owoce morza, dipy serowe, burgery warzywne, hot dogi w cieście kukurydzianym, zupy w proszku, zupy w puszkach, potrawy i produkty na bazie mleka, nabiału, przetworzone i spreparowane orzechy, **30** przyprawy spożywcze, artykuły spożywcze ze zbóż, lody spożywcze, produkty żywnościowe z ryżu, mąka i produkty zbożowe, przekąski wytwarzane z produktów zbożowych, żywność na bazie mąki, chleb, kawa, herbata, zagęszczacze, mrożone desery, budynie, wyroby cukierniczo-piekarnicze, ciasto na pizzę, pizzę, przyprawy, czekolada, gofry, napoje na bazie czekolady, kanapki, miód, makarony, sosy do mięsa, sosy do deserów, sosy pomidorowe, sosy sałatkowe, kasze spożywcze, produkty na bazie mąki, ryż, słodczyce, sosy do potraw, batony spożywcze na bazie zbóż, przetwory spożywcze na bazie ziaren, napoje kawowe, napoje na bazie herbaty, napoje na bazie kawy, przekąski zbożowe, przekąski sezamowe, chrupki serowe, przekąski wykonane z ryżu, przekąski wytwarzane z muesli, desery lodowe, desery z muesli, batony czekoladowe, sos serowy, chrupki, krakersy, kluski i pierogi, gotowe potrawy na bazie makaronu, zbożowe artykuły śniadaniowe, ciasta, ciastka, ciasteczka, pizze mrożone, wyroby cukiernicze mrożone, burgery bezmięsne, musztarda, majonez, ketchup, hot dogi, **31** świeże warzywa, świeże owoce, świeże grzyby, zboża, małe, migdały, świeże nasiona, świeże oliwki, świeże orzechy, świeże ryby, ryż nieprzetworzony, ziola ogrodowe świeże, nieprzetworzone zboża, otręby zbożowe, **32** napoje izotoniczne, napoje warzywne, napoje półmrożone, napoje witaminizowane, napoje orzeźwiający, koktajle i napoje bezalkoholowe, napoje i nektary owocowe, napoje energetyzujące, napoje dla sportowców, woda mineralna, mrożone napoje owocowe, bezalkoholowe napoje gazowane, napoje na bazie owoców, bezalkoholowe napoje na bazie miodu, napoje owocowe i soki owocowe, napoje energetyzujące zawierające kofeinę, napoje na bazie owoców lub warzyw, soki, soki warzywne, soki owocowe, soki gazowane, wody gazowane, piwo, **35** doradztwo w zakresie organizacji i prowadzenia działalności gospodarczej, reklama, rozpowszechnianie materiałów reklamowych, zarządzanie działalnością gospodarczą, usługi sprzedaży artykułów żywnościowych i napojów, **39** pakowanie produktów spożywczych, konfekcjonowanie produktów spożywczych.

(111) **285926** (220) 2015 06 24 (210) 443980
 (151) 2016 07 18 (441) 2015 10 12
 (732) ZBYSZKO BOJANOWICZ SPÓŁKA Z OGRANICZONĄ
 ODPOWIEDZIALNOŚCIĄ SPÓŁKA KOMANDYTOWO-AKCYJNA,
 Białobrzegi, PL.

(540) Walter

(510), (511) **32** wody gazowane, napoje bezalkoholowe, napoje owocowe, soki owocowe, nektary owocowe, napoje owocowe-warzywne, soki owocowo-warzywne, syropy i inne preparaty do produkcji napojów, ekstrakty owocowe bezalkoholowe, aperitify bezalkoholowe, koktajle bezalkoholowe, napoje izotoniczne, napoje energetyzujące, oranżady, lemoniady, wody mineralne i źródlane, preparaty do produkcji napojów, **42** opracowywanie projektów technicznych i technologicznych dla napojów bezalkoholowych, projektowanie opakowań dla napojów bezalkoholowych i innych środków spożywczych.

(111) **285927** (220) 2015 07 20 (210) 444996
 (151) 2016 06 17 (441) 2015 10 26
 (732) KRASNODĘBSKI MARCIN MARCIN, Wołomin, PL.
 (540) KOMODO
 (540)



Kolor znaku: bordowy, biały

(531) 03.11.10, 27.05.01, 29.01.12

(510), (511) **32** aperitify bezalkoholowe, bezalkoholowe wyciągi z owoców, jabłkowy sok, koktajle bezalkoholowe, lemoniada, napoje bezalkoholowe, napoje bezalkoholowe na bazie aloesu, napoje bezalkoholowe na bazie miodu, napoje izotoniczne, napoje energetyczne, napoje na bazie owoców lub warzyw, bezalkoholowe napoje owocowe, nektary owocowe, bezalkoholowe soki owocowe, nektary owocowe bezalkoholowe, napoje bezalkoholowe z sarsaparillą, woda jako napoje, wody gazowane, woda mineralna (napoje), kwas chlebowy (napoje bezalkoholowe), syrop do lemoniady, woda litowa, woda selcerska, syropy do napoi, soki warzywne (napoje), sorbety (napoje), woda stołowa, syropy do napojów, woda gazowana, woda litowa, woda sodowa, napoje energetyzujące gazowane, **34** bloczki bibułki papierosowej, gilzy do papierosów, ustniki do papierosów i cygar z bursztynu, cygara, cygaretki, gilotynki do cygar, cygarnice, cygarniczki, ustniki do cygarniczki fajki, fajki, przybory do czyszczenia fajki, stojaczki na fajki, filtry do papierosów, zbiorniki na gaz do zapalniczek, papier higroskopijny do fajek, humidory, kamienie do zapalniczek, bibułka papierosowa, papierosy, kieszonkowe przyrządy do skręcania papierosów, ustniki papierosowe, papierosy elektroniczne, papierosy zawierające substytuty tytoniu, nie dla celów leczniczych, papierońnice, pojemniki na zapaliki, popielniczki dla palaczy, spluwaczki dla żujących, tabaka, tabakierki, tytoń, pojemniki na tytoń, ustniki do cygar, ustniki do cygarniczek, ustniki papierosów, woreczki na tytoń, zbiorniczek z gazem do zapalniczki, zapalniczki dla palaczy tytoniu, zapaliki, pudełka na zapaliki, ciekłe roztwory nikotyny do stosowania w e-papierosach, środki aromatyzujące do stosowania w papierosach elektronicznych inne niż olejki elektryczne, środki aromatyzujące do tytoniu inne niż olejki eteryczne, waporyzatory dla palaczy do stosowania doustnego, tytoń do żucia, **35** agencje importowo-eksportowe, agencje informacji handlowej, wynajem automatycznych dystrybutorów, dekoracja wystaw sklepowych, oferowanie w mediach produktów dla detalicznego handlu takich jak aperitify bezalkoholowe, bezalkoholowe wyciągi z owoców, jabłkowy sok, koktajle bezalkoholowe, lemoniada, napoje bezalkoholowe, napoje bezalkoholowe na bazie aloesu, napoje bezalkoholowe na bazie miodu, napoje izotoniczne, napoje energetyczne, napoje na bazie owoców lub warzyw, bezalkoholowe napoje owocowe, nektary owocowe, bezalkoholowe soki owocowe, nektary owocowe bezalkoholowe, napoje bezalkoholowe z sarsaparillą, woda jako napoje, wody gazowane, woda mineralna (napoje), kwas chlebowy (napoje bezalkoholowe), syrop do lemoniady, woda litowa, woda selcerska, syropy do napoi, soki warzywne (napoje), sor-

bety (napoje), woda stołowa, syropy do napojów, woda gazowana, woda litowa, woda sodowa, napoje energetyzujące gazowane, fakturowanie, fotokopiowanie, handlowe informacje i porady udzielane konsumentom (punkt informacji konsumenckiej), handlowe wyceny, informacja o działalności gospodarczej, kolportaż próbek, pozyskiwanie danych do komputerowych baz danych, komputerowe zarządzanie plikami, księgowość, prezentowanie produktów w mediach dla celów sprzedaży detalicznej, pokazy towarów, porównywanie cen usług, powielanie dokumentów, pozyskiwanie informacji o działalności gospodarczej, edycja tekstów, sprzedaż napojów bezalkoholowych, sprzedaż napojów energetyzujących, sprzedaż napojów energetycznych.

(111) **285928** (220) 2015 08 24 (210) 446237
 (151) 2016 06 17 (441) 2015 11 23
 (732) ŁUCZYŃSKA KAROLINA CAROLINE'S DESIGN, Gdynia, PL.
 (540) C
 (540)



Kolor znaku: czarny, złoty

(531) 27.01.01, 25.01.25, 29.01.13

(510), (511) **24** pokrowce na poduszki, narzuty na łóżka, **42** projektowanie wnętrz i dekoracji wnętrz.

(111) **285929** (220) 2015 08 25 (210) 446288
 (151) 2016 04 29 (441) 2015 11 23
 (732) KOT FILIP, Warszawa, PL.
 (540)



Kolor znaku: złoty

(531) 01.01.02, 01.15.17, 26.15.09, 29.01.02

(510), (511) **35** rozpowszechnianie ogłoszeń reklamowych, informacja o działalności gospodarczej, reklamy, uaktualnianie materiału reklamowego, reklama za pośrednictwem sieci komputerowej, wynajmowanie miejsc na umieszczanie ogłoszeń lub reklam, pomoc w prowadzeniu działalności gospodarczej, pozyskiwanie informacji o działalności gospodarczej, **36** usługi finansowe, operacje finansowe, usługi powiernicze, transfer elektroniczny środków finansowych, **38** przesyłanie informacji, ogłoszenia elektroniczne (usługi) [telekomunikacja], przesyłanie informacji tekstowej i obrazowej przy pomocy komputera, **39** informacja o transporcie, usługi kurierskie, dystrybucja przesyłek, dostarczanie przesyłek, przewożenie ładunków, **42** administrowanie stronami komputerowymi [sieciowymi], projektowanie systemów komputerowych.

(111) **285930** (220) 2015 08 26 (210) 446314
 (151) 2016 06 10 (441) 2015 12 07
 (732) LYNX SECURITY SPÓŁKA Z OGRANICZONĄ ODPOWIEDZIALNOŚCIĄ, Łomża, PL.
 (540) Lynx

(540)



Kolor znaku: zielony

(531) 27.05.01, 29.01.03, 26.05.04

(510), (511) **35** agencje importowo-eksportowe, dekoracja wystaw sklepowych, usługi umożliwiające odbiorcom dogodny wybór i zakup towarów w hurtowni i sklepach ze sprzętem i wyrobami: elektrycznymi, elektronicznymi, budowlanymi, wentylacyjnymi, klimatyzacyjnymi, sanitarnymi, pojazdów lądowych i do nich części zamiennych, przeciwpożarowymi, mechanicznymi zabezpieczającymi przed napadem i kradzieżą, do ochrony osób i mienia przed kradzieżą, **37** instalowanie i naprawy alarmów przeciw włamaniom, sprzęt stosowane jako czyszczenie budynków powierzchni zewnętrznej, sprzętanie stosowane jako czyszczenie wnętrza budynków, usługi konserwacji i naprawy skarbców, sejfów, instalowanie i naprawa urządzeń elektrycznych, instalowanie instalacji elektrycznych sygnalizacyjnych, instalowanie, instalowanie i naprawa telefonów, instalowanie i naprawy alarmów przeciw włamaniom, usługi związane z montażem i naprawą instalacji alarmowych przeciwpożarowych, **39** usługi transportu autobusowego, usługi związane z parkowaniem samochodów, wynajmowanie miejsc parkingowych, usługi taksówkowe, usługi transportu pasażerskiego i przedmiotów wartościowych, **45** usługi detektywistyczne, usługi ochrony nocnej, ochrona cywilna, doradztwo w sprawach bezpieczeństwa, usługi ochrony obiektów z zastosowaniem systemów alarmowych, monitoring systemów bezpieczeństwa i antywłamaniowych, ochrona osobista, ochrona osobista jako eskorta, rejestrowanie nazw – domen internetowych, usługi ochrony mienia, usługi ochrony obiektów z zastosowaniem telewizji przemysłowej, usługi poszukiwania osób zaginionych, usługi otwierania zamków, usługi związane z gaszeniem pożarów, usługi ochrony przeciwpożarowej, prowadzenie usług straży pożarnej.

(111) **285931** (220) 2015 09 10 (210) 446849

(151) 2016 06 22 (441) 2015 12 21

(732) DZIEDZIC DAWID DANIEL FIT MOM, Warszawa, PL.

(540) FIT MOM Move for it!

(540)



Kolor znaku: biały, czarny, turkusowy

(531) 02.03.16, 18.01.19, 26.01.18, 27.05.01, 29.01.13

(510), (511) **16** publikacje drukowane, materiały drukowane, wydawnictwa, katalogi branżowe, albumy, druki, prospekty, broszury, ulotki, foldery, informatory, afisze, plakaty, fotografie, nalepki, naklejki, materiały introligatorskie, torby do pakowania z papieru i z tworzyw sztucznych, materiały szkoleniowe i instruktażowe z wyjątkiem aparatów, **25** odzież, obuwie, nakrycia głowy, **41** usługi sportowe w tym usługi trenera osobistego oraz organizowanie obozów sportowych, usługi związane z kulturą fizyczną, informacja o sporcie i rekreacji, usługi edukacyjne, nauczanie, usługi rozrywki, informacja o rozrywce, publikowanie tekstów innych niż reklamowe, publikowanie elektroniczne on-line nie do pobrania, poradnictwo sportowe w tym poradnictwo świadczone on-line, produkcja filmów innych niż reklamowych, **42** prowadzenie portali internetowych, ich konserwacja i hosting.

(111) **285932** (220) 2012 01 13 (210) 395169

(151) 2014 08 29 (441) 2012 04 23

(732) ZUBKA WIOLETTA, Straszyn, PL.

(540) WEGA PROJEKT

(540)



Kolor znaku: zielony, czarny, biały, jasnoszary

(531) 03.11.01, 26.04.02, 27.05.01, 29.01.14

(510), (511) **9** urządzenia i przedmioty: optyczne, pomiarowe, sygnalizacyjne, kontrolne, urządzenia i przyrządy do przewodzenia, przełączania, przekształcania, gromadzenia, sterowania i regulacji energii elektrycznej, urządzenia do nagrywania, przesyłania lub odtwarzania dźwięku lub obrazów, nośniki danych, osprzęt do przetwarzania danych, komputery, **37** instalacja oraz naprawa: maszyn przemysłowych, urządzeń elektrycznych oraz elektronicznych, instalacja oraz konserwacja komputerów, **42** programowanie komputerów, oprogramowanie komputerowe: dworactwo, instalacja, konserwacja, aktualizacja, opracowywanie projektów technicznych, hosting.

(111) **285933** (220) 2012 01 23 (210) 395550

(151) 2016 06 23 (441) 2012 05 07

(732) VITAL SAUNA SPÓŁKA Z OGRANICZONĄ ODPOWIEDZIALNOŚCIĄ SPÓŁKA KOMANDYTOWA, Żabnica, PL.

(540) VITAL SAUNA

(540)



Kolor znaku: czarny, czerwony

(531) 01.15.11, 26.11.03, 26.11.13, 27.05.01, 29.01.12

(510), (511) **11** wymienniki ciepła, dmuchawy, elementy grzejne, grzałki do wody, kotły grzewcze, sauny, instalacje i akcesoria do saun, **37** instalacja saun, **42** projektowanie saun.

(111) **285934** (220) 2015 06 23 (210) 443949

(151) 2016 06 10 (441) 2015 10 12

(732) GŁADYSZ ANNA DIETAFORYOU CATERING DIETETYCZNY, Zawiercie, PL.

(540) DietaForYou

(540)



Kolor znaku: zielony, pomarańczowy

(531) 05.07.13, 27.05.01, 29.01.12

(510), (511) **5** dietetyczna żywność dla celów medycznych, dietetyczne napoje przystosowane do celów medycznych, substancje dietetyczne do celów leczniczych, żywność dietetyczna do celów leczniczych, chleb dla diabetyków, napoje dietetyczne do celów leczniczych, napoje lecznicze, wody mineralne do celów leczniczych, napary i nalewki lecznicze, zioła i herbaty do celów leczniczych, preparaty medyczne do odchudzania, **41** kluby zdrowia (poprawianie kondycji), prowadzenie zajęć fitness, usługi trenera osobistego, usługi trenerskie, doradztwo (edukacja) w zakresie dietetycznym odżywiania i żywienia, **43** obsługa gastronomiczna z własnym zapleczem, produktami i transportem, usługi cateringu oraz cateringu dietetycz-

nego, prowadzenie restauracji, barów i kafeterii, kawiarni, stołówek usługi w zakresie dietetycznej obsługi gastronomicznej, usługi barowe polegające na dowożeniu produktów dietetycznych i w zakresie zbilansowanej diety, restauracje oferujące dania na wynos, zestawy dietetyczne, posiłki dietetyczne, posiłki dietetyczne z dostawą, przygotowywanie dań dietetycznych.

(111) **285935** (220) 2015 06 23 (210) 443960
(151) 2016 06 10 (441) 2015 10 12

(732) GŁADYSZ ANNA GŁADYSZ JAROSŁAW RESTAURACJA PIZZERIA RIVA SPÓŁKA CYWILNA, Zawiercie, PL.

(540) Mare e Monti
(540)



(531) 26.11.02, 27.05.01

(510), (511) **39** transport, turystyka, zwiedzanie turystyczne, **41** nocne kluby, gry hazardowe, salony, kluby zdrowia (poprawianie kondycji), prowadzenie zajęć fitness, usługi trenera osobistego, usługi trenerskie, **43** apartamenty, hotele, motele, pensjonaty, domy turystyczne, biura (agencje) zakwaterowania rezerwacja kwatery, rezerwacja kwatery na pobyt^ czasowy, wynajmowanie pomieszczeń na pobyt czasowy, wakacje (organizowanie obozów), hotele dla zwierząt, obsługa gastronomiczna z własnym zapleczem, produktami i transportem, usługi cateringu oraz cateringu dietetycznego, restauracje, bary w tym bary szybkiej obsługi, kafeterie (bufety) kawiarnie, stołówki, usługi w zakresie dietetycznej obsługi gastronomicznej, usługi barowe polegające na dowożeniu produktów dietetycznych i w zakresie zbilansowanej diety, restauracje oferujące dania na wynos, zestawy dietetyczne, posiłki dietetyczne, posiłki dietetyczne z dostawą, przygotowywanie dań dietetycznych.

(111) **285936** (220) 2015 07 16 (210) 444870
(151) 2016 05 31 (441) 2015 10 26

(732) MOCZULSKI LESZEK, KORCZYŃSKI PAWEŁ HERBILINE SPÓŁKA CYWILNA, Poznań, PL.

(540) RUMIRUN

(510), (511) **3** kosmetyki dla zwierząt, preparaty do czyszczenia, **5** maści dla zwierząt do celów farmaceutycznych, dodatki do pasz do celów leczniczych, farmaceutyki, pestycydy, preparaty chemiczne do celów weterynaryjnych, preparaty weterynaryjne, środki dezynfekujące, **31** dodatki do pasz do celów leczniczych, pasze karma dla zwierząt.

(111) **285937** (220) 2015 08 28 (210) 446425
(151) 2016 07 07 (441) 2015 12 07

(732) DAVID VASCO SPÓŁKA JAWNA GRZEGORZ STEKLA, MARIUSZ MICHALIK, Bielsko-Biała, PL.

(540) R BREYKO
(540)



(531) 26.04.01, 27.05.01, 27.05.21

(510), (511) **12** hamulce do pojazdów, hamulcowe klocki do pojazdów, hamulcowe okładziny do pojazdów, hamulcowe szczęki do pojazdów.

(111) **285938** (220) 2015 09 09 (210) 446766
(151) 2016 05 13 (441) 2015 12 21

(732) LATORTA SPÓŁKA Z OGRANICZONĄ ODPOWIEDZIALNOŚCIĄ, Kraków, PL.

(540) La-Torta

(540)



Kolor znaku: brązowy, biały

(531) 26.01.01, 27.05.01, 29.01.12

(510), (511) **2** barwniki spożywcze, karmel, barwniki do żywności, **20** ozdoby z tworzyw sztucznych do artykułów spożywczych, figurki [statuetki] z drewna, wosku lub tworzyw sztucznych, pojemniki do pakowania z tworzyw sztucznych, **21** łożatki do ciast, formy do ciastek, foremki do wycinania ciasteczek, formy, foremki [przybory kuchenne], foremki do ciast [przybory kuchenne], foremki kuchenne, pojemniki na słodycze, wałki do ciasta domowe, **30** preparaty aromatyczne do żywności, aromaty do ciast inne niż oleje esencyjne, aromaty inne niż oleje esencyjne, aromaty kawowe, aromaty spożywcze inne niż olejki eteryczne, biszkopty, preparaty usztywniające do bitej śmietany, aromaty do ciasta [inne niż esencje], ciasto na ciasto, ciasto w proszku, ciasto, ciastka, wyroby cukiernicze, czekolada, enzymy do ciast, esencje do artykułów żywnościowych, z wyjątkiem esencji eterycznych i olejów esencyjnych, galaretki owocowe [słodczyce], kakao, środki wiążące do lodów spożywczych, lukier do ciast, lukrecja [cukiernictwo], marcepan, żywność na bazie mąki, wyroby cukiernicze na bazie migdałów, masy czekoladowe, masy deserowe, masy owocowe [sosy], pasta migdałowa, lody spożywcze w proszku, proszek do pieczenia, słodziki naturalne, syrop cukrowy, wanilia [aromat], wanilina [aldehyd, substytut wanilii], wyroby czekoladowe do dekoracji ciast.

(111) **285939** (220) 2015 09 14 (210) 446961
(151) 2016 05 31 (441) 2015 12 21

(732) WOLIŃSKI KRZYSZTOF, Warszawa, PL.

(540) VOTUMCONNECT

(510), (511) **35** telemarketing, organizowanie targów w celach handlowych lub reklamowych, pomoc przy zarządzaniu przedsiębiorstwami przemysłowymi lub handlowymi, pośrednictwo w zakresie nabywania usług telekomunikacyjnych, badania rynku-telemarketing, badania marketingowe i telemarketingowe, doradztwo w zakresie zarządzania personelem, dystrybucja materiałów reklamowych, próbek, druków, prospektów, broszur, doradztwo w zakresie organizacji i zarządzania działalnością gospodarczą, fakturowanie, handel-zarządzanie w zakresie zamówień telemarketingowych, **36** pośrednictwo ubezpieczeniowe, koszty naprawy-wycena, majątek nieruchomy-oszacowanie, wycena, pośrednictwo w obrocie nieruchomościami, pośrednictwo w sprawach majątku nieruchomego, oszacowanie, wycena majątku nieruchomego, pożyczki-usługi finansowe, doradztwo w sprawach odszkodowań, ubezpieczeń, informacje w sprawach odszkodowań, ubezpieczeń, **41** organizowanie i prowadzenie warsztatów, szkoleń, organizowanie i prowadzenie konferencji, organizowanie i prowadzenie kongresów, organizowanie i prowadzenie seminariów, organizowanie i prowadzenie sympozjów.

(111) **285940** (220) 2015 10 08 (210) 447824
(151) 2016 06 15 (441) 2016 01 18

(732) POŁOWIANIUK MAREK, Piaseczno, PL.

(540) CHROBRY STOMATOLOGIA
(540)



Kolor znaku: czarny, szary, zielony, niebieski

(531) 26.11.02, 27.05.01, 29.01.14

(510), (511) **35** prowadzenie sklepu i/lub hurtowni z ze sprzętem medycznym, kosmetycznym, rehabilitacyjnym i do odnowy biologicznej oraz z wyrobami kosmetycznymi, perfumeryjnymi i do pielęgnacji ciała, doradztwo handlowe, organizowanie wystaw w celach handlowych lub reklamowych, pokazy towarów, reklama i działalność informacyjna w zakresie handlu, **44** usługi medyczne, profilaktyka medyczna, diagnostyka medyczna, rehabilitacja medyczna, medycyna rodzinna, stomatologia, stomatologia zachowawcza, profilaktyka stomatologiczna, chirurgia stomatologiczna, protetyka, pracownia protetyczna, kosmetyka uzębienia, ortodoncja, implantologia, rentgenodiagnostyka medyczna, medyczne laboratorium analityczne, porady lekarskie, pomoc medyczna, opieka medyczna, usługi terapeutyczne, usługi doradcze w dziedzinie zdrowia, usługi telemedyczne, usługi klinik medycznych, wypożyczanie sprzętu medycznego, usługi kosmetyczne, salon piękności, usuwanie zmarszczek, fitness, usługi rehabilitacyjne, fizykoterapii, masażu, okładów, solaria, sauna, usługi w zakresie kosmetyki pielęgnacyjnej twarzy i ciała, makijaż, usługi w zakresie zabiegów pielęgnacyjnych i kosmetycznych włosów i skóry głowy, usługi w zakresie dermatologii estetycznej i leczniczej, peeling twarzy i ciała, udzielanie porad z zakresu kosmetyki, porady dietetyczne, usługi pielęgnacji dłoni i stóp, pedicure i manicure, depilacja, usługi doradcze w zakresie sprzętu kosmetycznego, medycznego, do odnowy biologicznej, działalność informacyjna w zakresie stomatologii.

(111) **285941** (220) 2015 10 22 (210) 448379
 (151) 2016 06 08 (441) 2016 02 01
 (732) DOMHAR SPÓŁKA Z OGRANICZONĄ ODPOWIEDZIALNOŚCIĄ, Konin, PL.
 (540) Domhar
 (540)



Kolor znaku: pomarańczowy, biały

(531) 29.01.12, 27.05.01, 26.01.16
 (510), (511) **4** brykiety z węgla, węgla drzewnego, węgla brunatnego, węgla kamiennego, tofru, drewno opałowe, węgiel drzewnym węgiel kamienny, koks, pył węglowy, torf opałowy, paliwa ciekłe, podpałki, **35** usługi w zakresie sprzedaży hurtowej i detalicznej naczyni używających glebę, paliw stałych i ciekłych, pieców grzewczych na paliwa stałe lub ciekłe, **39** usługi transportowe samochodami ciężarowymi.

(111) **285942** (220) 2015 10 29 (210) 448652
 (151) 2016 07 07 (441) 2016 02 01
 (732) QULINEO ROBERT WOJNIAK SPÓŁKA KOMANDYTOWA, Warszawa, PL.
 (540) Qulineo
 (540)



Kolor znaku: ciemnoróżowy, czarny

(531) 26.11.12, 26.02.01, 27.05.01, 29.01.12, 11.01.01
 (510), (511) **35** sprzedaż hurtowa i detaliczna żywności, napojów i wyrobów tytoniowych.

(111) **285943** (220) 2015 11 05 (210) 448927
 (151) 2016 07 01 (441) 2016 02 15

(732) MARJANEK KAMIL FOAMAX, Leoncin, PL.
 (540) Foamax Fire fighting systems & equipment
 (540)



Kolor znaku: ciemnoniebieski, biały

(531) 21.03.01, 26.01.01, 26.15.01, 27.05.01, 29.01.12
 (510), (511) **9** inżynieria techniczna, **42** sprzęt do gaszenia ognia.

(111) **285944** (220) 2012 08 09 (210) 403809
 (151) 2016 06 22 (441) 2012 11 19
 (732) SYMBIOS SPÓŁKA Z OGRANICZONĄ ODPOWIEDZIALNOŚCIĄ, Rotmanka, PL.

(540) SYMBIOS

(510), (511) **1** produkty chemiczne przeznaczone do prac badawczych, dla rolnictwa, ogrodnictwa i leśnictwa, substancje i preparaty chemiczne do celów naukowych, do analiz laboratoryjnych, odczynniki chemiczne, enzymy do celów chemicznych i przemysłowych, **9** urządzenia i przyrządy naukowe, elektryczne, optyczne, do ważenia, pomiarowe, sygnalizacyjne, kontrolne, do celów dydaktycznych, urządzenia i przyrządy do przewodzenia prądu, przekształcenia, gromadzenia, sterowania i regulacji energii elektrycznej, **39** transport, pakowanie i składowanie towarów, wytwarzanie i dystrybucja energii elektrycznej, **44** usługi medyczne, usługi w zakresie higieny i urody dla ludzi, opieka zdrowotna, placówki opieki medycznej.

(111) **285945** (220) 2014 07 14 (210) 431128
 (151) 2016 07 19 (441) 2014 10 27

(732) STALKO-PRZYBYSZ I WSPÓLNICY SPÓŁKA JAWNA, Zielonka, PL.

(540) STALKO
 (540)



Kolor znaku: szary, biały

(531) 26.01.02, 26.04.02, 26.04.06, 27.05.01, 29.01.12
 (510), (511) **6** metale nieszlachetne oraz ich stopy, **19** beton, betonowe elementy budowlane, drewno budowlane, cegły, cement, płyty cementowe, papa, niemetalowe pokrycia dachowe, zaprawy budowlane, papy, płyty budowlane niemetalowe, **39** transport drogowy, logistyka transportu, organizowanie wycieczek, spedycja.

(111) **285946** (220) 2014 09 09 (210) 433199
 (151) 2016 07 08 (441) 2014 12 22

(732) STELMACH ROBERT, STELMACH AGNIESZKA FOR AP SPÓŁKA CYWILNA, Kielce, PL.

(540) rutice

(510), (511) **3** kosmetyki i produkty toaletowe, **35** usługi sprzedaży detalicznej prowadzone przez domy sprzedaży wysyłkowej lub przez internet dla wyżej wymienionych towarów: kosmetyki i produkty toaletowe, .

(111) **285947** (220) 2014 12 09 (210) 436633
 (151) 2016 07 19 (441) 2015 03 30

(732) TERMEDIA SPÓŁKA Z OGRANICZONĄ ODPOWIEDZIALNOŚCIĄ, Poznań, PL.

(540) TOP MEDICINE TRENDS

(510), (511) **16** książki i podręczniki, materiały do nauczania, czasopisma, gazety, broszury, albumy, katalogi, prospekty, afisze, plakaty, plansze, druki, notesy, zeszyty, skoroszyty i teczki na dokumenty, artykuły papiernicze, artykuły i materiały piśmienne, **41** usługi w zakresie organizowania i prowadzenia konferencji, kongresów, seminariów, sympozjów, zjazdów, konkursów edukacyjnych, wystaw z dziedziny edukacji i kultury, publikowanie książek, czasopism i tekstów innych niż reklamowe.

(111) **285948** (220) 2014 12 09 (210) 436634
 (151) 2016 07 19 (441) 2015 03 30
 (732) TERMEDIA SPÓŁKA Z OGRANICZONĄ
 ODPOWIEDZIALNOŚCIĄ, Poznań, PL.
 (540) TOP PULMONOLOGICAL TRENDS
 (510), (511) **16** książki i podręczniki, materiały do nauczania, czasopi-
 sisma, gazety, broszury, albumy, katalogi, prospekty, afisze, plakaty,
 plansze, druki, notesy, zeszyty, skoroszyty i teczki na dokumenty,
 artykuły papierniczne, artykuły i materiały piśmienne, **41** usługi w za-
 kresie organizowania i prowadzenia konferencji, kongresów, semina-
 rium, sympozjów, zjazdów, konkursów edukacyjnych, wystaw z dzie-
 dziny edukacji i kultury, publikowanie książek, czasopism i tekstów
 innych niż reklamowe.

(111) **285949** (220) 2015 01 09 (210) 437514
 (151) 2016 07 20 (441) 2015 04 27
 (732) WAWRZYŃIAK BARTŁOMIEJ P.H.U. BAR.WA., Poznań, PL.
 (540) lazytown
 (510), (511) **39** usługi w zakresie: organizowania wycieczek, rezerwo-
 wania miejsc na podróż, transportu podróży, turystyki i zwiedza-
 nia, wynajmowania koni, przechowywania łodzi, magazynowania
 i wynajmowania magazynów, prowadzenia parkingów i wynajmo-
 wania miejsc parkingowych, wypożyczania łodzi, statków, samocho-
 dów, **41** usługi w zakresie: produkcja programów radiowych i telew-
 izyjnych, **43** usługi w zakresie: domów turystycznych, hoteli, moteli
 oraz rezerwacji miejsc w hotelach oraz motelach, pensjonatów oraz
 rezerwacji miejsc w pensjonatach, rezerwacji kwater i wynajmowa-
 nia pomieszczeń na pobyt czasowy, domów turystycznych, wypo-
 sażenia i urządzeń kempingowych, organizowania obozów i wakacji
 [zakwaterowanie], wypożyczania namiotów.

(111) **285950** (220) 2015 06 08 (210) 443335
 (151) 2016 07 18 (441) 2015 09 28
 (732) GAŁĄZKA-BIEDUL KATARZYNA EMILIA, Poręba Dzierżna, PL.
 (540) Teatr Tańca Actus Animi
 (540)



(531) 02.07.16, 26.04.02, 27.05.01
 (510), (511) **41** usługi artystów teatralnych, edukacja [nauczanie],
 gimnastyka [instruktaż], usługi klubów zdrowia [poprawianie kon-
 dycji], organizowanie konkursów [edukacyjna lub rozrywkowa], kształ-
 cenie praktyczne [pokazy], usługi obozów wakacyjnych [rozrywka],
 organizowanie balów, organizowanie i prowadzenia warsztatów
 [szkolenia], organizowanie i prowadzenie koncertów, organizowanie
 konkursów [edukacja lub rozrywka], organizowanie wystaw z dzie-
 dziny kultury lub edukacji, produkcja filmów innych niż reklamo-
 wych, przedstawienia teatralne [produkcja], przedszkola [nauczanie],
 realizacja spektakli.

(111) **285951** (220) 2015 06 12 (210) 443556
 (151) 2016 07 20 (441) 2015 09 28
 (732) INTELLIGENT TECHNOLOGIES SPÓŁKA AKCYJNA,
 Warszawa, PL.
 (540) 1 one number
 (540)



Kolor znaku: jasnoniebieski, ciemnoniebieski
 (531) 27.05.01, 27.07.01, 29.01.12

(510), (511) **9** audiowizualne urządzenia dydaktyczne, czytniki znaków
 optycznych, drukarki komputerowe, druty i przewody telefoniczne, druty
 i przewody telegraficzne, dyktafony, dyski do rejestracji dźwięku, dyski
 kompaktowe audio-wideo, dyski kompaktowe CD-ROM-y, dyski magne-
 tyczne, dyski obliczeniowe, dyski optyczne, dyskietki, dystrybutory dysków
 komputerowych, dzwonki w urządzeniach ostrzegających, dzwonki alar-
 mowe elektryczne, dzwonki alarmowe elektryczne, dzwonki do ściągnię-
 cia do telefonu komórkowego, dzwonki sygnalizacyjne, dzwonki sygnali-
 zacyjne, urządzenia do transmisji dźwięku, elektryczne urządzenia
 kontrolno-sterujące, głośniki, gniazdko, wtyczki i inne kontakty do złączy
 elektrycznych, instalacje elektryczne, kable elektryczne, kable koncer-
 tryczne, kable optyczne światłowodowe, zakodowane magnetycznie karty
 magnetyczne, komputerowe urządzenia peryferyjne, komputery, kompu-
 tery przenośne, urządzenia do komunikacji wewnętrznej, aparatura
 elektryczna do komutacji, nadajniki wykorzystywane w telekomunikacji,
 nadajniki sygnałów elektronicznych, nośniki do rejestracji dźwięku, ma-
 gnetyczne nośniki informacji, optyczne nośniki informacji, oprogramowa-
 nie komputerowe, nagrane, optyczne nośniki danych, optyczne włókna
 przewodzące promienie świetlne, pamięci komputerowe, procesory, pro-
 gramy gier komputerowych, programy komputerowe wykorzystywane
 jako software ładowalny, programy komputerowe nagrane, programy ste-
 rujące komputerowe, nagrane, przekaźniki elektryczne, przełączniki elek-
 tryczne, przenośny radiowy sprzęt nadawczo-odbiorczy, przetwornice
 elektryczne, przewody elektryczne, przewody magnetyczne, radia, satelity
 do celów naukowych, słuchawki na uszy, słuchawki telefoniczne, sprzęt
 komputerowy, sprzęt radiotelefoniczny, telefoniczne urządzenia nadaw-
 cze, telefony bezprzewodowe, telefony komórkowe, telefony przenośne,
 aparaty do telegrafów, urządzenia do przetwarzania informacji, urządze-
 nia do rejestrowania dźwięku, urządzenia GPS, urządzenia i przyrządy
 optyczne, urządzenia nawigacyjne dla pojazdów służące jako komputery
 pokładowe, urządzenia telefoniczne, urządzenia wysokiej częstotliwości,
 wideofony, zespoły nadawcze wykorzystywane w telekomunikacji, znaki
 cyfrowe, **16** afisze, plakaty, afisze, plakaty z papieru lub kartonu, akówki
 służące jako artykuły biurowe, akwaforty wykorzystywane w grafice,
 akwarele, albumy, artykuły biurowe z wyjątkiem mebli, atlasy, bloczki do
 pisania, bloki do pisania, bloki rysunkowe, broszury, chorągiewki papiero-
 we, chromolitografie, cyfry wykorzystywane jako czcionki drukarskie, cza-
 sospisma i periodyki, czcionki wykorzystywane jako cyfry i litery, czcionki ze
 stali, diagramy, drukowane publikacje, emblematy, pieczęcie papierowe,
 etykiety nie z materiału tekstylnego, figurki i statuetki z papieru mâché,
 formularze służące jako blankiety i druki, urządzenia do oprawiania foto-
 grafii, wydrukowane fotografie, fotografiura, gazety, kalendarze, kartki
 z życzeniami, katalogi, komiksy, urządzenia do stemplowania kopert biu-
 rowych, koperty wykorzystywane jako artykuły piśmienne, materiały pi-
 śmienne, matryce do druku ręcznego, modele, makiety architektoniczne,
 naklejki adresowe, notatniki, notesy podręczne, numeratory, obrazy, ob-
 woluty papierowe na dokumenty, okładki, obwoluty, papier do elektrokar-
 diografów, papier do maszyn rejestrujących, papier do pakowania, papier
 do pisania, papier do radiogramów, papier do zawijania, papier filtracyjny,
 papier higieniczny, papier mâché, papier parafinowany, papier parafino-
 wany, papier pergaminowy, papier przebitkowy, papier srebrny, papier
 świecący, papier w arkuszach, papier Xuan, papier z miazgi drzewnej, pa-
 pierowe maty na siedzenia, pieczęcie, pióra, pióra wieczne, wzorce pism do
 kopiowania, plansze, płytki grawerskie, plany, płótno do malarstwa, płótno
 introligatorskie, płytki adresowe do adresarek, podręczniki, taśmy i karty
 papierowe do zapisu programów komputerowych, prospekty, przybory
 do pisania służące jako materiały piśmienne, publikacje drukowane, pudeł-
 ka kartonowe lub papierowe, rejestry, książki główne wykorzystywane jako
 książki, reprodukcje graficzne, ręczniki papierowe, drukowane rozkłady,
 repertuary godzinowe, rury tekturowe, rysiki, rysunki, zestawy rysunkowe,
 segregatory, skoroszyty na dokumenty, stemple i pieczętki, stemple do
 pieczętowania, szablony, szablony służące jako artykuły piśmienne, szylidy
 z papieru lub z kartonu, tablice arytmetyczne, tablice obliczeniowe, tablice
 ogłoszeniowe na afisze z kartonu lub papieru, taśmy do maszyn do pisania,
 taśmy lub karty papierowe do zapisu programów komputerowych, teczki
 na dokumenty używane jako artykuły biurowe, teczki, skoroszyty używa-
 ne jako artykuły biurowe, wydruki graficzne, wyroby z kartonu, wzory do
 haftowania, wzory do kalkowania, zakładki do książek, karty zawiadomień,
 zeszyty, znaczki pocztowe, **35** agencje importowo-eksportowe, agencje
 informacji handlowej, agencje reklamowe, analizy kosztów, analizy rynko-
 we, audyt, organizowanie sprzedaży w trybie aukcji i przetargów, badania
 marketingowe, badania opinii publicznej, badania rynku, badania w dzie-
 dzinie działalności gospodarczej, usługi porównywania cen, oferowanie
 w mediach produktów dla handlu detalicznego, powielanie dokumentów,
 doradztwo specjalistyczne w sprawach działalności gospodarczej, doradz-

two w zakresie organizowania i prowadzenia działalności gospodarczej, doradztwo w zakresie prowadzenia działalności gospodarczej, doradztwo w zarządzaniu działalnością gospodarczą, doręczanie gazet osobom trzecim, dystrybucja materiałów reklamowych, doradztwo w zakresie organizacji i zarządzania działalnością gospodarczą, informacja o działalności gospodarczej, pozyskiwanie danych do komputerowych baz danych, systematyzacja danych w komputerowych bazach danych, komputerowe zarządzanie plikami, handlowe informacje i porady udzielane konsumentom, analiza kosztów, marketing, maszynopisanie, uaktualnianie materiałów reklamowych, prezentowanie produktów w mediach dla celów sprzedaży detalicznej, obróbka tekstów, obsługa administracyjna firm na zlecenie, rozpowszechnienie ogłoszeń reklamowych, doradztwo dotyczące organizowania działalności gospodarczej, organizowanie wystaw w celach handlowych lub reklamowych, doradztwo handlowe w outsourcingu, rozlepienie plakatów reklamowych, wyszukiwanie informacji o plikach komputerowych dla osób trzecich, pokazy towarów, pomoc przy zarządzaniu przedsiębiorstwami przemysłowymi lub handlowymi, pomoc w prowadzeniu działalności gospodarczej, usługi porównywania cen, pośrednictwo w zakresie nabywania usług telekomunikacyjnych, powielanie dokumentów, pozyskiwanie informacji o działalności gospodarczej, usługi prenumeraty czasopism dla osób trzecich, prezentowanie produktów w mediach dla celów sprzedaży detalicznej, produkcja filmów reklamowych, prognozy ekonomiczne, projektowanie materiałów reklamowych, promocja sprzedaży dla osób trzecich, kolportaż próbek, publikowanie tekstów sponsorowanych, reklama radiowa, reklama, rozpowszechnianie materiałów reklamowych za pomocą ulotek, prospektów, druków, próbek, reklama billboardowa, reklama za pośrednictwem sieci komputerowej, wynajmowanie przestrzeni pod reklamę, tworzenie reklamowych i sponsorowanych tekstów, uaktualnianie materiału reklamowego, rozpowszechnianie ogłoszeń reklamowych, wynajmowanie nośników reklamowych, reklamy korespondencyjne, przygotowywanie reklam prasowych, reklamy radiowe, reklamy telewizyjne, rozpowszechnianie materiałów reklamowych, rozpowszechnianie ogłoszeń reklamowych, analiza rynku, badania rynku, sortowanie danych w bazach komputerowych, publikowanie sponsorowanych tekstów, sporządzanie sprawozdań rachunkowych, promocja sprzedaży dla osób trzecich, organizowanie targów w celach handlowych lub reklamowych, edycja tekstów, tworzenie reklamowych i sponsorowanych tekstów, telefoniczne udzielanie informacji, telemarketing, reklama telewizyjna, transkrypcja formy wiadomości i komunikatów, tworzenie tekstów reklamowych i sponsorowanych, uaktualnianie materiałów reklamowych, zarobkowe zarządzanie w zakresie udzielania licencji na towary i usługi dla osób trzecich, informacja handlowa oraz udzielanie porad konsumentom, usługi pośrednictwa w zakresie nabywania usług telekomunikacyjnych, pośrednictwo w zakresie nabywania usług telekomunikacyjnych, wyceny handlowe, wynajem billboardów, wynajem czasu reklamowego we wszystkich środkach przekazu, wynajem dystrybutorów automatycznych, wynajem fotokopiarek, wynajmowanie nośników reklamowych, wynajmowanie przestrzeni reklamowej, organizacja wystawy w celach handlowych lub reklamowych, dekorowanie wystaw sklepowych, wyszukiwanie informacji w plikach komputerowych dla osób trzecich, wyszukiwanie w komputerowych bazach danych, wywiad gospodarczy, zarządzanie w zakresie zamówień handlowych, zapewnianie platformy internetowej dla nabywców i sprzedawców towarów i usług, zarobkowe zarządzanie w zakresie koncesjonowania dóbr i usług na rzecz osób trzecich, zarządzanie w zakresie udzielania licencji na towary i usługi na rzecz osób trzecich, zarządzanie zbiorami informatycznymi, zestawienia statystyczne, **38** wypożyczenie czasu dostępu do światowej sieci, udostępnianie Internetu dla forum dyskusyjnych, informacja o telekomunikacji, komunikacja radiowa, komunikacja za pośrednictwem sieci światłowodowych, komunikacja za pośrednictwem telefonów komórkowych, łączność poprzez terminale komputerowe, łączność telefoniczna, łączność telegraficzna, nadawanie bezprzewodowe, obsługa telekonferencji, poczta elektroniczna, przekazywanie on-line kartek z życzeniami, przesyłanie informacji, przesyłanie informacji tekstowej i obrazowej za pomocą komputera, przesyłanie telegramów, przesyłanie telekopii, przydzielanie dostępu do baz danych, przydzielanie kanałów telekomunikacyjnych dla usług związanych z telezakupami, przydzielanie kanałów telekomunikacyjnych dla usług związanych z telezakupami, łączność za pomocą telefonów, łączność za pomocą telegramów, informacja o telekomunikacji transmisja poprzez telewizję kablową, łączność poprzez terminale komputerowe, transfer strumieniowy danych, transmisja plików cyfrowych, transmisja programów radiowych, transmisja programów radiowych, transmisja satelitarna, udostępnianie internetowego forum dyskusyjnego, udostępnianie połączenia ze światową siecią komputerową za pośrednictwem telekomunikacji, usługi ogłoszeń elektronicznych w telekomunikacji, usługi poczty głosowej,

usługi telefoniczne, usługi telegraficzne, usługi telexowe, usługi związane z ustalaniem tras połączeń i połączeń dla telekomunikacji, przydzielanie kanałów telekomunikacyjnych dla usług związanych z telezakupami, wypożyczanie czasu dostępu do światowej sieci komputerowej, wypożyczenie modemów, wypożyczenie telefonów, wypożyczenie urządzeń do przesyłania informacji, wypożyczenie urządzeń do przesyłania informacji, wypożyczenie urządzeń do telekopii, wypożyczenie urządzeń telekomunikacyjnych, zapewnianie dostępu do globalnych sieci komputerowych, zlecenia przywoławcze w zakresie radia, telefonu lub innych środków łączności elektronicznej.

(111) **285952** (220) 2015 07 01 (210) 444294
 (151) 2016 07 13 (441) 2015 10 12
 (732) ARES R.E. WAWROWSCY SPÓŁKA JAWNA, Warszawa, PL.
 (540) spiritferm est. 2015
 (540)



(531) 19.07.01, 27.05.01
 (510), (511) **1** substancje chemiczne do fermentacji i produkcji wina, bakteriocyny stosowane przy produkcji wina, preparaty do klarowania wina i moszczu, bentonit i glina bentonitowa, drewno garbnikowe, środki do konserwacji i klarowania piwa, węgiel aktywny, węgiel do filtrów, enzymy dla przemysłu spożywczego, materiały i preparaty do filtracji płynnych produktów spożywczych, papier lakmusowy, pektyna dla przemysłu spożywczego, preparaty enzymatyczne dla przemysłu spożywczego, węgiel wapnia, preparaty do filtrowania napojów, **30** drożdże, w szczególności drożdże do fermentacji alkoholowej, zaczyn drożdżowy, aromaty do żywności, aromaty do napojów inne niż oleje esencyjne, aromaty kawowe, aromaty wanilii, syrop cukrowy, esencje do artykułów żywnościowych z wyjątkiem esencji eterycznych i olejów esencyjnych, sól i ekstrakty słodowe do celów spożywczych, słodziki naturalne, melasa do celów spożywczych, **35** prowadzenie sklepu internetowego, usługi sprzedaży substancji chemicznych do fermentacji i produkcji wina, bakteriocydów stosowanych przy produkcji wina, alkoholu winnego, kwasu winowego, preparatów do klarowania wina, środków do konserwacji piwa, destylowanych napojów alkoholowych i napojów bezalkoholowych, alkoholowych ekstraktów, esencji i napojów alkoholowych, drożdży, w szczególności drożdży do fermentacji alkoholowej, zczynów drożdżowych, usługi reklamy, umożliwienie klientom oglądanie produktów i zakup produktów za pośrednictwem mediów różnego rodzaju, z uwzględnieniem strony internetowej, dystrybucji próbek.

(111) **285953** (220) 2015 08 28 (210) 446417
 (151) 2016 07 07 (441) 2015 12 07
 (732) LIGHT FINANCE SPÓŁKA JAWNA, Warszawa, PL.
 (540) lightfinance
 (540)



Kolor znaku: biały, złoty, czarny
 (531) 13.01.17, 27.05.01, 29.01.13
 (510), (511) **36** kredyty ratalne, ubezpieczenia, doradztwo w sprawach finansowych, doradztwo w sprawach ubezpieczeniowych.

(111) **285954** (220) 2015 09 09 (210) 446781
 (151) 2016 07 19 (441) 2015 12 21
 (732) DOZ SPÓŁKA AKCYJNA, Warszawa, PL.
 (540) ENILOME
 (510), (511) **3** środki zmiękczone skórę (emolienty), kremy kosmetyczne, maści do celów kosmetycznych, kosmetyki.

(111) **285955** (220) 2015 09 10 (210) 446824
 (151) 2016 07 20 (441) 2015 12 21
 (732) JONKISZ JAKUB ZYZAŃSKI PAWEŁ ECO RIDERS SPÓŁKA CYWILNA, Bielsko-Biała, PL.
 (540) ENDURO TRAILS
 (540)



Kolor znaku: biały, ciemnozielony, czarny, jasnozielony

(531) 27.05.01, 29.01.13, 26.04.01, 26.11.12
 (510), (511) **35** sprzedaż detaliczna i hurtowa oraz sprzedaż wysyłkowa rowerów i akcesoriów rowerowych, prowadzenie sklepów rowerowych, hurtowni rowerowych i rowerowych sklepów internetowych, organizacja wystaw rowerów i sprzętu sportowego w celach handlowych lub reklamowych, **37** naprawy rowerów, **41** organizowanie zawodów rowerowych, nauczanie jazdy na rowerze, wypożyczanie rowerów, prowadzenie parku rowerowego z systemem ścieżek górskich do jazdy na rowerze, prowadzenie rowerowego klubu sportowego.

(111) **285956** (220) 2015 09 17 (210) 447101
 (151) 2016 06 15 (441) 2016 03 29
 (732) NBS COMMUNICATIONS SPÓŁKA Z OGRANICZONĄ ODPOWIEDZIALNOŚCIĄ, Warszawa, PL.
 (540) nbs communications
 (540)



Kolor znaku: biały, niebieski

(531) 26.11.01, 27.05.01, 29.01.12
 (510), (511) **35** przygotowywanie i umieszczanie w środkach masowego przekazu reklam firm i ich towarów, organizacja prezentacji i konferencji prasowych, opracowywanie materiałów reklamowych i promocyjnych, organizowanie wysyłki pocztowej materiałów promocyjnych, przeprowadzanie badań rynku i badań opinii społecznej, doradztwo w zakresie: usług reklamowych i promocji, usług marketingowych, badań rynku, badań opinii społecznej, doradztwo specjalistyczne w sprawach działalności gospodarczej, doradztwo w zakresie prowadzenia działalności gospodarczej, public relations, agencje reklamowe, **41** organizacja seminariów szkoleniowych, organizowanie i obsługa konferencji, organizowanie i prowadzenie seminariów, publikowanie książek.

(111) **285957** (220) 2015 09 17 (210) 447108
 (151) 2016 07 18 (441) 2015 12 21
 (732) ŁASZKIEWICZ GRZEGORZ PROTEKT, Łódź, PL.
 (540) tooledge
 (510), (511) **8** narzędzia i przyrządy ręczne, **9** urządzenia do ochrony osobistej przed wypadkami oraz urządzenia i sprzęt dla ratownictwa, przeznaczone dla osób pracujących na wysokościach, głównie na drzewach, w szczególności szelki i uprząże bezpieczeństwa, pasy

i linki do pracy w podparciu, amortyzatory upadku dla osób pracujących na wysokościach, linki i taśmy bezpieczeństwa, linki i taśmy pomocnicze, liny asekuracji poziomej, zatrzaśniki, zaczepy, haki, zawiesia, urządzenia samohamowne stacjonarne i przesuwne po prowadnicy giętkiej, bloczki podciągowe, odzież i obuwie ochronne zabezpieczające przed wypadkami, rękawice do ochrony przed wypadkami, drzewołazy, słupełazy, kaski ochronne, osłony twarzy, siatki zabezpieczające przed wypadkami, siatki ratunkowe, **22** liny, smycze do narzędzi, linki do łączenia.

(111) **285958** (220) 2014 05 08 (210) 428358
 (151) 2015 02 27 (441) 2014 08 18
 (732) AKRA SPÓŁKA Z OGRANICZONĄ ODPOWIEDZIALNOŚCIĄ, Warszawa, PL.
 (540) AKRA MAGNETYZERY
 (540)



Kolor znaku: niebieski

(531) 26.02.07, 26.11.01, 27.05.01, 29.01.04
 (510), (511) **11** urządzenia do ogrzewania, wytwarzania pary, gotowania, chłodzenia, suszenia, wentylacji, zaopatrzenia w wodę oraz instalacje sanitarne, **12** pojazdy, urządzenia służące do poruszania się po lądzie, w powietrzu lub wodzie, **42** naukowe i techniczne usługi i badania oraz ich projektowanie, przemysłowe analizy i usługi badawcze.

(111) **285959** (220) 2009 05 06 (210) 355534
 (151) 2016 07 13 (441) 2009 08 17
 (732) BRIMAREX Sp. z o.o., Poznań, PL.
 (540) Playme
 (540)



(531) 09.07.01, 09.07.25, 27.05.01

(510), (511) **28** zabawki (z wyłączeniem gier oraz bujaków, karuzeli, zjeżdźalni, domków do zabawy, piaskownic), **35** usługi w zakresie prowadzenia sieci sklepów i hurtowni z zabawkami, usługi w zakresie sprzedaży zabawek (z wyłączeniem gier oraz przedmiotów do zabawy takich jak bujaki, karuzele, zjeżdźalnie, domki do zabawy, piaskownice) z katalogów handlowych, poprzez zamówienie pocztowe lub poprzez środki telekomunikacyjne, ze stron internetowych.

(111) **285960** (220) 2014 11 25 (210) 436108
 (151) 2016 07 05 (441) 2015 03 16
 (732) EM GROUP SPÓŁKA Z OGRANICZONĄ ODPOWIEDZIALNOŚCIĄ, Karczew, PL.
 (540) EM GROUP
 (540)



Kolor znaku: pomarańczowy, szary, biały

(531) 26.01.01, 27.05.01, 26.13.01, 29.01.13

(510), (511) **17** izolatory z tworzyw sztucznych do przewodów elektrycznych, dielektryki, praski zaciskowe, tulejki zaciskowe, opaski kablowe z tworzyw sztucznych, opaski zaciskowe, plomby, puszki instalacyjne, osłony i obudowy z tworzyw sztucznych dla instalacji elektrycznych, taśmy izolacyjne, uchwyty kablowe, taśmy z tworzyw sztucznych do przeciągania kabli elektrycznych, rury z tworzyw sztucznych, rury karbowane dla przewodów elektrycznych, osłony niemetalowe dla rur, druty z tworzyw sztucznych do zgrzewania.

(111) **285961** (220) 2014 02 05 K (210) 440319
 (151) 2016 06 24 (441) 2015 06 08
 (732) TEKNOS GROUP OY, HELSINKI, FI.
 (540) EKORA
 (510), (511) **2** farby dyspersyjne, **37** malowanie, usługi konserwacji, naprawy i instalacji maszyn i obrabiarek do barwienia, mieszania, przygotowywania i przetwarzania farb.

(111) **285962** (220) 2015 09 21 (210) 447212
 (151) 2016 06 29 (441) 2015 12 21
 (732) MAGRO M.K.A. GROLIK SPÓŁKA JAWNA, Pszczyna, PL.
 (540) Magro
 (540)



Kolor znaku: zielony, żółty

(531) 27.05.01, 29.01.12
 (510), (511) **29** cebula konserwowa, czosnek konserwowy, dzemy, fasolka konserwowa, groszek konserwowy, grzyby konserwowane, przetwory do zup jarzynowych, owoce kandyzowane, kapusta kwaszona, karczochy konserwowe, korniszony, korniszony z warzywami w occie, marmolada, owoce konserwowane, owoce lukrowane, owoce w puszkach, pikle, przecier pomidorowy, przeciery warzywne, sałatki owocowe, sałatki warzywne, warzywa gotowane, warzywa konserwowane, warzywa suszone, warzywa w puszkach, zupy jarzynowe (przetwory),, **30** marynaty, pieprz, sosy pomidorowe, sosy sałatkowe, ziele angielskie .

(111) **285963** (220) 2015 09 21 (210) 447213
 (151) 2016 07 26 (441) 2015 12 21
 (732) SIERPIŃSKI PAWEŁ EPIC HERO, Rzeszów, PL.
 (540) EPIC HERO
 (540)



Kolor znaku: czarny, żółty

(531) 27.05.01, 27.05.11, 29.01.12, 26.11.02
 (510), (511) **18** chlebaki na ramię, etui na klucze, plecaki turystyczne, **25** T-shirty codziennego użytku, trykoty [ubrania], stroje plażowe, biustonosze, spódnice, spodnie, odzież ze skóry, odzież z imitacji skóry, skarpetki, prochowce, potniki, podkoszulki, płaszcze, palta, piżamy, okrycia wierzchnie [odzież], odzież papierowa, odzież gotowa, bandany na szyję, berbety, kwefy [odzież], kamizelki, poszetki [odzież], swetry, dzianiny [odzież], garnitury, dżerseje [ubrania].

(111) **285964** (220) 2015 09 23 (210) 447263
 (151) 2016 06 22 (441) 2016 01 04
 (732) RADZISZ KAROL, Warszawa, PL.
 (540) ELEKTRO ATELIER
 (510), (511) **7** elektryczne urządzenia kuchenne do przygotowywania żywności do celów innych niż gotowanie, odkurzacze, pralki, pralko-suszarki, roboty kuchenne elektryczne, zmywarki do naczyń, **11** czajniki elektryczne, frytownice elektryczne, grille elektryczne, elektryczne ekspresy do kawy, baterie kuchenne, kuchenki elektryczne, gazowe i elektryczno-gazowe, kuchenki mikrofalowe, elektryczne urządzenia kuchenne do gotowania, abażury do lamp, klosze do

lamp, osłony do lamp, lampy oświetleniowe, lodówki, lodówko-zamrażarki, zamrażarki, maszyny do robienia chleba, parowary elektryczne, piekarniki, płyty grzejne, domowy rożen elektryczny, suszarki do ubrań, tostery, okapy kuchenne, zlewozmywaki, **37** instalowanie i naprawa urządzeń elektrycznych, montaż urządzeń kuchennych .

(111) **285965** (220) 2015 09 23 (210) 447264
 (151) 2016 06 22 (441) 2016 01 04
 (732) RADZISZ KAROL, Warszawa, PL.
 (540) ELECTRO ATELIER

(510), (511) **7** elektryczne urządzenia kuchenne do przygotowywania żywności do celów innych niż gotowanie, odkurzacze, pralki, pralko-suszarki, roboty kuchenne elektryczne, zmywarki do naczyń, **11** czajniki elektryczne, frytownice elektryczne, grille elektryczne, elektryczne ekspresy do kawy, baterie kuchenne, kuchenki elektryczne, gazowe i elektryczno-gazowe, kuchenki mikrofalowe, elektryczne urządzenia kuchenne do gotowania, abażury do lamp, klosze do lamp, osłony do lamp, lampy oświetleniowe, lodówki, lodówko-zamrażarki, zamrażarki, maszyny do robienia chleba, parowary elektryczne, piekarniki, płyty grzejne, domowy rożen elektryczny, suszarki do ubrań, tostery, okapy kuchenne, zlewozmywaki, **37** instalowanie i naprawa urządzeń elektrycznych, montaż urządzeń kuchennych.

(111) **285966** (220) 2015 09 24 (210) 447316
 (151) 2016 06 22 (441) 2016 01 04
 (732) YES OR YES SPÓŁKA Z OGRANICZONĄ
 ODPOWIEDZIALNOŚCIĄ SPÓŁKA KOMANDYTOWA, Warszawa, PL.
 (540) YES OR YES

(510), (511) **16** materiały szkoleniowe i instruktażowe (z wyjątkiem przyrządów), materiały drukowane, wydruki graficzne, książki, broszury, podręczniki dotyczące seminariów szkoleniowych, podręczniki dla szkoleń biznesowych, broszury szkoleniowe, materiały szkoleniowe, drukowane materiały do prezentacji audiowizualnej, materiały edukacyjne do wykorzystania w nauczaniu, materiały edukacyjne w formie drukowanej, katalogi, koperty, reprodukcje graficzne, podręczniki, indeksy, biuletyny, **35** analizy rynkowe, badania marketingowe, badania opinii publicznej, badania rynku, badania w dziedzinie działalności gospodarczej, doradztwo specjalistyczne w sprawach działalności gospodarczej, doradztwo w zakresie organizowania i prowadzenia działalności gospodarczej, doradztwo w zakresie zarządzania personelem, usługi impresariów w działalności artystycznej, marketing, organizowanie wystaw w celach handlowych lub reklamowych, pomoc przy zarządzaniu przedsiębiorstwami przemysłowymi lub handlowymi, organizowanie targów w celach handlowych lub reklamowych, organizacja wystaw w celach handlowych lub reklamowych, **36** doradztwo w sprawach finansowych, zarządzanie finansami, doradztwo finansowe, informacje finansowe, zbiórki funduszy na cele dobroczynne, **41** doradztwo zawodowe [porady w zakresie edukacji lub kształcenia], edukacja, informacja o edukacji, organizowanie i obsługa konferencji, organizowanie i obsługa kongresów, publikowanie książek, kształcenie praktyczne [pokazy], organizowanie loterii, nagrywanie filmów na taśmach wideo [filmowanie], Nauczanie, nauczanie korespondencyjne, organizowanie i prowadzenie koncertów, organizowanie i prowadzenie konferencji, organizowanie i prowadzenie kongresów, organizowanie i prowadzenie seminariów, organizowanie i prowadzenie sympozjów, organizowanie i prowadzenie zjazdów, organizowanie konkursów [edukacja lub rozrywka], organizowanie loterii, organizowanie przyjęć [rozrywka], organizowanie wystaw z dziedziny kultury lub edukacji, pisanie scenariuszy, pisanie tekstów, innych niż reklamowych, produkcja filmów, produkcja filmów na taśmach wideo, produkcja programów radiowych i telewizyjnych, organizowanie i prowadzenie koncertów, publikacje elektroniczne on-line książek i periodyków, publikowanie książek, publikowanie tekstów [innych niż teksty reklamowe], organizowanie i prowadzenie seminariów, sprawdziany edukacyjne, studia filmowe, telewizyjne programy rozrywkowe, udostępnianie publikacji elektronicznych on-line, nie do pobierania z sieci komputerowych, **45** badania prawne, doradztwo w sprawach bezpieczeństwa, doradztwo w zakresie własności intelektualnej, licencjonowanie własności intelektualnej, mediacje, usługi w zakresie przygotowywania dokumentów prawnych, zarządzanie prawami autorskimi.

(111) **285967** (220) 2015 09 25 (210) 447390
 (151) 2016 07 05 (441) 2016 01 04

(732) 4 EVER CLEAN SPÓŁKA Z OGRANICZONĄ
ODPOWIEDZIALNOŚCIĄ, Warszawa, PL.
(540) 4 ever clean
(540)



Kolor znaku: niebieski, jasnoniebieski

(531) 01.15.15, 24.17.21, 27.05.01, 27.07.01, 29.01.12
(510), (511) **37** usługi w zakresie sprzątnia i utrzymania czystości biur, mieszkań, obiektów handlowych, produkcyjnych, magazynowych, osiedli mieszkaniowych, odkurzanie, czyszczenie budynków od wewnątrz, czyszczenie budynków od zewnątrz, czyszczenie powierzchni szklanych, czyszczenie i konserwacja mebli, deratyzacja, dezynfekcja, malowanie, oczyszczanie dróg, odśnieżanie, pranie odzieży, wypożyczanie maszyn do czyszczenia.

(111) **285968** (220) 2015 09 25 (210) 447398
(151) 2016 07 19 (441) 2016 01 04

(732) AFŁOFARM FARMACJA POLSKA SPÓŁKA Z OGRANICZONĄ
ODPOWIEDZIALNOŚCIĄ, Pabianice, PL.
(540) luminastil

(510), (511) **3** mydła, środki perfumeryjne, olejki eteryczne, kosmetyki, płyny do pielęgnacji włosów, środki do czyszczenia zębów, maści kosmetyczne, **5** produkty farmaceutyczne, środki sanitarne do celów medycznych, substancje dietetyczne do celów leczniczych, suplementy diety, środki specjalnego przeznaczenia żywieniowego do celów zdrowotnych, żywność dla niemowląt, zioła lecznicze, ekstrakty roślinne o przeznaczeniu leczniczym, wyroby medyczne do celów leczniczych, **29** środki dietetyczne, produkty uzupełniające dietę, żywność dietetyczna, produkty zawierające witaminy i/lub minerały, substancje roślinne, środki specjalnego przeznaczenia żywieniowego-wszystkie wymienione towary na bazie produktów zawartych w tej klasie-przeznaczone do innych celów niż farmaceutyczny lub leczniczy lub zdrowotny, na bazie białka.

(111) **285969** (220) 2015 09 25 (210) 447405
(151) 2016 07 19 (441) 2016 01 04

(732) BWS POLSKA SPÓŁKA Z OGRANICZONĄ
ODPOWIEDZIALNOŚCIĄ, Zaczernie, PL.
(540) BROWAR ZACZERNIE SINCE 1822

(510), (511) **16** podkładowki pod szklanki z papieru lub z tektury, plakaty, tablice reklamowe z papieru lub z tektury, materiały z papieru i z tektury do pakowania, **25** odzież i nakrycia głowy, włączając T-shirty, czapki i daszki przeciwsłoneczne, **32** piwo, wody mineralne i gazowane oraz inne napoje bezalkoholowe, napoje owocowe i soki owocowe, syropy i inne preparaty do produkcji napojów.

(111) **285970** (220) 2015 09 25 (210) 447407
(151) 2016 07 18 (441) 2016 01 04

(732) SANTE A. KOWALSKI SPÓŁKA JAWNA, Warszawa, PL.
(540) StudioSante UZDROWISKO MIEJSKIE
(540)



Kolor znaku: biały, szary, czarny

(531) 05.03.15, 25.12.03, 26.11.01, 27.05.01, 29.01.13
(510), (511) **5** środki sanitarne do celów medycznych, substancje dietetyczne do celów leczniczych, żywność dla niemowląt, plastry, opatrunki gipsowe, materiały opatrunkowe, **35** reklama, zarządzanie w działalności handlowej, administrowanie działalności handlowej,

prace biurowe, **41** nauczanie, kształcenie, rozrywka, działalność sportowa i kulturalna, **44** usługi medyczne, usługi w zakresie higieny i urody dla ludzi.

(111) **285971** (220) 2015 09 28 (210) 447416
(151) 2016 07 13 (441) 2016 01 04

(732) KUBARA SPÓŁKA JAWNA, Częstochowa, PL.
(540) SPROLETTO

(510), (511) **5** dodatki odżywcze do celów leczniczych, zioła lecznicze, żywność dietetyczna do celów leczniczych, **29** chrupki owocowe, zioła ogrodowe konserwowane, konserwowane, mrożone, suszone i gotowane owoce i warzywa, **31** otręby zbożowe, nasiona (ziarna), orzechy.

(111) **285972** (220) 2015 09 29 (210) 447476
(151) 2016 06 15 (441) 2016 01 04

(732) GŁĘBOWSKI ADRIAN OPTIKAL PHU, Poznań, PL.
(540) SK ŚWIAT KRZESEŁ
(540)



(531) 27.05.01
(510), (511) **20** krzesła, stoły, fotele.

(111) **285973** (220) 2015 09 30 (210) 447565
(151) 2016 06 17 (441) 2016 01 04

(732) KOBYLAŃSKI DARIUSZ, Tarnów, PL.
(540) Adir
(540)



Kolor znaku: czerwony

(531) 27.05.01, 29.01.01
(510), (511) **3** artykuły do wybielania, chemiczne produkty do ożywiania kolorów do użytku domowego [pranie], detergenty, płyny do prania, preparaty chemiczne do prania, proszki do prania, środki zmiękczające do tkanin, środki do usuwania plam, środki ochronne do prania, wybielacze.

(111) **285974** (220) 2015 10 01 (210) 447567
(151) 2016 06 17 (441) 2016 01 04

(732) ŁABNO TOMASZ INTENTIO, Wrocław, PL.
(540) electofun
(540)



Kolor znaku: niebieski, pomarańczowy, biały, szary, czerwony

(531) 15.01.13, 26.11.21, 27.05.01, 29.01.15
(510), (511) **12** pojazdy, urządzenia służące do poruszania się na lądzie, w tym pojazdy elektryczne, pojazdy pasażerskie, pojazdy przemysłowe, wózki golfowe, hulajnogi, rowery elektryczne, koła balansowe elektryczne, części i akcesoria do tych pojazdów, **35** usługi sprzedaży detalicznej i hurtowej, w tym sprzedaży wysyłkowej i przez Internet pojazdów, urządzeń służących do poruszania się na lądzie, w tym pojazdów elektrycznych, pojazdów pasażerskich, pojazdów przemysłowych, wózków golfowych, hulajnóg, rowerów elektrycznych, kół balansowych elektrycznych, części i akcesoriów do tych pojazdów.

(111) **285975** (220) 2015 09 30 (210) 447568
 (151) 2016 06 17 (441) 2016 01 04
 (732) YONELLE BEAUTY CONCEPT ZWOLIŃSKA CHEŁKOWSKA
 SPÓŁKA JAWNA, Warszawa, PL.
 (540) YONELLE YONELLE Y INFUSION LIFT CREAM N°1 ANTI-
 WRINKLE SUPREME EFFECT SKIN PENETRATION REVOLUTION
 (540)



Kolor znaku: biały, różowy, szary
 (531) 19.03.25, 27.05.01, 29.01.13
 (510), (511) **3** kosmetyki, kremy do twarzy i ciała, serum do twarzy i ciała, balsamy do twarzy i ciała, masła do ciała, emulsje do twarzy i ciała, mlecza do twarzy i ciała, produkty kosmetyczne zapewniające ochronę przeciwsłoneczną, **35** sprzedaż hurtowa i detaliczna następujących towarów: kosmetyki, kremy do twarzy i ciała, serum do twarzy i ciała, balsamy do twarzy i ciała, masła do ciała, emulsje do twarzy i ciała, mlecza do twarzy i ciała, produkty kosmetyczne zapewniające ochronę przeciwsłoneczną, produkty farmaceutyczne, **44** zabiegi kosmetyczne, usługi w zakresie pielęgnacji urody, usługi salonów piękności, usługi klinik medycyny estetycznej, informacja i doradztwo dotyczące pielęgnacji urody i stosowania preparatów kosmetycznych.

(111) **285976** (220) 2015 10 02 (210) 447630
 (151) 2016 06 09 (441) 2016 01 04
 (732) ZARYS INTERNATIONAL GROUP SPÓŁKA Z OGRANICZONĄ
 ODPOWIEDZIALNOŚCIĄ SPÓŁKA KOMANDYTOWA, Zabrze, PL.
 (540) BETAtex
 (540)



Kolor znaku: ciemnoniebieski, jasnoniebieski
 (531) 26.11.02, 27.05.01, 29.01.12
 (510), (511) **5** chirurgiczne tkaniny, majtki higieniczne, wkładki ochronne do majtek [artykuły higieniczne], majtki higieniczne dla nietrzymających moczu, **9** odzież przeznaczona do użycia w laboratoriach, maski ochronne, **10** odzież specjalna używana w salach operacyjnych, prześcieradła chirurgiczne, prześcieradła dla chorych bez kontroli czynności fizjologicznych, prześcieradła głównie nieprzemakalne na łóżka chorych, maski stosowane przez personel medyczny, **25** fartuchy [odzież].

(111) **285977** (220) 2015 10 02 (210) 447647
 (151) 2016 06 15 (441) 2016 01 04
 (732) BILSKI KAMIL, Warszawa, PL.
 (540) 22czteryta
 (510), (511) **35** sprzedaż detaliczna i hurtowa na rzecz osób trzecich w stacjonarnym sklepie oraz drogą internetową: części zamiennych i akcesorii do samochodów osobowych i motocykli, usługi promocji, **37** obsługa i naprawa samochodów osobowych i motocykli, **41** organizowanie przyjęć, usługi rozrywkowe.

(111) **285978** (220) 2015 10 02 (210) 447666
 (151) 2016 07 13 (441) 2016 01 04

(732) TBM SPÓŁKA Z OGRANICZONĄ ODPOWIEDZIALNOŚCIĄ,
 Kunów, PL.
 (540) TBM
 (540)



Kolor znaku: niebieski, biały
 (531) 27.05.01, 29.01.12
 (510), (511) **29** płatki, chipsy, prażynki, snaki i chrupki ziemniaczane, suszone owoce, galaretki owocowe, skórki owocowe, chipsy owocowe, bakalie, przekąski na bazie owoców, orzeszki arachidowe, orzeszki arachidowe preparowane, orzechy preparowane, **30** płatki, chipsy i chrupki kukurydziane, snaki pszenne, popcorn, słone przekąski ze zboża-paluszki, chrupki gryczane, chrupki jaglane, ciastka zbożowe, ciastka owsiane, batoniki zbożowe, batoniki muesli, mesli, produkty zbożowe, przekąski zbożowe, wyroby cukiernicze, ciastka, batoniki, pieczywo cukiernicze, wyroby cukiernicze na bazie orzeszków arachidowych, ryż preparowany, przekąski ryżowe, wafle ryżowe, krakersy, rogaliki, słomka ptysiowa, groszek ptysiowy, ciasto parzone.

(111) **285979** (220) 2015 10 05 (210) 447762
 (151) 2016 06 30 (441) 2016 01 04
 (732) AMBER-MED BARCICKI WIESŁAW I SŁOWIŃSKI GRZEGORZ
 SPÓŁKA JAWNA, Kielce, PL.

(540) FLORSTYLE
 (510), (511) **5** preparaty i specyfiki farmaceutyczne, weterynaryjne oraz sanitarne, dermokosmetyki, suplementy diety, substancje dietetyczne do celów leczniczych, żywność dla niemowląt, materiały i środki dentystyczne, środki odkażające, środki do zwalczania robactwa, fungicydy i herbicydy, **35** usługi agencji reklamowych, reklama, publikowanie tekstów i sloganów reklamowych, dystrybucja prospektów i materiałów reklamowych, reklama multimedialna, zarządzanie w działalności gospodarczej, prace biurowe, usługi w zakresie sprzedaży w aptece, hurtowni, punktach sprzedaży oraz za pośrednictwem Internetu-leków, preparatów i specyfików farmaceutycznych oraz dermokosmetyków, usługi w zakresie sprzedaży w sklepie, hurtowni, punktach sprzedaży oraz za pośrednictwem Internetu-kosmetyków i artykułów toaletowych.

(111) **285980** (220) 2015 10 08 (210) 447859
 (151) 2016 07 19 (441) 2016 01 18
 (732) NATKANIEC WŁODZIMIERZ MILKO HURTOWE CENTRUM
 NABIAŁU, Katowice, PL.
 (540) ROLADA SOŁTYSA
 (540)



Kolor znaku: czerwony, szary
 (531) 27.05.01, 29.01.12
 (510), (511) **29** ser, produkt seropodobny, wyrób mleczarski.

(111) **285981** (220) 2014 01 27 (210) 424177
 (151) 2015 01 26 (441) 2014 05 12
 (732) ADAMCZYK KRZYSZTOF, Warszawa, PL.
 (540) CENTERFLEX
 (540)



Kolor znaku: beżowy, żółty, biały, czarny
 (531) 20.05.11, 27.05.01, 29.01.14

(510), (511) **16** niemetalowe taśmy klejące do pakowania, worki z tworzyw sztucznych do pakowania, malarskie taśmy zabezpieczające z tworzyw sztucznych, **17** folie metalowe izolacyjne, folie z tworzyw sztucznych nie do pakowania, taśmy izolacyjne, papier izolacyjny, taśmy przylepne do użytku w budownictwie, taśmy samoprzylepne do użytku w budownictwie, taśmy przylepne i samo-przylepne nie do użytku domowego, medycznego lub biurowego, taśmy uszczelniające do okien i drzwi, tynki gipsowe do izolacji akustycznej i cieplnej stosowane w budownictwie, masy silikonowe do użytku w budownictwie, **19** niemetalowe materiały budowlane, szkło budowlane, bitumiczne wyroby dla budownictwa, niemetalowe elementy konstrukcyjne, dźwigary niemetalowe, rusztowania niemetalowe, sufony niemetalowe, ścianki niemetalowe, zbrojenia niemetalowe dla budownictwa, niemetalowe płyty budowlane, tynk, wapno, niemetalowe wykończeniowe elementy dachów, niemetalowe elementy konstrukcyjne dachów, niemetalowe budowlane elementy wykończeniowe, niemetalowe podłogi i pokrycia ścian, okrycia i powłoki niemetalowe dla budownictwa, listwy niemetalowe, filc dla budownictwa, materiały wiążące do produkcji brykietów, panele prefabrykowanych ścianek działowych, kleje na bazie gipsu, kleje do spoinowania, maskowania, usztywniania, zbrojenia i łączenia płyt niemetalowych dla budownictwa, masy szpachlowe do użytku w budownictwie, masy spoinowe do zapewnienia przestrzeni między płytkami ceramicznymi, niemetalowymi płytami budowlanymi, płytami gipsowymi i gipsowo-kartonowymi, taśmy zbrojące w formie wstęgi z papierowego materiału zbrojącego, taśmy z tworzyw sztucznych do użytku w budownictwie, taśmy z polichlorku winylu (PCV) do użytku w budownictwie, taśmy z włókna szklanego stosowane w budownictwie, taśmy z celulozy z przeznaczeniem do użytku w budownictwie, taśmy z akrylanów przewidziane do zatapiania w masie szpachlowej, w tynkach, w zaprawach gipsowych, gipsowo-wapiennych, w zaprawach murarskich, tynki gipsowe do izolacji akustycznej i cieplnej, masy gipsowe zbrojone, tynki gipsowe ogniochronne, prefabrykowane elementy niemetalowe, płyty gipsowe, płyty gipsowo-kartonowe, płyty gipsowo-włókninowe, płyty gipsowe wzmocnione włóknami, płyty sufitowe, niemetalowe taśmy do łączenia płyt budowlanych, płyt gipsowych, płyt gipsowo-kartonowych, płyt sufitowych, siatki i taśmy niemetalowe dla budownictwa, taśmy do spoinowania płytek ceramicznych oraz płyt gipsowych i gipsowo-kartonowych, folie i taśmy z materiałów kompozytowych oraz bawełny stosowane w budownictwie, taśmy i folie z materiałów kompozytowych stosowane w budownictwie, taśmy z materiałów kompozytowych z tworzyw sztucznych, pokryte materiałami tekstylnymi, strzyżem tekstylnym lub bawełnianym do użytku w budownictwie, taśmy niemetalowe ochronne dla budownictwa, taśmy niemetalowe dekoracyjne stosowane w budownictwie, taśmy ochronne papierowe i z tworzyw sztucznych, stosowane w budownictwie, **35** prowadzenie sklepów detalicznych, hurtowni, sklepów internetowych oraz sklepów wysyłkowych z następującymi towarami: artykuły i narzędzia dla budownictwa, środki chemiczne przeznaczone dla budownictwa, środka chemiczne do napowietrzania i konserwacji betonu, środki do konserwacji cegieł i ceramiki z wyjątkiem farb i lakierów, preparaty konserwujące stosowane w murarstwie, środki chemiczne do czyszczenia kominów, chemikalia organiczne do czyszczenia, żywice syntetyczne w stanie surowym, kleje przemysłowe, kleje dla budownictwa, masy klejące i montażowe dla budownictwa, rozpuszczalniki do lakierów, plastyfikatory, materiały ognioodporne, spoiwa do betonu, cegieł i ceramiki, silikony, spoiwa, kity, lepiki, materiały przylepne do celów przemysłowych, żywice sztuczne w stanie surowym, farby, pokosty, lakiery, pigmenty, bejce, rozcieńczalniki do farb i do lakierów, spoiwa do farb, preparaty do konserwacji drewna, preparaty antykorozyjne, tworzywa sztuczne półprzetworzone, substancje do izolacji i powłoki izolacyjne do izolacji przeciwwilgociowej i cieczoszczelnej do budynków i budowli betonowych i żelbetowych, substancje do izolacji i powłoki izolacyjne stosowane do nakładania na posadzki przemysłowe, substancje i powłoki do zabezpieczania powierzchni betonowych poziomych i pionowych w budynkach przemysłu spożywczego, żywice naturalne w stanie surowym, budowlane materiały metalowe, elementy szkieletowych konstrukcji metalowych do montażu płyt budowlanych niemetalowych, płyt gipsowych, płyt gipsowo-kartonowych, płyt gipsowo-włókninowych, płyt sufitowych, narożniki i profile metalowe, przeznaczone do wykończeń budowlanych, łączniki mechaniczne metalowe, zwłaszcza wkręty, kołki, kształtki, wieszaki przeznaczone do konstrukcji metalowych do mocowania i montażu płyt

gipsowych, płyt gipsowo-kartonowych, płyt gipsowo-włókninowych, niemetalowe materiały budowlane, niemetalowe elementy konstrukcyjne, ścianki metalowe, zbrojenia niemetalowe dla budownictwa, niemetalowe płyty budowlane, tynk, wapno, niemetalowe rury i elementy do rur, niemetalowe elementy wykończenia dachów, niemetalowe elementy konstrukcyjne dachów, niemetalowe budowlane elementy wykończeniowe, niemetalowe podłogi, niemetalowe pokrycia ścian, terakota, wykładziny niemetalowe dla budownictwa, okrycia i powłoki niemetalowe dla budownictwa, listwy niemetalowe, panele prefabrykowanych ścianek działowych, kleje na bazie gipsu, masy szpachlowe wykończeniowe, materiały do spoinowania, taśmy zbrojące, wstęgi z papierowego materiału zbrojącego przewidziane do zatapiania w masie szpachlowej, tynki i zaprawy gipsowe, tynki i zaprawy gipsowo-wapienne, zaprawy murarskie, tynki gipsowe do izolacji akustycznej i cieplnej, tynki gipsowe ogniochronne, prefabrykowane elementy niemetalowe, płyty cementowe, płyty gipsowe, płyty gipsowo-kartonowe, płyty gipsowo-włókninowe, płyty gipsowe wzmocnione włóknami, płyty sufitowe, niemetalowe taśmy do łączenia płyt budowlanych, płyt gipsowych, płyt gipsowo-kartonowych, płyt sufitowych, taśmy, kleje i spoiwa przeznaczone dla przemysłu i budownictwa, farby, pokosty, lakiery, środki zapobiegające korozji i zabezpieczające drewno, papier, karton, taśmy papierowe stosowane w budownictwie, folie ochronne, artykuły ochronne dla budownictwa, tektura budowlana, worki foliowe, taśmy metalowe dla budownictwa, taśmy akustyczne, taśmy aluminiowe, taśmy antypoślizgowe, taśmy ochronne, taśmy klejące, taśmy maskujące, taśmy uszczelniające, przyrządy malarskie, artykuły i narzędzia malarskie, dla budownictwa, wiadra, narzędzia ręczne dla budownictwa, narzędzia dla ogrodnictwa, artykuły ściernie dla budownictwa, narzędzia ściernie dla budownictwa, przybory i narzędzia glazurnicze, przybory i narzędzia do tapetowania, narzędzia do cięcia, zaopatrzone w ostrze, narzędzia i przybory miernicze dla budownictwa, narzędzia i przybory czyszczące dla budownictwa, uszczelki, żyłki, sznurki, siatki, wiertła, przybory i narzędzia tapicerskie, taśmy z materiałów kompozytowych i bawełny stosowane w budownictwie, taśmy z materiałów kompozytowych i tworzyw sztucznych, pokryte materiałami tekstylnymi, strzyżem tekstylnym lub bawełnianym, taśmy ochronne niemetalowe i z tworzyw sztucznych, taśmy niemetalowe malarskie, taśmy dekoracyjne niemetalowe i z tworzyw sztucznych stosowane w budownictwie, taśmy niemetalowe ostrzegawcze, taśmy papierowe ochronne stosowane w budownictwie, niemetalowe taśmy pakowe, worki z tworzyw sztucznych.

(111) **285982** (220) 2014 01 27 (210) 424178
 (151) 2015 01 26 (441) 2014 05 12
 (732) ADAMCZYK KRZYSZTOF, Warszawa, PL.
 (540) CENTERFLEX
 (540)



Kolor znaku: różowy, beżowy, biały, czarny

(531) 20.05.11, 27.05.01, 29.01.14

(510), (511) **16** niemetalowe taśmy klejące do pakowania, worki z tworzyw sztucznych do pakowania, malarskie taśmy zabezpieczające z tworzyw sztucznych, **17** folie metalowe izolacyjne, folie z tworzyw sztucznych nie do pakowania, taśmy izolacyjne, papier izolacyjny, taśmy przylepne do użytku w budownictwie, taśmy samoprzylepne do użytku w budownictwie, taśmy przylepne i samo-przylepne nie do użytku domowego, medycznego lub biurowego, taśmy uszczelniające do okien i drzwi, tynki gipsowe do izolacji akustycznej i cieplnej stosowane w budownictwie, masy silikonowe do użytku w budownictwie, **19** niemetalowe materiały budowlane, szkło budowlane, bitumiczne wyroby dla budownictwa, niemetalowe elementy konstrukcyjne, dźwigary niemetalowe, rusztowania niemetalowe, sufony niemetalowe, ścianki niemetalowe, zbrojenia niemetalowe dla budownictwa, niemetalowe płyty budowlane, tynk, wapno, niemetalowe wykończeniowe elementy dachów, niemetalowe elementy konstrukcyjne dachów, niemetalowe budowlane elementy wykończeniowe, niemetalowe podłogi i pokrycia ścian,

okrycia i powłoki niemetalowe dla budownictwa, listwy niemetalowe, filc dla budownictwa, materiały wiążące do produkcji brykietów, panele prefabrykowanych ścianek działowych, kleje na bazie gipsu, kleje do spoinowania, maskowania, usztywniania, zbrojenia i łączenia płyt niemetalowych dla budownictwa, masy szpachlowe do użytku w budownictwie, masy spoinowe do zapewniania przestrzeni między płytkami ceramicznymi, niemetalowymi płytami budowlanymi, płytami gipsowymi i gipsowo-kartonowymi, taśmy zbrojące w formie wstęgi z papierowego materiału zbrojącego, taśmy z tworzyw sztucznych do użytku w budownictwie, taśmy z polichloru winylu (PCV) do użytku w budownictwie, taśmy z włókna szklanego stosowane w budownictwie, taśmy z celulozy z przeznaczeniem do użytku w budownictwie, taśmy z akrylanów przewidziane do zatapiania w masie szpachlowej, w tynkach, w zaprawach gipsowych, gipsowo-wapiennych, w zaprawach murarskich, tynki gipsowe do izolacji akustycznej i cieplnej, masy gipsowe zbrojone, tynki gipsowe ogniochronne, prefabrykowane elementy niemetalowe, płyty gipsowe, płyty gipsowo-kartonowe, płyty gipsowo-włókninowe, płyty gipsowe wzmacniane włóknami, płyty sufitowe, niemetalowe taśmy do łączenia płyt budowlanych, płyt gipsowych, płyt gipsowo-kartonowych, płyt sufitowych, siatki i taśmy niemetalowe dla budownictwa, taśmy do spoinowania płytek ceramicznych oraz płyt gipsowych i gipsowo-kartonowych, folie i taśmy z materiałów kompozytowych oraz bawełny stosowane w budownictwie, taśmy i folie z materiałów kompozytowych stosowane w budownictwie, taśmy z materiałów kompozytowych, z tworzyw sztucznych, pokryte materiałami tekstylnymi, strzyżem tekstylnym lub bawełnianym do użytku w budownictwie, taśmy niemetalowe ochronne dla budownictwa, taśmy niemetalowe dekoracyjne stosowane w budownictwie, taśmy ochronne papierowe i z tworzyw sztucznych, stosowane w budownictwie, **35** prowadzenie sklepów detalicznych, hurtowni, sklepów internetowych oraz sklepów wysyłkowych z następującymi towarami: artykuły i narzędzia dla budownictwa, środki chemiczne przeznaczone dla budownictwa, środka chemiczne do napowietrzania i konserwacji betonu, środki do konserwacji cegieł i ceramiki z wyjątkiem farb i lakierów, preparaty konserwujące stosowane w murarstwie, środki chemiczne do czyszczenia kominów, chemikalia organiczne do czyszczenia, żywice syntetyczne w stanie surowym, kleje przemysłowe, kleje dla budownictwa, masy klejące i montażowe dla budownictwa, rozpuszczalniki do lakierów, plastyfikatory, materiały ognioodporne, spoiwa do betonu, cegieł i ceramiki, silikony, spoiwa, kity, lepiki, materiały przylepne do celów przemysłowych, żywice sztuczne w stanie surowym, farby, pokosty, lakiery, pigmenty, bejce, rozcieńczalniki do farb i do lakierów, spoiwa do farb, preparaty do konserwacji drewna, preparaty antykorozyjne, tworzywa sztuczne półprzetworzone, substancje do izolacji i powłoki izolacyjne do izolacji przeciwwilgociowej i cieplnoszczelnej do budynków i budowli betonowych i żelbetowych, substancje do izolacji i powłoki izolacyjne stosowane do nakładania na posadzki przemysłowe, substancje i powłoki do zabezpieczania powierzchni betonowych poziomych i pionowych w budynkach przemysłu spożywczego, żywice naturalne w stanie surowym, budowlane materiały metalowe, elementy szkieletowych konstrukcji metalowych do montażu płyt budowlanych niemetalowych, płyt gipsowych, płyt gipsowo-kartonowych, płyt gipsowo-włókninowych, płyt sufitowych, narożniki i profile metalowe, przeznaczone do wykończeń budowlanych, łączniki mechaniczne metalowe, zwłaszcza wkręty, kołki, kształtki, wieszaki przeznaczone do konstrukcji metalowych do mocowania i montażu płyt gipsowych, płyt gipsowo-kartonowych, płyt gipsowo-włókninowych, niemetalowe materiały budowlane, niemetalowe elementy konstrukcyjne, ścianki metalowe, zbrojenia niemetalowe dla budownictwa, niemetalowe płyty budowlane, tynk, wapno, niemetalowe elementy wykończenia dachów, niemetalowe elementy konstrukcyjne dachów, niemetalowe budowlane elementy wykończeniowe, niemetalowe podłogi, niemetalowe pokrycia ścian, terakota, wykładziny niemetalowe dla budownictwa, okrycia i powłoki niemetalowe dla budownictwa, listwy niemetalowe, panele prefabrykowanych ścianek działowych, kleje na bazie gipsu, masy szpachlowe wykończeniowe, materiały do spoinowania, taśmy zbrojące, wstęgi z papierowego materiału zbrojącego przewidziane do zatapiania w masie szpachlowej, tynki i zaprawy gipsowe, tynki i zaprawy gipsowo-wapienne, zaprawy murarskie, tynki gipsowe do izolacji akustycznej i cieplnej, tynki gipsowe ogniochronne, prefabrykowane elementy niemetalowe, płyty cementowe, płyty gipsowe, płyty gipsowo-kartonowe, płyty gipsowo-włókninowe,

płyty gipsowe wzmacniane włóknami, płyty sufitowe, niemetalowe taśmy do łączenia płyt budowlanych, płyt gipsowych, płyt gipsowo-kartonowych, płyt sufitowych, taśmy, kleje i spoiwa przeznaczone dla przemysłu i budownictwa, farby, pokosty, lakiery, środki zapobiegające korozji i zabezpieczające drewno, papier, karton, taśmy papierowe stosowane w budownictwie, folie ochronne, artykuły ochronne dla budownictwa, tektura budowlana, worki foliowe, taśmy metalowe dla budownictwa, taśmy akustyczne, taśmy aluminiowe, taśmy antypoślizgowe, taśmy ochronne, taśmy klejące, taśmy maskujące, taśmy uszczelniające, przyrządy malarskie, artykuły i narzędzia malarskie, dla budownictwa, wiadra, narzędzia ręczne dla budownictwa, narzędzia dla ogrodnictwa, artykuły ścierne dla budownictwa, narzędzia ścierne dla budownictwa, przybory i narzędzia glazurnicze, przybory i narzędzia do tapetowania, narzędzia do cięcia, zaopatrzone w ostrze, narzędzia i przybory miernicze dla budownictwa, narzędzia i przybory czyszczące dla budownictwa, uszczelki, żyłki, sznurki, siatki, wiertła, przybory i narzędzia tapicerskie, taśmy z materiałów kompozytowych i bawełny stosowane w budownictwie, taśmy z materiałów kompozytowych i tworzyw sztucznych, pokryte materiałami tekstylnymi, strzyżem tekstylnym lub bawełnianym, taśmy ochronne niemetalowe i z tworzyw sztucznych, taśmy niemetalowe malarskie, taśmy dekoracyjne niemetalowe i z tworzyw sztucznych stosowane w budownictwie, taśmy niemetalowe ostrzegawcze, taśmy papierowe ochronne stosowane w budownictwie, niemetalowe taśmy pakowe, worki z tworzyw sztucznych.

(111) **285983** (220) 2014 01 27 (210) 424179
 (151) 2015 01 26 (441) 2014 05 12
 (732) ADAMCZYK KRZYSZTOF, Warszawa, PL.
 (540) CENTERFLEX
 (540)



Kolor znaku: zielony, beżowy, biały, czarny

(531) 20.05.11, 27.05.01, 29.01.14

(510), (511) **16** niemetalowe taśmy klejące do pakowania, worki z tworzyw sztucznych do pakowania, malarskie taśmy zabezpieczające z tworzyw sztucznych, **17** folie metalowe izolacyjne, folie z tworzyw sztucznych nie do pakowania, taśmy izolacyjne, papier izolacyjny, taśmy przylepne do użytku w budownictwie, taśmy samoprzylepne do użytku w budownictwie, taśmy przylepne i samoprzylepne nie do użytku domowego, medycznego lub biurowego, taśmy uszczelniające do okien i drzwi, tynki gipsowe do izolacji akustycznej i cieplnej stosowane w budownictwie, masy silikonowe do użytku w budownictwie, **19** niemetalowe materiały budowlane, szkło budowlane, bitumiczne wyroby dla budownictwa, niemetalowe elementy konstrukcyjne, dźwigary niemetalowe, rusztowania niemetalowe, sufyty niemetalowe, ścianki niemetalowe, zbrojenia niemetalowe dla budownictwa, niemetalowe płyty budowlane, tynk, wapno, niemetalowe wykończeniowe elementy dachów, niemetalowe elementy konstrukcyjne dachów, niemetalowe budowlane elementy wykończeniowe, niemetalowe podłogi i pokrycia ścian, okrycia i powłoki niemetalowe dla budownictwa, listwy niemetalowe, filc dla budownictwa, materiały wiążące do produkcji brykietów, panele prefabrykowanych ścianek działowych, kleje na bazie gipsu, kleje do spoinowania, maskowania, usztywniania, zbrojenia i łączenia płyt niemetalowych dla budownictwa, masy szpachlowe do użytku w budownictwie, masy spoinowe do zapewniania przestrzeni między płytkami ceramicznymi, niemetalowymi płytami budowlanymi, płytami gipsowymi i gipsowo-kartonowymi, taśmy zbrojące w formie wstęgi z papierowego materiału zbrojącego, taśmy z tworzyw sztucznych do użytku w budownictwie, taśmy z polichloru winylu (PCV) do użytku w budownictwie, taśmy z włókna szklanego stosowane w budownictwie, taśmy z celulozy z przeznaczeniem do użytku w budownictwie, taśmy z akrylanów przewidziane do zatapiania w masie szpachlowej, w tynkach, w zaprawach gipsowych, gipsowo-wapiennych, w zaprawach murarskich, tynki gipsowe do izolacji akustycznej i cieplnej, masy gipsowe zbrojone, tynki gipsowe ogniochronne, prefabrykowane elementy niemetalowe, płyty gipsowe, płyty gipsowo-kartonowe,

we, płyty gipsowo-włókninowe, płyty gipsowe wzmocnione włóknami, płyty sufitowe, niemetalowe taśmy do łączenia płyt budowlanych, płyt gipsowych, płyt gipsowo-kartonowych, płyt sufitowych, siatki i taśmy niemetalowe dla budownictwa, taśmy do spoinowania płytek ceramicznych oraz płyt gipsowych i gipsowo-kartonowych, folie i taśmy z materiałów kompozytowych oraz bawełny stosowane w budownictwie, taśmy i folie z materiałów kompozytowych stosowane w budownictwie, taśmy z materiałów kompozytowych, z tworzyw sztucznych, pokryte materiałami tekstylnymi, strzyżem tekstylnym lub bawełnianym do użytku w budownictwie, taśmy niemetalowe ochronne dla budownictwa, taśmy niemetalowe dekoracyjne stosowane w budownictwie, taśmy ochronne papierowe i z tworzyw sztucznych, stosowane w budownictwie, **35** prowadzenie sklepów detalicznych, hurtowni, sklepów internetowych oraz sklepów wysyłkowych z następującymi towarami: artykuły i narzędzia dla budownictwa, środki chemiczne przeznaczone dla budownictwa, środka chemiczne do napowietrzania i konserwacji betonu, środki do konserwacji cegieł i ceramiki z wyjątkiem farb i lakierów, preparaty konserwujące stosowane murarstwie, środki chemiczne do czyszczenia kominów, chemikalia organiczne do czyszczenia, żywice syntetyczne w stanie surowym, kleje przemysłowe, kleje dla budownictwa, masy klejące i montażowe dla budownictwa, rozpuszczalniki do lakierów, plastyfikatory, materiały ognioodporne, spoiwa do betonu, cegieł i ceramiki, silikony, spoiwa, kity, lepiki, materiały przyklepne do celów przemysłowych, żywice sztuczne w stanie surowym, farby, pokosty, lakiery, pigmenty, bejce, rozcieńczalniki do farb i do lakierów, spoiwa do farb, preparaty do konserwacji drewna, preparaty antykorozyjne, tworzywa sztuczne półprzetworzone, substancje do izolacji i powłoki izolacyjne do izolacji przeciwwilgociowej i cieczoszczelnej do budynków i budowli betonowych i żelbetonowych, substancje do izolacji i powłoki izolacyjne stosowane do nakładania na posadzki przemysłowe, substancje i powłoki do zabezpieczania powierzchni betonowych poziomych i pionowych w budynkach przemysłu spożywczego, żywice naturalne w stanie surowym, budowlane materiały metalowe, elementy szkieletowych konstrukcji metalowych do montażu płyt budowlanych niemetalowych, płyt gipsowych, płyt gipsowo-kartonowych, płyt gipsowo-włókninowych, płyt sufitowych, narożniki i profile metalowe, przeznaczone do wykończeń budowlanych, łączniki mechaniczne metalowe, zwłaszcza wkrety, kołki, kształtki, wieszaki przeznaczone do konstrukcji metalowych do mocowania i montażu płyt gipsowych, płyt gipsowo-kartonowych, płyt gipsowo-włókninowych, niemetalowe materiały budowlane, niemetalowe elementy konstrukcyjne, ścianki metalowe, zbrojenia niemetalowe dla budownictwa, niemetalowe płyty budowlane, tynk, wapno, niemetalowe rury i elementy do rur, niemetalowe elementy wykończenia dachów, niemetalowe elementy konstrukcyjne dachów, niemetalowe budowlane elementy wykończeniowe, niemetalowe podłogi, niemetalowe pokrycia ścian, terakota, wykładziny niemetalowe dla budownictwa, okrycia i powłoki niemetalowe dla budownictwa, listwy niemetalowe, panele prefabrykowane ścianek działowych, kleje na bazie gipsu, masy szpachlowe wykończeniowe, materiały do spoinowania, taśmy zbrojące, wstęgi z papierowego materiału zbrojącego przewidziane do zatapiania w masie szpachlowej, tynki i zaprawy gipsowe, tynki i zaprawy gipsowo-wapienne, zaprawy murarskie, tynki gipsowe do izolacji akustycznej i cieplnej, tynki gipsowe ognioochronne, prefabrykowane elementy niemetalowe, płyty cementowe, płyty gipsowe, płyty gipsowo-kartonowe, płyty gipsowo-włókninowe, płyty gipsowe wzmocnione włóknami, płyty sufitowe, niemetalowe taśmy do łączenia płyt budowlanych, płyt gipsowych, płyt gipsowo-kartonowych, płyt sufitowych, taśmy, kleje i spoiwa przeznaczone dla przemysłu i budownictwa, farby, pokosty, lakiery, środki zapobiegające korozji i zabezpieczające drewno, papier, karton, taśmy papierowe stosowane w budownictwie, folie ochronne, artykuły ochronne dla budownictwa, tektura budowlana, worki foliowe, taśmy metalowe dla budownictwa, taśmy akustyczne, taśmy aluminiowe, taśmy antypoślizgowe, taśmy ochronne, taśmy klejące, taśmy maskujące, taśmy uszczelniające, przyrządy malarskie, artykuły i narzędzia malarskie, dla budownictwa, wiadra, narzędzia ręczne dla budownictwa, narzędzia dla ogrodnictwa, artykuły ściernie dla budownictwa, narzędzia ściernie dla budownictwa, przybory i narzędzia glazurnicze, przybory i narzędzia do tapetowania, narzędzia do cięcia, zaopatrzone w ostrze, narzędzia i przybory miernicze dla budownictwa, narzędzia i przybory czyszczące dla budownictwa, uszczelki, żyłki, sznurki, siatki, wiertła, przybory i narzędzia tapicerskie, taśmy z materiałów kompozytowych i bawełny stosowane w budownictwie, taśmy z materiałów kompozytowych i tworzyw sztucznych, pokryte materiałami tekstylnymi, strzyżem tekstylnym lub bawełnianym, taśmy ochronne niemetalowe i z tworzyw sztucznych, taśmy niemetalowe

malarskie, taśmy dekoracyjne niemetalowe i z tworzyw sztucznych stosowane w budownictwie, taśmy niemetalowe ostrzegawcze, taśmy papierowe ochronne stosowane w budownictwie, niemetalowe taśmy pakowe, worki z tworzyw sztucznych.

(111) **285984** (220) 2014 01 27 (210) 424180
 (151) 2015 01 26 (441) 2014 05 12
 (732) ADAMCZYK KRZYSZTOF, Warszawa, PL.
 (540) CENTERFLEX
 (540)



Kolor znaku: beżowy, fioletowy, biały, czarny

(531) 20.05.11, 27.05.01, 29.01.14

(510), (511) **16** niemetalowe taśmy klejące do pakowania, worki z tworzyw sztucznych do pakowania, malarskie taśmy zabezpieczające z tworzyw sztucznych, **17** folie metalowe izolacyjne, folie z tworzyw sztucznych nie do pakowania, taśmy izolacyjne, papier izolacyjny, taśmy przylepne do użytku w budownictwie, taśmy samoprzylepne do użytku w budownictwie, taśmy przylepne i samoprzylepne nie do użytku domowego, medycznego lub biurowego, taśmy uszczelniające do okien i drzwi, tynki gipsowe do izolacji akustycznej i cieplnej stosowane w budownictwie, masy silikonowe do użytku w budownictwie, **19** niemetalowe materiały budowlane, szkło budowlane, bitumiczne wyroby dla budownictwa, niemetalowe elementy konstrukcyjne, dźwigary niemetalowe, rusztowania niemetalowe, sufty niemetalowe, ścianki niemetalowe, zbrojenia niemetalowe dla budownictwa, niemetalowe płyty budowlane, tynk, wapno, niemetalowe wykończeniowe elementy dachów, niemetalowe elementy konstrukcyjne dachów, niemetalowe budowlane elementy wykończeniowe, niemetalowe podłogi i pokrycia ścian, okrycia i powłoki niemetalowe dla budownictwa, listwy niemetalowe, filc dla budownictwa, materiały wiążące do produkcji brykietów, panele prefabrykowane ścianek działowych, kleje na bazie gipsu, kleje do spoinowania, maskowania, usztywniania, zbrojenia i łączenia płyt niemetalowych dla budownictwa, masy szpachlowe do użytku w budownictwie, masy spoinowe do wypełniania przestrzeni między płytkami ceramicznymi, niemetalowymi płytami budowlanymi, płytami gipsowymi i gipsowo-kartonowymi, taśmy zbrojące w formie wstęgi z papierowego materiału zbrojącego, taśmy z tworzyw sztucznych do użytku w budownictwie, taśmy z polichloru winylu (PCV) do użytku w budownictwie, taśmy z włókna szklanego stosowane w budownictwie, taśmy z celulozy z przeznaczeniem do użytku w budownictwie, taśmy z akrylanów przewidziane do zatapiania w masie szpachlowej, w tynkach, w zaprawach gipsowych, gipsowo-wapiennych, w zaprawach murarskich, tynki gipsowe do izolacji akustycznej i cieplnej, masy gipsowe zbrojone, tynki gipsowe ognioochronne, prefabrykowane elementy niemetalowe, płyty gipsowe, płyty gipsowo-kartonowe, płyty gipsowo-włókninowe, płyty gipsowe wzmocnione włóknami, płyty sufitowe, niemetalowe taśmy do łączenia płyt budowlanych, płyt gipsowych, płyt gipsowo-kartonowych, płyt sufitowych, siatki i taśmy niemetalowe dla budownictwa, taśmy do spoinowania płytek ceramicznych oraz płyt gipsowych i gipsowo-kartonowych, folie i taśmy z materiałów kompozytowych oraz bawełny stosowane w budownictwie, taśmy i folie z materiałów kompozytowych stosowane w budownictwie, taśmy z materiałów kompozytowych, z tworzyw sztucznych, pokryte materiałami tekstylnymi, strzyżem tekstylnym lub bawełnianym do użytku w budownictwie, taśmy niemetalowe ochronne dla budownictwa, taśmy niemetalowe dekoracyjne stosowane w budownictwie, taśmy ochronne papierowe i z tworzyw sztucznych, stosowane w budownictwie, **35** prowadzenie sklepów detalicznych, hurtowni, sklepów internetowych oraz sklepów wysyłkowych z następującymi towarami: artykuły i narzędzia dla budownictwa, środki chemiczne przeznaczone dla budownictwa, środka chemiczne do napowietrzania i konserwacji betonu, środki do konserwacji cegieł i ceramiki z wyjątkiem farb i lakierów, preparaty konserwujące stosowane murarstwie, środki chemiczne do czyszczenia kominów, chemikalia organiczne do czyszczenia, żywice syntetyczne w stanie surowym, kleje przemysłowe, kleje dla budownictwa, masy klejące i montażowe dla budownictwa, rozpuszczalniki do lakierów,

plastyfikatory, materiały ognioodporne, spoiwa do betonu, cegiel i ceramiki, silikon, spoiwa, kity, lepiki, materiały przylepne do celów przemysłowych, żywice sztuczne w stanie surowym, farby, pokosty, lakiery, pigmenty, bejce, rozcieńczalniki do farb i do lakierów, spoiwa do farb, preparaty do konserwacji drewna, preparaty antykorozyjne, tworzywa sztuczne półprzetworzone, substancje do izolacji i powłoki izolacyjne do izolacji przeciwwilgociowej i cieczoszczelnej do budynków i budowli betonowych i żelbetowych, substancje do izolacji i powłoki izolacyjne stosowane do nakładania na posadzki przemysłowe, substancje i powłoki do zabezpieczania powierzchni betonowych poziomych i pionowych w budynkach przemysłu spożywczego, żywice naturalne w stanie surowym, budowlane materiały metalowe, elementy szkieletowych konstrukcji metalowych do montażu płyt budowlanych niemetalowych, płyt gipsowych, płyt gipsowo-kartonowych, płyt gipsowo-włóknowych, płyt sufitowych, narożniki i profile metalowe, przeznaczone do wykończeń budowlanych, łączniki mechaniczne metalowe, zwłaszcza wkręty, kołki, kształtki, wieszaki przeznaczone do konstrukcji metalowych do mocowania i montażu płyt gipsowych, płyt gipsowo-kartonowych, płyt gipsowo-włóknowych, niemetalowe materiały budowlane, niemetalowe elementy konstrukcyjne, ścianki metalowe, zbrojenia niemetalowe dla budownictwa, niemetalowe płyty budowlane, tynk, wapno, niemetalowe rury i elementy do rur, niemetalowe elementy wykończenia dachów, niemetalowe elementy konstrukcyjne dachów, niemetalowe budowlane elementy wykończeniowe, niemetalowe podłogi, niemetalowe pokrycia ścian, terakota, wykładziny niemetalowe dla budownictwa, okrycia i powłoki niemetalowe dla budownictwa, listwy niemetalowe, panele prefabrykowanych ścianek działowych, kleje na bazie gipsu, masy szpachlowe wykończeniowe, materiały do spoinowania, taśmy zbrojące, wstęgi z papierowego materiału zbrojącego przewidziane do zatapiania w masie szpachlowej, tynki i zaprawy gipsowe, tynki i zaprawy gipsowo-wapienne, zaprawy murarskie, tynki gipsowe do izolacji akustycznej i cieplnej, tynki gipsowe ognioochronne, prefabrykowane elementy niemetalowe, płyty cementowe, płyty gipsowe, płyty gipsowo-kartonowe, płyty gipsowo-włókninowe, płyty gipsowe wzmocnione włóknami, płyty sufitowe, niemetalowe taśmy do łączenia płyt budowlanych, płyt gipsowych, płyt gipsowo-kartonowych, płyt sufitowych, taśmy, kleje i spoiwa przeznaczone dla przemysłu i budownictwa, farby, pokosty, lakiery, środki zapobiegające korozji i zabezpieczające drewno, papier, karton, taśmy papierowe stosowane w budownictwie, folie ochronne, artykuły ochronne dla budownictwa, tektura budowlana, worki foliowe, taśmy metalowe dla budownictwa, taśmy akustyczne, taśmy aluminiowe, taśmy antypoślizgowe, taśmy ochronne, taśmy klejące, taśmy maskujące, taśmy uszczelniające, przyrządy malarskie, artykuły i narzędzia malarskie, dla budownictwa, wiadra, narzędzia ręczne dla budownictwa, narzędzia dla ogrodnictwa, artykuły ściernie dla budownictwa, narzędzia ściernie dla budownictwa, przybory i narzędzia glazurnicze, przybory i narzędzia do tapetowania, narzędzia do cięcia, zaopatrzone w ostrze, narzędzia i przybory miernicze dla budownictwa, narzędzia i przybory czyszczące dla budownictwa, uszczelki, żyłki, sznurki, siatki, wiertła, przybory i narzędzia tapicerskie, taśmy z materiałów kompozytowych i bawełny stosowane w budownictwie, taśmy z materiałów kompozytowych i tworzyw sztucznych, pokryte materiałami tekstylnymi, strzyżem tekstylnym lub bawełnianym, taśmy ochronne niemetalowe i z tworzyw sztucznych, taśmy niemetalowe malarskie, taśmy dekoracyjne niemetalowe i z tworzyw sztucznych stosowane w budownictwie, taśmy niemetalowe ostrzegawcze, taśmy papierowe ochronne stosowane w budownictwie, niemetalowe taśmy pakowe, worki z tworzyw sztucznych.

(111) **285985** (220) 2014 02 05 (210) 424535
 (151) 2015 01 22 (441) 2014 05 26
 (732) Adamczyk Krzysztof, Warszawa, PL.
 (540) CENTERFLEX
 (540)



Kolor znaku: beżowy, biały, czarny
 (531) 09.01.10, 17.05.02, 20.05.25, 26.04.02, 27.05.01, 29.01.13

(510), (511) **16** niemetalowe taśmy klejące do pakowania, worki z tworzyw sztucznych do pakowania, malarskie taśmy zabezpieczające z tworzyw sztucznych, **17** folie metalowe izolacyjne, folie z tworzyw sztucznych nie do pakowania, taśmy izolacyjne, papier izolacyjny, taśmy przylepne do użytku w budownictwie, taśmy samoprzylepne do użytku w budownictwie, taśmy przylepne i samoprzylepne nie do użytku domowego, medycznego lub biurowego, taśmy uszczelniające do okien i drzwi, tynki gipsowe do izolacji akustycznej i cieplnej stosowane w budownictwie, masy silikonowe do użytku w budownictwie, **19** niemetalowe materiały budowlane, szkło budowlane, bitumiczne wyroby dla budownictwa, niemetalowe elementy konstrukcyjne, dźwigary niemetalowe, rusztowania niemetalowe, sufity niemetalowe, ścianki niemetalowe, zbrojenia niemetalowe dla budownictwa, niemetalowe płyty budowlane, tynk, wapno, niemetalowe wykończeniowe elementy dachów, niemetalowe elementy konstrukcyjne dachów, niemetalowe budowlane elementy wykończeniowe, niemetalowe podłogi i pokrycia ścian, okrycia i powłoki niemetalowe dla budownictwa, listwy niemetalowe, filc dla budownictwa, materiały wiążące do produkcji brykietów, panele prefabrykowanych ścianek działowych, kleje na bazie gipsu, kleje do spoinowania, maskowania, usztywniania, zbrojenia i łączenia płyt niemetalowych dla budownictwa, masy szpachlowe do użytku w budownictwie, masy spoinowe do zapełniania przestrzeni między płytkami ceramicznymi, niemetalowymi płytami budowlanymi, płytami gipsowymi i gipsowo-kartonowymi, taśmy zbrojące w formie wstęgi z papierowego materiału zbrojącego, taśmy z tworzyw sztucznych do użytku w budownictwie, taśmy z polichloru winylu (PCV) do użytku w budownictwie, taśmy z włókna szklanego stosowane w budownictwie, taśmy z celulozy z przeznaczeniem do użytku w budownictwie, taśmy z akrylanów przewidziane do zatapiania w masie szpachlowej, w tynkach, w zaprawach gipsowych, gipsowo-wapiennych, w zaprawach murarskich, tynki gipsowe do izolacji akustycznej i cieplnej, masy gipsowe zbrojone, tynki gipsowe ognioochronne, prefabrykowane elementy niemetalowe, płyty gipsowe, płyty gipsowo-kartonowe, płyty gipsowo-włókninowe, płyty gipsowe wzmocnione włóknami, płyty sufitowe, niemetalowe taśmy do łączenia płyt budowlanych, płyt gipsowych, płyt gipsowo-kartonowych, płyt sufitowych, siatki i taśmy niemetalowe dla budownictwa, taśmy do spoinowania płytek ceramicznych oraz płyt gipsowych i gipsowo-kartonowych, folie i taśmy z materiałów kompozytowych oraz bawełny stosowane w budownictwie, taśmy i folie z materiałów kompozytowych stosowane w budownictwie, taśmy z materiałów kompozytowych, z tworzyw sztucznych, pokryte materiałami tekstylnymi, strzyżem tekstylnym lub bawełnianym do użytku w budownictwie, taśmy niemetalowe ochronne dla budownictwa, taśmy niemetalowe dekoracyjne stosowane w budownictwie, taśmy ochronne papierowe i z tworzyw sztucznych, stosowane w budownictwie, **35** prowadzenie sklepów detalicznych, hurtowni, sklepów internetowych oraz sklepów wysyłkowych z następującymi towarami: artykuły i narzędzia dla budownictwa, środki chemiczne przeznaczone dla budownictwa, środki chemiczne do napowietrzania i konserwacji betonu, środki do konserwacji cegiel i ceramiki z wyjątkiem farb i lakierów, preparaty konserwujące stosowane w murarstwie, środki chemiczne do czyszczenia kominów, chemikalia organiczne do czyszczenia, żywice syntetyczne w stanie surowym, kleje przemysłowe, kleje dla budownictwa, masy klejące i montażowe dla budownictwa, rozpuszczalniki do lakierów, plastyfikatory, materiały ognioodporne, spoiwa do betonu, cegiel i ceramiki, silikon, spoiwa, kity, lepiki, materiały przylepne do celów przemysłowych, żywice sztuczne w stanie surowym, farby, pokosty, lakiery, pigmenty, bejce, rozcieńczalniki do farb i do lakierów, spoiwa do farb, preparaty do konserwacji drewna, preparaty antykorozyjne, tworzywa sztuczne półprzetworzone, substancje do izolacji i powłoki izolacyjne do izolacji przeciwwilgociowej i cieczoszczelnej do budynków i budowli betonowych i żelbetowych, substancje do izolacji i powłoki izolacyjne stosowane do nakładania na posadzki przemysłowe, substancje i powłoki do zabezpieczania powierzchni betonowych poziomych i pionowych w budynkach przemysłu spożywczego, żywice naturalne w stanie surowym, budowlane materiały metalowe, elementy szkieletowych konstrukcji metalowych do montażu płyt budowlanych niemetalowych, płyt gipsowych, płyt gipsowo-kartonowych, płyt gipsowo-włóknowych, płyt sufitowych, narożniki i profile metalowe, przeznaczone do wykończeń budowlanych, łączniki mechaniczne metalowe, zwłaszcza wkręty, kołki, kształtki, wieszaki przeznaczone do konstrukcji metalowych do mocowania i montażu płyt

gipsowych, płyt gipsowo-kartonowych, płyt gipsowo-włóknowych, niemetalowe materiały budowlane, niemetalowe elementy konstrukcyjne, ścianki metalowe, zbrojenia niemetalowe dla budownictwa, niemetalowe płyty budowlane, tynk, wapno, niemetalowe rury i elementy do rur, niemetalowe elementy wykończenia dachów, niemetalowe elementy konstrukcyjne dachów, niemetalowe budowlane elementy wykończeniowe, niemetalowe podłogi, niemetalowe pokrycia ścian, terakota, wykładziny niemetalowe dla budownictwa, okrycia i powłoki niemetalowe dla budownictwa, listwy niemetalowe, panele prefabrykowanych ścianek działowych, kleje na bazie gipsu, masy szpachlowe wykończeniowe, materiały do spoinowania, taśmy zbrojące, wstęgi z papierowego materiału zbrojącego przewidziane do zatapiania w masie szpachlowej, tynki i zaprawy gipsowe, tynki i zaprawy gipsowo-wapienne, zaprawy murarskie, tynki gipsowe do izolacji akustycznej i cieplnej, tynki gipsowe ognioochronne, prefabrykowane elementy niemetalowe, płyty cementowe, płyty gipsowe, płyty gipsowo-kartonowe, płyty gipsowo-włókninowe, płyty gipsowe wzmocnione włóknami, płyty sufitowe, niemetalowe taśmy do łączenia płyt budowlanych, płyt gipsowych, płyt gipsowo-kartonowych, płyt sufitowych, taśmy, kleje i spoiwa przeznaczone dla przemysłu i budownictwa, farby, pokosty, lakiery, środki zapobiegające korozji i zabezpieczające drewno, papier, karton, taśmy papierowe stosowane w budownictwie, folie ochronne, artykuły ochronne dla budownictwa, tektura budowlana, worki foliowe, taśmy metalowe dla budownictwa, taśmy akustyczne, taśmy aluminiowe, taśmy antypoślizgowe, taśmy ochronne, taśmy klejące, taśmy maskujące, taśmy uszczelniające, przyrządy malarskie, artykuły i narzędzia malarskie, dla budownictwa, wiadra, narzędzia ręczne dla budownictwa, narzędzia dla ogrodnictwa, artykuły ściernie dla budownictwa, narzędzia ściernie dla budownictwa, przybory i narzędzia glazurnicze, przybory i narzędzia do tapetowania, narzędzia do cięcia, zaopatrzone w ostrze, narzędzia i przybory miernicze dla budownictwa, narzędzia i przybory czyszczące dla budownictwa, uszczelki, żyłki, sznurki, siatki, wiertła, przybory i narzędzia tapicerskie, taśmy z materiałów kompozytowych i bawełny stosowane w budownictwie, taśmy z materiałów kompozytowych i tworzyw sztucznych, pokryte materiałami tekstylnymi, strzyżem tekstylnym lub bawełnianym, taśmy ochronne niemetalowe i z tworzyw sztucznych, taśmy niemetalowe malarskie, taśmy dekoracyjne niemetalowe i z tworzyw sztucznych stosowane w budownictwie, taśmy niemetalowe ostrzegawcze, taśmy papierowe ochronne stosowane w budownictwie, niemetalowe taśmy pakowe, worki z tworzyw sztucznych.

(111) **285986** (220) 2014 02 05 (210) 424536
 (151) 2015 01 22 (441) 2014 05 26
 (732) Adamczyk Krzysztof, Warszawa, PL.
 (540) CENTERFLEX
 (540)



(531) 09.01.10, 17.05.02, 20.05.25, 26.04.02, 27.05.01
 (510), (511) **16** niemetalowe taśmy klejące do pakowania, worki z tworzyw sztucznych do pakowania, malarskie taśmy zabezpieczające z tworzyw sztucznych, **17** folie metalowe izolacyjne, folie z tworzyw sztucznych nie do pakowania, taśmy izolacyjne, papier izolacyjny, taśmy przylepne do użytku w budownictwie, taśmy samoprzylepne do użytku w budownictwie, taśmy przylepne i samo-przylepne nie do użytku domowego, medycznego lub biurowego, taśmy uszczelniające do okien i drzwi, tynki gipsowe do izolacji akustycznej i cieplnej stosowane w budownictwie, masy silikonowe do użytku w budownictwie, **19** niemetalowe materiały budowlane, szkło budowlane, bitumiczne wyroby dla budownictwa, niemetalowe elementy konstrukcyjne, dźwigary niemetalowe, rusztowania niemetalowe, sufity niemetalowe, ścianki niemetalowe, zbrojenia niemetalowe dla budownictwa, niemetalowe płyty budowlane, tynk, wapno, niemetalowe wykończeniowe elementy dachów, niemetalowe elementy konstrukcyjne dachów, niemetalowe budowlane elementy wykończeniowe, niemetalowe podłogi i pokrycia ścian, okrycia i powłoki niemetalowe dla budownictwa, listwy niemetalowe,

filc dla budownictwa, materiały wiążące do produkcji brykietów, panele prefabrykowanych ścianek działowych, kleje na bazie gipsu, kleje do spoinowania, maskowania, usztywniania, zbrojenia i łączenia płyt niemetalowych dla budownictwa, masy szpachlowe do użytku w budownictwie, masy spoinowe do zapewniania przestrzeni między płytkami ceramicznymi, niemetalowymi płytami budowlanymi, płytami gipsowymi i gipsowo-kartonowymi, taśmy zbrojące w formie wstęgi z papierowego materiału zbrojącego, taśmy z tworzyw sztucznych do użytku w budownictwie, taśmy z polichloru winylu (PCV) do użytku w budownictwie, taśmy z włókna szklanego stosowane w budownictwie, taśmy z celulozy z przeznaczeniem do użytku w budownictwie, taśmy z akrylanów przewidziane do zatapiania w masie szpachlowej, w tynkach, w zaprawach gipsowych, gipsowo-wapiennych, w zaprawach murarskich, tynki gipsowe do izolacji akustycznej i cieplnej, masy gipsowe zbrojone, tynki gipsowe ognioochronne, prefabrykowane elementy niemetalowe, płyty gipsowe, płyty gipsowo-kartonowe, płyty gipsowo-włókninowe, płyty gipsowe wzmocnione włóknami, płyty sufitowe, niemetalowe taśmy do łączenia płyt budowlanych, płyt gipsowych, płyt gipsowo-kartonowych, płyt sufitowych, siatki i taśmy niemetalowe dla budownictwa, taśmy do spoinowania płytek ceramicznych oraz płyt gipsowych i gipsowo-kartonowych, folie i taśmy z materiałów kompozytowych oraz bawełny stosowane w budownictwie, taśmy i folie z materiałów kompozytowych stosowane w budownictwie, taśmy z materiałów kompozytowych, z tworzyw sztucznych, pokryte materiałami tekstylnymi, strzyżem tekstylnym lub bawełnianym do użytku w budownictwie, taśmy niemetalowe ochronne dla budownictwa, taśmy niemetalowe dekoracyjne stosowane w budownictwie, taśmy ochronne papierowe i z tworzyw sztucznych, stosowane w budownictwie, **35** prowadzenie sklepów detalicznych, hurtowni, sklepów internetowych oraz sklepów wysyłkowych z następującymi towarami: artykuły i narzędzia dla budownictwa, środki chemiczne przeznaczone dla budownictwa, środki chemiczne do napowietrzania i konserwacji betonu, środki do konserwacji cegieł i ceramiki z wyjątkiem farb i lakierów, preparaty konserwujące stosowane w murarstwie, środki chemiczne do czyszczenia kominów, chemikalia organiczne do czyszczenia, żywice syntetyczne w stanie surowym, kleje przemysłowe, kleje dla budownictwa, masy klejące i montażowe dla budownictwa, rozpuszczalniki do lakierów, plastyfikatory, materiały ognioodporne, spoiwa do betonu, cegieł i ceramiki, silikony, spoiwa, kity, lepiki, materiały przylepne do celów przemysłowych, żywice syntetyczne w stanie surowym, farby, pokosty, lakiery, pigmenty, bejce, rozcieńczalniki do farb i do lakierów, spoiwa do farb, preparaty do konserwacji drewna, preparaty antykorozyjne, tworzywa sztuczne półprzetworzone, substancje do izolacji i powłoki izolacyjne do izolacji przeciwwilgociowej i cieplnej do budynków i budowli betonowych i żelbetonowych, substancje do izolacji i powłoki izolacyjne stosowane do nakładania na posadzki przemysłowe, substancje i powłoki do zabezpieczania powierzchni betonowych poziomych i pionowych w budynkach przemysłu spożywczego, żywice naturalne w stanie surowym, budowlane materiały metalowe, elementy szkieletowej konstrukcji metalowych do montażu płyt budowlanych niemetalowych, płyt gipsowych, płyt gipsowo-kartonowych, płyt gipsowo-włókninowych, płyt sufitowych, narożniki i profile metalowe, przeznaczone do wykończeń budowlanych, łączniki mechaniczne metalowe, zwłaszcza wkrety, kołki, kształtki, wieszaki przeznaczone do konstrukcji metalowych do mocowania i montażu płyt gipsowych, płyt gipsowo-kartonowych, płyt gipsowo-włókninowych, niemetalowe materiały budowlane, niemetalowe elementy konstrukcyjne, ścianki metalowe, zbrojenia niemetalowe dla budownictwa, niemetalowe płyty budowlane, tynk, wapno, niemetalowe rury i elementy do rur, niemetalowe elementy wykończenia dachów, niemetalowe elementy konstrukcyjne dachów, niemetalowe budowlane elementy wykończeniowe, niemetalowe podłogi, niemetalowe pokrycia ścian, terakota, wykładziny niemetalowe dla budownictwa, okrycia i powłoki niemetalowe dla budownictwa, listwy niemetalowe, panele prefabrykowanych ścianek działowych, kleje na bazie gipsu, masy szpachlowe wykończeniowe, materiały do spoinowania, taśmy zbrojące, wstęgi z papierowego materiału zbrojącego przewidziane do zatapiania w masie szpachlowej, tynki i zaprawy gipsowe, tynki i zaprawy gipsowo-wapienne, zaprawy murarskie, tynki gipsowe do izolacji akustycznej i cieplnej, tynki gipsowe ognioochronne, prefabrykowane elementy niemetalowe, płyty cementowe, płyty gipsowe, płyty gipsowo-kartonowe, płyty gipsowo-włókninowe, płyty gipsowe wzmocnione włóknami, płyty sufitowe, niemetalowe

taśmy do łączenia płyt budowlanych, płyt gipsowych, płyt gipsowo-kartonowych, płyt sufitowych, taśmy, kleje i spoiwa przeznaczone dla przemysłu i budownictwa, farby, pokosty, lakiery, środki zapobiegające korozji i zabezpieczające drewno, papier, karton, taśmy papierowe stosowane w budownictwie, folie ochronne, artykuły ochronne dla budownictwa, tektura budowlana, worki foliowe, taśmy metalowe dla budownictwa, taśmy akustyczne, taśmy aluminiowe, taśmy antypoślizgowe, taśmy ochronne, taśmy klejące, taśmy maskujące, taśmy uszczelniające, przyrządy malarskie, artykuły i narzędzia malarskie, dla budownictwa, wiadra, narzędzia ręczne dla budownictwa, narzędzia dla ogrodnictwa, artykuły ściernie dla budownictwa, narzędzia ściernie dla budownictwa, przybory i narzędzia glazurnicze, przybory i narzędzia do tapetowania, narzędzia do cięcia, zaopatrzone w ostrze, narzędzia i przybory miernicze dla budownictwa, narzędzia i przybory czyszczące dla budownictwa, uszczelki, żyłki, sznurki, siatki, wiertła, przybory i narzędzia tapicerskie, taśmy z materiałów kompozytowych i bawełny stosowane w budownictwie, taśmy z materiałów kompozytowych i tworzyw sztucznych, pokryte materiałami tekstylnymi, strzyżem tekstylnym lub bawełnianym, taśmy ochronne niemetalowe i z tworzyw sztucznych, taśmy niemetalowe malarskie, taśmy dekoracyjne niemetalowe i z tworzyw sztucznych stosowane w budownictwie, taśmy niemetalowe ostrzegawcze, taśmy papierowe ochronne stosowane w budownictwie, niemetalowe taśmy pako-we, worki z tworzyw sztucznych.

(111) **285987** (220) 2014 02 05 (210) 424537
 (151) 2015 01 22 (441) 2014 05 26
 (732) Adamczyk Krzysztof, Warszawa, PL.
 (540) CENTERFLEX
 (540)



(531) 09.01.10, 17.05.02, 20.05.25, 26.04.02, 27.05.01
 (510), (511) **16** niemetalowe taśmy klejące do pakowania, worki z tworzyw sztucznych do pakowania, malarskie taśmy zabezpieczające z tworzyw sztucznych, **17** folie metalowe izolacyjne, folie z tworzyw sztucznych nie do pakowania, taśmy izolacyjne, papier izolacyjny, taśmy przylepne do użytku w budownictwie, taśmy samoprzylepne do użytku w budownictwie, taśmy przylepne i samoprzylepne nie do użytku budowlanego, medycznego lub biurowego, taśmy uszczelniające do okien i drzwi, tynki gipsowe do izolacji akustycznej i cieplnej stosowane w budownictwie, masy silikonowe do użytku w budownictwie, **19** niemetalowe materiały budowlane, szkło budowlane, bitumiczne wyroby dla budownictwa, niemetalowe elementy konstrukcyjne, dźwigary niemetalowe, rusztowania niemetalowe, sufity niemetalowe, ścianki niemetalowe, zbrojenia niemetalowe dla budownictwa, niemetalowe płyty budowlane, tynk, wapno, niemetalowe wykończeniowe elementy dachów, niemetalowe elementy konstrukcyjne dachów, niemetalowe budowlane elementy wykończeniowe, niemetalowe podłogi i pokrycia ścian, okrycia i powłoki niemetalowe dla budownictwa, listwy niemetalowe, filc dla budownictwa, materiały wiążące do produkcji brykietów, panele prefabrykowane ścianek działowych, kleje na bazie gipsu, kleje do spoinowania, maskowania, usztywniania, zbrojenia i łączenia płyt niemetalowych dla budownictwa, masy szpachlowe do użytku w budownictwie, masy spoinowe do zapełniania przestrzeni między płytami ceramicznymi, niemetalowymi płytami budowlanymi, płytami gipsowymi i gipsowo-kartonowymi, taśmy zbrojące w formie wstęgi z papierowego materiału zbrojącego, taśmy z tworzyw sztucznych do użytku w budownictwie, taśmy z polichloru winylu (PCV) do użytku w budownictwie, taśmy z włókna szklanego stosowane w budownictwie, taśmy z celulozy z przeznaczeniem do użytku w budownictwie, taśmy z akrylanów przewidziane do zatapiania w masie szpachlowej, w tynkach, w zaprawach gipsowych, gipsowo-wapiennych, w zaprawach murarskich, tynki gipsowe do izolacji akustycznej i cieplnej, masy gipsowe zbrojone, tynki gipsowe ogniochronne, prefabrykowane elementy niemetalowe, płyty gipsowe, płyty gipsowo-kartonowe, płyty gipsowo-włókninowe, płyty gipsowe wzmocnione włóknami, płyty sufitowe, niemetalowe taśmy do łączenia płyt budowlanych,

płyt gipsowych, płyt gipsowo-kartonowych, płyt sufitowych, siatki i taśmy niemetalowe dla budownictwa, taśmy do spoinowania płytek ceramicznych oraz płyt gipsowych i gipsowo-kartonowych, folie i taśmy z materiałów kompozytowych oraz bawełny stosowane w budownictwie, taśmy i folie z materiałów kompozytowych stosowane w budownictwie, taśmy z materiałów kompozytowych, z tworzyw sztucznych, pokryte materiałami tekstylnymi, strzyżem tekstylnym lub bawełnianym do użytku w budownictwie, taśmy niemetalowe ochronne dla budownictwa, taśmy niemetalowe dekoracyjne stosowane w budownictwie, taśmy ochronne papierowe i z tworzyw sztucznych, stosowane w budownictwie, **35** prowadzenie sklepów detalicznych, hurtowni, sklepów internetowych oraz sklepów wysyłkowych z następującymi towarami: artykuły i narzędzia dla budownictwa, środki chemiczne przeznaczone dla budownictwa, środka chemiczne do napowietrzania i konserwacji betonu, środki do konserwacji cegieł i ceramiki z wyjątkiem farb i lakierów, preparaty konserwujące stosowane w murarstwie, środki chemiczne do czyszczenia kominów, chemikalia organiczne do czyszczenia, żywice syntetyczne w stanie surowym, kleje przemysłowe, kleje dla budownictwa, masy klejące i montażowe dla budownictwa, rozpuszczalniki do lakierów, plastyfikatory, materiały ogniodopusne, spoiwa do betonu, cegieł i ceramiki, silikonu, spoiwa, kity, lepiki, materiały przylepne do celów przemysłowych, żywice sztuczne w stanie surowym, farby, pokosty, lakiery, pigmenty, bejce, rozcieńczalniki do farb i do lakierów, spoiwa do farb, preparaty do konserwacji drewna, preparaty antykorozyjne, tworzywa sztuczne półprzetworzone, substancje do izolacji i powłoki izolacyjne do izolacji przeciwwilgociowej i cieplnej do budynków i budowli betonowych i żelbetonowych, substancje do izolacji i powłoki izolacyjne stosowane do nakładania na posadzki przemysłowe, substancje i powłoki do zabezpieczania powierzchni betonowych poziomych i pionowych w budynkach przemysłu spożywczego, żywice naturalne w stanie surowym, budowlane materiały metalowe, elementy szkieletowych konstrukcji metalowych do montażu płyt budowlanych niemetalowych, płyt gipsowych, płyt gipsowo-kartonowych, płyt gipsowo-włókninowych, płyt sufitowych, narożniki i profile metalowe, przeznaczone do wykończeń budowlanych, łączniki mechaniczne metalowe, zwłaszcza wkręty, kołki, kształtki, wieszaki przeznaczone do konstrukcji metalowych do mocowania i montażu płyt gipsowych, płyt gipsowo-kartonowych, płyt gipsowo-włókninowych, niemetalowe materiały budowlane, niemetalowe elementy konstrukcyjne, ścianki metalowe, zbrojenia niemetalowe dla budownictwa, niemetalowe płyty budowlane, tynk, wapno, niemetalowe rury i elementy do rur, niemetalowe elementy wykończenia dachów, niemetalowe elementy konstrukcyjne dachów, niemetalowe budowlane elementy wykończeniowe, niemetalowe podłogi, niemetalowe pokrycia ścian, terakota, wykładziny niemetalowe dla budownictwa, okrycia i powłoki niemetalowe dla budownictwa, listwy niemetalowe, panele prefabrykowane ścianek działowych, kleje na bazie gipsu, masy szpachlowe wykończeniowe, materiały do spoinowania, taśmy zbrojące, wstęgi z papierowego materiału zbrojącego przewidziane do zatapiania w masie szpachlowej, tynki i zaprawy gipsowe, tynki i zaprawy gipsowo-wapienne, zaprawy murarskie, tynki gipsowe do izolacji akustycznej i cieplnej, tynki gipsowe ogniochronne, prefabrykowane elementy niemetalowe, płyty cementowe, płyty gipsowe, płyty gipsowo-kartonowe, płyty gipsowo-włókninowe, płyty gipsowe wzmocnione włóknami, płyty sufitowe, niemetalowe taśmy do łączenia płyt budowlanych, płyt gipsowych, płyt gipsowo-kartonowych, płyt sufitowych, taśmy, kleje i spoiwa przeznaczone dla przemysłu i budownictwa, farby, pokosty, lakiery, środki zapobiegające korozji i zabezpieczające drewno, papier, karton, taśmy papierowe stosowane w budownictwie, folie ochronne, artykuły ochronne dla budownictwa, tektura budowlana, worki foliowe, taśmy metalowe dla budownictwa, taśmy akustyczne, taśmy aluminiowe, taśmy antypoślizgowe, taśmy ochronne, taśmy klejące, taśmy maskujące, taśmy uszczelniające, przyrządy malarskie, artykuły i narzędzia malarskie, dla budownictwa, wiadra, narzędzia ręczne dla budownictwa, narzędzia dla ogrodnictwa, artykuły ściernie dla budownictwa, narzędzia ściernie dla budownictwa, przybory i narzędzia glazurnicze, przybory i narzędzia do tapetowania, narzędzia do cięcia, zaopatrzone w ostrze, narzędzia i przybory miernicze dla budownictwa, narzędzia i przybory czyszczące dla budownictwa, uszczelki, żyłki, sznurki, siatki, wiertła, przybory i narzędzia tapicerskie, taśmy z materiałów kompozytowych i bawełny stosowane w budownictwie, taśmy z materiałów kompozytowych i tworzyw sztucznych, pokryte materiałami tekstylnymi, strzyżem tekstylnym

lub bawełnianym, taśmy ochronne niemetalowe i z tworzyw sztucznych, taśmy niemetalowe malarskie, taśmy dekoracyjne niemetalowe i z tworzyw sztucznych stosowane w budownictwie, taśmy niemetalowe ostrzegawcze, taśmy papierowe ochronne stosowane w budownictwie, niemetalowe taśmy pakowe, worki z tworzyw sztucznych.

(111) **285988** (220) 2014 02 05 (210) 424538
 (151) 2016 01 22 (441) 2014 05 26
 (732) Adamczyk Krzysztof, Warszawa, PL.
 (540) CENTERFLEX
 (540)



(531) 09.01.10, 17.05.02, 20.05.25, 26.04.02, 27.05.01
 (510), (511) **16** niemetalowe taśmy klejące do pakowania, worki z tworzyw sztucznych do pakowania, malarskie taśmy zabezpieczające z tworzyw sztucznych, **17** folie metalowe izolacyjne, folie z tworzyw sztucznych nie do pakowania, taśmy izolacyjne, papier izolacyjny, taśmy przylepne do użytku w budownictwie, taśmy samoprzylepne do użytku w budownictwie, taśmy przylepne i samoprzylepne nie do użytku domowego, medycznego lub biurowego, taśmy uszczelniające do okien i drzwi, tynki gipsowe do izolacji akustycznej i ciepłej stosowane w budownictwie, masy silikonowe do użytku w budownictwie, **19** niemetalowe materiały budowlane, szkło budowlane, bitumiczne wyroby dla budownictwa, niemetalowe elementy konstrukcyjne, dźwigary niemetalowe, rusztowania niemetalowe, sufity niemetalowe, ścianki niemetalowe, zbrojenia niemetalowe dla budownictwa, niemetalowe płyty budowlane, tynk, wapno, niemetalowe wykończeniowe elementy dachów, niemetalowe elementy konstrukcyjne dachów, niemetalowe budowlane elementy wykończeniowe, niemetalowe podłogi i pokrycia ścian, okrycia i powłoki niemetalowe dla budownictwa, listwy niemetalowe, filc dla budownictwa, materiały wiążące do produkcji brykietów, panele prefabrykowane ścianek działowych, kleje na bazie gipsu, kleje do spoinowania, maskowania, usztywniania, zbrojenia i łączenia płyt niemetalowych dla budownictwa, masy szpachlowe do użytku w budownictwie, masy spoinowe do zapelniania przestrzeni między płytkami ceramicznymi, niemetalowymi płytami budowlanymi, płytami gipsowymi i gipsowo-kartonowymi, taśmy zbrojące w formie wstęgi z papierowego materiału zbrojącego, taśmy z tworzyw sztucznych do użytku w budownictwie, taśmy z polichloru winylu (PCV) do użytku w budownictwie, taśmy z włókna szklanego stosowane w budownictwie, taśmy z celulozy z przeznaczeniem do użytku w budownictwie, taśmy zakrylanów przewidziane do zatapiania w masie szpachlowej, w tynkach, w zaprawach gipsowych, gipsowo-wapiennych, w zaprawach murarskich, tynki gipsowe do izolacji akustycznej i ciepłej, masy gipsowe zbrojone, tynki gipsowe ogniochronne, prefabrykowane elementy niemetalowe, płyty gipsowe, płyty gipsowo-kartonowe, płyty gipsowo-włókninowe, płyty gipsowe wzmocnione włóknami, płyty sufitowe, niemetalowe taśmy dołączenia płyt budowlanych, płyt gipsowych, płyt gipsowo-kartonowych, płyt sufitowych, siatki i taśmy niemetalowe dla budownictwa, taśmy do spoinowania płytek ceramicznych oraz płyt gipsowych i gipsowo-kartonowych, folie i taśmy z materiałów kompozytowych oraz bawełny stosowane w budownictwie, taśmy i folie z materiałów kompozytowych stosowane w budownictwie, taśmy z materiałów kompozytowych, z tworzyw sztucznych, pokryte materiałami tekstylnymi, strzyżem tekstylnym lub bawełnianym do użytku w budownictwie, taśmy niemetalowe ochronne dla budownictwa, taśmy niemetalowe dekoracyjne stosowane w budownictwie, taśmy ochronne papierowe i z tworzyw sztucznych, stosowane w budownictwie, **35** prowadzenie sklepów detalicznych, hurtowni, sklepów internetowych oraz sklepów wysyłkowych z następującymi towarami: artykuły i narzędzia dla budownictwa, środków chemicznych przeznaczonych dla budownictwa, środków chemicznych do napowietrzania i konserwacji betonu, środki do konserwacji cegieł i ceramiki z wyjątkiem farb i lakierów, preparaty konserwujące stosowane w murarstwie, środki chemiczne do czyszczenia kominów, chemikalia organiczne do czyszczenia, żywice syntetyczne w stanie surowym, kleje przemysłowe, kleje dla budownictwa, masy

klejące i montażowe dla budownictwa, rozpuszczalniki do lakierów, plastyfikatory, materiały ognioodporne, spoiwa do betonu, cegieł i ceramiki, silikony, spoiwa, kity, lepiki, materiały przylepne do celów przemysłowych, żywice sztuczne w stanie surowym, farby, pokosty, lakiery, pigmenty, bejce, rozcieńczalniki do farb i do lakierów, spoiwa do farb, preparaty do konserwacji drewna, preparaty antykorozyjne, tworzywa sztuczne półprzetworzone, substancje do izolacji i powłoki izolacyjne do izolacji przeciwwilgociowej i cieplejszczelnej do budynków i budowli betonowych i żelbetonowych, substancje do izolacji i powłoki izolacyjne stosowane do nakładania na posadzki przemysłowe, substancje i powłoki do zabezpieczania powierzchni betonowych poziomych i pionowych w budynkach przemysłu spożywczego, żywice naturalne w stanie surowym, budowlane materiały metalowe, elementy szkieletowych konstrukcji metalowych do montażu płyt budowlanych niemetalowych, płyt gipsowych, płyt gipsowo-kartonowych, płyt gipsowo-włókninowych, płyt sufitowych, narożniki i profile metalowe, przeznaczone do wykończenia budowlanych, łączniki mechaniczne metalowe, zwłaszcza zawkręty, kołki, kształtki, wieszaki przeznaczone do konstrukcji metalowych do mocowania i montażu płyt gipsowych, płyt gipsowo-kartonowych, płyt gipsowo-włókninowych, niemetalowe materiały budowlane, niemetalowe elementy konstrukcyjne, ścianki metalowe, zbrojenia niemetalowe dla budownictwa, niemetalowe płyty budowlane, tynk, wapno, niemetalowe rury i elementy do rur, niemetalowe elementy wykończenia dachów, niemetalowe elementy konstrukcyjne dachów, niemetalowe budowlane elementy wykończeniowe, niemetalowe podłogi, niemetalowe pokrycia ścian, terakota, wykładziny niemetalowe dla budownictwa, okrycia i powłoki niemetalowe dla budownictwa, listwy niemetalowe, panele prefabrykowane ścianek działowych, kleje na bazie gipsu, masy szpachlowe wykończeniowe, materiały do spoinowania, taśmy zbrojące, wstęgi z papierowego materiału zbrojącego przewidziane do zatapiania w masie szpachlowej, tynki i zaprawy gipsowe, tynki i zaprawy gipsowo-wapienne, zaprawy murarskie, tynki gipsowe do izolacji akustycznej i ciepłej, tynki gipsowe ogniochronne, prefabrykowane elementy niemetalowe, płyty cementowe, płyty gipsowe, płyty gipsowo-kartonowe, płyty gipsowo-włókninowe, płyty gipsowe wzmocnione włóknami, płyty sufitowe, niemetalowe taśmy dołączenia płyt budowlanych, płyt gipsowych, płyt gipsowo-kartonowych, płyt sufitowych, taśmy, kleje i spoiwa przeznaczone dla przemysłu i budownictwa, farby, pokosty, lakiery, środki zapobiegające korozji i zabezpieczające drewno, papier, karton, taśmy papierowe stosowane w budownictwie, folie ochronne, artykuły ochronne dla budownictwa, tektura budowlana, worki foliowe, taśmy metalowe dla budownictwa, taśmy akustyczne, taśmy aluminiowe, taśmy antypoślizgowe, taśmy ochronne, taśmy klejące, taśmy maskujące, taśmy uszczelniające, przyrządy malarskie, artykuły i narzędzia malarskie, dla budownictwa, wiadra, narzędzia ręczne dla budownictwa, narzędzia dla ogrodnictwa, artykuły ściernie dla budownictwa, narzędzia ściernie dla budownictwa, przybory i narzędzia glazurnicze, przybory i narzędzia do tapetowania, narzędzia do cięcia, zaopatrzone w ostrze, narzędzia i przybory miernicze dla budownictwa, narzędzia i przybory czyszczące dla budownictwa, uszczelki, żyłki, sznurki, siatki, wiertła, przybory i narzędzia tapicerskie, taśmy z materiałów kompozytowych i bawełny stosowane w budownictwie, taśmy z materiałów kompozytowych i tworzyw sztucznych, pokryte materiałami tekstylnymi, strzyżem tekstylnym lub bawełnianym, taśmy ochronne niemetalowe i z tworzyw sztucznych, taśmy niemetalowe malarskie, taśmy dekoracyjne niemetalowe i z tworzyw sztucznych stosowane w budownictwie, taśmy niemetalowe ostrzegawcze, taśmy papierowe ochronne stosowane w budownictwie, niemetalowe taśmy pakowe, worki z tworzyw sztucznych.

(111) **285989** (220) 2015 10 09 (210) 447913
 (151) 2016 07 22 (441) 2016 01 18
 (732) BUDOTERM TMT TURKOT SPÓŁKA JAWNA, Mielec, PL.
 (540) BUDOTERM

(510), (511) **17** materiały izolacyjne, farby i lakiery izolacyjne, taśmy i tkaniny izolacyjne, materiały uszczelniające, izolatory, uszczelnienia wodoodporne, zaprawy izolacyjne, niemetalowe złączki i osłony rur, osłony niemetalowe do rur, izolacje przeciwwilgociowe budynków, materiały ciepłochronne i dźwiękoszczelne, **19** niemetalowe materiały budowlane, niemetalowe elementy konstrukcyjne dla budownictwa, niemetalowe pokrycia dachowe, **35** usługi sprzedaży hurtowej i detalicznej, także za pośrednictwem Internetu takich towarów jak:

materiały budowlane metalowe i niemetalowe, płytki ceramiczne, gresowe, klinkiery, ceramika sanitarna, kabiny prysznicowe, wanny akrylowe, wanny z hydromasażem, meble łazienkowe, lustro, armatura sanitarna, zlewy, systemy dociepleń, mieszalnice farb i tynków, materiały dociepleniowe, chemia budowlana, pustaki, cegła, stropy, pustaki wentylacyjne, systemy kominowe, keramzyt, kamień ogrodowy, kostka brukowa, kamień elewacyjny, cement, wapno, dodatki do betonu, pokrycia dachowe: blacha, papa, gonty, dachówka, płyta bitumiczna, piece gazowe, piece węglowe, systemy solarne, zawory, rury, kanalizacja, panele podłogowe, podłogi drewniane, płyty OSB, wkłady kominkowe, płyty gipsowo-kartonowe, sufity podwieszane, tynki gipsowe, okna, drzwi, stolarka budowlana, stal zbrojeniowa, maty zbrojeniowe, usługi reklamowe, promocyjne i marketingowe.

(111) **285990** (220) 2015 10 11 (210) 447926
(151) 2016 06 27 (441) 2016 01 18
(732) TECHNO SERWIS Ryszard Mikołajek, Szeligi, PL.

(540) Phistellar

(510), (511) **14** metale szlachetne i ich stopy, wyroby z metali szlachetnych lub pokrywane nimi, nie ujęte w innych klasach, wyroby jubilerskie, kamienie szlachetne, przyrządy zegarmistrzowskie i chronometryczne, **18** skóra i imitacje skóry, wyroby z tych materiałów, nie ujęte w innych klasach, skóry zwierzęce, skóry surowe, walizy i torby podróżne, **21** wyroby szklane, porcelanowe i ceramiczne.

(111) **285991** (220) 2014 02 19 (210) 425015
(151) 2015 04 17 (441) 2014 06 09
(732) COCO FARM SPÓŁKA Z OGRANICZONĄ ODPOWIEDZIALNOŚCIĄ, Piaseczno, PL.
(540) coco farm
(540)



Kolor znaku: biały, zielony

(531) 26.01.02, 27.05.01, 29.01.12

(510), (511) **5** produkty farmaceutyczne i weterynaryjne, **29** oleje i tłuszcze jadalne, mleko i produkty mleczne, **30** cukier, mąka, **35** usługi importowo-eksportowe, usługi sprzedaży hurtowej, detalicznej i internetowej: chipsów kokosowych, wiórków kokosowych, płatków kokosowych, mleka kokosowego, kremów kokosowych, masła kokosowego, olei i tłuszczów jadalnych, mleka i produktów mlecznych, cukru, mąki, produktów farmaceutycznych i weterynaryjnych.

(111) **285992** (220) 2014 03 20 (210) 426335
(151) 2015 03 31 (441) 2014 07 07
(732) AKANA TAKANA SPÓŁKA Z OGRANICZONĄ ODPOWIEDZIALNOŚCIĄ SPÓŁKA KOMANDYTOWA, Janki, PL.
(540) Akana
(540)

(531) 27.05.01

(510), (511) **37** usługi budowlane, budownictwo przemysłowe, czyszczenie budynków od wewnątrz, czyszczenie budynków od zewnątrz, eliminacja zakłóceń w instalacjach elektrycznych, informacja budowlana, informacja o naprawach, instalacja, konserwacja i naprawy maszyn, instalowanie i naprawa urządzeń elektrycznych, instalowanie i naprawy alarmów przeciwłamaniowych, instalowanie i naprawy urządzeń dla chłodnictwa, instalowanie i naprawy urządzeń do nawadniania, instalowanie oraz naprawa urządzeń klimatyzacyjnych, izolowanie budynków, montaż i naprawa instalacji alarmowych przeciwpożarowych, montaż i naprawy instalacji grzewczych, nadzór budowlany, naprawa pomp, usługi hydrauliczne, zabezpieczenie

budynków przed wilgocią, zabezpieczenie przed korozją, **45** doradztwo w sprawach bezpieczeństwa, kontrola fabryk dla celów bezpieczeństwa, wypożyczanie alarmów przeciwpożarowych.

(111) **285993** (220) 2014 04 03 (210) 427040
(151) 2015 05 25 (441) 2014 07 21
(732) TELEWIZJA POLSKA SPÓŁKA AKCYJNA, Warszawa, PL.

(540) Kraina wyobraźni

(510), (511) **9** magnetyczne nośniki danych, nagrane dyski, mechanizmy do urządzeń uruchamianych przez wrzucenie monety, sprzęt do przetwarzania danych, komputery, nagrania dźwięku, obrazu i filmowe utrwalone w formie zapisanej taśmy filmowej, taśmy video, taśmy magnetycznej, dysków optycznych, w formacie MP3, w wersji przystosowanej do odtwarzania w komputerach multimedialnych, w odtwarzaczach CD, DVD, urządzenia do nagrywania, zapisywania, odtwarzania i reprodukcji dźwięku, obrazu, informacji i zapisu filmowego w formie analogowej i cyfrowej, audiowizualne urządzenia do nauki, urządzenia do transmisji multimedialnych, programy telewizyjne, audycje, filmy i reportaże utrwalone w formie multimedialnej, gry telewizyjne i komputerowe, programy komputerowe, programy do prowadzenia gier komputerowych, konkursów do użycia z odbiornikiem telewizyjnym, programy komputerowe do obsługi interaktywnej telewizji, karty magnetyczne, suszarki do kłisz, **16** druki, wydawnictwa, czasopisma, książki, albumy, broszury, periodyki i inne publikacje w formie papierowej, papier, fotografia i wyroby z tych materiałów nie ujęte w innych klasach, fotografie, materiały fotograficzne zawarte w tej klasie, materiały piśmienne, **35** usługi reklamowe, produkcja reklam w systemie multimedialnym, organizacja i prowadzenie kampanii reklamowych, wynajem i sprzedaż miejsca i czasu na cele reklamowe w środkach masowego przekazu, tworzenie reklamowych i sponsorowanych tekstów, produkcja reklam radiowych oraz filmów reklamowych dla telewizji, filmu, Internetu, organizacja pokazów i wystaw w celach handlowych i reklamowych, usługi marketingu i public relations, merchandising, reklamowy serwis ogłoszeniowy, zgrupowanie na rzecz osób trzecich towarów w rodzaju sprzętu, artykułów i programów multimedialnych, gier telewizyjnych i komputerowych, gier, zabawek, wyrobów szklanych, porcelanowych i ceramicznych i artykułów, kosmetycznych, higienicznych i opatrunkowych, odzieżowych, spożywczych, sportowych i wydawnictw, w sklepie, hurtowni wielobranżowej i sklepie internetowym lub telesklepie, tak aby umożliwić konsumentom dokonanie zakupu w dobrych warunkach, **38** obsługa przekazu i przekazywanie dźwięku i/lub obrazu, także w systemie cyfrowym, poprzez sieci komunikacyjne, w tym sieć telewizyjną, satelitarną, naziemną kablową, światłowodową i Internet, organizowanie systemów transmisyjnych dźwięku, obrazu i sygnału cyfrowego, rozpowszechnianie programów telewizyjnych, reportaży, filmów dokumentalnych i fabularnych, widowisk rozrywkowych i sportowych oraz audycji z interaktywnym udziałem widzów, usługi emisji i transmisji telewizji interaktywnej, interaktywnej rozrywki, zbieranie i przekazywanie informacji poprzez sieci komunikacyjne, dostarczanie informacji on-line z komputerowych baz danych, usługi teletekstowe i audiotekstowe, organizacja i prowadzenie serwisu ogłoszeniowego w tym udostępnianie on-line interaktywnej tablicy ogłoszeniowej, **41** nauczanie, kształcenie, rozrywka, usługi dotyczące działalności sportowej i kulturalnej, usługi wydawnicze, pisanie i publikacja tekstów innych niż reklamowe, publikacje elektroniczne on-line książek i periodyków, produkcja programów radiowych i telewizyjnych, organizowanie, montaż i produkcja programów i imprez artystycznych, estradowych, sportowych, rekreacyjnych, usługi organizowania nauki i szkoleń w dziedzinie multimedialnej, organizowanie konkursów, organizowanie imprez o charakterze edukacyjnym i kulturalnym, usługi w zakresie interaktywnych programów i gier odtwarzanych za pośrednictwem sieci komputerowych i komunikacyjnych, usługi wynajmu nagrań i studiów nagrań, produkcja filmów, realizacja spektakli, realizowanie usług teletekstowych i audiotekstowych, **42** usługi internetowe, serwis internetowy (portal), doradztwo komputerowe, projektowanie graficzne.

(111) **285994** (220) 2014 04 30 (210) 428087
(151) 2015 06 02 (441) 2014 08 18
(732) HIG POLSKA SPÓŁKA Z OGRANICZONĄ ODPOWIEDZIALNOŚCIĄ, Chorzów, PL.

(540) HIG
(540)



Kolor znaku: biały, czarny, czerwony
(531) 26.04.02, 26.11.01, 26.11.06, 27.05.01, 27.05.03
(510), (511) **35** sprzedaż energii elektrycznej, **36** pośrednictwa w handlu nieruchomościami, zarządzanie nieruchomościami, wynajem mieszkań i lokali niemieszkalnych, **37** budowa budynków, **40** segregowanie odpadów, przetwarzanie i niszczenie odpadów.

(111) **285995** (220) 2014 06 05 (210) 429688
(151) 2015 04 21 (441) 2014 09 15
(732) MUSIEROWICZ MAŁGORZATA, Pobiedziska, PL.

(540) RODZINA BOREJKÓW
(510), (511) **16** druki, drukowane materiały informacyjne, drukowane materiały reklamowe, gazetki, magazyny, broszury, katalogi, ulotki, torby na zakupy z papieru, torby na zakupy z tworzyw sztucznych, **35** : impresariat w działalności artystycznej, usługi w zakresie zarządzania innowacją oraz wzornictwem, usługi agencji reklamowych, usługi promocyjne dotyczące działalności gospodarczej, pomoc w prowadzeniu działalności gospodarczej, badania rynku, opinii publicznej, w dziedzinie działalności gospodarczej, usługi w zakresie kształtowania wizerunku, identyfikacji i usługi promocyjne, usługi rekrutacji personelu, designerów, artystów, twórców, usługi pomocy/pośrednictwa w nawiązywaniu kontaktów zawodowo-biznesowych, usługi w zakresie promowania towarów i usług osób trzecich, usługi doradcze w zakresie franchisingu, zarządzanie przedsiębiorstwami franchisingowymi, doradztwo w zakresie organizowania i zarządzania działalnością gospodarczą, zarządzanie przedsiębiorstwami handlowymi, centrami handlowymi, punktami usługowym, sklepami-detalicznymi, hurtowymi, internetowymi, usługi w zakresie organizacji promocji sprzedaży, usługi w zakresie rozpowszechniania i dystrybucji materiałów reklamowych, usługi marketingowe, usługi w zakresie wynajmowania powierzchni i miejsc reklamowych i ogłoszeniowych, usługi w zakresie organizowania wystaw oraz pokazów w celach handlowych, promocyjnych i reklamowych, usługi w zakresie aukcji i przetargów publicznych, usługi w zakresie dekoracji wystaw i witryn pomieszczeń – m. in. sklepów, galerii, biur, usługi w zakresie informacji handlowej i informacji o działalności gospodarczej, usługi sprzedaży następujących towarów: odzieży, obuwia, nakryć głowy, wyrobów jubilerskich, artykułów optycznych, zegarów i zegarków, wyrobów zegarmistrzowskich, artykułów informatycznie-komputerowych, urządzeń oświetleniowych, artykułów wydawniczych, wyrobów papierniczych i piśmienniczych, wyrobów tekstylnych, artykułów pasmanteryjnych, wyrobów ze skóry, sprzętu biurowego, artykułów dekoracyjnych, gadżetów reklamowych, artykułów sportowych, gier i zabawek, mebli, artykułów wyposażenia wnętrz, produktów związanych z wystrojem wewnętrznym i zewnętrznym powierzchni oraz urządzeniem i wyposażeniem domu, artykułów wyposażenia łazienek, szkła i porcelany, produktów związanych z rekreacją, ogrodnictwem i majsterkowaniem, narzędzi oraz artykułów budowlanych, artykułów gospodarstwa domowego, sprzętu RTV i AGD, artykułów tytoniowych, artykułów spożywczych i przemysłowych, katalogowanie i archiwizacja dorobku artystycznego twórców, **41** organizowanie i realizacja spektakli, produkcja i organizowanie festiwalu teatralnych, imprez rozrywkowych, artystycznych, edukacyjnych, sportowych lub rekreacyjnych, wystaw, występów, koncertów, imprez oraz pokazów związanych z kulturą lub edukacją, organizowanie i prowadzenie konkursów, gier losowych i loterii, organizowanie pokazów mody, konkursów piękności, organizowanie przyjęć, zabaw i festynów, usługi oraz doradztwo w zakresie edukacji i nauczania, usługi artystów: teatralnych, muzycznych, filmowych, promocja twórców i różnych dziedzin twórczości artystycznej poprzez: organizowanie imprez z dziedziny kultury, prowadzenie galerii artystycznych, działalność informacyjna w zakresie twórczości

artystycznej, usługi orkiestr, wypożyczanie dekoracji teatralnych, kompozycje muzyczne, usługi galerii sztuki, usługi tłumaczeniowe, kursy językowe, publikowanie książek i materiałów dydaktycznych, publikowanie oraz nagrywanie materiałów dydaktycznych, publikowanie scenariuszy oraz tekstów innych niż reklamowe, publikacje elektroniczne on-line, udostępnianie publikacji elektronicznych on-line, nie do pobierania z sieci komputerowych, usługi salonów fitness i siłowni, usługi salonów gier, usługi sal kinowych, usługi administrowania, zarządzania i wynajmowania obiektów sportowych, rozrywkowych, kulturalnych, edukacyjnych i rekreacyjnych, usługi studiów nagrań, usługi studiów filmowych, produkcja i reprodukcja filmów i nagrań dźwiękowych oraz video, ich rozpowszechnianie, postsynchronizacja, sporządzanie napisów, usługi dystrybucji biletów, usługi reporterskie, fotoreportaż, usługi w zakresie obrazów cyfrowych, wynajmowanie modeli do pozowania artystom, usługi publikowania fotoksiążek, zdjęć, usługi fotograficzne ujęte w tej klasie, świadczony również za pośrednictwem Internetu, obejmujące wykonywanie w zakładzie i poza zakładem fotografii, filmów i przezroczycy, wykonywanie fotokopii, wizualna rejestracja zdarzeń, imprez i uroczystości, usługi biblioteki fotograficznej/filmowej, umożliwianie osobom trzecim uzyskania dostępu do obrazów fotograficznych/filmów, w tym dostępu za pomocą środków elektronicznych, dystrybucja (inaczej niż poprzez transport) obrazów fotograficznych/filmów, w tym dystrybucja za pomocą środków elektronicznych, montaż programów radiowych i telewizyjnych, **42** usługi w następującym zakresie: wzornictwo przemysłowe, stylizacja, architektura, usługi artystów-grafików, designerów, projektantów, usługi związane z projektowaniem graficznym-sztuka, projektowanie dekoracji wnętrz, opakowań, stwierdzanie autentyczności dzieł sztuki, usługi projektantów mody.

(111) **285996** (220) 2014 06 26 (210) 430466
(151) 2015 08 24 (441) 2014 10 13
(732) KORFF ISOLMATIC SPÓŁKA Z OGRANICZONĄ ODPOWIEDZIALNOŚCIĄ, Wojnarowice, PL.
(540) KORFF ISOLMATIC
(540)



Kolor znaku: biały, czerwony, czarny
(531) 26.01.05, 27.05.01
(510), (511) **6** taśmy stalowe, obudowy izolacyjne urządzeń i aparatury cieplnej i wodociągowej wykonane z metali nieszlachetnych, przegrody wykonane z metali nieszlachetnych, rury metalowe, rury ze stali, okładziny metalowe konstrukcyjne i budowlane, **11** urządzenia grzewcze do produkcji warstwowych materiałów izolacji termicznej, **17** materiały do izolacji termicznych powszechnego użytku i specjalistycznych, w tym sieci cieplnych i wodociągowych, otuliny izolacyjne, folie metalowe, izolacyjne materiały, **19** okładziny metalowe dla budownictwa, **37** usługi budowlane.

(111) **285997** (220) 2014 07 11 (210) 431026
(151) 2015 03 27 (441) 2014 10 27
(732) KRAJNIEWSKI ADAM USŁUGI REMONTOWO-BUDOWLANE, Brzeszcze, PL.
(540) Krajniewski.pl
(540)



Kolor znaku: szary, niebieski
(531) 07.01.08, 07.01.12, 27.05.01, 29.01.12
(510), (511) **37** usługi remontowo-budowlane w zakresie budownictwa kubaturowego, usługi wykończeniowe mieszkań i lokali, budowa i wykańczanie domów jednorodzinnych.

(111) **285998** (220) 2014 09 24 (210) 433768
 (151) 2015 06 03 (441) 2015 01 05
 (732) CG AMK SPÓŁKA Z OGRANICZONĄ ODPOWIEDZIALNOŚCIĄ,
 Warszawa, PL.
 (540) creative answer
 (510), (511) **35** usługi doradztwa w zakresie zarządzania, organizowania i prowadzenia działalności gospodarczej, usługi zarządzania w zakresie zamówień w handlu, usługi w zakresie doradztwa zarządzania personelem, usługi agencji public relations, usługi w zakresie kreowania wizerunku towaru, usługi, firmy, usługi agencji importowo-eksportowych, usługi marketingowe, usługi agencji reklamowych, reklama radiowa i telewizyjna, reklama billboardowa, reklama korespondencyjna, reklama prasowa, pośredniczenie w sprzedaży hurtowej i detalicznej czasu reklamowego w radiu i telewizji, sprzedaż usług reklamowych i usług w zakresie promocji towarów i usług, promocja sprzedaży dla osób trzecich, dekorowanie wystaw sklepowych, wynajem powierzchni reklamowych, agencje informacji handlowej, prezentowanie w mediach produktów dla handlu detalicznego, analizy kosztów, analizy rynkowe, audyt, badania marketingowe, badania rynku, badanie opinii publicznej, prognozy ekonomiczne, powielanie dokumentów, dystrybucja materiałów reklamowych, pozyskiwanie danych do komputerowych baz danych, wyszukiwanie i sortowanie danych w bazach danych, obróbka tekstów reklamowych, tworzenie tekstów reklamowych i sponsorowanych, rozpowszechnianie ogłoszeń reklamowych, usługi edytorskie w dziedzinie reklamy, uaktualnianie materiałów reklamowych, ogłoszenia reklamowe, publikowanie tekstów sponsorowanych, pokazy towarów, prezentowanie usług, reklama za pośrednictwem sieci komputerowych, publikowanie tekstów reklamowych, rozlepianie plakatów reklamowych, wycena działalności handlowej, organizowanie targów i wystaw w celach handlowych i reklamowych, kolportaż próbek reklamowych, pośredniczenie w zawieraniu transakcji handlowych, doradztwo handlowe, przygotowywanie i prowadzenie kampanii reklamowych, promocja towarów, prowadzenie programów lojalnościowych, projektowanie i wykonywanie tymczasowych materiałów reklamowych wspomagających sprzedaż w punkcie handlowym, rozdawanie materiałów reklamowych w punkcie sprzedaży, wynajem modelek i modeli dla celów promocji sprzedaży, pozycjonowanie produktów na półkach sklepowych, wynajmowanie nośników reklamowych, doradztwo personalne, rekrutacja personelu, pośrednictwo pracy, dobór personelu za pomocą metod psychotechnicznych, produkcja filmów reklamowych, produkcja słuchowisk reklamowych i reklamowych utworów muzycznych, usługi zaopatrywania osób trzecich w towary przeznaczone dla celów promocyjnych i usługi reklamowe, **41** organizowanie imprez plenerowych, organizowanie imprez okolicznościowych, organizowanie imprez integracyjnych, organizowanie imprez edukacyjnych, organizowanie konkursów edukacyjnych, organizowanie loterii, organizowanie wystaw z dziedziny kultury lub edukacji, informacja o wypoczynku, usługi rozrywkowe, usługi sportowe, usługi artystyczne, usługi konferansjerów, usługi impresariów, usługi animatorów, usługi organizowania imprez sportowych i gier paintball, organizowanie zawodów sportowych, usługi związane z organizacją wypoczynku, wypożyczanie sprzętu sportowego, wypożyczanie sprzętu rozrywkowego, organizowanie konkursów o charakterze edukacyjnym i rozrywkowym, organizowanie gier strategicznych w pomieszczeniach halowych i w plenerze, informacja o imprezach rozrywkowych, organizowanie obozów sportowych, obsługa pól golfowych, organizowanie i prowadzenie koncertów, zjazdów, konferencji, kongresów i sympozjów, organizowanie przyjęć, parki rozrywki, udostępnianie sprzętu do karaoke, wynajmowanie terenów o przeznaczeniu sportowym i rozrywkowym, wynajmowanie kortów tenisowych, wypożyczanie dekoracji, komputerowe przygotowywanie materiałów do publikacji, publikowanie książek, pisanie scenariuszy, pisanie tekstów innych niż reklamowe, produkcja filmów innych niż reklamowe, produkcja programów i audycji radiowych i telewizyjnych, planowanie przebiegu przyjęć, organizowanie i prowadzenie seminariów, sporządzanie napisów dla filmów w wersji oryginalnej, sporządzanie dubbingu dla filmów, studia filmowe, studia nagrań, tłumaczenia tekstów innych niż reklamowe, **42** usługi artystów grafików, usługi związane z projektowaniem graficznym, usługi polegające na projektowaniu wzornictwa przemysłowego, stylizacji, usługi w zakresie projektowania przedmiotów codziennego użytku, projektowanie opakowań, projektowanie stron internetowych, projektowanie dekoracji wnętrz i witryn

sklepowych, projektowanie materiałów reklamowych, w tym gadżetów reklamowych, stendów reklamowych, ekspozycji reklamowych, projektowanie znaków firmowych, projektowanie oprogramowania komputerowego, projektowanie systemów komputerowych, projektowanie i utrzymywanie stron internetowych dla osób trzecich, opracowywanie projektów technicznych, wynajmowanie miejsca na serwerach, hosting, wynajmowanie i udostępnianie zasobów serwerów, sieci komputerowej, wypożyczanie komputerów, wypożyczanie oprogramowania komputerowego.

(111) **285999** (220) 2014 09 24 (210) 433770
 (151) 2015 06 03 (441) 2015 01 05
 (732) CG AMK SPÓŁKA Z OGRANICZONĄ ODPOWIEDZIALNOŚCIĄ,
 Warszawa, PL.
 (540) creative answer
 (540)

creative
answer

Kolor znaku: biały, szary, pomarańczowy

(531) 27.05.01, 29.01.13

(510), (511) **35** usługi doradztwa w zakresie zarządzania, organizowania i prowadzenia działalności gospodarczej, usługi zarządzania w zakresie zamówień w handlu, usługi w zakresie doradztwa zarządzania personelem, usługi agencji public relations, usługi w zakresie kreowania wizerunku towaru, usługi, firmy, usługi agencji importowo-eksportowych, usługi marketingowe, usługi agencji reklamowych, reklama radiowa i telewizyjna, reklama billboardowa, reklama korespondencyjna, reklama prasowa, pośredniczenie w sprzedaży hurtowej i detalicznej czasu reklamowego w radiu i telewizji, sprzedaż usług reklamowych i usług w zakresie promocji towarów i usług, promocja sprzedaży dla osób trzecich, dekorowanie wystaw sklepowych, wynajem powierzchni reklamowych, agencje informacji handlowej, prezentowanie w mediach produktów dla handlu detalicznego, analizy kosztów, analizy rynkowe, audyt, badania marketingowe, badania rynku, badanie opinii publicznej, prognozy ekonomiczne, powielanie dokumentów, dystrybucja materiałów reklamowych, pozyskiwanie danych do komputerowych baz danych, wyszukiwanie i sortowanie danych w bazach danych, obróbka tekstów reklamowych, tworzenie tekstów reklamowych i sponsorowanych, rozpowszechnianie ogłoszeń reklamowych, usługi edytorskie w dziedzinie reklamy, uaktualnianie materiałów reklamowych, ogłoszenia reklamowe, publikowanie tekstów sponsorowanych, pokazy towarów, prezentowanie usług, reklama za pośrednictwem sieci komputerowych, publikowanie tekstów reklamowych, rozlepianie plakatów reklamowych, wycena działalności handlowej, organizowanie targów i wystaw w celach handlowych i reklamowych, kolportaż próbek reklamowych, pośredniczenie w zawieraniu transakcji handlowych, doradztwo handlowe, przygotowywanie i prowadzenie kampanii reklamowych, promocja towarów, prowadzenie programów lojalnościowych, projektowanie i wykonywanie tymczasowych materiałów reklamowych wspomagających sprzedaż w punkcie handlowym, rozdawanie materiałów reklamowych w punkcie sprzedaży, wynajem modelek i modeli dla celów promocji sprzedaży, pozycjonowanie produktów na półkach sklepowych, wynajmowanie nośników reklamowych, doradztwo personalne, rekrutacja personelu, pośrednictwo pracy, dobór personelu za pomocą metod psychotechnicznych, produkcja filmów reklamowych, produkcja słuchowisk reklamowych i reklamowych utworów muzycznych, usługi zaopatrywania osób trzecich w towary przeznaczone dla celów promocyjnych i usługi reklamowe, **41** organizowanie imprez plenerowych, organizowanie imprez okolicznościowych, organizowanie imprez integracyjnych, organizowanie imprez edukacyjnych, organizowanie konkursów edukacyjnych, organizowanie loterii, organizowanie wystaw z dziedziny kultury lub edukacji, informacja o wypoczynku, usługi rozrywkowe, usługi sportowe, usługi artystyczne, usługi konferansjerów, usługi impresariów, usługi animatorów, usługi organizowania i prowadzenia imprez sportowych i gier paintball, organizowanie zawodów sportowych, usługi związane z organizacją wypoczynku, wypożyczanie sprzętu sportowego, wypożyczanie sprzętu rozrywkowego, organizowanie konkursów o charakterze edukacyjnym i rozrywko-

wym, organizowanie gier strategicznych w pomieszczeniach halowych i w plenerze, informacja o imprezach rozrywkowych, organizowanie obozów sportowych, obsługa pól golfowych, organizowanie i prowadzenie koncertów, zjazdów, konferencji, kongresów i sympozjów, organizowanie przyjęć, parki rozrywki, udostępnianie sprzętu do karaoke, wynajmowanie terenów o przeznaczeniu sportowym i rozrywkowym, wynajmowanie kortów tenisowych, wypożyczanie dekoracji, komputerowe przygotowywanie materiałów do publikacji, publikowanie książek, pisanie scenariuszy, pisanie tekstów innych niż reklamowe, produkcja filmów innych niż reklamowe, produkcja programów i audycji radiowych i telewizyjnych, planowanie przebiegu przyjęć, organizowanie i prowadzenie seminariów, sporządzanie napisów dla filmów w wersji oryginalnej, sporządzanie dubbingu dla filmów, studia filmowe, studia nagrań, tłumaczenia tekstów innych niż reklamowe, **42** usługi artystów grafików, usługi związane z projektowaniem graficznym, usługi polegające na projektowaniu wzornictwa przemysłowego, stylizacji, usługi w zakresie projektowania przedmiotów codziennego użytku, projektowanie opakowań, projektowanie stron internetowych, projektowanie dekoracji wnętrz i witryn sklepowych, projektowanie materiałów reklamowych, w tym gadżetów reklamowych, standów reklamowych, ekspozycji reklamowych, projektowanie znaków firmowych, projektowanie oprogramowania komputerowego, projektowanie systemów komputerowych, projektowanie i utrzymywanie stron internetowych dla osób trzecich, opracowywanie projektów technicznych, wynajmowanie miejsca na serwerach, hosting, wynajmowanie i udostępnianie zasobów serwerów, sieci komputerowej, wypożyczanie komputerów, wypożyczanie oprogramowania komputerowego.

(111) **286000** (220) 2014 10 03 (210) 434086
(151) 2015 07 08 (441) 2015 01 19
(732) SWISS PHARMA INTERNATIONAL AG, ZURYCH, SE.

(540) Pyralgina, numer 1 na silny ból
(510), (511) **5** produkty farmaceutyczne i weterynaryjne, środki sanitarne do celów medycznych, dietetyczna żywność i substancje do celów leczniczych lub weterynaryjnych, suplementy diety dla ludzi, środki do zwalczania robactwa, fungicydy.

(111) **286001** (220) 2014 03 07 (210) 425780
(151) 2016 07 19 (441) 2014 06 23
(732) PŁONKA KATARZYNA TECH MIX, Bielsko-Biała, PL.
(540) TECH TM MIX
(540)



Kolor znaku: niebieski, biały, czarny
(531) 21.01.14, 27.05.01, 29.01.13
(510), (511) **10** aparatura do analizy do celów medycznych, bandaże elastyczne, bańki lekarskie, baseny sanitarne, butelki dla niemowląt, cewniki, aparatura diagnostyczna do celów medycznych, fotele lekarskie i dentystyczne, przyrządy do ćwiczeń gimnastyki leczniczej, igły do celów medycznych, krzesła z pojemnikami dla ciężko chorych (sedesy), artykuły ortopedyczne, aparaty do pomiaru ciśnienia tętniczego krwi, prześcieradła głównie nieprzemakalne na łóżka chorych, rękawice do celów medycznych, **11** instalacje klimatyzacyjne, szafy chłodnie, sterylizatory, sterylizatory powietrzne, dozowniki na środki dezynfekujące do toalet, płyty grzejne, **35** sprzedaż detaliczna lub hurtowa środków farmaceutycznych, weterynaryjnych i sanitarnych oraz zaopatrzenia medycznego, w tym opakowań farmaceutycznych sterylnych i niesterylnych.

(111) **286002** (220) 2014 05 20 (210) 429023
(151) 2016 05 19 (441) 2014 09 01
(732) ŁAPIŃSKI SEBASTIAN NIEPUBLICZNY ZAKŁAD OPIEKI ZDROWOTNEJ NOVA ESTETICA PRZYCHODNIA DENTYSTYCZNA, Warszawa, PL.
(540) nova estetica klinika dentystyczna

(540)



Kolor znaku: niebieski, brązowy
(531) 27.05.01, 29.01.12
(510), (511) **5** cementy dentystyczne, lakiery dentystyczne, mastyksy dentystyczne, materiały dentystyczne do odcisków, dentystyczne materiały ściernie, kleje do protez dentystycznych, detergenty do celów medycznych, kauczuk do celów dentystycznych, leki do celów stomatologicznych, płyny do płukania ust do celów leczniczych, porcelana na protezy dentystyczne, stopy dentystyczne ze złota, **10** aparatura dentystyczna elektryczna, fotele lekarskie i dentystyczne, igły do celów medycznych, irygatory do celów medycznych, lusterka dentystyczne, meble specjalne do celów medycznych, aparaty i instrumenty medyczne, aparaty ortodontyczne, pojemniki na odpady pochodzenia medycznego, aparaty radiologiczne do celów medycznych, lampy rentgenowskie do celów medycznych, szczoteczki do czyszczenia języka, sztuczne szczęki, sztuczne zęby, sztyfty dentystyczne, wiertła dentystyczne, zestawy do irygacji, **35** marketing, obróbka tekstów, organizowanie wystaw w celach handlowych lub reklamowych, prezentowanie produktów w mediach dla celów sprzedaży detalicznej, produkcja filmów reklamowych, publikowanie tekstów sponsorowanych, rozpowszechnianie materiałów reklamowych, reklama billboardowa, reklama za pośrednictwem sieci komputerowej, tworzenie tekstów reklamowych i sponsorowanych, reklamy korespondencyjne, przygotowanie reklam prasowych, reklamy radiowe, reklamy telewizyjne, rozpowszechnianie ogłoszeń reklamowych, telefoniczne udzielanie informacji, telemarketing, uaktualnianie materiałów reklamowych, wynajmowanie nośników reklamowych, wynajmowanie powierzchni przestrzennej, promocja sprzedażowa dla osób trzecich, sprzedaż za pośrednictwem internetu następujących towarów: cementy dentystyczne, lakiery dentystyczne, mastyksy dentystyczne, materiały dentystyczne do odcisków, dentystyczne materiały ściernie, kleje do protez dentystycznych, detergenty do celów medycznych, kauczuk do celów dentystycznych, leki do celów stomatologicznych, płyny do płukania ust do celów leczniczych, porcelana na protezy dentystyczne, stopy dentystyczne ze złota, aparatura dentystyczna elektryczna, fotele lekarskie i dentystyczne, igły do celów medycznych, irygatory do celów medycznych, lusterka dentystyczne, meble specjalne do celów medycznych, aparaty i instrumenty medyczne, aparaty ortodontyczne, pojemniki na odpady pochodzenia medycznego, aparaty radiologiczne do celów medycznych, lampy rentgenowskie do celów medycznych, szczoteczki do czyszczenia języka, sztuczne szczęki, sztuczne zęby, sztyfty dentystyczne, wiertła dentystyczne, zestawy do irygacji, **44** stomatologia, usługi klinik medycznych, usługi doradcze w dziedzinie zdrowia, opieka zdrowotna, opieka pielęgniarska i medyczna, chirurgia plastyczna.

(111) **286003** (220) 2015 06 17 (210) 443741
(151) 2016 06 15 (441) 2015 09 28
(732) LIBRUS SPÓŁKA Z OGRANICZONĄ ODPOWIEDZIALNOŚCIĄ, Katowice, PL.
(540) LIBRUS wspieramy oświatę
(540)



Kolor znaku: szary, zielony, niebieski, żółty
(531) 26.01.03, 26.02.01, 27.05.01, 29.01.14
(510), (511) **9** programy komputerowe, oprogramowanie, systemy operacyjne, aplikacje komputerowe, aplikacje internetowe, pakiety oprogramowania komputerowego, interaktywne multimedialne

programy komputerowe, gry komputerowe, programy komputerowe, aplikacje komputerowe, aplikacje internetowe dla szkolnictwa i oświaty, programy komputerowe, aplikacje komputerowe, aplikacje internetowe usprawniające pracę szkolnego sekretariatu, programy komputerowe, aplikacje komputerowe, aplikacje internetowe do prowadzenia dzienników szkolnych, planów lekcji, zajęć dodatkowych, arkuszy ocen, zarządzania dokumentacją szkolną, dokumentacją uczniów, ocen i przedmiotów szkolnych, planów edukacyjnych, pomocy psychologicznej i dydaktycznej, programy komputerowe, aplikacje komputerowe, aplikacje internetowe do e-nauczania, programy i aplikacje do elektronicznego systemu monitorowania frekwencji szkolnej i postępów w nauce, programy i aplikacje do prowadzenia elektronicznej dokumentacji dla szkolnictwa, programy i aplikacje do komunikacji w szkolnictwie, w tym między nauczycielami, rodzicami i uczniami, programy i aplikacje do nadzoru pedagogicznego, indywidualizacji nauczania, wsparcia pracy sekretariatu szkolnego, monitorowania realizacji podstawy programowej, dokumentacji przebiegu nauczania, programy i aplikacje dla bibliotek i zbiorów książek i archiwizacji, programy i aplikacje do rozwiązań antyplagiatowych, publikacje elektroniczne, wydawnictwa multimedialne, multimedialne dzienniki szkolne, multimedialne plany lekcji, multimedialne tablice, multimedialne planery, multimedialne notesy, dzienniki elektroniczne, elektroniczne plany lekcji, elektroniczne tablice, elektroniczne planery, elektroniczne notesy, audiobooki, urządzenia i przyrządy: fotograficzne, kinematograficzne, do celów dydaktycznych, urządzenia i przyrządy elektryczne przewodzące, przełączające, transformujące, akumulatorowe i kontrolno-sterujące, urządzenia do nagrywania, transmisji lub reprodukcji dźwięku lub obrazu, magnetyczne nośniki danych, płyty (dyski) z nagraniami, płyty kompaktowe, DVD i inne cyfrowe nośniki do nagrywania danych, maszyny liczące, sprzęt przetwarzający dane, komputery, komputery oraz sprzęt i akcesoria komputerowe, urządzenia peryferyjne do komputerów, sprzęt i akcesoria służące do komunikacji, sprzęt i akcesoria telekomunikacyjne, sprzęt radiowo-telewizyjny, sprzęt audiowizualny, urządzenia audio, głośniki, radia, odtwarzacze CD i/lub DVD, telefony i akcesoria do telefonów, sprzęt fotograficzny, **35** usługi w zakresie sprzedaży detalicznej, sprzedaży internetowej, sprzedaży wysyłkowej, sprzedaży na podstawie zamówień telefonicznych: artykułów dla szkół i przedszkoli, artykułów dydaktycznych, wyrobów i artykułów papierniczych, materiałów piśmiennych, artykułów biurowych, artykułów szkolnych, książek, podręczników, zeszytów do ćwiczeń, oprogramowania komputerowego, programów komputerowych, aplikacji komputerowych, oprogramowania i aplikacji dla szkolnictwa, edukacji i oświaty, urządzeń i przyrządów szkolnych i dydaktycznych, komputerów i akcesoriów komputerowych, gier, zabawek, usługi w zakresie reklamy, promocji i marketingu, rozprowadzanie materiałów reklamowych, reklama za pośrednictwem Internetu, wynajem powierzchni reklamowych, uaktualnianie materiałów reklamowych, doradztwo w zakresie organizowania i prowadzenia działalności gospodarczej, pomoc w zakresie zarządzania, usługi biurowe, wypożyczanie maszyn i urządzeń dla biura, usługi w zakresie badania rynku i opinii publicznej, usługi w zakresie wyszukiwania informacji w plikach komputerowych (dla osób trzecich), pozyskiwanie danych do komputerowych baz danych, systematyzacja danych w komputerowych bazach danych, komputerowe zarządzanie plikami, doradztwo w zakresie zarządzania szkolnictwem, edukacją i oświatą, rekrutacja personelu, doradztwo personalne, **38** telekomunikacja, przesyłanie sygnałów telewizyjnych, radiowych, telekomunikacyjnych i informacyjnych przez bezprzewodowe i/lub kablówce sieci cyfrowe i analogowe, w trybie online i offline, w postaci interaktywnych elektronicznych usług medialnych oraz za pośrednictwem komputerów, prowadzenie portalu internetowego, portale komunikacyjne i informacyjne, obsługa internetowych forów dyskusyjnych, obsługa oraz prowadzenie portalu, forów i blogów internetowych, obsługa oraz prowadzenie portalu, forów i blogów internetowych dot. edukacji, oświaty, szkolnictwa, pedagogiki, psychologii, zarządzania oświatą, wspomagających nauczanie i procesy edukacyjne, obsługa oraz prowadzenie portalu, forów i blogów internetowych dla nauczycieli, rodziców, dzieci, uczniów dot. nauczania, dydaktyki, neurodydaktyki, uczenia się, szkolnictwa, oświaty, edukacji, internetowe platformy edukacyjne, transmisje internetowe, udostępnianie aplikacji internetowych, udostępnianie gier online przez Internet, usługi poczty elektronicznej, przesyłanie wiadomości, informacji oraz danych, głosu i obrazu na odległość, zapewnianie dostępu do baz danych, zapewnianie dostępu do baz danych przez In-

ternet, przydzielanie i wynajmowanie dostępu do komputerowych baz danych, udostępnianie stron internetowych, ogłoszenia elektroniczne, rozpowszechnianie programów i informacji za pośrednictwem sieci informatycznych i Internetu, usługi komunikacji interaktywnej, dostęp do treści, stron internetowych i portali, dzierżawa czasu dostępu do witryn internetowych [isp], przydzielanie dostępu do baz danych w Internecie, udostępnianie elektronicznych połączeń wideo, udostępnianie elektronicznych łączy dźwiękowych, usługi portalu internetowego, usługi telekomunikacyjne w zakresie zapewniania dostępu do komputerowych baz danych, dostarczanie dokumentów online za pośrednictwem globalnej sieci komputerowej, fora [pokoje rozmów] dla serwisów społecznościowych, elektroniczne tablice ogłoszeń, udostępnianie forów online, doradztwo w zakresie ww. usług, **41** usługi w zakresie nauczania i kształcenia, organizacja seminariów, konferencji, szkoleń, kursów, sympozjów, wystaw, organizacja szkoleń dla nauczycieli przedszkoli i [szkół], kursy korespondencyjne, organizowanie imprez artystyczno-estradowych i edukacyjnych, organizowanie wystaw z dziedziny kultury lub edukacji, organizowanie konkursów edukacyjnych i rozrywkowych, kształcenie praktyczne (pokazy), usługi wydawnicze, publikowanie tekstów, artykułów, książek, periodyków, czasopism, gazet, prezentacji multimedialnych, publikacje elektroniczne on-line, wydawanie nagrań dźwiękowych, wizualnych, nagrań wideo, elektronicznych, nośników informacji, produkcja filmów, nagrań audio i/lub video oraz programów radiowych i telewizyjnych, fotoreportaży, studia filmowe, tłumaczenia, prowadzenie bibliotek, informacja o edukacji, kształceniu i nauczaniu, propagowanie metod dydaktycznych i nauczania, wynajmowanie, wypożyczanie i leasing w zakresie usług zawarte w tej klasie, doradztwo, informacje i konsultacje w zakresie ww. usług, **42** projektowanie oprogramowania komputerowego, projektowanie systemów komputerowych i aplikacji, usługi w zakresie technik informatycznych i informatyzacji, wdrażanie oprogramowania i aplikacji, projektowanie oprogramowania komputerowego i systemów komputerowych dla edukacji, wspomagających procesy edukacyjne oraz zarządzanie oświatą, projektowanie oprogramowania komputerowego i systemów komputerowych dla szkolnictwa, aktualizacja oprogramowania komputerowego, instalacja oprogramowania komputerowego, konserwacja oprogramowania komputerowego, konwersja danych przez programy komputerowe, usługi w zakresie odzyskiwania danych, powielania oprogramowania, programowania, eksploatacja danych, usługi w zakresie sieci komputerowych, usługi w zakresie migracji danych, aktualizacja banków pamięci w systemach komputerowych, tworzenie i utrzymywanie stron internetowych dla osób trzecich, administrowanie stronami komputerowymi (sieciowymi), doradztwo w zakresie sprzętu komputerowego, usługi artystów grafików, usługi naukowe, kontrola jakości, usługi projektowania, wynajmowanie, wypożyczanie i leasing w zakresie usług zawarte w tej klasie, doradztwo, informacje i konsultacje w zakresie ww. usług.

(111) **286004** (220) 2014 07 02 (210) 430665

(151) 2016 06 15 (441) 2014 10 13

(732) HORTEx MARKETING SERVICES SPÓŁKA Z OGRANICZONĄ ODPOWIEDZIALNOŚCIĄ, Warszawa, PL.

(540) Hortex. Orzeźwienie mamy w Naturze!

(510), (511) **32** piwo, wody niegazowane i gazowane, wody mineralne, stołowe, sodowe, produkty do wytwarzania wody mineralnej, napoje bezalkoholowe, napoje bezalkoholowe na bazie miodu, napoje bezalkoholowe z soków owocowych, bezalkoholowe wyciągi z owoców, koktajle bezalkoholowe, soki, napoje i nektary owocowe, warzywne i owocowo-warzywne, zagęszczone soki owocowe i warzywne, soki przecierowe owocowe i warzywne, owocowo-warzywne, soki i napoje o obniżonej wartości energetycznej, owocowe, warzywne i owocowo-warzywne soki i napoje wzbogacone witaminami i/lub wapniem i/lub żelazem i/lub solami mineralnymi, sorbety, napoje izotoniczne, napoje energetyczne, napoje serwatkowe, lemoniady, syropy do lemoniady, syropy i preparaty do sporządzania napojów, esencje do napojów, ekstrakty do napojów.

(111) **286005** (220) 2014 08 22 (210) 432533

(151) 2016 07 07 (441) 2014 12 08

(732) PIE POLSKIE INNOWACJE ENERGETYCZNE SPÓŁKA AKCYJNA, Kraków, PL.

(540) ColumbusEnergy
(540)



Kolor znaku: pomarańczowy, zielony

(531) 26.01.13, 26.11.22, 27.05.01, 29.01.13

(510), (511) **37** instalacja i montaż odnawialnych źródeł energii w szczególności systemów paneli fotowoltaicznych, **42** doradztwo techniczne, projektowanie techniczne, audyty techniczne.

(111) **286006** (220) 2014 10 09 (210) 434286
(151) 2016 07 18 (441) 2015 01 19
(732) STEFAŃCZYK TOMASZ POLORTO, Częstochowa, PL.
(540) ORTHO ALLIANCE
(540)



Kolor znaku: czarny, czerwony, niebieski, pomarańczowy, zielony, żółty

(531) 02.07.23, 26.01.01, 27.05.01, 29.01.15

(510), (511) **9** programy komputerowe, **10** aparaty ortodontyczne, przyrządy ortodontyczne, **44** stomatologia.

(111) **286007** (220) 2015 06 17 (210) 443743
(151) 2016 06 15 (441) 2015 09 28
(732) LIBRUS SPÓŁKA Z OGRANICZONĄ ODPOWIEDZIALNOŚCIĄ, Katowice, PL.
(540) LIBRUS Synergia
(540)



Kolor znaku: biały, czarny, jasnoszary, fioletowy

(531) 01.15.15, 26.01.13, 27.05.01, 29.01.14

(510), (511) **9** programy komputerowe, oprogramowanie, systemy operacyjne, aplikacje komputerowe, aplikacje internetowe, pakiety oprogramowania komputerowego, interaktywne multimedialne programy komputerowe, gry komputerowe, programy komputerowe, aplikacje komputerowe, aplikacje internetowe dla szkolnictwa i oświaty, programy komputerowe, aplikacje komputerowe, aplikacje internetowe usprawniające pracę szkolnego sekretariatu, programy komputerowe, aplikacje komputerowe, aplikacje internetowe do prowadzenia dzienników szkolnych, planów lekcji, zajęć dodatkowych, arkuszy ocen, zarządzania dokumentacją szkolną, dokumentacją uczniów, ocen i przedmiotów szkolnych, planów edukacyjnych, pomocy psychologicznej i dydaktycznej, programy komputerowe, aplikacje komputerowe, aplikacje internetowe do e-nauczania, programy i aplikacje do elektronicznego systemu monitorowania frekwencji szkolnej i postępów w nauce, programy i aplikacje do prowadzenia elektronicznej dokumentacji dla szkolnictwa, programy i aplikacje do komunikacji w szkolnictwie, w tym między nauczycielami, rodzicami i uczniami, programy i aplikacje do nadzoru pedagogicznego, indywidualizacji nauczania, wsparcia pracy sekretariatu szkolnego, monitorowania realizacji podstawy programowej, dokumentacji przebiegu nauczania, programy i aplikacje dla bibliotek i zbiorów książek i archiwizacji, programy i aplikacje do rozwiązań antyplagiatowych, publikacje elektroniczne, wydawnictwa multimedialne, multimedialne dzienniki szkolne,

multimedialne plany lekcji, multimedialne tablice, multimedialne planery, multimedialne notesy, dzienniki elektroniczne, elektroniczne plany lekcji, elektroniczne tablice, elektroniczne planery, elektroniczne notesy, audio-booki, urządzenia i przyrządy: fotograficzne, kinematograficzne, do celów dydaktycznych, urządzenia i przyrządy elektryczne przewodzące, przełączające, transformujące, akumulatorowe i kontrolno-sterujące, urządzenia do nagrywania, transmisji lub reprodukcji dźwięku lub obrazu, magnetyczne nośniki danych, płyty (dyski) z nagraniami, płyty kompaktowe, DVD i inne cyfrowe nośniki do nagrywania danych, maszyny liczące, sprzęt przetwarzający dane, komputery, komputery oraz sprzęt i akcesoria komputerowe, urządzenia peryferyjne do komputerów, sprzęt i akcesoria służące do komunikacji, sprzęt i akcesoria telekomunikacyjne, sprzęt radio-wo-telewizyjny, sprzęt audiowizualny, urządzenia audio, głośniki, radia, odtwarzacze CD i/lub DVD, telefony i akcesoria do telefonów, sprzęt fotograficzny, **35** usługi w zakresie sprzedaży detalicznej, sprzedaży internetowej, sprzedaży wysyłkowej, sprzedaży na podstawie zamówień telefonicznych: artykułów dla szkół i przedszkoli, artykułów dydaktycznych, wyrobów i artykułów papierniczych, materiałów piśmiennych, artykułów biurowych, artykułów szkolnych, książek, podręczników, zeszytów do ćwiczeń, oprogramowania komputerowego, programów komputerowych, aplikacji komputerowych, oprogramowania i aplikacji dla szkolnictwa, edukacji i oświaty, urządzeń i przyrządów szkolnych i dydaktycznych, komputerów i akcesoriów komputerowych, gier, zabawek, usługi w zakresie reklamy, promocji i marketingu, rozprowadzanie materiałów reklamowych, reklama za pośrednictwem Internetu, wynajem powierzchni reklamowych, uaktualnianie materiałów reklamowych, doradztwo w zakresie organizowania i prowadzenia działalności gospodarczej, pomoc w zakresie zarządzania, usługi biurowe, wypożyczanie maszyn i urządzeń dla biura, usługi w zakresie badania rynku i opinii publicznej, usługi w zakresie wyszukiwania informacji w plikach komputerowych (dla osób trzecich), pozyskiwanie danych do komputerowych baz danych, systematyzacja danych w komputerowych bazach danych, komputerowe zarządzanie plikami, doradztwo w zakresie zarządzania szkolnictwem, edukacją i oświatą, rekrutacja personelu, doradztwo personalne, **38** telekomunikacja, przesyłanie sygnałów telewizyjnych, radiowych, telekomunikacyjnych i informacyjnych przez bezprzewodowe i/lub kablowe sieci cyfrowe i analogowe, w trybie online i offline, w postaci interaktywnych elektronicznych usług medialnych oraz za pośrednictwem komputerów, prowadzenie portalu internetowego, portale komunikacyjne i informacyjne, obsługa internetowych forów dyskusyjnych, obsługa oraz prowadzenie portali, forów i blogów internetowych, obsługa oraz prowadzenie portali, forów i blogów internetowych dot. edukacji, oświaty, szkolnictwa, pedagogiki, psychologii, zarządzania oświatą, wspomagających nauczanie i procesy edukacyjne, obsługa oraz prowadzenie portali, forów i blogów internetowych dla nauczycieli, rodziców, dzieci, uczniów dot. nauczania, dydaktyki, neurodydaktyki, uczenia się, szkolnictwa, oświaty, edukacji, internetowe platformy edukacyjne, transmisje internetowe, udostępnianie aplikacji internetowych, udostępnianie gier online przez Internet, usługi poczty elektronicznej, przesyłanie wiadomości, informacji oraz danych, głosu i obrazu na odległość, zapewnianie dostępu do baz danych, zapewnianie dostępu do baz danych przez Internet, przydzielanie i wynajmowanie dostępu do komputerowych baz danych, udostępnianie stron internetowych, ogłoszenia elektroniczne, rozpowszechnianie programów i informacji za pośrednictwem sieci informatycznych i Internetu, usługi komunikacji interaktywnej, dostęp do treści, stron internetowych i portali, dzierżawa czasu dostępu do witryn internetowych [isp], przydzielanie dostępu do baz danych w Internecie, udostępnianie elektronicznych połączeń wideo, udostępnianie elektronicznych łączy dźwiękowych, usługi portalu internetowego, usługi telekomunikacyjne w zakresie zapewniania dostępu do komputerowych baz danych, dostarczanie dokumentów online za pośrednictwem globalnej sieci komputerowej, fora [pokoje rozmów] dla serwisów społecznościowych, elektroniczne tablice ogłoszeń, udostępnianie forów online, doradztwo w zakresie ww. usług, **41** usługi w zakresie nauczania i kształcenia, organizacja seminariów, konferencji, szkoleń, kursów, sympozjów, wystaw, organizacja szkoleń dla nauczycieli przedszkoli i [szkół, kursy korespondencyjne, organizowanie imprez artystyczno-estradowych i edukacyjnych, organizowanie wystaw z dziedziny kultury lub edukacji, organizowanie konkursów edukacyjnych i dziurywkowych, kształcenie praktyczne (pokazy), usługi wydawnicze, publikowanie tekstów, artykułów, książek, periodyków, czasopism, gazet, prezentacji multimedialnych, publikacje elektroniczne on-line, wydawanie nagrań dźwiękowych, wizualnych, nagrań wideo, elektronicznych, nośników informacji, produkcja filmów, nagrań audio i/lub video oraz programów radiowych i telewizyjnych, fotoreportaży, studia filmowe, tłumaczenia, prowadzenie bibliotek, informacja o edukacji, kształceniu i nauczaniu,

propagowanie metod dydaktycznych i nauczania, wynajmowanie, wypożyczenie i leasing w zakresie usług zawarte w tej klasie, doradztwo, informacje i konsultacje w zakresie ww. usług, **42** projektowanie oprogramowania komputerowego, projektowanie systemów komputerowych i aplikacji, usługi w zakresie technik informacyjnych i informatyzacji, wdrażanie oprogramowania i aplikacji, projektowanie oprogramowania komputerowego i systemów komputerowych dla edukacji, wspomagających procesy edukacyjne oraz zarządzanie oświatą, projektowanie oprogramowania komputerowego i systemów komputerowych dla szkolnictwa, aktualizacja oprogramowania komputerowego, instalacja oprogramowania komputerowego, konserwacja oprogramowania komputerowego, konwersja danych przez programy komputerowe, usługi w zakresie odzyskiwania danych, powielania oprogramowania, programowania, eksploatacja danych, usługi w zakresie sieci komputerowych, usługi w zakresie migracji danych, aktualizacja banków pamięci w systemach komputerowych, tworzenie i utrzymywanie stron internetowych dla osób trzecich, administrowanie stronami komputerowymi (sieciowymi), doradztwo w zakresie sprzętu komputerowego, usługi artystów grafików, usługi naukowe, kontrola jakości, usługi projektowania, wynajmowanie, wypożyczenie i leasing w zakresie usług zawarte w tej klasie, doradztwo, informacje i konsultacje w zakresie ww. usług.

(111) **286008** (220) 2014 12 03 (210) 436377

(151) 2016 05 02 (441) 2015 03 16

(732) FORTIS PHARMACEUTICALS SPÓŁKA Z OGRANICZONĄ ODPOWIEDZIALNOŚCIĄ SPÓŁKA KOMANDYTOWA, Zawiercie, PL.

(540) 4STEP

(510), (511) **3** kosmetyki, peelingi, preparaty do demakijażu, maści do celów kosmetycznych, toniki kosmetyczne, pomady do celów kosmetycznych, wazelina kosmetyczna, olejki do celów kosmetycznych, preparaty do opalania, preparaty kosmetyczne do odchudzania, maseczki kosmetyczne, preparaty do kąpieli, szampony, mydła, mydła lecznicze, mydła w płynie, preparaty do pielęgnacji włosów, pasty i płyny do zębów, środki do płukania ust, emulsje, lotony, preparaty do wybielania skóry, żele do mycia ciała, **5** suplementy diety, suplementy diety w formie tabletek, substancji płynnych, substancji wziewnych, maści, żeli, środki zmniejszające apetyt, dietetyczna żywność przystosowana do celów medycznych, dietetyczne napoje przystosowane do celów medycznych, substancje dietetyczne do celów leczniczych, dodatki odżywcze do celów leczniczych, preparaty kosmetyczne, preparaty witaminowe wspomagające leczenie, preparaty odżywcze wspomagające leczenie, środki odżywcze wspomagające leczenie, witaminy same lub w połączeniach wspomagające leczenie, preparaty chemiczne do celów farmaceutycznych, preparaty farmaceutyczne, korzenie lekarskie, środki medyczne i farmaceutyczne pochodzenia roślinnego, preparaty biologiczne do celów medycznych, wyroby medyczne do celów leczniczych.

(111) **286009** (220) 2015 04 02 (210) 440987

(151) 2016 06 27 (441) 2015 07 20

(732) NUTRA SPÓŁKA Z OGRANICZONĄ ODPOWIEDZIALNOŚCIĄ, Warszawa, PL.

(540) Joint Polish Investment Fund Financing Innovation in Healthcare and Life Sciences

(540)



Kolor znaku: biały, czerwony, czarny

(531) 26.04.02, 27.05.01, 29.01.13

(510), (511) **5** farmaceutyki, suplementy diety, nutraceutyki, kapsułki do celów farmaceutycznych, farmaceutyki zawierające karatenoidy, **35** doradztwo dotyczące organizowania działalności gospodarczej, analizy i badania dotyczące działalności gospodarczej, usługi informacyjne w zakresie działalności gospodarczej, doradztwo biznesowe dotyczące rozwoju finansowego, doradztwo i konsultacje w zakresie działalności gospodarczej, doradztwo w dziedzinie przejmowania firm, doradztwo w zakresie działalności gospodarczej dotyczące fuzji przedsiębiorstw, doradztwo w zakresie działalności gospodarczej dotyczące franchisingu, doradztwo w zakresie działalności gospodarczej dotyczące rachunkowości, doradztwo w zakresie działalności gospodarczej dotyczące rozwoju produktu, doradztwo w zakresie działalności gospodarczej, doradztwo w zakresie fuzji przedsiębiorstw,

doradztwo w zakresie organizowania działalności gospodarczej, doradztwo w zakresie przejęć i fuzji, doradztwo związane z audytem, doradztwo związane z zarządzaniem, doradztwo w zakresie organizacji i zarządzania działalnością gospodarczą, doradztwo biznesowe w zakresie outsourcingu, profesjonalne doradztwo dotyczące działalności gospodarczej, **36** administrowanie funduszami inwestycyjnymi, administrowanie funduszami wspólnego inwestowania, fundusze wzajemnego inwestowania, inwestowanie funduszy na rzecz osób trzecich, fundusze powiernicze, usługi w zakresie inwestowania środków pieniężnych, administrowanie finansami, administrowanie funduszami powierniczymi, administrowanie funduszami i inwestycjami, administrowanie inwestycjami, administrowanie usługami w zakresie inwestycji kapitałowych, analiza inwestycyjna, alokacja aktywów, analizy finansowe, analizy finansowo-ekonomiczne, analizy w zakresie inwestycji, badania finansowe, doradztwo finansowe, doradztwo inwestycyjne, emisja obligacji, emisja weksli własnych, faktoring, zarządzanie finansami, finanse w zakresie towarów, finansowanie fuzji, finansowanie gwarancji, finansowanie inwestycji, finansowanie kapitałem własnym, finansowanie projektów, doradztwo finansowe, usługi finansowe, gromadzenie informacji finansowych, handel akcjami zwykłymi, handel obligacjami, handel opcjami, handel transakcjami terminowymi, handel udziałami, handel walutami, inwestowanie funduszy międzynarodowych, inwestowanie funduszy zapomogowych, inwestowanie za pośrednictwem mediów elektronicznych, inwestycje finansowe, inwestycje finansowe w dziedzinie papierów wartościowych, inwestycje kapitałowe, oceny i wyceny finansowe, opieka nad inwestycjami, organizowanie finansów dla firm, organizowanie transakcji finansowych, pośrednictwo inwestycyjne, pozyskiwanie kapitału, profesjonalne usługi konsultacyjne dotyczące finansów, prognozy finansowe, usługi doradcze dotyczące inwestycji finansowych, usługi doradcze w zakresie inwestycji kapitałowych, usługi doradcze finansowo-ekonomiczne, usługi doradcze w zakresie spraw finansowych, usługi doradcze w zakresie funduszy powierniczych, usługi doradcze w zakresie zarządzania ryzykiem finansowym, usługi doradcze związane z inwestycjami, usługi finansowe dotyczące inwestycji, usługi finansowo-inwestycyjne, usługi informacji finansowej, usługi instytucji powierniczych, usługi inwestycyjne, usługi powierniczych funduszy inwestycyjnych, usługi zarządzania ryzykiem, wycena majątku, zabezpieczanie funduszy, zagraniczne fundusze otwarte offshore, zapewnianie finansowania, zarządzanie finansami, zarządzanie funduszami, zarządzanie inwestycjami, zarządzanie ryzykiem, zarządzanie udziałami, zarządzanie zasobami gotówkowymi, zbieranie funduszy, fundusze inwestycyjne, administrowanie funduszem inwestycyjnym, **42** publikowanie informacji naukowych, usługi naukowe i technologiczne, usługi w zakresie badań naukowych, naukowe i techniczne usługi i badania w zakresie biotechnologii, farmacji, medycyny, sprzętu i aparatury mającej zastosowanie w medycynie, farmacji.

(111) **286010** (220) 2015 04 13 (210) 441326

(151) 2016 07 07 (441) 2015 08 03

(732) ZAURSKI SŁAWOMIR GART, Justynów, PL.

(540) strela do płynowych zbrani LUFTGEWEHRMUNITION AIRGUN PELLETS

(540)



Kolor znaku: czarny, żółty, biały

(531) 26.01.01, 26.01.04, 26.01.18, 27.05.01, 29.01.13

(510), (511) **13** amunicja, naboje, pociski, śrut, śrut ołowiany, **35** usługi sprzedaży detalicznej i hurtowej dla osób trzecich świadczone przez sklepy detaliczne i hurtowne oraz za pomocą środków komunikacji elektronicznej w zakresie towarów: amunicja, naboje, pociski, śrut, śrut ołowiany.

(111) **286011** (220) 2015 04 27 (210) 441813
 (151) 2016 06 15 (441) 2015 08 17
 (732) SYNTHOS DWORY 7 SPÓŁKA Z OGRANICZONĄ
 ODPOWIEDZIALNOŚCIĄ SPÓŁKA JAWNA, Oświęcim, PL.
 (540) synthos AGRO
 (540)



Kolor znaku: niebieski, zielony

(531) 27.05.01, 29.01.12
 (510), (511) **1** dodatki chemiczne do środków grzybobójczych, owadobójczych, nawozy dla rolnictwa, środki chemiczne dla rolnictwa (z wyjątkiem fungicydów, herbicydów, insektycydów oraz środków przeciw pasożytom), preparaty regulujące wzrost roślin, preparaty do oklejania drzew stosowane w sadownictwie, środki do ochrony nasion, nawozy użyźniające glebę, preparaty do nawożenia gleby, **5** pestycydy, preparaty przeciw pasożytnicze, środki chwastobójcze, owadobójcze, grzybobójcze, środki odstraszające owady, **42** badania biologiczne, chemiczne, badania w dziedzinie ochrony środowiska naturalnego, prace badawczo-rozwojowe dla osób trzecich.

(111) **286012** (220) 2015 05 04 (210) 442112
 (151) 2016 07 20 (441) 2015 08 17
 (732) BARNA-SADEK SARA FASSIS, Tychy, PL.
 (540) bs blue shadow
 (540)



Kolor znaku: granatowy

(531) 27.05.01, 29.01.12
 (510), (511) **25** odzież.

(111) **286013** (220) 2015 05 08 (210) 442249
 (151) 2016 04 25 (441) 2015 08 17
 (732) LEWIATAN HOLDING SPÓŁKA AKCYJNA, Włocławek, PL.
 (540) Wyborne Jadło
 (540)



Kolor znaku: jasnożółty, brązowy, jasnobrązowy, czarny, złoty, ciemnoczerwony

(531) 19.09.01, 25.01.15, 26.13.25, 27.05.01, 29.01.13
 (510), (511) **29** mięso, wyroby mięsne, przetwory mięsne.

(111) **286014** (220) 2015 05 08 (210) 442254
 (151) 2016 05 09 (441) 2015 08 17
 (732) SADECKIE WODOCIĄGI SPÓŁKA Z OGRANICZONĄ
 ODPOWIEDZIALNOŚCIĄ, Nowy Sącz, PL.

(540) akademia wodnika
 (540)



Kolor znaku: granatowy, biały, zielony, ciemnozielony, czerwony, niebieski, żółty, czarny

(531) 02.01.25, 04.05.05, 27.05.01, 29.01.15
 (510), (511) **37** usługi ogólnobudowlane, usługi budowlano-remontowe, usługi związane z budową obiektów inżynierii lądowej i wodnej, usługi budowlano-remontowe w zakresie instalacji wodno-kanalizacyjnych, ciepłych i klimatyzacyjnych, usługi budowlane w zakresie budowy specjalistycznych, usługi związane z przygotowaniem infrastruktury pod budowę rurociągów przesyłowych i sieci rozdzielczych oraz montaż rurociągów przesyłowych i sieci rozdzielczych, usługi konserwacji oraz remontowe w zakresie instalacji wodno-kanalizacyjnych, usługi hydrauliczne, naprawy podwodne, budownictwo przemysłowe, izolowanie budynków, zabezpieczanie budynków przed wilgocią, usługi budowlano-remontowe w zakresie urządzeń i instalacji elektrycznych, usługi instalacyjne w zakresie wykonawstwa instalacji elektrycznych, nadzór budowlany, usługi w zakresie instalacji, konserwacji oraz napraw maszyn i urządzeń, wynajem maszyn i sprzętu budowlanego, **39** usługi w zakresie przesyłania i dystrybucji wody, usługi w zakresie poboru i dostarczania wody, zaopatrywanie w wodę, usługi w zakresie odprowadzania i oczyszczania ścieków, usługi uzdatniania wody, transport poprzez rurociągi, usługi w zakresie przewozu osób i towarów transportem samochodowym, przewóz samochodami ciężarowymi, **41** doradztwo zawodowe, edukacja, instruktaże, kształcenie praktyczne, kultura fizyczna, organizowanie i prowadzenie warsztatów, szkoleń, seminariów, zawodów sportowych, **42** prowadzenie prac badawczo-rozwojowych w dziedzinie nauk technicznych, biologicznych i środowiska naturalnego, usługi doradztwa dotyczącego ochrony środowiska, usługi w zakresie projektowania obiektów budowlanych, usługi w zakresie projektowania instalacji wodno-kanalizacyjnych, ciepłych, elektrycznych, urządzeń do ochrony środowiska, usługi projektowe w zakresie projektowania infrastruktury pod budowę rurociągów przesyłowych i sieci rozdzielczych, projektowanie rurociągów przesyłowych i sieci rozdzielczych, opinie i doradztwo w zakresie instalacji wodno-kanalizacyjnych, ekspertyzy, doradztwo, opiniowanie w zakresie budownictwa, robót budowlanych i instalacji związanych z budownictwem, badania techniczne, pomiary terenu, ekspertyzy inżynierskie, opracowywanie projektów technicznych, usługi doradcze, konsultacyjne i inżynierskie w zakresie urządzeń i instalacji elektrycznych i energetycznych.

(111) **286015** (220) 2015 05 12 (210) 442382
 (151) 2016 07 18 (441) 2015 08 31
 (732) WALKOWSKA ALFREDA, Legnica, PL.
 (540) Polskie Centrum św. Hildegardy

(510), (511) **16** afisze, plakaty z papieru lub kartonu, artykuły biurowe z wyjątkiem mebli, bloczki do pisania, bloki do pisania, bloki listowe (papeteria), broszury, czasopisma (periodyki), drukowane publikacje, etykiety, kalendarze, książki, materiały opakowaniowe, naklejki adresowe, nalepki, naklejki (materiały piśmienne), przyrządy do pisania, publikacje drukowane, szyldy z papieru lub z kartonu, taśma klejąca (materiały piśmienne), torebki do pakowania z papieru lub tworzyw sztucznych, ulotki, zakładki do książek, wydruki graficzne, gazety, **35** promocja sprzedaży, usługi sprzedaży detalicznej związane ze sprzedażą odzieży i dodatków odzieżowych, usługi sprzedaży deta-

licznej w związku z piwem, usługi sprzedaży detalicznej w związku z kawą, usługi sprzedaży detalicznej w związku z herbatami, usługi sprzedaży hurtowej w związku z kawą, usługi sprzedaży hurtowej w związku z herbatami, usługi sprzedaży detalicznej w związku z odzieżą, usługi sprzedaży hurtowej w związku z biżuterią, usługi sprzedaży detalicznej w związku z tkaninami, usługi sprzedaży detalicznej w związku z biżuterią, usługi w zakresie wysyłkowej sprzedaży detalicznej akcesoriów odzieżowych, usługi sprzedaży detalicznej w związku z produktami dietetycznymi, usługi sprzedaży detalicznej w związku z artykułami papierniczymi, usługi sprzedaży detalicznej w związku z wyposażeniem domu, usługi sprzedaży detalicznej w związku z zastawą stołową, usługi sprzedaży detalicznej w związku z przyborami kuchennymi, usługi sprzedaży detalicznej w związku z wyrobami piekarniczymi, usługi sprzedaży detalicznej w związku ze środkami spożywczymi, usługi sprzedaży hurtowej w związku z produktami dietetycznymi, usługi sprzedaży hurtowej w związku z wyrobami piekarniczymi, usługi sprzedaży hurtowej w związku ze środkami spożywczymi, usługi sprzedaży detalicznej w związku z napojami bezalkoholowymi, usługi sprzedaży hurtowej w związku z napojami bezalkoholowymi, usługi sprzedaży detalicznej w związku ze sprzętem do przyrządzania żywności, usługi sprzedaży hurtowej w związku ze sprzętem do przyrządzania żywności, usługi sprzedaży detalicznej za zamówieniem pocztowym związane z napojami bezalkoholowymi, usługi sprzedaży detalicznej za zamówieniem pocztowym związane z artykułami spożywczymi, usługi sprzedaży detalicznej za pomocą katalogów w związku z artykułami spożywczymi, usługi sprzedaży detalicznej za pomocą globalnych sieci komputerowych związane z napojami bezalkoholowymi, usługi detalicznych domów handlowych związane ze sprzedażą produktów kosmetycznych, przyborów toaletowych maszyn do zastosowania domowego, narzędzi ręcznych, produktów optycznych, domowego sprzętu elektrycznego i elektronicznego, dystrybucja drukowanych materiałów reklamowych, rozpowszechnianie materiałów reklamowych i promocyjnych, rozpowszechnianie materiałów reklamowych (ulotek, broszur i materiałów drukowanych), rozpowszechnianie ogłoszeń i materiałów reklamowych (ulotek, broszur, ulotek informacyjnych i próbek), rozpowszechnianie produktów do celów reklamowych, **41** organizowanie i prowadzenie warsztatów (szkolenia), organizowanie i prowadzenie konferencji, organizowanie i prowadzenie kongresów, organizowanie i prowadzenie sympozjów, seminariów, zjazdów, publikowanie książek, publikowanie tekstów, seminaria (organizowanie i prowadzenie), teksty (pisanie) inne niż teksty reklamowe, komputerowe przygotowanie tekstów do publikacji, tłumaczenia.

(111) **286016** (220) 2015 05 12 (210) 442384
 (151) 2016 07 18 (441) 2015 08 31
 (732) WALKOWSKA ALFREDA, Legnica, PL.
 (540) CENTRUM ŚW. HILDEGARDY W POLSCE
 (540)



(531) 02.03.03, 26.02.01, 27.05.01
 (510), (511) **16** afisze, plakaty z papieru lub kartonu, artykuły biurowe z wyjątkiem mebli, bloczki do pisania, bloki do pisania, bloki listowe (papeteria), broszury, czasopisma (periodyki), drukowane publikacje, etykiety, kalendarze, książki, materiały opakowaniowe, naklejki adresowe, nalepki, naklejki (materiały piśmienne), przyrządy do pisania, publikacje drukowane, szyldy z papieru lub z kartonu, taśma klejąca (materiały piśmienne), torebki do pakowania z papieru lub tworzyw sztucznych, ulotki, zakładki do książek, wydruki graficzne, gazety, **35** promocja sprzedaży, usługi sprzedaży detalicznej związane ze sprzedażą odzieży i dodatków odzieżowych, usługi sprzedaży detalicznej w związku z piwem, usługi sprzedaży detalicznej w związku

z kawą, usługi sprzedaży detalicznej w związku z herbatami, usługi sprzedaży hurtowej w związku z kawą, usługi sprzedaży hurtowej w związku z herbatami, usługi sprzedaży detalicznej w związku z odzieżą, usługi sprzedaży hurtowej w związku z biżuterią, usługi sprzedaży detalicznej w związku z tkaninami, usługi sprzedaży detalicznej w związku z biżuterią, usługi w zakresie wysyłkowej sprzedaży detalicznej akcesoriów odzieżowych, usługi sprzedaży detalicznej w związku z produktami dietetycznymi, usługi sprzedaży detalicznej w związku z artykułami papierniczymi, usługi sprzedaży detalicznej w związku z wyposażeniem domu, usługi sprzedaży detalicznej w związku z zastawą stołową, usługi sprzedaży detalicznej w związku z przyborami kuchennymi, usługi sprzedaży detalicznej w związku z wyrobami piekarniczymi, usługi sprzedaży detalicznej w związku ze środkami spożywczymi, usługi sprzedaży hurtowej w związku z produktami dietetycznymi, usługi sprzedaży hurtowej w związku z wyrobami piekarniczymi, usługi sprzedaży hurtowej w związku ze środkami spożywczymi, usługi sprzedaży detalicznej w związku z napojami bezalkoholowymi, usługi sprzedaży hurtowej w związku z napojami bezalkoholowymi, usługi sprzedaży detalicznej w związku ze sprzętem do przyrządzania żywności, usługi sprzedaży hurtowej w związku ze sprzętem do przyrządzania żywności, usługi sprzedaży detalicznej za zamówieniem pocztowym związane z napojami bezalkoholowymi, usługi sprzedaży detalicznej za zamówieniem pocztowym związane z artykułami spożywczymi, usługi sprzedaży detalicznej za pomocą katalogów w związku z artykułami spożywczymi, usługi sprzedaży detalicznej za pomocą globalnych sieci komputerowych związane z artykułami spożywczymi, usługi sprzedaży detalicznej za pomocą globalnych sieci komputerowych związane z napojami bezalkoholowymi, usługi detalicznych domów handlowych związane ze sprzedażą produktów kosmetycznych, przyborów toaletowych maszyn do zastosowania domowego, narzędzi ręcznych, produktów optycznych, domowego sprzętu elektrycznego i elektronicznego, dystrybucja drukowanych materiałów reklamowych, rozpowszechnianie materiałów reklamowych i promocyjnych, rozpowszechnianie materiałów reklamowych (ulotek, broszur i materiałów drukowanych), rozpowszechnianie ogłoszeń i materiałów reklamowych (ulotek, broszur, ulotek informacyjnych i próbek), rozpowszechnianie produktów do celów reklamowych, **41** organizowanie i prowadzenie warsztatów (szkolenia), organizowanie i prowadzenie konferencji, organizowanie i prowadzenie kongresów, organizowanie i prowadzenie sympozjów, seminariów, zjazdów, publikowanie książek, publikowanie tekstów, seminaria (organizowanie i prowadzenie), teksty (pisanie) inne niż teksty reklamowe, komputerowe przygotowanie tekstów do publikacji, tłumaczenia.

(111) **286017** (220) 2015 05 12 (210) 442607
 (151) 2016 07 13 (441) 2015 08 31
 (732) WALKOWSKA ALFREDA, Legnica, PL.
 (540) POLSKIE CENTRUM ŚW. HILDEGARDY
 (540)



(531) 02.03.23, 02.03.30, 27.05.01, 02.03.07, 02.03.03
 (510), (511) **16** afisze, plakaty z papieru lub kartonu, artykuły biurowe z wyjątkiem mebli, bloczki do pisania, bloki do pisania, bloki listowe (papeteria), broszury, czasopisma (periodyki), etykiety, kalendarze, książki, naklejki adresowe, nalepki, naklejki (materiały piśmienne), przyrządy do pisania, publikacje drukowane, szyldy z papieru lub z kartonu, taśma klejąca (materiały piśmienne), torebki do pakowania z papieru lub tworzyw sztucznych, ulotki, zakładki do książek, wydruki graficzne, gazety, materiały opakowaniowe [amortyzujące, do wyściełania] z papieru lub kartonu, materiały opakowaniowe wykonane z kartonu, materiały opakowaniowe wykonane z tektury, drukowane materiały opakowaniowe z papieru, materiały opakowaniowe wykonane z papieru z recyklingu, materiały opakowaniowe

wykonane z opartych na minerałach substytutach papieru, **35** marketing, reklama, tworzenie tekstów reklamowych i sponsorowanych, uaktualnianie materiałów reklamowych, świadczenie sprzedaży detalicznej artykułów papierniczych, farmaceutyków, odzieży, dystrybucja drukowanych materiałów reklamowych, rozpowszechnianie materiałów reklamowych i promocyjnych, rozpowszechnianie materiałów reklamowych [ulotek, broszur i materiałów drukowanych], rozpowszechnianie ogłoszeń i materiałów reklamowych [ulotek, broszur, ulotek informacyjnych i próbek], rozpowszechnianie produktów do celów reklamowych, promocja sprzedaży, usługi sprzedaży detalicznej związane ze sprzedażą odzieży i dodatków odzieżowych, usługi sprzedaży detalicznej w związku z piwem, usługi sprzedaży detalicznej w związku z kawą, usługi sprzedaży detalicznej w związku z herbatami, usługi sprzedaży hurtowej w związku z kawą, usługi sprzedaży hurtowej w związku z herbatami, usługi sprzedaży detalicznej w związku z odzieżą, usługi sprzedaży hurtowej w związku z biżuterią, usługi sprzedaży detalicznej w związku z tkaninami, usługi sprzedaży detalicznej w związku z biżuterią, usługi w zakresie wysyłkowej sprzedaży detalicznej akcesoriów odzieżowych, usługi sprzedaży detalicznej w związku z produktami dietetycznymi, usługi sprzedaży detalicznej w związku z artykułami papierniczymi, usługi sprzedaży detalicznej w związku z wyposażeniem domu, usługi sprzedaży detalicznej w związku z zastawą stołową, usługi sprzedaży detalicznej w związku z przyborami kuchennymi, usługi sprzedaży detalicznej w związku z wyrobami piekarniczymi, usługi sprzedaży detalicznej w związku ze środkami spożywczymi, usługi sprzedaży hurtowej w związku z produktami dietetycznymi, usługi sprzedaży hurtowej w związku z wyrobami piekarniczymi, usługi sprzedaży hurtowej w związku ze środkami spożywczymi, usługi sprzedaży detalicznej w związku z napojami bezalkoholowymi, usługi sprzedaży hurtowej w związku z napojami bezalkoholowymi, usługi sprzedaży detalicznej w związku ze sprzętem do przyrządzania żywności, usługi sprzedaży hurtowej w związku ze sprzętem do przyrządzania żywności, usługi sprzedaży detalicznej za zamówieniem pocztowym związane z napojami bezalkoholowymi, usługi sprzedaży detalicznej za zamówieniem pocztowym związane z artykułami spożywczymi, usługi sprzedaży detalicznej za pomocą katalogów w związku z artykułami spożywczymi, usługi sprzedaży detalicznej za pomocą globalnych sieci komputerowych związane z artykułami spożywczymi, usługi sprzedaży detalicznej za pomocą globalnych sieci komputerowych związane z napojami bezalkoholowymi, usługi detalicznych domów handlowych związane ze sprzedażą produktów kosmetycznych, przyborów toaletowych, maszyn do zastosowania domowego, narzędzi ręcznych, produktów optycznych, domowego sprzętu elektrycznego i elektronicznego, **41** organizowanie i prowadzenie warsztatów (szkolenia), organizowanie i prowadzenie konferencji, organizowanie i prowadzenie kongresów, organizowanie i prowadzenie sympozjów, seminariów, zjazdów, publikowanie książek, publikowanie tekstów, organizowanie i prowadzenie seminariów, pisanie tekstów innych niż teksty reklamowe, komputerowe przygotowanie tekstów do publikacji, tłumaczenia.

(111) **286018** (220) 2015 05 27 (210) 442948
 (151) 2016 04 29 (441) 2015 09 14
 (732) GRUPA NCENTRUM SPÓŁKA Z OGRANICZONĄ ODPOWIEDZIALNOŚCIĄ, Wrocław, PL.
 (540)



Kolor znaku: czerwony, zielony, jasnozielony, szary, brązowy
 (531) 05.07.13, 29.01.15

(510), (511) **35** usługi konsultingowe i doradcze w zakresie organizowania, prowadzenia i zarządzania działalnością gospodarczą, zarządzania personalnego, badania i ekspertyzy w dziedzinie działalności gospodarczej, doradztwo ekonomiczne, analizy ekonomiczne, analizy kosztów,

badanie rynku, analizy finansowo-księgowo, biznesplany, wycena przedsiębiorstw, biura pośrednictwa pracy, dobór i rekrutacja personelu, usługi w zakresie rachunkowości, przygotowywanie zeznań podatkowych, usługi marketingowe, doradztwo reklamowe, projektowanie kampanii reklamowych, dystrybucja i rozpowszechnianie materiałów reklamowych, pozyskiwanie i systematyzacja danych w komputerowych bazach danych, komputerowe zarządzanie plikami, organizacja wystaw w celach handlowych i reklamowych, usługi agencji importowo-eksportowych, **36** usługi deweloperskie w zakresie obrotu nieruchomościami, usługi agencji mieszkaniowych, usługi agencji nieruchomości, usługi pośrednictwa w handlu nieruchomościami, usługi wyceny nieruchomości, usługi oszacowania majątku nieruchomości, usługi administrowania nieruchomościami, usługi zarządzania majątkiem nieruchomym, usługi pośrednictwa w sprawach majątku nieruchomego, usługi wynajmowania mieszkań oraz pomieszczeń biurowych, usługi dzierżawy nieruchomości oraz majątku nieruchomego, doradztwo w zakresie sporządzania umów najmu i dzierżawy, usługi sporządzania umów kupna-sprzedaży, najmu i dzierżawy nieruchomości, ekspertyzy i wyceny nieruchomości do celów podatkowych, ubezpieczeniowych i katastralnych, usługi ubezpieczeniowe, pośrednictwo ubezpieczeniowe, doradztwo w sprawach ubezpieczeniowych, usługi finansowe, usługi konsultingowe i doradczce w zakresie zarządzania finansami, analizy finansowe, informacje finansowe, operacje finansowe, inwestycje kapitałowe, ocena zdolności kredytowej, udzielanie kredytów, przygotowywanie umów kredytowych i pożyczkowych, windykacja należności, doradztwo: finansowo-ekonomiczne, usługi ekonomiczno-finansowe.

(111) **286019** (220) 2015 06 16 (210) 443669
 (151) 2016 04 29 (441) 2015 09 28
 (732) PREISS MARCIN DESERLANDIA, Osielsko, PL.

(540) ICEER
 (510), (511) **30** batony lodowe, bloki lodu, błyskawiczne mieszanki do lodów, budynie deserowe w proszku, ciasta lodowe, desery lodowe, desery z warstwą lodów, owoców i bitej śmietany [parfait], jadalne lody owocowe, jadalny cukier w proszku do użytku w maszynach do produkcji, jogurt mrożony [lody spożywcze], kostki lodu, lizaki lodowe, jogurt mrożony (mrożone wyroby cukiernicze), lizaki lodowe o smaku mlecznym, lizaki lodowe zawierające mleko, lizaki mrożone, lód, lód do chłodzenia, lód naturalny lub sztuczny, lód w blokach, lodowe słodczyce, lodowe wyroby cukiernicze, lody, lody bez mleka, lody mleczne.

(111) **286020** (220) 2015 06 17 (210) 443738
 (151) 2016 06 15 (441) 2015 09 28
 (732) LIBRUS SPÓŁKA Z OGRANICZONĄ ODPOWIEDZIALNOŚCIĄ, Katowice, PL.
 (540) indywidualni.pl edukacja dla efektów
 (540)



Kolor znaku: szary, pomarańczowy, zielony, jasnozielony, niebieski, jasnoniebieski, różowy, czerwony, żółty, złoty
 (531) 27.05.01, 29.01.15, 24.17.25, 26.05.01

(510), (511) **9** programy komputerowe, oprogramowanie, systemy operacyjne, aplikacje komputerowe, aplikacje internetowe, pakiety oprogramowania komputerowego, interaktywne multimedialne programy komputerowe, gry komputerowe, programy komputerowe, aplikacje komputerowe, aplikacje internetowe dla szkolnictwa i oświaty, programy komputerowe, aplikacje komputerowe, aplikacje internetowe usprawniające pracę szkolnego sekretariatu, programy komputerowe, aplikacje komputerowe, aplikacje internetowe do prowadzenia dzienników szkolnych, planów lekcji, zajęć dodatkowych, arkuszy ocen, zarządzania dokumentacją szkolną, dokumentacją uczniów, ocen i przedmiotów szkolnych, planów edukacyjnych, pomocy psychologicznej i dydaktycznej, programy komputerowe, aplikacje komputerowe, aplikacje internetowe do e-nauczania, programy i aplikacje do elektronicznego systemu monitorowania frekwencji szkolnej i postępów w nauce, programy i aplikacje do prowadzenia elektronicznej dokumentacji dla szkolnictwa, programy i aplikacje do komunikacji w szkolnictwie, w tym między nauczycielami, rodzicami i uczniami, programy i aplikacje do nadzoru pedagogicznego,

indywidualizacji nauczania, wsparcia pracy sekretariatu szkolnego, monitorowania realizacji podstawy programowej, dokumentacji przebiegu nauczania, programy i aplikacje dla bibliotek i zbiorów książek i archiwizacji, programy i aplikacje do rozwiązań antyplagiatowych, publikacje elektroniczne, wydawnictwa multimedialne, multimedialne dzienniki szkolne, multimedialne plany lekcji, multimedialne tablice, multimedialne planery, multimedialne notesy, dzienniki elektroniczne, elektroniczne plany lekcji, elektroniczne tablice, elektroniczne planery, elektroniczne notesy, audiobooki, urządzenia i przyrządy, fotograficzne, kinematograficzne, do celów dydaktycznych, urządzenia i przyrządy elektryczne przewodzące, przełączające, transformujące, akumulatorowe i kontrolno-sterujące, urządzenia do nagrywania, transmisji lub reprodukcji dźwięku lub obrazu, magnetyczne nośniki danych, płyty (dyski) z nagraniami, płyty kompaktowe, DVD i inne cyfrowe nośniki do nagrywania danych, maszyny liczące, sprzęt przetwarzający dane, komputery, komputery oraz sprzęt i akcesoria komputerowe, urządzenia peryferyjne do komputerów, sprzęt i akcesoria służące do komunikacji, sprzęt i akcesoria telekomunikacyjne, sprzęt radio-telewizyjny, sprzęt audiowizualny, urządzenia audio, głośniki, radia, odtwarzacze CD i/lub DVD, telefony i akcesoria do telefonów, sprzęt fotograficzny, **35** usługi w zakresie sprzedaży detalicznej, sprzedaży internetowej, sprzedaży wysyłkowej, sprzedaży na podstawie zamówień telefonicznych, artykułów dla szkół i przedszkoli, artykułów dydaktycznych, wyrobów i artykułów papierniczych, materiałów piśmiennych, artykułów biurowych, artykułów szkolnych, książek, podręczników, zeszytów do ćwiczeń, oprogramowania komputerowego, programów komputerowych, aplikacji komputerowych, oprogramowania i aplikacji dla szkolnictwa, edukacji i oświaty, urządzeń i przyrządów szkolnych i dydaktycznych, komputerów i akcesoriów komputerowych, gier, zabawek, usługi w zakresie reklamy, promocji i marketingu, rozprowadzanie materiałów reklamowych, reklama za pośrednictwem Internetu, wynajem powierzchni reklamowych, uaktualnianie materiałów reklamowych, doradztwo w zakresie organizowania i prowadzenia działalności gospodarczej, pomoc w zakresie zarządzania, usługi biurowe, wypożyczanie maszyn i urządzeń dla biura, usługi w zakresie badania rynku i opinii publicznej, usługi w zakresie wyszukiwania informacji w plikach komputerowych (dla osób trzecich), pozyskiwanie danych do komputerowych baz danych, systematyzacja danych w komputerowych bazach danych, komputerowe zarządzanie plikami, doradztwo w zakresie zarządzania szkolnictwem, edukacją i oświatą, rekrutacja personelu, doradztwo personalne, **38** telekomunikacja, przesyłanie sygnałów telewizyjnych, radiowych, telekomunikacyjnych i informacyjnych przez bezprzewodowe i/lub kablowe sieci cyfrowe i analogowe, w trybie online i off-line, w postaci interaktywnych elektronicznych usług medialnych oraz za pośrednictwem komputerów, prowadzenie portalu internetowego, portale komunikacyjne i informacyjne, obsługa internetowych forów dyskusyjnych, obsługa oraz prowadzenie portali, forów i blogów internetowych, obsługa oraz prowadzenie portali, forów i blogów internetowych dot. edukacji, oświaty, szkolnictwa, pedagogiki, psychologii, zarządzania oświatą, wspomagających nauczanie i procesy edukacyjne, obsługa oraz prowadzenie portali, forów i blogów internetowych dla nauczycieli, rodziców, dzieci, uczniów dot. nauczania, dydaktyki, neurodydaktyki, uczenia się, szkolnictwa, oświaty, edukacji, internetowe platformy edukacyjne, transmisje internetowe, udostępnianie aplikacji internetowych, udostępnianie gier online przez Internet, usługi poczty elektronicznej, przesyłanie wiadomości, informacji oraz danych, głosu i obrazu na odległość, zapewnianie dostępu do baz danych, zapewnianie dostępu do baz danych przez Internet, przydzielanie i wynajmowanie dostępu do komputerowych baz danych, udostępnianie stron internetowych, ogłoszenia elektroniczne, rozpowszechnianie programów i informacji za pośrednictwem sieci informatycznych i Internetu, usługi komunikacji interaktywnej, dostęp do treści, stron internetowych i portali, dzierżawa czasu dostępu do witryn internetowych [isp], przydzielanie dostępu do baz danych w Internecie, udostępnianie elektronicznych połączeń wideo, udostępnianie elektronicznych łączy dźwiękowych, usługi portalu internetowego, usługi telekomunikacyjne w zakresie zapewniania dostępu do komputerowych baz danych, dostarczanie dokumentów online za pośrednictwem globalnej sieci komputerowej, fora [pokoje rozmów] dla serwisów społecznościowych, elektroniczne tablice ogłoszeń, udostępnianie forów online, doradztwo w zakresie ww. usług, **41** usługi w zakresie nauczania i kształcenia, organizacja seminariów, konferencji, szkoleń, kursów, sympozjów, wystaw, organizacja szkoleń dla nauczycieli przedszkoli i szkół, kursy korespondencyjne, organizowanie imprez artystyczno-estradowych i edukacyjnych, organizowanie wystaw z dziedziny kultury lub edukacji, organizowanie konkursów edukacyjnych i rozrywkowych, kształcenie praktyczne (pokazy), usługi wydawnicze, publikowanie tekstów, artykułów, książek, periodyków, czasopism, gazet, prezentacji

multimedialnych, publikacje elektroniczne on-line, wydawanie nagrań dźwiękowych, wizualnych, nagrań wideo, elektronicznych nośników informacji, produkcja filmów, nagrań audio i/lub video oraz programów radiowych i telewizyjnych, fotoreportaży, studia filmowe, tłumaczenia, prowadzenie bibliotek, informacja o edukacji, kształceniu i nauczaniu, propagowanie metod dydaktycznych i nauczania, wynajmowanie, wypożyczanie i leasing w zakresie usług zawarte w tej klasie, doradztwo, informacja i konsultacje w zakresie ww. usług, **42** projektowanie oprogramowania komputerowego, projektowanie systemów komputerowych i aplikacji, usługi w zakresie technik informacyjnych i informatyzacji: wdrażanie oprogramowania i aplikacji, projektowanie oprogramowania komputerowego i systemów komputerowych dla edukacji, wspomagających procesy edukacyjne oraz zarządzanie oświatą, projektowanie oprogramowania komputerowego i systemów komputerowych dla szkolnictwa, aktualizacja oprogramowania komputerowego, instalacja oprogramowania komputerowego, konserwacja oprogramowania komputerowego, konwersja danych przez programy komputerowe, usługi w zakresie odzyskiwania danych, powielania oprogramowania, programowania, eksploatacja danych, usługi w zakresie sieci komputerowych, usługi w zakresie migracji danych, aktualizacja banków pamięci w systemach komputerowych, tworzenie i utrzymywanie stron internetowych dla osób trzecich, administrowanie stronami komputerowymi (sieciowymi), doradztwo w zakresie sprzętu komputerowego, usługi artystów grafików, usługi naukowe, kontrola jakości, usługi projektowania, wynajmowanie, wypożyczanie i leasing w zakresie usług zawarte w tej klasie, doradztwo, informacja i konsultacje w zakresie ww. usług.

(111) **286021** (220) 2015 07 03 (210) 444385
 (151) 2016 07 12 (441) 2015 10 12
 (732) MBANK SPÓŁKA AKCYJNA, Warszawa, PL.
 (540) m 1 klik i zapłacone
 (540)

 **1 klik i zapłacone**

Kolor znaku: czerwony, czarny, żółty, ciemnoczerwony, niebieski, zielony, biały, szary
 (531) 27.05.01, 26.04.01, 25.07.21, 26.11.03, 29.01.15, 26.04.18
 (510), (511) **36** usługi bankowe, usługi bankowe przy użyciu technik i technologii teleinformatycznych, usługi bankowe przy wykorzystaniu mobilnych technik i technologii teleinformatycznych, w tym usługi obejmujące przekazywanie środków pieniężnych z jednego rachunku bankowego na inny rachunek bankowy.

(111) **286022** (220) 2015 07 12 (210) 444656
 (151) 2016 04 13 (441) 2015 10 26
 (732) BUJWID PAULINA ROYALWAY, Tarnowskie Góry, PL.
 (540) BRZUSIACZKI
 (510), (511) **16** naklejki, samoprzylepne etykiety drukowane, etykiety z papieru, **25** odzież, **28** zabawki.

(111) **286023** (220) 2015 07 12 (210) 444657
 (151) 2016 04 13 (441) 2015 10 26
 (732) BUJWID PAULINA ROYALWAY, Tarnowskie Góry, PL.
 (540) B BRZUSIACZKI.PL naklejki na brzuszek
 (540)

 **BRZUSIACZKI.PL**
 naklejki na brzuszek

Kolor znaku: różowy, biały, niebieski
 (531) 24.09.02, 26.01.01, 27.05.01, 29.01.13
 (510), (511) **16** naklejki, samoprzylepne etykiety drukowane, etykiety z papieru, **25** odzież, **28** zabawki.

(111) **286024** (220) 2015 07 12 (210) 444658
 (151) 2016 05 16 (441) 2015 10 26

(732) LEKKI WOJCIECH BARIERA DŹWIĘKU, Warszawa, PL.
 (540) BARIERA DŹWIĘKU SOUND WITH VISION
 (540)



(531) 26.11.01, 27.05.01, 29.01.12
 (510), (511) **35** usługi prowadzenia sklepu i/lub hurtowni oraz usługi w zakresie gromadzenia w celu sprzedaży korespondencyjnej i z wykorzystaniem telekomunikacji następujących towarów: urządzenia audio-wideo, urządzenia i aparaty do odtwarzania dźwięku i obrazu, urządzenia do nagrywania, transmisji i reprodukcji dźwięku i obrazu, akcesoriów do sprzętu audio-wideo, systemy automatyki budynkowej, systemy sterujące, kontrolujące, pomiarowe, nagłośnienia, systemy sygnalizacji alarmowej i informacyjnej, systemy kontroli budynków, systemy ochrony alarmowej, **37** instalacja, konserwacja i naprawa sprzętu audio-wideo i akcesoriów do sprzętu audio-wideo, informacja o naprawach sprzętu audio-wideo, usługi budowlane, usługi naprawcze i instalacyjne w zakresie automatyki budynkowej i technologii inteligentnego budynku.

(111) **286025** (220) 2015 07 21 (210) 445055
 (151) 2016 07 13 (441) 2015 10 26
 (732) JR INVEST SPÓŁKA AKCYJNA, Kraków, PL.
 (540) JR HOLDING
 (510), (511) **37** instalacja i montaż odnawialnych źródeł energii.

(111) **286026** (220) 2015 07 23 (210) 445134
 (151) 2016 07 19 (441) 2015 10 26
 (732) CIECH R&D SPÓŁKA Z OGRANICZONĄ ODPOWIEDZIALNOŚCIĄ, Warszawa, PL.
 (540) Ciech Pianki
 (540)



Kolor znaku: granatowy, zielony
 (531) 26.04.01, 26.11.06, 27.05.01, 29.01.12
 (510), (511) **17** pianka poliuretanowa w postaci bloków, płyt, folii, **20** materace i kształtki meblowe z pianki poliuretanowej, **36** wynajem i zarządzanie nieruchomościami.

(111) **286027** (220) 2015 08 11 (210) 445835
 (151) 2016 05 16 (441) 2015 11 09
 (732) FLEGER GRZEGORZ, Racibórz, PL.
 (540) CELUTERM
 (510), (511) **37** ocieplanie budynków.

(111) **286028** (220) 2015 08 25 (210) 446280
 (151) 2016 06 29 (441) 2015 11 23
 (732) ADIUVO INVESTMENTS SPÓŁKA AKCYJNA, Warszawa, PL.
 (540) Insulator
 (510), (511) **3** kosmetyki, kosmetyki do makijażu, **5** nutraceutyki do stosowania jako suplementy diety, suplementy żywnościowe, dietetyczna żywność do celów medycznych, farmaceutyczne słodzące, preparaty farmaceutyczne

(111) **286029** (220) 2015 08 25 (210) 446291
 (151) 2016 07 14 (441) 2015 11 23

(732) ALUPROF SPÓŁKA AKCYJNA, Bielsko-Biała, PL.
 (540) ALUPROF TWORZYMY Z ALUMINIUM
 (540)



Kolor znaku: biały, jasnoszary, pomarańczowy, szary, ciemnoszary
 (531) 26.11.03, 27.05.01, 29.01.13

(510), (511) **6** metalowe konstrukcje budowlane, metalowe konstrukcje budowlane w systemie fasadowym, metalowe konstrukcje budowlane w systemie okiennie-drzwiowym, aluminiowe konstrukcje budowlane ścian słupowo-ryglowych, okna, drzwi i ościeżnice z kształtowników aluminiowych, konstrukcje szkieletowe budynków z kształtowników aluminiowych, metalowe ściany fasadowe i działowe, metalowe sufity i stropy, materiały budowlane metalowe, w szczególności: profile, płyty, arkusze i folie do okien, drabiny, drzwi, okna, klamki do drzwi, bramy, schody, balkony, barierki ochronne, belki stropowe, dachówki i pokrycia dachowe, drobne wyroby żelazne, wyroby ślusarskie, metalowe ekrany i siatki przeciw owadom, metalowa boazeria, blacha w płytach i arkuszach, metalowe materiały zbrojeniowe dla budownictwa, daszki metalowe dla budownictwa, drut aluminiowy, drut metalowy z metali nieszlachetnych, drut ze stali, drut ze stopów metali nieszlachetnych, z wyjątkiem drutu topikowego, drut żelazny, metalowe kołatki do drzwi, metalowe płyty do drzwi, zasuwki do drzwi, metalowe futryny do drzwi, metalowe gzymsy, metalowe formy, metalowe odlewy, nieelektryczne złącza metalowe do kabli, kable metalowe nieelektryczne, kątowniki stalowe, klamry zaciskające metalowe, przewody metalowe do instalacji wentylacji i klimatyzacji, konstrukcje metalowe w budownictwie, konstrukcje metalowe jako szkielety ramowe w budownictwie, metalowe konstrukcje nośne szklarni, metalowe konstrukcje przenośne, konstrukcje stalowe w budownictwie, metalowe kosze dachowe w budownictwie, kosze metalowe, kratownice metalowe, kraty jako ruszty metalowe, materiały metalowe do krycia dachów, kształtki rurowe rozgałęzieniowe metalowe, łąty metalowe, maszty i słupy metalowe, materiały konstrukcyjne metalowe, metalowe materiały zbrojeniowe dla budownictwa, materiały zbrojeniowe do pasów maszynowych metalowe, metalowe materiały zbrojeniowe do przewodów rurowych, metalowy osprzęt do mebli, metalowe kołki do ścian, nadproża metalowe, odrzwia metalowe, ograniczniki do bram, metalowe, ograniczniki do okien, metalowe, ograniczniki drzwiowe metalowe, ograniczniki metalowe, ogrodzenia metalowe, ogrody zimowe [konstrukcje] z materiałów niemetalowych, metalowe okładziny budowlane i konstrukcyjne, metalowy osprzęt do okien, okna skrzynkowe metalowe, okucia do drzwi metalowe, okucia drzwiowe ozdobne metalowe, okucia metalowe do okien, okucia okienne ozdobne metalowe, ościeżnice metalowe, palety transportowe metalowe, palety załadunkowe metalowe, palisady [ogrodzenia] metalowe, panczerze z płyt metalowe, panele konstrukcyjne metalowe, płytki metalowe dla budownictwa, płytki podłogowe metalowe, płyty konstrukcyjne metalowe, płyty kotwiące, metalowe podłogi i płytki na podłogi, metalowe podłużnice jako części nośne schodów, pokrycia dachów, metalowe, metalowe pręty i słupki ogrodzeniowe, pręty metalowe do lutowania i spawania, progi metalowe, prowadnice do drzwi przesuwanych, przegrody metalowe, zawiesia metalowe do przenoszenia ładunków, przewody jako armatura metalowa, metalowe przewody instalacyjne rozgałęźne, przewody metalowe, armatura do przewodów sprężonego powietrza metalowa, metalowe przewody wodociągowe, rolety zewnętrzne metalowe i osprzęt do rolet, rolki, rolety ze stali, elementy metalowe moskitier ramkowych, prowadnice do okien przesuwanych, rurociągi zasilające metalowe, metalowe przewody i rury centralnego ogrzewania, rury i rurki metalowe, rusztowania metalowe, rygle do klamek, zasuw, metalowe rygle do zasuw okiennych, rynny metalowe, metalowe obudowy schodów, słupy metalowe, słupy metalowe jako elementy konstrukcyjne, metalowe stopnie schodów, metalowe pokrycia ścian w budownictwie, metalowe ściennie uchwyty, haki do mocowania rur, metalowe śruby do łączenia przewodów, uszczelki metalowe, wsporniki metalowe dla budownictwa, metalowe zaciski jako klam-

ry, metalowe zaciski do rur i kabli, zamki na zasuwę, metalowe zamki obrotowe do okien, metalowe zamknięcia do okien, w tym podnoszonych, zamknięcia drzwiowe, metalowe obejmy do zamocowania rur, zasuwę mieszkaniowe, zatraski drzwiowe metalowe, zawiasy metalowe, metalowe zawieszki jako uchwyty do przenoszenia ładunków, folie metalowe do zawijania i pakowania, materiały zbrojeniowe do przewodów rurowych, metalowe złącza kabli, metalowe złącza do łańcuchów, złączki rur metalowe, żaluzje metalowe, 19 konstrukcje budowlane niemetalowe, fasady niemetalowe, elementy konstrukcyjne i materiały budowlane niemetalowe, w tym: bramy, drzwi, futryny, ościeżnice i płyty drzwiowe, dźwigary, podpory, parapety, daszki, dachówki, balustrady, ogrodzenia, belki, okładziny, kratownice i kraty, rury i kształtki rurowe, rury drenażowe i wodociągowe, nadproża, okna i ramy okienne, płyty i płytki podłogowe, okiennice, osprzęt do okien i drzwi niemetalowy, kształtowniki i listwy niemetalowe dla budownictwa, maszty i słupy niemetalowe, budynki niemetalowe przenośne, pokrycia dachowe niemetalowe, wykończeniowe elementy dachów, niemetalowe, rynny niemetalowe, rolety niemetalowe i ich elementy, skrzynki niemetalowe na rolety zewnętrzne niemetalowe, elementy wykończeniowe budowlane niemetalowe, płyty budowlane niemetalowe, płytki niemetalowe dla budownictwa, altany niemetalowe i ich konstrukcje, budowlane kanały niemetalowe dla instalacji wentylacyjnych i klimatyzacyjnych, moskitiery niemetalowe i ich elementy, szkło budowlane, w tym okienne, rusztowania niemetalowe, schody i stopnie schodów niemetalowe, ścianki działowe niemetalowe, pokrycia ścian niemetalowe, żaluzje niemetalowe i nietekstylne, 35 zgrupowanie na rzecz osób trzecich różnych towarów pozwalające nabywcy wygodnie je oglądać i kupować w hurtowniach, w sklepach i w innych punktach sprzedaży systemów aluminiowych dla budownictwa, w tym systemów okienno-drzwiowych, systemów fasadowych i systemów rolet i bram oraz z artykułami budowlanymi metalowymi i artykułami budowlanymi niemetalowymi, promocja sprzedaży dla osób trzecich, administrowanie i zarządzanie miejscami wystawowymi dotyczącymi handlu i/lub reklamy, badanie rynku w celach handlowych, outsourcing jako doradztwo handlowe, usługi menedżerskie, prowadzenie interesów osób trzecich, usługi reklamowe, usługi badania marketingowego i badania rynku, promocja inwestycji w zakresie nieruchomości, w tym centrów handlowych, usługowych, hotelowych i rozrywkowych, administrowanie i zarządzanie przedsiębiorstwami handlowymi, prezentowanie produktów w mediach dla celów sprzedaży hurtowej i detalicznej, reklama, reklama na billboardach, reklama za pośrednictwem sieci komputerowej, wynajmowanie przestrzeni reklamowej, tworzenie tekstów reklamowych i sponsorowanych, przygotowywanie reklam prasowych, reklamy radiowe, reklamy telewizyjne, informacja handlowa oraz udzielanie porad konsumentom, usługi impresariów w działalności artystycznej i sportowej, impresariat w działalności artystycznej i sportowej, patronowanie klubom sportowym, agencje importowo-eksportowe, pozyskiwanie danych do komputerowych baz danych, systematyzacja danych w komputerowych bazach danych oraz komputerowe zarządzanie plikami.

(111) **286030** (220) 2015 09 04 (210) 446629
(151) 2016 06 22 (441) 2015 12 07
(732) Thornton & Ross Limited, Linthwaite, GB.
(540) HEDRIN OCHRONA

(510), (511) **5** preparaty przeciwko wszawicy dla ludzi, wszystkie do stosowania zewnętrznego, preparaty do stosowania na skórę głowy i włosy, preparaty wspomagające usuwanie wszy głowowej z włosów, insektobójcze preparaty do celów higienicznych.

(111) **286031** (220) 2015 09 15 (210) 446974
(151) 2016 05 25 (441) 2015 12 21
(732) MDH SPÓŁKA Z OGRANICZONĄ ODPOWIEDZIALNOŚCIĄ,
Łódź, PL.

(540) PROFISOLE
(510), (511) **10** obuwie ortopedyczne, wkładki ortopedyczne do obuwia, **25** obuwie damskie, męskie i dziecięce.

(111) **286032** (220) 2015 09 15 (210) 446978
(151) 2016 05 23 (441) 2015 12 21
(732) KIJAK SEBASTIAN, Tarnów, PL.
(540) KIJAK

(540)



Kolor znaku: czarny, błękitny

(531) 26.01.03, 26.01.18, 27.05.01, 29.01.12

(510), (511) **21** przedmioty (nieelektryczne) do ręcznego mycia, czyszczenia, sprzątania, odkurzania i polerowania, ścierki, ściereczki, szmaty, szmatki, gąbki i rękawice z materiałów tekstylnych, naturalnych, skóry naturalnej i sztucznej i/lub tworzyw sztucznych, ścierki, ściereczki, szmaty, szmatki, rękawice i gąbki nienasączone lub nasączone środkami dezynfekującymi, środkami do usuwania nieczystości lub insektów z powierzchni.

(111) **286033** (220) 2015 10 08 (210) 447867

(151) 2016 07 20 (441) 2016 01 18

(732) MARCZAK ZBIGNIEW LODY MARCZAKA, Kępno, PL.

(540) LODY marczak tworzymy od 1985

(540)



(531) 08.01.18, 11.03.01, 27.05.01, 27.07.01

(510), (511) **30** lody spożywcze, desery lodowe, rolady i torty lodowe, jogurt mrożony jako lody spożywcze, sorbety lodowe, sandwich lodowy, lody spożywcze w proszku, sosy do lodów i deserów, cukier, czekolada, kakao, wyroby z kakao, kawa, kawowe aromaty, środki do polepszania walorów smakowych artykułów spożywczych, aromaty do żywności, aromaty owocowe naturalne, **35** usługi importowe i eksportowe, usługi prowadzenia sprzedaży w hurtowniach, sklepach, cukierniach, lodziarniach oraz za pośrednictwem strony internetowej następujących towarów: lody spożywcze, desery lodowe, rolady i torty lodowe, jogurt mrożony jako lody spożywcze, sorbety lodowe, sandwich lodowy, lody spożywcze w proszku, sosy do lodów i deserów, wyroby piekarnicze, cukiernicze, słodczyce, napoje alkoholowe i bezalkoholowe, usługi marketingowe, usługi reklamowe, dystrybucja materiałów reklamowych, próbek i wzorów wyrobów, organizacja i obsługa wystaw i targów w celach handlowych i reklamowych, **43** usługi gastronomiczne związane z podawaniem potraw i napojów w barach, cukierniach, kafeteriach, kawiarniach, lodziarniach i restauracjach, przygotowanie dań na zamówienie oraz ich dostawa-katering, obsługa imprez promocyjnych, okolicznościowych, plenerowych, przyjęć, bankietów, zabaw, balów na zlecenie osób trzecich polegające na zaopatrzeniu w żywność i napoje.

(111) **286034** (220) 2015 10 08 (210) 447868

(151) 2016 07 20 (441) 2016 01 18

(732) POLSKIE STOWARZYSZENIE OBSŁUGI ROLNICTWA POLSOR,
Warszawa, PL.

(540) POLSKIE STOWARZYSZENIE OBSŁUGI ROLNICTWA

(540)



POLSKIE STOWARZYSZENIE
OBSŁUGI ROLNICTWA

Kolor znaku: biały, czarny, zielony

(531) 05.03.13, 26.04.01, 27.05.01, 29.01.12

(510), (511) **35** organizacja i obsługa wystaw i targów w celach handlowych i reklamowych, dystrybucja materiałów reklamowych, próbek i wzorów wyrobów, usługi marketingowe, usługi reklamowe i promocyjne, organizacja i prowadzenie kampanii reklamowych, wynajem miejsca i czasu na ogłoszenia reklamowe, reklama za pośrednictwem sieci komputerowej, publikowanie tekstów i ogłoszeń reklamowych, publikowanie tekstów sponsorowanych, usługi pośrednictwa w zawieraniu umów kupna-sprzedaży, promocja sprzedaży dla osób trzecich, rejestrowanie, kompilacja i/lub wyszukiwanie danych w komputerowych bazach danych, pozyskiwanie danych do komputerowych baz danych w zakresie rynku zaopatrzenia rolnictwa, zarządzanie zbiorami informatycznymi, doradztwo i pomoc w zakresie organizowania i prowadzenia działalności gospodarczej, usługi badania rynku pracy oraz rynków zbytu dla rolnictwa, usługi badania opinii publicznej, **41** usługi edukacyjne i szkoleniowe w formie kursów, szkoleń, sympozjów i konferencji w zakresie rolnictwa, ogrodnictwa, leśnictwa i gospodarki łowieckiej, wdrażania nowoczesnych technologii produkcji rolniczej, stosowania nawozów i środków ochrony roślin, chowu i hodowli zwierząt, w zakresie krzewienia wiedzy rolniczej i dobrej praktyki rolnej, ochrony środowiska, usługi wydawnicze, publikowanie materiałów szkoleniowych, publikowanie elektroniczne czasopism, gazet, książek, materiałów dydaktycznych i periodyków on-line, publikowanie tekstów innych niż teksty reklamowe, usługi związane z organizacją imprez kulturalnych, rekreacyjnych, rozrywkowych i wypoczynkowych, **42** usługi i doradztwo w zakresie ochrony środowiska w szczególności w zakresie ograniczania zanieczyszczania środowiska wynikającego ze stosowania środków ochrony roślin, nawozów i nasion.

(111) **286035** (220) 2015 10 13 (210) 448005
 (151) 2016 06 22 (441) 2016 01 18
 (732) DYSTRYBUCJA MIĘSA I WĘDLIN AGATA SZATAN DARIUSZ SZATAN SPÓŁKA JAWNA, Sosnowiec, PL.
 (540) GOŚCINIEC tradycja i smak
 (540)



Kolor znaku: brązowy, żółty, czarny, biały, czerwony, szary
 (531) 24.09.11, 25.01.05, 24.01.05, 27.05.01, 29.01.15
 (510), (511) **29** mięso, drób, dziczyzna, ekstrakty mięsne, w tym w szczególności: wyroby wędliniarskie i garmażeryjne, bekon, flaki, galaretki jadalne, galarety mięsne, kaszanka, kielbasy, kielbaski, konserwy mięsne, krokiety, mięso konserwowane, mięso solone, smalec, jadalny szpik kostny zwierzęcy, szynka, wątroba, pasztet z wątróbki, wędliny, wieprzowina, wołowina, **35** sprzedaż hurtowa i/lub detaliczna mięsa, drobiu, dziczyzny, ekstraktów mięsnych, w tym w szczególności: wyrobów wędliniarskich i garmażeryjnych, bekonu, flaków, galaretek jadalnych, galaret mięsnych, kaszaneł, kielbas, kielbasek, konserw mięsnych, kroketów, mięsa konserwowanego, mięsa solonego, smalcu, jadalnego szpiku kostnego zwierzęcego, szynki, wątroby, pasztetu z wątróbki, wędliny, wieprzowina, wołowina.

(111) **286036** (220) 2015 10 19 (210) 448198
 (151) 2016 06 29 (441) 2016 01 18
 (732) E-FUN SPÓŁKA Z OGRANICZONĄ ODPOWIEDZIALNOŚCIĄ, Jelenia Góra, PL.
 (540) Devil's Fruits
 (540)

Devil's Fruits

Kolor znaku: czerwony, czarny, żółty
 (531) 27.05.01, 29.01.13, 01.15.05

(510), (511) **9** oprogramowanie do gier kasynowych i hazardowych, interaktywnych gier on-line oraz gier komputerowych, gry wideo w formie programów komputerowych zapisanych na nośnikach danych, w tym gry hazardowe, gry komputerowe w formie programów komputerowych zapisanych na nośnikach danych, w tym gry hazardowe, terminale do zakładów, **28** gry i zabawki, w tym automaty do gier hazardowych, automaty do gier wideo, gry elektroniczne, gry automatyczne lub na żetony, przenośne (podręczne) gry wideo i przenośne podręczne elektroniczne gry wideo, w tym gry hazardowe, przenośne (podręczne) gry komputerowe, w tym gry hazardowe, **41** gry on-line i aplikacje on-line związane z grami, gry internetowe nie do pobrania i instalacji na komputerze, hazardowe gry on-line, gry komputerowe dostępne on-line, w tym gry hazardowe.

(111) **286037** (220) 2015 10 19 (210) 448203
 (151) 2016 06 17 (441) 2016 01 18
 (732) ING BANK ŚLĄSKI SPÓŁKA AKCYJNA, Katowice, PL.
 (540) Zasada trzech skarbonek
 (540)

Zasada trzech skarbonek

Kolor znaku: pomarańczowy
 (531) 27.05.01, 29.01.01
 (510), (511) **16** afisze, plakaty, broszury, kalendarze, materiały drukowane, obwoluty na dokumenty, prospekty, **36** operacje bankowe, usługi bankowe z dostępem bezpośrednim przez Internet, emisja kart kredytowych, doradztwo finansowe, usługi finansowe, informacje bankowe, obsługa kart debetowych i kart kredytowych, lokaty kapitałowe, kredytowanie, operacje finansowe, operacje walutowe, pośrednictwo finansowe, transakcje finansowe, transfer elektroniczny środków finansowych, **42** administrowanie stronami komputerowymi (sieciovymi), aktualizowanie oprogramowania komputerowego, analizy systemów komputerowych, instalowanie oprogramowania komputerowego, obsługiwane baz danych dla klientów i potencjalnych klientów banku dostępnych przez Internet, projektowanie oprogramowania komputerowego, tworzenie i utrzymywanie stron internetowych dla osób trzecich, tworzenie i utrzymywanie systemów obsługi klienta dostępnych przez Internet.

(111) **286038** (220) 2015 10 19 (210) 448256
 (151) 2016 06 10 (441) 2016 01 18
 (732) HOTEL MEDICAL SPA UNITRAL SPÓŁKA Z OGRANICZONĄ ODPOWIEDZIALNOŚCIĄ SPÓŁKA KOMANDYTOWA, Mielno, PL.
 (540) HOTEL NORD
 (510), (511) **43** hotele, restauracje, domy turystyczne.

(111) **286039** (220) 2015 10 21 (210) 448355
 (151) 2016 07 26 (441) 2016 02 01
 (732) ZAKŁADY MIĘSNE H.A.M. CICHON I WSPÓLNICY SPÓŁKA JAWNA, Radzionków, PL.
 (540) ZIELONA FARMA
 (540)



Kolor znaku: biały, zielony
 (531) 26.01.02, 27.05.01, 29.01.13
 (510), (511) **29** mięso, kielbasy, pasztety, wyroby garmażeryjne ujęte w tej klasie, smalec, szynka, konserwy mięsne, tłuszcz jadalny, wędliny, zupy mięsne, zupy z wkładką mięsna.

(111) **286040** (220) 2015 10 22 (210) 448371
 (151) 2016 07 04 (441) 2016 02 01
 (732) TRZCIŃSKA IZABELA, Warszawa, PL.
 (540) SOUL LABEL

(540)



(531) 03.01.08, 03.01.16, 03.01.24, 27.05.01
 (510), (511) **25** biustonosze, bluzy, czapki (nakrycia głowy), dziana (odzież), fartuchy, kostiumy kąpielowe, kurtki, legginsy, okrycia wierzchnie, spodnie, spódnice, sukienki, swetry, t-shirty.

(111) **286041** (220) 2015 10 22 (210) 448377
 (151) 2016 07 08 (441) 2016 02 01
 (732) KUKAŁOWICZ BOLESŁAW UBEZPIECZALNIA, Gdańsk, PL.
 (540) UBEZPIECZALNIA
 (540)



Kolor znaku: ciemnoczerwony, biały
 (531) 27.05.01, 29.01.12, 26.04.02
 (510), (511) **36** usługi ubezpieczeniowe, administracja w zakresie ubezpieczeń, pośrednictwo ubezpieczeniowe, doradztwo ubezpieczeniowe, agencje ubezpieczeniowe, gwarancje ubezpieczeniowe, informacja o ubezpieczeniach, usługi zarządzania ubezpieczeniami, organizowanie ubezpieczenia, zarządzanie ryzykiem ubezpieczeniowym, ocena strat ubezpieczeniowych, gwarancje, ekspertyzy i oceny ubezpieczeniowe, usługi brokerów ubezpieczeniowych.

(111) **286042** (220) 2015 10 22 (210) 448402
 (151) 2016 06 08 (441) 2016 02 01
 (732) BROWARY REGIONALNE JAKUBIAK SPÓŁKA Z OGRANICZONĄ ODPOWIEDZIALNOŚCIĄ, Dziekanów Nowy, PL.
 (540) BRJ CECH PIWOWARÓW
 (540)



Kolor znaku: szary, bordowy
 (531) 05.07.02, 05.11.15, 02.09.14, 11.03.03, 19.08.07, 19.11.04, 15.07.01, 27.05.01, 29.01.12
 (510), (511) **32** piwo, piwo bezalkoholowe, piwo słodowe, **33** alkohole, napoje alkoholowe, nalewki, likiery, miody pitne, wódki, wina, winiaki, whisky, brandy, cydr, **35** sprzedaż hurtowa i detaliczna piwa, piwa bezalkoholowego, piwa słodowego, alkoholi, napojów alkoholowych, nalewek, likierów, miódów pitnych, wódki, wina, winiaków, whisky, brandy, cydru, usługi w zakresie marketingu i reklamy, promocja sprzedaży, organizowanie targów, wystaw i festynów w celach handlowych i reklamowych.

(111) **286043** (220) 2015 10 23 (210) 448428
 (151) 2016 06 27 (441) 2016 02 01

(732) PKP POLSKIE LINIE KOLEJOWE SPÓŁKA AKCYJNA, Warszawa, PL.
 (540) BEZPIECZNY PRZEJAZD
 (540)



Kolor znaku: czerwony, czarny
 (531) 18.07.01, 25.07.01, 26.04.09, 27.05.01, 29.01.12
 (510), (511) **35** rozpowszechnianie materiałów reklamowych, reklama billboardowa, reklama za pośrednictwem sieci komputerowej, reklamy telewizyjne, reklama.

(111) **286044** (220) 2015 10 26 (210) 448508
 (151) 2016 06 13 (441) 2016 02 01
 (732) DEPTAK PROJEKT P2 SPÓŁKA Z OGRANICZONĄ ODPOWIEDZIALNOŚCIĄ, Poznań, PL.
 (540) Półwiejska_2

(510), (511) **35** dekoracja wystaw sklepowych, doradztwo w zakresie organizowania i prowadzenia działalności gospodarczej, doradztwo w zarządzaniu działalnością gospodarczą, reklama, reklama za pośrednictwem sieci komputerowej, wynajmowanie przestrzeni reklamowej, rozpowszechnianie ogłoszeń reklamowych, usługi sekretarskie, wynajmowanie nośników reklamowych, wynajmowanie przestrzeni reklamowej, wynajmowanie urządzeń i wyposażenia biurowego, organizacja wystaw w celach handlowych i reklamowych, zarządzanie zbiorami informatycznymi, **36** administrowanie nieruchomościami, agencje nieruchomości, agencje pośrednictwa w handlu nieruchomościami, dzierżawa majątku nieruchomego, dzierżawa nieruchomości, zarządzanie majątkiem nieruchomym, oszacowanie [wycena] majątku nieruchomego, pośrednictwo w obrocie nieruchomościami, pośrednictwo w sprawach majątku nieruchomego, ściąganie czynszów, wycena nieruchomości, wynajmowanie pomieszczeń biurowych [nieruchomości], **37** budowa, doradztwo inżynierskie [budownictwo], rozbiorka budynków, nadzór budowlany, czyszczenie budynków od wewnątrz, czyszczenie budynków od zewnątrz, czyszczenie okien, instalacja, konserwacja i naprawa maszyn, instalowanie drzwi i okien, instalowanie i naprawa urządzeń elektrycznych, instalowanie i naprawa wind, instalowanie oraz naprawa urządzeń klimatyzacyjnych, malowanie, instalacja drzwi i okien, regeneracja maszyn zużytych lub częściowo zniszczonych, tapetowanie, **39** dostarczanie korespondencji, przesyłek, dostarczanie paczek, dostarczanie towarów [zaopatrzenie], wynajmowanie garaży, magazynowanie, magazynowanie elektronicznych nośników danych lub dokumentów, wynajmowanie magazynów, wynajmowanie miejsc parkingowych, prowadzenie parkingów, dostarczanie przesyłek, składowanie, składowanie towarów, dostarczanie towarów, zaopatrywanie w wodę, **43** kawiarnie, restauracje, usługi barowe, wynajmowanie sal na posiedzenia [mityngi, narady], **45** dozór nocny, kontrola bagaży dla celów bezpieczeństwa, monitoring systemów bezpieczeństwa i antyłamaniowych, ochrona osobista, usługi w zakresie ochrony.

(111) **286045** (220) 2015 10 26 (210) 448513
 (151) 2016 06 13 (441) 2016 02 01
 (732) DEPTAK PROJEKT P2 SPÓŁKA Z OGRANICZONĄ ODPOWIEDZIALNOŚCIĄ, Poznań, PL.
 (540) PÓŁWIEJSKA_2
 (540)



Kolor znaku: szary, fioletowy, czarny, biały
 (531) 26.07.25, 24.17.25, 27.05.01, 27.07.01, 29.01.14

(510), (511) **35** dekoracja wystaw sklepowych, doradztwo w zakresie organizowania i prowadzenia działalności gospodarczej, doradztwo w zarządzaniu działalnością gospodarczą, reklama, reklama za pośrednictwem sieci komputerowej, wynajmowanie przestrzeni reklamowej, rozpowszechnianie ogłoszeń reklamowych, usługi sekretarskie, wynajmowanie nośników reklamowych, wynajmowanie przestrzeni reklamowej, wynajmowanie urządzeń i wyposażenia biurowego, organizacja wystaw w celach handlowych i reklamowych, zarządzanie zbiorami informatycznym, **36** administrowanie nieruchomościami, agencje nieruchomości, agencje pośrednictwa w handlu nieruchomościami, dzierżawa majątku nieruchomego, dzierżawa nieruchomości, zarządzanie majątkiem nieruchomości, oszacowanie [wycena] majątku nieruchomego, pośrednictwo w obrocie nieruchomościami, pośrednictwo w sprawach majątku nieruchomego, ściąganie czynszów, wycena nieruchomości, wynajmowanie pomieszczeń biurowych [nieruchomości], **37** budowa, doradztwo inżynierskie [budownictwo], rozbiórka budynków, nadzór budowlany, czyszczenie budynków od wewnątrz, czyszczenie budynków od zewnątrz, czyszczenie okien, instalacja, konserwacja i naprawa maszyn, instalowanie drzwi i okien, instalowanie i naprawa urządzeń elektrycznych, instalowanie i naprawa wind, instalowanie oraz naprawa urządzeń klimatyzacyjnych, malowanie, instalacja drzwi i okien, regeneracja maszyn zużytych lub częściowo zniszczonych, tapetowanie, **39** dostarczanie korespondencji, przesyłek, dostarczanie paczek, dostarczanie towarów [zaopatrzenie], wynajmowanie garaży, magazynowanie, magazynowanie elektronicznych nośników danych lub dokumentów, wynajmowanie magazynów, wynajmowanie miejsc parkingowych, prowadzenie parkingów, dostarczanie przesyłek, składowanie, składowanie towarów, dostarczanie towarów, zaopatrywanie w wodę, **43** kawiarnie, restauracje, usługi barowe, wynajmowanie sal na posiedzenia [mityngi, narady], **45** dozór nocny, kontrola bagaży dla celów bezpieczeństwa, monitoring systemów bezpieczeństwa i antyłamaniowych, ochrona osobista, usługi w zakresie ochrony.

(111) **286046** (220) 2015 10 26 (210) 448514
 (151) 2016 06 13 (441) 2016 02 01
 (732) DEPTAK PROJEKT P2 SPÓŁKA Z OGRANICZONĄ ODPOWIEDZIALNOŚCIĄ, Poznań, PL.
 (540) PÓŁWIEJSKA_2
 (540)



Kolor znaku: różowy, niebieski, błękitny, fioletowy, biały, czarny
 (531) 26.11.03, 26.04.02, 26.04.01, 27.05.01, 29.01.15
 (510), (511) **35** dekoracja wystaw sklepowych, doradztwo w zakresie organizowania i prowadzenia działalności gospodarczej, doradztwo w zarządzaniu działalnością gospodarczą, reklama, reklama za pośrednictwem sieci komputerowej, wynajmowanie przestrzeni reklamowej, rozpowszechnianie ogłoszeń reklamowych, usługi sekretarskie, wynajmowanie nośników reklamowych, wynajmowanie przestrzeni reklamowej, wynajmowanie urządzeń i wyposażenia biurowego, organizacja wystaw w celach handlowych i reklamowych, zarządzanie zbiorami informatycznymi, **36** administrowanie nieruchomościami, agencje nieruchomości, agencje pośrednictwa w handlu nieruchomościami, dzierżawa majątku nieruchomego, dzierżawa nieruchomości, zarządzanie majątkiem nieruchomości, oszacowanie [wycena] majątku nieruchomego, pośrednictwo w obrocie nieruchomościami, pośrednictwo w sprawach majątku nieruchomego, ściąganie czynszów, wycena nieruchomości, wynajmowanie pomieszczeń biurowych [nieruchomości], **37** budowa, doradztwo inżynierskie [budownictwo], rozbiórka budynków, nadzór budowlany, czyszczenie budynków od wewnątrz, czyszczenie budynków od zewnątrz, czyszczenie okien, instalacja, konserwacja i naprawa maszyn, instalowanie drzwi i okien, instalowanie i naprawa urządzeń elektrycznych, instalowanie i naprawa wind, instalowanie oraz naprawa urządzeń klimatyzacyjnych, malowanie, instalacja drzwi i okien, regeneracja maszyn

zużytych lub częściowo zniszczonych, tapetowanie, **39** dostarczanie korespondencji, przesyłek, dostarczanie paczek, dostarczanie towarów [zaopatrzenie], wynajmowanie garaży, magazynowanie, magazynowanie elektronicznych nośników danych lub dokumentów, wynajmowanie magazynów, wynajmowanie miejsc parkingowych, prowadzenie parkingów, dostarczanie przesyłek, składowanie, składowanie towarów, dostarczanie towarów, zaopatrywanie w wodę, **43** kawiarnie, restauracje, usługi barowe, wynajmowanie sal na posiedzenia [mityngi, narady], **45** dozór nocny, kontrola bagaży dla celów bezpieczeństwa, monitoring systemów bezpieczeństwa i antyłamaniowych, ochrona osobista, usługi w zakresie ochrony.

(111) **286047** (220) 2015 10 26 (210) 448538
 (151) 2016 07 07 (441) 2016 02 01
 (732) AJAX SPÓŁKA Z OGRANICZONĄ ODPOWIEDZIALNOŚCIĄ, Jaworzno, PL.
 (540) Mój OchroMax
 (540)



Kolor znaku: biały, zielony, niebieski
 (531) 02.09.01, 05.03.13, 27.05.01, 29.01.13
 (510), (511) **29** oleje jadalne, tłuszcze jadalne, w tym masło, margaryna.

(111) **286048** (220) 2015 10 26 (210) 448553
 (151) 2016 07 04 (441) 2016 02 01
 (732) CAP-BAGIŃSKA IWONA, Skokowa, PL.
 (540) rekoforma
 (540)



(531) 27.05.01, 26.04.01
 (510), (511) **11** lampy elektryczne, oświetleniowe, **20** meble, meble metalowe, regały, siedzenia, stoły, taborety, wieszaki, krzesła, drzwi, lustra, parawany, dekoracje przestawne, poduszki, ramy do obrazów, fotele, kanapy, komody, kredens, łóżka, ławy, łóżka, półki, skrzynie, sofy, szafki.

(111) **286049** (220) 2015 10 26 (210) 448560
 (151) 2016 07 04 (441) 2016 02 01
 (732) ALEBROWAR SPÓŁKA Z OGRANICZONĄ ODPOWIEDZIALNOŚCIĄ, Łębork, PL.
 (540) ALEBROWAR
 (540)



(531) 08.07.01, 08.07.25, 11.03.01, 27.05.01
 (510), (511) **32** piwo, podpiwek, piwo z małą zawartością alkoholu, tzw. piwo bezalkoholowe, napoje bezalkoholowe, **35** usługi sprzedaży hurtowej i detalicznej, także wysyłkowej piwa, podpiwka i napo-

jów bezalkoholowych, doradztwo w zakresie organizowania i prowadzenia działalności gospodarczej i zarządzania, **43** restauracje, bary szybkiej obsługi, kafeterie, bufety, kawiarnie, obsługa gastronomiczna z własnym zapleczem, produktami i transportem, przygotowywanie żywności dla odbiorców zewnętrznych, catering, pijalnia piwa.

(111) **286050** (220) 2015 10 28 (210) 448618
 (151) 2016 07 05 (441) 2016 02 01
 (732) LAMPART-HOBRZYK BARBARA POD CHOCHOŁAMI CAFE & CATERING, Kraków, PL.
 (540) art & food bazar
 (540)



(531) 27.05.01, 03.09.01, 09.07.09
 (510), (511) **35** organizowanie targów w celach handlowych i reklamowych, w tym organizowanie targów zdrowej żywności oraz targów związanych ze sztuką i designem oraz targów produktów regionalnych, promocja i reklama produktów regionalnych i ekologicznej żywności, organizowanie wydarzeń artystycznych, w tym pokazów sztuki regionalnej oraz pokazów sztuki gotowania, **43** usługi gastronomiczne, obsługa przyjęć okazjonalnych, catering, obsługa gastronomiczna z własnym zapleczem, produktami i transportem, organizowanie i obsługa przyjęć i bankietów z degustacją potraw i napojów.

(111) **286051** (220) 2015 10 29 (210) 448658
 (151) 2016 07 07 (441) 2016 02 01
 (732) LUX MED SPÓŁKA Z OGRANICZONĄ ODPOWIEDZIALNOŚCIĄ, Warszawa, PL.
 (540) medycyna dla sportu i aktywnych
 (540)



Kolor znaku: zielony, niebieski
 (531) 03.07.10, 26.03.07, 26.13.25, 27.05.01, 29.01.12, 26.07.09
 (510), (511) **9** urządzenia i przyrządy: naukowe, optyczne, pomiarowe, sygnalizacyjne, kontrolne, do ratowania życia, do celów dydaktycznych, urządzenia do nagrywania, przesyłania lub odtwarzania dźwięku lub obrazów, magnetyczne nośniki danych, nagrane dyski, osprzęt do przetwarzania danych, komputery, nagrania dźwięków i obrazów na wszelkich nośnikach, nośniki sygnałów audio i/lub sygnałów wideo, nagrania filmów i programów telewizyjnych, nagrania dźwięku i muzyki, kasety audio-wideo, płyty kompaktowe, płyty DVD, nagrania fonograficzne, płyty CD-ROM, nagrania wideo dostarczane z Internetu, publikacje elektroniczne do pobrania dostarczane on-line z baz danych lub z Internetu, publikacje elektroniczne na wszelkich nośnikach, **16** wydawnictwa, druki, książki, broszury, afisze, plakaty z papieru lub kartonu, albumy, czasopisma [periodyki], drukowane publikacje, formularze [blankiety], gazety, kalendarze, materiały piśmienne, notatniki, segregatory [artykuły biurowe], artykuły biurowe z wyjątkiem mebli, materiały drukowane, **35** prowadzenie hurtowni, aptek, sklepów i innych punktów sprzedaży i kupna artykułów mających zastosowanie w lecznictwie, w tym leków, kosmetyków, aparatury oraz wyposażenia i mebli stosowanych w lecznictwie i szpitalnictwie, reklama, **36** usługi finansowe i ubez-

piezeniowe, usługi gwarantowania ubezpieczeń, pośrednictwo ubezpieczeniowe, usługi zarządzania finansami, usługi emerytalne, usługi inwestycyjne, usługi wzajemnych funduszy inwestycyjnych, usługi zbiórki funduszy na cele dobroczynne, usługi zarządzania wynajmem i wynajmowaniem nieruchomości, usługi w zakresie nieruchomości, biura pośrednictwa handlu nieruchomościami, usługi zarządzania inwestycjami w nieruchomości, usługi doradztwa, informacyjne i konsultingowe w zakresie wszystkich wyżej wymienionych usług, **39** usługi transportu, transport sanitarny i medyczny krajowy i międzynarodowy, przewóz chorych, pogotowie do nagłych wezwań chorobowych i wypadkowych, **41** prowadzenie przedszkoli, medyczne usługi edukacyjne, usługi edukacyjne i szkoleniowe dotyczące zdrowia i profilaktyki zdrowotnej, usługi edukacyjne dotyczące farmacji, organizowanie sympozjów, wykładów, konferencji i zjazdów w celach edukacyjnych i szkoleniowych, usługi w zakresie tworzenia standardów edukacyjnych w zakresie medycyny, zdrowia i profilaktyki zdrowotnej, wszystkie wyżej wymienione usługi edukacyjne i szkoleniowe świadczone również drogą on-line i przez Internet, **42** usługi prowadzenia prac badawczych i rozwojowych w zakresie ochrony zdrowia, badania laboratoryjne, genetyczne, medyczne badania naukowe, **43** prowadzenie żłobków, prowadzenie domów opieki dla osób starszych lub potrzebujących pomocy, prowadzenie opieki nad dziećmi w wieku szkolnym, **44** szpitale, usługi medyczne, kliniki medyczne, usługi w zakresie ochrony zdrowia, usługi stomatologiczne, medyczne badania osób, opieka pielęgniarska, placówki rekonwalescencji, świadczenie usług przez domy opieki nad starszymi ludźmi, usługi w zakresie prowadzenia domów spokojnej starości, usługi domów opieki, usługi rehabilitacji i rekonwalescencji, usługi w zakresie badań przesiewowych, medyczne usługi oceniania zdrowia i kondycji, usługi doradztwa, informacyjne i konsultingowe w zakresie wszystkich wyżej wymienionych usług.

(111) **286052** (220) 2015 10 29 (210) 448664
 (151) 2016 07 18 (441) 2016 02 01
 (732) SADOWSKI KONRAD ALA MA KOTA, Warszawa, PL.
 (540) nowatorska
 (540)



Kolor znaku: czarny, zielony
 (531) 13.01.17, 27.05.01, 26.11.02, 29.01.12
 (510), (511) **16** papier i wyroby z papieru i kartonu, książki, podręczniki, katalogi, broszury, druki, publikacje oraz wydawnictwa cykliczne i okazjonalne, materiały instruktażowe, szkoleniowe i edukacyjne zawarte w tej klasie, afisze, plakaty, fotografie, kalendarze, notatniki, okładki, obwoluty, teczki i torby z papieru lub tworzyw sztucznych, nalepki, plansze, reprodukcje graficzne, **41** świadczenie usług edukacyjnych, nauczanie bezpośrednie, korespondencyjne oraz internetowe, świadczenie usług w zakresie organizacji szkoleń i edukacji oraz udostępniania opracowanych i licencjonowanych programów nauczania, udostępnianie opracowanych i licencjonowanych programów nauczania w drodze franszyzy, usługi szkół językowych w oparciu o specjalistyczne programy nauczania własne i licencjonowane, w tym programy, szkolenia i kursy nauczania języków obcych dla dzieci oraz programy, szkolenia i kursy z zakresu efektywnej nauki dla dzieci m.in. ortografii, sprawnego czytania, skutecznego notowania, ćwiczenia pamięci i koncentracji, warsztaty dla rodziców małych dzieci i przyszłych rodziców oraz pedagogów i nauczycieli dzieci w wieku przedszkolnym i szkolnym, przygotowywanie oraz produkcja materiałów szkoleniowych przez nagrywanie dźwięku, obrazu oraz obrazu i dźwięku, w tym techniką cyfrową, publikowanie książek i podręczników, materiałów dydaktycznych, publikacje elektroniczne on-line książek i periodyków, usługi tłumaczenia, świadczenie usług w dziedzinie rozrywki, **42** badania oraz usługi-naukowe i techniczne oraz ich projektowanie, analizy przemysłowe i usługi badawcze, administrowanie stronami komputerowymi (sieciowymi) oraz tworzenie i utrzymywanie stron internetowych, projektowanie oprogramowania komputerowego oraz systemów komputerowych zwłaszcza dla celów edukacyjnych, wypożyczanie i licencjonowane udostępnianie oprogramowania komputerowego oraz systemów komputerowych zwłaszcza dla celów edukacyjnych.

(111) **286053** (220) 2015 10 29 (210) 448669
 (151) 2016 07 20 (441) 2016 02 01
 (732) OPTIMUM MARK SPÓŁKA Z OGRANICZONĄ
 ODPOWIEDZIALNOŚCIĄ, Warszawa, PL.
 (540) dada premium extra soft
 (510), (511) **3** chusteczki nawilżane dla dzieci, kosmetyki, płatki i wa-
 ciki kosmetyczne, patyczki kosmetyczne, **5** pieluchy dla niemowląt,
 pieluchy jednorazowe z papieru i celulozy dla dzieci, **16** podkłady
 jednorazowe z papieru do przewijania.

(111) **286054** (220) 2015 10 30 (210) 448682
 (151) 2016 07 19 (441) 2016 02 01
 (732) JAGIELSKA DOROTA LA WOOL, Płockie, PL.
 (540) La Wool
 (540)



(531) 09.05.03, 09.01.02, 27.05.01
 (510), (511) **24** wyroby dziewiarskie, poszewki na poduszki, narzuty,
 kapy, **25** odzież, nakrycia głowy, swetry, kamizelki, spódnice, sukien-
 ki, szaliki, szale, kominy, chusty, poncza, czapki, berety, skarpety, rę-
 kawiczki.

(111) **286055** (220) 2015 10 30 (210) 448705
 (151) 2016 07 18 (441) 2016 02 01
 (732) NOVARTIS AG, Basel, CH.
 (540) SALSON
 (510), (511) **5** preparaty farmaceutyczne do stosowania u ludzi, mia-
 nowicie leki do leczenia cukrzycy.

(111) **286056** (220) 2015 11 02 (210) 448727
 (151) 2016 07 19 (441) 2016 02 01
 (732) NATUR PRODUKT ZDROVIT SPÓŁKA Z OGRANICZONĄ
 ODPOWIEDZIALNOŚCIĄ, Warszawa, PL.
 (540) FUMAROSEPT
 (510), (511) **5** preparaty farmaceutyczne, leki do celów medycznych,
 preparaty dietetyczne dla celów leczniczych, preparaty witaminowe
 i lecznicze, preparaty mineralne, napoje do celów leczniczych, zioła
 lecznicze.

(111) **286057** (220) 2015 11 02 (210) 448778
 (151) 2016 07 01 (441) 2016 02 01
 (732) BROWARY REGIONALNE JAKUBIAK SPÓŁKA
 Z OGRANICZONĄ ODPOWIEDZIALNOŚCIĄ, Dziekanów Nowy, PL.
 (540) aborygen
 (510), (511) **32** piwo, piwo bezalkoholowe, **35** sprzedaż hurtowa
 i detaliczna piwa, piwa bezalkoholowego, usługi w zakresie marke-
 tingu i reklamy, promocja sprzedaży, organizowanie targów, wystaw
 i festynów w celach handlowych i reklamowych.

(111) **286058** (220) 2015 11 03 (210) 448825
 (151) 2016 07 19 (441) 2016 03 29
 (732) CARREFOUR POLSKA SPÓŁKA Z OGRANICZONĄ
 ODPOWIEDZIALNOŚCIĄ, Warszawa, PL.
 (540) APETYT NA HANDEL
 (540)



Kolor znaku: czerwony, fioletowy, jasnozielony, granatowy,
 niebieski, szary, zielony
 (531) 26.04.01, 26.04.02, 26.04.09, 26.11.07, 27.05.01, 29.01.15

(510), (511) **35** marketing, rekrutacja personelu, reklama, rozpo-
 wszechnianie materiałów reklamowych-próbek, druków, prospek-
 tów, broszur, organizowanie praktyk i staży dla studentów i absol-
 wentów, organizowanie targów pracy, opracowywanie CV dla osób
 trzecich, pozyskiwanie danych do komputerowych baz danych,
 systematyzacja danych w komputerowych bazach danych, badania
 rynku, analizy rynkowe, dobór personelu za pomocy metod psy-
 chotechnicznych, public relations, **41** edukacja, nauczanie, organi-
 zowanie i prowadzenia warsztatów-szkolenia, organizowanie i pro-
 wadzenie konferencji, organizowanie i prowadzenie sympozjów,
 organizowanie i prowadzenie seminariów, organizowanie i prowa-
 dzenie kongresów, organizowanie i prowadzenie zjazdów, organi-
 zowanie konkursów-edukacja lub rozrywka, organizowanie przyję-
 ć-rozrywka, organizacja wystaw związanych z kulturą lub edukacją,
 poradnictwo zawodowe-porady w zakresie edukacji lub kształcenia,
43 wynajmowanie sal na posiedzenia, pokazy, obsługa gastro-
 nomiczna z własnym zapleczem, produktami i transportem, wynajmo-
 wanie pomieszczeń na pobyt czasowy, wypożyczanie urządzeń do
 gotowania .

(111) **286059** (220) 2015 11 05 (210) 448895
 (151) 2016 07 22 (441) 2016 02 15
 (732) P2P2 SPÓŁKA Z OGRANICZONĄ ODPOWIEDZIALNOŚCIĄ,
 Warszawa, PL.
 (540) P2P2
 (540)



Kolor znaku: biały, niebieski, ciemnoniebieski, pomarańczowy,
 ciemnopomarańczowy
 (531) 26.01.06, 26.01.17, 29.01.13

(510), (511) **9** oprogramowanie do zarządzania pojazdami maga-
 zynowymi, oprogramowanie do rejestracji czasu pracy, oprogra-
 mowanie do zarządzania jakością pracy pracowników, urządzenia
 drukujące i kopiujące, **35** sprzedaż oprogramowania do zarządzania
 pojazdami magazynowymi, oprogramowania do rejestracji czasu
 pracy, oprogramowania do zarządzania jakością pracy pracowników,
 urządzeń drukujących i kopiujących, **42** dzierżawa oprogramowania
 do zarządzania pojazdami magazynowymi, oprogramowania do re-
 jestracji czasu pracy, oprogramowania do zarządzania jakością pracy
 pracowników, urządzeń drukujących i kopiujących.

(111) **286060** (220) 2015 11 05 (210) 448906
 (151) 2016 07 14 (441) 2016 02 15
 (732) ANTALIS POLAND SPÓŁKA Z OGRANICZONĄ
 ODPOWIEDZIALNOŚCIĄ, Warszawa, PL.
 (540) MIRRIBOARD

(510), (511) **16** papier i karton, powlekany papier i karton, laminowa-
 ny papier i karton, papier do drukowania i do pakowania, papiery sto-
 sowane w branży graficznej, giętkie i sztywne folie z tworzyw sztucz-
 nych do drukowania i pakowania oraz do wytwarzania opakowań.

(111) **286061** (220) 2015 11 05 (210) 448925
 (151) 2016 07 01 (441) 2016 02 15
 (732) DAUKSZA JOANNA NISZA DESIGN, Jastrzębie, PL.
 (540) SKŁAD DESIGN

(510), (511) **11** lampy oświetleniowe, lampiony, lampki elektryczne na
 choinkę, abażury do lamp oświetleniowych, klosze do lamp oświe-
 tleniowych, obudowy do lamp oświetleniowych, osłony do lamp oświe-
 tleniowych, palniki do lamp oświetleniowych, reflektory lamp oświe-
 tleniowych, lampy do oświetlania akwarium, lampy elektryczne, lampy
 gazowe, lampy olejowe, lampy i latarnie uliczne, lampy i latarnie ogro-
 dowe, lampy ultrafioletowe do celów innych niż lecznicze, lampy wyła-
 dowe elektryczne do oświetlania, lampy elektryczne oświetleniowe
 do użytku na zewnątrz, lampy elektryczne oświetleniowe do użytku
 wewnątrz pomieszczeń, lampy i lampki oświetleniowe elektryczne do
 mebli, **20** meble i ich części, w tym biblioteki, biurka, bufety, drzwi do

mebli, etażerki, fotele, gabloty meblowe, kanapy, komody, kontuary, krzesła, leżaki, ławy, łózka, łóżeczka dla niemowląt, łóżeczka dziecięce, łózka szpitalne, meble biurowe, dekoracyjne płyty meblowe, półki meblowe, profile do ram, ściany meblowe, stoiska wystawowe, stołki, stoły, szafki, toaletki, zabudowy ścian, witryny meblowe, regały stojące i wiszące, meble uzupełniające, meble tapicerskie, meble skrzyniowe, lustra, ramy luster i obrazów, artykuły nie zawarte w innych klasach z drewna, korka, trzciny, sitowia, wikliny, rogu, kości słoniowej, fiszbinu, szylkretu, bursztynu, masy perłowej, pianki morskiej, celulozy i namiastek lub substytutów tych wszystkich materiałów lub z tworzyw sztucznych, nakrycia ozdobne na łózka i stoły, meble ruchome (barki), regały biblioteczne, blaty stołów, ścianki boazerijne do mebli, drabinki drewniane i z tworzywa, drzwi do mebli, kołki niemetale, kołyski, kredensy, kufry (meble), kwietniki meblowe, lustra, listewki ram obrazów, matryce do łóżek, meble pokojowe, meble kuchenne, meble niemetale, elementy do mebli, osprzęt meblowy niemetale, wykończenia plastikowe do mebli, meble metalowe, meble szkolne, półki meblowe, palety transportowe, profile do ram obrazów i luster, ramy do obrazów i luster, skrzynie, słomiane plecionki, sofy, stoliki pod komputery, stoły i ich blaty, stoły do masażu, stoły kreślarskie, stoły warsztatowe, szafki, szafki łazienkowe, szafki na lekarstwa, szkatułki na biżuterię, taborety, toaletki meblowe, wózki meblowe, zagłówki meblowe, palety niemetale, zatrzaski drzwiowe niemetale, zawiasy niemetale, kapy i narzuty na łózka, jaśki, okładziny do mebli i materiałów tekstylnych i z tworzyw sztucznych, pokrowce ochronne do mebli, kije drewniane i stoły do bilardu, meble nadmuchiwane powietrzem, **35** zgrupowanie na rzecz osób trzecich różnych towarów pozwalające nabywcy wygodnie oglądać i kupować w sieci sklepów i na stronie internetowej zarówno w hurcie jak i detalu, w tym usługi prowadzenia hurtowni, sklepów detalicznych stacjonarnych i internetowych oraz sprzedaży bezpośredniej i wysyłkowej artykułów takich jak meble i ich części, w tym biblioteki, biurka, bufety, drzwi do mebli, etażerki, fotele, gabloty meblowe, kanapy, komody, kontuary, krzesła, leżaki, ławy, łózka, łóżeczka dla niemowląt, łóżeczka dziecięce, łózka szpitalne, meble biurowe, dekoracyjne płyty meblowe, półki meblowe, profile do ram, ściany meblowe, stoiska wystawowe, stołki, stoły, szafki, toaletki, zabudowy ścian, witryny meblowe, regały stojące i wiszące, meble uzupełniające, meble tapicerskie, meble skrzyniowe, lustra, ramy luster i obrazów, artykuły nie zawarte w innych klasach z drewna, korka, trzciny, sitowia, wikliny, rogu, kości słoniowej, fiszbinu, szylkretu, bursztynu, masy perłowej, pianki morskiej, celulozy i namiastek lub substytutów tych wszystkich materiałów lub z tworzyw sztucznych, nakrycia ozdobne na łózka i stoły, meble ruchome (barki), regały biblioteczne, blaty stołów, ścianki boazerijne do mebli, drabinki drewniane i z tworzywa, drzwi do mebli, kołki niemetale, kołyski, kredensy, kufry (meble), kwietniki meblowe, lustra, listewki ram obrazów, matryce do łóżek, meble pokojowe, meble kuchenne, meble niemetale, elementy do mebli, osprzęt meblowy niemetale, wykończenia plastikowe do mebli, meble metalowe, meble szkolne, półki meblowe, palety transportowe, profile do ram obrazów i luster, ramy do obrazów i luster, skrzynie, słomiane plecionki, sofy, stoliki pod komputery, stoły i ich blaty, stoły do masażu, stoły kreślarskie, stoły warsztatowe, szafki, szafki łazienkowe, szafki na lekarstwa, szkatułki na biżuterię, taborety, toaletki meblowe, wózki meblowe, zagłówki meblowe, palety niemetale, zatrzaski drzwiowe niemetale, zawiasy niemetale, kapy i narzuty na łózka, jaśki, okładziny do mebli i materiałów tekstylnych i z tworzyw sztucznych, pokrowce ochronne do mebli, kije drewniane i stoły do bilardu, meble nadmuchiwane powietrzem, lampy oświetleniowe, lampiony, lampki elektryczne na choinkę, abażury do lamp oświetleniowych, klosze do lamp oświetleniowych, obudowy do lamp oświetleniowych, osłony do lamp oświetleniowych, palniki do lamp oświetleniowych, reflektory lamp oświetleniowych, lampy do oświetlania akwarium, lampy elektryczne, lampy gazowe, lampy olejowe, lampy i latarnie uliczne, lampy i latarnie ogrodowe, lampy ultrafioletowe do celów innych niż lecznicze, lampy wyładowcze elektryczne do oświetlania, lampy elektryczne oświetleniowe do użytku na zewnątrz, lampy elektryczne oświetleniowe do użytku wewnątrz pomieszczeń, lampy i lampki oświetleniowe elektryczne do mebli, **37** serwis mebli, naprawa mebli, renowacja mebli, konserwacja mebli, odnawianie mebli, rewitalizacja mebli.

(111) **286062** (220) 2015 11 12 (210) 449092
 (151) 2016 07 29 (441) 2016 02 15
 (732) MOBILE-TRAFFIC-DATA SPÓŁKA Z OGRANICZONA
 ODPOWIEDZIALNOŚCIĄ, Poznań, PL.

(540) moBiLET

(540)



Kolor znaku: czerwony, niebieski

(531) 26.11.12, 27.05.01, 29.01.12

(510), (511) **9** oprogramowanie ładowalne oraz stałe, urządzenia nawigacyjne, naprowadzające, lokalizacyjne, do namierzania celu i kartograficzne, urządzenia i przyrządy: fotograficzne, kinematograficzne, optyczne, wagowe, pomiarowe, sygnalizacyjne, kontrolne, utrwalone na nośnikach informacji i dane, urządzenia technologii informacyjnej i audiowizualne, urządzenia do komunikacji wewnętrznej, urządzenia łączności bezprzewodowej, komputery, monitory, drukarki, komputerowe urządzenia peryferyjne, czytniki optyczne, interfejsy, sprzęt do przetwarzania danych, urządzenia do nagrywania, transmisji lub reprodukcji dźwięku lub obrazu, magnetyczne, cyfrowe i optyczne nośniki danych, **35** pozyskiwanie informacji do komputerowych baz danych, kompilacja i systematyzacja danych oraz informacji w komputerowych bazach danych, pośrednictwo w kontraktach na kupno i sprzedaż produktów/usług, pośrednictwo w zawieraniu umów kupna i sprzedaży na rzecz osób trzecich, usługi reklamowe, marketingowe i promocyjne, badania rynku i badania marketingowe, pozyskiwanie i systematyzacja danych związanych z działalnością gospodarczą, zbieranie i przetwarzanie danych do celów administracyjnych, usługi doradcze w zakresie franchisingu, zarządzanie przedsiębiorstwami, zarządzanie w działalności handlowej, usługi sprzedaży towarów: urządzenia nawigacyjne, naprowadzające, lokalizacyjne, do namierzania celu i kartograficzne, oprogramowanie ładowalne oraz stałe, utrwalone na nośnikach informacji i dane, urządzenia technologii informacyjnej i audiowizualne, urządzenia do komunikacji wewnętrznej, urządzenia łączności bezprzewodowej, akcesoria komputerowe oraz do elektroniki użytkowej, magnetyczne, cyfrowe i optyczne nośniki oraz czytniki danych, programy cyfrowe, książki elektroniczne, **36** pośrednictwo pieniężne, usługi finansowe, wynajmowanie oraz sprzedaż nieruchomości, pomieszczeń/powierzchni biurowych, usługowych, handlowych, użytkowych, usługi sprzedaży powierzchni magazynowych i miejsc parkingowych, pośrednictwo w kupnie, wynajmie oraz sprzedaży nieruchomości i ich części, powierzchnie handlowych, usługowych, administrowanie oraz zarządzanie nieruchomościami, w tym lokalami użytkowymi i kompleksami handlowymi, usługowymi, hotelowymi i rozrywkowymi, zbieranie czynszu i opłat, usługi w zakresie wyceny nieruchomości oraz powierzchni w centrach handlowych, usługi w zakresie prowadzenia kantorów wymiany walut, usługi developerskie w zakresie finansowym, wycena nieruchomości, usługi agencji nieruchomości, usługi doradztwa w zakresie inwestycji na rynku nieruchomości, doradztwo w sprawach finansowych, kredytowanie, **38** usługi telekomunikacyjne, udostępnianie danych oraz programów do świadczenia usług parkingowych, zakupu biletów, usługi telekomunikacyjne w zakresie obsługi płatności, wynajmowanie, wypożyczanie i leasing w zakresie usług telekomunikacyjnych, doradztwo, konsultacje i informacje w zakresie usług telekomunikacyjnych, wypożyczanie czasu dostępu do światowej sieci, łączność poprzez sieć światłowodów, łączność poprzez terminale komputerowe, łączność oraz usługi telefoniczne, telegraficzne, teleksowe, usługi wideokonferencji, łączność za pomocą telefonii komórkowej, nadawanie bezprzewodowe, obsługa telekonferencji, poczta elektroniczna, przesyłanie informacji, przesyłanie informacji tekstowej i obrazowej za pomocą komputera, przydzielanie dostępu do baz danych, transmisja plików cyfrowych, transmisja satelitarna, udostępnianie forów internetowych, udostępnianie internetowych chatroomów, udostępnianie połączenia ze światową siecią komputerową za pośrednictwem telekomunikacji, zapewnianie dostępu do globalnych sieci komputerowych, usługi ogłoszeń elektronicznych-telekomunikacja, usługi poczty głosowej, usługi związane z ustalaniem tras połączeń i połączeń dla telekomunikacji, wypożyczanie modemów, telefonów, urządzeń do przesyłania informacji, urządzeń do telekoprowania, urządzeń telekomunikacyjnych, zlecenia przywoławcze poprzez radio, telefon lub inne środki łączności elektronicznej, usługi agencji informacyjnych, **39** usługi parkingowe, wynajem oraz rezerwacja miejsc parkingowych dla pojazdów, udzielanie informacji na

temat miejsc parkingowych dla pojazdów, usługi nawigacji: ustalanie położenia, wytyczanie trasy, usługi lokalizacyjne, usługi transportowe, usługi organizowania podróży, usługi doradcze i informacyjne w zakresie transportu, podróży i nawigacji, **42** wypożyczanie, programowanie i projektowanie komputerów i systemów komputerowych, monitoring systemów komputerowych przy użyciu dostępu zdalnego, odzyskiwanie danych komputerowych, oprogramowanie jako usługa-SaaS, projektowanie, powielanie, instalacja, aktualizacja, konserwacja, wypożyczanie oraz doradztwo w zakresie oprogramowania komputerowego, analizy systemów komputerowych, badania naukowe, techniczne, doradztwo w zakresie projektowania i rozwoju sprzętu komputerowego, projektowania stron internetowych, dostarczanie/opracowywanie wyszukiwarek internetowych, elektroniczna konwersja danych, dokumentów lub programów, hosting serwerów, tworzenie i utrzymywanie stron internetowych dla osób trzecich, doradztwo, informacje i konsultacje w zakresie technologii informacyjnych, usługi komputerowe w zakresie ochrony antywirusowej.

(111) **286063** (220) 2015 11 13 (210) 449186
 (151) 2016 07 14 (441) 2016 02 15
 (732) ANDROSIUK WALENTY AW NARZĘDZIA, Białystok, PL.
 (540) AWTOOLS
 (540)



Kolor znaku: czarny, biały, czerwony

(531) 26.04.02, 27.05.01, 29.01.13
 (510), (511) **6** drabiny metalowe, gwoździe, imadła warsztatowe metalowe, konstrukcje metalowe, rusztowania, pręty metalowe do lutowania i spawania, śruby metalowe, prowadnice do cięcia rur, rozpieraki, cyfry i litery z metali nieszlachetnych z wyjątkiem czcionek, kotwy łączące, osprzęt do mebli metalowy, metalowe kasty do mieszania zaprawy, skrzynki do narzędzi z metalu, opaski zaciskowe metalowe do łączenia rur, armatura do przewodów sprężonego powietrza, metalowe skrzynki na listy, smarowniczkę, pręty metalowe do spawania, sprzączki z metali nieszlachetnych, metalowe zaciski, zaciski do rur i kabli, metalowe obejmy do zamocowania rur, metalowe zawiasy, zawiesia do przenoszenia ładunków, metalowe, napinacze taśm do zacisków, **7** dłuta do maszyn, brzeszczoty pił jako części maszyn, mieszkarki do betonu, krajalnice do chleba, ciągniki ogrodowe jednoosiowe, palniki gazowe do cięcia, maszyny spawalnicze, urządzenia i aparaty spawalnicze, pomoce spawalnicze, osprzęt spawalniczy, urządzenia do czyszczenia pod wysokim ciśnieniem, dmuchawy jako maszyny, maszyny do obróbki drewna, frezarki, elektryczne froterki do parkietów, generatory prądu, giętarki, maszyny do gwintowania, maszyny do obróbki kamienia, kosiarki jako maszyny, kosiarki ogrodowe jako maszyny, lutownice gazowe, przyrządy do lutowania gazowego, pistolety do malowania, młoty elektryczne, młoty mechaniczne, młoty pneumatyczne, narzędzia ręczne o napędzie innym niż ręczny, nitownice jako maszyny, noże elektryczne, nożyce elektryczne, odkurzacze, ostrza do kosiarek, piły jako maszyny, piły łańcuchowe, pługi, podnośniki, prasy jako maszyny do celów przemysłowych, prostownice jako maszyny, maszyny do robót ziemnych, roboty kuchenne elektryczne, spawarki elektryczne, szlifierki, tarcze szlifierskie jako części maszyn, wiertarki, wiertarki ręczne elektryczne, pompy do wody, hydrofory, opalarki, wciągarki, zgłębiarki, zgrzewarki, zsywacze jako maszyny, wyrzynarki, mieszkarki, wiertnice, bruzdownice odśnieżarki, dmuchawy do liści, glebogryzarki, sprężarki tłokowe i śrubowe, urządzenia do uzdatniania powietrza, np. osuszacze, filtry, instalacje i urządzenia rozprowadzania sprężonego powietrza, elektryczne polerki, ostrza do kosiarek, ostrzarki narzędziowe, palniki gazowe do lutowania, mieszalniki, awaryjne agregaty prądotwórcze, przeciągarki do metalu, przecinarki, stoły do pił, piły łańcuchowe, pistolety narzędzia na naboje wybuchowe, elektryczne pistolety dozuające klej, pistolety pneumatyczne do wytłaczania masy uszczelniającej, młoty pneumatyczne, brzeszczoty pił do maszyn, pistolety do malowania, **8** brzeszczoty pił jako części narzędzi, cęgi do cięcia drutu, przyrządy do cięcia, cykliny ręczne jako narzędzia, dłuta do otworów, dłuta kamieniarskie, frezy jako narzędzia, grabie jako narzędzia, ręczne grace i motyczki, gwintowniki jako narzędzia, gwintownice jako narzędzia, imadła, stałe klucze maszy-

nowe jako narzędzia, klucze maszynowe nastawne, kopaczki ręczne, kosiarki ogrodowe ręczne, kosy, krajarki do sera, nieelektryczne, krajarki do jarzyn, łapki do wyciągania gwoździ, łomy, drągi żelazne, łopatki dla ogrodnictwa, łopaty, młotki, motyki, narzędzia o napędzie ręcznym, ręczne nitownice, nożyce ogrodnicze, obcęgi, narzędzia o napędzie ręcznym do ogrodnictwa, piły, przebijaki, przecinaki, sekatory, siekiery, stal narzędziowa, ręczne przyrządy do szlifowania, ręczne przyrządy do ścierania, szpachle, łopatki, wiertła, ręczne wycinarki, noże, pilniki, kilofy, ręczne siewniki, ręczne walce, ręczne rozdrabniacze do prac polowych i ogrodniczych, opryskiwacze, **9** akumulatory elektryczne, amperomierze, baterie elektryczne, kaski ochronne, lutownice elektryczne, maski ochronne, miarki, nakolanniki dla robotników, obuwie zabezpieczające przed wypadkami, promieniowaniem i ogniem, odzież chroniąca przed wypadkami, napromieniowaniem i ogniem, okulary ochronne, pochylomierze, poziomnice, rękawice do ochrony przed promieniami rentgenowskimi do celów przemysłowych, rękawice do ochrony przed wypadkami, słuchawki na uszy, suwmiarki, urządzenia do pomiarów precyzyjnych, zatyczki do uszu, elektroniczne urządzenia kontrolne powierzchni, elektryczne urządzenia sterownicze, skanery, elektryczne urządzenia pomiarowe, **11** kuchenki, lampy elektryczne, latarki, latarki kieszonek, elektryczne, lampy lutownicze, grzejniki, do centralnego ogrzewania, grzejniki elektryczne, **12** taczki, pogłębiarki, łatki samoprzylepne kauczukowe do reperacji dętki, zestawy narzędzi do reperacji dętki, dętki do rowerów, dętki do opon pneumatycznych, pompki do rowerów, trójkołowców, łańcuchy przeciwpoślizgowe, podnośniki ścianki tylnej skrzyni ładunkowej pojazdów lądowych, podpórki do pojazdów jednośladowych, korki do zbiorników paliwa w pojazdach, aparatura i urządzenia do transportu za pomocą lin, wentyle do opon pojazdów, wycieraczki do szyb pojazdów, koła do pojazdów lądowych, wozy, wózki, wózki bagażowe, wózki do transportu wewnętrznego, wózki podnośnikowe, wózki widłowe, wózki używane do sprzątnięcia, wózki z bębniem do zwijania przewodów giętkich, wózki trójkołowe, wózki trójkołowe transportowe, **35** usługi sprzedaży hurtowej i detalicznej części maszyn i urządzeń, narzędzi i przyrządów, elektronicznych urządzeń kontrolnych powierzchni, elektrycznych urządzeń sterowniczych, skanerów, elektrycznych urządzeń pomiarowych, budowlanych materiałów metalowych, przenośnych metalowych konstrukcji budowlanych, drobnych wyrobów żelaznych, wyrobów ślusarskich, rur i rurek metalowych, silników (z wyjątkiem stosowanych w pojazdach lądowych), mechanizmów sprzęgania i napędu (z wyjątkiem stosowanych w pojazdach lądowych), urządzeń służących do poruszania się na lądzie, wozów wózków, taczek, narzędzi rolniczych o napędzie innym niż ręczny narzędzia i przyrządów ręcznych o napędzie ręcznym, wyrobów nożowniczych, urządzeń do oświetlania, ogrzewania, wytwarzania pary, gotowania, chłodzenia, suszenia, wentylacji, zaopatrzenia w wodę, instalacji sanitarnych, usługi sprzedaży za pośrednictwem strony internetowej części maszyn i urządzeń, narzędzi i przyrządów, elektronicznych urządzeń kontrolnych powierzchni, elektrycznych urządzeń sterowniczych, skanerów, elektrycznych urządzeń pomiarowych, budowlanych materiałów metalowych, przenośnych metalowych konstrukcji budowlanych, drobnych wyrobów żelaznych, wyrobów ślusarskich, rur i rurek metalowych, silników (z wyjątkiem stosowanych w pojazdach lądowych), mechanizmów sprzęgania i napędu (z wyjątkiem stosowanych w pojazdach lądowych), urządzeń służących do poruszania się na lądzie, wozów wózków, taczek, narzędzi rolniczych o napędzie innym niż ręczny narzędzia i przyrządów ręcznych o napędzie ręcznym, wyrobów nożowniczych, urządzeń do oświetlania, ogrzewania, wytwarzania pary, gotowania, chłodzenia, suszenia, wentylacji, zaopatrzenia w wodę, instalacji sanitarnych, prezentacja oferty handlowej w Internecie, promocja sprzedaży towarów świadczona na rzecz osób trzecich, usługi w zakresie organizowania aukcji publicznych.

(111) **286064** (220) 2015 11 13 (210) 449188
 (151) 2016 07 20 (441) 2016 02 15
 (732) LIBET SPÓŁKA AKCYJNA, Wrocław, PL.
 (540) Karre

(510), (511) **19** kostka brukarska, kształtki odwodnieniowe dla podłoży z kostki brukarskiej-wszystkie wymienione artykuły jako barwione oraz w kolorze z naturalnego betonu, mozaikowe kształtki brukarskie z betonu szlachetnego i z kamienia szlachetnego, płyty betonowe, płyty o strukturze kamienia, płyty kamienne i z kamienia sztucznego, płyty o strukturze kamienia w technologii wet-cast, palisady betonowe, krawęzniki i obrzeża betonowe, płyty chodnikowe, korytka ściekowe betonowe, elementy betonowe murów oporowych, terakota, granit i wyro-

by z granitu: kształtki odwodnieniowe dla podłogi z kostki brukarskiej, płyty i bloki z piaskowca, kamień, piaskowiec dla budownictwa, materiały nawierzchniowe, elewacyjne i wykończeniowe, dekory, okładziny, gips, budowlane materiały niemetalowe, kamień budowlany, materiały do budowy i pokryć dróg, bazalt, granit, kamień, klinkier (kruszywo), krzemionka, kwarc, łupek twardy, kamień wapienny, margiel wapienny, marmur, tłuźceń, kruszywa szlachetne, kamień żuźlowy, żwir.

(111) **286065** (220) 2015 11 13 (210) 449190
 (151) 2016 07 19 (441) 2016 02 15
 (732) CENTROPACK SPÓŁKA Z OGRANICZONĄ
 ODPOWIEDZIALNOŚCIĄ SPÓŁKA KOMANDYTOWA, Łódź, PL.
 (540) SILAGRO
 (540)



Kolor znaku: czerwony, czarny, zielony
 (531) 26.11.01, 27.05.01, 29.01.13
 (510), (511) **16** folie z tworzyw sztucznych do pakowania, **17** folie z tworzyw sztucznych do stosowania w rolnictwie.

(111) **286066** (220) 2015 11 13 (210) 449192
 (151) 2016 07 19 (441) 2016 02 15
 (732) ANDROSIUK WALENTY AW NARZĘDZIA, Białystok, PL.
 (540) AWTOOLS
 (540)



Kolor znaku: biały, czarny, czerwony
 (531) 26.04.04, 27.05.01, 29.01.13
 (510), (511) **35** usługi sprzedaży hurtowej i detalicznej części maszyn i urządzeń, narzędzi i przyrządów, elektronicznych urządzeń kontrolnych powierzchni, elektronicznych urządzeń sterowniczych, skanerów, elektronicznych urządzeń pomiarowych, budowlanych materiałów metalowych, przenośnych metalowych konstrukcji budowlanych, drobnych wyrobów żelaznych, wyrobów ślusarskich, rur i rurek metalowych, silników (z wyjątkiem stosowanych w pojazdach lądowych), mechanizmów sprzęgania i napędu (z wyjątkiem stosowanych w pojazdach lądowych), urządzeń służących do poruszania się na lądzie, wozów wózków, taczek, narzędzi rolniczych o napędzie innym niż ręczny narzędzia i przyrządów ręcznych o napędzie ręcznym, wyrobów nożowniczych, urządzeń do oświetlania, ogrzewania, wytwarzania pary, gotowania, chłodzenia, suszenia, wentylacji, zaopatrzenia w wodę, instalacji sanitarnych, usługi sprzedaży za pośrednictwem strony internetowej części maszyn i urządzeń, narzędzi i przyrządów, elektronicznych urządzeń kontrolnych powierzchni, elektronicznych urządzeń sterowniczych, skanerów, elektronicznych urządzeń pomiarowych, budowlanych materiałów metalowych, przenośnych metalowych konstrukcji budowlanych, drobnych wyrobów żelaznych, wyrobów ślusarskich, rur i rurek metalowych, silników (z wyjątkiem stosowanych w pojazdach lądowych), mechanizmów sprzęgania i napędu (z wyjątkiem stosowanych w pojazdach lądowych), urządzeń służących do poruszania się na lądzie, wozów wózków, taczek, narzędzi rolniczych o napędzie innym niż ręczny narzędzia i przyrządów ręcznych o napędzie ręcznym, wyrobów nożowniczych, urządzeń do oświetlania, ogrzewania, wytwarzania pary, gotowania, chłodzenia, suszenia, wentylacji, zaopatrzenia w wodę, instalacji sanitarnych, usługi sprzedaży za pośrednictwem strony internetowej części maszyn i urządzeń, narzędzi i przyrządów, elektronicznych urządzeń kontrolnych powierzchni, elektronicznych urządzeń sterowniczych, skanerów, elektronicznych urządzeń pomiarowych, budowlanych materiałów metalowych, przenośnych metalowych konstrukcji budowlanych, drobnych wyrobów żelaznych, wyrobów ślusarskich, rur i rurek metalowych, silników (z wyjątkiem stosowanych w pojazdach lądowych), mechanizmów sprzęgania i napędu (z wyjątkiem stosowanych w pojazdach lądowych), urządzeń służących do poruszania się na lądzie, wozów wózków, taczek, narzędzi rolniczych o napędzie innym niż ręczny narzędzia i przyrząd-

dów ręcznych o napędzie ręcznym, wyrobów nożowniczych, urządzeń do oświetlania, ogrzewania, wytwarzania pary, gotowania, chłodzenia, suszenia, wentylacji, zaopatrzenia w wodę, instalacji sanitarnych, usługi sprzedaży za pośrednictwem strony internetowej części maszyn i urządzeń, narzędzi i przyrządów, elektronicznych urządzeń kontrolnych powierzchni, elektronicznych urządzeń sterowniczych, skanerów, elektronicznych urządzeń pomiarowych, budowlanych materiałów metalowych, przenośnych metalowych konstrukcji budowlanych, drobnych wyrobów żelaznych, wyrobów ślusarskich, rur i rurek metalowych, silników (z wyjątkiem stosowanych w pojazdach lądowych), mechanizmów sprzęgania i napędu (z wyjątkiem stosowanych w pojazdach lądowych), urządzeń służących do poruszania się na lądzie, wozów wózków, taczek, narzędzi rolniczych o napędzie innym niż ręczny narzędzia i przyrządów ręcznych o napędzie ręcznym, wyrobów nożowniczych, urządzeń do oświetlania, ogrzewania, wytwarzania pary, gotowania, chłodzenia, suszenia, wentylacji, zaopatrzenia w wodę, instalacji sanitarnych, prezentacja oferty handlowej w Internecie, promocja sprzedaży towarów świadczona na rzecz osób trzecich, usługi w zakresie organizowania aukcji publicznych.

(111) **286067** (220) 2015 11 13 (210) 449194
 (151) 2016 07 19 (441) 2016 02 15
 (732) POLSKIE TOWARZYSTWO POŻYCZKOWE SPÓŁKA
 Z OGRANICZONĄ ODPOWIEDZIALNOŚCIĄ SPÓŁKA
 KOMANDYTOWA, Radom, PL.
 (540) Polskie Towarzystwo Pożyczkowe
 (540)



Kolor znaku: ciemnozielony, zielony, biały
 (531) 03.07.01, 26.04.02, 27.05.01, 29.01.12
 (510), (511) **35** analizy kosztów, analizy rynkowe, **36** banki z dostępem bezpośrednim np. przez Internet (home banking), informacje bankowe, operacje bankowe, bankowość (oszczędności), bankowość hipoteczna, biura informacji kredytowej, emisja bonów wartościowych, weryfikacja czeków, emisja czeków podrzędnych, ściąganie czynszów, doradztwo w sprawach finansowych, emisja kart kredytowych, faktoring, doradztwo finansowe, informacje finansowe, operacje finansowe, usługi finansowe, tworzenie funduszy inwestycyjnych, usługi funduszy zabezpieczających, gwarancje (kaucje), inwestycje finansowe, inwestycje kapitałowe, transfer elektroniczny kapitału, obsługa kart debetowych, usługi w zakresie kart kredytowych, agencje badające zdolność kredytową, kredytowanie pod zastaw, kredyty ratalne, lokaty kapitału, agencje ściągające należności, operacje finansowe, operacje walutowe, pośrednictwo w obrocie akcjami i obligacjami, transakcje finansowe, transfer elektroniczny kapitału, tworzenie funduszy inwestycyjnych, operacje walutowe, wymiana waluty, wymiana pieniędzy, zarządzanie finansami.

(111) **286068** (220) 2015 11 13 (210) 449195
 (151) 2016 07 20 (441) 2016 02 15
 (732) OPTIMUM MARK SPÓŁKA Z OGRANICZONĄ
 ODPOWIEDZIALNOŚCIĄ, Warszawa, PL.
 (540) TROPIKINI
 (540)



Kolor znaku: różowy, żółty, niebieski, pomarańczowy, fioletowy, jasnopomarańczowy, zielony, czerwony, ciemnozielony, biały, czarny
 (531) 27.05.01, 29.01.15
 (510), (511) **30** płatki śniadaniowe.

(111) **286069** (220) 2015 11 16 (210) 449264
 (151) 2016 07 08 (441) 2016 02 15
 (732) ELEKTROIMPEX SPÓŁKA Z OGRANICZONĄ
 ODPOWIEDZIALNOŚCIĄ, Wrocław, PL.
 (540) Elektro Ei impex
 (540)



Kolor znaku: niebieski, biały

(531) 26.04.04, 26.04.10, 26.04.18, 27.05.01, 29.01.12
 (510), (511) **9** urządzenia i przyrządy: naukowe, żeglarskie, geodezyjne, fotograficzne, kinematograficzne, optyczne, wagowe, pomiarowe, sygnalizacyjne, kontrolne, do celów dydaktycznych, urządzenia i przyrządy do przewodzenia, przłączania, przekształcenia, gromadzenia, sterowania i regulacji energii elektrycznej, urządzenia do nagrywania, przesyłania oraz odtwarzania dźwięku lub obrazów, magnetyczne nośniki danych, nagrane dyski, płyty kompaktowe, DVD i inne nośniki nagrania cyfrowych, mechanizmy do urządzeń uruchamianych przez wrzucenie monety, kasy rejestrujące, maszyny liczące, osprzęt do przetwarzania danych, komputery, programy komputerowe, w tym w szczególności: adaptory elektryczne, aerometry: akceleratory cząstek, aktynometry, akumulatory elektryczne, sygnalizatory akustyczne, alarmy, alarmy antywłamaniowe, alarmy dźwiękowe, alarmy pożarowe, alidady (części składowe przyrządów optycznych), amperomierze, analizatory powietrza, anemometry, anody, anteny, antykatody, aparaty kinematograficzne, aparaty fotograficzne, apertometry (optyka), audiowizualne urządzenia dydaktyczne, automatyczne sekretarki, celki baterii, baterie anodowe, baterie do oświetlania, baterie elektryczne, baterie galwaniczne, baterie słoneczne, baterie wysokonapięciowe, betatrony, bezpieczniki topikowe, błyskowe żarówki do lamp, brzęczyki, celki akumulatorowe, cewki dławikowe, cewki elektromagnetyczne, cewki elektryczne, chipy [układy scalone], częstotliwościomierze, czujniki, czujniki ciśnienia, czujniki mikrometryczne, czynniki [sprzęt przetwarzania danych], diody świecące [LED], druty [przewody] elektryczne: druty [przewody] telefoniczne, druty [przewody] telegraficzne, druty ze stopów metali [bezpieczniki topikowe], dyktafony, dyski do rejestracji dźwięku, dyski kompaktowe [audio-wideo], dyski kompaktowe [CD-ROM-y], dyski magnetyczne, dyski obliczeniowe, dyski optyczne, dyskietki, dystrybutory dysków komputerowych, dzwonki [urządzenia ostrzegające], dzwonki alarmowe elektryczne, dzwonki sygnalizacyjne, urządzenia do transmisji dźwięku, dzwignie [bezmiany] wag przesuwnikowych, dzwigniowe wagi przesuwnikowe, ekrany [fotografia], ekrany fluoryzujące, ekrany projekcyjne, ekrany radiologiczne do celów przemysłowych, elektrolizery, elektroniczne pióra świetlne [ekranopisy], elektryczne instalacje przeciwwłamaniowe, elektryczne urządzenia kontrolno-sterujące, elektryczne urządzenia pomiarowe, epidiascopy [rzutniki], ergometry, etykiety na towarach elektroniczne, falomierze, wykrywacze fałszywych monet, filmy [błony] naświetlone, urządzenia i przyrządy do fizyki, suszarki do klisz fotograficznych, fotokopiarki, fotometry, urządzenia do kontroli frankowania, galwanometri, gaśnice, gazometry [urządzenia pomiarowe], geodezyjne taśmy miernicze, gęstościomierze, głośniki, gniazdko, wtyczki i inne kontakty [złącza elektryczne], gramofony, grodzie akumulatorów elektrycznych, gwizdki alarmowe ostrzegawcze, gwizdki sygnalizacyjne, hologramy, igły gramofonowe, urządzenia do wymiany igieł gramofonowych, kodowane bransoletki identyfikacyjne, magnetyczne induktry [elektryczność], inkubatory dla kultur bakteryjnych, instalacje elektryczne, instalacje elektryczne do zdalnego sterowania procesami przemysłowymi, instalacje tryskaczy przeciwpożarowych, interfejsy komputerowe [informatyka], iskrochrony, kable elektryczne, kable koncentryczne, kable optyczne [światłowody], kable rozruchowe do silników, kalkulatory, kalkulatory kieszonek, kamery wideo zespolone z magnetofonem, karkasy dla cewek elektrycznych, zakodowane magnetyczne karty magnetyczne, karty magnetyczne, zakodowane karty z układem scalonym lub mikroprocesorem, kasety wideo, kasety wideo z gramami, kasy rejestrujące, katody, kątomierze [przyrządy pomia-

rowe], klawiatury komputerowe, klepsydry [czasomierze], kodery magnetyczne, kolektory elektryczne, komory dekompresyjne, dyski kompaktowe [audio-wideo], dyski kompaktowe [CD-ROM-y], komparatory, kompasy [przyrządy pomiarowe], kompasy okrętowe, komputerowe urządzenia peryferyjne, komputery, drukarki do komputerów, komputery przenośne, komputery przenośne [podręczne], urządzenia do komunikacji wewnętrznej, aparatura elektryczna do komutacji, komutatory, kondensatory, kondensatory elektryczne, kondensatory optyczne, przyrządy do kosmografii, miarki krawieckie, krokomierze [pedometry], kuwety fotograficzne, kwasomierze [areometry], kwasomierze do akumulatorów, laktodensymetry, laktometry [mlekomierze], lampy błyskowe [fotografia], lampy ciemniowe [fotografia], lampy elektronowe, lampy elektronowe próżniowe [radio], lampy elektronowe wzmacniające, lampy katodowe, lampy optyczne, lampy rentgenowskie nie do celów medycznych, lampy wyładowcze elektryczne inne niż do oświetlenia, rurowe lampy wyładowcze elektryczne inne niż do oświetlenia, lasery nie do celów medycznych, latarnie magiczne [aparaty projekcyjne], latarnie optyczne, latarnie sygnalizacyjne, lepkościomierze, liczniki, liczniki gęstości osnowy, liczniki obrotów, liczydła, linijki [przyrządy miernicze], linki do pionów, liny do sond, logi [instrumenty pomiarowe], lornetki, lunety celownicze do broni palnej, lupy [optyka], lusterka optyczne, lustra do kontroli pracy, łańcuszki do okularów, łączniki elektryczne, magnesy, magnesy dekoracyjne, magnetofony taśmowe, magnetowidy, magnetyczne karty identyfikujące, magnetyczne nośniki danych, maszty do anten bezprzewodowych, maszyny księgujące, maszyny sumujące, materiały na przewody instalacji elektrycznych, mechanizmy do urządzeń uruchamianych monetami, mechanizmy do urządzeń uruchamianych żetonami, mechanizmy na monety lub żetony do włączania telewizorów, megafony, membrany [akustyka], membrany do aparatury naukowej, miarki [przyrządy miernicze], miarki ciesielskie, miary, mierniki [przyrządy pomiarowe], mierniki czasu naświetlania [światłomierze], migacze [światła sygnalizacyjne], wyzwalacze migawek [fotografika], migawki [fotografika], mikrofony, mikrometry, mikroprocesory, mikroskopy, mikrotomy, modemy, monitory [hardware komputerowy], monitory [programy komputerowe], monitory ekranowe, motopompy strażackie, myszy [informatyka], nadajniki [telekomunikacja], nadajniki sygnałów elektronicznych, napędy dyskowe [informatyka], napędy dysków do komputera, neony reklamowe, nici identyfikacyjne do przewodów elektrycznych, niwelatory [poziomnice, przyrządy do ustalania linii poziomej], noniusze, nośniki do rejestracji dźwięku, nośniki informacji magnetyczne, nośniki informacji optyczne, nośniki płyt ciemniowych [fotografika], notesy elektroniczne, obciążniki do sond, obiektywy [soczewki] [optyka], obiektywy [soczewki] do astrofotografii, obwody drukowane, ochraniacze przed udarem napięciowym, odborniki [audio-i wideo], suszarki do odbitek fotograficznych, odgromniki, przyrządy do pomiaru odległości, odtwarzacze kaset, odtwarzacze płyt DVD, odtwarzacze płyt kompaktowych, odważniki, przełączniki ogniw [elektryczność], ogniwa fotoelektryczne, ogniwa galwaniczne, ograniczniki [elektryczność], ogrodzenia zelektryfikowane, oktanty, omomierze [omometry], oporniki elektryczne [rezystory], oprogramowanie komputerowe, nagrane, optyczne nośniki danych, optyczne włókna przewodzące promienie świetlne [światłowody], oscylografy, osłony końcówek [wyjść] elektrycznych, osłony obiektywów [optyka], osłony przeciwo-blaskowe, osobiste urządzenia stereofoniczne, ozonizatory [ozonatory], pamięci komputerowe, pamięci zewnętrzne USB, panele słoneczne do wytwarzania energii elektrycznej, parkometry, pasy bezpieczeństwa inne niż do siedzeń w pojazdach lub wyposażenia sportowego, peryskopy, piece do doświadczeń laboratoryjnych, pierścienie kalibrujące, piornochrony, pirometry, planimetry, pliki graficzne do ściągnięcia do telefonu komórkowego, pliki muzyczne do ściągnięcia do telefonu komórkowego, ploter [pisaki x-y], płytki krzemowe [obwody scalone] półprzewodnikowe, płyty do akumulatorów elektrycznych, płyty fonograficzne, pochylniki [eklimetry], pochyłomierze, podkładki pod myszy komputerowe, podpórki pod nadgarstki do użytku z komputerem, pojemniki na płytki mikroskopowe, polarymetry, pomiarowe naczynia szklane, powłoki [osłony] kabli elektrycznych, powłoki do identyfikacji przewodów elektrycznych, wskaźniki poziomu wody, poziomnice, poziomnice rtęciowe, półprzewodniki, prędkościomierze do pojazdów, próbówki, procesory [centralne jednostki przetwarzania], procesory tekstu, programy gier komputerowych, programy komputerowe [software ładowalny], programy komputerowe nagrane, programy sterujące komputerowe, nagrane, prostowniki, prostowniki prądu, przyrządy i urządzenia do prób materiałowych, próżniomierze, pryzmaty [optyka], przełączniki elektryczne, przełączniki elektryczne, przemienniki, inwertory [elektryczność], przenośne odtwarzacze mediów, przenośny radiowy

sprzęt nadawczo-odbiorczy, przetwornice elektryczne, przewodniki elektryczne, przewody akustyczne, przewody elektryczne, przewody magnetyczne, aparatura kadrująca do przezroczy, przezrocza [fotografia], ramki do przezroczy fotograficznych, przyciski do dzwonek, przyrządy do pomiarów geodezyjnych, przyrządy do rejestrowania odległości, przyrządy do wyznaczania azymutu, przyrządy matematyczne, przyrządy meteorologiczne, przyrządy nawigacyjne, przyrządy niwelacyjne, przyrządy obserwacyjne, przyrządy pomiarowe, przysłony [fotografia], przyspieszoniomierze, publikacje elektroniczne [moduły ładowalne], pulpity rozdzielcze [elektryczność], puszkę przełącznikowe [elektryczność], radary, radia [odbiorniki radiowe], radia samochodowe, radio pagery, ramiona gramofonowe, ramki do przezroczy, rastry do fotografowania, reduktory [elektryczność], refraktometry, refraktory, regulatory napięcia do pojazdów, regulatory prędkości do gramofonów, regulatory światła scenicznych, rejestratory przebytej drogi [w kilometrach] dla pojazdów, rejestratory przebytej drogi [w milach] dla pojazdów, reostaty, respiratory do filtrowania powietrza, respiratory inne niż do sztucznego oddychania, retorty, rurki kapilarnie, rzutniki do slajdów, sacharometry, satelity do celów naukowych, sekstansy, sferometry, siarkometry, skanery [informatyka]: przyrządy do mierzenia grubości skóry, skrzynki akumulatorowe, skrzynki do przyłączy [elektryczność], skrzynki na baterie, skrzynki rozdzielcze [elektryczność], słuchawki na uszy, słuchawki telefoniczne, zestawy soczewek [wzierniki, okulary], soczewki optyczne, solomierze, sonary [hydrolokatory], maszyny i urządzenia do sondowania, sondy [radarowe lub ultradźwiękowe], sondy do celów naukowo-badawczych, spektrografy, spektroskopy, sprawdziany do pomiarów gwintów, sprzęgacze [urządzenia przetwarzania danych]: sprzęgacze akustyczne, sprzęt do gaszenia ognia, sprzęt komputerowy, sprzęt radiotelefoniczny, stacje taśm magnetycznych dla komputerów, stereoskopy, instalacje elektryczne do zdalnego sterowania procesami przemysłowymi, stojaki do retort, stoliki miernicze [przyrządy geodezyjne], styki elektryczne, suszarki klisz [fotografia], suwaki logarytmiczne, summiarki, sygnalizacja świetlna lub mechaniczna, sygnały młowe niewybuchowe, symulatory do sterowania i kontroli pojazdów, syreny, szatki na głośniki, szafy grające, szafy rozdzielcze [elektryczność], szkło optyczne, szkło pokryte powłoką przewodzącą elektryczność, szpule [fotografia], szyldy [znaki] mechaniczne, szylidy [znaki] świecące, ściemniacze światła [regulatory], elektryczne, śruby mikrometryczne do instrumentów optycznych, światła błyskowe [sygnały świetlne], tablice ogłoszeń elektroniczne, elektroniczne tablice połączeń, tablice rozdzielcze [elektryczność], tablice sterownicze [elektryczność], tablice sygnalizacyjne, świetlne lub mechaniczne, tachometry, taksometry, taktomierze [metronomy], taśmy do czyszczenia głowic [nagrywanie], taśmy do rejestracji dźwięku, taśmy magnetyczne, przyrządy rozmagnesowujące do taśm magnetycznych, stacje taśm magnetycznych dla komputerów, taśmy wideo, telefoniczne urządzenia nadawcze, telefony bezprzewodowe, telefony komórkowe, telefony przenośne, telegrafy [aparaty], teledopiarki, teleskopy, teodolity, termometry nie do celów medycznych, termostaty, termostaty do pojazdów, totalizatory, transformatory elektryczne, transformatory podnoszące napięcie, translatory elektroniczne kieszonkowe, transpondery, tranzystory [elektronika], tratwy ratunkowe, triody napięciowe, trójnogi do aparatów fotograficznych, tuby do głośników, tuby głosowe, tuleje złączowe do kabli elektrycznych, tworniki [elektryczność], tyczki, łąty [przyrządy pomiarowe], uchwyty do telefonów komórkowych, układy scalone, urynometry, urządzenia antyinterferencyjne [elektryczność], urządzenia diagnostyczne-nie do celów medycznych, urządzenia do analizy inne niż do celów medycznych, urządzenia do analizy gazu, urządzenia do analizy żywności, urządzenia do automatycznego kierowania do pojazdów, urządzenia do cięcia filmów, urządzenia do czyszczenia płyt fonograficznych, urządzenia do czyszczenia płyt gramofonowych, urządzenia do destylacji do badań laboratoryjnych, urządzenia do fakturowania, urządzenia do fermentacji [urządzenia laboratoryjne], urządzenia do fotokopii, urządzenia do fototelegrafii, urządzenia do głosowania, urządzenia do katodowania używane przy zabezpieczeniu przed korozją, urządzenia do kontroli i regulacji ciepła, urządzenia do kontroli stemplowania korespondencji pocztowej, urządzenia do liczenia i sortowania pieniędzy, urządzenia do ładowania akumulatorów elektrycznych, urządzenia do montażu filmów kinematograficznych, urządzenia do nablyszczania odbitek fotograficznych, urządzenia do namierzania dźwięku [sonometry], urządzenia do nawigacji satelitarnej, urządzenia do ochrony osobistej przed wypadkami, urządzenia do oddychania inne niż do sztucznego oddychania, urządzenia do oddychania pod wodą, urządzenia do odtwarzania dźwięku, urządzenia do pomiarów precyzyjnych, urządzenia do pomiaru ciśnienia, urządzenia do pomiaru prędkości [fotografia],

urządzenia do powiększania [fotografia], urządzenia do przelewania, przepompowania tlenu, urządzenia do przetwarzania informacji, urządzenia do rejestrowania dźwięku, urządzenia do rejestrowania przebiegu zjawisk czasowych, urządzenia do rozmagnesowywania taśm magnetycznych, urządzenia do rysowania wykrojów krawieckich, urządzenia do stereoskopii, urządzenia do sterowania i kontroli bojlerów, urządzenia do suszenia odbitek fotograficznych, urządzenia do sygnalizacji morskiej, urządzenia do wyważania, urządzenia do zapewnienia bezpieczeństwa w ruchu kolejowym, urządzenia elektrodynamiczne do zdalnego sterowania, urządzenia elektrodynamiczne do zdalnego sterowania zwrotnicami kolejowymi, urządzenia elektryczne do zdalnego zapłonu, urządzenia GPS, urządzenia heliograficzne, urządzenia i instalacje do wytwarzania promieni rentgenowskich do celów innych niż medyczne, urządzenia i przyrządy do ważenia, urządzenia i przyrządy do żeglugi morskiej, urządzenia i przyrządy geodezyjne, urządzenia i przyrządy optyczne, urządzenia i sprzęt dla ratownictwa, urządzenia jonizujące nie do powietrza i wody, urządzenia kadrujące do przezroczy, urządzenia nawigacyjne dla pojazdów [komputery pokładowe], urządzenia podpowiadające dla prezenterów telewizyjnych [sufler telewizyjny, prompter], urządzenia pomiarowe, urządzenia projekcyjne, urządzenia radiologiczne do celów przemysłowych, urządzenia telefoniczne, urządzenia telewizyjne, urządzenia wysokiej częstotliwości, urządzenia zabezpieczające przed promieniowaniem nie do celów medycznych, urządzenia zawierające wizjery optyczne, urządzenia zdalnego sterowania, wagi, wagi do listów, wagi laboratoryjne, wagi pomostowe, waleczki z przyborami do autopsji [badania mikroskopowe], wariometry, wideofony, wilgotnościomierze, wirówki laboratoryjne, wizjery do drzwi [judaszki], woltomierze, wskaźniki ciśnienia [rejestratory ciśnienia], wskaźniki ciśnienia w zaworach, wskaźniki elektroniczne emitujące światło, wskaźniki ilości, wskaźniki nachylenia [spadku], wskaźniki poziomu wody, wskaźniki prędkości, wskaźniki strat elektrycznych, wskaźniki temperatury, wtyczki, gniazdko i inne kontakty [złącza elektryczne], wyjścia bezpieczeństwa, wykrywacze [detektory], wykrywacze dymu, wykrywacze przedmiotów metalowych stosowane w przemyśle lub wojsku, wyłączniki samoczynne, wyłączniki zdalnie sterowane, wyroby optyczne, wysokościomierze, wyzwalacze migawek [fotografia], wzmacniacze, wzorniki [przyrządy pomiarowe], zaciski przewodów [elektryczność], zamki elektryczne, zawory elektromagnetyczne [przełączniki elektromagnetyczne], aparatura elektrodynamiczna do zdalnego sterowania sygnałami, aparatura elektrodynamiczna do zdalnego sterowania zwrotnicami kolejowymi, zdjęcia rentgenowskie inne niż do celów medycznych, filmy do zdjęć rentgenowskich naświetlone, zegary kontrolne [czasomierze rejestrujące], zelektryfikowane szyny do zawieszania reflektorów punktowych, zespoły nadawcze [telekomunikacja], zestawy głośnomówiące do telefonów, złącza [elektryczność], złącza do przewodów elektrycznych, złączki [elektryczność], znaki cyfrowe, znaki drogowe świecące lub mechaniczne, znaki nawigacyjne świetlne, **37** usługi w zakresie montażu instalacji elektrycznych, usługi w zakresie montażu instalacji oświetleniowych stosowanych na potrzeby budownictwa mieszkaniowego i w przemyśle, usługi pomiarów elektrycznych, a w szczególności: eliminacja zakłóceń w instalacjach elektrycznych, instalowanie i naprawa urządzeń elektrycznych, instalacja, konserwacja i naprawy maszyn, instalowanie i naprawa telefonów, instalowanie i naprawa urządzeń elektrycznych, instalowanie, konserwacja oraz naprawy maszyn i urządzeń biurowych, instalowanie, konserwacja i naprawy komputerów, montaż i naprawa instalacji alarmowych przeciwpożarowych, **42** usługi projektowania instalacji elektrycznych, oświetleniowych stosowanych na potrzeby budownictwa mieszkaniowego i w przemyśle, usługi dotyczące sprzętu i oprogramowania komputerowego, a w szczególności: analizy systemów komputerowych, doradztwo w zakresie sprzętu komputerowego, programowanie komputerów, konwersja danych lub dokumentów na formę elektroniczną, odzyskiwanie danych komputerowych, aktualizacja oprogramowania komputerowego, doradztwo w zakresie oprogramowania komputerowego, instalacje oprogramowania komputerowego, konserwacja oprogramowania komputerowego, powielanie oprogramowania komputerowego, projektowanie systemów komputerowych, opracowywanie projektów technicznych.

(111) **286070** (220) 2015 11 16 (210) 449288
 (151) 2016 07 15 (441) 2016 02 15
 (732) BAKALLAND 1 SPÓŁKA Z OGRANICZONĄ
 ODPOWIEDZIALNOŚCIĄ SPÓŁKA KOMANDYTOWA, Warszawa, PL.
 (540) WYSZUKANE PRZYJEMNOŚCI BAKALLAND

(540)



Kolor znaku: pomarańczowy, jasnopomarańczowy, żółty, zielony, biały

(531) 01.03.02, 26.04.02, 29.01.14

(510), (511) **29** bakalie, chipsy owocowe, chrupki owocowe, dżemy, galaretki, owocowe, grzyby konserwowane, jogurt, kefir, koktajle mleczne, kompoty owocowe, konserwy i marynaty warzywne, nadzienie bakaliowe, mak, marmolady, masło arachidowe, masło czekoladowe, masło kakaowe, mieszanki bakaliowe, mieszanki owoców suszonych, mrożone owoce, oliwki konserwowane, oliwa z oliwek, oleje jadalne, orzechy i migdały spreparowane, orzechy łuskane, orzechy jadalne, orzechy laskowe preparowane, orzeszki arachidowe preparowane, orzeszki arachidowe przetworzone, owoce suszone, kandyzowane, lukrowane, konserwowane, marynowane, gotowane, pestki słonecznika, preparowane orzechy pistacjowe, przeciery owocowe, przeciery warzywne, przekąski na bazie owoców, przetwory warzywne, rodzynki, sałatki owocowe, sałatki warzywne, skórki owocowe, suszone orzechy, warzywa konserwowane, suszone i gotowane, wiórki kokosowe, **30** batony muesli i batony na bazie płatków zbożowych, śniadaniowych, chipsy z produktów zbożowych, ciasta, ciasteczka pełnoziarniste, cukierki, czekolada, galaretki owocowe, mieszanki płatków zbóż i bakalii, mieszanki do ciast, muesli, płatki zbożowe śniadaniowe, pieczywo z bakaliami, przekąski ryżowe, przekąski zbożowe, przekąski wytwarzane z muesli, słodczyce, słodczyce zawierające owoce, wyroby cukiernicze, wysoko-proteinowe batoniki zbożowe, **31** mieszanki owocowe świeże, migdały [owoce], nieprzetworzone orzechy, orzechy kokosowe, orzechy w łupinach, orzeszki arachidowe świeże, orzechy laskowe świeże, orzechy świeże, otręby zbożowe, pestki świeże, surowe orzechy, ziarna naturalne, ziarna nieprzetworzone .

(111) **286071** (220) 2012 10 08 (210) 405502

(151) 2016 07 15 (441) 2013 01 21

(732) LEO PROJECT BEATA OBIDZIŃSKA, Piastów, PL.

(540) WEDDING

(540)

WEDDING

Kolor znaku: szary

(531) 27.05.01, 29.01.06

(510), (511) **16** czasopisma [periodyki], książki, magazyny, **35** organizowanie targów w celach handlowych i reklamowych, reklama, reklama prasowa, **41** usługi wydawnicze, publikacje elektroniczne on-line książek i periodyków, wydawanie czasopism.

(111) **286072** (220) 2014 06 30 (210) 430573

(151) 2016 07 22 (441) 2014 10 13

(732) PRZEDSIĘBIORSTWO FARMACEUTYCZNE OKONIEWSKY VETOS-FARMA SPÓŁKA Z OGRANICZONĄ ODPOWIEDZIALNOŚCIĄ, Bielawa, PL.

(540) farmalet

(510), (511) **5** preparaty witaminowo mineralne dla gołębi.

(111) **286073** (220) 2014 06 30 (210) 430574

(151) 2016 07 22 (441) 2014 10 13

(732) PRZEDSIĘBIORSTWO FARMACEUTYCZNE OKONIEWSKY VETOS-FARMA SPÓŁKA Z OGRANICZONĄ ODPOWIEDZIALNOŚCIĄ, Bielawa, PL.

(540) farmahydrot

(510), (511) **5** preparaty witaminowo mineralne dla zwierząt.

(111) **286074** (220) 2014 07 16 (210) 431197

(151) 2015 04 21 (441) 2014 10 27

(732) HILDECO SPÓŁKA Z OGRANICZONĄ ODPOWIEDZIALNOŚCIĄ, Warszawa, PL.

(540) ŻYTANIA GORZKA PRZEPALANA

(540)



Kolor znaku: złoty, brązowy, czerwony, biały

(531) 01.01.01, 01.01.05, 02.01.13, 26.11.03, 27.05.01, 29.01.12

(510), (511) **33** napoje [alkoholowe] destylowane, napoje alkoholowe [z wyjątkiem piwa], napoje alkoholowe zawierające owoce, wódki, wyroby alkoholowe, **35** promocja sprzedaży napojów alkoholowych (oprócz piwa) dla osób trzecich, reklama: prasowa, radio, telewizyjna, korespondencyjna, reklama za pośrednictwem sieci komputerowej, usługi prowadzenia sprzedaży hurtowej i detalicznej napojami alkoholowymi (oprócz piwa) w sklepach, hurtowniach oraz za pomocą Internetu, pokazy i wystawy napojów alkoholowych w celach handlowych lub reklamowych, usługi importowo-eksportowe w zakresie obrotu napojami alkoholowymi (oprócz piwa), rozpowszechnianie materiałów reklamowych, ulotki, prospekty, druki, próbki, plakaty, gadżety reklamowe.

(111) **286075** (220) 2014 07 16 (210) 431198

(151) 2016 04 21 (441) 2014 10 27

(732) HILDECO SPÓŁKA Z OGRANICZONĄ ODPOWIEDZIALNOŚCIĄ, Warszawa, PL.

(540) ŻYTANIA CYTRYNOWA

(540)



Kolor znaku: złoty, żółty, biały, czerwony

(531) 01.01.01, 01.01.05, 02.01.13, 26.11.03, 27.05.01, 29.01.13

(510), (511) **33** napoje [alkoholowe] destylowane, napoje alkoholowe [z wyjątkiem piwa], napoje alkoholowe zawierające owoce, wódki, wyroby alkoholowe, **35** promocja sprzedaży napojów alkoholowych (oprócz piwa) dla osób trzecich, reklama: prasowa, radio, telewizyjna, korespondencyjna, reklama za pośrednictwem sieci

komputerowej, usługi prowadzenia sprzedaży hurtowej i detalicznej napojami alkoholowymi (oprócz piwa) w sklepach, hurtowniach oraz za pomocą Internetu, pokazy i wystawy napojów alkoholowych w celach handlowych lub reklamowych, usługi importowo-eksportowe w zakresie obrotu napojami alkoholowymi (oprócz piwa), rozpowszechnianie materiałów reklamowych, ulotki, prospekty, druki, próbki, plakaty, gadżety reklamowe.

(111) **286076** (220) 2014 07 16 (210) 431199
 (151) 2015 04 21 (441) 2014 10 27
 (732) HILDECO SPÓŁKA Z OGRANICZONĄ ODPOWIEDZIALNOŚCIĄ,
 Warszawa, PL.
 (540) ŻYTANIA GREJPFROTOWA
 (540)



Kolor znaku: złoty, czerwony, biały

(531) 01.01.01, 01.01.05, 02.01.13, 27.05.01, 29.01.13
 (510), (511) **33** napoje [alkoholowe] destylowane, napoje alkoholowe [z wyjątkiem piwa], napoje alkoholowe zawierające owoce, wódki, wyroby alkoholowe, **35** promocja sprzedaży napojów alkoholowych (oprócz piwa) dla osób trzecich, reklama: prasowa, radio-
 wa, telewizyjna, korespondencyjna, reklama za pośrednictwem sieci komputerowej, usługi prowadzenia sprzedaży hurtowej i detalicznej napojami alkoholowymi (oprócz piwa) w sklepach, hurtowniach oraz za pomocą Internetu, pokazy i wystawy napojów alkoholowych w celach handlowych lub reklamowych, usługi importowo-eksportowe w zakresie obrotu napojami alkoholowymi (oprócz piwa), rozpowszechnianie materiałów reklamowych, ulotki, prospekty, druki, próbki, plakaty, gadżety reklamowe.

(111) **286077** (220) 2014 07 16 (210) 431200
 (151) 2015 04 21 (441) 2014 10 27
 (732) HILDECO SPÓŁKA Z OGRANICZONĄ ODPOWIEDZIALNOŚCIĄ,
 Warszawa, PL.
 (540) ŻYTANIA MALINOWA
 (540)



Kolor znaku: złoty, czerwony, biały, różowy

(531) 01.01.01, 01.01.05, 02.01.13, 26.11.03, 27.05.01, 29.01.13
 (510), (511) **33** napoje [alkoholowe] destylowane, napoje alkoholowe [z wyjątkiem piwa], napoje alkoholowe zawierające owoce, wódki, wyroby alkoholowe, **35** promocja sprzedaży napojów alkoholowych (oprócz piwa) dla osób trzecich, reklama: prasowa, radio-

wa, telewizyjna, korespondencyjna, reklama za pośrednictwem sieci komputerowej, usługi prowadzenia sprzedaży hurtowej i detalicznej napojami alkoholowymi (oprócz piwa) w sklepach, hurtowniach oraz za pomocą Internetu, pokazy i wystawy napojów alkoholowych w celach handlowych lub reklamowych, usługi importowo-eksportowe w zakresie obrotu napojami alkoholowymi (oprócz piwa), rozpowszechnianie materiałów reklamowych, ulotki, prospekty, druki, próbki, plakaty, gadżety reklamowe.

(111) **286078** (220) 2014 07 16 (210) 431201
 (151) 2015 04 21 (441) 2014 10 27
 (732) HILDECO SPÓŁKA Z OGRANICZONĄ ODPOWIEDZIALNOŚCIĄ,
 Warszawa, PL.
 (540) ŻYTANIA PORZECZKOWA
 (540)



Kolor znaku: złoty, granatowy, czerwony, biały

(531) 01.01.01, 01.01.05, 02.01.13, 26.11.03, 27.05.01, 29.01.13
 (510), (511) **33** napoje [alkoholowe] destylowane, napoje alkoholowe [z wyjątkiem piwa], napoje alkoholowe zawierające owoce, wódki, wyroby alkoholowe, **35** promocja sprzedaży napojów alkoholowych (oprócz piwa) dla osób trzecich, reklama: prasowa, radio-
 wa, telewizyjna, korespondencyjna, reklama za pośrednictwem sieci komputerowej, usługi prowadzenia sprzedaży hurtowej i detalicznej napojami alkoholowymi (oprócz piwa) w sklepach, hurtowniach oraz za pomocą Internetu, pokazy i wystawy napojów alkoholowych w celach handlowych lub reklamowych, usługi importowo-eksportowe w zakresie obrotu napojami alkoholowymi (oprócz piwa), rozpowszechnianie materiałów reklamowych, ulotki, prospekty, druki, próbki, plakaty, gadżety reklamowe.

(111) **286079** (220) 2014 07 16 (210) 431202
 (151) 2015 04 21 (441) 2014 10 27
 (732) HILDECO SPÓŁKA Z OGRANICZONĄ ODPOWIEDZIALNOŚCIĄ,
 Warszawa, PL.
 (540) ŻYTANIA WIŚNIOWA
 (540)



Kolor znaku: złoty, bordowy, czerwony, biały

(531) 01.01.01, 01.01.05, 02.01.13, 26.11.03, 27.05.01, 29.01.13
 (510), (511) **33** napoje [alkoholowe] destylowane, napoje alkoholowe [z wyjątkiem piwa], napoje alkoholowe zawierające owoce, wódki, wyroby alkoholowe, **35** promocja sprzedaży napojów alko-

holowych (oprócz piwa) dla osób trzecich, reklama: prasowa, radio-
wa, telewizyjna, korespondencyjna, reklama za pośrednictwem sieci
komputerowej, usługi prowadzenia sprzedaży hurtowej i detalicznej
napojami alkoholowymi (oprócz piwa) w sklepach, hurtowniach
oraz za pomocą Internetu, pokazy i wystawy napojów alkoholowych
w celach handlowych lub reklamowych, usługi importowo-eksportowe
w zakresie obrotu napojami alkoholowymi (oprócz piwa), roz-
powszechnianie materiałów reklamowych, ulotki, prospekty, druki,
próbki, plakaty, gadzety reklamowe.

(111) **286080** (220) 2014 09 15 (210) 433436
(151) 2016 07 20 (441) 2015 01 05

(732) Reemtsma Cigarettenfabriken GmbH, HAMBURG, DE.
(540) ICE EXTREME

(510), (511) **34** tytoń, przetworzony lub nieprzetworzony, produkty
tytoniowe, zastępcze produkty tytoniowe nie przeznaczone dla ce-
lów medycznych i leczniczych, papierosy, cygaretki, cygara, ręczne
urządzenia do robienia papierosów, gilzy papierosowe, filtry do pa-
pierosów, bibułka papierosowa, zapalniczki oraz artykuły dla palaczy.

(111) **286081** (220) 2014 11 21 (210) 435908
(151) 2016 07 19 (441) 2015 03 02

(732) JIANGSU LINHAI POWER MACHINERY GROUP CORP, Taizhou, CN.
(540) LINHAI
(540)



(531) 26.01.02, 26.11.13, 27.05.01

(510), (511) **12** ciągniki, motocykle, pojazdy trzy lub
czterokołowe, pojazdy elektryczne, pojazdy terenowe, samochody,
skutery, silniki do pojazdów lądowych, silniki elektryczne do pojaz-
dów lądowych, silniki odrzutowe do pojazdów lądowych.

(111) **286082** (220) 2015 03 02 (210) 439614
(151) 2016 01 29 (441) 2015 06 22

(732) TORF CORPORATION FABRYKA LEKÓW SPÓŁKA
Z OGRANICZONĄ ODPOWIEDZIALNOŚCIĄ, Kąty Wrocławskie, PL.
(540) tołpa: botanic, czarny owies.
(540)

tołpa:
botanic,
czarny owies.

Kolor znaku: czarny, ciemnoszary, jasnoszary

(531) 27.05.01, 29.01.13, 24.17.01

(510), (511) **3** kosmetyki, preparaty kosmetyczne, środki do pielę-
gnacji twarzy, ciała, włosów i zębów.

(111) **286083** (220) 2015 03 30 (210) 440841
(151) 2016 06 20 (441) 2015 07 20

(732) ANANDA SPÓŁKA Z OGRANICZONĄ ODPOWIEDZIALNOŚCIĄ,
Warszawa, PL.
(540) OSMOTICA

(510), (511) **3** kosmetyki, maseczki kosmetyczne, mleczka kosmetycz-
ne, preparaty kosmetyczne do kąpieli, kremy kosmetyczne, lotiony do
celów kosmetycznych, balsamy do celów kosmetycznych, maści do ce-
lów kosmetycznych, preparaty kosmetyczne do odchudzania, kosme-
tyki upiększające, sole do kąpieli, kapsułki do celów kosmetycznych,
ampułki do celów kosmetycznych, preparaty kosmetyczne przeciw-
zmarszczkowe, kosmetyki wygładzające, kosmetyki odżywcze, kosme-
tyki liftingujące, kosmetyki odmładzające kosmetyki do pielęgnacji
twarzy i ciała, szampony do włosów, odżywki do włosów balsamy do
włosów, ampułki do włosów, **32** dodatki do skoków nie ujęte w innych
klasach, napoje z dodatkiem soków owocowych, syropy do napojów,
44 aromaterapia, masaż, usługi świadczące przez salony piękności,
usługi z zakresu kosmetyki usługi lecznicze świadczone przez gabinety
medycyn estetycznej, usługi lecznicze świadczone przez gabinety tera-
peutyczne, kosmetologia, zabiegi kosmetyczne, medycyna estetyczna.

(111) **286084** (220) 2015 05 11 (210) 442369
(151) 2016 07 21 (441) 2015 08 31
(732) ARMATIS LC HOLDING S. A. S, Boulogne-Billancourt, FR.
(540) armatis-lc
(540)



Kolor znaku: szary, niebieski, fioletowy, zielony, jasnozielony

(531) 26.11.01, 26.11.06, 26.11.12, 26.13.25, 27.05.01, 29.01.14

(510), (511) **35** zarządzanie w zakresie zamówień handlowych, reklamy
korespondencyjne, handlowe informacje i porady udzielane konsu-
mentom, punkty informacji konsumenckiej, doradztwo specjalistyczne
w sprawach działalności gospodarczej, badania rynku, badania rynko-
we, doradztwo w zakresie organizowania i prowadzenia działalności
gospodarczej, doradztwo w zarządzaniu działalnością gospodarczą,
doradztwo dotyczące organizowania działalności gospodarczej, pomoc
przy zarządzaniu przedsiębiorstwami przemysłowymi lub handlowymi,
outsourcing jako doradztwo handlowe, doradztwo w zakresie zarzą-
dzania personelem, usługi związane z przenoszeniem przedsiębiorstw,
usługi platformy on-line do sprzedaży i kupowania dla sprzedawców
i nabywców dóbr i usług, obsługa klienta, kompilacja i systematyzowa-
nie informacji w komputerowych bazach danych, organizacja i nadzór
adresowanych i nieadresowanych działań bezpośrednich przez mail i te-
lemarketing, marketing poprzez mail lub telefon w celu przyciągnięcia
nowych klientów i utrzymania obecnych klientów, aktualizacja danych
w komputerowych bazach danych, systematyzacja i zestawianie danych
w komputerowych bazach danych, marketing, **36** agencje ściągania na-
leżności, doradztwo w sprawach finansowych, doradztwo w sprawach
ubezpieczeniowych, **38** łączność poprzez sieć światłowodów, łączność
telefoniczna, przesyłanie informacji tekstowej i obrazowej za pomocą
komputera, łączność poprzez terminale komputerowe, przesyłanie in-
formacji, udostępnianie Internetu dla forów dyskusyjnych, przydzielanie
kanałów telekomunikacyjnych dla usług związanych z telezakupami,
przydzielanie użytkownikowi dostępu do światowej sieci komputer-
owej, obsługa telekonferencji, usługi call center, usługi komunikacyjne,
usługi związane z telefonami komórkowymi, **41** organizowanie i pro-
wadzenie konferencji, zjazdów, kongresów, seminariów, sympozjów,
szkoleń i warsztatów, publikacje elektroniczne on-line książek i periody-
ków, publikacja tekstów innych niż reklamowe, **42** doradztwo w zakre-
sie oprogramowania komputerowego, projektowanie oprogramowania
komputerowego, projektowanie systemów komputerowych, analizy
systemów komputerowych, instalacje oprogramowania komputerowe-
go, tworzenie i utrzymywanie stron internetowych dla osób trzecich.

(111) **286085** (220) 2015 08 17 (210) 445971
(151) 2016 07 27 (441) 2015 11 23

(732) NOVARTIS AG, Bazylea, CH.

(540) On your side-in your hand

(510), (511) **5** preparaty farmaceutyczne do stosowania u ludzi.

(111) **286086** (220) 2015 08 25 (210) 446292
(151) 2016 07 14 (441) 2015 11 23

(732) ALUPROF SPÓŁKA AKCYJNA, Bielsko-Biała, PL.

(540) ALUPROF TWORZYMY Z ALUMINIUM

(540)



Kolor znaku: biały, czarny, pomarańczowy

(531) 26.11.03, 27.05.01, 29.01.13

(510), (511) **6** metalowe konstrukcje budowlane, metalowe kon-
strukcje budowlane w systemie fasadowym, metalowe konstrukcje

budowlane w systemie okiwno-drzwiowym, aluminiowe konstrukcje budowlane ścian słurowo-ryglowych, okna, drzwi i ościeżnice z kształtowników aluminiowych, konstrukcje szkieletowe budynków z kształtowników aluminiowych, metalowe ściany fasadowe i działowe, metalowe sufity i stropy, materiały budowlane metalowe, w szczególności: profile, płyty, arkusze i folie do okien, drabiny, drzwi, okna, klamki do drzwi, bramy, schody, balkony, barierki ochronne, belki stropowe, dachówki i pokrycia dachowe, drobne wyroby żelazne, wyroby ślusarskie, metalowe ekrany i siatki przeciw owadom, metalowa boazeria, blacha w płytach i arkuszach, metalowe materiały zbrojeniowe dla budownictwa, daszki metalowe dla budownictwa, drut aluminiowy, drut metalowy z metali nieszlachetnych, drut ze stali, drut ze stopów metali nieszlachetnych, z wyjątkiem drutu topikowego, drut żelazny, metalowe kołatki do drzwi, metalowe płyty do drzwi, zasuwki do drzwi, metalowe futryny do drzwi, metalowe gzymsy, metalowe formy, metalowe odlewy, nieelektryczne złącza metalowe do kabli, kable metalowe nieelektryczne, kątowniki stalowe, klamry zaciskające metalowe, przewody metalowe do instalacji wentylacji i klimatyzacji, konstrukcje metalowe w budownictwie, konstrukcje metalowe jako szkielety ramowe w budownictwie, metalowe konstrukcje nośne szklarni, metalowe konstrukcje przenośne, konstrukcje stalowe w budownictwie, metalowe kosze dachowe w budownictwie, kosze metalowe, kratownice metalowe, kraty jako ruszty metalowe, materiały metalowe do krycia dachów, kształtki rurowe rozgałęzieniowe metalowe, łąty metalowe, maszty i słupy metalowe, materiały konstrukcyjne metalowe, metalowe materiały zbrojeniowe dla budownictwa, materiały zbrojeniowe do pasów maszynowych metalowe, metalowe materiały zbrojeniowe do przewodów rurowych, metalowy osprzęt do mebli, metalowe kołki do ścian, nadproża metalowe, odrzwia metalowe, ograniczniki do bram, metalowe, ograniczniki do okien, metalowe, ograniczniki drzwiowe metalowe, ograniczniki metalowe, ogrodzenia metalowe, ogrody zimowe [konstrukcje] z materiałami niemetalowymi, metalowe okładziny budowlane i konstrukcyjne, metalowy osprzęt do okien, okna skrzynkowe metalowe, okucia do drzwi metalowe, okucia drzwiowe ozdobne metalowe, okucia metalowe do okien, okucia okienne ozdobne metalowe, ościeżnice metalowe, palety transportowe metalowe, palety załadunkowe metalowe, palisady [ogrodzenia] metalowe, pancerze z płyt metalowe, panele konstrukcyjne metalowe, płytki metalowe dla budownictwa, płytki podłogowe metalowe, płyty konstrukcyjne metalowe, płyty kotwiące, metalowe podłogi i płytki na podłogi, metalowe podłużnice jako części nośne schodów, pokrycia dachów, metalowe, metalowe pręty i słupki ogrodzeniowe, pręty metalowe do lutowania i spawania, progi metalowe, prowadnice do drzwi przesuwanych, przegrody metalowe, zawieszki metalowe do przenoszenia ładunków, przewody jako armatura metalowa, metalowe przewody instalacyjne rozgałęźne, przewody metalowe, armatura do przewodów sprężonego powietrza metalowa, metalowe przewody wodociągowe, rolety zewnętrzne metalowe i osprzęt do rolet, rolki, rolety ze stali, elementy metalowe moskitier ramkowych, prowadnice do okien przesuwanych, rurociągi zasilające metalowe, metalowe przewody i rury centralnego ogrzewania, rury i rurki metalowe, rusztowania metalowe, rygle do klamek, zasuwki, metalowe rygle do zasuw okiennych, rynny metalowe, metalowe obudowy schodów, słupy metalowe, słupy metalowe jako elementy konstrukcyjne, metalowe stopnie schodów, metalowe pokrycia ścian w budownictwie, metalowe ściennie uchwyty, haki do mocowania rur, metalowe śruby do łączenia przewodów, uszczelki metalowe, wsporniki metalowe dla budownictwa, metalowe zaciski jako klamry, metalowe zaciski do rur i kabli, zamki na zasuwki, metalowe zamki obrotowe do okien, metalowe zamknięcia do okien, w tym podnoszonych, zamknięcia drzwiowe, metalowe obejmki do zamocowania rur, zasuwki mieszkaniowe, zatrzaski drzwiowe metalowe, zawiasy metalowe, metalowe zawieszki jako uchwyty do przenoszenia ładunków, folie metalowe do zawijania i pakowania, materiały zbrojeniowe do przewodów rurowych, metalowe złącza kabli, metalowe złącza do łańcuchów, złączki rur metalowe, żaluzje metalowe, **19** konstrukcje budowlane niemetalowe, fasady niemetalowe, elementy konstrukcyjne i materiały budowlane niemetalowe, w tym: bramy, drzwi, futryny, ościeżnice i płyty drzwiowe, dźwigary, podpory, parapety, daszki, dachówki, balustrady, ogrodzenia, belki, okładziny, kratownice i kraty, rury i kształtki rurowe, rury drenażowe i wodociągowe, nadproża, okna i ramy okienne, płyty i płytki podłogowe, okienne, osprzęt do okien i drzwi niemetalowy, kształtowniki i listwy niemetalowe dla budownictwa, maszty i słupy niemetalowe, budynki nieme-

talowe przenośne, pokrycia dachowe niemetalowe, wykończeniowe elementy dachów, niemetalowe, rynny niemetalowe, rolety niemetalowe i ich elementy, skrzynki niemetalowe na rolety zewnętrzne niemetalowe, elementy wykończeniowe budowlane niemetalowe, płyty budowlane niemetalowe, płytki niemetalowe dla budownictwa, altany niemetalowe i ich konstrukcje, budowlane kanały niemetalowe dla instalacji wentylacyjnych i klimatyzacyjnych, moskitiery niemetalowe i ich elementy, szkło budowlane, w tym okienne, rusztowania niemetalowe, schody i stopnie schodów niemetalowe, ścianki działowe niemetalowe, pokrycia ścian niemetalowe, żaluzje niemetalowe i nietekstylne, **35** zgrupowanie na rzecz osób trzecich różnych towarów pozwalające nabywcy wygodnie je oglądać i kupować w hurtowniach, w sklepach i w innych punktach sprzedaży systemów aluminiowych dla budownictwa, w tym systemów okiwno-drzwiowych, systemów fasadowych i systemów rolet i bram oraz z artykułami budowlanymi metalowymi i artykułami budowlanymi niemetalowymi, promocja sprzedaży dla osób trzecich, administrowanie i zarządzanie miejscami wystawowymi dotyczącymi handlu i/lub reklamy, badanie rynku w celach handlowych, outsourcing jako doradztwo handlowe, usługi menedżerskie, prowadzenie interesów osób trzecich, usługi reklamowe, usługi badania marketingowego i badania rynku, promocja inwestycji w zakresie nieruchomości, w tym centrów handlowych, usługowych, hotelowych i rozrywkowych, administrowanie i zarządzanie przedsiębiorstwami handlowymi, prezentowanie produktów w mediach dla celów sprzedaży hurtowej i detalicznej, reklama, reklama na billboardach, reklama za pośrednictwem sieci komputerowej, wynajmowanie przestrzeni reklamowej, tworzenie tekstów reklamowych i sponsorowanych, przygotowywanie reklam prasowych, reklamy radiowe, reklamy telewizyjne, informacja handlowa oraz udzielanie porad konsumentom, usługi impresariów w działalności artystycznej i sportowej, impresariat w działalności artystycznej i sportowej, patronowanie klubom sportowym, agencje importowo-eksportowe, pozyskiwanie danych do komputerowych baz danych, systematyzacja danych w komputerowych bazach danych oraz komputerowe zarządzanie plikami.

(111) **286087** (220) 2015 08 28 (210) 446405
 (151) 2016 07 26 (441) 2015 12 07
 (732) Dante International SA, Bukareszt, RO.
 (540) 2Drive
 (540)

2Drive

(531) 27.05.01
 (510), (511) **3** środki wybielające i inne substancje stosowane w praniu, środki do czyszczenia, polerowania, szorowania i ścierania, mydła, perfumy, olejki eteryczne, kosmetyki, płyny do pielęgnacji włosów, środki do czyszczenia zębów, **12** pojazdy, pojazdy mechaniczne, urządzenia do poruszania się na lądzie, w powietrzu lub wodzie, gumowe bieżniki opon, gumowe paski ochronne do drzwi pojazdów, łątki gumowe do naprawy dętek pojazdów, łątki gumowe do naprawy opon pojazdów, obręcze ochronne z gumy do błotników samochodów, opony z pełnej gumy do kół pojazdów, obręcze ochronne z gumy do błotników ciężarówek, przyklepne łątki gumowe do naprawy dętek lub opon, wzory bieżnika gumowego do użytku w bieżnikowaniu opon, wzory bieżnika gumowego do użytku w bieżnikowaniu opon pojazdów, **17** guma, gutaperka, sztuczna gutaperka, nieprzetworzona i półprzetworzona gutaperka, substytuty nieprzetworzonej i półprzetworzonej gutaperki, guma do ścierania, azbest, mika, zderzaki amortyzujące gumowe, gumowe pokrycia wyłączników, guma do bieżnikowania opon, taśmy gumowe mocujące szkło, rury z gumy do pojazdów silnikowych, gumowe ograniczniki do drzwi, gumowe ograniczniki otwarcia okna, podkładki gumowe chroniące sworznie, mocowania wykonane z gumy do kompletnych skrzyń biegów, uszczelki niemetalowe do zastosowań samochodowych, taśma uszczelniająca do użytku w samochodach, tworzywa sztuczne w formie wyciśniętej stosowane w produkcji, tworzywa do pakowania, zatrzymywania wody i wilgoci, materiały wypełniające, materiały izolacyjne, rury giętkie niemetalowe, uszczelki do pojazdów handlowych, niemetalowe węże do chłodnic pojazdów, rury

z gumy do pojazdów silnikowych, uszczelniacze do spoin w karoserii pojazdów, rury z tworzyw sztucznych do pojazdów silnikowych, barwione folie z tworzyw sztucznych do nakładania na szyby pojazdów, odblaskowe folie z tworzywa sztucznego do nakładania na szyby pojazdów, artykuły z kauczuku do użytku w zapobieganiu uchodzeniu powietrza z opon pojazdów, wstępnie izolowane, połączone giętkie przewody w niemetalowym oplocie do użytku w silnikach pojazdów, przewody giętkie do chłodnic pojazdów.

(111) **286088** (220) 2015 09 24 (210) 447323
 (151) 2016 07 29 (441) 2016 01 04
 (732) PIKUŁA GRZEGORZ MOTOCHÉMICA, Tychy, PL.
 (540) jetchem
 (540)



Kolor znaku: czarny, pomarańczowy

(531) 27.05.01, 29.01.12

(510), (511) **1** dodatki chemiczne do olejów i paliw silnikowych, dodatki detergentowe do paliw, preparaty do odtłuszczania stosowane w procesach technologicznych, **3** płyny i środki do mycia wszystkich rodzajów silników, środki do czyszczenia układu klimatyzacji i układu chłodzenia w samochodzie, płyny do czyszczenia filtrów samochodowych i części samochodowych.

(111) **286089** (220) 2015 09 25 (210) 447408
 (151) 2016 07 18 (441) 2016 01 04
 (732) CONSTANCE CARE SPÓŁKA Z OGRANICZONĄ
 ODPOWIEDZIALNOŚCIĄ, Warszawa, PL.
 (540) CONSTANCE CARE CENTRUM REHABILITACJI
 (540)



Kolor znaku: pomarańczowy, jasnopomarańczowy, szary

(531) 02.01.17, 02.01.23, 26.01.06, 26.11.12, 27.05.01, 29.01.12

(510), (511) **44** usługi medyczne.

(111) **286090** (220) 2015 09 30 (210) 447539
 (151) 2016 06 17 (441) 2016 01 04
 (732) KLUB SPORTOWY PRZEBÓJ, Wolbrom, PL.
 (540) K.S. PRZEBÓJ WOLBROM Rok zał. 1937
 (540)



Kolor znaku: zielony, biały, czerwony, czarny

(531) 24.01.03, 27.05.01, 29.01.14

(510), (511) **25** odzież sportowa, czapki, szaliki, bielizna, kurtki, bluzy, kombinezony, podkoszulki, T-shirty, rękawiczki, bezrękawniki, kamizelki, stroje i kostiumy do opalania i pływania, kurtki wełniane lub futrzane z kapturem, legginsy, obuwie sportowe, **35** reklama, wynajem miejsc i czasu na ogłoszenia reklamowe, sprzedaż, także za pośrednictwem Internetu niżej wymienionych towarów z naniesionymi, klubowym logo i klubowym oznaczeniem słownym odzieży sportowej i galanterii odzieżowej, koszulek, T-shirtów, bluzek, szortów, szali, szalików, czapek, czapek z daszkiem, apaszek, krawatów, skarpet, chorągiewek, banerów, flag, obuwia sportowego, pucharów, kieliszków i szklanek, parasoli, parawanów, piłek, plecaków, toreb, torebek, portfeli, portmonetek, breloków, etui na telefony, długopisy, długopisów, kosmetyków, opakowań do napojów bezalkoholowych i alkoholowych, toreb papierowych, worków foliowych, oprawek na dokumenty, katalogów, kalendarzy, plakatów, folderów, pocztówek, podkładek pod myszy komputerowe, pamiętek sportowych, biletów i karnetów na imprezy sportowe i rozrywkowe, **41** usługi w zakresie organizowania zawodów sportowych, usługi w zakresie organizacji imprez rozrywkowych i rekreacyjnych, organizowanie imprez plenerowych, organizowanie pokazów, usługi dotyczące organizowania szkoleń i treningów w różnych dyscyplinach sportowych, organizowanie konkursów rozrywkowych, organizowanie imprez połączonych z wręczaniem nagród za osiągnięcia sportowe, edukacja sportowa, nauczanie i kształcenie praktyczne, informacja o edukacji, usługi publikowania elektronicznego on-line książek i periodyków o tematyce sportowej, usługi publikowania książek, publikowanie tekstów (innych niż teksty reklamowe) o tematyce sportowej, komputerowe przygotowanie materiałów do publikacji, pisanie tekstów edukacyjnych innych niż reklamowych, produkcja filmów edukacyjnych o tematyce sportowej, produkcja programów radiowych i telewizyjnych udostępnianych, montaż programów radiowych i telewizyjnych, usługi reporterskie, udostępnianie publikacji elektronicznych on-line, wypożyczenie książek i periodyków o tematyce sportowej, fotoreportaż o tematyce sportowej, organizowanie i obsługa konferencji, kongresów, seminariów, sympozjów, zjazdów.

(111) **286091** (220) 2015 09 30 (210) 447542
 (151) 2016 06 17 (441) 2016 01 04
 (732) KLUB SPORTOWY PRZEBÓJ, Wolbrom, PL.
 (540) Przebój Wolbrom
 (540)

Przebój Wolbrom

Kolor znaku: czerwony, zielony

(531) 27.05.01, 29.01.12

(510), (511) **25** odzież sportowa, czapki, szaliki, bielizna, kurtki, bluzy, kombinezony, podkoszulki, T-shirty, rękawiczki, bezrękawniki, kamizelki, stroje i kostiumy do opalania i pływania, kurtki wełniane lub futrzane z kapturem, legginsy, obuwie sportowe, **35** reklama, wynajem miejsc i czasu na ogłoszenia reklamowe, sprzedaż, także za pośrednictwem Internetu niżej wymienionych towarów z naniesionymi: klubowym logo i klubowym oznaczeniem słownym: odzieży sportowej i galanterii odzieżowej, koszulek, T-shirtów, bluzek, szortów, szali, szalików, czapek, czapek z daszkiem, apaszek, krawatów, skarpet, chorągiewek, banerów, flag, obuwia sportowego, pucharów, kieliszków i szklanek, parasoli, parawanów, piłek, plecaków, toreb, torebek, portfeli, portmonetek, breloków, etui na telefony, długopisy, długopisów, kosmetyków, opakowań do napojów bezalkoholowych i alkoholowych, toreb papierowych, worków foliowych, oprawek na dokumenty, katalogów, kalendarzy, plakatów, folderów, pocztówek, podkładek pod myszy komputerowe, pamiętek sportowych, biletów i karnetów na imprezy sportowe i rozrywkowe, **41** usługi w zakresie organizowania zawodów sportowych, usługi w zakresie organizacji imprez rozrywkowych i rekreacyjnych, organizowanie imprez plenerowych, organizowanie pokazów, usługi dotyczące organizowania szkoleń i treningów w różnych dyscyplinach sportowych, organizowanie konkursów rozrywkowych, organizowanie imprez połączonych z wręczaniem nagród za osiągnięcia sportowe, edukacja sportowa, nauczanie i kształcenie praktyczne, informacja o edukacji, usługi publikowania elektronicznego on-line książek i periodyków o tematyce sportowej, usługi publikowania książek, publikowanie tekstów (innych niż teksty reklamowe) o tematyce sportowej, komputerowe przygotowanie materiałów do publikacji, pisanie tekstów edukacyjnych innych niż reklamowych, produkcja filmów edukacyjnych o tematyce sportowej, produkcja programów

radiowych i telewizyjnych udostępnianych, montaż programów radiowych i telewizyjnych, usługi reporterskie, udostępnianie publikacji elektronicznych on-line, wypożyczanie książek i periodyków o tematyce sportowej, fotoreportaże o tematyce sportowej, organizowanie i obsługa konferencji, kongresów, seminariów, sympozjów, zjazdów.

(111) **286092** (220) 2015 10 15 (210) 448101
 (151) 2016 07 28 (441) 2016 01 18
 (732) DR. OETKER POLSKA SPÓŁKA Z OGRANICZONĄ
 ODPOWIEDZIALNOŚCIĄ, Gdańsk, PL.
 (540) RIGGA
 (540)



Kolor znaku: żółty, czerwony, niebieski
 (531) 09.01.07, 26.11.02, 27.05.01, 29.01.13
 (510), (511) **30** pizza mrożona i świeża, zapiekanki na bazie pieczywa mrożone i świeże, gotowe dania na bazie mąki i produktów zbożowych lub w przeważającej części sporządzone z tych produktów.

(111) **286093** (220) 2015 10 15 (210) 448116
 (151) 2016 07 12 (441) 2016 01 18
 (732) SKOWROŃSKI BARTŁOMIEJ P.W. BARTESKO, Koźmin
 Wielkopolski, PL.
 (540) BARTESKO
 (540)



Kolor znaku: czerwony, jasnozielony, biały
 (531) 26.11.02, 27.05.01, 29.01.12
 (510), (511) **7** maszyny i urządzenia rolnicze, ogrodnicze, leśne i do nawadniania oraz akcesoria i wyposażenie do nich, części zamienne do maszyn i urządzeń rolniczych i ogrodniczych, leśnych, narzędzia ręczne sterowane mechanicznie, napędy pneumatyczne i hydrauliczne do maszyn, obudowy maszyn, prowadnice do maszyn, podnośniki, transportery, urządzenia do załadunku i wyładunku, mechaniczne narzędzia rolnicze, maszyny i obrabiarki, **12** pojazdy lądowe i części zamienne do nich, pojazdy lądowe o napędzie elektrycznym, ciągniki rolnicze, części zamienne do ciągników, kabiny do ciągników rolniczych i kombajnów, kabiny do maszyn i urządzeń, kabiny do maszyn budowlanych i ładowarek, kabiny do wózków widłowych, koła pojazdów lądowych, ogumienie do ciągników i maszyn rolniczych, silniki do pojazdów lądowych, ciągników rolniczych, części składowe mechanizmów sprzęgania i napędu ciągników, szyby hartowane do pojazdów i ciągników rolniczych, **35** prowadzenie sklepów i hurtowni w zakresie sprzedaży ciągników rolniczych, kabin do ciągników rolniczych i kombajnów, kabin do wózków widłowych, kabin do maszyn budowlanych, koparek i ładowarek oraz innych maszyn i urządzeń oraz pojazdów elektrycznych, maszyn rolniczych, ogrodniczych oraz części zamiennych i wyposażenia do nich, mechanicznych narzędzi rolniczych, szyb hartowanych do pojazdów i ciągników rolniczych, ogumienia do ciągników i maszyn rolniczych, narzędzi ręcznych sterowanych mechanicznie, usługi w zakresie: dystrybucji pojazdów elektrycznych, kabin do ciągników rolniczych i wózków widłowych oraz części zamiennych, usługi organizowania giełd, aukcji i wystaw w celach reklamowych i handlowych, promocji handlowej, badania rynku i doradztwa handlowego, agencje importowo-eksportowe.

(111) **286094** (220) 2015 10 21 (210) 448340
 (151) 2017 07 20 (441) 2016 02 01
 (732) CENTER HOTEL SPÓŁKA Z OGRANICZONĄ
 ODPOWIEDZIALNOŚCIĄ SPÓŁKA KOMANDYTOWA, Łódź, PL.
 (540) shotme

(540)



Kolor znaku: czerwony, żółty, niebieski, fioletowy, biały, brązowy, czarny
 (531) 27.05.01, 25.07.08, 29.01.15
 (510), (511) **32** piwo, **41** usługi rozrywkowe, organizowanie i prowadzenie gier i konkursów w zakresie rozrywki, nocne kluby, salony gier, kręgielnie, dyskoteki, kabarety, kasyna, organizowanie koncertów, organizowanie imprez rozrywkowych, udostępnianie obiektów i sprzętu do karaoke, usługi świadczone przez bary karaoke, usługi świadczone przez kluby rozrywkowe, udostępnienie sal i sprzętu do gry w snookera, **43** restauracje, bary, kawiarnie, restauracje samoobsługowe, bary szybkiej obsługi, pijalnie, stołówki, snack-bary, bary sałatkowe, pizzeria, browary restauracyjne, usługi barowe i restauracyjne, obsługa gastronomiczna w własnym zapleczem, produktami i transportem (catering), usługi w zakresie prowadzenia piwiarni i mini browarów.

(111) **286095** (220) 2015 10 21 (210) 448346
 (151) 2016 07 29 (441) 2016 02 01
 (732) KRAJEWSKI & KRAJEWSKI SPÓŁKA JAWNA, Jaworzno, PL.
 (540) MAD CAT ENERGY DRINK
 (540)



Kolor znaku: biały, czarny, czerwony
 (531) 26.11.03, 27.05.01, 29.01.13
 (510), (511) **5** preparaty mineralne do celów medycznych, preparaty odżywcze z mikroelementami dla ludzi, cukierki antyseptyczne, cukierki z mikroelementami do celów leczniczych, soki i napoje dietetyczne, soki i napoje odżywcze, soki i napoje regeneracyjne, soki i napoje lecznicze, soki i napoje podnoszące odporność organizmu, mineralne dodatki do żywności, wzbogacając organizm w niezbędne witaminy, pierwiastki i mikroelementy, odżywcze i regeneracyjne dodatki do żywności, suplementy diety, **32** napoje energetyczne, napoje bezalkoholowe, bezalkoholowe wyciągi, koncentraty i ekstrakty owocowe, soki i napoje izotoniczne, soki owocowe, syropy, preparaty do produkcji napojów, koktajle bezalkoholowe, lemoniady, nektary owocowe, sorbety napoje, syropy do napojów, wody mineralne, wody gazowane, **35** sprzedaż hurtowa i detaliczna, w tym sprzedaż za pośrednictwem Internetu artykułów spożywczych, soków i napojów, doradztwo w sprawach działalności gospodarczej, organizowanie targów i wystaw w celach handlowych, dystrybucja materiałów reklamowych dotyczących soków i napojów, informacje handlowe, promocja sprzedaży soków i napojów, usługi organizowania programów lojalnościowych, reklama za pośrednictwem sieci komputerowych Internetu, publikowanie tekstów reklamowych dotyczących soków i napojów, organizowanie i prowadzenie kampanii reklamowych dotyczących soków i napojów.

(111) **286096** (220) 2015 10 21 (210) 448351
 (151) 2016 07 26 (441) 2016 02 01
 (732) STOWARZYSZENIE MONAR, Warszawa, PL.
 (540) LABORATORIUM WIEDZY POZYTYWNEJ
 (510), (511) **41** edukacja, **44** terapeutyczne usługi.

(111) **286097** (220) 2015 10 26 (210) 448554
 (151) 2016 07 07 (441) 2016 02 01

(732) LEXPERTS LEGAL OFFICE SPÓŁKA Z OGRANICZONĄ
ODPOWIEDZIALNOŚCIĄ, Warszawa, PL.
(540) PRAWOMOCNI ZDROWIE MA SWOJĄ CENĘ
(540)



Kolor znaku: zielony, niebieski, szary, biały, ciemnoczerwony
(531) 24.01.23, 24.01.05, 03.11.02, 17.03.02, 23.01.01, 27.05.01,
29.01.15

(510), (511) **35** reklama, zarządzanie w działalności handlowej, ad-
ministracja działalności handlowej, prace biurowe, **41** nauczanie,
kształcenie, rozrywka, działalność sportowa i kulturalna, **45** usługi
prawne, prywatne i społeczne usługi świadczone przez osoby trzecie
w celu zaspokojenia potrzeb poszczególnych osób, usługi w zakresie
zapewnienia bezpieczeństwa i ochrony osób i mienia.

(111) **286098** (220) 2015 10 30 (210) 448681

(151) 2016 07 19 (441) 2016 02 01

(732) MATOGA MARCIN ASTRA, Siepraw, PL.

(540) PICCO

(510), (511) **25** odzież damska, męska, dziecięca z wykonana mate-
riałów włókienniczych z włókien naturalnych, tworzyw sztucznych,
mieszanych (włókna naturalne i sztuczne lub syntetyczne), skóry,
skóry wtórnej, obuwiu damskie, męskie, dziecięce, pantofle domo-
we wykonane materiałów włókienniczych z włókien naturalnych,
tworzyw sztucznych, mieszanych (włókna naturalne i sztuczne lub
syntetyczne), skóry, skóry wtórnej.

(111) **286099** (220) 2015 11 05 (210) 448905

(151) 2016 07 13 (441) 2016 02 15

(732) TRANS-FORMERS HOLDING SPÓŁKA Z OGRANICZONĄ
ODPOWIEDZIALNOŚCIĄ, Warszawa, PL.

(540) TRANS-FORMERS

(540)



(531) 03.02.01, 26.01.15, 27.05.01

(510), (511) **40** utylizacja odpadków i surowców wtórnych, oczysz-
czanie ścieków, powietrza, unieszkodliwianie odpadków, sortowanie
odpadków i surowców wtórnych.

(111) **286100** (220) 2015 11 10 (210) 449072

(151) 2016 07 29 (441) 2016 02 15

(732) GOCMAN DAMIAN SUSHARNIA SUSHI BAR, Katowice, PL.

(540) susharnia sushi bar

(540)



Kolor znaku: czarny, czerwony

(531) 26.04.07, 27.05.01, 29.01.12

(510), (511) **43** usługi zaopatrzenia w żywności i napoje, restauracje.

386

DECYZJE O ODMOWIE UDZIELENIA PRAWA OCHRONNEGO (wydane po ogłoszeniu o zgłoszeniu)

Poniższe zestawienie zawiera kolejno: numer zgłoszenia znaku
towarowego oraz numer i rok wydania Biuletynu Urzędu Patentowego,
w którym zgłoszenie zostało ogłoszone.

397475	12/2012	439359	12/2015
401717	20/2012	440130	13/2015
403344	23/2012	440544	14/2015
403892	24/2012	440546	14/2015
406695	04/2013	441098	15/2015
407796	06/2013	441277	15/2015
415089	19/2013	441278	15/2015
417161	23/2013	441279	15/2015
417183	23/2013	441280	15/2015
419105	01/2014	441363	16/2015
420092	02/2014	441821	17/2015
423604	09/2014	441823	17/2015
424440	11/2014	441826	17/2015
424545	11/2014	441860	16/2015
425312	12/2014	442172	17/2015
425807	13/2014	442350	18/2015
426120	13/2014	442568	18/2015
426121	13/2014	442757	18/2015
426229	14/2014	442768	18/2015
427371	15/2014	442991	19/2015
427765	16/2014	443071	19/2015
428314	17/2014	443606	20/2015
428348	17/2014	444032	21/2015
429552	19/2014	444215	21/2015
430269	20/2014	444415	22/2015
431911	23/2014	444461	22/2015
432081	24/2014	444545	22/2015
433248	26/2014	444546	22/2015
433814	01/2015	444640	22/2015
434098	02/2015	444730	22/2015
434417	03/2015	444740	23/2015
434418	03/2015	444741	23/2015
434499	03/2015	444852	22/2015
434694	03/2015	444874	22/2015
435696	05/2015	444894	22/2015
435850	05/2015	444908	22/2015
435894	05/2015	445279	22/2015
436588	07/2015	445553	23/2015
436610	07/2015	445596	23/2015
436611	07/2015	445918	24/2015
438283	10/2015	446033	24/2015
438292	10/2015	446466	25/2015
439032	12/2015		

387

DECYZJE O UMORZENIU POSTĘPOWANIA (wydane po ogłoszeniu o zgłoszeniu)

Poniższe zestawienie zawiera kolejno: numer zgłoszenia znaku
towarowego oraz numer i rok wydania Biuletynu Urzędu Patentowego,
w którym zgłoszenie zostało ogłoszone.

380100	09/2011	434752	03/2015
388296	23/2011	436250	06/2015
393100	05/2012	436812	21/2016
400044	17/2012	436813	21/2016
420833	04/2014	436814	21/2016
427190	15/2014	437564	09/2015
428062	17/2014	438981	12/2015
428838	18/2014	439867	16/2015

440588	14/2015	453403	13/2016	453518	13/2016	454075	14/2016
440852	15/2015	453443	13/2016	453519	13/2016	454100	14/2016
441662	16/2015	453444	13/2016	453520	13/2016	454120	14/2016
441831	17/2015	453445	13/2016	453522	13/2016	454121	14/2016
441888	17/2015	453452	13/2016	453523	13/2016	454122	14/2016
443090	19/2015	453453	13/2016	453524	13/2016	454152	14/2016
444131	21/2015	453454	13/2016	453525	13/2016	454154	14/2016
444224	21/2015	453455	13/2016	453526	13/2016	454155	14/2016
444229	21/2015	453456	13/2016	453527	13/2016	454184	14/2016
444258	21/2015	453457	13/2016	453528	13/2016	454293	14/2016
444259	21/2015	453458	13/2016	453529	13/2016	454294	14/2016
444260	21/2015	453459	13/2016	453530	13/2016	454396	14/2016
444261	7/2016	453460	13/2016	453532	13/2016	454424	14/2016
445063	22/2015	453461	13/2016	453533	13/2016	454434	14/2016
445872	24/2015	453462	13/2016	453534	13/2016	454453	14/2016
446473	7/2016	453463	13/2016	453535	13/2016	454465	14/2016
447033	7/2016	453464	13/2016	453536	13/2016	454499	15/2016
447036	7/2016	453465	13/2016	453537	13/2016	454583	15/2016
447040	7/2016	453466	13/2016	453538	13/2016	455176	/
447088	26/2015	453467	13/2016	453539	13/2016		
447956	7/2016	453468	13/2016				
448072	2/2016	453469	13/2016				
448432	3/2016	453470	13/2016				
448675	3/2016	453471	13/2016				
448676	3/2016	453472	13/2016				
449243	4/2016	453473	13/2016				
449343	5/2016	453474	13/2016				
449468	5/2016	453475	13/2016				
449805	5/2016	453476	13/2016				
449849	5/2016	453477	13/2016				
450007	6/2016	453478	13/2016	376722	03/2011	423150	08/2014
450041	6/2016	453479	13/2016	386641	20/2011	423151	08/2014
450488	9/2016	453480	13/2016	388964	11/2014	423287	08/2014
450604	7/2016	453481	13/2016	395722	10/2012	423461	09/2014
450607	7/2016	453482	13/2016	401548	20/2012	424250	10/2014
450625	7/2016	453483	13/2016	401549	20/2012	424715	11/2014
450639	7/2016	453484	13/2016	403496	23/2012	424817	11/2014
450651	7/2016	453485	13/2016	407593	06/2013	425056	12/2014
450652	7/2016	453486	13/2016	407794	06/2013	425788	13/2014
451302	9/2016	453487	13/2016	407798	06/2013	425837	13/2014
451358	9/2016	453488	13/2016	408549	07/2013	425891	13/2014
451560	9/2016	453489	13/2016	408798	08/2013	425892	13/2014
452072	10/2016	453490	13/2016	409124	09/2013	425993	13/2014
452291	11/2016	453491	13/2016	409508	10/2013	426206	14/2014
452434	11/2016	453492	13/2016	409535	10/2013	426215	14/2014
452544	11/2016	453493	13/2016	411308	13/2013	426718	14/2014
452568	11/2016	453494	13/2016	411382	13/2013	427160	15/2014
452569	11/2016	453495	13/2016	411979	14/2013	427170	15/2014
452570	11/2016	453496	13/2016	412022	14/2013	428267	17/2014
452633	11/2016	453497	13/2016	412035	14/2013	428411	17/2014
452645	11/2016	453498	13/2016	412250	14/2013	429139	18/2014
452646	11/2016	453499	13/2016	412335	14/2013	429320	19/2014
452647	11/2016	453500	13/2016	412591	15/2013	429797	20/2014
452648	11/2016	453501	13/2016	414163	18/2013	430133	20/2014
452656	11/2016	453502	13/2016	414278	18/2013	430341	21/2014
452926	12/2016	453503	13/2016	415509	20/2013	430412	21/2014
452945	12/2016	453504	13/2016	416657	22/2013	430445	21/2014
453019	12/2016	453505	13/2016	416865	22/2013	430446	21/2014
453020	12/2016	453506	13/2016	417492	24/2013	430814	22/2014
453121	12/2016	453507	13/2016	417738	24/2013	430900	22/2014
453155	12/2016	453508	13/2016	417966	25/2013	431370	23/2014
453201	12/2016	453509	13/2016	418213	25/2013	431438	23/2014
453254	12/2016	453510	13/2016	418228	25/2013	431457	23/2014
453255	12/2016	453511	13/2016	418252	25/2013	432064	24/2014
453264	12/2016	453512	13/2016	420267	03/2014	432119	24/2014
453319	13/2016	453513	13/2016	421377	04/2014	432232	24/2014
453329	13/2016	453514	13/2016	421659	05/2014	432233	24/2014
453331	13/2016	453515	13/2016	422175	06/2014	432235	24/2014
453352	13/2016	453516	13/2016	422210	06/2014	433022	26/2014
453395	13/2016	453517	13/2016	422485	07/2014	433092	26/2014
				422852	07/2014	433093	26/2014

388

**DECYZJE STWIERDZAJĄCE WYGAŚNIĘCIE
DECYZJI O UDZIELENIU PRAWA OCHRONNEGO**

Poniższe zestawienie zawiera kolejno: numer zgłoszenia znaku towarowego oraz numer i rok wydania Biuletynu Urzędu Patentowego, w którym zgłoszenie zostało ogłoszone.

376722	03/2011	423150	08/2014
386641	20/2011	423151	08/2014
388964	11/2014	423287	08/2014
395722	10/2012	423461	09/2014
401548	20/2012	424250	10/2014
401549	20/2012	424715	11/2014
403496	23/2012	424817	11/2014
407593	06/2013	425056	12/2014
407794	06/2013	425788	13/2014
407798	06/2013	425837	13/2014
408549	07/2013	425891	13/2014
408798	08/2013	425892	13/2014
409124	09/2013	425993	13/2014
409508	10/2013	426206	14/2014
409535	10/2013	426215	14/2014
411308	13/2013	426718	14/2014
411382	13/2013	427160	15/2014
411979	14/2013	427170	15/2014
412022	14/2013	428267	17/2014
412035	14/2013	428411	17/2014
412250	14/2013	429139	18/2014
412335	14/2013	429320	19/2014
412591	15/2013	429797	20/2014
414163	18/2013	430133	20/2014
414278	18/2013	430341	21/2014
415509	20/2013	430412	21/2014
416657	22/2013	430445	21/2014
416865	22/2013	430446	21/2014
417492	24/2013	430814	22/2014
417738	24/2013	430900	22/2014
417966	25/2013	431370	23/2014
418213	25/2013	431438	23/2014
418228	25/2013	431457	23/2014
418252	25/2013	432064	24/2014
420267	03/2014	432119	24/2014
421377	04/2014	432232	24/2014
421659	05/2014	432233	24/2014
422175	06/2014	432235	24/2014
422210	06/2014	433022	26/2014
422485	07/2014	433092	26/2014
422852	07/2014	433093	26/2014

433097	26/2014	438080	10/2015
433131	26/2014	438099	10/2015
433278	26/2014	438273	10/2015
433374	01/2015	438382	10/2015
433595	01/2015	438610	11/2015
433596	01/2015	438771	11/2015
433618	01/2015	438779	11/2015
433640	01/2015	438855	11/2015
433641	01/2015	438857	11/2015
433722	06/2015	438933	11/2015
433936	02/2015	438942	11/2015
434239	02/2015	438953	11/2015
434252	02/2015	439126	12/2015
434495	03/2015	439128	12/2015
434552	03/2015	439129	12/2015
434555	03/2015	439143	12/2015
434668	03/2015	439147	12/2015
435293	04/2015	439167	12/2015
435348	04/2015	439177	12/2015
435350	04/2015	439316	12/2015
435385	04/2015	439338	12/2015
435594	05/2015	439371	12/2015
435604	05/2015	439372	12/2015
435727	05/2015	439415	12/2015
435737	05/2015	439420	12/2015
435919	05/2015	439465	12/2015
436247	06/2015	439466	12/2015
436280	06/2015	439467	12/2015
436554	07/2015	439649	13/2015
436570	07/2015	439813	13/2015
436574	07/2015	439816	13/2015
436652	07/2015	439820	13/2015
436658	07/2015	439844	13/2015
436682	07/2015	439845	13/2015
436763	07/2015	439851	13/2015
436809	07/2015	440057	13/2015
436845	07/2015	440058	13/2015
436857	10/2015	440059	13/2015
436996	07/2015	440060	13/2015
437169	08/2015	440061	13/2015
437197	08/2015	440063	13/2015
437565	09/2015	440230	13/2015
437762	09/2015	440287	14/2015
437982	10/2015	440564	14/2015
437999	10/2015		

389

**PRZENIESIENIE PRAWA OCHRONNEGO
W STOSUNKU DO NIEKTÓRYCH TOWARÓW
(art. 162 ust. 4)**

Poniższe zestawienie zawiera kolejno: numer macierzysty prawa ochronnego na znak towarowy, nowy numer, nazwisko i imię lub nazwę uprawnionego ze wskazaniem miejsca zamieszkania lub siedziby uprawnionego na rzecz którego zostało przeniesione w części prawo ochronne na znak towarowy, towary, nr WUP macierzystego.

46 693 46693-A

Polaroid Eyewear Holding B.V., Amsterdam, Holandia
klasa 01: arkusze z tworzyw sztucznych, optycznie anizotropowych żywic albo gum, bardziej specyficznie, częściowo opóźniające fale siatki refrakcyjne będące częścią okularów przeciwsłonecznych i okularów, światło polaryzujące organicznego plastyku w postaci arkusza do dalszego przerobu będące częścią składową okularów przeciwsłonecznych lub okularów; klasa 09: małe skrzynki przystosowane do opakowania filtrów dla okularów i okularów przeciwsłonecznych, stereoskopowe urządzenia do przeglądania, mianowicie stereoskopowe okulary 3D przeznaczone do sprzedaży samodziel-

nie nie będące częścią gier elektronicznych lub innych systemów gier, przedmioty optyczne tzn. filtry do okularów i okularów przeciwsłonecznych, soczewki do okularów przeciwsłonecznych nie przepisywane na receptę, soczewki nie przepisywane na receptę do przypinanych okularów przeciwsłonecznych nie przepisywanych na receptę lub do nakładanych okularów przeciwsłonecznych oraz soczewki do okularów przepisywanych na receptę, soczewki optyczne, soczewki kontaktowe przepisywane na receptę i nie przepisywane na receptę, szkła okularowe i gogle ochronne.
6/1967

390

**WPISY I ZMIANY W REJESTRZE
ZNAKÓW TOWAROWYCH
(nieuwzględnione w innych samodzielnych ogłoszeniach)**

Poniższe zestawienie zawiera kolejno: numer rejestru znaków towarowych, datę wpisu, oznaczenie rubryki, w której dokonano wpisu lub zmiany oraz treść wpisu. Poszczególne rubryki rejestru znaków towarowych zawierają następujące dane:

rubryka A - nazwisko i imię lub nazwę oraz adres uprawnionego z podaniem nazwy kraju,

rubryka B - znak towarowy (wpisany znak towarowy lub jego odbitkę i klasy elementów graficznych - jeżeli znak je zawiera - oraz, jeżeli jest to niezbędne dla identyfikacji znaku, jego rodzaj np. znak przestrzenny, dźwiękowy, a także w przypadku znaków barwnych określenie kolorów),

rubryka C - wykaz towarów przyporządkowanych do odpowiednich klas towarowych,

rubryka D - prawa ograniczające prawo ochronne,

rubryka E - kategorię znaku lub prawa ochronnego (wspólny znak towarowy, wspólny znak towarowy gwarancyjny, wspólne prawo ochronne) oraz regulamin znaku,

rubryka F - wnioski i sprzeciwy oraz decyzje wydane w wyniku ich rozpoznania,

rubryka G - rejestracja międzynarodowa (adnotacja o rejestracji międzynarodowej na podstawie zgłoszenia lub rejestracji krajowej),

rubryka H - datę unieważnienia lub datę i przyczynę wygaśnięcia prawa ochronnego, zastąpienie rejestracji krajowej rejestracją międzynarodową.

Uwaga: Publikacji podlegają: zmiana uprawnionego, zmiana nazwy uprawnionego, prawa ograniczające prawo ochronne, zmiana regulaminu znaku wspólnego, sprostowania istotnych pomyłek.

000316 2016 07 29 A,E. Wprowadzono zmianę uprawnionego przez wykreślenie wpisu: ZWIĄZEK PRODUCENTÓW KAWY INKA SPÓŁKA Z OGRANICZONĄ ODPOWIEDZIALNOŚCIĄ, Skawina, Polska 351590679 i dokonanie wpisu: „GRANA” SPÓŁKA Z OGRANICZONĄ ODPOWIEDZIALNOŚCIĄ, Skawina, Polska 350648900 INKAFFE GMBH SPÓŁKA Z OGRANICZONĄ ODPOWIEDZIALNOŚCIĄ, Skawina, Polska 351590640 oraz w rubryce E wykreślenie wpisu: Regulamin znaku wspólnego „INKA” z dnia 25.02.2000 r. i dokonanie wpisu: Wspólne prawo ochronne.

033315 2016 08 03 A. Wprowadzono zmianę uprawnionego przez wykreślenie wpisu: H.J.HEINZ COMPANY, PITTSBURGH, Stany Zjednoczone Ameryki i dokonanie wpisu: H.J. Heinz Company Brands LLC, Pittsburgh, Stany Zjednoczone Ameryki.

033316 2016 08 03 A. Wprowadzono zmianę uprawnionego przez wykreślenie wpisu: H.J.HEINZ COMPANY, PITTSBURGH, Stany Zjednoczone Ameryki i dokonanie wpisu: H.J. Heinz Company Brands LLC, Pittsburgh, Stany Zjednoczone Ameryki.

034935 2016 08 03 A. Wprowadzono zmianę uprawnionego przez wykreślenie wpisu: PAL PRAHA A.S., PRAGA, Czechosłowacja i dokonanie wpisu: PAL INTERNATIONAL A.S., Praga, Czechy.

034935 2016 08 03 A. Wprowadzono zmianę uprawnionego przez wykreślenie wpisu: PAL INTERNATIONAL A.S., Praga, Czechy i dokonanie wpisu: PAL INTERNATIONAL S.R.O., Praga, Czechy.

043227 2016 08 03 A. Wprowadzono zmianę uprawnionego przez wykreślenie wpisu: GlaxoSmithKline Pharmaceuticals Spółka Akcyjna, Poznań, Polska i dokonanie wpisu: Glaxo Group Limited, Brentford, Wielka Brytania.

043227 2016 08 03 A. Wprowadzono zmianę uprawnionego przez wykreślenie wpisu: Glaxo Group Limited, Brentford, Wielka Brytania i dokonanie wpisu: GLAXOSMITHKLINE CONSUMER HEALTHCARE HOLDINGS LIMITED, Brentford, Wielka Brytania.

043227 2016 08 03 A. Wprowadzono zmianę uprawnionego przez wykreślenie wpisu: GLAXOSMITHKLINE CONSUMER HEALTHCARE HOLDINGS LIMITED, Brentford, Wielka Brytania i dokonanie wpisu: GLAXOSMITHKLINE CONSUMER HEALTHCARE (OVERSEAS) LIMITED, Brentford, Wielka Brytania.

043227 2016 08 03 A. Wprowadzono zmianę uprawnionego przez wykreślenie wpisu: GLAXOSMITHKLINE CONSUMER HEALTHCARE (OVERSEAS) LIMITED, Brentford, Wielka Brytania i dokonanie wpisu: GLAXOSMITHKLINE CONSUMER HEALTHCARE SPÓŁKA Z OGRANICZONĄ ODPOWIEDZIALNOŚCIĄ, Warszawa, Polska.

043776 2016 08 03 A. Wprowadzono zmianę uprawnionego przez wykreślenie wpisu: OPEL SPECIAL VEHICLES GMBH, RUESSELSHEIM, Niemcy i dokonanie wpisu: Adam Opel AG, Ruesselsheim, Niemcy.

044081 2016 08 03 D. Wykreślono wpis: „W dniu 26 lutego 2015 r. na podstawie postanowienia Sądu Rejonowego w Rzeszowie Wydział IX Gospodarczy – Rejestru Zastawów (sygn. akt RZ.IX.Ns-Rej.Za 208/15/426) wpisano do Rejestru Zastawów pod pozycją 2380992 zastaw rejestrowy na prawie ochronnym udzielonym na znak towarowy R-44081 w celu zabezpieczenia wierzytelności przysługujących Barclays Bank PLC z siedzibą w Londynie, Wielka Brytania wobec Valeant Spółka z ograniczoną odpowiedzialnością Spółka Jawna z siedzibą w Rzeszowie”.

044081 2016 08 03 D. Dokonano wpisu: „W dniu 19 lipca 2016 r. na podstawie postanowienia Sądu Rejonowego w Rzeszowie Wydział IX Gospodarczy – Rejestru Zastawów (sygn. akt RZ.IX.Ns-Rej.Za 2293/16/455) wpisano do Rejestru Zastawów pod pozycją 2380992 zastaw rejestrowy na prawie ochronnym udzielonym na znak towarowy R-44081 w celu zabezpieczenia wierzytelności przysługujących Barclays Bank PLC z siedzibą w Londynie, Wielka Brytania wobec Valeant Pharmaceuticals Ireland z siedzibą w Dublinie, Irlandia”.

045512 2016 08 11 A. Wprowadzono zmianę nazwy uprawnionego przez wykreślenie wpisu: Zakłady Azotowe „Puławy” Spółka Akcyjna, Puławy, Polska i dokonanie wpisu: GRUPA AZOTY ZAKŁADY AZOTOWE PUŁAWY SPÓŁKA AKCYJNA, Puławy, Polska 430528900.

045816 2016 08 10 A. Wprowadzono zmianę siedziby uprawnionego przez wykreślenie wpisu: TRIUMPH INTERTRADE AKTIENGESELLSCHAFT, ZURZACH, Szwajcaria i dokonanie wpisu: Triumph Intertrade Aktiengesellschaft, BAD ZURZACH, Szwajcaria.

045818 2016 08 10 A. Wprowadzono zmianę siedziby uprawnionego przez wykreślenie wpisu: TRIUMPH INTERTRADE AKTIENGESELLSCHAFT, ZURZACH, Szwajcaria i dokonanie wpisu: TRIUMPH INTERTRADE AG, Bad Zurzach, Szwajcaria.

046278 2016 07 29 A. Wprowadzono zmianę uprawnionego przez wykreślenie wpisu: AGROS NOVA BRANDS Spółka z ograniczoną odpowiedzialnością, Warszawa, Polska 141793451 i dokonanie wpisu: GRUPA MASPEX SPÓŁKA Z OGRANICZONĄ ODPOWIEDZIALNOŚCIĄ SPÓŁKA KOMANDYTOWA, Wadowice, Polska 122948517.

046693 2016 08 02 A,B. Wprowadzono zmianę uprawnionego przez wykreślenie wpisu w rubryce B: z klasy 01: arkusze z two-

ryw sztucznych, optycznie anizotropowych żywic albo gum, bardziej specyficznie, częściowo opóźniające fale siatki refrakcyjne będące częścią okularów przeciwsłonecznych i okularów, światło polaryzujące organicznego plastyku w postaci arkusza do dalszego przerobu będące częścią składową okularów przeciwsłonecznych lub okularów z wyłączeniem arkusze z tworzyw sztucznych, optycznie anizotropowych żywic albo gum, bardziej specyficznie, częściowo opóźniające fale siatki refrakcyjne nie będące częścią okularów przeciwsłonecznych i okularów, światło polaryzujące organicznego plastyku w postaci arkusza do dalszego przerobu nie będące częścią składową okularów przeciwsłonecznych lub okularów; z klasy 09: małe skrzynki przystosowane do opakowania filtrów dla okularów i okularów przeciwsłonecznych, stereoskopowe urządzenia do przeglądania, mianowicie stereoskopowe okulary 3D przeznaczone do sprzedaży samodzielnie nie będące częścią gier elektronicznych lub innych systemów gier, przedmioty optyczne tzn. filtry do okularów i okularów przeciwsłonecznych, soczewki do okularów przeciwsłonecznych nie przepisywane na receptę, soczewki nie przepisywane na receptę do przypinanych okularów przeciwsłonecznych nie przepisywanych na receptę lub do nakładanych okularów przeciwsłonecznych oraz soczewki do okularów przepisywanych na receptę, soczewki optyczne, soczewki kontaktowe przepisywane na receptę i nie przepisywane na receptę, szkła okularowe i gogle ochronne z wyłączeniem małe skrzynki przystosowane do opakowania filtrów do kamer i aparatów fotograficznych oraz soczewek do kamer i aparatów fotograficznych oraz podobnych artykułów i dokonanie wpisu w rubryce A: Polaroid Eyewear Holding B.V., Amsterdam, Holandia i w rubryce B: klasa 01: arkusze z tworzyw sztucznych, optycznie anizotropowych żywic albo gum, bardziej specyficznie, częściowo opóźniające fale siatki refrakcyjne będące częścią okularów przeciwsłonecznych i okularów, światło polaryzujące organicznego plastyku w postaci arkusza do dalszego przerobu będące częścią składową okularów przeciwsłonecznych lub okularów; klasa 09: małe skrzynki przystosowane do opakowania filtrów dla okularów i okularów przeciwsłonecznych, stereoskopowe urządzenia do przeglądania, mianowicie stereoskopowe okulary 3D przeznaczone do sprzedaży samodzielnie nie będące częścią gier elektronicznych lub innych systemów gier, przedmioty optyczne tzn. filtry do okularów i okularów przeciwsłonecznych, soczewki do okularów przeciwsłonecznych nie przepisywane na receptę, soczewki nie przepisywane na receptę do przypinanych okularów przeciwsłonecznych nie przepisywanych na receptę lub do nakładanych okularów przeciwsłonecznych oraz soczewki do okularów przepisywanych na receptę, soczewki optyczne, soczewki kontaktowe przepisywane na receptę i nie przepisywane na receptę, szkła okularowe i gogle ochronne.

046693 2016 08 02 D. Dokonano wpisu: „W lipcu 2014 r. i 8 kwietnia 2015 r. zawarto umowę cesji częściowej dla części towarów zawartych w klasie 01 i 09 na rzecz: Polaroid Eyewear Holding B.V., Amsterdam, Holandia”.

046693-A 2016 08 02 A. Wprowadzono zmianę uprawnionego przez wykreślenie wpisu: Polaroid Eyewear Holding B.V., Amsterdam, Holandia i dokonanie wpisu: SAFILO-SOCIETA' AZIONARIA FABBRICA ITALIANA LAVORAZIONE OCCHIALI S.p.A., Pieve di Cadore, Włochy.

047039 2016 08 03 D. Wykreślono wpis: „W dniu 26 lutego 2015 r. na podstawie postanowienia Sądu Rejonowego w Rzeszowie Wydział IX Gospodarczy – Rejestru Zastawów (sygn. akt RZ.IX.Ns-Rej.Za 217/15/346) wpisano do Rejestru Zastawów pod pozycją 2382610 zastaw rejestrowy na prawie ochronnym udzielonym na znak towarowy R-47039 w celu zabezpieczenia wierzytelności przysługujących Barclays Bank PLC z siedzibą w Londynie, Wielka Brytania wobec Valeant Spółka z ograniczoną odpowiedzialnością Spółka Jawna z siedzibą w Rzeszowie”.

047039 2016 08 03 D. Dokonano wpisu: „W dniu 19 lipca 2016 r. na podstawie postanowienia Sądu Rejonowego w Rzeszowie Wydział IX Gospodarczy – Rejestru Zastawów (sygn. akt RZ.IX.Ns-Rej.Za 2290/16/252) wpisano do Rejestru Zastawów pod pozycją 2382610 zastaw rejestrowy na prawie ochronnym udzielonym na znak towarowy R-47039 w celu zabezpieczenia wierzytelności przysługujących Barclays Bank PLC z siedzibą w Londynie, Wielka Brytania wobec Valeant Pharmaceuticals Ireland z siedzibą w Dublinie, Irlandia”.

049010 2016 08 08 A. Wprowadzono zmianę siedziby uprawnionego przez wykreślenie wpisu: KIMBERLY-CLARK WORLDWIDE, INC., NEENAH, Stany Zjednoczone Ameryki i dokonanie wpisu: KIMBERLY-CLARK WORLDWIDE, INC., Neenah Wisconsin, Stany Zjednoczone Ameryki.

049312 2016 08 03 D. Wykreślono wpis: „W dniu 16 marca 2015 r. na podstawie postanowienia Sądu Rejonowego w Rzeszowie Wydział IX Gospodarczy – Rejestru Zastawów (sygn. akt RZ.IX.Ns-Rej.Za 255/15/828) wpisano do Rejestru Zastawów pod pozycją 2380993 zastaw rejestrowy na prawie ochronnym udzielonym na znak towarowy R-49312 w celu zabezpieczenia wierzytelności przysługujących Barclays Bank PLC z siedzibą w Londynie, Wielka Brytania wobec Valeant Spółka z ograniczoną odpowiedzialnością Spółka Jawna z siedzibą w Rzeszowie”.

049312 2016 08 03 D. Dokonano wpisu: „W dniu 19 lipca 2016 r. na podstawie postanowienia Sądu Rejonowego w Rzeszowie Wydział IX Gospodarczy – Rejestru Zastawów (sygn. akt RZ.IX.Ns-Rej.Za 2296/16/658) wpisano do Rejestru Zastawów pod pozycją 2380993 zastaw rejestrowy na prawie ochronnym udzielonym na znak towarowy R-49312 w celu zabezpieczenia wierzytelności przysługujących Barclays Bank PLC z siedzibą w Londynie, Wielka Brytania wobec Valeant Pharmaceuticals Ireland z siedzibą w Dublinie, Irlandia”.

050399 2016 08 03 D. Wykreślono wpis: „W dniu 13 marca 2015 r. na podstawie postanowienia Sądu Rejonowego w Rzeszowie Wydział IX Gospodarczy – Rejestru Zastawów (sygn. akt RZ.IX.Ns-Rej.Za 219/15/148) wpisano do Rejestru Zastawów pod pozycją 2382612 zastaw rejestrowy na prawie ochronnym udzielonym na znak towarowy R-50399 w celu zabezpieczenia wierzytelności przysługujących Barclays Bank PLC z siedzibą w Londynie, Wielka Brytania wobec Valeant Spółka z ograniczoną odpowiedzialnością Spółka Jawna z siedzibą w Rzeszowie”.

050399 2016 08 03 D. Dokonano wpisu: „W dniu 19 lipca 2016 r. na podstawie postanowienia Sądu Rejonowego w Rzeszowie Wydział IX Gospodarczy – Rejestru Zastawów (sygn. akt RZ.IX.Ns-Rej.Za 2295/16/257) wpisano do Rejestru Zastawów pod pozycją 2382612 zastaw rejestrowy na prawie ochronnym udzielonym na znak towarowy R-50399 w celu zabezpieczenia wierzytelności przysługujących Barclays Bank PLC z siedzibą w Londynie, Wielka Brytania wobec Valeant Pharmaceuticals Ireland z siedzibą w Dublinie, Irlandia”.

053663 2016 08 03 A. Wprowadzono zmianę uprawnionego przez wykreślenie wpisu: UNILEVER N.V., ROTTERDAM, Holandia i dokonanie wpisu: UNILEVER BCS EUROPE B.V., Rotterdam, Holandia.

054370 2016 08 08 A. Wprowadzono zmianę uprawnionego przez wykreślenie wpisu: ALCAN, INC., MONTREAL, Kanada i dokonanie wpisu: Rio Tinto Canada Holding Inc., Montreal, Kanada.

054370 2016 08 08 A. Wprowadzono zmianę uprawnionego przez wykreślenie wpisu: Rio Tinto Canada Holding Inc., Montreal, Kanada i dokonanie wpisu: Rio Tinto Alcan Inc., Montreal, Kanada.

054684 2016 08 10 A. Wprowadzono zmianę uprawnionego przez wykreślenie wpisu: STORA ENSO PUBLICATION PAPER GMBH & CO. KG, DÜSSELDORF, Niemcy i dokonanie wpisu: STORA ENSO KABEL GMBH & CO. KG., Hagen, Niemcy.

054684 2016 08 10 A. Wprowadzono zmianę uprawnionego przez wykreślenie wpisu: STORA ENSO KABEL GMBH & CO. KG.,

Hagen, Niemcy i dokonanie wpisu: PP 6 Investment & Consultancy GmbH, Hof, Niemcy.

058598 2016 08 03 A. Wprowadzono zmianę uprawnionego przez wykreślenie wpisu: UNILEVER N.V., ROTTERDAM, Holandia i dokonanie wpisu: UNILEVER BCS EUROPE B.V., Rotterdam, Holandia.

058599 2016 08 03 A. Wprowadzono zmianę uprawnionego przez wykreślenie wpisu: UNILEVER N.V., ROTTERDAM, Holandia i dokonanie wpisu: UNILEVER BCS EUROPE B.V., Rotterdam, Holandia.

059468 2016 08 04 A. Wprowadzono zmianę uprawnionego przez wykreślenie wpisu: PHARMASWISS S.A., Zug, Szwajcaria i dokonanie wpisu: VALEANT SPÓŁKA Z OGRANICZONĄ ODPOWIEDZIALNOŚCIĄ SPÓŁKA JAWNA, Rzeszów, Polska 180935403.

061831 2016 08 02 A. Wprowadzono zmianę uprawnionego przez wykreślenie wpisu: DISTILLEERDERIJEN ERVIN LUCAS BOLLS B.V., ZOETERMEER, Holandia i dokonanie wpisu: DELB B.V., Zoetermeer, Holandia.

066986 2016 08 03 A. Wprowadzono zmianę uprawnionego przez wykreślenie wpisu: GlaxoSmithKline Pharmaceuticals Spółka Akcyjna, Poznań, Polska i dokonanie wpisu: Glaxo Group Limited, Brentford, Wielka Brytania.

066986 2016 08 03 A. Wprowadzono zmianę uprawnionego przez wykreślenie wpisu: Glaxo Group Limited, Brentford, Wielka Brytania i dokonanie wpisu: GLAXOSMITHKLINE CONSUMER HEALTHCARE HOLDINGS LIMITED, Brentford, Wielka Brytania.

066986 2016 08 03 A. Wprowadzono zmianę uprawnionego przez wykreślenie wpisu: GLAXOSMITHKLINE CONSUMER HEALTHCARE HOLDINGS LIMITED, Brentford, Wielka Brytania i dokonanie wpisu: GLAXOSMITHKLINE CONSUMER HEALTHCARE (OVERSEAS) LIMITED, Brentford, Wielka Brytania.

066986 2016 08 03 A. Wprowadzono zmianę uprawnionego przez wykreślenie wpisu: GLAXOSMITHKLINE CONSUMER HEALTHCARE (OVERSEAS) LIMITED, Brentford, Wielka Brytania i dokonanie wpisu: GLAXOSMITHKLINE CONSUMER HEALTHCARE SPÓŁKA Z OGRANICZONĄ ODPOWIEDZIALNOŚCIĄ, Warszawa, Polska.

067667 2016 08 08 A. Wprowadzono zmianę siedziby uprawnionego przez wykreślenie wpisu: KIMBERLY-CLARK WORLDWIDE, INC., NEENAH, Stany Zjednoczone Ameryki i dokonanie wpisu: KIMBERLY-CLARK WORLDWIDE, INC., Neenah Wisconsin, Stany Zjednoczone Ameryki.

067668 2016 08 08 A. Wprowadzono zmianę siedziby uprawnionego przez wykreślenie wpisu: KIMBERLY-CLARK WORLDWIDE, INC., NEENAH, Stany Zjednoczone Ameryki i dokonanie wpisu: KIMBERLY-CLARK WORLDWIDE, INC., Neenah Wisconsin, Stany Zjednoczone Ameryki.

068376 2016 08 03 A. Wprowadzono zmianę uprawnionego przez wykreślenie wpisu: OPEL SPECIAL VEHICLES GMBH, RUESSELSHEIM, Niemcy i dokonanie wpisu: Adam Opel AG, Ruesselsheim, Niemcy.

068377 2016 08 03 A. Wprowadzono zmianę uprawnionego przez wykreślenie wpisu: OPEL SPECIAL VEHICLES GMBH, RUESSELSHEIM, Niemcy i dokonanie wpisu: Adam Opel AG, Ruesselsheim, Niemcy.

068381 2016 08 03 A. Wprowadzono zmianę uprawnionego przez wykreślenie wpisu: OPEL SPECIAL VEHICLES GMBH, RUESSELSHEIM, Niemcy i dokonanie wpisu: Adam Opel AG, Ruesselsheim, Niemcy.

068382 2016 08 03 A. Wprowadzono zmianę uprawnionego przez wykreślenie wpisu: OPEL SPECIAL VEHICLES GMBH, RUESSELSHEIM, Niemcy i dokonanie wpisu: Adam Opel AG, Ruesselsheim, Niemcy.

068384 2016 08 03 A. Wprowadzono zmianę uprawnionego przez wykreślenie wpisu: OPEL SPECIAL VEHICLES GMBH, RUESSELSHEIM, Niemcy i dokonanie wpisu: Adam Opel AG, Ruesselsheim, Niemcy.

068385 2016 08 03 A. Wprowadzono zmianę uprawnionego przez wykreślenie wpisu: OPEL SPECIAL VEHICLES GMBH, RUESSEL-SHEIM, Niemcy i dokonanie wpisu: Adam Opel AG, Ruesselsheim, Niemcy.

068893 2016 08 03 A. Wprowadzono zmianę uprawnionego przez wykreślenie wpisu: UNILEVER, ROTTERDAM, Holandia i dokonanie wpisu: UNILEVER BCS EUROPE B.V., Rotterdam, Holandia.

069593 2016 08 03 A. Wprowadzono zmianę uprawnionego przez wykreślenie wpisu: OPEL SPECIAL VEHICLES GMBH, RUESSEL-SHEIM, Niemcy i dokonanie wpisu: Adam Opel AG, Ruesselsheim, Niemcy.

070064 2016 08 03 A. Wprowadzono zmianę uprawnionego przez wykreślenie wpisu: H.J.HEINZ COMPANY, PITTSBURGH, Stany Zjednoczone Ameryki i dokonanie wpisu: H.J. Heinz Company Brands LLC, Pittsburgh, Stany Zjednoczone Ameryki.

070065 2016 08 03 A. Wprowadzono zmianę uprawnionego przez wykreślenie wpisu: H.J.HEINZ COMPANY, PITTSBURGH, Stany Zjednoczone Ameryki i dokonanie wpisu: H.J. Heinz Company Brands LLC, Pittsburgh, Stany Zjednoczone Ameryki.

070066 2016 08 03 A. Wprowadzono zmianę uprawnionego przez wykreślenie wpisu: H.J.HEINZ COMPANY, PITTSBURGH, Stany Zjednoczone Ameryki i dokonanie wpisu: H.J. Heinz Company Brands LLC, Pittsburgh, Stany Zjednoczone Ameryki.

070378 2016 08 03 A. Wprowadzono zmianę uprawnionego przez wykreślenie wpisu: HI-TEC SPORTS PLC, SOUTHEND-ON-SEA, Wielka Brytania i dokonanie wpisu: Hi-Tec Sports International Holdings B.V., Amsterdam Z.O., Holandia.

070662 2016 08 03 A. Wprowadzono zmianę uprawnionego przez wykreślenie wpisu: UNILEVER, ROTTERDAM, Holandia i dokonanie wpisu: UNILEVER BCS EUROPE B.V., Rotterdam, Holandia.

070905 2016 08 03 A. Wprowadzono zmianę siedziby uprawnionego przez wykreślenie wpisu: BRINK'S NETWORK, INCORPORATED, WILMINGTON, Stany Zjednoczone Ameryki i dokonanie wpisu: Brink's Network, Incorporated, Richmond, Stany Zjednoczone Ameryki.

073251 2016 08 09 A. Wprowadzono zmianę uprawnionego przez wykreślenie wpisu: Przedsiębiorstwo Produkcyjno Handlowo Usługowe „BOMILLA” Sp. z o.o., Włocławek, Polska 911297992 i dokonanie wpisu: BAŁTYK TM SPÓŁKA Z OGRANICZONĄ ODPOWIEDZIALNOŚCIĄ, Włocławek, Polska 341481834.

073252 2016 08 09 A. Wprowadzono zmianę uprawnionego przez wykreślenie wpisu: Przedsiębiorstwo Produkcyjno Handlowo Usługowe „BOMILLA” Sp. z o.o., Włocławek, Polska 911297992 i dokonanie wpisu: BAŁTYK TM SPÓŁKA Z OGRANICZONĄ ODPOWIEDZIALNOŚCIĄ, Włocławek, Polska 341481834.

073259 2016 08 09 A. Wprowadzono zmianę uprawnionego przez wykreślenie wpisu: Przedsiębiorstwo Produkcyjno Handlowo Usługowe „BOMILLA” Sp. z o.o., Włocławek, Polska 911297992 i dokonanie wpisu: BAŁTYK TM SPÓŁKA Z OGRANICZONĄ ODPOWIEDZIALNOŚCIĄ, Włocławek, Polska 341481834.

073942 2016 08 08 A. Wprowadzono zmianę siedziby uprawnionego przez wykreślenie wpisu: KIMBERLY-CLARK WORLDWIDE, INC., NEENAH, Stany Zjednoczone Ameryki i dokonanie wpisu: KIMBERLY-CLARK WORLDWIDE, INC., Neenah Wisconsin, Stany Zjednoczone Ameryki.

074342 2016 08 08 A. Wprowadzono zmianę siedziby uprawnionego przez wykreślenie wpisu: KIMBERLY-CLARK WORLDWIDE, INC., NEENAH, Stany Zjednoczone Ameryki i dokonanie wpisu: KIMBERLY-CLARK WORLDWIDE, INC., Neenah Wisconsin, Stany Zjednoczone Ameryki.

074344 2016 08 08 A. Wprowadzono zmianę siedziby uprawnionego przez wykreślenie wpisu: KIMBERLY-CLARK WORLDWIDE, INC., NEENAH, Stany Zjednoczone Ameryki i dokonanie wpisu:

KIMBERLY-CLARK WORLDWIDE, INC., Neenah Wisconsin, Stany Zjednoczone Ameryki.

075145 2016 08 03 A. Wprowadzono zmianę uprawnionego przez wykreślenie wpisu: TOMMY HILFIGER LICENSING LLC, NOWY JORK, Stany Zjednoczone Ameryki i dokonanie wpisu: Tommy Hilfiger Licensing B.V., Amsterdam, Holandia.

077032 2016 08 03 A. Wprowadzono zmianę uprawnionego przez wykreślenie wpisu: UNILEVER N.V., ROTTERDAM, Holandia i dokonanie wpisu: UNILEVER BCS EUROPE B.V., Rotterdam, Holandia.

077417 2016 08 09 A. Wprowadzono zmianę uprawnionego przez wykreślenie wpisu: Przedsiębiorstwo Produkcyjno Handlowo Usługowe „BOMILLA” Sp. z o.o., Włocławek, Polska 911297992 i dokonanie wpisu: BAŁTYK TM SPÓŁKA Z OGRANICZONĄ ODPOWIEDZIALNOŚCIĄ, Włocławek, Polska 341481834.

078548 2016 08 09 A. Wprowadzono zmianę uprawnionego przez wykreślenie wpisu: IDEA 25 KATARZYNA WÓJCICKA HENNET ANDRZEJ WÓJCICKI SPÓŁKA CYWILNA, NADARZYN, Polska i dokonanie wpisu: IDEA 25 HENNET SPÓŁKA Z OGRANICZONĄ ODPOWIEDZIALNOŚCIĄ, Warszawa, Polska 362649579.

079139 2016 08 08 A. Wprowadzono zmianę siedziby uprawnionego przez wykreślenie wpisu: KIMBERLY-CLARK WORLDWIDE, INC., NEENAH, Stany Zjednoczone Ameryki i dokonanie wpisu: KIMBERLY-CLARK WORLDWIDE, INC., Neenah Wisconsin, Stany Zjednoczone Ameryki.

079150 2016 08 08 A. Wprowadzono zmianę siedziby uprawnionego przez wykreślenie wpisu: KIMBERLY-CLARK WORLDWIDE, INC., NEENAH, Stany Zjednoczone Ameryki i dokonanie wpisu: KIMBERLY-CLARK WORLDWIDE, INC., Neenah Wisconsin, Stany Zjednoczone Ameryki.

079801 2016 08 03 A. Wprowadzono zmianę nazwy uprawnionego przez wykreślenie wpisu: Arjowiggins Palalda, Amelie-les-Bains, Francja i dokonanie wpisu: Arjowiggins Healthcare, Amelie-les-Bains, Francja.

081266 2016 08 01 A. Wprowadzono zmianę uprawnionego przez wykreślenie wpisu: AGROS NOVA BRANDS SPÓŁKA Z OGRANICZONĄ ODPOWIEDZIALNOŚCIĄ, Warszawa, Polska 141793451 i dokonanie wpisu: GRUPA MASPEX SPÓŁKA Z OGRANICZONĄ ODPOWIEDZIALNOŚCIĄ SPÓŁKA KOMANDYTOWA, Wadowice, Polska 122948517.

084029 2016 07 28 A. Wprowadzono zmianę uprawnionego przez wykreślenie wpisu: AGROS NOVA BRANDS Sp. z o.o., Warszawa, Polska 141793451 i dokonanie wpisu: GRUPA MASPEX SPÓŁKA Z OGRANICZONĄ ODPOWIEDZIALNOŚCIĄ SPÓŁKA KOMANDYTOWA, Wadowice, Polska 122948517.

085076 2016 08 01 A. Wprowadzono zmianę uprawnionego przez wykreślenie wpisu: AGROS NOVA BRANDS Sp. z o.o., Warszawa, Polska 141793451 i dokonanie wpisu: GRUPA MASPEX SPÓŁKA Z OGRANICZONĄ ODPOWIEDZIALNOŚCIĄ SPÓŁKA KOMANDYTOWA, Wadowice, Polska 122948517.

086412 2016 08 03 A. Wprowadzono zmianę uprawnionego przez wykreślenie wpisu: MISS UNIVERSE L.P., LLLP, LOS ANGELES, Stany Zjednoczone Ameryki i dokonanie wpisu: MISS UNIVERSE L.P., LLLP, Nowy Jork, Stany Zjednoczone Ameryki.

086412 2016 08 03 A. Wprowadzono zmianę uprawnionego przez wykreślenie wpisu: MISS UNIVERSE L.P., LLLP, Nowy Jork, Stany Zjednoczone Ameryki i dokonanie wpisu: IMG Universe, LLC, Nowy Jork, Stany Zjednoczone Ameryki.

087629 2016 08 03 A. Wprowadzono zmianę uprawnionego przez wykreślenie wpisu: FLYMO SOCIÉTÉ ANONYME, ZUG, Szwajcaria i dokonanie wpisu: HUSQVARNA AB, HUSQVARNA, Szwecja.

090287 2016 08 03 A. Wprowadzono zmianę uprawnionego przez wykreślenie wpisu: UNILEVER N.V., ROTTERDAM, Holandia i dokonanie wpisu: UNILEVER BCS EUROPE B.V., Rotterdam, Holandia.

091370 2016 08 09 A. Wprowadzono zmianę uprawnionego przez wykreślenie wpisu: Przedsiębiorstwo Produkcyjno Handlowo Usługowe „BOMILLA” Sp. z o.o., Włocławek, Polska 911297992 i dokonanie wpisu: BAŁTYK TM SPÓŁKA Z OGRANICZONĄ ODPOWIEDZIALNOŚCIĄ, Włocławek, Polska 341481834.

093195 2016 08 08 A. Wprowadzono zmianę uprawnionego przez wykreślenie wpisu: Czterdziestka Sp. z o.o., Warszawa, Polska 180650238 i dokonanie wpisu: CANISSIMUS SPÓŁKA Z OGRANICZONĄ ODPOWIEDZIALNOŚCIĄ SPÓŁKA KOMANDYTOWO-AKCYJNA, Wrocław, Polska 146929139.

093195 2016 08 08 A. Wprowadzono zmianę uprawnionego przez wykreślenie wpisu: CANISSIMUS SPÓŁKA Z OGRANICZONĄ ODPOWIEDZIALNOŚCIĄ SPÓŁKA KOMANDYTOWO-AKCYJNA, Wrocław, Polska 146929139 i dokonanie wpisu: ZIBI SPÓŁKA AKCYJNA, Warszawa, Polska 141113976.

094419 2016 08 08 A. Wprowadzono zmianę uprawnionego przez wykreślenie wpisu: P.P.U.H. HAMAR Andrzej Benedykciński, Włocławek, Polska i dokonanie wpisu: HAMAR A.M. BENEDYKCIŃSCY SPÓŁKA JAWNA, Włocławek, Polska 340002866.

096739 2016 08 03 D. Wykreślono wpis: „W dniu 13 marca 2015 r. na podstawie postanowienia Sądu Rejonowego w Rzeszowie Wydział IX Gospodarczy – Rejestru Zastawów (sygn. akt RZ.IX. Ns-Rej.Za 222/15/662) wpisano do Rejestru Zastawów pod pozycją 2380990 zastaw rejestrowy na prawie ochronnym udzielonym na znak towarowy R-96739 w celu zabezpieczenia wierzytelności przysługujących Barclays Bank PLC z siedzibą w Londynie, Wielka Brytania wobec Valeant Spółka z ograniczoną odpowiedzialnością Spółka Jawna z siedzibą w Rzeszowie”.

096739 2016 08 03 D. Dokonano wpisu: „W dniu 19 lipca 2016 r. na podstawie postanowienia Sądu Rejonowego w Rzeszowie Wydział IX Gospodarczy – Rejestru Zastawów (sygn. akt RZ.IX. Ns-Rej.Za 2297/16/059) wpisano do Rejestru Zastawów pod pozycją 2380990 zastaw rejestrowy na prawie ochronnym udzielonym na znak towarowy R-96739 w celu zabezpieczenia wierzytelności przysługujących Barclays Bank PLC z siedzibą w Londynie, Wielka Brytania wobec Valeant Pharmaceuticals Ireland z siedzibą w Dublinie, Irlandia”.

097508 2016 08 03 A. Wprowadzono zmianę uprawnionego przez wykreślenie wpisu: UNILEVER N.V., ROTTERDAM, Holandia i dokonanie wpisu: UNILEVER BCS EUROPE B.V., Rotterdam, Holandia.

098232 2016 08 03 A. Wprowadzono zmianę uprawnionego przez wykreślenie wpisu: ABERCROMBIE & FITCH EUROPE SA, MENDRISIO, Szwajcaria i dokonanie wpisu: Abercrombie & Fitch Europe Sàgl, Mendrisio, Szwajcaria.

098334 2016 08 08 A. Wprowadzono zmianę siedziby uprawnionego przez wykreślenie wpisu: KIMBERLY-CLARK WORLDWIDE, INC., NEENAH, Stany Zjednoczone Ameryki i dokonanie wpisu: KIMBERLY-CLARK WORLDWIDE, INC., Neenah Wisconsin, Stany Zjednoczone Ameryki.

099326 2016 08 03 A. Wprowadzono zmianę uprawnionego przez wykreślenie wpisu: H.J.HEINZ COMPANY, PITTSBURGH, Stany Zjednoczone Ameryki i dokonanie wpisu: H.J. Heinz Company Brands LLC, Pittsburgh, Stany Zjednoczone Ameryki.

099530 2016 08 01 A. Wprowadzono zmianę uprawnionego przez wykreślenie wpisu: AGROS NOVA BRANDS Sp. z o.o., Warszawa, Polska i dokonanie wpisu: GRUPA MASPEX SPÓŁKA Z OGRANICZONĄ ODPOWIEDZIALNOŚCIĄ SPÓŁKA KOMANDYTOWA, Wadowice, Polska 122948517.

102566 2016 08 09 A. Wprowadzono zmianę uprawnionego przez wykreślenie wpisu: INTROMA Fabryka Maszyn Introliigator- skich, Łódź, Polska i dokonanie wpisu: FABRYKA MASZYN INTRO- LIGATORSKICH INTROMA SPÓŁKA Z OGRANICZONĄ ODPOWIE- DZIALNOŚCIĄ, Łódź, Polska 000274393.

102784 2016 08 03 A. Wprowadzono zmianę uprawnionego przez wykreślenie wpisu: UNILEVER N.V., ROTTERDAM, Holandia i do- konanie wpisu: UNILEVER BCS EUROPE B.V., Rotterdam, Holandia.

103700 2016 08 05 A. Wprowadzono zmianę uprawnione- go przez wykreślenie wpisu: „DENIM-TEX” s.c. Produkcja, Handel, Usługi, Leszek Jarmuż, Anna Henni, Krzysztof Jarmuż, Zgierz, Pol- ska i dokonanie wpisu: „DENIM-TEX” JARMUŻ, HENNI SPÓŁKA JAW- NA W ZGIERZU, Zgierz, Polska 473292074.

104441 2016 08 02 A. Wprowadzono zmianę uprawnionego przez wykreślenie wpisu: KRAFT FOODS SCHWEIZ HOLDING AG, ZURICH, Szwajcaria i dokonanie wpisu: Kraft Foods Schweiz Hol- ding GmbH, Zug, Szwajcaria.

104530 2016 08 04 A. Wprowadzono zmianę uprawnione- go przez wykreślenie wpisu: NOEL FRANCE SOCIÉTÉ ANONYME Á DIRECTOIRE, Vitre, Francja i dokonanie wpisu: PRIMER SEAWOOD INVESTMENT PTE. LTD, Singapore, Singapur.

104755 2016 08 02 A. Wprowadzono zmianę uprawnionego przez wykreślenie wpisu: NIKE INTERNATIONAL LTD., BEAVERTON, Stany Zjednoczone Ameryki i dokonanie wpisu: NIKE BAUER HOC- KEY CORP., St-Jérôme, Kanada.

104755 2016 08 02 A. Wprowadzono zmianę uprawnionego przez wykreślenie wpisu: NIKE BAUER HOCKEY CORP., St-Jérôme, Kanada i dokonanie wpisu: NIKE BAUER HOCKEY LTD., St-Jérôme, Kanada.

104755 2016 08 02 A. Wprowadzono zmianę uprawnionego przez wykreślenie wpisu: NIKE BAUER HOCKEY LTD., St-Jérôme, Kanada i dokonanie wpisu: NIKE BAUER HOCKEY CORP., St-Jérôme, Kanada.

104755 2016 08 02 A. Wprowadzono zmianę uprawnionego przez wykreślenie wpisu: NIKE BAUER HOCKEY CORP., St-Jérôme, Ka- nada i dokonanie wpisu: BAUER HOCKEY CORP., St-Jérôme, Kanada.

104755 2016 08 02 A. Wprowadzono zmianę siedziby uprawnionego przez wykreślenie wpisu: BAUER HOCKEY CORP., St-Jérôme, Kanada i dokonanie wpisu: BAUER HOCKEY CORP., Bla- inville, Kanada.

104974 2016 08 05 A. Wprowadzono zmianę uprawnionego przez wykreślenie wpisu: KRAJEWSKI SPÓŁKA Z OGRANICZONĄ ODPOWIEDZIALNOŚCIĄ, Łowicz, Polska i dokonanie wpisu: SYN- TEX SPÓŁKA Z OGRANICZONĄ ODPOWIEDZIALNOŚCIĄ, Łowicz, Polska 101079590.

105858 2016 08 03 A. Wprowadzono zmianę uprawnionego przez wykreślenie wpisu: GLAXO GROUP LIMITED, GREENFORD, Wielka Brytania i dokonanie wpisu: GLAXO GROUP LIMITED, BRETFORD, Wielka Brytania.

106081 2016 07 29 A. Wprowadzono zmianę uprawnionego przez wykreślenie wpisu: GRUPA MASPEX SPÓŁKA Z OGRANICZO- NĄ ODPOWIEDZIALNOŚCIĄ SPÓŁKA KOMANDYTOWO-AKCYJNA, Wadowice, Polska 122948517 i dokonanie wpisu: GRUPA MASPEX SPÓŁKA Z OGRANICZONĄ ODPOWIEDZIALNOŚCIĄ SPÓŁKA KO- MANDYTOWA, Wadowice, Polska 122948517.

106426 2016 08 03 A. Wprowadzono zmianę uprawnionego przez wykreślenie wpisu: TOMMY HILFIGER LICENSING LLC, NOWY JORK, Stany Zjednoczone Ameryki i dokonanie wpisu: Tommy Hil- figer Licensing B.V., Amsterdam, Holandia.

108362 2016 08 03 A. Wprowadzono zmianę uprawnionego przez wykreślenie wpisu: PERSTORP AB., PERSTORP, Szwecja i do- konanie wpisu: Schpeller Allibert GmbH, Schwerin, Niemcy.

108432 2016 08 03 D. Wykreślono wpis: „W dniu 26 lutego 2015 r. na podstawie postanowienia Sądu Rejonowego w Rzeszo- wie Wydział IX Gospodarczy – Rejestru Zastawów (sygn. akt RZ.IX. Ns-Rej.Za 203/15/421) wpisano do Rejestru Zastawów pod pozycją 2382605 zastaw rejestrowy na prawie ochronnym udzielonym na znak towarowy R-108432 w celu zabezpieczenia wierzytelności

przysługujących Barclays Bank PLC z siedzibą w Londynie, Wielka Brytania wobec Valeant Spółka z ograniczoną odpowiedzialnością Spółka Jawna z siedzibą w Rzeszowie”.

108432 2016 08 03 D. Dokonano wpisu: „W dniu 19 lipca 2016 r. na podstawie postanowienia Sądu Rejonowego w Rzeszowie Wydział IX Gospodarczy – Rejestru Zastawów (sygn. akt RZ.IX.Ns-Rej.Za 2299/16/861) wpisano do Rejestru Zastawów pod pozycją 2382605 zastaw rejestrowy na prawie ochronnym udzielonym na znak towarowy R-108432 w celu zabezpieczenia wierzytelności przysługujących Barclays Bank PLC z siedzibą w Londynie, Wielka Brytania wobec Valeant Pharmaceuticals Ireland z siedzibą w Dublinie, Irlandia”.

108867 2016 08 08 A. Wprowadzono zmianę uprawnionego przez wykreślenie wpisu: AOPEN INCORPORATED, TAOYUAN, Tajwan i dokonanie wpisu: AOPEN INCORPORATED, Taipei City, Tajwan.

109188 2016 08 04 A. Wprowadzono zmianę uprawnionego przez wykreślenie wpisu: PHARMASWISS S.A., Zug, Szwajcaria i dokonanie wpisu: VALEANT SPÓŁKA Z OGRANICZONĄ ODPOWIEDZIALNOŚCIĄ SPÓŁKA JAWNA, Rzeszów, Polska 180935403.

109190 2016 08 04 A. Wprowadzono zmianę uprawnionego przez wykreślenie wpisu: PHARMASWISS S.A., Zug, Szwajcaria i dokonanie wpisu: VALEANT SPÓŁKA Z OGRANICZONĄ ODPOWIEDZIALNOŚCIĄ SPÓŁKA JAWNA, Rzeszów, Polska 180935403.

109294 2016 08 08 A. Wprowadzono zmianę uprawnionego przez wykreślenie wpisu: BELVEDERE S.A., BEAUNE, Francja i dokonanie wpisu: MARIE BRISARD WINE & SPIRITS, IVRY SUR SEINE, Francja.

109980 2016 08 01 A. Wprowadzono zmianę uprawnionego przez wykreślenie wpisu: GRUPA MASPEX SPÓŁKA Z OGRANICZONĄ ODPOWIEDZIALNOŚCIĄ SPÓŁKA KOMANDYTOWA, Wadowice, Polska 122948517 i dokonanie wpisu: GRUPA MASPEX SPÓŁKA Z OGRANICZONĄ ODPOWIEDZIALNOŚCIĄ SPÓŁKA KOMANDYTOWA, Wadowice, Polska 122948517.

110312 2016 08 09 A. Wprowadzono zmianę uprawnionego przez wykreślenie wpisu: PPHU BOMILLA Spółka z o.o., Włocławek, Polska 911297992 i dokonanie wpisu: BAŁTYK TM SPÓŁKA Z OGRANICZONĄ ODPOWIEDZIALNOŚCIĄ, Włocławek, Polska 341481834.

110361 2016 08 10 A. Wprowadzono zmianę siedziby uprawnionego przez wykreślenie wpisu: METRO-GOLDWYN-MAYER STUDIOS INC., LOS ANGELES, Stany Zjednoczone Ameryki i dokonanie wpisu: METRO-GOLDWYN-MAYER STUDIOS INC., BEVERLY HILLS, Stany Zjednoczone Ameryki.

110417 2016 08 01 A. Wprowadzono zmianę uprawnionego przez wykreślenie wpisu: GRUPA MASPEX SPÓŁKA Z OGRANICZONĄ ODPOWIEDZIALNOŚCIĄ SPÓŁKA KOMANDYTOWO-AKCYJNA, Wadowice, Polska 122948517 i dokonanie wpisu: GRUPA MASPEX SPÓŁKA Z OGRANICZONĄ ODPOWIEDZIALNOŚCIĄ SPÓŁKA KOMANDYTOWA, Wadowice, Polska 122948517.

110542 2016 08 02 A. Wprowadzono zmianę uprawnionego przez wykreślenie wpisu: IDEA 25 KATARZYNA WÓJCICKA HENNET s.c. Katarzyna Wójcik, Andrzej Wójcik, Tomasz Wójcik, Raszyn, Polska i dokonanie wpisu: IDEA 25 KATARZYNA WÓJCIK HENNET ANDRZEJ WÓJCIK SPÓŁKA CYWILNA, NADARZYN, Polska.

111503 2016 08 03 A. Wprowadzono zmianę uprawnionego przez wykreślenie wpisu: UNILEVER N.V., ROTTERDAM, Holandia i dokonanie wpisu: UNILEVER BCS EUROPE B.V., Rotterdam, Holandia.

111589 2016 08 09 D. Dokonano wpisu: „Na mocy umowy z dnia 30.11.2012 r. udzielono pełnej i wyłącznej licencji na używanie znaku towarowego przez, BUSINESS CONSULTING CENTER SPÓŁKA Z OGRANICZONĄ ODPOWIEDZIALNOŚCIĄ, Złotniki, Polska na czas nieokreślony.”

111729 2016 08 03 A. Wprowadzono zmianę uprawnionego przez wykreślenie wpisu: UNILEVER N.V., ROTTERDAM, Holandia i dokonanie wpisu: UNILEVER BCS EUROPE B.V., Rotterdam, Holandia.

111730 2016 08 03 A. Wprowadzono zmianę uprawnionego przez wykreślenie wpisu: UNILEVER N.V., ROTTERDAM, Holandia i dokonanie wpisu: UNILEVER BCS EUROPE B.V., Rotterdam, Holandia.

112488 2016 08 03 A. Wprowadzono zmianę uprawnionego przez wykreślenie wpisu: TOMMY HILFIGER LICENSING LLC, NOWY JORK, Stany Zjednoczone Ameryki i dokonanie wpisu: Tommy Hilfiger Licensing B.V., Amsterdam, Holandia.

113575 2016 08 03 A. Wprowadzono zmianę uprawnionego przez wykreślenie wpisu: OPEL SPECIAL VEHICLES GMBH, RUESSELSHEIM, Niemcy i dokonanie wpisu: Adam Opel AG, Ruesselsheim, Niemcy.

113597 2016 08 02 A. Wprowadzono zmianę uprawnionego przez wykreślenie wpisu: OPEL SPECIAL VEHICLES GMBH, RUESSELSHEIM, Niemcy i dokonanie wpisu: Adam Opel AG, Ruesselsheim, Niemcy.

113883 2016 08 08 A. Wprowadzono zmianę uprawnionego przez wykreślenie wpisu: Mazurenko Armwrestling Promotion Sp. z o.o., Gdynia, Polska 193090980 i dokonanie wpisu: FITMAX SPÓŁKA Z OGRANICZONĄ ODPOWIEDZIALNOŚCIĄ, Gdynia, Polska 193090980.

114158 2016 08 02 A. Wprowadzono zmianę uprawnionego przez wykreślenie wpisu: OPEL SPECIAL VEHICLES GMBH, RUESSELSHEIM, Niemcy i dokonanie wpisu: Adam Opel AG, Ruesselsheim, Niemcy.

114165 2016 08 03 A. Wprowadzono zmianę uprawnionego przez wykreślenie wpisu: FLYMO SOCIETE ANONYME, ZUG, Szwajcaria i dokonanie wpisu: HUSQVARNA AB, HUSKVARNA, Szwecja.

114202 2016 08 05 A. Wprowadzono zmianę uprawnionego przez wykreślenie wpisu: M.P.S. INTERNATIONAL Spółka z o.o., Koszalin, Polska 330014593i dokonanie wpisu: MPS INTERNATIONAL SPÓŁKA Z OGRANICZONĄ ODPOWIEDZIALNOŚCIĄ, Koszalin, Polska 101798860.

114357 2016 08 03 A. Wprowadzono zmianę uprawnionego przez wykreślenie wpisu: TOMMY HILFIGER LICENSING LLC, NOWY JORK, Stany Zjednoczone Ameryki i dokonanie wpisu: Tommy Hilfiger Licensing B.V., Amsterdam, Holandia.

114739 2016 08 03 A. Wprowadzono zmianę uprawnionego przez wykreślenie wpisu: TOMMY HILFIGER LICENSING LLC, NOWY JORK, Stany Zjednoczone Ameryki i dokonanie wpisu: Tommy Hilfiger Licensing B.V., Amsterdam, Holandia.

114941 2016 08 03 A. Wprowadzono zmianę uprawnionego przez wykreślenie wpisu: TOMMY HILFIGER LICENSING LLC, NOWY JORK, Stany Zjednoczone Ameryki i dokonanie wpisu: Tommy Hilfiger Licensing B.V., Amsterdam, Holandia.

115301 2016 08 03 A. Wprowadzono zmianę uprawnionego przez wykreślenie wpisu: ABERCROMBLE & FITCH EUROPE SA, MENDRISIO, Szwajcaria i dokonanie wpisu: Abercrombie & Fitch Europe Sagl, Mendrisio, Szwajcaria.

115450 2016 08 08 A. Wprowadzono zmianę uprawnionego przez wykreślenie wpisu: NITROERG SPÓŁKA AKCYJNA, Bieruń, Polska 240484673 i dokonanie wpisu: ERG BIERUŃ-FOLIE SPÓŁKA Z OGRANICZONĄ ODPOWIEDZIALNOŚCIĄ, Bieruń, Polska 121169975.

115512 2016 08 10 A. Wprowadzono zmianę uprawnionego przez wykreślenie wpisu: Jarosław Wydrych, Warszawa, Polska 63022207037 Jerzy Rhein, Warszawa, Polska 61091203594 i dokonanie wpisu: WYDRYCH JAROSŁAW, Warszawa, Polska.

117338 2016 08 03 D. Wykreślono wpis: „W dniu 26 lutego 2015 r. na podstawie postanowienia Sądu Rejonowego w Rzeszowie Wydział IX Gospodarczy – Rejestru Zastawów (sygn. akt RZ.IX.Ns-Rej.Za 210/15/539) wpisano do Rejestru Zastawów pod pozycją 2382613 zastaw rejestrowy na prawie ochronnym udzielonym na znak towarowy R-117338 w celu zabezpieczenia wierzytelności przysługujących Barclays Bank PLC z siedzibą w Londynie, Wielka

Brytania wobec Valeant Spółka z ograniczoną odpowiedzialnością Spółka Jawna z siedzibą w Rzeszowie”.

117338 2016 08 03 D. Dokonano wpisu: „W dniu 19 lipca 2016 r. na podstawie postanowienia Sądu Rejonowego w Rzeszowie Wydział IX Gospodarczy – Rejestru Zastawów (sygn. akt RZ.IX.Ns-Rej.Za 2300/16/464) wpisano do Rejestru Zastawów pod pozycją 2382613 zastaw rejestrowy na prawie ochronnym udzielonym na znak towarowy R-117338 w celu zabezpieczenia wierzytelności przysługujących Barclays Bank PLC z siedzibą w Londynie, Wielka Brytania wobec Valeant Pharmaceuticals Ireland z siedzibą w Dublinie, Irlandia”.

118347 2016 08 01 A. Wprowadzono zmianę uprawnionego przez wykreślenie wpisu: AGROS NOVA BRANDS SPÓŁKA Z OGRANICZONĄ ODPOWIEDZIALNOŚCIĄ Warszawa, Polska 141793451 i dokonanie wpisu: GRUPA MASPEX SPÓŁKA Z OGRANICZONĄ ODPOWIEDZIALNOŚCIĄ SPÓŁKA KOMANDYTOWA, Wadowice, Polska 122948517.

119587 2016 08 12 A. Wprowadzono zmianę uprawnionego przez wykreślenie wpisu: PLUS TM GROUP SPÓŁKA Z OGRANICZONĄ ODPOWIEDZIALNOŚCIĄ SPÓŁKA KOMANDYTOWO-AKCYJNA, Warszawa, Polska 022218489 i dokonanie wpisu: PLUS TM MANAGEMENT SPÓŁKA Z OGRANICZONĄ ODPOWIEDZIALNOŚCIĄ, Warszawa, Polska 142821528.

119687 2016 08 03 A. Wprowadzono zmianę uprawnionego przez wykreślenie wpisu: UNILEVER N.V., ROTTERDAM, Holandia i dokonanie wpisu: UNILEVER BCS EUROPE B.V., Rotterdam, Holandia.

119763 2016 08 12 A. Wprowadzono zmianę uprawnionego przez wykreślenie wpisu: PLUS TM GROUP SPÓŁKA Z OGRANICZONĄ ODPOWIEDZIALNOŚCIĄ SPÓŁKA KOMANDYTOWO-AKCYJNA, Warszawa, Polska 022218489 i dokonanie wpisu: PLUS TM MANAGEMENT SPÓŁKA Z OGRANICZONĄ ODPOWIEDZIALNOŚCIĄ, Warszawa, Polska 142821528.

120133 2016 08 09 A. Wprowadzono zmianę uprawnionego przez wykreślenie wpisu: „FORTUNA ZAKŁADY BUKMACHERSKIE” Sp. z o.o., Cieszyn, Polska 070707400 i dokonanie wpisu: FORTUNA SERVICES SPÓŁKA KOMANDYTOWO-AKCYJNA, Cieszyn, Polska 146908048.

120133 2016 08 09 D. Dokonano wpisu: „Na mocy umowy z dnia 28.09.2015 r. udzielono pełnej i niewyłącznej licencji na używanie znaku towarowego przez FORTUNA ONLINE ZAKŁADY BUKMACHERSKIE SPÓŁKA Z OGRANICZONĄ ODPOWIEDZIALNOŚCIĄ Cieszyn, Polska na czas określony od dnia 28.09.2015 r. do dnia 31.08.2023 r.

120134 2016 08 09 A. Wprowadzono zmianę uprawnionego przez wykreślenie wpisu: „FORTUNA ZAKŁADY BUKMACHERSKIE” Sp. z o.o., Cieszyn, Polska 070707400 i dokonanie wpisu: FORTUNA SERVICES SPÓŁKA Z OGRANICZONĄ ODPOWIEDZIALNOŚCIĄ SPÓŁKA KOMANDYTOWO-AKCYJNA, Cieszyn, Polska 146908048.

120134 2016 08 09 A. Dokonano wpisu: „Na mocy umowy z dnia 28.09.2015 r. udzielono pełnej i niewyłącznej licencji na używanie znaku towarowego przez FORTUNA ONLINE ZAKŁADY BUKMACHERSKIE SPÓŁKA Z OGRANICZONĄ ODPOWIEDZIALNOŚCIĄ Cieszyn, Polska na czas określony od dnia 28.09.2015 r. do dnia 31.08.2023 r.

120301 2016 08 08 A. Wprowadzono zmianę uprawnionego przez wykreślenie wpisu: NITROERG SPÓŁKA AKCYJNA, Bieruń, Polska 240484673 i dokonanie wpisu: ERG BIERUŃ-FOLIE SPÓŁKA Z OGRANICZONĄ ODPOWIEDZIALNOŚCIĄ, Bieruń, Polska 121169975.

120999 2016 07 28 A. Wprowadzono zmianę uprawnionego przez wykreślenie wpisu: AGROS NOVA BRANDS Spółka z ograniczoną odpowiedzialnością, Warszawa, Polska 141793451 i dokonanie wpisu: GRUPA MASPEX SPÓŁKA Z OGRANICZONĄ ODPOWIEDZIALNOŚCIĄ SPÓŁKA KOMANDYTOWA, Wadowice, Polska 122948517.

122363 2016 08 09 A. Wprowadzono zmianę uprawnionego przez wykreślenie wpisu: „FORTUNA ZAKŁADY BUKMACHERSKIE” Sp. z o.o., Cieszyn, Polska 070707400 i dokonanie wpisu: FORTUNA SERVICES SPÓŁKA KOMANDYTOWO-AKCYJNA, Cieszyn, Polska 146908048.

122363 2016 08 09 D. Dokonano wpisu: „Na mocy umowy z dnia 28.09.2015 r. udzielono pełnej i niewyłącznej licencji na używanie znaku towarowego przez FORTUNA ONLINE ZAKŁADY BUKMACHERSKIE SPÓŁKA Z OGRANICZONĄ ODPOWIEDZIALNOŚCIĄ Cieszyn, Polska na czas określony od dnia 28.09.2015 r. do dnia 31.08.2023 r.

122497 2016 08 08 A. Wprowadzono zmianę siedziby uprawnionego przez wykreślenie wpisu: KIMBERLY-CLARK WORLDWIDE, INC., NEENAH, Stany Zjednoczone Ameryki i dokonanie wpisu: KIMBERLY-CLARK WORLDWIDE, INC., Neenah Wisconsin, Stany Zjednoczone Ameryki.

122548 2016 08 09 A. Wprowadzono zmianę uprawnionego przez wykreślenie wpisu: „FORTUNA ZAKŁADY BUKMACHERSKIE” Sp. z o.o., Cieszyn, Polska 070707400 i dokonanie wpisu: FORTUNA SERVICES SPÓŁKA KOMANDYTOWO-AKCYJNA, Cieszyn, Polska 146908048.

122548 2016 08 09 A. Dokonano wpisu: „Na mocy umowy z dnia 28.09.2015 r. udzielono pełnej i niewyłącznej licencji na używanie znaku towarowego przez FORTUNA ONLINE ZAKŁADY BUKMACHERSKIE SPÓŁKA Z OGRANICZONĄ ODPOWIEDZIALNOŚCIĄ Cieszyn, Polska na czas określony od dnia 28.09.2015 r. do dnia 31.08.2023 r.

123381 2016 07 29 A. Wprowadzono zmianę uprawnionego przez wykreślenie wpisu: ARCHICO-PROJEKT Spółka z o.o., Warszawa, Polska 010793330 i dokonanie wpisu: STUDIO ARCHICO SPÓŁKA Z OGRANICZONĄ ODPOWIEDZIALNOŚCIĄ, Warszawa, Polska.

123391 2016 08 09 A. Wprowadzono zmianę uprawnionego przez wykreślenie wpisu: PPHU BOMILLA Sp. z o.o., Włocławek, Polska i dokonanie wpisu: BAŁTYK TM SPÓŁKA Z OGRANICZONĄ ODPOWIEDZIALNOŚCIĄ, Włocławek, Polska 341481834.

124799 2016 08 09 A. Wprowadzono zmianę uprawnionego przez wykreślenie wpisu: „FORTUNA ZAKŁADY BUKMACHERSKIE” Sp. z o.o., Cieszyn, Polska 070707400 i dokonanie wpisu: FORTUNA SERVICES SPÓŁKA KOMANDYTOWO-AKCYJNA, Cieszyn, Polska 146908048.

124165 2016 08 09 A. Wprowadzono zmianę uprawnionego przez wykreślenie wpisu: „FORTUNA ONLINE ZAKŁADY BUKMACHERSKIE” SPÓŁKA Z OGRANICZONĄ ODPOWIEDZIALNOŚCIĄ, Cieszyn, Polska 070707400 i dokonanie wpisu: FORTUNA SERVICES SPÓŁKA Z OGRANICZONĄ ODPOWIEDZIALNOŚCIĄ SPÓŁKA KOMANDYTOWO-AKCYJNA, Cieszyn, Polska 146908048.

124165 2016 08 09 D. Dokonano wpisu: „Na mocy umowy z dnia 28.09.2015 r. udzielono pełnej i niewyłącznej licencji na używanie znaku towarowego przez FORTUNA ONLINE ZAKŁADY BUKMACHERSKIE SPÓŁKA Z OGRANICZONĄ ODPOWIEDZIALNOŚCIĄ Cieszyn, Polska na czas określony od dnia 28.09.2015 r. do dnia 31.08.2023 r.

124799 2016 08 09 D. Dokonano wpisu: „Na mocy umowy z dnia 28.09.2015 r. udzielono pełnej i niewyłącznej licencji na używanie znaku towarowego przez FORTUNA ONLINE ZAKŁADY BUKMACHERSKIE SPÓŁKA Z OGRANICZONĄ ODPOWIEDZIALNOŚCIĄ Cieszyn, Polska na czas określony od dnia 28.09.2015 r. do dnia 31.08.2023 r.

124804 2016 08 09 A. Wprowadzono zmianę uprawnionego przez wykreślenie wpisu: „FORTUNA ZAKŁADY BUKMACHERSKIE” Sp. z o.o., Cieszyn, Polska 070707400 i dokonanie wpisu: FORTUNA SERVICES SPÓŁKA KOMANDYTOWO-AKCYJNA, Cieszyn, Polska 146908048.

124804 2016 08 09 D. Dokonano wpisu: „Na mocy umowy z dnia 28.09.2015 r. udzielono pełnej i niewyłącznej licencji na używanie znaku towarowego przez FORTUNA ONLINE ZAKŁADY BUKMACHERSKIE SPÓŁKA Z OGRANICZONĄ ODPOWIEDZIALNOŚCIĄ Cieszyn, Polska na czas określony od dnia 28.09.2015 r. do dnia 31.08.2023 r.

124805 2016 08 09 A. Wprowadzono zmianę uprawnionego przez wykreślenie wpisu: „FORTUNA ZAKŁADY BUKMACHERSKIE” Sp. z o.o., Cieszyn, Polska 070707400 i dokonanie wpisu: FORTUNA SERVICES SPÓŁKA KOMANDYTOWO-AKCYJNA, Cieszyn, Polska 146908048.

124805 2016 08 09 D. Dokonano wpisu: „Na mocy umowy z dnia 28.09.2015 r. udzielono pełnej i niewyłącznej licencji na używanie znaku towarowego przez FORTUNA ONLINE ZAKŁADY BUKMACHERSKIE SPÓŁKA Z OGRANICZONĄ ODPOWIEDZIALNOŚCIĄ Cieszyn, Polska na czas określony od dnia 28.09.2015 r. do dnia 31.08.2023 r.

124806 2016 08 09 A. Wprowadzono zmianę uprawnionego przez wykreślenie wpisu: „FORTUNA ZAKŁADY BUKMACHERSKIE” Sp. z o.o., Cieszyn, Polska 070707400 i dokonanie wpisu: FORTUNA SERVICES SPÓŁKA KOMANDYTOWO-AKCYJNA, Cieszyn, Polska 146908048.

124806 2016 08 09 D. Dokonano wpisu: „Na mocy umowy z dnia 28.09.2015 r. udzielono pełnej i niewyłącznej licencji na używanie znaku towarowego przez FORTUNA ONLINE ZAKŁADY BUKMACHERSKIE SPÓŁKA Z OGRANICZONĄ ODPOWIEDZIALNOŚCIĄ Cieszyn, Polska na czas określony od dnia 28.09.2015 r. do dnia 31.08.2023 r.

124807 2016 08 09 A. Wprowadzono zmianę uprawnionego przez wykreślenie wpisu: „FORTUNA ZAKŁADY BUKMACHERSKIE” Sp. z o.o., Cieszyn, Polska 070707400 i dokonanie wpisu: FORTUNA SERVICES SPÓŁKA KOMANDYTOWO-AKCYJNA, Cieszyn, Polska 146908048.

124807 2016 08 09 D. Dokonano wpisu: „Na mocy umowy z dnia 28.09.2015 r. udzielono pełnej i niewyłącznej licencji na używanie znaku towarowego przez FORTUNA ONLINE ZAKŁADY BUKMACHERSKIE SPÓŁKA Z OGRANICZONĄ ODPOWIEDZIALNOŚCIĄ Cieszyn, Polska na czas określony od dnia 28.09.2015 r. do dnia 31.08.2023 r.

124988 2016 08 09 A. Wprowadzono zmianę uprawnionego przez wykreślenie wpisu: Przedsiębiorstwo Produkcyjno-Handlowo-Usługowe Bomilla Sp. z o.o., Włocławek, Polska 911297992 i dokonanie wpisu: BAŁTYK TM SPÓŁKA Z OGRANICZONĄ ODPOWIEDZIALNOŚCIĄ, Włocławek, Polska 341481834.

126639 2016 08 01 A. Wprowadzono zmianę uprawnionego przez wykreślenie wpisu: AGROS NOVA BRANDS Sp. z o.o., Warszawa, Polska 141793451 i dokonanie wpisu: GRUPA MASPEX SPÓŁKA Z OGRANICZONĄ ODPOWIEDZIALNOŚCIĄ SPÓŁKA KOMANDYTOWA, Wadowice, Polska 122948517.

127403 2016 08 04 A. Wprowadzono zmianę uprawnionego przez wykreślenie wpisu: Kolisz Czesław Firma Techniczno-Handlowa ANKOL, Mielec, Polska i dokonanie wpisu: Kolisz Czesław, Mielec, Polska.

127411 2016 08 08 A. Wprowadzono zmianę siedziby uprawnionego przez wykreślenie wpisu: KIMBERLY-CLARK WORLDWIDE, INC., NEENAH, Stany Zjednoczone Ameryki i dokonanie wpisu: KIMBERLY-CLARK WORLDWIDE, INC., Neenah Wisconsin, Stany Zjednoczone Ameryki.

128630 2016 07 29 A. Wprowadzono zmianę uprawnionego przez wykreślenie wpisu: AGROS NOVA BRANDS SPÓŁKA Z OGRANICZONĄ ODPOWIEDZIALNOŚCIĄ, Warszawa, Polska 141793451 i dokonanie wpisu: GRUPA MASPEX SPÓŁKA Z OGRANICZONĄ ODPOWIEDZIALNOŚCIĄ SPÓŁKA KOMANDYTOWA, Wadowice, Polska 122948517.

128863 2016 08 09 A. Wprowadzono zmianę uprawnionego przez wykreślenie wpisu: Przedsiębiorstwo Produkcyjno-Handlowo-Usługowe Bomilla Sp. z o.o., Włocławek, Polska 911297992 i dokonanie wpisu: BAŁTYK TM SPÓŁKA Z OGRANICZONĄ ODPOWIEDZIALNOŚCIĄ, Włocławek, Polska 341481834.

128931 2016 08 09 A. Wprowadzono zmianę uprawnionego przez wykreślenie wpisu: Przedsiębiorstwo Produkcyjno-Handlowo-Usługowe Bomilla Sp. z o.o., Włocławek, Polska 911297992 i dokonanie wpisu: BAŁTYK TM SPÓŁKA Z OGRANICZONĄ ODPOWIEDZIALNOŚCIĄ, Włocławek, Polska 341481834.

128932 2016 08 09 A. Wprowadzono zmianę uprawnionego przez wykreślenie wpisu: Przedsiębiorstwo Produkcyjno-Handlowo-Usługowe Bomilla Sp. z o.o., Włocławek, Polska 911297992 i dokonanie wpisu: BAŁTYK TM SPÓŁKA Z OGRANICZONĄ ODPOWIEDZIALNOŚCIĄ, Włocławek, Polska 341481834.

128961 2016 07 29 A. Wprowadzono zmianę uprawnionego przez wykreślenie wpisu: AGROS NOVA BRANDS SPÓŁKA Z OGRANICZONĄ ODPOWIEDZIALNOŚCIĄ, Warszawa, Polska 141793451 i dokonanie wpisu: GRUPA MASPEX SPÓŁKA Z OGRANICZONĄ ODPOWIEDZIALNOŚCIĄ SPÓŁKA KOMANDYTOWA, Wadowice, Polska 122948517.

130639 2016 08 12 A. Wprowadzono zmianę uprawnionego przez wykreślenie wpisu: PLUS TM GROUP SPÓŁKA Z OGRANICZONĄ ODPOWIEDZIALNOŚCIĄ SPÓŁKA KOMANDYTOWO-AKCYJNA, Warszawa, Polska 022218489 i dokonanie wpisu: PLUS TM MANAGEMENT SPÓŁKA Z OGRANICZONĄ ODPOWIEDZIALNOŚCIĄ, Warszawa, Polska 142821528.

130639 2016 08 12 A. Wprowadzono zmianę uprawnionego przez wykreślenie wpisu: PLUS TM GROUP SPÓŁKA Z OGRANICZONĄ ODPOWIEDZIALNOŚCIĄ SPÓŁKA KOMANDYTOWO-AKCYJNA, Warszawa, Polska 022218489 i dokonanie wpisu: PLUS TM MANAGEMENT SPÓŁKA Z OGRANICZONĄ ODPOWIEDZIALNOŚCIĄ, Warszawa, Polska 142821528.

131325 2016 08 08 A. Wprowadzono zmianę uprawnionego przez wykreślenie wpisu: „CHANCE” ZAKŁAD FARMACEUTYCZNY JERZY JAWORSKI, MARIA JAWORSKA SPÓŁKA JAWNA, Pieńków, Polska 002183559 i dokonanie wpisu: ZAKŁAD FARMACEUTYCZNY SPÓŁKA Z OGRANICZONĄ ODPOWIEDZIALNOŚCIĄ SPÓŁKA JAWNA, Pieńków, Polska 002183559.

132307 2016 08 09 A. Wprowadzono zmianę uprawnionego przez wykreślenie wpisu: „FORTUNA ZAKŁADY BUKMACHERSKIE” Sp. z o.o., Cieszyn, Polska 070707400 i dokonanie wpisu: FORTUNA SERVICES SPÓŁKA Z OGRANICZONĄ ODPOWIEDZIALNOŚCIĄ SPÓŁKA KOMANDYTOWO-AKCYJNA, Cieszyn, Polska 146908048.

132307 2016 08 09 D. Dokonano wpisu: „Na mocy umowy z dnia 28.09.2015 r. udzielono pełnej i niewyłącznej licencji na używanie znaku towarowego przez, FORTUNA ONLINE ZAKŁADY BUKMACHERSKIE SPÓŁKA Z OGRANICZONĄ ODPOWIEDZIALNOŚCIĄ, Cieszyn, Polska na czas określony od dnia 28.09.2015 r. do dnia 31.08.2023 r.”.

132308 2016 08 09 A. Wprowadzono zmianę uprawnionego przez wykreślenie wpisu: „FORTUNA ZAKŁADY BUKMACHERSKIE” Sp. z o.o., Cieszyn, Polska 070707400 i dokonanie wpisu: FORTUNA SERVICES SPÓŁKA Z OGRANICZONĄ ODPOWIEDZIALNOŚCIĄ SPÓŁKA KOMANDYTOWO-AKCYJNA, Cieszyn, Polska 146908048.

132308 2016 08 09 D. Dokonano wpisu: „Na mocy umowy z dnia 28.09.2015 r. udzielono pełnej i niewyłącznej licencji na używanie znaku towarowego przez, FORTUNA ONLINE ZAKŁADY BUKMACHERSKIE SPÓŁKA Z OGRANICZONĄ ODPOWIEDZIALNOŚCIĄ, Cieszyn, Polska na czas określony od dnia 28.09.2015 r. do dnia 31.08.2023 r.”.

133667 2016 08 03 A. Wprowadzono zmianę uprawnionego przez wykreślenie wpisu: OPEL SPECIAL VEHICLES GMBH, RUESSEL-SHEIM, Niemcy i dokonanie wpisu: Adam Opel AG, Ruesselsheim, Niemcy.

134319 2016 08 08 A. Wprowadzono zmianę uprawnionego przez wykreślenie wpisu: „CHANCE” ZAKŁAD FARMACEUTYCZNY JERZY JAWORSKI, MARIA JAWORSKA SPÓŁKA JAWNA, Pieńków, Polska 002183559 i dokonanie wpisu: ZAKŁAD FARMACEUTYCZNY SPÓŁKA Z OGRANICZONĄ ODPOWIEDZIALNOŚCIĄ SPÓŁKA JAWNA, Pieńków, Polska 002183559.

134548 2016 08 29 A. Wprowadzono zmianę uprawnionego przez wykreślenie wpisu: AGROS NOVA BRANDS SPÓŁKA Z OGRANICZONĄ ODPOWIEDZIALNOŚCIĄ, Warszawa, Polska 141793451 i dokonanie wpisu: GRUPA MASPEX SPÓŁKA Z OGRANICZONĄ ODPOWIEDZIALNOŚCIĄ SPÓŁKA KOMANDYTOWA, Wadowice, Polska 122948517.

134832 2016 08 02 A. Wprowadzono zmianę uprawnionego przez wykreślenie wpisu: INTELIGO FINANCIAL SERVICES SPÓŁKA AKCYJNA, Warszawa, Polska 016236210 i dokonanie wpisu: PKO BP FINAT SPÓŁKA Z OGRANICZONĄ ODPOWIEDZIALNOŚCIĄ, Warszawa, Polska 016206692.

134833 2016 08 02 A. Wprowadzono zmianę uprawnionego przez wykreślenie wpisu: INTELIGO FINANCIAL SERVICES SPÓŁKA AKCYJNA, Warszawa, Polska 016236210 i dokonanie wpisu: PKO BP FINAT SPÓŁKA Z OGRANICZONĄ ODPOWIEDZIALNOŚCIĄ, Warszawa, Polska 016206692.

137898 2016 08 03 A. Wprowadzono zmianę uprawnionego przez wykreślenie wpisu: HI-TEC SPORTS PLC., Aviation Way, SOUTHEND-ON-SEA, Essex SS2 6GH, Wielka Brytania i dokonanie wpisu: Hi-Tec Sports International Holdings B.V., Amsterdam-Z.O., Holandia.

138101 2016 08 12 A. Wprowadzono zmianę uprawnionego przez wykreślenie wpisu: PLUS TM GROUP SPÓŁKA Z OGRANICZONĄ ODPOWIEDZIALNOŚCIĄ SPÓŁKA KOMANDYTOWO-AKCYJNA, Warszawa, Polska 022218489 i dokonanie wpisu: PLUS TM MANAGEMENT SPÓŁKA Z OGRANICZONĄ ODPOWIEDZIALNOŚCIĄ, Warszawa, Polska 142821528.

138102 2016 08 12 A. Wprowadzono zmianę uprawnionego przez wykreślenie wpisu: PLUS TM GROUP SPÓŁKA Z OGRANICZONĄ ODPOWIEDZIALNOŚCIĄ SPÓŁKA KOMANDYTOWO-AKCYJNA, Warszawa, Polska 022218489 i dokonanie wpisu: PLUS TM MANAGEMENT SPÓŁKA Z OGRANICZONĄ ODPOWIEDZIALNOŚCIĄ, Warszawa, Polska 142821528.

138845 2016 08 28 A. Wprowadzono zmianę uprawnionego przez wykreślenie wpisu: AGROS NOVA BRANDS SPÓŁKA Z OGRANICZONĄ ODPOWIEDZIALNOŚCIĄ, Warszawa, Polska 141793451 i dokonanie wpisu: GRUPA MASPEX SPÓŁKA Z OGRANICZONĄ ODPOWIEDZIALNOŚCIĄ SPÓŁKA KOMANDYTOWA, Wadowice, Polska 122948517.

139228 2016 08 28 A. Wprowadzono zmianę uprawnionego przez wykreślenie wpisu: AGROS NOVA BRANDS Sp. z o.o., Warszawa, Polska 141793451 i dokonanie wpisu: GRUPA MASPEX SPÓŁKA Z OGRANICZONĄ ODPOWIEDZIALNOŚCIĄ SPÓŁKA KOMANDYTOWA, Wadowice, Polska 122948517.

140311 2016 08 28 A. Wprowadzono zmianę uprawnionego przez wykreślenie wpisu: AGROS NOVA BRANDS SPÓŁKA Z OGRANICZONĄ ODPOWIEDZIALNOŚCIĄ, Warszawa, Polska 141793451 i dokonanie wpisu: GRUPA MASPEX SPÓŁKA Z OGRANICZONĄ ODPOWIEDZIALNOŚCIĄ SPÓŁKA KOMANDYTOWA, Wadowice, Polska 122948517.

140984 2016 08 05 A. Wprowadzono zmianę uprawnionego przez wykreślenie wpisu: „MONNARI TRADE” SPÓŁKA AKCYJNA, 90-453 Łódź ul. Radwańska 6, Polska 472333285 i dokonanie wpisu: FERMIUM SPÓŁKA Z OGRANICZONĄ ODPOWIEDZIALNOŚCIĄ SPÓŁKA KOMANDYTOWO-AKCYJNA, Łódź, Polska 146874190.

140984 2016 08 05 A. Wprowadzono zmianę uprawnionego przez wykreślenie wpisu: FERMIUM SPÓŁKA Z OGRANICZONĄ ODPOWIEDZIALNOŚCIĄ SPÓŁKA KOMANDYTOWO-AKCYJ-

NA, Łódź, Polska 146874190 i dokonanie wpisu: SERVICE OFFICE SPÓŁKA Z OGRANICZONĄ ODPOWIEDZIALNOŚCIĄ, Łódź, Polska 472333285.

141482 2016 08 05 A. Wprowadzono zmianę uprawnionego przez wykreślenie wpisu: ALMA COSMETICS IWONA GOZDOWSKA, Wrocław, Polska 930934229 i dokonanie wpisu: TRENDY ŚWIATA SPÓŁKA Z OGRANICZONĄ ODPOWIEDZIALNOŚCIĄ, Wrocław, Polska 021016358.

141517 2016 08 09 A. Wprowadzono zmianę uprawnionego przez wykreślenie wpisu: Przedsiębiorstwo Produkcyjno Handlowo Usługowe „BOMILLA” Sp. z o.o., Włocławek, Polska 911297992 i dokonanie wpisu: BAŁTYK TM SPÓŁKA Z OGRANICZONĄ ODPOWIEDZIALNOŚCIĄ, Włocławek, Polska 341481834.

141817 2016 08 09 A. Wprowadzono zmianę uprawnionego przez wykreślenie wpisu: Przedsiębiorstwo Produkcyjno Handlowo Usługowe „BOMILLA” Sp. z o.o., Włocławek, Polska 911297992 i dokonanie wpisu: BAŁTYK TM SPÓŁKA Z OGRANICZONĄ ODPOWIEDZIALNOŚCIĄ, Włocławek, Polska 341481834.

143381 2016 08 29 A. Wprowadzono zmianę uprawnionego przez wykreślenie wpisu: AGROS NOVA BRANDS Sp. z o.o., Warszawa, Polska 141793451 i dokonanie wpisu: GRUPA MASPEX SPÓŁKA Z OGRANICZONĄ ODPOWIEDZIALNOŚCIĄ SPÓŁKA KOMANDYTOWA, Wadowice, Polska 122948517.

143664 2016 08 03 A. Wprowadzono zmianę uprawnionego przez wykreślenie wpisu: OPEL SPECIAL VEHICLES GMBH, RUESSELSHEIM, Niemcy i dokonanie wpisu: Adam Opel AG, Ruesselsheim, Niemcy.

145628 2016 08 03 A. Wprowadzono zmianę uprawnionego przez wykreślenie wpisu: SCIENTIFIC AMERICAN, INC., 415 Madison Avenue, NOWY JORK, Now York 10017, Stany Zjednoczone Ameryki i dokonanie wpisu: Nature America, Inc., Nowy Jork, Stany Zjednoczone Ameryki.

146166 2016 08 05 A. Wprowadzono zmianę uprawnionego przez wykreślenie wpisu: ZET PREMIUM SPÓŁKA Z OGRANICZONĄ ODPOWIEDZIALNOŚCIĄ, Warszawa, Polska 012921558 i dokonanie wpisu: EUROZET RADIO SPÓŁKA Z OGRANICZONĄ ODPOWIEDZIALNOŚCIĄ, Warszawa, Polska 017270730.

146351 2016 08 08 A. Wprowadzono zmianę siedziby uprawnionego przez wykreślenie wpisu: KIMBERLY-CLARK WORLDWIDE, INC., 401 North Lake Street Neenah, Wisconsin 54956, Stany Zjednoczone Ameryki i dokonanie wpisu: KIMBERLY-CLARK WORLDWIDE, INC., Neenah Wisconsin, Stany Zjednoczone Ameryki.

147208 2016 08 09 A. Wprowadzono zmianę adresu uprawnionego przez wykreślenie wpisu: Przedsiębiorstwo Handlowe ACM AGROCENTRUM Mirosław Łakomic, 25-420 Kielce ul. Tomaszowska 140, Polska i dokonanie wpisu: ŁAKOMIC MIROSŁAW PRZEDSIĘBIORSTWO HANDLOWE ACM AGROCENTRUM, Kielce, Polska.

149035 2016 08 08 A. Wprowadzono zmianę siedziby uprawnionego przez wykreślenie wpisu: KIMBERLY-CLARK WORLDWIDE, INC., NEENAH, Stany Zjednoczone Ameryki i dokonanie wpisu: KIMBERLY-CLARK WORLDWIDE, INC., Neenah Wisconsin, Stany Zjednoczone Ameryki.

150257 2016 08 08 A. Wprowadzono zmianę siedziby uprawnionego przez wykreślenie wpisu: KIMBERLY-CLARK WORLDWIDE, INC., 401 North Lake Street Neenah, Wisconsin 54956, Stany Zjednoczone Ameryki i dokonanie wpisu: KIMBERLY-CLARK WORLDWIDE, INC., Neenah Wisconsin, Stany Zjednoczone Ameryki.

151304 2016 08 05 D. Dokonano wpisu: „Na mocy umowy z dnia 2 marca 2016 r. udzielono pełnej i wyłącznej licencji na używanie znaku towarowego przez, MONSTER POLSKA SPÓŁKA Z OGRANICZONĄ ODPOWIEDZIALNOŚCIĄ, Warszawa, Polska na czas nieokreślony.

152265 2016 08 09 D. Dokonano wpisu: „Na mocy umowy z dnia 30.11.2012 r. udzielono pełnej i wyłącznej licencji na używanie znaku towarowego przez, BUSINESS CONSULTING CENTER SPÓŁKA Z OGRANICZONĄ ODPOWIEDZIALNOŚCIĄ, Złotniki, Polska na czas nieokreślony.”

152461 2016 08 03 A. Wprowadzono zmianę uprawnionego przez wykreślenie wpisu: TOMMY HILFIGER LICENSING LLC, NOWY JORK, Stany Zjednoczone Ameryki i dokonanie wpisu: Tommy Hilfiger Licensing B.V., Amsterdam, Holandia.

152512 2016 08 08 A. Wprowadzono zmianę uprawnionego przez wykreślenie wpisu: CADBURY UK LIMITED, BIRMINGHAM, Wielka Brytania i dokonanie wpisu: Cadbury Netherlands International Holdings B.V., Oosterhout, Holandia.

152925 2016 08 08 A. Wprowadzono zmianę siedziby uprawnionego przez wykreślenie wpisu: KIMBERLY-CLARK WORLDWIDE, INC., Neenah, Wisconsin, Stany Zjednoczone Ameryki i dokonanie wpisu: KIMBERLY-CLARK WORLDWIDE, INC., Neenah Wisconsin, Stany Zjednoczone Ameryki.

153125 2016 08 03 A. Wprowadzono zmianę uprawnionego przez wykreślenie wpisu: ABERCROMBIE & FITCH EUROPE SA, MENDRISIO, Szwajcaria i dokonanie wpisu: Abercrombie & Fitch Europe Sagl, Mendrisio, Szwajcaria.

154970 2016 08 02 A. Wprowadzono zmianę uprawnionego przez wykreślenie wpisu: INTELIGO FINANCIAL SERVICES SPÓŁKA AKCYJNA, Warszawa, Polska 016236210 i dokonanie wpisu: PKO BP FINAT SPÓŁKA Z OGRANICZONĄ ODPOWIEDZIALNOŚCIĄ, Warszawa, Polska 016206692.

154971 2016 08 02 A. Wprowadzono zmianę uprawnionego przez wykreślenie wpisu: INTELIGO FINANCIAL SERVICES SPÓŁKA AKCYJNA, Warszawa, Polska 016236210 i dokonanie wpisu: PKO BP FINAT SPÓŁKA Z OGRANICZONĄ ODPOWIEDZIALNOŚCIĄ, Warszawa, Polska 016206692.

155507 2016 08 05 A. Wprowadzono zmianę uprawnionego przez wykreślenie wpisu: Zet Premium Spółka z o.o., Warszawa, Polska i dokonanie wpisu: EUROZET RADIO SPÓŁKA Z OGRANICZONĄ ODPOWIEDZIALNOŚCIĄ, Warszawa, Polska 017270730.

155508 2016 08 05 A. Wprowadzono zmianę uprawnionego przez wykreślenie wpisu: Zet Premium Spółka z o.o., Warszawa, Polska i dokonanie wpisu: EUROZET RADIO SPÓŁKA Z OGRANICZONĄ ODPOWIEDZIALNOŚCIĄ, Warszawa, Polska 017270730.

155509 2016 08 05 A. Wprowadzono zmianę uprawnionego przez wykreślenie wpisu: ZET PREMIUM Spółka z o.o., Warszawa, Polska 012921558 i dokonanie wpisu: EUROZET RADIO SPÓŁKA Z OGRANICZONĄ ODPOWIEDZIALNOŚCIĄ, Warszawa, Polska 017270730.

155516 2016 08 05 A. Wprowadzono zmianę uprawnionego przez wykreślenie wpisu: Zet Premium Spółka z o.o., Warszawa, Polska i dokonanie wpisu: EUROZET RADIO SPÓŁKA Z OGRANICZONĄ ODPOWIEDZIALNOŚCIĄ, Warszawa, Polska 017270730.

155519 2016 08 05 A. Wprowadzono zmianę uprawnionego przez wykreślenie wpisu: ZET PREMIUM Spółka z o.o., Warszawa, Polska 012921558 i dokonanie wpisu: EUROZET RADIO SPÓŁKA Z OGRANICZONĄ ODPOWIEDZIALNOŚCIĄ, Warszawa, Polska 017270730.

155520 2016 08 05 A. Wprowadzono zmianę uprawnionego przez wykreślenie wpisu: Zet Premium Spółka z o.o., Warszawa, Polska i dokonanie wpisu: EUROZET RADIO SPÓŁKA Z OGRANICZONĄ ODPOWIEDZIALNOŚCIĄ, Warszawa, Polska 017270730.

155857 2016 08 03 A. Wprowadzono zmianę uprawnionego przez wykreślenie wpisu: MSD INTERNATIONAL HOLDINGS GMBH, LUCERNA, Szwajcaria i dokonanie wpisu: Bayer East Coast LLC, Whippany, Stany Zjednoczone Ameryki.

156065 2016 08 05 A. Wprowadzono zmianę uprawnionego przez wykreślenie wpisu: Zet Premium Spółka z o.o., Warszawa, Pol-

ska i dokonanie wpisu: EUROZET RADIO SPÓŁKA Z OGRANICZONĄ ODPOWIEDZIALNOŚCIĄ, Warszawa, Polska 017270730.

156066 2016 08 05 A. Wprowadzono zmianę uprawnionego przez wykreślenie wpisu: Zet Premium Spółka z o.o., Warszawa, Polska i dokonanie wpisu: EUROZET RADIO SPÓŁKA Z OGRANICZONĄ ODPOWIEDZIALNOŚCIĄ, Warszawa, Polska 017270730.

156067 2016 08 05 A. Wprowadzono zmianę uprawnionego przez wykreślenie wpisu: Zet Premium Spółka z o.o., Warszawa, Polska i dokonanie wpisu: EUROZET RADIO SPÓŁKA Z OGRANICZONĄ ODPOWIEDZIALNOŚCIĄ, Warszawa, Polska 017270730.

156085 2016 08 05 A. Wprowadzono zmianę uprawnionego przez wykreślenie wpisu: Zet Premium Spółka z o.o., Warszawa, Polska i dokonanie wpisu: EUROZET RADIO SPÓŁKA Z OGRANICZONĄ ODPOWIEDZIALNOŚCIĄ, Warszawa, Polska 017270730.

156086 2016 08 05 A. Wprowadzono zmianę uprawnionego przez wykreślenie wpisu: Zet Premium Spółka z o.o., Warszawa, Polska i dokonanie wpisu: EUROZET RADIO SPÓŁKA Z OGRANICZONĄ ODPOWIEDZIALNOŚCIĄ, Warszawa, Polska 017270730.

156616 2016 08 05 A. Wprowadzono zmianę uprawnionego przez wykreślenie wpisu: ZET PREMIUM Spółka z o.o., Warszawa, Polska 012921558 i dokonanie wpisu: EUROZET RADIO SPÓŁKA Z OGRANICZONĄ ODPOWIEDZIALNOŚCIĄ, Warszawa, Polska 017270730.

156617 2016 08 05 A. Wprowadzono zmianę uprawnionego przez wykreślenie wpisu: Zet Premium Spółka z o.o., Warszawa, Polska i dokonanie wpisu: EUROZET RADIO SPÓŁKA Z OGRANICZONĄ ODPOWIEDZIALNOŚCIĄ, Warszawa, Polska 017270730.

156626 2016 08 05 A. Wprowadzono zmianę uprawnionego przez wykreślenie wpisu: Zet Premium Spółka z o.o., Warszawa, Polska i dokonanie wpisu: EUROZET RADIO SPÓŁKA Z OGRANICZONĄ ODPOWIEDZIALNOŚCIĄ, Warszawa, Polska 017270730.

156627 2016 08 05 A. Wprowadzono zmianę uprawnionego przez wykreślenie wpisu: Zet Premium Spółka z o.o., Warszawa, Polska i dokonanie wpisu: EUROZET RADIO SPÓŁKA Z OGRANICZONĄ ODPOWIEDZIALNOŚCIĄ, Warszawa, Polska 017270730.

156776 2016 08 03 A. Wprowadzono zmianę uprawnionego przez wykreślenie wpisu: OSHKOSH B'GOSH, INC. 112 Otter Avenue Oshkosh, Wisconsin, Stany Zjednoczone Ameryki i dokonanie wpisu: OSHKOSH B'GOSH, INC., Atlanta, Stany Zjednoczone Ameryki.

157648 2016 08 05 A. Wprowadzono zmianę uprawnionego przez wykreślenie wpisu: Zet Premium Spółka z o.o., Warszawa, Polska i dokonanie wpisu: EUROZET RADIO SPÓŁKA Z OGRANICZONĄ ODPOWIEDZIALNOŚCIĄ, Warszawa, Polska 017270730.

159390 2016 08 03 A. Wprowadzono zmianę uprawnionego przez wykreślenie wpisu: TOMMY HILFIGER LICENSING LLC, NOWY JORK, Stany Zjednoczone Ameryki i dokonanie wpisu: Tommy Hilfiger Licensing B.V., Amsterdam, Holandia.

158384 2016 08 02 A. Wprowadzono zmianę uprawnionego przez wykreślenie wpisu: INTELIGO FINANCIAL SERVICES SPÓŁKA AKCYJNA, Warszawa, Polska 016236210 i dokonanie wpisu: PKO BP FINAT SPÓŁKA Z OGRANICZONĄ ODPOWIEDZIALNOŚCIĄ, Warszawa, Polska 016206692.

158385 2016 08 02 A. Wprowadzono zmianę uprawnionego przez wykreślenie wpisu: INTELIGO FINANCIAL SERVICES SPÓŁKA AKCYJNA, Warszawa, Polska 016236210 i dokonanie wpisu: PKO BP FINAT SPÓŁKA Z OGRANICZONĄ ODPOWIEDZIALNOŚCIĄ, Warszawa, Polska 016206692.

158386 2016 08 02 A. Wprowadzono zmianę uprawnionego przez wykreślenie wpisu: INTELIGO FINANCIAL SERVICES SPÓŁKA AKCYJNA, Warszawa, Polska 016236210 i dokonanie wpisu: PKO BP FINAT SPÓŁKA Z OGRANICZONĄ ODPOWIEDZIALNOŚCIĄ, Warszawa, Polska 016206692.

158387 2016 08 02 A. Wprowadzono zmianę uprawnionego przez wykreślenie wpisu: INTELIGO FINANCIAL SERVICES SPÓŁKA

AKCYJNA, Warszawa, Polska 016236210 i dokonanie wpisu: PKO BP FINAT SPÓŁKA Z OGRANICZONĄ ODPOWIEDZIALNOŚCIĄ, Warszawa, Polska 016206692.

159551 2016 08 03 A. Wprowadzono zmianę uprawnionego przez wykreślenie wpisu: MISS UNIVERSE L.P., LLLP, 1370 Avenue of the Americas-16th Floor New York New York 10019, Stany Zjednoczone Ameryki i dokonanie wpisu: IMG Universe, LLC, Nowy Jork, Stany Zjednoczone Ameryki.

160027 2016 08 03 A. Wprowadzono zmianę uprawnionego przez wykreślenie wpisu: Przedsiębiorstwo Produkcyjne WÓJCIK Zakład Konfekcyjny Ilona Wójcik, 43-300 Bielsko-Biała ul. Promienna 11, Polska i dokonanie wpisu: PALLUMO Spółka z ograniczoną odpowiedzialnością spółka komandytowo-akcyjna, Bielsko-Biała, Polska.

160027 2016 08 03 A. Wprowadzono zmianę uprawnionego przez wykreślenie wpisu: PALLUMO Spółka z ograniczoną odpowiedzialnością spółka komandytowo-akcyjna, Bielsko-Biała, Polska i dokonanie wpisu: Wójcik Fashion Spółka z ograniczoną odpowiedzialnością, Bielsko-Biała, Polska.

161013 2016 08 01 A. Wprowadzono zmianę uprawnionego przez wykreślenie wpisu: AGROS NOVA BRANDS Spółka z o.o., Warszawa, Polska 141793451 i dokonanie wpisu: GRUPA MASPEX SPÓŁKA Z OGRANICZONĄ ODPOWIEDZIALNOŚCIĄ SPÓŁKA KOMANDYTOWA, Wadowice, Polska 122948517.

164052 2016 08 05 A. Wprowadzono zmianę uprawnionego przez wykreślenie wpisu: FA. LANGSTEINER Alicja Langsteiner, Kraków, Polska 850409952 i dokonanie wpisu: LANGSTEINER SPÓŁKA Z OGRANICZONĄ ODPOWIEDZIALNOŚCIĄ, Kraków, Polska 123227168.

164053 2016 08 05 A. Wprowadzono zmianę uprawnionego przez wykreślenie wpisu: FA. LANGSTEINER Alicja Langsteiner, 31-221 Kraków ul. Białoprądnicka 16, Polska 850409952 i dokonanie wpisu: LANGSTEINER SPÓŁKA Z OGRANICZONĄ ODPOWIEDZIALNOŚCIĄ, Kraków, Polska 123227168.

165181 2016 07 28 A. Wprowadzono zmianę uprawnionego przez wykreślenie wpisu: Agros Nova Brands Spółka z o.o., Warszawa, Polska i dokonanie wpisu: GRUPA MASPEX SPÓŁKA Z OGRANICZONĄ ODPOWIEDZIALNOŚCIĄ SPÓŁKA KOMANDYTOWA, Wadowice, Polska 122948517.

165958 2016 08 08 A. Wprowadzono zmianę uprawnionego przez wykreślenie wpisu: INTERCONTINENTAL GREAT BRANDS LLC, EAST HANOVER, Stany Zjednoczone Ameryki i dokonanie wpisu: Koninklijke Douwe Egberts B.V., Amsterdam, Holandia.

166049 2016 08 02 A. Wprowadzono zmianę uprawnionego przez wykreślenie wpisu: Inteligo Financial Services SA, Warszawa, Polska i dokonanie wpisu: PKO BP FINAT SPÓŁKA Z OGRANICZONĄ ODPOWIEDZIALNOŚCIĄ, Warszawa, Polska 016206692.

166079 2016 08 02 A. Wprowadzono zmianę uprawnionego przez wykreślenie wpisu: Inteligo Financial Services S.A., Warszawa, Polska i dokonanie wpisu: PKO BP FINAT SPÓŁKA Z OGRANICZONĄ ODPOWIEDZIALNOŚCIĄ, Warszawa, Polska 016206692.

166080 2016 08 02 A. Wprowadzono zmianę uprawnionego przez wykreślenie wpisu: Inteligo Financial Services S.A., Warszawa, Polska i dokonanie wpisu: PKO BP FINAT SPÓŁKA Z OGRANICZONĄ ODPOWIEDZIALNOŚCIĄ, Warszawa, Polska 016206692.

166350 2016 08 02 A. Wprowadzono zmianę uprawnionego przez wykreślenie wpisu: Inteligo Financial Services S.A., Warszawa, Polska i dokonanie wpisu: PKO BP FINAT SPÓŁKA Z OGRANICZONĄ ODPOWIEDZIALNOŚCIĄ, Warszawa, Polska 016206692.

167381 2016 08 01 A. Wprowadzono zmianę uprawnionego przez wykreślenie wpisu: „AGROS NOVA BRANDS” Spółka z o.o., Warszawa, Polska i dokonanie wpisu: GRUPA MASPEX SPÓŁKA Z OGRANICZONĄ ODPOWIEDZIALNOŚCIĄ SPÓŁKA KOMANDYTOWA, Wadowice, Polska 122948517.

167382 2016 07 28 A. Wprowadzono zmianę uprawnionego przez wykreślenie wpisu: „AGROS NOVA BRANDS” Spółka z o.o., Warszawa, Polska i dokonanie wpisu: GRUPA MASPEX SPÓŁKA Z OGRANICZONĄ ODPOWIEDZIALNOŚCIĄ SPÓŁKA KOMANDYTOWA, Wadowice, Polska 122948517.

167383 2016 07 28 A. Wprowadzono zmianę uprawnionego przez wykreślenie wpisu: „AGROS NOVA BRANDS” Spółka z o.o., Warszawa, Polska i dokonanie wpisu: GRUPA MASPEX SPÓŁKA Z OGRANICZONĄ ODPOWIEDZIALNOŚCIĄ SPÓŁKA KOMANDYTOWA, Wadowice, Polska 122948517.

168076 2016 08 03 A. Wprowadzono zmianę uprawnionego przez wykreślenie wpisu: UNILEVER N.V., AL. ROTTERDAM, Holandia i dokonanie wpisu: UNILEVER BCS EUROPE B.V., Rotterdam, Holandia.

168587 2016 08 02 A. Wprowadzono zmianę uprawnionego przez wykreślenie wpisu: Inteligo Financial Services S.A., Warszawa, Polska i dokonanie wpisu: PKO BP FINAT SPÓŁKA Z OGRANICZONĄ ODPOWIEDZIALNOŚCIĄ, Warszawa, Polska 016206692.

168588 2016 08 02 A. Wprowadzono zmianę uprawnionego przez wykreślenie wpisu: Inteligo Financial Services S.A., Warszawa, Polska i dokonanie wpisu: PKO BP FINAT SPÓŁKA Z OGRANICZONĄ ODPOWIEDZIALNOŚCIĄ, Warszawa, Polska 016206692.

168589 2016 08 02 A. Wprowadzono zmianę uprawnionego przez wykreślenie wpisu: Inteligo Financial Services S.A., Warszawa, Polska i dokonanie wpisu: PKO BP FINAT SPÓŁKA Z OGRANICZONĄ ODPOWIEDZIALNOŚCIĄ, Warszawa, Polska 016206692.

168590 2016 08 02 A. Wprowadzono zmianę uprawnionego przez wykreślenie wpisu: Inteligo Financial Services S.A., Warszawa, Polska i dokonanie wpisu: PKO BP FINAT SPÓŁKA Z OGRANICZONĄ ODPOWIEDZIALNOŚCIĄ, Warszawa, Polska 016206692.

168778 2016 08 01 A. Wprowadzono zmianę uprawnionego przez wykreślenie wpisu: AGROS NOVA BRANDS SPÓŁKA Z OGRANICZONĄ ODPOWIEDZIALNOŚCIĄ, Warszawa, Polska 141793451 i dokonanie wpisu: GRUPA MASPEX SPÓŁKA Z OGRANICZONĄ ODPOWIEDZIALNOŚCIĄ SPÓŁKA KOMANDYTOWA, Wadowice, Polska 122948517.

168780 2016 07 29 A. Wprowadzono zmianę uprawnionego przez wykreślenie wpisu: AGROS NOVA BRANDS SPÓŁKA Z OGRANICZONĄ ODPOWIEDZIALNOŚCIĄ, Warszawa, Polska 141793451 i dokonanie wpisu: GRUPA MASPEX SPÓŁKA Z OGRANICZONĄ ODPOWIEDZIALNOŚCIĄ SPÓŁKA KOMANDYTOWA, Wadowice, Polska 122948517.

169390 2016 07 29 A. Wprowadzono zmianę uprawnionego przez wykreślenie wpisu: AGROS NOVA BRANDS Sp. z o.o., Warszawa, Polska 141793451 i dokonanie wpisu: GRUPA MASPEX SPÓŁKA Z OGRANICZONĄ ODPOWIEDZIALNOŚCIĄ SPÓŁKA KOMANDYTOWA, Wadowice, Polska 122948517.

169393 2016 08 01 A. Wprowadzono zmianę uprawnionego przez wykreślenie wpisu: AGROS NOVA BRANDS SPÓŁKA Z OGRANICZONĄ ODPOWIEDZIALNOŚCIĄ, Warszawa, Polska 141793451 i dokonanie wpisu: GRUPA MASPEX SPÓŁKA Z OGRANICZONĄ ODPOWIEDZIALNOŚCIĄ SPÓŁKA KOMANDYTOWA, Wadowice, Polska 122948517.

169394 2016 07 28 A. Wprowadzono zmianę uprawnionego przez wykreślenie wpisu: AGROS NOVA BRANDS Sp. z o.o., Warszawa, Polska 141793451 i dokonanie wpisu: GRUPA MASPEX SPÓŁKA Z OGRANICZONĄ ODPOWIEDZIALNOŚCIĄ SPÓŁKA KOMANDYTOWA, Wadowice, Polska 122948517.

170215 2016 08 08 A. Wprowadzono zmianę uprawnionego przez wykreślenie wpisu: „COLLAGE” P.P.H.U. Dorota Hetmańczuk, Wrocław, Polska 931920398 i dokonanie wpisu: HETMAŃCZUK KRZYSZTOF COLLAGES-FLEX, Wrocław, Polska 932184702.

170306 2016 08 04 A. Wprowadzono zmianę uprawnionego przez wykreślenie wpisu: NATURELL POLSKA Spółka z o.o., Kraków,

Polska 357104728 i dokonanie wpisu: NATURELL POLSKA SPÓŁKA AKCYJNA, Kraków, Polska 357104728.

171552 2016 08 04 A. Wprowadzono zmianę uprawnionego przez wykreślenie wpisu: Naturell Polska Spółka z ograniczoną odpowiedzialnością, Kraków, Polska 357104728 i dokonanie wpisu: NATURELL POLSKA SPÓŁKA AKCYJNA, Kraków, Polska 357104728.

171554 2016 08 04 A. Wprowadzono zmianę uprawnionego przez wykreślenie wpisu: Naturell Polska Spółka z ograniczoną odpowiedzialnością, Kraków, Polska 357104728 i dokonanie wpisu: NATURELL POLSKA SPÓŁKA AKCYJNA, Kraków, Polska 357104728.

172990 2016 08 04 A. Wprowadzono zmianę uprawnionego przez wykreślenie wpisu: NATURELL POLSKA Spółka z o.o., Kraków, Polska 357104728 i dokonanie wpisu: NATURELL POLSKA SPÓŁKA AKCYJNA, Kraków, Polska 357104728.

173089 2016 08 03 A. Wprowadzono zmianę uprawnionego przez wykreślenie wpisu: UNILEVER N.V., ROTTERDAM, Holandia i dokonanie wpisu: UNILEVER BCS EUROPE B.V., Rotterdam, Holandia.

173963 2016 08 04 A. Wprowadzono zmianę uprawnionego przez wykreślenie wpisu: NATURELL POLSKA Spółka z o.o., Kraków, Polska 357104728 i dokonanie wpisu: NATURELL POLSKA SPÓŁKA AKCYJNA, Kraków, Polska 357104728.

173964 2016 08 04 A. Wprowadzono zmianę uprawnionego przez wykreślenie wpisu: NATURELL POLSKA Spółka z o.o., Kraków, Polska 357104728 i dokonanie wpisu: NATURELL POLSKA SPÓŁKA AKCYJNA, Kraków, Polska 357104728.

173965 2016 08 04 A. Wprowadzono zmianę uprawnionego przez wykreślenie wpisu: NATURELL POLSKA Spółka z o.o., Kraków, Polska 357104728 i dokonanie wpisu: NATURELL POLSKA SPÓŁKA AKCYJNA, Kraków, Polska 357104728.

174732 2016 08 08 A. Wprowadzono zmianę uprawnionego przez wykreślenie wpisu: PIFO Eko-Strefa Spółka z o.o., Łódź, Polska i dokonanie wpisu: BAKALLAND SPÓŁKA AKCYJNA, Warszawa, Polska 012272090.

176576 2016 08 04 A. Wprowadzono zmianę uprawnionego przez wykreślenie wpisu: NATURELL POLSKA Spółka z o.o., Kraków, Polska 357104728 i dokonanie wpisu: NATURELL POLSKA SPÓŁKA AKCYJNA, Kraków, Polska 357104728.

176780 2016 08 03 A. Wprowadzono zmianę uprawnionego przez wykreślenie wpisu: UNILEVER N.V., ROTTERDAM, Holandia i dokonanie wpisu: UNILEVER BCS EUROPE B.V., Rotterdam, Holandia.

177417 2016 08 09 D. Dokonano wpisu: „Na mocy umowy z dnia 30.11.2012 r. udzielono pełnej i wyłącznej licencji na używanie znaku towarowego przez, BUSINESS CONSULTING CENTER SPÓŁKA Z OGRANICZONĄ ODPOWIEDZIALNOŚCIĄ, Złotniki, Polska na czas nieokreślony.”

178083 2016 08 10 A. Wprowadzono zmianę uprawnionego przez wykreślenie wpisu: „UNIFREEZE” SPÓŁKA Z OGRANICZONĄ ODPOWIEDZIALNOŚCIĄ SPÓŁKA KOMANDYTOWO-AKCYJNA, Miesiączkowo, Polska 341503636 i dokonanie wpisu: UNITRADE SPÓŁKA Z OGRANICZONĄ ODPOWIEDZIALNOŚCIĄ SPÓŁKA KOMANDYTOWA, Miesiączkowo, Polska 341493205.

179185 2016 08 08 A. Wprowadzono zmianę uprawnionego przez wykreślenie wpisu: „CHANCE” ZAKŁAD FARMACEUTYCZNY JERZY JAWORSKI, MARIA JAWORSKA SPÓŁKA JAWNA, Pieńków, Polska 002183559 i dokonanie wpisu: ZAKŁAD FARMACEUTYCZNY SPÓŁKA Z OGRANICZONĄ ODPOWIEDZIALNOŚCIĄ SPÓŁKA JAWNA, Pieńków, Polska 002183559.

179550 2016 08 03 A. Wprowadzono zmianę uprawnionego przez wykreślenie wpisu: KAKADU SPÓŁKA Z OGRANICZONĄ ODPOWIEDZIALNOŚCIĄ, Warszawa, Polska 141406649 i dokonanie wpisu: PLACEK HOLDING, SE, Podebrady, Czechy.

178996 2016 08 12 A. Wprowadzono zmianę uprawnionego przez wykreślenie wpisu: PLUS TM GROUP SPÓŁKA Z OGRANICZO-

NA ODPOWIEDZIALNOŚCIĄ SPÓŁKA KOMANDYTOWO-AKCYJNA, Warszawa, Polska 022218489 i dokonanie wpisu: PLUS TM MANAGEMENT SPÓŁKA Z OGRANICZONĄ ODPOWIEDZIALNOŚCIĄ, Warszawa, Polska 142821528.

181764 2016 08 04 A. Wprowadzono zmianę uprawnionego przez wykreślenie wpisu: Naturell Polska Sp. z o.o., Kraków, Polska 357104728 i dokonanie wpisu: NATURELL POLSKA SPÓŁKA AKCYJNA, Kraków, Polska 357104728.

183193 2016 08 05 A. Wprowadzono zmianę uprawnionego przez wykreślenie wpisu: ZET PREMIUM Sp. z o.o., Warszawa, Polska 012921558 i dokonanie wpisu: EUROZET RADIO SPÓŁKA Z OGRANICZONĄ ODPOWIEDZIALNOŚCIĄ, Warszawa, Polska 017270730.

183273 2016 08 03 A. Wprowadzono zmianę uprawnionego przez wykreślenie wpisu: ABERCROMBIE & FITCH EUROPE SA, MENDRISIO, Szwajcaria i dokonanie wpisu: Abercrombie & Fitch Europe Sagi, Mendrisio, Szwajcaria.

183392 2016 08 09 A. Wprowadzono zmianę uprawnionego przez wykreślenie wpisu: TWOLSH CONSULTING GROUP GOCKI PIOTR, Skorochów, Polska 531659819 i dokonanie wpisu: GOCKI PIOTR TWOLSH CONSULTING GROUP, Opole, Polska 531659819.

183440 2016 07 29 A. Wprowadzono zmianę uprawnionego przez wykreślenie wpisu: AGROS NOVA BRANDS SPÓŁKA Z OGRANICZONĄ ODPOWIEDZIALNOŚCIĄ, Warszawa, Polska 141793451 i dokonanie wpisu: GRUPA MASPEX SPÓŁKA Z OGRANICZONĄ ODPOWIEDZIALNOŚCIĄ SPÓŁKA KOMANDYTOWA, Wadowice, Polska 122948517.

183580 2016 08 12 A. Wprowadzono zmianę uprawnionego przez wykreślenie wpisu: PLUS TM GROUP SPÓŁKA Z OGRANICZONĄ ODPOWIEDZIALNOŚCIĄ SPÓŁKA KOMANDYTOWO-AKCYJNA, Warszawa, Polska 022218489 i dokonanie wpisu: PLUS TM MANAGEMENT SPÓŁKA Z OGRANICZONĄ ODPOWIEDZIALNOŚCIĄ, Warszawa, Polska 142821528.

183581 2016 08 12 A. Wprowadzono zmianę uprawnionego przez wykreślenie wpisu: PLUS TM GROUP SPÓŁKA Z OGRANICZONĄ ODPOWIEDZIALNOŚCIĄ SPÓŁKA KOMANDYTOWO-AKCYJNA, Warszawa, Polska 022218489 i dokonanie wpisu: PLUS TM MANAGEMENT SPÓŁKA Z OGRANICZONĄ ODPOWIEDZIALNOŚCIĄ, Warszawa, Polska 142821528.

183582 2016 08 12 A. Wprowadzono zmianę uprawnionego przez wykreślenie wpisu: PLUS TM GROUP SPÓŁKA Z OGRANICZONĄ ODPOWIEDZIALNOŚCIĄ SPÓŁKA KOMANDYTOWO-AKCYJNA, Warszawa, Polska 022218489 i dokonanie wpisu: PLUS TM MANAGEMENT SPÓŁKA Z OGRANICZONĄ ODPOWIEDZIALNOŚCIĄ, Warszawa, Polska 142821528.

183583 2016 08 12 A. Wprowadzono zmianę uprawnionego przez wykreślenie wpisu: PLUS TM GROUP SPÓŁKA Z OGRANICZONĄ ODPOWIEDZIALNOŚCIĄ SPÓŁKA KOMANDYTOWO-AKCYJNA, Warszawa, Polska 022218489 i dokonanie wpisu: PLUS TM MANAGEMENT SPÓŁKA Z OGRANICZONĄ ODPOWIEDZIALNOŚCIĄ, Warszawa, Polska 142821528.

183634 2016 08 12 A. Wprowadzono zmianę uprawnionego przez wykreślenie wpisu: PLUS TM GROUP SPÓŁKA Z OGRANICZONĄ ODPOWIEDZIALNOŚCIĄ SPÓŁKA KOMANDYTOWO-AKCYJNA, Warszawa, Polska 022218489 i dokonanie wpisu: PLUS TM MANAGEMENT SPÓŁKA Z OGRANICZONĄ ODPOWIEDZIALNOŚCIĄ, Warszawa, Polska 142821528.

183889 2016 08 09 A. Wprowadzono zmianę uprawnionego przez wykreślenie wpisu: TRAFFIC CLUB SPÓŁKA AKCYJNA, Warszawa, Polska 015211952 i dokonanie wpisu: KOREXO SPÓŁKA Z OGRANICZONĄ ODPOWIEDZIALNOŚCIĄ, Warszawa, Polska 140984692.

183889 2016 08 09 A. Wprowadzono zmianę uprawnionego przez wykreślenie wpisu: KOREXO SPÓŁKA Z OGRANICZONĄ ODPOWIEDZIALNOŚCIĄ, Warszawa, Polska 140984692 i dokonanie wpisu: MATRAS SPÓŁKA AKCYJNA, Warszawa, Polska 272315738.

184093 2016 08 08 A. Wprowadzono zmianę uprawnionego przez wykreślenie wpisu: Technika Okienna Jarosław Marcinowski, Milejewo, Polska 170942641 i dokonanie wpisu: TECHNIKA OKIENNA SPÓŁKA AKCYJNA, Elbląg, Polska 280133669.

184252 2016 08 08 A. Wprowadzono zmianę uprawnionego przez wykreślenie wpisu: PRODUKTY KLASZTORNE SPÓŁKA AKCYJNA, Mała Wieś, Polska 351390348 i dokonanie wpisu: ORGANIC FARMA ZDROWIA SPÓŁKA AKCYJNA, Warszawa, Polska 140478291.

184481 2016 08 03 A. Wprowadzono zmianę uprawnionego przez wykreślenie wpisu: GRUPA WIRTUALNA POLSKA SPÓŁKA Z OGRANICZONĄ ODPOWIEDZIALNOŚCIĄ, Warszawa, Polska 142742958 i dokonanie wpisu: GRUPA WIRTUALNA POLSKA SPÓŁKA AKCYJNA, Warszawa, Polska 142742958.

184482 2016 08 03 A. Wprowadzono zmianę uprawnionego przez wykreślenie wpisu: GRUPA WIRTUALNA POLSKA SPÓŁKA Z OGRANICZONĄ ODPOWIEDZIALNOŚCIĄ, Warszawa, Polska 142742958 i dokonanie wpisu: GRUPA WIRTUALNA POLSKA SPÓŁKA AKCYJNA, Warszawa, Polska 142742958.

185829 2016 08 05 A. Wprowadzono zmianę uprawnionego przez wykreślenie wpisu: Fa. Langsteiner Alicja Langsteiner, Kraków, Polska 850409952 i dokonanie wpisu: LANGSTEINER SPÓŁKA Z OGRANICZONĄ ODPOWIEDZIALNOŚCIĄ, Kraków, Polska 123227168.

185946 2016 07 28 D. Wykreślono wpis: „W dniu 22 stycznia 2015 r. na podstawie postanowienia Sądu Rejonowego dla m.st. Warszawy w Warszawie Wydział XI Gospodarczy – Rejestru Zastawów (sygn. akt WA.XI.Ns-Rej.Za 510/15/842) wpisano do Rejestru Zastawów pod pozycją 2432260 zastaw rejestrowy na prawie ochronnym udzielonym na znak towarowy R-185946 w celu zabezpieczenia wierzytelności przysługujących ING Bank Śląski Spółka Akcyjna z siedzibą w Katowicach wobec Empik Media & Fashion Spółka Akcyjna z siedzibą w Warszawie”.

186755 2016 08 05 A. Wprowadzono zmianę uprawnionego przez wykreślenie wpisu: Zet Premium Sp. z o.o., Warszawa, Polska i dokonanie wpisu: EUROZET RADIO SPÓŁKA Z OGRANICZONĄ ODPOWIEDZIALNOŚCIĄ, Warszawa, Polska 017270730.

187078 2016 08 08 A. Wprowadzono zmianę uprawnionego przez wykreślenie wpisu: „ANRO” Firma Poligraficzno-Handlowa Export-Import Anna Rotarska, Zawiercie, Polska 003554414 i dokonanie wpisu: ANRO FIRMA POLIGRAFICZNO-HANDLOWA SPÓŁKA Z OGRANICZONĄ ODPOWIEDZIALNOŚCIĄ, Zawiercie, Polska 361150139.

187625 2016 08 08 A. Wprowadzono zmianę uprawnionego przez wykreślenie wpisu: VIRGO PROJECT SPÓŁKA Z OGRANICZONĄ ODPOWIEDZIALNOŚCIĄ, Wrocław, Polska 021549971 i dokonanie wpisu: SELENA MARKETING INTERNATIONAL SPÓŁKA Z OGRANICZONĄ ODPOWIEDZIALNOŚCIĄ, Wrocław, Polska 021549971.

189170 2016 08 03 A. Wprowadzono zmianę uprawnionego przez wykreślenie wpisu: KRAFT FOODS UK INTELLECTUAL PROPERTY LIMITED, BOURNVILLE, Wielka Brytania i dokonanie wpisu: CADBURY UK LIMITED, BOURNVILLE, Wielka Brytania.

189293 2016 07 29 A. Wprowadzono zmianę uprawnionego przez wykreślenie wpisu: AGROS NOVA BRANDS Sp. z o.o., Warszawa, Polska 141793451 i dokonanie wpisu: GRUPA MASPEX SPÓŁKA Z OGRANICZONĄ ODPOWIEDZIALNOŚCIĄ SPÓŁKA KOMANDYTOWA, Wadowice, Polska 122948517.

189308 2016 08 05 A. Wprowadzono zmianę uprawnionego przez wykreślenie wpisu: Fa. Langsteiner Alicja Langsteiner, Kraków, Polska 850409952 i dokonanie wpisu: LANGSTEINER SPÓŁKA Z OGRANICZONĄ ODPOWIEDZIALNOŚCIĄ, Kraków, Polska 123227168.

189893 2016 08 11 A. Wprowadzono zmianę uprawnionego przez wykreślenie wpisu: KRYNICA VITAMIN Spółka z ograniczoną odpowiedzialnością, Warszawa, Polska 015281326 i dokonanie wpisu: KRYNICA VITAMIN SPÓŁKA AKCYJNA, Warszawa, Polska 015281326.

190127 2016 08 04 A. Wprowadzono zmianę uprawnionego przez wykreślenie wpisu: Naturell Polska Sp. z o.o., Kraków, Polska 357104728 i dokonanie wpisu: NATURELL POLSKA SPÓŁKA AKCYJNA, Kraków, Polska 357104728.

190128 2016 08 04 A. Wprowadzono zmianę uprawnionego przez wykreślenie wpisu: Naturell Polska Sp. z o.o., Kraków, Polska 357104728 i dokonanie wpisu: NATURELL POLSKA SPÓŁKA AKCYJNA, Kraków, Polska 357104728.

190129 2016 08 04 A. Wprowadzono zmianę uprawnionego przez wykreślenie wpisu: Naturell Polska Sp. z o.o., Kraków, Polska 357104728 i dokonanie wpisu: NATURELL POLSKA SPÓŁKA AKCYJNA, Kraków, Polska 357104728.

190130 2016 08 04 A. Wprowadzono zmianę uprawnionego przez wykreślenie wpisu: Naturell Polska Sp. z o.o., Kraków, Polska 357104728 i dokonanie wpisu: NATURELL POLSKA SPÓŁKA AKCYJNA, Kraków, Polska 357104728.

190131 2016 08 04 A. Wprowadzono zmianę uprawnionego przez wykreślenie wpisu: Naturell Polska Sp. z o.o., Kraków, Polska 357104728 i dokonanie wpisu: NATURELL POLSKA SPÓŁKA AKCYJNA, Kraków, Polska 357104728.

190132 2016 08 04 A. Wprowadzono zmianę uprawnionego przez wykreślenie wpisu: Naturell Polska Sp. z o.o., Kraków, Polska 357104728 i dokonanie wpisu: NATURELL POLSKA SPÓŁKA AKCYJNA, Kraków, Polska 357104728.

190133 2016 08 04 A. Wprowadzono zmianę uprawnionego przez wykreślenie wpisu: Naturell Polska Sp. z o.o., Kraków, Polska 357104728 i dokonanie wpisu: NATURELL POLSKA SPÓŁKA AKCYJNA, Kraków, Polska 357104728.

190134 2016 08 04 A. Wprowadzono zmianę uprawnionego przez wykreślenie wpisu: Naturell Polska Sp. z o.o., Kraków, Polska 357104728 i dokonanie wpisu: NATURELL POLSKA SPÓŁKA AKCYJNA, Kraków, Polska 357104728.

190952 2016 07 29 A. Wprowadzono zmianę uprawnionego przez wykreślenie wpisu: AGROS NOVA BRANDS Sp. z o.o., Warszawa, Polska 141793451 i dokonanie wpisu: GRUPA MASPEX SPÓŁKA Z OGRANICZONĄ ODPOWIEDZIALNOŚCIĄ SPÓŁKA KOMANDYTOWA, Wadowice, Polska 122948517.

191030 2016 08 04 A. Wprowadzono zmianę uprawnionego przez wykreślenie wpisu: PHARMASWISS S.A., Zug, Szwajcaria i dokonanie wpisu: VALEANT SPÓŁKA Z OGRANICZONĄ ODPOWIEDZIALNOŚCIĄ SPÓŁKA JAWNA, Rzeszów, Polska 180935403.

191381 2016 08 08 A. Wprowadzono zmianę uprawnionego przez wykreślenie wpisu: „BATIDA” Sp. z o.o., Warszawa, Polska 006921937 i dokonanie wpisu: RADISZEWSKA CAROLINE CARHERINE DOMINIQUE, Konstancin Jeziorna, Polska.

191647 2016 08 09 A. Wprowadzono zmianę uprawnionego przez wykreślenie wpisu: PRZEDSIĘBIORSTWO WIELOBRANŻOWE „DEFRO” Robert Dziubęła, Strawczyn, Polska 291142349 i dokonanie wpisu: DZIUBEŁA JUSTYNA, Strawczyn, Polska.

191676 2016 07 29 A. Wprowadzono zmianę uprawnionego przez wykreślenie wpisu: AGROS NOVA BRANDS Sp. z o.o., Warszawa, Polska 141793451 i dokonanie wpisu: GRUPA MASPEX SPÓŁKA Z OGRANICZONĄ ODPOWIEDZIALNOŚCIĄ SPÓŁKA KOMANDYTOWA, Wadowice, Polska 122948517.

191683 2016 07 29 A. Wprowadzono zmianę uprawnionego przez wykreślenie wpisu: AGROS NOVA BRANDS Sp. z o.o., Warszawa, Polska 141793451 i dokonanie wpisu: GRUPA MASPEX SPÓŁKA Z OGRANICZONĄ ODPOWIEDZIALNOŚCIĄ SPÓŁKA KOMANDYTOWA, Wadowice, Polska 122948517.

191956 2016 08 02 A. Wprowadzono zmianę uprawnionego przez wykreślenie wpisu: LU POLSKA Spółka Akcyjna, Warszawa, Polska i dokonanie wpisu: LU POLSKA SPÓŁKA Z OGRANICZONĄ ODPOWIEDZIALNOŚCIĄ, Warszawa, Polska.

192185 2016 07 29 A. Wprowadzono zmianę uprawnionego przez wykreślenie wpisu: Przedsiębiorstwo Handlowo-Usługowe „OLMET” Andrzej Oleś, Tarnowskie Góry, Polska 270035839 i dokonanie wpisu: OLMET SPÓŁKA Z OGRANICZONĄ ODPOWIEDZIALNOŚCIĄ SPÓŁKA KOMANDYTOWA, Tarnowskie Góry, Polska 241895473.

192900 2016 08 11 A. Wprowadzono zmianę siedziby uprawnionego przez wykreślenie wpisu: Fabryka Substancji Zapachowych POLLENA-AROMA Sp. z o.o., Warszawa, Polska 012062397 i dokonanie wpisu: FABRYKA SUBSTANCJI ZAPACHOWYCH POLLENA-AROMA SPÓŁKA Z OGRANICZONĄ ODPOWIEDZIALNOŚCIĄ, Nowy Dwór Mazowiecki, Polska 012062397.

192915 2016 08 01 D. Wykreślono wpis: „W dniu 6 sierpnia 2015 r. na podstawie postanowienia Sądu Rejonowego dla m.st. Warszawy w Warszawie Wydział XI Gospodarczy – Rejestru Zastawów (sygn. akt WA.XI.Ns-Rej.Za 10652/15/036) wpisano do Rejestru Zastawów pod pozycją 2458112 zastaw rejestrowy na prawie ochronnym udzielonym na znak towarowy R-192915 w celu zabezpieczenia wierzytelności przysługujących ING Bank Śląski Spółka Akcyjna z siedzibą w Katowicach wobec Grupa Wydawnicza Foksal Spółka z ograniczoną odpowiedzialnością w Warszawie”.

193228 2016 08 04 A. Wprowadzono zmianę uprawnionego przez wykreślenie wpisu: Naturell Polska Spółka z ograniczoną odpowiedzialnością, Kraków, Polska 357104728 i dokonanie wpisu: NATURELL POLSKA SPÓŁKA AKCYJNA, Kraków, Polska 357104728.

193229 2016 08 04 A. Wprowadzono zmianę uprawnionego przez wykreślenie wpisu: Naturell Polska Spółka z ograniczoną odpowiedzialnością, Kraków, Polska 357104728 i dokonanie wpisu: NATURELL POLSKA SPÓŁKA AKCYJNA, Kraków, Polska 357104728.

193763 2016 07 29 A. Wprowadzono zmianę uprawnionego przez wykreślenie wpisu: AGROS NOVA BRANDS SPÓŁKA Z OGRANICZONĄ ODPOWIEDZIALNOŚCIĄ, Warszawa, Polska 141793451 i dokonanie wpisu: GRUPA MASPEX SPÓŁKA Z OGRANICZONĄ ODPOWIEDZIALNOŚCIĄ SPÓŁKA KOMANDYTOWA, Wadowice, Polska 122948517.

193764 2016 07 29 A. Wprowadzono zmianę uprawnionego przez wykreślenie wpisu: AGROS NOVA BRANDS SPÓŁKA Z OGRANICZONĄ ODPOWIEDZIALNOŚCIĄ, Warszawa, Polska 141793451 i dokonanie wpisu: GRUPA MASPEX SPÓŁKA Z OGRANICZONĄ ODPOWIEDZIALNOŚCIĄ SPÓŁKA KOMANDYTOWA, Wadowice, Polska 122948517.

193765 2016 07 29 A. Wprowadzono zmianę uprawnionego przez wykreślenie wpisu: AGROS NOVA BRANDS Sp. z o.o., Warszawa, Polska 141793451 i dokonanie wpisu: GRUPA MASPEX SPÓŁKA Z OGRANICZONĄ ODPOWIEDZIALNOŚCIĄ SPÓŁKA KOMANDYTOWA, Wadowice, Polska 122948517.

193766 2016 07 29 A. Wprowadzono zmianę uprawnionego przez wykreślenie wpisu: AGROS NOVA BRANDS Sp. z o.o., Warszawa, Polska 141793451 i dokonanie wpisu: GRUPA MASPEX SPÓŁKA Z OGRANICZONĄ ODPOWIEDZIALNOŚCIĄ SPÓŁKA KOMANDYTOWA, Wadowice, Polska 122948517.

193767 2016 07 29 A. Wprowadzono zmianę uprawnionego przez wykreślenie wpisu: AGROS NOVA BRANDS Sp. z o.o., Warszawa, Polska 141793451 i dokonanie wpisu: GRUPA MASPEX SPÓŁKA Z OGRANICZONĄ ODPOWIEDZIALNOŚCIĄ SPÓŁKA KOMANDYTOWA, Wadowice, Polska 122948517.

193768 2016 07 29 A. Wprowadzono zmianę uprawnionego przez wykreślenie wpisu: AGROS NOVA BRANDS Sp. z o.o., Warszawa, Polska 141793451 i dokonanie wpisu: GRUPA MASPEX SPÓŁKA Z OGRANICZONĄ ODPOWIEDZIALNOŚCIĄ SPÓŁKA KOMANDYTOWA, Wadowice, Polska 122948517.

193765 2016 07 29 A. Wprowadzono zmianę uprawnionego przez wykreślenie wpisu: AGROS NOVA BRANDS Sp. z o.o., Warszawa, Polska 141793451 i dokonanie wpisu: GRUPA MASPEX SPÓŁKA

Z OGRANICZONĄ ODPOWIEDZIALNOŚCIĄ SPÓŁKA KOMANDYTOWA, Wadowice, Polska 122948517.

193814 2016 08 05 A. Wprowadzono zmianę uprawnionego przez wykreślenie wpisu: „INCO-VERITAS” S.A., Warszawa, Polska 000599764 i dokonanie wpisu: CIECH SARZYNA SPÓŁKA AKCYJNA, Nowa Sarzyna, Polska 000042352.

194004 2016 08 05 A. Wprowadzono zmianę uprawnionego przez wykreślenie wpisu: GRUPA MASPEX SPÓŁKA Z OGRANICZONĄ ODPOWIEDZIALNOŚCIĄ SPÓŁKA KOMANDYTOWO-AKCYJNA, Wadowice, Polska 122948517 i dokonanie wpisu: GRUPA MASPEX SPÓŁKA Z OGRANICZONĄ ODPOWIEDZIALNOŚCIĄ SPÓŁKA KOMANDYTOWA, Wadowice, Polska 122948517.

194716 2016 08 08 A. Wprowadzono zmianę uprawnionego przez wykreślenie wpisu: „KUFIETA” Krzysztof i Sebastian Kufieta Spółka Cywilna, Wodzisław Śląski, Polska 240237851 i dokonanie wpisu: KUFIETA SPÓŁKA JAWNA, Wodzisław Śląski, Polska 241759830.

194717 2016 08 08 A. Wprowadzono zmianę uprawnionego przez wykreślenie wpisu: „KUFIETA” Krzysztof i Sebastian Kufieta Spółka Cywilna, Wodzisław Śląski, Polska 240237851 i dokonanie wpisu: KUFIETA SPÓŁKA JAWNA, Wodzisław Śląski, Polska 241759830.

195033 2016 08 05 A. Wprowadzono zmianę uprawnionego przez wykreślenie wpisu: ZET PREMIUM Sp. z o.o., Warszawa, Polska 012921558 i dokonanie wpisu: EUROZET RADIO SPÓŁKA Z OGRANICZONĄ ODPOWIEDZIALNOŚCIĄ, Warszawa, Polska 017270730.

195735 2016 08 05 A. Wprowadzono zmianę uprawnionego przez wykreślenie wpisu: „MONNARI TRADE” S.A., Łódź, Polska 472333285 i dokonanie wpisu: FERMILUM SPÓŁKA Z OGRANICZONĄ ODPOWIEDZIALNOŚCIĄ SPÓŁKA KOMANDYTOWO-AKCYJNA, Łódź, Polska 146874190.

195735 2016 08 05 A. Wprowadzono zmianę uprawnionego przez wykreślenie wpisu: FERMILUM SPÓŁKA Z OGRANICZONĄ ODPOWIEDZIALNOŚCIĄ SPÓŁKA KOMANDYTOWO-AKCYJNA, Łódź, Polska 146874190 i dokonanie wpisu: SERVICE OFFICE SPÓŁKA Z OGRANICZONĄ ODPOWIEDZIALNOŚCIĄ, Łódź, Polska 472333285.

195912 2016 08 01 A. Wprowadzono zmianę uprawnionego przez wykreślenie wpisu: ZŁ NAŁĘCZÓW ZDRÓJ SPÓŁKA Z OGRANICZONĄ ODPOWIEDZIALNOŚCIĄ SPÓŁKA KOMANDYTOWO-AKCYJNA, Drzewce, Polska i dokonanie wpisu: ZŁ NAŁĘCZÓW ZDRÓJ SPÓŁKA Z OGRANICZONĄ ODPOWIEDZIALNOŚCIĄ SPÓŁKA KOMANDYTOWA, Drzewce, Polska.

196177 2016 07 29 A. Wprowadzono zmianę uprawnionego przez wykreślenie wpisu: AGROS NOVA BRANDS Sp. z o.o., Warszawa, Polska 141793451 i dokonanie wpisu: GRUPA MASPEX SPÓŁKA Z OGRANICZONĄ ODPOWIEDZIALNOŚCIĄ SPÓŁKA KOMANDYTOWA, Wadowice, Polska 122948517.

196786 2016 08 11 A. Wprowadzono zmianę uprawnionego przez wykreślenie wpisu: KRYNICA VITAMIN Sp. z o.o., Warszawa, Polska 015281326 i dokonanie wpisu: KRYNICA VITAMIN SPÓŁKA AKCYJNA, Warszawa, Polska 015281326.

197071 2016 08 08 A. Wprowadzono zmianę nazwy uprawnionego przez wykreślenie wpisu: MONIER Sp. z o.o., Opole, Polska 490397905 i dokonanie wpisu: MONIER BRAAS SPÓŁKA Z OGRANICZONĄ ODPOWIEDZIALNOŚCIĄ, Opole, Polska 490397905.

197072 2016 08 08 A. Wprowadzono zmianę nazwy uprawnionego przez wykreślenie wpisu: MONIER Sp. z o.o., Opole, Polska 490397905 i dokonanie wpisu: MONIER BRAAS SPÓŁKA Z OGRANICZONĄ ODPOWIEDZIALNOŚCIĄ, Opole, Polska 490397905.

197380 2016 08 08 A. Wprowadzono zmianę uprawnionego przez wykreślenie wpisu: LARK EUROPE SPÓŁKA Z OGRANICZONĄ ODPOWIEDZIALNOŚCIĄ, Warszawa, Polska 142685918 i doko-

nianie wpisu: LARK EUROPE SPÓŁKA AKCYJNA, Łomianki, Polska 142685918.

197617 2016 08 08 A. Wprowadzono zmianę uprawnionego przez wykreślenie wpisu: DELECTA SPÓŁKA AKCYJNA, Polska i dokonanie wpisu: BAKALLAND SPÓŁKA AKCYJNA, Warszawa, Polska 012272090.

197644 2016 08 09 A. Wprowadzono zmianę uprawnionego przez wykreślenie wpisu: TIM Firma Handlowa, Tomasz Żołędź, Ilkowiec, Polska 851731236 i dokonanie wpisu: STEINBERG SPÓŁKA Z OGRANICZONĄ ODPOWIEDZIALNOŚCIĄ, Trzebinia, Polska 120388652.

197664 2016 08 03 A. Wprowadzono zmianę uprawnionego przez wykreślenie wpisu: LAITRAM L.L.C., NEW ORLEANS, Stany Zjednoczone Ameryki i dokonanie wpisu: LAITRAM L.L.C., Harahan, Stany Zjednoczone Ameryki.

197723 2016 08 04 A. Wprowadzono zmianę uprawnionego przez wykreślenie wpisu: ZPT ELMILK SPÓŁKA Z OGRANICZONĄ ODPOWIEDZIALNOŚCIĄ, Szczecinek, Polska 145889260 i dokonanie wpisu: ZAKŁADY TŁUSZCZOWE KRUSZWICA SPÓŁKA AKCYJNA, Kruszwica, Polska 091279630.

197726 2016 08 04 A. Wprowadzono zmianę uprawnionego przez wykreślenie wpisu: „PLATON WALDEMAR SIEMIŃSKI SPÓŁKA KOMANDYTOWA”, Wrocław, Polska 020730912 i dokonanie wpisu: WRO-OFFICE SPÓŁKA Z OGRANICZONĄ ODPOWIEDZIALNOŚCIĄ SPÓŁKA KOMANDYTOWA, Wrocław, Polska 020730912.

198195 2016 08 08 A. Wprowadzono zmianę nazwy uprawnionego przez wykreślenie wpisu: FRANCE TELECOM, PARIS, Francja i dokonanie wpisu: ORANGE, PARYŻ, Francja.

198296 2016 08 03 A. Wprowadzono zmianę uprawnionego przez wykreślenie wpisu: H.J.HEINZ COMPANY, PITTSBURGH, Stany Zjednoczone Ameryki i dokonanie wpisu: H.J. Heinz Company Brands LLC, Pittsburgh, Stany Zjednoczone Ameryki.

199109 2016 08 10 A. Wprowadzono zmianę uprawnionego przez wykreślenie wpisu: BISSFUL CENTANY INTERNATIONAL LIMITED, PORT LOUIS, Mauritius i dokonanie wpisu: Hardwood Pte, Ltd., Singapur, Singapur.

199228 2016 08 02 A. Wprowadzono zmianę siedziby uprawnionego przez wykreślenie wpisu: BI-ES POLSKA SPÓŁKA Z OGRANICZONĄ ODPOWIEDZIALNOŚCIĄ, Kamień Duży, Polska i dokonanie wpisu: BI-ES POLSKA SPÓŁKA Z OGRANICZONĄ ODPOWIEDZIALNOŚCIĄ, Warszawa, Polska.

199228 2016 08 02 A. Wprowadzono zmianę uprawnionego przez wykreślenie wpisu: BI-ES POLSKA SPÓŁKA Z OGRANICZONĄ ODPOWIEDZIALNOŚCIĄ, Warszawa, Polska i dokonanie wpisu: URODA POLSKA SPÓŁKA Z OGRANICZONĄ ODPOWIEDZIALNOŚCIĄ, Warszawa, Polska.

199232 2016 08 03 A. Wprowadzono zmianę siedziby uprawnionego przez wykreślenie wpisu: BI-ES POLSKA SPÓŁKA Z OGRANICZONĄ ODPOWIEDZIALNOŚCIĄ, Kamień Duży, Polska i dokonanie wpisu: BI-ES POLSKA SPÓŁKA Z OGRANICZONĄ ODPOWIEDZIALNOŚCIĄ, Warszawa, Polska.

199232 2016 08 03 A. Wprowadzono zmianę uprawnionego przez wykreślenie wpisu: BI-ES POLSKA SPÓŁKA Z OGRANICZONĄ ODPOWIEDZIALNOŚCIĄ, Warszawa, Polska i dokonanie wpisu: URODA POLSKA SPÓŁKA Z OGRANICZONĄ ODPOWIEDZIALNOŚCIĄ, Warszawa, Polska.

199344 2016 08 11 A. Wprowadzono zmianę siedziby uprawnionego przez wykreślenie wpisu: PROFIL-TECH Andrzej Prawdzic, Chlebowo, Polska 320037248 i dokonanie wpisu: PROFIL-TECH ANDRZEJ PRAWDZIC, SZCZECIN, Polska 320037248.

199362 2016 08 04 A. Wprowadzono zmianę siedziby uprawnionego przez wykreślenie wpisu: Zakłady Magnezytowe „ROPCZYCE” Spółka Akcyjna, Ropczyce, Polska 690026060 i dokonanie

wpisu: ZAKŁADY MAGNEZYTOWE „ROPCZYCE” SPÓŁKA AKCYJNA, Warszawa, Polska 690026060.

199363 2016 08 04 A. Wprowadzono zmianę siedziby uprawnionego przez wykreślenie wpisu: Zakłady Magnezytowe „ROPCZYCE” Spółka Akcyjna, Ropczyce, Polska 690026060 i dokonanie wpisu: ZAKŁADY MAGNEZYTOWE „ROPCZYCE” SPÓŁKA AKCYJNA, Warszawa, Polska 690026060.

199383 2016 08 09 A. Wprowadzono zmianę uprawnionego przez wykreślenie wpisu: Point Group Financial Admobile Spółka z ograniczoną odpowiedzialnością sp.k., Warszawa, Polska i dokonanie wpisu: MEDIA POINT GROUP SPÓŁKA Z OGRANICZONĄ ODPOWIEDZIALNOŚCIĄ, Warszawa, Polska 140393442.

199388 2016 08 09 A. Wprowadzono zmianę uprawnionego przez wykreślenie wpisu: BUNGE ZRT., BUDAPESZT, Węgry i dokonanie wpisu: Bunge Növényolajipari Zártkörűen Működő Részvénytársaság, Budapest, Węgry.

199445 2016 08 02 A. Wprowadzono zmianę uprawnionego przez wykreślenie wpisu: H.J.HEINZ COMPANY, PITTSBURGH, Stany Zjednoczone Ameryki i dokonanie wpisu: H.J. Heinz Company Brands LLC, Pittsburgh, Stany Zjednoczone Ameryki.

199527 2016 07 29 A. Wprowadzono zmianę uprawnionego przez wykreślenie wpisu: GRUPA MASPEX SPÓŁKA Z OGRANICZONĄ ODPOWIEDZIALNOŚCIĄ SPÓŁKA KOMANDYTOWO-AKCYJNA, Wadowice, Polska 122948517 i dokonanie wpisu: GRUPA MASPEX SPÓŁKA Z OGRANICZONĄ ODPOWIEDZIALNOŚCIĄ SPÓŁKA KOMANDYTOWA, Wadowice, Polska 122948517.

200022 2016 08 03 A. Wprowadzono zmianę uprawnionego przez wykreślenie wpisu: „Money.pl” Sp. z o.o., Wrocław, Polska 005983438 i dokonanie wpisu: GRUPA WIRTUALNA POLSKA SPÓŁKA AKCYJNA, Warszawa, Polska 142742958.

200358 2016 08 04 A. Wprowadzono zmianę uprawnionego przez wykreślenie wpisu: PHARMASWISS S.A., Zug, Szwajcaria i dokonanie wpisu: VALEANT SPÓŁKA Z OGRANICZONĄ ODPOWIEDZIALNOŚCIĄ SPÓŁKA JAWNA, Rzeszów, Polska 180935403.

200708 2016 08 04 A. Wprowadzono zmianę uprawnionego przez wykreślenie wpisu: Naturell Polska Sp. z o.o., Kraków, Polska 357104728 i dokonanie wpisu: NATURELL POLSKA SPÓŁKA AKCYJNA, Kraków, Polska 357104728.

200713 2016 08 08 A. Wprowadzono zmianę siedziby uprawnionego przez wykreślenie wpisu: LAITRAM L.L.C., NEW ORLEANS, Stany Zjednoczone Ameryki i dokonanie wpisu: LAITRAM L.L.C., Harahan, Stany Zjednoczone Ameryki.

200718 2016 08 08 A. Wprowadzono zmianę uprawnionego przez wykreślenie wpisu: EASYPACK SPÓŁKA Z OGRANICZONĄ ODPOWIEDZIALNOŚCIĄ, Kraków, Polska 122552587 VERBIS ALFA SPÓŁKA Z OGRANICZONĄ ODPOWIEDZIALNOŚCIĄ, Kraków, Polska 146317086 i dokonanie wpisu: VERBIS ALFA SPÓŁKA Z OGRANICZONĄ ODPOWIEDZIALNOŚCIĄ, Kraków, Polska 146317086 EASYPACK SPÓŁKA Z OGRANICZONĄ ODPOWIEDZIALNOŚCIĄ, Kraków, Polska 122552587 INPOST SPÓŁKA AKCYJNA, Kraków, Polska 122726260.

200789 2016 08 04 A. Wprowadzono zmianę uprawnionego przez wykreślenie wpisu: Naturell Polska Spółka z o.o., Kraków, Polska 357104728 i dokonanie wpisu: NATURELL POLSKA SPÓŁKA AKCYJNA, Kraków, Polska 357104728.

200910 2016 08 03 A. Wprowadzono zmianę uprawnionego przez wykreślenie wpisu: UNILEVER N.V., ROTTERDAM, Holandia i dokonanie wpisu: UNILEVER BCS EUROPE B.V., Rotterdam, Holandia.

200915 2016 07 29 A. Wprowadzono zmianę uprawnionego przez wykreślenie wpisu: GRUPA MASPEX SPÓŁKA Z OGRANICZONĄ ODPOWIEDZIALNOŚCIĄ SPÓŁKA KOMANDYTOWO-AKCYJNA, Wadowice, Polska 122948517 i dokonanie wpisu: GRUPA MASPEX SPÓŁKA Z OGRANICZONĄ ODPOWIEDZIALNOŚCIĄ SPÓŁKA KOMANDYTOWA, Wadowice, Polska 122948517.

201641 2016 08 08 A. Wprowadzono zmianę uprawnionego przez wykreślenie wpisu: P.H. „ROLENDT” Karol Arendt, Gdańsk, Polska 191348090 i dokonanie wpisu: KAROL ARENDT, Sopot, Polska.

201697 2016 08 01 A. Wprowadzono zmianę uprawnionego przez wykreślenie wpisu: AGROS NOVA BRANDS SPÓŁKA Z OGRANICZONĄ ODPOWIEDZIALNOŚCIĄ, Warszawa, Polska 141793451 i dokonanie wpisu: GRUPA MASPEX SPÓŁKA Z OGRANICZONĄ ODPOWIEDZIALNOŚCIĄ SPÓŁKA KOMANDYTOWA, Wadowice, Polska 122948517.

201733 2016 08 11 A. Wprowadzono zmianę nazwy uprawnionego przez wykreślenie wpisu: RELAX CARE Sp. z o.o., Kraków, Polska 356795707 i dokonanie wpisu: STONE&STEEL ART. FACTORY SPÓŁKA Z OGRANICZONĄ ODPOWIEDZIALNOŚCIĄ, Kraków, Polska 356795707.

202195 2016 08 01 A. Wprowadzono zmianę uprawnionego przez wykreślenie wpisu: AGROS NOVA BRANDS SPÓŁKA Z OGRANICZONĄ ODPOWIEDZIALNOŚCIĄ, Warszawa, Polska 141793451 i dokonanie wpisu: GRUPA MASPEX SPÓŁKA Z OGRANICZONĄ ODPOWIEDZIALNOŚCIĄ SPÓŁKA KOMANDYTOWA, Wadowice, Polska 122948517.

202196 2016 08 01 A. Wprowadzono zmianę uprawnionego przez wykreślenie wpisu: AGROS NOVA BRANDS SPÓŁKA Z OGRANICZONĄ ODPOWIEDZIALNOŚCIĄ, Warszawa, Polska 141793451 i dokonanie wpisu: GRUPA MASPEX SPÓŁKA Z OGRANICZONĄ ODPOWIEDZIALNOŚCIĄ SPÓŁKA KOMANDYTOWA, Wadowice, Polska 122948517.

202197 2016 08 01 A. Wprowadzono zmianę uprawnionego przez wykreślenie wpisu: AGROS NOVA BRANDS SPÓŁKA Z OGRANICZONĄ ODPOWIEDZIALNOŚCIĄ, Warszawa, Polska 141793451 i dokonanie wpisu: GRUPA MASPEX SPÓŁKA Z OGRANICZONĄ ODPOWIEDZIALNOŚCIĄ SPÓŁKA KOMANDYTOWA, Wadowice, Polska 122948517.

202198 2016 08 01 A. Wprowadzono zmianę uprawnionego przez wykreślenie wpisu: AGROS NOVA BRANDS SPÓŁKA Z OGRANICZONĄ ODPOWIEDZIALNOŚCIĄ, Warszawa, Polska 141793451 i dokonanie wpisu: GRUPA MASPEX SPÓŁKA Z OGRANICZONĄ ODPOWIEDZIALNOŚCIĄ SPÓŁKA KOMANDYTOWA, Wadowice, Polska 122948517.

202199 2016 08 01 A. Wprowadzono zmianę uprawnionego przez wykreślenie wpisu: AGROS NOVA BRANDS SPÓŁKA Z OGRANICZONĄ ODPOWIEDZIALNOŚCIĄ, Warszawa, Polska 141793451 i dokonanie wpisu: GRUPA MASPEX SPÓŁKA Z OGRANICZONĄ ODPOWIEDZIALNOŚCIĄ SPÓŁKA KOMANDYTOWA, Wadowice, Polska 122948517.

202200 2016 08 01 A. Wprowadzono zmianę uprawnionego przez wykreślenie wpisu: AGROS NOVA BRANDS SPÓŁKA Z OGRANICZONĄ ODPOWIEDZIALNOŚCIĄ, Warszawa, Polska 141793451 i dokonanie wpisu: GRUPA MASPEX SPÓŁKA Z OGRANICZONĄ ODPOWIEDZIALNOŚCIĄ SPÓŁKA KOMANDYTOWA, Wadowice, Polska 122948517.

203287 2016 08 08 A. Wprowadzono zmianę uprawnionego przez wykreślenie wpisu: SOKOŁÓW S.A., Sokołów Podlaski, Polska 710023709 i dokonanie wpisu: MARKA SOKOŁÓW-SERVICE SPÓŁKA Z OGRANICZONĄ ODPOWIEDZIALNOŚCIĄ SPÓŁKA KOMANDYTOWA, Sokołów Podlaski, Polska 141770674.

203665 2016 08 01 A. Wprowadzono zmianę uprawnionego przez wykreślenie wpisu: AGROS NOVA BRANDS Sp. z o.o., Warszawa, Polska 141793451 i dokonanie wpisu: GRUPA MASPEX SPÓŁKA Z OGRANICZONĄ ODPOWIEDZIALNOŚCIĄ SPÓŁKA KOMANDYTOWA, Wadowice, Polska 122948517.

203666 2016 07 29 A. Wprowadzono zmianę uprawnionego przez wykreślenie wpisu: AGROS NOVA BRANDS Sp. z o.o., Warszawa, Polska 141793451 i dokonanie wpisu: GRUPA MASPEX SPÓŁKA Z OGRANICZONĄ ODPOWIEDZIALNOŚCIĄ SPÓŁKA KOMANDYTOWA, Wadowice, Polska 122948517.

204040 2016 08 03 A. Wprowadzono zmianę uprawnionego przez wykreślenie wpisu: UNILEVER N.V., ROTTERDAM, Holandia i dokonanie wpisu: UNILEVER BCS EUROPE B.V., Rotterdam, Holandia.

204159 2016 08 03 A. Wprowadzono zmianę uprawnionego przez wykreślenie wpisu: WIRTUALNA POLSKA Spółka Akcyjna, Gdańsk, Polska 191868204 i dokonanie wpisu: GRUPA WIRTUALNA POLSKA SPÓŁKA AKCYJNA, Warszawa, Polska 142742958.

204577 2016 08 04 A. Wprowadzono zmianę uprawnionego przez wykreślenie wpisu: Zakłady Odzieżowe VIPO Spółka z o.o., Łańcut, Polska 691689325 i dokonanie wpisu: LANCERTO SPÓŁKA AKCYJNA, Łańcut, Polska 180286590.

205283 2016 08 09 D. Dokonano wpisu: „Na mocy umowy z dnia 30.11.2012 r. udzielono pełnej i wyłącznej licencji na używanie znaku towarowego przez, BUSINESS CONSULTING CENTER SPÓŁKA Z OGRANICZONĄ ODPOWIEDZIALNOŚCIĄ, Złotniki, Polska na czas nieokreślony.”

205429 2016 08 03 A. Wprowadzono zmianę uprawnionego przez wykreślenie wpisu: GlaxoSmithKline Pharmaceuticals Spółka Akcyjna, Poznań, Polska i dokonanie wpisu: Glaxo Group Limited, Brentford, Wielka Brytania.

205429 2016 08 03 A. Wprowadzono zmianę uprawnionego przez wykreślenie wpisu: Glaxo Group Limited, Brentford, Wielka Brytania i dokonanie wpisu: GLAXOSMITHKLINE CONSUMER HEALTHCARE HOLDINGS LIMITED, Brentford, Wielka Brytania.

205429 2016 08 03 A. Wprowadzono zmianę uprawnionego przez wykreślenie wpisu: GLAXOSMITHKLINE CONSUMER HEALTHCARE HOLDINGS LIMITED, Brentford, Wielka Brytania i dokonanie wpisu: GLAXOSMITHKLINE CONSUMER HEALTHCARE (OVERSEAS) LIMITED, Brentford, Wielka Brytania.

205429 2016 08 03 A. Wprowadzono zmianę uprawnionego przez wykreślenie wpisu: GLAXOSMITHKLINE CONSUMER HEALTHCARE (OVERSEAS) LIMITED, Brentford, Wielka Brytania i dokonanie wpisu: GLAXOSMITHKLINE CONSUMER HEALTHCARE SPÓŁKA Z OGRANICZONĄ ODPOWIEDZIALNOŚCIĄ, Warszawa, Polska.

205483 2016 08 03 A. Wprowadzono zmianę uprawnionego przez wykreślenie wpisu: GlaxoSmithKline Pharmaceuticals Spółka Akcyjna, Poznań, Polska i dokonanie wpisu: Glaxo Group Limited, Brentford, Wielka Brytania.

205483 2016 08 03 A. Wprowadzono zmianę uprawnionego przez wykreślenie wpisu: Glaxo Group Limited, Brentford, Wielka Brytania i dokonanie wpisu: GLAXOSMITHKLINE CONSUMER HEALTHCARE HOLDINGS LIMITED, Brentford, Wielka Brytania.

205483 2016 08 03 A. Wprowadzono zmianę uprawnionego przez wykreślenie wpisu: GLAXOSMITHKLINE CONSUMER HEALTHCARE HOLDINGS LIMITED, Brentford, Wielka Brytania i dokonanie wpisu: GLAXOSMITHKLINE CONSUMER HEALTHCARE (OVERSEAS) LIMITED, Brentford, Wielka Brytania.

205483 2016 08 03 A. Wprowadzono zmianę uprawnionego przez wykreślenie wpisu: GLAXOSMITHKLINE CONSUMER HEALTHCARE (OVERSEAS) LIMITED, Brentford, Wielka Brytania i dokonanie wpisu: GLAXOSMITHKLINE CONSUMER HEALTHCARE SPÓŁKA Z OGRANICZONĄ ODPOWIEDZIALNOŚCIĄ, Warszawa, Polska.

205986 2016 08 01 A. Wprowadzono zmianę uprawnionego przez wykreślenie wpisu: GRUPA MASPEX SPÓŁKA Z OGRANICZONĄ ODPOWIEDZIALNOŚCIĄ SPÓŁKA KOMANDYTOWO-AKCYJNA, Wadowice, Polska 122948517 i dokonanie wpisu: GRUPA MASPEX SPÓŁKA Z OGRANICZONĄ ODPOWIEDZIALNOŚCIĄ SPÓŁKA KOMANDYTOWA, Wadowice, Polska 122948517.

205987 2016 08 05 A. Wprowadzono zmianę uprawnionego przez wykreślenie wpisu: GRUPA MASPEX SPÓŁKA Z OGRANICZONĄ ODPOWIEDZIALNOŚCIĄ SPÓŁKA KOMANDYTOWO-AKCYJNA, Wadowice, Polska 122948517 i dokonanie wpisu: GRUPA MASPEX SPÓŁKA Z OGRANICZONĄ ODPOWIEDZIALNOŚCIĄ SPÓŁKA KOMANDYTOWA, Wadowice, Polska 122948517.

206566 2016 08 09 A. Wprowadzono zmianę uprawnionego przez wykreślenie wpisu: FORTUNA ZAKŁADY BUKMACHERSKIE SPÓŁKA Z OGRANICZONĄ ODPOWIEDZIALNOŚCIĄ, Cieszyn, Polska 070707400 i dokonanie wpisu: FORTUNA SERVICES SPÓŁKA Z OGRANICZONĄ ODPOWIEDZIALNOŚCIĄ, SPÓŁKA KOMANDYTOWO-AKCYJNA, Cieszyn, Polska 146908048.

206566 2016 08 09 D. Dokonano wpisu: „Na mocy umowy z dnia 28.09.2015 r. udzielono pełnej i niewyłącznej licencji na używanie znaku towarowego przez FORTUNA ONLINE ZAKŁADY BUKMACHERSKIE SPÓŁKA Z OGRANICZONĄ ODPOWIEDZIALNOŚCIĄ, Cieszyn, Polska na czas określony od dnia 28.09.2015 r. do dnia 31.08.2023 r.

206810 2016 08 02 A. Wprowadzono zmianę uprawnionego przez wykreślenie wpisu: LU Polska S.A., Warszawa, Polska i dokonanie wpisu: LU POLSKA SPÓŁKA Z OGRANICZONĄ ODPOWIEDZIALNOŚCIĄ, Warszawa, Polska 650111006.

206878 2016 08 03 A. Wprowadzono zmianę uprawnionego przez wykreślenie wpisu: UNILEVER N.V., ROTTERDAM, Holandia i dokonanie wpisu: UNILEVER BCS EUROPE B.V., Rotterdam, Holandia.

207163 2016 08 11 A. Wprowadzono zmianę uprawnionego przez wykreślenie wpisu: ULTIMO SPÓŁKA Z OGRANICZONĄ ODPOWIEDZIALNOŚCIĄ, Wrocław, Polska 932830007 i dokonanie wpisu: ULTIMO SPÓŁKA AKCYJNA, WROCŁAW, Polska 932830007.

207432 2016 08 05 A. Wprowadzono zmianę uprawnionego przez wykreślenie wpisu: ZET PREMIUM Sp. z o.o., Warszawa, Polska 012921558 i dokonanie wpisu: EUROZET RADIO SPÓŁKA Z OGRANICZONĄ ODPOWIEDZIALNOŚCIĄ, Warszawa, Polska 017270730.

207879 2016 08 03 A. Wprowadzono zmianę uprawnionego przez wykreślenie wpisu: Wirtualna Polska S.A., Gdańsk, Polska 191868204 i dokonanie wpisu: GRUPA WIRTUALNA POLSKA SPÓŁKA AKCYJNA, Warszawa, Polska 142742958.

207907 2016 08 04 A. Wprowadzono zmianę uprawnionego przez wykreślenie wpisu: ZET PREMIUM Sp. z o.o., Warszawa, Polska 012921558 i dokonanie wpisu: EUROZET RADIO SPÓŁKA Z OGRANICZONĄ ODPOWIEDZIALNOŚCIĄ, Warszawa, Polska 017270730.

207950 2016 08 04 A. Wprowadzono zmianę uprawnionego przez wykreślenie wpisu: Naturell Polska Spółka z o.o., Kraków, Polska 357104728 i dokonanie wpisu: NATURELL POLSKA SPÓŁKA AKCYJNA, Kraków, Polska 357104728.

207951 2016 08 04 A. Wprowadzono zmianę uprawnionego przez wykreślenie wpisu: Naturell Polska Spółka z o.o., Kraków, Polska 357104728 i dokonanie wpisu: NATURELL POLSKA SPÓŁKA AKCYJNA, Kraków, Polska 357104728.

209625 2016 08 12 A. Wprowadzono zmianę uprawnionego przez wykreślenie wpisu: PLUS TM GROUP SPÓŁKA Z OGRANICZONĄ ODPOWIEDZIALNOŚCIĄ SPÓŁKA KOMANDYTOWO-AKCYJNA, Warszawa, Polska 022218489 i dokonanie wpisu: PLUS TM MANAGEMENT SPÓŁKA Z OGRANICZONĄ ODPOWIEDZIALNOŚCIĄ, Warszawa, Polska 142821528.

208679 2016 08 03 A. Wprowadzono zmianę uprawnionego przez wykreślenie wpisu: WIRTUALNA POLSKA Spółka Akcyjna, Gdańsk, Polska 191868204 i dokonanie wpisu: GRUPA WIRTUALNA POLSKA SPÓŁKA AKCYJNA, Warszawa, Polska 142742958.

209090 2016 08 05 A. Wprowadzono zmianę uprawnionego przez wykreślenie wpisu: ZET PREMIUM SPÓŁKA Z OGRANICZONĄ ODPOWIEDZIALNOŚCIĄ, Warszawa, Polska 012921558 i dokonanie wpisu: EUROZET RADIO SPÓŁKA Z OGRANICZONĄ ODPOWIEDZIALNOŚCIĄ, Warszawa, Polska 017270730.

209209 2016 08 05 A. Wprowadzono zmianę uprawnionego przez wykreślenie wpisu: ZET PREMIUM Sp. z o.o., Warszawa, Polska 012921558 i dokonanie wpisu: EUROZET RADIO SPÓŁKA Z OGRANICZONĄ ODPOWIEDZIALNOŚCIĄ, Warszawa, Polska 017270730.

209822 2016 08 04 A. Wprowadzono zmianę uprawnionego przez wykreślenie wpisu: Naturell Polska Spółka z o.o., Kraków,

Polska 357104728 i dokonanie wpisu: NATURELL POLSKA SPÓŁKA AKCYJNA, Kraków, Polska 357104728.

209872 2016 08 05 A. Wprowadzono zmianę uprawnionego przez wykreślenie wpisu: MARKETING IMM SPÓŁKA Z OGRANICZONĄ ODPOWIEDZIALNOŚCIĄ, Warszawa, Polska 142723174 i dokonanie wpisu: INSTYTUT MONITOROWANIA MEDIÓW IMM SPÓŁKA Z OGRANICZONĄ ODPOWIEDZIALNOŚCIĄ, MARKETING SPÓŁKA KOMANDYTOWA, Warszawa, Polska 142723174.

209910 2016 08 04 A. Wprowadzono zmianę uprawnionego przez wykreślenie wpisu: „YASUMI” s.c. Zofia Bydałek, Andrzej Bydałek, Kalisz, Polska 300730901 i dokonanie wpisu: YASUMI SPÓŁKA Z OGRANICZONĄ ODPOWIEDZIALNOŚCIĄ SPÓŁKA KOMANDYTOWA, Kalisz, Polska 300730901.

210281 2016 08 05 A. Wprowadzono zmianę uprawnionego przez wykreślenie wpisu: MARKETING IMM SPÓŁKA Z OGRANICZONĄ ODPOWIEDZIALNOŚCIĄ, Warszawa, Polska 142723174 i dokonanie wpisu: INSTYTUT MONITOROWANIA MEDIÓW IMM SPÓŁKA Z OGRANICZONĄ ODPOWIEDZIALNOŚCIĄ, MARKETING SPÓŁKA KOMANDYTOWA, Warszawa, Polska 142723174.

210748 2016 08 04 A. Wprowadzono zmianę uprawnionego przez wykreślenie wpisu: Naturell Polska Sp. z o.o., Kraków, Polska 357104728 i dokonanie wpisu: NATURELL POLSKA SPÓŁKA AKCYJNA, Kraków, Polska 357104728.

210749 2016 08 04 A. Wprowadzono zmianę uprawnionego przez wykreślenie wpisu: Naturell Polska Sp. z o.o., Kraków, Polska 357104728 i dokonanie wpisu: NATURELL POLSKA SPÓŁKA AKCYJNA, Kraków, Polska 357104728.

210842 2016 08 05 A. Wprowadzono zmianę uprawnionego przez wykreślenie wpisu: MARKETING IMM SPÓŁKA Z OGRANICZONĄ ODPOWIEDZIALNOŚCIĄ, Warszawa, Polska 142723174 i dokonanie wpisu: INSTYTUT MONITOROWANIA MEDIÓW IMM SPÓŁKA Z OGRANICZONĄ ODPOWIEDZIALNOŚCIĄ, MARKETING SPÓŁKA KOMANDYTOWA, Warszawa, Polska 142723174.

212040 2016 08 08 A. Wprowadzono zmianę uprawnionego przez wykreślenie wpisu: AGROS NOVA BRANDS SPÓŁKA Z OGRANICZONĄ ODPOWIEDZIALNOŚCIĄ, Warszawa, Polska 141793451 i dokonanie wpisu: GRUPA MASPEX SPÓŁKA Z OGRANICZONĄ ODPOWIEDZIALNOŚCIĄ SPÓŁKA KOMANDYTOWA, Wadowice, Polska 122948517.

213230 2016 08 04 A. Wprowadzono zmianę uprawnionego przez wykreślenie wpisu: Naturell Polska Sp. z o.o., Kraków, Polska 357104728 i dokonanie wpisu: NATURELL POLSKA SPÓŁKA AKCYJNA, Kraków, Polska 357104728.

213294 2016 08 05 A. Wprowadzono zmianę uprawnionego przez wykreślenie wpisu: FA. LANGSTEINER Alicja Langsteiner, Kraków, Polska 850409952 i dokonanie wpisu: LANGSTEINER SPÓŁKA Z OGRANICZONĄ ODPOWIEDZIALNOŚCIĄ, Kraków, Polska 123227168.

213296 2016 08 04 A. Wprowadzono zmianę uprawnionego przez wykreślenie wpisu: ZET PREMIUM Sp. z o.o., Warszawa, Polska 012921558 i dokonanie wpisu: EUROZET RADIO SPÓŁKA Z OGRANICZONĄ ODPOWIEDZIALNOŚCIĄ, Warszawa, Polska 017270730.

213415 2016 08 03 A. Wprowadzono zmianę uprawnionego przez wykreślenie wpisu: GlaxoSmithKline Pharmaceuticals S.A., Poznań, Polska i dokonanie wpisu: Glaxo Group Limited, Brentford, Wielka Brytania.

213415 2016 08 03 A. Wprowadzono zmianę uprawnionego przez wykreślenie wpisu: Glaxo Group Limited, Brentford, Wielka Brytania i dokonanie wpisu: GLAXOSMITHKLINE CONSUMER HEALTHCARE HOLDINGS LIMITED, Brentford, Wielka Brytania.

213415 2016 08 03 A. Wprowadzono zmianę uprawnionego przez wykreślenie wpisu: GLAXOSMITHKLINE CONSUMER HEALTHCARE HOLDINGS LIMITED, Brentford, Wielka Brytania i dokonanie

wpisu: GLAXOSMITHKLINE CONSUMER HEALTHCARE (OVERSEAS) LIMITED, Brentford, Wielka Brytania.

213415 2016 08 03 A. Wprowadzono zmianę uprawnionego przez wykreślenie wpisu: GLAXOSMITHKLINE CONSUMER HEALTHCARE (OVERSEAS) LIMITED, Brentford, Wielka Brytania i dokonanie wpisu: GLAXOSMITHKLINE CONSUMER HEALTHCARE SPÓŁKA Z OGRANICZONĄ ODPOWIEDZIALNOŚCIĄ, Warszawa, Polska.

213416 2016 08 03 A. Wprowadzono zmianę uprawnionego przez wykreślenie wpisu: GlaxoSmithKline Pharmaceuticals S.A., Poznań, Polska i dokonanie wpisu: Glaxo Group Limited, Brentford, Wielka Brytania.

213416 2016 08 03 A. Wprowadzono zmianę uprawnionego przez wykreślenie wpisu: Glaxo Group Limited, Brentford, Wielka Brytania i dokonanie wpisu: GLAXOSMITHKLINE CONSUMER HEALTHCARE HOLDINGS LIMITED, Brentford, Wielka Brytania.

213416 2016 08 03 A. Wprowadzono zmianę uprawnionego przez wykreślenie wpisu: GLAXOSMITHKLINE CONSUMER HEALTHCARE HOLDINGS LIMITED, Brentford, Wielka Brytania i dokonanie wpisu: GLAXOSMITHKLINE CONSUMER HEALTHCARE (OVERSEAS) LIMITED, Brentford, Wielka Brytania.

213416 2016 08 03 A. Wprowadzono zmianę uprawnionego przez wykreślenie wpisu: GLAXOSMITHKLINE CONSUMER HEALTHCARE (OVERSEAS) LIMITED, Brentford, Wielka Brytania i dokonanie wpisu: GLAXOSMITHKLINE CONSUMER HEALTHCARE SPÓŁKA Z OGRANICZONĄ ODPOWIEDZIALNOŚCIĄ, Warszawa, Polska.

213457 2016 08 03 D. Wykreślono wpis: „W dniu 22 stycznia 2015 r. na podstawie postanowienia Sądu Rejonowego dla m.st. Warszawy w Warszawie Wydział XI Gospodarczy – Rejestru Zastawów (sygn. akt WA.XI.Ns-Rej.Za 470/15/667) wpisano do Rejestru Zastawów pod pozycją 2432347 zastaw rejestrowy na prawie ochronnym udzielonym na znak towarowy R-213457 w celu zabezpieczenia wierzytelności przysługujących ING Bank Śląski Spółka Akcyjna z siedzibą w Katowicach wobec Smyk Global GmbH z siedzibą w Bernie, Szwajcaria”.

214017 2016 08 04 A. Wprowadzono zmianę uprawnionego przez wykreślenie wpisu: Naturell Polska Sp. z o.o., Kraków, Polska 357104728 i dokonanie wpisu: NATURELL POLSKA SPÓŁKA AKCYJNA, Kraków, Polska 357104728.

214048 2016 08 04 A. Wprowadzono zmianę uprawnionego przez wykreślenie wpisu: Naturell Polska Spółka z o.o., Kraków, Polska 357104728 i dokonanie wpisu: NATURELL POLSKA SPÓŁKA AKCYJNA, Kraków, Polska 357104728.

214049 2016 08 04 A. Wprowadzono zmianę uprawnionego przez wykreślenie wpisu: Naturell Polska Spółka z o.o., Kraków, Polska 357104728 i dokonanie wpisu: NATURELL POLSKA SPÓŁKA AKCYJNA, Kraków, Polska 357104728.

214050 2016 08 04 A. Wprowadzono zmianę uprawnionego przez wykreślenie wpisu: Naturell Polska Spółka z o.o., Kraków, Polska 357104728 i dokonanie wpisu: NATURELL POLSKA SPÓŁKA AKCYJNA, Kraków, Polska 357104728.

214051 2016 08 04 A. Wprowadzono zmianę uprawnionego przez wykreślenie wpisu: Naturell Polska Spółka z o.o., Kraków, Polska 357104728 i dokonanie wpisu: NATURELL POLSKA SPÓŁKA AKCYJNA, Kraków, Polska 357104728.

214052 2016 08 04 A. Wprowadzono zmianę uprawnionego przez wykreślenie wpisu: Naturell Polska Spółka z o.o., Kraków, Polska 357104728 i dokonanie wpisu: NATURELL POLSKA SPÓŁKA AKCYJNA, Kraków, Polska 357104728.

214053 2016 08 04 A. Wprowadzono zmianę uprawnionego przez wykreślenie wpisu: Naturell Polska Spółka z o.o., Kraków, Polska 357104728 i dokonanie wpisu: NATURELL POLSKA SPÓŁKA AKCYJNA, Kraków, Polska 357104728.

214566 2016 08 05 A. Wprowadzono zmianę uprawnionego przez wykreślenie wpisu: ZET PREMIUM SPÓŁKA Z OGRANICZONĄ

ODPOWIEDZIALNOŚCIĄ, Warszawa, Polska 012921558 i dokonanie wpisu: EUROZET RADIO SPÓŁKA Z OGRANICZONĄ ODPOWIEDZIALNOŚCIĄ, Warszawa, Polska 017270730.

214632 2016 08 04 A. Wprowadzono zmianę uprawnionego przez wykreślenie wpisu: ZET PREMIUM SPÓŁKA Z OGRANICZONĄ ODPOWIEDZIALNOŚCIĄ, Warszawa, Polska 012921558 i dokonanie wpisu: EUROZET RADIO SPÓŁKA Z OGRANICZONĄ ODPOWIEDZIALNOŚCIĄ, Warszawa, Polska 017270730.

214863 2016 08 12 A. Wprowadzono zmianę uprawnionego przez wykreślenie wpisu: PLUS TM GROUP SPÓŁKA Z OGRANICZONĄ ODPOWIEDZIALNOŚCIĄ SPÓŁKA KOMANDYTOWO-AKCYJNA, Warszawa, Polska 022218489 i dokonanie wpisu: PLUS TM MANAGEMENT SPÓŁKA Z OGRANICZONĄ ODPOWIEDZIALNOŚCIĄ, Warszawa, Polska 142821528.

215136 2016 08 05 A. Wprowadzono zmianę uprawnionego przez wykreślenie wpisu: SIGMA Spółka Jawna Alicja Ślęzak, Paweł Ziętek, Katowice, Polska 277826685 i dokonanie wpisu: SIGMA SPÓŁKA JAWNA PAWEŁ ZIĘTEK, Katowice, Polska 277826685.

215553 2016 08 01 A. Wprowadzono zmianę uprawnionego przez wykreślenie wpisu: AGROS NOVA BRANDS Sp. z o.o., Warszawa, Polska 141793451 i dokonanie wpisu: GRUPA MASPEX SPÓŁKA Z OGRANICZONĄ ODPOWIEDZIALNOŚCIĄ SPÓŁKA KOMANDYTOWA, Wadowice, Polska 122948517.

215723 2016 08 03 A. Wprowadzono zmianę uprawnionego przez wykreślenie wpisu: UNILEVER N.V., ROTTERDAM, Holandia i dokonanie wpisu: UNILEVER BCS EUROPE B.V., Rotterdam, Holandia.

215729 2016 08 01 A. Wprowadzono zmianę uprawnionego przez wykreślenie wpisu: AGROS NOVA BRANDS SPÓŁKA Z OGRANICZONĄ ODPOWIEDZIALNOŚCIĄ, Warszawa, Polska 141793451 i dokonanie wpisu: GRUPA MASPEX SPÓŁKA Z OGRANICZONĄ ODPOWIEDZIALNOŚCIĄ SPÓŁKA KOMANDYTOWA, Wadowice, Polska 122948517.

215730 2016 08 04 A. Wprowadzono zmianę uprawnionego przez wykreślenie wpisu: AGROS NOVA BRANDS SPÓŁKA Z OGRANICZONĄ ODPOWIEDZIALNOŚCIĄ, Warszawa, Polska 141793451 i dokonanie wpisu: GRUPA MASPEX SPÓŁKA Z OGRANICZONĄ ODPOWIEDZIALNOŚCIĄ SPÓŁKA KOMANDYTOWA, Wadowice, Polska 122948517.

215950 2016 08 05 A. Wprowadzono zmianę uprawnionego przez wykreślenie wpisu: ZET PREMIUM Sp. z o.o., Warszawa, Polska 012921558 i dokonanie wpisu: EUROZET RADIO SPÓŁKA Z OGRANICZONĄ ODPOWIEDZIALNOŚCIĄ, Warszawa, Polska 017270730.

216166 2016 07 29 A. Wprowadzono zmianę uprawnionego przez wykreślenie wpisu: „KOLPORTER SPÓŁKA Z OGRANICZONĄ ODPOWIEDZIALNOŚCIĄ” SPÓŁKA KOMANDYTOWO-AKCYJNA, Kielce, Polska i dokonanie wpisu: KOLPORTER SPÓŁKA Z OGRANICZONĄ ODPOWIEDZIALNOŚCIĄ SPÓŁKA KOMANDYTOWA, Kielce, Polska.

216435 2016 08 11 A. Wprowadzono zmianę nazwy uprawnionego przez wykreślenie wpisu: Arkada-KOD Jan Powierski, Dariusz Nadolny Spółka Jawna, Świecie, Polska 091398428 i dokonanie wpisu: ARKADA-KOD EWA i DARIUSZ NADOLNI SPÓŁKA JAWNA, Świecie, Polska 091398428.

216462 2016 08 05 A. Wprowadzono zmianę uprawnionego przez wykreślenie wpisu: ZET PREMIUM Sp. z o.o., Warszawa, Polska 012921558 i dokonanie wpisu: EUROZET RADIO SPÓŁKA Z OGRANICZONĄ ODPOWIEDZIALNOŚCIĄ, Warszawa, Polska 017270730.

216531 2016 08 04 A. Wprowadzono zmianę uprawnionego przez wykreślenie wpisu: MOL Maciej Olenderek, Wrocław, Polska 020399877 i dokonanie wpisu: 4JETS BUGAJSKA MONIKA, Sobótka, Polska.

216730 2016 08 05 A. Wprowadzono zmianę uprawnionego przez wykreślenie wpisu: ZET PREMIUM SPÓŁKA Z OGRANICZONĄ

ODPOWIEDZIALNOŚCIĄ, Warszawa, Polska 012921558 i dokonanie wpisu: EUROZET RADIO SPÓŁKA Z OGRANICZONĄ ODPOWIEDZIALNOŚCIĄ, Warszawa, Polska 017270730.

216881 2016 08 09 A. Wprowadzono zmianę uprawnionego przez wykreślenie wpisu: Fortuna Zakłady Bukmacherskie Sp. z o.o., Cieszyn, Polska 070707400 i dokonanie wpisu: FORTUNA SERVICES SPÓŁKA Z OGRANICZONĄ ODPOWIEDZIALNOŚCIĄ SPÓŁKA KOMANDYTOWO-AKCYJNA, Cieszyn, Polska 146908048.

216881 2016 08 09 A. Dokonano wpisu: „Na mocy umowy z dnia 28.09.2015 r. udzielono pełnej i niewyłącznej licencji na używanie znaku towarowego przez FORTUNA ONLINE ZAKŁADY BUKMACHERSKIE SPÓŁKA Z OGRANICZONĄ ODPOWIEDZIALNOŚCIĄ Cieszyn, Polska na czas określony od dnia 28.09.2015 r. do dnia 31.08.2023 r.

217506 2016 08 05 A. Wprowadzono zmianę uprawnionego przez wykreślenie wpisu: ZET PREMIUM Sp. z o.o., Warszawa, Polska 012921558 i dokonanie wpisu: EUROZET RADIO SPÓŁKA Z OGRANICZONĄ ODPOWIEDZIALNOŚCIĄ, Warszawa, Polska 017270730.

217626 2016 08 09 A. Wprowadzono zmianę uprawnionego przez wykreślenie wpisu: FORTUNA ZAKŁADY BUKMACHERSKIE SPÓŁKA Z OGRANICZONĄ ODPOWIEDZIALNOŚCIĄ, Cieszyn, Polska 070707400 i dokonanie wpisu: FORTUNA SERVICES SPÓŁKA Z OGRANICZONĄ ODPOWIEDZIALNOŚCIĄ SPÓŁKA KOMANDYTOWO-AKCYJNA, Cieszyn, Polska 146908048.

217626 2016 08 09 D. Dokonano wpisu: „Na mocy umowy z dnia 28.09.2015 r. udzielono pełnej i niewyłącznej licencji na używanie znaku towarowego przez FORTUNA ONLINE ZAKŁADY BUKMACHERSKIE SPÓŁKA Z OGRANICZONĄ ODPOWIEDZIALNOŚCIĄ Cieszyn, Polska na czas określony od dnia 28.09.2015 r. do dnia 31.08.2023 r.

217922 2016 08 04 A. Wprowadzono zmianę uprawnionego przez wykreślenie wpisu: ZET PREMIUM SPÓŁKA Z OGRANICZONĄ ODPOWIEDZIALNOŚCIĄ, Warszawa, Polska 012921558 i dokonanie wpisu: EUROZET RADIO SPÓŁKA Z OGRANICZONĄ ODPOWIEDZIALNOŚCIĄ, Warszawa, Polska 017270730.

217923 2016 08 04 A. Wprowadzono zmianę uprawnionego przez wykreślenie wpisu: ZET PREMIUM Sp. z o.o., Warszawa, Polska 012921558 i dokonanie wpisu: EUROZET RADIO SPÓŁKA Z OGRANICZONĄ ODPOWIEDZIALNOŚCIĄ, Warszawa, Polska 017270730.

217924 2016 08 05 A. Wprowadzono zmianę uprawnionego przez wykreślenie wpisu: ZET PREMIUM Sp. z o.o., Warszawa, Polska 012921558 i dokonanie wpisu: EUROZET RADIO SPÓŁKA Z OGRANICZONĄ ODPOWIEDZIALNOŚCIĄ, Warszawa, Polska 017270730.

218572 2016 08 08 A. Wprowadzono zmianę uprawnionego przez wykreślenie wpisu: „CHANCE” ZAKŁAD FARMACEUTYCZNY JERZY JAWORSKI, MARIA JAWORSKA SPÓŁKA JAWNA, Pieńków, Polska 002183559 i dokonanie wpisu: ZAKŁAD FARMACEUTYCZNY SPÓŁKA Z OGRANICZONĄ ODPOWIEDZIALNOŚCIĄ SPÓŁKA JAWNA, Pieńków, Polska 002183559.

218620 2016 08 05 A. Wprowadzono zmianę uprawnionego przez wykreślenie wpisu: „MONNARI TRADE” S.A., Łódź, Polska 472333285 i dokonanie wpisu: FERMIUM SPÓŁKA Z OGRANICZONĄ ODPOWIEDZIALNOŚCIĄ SPÓŁKA KOMANDYTOWO-AKCYJNA, Łódź, Polska 146874190.

218620 2016 08 05 A. Wprowadzono zmianę uprawnionego przez wykreślenie wpisu: FERMIUM SPÓŁKA Z OGRANICZONĄ ODPOWIEDZIALNOŚCIĄ SPÓŁKA KOMANDYTOWO-AKCYJNA, Łódź, Polska 146874190 i dokonanie wpisu: SERVICE OFFICE SPÓŁKA Z OGRANICZONĄ ODPOWIEDZIALNOŚCIĄ, Łódź, Polska 472333285.

219202 2016 08 08 A. Wprowadzono zmianę uprawnionego przez wykreślenie wpisu: DOMINIUM Spółka z o.o., Szczyrzyc, Polska 351390348 i dokonanie wpisu: ORGANIC FARMA ZDROWIA SPÓŁKA AKCYJNA, Warszawa, Polska 140478291.

219791 2016 08 02 A. Wprowadzono zmianę uprawnionego przez wykreślenie wpisu: GRUPA WIRTUALNA POLSKA SPÓŁKA Z OGRANICZONĄ ODPOWIEDZIALNOŚCIĄ, Warszawa, Polska 142742958 i dokonanie wpisu: GRUPA WIRTUALNA POLSKA SPÓŁKA AKCYJNA, Warszawa, Polska 142742958.

219977 2016 08 09 A. Wprowadzono zmianę uprawnionego przez wykreślenie wpisu: „FORTUNA ONLINE ZAKŁADY BUKMACHERSKIE” SPÓŁKA Z OGRANICZONĄ ODPOWIEDZIALNOŚCIĄ, Cieszyn, Polska 070707400 i dokonanie wpisu: FORTUNA SERVICES SPÓŁKA Z OGRANICZONĄ ODPOWIEDZIALNOŚCIĄ SPÓŁKA KOMANDYTOWO-AKCYJNA, Cieszyn, Polska 146908048.

219977 2016 08 09 D. Dokonano wpisu: „Na mocy umowy z dnia 28.09.2015 r. udzielono pełnej i niewyłącznej licencji na używanie znaku towarowego przez FORTUNA ONLINE ZAKŁADY BUKMACHERSKIE SPÓŁKA Z OGRANICZONĄ ODPOWIEDZIALNOŚCIĄ Cieszyn, Polska na czas określony od dnia 28.09.2015 r. do dnia 31.08.2023 r.

219978 2016 08 09 A. Wprowadzono zmianę uprawnionego przez wykreślenie wpisu: „FORTUNA Zakłady Bukmacherskie” Spółka z ograniczoną odpowiedzialnością, Cieszyn, Polska 070707400 i dokonanie wpisu: FORTUNA SERVICES SPÓŁKA Z OGRANICZONĄ ODPOWIEDZIALNOŚCIĄ SPÓŁKA KOMANDYTOWO-AKCYJNA, Cieszyn, Polska 146908048.

219978 2016 08 09 D. Dokonano wpisu: „Na mocy umowy z dnia 28.09.2015 r. udzielono pełnej i niewyłącznej licencji na używanie znaku towarowego przez FORTUNA ONLINE ZAKŁADY BUKMACHERSKIE SPÓŁKA Z OGRANICZONĄ ODPOWIEDZIALNOŚCIĄ Cieszyn, Polska na czas określony od dnia 28.09.2015 r. do dnia 31.08.2023 r.

219982 2016 08 05 A. Wprowadzono zmianę uprawnionego przez wykreślenie wpisu: ZET PREMIUM Sp. z o.o., Warszawa, Polska 012921558 i dokonanie wpisu: EUROZET RADIO SPÓŁKA Z OGRANICZONĄ ODPOWIEDZIALNOŚCIĄ, Warszawa, Polska 017270730.

220444 2016 08 05 A. Wprowadzono zmianę uprawnionego przez wykreślenie wpisu: ZET PREMIUM Sp. z o.o., Warszawa, Polska 012921558 i dokonanie wpisu: EUROZET RADIO SPÓŁKA Z OGRANICZONĄ ODPOWIEDZIALNOŚCIĄ, Warszawa, Polska 017270730.

220445 2016 08 05 A. Wprowadzono zmianę uprawnionego przez wykreślenie wpisu: ZET PREMIUM Sp. z o.o., Warszawa, Polska 012921558 i dokonanie wpisu: EUROZET RADIO SPÓŁKA Z OGRANICZONĄ ODPOWIEDZIALNOŚCIĄ, Warszawa, Polska 017270730.

220450 2016 08 05 A. Wprowadzono zmianę uprawnionego przez wykreślenie wpisu: ZET PREMIUM Sp. z o.o., Warszawa, Polska 012921558 i dokonanie wpisu: EUROZET RADIO SPÓŁKA Z OGRANICZONĄ ODPOWIEDZIALNOŚCIĄ, Warszawa, Polska 017270730.

220490 2016 08 04 A. Wprowadzono zmianę uprawnionego przez wykreślenie wpisu: „CET” Spółka z o.o., Pszczyna, Polska 003512077 i dokonanie wpisu: ZAMEL SPÓŁKA Z OGRANICZONĄ ODPOWIEDZIALNOŚCIĄ, Pszczyna, Polska 003495338.

220503 2016 08 08 A. Wprowadzono zmianę uprawnionego przez wykreślenie wpisu: Przedsiębiorstwo Techniczno-Handlowe POLTECH Spółka z ograniczoną odpowiedzialnością, Tarnowskie Góry, Polska 276123013 i dokonanie wpisu: POLTECH SPÓŁKA Z OGRANICZONĄ ODPOWIEDZIALNOŚCIĄ, Tarnowskie Góry, Polska 276123013.

221055 2016 08 04 A. Wprowadzono zmianę uprawnionego przez wykreślenie wpisu: ZET PREMIUM SPÓŁKA Z OGRANICZONĄ ODPOWIEDZIALNOŚCIĄ, Warszawa, Polska 012921558 i dokonanie wpisu: EUROZET RADIO SPÓŁKA Z OGRANICZONĄ ODPOWIEDZIALNOŚCIĄ, Warszawa, Polska 017270730.

221186 2016 08 04 A. Wprowadzono zmianę uprawnionego przez wykreślenie wpisu: Naturell Polska Spółka z o.o., Kraków, Polska 357104728 i dokonanie wpisu: NATURELL POLSKA SPÓŁKA AKCYJNA, Kraków, Polska 357104728.

221308 2016 07 28 D. Wykreślono wpis: „W dniu 4 lutego 2015 r. na podstawie postanowienia Sądu Rejonowego dla m.st. Warszawy w Warszawie Wydział XI Gospodarczy – Rejestru Zastawów (sygn. akt WA.XI.Ns-Rej.Za 486/15/394) wpisano do Rejestru Zastawów pod pozycją 2434573 zastaw rejestrowy na prawie ochronnym udzielonym na znak towarowy R-221308 w celu zabezpieczenia wierzytelności przysługujących ING Bank Śląski Spółka Akcyjna z siedzibą w Katowicach wobec Smyk Global GmbH z siedzibą w Bernie, Szwajcaria”.

221309 2016 07 28 D. Wykreślono wpis: „W dniu 27 stycznia 2015 r. na podstawie postanowienia Sądu Rejonowego dla m.st. Warszawy w Warszawie Wydział XI Gospodarczy – Rejestru Zastawów (sygn. akt WA.XI.Ns-Rej.Za 485/15/993) wpisano do Rejestru Zastawów pod pozycją 2433312 zastaw rejestrowy na prawie ochronnym udzielonym na znak towarowy R-221309 w celu zabezpieczenia wierzytelności przysługujących ING Bank Śląski Spółka Akcyjna z siedzibą w Katowicach wobec Smyk Global GmbH z siedzibą w Bernie, Szwajcaria”.

221310 2016 07 28 D. Wykreślono wpis: „W dniu 19 stycznia 2015 r. na podstawie postanowienia Sądu Rejonowego dla m.st. Warszawy w Warszawie Wydział XI Gospodarczy – Rejestru Zastawów (sygn. akt WA.XI.Ns-Rej.Za 498/15/517) wpisano do Rejestru Zastawów pod pozycją 2431567 zastaw rejestrowy na prawie ochronnym udzielonym na znak towarowy R-221310 w celu zabezpieczenia wierzytelności przysługujących ING Bank Śląski Spółka Akcyjna z siedzibą w Katowicach wobec Smyk Global GmbH z siedzibą w Bernie, Szwajcaria”.

221312 2016 07 28 D. Wykreślono wpis: „W dniu 22 stycznia 2015 r. na podstawie postanowienia Sądu Rejonowego dla m.st. Warszawy w Warszawie Wydział XI Gospodarczy – Rejestru Zastawów (sygn. akt WA.XI.Ns-Rej.Za 488/15/196) wpisano do Rejestru Zastawów pod pozycją 2432087 zastaw rejestrowy na prawie ochronnym udzielonym na znak towarowy R-221312 w celu zabezpieczenia wierzytelności przysługujących ING Bank Śląski Spółka Akcyjna z siedzibą w Katowicach wobec Smyk Global GmbH z siedzibą w Bernie, Szwajcaria”.

221314 2016 07 28 D. Wykreślono wpis: „W dniu 23 stycznia 2015 r. na podstawie postanowienia Sądu Rejonowego dla m.st. Warszawy w Warszawie Wydział XI Gospodarczy – Rejestru Zastawów (sygn. akt WA.XI.Ns-Rej.Za 494/15/913) wpisano do Rejestru Zastawów pod pozycją 2432523 zastaw rejestrowy na prawie ochronnym udzielonym na znak towarowy R-221314 w celu zabezpieczenia wierzytelności przysługujących ING Bank Śląski Spółka Akcyjna z siedzibą w Katowicach wobec Smyk Global GmbH z siedzibą w Bernie, Szwajcaria”.

221315 2016 07 28 D. Wykreślono wpis: „W dniu 21 stycznia 2015 r. na podstawie postanowienia Sądu Rejonowego dla m.st. Warszawy w Warszawie Wydział XI Gospodarczy – Rejestru Zastawów (sygn. akt WA.XI.Ns-Rej.Za 496/15/715) wpisano do Rejestru Zastawów pod pozycją 2431948 zastaw rejestrowy na prawie ochronnym udzielonym na znak towarowy R-221315 w celu zabezpieczenia wierzytelności przysługujących ING Bank Śląski Spółka Akcyjna z siedzibą w Katowicach wobec Smyk Global GmbH z siedzibą w Bernie, Szwajcaria”.

221473 2016 08 05 D. Dokonano wpisu: „Na mocy umowy z dnia 2 marca 2016 r. udzielono pełnej i wyłącznej licencji na używanie znaku towarowego przez MONSTER POLSKA SPÓŁKA Z OGRANICZONĄ ODPOWIEDZIALNOŚCIĄ, Warszawa, Polska na czas nieokreślony.

221566 2016 08 05 A. Wprowadzono zmianę uprawnionego przez wykreślenie wpisu: ZET PREMIUM SPÓŁKA Z OGRANICZONĄ ODPOWIEDZIALNOŚCIĄ, Warszawa, Polska 012921558 i dokonanie wpisu: EUROZET RADIO SPÓŁKA Z OGRANICZONĄ ODPOWIEDZIALNOŚCIĄ, Warszawa, Polska 017270730.

221588 2016 08 08 A. Wprowadzono zmianę uprawnionego przez wykreślenie wpisu: BEE-FEE Spółka z ograniczoną odpowiedzialnością, Warszawa, Polska 240604338 i dokonanie wpisu: BEE-FEE LTD., Londyn, Wielka Brytania.

222328 2016 08 04 A. Wprowadzono zmianę uprawnionego przez wykreślenie wpisu: ZET PREMIUM SPÓŁKA Z OGRANICZONĄ ODPOWIEDZIALNOŚCIĄ, Warszawa, Polska 012921558 i dokonanie wpisu: EUROZET RADIO SPÓŁKA Z OGRANICZONĄ ODPOWIEDZIALNOŚCIĄ, Warszawa, Polska 017270730.

222329 2016 08 05 A. Wprowadzono zmianę uprawnionego przez wykreślenie wpisu: ZET PREMIUM SPÓŁKA Z OGRANICZONĄ ODPOWIEDZIALNOŚCIĄ, Warszawa, Polska 012921558 i dokonanie wpisu: EUROZET RADIO SPÓŁKA Z OGRANICZONĄ ODPOWIEDZIALNOŚCIĄ, Warszawa, Polska 017270730.

222410 2016 08 05 A. Wprowadzono zmianę uprawnionego przez wykreślenie wpisu: ZET PREMIUM SPÓŁKA Z OGRANICZONĄ ODPOWIEDZIALNOŚCIĄ, Warszawa, Polska 012921558 i dokonanie wpisu: EUROZET RADIO SPÓŁKA Z OGRANICZONĄ ODPOWIEDZIALNOŚCIĄ, Warszawa, Polska 017270730.

223687 2016 08 05 A. Wprowadzono zmianę uprawnionego przez wykreślenie wpisu: ZET PREMIUM SPÓŁKA Z OGRANICZONĄ ODPOWIEDZIALNOŚCIĄ, Warszawa, Polska 012921558 i dokonanie wpisu: EUROZET RADIO SPÓŁKA Z OGRANICZONĄ ODPOWIEDZIALNOŚCIĄ, Warszawa, Polska 017270730.

224923 2016 08 05 A. Wprowadzono zmianę uprawnionego przez wykreślenie wpisu: SODEXO, Issy-les-Moulineaux, Francja i dokonanie wpisu: WONDERBOX, Paryż, Francja.

224924 2016 08 08 A. Wprowadzono zmianę uprawnionego przez wykreślenie wpisu: SODEXO, ISSY-LES-MOULINEAUX, Francja i dokonanie wpisu: WONDERBOX, Paryż, Francja.

224925 2016 08 08 A. Wprowadzono zmianę uprawnionego przez wykreślenie wpisu: SODEXO, ISSY-LES-MOULINEAUX, Francja i dokonanie wpisu: WONDERBOX, Paryż, Francja.

224926 2016 08 08 A. Wprowadzono zmianę uprawnionego przez wykreślenie wpisu: SODEXO, ISSY-LES-MOULINEAUX, Francja i dokonanie wpisu: WONDERBOX, Paryż, Francja.

225020 2016 08 10 A. Wprowadzono zmianę uprawnionego przez wykreślenie wpisu: GP PEOPLE Rafał Dryła, Toruń, Polska i dokonanie wpisu: GP PEOPLE SPÓŁKA Z OGRANICZONĄ ODPOWIEDZIALNOŚCIĄ SPÓŁKA KOMANDYTOWA, Toruń, Polska.

225464 2016 07 29 A. Wprowadzono zmianę nazwy uprawnionego przez wykreślenie wpisu: Warszawskie Zakłady Farmaceutyczne Polfa Spółka Akcyjna, Warszawa, Polska 000043937 i dokonanie wpisu: SWISS PHARMA INTERNATIONAL, AG, Zurych, Szwajcaria.

225516 2016 08 08 A. Wprowadzono zmianę uprawnionego przez wykreślenie wpisu: „ZŁOTY POTOK” Spółka z ograniczoną odpowiedzialnością, Janów, Polska 152143724 i dokonanie wpisu: DEMAR 24 SPÓŁKA Z OGRANICZONĄ ODPOWIEDZIALNOŚCIĄ, Złoty Potok, Polska 152143724.

225808 2016 08 04 A. Wprowadzono zmianę uprawnionego przez wykreślenie wpisu: ZET PREMIUM SPÓŁKA Z OGRANICZONĄ ODPOWIEDZIALNOŚCIĄ, Warszawa, Polska 012921558 i dokonanie wpisu: EUROZET RADIO SPÓŁKA Z OGRANICZONĄ ODPOWIEDZIALNOŚCIĄ, Warszawa, Polska 017270730.

226019 2016 08 04 A. Wprowadzono zmianę uprawnionego przez wykreślenie wpisu: Naturell Polska Spółka z ograniczoną odpowiedzialnością, Kraków, Polska 357104728 i dokonanie wpisu: NATURELL POLSKA SPÓŁKA AKCYJNA, Kraków, Polska 357104728.

226020 2016 08 04 A. Wprowadzono zmianę uprawnionego przez wykreślenie wpisu: Naturell Polska Spółka z ograniczoną odpowiedzialnością, Kraków, Polska 357104728 i dokonanie wpisu: NATURELL POLSKA SPÓŁKA AKCYJNA, Kraków, Polska 357104728.

226421 2016 08 02 A. Wprowadzono zmianę uprawnionego przez wykreślenie wpisu: benchmark.pl Wojciech Kiełt, Kraków, Polska 357206699 i dokonanie wpisu: BENCHMARK SPÓŁKA Z OGRANICZONĄ ODPOWIEDZIALNOŚCIĄ, Poznań, Polska 300665530.

226529 2016 08 02 A. Wprowadzono zmianę uprawnionego przez wykreślenie wpisu: GRUPA WIRTUALNA POLSKA SPÓŁKA Z OGRANICZONĄ ODPOWIEDZIALNOŚCIĄ, Warszawa, Polska 142742958 i dokonanie wpisu: GRUPA WIRTUALNA POLSKA SPÓŁKA AKCYJNA, Warszawa, Polska 142742958.

227151 2016 08 09 A. Wprowadzono zmianę uprawnionego przez wykreślenie wpisu: FORTUNA zakłady bukmacherskie Spółka z ograniczoną odpowiedzialnością, Cieszyn, Polska 070707400 i dokonanie wpisu: FORTUNA SERVICES SPÓŁKA Z OGRANICZONĄ ODPOWIEDZIALNOŚCIĄ SPÓŁKA KOMANDYTOWO-AKCYJNA, Cieszyn, Polska 146908048.

227151 2016 08 09 D. Dokonano wpisu: „Na mocy umowy z dnia 28.09.2015 r. udzielono pełnej i niewyłączonej licencji na używanie znaku towarowego przez FORTUNA ONLINE ZAKŁADY BUKMACHERSKIE SPÓŁKA Z OGRANICZONĄ ODPOWIEDZIALNOŚCIĄ Cieszyn, Polska na czas określony od dnia 28.09.2015 r. do dnia 31.08.2023 r.

227629 2016 08 08 A. Wprowadzono zmianę uprawnionego przez wykreślenie wpisu: Bee-Fee Spółka z ograniczoną odpowiedzialnością, Warszawa, Polska 240604338 i dokonanie wpisu: BEE-FEE LTD., Londyn, Wielka Brytania.

227650 2016 08 08 A. Wprowadzono zmianę uprawnionego przez wykreślenie wpisu: Bee-Fee spółka z ograniczoną odpowiedzialnością, Warszawa, Polska 240604338 i dokonanie wpisu: BEE-FEE LTD., Londyn, Wielka Brytania.

227953 2016 08 04 A. Wprowadzono zmianę uprawnionego przez wykreślenie wpisu: Naturell Polska Spółka z ograniczoną odpowiedzialnością, Kraków, Polska 357104728 i dokonanie wpisu: NATURELL POLSKA SPÓŁKA AKCYJNA, Kraków, Polska 357104728.

228020 2016 08 04 A. Wprowadzono zmianę uprawnionego przez wykreślenie wpisu: Naturell Polska Spółka z o.o., Kraków, Polska 357104728 i dokonanie wpisu: NATURELL POLSKA SPÓŁKA AKCYJNA, Kraków, Polska 357104728.

229419 2016 07 29 A. Wprowadzono zmianę uprawnionego przez wykreślenie wpisu: CITY SECURITY GROUP Spółka z ograniczoną odpowiedzialnością, Warszawa, Polska 140783108 i dokonanie wpisu: STARSEC SPÓŁKA Z OGRANICZONĄ ODPOWIEDZIALNOŚCIĄ, Kraków, Polska.

230364 2016 08 12 A. Wprowadzono zmianę uprawnionego przez wykreślenie wpisu: PLUS TM GROUP SPÓŁKA Z OGRANICZONĄ ODPOWIEDZIALNOŚCIĄ SPÓŁKA KOMANDYTOWO-AKCYJNA, Warszawa, Polska 022218489 i dokonanie wpisu: PLUS TM MANAGEMENT SPÓŁKA Z OGRANICZONĄ ODPOWIEDZIALNOŚCIĄ, Warszawa, Polska 142821528.

230365 2016 08 12 A. Wprowadzono zmianę uprawnionego przez wykreślenie wpisu: PLUS TM GROUP SPÓŁKA Z OGRANICZONĄ ODPOWIEDZIALNOŚCIĄ SPÓŁKA KOMANDYTOWO-AKCYJNA, Warszawa, Polska 022218489 i dokonanie wpisu: PLUS TM MANAGEMENT SPÓŁKA Z OGRANICZONĄ ODPOWIEDZIALNOŚCIĄ, Warszawa, Polska 142821528.

230367 2016 08 12 A. Wprowadzono zmianę uprawnionego przez wykreślenie wpisu: PLUS TM GROUP SPÓŁKA Z OGRANICZONĄ ODPOWIEDZIALNOŚCIĄ SPÓŁKA KOMANDYTOWO-AKCYJNA, Warszawa, Polska 022218489 i dokonanie wpisu: PLUS TM MANAGEMENT SPÓŁKA Z OGRANICZONĄ ODPOWIEDZIALNOŚCIĄ, Warszawa, Polska 142821528.

230368 2016 08 12 A. Wprowadzono zmianę uprawnionego przez wykreślenie wpisu: PLUS TM GROUP SPÓŁKA Z OGRANICZONĄ ODPOWIEDZIALNOŚCIĄ SPÓŁKA KOMANDYTOWO-AKCYJNA,

Warszawa, Polska 022218489 i dokonanie wpisu: PLUS TM MANAGEMENT SPÓŁKA Z OGRANICZONĄ ODPOWIEDZIALNOŚCIĄ, Warszawa, Polska 142821528.

230369 2016 08 12 A. Wprowadzono zmianę uprawnionego przez wykreślenie wpisu: PLUS TM GROUP SPÓŁKA Z OGRANICZONĄ ODPOWIEDZIALNOŚCIĄ SPÓŁKA KOMANDYTOWO-AKCYJNA, Warszawa, Polska 022218489 i dokonanie wpisu: PLUS TM MANAGEMENT SPÓŁKA Z OGRANICZONĄ ODPOWIEDZIALNOŚCIĄ, Warszawa, Polska 142821528.

230370 2016 08 12 A. Wprowadzono zmianę uprawnionego przez wykreślenie wpisu: PLUS TM GROUP SPÓŁKA Z OGRANICZONĄ ODPOWIEDZIALNOŚCIĄ SPÓŁKA KOMANDYTOWO-AKCYJNA, Warszawa, Polska 022218489 i dokonanie wpisu: PLUS TM MANAGEMENT SPÓŁKA Z OGRANICZONĄ ODPOWIEDZIALNOŚCIĄ, Warszawa, Polska 142821528.

230375 2016 08 12 A. Wprowadzono zmianę uprawnionego przez wykreślenie wpisu: PLUS TM GROUP SPÓŁKA Z OGRANICZONĄ ODPOWIEDZIALNOŚCIĄ SPÓŁKA KOMANDYTOWO-AKCYJNA, Warszawa, Polska 022218489 i dokonanie wpisu: PLUS TM MANAGEMENT SPÓŁKA Z OGRANICZONĄ ODPOWIEDZIALNOŚCIĄ, Warszawa, Polska 142821528.

230385 2016 07 29 A. Wprowadzono zmianę siedziby uprawnionego przez wykreślenie wpisu: MOTO-PROFIL Spółka z ograniczoną odpowiedzialnością, Katowice, Polska 271218714 i dokonanie wpisu: MOTO PROFIL SPÓŁKA Z OGRANICZONĄ ODPOWIEDZIALNOŚCIĄ, Chorzów, Polska 271218714.

231002 2016 08 04 A. Wprowadzono zmianę uprawnionego przez wykreślenie wpisu: EUROLEKI Spółka z ograniczoną odpowiedzialnością, Łódź, Polska 100072485 i dokonanie wpisu: EUROLEKI GK SPÓŁKA Z OGRANICZONĄ ODPOWIEDZIALNOŚCIĄ SPÓŁKA KOMANDYTOWA, Łódź, Polska 100072485.

231941 2016 08 04 A. Wprowadzono zmianę uprawnionego przez wykreślenie wpisu: KONSORCJUM DORADCZOSZKOLENIOWE SPÓŁKA AKCYJNA, Warszawa, Polska 017184952 i dokonanie wpisu: FUNDACJA SZKOŁA LIDERÓW, Warszawa, Polska 147250036.

232002 2016 08 05 A. Wprowadzono zmianę siedziby uprawnionego przez wykreślenie wpisu: „WOJDAR” Spółka Jawna Dariusz Gryniewicz, Wojciech Krzyściak, Zakopane, Polska 490734290 i dokonanie wpisu: „WOJDAR” SPÓŁKA JAWNA DARIUSZ GRYNIEWICZ, WOJCIECH KRZYŚCIAK, Żywiec, Polska 490734290.

232890 2016 08 09 A. Wprowadzono zmianę uprawnionego przez wykreślenie wpisu: FORTUNA zakłady bukmacherskie Spółka z ograniczoną odpowiedzialnością, Cieszyn, Polska 070707400 i dokonanie wpisu: FORTUNA SERVICES SPÓŁKA Z OGRANICZONĄ ODPOWIEDZIALNOŚCIĄ SPÓŁKA KOMANDYTOWO-AKCYJNA, Cieszyn, Polska 146908048.

232890 2016 08 09 D. Dokonano wpisu: „Na mocy umowy z dnia 28.09.2015 r. udzielono pełnej i niewyłączonej licencji na używanie znaku towarowego przez FORTUNA ONLINE ZAKŁADY BUKMACHERSKIE SPÓŁKA Z OGRANICZONĄ ODPOWIEDZIALNOŚCIĄ Cieszyn, Polska na czas określony od dnia 28.09.2015 r. do dnia 31.08.2023 r.

233417 2016 08 08 A. Wprowadzono zmianę uprawnionego przez wykreślenie wpisu: Virgo Project Sp. z o.o., Wrocław, Polska i dokonanie wpisu: SELENA MARKETING INTERNATIONAL SPÓŁKA Z OGRANICZONĄ ODPOWIEDZIALNOŚCIĄ, Wrocław, Polska 021549971.

233774 2016 08 02 A. Wprowadzono zmianę uprawnionego przez wykreślenie wpisu: „Wirtualna Polska” Spółka Akcyjna, Gdańsk, Polska 191868204 i dokonanie wpisu: GRUPA WIRTUALNA POLSKA SPÓŁKA AKCYJNA, Warszawa, Polska 142742958.

233778 2016 08 08 A. Wprowadzono zmianę nazwy uprawnionego przez wykreślenie wpisu: A3 PRODUCENT FLAG M. SZY-

MURA, P. GADOMSKI SPÓŁKA JAWNA, Gliwice, Polska 276265003 i dokonanie wpisu: A3 PRODUCENT FLAG M. SZYMURA, M. SZYMU-RA SPÓŁKA JAWNA, Gliwice, Polska 276265003.

234707 2016 08 04 A. Wprowadzono zmianę uprawnionego przez wykreślenie wpisu: PHARMASWISS S.A., Zug, Szwajcaria i dokonanie wpisu: VALEANT SPÓŁKA Z OGRANICZONĄ ODPOWIEDZIALNOŚCIĄ SPÓŁKA JAWNA, Rzeszów, Polska 180935403.

235611 2016 08 02 A. Wprowadzono zmianę uprawnionego przez wykreślenie wpisu: GRUPA WIRTUALNA POLSKA SPÓŁKA Z OGRANICZONĄ ODPOWIEDZIALNOŚCIĄ, Warszawa, Polska 142742958 i dokonanie wpisu: GRUPA WIRTUALNA POLSKA SPÓŁKA AKCYJNA, Warszawa, Polska 142742958.

235837 2016 08 08 A. Wprowadzono zmianę uprawnionego przez wykreślenie wpisu: TECHNOINVEST SPÓŁKA Z OGRANICZONĄ ODPOWIEDZIALNOŚCIĄ SPÓŁKA KOMANDYTOWO-AKCYJNA, Częstochowa, Polska 146887560 i dokonanie wpisu: NOWODVORSKI SPÓŁKA Z OGRANICZONĄ ODPOWIEDZIALNOŚCIĄ SPÓŁKA KOMANDYTOWO-AKCYJNA, Częstochowa, Polska 146887560.

236034 2016 08 02 A. Wprowadzono zmianę uprawnionego przez wykreślenie wpisu: Inteligo Financial Services Spółka Akcyjna, Warszawa, Polska i dokonanie wpisu: PKO BP FINAT SPÓŁKA Z OGRANICZONĄ ODPOWIEDZIALNOŚCIĄ, Warszawa, Polska 016206692.

236035 2016 08 02 A. Wprowadzono zmianę uprawnionego przez wykreślenie wpisu: Inteligo Financial Services Spółka Akcyjna, Warszawa, Polska i dokonanie wpisu: PKO BP FINAT SPÓŁKA Z OGRANICZONĄ ODPOWIEDZIALNOŚCIĄ, Warszawa, Polska 016206692.

236036 2016 08 02 A. Wprowadzono zmianę uprawnionego przez wykreślenie wpisu: Inteligo Financial Services Spółka Akcyjna, Warszawa, Polska i dokonanie wpisu: PKO BP FINAT SPÓŁKA Z OGRANICZONĄ ODPOWIEDZIALNOŚCIĄ, Warszawa, Polska 016206692.

236170 2016 08 02 A. Wprowadzono zmianę uprawnionego przez wykreślenie wpisu: GRUPA WIRTUALNA POLSKA SPÓŁKA Z OGRANICZONĄ ODPOWIEDZIALNOŚCIĄ, Warszawa, Polska 142742958 i dokonanie wpisu: GRUPA WIRTUALNA POLSKA SPÓŁKA AKCYJNA, Warszawa, Polska 142742958.

236959 2016 08 05 A. Wprowadzono zmianę uprawnionego przez wykreślenie wpisu: Dorota Patora, Bielsko-Biała, Polska i dokonanie wpisu: LED-POL SPÓŁKA Z OGRANICZONĄ ODPOWIEDZIALNOŚCIĄ SPÓŁKA KOMANDYTOWA, Bielsko-Biała, Polska 242773080.

236980 2016 08 05 A. Wprowadzono zmianę uprawnionego przez wykreślenie wpisu: Dorota Patora, Bielsko-Biała, Polska i dokonanie wpisu: LED-POL SPÓŁKA Z OGRANICZONĄ ODPOWIEDZIALNOŚCIĄ SPÓŁKA KOMANDYTOWA, Bielsko-Biała, Polska 242773080.

237081 2016 08 04 A. Wprowadzono zmianę uprawnionego przez wykreślenie wpisu: Naturell Polska Spółka z ograniczoną odpowiedzialnością, Kraków, Polska 357104728 i dokonanie wpisu: NATURELL POLSKA SPÓŁKA AKCYJNA, Kraków, Polska 357104728.

237184 2016 07 28 D. Wykreślono wpis: „W dniu 20 stycznia 2015 r. na podstawie postanowienia Sądu Rejonowego dla m.st. Warszawy w Warszawie Wydział XI Gospodarczy – Rejestru Zastawów (sygn. akt WA.XI.Ns-Rej.Za 536/15/890) wpisano do Rejestru Zastawów pod pozycją 2431800 zastaw rejestrowy na prawie ochronnym udzielonym na znak towarowy R-237184 w celu zabezpieczenia wierzytelności przysługujących ING Bank Śląski Spółka Akcyjna z siedzibą w Katowicach wobec Smyk Global Assets GmbH z siedzibą w Bernie, Szwajcaria”.

237202 2016 08 03 D. Wykreślono wpis: „W dniu 29 stycznia 2015 r. na podstawie postanowienia Sądu Rejonowego dla

m.st. Warszawy w Warszawie Wydział XI Gospodarczy – Rejestru Zastawów (sygn. akt WA.XI.Ns-Rej.Za 532/15/286) wpisano do Rejestru Zastawów pod pozycją 2433682 zastaw rejestrowy na prawie ochronnym udzielonym na znak towarowy R-237202 w celu zabezpieczenia wierzytelności przysługujących ING Bank Śląski Spółka Akcyjna z siedzibą w Katowicach wobec Smyk Global Assets GmbH z siedzibą w Bernie, Szwajcaria”.

237233 2016 08 02 A. Wprowadzono zmianę uprawnionego przez wykreślenie wpisu: „Wirtualna Polska” Spółka Akcyjna, Gdańsk, Polska 191868204 i dokonanie wpisu: GRUPA WIRTUALNA POLSKA SPÓŁKA AKCYJNA, Warszawa, Polska 142742958.

237234 2016 08 02 A. Wprowadzono zmianę uprawnionego przez wykreślenie wpisu: „Wirtualna Polska” Spółka Akcyjna, Gdańsk, Polska 191868204 i dokonanie wpisu: GRUPA WIRTUALNA POLSKA SPÓŁKA AKCYJNA, Warszawa, Polska 142742958.

237235 2016 08 02 A. Wprowadzono zmianę uprawnionego przez wykreślenie wpisu: „Wirtualna Polska” Spółka Akcyjna, Gdańsk, Polska 191868204 i dokonanie wpisu: GRUPA WIRTUALNA POLSKA SPÓŁKA AKCYJNA, Warszawa, Polska 142742958.

237236 2016 08 02 A. Wprowadzono zmianę uprawnionego przez wykreślenie wpisu: „Wirtualna Polska” Spółka Akcyjna, Gdańsk, Polska 191868204 i dokonanie wpisu: GRUPA WIRTUALNA POLSKA SPÓŁKA AKCYJNA, Warszawa, Polska 142742958.

237237 2016 08 02 A. Wprowadzono zmianę uprawnionego przez wykreślenie wpisu: „Wirtualna Polska” Spółka Akcyjna, Gdańsk, Polska 191868204 i dokonanie wpisu: GRUPA WIRTUALNA POLSKA SPÓŁKA AKCYJNA, Warszawa, Polska 142742958.

237238 2016 08 02 A. Wprowadzono zmianę uprawnionego przez wykreślenie wpisu: „Wirtualna Polska” Spółka Akcyjna, Gdańsk, Polska 191868204 i dokonanie wpisu: GRUPA WIRTUALNA POLSKA SPÓŁKA AKCYJNA, Warszawa, Polska 142742958.

237288 2016 08 03 D. dokonano wpisu: W dniu 14 czerwca 2016 r. na podstawie postanowienia Sądu Rejonowego dla m.st. Warszawy w Warszawie Wydział XI Gospodarczy – Rejestru Zastawów (sygn. akt WA.XI.Ns-Rej.Za 7367/16/552) wpisano do Rejestru Zastawów pod pozycją 2494708 zastaw rejestrowy na prawie ochronnym udzielonym na znak towarowy R-237288 w celu zabezpieczenia wierzytelności przysługujących ING Bank Śląski S.A. z siedzibą w Katowicach wobec Perfumesco.pl Sp. z o.o.Sp.k. z siedzibą w Warszawie”.

237348 2016 08 02 A. Wprowadzono zmianę uprawnionego przez wykreślenie wpisu: Inteligo Financial Services S.A., Warszawa, Polska i dokonanie wpisu: PKO BP FINAT SPÓŁKA Z OGRANICZONĄ ODPOWIEDZIALNOŚCIĄ, Warszawa, Polska 016206692.

237385 2016 08 05 A. Wprowadzono zmianę uprawnionego przez wykreślenie wpisu: ZET Premium Spółka z ograniczoną odpowiedzialnością, Warszawa, Polska 012921558 i dokonanie wpisu: EUROZET RADIO SPÓŁKA Z OGRANICZONĄ ODPOWIEDZIALNOŚCIĄ, Warszawa, Polska 017270730.

237817 2016 07 29 A. Wprowadzono zmianę uprawnionego przez wykreślenie wpisu: TBM-SNACKS Tomasz Miśkiewicz, Szewna, Polska 290382123 i dokonanie wpisu: TBM SPÓŁKA Z OGRANICZONĄ ODPOWIEDZIALNOŚCIĄ, Kunów, Polska 363436236.

238129 2016 07 29 A. Wprowadzono zmianę uprawnionego przez wykreślenie wpisu: TBM-SNACKS Tomasz Miśkiewicz, Szewna, Polska 290382123 i dokonanie wpisu: TBM SPÓŁKA Z OGRANICZONĄ ODPOWIEDZIALNOŚCIĄ, Kunów, Polska 363436236.

238289 2016 08 08 A. Wprowadzono zmianę uprawnionego przez wykreślenie wpisu: Bee-Fee spółka z ograniczoną odpowiedzialnością, Warszawa, Polska 240604338 i dokonanie wpisu: BEE-FEE LTD., Londyn, Wielka Brytania.

238564 2016 08 08 A. Wprowadzono zmianę nazwy uprawnionego przez wykreślenie wpisu: SHIN NIPPON SEITETSU KA-

BUSHIKI KAISHA (ALSO DOING BUSINESS AS NIPPON STEEL CORPORATION) TOKYO, Japonia i dokonanie wpisu: NIPPON STEEL & SUMITOMO METAL CORPORATION, TOKIO, Japonia.

239211 2016 08 10 A. Wprowadzono zmianę siedziby uprawnionego przez wykreślenie wpisu: „NORD FARM” SPÓŁKA Z OGRANICZONĄ ODPOWIEDZIALNOŚCIĄ, Łódź, Polska 240962300 i dokonanie wpisu: NORD FARM SPÓŁKA Z OGRANICZONĄ ODPOWIEDZIALNOŚCIĄ, Warszawa, Polska 240962300.

239212 2016 08 10 A. Wprowadzono zmianę siedziby uprawnionego przez wykreślenie wpisu: „NORD FARM” SPÓŁKA Z OGRANICZONĄ ODPOWIEDZIALNOŚCIĄ, Łódź, Polska 240962300 i dokonanie wpisu: NORD FARM SPÓŁKA Z OGRANICZONĄ ODPOWIEDZIALNOŚCIĄ, Warszawa, Polska 240962300.

239330 2016 08 08 A. Wprowadzono zmianę nazwy uprawnionego przez wykreślenie wpisu: „Złoty Potok” Spółka z ograniczoną odpowiedzialnością, Złoty Potok, Polska 152143724 i dokonanie wpisu: DEMAR 24 SPÓŁKA Z OGRANICZONĄ ODPOWIEDZIALNOŚCIĄ, Złoty Potok, Polska 152143724.

239552 2016 08 04 A. Wprowadzono zmianę uprawnionego przez wykreślenie wpisu: Naturell Polska Spółka z ograniczoną odpowiedzialnością, Kraków, Polska 357104728 i dokonanie wpisu: NATURELL POLSKA SPÓŁKA AKCYJNA, Kraków, Polska 357104728

239572 2016 08 08 A. Wprowadzono zmianę uprawnionego przez wykreślenie wpisu: „ELKO” PRZEDSIĘBIORSTWO WIELOBRANŻOWE Stanisław Kolenda, Tarnawatka-Tartak, Polska 950279506 i dokonanie wpisu: MATEUSZ KOLENDA, Tomaszów Lubelski, Polska.

239646 2016 08 A. Wprowadzono zmianę uprawnionego przez wykreślenie wpisu: Novascon Pharmaceuticals Sp. z o.o., Warszawa, Polska i dokonanie wpisu: PRZEDSIĘBIORSTWO FARMACEUTYCZNE LEK-AM SPÓŁKA Z OGRANICZONĄ ODPOWIEDZIALNOŚCIĄ, Zakroczym, Polska 016295922.

240314 2016 08 03 A. Wprowadzono zmianę uprawnionego przez wykreślenie wpisu: KRAFT FOODS DEUTSCHLAND HOLDING GMBH, BREMA, Niemcy i dokonanie wpisu: Mondelez Deutschland Coffee GmbH, Bremen, Niemcy.

240838 2016 08 03 A. Wprowadzono zmianę uprawnionego przez wykreślenie wpisu: GlaxoSmithKline Pharmaceuticals Spółka Akcyjna, Poznań, Polska i dokonanie wpisu: Glaxo Group Limited, Brentford, Wielka Brytania.

240838 2016 08 03 A. Wprowadzono zmianę uprawnionego przez wykreślenie wpisu: Glaxo Group Limited, Brentford, Wielka Brytania i dokonanie wpisu: GLAXOSMITHKLINE CONSUMER HEALTHCARE HOLDINGS LIMITED, Brentford, Wielka Brytania.

240838 2016 08 03 A. Wprowadzono zmianę uprawnionego przez wykreślenie wpisu: GLAXOSMITHKLINE CONSUMER HEALTHCARE HOLDINGS LIMITED, Brentford, Wielka Brytania i dokonanie wpisu: GLAXOSMITHKLINE CONSUMER HEALTHCARE (OVERSEAS) LIMITED, Brentford, Wielka Brytania.

240838 2016 08 03 A. Wprowadzono zmianę uprawnionego przez wykreślenie wpisu: GLAXOSMITHKLINE CONSUMER HEALTHCARE (OVERSEAS) LIMITED, Brentford, Wielka Brytania i dokonanie wpisu: GLAXOSMITHKLINE CONSUMER HEALTHCARE SPÓŁKA Z OGRANICZONĄ ODPOWIEDZIALNOŚCIĄ, Warszawa, Polska.

241081 2016 07 29 A. Wprowadzono zmianę uprawnionego przez wykreślenie wpisu: TBM-SNACKS Tomasz Miśkiewicz, Szewna, Polska 290382123 i dokonanie wpisu: TBM SPÓŁKA Z OGRANICZONĄ ODPOWIEDZIALNOŚCIĄ, Kunów, Polska 363436236.

241252 2016 08 10 A. Wprowadzono zmianę nazwy uprawnionego przez wykreślenie wpisu: CSC PHARMACETICALS HANDELS GMBH, Bisamberg, Austria i dokonanie wpisu: Angelini Pharma Österreich GmbH, Bisamberg, Austria.

241563 2016 08 12 A. Wprowadzono zmianę uprawnionego przez wykreślenie wpisu: PLUS TM GROUP SPÓŁKA Z OGRANICZONĄ

ODPOWIEDZIALNOŚCIĄ SPÓŁKA KOMANDYTOWO-AKCYJNA, Warszawa, Polska 022218489 i dokonanie wpisu: PLUS TM MANAGEMENT SPÓŁKA Z OGRANICZONĄ ODPOWIEDZIALNOŚCIĄ, Warszawa, Polska 142821528.

241564 2016 08 12 A. Wprowadzono zmianę uprawnionego przez wykreślenie wpisu: PLUS TM GROUP SPÓŁKA Z OGRANICZONĄ ODPOWIEDZIALNOŚCIĄ SPÓŁKA KOMANDYTOWO-AKCYJNA, Warszawa, Polska 022218489 i dokonanie wpisu: PLUS TM MANAGEMENT SPÓŁKA Z OGRANICZONĄ ODPOWIEDZIALNOŚCIĄ, Warszawa, Polska 142821528.

241566 2016 08 12 A. Wprowadzono zmianę uprawnionego przez wykreślenie wpisu: PLUS TM GROUP SPÓŁKA Z OGRANICZONĄ ODPOWIEDZIALNOŚCIĄ SPÓŁKA KOMANDYTOWO-AKCYJNA, Warszawa, Polska 022218489 i dokonanie wpisu: PLUS TM MANAGEMENT SPÓŁKA Z OGRANICZONĄ ODPOWIEDZIALNOŚCIĄ, Warszawa, Polska 142821528.

241567 2016 08 12 A. Wprowadzono zmianę uprawnionego przez wykreślenie wpisu: PLUS TM GROUP SPÓŁKA Z OGRANICZONĄ ODPOWIEDZIALNOŚCIĄ SPÓŁKA KOMANDYTOWO-AKCYJNA, Warszawa, Polska 022218489 i dokonanie wpisu: PLUS TM MANAGEMENT SPÓŁKA Z OGRANICZONĄ ODPOWIEDZIALNOŚCIĄ, Warszawa, Polska 142821528.

241568 2016 08 12 A. Wprowadzono zmianę uprawnionego przez wykreślenie wpisu: PLUS TM GROUP SPÓŁKA Z OGRANICZONĄ ODPOWIEDZIALNOŚCIĄ SPÓŁKA KOMANDYTOWO-AKCYJNA, Warszawa, Polska 022218489 i dokonanie wpisu: PLUS TM MANAGEMENT SPÓŁKA Z OGRANICZONĄ ODPOWIEDZIALNOŚCIĄ, Warszawa, Polska 142821528.

241974 2016 08 12 A. Wprowadzono zmianę uprawnionego przez wykreślenie wpisu: PLUS TM GROUP SPÓŁKA Z OGRANICZONĄ ODPOWIEDZIALNOŚCIĄ SPÓŁKA KOMANDYTOWO-AKCYJNA, Warszawa, Polska 022218489 i dokonanie wpisu: PLUS TM MANAGEMENT SPÓŁKA Z OGRANICZONĄ ODPOWIEDZIALNOŚCIĄ, Warszawa, Polska 142821528.

241975 2016 08 12 A. Wprowadzono zmianę uprawnionego przez wykreślenie wpisu: PLUS TM GROUP SPÓŁKA Z OGRANICZONĄ ODPOWIEDZIALNOŚCIĄ SPÓŁKA KOMANDYTOWO-AKCYJNA, Warszawa, Polska 022218489 i dokonanie wpisu: PLUS TM MANAGEMENT SPÓŁKA Z OGRANICZONĄ ODPOWIEDZIALNOŚCIĄ, Warszawa, Polska 142821528.

241976 2016 08 01 A. Wprowadzono zmianę uprawnionego przez wykreślenie wpisu: AGROS NOVA BRANDS Spółka z ograniczoną odpowiedzialnością, Warszawa, Polska 141793451 i dokonanie wpisu: GRUPA MASPEX SPÓŁKA Z OGRANICZONĄ ODPOWIEDZIALNOŚCIĄ SPÓŁKA KOMANDYTOWA, Wadowice, Polska 122948517.

242113 2016 08 04 A. Wprowadzono zmianę uprawnionego przez wykreślenie wpisu: ZET Premium Spółka z ograniczoną odpowiedzialnością, Warszawa, Polska 012921558 i dokonanie wpisu: EUROZET RADIO SPÓŁKA Z OGRANICZONĄ ODPOWIEDZIALNOŚCIĄ, Warszawa, Polska 017270730.

242349 2016 08 02 A. Wprowadzono zmianę uprawnionego przez wykreślenie wpisu: „Wirtualna Polska” Spółka Akcyjna, Gdańsk, Polska 191868204 i dokonanie wpisu: GRUPA WIRTUALNA POLSKA SPÓŁKA AKCYJNA, Warszawa, Polska 142742958.

243263 2016 08 02 A. Wprowadzono zmianę uprawnionego przez wykreślenie wpisu: „Wirtualna Polska” Spółka Akcyjna, Gdańsk, Polska 191868204 i dokonanie wpisu: GRUPA WIRTUALNA POLSKA SPÓŁKA AKCYJNA, Warszawa, Polska 142742958.

242655 2016 08 12 A. Wprowadzono zmianę uprawnionego przez wykreślenie wpisu: PLUS TM GROUP SPÓŁKA Z OGRANICZONĄ ODPOWIEDZIALNOŚCIĄ SPÓŁKA KOMANDYTOWO-AKCYJNA, Warszawa, Polska 022218489 i dokonanie wpisu: PLUS TM MANAGEMENT SPÓŁKA Z OGRANICZONĄ ODPOWIEDZIALNOŚCIĄ, Warszawa, Polska 142821528.

242656 2016 08 12 A. Wprowadzono zmianę uprawnionego przez wykreślenie wpisu: PLUS TM GROUP SPÓŁKA Z OGRANICZONĄ ODPOWIEDZIALNOŚCIĄ SPÓŁKA KOMANDYTOWO-AKCYJNA, Warszawa, Polska 022218489 i dokonanie wpisu: PLUS TM MANAGEMENT SPÓŁKA Z OGRANICZONĄ ODPOWIEDZIALNOŚCIĄ, Warszawa, Polska 142821528.

243125 2016 08 12 A. Wprowadzono zmianę uprawnionego przez wykreślenie wpisu: PLUS TM GROUP SPÓŁKA Z OGRANICZONĄ ODPOWIEDZIALNOŚCIĄ SPÓŁKA KOMANDYTOWO-AKCYJNA, Warszawa, Polska 022218489 i dokonanie wpisu: PLUS TM MANAGEMENT SPÓŁKA Z OGRANICZONĄ ODPOWIEDZIALNOŚCIĄ, Warszawa, Polska 142821528.

243126 2016 08 12 A. Wprowadzono zmianę uprawnionego przez wykreślenie wpisu: PLUS TM GROUP SPÓŁKA Z OGRANICZONĄ ODPOWIEDZIALNOŚCIĄ SPÓŁKA KOMANDYTOWO-AKCYJNA, Warszawa, Polska 022218489 i dokonanie wpisu: PLUS TM MANAGEMENT SPÓŁKA Z OGRANICZONĄ ODPOWIEDZIALNOŚCIĄ, Warszawa, Polska 142821528.

243128 2016 08 12 A. Wprowadzono zmianę uprawnionego przez wykreślenie wpisu: PLUS TM GROUP SPÓŁKA Z OGRANICZONĄ ODPOWIEDZIALNOŚCIĄ SPÓŁKA KOMANDYTOWO-AKCYJNA, Warszawa, Polska 022218489 i dokonanie wpisu: PLUS TM MANAGEMENT SPÓŁKA Z OGRANICZONĄ ODPOWIEDZIALNOŚCIĄ, Warszawa, Polska 142821528.

243181 2016 08 12 A. Wprowadzono zmianę uprawnionego przez wykreślenie wpisu: PLUS TM GROUP SPÓŁKA Z OGRANICZONĄ ODPOWIEDZIALNOŚCIĄ SPÓŁKA KOMANDYTOWO-AKCYJNA, Warszawa, Polska 022218489 i dokonanie wpisu: PLUS TM MANAGEMENT SPÓŁKA Z OGRANICZONĄ ODPOWIEDZIALNOŚCIĄ, Warszawa, Polska 142821528.

243569 2016 08 03 A. Wprowadzono zmianę uprawnionego przez wykreślenie wpisu: GLAXOSMITHKLINE PHARMACEUTICALS Spółka Akcyjna, Poznań, Polska i dokonanie wpisu: Glaxo Group Limited, Brentford, Wielka Brytania.

243569 2016 08 03 A. Wprowadzono zmianę uprawnionego przez wykreślenie wpisu: Glaxo Group Limited, Brentford, Wielka Brytania i dokonanie wpisu: GLAXOSMITHKLINE CONSUMER HEALTHCARE HOLDINGS LIMITED, Brentford, Wielka Brytania.

243569 2016 08 03 A. Wprowadzono zmianę uprawnionego przez wykreślenie wpisu: GLAXOSMITHKLINE CONSUMER HEALTHCARE HOLDINGS LIMITED, Brentford, Wielka Brytania i dokonanie wpisu: GLAXOSMITHKLINE CONSUMER HEALTHCARE (OVERSEAS) LIMITED, Brentford, Wielka Brytania.

243569 2016 08 03 A. Wprowadzono zmianę uprawnionego przez wykreślenie wpisu: GLAXOSMITHKLINE CONSUMER HEALTHCARE (OVERSEAS) LIMITED, Brentford, Wielka Brytania i dokonanie wpisu: GLAXOSMITHKLINE CONSUMER HEALTHCARE SPÓŁKA Z OGRANICZONĄ ODPOWIEDZIALNOŚCIĄ, Warszawa, Polska.

243733 2016 08 12 A. Wprowadzono zmianę uprawnionego przez wykreślenie wpisu: PLUS TM GROUP SPÓŁKA Z OGRANICZONĄ ODPOWIEDZIALNOŚCIĄ SPÓŁKA KOMANDYTOWO-AKCYJNA, Warszawa, Polska 022218489 i dokonanie wpisu: PLUS TM MANAGEMENT SPÓŁKA Z OGRANICZONĄ ODPOWIEDZIALNOŚCIĄ, Warszawa, Polska 142821528.

244267 2016 08 09 A. Wprowadzono zmianę uprawnionego przez wykreślenie wpisu: FORTUNA ZAKŁADY BUKMACHERSKIE SPÓŁKA Z OGRANICZONĄ ODPOWIEDZIALNOŚCIĄ, Cieszyn, Polska 070707400 i dokonanie wpisu: FORTUNA SERVICES SPÓŁKA Z OGRANICZONĄ ODPOWIEDZIALNOŚCIĄ SPÓŁKA KOMANDYTOWO-AKCYJNA, Cieszyn, Polska 146908048.

244267 2016 08 09 D. Dokonano wpisu: „Na mocy umowy z dnia 28.09.2015 r. udzielono pełnej i niewyłącznej licencji na używanie znaku towarowego przez FORTUNA ONLINE ZAKŁADY BUKMACHERSKIE SPÓŁKA Z OGRANICZONĄ ODPOWIEDZIALNOŚCIĄ

Cieszyn, Polska na czas określony od dnia 28.09.2015 r. do dnia 31.08.2023 r.

244268 2016 08 09 A. Wprowadzono zmianę uprawnionego przez wykreślenie wpisu: FORTUNA ZAKŁADY BUKMACHERSKIE SPÓŁKA Z OGRANICZONĄ ODPOWIEDZIALNOŚCIĄ, Cieszyn, Polska 070707400 i dokonanie wpisu: FORTUNA SERVICES SPÓŁKA Z OGRANICZONĄ ODPOWIEDZIALNOŚCIĄ SPÓŁKA KOMANDYTOWO-AKCYJNA, Cieszyn, Polska 146908048.

244268 2016 08 09 D. Dokonano wpisu: „Na mocy umowy z dnia 28.09.2015 r. udzielono pełnej i niewyłącznej licencji na używanie znaku towarowego przez FORTUNA ONLINE ZAKŁADY BUKMACHERSKIE SPÓŁKA Z OGRANICZONĄ ODPOWIEDZIALNOŚCIĄ Cieszyn, Polska na czas określony od dnia 28.09.2015 r. do dnia 31.08.2023 r.

244269 2016 08 09 D. Wprowadzono zmianę uprawnionego przez wykreślenie wpisu: FORTUNA ZAKŁADY BUKMACHERSKIE SPÓŁKA Z OGRANICZONĄ ODPOWIEDZIALNOŚCIĄ, Cieszyn, Polska 070707400 i dokonanie wpisu: FORTUNA SERVICES SPÓŁKA Z OGRANICZONĄ ODPOWIEDZIALNOŚCIĄ SPÓŁKA KOMANDYTOWO-AKCYJNA, Cieszyn, Polska 146908048.

244269 2016 08 09 D. Dokonano wpisu: „Na mocy umowy z dnia 28.09.2015 r. udzielono pełnej i niewyłącznej licencji na używanie znaku towarowego przez FORTUNA ONLINE ZAKŁADY BUKMACHERSKIE SPÓŁKA Z OGRANICZONĄ ODPOWIEDZIALNOŚCIĄ Cieszyn, Polska na czas określony od dnia 28.09.2015 r. do dnia 31.08.2023 r.

244300 2016 07 29 F. Dokonano wpisu: „Na podstawie tytułu wykonawczego: Nakaz zapłaty w postępowaniu upominawczym Sądu Okręgowego w Gliwicach z dnia 21 lutego 2014 r. sygnatura akt X GNC 79/14 zaopatrzonej w klauzulę wykonalności z dnia 6 maja 2014 r. Komornik Sądowy przy Sądzie Rejonowym w Przemysłu Agnieszka Bandosz w toku postępowania egzekucyjnego prowadzonego pod sygnaturą Km 1131/14 dokonał zajęcia prawa ochronnego na przedmiotowy znak towarowy na rzecz wierzyciela: San Development Sp. z o.o. w Gliwicach”.

244896 2016 08 12 A. Wprowadzono zmianę uprawnionego przez wykreślenie wpisu: PLUS TM GROUP SPÓŁKA Z OGRANICZONĄ ODPOWIEDZIALNOŚCIĄ SPÓŁKA KOMANDYTOWO-AKCYJNA, Warszawa, Polska 022218489 i dokonanie wpisu: PLUS TM MANAGEMENT SPÓŁKA Z OGRANICZONĄ ODPOWIEDZIALNOŚCIĄ, Warszawa, Polska 142821528.

245117 2016 08 12 A. Wprowadzono zmianę uprawnionego przez wykreślenie wpisu: PLUS TM GROUP SPÓŁKA Z OGRANICZONĄ ODPOWIEDZIALNOŚCIĄ SPÓŁKA KOMANDYTOWO-AKCYJNA, Warszawa, Polska 022218489 i dokonanie wpisu: PLUS TM MANAGEMENT SPÓŁKA Z OGRANICZONĄ ODPOWIEDZIALNOŚCIĄ, Warszawa, Polska 142821528.

245371 2016 08 12 A. Wprowadzono zmianę uprawnionego przez wykreślenie wpisu: PLUS TM GROUP SPÓŁKA Z OGRANICZONĄ ODPOWIEDZIALNOŚCIĄ SPÓŁKA KOMANDYTOWO-AKCYJNA, Warszawa, Polska 022218489 i dokonanie wpisu: PLUS TM MANAGEMENT SPÓŁKA Z OGRANICZONĄ ODPOWIEDZIALNOŚCIĄ, Warszawa, Polska 142821528.

246042 2016 08 04 A. Wprowadzono zmianę uprawnionego przez wykreślenie wpisu: „YASUMI” s.c. Andrzej Bydałek, Zofia Bydałek, Kalisz, Polska 300730901 i dokonanie wpisu: YASUMI SPÓŁKA Z OGRANICZONĄ ODPOWIEDZIALNOŚCIĄ SPÓŁKA KOMANDYTOWA, Kalisz, Polska 300730901.

246278 2016 08 02 A. Wprowadzono zmianę uprawnionego przez wykreślenie wpisu: UNILEVER N.V., ROTTERDAM, Holandia i dokonanie wpisu: UNILEVER BCS EUROPE B.V., Rotterdam, Holandia.

246361 2016 08 08 A. Wprowadzono zmianę uprawnionego przez wykreślenie wpisu: EASYPACK SPÓŁKA Z OGRANICZONĄ ODPOWIEDZIALNOŚCIĄ, Kraków, Polska 122552587 VERBIS ALFA

SPÓŁKA Z OGRANICZONĄ ODPOWIEDZIALNOŚCIĄ, Warszawa, Polska 146317086 i dokonanie wpisu: EASYPACK SPÓŁKA Z OGRANICZONĄ ODPOWIEDZIALNOŚCIĄ, Kraków, Polska 122552587 VERBIS ALFA SPÓŁKA Z OGRANICZONĄ ODPOWIEDZIALNOŚCIĄ, Warszawa, Polska 146317086.

246483 2016 08 04 A. Wprowadzono zmianę uprawnionego przez wykreślenie wpisu: ZET Premium Spółka z ograniczoną odpowiedzialnością, Warszawa, Polska 012921558 i dokonanie wpisu: EUROZET RADIO SPÓŁKA Z OGRANICZONĄ ODPOWIEDZIALNOŚCIĄ, Warszawa, Polska 017270730.

246484 2016 08 04 A. Wprowadzono zmianę uprawnionego przez wykreślenie wpisu: ZET Premium Spółka z ograniczoną odpowiedzialnością, Warszawa, Polska 012921558 i dokonanie wpisu: EUROZET RADIO SPÓŁKA Z OGRANICZONĄ ODPOWIEDZIALNOŚCIĄ, Warszawa, Polska 017270730.

246486 2016 08 04 A. Wprowadzono zmianę uprawnionego przez wykreślenie wpisu: ZET Premium Spółka z ograniczoną odpowiedzialnością, Warszawa, Polska 012921558 i dokonanie wpisu: EUROZET RADIO SPÓŁKA Z OGRANICZONĄ ODPOWIEDZIALNOŚCIĄ, Warszawa, Polska 017270730.

246907 2016 07 04 A. Wprowadzono zmianę uprawnionego przez wykreślenie wpisu: CET SPÓŁKA Z OGRANICZONĄ ODPOWIEDZIALNOŚCIĄ, Pszczyna, Polska 003512077 i dokonanie wpisu: ZAMEL SPÓŁKA Z OGRANICZONĄ ODPOWIEDZIALNOŚCIĄ, Pszczyna, Polska 003495338.

247426 2016 08 01 D. Wykreślono wpis: „W dniu 20 stycznia 2015 r. na podstawie postanowienia Sądu Rejonowego dla m.st. Warszawy w Warszawie Wydział XI Gospodarczy – Rejestru Zastawów (sygn. akt WA.XI.Ns-Rej.Za 484/15/592) wpisano do Rejestru Zastawów pod pozycją 2431802 zastaw rejestrowy na prawie ochronnym udzielonym na znak towarowy R-247426 w celu zabezpieczenia wierzytelności przysługujących ING Bank Śląski Spółka Akcyjna z siedzibą w Katowicach wobec Smyk Global Assets GmbH z siedzibą w Bernie, Szwajcaria”.

247451 2016 08 04 A. Wprowadzono zmianę uprawnionego przez wykreślenie wpisu: ZET Premium Spółka z ograniczoną odpowiedzialnością, Warszawa, Polska 012921558 i dokonanie wpisu: EUROZET RADIO SPÓŁKA Z OGRANICZONĄ ODPOWIEDZIALNOŚCIĄ, Warszawa, Polska 017270730.

247525 2016 08 09 A. Wprowadzono zmianę uprawnionego przez wykreślenie wpisu: FORTUNA ZAKŁADY BUKMACHERSKIE SPÓŁKA Z OGRANICZONĄ ODPOWIEDZIALNOŚCIĄ, Cieszyń, Polska 070707400 i dokonanie wpisu: FORTUNA SERVICES SPÓŁKA Z OGRANICZONĄ ODPOWIEDZIALNOŚCIĄ SPÓŁKA KOMANDYTOWO-AKCYJNA, Cieszyń, Polska 146908048.

247525 2016 08 09 D. Dokonano wpisu: „Na mocy umowy z dnia 28.09.2015 r. udzielono pełnej i niewyłącznej licencji na używanie znaku towarowego przez FORTUNA ONLINE ZAKŁADY BUKMACHERSKIE SPÓŁKA Z OGRANICZONĄ ODPOWIEDZIALNOŚCIĄ, Cieszyń, Polska na czas określony od dnia 28.09.2015 r. do dnia 31.08.2023 r.”.

247526 2016 08 09 A. Wprowadzono zmianę uprawnionego przez wykreślenie wpisu: FORTUNA ZAKŁADY BUKMACHERSKIE SPÓŁKA Z OGRANICZONĄ ODPOWIEDZIALNOŚCIĄ, Cieszyń, Polska 070707400 i dokonanie wpisu: FORTUNA SERVICES SPÓŁKA Z OGRANICZONĄ ODPOWIEDZIALNOŚCIĄ SPÓŁKA KOMANDYTOWO-AKCYJNA, Cieszyń, Polska 146908048.

247526 2016 08 09 D. Dokonano wpisu: „Na mocy umowy z dnia 28.09.2015 r. udzielono pełnej i niewyłącznej licencji na używanie znaku towarowego przez FORTUNA ONLINE ZAKŁADY BUKMACHERSKIE SPÓŁKA Z OGRANICZONĄ ODPOWIEDZIALNOŚCIĄ, Cieszyń, Polska na czas określony od dnia 28.09.2015 r. do dnia 31.08.2023 r.”.

247527 2016 08 09 A. Wprowadzono zmianę uprawnionego przez wykreślenie wpisu: FORTUNA ZAKŁADY BUKMACHERSKIE

SPÓŁKA Z OGRANICZONĄ ODPOWIEDZIALNOŚCIĄ, Cieszyń, Polska 070707400 i dokonanie wpisu: FORTUNA SERVICES SPÓŁKA Z OGRANICZONĄ ODPOWIEDZIALNOŚCIĄ SPÓŁKA KOMANDYTOWO-AKCYJNA, Cieszyń, Polska 146908048.

247527 2016 08 09 D. Dokonano wpisu: „Na mocy umowy z dnia 28.09.2015 r. udzielono pełnej i niewyłącznej licencji na używanie znaku towarowego przez FORTUNA ONLINE ZAKŁADY BUKMACHERSKIE SPÓŁKA Z OGRANICZONĄ ODPOWIEDZIALNOŚCIĄ, Cieszyń, Polska na czas określony od dnia 28.09.2015 r. do dnia 31.08.2023 r.”.

248985 2016 08 08 A. Wprowadzono zmianę uprawnionego przez wykreślenie wpisu: PRODUKTY KLASZTORNE SPÓŁKA AKCYJNA, Mała Wieś, Polska 351390348 i dokonanie wpisu: ORGANIC FARMA ZDROWIA SPÓŁKA AKCYJNA, Warszawa, Polska 140478291.

249099 2016 08 08 A. Wprowadzono zmianę uprawnionego przez wykreślenie wpisu: LANGSTEINER ALICJA FA. LANGSTEINER, Kraków, Polska 850409952 i dokonanie wpisu: LANGSTEINER SPÓŁKA Z OGRANICZONĄ ODPOWIEDZIALNOŚCIĄ, Kraków, Polska 123227168.

249545 2016 07 28 D. Wykreślono wpis: „W dniu 10 stycznia 2015 r. na podstawie postanowienia Sądu Rejonowego dla m.st. Warszawy w Warszawie Wydział XI Gospodarczy – Rejestru Zastawów (sygn. akt WA.XI.Ns-Rej.Za 457/15/832) wpisano do Rejestru Zastawów pod pozycją 2430099 zastaw rejestrowy na prawie ochronnym udzielonym na znak towarowy R-249545 w celu zabezpieczenia wierzytelności przysługujących ING Bank Śląski Spółka Akcyjna z siedzibą w Katowicach wobec Empik Assets Spółka z ograniczoną odpowiedzialnością z siedzibą w Warszawie”.

249548 2016 07 28 D. Wykreślono wpis: „W dniu 13 stycznia 2015 r. na podstawie postanowienia Sądu Rejonowego dla m.st. Warszawy w Warszawie Wydział XI Gospodarczy – Rejestru Zastawów (sygn. akt WA.XI.Ns-Rej.Za 481/15/389) wpisano do Rejestru Zastawów pod pozycją 2430638 zastaw rejestrowy na prawie ochronnym udzielonym na znak towarowy R-249548 w celu zabezpieczenia wierzytelności przysługujących ING Bank Śląski Spółka Akcyjna z siedzibą w Katowicach wobec Empik Assets Spółka z ograniczoną odpowiedzialnością z siedzibą w Warszawie”.

249550 2016 07 28 D. Wykreślono wpis: „W dniu 20 stycznia 2015 r. na podstawie postanowienia Sądu Rejonowego dla m.st. Warszawy w Warszawie Wydział XI Gospodarczy – Rejestru Zastawów (sygn. akt WA.XI.Ns-Rej.Za 478/15/875) wpisano do Rejestru Zastawów pod pozycją 2431740 zastaw rejestrowy na prawie ochronnym udzielonym na znak towarowy R-249550 w celu zabezpieczenia wierzytelności przysługujących ING Bank Śląski Spółka Akcyjna z siedzibą w Katowicach wobec Empik Assets Spółka z ograniczoną odpowiedzialnością z siedzibą w Warszawie”.

249651 2016 08 04 A. Wprowadzono zmianę uprawnionego przez wykreślenie wpisu: NATURELL POLSKA SPÓŁKA Z OGRANICZONĄ ODPOWIEDZIALNOŚCIĄ, Kraków, Polska 357104728 i dokonanie wpisu: NATURELL POLSKA SPÓŁKA AKCYJNA, Kraków, Polska 357104728.

249652 2016 08 04 A. Wprowadzono zmianę uprawnionego przez wykreślenie wpisu: NATURELL POLSKA SPÓŁKA Z OGRANICZONĄ ODPOWIEDZIALNOŚCIĄ, Kraków, Polska 357104728 i dokonanie wpisu: NATURELL POLSKA SPÓŁKA AKCYJNA, Kraków, Polska 357104728.

249653 2016 08 04 A. Wprowadzono zmianę uprawnionego przez wykreślenie wpisu: NATURELL POLSKA SPÓŁKA Z OGRANICZONĄ ODPOWIEDZIALNOŚCIĄ, Kraków, Polska 357104728 i dokonanie wpisu: NATURELL POLSKA SPÓŁKA AKCYJNA, Kraków, Polska 357104728.

249813 2016 08 08 A. Wprowadzono zmianę uprawnionego przez wykreślenie wpisu: LANGSTEINER ALICJA FA. LANGSTEINER, Kraków, Polska 650409952 i dokonanie wpisu: LANGSTEINER

SPÓŁKA Z OGRANICZONĄ ODPOWIEDZIALNOŚCIĄ, Kraków, Polska 123227168.

250042 2016 07 29 A. Wprowadzono zmianę uprawnionego przez wykreślenie wpisu: WARSZAWSKIE ZAKŁADY FARMACEUTYCZNE POLFA SPÓŁKA AKCYJNA, Warszawa, Polska 000043937 i dokonanie wpisu: SWISS PHARMA INTERNATIONAL AG, Zurych, Szwajcaria.

250483 2016 08 08 A. Wprowadzono zmianę uprawnionego przez wykreślenie wpisu: UFNALEWSKA EDYTA, BUŁA MARCIN M KWADRAT SPÓŁKA CYWILNA, Otrębusy, Polska i dokonanie wpisu: M KWADRAT SPÓŁKA Z OGRANICZONĄ ODPOWIEDZIALNOŚCIĄ, Otrębusy, Polska 147035183.

250768 2016 08 04 A. Wprowadzono zmianę uprawnionego przez wykreślenie wpisu: ROSA HOLDINGS LTD., NIKOZJA, Cypr i dokonanie wpisu: ROSA AKTYWA SPÓŁKA Z OGRANICZONĄ ODPOWIEDZIALNOŚCIĄ, Warszawa, Polska 360710429.

250791 2016 08 08 A. Wprowadzono zmianę uprawnionego przez wykreślenie wpisu: LANGSTEINER ALICJA FA. LANGSTEINER, Kraków, Polska 850409952 i dokonanie wpisu: LANGSTEINER SPÓŁKA Z OGRANICZONĄ ODPOWIEDZIALNOŚCIĄ, Kraków, Polska 123227168.

251269 2016 08 04 A. Wprowadzono zmianę uprawnionego przez wykreślenie wpisu: BYDAŁEK ZOFIA, BYDAŁEK ANDRZEJ YASUMI SPÓŁKA CYWILNA, Kalisz, Polska 300730901 i dokonanie wpisu: YASUMI SPÓŁKA Z OGRANICZONĄ ODPOWIEDZIALNOŚCIĄ SPÓŁKA KOMANDYTOWA, Kalisz, Polska 300730901.

251270 2016 08 04 A. Wprowadzono zmianę uprawnionego przez wykreślenie wpisu: BYDAŁEK ZOFIA, BYDAŁEK ANDRZEJ YASUMI SPÓŁKA CYWILNA, Kalisz, Polska 300730901 i dokonanie wpisu: YASUMI SPÓŁKA Z OGRANICZONĄ ODPOWIEDZIALNOŚCIĄ SPÓŁKA KOMANDYTOWA, Kalisz, Polska 300730901.

251693 2016 08 01 D. Wykreślono wpis: „W dniu 22 stycznia 2015 r. na podstawie postanowienia Sądu Rejonowego dla m.st. Warszawy w Warszawie Wydział XI Gospodarczy – Rejestru Zastawów (sygn. akt WA.XI.Ns-Rej.Za 476/15/073) wpisano do Rejestru Zastawów pod pozycją 2432097 zastaw rejestrowy na prawie ochronnym udzielonym na znak towarowy R-251693 w celu zabezpieczenia wierzytelności przysługujących ING Bank Śląski Spółka Akcyjna z siedzibą w Katowicach wobec E-Commerce Services Spółka z ograniczoną odpowiedzialnością z siedzibą w Warszawie”.

251877 2016 08 10 A. Wprowadzono zmianę uprawnionego przez wykreślenie wpisu: Česká pojišťovna a.s., Praga, Republika Czeska i dokonanie wpisu: GENERALI TOWARZYSTWO UBEZPIECZEŃ SPÓŁKA AKCYJNA, Warszawa, Polska 016029008.

252402 2016 08 04 A. Wprowadzono zmianę uprawnionego przez wykreślenie wpisu: ZET PREMIUM Spółka z ograniczoną odpowiedzialnością, Warszawa, Polska 012921558 i dokonanie wpisu: EUROZET RADIO SPÓŁKA Z OGRANICZONĄ ODPOWIEDZIALNOŚCIĄ, Warszawa, Polska 017270730.

252403 2016 08 05 A. Wprowadzono zmianę uprawnionego przez wykreślenie wpisu: ZET PREMIUM Spółka z ograniczoną odpowiedzialnością, Warszawa, Polska 012921558 i dokonanie wpisu: EUROZET RADIO SPÓŁKA Z OGRANICZONĄ ODPOWIEDZIALNOŚCIĄ, Warszawa, Polska 017270730.

252404 2016 08 05 A. Wprowadzono zmianę uprawnionego przez wykreślenie wpisu: ZET PREMIUM Spółka z ograniczoną odpowiedzialnością, Warszawa, Polska 012921558 i dokonanie wpisu: EUROZET RADIO SPÓŁKA Z OGRANICZONĄ ODPOWIEDZIALNOŚCIĄ, Warszawa, Polska 017270730.

252409 2016 08 05 A. Wprowadzono zmianę uprawnionego przez wykreślenie wpisu: ZET PREMIUM Spółka z ograniczoną odpowiedzialnością, Warszawa, Polska 012921558 i dokonanie wpisu: EUROZET RADIO SPÓŁKA Z OGRANICZONĄ ODPOWIEDZIALNOŚCIĄ, Warszawa, Polska 017270730.

252559 2016 08 03 A. Wprowadzono zmianę uprawnionego przez wykreślenie wpisu: ABERCROMBIE & FITCH EUROPE SA, MENDRISIO, Szwajcaria i dokonanie wpisu: Abercrombie & Fitch Europe Sagi, Mendrisio, Szwajcaria.

252655 2016 08 09 A. Wprowadzono zmianę uprawnionego przez wykreślenie wpisu: GUTKOWSKI TOMASZ GRASS POLSKA, Płońsk, Polska 130333666 i dokonanie wpisu: LIVENO LTD SPÓŁKA Z OGRANICZONĄ ODPOWIEDZIALNOŚCIĄ, Płońsk, Polska 360101995.

252656 2016 08 09 A. Wprowadzono zmianę uprawnionego przez wykreślenie wpisu: GUTKOWSKI TOMASZ GRASS POLSKA, Płońsk, Polska 130333666 i dokonanie wpisu: LIVENO LTD SPÓŁKA Z OGRANICZONĄ ODPOWIEDZIALNOŚCIĄ, Płońsk, Polska 360101995.

252840 2016 08 03 A. Wprowadzono zmianę uprawnionego przez wykreślenie wpisu: GLAXOSMITHKLINE PHARMACEUTICALS SPÓŁKA AKCYJNA, Poznań, Polska i dokonanie wpisu: Glaxo Group Limited, Brentford, Wielka Brytania.

252840 2016 08 03 A. Wprowadzono zmianę uprawnionego przez wykreślenie wpisu: Glaxo Group Limited, Brentford, Wielka Brytania i dokonanie wpisu: GLAXOSMITHKLINE CONSUMER HEALTHCARE HOLDINGS LIMITED, Brentford, Wielka Brytania.

252840 2016 08 03 A. Wprowadzono zmianę uprawnionego przez wykreślenie wpisu: GLAXOSMITHKLINE CONSUMER HEALTHCARE HOLDINGS LIMITED, Brentford, Wielka Brytania i dokonanie wpisu: GLAXOSMITHKLINE CONSUMER HEALTHCARE (OVERSEAS) LIMITED, Brentford, Wielka Brytania.

252840 2016 08 03 A. Wprowadzono zmianę uprawnionego przez wykreślenie wpisu: GLAXOSMITHKLINE CONSUMER HEALTHCARE (OVERSEAS) LIMITED, Brentford, Wielka Brytania i dokonanie wpisu: GLAXOSMITHKLINE CONSUMER HEALTHCARE SPÓŁKA Z OGRANICZONĄ ODPOWIEDZIALNOŚCIĄ, Warszawa, Polska.

253127 2016 08 02 A. Wprowadzono zmianę uprawnionego przez wykreślenie wpisu: UNILEVER N.V., ROTTERDAM, Holandia i dokonanie wpisu: UNILEVER BCS EUROPE B.V., Rotterdam, Holandia.

253628 2016 08 03 D. Wykreślono wpis: „W dniu 17 marca 2015 r. na podstawie postanowienia Sądu Rejonowego w Rzeszowie Wydział IX Gospodarczy – Rejestru Zastawów (sygn. akt RZ.IX. Ns-Rej.Za 257/15/630) wpisano do Rejestru Zastawów pod pozycją 2382604 zastaw rejestrowy na prawie ochronnym udzielonym na znak towarowy R-253628 w celu zabezpieczenia wierzytelności przysługujących Barclays Bank PLC z siedzibą w Londynie, Wielka Brytania wobec Spółka z ograniczoną odpowiedzialnością Spółka Jawna z siedzibą w Rzeszowie”.

253628 2016 08 03 D. Dokonano wpisu: „W dniu 19 lipca 2016 r. na podstawie postanowienia Sądu Rejonowego w Rzeszowie Wydział IX Gospodarczy – Rejestru Zastawów (sygn. akt RZ.IX. Ns-Rej.Za 2292/16/054) wpisano do Rejestru Zastawów pod pozycją 2382604 zastaw rejestrowy na prawie ochronnym udzielonym na znak towarowy R-253628 w celu zabezpieczenia wierzytelności przysługujących Barclays Bank PLC z siedzibą w Londynie, Wielka Brytania wobec Valeant Pharmaceuticals Ireland z siedzibą w Dublinie, Irlandia”.

253755 2016 08 08 A. Wprowadzono zmianę uprawnionego przez wykreślenie wpisu: LANGSTEINER ALICJA FA. LANGSTEINER, Kraków, Polska 850409952 i dokonanie wpisu: LANGSTEINER SPÓŁKA Z OGRANICZONĄ ODPOWIEDZIALNOŚCIĄ, Kraków, Polska. 123227168.

253756 2016 08 05 A. Wprowadzono zmianę uprawnionego przez wykreślenie wpisu: LANGSTEINER ALICJA FA. LANGSTEINER, Kraków, Polska 850409952 i dokonanie wpisu: LANGSTEINER SPÓŁKA Z OGRANICZONĄ ODPOWIEDZIALNOŚCIĄ, Kraków, Polska. 123227168.

253970 2016 08 03 D. Wykreślono wpis: „W dniu 13 stycznia 2015 r. na podstawie postanowienia Sądu Rejonowego dla m.st. Warszawy w Warszawie Wydział XI Gospodarczy – Rejestru Zastawów (sygn. akt WA.XI.Ns-Rej.Za 472/15/469) wpisano do Rejestru Zastawów pod pozycją 2430613 zastaw rejestrowy na prawie ochronnym udzielonym na znak towarowy R-253970 w celu zabezpieczenia wierzytelności przysługujących ING Bank Śląski Spółka Akcyjna z siedzibą w Katowicach wobec Smyk Global Assets GmbH z siedzibą w Bernie, Szwajcaria”.

254043 2016 08 04 A. Wprowadzono zmianę uprawnionego przez wykreślenie wpisu: BYDAŁEK ZOFIA, BYDAŁEK ANDRZEJ YASUMI SPÓŁKA CYWILNA, Kalisz, Polska 300730901 i dokonanie wpisu: YASUMI SPÓŁKA Z OGRANICZONĄ ODPOWIEDZIALNOŚCIĄ SPÓŁKA KOMANDYTOWA, Kalisz, Polska 300730901.

254044 2016 08 04 A. Wprowadzono zmianę uprawnionego przez wykreślenie wpisu: BYDAŁEK ZOFIA, BYDAŁEK ANDRZEJ YASUMI SPÓŁKA CYWILNA, Kalisz, Polska 300730901 i dokonanie wpisu: YASUMI SPÓŁKA Z OGRANICZONĄ ODPOWIEDZIALNOŚCIĄ SPÓŁKA KOMANDYTOWA, Kalisz, Polska 300730901.

254222 2016 08 10 A. Wprowadzono zmianę uprawnionego przez wykreślenie wpisu: KAKADU SPÓŁKA Z OGRANICZONĄ ODPOWIEDZIALNOŚCIĄ, Warszawa, Polska i dokonanie wpisu: PLACEK HOLDING, SE, Podebrady, Czechy.

254883 2016 08 04 A. Wprowadzono zmianę uprawnionego przez wykreślenie wpisu: NATURELL POLSKA SPÓŁKA Z OGRANICZONĄ ODPOWIEDZIALNOŚCIĄ, Kraków, Polska 357104728 i dokonanie wpisu: NATURELL POLSKA SPÓŁKA AKCYJNA, Kraków, Polska 357104728.

254884 2016 08 04 A. Wprowadzono zmianę uprawnionego przez wykreślenie wpisu: NATURELL POLSKA SPÓŁKA Z OGRANICZONĄ ODPOWIEDZIALNOŚCIĄ, Kraków, Polska 357104728 i dokonanie wpisu: NATURELL POLSKA SPÓŁKA AKCYJNA, Kraków, Polska 357104728.

254885 2016 08 04 A. Wprowadzono zmianę uprawnionego przez wykreślenie wpisu: NATURELL POLSKA SPÓŁKA Z OGRANICZONĄ ODPOWIEDZIALNOŚCIĄ, Kraków, Polska 357104728 i dokonanie wpisu: NATURELL POLSKA SPÓŁKA AKCYJNA, Kraków, Polska 357104728.

255571 2016 08 05 A. Wprowadzono zmianę uprawnionego przez wykreślenie wpisu: ZET PREMIUM Spółka z ograniczoną odpowiedzialnością, Warszawa, Polska 012921558 i dokonanie wpisu: EUROZET RADIO SPÓŁKA Z OGRANICZONĄ ODPOWIEDZIALNOŚCIĄ, Warszawa, Polska 017270730.

256809 2016 08 05 A. Wprowadzono zmianę uprawnionego przez wykreślenie wpisu: LANGSTEINER ALICJA FA. LANGSTEINER, Kraków, Polska 850409952 i dokonanie wpisu: LANGSTEINER SPÓŁKA Z OGRANICZONĄ ODPOWIEDZIALNOŚCIĄ, Kraków, Polska. 123227168.

256983 2016 08 08 A. Wprowadzono zmianę uprawnionego przez wykreślenie wpisu: MG HOME SPÓŁKA Z OGRANICZONĄ ODPOWIEDZIALNOŚCIĄ, Warszawa, Polska 144305950 i dokonanie wpisu: ASTRA SPÓŁKA AKCYJNA, Warszawa, Polska 140805867.

256984 2016 08 08 A. Wprowadzono zmianę uprawnionego przez wykreślenie wpisu: MG HOME SPÓŁKA Z OGRANICZONĄ ODPOWIEDZIALNOŚCIĄ, Warszawa, Polska 144305950 i dokonanie wpisu: ASTRA SPÓŁKA AKCYJNA, Warszawa, Polska 140805867.

257232 2016 08 04 A. Wprowadzono zmianę uprawnionego przez wykreślenie wpisu: NATURELL POLSKA SPÓŁKA Z OGRANICZONĄ ODPOWIEDZIALNOŚCIĄ, Kraków, Polska 357104728 i dokonanie wpisu: NATURELL POLSKA SPÓŁKA AKCYJNA, Kraków, Polska 357104728.

257747 2016 08 12 A. Wprowadzono zmianę uprawnionego przez wykreślenie wpisu: PLUS TM GROUP SPÓŁKA Z OGRANICZONĄ ODPOWIEDZIALNOŚCIĄ SPÓŁKA KOMANDYTOWO-AKCYJNA,

Warszawa, Polska 022218489 i dokonanie wpisu: PLUS TM MANAGEMENT SPÓŁKA Z OGRANICZONĄ ODPOWIEDZIALNOŚCIĄ, Warszawa, Polska 142821528.

257777 2016 08 05 A. Wprowadzono zmianę uprawnionego przez wykreślenie wpisu: LANGSTEINER ALICJA FA. LANGSTEINER, Kraków, Polska 850409952 i dokonanie wpisu: LANGSTEINER SPÓŁKA Z OGRANICZONĄ ODPOWIEDZIALNOŚCIĄ, Kraków, Polska. 123227168.

258482 2016 08 05 A. Wprowadzono zmianę uprawnionego przez wykreślenie wpisu: FA. LANGSTEINER ALICJA LANGSTEINER, Kraków, Polska 850409952 i dokonanie wpisu: LANGSTEINER SPÓŁKA Z OGRANICZONĄ ODPOWIEDZIALNOŚCIĄ, Kraków, Polska 123227168.

258961 2016 08 01 D. Wykreślono wpis: „W dniu 10 stycznia 2015 r. na podstawie postanowienia Sądu Rejonowego dla m.st. Warszawy w Warszawie Wydział XI Gospodarczy – Rejestru Zastawów (sygn. akt WA.XI.Ns-Rej.Za 416/15/147) wpisano do Rejestru Zastawów pod pozycją 2430096 zastaw rejestrowy na prawie ochronnym udzielonym na znak towarowy R-258961 w celu zabezpieczenia wierzytelności przysługujących ING Bank Śląski Spółka Akcyjna z siedzibą w Katowicach wobec Ultimate Fashion Spółka z ograniczoną odpowiedzialnością z siedzibą w Warszawie”.

259744 2016 08 05 A. Wprowadzono zmianę uprawnionego przez wykreślenie wpisu: UFNALEWSKA EDYTA, BUŁA MARCIB M KWADRAT SPÓŁKA CYWILNA, Otrębusy, Polska i dokonanie wpisu: M KWADRAT SPÓŁKA Z OGRANICZONĄ ODPOWIEDZIALNOŚCIĄ, Otrębusy, Polska 147035183.

259765 2016 08 10 A. Wprowadzono zmianę uprawnionego przez wykreślenie wpisu: LEWANDOWSKI KRZYSZTOF EMIL NEW IDEA, Włocławek, Polska 340836637 i dokonanie wpisu: STELLA PACK SPÓŁKA AKCYJNA, Lubartów, Polska 431184288.

259920 2016 08 05 A. Wprowadzono zmianę uprawnionego przez wykreślenie wpisu: LANGSTEINER ALICJA FA. LANGSTEINER, Kraków, Polska 850409952 i dokonanie wpisu: LANGSTEINER SPÓŁKA Z OGRANICZONĄ ODPOWIEDZIALNOŚCIĄ, Kraków, Polska. 123227168.

260536 2016 08 01 D. Wykreślono wpis: „W dniu 10 stycznia 2015 r. na podstawie postanowienia Sądu Rejonowego dla m.st. Warszawy w Warszawie Wydział XI Gospodarczy – Rejestru Zastawów (sygn. akt WA.XI.Ns-Rej.Za 454/15/629) wpisano do Rejestru Zastawów pod pozycją 2430118 zastaw rejestrowy na prawie ochronnym udzielonym na znak towarowy R-260536 w celu zabezpieczenia wierzytelności przysługujących ING Bank Śląski Spółka Akcyjna z siedzibą w Katowicach wobec Empik Assets Spółka z ograniczoną odpowiedzialnością z siedzibą w Warszawie”.

260545 2016 08 01 D. Wykreślono wpis: „W dniu 10 stycznia 2015 r. na podstawie postanowienia Sądu Rejonowego dla m.st. Warszawy w Warszawie Wydział XI Gospodarczy – Rejestru Zastawów (sygn. akt WA.XI.Ns-Rej.Za 453/15/228) wpisano do Rejestru Zastawów pod pozycją 2431702 zastaw rejestrowy na prawie ochronnym udzielonym na znak towarowy R-260545 w celu zabezpieczenia wierzytelności przysługujących ING Bank Śląski Spółka Akcyjna z siedzibą w Katowicach wobec Empik Assets Spółka z ograniczoną odpowiedzialnością z siedzibą w Warszawie”.

261093 2016 08 10 A. Wprowadzono zmianę uprawnionego przez wykreślenie wpisu: KAKADU SPÓŁKA Z OGRANICZONĄ ODPOWIEDZIALNOŚCIĄ, Warszawa, Polska i dokonanie wpisu: PLACEK HOLDING, SE, Podebrady, Czechy.

261115 2016 08 04 A. Wprowadzono zmianę uprawnionego przez wykreślenie wpisu: JEZIOROWSKA-BŁASIAK MONIKA, JEZIOROWSKI ŁUKASZ ZAKŁAD ROBÓT KOMUNALNYCH BUD-KOM SPÓŁKA CYWILNA, Czeladź, Polska i dokonanie wpisu: JEZIOROWSKA-BŁASIAK MONIKA, Katowice, Polska.

261157 2016 08 08 A. Wprowadzono zmianę uprawnionego przez wykreślenie wpisu: EXOIL BUDZYŃSKI MISIURSKI SPÓŁKA JAWNA, Chełm, Polska 110159089 i dokonanie wpisu: EXOIL PALIWA SPÓŁKA Z OGRANICZONĄ ODPOWIEDZIALNOŚCIĄ – SPÓŁKA KOMANDYTOWA, Chełm, Polska 061545019.

261214 2016 08 05 A. Wprowadzono zmianę uprawnionego przez wykreślenie wpisu: FA. LANGSTEINER ALICJA LANGSTEINER, Kraków, Polska 850409952 i dokonanie wpisu: LANGSTEINER SPÓŁKA Z OGRANICZONĄ ODPOWIEDZIALNOŚCIĄ, Kraków, Polska 123227168.

261223 2016 08 04 A. Wprowadzono zmianę uprawnionego przez wykreślenie wpisu: ZET PREMIUM SPÓŁKA Z OGRANICZONĄ ODPOWIEDZIALNOŚCIĄ, Warszawa, Polska 012921558 i dokonanie wpisu: EUROZET RADIO SPÓŁKA Z OGRANICZONĄ ODPOWIEDZIALNOŚCIĄ, Warszawa, Polska 017270730.

261885 2016 08 10 A. Wprowadzono zmianę uprawnionego przez wykreślenie wpisu: KINGFISHER PLC, Londyn, Wielka Brytania i dokonanie wpisu: KINGFISHER INTERNATIONAL PRODUCTS LIMITED, Londyn, Wielka Brytania.

262027 2016 08 12 A. Wprowadzono zmianę uprawnionego przez wykreślenie wpisu: PLUS TM GROUP SPÓŁKA Z OGRANICZONĄ ODPOWIEDZIALNOŚCIĄ SPÓŁKA KOMANDYTOWO-AKCYJNA, Warszawa, Polska 022218489 i dokonanie wpisu: PLUS TM MANAGEMENT SPÓŁKA Z OGRANICZONĄ ODPOWIEDZIALNOŚCIĄ, Warszawa, Polska 142821528.

263845 2016 07 29 A. Wprowadzono zmianę uprawnionego przez wykreślenie wpisu: MIŚKIEWICZ TOMASZ TBM SNACKS, Szewna, Polska 290382123 i dokonanie wpisu: TBM SPÓŁKA Z OGRANICZONĄ ODPOWIEDZIALNOŚCIĄ, Kunów, Polska 363436236.

264195 2016 08 12 A. Wprowadzono zmianę uprawnionego przez wykreślenie wpisu: PLUS TM GROUP SPÓŁKA Z OGRANICZONĄ ODPOWIEDZIALNOŚCIĄ SPÓŁKA KOMANDYTOWO-AKCYJNA, Warszawa, Polska 022218489 i dokonanie wpisu: PLUS TM MANAGEMENT SPÓŁKA Z OGRANICZONĄ ODPOWIEDZIALNOŚCIĄ, Warszawa, Polska 142821528.

264621 2016 08 09 A. Wprowadzono zmianę uprawnionego przez wykreślenie wpisu: FORTUNA ONLINE ZAKŁADY BUKMACHERSKIE SPÓŁKA Z OGRANICZONĄ ODPOWIEDZIALNOŚCIĄ, Cieszyn, Polska 070707400 i dokonanie wpisu: FORTUNA SERVICES SPÓŁKA Z OGRANICZONĄ ODPOWIEDZIALNOŚCIĄ SPÓŁKA KOMANDYTOWO-AKCYJNA, Cieszyn, Polska 146908048.

264621 2016 08 09 D. Dokonano wpisu: „Na mocy umowy z dnia 28.09.2015 r. udzielono pełnej i niewyłącznej licencji na używanie znaku towarowego przez FORTUNA ONLINE ZAKŁADY BUKMACHERSKIE SPÓŁKA Z OGRANICZONĄ ODPOWIEDZIALNOŚCIĄ, Cieszyn, Polska na czas określony od dnia 28.09.2015 do dnia 31.08.2023 r.”.

264622 2016 08 09 A. Wprowadzono zmianę uprawnionego przez wykreślenie wpisu: FORTUNA ONLINE ZAKŁADY BUKMACHERSKIE SPÓŁKA Z OGRANICZONĄ ODPOWIEDZIALNOŚCIĄ, Cieszyn, Polska 070707400 i dokonanie wpisu: FORTUNA SERVICES SPÓŁKA Z OGRANICZONĄ ODPOWIEDZIALNOŚCIĄ SPÓŁKA KOMANDYTOWO-AKCYJNA, Cieszyn, Polska 146908048.

264622 2016 08 09 D. Dokonano wpisu: „Na mocy umowy z dnia 28.09.2015 r. udzielono pełnej i niewyłącznej licencji na używanie znaku towarowego przez FORTUNA ONLINE ZAKŁADY BUKMACHERSKIE SPÓŁKA Z OGRANICZONĄ ODPOWIEDZIALNOŚCIĄ, Cieszyn, Polska na czas określony od dnia 28.09.2015 do dnia 31.08.2023 r.”.

264702 2016 08 10 A. Wprowadzono zmianę uprawnionego przez wykreślenie wpisu: Česká pojišť'ovna a.s., Praga, Republika Czeska i dokonanie wpisu: GENERALI TOWARZYSTWO UBEZPIECZEŃ SPÓŁKA AKCYJNA, Warszawa, Polska 016029008.

264703 2016 08 10 A. Wprowadzono zmianę uprawnionego przez wykreślenie wpisu: Česká pojišť'ovna a.s., Praga, Republika

Czeska i dokonanie wpisu: GENERALI TOWARZYSTWO UBEZPIECZEŃ SPÓŁKA AKCYJNA, Warszawa, Polska 016029008.

264816 2016 08 05 A. Wprowadzono zmianę uprawnionego przez wykreślenie wpisu: UFNALEWSKA EDYTA, BUŁA MARCIN M KWADRAT SPÓŁKA CYWILNA, Otrębusy, Polska i dokonanie wpisu: M KWADRAT SPÓŁKA Z OGRANICZONĄ ODPOWIEDZIALNOŚCIĄ, Otrębusy, Polska 147035183.

265983 2016 08 08 A. Wprowadzono zmianę siedziby uprawnionego przez wykreślenie wpisu: ACCOLADE WINES LIMITED, GUILDFORD, Wielka Brytania i dokonanie wpisu: Accolade Wines Limited, Weybridge, Wielka Brytania.

266327 2016 08 01 D. Wykreślono wpis: „W dniu 28 czerwca 2016 r. na podstawie postanowienia Sądu Rejonowego dla m.st. Warszawy w Warszawie Wydział XI Gospodarczy – Rejestru Zastawów (sygn. akt WA.XI.Ns-Rej.Za 8645/16/482) wpisano do Rejestru Zastawów pod pozycją 2496400 zastaw rejestrowy na prawie ochronnym udzielonym na znak towarowy R-266327 w celu zabezpieczenia wierzytelności przysługujących Alior Bank Spółka Akcyjna z siedzibą w Warszawie wobec Proservice Agent Transferowy Spółka z ograniczoną odpowiedzialnością z siedzibą w Warszawie”.

266780 2016 08 08 A. Wprowadzono zmianę siedziby uprawnionego przez wykreślenie wpisu: MICHAŁEK MARIUSZ FHU TERMO-PROJEKT, Rabka Zdrój, Polska 492889736 i dokonanie wpisu: MARIUSZ MICHAŁEK F.H.U. TERMO-PROJEKT, Nowy Targ, Polska 492889736.

267110 2016 08 04 A. Wprowadzono zmianę uprawnionego przez wykreślenie wpisu: FOJT AGNIESZKA FIRMA HANDLOWA AGNES, Rogoźno, Polska 634566452 i dokonanie wpisu: AGNES SPÓŁKA AKCYJNA, Rogoźno, Polska 302711664.

267211 2016 08 12 A. Wprowadzono zmianę uprawnionego przez wykreślenie wpisu: PLUS TM GROUP SPÓŁKA Z OGRANICZONĄ ODPOWIEDZIALNOŚCIĄ SPÓŁKA KOMANDYTOWO-AKCYJNA, Warszawa, Polska 022218489 i dokonanie wpisu: PLUS TM MANAGEMENT SPÓŁKA Z OGRANICZONĄ ODPOWIEDZIALNOŚCIĄ, Warszawa, Polska 142821528.

267299 2016 08 08 A. Wprowadzono zmianę uprawnionego przez wykreślenie wpisu: HETMAŃCZUK DOROTA COLLAGE PPHU, Wrocław, Polska 931045281 i dokonanie wpisu: HETMAŃCZUK KRZYSZTOF COLLAGE-FLEX, Wrocław, Polska 932184702.

267707 2016 07 29 A. Wprowadzono zmianę uprawnionego przez wykreślenie wpisu: MIŚKIEWICZ TOMASZ TBM SNACKS, Szewna, Polska 290382123 i dokonanie wpisu: TBM SPÓŁKA Z OGRANICZONĄ ODPOWIEDZIALNOŚCIĄ, Kunów, Polska 363436236.

267708 2016 07 29 A. Wprowadzono zmianę uprawnionego przez wykreślenie wpisu: MIŚKIEWICZ TOMASZ TBM SNACKS, Szewna, Polska 290382123 i dokonanie wpisu: TBM SPÓŁKA Z OGRANICZONĄ ODPOWIEDZIALNOŚCIĄ, Kunów, Polska 363436236.

267970 2016 08 01 D. Wykreślono wpis: „W dniu 8 maja 2015 r. na podstawie postanowienia Sądu Rejonowego dla m.st. Warszawy w Warszawie Wydział XI Gospodarczy – Rejestru Zastawów (sygn. akt WA.XI.Ns-Rej.Za 5494/15/268) wpisano do Rejestru Zastawów pod pozycją 2431760 zastaw rejestrowy na prawie ochronnym udzielonym na znak towarowy R-267970 w celu zabezpieczenia wierzytelności przysługujących ING Bank Śląski Spółka Akcyjna z siedzibą w Katowicach wobec Empik Spółka z ograniczoną odpowiedzialnością z siedzibą w Warszawie”.

268134 2016 08 04 A. Wprowadzono zmianę uprawnionego przez wykreślenie wpisu: ZET PREMIUM SPÓŁKA Z OGRANICZONĄ ODPOWIEDZIALNOŚCIĄ, Warszawa, Polska 012921558 i dokonanie wpisu: EUROZET RADIO SPÓŁKA Z OGRANICZONĄ ODPOWIEDZIALNOŚCIĄ, Warszawa, Polska 017270730.

268148 2016 08 04 A. Wprowadzono zmianę uprawnionego przez wykreślenie wpisu: ZET PREMIUM SPÓŁKA Z OGRANICZONĄ

ODPOWIEDZIALNOŚCIĄ, Warszawa, Polska 012921558 i dokonanie wpisu: EUROZET RADIO SPÓŁKA Z OGRANICZONĄ ODPOWIEDZIALNOŚCIĄ, Warszawa, Polska 017270730.

268149 2016 08 04 A. Wprowadzono zmianę uprawnionego przez wykreślenie wpisu: ZET PREMIUM SPÓŁKA Z OGRANICZONĄ ODPOWIEDZIALNOŚCIĄ, Warszawa, Polska 012921558 i dokonanie wpisu: EUROZET RADIO SPÓŁKA Z OGRANICZONĄ ODPOWIEDZIALNOŚCIĄ, Warszawa, Polska 017270730.

268150 2016 08 04 A. Wprowadzono zmianę uprawnionego przez wykreślenie wpisu: ZET PREMIUM SPÓŁKA Z OGRANICZONĄ ODPOWIEDZIALNOŚCIĄ, Warszawa, Polska 012921558 i dokonanie wpisu: EUROZET RADIO SPÓŁKA Z OGRANICZONĄ ODPOWIEDZIALNOŚCIĄ, Warszawa, Polska 017270730.

268151 2016 08 04 A. Wprowadzono zmianę uprawnionego przez wykreślenie wpisu: ZET PREMIUM SPÓŁKA Z OGRANICZONĄ ODPOWIEDZIALNOŚCIĄ, Warszawa, Polska 012921558 i dokonanie wpisu: EUROZET RADIO SPÓŁKA Z OGRANICZONĄ ODPOWIEDZIALNOŚCIĄ, Warszawa, Polska 017270730.

268456 2016 08 08 A. Wprowadzono zmianę uprawnionego przez wykreślenie wpisu: PRZEDSIĘBIORSTWO TECHNICZNO-HANDLOWE POLTECH SPÓŁKA Z OGRANICZONĄ ODPOWIEDZIALNOŚCIĄ, Tarnowskie Góry, Polska 276123013 i dokonanie wpisu: POLTECH SPÓŁKA Z OGRANICZONĄ ODPOWIEDZIALNOŚCIĄ, Tarnowskie Góry, Polska 276123013.

268791 2016 08 04 A. Wprowadzono zmianę uprawnionego przez wykreślenie wpisu: NATURELL POLSKA SPÓŁKA Z OGRANICZONĄ ODPOWIEDZIALNOŚCIĄ, Kraków, Polska 357104728 i dokonanie wpisu: NATURELL POLSKA SPÓŁKA AKCYJNA, Kraków, Polska 357104728.

269148 2016 08 04 A. Wprowadzono zmianę uprawnionego przez wykreślenie wpisu: ZET PREMIUM SPÓŁKA Z OGRANICZONĄ ODPOWIEDZIALNOŚCIĄ, Warszawa, Polska 012921558 i dokonanie wpisu: EUROZET RADIO SPÓŁKA Z OGRANICZONĄ ODPOWIEDZIALNOŚCIĄ, Warszawa, Polska 017270730.

269592 2016 09 10 A. Wprowadzono zmianę uprawnionego przez wykreślenie wpisu: KAKADU SPÓŁKA Z OGRANICZONĄ ODPOWIEDZIALNOŚCIĄ, Warszawa, Polska i dokonanie wpisu: PLACEK HOLDING, SE, Podebrady, Czechy.

269752 2016 08 04 A. Wprowadzono zmianę uprawnionego przez wykreślenie wpisu: NATURELL POLSKA SPÓŁKA Z OGRANICZONĄ ODPOWIEDZIALNOŚCIĄ, Kraków, Polska 357104728 i dokonanie wpisu: NATURELL POLSKA SPÓŁKA AKCYJNA, Kraków, Polska 357104728.

269883 2016 08 08 A. Wprowadzono zmianę uprawnionego przez wykreślenie wpisu: ZAKŁAD PRODUKCYJNO-HANDLOWY CERPLAST SPÓŁKA Z OGRANICZONĄ ODPOWIEDZIALNOŚCIĄ, Ropczyce, Polska 691537615 i dokonanie wpisu: WALCZYK KAMIL LEMON, Rzeszów, Polska.

270049 2016 08 08 A. Wprowadzono zmianę uprawnionego przez wykreślenie wpisu: PRZEDSIĘBIORSTWO TECHNICZNO-HANDLOWE POLTECH SPÓŁKA Z OGRANICZONĄ ODPOWIEDZIALNOŚCIĄ, Tarnowskie Góry, Polska 276123013 i dokonanie wpisu: POLTECH SPÓŁKA Z OGRANICZONĄ ODPOWIEDZIALNOŚCIĄ, Tarnowskie Góry, Polska 276123013.

270049 2016 08 08 A. Wprowadzono zmianę uprawnionego przez wykreślenie wpisu POLTECH SPÓŁKA Z OGRANICZONĄ ODPOWIEDZIALNOŚCIĄ, Tarnowskie Góry, Polska 276123013 i dokonanie wpisu: AVACORE SPÓŁKA Z OGRANICZONĄ ODPOWIEDZIALNOŚCIĄ SPÓŁKA KOMANDYTOWA, Tarnowskie Góry, Polska 243392635.

270050 2016 08 08 A. Wprowadzono zmianę uprawnionego przez wykreślenie wpisu: PRZEDSIĘBIORSTWO TECHNICZNO-HANDLOWE POLTECH SPÓŁKA Z OGRANICZONĄ ODPOWIEDZIALNOŚCIĄ, Tarnowskie Góry, Polska 276123013 i dokonanie wpisu:

POLTECH SPÓŁKA Z OGRANICZONĄ ODPOWIEDZIALNOŚCIĄ, Tarnowskie Góry, Polska 276123013.

270050 2016 08 08 A. Wprowadzono zmianę uprawnionego przez wykreślenie wpisu POLTECH SPÓŁKA Z OGRANICZONĄ ODPOWIEDZIALNOŚCIĄ, Tarnowskie Góry, Polska 276123013 i dokonanie wpisu: AVACORE SPÓŁKA Z OGRANICZONĄ ODPOWIEDZIALNOŚCIĄ SPÓŁKA KOMANDYTOWA, Tarnowskie Góry, Polska 243392635.

270168 2016 08 10 A. Wprowadzono zmianę uprawnionego przez wykreślenie wpisu: KINGFISHER PLC, Londyn, Wielka Brytania i dokonanie wpisu: KINGFISHER INTERNATIONAL PRODUCTS LIMITED, Londyn, Wielka Brytania.

270494 2016 07 28 D. Wykreślono wpis: „W dniu 3 lipca 2015 r. na podstawie postanowienia Sądu Rejonowego dla m.st. Warszawy w Warszawie Wydział XI Gospodarczy – Rejestru Zastawów (sygn. akt WA.XI.Ns-Rej.Za 8537/15/859) wpisano do Rejestru Zastawów pod pozycją 2453921 zastaw rejestrowy na prawie ochronnym udzielonym na znak towarowy R-270494 w celu zabezpieczenia wierzytelności przysługujących WS Trust Spółka z ograniczoną odpowiedzialnością z siedzibą w Warszawie wobec Miraculum Spółka Akcyjna z siedzibą w Krakowie”.

270563 2016 08 04 A. Wprowadzono zmianę uprawnionego przez wykreślenie wpisu: ZET PREMIUM SPÓŁKA Z OGRANICZONĄ ODPOWIEDZIALNOŚCIĄ, Warszawa, Polska 012921558 i dokonanie wpisu: EUROZET RADIO SPÓŁKA Z OGRANICZONĄ ODPOWIEDZIALNOŚCIĄ, Warszawa, Polska 017270730.

270576 2016 08 04 A. Wprowadzono zmianę uprawnionego przez wykreślenie wpisu: ZET PREMIUM SPÓŁKA Z OGRANICZONĄ ODPOWIEDZIALNOŚCIĄ, Warszawa, Polska 012921558 i dokonanie wpisu: EUROZET RADIO SPÓŁKA Z OGRANICZONĄ ODPOWIEDZIALNOŚCIĄ, Warszawa, Polska 017270730.

270582 2016 08 08 A. Wprowadzono zmianę uprawnionego przez wykreślenie wpisu: DELECTA SPÓŁKA AKCYJNA, Włocławek, Polska 910144105 i dokonanie wpisu: BAKALLAND SPÓŁKA AKCYJNA, Warszawa, Polska 012272090.

272418 2016 08 04 A. Wprowadzono zmianę uprawnionego przez wykreślenie wpisu: NATURELL POLSKA SPÓŁKA Z OGRANICZONĄ ODPOWIEDZIALNOŚCIĄ, Kraków, Polska 357104728 i dokonanie wpisu: NATURELL POLSKA SPÓŁKA AKCYJNA, Kraków, Polska 357104728.

272686 2016 08 01 D. Wykreślono wpis: „W dniu 7 maja 2015 r. na podstawie postanowienia Sądu Rejonowego dla m.st. Warszawy w Warszawie Wydział XI Gospodarczy – Rejestru Zastawów (sygn. akt WA.XI.Ns-Rej.Za 5486/15/749) wpisano do Rejestru Zastawów pod pozycją 2431613 zastaw rejestrowy na prawie ochronnym udzielonym na znak towarowy R-272686 w celu zabezpieczenia wierzytelności przysługujących ING Bank Śląski Spółka Akcyjna z siedzibą w Katowicach wobec Empik Spółka z ograniczoną odpowiedzialnością z siedzibą w Warszawie”.

273006 2016 08 05 A. Wprowadzono zmianę uprawnionego przez wykreślenie wpisu: ZET PREMIUM SPÓŁKA Z OGRANICZONĄ ODPOWIEDZIALNOŚCIĄ, Warszawa, Polska 012921558 i dokonanie wpisu: EUROZET RADIO SPÓŁKA Z OGRANICZONĄ ODPOWIEDZIALNOŚCIĄ, Warszawa, Polska 017270730.

273180 2016 08 09 A. Wprowadzono zmianę uprawnionego przez wykreślenie wpisu: DZIUBEŁA ROBERT PRZEDSIĘBIORSTWO WIELOBRANŻOWE DEFRO, Ruda Strawczyńska, Polska 291142349 i dokonanie wpisu: DZIUBEŁA JUSTYNA, Strawczyn, Polska.

273424 2016 08 05 A. Wprowadzono zmianę uprawnionego przez wykreślenie wpisu: LANGSTEINER ALICJA FA. LANGSTEINER, Kraków, Polska 850409952 i dokonanie wpisu: LANGSTEINER SPÓŁKA Z OGRANICZONĄ ODPOWIEDZIALNOŚCIĄ, Kraków, Polska 123227168.

273492 2016 08 05 A. Wprowadzono zmianę uprawnionego przez wykreślenie wpisu: FA. LANGSTEINER LANGSTEINER ALI-

CJA, Kraków, Polska 850409952 i dokonanie wpisu: LANGSTEINER SPÓŁKA Z OGRANICZONĄ ODPOWIEDZIALNOŚCIĄ, Kraków, Polska 123227168.

274339 2016 07 29 A. Wprowadzono zmianę uprawnionego przez wykreślenie wpisu: AGROS NOVA BRANDS SPÓŁKA Z OGRANICZONĄ ODPOWIEDZIALNOŚCIĄ, Warszawa, Polska 141793451 i dokonanie wpisu: GRUPA MASPEX SPÓŁKA Z OGRANICZONĄ ODPOWIEDZIALNOŚCIĄ, SPÓŁKA KOMANDYTOWA, Wadowice, Polska 122948517.

274440 2016 08 09 A. Wprowadzono zmianę uprawnionego przez wykreślenie wpisu: DZIUBEŁA ROBERT PRZEDSIĘBIORSTWO WIELOBRANŻOWE DEFRO, Ruda Strawczyńska, Polska 291142349 i dokonanie wpisu: DZIUBEŁA JUSTYNA, Strawczyn, Polska.

274441 2016 08 09 A. Wprowadzono zmianę uprawnionego przez wykreślenie wpisu: DZIUBEŁA ROBERT PRZEDSIĘBIORSTWO WIELOBRANŻOWE DEFRO, Ruda Strawczyńska, Polska 291142349 i dokonanie wpisu: DZIUBEŁA JUSTYNA, Strawczyn, Polska.

274488 2016 08 09 A. Wprowadzono zmianę uprawnionego przez wykreślenie wpisu: ROBERT DZIUBEŁA PRZEDSIĘBIORSTWO WIELOBRANŻOWE DEFRO, Ruda Strawczyńska, Polska 291142349 i dokonanie wpisu: DZIUBEŁA JUSTYNA, Strawczyn, Polska.

274489 2016 08 09 A. Wprowadzono zmianę uprawnionego przez wykreślenie wpisu: ROBERT DZIUBEŁA PRZEDSIĘBIORSTWO WIELOBRANŻOWE DEFRO, Ruda Strawczyńska, Polska 291142349 i dokonanie wpisu: DZIUBEŁA JUSTYNA, Strawczyn, Polska.

274490 2016 08 09 A. Wprowadzono zmianę uprawnionego przez wykreślenie wpisu: ROBERT DZIUBEŁA PRZEDSIĘBIORSTWO WIELOBRANŻOWE DEFRO, Ruda Strawczyńska, Polska 291142349 i dokonanie wpisu: DZIUBEŁA JUSTYNA, Strawczyn, Polska.

274491 2016 08 09 A. Wprowadzono zmianę uprawnionego przez wykreślenie wpisu: ROBERT DZIUBEŁA PRZEDSIĘBIORSTWO WIELOBRANŻOWE DEFRO, Ruda Strawczyńska, Polska 291142349 i dokonanie wpisu: DZIUBEŁA JUSTYNA, Strawczyn, Polska.

274492 2016 08 09 A. Wprowadzono zmianę uprawnionego przez wykreślenie wpisu: ROBERT DZIUBEŁA PRZEDSIĘBIORSTWO WIELOBRANŻOWE DEFRO, Ruda Strawczyńska, Polska 291142349 i dokonanie wpisu: DZIUBEŁA JUSTYNA, Strawczyn, Polska.

275352 2016 08 04 A. Wprowadzono zmianę uprawnionego przez wykreślenie wpisu: FORMAL PAWEŁ FORZOO, Częstochowa, Polska 241533735 i dokonanie wpisu: CAZO SPÓŁKA Z OGRANICZONĄ ODPOWIEDZIALNOŚCIĄ, Częstochowa, Polska 360173960.

276408 2016 08 09 A. Wprowadzono zmianę uprawnionego przez wykreślenie wpisu: DZIUBEŁA ROBERT PRZEDSIĘBIORSTWO WIELOBRANŻOWE DEFRO, Ruda Strawczyńska, Polska 291142349 i dokonanie wpisu: DZIUBEŁA JUSTYNA, Strawczyn, Polska.

276409 2016 08 09 A. Wprowadzono zmianę uprawnionego przez wykreślenie wpisu: DZIUBEŁA ROBERT PRZEDSIĘBIORSTWO WIELOBRANŻOWE DEFRO, Ruda Strawczyńska, Polska 291142349 i dokonanie wpisu: DZIUBEŁA JUSTYNA, Strawczyn, Polska.

276410 2016 08 09 A. Wprowadzono zmianę uprawnionego przez wykreślenie wpisu: DZIUBEŁA ROBERT PRZEDSIĘBIORSTWO WIELOBRANŻOWE DEFRO, Ruda Strawczyńska, Polska 291142349 i dokonanie wpisu: DZIUBEŁA JUSTYNA, Strawczyn, Polska.

276411 2016 08 09 A. Wprowadzono zmianę uprawnionego przez wykreślenie wpisu: DZIUBEŁA ROBERT PRZEDSIĘBIORSTWO WIELOBRANŻOWE DEFRO, Ruda Strawczyńska, Polska 291142349 i dokonanie wpisu: DZIUBEŁA JUSTYNA, Strawczyn, Polska.

276932 2016 08 09 A. Wprowadzono zmianę uprawnionego przez wykreślenie wpisu: ROBERT DZIUBEŁA PRZEDSIĘBIORSTWO WIELOBRANŻOWE DEFRO, Ruda Strawczyńska, Polska 291142349 i dokonanie wpisu: DZIUBEŁA JUSTYNA, Strawczyn, Polska.

276933 2016 08 09 A. Wprowadzono zmianę uprawnionego przez wykreślenie wpisu: ROBERT DZIUBEŁA PRZEDSIĘBIORSTWO

WIELOBRANŻOWE DEFRO, Ruda Strawczyńska, Polska 291142349 i dokonanie wpisu: DZIUBEŁA JUSTYNA, Strawczyn, Polska.

277211 2016 08 05 A. Wprowadzono zmianę uprawnionego przez wykreślenie wpisu: KULBIJ TOMASZ PROSCAPE, Szczecin, Polska 812618537 i dokonanie wpisu: PROSCAPE TOMASZ KULBIJ, Poznań, Polska 812681537.

277781 2016 08 09 A. Wprowadzono zmianę uprawnionego przez wykreślenie wpisu: ROBERT DZIUBEŁA PRZEDSIĘBIORSTWO WIELOBRANŻOWE DEFRO, Ruda Strawczyńska, Polska 291142349 i dokonanie wpisu: DZIUBEŁA JUSTYNA, Strawczyn, Polska.

277782 2016 08 09 A. Wprowadzono zmianę uprawnionego przez wykreślenie wpisu: ROBERT DZIUBEŁA PRZEDSIĘBIORSTWO WIELOBRANŻOWE DEFRO, Ruda Strawczyńska, Polska 291142349 i dokonanie wpisu: DZIUBEŁA JUSTYNA, Strawczyn, Polska.

277957 2016 08 05 A. Wprowadzono zmianę uprawnionego przez wykreślenie wpisu: SYBICKA ANNA, Płońsk, Polska i dokonanie wpisu: NOVASCON PHARMACEUTICALS SPÓŁKA Z OGRANICZONĄ ODPOWIEDZIALNOŚCIĄ, Warszawa, Polska 140950606.

277957 2016 08 05 A. Wprowadzono zmianę uprawnionego przez wykreślenie wpisu: NOVASCON PHARMACEUTICALS SPÓŁKA Z OGRANICZONĄ ODPOWIEDZIALNOŚCIĄ, Warszawa, Polska 140950606 i dokonanie wpisu: PRZEDSIĘBIORSTWO FARMACEUTYCZNE LEK-AM SPÓŁKA Z OGRANICZONĄ ODPOWIEDZIALNOŚCIĄ, Zakroczym, Polska 016295922.

278134 2016 08 10 A. Wprowadzono zmianę uprawnionego przez wykreślenie wpisu: KAKADU SPÓŁKA Z OGRANICZONĄ ODPOWIEDZIALNOŚCIĄ, Warszawa, Polska i dokonanie wpisu: PLACEK HOLDING, SE, Podebrady, Czechy.

278364 2016 07 29 A. Wprowadzono zmianę uprawnionego przez wykreślenie wpisu: MIŚKIEWICZ TOMASZ TBM-SNACKS, Szewna, Polska i dokonanie wpisu: TBM SPÓŁKA Z OGRANICZONĄ ODPOWIEDZIALNOŚCIĄ, Kunów, Polska 363436236.

278436 2016 08 08 A. Wprowadzono zmianę uprawnionego przez wykreślenie wpisu: EASYPACK SPÓŁKA Z OGRANICZONĄ ODPOWIEDZIALNOŚCIĄ, Kraków, Polska 122552587 i dokonanie wpisu: VERBIS ALFA SPÓŁKA Z OGRANICZONĄ ODPOWIEDZIALNOŚCIĄ, Kraków, Polska 146317086 EASYPACK SPÓŁKA Z OGRANICZONĄ ODPOWIEDZIALNOŚCIĄ, Kraków, Polska 122552587 INPOST SPÓŁKA AKCYJNA, Kraków, Polska 122726269.

278437 2016 08 08 A. Wprowadzono zmianę uprawnionego przez wykreślenie wpisu: VERBIS ALFA SPÓŁKA Z OGRANICZONĄ ODPOWIEDZIALNOŚCIĄ, Kraków, Polska 146317086 EASYPACK SPÓŁKA Z OGRANICZONĄ ODPOWIEDZIALNOŚCIĄ, Kraków, Polska 122552587 i dokonanie wpisu: VERBIS ALFA SPÓŁKA Z OGRANICZONĄ ODPOWIEDZIALNOŚCIĄ, Kraków, Polska 146317086 EASYPACK SPÓŁKA Z OGRANICZONĄ ODPOWIEDZIALNOŚCIĄ, Kraków, Polska 122552587 INPOST SPÓŁKA AKCYJNA, Kraków, Polska 122726269.

278659 2016 07 29 A. Wprowadzono zmianę uprawnionego przez wykreślenie wpisu: MIŚKIEWICZ TOMASZ TBM SNACKS, Szewna, Polska 290382123 i dokonanie wpisu: TBM SPÓŁKA Z OGRANICZONĄ ODPOWIEDZIALNOŚCIĄ, Kunów, Polska 363436236.

278901 2016 08 10 A. Wprowadzono zmianę uprawnionego przez wykreślenie wpisu: PRZEDSIĘBIORSTWO WIELOBRANŻOWE FAST SPÓŁKA Z OGRANICZONĄ ODPOWIEDZIALNOŚCIĄ, Zielona Góra, Polska i dokonanie wpisu: ROCKWOOL International A/S, Hedehusene, Dania.

279031 2016 08 03 D. Dokonano wpisu: „W dniu 1 marca 2016 r. na podstawie postanowienia Sądu Rejonowego dla m.st. Warszawy w Warszawie Wydział XI Gospodarczy – Rejestru Zastawów (sygn. akt WA.XI.Ns-Rej.Za 16157/16/022) wpisano do Rejestru Zastawów pod pozycją 2483469 zastaw rejestrowy na prawie ochronnym udzielonym na znak towarowy R-279031 w celu zabezpieczenia wierzytelności przysługujących IPOPEMA 128 FUNDUSZ INWESTYCYJNY ZAMKNIĘTY AKTYWÓW NIEPUBLICZNYCH z siedzi-

bą w Warszawie wobec INTER EUROPOL PIEKARNIA SZWAJCARSKA SPÓŁKA Z OGRANICZONĄ ODPOWIEDZIALNOŚCIĄ IP SPÓŁKA KOMANDYTOWA z siedzibą w Warszawie”.

279439 2016 08 09 A. Wprowadzono zmianę uprawnionego przez wykreślenie wpisu: DZIUBEŁA ROBERT PRZEDSIĘBIORSTWO WIELOBRANŻOWE DEFRO, Ruda Strawczyńska, Polska 291142349 i dokonanie wpisu: DZIUBEŁA JUSTYNA, Strawczyn, Polska.

279440 2016 08 09 A. Wprowadzono zmianę uprawnionego przez wykreślenie wpisu: DZIUBEŁA ROBERT PRZEDSIĘBIORSTWO WIELOBRANŻOWE DEFRO, Ruda Strawczyńska, Polska 291142349 i dokonanie wpisu: DZIUBEŁA JUSTYNA, Strawczyn, Polska.

279441 2016 08 09 A. Wprowadzono zmianę uprawnionego przez wykreślenie wpisu: DZIUBEŁA ROBERT PRZEDSIĘBIORSTWO WIELOBRANŻOWE DEFRO, Ruda Strawczyńska, Polska 291142349 i dokonanie wpisu: DZIUBEŁA JUSTYNA, Strawczyn, Polska.

279442 2016 08 09 A. Wprowadzono zmianę uprawnionego przez wykreślenie wpisu: DZIUBEŁA ROBERT PRZEDSIĘBIORSTWO WIELOBRANŻOWE DEFRO, Ruda Strawczyńska, Polska 291142349 i dokonanie wpisu: DZIUBEŁA JUSTYNA, Strawczyn, Polska.

279443 2016 08 09 A. Wprowadzono zmianę uprawnionego przez wykreślenie wpisu: DZIUBEŁA ROBERT PRZEDSIĘBIORSTWO WIELOBRANŻOWE DEFRO, Ruda Strawczyńska, Polska 291142349 i dokonanie wpisu: DZIUBEŁA JUSTYNA, Strawczyn, Polska.

279444 2016 08 09 A. Wprowadzono zmianę uprawnionego przez wykreślenie wpisu: DZIUBEŁA ROBERT PRZEDSIĘBIORSTWO WIELOBRANŻOWE DEFRO, Ruda Strawczyńska, Polska 291142349 i dokonanie wpisu: DZIUBEŁA JUSTYNA, Strawczyn, Polska.

279843 2016 08 09 A. Wprowadzono zmianę uprawnionego przez wykreślenie wpisu: DZIUBEŁA ROBERT PRZEDSIĘBIORSTWO WIELOBRANŻOWE DEFRO, Ruda Strawczyńska, Polska 291142349 i dokonanie wpisu: DZIUBEŁA JUSTYNA, Strawczyn, Polska.

279844 2016 08 09 A. Wprowadzono zmianę uprawnionego przez wykreślenie wpisu: DZIUBEŁA ROBERT PRZEDSIĘBIORSTWO WIELOBRANŻOWE DEFRO, Ruda Strawczyńska, Polska 291142349 i dokonanie wpisu: DZIUBEŁA JUSTYNA, Strawczyn, Polska.

279845 2016 08 09 A. Wprowadzono zmianę uprawnionego przez wykreślenie wpisu: DZIUBEŁA ROBERT PRZEDSIĘBIORSTWO WIELOBRANŻOWE DEFRO, Ruda Strawczyńska, Polska 291142349 i dokonanie wpisu: DZIUBEŁA JUSTYNA, Strawczyn, Polska.

279847 2016 08 09 A. Wprowadzono zmianę uprawnionego przez wykreślenie wpisu: DZIUBEŁA ROBERT PRZEDSIĘBIORSTWO WIELOBRANŻOWE DEFRO, Ruda Strawczyńska, Polska 291142349 i dokonanie wpisu: DZIUBEŁA JUSTYNA, Strawczyn, Polska.

279848 2016 08 09 A. Wprowadzono zmianę uprawnionego przez wykreślenie wpisu: DZIUBEŁA ROBERT PRZEDSIĘBIORSTWO WIELOBRANŻOWE DEFRO, Ruda Strawczyńska, Polska 291142349 i dokonanie wpisu: DZIUBEŁA JUSTYNA, Strawczyn, Polska.

279966 2016 08 05 A. Wprowadzono zmianę uprawnionego przez wykreślenie wpisu: LS TRAVEL FOODSERVICE POLAND SPÓŁKA Z OGRANICZONĄ ODPOWIEDZIALNOŚCIĄ, Warszawa, Polska 141534695 i dokonanie wpisu: LAGARDERE TRAVEL RETAIL SPÓŁKA Z OGRANICZONĄ ODPOWIEDZIALNOŚCIĄ, Warszawa, Polska 012782720.

280393 2016 08 05 A. Wprowadzono zmianę uprawnionego przez wykreślenie wpisu: ZACHAREWICZ ADRIANA EKOLOTNIA, Gdańsk, Polska 221739636 i dokonanie wpisu: NATURAL POLSKA SPÓŁKA Z OGRANICZONĄ ODPOWIEDZIALNOŚCIĄ, Warszawa, Polska 146487718.

280401 2016 08 05 A. Wprowadzono zmianę uprawnionego przez wykreślenie wpisu: ZACHAREWICZ ADRIANA EKOLOTNIA, Gdańsk, Polska 221739636 i dokonanie wpisu: NATURAL POLSKA SPÓŁKA Z OGRANICZONĄ ODPOWIEDZIALNOŚCIĄ, Warszawa, Polska 146487718.

281751 2016 08 05 A. Wprowadzono zmianę uprawnionego przez wykreślenie wpisu: DZIUBEŁA ROBERT PRZEDSIĘBIORSTWO

WIELOBRANŻOWE DEFRO, Ruda Strawczyńska, Polska 291142349 i dokonanie wpisu: DZIUBEŁA JUSTYNA, Strawczyn, Polska.

281752 2016 08 05 A. Wprowadzono zmianę uprawnionego przez wykreślenie wpisu: DZIUBEŁA ROBERT PRZEDSIĘBIORSTWO WIELOBRANŻOWE DEFRO, Ruda Strawczyńska, Polska 291142349 i dokonanie wpisu: DZIUBEŁA JUSTYNA, Strawczyn, Polska.

282363 2016 08 01 D. Dokonano wpisu: „W dniu 21 czerwca 2016 r. na podstawie postanowienia Sądu Rejonowego dla m.st. Warszawy w Warszawie Wydział XI Gospodarczy – Rejestru Zastawów (sygn. akt WA.XI.Ns-Rej.Za 86437/16/680) wpisano do Rejestru Zastawów pod pozycją 2495617 zastaw rejestrowy na prawie ochronnym udzielonym na znak towarowy R-282363 w celu zabezpieczenia wierzytelności przysługujących Alior Bank Spółka Akcyjna z siedzibą w Warszawie wobec Proservice Agent Transferowy Spółka z ograniczoną odpowiedzialnością z siedzibą w Warszawie”.

282474 2016 08 03 D. Dokonano wpisu: „W dniu 4 sierpnia 2015 r. na podstawie postanowienia Sądu Rejonowego dla m.st. Warszawy w Warszawie Wydział XI Gospodarczy – Rejestru Zastawów (sygn. akt WA.XI.Ns-Rej.Za 10354/15/535) wpisano do Rejestru Zastawów pod pozycją 2457856 zastaw rejestrowy na prawie ochronnym udzielonym na znak towarowy R-282474 w celu zabezpieczenia wierzytelności przysługujących PIONEER FUNDUSZ INWESTYCYJNY OTWARTY z siedzibą w Warszawie wobec MIRACULUM SPÓŁKA AKCYJNA z siedzibą w Krakowie”.

391

DECYZJE O WYGAŚNIĘCIU PRAWA OCHRONNEGO

Poniższe zestawienie zawiera kolejno: numer prawa ochronnego na znaki towarowe i datę wygaśnięcia prawa ochronnego. W przypadku wygaśnięcia prawa tylko dla części towarów (usług) wymienia się te towary (usługi).

- | | | |
|---------|------------|--|
| 104 912 | 2015 10 23 | Prawo wygasło w części dla towarów i usług: gry i zabawki; artykuły sportowe i gimnastyczne (klasa 28); kawa, herbata, kakao; napoje na bazie kawy, herbaty i kakao lub czekolady; wyroby cukiernicze i słodczyce; produkty zbożowe; przyprawy (klasa 30). |
| 115 512 | 2016 04 23 | Prawo wygasło w części dla usług: usługi instalowania, naprawy telefonów i urządzeń telekomunikacyjnych, usługi stacji obsługi samochodów przed korozją, mechanika i elektronika samochodów; klasa 37. |
| 187 288 | 2015 10 28 | Prawo wygasło w części dla towarów: 26: „i odzież”. |
| 188 562 | 2015 10 28 | Prawo wygasło w części dla towarów: 25: „bielizna”; 26: „i odzież”. |
| 193 580 | 2015 08 10 | Prawo wygasło w części dla towarów i usług: organizowanie targów i wystaw w celach handlowych i reklamowych, organizowanie pokazów towarów; usługi klubowe – rozrywka, nocne kluby, organizowanie pokazów mody; klasa 35, 41. |
| 195 502 | 2015 10 27 | Prawo wygasło w części dla towarów i usług: czasopisma i książki; usługi reklamowe; klasa 16, 35. |
| 200 495 | 2015 10 28 | Prawo wygasło w części dla towarów: 26: „i odzież”. |
| 210 696 | 2016 01 30 | Prawo wygasło w części dla usług: świece do oświetlania; popielniczki nie z metali szlachetnych dla palaczy; klasa 04, 34. |
| 216 435 | 2016 05 29 | Prawo wygasło w części dla towarów i usług: usługi prowadzenia sklepu i hurtowni z materiałami: budowlanymi i wyposażenia sani- |

- tarnego połączone z reklamą oferowanych wyrobów, pozwalająca nabywcom wygodnie je oglądać i kupować; klasa 35.
- 226 910 2015 10 28 Prawo wygasło w części dla towarów: 25: „odzież, bielizna”, 26: „i odzież”.
- 240 675 2016 01 04 Prawo wygasło w części dla towarów: plastry do celów leczniczych, podpaski; klasa 05 w części, sprzedaż i promocja bezpośrednia towarów; plastrów do celów leczniczych i podpasek; klasa 35 w części.
- 267 076 2015 10 19 Prawo wygasło w części dla towarów: obuwiu przeznaczone do jazdy na rowerze (klasa 26 w części).

392

**DECYZJE O ZMIANIE LUB UCHYLENIU DECYZJI
(opublikowanych w Wiadomościach Urzędu Patentowego)**

Poniższe zestawienie zawiera kolejno: numer prawa ochronnego na znak towarowy, numer i rok wydania Wiadomości Urzędu Patentowego, w którym zmieniona lub uchylona decyzja została ogłoszona oraz datę i treść decyzji, w której zmieniono lub uchylono decyzję poprzednią.

- 265 457 09/2014 2015 10 27 Na podstawie art. 247 ust. 2 ustawy z dnia 30 czerwca 2000 r. Prawo własności przemysłowej – dalej p.w.p. (tekst jednolity: Dz. U. z 2013 r., poz. 1410) Urząd Patentowy RP uchyla swoją decyzję z dnia 12 marca 2014 r. o udzieleniu na rzecz Daniela Kosióra, prowadzącego działalność gospodarczą pod firmą Daniel Kosiór MAXMEDICAL w Mysłowicach, prawa ochronnego na znak towarowy „nosmed” R.265457 oraz umarza postępowanie.
- 266 534 10/2014 2016 04 19 Na podstawie art. 247 ust. 2 ustawy z dnia 30 czerwca 2000 r. Prawo własności przemysłowej – dalej p.w.p. (tekst jednolity: Dz. U. z 2013 r., poz. 1410) Urząd Patentowy RP uchyla swoją decyzję z dnia 16 maja 2014 r. o udzieleniu na rzecz Małgorzaty Kmiecik i Katarzyny Woźniak, prowadzących działalność gospodarczą pod firmą Kmiecik Małgorzata, Woźniak Katarzyna spółka cywilna z siedzibą w Krakowie, prawa ochronnego na znak towarowy „Conceptio” R.266534 oraz umarza postępowanie.
- 267 857 11/2014 2016 01 15 Na podstawie art. 247 ust. 2 ustawy z dnia 30 czerwca 2000 r. Prawo własności przemysłowej – dalej p.w.p. (tekst jednolity: Dz. U. z 2013 r., poz. 1410) Urząd Patentowy RP uchyla swoją decyzję z dnia 23 kwietnia 2014 r. o udzieleniu na rzecz WAWEL S.A. z siedzibą w Krakowie prawa ochronnego na znak towarowy „Chococlairs” R.267857 oraz umarza postępowanie.
- 268 658 12/2014 2016 01 15 Na podstawie art. 247 ust. 2 ustawy z dnia 30 czerwca 2000 r. Prawo własności przemysłowej – dalej p.w.p. (tekst jednolity: Dz. U. z 2013 r., poz. 1410) Urząd Patentowy RP uchyla swoją decyzję z dnia 1 lipca 2014 r. o udzieleniu na rzecz Chemiczno-Farmaceutycznej Spółdzielni Pracy ESPEFA z siedzibą w Krakowie prawa ochronnego na znak towarowy „ESPE-DRIN tabletki powlekane z Pseudoephedrinum hydrochloride” R.268658 oraz umarza postępowanie.
- 268 659 12/2014 2016 01 15 Na podstawie art. 247 ust. 2 ustawy z dnia 30 czerwca 2000 r. Prawo własności przemysłowej – dalej p.w.p. (tekst jednolity: Dz. U. z 2013 r., poz. 1410) Urząd Patentowy RP uchyla swoją decyzję z dnia 1 lipca 2014 r. o udzieleniu na rzecz Chemiczno-Farmaceutycznej Spółdzielni Pracy ESPEFA z siedzibą w Krakowie prawa ochronnego na znak towarowy „ESPE-DRIN tabletki powlekane z Pseudoephedrinum hydrochloride” R.268659 oraz umarza postępowanie.
- 270 151 02/2015 2016 03 24 Na podstawie art. 247 ust. 2 ustawy z dnia 30 czerwca 2000 r. Prawo własności przemysłowej – dalej p.w.p. (tekst jednolity: Dz. U. z 2013 r., poz. 1410) Urząd Patentowy RP uchyla swoją decyzję z dnia 2 lipca 2014 r. o udzieleniu na rzecz NETTO Sp. z o.o. z siedzibą w Motańcu prawa ochronnego na znak towarowy „welan” R.270151 oraz umarza postępowanie.
- 277 202 01/2016 2015 12 22 Sprostowano oczywistą omyłkę w decyzji z dnia 29 maja 2015 r. dotyczącej udzielenia prawa ochronnego na znak towarowy w części dotyczącej wykazu towarów: Prawidłowo powinno być: usługi w zakresie robót budowlanych i remontowych obiektów inżynierii lądowej i wodnej.
- 266 607 10/2014 2016 03 24 Na podstawie art. 247 ust. 2 ustawy z dnia 30 czerwca 2000 r. Prawo własności przemysłowej – dalej p.w.p. (tekst jednolity: Dz. U. z 2013 r., poz. 1410) Urząd Patentowy RP:
1. uchyla w części swoją decyzję z dnia 9 kwietnia 2014 r. o udzieleniu na rzecz Anny Wajdlejt prowadzącej działalność gospodarczą pod firmą WAJDLEJT ANNA Wielobranżowe Przedsiębiorstwo Export-Import Wajdlejt E.R.A. z siedzibą w Braniewie prawa ochronnego na znak towarowy „SSAB” R.266607, tj. w zakresie następujących usług: „zagospodarowywanie, unieszkodliwianie i przetwarzanie odpadów, recykling odpadów i odpadków” (klasa 40),
2. umarza postępowanie.
- 268 342 11/2014 2016 02 10 Na podstawie art. 247 ust. 2 ustawy z dnia 30 czerwca 2000 r. Prawo własności przemysłowej – dalej p.w.p. (tekst jednolity: Dz. U. z 2013 r., poz. 1410) Urząd Patentowy RP:

1. uchyla w części swoją decyzję z dnia 2 czerwca 2014 r. o udzieleniu na rzecz MU DEMING zamieszkałego w Budapeszcie (Węgry) prawa ochronnego na znak towarowy „DOCKHOUSE JEANS WEAR” R.268342, tj. w zakresie towarów: „odzież, obuwie, nakrycia głowy” (klasa 25),
2. umarza postępowanie.

393

REJESTRACJA MIĘDZYNARODOWA UZNANA W POLSCE

Poniższe zestawienie zawiera kolejno: numer międzynarodowego rejestru znaków towarowych (w przypadku konwersji – oznaczono literą K), określenie znaku towarowego przedstawionego w postaci liter bądź cyfr albo, jeżeli znak jest znakiem graficznym lub zawiera elementy graficzne, wskazanie symboli klas elementów graficznych znaku (CFE), określenie klas towarowych, nazwisko i imię bądź nazwę uprawnionego, jego miejsce zamieszkania lub siedzibę oraz kod kraju, datę rejestracji międzynarodowej lub datę późniejszego wyznaczenia, datę zamieszczenia informacji o tej rejestracji w Biuletynie Urzędu Patentowego oraz datę notyfikacji bądź datę notyfikacji późniejszego wyznaczenia.

364662	LYBAR	1, 2, 3
PepCom s.r.o., Nedvědovo náměstí 1164/14 CZ-147 00 Praha 4, Podolí (CZ)		
2015 12 07	2016 02 15	2015 12 31
492229	ESTETICA	16
CFE: 27.05.01		
EDIZIONI ESAV S.R.L., VIA CAVOUR, 50 I-10123 TORINO (IT)		
2005 05 12	2005 09 19	2005 08 04
605848	BACARA	5
Bayer S.A.S., 16, rue Jean-Marie Leclair F-69009 LYON (FR)		
2015 07 03	2015 08 31	2015 07 23
783006		34
CFE: 18.03.02, 25.01.19, 26.05.16, 28.01.00, 29.01.13		
EASTERN COMPANY S.A.E., 450, Avenue des Pyramides Guizeh (EG)		
2015 12 23	2016 03 29	2016 02 18
909356	SOYA	3, 9, 14, 18, 25
FRIEDRICH KNAPP, HANSESTRASSE 48 38112 BRAUNSCHWEIG (DE)		
2006 09 18	2007 03 05	2007 05 17
918443	ADITION	35, 38, 42
ADITION TECHNOLOGIES AG, AM GATHERHOF 44 40472 DÜSSELDORF (DE)		
2014 10 22	2014 12 22	2014 11 13
1060726	STEVENSON	4, 34
DIRK ROSSMANN GMBH, ISERNHÄGENER STRASSE 16 30938 BURGWEDEL (DE)		
2010 07 22	2011 02 28	2011 01 06
1071252	Vita Natura RASELINA SOBESLAV	1, 31, 44
CFE: 26.04.18, 26.11.05, 27.05.11		
Rašelina a.s., Na Pískách 488/II CZ-392 18 Soběslav (CZ)		
2015 05 26	2015 08 19	2015 07 30
1097541	LA SOMMELIERE	7, 11, 20
LA SOMMELIERE INTERNATIONALE, BP 16, ZONE ARTISANALE LES PORTES DE L'Océane F-72450 SAINT SATURNIN (FR)		
2011 03 01	2012 01 30	2011 12 08
1123155	Fit4less by énergie	35, 41, 44
CFE: 26.04.18, 27.05.24, 27.07.24		

ENERGIE GROUP LIMITED, ENERGIE HOUSE, TONGWELL STREET, FOX MILNE MILTON KEYNES MK15 0YA (GB)		
2012 03 27	2012 09 24	2012 08 09
1141501	ACCENTA	9, 35, 41
ANTON MANFRED WAGNER, REITBERG 148 A-5301 EUGENDORF (AT)		
2012 08 08	2013 02 18	2012 12 27
1144258	chocoMe	30
CFE: 08.01.22, 29.01.12		
MÉSZÁROS GÁBOR, DEÁK FERENC UTCA 15. H-2151 FÓT (HU)		
2012 05 18	2013 03 04	2013 01 17
1151158	FAMILY care	3, 5, 35
CFE: 25.03.01		
HEARST PORTOFOLIO S.A., AKARA BUILDING, 24 DE CASTRO STREET, WICKHAMS CAY 1 ROAD TOWN, TORTOLA (VG)		
2014 06 10	2014 11 24	2014 10 09
1151616	KLIPPAN	9, 12
Oy Klippan Ab, Santaradantie 8 FI-01370 Vantaa (FI)		
2015 12 16	2016 02 15	2015 12 31
1164152	STEAK N SHAKE BY BIGLARI	43
STEAK N SHAKE, LLC, 107 S. PENNSYLVANIA STREET, SUITE 400 INDIANAPOLIS IN 46204 (US); BIGLARI, SARDAR, SUITE 400, 17802 IH 10 WEST SAN ANTONIO TX 78257 (US)		
2013 08 05	2015 04 27	2015 03 19
1164775	NARI	9
CFE: 27.05.17		
NARI GROUP CORPORATION, Building No.D11, Nanjing Hi-Tech Development District Nanjing (CN)		
2015 12 15	2016 02 15	2015 12 31
1179287	My generous cream	3, 35, 44
WORLD MEDICINE İLAÇLARI LİMİTED ŞİRKETİ, EVREN MAH. CAMIYOLU CAD. NO:50 K.2 GÜNEŞLİ BAĞCILAR İSTANBUL (TR)		
2013 12 03	2014 06 09	2014 04 24
1180174	My daily protection cream	3, 35, 44
WORLD MEDICINE İLAÇLARI LİMİTED ŞİRKETİ, EVREN MAH. CAMIYOLU CAD. NO:50 K.2 GÜNEŞLİ BAĞCILAR İSTANBUL (TR)		
2013 12 03	2014 06 09	2014 04 24
1184730	UNIBAIL-RODAMCO	16, 35, 36, 38, 39, 41, 42, 43
CFE: 01.01.05, 01.01.10, 26.11.05, 26.11.08		
UNIBAIL MANAGEMENT, 7 PLACE DU CHANCELIER ADENAUER F-75016 PARIS (FR)		
2013 08 20	2014 01 20	2013 12 12
1201803	ASTON WATERWAY LIMITED LIABILITY COMPANY „EPITSENTR K”, STREET BRATYSLAVSKA, 11 KYIV 02139 (UA)	7, 11, 19
2013 11 01	2014 06 23	2014 05 08
1201810	Probeven	5, 29, 30
WALMARK, A.S., OLDŘICHOVICE 44 CZ-739 61 TŘINEC (CZ)		
2013 12 03	2014 06 23	2014 05 08
1204552	YAMA	29, 30, 33
YAMA PRODUCTS B.V., RUTHERFORDWEG 2 NL-3542 CG UTRECHT (NL)		
2013 12 06	2014 07 21	2014 06 05
1205729	HYUNDAI WIA	7, 9, 12, 13, 37
CFE: 27.05.10, 29.01.12		
HYUNDAI WIA CORPORATION, 153, JEONGDONG-RO, SEONGSANG-GU CHANGWON-SI, GYEONGSANGNAM-DO (KR)		
2013 07 17	2014 07 21	2014 06 12
1207571	TITOLO	41
TITOLO GMBH, C/O ITALO TITOLO, MITTLERE RINGSTRASSE 3 CH-3600 THUN (CH)		
2014 02 10	2014 08 18	2014 07 03

1212725	WIELAND PRECISION TECHNOLOGY		
CFE: 27.05.17, 29.01.04		5, 9, 10, 11, 42	
IVOCLEAR VIVADENT AG, BENDERERSTRASSE 2 FL-9494 SCHAAN (LI)			
2014 02 14	2014 09 29		2014 08 14
1220061	koma relax ANTI-ENERGY		
CFE: 01.07.06, 01.11.12, 27.05.10, 29.01.15			35
Tovarishchestvo s ogranichennoy otvetstvennostju „DalProdukt“, UL. RATUSHNOGO, D. 72 050050 ALMATY (KZ)			
2014 04 11	2014 12 08		2014 10 23
1226263	Stoli STOLI GROUP		
CFE: 26.15.01, 27.05.11, 29.01.13		32, 33, 35, 39, 43	
SPIRITS INTERNATIONAL B.V., 3, RUE DU FORT RHEINSHEIM L-2419 LUXEMBOURG (LU)			
2014 04 01	2015 01 19		2014 12 11
1232815	LUXOFT HORIZON VISUALIZATION FRAMEWORK		
CFE: 26.04.18, 27.05.22, 29.01.04		9, 35, 36, 42	
LUXOFT GLOBAL OPERATIONS GMBH, BUNDESSTRASSE 5 CH-6300 ZUG (CH)			
2014 08 28	2015 03 16		2015 01 29
1233402	UBS Switzerland	9, 14, 16, 35, 36, 38, 41, 42	
UBS AG, BAHNHOFSTRASSE 45 CH-8001 ZÜRICH (CH)			
2014 11 04	2015 03 16		2015 02 05
1237168	PUR		3
Henkel AG & Co. KGaA, Henkelstrasse 67 40589 Düsseldorf (DE)			
2014 09 24	2015 04 13		2015 02 26
1239205	Sengled		9, 11
SENGLED OPTOELECTRONICS CO., LTD, MINHE ECONOMICAL ZONE, WUZHEN TOWN 314501 TONGXIANG, ZHEJIANG (CN)			
2014 10 23	2015 04 27		2015 03 19
1244502	CM4all		
CFE: 26.01.04, 27.05.08, 27.07.01, 29.01.12			45
CONTENT MANAGEMENT AG, IM MEDIAPARK 6 50670 KÖLN (DE)			
2014 09 16	2015 06 08		2015 04 30
1247004	EXPERIMENTS		
CFE: 27.05.01			3
STRATEGEM, 3 rue du Roule F-75001 PARIS (FR)			
2015 05 22	2015 08 19		2015 07 30
1249139	NYLFORCE		
CFE: 26.04.03, 26.04.18, 26.04.24, 26.07.20			7
WENZHOU RUICHANG SPECIAL MONOFILAMENT FACTORY, YAOXI IND. ZONE, LONGWAN DISTRICT, WENZHOU ZHEJIANG (CN)			
2015 04 22	2015 07 20		2015 06 04
1253834	GUARDHAT		9
Ockham Razor Ventures, LLC, 1738 Fairview St. Birmingham MI 48009 (US)			
2015 10 31	2016 01 04		2015 11 26
1256167	AXAHALER		5
LABORATOIRES S.M.B., S.A., Rue de la Pastorale 26-28 B-1080 Bruxelles (BE)			
2015 06 19	2015 08 31		2015 07 16
1257110	Tower Bridge London Dry Gin		33
Molvino Fine Wine and Spirits Company Ltd, Shaweld House, Benson Street Leeds LS7 1BL (GB)			
2015 06 06	2015 08 31		2015 07 23
1257456	INDUSERV 24		
CFE: 24.17.02, 27.05.07, 27.07.11		7, 17, 37	
INDUSERV 24, s.r.o., Matějská 2699/22a CZ-160 00 Praha 6 (CZ)			
2014 10 06	2015 08 19		2015 07 30
1261246	dlh PASSION FOR WOOD		
CFE: 27.05.10		19, 31, 35	
Dalhoff Larsen & Horneman A/S, Skagensgade 66 DK-2630 Tåstrup (DK)			
2015 03 03	2015 09 28		2015 08 20
1261338	ROOZEE AUSTRALIA	18, 25, 35	
Shane Moran, 4 Batman Ave Keilor Park VIC 3042 (AU)			
2015 10 27	2016 01 18		2015 12 03
1262120	LINHAI		
CFE: 26.04.18, 27.05.24			12
JIANGSU LINHAI POWER MACHINERY GROUP CORP, 199 Yingchun West road, Taizhou 225300 Jiangsu (CN)			
2015 07 08	2015 10 12		2015 08 27
1262212			
CFE: 07.01.08, 25.01.06, 28.05.00, 29.01.12			44
Obshchestvo s ogranichennoy otvetstvennostju „Sandunovskie bani“, Neglinnaya str. 14, bld. 3-7 RU-107031 Moscow (RU)			
2015 07 01	2015 10 12		2015 08 27
1262293			
CFE: 15.07.01, 26.05.16, 29.01.13			9, 25
Zakrytoe aktsionernoe obshchestvo „Vostok-Servis-Spetskomplekt“, Rabochaya ul., d.46-a Noginsk, Noginsky r-n, RU-142400 Moskovskaya obl. (RU)			
2015 06 30	2015 10 12		2015 08 27
1262324	LAYALEN		5
Egis Gyógyszergyár Zrt., Keresztúri út 30-38 H-1106 Budapest (HU)			
2015 03 16	2015 10 12		2015 08 27
1262382	SHINES		
CFE: 01.03.02, 27.05.01			7
Jiangsu Shuangxin Petroleum Machinery Co., Ltd., Jianyang Industrial Park, Jianhu County Jiangsu Province (CN)			
2015 07 06	2015 10 12		2015 08 27
1262396	Bjobj your ecology		
CFE: 26.01.06			3
SAN.ECO.VIT. S.A.S. DI VITALONI DONATO, Via Galilei, 9 I-21040 GERENZANO (VA) (IT)			
2014 10 02	2015 10 12		2015 08 27
1264765	DORCO eve		8, 35
DORCO CO., LTD., (Golim-Dong,) 350 Kyungahnchoen-Ro, Cheoin-Gu, Yongin-Si Kyunggi-Do (KR)			
2015 06 18	2015 10 26		2015 09 17
1265213	IMMUNACE		5
Vitabiotics Ltd, 1 Apsley Way London NW2 7HF (GB)			
2014 12 19	2015 10 26		2015 09 17
1265277	Diamond and Fruits 27		9, 28, 41
adp Gauselmann GmbH, Merkur-Allee 1-15 32339 Espelkamp (DE)			
2014 10 10	2015 10 26		2015 09 17
1265280	SYMMER		
CFE: 26.11.12, 27.05.01			17, 19
Vyrobnycho-komertsiina pryvatna firma „Udacha I KO“, vul. Maiakovskogo, 55, m. Bilhorod-Dnistrovskiy Odeska obl. 67700 (UA)			
2015 05 26	2015 10 26		2015 09 17
1265324	3D XPOINT		9
Intel Corporation, 2200 Mission College Boulevard Santa Clara CA 950528119 (US)			
2015 05 18	2015 10 26		2015 09 17
1266876			
CFE: 24.15.21, 26.03.04, 26.07.09, 29.01.15			9
Apple Inc., 1 Infinite Loop Cupertino CA 95014 (US)			
2015 02 12	2015 10 13		2015 10 01
1270813	COSYXAM		5
BIOFARMA, 50 rue Carnot F-92284 SURESNES CEDEX (FR)			
2015 08 17	2015 12 07		2015 10 29
1270833			
CFE: 05.03.01, 10.01.12, 25.01.09, 28.01.00, 29.01.13			34
Eastern Company S.A.E, 450, Ahram Street, Giza, P.O. Box 1543 Cairo (EG)			
2015 05 18	2015 12 07		2015 10 29

1270834	MOASSEL SALLOUM Apple Flavour			
CFE: 05.07.13, 25.01.09, 25.07.01, 28.01.00, 29.01.13		34		
Eastern Company S.A.E, 450, Ahram Street, Giza, P.O. Box 1543 Cairo (EG)				
2015 05 18	2015 12 07		2015 10 29	
1271388	BALPARMAK BEE'S PRIDE			30
ALTIPARMAK GIDA SANAYI VE TICARET ANONIM SİRKETİ, Çavusbasi Caddesi No. 70, Balparmak Tesisleri Çekmeköy Ümraniye İstanbul (TR)				
2014 12 12	2015 12 07		2015 10 29	
1277250	MERZ SPEZIAL			
CFE: 26.04.07, 27.05.10, 29.01.13		3, 5, 35		
Merz Pharma GmbH & Co. KGaA, Eckenheimer Landstr. 100 60318 Frankfurt am Main (DE)				
2015 08 28	2016 01 18		2015 12 10	
1278199	L'ANGE NOIR			3
LVMH FRAGRANCE BRANDS, 77 rue Anatole France F-92300 LEVALLOIS-PERRET (FR)				
2015 10 02	2016 02 01		2015 12 17	
1278812	REMAX			
CFE: 27.05.17		9		
SHENZHEM REMAX CO., LIMITED, 3/F B1 Plant, Ming Jun Industrial Park, Huaning Road, Dalang Community, Dalang Street, Baoan District, Shen Zhen City, Guangdong Province (CN)				
2015 10 27	2016 02 01		2015 12 17	
1278825				
CFE: 28.03.00		11, 21		
Shenzhen Kang Ming Sheng Industrial CO., LTD., Build A12, FuKang Industrial Park, FuMin Community, Guanlan Street, Bao'an, ShenZhen Guangdong (CN)				
2015 10 29	2016 02 01		2015 12 17	
1278925	SsangYong XLV			
CFE: 27.05.01		12		
SSANGYONG MOTOR COMPANY, 455-12 (Chilgoe-dong), Dongsak- ro, Pyeongtaek-si Gyeonggi-do (KR)				
2015 11 11	2016 02 01		2015 12 17	
1279305	oplas			
CFE: 27.05.01		11		
Guangzhou Oplas Electrical Appliance Co., Ltd, Building F5, No.29 Compound, Qiheng Road, Dapeng Ling, Hebian, Jiahe, Baiyun District, Guangzhou City Guangdong Province (CN)				
2015 10 29	2016 02 01		2015 12 17	
1279345	CUREPLEX			3
M & U IMPORTS PTY. LTD., 662 South Rd Moorabbin VIC 3189 (AU)				
2015 10 21	2016 02 01		2015 12 17	
1279720	FUTONG			
CFE: 21.03.21		9		
Futong Group Co., Ltd., No. 18, Guanyi Road, Fuchun Street, Fuyang, Hangzhou Zhejiang (CN)				
2015 11 13	2016 02 01		2015 12 17	
1279993	mutabor MACH-WACH-DOSE			32
Mutabor Powerdrinks GmbH, Markt 8 49740 Haselünne (DE)				
2015 12 14	2016 02 15		2015 12 31	
1280505	BESCO			
CFE: 27.05.17		21		
Zhejiang BESCO Cookware Co., Ltd., Jinyanshan, Industrial Zone 321300 Wuyi, Zhejiang (CN)				
2015 10 29	2016 02 01		2015 12 24	
1280636	Maret			
CFE: 27.05.01		29		
MARMARA ET VE GIDA SANAYİ TİCARET ANONİM ŞİRKETİ, Tepeoren Mah Eski Ankara Yolu Cad. No:234 Tuzla-İstanbul (TR)				
2015 04 15	2016 02 01		2015 12 24	
1280649	GVE			
CFE: 26.04.18, 27.05.24		9		
OU ZHI XIONG, No.403, Building A1, Lane Seven Dasongfang, Jiefang Road, Lunjiao Avenue, Shunde District, Foshan Guangdong Province (CN)				
2015 07 24	2016 02 01		2015 12 24	
1282881	RGD Blue SUPER SLIMS			
CFE: 03.07.16, 03.13.01, 26.11.03, 29.01.14		34		
CHINA TOBACCO HUBEI INDUSTRIAL CO., LTD., No. 1355, Jinshan Road, Dongxihu District, Wuhan City Hubei Province (CN)				
2015 10 29	2016 02 15		2016 01 07	
1283002	VISHIVANKA			
CFE: 24.13.25, 27.05.01		16, 24, 26, 35, 40		
MARTYSHCHUK TEODOR, vul.Panasa Myrnogo, 35/2, kv. 55 m. Khmelnyskiy 29000 (UA)				
2015 11 05	2016 02 15		2016 01 07	
1285686	GC70			12
Hyundai Motor Company, 12, Heolleung-ro, Seocho-gu Seoul (KR)				
2015 12 31	2016 03 14		2016 02 04	
1285687	GC60			12
Hyundai Motor Company, 12, Heolleung-ro, Seocho-gu Seoul (KR)				
2015 12 31	2016 03 14		2016 02 04	
1285688	GT60			12
Hyundai Motor Company, 12, Heolleung-ro, Seocho-gu Seoul (KR)				
2015 12 31	2016 03 14		2016 02 04	
1285689	GT70			12
Hyundai Motor Company, 12, Heolleung-ro, Seocho-gu Seoul (KR)				
2015 12 31	2016 03 14		2016 02 04	
1285690	GT80			12
Hyundai Motor Company, 12, Heolleung-ro, Seocho-gu Seoul (KR)				
2015 12 31	2016 03 14		2016 02 04	
1285691	GT90			12
Hyundai Motor Company, 12, Heolleung-ro, Seocho-gu Seoul (KR)				
2015 12 31	2016 03 14		2016 02 04	
1285716	golden tile		1, 2, 11, 19, 21, 35, 36, 37, 39, 42	
Limited liability company „GOLDEN TILE”, Mashynobudivna Str. 50 Kyiv 03067 (UA)				
2015 07 15	2016 03 14		2016 02 04	
1285743	MaSan			31
Sano-Moderní výživa zvířat spol. s r.o., Npor. O. Bartoška 15 CZ- 344 01 Domažlice (CZ)				
2015 08 20	2016 03 14		2016 02 04	
1286378	LERRI			
CFE: 27.05.17		9, 19		
LERRI Solar Technology Co., Ltd., Floor 6, Block A, No. 8989 Shangji Road, Xi'an Economic and Technological Development Zone, Xi'an Shaanxi (CN)				
2015 10 22	2016 03 14		2016 02 04	
1286407	DERMOMED			3
ITALCHIMICA S.r.l., Riviera Maestri del Lavoro, 10 I-35127 PADOVA (IT)				
2015 11 19	2016 03 14		2016 02 04	
1286443	RETINOX			6
REISSER Schraubentechnik GmbH, Fritz-Müller-Straße 10 74653 Ingelfingen (DE)				
2015 11 20	2016 03 29		2016 02 11	
1286465	DOLOGRAN			5
Jana Jiříčková, Kalvárie 1473 CZ-543 01 Vrchlabí (CZ)				
2015 07 29	2016 03 29		2016 02 11	
1286527	ELLEN DESIGN Arts & Crafts			
CFE: 27.05.01		21		
Changsha Ellen-Design Arts and Crafts Co., Ltd., Room 420, Hunan International Commerce Centre, Jintai Square, Changsha Hunan (CN)				
2015 11 30	2016 03 29		2016 02 11	

1286555	KING DIESEL			S.C. RURIS IMPEX S.R.L., Calea Severinului nr. 10, Bloc 317B, ap. parter, Craiova, Jud. Dolj (RO)			
CFE: 24.09.05		7		2015 09 11	2016 03 29	2016 02 18	
WUXI REFINE AUTOMOTIVE DIESEL SYSTEMS CO., LTD., R909, No. 1890 West Taihu Avenue 214072 Wuxi (CN)							
2015 12 10			2016 02 11				
1286641	TECHNOK			1288364	Honovii		
CFE: 03.01.16, 15.07.01, 27.01.01, 29.01.13		28		CFE: 27.05.01, 28.03.00		10, 12, 20	
Private pidpriemstvo „TEKHOKOMP”, vul. Budivelnkyiv, 22/12 Ivano-Frankivsk 76000 (UA)				Honovii Juvenile Co., Ltd., Room 1056, Building 3, No. 1388, Xingxian Road, Jiading District 201815 Shanghai (CN)			
2016 01 04			2016 02 11	2015 12 21		2016 02 18	
1286727	compasal			1288470	WOW waffle		
CFE: 27.05.01		12		CFE: 01.15.15, 08.01.15, 27.05.01		30, 35, 43	
Shandong Haohua Tire Co., Ltd., Houzhen Industry Zone, Shouguang City Shandong Province (CN)				Norsmen OÜ, 13A, narva mnt., EE-10151 Tallinn (EE)			
2015 12 15			2016 02 11	2015 12 07		2016 02 18	
1287196	NATUBIOTIN			1288503	PODZZN		
Alpen Pharma AG, Casinoplatz 2 CH-3011 Bern (CH)		5		CFE: 27.03.01, 27.05.01		6	
2015 12 30			2016 02 11	HANGZHOU ZHONGNIU IMPORT & EXPORT CO., LTD., Room 1704, LVDU Office Building, Xiaoshan District, Hangzhou Zhejiang (CN)			
1287197	mini Miss KG			2015 12 10		2016 02 18	
CFE: 27.05.02		25		1288517	GV80		
Kurt Geiger Limited, 24 Britton Street London EC1M 5UA (GB)				HYUNDAI MOTOR COMPANY, 12 Heolleung-ro, Seocho-gu SEOUL 137-938 (KR)			
2016 01 04			2016 02 11	2015 12 22		2016 02 18	
1287268	KIA CVIS			1288519	GV90		
CFE: 26.01.18, 27.05.10, 29.01.12		9		HYUNDAI MOTOR COMPANY, 12 Heolleung-ro, Seocho-gu SEOUL 137-938 (KR)			
KIA MOTORS CORPORATION, (Yangjae-dong), 12, Heolleung-ro, Seocho-gu Seoul 137-938 (KR)				2015 12 22		2016 02 18	
2015 11 18			2016 02 11	1288651	Indian Baltics Chamber of Commerce; e-india.		
1287269	KIA CVIS			CFE: 26.01.03, 27.01.01		35	
CFE: 26.01.18, 27.05.10, 29.01.12		42		VŠĮ „INDIJOS-BALTIJOS PREKYBOS RŪMAI”, Klinikų g. 11-7 LT-10326 Vilnius (LT)			
KIA MOTORS CORPORATION, (Yangjae-dong), 12, Heolleung-ro, Seocho-gu Seoul 137-938 (KR)				2015 09 24		2016 02 18	
2015 11 18			2016 02 11	1288799	KERAMIKA		
1287287	BU BING SHI			CFE: 27.05.17		21	
CFE: 28.03.00		29		ÜNSA MADENCİLİK TURİZM, ENERJİ, SERAMİK, ORMAN ÜRÜNLERİ ELEKTRİK ÜRETİM SANAYİ VE TİCARET ANONİM ŞİRKETİ, Menderes Bulvarı Yılmaz Apartmanı a Blok Kat: 1 Merkez Kütahya (TR)			
DONGYING YIDAZAO DAIRY CO., LTD., North of Shengli Bridge, Dongying City 257000 Shandong Province (CN)				2015 12 21		2016 02 18	
2015 12 10			2016 02 11	1288964	CRAZY FRIENDS		
1287344	GOLWAY			CFE: 02.01.07, 04.05.03, 29.01.12		28, 30, 41	
CFE: 27.05.01		11		MAGIC PRODUCTION GROUP (M.P.G.) SA, Rue de Trèves, Findel Business Center, Complexe L-2632 Findel (LU)			
Guangzhou Golway Environmental Technology Co., Ltd., Suite 105, 1 Building, Chuangyedadao, Conghua Mingzhu Industry Park 510931 Guangzhou (CN)				2015 11 18		2016 02 25	
2015 07 16			2016 02 11	1289039	Della Mamma Pie Maminas		
1287386	cocowell			CFE: 11.01.10, 26.04.06		43	
CFE: 26.04.18, 27.05.02, 29.01.13		29		NOEMA, SIA, Mellužu prospekts 9-1 LV-2008 Jūrmala (LV)			
Berndt Kreiseder, Wolfgangseestraße 48 A-5023 Salzburg (AT)				2015 12 01		2016 02 25	
2015 08 21			2016 02 11	1289233			
1287451	CRAZY4SAILING			CFE: 02.03.16		3, 9, 14, 16, 18, 25, 35, 41, 44	
CFE: 27.05.01, 27.07.01, 29.01.12		18, 20, 25		Chanel SARL, Burgstrasse 26 CH-8750 Glarus (CH)			
Yachticon A. Nagel GmbH, 33, Hans-Böckler-Ring 22851 Norderstedt (DE)				2015 11 13		2016 02 25	
2015 11 16			2016 02 11	1289257	Plus fitness		
1287736	H			CFE: 24.15.13, 26.01.03, 26.11.21, 29.01.13		41	
CFE: 24.13.14, 27.05.08, 26.13.25		5		AUSTRALIAN FITNESS MANAGEMENT PTY LTD, 14/1 Exchange Pde NARELLAN NSW 2567 (AU)			
Hisun Pfizer Pharmaceuticals Co., Ltd., Xialian Village, Xukou Town, Fuyang City Zhejiang Province (CN)				2016 01 06		2016 02 25	
2015 11 30			2016 02 18	1289265	RSM		
1288037	Harp Agro Unit			CFE: 25.01.09		7, 12, 42	
KHARKOV BEARING PLANT, PUBLIC JOINT STOCK COMPANY, bud. 3, prosp. Frunze Kharkiv 61089 (UA)		7		Limited liability company Combine Plant Rostselmash, Menzhinskogo str., 2 RU-344029 Rostov-on-Don (RU)			
2015 12 21			2016 02 18	2015 12 15		2016 02 25	
1288124	RURIS POWER FOR NATURE			1289403	alphapor		
CFE: 03.07.17, 15.07.01, 27.05.10, 29.01.12		7, 8		CFE: 26.01.06, 26.05.01, 29.01.12		1	
				Public Joint Stock Company „SIBUR Holding”, No. 6, Block 1, building 30, Eastern Industrial Area RU-626150 Tobolsk, Tyumen Region (RU)			
				2015 12 17		2016 02 25	

1289596	HTGD		
CFE: 26.02.08, 26.03.04, 27.05.01		9	
Hengtong Optic-Electric Co., Ltd., No. 88 of Hengtong Blvd, Qidu Town, Wujiang 215002 Jiangsu Province (CN)			
2016 01 07	2016 04 11		2016 02 25
1289643	Accompaniment for coffee, spirits & wine	29, 30	
DOKIICHUK Kostiantyn, vul. Hrushevskoho, bud. 20, m. Bucha Kyivska obl. 08292 (UA)			
2015 09 09	2016 04 11		2016 02 25
1289662			
CFE: 15.01.13, 26.04.24		5	
XIAMEN KINGDOMWAY GROUP COMPANY, Haicang Xinyang Industry Zone, Xiamen 361022 Fujian (CN)			
2015 01 09	2016 04 11		2016 02 25
1290280	MESO TRAX		
CFE: 26.11.02, 27.05.01		10	
DTS MG., Ltd, (401~402, Daegun Indus Town, Seongsu-dong 2-ga), 14, Yeonmujang 17-gil, Seongdong-gu Seoul (KR)			
2016 01 15	2016 04 11		2016 03 03
1290386	OLYMPIA QUALITY BRAND		
CFE: 25.01.06, 27.05.17		29	
CONTEC FOODS S.R.L., Jud. Ilfov, Sos. Bucuresti-Urziceni No. 89 Afumati (RO)			
2015 10 09	2016 04 11		2016 03 03
1290415			
CFE: 01.01.02, 21.03.01, 26.11.21, 29.01.13		12	
XINGYUAN TIRE GROUP CO., LTD., Xishui Industrial Zone, Dongying Shandong (CN)			
2015 12 10	2016 04 11		2016 03 03
1290417	TA SHI MI		
CFE: 28.03.00		29	
DONGYING YIDAZAO DAIRY CO., LTD., North of Shengli Bridge, Dongying City 257000 Shandong Province (CN)			
2015 12 10	2016 04 11		2016 03 03
1290428	A4, Ballpoint	16, 35, 41	
Karas Ievgen Valeriiovych, vyl. Kostyantynivska, bud. 32, kv. 24 Kyiv 04071 (UA)			
2015 10 27	2016 04 11		2016 03 03
1290429	MINIBOSS BUSINESS SCHOOL		
CFE: 24.17.01, 26.01.19, 26.03.23, 27.05.24		35, 41	
Tovarystvo z obmezhenoiu vidpovidalnistiu „YEVROPEISKE BIURO ROZVYTKU BIZNESU”, vul. Rishelievka, 68G m. Odesa 65012 (UA)			
2015 12 14	2016 04 11		2016 03 03
1290983			
CFE: 26.04.09, 26.11.13, 28.05.00, 29.01.12		6, 17, 19	
Otkrytoe aktsionerhoe obshchestvo „Belgips”, ul. Kozlova, d. 24 220038 Minsk (BY)			
2015 11 25	2016 04 11		2016 03 03
1290984	Real dog high premium		
CFE: 02.09.01, 03.01.08, 03.06.25, 09.01.10, 24.01.19, 29.01.15		31	
Uždaroji akcinė bendrovė „ŽALIOJI BANGA”, Raudondvario pl. 101 LT-47184 Kaunas (LT)			
2016 01 15	2016 04 11		2016 03 03
1291338	OTREZVIN VYTRIZLIVITEL NAKOPOVAK OTRZE-ZWIN	5, 29, 30, 32, 35	
Obshchestvo s ogranichennoy otvetstvennostyuu „PHARMALEKS”, Shcherbakovskaya street, dom 40-42 RU-105187 Moscow (RU)			
2015 10 26	2016 04 25		2016 03 10
1291343	TIROLER ALM		
CFE: 02.01.01, 06.01.04, 27.05.02, 29.01.13		30, 32, 33	
Traisentaler Getränke Gesellschaft m.b.H., Tiroler Straße 20 A-3105 St. Pölten-Unterradlberg (AT)			
2015 11 16	2016 04 25		2016 03 10
1291354	ATERNUS	36	
ATERNUS, a.s., Budova A, Na hřebenech II 1718/10 CZ-140 00 Praha 4-Nusle (CZ)			
2015 11 24	2016 04 25		2016 03 10
1291498	XIN GANG		
CFE: 26.01.01, 26.11.25, 27.05.02, 28.03.00		1	
Shandong Xingang Chemical Co., Ltd., The North of Gangbeiyi Road, The West of Gangxiliu Road, Dongying Economic Development Zone Shandong (CN)			
2016 01 07	2016 04 25		2016 03 10
1291515	REAL ALLOY	6, 40	
Real Industry, Inc., 15301 Ventura Blvd., Suite 400 Sherman Oaks CA 91403 (US)			
2015 06 19	2016 04 25		2016 03 10
1291516	REAL ALLOY		
CFE: 27.05.17		6, 40	
Real Industry, Inc., 15301 Ventura Blvd., Suite 400 Sherman Oaks CA 91403 (US)			
2015 06 19	2016 04 25		2016 03 10
1291517			
CFE: 09.01.10, 26.03.01		6, 40	
Real Industry, Inc., 15301 Ventura Blvd., Suite 400 Sherman Oaks CA 91403 (US)			
2015 06 19	2016 04 25		2016 03 10
1291606	PIZZA EGOÏSTO RISTORANTE		
CFE: 05.09.17, 08.03.08, 26.15.25, 27.05.10, 29.01.15		30, 43	
Zarkhin Mark Hryhorovych, vul. Samiilenka, 18, kv. 1 m. Lviv 79005 (UA)			
2015 11 19	2016 04 25		2016 03 10
1291713	VIAVARDIS	5	
KRKA, tovarna zdravil, d.d., Novo mesto, Šmarješka cesta 6 SI-8000 Novo mesto (SI)			
2015 12 16	2016 04 25		2016 03 10
1291798			
CFE: 14.07.01, 24.01.12		6, 7, 8, 9, 11, 19, 20	
HANGZHOU GREAT STAR INDUSTRIAL CO., LTD., No. 35 Jiuhuan Road, Jianggan Zone, Hangzhou Zhejiang (CN)			
2015 10 12	2016 04 25		2016 03 10
1291825	icevi		
CFE: 01.15.15		32	
COENTREE INVESTMENTS LTD., P.O. Box 3321, Drake Chambers, Road Town, Tortola (VG)			
2015 10 26	2016 04 25		2016 03 10
1291835	Entwirkünstler	8, 21, 26	
dm-drogerie markt GmbH & Co. KG, Carl-Metz-Str. 1 76185 Karlsruhe (DE)			
2015 10 21	2016 04 25		2016 03 10
1292325	Qlima		
CFE: 27.05.25		4, 11	
PVG Holding B.V., Euterpehof 20 NL-5342 CW Oss (NL)			
2015 12 18	2016 04 25		2016 03 17
1292463	malata		
CFE: 27.05.17		9	
WAN LI DA JI TUAN YOU XIAN GONG SI, Wan Li Da Gongyeyuan, No. 618 Jiahelu, Xiamenshi Fujiansheng, 360000 (CN)			
2015 11 13	2016 04 25		2016 03 17
1292517	conceptgreen		
CFE: 27.05.10, 29.01.12		16	
Kalendermacher GmbH & Co KG, Wiener Straße 68 A-2104 Spillern (AT)			
2015 12 15	2016 04 25		2016 03 17

1292608	GC74	12	1293358	GV60	12
Hyundai Motor Company, 12, Heolleung-ro, Seocho-gu Seoul (KR)			HYUNDAI MOTOR COMPANY, 12 Heolleung-ro, Seocho-gu SEOUL 137-938 (KR)		
2016 01 20	2016 04 25	2016 03 17	2015 11 26	2016 05 09	2016 03 24
1292609	GT84	12	1293412		
Hyundai Motor Company, 12, Heolleung-ro, Seocho-gu Seoul (KR)			CFE: 03.09.01, 26.01.15, 29.01.15 1, 3, 5, 6, 7, 8, 9, 12, 16, 18, 19, 20, 21, 27, 28, 30, 31, 35, 36, 39, 40, 42, 44		
2016 01 20	2016 04 25	2016 03 17	Association des Centres Distributeurs E. LECLERC (A.C.D. Lec), 26, quai Marcel Boyer F-94200 IVRY SUR SEINE (FR)		
1292615	GT74	12	2015 11 12	2016 05 09	2016 03 24
HYUNDAI MOTOR COMPANY, 12 Heolleung-ro, Seocho-gu SEOUL 137-938 (KR)			1293418		
2016 01 20	2016 04 25	2016 03 17	CFE: 03.01.04, 28.05.00, 29.01.13 1, 2, 3, 6, 7, 8, 9, 11, 12, 16, 17, 19, 20, 21, 22, 25		
1292617	GT64	12	MATRIZE Handels-GmbH, Ferdinandstr. 25-27 20095 Hamburg (DE)		
Hyundai Motor Company, 12, Heolleung-ro, Seocho-gu Seoul (KR)			2015 11 19	2016 05 09	2016 03 24
2016 01 20	2016 04 25	2016 03 17	1293435	Chocobiotic	5, 29, 30
1292698	HAPPY HORSE		WALMARK, a.s., Oldřichovice 44 CZ-739 61 Třinec (CZ)		
CFE: 03.03.01, 05.01.01, 26.04.18, 27.05.24, 29.01.12 31, 35, 39			2015 12 02	2016 05 09	2016 03 24
Pferdestreu Vertriebs GmbH, Bärnkopf 57 A-3665 Bärnkopf (AT)			1293453	CoreTECH	
2015 11 11	2016 04 25	2016 03 17	CFE: 27.05.01 9, 11		
1292716	LOOMINOLOGY THE HEART OF THE LOOM		ARISTON THERMO S.p.A., Viale Aristide Merloni, 45 I-60044 FABRIANO (AN) (IT)		
CFE: 26.01.18, 27.05.01 27, 35			2015 12 10	2016 05 09	2016 03 24
HADEKS HALI DERİ TEKSTİL DIŞ TİCARET ANONİM ŞİRKETİ, İkitelli OSB Mahallesi Masko Mobilya Kenti 3-B-1 No: 12-14-16 Başakşehir İstanbul (TR)			1293467	LUMAKIDIN	5
2015 12 31	2016 04 25	2016 03 17	INDUSTRIALCHIMICA S.r.l., Via Sorgaglia, 40 I-35020 ARRE (PD) (IT)		
1292850	Kostbar		2015 12 16	2016 05 09	2016 03 24
CFE: 04.02.02, 05.03.13, 26.01.03, 26.04.04, 27.05.24 1, 5, 29, 30, 31, 32, 33			1293604	SatTube TV	
Dirk Rossmann GmbH, Isernhägener Str. 16 30938 Burgwedel (DE)			CFE: 26.04.18, 27.05.10, 29.01.13 9, 38, 41		
2015 09 01	2016 04 25	2016 03 17	FG DİĞİTAL TEKNOLOJİLER ELECTRONİK, YAZILIM GELİŞTİRME BİLGİSAYAR VE DANIŞMANLIK SANAYİ VE TİCARET LİMİTED ŞİRKETİ, Rızapaşa Mahallesi, Karakol Sokak No:19, D:11 Moda, Kadıköy İSTANBUL (TR)		
1292946			2015 12 31	2016 05 09	2016 03 24
CFE: 28.03.00 20, 24, 25			1293623	Miramile	5
Zhejiang Leader Creation Co., Ltd., 8F, No. 281 Juxiang Road, Huangyan District, Taizhou 318020 Zhejiang (CN)			UAB „Valentis“, Molėtų pl. 11 LT-08409 Vilnius (LT)		
2015 10 08	2016 04 25	2016 03 17	2016 01 19	2016 05 09	2016 03 24
1292955	Kovis		1293705	VRS DESIGN	
CFE: 26.01.04, 26.02.01, 27.05.17, 29.01.04 6, 9, 12, 17, 19, 37, 39, 40, 42			CFE: 26.01.18, 27.05.10 9		
KOVIS d.o.o., Brezina 102, SI-8250 Brežice (SI)			ISPEAKER CO., LTD., 116-19, Baengma-Ro 502 beon-Gil, Ilsandong-Gu, Goyang-Si Gyeonggi-Do 10300 (KR)		
2015 09 01	2016 04 25	2016 03 17	2015 11 26	2016 05 09	2016 03 24
1293064	STABILINAT	5	1293723	CONSTAR	
NATURHOUSE HEALTH, S.A., Botanica, 57-61 E-08908 L'Hospitalet de Llobregat (Barcelona) (ES)			CFE: 27.05.19, 29.01.04 7		
2015 12 16	2016 04 25	2016 03 17	CONSTAR MICROMOTOR CO., LTD, Room 701, Tower A Great-tech Plaza, Tianan Futian District Shenzhen (CN)		
1293071	Drive Bag		2015 10 08	2016 05 09	2016 03 24
CFE: 26.03.04, 27.05.01 16			1293931	LAGOFUSION	21
BRENDSON COMPANY LIMITED, Lykavitou, 29, Egkomi CY-2401 Nicosia (CY)			LAGOSTINA S.P.A., Via Magenta, 6 I-28887 OMEGNA (VB) (IT)		
2015 12 17	2016 04 25	2016 03 17	2015 12 11	2016 05 09	2016 03 24
1293295	BLUE SAIL Spirit VODKA		394		
CFE: 15.07.07, 18.03.02, 19.07.01, 29.01.12 33			REJESTRACJA MIĘDZYNARODOWA,		
Grandgate s.r.o., Na schůdkách 134/6 CZ-143 00 Praha 4-Modřany (CZ)			W KTÓREJ WYDANO DECYZJĘ O DEFINITYWNEJ		
2015 10 20	2016 05 09	2016 03 24	ODMOWIE UZNANIA OCHRONY W POLSCE		
1293300	FINALTERM	16, 35	<i>Poniższe zestawienie zawiera kolejno: numer międzynarodowego rejestru znaków towarowych, określenie znaku towarowego przedstawionego w postaci liter bądź cyfr albo, jeżeli znak jest znakiem graficznym lub zawiera elementy graficzne, wskazanie symboli klas elementów graficznych znaku (CFE), określenie klas towarowych, nazwisko i imię bądź nazwę uprawnionego, jego miejsce zamieszkania lub siedzibę oraz kod kraju, datę rejestracji międzynarodowej lub datę</i>		
CHROMOS-SVJETLOST d.o.o., Mijata Stojanovića 13 HR-35257 Lužani (HR)					
2015 10 02	2016 05 09	2016 03 24			
1293357	GV70	12			
HYUNDAI MOTOR COMPANY, 12 Heolleung-ro, Seocho-gu SEOUL 137-938 (KR)					
2015 11 26	2016 05 09	2016 03 24			

późniejszego wyznaczenia, datę zamieszczenia informacji o tej rejestracji w Biuletynie Urzędu Patentowego oraz datę notyfikacji bądź datę notyfikacji późniejszego wyznaczenia.

749315	TO-BE	18
INTERMOD AG, SPIEGELGUTSTRASSE 33 CH-8200 SCHAFFHAUSEN (CH)		
2014 06 23	2014 12 08	2014 10 23
852518	SNAPLOC	6, 17
BÖLLHOFF PRODUKTION GMBH, ARCHIMEDESSTRASSE 1-4 33649 BIELEFELD (DE)		
2015 01 05	2015 04 27	2015 03 19
966635	CALMA THELIA	3, 5
LABORATOIRES LASERINE S.A.S., 4 RUE BERTEAUX-DUMAS F-92200 NEUILLY-SUR-SEINE (FR)		
2011 05 31	2011 08 29	2011 07 14
981465	ARGOS EXPANSION	36
ARGOS SODITIC PARTNERS S.A., 2 AVENUE CHARLES DE GAULLE L-1653 LUXEMBOURG (LU)		
2014 08 07	2014 12 22	2014 11 13
1010845	AMOREX	5
MAG. CLAUDIA KOWATSCH, KUGELWEG 37 A-9500 VILLACH (AT)		
2009 01 14	2014 06 09	2016 02 29
1094719	LITTLE BUDHA	25, 35
CFE: 03.07.24, 27.05.01		
MERT BALCI, KERESTECILER SITESI SAVAS CAD. IPEKYOLU CENTER K.1 D:1 MERTER ISTANBUL (TR)		
2011 08 05	2012 01 02	2011 11 10
1097736	PILOT	33
"VESNA" LIMITED LIABILITY COMPANY, MICHURINA STR., 21A, OFF. VI, KOROLEV RU-141076 MOSCOW REGION (RU)		
2011 10 24	2012 01 30	2011 12 08
1122277	ShS	3, 21
CFE: 02.09.01, 26.01.18, 27.05.22, 29.01.01		
S-HEART-S CO., LTD., MAINICHI NEWSPAPER BLDG. 8F, 3-4-5 UMEDA, KITA-KU, OSAKA-CITY OSAKA 530-0001 (JP)		
2014 05 12	2014 09 15	2014 08 07
1128090	Novel	25
GÖKHAN TRİKO SANAYİ VE DIŞ TİCARET LTD. ŞTİ., MESİHPAŞA MAH. MESİHPASA CAD. NO:44 LALELİ ISTANBUL (TR)		
2012 05 16	2012 11 19	2012 09 27
1147392	BNN	11
CFE: 26.11.12, 27.05.19		
JIANGSU BEILAIER ELECTRONIC CO.,LTD, 107, EAST CHANGJIANG ROAD, HUAIYIN INDUSTRIAL PARK, HUAIAN JIANGSU (CN)		
2012 12 18	2013 04 02	2013 02 14
1163117	eurofish	29, 31, 35
CFE: 03.09.01, 24.09.05		
EUROFISH TRADING AG, ROUTE DES ARSENAUX 41, CH-1700 FRIBOURG (CH)		
2013 03 21	2013 08 05	2013 06 20
1170887	JÜSTRICH COSMETICS	3
CFE: 05.03.11, 05.03.13, 05.03.14, 27.05.07, 27.05.09, 29.01.12		
NAHRIN AG, INDUSTRIESTRASSE 27 CH-6060 SARNEN (CH)		
2013 06 24	2013 09 30	2013 08 15
1175875	MANTEXIN	5
ZENTIVA GROUP, A.S., U KABELOVNY 130 CZ-102 37 PRAHA 10-DOLNÍ MĚCHOLUPY (CZ)		
2013 04 17	2013 11 12	2013 10 03
1176568	ALMA K	3
ALMA KAFRI, 35 ARBA ARAZOT ST. APT. 10 62746 TEL AVIV (IL); ALMA K. LTD, 35 ARBA ARAZOT ST. APT. 10 62746 TEL AVIV (IL)		
2013 08 26	2015 07 06	

1178706	GREENPRO	7
CHEN BIN, NO.2, LINE 3, DONGQIAO VILLAGE, DAXI TOWN, WENLING CITY ZHEJIANG PROVINCE (CN)		
2013 08 21	2013 12 09	2013 10 24
1185824	FLUID STICK	3
PARFUMS CHRISTIAN DIOR, 33 AVENUE HOCHE F-75008 PARIS (FR)		
2014 02 04	2014 06 09	2014 04 24
1195605	HORTENSIA	14
CHAUMET INTERNATIONAL S.A., 12, PLACE VENDÔME F-75001 PARIS (FR)		
2014 01 10	2014 04 28	2014 03 20
1201776	KROSS Empowering Oil	1, 4, 35, 39
CFE: 03.03.01, 26.11.08, 27.05.24, 29.01.13		
S.C. CONEX DISTRIBUTION S.A., CALEA CHIȘINĂULUI NR. 32, JUDEȚUL IAȘI 700180 IAȘI (RO)		
2014 01 31	2014 06 23	2014 05 08
1206602	Chorzow 2020	4, 9, 12, 16, 18, 25, 28, 32, 35, 36, 37, 38, 39, 41, 43
RICHARD A. BUCHEL, 13, AVENUE DU MARÉCHAL JOFFRE F-83120 PLAN DE LA TOUR (FR)		
2014 01 23	2014 08 04	2014 06 26
1207496	NEOGRAFT	10
NEOGRAFT SOLUTIONS, INC., 31 TUDOR GATE M2L1N3 TORONTO, ONTARIO (CA)		
2014 05 01	2014 08 18	2014 07 03
1207514	NEW VS OLD	25
CFE: 27.05.05		
DING SHAOXIONG, NO. 136 SOUTH AVENUE, GROUP 12, ANDOU VILLAGE, CHENDAI TOWN, JINJIANG CITY FUJIAN PROVINCE (CN)		
2014 05 14	2014 08 18	2014 07 03
1207539	LOSHAN	25
CHI XINLIAN, PÖTTYÖS U. 9. B.LHP. 2. 10. H-1098 BUDAPEST (HU)		
2014 01 16	2014 08 18	2014 07 03
1210077	SOLAR	1
CFE: 05.03.14, 27.05.01		
Joint Stock Company United Chemical Company Uralchem, Presnenskaya nab., 6/2 RU-123317 Moscow (RU)		
2014 06 02	2014 09 01	2014 07 24
1210219	Fashion One	32, 33
Fashion One Television LLC, 246 West Broadway New York, NY 10013 (US)		
2014 06 10	2014 09 01	2014 07 24
1213679		7
CFE: 28.05.00		
JOINT STOCK COMPANY „TENTH BEARING PLANT” (JSC „10-GPZ”), UL. PESKOVAYA, 1 RU-344091 ROSTOV-ON-DON (RU)		
2014 05 23	2014 09 29	2014 08 21
1213719	BON BON	30
CFE: 25.01.19, 27.05.24, 29.01.12		
Open-Type Joint Stock Company „ROT FRONT”, 2-OY NOVOKUZNETSKIY PEREULOK, D. 13/15 RU-115184 MOSCOW (RU)		
2014 06 06	2014 09 29	2014 08 21
1217045	Tresor Dore	30
CFE: 27.05.01		
LIANGFENG FOOD GROUP LIMITED COMPANY, 9, ZHENXING ROAD, ECONOMIC DEVELOPMENT ZONE, ZHANGJIAGANG JIANGSU (CN)		
2014 05 02	2014 11 10	2014 09 25
1217115	Vita Yummies	5, 30
PARK AVENUE FOODS PTY LTD, 348 SOUTH ROAD HAMPTON EAST VIC 3188 (AU)		
2014 05 20	2014 11 10	2014 10 02

1217773	TNT		28
SALOMON SAS, LES CROISELETS F-74370 METZ-TESSY (FR)			
2014 07 28	2014 11 10	2014 10 02	
1220767	Doing Things Better		1, 5, 31, 44
UPL LIMITED, UNIPHOS HOUSE, MADHU PARK, 11TH ROAD, KHAR (WEST) MUMBAI 400 052, MAHARASHTRA (IN)			
2014 04 08	2014 12 08	2014 10 30	
1221705	Liemo		11
F&M GLOBAL BVBA, BAREEL 13 B-9170 DE KLINGE (BE)			
2014 04 14	2014 12 22	2014 11 06	
1222023	LAZURBASE		2, 19, 35
CHROMOS SVJETLOST D.O.O., M. STOJANOVIĆA 13 HR-35257 LUŽANI (HR)			
2014 05 05	2014 12 22	2014 11 13	
1224645	STARTUP SCREENER		9, 35, 38, 41
MAG. NIKOLAUS CICHY, ZEHNERGASSE 20A5 A-2700 WIENER NEUSTADT (AT); MAG. PHILIPP STELZEL, STIEGENGASSE 9/11 A-1060 WIEN (AT)			
2014 03 11	2015 01 05	2014 11 27	
1227424	FIFO		9
CFE: 26.04.09, 27.05.01, 29.01.12			
AZURE PHOTONICS CO., LTD, 3RD FLOOR, BUILDING NO. 18, JUYUANZHOU INDUSTRIAL ZONE, NO. 618 JINSHAN BLV, FUZHOU 350002 FUJIAN (CN)			
2014 09 17	2015 02 02	2014 12 18	
1227718	POWERPLAY		28, 35
CFE: 26.04.18, 26.04.24, 27.05.24			
VATSYK TARAS, APT. 125, KYIVSKA ST., 10 TERNOPIL (UA)			
2014 06 27	2015 02 02	2014 12 18	
1228442	AZURE PHOTONICS		9
CFE: 27.05.17			
AZURE PHOTONICS CO., LTD, 3RD FLOOR, BUILDING NO. 18, JUYUANZHOU INDUSTRIAL ZONE, NO. 618 JINSHAN BLV, FUZHOU 350002 FUJIAN (CN)			
2014 09 17	2015 02 02	2014 12 18	
1228488	WD		7
CFE: 27.05.17			
Jiangsu Wanda Special Bearing Co., Ltd., NO. 189 YISHOU SOUTH ROAD, RUGAO CITY JIANGSU PROVINCE (CN)			
2014 10 21	2015 02 02	2014 12 25	
1230598			9
CFE: 01.13.01, 01.13.15			
SPIGEN KOREA CO., LTD., STX-V-TOWER 1709 HO, 128, GASAN DIGITAL 1-RO, GEUMCHEON-GU SEOUL, 153-803 (KR)			
2014 08 07	2015 02 16	2015 01 01	
1230669	SOLFASOL		5
BİOTA BİTKİSEL İLAÇ VE KOZMETİK LABORATUARLARI A.Ş., EMEK MAH. SIVAT YOLU CAD. NO:9 SANCAKTEPE İSTANBUL (TR)			
2014 09 26	2015 02 16	2015 01 01	
1233144	Art Butterfly		25
CFE: 03.13.01, 27.05.01			
YIXING YIDIE KNITTING CO., LTD., INDUSTRIAL AREA, XINJIAN TOWN, YIXING CITY 214200 JIANGSU PROVINCE (CN)			
2014 12 16	2015 03 16	2015 01 29	
1233370	DEA MIA		25
CFE: 17.02.02, 26.11.13, 27.05.07			
Otkrytoe aktsionernoe obshchestvo „Brestskiy chulochny kombinat“, 3, UL. YA. KUPALY 224020 BREST (BY)			
2014 10 15	2015 03 16	2015 01 29	
1237470	Swing line		19
OKUR ZEMİN KAPLAMALARI SANAYİ VE TİCARET LİMİTED ŞİRKETİ, OSMAN YILMAZ MAH. 645 SOK. NO:10 D:1 GEBZE KOCAELI (TR)			
2014 05 28	2015 04 13	2015 03 05	
1244064	Columbus		29
UAB PREKYBOS NAMAI „HERMIS“, SAVANORIU PR. 404 LT-50300 KAUNAS (LT)			
2015 02 20	2015 06 08	2015 04 30	
1245765	MEDINILLA		5
EGIS GYÓGYSZERGYÁR ZRT., KERESZTÚRI ÚT 30-38 H-1106 BUDAPEST (HU)			
2014 11 26	2015 06 22	2015 05 07	
1248463	YJG YVES J. GALLIANO		25
CFE: 27.05.10, 27.05.17			
WENZHOU MINGLONG SHOES CO., LTD., CHINA SHOES CAPITAL INDUSTRIAL GARDEN (3 LOU, ZHUOMUNIAO XIEYE YOUXIANGONGSI, 5 HAO DIKUAI, 1 QI), WENZHOU ZHEJIANG (CN)			
2015 04 02	2015 07 06	2015 05 28	

G. SPROSTOWANIA OPISÓW PATENTOWYCH I OPISÓW OCHRONNYCH

395

Poniższe zestawienie zawiera kolejno: kod rodzaju patentu, numer patentu oraz przyczynę i treść sprostowania.

OPISY PATENTOWE

- (B1) 212219 Postanowiono Opis patentowy ponownie wydrukować ze względu na stwierdzone błędy drukarskie
- (B1) 213565 Postanowiono opis patentowy ponownie wydrukować ze względu na stwierdzone błędy drukarskie
- (B1) 214626 Postanowiono opis patentowy ponownie wydrukować ze względu na stwierdzone błędy drukarskie
- (B1) 215234 Postanowiono opis patentowy ponownie wydrukować ze względu na stwierdzone błędy drukarskie
- (B1) 216193 Postanowiono opis patentowy ponownie wydrukować ze względu na stwierdzone błędy drukarskie
- (B1) 216368 Postanowiono opis patentowy ponownie wydrukować ze względu na stwierdzone błędy drukarskie
- (B1) 218805 Postanowiono opis patentowy ponownie wydrukować ze względu na stwierdzone błędy drukarskie
- (B1) 219562 Postanowiono opis patentowy ponownie wydrukować ze względu na stwierdzone błędy drukarskie
- (B1) 220386 Postanowiono opis patentowy ponownie wydrukować ze względu na stwierdzone błędy drukarskie
- (B1) 220552 Postanowiono opis patentowy ponownie wydrukować ze względu na stwierdzone błędy drukarskie
- (B1) 220955 Postanowiono opis patentowy ponownie wydrukować ze względu na stwierdzone błędy drukarskie
- (B1) 221183 Postanowiono opis patentowy ponownie wydrukować ze względu na stwierdzone błędy drukarskie
- (B1) 221223 Postanowiono Opis patentowy ponownie wydrukować ze względu na stwierdzone błędy drukarskie
- (T3) 1732548 Postanowiono tłumaczenie opisu patentowego EP1732548 T3 ponownie opublikować ze względu na błędy stwierdzone przez EPO (publikacja EP1732548 B9)

H. OGŁOSZENIA

396

OGŁOSZENIA O ZDJĘCIU KLAUZUL TAJNOŚCI PATENTÓW NA WYNAZASKI I PRAW OCHRONNYCH NA WZORY UŻYTKOWE

Poniższe zestawienie zawiera kolejno: numer patentu, numer zgłoszenia wynalazku, datę zgłoszenia wynalazku, symbol Międzynarodowej Klasyfikacji Patentowej, nazwisko i imię twórcy, nazwisko i imię lub nazwę uprawnionego z patentu oraz miejsce zamieszkania lub siedzibę i w nawiasie kod kraju, tytuł wynalazku. Opisy patentowe (ochronne) są dostępne w Czytelnicy Urzędu Patentowego Rzeczypospolitej Polskiej.

PATENTY

B1 (11) **0637** (21) 316263 (22) 1996 09 25
(51) **F42B 15/10** (2006.01)
F42B 15/12 (2006.01)
F42B 15/04 (2006.01)
F42B 10/56 (2006.01)
F42B 15/00 (2006.01)
(72) Kromka Józef
(73) Instytut Techniczny Wojsk Lotniczych, Warszawa (PL)
(54) Pocisk raketowy klasy ziemia-ziemia

B1 (11) **0639** (21) 316262 (22) 1996 09 25
(51) **F41F 3/04** (2006.01)
F41G 7/00 (2006.01)
F42B 15/01 (2006.01)
F42B 15/00 (2006.01)
(72) Kromka Józef, Górka Józef
(73) Instytut Techniczny Wojsk Lotniczych, Warszawa (PL)
(54) Układ do odpalania pocisków raketowych z wieloprowadnicowej wyrzutni naziemnej

397

OŚWIADCZENIA O GOTOWOŚCI UDZIELENIA LICENCJI (LICENCJA OTWARTA)

Patenty

Poniższe zestawienia zawierają kolejno: kod rodzaju patentu, numer patentu, datę zgłoszenia, numer i rok wydania Wiadomości Urzędu Patentowego, w którym ogłoszono o udzieleniu patentu, wysokość opłaty licencyjnej (jeżeli uprawniony ją podał) i datę złożenia oświadczenia oraz tytuł wynalazku oraz nazwisko i imię (nazwę) uprawnionego z adresem.

(B1) 223896 2010 12 22 11/2016 (10%) 2016 03 21
Sposób wizualizacji wielokanałowego sygnału audio oraz układ do wizualizacji wielokanałowego sygnału audio
ZACHODNIOPOMORSKI UNIwersytet Technologiczny
W SZCZECINIE
Al. Piastów 17
70-310 Szczecin

(B1) 223897 2013 12 18 11/2016 (10%) 2016 04 04
Sposób otrzymywania monomerów eterów nienasyconych funkcjonalizowanych grupą trimetylosiloksanową
ZACHODNIOPOMORSKI UNIwersytet Technologiczny
W SZCZECINIE
Al. Piastów 17
70-310 Szczecin

(B1) 223898 2013 01 16 11/2016 (10%) 2016 04 04
Sposób otrzymywania hydrofilowej folii biodegradowalnej
ZACHODNIOPOMORSKI UNIwersytet Technologiczny
W SZCZECINIE
Al. Piastów 17
70-310 Szczecin

(B1) 223899 2014 05 23 11/2016 (10%) 2016 04 04
Przeciwgrzybiczny lakier do paznokci
ZACHODNIOPOMORSKI UNIwersytet Technologiczny
W SZCZECINIE
Al. Piastów 17
70-310 Szczecin

(B1) 223900 2013 01 17 11/2016 (10%) 2016 04 12
Sposób fotokatalitycznej redukcji ditlenku węgla do metanolu
ZACHODNIOPOMORSKI UNIwersytet Technologiczny
W SZCZECINIE
Al. Piastów 17
70-310 Szczecin

PATENTY EUROPEJSKIE

(T3) 2433549 2009 11 16 11/2016 (-) 2016 06 22
Szuflada na sztućce do zmywarki do naczyń
Miele & Cie. KG
Carl-Miele-Straße 29
DE-3332 Gütersloh
DE

398

SPROSTOWANIA OGŁOSZEŃ OPUBLIKOWANYCH W WIADOMOŚCIACH URZĘDU PATENTOWEGO

Poniższe zestawienie zawiera kolejno: numer, którego sprostowanie dotyczy oraz treść sprostowania.

DODATKOWE PRAWA OCHRONNE

214667 w WUP nr 12/2015 na stronie 2689 w łamie prawym, wiersz 38 od góry podane jest oznaczenie produktu objętego dodatkowym prawem ochronnym:
jest:
(95) pazobanib, ewentualnie w postaci jego farmaceutycznie dopuszczalnej soli
powinno być:
(95) pazopanib, ewentualnie w postaci jego farmaceutycznie dopuszczalnej soli

TABLE OF CONTENTS

PART II NOTICES OF RIGHTS GRANTED

A. INVENTIONS	
364. Granted patents (from N° 223 781 to N° 223 870, from N° 223 873 to N° 223 885, from N° 223 887 to N° 224 225)	3084
365. Translations of European Patents	3127
366. Decisions on refusal to grant patents (taken after the publication of the particulars of the applications)	3132
367. Decisions on discontinuance of the proceedings (taken after the publication of the particulars of the applications)	3133
368. Decisions on discontinuance of the proceedings the supplementary protection rights	3133
369. Decisions declaring the decisions on the grant of the patents lapsed	3133
370. Entries and changes in the Patent Register (not published in other separate publications)	3133
371. Entries and changes in a separate part of the patent register (not published in other separate publications)	3136
372. Decisions on invalidation of patents	3139
373. Decisions on the lapse of the supplementary of the protection rights	3140
374. Decisions on the lapse of the European patent in the territory of the Republic of Poland	3141
B. UTILITY MODELS	
375. Granted rights of protection (from N° 68 659 to N° 68 724)	3142
376. Decisions on refusal to grant rights of protection (take after the publication of the particulars of the application)	3147
377. Entries and changes in the Utility Model Register (not inserted in other separate publications)	3147
378. Decisions on the lapse of rights of protection	3148
C. INDUSTRIAL DESIGNS	
379. Registration (from N° 22 916 to N° 22 993)	3150
380. Entries and changes in the Industrial Designs Register (not published in other separate publications)	3160
381. Decisions declaring the decisions on the grant of rights in registration lapsed	3161
382. Decisions on the invalidation of rights in registration	3161
383. Decisions on the lapse of rights in registration	3161
384. International registrations recognised in Poland	3162
D. TRADEMARKS	
385. Granted rights of protection for trademarks (from N° 285 401 to N° 286 100)	3165
386. Decisions on refusal to grant rights of protection (take after publication of the particulars of the application)	3322
387. Decisions on discontinuance of the proceedings (taken after publication of the particulars of the application)	3322
388. Decisions declaring the decisions on the grant of the rights of protection lapsed	3323
389. Transfer of the right of protection in respect of certain goods	3324
390. Entries and changes in the Trademark Register (not published in other separate publications)	3324
391. Decisions on the lapse of rights protection	3354
392. Decisions on the change or reversal of the decisions (published in Wiadomości Urzędu Patentowego)	3355
393. International registrations recognised in Poland	3356
394. International registration in which a decision was taken on a definite refusal to recognise the protection in Poland	3361
G. RECTIFICATIONS OF PATENT SPECIFICATIONS AND OTHER SPECIFICATIONS	
395. Patent specifications	3364
H. ANNOUNCEMENTS	
396. Communications on removing secrecy clauses for patents for inventions and for protection rights for utility models	3365
397. Declarations of willingness to grant licences (open licences) - patents (including European patents)	3365
398. Corrections of announcements published in the Wiadomości Urzędu Patentowego - supplementary of the protection rights	3365

PART III INFORMATION

JURISDICTION AND EXPLANATIONS

FOREIGN REGULATIONS. STATISTICS. MISCELLANEOUS

CORRECTIONS

(of announcements published in the Wiadomości Urzędu Patentowego)
