



URZĄD PATENTOWY RZECZYPOSPOLITEJ POLSKIEJ

WIADOMOŚCI

Urzędu
Patentowego

12

ISSN - 1689 - 0132 • Cena 21 zł (w tym 5% VAT) • Warszawa

Grudzień 2016

SPIS TREŚCI

CZĘŚĆ II
OGŁOSZENIA O UDZIELONYCH PRAWACH

A. WYNAŁAZKI	
399.	Udzielone patenty (od nr 224 226 do nr 224 505) 3368
400.	Tłumaczenia patentów europejskich 3395
401.	Decyzje o odmowie udzielenia patentu (wydane po ogłoszeniu o zgłoszeniu) 3402
402.	Decyzje o umorzeniu postępowania (wydane po ogłoszeniu o zgłoszeniu) 3403
403.	Wpisy i zmiany w rejestrze patentowym (nieuwzględnione w innych samodzielnych ogłoszeniach) 3403
404.	Wpisy i zmiany w wyodrębnionej części rejestru patentowego (nieuwzględnione w innych samodzielnych ogłoszeniach) 3405
405.	Decyzje o unieważnieniu patentu 3410
406.	Decyzje o wygaśnięciu patentu 3410
407.	Decyzje o wygaśnięciu na terytorium Rzeczypospolitej Polskiej patentu europejskiego 3411
B. WZORY UŻYTKOWE	
408.	Udzielone prawa ochronne (od nr 68 725 do nr 68 802) 3412
409.	Decyzje o odmowie udzielenia prawa ochronnego (wydane po ogłoszeniu o zgłoszeniu) 3419
410.	Decyzje o umorzeniu postępowania (wydane po ogłoszeniu o zgłoszeniu) 3419
411.	Decyzje stwierdzające wygaśnięcie decyzji o udzieleniu prawa ochronnego 3419
412.	Wpisy i zmiany w rejestrze praw ochronnych (nieuwzględnione w innych samodzielnych ogłoszeniach) 3419
413.	Decyzje o zmianie lub uchyleniu decyzji (opublikowanych w Wiadomościach Urzędu Patentowego) 3420
C. WZORY PRZEMYSŁOWE	
414.	Rejestracja (od nr 22 994 do nr 23 048) 3421
415.	Wpisy i zmiany w rejestrze wzorów przemysłowych (nieuwzględnione w innych samodzielnych ogłoszeniach) 3429
416.	Decyzje o wygaśnięciu prawa z rejestracji 3430
417.	Decyzje o zmianie lub uchyleniu decyzji (opublikowanych w Wiadomościach Urzędu Patentowego) 3430
418.	Rejestracja międzynarodowa uznana w Polsce 3430
D. ZNAKI TOWAROWE	
419.	Udzielone prawa ochronne na znaki towarowe (nr 277 398, 277 399, 277 685 oraz od nr 286 101 do nr 286 540) 3433
420.	Decyzje o odmowie udzielenia prawa ochronnego (wydane po ogłoszeniu o zgłoszeniu) 3526
421.	Decyzje o umorzeniu postępowania (wydane po ogłoszeniu o zgłoszeniu) 3527
422.	Decyzje stwierdzające wygaśnięcie decyzji o udzieleniu prawa ochronnego 3527
423.	Wpisy i zmiany w rejestrze znaków towarowych (nieuwzględnione w innych samodzielnych ogłoszeniach) 3528
424.	Decyzje o unieważnieniu prawa ochronnego 3558
425.	Decyzje o wygaśnięciu prawa ochronnego 3559
426.	Decyzje o zmianie lub uchyleniu decyzji (opublikowanych w Wiadomościach Urzędu Patentowego) 3562
427.	Rejestracja międzynarodowa uznana w Polsce 3563
428.	Rejestracja międzynarodowa, w której wydano decyzję o definitywnej odmowie uznania ochrony w Polsce 3568
H. OGŁOSZENIA	
429.	Oświadczenia o gotowości udzielenia licencji (licencja otwarta) - patenty (także patent europejski) 3570
430.	Ogłoszenia w sprawie wpłynięcia wniosku o udzielenie dodatkowego prawa ochronnego dla produktów leczniczych i produktów ochrony roślin 3571
431.	Sprostowania ogłoszeń opublikowanych w Wiadomościach Urzędu Patentowego - patenty 3571

CZĘŚĆ III
INFORMACJE

ORZECZNICTWO I WYJAŚNIENIA

USTAWODAWSTWO ZAGRANICZNE. STATYSTYKA. INFORMACJE

KOREKTA

(ogłoszeń zamieszczonych w Wiadomościach Urzędu Patentowego)

Urząd Patentowy podaje do wiadomości nr konta w NBP
Urząd Patentowy RP – NBP O/O w Warszawie konto: **93 1010 1010 0025 8322 3100 0000**

Zainteresowanych prenumeratą lub zakupem egzemplarzy bieżących oraz z lat ubiegłych prosimy o składanie zamówień: faksem pod numerem (22) 579-04-55 lub via e-mail: wydawnictwa@uprp.pl
lub w siedzibie Urzędu Patentowego RP, 00-950 Warszawa, al. Niepodległości 188/192 w pok. 10 w godz. 8-16

Informacji dotyczących wydawnictw udzielamy pod numerem telefonu (22) 579-01-07, (22) 579-01-13, (22) 579-02-24.

URZĄD PATENTOWY RZECZYPOSPOLITEJ POLSKIEJ

Druk: Departament Wydawnictw Urzędu Patentowego RP. Zam. 1418/2016.



WIADOMOŚCI URZĘDU PATENTOWEGO RP

Warszawa, 2016 12 30

Nr 12

Poz. 399 – 431

CZĘŚĆ II

OGŁOSZENIA O UDZIELONYCH PRAWACH

Cyfrowe kody identyfikujące (według normy WIPO ST. 9), które poprzedzają informacje o udzielonych patentach oraz prawach ochronnych oznaczają:

- (11) – numer patentu lub prawa ochronnego
- (21) – numer zgłoszenia wynalazku lub wzoru użytkowego
- (22) – data zgłoszenia wynalazku lub wzoru użytkowego
- (23) – data pierwszeństwa z wystawienia wynalazku lub wzoru użytkowego na wystawie i nazwa wystawy
- (30) – dane dotyczące pierwszeństwa konwencyjnego (numer zgłoszenia priorytetowego, data wniesienia zgłoszenia priorytetowego, kod kraju)
- (41) – data ogłoszenia o zgłoszeniu wynalazku lub wzoru użytkowego
- (51) – symbol Międzynarodowej Klasyfikacji Patentowej
- (54) – tytuł wynalazku lub wzoru użytkowego
- (61) – numer patentu głównego
- (62) – numer zgłoszenia macierzystego (pod którym dane zgłoszenie było ogłoszone)
- (68) – numer patentu podstawowego dla dodatkowego prawa ochronnego
- (72) – nazwisko i imię twórcy wynalazku lub wzoru użytkowego
- (73) – nazwisko i imię lub nazwa uprawnionego z patentu lub prawa ochronnego oraz miejsce zamieszkania lub siedziba i w nawiasie kod kraju
- (76) – nazwisko i imię twórcy i jednocześnie uprawnionego z patentu lub prawa ochronnego oraz miejsce zamieszkania lub siedziba i w nawiasie kod kraju
- (86) – data i numer zgłoszenia międzynarodowego
- (87) – data i numer publikacji zgłoszenia międzynarodowego
- (93) – numer i data pierwszego zezwolenia na wprowadzenie na rynek produktu objętego dodatkowym prawem ochronnym oraz wskazanie organu, który zezwolenie wydał
- (94) – data, od której powstaje i czas trwania dodatkowego prawa ochronnego
- (95) – oznaczenie produktu opisanego w zezwoleniu na wprowadzenie na rynek produktu objętego dodatkowym prawem ochronnym
- (97) – data i numer publikacji patentu europejskiego

Przed cyfrowym kodem identyfikującym (11) lub przed numerem patentu lub prawa ochronnego umieszczone są literowo-cyfrowe kody identyfikujące (kod rodzaju dokumentu), zgodnie z przyjętymi symbolami (wg normy WIPO ST. 16):

- | | |
|---|--------|
| Patent | – (B1) |
| Patent dodatkowy do patentu | – (B3) |
| Prawo ochronne | – (Y1) |
| Tłumaczenie na język polski patentu europejskiego | – (T3) |
| Poprawione tłumaczenie patentu europejskiego | – (T4) |
| Zmienione po sprzeciwie tłumaczenie patentu europejskiego | – (T5) |
| Tłumaczenie patentu europejskiego ograniczonego przez uprawnionego zgodnie z art. 105a Konwencji o patencie europejskim | – (T6) |

A. WYNAŁAZKI

399

UDZIELONE PATENTY

(od nr 224 226 do nr 224 505)

B1 (11) **224503** (41) 2015 01 19(51) **A01B 29/04** (2006.01)
A01B 27/00 (2006.01)
A01B 21/08 (2006.01)(21) 404745 (22) 2013 07 18
(72) DZIEKAN KRZYSZTOF, Solec-Zdrój (PL)
(73) DZIEKAN KRZYSZTOF PRZEDSIĘBIORSTWO-USŁUGOWO-
-PRODUKCYJNO-HANDLOWE DZIEKAN, Solec-Zdrój (PL)
(54) Wał uprawowy rurowyB1 (11) **224407** (41) 2013 09 16(51) **A01C 1/06** (2006.01)
A01N 25/26 (2006.01)
A01G 7/00 (2006.01)
A01G 1/00 (2006.01)
C05D 9/00 (2006.01)(21) 398371 (22) 2012 03 08
(72) DĄBROWSKI GRZEGORZ, Piotrków Trybunalski (PL)
(73) DĄBROWSKI GRZEGORZ INVEST, Piotrków Trybunalski (PL)
(54) Sposób otoczkowania mieszanek nasion traw do renowacji
trawnikówB1 (11) **224455** (41) 2013 05 13(51) **A01C 3/02** (2006.01)
(21) 396934 (22) 2011 11 09
(72) ROMANIUK WACŁAW, Warszawa (PL); MYCZKO ANDRZEJ,
Poznań (PL); ŁOCHOWSKI BOGDAN, Warszawa (PL); DOMASIEWICZ
TADEUSZ, Warszawa (PL); GŁASZCZKA ANDRZEJ,
Warszawa (PL); BISKUPSKA KATARZYNA, Kielce (PL); SAVINYH
PETER ALEKSEJEVITZ, Kirów (RU); OTROSHKO SERGIEJ
ALEKSEJEVITZ, Moskwa (RU)
(73) INSTYTUT TECHNOLOGICZNO-PRZYRODNICZY, Falenty (PL)
(54) Urządzenie do wytwarzania biogazu z odchodów zwierząt
chowanych na ściółceB1 (11) **224279** (41) 2015 02 02(51) **A01N 43/28** (2006.01)
A01N 43/40 (2006.01)
A01N 43/90 (2006.01)
A01P 7/04 (2006.01)
C07D 211/00 (2006.01)
C07D 473/08 (2006.01)(21) 404809 (22) 2013 07 22
(72) PERNAK JULIUSZ, Poznań (PL); NAWROT JAN, Poznań (PL);
MARKIEWICZ BARTOSZ, Poznań (PL); MARKIEWICZ ROKSANA,
Poznań (PL); PARADOWSKA RÓŻA, Poznań (PL)
(73) INSTYTUT OCHRONY ROŚLIN-PAŃSTWOWY INSTYTUT
BADAWCZY, Poznań (PL)
(54) Zastosowanie teofilinianów 1-metylopiperdydyniowych jako
deterentów pokarmowychB1 (11) **224280** (41) 2015 02 02(51) **A01N 43/28** (2006.01)**A01N 43/40** (2006.01)**A01N 43/90** (2006.01)**A01P 7/04** (2006.01)**A01N 33/12** (2006.01)**C07C 211/62** (2006.01)**C07D 473/08** (2006.01)(21) 404810 (22) 2013 07 22
(72) PERNAK JULIUSZ, Poznań (PL); NAWROT JAN, Poznań (PL);
MARKIEWICZ BARTOSZ, Poznań (PL); MARKIEWICZ ROKSANA,
Poznań (PL); PARADOWSKA RÓŻA, Poznań (PL)
(73) INSTYTUT OCHRONY ROŚLIN-PAŃSTWOWY INSTYTUT
BADAWCZY, Poznań (PL)
(54) Zastosowanie teofilinianów amoniowych jako deterentów po-
karmowychB1 (11) **224242** (41) 2013 08 05(51) **A21D 13/00** (2006.01)
A21D 8/00 (2006.01)(21) 402639 (22) 2013 02 02
(72) ŚWIERCZ DIOKLECJAN, Zabrodzie (PL)
(73) DIJO BAKING HORECA SERVICE SPÓŁKA Z OGRANICZONĄ
ODPOWIEDZIALNOŚCIĄ SPÓŁKA KOMANDYTOWA, Zabrodzie (PL)
(54) Pieczywo płaskieB1 (11) **224358** (41) 2012 07 02(51) **A23C 9/00** (2006.01)(21) 393409 (22) 2012 12 23
(72) SYROKA ZENON, Kętrzyn (PL); CHWIETCZUK PAWEŁ,
Rożnowo (PL)
(73) UNIWERSYTET WARMIŃSKO-MAZURSKI W OLSZTYNIE,
Olsztyn (PL)
(54) System sterowania urządzeniem do produkcji jogurtów sma-
kowychB1 (11) **224430** (41) 2015 08 31(51) **A23L 5/30** (2016.01)
A23L 7/10 (2016.01)
A61K 31/716 (2006.01)
C08B 37/00 (2006.01)(21) 409942 (22) 2014 10 27
(72) HARASYM JOANNA, Radwanice (PL)
(73) BETA BIO TECHNOLOGY SPÓŁKA Z OGRANICZONĄ
ODPOWIEDZIALNOŚCIĄ, Częstochowa (PL)
(54) Sposób wyodrębniania beta-glukanu ze zbóżB1 (11) **224243** (41) 2014 08 18(51) **A23L 27/60** (2016.01)
A23L 23/00 (2016.01)
A23L 21/12 (2016.01)
A23L 29/219 (2016.01)
A23L 29/30 (2016.01)
A23L 27/10 (2016.01)

(21) 402691 (22) 2013 02 06

(72) ŚWIERCZ DIOKLECJAN, Zabrodzie (PL)
 (73) DIJO SWEET-HORECA SERVICE SPÓŁKA Z OGRANICZONĄ
 ODPOWIEDZIALNOŚCIĄ SPÓŁKA KOMANDYTOWA, Zabrodzie (PL)
 (54) Sos przyprawowy i sposób wytwarzania sosu przyprawowego

B1 (11) **224465** (41) 2013 02 18

(51) **A24D 3/00** (2006.01)
A24D 3/06 (2006.01)
A24D 3/02 (2006.01)

(21) 395908 (22) 2011 08 09
 (72) ZALEWSKI ŁUKASZ, Tupadły (PL)
 (73) ZALEWSKI ŁUKASZ, Tupadły (PL)
 (54) Sposób otrzymywania gilz i filtrów papierosowych z zawarto-
 ścią nikotyny/cytozyny

B1 (11) **224273** (41) 2014 03 17

(51) **A24F 47/00** (2006.01)
 (21) 404496 (22) 2011 03 30
 (30) 201110075226.4 2011 03 28 CN
 (86) 2011 03 30 PCT/CN11/72291
 (87) 2012 10 04 WO12/129787

(72) ZHU XIAOCHUN, Shajing (CN)
 (73) SHENZHEN KANGER TECHNOLOGY CO., LTD., Shenzhen (CN)
 (54) Elektroniczny papieros

B1 (11) **224378** (41) 2014 05 12

(51) **A46B 15/00** (2006.01)
A61B 17/24 (2006.01)
 (21) 401480 (22) 2012 11 06
 (72) MOZER ZYGMUNT, Warszawa (PL)
 (73) MOZER ZYGMUNT, Warszawa (PL)
 (54) Szczoteczka do czyszczenia zębów

B1 (11) **224448** (41) 2014 03 03

(51) **A47F 5/11** (2006.01)
G09F 5/00 (2006.01)
 (21) 400537 (22) 2012 08 28
 (72) MAŁACHOWSKI EDWARD, Radom (PL); OPOKA ANDRZEJ,
 Warszawa (PL)
 (73) INTELIBOX SPÓŁKA Z OGRANICZONĄ
 ODPOWIEDZIALNOŚCIĄ, Warszawa (PL)
 (54) Składany stojak ekspozycyjny

B1 (11) **224466** (41) 2013 01 21

(51) **A47K 7/02** (2006.01)
D02G 3/02 (2006.01)
 (21) 399451 (22) 2009 12 09
 (86) 2009 12 09 PCT/UA09/00064
 (87) 2011 06 16 WO11/071459
 (72) KOBZA DMYTRO, Odessa (UA)
 (73) KOBZA DMYTRO, Odessa (UA)
 (54) Gąbka kąpielowa do masażu

B1 (11) **224471** (41) 2013 06 24

(51) **A61C 19/05** (2006.01)
G01L 1/18 (2006.01)
 (21) 397354 (22) 2011 12 12
 (72) GAŚKA DAMIAN, Janów (PL); KIJAK EDWARD, Szczecin (PL);
 KRAWCZYK CEZARY, Będzin (PL); LIPSKI TOMASZ,
 Dąbrowa Górnicza (PL); MARGIELEWICZ JERZY, Katowice (PL)
 (73) POLITECHNIKA ŚLĄSKA, Gliwice (PL)
 (54) Siłomierz stomatologiczny do rejestracji sił okluzyjnych w róż-
 nych fazach rozwarcia łuków zębowych ludzkiego narządu żucia

B1 (11) **224472** (41) 2013 06 24

(51) **A61C 19/05** (2006.01)
G01L 1/18 (2006.01)
 (21) 397355 (22) 2011 12 12

(72) GAŚKA DAMIAN, Janów (PL); KIJAK EDWARD, Szczecin (PL);
 KRAWCZYK CEZARY, Będzin (PL); LIPSKI TOMASZ,
 Dąbrowa Górnicza (PL); MARGIELEWICZ JERZY, Katowice (PL)
 (73) POLITECHNIKA ŚLĄSKA, Gliwice (PL)
 (54) Siłomierz stomatologiczny do rejestracji sił okluzyjnych ludz-
 kiego narządu żucia w położeniu spoczynkowym żuchwy

B1 (11) **224334** (41) 2015 10 26

(51) **A61F 2/76** (2006.01)
A61F 2/32 (2006.01)
G01N 3/32 (2006.01)

(21) 407894 (22) 2014 04 14
 (72) MAGDA JANUSZ, Poznań (PL); WIŚNIEWSKI TOMASZ, Poznań (PL);
 MRÓZ ADRIAN, Plewiska (PL); JANCZAK MARIUSZ, Swarzędz (PL)
 (73) INSTYTUT OBRÓBKII PLASTYCZNEJ, Poznań (PL)
 (54) Sposób testowania protez stawu biodrowego oraz tester reali-
 zujący ten sposób

B1 (11) **224476** (41) 2014 03 31

(51) **A61G 5/06** (2006.01)
B60S 9/22 (2006.01)
B62D 57/024 (2006.01)

(21) 400892 (22) 2012 09 24
 (72) KOPROWSKI TADEUSZ, Gliwice (PL); DYMAREK ANDRZEJ,
 Gliwice (PL); DZITKOWSKI TOMASZ, Gliwice (PL); JEZIOROWSKI
 ANDRZEJ, Wielowieś (PL); KUBICA ANDRZEJ, Radlin (PL)
 (73) POLITECHNIKA ŚLĄSKA, Gliwice (PL)
 (54) Mechanizm do pokonywania wózkiem inwalidzkim przeszkód,
 zwłaszcza przy korzystaniu z komunikacji publicznej

B1 (11) **224265** (41) 2014 02 03

(51) **A61G 5/06** (2006.01)
B62B 5/02 (2006.01)

(21) 404097 (22) 2013 05 27
 (72) BAGIŃSKI ANTONI, Wrocław (PL); GRONOWICZ ANTONI,
 Mokronos Górny (PL); PRUCNAL-WIESZTORT MONIKA,
 Trzebnica (PL); SPERZYŃSKI PRZEMYSŁAW, Wrocław (PL); SZREK
 JAROSŁAW, Kiełczów (PL)
 (73) POLITECHNIKA WROCŁAWSKA, Wrocław (PL)
 (54) Napęd do urządzenia przystawnego dla wózków inwalidzkich,
 zwłaszcza dla standardowych wózków inwalidzkich

B1 (11) **224356** (41) 2012 03 26

(51) **A61G 7/00** (2006.01)
A61G 7/057 (2006.01)
A47C 27/12 (2006.01)

(21) 392404 (22) 2010 09 15
 (72) WILK EDWARD, Łódź (PL); SIKORSKI KRZYSZTOF, Łódź (PL);
 MATUSIAK MAŁGORZATA, Łódź (PL)
 (73) INSTYTUT WŁÓKIENICTWA, Łódź (PL)
 (54) Łóżko przeciwoleżynowe

B1 (11) **224329** (41) 2015 08 31

(51) **A61H 1/00** (2006.01)
A63B 23/035 (2006.01)

(21) 407288 (22) 2014 02 22
 (72) TOPOLIŃSKI TOMASZ, Bydgoszcz (PL); UGORSKI TOMASZ,
 Bytów (PL)
 (73) UNIwersytet Technologiczno-Przyrodniczy
 IM. JANA I JĘDRZEJA ŚNIADECKICH W BYDGOSZCZY, Bydgoszcz (PL)
 (54) Urządzenie rehabilitacyjne

B1 (11) **224367** (41) 2013 04 29

(51) **A61K 49/16** (2006.01)
A61K 47/02 (2006.01)
A61K 51/10 (2006.01)
A61K 39/395 (2006.01)

(21) 396728 (22) 2011 10 24
 (72) BYSZEWSKA-SZPOCIŃSKA EWA, Warszawa (PL); JAKUBOWSKA ELŻBIETA, Otwock (PL)
 (73) NARODOWE CENTRUM BADAŃ JĄDROWYCH OŚRODEK RADIOIZOTOPÓW POLATOM, Otwock (PL)
 (54) Farmaceutyczny zestaw na bazie gammaglobuliny ludzkiej normalnej

B1 (11) **224344** (41) 2016 01 18

(51) **A61P 31/00** (2006.01)
A61P 31/04 (2006.01)
A61P 31/10 (2006.01)
A61P 35/00 (2006.01)
C07D 487/14 (2006.01)

(21) 408801 (22) 2014 07 10
 (72) MOJZYCH MARIUSZ, Siedlce (PL)
 (73) UNIWERSYTET PRZYRODNICZO-HUMANISTYCZNY W SIEDLCACH, Siedlce (PL)
 (54) Nowe 5-arylo-7-metylo-5H-pirazolo[4,3-e]tetrazolo[4,5-b][1,2,4]triazyny

B1 (11) **224346** (41) 2016 01 18

(51) **A61P 31/00** (2006.01)
A61P 31/04 (2006.01)
A61P 31/10 (2006.01)
A61P 31/12 (2006.01)
A61P 35/00 (2006.01)
C07D 487/14 (2006.01)

(21) 408803 (22) 2014 07 10
 (72) MOJZYCH MARIUSZ, Siedlce (PL)
 (73) UNIWERSYTET PRZYRODNICZO-HUMANISTYCZNY W SIEDLCACH, Siedlce (PL)
 (54) Nowe 5-arylowei 5-metylowe pochodne układu 1H-pirazolo[4,3-e][1,2,4]triazolo[3,4-b][1,2,4]triazyny

B1 (11) **224383** (41) 2013 06 10

(51) **A62D 1/00** (2006.01)
A62C 3/04 (2006.01)

(21) 401668 (22) 2012 11 19
 (72) WILCZKOWSKI STEFAN, Warszawa (PL); WRÓBLEWSKI DARIUSZ, Zielonka (PL)
 (73) CENTRUM NAUKOWO-BADAWCZE OCHRONY PRZECIWOŻAROWEJ IM. JÓZEFA TULISZKOWSKIEGO PAŃSTWOWY INSTYTUT BADAWCZY, Józefów (PL)
 (54) Sposób wytwarzania proszku gaśniczego przeznaczonego do gaszenia pożarów materiałów rozdrobnionych i sypkich oraz pożarów metali

B1 (11) **224264** (41) 2013 07 22

(51) **B01D 21/26** (2006.01)

(21) 397809 (22) 2012 01 16
 (72) SMYKLA MARIAN, Tarnobrzeg (PL)
 (73) SMYKLA MARIAN, Tarnobrzeg (PL)
 (54) Separator

B1 (11) **224354** (41) 2013 05 27

(51) **B01F 15/02** (2006.01)
C02F 11/00 (2006.01)

(21) 397090 (22) 2011 11 23
 (72) DREWNIANY JAKUB, Pszów (PL)
 (73) DREWNIANY JAKUB, Pszów (PL)
 (54) Dezintegrator, zwłaszcza do osadów ściekowych

B1 (11) **224386** (41) 2014 05 26

(51) **B01J 21/18** (2006.01)
B01J 23/46 (2006.01)
H01M 4/92 (2006.01)

(21) 401742 (22) 2012 11 23

(72) KĘDZIERZAWSKI PIOTR, Warszawa (PL); MIKOŁAJCZUK-ZYCHORA ANNA, Niemojki (PL); BORODZIŃSKI ANDRZEJ, Warszawa (PL); STOBIŃSKI LESZEK, Warszawa (PL)
 (73) INSTYTUT CHEMII FIZYCZNEJ POLSKIEJ AKADEMII NAUK, Warszawa (PL)
 (54) Katalizator Ru/Pd/C, sposób otrzymywania katalizatora Ru/Pd/C, jego zastosowanie w ogniach paliwowych na kwas mrówkowy oraz takie ogniwo paliwowe

B1 (11) **224289** (41) 2015 12 07

(51) **B01J 23/00** (2006.01)
B01J 37/00 (2006.01)
B01J 23/755 (2006.01)

(62) 394741
 (21) 413353 (22) 2011 05 02
 (72) LOTA KATARZYNA, Poznań (PL); LOTA GRZEGORZ, Poznań (PL); SIERCZYŃSKA AGNIESZKA, Koziegłowy (PL)
 (73) INSTYTUT METALI NIEŻELAZNYCH, Gliwice (PL)
 (54) Sposób wytwarzania katalizatora

B1 (11) **224390** (41) 2014 12 08

(51) **B01J 23/44** (2006.01)
H01M 4/92 (2006.01)
H01M 4/96 (2006.01)

(21) 404242 (22) 2013 06 07
 (72) MIKOŁAJCZUK-ZYCHORA ANNA, Niemojki (PL); BORODZIŃSKI ANDRZEJ, Warszawa (PL); KĘDZIERZAWSKI PIOTR, Warszawa (PL); STOBIŃSKI LESZEK, Warszawa (PL); MAZURKIEWICZ MARTA, Nowe Grocholice (PL); MAŁOLEPSZY ARTUR, Częstochowa (PL); KIERZEK AGATA, Kamień Pomorski (PL); JUCHNIEWICZ KAROL, Białystok (PL)
 (73) INSTYTUT CHEMII FIZYCZNEJ POLSKIEJ AKADEMII NAUK, Warszawa (PL)
 (54) Katalizator Pd/C, sposób otrzymywania katalizatora Pd/C, jego zastosowanie w reakcji elektroredukcji tlenu w ogniach paliwowych na kwas mrówkowy oraz takie ogniwo paliwowe

B1 (11) **224392** (41) 2015 02 02

(51) **B01J 23/52** (2006.01)
B01J 23/44 (2006.01)
B01J 37/18 (2006.01)
B01D 53/68 (2006.01)

(21) 404842 (22) 2013 07 25
 (72) BONAROWSKA MAGDALENA, Piastów (PL); KARPIŃSKI ZBIGNIEW, Warszawa (PL)
 (73) INSTYTUT CHEMII FIZYCZNEJ POLSKIEJ AKADEMII NAUK, Warszawa (PL)
 (54) Sposób modyfikowania katalizatora palladowo-złotego, zwłaszcza do reakcji wodoroodchlorowania czterochlorku węgla i otrzymany tym sposobem katalizator palladowo-złoty o odpowiedniej budowie aktywnej fazy metalicznej

B1 (11) **224495** (41) 2015 01 19

(51) **B01J 29/90** (2006.01)
B01J 29/89 (2006.01)
C07D 301/12 (2006.01)

(21) 404607 (22) 2013 07 09
 (72) WRÓBLEWSKA AGNIESZKA, Szczecin (PL); MAKUCH EDYTA, Czaplinek (PL)
 (73) ZACHODNIOPOMORSKI UNIWERSYTET TECHNOLOGICZNY W SZCZECINIE, Szczecin (PL)
 (54) Sposób regeneracji katalizatora tytanowo-silikolitowego Ti-SBA-15

B1 (11) **224496** (41) 2015 01 19

(51) **B01J 29/90** (2006.01)

B01J 29/89 (2006.01)
C07D 301/12 (2006.01)
 (21) 404608 (22) 2013 07 09
 (72) WRÓBLEWSKA AGNIESZKA, Szczecin (PL); MAKUCH EDYTA, Czaplinek (PL)
 (73) ZACHODNIOPOMORSKI UNIwersytet Technologiczny W SZCZECINIE, Szczecin (PL)
 (54) Sposób regeneracji katalizatora tytanowo-silikalitowego Ti-MCM-41

B1 (11) **224307** (41) 2014 05 12
 (51) **B02C 23/14** (2006.01)
B03C 1/00 (2006.01)
E21C 41/22 (2006.01)
 (21) 405858 (22) 2013 10 30
 (72) FALKUS GRZEGORZ, Tychy (PL); MATYSIK JACEK, Piekary Śląskie (PL); FILIPEK MAREK, Katowice (PL)
 (73) KATOWICKI HOLDING WĘGLOWY SPÓŁKA AKCYJNA, Katowice (PL)
 (54) Sposób otrzymywania kruszywa z pogórnicy skały płonnej oraz układ urządzeń do realizacji tego sposobu

B1 (11) **224362** (41) 2012 12 17
 (51) **B09B 3/00** (2006.01)
 (21) 395116 (22) 2011 06 03
 (72) SUDER STANISŁAW, Wrocław (PL); JAGIEŁŁO ROMAN, Wrocław (PL)
 (73) SUDER STANISŁAW, Wrocław (PL); JAGIEŁŁO ROMAN, Wrocław (PL)
 (54) Sposób unieszkodliwiania odpadów niebezpiecznych

B1 (11) **224479** (41) 2014 12 22
 (51) **B09B 3/00** (2006.01)
G05B 19/04 (2006.01)
 (21) 404358 (22) 2013 06 17
 (72) LEWICKI MAREK, Münster (DE); PAŁKIEWICZ TOMASZ, Wrocław (PL)
 (73) WTW ENGINEERING MASZYN I URZĄDZENIA PRZEMYSŁOWE SPÓŁKA Z OGRANICZONĄ ODPOWIEDZIALNOŚCIĄ, Wrocław (PL)
 (54) Układ blokowy instalacji dostarczającej paliwo do kotła, zwłaszcza biomase, mające tendencję do zawieszania się w trakcie podawania

B1 (11) **224227** (41) 2014 11 24
 (51) **B21B 13/02** (2006.01)
B21H 1/14 (2006.01)
 (21) 403984 (22) 2013 05 21
 (72) PATER ZBIGNIEW, Turka (PL); TOMCZAK JANUSZ, Lublin (PL)
 (73) POLITECHNIKA LUBELSKA, Lublin (PL)
 (54) Sposób i urządzenie do kalibrowania kul dwoma walcami śrubowymi w układzie poziomym

B1 (11) **224226** (41) 2014 11 24
 (51) **B21B 19/10** (2006.01)
B21H 1/14 (2006.01)
 (21) 403985 (22) 2013 05 21
 (72) PATER ZBIGNIEW, Turka (PL); TOMCZAK JANUSZ, Lublin (PL)
 (73) POLITECHNIKA LUBELSKA, Lublin (PL)
 (54) Sposób i urządzenie do kalibrowania kul dwoma dyskami spiralnymi

B1 (11) **224259** (41) 2014 11 24
 (51) **B21B 19/10** (2006.01)
B21H 1/14 (2006.01)
 (21) 403986 (22) 2013 05 21
 (72) PATER ZBIGNIEW, Turka (PL); TOMCZAK JANUSZ, Lublin (PL)
 (73) POLITECHNIKA LUBELSKA, Lublin (PL)
 (54) Sposób i urządzenie do kalibrowania kul dyskami płasko-spiralnymi

B1 (11) **224268** (41) 2014 12 22
 (51) **B21B 19/10** (2006.01)
B21B 19/12 (2006.01)
B21B 37/58 (2006.01)
 (21) 404294 (22) 2013 06 12
 (72) BARTNICKI JAROSŁAW, Lublin (PL); TOMCZAK JANUSZ, Lublin (PL); PATER ZBIGNIEW, Turka (PL)
 (73) POLITECHNIKA LUBELSKA, Lublin (PL)
 (54) Sposób przepychania obrotowego z regulowanym rozstawem osi stopniowanych odkuwek osiowosymetrycznych

B1 (11) **224249** (41) 2014 09 15
 (51) **B21C 1/00** (2006.01)
B21D 35/00 (2006.01)
B23K 35/40 (2006.01)
 (21) 402957 (22) 2013 03 01
 (72) KAZANA WIESŁAW, Gliwice (PL); PŁONKA ANDRZEJ, Będzin (PL); STASZEWSKI MARIUSZ, Gliwice (PL); KSIĘŻAREK STANISŁAW, Gliwice (PL); MARSZOWSKI KRZYSZTOF, Gliwice (PL); WOCH MIECZYSLAW, Gliwice (PL); ŚMIESZEK ZBIGNIEW, Gliwice (PL); RUDNICKI KRZYSZTOF, Gliwice (PL); KOŁACZ DARIUSZ, Radwanowice (PL)
 (73) INSTYTUT METALI NIEŻELAZNYCH W GLIWICACH, Gliwice (PL)
 (54) Sposób wytwarzania drutów bimetalowych Fe-Cu

B1 (11) **224248** (41) 2014 09 01
 (51) **B21C 23/08** (2006.01)
C22F 1/053 (2006.01)
 (21) 402817 (22) 2013 02 18
 (72) KORBEL ANDRZEJ, Kraków (PL); BOCHNIAK WŁODZIMIERZ, Kraków (PL); BOROWSKI JACEK, Sady (PL)
 (73) INSTYTUT OBRÓBKI PLASTYCZNEJ, Poznań (PL)
 (54) Sposób wytwarzania elementów ze stopów metali nieżelaznych, zwłaszcza stopów aluminium

B1 (11) **224254** (41) 2014 09 29
 (51) **B21C 37/04** (2006.01)
B23K 35/40 (2006.01)
 (21) 403307 (22) 2013 03 26
 (72) KAZANA WIESŁAW, Gliwice (PL); CIURA LUDWIK, Gliwice (PL)
 (73) INSTYTUT METALI NIEŻELAZNYCH, Gliwice (PL)
 (54) Sposób wytwarzania drutów bimetalowych

B1 (11) **224270** (41) 2014 12 22
 (51) **B21D 19/06** (2006.01)
B21D 53/32 (2006.01)
B21C 37/29 (2006.01)
 (21) 404348 (22) 2013 06 17
 (72) ZIĘTEK PIOTR, Radlin (PL)
 (73) TENNECO AUTOMOTIVE POLSKA SPÓŁKA Z OGRANICZONĄ ODPOWIEDZIALNOŚCIĄ, Rybnik (PL)
 (54) Sposób formowania kołnierza w wykonanym z wielowarstwowej blachy rurowym elemencie oraz element rurowy, w szczególności cylinder obudowy tłumika układu wydechowego silnika spalowego, z kołnierzem wytworzonym według takiego sposobu

B1 (11) **224263** (41) 2014 02 03
 (51) **B21D 22/20** (2006.01)
B21D 28/14 (2006.01)
 (21) 404038 (22) 2013 05 22
 (72) ZIMNIAK ZBIGNIEW, Wrocław (PL)
 (73) POLITECHNIKA WROCŁAWSKA, Wrocław (PL)
 (54) Urządzenie do mikroformowania i sposób mikroformowania

B1 (11) **224352** (41) 2015 09 14
 (51) **B21D 39/03** (2006.01)
B23P 19/00 (2006.01)

(21) 407466 (22) 2014 03 10
 (72) STOLARCZY JANUSZ, Tarnów (PL); MARZEC ARTUR, Olesno (PL); BATOR MICHAŁ, Karsy Małe (PL)
 (73) STOLARCZYK TOMASZ SPÓŁKA STOLARCZYK TOMASZ STOLARCZYK, JANUSZ STOLARCZYK, Tarnów (PL); STOLARCZYK JANUSZ SPÓŁKA STOLARCZYK TOMASZ STOLARCZYK, JANUSZ STOLARCZYK, Tarnów (PL)
 (54) Sposób i urządzenie do łączenia wstęg blachy

B1 (11) **224271** (41) 2015 01 05
 (51) **B21H 1/14** (2006.01)
B21B 19/02 (2006.01)
B21B 27/02 (2006.01)

(21) 404438 (22) 2013 06 25
 (72) PATER ZBIGNIEW, Turka (PL); TOMCZAK JANUSZ, Lublin (PL)
 (73) POLITECHNIKA LUBELSKA, Lublin (PL)
 (54) Sposób i narzędzie do walcowania skośnego kul walcami wklęsłymi

B1 (11) **224497** (41) 2015 01 19
 (51) **B21J 5/02** (2006.01)
B21K 21/08 (2006.01)

(21) 404611 (22) 2013 07 09
 (72) WINIARSKI GRZEGORZ, Rzeczyca Kolonia (PL); GONTARZ ANDRZEJ, Krasnystaw (PL)
 (73) POLITECHNIKA LUBELSKA, Lublin (PL)
 (54) Sposób wyciskania wewnętrznych stopni wałów drążonych

B1 (11) **224498** (41) 2015 01 19
 (51) **B21J 5/02** (2006.01)
B21C 37/16 (2006.01)

(21) 404613 (22) 2013 07 09
 (72) WINIARSKI GRZEGORZ, Rzeczyca Kolonia (PL); GONTARZ ANDRZEJ, Krasnystaw (PL)
 (73) POLITECHNIKA LUBELSKA, Lublin (PL)
 (54) Sposób wyciskania zewnętrznego kołnierza

B1 (11) **224499** (41) 2015 01 19
 (51) **B21J 5/02** (2006.01)
B21C 37/16 (2006.01)

(21) 404614 (22) 2013 07 09
 (72) WINIARSKI GRZEGORZ, Rzeczyca Kolonia (PL); GONTARZ ANDRZEJ, Krasnystaw (PL)
 (73) POLITECHNIKA LUBELSKA, Lublin (PL)
 (54) Sposób wyciskania zewnętrznego i wewnętrznego kołnierza

B1 (11) **224500** (41) 2015 01 19
 (51) **B21J 5/02** (2006.01)
B21C 37/16 (2006.01)

(21) 404615 (22) 2013 07 09
 (72) WINIARSKI GRZEGORZ, Rzeczyca Kolonia (PL); GONTARZ ANDRZEJ, Krasnystaw (PL)
 (73) POLITECHNIKA LUBELSKA, Lublin (PL)
 (54) Sposób wyciskania wewnętrznego kołnierza

B1 (11) **224501** (41) 2015 01 19
 (51) **B21J 5/02** (2006.01)
B21K 21/08 (2006.01)

(21) 404616 (22) 2013 07 09
 (72) WINIARSKI GRZEGORZ, Rzeczyca Kolonia (PL); GONTARZ ANDRZEJ, Krasnystaw (PL)
 (73) POLITECHNIKA LUBELSKA, Lublin (PL)
 (54) Sposób wyciskania zewnętrznych stopni wałów drążonych

B1 (11) **224449** (41) 2016 01 18
 (51) **B22D 13/02** (2006.01)
B22D 13/08 (2006.01)
C22B 15/00 (2006.01)

(21) 408811 (22) 2014 07 10
 (72) MALINOWSKI RYSZARD, Wrocław (PL)
 (73) PRZEDSIĘBIORSTWO ODLEWNICZO-MECHANICZNE KIGEMA SPÓŁKA Z OGRANICZONĄ ODPOWIEDZIALNOŚCIĄ, Wrocław (PL)
 (54) Sposób wytwarzania wielkogabarytowych tulei ze stopów miedzi KIGEMA metodą odlewania odśrodkowego z zastosowaniem wirówki

B1 (11) **224339** (41) 2015 11 23
 (51) **B23D 19/04** (2006.01)
B23D 21/02 (2006.01)

(21) 408181 (22) 2014 05 12
 (72) PATER ZBIGNIEW, Turka (PL); TOMCZAK JANUSZ, Lublin (PL); TOFIL ARKADIUSZ, Chełm (PL); GONTARZ ANDRZEJ, Krasnystaw (PL); BULZAK TOMASZ, Zastów Karczmiski (PL)
 (73) POLITECHNIKA LUBELSKA, Lublin (PL)
 (54) Sposób i urządzenie do cięcia wzdłużnego szyn

B1 (11) **224428** (41) 2014 07 21
 (51) **B23Q 16/02** (2006.01)
F16H 1/16 (2006.01)
F16H 1/20 (2006.01)
F16H 55/24 (2006.01)
B23Q 7/02 (2006.01)

(21) 402442 (22) 2013 01 14
 (72) FRĄCKOWIAK PIOTR, Jarocin (PL); NETTER KRZYSZTOF, Poznań (PL)
 (73) POLITECHNIKA POZNAŃSKA, Poznań (PL)
 (54) Stół obrotowy

B1 (11) **224260** (41) 2014 11 24
 (51) **B25H 1/02** (2006.01)

(21) 404032 (22) 2013 05 22
 (72) KOZIOŁ STANISŁAW, Radom (PL); SAMBORSKI TOMASZ, Radom (PL); ZBROWSKI ANDRZEJ, Radom (PL)
 (73) INSTYTUT TECHNOLOGII EKSPLOATACJI-PAŃSTWOWY INSTYTUT BADAWCZY, Radom (PL)
 (54) Stół montażowy

B1 (11) **224375** (41) 2014 04 28
 (51) **B25J 5/00** (2006.01)
B25J 9/00 (2006.01)
G01N 27/82 (2006.01)

(21) 401290 (22) 2012 10 19
 (72) CADER MACIEJ, Zielonka (PL)
 (73) PRZEMYSŁOWY INSTYTUT AUTOMATYKI I POMIARÓW PIAP, Warszawa (PL)
 (54) Mobilna platforma do diagnostyki ścian metalowych

B1 (11) **224316** (41) 2015 06 08
 (51) **B25J 18/04** (2006.01)
B25J 1/00 (2006.01)
B25J 15/00 (2006.01)

(21) 406341 (22) 2013 12 02
 (72) JANICKI ANDRZEJ, Żarki Letnisko (PL); LEGODZIŃSKI PAWEŁ, Częstochowa (PL); JARZĄBEK JAKUB, Kłomnice (PL)
 (73) METAL TEAM SPÓŁKA Z OGRANICZONĄ ODPOWIEDZIALNOŚCIĄ SPÓŁKA KOMANDYTOWA, Rzeszów (PL)
 (54) Ręczny manipulator do obrabiarek

B1 (11) **224421** (41) 2014 06 23
 (51) **B26D 7/26** (2006.01)
B26F 1/38 (2006.01)

(21) 402113 (22) 2012 12 18
 (72) DWORNICKI JAKUB, Jaworzno (PL)
 (73) ZAKŁAD PRODUKCYJNO USŁUGOWY MECHANIK S SPÓŁKA Z OGRANICZONĄ ODPOWIEDZIALNOŚCIĄ, Chełmek (PL)
 (54) Urządzenie do wykrawania

B1 (11) **224467** (41) 2014 04 28
 (51) **B26F 1/31** (2006.01)
B23K 26/14 (2006.01)
 (21) 401230 (22) 2012 10 16
 (72) DYDYMSKI MICHAŁ, Łęknio (PL)
 (73) PPHU SPAWSTAL SPÓŁKA Z OGRANICZONĄ
 ODPOWIEDZIALNOŚCIĄ, Środa Wielkopolska (PL)
 (54) Urządzenie laserowe do obróbki metalu

B1 (11) **224312** (41) 2014 11 10
 (51) **B27L 11/08** (2006.01)
B27L 7/06 (2006.01)
B27L 1/02 (2006.01)
 (21) 403730 (22) 2013 04 30
 (72) KOKOCIŃSKI WOJCIECH, Poznań (PL); JANOWSKI MICHAŁ
 MARCIN, Poznań (PL); SIANKOWSKI ANDRZEJ JAN, Jarocin (PL)
 (73) FUNDUSZ 12VICTORIA SPÓŁKA Z OGRANICZONĄ
 ODPOWIEDZIALNOŚCIĄ SPÓŁKA KOMANDYTOWO-AKCYJNA,
 Milanówek (PL)
 (54) Modułowe urządzenie do wzdłużnego rozdrabniania drewna
 do produkcji tworzywa drzewnego

B1 (11) **224373** (41) 2014 04 14
 (51) **B28B 3/00** (2006.01)
B28B 3/22 (2006.01)
 (21) 401180 (22) 2012 10 12
 (72) BLOK ZBIGNIEW, Rzeszów (PL); KLUCZOWSKI RYSZARD,
 Rzeszów (PL); ŚWIECA ADAM, Boguchwała (PL); TRAWCZYŃSKI
 JANUSZ, Wrocław (PL)
 (73) POLITECHNIKA WROCŁAWSKA, Wrocław (PL); INSTYTUT
 ENERGETYKI, Warszawa (PL)
 (54) Ustnik do formowania monolitów wielokanalikowych

B1 (11) **224482** (41) 2014 11 24
 (51) **B29C 33/40** (2006.01)
B29C 45/12 (2006.01)
B29C 45/44 (2006.01)
 (21) 403894 (22) 2013 05 15
 (72) ROSIŃSKI MICHAŁ, Bielsko-Biała (PL)
 (73) ROSIŃSKI PACKAGING SPÓŁKA Z OGRANICZONĄ
 ODPOWIEDZIALNOŚCIĄ, Bielsko-Biała (PL)
 (54) Sposób i urządzenie do wytwarzania nakrętek dwuczęściowych

B1 (11) **224269** (41) 2014 12 22
 (51) **B29C 47/12** (2006.01)
B29C 47/52 (2006.01)
 (21) 404317 (22) 2013 06 14
 (72) KLEPKA TOMASZ, Lublin (PL)
 (73) POLITECHNIKA LUBELSKA, Lublin (PL)
 (54) Rdzeń kształtujący do głowicy wytlaczarskiej

B1 (11) **224460** (41) 2014 09 29
 (51) **B29C 70/00** (2006.01)
B29C 70/04 (2006.01)
C08K 7/02 (2006.01)
C08J 5/06 (2006.01)
 (21) 403347 (22) 2013 03 28
 (72) ANDRZEJEWSKI JACEK, Rakoniewice (PL); BARCZEWSKI
 MATEUSZ, Poznań (PL); STERZYŃSKI TOMASZ, Żnin (PL)
 (73) POLITECHNIKA POZNAŃSKA, Poznań (PL)
 (54) Sposób otrzymywania kompozytu jednopolimerowego z włókien
 dwukomponentowych

B1 (11) **224376** (41) 2014 05 12
 (51) **B32B 3/12** (2006.01)
B32B 27/32 (2006.01)
B32B 33/00 (2006.01)

H01F 41/14 (2006.01)
H01F 1/01 (2006.01)
 (21) 401389 (22) 2012 10 29
 (72) BEDNAREK STANISŁAW, Łódź (PL)
 (73) UNIWERSYTET ŁÓDZKI, Łódź (PL)
 (54) Folia magnetyczna i sposób wytwarzania folii magnetycznej

B1 (11) **224398** (41) 2009 05 11
 (51) **B32B 5/24** (2006.01)
B32B 27/30 (2006.01)
B32B 37/00 (2006.01)
A41D 31/02 (2006.01)
B29C 55/02 (2006.01)
 (21) 386799 (22) 2007 06 14
 (30) 2006-165651 2006 06 15 JP
 (86) 2007 06 14 PCT/JP07/62023
 (87) 2007 12 21 WO07/145283
 (72) IMAI TAKASHI, Tokio (JP)
 (73) JAPAN GORE-TEX INC., Tokio (JP)
 (54) Rozciągalna tkanina kompozytowa oraz sposób wytwarzania
 rozciągalnej tkaniny kompozytowej

B1 (11) **224450** (41) 2013 04 02
 (51) **B32B 27/36** (2006.01)
B32B 37/08 (2006.01)
B32B 37/10 (2006.01)
B29C 47/04 (2006.01)
B29C 47/06 (2006.01)
 (21) 396503 (22) 2011 09 30
 (72) UZIAŁŁO KRZYSZTOF, Bydgoszcz (PL)
 (73) ZAKŁADY CHEMICZNE NITRO-CHEM SPÓŁKA AKCYJNA,
 Bydgoszcz (PL)
 (54) Sposób otrzymywania cienkiej nieorientowanej folii poliestrowej

B1 (11) **224389** (41) 2014 09 29
 (51) **B32B 33/00** (2006.01)
A23B 4/16 (2006.01)
B65D 81/26 (2006.01)
B65D 81/28 (2006.01)
 (21) 404178 (22) 2013 06 03
 (72) MACKIEWICZ ALEKSANDER, Korfowe (PL)
 (73) POMONA COMPANY LTD. SPÓŁKA Z OGRANICZONĄ
 ODPOWIEDZIALNOŚCIĄ, Żyrardów (PL)
 (54) Podkład absorpcyjny odpowiedni do pakowania żywności

B1 (11) **224475** (41) 2014 01 07
 (51) **G06K 19/08** (2006.01)
B32B 27/28 (2006.01)
B32B 38/14 (2006.01)
 (21) 399676 (22) 2012 06 26
 (72) WÓJCIK PAWEŁ, Warszawa (PL); ZIÓŁKOWSKI SŁAWOMIR,
 Warszawa (PL); RAGUS JOANNA, Warszawa (PL); BIERNACKI ARIEL,
 Międzyrzec Podlaski (PL); OLSZYŃSKA AGATA, Warszawa (PL);
 LESZCZYŃSKA-AMBROZIEWICZ EWA, Wołomin (PL)
 (73) POLSKA WYTWÓRNIA PAPIERÓW WARTOŚCIOWYCH SPÓŁKA
 AKCYJNA, Warszawa (PL)
 (54) Dokument zabezpieczony i sposób wytwarzania dokumentu
 zabezpieczonego

B1 (11) **224363** (41) 2012 12 17
 (51) **B60B 3/08** (2006.01)
 (21) 395248 (22) 2011 06 13
 (72) MIECHOWICZ SŁAWOMIR, Nowy Borek (PL); FUDALI PAWEŁ,
 Rzeszów (PL)
 (73) POLITECHNIKA RZESZOWSKA IM. IGNACEGO ŁUKASIEWICZA,
 Rzeszów (PL)
 (54) Koło jezdne z autoamortyzacją

B1 (11) **224357** (41) 2012 05 07
 (51) **B60G 21/06** (2006.01)
B60G 17/033 (2006.01)
 (21) 392820 (22) 2010 11 02
 (72) ŁOPATKA MARIAN JANUSZ, Warszawa (PL); MUSZYŃSKI TOMASZ, Wołomin (PL); RUBIEC ARKADIUSZ, Warszawa (PL)
 (73) WOJSKOWA AKADEMIA TECHNICZNA IM. JAROSŁAWA DĄBROWSKIEGO, Warszawa (PL)
 (54) Hydropneumatyczne zawieszenie podwozia sześciokołowego bezzałogowego robota inżynieryjnego

B1 (11) **224433** (41) 2014 08 18
 (51) **B60K 17/08** (2006.01)
F16H 3/66 (2006.01)
 (21) 402769 (22) 2013 02 14
 (72) ZARĘBSKI IGOR, Milejowice (PL)
 (73) ZARĘBSKI IGOR, Milejowice (PL)
 (54) Kompaktowa skrzynia biegów

B1 (11) **224319** (41) 2014 05 12
 (51) **B60L 11/18** (2006.01)
B60S 5/06 (2006.01)
 (21) 401418 (22) 2012 10 30
 (72) PILAT ZBIGNIEW, Pruszków (PL); KLIMASARA WOJCIECH, Warszawa (PL)
 (73) PRZEMYSŁOWY INSTYTUT AUTOMATYKI I POMIARÓW PIAP, Warszawa (PL)
 (54) Urządzenie do szybkiej wymiany zespołu zasilającego pojazd z napędem elektrycznym

B1 (11) **224330** (41) 2015 08 31
 (51) **B60N 2/26** (2006.01)
B60N 2/427 (2006.01)
 (21) 407337 (22) 2014 02 27
 (72) MUSZYŃSKI ANDRZEJ, Szeligi (PL); MUSZYŃSKI ARTUR, Szeligi (PL); LISIECKI SZYMON, Warszawa (PL)
 (73) PRZEMYSŁOWY INSTYTUT MOTORYZACJI, Warszawa (PL)
 (54) Pętlowy absorber energii

B1 (11) **224491** (41) 2014 04 28
 (51) **B60P 1/28** (2006.01)
B62D 33/02 (2006.01)
B62D 21/20 (2006.01)
 (21) 401341 (22) 2012 10 25
 (72) KACZOR MACIEJ, Wichernik (PL)
 (73) WIELTON SPÓŁKA AKCYJNA, Wieluń (PL)
 (54) Skrzynia ładunkowa pojazdu ciężarowego

B1 (11) **224399** (41) 2010 07 19
 (51) **B60Q 1/00** (2006.01)
F21S 8/10 (2006.01)
F21W 101/00 (2006.01)
 (21) 387055 (22) 2009 01 16
 (72) MOĆKO WOJCIECH, Zielonka (PL)
 (73) INSTYTUT TRANSPORTU SAMOCHODOWEGO, Warszawa (PL)
 (54) Sposób i układ regulacji rozkładu luminacji światła sygnałowego pojazdu

B1 (11) **224395** (41) 2016 05 09
 (51) **B60R 9/06** (2006.01)
B60R 9/10 (2006.01)
 (21) 409991 (22) 2014 10 30
 (72) MAMALA JAROSŁAW, Nysa (PL); KUROWSKI PIOTR, Krapkowice (PL)
 (73) PARK NAUKOWO-TECHNOLOGICZNY W OPOLU SPÓŁKA Z OGRANICZONĄ ODPOWIEDZIALNOŚCIĄ, Opole (PL)
 (54) Urządzenie samochodowe do transportu, zwłaszcza motorów, motocykli i czterokołowców lekkich

B1 (11) **224485** (41) 2014 12 08
 (51) **B60R 13/08** (2006.01)
 (21) 404085 (22) 2013 05 27
 (72) STRYCZAK MARCIN PAWEŁ, Kamienica Polska (PL); POSTAWA PRZEMYSŁAW JERZY, Częstochowa (PL)
 (73) MAAD SPÓŁKA Z OGRANICZONĄ ODPOWIEDZIALNOŚCIĄ, Częstochowa (PL)
 (54) Płyta tłumiąca do wypełnienia pustych przestrzeni zamkniętych

B1 (11) **224298** (41) 2015 03 02
 (51) **B60R 21/00** (2006.01)
B25D 1/00 (2006.01)
F42D 5/04 (2006.01)
 (21) 405189 (22) 2013 08 30
 (72) KRAKÓWKA TOMASZ, Warszawa (PL)
 (73) PRZEMYSŁOWY INSTYTUT AUTOMATYKI I POMIARÓW PIAP, Warszawa (PL)
 (54) Sprężynowy wybijak do szyb

B1 (11) **224291** (41) 2013 02 04
 (51) **B60R 21/34** (2011.01)
 (21) 399762 (22) 2012 07 03
 (72) PTAK MARIUSZ, Wrocław (PL); RUSIŃSKI EUGENIUSZ, Oława (PL); KARLIŃSKI JACEK, Oława (PL)
 (73) POLITECHNIKA WROCŁAWSKA, Wrocław (PL)
 (54) Przedni układ zabezpieczający chroniący pieszego podczas zderzenia z pojazdem

B1 (11) **224366** (41) 2013 04 29
 (51) **B60V 1/14** (2006.01)
B60F 3/00 (2006.01)
B63H 19/08 (2006.01)
B64C 25/38 (2006.01)
 (21) 396719 (22) 2011 10 21
 (72) ADAMOWICZ JÓZEF, Miłoszyce (PL); DUBOWSKI ADAM, Poznań (PL); ZEMBROWSKI KRZYSZTOF, Poznań (PL); RAKOWICZ ALEKSANDER, Poznań (PL); WEYMANN SYLWESTER, Poznań (PL)
 (73) PRZEMYSŁOWY INSTYTUT MASZYN ROLNICZYCH, Poznań (PL)
 (54) Zespół napędu pomocniczego poduszki, zwłaszcza rolniczego poduszki nośnika narzędzi

B1 (11) **224427** (41) 2014 07 21
 (51) **B61D 17/12** (2006.01)
 (21) 402377 (22) 2013 01 07
 (72) LASIEWICZ BARTOSZ, Kraków (PL); KOJDER PIOTR, Budy Łańcuckie (PL)
 (73) EC ENGINEERING SPÓŁKA Z OGRANICZONĄ ODPOWIEDZIALNOŚCIĄ, Kraków (PL)
 (54) Dach nadwozia, zwłaszcza pojazdu szynowego

B1 (11) **224423** (41) 2014 07 07
 (51) **B61K 9/12** (2006.01)
G01B 5/00 (2006.01)
G01M 17/10 (2006.01)
 (21) 402295 (22) 2012 12 30
 (72) ANISZEWICZ ANDRZEJ, Czarny Las (PL)
 (73) INSTYTUT KOLEJNICTWA, Warszawa (PL)
 (54) Przyrząd pomiarowy

B1 (11) **224473** (41) 2013 03 18
 (51) **B62B 1/12** (2006.01)
B62B 1/20 (2006.01)
 (21) 398904 (22) 2012 04 20
 (72) MICHAŁSKI JAROSŁAW, Bytom (PL)
 (73) MICHAŁSKI JAROSŁAW, Bytom (PL)
 (54) Dwukołowy składany wózek, przeznaczony do transportu ładunków w trudnym terenie zwłaszcza poza utwardzonymi drogami

B1 (11) **224276** (41) 2015 01 05
 (51) **B62B 3/02** (2006.01)
B66F 9/12 (2006.01)
 (21) 404557 (22) 2013 07 04
 (72) KRÓLIK WIESŁAW, Warka (PL)
 (73) KRÓLIK WIESŁAW KRÓLIK, Warka (PL)
 (54) Wózek, zwłaszcza do transportu palet skrzyniowych w sadach

B1 (11) **224435** (41) 2014 09 01
 (51) **B62D 1/22** (2006.01)
B60T 7/06 (2006.01)
B60W 50/04 (2006.01)
 (21) 402835 (22) 2013 02 20
 (72) SZOSLAND ANDRZEJ, Łódź (PL); DYCHTO RAFAŁ, Pabianice (PL)
 (73) POLITECHNIKA ŁÓDZKA, Łódź (PL)
 (54) Urządzenie do elektromechanicznej synchronizacji położenia pedałów instruktora i szkolonego kierowcy w pojazdach nauki jazdy

B1 (11) **224284** (41) 2014 08 04
 (51) **B62D 33/00** (2006.01)
B62D 33/04 (2006.01)
 (21) 402513 (22) 2013 01 22
 (72) SZKOWRON RAFAŁ, Ligota (PL); BRZEGOWY PIOTR, Gilowice (PL)
 (73) WAWRZASZEK ISS SPÓŁKA Z OGRANICZONĄ ODPOWIEDZIALNOŚCIĄ SPÓŁKA KOMANDYTOWA, Bielsko-Biała (PL)
 (54) Sposób łączenia belek profilowych w węzłach łączeniowych kratownicy oraz węzeł łączeniowy belek profilowych kratownicy

B1 (11) **224257** (41) 2014 11 10
 (51) **B62D 33/033** (2006.01)
 (21) 403781 (22) 2013 05 06
 (72) STASIAK MIROŚLAW, Błonie (PL)
 (73) STASIAK MIROŚLAW PRZEDSIĘBIORSTWO HANDLOWO-PRODUKCYJNO-USŁUGOWE MIRATRANS, Błonie (PL)
 (54) Modułowy system zabudowy skrzyni ładunkowej pojazdu ciężarowego

B1 (11) **224235** (41) 2014 06 09
 (51) **B62D 55/108** (2006.01)
B62D 55/084 (2006.01)
B62D 51/00 (2006.01)
B25J 5/00 (2006.01)
 (21) 401830 (22) 2012 11 30
 (72) KRAKÓWKA TOMASZ, Warszawa (PL); KOCIEL PIOTR, Serokomla (PL)
 (73) PRZEMYSŁOWY INSTYTUT AUTOMATYKI I POMIARÓW PIAP, Warszawa (PL)
 (54) Zawieszenie gąsienicowego układu jezdni robota mobilnego

B1 (11) **224304** (41) 2015 03 30
 (51) **B62D 67/00** (2006.01)
 (21) 405365 (22) 2013 09 16
 (72) PISZCZEK KAZIMIERZ, Bydgoszcz (PL); TOMASZEWSKA JOLANTA, Bydgoszcz (PL); ŻUK TOMASZ, Toruń (PL); KRÓLIKOWSKI KRZYSZTOF, Bytoń (PL); TOMPOROWSKI ANDRZEJ, Rynarzewo (PL)
 (73) UNIWERSYTET TECHNOLOGICZNO-PRZYRODNICZY IM. JANA I JĘDRZEJA ŚNIADECKICH W BYDGOSZCZY, Bydgoszcz (PL)
 (54) Sposób recyklingu chłdnic i urządzenie do recyklingu chłdnic

B1 (11) **224502** (41) 2014 03 31
 (51) **B62K 3/02** (2006.01)
B62K 19/30 (2006.01)
 (21) 404706 (22) 2013 07 15
 (72) PIWOWARCZYK TOMASZ, Wrocław (PL); PIĄTYSZEK GRZEGORZ, Kalisz (PL)
 (73) POLITECHNIKA WROCŁAWSKA, Wrocław (PL)
 (54) Rama rowerowa

B1 (11) **224413** (41) 2014 03 31
 (51) **B65B 13/02** (2006.01)
 (21) 400556 (22) 2012 09 24
 (72) SŁABOSZ MARIUSZ, Sarnów (PL); PAJZDIK RYSZARD, Ruda Śląska (PL)
 (73) POLSTAL SPÓŁKA JAWNA MARIUSZ SŁABOSZ, ARKADIUSZ KRAWIEC, Sosnowiec (PL)
 (54) Urządzenie do konfekcjonowania stali

B1 (11) **224317** (41) 2015 06 22
 (51) **B65D 19/00** (2006.01)
B65D 19/44 (2006.01)
B66F 9/00 (2006.01)
A47G 29/12 (2006.01)
 (21) 406438 (22) 2013 12 09
 (72) DAWIDCZYK PIOTR, Warszawa (PL)
 (73) INTEGER.PL SPÓŁKA AKCYJNA, Kraków (PL)
 (54) Rama montażowo-transportowa wieloskrzynkowej szafy nadawczo-odbiorczej przesyłek pocztowych

B1 (11) **224468** (41) 2014 09 01
 (51) **B65D 88/12** (2006.01)
B65D 90/02 (2006.01)
 (21) 402832 (22) 2013 02 19
 (72) WITCZAK MARCIN, Toruń (PL)
 (73) ATS SPÓŁKA AKCYJNA, Toruń (PL)
 (54) Kontener do przewozu produktów, zwłaszcza w formie sypkiej

B1 (11) **224351** (41) 2016 03 14
 (51) **B65D 90/62** (2006.01)
F17C 13/04 (2006.01)
B61D 5/00 (2006.01)
F16K 35/10 (2006.01)
 (21) 412801 (22) 2015 06 22
 (72) MISIAK KRZYSZTOF, Dąbcze (PL); SIKORA JERZY, Leszno (PL); MIKOŁAJEWSKI MARIUSZ, Warszawa (PL)
 (73) LOB SPÓŁKA AKCYJNA, Leszno (PL)
 (54) Blokada spustu cystern

B1 (11) **224414** (41) 2014 03 17
 (51) **B65G 19/00** (2006.01)
B65G 19/28 (2006.01)
E21F 13/06 (2006.01)
 (21) 400686 (22) 2012 09 07
 (72) HAJDUK JAN, Panieńszczyzna (PL); CHMIELEWSKI JACEK, Puławy (PL); MICHALCZUK RAFAŁ, Mirce (PL)
 (73) SIGMA SPÓŁKA AKCYJNA, Barak (PL)
 (54) Przenośnik zgrzeblowy oraz rynna przegubowa do przenośnika zgrzeblowego

B1 (11) **224452** (41) 2014 06 09
 (51) **B65G 39/02** (2006.01)
 (21) 401915 (22) 2012 12 06
 (72) KWIATKOWSKI BOGDAN, Bydgoszcz (PL); WOCKA NORBERT, Zgorzelec (PL)
 (73) P.B.K. PRESPOL SPÓŁKA Z OGRANICZONĄ ODPOWIEDZIALNOŚCIĄ, Bydgoszcz (PL)
 (54) Cichobieźny krążnik nośny do przenośników taśmowych

B1 (11) **224365** (41) 2013 04 02
 (51) **B65G 39/14** (2006.01)
 (21) 396482 (22) 2011 09 30
 (72) IDZIAK EUGENIUSZ, Bełchatów (PL); JABŁOŃSKI TADEUSZ, Bełchatów (PL); MRÓWKA ADAM, Radomsko (PL); ROZBICKI MARCIN, Radomsko (PL); JEDYK STANISŁAW, Bełchatów (PL); ZIĘTARA JÓZEF, Bełchatów (PL); FAJER RYSZARD, Piotrków Trybunalski (PL)

(73) PGE GÓRNICTWO I ENERGETYKA KONWENCJONALNA SPÓŁKA AKCYJNA, Bełchatów (PL)
 (54) Zawieszenie zestawu krążników przenośnika taśmowego

B1 (11) **224411** (41) 2014 02 03

(51) **B65G 53/00** (2006.01)
B02C 13/00 (2006.01)
B02C 23/14 (2006.01)
C04B 7/26 (2006.01)

(21) 400150 (22) 2012 07 26
 (72) BIS ZBIGNIEW, Częstochowa (PL)
 (73) INNOWACYJNE PRZEDSIĘBIORSTWO WIELOBRANŻOWE POLIN SPÓŁKA Z OGRANICZONĄ ODPOWIEDZIALNOŚCIĄ, Katowice (PL)
 (54) Sposób otrzymywania zabezpieczonych przed aglomeracją, ultradrobnych frakcji ziarnowych surowców w postaci kredy, gipsu, kamienia wapiennego oraz układ do realizacji tego sposobu

B1 (11) **224384** (41) 2014 05 26

(51) **B65H 18/14** (2006.01)
 (21) 401678 (22) 2012 11 20
 (72) CYBULSKI ROMAN, Toruń (PL); MISZEWSKI SŁAWOMIR, Brzozówka (PL); SZUMNY JAN, Toruń (PL); SKOTARCZAK STANISŁAW, Toruń (PL); IGNACZAK IRENA, Toruń (PL)
 (73) INSTYTUT INŻYNIERII MATERIAŁÓW POLIMEROWYCH I BARWNIKÓW, Toruń (PL)
 (54) Urządzenie do konfekcjonowania taśmy

B1 (11) **224385** (41) 2014 05 26

(51) **B65H 20/04** (2006.01)
 (21) 401698 (22) 2012 11 21
 (72) WIEJAK JAN, Radom (PL); ZBROWSKI ANDRZEJ, Radom (PL)
 (73) INSTYTUT TECHNOLOGII EKSPLOATACJI-PANSTWOWY INSTYTUT BADAWCZY, Radom (PL)
 (54) Mechanizm transportu taśmy o różnej szerokości z nawoju zdawczego do nawoju odbiorczego bez konieczności stosowania taśmy rozbiegowej

B1 (11) **224252** (41) 2014 09 29

(51) **B66C 13/08** (2006.01)
H02K 7/14 (2006.01)
 (21) 403166 (22) 2013 03 15
 (72) RADOMSKI JACEK, Wrocław (PL)
 (73) PRZEDSIĘBIORSTWO HAK SPÓŁKA Z OGRANICZONĄ ODPOWIEDZIALNOŚCIĄ, Wrocław (PL)
 (54) Obrotnica

B1 (11) **224432** (41) 2014 08 04

(51) **B82B 3/00** (2006.01)
C01G 9/02 (2006.01)
C07F 3/06 (2006.01)
B82Y 5/00 (2011.01)
 (21) 402624 (22) 2013 01 31
 (72) LEWIŃSKI JANUSZ, Józefów (PL); KORNOWICZ ARKADIUSZ, Piastów (PL); KRUPIŃSKI PIOTR, Józefów (PL)
 (73) POLITECHNIKA WARSZAWSKA, Warszawa (PL); INSTYTUT CHEMII FIZYCZNEJ POLSKIEJ AKADEMII NAUK, Warszawa (PL)
 (54) Sposób wytwarzania nanocząstek tlenku cynku i ich zastosowanie

B1 (11) **224230** (41) 2010 12 20

(51) **C01B 3/50** (2006.01)
C01B 3/02 (2006.01)
B01D 53/14 (2006.01)
B01D 53/62 (2006.01)
C07C 27/26 (2006.01)
C10J 1/00 (2006.01)
C10J 3/66 (2006.01)

(21) 391549 (22) 2010 06 17
 (30) 12/486,228 2009 06 17 US
 (72) WINTER JOHN DUCKETT, Katy (US); WALLACE PAUL STEVEN, Katy (US); GULKO GEORGE, Houston (US); THACKER PRADEEP S., Bellaire (US)
 (73) GENERAL ELECTRIC COMPANY, Schenectady (US)
 (54) Sposób zawracania dwutlenku węgla w systemie zgazowania

B1 (11) **224457** (41) 2014 01 07

(51) **C01B 21/04** (2006.01)
C01G 49/00 (2006.01)
B22F 9/26 (2006.01)
C23C 8/26 (2006.01)
 (21) 399744 (22) 2012 07 02
 (72) ARABCYK WALERIAN, Szczecin (PL); MOSZYŃSKI DARIUSZ, Szczecin (PL); PELKA RAFAŁ, Bytom (PL)
 (73) ZACHODNIOPOMORSKI UNIwersytet Technologiczny W SZCZECINIE, Szczecin (PL)
 (54) Sposób wytwarzania nanokrystalicznych azotków żelaza o strukturze krystalicznej

B1 (11) **224409** (41) 2013 11 12

(51) **C01B 31/02** (2006.01)
 (21) 399096 (22) 2012 05 04
 (72) KULA PIOTR, Łódź (PL); RZEPKOWSKI ANTONI, Łódź (PL); PIETRASIK ROBERT, Brzeziny (PL); ATRASZKIEWICZ RADOMIR, Łódź (PL); DYBOWSKI KONRAD, Skotniki (PL); MODRZYK WOJCIECH, Zielona Góra (PL)
 (73) ADVANCED GRAPHENE PRODUCTS SPÓŁKA Z OGRANICZONĄ ODPOWIEDZIALNOŚCIĄ, Zielona Góra (PL); POLITECHNIKA ŁÓDZKA, Łódź (PL)
 (54) Sposób wytwarzania grafenu z ciekłego metalu

B1 (11) **224343** (41) 2016 01 04

(51) **C01B 31/02** (2006.01)
 (21) 408660 (22) 2014 06 25
 (72) PASTERNAK IWONA, Warszawa (PL); KRAJEWSKA ALEKSANDRA, Warszawa (PL); STRUPIŃSKI WŁODZIMIERZ, Warszawa (PL)
 (73) INSTYTUT TECHNOLOGII MATERIAŁÓW ELEKTRONICZNYCH, Warszawa (PL)
 (54) Sposób przenoszenia warstwy grafenowej

B1 (11) **224447** (41) 2014 03 03

(51) **C01B 31/04** (2006.01)
C30B 25/02 (2006.01)
 (21) 400511 (22) 2012 08 25
 (72) KULA PIOTR, Łódź (PL); PIETRASIK ROBERT, Brzeziny (PL); ATRASZKIEWICZ RADOMIR, Łódź (PL); DYBOWSKI KONRAD, Skotniki (PL); MODRZYK WOJCIECH, Zielona Góra (PL)
 (73) ADVANCED GRAPHENE PRODUCTS SPÓŁKA Z OGRANICZONĄ ODPOWIEDZIALNOŚCIĄ, Zielona Góra (PL)
 (54) Sposób oddzielania grafenu od ciekłej matrycy formującej

B1 (11) **224415** (41) 2014 03 17

(51) **C01B 31/04** (2006.01)
B82Y 30/00 (2011.01)
B82Y 40/00 (2011.01)
C08J 3/09 (2006.01)
 (21) 400739 (22) 2012 09 11
 (72) WRÓBLEWSKI GRZEGORZ, Warszawa (PL); JANCZAK DANIEL, Pruszków (PL); JAKUBOWSKA MAŁGORZATA, Warszawa (PL); SŁOMA MARCIN, Warszawa (PL); MŁOŻŃIAK ANNA, Warszawa (PL)
 (73) POLITECHNIKA WARSZAWSKA, Warszawa (PL)
 (54) Sposób wytwarzania warstw grafenowych

B1 (11) **224412** (41) 2014 02 03

(51) **C01B 33/26** (2006.01)

C01B 33/38 (2006.01) C08K 5/19 (2006.01)	(22) 2012 07 30
(21) 400170 (72) DĘBEK CEZARY, Warszawa (PL) (73) INSTYTUT INŻYNIERII MATERIAŁÓW POLIMEROWYCH I BARWNIKÓW, Toruń (PL) (54) Sposób modyfikacji montmorylonitu	
B1 (11) 224451 (51) C02F 1/40 (2006.01) C10M 175/04 (2006.01) B09B 3/00 (2006.01)	(41) 2014 05 26
(21) 401732 (72) WINIARSKI ANDRZEJ, Radom (PL); ROGOŚ ELŻBIETA, Radom (PL); URBAŃSKI ANDRZEJ, Radom (PL) (73) INSTYTUT TECHNOLOGII EKSPLOATACJI-PAŃSTWOWY INSTYTUT BADAWCZY, Radom (PL) (54) Urządzenie do utylizacji zużytych emulsyjnych cieczy obróbkowych	(22) 2012 11 22
B1 (11) 224416 (51) C04B 35/047 (2006.01) C04B 35/42 (2006.01)	(41) 2014 03 17
(21) 400766 (72) WOJSA JÓZEF, Gliwice (PL); PODWÓRNY JACEK, Gliwice (PL); ZELIK WIESŁAW, Ropczyce (PL); PRZYWARA KAROL, Łączki Kucharskie (PL) (73) INSTYTUT CERAMIKI I MATERIAŁÓW BUDOWLANYCH, Warszawa (PL) (54) Materiały ogniotrwałe magnezjowo-chromitowe i chromitowo-magnezjowe	(22) 2012 09 14
B1 (11) 224410 (51) C04B 35/66 (2006.01) C04B 22/16 (2006.01)	(41) 2013 04 02
(21) 399695 (72) MANDECKA-KAMIEŃ LUCJANA, Rudawa (PL) (73) AKADEMIA GÓRNICZO-HUTNICZA IM. STANISŁAWA STASZICA W KRAKOWIE, Kraków (PL) (54) Niskocementowy beton wysokoglinowy	(22) 2012 06 27
B1 (11) 224258 (51) C05F 3/00 (2006.01) C05F 17/00 (2006.01) C05G 3/00 (2006.01)	(41) 2014 11 24
(21) 403949 (72) CIAŁPAŁA PAWEŁ, Studzian (PL); LACH BOGUSŁAW, Piskorowice (PL) (73) CIAŁPAŁA PAWEŁ FIRMA HANDLOWO USŁUGOWA BUDINSTEŁ, Studzian (PL) (54) Sposób wytwarzania nawozu organicznego	(22) 2013 05 18
B1 (11) 224338 (51) C07C 1/20 (2006.01)	(41) 2015 07 20
(21) 408081 (72) JABŁOŃSKI STANISŁAW, Warszawa (PL); GRZEGORCZYK WIESŁAW, Lublin (PL); TARAS DARIUSZ, Świdnik (PL) (73) EKOBENZ SPÓŁKA Z OGRANICZONĄ ODPOWIEDZIALNOŚCIĄ, Lublin (PL) (54) Sposób otrzymywania biokomponentu z zastosowaniem etanolu lub mieszanin alkoholi oraz biokomponent do otrzymywania paliw silnikowych	(22) 2014 04 30
B1 (11) 224406 (51) C07D 201/04 (2006.01) C07D 201/06 (2006.01) B01D 11/00 (2006.01)	(41) 2013 09 02

(21) 398232 (72) ZIMOWSKI ANDRZEJ, Warszawa (PL); ZYLBERSZTEJN MICHAŁ, Warszawa (PL); BAJDA HENRYK, Puławy (PL); WĘSEK ROBERT, Puławy (PL); KUMOR KAZIMIERZ, Puławy (PL); KANIA ANDRZEJ, Puławy (PL); PIŁAT PAWEŁ, Puławy (PL) (73) INSTYTUT CHEMII PRZEMYSŁOWEJ IM. PROF. IGNACEGO MOŚCICKIEGO, Warszawa (PL); GRUPA AZOTY ZAKŁADY AZOTOWE PUŁAWY SPÓŁKA AKCYJNA, Puławy (PL) (54) Sposób wydzielania zanieczyszczeń z procesu przegrupowania Beckmanna	(22) 2012 02 24
B1 (11) 224418 (51) C07D 207/50 (2006.01)	(41) 2014 03 31
(21) 400932 (72) PACIOREK PATRYCJA, Kłaj (PL); SZKLARZEWICZ JANUSZ, Kraków (PL) (73) UNIWERSYTET JAGIELLOŃSKI, Kraków (PL) (54) Nowe pochodne pirolu i sposób ich otrzymywania	(22) 2012 09 26
B1 (11) 224397 (51) C07D 207/325 (2006.01) A61K 31/40 (2006.01) A61P 3/06 (2006.01)	(41) 2005 03 21
(21) 368289 (30) 711/MUM/2001 (86) 2002 07 25 (87) 2003 02 06 (72) LOHRAY BRAJ BHUSHAN, Ahmedabad (IN); LOHRAY VIDYA BHUSHAN, Ahmedabad (IN); BAROT VIJAY KUMAR, Ahmedabad (IN); RAVAL SAURIN KHAMSHANKAR, Ahmedabad (IN); RAVAL PREETI SAURIN, Ahmedabad (IN); BASU SUJAY, Ahmedabad (IN) (73) CADILA HEALTHCARE LTD., Ahmedabad (IN) (54) β -arylo- α -podstawione kwasy propanowe o działaniu hipolipidemicznym, hipocholesteremicznym, sposób ich wytwarzania i zawierające je kompozycje farmaceutyczne i ich zastosowanie w medycynie	(22) 2002 07 25 2001 07 26 IN PCT/IN02/00155 WO03/009841
B1 (11) 224371 (51) C07D 213/75 (2006.01) C07D 401/12 (2006.01) C07F 9/40 (2006.01) A61P 35/00 (2006.01)	(41) 2004 11 02
(21) 362864 (30) 60/252,078 (86) 2001 11 14 (87) 2002 05 30 (72) BINDERUP ERNST TORNDAL, Taastrup (DK); HJARNAA PERNILL-JULIA VIG, Espergærde (DK) (73) LEO PHARMA A/S, Ballerup (DK) (54) Proleki cyjanoguanidynowe	(22) 2001 11 14 2000 11 21 US PCT/DK01/00750 WO02/42265
B1 (11) 224381 (51) C07D 261/04 (2006.01)	(41) 2014 05 26
(21) 401601 (72) KROMPIEC STANISŁAW, Gliwice (PL); MALARZ JOANNA, Bielsko-Biała (PL); PIETRASZUK CEZARY, Poznań (PL); POWAŁA BEATA, Mogilno (PL); ROGALSKI SZYMON, Murowana Goślina (PL); FILAPEK MICHAŁ, Czechowice-Dziedzice (PL); MARCOL BEATA, Gaszowice (PL); PENKALA MATEUSZ, Pszczyna (PL); KOWALSKA EWELINA, Niezdara (PL); POLAŃSKI JAROSŁAW, Katowice (PL); SŁODEK ANETA, Zawiercie (PL); KULA SŁAWOMIR, Sosnowiec (PL); GRUDZKA IWONA, Częstochowa (PL); BUJAK PIOTR, Katowice (PL) (73) UNIWERSYTET ŚLĄSKI W KATOWICACH, Katowice (PL) (54) Izoksazoliny tripodstawione w pozycjach 3, 4 i 5 oraz sposób ich otrzymywania	(22) 2012 11 13
B1 (11) 224396 (51) C07D 307/34 (2006.01)	(41) 2016 01 18

C07D 307/56 (2006.01)
C07D 307/72 (2006.01)
C07D 307/75 (2006.01)
C07D 307/76 (2006.01)
A61P 31/00 (2006.01)
A61P 35/00 (2006.01)

(21) 410359 (22) 2014 12 04
 (72) POGODA DOROTA, Syrynia (PL); VIDENOVA-ADRABIŃSKA VENETA, Wrocław (PL)
 (73) POLITECHNIKA WROCŁAWSKA, Wrocław (PL)
 (54) Forma β 2-[(5-nitro-2-furanylo)-metyleno]-hydrazyno-karboksamidu oraz sposób jej wytwarzania

B1 (11) **224382** (41) 2014 05 26
 (51) **C07D 413/14** (2006.01)

(21) 401602 (22) 2012 11 13
 (72) KROMPIEC STANISŁAW, Gliwice (PL); MALARZ JOANNA, Bielsko-Biała (PL); PIETRASZUK CEZARY, Poznań (PL); POWAŁA BEATA, Mogilno (PL); ROGALSKI SZYMON, Murowana Goślina (PL); FILAPEK MICHAŁ, Czechowice-Dziedzice (PL); MARCOL BEATA, Gaszowice (PL); PENKALA MATEUSZ, Pszczyna (PL); KOWALSKA EWELINA, Niezdara (PL); POLAŃSKI JAROSŁAW, Katowice (PL); SŁODEK ANETA, Zawiercie (PL); KULA SŁAWOMIR, Sosnowiec (PL); GRUDZKA IWONA, Częstochowa (PL); BUJAK PIOTR, Katowice (PL)
 (73) UNIWERSYTET ŚLĄSKI W KATOWICACH, Katowice (PL)
 (54) Izoksazolina 3,4,5-tripodstawiona oraz sposób jej otrzymywania

B1 (11) **224345** (41) 2016 01 18
 (51) **C07D 487/04** (2006.01)
A61P 31/04 (2006.01)
A61P 31/10 (2006.01)
A61P 31/12 (2006.01)
A61P 35/00 (2006.01)

(21) 408802 (22) 2014 07 10
 (72) MOJZYCH MARIUSZ, Siedlce (PL)
 (73) UNIWERSYTET PRZYRODNICZO-HUMANISTYCZNY W SIEDLCACH, Siedlce (PL)
 (54) Nowe chiralne 5-aminowe pochodne układu 1H-pirazolo[4,3-e][1,2,4]triazyny i sposób ich otrzymywania

B1 (11) **224233** (41) 2013 06 10
 (51) **C07K 16/02** (2006.01)
C07K 16/18 (2006.01)
G01N 33/574 (2006.01)

(21) 401828 (22) 2012 11 30
 (72) SIEŃCZYK MARCIN, Wrocław (PL); WALCZAK MACIEJ, Wrocław (PL); ŁUPICKA AGNIESZKA, Milicz (PL); GRZYWA RENATA, Wrocław (PL); BOBREK KAMILA, Łaziska Górne (PL); GAWEŁ ANDRZEJ, Wrocław (PL)
 (73) POLITECHNIKA WROCŁAWSKA, Wrocław (PL)
 (54) Przeciwciała poliklonalne klasy IgY specyficzne wobec ludzkiego białka CA 15-3, sposób ich wytwarzania oraz ich zastosowanie

B1 (11) **224234** (41) 2013 06 10
 (51) **C07K 16/02** (2006.01)
C07K 16/18 (2006.01)
G01N 33/574 (2006.01)

(21) 401829 (22) 2012 11 30
 (72) SIEŃCZYK MARCIN, Wrocław (PL); WALCZAK MACIEJ, Wrocław (PL); ŁUPICKA AGNIESZKA, Milicz (PL); ŁĘCKA MARIA, Wrocław (PL); GRZYWA RENATA, Wrocław (PL); BOBREK KAMILA, Łaziska Górne (PL); GAWEŁ ANDRZEJ, Wrocław (PL); ZERKA AGATA, Świdnica (PL); BOIVIN STEPHANE, Hamburg (DE)
 (73) POLITECHNIKA WROCŁAWSKA, Wrocław (PL)
 (54) Przeciwciała poliklonalne klasy IgY specyficzne wobec epitopu I białka PSA sposób ich wytwarzania oraz zastosowanie

B1 (11) **224244** (41) 2013 09 02
 (51) **C07K 16/02** (2006.01)
C07K 16/18 (2006.01)
G01N 33/574 (2006.01)

(21) 402795 (22) 2013 02 15
 (72) GRZYWA RENATA, Wrocław (PL); ŁUPICKA AGNIESZKA, Milicz (PL); WALCZAK MACIEJ, Wrocław (PL); BOBREK KAMILA, Łaziska Górne (PL); IDZI MAGDALENA, Domaszowice (PL); ŁĘCKA MARIA, Wrocław (PL); GAWEŁ ANDRZEJ, Wrocław (PL); BOIVIN STEPHANE, Hamburg (DE); SIEŃCZYK MARCIN, Wrocław (PL)
 (73) POLITECHNIKA WROCŁAWSKA, Wrocław (PL)
 (54) Przeciwciała poliklonalne klasy IgY specyficzne wobec epitopu ludzkiego białka CA 15-3(1066-1085), sposób ich wytwarzania oraz ich zastosowanie

B1 (11) **224245** (41) 2013 09 30
 (51) **C07K 16/02** (2006.01)
C07K 16/30 (2006.01)
C12P 21/08 (2006.01)
G01N 33/574 (2006.01)

(21) 402796 (22) 2013 02 15
 (72) ŁUPICKA AGNIESZKA, Milicz (PL); GRZYWA RENATA, Wrocław (PL); WALCZAK MACIEJ, Wrocław (PL); BOBREK KAMILA, Łaziska Górne (PL); ŁASZCZYK MAGDALENA, Bogatynia (PL); GAWEŁ ANDRZEJ, Wrocław (PL); BOIVIN STEPHANE, Hamburg (DE); SIEŃCZYK MARCIN, Wrocław (PL)
 (73) POLITECHNIKA WROCŁAWSKA, Wrocław (PL)
 (54) Przeciwciała poliklonalne klasy IgY specyficzne wobec epitopu ludzkiego białka BLCA-4(56-73), sposób ich wytwarzania oraz ich zastosowanie

B1 (11) **224246** (41) 2013 09 30
 (51) **C07K 16/02** (2006.01)
C07K 16/30 (2006.01)
C12P 21/08 (2006.01)
G01N 33/574 (2006.01)

(21) 402797 (22) 2013 02 15
 (72) ŁUPICKA AGNIESZKA, Milicz (PL); GRZYWA RENATA, Wrocław (PL); WALCZAK MACIEJ, Wrocław (PL); BOBREK KAMILA, Łaziska Górne (PL); JAKUBASZEK MARTA, Długopole-Zdrój (PL); GAWEŁ ANDRZEJ, Wrocław (PL); BOIVIN STEPHANE, Hamburg (DE); SIEŃCZYK MARCIN, Wrocław (PL)
 (73) POLITECHNIKA WROCŁAWSKA, Wrocław (PL)
 (54) Przeciwciała poliklonalne klasy IgY specyficzne wobec epitopu białka BLCA-4(5-21) sposób ich wytwarzania i zastosowanie

B1 (11) **224408** (41) 2013 09 16
 (51) **C07K 17/00** (2006.01)
C07F 5/00 (2006.01)

(21) 398380 (22) 2012 03 09
 (72) LEŚNIKOWSKI ZBIGNIEW, Łódź (PL); GOSZCZYŃSKI TOMASZ, Wrocław (PL); BORATYŃSKI JANUSZ, Wrocław (PL); KOWALSKI KONRAD, Aleksandrówka (PL)
 (73) INSTYTUT IMMUNOLOGII I TERAPII DOŚWIADCZALNEJ POLSKIEJ AKADEMII NAUK, Wrocław (PL); INSTYTUT BIOLOGII MEDYCZNEJ POLSKIEJ AKADEMII NAUK, Łódź (PL)
 (54) Sposób otrzymywania koniugatów białko-klaster boru w roztworze

B1 (11) **224488** (41) 2015 01 05
 (51) **C08F 136/06** (2006.01)
C08F 136/14 (2006.01)
C08F 2/06 (2006.01)
C08F 2/16 (2006.01)
C08K 3/20 (2006.01)

(21) 404551 (22) 2013 07 03

(72) SKUPIŃSKI WINCENTY, Warszawa (PL); CHMIELAREK MICHAŁ, Żelechów (PL); WIECZOREK ZDZISŁAW, Warszawa (PL); DZIURA ROBERT, Jedlicze (PL)
 (73) INSTYTUT CHEMII PRZEMYSŁOWEJ IM. PROF. IGNACEGO MOŚCICKIEGO, Warszawa (PL)
 (54) Sposób otrzymywania α,ω -dihydroksypolibutadienu

B1 (11) **224474** (41) 2013 12 23
 (51) **C08G 77/06** (2006.01)
C07F 7/18 (2006.01)
 (21) 399575 (22) 2012 06 19
 (72) KOWALEWSKA ANNA, Domaniewice (PL); NOWACKA MARIA, Łódź (PL)
 (73) CENTRUM BADAŃ MOLEKULARNYCH I MAKROMOLEKULARNYCH POLSKIEJ AKADEMII NAUK, Łódź (PL)
 (54) Sposób wytwarzania liniowych silseskwioxanów o regularnej strukturze

B1 (11) **224368** (41) 2013 05 13
 (51) **C08J 3/09** (2006.01)
C08G 63/91 (2006.01)
C07B 41/00 (2006.01)
 (21) 396926 (22) 2011 11 08
 (72) KOWALCZUK MAREK, Zabrze (PL); KURCOK PIOTR, Gliwice (PL); MICHALAK MICHAŁ, Danków (PL); ZAWADIAK JAN, Gliwice (PL); MAREK ADAM ANDRZEJ, Ruda Śląska (PL)
 (73) CENTRUM MATERIAŁÓW POLIMEROWYCH I WĘGLOWYCH POLSKIEJ AKADEMII NAUK, Zabrze (PL); POLITECHNIKA ŚLĄSKA, Gliwice (PL)
 (54) Sposób wytwarzania makromonomerów poli(3-hydroksyalkanianowych)

B1 (11) **224438** (41) 2014 09 01
 (51) **C08K 5/3442** (2006.01)
C08K 5/13 (2006.01)
C09K 15/30 (2006.01)
C09K 15/34 (2006.01)
C08J 3/20 (2006.01)
C08L 55/02 (2006.01)
B29C 47/00 (2006.01)
 (21) 402898 (22) 2013 02 25
 (72) RYTLEWSKI PIOTR, Bydgoszcz (PL); MORACZEWSKI KRZYSZTOF, Bydgoszcz (PL); ŻENKIEWICZ MARIAN, Toruń (PL)
 (73) UNIWERSYTET KAZIMIERZA WIELKIEGO, Bydgoszcz (PL); OSTROWICKI JEREMI WALDEMAR, Białe Błota (PL)
 (54) Zastosowanie kawy jako związku stabilizującego właściwości tworzyw polimerowych

B1 (11) **224426** (41) 2014 12 22
 (51) **C08L 67/04** (2006.01)
A61L 27/56 (2006.01)
A61L 27/58 (2006.01)
C12N 5/02 (2006.01)
 (21) 404307 (22) 2013 06 13
 (72) DOBRZYŃSKI PIOTR, Zabrze (PL); KAPUŚNIAK JANUSZ, Częstochowa (PL); KASPERCZYK JANUSZ, Katowice (PL); ORCHEL ARKADIUSZ, Ruda Śląska (PL); PAMUŁA ELŻBIETA, Kraków (PL); RYCHTER PIOTR, Częstochowa (PL); SMOLA ANNA, Bytom (PL)
 (73) AKADEMIA IM. JANA DŁUGOSZA W CZĘSTOCHOWIE, Częstochowa (PL)
 (54) Sposób wytwarzania porowatych rusztowań przeznaczonych do hodowli żywych komórek

B1 (11) **224391** (41) 2014 12 22
 (51) **C08L 67/04** (2006.01)
A61L 27/56 (2006.01)
A61L 27/58 (2006.01)

C12N 5/02 (2006.01)
C12N 5/077 (2010.01)

(21) 404308 (22) 2013 06 13
 (72) DOBRZYŃSKI PIOTR, Zabrze (PL); KAPUŚNIAK JANUSZ, Częstochowa (PL); KASPERCZYK JANUSZ, Katowice (PL); ORCHEL ARKADIUSZ, Ruda Śląska (PL); PAMUŁA ELŻBIETA, Kraków (PL); RYCHTER PIOTR, Częstochowa (PL); SMOLA ANNA, Bytom (PL)
 (73) AKADEMIA IM. JANA DŁUGOSZA W CZĘSTOCHOWIE, Częstochowa (PL)
 (54) Sposób wytwarzania porowatych rusztowań przeznaczonych do hodowli żywych komórek

B1 (11) **224456** (41) 2013 09 30
 (51) **C08L 95/00** (2006.01)
C08L 9/06 (2006.01)
C08L 9/00 (2006.01)
C08K 3/06 (2006.01)
 (21) 398499 (22) 2012 03 19
 (72) MATYŃIA TADEUSZ, Lublin (PL); PAWŁOWSKI LUCJAN, Lublin (PL); URBAN EUGENIUSZ, Łucka Kolonia (PL); MIDUCH HENRYK, Lubartów (PL)
 (73) POLITECHNIKA LUBELSKA, Lublin (PL); PRZEDSIĘBIORSTWO ROBÓT DROGOWYCH LUBARTÓW SPÓŁKA AKCYJNA, Lubartów (PL)
 (54) Sposób modyfikowania asfaltów drogowych

B1 (11) **224228** (41) 2016 01 18
 (51) **C09J 133/08** (2006.01)
C09J 133/02 (2006.01)
C09J 11/08 (2006.01)
C09J 7/02 (2006.01)
 (21) 408819 (22) 2014 07 11
 (72) CZECH ZBIGNIEW, Dobra Szczecińska (PL); WILPISZEWSKA KATARZYNA, Szczecin (PL)
 (73) ZACHODNIOPOMORSKI UNIWERSYTET TECHNOLOGICZNY W SZCZECINIE, Szczecin (PL)
 (54) Rozpuszczalny w wodzie klej samoprzylepny na bazie modyfikowanych poliakrylanów i sposób wytwarzania rozpuszczalnego w wodzie kleju samoprzylepnego na bazie modyfikowanych poliakrylanów

B1 (11) **224336** (41) 2015 11 09
 (51) **C09J 175/08** (2006.01)
E21D 20/02 (2006.01)
B65B 29/10 (2006.01)
 (21) 408049 (22) 2014 04 28
 (72) BISKUPSKA LILIANA, Bydgoszcz (PL)
 (73) PCC PRODEX SPÓŁKA Z OGRANICZONĄ ODPOWIEDZIALNOŚCIĄ, Warszawa (PL)
 (54) Kompozycja ładunku klejowego, zwłaszcza do mocowania prętów kotwionych

B1 (11) **224439** (41) 2014 01 20
 (51) **C10B 27/06** (2006.01)
 (21) 402988 (22) 2013 03 05
 (72) ŚCIAŻKO MAREK, Katowice (PL); SOBOLEWSKI ALEKSANDER, Zabrze (PL); FITKO HENRYK, Gliwice (PL); KOSYRZYK LUDWIK, Siemianowice Śląskie (PL)
 (73) INSTYTUT CHEMICZNEJ PRZERÓBKI WĘGLA, Zabrze (PL)
 (54) Sposób regulacji ciśnienia w komorze koksowniczej

B1 (11) **224425** (41) 2014 07 21
 (51) **C10B 39/08** (2006.01)
 (21) 402375 (22) 2013 01 07
 (72) OLCZAK CZESŁAW, Czarnowąsy (PL); KAPŁA JAN, Zabrze (PL); HILSE PIOTR, Czerwionka-Leszczyny (PL)
 (73) HILSE PIOTR BIURO HANDLOWO-USŁUGOWE HILKAP, Czerwionka-Leszczyny (PL)
 (54) Sposób mokrego chłodzenia koksu i urządzenie do mokrego chłodzenia koksu

B1 (11) **224484** (41) 2014 12 08
 (51) **C10L 1/32** (2006.01)
 (21) 404051 (22) 2013 05 24
 (72) FRĄCZAK ZBIGNIEW, Katowice (PL); ŚLĄCZKA ANDRZEJ, Chorzów (PL); RUTKOWSKI GRZEGORZ, Siemianowice Śląskie (PL); AKARTEL GUSTAW MICHAŁ, Sosnowiec (PL)
 (73) SILLCOAL SPÓŁKA Z OGRANICZONĄ ODPOWIEDZIALNOŚCIĄ, Katowice (PL)
 (54) Sposób i układ urządzeń do wytwarzania wodowęglowego paliwa

B1 (11) **224422** (41) 2014 07 07
 (51) **C10M 159/02** (2006.01)
C10M 159/08 (2006.01)
C10N 30/06 (2006.01)
C10N 30/10 (2006.01)
 (21) 402162 (22) 2012 12 28
 (72) WRONA MAŁGORZATA, Radom (PL)
 (73) INSTYTUT TECHNOLOGII EKSPLOATACJI-PAŃSTWOWY INSTYTUT BADAWCZY, Radom (PL)
 (54) Sposób poprawy właściwości eksploatacyjnych ekologicznych kompozycji smarowych przez zastosowanie dodatków pochodzenia roślinnego

B1 (11) **224477** (41) 2014 12 08
 (51) **C10M 175/04** (2006.01)
 (21) 404156 (22) 2013 05 31
 (72) GRAJEK ANDRZEJ, Bielsko-Biała (PL); KUZIÓW ZBIGNIEW TADEUSZ, Nowa Wieś (PL); BORGIEL ARTUR, Łąka (PL)
 (73) NEMAK POLAND SPÓŁKA Z OGRANICZONĄ ODPOWIEDZIALNOŚCIĄ, Bielsko-Biała (PL)
 (54) Sposób odzyskiwania i przygotowania emulsji smarującej dla oddzielania form odlewniczych w maszynie odlewniczej i układ technologiczny urządzenia do odzyskiwania i przygotowania emulsji smarującej dla oddzielania form odlewniczych w maszynie odlewniczej

B1 (11) **224229** (41) 2015 11 23
 (51) **C11C 3/00** (2006.01)
C07D 301/16 (2006.01)
 (21) 408231 (22) 2014 05 19
 (72) MALARCZYK KORNELIA, Białuń (PL); KŁOS MARLENA, Szczecin (PL); MILCHERT EUGENIUSZ, Szczecin (PL)
 (73) ZACHODNIOPOMORSKI UNIwersYTET TECHNOLOGICZNY W SZCZECINIE, Szczecin (PL)
 (54) Sposób epoksydowania oleju rzepakowego

B1 (11) **224377** (41) 2014 05 12
 (51) **C12N 1/15** (2006.01)
C12R 1/885 (2006.01)
A01N 63/04 (2006.01)
 (21) 401450 (22) 2012 11 02
 (72) KRUSZEWSKA JOANNA S., Warszawa (PL); PERLIŃSKA-LENART URSZULA, Warszawa (PL); PIŁSYK SEBASTIAN, Warszawa (PL); GÓRKA-NIEĆ WIOLETTA, Chyliczki (PL); ZEMBEK PATRYCJA, Mińsk Mazowiecki (PL); GRACZYK SEBASTIAN, Brody (PL); PALAMARCZYK GRAŻYNA, Warszawa (PL)
 (73) INSTYTUT BIOCHEMII I BIOFIZYKI POLSKIEJ AKADEMII NAUK, Warszawa (PL)
 (54) Szczep Trichoderma atroviride, sposób otrzymywania i zastosowanie szczepu Trichoderma atroviride jako środka biobójczego

B1 (11) **224387** (41) 2014 08 04
 (51) **C12N 1/15** (2006.01)
C12R 1/885 (2006.01)
C12N 15/54 (2006.01)
A01N 63/04 (2006.01)

(21) 402603 (22) 2013 01 29
 (72) KRUSZEWSKA JOANNA S., Warszawa (PL); PERLIŃSKA-LENART URSZULA, Warszawa (PL); PIŁSYK SEBASTIAN, Warszawa (PL); GÓRKA-NIEĆ WIOLETTA, Chyliczki (PL); ZEMBEK PATRYCJA, Mińsk Mazowiecki (PL); GRACZYK SEBASTIAN, Brody (PL); PALAMARCZYK GRAŻYNA, Warszawa (PL)
 (73) INSTYTUT BIOCHEMII I BIOFIZYKI POLSKIEJ AKADEMII NAUK, Warszawa (PL)
 (54) Transgeniczny szczep Trichoderma atroviride, otrzymywanie i zastosowanie szczepu Trichoderma atroviride jako biofungicydu

B1 (11) **224374** (41) 2014 04 28
 (51) **C22B 13/00** (2006.01)
C22B 7/00 (2006.01)
 (21) 401196 (22) 2012 10 15
 (72) PRAJSNAR RYSZARD, Gliwice (PL); ŚMIESZEK ZBIGNIEW, Gliwice (PL); CZERNECKI JÓZEF, Gliwice (PL); BEDNAREK PIOTR, Bytom (PL); ADAMKIEWICZ LECH, Gliwice (PL); CYBULSKI ANDRZEJ, Wolbrom (PL); SZUBA STANISŁAW, Gierałtowiec (PL)
 (73) INSTYTUT METALI NIEŻELAZNYCH, Gliwice (PL); ORZEŁ BIAŁY SPÓŁKA AKCYJNA, Piekary Śląskie (PL)
 (54) Sposób przerobu frakcji metalicznej złomu akumulatorów kwasowo-ołowiowych

B1 (11) **224251** (41) 2014 09 15
 (51) **C22C 9/04** (2006.01)
 (21) 403005 (22) 2013 03 05
 (72) ROMANKIEWICZ REMIGIUSZ, Zielona Góra (PL); ROMANKIEWICZ FERDYNAND, Zielona Góra (PL)
 (73) UNIwersYTET ZIELONOGÓRSKI, Zielona Góra (PL)
 (54) Mosiądz odlewniczy

B1 (11) **224253** (41) 2014 09 29
 (51) **C22C 38/38** (2006.01)
C21D 9/04 (2006.01)
 (21) 403198 (22) 2013 03 18
 (72) PACYNA JERZY, Kraków (PL); BAŁA PIOTR, Rzeszotary (PL); DOBOSZ STANISŁAW MARIAN, Zielonki (PL); CHOJECKI ANDRZEJ, Krzeszowice (PL); PAŚ JACEK, Niepołomice (PL); SAJON STANISŁAW, Kraków (PL)
 (73) KOLEJOWE ZAKŁADY NAWIERZCHNIOWE BIEŻANÓW SPÓŁKA Z OGRANICZONĄ ODPOWIEDZIALNOŚCIĄ, Kraków (PL)
 (54) Staliwny element skrzyżowania lub rozjazdu nawierzchni torowej, zwłaszcza blok krzyżownicy rozjazdu kolejowego

B1 (11) **224442** (41) 2014 09 29
 (51) **C23C 14/08** (2006.01)
C23C 14/35 (2006.01)
B01J 21/06 (2006.01)
 (21) 403207 (22) 2013 03 18
 (72) TOMASZEWSKI HENRYK, Warszawa (PL); JACH KATARZYNA, Ząbki (PL); TEODORCZYK MARIAN, Warszawa (PL); WĘGLARZ HELENA, Warszawa (PL); WAJLER ANNA, Warszawa (PL)
 (73) INSTYTUT TECHNOLOGII MATERIAŁÓW ELEKTRONICZNYCH, Warszawa (PL)
 (54) Sposób wytwarzania warstw dwutlenku tytanu o właściwościach hydrofilnych, fotokatalitycznych i bakteriobójczych, zwłaszcza na podłożach ceramicznych i szklanych

B1 (11) **224489** (41) 2015 01 05
 (51) **C23C 16/44** (2006.01)
G01N 23/00 (2006.01)
B82Y 40/00 (2011.01)
B81C 1/00 (2006.01)
 (21) 404568 (22) 2013 07 04
 (72) ŁASZCZ ADAM, Warszawa (PL); NOGAŁA WOJCIECH, Wołomin (PL); CZERWIŃSKI ANDRZEJ, Warszawa (PL); RATAJCZAK JACEK, Otwock (PL); KĄTCKI JERZY, Warszawa (PL)

(73) INSTYTUT TECHNOLOGII ELEKTRONOWEJ, Warszawa (PL)
 (54) Elektrodotowy nanosensor biochemiczny oraz sposób wytwarzania elektrodotowego nanosensera biochemicznego

B1 (11) **224286** (41) 2013 02 18

(51) **C30B 13/14** (2006.01)
C30B 13/20 (2006.01)
C30B 29/20 (2006.01)

(21) 395982 (22) 2011 08 17
 (72) SHKULKOV ANATOLY, Sankt Petersburg (RU); MARKIEWICZ ANDREJ, Warszawa (PL); ONISHCHENKO VLADIMIR, Kijów (UA)
 (73) JUROPOL SPÓŁKA Z OGRANICZONĄ ODPOWIEDZIALNOŚCIĄ, Ożarów Mazowiecki (PL)
 (54) Sposób syntezy surowcowego wsadu korundu w postaci boczka polikrystalicznego do hodowania kryształów szafiru oraz urządzenie do realizacji tego sposobu

B1 (11) **224478** (41) 2014 12 08

(51) **D06M 11/42** (2006.01)
 (21) 404181 (22) 2013 06 03
 (72) ŁOŚ MARIAN, Leżajsk (PL)

(73) EKO-STYL RENTAL SPÓŁKA Z OGRANICZONĄ ODPOWIEDZIALNOŚCIĄ SPÓŁKA KOMANDYTOWA, Leżajsk (PL)
 (54) Sposób apreturowania tkanin w procesie ich prania

B1 (11) **224424** (41) 2014 07 07

(51) **D06M 15/03** (2006.01)
C08B 37/16 (2006.01)
 (21) 402314 (22) 2012 12 31

(72) MAZELA WOJCIECH, Kraków (PL); PAJDA MICHAŁ, Kraków (PL); ŁUKASIEWICZ MARCIN, Kraków (PL); BEDNARZ SZCZEPAN, Kraków (PL); PRZYJEMSKA LIDIA, Bolechowice (PL); SADOWSKI TADEUSZ, Kraków (PL); GAJEWSKI ROBERT, Kraków (PL)
 (73) INSTYTUT PRZEMYSŁU SKÓRZANEGO, Łódź (PL)
 (54) Sposób modyfikacji tkanin za pomocą reaktywnych pochodnych cykloodekstryn

B1 (11) **224461** (41) 2014 10 27

(51) **E02D 17/20** (2006.01)
E02D 3/12 (2006.01)
 (21) 403608 (22) 2013 04 19

(72) BRULIŃSKI MARIUSZ, Warszawa (PL)
 (73) VINDEREN SPÓŁKA Z OGRANICZONĄ ODPOWIEDZIALNOŚCIĄ, Warszawa (PL)
 (54) Element do wzmocnienia gruntu

B1 (11) **224493** (41) 2015 05 11

(51) **E02D 29/16** (2006.01)
E04B 1/68 (2006.01)
E01D 19/06 (2006.01)

(21) 405918 (22) 2013 11 05
 (72) ZYCH DARIUSZ, Sosnowiec (PL); ACHELNIK WŁODZIMIERZ, Katowice (PL); SZOŁTYSIK ANTONI, Chorzów (PL)
 (73) JSW KOKS SPÓŁKA AKCYJNA, Zabrze (PL)
 (54) Złącze poślizgowe dla układu sąsiednich szczelin dylatacyjnych w strefie trzonu baterii koksowniczej

B1 (11) **224318** (41) 2014 04 28

(51) **E02F 3/85** (2006.01)
E02F 9/22 (2006.01)
F15B 18/00 (2006.01)
B60K 17/344 (2006.01)
B60K 17/356 (2006.01)
F16H 61/44 (2006.01)

(21) 401258 (22) 2012 10 17
 (72) GALEJCZUK JERZY, Stalowa Wola (PL); GALEK GRZEGORZ, Stale (PL)

(73) MISTA SPÓŁKA Z OGRANICZONĄ ODPOWIEDZIALNOŚCIĄ, Stalowa Wola (PL)
 (54) Równiarka drogowa z napędem hydrostatycznym

B1 (11) **224231** (41) 2013 05 27

(51) **E03F 7/04** (2006.01)
F16K 15/03 (2006.01)

(21) 400120 (22) 2012 07 24
 (72) DOBROWOLSKI MACIEJ, Grodziszczce (PL)
 (73) CAPRICORN SPÓŁKA AKCYJNA, Świebodzice (PL)
 (54) Zasuwa burzowa

B1 (11) **224454** (41) 2012 08 27

(51) **E04B 1/00** (2006.01)
 (21) 393950 (22) 2011 02 17
 (72) CZKWIANIANC ARTEMIOUSZ, Łódź (PL); FURMAŃCZYK SĘDZIMIERZ, Łódź (PL)
 (73) POLITECHNIKA ŁÓDZKA, Łódź (PL)
 (54) Sposób mało inwazyjnej naprawy konstrukcji balkonów

B1 (11) **224417** (41) 2014 03 31

(51) **E04B 1/76** (2006.01)
E04B 1/80 (2006.01)
B32B 7/02 (2006.01)
F24J 2/28 (2006.01)

(21) 400912 (22) 2012 09 25
 (72) BALCEROWSKI TOMASZ, Gdańsk (PL); ŻBIKOWSKI JERZY T., Gdańsk (PL)
 (73) EKOINBUD SPÓŁKA Z OGRANICZONĄ ODPOWIEDZIALNOŚCIĄ, Gdańsk (PL)
 (54) Sposób wytwarzania panelowych elementów ściennych zewnętrznych absorbujących energię słoneczną, dla budownictwa jedno lub wielorodzinnego

B1 (11) **224380** (41) 2014 05 26

(51) **E04B 7/14** (2006.01)
E04B 7/16 (2006.01)

(21) 401578 (22) 2012 11 12
 (72) KLIMPEL ANDRZEJ, Gliwice (PL)
 (73) POLITECHNIKA ŚLĄSKA, Gliwice (PL)
 (54) Łącznik lin napinających i lin pierścieniowych konstrukcji dachów

B1 (11) **224420** (41) 2014 06 09

(51) **E04D 13/03** (2006.01)
E05B 17/04 (2006.01)
E05C 19/18 (2006.01)

(21) 401874 (22) 2012 12 03
 (72) STOKŁOSA ŁUKASZ, Dobra (PL); MAJOCH WACŁAW, Nowy Sącz (PL); KANTOR RYSZARD, Lipnica Wielka (PL)
 (73) FAKRO PP SPÓŁKA Z OGRANICZONĄ ODPOWIEDZIALNOŚCIĄ, Nowy Sącz (PL)
 (54) Mechanizm mocujący z rygłem obrotowym i zabezpieczeniem przed włamaniem

B1 (11) **224400** (41) 2011 08 01

(51) **E04F 11/06** (2006.01)
E06C 1/34 (2006.01)

(21) 390219 (22) 2010 01 18
 (72) KASIŃSKI BOGUSŁAW, Młynne (PL); KACZMARSKI BERNARD, Piwniczna-Zdrój (PL)
 (73) FAKRO PP SPÓŁKA Z OGRANICZONĄ ODPOWIEDZIALNOŚCIĄ, Nowy Sącz (PL)
 (54) Składane schody drabiniaste, zwłaszcza metalowe

B1 (11) **224353** (41) 2011 02 14

(51) **E04H 12/18** (2006.01)

B65D 88/12 (2006.01)
E04B 1/348 (2006.01)
 (21) 388720 (22) 2009 08 03
 (72) WÓJCICKI ZBIGNIEW, Gdańsk (PL); WÓJCICKI WOJCIECH, Gdańsk (PL)
 (73) WÓJCICKI WOJCIECH PRZEDSIĘBIORSTWO PRODUKCYJNO-USŁUGOWO-HANDLOWE CONT-POL, Gdańsk (PL)
 (54) Modułowa mobilna wieża do kontroli ruchu zwłaszcza lotniczego

B1 (11) **224403** (41) 2013 07 08
 (51) **E05D 15/06** (2006.01)
E04B 9/18 (2006.01)
E04B 2/74 (2006.01)
 (21) 397718 (22) 2012 01 04
 (72) JANKOWSKI ANDRZEJ, Mielec (PL)
 (73) KOMANDOR SPÓŁKA AKCYJNA, Radom (PL)
 (54) Zestaw do mocowania paneli przesuwanych

B1 (11) **224322** (41) 2015 07 06
 (51) **E21B 7/00** (2006.01)
E21B 17/00 (2006.01)
E21B 19/22 (2006.01)
F16L 9/16 (2006.01)
 (21) 406633 (22) 2013 12 23
 (72) SEWERYN KAROL, Kraków (PL); GRASSMANN KAMIL, Białystok (PL); KUCIŃSKI TOMASZ, Ełk (PL); BURATOWSKI TOMASZ, Kraków (PL); UHL TADEUSZ, Wieliczka (PL); ZWIERZYŃSKI ADAM JAN, Kraków (PL); TEPER WOJCIECH, Nowy Targ (PL); BEDNARZ STANISŁAW, Gaj (PL); GONET ANDRZEJ, Kraków (PL); RZYCZNIK MIROSŁAW, Kraków (PL); ŻŁOTKOWSKI ALBERT, Częstochowa (PL)
 (73) CENTRUM BADAŃ KOSMICZNYCH POLSKIEJ AKADEMII NAUK, Warszawa (PL); AKADEMIA GÓRNICZO-HUTNICZA IM. STANISŁAWA STASZICA W KRAKOWIE, Kraków (PL)
 (54) Układ prowadzenia głowicy wierzącej, mechanizm rozporowy oraz sposób wiercenia

B1 (11) **224309** (41) 2015 05 25
 (51) **E21B 7/02** (2006.01)
E21C 27/24 (2006.01)
E21D 20/00 (2006.01)
 (21) 405997 (22) 2013 11 12
 (72) KLEMENTYS JERZY, Bytom (PL)
 (73) VENITEC SPÓŁKA Z OGRANICZONĄ ODPOWIEDZIALNOŚCIĄ, Katowice (PL)
 (54) Sposób wykonywania robót urabiająco-kotwiących i agregat urabiająco-kotwiący, zwłaszcza do górnictwa podziemnego

B1 (11) **224255** (41) 2014 09 29
 (51) **E21B 10/46** (2006.01)
E21B 17/10 (2006.01)
 (21) 403351 (22) 2013 03 28
 (72) WASZCZUK MAREK, Konstancin-Jeziorna (PL); WASZCZUK MACIEJ, Konstancin-Jeziorna (PL); WASZCZUK MICHAŁ, Konstancin-Jeziorna (PL)
 (73) WAKO TOOLS WASZCZUK SPÓŁKA JAWNA, Konstancin-Jeziorna (PL)
 (54) Raczek górniczy

B1 (11) **224434** (41) 2014 08 18
 (51) **E21C 27/02** (2006.01)
E21C 31/08 (2006.01)
 (21) 402802 (22) 2013 02 15
 (72) DUDEK ANDRZEJ, Gostyń (PL); GOŁĄBEK MATEUSZ, Dąbrowa Górnicza (PL); LISIAK BARTOSZ, Mysłowice (PL)
 (73) FAMUR SPÓŁKA AKCYJNA, Katowice (PL); FAMUR INSTITUTE SPÓŁKA Z OGRANICZONĄ ODPOWIEDZIALNOŚCIĄ, Katowice (PL)
 (54) Wysięgnik kombajnu górniczego, zwłaszcza chodnikowego

B1 (11) **224445** (41) 2013 07 22
 (51) **E21D 5/12** (2006.01)
 (21) 397826 (22) 2012 01 18
 (72) SALA MARIAN, Rybnik (PL); WASILEWICZ ANDRZEJ, Rybnik (PL)
 (73) SADEX SPÓŁKA Z OGRANICZONĄ ODPOWIEDZIALNOŚCIĄ, Rybnik (PL)
 (54) Szybowy pomost bezpieczeństwa

B1 (11) **224404** (41) 2013 07 22
 (51) **E21D 5/12** (2006.01)
E04G 21/32 (2006.01)
 (21) 397827 (22) 2012 01 18
 (72) RYSZKA BOGUSŁAW, Rybnik (PL); WASILEWICZ ANDRZEJ, Rybnik (PL)
 (73) SADEX SPÓŁKA Z OGRANICZONĄ ODPOWIEDZIALNOŚCIĄ, Rybnik (PL)
 (54) Szybowy pomost bezpieczeństwa

B1 (11) **224483** (41) 2014 11 24
 (51) **E21D 21/00** (2006.01)
 (21) 404014 (22) 2013 05 22
 (72) KUBICZEK ROMUALD, Ogrodzieniec (PL); KUBICZEK PAWEŁ, Ogrodzieniec (PL)
 (73) KUBICZEK ROMUALD PRZEDSIĘBIORSTWO PRODUKCYJNO-USŁUGOWO-HANDLOWE INTERRAM, Ogrodzieniec (PL)
 (54) Strunowa kotew iniekcjna

B1 (11) **224401** (41) 2013 05 27
 (51) **E21F 5/16** (2006.01)
A62C 3/02 (2006.01)
A62D 1/00 (2006.01)
 (21) 397118 (22) 2011 11 24
 (72) FERSZTOROWSKI MACIEJ, Mysłowice (PL)
 (73) FERSZTOROWSKI MACIEJ MATBON, Mysłowice (PL)
 (54) Sposób zapobiegania pożarom endogenicznym na dole kopalń węgla kamiennego

B1 (11) **224287** (41) 2012 08 13
 (51) **E21F 13/02** (2006.01)
B61B 13/04 (2006.01)
B66C 11/06 (2006.01)
 (21) 393903 (22) 2011 02 10
 (72) BUDZYŃSKI ZDZISŁAW, Gliwice (PL); PIECZORA EDWARD, Gliwice (PL); DEJA PRZEMYSŁAW, Zabrze (PL); POLNIK BARTOSZ, Rybnik (PL); KACZMARCZYK KRZYSZTOF, Bojszów (PL); SUFFNER HUBERT, Żernica (PL); GOŁĄBEK LUDWIK, Paniówki (PL); KONSEK RAFAŁ, Rybnik (PL)
 (73) INSTYTUT TECHNIKI GÓRNICZEJ KOMAG, Gliwice (PL); HELLEFIER SPÓŁKA Z OGRANICZONĄ ODPOWIEDZIALNOŚCIĄ, Ruda Śląska (PL)
 (54) Układ sterowania i zasilania ciągnika manewrowego w wykonaniu przeciwybuchowym

B1 (11) **224464** (41) 2012 08 27
 (51) **F01C 21/06** (2006.01)
F03C 2/08 (2006.01)
F04C 29/04 (2006.01)
F01C 1/10 (2006.01)
F04C 15/00 (2006.01)
F04C 2/10 (2006.01)
F04B 53/08 (2006.01)
F04C 14/00 (2006.01)
F04C 28/28 (2006.01)
F01P 3/10 (2006.01)
 (21) 393922 (22) 2011 02 14
 (72) JASIŃSKI RYSZARD, Gdańsk (PL); ZELEWSKI JAROSŁAW, Gdańsk (PL)

(73) POLITECHNIKA GDAŃSKA, Gdańsk (PL)
 (54) Zespół do ochrony hydraulicznego silnika satelitowego przed nieprawidłowym rozruchem w warunkach szoku termicznego

B1 (11) **224462** (41) 2014 10 27

(51) **F01K 25/10** (2006.01)
F01K 23/04 (2006.01)

(21) 403625 (22) 2013 04 22
 (72) MIKIELEWICZ DARIUSZ, Gdańsk (PL); MIKIELEWICZ JAROSŁAW, Gdańsk (PL); WAJS JAN, Stańkowo (PL)
 (73) INSTYTUT MASZYN PRZEPŁYWOWYCH IM. ROBERTA SZEWAŁSKIEGO POLSKIEJ AKADEMII NAUK, Gdańsk (PL)
 (54) Układ turbiny parowej z organicznym obiegiem Rankine'a (ORC) do wykorzystania ciepła odpadowego

B1 (11) **224437** (41) 2013 09 02

(51) **F02B 41/10** (2006.01)
F01N 5/04 (2006.01)
F02G 5/02 (2006.01)

(21) 398218 (22) 2012 02 23
 (72) NIZIO MAREK, Mysłakowice (PL)
 (73) NIZIO MAREK, Mysłakowice (PL)
 (54) Urządzenie do wykorzystania energii spalin wylotowych stacjonarnego silnika spalinowego zwłaszcza w kogeneratorze

B1 (11) **224241** (41) 2014 08 04

(51) **F02G 1/043** (2006.01)
F03G 6/00 (2006.01)

(21) 402534 (22) 2013 01 24
 (72) WOJNOWSKI STANISŁAW, Siedlisko (PL)
 (73) WOJNOWSKI STANISŁAW, Siedlisko (PL)
 (54) Wielkogabarytowy ciepłny silnik wyporowy z zewnętrznym spalaniem

B1 (11) **224335** (41) 2015 11 09

(51) **F02M 37/10** (2006.01)
F02M 43/02 (2006.01)

(21) 408041 (22) 2014 04 28
 (72) GHIZZI FABIO, Zielonki Wieś (PL)
 (73) LANDI RENZO POLSKA SPÓŁKA Z OGRANICZONĄ ODPOWIEDZIALNOŚCIĄ, Józefów (PL)
 (54) System zasilania wielopaliwowego silników spalinowych

B1 (11) **224487** (41) 2016 02 29

(51) **F02N 11/14** (2006.01)

(21) 413706 (22) 2015 08 27
 (30) DE102014217129.6 2014 08 28 DE
 (72) FARR PETER, Remchingen (DE); LEISTER JENS, Ludwigsburg (DE); HIRNING REINER, Eberdingen-Hochdorf (DE); STOECKL RAINER, Schwieberdingen (DE)
 (73) ROBERT BOSCH GMBH, Stuttgart (DE)
 (54) Urządzenie rozruchowe dla silnika spalinowego

B1 (11) **224256** (41) 2014 10 13

(51) **F04D 1/06** (2006.01)
F04D 17/00 (2006.01)

(21) 403368 (22) 2013 03 29
 (72) WILK ANDRZEJ, Gliwice (PL)
 (73) POLITECHNIKA ŚLĄSKA, Gliwice (PL)
 (54) Pompa wirowa wielostopniowa z wirnikami jednostrumieniowymi

B1 (11) **224247** (41) 2014 09 01

(51) **F04D 17/00** (2006.01)
F04D 17/08 (2006.01)
F04D 29/08 (2006.01)
F04D 29/10 (2006.01)

(21) 402809 (22) 2013 02 18

(72) KORCZAK ANDRZEJ, Gliwice (PL); SYNOWIEC TOMASZ, Gliwice (PL)

(73) POLITECHNIKA ŚLĄSKA, Gliwice (PL)
 (54) Zabezpieczenie monoblokowej pompy wirowej przed skutkami uszkodzenia uszczelnienia ślizgowego

B1 (11) **224347** (41) 2016 03 14

(51) **F15B 13/043** (2006.01)
F16K 31/02 (2006.01)

(21) 409481 (22) 2014 09 12
 (72) PROSTAŃSKI DARIUSZ, Wilcza (PL); BAŁAGA DOMINIK, Gliwice (PL); SIEGMUND MICHAŁ, Strzebiń (PL); KALITA MAREK, Gliwice (PL); CEBULA DANUTA, Gliwice (PL); SEDLACZEK JANUSZ, Gliwice (PL); URBANEK ANDRZEJ, Radzionków (PL); WALOSZCZYK ARKADIUSZ, Tarnowskie Góry (PL)
 (73) INSTYTUT TECHNIKI GÓRNICZEJ KOMAG, Gliwice (PL)
 (54) Zespół zaworów z elektromagnetycznym sterowaniem pośrednim

B1 (11) **224402** (41) 2012 06 04

(51) **F16B 39/10** (2006.01)
 (21) 397213 (22) 2010 04 29
 (30) 12/463,034 2009 05 08 US
 (86) 2010 04 29 PCT/US10/32913
 (87) 2010 11 11 WO10/129382

(72) BENNETT BRUCE A., San Rafael (US)
 (73) BENNETT BRUCE A., San Rafael (US)
 (54) Ustalacz blokujący do gwintowanych mocowań

B1 (11) **224238** (41) 2014 07 07

(51) **F16C 32/04** (2006.01)
H02N 15/00 (2006.01)

(21) 402248 (22) 2012 12 27
 (72) PIŁAT ADAM, Kraków (PL)
 (73) AKADEMIA GÓRNICZO-HUTNICZA IM. STANISŁAWA STASZICA W KRAKOWIE, Kraków (PL)
 (54) Aktywny magnetyczny zespół łożyskujący

B1 (11) **224236** (41) 2014 06 23

(51) **F16D 3/10** (2006.01)
F16D 3/12 (2006.01)
A61H 3/00 (2006.01)

(21) 402188 (22) 2012 12 21
 (72) ZACZYK MARCIN, Warszawa (PL); JASIŃSKA-CHOROMAŃSKA DANUTA, Warszawa (PL)
 (73) POLITECHNIKA WARSZAWSKA, Warszawa (PL)
 (54) Mechanizm przeciążeniowy napędu obrotowego o dwóch kierunkach przeniesienia napędu

B1 (11) **224274** (41) 2015 01 05

(51) **F16F 9/06** (2006.01)
F16F 15/16 (2006.01)

(21) 404489 (22) 2013 06 28
 (72) SAPIŃSKI BOGDAN, Kraków (PL)
 (73) AKADEMIA GÓRNICZO-HUTNICZA IM. STANISŁAWA STASZICA W KRAKOWIE, Kraków (PL)
 (54) Wibroizolator z cieczą magnetoreologiczną

B1 (11) **224266** (41) 2014 12 08

(51) **F16F 15/00** (2006.01)
G11B 33/08 (2006.01)

(21) 404137 (22) 2013 05 29
 (72) ROGOŹ JANUSZ, Katowice (PL)
 (73) ROGOŹ JANUSZ ROGOZ AUDIO, Katowice (PL)
 (54) Urządzenie antywibracyjne i antyrezonansowe

B1 (11) **224237** (41) 2014 06 23

(51) **F16H 35/00** (2006.01)
F16H 37/00 (2006.01)

(21) 402208 (22) 2012 12 22
 (72) TUSZYŃSKI WALDEMAR, Radom (PL); WULCZYŃSKI JAN, Radom (PL)
 (73) INSTYTUT TECHNOLOGII EKSPLOATACJI-PAŃSTWOWY INSTYTUT BADAWCZY, Radom (PL)
 (54) Układ dźwigniowy do statycznej kompensacji momentu obciążającego do urządzeń badawczych pracujących w układzie mocy krążącej oraz sposób statycznej kompensacji momentu obciążającego dla urządzeń badawczych pracujących w układzie mocy krążącej

B1 (11) **224342** (41) 2015 12 21
 (51) *F16K 1/02* (2006.01)
F16K 1/10 (2006.01)

(21) 408611 (22) 2014 06 18
 (72) ROGALKA MARCIN, Bystrzyca Kłodzka (PL); SZPAKOWICZ MARCIN, Kłodzko (PL); LISOWSKI ANDRZEJ, Kłodzko (PL)
 (73) ZETKAMA SPÓŁKA AKCYJNA, Ścinawka Średnia (PL)
 (54) Zawór balansowy

B1 (11) **224348** (41) 2016 04 11
 (51) *F16K 3/02* (2006.01)
F16K 31/04 (2006.01)

(21) 409636 (22) 2014 09 29
 (72) PROSTAŃSKI DARIUSZ, Wilcza (PL); BAŁAGA DOMINIK, Gliwice (PL); SIEGMUND MICHAŁ, Strzebiń (PL); KALITA MAREK, Gliwice (PL); CEBULA DANUTA, Gliwice (PL); SEDLACZEK JANUSZ, Gliwice (PL); URBANEK ANDRZEJ, Radzionków (PL); WALOSZCZYK ARKADIUSZ, Tarnowskie Góry (PL)
 (73) INSTYTUT TECHNIKI GÓRNICZEJ KOMAG, Gliwice (PL)
 (54) Zamykające i otwierające urządzenie sterujące przepływem

B1 (11) **224355** (41) 2012 02 27
 (51) *F16K 15/04* (2006.01)
E03F 1/00 (2006.01)

(21) 392210 (22) 2010 08 24
 (72) FLIS MARCIN, Dzwola (PL); SKUBISZ WIEŚŁAW, Sitaniec (PL)
 (73) PRZEDSIĘBIORSTWO URZĄDZEŃ OCHRONY ŚRODOWISKA BIOTOP SPÓŁKA Z OGRANICZONĄ ODPOWIEDZIALNOŚCIĄ, Zamość (PL)
 (54) Zawór do odprowadzania ścieków

B1 (11) **224349** (41) 2016 04 25
 (51) *F16K 37/00* (2006.01)
G01B 7/30 (2006.01)

(21) 409819 (22) 2014 10 16
 (72) PIOTROWSKI MARCIN, Warszawa (PL); POMASKI PAWEŁ, Warszawa (PL); DEREŃ MIROŚŁAW, Warszawa (PL); SKIBNIEWSKI FANCISZEK, Legionowo (PL)
 (73) WOJSKOWY INSTYTUT MEDYCZYNY LOTNICZEJ, Warszawa (PL)
 (54) Mechaniczno-optyczny wskaźnik kontroli hydraulicznego urządzenia przełączającego

B1 (11) **224341** (41) 2015 12 21
 (51) *F16L 59/02* (2006.01)
F16L 59/075 (2006.01)

(21) 408506 (22) 2014 06 10
 (72) LITWINIUK JANUSZ ZDZISŁAW, Ustka (PL); WYGONOWSKI JAROSŁAW, Gdańsk (PL)
 (73) LITWINIUK JANUSZ ZDZISŁAW, Ustka (PL); WYGONOWSKI JAROSŁAW PRZEDSIĘBIORSTWO HANDLOWO-USŁUGOWE VIKING, Gdańsk (PL)
 (54) Izolacja termiczna rurociągów

B1 (11) **224441** (41) 2014 09 15
 (51) *F21K 9/00* (2016.01)
F21K 9/232 (2016.01)

F21K 9/27 (2016.01)
F21K 9/278 (2016.01)
F21V 29/00 (2006.01)
H05B 33/02 (2006.01)

(21) 403115 (22) 2013 03 12
 (72) WŁODARCZYK MIŁOSZ, Bochnia (PL); BRZEGOWY RAFAŁ, Królówka (PL)
 (73) WŁODARCZYK WŁADYSŁAW IGLOO, Stary Wiśnicz (PL)
 (54) Urządzenie oświetlające

B1 (11) **224281** (41) 2015 02 16
 (51) *F21K 9/00* (2016.01)
F21V 29/83 (2015.01)
F21V 29/67 (2015.01)

(21) 404996 (22) 2013 08 05
 (72) SKROBOTOWICZ PIOTR, Opole (PL)
 (73) SKROBOTOWICZ PIOTR AUTO POWER ELECTRONIC, Opole (PL)
 (54) Żarówka z diodami LED

B1 (11) **224446** (41) 2013 12 23
 (51) *F23C 1/12* (2006.01)

(21) 399633 (22) 2012 06 22
 (72) OLMA ROMAN, Dębowiec (PL); OLMA TOMASZ, Dębowiec (PL); KOWALSKI ZYGMUNT, Cieszyn (PL); BANACH MARCIN, Pałecznicza (PL); STAROŃ PAWEŁ, Kraków (PL); PRASZEK ANDRZEJ, Alwernia (PL)
 (73) OLMA ROMAN, Dębowiec (PL); OLMA TOMASZ, Dębowiec (PL); KOWALSKI ZYGMUNT, Cieszyn (PL); BANACH MARCIN, Pałecznicza (PL); STAROŃ PAWEŁ, Kraków (PL); PRASZEK ANDRZEJ, Alwernia (PL)
 (54) Palnik i sposób spalania zawieszin wodno-węglowych

B1 (11) **224290** (41) 2014 12 08
 (51) *F23K 1/04* (2006.01)

(21) 404128 (22) 2013 05 29
 (72) LISZKA MARCIN, Tychy (PL); GAWRON MARCEL, Ruda Śląska (PL); TUKA JAKUB, Sosnowiec (PL)
 (73) POLITECHNIKA ŚLĄSKA, Gliwice (PL); GAWRON MARCEL, Ruda Śląska (PL)
 (54) Sposób suszenia paliw stałych zwłaszcza w układzie elektrowni wykorzystującej spalanie tlenowe

B1 (11) **224267** (41) 2014 02 17
 (51) *F23K 3/06* (2006.01)
F23C 5/32 (2006.01)
F23D 1/00 (2006.01)
F22B 21/34 (2006.01)

(21) 404139 (22) 2012 02 16
 (30) 201110358273 2011 11 14 CN
 (86) 2012 02 16 PCT/CN12/71222
 (87) 2013 05 23 WO13/071713
 (72) CHEN FEI, Shanghai (CN); ZHANG JIANWEN, Shanghai (CN); XIAO KUN, Shanghai (CN); LI JIANGTAO, Shanghai (CN)
 (73) Shanghai Boiler Works Co. Ltd., Shanghai (CN)
 (54) Konstrukcja kotła wyposażonego w separator gęstego/rzadkiego pyłu węglowego w osmiokątym palniku o przepływie bezpośrednim z pojedynczą kulą ognia

B1 (11) **224481** (41) 2014 02 17
 (51) *F23Q 13/00* (2006.01)
F23D 1/00 (2006.01)

(21) 403825 (22) 2012 02 16
 (30) 201110315667.7 2011 10 18 CN
 (86) 2012 02 16 PCT/CN12/71195
 (87) 2013 04 25 WO13/056524
 (72) ZHENG LU, Shanghai (CN); ZHANG JIANWEN, Shanghai (CN); LI YUEHUA, Shanghai (CN); ZHAO YANG, Shanghai (CN)

(73) Shanghai Boiler Works Co. Ltd., Shanghai (CN)
 (54) Bezolejowy plazmowy system zapłonowy wykorzystywany w środowisku wzbogaconym w tlen

B1 (11) **224285** (41) 2014 05 12
 (51) **F24F 13/20** (2006.01)
 (21) 401476 (22) 2012 11 05
 (72) NIKOŁAJUK JAN, Białystok (PL)
 (73) NIKOŁAJUK JAN, Białystok (PL)
 (54) Obudowa urządzenia klimatyzacyjno-wentylacyjnego

B1 (11) **224469** (41) 2015 08 03
 (51) **F24F 13/32** (2006.01)
F24F 12/00 (2006.01)

(21) 406954 (22) 2014 01 27
 (72) JAKÓBCZAK ANTONI, Lublin (PL); ŻÓŁKOWSKI GRZEGORZ, Lublin (PL)
 (73) JAKÓBCZAK ANTONI, Lublin (PL); ŻÓŁKOWSKI GRZEGORZ, Lublin (PL)
 (54) Sekcja rekuperatora wentylacyjnego

B1 (11) **224486** (41) 2015 08 03
 (51) **F24H 1/00** (2006.01)
F02C 6/18 (2006.01)

(21) 407028 (22) 2014 01 31
 (72) CHMIELEWSKI JACEK, Puławy (PL); STOJEK MICHAŁ, Lublin (PL)
 (73) CHMIELEWSKI JACEK, Puławy (PL); STOJEK MICHAŁ, Lublin (PL)
 (54) Gazowy kocioł mikrokogeneracyjny

B1 (11) **224350** (41) 2015 07 20
 (51) **F24H 1/14** (2006.01)
F28F 9/18 (2006.01)

(21) 410896 (22) 2015 01 08
 (30) MI2014A000028 2014 01 10 IT
 (72) SANTUCCI ROBERTO, Gorla Maggiore-Varese (IT)
 (73) EUROTECNICA MELAMINE, LUXEMBURG
 ZWEIGNIEDERLASSUNG IN ITTIGEN, Ittigen (CH)
 (54) Rurowy zespół wymiany ciepła i urządzenie do wymiany ciepła

B1 (11) **224333** (41) 2015 10 12
 (51) **F24H 1/24** (2006.01)
F24H 1/48 (2006.01)
F23L 7/00 (2006.01)
F23B 90/00 (2011.01)

(21) 407749 (22) 2014 03 31
 (72) BRZESKI ARKADIUSZ, Łódź (PL)
 (73) BRZESKI ARKADIUSZ, Łódź (PL)
 (54) Piec centralnego ogrzewania z funkcją produkcji pary technologicznej

B1 (11) **224288** (41) 2015 06 22
 (51) **F24H 1/26** (2006.01)
F24H 1/44 (2006.01)
F23B 99/00 (2006.01)

(21) 406502 (22) 2013 12 13
 (72) STRZELCZYK MARIAN, Kwidzyn (PL)
 (73) STRZELCZYK MARIAN, Kwidzyn (PL)
 (54) Kocioł centralnego ogrzewania

B1 (11) **224492** (41) 2015 01 05
 (51) **F24H 3/04** (2006.01)
F24D 13/00 (2006.01)
H05B 3/10 (2006.01)

(21) 404541 (22) 2013 07 02
 (72) TOSIEK ROBERT, Łódź (PL); WIECZOREK-KOŁODZIEJCZYK ANNA, Wola Kleszczowa (PL)

(73) TOSIEK ROBERT 4ABC SPÓŁKA CYWILNA, Łódź (PL);
 WIECZOREK-KOŁODZIEJCZYK ANNA 4ABC SPÓŁKA CYWILNA,
 Wola Kleszczowa (PL)
 (54) Ogrzewacz

B1 (11) **224444** (41) 2011 04 26
 (51) **F25B 9/04** (2006.01)
F25B 13/00 (2006.01)
F25B 30/00 (2006.01)

(21) 389256 (22) 2009 10 12
 (72) OLESZKIEWICZ BŁAŻEJ, Wrocław (PL)
 (73) OLESZKIEWICZ BŁAŻEJ, Wrocław (PL)
 (54) Sprężarkowa pompa ciepła z akceleratorem termicznym

B1 (11) **224494** (41) 2015 01 19
 (51) **F28D 7/10** (2006.01)
F28F 13/08 (2006.01)

(21) 404601 (22) 2013 07 08
 (72) WAJS JAN, Stańkowo (PL); MIKIELEWICZ DARIUSZ, Gdańsk (PL); FORMALIK-WAJS ELŻBIETA, Myślenice (PL)
 (73) INSTYTUT MASZYN PRZEPŁYWOWYCH IM. ROBERTA SZEWAŁSKIEGO POLSKIEJ AKADEMII NAUK, Gdańsk (PL); ENERGIA SPÓŁKA AKCYJNA, Gdańsk (PL)
 (54) Strugowy wymiennik ciepła o budowie cylindrycznej, zwłaszcza do odzysku energii cieplej z niskotemperaturowych źródeł odpadowych

B1 (11) **224504** (41) 2015 02 16
 (51) **F41A 9/54** (2006.01)
F41A 9/39 (2006.01)

(21) 404970 (22) 2013 08 02
 (72) BOGAJCZYK MIKOŁAJ, Ciecchanów (PL); KOZERA BARTOSZ, Celestynów (PL); SIDELNIK PRZEMYSŁAW, Wołomin (PL)
 (73) WOJSKOWY INSTYTUT TECHNICZNY UZBROJENIA, Zielonka (PL)
 (54) Ogranicznik długości naboju do 12,7 mm karabinu maszynowego

B1 (11) **224313** (41) 2015 06 08
 (51) **F41A 23/34** (2006.01)

(21) 406233 (22) 2013 11 25
 (72) PAWŁOWSKI SEBASTIAN, Gołęb (PL)
 (73) PRZEMYSŁOWY INSTYTUT AUTOMATYKI I POMIARÓW PIAP, Warszawa (PL)
 (54) Uchwyt strzelby

B1 (11) **224299** (41) 2014 10 13
 (51) **F41C 23/12** (2006.01)
F41C 23/10 (2006.01)
F41C 23/20 (2006.01)

(21) 405232 (22) 2013 04 09
 (72) TOBYS RYSZARD, Piotrowo Drugie (PL)
 (73) TOBYS RYSZARD RUSZNIKARSTWO ŚLUSARSTWO PRECYZYJNE, Piotrowo Drugie (PL)
 (54) Sposób mocowania pistoletu do kaburo-kolby

B1 (11) **224320** (41) 2015 06 22
 (51) **F41H 5/00** (2006.01)
F41H 5/04 (2006.01)
F41H 7/04 (2006.01)
F41H 1/02 (2006.01)

(21) 406578 (22) 2013 12 18
 (72) WIŚNIEWSKI ADAM BOGUSŁAW, Zielonka (PL); PACEK DAWID BŁAŻEJ, Modrzejowice (PL)
 (73) WOJSKOWY INSTYTUT TECHNICZNY UZBROJENIA, Zielonka (PL)
 (54) Pancierz elastyczny

B1 (11) **224305** (41) 2015 04 13
 (51) **F42B 1/02** (2006.01)
 (21) 405558 (22) 2013 10 07
 (72) LUDAS MICHAŁ, Wrocław (PL); CZUBATY ŁUKASZ, Białystok (PL); ŚLIWIŃSKI JANUSZ, Wrocław (PL); WOJCIECHOWSKI ANDRZEJ, Wrocław (PL); JUŻWIĄK PIOTR, Wrocław (PL)
 (73) WOJSKOWY INSTYTUT TECHNIKI INŻYNIERYJNEJ IM. PROFESORA JÓZEFA KOSACKIEGO, Wrocław (PL)
 (54) Ładunek kumulacyjny

B1 (11) **224315** (41) 2015 06 08
 (51) **F42B 30/12** (2006.01)
 (21) 406340 (22) 2013 12 02
 (72) ZARZYCKI BOHDAN, Warszawa (PL); KUŚNIERZ TADEUSZ, Zielonka (PL); PIĄTEK BOGDAN, Zielonka (PL); MISZCZAK MACIEJ, Warszawa (PL)
 (73) WOJSKOWY INSTYTUT TECHNICZNY UZBROJENIA, Zielonka (PL)
 (54) Jednowarstwowy, pierścieniowy, dodatkowy, miotający ładunek moździerzowy

B1 (11) **224321** (41) 2015 06 22
 (51) **F42D 1/04** (2006.01)
F42B 3/00 (2006.01)
F42C 1/09 (2006.01)
F42C 14/04 (2006.01)
 (21) 406579 (22) 2013 12 18
 (72) NITA MARCIN, Brzeziny (PL); WARCHOŁ RADOŚLAW, Łowicz (PL); BAGROWSKI JAN, Warszawa (PL); KRYSIŃSKI BOGDAN MACIEJ, Zielonka (PL); BORKOWSKI JACEK, Zielonka (PL); BAZELA RAFAŁ, Kobyłka (PL); MISZCZAK MACIEJ, Warszawa (PL); WIELGO MAREK, Zielonka (PL); PUŁAWSKI MIROŚLAW, Warszawa (PL)
 (73) WOJSKOWY INSTYTUT TECHNICZNY UZBROJENIA, Zielonka (PL)
 (54) Układ inicjowania detonacji

B1 (11) **224463** (41) 2014 10 27
 (51) **G01B 7/16** (2006.01)
 (21) 403672 (22) 2013 04 25
 (72) NIEWIADOMSKA IWONA, Kielce (PL); FRYDRYSIAK MICHAŁ, Łódź (PL); TĘSIOROWSKI ŁUKASZ, Zduńska Wola (PL); PRZYBYŁ KRYSTYNA, Łódź (PL)
 (73) POLITECHNIKA ŁÓDZKA, Łódź (PL)
 (54) Urządzenie do pomiaru rezystancji włókienniczych wyrobów liniowych

B1 (11) **224239** (41) 2014 07 21
 (51) **G01B 11/02** (2006.01)
G01B 11/24 (2006.01)
G01B 11/245 (2006.01)
 (21) 402396 (22) 2013 01 09
 (72) OSYPIUK RAFAŁ, Szczecin (PL)
 (73) ADAMUS HT SPÓŁKA Z OGRANICZONĄ ODPOWIEDZIALNOŚCIĄ, Szczecin (PL)
 (54) Sposób wymiarowania oraz urządzenie do wymiarowania

B1 (11) **224480** (41) 2014 12 22
 (51) **G01C 11/00** (2006.01)
G01C 15/00 (2006.01)
G03B 37/00 (2006.01)
 (21) 404400 (22) 2013 06 21
 (72) BUŁKA DARIUSZ, Kraków (PL)
 (73) CYBID SPÓŁKA Z OGRANICZONĄ ODPOWIEDZIALNOŚCIĄ SPÓŁKA KOMANDYTOWA, Kraków (PL)
 (54) Sposób i urządzenie do tworzenia planów sytuacyjnych

B1 (11) **224360** (41) 2012 10 08
 (51) **G01F 15/06** (2006.01)
G01F 1/075 (2006.01)
 (21) 394473 (22) 2011 04 07

(72) FILA ANTONI, Czernin (PL)
 (73) FILA ANTONI POLSKA FABRYKA WODOMIERZY I CIEPŁOMIERZY FILA, Czernin (PL)
 (54) Przepływomierz wirnikowy z odczytem elektronicznym

B1 (11) **224440** (41) 2014 09 15
 (51) **G01G 23/01** (2006.01)
G01G 11/00 (2006.01)
F23K 3/16 (2006.01)
 (21) 403088 (22) 2013 03 11
 (72) PARNICKI WŁADYSŁAW, Kraków (PL); PARNICKI ADAM, Kraków (PL); SIKLUCKI GRZEGORZ, Kraków (PL); GUCIO ARKADIUSZ, Bełchatów (PL)
 (73) ZAKŁAD REALIZACYJNO-PROJEKTOWY OBIEKTÓW OCHRONY EKOLOGICZNEJ EKO-PAR SPÓŁKA Z OGRANICZONĄ ODPOWIEDZIALNOŚCIĄ, Kraków (PL)
 (54) Sposób i układ legalizacji wag taśmowych podawanego paliwa stałego do palenisk kotłów energetycznych

B1 (11) **224232** (41) 2012 09 24
 (51) **G01L 19/00** (2006.01)
G01L 7/04 (2006.01)
 (21) 394227 (22) 2011 03 16
 (72) WIEGAND ALEXANDER, Erlenbach (DE); VOGEL FRANZ-JOSEF, Moemlingen (DE); DI MARCO MIRKO, Kleinwallstadt (DE); DÖRIG THOMAS, Weilbach (DE)
 (73) WIKI POLSKA SPÓŁKA Z OGRANICZONĄ ODPOWIEDZIALNOŚCIĄ SPÓŁKA KOMANDYTOWA, Włocławek (PL)
 (54) Króciec szkieletowy do ciśnieniomierza z rurką Bourdona

B1 (11) **224361** (41) 2012 11 05
 (51) **G01M 13/04** (2006.01)
G01H 11/00 (2006.01)
 (21) 394709 (22) 2011 04 28
 (72) ROKICKI EDWARD, Oksa (PL); SPYCHAŁA JAROSŁAW, Warszawa (PL); MAJEWSKI PAWEŁ, Warszawa (PL); SZCZEPANIK RYSZARD, Warszawa (PL); PRZYSOWA RADOŚLAW, Warszawa (PL); KAŻMIERCZAK KRZYSZTOF, Łomianki (PL); DĄBROWSKI WOJCIECH, Warszawa (PL)
 (73) INSTYTUT TECHNICZNY WOJSK LOTNICZYCH, Warszawa (PL)
 (54) Sposób pomiaru prędkości obrotowej oraz drgań koszyczka łożyska

B1 (11) **224359** (41) 2012 09 24
 (51) **G01M 15/00** (2006.01)
G07C 3/00 (2006.01)
 (21) 394213 (22) 2011 03 15
 (72) PAWŁAK WOJCIECH, Warszawa (PL); SPYCHAŁA JAROSŁAW, Warszawa (PL); SZCZEPANIK RYSZARD, Warszawa (PL)
 (73) INSTYTUT TECHNICZNY WOJSK LOTNICZYCH, Warszawa (PL)
 (54) Sposób oceny stopnia zużycia turbinowego silnika lotniczego za pomocą przetwarzania danych z pokładowego rejestratora danych pomiarowych

B1 (11) **224261** (41) 2014 02 03
 (51) **G01N 3/00** (2006.01)
G01N 3/02 (2006.01)
 (21) 404034 (22) 2013 05 23
 (72) BOLANOWSKI KAZIMIERZ, Kielce (PL)
 (73) POLITECHNIKA ŚWIĘTOKRZYSKA, Kielce (PL)
 (54) Próbkę do prób pełzania w jednoosiowym stanie naprężenia, zwłaszcza do prowadzenia prób na cienkich blachach i foliach

B1 (11) **224262** (41) 2014 02 03
 (51) **G01N 3/00** (2006.01)
G01N 3/02 (2006.01)
G01N 3/28 (2006.01)
 (21) 404035 (22) 2013 05 23

(72) BOLANOWSKI KAZIMIERZ, Kielce (PL)
 (73) POLITECHNIKA ŚWIĘTOKRZYSKA, Kielce (PL)
 (54) Próbką do prób pełzania w jednoosiowym stanie naprężenia

B1 (11) **224379** (41) 2014 05 12
 (51) **G01N 21/35** (2006.01)
G01N 33/49 (2006.01)
 (21) 401544 (22) 2012 11 09
 (72) MAŁEK KAMILA, Biłgoraj (PL); STANISZEWSKA EMILIA, Kurów (PL); BARAŃSKA MAŁGORZATA, Kraków (PL); MATEUSZUK ŁUKASZ, Kraków (PL); FEDOROWICZ ANDRZEJ, Kraków (PL); CHŁOPICKI STEFAN, Kraków (PL)
 (73) UNIwersytet Jagielloński, Kraków (PL)
 (54) Metoda ustalania stanu biochemicznego materiału biologicznego do oceny patologii ścian naczyń krwionośnych przez rejestrację widm IR

B1 (11) **224429** (41) 2014 08 04
 (51) **G01N 21/41** (2006.01)
G01N 21/55 (2006.01)
G08B 19/02 (2006.01)
 (21) 402554 (22) 2013 01 25
 (72) BORECKI MICHAŁ, Warszawa (PL); SZMIDT JAN, Warszawa (PL); BEBŁOWSKA MARIA, Warszawa (PL); GALIŃSKI CEZARY, Warszawa (PL)
 (73) POLITECHNIKA WARSZAWSKA, Warszawa (PL)
 (54) Głowica odbiciowego czujnika oblodzenia

B1 (11) **224282** (41) 2015 02 16
 (51) **G01N 21/65** (2006.01)
B82Y 15/00 (2011.01)
 (21) 404988 (22) 2013 08 06
 (72) KOWALSKA ANETA ANIELA, Grodzisk Mazowiecki (PL); MICHOTA-KAMIŃSKA AGNIESZKA, Sulejów (PL); ADAMKIEWICZ WITOLD, Ciechanów (PL); TKACZ MAREK, Bieniewice (PL)
 (73) INSTYTUT CHEMII FIZYCZNEJ POLSKIEJ AKADEMII NAUK, Warszawa (PL)
 (54) Sposób otrzymywania platformy z miedzi do pomiarów powierzchniowo wzmocnionego efektu Ramana i platforma z miedzi do pomiarów powierzchniowo wzmocnionego efektu Ramana

B1 (11) **224283** (41) 2013 06 10
 (51) **G01N 23/20** (2006.01)
H01L 21/26 (2006.01)
C23C 14/06 (2006.01)
 (21) 397251 (22) 2011 12 05
 (72) JASIK WŁADYSŁAWA AGATA, Warszawa (PL); SANKOWSKA IWONA, Wyszaków (PL); REGIŃSKI KAZIMIERZ, Warszawa (PL); KUBACKA-TRACZYK JUSTYNA, Warszawa (PL)
 (73) INSTYTUT TECHNOLOGII ELEKTRONOWEJ, Warszawa (PL)
 (54) Sposób kontroli periodyczności w strukturach supersieci II rodzaju InAs(In)GaSb

B1 (11) **224294** (41) 2015 03 02
 (51) **G01N 27/30** (2006.01)
 (21) 405159 (22) 2013 08 29
 (72) OPAŁO MARCIN, Warszawa (PL); CELEBAŃSKA ANNA, Kielce (PL); FILIPIAK MARCIN SZYMON, Bydgoszcz (PL); JĘDRASZKO JUSTYNA, Rzewnie (PL); LEŚNIEWSKI ADAM, Warszawa (PL); JÖNSSON-NIEDZIÓŁKA MARTIN, Warszawa (PL)
 (73) INSTYTUT CHEMII FIZYCZNEJ POLSKIEJ AKADEMII NAUK, Warszawa (PL)
 (54) Węglowa elektroda wielowarstwowa i jej zastosowanie

B1 (11) **224340** (41) 2015 05 25
 (51) **G01N 30/18** (2006.01)
A61M 5/19 (2006.01)

(21) 408486 (22) 2014 06 09
 (72) CZECH KAMIL, Zagórz (PL); GARNUSZEK MAGDALENA, Sudół (PL); SZCZEPANIK BEATA, Kielce (PL); SŁOMKIEWICZ PIOTR M., Warszawa (PL)
 (73) UNIwersytet Jana Kochanowskiego w Kielcach, Kielce (PL)
 (54) Nakładka na mikrostrzykawkę, zwłaszcza do sześciodrożnego zaworu dozującego z kapilarą w chromatografii cieczowej

B1 (11) **224327** (41) 2015 07 20
 (51) **G01N 31/22** (2006.01)
G01N 21/78 (2006.01)
 (21) 406860 (22) 2014 01 16
 (72) ZIÓŁKOWSKA DOROTA, Bydgoszcz (PL); SHYICHUK OLEKSANDR, Bydgoszcz (PL); SZEFLIŃSKA ILONA JULITA, Golina (PL)
 (73) UNIwersytet Technologiczno-Przyrodniczy im. Jana I Jędrzeja Śniadeckich, Bydgoszcz (PL)
 (54) Sposób oznaczania stężenia poli(chloru diallilodimetyloamoniowego) w roztworach wodnych

B1 (11) **224393** (41) 2015 03 30
 (51) **G01N 33/00** (2006.01)
G01N 31/00 (2006.01)
G01N 21/75 (2006.01)
G01N 21/84 (2006.01)
 (21) 405384 (22) 2013 09 18
 (72) KNOR MAREK, Pruszków (PL); JAROCH TOMASZ, Sulejów (PL); DUŚ RYSZARD, Warszawa (PL); NOWAKOWSKI ROBERT, Warszawa (PL)
 (73) INSTYTUT CHEMII FIZYCZNEJ POLSKIEJ AKADEMII NAUK, Warszawa (PL)
 (54) Detektor wodoru

B1 (11) **224311** (41) 2015 05 25
 (51) **G01N 33/00** (2006.01)
G01N 21/65 (2006.01)
 (21) 406026 (22) 2013 11 13
 (72) GUZIEWICZ ELŻBIETA, Warszawa (PL); SNIGURENKO DMYTRO, Odrano Wola (PL); KOPALKO KRZYSZTOF, Warszawa (PL); WITKOWSKA EVELIN, Warszawa (PL); SZYMBORSKI TOMASZ, Dębina (PL); MICHOTA-KAMIŃSKA AGNIESZKA, Sulejów (PL)
 (73) INSTYTUT CHEMII FIZYCZNEJ POLSKIEJ AKADEMII NAUK, Warszawa (PL); INSTYTUT FIZYKI POLSKIEJ AKADEMII NAUK, Warszawa (PL)
 (54) Sposób otrzymywania platformy do badań substancji chemicznych techniką wzmocnionej powierzchniowo spektroskopii Ramana i otrzymana tym sposobem platforma

B1 (11) **224328** (41) 2015 08 03
 (51) **G01N 33/00** (2006.01)
G01N 27/62 (2006.01)
 (21) 406896 (22) 2014 01 21
 (72) MAZIEJUK MIROSŁAW, Ząbki (PL); GALLEWICZ WIESŁAW, Warszawa (PL); ADAMCZYK-KOREYWO TOMASZ, Warszawa (PL); ŁAWREŃCZYK JAROSŁAW, Sulejów (PL); ZALEWSKA ANNA, Warszawa (PL); SIKORA TOMASZ, Radom (PL); CEREMUGA MICHAŁ, Wielgolas Brzeziński (PL)
 (73) WOJSKOWY INSTYTUT CHEMII I RADIOMETRII, Warszawa (PL)
 (54) Przyrząd do rozpoznania skażeń

B1 (11) **224331** (41) 2015 09 28
 (51) **G01N 33/00** (2006.01)
G01N 1/22 (2006.01)
B01F 3/04 (2006.01)
B01F 5/00 (2006.01)
 (21) 407626 (22) 2014 03 24

(72) FIJAŁO CYPRIAN, Biskupnica (PL); DYMERski TOMASZ, Gdańsk (PL); GĘBICKI JACEK, Gdańsk (PL); NAMIEŚNIK JACEK, Gdańsk (PL)

(73) POLITECHNIKA GDAŃSKA, Gdańsk (PL)

(54) Sposób otrzymywania mieszanin gazowych o żądanym składzie zwłaszcza zawierających substancje zapachowe i układ do wytwarzania mieszanin gazowych o żądanym składzie zwłaszcza zawierających substancje zapachowe

B1 (11) **224364** (41) 2013 02 18

(51) **G01N 33/14** (2006.01)

G01N 27/02 (2006.01)

(21) 395911 (22) 2011 08 09

(72) ŻYWICA RYSZARD, Olsztyn (PL); BANACH JOANNA KATARZYNA, Olsztyn (PL)

(73) UNIwersytet WARMIŃSKO-MAZURSKI W OLSZTYNIE, Olsztyn (PL)

(54) Sposób prognozowania zawartości ekstraktu w sokach owocowych, zwłaszcza w soku jabłkowym

B1 (11) **224470** (41) 2012 08 27

(51) **G01N 33/15** (2006.01)

G01N 33/50 (2006.01)

C12Q 1/02 (2006.01)

B82B 1/00 (2006.01)

(21) 393998 (22) 2011 02 23

(72) WOŁUŃ-CHOLEWA MARIA, Poznań (PL); LANGER JERZY, Błażejewko (PL); LANGER KRZYSZTOF, Poznań (PL); WARCHOŁ WOJCIECH, Luboń (PL)

(73) UNIwersytet MEDYCZNY IM. KAROLA MARCINKOWSKIEGO W POZNANIU, Poznań (PL); UNIwersytet IM. ADAMA MICKIEWICZA W POZNANIU, Poznań (PL)

(54) Sposób oceny toksyczności substancji chemicznych względem komórek nowotworowych

B1 (11) **224394** (41) 2015 08 17

(51) **G01N 33/15** (2006.01)

G01N 33/50 (2006.01)

(21) 407087 (22) 2014 02 05

(72) MAJCHER ALDONA, Maków Mazowiecki (PL); LEWANDROWSKA ANNA, Rościszewo (PL); HOŁYST ROBERT, Warszawa (PL)

(73) INSTYTUT CHEMII FIZYCZNEJ POLSKIEJ AKADEMII NAUK, Warszawa (PL)

(54) Sposób wykrywania powstawania kompleksów pomiędzy makromolekułą a ligandem

B1 (11) **224332** (41) 2015 10 12

(51) **G01N 33/24** (2006.01)

G01N 9/00 (2006.01)

B03B 4/00 (2006.01)

B03B 5/00 (2006.01)

(21) 407727 (22) 2014 03 31

(72) KOZŁOWSKI ARTUR, Wojkowice Kościelne (PL); KRYCA MAREK, Katowice (PL); CIERPISZ STANISŁAW, Łaziska Górne (PL); BĘDKOWSKI ZBIGNIEW, Sosnowiec (PL); GOŁĄBEK ADAM, Czeladź (PL); SOBIERAJSKI WALDEMAR, Czeladź (PL)

(73) INSTYTUT TECHNIK INNOWACYJNYCH EMAG, Katowice (PL)

(54) Sposób i układ sterowania parametrami jakościowymi cieczy roboczej we wzbogacalnikach zawieszinowych typu DISA

B1 (11) **224443** (41) 2013 09 30

(51) **G01N 33/569** (2006.01)

C07K 16/02 (2006.01)

C07K 16/12 (2006.01)

(21) 403330 (22) 2013 03 27

(72) SIEŃCZYK MARCIN, Wrocław (PL); ŁUPICKA AGNIESZKA, Milicz (PL); GRZYWA RENATA, Wrocław (PL); WALCZAK MACIEJ,

Wrocław (PL); BOBREK KAMILA, Łaziska Górne (PL); SKOREŃSKI MARCIN, Jelcz-Laskowice (PL); NOWAK DARIA, Oława (PL); STEFANIAK TADEUSZ, Wrocław (PL); GAWEŁ ANDRZEJ,

Wrocław (PL); BOIVIN STEPHANE, Hamburg (DE)

(73) POLITECHNIKA WROCŁAWSKA, Wrocław (PL)

(54) Test diagnostyczny do detekcji białka Efb(105-124)

B1 (11) **224388** (41) 2013 09 30

(51) **G01N 33/569** (2006.01)

C07K 16/02 (2006.01)

C07K 16/12 (2006.01)

(21) 403331 (22) 2013 03 27

(72) SIEŃCZYK MARCIN, Wrocław (PL); ŁUPICKA AGNIESZKA, Milicz (PL); GRZYWA RENATA, Wrocław (PL); WALCZAK MACIEJ, Wrocław (PL); BOBREK KAMILA, Łaziska Górne (PL); SKOREŃSKI MARCIN, Jelcz-Laskowice (PL); NOWAK DARIA, Oława (PL); STEFANIAK TADEUSZ, Wrocław (PL); GAWEŁ ANDRZEJ,

Wrocław (PL); BOIVIN STEPHANE, Hamburg (DE)

(73) POLITECHNIKA WROCŁAWSKA, Wrocław (PL)

(54) Test diagnostyczny do detekcji białka Efb(127-140)

B1 (11) **224458** (41) 2013 09 30

(51) **G01N 33/569** (2006.01)

C07K 16/02 (2006.01)

C07K 16/12 (2006.01)

(21) 403332 (22) 2013 03 27

(72) SIEŃCZYK MARCIN, Wrocław (PL); GRZYWA RENATA, Wrocław (PL); WALCZAK MACIEJ, Wrocław (PL); BOBREK KAMILA, Łaziska Górne (PL); SKOREŃSKI MARCIN, Jelcz-Laskowice (PL); NOWAK DARIA, Oława (PL); STEFANIAK TADEUSZ, Wrocław (PL); GAWEŁ ANDRZEJ, Wrocław (PL); BOIVIN STEPHANE, Hamburg (DE); ŁUPICKA AGNIESZKA, Milicz (PL)

(73) POLITECHNIKA WROCŁAWSKA, Wrocław (PL)

(54) Test diagnostyczny do detekcji białka Efb(145-162)

B1 (11) **224459** (41) 2013 09 30

(51) **G01N 33/569** (2006.01)

C07K 16/02 (2006.01)

C07K 16/12 (2006.01)

(21) 403333 (22) 2013 03 27

(72) SIEŃCZYK MARCIN, Wrocław (PL); ŁUPICKA AGNIESZKA, Milicz (PL); GRZYWA RENATA, Wrocław (PL); WALCZAK MACIEJ, Wrocław (PL); BOBREK KAMILA, Łaziska Górne (PL); SKOREŃSKI MARCIN, Jelcz-Laskowice (PL); NOWAK DARIA, Oława (PL); STEFANIAK TADEUSZ, Wrocław (PL); GAWEŁ ANDRZEJ,

Wrocław (PL); BOIVIN STEPHANE, Hamburg (DE)

(73) POLITECHNIKA WROCŁAWSKA, Wrocław (PL)

(54) Test diagnostyczny do detekcji białka Map(186-203)

B1 (11) **224250** (41) 2014 09 15

(51) **G08B 5/36** (2006.01)

G02B 27/20 (2006.01)

(21) 402963 (22) 2013 03 01

(72) BUJNOWSKI ADAM, Jankowo (PL); BUJNOWSKI PRZEMYSŁAW, Elk (PL); KACZMAREK MARIUSZ, Gdańsk (PL); RUMIŃSKI JACEK, Gdańsk (PL); WTOREK JERZY, Jankowo (PL)

(73) POLITECHNIKA GDAŃSKA, Gdańsk (PL)

(54) Sposób lokalizacji obiektów lub miejsc w przestrzeni oraz urządzenie i układ do realizacji tego sposobu

B1 (11) **224436** (41) 2014 09 01

(51) **H01B 13/00** (2006.01)

D07B 7/02 (2006.01)

(21) 402837 (22) 2013 02 20

(72) CZARNECKI PIOTR, Bydgoszcz (PL); MAMAŁA ANDRZEJ,

Kraków (PL); KNYCH TADEUSZ, Kraków (PL); KIESIEWICZ

GRZEGORZ, Kraków (PL)

(73) CZARNECKI PIOTR TECHNO-EXPERT, Bydgoszcz (PL)
 (54) Narzędzia walcowe do zagęszczania żył koncentrycznych o budowie wielodrutowej, oraz sposób zagęszczania żył koncentrycznych o budowie wielodrutowej

B1 (11) **224292** (41) 2015 03 02
 (51) **H01H 19/62** (2006.01)
 (21) 405089 (22) 2013 08 19
 (72) MISTARZ MARCIN, Ruda Śląska (PL); CZARDYBON PIOTR, Tychy (PL); CZARDYBON RAFAŁ, Tychy (PL)
 (73) PRZEDSIĘBIORSTWO PRODUKCYJNO-HANDLOWO-USŁUGOWE MARTECH-PLUS MARCIN MISTARZ SPÓŁKA JAWNA, Ruda Śląska (PL)
 (54) Rozłącznik krzywkowy elektryczny z widoczną przerwą

B1 (11) **224431** (41) 2014 08 18
 (51) **H01H 31/12** (2006.01)
 (21) 402679 (22) 2013 02 05
 (72) BARAN MARCIN, Tuszyn (PL); GEBERLE DAMIAN, Toruń (PL); ŁĄTKA TOMASZ, Radzyń Chełmiński (PL); ŁUCZAK ROBERT, Włocławek (PL); SZARZYŃSKI KRZYSZTOF, Strzelno (PL)
 (73) APATOR SPÓŁKA AKCYJNA, Toruń (PL)
 (54) Zespół mocujący obudowę na podstawie kompletnej rozłącznika bezpiecznikowego

B1 (11) **224323** (41) 2015 07 06
 (51) **H01H 33/59** (2006.01)
H01H 9/56 (2006.01)
 (21) 406646 (22) 2013 12 23
 (72) ZAJKOWSKI KONRAD, Koszalin (PL)
 (73) POLITECHNIKA KOSZALIŃSKA, Koszalin (PL)
 (54) Łącznik hybrydowy do komutacji bezłukowych w instalacjach niskiego napięcia

B1 (11) **224324** (41) 2015 07 06
 (51) **H01H 33/59** (2006.01)
H01H 9/56 (2006.01)
 (21) 406647 (22) 2013 12 23
 (72) ZAJKOWSKI KONRAD, Koszalin (PL)
 (73) POLITECHNIKA KOSZALIŃSKA, Koszalin (PL)
 (54) Sposób izolacyjnego i bezłukowego wyłączenia oraz załączania odbiorników niskiego napięcia

B1 (11) **224306** (41) 2015 05 11
 (51) **H01H 33/664** (2006.01)
 (21) 405803 (22) 2013 10 28
 (72) SZYMAŃSKI ANDRZEJ, Warszawa (PL); GRODZIŃSKI ANDRZEJ, Warszawa (PL)
 (73) INSTYTUT TELE-I RADIOTECHNICZNY, Warszawa (PL)
 (54) Styk do próżniowej wyłącznikowej komory gaszeniowej

B1 (11) **224453** (41) 2014 06 23
 (51) **H01L 35/00** (2006.01)
H01L 35/32 (2006.01)
H01L 35/30 (2006.01)
 (21) 401945 (22) 2012 12 09
 (72) OGANISIAN KAREN, Wrocław (PL); STREK WIESŁAW, Bielany Wrocławskie (PL)
 (73) INSTYTUT NISKICH TEMPERATUR I BADAŃ STRUKTURALNYCH PAN IM. WŁODZIMIERZA TRZEBIATOWSKIEGO, Wrocław (PL)
 (54) Generator termoelektryczny i sposób jego wytwarzania

B1 (11) **224372** (41) 2014 04 14
 (51) **H01M 10/44** (2006.01)
H01M 10/42 (2006.01)
G01R 31/36 (2006.01)
 (21) 401085 (22) 2012 10 08

(72) SZUMIŃSKI WOJCIECH, Gliwice (PL)
 (73) FLYTRONIC SPÓŁKA Z OGRANICZONĄ ODPOWIEDZIALNOŚCIĄ, Gliwice (PL)
 (54) Sposób eksploatacji akumulatorów litowo-polimerowych

B1 (11) **224302** (41) 2015 03 16
 (51) **H01Q 1/08** (2006.01)
H01Q 1/12 (2006.01)
H01Q 15/16 (2006.01)
H01Q 19/12 (2006.01)
 (21) 405325 (22) 2013 09 12
 (72) CHALIMONIUK TOMASZ, Warszawa (PL); MATYSZCZYK PIOTR, Mińsk Mazowiecki (PL); SASIN STANISŁAW, Stanisławów (PL)
 (73) TTCOMM SPÓŁKA AKCYJNA, Warszawa (PL)
 (54) Antena satelitarna przenośna

B1 (11) **224272** (41) 2015 01 05
 (51) **H01R 13/635** (2006.01)
 (21) 404448 (22) 2013 06 25
 (72) MATYJASZCZYK PAWEŁ, Ostrów Lubelski (PL)
 (73) MATYJASZCZYK PAWEŁ, Ostrów Lubelski (PL)
 (54) Elektryczna wtyczka sieciowa

B1 (11) **224325** (41) 2015 07 06
 (51) **H01R 24/22** (2011.01)
B61G 5/10 (2006.01)
 (21) 406665 (22) 2013 12 23
 (72) KUSZYŃSKI MARIUSZ, Przemyśl (PL)
 (73) FABRYKA APARATURY ELEKTROMECHANICZNEJ FANINA SPÓŁKA AKCYJNA, Przemyśl (PL)
 (54) Sprzęg ogrzewania elektrycznego dla taboru kolejowego

B1 (11) **224326** (41) 2015 07 06
 (51) **H01R 39/64** (2006.01)
B25J 19/00 (2006.01)
 (21) 406676 (22) 2013 12 23
 (72) KAPELKO SŁAWOMIR, Warszawa (PL)
 (73) PRZEMYSŁOWY INSTYTUT AUTOMATYKI I POMIARÓW PIAP, Warszawa (PL)
 (54) Współosiowe złącze obrotowe elektryczno-mechaniczne

B1 (11) **224240** (41) 2014 08 04
 (51) **H01S 3/134** (2006.01)
H01S 3/036 (2006.01)
H01S 3/03 (2006.01)
H01S 3/097 (2006.01)
 (21) 402517 (22) 2013 01 22
 (72) KAMIŃSKI WOJCIECH, Warszawa (PL); WARDA PIOTR, Warszawa (PL); KĘSIK JERZY, Piastów (PL)
 (73) POLITECHNIKA WARSZAWSKA, Warszawa (PL)
 (54) Sposób kształtowania charakterystyki widmowej promieniowania gazowego lasera jonowego oraz laserowa rura wyładowcza

B1 (11) **224300** (41) 2015 03 16
 (51) **H02B 1/16** (2006.01)
H01H 3/40 (2006.01)
 (21) 405288 (22) 2013 09 09
 (72) JANUSZKIEWICZ PIOTR, Łódź (PL)
 (73) JANUSZKIEWICZ EDWARD EDJAN JEDNOSTKA INNOWACYJNO-WDROŻENIOWA, Łódź (PL)
 (54) Zespół napędu i sterowania trójpozycyjnego aparatu elektrycznego średniego napięcia, zwłaszcza rozłącznika z odłącznikiem i uziemnikiem szybkim

B1 (11) **224301** (41) 2015 03 16
 (51) **H02B 1/20** (2006.01)
H01H 85/25 (2006.01)
H01H 31/12 (2006.01)

(21) 405314 (22) 2013 09 11
 (72) ŁUCZAK ROBERT, Włocławek (PL); BARAN MARCIN, Tuszyn (PL); GEBERLE DAMIAN, Toruń (PL); ŁĄTKA TOMASZ, Radzyń Chełmiński (PL)
 (73) APATOR SPÓŁKA AKCYJNA, Toruń (PL)
 (54) Rozłącznik, zwłaszcza rozłącznik izolacyjny bezpiecznikowy z modułem szybkiego montażu

B1 (11) **224337** (41) 2015 06 22
 (51) *H02B 1/20* (2006.01)
H02G 3/08 (2006.01)
H05K 5/06 (2006.01)

(21) 408071 (22) 2014 04 30
 (72) KOZIOŁ PIOTR, Krzeczyn Wielki (PL)
 (73) KUROWSKA-FLAK BEATA PRZEDSIĘBIORSTWO PRODUKCYJNO HANDLOWO USŁUGOWE ALFA REMONT, Lubin (PL)
 (54) Niskonapięciowa rozdzielnica

B1 (11) **224293** (41) 2015 03 02
 (51) *H02B 11/127* (2006.01)
 (21) 405100 (22) 2013 08 20
 (72) BRATEK SEBASTIAN, Czerwionka-Leszczyny (PL); LISZOWSKI TOMASZ, Kobiór (PL); KASIEWICZ ZBIGNIEW, Sosnowiec-Zagórze (PL)
 (73) HOLDUCT SPÓŁKA Z OGRANICZONĄ ODPOWIEDZIALNOŚCIĄ, Mysłowice (PL)
 (54) Odłącznik prądowy

B1 (11) **224314** (41) 2015 06 08
 (51) *H02B 15/00* (2006.01)
 (21) 406311 (22) 2013 11 29
 (72) KARDYŚ WITOLD, Warszawa (PL); CHUDORLIŃSKI JERZY, Warszawa (PL)
 (73) INSTYTUT TELE-I RADIOTECHNICZNY, Warszawa (PL)
 (54) Iskrobezpieczny zespół wizualizacji i sterowania systemu energetycznego

B1 (11) **224405** (41) 2013 08 05
 (51) *H02G 1/16* (2006.01)
H01R 43/00 (2006.01)
 (21) 397906 (22) 2012 01 25
 (72) SŁAWIK GABRIELA, Radzionków (PL); WALCZAK CZESŁAW, Bytom (PL); BEDNAROWICZ PIOTR, Radzionków (PL)
 (73) PRZEDSIĘBIORSTWO GÓRNICZE PRODUKCYJNO-USŁUGOWE I HANDLOWE SAKOP SPÓŁKA Z OGRANICZONĄ ODPOWIEDZIALNOŚCIĄ, Bytom (PL)
 (54) Sposób łączenia przewodów oponowych

B1 (11) **224277** (41) 2015 01 19
 (51) *H02G 3/04* (2006.01)
 (21) 404637 (22) 2013 07 11
 (72) SIELSKI KAZIMIERZ, Karczew (PL)
 (73) SIELSKI KAZIMIERZ, Karczew (PL)
 (54) Trasa kablowa stabilna

B1 (11) **224278** (41) 2015 01 19
 (51) *H02G 3/04* (2006.01)
 (21) 404638 (22) 2013 07 11
 (72) SIELSKI KAZIMIERZ, Karczew (PL)
 (73) SIELSKI KAZIMIERZ, Karczew (PL)
 (54) Trasa kablowa siatkowa

B1 (11) **224295** (41) 2015 03 02
 (51) *H02J 3/18* (2006.01)
 (21) 405161 (22) 2013 08 29
 (72) KALUS MARIAN, Kalety (PL); WOSIK JULIAN, Katowice (PL); MIEDZIŃSKI BOGDAN, Wrocław (PL); KOZŁOWSKI

ARTUR, Wojkowice Kościelne (PL); HANZELKA ZBIGNIEW, Kraków (PL); FIRLIT ANDRZEJ, Kraków (PL)
 (73) INSTYTUT TECHNIK INNOWACYJNYCH EMAG, Katowice (PL)
 (54) Układ kompensatora aktywnego mocy biernej

B1 (11) **224296** (41) 2015 03 02
 (51) *H02J 3/18* (2006.01)
 (21) 405162 (22) 2013 08 29
 (72) KALUS MARIAN, Kalety (PL); WOSIK JULIAN, Katowice (PL); MIEDZIŃSKI BOGDAN, Wrocław (PL); KOZŁOWSKI ARTUR, Wojkowice Kościelne (PL); HANZELKA ZBIGNIEW, Kraków (PL); FIRLIT ANDRZEJ, Kraków (PL)
 (73) INSTYTUT TECHNIK INNOWACYJNYCH EMAG, Katowice (PL)
 (54) Układ sterowania kompensacją aktywną mocy biernej

B1 (11) **224297** (41) 2015 03 02
 (51) *H02J 3/18* (2006.01)
 (21) 405163 (22) 2013 08 29
 (72) KALUS MARIAN, Kalety (PL); WOSIK JULIAN, Katowice (PL); MIEDZIŃSKI BOGDAN, Wrocław (PL); KOZŁOWSKI ARTUR, Wojkowice Kościelne (PL); HANZELKA ZBIGNIEW, Kraków (PL); FIRLIT ANDRZEJ, Kraków (PL)
 (73) INSTYTUT TECHNIK INNOWACYJNYCH EMAG, Katowice (PL)
 (54) Układ kompensacji aktywnej mocy biernej

B1 (11) **224303** (41) 2014 06 09
 (51) *H02J 3/18* (2006.01)
 (21) 405363 (22) 2013 09 16
 (72) ZYGARLICKI JAROSŁAW, Krzyżowice (PL)
 (73) POLITECHNIKA OPOLSKA, Opole (PL)
 (54) Układ kompensacji współczynnika mocy

B1 (11) **224310** (41) 2015 05 25
 (51) *H02K 17/16* (2006.01)
H02K 1/26 (2006.01)
 (21) 406012 (22) 2013 11 12
 (72) BERNATT JAKUB, Tychy (PL); GLINKA TADEUSZ, Gliwice (PL); BERNATT MACIEJ, Katowice (PL)
 (73) INSTYTUT NAPĘDÓW I MASZYN ELEKTRYCZNYCH KOMEL, Katowice (PL)
 (54) Wirnik silnika indukcyjnego klatkowego z uzwojeniem rozruchowym

B1 (11) **224308** (41) 2014 09 01
 (51) *H02K 21/12* (2006.01)
 (21) 405996 (22) 2013 11 12
 (72) CIURYS MAREK, Wrocław (PL); DUDZIKOWSKI IGNACY, Wrocław (PL); OGORZELEC ALFRED, Chobienia (PL)
 (73) POLITECHNIKA WROCŁAWSKA, Wrocław (PL)
 (54) Silnik synchroniczny z magnesami trwałymi

B1 (11) **224419** (41) 2010 06 21
 (51) *H02K 23/54* (2006.01)
 (21) 386819 (22) 2008 12 16
 (72) SOBOLEWSKI DARIUSZ STANISŁAW, Plewiska (PL)
 (73) SOBOLEWSKI DARIUSZ, Plewiska (PL)
 (54) Toroidalny silnik prądu stałego

B1 (11) **224275** (41) 2015 01 05
 (51) *H02M 1/084* (2006.01)
H03K 7/08 (2006.01)
 (21) 404533 (22) 2013 07 01
 (72) KASZEWSKI ARKADIUSZ, Warszawa (PL); UFNALSKI BARTŁOMIEJ, Warszawa (PL); GRZESIAK LECH, Warszawa (PL)
 (73) POLITECHNIKA WARSZAWSKA, Warszawa (PL)
 (54) Modulator szerokości impulsów dla trójfazowego, trójpoziomowego przekształtnika napięcia z funkcją wyrównywania napięć

na kondensatorach tworzących obwód wejściowy przekształtnika napięcia

B1 (11) **224370** (41) 2009 05 11
 (51) *H02M 7/00* (2006.01)
H02M 7/02 (2006.01)
 (21) 383727 (22) 2007 11 09
 (72) SZUBERT KRZYSZTOF, Poznań (PL)
 (73) POLITECHNIKA POZNAŃSKA, Poznań (PL)
 (54) Sposób sterowania przekształtnikiem napięciowym

B1 (11) **224490** (41) 2015 01 19
 (51) *H05B 3/40* (2006.01)
H05B 3/62 (2006.01)
F27D 11/02 (2006.01)
 (21) 404588 (22) 2013 07 08
 (72) KRYSIŃSKI TOMASZ, Warszawa (PL); ORZECHOWSKI ZYGMUNT, Warszawa (PL)
 (73) INSTYTUT TELE-I RADIOTECHNICZNY, Warszawa (PL)
 (54) Jednosekcyjny grzejnik elektryczny z profilowaną temperaturą

B1 (11) **224369** (41) 2008 01 07
 (51) *H05H 1/26* (2006.01)
 (21) 380028 (22) 2006 06 26
 (72) DORA JERZY, Wrocław (PL); KORDYLEWSKI WŁODZIMIERZ, Wrocław (PL); DYJAKON ARKADIUSZ, Wrocław (PL); KOBEL PRZEMYSŁAW, Wrocław (PL); OSTROPOLSKI WIEŚLAW, Wrocław (PL)
 (73) POLITECHNIKA WROCŁAWSKA, Wrocław (PL); DORA JERZY, Wrocław (PL)
 (54) Urządzenie do uruchamiania palników plazmowych

B1 (11) **224505** (41) 2015 02 16
 (51) *H05H 1/36* (2006.01)
H01F 38/02 (2006.01)
 (21) 404973 (22) 2013 08 02
 (72) KRAWCZYK KRZYSZTOF, Warszawa (PL); RESZKE EDWARD, Wrocław (PL); RESZKE RYSZARDA, Wrocław (PL); SCHMIDT-SZAŁOWSKI KRZYSZTOF, Warszawa (PL)
 (73) RESZKE EDWARD, Wrocław (PL)
 (54) Sposób i układ zasilania reaktorów ze ślizgowym wyładowaniem plazmowym

INDEKS UDZIELONYCH PATENTÓW,
 WEDŁUG SYMBOLI MKP

Symbol MKP	Nr patentu	Symbol MKP	Nr patentu
1	2	1	2
<i>A01B 29/04</i> (2006.01)	224503	<i>A01N 43/40</i> (2006.01)	224280*
<i>A01B 27/00</i> (2006.01)	224503*	<i>A01N 43/90</i> (2006.01)	224280*
<i>A01B 21/08</i> (2006.01)	224503*	<i>A01N 33/12</i> (2006.01)	224280*
<i>A01C 1/06</i> (2006.01)	224407	<i>A01N 63/04</i> (2006.01)	224377*
<i>A01C 3/02</i> (2006.01)	224455	<i>A01N 63/04</i> (2006.01)	224387*
<i>A01G 7/00</i> (2006.01)	224407*	<i>A01P 7/04</i> (2006.01)	224279*
<i>A01G 1/00</i> (2006.01)	224407*	<i>A01P 7/04</i> (2006.01)	224280*
<i>A01N 25/26</i> (2006.01)	224407*	<i>A21D 13/00</i> (2006.01)	224242
<i>A01N 43/28</i> (2006.01)	224279	<i>A21D 8/00</i> (2006.01)	224242*
<i>A01N 43/40</i> (2006.01)	224279*	<i>A23B 4/16</i> (2006.01)	224389*
<i>A01N 43/90</i> (2006.01)	224279*	<i>A23C 9/00</i> (2006.01)	224358
<i>A01N 43/28</i> (2006.01)	224280	<i>A23L 5/30</i> (2016.01)	224430

1	2	1	2
<i>A23L 7/10</i> (2016.01)	224430*	<i>B01D 11/00</i> (2006.01)	224406*
<i>A23L 27/60</i> (2016.01)	224243	<i>B01F 15/02</i> (2006.01)	224354
<i>A23L 23/00</i> (2016.01)	224243*	<i>B01F 3/04</i> (2006.01)	224331*
<i>A23L 21/12</i> (2016.01)	224243*	<i>B01F 5/00</i> (2006.01)	224331*
<i>A23L 29/219</i> (2016.01)	224243*	<i>B01J 21/18</i> (2006.01)	224386
<i>A23L 29/30</i> (2016.01)	224243*	<i>B01J 23/46</i> (2006.01)	224386*
<i>A23L 27/10</i> (2016.01)	224243*	<i>B01J 23/00</i> (2006.01)	224289
<i>A24D 3/00</i> (2006.01)	224465	<i>B01J 37/00</i> (2006.01)	224289*
<i>A24D 3/06</i> (2006.01)	224465*	<i>B01J 23/755</i> (2006.01)	224289*
<i>A24D 3/02</i> (2006.01)	224465*	<i>B01J 23/44</i> (2006.01)	224390
<i>A24F 47/00</i> (2006.01)	224273	<i>B01J 23/52</i> (2006.01)	224392
<i>A41D 31/02</i> (2006.01)	224398*	<i>B01J 23/44</i> (2006.01)	224392*
<i>A46B 15/00</i> (2006.01)	224378	<i>B01J 37/18</i> (2006.01)	224392*
<i>A47C 27/12</i> (2006.01)	224356*	<i>B01J 29/90</i> (2006.01)	224495
<i>A47F 5/11</i> (2006.01)	224448	<i>B01J 29/89</i> (2006.01)	224495*
<i>A47G 29/12</i> (2006.01)	224317*	<i>B01J 29/90</i> (2006.01)	224496
<i>A47K 7/02</i> (2006.01)	224466	<i>B01J 29/89</i> (2006.01)	224496*
<i>A61B 17/24</i> (2006.01)	224378*	<i>B01J 21/06</i> (2006.01)	224442*
<i>A61C 19/05</i> (2006.01)	224471	<i>B02C 23/14</i> (2006.01)	224307
<i>A61C 19/05</i> (2006.01)	224472	<i>B02C 13/00</i> (2006.01)	224411*
<i>A61F 2/76</i> (2006.01)	224334	<i>B02C 23/14</i> (2006.01)	224411*
<i>A61F 2/32</i> (2006.01)	224334*	<i>B03B 4/00</i> (2006.01)	224332*
<i>A61G 5/06</i> (2006.01)	224476	<i>B03B 5/00</i> (2006.01)	224332*
<i>A61G 5/06</i> (2006.01)	224265	<i>B03C 1/00</i> (2006.01)	224307*
<i>A61G 7/00</i> (2006.01)	224356	<i>B09B 3/00</i> (2006.01)	224362
<i>A61G 7/057</i> (2006.01)	224356*	<i>B09B 3/00</i> (2006.01)	224479
<i>A61H 1/00</i> (2006.01)	224329	<i>B09B 3/00</i> (2006.01)	224451*
<i>A61H 3/00</i> (2006.01)	224236*	<i>B21B 13/02</i> (2006.01)	224227
<i>A61K 31/716</i> (2006.01)	224430*	<i>B21B 19/10</i> (2006.01)	224226
<i>A61K 49/16</i> (2006.01)	224367	<i>B21B 19/10</i> (2006.01)	224259
<i>A61K 47/02</i> (2006.01)	224367*	<i>B21B 19/10</i> (2006.01)	224268
<i>A61K 51/10</i> (2006.01)	224367*	<i>B21B 19/12</i> (2006.01)	224268*
<i>A61K 39/395</i> (2006.01)	224367*	<i>B21B 37/58</i> (2006.01)	224268*
<i>A61K 31/40</i> (2006.01)	224397*	<i>B21B 19/02</i> (2006.01)	224271*
<i>A61L 27/56</i> (2006.01)	224426*	<i>B21B 27/02</i> (2006.01)	224271*
<i>A61L 27/58</i> (2006.01)	224426*	<i>B21C 1/00</i> (2006.01)	224249
<i>A61L 27/56</i> (2006.01)	224391*	<i>B21C 23/08</i> (2006.01)	224248
<i>A61L 27/58</i> (2006.01)	224391*	<i>B21C 37/04</i> (2006.01)	224254
<i>A61M 5/19</i> (2006.01)	224340*	<i>B21C 37/29</i> (2006.01)	224270*
<i>A61P 31/00</i> (2006.01)	224344	<i>B21C 37/16</i> (2006.01)	224498*
<i>A61P 31/04</i> (2006.01)	224344*	<i>B21C 37/16</i> (2006.01)	224499*
<i>A61P 31/10</i> (2006.01)	224344*	<i>B21C 37/16</i> (2006.01)	224500*
<i>A61P 35/00</i> (2006.01)	224344*	<i>B21D 35/00</i> (2006.01)	224249*
<i>A61P 31/00</i> (2006.01)	224346	<i>B21D 19/06</i> (2006.01)	224270
<i>A61P 31/04</i> (2006.01)	224346*	<i>B21D 53/32</i> (2006.01)	224270*
<i>A61P 31/10</i> (2006.01)	224346*	<i>B21D 22/20</i> (2006.01)	224263
<i>A61P 31/12</i> (2006.01)	224346*	<i>B21D 28/14</i> (2006.01)	224263*
<i>A61P 35/00</i> (2006.01)	224346*	<i>B21D 39/03</i> (2006.01)	224352
<i>A61P 3/06</i> (2006.01)	224397*	<i>B21H 1/14</i> (2006.01)	224227*
<i>A61P 35/00</i> (2006.01)	224371*	<i>B21H 1/14</i> (2006.01)	224226*
<i>A61P 31/00</i> (2006.01)	224396*	<i>B21H 1/14</i> (2006.01)	224259*
<i>A61P 35/00</i> (2006.01)	224396*	<i>B21H 1/14</i> (2006.01)	224271
<i>A61P 31/04</i> (2006.01)	224345*	<i>B21J 5/02</i> (2006.01)	224497
<i>A61P 31/10</i> (2006.01)	224345*	<i>B21J 5/02</i> (2006.01)	224498
<i>A61P 31/12</i> (2006.01)	224345*	<i>B21J 5/02</i> (2006.01)	224499
<i>A61P 35/00</i> (2006.01)	224345*	<i>B21J 5/02</i> (2006.01)	224500
<i>A62C 3/04</i> (2006.01)	224383*	<i>B21J 5/02</i> (2006.01)	224501
<i>A62C 3/02</i> (2006.01)	224401*	<i>B21K 21/08</i> (2006.01)	224497*
<i>A62D 1/00</i> (2006.01)	224383	<i>B21K 21/08</i> (2006.01)	224501*
<i>A62D 1/00</i> (2006.01)	224401*	<i>B22D 13/02</i> (2006.01)	224449
<i>A63B 23/035</i> (2006.01)	224329*	<i>B22D 13/08</i> (2006.01)	224449*
<i>B01D 21/26</i> (2006.01)	224264	<i>B22F 9/26</i> (2006.01)	224457*
<i>B01D 53/68</i> (2006.01)	224392*	<i>B23D 19/04</i> (2006.01)	224339
<i>B01D 53/14</i> (2006.01)	224230*	<i>B23D 21/02</i> (2006.01)	224339*
<i>B01D 53/62</i> (2006.01)	224230*	<i>B23K 35/40</i> (2006.01)	224249*

*) Patent oznaczony więcej niż jednym symbolem klasyfikacyjnym. Ogłoszenie dotyczące tego patentu można znaleźć pod symbolem klasyfikacyjnym odpowiadającym numerowi bez gwiazdki.

1	2	1	2	1	2	1	2
H01M 10/42 (2006.01)	224372*	H02J 3/18 (2006.01)	224295	224290	F23K 1/04 (2006.01)	224355	F16K 15/04 (2006.01)
H01Q 1/08 (2006.01)	224302	H02J 3/18 (2006.01)	224296	224291	B60R 21/34 (2011.01)	224356	A61G 7/00 (2006.01)
H01Q 1/12 (2006.01)	224302*	H02J 3/18 (2006.01)	224297	224292	H01H 19/62 (2006.01)	224357	B60G 21/06 (2006.01)
H01Q 15/16 (2006.01)	224302*	H02J 3/18 (2006.01)	224303	224293	H02B 11/127 (2006.01)	224358	A23C 9/00 (2006.01)
H01Q 19/12 (2006.01)	224302*	H02K 7/14 (2006.01)	224252*	224294	G01N 27/30 (2006.01)	224359	G01M 15/00 (2006.01)
H01R 13/635 (2006.01)	224272	H02K 17/16 (2006.01)	224310*	224295	H02J 3/18 (2006.01)	224360	G01F 15/06 (2006.01)
H01R 24/22 (2011.01)	224325	H02K 1/26 (2006.01)	224310*	224296	H02J 3/18 (2006.01)	224361	G01M 13/04 (2006.01)
H01R 39/64 (2006.01)	224326	H02K 21/12 (2006.01)	224308	224297	H02J 3/18 (2006.01)	224362	B09B 3/00 (2006.01)
H01R 43/00 (2006.01)	224405*	H02K 23/54 (2006.01)	224419	224298	B60R 21/00 (2006.01)	224363	B60B 3/08 (2006.01)
H01S 3/134 (2006.01)	224240	H02M 1/084 (2006.01)	224275	224299	F41C 23/12 (2006.01)	224364	G01N 33/14 (2006.01)
H01S 3/036 (2006.01)	224240*	H02M 7/00 (2006.01)	224370	224300	H02B 1/16 (2006.01)	224365	B65G 39/14 (2006.01)
H01S 3/03 (2006.01)	224240*	H02M 7/02 (2006.01)	224370*	224301	H02B 1/20 (2006.01)	224366	B60V 1/14 (2006.01)
H01S 3/097 (2006.01)	224240*	H02N 15/00 (2006.01)	224238*	224302	H01Q 1/08 (2006.01)	224367	A61K 49/16 (2006.01)
H02B 1/16 (2006.01)	224300	H03K 7/08 (2006.01)	224275*	224303	H02J 3/18 (2006.01)	224368	C08J 3/09 (2006.01)
H02B 1/20 (2006.01)	224301	H05B 33/02 (2006.01)	224441*	224304	B62D 67/00 (2006.01)	224369	H05H 1/26 (2006.01)
H02B 1/20 (2006.01)	224337	H05B 3/10 (2006.01)	224492*	224305	F42B 1/02 (2006.01)	224370	H02M 7/00 (2006.01)
H02B 11/127 (2006.01)	224293	H05B 3/40 (2006.01)	224490	224306	H01H 33/664 (2006.01)	224371	C07D 213/75 (2006.01)
H02B 15/00 (2006.01)	224314	H05B 3/62 (2006.01)	224490*	224307	B02C 23/14 (2006.01)	224372	H01M 10/44 (2006.01)
H02G 3/08 (2006.01)	224337*	H05H 1/26 (2006.01)	224369	224308	H02K 21/12 (2006.01)	224373	B28B 3/00 (2006.01)
H02G 1/16 (2006.01)	224405	H05H 1/36 (2006.01)	224505	224309	E21B 7/02 (2006.01)	224374	C22B 13/00 (2006.01)
H02G 3/04 (2006.01)	224277	H05K 5/06 (2006.01)	224337*	224310	H02K 17/16 (2006.01)	224375	B25J 5/00 (2006.01)
H02G 3/04 (2006.01)	224278			224311	G01N 33/00 (2006.01)	224376	B32B 3/12 (2006.01)

INDEKS NUMEROWY
UDZIELONYCH PATENTÓW

Nr patentu	Symbol MKP	Nr patentu	Symbol MKP	Nr patentu	Symbol MKP	Nr patentu	Symbol MKP
1	2	1	2	1	2	1	2
224226	B21B 19/10 (2006.01)	224258	C05F 3/00 (2006.01)	224322	E21B 7/00 (2006.01)	224387	C12N 1/15 (2006.01)
224227	B21B 13/02 (2006.01)	224259	B21B 19/10 (2006.01)	224323	H01H 33/59 (2006.01)	224388	G01N 33/569 (2006.01)
224228	C09J 133/08 (2006.01)	224260	B25H 1/02 (2006.01)	224324	H01H 33/59 (2006.01)	224389	B32B 33/00 (2006.01)
224229	C11C 3/00 (2006.01)	224261	G01N 3/00 (2006.01)	224325	H01R 24/22 (2011.01)	224390	B01J 23/44 (2006.01)
224230	C01B 3/50 (2006.01)	224262	G01N 3/00 (2006.01)	224326	H01R 39/64 (2006.01)	224391	C08L 67/04 (2006.01)
224231	E03F 7/04 (2006.01)	224263	B21D 22/20 (2006.01)	224327	G01N 31/22 (2006.01)	224392	B01J 23/52 (2006.01)
224232	G01L 19/00 (2006.01)	224264	B01D 21/26 (2006.01)	224328	G01N 33/00 (2006.01)	224393	G01N 33/00 (2006.01)
224233	G07K 16/02 (2006.01)	224265	A61G 5/06 (2006.01)	224329	A61H 1/00 (2006.01)	224394	G01N 33/15 (2006.01)
224234	C07K 16/02 (2006.01)	224266	F16F 15/00 (2006.01)	224330	B60N 2/26 (2006.01)	224395	B60R 9/06 (2006.01)
224235	B62D 55/108 (2006.01)	224267	F23K 3/06 (2006.01)	224331	G01N 33/00 (2006.01)	224396	C07D 307/34 (2006.01)
224236	F16D 3/10 (2006.01)	224268	B21B 19/10 (2006.01)	224332	G01N 33/24 (2006.01)	224397	C07D 207/325 (2006.01)
224237	F16H 35/00 (2006.01)	224269	B29C 47/12 (2006.01)	224333	F24H 1/24 (2006.01)	224398	B32B 5/24 (2006.01)
224238	F16C 32/04 (2006.01)	224270	B21D 19/06 (2006.01)	224334	A61F 2/76 (2006.01)	224399	B60Q 1/00 (2006.01)
224239	G01B 11/02 (2006.01)	224271	B21H 1/14 (2006.01)	224335	F02M 37/10 (2006.01)	224400	E04F 11/06 (2006.01)
224240	H01S 3/134 (2006.01)	224272	H01R 13/635 (2006.01)	224336	C09J 175/08 (2006.01)	224401	E21F 5/16 (2006.01)
224241	F02G 1/043 (2006.01)	224273	A24F 47/00 (2006.01)	224337	H02B 1/20 (2006.01)	224402	F16B 39/10 (2006.01)
224242	A21D 13/00 (2006.01)	224274	F16F 9/06 (2006.01)	224338	C07C 1/20 (2006.01)	224403	E05D 15/06 (2006.01)
224243	A23L 27/60 (2016.01)	224275	H02M 1/084 (2006.01)	224339	B23D 19/04 (2006.01)	224404	E21D 5/12 (2006.01)
224244	C07K 16/02 (2006.01)	224276	B62B 3/02 (2006.01)	224340	G01N 30/18 (2006.01)	224405	H02G 1/16 (2006.01)
224245	C07K 16/02 (2006.01)	224277	H02G 3/04 (2006.01)	224341	F16L 59/02 (2006.01)	224406	C07D 201/04 (2006.01)
224246	C07K 16/02 (2006.01)	224278	H02G 3/04 (2006.01)	224342	F16K 1/02 (2006.01)	224407	A01C 1/06 (2006.01)
224247	F04D 17/00 (2006.01)	224279	A01N 43/28 (2006.01)	224343	C01B 31/02 (2006.01)	224408	C07K 17/00 (2006.01)
224248	B21C 23/08 (2006.01)	224280	A01N 43/28 (2006.01)	224344	A61P 31/00 (2006.01)	224409	C01B 31/02 (2006.01)
224249	B21C 1/00 (2006.01)	224281	F21K 9/00 (2016.01)	224345	C07D 487/04 (2006.01)	224410	C04B 35/66 (2006.01)
224250	G08B 5/36 (2006.01)	224282	G01N 21/65 (2006.01)	224346	A61P 31/00 (2006.01)	224411	B65G 53/00 (2006.01)
224251	C22C 9/04 (2006.01)	224283	G01N 23/20 (2006.01)	224347	F15B 13/043 (2006.01)	224412	C01B 33/26 (2006.01)
224252	B66C 13/08 (2006.01)	224284	B62D 33/00 (2006.01)	224348	F16K 3/02 (2006.01)	224413	B65B 13/02 (2006.01)
224253	C22C 38/38 (2006.01)	224285	F24F 13/20 (2006.01)	224349	F16K 37/00 (2006.01)	224414	B65G 19/00 (2006.01)
224254	B21C 37/04 (2006.01)	224286	C30B 13/14 (2006.01)	224350	F24H 1/14 (2006.01)	224415	C01B 31/04 (2006.01)
224255	E21B 10/46 (2006.01)	224287	E21F 13/02 (2006.01)	224351	B65D 90/62 (2006.01)	224416	C04B 35/047 (2006.01)
224256	F04D 1/06 (2006.01)	224288	F24H 1/26 (2006.01)	224352	B21D 39/03 (2006.01)	224417	E04B 1/76 (2006.01)
224257	B62D 33/033 (2006.01)	224289	B01J 23/00 (2006.01)	224353	E04H 12/18 (2006.01)	224418	C07D 207/50 (2006.01)
				224354	B01F 15/02 (2006.01)	224419	H02K 23/54 (2006.01)

1	2	1	2
224420	E04D 13/03 (2006.01)	224463	G01B 7/16 (2006.01)
224421	B26D 7/26 (2006.01)	224464	F01C 21/06 (2006.01)
224422	C10M 159/02 (2006.01)	224465	A24D 3/00 (2006.01)
224423	B61K 9/12 (2006.01)	224466	A47K 7/02 (2006.01)
224424	D06M 15/03 (2006.01)	224467	B26F 1/31 (2006.01)
224425	C10B 39/08 (2006.01)	224468	B65D 88/12 (2006.01)
224426	C08L 67/04 (2006.01)	224469	F24F 13/32 (2006.01)
224427	B61D 17/12 (2006.01)	224470	G01N 33/15 (2006.01)
224428	B23Q 16/02 (2006.01)	224471	A61C 19/05 (2006.01)
224429	G01N 21/41 (2006.01)	224472	A61C 19/05 (2006.01)
224430	A23L 5/30 (2016.01)	224473	B62B 1/12 (2006.01)
224431	H01H 31/12 (2006.01)	224474	C08G 77/06 (2006.01)
224432	B82B 3/00 (2006.01)	224475	G06K 19/08 (2006.01)
224433	B60K 17/08 (2006.01)	224476	A61G 5/06 (2006.01)
224434	E21C 27/02 (2006.01)	224477	C10M 175/04 (2006.01)
224435	B62D 1/22 (2006.01)	224478	D06M 11/42 (2006.01)
224436	H01B 13/00 (2006.01)	224479	B09B 3/00 (2006.01)
224437	F02B 41/10 (2006.01)	224480	G01C 11/00 (2006.01)
224438	C08K 5/3442 (2006.01)	224481	F23Q 13/00 (2006.01)
224439	C10B 27/06 (2006.01)	224482	B29C 33/40 (2006.01)
224440	G01G 23/01 (2006.01)	224483	E21D 21/00 (2006.01)
224441	F21K 9/00 (2016.01)	224484	C10L 1/32 (2006.01)
224442	C23C 14/08 (2006.01)	224485	B60R 13/08 (2006.01)
224443	G01N 33/569 (2006.01)	224486	F24H 1/00 (2006.01)
224444	F25B 9/04 (2006.01)	224487	F02N 11/14 (2006.01)
224445	E21D 5/12 (2006.01)	224488	C08F 136/06 (2006.01)
224446	F23C 1/12 (2006.01)	224489	C23C 16/44 (2006.01)
224447	C01B 31/04 (2006.01)	224490	H05B 3/40 (2006.01)
224448	A47F 5/11 (2006.01)	224491	B60P 1/28 (2006.01)
224449	B22D 13/02 (2006.01)	224492	F24H 3/04 (2006.01)
224450	B32B 27/36 (2006.01)	224493	E02D 29/16 (2006.01)
224451	C02F 1/40 (2006.01)	224494	F28D 7/10 (2006.01)
224452	B65G 39/02 (2006.01)	224495	B01J 29/90 (2006.01)
224453	H01L 35/00 (2006.01)	224496	B01J 29/90 (2006.01)
224454	E04B 1/00 (2006.01)	224497	B21J 5/02 (2006.01)
224455	A01C 3/02 (2006.01)	224498	B21J 5/02 (2006.01)
224456	C08L 95/00 (2006.01)	224499	B21J 5/02 (2006.01)
224457	C01B 21/04 (2006.01)	224500	B21J 5/02 (2006.01)
224458	G01N 33/569 (2006.01)	224501	B21J 5/02 (2006.01)
224459	G01N 33/569 (2006.01)	224502	B62K 3/02 (2006.01)
224460	B29C 70/00 (2006.01)	224503	A01B 29/04 (2006.01)
224461	E02D 17/20 (2006.01)	224504	F41A 9/54 (2006.01)
224462	F01K 25/10 (2006.01)	224505	H05H 1/36 (2006.01)

400

TŁUMACZENIA PATENTÓW EUROPEJSKICH

Poniższe zestawienie zawiera kolejno: kod rodzaju tłumaczenia patentu europejskiego chronionego na terytorium Rzeczypospolitej Polskiej, datę publikacji o udzieleniu lub zmianie patentu europejskiego, rok wydania i numer Europejskiego Biuletynu Patentowego, w którym ogłoszono o udzieleniu lub zmianie patentu, numer patentu europejskiego.

T3 (97) 27 04 2016	2016/17	EP 1454521 B1
T3 (97) 08 06 2016	2016/23	EP 1464930 B1
T3 (97) 08 06 2016	2016/23	EP 1468940 B1
T3 (97) 15 06 2016	2016/24	EP 1544629 B1
T3 (97) 29 06 2016	2016/26	EP 1598878 B1
T3 (97) 22 06 2016	2016/25	EP 1615798 B1
T3 (97) 20 07 2016	2016/29	EP 1625760 B1
T3 (97) 30 03 2016	2016/13	EP 1637578 B1

T3 (97) 15 06 2016	2016/24	EP 1643191 B1
T3 (97) 17 08 2016	2016/33	EP 1646639 B1
T3 (97) 08 06 2016	2016/23	EP 1646692 B1
T3 (97) 08 06 2016	2016/23	EP 1646787 B1
T3 (97) 27 04 2016	2016/17	EP 1648940 B1
T3 (97) 06 04 2016	2016/14	EP 1654475 B1
T4 (97) 06 04 2016	2016/14	EP 1654475 B1
T3 (97) 06 07 2016	2016/27	EP 1664223 B1
T3 (97) 08 06 2016	2016/23	EP 1678389 B1
T3 (97) 01 06 2016	2016/22	EP 1706548 B1
T3 (97) 06 07 2016	2016/27	EP 1713985 B1
T3 (97) 15 06 2016	2016/24	EP 1714029 B1
T3 (97) 04 05 2016	2016/18	EP 1726408 B1
T3 (97) 01 06 2016	2016/22	EP 1727424 B1
T3 (97) 10 08 2016	2016/32	EP 1731257 B1
T3 (97) 22 06 2016	2016/25	EP 1733088 B1
T5 (97) 30 04 2008	2008/18	EP 1736412 B1
T3 (97) 04 05 2016	2016/18	EP 1744649 B1
T3 (97) 29 06 2016	2016/26	EP 1749843 B1
T3 (97) 08 06 2016	2016/23	EP 1753844 B1
T3 (97) 08 06 2016	2016/23	EP 1753846 B1
T3 (97) 22 06 2016	2016/25	EP 1755386 B1
T5 (97) 21 03 2012	2012/12	EP 1755710 B1
T5 (97) 28 09 2011	2011/39	EP 1761567 B1
T3 (97) 13 04 2016	2016/15	EP 1764151 B1
T3 (97) 10 08 2016	2016/32	EP 1775538 B1
T5 (97) 03 09 2008	2008/36	EP 1780243 B1
T3 (97) 29 06 2016	2016/26	EP 1783285 B1
T3 (97) 25 05 2016	2016/21	EP 1785965 B1
T3 (97) 27 07 2016	2016/30	EP 1799169 B1
T3 (97) 22 06 2016	2016/25	EP 1799196 B1
T3 (97) 25 05 2016	2016/21	EP 1807596 B1
T3 (97) 03 08 2016	2016/31	EP 1810228 B1
T3 (97) 25 05 2016	2016/21	EP 1824887 B1
T3 (97) 24 02 2016	2016/08	EP 1835948 B1
T3 (97) 25 05 2016	2016/21	EP 1843667 B1
T3 (97) 01 06 2016	2016/22	EP 1849950 B1
T3 (97) 03 02 2016	2016/05	EP 1858920 B1
T3 (97) 25 05 2016	2016/21	EP 1860937 B1
T3 (97) 08 06 2016	2016/23	EP 1861036 B1
T3 (97) 03 08 2016	2016/31	EP 1868465 B1
T3 (97) 08 06 2016	2016/23	EP 1875132 B1
T3 (97) 29 06 2016	2016/26	EP 1876175 B1
T3 (97) 13 07 2016	2016/28	EP 1880482 B1
T3 (97) 29 06 2016	2016/26	EP 1881270 B1
T3 (97) 20 07 2016	2016/29	EP 1885227 B1
T3 (97) 08 06 2016	2016/23	EP 1885827 B1
T3 (97) 22 06 2016	2016/25	EP 1885941 B1
T5 (97) 01 09 2010	2010/35	EP 1893653 B1
T3 (97) 22 06 2016	2016/25	EP 1893834 B1
T3 (97) 03 08 2016	2016/31	EP 1899549 B1
T3 (97) 08 06 2016	2016/23	EP 1902613 B1
T3 (97) 01 06 2016	2016/22	EP 1906939 B1
T3 (97) 04 05 2016	2016/18	EP 1908407 B1
T3 (97) 29 06 2016	2016/26	EP 1911207 B1
T3 (97) 22 06 2016	2016/25	EP 1913192 B1
T3 (97) 01 06 2016	2016/22	EP 1913557 B1
T3 (97) 29 06 2016	2016/26	EP 1914477 B1
T3 (97) 13 07 2016	2016/28	EP 1917441 B1
T3 (97) 20 07 2016	2016/29	EP 1926952 B1
T3 (97) 13 07 2016	2016/28	EP 1928232 B1
T3 (97) 08 06 2016	2016/23	EP 1932971 B1
T3 (97) 22 06 2016	2016/25	EP 1937908 B1
T3 (97) 13 04 2016	2016/15	EP 1943342 B1
T3 (97) 15 06 2016	2016/24	EP 1946005 B1
T3 (97) 09 03 2016	2016/10	EP 1947123 B1
T3 (97) 01 06 2016	2016/22	EP 1948326 B1

T3 (97) 04 05 2016	2016/18	EP 1950016 B1	T3 (97) 06 07 2016	2016/27	EP 2133977 B1
T3 (97) 11 05 2016	2016/19	EP 1950176 B1	T3 (97) 10 08 2016	2016/32	EP 2134288 B1
T3 (97) 15 06 2016	2016/24	EP 1951272 B1	T3 (97) 02 03 2016	2016/09	EP 2137191 B1
T3 (97) 22 06 2016	2016/25	EP 1955932 B1	T3 (97) 01 06 2016	2016/22	EP 2137577 B1
T3 (97) 11 05 2016	2016/19	EP 1959525 B1	T3 (97) 11 05 2016	2016/19	EP 2137799 B1
T3 (97) 20 04 2016	2016/16	EP 1961655 B1	T3 (97) 06 07 2016	2016/27	EP 2138783 B1
T3 (97) 01 06 2016	2016/22	EP 1964999 B1	T3 (97) 29 06 2016	2016/26	EP 2139289 B1
T3 (97) 15 06 2016	2016/24	EP 1977032 B1	T3 (97) 13 04 2016	2016/15	EP 2146615 B1
T3 (97) 22 06 2016	2016/25	EP 1979450 B1	T3 (97) 25 05 2016	2016/21	EP 2148676 B1
T3 (97) 06 07 2016	2016/27	EP 1980530 B1	T3 (97) 27 07 2016	2016/30	EP 2150218 B1
T3 (97) 22 06 2016	2016/25	EP 1992776 B1	T3 (97) 13 07 2016	2016/28	EP 2150557 B1
T3 (97) 29 06 2016	2016/26	EP 1993350 B1	T3 (97) 06 07 2016	2016/27	EP 2152216 B1
T3 (97) 06 04 2016	2016/14	EP 1996238 B1	T3 (97) 20 04 2016	2016/16	EP 2153144 B1
T3 (97) 11 05 2016	2016/19	EP 1996376 B1	T3 (97) 30 03 2016	2016/13	EP 2157862 B1
T3 (97) 15 06 2016	2016/24	EP 1996652 B1	T3 (97) 08 06 2016	2016/23	EP 2159360 B1
T3 (97) 10 08 2016	2016/32	EP 1999419 B1	T3 (97) 13 07 2016	2016/28	EP 2167237 B1
T3 (97) 01 06 2016	2016/22	EP 2001670 B1	T3 (97) 15 06 2016	2016/24	EP 2167750 B1
T3 (97) 11 05 2016	2016/19	EP 2004456 B1	T3 (97) 29 06 2016	2016/26	EP 2169579 B1
T3 (97) 08 06 2016	2016/23	EP 2004646 B1	T3 (97) 01 06 2016	2016/22	EP 2176645 B1
T3 (97) 04 05 2016	2016/18	EP 2007682 B1	T3 (97) 04 05 2016	2016/18	EP 2178500 B1
T3 (97) 08 06 2016	2016/23	EP 2009216 B1	T3 (97) 17 08 2016	2016/33	EP 2178935 B1
T3 (97) 22 06 2016	2016/25	EP 2016861 B1	T3 (97) 08 06 2016	2016/23	EP 2183363 B1
T3 (97) 01 06 2016	2016/22	EP 2017418 B1	T3 (97) 10 08 2016	2016/32	EP 2183368 B1
T3 (97) 27 07 2016	2016/30	EP 2020260 B1	T3 (97) 24 08 2016	2016/34	EP 2183446 B1
T3 (97) 27 04 2016	2016/17	EP 2020547 B1	T3 (97) 03 08 2016	2016/31	EP 2190295 B1
T3 (97) 31 08 2016	2016/35	EP 2021572 B1	T3 (97) 13 07 2016	2016/28	EP 2193317 B1
T3 (97) 06 07 2016	2016/27	EP 2021753 B1	T3 (97) 25 05 2016	2016/21	EP 2205635 B1
T3 (97) 22 06 2016	2016/25	EP 2027900 B1	T3 (97) 04 05 2016	2016/18	EP 2206543 B1
T3 (97) 17 08 2016	2016/33	EP 2027994 B1	T3 (97) 27 04 2016	2016/17	EP 2209945 B1
T3 (97) 13 04 2016	2016/15	EP 2032122 B1	T3 (97) 15 06 2016	2016/24	EP 2211195 B1
T3 (97) 30 03 2016	2016/13	EP 2032426 B1	T3 (97) 22 06 2016	2016/25	EP 2215320 B1
T3 (97) 17 08 2016	2016/33	EP 2037057 B1	T3 (97) 29 06 2016	2016/26	EP 2215794 B1
T3 (97) 08 06 2016	2016/23	EP 2038480 B1	T3 (97) 22 06 2016	2016/25	EP 2216670 B1
T3 (97) 13 04 2016	2016/15	EP 2041294 B1	T3 (97) 04 05 2016	2016/18	EP 2217268 B1
T3 (97) 22 06 2016	2016/25	EP 2041561 B1	T3 (97) 18 05 2016	2016/20	EP 2217775 B1
T3 (97) 20 04 2016	2016/16	EP 2062225 B1	T3 (97) 29 06 2016	2016/26	EP 2219862 B1
T3 (97) 15 06 2016	2016/24	EP 2062941 B1	T5 (97) 21 11 2012	2012/47	EP 2220970 B1
T3 (97) 30 03 2016	2016/13	EP 2064077 B1	T3 (97) 08 06 2016	2016/23	EP 2222400 B1
T3 (97) 13 07 2016	2016/28	EP 2068087 B1	T3 (97) 08 06 2016	2016/23	EP 2222465 B1
T3 (97) 08 06 2016	2016/23	EP 2076539 B1	T3 (97) 13 04 2016	2016/15	EP 2227315 B1
T3 (97) 01 06 2016	2016/22	EP 2076552 B1	T3 (97) 27 07 2016	2016/30	EP 2227966 B1
T3 (97) 25 05 2016	2016/21	EP 2081676 B1	T3 (97) 25 05 2016	2016/21	EP 2230288 B1
T3 (97) 03 08 2016	2016/31	EP 2083992 B1	T3 (97) 01 06 2016	2016/22	EP 2231244 B1
T3 (97) 27 04 2016	2016/17	EP 2084535 B1	T3 (97) 13 07 2016	2016/28	EP 2233000 B1
T3 (97) 22 06 2016	2016/25	EP 2087913 B1	T3 (97) 25 05 2016	2016/21	EP 2234627 B1
T3 (97) 17 08 2016	2016/33	EP 2088278 B1	T3 (97) 06 07 2016	2016/27	EP 2235458 B1
T3 (97) 25 05 2016	2016/21	EP 2089132 B1	T3 (97) 20 04 2016	2016/16	EP 2236274 B1
T3 (97) 15 06 2016	2016/24	EP 2093322 B1	T3 (97) 22 06 2016	2016/25	EP 2236323 B1
T5 (97) 06 07 2011	2011/27	EP 2093622 B1	T5 (97) 11 04 2012	2012/15	EP 2238036 B1
T3 (97) 06 07 2016	2016/27	EP 2094887 B1	T3 (97) 13 04 2016	2016/15	EP 2238380 B1
T3 (97) 20 07 2016	2016/29	EP 2095045 B1	T3 (97) 01 06 2016	2016/22	EP 2240182 B1
T3 (97) 27 07 2016	2016/30	EP 2097586 B1	T3 (97) 04 05 2016	2016/18	EP 2240200 B1
T3 (97) 20 04 2016	2016/16	EP 2097599 B1	T3 (97) 15 06 2016	2016/24	EP 2241170 B1
T3 (97) 23 12 2015	2015/52	EP 2100797 B1	T3 (97) 04 05 2016	2016/18	EP 2241426 B1
T3 (97) 15 06 2016	2016/24	EP 2102978 B1	T3 (97) 29 06 2016	2016/26	EP 2242146 B1
T3 (97) 15 06 2016	2016/24	EP 2105119 B1	T3 (97) 20 04 2016	2016/16	EP 2242558 B1
T3 (97) 03 08 2016	2016/31	EP 2108750 B1	T3 (97) 29 06 2016	2016/26	EP 2244013 B1
T5 (97) 09 11 2011	2011/45	EP 2110150 B1	T3 (97) 27 04 2016	2016/17	EP 2244572 B1
T3 (97) 15 06 2016	2016/24	EP 2111319 B1	T3 (97) 18 05 2016	2016/20	EP 2246343 B1
T3 (97) 11 05 2016	2016/19	EP 2117734 B1	T3 (97) 01 06 2016	2016/22	EP 2247296 B1
T3 (97) 29 06 2016	2016/26	EP 2119033 B1	T3 (97) 29 06 2016	2016/26	EP 2248574 B1
T3 (97) 11 05 2016	2016/19	EP 2123934 B1	T3 (97) 20 04 2016	2016/16	EP 2249710 B1
T3 (97) 01 06 2016	2016/22	EP 2125311 B1	T3 (97) 29 06 2016	2016/26	EP 2249784 B1
T3 (97) 06 04 2016	2016/14	EP 2126207 B1	T3 (97) 22 06 2016	2016/25	EP 2250046 B1
T3 (97) 29 06 2016	2016/26	EP 2127475 B1	T3 (97) 22 06 2016	2016/25	EP 2253922 B1
T3 (97) 27 04 2016	2016/17	EP 2131859 B1	T3 (97) 22 06 2016	2016/25	EP 2254850 B1
T3 (97) 11 05 2016	2016/19	EP 2132229 B1	T3 (97) 10 08 2016	2016/32	EP 2256261 B1

T3 (97) 06 07 2016	2016/27	EP 2258280 B1	T3 (97) 06 04 2016	2016/14	EP 2361620 B1
T3 (97) 11 05 2016	2016/19	EP 2259804 B1	T3 (97) 08 06 2016	2016/23	EP 2362846 B1
T3 (97) 20 04 2016	2016/16	EP 2261363 B1	T3 (97) 13 04 2016	2016/15	EP 2364730 B1
T3 (97) 01 06 2016	2016/22	EP 2263871 B1	T3 (97) 29 06 2016	2016/26	EP 2367963 B1
T3 (97) 27 04 2016	2016/17	EP 2269617 B1	T3 (97) 29 06 2016	2016/26	EP 2369078 B1
T3 (97) 13 07 2016	2016/28	EP 2271247 B1	T3 (97) 06 07 2016	2016/27	EP 2375906 B1
T3 (97) 27 07 2016	2016/30	EP 2272021 B1	T3 (97) 22 06 2016	2016/25	EP 2376046 B1
T3 (97) 23 03 2016	2016/12	EP 2276484 B1	T3 (97) 09 03 2016	2016/10	EP 2376121 B1
T3 (97) 23 03 2016	2016/12	EP 2285952 B1	T3 (97) 01 06 2016	2016/22	EP 2376480 B1
T3 (97) 16 03 2016	2016/11	EP 2290217 B1	T3 (97) 20 04 2016	2016/16	EP 2376860 B1
T3 (97) 13 07 2016	2016/28	EP 2291357 B1	T3 (97) 27 04 2016	2016/17	EP 2378907 B1
T3 (97) 08 06 2016	2016/23	EP 2292808 B1	T3 (97) 01 06 2016	2016/22	EP 2381560 B1
T3 (97) 13 07 2016	2016/28	EP 2292852 B1	T3 (97) 18 05 2016	2016/20	EP 2381969 B1
T3 (97) 20 07 2016	2016/29	EP 2294430 B1	T3 (97) 10 08 2016	2016/32	EP 2384130 B1
T3 (97) 29 06 2016	2016/26	EP 2295348 B1	T3 (97) 15 06 2016	2016/24	EP 2385189 B1
T3 (97) 30 03 2016	2016/13	EP 2295638 B1	T3 (97) 03 08 2016	2016/31	EP 2385263 B1
T3 (97) 08 06 2016	2016/23	EP 2295874 B1	T3 (97) 08 06 2016	2016/23	EP 2387389 B1
T3 (97) 22 06 2016	2016/25	EP 2298288 B1	T3 (97) 22 06 2016	2016/25	EP 2388379 B1
T3 (97) 03 08 2016	2016/31	EP 2298505 B1	T3 (97) 11 05 2016	2016/19	EP 2390455 B1
T3 (97) 29 06 2016	2016/26	EP 2298719 B1	T3 (97) 06 07 2016	2016/27	EP 2390700 B1
T3 (97) 08 06 2016	2016/23	EP 2301373 B1	T3 (97) 13 07 2016	2016/28	EP 2391412 B1
T3 (97) 17 08 2016	2016/33	EP 2302308 B1	T3 (97) 01 06 2016	2016/22	EP 2391763 B1
T3 (97) 30 03 2016	2016/13	EP 2304478 B1	T3 (97) 22 06 2016	2016/25	EP 2392336 B1
T3 (97) 29 06 2016	2016/26	EP 2305942 B1	T3 (97) 20 04 2016	2016/16	EP 2393797 B1
T3 (97) 22 06 2016	2016/25	EP 2307654 B1	T3 (97) 06 04 2016	2016/14	EP 2393917 B1
T3 (97) 01 06 2016	2016/22	EP 2307762 B1	T3 (97) 31 08 2016	2016/35	EP 2394648 B1
T3 (97) 06 04 2016	2016/14	EP 2307824 B1	T3 (97) 01 06 2016	2016/22	EP 2394664 B1
T3 (97) 22 06 2016	2016/25	EP 2310179 B1	T3 (97) 22 06 2016	2016/25	EP 2394741 B1
T3 (97) 04 05 2016	2016/18	EP 2310499 B1	T3 (97) 22 06 2016	2016/25	EP 2394996 B1
T3 (97) 11 05 2016	2016/19	EP 2310582 B1	T3 (97) 08 06 2016	2016/23	EP 2397204 B1
T3 (97) 29 06 2016	2016/26	EP 2312101 B1	T3 (97) 25 05 2016	2016/21	EP 2400854 B1
T3 (97) 27 04 2016	2016/17	EP 2312240 B1	T3 (97) 20 04 2016	2016/16	EP 2401023 B1
T3 (97) 20 04 2016	2016/16	EP 2312490 B1	T3 (97) 04 05 2016	2016/18	EP 2401096 B1
T3 (97) 18 05 2016	2016/20	EP 2318772 B1	T3 (97) 27 04 2016	2016/17	EP 2403719 B1
T3 (97) 29 06 2016	2016/26	EP 2319297 B1	T3 (97) 01 06 2016	2016/22	EP 2403894 B1
T3 (97) 04 05 2016	2016/18	EP 2319846 B1	T3 (97) 29 06 2016	2016/26	EP 2406176 B1
T3 (97) 22 06 2016	2016/25	EP 2324871 B1	T3 (97) 11 05 2016	2016/19	EP 2406803 B1
T3 (97) 08 06 2016	2016/23	EP 2326621 B1	T3 (97) 29 06 2016	2016/26	EP 2408298 B1
T3 (97) 01 06 2016	2016/22	EP 2328402 B1	T3 (97) 01 06 2016	2016/22	EP 2409055 B1
T3 (97) 08 06 2016	2016/23	EP 2328429 B1	T3 (97) 01 06 2016	2016/22	EP 2409057 B1
T3 (97) 15 06 2016	2016/24	EP 2332668 B1	T3 (97) 15 06 2016	2016/24	EP 2409261 B1
T3 (97) 04 05 2016	2016/18	EP 2334253 B1	T3 (97) 01 06 2016	2016/22	EP 2410047 B1
T3 (97) 08 06 2016	2016/23	EP 2334988 B1	T3 (97) 01 06 2016	2016/22	EP 2410166 B1
T3 (97) 08 06 2016	2016/23	EP 2337616 B1	T3 (97) 01 06 2016	2016/22	EP 2414257 B1
T3 (97) 25 05 2016	2016/21	EP 2338195 B1	T3 (97) 06 07 2016	2016/27	EP 2415470 B1
T3 (97) 15 06 2016	2016/24	EP 2339094 B1	T3 (97) 20 04 2016	2016/16	EP 2415715 B1
T3 (97) 08 06 2016	2016/23	EP 2339283 B1	T3 (97) 01 06 2016	2016/22	EP 2417058 B1
T3 (97) 08 06 2016	2016/23	EP 2341136 B1	T3 (97) 29 06 2016	2016/26	EP 2418965 B1
T3 (97) 15 06 2016	2016/24	EP 2341290 B1	T3 (97) 06 04 2016	2016/14	EP 2419427 B1
T3 (97) 20 04 2016	2016/16	EP 2342205 B1	T3 (97) 22 06 2016	2016/25	EP 2420256 B1
T4 (97) 20 04 2016	2016/16	EP 2342205 B1	T3 (97) 23 03 2016	2016/12	EP 2420293 B1
T3 (97) 08 06 2016	2016/23	EP 2342314 B1	T4 (97) 23 03 2016	2016/12	EP 2420293 B1
T3 (97) 22 06 2016	2016/25	EP 2342378 B1	T3 (97) 29 06 2016	2016/26	EP 2421585 B1
T3 (97) 20 04 2016	2016/16	EP 2342985 B1	T3 (97) 08 06 2016	2016/23	EP 2421698 B1
T3 (97) 08 06 2016	2016/23	EP 2344685 B1	T3 (97) 13 07 2016	2016/28	EP 2422028 B1
T3 (97) 29 06 2016	2016/26	EP 2345595 B1	T3 (97) 15 06 2016	2016/24	EP 2422944 B1
T3 (97) 25 05 2016	2016/21	EP 2345784 B1	T3 (97) 29 06 2016	2016/26	EP 2426165 B1
T3 (97) 10 08 2016	2016/32	EP 2347203 B1	T3 (97) 31 08 2016	2016/35	EP 2430102 B1
T3 (97) 31 08 2016	2016/35	EP 2348772 B1	T3 (97) 20 07 2016	2016/29	EP 2431039 B1
T3 (97) 30 03 2016	2016/13	EP 2349460 B1	T3 (97) 08 06 2016	2016/23	EP 2432892 B1
T3 (97) 15 06 2016	2016/24	EP 2350110 B1	T3 (97) 18 05 2016	2016/20	EP 2433050 B1
T3 (97) 08 06 2016	2016/23	EP 2350541 B1	T3 (97) 15 06 2016	2016/24	EP 2433906 B1
T3 (97) 24 08 2016	2016/34	EP 2354431 B1	T3 (97) 13 07 2016	2016/28	EP 2437633 B1
T3 (97) 29 06 2016	2016/26	EP 2356269 B1	T3 (97) 13 04 2016	2016/15	EP 2438132 B1
T3 (97) 01 06 2016	2016/22	EP 2358418 B1	T3 (97) 30 03 2016	2016/13	EP 2439018 B1
T3 (97) 06 07 2016	2016/27	EP 2358859 B1	T3 (97) 20 04 2016	2016/16	EP 2439202 B1
T3 (97) 27 04 2016	2016/17	EP 2361507 B1	T3 (97) 20 07 2016	2016/29	EP 2443228 B1

T3 (97) 22 06 2016	2016/25	EP 2443924 B1	T3 (97) 11 05 2016	2016/19	EP 2514871 B1
T3 (97) 22 06 2016	2016/25	EP 2445818 B1	T3 (97) 08 06 2016	2016/23	EP 2515658 B1
T3 (97) 29 06 2016	2016/26	EP 2447530 B1	T3 (97) 02 03 2016	2016/09	EP 2516579 B1
T3 (97) 20 07 2016	2016/29	EP 2449896 B1	T3 (97) 01 06 2016	2016/22	EP 2519250 B1
T3 (97) 15 06 2016	2016/24	EP 2451827 B1	T3 (97) 29 06 2016	2016/26	EP 2519543 B1
T3 (97) 22 06 2016	2016/25	EP 2452316 B1	T3 (97) 01 06 2016	2016/22	EP 2520389 B1
T3 (97) 15 06 2016	2016/24	EP 2453538 B1	T3 (97) 27 04 2016	2016/17	EP 2520605 B1
T3 (97) 06 04 2016	2016/14	EP 2454547 B1	T3 (97) 08 06 2016	2016/23	EP 2520866 B1
T3 (97) 24 08 2016	2016/34	EP 2456740 B1	T3 (97) 23 03 2016	2016/12	EP 2520927 B1
T3 (97) 08 06 2016	2016/23	EP 2457929 B1	T3 (97) 29 06 2016	2016/26	EP 2521884 B1
T3 (97) 15 06 2016	2016/24	EP 2459261 B1	T3 (97) 06 07 2016	2016/27	EP 2522311 B1
T3 (97) 04 05 2016	2016/18	EP 2459702 B1	T3 (97) 13 07 2016	2016/28	EP 2523773 B1
T3 (97) 01 06 2016	2016/22	EP 2461730 B1	T3 (97) 29 06 2016	2016/26	EP 2526779 B1
T3 (97) 06 07 2016	2016/27	EP 2461980 B1	T3 (97) 25 05 2016	2016/21	EP 2527080 B1
T3 (97) 25 05 2016	2016/21	EP 2462072 B1	T3 (97) 18 05 2016	2016/20	EP 2529361 B1
T3 (97) 08 06 2016	2016/23	EP 2462301 B1	T3 (97) 25 05 2016	2016/21	EP 2529630 B1
T3 (97) 29 06 2016	2016/26	EP 2464333 B1	T3 (97) 04 05 2016	2016/18	EP 2529645 B1
T3 (97) 09 09 2015	2015/37	EP 2464394 B1	T3 (97) 13 07 2016	2016/28	EP 2529739 B1
T3 (97) 29 06 2016	2016/26	EP 2464532 B1	T3 (97) 22 06 2016	2016/25	EP 2531154 B1
T3 (97) 25 05 2016	2016/21	EP 2464630 B1	T3 (97) 22 06 2016	2016/25	EP 2532060 B1
T3 (97) 29 06 2016	2016/26	EP 2465334 B1	T3 (97) 04 05 2016	2016/18	EP 2532365 B1
T3 (97) 15 06 2016	2016/24	EP 2466237 B1	T3 (97) 22 06 2016	2016/25	EP 2532370 B1
T3 (97) 08 06 2016	2016/23	EP 2468949 B1	T3 (97) 20 04 2016	2016/16	EP 2532698 B1
T3 (97) 08 06 2016	2016/23	EP 2469007 B1	T3 (97) 04 05 2016	2016/18	EP 2532945 B1
T3 (97) 08 06 2016	2016/23	EP 2469074 B1	T3 (97) 08 06 2016	2016/23	EP 2534086 B1
T3 (97) 06 07 2016	2016/27	EP 2469084 B1	T3 (97) 01 06 2016	2016/22	EP 2534651 B1
T3 (97) 22 06 2016	2016/25	EP 2470355 B1	T3 (97) 22 06 2016	2016/25	EP 2534948 B1
T3 (97) 30 09 2015	2015/40	EP 2470417 B1	T3 (97) 08 06 2016	2016/23	EP 2535550 B1
T3 (97) 13 07 2016	2016/28	EP 2470615 B1	T3 (97) 18 05 2016	2016/20	EP 2536281 B1
T3 (97) 08 06 2016	2016/23	EP 2470632 B1	T3 (97) 13 04 2016	2016/15	EP 2536398 B1
T3 (97) 01 06 2016	2016/22	EP 2471401 B1	T3 (97) 10 08 2016	2016/32	EP 2537440 B1
T3 (97) 20 04 2016	2016/16	EP 2471520 B1	T3 (97) 01 06 2016	2016/22	EP 2537770 B1
T3 (97) 20 04 2016	2016/16	EP 2473782 B1	T3 (97) 06 01 2016	2016/01	EP 2537995 B1
T3 (97) 20 04 2016	2016/16	EP 2473783 B1	T3 (97) 06 07 2016	2016/27	EP 2540169 B1
T3 (97) 22 06 2016	2016/25	EP 2476318 B1	T3 (97) 30 03 2016	2016/13	EP 2540922 B1
T3 (97) 03 08 2016	2016/31	EP 2477399 B1	T3 (97) 13 04 2016	2016/15	EP 2541907 B1
T3 (97) 01 06 2016	2016/22	EP 2479851 B1	T3 (97) 27 04 2016	2016/17	EP 2542241 B1
T3 (97) 27 04 2016	2016/17	EP 2483044 B1	T3 (97) 06 07 2016	2016/27	EP 2542261 B1
T3 (97) 13 07 2016	2016/28	EP 2483494 B1	T3 (97) 15 06 2016	2016/24	EP 2542743 B1
T3 (97) 03 08 2016	2016/31	EP 2485111 B1	T3 (97) 22 06 2016	2016/25	EP 2543277 B1
T3 (97) 11 05 2016	2016/19	EP 2485966 B1	T3 (97) 01 06 2016	2016/22	EP 2545193 B1
T3 (97) 30 03 2016	2016/13	EP 2488423 B1	T3 (97) 04 05 2016	2016/18	EP 2546227 B1
T3 (97) 08 06 2016	2016/23	EP 2488542 B1	T3 (97) 20 04 2016	2016/16	EP 2546975 B1
T3 (97) 20 04 2016	2016/16	EP 2488797 B1	T3 (97) 29 06 2016	2016/26	EP 2547691 B1
T3 (97) 01 06 2016	2016/22	EP 2489340 B1	T3 (97) 15 06 2016	2016/24	EP 2548183 B1
T3 (97) 06 07 2016	2016/27	EP 2490838 B1	T3 (97) 11 05 2016	2016/19	EP 2552438 B1
T3 (97) 08 06 2016	2016/23	EP 2491119 B1	T3 (97) 18 05 2016	2016/20	EP 2552709 B1
T3 (97) 27 04 2016	2016/17	EP 2491801 B1	T3 (97) 29 06 2016	2016/26	EP 2553017 B1
T3 (97) 06 07 2016	2016/27	EP 2492393 B1	T3 (97) 29 06 2016	2016/26	EP 2555336 B1
T3 (97) 04 05 2016	2016/18	EP 2496412 B1	T3 (97) 25 05 2016	2016/21	EP 2555736 B1
T3 (97) 20 04 2016	2016/16	EP 2496648 B1	T3 (97) 06 04 2016	2016/14	EP 2555785 B1
T3 (97) 13 07 2016	2016/28	EP 2498898 B1	T3 (97) 08 06 2016	2016/23	EP 2555790 B1
T3 (97) 18 05 2016	2016/20	EP 2499104 B1	T3 (97) 09 03 2016	2016/10	EP 2556562 B1
T3 (97) 20 04 2016	2016/16	EP 2499267 B1	T3 (97) 30 03 2016	2016/13	EP 2556647 B1
T3 (97) 11 05 2016	2016/19	EP 2499932 B1	T3 (97) 22 06 2016	2016/25	EP 2557925 B1
T3 (97) 22 06 2016	2016/25	EP 2500577 B1	T3 (97) 06 07 2016	2016/27	EP 2559232 B1
T3 (97) 29 06 2016	2016/26	EP 2500661 B1	T3 (97) 08 06 2016	2016/23	EP 2563122 B1
T3 (97) 01 06 2016	2016/22	EP 2501507 B1	T3 (97) 08 06 2016	2016/23	EP 2563355 B1
T3 (97) 23 03 2016	2016/12	EP 2504012 B1	T3 (97) 30 03 2016	2016/13	EP 2563850 B1
T3 (97) 02 03 2016	2016/09	EP 2505586 B1	T3 (97) 06 07 2016	2016/27	EP 2564703 B1
T3 (97) 17 08 2016	2016/33	EP 2506284 B1	T3 (97) 25 05 2016	2016/21	EP 2565670 B1
T3 (97) 15 06 2016	2016/24	EP 2506600 B1	T3 (97) 31 08 2016	2016/35	EP 2566593 B1
T3 (97) 10 08 2016	2016/32	EP 2509637 B1	T3 (97) 13 04 2016	2016/15	EP 2566828 B1
T3 (97) 08 06 2016	2016/23	EP 2512060 B1	T3 (97) 04 05 2016	2016/18	EP 2566842 B1
T3 (97) 01 06 2016	2016/22	EP 2512249 B1	T3 (97) 22 06 2016	2016/25	EP 2570092 B1
T3 (97) 30 03 2016	2016/13	EP 2512738 B1	T3 (97) 06 07 2016	2016/27	EP 2570411 B1
T3 (97) 01 06 2016	2016/22	EP 2514353 B1	T3 (97) 22 06 2016	2016/25	EP 2571531 B1

T3 (97) 15 06 2016	2016/24	EP 2572717 B1	T3 (97) 01 06 2016	2016/22	EP 2638374 B1
T3 (97) 04 05 2016	2016/18	EP 2572726 B1	T3 (97) 08 06 2016	2016/23	EP 2643521 B1
T3 (97) 06 04 2016	2016/14	EP 2574569 B1	T3 (97) 22 06 2016	2016/25	EP 2643698 B1
T3 (97) 15 06 2016	2016/24	EP 2575769 B1	T3 (97) 29 06 2016	2016/26	EP 2644781 B1
T3 (97) 01 06 2016	2016/22	EP 2575890 B1	T3 (97) 08 06 2016	2016/23	EP 2645049 B1
T3 (97) 13 07 2016	2016/28	EP 2576908 B1	T3 (97) 01 06 2016	2016/22	EP 2645476 B1
T3 (97) 29 06 2016	2016/26	EP 2576913 B1	T3 (97) 17 08 2016	2016/33	EP 2649124 B1
T3 (97) 04 05 2016	2016/18	EP 2576952 B1	T3 (97) 16 03 2016	2016/11	EP 2651277 B1
T3 (97) 08 06 2016	2016/23	EP 2578706 B1	T3 (97) 08 06 2016	2016/23	EP 2651366 B1
T3 (97) 04 05 2016	2016/18	EP 2580032 B1	T3 (97) 22 06 2016	2016/25	EP 2651562 B1
T3 (97) 10 08 2016	2016/32	EP 2580397 B1	T3 (97) 29 06 2016	2016/26	EP 2652131 B1
T3 (97) 08 06 2016	2016/23	EP 2584104 B1	T3 (97) 29 06 2016	2016/26	EP 2653040 B1
T3 (97) 04 05 2016	2016/18	EP 2588780 B1	T3 (97) 22 06 2016	2016/25	EP 2653375 B1
T3 (97) 31 08 2016	2016/35	EP 2591220 B1	T3 (97) 16 03 2016	2016/11	EP 2653792 B1
T3 (97) 07 09 2016	2016/36	EP 2592832 B1	T3 (97) 22 06 2016	2016/25	EP 2655357 B1
T3 (97) 29 06 2016	2016/26	EP 2593249 B1	T3 (97) 08 06 2016	2016/23	EP 2655388 B1
T3 (97) 06 07 2016	2016/27	EP 2593533 B1	T3 (97) 01 06 2016	2016/22	EP 2655455 B1
T3 (97) 06 04 2016	2016/14	EP 2596176 B1	T3 (97) 29 06 2016	2016/26	EP 2655529 B1
T3 (97) 17 08 2016	2016/33	EP 2596279 B1	T3 (97) 15 06 2016	2016/24	EP 2661133 B1
T3 (97) 08 06 2016	2016/23	EP 2597029 B1	T3 (97) 01 06 2016	2016/22	EP 2663513 B1
T3 (97) 15 06 2016	2016/24	EP 2597275 B1	T3 (97) 29 06 2016	2016/26	EP 2665734 B1
T3 (97) 15 06 2016	2016/24	EP 2598004 B1	T3 (97) 25 05 2016	2016/21	EP 2667752 B1
T3 (97) 22 06 2016	2016/25	EP 2598056 B1	T3 (97) 11 05 2016	2016/19	EP 2669067 B1
T3 (97) 31 08 2016	2016/35	EP 2598722 B1	T3 (97) 20 07 2016	2016/29	EP 2669387 B1
T3 (97) 27 04 2016	2016/17	EP 2599998 B1	T3 (97) 04 05 2016	2016/18	EP 2670583 B1
T3 (97) 11 05 2016	2016/19	EP 2600962 B1	T3 (97) 17 08 2016	2016/33	EP 2670693 B1
T3 (97) 15 06 2016	2016/24	EP 2601369 B1	T3 (97) 29 06 2016	2016/26	EP 2673351 B1
T3 (97) 29 06 2016	2016/26	EP 2603507 B1	T3 (97) 20 07 2016	2016/29	EP 2675338 B1
T3 (97) 29 06 2016	2016/26	EP 2604620 B1	T3 (97) 22 06 2016	2016/25	EP 2675545 B1
T3 (97) 08 06 2016	2016/23	EP 2607534 B1	T3 (97) 27 04 2016	2016/17	EP 2675716 B1
T3 (97) 13 04 2016	2016/15	EP 2608754 B1	T3 (97) 25 05 2016	2016/21	EP 2677224 B1
T3 (97) 06 07 2016	2016/27	EP 2609256 B1	T3 (97) 06 04 2016	2016/14	EP 2677248 B1
T3 (97) 06 04 2016	2016/14	EP 2609577 B1	T3 (97) 06 04 2016	2016/14	EP 2678230 B1
T3 (97) 08 06 2016	2016/23	EP 2610248 B1	T3 (97) 27 04 2016	2016/17	EP 2678331 B1
T3 (97) 22 06 2016	2016/25	EP 2610353 B1	T3 (97) 18 05 2016	2016/20	EP 2678332 B1
T3 (97) 15 06 2016	2016/24	EP 2611653 B1	T3 (97) 13 04 2016	2016/15	EP 2678596 B1
T3 (97) 06 07 2016	2016/27	EP 2612851 B1	T3 (97) 24 02 2016	2016/08	EP 2678611 B1
T3 (97) 01 06 2016	2016/22	EP 2613096 B1	T3 (97) 08 06 2016	2016/23	EP 2680774 B1
T3 (97) 08 06 2016	2016/23	EP 2613801 B1	T3 (97) 25 05 2016	2016/21	EP 2680817 B1
T3 (97) 08 06 2016	2016/23	EP 2615368 B1	T3 (97) 22 06 2016	2016/25	EP 2681485 B1
T3 (97) 27 04 2016	2016/17	EP 2616250 B1	T3 (97) 18 05 2016	2016/20	EP 2681750 B1
T3 (97) 11 05 2016	2016/19	EP 2619140 B1	T3 (97) 06 04 2016	2016/14	EP 2683340 B1
T3 (97) 22 06 2016	2016/25	EP 2620195 B1	T3 (97) 18 05 2016	2016/20	EP 2683627 B1
T3 (97) 22 06 2016	2016/25	EP 2620393 B1	T3 (97) 08 06 2016	2016/23	EP 2683964 B1
T3 (97) 27 07 2016	2016/30	EP 2620858 B1	T3 (97) 27 04 2016	2016/17	EP 2684579 B1
T3 (97) 08 06 2016	2016/23	EP 2621365 B1	T3 (97) 10 08 2016	2016/32	EP 2686093 B1
T3 (97) 01 06 2016	2016/22	EP 2621505 B1	T3 (97) 27 04 2016	2016/17	EP 2687675 B1
T3 (97) 15 06 2016	2016/24	EP 2621507 B1	T3 (97) 29 06 2016	2016/26	EP 2688528 B1
T3 (97) 11 05 2016	2016/19	EP 2621977 B1	T3 (97) 22 06 2016	2016/25	EP 2688689 B1
T3 (97) 15 06 2016	2016/24	EP 2623163 B1	T3 (97) 01 06 2016	2016/22	EP 2688885 B1
T3 (97) 06 04 2016	2016/14	EP 2623501 B1	T3 (97) 22 06 2016	2016/25	EP 2689654 B1
T3 (97) 24 08 2016	2016/34	EP 2625953 B1	T3 (97) 27 04 2016	2016/17	EP 2691086 B1
T3 (97) 13 04 2016	2016/15	EP 2626050 B1	T3 (97) 20 07 2016	2016/29	EP 2691103 B1
T3 (97) 13 07 2016	2016/28	EP 2626125 B1	T3 (97) 04 05 2016	2016/18	EP 2691573 B1
T3 (97) 22 06 2016	2016/25	EP 2626132 B1	T3 (97) 15 06 2016	2016/24	EP 2692223 B1
T3 (97) 29 06 2016	2016/26	EP 2627845 B1	T3 (97) 06 07 2016	2016/27	EP 2692372 B1
T3 (97) 20 07 2016	2016/29	EP 2627917 B1	T3 (97) 13 07 2016	2016/28	EP 2692665 B1
T3 (97) 01 06 2016	2016/22	EP 2628572 B1	T3 (97) 01 06 2016	2016/22	EP 2693959 B1
T3 (97) 13 04 2016	2016/15	EP 2629019 B1	T3 (97) 11 05 2016	2016/19	EP 2693993 B1
T3 (97) 22 06 2016	2016/25	EP 2632467 B1	T3 (97) 18 05 2016	2016/20	EP 2694300 B1
T3 (97) 20 04 2016	2016/16	EP 2633289 B1	T3 (97) 15 06 2016	2016/24	EP 2695620 B1
T3 (97) 08 06 2016	2016/23	EP 2634884 B1	T3 (97) 01 06 2016	2016/22	EP 2696834 B1
T3 (97) 13 07 2016	2016/28	EP 2635458 B1	T3 (97) 06 07 2016	2016/27	EP 2697193 B1
T3 (97) 23 03 2016	2016/12	EP 2636046 B1	T3 (97) 08 06 2016	2016/23	EP 2697198 B1
T3 (97) 01 06 2016	2016/22	EP 2636670 B1	T3 (97) 08 06 2016	2016/23	EP 2697199 B1
T3 (97) 29 06 2016	2016/26	EP 2638296 B1	T3 (97) 11 05 2016	2016/19	EP 2697812 B1
T3 (97) 29 06 2016	2016/26	EP 2638338 B1	T3 (97) 08 06 2016	2016/23	EP 2699366 B1

T3 (97) 27 07 2016	2016/30	EP 2700541 B1	T3 (97) 29 06 2016	2016/26	EP 2764179 B1
T3 (97) 28 10 2015	2015/44	EP 2702119 B1	T3 (97) 27 07 2016	2016/30	EP 2766381 B1
T3 (97) 17 08 2016	2016/33	EP 2703761 B1	T3 (97) 27 04 2016	2016/17	EP 2766536 B1
T3 (97) 29 06 2016	2016/26	EP 2704563 B1	T3 (97) 08 06 2016	2016/23	EP 2766909 B1
T3 (97) 08 06 2016	2016/23	EP 2705144 B1	T3 (97) 20 04 2016	2016/16	EP 2767479 B1
T3 (97) 06 07 2016	2016/27	EP 2707312 B1	T3 (97) 29 06 2016	2016/26	EP 2767533 B1
T3 (97) 13 07 2016	2016/28	EP 2707540 B1	T3 (97) 15 06 2016	2016/24	EP 2767834 B1
T3 (97) 15 06 2016	2016/24	EP 2708621 B1	T3 (97) 06 07 2016	2016/27	EP 2768508 B1
T3 (97) 03 08 2016	2016/31	EP 2710262 B1	T3 (97) 13 04 2016	2016/15	EP 2768713 B1
T3 (97) 13 04 2016	2016/15	EP 2711141 B1	T3 (97) 15 06 2016	2016/24	EP 2768717 B1
T3 (97) 29 06 2016	2016/26	EP 2711361 B1	T3 (97) 15 06 2016	2016/24	EP 2769785 B1
T3 (97) 30 03 2016	2016/13	EP 2713078 B1	T3 (97) 20 04 2016	2016/16	EP 2770161 B1
T3 (97) 18 05 2016	2016/20	EP 2713111 B1	T3 (97) 29 06 2016	2016/26	EP 2770717 B1
T3 (97) 15 06 2016	2016/24	EP 2714542 B1	T3 (97) 04 05 2016	2016/18	EP 2771180 B1
T3 (97) 16 03 2016	2016/11	EP 2717079 B1	T3 (97) 06 07 2016	2016/27	EP 2771196 B1
T3 (97) 20 04 2016	2016/16	EP 2717917 B1	T3 (97) 01 06 2016	2016/22	EP 2772198 B1
T3 (97) 04 05 2016	2016/18	EP 2718948 B1	T3 (97) 29 06 2016	2016/26	EP 2772199 B1
T3 (97) 11 05 2016	2016/19	EP 2718949 B1	T3 (97) 04 05 2016	2016/18	EP 2775846 B1
T3 (97) 08 06 2016	2016/23	EP 2719518 B1	T3 (97) 29 06 2016	2016/26	EP 2775981 B1
T3 (97) 01 06 2016	2016/22	EP 2720700 B1	T3 (97) 06 04 2016	2016/14	EP 2776315 B1
T3 (97) 10 08 2016	2016/32	EP 2721357 B1	T4 (97) 06 04 2016	2016/14	EP 2776315 B1
T3 (97) 08 06 2016	2016/23	EP 2723200 B1	T3 (97) 04 05 2016	2016/18	EP 2776580 B1
T3 (97) 27 07 2016	2016/30	EP 2723950 B1	T3 (97) 06 07 2016	2016/27	EP 2776704 B1
T3 (97) 25 05 2016	2016/21	EP 2725028 B1	T3 (97) 22 06 2016	2016/25	EP 2778018 B1
T3 (97) 13 04 2016	2016/15	EP 2725237 B1	T3 (97) 29 06 2016	2016/26	EP 2781814 B1
T3 (97) 27 04 2016	2016/17	EP 2725584 B1	T3 (97) 29 06 2016	2016/26	EP 2782463 B1
T3 (97) 18 05 2016	2016/20	EP 2725942 B1	T3 (97) 03 02 2016	2016/05	EP 2782689 B1
T3 (97) 27 04 2016	2016/17	EP 2726580 B1	T3 (97) 27 04 2016	2016/17	EP 2783097 B1
T3 (97) 22 06 2016	2016/25	EP 2728269 B1	T3 (97) 08 06 2016	2016/23	EP 2783921 B1
T3 (97) 06 07 2016	2016/27	EP 2728569 B1	T3 (97) 29 06 2016	2016/26	EP 2784235 B1
T3 (97) 15 06 2016	2016/24	EP 2730648 B1	T3 (97) 01 06 2016	2016/22	EP 2785667 B1
T3 (97) 20 04 2016	2016/16	EP 2730724 B1	T3 (97) 08 06 2016	2016/23	EP 2786649 B1
T3 (97) 24 08 2016	2016/34	EP 2732770 B1	T3 (97) 27 07 2016	2016/30	EP 2788191 B1
T3 (97) 15 06 2016	2016/24	EP 2732990 B1	T3 (97) 29 06 2016	2016/26	EP 2789058 B1
T3 (97) 27 04 2016	2016/17	EP 2733011 B1	T3 (97) 08 06 2016	2016/23	EP 2789540 B1
T3 (97) 22 06 2016	2016/25	EP 2733493 B1	T3 (97) 18 05 2016	2016/20	EP 2790497 B1
T3 (97) 27 04 2016	2016/17	EP 2735702 B1	T3 (97) 30 03 2016	2016/13	EP 2790527 B1
T3 (97) 27 07 2016	2016/30	EP 2739498 B1	T3 (97) 06 07 2016	2016/27	EP 2791000 B1
T3 (97) 01 06 2016	2016/22	EP 2739890 B1	T3 (97) 11 05 2016	2016/19	EP 2791244 B1
T3 (97) 29 06 2016	2016/26	EP 2739923 B1	T3 (97) 06 07 2016	2016/27	EP 2791503 B1
T3 (97) 06 07 2016	2016/27	EP 2739976 B1	T3 (97) 29 06 2016	2016/26	EP 2791537 B1
T3 (97) 18 05 2016	2016/20	EP 2740184 B1	T3 (97) 06 07 2016	2016/27	EP 2791579 B1
T3 (97) 08 06 2016	2016/23	EP 2740352 B1	T3 (97) 27 04 2016	2016/17	EP 2792096 B1
T3 (97) 11 05 2016	2016/19	EP 2740645 B1	T3 (97) 15 06 2016	2016/24	EP 2792607 B1
T3 (97) 15 06 2016	2016/24	EP 2740858 B1	T3 (97) 08 06 2016	2016/23	EP 2792608 B1
T3 (97) 22 06 2016	2016/25	EP 2740947 B1	T3 (97) 25 05 2016	2016/21	EP 2792674 B1
T3 (97) 13 04 2016	2016/15	EP 2741024 B1	T3 (97) 08 06 2016	2016/23	EP 2793579 B1
T3 (97) 06 04 2016	2016/14	EP 2741394 B1	T3 (97) 16 03 2016	2016/11	EP 2794062 B1
T3 (97) 08 06 2016	2016/23	EP 2742226 B1	T3 (97) 03 02 2016	2016/05	EP 2794109 B1
T3 (97) 22 06 2016	2016/25	EP 2747574 B1	T3 (97) 27 04 2016	2016/17	EP 2794146 B1
T3 (97) 08 06 2016	2016/23	EP 2747932 B1	T3 (97) 13 04 2016	2016/15	EP 2794211 B1
T3 (97) 22 06 2016	2016/25	EP 2748389 B1	T3 (97) 01 06 2016	2016/22	EP 2794836 B1
T3 (97) 08 06 2016	2016/23	EP 2748509 B1	T3 (97) 18 05 2016	2016/20	EP 2796014 B1
T3 (97) 25 05 2016	2016/21	EP 2749413 B1	T3 (97) 06 07 2016	2016/27	EP 2796238 B1
T3 (97) 20 04 2016	2016/16	EP 2750698 B1	T3 (97) 15 06 2016	2016/24	EP 2796617 B1
T3 (97) 22 06 2016	2016/25	EP 2752172 B1	T3 (97) 06 04 2016	2016/14	EP 2797740 B1
T3 (97) 27 04 2016	2016/17	EP 2752367 B1	T3 (97) 17 08 2016	2016/33	EP 2797786 B1
T3 (97) 18 05 2016	2016/20	EP 2754699 B1	T3 (97) 08 06 2016	2016/23	EP 2797888 B1
T3 (97) 15 06 2016	2016/24	EP 2754768 B1	T3 (97) 23 03 2016	2016/12	EP 2798110 B1
T3 (97) 27 07 2016	2016/30	EP 2755088 B1	T3 (97) 13 07 2016	2016/28	EP 2798290 B1
T3 (97) 22 06 2016	2016/25	EP 2755964 B1	T3 (97) 22 06 2016	2016/25	EP 2798927 B1
T3 (97) 08 06 2016	2016/23	EP 2756132 B1	T3 (97) 04 05 2016	2016/18	EP 2799194 B1
T3 (97) 27 07 2016	2016/30	EP 2757107 B1	T3 (97) 13 04 2016	2016/15	EP 2799239 B1
T3 (97) 08 06 2016	2016/23	EP 2758613 B1	T3 (97) 27 04 2016	2016/17	EP 2799618 B1
T3 (97) 27 04 2016	2016/17	EP 2759403 B1	T3 (97) 22 06 2016	2016/25	EP 2800297 B1
T3 (97) 27 04 2016	2016/17	EP 2762654 B1	T3 (97) 31 08 2016	2016/35	EP 2800486 B1
T3 (97) 06 04 2016	2016/14	EP 2764128 B1	T3 (97) 13 07 2016	2016/28	EP 2800547 B1

T3 (97) 03 08 2016	2016/31	EP 2800710 B1	T3 (97) 22 06 2016	2016/25	EP 2837476 B1
T3 (97) 29 06 2016	2016/26	EP 2801392 B1	T3 (97) 08 06 2016	2016/23	EP 2837542 B1
T3 (97) 15 06 2016	2016/24	EP 2802222 B1	T3 (97) 08 06 2016	2016/23	EP 2838339 B1
T3 (97) 18 05 2016	2016/20	EP 2804485 B1	T3 (97) 08 06 2016	2016/23	EP 2839764 B1
T3 (97) 01 06 2016	2016/22	EP 2804506 B1	T3 (97) 22 06 2016	2016/25	EP 2839982 B1
T3 (97) 30 03 2016	2016/13	EP 2804516 B1	T3 (97) 15 06 2016	2016/24	EP 2840554 B1
T3 (97) 18 05 2016	2016/20	EP 2806788 B1	T3 (97) 27 04 2016	2016/17	EP 2841178 B1
T3 (97) 15 06 2016	2016/24	EP 2806873 B1	T3 (97) 27 07 2016	2016/30	EP 2841272 B1
T3 (97) 29 06 2016	2016/26	EP 2807041 B1	T3 (97) 06 04 2016	2016/14	EP 2841583 B1
T3 (97) 13 07 2016	2016/28	EP 2807304 B1	T3 (97) 29 06 2016	2016/26	EP 2841828 B1
T3 (97) 08 06 2016	2016/23	EP 2807394 B1	T3 (97) 08 06 2016	2016/23	EP 2842144 B1
T3 (97) 29 06 2016	2016/26	EP 2807417 B1	T3 (97) 08 06 2016	2016/23	EP 2842151 B1
T3 (97) 25 05 2016	2016/21	EP 2807425 B1	T3 (97) 13 07 2016	2016/28	EP 2842474 B1
T3 (97) 29 06 2016	2016/26	EP 2808461 B1	T3 (97) 25 05 2016	2016/21	EP 2842563 B1
T3 (97) 20 04 2016	2016/16	EP 2809584 B1	T3 (97) 29 06 2016	2016/26	EP 2843016 B1
T3 (97) 20 04 2016	2016/16	EP 2809745 B1	T3 (97) 20 07 2016	2016/29	EP 2843795 B1
T3 (97) 13 04 2016	2016/15	EP 2810946 B1	T3 (97) 27 04 2016	2016/17	EP 2844086 B1
T3 (97) 13 04 2016	2016/15	EP 2810961 B1	T3 (97) 22 06 2016	2016/25	EP 2844098 B1
T3 (97) 03 08 2016	2016/31	EP 2811135 B1	T3 (97) 13 07 2016	2016/28	EP 2844146 B1
T3 (97) 29 06 2016	2016/26	EP 2812093 B1	T3 (97) 08 06 2016	2016/23	EP 2844450 B1
T3 (97) 18 05 2016	2016/20	EP 2812933 B1	T3 (97) 20 07 2016	2016/29	EP 2844690 B1
T3 (97) 01 06 2016	2016/22	EP 2814681 B1	T3 (97) 15 06 2016	2016/24	EP 2845457 B1
T3 (97) 22 06 2016	2016/25	EP 2814827 B1	T3 (97) 22 06 2016	2016/25	EP 2845472 B1
T3 (97) 27 04 2016	2016/17	EP 2816002 B1	T3 (97) 31 08 2016	2016/35	EP 2845549 B1
T3 (97) 27 04 2016	2016/17	EP 2816293 B1	T3 (97) 17 08 2016	2016/33	EP 2845551 B1
T3 (97) 20 04 2016	2016/16	EP 2816902 B1	T3 (97) 06 07 2016	2016/27	EP 2845708 B1
T3 (97) 22 06 2016	2016/25	EP 2817155 B1	T3 (97) 22 06 2016	2016/25	EP 2845820 B1
T3 (97) 06 07 2016	2016/27	EP 2817157 B1	T3 (97) 08 06 2016	2016/23	EP 2846942 B1
T3 (97) 20 04 2016	2016/16	EP 2817171 B1	T3 (97) 06 07 2016	2016/27	EP 2847098 B1
T3 (97) 20 04 2016	2016/16	EP 2817240 B1	T3 (97) 06 04 2016	2016/14	EP 2847190 B1
T3 (97) 11 05 2016	2016/19	EP 2818922 B1	T3 (97) 22 06 2016	2016/25	EP 2847408 B1
T3 (97) 20 04 2016	2016/16	EP 2819744 B1	T3 (97) 18 11 2015	2015/47	EP 2848322 B1
T3 (97) 08 06 2016	2016/23	EP 2819785 B1	T3 (97) 29 06 2016	2016/26	EP 2849835 B1
T3 (97) 20 04 2016	2016/16	EP 2820001 B1	T3 (97) 13 07 2016	2016/28	EP 2850241 B1
T3 (97) 20 04 2016	2016/16	EP 2820917 B1	T3 (97) 13 07 2016	2016/28	EP 2850267 B1
T3 (97) 24 08 2016	2016/34	EP 2821641 B1	T3 (97) 08 06 2016	2016/23	EP 2850984 B1
T3 (97) 20 04 2016	2016/16	EP 2822665 B1	T3 (97) 25 05 2016	2016/21	EP 2851471 B1
T3 (97) 18 05 2016	2016/20	EP 2822902 B1	T3 (97) 06 07 2016	2016/27	EP 2852179 B1
T3 (97) 29 06 2016	2016/26	EP 2822909 B1	T3 (97) 08 06 2016	2016/23	EP 2852276 B1
T3 (97) 22 06 2016	2016/25	EP 2823859 B1	T3 (97) 25 05 2016	2016/21	EP 2852279 B1
T3 (97) 29 06 2016	2016/26	EP 2824035 B1	T3 (97) 15 06 2016	2016/24	EP 2853545 B1
T3 (97) 22 06 2016	2016/25	EP 2824141 B1	T3 (97) 22 06 2016	2016/25	EP 2853563 B1
T3 (97) 22 06 2016	2016/25	EP 2825541 B1	T3 (97) 27 04 2016	2016/17	EP 2854480 B1
T3 (97) 22 06 2016	2016/25	EP 2826764 B1	T3 (97) 06 07 2016	2016/27	EP 2854495 B1
T3 (97) 08 06 2016	2016/23	EP 2827152 B1	T3 (97) 29 06 2016	2016/26	EP 2854569 B1
T3 (97) 18 05 2016	2016/20	EP 2827723 B1	T3 (97) 27 04 2016	2016/17	EP 2855051 B1
T3 (97) 11 05 2016	2016/19	EP 2828090 B1	T3 (97) 22 06 2016	2016/25	EP 2855298 B1
T3 (97) 18 05 2016	2016/20	EP 2828178 B1	T3 (97) 06 07 2016	2016/27	EP 2855434 B1
T3 (97) 25 05 2016	2016/21	EP 2828187 B1	T3 (97) 13 07 2016	2016/28	EP 2855725 B1
T3 (97) 11 05 2016	2016/19	EP 2829257 B1	T3 (97) 01 06 2016	2016/22	EP 2855759 B1
T3 (97) 22 06 2016	2016/25	EP 2829545 B1	T3 (97) 22 06 2016	2016/25	EP 2856122 B1
T3 (97) 03 08 2016	2016/31	EP 2830768 B1	T3 (97) 17 08 2016	2016/33	EP 2857014 B1
T3 (97) 20 07 2016	2016/29	EP 2831169 B1	T3 (97) 20 04 2016	2016/16	EP 2858519 B1
T3 (97) 18 05 2016	2016/20	EP 2831213 B1	T3 (97) 10 08 2016	2016/32	EP 2858538 B1
T3 (97) 27 04 2016	2016/17	EP 2831349 B1	T3 (97) 08 06 2016	2016/23	EP 2858545 B1
T3 (97) 08 06 2016	2016/23	EP 2832203 B1	T3 (97) 22 06 2016	2016/25	EP 2859050 B1
T3 (97) 24 08 2016	2016/34	EP 2833743 B1	T3 (97) 22 06 2016	2016/25	EP 2859246 B1
T3 (97) 01 06 2016	2016/22	EP 2834162 B1	T3 (97) 06 04 2016	2016/14	EP 2860703 B1
T3 (97) 27 04 2016	2016/17	EP 2834341 B1	T3 (97) 18 05 2016	2016/20	EP 2861103 B1
T3 (97) 15 06 2016	2016/24	EP 2834538 B1	T3 (97) 29 06 2016	2016/26	EP 2861503 B1
T3 (97) 27 04 2016	2016/17	EP 2835053 B1	T3 (97) 13 04 2016	2016/15	EP 2861583 B1
T3 (97) 08 06 2016	2016/23	EP 2835316 B1	T3 (97) 29 06 2016	2016/26	EP 2861629 B1
T3 (97) 15 06 2016	2016/24	EP 2836066 B1	T3 (97) 27 04 2016	2016/17	EP 2861784 B1
T3 (97) 08 06 2016	2016/23	EP 2836327 B1	T3 (97) 29 06 2016	2016/26	EP 2861801 B1
T3 (97) 27 07 2016	2016/30	EP 2836370 B1	T3 (97) 24 08 2016	2016/34	EP 2862455 B1
T3 (97) 11 05 2016	2016/19	EP 2836658 B1	T3 (97) 29 06 2016	2016/26	EP 2862488 B1
T3 (97) 03 08 2016	2016/31	EP 2837256 B1			EP 2863093 B1

T3 (97) 21 09 2016	2016/38	EP 2863639 B1
T3 (97) 29 06 2016	2016/26	EP 2863860 B1
T3 (97) 22 06 2016	2016/25	EP 2864230 B1
T3 (97) 27 04 2016	2016/17	EP 2864293 B1
T3 (97) 29 06 2016	2016/26	EP 2865569 B1
T3 (97) 11 05 2016	2016/19	EP 2865810 B1
T3 (97) 08 06 2016	2016/23	EP 2867021 B1
T3 (97) 03 08 2016	2016/31	EP 2867126 B1
T3 (97) 06 07 2016	2016/27	EP 2868227 B1
T3 (97) 29 06 2016	2016/26	EP 2868680 B1
T3 (97) 18 05 2016	2016/20	EP 2869710 B1
T3 (97) 25 05 2016	2016/21	EP 2870206 B1
T3 (97) 18 05 2016	2016/20	EP 2870211 B1
T3 (97) 04 05 2016	2016/18	EP 2870389 B1
T3 (97) 06 07 2016	2016/27	EP 2870945 B1
T3 (97) 15 06 2016	2016/24	EP 2871362 B1
T3 (97) 08 06 2016	2016/23	EP 2872104 B1
T3 (97) 01 06 2016	2016/22	EP 2872193 B1
T3 (97) 27 04 2016	2016/17	EP 2872450 B1
T3 (97) 08 06 2016	2016/23	EP 2872479 B1
T3 (97) 04 05 2016	2016/18	EP 2872583 B1
T3 (97) 13 07 2016	2016/28	EP 2874887 B1
T3 (97) 29 06 2016	2016/26	EP 2874921 B1
T3 (97) 25 05 2016	2016/21	EP 2875832 B1
T3 (97) 08 06 2016	2016/23	EP 2877192 B1
T3 (97) 15 06 2016	2016/24	EP 2877447 B1
T3 (97) 08 06 2016	2016/23	EP 2877737 B1
T3 (97) 08 06 2016	2016/23	EP 2878531 B1
T3 (97) 08 06 2016	2016/23	EP 2878749 B1
T3 (97) 08 06 2016	2016/23	EP 2879696 B1
T3 (97) 25 05 2016	2016/21	EP 2880075 B1
T3 (97) 25 05 2016	2016/21	EP 2880670 B1
T3 (97) 25 05 2016	2016/21	EP 2882323 B1
T3 (97) 25 05 2016	2016/21	EP 2883588 B1
T3 (97) 13 04 2016	2016/15	EP 2884032 B1
T3 (97) 27 07 2016	2016/30	EP 2884169 B1
T3 (97) 29 06 2016	2016/26	EP 2884490 B1
T3 (97) 04 05 2016	2016/18	EP 2885232 B1
T3 (97) 06 07 2016	2016/27	EP 2886424 B1
T3 (97) 22 06 2016	2016/25	EP 2888737 B1
T3 (97) 31 08 2016	2016/35	EP 2889005 B1
T3 (97) 27 04 2016	2016/17	EP 2890253 B1
T3 (97) 29 06 2016	2016/26	EP 2894280 B1
T3 (97) 06 07 2016	2016/27	EP 2894646 B1
T3 (97) 06 07 2016	2016/27	EP 2895214 B1
T3 (97) 06 07 2016	2016/27	EP 2895334 B1
T3 (97) 27 07 2016	2016/30	EP 2895413 B1
T3 (97) 31 08 2016	2016/35	EP 2895654 B1
T3 (97) 31 08 2016	2016/35	EP 2895769 B1
T3 (97) 18 05 2016	2016/20	EP 2896334 B1
T3 (97) 01 06 2016	2016/22	EP 2896647 B1
T3 (97) 25 05 2016	2016/21	EP 2896732 B1
T3 (97) 29 06 2016	2016/26	EP 2897153 B1
T3 (97) 01 06 2016	2016/22	EP 2897650 B1
T3 (97) 15 06 2016	2016/24	EP 2897740 B1
T3 (97) 15 06 2016	2016/24	EP 2900367 B1
T3 (97) 08 06 2016	2016/23	EP 2901791 B1
T3 (97) 15 06 2016	2016/24	EP 2902375 B1
T3 (97) 14 09 2016	2016/37	EP 2903790 B1
T3 (97) 17 08 2016	2016/33	EP 2906318 B1
T3 (97) 01 06 2016	2016/22	EP 2907616 B1
T3 (97) 08 06 2016	2016/23	EP 2908758 B1
T3 (97) 11 05 2016	2016/19	EP 2908929 B1
T3 (97) 15 06 2016	2016/24	EP 2911843 B1
T3 (97) 20 07 2016	2016/29	EP 2912291 B1
T3 (97) 22 06 2016	2016/25	EP 2913136 B1
T3 (97) 22 06 2016	2016/25	EP 2913394 B1

T3 (97) 04 05 2016	2016/18	EP 2914550 B1
T3 (97) 06 07 2016	2016/27	EP 2917999 B1
T3 (97) 29 06 2016	2016/26	EP 2919574 B1
T3 (97) 30 03 2016	2016/13	EP 2921080 B1
T3 (97) 04 05 2016	2016/18	EP 2921421 B1
T3 (97) 06 07 2016	2016/27	EP 2922069 B1
T3 (97) 08 06 2016	2016/23	EP 2925996 B1
T3 (97) 18 05 2016	2016/20	EP 2926805 B1
T3 (97) 06 07 2016	2016/27	EP 2927110 B1
T3 (97) 25 05 2016	2016/21	EP 2930121 B1
T3 (97) 15 06 2016	2016/24	EP 2930422 B1
T3 (97) 27 04 2016	2016/17	EP 2931936 B1
T4 (97) 27 04 2016	2016/17	EP 2931936 B1
T3 (97) 15 06 2016	2016/24	EP 2934720 B1
T3 (97) 22 06 2016	2016/25	EP 2936487 B1
T3 (97) 15 06 2016	2016/24	EP 2944486 B1
T3 (97) 20 07 2016	2016/29	EP 2946811 B1
T3 (97) 15 06 2016	2016/24	EP 2948313 B1
T3 (97) 01 06 2016	2016/22	EP 2948314 B1
T3 (97) 22 06 2016	2016/25	EP 2948319 B1
T3 (97) 29 06 2016	2016/26	EP 2950768 B1
T3 (97) 22 06 2016	2016/25	EP 2951866 B1
T3 (97) 20 07 2016	2016/29	EP 2953500 B1
T3 (97) 27 07 2016	2016/30	EP 2954517 B1
T3 (97) 01 06 2016	2016/22	EP 2955054 B1
T3 (97) 15 06 2016	2016/24	EP 2956333 B1
T3 (97) 29 06 2016	2016/26	EP 2956823 B1
T3 (97) 22 06 2016	2016/25	EP 2958607 B1
T3 (97) 15 06 2016	2016/24	EP 2959480 B1
T3 (97) 11 05 2016	2016/19	EP 2962319 B1
T3 (97) 29 06 2016	2016/26	EP 2963178 B1
T3 (97) 22 06 2016	2016/25	EP 2963179 B1
T3 (97) 29 06 2016	2016/26	EP 2963186 B1
T3 (97) 18 05 2016	2016/20	EP 2975307 B1
T3 (97) 17 08 2016	2016/33	EP 2976412 B1
T3 (97) 01 06 2016	2016/22	EP 2978321 B1
T3 (97) 24 08 2016	2016/34	EP 2979980 B1
T3 (97) 08 06 2016	2016/23	EP 2984841 B1
T3 (97) 29 06 2016	2016/26	EP 2988612 B1
T3 (97) 08 06 2016	2016/23	EP 2997550 B1
T3 (97) 19 10 2016	2016/42	EP 3028689 B1

401

DECYZJE O ODMOWIE UDZIELENIA PATENTU (wydane po ogłoszeniu o zgłoszeniu)

Poniższe zestawienie zawiera kolejno: numer zgłoszenia wynalazku oraz numer i rok wydania Biuletynu Urzędu Patentowego, w którym zgłoszenie zostało ogłoszone (dla zgłoszeń wydzielonych umieszczono w nawiasie numer zgłoszenia macierzystego).

372125	14/2005	393327 ^{u)}	13/2012
376372	26/2005	393666	16/2012
382996	03/2009	393753	16/2012
384687	19/2009	394746	23/2012
389359	11/2010	394987	25/2012
390478	18/2011	394999	25/2012
390764 ^{u)}	20/2011	395369	01/2013
391862 ^{u)}	03/2012	396309	06/2013
392251	06/2012	396714	09/2013
392253	06/2012	396891	10/2013
392320	06/2012	397061	11/2013
392416	07/2012	397110	11/2013
392435	07/2012	397488	13/2013
392535	08/2012	397513	13/2013

398000	16/2013	403309	20/2014
398073	17/2013	403335	20/2014
398152	17/2013	403462	21/2014
398349	19/2013	403922 ^{u)}	24/2014
398473 ^{u)}	20/2012	404310	01/2014
398679	21/2013	404425	01/2015
398680	21/2013	404711	02/2015
399381 ^{u)}	25/2013	404864	03/2015
399759 ^{u)}	01/2014	404865	03/2015
400026	02/2014	405136	05/2015
400087	08/2013	405137	05/2015
400219	03/2014	405313 ^{u)}	06/2015
400753 ^{u)}	06/2014	405396	07/2015
401100	08/2014	405873	10/2015
401309	09/2014	405886	15/2014
401527	10/2014	405889	16/2014
401718	14/2013	405891	16/2014
401792	12/2014	406005	11/2015
401931	18/2013	406065	11/2015
401932	18/2013	406192	11/2015
401965	25/2013	406976	15/2014
402035	13/2014	407164 ^{u)}	24/2014
402179	15/2013	407457	19/2015
402252	14/2014	407458	19/2015
402430	15/2014	407715	21/2015
402599	16/2014	407855	21/2015
402631	16/2014	408679	01/2016
402632	16/2014	408973	03/2016
402668	17/2014	408990	03/2016
402829 ^{u)}	18/2014	409230	05/2016
402992	19/2014	409288	05/2016
403163	20/2014	409317	06/2016
403221	20/2014	409318	06/2016
403232	20/2014	409434	25/2015

^{u)} zgłoszenie będzie rozpatrywane jako zgłoszenie wzoru użytkowego

402

DECYZJE O UMORZENIU POSTĘPOWANIA (wydane po ogłoszeniu o zgłoszeniu)

Poniższe zestawienie zawiera kolejno: numer zgłoszenia wynalazku oraz numer i rok wydania Biuletynu Urzędu Patentowego, w którym zgłoszenie zostało ogłoszone (dla zgłoszeń wydzielonych umieszczono w nawiasie numer zgłoszenia macierzystego).

367084	04/2005	400041	02/2014
383804	11/2009	401944	12/2014
383805	11/2009	402959	19/2014
394671	23/2012	403174	20/2014
395091	25/2012	403423	21/2014
395970	04/2013	403645	22/2014
396628	08/2013	405158	05/2015
397076	11/2013	408616	04/2015
399203	24/2013	408617	04/2015

403

WPISY I ZMIANY W REJESTRZE PATENTOWYM (nieuwzględnione w innych samodzielnych ogłoszeniach)

Poniższe zestawienie zawiera kolejno: kod rodzaju patentu, numer patentu, datę wpisu, oznaczenie rubryki, w której dokonano wpisu lub zmiany oraz treść wpisu. Poszczególne rubryki rejestru patentowego zawierają następujące dane:

rubryka A - nazwisko i imię albo nazwa, miejsce zamieszkania albo siedziba uprawnionego z patentu (miejsceowość, kraj) oraz numer identyfikacji podatkowej NIP, a także numer PESEL albo numer identyfikacyjny REGON, o ile zgłaszający je wskazał,

rubryka B - tytuł wynalazku,

rubryka C - nazwisko i imię twórcy wynalazku oraz jego miejsce zamieszkania (miejsceowość, kraj),

rubryka D - prawa ograniczające patent,

rubryka E - wpisy uzupełniające stan prawny patentu (w szczególności patenty dodatkowe, zamiana patentu dodatkowego na patent), a także numer dodatkowego prawa ochronnego, data pierwszego zezwolenia na wprowadzenie produktu na rynek w Rzeczypospolitej Polskiej i Unii Europejskiej oraz oznaczenie organu, który wydał zezwolenie,

rubryka F - wnioski o unieważnienie i sprzeciwy, wnioski o udzielenie dodatkowego prawa ochronnego oraz decyzje dotyczące danego patentu,

rubryka G - data unieważnienia lub data i przyczyna wygaśnięcia patentu, a także data stwierdzenia wygaśnięcia decyzji o udzieleniu dodatkowego prawa ochronnego lub data unieważnienia albo data i przyczyna wygaśnięcia dodatkowego prawa ochronnego.

Uwaga: Publikacji podlegają: zmiana uprawnionego, twórcy, zmiana nazwy uprawnionego, prawa ograniczające patent, prostowania istotnych pomyłek.

(B1) **187727** 2016 05 31 A. Wprowadzono zmianę uprawnionego przez wykreślenie wpisu: ANWIS POLSKA SPÓŁKA Z OGRANICZONĄ ODPOWIEDZIALNOŚCIĄ, Włocławek, Polska 340175420 i dokonanie wpisu: ANWIS SPÓŁKA Z OGRANICZONĄ ODPOWIEDZIALNOŚCIĄ, Włocławek, Polska 147281670

(B1) **194060** 2016 08 09 A. Wprowadzono zmianę nazwy uprawnionego przez wykreślenie wpisu: Alstom Technology Ltd, Baden, Szwajcaria i dokonanie wpisu: General Electric Technology GmbH, Baden, Szwajcaria

(B1) **195129** 2016 09 02 D. Wykreślić wpisu o brzmieniu: „W dniu 17 stycznia 2007 r. zawarto umowę licencyjną pełną, wyłączną ze spółką MORGANA Sp. z o.o., Warszawa, Polska na korzystanie z wynalazku od dnia zawarcia umowy na czas trwania jego ochrony”

(B1) **195130** 2016 09 02 D. Wykreślić wpisu o brzmieniu: „W dniu 17 stycznia 2007 r. zawarto umowę licencyjną pełną, wyłączną ze spółką MORGANA Sp. z o.o., Warszawa, Polska na korzystanie z wynalazku od dnia zawarcia umowy na czas trwania jego ochrony”

(B1) **196279** 2016 08 09 A. Wprowadzono zmianę nazwy uprawnionego przez wykreślenie wpisu: Alstom Technology Ltd, Baden, Szwajcaria i dokonanie wpisu: General Electric Technology GmbH, Baden, Szwajcaria

(B1) **196458** 2016 08 09 A. Wprowadzono zmianę uprawnionego przez wykreślenie wpisu: Stahlgruber Otto Gruber AG, Poing, Niemcy i dokonanie wpisu: REMA TIP TOP AG, Poing, Niemcy

(B1) **198123** 2016 07 08 A. Wprowadzono zmianę uprawnionego przez wykreślenie wpisu: UNIVERSITY OF CONNECTICUT, Farmington, Stany Zjednoczone Ameryki; BAXTER INTERNATIONAL INC., Deerfield, Stany Zjednoczone Ameryki i dokonanie wpisu: UNIVERSITY OF CONNECTICUT, Farmington, Stany Zjednoczone

Ameryki; Baxalta GmbH, Glattpark Opfikon, Szwajcaria; Baxalta Incorporated, Bannockburn, Stany Zjednoczone Ameryki

(B1) **202294** 2016 07 04 D. Dokonać wpisu o brzmieniu: „Na mocy umowy z dnia 22.10.2014 r. udzielono pełnej i wyłącznej licencji na używanie przedmiotowego patentu, na czas nieokreślony lecz nie dłużej niż do czasu wygaśnięcia ochrony patentu tj. 09.12.2024 r., spółce MESKO SPÓŁKA AKCYJNA, Skarżysko-Kamienna.”

(B1) **203177** 2016 07 08 A. Wprowadzono zmianę uprawnionego przez wykreślenie wpisu: UNIVERSITY OF CONNECTICUT, Farmington, Stany Zjednoczone Ameryki; BAXTER INTERNATIONAL INC., Deerfield, Stany Zjednoczone Ameryki i dokonanie wpisu: UNIVERSITY OF CONNECTICUT, Farmington, Stany Zjednoczone Ameryki; Baxalta GmbH, Glattpark Opfikon, Szwajcaria; Baxalta Incorporated, Bannockburn, Stany Zjednoczone Ameryki

(B1) **203893** 2016 07 08 A. Wprowadzono zmianę uprawnionego przez wykreślenie wpisu: UNIVERSITY OF CONNECTICUT, Farmington, Stany Zjednoczone Ameryki; BAXTER INTERNATIONAL INC., Deerfield, Stany Zjednoczone Ameryki i dokonanie wpisu: UNIVERSITY OF CONNECTICUT, Farmington, Stany Zjednoczone Ameryki; Baxalta GmbH, Glattpark Opfikon, Szwajcaria; Baxalta Incorporated, Bannockburn, Stany Zjednoczone Ameryki

(B1) **204175** 2016 07 12 A. Wprowadzono zmianę uprawnionego przez wykreślenie wpisu: ASHLAND LICENSING AND INTELLECTUAL PROPERTY LLC, Dublin, Stany Zjednoczone Ameryki i dokonanie wpisu: Solenis Technologies Cayman, L.P., Schaffhausen, Szwajcaria

(B1) **204701** 2016 07 08 A. Wprowadzono zmianę uprawnionego przez wykreślenie wpisu: UNIVERSITY OF CONNECTICUT, Farmington, Stany Zjednoczone Ameryki; BAXTER INTERNATIONAL INC., Deerfield, Stany Zjednoczone Ameryki i dokonanie wpisu: UNIVERSITY OF CONNECTICUT, Farmington, Stany Zjednoczone Ameryki; Baxalta GmbH, Glattpark Opfikon, Szwajcaria; Baxalta Incorporated, Bannockburn, Stany Zjednoczone Ameryki

(B1) **205136** 2016 08 10 A. Wprowadzono zmianę nazwy uprawnionego przez wykreślenie wpisu: DONGBU HANNONG CHEMICAL CO., LTD., Seoul, Korea Południowa i dokonanie wpisu: Dongbu Hannong Co. Ltd., Seoul, Korea Południowa

(B1) **205136** 2016 08 10 A. Wprowadzono zmianę nazwy uprawnionego przez wykreślenie wpisu: Dongbu Hannong Co. Ltd., Seoul, Korea Południowa i dokonanie wpisu: Dongbu Hitek Co., Ltd., Seoul, Korea Południowa

(B1) **205136** 2016 08 10 A. Wprowadzono zmianę uprawnionego przez wykreślenie wpisu: Dongbu Hitek Co., Ltd., Seoul, Korea Południowa i dokonanie wpisu: DONGBU FARM HANNONG CO., LTD, Seoul, Korea Południowa

(B1) **207518** 2016 08 09 A. Wprowadzono zmianę nazwy uprawnionego przez wykreślenie wpisu: Alstom Technology Ltd, Baden, Szwajcaria i dokonanie wpisu: General Electric Technology GmbH, Baden, Szwajcaria

(B1) **208342** 2016 07 12 A. Wprowadzono zmianę uprawnionego przez wykreślenie wpisu: HERCULES INCORPORATED, Wilmington, Stany Zjednoczone Ameryki i dokonanie wpisu: Solenis Technologies Cayman, L.P., Schaffhausen, Szwajcaria

(B1) **209033** 2016 07 12 A. Wprowadzono zmianę uprawnionego przez wykreślenie wpisu: HERCULES INCORPORATED, Wilmington, Stany Zjednoczone Ameryki i dokonanie wpisu: Solenis Technologies Cayman, L.P., Schaffhausen, Szwajcaria

(B1) **213438** 2016 06 03 A. Wprowadzono zmianę uprawnionego przez wykreślenie wpisu: SIEROSŁAWSKI GROUP JAN SIEROSŁAWSKI, Przecław, Polska i dokonanie wpisu: SIEROSŁAWSKI GROUP JAN SIEROSŁAWSKI, Mielec, Polska 831245936

(B1) **213705** 2016 07 12 A. Wprowadzono zmianę uprawnionego przez wykreślenie wpisu: HERCULES INCORPORATED, Wil-

lington, Stany Zjednoczone Ameryki i dokonanie wpisu: Solenis Technologies Cayman, L.P., Schaffhausen, Szwajcaria

(B1) **213757** 2016 07 12 A. Wprowadzono zmianę uprawnionego przez wykreślenie wpisu: SUKIENNIK JACEK PRZEDSIĘBIORSTWO PRODUKCYJNO HANDLOWO-USŁUGOWE, Łódź, Polska 470854940 i dokonanie wpisu: POLIMIX- ŁÓDŹ SPÓŁKA Z OGRANICZONĄ ODPOWIEDZIALNOŚCIĄ, Łódź, Polska 100772030

(B1) **214323** 2016 04 27 F. Dokonać wpisu o brzmieniu: „Na podstawie tytułu wykonawczego: Bankowego Tytułu Egzekucyjnego z dnia 12 listopada 2013 r., sygn. akt: 130/2013/BZPIKH zaopatrzonego w klauzulę wykonalności z dnia 26 listopada 2013 r. oraz Postanowienia o nadaniu klauzuli wykonalności Sądu Rejonowego w Olsztynie z dnia 26 listopada 2013 r., sygn. akt: V GCo 733/13 zaopatrzonego w klauzulę wykonalności z dnia 26 listopada 2013 r., Komornik Sądowy przy Sądzie Rejonowym dla Warszawy-Mokotowa w Warszawie w toku postępowania egzekucyjnego prowadzonego pod sygnaturą akt: Km 514108/15 dokonał zajęcia przedmiotowego patentu w części przysługującej dłużnikowi na rzecz wierzyciela: Bank Handlowy S.A. z siedzibą w Warszawie”.

(B1) **214323** 2016 09 06 F. Wykreślono wpis o brzmieniu: „W dniu 15 stycznia 2016 r. do Urzędu Patentowego RP wpłynął wniosek o dokonanie w rejestrze wpisu informacji o zajęciu przedmiotowego patentu (sygn.post.egz. KM 514108/15)” (dec. z dnia 27 kwietnia 2016 r. o wpisie zajęcia)

(B1) **214558** 2016 04 05 F. Dokonać wpisu o brzmieniu: „Na podstawie tytułu wykonawczego: Nakazu zapłaty w postępowaniu nakazowym Sądu Okręgowego Warszawa-Praga w Warszawie, I Wydziału Cywilnego z dnia 10 stycznia 2012 r., sygn. akt: I Nc 92/11 zaopatrzonego w klauzulę wykonalności z dnia 2 lutego 2015 r., Komornik Sądowy przy Sądzie Rejonowym dla m.st. Warszawy w Warszawie w toku postępowania egzekucyjnego prowadzonego pod sygnaturą akt: KM 772/15 dokonał zajęcia przedmiotowego patentu w części przysługującej dłużnikowi na rzecz wierzyciela: Bank BGŻ BNP Paribas Spółka akcyjna z siedzibą w Warszawie”.

(B1) **214558** 2016 09 06 F. Wykreślono wpis o brzmieniu: „W dniu 2 listopada 2015 r. do Urzędu Patentowego RP wpłynął wniosek o dokonanie w rejestrze wpisu informacji o zajęciu przedmiotowego patentu (sygn.post.egz. KM 772/15)” (dec. z dnia 5 kwietnia 2016 r. o wpisie zajęcia)

(B1) **215453** 2016 06 29 A. Wprowadzono zmianę uprawnionego przez wykreślenie wpisu: UNIWERSYTET PRZYRODNICZY WE WROCŁAWIU, Wrocław, Polska 000001867 i dokonanie wpisu: UNINOVA.CENTRUM WDROŻEŃ I KOMERCJALIZACJI UNIWERSYTETU PRZYRODNICZEGO WE WROCŁAWIU SPÓŁKA AKCYJNA, Wrocław, Polska 362015461

(B1) **215715** 2015 12 17 F. Dokonać wpisu o brzmieniu: „Na podstawie tytułu wykonawczego: Nakazu zapłaty w postępowaniu nakazowym Sądu Rejonowego w Gdańsku z dnia 21 czerwca 2002 r., sygn. akt: Nc 630/02 zaopatrzonego w klauzulę wykonalności z dnia 5 lipca 2011 r. oraz postanowienia o nadaniu klauzuli wykonalności Sądu Rejonowego Gdańsk-Południe w Gdańsku z dnia 30 czerwca 2011 r., sygn. akt: I Co 1152/10, Komornik Sądowy przy Sądzie Rejonowym w Białej Podlaskiej w toku postępowania egzekucyjnego prowadzonego pod sygnaturą akt: KM 717/02 dokonał zajęcia przedmiotowego patentu na rzecz wierzyciela Alicji Jaśkiewicz zamieszkałej w Gdańsku”.

(B1) **215715** 2016 09 06 F. Wykreślono wpis o brzmieniu: „W dniu 10 kwietnia 2015 r. do Urzędu Patentowego RP wpłynął wniosek o dokonanie w rejestrze wpisu informacji o zajęciu przedmiotowego patentu (sygn.post.egz. KM 717/02)” (dec. z dnia 17 grudnia 2015 r. o wpisie zajęcia)

(B1) **215848** 2016 06 29 A. Wprowadzono zmianę uprawnionego przez wykreślenie wpisu: UNIWERSYTET PRZYRODNICZY WE WROCŁAWIU, Wrocław, Polska 000001867 i dokonanie wpisu: UNINOVA.CENTRUM WDROŻEŃ I KOMERCJALIZACJI UNIWERSYTETU

PRZYRODNICZEGO WE WROCŁAWIU SPÓŁKA AKCYJNA, Wrocław, Polska 362015461

(B1) **216731** 2016 06 29 A. Wprowadzono zmianę uprawnionego przez wykreślenie wpisu: UNIWERSYTET PRZYRODNICZY WE WROCŁAWIU, Wrocław, Polska 000001867 i dokonanie wpisu: UNINOVA.CENTRUM WDROŻEŃ I KOMERCJALIZACJI UNIWERSYTETU PRZYRODNICZEGO WE WROCŁAWIU SPÓŁKA AKCYJNA, Wrocław, Polska 362015461

(B1) **218223** 2016 08 02 A. Wprowadzono zmianę uprawnionego przez wykreślenie wpisu: CUBIST PHARMACEUTICALS, INC., Lexington, Stany Zjednoczone Ameryki; INTERNATIONAL HEALTH MANAGEMENT ASSOCIATES, INC., Schaumburg, Stany Zjednoczone Ameryki; UNIVERSITY OF UTAH RESEARCH FOUNDATION, Salt Lake City, Stany Zjednoczone Ameryki i dokonanie wpisu: MERCK SHARP & DOHME CORP., Rahway, Stany Zjednoczone Ameryki; UNIVERSITY OF UTAH RESEARCH FOUNDATION, Salt Lake City, Stany Zjednoczone Ameryki; INTERNATIONAL HEALTH MANAGEMENT ASSOCIATES, INC., Schaumburg, Stany Zjednoczone Ameryki

(B1) **218386** 2016 07 07 A. Wprowadzono zmianę nazwy uprawnionego przez wykreślenie wpisu: MEBLE VOX SPÓŁKA Z OGRANICZONĄ ODPOWIEDZIALNOŚCIĄ SPÓŁKA JAWNA, Janikowo, Polska 631035843 i dokonanie wpisu: MEBLE VOX SPÓŁKA Z OGRANICZONĄ ODPOWIEDZIALNOŚCIĄ SPÓŁKA KOMANDYTOWA, Janikowo, Polska 631035843

(B1) **219075** 2016 07 20 A. Wprowadzono zmianę uprawnionego przez wykreślenie wpisu: EDORADCA SPÓŁKA Z OGRANICZONĄ ODPOWIEDZIALNOŚCIĄ SPÓŁKA KOMANDYTOWA, Tczew, Polska 220918992 i dokonanie wpisu: CENTRUM INNOWACJI EDORADCA SPÓŁKA Z OGRANICZONĄ ODPOWIEDZIALNOŚCIĄ SPÓŁKA KOMANDYTOWA, Tczew, Polska 220918992

(B1) **219809** 2016 08 10 A. Wprowadzono zmianę uprawnionego przez wykreślenie wpisu: SPLAST SPÓŁKA Z OGRANICZONĄ ODPOWIEDZIALNOŚCIĄ, Jedlicze, Polska 371015540 i dokonanie wpisu: SPLAST SPÓŁKA Z OGRANICZONĄ ODPOWIEDZIALNOŚCIĄ, Krosno, Polska 371015540

(B1) **220058** 2016 07 04 A. Wprowadzono zmianę nazwy uprawnionego przez wykreślenie wpisu: EDORADCA SPÓŁKA Z OGRANICZONĄ ODPOWIEDZIALNOŚCIĄ SPÓŁKA KOMANDYTOWA, Tczew, Polska 220918992 i dokonanie wpisu: CENTRUM INNOWACJI EDORADCA SPÓŁKA Z OGRANICZONĄ ODPOWIEDZIALNOŚCIĄ SPÓŁKA KOMANDYTOWA, Tczew, Polska 220918992

(B1) **220372** 2016 08 09 A. Wprowadzono zmianę uprawnionego przez wykreślenie wpisu: STARZYK HANNA LODOWISKA, Nowe Miasto, Polska 130501371; JASTRZĘBSKA AGNIESZKA OBIEKTY SPORTOWE, Nowe Miasto, Polska 141008883; DOLIŃSKI PAWEŁ WM INTERNATIONAL, Kraków, Polska 492712630 i dokonanie wpisu: STARZYK HANNA LODOWISKA, Nowe Miasto, Polska 130501371; DOLIŃSKI PAWEŁ WM INTERNATIONAL, Kraków, Polska 492712630

(B1) **220656** 2016 08 09 A. Wprowadzono zmianę uprawnionego przez wykreślenie wpisu: MEBLE VOX SPÓŁKA Z OGRANICZONĄ ODPOWIEDZIALNOŚCIĄ SPÓŁKA JAWNA, Janikowo, Polska 631035843 i dokonanie wpisu: MEBLE VOX SPÓŁKA Z OGRANICZONĄ ODPOWIEDZIALNOŚCIĄ SPÓŁKA KOMANDYTOWA, Janikowo, Polska 631035843

(B1) **220705** 2016 08 05 A. Wprowadzono zmianę uprawnionego przez wykreślenie wpisu: UNICUP SPÓŁKA Z OGRANICZONĄ ODPOWIEDZIALNOŚCIĄ, Elbląg, Polska 281404745 i dokonanie wpisu: SERGEI MALTCEV, Elbląg, Polska; Andrey Marchenko, Kaliningrad, Rosja

(B1) **220775** 2016 06 29 A. Wprowadzono zmianę uprawnionego przez wykreślenie wpisu: IDENIX PHARMACEUTICALS, INC., Cambridge, Stany Zjednoczone Ameryki; UNIVERSITA DEGLI STUDI DI CAGLIARI, Monserrato, Włochy i dokonanie wpisu: IDENIX PHARMACEUTICALS, INC., Cambridge, Stany Zjednoczone Ameryki; UNIVERSITA DEGLI STUDI DI CAGLIARI, Cagliari, Włochy

(B1) **220853** 2016 08 05 A. Wprowadzono zmianę nazwy uprawnionego przez wykreślenie wpisu: KGHM METRACO SPÓŁKA AKCYJNA, Legnica, Polska 390503954 i dokonanie wpisu: METRACO SPÓŁKA AKCYJNA, Legnica, Polska 390503954

(B1) **221323** 2016 06 29 A. Wprowadzono zmianę uprawnionego przez wykreślenie wpisu: UNIWERSYTET PRZYRODNICZY WE WROCŁAWIU, Wrocław, Polska 000001867 i dokonanie wpisu: USTRONIANKA SPÓŁKA Z OGRANICZONĄ ODPOWIEDZIALNOŚCIĄ, Ustroń, Polska 072317086

(B1) **221547** 2016 08 04 A. Wprowadzono zmianę uprawnionego przez wykreślenie wpisu: KUŁECZKO LUCJAN LEDPOL PRZEDSIĘBIORSTWO WIELOBRANŻOWE, Zawichost, Polska 005661143 i dokonanie wpisu: LEDPOL SPÓŁKA Z OGRANICZONĄ ODPOWIEDZIALNOŚCIĄ, Anopol, Polska 364672565

(B1) **221712** 2016 07 19 A. Wprowadzono zmianę nazwy uprawnionego przez wykreślenie wpisu: EDORADCA SPÓŁKA Z OGRANICZONĄ ODPOWIEDZIALNOŚCIĄ SPÓŁKA KOMANDYTOWA, Tczew, Polska 220918992 i dokonanie wpisu: CENTRUM INNOWACJI EDORADCA SPÓŁKA Z OGRANICZONĄ ODPOWIEDZIALNOŚCIĄ SPÓŁKA KOMANDYTOWA, Tczew, Polska 220918992

(B1) **222233** 2016 08 05 A. Wprowadzono zmianę nazwy uprawnionego przez wykreślenie wpisu: KGHM METRACO SPÓŁKA AKCYJNA, Legnica, Polska 390503954 i dokonanie wpisu: METRACO SPÓŁKA AKCYJNA, Legnica, Polska 390503954

(B1) **222423** 2016 07 21 A. Wprowadzono zmianę uprawnionego przez wykreślenie wpisu: MIELEC-DIESEL GAZ SPÓŁKA Z OGRANICZONĄ ODPOWIEDZIALNOŚCIĄ, Mielec, Polska 690567011 i dokonanie wpisu: MIELEC-DIESEL GAZ SPÓŁKA Z OGRANICZONĄ ODPOWIEDZIALNOŚCIĄ, Mielec, Polska 690567011; ENERGY SOLUTIONS SPÓŁKA Z OGRANICZONĄ ODPOWIEDZIALNOŚCIĄ, Tarnów, Polska 120139914

404

WPISY I ZMIANY W WYODRĘBNIONEJ CZĘŚCI REJESTRU PATENTOWEGO

(nieuwzględnione w innych samodzielnych ogłoszeniach)

Poniższe zestawienie zawiera kolejno: kod rodzaju dokumentu, numer patentu europejskiego, datę wpisu, oznaczenie rubryki, w której dokonano wpisu lub zmiany oraz treść wpisu. Poszczególne rubryki rejestru zawierają następujące dane:

rubryka A - nazwisko i imię lub nazwa, a także miejsce zamieszkania lub siedziba uprawnionego z patentu europejskiego,

rubryka B - tytuł wynalazku,

rubryka C - nazwisko i imię twórcy wynalazku oraz jego miejsce zamieszkania,

rubryka D - prawa ograniczające patent,

rubryka E - numer dodatkowego prawa ochronnego, data pierwszego zezwolenia na wprowadzenie produktu na rynek w Rzeczypospolitej Polskiej i Unii Europejskiej, oznaczenie organu, który wydał zezwolenie,

rubryka F - decyzje dotyczące danego patentu europejskiego,

rubryka G - data unieważnienia lub data i przyczyna wygaśnięcia patentu europejskiego a także data stwierdzenia wygaśnięcia decyzji o udzieleniu dodatkowego prawa ochronnego lub data unieważnienia albo data i przyczyna wygaśnięcia dodatkowego prawa ochronnego.

Uwaga: Publikacji podlegają: zmiana uprawnionego, twórcy, zmiana nazwy uprawnionego, prawa ograniczające patent, sprostowania istotnych pomyłek.

(T3) **1469248** 2016 05 23 A. Wprowadzono zmianę uprawnionego przez wykreślenie wpisu: TRILUX-LENZE GmbH + Co. KG,

Arnsberg, Niemcy i dokonanie wpisu: TRILUX Medical GmbH & Co. KG, Arnsberg, Niemcy

(T3) **1500404** 2016 05 19 A. Wprowadzono zmianę uprawnionego przez wykreślenie wpisu: Steritrox Limited, Birlingham, Wielka Brytania i dokonanie wpisu: Dow Global Technologies LLC, Midland, Stany Zjednoczone Ameryki

(T3) **1619069** 2016 05 30 A. Wprowadzono zmianę uprawnionego przez wykreślenie wpisu: ALSTOM Transport SA, Levallois-Perret, Francja i dokonanie wpisu: ALSTOM Transport Technologies, Levallois-Perret, Francja

(T3) **1625209** 2016 04 21 A. Wprowadzono zmianę nazwy i siedziby uprawnionego przez wykreślenie wpisu: BIOGEN IDEC HEMOPHILIA INC., Waltham, Stany Zjednoczone Ameryki i dokonanie wpisu: Biogen Hemophilia Inc., Cambridge, Stany Zjednoczone Ameryki

(T3) **1627107** 2016 06 23 A. Wprowadzono zmianę uprawnionego przez wykreślenie wpisu: HERCULES INCORPORATED, Wilmington, Stany Zjednoczone Ameryki i dokonanie wpisu: Solenis Technologies Cayman, L.P., Schaffhausen, Szwajcaria

(T3) **1646126** 2016 05 30 A. Wprowadzono zmianę uprawnionego przez wykreślenie wpisu: Alstom Transport S.A., Levallois-Perret, Francja i dokonanie wpisu: ALSTOM Transport Technologies, Levallois-Perret, Francja

(T3) **1646304** 2016 05 31 A. Wprowadzono zmianę uprawnionego przez wykreślenie wpisu: Monodor S.A., St. Barthélemy, Szwajcaria i dokonanie wpisu: MONODOR PATENTS SA, Renens, Szwajcaria

(T3) **1648833** 2016 07 12 A. Wprowadzono zmianę uprawnionego przez wykreślenie wpisu: Ashland Licensing and Intellectual Property LLC, Dublin, Stany Zjednoczone Ameryki; Detlef Hege-mann GmbH & Co. Kg, Bremen, Niemcy i dokonanie wpisu: Solenis Technologies Cayman, L.P., Schaffhausen, Szwajcaria; Detlef Hege-mann GmbH & Co. Kg, Bremen, Niemcy

(T3) **1661686** 2016 05 19 A. Wprowadzono zmianę nazwy uprawnionego przez wykreślenie wpisu: Huhtamaki Forchheim Zweigniederlassung der Huhtamaki Deutschland GmbH & Co. KG, Forchheim, Niemcy i dokonanie wpisu: Huhtamaki Forchheim, Zweigniederlassung der Huhtamaki Flexible Packaging Germany GmbH & Co KG, Forchheim, Niemcy

(T3) **1661686** 2016 05 19 A. Wprowadzono zmianę uprawnionego przez wykreślenie wpisu: Huhtamaki Forchheim, Zweigniederlassung der Huhtamaki Flexible Packaging Germany GmbH & Co KG, Forchheim, Niemcy i dokonanie wpisu: Huhtamaki Flexible Packaging Germany GmbH & Co. KG, Forchheim, Niemcy

(T3) **1661686** 2016 05 19 A. Wprowadzono zmianę uprawnionego przez wykreślenie wpisu: Huhtamaki Flexible Packaging Germany GmbH & Co. KG, Forchheim, Niemcy i dokonanie wpisu: Huhtamaki Films Germany GmbH & Co. KG, Kempten, Niemcy

(T3) **1661686** 2016 06 02 A. Wprowadzono zmianę uprawnionego przez wykreślenie wpisu: Huhtamaki Films Germany GmbH & Co. KG, Kempten, Niemcy i dokonanie wpisu: Huhtamaki Films Germany GmbH & Co. KG, Forchheim, Niemcy

(T3) **1661686** 2016 06 02 A. Wprowadzono zmianę uprawnionego przez wykreślenie wpisu: Huhtamaki Films Germany GmbH & Co. KG, Forchheim, Niemcy i dokonanie wpisu: Infiana Germany GmbH & Co. KG, Forchheim, Niemcy

(T3) **1673968** 2016 06 14 A. Wprowadzono zmianę uprawnionego przez wykreślenie wpisu: Howard Ibérica S.A., Les Franqueses del Valles, Hiszpania i dokonanie wpisu: Kongskilde Industries A/S, Sorø, Dania

(T3) **1683518** 2016 06 03 D. Dokonano wpisu o brzmieniu: „Na mocy Umowy Zastawu Własności Przemysłowej z dnia 30 lipca 2015 r. oraz Umowy poprawiającej i zatwierdzającej zastaw własności

przemysłowej z dnia 6 listopada 2015 r. zawartymi pomiędzy Italtchimici S.p.A. z siedzibą w Pomezia, Włochy (jako Zastawcą) oraz MPS Capital Services Banca per le Imprese S.p.A. z siedzibą we Florencji, Włochy, Banca Popolare Di Milano Soc. Coop. a r.l. z siedzibą w Mediolanie, Włochy, Unione di Banche Italiane Società cooperativa per azioni z siedzibą w Bergamo, Włochy, Cassa di Risparmio di Parma e Piacenza S.p.A. z siedzibą w Parmie, Włochy i Banco Popolare – Società Cooperativa z siedzibą w Weronie, Włochy (jako Zabezpieczonymi Kredytodawcami), w celu zapewnienia dokładnego, całkowitego i terminowego wypełnienia Gwarantowanych Zobowiązań, Zastawca udzielił na rzecz Zabezpieczonych Kredytodawców zastawu pierwszego stopnia na patencie europejskim o numerze EP.1683518 - zgodnie z definicjami zawartymi w Umowie”

(T3) **1694715** 2016 06 21 A. Wprowadzono zmianę uprawnionego przez wykreślenie wpisu: HERCULES INCORPORATED, Wilmington, Stany Zjednoczone Ameryki i dokonanie wpisu: Solenis Technologies Cayman, L.P., Schaffhausen, Szwajcaria

(T3) **1697580** 2016 06 21 A. Wprowadzono zmianę uprawnionego przez wykreślenie wpisu: HERCULES INCORPORATED, Wilmington, Stany Zjednoczone Ameryki i dokonanie wpisu: Solenis Technologies Cayman, L.P., Schaffhausen, Szwajcaria

(T3) **1727853** 2016 06 17 A. Wprowadzono zmianę uprawnionego przez wykreślenie wpisu: Ashland Licensing and Intellectual Property LLC, Dublin, Stany Zjednoczone Ameryki i dokonanie wpisu: Solenis Technologies Cayman, L.P., Schaffhausen, Szwajcaria

(T3) **1742658** 2016 05 23 A. Wprowadzono zmianę uprawnionego przez wykreślenie wpisu: Zoetis P&U LLC, Florham Park, Stany Zjednoczone Ameryki i dokonanie wpisu: Zoetis Services LLC, Florham Park, Stany Zjednoczone Ameryki

(T3) **1755373** 2016 05 31 A. Wprowadzono zmianę uprawnionego przez wykreślenie wpisu: Glaxosmithkline Australia PTY Ltd., Boronia, Australia i dokonanie wpisu: Sun Pharmaceutical Industries (Australia) Pty Ltd, Melbourne, Australia

(T3) **1755373** 2016 05 31 A. Wprowadzono zmianę siedziby uprawnionego przez wykreślenie wpisu: Sun Pharmaceutical Industries (Australia) Pty Ltd, Melbourne, Australia i dokonanie wpisu: Sun Pharmaceuticals Industries Australia Pty Ltd, Notting Hill, Australia

(T3) **1761284** 2016 06 17 A. Wprowadzono zmianę uprawnionego przez wykreślenie wpisu: Ashland Licensing and Intellectual Property LLC, Dublin, Stany Zjednoczone Ameryki i dokonanie wpisu: Solenis Technologies Cayman, L.P., Schaffhausen, Szwajcaria

(T3) **1764458** 2016 06 14 A. Wprowadzono zmianę nazwy uprawnionego przez wykreślenie wpisu: CANADA, S.A., Alcaniz, Hiszpania i dokonanie wpisu: GRES DE ARAGÓN S.A., Alcaniz, Hiszpania

(T3) **1783294** 2016 06 16 A. Wprowadzono zmianę nazwy uprawnionego przez wykreślenie wpisu: Knauf USG Systems GmbH & Co. KG, Iserlohn, Niemcy i dokonanie wpisu: Knauf Aquapanel GmbH & Co. KG, Iserlohn, Niemcy

(T3) **1800734** 2016 05 31 A. Wprowadzono zmianę uprawnionego przez wykreślenie wpisu: Mitsubishi Heavy Industries, Ltd., Tokyo, Japonia i dokonanie wpisu: Mitsubishi Hitachi Power Systems, Ltd., Yokohama, Japonia

(T3) **1819227** 2016 05 20 A. Wprowadzono zmianę uprawnionego przez wykreślenie wpisu: SuperGen, Inc., Dublin, Stany Zjednoczone Ameryki i dokonanie wpisu: Astex Pharmaceuticals, Inc., Dublin, Stany Zjednoczone Ameryki

(T3) **1819763** 2016 06 21 A. Wprowadzono zmianę uprawnionego przez wykreślenie wpisu: HERCULES INCORPORATED, Wilmington, Stany Zjednoczone Ameryki i dokonanie wpisu: Solenis Technologies Cayman, L.P., Schaffhausen, Szwajcaria

(T3) **1827647** 2016 06 21 A. Wprowadzono zmianę uprawnionego przez wykreślenie wpisu: Hercules Incorporated, Wilmington, Stany Zjednoczone Ameryki i dokonanie wpisu: Solenis Technologies Cayman, L.P., Schaffhausen, Szwajcaria

(T3) **1828059** 2016 06 17 A. Wprowadzono zmianę uprawnionego przez wykreślenie wpisu: Ashland Licensing and Intellectual Property LLC, Dublin, Stany Zjednoczone Ameryki i dokonanie wpisu: Solenis Technologies Cayman, L.P., Schaffhausen, Szwajcaria

(T3) **1833851** 2016 06 17 A. Wprowadzono zmianę uprawnionego przez wykreślenie wpisu: Ashland Licensing and Intellectual Property LLC, Dublin, Stany Zjednoczone Ameryki i dokonanie wpisu: Solenis Technologies Cayman, L.P., Schaffhausen, Szwajcaria

(T3) **1833908** 2013 05 14 A. Wprowadzono zmianę uprawnionego przez wykreślenie wpisu: TOTAL PETROCHEMICALS RESEARCH FELUY, Seneffe, Belgia i dokonanie wpisu: TOTAL RESEARCH & TECHNOLOGY FELUY, Seneffe, Belgia

(T3) **1833913** 2016 06 17 A. Wprowadzono zmianę uprawnionego przez wykreślenie wpisu: Ashland Licensing and Intellectual Property LLC, Dublin, Stany Zjednoczone Ameryki i dokonanie wpisu: Solenis Technologies Cayman, L.P., Schaffhausen, Szwajcaria

(T3) **1836350** 2016 06 21 A. Wprowadzono zmianę uprawnionego przez wykreślenie wpisu: HERCULES INCORPORATED, Wilmington, Stany Zjednoczone Ameryki i dokonanie wpisu: Solenis Technologies Cayman, L.P., Schaffhausen, Szwajcaria

(T3) **1858760** 2016 05 31 A. Wprowadzono zmianę uprawnionego przez wykreślenie wpisu: DS Smith Kaysersberg, Kunheim, Francja i dokonanie wpisu: DS SMITH PLASTICS FRANCE, Kaysersberg, Francja

(T3) **1863767** 2016 05 19 A. Wprowadzono zmianę uprawnionego przez wykreślenie wpisu: F. Hoffmann-La Roche AG, Basel, Szwajcaria i dokonanie wpisu: Helsinn Healthcare S.A., Lugano, Szwajcaria

(T3) **1869446** 2016 06 17 A. Wprowadzono zmianę uprawnionego przez wykreślenie wpisu: Ashland Licensing and Intellectual Property LLC, Dublin, Stany Zjednoczone Ameryki i dokonanie wpisu: Solenis Technologies Cayman, L.P., Schaffhausen, Szwajcaria

(T3) **1881861** 2016 05 19 A. Wprowadzono zmianę uprawnionego przez wykreślenie wpisu: MSA Gallet, Châtillon sur Chalaronne, Francja i dokonanie wpisu: MSA PRODUCTION FRANCE, Châtillon Sur Chalaronne, Francja

(T3) **1885785** 2016 05 31 A. Wprowadzono zmianę uprawnionego przez wykreślenie wpisu: Dynea Chemicals OY, Helsinki, Finlandia i dokonanie wpisu: PREFERE RESINS HOLDING GmbH, ERKNER, Niemcy

(T3) **1897777** 2016 05 30 A. Wprowadzono zmianę uprawnionego przez wykreślenie wpisu: ALSTOM Transport SA, Levallois-Perret, Francja i dokonanie wpisu: ALSTOM Transport Technologies, Levallois-Perret, Francja

(T3) **1906938** 2016 05 20 A. Wprowadzono zmianę uprawnionego przez wykreślenie wpisu: NicOx S.A., Sophia Antipolis, Francja i dokonanie wpisu: Nicox Science Ireland, Dublin, Irlandia

(T3) **1910618** 2016 06 21 A. Wprowadzono zmianę uprawnionego przez wykreślenie wpisu: HERCULES INCORPORATED, Wilmington, Stany Zjednoczone Ameryki i dokonanie wpisu: Solenis Technologies Cayman, L.P., Schaffhausen, Szwajcaria

(T3) **1916889** 2016 05 31 A. Wprowadzono zmianę uprawnionego przez wykreślenie wpisu: Glaxosmithkline Australia PTY Ltd., Boronia, Australia i dokonanie wpisu: Sun Pharmaceutical Industries (Australia) Pty Ltd, Melbourne, Australia

(T3) **1916889** 2016 05 31 A. Wprowadzono zmianę siedziby uprawnionego przez wykreślenie wpisu: Sun Pharmaceutical Industries (Australia) Pty Ltd, Melbourne, Australia i dokonanie wpisu: Sun Pharmaceuticals Industries Australia Pty Ltd, Notting Hill, Australia

(T3) **1928784** 2016 06 21 A. Wprowadzono zmianę uprawnionego przez wykreślenie wpisu: HERCULES INCORPORATED, Wilmington, Stany Zjednoczone Ameryki i dokonanie wpisu: Solenis Technologies Cayman, L.P., Schaffhausen, Szwajcaria

(T3) **1937095** 2016 05 19 A. Wprowadzono zmianę uprawnionego przez wykreślenie wpisu: MSA Gallet, Châtillon sur Chalaronne, Francja i dokonanie wpisu: MSA PRODUCTION FRANCE, Châtillon Sur Chalaronne, Francja

(T3) **1940381** 2016 05 31 A. Wprowadzono zmianę uprawnionego przez wykreślenie wpisu: Solartium Enterprises Limited, Dublin, Irlandia i dokonanie wpisu: PROFESSIONAL DERMA SA, Lugano, Szwajcaria

(T3) **1944290** 2016 06 15 A. Wprowadzono zmianę uprawnionego przez wykreślenie wpisu: SANTEN PHARMACEUTICAL CO., LTD., Osaka, Japonia i dokonanie wpisu: AYUMI Pharmaceutical Corporation, Tokyo, Japonia

(T3) **1966778** 2016 05 20 A. Wprowadzono zmianę uprawnionego przez wykreślenie wpisu: Koninklijke Philips Electronics N.V., Eindhoven, Holandia i dokonanie wpisu: Home Control Singapore Pte. Ltd., Singapore, Singapur

(T3) **1972567** 2016 05 31 A. Wprowadzono zmianę uprawnionego przez wykreślenie wpisu: DS Smith Kaysersberg, Kunheim, Francja i dokonanie wpisu: DS SMITH PLASTICS FRANCE, Kaysersberg, Francja

(T3) **1977949** 2016 05 30 A. Wprowadzono zmianę uprawnionego przez wykreślenie wpisu: ALSTOM Transport SA, Levallois-Perret, Francja i dokonanie wpisu: ALSTOM Transport Technologies, Levallois-Perret, Francja

(T3) **1987307** 2016 04 28 A. Wprowadzono zmianę uprawnionego przez wykreślenie wpisu: Alstom Technology Ltd, Baden, Szwajcaria i dokonanie wpisu: ARVOS Technology Limited, Brugg, Szwajcaria

(T3) **1987307** 2016 04 28 A. Wprowadzono zmianę uprawnionego przez wykreślenie wpisu: ARVOS Technology Limited, Brugg, Szwajcaria i dokonanie wpisu: ARVOS Inc., Wellsville, Stany Zjednoczone Ameryki

(T3) **2010005** 2016 04 21 A. Wprowadzono zmianę nazwy uprawnionego przez wykreślenie wpisu: Taminco N.V., Gent, Belgia i dokonanie wpisu: Taminco BVBA, Gent, Belgia

(T3) **2021388** 2016 06 21 A. Wprowadzono zmianę uprawnionego przez wykreślenie wpisu: HERCULES INCORPORATED, Wilmington, Stany Zjednoczone Ameryki i dokonanie wpisu: Solenis Technologies Cayman, L.P., Schaffhausen, Szwajcaria

(T3) **2022517** 2016 06 06 A. Wprowadzono zmianę uprawnionego przez wykreślenie wpisu: Becker, Franz Ferdinand, Rodgau, Niemcy; Ryzlewicz, Thomas, Höslwang, Niemcy; Herbst, Reinhold H., Memmingen, Niemcy i dokonanie wpisu: BHR GESELLSCHAFT BUERGERLICHEN RECHTS, Bad Groenenbach, Niemcy

(T3) **2022517** 2016 06 06 A. Wprowadzono zmianę uprawnionego przez wykreślenie wpisu: BHR GESELLSCHAFT BUERGERLICHEN RECHTS, Bad Groenenbach, Niemcy i dokonanie wpisu: OXYLESS LIMITED, London, Wielka Brytania

(T3) **2028161** 2016 05 19 A. Wprowadzono zmianę uprawnionego przez wykreślenie wpisu: Berliner Wasserbetriebe Anstalt des öffentlichen Rechts, Berlin, Niemcy i dokonanie wpisu: CNP-TECHNOLOGY WATER AND BIOSOLIDS GMBH, Hamburg, Niemcy

(T3) **2047149** 2016 05 31 A. Wprowadzono zmianę uprawnionego przez wykreślenie wpisu: Sulzer Metco (US) Inc., Westbury, Stany Zjednoczone Ameryki i dokonanie wpisu: Oerlikon Metco (US) Inc., Westbury, Stany Zjednoczone Ameryki

(T3) **2049522** 2016 05 20 A. Wprowadzono zmianę uprawnionego przez wykreślenie wpisu: Bristol-Myers Squibb Company, Princeton, Stany Zjednoczone Ameryki i dokonanie wpisu: Bristol-Myers Squibb Holdings Ireland, Steinhausen, Szwajcaria

(T3) **2049664** 2016 05 23 A. Wprowadzono zmianę uprawnionego przez wykreślenie wpisu: Prosensa Technologies B.V., Leiden, Holandia i dokonanie wpisu: BioMarin Technologies B.V., Leiden, Holandia

(T3) **2050689** 2016 05 16 A. Wprowadzono zmianę nazwy uprawnionego przez wykreślenie wpisu: Huhtamaki Forchheim Zweigniederlassung der Huhtamaki Deutschland GmbH & Co. KG, Forchheim, Niemcy i dokonanie wpisu: Huhtamaki Forchheim, Zweigniederlassung der Huhtamaki Flexible Packaging Germany GmbH & Co KG, Forchheim, Niemcy

(T3) **2050689** 2016 05 16 A. Wprowadzono zmianę uprawnionego przez wykreślenie wpisu: Huhtamaki Forchheim, Zweigniederlassung der Huhtamaki Flexible Packaging Germany GmbH & Co KG, Forchheim, Niemcy i dokonanie wpisu: Huhtamaki Flexible Packaging Germany GmbH & Co. KG, Forchheim, Niemcy

(T3) **2050689** 2016 05 16 A. Wprowadzono zmianę uprawnionego przez wykreślenie wpisu: Huhtamaki Flexible Packaging Germany GmbH & Co. KG, Forchheim, Niemcy i dokonanie wpisu: Huhtamaki Films Germany GmbH & Co. KG, Kempten, Niemcy

(T3) **2050689** 2016 06 02 A. Wprowadzono zmianę uprawnionego przez wykreślenie wpisu: Huhtamaki Films Germany GmbH & Co. KG, Kempten, Niemcy i dokonanie wpisu: Huhtamaki Films Germany GmbH & Co. KG, Forchheim, Niemcy

(T3) **2050689** 2016 06 02 A. Wprowadzono zmianę uprawnionego przez wykreślenie wpisu: Huhtamaki Films Germany GmbH & Co. KG, Forchheim, Niemcy i dokonanie wpisu: Infiana Germany GmbH & Co. KG, Forchheim, Niemcy

(T3) **2052941** 2016 05 30 A. Wprowadzono zmianę uprawnionego przez wykreślenie wpisu: ALSTOM Transport SA, Levallois-Perret, Francja i dokonanie wpisu: ALSTOM Transport Technologies, Levallois-Perret, Francja

(T3) **2054455** 2016 05 25 A. Wprowadzono zmianę uprawnionego przez wykreślenie wpisu: Dynea Chemicals OY, Helsinki, Finlandia i dokonanie wpisu: PREFERE RESINS HOLDING GmbH, ERKNER, Niemcy

(T3) **2064265** 2016 06 21 A. Wprowadzono zmianę uprawnionego przez wykreślenie wpisu: HERCULES INCORPORATED, Wilmington, Stany Zjednoczone Ameryki i dokonanie wpisu: Solenis Technologies Cayman, L.P., Schaffhausen, Szwajcaria

(T3) **2065609** 2014 05 12 A. Wprowadzono zmianę siedziby uprawnionego przez wykreślenie wpisu: SAFE METAL, Feurs, Francja i dokonanie wpisu: SAFE METAL, Lyon, Francja

(T3) **2077977** 2016 06 01 A. Wprowadzono zmianę uprawnionego przez wykreślenie wpisu: Dynea Chemicals OY, Helsinki, Finlandia i dokonanie wpisu: PREFERE RESINS HOLDING GmbH, ERKNER, Niemcy

(T3) **2081760** 2016 05 24 A. Wprowadzono zmianę nazwy uprawnionego przez wykreślenie wpisu: Pregis Corporation, Deerfield, Stany Zjednoczone Ameryki i dokonanie wpisu: Pregis LLC, Deerfield, Stany Zjednoczone Ameryki

(T3) **2085387** 2016 06 15 A. Wprowadzono zmianę uprawnionego przez wykreślenie wpisu: Santen Pharmaceutical Co., Ltd, Osaka, Japonia i dokonanie wpisu: AYUMI Pharmaceutical Corporation, Tokyo, Japonia

(T3) **2092114** 2016 06 23 A. Wprowadzono zmianę uprawnionego przez wykreślenie wpisu: HERCULES INCORPORATED, Wilmington, Stany Zjednoczone Ameryki i dokonanie wpisu: Solenis Technologies Cayman, L.P., Schaffhausen, Szwajcaria

(T3) **2108537** 2014 06 23 A. Wprowadzono zmianę uprawnionego przez wykreślenie wpisu: ALSTOM Transport SA, Levallois-Perret, Francja i dokonanie wpisu: ALSTOM Transport Technologies, Levallois-Perret, Francja

(T3) **2132676** 2016 05 31 A. Wprowadzono zmianę nazwy uprawnionego przez wykreślenie wpisu: Intel Mobile Communications GmbH, Neubiberg, Niemcy i dokonanie wpisu: Intel Deutschland GmbH, Neubiberg, Niemcy

(T3) **2144801** 2016 05 30 A. Wprowadzono zmianę uprawnionego przez wykreślenie wpisu: ALSTOM Transport SA, Levallois-

is-Perret, Francja i dokonanie wpisu: ALSTOM Transport Technologies, Levallois-Perret, Francja

(T3) **2145810** 2014 06 20 A. Wprowadzono zmianę uprawnionego przez wykreślenie wpisu: ALSTOM Transport SA, Levallois-Perret, Francja i dokonanie wpisu: ALSTOM Transport Technologies, Levallois-Perret, Francja

(T3) **2147262** 2016 05 30 A. Wprowadzono zmianę siedziby uprawnionego przez wykreślenie wpisu: Haticon GmbH, Schwedt, Niemcy i dokonanie wpisu: HatiCon GmbH, Pinnow, Niemcy

(T3) **2147262** 2016 05 30 A. Wprowadzono zmianę uprawnionego przez wykreślenie wpisu: HatiCon GmbH, Pinnow, Niemcy i dokonanie wpisu: Sapa Holding GmbH, Pinnow, Niemcy

(T3) **2147262** 2016 05 30 A. Wprowadzono zmianę siedziby uprawnionego przez wykreślenie wpisu: Sapa Holding GmbH, Pinnow, Niemcy i dokonanie wpisu: Sapa Holding GmbH, Offenburg, Niemcy

(T3) **2151324** 2016 06 06 A. Wprowadzono zmianę uprawnionego przez wykreślenie wpisu: Prinovis Dresden GmbH & Co. KG, Dresden, Niemcy; Leibniz-Institut für Oberflächenmodifizierung e.V., Leipzig, Niemcy i dokonanie wpisu: Prinovis Ltd. & Co. KG, Hamburg, Niemcy; Leibniz-Institut für Oberflächenmodifizierung e.V., Leipzig, Niemcy

(T3) **2151324** 2016 06 06 A. Wprowadzono zmianę uprawnionego przez wykreślenie wpisu: Prinovis Ltd. & Co. KG, Hamburg, Niemcy; Leibniz-Institut für Oberflächenmodifizierung e.V., Leipzig, Niemcy i dokonanie wpisu: Leibniz-Institut für Oberflächenmodifizierung e.V., Leipzig, Niemcy

(T3) **2170044** 2016 05 31 A. Wprowadzono zmianę uprawnionego przez wykreślenie wpisu: Bayer Innovation GmbH, Leverkusen, Niemcy i dokonanie wpisu: Imaflex, Inc., Quebec, Kanada

(T3) **2170602** 2016 05 30 A. Wprowadzono zmianę siedziby uprawnionego przez wykreślenie wpisu: Bayer Innovation GmbH, Düsseldorf, Niemcy i dokonanie wpisu: Bayer Innovation GmbH, Leverkusen, Niemcy

(T3) **2170602** 2016 05 30 A. Wprowadzono zmianę uprawnionego przez wykreślenie wpisu: Bayer Innovation GmbH, Leverkusen, Niemcy i dokonanie wpisu: Imaflex, Inc., Quebec, Kanada

(T3) **2170617** 2015 12 11 A. Wprowadzono zmianę uprawnionego przez wykreślenie wpisu: Hewlett-Packard Development Company, L.P., Houston, Stany Zjednoczone Ameryki i dokonanie wpisu: HEWLETT-PACKARD COMPANY, Palo Alto, Stany Zjednoczone Ameryki

(T3) **2178929** 2016 06 21 A. Wprowadzono zmianę uprawnionego przez wykreślenie wpisu: Hercules Incorporated, Wilmington, Stany Zjednoczone Ameryki i dokonanie wpisu: Solenis Technologies Cayman, L.P., Schaffhausen, Szwajcaria

(T3) **2184213** 2014 09 18 A. Wprowadzono zmianę uprawnionego przez wykreślenie wpisu: ALSTOM Transport SA, Levallois-Perret, Francja i dokonanie wpisu: ALSTOM Transport Technologies, Levallois-Perret, Francja

(T3) **2184541** 2016 05 23 A. Wprowadzono zmianę uprawnionego przez wykreślenie wpisu: Termorak Oy, Lempäälä, Finlandia i dokonanie wpisu: CALDERYS FINLAND OY, Vantaa, Finlandia

(T3) **2186706** 2016 05 30 A. Wprowadzono zmianę uprawnionego przez wykreślenie wpisu: ALSTOM Transport SA, Levallois-Perret, Francja i dokonanie wpisu: ALSTOM Transport Technologies, Levallois-Perret, Francja

(T3) **2186853** 2016 06 17 A. Wprowadzono zmianę uprawnionego przez wykreślenie wpisu: La Seda de Barcelona S.A., Barcelona, Hiszpania i dokonanie wpisu: Plastipak BAWT S.à r.l., Bascharage, Luksemburg

(T3) **2202380** 2016 05 31 A. Wprowadzono zmianę uprawnionego przez wykreślenie wpisu: Niewöhner, Bruno, Gütersloh,

Niemcy i dokonanie wpisu: Niemeier LM-Industrie GmbH, Hörstel, Niemcy

(T3) **2205643** 2016 06 17 A. Wprowadzono zmianę uprawnionego przez wykreślenie wpisu: Ashland Licensing and Intellectual Property LLC, Dublin, Stany Zjednoczone Ameryki i dokonanie wpisu: Solenis Technologies Cayman, L.P., Schaffhausen, Szwajcaria

(T3) **2207786** 2016 06 10 A. Wprowadzono zmianę uprawnionego przez wykreślenie wpisu: Eisai Inc., Woodcliff Lake, Stany Zjednoczone Ameryki i dokonanie wpisu: OTSUKA PHARMACEUTICAL CO.,LTD., Tokio, Japonia

(T3) **2218287** 2016 05 23 A. Wprowadzono zmianę uprawnionego przez wykreślenie wpisu: Telefonaktiebolaget LM Ericsson (publ), Stockholm, Szwecja i dokonanie wpisu: IDTP HOLDINGS, INC, Wilmington, Stany Zjednoczone Ameryki

(T3) **2219065** 2016 05 31 A. Wprowadzono zmianę uprawnionego przez wykreślenie wpisu: Procornea Holding B.V., Eerbeek, Holandia i dokonanie wpisu: Oculentis Holding B.V., LZ Eerbeek, Holandia

(T3) **2235378** 2016 05 24 A. Wprowadzono zmianę uprawnionego przez wykreślenie wpisu: LN 2 S.R.L. a socio unico, Montecasiano, Włochy i dokonanie wpisu: SIT S.P.A., Padova, Włochy

(T3) **2246116** 2016 05 31 A. Wprowadzono zmianę uprawnionego przez wykreślenie wpisu: Mitsubishi Heavy Industries, Ltd., Tokyo, Japonia i dokonanie wpisu: Mitsubishi Hitachi Power Systems, Ltd., Yokohama, Japonia

(T3) **2254939** 2016 06 23 A. Wprowadzono zmianę uprawnionego przez wykreślenie wpisu: Hercules Incorporated, Wilmington, Stany Zjednoczone Ameryki i dokonanie wpisu: Solenis Technologies Cayman, L.P., Schaffhausen, Szwajcaria

(T3) **2258597** 2016 05 30 A. Wprowadzono zmianę uprawnionego przez wykreślenie wpisu: ALSTOM Transport SA, Levallois-Perret, Francja i dokonanie wpisu: ALSTOM Transport Technologies, Levallois-Perret, Francja

(T3) **2291492** 2016 06 16 A. Wprowadzono zmianę siedziby uprawnionego przez wykreślenie wpisu: Cortus AB, Sollentuna, Szwecja i dokonanie wpisu: Cortus AB, Kista, Szwecja

(T3) **2296844** 2016 05 23 A. Wprowadzono zmianę uprawnionego przez wykreślenie wpisu: Constellium France, Paris, Francja i dokonanie wpisu: Constellium Neuf-Brisach, Biesheim, Francja

(T3) **2297162** 2016 05 31 A. Wprowadzono zmianę uprawnionego przez wykreślenie wpisu: Amura Therapeutics Limited, Cambridge, Wielka Brytania i dokonanie wpisu: Grüenthal GmbH, Aachen, Niemcy

(T3) **2320888** 2016 05 24 A. Wprowadzono zmianę uprawnionego przez wykreślenie wpisu: Zoetis Products LLC, Florham Park, Stany Zjednoczone Ameryki i dokonanie wpisu: Zoetis Services LLC, Florham Park, Stany Zjednoczone Ameryki

(T3) **2326766** 2016 06 21 A. Wprowadzono zmianę uprawnionego przez wykreślenie wpisu: Hercules Incorporated, Wilmington, Stany Zjednoczone Ameryki i dokonanie wpisu: Solenis Technologies Cayman, L.P., Schaffhausen, Szwajcaria

(T3) **2327407** 2016 05 17 A. Wprowadzono zmianę uprawnionego przez wykreślenie wpisu: ASKA Pharmaceutical Co., Ltd., Tokyo, Japonia i dokonanie wpisu: ALFA WASSERMANN S.p.A., Alanno, Włochy

(T3) **2338487** 2016 06 09 A. Wprowadzono zmianę uprawnionego przez wykreślenie wpisu: Abbott Laboratories, Abbott Park, Stany Zjednoczone Ameryki i dokonanie wpisu: AbbVie Bahamas Limited, Nassau, Bahamy

(T3) **2358789** 2016 06 23 A. Wprowadzono zmianę uprawnionego przez wykreślenie wpisu: Hercules Incorporated, Wilmington, Stany Zjednoczone Ameryki i dokonanie wpisu: Solenis Technologies Cayman, L.P., Schaffhausen, Szwajcaria

(T3) **2358953** 2016 05 30 A. Wprowadzono zmianę uprawnionego przez wykreślenie wpisu: HatiCon GmbH, Pinnow, Niemcy i dokonanie wpisu: Sapa Holding GmbH, Pinnow, Niemcy

(T3) **2358953** 2016 05 30 A. Wprowadzono zmianę uprawnionego przez wykreślenie wpisu: Sapa Holding GmbH, Pinnow, Niemcy i dokonanie wpisu: Sapa Holding GmbH, Offenburg, Niemcy

(T3) **2377562** 2016 06 08 A. Wprowadzono zmianę uprawnionego przez wykreślenie wpisu: Schwarz, Volker A., Steinach, Niemcy i dokonanie wpisu: Schwarz, Lothar, Straubing, Niemcy

(T3) **2470570** 2016 06 17 A. Wprowadzono zmianę uprawnionego przez wykreślenie wpisu: Ashland Licensing And Intellectual Property, LLC, Dublin, Stany Zjednoczone Ameryki i dokonanie wpisu: Solenis Technologies Cayman, L.P., Schaffhausen, Szwajcaria

(T3) **2480395** 2016 06 17 A. Wprowadzono zmianę uprawnionego przez wykreślenie wpisu: Graham Packaging LC, L.P., York, Stany Zjednoczone Ameryki i dokonanie wpisu: Graham Packaging PET Technologies Inc., York, Stany Zjednoczone Ameryki

(T3) **2488558** 2016 05 31 A. Wprowadzono zmianę uprawnionego przez wykreślenie wpisu: Dynea Chemicals OY, Helsinki, Finlandia i dokonanie wpisu: PREFERE RESINS HOLDING GmbH, ERKNER, Niemcy

(T3) **2513373** 2016 06 21 A. Wprowadzono zmianę uprawnionego przez wykreślenie wpisu: Hercules Incorporated, Wilmington, Stany Zjednoczone Ameryki i dokonanie wpisu: Solenis Technologies Cayman, L.P., Schaffhausen, Szwajcaria

(T3) **2515897** 2016 05 31 A. Wprowadzono zmianę uprawnionego przez wykreślenie wpisu: Professional Dietetics S.r.l., Milan, Włochy i dokonanie wpisu: PROFESSIONAL DERMA SA, Lugano, Szwajcaria

(T3) **2515960** 2016 06 16 A. Wprowadzono zmianę uprawnionego przez wykreślenie wpisu: Jockenhövel, Stefan, Aachen, Niemcy i dokonanie wpisu: 3T TextilTechnologieTransfer GmbH, Aachen, Niemcy

(T3) **2546120** 2016 05 30 A. Wprowadzono zmianę uprawnionego przez wykreślenie wpisu: ALSTOM Transport SA, Levallois-Perret, Francja i dokonanie wpisu: ALSTOM Transport Technologies, Levallois-Perret, Francja

(T3) **2582495** 2016 06 16 A. Wprowadzono zmianę uprawnionego przez wykreślenie wpisu: Exechon Emirates AB, Sollentuna, Szwecja i dokonanie wpisu: Exechon Technologies Holding AB, Sollentuna, Szwecja

(T3) **2621973** 2016 05 31 A. Wprowadzono zmianę uprawnionego przez wykreślenie wpisu: Dynea Chemicals OY, Helsinki, Finlandia i dokonanie wpisu: PREFERE RESINS HOLDING GmbH, ERKNER, Niemcy

(T3) **2643175** 2016 06 17 A. Wprowadzono zmianę siedziby uprawnionego przez wykreślenie wpisu: Appoloni, Omar, Trento, Włochy i dokonanie wpisu: Appoloni Omar, S. Lorenzo Dorsino, Włochy

(T3) **2678037** 2016 05 24 A. Wprowadzono zmianę uprawnionego przez wykreślenie wpisu: Lonza Ltd, Visp, Szwajcaria; Lonza Guangzhou Research & Development Center Ltd, Guangzhou, Chiny i dokonanie wpisu: Lonza Ltd, Visp, Szwajcaria; Lonza Guangzhou Nansha Ltd., Guangzhou, Chiny

405

DECYZJE O UNIEWAŻNIENIU PATENTU

Poniższe zestawienie zawiera kolejno: kod rodzaju patentu, numer unieważnionego patentu, datę unieważnienia oraz treść decyzji.

(B1) 176891	2012 11 14	Unieważniono w całości
(B1) 198704	2016 03 07	Unieważniono w całości
(B1) 199930	2013 06 17	Unieważniono w całości
(B1) 207737	2015 07 02	Unieważniono w całości
(B1) 219156	2016 10 12	Unieważniono w całości

406

DECYZJE O WYGAŚNIĘCIU PATENTU

Poniższe zestawienie zawiera kolejno: kod rodzaju patentu, numery patentów, które wygasły na podstawie art. 90 ust. 1 pkt 2 - 4 ustawy z dnia 30.06.2000 r. - Prawo własności przemysłowej oraz datę wygaśnięcia patentu.

(B1) 180649	2015 09 11	(B1) 198913	2015 09 18
(B1) 180907	2015 09 27	(B1) 199090	2015 06 29
(B1) 181299	2015 09 11	(B1) 199092	2015 06 13
(B1) 181899	2015 09 28	(B1) 199205	2015 09 20
(B1) 182870	2015 09 17	(B1) 199429	2015 09 04
(B1) 184038	2015 09 09	(B1) 199475	2015 09 20
(B1) 184640	2015 09 23	(B1) 199554	2015 09 20
(B1) 184895	2015 09 23	(B1) 199806	2015 09 06
(B1) 185919	2015 08 30	(B1) 199885	2015 09 28
(B1) 186588	2015 05 07	(B1) 200142	2015 09 13
(B1) 186727	2015 09 27	(B1) 200332	2015 09 10
(B1) 186974	2015 09 21	(B1) 200333	2015 09 10
(B1) 187079	2015 09 18	(B1) 200912	2015 09 12
(B1) 187236	2015 09 04	(B1) 201005	2011 05 20
(B1) 187622	2015 09 10	(B1) 201226	2015 09 23
(B1) 187859	2015 09 12	(B1) 201359	2015 09 06
(B1) 188379	2015 09 19	(B1) 201580	2015 09 12
(B1) 188782	2015 06 29	(B1) 201628	2015 09 15
(B1) 189078	2015 09 17	(B1) 201884	2015 09 18
(B1) 189276	2015 09 10	(B1) 202076	2015 09 18
(B1) 189600	2015 09 23	(B1) 202099	2015 09 16
(B1) 189906	2015 05 31	(B1) 202321	2015 09 19
(B1) 190066	2015 09 08	(B1) 202547	2015 09 05
(B1) 190322	2015 09 28	(B1) 202634	2015 09 10
(B1) 190828	2015 09 29	(B1) 202635	2015 09 10
(B1) 190829	2015 09 26	(B1) 202636	2015 09 10
(B1) 191975	2015 09 06	(B1) 202637	2015 09 10
(B1) 192485	2015 09 18	(B1) 202847	2015 07 29
(B1) 192486	2015 09 18	(B1) 203004	2015 09 09
(B1) 192944	2015 09 22	(B1) 203114	2015 09 13
(B1) 192945	2015 09 22	(B1) 203145	2015 09 26
(B1) 193022	2015 09 08	(B1) 203209	2015 09 27
(B1) 193118	2015 09 02	(B1) 203223	2015 09 13
(B1) 193820	2015 09 23	(B1) 203600	2015 09 14
(B1) 194074	2015 09 18	(B1) 203642	2015 09 06
(B1) 194793	2015 09 09	(B1) 203788	2015 09 16
(B1) 194879	2015 09 29	(B1) 203878	2015 09 23
(B1) 194986	2015 09 02	(B1) 203928	2015 09 18
(B1) 195300	2015 09 07	(B1) 204034	2015 09 19
(B1) 197230	2015 06 01	(B1) 204429	2015 09 16
(B1) 197463	2015 09 26	(B1) 204761	2015 09 21
(B1) 197594	2015 05 13	(B1) 204960	2015 09 07
(B1) 197699	2015 09 21	(B1) 205034	2015 09 18
(B1) 198490	2015 05 07	(B1) 205142	2015 09 02
(B1) 198888	2015 09 07	(B1) 205171	2015 09 17

(B1) 205567	2015 09 07	(B1) 218010	2015 05 25
(B1) 205932	2015 09 18	(B1) 218129	2015 09 28
(B1) 206226	2015 09 14	(B1) 218319	2015 09 14
(B1) 206275	2015 09 26	(B1) 218499	2015 09 30
(B1) 206396	2015 09 18	(B1) 218507	2015 09 02
(B1) 206528	2015 09 04	(B1) 218584	2015 09 17
(B1) 206613	2015 09 29	(B1) 218594	2015 09 17
(B1) 207065	2015 09 27	(B1) 218783	2015 09 27
(B1) 207205	2015 09 08	(B1) 218839	2015 09 09
(B1) 207219	2015 09 30	(B1) 218984	2015 09 30
(B1) 207615	2015 09 26	(B1) 218985	2015 09 30
(B1) 207755	2015 09 17	(B1) 219004	2015 09 28
(B1) 207883	2015 09 12	(B1) 219089	2015 09 21
(B1) 208006	2015 09 20	(B1) 219090	2015 09 07
(B1) 208243	2012 11 15	(B1) 219545	2015 09 09
(B1) 209272	2015 09 18	(B1) 219599	2015 06 15
(B1) 209641	2015 09 28	(B1) 219602	2015 05 18
(B1) 209695	2015 09 08	(B1) 219616	2015 02 06
(B1) 210065	2015 09 25	(B1) 219795	2015 09 27
(B1) 210131	2015 09 25	(B1) 219804	2015 09 06
(B1) 210452	2015 09 21	(B1) 219850	2015 09 12
(B1) 210473	2015 09 22	(B1) 219918	2015 09 29
(B1) 210968	2015 09 01	(B1) 219919	2015 09 30
(B1) 211140	2015 09 30	(B1) 219951	2015 09 17
(B1) 211259	2015 09 30	(B1) 219993	2015 03 28
(B1) 211260	2015 09 12	(B1) 220135	2015 09 10
(B1) 211374	2015 09 29	(B1) 220228	2015 09 30
(B1) 211747	2015 09 20	(B1) 220433	2015 09 01
(B1) 211748	2015 09 20	(B1) 220479	2015 09 07
(B1) 212064	2015 07 08	(B1) 220550	2015 09 12
(B1) 212081	2015 09 15	(B1) 220659	2015 09 08
(B1) 212248	2015 09 11	(B1) 220790	2015 09 02
(B1) 212659	2015 06 16	(B1) 220798	2015 09 30
(B1) 212890	2015 09 25	(B1) 220868	2015 09 10
(B1) 212989	2015 09 25	(B1) 220869	2015 09 02
(B1) 213079	2015 09 24	(B1) 220892	2015 04 06
(B1) 213124	2015 09 11	(B1) 220982	2015 09 27
(B1) 213469	2014 04 19	(B1) 221314	2012 04 08
(B1) 213666	2015 09 24	(B1) 221321	2015 04 11
(B1) 213911	2015 09 17	(B1) 221367	2014 10 05
(B1) 214152	2015 09 29	(B1) 221395	2014 11 14
(B1) 214307	2015 09 07	(B1) 221398	2014 10 03
(B1) 214311	2015 09 10	(B1) 221399	2014 09 12
(B1) 214346	2015 09 09	(B1) 221401	2014 07 11
(B1) 214818	2015 09 24	(B1) 221405	2014 06 29
(B1) 214938	2015 09 30	(B1) 221406	2014 06 27
(B1) 214981	2015 09 01	(B1) 221435	2015 09 18
(B1) 215110	2015 09 18	(B1) 221448	2015 07 09
(B1) 215208	2015 06 25	(B1) 221494	2012 12 14
(B1) 215358	2015 09 13	(B1) 221495	2012 04 09
(B1) 215514	2015 09 08	(B1) 221598	2015 06 02
(B1) 215574	2015 09 01	(B1) 221605	2013 07 06
(B1) 215807	2015 09 22	(B1) 221709	2014 12 09
(B1) 215900	2015 09 22	(B1) 221736	2015 05 02
(B1) 216019	2015 09 19	(B1) 221747	2015 04 30
(B1) 216218	2015 09 13	(B1) 221756	2015 05 02
(B1) 216324	2015 09 09	(B1) 221757	2015 04 27
(B1) 216327	2015 09 09	(B1) 221759	2015 04 24
(B1) 216657	2015 09 30	(B1) 221770	2015 03 05
(B1) 216709	2015 09 22	(B1) 221774	2015 02 23
(B1) 216827	2015 09 07	(B1) 221775	2015 02 22
(B1) 216991	2015 09 10	(B1) 221776	2015 02 22
(B1) 217036	2015 09 08	(B1) 221777	2015 02 22
(B1) 217374	2015 09 17	(B1) 221778	2015 02 22
(B1) 217412	2014 02 20	(B1) 221779	2015 02 22
(B1) 217511	2015 09 13	(B1) 221835	2015 08 01
(B1) 217782	2015 09 21	(B1) 221837	2015 01 09

(B1) 221839 2010 09 18
 (B1) 221885 2013 02 08
 (B1) 221897 2014 04 26
 (B1) 221901 2014 06 29
 (B1) 221907 2014 08 16
 (B1) 221920 2014 11 14
 (B1) 221940 2015 07 02
 (B1) 221995 2014 11 28
 (B1) 222001 2015 02 09
 (B1) 222002 2015 01 30

(B1) 222004 2014 12 12
 (B1) 222009 2015 03 29
 (B1) 222027 2015 08 22
 (B1) 222040 2015 09 10
 (B1) 222041 2015 09 08
 (B1) 222064 2014 08 29
 (B1) 222070 2014 06 09
 (B1) 222071 2015 06 13
 (B1) 222077 2013 04 01

(T3) 1802386 2015 09 30
 (T3) 1802530 2015 09 27
 (T3) 1802688 2015 09 01
 (T3) 1802891 2015 09 27
 (T3) 1804862 2015 10 25
 (T3) 1805583 2015 09 20
 (T3) 1806134 2015 09 16
 (T3) 1806989 2015 10 27
 (T3) 1807847 2015 09 27
 (T3) 1809147 2015 10 26
 (T3) 1809427 2015 10 28
 (T3) 1809563 2015 10 28
 (T3) 1809602 2015 10 21
 (T3) 1812187 2015 09 16
 (T3) 1812303 2015 10 28
 (T3) 1814850 2015 09 30
 (T3) 1816935 2015 10 19
 (T3) 1816936 2015 10 20
 (T3) 1817212 2015 09 23
 (T3) 1819600 2014 09 21
 (T3) 1819617 2015 10 07
 (T3) 1836159 2015 09 21
 (T3) 1868020 2015 10 18
 (T3) 1868847 2015 04 10
 (T3) 1880142 2015 10 14
 (T3) 1897446 2015 09 06
 (T3) 1897643 2015 10 05
 (T3) 1900585 2015 09 10
 (T3) 1900599 2015 09 14
 (T3) 1900665 2015 09 11
 (T3) 1901102 2015 09 13
 (T3) 1902104 2015 09 19
 (T3) 1903587 2015 09 19
 (T3) 1905334 2015 09 06
 (T3) 1905702 2015 09 20
 (T3) 1905730 2015 09 29
 (T3) 1906337 2015 09 26
 (T3) 1912032 2015 10 12
 (T3) 1912413 2015 10 15
 (T3) 1913823 2015 10 19
 (T3) 1916015 2015 10 24
 (T3) 1916317 2015 10 26
 (T3) 1916479 2015 09 14
 (T3) 1918471 2015 09 12
 (T3) 1923042 2015 10 05
 (T3) 1924385 2015 09 07
 (T3) 1924796 2015 09 07
 (T3) 1924824 2015 09 05
 (T3) 1926483 2015 09 07
 (T3) 1927170 2015 09 18
 (T3) 1928521 2015 09 21
 (T3) 1928593 2015 09 14
 (T3) 1929082 2015 09 13
 (T3) 1929101 2015 09 14
 (T3) 1931479 2015 10 03

(T3) 1932197 2015 09 07
 (T3) 1932351 2015 09 15
 (T3) 1932522 2015 10 05
 (T3) 1933809 2015 10 15
 (T3) 1933997 2015 09 13
 (T3) 1934027 2015 10 02
 (T3) 1934388 2015 10 03
 (T3) 1937245 2015 10 16
 (T3) 1937448 2015 10 02
 (T3) 1937609 2015 10 12
 (T3) 1937664 2015 10 10
 (T3) 1937742 2015 09 22
 (T3) 1937770 2015 09 18
 (T3) 1938033 2015 10 17
 (T3) 1939107 2015 09 04
 (T3) 1940354 2015 09 28
 (T3) 1940704 2015 10 27
 (T3) 1940821 2015 10 19
 (T3) 1940927 2015 10 06
 (T3) 1941016 2015 09 29
 (T3) 1941113 2015 10 24
 (T3) 1941523 2015 09 20
 (T3) 1942895 2015 09 14
 (T3) 1943810 2015 10 19
 (T3) 1944029 2015 10 30
 (T3) 1945079 2015 09 30
 (T3) 1945892 2015 10 19
 (T3) 1946593 2015 10 27
 (T3) 1948234 2015 10 27
 (T3) 1948354 2015 09 15
 (T3) 1951593 2015 10 02
 (T3) 1957408 2015 10 15
 (T3) 1961323 2015 09 21
 (T3) 1962623 2015 10 27
 (T3) 1971692 2015 10 03
 (T3) 1979440 2015 10 11
 (T3) 1980702 2015 09 28
 (T3) 2000624 2015 10 15
 (T3) 2000625 2015 10 15
 (T3) 2006024 2015 10 03
 (T3) 2034812 2015 09 10
 (T3) 2043414 2015 09 22
 (T3) 2046914 2015 10 24
 (T3) 2047950 2015 10 12
 (T3) 2051439 2015 10 19
 (T3) 2052994 2015 10 17
 (T3) 2053172 2015 10 27
 (T3) 2057122 2015 10 17
 (T3) 2057178 2015 09 21
 (T3) 2057885 2015 10 30
 (T3) 2059118 2015 09 05
 (T3) 2059223 2015 09 05
 (T3) 2066553 2015 09 29
 (T3) 2066647 2015 09 13
 (T3) 2138500 2014 07 11

407

**DECYZJE O WYGAŚNIĘCIU
 NA TERYTORIUM RZECZYPOSPOLITEJ POLSKIEJ
 PATENTU EUROPEJSKIEGO**

Poniższe zestawienie zawiera kolejno: kod rodzaju dokumentu, numer patentu europejskiego oraz datę wygaśnięcia patentu europejskiego na terytorium Rzeczypospolitej Polskiej.

(T3) 1620118 2015 04 08
 (T3) 1678225 2015 10 20
 (T3) 1679979 2015 10 14
 (T3) 1680331 2015 10 21
 (T3) 1680861 2015 10 22
 (T3) 1681959 2015 10 07
 (T3) 1682162 2015 10 26
 (T3) 1682395 2015 10 29
 (T3) 1682649 2015 09 14
 (T3) 1682730 2015 10 22
 (T3) 1682748 2015 10 20
 (T3) 1683399 2015 10 19
 (T3) 1683766 2015 09 23
 (T3) 1684750 2015 10 22
 (T3) 1687401 2015 10 13
 (T3) 1691134 2015 09 20
 (T3) 1702543 2015 10 25
 (T3) 1709118 2015 10 27
 (T3) 1714246 2015 10 12
 (T3) 1714794 2015 10 14
 (T3) 1719742 2015 07 28
 (T3) 1731109 2015 09 15
 (T3) 1762239 2015 09 07
 (T3) 1762754 2015 09 07
 (T3) 1762848 2015 09 09
 (T3) 1763102 2015 09 08
 (T3) 1767319 2015 09 27
 (T3) 1767381 2015 09 20
 (T3) 1767610 2015 09 06
 (T3) 1769683 2015 09 27
 (T3) 1769894 2015 09 29
 (T3) 1770263 2015 10 03
 (T3) 1774878 2015 10 14

(T3) 1775234 2015 10 14
 (T3) 1775313 2015 09 02
 (T3) 1779739 2015 09 20
 (T3) 1779823 2015 10 27
 (T3) 1779840 2015 09 29
 (T3) 1779843 2015 10 26
 (T3) 1780293 2015 10 25
 (T3) 1780458 2015 10 18
 (T3) 1784419 2015 09 01
 (T3) 1785564 2015 10 28
 (T3) 1786854 2015 09 01
 (T3) 1786855 2015 09 01
 (T3) 1786901 2015 09 09
 (T3) 1788328 2015 09 08
 (T3) 1788347 2015 09 26
 (T3) 1789044 2015 09 05
 (T3) 1791962 2015 09 23
 (T3) 1792326 2015 09 19
 (T3) 1792482 2015 09 16
 (T3) 1794269 2015 09 08
 (T3) 1794280 2015 09 27
 (T3) 1794665 2015 09 29
 (T3) 1796903 2015 10 05
 (T3) 1797021 2015 09 13
 (T3) 1797105 2015 09 14
 (T3) 1797232 2015 09 30
 (T3) 1797345 2015 09 01
 (T3) 1797361 2015 10 07
 (T3) 1797377 2015 09 23
 (T3) 1799732 2015 10 06
 (T3) 1799844 2015 09 09
 (T3) 1799913 2015 09 21
 (T3) 1800133 2015 10 07

B. WZORY UŻYTKOWE

408

UDZIELONE PRAWA OCHRONNE

(od nr 68 725 do nr 68 802)

- Y1 (11) **68759** (41) 2015 11 09
 (51) **A01K 15/00** (2006.01)
A01K 15/02 (2006.01)
 (21) 123061 (22) 2014 05 08
 (72) BOCIAN KRZYSZTOF, Lublin (PL)
 (73) UNIWERSYTET PRZYRODNICZY W LUBLINIE, Lublin (PL)
 (54) Urządzenie do Ionizowania
-
- Y1 (11) **68792** (41) 2016 03 29
 (51) **A01K 97/02** (2006.01)
 (21) 123394 (22) 2014 09 16
 (72) ŚWIOSTEK MARIAN, Stalowa Wola (PL); ŚWIOSTEK JACEK, Stalowa Wola (PL)
 (73) ŚWIOSTEK MARIAN STALOMAX, Stalowa Wola (PL); ŚWIOSTEK JACEK, Stalowa Wola (PL)
 (54) Koszyczek zanętowy
-
- Y1 (11) **68731** (41) 2014 11 24
 (51) **A45D 34/04** (2006.01)
B65D 51/32 (2006.01)
 (21) 122081 (22) 2013 05 23
 (72) PRZANOWSKA AGATA, Słupsk (PL)
 (73) PRZANOWSKA AGATA, Słupsk (PL)
 (54) Zakrętka z dozownikiem
-
- Y1 (11) **68770** (41) 2016 01 04
 (51) **A47C 3/18** (2006.01)
A47B 11/00 (2006.01)
 (21) 123205 (22) 2014 06 30
 (72) BARANOWSKI TOMASZ, Mochy (PL)
 (73) STALMOT & WOLMET SPÓŁKA AKCYJNA, Nidzica (PL)
 (54) Mechanizm obrotu siedziska, zwłaszcza fotela
-
- Y1 (11) **68794** (41) 2011 07 04
 (51) **A47C 17/175** (2006.01)
A47C 17/86 (2006.01)
 (62) 390028
 (21) 123708 (22) 2009 12 23
 (72) RUDZIŃSKI BOGDAN JAROSŁAW, Nidzica (PL)
 (73) STALMOT & WOLMET SPÓŁKA AKCYJNA, Nidzica (PL)
 (54) Mechanizm podnośnikowy mebla z podporą dźwigniową
-
- Y1 (11) **68788** (41) 2016 02 15
 (51) **A47C 19/00** (2006.01)
A47C 19/02 (2006.01)
A47C 19/20 (2006.01)
 (21) 123328 (22) 2014 08 11
 (72) PEGZA SŁAWOMIR, Zgorzelec (PL)
 (73) PEGZA SŁAWOMIR BMS GROUP, Zgorzelec (PL)
 (54) Łóżko z panelami bocznymi
-
- Y1 (11) **68734** (41) 2014 12 22
 (51) **A47C 27/00** (2006.01)
 (21) 122161 (22) 2013 06 19
-
- (72) BAER JACEK, Swarzędz (PL)
 (73) DREWEX WIELKOPOLSKA BAER JACEK, CZARNECKI DAMIAN SPÓŁKA JAWNA, Swarzędz (PL)
 (54) Materac dwustronny
-
- Y1 (11) **68756** (41) 2015 10 12
 (51) **A47J 37/07** (2006.01)
 (21) 122958 (22) 2014 03 31
 (72) MAŁOTA PAWEŁ, Czechówka (PL)
 (73) MAŁOTA PAWEŁ, Czechówka (PL)
 (54) Przenośny grill ogrodowy
-
- Y1 (11) **68737** (41) 2015 03 02
 (51) **A47L 7/00** (2006.01)
A47L 9/00 (2006.01)
A47L 9/32 (2006.01)
 (21) 122314 (22) 2013 08 28
 (72) RATYŃSKI MARCIN, Kanie (PL); GOLIK TADEUSZ, Warszawa (PL)
 (73) CNC-CBKO SPÓŁKA Z OGRANICZONĄ ODPOWIEDZIALNOŚCIĄ, Pruszków (PL)
 (54) Urządzenie odsysające filtrujące odpady z procesu technologicznego skrawania materiałów w szczególności z tworzyw sztucznych
-
- Y1 (11) **68778** (41) 2016 02 01
 (51) **A61B 6/00** (2006.01)
A61B 5/00 (2006.01)
G02B 5/20 (2006.01)
G02B 7/00 (2006.01)
 (21) 123264 (22) 2014 07 22
 (72) LISAK EDMUND, Warszawa (PL); ŁUKASIAK RYSZARD, Warszawa (PL)
 (73) INSTYTUT ELEKTROTECHNIKI, Warszawa (PL)
 (54) Lampa, zwłaszcza do diagnostyki dermatologicznej
-
- Y1 (11) **68735** (41) 2009 12 21
 (51) **A61B 17/58** (2006.01)
A61B 17/68 (2006.01)
A61B 17/70 (2006.01)
A61B 17/80 (2006.01)
A61F 2/44 (2006.01)
 (62) 385476
 (21) 122222 (22) 2008 06 20
 (72) TOPOLIŃSKI TOMASZ, Bydgoszcz (PL); MARAS ADAM, Bydgoszcz (PL)
 (73) UNIWERSYTET TECHNOLOGICZNO-PRZYRODNICZY IM. JANA I JEŃDRZEJA ŚNIADECKICH W BYDGOSZCZY, Bydgoszcz (PL)
 (54) Stabilizator kręgosłupa szyjnego
-
- Y1 (11) **68757** (41) 2015 10 12
 (51) **A61D 3/00** (2006.01)
 (21) 122976 (22) 2014 04 07
 (72) PATKOWSKI KRZYSZTOF, Lublin (PL); SZYMANOWSKA ANNA, Lublin (PL)

(73) UNIWERSYTET PRZYRODNICZY W LUBLINIE, Lublin (PL)
 (54) Stół do badań weterynaryjnych

Y1 (11) **68743** (41) 2015 06 08
 (51) **A61F 2/44** (2006.01)
A61B 17/70 (2006.01)
 (21) 122616 (22) 2013 12 04
 (72) SZYDLIK PIOTR PAWEŁ, Białystok (PL)
 (73) SZYDLIK PIOTR PRAKTYKA LEKARSKA ESPINE, Białystok (PL)
 (54) Zestaw implantów do stabilizacji międzykolcowej kręgosłupa

Y1 (11) **68761** (41) 2015 12 07
 (51) **A61G 7/012** (2006.01)
A61G 13/06 (2006.01)
 (21) 123100 (22) 2014 05 26
 (72) ZINKA WIESŁAW, Warszawa (PL)
 (73) MEDEN-INMED SPÓŁKA Z OGRANICZONĄ
 ODPOWIEDZIALNOŚCIĄ, Koszalin (PL)
 (54) Ramka sterująca, zwłaszcza do stołów i platform leczniczych

Y1 (11) **68801** (41) 2009 01 19
 (51) **A61M 25/06** (2006.01)
A61M 5/158 (2006.01)
A61M 5/32 (2006.01)
 (62) 117024
 (21) 118374 (22) 2007 09 14
 (30) 202007009977.0 2007 07 17 DE
 (72) BAID RISHI, New Delhi (IN)
 (73) POLY MEDICURE LTD., New Delhi (IN)
 (54) Urządzenie z cewnikiem dożylnym

Y1 (11) **68747** (41) 2015 01 05
 (51) **A63B 29/00** (2006.01)
 (21) 122683 (22) 2013 12 22
 (72) JACHOWICZ MARCIN, Pabianice (PL); BASZCZYŃSKI
 KRZYSZTOF, Zgierz (PL)
 (73) CENTRALNY INSTYTUT OCHRONY PRACY-PAŃSTWOWY
 INSTYTUT BADAWCZY, Warszawa (PL)
 (54) Kausza do sprzętu chroniącego przed upadkiem z wysokości

Y1 (11) **68746** (41) 2015 06 22
 (51) **B01D 47/00** (2006.01)
B01D 49/00 (2006.01)
 (21) 122642 (22) 2013 12 12
 (72) CHUDOBA JAROSŁAW, Zebrydowice (PL); WIATR
 ARKADIUSZ, Kraków (PL)
 (73) DELPHI POLAND SPÓŁKA AKCYJNA, Kraków (PL)
 (54) Obudowa skrubera do redukcji emisji węglowodorów lotnych
 z pochłaniacza par paliwa

Y1 (11) **68729** (41) 2014 10 13
 (51) **B01J 8/44** (2006.01)
B65D 88/74 (2006.01)
 (21) 121933 (22) 2013 04 10
 (72) JAKUBOWSKI MIECZYŚLAW, Kraków (PL)
 (73) JAKUBOWSKI MIECZYŚLAW, Kraków (PL)
 (54) Dno napowietrzające kontenerowego urządzenia do obróbki,
 biosuszenia i kompostowania biofrakcji odpadów komunalnych

Y1 (11) **68765** (41) 2015 12 21
 (51) **B01J 19/18** (2006.01)
C10G 3/00 (2006.01)
C10L 1/10 (2006.01)
 (21) 123166 (22) 2014 06 13
 (72) PIEKARSKI WIESŁAW, Lublin (PL); ZAJĄC GRZEGORZ, Lublin
 (PL); MAJ GRZEGORZ, Lublin (PL); PIŁAT HENRYK, Chodel (PL)
 (73) UNIWERSYTET PRZYRODNICZY W LUBLINIE, Lublin (PL)
 (54) Urządzenie do produkcji estrów

Y1 (11) **68766** (41) 2015 12 21
 (51) **B01J 19/18** (2006.01)
C10G 3/00 (2006.01)
 (21) 123167 (22) 2014 06 13
 (72) PIEKARSKI WIESŁAW, Lublin (PL); ZAJĄC GRZEGORZ, Lublin (PL);
 MAJ GRZEGORZ, Lublin (PL); PIŁAT HENRYK, Chodel (PL)
 (73) UNIWERSYTET PRZYRODNICZY W LUBLINIE, Lublin (PL)
 (54) Reaktor laboratoryjny

Y1 (11) **68751** (41) 2015 08 17
 (51) **B23D 61/12** (2006.01)
B27B 33/02 (2006.01)
 (21) 122781 (22) 2014 02 10
 (72) MIKOŁAJCZYK ADAM, Bielsko-Biała (PL)
 (73) FABRYKA NARZĘDZI GLOB SPÓŁKA Z OGRANICZONĄ
 ODPOWIEDZIALNOŚCIĄ, Bielsko-Biała (PL)
 (54) Brzeszczot dwustronny

Y1 (11) **68750** (41) 2015 08 03
 (51) **B26F 1/38** (2006.01)
B26D 1/147 (2006.01)
 (21) 122758 (22) 2014 01 27
 (72) MAZUR JACEK, Lublin (PL); PANASIEWICZ MARIAN, Lublin (PL);
 SOBCZAK PAWEŁ, Lublin (PL); ZAWIŚLAK KAZIMIERZ, Snopków (PL)
 (73) UNIWERSYTET PRZYRODNICZY W LUBLINIE, Lublin (PL)
 (54) Przyrząd do wycinania okrągłych próbek

Y1 (11) **68741** (41) 2015 06 08
 (51) **B28B 11/14** (2006.01)
 (21) 122476 (22) 2013 12 06
 (72) MAŁECKI MAREK, Solec Kujawski (PL)
 (73) SOLBET SPÓŁKA Z OGRANICZONĄ ODPOWIEDZIALNOŚCIĄ,
 Solec Kujawski (PL)
 (54) Mechanizm napędu strun urządzenia do cięcia bloku masy
 betonu komórkowego

Y1 (11) **68769** (41) 2016 01 04
 (51) **B29C 73/02** (2006.01)
B32B 17/10 (2006.01)
B32B 25/00 (2006.01)
 (21) 123196 (22) 2014 06 25
 (72) ŻYWCZAK WŁADYSŁAW, Zawoja (PL)
 (73) ŻYWCZAK WŁADYSŁAW, Zawoja (PL)
 (54) Iniektor naprawczy do szyb samochodowych

Y1 (11) **68764** (41) 2015 12 21
 (51) **B32B 3/30** (2006.01)
 (21) 123145 (22) 2014 06 09
 (72) KOŚCIUCZYK EWELINA, Sosnowka (PL); KOT MARTA,
 Piaseczno (PL); RAGUS JOANNA, Warszawa (PL); WÓJCIK PAWEŁ,
 Warszawa (PL); LESZCZYŃSKA-AMBROZIEWICZ EWA, Wołomin (PL)
 (73) POLSKA WYTWÓRNIA PAPIERÓW WARTOŚCIOWYCH SPÓŁKA
 AKCYJNA, Warszawa (PL)
 (54) Okładka z wytłoczeniami

Y1 (11) **68736** (41) 2013 10 14
 (51) **B60K 11/04** (2006.01)
F28F 9/007 (2006.01)
 (62) 120166
 (21) 122283 (22) 2011 06 28
 (72) RÓD JANUSZ, Kraków (PL); ŁAŚ PIOTR, Załuczne (PL)
 (73) VALEO AUTOSYSTEMY SPÓŁKA Z OGRANICZONĄ
 ODPOWIEDZIALNOŚCIĄ, Skawina (PL)
 (54) Wymiennik ciepła do pojazdu samochodowego

Y1 (11) **68758** (41) 2015 11 09
 (51) **B61D 13/00** (2006.01)
 (21) 123040 (22) 2014 04 28

(72) PIKUL MARCIN, Samokłęski Duże (PL)
 (73) POJAZDY SZYNOWE PEŚA BYDGOSZCZ SPÓŁKA AKCYJNA, Bydgoszcz (PL)
 (54) Zestawienie członów pojazdu szynowego

Y1 (11) **68760** (41) 2015 11 23
 (51) **B62B 7/02** (2006.01)
 (21) 123091 (22) 2014 05 19
 (72) TECHMAŃSKI JACEK, Klepacze (PL); TECHMAŃSKA IWONA, Klepacze (PL); TECHMAŃSKI KRZYSZTOF, Białystok (PL)
 (73) TECHMAŃSKI JACEK, Klepacze (PL)
 (54) Wózek dziecięcy

Y1 (11) **68740** (41) 2015 04 13
 (51) **B62M 6/40** (2010.01)
B62M 9/12 (2006.01)
 (21) 122434 (22) 2013 10 08
 (72) AUGUSTYŃSKI JERZY, Wojkowice (PL)
 (73) AUGUSTYŃSKI JERZY, Wojkowice (PL)
 (54) Pojazd z napędem elektrycznym

Y1 (11) **68768** (41) 2015 02 16
 (51) **B64C 39/02** (2006.01)
B64D 33/08 (2006.01)
B64D 27/00 (2006.01)
H01M 8/04 (2006.01)
 (21) 123195 (22) 2014 06 23
 (72) DUDEK MAGDALENA, Kraków (PL); TOMCZYK PIOTR, Prądnik Korzkiewski (PL); LIS BARTŁOMIEJ, Wojnicz (PL); WYGODNIK PIOTR, Rzeszów (PL); KORKOSZ MARIUSZ, Rzeszów (PL)
 (73) AKADEMIA GÓRNICZO-HUTNICZA IM. STANISŁAWA STASZICA W KRAKOWIE, Kraków (PL)
 (54) Układ chłodzenia ogniw paliwowych w bezzałogowym samolocie o napędzie śmigłowym

Y1 (11) **68773** (41) 2016 01 18
 (51) **B65D 5/10** (2006.01)
B65D 5/18 (2006.01)
B65D 5/20 (2006.01)
A47F 5/11 (2006.01)
 (21) 123250 (22) 2014 07 15
 (72) MISZCZAK RAFAŁ, Mszczonów (PL)
 (73) MONDI WARSZAWA SPÓŁKA Z OGRANICZONĄ ODPOWIEDZIALNOŚCIĄ, Mszczonów (PL)
 (54) Pudełko ekspozycyjne

Y1 (11) **68767** (41) 2016 01 04
 (51) **B65D 71/00** (2006.01)
B65D 71/48 (2006.01)
B65D 71/46 (2006.01)
B65D 85/30 (2006.01)
 (21) 123193 (22) 2014 06 24
 (72) KRAWCZUGO PAWEŁ, Szczecinek (PL)
 (73) TFP SPÓŁKA Z OGRANICZONĄ ODPOWIEDZIALNOŚCIĄ, Dzieścimerowo (PL)
 (54) Opakowanie transportowe do butelek

Y1 (11) **68796** (41) 2013 02 18
 (51) **B65D 81/18** (2006.01)
B65D 25/02 (2006.01)
 (62) 395910
 (21) 123989 (22) 2011 08 09
 (72) ARINSTEIN MARK, Berlin (DE)
 (73) ARPACK POLSKA SPÓŁKA Z OGRANICZONĄ ODPOWIEDZIALNOŚCIĄ, Słubice (PL)
 (54) Pojemnik izotermiczny z tworzywa sztucznego do dystrybucji żywności, zwłaszcza do świeżych ryb

Y1 (11) **68753** (41) 2015 08 31
 (51) **B65D 85/36** (2006.01)
B65D 85/60 (2006.01)
B65D 51/00 (2006.01)
 (21) 122813 (22) 2014 02 20
 (72) SKIBIŃSKI JACEK, Częstochowa (PL); MIARKA SYLWIA, Kłobuck (PL); KRYSIAK PIOTR, Kłobuck (PL)
 (73) MAMUT SPÓŁKA Z OGRANICZONĄ ODPOWIEDZIALNOŚCIĄ, Wrocław (PL)
 (54) Opakowanie miękkie z tworzywa sztucznego

Y1 (11) **68744** (41) 2015 06 22
 (51) **B65F 1/12** (2006.01)
B65F 1/16 (2006.01)
B65F 1/02 (2006.01)
B65F 1/00 (2006.01)
 (21) 122625 (22) 2013 12 09
 (72) ŚLIWOŃ MIKOŁAJ, Czechowice-Dziedzice (PL); MANOWSKI FILIP, Czechowice-Dziedzice (PL)
 (73) UNIWERSYTET ŚLĄSKI W KATOWICACH, Katowice (PL)
 (54) Pojemnik wielofunkcyjny, zwłaszcza na śmieci

Y1 (11) **68726** (41) 2013 09 16
 (51) **B65G 65/46** (2006.01)
 (21) 120814 (22) 2012 03 05
 (72) ZIENTECKI MAREK, Międzyrzecz (PL); ZIENTECKI JÓZEF, Międzyrzecz (PL)
 (73) ZIENTECKI MAREK, Międzyrzecz (PL); ZIENTECKI JÓZEF, Międzyrzecz (PL)
 (54) Silos do materiałów sypkich w szczególności ziarna zbóż i paszy

Y1 (11) **68775** (41) 2016 02 01
 (51) **B66C 1/42** (2006.01)
E01C 19/52 (2006.01)
 (21) 123259 (22) 2014 07 21
 (72) PIOTROWSKI STANISŁAW, Tarnobrzeg (PL); PIOTROWSKI MAREK, Tarnobrzeg (PL)
 (73) PIOTROWSKI STANISŁAW STAN-MARK SPÓŁKA CYWILNA, Tarnobrzeg (PL); PIOTROWSKI MAREK STAN-MARK SPÓŁKA CYWILNA, Tarnobrzeg (PL)
 (54) Samozaciskowy uchwyt nożycowy, zwłaszcza do układania kostki brukowej

Y1 (11) **68776** (41) 2016 02 01
 (51) **B66C 1/42** (2006.01)
E01C 19/52 (2006.01)
 (21) 123260 (22) 2014 07 21
 (72) PIOTROWSKI STANISŁAW, Tarnobrzeg (PL); PIOTROWSKI MAREK, Tarnobrzeg (PL)
 (73) PIOTROWSKI STANISŁAW STAN-MARK SPÓŁKA CYWILNA, Tarnobrzeg (PL); PIOTROWSKI MAREK STAN-MARK SPÓŁKA CYWILNA, Tarnobrzeg (PL)
 (54) Samozaciskowy uchwyt nożycowy do prostopadłościennych elementów budowlanych, zwłaszcza do krawężników

Y1 (11) **68786** (41) 2016 02 01
 (51) **B66F 9/06** (2006.01)
B66F 9/10 (2006.01)
B62B 3/06 (2006.01)
 (21) 123297 (22) 2014 07 31
 (72) OTAPOWICZ MARCIN, Choroszcz (PL)
 (73) OTAPOWICZ MARCIN OTAPOWICZ ART, Choroszcz (PL)
 (54) Mobilny podnośnik do płyt i płytów

Y1 (11) **68727** (41) 2014 05 26
 (51) **C12M 1/04** (2006.01)
C12M 1/08 (2006.01)
 (21) 121508 (22) 2012 11 19

(72) WOŹNICA ANDRZEJ, Pszczyna (PL); BERNAŚ TYTUS, Warszawa (PL)
 (73) UNIWERSYTET ŚLĄSKI W KATOWICACH, Katowice (PL)
 (54) Komora mikroinkubacyjna do obserwacji pól płynnego lub płynnego materiału, zwłaszcza biologicznego

Y1 (11) **68779** (41) 2016 02 01
 (51) **E01B 2/00** (2006.01)
E01B 21/00 (2006.01)

(21) 123271 (22) 2014 07 25
 (72) KWIECIEŃ ARKADIUSZ, Kraków (PL); FEIL ŁUKASZ, Kraków (PL); ZAJĄC BOGUSŁAW, Kraków (PL); KARPAŁA MACIEJ, Skawina (PL)
 (73) POLITECHNIKA KRAKOWSKA IM. TADEUSZA KOŚCIUSZKI, Kraków (PL)
 (54) Zestaw elementów konstrukcji nośnej szlaków komunikacji szynowej

Y1 (11) **68780** (41) 2016 02 01
 (51) **E01B 2/00** (2006.01)
E01B 21/00 (2006.01)

(21) 123272 (22) 2014 07 25
 (72) KWIECIEŃ ARKADIUSZ, Kraków (PL); FEIL ŁUKASZ, Kraków (PL); ZAJĄC BOGUSŁAW, Kraków (PL); KARPAŁA MACIEJ, Skawina (PL)
 (73) POLITECHNIKA KRAKOWSKA IM. TADEUSZA KOŚCIUSZKI, Kraków (PL)
 (54) Zestaw elementów konstrukcji nośnej szlaków komunikacji tramwajowej

Y1 (11) **68781** (41) 2016 02 01
 (51) **E01B 2/00** (2006.01)
E01B 21/00 (2006.01)

(21) 123273 (22) 2014 07 25
 (72) KWIECIEŃ ARKADIUSZ, Kraków (PL); FEIL ŁUKASZ, Kraków (PL); ZAJĄC BOGUSŁAW, Kraków (PL); KARPAŁA MACIEJ, Skawina (PL)
 (73) POLITECHNIKA KRAKOWSKA IM. TADEUSZA KOŚCIUSZKI, Kraków (PL)
 (54) Zestaw elementów konstrukcji nośnej szlaków komunikacji szynowej

Y1 (11) **68782** (41) 2016 02 01
 (51) **E01B 2/00** (2006.01)
E01B 21/00 (2006.01)

(21) 123274 (22) 2014 07 25
 (72) KWIECIEŃ ARKADIUSZ, Kraków (PL); FEIL ŁUKASZ, Kraków (PL); ZAJĄC BOGUSŁAW, Kraków (PL); KARPAŁA MACIEJ, Skawina (PL)
 (73) POLITECHNIKA KRAKOWSKA IM. TADEUSZA KOŚCIUSZKI, Kraków (PL)
 (54) Zestaw elementów konstrukcji nośnej szlaków komunikacji szynowej

Y1 (11) **68783** (41) 2016 02 01
 (51) **E01B 2/00** (2006.01)
E01B 21/00 (2006.01)

(21) 123275 (22) 2014 07 25
 (72) KWIECIEŃ ARKADIUSZ, Kraków (PL); FEIL ŁUKASZ, Kraków (PL); ZAJĄC BOGUSŁAW, Kraków (PL); KARPAŁA MACIEJ, Skawina (PL)
 (73) POLITECHNIKA KRAKOWSKA IM. TADEUSZA KOŚCIUSZKI, Kraków (PL)
 (54) Zestaw elementów konstrukcji nośnej szlaków komunikacji tramwajowej

Y1 (11) **68763** (41) 2015 12 07
 (51) **E01B 5/00** (2006.01)
E01B 5/04 (2006.01)
G01S 5/14 (2006.01)

(21) 123138 (22) 2014 06 04
 (72) KOWALSKI MARCIN, Tychy (PL)

(73) PRZEDSIĘBIORSTWO USŁUGOWO-TECHNICZNE GRAW SPÓŁKA Z OGRANICZONĄ ODPOWIEDZIALNOŚCIĄ, Gliwice (PL)
 (54) Toromierz

Y1 (11) **68784** (41) 2015 05 25
 (51) **E01B 25/24** (2006.01)

(21) 123277 (22) 2014 07 25
 (72) WITOSŁAWSKI ANDRZEJ, Lublin (PL)
 (73) ZAKŁADY PRODUKCYJNO-HANDLOWE STALPOL SPÓŁKA Z OGRANICZONĄ ODPOWIEDZIALNOŚCIĄ, Lublin (PL)
 (54) Szyna jezdna

Y1 (11) **68762** (41) 2015 12 07
 (51) **E01C 11/22** (2006.01)
E03F 5/06 (2006.01)

(21) 123109 (22) 2014 05 26
 (72) JANSON ZBIGNIEW, Kleszczów (PL)
 (73) KAN SPÓŁKA Z OGRANICZONĄ ODPOWIEDZIALNOŚCIĄ, Kleszczów (PL)
 (54) Monolityczny kanał odwodnienia liniowego

Y1 (11) **68795** (41) 2016 02 15
 (51) **E01F 8/00** (2006.01)

(21) 123960 (22) 2015 04 02
 (72) HEGMON RADEK, Zlin (CZ)
 (73) MMCITE + A.S. SPÓŁKA AKCYJNA ODDZIAŁ W POLSCE, Bielsko-Biała (PL)
 (54) Panel dźwiękochłonny

Y1 (11) **68725** (41) 2012 07 02
 (51) **E04G 7/30** (2006.01)
E04G 1/14 (2006.01)

(21) 119590 (22) 2010 12 20
 (72) SZTOBRYN ZENON, Zabrze (PL)
 (73) SZTOBRYN GRZEGORZ FIRMA PROJEKTOWANIE I OPTYMALIZACJA NOWOCZESNYCH ALTERNATYWNYCH ROZWIĄZAŃ TECHNICZNYCH PIONART, Zabrze (PL)
 (54) Rama rusztowania budowlanego

Y1 (11) **68771** (41) 2016 01 18
 (51) **E04H 15/06** (2006.01)

E04H 15/28 (2006.01)
E04H 15/30 (2006.01)
E04H 15/32 (2006.01)
E04H 15/44 (2006.01)
B60J 11/00 (2006.01)
 (21) 123226 (22) 2014 07 08
 (72) SKIBA KRZYSZTOF, Wólka Podleśna (PL)
 (73) SKIBA KRZYSZTOF FIRMA TRAF, Wólka Podleśna (PL)
 (54) Mobilne zadaszanie ochronne

Y1 (11) **68742** (41) 2015 06 08
 (51) **E04H 17/08** (2006.01)
E02D 29/02 (2006.01)

(21) 122599 (22) 2013 11 28
 (72) SŁOMKA AGNIESZKA, Gliwice (PL); SOPALA JACEK, Knurów (PL)
 (73) SŁOMKA AGNIESZKA, Gliwice (PL); SOPALA JACEK, Knurów (PL)
 (54) Element spinający do ogrodzeń koszowych

Y1 (11) **68772** (41) 2015 05 25
 (51) **E04H 17/16** (2006.01)
E04H 17/06 (2006.01)

(21) 123248 (22) 2014 07 14
 (72) KOPER DAMIAN, Ludwinów (PL)
 (73) KOPER DAMIAN USŁUGI REMONOTOWO-BUDOWLANE EMIKO, Ludwinów (PL)
 (54) Sztacheta

Y1 (11) **68799** (41) 2013 04 15
 (51) *E06B 1/16* (2006.01)
E06B 3/263 (2006.01)
E06B 7/16 (2006.01)
 (62) 396631
 (21) 124319 (22) 2011 10 13
 (72) KONASZUK TADEUSZ, Wyczółki (PL)
 (73) PRZEDSIĘBIORSTWO WIELOBRANŻOWE VIKKING KTS SPÓŁKA Z OGRANICZONĄ ODPOWIEDZIALNOŚCIĄ, Biała Podlaska (PL)
 (54) Drzwi wejściowe

Y1 (11) **68791** (41) 2016 02 29
 (51) *E06B 1/18* (2006.01)
 (21) 123339 (22) 2014 08 26
 (72) SZYMANIUK PRZEMYSŁAW, Kobylnica (PL)
 (73) KRAT-MET DARIUSZ, PRZEMYSŁAW, HELENA SZYMANIUK SPÓŁKA JAWNA, Kobylnica (PL)
 (54) Ościeżnica drzwiowa

Y1 (11) **68754** (41) 2015 09 28
 (51) *E06B 3/70* (2006.01)
E06B 3/74 (2006.01)
 (21) 122922 (22) 2014 03 18
 (72) ROCZNIK RYSZARD, Zarzecze (PL)
 (73) ROCZNIK RYSZARD VOSTER, Zarzecze (PL)
 (54) Skrzydło drzwiowe

Y1 (11) **68798** (41) 2013 09 02
 (51) *E21B 7/18* (2006.01)
E21B 17/20 (2006.01)
E21B 47/022 (2012.01)
 (62) 398274
 (21) 124317 (22) 2012 02 29
 (72) NIEZGODA TADEUSZ, Warszawa (PL); GIELETA ROMAN, Warszawa (PL); SŁAWIŃSKI GRZEGORZ, Zielonka (PL); BOGUSZ PAWEŁ, Poniatowa (PL); GOTOWICKI PIOTR, Warszawa (PL); KICZKO ANDRZEJ, Warszawa (PL); MIEDZIŃSKA DANUTA, Warszawa (PL); KUCERA TOMASZ, Warszawa (PL)
 (73) WOJSKOWA AKADEMIA TECHNICZNA IM. JAROSŁAWA DĄBROWSKIEGO, Warszawa (PL)
 (54) Wieloczołnowe urządzenie penetrujące do wykonywania odwiertów o małej średnicy

Y1 (11) **68797** (41) 2013 09 30
 (51) *E21D 11/14* (2006.01)
E21D 19/00 (2006.01)
 (62) 398478
 (21) 124250 (22) 2012 03 16
 (72) CHLEBEK DANIEL, Jaworzno (PL); CIEŚLAK ZBIGNIEW, Tarnowskie Góry (PL); GERLICH JACEK, Nakło (PL); JENCZMYK DARIUSZ, Piekary Śląskie (PL); MAZUREK KRZYSZTOF, Knurów (PL); STĘPOR JOACHIM, Olchowa (PL); SZYGUŁA MAREK, Gliwice (PL); TURCZYŃSKI KRZYSZTOF, Zabrze (PL)
 (73) INSTYTUT TECHNIKI GÓRNICZEJ KOMAG, Gliwice (PL)
 (54) Osłona zabezpieczająca strop w przodku chodnika ratowniczego

Y1 (11) **68789** (41) 2016 02 29
 (51) *E21D 11/15* (2006.01)
E21D 11/14 (2006.01)
 (21) 123337 (22) 2014 08 22
 (72) DUDEK MIKOŁAJ, Kraków (PL)
 (73) DUMAT SPÓŁKA Z OGRANICZONĄ ODPOWIEDZIALNOŚCIĄ, Mysłowice (PL)
 (54) Górnicza siatka okładzinowa

Y1 (11) **68790** (41) 2016 02 29
 (51) *E21D 11/15* (2006.01)
E21D 11/14 (2006.01)
 (21) 123338 (22) 2014 08 22

(72) DUDEK MIKOŁAJ, Kraków (PL)
 (73) DUMAT SPÓŁKA Z OGRANICZONĄ ODPOWIEDZIALNOŚCIĄ, Mysłowice (PL)
 (54) Górnicza siatka okładzinowa

Y1 (11) **68732** (41) 2014 12 08
 (51) *F16B 47/00* (2006.01)
A47K 1/00 (2006.01)
 (21) 122119 (22) 2013 06 05
 (72) LECH SŁAWOMIR, Warszawa (PL)
 (73) LECH SŁAWOMIR CENTER-PLUS, Warszawa (PL)
 (54) Uchwyt do gładkich powierzchni

Y1 (11) **68733** (41) 2014 12 08
 (51) *F16B 47/00* (2006.01)
A47K 1/00 (2006.01)
 (21) 122120 (22) 2013 06 05
 (72) LECH SŁAWOMIR, Warszawa (PL)
 (73) LECH SŁAWOMIR CENTER-PLUS, Warszawa (PL)
 (54) Uchwyt do płaskich powierzchni

Y1 (11) **68738** (41) 2015 03 30
 (51) *F16G 3/08* (2006.01)
 (21) 122390 (22) 2013 09 18
 (72) MICHAŁSKI TOMASZ, Knurów (PL)
 (73) MICHAŁSKI TOMASZ PRZEDSIĘBIORSTWO WIELOBRANŻOWE KOMSTAL, Knurów (PL)
 (54) Złącze taśmy transportowej

Y1 (11) **68793** (41) 2012 08 13
 (51) *F16H 1/14* (2006.01)
F16H 3/06 (2006.01)
 (62) 393790
 (21) 123459 (22) 2011 01 31
 (72) MODZELEWSKI LECH, Smolec (PL); JAŚKIEWICZ GRZEGORZ, Wrocław (PL)
 (73) MODZELEWSKI LECH PRZEDSIĘBIORSTWO PRODUKCYJNO HANDLOWE LECHPOL, Smolec (PL)
 (54) Przekładnia hipoidalna jednostopniowa

Y1 (11) **68730** (41) 2014 11 24
 (51) *F16L 11/14* (2006.01)
F24J 2/46 (2006.01)
F16L 59/02 (2006.01)
 (21) 122042 (22) 2013 05 13
 (72) BECZ PIOTR, Gołdap (PL)
 (73) IRYD SPÓŁKA Z OGRANICZONĄ ODPOWIEDZIALNOŚCIĄ, Gołdap (PL)
 (54) Izolowana rura, zwłaszcza do systemów solarnych

Y1 (11) **68745** (41) 2015 01 05
 (51) *F16L 59/16* (2006.01)
F16K 31/64 (2006.01)
F16K 27/12 (2006.01)
F16K 51/00 (2006.01)
F16K 49/00 (2006.01)
 (21) 122631 (22) 2013 12 11
 (72) JANICKI ZDZISŁAW, Łódź (PL)
 (73) JANICKI ZDZISŁAW, Łódź (PL)
 (54) Uniwersalna osłonka termiczna termostatycznego zaworu grzejnikowego

Y1 (11) **68748** (41) 2015 07 20
 (51) *F21S 4/00* (2006.01)
F21V 17/00 (2006.01)
F21V 21/00 (2006.01)
 (21) 122728 (22) 2014 01 14

- (72) GOLD LECH, Świętochłowice (PL)
 (73) JBG-2 SPÓŁKA Z OGRANICZONĄ ODPOWIEDZIALNOŚCIĄ, Warszowice (PL)
 (54) Oprawa oświetleniowa
-
- Y1 (11) **68749** (41) 2015 07 20
 (51) *F21S 8/00* (2006.01)
F21V 5/04 (2006.01)
F21V 19/00 (2006.01)
 (21) 122731 (22) 2014 01 16
 (72) LESIŃSKI WŁODZIMIERZ, Lubonieczek (PL)
 (73) LENA LIGHTING SPÓŁKA AKCYJNA, Środa Wielkopolska (PL)
 (54) Oprawa lampy LED
-
- Y1 (11) **68785** (41) 2016 02 01
 (51) *F21S 8/04* (2006.01)
F21V 23/00 (2015.01)
F21Y 101/00 (2016.01)
F21Y 105/00 (2016.01)
 (21) 123289 (22) 2014 07 30
 (72) LESIŃSKI WŁODZIMIERZ, Lubonieczek (PL)
 (73) LENA LIGHTING SPÓŁKA AKCYJNA, Środa Wielkopolska (PL)
 (54) Lampa
-
- Y1 (11) **68728** (41) 2014 07 21
 (51) *F23D 1/00* (2006.01)
F23K 3/14 (2006.01)
F23L 1/02 (2006.01)
F23L 9/06 (2006.01)
 (21) 121683 (22) 2013 01 15
 (72) KRÓLEWICZ PIOTR, Reńska Wieś (PL); KRÓLEWICZ KAZIMIERZ, Reńska Wieś (PL)
 (73) KRÓLEWICZ PIOTR, Reńska Wieś (PL); KRÓLEWICZ KAZIMIERZ, Reńska Wieś (PL)
 (54) Podajnik ślimakowy z rynnowym palnikiem do kotła na paliwa stałe
-
- Y1 (11) **68777** (41) 2016 02 01
 (51) *F23D 1/00* (2006.01)
 (21) 123263 (22) 2014 07 21
 (72) MOCEK STEFAN, Pleszew (PL)
 (73) MOCEK STEFAN, Pleszew (PL)
 (54) Palnik retortowy
-
- Y1 (11) **68800** (41) 2014 02 03
 (51) *F24F 13/14* (2006.01)
 (62) 400084
 (21) 124390 (22) 2012 07 23
 (72) ŚLIWOŃ MIKOŁAJ, Czechowice-Dziedzice (PL); MANOWSKI FILIP, Czechowice-Dziedzice (PL)
 (73) UNIWERSYTET ŚLĄSKI W KATOWICACH, Katowice (PL)
 (54) Kratka wentylacyjna o jednokierunkowym przepływie powietrza
-
- Y1 (11) **68774** (41) 2016 01 18
 (51) *F24F 13/28* (2006.01)
 (21) 123252 (22) 2014 07 15
 (72) CIECHOLEWSKI ZBIGNIEW, Koźmin (PL)
 (73) CIECHOLEWSKI-WENTYLACJE SPÓŁKA Z OGRANICZONĄ ODPOWIEDZIALNOŚCIĄ, Koźmin (PL)
 (54) Nawiewnik do pomieszczeń czystych
-
- Y1 (11) **68739** (41) 2015 03 30
 (51) *G01N 3/08* (2006.01)
 (21) 122413 (22) 2013 09 27
 (72) SIDOR TADEUSZ, Kraków (PL)
 (73) WYŻSZA SZKOŁA ZARZĄDZANIA OCHRONĄ PRACY W KATOWICACH, Katowice (PL)
 (54) Zrywarka wytrzymałościowa

- Y1 (11) **68752** (41) 2015 08 31
 (51) *G09F 3/04* (2006.01)
B32B 33/00 (2006.01)
 (21) 122809 (22) 2014 02 19
 (72) FALKOWSKI PAWEŁ, Białystok (PL)
 (73) MASTERPRESS SPÓŁKA AKCYJNA, Olsztyn (PL)
 (54) Etykieta termokurczliwa z warstwą lakieru
-
- Y1 (11) **68755** (41) 2015 10 12
 (51) *G09F 7/04* (2006.01)
H01Q 1/12 (2006.01)
B23Q 3/15 (2006.01)
B60R 11/00 (2006.01)
 (21) 122951 (22) 2014 03 28
 (72) ROZNER MIROSŁAW, Pisarzowice (PL)
 (73) ROZNER MIROSŁAW ZAKŁAD PRODUKCYJNO-HANDLOWO-USŁUGOWY MCR, Pisarzowice (PL)
 (54) Stopka magnetyczna
-
- Y1 (11) **68787** (41) 2016 02 15
 (51) *G09F 13/22* (2006.01)
F21W 131/30 (2006.01)
F21Y 101/00 (2016.01)
 (21) 123327 (22) 2014 08 11
 (72) MORTA MIROSŁAW, Ostrów Wielkopolski (PL)
 (73) MORTA MIROSŁAW, Ostrów Wielkopolski (PL)
 (54) Dekoracja świetlna
-
- Y1 (11) **68802** (41) 2015 09 14
 (51) *H05K 5/00* (2006.01)
H05K 5/06 (2006.01)
G12B 9/02 (2006.01)
 (21) 123473 (22) 2014 10 22
 (72) ŚCIANA ARTUR, Kielce (PL); KRZESIMOWSKI DAMIAN, Łopuszno (PL)
 (73) POLITECHNIKA ŚWIĘTOKRZYSKA, Kielce (PL)
 (54) Obudowa urządzenia elektronicznego

INDEKS UDZIELONYCH PRAW OCHRONNYCH,
 WEDŁUG SYMBOLI MKP

Symbol MKP	Nr prawa ochronn.	Symbol MKP	Nr prawa ochronn.
1	2	1	2
<i>A01K 15/00</i> (2006.01)	68759	<i>A47K 1/00</i> (2006.01)	68733*
<i>A01K 15/02</i> (2006.01)	68759*	<i>A47L 7/00</i> (2006.01)	68737
<i>A01K 97/02</i> (2006.01)	68792	<i>A47L 9/00</i> (2006.01)	68737*
<i>A45D 34/04</i> (2006.01)	68731	<i>A47L 9/32</i> (2006.01)	68737*
<i>A47B 11/00</i> (2006.01)	68770*	<i>A61B 6/00</i> (2006.01)	68778
<i>A47C 3/18</i> (2006.01)	68770	<i>A61B 5/00</i> (2006.01)	68778*
<i>A47C 17/175</i> (2006.01)	68794	<i>A61B 17/58</i> (2006.01)	68735
<i>A47C 17/86</i> (2006.01)	68794*	<i>A61B 17/68</i> (2006.01)	68735*
<i>A47C 19/00</i> (2006.01)	68788	<i>A61B 17/70</i> (2006.01)	68735*
<i>A47C 19/02</i> (2006.01)	68788*	<i>A61B 17/80</i> (2006.01)	68735*
<i>A47C 19/20</i> (2006.01)	68788*	<i>A61B 17/70</i> (2006.01)	68743*
<i>A47C 27/00</i> (2006.01)	68734	<i>A61D 3/00</i> (2006.01)	68757
<i>A47F 5/11</i> (2006.01)	68773*	<i>A61F 2/44</i> (2006.01)	68735*
<i>A47J 37/07</i> (2006.01)	68756	<i>A61F 2/44</i> (2006.01)	68743
<i>A47K 1/00</i> (2006.01)	68732*	<i>A61G 7/012</i> (2006.01)	68761

*) Prawo ochronne oznaczone więcej niż jednym symbolem klasyfikacyjnym. Ogłoszenie dotyczące tego prawa ochronnego można znaleźć pod symbolem klasyfikacyjnym odpowiadającym numerowi bez gwiazdki.

1	2	1	2
A61G 13/06 (2006.01)	68761*	E01B 21/00 (2006.01)	68781*
A61M 25/06 (2006.01)	68801	E01B 2/00 (2006.01)	68782
A61M 5/158 (2006.01)	68801*	E01B 21/00 (2006.01)	68782*
A61M 5/32 (2006.01)	68801*	E01B 2/00 (2006.01)	68783
A63B 29/00 (2006.01)	68747	E01B 21/00 (2006.01)	68783*
B01D 47/00 (2006.01)	68746	E01B 5/00 (2006.01)	68763
B01D 49/00 (2006.01)	68746*	E01B 5/04 (2006.01)	68763*
B01J 8/44 (2006.01)	68729	E01B 25/24 (2006.01)	68784
B01J 19/18 (2006.01)	68765	E01C 19/52 (2006.01)	68775*
B01J 19/18 (2006.01)	68766	E01C 19/52 (2006.01)	68776*
B23D 61/12 (2006.01)	68751	E01C 11/22 (2006.01)	68762
B23Q 3/15 (2006.01)	68755*	E01F 8/00 (2006.01)	68795
B26D 1/147 (2006.01)	68750*	E02D 29/02 (2006.01)	68742*
B26F 1/38 (2006.01)	68750	E03F 5/06 (2006.01)	68762*
B27B 33/02 (2006.01)	68751*	E04G 7/30 (2006.01)	68725
B28B 11/14 (2006.01)	68741	E04G 1/14 (2006.01)	68725*
B29C 73/02 (2006.01)	68769	E04H 15/06 (2006.01)	68771
B32B 17/10 (2006.01)	68769*	E04H 15/28 (2006.01)	68771*
B32B 25/00 (2006.01)	68769*	E04H 15/30 (2006.01)	68771*
B32B 3/30 (2006.01)	68764	E04H 15/32 (2006.01)	68771*
B32B 33/00 (2006.01)	68752*	E04H 15/44 (2006.01)	68771*
B60J 11/00 (2006.01)	68771*	E04H 17/08 (2006.01)	68742
B60K 11/04 (2006.01)	68736	E04H 17/16 (2006.01)	68772
B60R 11/00 (2006.01)	68755*	E04H 17/06 (2006.01)	68772*
B61D 13/00 (2006.01)	68758	E06B 1/16 (2006.01)	68799
B62B 7/02 (2006.01)	68760	E06B 3/263 (2006.01)	68799*
B62B 3/06 (2006.01)	68786*	E06B 7/16 (2006.01)	68799*
B62M 6/40 (2010.01)	68740	E06B 1/18 (2006.01)	68791
B62M 9/12 (2006.01)	68740*	E06B 3/70 (2006.01)	68754
B64C 39/02 (2006.01)	68768	E06B 3/74 (2006.01)	68754*
B64D 33/08 (2006.01)	68768*	E21B 7/18 (2006.01)	68798
B64D 27/00 (2006.01)	68768*	E21B 17/20 (2006.01)	68798*
B65D 51/32 (2006.01)	68731*	E21B 47/022 (2012.01)	68798*
B65D 88/74 (2006.01)	68729*	E21D 11/14 (2006.01)	68797
B65D 5/10 (2006.01)	68773	E21D 19/00 (2006.01)	68797*
B65D 5/18 (2006.01)	68773*	E21D 11/15 (2006.01)	68789
B65D 5/20 (2006.01)	68773*	E21D 11/14 (2006.01)	68789*
B65D 71/00 (2006.01)	68767	E21D 11/15 (2006.01)	68790
B65D 71/48 (2006.01)	68767*	E21D 11/14 (2006.01)	68790*
B65D 71/46 (2006.01)	68767*	F16B 47/00 (2006.01)	68732
B65D 85/30 (2006.01)	68767*	F16B 47/00 (2006.01)	68733
B65D 81/18 (2006.01)	68796	F16G 3/08 (2006.01)	68738
B65D 25/02 (2006.01)	68796*	F16H 1/14 (2006.01)	68793
B65D 85/36 (2006.01)	68753	F16H 3/06 (2006.01)	68793*
B65D 85/60 (2006.01)	68753*	F16K 31/64 (2006.01)	68745*
B65D 51/00 (2006.01)	68753*	F16K 27/12 (2006.01)	68745*
B65F 1/12 (2006.01)	68744	F16K 51/00 (2006.01)	68745*
B65F 1/16 (2006.01)	68744*	F16K 49/00 (2006.01)	68745*
B65F 1/02 (2006.01)	68744*	F16L 11/14 (2006.01)	68730
B65F 1/00 (2006.01)	68744*	F16L 59/02 (2006.01)	68730*
B65G 65/46 (2006.01)	68726	F16L 59/16 (2006.01)	68745
B66C 1/42 (2006.01)	68775	F21S 4/00 (2006.01)	68748
B66C 1/42 (2006.01)	68776	F21S 8/00 (2006.01)	68749
B66F 9/06 (2006.01)	68786	F21S 8/04 (2006.01)	68785
B66F 9/10 (2006.01)	68786*	F21V 17/00 (2006.01)	68748*
C10G 3/00 (2006.01)	68765*	F21V 21/00 (2006.01)	68748*
C10G 3/00 (2006.01)	68766*	F21V 5/04 (2006.01)	68749*
C10L 1/10 (2006.01)	68765*	F21V 19/00 (2006.01)	68749*
C12M 1/04 (2006.01)	68727	F21V 23/00 (2015.01)	68785*
C12M 1/08 (2006.01)	68727*	F21W 131/30 (2006.01)	68787*
E01B 2/00 (2006.01)	68779	F21Y 101/00 (2016.01)	68785*
E01B 21/00 (2006.01)	68779*	F21Y 105/00 (2016.01)	68785*
E01B 2/00 (2006.01)	68780	F21Y 101/00 (2016.01)	68787*
E01B 21/00 (2006.01)	68780*	F23D 1/00 (2006.01)	68728
E01B 2/00 (2006.01)	68781	F23D 1/00 (2006.01)	68777

1	2	1	2
F23K 3/14 (2006.01)	68728*	G02B 7/00 (2006.01)	68778*
F23L 1/02 (2006.01)	68728*	G09F 3/04 (2006.01)	68752
F23L 9/06 (2006.01)	68728*	G09F 7/04 (2006.01)	68755
F24F 13/14 (2006.01)	68800	G09F 13/22 (2006.01)	68787
F24F 13/28 (2006.01)	68774	G12B 9/02 (2006.01)	68802*
F24J 2/46 (2006.01)	68730*	H01M 8/04 (2006.01)	68768*
F28F 9/007 (2006.01)	68736*	H01Q 1/12 (2006.01)	68755*
G01N 3/08 (2006.01)	68739	H05K 5/00 (2006.01)	68802
G01S 5/14 (2006.01)	68763*	H05K 5/06 (2006.01)	68802*
G02B 5/20 (2006.01)	68778*		

INDEKS NUMEROWY
UDZIELONYCH PRAW OCHRONNYCH

Nr prawa ochronn.	Symbol MKP	Nr prawa ochronn.	Symbol MKP
68725	E04G 7/30 (2006.01)	68764	B32B 3/30 (2006.01)
68726	B65G 65/46 (2006.01)	68765	B01J 19/18 (2006.01)
68727	C12M 1/04 (2006.01)	68766	B01J 19/18 (2006.01)
68728	F23D 1/00 (2006.01)	68767	B65D 71/00 (2006.01)
68729	B01J 8/44 (2006.01)	68768	B64C 39/02 (2006.01)
68730	F16L 11/14 (2006.01)	68769	B29C 73/02 (2006.01)
68731	A45D 34/04 (2006.01)	68770	A47C 3/18 (2006.01)
68732	F16B 47/00 (2006.01)	68771	E04H 15/06 (2006.01)
68733	F16B 47/00 (2006.01)	68772	E04H 17/16 (2006.01)
68734	A47C 27/00 (2006.01)	68773	B65D 5/10 (2006.01)
68735	A61B 17/58 (2006.01)	68774	F24F 13/28 (2006.01)
68736	B60K 11/04 (2006.01)	68775	B66C 1/42 (2006.01)
68737	A47L 7/00 (2006.01)	68776	B66C 1/42 (2006.01)
68738	F16G 3/08 (2006.01)	68777	F23D 1/00 (2006.01)
68739	G01N 3/08 (2006.01)	68778	A61B 6/00 (2006.01)
68740	B62M 6/40 (2010.01)	68779	E01B 2/00 (2006.01)
68741	B28B 11/14 (2006.01)	68780	E01B 2/00 (2006.01)
68742	E04H 17/08 (2006.01)	68781	E01B 2/00 (2006.01)
68743	A61F 2/44 (2006.01)	68782	E01B 2/00 (2006.01)
68744	B65F 1/12 (2006.01)	68783	E01B 2/00 (2006.01)
68745	F16L 59/16 (2006.01)	68784	E01B 25/24 (2006.01)
68746	B01D 47/00 (2006.01)	68785	F21S 8/04 (2006.01)
68747	A63B 29/00 (2006.01)	68786	B66F 9/06 (2006.01)
68748	F21S 4/00 (2006.01)	68787	G09F 13/22 (2006.01)
68749	F21S 8/00 (2006.01)	68788	A47C 19/00 (2006.01)
68750	B26F 1/38 (2006.01)	68789	E21D 11/15 (2006.01)
68751	B23D 61/12 (2006.01)	68790	E21D 11/15 (2006.01)
68752	G09F 3/04 (2006.01)	68791	E06B 1/18 (2006.01)
68753	B65D 85/36 (2006.01)	68792	A01K 97/02 (2006.01)
68754	E06B 3/70 (2006.01)	68793	F16H 1/14 (2006.01)
68755	G09F 7/04 (2006.01)	68794	A47C 17/175 (2006.01)
68756	A47J 37/07 (2006.01)	68795	E01F 8/00 (2006.01)
68757	A61D 3/00 (2006.01)	68796	B65D 81/18 (2006.01)
68758	B61D 13/00 (2006.01)	68797	E21D 11/14 (2006.01)
68759	A01K 15/00 (2006.01)	68798	E21B 7/18 (2006.01)
68760	B62B 7/02 (2006.01)	68799	E06B 1/16 (2006.01)
68761	A61G 7/012 (2006.01)	68800	F24F 13/14 (2006.01)
68762	E01C 11/22 (2006.01)	68801	A61M 25/06 (2006.01)
68763	E01B 5/00 (2006.01)	68802	H05K 5/00 (2006.01)

409

**DECYZJE O ODMOWIE UDZIELENIA
PRAWA OCHRONNEGO
(wydane po ogłoszeniu o zgłoszeniu)**

Poniższe zestawienie zawiera kolejno: numer zgłoszenia wzoru użytkowego oraz numer i rok wydania Biuletynu Urzędu Patentowego, w którym zgłoszenie zostało ogłoszone (dla zgłoszeń wydzielonych lub przekształconych ze zgłoszenia wynalazku umieszczono w nawiasie numer zgłoszenia macierzystego).

121131	26/2013	121847	19/2014
121524	11/2014	122873	19/2015
121694	16/2014	123330	01/2016
121835	19/2014		

410

**DECYZJE O UMORZENIU POSTĘPOWANIA
(wydane po ogłoszeniu o zgłoszeniu)**

Poniższe zestawienie zawiera kolejno: numer zgłoszenia wzoru użytkowego oraz numer i rok wydania Biuletynu Urzędu Patentowego, w którym zgłoszenie zostało ogłoszone (dla zgłoszeń wydzielonych lub przekształconych ze zgłoszenia wynalazku umieszczono w nawiasie numer zgłoszenia macierzystego).

122569	11/2015	123917	20/2015
123422	08/2016	124387	05/2016
123707	21/2015		

411

**DECYZJE STWIERDZAJĄCE WYGAŚNIĘCIE
DECYZJI O UDZIELENIU PRAWA OCHRONNEGO**

Poniższe zestawienie zawiera kolejno: numer zgłoszenia wzoru użytkowego oraz numer i rok wydania Biuletynu Urzędu Patentowego, w którym zgłoszenie zostało ogłoszone (dla zgłoszeń wydzielonych lub przekształconych ze zgłoszenia wynalazku umieszczono w nawiasie numer zgłoszenia macierzystego).

119141	01/2012	122659	13/2015
120915	21/2013	122661	13/2015
121106	26/2013	122691	14/2015
121797	19/2014	122730	15/2015
122133	11/2014	122786	17/2015
122174	01/2015	122811	18/2015
122191	01/2015	122825	18/2015
122291	04/2015	122840	18/2015
122324	06/2015	122991	21/2015
122473	09/2015		

412

**WPISY I ZMIANY W REJESTRZE
PRAW OCHRONNYCH
(nieuwzględnione w innych samodzielnych ogłoszeniach)**

Poniższe zestawienie zawiera kolejno: kod rodzaju prawa, numer prawa ochronnego, datę wpisu, oznaczenie rubryki, w której dokonano wpisu lub zmiany oraz treść wpisu. Poszczególne rubryki rejestru praw ochronnych zawierają następujące dane:

rubryka A - nazwisko i imię albo nazwa, miejsce zamieszkania albo siedziba uprawnionego z prawa ochronnego (miejsce-wość, kraj) oraz numer identyfikacji podatkowej NIP,

a także numer PESEL albo numer identyfikacyjny REGON, o ile zgłaszający je wskazał,

rubryka B - tytuł wzoru użytkowego,

rubryka C - nazwisko i imię twórcy wzoru użytkowego oraz jego miejsce zamieszkania (miejscowość, kraj),

rubryka D - prawa ograniczające prawo ochronne,

rubryka E - wpisy uzupełniające stan prawny prawa ochronnego,

rubryka F - wnioski o unieważnienie i sprzeciwy oraz decyzje dotyczące danego prawa ochronnego,

rubryka G - data unieważnienia lub data i przyczyna wygaśnięcia prawa ochronnego.

Uwaga: Publikacji podlegają: zmiana uprawnionego, twórcy, zmiana nazwy uprawnionego, prawa ograniczające prawo ochronne, sprostowania istotnych pomyłek.

(Y1) **65059** 2016 07 07 A. Wprowadzono zmianę uprawnionego przez wykreślenie wpisu: W & B MOLD – WB SPÓŁKA Z OGRANICZONĄ ODPOWIEDZIALNOŚCIĄ SPÓŁKA KOMANDYTOWA, Warszawa, Polska 017307857 i dokonanie wpisu: MOLD - WB SPÓŁKA Z OGRANICZONĄ ODPOWIEDZIALNOŚCIĄ SPÓŁKA KOMANDYTOWA, Warszawa, Polska 360546668

(Y1) **65060** 2016 07 07 A. Wprowadzono zmianę uprawnionego przez wykreślenie wpisu: W & B MOLD – WB SPÓŁKA Z OGRANICZONĄ ODPOWIEDZIALNOŚCIĄ SPÓŁKA KOMANDYTOWA, Warszawa, Polska 017307857 i dokonanie wpisu: MOLD - WB SPÓŁKA Z OGRANICZONĄ ODPOWIEDZIALNOŚCIĄ SPÓŁKA KOMANDYTOWA, Warszawa, Polska

(Y1) **65733** 2016 07 04 D. Dokonać wpisu o brzmieniu: „Na mocy umowy z dnia 22.10.2014 r. udzielono pełnej i wyłącznej licencji na używanie przedmiotowego wzoru użytkowego, na czas nieokreślony lecz nie dłużej niż do czasu wygaśnięcia prawa ochronnego tj. 21.09.2019 r., spółce MESKO SPOŁKA AKCYJNA, Skarżysko-Kamienna.”

(Y1) **65869** 2016 07 04 A. Wprowadzono zmianę uprawnionego przez wykreślenie wpisu: EXQUISIT BABY AG, Schwarzssee, Schwajcaria i dokonanie wpisu: GÖTZ KURT, Veitshöchheim, Niemcy

(Y1) **66535** 2016 07 07 A. Wprowadzono zmianę uprawnionego przez wykreślenie wpisu: BELA-SYNOWIEC JOLANTA PRZEDSIĘBIORSTWO WIELOBRANŻOWE MAC-GRAF, Osielesko, Polska 090498702 i dokonanie wpisu: MAC-GRAF SPÓŁKA Z OGRANICZONĄ ODPOWIEDZIALNOŚCIĄ SPÓŁKA KOMANDYTOWA, Osielesko, Polska 363174032

(Y1) **66540** 2016 07 07 A. Wprowadzono zmianę nazwy uprawnionego przez wykreślenie wpisu: MEBLE VOX SPÓŁKA Z OGRANICZONĄ ODPOWIEDZIALNOŚCIĄ SPÓŁKA JAWNA, Janikowo, Polska 631035843 i dokonanie wpisu: MEBLE VOX SPÓŁKA Z OGRANICZONĄ ODPOWIEDZIALNOŚCIĄ SPÓŁKA KOMANDYTOWA, Janikowo, Polska 631035843

(Y1) **66561** 2016 05 06 F. Dokonano wpisu o brzmieniu: „Na podstawie tytułu wykonawczego: Wyroku Sądu Okręgowego w Poznaniu z dnia 6 września 2005 r., sygn. akt: IX Gc 1006/04 zaopatrzonego w klauzulę wykonalności z dnia 25 sierpnia 2015 r. oraz Postanowienia Sądu Okręgowego w Poznaniu z dnia 25 sierpnia 2015 r., sygn. akt: IX Gco 156/15, Komornik Sądowy przy Sądzie Rejonowym w Bydgoszczy w toku postępowania egzekucyjnego prowadzonego pod sygnaturą akt: KM 25839/15 dokonał zajęcia prawa ochronnego na przedmiotowy wzór użytkowy na wniosek wierzyciela: Christoph Schmidta zamieszkałego w Bydgoszczy”.

(Y1) **66561** 2016 09 23 F. Wykreślono wpis o brzmieniu: „W dniu 21 grudnia 2015 r. do Urzędu Patentowego RP wpłynął wniosek o dokonanie w rejestrze wpisu informacji o zajęciu prawa ochronnego na przedmiotowy wzór użytkowy (Sygn. post. egz. nr KM 25839/15)” (dec. z dnia 06 maja 2016 r.)

(Y1) **67275** 2016 07 07 A. Wprowadzono zmianę nazwy uprawnionego przez wykreślenie wpisu: MEBLE VOX SPÓŁKA

Z OGRANICZONĄ ODPOWIEDZIALNOŚCIĄ SPÓŁKA JAWNA, Janikowo, Polska 631035843 i dokonanie wpisu: MEBLE VOX SPÓŁKA Z OGRANICZONĄ ODPOWIEDZIALNOŚCIĄ SPÓŁKA KOMANDYTOWA, Janikowo, Polska 631035843

(Y1) **67544** 2016 06 24 F. Wykreślono wpis o brzmieniu: „Na podstawie tytułu wykonawczego: Akt Notarialny Kancelarii Notarialnej w Kielcach przed notariuszem Adamem Ziomkiem z dnia 6 czerwca 2014 r. w sprawie o sygnaturze Repertorium A 1980/2014 zaopatrzony w klauzulę wykonalności z dnia 12 września 2014 r. oraz Postanowienie o nadaniu klauzuli wykonalności Sądu Rejonowego w Kielcach z dnia 14 sierpnia 2014 r. w sprawie o sygnaturze V GCo 1121/14 zaopatrzony w klauzulę wykonalności z dnia 12 września 2014 r. Komornik Sądowy przy Sądzie Rejonowym w Kielcach Jarosław Kuza w toku postępowania egzekucyjnego prowadzonego pod sygnaturą Km 60/15 dokonał zajęcia prawa ochronnego na przedmiotowy wzór użytkowy, na rzecz wierzyciela: Gmina Kielce – Kielecki Park Technologiczny.”

(Y1) **67840** 2016 07 28 A. Wprowadzono zmianę nazwy uprawnionego przez wykreślenie wpisu: LAMINEX SPÓŁKA Z OGRANICZONĄ ODPOWIEDZIALNOŚCIĄ, Mińsk Mazowiecki, Polska 141972573 i dokonanie wpisu: SCANSANI SPÓŁKA Z OGRANICZONĄ ODPOWIEDZIALNOŚCIĄ, Mińsk Mazowiecki, Polska 141972573

(Y1) **68238** 2016 07 04 A. Wprowadzono zmianę nazwy uprawnionego przez wykreślenie wpisu: EDORADCA SPÓŁKA Z OGRANICZONĄ ODPOWIEDZIALNOŚCIĄ SPÓŁKA KOMANDYTOWA, Tczew, Polska 220918992 i dokonanie wpisu: CENTRUM INNOWACJI EDORADCA SPÓŁKA Z OGRANICZONĄ ODPOWIEDZIALNOŚCIĄ SPÓŁKA KOMANDYTOWA, Tczew, Polska 220918992

(Y1) **68239** 2016 07 04 A. Wprowadzono zmianę nazwy uprawnionego przez wykreślenie wpisu: EDORADCA SPÓŁKA Z OGRANICZONĄ ODPOWIEDZIALNOŚCIĄ SPÓŁKA KOMANDYTOWA, Tczew, Polska 220918992 i dokonanie wpisu: CENTRUM INNOWACJI EDORADCA SPÓŁKA Z OGRANICZONĄ ODPOWIEDZIALNOŚCIĄ SPÓŁKA KOMANDYTOWA, Tczew, Polska 220918992

(Y1) **68240** 2016 07 04 A. Wprowadzono zmianę nazwy uprawnionego przez wykreślenie wpisu: EDORADCA SPÓŁKA Z OGRANICZONĄ ODPOWIEDZIALNOŚCIĄ SPÓŁKA KOMANDYTOWA, Tczew, Polska 220918992 i dokonanie wpisu: CENTRUM INNOWACJI EDORADCA SPÓŁKA Z OGRANICZONĄ ODPOWIEDZIALNOŚCIĄ SPÓŁKA KOMANDYTOWA, Tczew, Polska 220918992

(Y1) **68241** 2016 07 04 A. Wprowadzono zmianę nazwy uprawnionego przez wykreślenie wpisu: EDORADCA SPÓŁKA Z OGRANICZONĄ ODPOWIEDZIALNOŚCIĄ SPÓŁKA KOMANDYTOWA, Tczew, Polska 220918992 i dokonanie wpisu: CENTRUM INNOWACJI EDORADCA SPÓŁKA Z OGRANICZONĄ ODPOWIEDZIALNOŚCIĄ SPÓŁKA KOMANDYTOWA, Tczew, Polska 220918992

(Y1) **68242** 2016 07 04 A. Wprowadzono zmianę nazwy uprawnionego przez wykreślenie wpisu: EDORADCA SPÓŁKA Z OGRANICZONĄ ODPOWIEDZIALNOŚCIĄ SPÓŁKA KOMANDYTOWA, Tczew, Polska 220918992 i dokonanie wpisu: CENTRUM INNOWACJI EDORADCA SPÓŁKA Z OGRANICZONĄ ODPOWIEDZIALNOŚCIĄ SPÓŁKA KOMANDYTOWA, Tczew, Polska 220918992

(Y1) **68243** 2016 07 04 A. Wprowadzono zmianę nazwy uprawnionego przez wykreślenie wpisu: EDORADCA SPÓŁKA Z OGRANICZONĄ ODPOWIEDZIALNOŚCIĄ SPÓŁKA KOMANDYTOWA, Tczew, Polska 220918992 i dokonanie wpisu: CENTRUM INNOWACJI EDORADCA SPÓŁKA Z OGRANICZONĄ ODPOWIEDZIALNOŚCIĄ SPÓŁKA KOMANDYTOWA, Tczew, Polska 220918992

(Y1) **68244** 2016 07 04 A. Wprowadzono zmianę nazwy uprawnionego przez wykreślenie wpisu: EDORADCA SPÓŁKA Z OGRANICZONĄ ODPOWIEDZIALNOŚCIĄ SPÓŁKA KOMANDYTOWA, Tczew, Polska 220918992 i dokonanie wpisu: CENTRUM INNOWACJI EDORADCA SPÓŁKA Z OGRANICZONĄ ODPOWIEDZIALNOŚCIĄ SPÓŁKA KOMANDYTOWA, Tczew, Polska 220918992

(Y1) **68245** 2016 07 04 A. Wprowadzono zmianę nazwy uprawnionego przez wykreślenie wpisu: EDORADCA SPÓŁKA Z OGRANICZONĄ ODPOWIEDZIALNOŚCIĄ SPÓŁKA KOMANDYTOWA, Tczew, Polska 220918992 i dokonanie wpisu: CENTRUM INNOWACJI EDORADCA SPÓŁKA Z OGRANICZONĄ ODPOWIEDZIALNOŚCIĄ SPÓŁKA KOMANDYTOWA, Tczew, Polska 220918992

(Y1) **68246** 2016 07 04 A. Wprowadzono zmianę nazwy uprawnionego przez wykreślenie wpisu: EDORADCA SPÓŁKA Z OGRANICZONĄ ODPOWIEDZIALNOŚCIĄ SPÓŁKA KOMANDYTOWA, Tczew, Polska 220918992 i dokonanie wpisu: CENTRUM INNOWACJI EDORADCA SPÓŁKA Z OGRANICZONĄ ODPOWIEDZIALNOŚCIĄ SPÓŁKA KOMANDYTOWA, Tczew, Polska 220918992

(Y1) **68391** 2016 10 12 F. Dokonano wpisu o brzmieniu: „W dniu 21 grudnia 2015 r. do Urzędu Patentowego RP wpłynął wniosek o dokonanie w rejestrze wpisu informacji o zajęciu prawa ochronnego na przedmiotowy wzór użytkowy (Sygn. post. egz. nr KM 25839/15)”

413

DECYZJE O ZMIANIE LUB UCHYLENIU DECYZJI (opublikowanych w Wiadomościach Urzędu Patentowego)

Poniższe zestawienie zawiera kolejno: numer zgłoszenia wzoru użytkowego albo kod i numer prawa ochronnego, numer i rok wydania Wiadomości Urzędu Patentowego, w którym zmieniona lub uchylona decyzja została ogłoszona oraz datę i treść decyzji, w której zmieniono lub uchylono decyzję poprzednią.

(Y1) 67641	02/2015	30.12.2015	Uchylono decyzję o udziale prawa ochronnego
(Y1) 67829	06/2015	20.06.2016	Uchylono decyzję o udziale prawa ochronnego

C. WZORY PRZEMYSŁOWE

Cyfrowe kody identyfikacyjne (wg normy WIPO ST. 80), które poprzedzają informacje o dokonanej rejestracji oznaczają:

- (11) – numer rejestracji oraz rejestracji międzynarodowej
- (15) – data rejestracji międzynarodowej
- (21) – numer zgłoszenia
- (22) – data zgłoszenia
- (30) – pierwszeństwo
- (45) – data publikacji rejestracji międzynarodowej
- (51) – symbol klasy wzoru przemysłowego
- (54) – określenie przedmiotu wzoru
- (55) – rysunek wzoru lub fotografię wzoru
- (72) – nazwisko i imię twórcy wzoru
- (73) – nazwisko i imię bądź nazwę uprawnionego

414

REJESTRACJA

(od nr 22 994 do nr 23 048)

(51) 06-01, 06-03, 06-05 (11) **22994** (22) 2016 04 18 (21) 24449
 (73) NOTI SPÓŁKA Z OGRANICZONĄ ODPOWIEDZIALNOŚCIĄ,
 Tarnowo Podgórze, PL.
 (72) KUCHCIŃSKI PIOTR
 (54) Zestaw mebli
 (55)

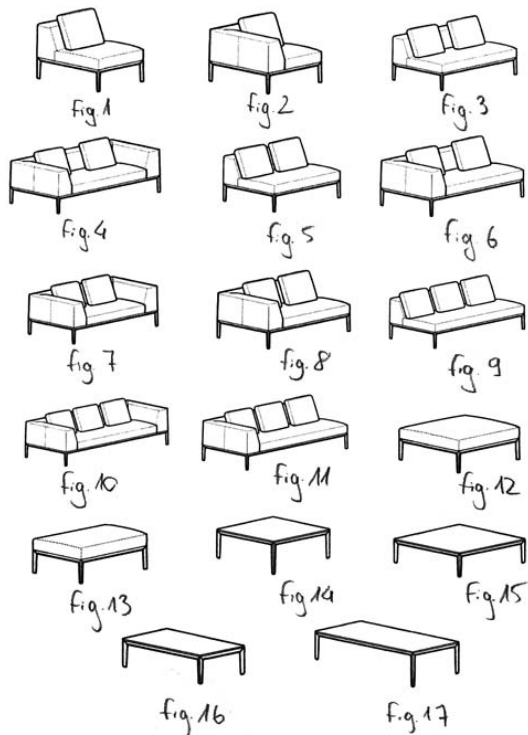

(51) 26-01 (11) **22995** (22) 2016 05 27 (21) 24592
 (73) KAJ SPÓŁKA Z OGRANICZONĄ ODPOWIEDZIALNOŚCIĄ,
 Kielce, PL.
 (72) SZCZEPAŃSKI ROMAN

(54) Znicz nagrobkowy
 (55)

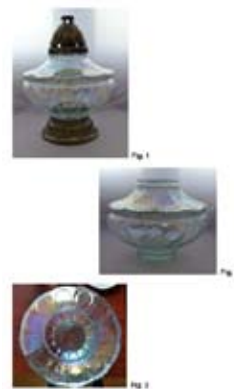

(51) 32-00 (11) **22996** (22) 2016 05 30 (21) 24581
 (73) MOSKAŁA TADEUSZ STOLMOS, Jasienica, PL.
 (72) GROŃ KACPER
 (54) Znak graficzny
 (55)

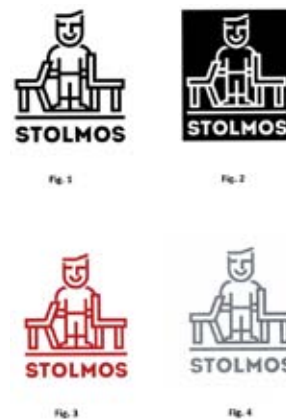

(51) 25-01 (11) **22997** (22) 2016 06 23 (21) 24674
 (30) 2015 12 24 002923003-0002 (EM)
 (73) BLACHOTRAPEZ SPÓŁKA Z OGRANICZONĄ
 ODPOWIEDZIALNOŚCIĄ, Rabka Zdrój, PL.
 (72) LUBERDA JAN
 (54) Elementy do pokrycia dachu
 (55)

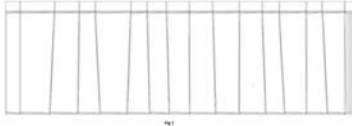

(51) 32-00 (11) **22998** (22) 2016 05 30 (21) 24582
 (73) MOSKAŁA TADEUSZ STOLMOS, Jasienica, PL.
 (72) GROŃ KACPER
 (54) Logo
 (55)



(51) 09-03 (11) **22999** (22) 2016 07 06 (21) 24705
 (73) OGRODNIK TADEUSZ TROPICAL, Chorzów, PL.
 (72) JASKÓLSKA-KANTOR EWA
 (54) Opakowanie
 (55)



(51) 09-03 (11) **23000** (22) 2016 07 06 (21) 24706
 (73) OGRODNIK TADEUSZ TROPICAL, Chorzów, PL.
 (72) JASKÓLSKA-KANTOR EWA
 (54) Opakowanie
 (55)



(51) 09-05 (11) **23001** (22) 2015 08 03 (21) 23659
 (73) WÓJTOWICZ LESZEK, Gorzów Wielkopolski, PL.
 (72) WÓJTOWICZ LESZEK
 (54) Opakowanie
 (55)



(51) 09-01 (11) **23002** (22) 2014 06 12 (21) 22354
 (73) FAMOUS BRANDS DISTRIBUTION SPÓŁKA Z OGRANICZONĄ
 ODPOWIEDZIALNOŚCIĄ, Łódź, PL.
 (72) LACH ZBIGNIEW
 (54) Butelka do perfum
 (55)



(51) 19-08 (11) **23003** (22) 2016 07 26 (21) 24749
 (73) XL-TAPE-INTERNATIONAL SPÓŁKA Z OGRANICZONĄ
 ODPOWIEDZIALNOŚCIĄ, Kielce, PL.
 (72) STARZOMSKI PIOTR
 (54) Etykieta
 (55)



(51) 08-08 (11) **23004** (22) 2016 07 14 (21) 24721
 (73) PRZEMYSŁOWY INSTYTUT MOTORYZACJI, Warszawa, PL.
 (72) FILUTOWSKI WALDEMAR

(54) Hak zwalniający
(55)



(51) 06-04 (11) **23005** (22) 2016 03 07 (21) 24529
(73) PRZEDSIĘBIORSTWO PRODUKCYJNO-HANDLOWO-USŁUGOWE DOLMAR-RYSZARD, LIDIA, ARTUR DOBIEŃ SPÓŁKA JAWNA, Donaborów, PL.
(72) DOBIEŃ ARTUR
(54) Regały
(55)

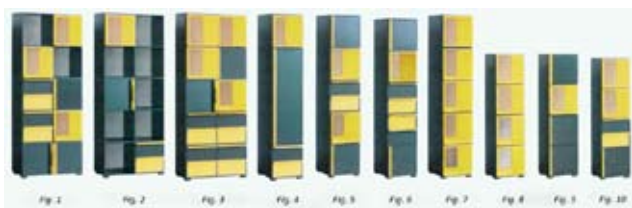

(51) 06-04 (11) **23006** (22) 2016 03 07 (21) 24527
(73) PRZEDSIĘBIORSTWO PRODUKCYJNO-HANDLOWO-USŁUGOWE DOLMAR-RYSZARD, LIDIA, ARTUR DOBIEŃ SPÓŁKA JAWNA, Donaborów, PL.
(72) DOBIEŃ ARTUR
(54) Szafy
(55)

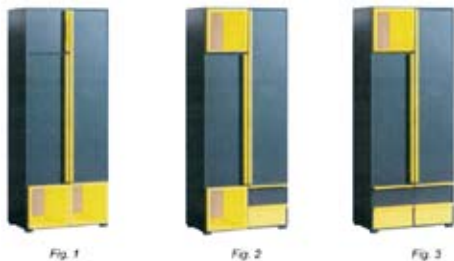

(51) 06-04 (11) **23007** (22) 2016 03 07 (21) 24526
(73) PRZEDSIĘBIORSTWO PRODUKCYJNO-HANDLOWO-USŁUGOWE DOLMAR-RYSZARD, LIDIA, ARTUR DOBIEŃ SPÓŁKA JAWNA, Donaborów, PL.
(72) DOBIEŃ ARTUR
(54) Regały
(55)

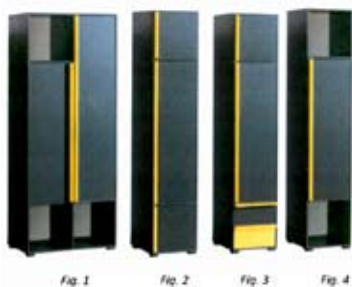

(51) 07-06 (11) **23008** (22) 2016 06 08 (21) 24639
(73) GÓRKA ZBIGNIEW HANDEL-ARTYKUŁY PRZEMYSŁOWE, Radom, PL.
(72) GÓRKA ZBIGNIEW

(54) Stojak na karafkę
(55)



(51) 32-00 (11) **23009** (22) 2015 08 12 (21) 23706
(73) HANKA DYSTRYBUCJA SPÓŁKA Z OGRANICZONĄ ODPOWIEDZIALNOŚCIĄ, Poznań, PL.
(72) KULCZYCKI SZYMON
(54) Ornament opakowania
(55)



(51) 32-00 (11) **23010** (22) 2015 08 12 (21) 23705
(73) HANKA DYSTRYBUCJA SPÓŁKA Z OGRANICZONĄ ODPOWIEDZIALNOŚCIĄ, Poznań, PL.
(72) MAKAREWICZ HENRYK
(54) Ornament opakowania
(55)



(51) 06-04 (11) **23011** (22) 2016 03 07 (21) 24528
(73) PRZEDSIĘBIORSTWO PRODUKCYJNO-HANDLOWO-USŁUGOWE DOLMAR-RYSZARD, LIDIA, ARTUR DOBIEŃ SPÓŁKA JAWNA, Donaborów, PL.
(72) DOBIEŃ ARTUR
(54) Szafki
(55)

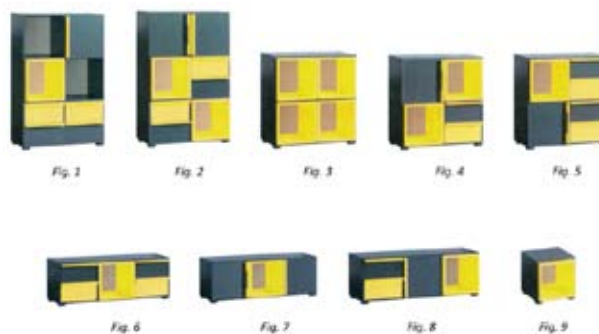

(51) 25-03 (11) **23012** (22) 2016 05 31 (21) 24602
 (73) Wawer Zbigniew, Kobyłka, PL.
 (72) WAWER ZBIGNIEW
 (54) Altana ogrodowa
 (55)



(51) 09-01 (11) **23013** (22) 2014 05 22 (21) 22278
 (73) FAMOUS BRANDS DISTRIBUTION SPÓŁKA Z OGRANICZONĄ
 ODPOWIEDZIALNOŚCIĄ, Łódź, PL.
 (72) LACH ZBIGNIEW
 (54) Butelka do perfum
 (55)



(51) 09-01 (11) **23014** (22) 2014 06 09 (21) 22351
 (73) FAMOUS BRANDS DISTRIBUTION SPÓŁKA Z OGRANICZONĄ
 ODPOWIEDZIALNOŚCIĄ, Łódź, PL.
 (72) LACH ZBIGNIEW
 (54) Butelka do perfum
 (55)



(51) 09-03 (11) **23015** (22) 2016 06 27 (21) 24683
 (73) TOORANK POLSKA SPÓŁKA AKCYJNA, Jasienica, PL.
 (72) BOĆKO BARTOSZ
 (54) Opakowanie nalewki
 (55)



(51) 02-02 (11) **23016** (22) 2016 06 23 (21) 24677
 (73) ART WORKS SPÓŁKA Z OGRANICZONĄ
 ODPOWIEDZIALNOŚCIĄ, Łomianki, PL.
 (72) KUPISZ ROBERT
 (54) Koszulka
 (55)



(51) 02-02 (11) **23017** (22) 2016 06 23 (21) 24676
 (73) ART WORKS SPÓŁKA Z OGRANICZONĄ
 ODPOWIEDZIALNOŚCIĄ, Łomianki, PL.
 (72) KUPISZ ROBERT
 (54) Koszulka
 (55)

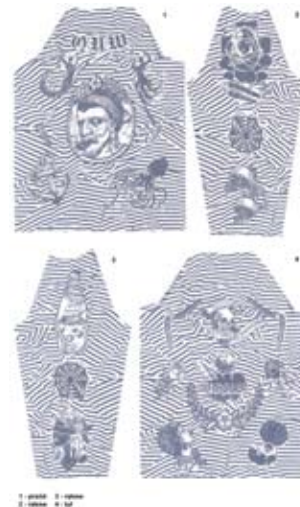

(51) 02-02 (11) **23018** (22) 2016 06 23 (21) 24675
 (73) ART WORKS SPÓŁKA Z OGRANICZONĄ
 ODPOWIEDZIALNOŚCIĄ, Łomianki, PL.
 (72) KUPISZ ROBERT
 (54) Koszulka
 (55)



(51) 19-08 (11) **23019** (22) 2016 06 13 (21) 24653
 (73) BARWA SPÓŁKA Z OGRANICZONĄ ODPOWIEDZIALNOŚCIĄ,
 Kraków, PL.
 (72) BROŻYNA STANISŁAW
 (54) Etykieta
 (55)



(51) 09-01 (11) **23020** (22) 2016 05 31 (21) 24614
 (30) 2015 12 18 2015-6164 (FR)
 (73) LOUIS VUITTON MALLETIER, Paryż, FR.
 (72) NEWSON MARC
 (54) Flakon na perfumy
 (55)



(51) 06-06 (11) **23021** (22) 2016 08 04 (21) 24769
 (73) FADOME SPÓŁKA Z OGRANICZONĄ ODPOWIEDZIALNOŚCIĄ
 SPÓŁKA KOMANDYTOWA, Złotniki, PL.
 (72) SZINDZIELORZ ANDRZEJ
 (54) Ściana przednia elementu meblowego
 (55)

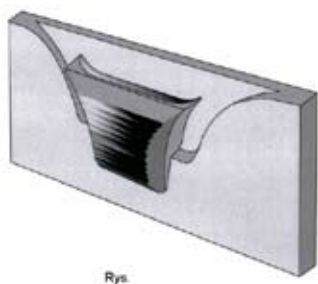

(51) 06-06 (11) **23022** (22) 2016 08 04 (21) 24768
 (73) FADOME SPÓŁKA Z OGRANICZONĄ ODPOWIEDZIALNOŚCIĄ
 SPÓŁKA KOMANDYTOWA, Złotniki, PL.
 (72) SZINDZIELORZ ANDRZEJ
 (54) Ściana przednia z uchwytem
 (55)



(51) 08-06 (11) **23023** (22) 2016 08 04 (21) 24767
 (73) FADOME SPÓŁKA Z OGRANICZONĄ ODPOWIEDZIALNOŚCIĄ
 SPÓŁKA KOMANDYTOWA, Złotniki, PL.
 (72) SZINDZIELORZ ANDRZEJ
 (54) Uchwyt meblowy
 (55)

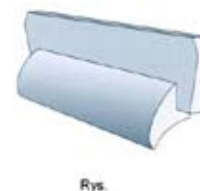

(51) 06-04 (11) **23024** (22) 2016 08 04 (21) 24766
 (73) FADOME SPÓŁKA Z OGRANICZONĄ ODPOWIEDZIALNOŚCIĄ
 SPÓŁKA KOMANDYTOWA, Złotniki, PL.
 (72) SZINDZIELORZ ANDRZEJ
 (54) Szafka narożna
 (55)

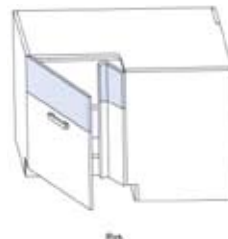

(51) 06-06 (11) **23025** (22) 2016 08 04 (21) 24764
 (73) FADOME SPÓŁKA Z OGRANICZONĄ ODPOWIEDZIALNOŚCIĄ
 SPÓŁKA KOMANDYTOWA, Złotniki, PL.
 (72) SZINDZIELORZ ANDRZEJ
 (54) Skrzynia meblowa
 (55)

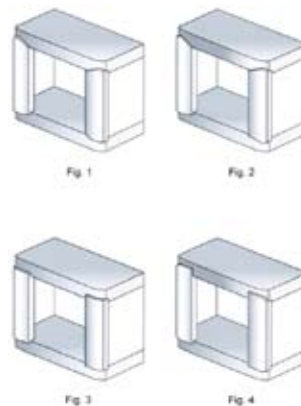

(51) 10-04 (11) **23026** (22) 2016 08 01 (21) 24760
 (73) DAMET SPÓŁKA JAWNA DAŃKO, JAKSINA, Tuchom, PL.
 (72) IDEK PAWEŁ, TRAJDOS MAREK
 (54) Aparat do ważenia
 (55)

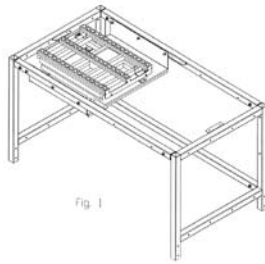

Fig. 1

(51) 23-01 (11) **23027** (22) 2016 07 11 (21) 24714
 (73) CZARNOTA SŁAWOMIR CATIDO, Olsztyn, PL.
 (72) CZARNOTA SŁAWOMIR
 (54) Bateria wannowo-prysznicowa podtynkowa
 (55)

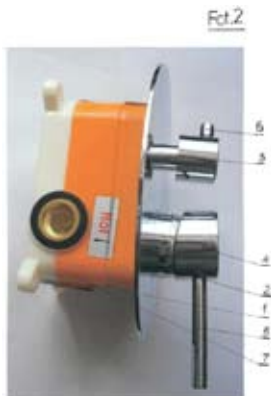

Fig. 2

(51) 25-03 (11) **23028** (22) 2016 07 04 (21) 24697
 (73) NOWOCZESNA STODOŁA SPÓŁKA Z OGRANICZONĄ ODPOWIEDZIALNOŚCIĄ, Krasiejów, PL.
 (72) POLACZEK IRENEUSZ
 (54) Budynek
 (55)



fig. 1



fig. 2

fig. 3

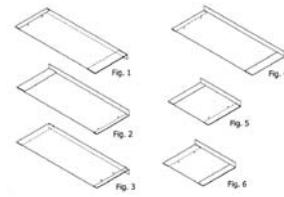

fig. 4

fig. 5

(51) 25-01 (11) **23029** (22) 2016 05 12 (21) 24540
 (73) LIJEWSKI PAWEŁ DACHSTAL, Lisi Ogon, PL.
 (72) LIJEWSKI PAWEŁ

(54) Panel osłonowy
 (55)



(51) 06-04 (11) **23030** (22) 2016 05 12 (21) 24536
 (73) ORISTO SPÓŁKA Z OGRANICZONĄ ODPOWIEDZIALNOŚCIĄ, Grodziczno, PL.
 (72) ORNOWSKI KRZYSZTOF
 (54) Szafka podumywalkowa
 (55)



Fig. 1.1



Fig. 1.1.1

(51) 19-08 (11) **23031** (22) 2016 05 02 (21) 24516
 (73) STUDIO DN DESIGN GROUP SPÓŁKA Z OGRANICZONĄ ODPOWIEDZIALNOŚCIĄ, Łomianki, PL.
 (72) IDŹKOWSKI BOGDAN
 (54) Etykieta opakowania na środki czystości
 (55)



Fig. 1

Fig. 2

Fig. 3

Fig. 4

Fig. 5

Fig. 6

(51) 09-03 (11) **23032** (22) 2016 06 27 (21) 24684
 (73) TOORANK POLSKA SPÓŁKA AKCYJNA, Jasionica, PL.
 (72) BOĆKO BARTOSZ
 (54) Opakowanie butelki z alkoholem
 (55)



Fig. 1



Fig. 2

(51) 19-08 (11) **23033** (22) 2016 08 29 (21) 24820
 (73) GRUPA MASPEX SPÓŁKA Z OGRANICZONĄ
 ODPOWIEDZIALNOŚCIĄ SPÓŁKA KOMANDYTOWA, Wadowice, PL.
 (72) KIERACH KATARZYNA
 (54) Etykieta produktu spożywczego
 (55)



(51) 32-00 (11) **23034** (22) 2016 08 23 (21) 24811
 (73) ŚNIEŻKA-INVEST SPÓŁKA Z OGRANICZONĄ
 ODPOWIEDZIALNOŚCIĄ, Świebodzice, PL.
 (72) WÓJCIK MACIEJ
 (54) Oznaczenie graficzne
 (55)



(51) 06-01 (11) **23035** (22) 2016 08 22 (21) 24806
 (73) FABRYKA MEBLI GALA COLLEZIONE SPÓŁKA
 Z OGRANICZONĄ ODPOWIEDZIALNOŚCIĄ, Lisi Ogon, PL.
 (72) PAWŁOWSKI IRENEUSZ, HOFFMANN WOJCIECH
 (54) Kanapa narożna
 (55)



(51) 23-02 (11) **23036** (22) 2016 08 22 (21) 24803
 (73) FABRYKA MEBLI BODZIO BOGDAN SZEWCZYK SPÓŁKA
 JAWNA, Goszcz, PL.
 (72) SZEWCZYK BOGDAN

(54) Umywarka łazienkowa
 (55)



(51) 25-01 (11) **23037** (22) 2016 08 22 (21) 24800
 (73) PRUSZYŃSKI HENRYK HANBUD, Bielsk Podlaski, PL.
 (72) PRUSZYŃSKI HENRYK
 (54) Blacha trapezowa
 (55)

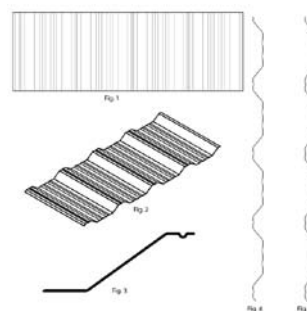

(51) 08-05 (11) **23038** (22) 2016 08 22 (21) 24799
 (73) XL-TAPE-INTERNATIONAL SPÓŁKA Z OGRANICZONĄ
 ODPOWIEDZIALNOŚCIĄ, Kielce, PL.
 (72) STARZOMSKI PIOTR
 (54) Rączka uchwytu wałka malarskiego
 (55)

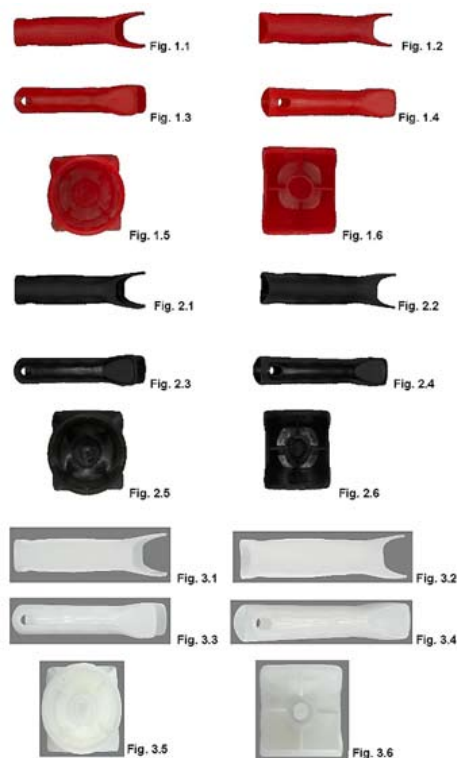

(51) 19-08 (11) **23039** (22) 2016 08 16 (21) 24785
 (73) BARWA SPÓŁKA Z OGRANICZONĄ ODPOWIEDZIALNOŚCIĄ,
 Kraków, PL.
 (72) BROŻYNA STANISŁAW
 (54) Etykieta
 (55)



Fig. 1

Fig. 2

Fig. 3

(51) 19-08 (11) **23040** (22) 2016 08 16 (21) 24784
 (73) BARWA SPÓŁKA Z OGRANICZONĄ ODPOWIEDZIALNOŚCIĄ,
 Kraków, PL.
 (72) BROŻYNA STANISŁAW
 (54) Etykieta
 (55)



Fig. 1

Fig. 2



Fig. 3

(51) 07-01 (11) **23041** (22) 2016 08 12 (21) 24782
 (73) ICL WIELKOPOLANIN SPÓŁKA Z OGRANICZONĄ
 ODPOWIEDZIALNOŚCIĄ, Śrem, PL.

(72) CHOJNACKI JAROSŁAW, CHOJNACKI KRZYSZTOF
 (54) Kubek
 (55)



(51) 26-01 (11) **23042** (22) 2016 08 08 (21) 24773
 (73) MAŃKA GRAŻYNA P.P.H.U. GRAŻYNA, Częstochowa, PL.
 (72) MAŃKA GRAŻYNA
 (54) Znicz
 (55)



Fig. 1

(51) 25-01 (11) **23043** (22) 2016 05 12 (21) 24840
 (73) LIJEWSKI PAWEŁ DACHSTAL, Lisi Ogon, PL.
 (72) LIJEWSKI PAWEŁ
 (54) Panel osłonowy
 (55)

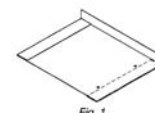

Fig. 1

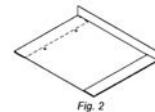
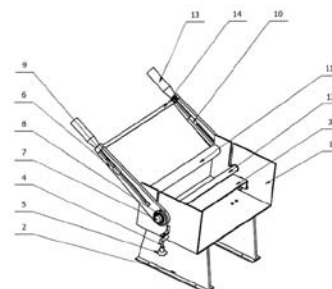

Fig. 2

(51) 15-09 (11) **23044** (22) 2016 09 05 (21) 24834
 (73) UNIWERSYTET WARMIŃSKO-MAZURSKI W OLSZTYNIE,
 Olsztyn, PL.
 (72) SYROKA ZENON, SUPIŃSKI DAMIAN
 (54) Giętarka do blachy
 (55)



(51) 08-08 (11) **23045** (22) 2016 09 02 (21) 24833
 (73) ŁYŻWA TOMASZ T4 PROJECT, Falenty Nowe, PL.
 (72) ŁYŻWA TOMASZ
 (54) Zestaw elementów łączących i mocujących
 (55)



Fig. 1

(51) 11-01 (11) **23046** (22) 2016 09 19 (21) 24856
 (73) RUSINOWSKA JOANNA, Dąbrowka, PL.
 (72) RUSINOWSKA JOANNA
 (54) Kolczyk
 (55)



(51) 32-00 (11) **23047** (22) 2016 09 06 (21) 24842
 (73) ŚNIEŻKA-INVEST SPÓŁKA Z OGRANICZONĄ ODPOWIEDZIALNOŚCIĄ, Świebodzice, PL.
 (72) WÓJCIK MACIEJ
 (54) Oznaczenie graficzne
 (55)



(51) 07-02 (11) **23048** (22) 2016 08 08 (21) 24772
 (73) PRUSIŃSKI TOMASZ, Kościeszce, PL.
 (72) PRUSIŃSKI TOMASZ
 (54) Grill węglowy
 (55)



415

WPISY I ZMIANY W REJESTRZE WZORÓW PRZEMYSŁOWYCH (nieuwzględnione w innych samodzielnych ogłoszeniach)

Poniższe zestawienie zawiera kolejno: numer rejestracji wzoru przemysłowego, datę wpisu, oznaczenie rubryki, w której dokonano wpisu lub zmiany oraz treść wpisu. Poszczególne rubryki rejestru wzorów przemysłowych zawierają następujące dane:

rubryka A - nazwisko i imię albo nazwa, miejsce zamieszkania albo siedziba uprawnionego z prawa z rejestracji wzoru przemysłowego (miejscowość, kraj) oraz numer identyfikacji podatkowej NIP, a także numer PESEL albo numer identyfikacyjny REGON, o ile zgłaszający je wskazał,

rubryka B - przedmiot wzoru przemysłowego,

rubryka C - nazwisko i imię twórcy wzoru przemysłowego oraz jego miejsce zamieszkania (miejscowość, kraj),

rubryka D - prawa ograniczające prawo z rejestracji,

rubryka E - wnioski o unieważnienie i sprzeciwy oraz decyzje dotyczące danego prawa z rejestracji,

rubryka F - data unieważnienia lub data i przyczyna wygaśnięcia prawa z rejestracji.

Uwaga: Publikacji podlegają: zmiana uprawnionego, twórcy, zmiana nazwy uprawnionego, prawa ograniczające prawo z rejestracji wzoru przemysłowego, sprostowania istotnych pomyłek.

02779 2016 06 10 A. Wprowadzono zmianę uprawnionego przez wykreślenie wpisu: Przedsiębiorstwo POLMOS Białystok S.A., Białystok, Polska 012057574 i dokonanie wpisu: CEDC INTERNATIONAL SPÓŁKA Z OGRANICZONĄ ODPOWIEDZIALNOŚCIĄ, Oborniki Wielkopolskie, Polska 002160096

07617 2016 06 10 A. Wprowadzono zmianę uprawnionego przez wykreślenie wpisu: Przedsiębiorstwo Polmos BIAŁYSTOK S.A., Białystok, Polska i dokonanie wpisu: CEDC INTERNATIONAL SPÓŁKA Z OGRANICZONĄ ODPOWIEDZIALNOŚCIĄ, Oborniki Wielkopolskie, Polska 002160096

13517 2016 06 10 A. Wprowadzono zmianę uprawnionego przez wykreślenie wpisu: „A3 PRODUCENT FLAG” M. Szymura, P. Gadomski Spółka Jawna, Gliwice, Polska 276265003 i dokonanie wpisu: A3 PRODUCENT FLAG M. SZYMURA, M. SZYMURA SPÓŁKA JAWNA, Gliwice, Polska 276265003

13646 2016 06 28 A. Wprowadzono zmianę uprawnionego przez wykreślenie wpisu: ELMARCO Tadeusz Martyniuk, Gdańsk, Polska 002860474 i dokonanie wpisu: ELMARCO TECHNIKA ŚWIETLANA SPÓŁKA Z OGRANICZONĄ ODPOWIEDZIALNOŚCIĄ SPÓŁKA KOMANDYTOWA, Gdańsk, Polska 191474400

13724 2016 06 10 A. Wprowadzono zmianę uprawnionego przez wykreślenie wpisu: „A3 PRODUCENT FLAG” M. Szymura, P. Gadomski Spółka Jawna, Gliwice, Polska 276265003 i dokonanie wpisu: A3 PRODUCENT FLAG M. SZYMURA, M. SZYMURA SPÓŁKA JAWNA, Gliwice, Polska 276265003

16821,16822 2016 06 28 A. Wprowadzono zmianę uprawnionego przez wykreślenie wpisu: FARMACJA SYLWIA CHOJNACKA-GORDON, GRZEGORZ GORDON SPÓŁKA JAWNA, Gdynia, Polska 192327812 i dokonanie wpisu: FARMACJA SYLWIA CHOJNACKA-GORDON GRZEGORZ GORDON SPÓŁKA Z OGRANICZONĄ ODPOWIEDZIALNOŚCIĄ, Gdynia, Polska 192327812

17015 2016 06 27 A. Wprowadzono zmianę uprawnionego przez wykreślenie wpisu: Z.P.H. Roman Pilch, Wiśla, Polska 070425481 i dokonanie wpisu: PILCH ROMAN ZAKŁAD PRODUKCYJNO-HANDLOWY PILCH, Ustroń, Polska 070425481

17604 2016 06 01 A. Wprowadzono zmianę uprawnionego przez wykreślenie wpisu: WYPYCHEWICZ BOGUSŁAW, Kraków, Polska i dokonanie wpisu: KORONEA INVESTMENT S.a.r.l., Luksemburg, Luksemburg

18872 2016 06 28 A. Wprowadzono zmianę uprawnionego przez wykreślenie wpisu: ELMARCO TECHNIKA ŚWIETLNA SPÓŁKA Z OGRANICZONĄ ODPOWIEDZIALNOŚCIĄ, Chwaszczyno, Polska 191925965 i dokonanie wpisu: ELMARCO TECHNIKA ŚWIETLNA SPÓŁKA Z OGRANICZONĄ ODPOWIEDZIALNOŚCIĄ SPÓŁKA KOMANDYTOWA, Gdańsk, Polska 191474400

19536,19742 2016 06 10 A. Wprowadzono zmianę uprawnionego przez wykreślenie wpisu: A3 PRODUCENT FLAG M. SZYMURA, P. GADOMSKI SPÓŁKA JAWNA, Gliwice, Polska 276265003 i dokonanie wpisu: A3 PRODUCENT FLAG M. SZYMURA, M. SZYMURA SPÓŁKA JAWNA, Gliwice, Polska 276265003

19757 2016 06 28 A. Wprowadzono zmianę uprawnionego przez wykreślenie wpisu: MIŚKIEWICZ TOMASZ TBM SNACKS, Szewna, Polska 290382123 i dokonanie wpisu: TBM SPÓŁKA Z OGRANICZONĄ ODPOWIEDZIALNOŚCIĄ, Kunów, Polska 363436236

19796 2016 06 10 A. Wprowadzono zmianę uprawnionego przez wykreślenie wpisu: A3 PRODUCENT FLAG M. SZYMURA, P. GADOMSKI SPÓŁKA JAWNA, Gliwice, Polska 276265003 i dokonanie wpisu: A3 PRODUCENT FLAG M. SZYMURA, M. SZYMURA SPÓŁKA JAWNA, Gliwice, Polska 276265003

20917 2016 06 27 A. Wprowadzono zmianę uprawnionego przez wykreślenie wpisu: OTKRYTOE AKCIONERNOE OBSHCHESTVO „SLAKON”, CHELYABINSK, Rosja i dokonanie wpisu: OTKRYTOE AKCIONERNOE OBSHCHESTVO „SLAKON”, Moskwa, Rosja

416

DECYZJE O WYGAŚNIĘCIU PRAWA Z REJESTRACJI

Poniższe zestawienie zawiera kolejno: numer rejestracji wzorów przemysłowych i datę wygaśnięcia prawa z rejestracji.

00385	2015 02 25	09124	2015 02 12
00456	2015 02 28	09127	2015 02 16
00569	2015 02 04	09282	2015 02 07
00771	2015 02 18	09370	2015 02 03
00780	2015 02 28	09371	2015 02 03
01012	2015 02 03	13725	2013 05 08
01904	2015 02 03	14707	2014 04 23
08544	2014 12 20	14708	2014 04 23
08581	2015 02 26	15912	2015 02 02
08756	2015 02 10	15949	2015 02 04
08760	2015 02 07	15950	2015 02 04
08783	2015 02 04	15951	2015 02 04
08784	2015 02 04	15952	2015 02 04
08786	2015 02 17	15954	2015 02 04
08797	2015 02 25	15955	2015 02 05
08798	2015 02 25	15957	2015 02 05
08799	2015 02 25	15958	2015 02 05
08800	2015 02 25	15959	2015 02 05
08801	2015 02 25	15961	2015 02 08
08803	2015 02 24	15985	2015 01 07
08840	2015 02 21	15986	2015 01 07
08917	2015 02 04	15987	2015 01 07
08918	2015 02 07	15988	2015 01 07
08940	2015 02 15	15989	2015 01 07
08951	2015 02 18	15993	2015 01 08
08986	2015 02 07	15994	2015 01 08
08991	2015 02 21	15996	2015 01 08
07229	2014 02 26	15997	2015 01 08
07230	2014 02 26	15998	2015 01 08
07231	2014 02 26	15999	2015 01 08
09010	2015 02 23	16000	2015 01 08
09032	2015 02 14	16002	2015 01 12

16003	2015 01 12	16149	2015 01 15
16004	2015 01 12	16150	2015 01 22
16006	2015 01 14	16151	2015 01 25
16023	2015 01 11	16152	2015 02 08
16047	2015 01 04	16153	2015 02 08
16048	2015 01 07	16154	2015 02 08
16052	2015 01 13	16155	2015 02 08
16054	2015 01 15	16157	2015 02 09
16055	2015 01 21	16159	2015 02 09
16058	2015 01 13	16160	2015 02 25
16059	2015 01 22	16161	2015 02 10
16060	2015 01 22	16163	2015 02 11
16062	2015 01 25	16166	2015 02 11
16063	2015 01 25	16167	2015 02 12
16064	2015 01 26	16171	2015 02 17
16065	2015 01 26	16174	2015 02 22
16066	2015 01 26	16199	2015 01 13
16069	2015 01 28	16201	2015 01 19
16070	2015 01 29	16239	2015 01 28
16071	2015 01 29	16240	2015 01 06
16072	2015 02 01	16433	2015 01 14
16080	2015 02 03	16535	2015 01 14
16081	2015 02 03	16647	2015 01 14
16082	2015 02 03	16648	2015 01 14
16085	2015 02 08	16655	2015 01 21
16089	2015 02 22	16684	2015 01 25
16091	2015 02 22	16687	2015 01 16
16092	2015 02 22	16728	2015 08 16
16093	2015 02 22	16834	2015 01 06
16095	2015 02 22	17379	2015 01 29
16096	2015 02 22	17490	2015 01 07
16101	2015 02 22	17624	2015 01 07
13862	2013 07 24	17625	2015 01 07
16024	2014 08 31	17626	2015 01 07
16105	2015 02 26	17633	2015 01 07
16132	2015 02 25	17840	2015 01 02
16148	2015 01 06		

417

DECYZJE O ZMIANIE LUB UCHYLENIU DECYZJI (opublikowanych w Wiadomościach Urzędu Patentowego)

Poniższe zestawienie zawiera kolejno: numer rejestracji wzorów przemysłowych, numer i rok wydania Wiadomości Urzędu Patentowego, w którym uchylona lub zmieniona decyzja została umieszczona, datę i treść decyzji, w której zmieniono decyzję poprzednią.

14117 12/2016 2016 06 23 Uchylono decyzję o wygaśnięciu prawa z rejestracji

418

REJESTRACJA MIĘDZYNARODOWA UZNANA W POLSCE

(51) 32-00 (11) **DM/092 693** (15) 14.07.2016 (45) 07.10.2016
(73) NAF LOGISTICS COMMAND, Vienibas alley 56, LV-1004 Riga (LV)
(54) Wzór powierzchniowy
(55)



(51) 12-08 (11) **DM/092 708** (15) 21.09.2016 (45) 07.10.2016
(73) MAN TRUCK & BUS AG, Dachauerstrasse 667,
80995 München (DE)
(54) Pojazdy
(55)

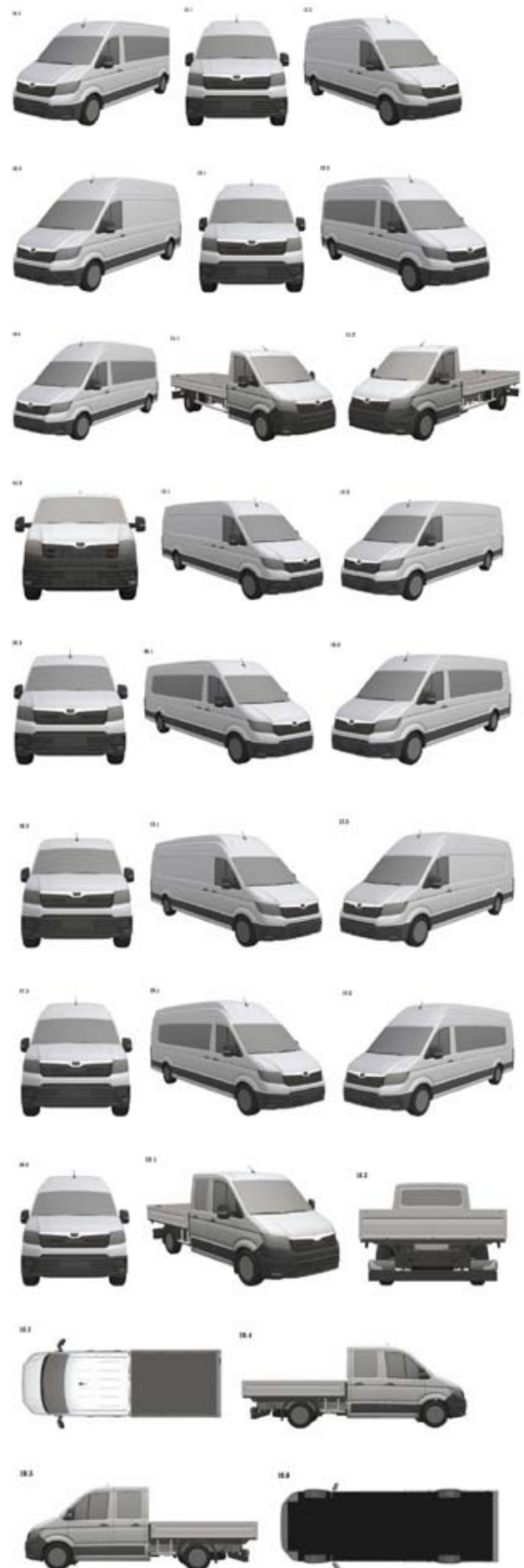
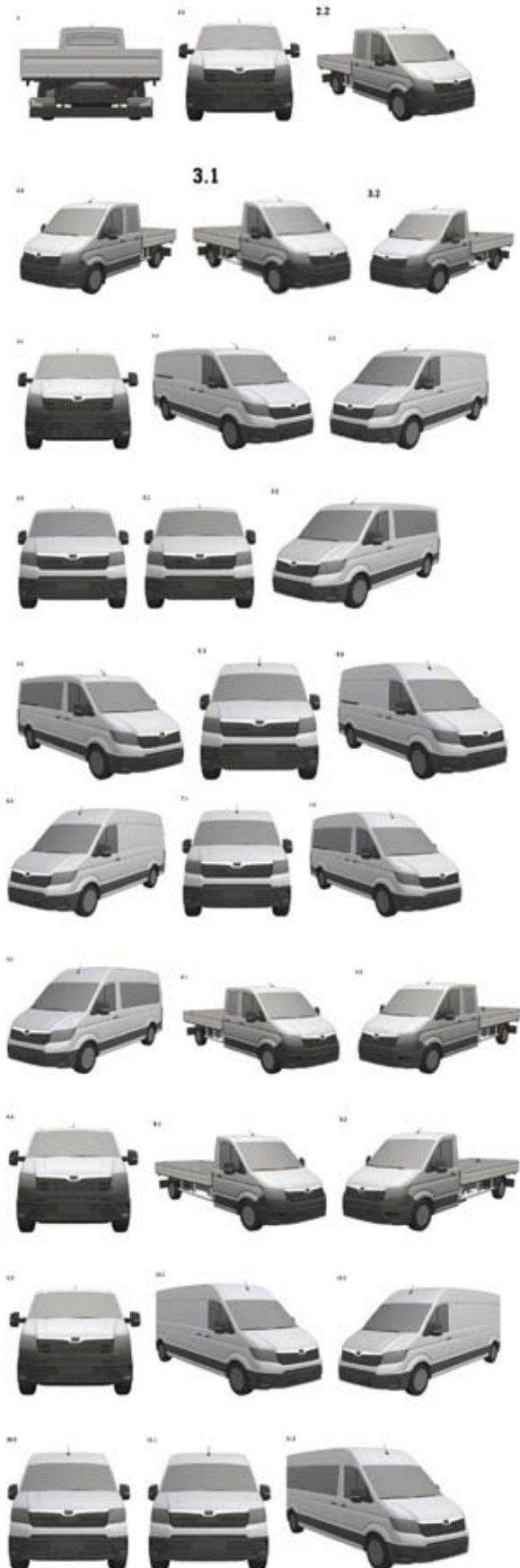

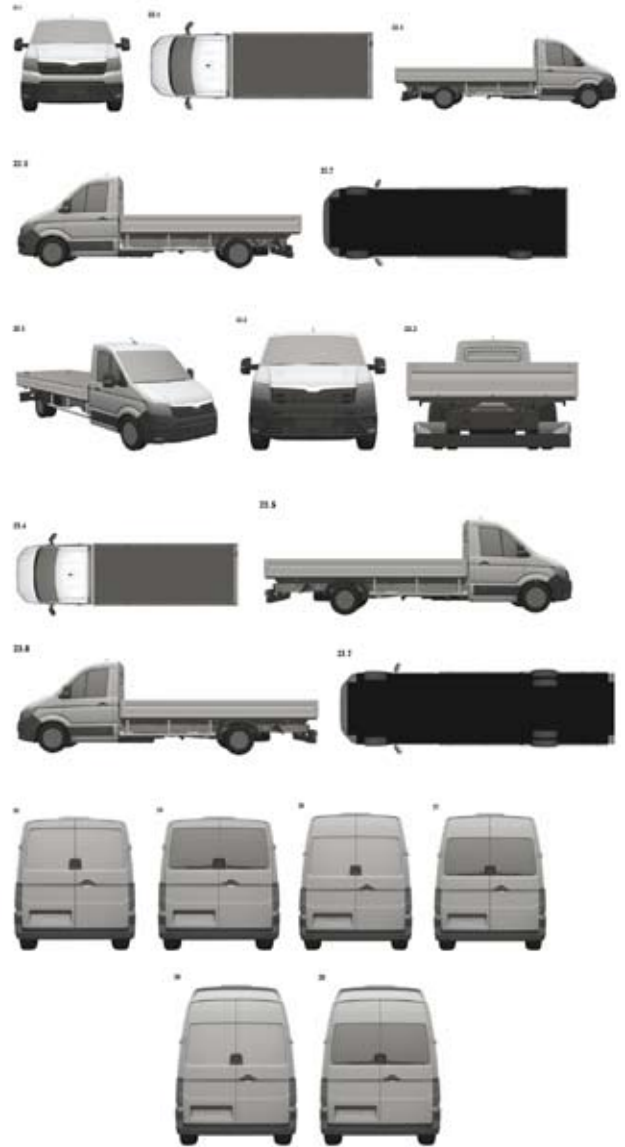
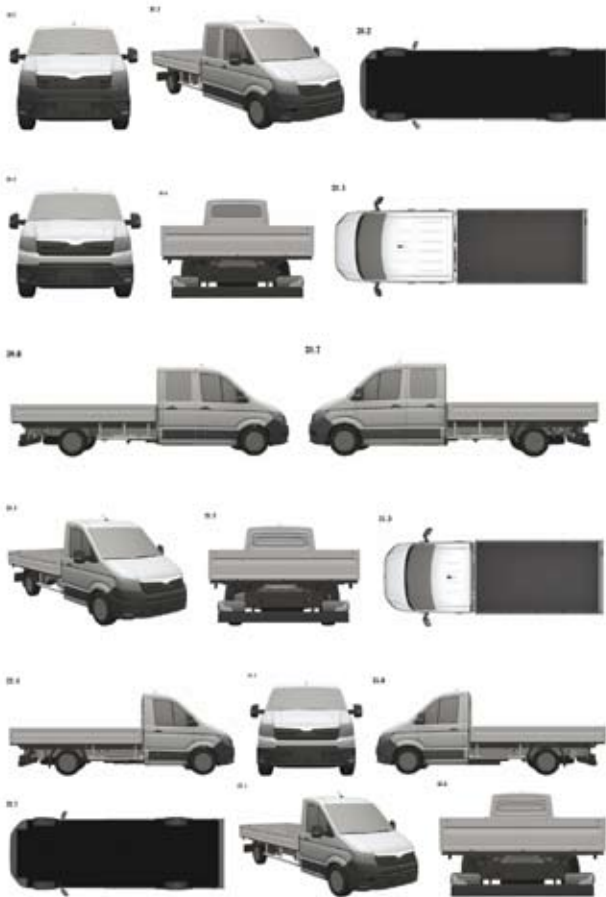

D. ZNAKI TOWAROWE

Cyfrowe kody identyfikacyjne (wg normy WIPO ST. 60), które poprzedzają informacje o dokonanej rejestracji oznaczają:

- (111) – numer prawa ochronnego
- (151) – data wydania decyzji o udzieleniu prawa ochronnego
- (210) – numer zgłoszenia
- (220) – data zgłoszenia (w przypadku konwersji – oznaczono literą K – jest to data od której liczy się okres ochrony na terenie Polski)
- (441) – data ogłoszenia o zgłoszeniu
- (510) – wykaz towarów
- (511) – klasy towarowe
- (531) – symbol klasyfikacji elementów graficznych znaku
- (540) – określenie znaku towarowego ze wskazaniem kolorów
- (551) – wskazanie kategorii znaku towarowego lub udzielonego prawa jeżeli dotyczy wspólnego prawa ochronnego, wspólnego znaku towarowego albo wspólnego znaku towarowego gwarancyjnego
- (732) – nazwisko i imię lub nazwę uprawnionego, jego miejsce zamieszkania lub siedzibę oraz kod kraju

419

UDZIELONE PRAWA OCHRONNE NA ZNAKI TOWAROWE

(nr 277 398, 277 399, 277 685 oraz od nr 286 101 do nr 286 540)

(111) **277398** (220) 2014 07 28 (210) 431618
 (151) 2016 09 12 (441) 2014 11 10
 (732) GREENSMILE SPÓŁKA Z OGRANICZONĄ
 ODPOWIEDZIALNOŚCIĄ, Radziejowice-Parcel, PL.
 (540) Kącik Smaku
 (540)



Kolor znaku: biały, czarny, czerwony, zielony
 (531) 05.03.11, 26.01.01, 27.05.01, 29.01.14

(510), (511) **1** bakteriocydy stosowane przy produkcji wina, biologiczne preparaty do celów innych niż medyczne lub weterynaryjne, chemiczne preparaty do konserwowania artykułów spożywczych, preparaty do filtrowania przy wytwarzaniu napojów, preparaty do wędzenia mięsa, preparaty do zmiękczenia mięsa do celów przemysłowych, preparaty do usuwania kamienia kotłowego, preparaty do klarowania, oleje do konserwacji żywności, środki chemiczne dla ogrodnictwa, **3** alun w kamieniu stosowany jako antyseptyczny, anyżek, aromaty do ciastek, aromaty do napojów jako olejki eteryczne, barwniki kosmetyczne, bursztyn stosowany do wyrobów perfumeryjnych, cytryny jako olejki eteryczne, dezodoranty do użytku osobistego stosowane jako wyroby perfumeryjne, drewno zapachowe, ekstrakty kwiatowe do perfum, esencje eteryczne, kadzidła, preparaty kosmetyczne do kąpieli, kosmetyki, preparaty kosmetyczne do odchudzania, kreda do celów kosmetycznych, kremy kosmetyczne, kwiaty jako baza do perfum, maseczki kosmetyczne, maści do celów kosmetycznych, mieszanki przyprawowe stosowane jako kosmetyki, mieszaniny przyprawowe do celów perfumeryjnych, mięta do wyrobów perfumeryjnych lub kosmetycznych, mleczko kosmetyczne, mydła lecznicze, olejki do celów kosmetycznych, pomadki do ust,

pumeks, saszetki zapachowe, szampony, talk kosmetyczny, toniki kosmetyczne, wata do celów kosmetycznych, woda toaletowa, woda do celów kosmetycznych, **5** artykuły żywnościowe na bazie białka do celów medycznych, balsamy do celów leczniczych, błota lecznicze, borowina do kąpieli, buliony dla kultur bakteriologicznych, chleb dla diabetyków, dodatki odżywcze do celów leczniczych, drzewo cedrowe jako środek odstraszcający owady, drzewo chinowe do celów leczniczych, cukierki do celów leczniczych, eliksiry stosowane jako preparaty farmaceutyczne, gaza opatrunkowa, gąbka do ran, guma do żucia do celów leczniczych, herbata lecznicza, herbata z ziół, herbicydy, hormony do celów medycznych, kadzidełka do odstraszania owadów, koper do celów leczniczych, korzenie lekarskie, maści lecznicze do celów farmaceutycznych, mazidła, mąka do celów farmaceutycznych, mieszanki przyprawowe do celów leczniczych zawarte w tej klasie, mięta do celów farmaceutycznych, mleczko pszczele do celów leczniczych, mleko białkowe, mleko w proszku dla niemowląt, nalewki do celów leczniczych, napoje dietetyczne do celów leczniczych, oleje do celów leczniczych, papierosy do celów leczniczych stosowane jako beznikotynowe, płyny lecznicze na bazie ziół, preparaty medyczne do odchudzania, preparaty weterynaryjne, produkty uboczne w procesie przeróbki ziaren zbóż do celów medycznych, przyprawy lecznicze, siemię lniane do celów farmaceutycznych, skrobia do celów dietetycznych lub farmaceutycznych, substancje odżywcze dla mikroorganizmów, surowice, syropy do użytku farmaceutycznego, tran, wazelina do celów leczniczych, włókna roślinne jako nalewki do celów leczniczych, włókna roślinne jadalne, wyciągi lub napary stosowane jako nalewki do celów leczniczych, zioła do palenia do celów leczniczych, zioła lecznicze, żywność dietetyczna do celów leczniczych, żywność dla niemowląt, **29** alginiany do celów spożywczych, grzyby konserwowane, grzyby suszone, kiszone warzywa jako kimchi, koncentraty do gotowania, owoce kandyzowane, konserwowane, suszone, warzywa gotowane, konserwowane, suszone, mrożone, roślinne soki do gotowania, skórki owocowe, soczewica konserwowana jako warzywo, sos żurawinowy, wyciągi z wodorostów do celów spożywczych, **30** aromaty jako preparaty do żywności, anyż gwiazdzisty, chow-chow stosowany jako przyprawa, chutney stosowana jako ostry, gęsty sos, curry stosowana jako przyprawa, cynamon stosowany jako przyprawa, esencje do artykułów żywno-

ściowych, gałka muszkatołowa, goździki stosowane jako przyprawa, herbata, imbir stosowany jako przyprawa, jęczmień łuskany, kakao, kasze spożywcze, kawa, keczup stosowany jako sos, kit pszczeli jako propolis spożywczy, kukurydza mielona, kukurydza prażona, kukurydza prażona i popękana stosowana jako pop-corn, kuskus stosowany jako kasza, marcepan, mąka spożywcza, melasa, mieszanki przyprawowe, mieszanki owocowo-przyprawowe, mięta do wyrobów spożywczych, mleczko pszczele spożywcze, napary inne niż do celów leczniczych, pieprz, pieprz stosowany jako przyprawa, płatki zbożowe suszone, preparaty roślinne zastępujące kawę, produkty spożywcze na bazie owsa, produkty żywnościowe ze skrobi, puddingi, przyprawy, rollsy stosowane jako przekąski, ryż, sago, słodziki naturalne, smaki stosowane jako dodatki przyprawowe, sosy jako przyprawa, sól do konserwowania żywności, sushi, szafran stosowany jako przyprawa, tako, tapioka, tortille, wanilia stosowana jako aromat, substytut wanilii, wermiszel, wodorosty stosowane jako przyprawa, wyciągi inne niż do celów leczniczych zawarte w tej klasie, wzmacniacze smaku lub zapachu stosowane jako przyprawy, zagęszczacze stosowane przy gotowaniu produktów spożywczych, ziele angielskie, zielenina stosowana jako przyprawa, zioła konserwowane jako przyprawy, **32** bezalkoholowe napoje na bazie miodu, bezalkoholowe wyciągi z owoców, brzczecka, esencje do produkcji napojów, jabłkowy sok, koktajle owocowe, kwas chlebowy, lemoniada, napoje serwatkowe, piwo, piwo imbirowe, sarsaparyla jako napój, soki owocowe, soki warzywne, syropy do napojów, woda sodowa, **35** prowadzenie usług w zakresie: agencji importowe-eksportowej, agencji informacji handlowej, badania rynku, specjalistycznego doradztwa handlowo-gastronomicznego w zakresie organizacji i zarządzania, specjalistycznego doradztwa handlowo-gastronomicznego w zakresie rolno-spożywczym, pomoc w zarządzaniu przedsiębiorstwami handlowymi lub przemysłowymi, zarządzanie w zakresie zamówień handlowych, wystawy handlowe, kreowanie wizerunku firmy, reklama za pośrednictwem sieci komputerowej, reklama telewizyjna, dystrybucji materiałów reklamowych-próbek, druków, teledysków, broszur, marketing, handlowe informacje i porady udzielane konsumentom, prezentowanie produktów w mediach dla celów sprzedaży detalicznej, promocja sprzedaży dla osób trzecich, organizowania targów lub wystaw w celach handlowych lub reklamowych, pokazy towarów, rozpowszechniania próbek, tworzenie tekstów reklamowych i sponsorowanych, promocji sprzedaży dla osób trzecich, sprzedaż, prowadzenie sklepów, hurtowni, sklepów internetowych, hurtowni internetowych, import, export, sprzedaż wysyłkowa towarów, tak by umożliwić konsumentom obejrzenie i dokonanie zakupu w dobrych warunkach następujących towarów: bakteriocydy stosowane przy produkcji wina, biologiczne preparaty do celów innych niż medyczne lub weterynaryjne, chemiczne preparaty do konserwowania artykułów spożywczych, preparaty do filtrowania przy wytwarzaniu napojów, preparaty do wędzenia mięsa, preparaty do zmiękczenia mięsa do celów przemysłowych, preparaty do usuwania kamienia kotłowego, preparaty do klarowania, oleje do konserwacji żywności, środki chemiczne dla ogrodnictwa, ałun w kamieniu stosowany jako antyseptyczny, anyżek, aromaty do ciastek, aromaty do napojów jako olejki eteryczne, barwniki kosmetyczne, bursztyn stosowany do wyrobów perfumeryjnych, cytryny jako olejki eteryczne, dezodoranty do użytku osobistego stosowane jako wyroby perfumeryjne, drewno zapachowe, ekstrakty kwiatowe do perfum, esencje eteryczne, kadzidła, preparaty kosmetyczne do kąpieli, kosmetyki, preparaty kosmetyczne do odchudzania, kreda, kremy kosmetyczne, kwiaty jako baza do perfum, maseczki kosmetyczne, maści do celów kosmetycznych, mieszanki przyprawowe stosowane jako kosmetyki, mieszaniny przyprawowe do celów perfumeryjnych, mięta do wyrobów perfumeryjnych lub kosmetycznych, mleczko kosmetyczne, mydła lecznicze, olejki do celów kosmetycznych, pomadki do ust, pumeks, saszetki zapachowe: szampony, talk kosmetyczny, toniki kosmetyczne, wata do celów kosmetycznych, woda toaletowa, woda do celów kosmetycznych, artykuły żywnościowe na bazie białka do celów medycznych, balsamy do celów leczniczych, błota lecznicze, borowina do kąpieli, buliony dla kultur bakteriologicznych, chleb dla diabetyków, dodatki odżywcze do celów leczniczych, drzewo cedrowe jako środek odstrasżający owady, drzewo chinowe do celów leczniczych, cukierki do celów leczniczych, eliksiry stosowane jako preparaty farmaceutyczne, gaza opatrunkowa, gąbka do ran, guma do żucia do celów leczniczych, herbata lecznicza, herbata z ziół, herbicydy, hormony do celów medycznych, kadzidła do odstraszania owadów, koper do celów leczniczych, korzenie lekarskie,

maści lecznicze do celów farmaceutycznych, mazidła, mąka do celów farmaceutycznych, mieszanki przyprawowe do celów leczniczych zawarte w tej klasie, mięta do celów farmaceutycznych, mleczko pszczele do celów leczniczych, mleko białkowe, mleko w proszku dla niemowląt, nalewki do celów leczniczych, napoje dietetyczne do celów leczniczych, oleje do celów leczniczych, papierosy do celów leczniczych stosowane jako beznikotynowe, płyny lecznicze na bazie ziół, preparaty medyczne do odchudzania, preparaty weterynaryjne, produkty uboczne w procesie przeróbki ziaren zbóż do celów medycznych, przyprawy lecznicze, siemię lniane do celów farmaceutycznych, skrobia do celów dietetycznych lub farmaceutycznych, substancje odżywcze dla mikroorganizmów, surowice, syropy do użytku farmaceutycznego, tran, wazelina do celów leczniczych, włókna roślinne jako nalewki do celów leczniczych, włókna roślinne jadalne, wyciągi lub napary stosowane jako nalewki do celów leczniczych, zioła do palenia do celów leczniczych, zioła lecznicze, żywność dietetyczna do celów leczniczych, żywność dla niemowląt, alginy do celów spożywczych, grzyby konserwowane, grzyby suszone, kiszzone warzywa jako kimchi, koncentraty do gotowania, owoce kandyzowane, konserwowane, suszone, warzywa gotowane, konserwowane, suszone, mrożone, roślinne soki do gotowania, skórki owocowe, soczewica konserwowana jako warzywo, sos żurawinowy, wyciągi z wodorostów do celów spożywczych, aromaty jako preparaty do żywności, anyż gwiaździsty, chow-chow stosowany jako przyprawa, chutney stosowana jako ostry, gęsty sos, curry stosowana jako przyprawa, cynamon stosowany jako przyprawa, esencje do artykułów żywnościowych, gałka muszkatołowa, goździki stosowane jako przyprawa, herbata, imbir stosowany jako przyprawa, jęczmień łuskany, kakao, kasze spożywcze, kawa, keczup stosowany jako sos, kit pszczeli jako propolis spożywczy, kukurydza mielona, kukurydza prażona, kukurydza prażona i popękana stosowana jako pop-corn, kuskus stosowany jako kasza, marcepan, mąka spożywcza, melasa, mieszanki przyprawowe, mieszanki owocowo-przyprawowe, mięta do wyrobów spożywczych, mleczko pszczele spożywcze, napary inne niż do celów leczniczych, pieprz, pieprz stosowany jako przyprawa, płatki zbożowe suszone, preparaty roślinne zastępujące kawę, produkty spożywcze na bazie owsa, produkty żywnościowe ze skrobi, puddingi, przyprawy, rollsy stosowane jako przekąski, ryż, sago, słodziki naturalne, smaki stosowane jako dodatki przyprawowe, sosy jako przyprawa, sól do konserwowania żywności, sushi, szafran stosowany jako przyprawa, tako, tapioka, tortille, wanilia stosowana jako aromat, substytut wanilii, wermiszel, wodorosty stosowane jako przyprawa, wyciągi inne niż do celów leczniczych zawarte w tej klasie, wzmacniacze smaku lub zapachu stosowane jako przyprawy, zagęszczacze stosowane przy gotowaniu produktów spożywczych, ziele angielskie, zielenina stosowana jako przyprawa, zioła konserwowane jako przyprawy, bezalkoholowe napoje na bazie miodu, bezalkoholowe wyciągi z owoców, brzczecka, esencje do produkcji napojów, jabłkowy sok, koktajle owocowe, kwas chlebowy, lemoniada, napoje serwatkowe, piwo, piwo imbirowe, sarsaparyla jako napój, soki owocowe, soki warzywne, syropy do napojów, woda sodowa.

(111) **277399** (220) 2014 07 28 (210) 431619

(151) 2016 09 12 (441) 2014 11 10

(732) GREENSMILE SPÓŁKA Z OGRANICZONĄ
ODPOWIEDZIALNOŚCIĄ, Radziejowice-Parcel, PL.

(540) greensmile

(510), (511) **1** bakteriocydy stosowane przy produkcji wina, biologiczne preparaty do celów innych niż medyczne lub weterynaryjne, chemiczne preparaty do konserwowania artykułów spożywczych, preparaty do filtrowania przy wytwarzaniu napojów, preparaty do wędzenia mięsa, preparaty do zmiękczenia mięsa do celów przemysłowych, preparaty do usuwania kamienia kotłowego, preparaty do klarowania, oleje do konserwacji żywności, środki chemiczne dla ogrodnictwa, **3** ałun w kamieniu stosowany jako antyseptyczny, anyżek, aromaty do ciastek, aromaty do napojów jako olejki eteryczne, barwniki kosmetyczne, bursztyn stosowany do wyrobów perfumeryjnych, cytryny jako olejki eteryczne, dezodoranty do użytku osobistego stosowane jako wyroby perfumeryjne, drewno zapachowe, ekstrakty kwiatowe do perfum, esencje eteryczne, kadzidła, preparaty kosmetyczne do kąpieli, kosmetyki, preparaty kosmetyczne do odchudzania, kreda do celów kosmetycznych, kremy kosmetyczne, kwiaty jako baza do perfum, maseczki kosmetyczne, maści do celów kosmetycznych, mieszanki przyprawowe stosowane jako kosmetyki,

mieszanki przyprawowe do celów perfumeryjnych, mięta do wyrobów perfumeryjnych lub kosmetycznych, mleczko kosmetyczne, mydła lecznicze, olejki do celów kosmetycznych, pomadki do ust, pumeks, saszetki zapachowe, szampony, talk kosmetyczny, toniki kosmetyczne, wata do celów kosmetycznych, woda toaletowa, woda do celów kosmetycznych, **5** artykuły żywnościowe na bazie białka do celów medycznych, balsamy do celów leczniczych, błota lecznicze, borowina do kąpeli, buliony dla kultur bakteriologicznych, chleb dla diabetyków, dodatki odżywcze do celów leczniczych, drzewo cedrowe jako środek odstraszający owady, drzewo chinowe do celów leczniczych, cukierki do celów leczniczych, eliksiry stosowane jako preparaty farmaceutyczne, gaza opatrunkowa, gąbka do ran, guma do żucia do celów leczniczych, herbata lecznicza, herbata z ziół, herbicydy, hormony do celów medycznych, kadzidełka do odstraszania owadów, koper do celów leczniczych, korzenie lekarskie, maści lecznicze do celów farmaceutycznych, mazidla, mąka do celów farmaceutycznych, mieszanki przyprawowe do celów leczniczych zawarte w tej klasie, mięta do celów farmaceutycznych, mleczko pszczele do celów leczniczych, mleko białkowe, mleko w proszku dla niemowląt, nalewki do celów leczniczych, napoje dietetyczne do celów leczniczych, oleje do celów leczniczych, papierosy do celów leczniczych stosowane jako beznikotynowe, płyny lecznicze na bazie ziół, preparaty medyczne do odchudzania, preparaty weterynaryjne, produkty uboczne w procesie przeróbki ziaren zbóż do celów medycznych, przyprawy lecznicze, siemię lniane do celów farmaceutycznych, skrobia do celów dietetycznych lub farmaceutycznych, substancje odżywcze dla mikroorganizmów, surowice, syropy do użytku farmaceutycznego, tran, wazelina do celów leczniczych, włókna roślinne jako nalewki do celów leczniczych, włókna roślinne jadalne, wyciągi lub napary stosowane jako nalewki do celów leczniczych, zioła do palenia do celów leczniczych, zioła lecznicze, żywność dietetyczna do celów leczniczych, żywność dla niemowląt, **29** alginiany do celów spożywczych, grzyby konserwowane, grzyby suszone, kiszone warzywa jako kimchi, koncentraty do gotowania, owoce kandyzowane, konserwowane, suszone, warzywa gotowane, konserwowane, suszone, mrożone, roślinne soki do gotowania, skórki owocowe, soczewica konserwowana jako warzywo, sos żurawinowy, wyciągi z wodorostów do celów spożywczych, **30** aromaty jako preparaty do żywności, anyż gwiaździsty, chow-chow stosowany jako przyprawa, chutney stosowana jako ostry, gęsty sos, curry stosowana jako przyprawa, cynamon stosowany jako przyprawa, esencje do artykułów żywnościowych, gałka muszkatołowa, goździki stosowane jako przyprawa, herbata, imbir stosowany jako przyprawa, jęczmień łuskany, kakao, kasze spożywcze, kawa, keczup stosowany jako sos, kit pszczeli jako propolis spożywczy, kukurydza mielona, kukurydza prażona, kukurydza prażona i popękana stosowana jako pop-corn, kuskus stosowany jako kasza, marcepan, mąka spożywcza, melasa, mieszanki przyprawowe, mieszanki owocowo-przyprawowe, mięta do wyrobów spożywczych, mleczko pszczele spożywcze, napary inne niż do celów leczniczych, pieprz, pieprz stosowany jako przyprawa, płatki zbożowe suszone, preparaty roślinne zastępujące kawę, produkty spożywcze na bazie owsa, produkty żywnościowe ze skrobi, puddingi, przyprawy, rollsy stosowane jako przekąski, ryż, sago, słodziki naturalne, smaki stosowane jako dodatki przyprawowe, sosy jako przyprawa, sól do konserwowania żywności, sushi, szafran stosowany jako przyprawa, tako, tapioka, tortille, wanilia stosowana jako aromat, substytut wanilii, wermiszel, wodorosty stosowane jako przyprawa, wyciągi inne niż do celów leczniczych zawarte w tej klasie, wzmacniacze smaku lub zapachu stosowane jako przyprawy, zagęszczacze stosowane przy gotowaniu produktów spożywczych, ziele angielskie, zelenina stosowana jako przyprawa, zioła konserwowane jako przyprawy, **32** bezalkoholowe napoje na bazie miodu, bezalkoholowe wyciągi z owoców, brzczecka esencje do produkcji napojów, jabłkowy sok, koktajle owocowe, kwas chlebowy, lemoniada napoje serwatkowe, piwo, piwo imbirowe, sarsaparyla jako napój, soki owocowe, soki warzywne, syropy do napojów, woda sodowa, **35** prowadzenie usług w zakresie: agencji importowo-eksportowej, agencji informacji handlowej, badania rynku, specjalistycznego doradztwa handlowo-gastronomicznego w zakresie organizacji i zarządzania, specjalistycznego doradztwa handlowo-gastronomicznego w zakresie rolno-spożywczym, pomoc w zarządzaniu przedsiębiorstwami handlowymi lub przemysłowymi, zarządzanie w zakresie zamówień handlowych, wystawy handlowe, kreowanie wizerunku firmy, sprzedaż, prowadzenie sklepów, hurtowni, sklepów internetowych, hurtowni internetowych, import, export, sprzedaż wysyłkowa towarów, tak, by

umożliwić konsumentom obejrzenie i dokonanie zakupu w dobrych warunkach następujących towarów: bakteriocidy stosowane przy produkcji wina, biologiczne preparaty do celów innych niż medyczne lub weterynaryjne, chemiczne preparaty do konserwowania artykułów spożywczych, preparaty do filtrowania przy wytwarzaniu napojów, preparaty do wędzenia mięsa, preparaty do zmiękczenia mięsa do celów przemysłowych, preparaty do usuwania kamienia kotłowego, preparaty do klarowania, oleje do konserwacji żywności, środki chemiczne dla ogrodnictwa, alun w kamieniu stosowany jako antyseptyczny, anyżek, aromaty do ciastek, aromaty do napojów jako olejki eteryczne, barwniki kosmetyczne, bursztyn stosowany do wyrobów perfumeryjnych, cytrony jako olejki eteryczne, dezodoranty do użytku osobistego stosowane jako wyroby perfumeryjne, drewno zapachowe, ekstrakty kwiatowe do perfum, esencje eteryczne, kadzidla, preparaty kosmetyczne do kąpeli, kosmetyki, preparaty kosmetyczne do odchudzania, kreda, kremy kosmetyczne, kwiaty jako baza do perfum, maseczki kosmetyczne, maści do celów kosmetycznych, mieszanki przyprawowe stosowane jako kosmetyki, mieszanki przyprawowe do celów perfumeryjnych, mięta do wyrobów perfumeryjnych lub kosmetycznych, mleczko kosmetyczne, mydła lecznicze, olejki do celów kosmetycznych, pomadki do ust, pumeks, saszetki zapachowe, szampony, talk kosmetyczny, toniki kosmetyczne, wata do celów kosmetycznych, woda toaletowa, woda do celów kosmetycznych, artykuły żywnościowe na bazie białka do celów medycznych, balsamy do celów leczniczych, błota lecznicze, borowina do kąpeli, buliony dla kultur bakteriologicznych, chleb dla diabetyków, dodatki odżywcze do celów leczniczych, drzewo cedrowe jako środek odstraszający owady, drzewo chinowe do celów leczniczych, cukierki do celów leczniczych, eliksiry stosowane jako preparaty farmaceutyczne: gaza opatrunkowa, gąbka do ran, guma do żucia do celów leczniczych, herbata lecznicza, herbata z ziół, herbicydy, hormony do celów medycznych, kadzidełka do odstraszania owadów, koper do celów leczniczych, korzenie lekarskie, maści lecznicze do celów farmaceutycznych, mazidla, mąka do celów farmaceutycznych, mieszanki przyprawowe do celów leczniczych zawarte w tej klasie, mięta do celów farmaceutycznych, mleczko pszczele do celów leczniczych, mleko białkowe, mleko w proszku dla niemowląt, nalewki do celów leczniczych, napoje dietetyczne do celów leczniczych, oleje do celów leczniczych, papierosy do celów leczniczych stosowane jako beznikotynowe, płyny lecznicze na bazie ziół, preparaty medyczne do odchudzania, preparaty weterynaryjne, produkty uboczne w procesie przeróbki ziaren zbóż do celów medycznych, przyprawy lecznicze, siemię lniane do celów farmaceutycznych, skrobia do celów dietetycznych lub farmaceutycznych, substancje odżywcze dla mikroorganizmów, surowice, syropy do użytku farmaceutycznego, tran, wazelina do celów leczniczych, włókna roślinne jako nalewki do celów leczniczych, włókna roślinne jadalne, wyciągi lub napary stosowane jako nalewki do celów leczniczych, zioła do palenia do celów leczniczych, zioła lecznicze, żywność dietetyczna do celów leczniczych, żywność dla niemowląt, alginiany do celów spożywczych, grzyby konserwowane, grzyby suszone, kiszone warzywa jako kimchi, koncentraty do gotowania, owoce kandyzowane, konserwowane, suszone, warzywa gotowane, konserwowane, suszone, mrożone, roślinne soki do gotowania, skórki owocowe, soczewica konserwowana jako warzywo, sos żurawinowy, wyciągi z wodorostów do celów spożywczych, **30** aromaty jako preparaty do żywności, anyż gwiaździsty, chow-chow stosowany jako przyprawa, chutney stosowana jako ostry, gęsty sos, curry stosowana jako przyprawa, cynamon stosowany jako przyprawa, esencje do artykułów żywnościowych, gałka muszkatołowa, goździki stosowane jako przyprawa, herbata, imbir stosowany jako przyprawa, jęczmień łuskany, kakao, kasze spożywcze, kawa, keczup stosowany jako sos, kit pszczeli jako propolis spożywczy, kukurydza mielona, kukurydza prażona, kukurydza prażona i popękana stosowana jako pop-corn, kuskus stosowany jako kasza, marcepan, mąka spożywcza, melasa, mieszanki przyprawowe, mieszanki owocowo-przyprawowe, mięta do wyrobów spożywczych, mleczko pszczele spożywcze, napary inne niż do celów leczniczych, pieprz, pieprz stosowany jako przyprawa, płatki zbożowe suszone, preparaty roślinne zastępujące kawę, produkty spożywcze na bazie owsa, produkty żywnościowe ze skrobi, puddingi, przyprawy, rollsy stosowane jako przekąski, ryż, sago, słodziki naturalne, smaki stosowane jako dodatki przyprawowe, sosy jako przyprawa, sól do konserwowania żywności, sushi, szafran stosowany jako przyprawa, tako, tapioka, tortille, wanilia stosowana jako aromat, substytut wanilii, wermiszel, wodorosty stosowane jako przyprawa, wyciągi inne niż

do celów leczniczych zawarte w tej klasie, wzmacniacze smaku lub zapachu stosowane jako przyprawy, zagęszczacze stosowane przy gotowaniu produktów spożywczych, ziele angielskie, zielenina stosowana jako przyprawa, zioła konserwowane jako przyprawy, bezalkoholowe napoje na bazie miodu, bezalkoholowe wyciągi z owoców, brzczelka, esencje do produkcji napojów, jabłkowy sok, koktajle owocowe, kwas chlebowy, lemoniada, napoje serwatkowe, piwo, piwo imbirowe, sarsaparilla jako napój, soki owocowe, soki warzywne, syropy do napojów, woda sodowa.

(111) **277685** (220) 2014 10 17 (210) 434583
 (151) 2016 09 08 (441) 2015 02 02
 (732) LANGSTEINER SPÓŁKA Z OGRANICZONĄ
 ODPOWIEDZIALNOŚCIĄ, Kraków, PL.
 (540) Acidobalance Równowaga kwasowo-zasadowa
 (540)



Kolor znaku: biały, czerwony, szare

(531) 27.05.01, 29.01.13
 (510), (511) **5** suplementy diety do celów leczniczych, suplementy żywności do celów leczniczych, środki dietetyczne do celów leczniczych, dietetyczne substancje do celów leczniczych, preparaty farmaceutyczne, leki dla ludzi, dodatki mineralne do żywności, dodatki odżywcze do celów leczniczych, środki farmaceutyczne wspomagające trawienie, witaminy do celów leczniczych, minerały do celów leczniczych, inulina do celów leczniczych, **30** suplementy diety (żywność) inne niż do celów leczniczych zawierające w szczególności inulinę, przyprawy, suplementy żywności (żywność) inne niż do celów leczniczych zawierające w szczególności inulinę, środki dietetyczne (żywność) inne niż do celów leczniczych zawierające w szczególności inulinę, preparaty roślinne, środki spożywcze wspomagające trawienie, wszystkie w/w produkty sporządzone z towarów zawartych w kl. 30 lub w większości z tych produktów, ekstrakty z roślin do celów spożywczych, przetwory z roślin do celów spożywczych, środki spożywcze zawierające minerały i witaminy wszystkie w/w zawarte w kl.30.

(111) **286101** (220) 2014 06 12 (210) 429933
 (151) 2016 04 04 (441) 2014 09 29
 (732) STOWARZYSZENIE OSIEDŁOWE PODLAS MYSZKÓW,
 Myszków, PL.
 (540) Otyliada
 (540)



Kolor znaku: niebieski, czerwony, biały

(531) 02.01.08, 26.11.01, 26.11.13, 27.05.01, 29.01.13
 (510), (511) **35** promocja zawodów sportowych, promocja imprez sportowych, promocja zawodów pływackich, **41** usługi w zakresie organizacji rozgrywek i zawodów sportowych, rozrywka, organizowanie loterii i konkursów, usługi rozrywkowe połączone z imprezami sportowymi, działalność sportowa, organizowanie imprez i działań sportowych, organizowanie zawodów sportowych, organizacja imprez sportowych, rezerwacja biletów, usługi dotyczące informacji i zaopatrzenia dla sportu i rozrywki, usługi informacyjne dotyczące sportu i rozrywki za pośrednictwem globalnej sieci komputerowej lub w formie komercyjnej usług w trybie on-line, organizowanie imprez sportowych i zawodów pływackich, usługi w zakresie rozrywki, konkursów edukacyjnych, sportowych lub rozrywkowych.

(111) **286102** (220) 2015 11 10 (210) 449073
 (151) 2016 07 29 (441) 2016 02 15
 (732) MAXGEAR SPÓŁKA Z OGRANICZONĄ
 ODPOWIEDZIALNOŚCIĄ SPÓŁKA KOMANDYTOWA, Tychy, PL.
 (540) MAXSERWIS

(540)



Kolor znaku: czarny, biały, czerwony

(531) 26.04.02, 27.01.01, 27.05.01, 29.01.13
 (510), (511) **37** obsługa i naprawa pojazdów, konserwacja i utrzymywanie stanu technicznego pojazdów, **42** pomiary, badania oraz przeglądy techniczne pojazdów, w tym stacje kontroli pojazdów, diagnostyka pojazdowa, doradztwo techniczne w zakresie pojazdów oraz techniki motoryzacyjnej, doradztwo i rzeczoznawstwo w technice motoryzacyjnej oraz w ruchu drogowym.

(111) **286103** (220) 2015 11 12 (210) 449091
 (151) 2016 07 29 (441) 2016 02 15
 (732) STELMACH ROBERT STELMACH AGNIESZKA FOR AP SPÓŁKA
 CYWILNA, Kielce, PL.

(540) osteo shell
 (510), (511) **5** dietetyczna żywność przydatna dla celów medycznych, suplementy diety, **35** zgrupowanie na rzecz osób trzecich preparatów farmaceutycznych, suplementów diety, kosmetyków i artykułów toaletowych pozwalające nabywcy oglądać je i kupować w hurtowni lub w sklepie i aptece, również z wykorzystaniem środków telekomunikacji, na zamówienia korespondencyjne lub za pośrednictwem sieci Internet.

(111) **286104** (220) 2015 11 16 (210) 449287
 (151) 2016 07 15 (441) 2016 02 15
 (732) PARIPARI SPÓŁKA Z OGRANICZONĄ ODPOWIEDZIALNOŚCIĄ,
 Częstochowa, PL.

(540) PariPari
 (510), (511) **25** bielizna damska i męska, wyroby gorseciarskie, konfekcja lekka.

(111) **286105** (220) 2015 11 17 (210) 449294
 (151) 2016 07 15 (441) 2016 02 15
 (732) WALCZAK SPÓŁKA JAWNA, Książ Wielkopolski, PL.
 (540) WALCZAK
 (540)



(531) 05.01.03, 27.05.01

(510), (511) **2** barwniki do drewna, bejce do drewna, bejce do podłóg, preparaty do konserwacji drewna, farby do drewna, farby podkładowe do drewna, gumożywice, kit stolarski, kleje do drewna, lakiery do drewna lakiery do podłóg, oleje do drewna, oleje do podłóg, powłoki do drewna, preparaty do konserwacji drewna, preparaty do instalacji podłóg drewnianych, rozcieńczalniki do lakierów, spoiwa do farb, utrwalacze, żywice naturalne w stanie surowym, **19** belki drewniane, boazeria drewniana, deski podłogowe, drewniane półfabrykaty tarte, drewno częściowo obrabiane, drewno na profile, drewno obrabiane, drewniane elementy wykończeniowe, klepka drewniana, listwy przypodłogowe drewniane, parkiety i mozaiki drewniane, płytki parkietowe, podłogi drewniane, podłogowe płyty drewniane, schody drewniane, sklejka, sklejka parkietowa, **37** usługi budowlane związane z instalacją podłóg drewnianych, montaż podłóg drewnianych, szlifowanie, szciotkowanie oraz cyklinowanie, malowanie oraz nasączenie powierzchni drewnianych preparatami, lakierowanie powierzchni drewnianych, szczególnie podłóg, **40** obróbka drewna, frezowanie oraz heblowanie i ścieranie drewna, prace tartaczne, wykańczanie półfabrykatów oraz surowych elementów drewnianych, szczególnie podłóg, **42** projektowanie i dekoracja wnętrz, doradztwo architektoniczne.

(111) **286106** (220) 2015 11 17 (210) 449295
 (151) 2016 07 15 (441) 2016 02 15
 (732) WALCZAK SPÓŁKA JAWNA, Książ Wielkopolski, PL.
 (540) WALCZAK
 (540)



(531) 05.01.03, 27.05.01
 (510), (511) **2** barwniki do drewna, bejce do drewna, bejce do podłóg, preparaty do konserwacji drewna, farby do drewna, farby podkładowe do drewna, gumożywice, kit stolarski, kleje do drewna, lakiery do drewna, lakiery do podłóg, oleje do drewna, oleje do podłóg, powłoki do drewna preparaty do konserwacji drewna, preparaty do instalacji podłóg drewnianych, rozcieńczalniki do lakierów, **19** belki drewniane, boazeria drewniana deski podłogowe, drewniane półfabrykaty tarte, drewno częściowo obrobione, drewno na profile, drewno obrobione, drewniane elementy wykończeniowe, klepka drewniana, listwy przypodłogowe drewniane, parkiety i mozaiki drewniane, płytki parkietowe, podłogi drewniane, podłogowe płyty drewniane, schody drewniane, sklejka, sklejka parkietowa, **37** usługi budowlane związane z instalacją podłóg drewnianych, montaż podłóg drewnianych, szlifowanie, szcztokowanie oraz cyklizowanie, malowanie oraz nacinanie powierzchni drewnianych preparatami, lakierowanie powierzchni drewnianych, szczególnie podłóg, **40** obróbka drewna, frezowanie oraz heblowanie i ścieranie drewna, prace tartaczne, wykańczanie półfabrykatów oraz surowych elementów drewnianych, szczególnie podłóg, **42** projektowanie i dekoracja wnętrz, doradztwo architektoniczne.

(111) **286107** (220) 2015 11 18 (210) 449341
 (151) 2016 07 22 (441) 2016 02 29
 (732) BAŁTYK TM SPÓŁKA Z OGRANICZONĄ ODPOWIEDZIALNOŚCIĄ, Włocławek, PL.
 (540) DULIO
 (510), (511) **30** słodycze, **35** usługi sprzedaży detalicznej i hurtowej słodyczy, usługi reklamowe i promocyjne, organizowanie wystaw i targów w celach handlowych i reklamowych.

(111) **286108** (220) 2015 11 18 (210) 449353
 (151) 2016 07 29 (441) 2016 02 29
 (732) BAŁTYK TM SPÓŁKA Z OGRANICZONĄ ODPOWIEDZIALNOŚCIĄ, Włocławek, PL.
 (540) Dulio Vita
 (540)



Kolor znaku: czerwony, biały, różowy, pomarańczowy, żółty, zielony, jasnoniebieski, ciemnoniebieski, fioletowy
 (531) 01.15.01, 27.05.01, 29.01.15
 (510), (511) **25** słodycze, **35** usługi sprzedaży detalicznej i hurtowej słodyczy, usługi reklamowe i promocyjne, organizowanie wystaw i targów w celach handlowych i reklamowych.

(111) **286109** (220) 2015 11 18 (210) 449355
 (151) 2016 07 29 (441) 2016 02 29
 (732) H.E.S.A. SPÓŁKA Z OGRANICZONĄ ODPOWIEDZIALNOŚCIĄ SPÓŁKA KOMANDYTOWA, Warszawa, PL.

(540)



(531) 07.01.24
 (510), (511) **35** organizowanie wystaw w celach handlowych lub reklamowych, doradztwo w zakresie organizowania i prowadzenia działalności gospodarczej, **36** administrowanie nieruchomościami, dzierżawa nieruchomości, **41** organizowanie i prowadzenie konferencji, kongresów, seminariów, sympozjów, zjazdów, konkursów, przyjęć, wystaw z dziedziny kultury lub edukacji, **43** hotele, restauracje.

(111) **286110** (220) 2015 11 18 (210) 449361
 (151) 2016 07 29 (441) 2016 02 29
 (732) BAŁTYK TM SPÓŁKA Z OGRANICZONĄ ODPOWIEDZIALNOŚCIĄ, Włocławek, PL.
 (540) Dulio Tropic
 (540)



Kolor znaku: żółty, pomarańczowy, niebieski, zielony, brązowy, biały

(531) 05.03.13, 27.05.01, 29.01.15, 07.15.05
 (510), (511) **25** słodycze, **35** usługi sprzedaży detalicznej i hurtowej słodyczy, usługi reklamowe i promocyjne, organizowanie wystaw i targów w celach handlowych i reklamowych.

(111) **286111** (220) 2015 11 18 (210) 449379
 (151) 2016 07 29 (441) 2016 02 29
 (732) RODLEW QMD SPÓŁKA Z OGRANICZONĄ ODPOWIEDZIALNOŚCIĄ, Rybnik, PL.
 (540) RQ
 (540)



Kolor znaku: szary
 (531) 27.05.01, 29.01.06
 (510), (511) **6** artystyczne i rzemieślnicze wyroby z brązu, stali nierdzewnej i innych metali: litery, tablice okolicznościowe, medale, metalowe elementy wystroju wnętrz, plakietki, statuetki, rzeźby, płaskorzeźby, emblematy, makiety, figury, krzyże, lampy, wazony, wazy, ozdobne aplikacje, pojemniki ozdobne, akcesoria nagrobkowe, **35** prowadzenie punktów sprzedaży hurtowej, detalicznej oraz przez internet następujących towarów: wyroby artystyczne i rzemieślnicze z brązu, stali nierdzewnej i innych metali: litery, tablice okolicznościowe, medale, metalowe elementy wystroju wnętrz, plakietki, statuetki, rzeźby, płaskorzeźby, emblematy, makiety, figury, krzyże, lampy, wazony, wazy, ozdobne aplikacje, pojemniki ozdobne, akcesoria nagrobkowe.

(111) **286112** (220) 2014 10 03 (210) 434103
 (151) 2015 07 08 (441) 2015 01 19
 (732) Swiss Pharma International AG, Zurych, CH.
 (540) Pyralgina, doskonała na silny ból
 (510), (511) **5** produkty farmaceutyczne i weterynaryjne, środki sanitarne do celów medycznych, dietetyczna żywność i substancje do celów leczniczych lub weterynaryjnych, suplementy diety dla ludzi, środki do zwalczania robactwa, fungicydy.

(111) **286113** (220) 2014 10 27 (210) 434972
 (151) 2015 07 20 (441) 2015 02 16
 (732) ASZYK EWA, Elbląg, PL.
 (540) ADAR It works
 (540)



Kolor znaku: biały, czerwony, czarny
 (531) 26.04.09, 27.05.01, 29.01.12
 (510), (511) **39** logistyka transportu, przewożenie ładunków, spedycja.

(111) **286114** (220) 2014 11 21 (210) 435865
 (151) 2015 08 24 (441) 2015 03 02
 (732) AKADEMIA LIDERÓW INNOWACJI I PRZEDSIĘBIORCZOŚCI
 FUNDACJA DR FEDERA BOGUSŁAWA, Grodzisk Mazowiecki, PL.
 (540) e-Podatki.ePIT
 (540)



Kolor znaku: czarny, niebieski, szary
 (531) 24.17.02, 27.05.01, 29.01.14
 (510), (511) **35** badania marketingowe, badania opinii publicznej, badania rynku, badania w dziedzinie działalności gospodarczej, doradztwo specjalistyczne w sprawach działalności gospodarczej, doradztwo w zakresie prowadzenia organizowania i prowadzenia działalności gospodarczej, doradztwo w zakresie prowadzenia działalności gospodarczej, doradztwo w zakresie zarządzania personelem, doradztwo w zarządzaniu działalnością gospodarczą, outsourcing, pomoc przedsiębiorstwom w działalności gospodarczej (przemysłowej lub handlowej), ekspertyzy w zakresie wydajności przedsiębiorstw, handlowe informacje i porady udzielane konsumentom, informacja handlowa, marketing, usługi związane z przenoszeniem przedsiębiorstw, pomoc przy zarządzaniu przedsiębiorstwami przemysłowymi lub handlowymi, pomoc w prowadzeniu działalności gospodarczej, pozyskiwanie informacji o działalności gospodarczej, wszystkie usługi powyższe świadczone także za pomocą Internetu, dystrybucja materiałów reklamowych, działalność artystyczna, opinie (sondaże), organizowanie wystaw w celach handlowych lub reklamowych, rekrutacja personelu, reklama, reklamy korespondencyjne, reklama prasowa, reklama telewizyjna, reklama radiowa, reklama billboardowa, reklama za pośrednictwem sieci komputerowej, statystyczne zestawienia, statystyczne zestawienia, wyszukiwanie informacji w plikach komputerowych dla osób trzecich, agencje informacyjne, public relations, usługi związane z wypełnianiem PIT, **36** usługi finansowe, **45** alternatywne rozwiązania sporów, arbitraż, badania prawne, doradztwo w zakresie własności intelektualnej, usługi prawne, wszystkie powyższe usługi świadczone także za pośrednictwem Internetu, rejestrowanie nazw domen, usługi prawne licencjonowania programów komputerowych, licencjonowanie własności intelektualnej, zarządzanie prawami autorskimi.

(111) **286115** (220) 2010 09 24 (210) 375734
 (151) 2016 08 02 (441) 2011 01 03
 (732) IT. integro Spółka z ograniczoną odpowiedzialnością,
 Poznań, PL.
 (540) IT. integro
 (540)



(531) 26.04.01, 26.05.08, 27.05.01
 (510), (511) **16** papier, wyroby z papieru i tektury, artykuły biurowe, wydawnictwa na nośniku papierowym, książki, gazety, czasopisma i wydawnictwa periodyczne, **35** usługi sprzedaży: detalicznej, hurtowej, internetowej, katalogowej, wysyłkowej oraz poprzez ofertę bezpośrednią oprogramowania, komputerowego oprogramowania

i sprzętu, komputerowych urządzeń peryferyjnych, sprzętu elektonicznego i telekomunikacyjnego oraz części do niego, usługi księgowo-rachunkowe, doradztwa podatkowego, **38** usługi w zakresie komunikacji elektronicznej, usługi w zakresie elektronicznej transmisji zleceń, przesyłanie informacji, przesyłanie informacji tekstowej i obrazowej przy pomocy komputera, poczta elektroniczna, ogłoszenia elektroniczne, usługi agencji informacyjnych (wiadomości), wypożyczanie modemów, urządzeń telekomunikacyjnych, urządzeń do przesyłania informacji, **41** nauczanie i szkolenie związane z prowadzeniem działalności gospodarczej, szkolenia w zakresie komputerowego oprogramowania i sprzętu, oprogramowania wykorzystywanego przy produkcji, handlu, dystrybucji, działalności usługowej, opracowywania i rozwoju systemów oprogramowania, wdrażania oprogramowania wspomagającego zarządzanie, usługi wydawnicze, publikowanie książek, gazet, czasopism i wydawnictw periodycznych, produkcja filmów, produkcja filmów na taśmach wideo, czytnikach optycznych, montaż programów radiowych i telewizyjnych, prowadzenie kursów edukacyjnych, kursów korespondencyjnych, organizowanie i prowadzenie warsztatów, treningów, seminariów, konferencji, podróży studyjnych (część edukacyjna), kształcenie praktyczne, publikowanie materiałów dydaktycznych, nagrywanie materiałów dydaktycznych, kursy językowe, organizowanie i prowadzenie pracowni specjalistycznych do nauki języków, organizowanie wyjazdów w celu nauki języka obcego (część edukacyjna), **42** doradztwo oraz usługi projektowe w zakresie: informatyki, wag, kas fiskalnych, instalacji elektrycznych, elektronicznych, układów do monitoringu, układów alarmowych, układów przeciwpożarowych, układów telekomunikacyjnych, usługi komputerowe w zakresie oprogramowania, usługi projektowania, integracji, oceny, rozwoju, doradztwa i wdrażania w zakresie: komputerowego oprogramowania, sprzętu (w tym oprogramowania wbudowanego), systemów danych i sieci komputerowych, technologii informatycznych, oprogramowania wspierającego zarządzanie i badania, wynajem, leasing, instalacja, wsparcie techniczne oraz aktualizacja komputerowego oprogramowania, projektowanie, tworzenie, zarządzanie i utrzymywanie stron www, wypożyczanie serwerów-hosting, wynajem komputerów, urządzeń peryferyjnych, doradztwo związane z zarządzaniem urządzeniami informatycznymi, badania, analizy i ekspertyzy techniczne, badania naukowe i prace rozwojowe w dziedzinie nauk przyrodniczych i technicznych.

(111) **286116** (220) 2015 03 11 (210) 440029
 (151) 2016 08 02 (441) 2015 06 22
 (732) SCANVET POLAND SPÓŁKA Z OGRANICZONĄ
 ODPOWIEDZIALNOŚCIĄ, Skierszewe, PL.
 (540) ARTHROSCAN
 (510), (511) **5** leki weterynaryjne.

(111) **286117** (220) 2013 11 05 (210) 421243
 (151) 2016 07 21 (441) 2014 02 17
 (732) AUTOGIEŁDA-M. MAJSKI, J. STYRNA SPÓŁKA JAWNA,
 Wrocław, PL.
 (540) aUTOGIELDA
 (540)



Kolor znaku: czerwony, niebieski
 (531) 26.04.02, 26.04.18, 26.11.03, 27.05.01, 29.01.14
 (510), (511) **35** informacja o działalności gospodarczej, pozyskiwanie danych do komputerowych baz danych, systematyzacja danych w komputerowych bazach danych, komputerowe zarządzanie plikami, handlowe informacje i porady udzielane konsumentom-punkty informacji konsumenckiej, rozpowszechnianie ogłoszeń reklamowych, wyszukiwanie informacji dla osób trzecich w plikach komputerowych, pozyskiwanie informacji o działalności gospodarczej, produkcja filmów reklamowych, publikowanie tekstów sponsorowanych, reklama radiowa, reklama, rozpowszechnianie materiałów reklamowych-ulotek, prospektów, druków, próbek, broszur, reklama billboardowa, reklama za pośrednictwem sieci komputerowej, wynajmowanie przestrzeni reklamowej, uaktualnianie materiałów reklamowych, tworzenie tekstów reklamowych i sponsorowanych, wynajmowanie nośników reklamowych, reklamy korespondencyj-

ne, przygotowywanie reklam prasowych, reklamy telewizyjne, sortowanie danych w bazach komputerowych, organizowanie targów w celach handlowych lub reklamowych, edycja tekstów, udzielanie porad konsumentom, informacja handlowa oraz punkty informacji konsumenckiej, wynajem czasu reklamowego we wszystkich środkach przekazu, wynajmowanie urządzeń i wyposażenia biurowego, organizacja wystaw w celach handlowych lub reklamowych, wyszukiwanie w komputerowych bazach danych, **38** agencje informacyjne, poczta elektroniczna, przesyłanie informacji, przesyłanie informacji tekstowej i obrazowej za pomocą komputera, przydzielanie dostępu do baz danych, łączność poprzez terminale komputerowe, udostępnianie forów internetowych, udostępnianie internetowych chatroomów, usługi ogłoszeń elektronicznych w telekomunikacji, usługi poczty głosowej, usługi telefoniczne, **41** informacja o edukacji, instruktaże, komputerowe przygotowanie materiałów do publikacji, publikowanie książek, kształcenie praktyczne-pokazy, nagrywanie filmów na taśmach video-filmowanie, organizowanie i prowadzenie warsztatów, szkoleń, organizowanie konkursów w zakresie edukacji lub rozrywki, pisanie tekstów innych niż reklamowe, produkcja filmów innych niż reklamowe, produkcja filmów na taśmach video, produkcja programów radiowych i telewizyjnych, publikacje elektroniczne on-line książek i periodyków, publikowanie elektroniczne on-line nie do pobrania, publikowanie książek, publikowanie tekstów innych niż teksty reklamowe,, **42** doradztwo w zakresie projektowania stron internetowych, elektroniczna konwersja danych lub programów, instalacje oprogramowania komputerowego, monitoring systemów komputerowych przy użyciu dostępu zdalnego, doradztwo w zakresie oprogramowania komputerowego, powielanie oprogramowania komputerowego, wypożyczanie oprogramowania komputerowego, wypożyczanie serwerów-hosting, tworzenie i utrzymywanie stron internetowych dla osób trzecich, udostępnianie miejsca na serwerach-strony internetowe, usługi doradcze w zakresie technologii informacyjnej [IT], usługi graficzne, opracowywanie i dostarczanie wyszukiwarek internetowych.

(111) **286118** (220) 2013 11 15 (210) 421604
 (151) 2016 08 02 (441) 2014 03 03
 (732) PROWANA SPÓŁKA Z OGRANICZONĄ ODPOWIEDZIALNOŚCIĄ, Nowy Janków, PL.
 (540) Kuchnia Domowa PREMIUM PRODUKT 1 QUALITY Wolne od glutenu Mistrz na (540)



Kolor znaku: beżowy, biały, pomarańczowy, czerwony, brązowy, zielony, czarny
 (531) 08.01.06, 25.01.15, 26.01.01, 26.01.17, 27.05.01, 27.07.01, 29.01.15 (510), (511) **29** mięso, wyroby wędliniarskie, jaja, flaki, krokiety, chipsy ziemniaczane, chrupki ziemniaczane, ryby, dziczyzna, owoce morza, koncentraty, paszety, placki ziemniaczane, mleko, produkty mleczne, sery, śmietana, mleczko do kawy, twarogi, oleje jadalne, tłuszcze, przeciery z owoców i warzyw, kapusta kiszona, ogórki kiszone, korniszony, bakalie, żywność z ryb, wyroby garmażeryjne mięsne i rybne, owoce i warzywa suszone, grzyby suszone, konfitury, galaretki jadalne, kisiele, dżemy, powidła, sałatki owocowe, sałatki warzywne, owoce i warzywa przetworzone w postaci mrożonek, mrożonki mięsne i warzywne, dania gotowe do spożycia na bazie mięsa, ryb, dziczyzny, paszety krokiety, placki ziemniaczane, hamburgery, hot-dogi, chipsy ziemniaczane, chrupki ziemniaczane, warzywa i owoce

suszone, galaretki jadalne, **30** pieczywo, bułki, chleb, mąka, cukier, słodziki naturalne, chipsy zbożowe, słodczyce, cukierki, ciasta, ciastka, wyroby cukiernicze pozbawione glutenu, wyroby z czekolady, czekolada, gofry, galaretki owocowe jako słodczyce, kasze, kanapki, kukurydza prażona, lody, sorbety lodowe, desery lodowe, makarony, pizze, spaghetti, preparaty zbożowe, zapiekanki, żywność na bazie mąki, pieczywo, pieczywo zamrożone, mrożone półprodukty żywnościowe na bazie mąki pozbawione glutenu, dania gotowe do spożycia na bazie owoców i warzyw, mrożonki z owoców i warzyw zawarte w tej klasie, kawa, substytuty kawy, herbata, kakao, ketchup, krakersy, przyprawy, ryż, puddingi, budynie, kisiele, muesli, owoce i warzywa przetworzone, sosy sałatkowe, paszteciki, suchary, sól, wyroby zbożowe, ciasta, gofry, ciastka, kanapki, paluszki, precele, produkty mączne pozbawione glutenu, mięso w cieście, naleśniki, paszteciki, pierożki, placki, **35** sprzedaż hurtowa i detaliczna produktów żywnościowych pozbawionych glutenu, sprzedaż hurtowa i detaliczna produktów żywnościowych pozbawiona glutenu za pośrednictwem Internetu.

(111) **286119** (220) 2015 11 18 (210) 449374
 (151) 2016 07 29 (441) 2016 02 29
 (732) BAŁTYK TM SPÓŁKA Z OGRANICZONĄ ODPOWIEDZIALNOŚCIĄ, Włocławek, PL.
 (540) Dulio ChocoFeel (540)



Kolor znaku: pomarańczowy, żółty, biały, brązowy
 (531) 27.05.01, 29.01.15
 (510), (511) **25** słodczyce, **35** usługi sprzedaży detalicznej i hurtowej słodczy, usługi reklamowe i promocyjne, organizowanie wystaw i targów w celach handlowych i reklamowych.

(111) **286120** (220) 2014 03 20 (210) 426397
 (151) 2016 06 24 (441) 2014 07 07
 (732) OPINEO SPÓŁKA Z OGRANICZONĄ ODPOWIEDZIALNOŚCIĄ, Wrocław, PL.
 (540) JAKOŚĆ USŁUG Q OPINEO.pl (540)



Kolor znaku: zielony, biały, szary, niebieski
 (531) 26.04.01, 26.04.04, 26.04.16, 26.04.18, 26.13.25, 27.05.01, 29.01.14 (510), (511) **9** urządzenia i przyrządy naukowe, żeglarskie, fotograficzne, kinematograficzne, wagowe, pomiarowe, sygnalizacyjne, kontrolne, doratowania życia, do celów dydaktycznych, urządzenia i przyrządy elektryczne przewodzące, przełączające, transformujące, akumulatorowe i kontrolno-sterujące, instrumenty optyczne, okulary, okulary przeciwsłoneczne, opakowania na okulary, szkła kontaktowe, urządzenia do nagrywania, transmisji i reprodukcji dźwięku lub obrazu, urządzenia do nagrywania, transmisji i reprodukcji dźwięku i obrazu zapisanego cyfrowo lub analogowo, sprzęt RTV, telewizory, magnetowidy, radia, odtwarzacze DVD, głośniki, ekrany projekcyjne, kalkulatory, kamery wideo, kamery cyfrowe, aparaty fotograficzne, statywy do aparatów fotograficznych, futerały na przyrządy i aparaturę fotograficzne filmy do aparatów, obiektywy, lornetki, akumulatory, akumulatorki, baterie, komputery stacjonarne i przenośne, laptopy, urządzenia komputerowe peryferyjne, drukarki komputerowe, skanery, monitory, myszy, klawiatury, przewody elektryczne, pamięci

komputerowe, dyski kompaktowe, dyskietki, filmy wideo i DVD, magnetyczne nośniki danych, fotokopiarki, gry elektroniczne, konsole gier elektronicznych, telefony komórkowe, telefony komórkowe i stacjonarne, obudowy do telefonów, **35** usługi w zakresie akwizycji i reklamy, usługi w zakresie sprzedaży hurtowej i detalicznej towarów z branży komputerowej, elektrycznej, elektronicznej i telefonicznej, świadczone także przez Internet, usługi agencji importowo-eksportowej, usługi doradcze w sprawach dotyczących działalności gospodarczej, usługi w zakresie promocji sprzedaży świadczone dla osób trzecich, usługi w zakresie dystrybucji próbek i katalogów, usługi internetowych serwisów aukcyjnych polegające na prowadzeniu aukcji towarów za pośrednictwem Internetu, usługi internetowych porównywarek cenowych polegające na sporządzaniu i dostarczaniu odbiorcom za pośrednictwem Internetu informacji handlowych w postaci zestawień porównujących ceny towarów i usług oferowanych przez różne podmioty w obrocie, w tym również ceny towarów i usług oferowanych przez Internet, usługi sporządzania i dostarczania za pośrednictwem Internetu opinii o różnych podmiotach oferujących towary i usługi w obrocie, **38** usługi telekomunikacyjne, polegające na realizacji połączeń telefonicznych, w tym połączeń głosowych i alarmowych, oraz na przesyłaniu danych oraz informacji tekstowych i obrazowych, w tym wiadomości SMS/MMS, za pośrednictwem sieci telekomunikacyjnych, nie wyłączając sieci telefonii komórkowej i telefonii internetowej, usługi portali internetowych, polegające na dostarczaniu użytkownikom danych oraz informacji tekstowych i obrazowych za pośrednictwem Internet, **42** usługi w zakresie projektowania sprzętu i oprogramowania komputerowego, usługi w zakresie administrowania stronami komputerowymi, usługi w zakresie analiz systemów komputerowych, usługi w zakresie tworzenia i utrzymywania stron internetowych dla osób trzecich, usługi doradcze w sprawach sprzętu komputerowego.

(111) **286121** (220) 2015 03 04 (210) 439756
 (151) 2016 05 17 (441) 2015 06 22
 (732) EUROZET RADIO SPÓŁKA Z OGRANICZONĄ
 ODPOWIEDZIALNOŚCIĄ, Warszawa, PL.
 (540) radio zet

(510), (511) **9** publikacje elektroniczne, programy komputerowe do wykorzystania w relacji do przekazu fonii poprzez Internet i w sieci globalnej, magnetyczne lub optyczne nośniki danych, dźwięku i obrazu, czyste i z nagraniami, dyski do rejestracji dźwięku, dyski kompaktowe, dyski optyczne, programy gier komputerowych, nagrane płyty kompaktowe CD i DVD, nośniki do rejestracji dźwięku, **16** papier i artykuły papiernicze zawarte w klasie 16, publikacje drukowane, afisze, prospekty, katalogi, broszury, naklejki, periodyki, czasopiśma, materiały szkoleniowe i instruktażowe z wyjątkiem aparatów, kalendarze, papeteria, galanteria papiernicza, materiały piśmienne, artykuły biurowe, **35** usługi reklamowe i promocyjne, w tym promowanie i reklamowanie za pośrednictwem Internetu, w prasie, radiu i telewizji, badanie rynku i opinii publicznej, dystrybucja i rozpowszechnianie programów i materiałów reklamowych, informacja handlowa i biznesowa, doradztwo, zarządzanie i pomoc w działalności gospodarczej, organizacja wystaw handlowych lub reklamowych, zdobywanie i przetwarzanie informacji, zarządzanie zbiorami informatycznymi, **38** usługi agencji informacyjnej w zakresie udostępniania aktualności i wiadomości, usługi łączności telefonicznej poprzez terminale komputerowe, emisja programów radiowych i telewizyjnych, transmisje i retransmisje programów radiowych i telewizyjnych, organizowanie i rozpowszechnianie programów edukacyjnych i rozrywkowych, usługi portalu internetowego obejmujące przesyłanie za pośrednictwem internetu informacji tekstowych, obrazowych i dźwiękowych, rozpowszechnianie programów radiowych i telewizyjnych, prowadzenie i organizowanie transmisji, retransmisja programów, opracowywanie i przekazywanie wiadomości, **41** produkcja i montaż programów radiowych i telewizyjnych, organizowanie konkursów edukacyjnych i rozrywkowych, organizowanie rozrywki prasowej, radiowej i telewizyjnej, organizacja czasu wolnego: produkcja i organizowanie widowisk, pokazów, spektakli, koncertów i imprez rozrywkowych oraz kulturalnych, organizowanie imprez sportowych, usługi impresariów w zakresie organizowania spektakli, udostępnianie nagranych nośników obrazu i dźwięku, wypożyczenie nagrań, usługi w zakresie opracowywania reportaży, usługi w zakresie opracowywania tłumaczeń, **42** usługi w zakresie doradztwa oraz opracowywania ekspertyz i raportów naukowo-ba-

dawczych w dziedzinie mediów, **45** zarządzanie prawami autorskimi do utworów literackich, publicystycznych, naukowych, muzycznych, słowno-muzycznych, audialnych w zakresie reprodukcji, wprowadzania do obrotu, zwielokrotniania i rozpowszechniania.

(111) **286122** (220) 2015 08 27 (210) 446392
 (151) 2016 07 26 (441) 2015 12 07
 (732) WOJSKOWE TOWARZYSTWO BUDOWNICTWA
 SPOŁECZNEGO KWATERA SPÓŁKA Z OGRANICZONĄ
 ODPOWIEDZIALNOŚCIĄ, Warszawa, PL.
 (540) KWATERA ZARZĄDZANIE NIERUCHOMOŚCIAMI
 (540)



Kolor znaku: szary, czerwony, ciemnoczerwony, pomarańczowy
 (531) 07.11.25, 27.05.01, 29.01.14

(510), (511) **36** administrowanie nieruchomościami, zarządzanie majątkiem nieruchomości, dzierżawa nieruchomości, pośrednictwo w sprawach majątku nieruchomego, ściąganie czynszów, wynajmowanie mieszkań, wynajmowanie pomieszczeń biurowych, zarządzanie nieruchomościami wykonywane na zlecenie, kupno i sprzedaż nieruchomości na własny rachunek, działalność związana z obsługą rynku nieruchomości, wynajmem nieruchomości, **37** budowa pawilonów i sklepów targowych, budownictwo mieszkalne i przemysłowe, budowa i naprawy magazynów, instalowanie i naprawa urządzeń elektrycznych, instalowanie drzwi i okien, izolowanie budynków, malowanie, murowanie, tapetowanie, tynkowanie, usługi hydrauliczne, zabezpieczanie budynków przed wilgocią, sprzątanie terenów zewnętrznych, instalacja i naprawa urządzeń wodno-kanalizacyjnych, wentylacyjnych, klimatyzacyjnych, usługi w zakresie sprzątania, usługi pomocnicze związane z utrzymaniem porządku w budynkach polegające na ogólnym sprzątnięciu wnętrza, wywozie śmieci, słuchach pralniczych..

(111) **286123** (220) 2015 09 11 (210) 446869
 (151) 2016 07 22 (441) 2015 12 21
 (732) COFFEE SERVICE SPÓŁKA Z OGRANICZONĄ
 ODPOWIEDZIALNOŚCIĄ, Warszawa, PL.
 (540) BIO
 (540)



Kolor znaku: zielony, biały

(531) 05.03.13, 05.03.14, 27.05.01, 29.01.12

(510), (511) **16** opakowania na żywność, opakowania z tworzyw sztucznych, torebki do pakowania z papieru lub tworzy sztucznych, tuby z tektury, folia z tworzywa sztucznego do pakowania, folie do pakowania, opakowania z papieru i tworzy sztucznych, torby papierowe do pakowania, papier laminowany, papier powlekany, drukowane materiały opakowaniowe z papieru, **17** termoizolacyjne laminy z tworzyw sztucznych do użytku w produkcji, folie z tworzyw sztucznych stosowane w laminowaniu papieru, tworzywa sztuczne w formie folii, **20** pojemniki do pakowania z tworzyw sztucznych, puszkki cylindryczne niemetalowe, tuby wysyłkowe z tworzyw sztucznych.

(111) **286124** (220) 2015 10 26 (210) 448511
 (151) 2016 08 01 (441) 2016 02 01
 (732) HONEY BEE TRADE SPÓŁKA Z OGRANICZONĄ
 ODPOWIEDZIALNOŚCIĄ, Warszawa, PL.
 (540) ŻŁOTY MIÓD

(540)



Kolor znaku: biały, czarny, jasnożółty, żółty, ciemnopomarańczowy, pomarańczowy
 (531) 03.13.04, 27.05.01, 26.05.04, 26.01.02, 08.07, 29.01.15
 (510), (511) **30** miód, produkty mączne z dodatkiem miodu, pieczywo z dodatkiem miodu, bułki z dodatkiem miodu, chleb z dodatkiem miodu, ciasta z dodatkiem miodu, gofry z dodatkiem miodu, ciastka z dodatkiem miodu, makarony z dodatkiem miodu, herbatniki z dodatkiem miodu, słodycze z dodatkiem miodu, wyroby cukiernicze z dodatkiem miodu, cukierki z dodatkiem miodu, czekolada z dodatkiem miodu, czekoladki z dodatkiem miodu, batony z dodatkiem miodu, bomboniere z dodatkiem miodu, napoje na bazie czekolady z dodatkiem miodu, lody z dodatkiem miodu, wyroby czekoladowe z dodatkiem miodu, preparaty zbożowe z dodatkiem miodu, żywność na bazie mąki z dodatkiem miodu, dania gotowe do spożycia na bazie mąki z dodatkiem miodu, mrożone półprodukty żywnościowe na bazie mąki z dodatkiem miodu, pieczywo zamrożone z dodatkiem miodu, aromaty do żywności na bazie miodu.

(111) **286125** (220) 2015 10 29 (210) 448633
 (151) 2016 07 25 (441) 2016 02 01
 (732) OPTIMUM MARK SPÓŁKA Z OGRANICZONĄ ODPOWIEDZIALNOŚCIĄ, Warszawa, PL.
 (540) Magneta Noir
 (540)



Kolor znaku: srebrny, biały, czerwony
 (531) 27.05.03, 27.05.01, 29.01.13, 26.11.01
 (510), (511) **30** praliny, czekolada i wyroby czekoladowe, słodycze.

(111) **286126** (220) 2015 11 16 (210) 448702
 (151) 2016 08 02 (441) 2016 03 14
 (732) GOURMET SOLUTIONS SPÓŁKA Z OGRANICZONĄ ODPOWIEDZIALNOŚCIĄ, SPÓŁKA KOMANDYTOWA, Warszawa, PL.
 (540) LM LIFEMOTIV ZDROWO ZAKRĘCENI
 (540)



Kolor znaku: ciemnobrązowy, biały
 (531) 26.05.01, 26.11.25, 27.05.01, 29.01.12
 (510), (511) **29** zsiadłe mleko, żywność przygotowywana z ryb, warzywa suszone i gotowane, sałatki warzywne, sos żurawinowy (kompot), szynka, śledzie martwe, wędliny, zupy, jaja z wolnego wybiegu, aloes spożywczy, bita śmietana, drób (nieżywy), dziczyzna (nieżywa), filety rybne, homary (nieżywe), jogurt, owoce kandyzowane, kefir (napój mleczny), kiszzone warzywa, koktajle mleczne, krewetki (nieżywe), kumys (napój mleczny), łosoś (martwy), małże jadalne (nieżywe), masło, mleko, mleko proteinowe, nasiona spożywcze, olej z oliwek, opiekane wodorosty, pikle, przekąski na bazie owoców, pulpa owocowa, żywność produkowane z ryb, ser, sałatki owocowe i warzywne, **30** cheeseburgery, chipsy (produkty zbożowe), chleb, napoje na bazie herbaty, herbata mrożona, kanapki, kasze spożywcze, kawa, napoje na bazie kawy, keczup (sos), kuskus (kasza), lody spożywcze, makarony, mrożony jogurt (lody spożywcze), muesli, musy owocowe (sosa), naleśniki, napoje kakaowe z mlekiem, napoje kawowe z mlekiem,

napoje na bazie kakao, na bazie kawy, na bazie czekolady, sosy sałatkowe, sosy (przyprawy), sosy pomidorowe, tarty (z owocami), tortille, wysoko-proteinowe batoniki zbożowe, zioła konserwowane (przyprawy), **31** ziemniaki, winogrona świeże, warzywa świeże, szpinak świeży, sałatka świeża, pomarańcze, pieprz (ziołowy), owoce świeże, orzechy kokosowe i laskowe, oliwki świeże, ogórki świeże, homary żywe, czosnek świeży, cebula świeża (warzywa), **32** bezalkoholowe wyciągi z owoców, ekstrakty owocowe bezalkoholowe, lemoniada, syrop do lemoniady, napoje na bazie owoców i warzyw, nektary, soki owocowe i warzywne, owocowe nektary, soki owocowe i warzywne, napoje bezalkoholowe, **41** edukacja (nauczanie), instruktaże, organizowanie i prowadzenie warsztatów (szkolenia), publikowanie tekstów gastronomicznych i periodyków gastronomicznych, produkcja mikrofilmów, kształcenie praktyczne (pokazy), warsztaty kuchenne, **43** restauracje, kawiarnie, bary szybkiej obsługi, stołówki, usługi barowe.

(111) **286127** (220) 2015 11 17 (210) 449332
 (151) 2016 08 01 (441) 2016 02 15
 (732) LUX MED SPÓŁKA Z OGRANICZONĄ ODPOWIEDZIALNOŚCIĄ, Warszawa, PL.
 (540) ZDROWIE I WIEDZA
 (540)



Kolor znaku: niebieski
 (531) 26.13.25, 27.05.01, 29.01.04
 (510), (511) **9** urządzenia i przyrządy: naukowe, optyczne, pomiarowe, sygnalizacyjne, kontrolne, do ratowania życia, do celów dydaktycznych, urządzenia do nagrywania, przesyłania lub odtwarzania dźwięku lub obrazów, magnetyczne nośniki danych, nagrane dyski, sprzęt do przetwarzania danych, komputery, nagrania dźwięków i obrazów na wszelkich nośnikach, nośniki sygnałów audio i/lub sygnałów wideo, nagrania filmów i programów telewizyjnych, nagrania dźwięku i muzyki, kasyety audio-wideo, płyty kompaktowe, płyty DVD, nagrania fonograficzne, płyty CD-ROM, nagrania wideo dostarczane z Internetu, publikacje elektroniczne do pobrania dostarczane on-line z baz danych lub z Internetu, publikacje elektroniczne na wszelkich nośnikach, **16** wydawnictwa, druki, książki, broszury, afisze, plakaty z papieru lub kartonu, albumy, czasopisma [periodyki], drukowane publikacje, formularze [blankiety], gazety, kalendarze, materiały piśmienne, notatniki, segregatory [artykuły biurowe], artykuły biurowe z wyjątkiem mebli, materiały drukowane, **35** prowadzenie hurtowni, aptek, sklepów i innych punktów sprzedaży i kupna artykułów mających zastosowanie w lecznictwie, w tym leków, kosmetyków, aparatury oraz wyposażenia i mebli stosowanych w lecznictwie i szpitalnictwie, reklama, **36** usługi finansowe i ubezpieczeniowe, usługi gwarantowania ubezpieczeń, pośrednictwo ubezpieczeniowe, usługi zarządzania finansami, usługi emerytalne, usługi inwestycyjne, usługi wzajemnych funduszy inwestycyjnych, usługi zbiórki funduszy na cele dobroczynne, usługi zarządzania wynajmem i wynajmowaniem nieruchomości, usługi w zakresie nieruchomości, biura pośrednictwa handlu nieruchomościami, usługi zarządzania inwestycjami w nieruchomości, usługi doradztwa, informacyjne i konsultingowe w zakresie wszystkich wyżej wymienionych usług, **39** usługi transportu, transport sanitarny i medyczny krajowy i międzynarodowy, przewóz chorych, pogotowie do nagłych wessań chorobowych i wypadkowych, **41** prowadzenie przedszkoli i opieki nad dziećmi w wieku szkolnym, medyczne usługi edukacyjne, usługi edukacyjne i szkoleniowe dotyczące zdrowia i profilaktyki zdrowotnej, usługi edukacyjne dotyczące farmacji, organizowanie sympozjów, wykładów, konferencji i zjazdów w celach edukacyjnych i szkoleniowych, usługi w zakresie tworzenia standardów edukacyjnych w zakresie medycyny, zdrowia i profilaktyki zdrowotnej, wszystkie wyżej wymienione usługi edukacyjne i szkoleniowe świadczone również drogą on-line i przez Internet, **42** usługi prowadzenia prac badawczych i rozwojowych w zakresie ochrony zdrowia: badania laboratoryjne, genetyczne, medyczne badania naukowe, **43** prowadzenie żłobków, prowadzenie domów opieki dla osób starszych lub

potrzebujących pomocy, **44** szpitale, usługi medyczne, kliniki medyczne, usługi w zakresie ochrony zdrowia, usługi stomatologiczne, medyczne badania osób, opieka pielęgniarska, placówki rekonwalescencji, świadczenie usług przez domy opieki nad starszymi ludźmi, usługi w zakresie prowadzenia domów spokojnej starości, usługi domów opieki, usługi rehabilitacji i rekonwalescencji, usługi w zakresie badań przesiewowych, medyczne usługi oceniania zdrowia i kondycji, usługi doradztwa, informacyjne i konsultingowe w zakresie wszystkich wyżej wymienionych usług.

(111) **286128** (220) 2015 11 20 (210) 449445
 (151) 2016 08 03 (441) 2016 02 29
 (732) BIOFARM SPÓŁKA Z OGRANICZONĄ ODPOWIEDZIALNOŚCIĄ, Poznań, PL.
 (540) TRIBUX
 (540)

TRIBUX

Kolor znaku: ciemnozielony, czarny, jasnozielony
 (531) 27.05.01, 29.01.13

(510), (511) **5** leki, żywność i substancje dietetyczne do celów leczniczych, mineralne dodatki do żywności, suplementy diety i preparaty dietetyczne, preparaty i artykuły medyczne i weterynaryjne, preparaty i artykuły higieniczne, preparaty i artykuły dentystyczne, witaminy, zioła lecznicze, wywary do celów farmaceutycznych, płyny do przemywania oczu, sole kąpielowe do celów leczniczych, pomadki do celów leczniczych, preparaty do czyszczenia soczewek kontaktowych, herbaty lecznicze, **35** usługi sprzedaży towarów: leki, żywność i substancje dietetyczne do celów leczniczych, mineralne dodatki do żywności, suplementy diety i preparaty dietetyczne, preparaty i artykuły medyczne i weterynaryjne, preparaty i artykuły higieniczne, preparaty i artykuły dentystyczne, witaminy, zioła lecznicze, wywary do celów farmaceutycznych, płyny do przemywania oczu, sole kąpielowe do celów leczniczych, pomadki do celów leczniczych, preparaty do czyszczenia soczewek kontaktowych, herbaty lecznicze dodatki żywieniowe pochodzenia zwierzęcego wzbogacone witaminami, solami mineralnymi i aminokwasami, dodatki żywieniowe pochodzenia roślinnego wzbogacone witaminami i/lub solami mineralnymi, przyprawy, napary, herbaty, dodatki smakowe do żywności, dodatki żywieniowe (inne niż olejki esencyjne) jako polepszacze smaku żywności.

(111) **286129** (220) 2015 11 21 (210) 449495
 (151) 2016 08 02 (441) 2016 02 29
 (732) CENTRUM SPORTU I REKREACJI OLENDER SPÓŁKA Z OGRANICZONĄ ODPOWIEDZIALNOŚCIĄ, Wielka Nieszawka, PL.
 (540) OLENDER

(510), (511) **39** usługi doradztwa turystycznego i informacji turystycznej, **41** pływalnie, prowadzenie basenów kąpielowych, prowadzenie parków wodnych, usługi świadczone przez baseny i kompleksy ze zjeżdżalniami wodnymi, usługi siłowni, prowadzenie zajęć fitness, kluby fitness, strzelnice, kręgielnie, zajęcia sportowe, organizowanie zawodów sportowych i imprez sportowych, organizowanie turnusów sportowych, organizowanie konferencji, organizowanie szkoleń sportowych, organizowanie szkoleń w zakresie rehabilitacji, organizowanie imprez rozrywkowych, organizowanie imprez tanecznych, organizowanie imprez sportowych, organizowanie imprez rekreacyjnych, kursy edukacyjne w dziedzinie branży turystycznej, **43** usługi hotelowe, wynajmowanie pomieszczeń na zebrania, usługi restauracji hotelowych, usługi restauracji, usługi cateringowe, **44** usługi saun, usługi spa, usługi w zakresie higieny i pielęgnacji urody ludzi, rehabilitacja fizyczna, organizowanie turnusów rehabilitacyjnych.

(111) **286130** (220) 2015 11 21 (210) 449496
 (151) 2016 08 02 (441) 2016 02 29
 (732) VENOM POLAND SPÓŁKA Z OGRANICZONĄ ODPOWIEDZIALNOŚCIĄ, Bielsko-Biała, PL.
 (540) APLOR
 (510), (511) **14** amulety, akcesoria do wyrobu biżuterii, biżuteria, biżuteria ze szkła sztrasowego, breloczki, broszki, emblematy z metali szlachetnych i nieszlachetnych, etui na biżuterię i zegarki, kamienie

szlachetne, kamienie półszlachetne, kamienie syntetyczne, kaszki na biżuterię, szkatułki, kolczyki, koralki do robienia biżuterii, spinki do krawatów, szpilki do krawatów, łańcuszki, spinki do mankietów, medaliony, naszyjniki, obrączki, szpilki ozdobne, ozdoby biżuteryjne, statuetki z metali szlachetnych, zegarki, zegar.

(111) **286131** (220) 2011 07 15 (210) 387897
 (151) 2014 08 26 (441) 2011 10 24
 (732) SMOLEŃSKA GRAŻYNA CALDENA, Ludowice, PL.
 (540) AGRAVITA AKTIV
 (510), (511) **1** nawozy, **5** środki ochrony roślin, biostymulatory, **31** nasiona, sadzonki, pasze.

(111) **286132** (220) 2013 01 14 (210) 409176
 (151) 2016 07 25 (441) 2013 04 29
 (732) ZWIĄZEK KOMPOZYTORÓW POLSKICH, Warszawa, PL.
 (540) MUSICA ELECTRONICA NOVA
 (510), (511) **35** impresariat w działalności artystycznej, poszukiwania w zakresie patronatu, public relations, **41** kompozycje muzyczne, organizowanie i prowadzenia warsztatów [szkolenia], organizowanie i prowadzenie koncertów, organizowanie i prowadzenie konferencji, organizowanie i prowadzenie kongresów, organizowanie i prowadzenie seminariów, organizowanie i prowadzenie zjazdów, organizowanie konkursów [edukacja lub rozrywka], organizowanie spektakli [impresariat], organizowanie wystaw z dziedziny kultury lub edukacji, orkiestry, producenckie usługi muzyczne, produkcja filmów innych niż reklamowych, produkcja filmów na taśmach wideo, produkcja programów radiowych i telewizyjnych, przedstawienia teatralne [produkcja], publikacje elektroniczne on-line książek i periodyków, publikowanie elektroniczne on-line nie do pobrania, publikowanie książek, publikowanie tekstów [innych niż teksty reklamowe], realizacja spektakli, rezerwacja miejsc na spektakle, sale koncertowe, wystawianie spektakli, usługi studia nagrań, usługi dystrybucji biletów [rozrywka], usługi prezenterów muzyki, wypożyczanie nagrań dźwiękowych.

(111) **286133** (220) 2013 01 14 (210) 409177
 (151) 2016 07 25 (441) 2013 04 29
 (732) ZWIĄZEK KOMPOZYTORÓW POLSKICH, Warszawa, PL.
 (540) MUSICA POLONICA NOVA
 (510), (511) **35** impresariat w działalności artystycznej, poszukiwania w zakresie patronatu, public relations, **41** kompozycje muzyczne, organizowanie i prowadzenia warsztatów [szkolenia], organizowanie i prowadzenie koncertów, organizowanie i prowadzenie konferencji, organizowanie i prowadzenie kongresów, organizowanie i prowadzenie seminariów, organizowanie i prowadzenie zjazdów, organizowanie konkursów [edukacja lub rozrywka], organizowanie spektakli [impresariat], organizowanie wystaw z dziedziny kultury lub edukacji, orkiestry, producenckie usługi muzyczne, produkcja filmów innych niż reklamowych, produkcja filmów na taśmach wideo, produkcja programów radiowych i telewizyjnych, przedstawienia teatralne [produkcja], publikacje elektroniczne on-line książek i periodyków, publikowanie elektroniczne on-line nie do pobrania, publikowanie książek, publikowanie tekstów [innych niż teksty reklamowe], realizacja spektakli, rezerwacja miejsc na spektakle, sale koncertowe, wystawianie spektakli, usługi studia nagrań, usługi dystrybucji biletów [rozrywka], usługi prezenterów muzyki, wypożyczanie nagrań dźwiękowych.

(111) **286134** (220) 2013 05 08 (210) 413912
 (151) 2016 07 06 (441) 2013 08 19
 (732) LASKOWSKI RAFAŁ, Olsztyn, PL.
 (540) no way
 (540)

no way

Kolor znaku: czarny, czerwony
 (531) 27.05.01, 29.01.12

(510), (511) **25** odzież, obuwie, nakrycia głowy, **30** kawa, herbata, kakao i nienaturalna kawa, chleb, wyroby cukiernicze i słodczyce, lody, musztarda, ocet, sosy (przyprawy), przyprawy, **32** piwo, wody mineralne i gazowane oraz inne napoje bezalkoholowe, napoje owocowe i soki owocowe, syropy i inne preparaty do produkcji napojów.

(111) **286135** (220) 2015 06 19 (210) 443857
 (151) 2016 07 28 (441) 2015 09 28
 (732) ZWIĄZEK PRODUCENTÓW AUDIO VIDEO, WARSZAWA, PL.
 (540) PIĄTKI Z NOWĄ MUZYKĄ
 (540)



Kolor znaku: niebieski, zielony, żółty

(531) 26.13.25, 27.05.01, 29.01.13

(510), (511) **9** dyski optyczne, magnetyczne nośniki danych, dyski kompaktowe audio i video, CD-Romy, nośniki informacji magnetyczne i optyczne, pamięci zewnętrzne USB, płyty fonograficzne, pliki graficzne i muzyczne do ściągnięcia do telefonu, **16** plakaty, albumy, foldery, ulotki, biuletyny, formularze, kalendarze, koperty, papier do pisania, bloki i bloczki do pisania, broszury, notatniki, obwoluty, okładki, teczki na dokumenty, nalepki, naklejki, znaczki, torebki papierowe, publikacje drukowane, **25** koszulki, podkoszulki, T-shirty, **35** reklamy radiowe, telewizyjne, prasowe, internetowe, **38** przesyłanie informacji tekstowej i obrazowej za pomocą komputerów, **41** usługi w zakresie rozrywki-programy radiowe i telewizyjne, konkursy muzyczne, listy przebojów, edukacja, publikowanie tekstów, **42** administrowanie stron internetowych, **45** doradztwo, nadzór i licencjonowanie w zakresie własności intelektualnej, zarządzanie prawami autorskimi (pokrewnymi).

(111) **286136** (220) 2014 07 31 (210) 431714
 (151) 2016 08 13 (441) 2014 11 10
 (732) VERCO SPÓŁKA AKCYJNA, Warszawa, PL.
 (540) PREGNA BELLY FOOD

(510), (511) **5** produkty farmaceutyczne, substancje dietetyczne i suplementy diety dla kobiet planujących ciążę, w ciąży i karmiących, witaminy i minerały o działaniu prozdrowotnym dla kobiet planujących ciążę, w ciąży i karmiących, **29** mięso, ryby, drób, dziczyzna, ekstrakty mięsne, konserwowane, mrożone, suszone i gotowane owoce i warzywa, galaretki, dzemy, kompoty, jaja, mleko, produkty mleczne, oleje i tłuszcze jadalne jako produkty spożywcze wzbogacone o witaminy i minerały o działaniu prozdrowotnym dla kobiet planujących ciążę, w ciąży lub karmiących, **30** kawa, herbata, kakao, cukier, ryż, tapioka, sago, kawa nienaturalna, mąka i produkty zbożowe, chleb, wyroby cukiernicze i słodczyce, lody, miód, melasa, syropy, drożdże, proszek do pieczenia, sól, musztarda, ocet, sosy i przyprawy jako produkty spożywcze wzbogacone o witaminy i minerały o działaniu prozdrowotnym dla kobiet planujących ciążę, w ciąży lub karmiących, **32** napoje bezalkoholowe wzbogacone o witaminy i minerały o działaniu prozdrowotnym dla kobiet planujących ciążę, w ciąży lub karmiących.

(111) **286137** (220) 2015 04 20 (210) 441603
 (151) 2016 07 01 (441) 2015 08 03
 (732) PRO PRODUKCJA SPÓŁKA Z OGRANICZONĄ ODPOWIEDZIALNOŚCIĄ, Bielsko-Biała, PL.
 (540) hile
 (540)



(531) 24.17.01, 26.04.02, 27.05.01

(510), (511) **8** narzędzia sterowane ręcznie, przyrządy sterowane ręcznie, węgielnice, **9** urządzenia pomiarowe, przyrządy pomiarowe, narzędzia pomiarowe, elektryczne urządzenia pomiarowe, instru-

menty pomiarowe, aparatura do pomiarów precyzyjnych, poziomicę, odległościomierze, kątomierze miernicze, linijki miernicze, miarki miernicze, miarki ciesielskie, miary, taśmy miernicze, mikrometry, mikrometry do sprawdzania, mikrometry warsztatowe, wskaźniki nachylenia, łąty i tyczki do niwelacji, przyrządy do niwelacji, niwelatory, przyrządy do ustalania linii, przyrządy do pomiaru odległości, pochylomierze, urządzenia do pomiaru odległości, przyrządy do rejestrowania odległości, lasery nie do celów medycznych, lasery pomiarowe, przyrządy miernicze, urządzenia do pomiarów precyzyjnych, suwmiarki, przyrządy i instrumenty geodezyjne, teodolity, śruby mikrometryczne do instrumentów optycznych, statywy do aparatów fotograficznych, trójnogi do aparatów fotograficznych.

(111) **286138** (220) 2015 05 25 (210) 442849
 (151) 2016 06 27 (441) 2015 09 14
 (732) ŚWIECKI RUCH MISYJNY EPIFANIA, Poznań, PL.
 (540) EPIFANIA

(510), (511) **16** książki i inne publikacje, drukowane materiały informacyjne, drukowane materiały reklamowe, podręczniki, materiały do nauczania, gazety, gazetki, czasopisma, magazyny, broszury, katalogi, ulotki, kalendarze, notatniki i notesy podręczne, druki, zeszyty, zakładki do książek, plakaty, prospekty, przybory do pisania, skoroszyty na dokumenty, **41** usługi w zakresie edukacji i nauczania, organizowanie i prowadzenie warsztatów, treningów, seminariów, sympozjów, zjazdów, podróży studyjnych, kongresów, konferencji i imprez rozrywkowych, organizowanie i prowadzenie kursów, szkoleń edukacyjnych i rozrywkowych, publikowanie książek i materiałów dydaktycznych, publikowanie książek i materiałów dydaktycznych w formie elektronicznej, nagrywanie materiałów dydaktycznych, usługi wydawnicze, publikacje elektroniczne czasopism, gazet, książek, fotografii, poradników, broszur, doradztwo w zakresie edukacji lub kształcenia, kursy językowe, organizowanie wystaw związanych z kulturą lub edukacją, publikowanie tekstów innych niż reklamowe, usługi trenerskie w zakresie pomocy i kierowania rozwojem umiejętności oraz kompetencji, produkcja i organizowanie imprez artystycznych, edukacyjnych, sportowych lub rekreacyjnych, występów, koncertów, imprez oraz pokazów związanych z kulturą lub edukacją, organizowanie i prowadzenie konkursów, loterii, organizowanie przyjęć, zabaw i festynów, usługi oraz doradztwo w zakresie edukacji i nauczania, promocja twórców i różnych dziedzin twórczości artystycznej poprzez: organizowanie imprez z dziedziny kultury, prowadzenie galerii artystycznych, działalność informacyjna w zakresie twórczości artystycznej, usługi tłumaczeniowe, udostępnianie publikacji elektronicznych on-line, nie do pobierania z sieci komputerowych, usługi administrowania, zarządzania i wynajmowania obiektów sportowych, rozrywkowych, kulturalnych, edukacyjnych i rekreacyjnych, usługi studiów nagrań, usługi studiów filmowych, produkcja i reprodukcja filmów i nagrań dźwiękowych oraz video, ich rozpowszechnianie, postsynchronizacja, sporządzanie napisów, ich rozpowszechnianie, fotoreportaż, usługi biblioteki fotograficznej/filmowej, umożliwianie osobom trzecim uzyskania dostępu do obrazów fotograficznych/filmów, w tym dostępu za pomocą środków elektronicznych, montaż programów radiowych i telewizyjnych, co-aching, **45** mentorstwo duchowe, usługi duchowe, usługi religijne, opieka osobista-opieka psychologiczna oraz dotrzymanie towarzysztwa, świadczenie usług wsparcia emocjonalnego, doradztwo w zakresie relacji osobistych, w sprawach małżeńskich.

(111) **286139** (220) 2015 05 25 (210) 442850
 (151) 2016 06 28 (441) 2015 09 14
 (732) ŚWIECKI RUCH MISYJNY EPIFANIA, Poznań, PL.
 (540) SZTANDAR BIBLIJNY

(510), (511) **16** książki i inne publikacje, drukowane materiały informacyjne, drukowane materiały reklamowe, podręczniki, materiały do nauczania, gazety, gazetki, czasopisma, magazyny, broszury, katalogi, ulotki, kalendarze, notatniki i notesy podręczne, druki, zeszyty, zakładki do książek, plakaty, prospekty, przybory do pisania, skoroszyty na dokumenty, **41** usługi w zakresie edukacji i nauczania, organizowanie i prowadzenie warsztatów, treningów, seminariów, sympozjów, zjazdów, podróży studyjnych, kongresów, konferencji i imprez rozrywkowych, organizowanie i prowadzenie kursów, szkoleń edukacyjnych i rozrywkowych, publikowanie książek i materiałów dydaktycznych, publikowanie książek i materiałów dydaktycznych w formie elektronicznej, nagrywanie materiałów dydaktycznych,

usługi wydawnicze, publikacje elektroniczne czasopism, gazet, książek, fotografii, poradników, broszur, doradztwo w zakresie edukacji lub kształcenia, kursy językowe, organizowanie wystaw związanych z kulturą lub edukacją, publikowanie tekstów innych niż reklamowe, usługi trenerskie w zakresie pomocy i kierowania rozwojem umiejętności oraz kompetencji, produkcja i organizowanie imprez artystycznych, edukacyjnych, sportowych lub rekreacyjnych, występów, koncertów, imprez oraz pokazów związanych z kulturą lub edukacją, organizowanie i prowadzenie konkursów, loterii, organizowanie przyjęć, zabaw i festynów, usługi oraz doradztwo w zakresie edukacji i nauczania, promocja twórców i różnych dziedzin twórczości artystycznej poprzez: organizowanie imprez z dziedziny kultury, prowadzenie galerii artystycznych, działalność informacyjna w zakresie twórczości artystycznej, usługi tłumaczeniowe, udostępnianie publikacji elektronicznych on-line, nie do pobierania z sieci komputerowych, usługi administrowania, zarządzania i wynajmowania obiektów sportowych, rozrywkowych, kulturalnych, edukacyjnych i rekreacyjnych, usługi studiów nagrań, usługi studiów filmowych, produkcja i reprodukcja filmów i nagrań dźwiękowych oraz video, ich rozpowszechnianie, postsynchronizacja, sporządzanie napisów, usługi reporterskie, fotoreportaże, usługi biblioteki fotograficznej/filmowej, umożliwianie osobom trzecim uzyskania dostępu do obrazów fotograficznych/filmów, w tym dostępu za pomocą środków elektronicznych, montaż programów radiowych i telewizyjnych, coaching.

(111) **286140** (220) 2015 06 19 (210) 443855
 (151) 2016 07 28 (441) 2015 09 28
 (732) ZWIĄZEK PRODUCENTÓW AUDIO VIDEO, WARSZAWA, PL.
 (540) PIĄTKI Z NOWĄ MUZYKĄ
 (540)



Kolor znaku: niebieski, zielony, żółty
 (531) 27.05.01, 26.13.25, 29.01.13
 (510), (511) **9** dyski optyczne, magnetyczne nośniki danych, dyski kompaktowe audio i video, CD-Romy, nośniki informacji magnetyczne i optyczne, pamięci zewnętrzne USB, płyty fonograficzne, pliki graficzne i muzyczne do ściągnięcia do telefonu, **16** plakaty, albumy, foldery, ulotki, biuletyny, formularze, kalendarze, koperty, papier do pisania, bloki i bloczki do pisania, broszury, notatniki, obwoluty, okładki, teczki na dokumenty, nalepki, naklejki, znaczki, torebki papierowe, publikacje drukowane, **25** koszulki, podkoszulki, T-shirty, **35** reklamy radiowe, telewizyjne, prasowe, internetowe, **38** przesyłanie informacji tekstowej i obrazowej za pomocą komputerów, **41** usługi w zakresie rozrywki-programy radiowe i telewizyjne, konkursy muzyczne, listy przebojów, edukacja, publikowanie tekstów, **42** administrowanie stron internetowych, **45** doradztwo, nadzór i licencjonowanie w zakresie własności intelektualnej, zarządzanie prawami autorskimi (pokrewnymi).

(111) **286141** (220) 2015 06 15 (210) 443648
 (151) 2016 09 07 (441) 2015 09 28
 (732) AUTO LAND POLSKA SPÓŁKA AKCYJNA, Olsztyn, PL.
 (540) VIPEXPERT
 (540)

Kolor znaku: czarny, czerwony
 (531) 24.15.03, 27.05.01, 29.01.12
 (510), (511) **12** części samochodowe i akcesoria samochodowe do pojazdów poruszających się na lądzie, powietrzu, wodzie, pojazdy poruszające się na lądzie, powietrzu, wodzie i części do nich, wycieraczki do szyb pojazdów, **21** ściereczki do wycierania mebli, kurzu, samochodów, szczotki z piór do wycierania kurzu, ściereczki impregnowane detergentem do czyszczenia, ściereczki do czyszczenia, ściereczki

do mycia podłóg, **35** usługi handlu detalicznego i hurtowego w zakresie pojazdów poruszających się na lądzie, powietrzu, wodzie i części do nich, usługi reklamy.

(111) **286142** (220) 2015 06 17 (210) 443740
 (151) 2016 09 13 (441) 2015 09 28
 (732) PANIFEX-BUD SPÓŁKA Z OGRANICZONĄ
 ODPOWIEDZIALNOŚCIĄ PIERWSZY PANIFEX SPÓŁKA
 KOMANDYTOWA, Koszalin, PL.
 (540) STARA Pączkarnia
 (540)



Kolor znaku: czarny, brązowy, biały
 (531) 01.01.03, 09.01.10, 26.11.03, 26.01.04, 27.05.01, 29.01.13
 (510), (511) **30** wypieki, w tym pączki, bułeczki, babeczki, herbatniki, ciasteczka, ciasta i chleb, kanapki, muesli, gotowa kawa, gotowa herbata, lody oraz desery mrożone, czekolada, słodycze i wyroby cukiernicze, posiłki gotowe zawarte w tej klasie, kawa mielona i ziarnista, kakao, herbata (ziołowa i zwykła), kawa, herbata, kakao i napoje na bazie kakao, espresso i napoje wyprodukowane na bazie kawy i/lub espresso, napoje wyprodukowane na bazie herbaty, proszek czekoladowy i wanilia, sosy do dodawania do napojów, syropy czekoladowe, syropy smakowe dodawane do napojów, **43** restauracje, kawiarnie, kafeterie, snack-bary, kantyny, bary szybkiej obsługi, bary kawowe i bary/kawiarnie, restauracje sprzedające posiłki na wynos, usługi cateringowe, zapewnianie kawy dla biur, usługi w zakresie żywienia zbiorowego, przygotowywanie posiłków, przygotowywanie żywności i napojów na wynos.

(111) **286143** (220) 2015 07 07 (210) 444500
 (151) 2016 06 20 (441) 2015 10 26
 (732) ADAPTIVEGRC SPÓŁKA Z OGRANICZONĄ
 ODPOWIEDZIALNOŚCIĄ SPÓŁKA KOMANDYTOWA, Warszawa, PL.
 (540) AdaptiveGRC
 (540)

Kolor znaku: biały, ciemnozielony, jasnozielony, zielony
 (531) 26.04.02, 27.05.01, 29.01.14
 (510), (511) **9** programy komputerowe i oprogramowanie, aplikacje oprogramowania komputerowego, magnetyczne nośniki danych, komputery, części do komputerów, urządzenia i przyrządy do przewożenia, przesyłania oraz odtwarzania dźwięku oraz obrazu, urządzenia do nagrywania i/lub przesyłania dźwięku oraz obrazu, sprzęt do przetwarzania danych, informacja o wymienionych towarach, **35** doradztwo biznesowe w zakresie administrowania technologią informacyjną, analizy biznesowe, usługi zarządzania bazami danych i serwerami, przetwarzanie danych, systematyzowanie i analiza danych, sortowanie i edycja informacji w komputerowych bazach danych, kompilacja informacji do komputerowych baz danych, kompilacja danych matematycznych lub statystycznych, sortowanie i edycja informacji w komputerowych bazach danych, wyszukiwanie w komputerowych bazach danych, wyszukiwanie informacji w plikach komputerowych dla osób trzecich, zarządzanie zbiorami informatycznymi, komputerowe zarządzanie plikami, pozyskiwanie danych do komputerowych baz danych, przetwarzanie baz danych i zarządzanie nimi lub przechowywanie i udostępnianie danych, usługi doradztwa biznesowego, analizy biznesowe, w tym związane z użytkowaniem i stosowaniem programów, oprogramowania komputerowego i sprzętu komputerowego, zarządzanie informacjami, doradztwo specjalistyczne w sprawach działalności gospodarczej, doradztwo w zakresie prowadzenia działalności gospodarczej i zarządzania,

działalność wspomagająca prowadzenie działalności gospodarczej, doradztwo i pomoc w zarządzaniu przedsiębiorstwami handlowymi i przemysłowymi, badanie rynku, analizy rynkowe, audyt, ekspertyzy w zakresie wydolności przedsiębiorstwa, analiza kosztów, outsourcing procesów biznesowych, audyt przedsiębiorstw, usługi konsultacyjne i doradcze dotyczące wszystkich wyżej wymienionych usług, publikowanie tekstów reklamowych i promocyjnych, publikowanie tekstów sponsorowanych, edycja tekstów, zgrupowanie na rzecz osób trzecich artykułów telekomunikacyjnych, sprzętu elektronicznego, komputerowego, urządzeń mobilnych telekomunikacyjnych pozwalające nabywcy wygodnie oglądać lub zapoznać się z opisem oraz kupować te towary, w szczególności: z katalogu różnych artykułów, w sklepie, za pośrednictwem usługi elektronicznej, w systemie on-line, bezpośrednio poza siecią sklepową, na stronie internetowej, **42** projektowanie, tworzenie, opracowywanie, rozwijanie, uaktualnianie, udostępnianie oprogramowania komputerowego, aplikacji internetowych i mobilnych, doradztwo w zakresie oprogramowania komputerowego, aplikacji internetowych i mobilnych, usługi pośrednictwa w powyższym zakresie, ekspertyzy w zakresie komputerów, systemów komputerowych i programów komputerowych, doradztwo w zakresie projektowania i rozwoju systemów komputerowych, licencjonowanie, leasing i wynajem programów komputerowych i oprogramowania komputerowego, konserwacja, instalacja oprogramowania komputerowego, projektowanie, komputerowych baz danych tworzenie i utrzymywanie stron internetowych dla osób trzecich, projektowanie, konserwacja i hosting stron internetowych dla osób trzecich, zarządzanie urządzeniami informatycznymi, usługi w zakresie technologii informatycznych i komputerowych, zarządzanie stronami internetowymi, działalność portali internetowych, badania oraz usługi naukowe, techniczne, oraz ich projektowanie, analizy przemysłowe i usługi badawcze, badania i analizy techniczne, badania naukowe i prace rozwojowe z dziedziny nauk przyrodniczych i technicznych, informacja o powyższych usługach.

(111) **286144** (220) 2015 07 07 (210) 444501
 (151) 2016 06 15 (441) 2015 10 26
 (732) C & F SPÓŁKA Z OGRANICZONĄ ODPOWIEDZIALNOŚCIĄ,
 Warszawa, PL.
 (540) C&F INSIGHT TECHNOLOGY SOLUTION
 (540)



Kolor znaku: jasnoniebieski, jasnozielony, jasnoszary, ciemnoszary
 (531) 26.03.23, 26.04.01, 27.05.01, 29.01.13
 (510), (511) **9** programy komputerowe i oprogramowanie, aplikacje oprogramowania komputerowego, magnetyczne nośniki danych, komputery, części do komputerów, urządzenia i przyrządy do przetwarzania, przesyłania oraz odtwarzania dźwięku oraz obrazu, urządzenia do nagrywania i/lub przesyłania dźwięku oraz obrazu, osprzęt do przetwarzania danych, informacja o wymienionych towarach, **35** doradztwo biznesowe w zakresie administrowania technologią informacyjną, analizy biznesowe, usługi zarządzania bazami danych i serwerami, przetwarzanie danych, systematyzowanie i analiza danych, sortowanie i edycja informacji w komputerowych bazach danych, kompilacja informacji do komputerowych baz danych, kompilacja danych matematycznych lub statystycznych, sortowanie i edycja informacji w komputerowych bazach danych, wyszukiwanie w komputerowych bazach danych, wyszukiwanie informacji w plikach komputerowych dla osób trzecich, zarządzanie zbiorami informatycznymi, komputerowe zarządzanie plikami, pozyskiwanie danych do komputerowych baz danych, przetwarzanie baz danych i zarządzanie nimi lub przechowywanie i udostępnianie danych, usługi doradztwa biznesowego, analizy biznesowe, w tym związane z użytkowaniem i stosowaniem programów, oprogramowania komputerowego i sprzętu komputerowego, zarządzanie informacjami, doradztwo specjalistyczne w sprawach działalności gospodarczej, doradztwo w zakresie prowadzenia działalności gospodarczej i zarządzania, działalność wspomagająca prowadzenie działalności gospodarczej, doradztwo i pomoc w zarządzaniu przedsiębiorstwami handlowymi i przemysłowymi, badanie rynku, analizy rynkowe, audyt, ekspertyzy

w zakresie wydolności przedsiębiorstwa, analiza kosztów, outsourcing procesów biznesowych, audyt przedsiębiorstw, usługi konsultacyjne i doradcze dotyczące wszystkich wyżej wymienionych usług, publikowanie tekstów reklamowych i promocyjnych, publikowanie tekstów sponsorowanych, edycja tekstów, zgrupowanie na rzecz osób trzecich artykułów telekomunikacyjnych, sprzętu elektronicznego, komputerowego, urządzeń mobilnych telekomunikacyjnych pozwalające nabywcy wygodnie oglądać lub zapoznać się z opisem oraz kupować te towary, w szczególności: z katalogu różnych artykułów, w sklepie, za pośrednictwem usługi elektronicznej, w systemie on-line, bezpośrednio poza siecią sklepową, na stronie internetowej, **42** projektowanie, tworzenie, opracowywanie, rozwijanie, uaktualnianie, udostępnianie oprogramowania komputerowego, aplikacji internetowych i mobilnych, doradztwo w zakresie oprogramowania komputerowego, aplikacji internetowych i mobilnych, usługi pośrednictwa w powyższym zakresie, ekspertyzy w zakresie komputerów, systemów komputerowych i programów komputerowych, doradztwo w zakresie projektowania i rozwoju systemów komputerowych, licencjonowanie, leasing i wynajem programów komputerowych i oprogramowania komputerowego, konserwacja, instalacja oprogramowania komputerowego, projektowanie, komputerowych baz danych, tworzenie i utrzymywanie stron internetowych dla osób trzecich, projektowanie, konserwacja i hosting stron internetowych dla osób trzecich, zarządzanie urządzeniami informatycznymi, usługi w zakresie technologii informatycznych i komputerowych, zarządzanie stronami internetowymi, działalność portali internetowych, badania oraz usługi naukowe, techniczne, oraz ich projektowanie, analizy przemysłowe i usługi badawcze, badania i analizy techniczne, badania naukowe i prace rozwojowe z dziedziny nauk przyrodniczych i technicznych, informacja o powyższych usługach.

(111) **286145** (220) 2015 07 15 (210) 444816
 (151) 2016 07 21 (441) 2015 10 26
 (732) LUCRUM SPÓŁKA Z OGRANICZONĄ ODPOWIEDZIALNOŚCIĄ,
 Kraków, PL.
 (540) LUCRUM
 (540)



Kolor znaku: niebieski, czarny, biały
 (531) 27.05.01, 26.04.01, 26.04.16, 29.01.12
 (510), (511) **35** księgowość, rachunkowość, sporządzanie sprawozdań rachunkowych, przygotowywanie zeznań podatkowych, doradztwo w zakresie organizacji i zarządzania działalnością gospodarczą, informacja o działalności gospodarczej, specjalistyczne doradztwo w zakresie działalności gospodarczej, doradztwo w zakresie organizowania i prowadzenia działalności gospodarczej, usługi podatkowe, **36** doradztwo w sprawach finansowych, doradztwo w sprawach ubezpieczeniowych, ekspertyzy dla celów fiskalnych, inwestycje finansowe, inwestycje kapitałowe, ubezpieczenia, pośrednictwo ubezpieczeniowe, ściąganie należności (agencje), **45** badania prawne, usługi pomocy w sprawach spornych, usługi w zakresie przygotowywania dokumentów prawnych.

(111) **286146** (220) 2015 07 16 (210) 444844
 (151) 2016 07 26 (441) 2015 11 09
 (732) OLIMP LABORATORIES SPÓŁKA Z OGRANICZONĄ
 ODPOWIEDZIALNOŚCIĄ, Nagawczyzna, PL.
 (540) Wątrobox Sylimaxin

(510), (511) **5** suplementy diety i inna żywność dietetyczna do celów leczniczych, odżyvky wzmacniające do celów leczniczych, preparaty parafarmaceutyczne stosowane profilaktycznie i dla rekonwalescentów do celów leczniczych, preparaty wzbogacające organizm w niezbędne witaminy i mikroelementy, preparaty ziołowe, napary i herbatki lecznicze, leki dla ludzi, leki pomocnicze, leki w płynie, i tabletki do celów farmaceutycznych, **29** koncentraty i odżyvky wysokobiałkowe wzbogacone witaminami, solami mineralnymi i aminokwasami będące produktami spożywczymi, **30** koncentraty i odżyvky węglowodanowe i wysokoenergetyczne wzbogacone witaminami i solami mineralnymi będące produktami spożywczymi, esencje do

artykułów żywnościowych, z wyjątkiem esencji eterycznych i olejów esencyjnych, **32** napoje bezalkoholowe wzbogacone witaminami i minerałami, napoje serwatkowe, napoje izotoniczne, napoje z soków owocowych, nektary owocowe, napoje proteinowe, węglowodanowe, energetyczne, esencje do produkcji napojów.

(111) **286147** (220) 2015 07 17 (210) 444886
(151) 2016 06 29 (441) 2015 10 26

(732) Swiss Pharma International AG, Zurych, CH.

(540) Polopiryna Max Hot-Uderz z maksymalną siłą Polopiryny w przeziębienie i grype

(510), (511) **5** produkty farmaceutyczne i weterynaryjne, środki sanitarne do celów medycznych, dietetyczna żywność i substancje do celów leczniczych lub weterynaryjnych, suplementy diety dla ludzi, środki do zwalczania robactwa, fungicydy.

(111) **286148** (220) 2015 07 17 (210) 444887
(151) 2016 06 29 (441) 2015 10 26

(732) Swiss Pharma International AG, Zurych, CH.

(540) Uderz z maksymalną siłą Polopiryny w przeziębienie i grype
(510), (511) **5** produkty farmaceutyczne i weterynaryjne, środki sanitarne do celów medycznych, dietetyczna żywność i substancje do celów leczniczych lub weterynaryjnych, suplementy diety dla ludzi, środki do zwalczania robactwa, fungicydy.

(111) **286149** (220) 2015 07 17 (210) 444909
(151) 2016 07 26 (441) 2015 11 09

(732) IQ5 SPÓŁKA Z OGRANICZONĄ ODPOWIEDZIALNOŚCIĄ, Białystok, PL.

(540) iQ-Conference

(510), (511) **9** nagrane oprogramowanie komputerowe, **42** usługi programowania komputerów.

(111) **286150** (220) 2015 08 17 (210) 445974
(151) 2016 07 27 (441) 2015 11 23

(732) PIKSA MAREK, Żory, PL.

(540) TOURS GRUPA ATLAS TOURS

(540)

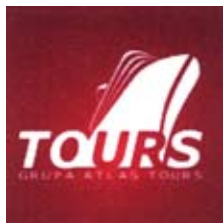

Kolor znaku: czerwony, biały

(531) 18.03.15, 27.05.01, 29.01.12

(510), (511) **39** rejsy statkami wycieczkowymi, pośrednictwo w transporcie, rezerwacja miejsc na podróż.

(111) **286151** (220) 2015 08 27 (210) 446343
(151) 2016 08 03 (441) 2015 12 07

(732) ZAKŁADY KABLOWE BITNER SPÓŁKA JAWNA, Kraków, PL.

(540) bitlan

(510), (511) **9** kable i wiązki kablowe elektryczne, kable i wiązki kablowe koncentryczne, kable i wiązki kablowe światłowodowe, kable i przewody telekomunikacyjne i teleinformatyczne, kable energoelektryczne i elektroenergetyczne niskich, średnich i wysokich napięć, kable i przewody iskrobezpieczne i bezhalogenowe, kable i przewody akustyczne, kable i przewody sygnalizacyjne i sterownicze, złącza elektryczne, koncentryczne i światłowodowe.

(111) **286152** (220) 2015 08 31 (210) 446439
(151) 2016 07 01 (441) 2015 12 07

(732) FINALIM HOLDING SA, Genewa, CH.

(540) PAJAS

(510), (511) **29** mięso, ryby, drób, dziczyzna, ekstrakty mięsne, konserwowane, mrożone, suszone i gotowane owoce i warzywa, gala-

retki, dżemy, kompoty, jaja, mleko, produkty mleczne, oleje i tłuszcze jadalne, **30** kawa, herbata, kakao, cukier, ryż, tapioka, sago, kawa nie-naturalna, mąka i produkty zbożowe, chleb, wyroby cukiernicze i słodyczne, lody, miód, melasa (syrupy), drożdże, proszek do pieczenia, sól, musztarda, ocet, sosy (przyprawy), przyprawy, lód, **35** reklama, zarządzanie w działalności handlowej, administrowanie działalności handlowej, prace biurowe.

(111) **286153** (220) 2015 09 11 (210) 446874

(151) 2016 07 22 (441) 2015 12 21

(732) LEWY ELŻBIETA E. LEVY, Łódź, PL.

(540) E

(540)



(531) 26.13.25, 27.05.21

(510), (511) **24** tekstylia i wyroby włókiennicze nie ujęte w innych klasach, **25** odzież, **35** reklama.

(111) **286154** (220) 2015 09 25 (210) 447392

(151) 2016 07 26 (441) 2016 01 04

(732) PETRYKOWSKI PAWEŁ PETRYKOWSKA KAWIARNIA, Koszalin, PL.

(540) Petrykowska LODZIARNIA

(540)



Kolor znaku: żółty, brązowy

(531) 27.05.01, 26.11.02, 29.01.12

(510), (511) **30** lody rzemieślnicze, desery lodowe, kawy, herbaty, ciasta, torty.

(111) **286155** (220) 2015 09 29 (210) 447479

(151) 2016 07 27 (441) 2016 01 04

(732) ARTESPHARM SPÓŁKA Z OGRANICZONĄ ODPOWIEDZIALNOŚCIĄ, Warszawa, PL.

(540) ARTESPHARM

(540)



ARTESPHARM

(531) 26.04.16, 26.03.01, 27.05.01

(510), (511) **5** antybiotyki, środki antykoncepcyjne chemiczne, antyseptyki, preparaty bakteriologiczne do celów medycznych i weterynaryjnych, balsamiczne [aromatyczne] preparaty do celów leczniczych, balsamy do celów leczniczych, białkowe suplementy diety, preparaty biologiczne do celów medycznych, preparaty chemiczno-farmaceutyczne, cukierki do celów leczniczych, czopki, detergenty do celów medycznych, preparaty diagnostyczne do celów medycznych, dietetyczne substancje przystosowane do celów medycznych, enzymy do celów farmaceutycznych, preparaty farmaceutyczne, środki przeciw gorączce, preparaty przeciw hemoroidom, hormony do celów medycznych, kapsułki do celów farmaceutycznych, kapsułki na lekarstwa, kapsułki skrobiowe do celów farmaceutycznych, kwasy do celów farmaceutycznych, leki dla ludzi, leki do oczu w kroplach, leki do użytku medycznego, leki pomocnicze [wspierające], lotony do celów farmaceutycznych, środki przeciw migrenie, preparaty z mikroelementami dla ludzi i zwierząt, napoje lecznicze,

maści do celów farmaceutycznych, mineralne suplementy diety, środki nasenne, środki na uspokojenie nerwów, preparaty medyczne do odchudzenia, odczynniki chemiczne do celów medycznych lub weterynaryjnych, odżywcze suplementy diety, środki do leczenia oparzenia, pastylki do celów farmaceutycznych, plastry do celów medycznych, płyny do płukania ust do celów leczniczych, środki medyczne przeciw poceniu się, środki medyczne przeciw poceniu się stóp, płyny do przemywania pochwy, pomady do celów medycznych, preparaty medyczne na porost włosów, preparaty do leczenia trądziku, preparaty z mikroorganizmów do celów medycznych lub weterynaryjnych przeciwbólowe środki, środki przeczyszczające, plastry przylepne, taśmy przylepne do celów medycznych, plastry samoprzylepne, preparaty farmaceutyczne do pielęgnacji skóry, preparaty farmaceutyczne przeciw słonecznym oparzeniom, syropy do użytku farmaceutycznego, szczepionki, środki przeciwko pasożytom przewodu pokarmowego, tabletki do celów farmaceutycznych, chemiczne preparaty dla testów ciąży, środki trawienne do celów farmaceutycznych, leki uspokajające, wazelina do celów leczniczych, preparaty witaminowe, woda utleniona do celów medycznych, leki wzmacniające, lekarstwa przeciw zaparcia, żywność dla niemowląt, **35** doradztwo w zakresie organizowania i prowadzenia działalności gospodarczej, doradztwo w zarządzaniu działalnością gospodarczą, doradztwo dotyczące organizowania działalności gospodarczej, promocja sprzedaży dla osób trzecich, zarobkowe zarządzanie w zakresie udzielania licencji na towary i usługi dla osób trzecich, zarządzanie w zakresie zamówień w handlu, **42** analizy chemiczne, badania bakteriologiczne, badania biologiczne, badania chemiczne, prace badawczo-rozwojowe dla osób trzecich, usługi świadczone przez laboratoria naukowe, projektowanie opakowań.

(111) **286156** (220) 2015 09 29 (210) 447501
 (151) 2016 07 07 (441) 2016 01 04
 (732) LOTTE WEDEL SPÓŁKA Z OGRANICZONĄ
 ODPOWIEDZIALNOŚCIĄ, Warszawa, PL.
 (540) Pomarango
 (510), (511) **30** czekolada, słodycze na bazie czekolady, słodycze na bazie cukru, czekoladki, pralinki, cukierki, słodycze mrożone, schłodzone słodycze, ciasta, ciastka i wafle, guma do żucia, żelki.

(111) **286157** (220) 2015 09 29 (210) 447505
 (151) 2016 07 11 (441) 2016 01 04
 (732) MICHAŁOWSKA GRAŻYNA TERESA PHU EKO-AGROTECH,
 Węgorzewo, PL.
 (540) Doktor Animals
 (540)



Kolor znaku: czarny, zielony, jasnozielony

(531) 26.13.01, 27.05.01, 29.01.12
 (510), (511) **5** suplementy diety dla zwierząt, substancje odżywcze dla mikroorganizmów, **31** karma dla zwierząt jako pasza dla zwierząt tucznych, pasze, pasze dla bydła, produkty na ściótkę dla zwierząt, **44** usługi związane z rolnictwem, zabiegi pielęgnacyjne zwierząt.

(111) **286158** (220) 2015 09 29 (210) 447512
 (151) 2016 07 11 (441) 2016 01 04
 (732) LOTTE WEDEL SPÓŁKA Z OGRANICZONĄ
 ODPOWIEDZIALNOŚCIĄ, Warszawa, PL.
 (540) Wiśniowy
 (510), (511) **30** słodycze nie do celów medycznych, czekolada, słodycze na bazie czekolady, słodycze na bazie cukru, czekoladki, pralinki, cukierki, słodycze mrożone, schłodzone słodycze, ciasta, ciastka i wafle, guma do żucia, żelki.

(111) **286159** (220) 2015 09 29 (210) 447514
 (151) 2016 07 11 (441) 2016 01 04
 (732) LOTTE WEDEL SPÓŁKA Z OGRANICZONĄ
 ODPOWIEDZIALNOŚCIĄ, Warszawa, PL.

(540) Wanilek
 (510), (511) **30** słodycze nie do celów medycznych, czekolada, słodycze na bazie czekolady, słodycze na bazie cukru, czekoladki, pralinki, cukierki, słodycze mrożone, schłodzone słodycze, ciasta, ciastka i wafle, guma do żucia, żelki.

(111) **286160** (220) 2015 09 29 (210) 447519
 (151) 2016 07 07 (441) 2016 01 04
 (732) LOTTE WEDEL SPÓŁKA Z OGRANICZONĄ
 ODPOWIEDZIALNOŚCIĄ, Warszawa, PL.
 (540) Peanotka
 (510), (511) **30** czekolada, słodycze na bazie czekolady, słodycze na bazie cukru, czekoladki, pralinki, cukierki, słodycze mrożone, schłodzone słodycze, ciasta, ciastka i wafle, guma do żucia, żelki.

(111) **286161** (220) 2016 04 20 (210) 455241
 (151) 2016 09 08
 (732) CZECHOWSKA MARTA, RÓŻYCKA MARTYNA FITOLOG
 SPÓŁKA CYWILNA, Warszawa, PL.

(540) AERIAL
 (510), (511) **28** przyrządy gimnastyczne do ćwiczeń jogi, fitness i tańca, ochraniacze części strojów sportowych, przyrządy do ćwiczeń fizycznych, **35** prowadzenie usług w zakresie: informacji i porad udzielanych konsumentom w zakresie jogi, fitness i tańca, pokazy towarów, reklama radiowa, telewizyjna, prasowa i internetowa, organizowanie wystaw handlowych lub reklamowych sprzętu sportowego, **41** prowadzenie usług w zakresie: instruktazu do gimnastyki, jogi, fitness i tańca, organizowanie obozów sportowych, organizowanie konkursów edukacyjnych lub sportowych, realizacja spektakli, wypożyczanie sprzętu sportowego, usługi trenerskie, informacje o wypoczynku, wynajmowanie obiektów sportowych, organizowanie zawodów sportowych, prowadzenie zajęć fitness, nauczanie jogi, fitness i tańca, edukacja dla instruktorów ćwiczeń jogi, fitness i tańca.

(111) **286162** (220) 2015 10 29 (210) 448677
 (151) 2016 08 10 (441) 2016 02 01
 (732) STOWARZYSZENIE ELEKTRYKÓW POLSKICH, Warszawa, PL.
 (540) uprawnienia SEP
 (510), (511) **41** usługi w zakresie organizowania i prowadzenia szkoleń, seminariów, sympozjów, konferencji w zakresie systemów certyfikacji oceny zgodności, przeprowadzanie egzaminów.

(111) **286163** (220) 2013 12 27 (210) 423256
 (151) 2016 07 07 (441) 2014 04 14
 (732) POLISH BUSINESS CLUB SPÓŁKA Z OGRANICZONĄ
 ODPOWIEDZIALNOŚCIĄ, Warszawa, PL.
 (540) POLISH BUSINESS CLUB
 (540)



Kolor znaku: pomarańczowy, szary

(531) 26.01.01, 26.01.10, 26.01.12, 27.05.01, 29.01.12, 01.01.17
 (510), (511) **16** materiały drukowane, publikacje, książki, wydawnictwa reklamowe, katalogi, czasopisma, periodyki, magazyny, broszury, foldery, ulotki, prospekty, druki, afisze, plakaty, **35** usługi audytorskie, księgowie i rachunkowe, usługi agencji importowo-eksportowych, organizowanie aukcji, usługi w zakresie pośrednictwa pracy, rekrutacji i doboru personelu, doradztwo w zakresie zarządzania personalnego i kadrowego, usługi w zakresie badania rynku i opinii publicznej, usługi wykonywania prognoz ekonomicznych i analiz rynkowych, analizy kosztów, usługi w zakresie badan statystycznych, opracowywanie informacji statystycznych, sporządzanie wyciągów z kont, zarządzanie zbiorami informatycznymi i zbiorami danych w systemach komputerowych, pozyskiwanie danych do komputerowych baz danych, usługi systematyzacji, sortowania i kompilacji danych w komputerowych bazach danych, komputerowe zarządzanie plikami, wyszukiwanie informacji w bazach i plikach kompute-

rowych, **41** usługi wydawnicze, publikowanie tekstów, artykułów, książek, periodyków, czasopism, gazet, prezentacji multimedialnych, publikacje elektroniczne on-line, wydawanie nagrań dźwiękowych, wizualnych, nagrań wideo, elektronicznych nośników informacji, produkcja filmów, nagrań audio i/lub video oraz programów radiowych i telewizyjnych.

(111) **286164** (220) 2015 10 15 (210) 448125
(151) 2016 08 02 (441) 2016 01 18
(732) KOPCZYŃSKA AGNIESZKA SPORTOWO.PL, Poznań, PL.
(540) FELTINESS

(510), (511) **25** odzież, obuwie, nakrycia głowy, **27** dywany, podkładki pod dywany, **35** usługi reklamowe, marketingowe i promocyjne, organizacja wystaw w celach handlowych lub reklamowych, rozpoznawanie materiałów i ogłoszeń reklamowych, promocja sprzedaży dla osób trzecich, publikowanie tekstów reklamowych, usługi sprzedaży towarów: puffy, podkładki stołowe, podkładki pod nakrycia, dzianina, odzież, obuwie, nakrycia głowy, dywany, podkładki pod dywany.

(111) **286165** (220) 2015 10 19 (210) 448229
(151) 2016 07 26 (441) 2016 01 18
(732) PRZEDSIĘBIORSTWO ROLNO-PRZEMYSŁOWE AGROMAX SPÓŁKA Z OGRANICZONĄ ODPOWIEDZIALNOŚCIĄ, Racibórz, PL.
(540)



Kolor znaku: białego, ciemnoróżowy, zielony, żółty, różowa
(531) 01.03.01, 26.04.02, 29.01.14

(510), (511) **4** olej rzepakowy do celów przemysłowych, **29** olej rzepakowy jadalny, mleko, **31** pszenica, kukurydza, jęczmień, żyto, buraki, warzywa świeże, zwierzęta żywe, pasze, produkty uboczne z procesu obróbki ziaren zbóż jako pasza dla zwierząt, **39** przewożenie ładunków, **40** wytwarzanie energii.

(111) **286166** (220) 2015 10 26 (210) 448521
(151) 2016 07 26 (441) 2016 02 01
(732) EURO POLSKA SIĘĆ HANDLOWA SPÓŁKA Z OGRANICZONĄ ODPOWIEDZIALNOŚCIĄ, Łomża, PL.
(540) EURO
(540)



Kolor znaku: biały, niebieski, pomarańczowy
(531) 01.17.03, 01.01.01, 26.04.05, 27.01.01, 29.01.13

(510), (511) **16** afisze, albumy, almanachy, artykuły biurowe, artykuły papiernicze, artykuły i materiały piśmienne, broszury, diagramy, druki, czasopisma, emblematy papierowe, etykiety papierowe, folie z tworzyw sztucznych do pakowania, foldery, formularze, fotografie, gazety, i inne drukowane materiały i pomoce dydaktyczne, informatory, katalogi, książki, kalendarze, kroniki i księgi pamiątkowe, materiały reklamowe drukowane, materiały informacyjne i dydaktyczne na foliach, naklejki, nalepki, notesy, notatniki, oprawy, obwoluty i okładki papierowe na dokumenty oraz luźne kartki, papier, papierowe opakowania, periodyki, prospekty: plakaty, plansze z kartonu lub papieru zawarte w tej klasie, podręczniki, poradniki, prospekty, publikacje drukowane, raporty, skorowidze, teczki, tektura, torby do pakowania z papieru lub z tworzyw sztucznych, stemple okolicznościowe, widokówki, wizytówki, zakładki do książek, **29** bekon, chrupki na bazie mięsa, drób, dziczyzna, ekstrakty mięsne, flaki, galarety mięsne, kaszanka, kiełbaski w cieście, kiełbasy, konserwy mięsne, krokiety spożywcze, krwawa łaszka, mięso, mięso konserwowane, mięso solone, pasty zawierające tłuszcz do kanapek, produkty

gotowe na bazie mięsa zawarte w tej klasie, raki nieżywe, smalec, sosy mięsne, szynka, tłuszcze jadalne, wątroba, wędliny, produkty gotowe na bazie wędlin zawarte w tej klasie, wieprzowina, wyroby gotowe na bazie drobiu, zwierzęcy szpik kostny jadalny, **35** badanie rynku, doradztwo specjalistyczne w sprawach działalności gospodarczej, ekspertyzy w działalności gospodarczej, opinie, organizowanie wystaw lub targów w celach handlowych lub reklamowych, pokazy towarów, promocja sprzedaży stosowana dla osób trzecich, zaopatrzenie osób trzecich stosowane jako zakupy i sprzedaż produktów dla innych przedsiębiorstw, usługi umożliwiające odbiorcom dogodny wybór i zakup towarów w hurtowni, sklepach, przez internet z dietetyczną żywnością do celów leczniczych, dodatkami odżywczymi do celów leczniczych lub farmaceutycznych, pokarmem dla niemowląt, towarami branży mięsnej: bekon, chrupki na bazie mięsa, drób, dziczyzna, ekstrakty mięsne, flaki, galarety mięsne, kaszanka, kiełbaski w cieście, kiełbasy, konserwy mięsne, krokiety spożywcze, krwawa kiszka, mięso, mięso konserwowane, mięso solone, pasty zawierające tłuszcz do kanapek, produkty gotowe na bazie mięsa zawarte w tej klasie, raki nieżywe, smalec, sosy mięsne, szynka, tłuszcze jadalne, wątroba, wędliny, produkty gotowe na bazie wędlin zawarte w tej klasie, wieprzowina, wyroby gotowe na bazie drobiu, zwierzęcy szpik kostny jadalny, i przetworów z mięsa włączając wyroby z drobiu i królików, konserw mięsnych, podrobów mięsnych i krwi, produktów mięsopodobnych, produktów gotowych na bazie mięsa lub wędlin, branżach: spożywczej, odzieżowej, obuwniczej, kosmetyków, artykułów toaletowych, artykułów tytoniowych, **36** agencje mieszkaniowe stosowane jako nieruchomości, agencje pośrednictwa w handlu nieruchomościami, dzierżawa nieruchomości, biura nieruchomości, zarządzanie nieruchomościami, wycena antyków, **42** administrowanie stronami komputerowymi stosowane jako sieciami, aktualizacja oprogramowania komputerowego, analizy systemów komputerowych, doradztwo w sprawach sprzętu komputerowego, instalacje oprogramowania komputerowego, konserwacja oprogramowania komputerowego, konwersja danych przez programy komputerowe, odzyskiwanie danych komputerowych, powielanie oprogramowania komputerowego, tworzenie i utrzymywanie stron internetowych dla osób trzecich, wypożyczanie komputerów, wypożyczanie oprogramowania komputerowego, **43** prowadzenie usług w zakresie: agencje zakwaterowania w hotelach i pensjonatach, domy turystyczne, hotele, motele, pensjonaty, domy turystyczne, usługi zakwaterowania tymczasowego świadczone przez obozy wakacyjne, barów, barów szybkiej obsługi, snack-barów, pubów, restauracji, restauracji samoobsługowych, stołówek, kawiarni, przygotowania posiłków, przygotowywania dań-żywność i napoje na zamówienie oraz ich dostawa, dostarczania dań i posiłków-catering, usługi dotyczące zakwaterowania i wyżywienia.

(111) **286167** (220) 2015 11 05 (210) 448898
(151) 2016 07 22 (441) 2016 02 15
(732) CZECHYRA ANNA RUN-TRANS, Szczecin, PL.
(540) Run-Trans Czechyra
(540)



Kolor znaku: czerwony, czarny

(531) 01.05.01, 26.11.02, 27.05.01, 29.01.12

(510), (511) **36** dzierżawa nieruchomości, wynajmowanie pomieszczeń biurowych (nieruchomości), **37** czyszczenie pojazdów, dezynfekcja, instalacja, konserwacja i naprawa maszyn, mycie pojazdów, mycie samochodów, obsługa pojazdów, masługa i naprawa samochodów, polerowanie pojazdów, **39** dostarczanie towarów [zaopatrzenie], fracht (przewóz towarów), frachtowe (pośrednictwo), logistyka transportu, miejsca parkingowe, przewożenie ładunków, przewóz samochodami ciężarowymi, spedycja.

(111) **286168** (220) 2015 11 05 (210) 448913
(151) 2016 07 19 (441) 2016 02 15
(732) IZBA RZEMIEŚLNICZA ORAZ MAŁEJ I ŚREDNIEJ PRZEDSIĘBIORCZOŚCI W KATOWICACH, Katowice, PL.
(540) IR

(540)



Kolor znaku: czerwony, biały

(531) 26.04.01, 27.05.01, 29.01.12

(510), (511) **35** analizy rynkowe, badania rynku, doradztwo specjalistyczne w sprawach działalności gospodarczej, doradztwo w zakresie zarządzania personelem, dystrybucja materiałów reklamowych próbek, druków, prospektów, broszur, handlowe informacje i porady udzielane konsumentom-punkt informacji konsumenckiej, pozyskiwanie informacji o działalności gospodarczej, rozpowszechnianie materiałów reklamowych ulotek, prospektów, druków, próbek, tworzenie reklamowych i sponsorowanych tekstów, organizowanie targów w celach handlowych lub reklamowych, informacja o działalności gospodarczej, systematyzacja danych w komputerowych bazach danych, **41** doradztwo zawodowe-porady w zakresie edukacji lub kształcenia, edukacja, informacja o edukacji, komputerowe przygotowanie materiałów do publikacji, organizowanie i obsługa konferencji, organizowanie i obsługa kongresów, nauczanie, organizowanie i prowadzenie warsztatów, szkoleń, organizowanie i prowadzenie seminariów, organizowanie i prowadzenie koncertów, organizowanie wystaw z dziedziny kultury i edukacji, sprawdziany edukacyjne, publikowanie tekstów innych niż reklamowe, organizowanie konkursów w zakresie edukacji lub rozrywki, **42** udostępnianie miejsca na serwerach, stronach internetowych.

(111) **286169** (220) 2015 11 12 (210) 449102

(151) 2016 08 03 (441) 2016 02 15

(732) Aegis Trademarks BV, Amsterdam, NL.

(540) MKTG

(510), (511) **35** reklama, usługi agencji reklamowych, usługi marketingowe i promocyjne, usługi w zakresie planowania i zakupu środków przekazu, uzgadnianie i zakup czasu i powierzchni reklamowej w środkach przekazu, usługi w zakresie nabywania powierzchni i czasu na reklamy we wszystkich środkach przekazu, usługi reklamy on-line, usługi reklamy w mediach społecznościowych, usługi w zakresie reklamy cyfrowej, tworzenie materiałów reklamowych, rozpowszechnianie materiałów reklamowych w postaci broszur, prospektów, próbek, wynajmowanie materiałów reklamowych, uaktualnianie materiałów reklamowych, rozpowszechnianie reklam, reklama za pośrednictwem billboardów, projektowanie i konsultacje w zakresie tymczasowych stoisk sprzedaży (pop-up store), usługi promocyjne wewnątrz sklepowe, usługi w zakresie produkcji pokazów handlowych, usługi w zakresie wystaw i prezentacji produktów, marketing doświadczeń, reklama za pośrednictwem organizowanych imprez, reklama na żywo, reklama wydarzeń sportowych, usługi patronatu w dziedzinie sportu, usługi promowania sportu, reprezentowanie i usługi menedżerskie dla talentów sportowych, promocja i marketing towarów i usług na rzecz osób trzecich za pośrednictwem druków, audio, wideo i mediów elektronicznych, tworzenie haseł reklamowych, pisanie tekstów reklamowych i promocyjnych, produkcja reklam telewizyjnych, radiowych i reklam on-line, rozwój kampanii reklamowych i promocyjnych dla przedsiębiorstw, konsultacje dotyczące kreacji i strategii w odniesieniu do rozwoju i produkcji kampanii reklamowych dla osób trzecich, usługi marketingowe i usługi w zakresie budowania świadomości marki, mianowicie plany strategii marketingu treści i komunikacji, zarządzanie w działalności gospodarczej, pomoc w zarządzaniu w działalności gospodarczej, konsultacje w zakresie organizacji działalności gospodarczej, usługi w zakresie programów lojalnościowych, programów motywacyjnych i promocyjnych, badania rynkowe, analizy i badania marketingowe, badania i konsultacje dotyczące ukierunkowania na wybrane rynki, kompilacja i systematyzacja danych w bazach danych, marketing bezpośredni i pośredni towarów i usług, negocjacje w sprawach umów biznesowych, badania dla celów gospodarczych, profesjonalne doradztwo gospodarcze, zarządzanie plikami komputerowymi, organizowanie wystaw dla celów handlowych lub promocyjnych, prognozy ekonomiczne, reklama radiowa, reklama telewizyjna, produkcja nagrań wideo i audio dla celów reklamowych, tworzenie blogów, nagrań wideo, aplikacji, gier i publikacji prasowych dla celów reklamowych, kompilacja statystyk, badania marketingowe z użyciem

metod badawczych ilościowych i jakościowych, wprowadzanie produktów na rynek, informacja, doradztwo i konsultacje dotyczące wyżej wymienionych usług, **41** usługi w zakresie rozrywki, usługi edukacyjne i szkoleniowe, usługi wydawnicze, usługi w dziedzinie szkoleń, organizowanie i/lub prowadzenie imprez rozrywkowych na żywo, wydarzeń sportowych na żywo oraz rozrywkowych pokazów na żywo w celu wywołania wrażeń u uczestników, koncertów, festiwali, pokazów, konferencji, seminariów, warsztatów szkoleniowych, uroczystości, sympozjów, wystaw lub prezentacji, organizowanie pokazów audio-wizualnych, organizowanie zawodów, w tym zawodów sportowych, produkcja filmów, wideo, programów telewizyjnych, programów radiowych i prezentacji, przeglądanie i edycja tekstu i montaż treści audiowizualnych, w tym filmów, wideo, programów telewizyjnych, programów radiowych oraz prezentacji, udostępnianie publikacji on-line, usługi w zakresie firmowych imprez dla klientów lub pracowników, informacja, doradztwo i konsultacje dotyczące wyżej wymienionych usług.

(111) **286170** (220) 2015 11 16 (210) 449279

(151) 2016 07 13 (441) 2016 02 15

(732) JANKOWIAK PRZEMYSŁAW, Poznań, PL.

(540) HaloPolisa

(540)



Kolor znaku: niebieski, zielony, biały

(531) 27.05.01, 29.01.13, 26.01.03, 16.01.11

(510), (511) **35** handlowe informacje i porady udzielane konsumentom, badania opinii publicznej, badania marketingowe, badania rynkowe, analizy rynkowe, telemarketing, prezentowanie produktów w mediach dla celów sprzedaży detalicznej, rozpowszechnianie materiałów reklamowych, dystrybucja materiałów reklamowych, rozpowszechnienie ogłoszeń reklamowych, reklama za pośrednictwem sieci komputerowej, reklamy korespondencyjne, uaktualnianie materiałów reklamowych, wynajmowanie przestrzeni reklamowej, wynajmowanie nośników reklamowych, powielanie dokumentów, public relations, pomoc w zarządzaniu działalnością gospodarczą, doradztwo w zarządzaniu działalnością gospodarczą, doradztwo w zakresie organizowania i prowadzenia działalności gospodarczej, pozyskiwanie informacji o działalności gospodarczej, pomoc przy zarządzaniu przedsiębiorstwami przemysłowymi lub handlowymi, wyszukiwanie w komputerowych bazach danych, wyszukiwanie informacji w plikach komputerowych dla osób trzecich, systematyzacja danych w komputerowych bazach danych, zestawienia statystyczne, usługi porównywania cen, **36** ubezpieczenia, ubezpieczenia zdrowotne, ubezpieczenia od wypadków, ubezpieczenia na życie, ubezpieczenia od pożarów, ubezpieczenia morskie, doradztwo w sprawach ubezpieczeniowych, informacja o ubezpieczeniach, pośrednictwo ubezpieczeniowe, maklerstwo ubezpieczeniowe, informacje finansowe, analizy finansowe, operacje finansowe, doradztwo finansowe, wycena finansowa, informacje bankowe, kredyty ratalne, umowy kredytowe połączone ze sprzedażą ratalną, usługi w zakresie kart kredytowych, zbiórki funduszy na cele dobroczynne, **41** organizowanie i prowadzenie warsztatów, organizowanie konkursów.

(111) **286171** (220) 2014 04 17 (210) 427645

(151) 2016 07 12 (441) 2014 08 04

(732) BILKIEWICZ GABRIELA, Hołowno, PL.;

(540) Kraina Rumianku

(540)



Kolor znaku: ciemnobrązowy, kremowy

(531) 05.05.04, 27.05.01, 29.01.12

(510), (511) **3** środki wybielające i inne substancje stosowane w praniu, środki do czyszczenia, polerowania, szorowania i ścierania, mydła, środki perfumeryjne, olejki eteryczne, kosmetyki, płyny do pielęgnacji włosów, środki do czyszczenia zębów, **41** nauczanie, doradztwo zawodowe, usługi związane z organizowaniem i obsługą dyskotek, organizacja i prowadzenie warsztatów, usługi prowadzenia fabularnych gier terenowych, usługi związane z organizacją imprez karaoke, usługi polegające na poprawie kondycji-kluby zdrowia, organizowanie i obsługa konferencji, organizowanie konkursów, wypożyczanie książek, organizowanie balów, organizowanie i prowadzenie koncertów, organizowanie i prowadzenie konferencji, organizowanie i prowadzenie seminariów, organizowanie obozów sportowych, organizowanie przyjęć, pisanie scenariuszy fabularnych gier terenowych i spektakli obrzędowych, prowadzenie zajęć fitness, wystawianie spektakli na żywo, udostępnianie obiektów i urządzeń sportowych, udostępnianie ośrodków rekreacji, usługi przekwalifikowania zawodowego, usługi w zakresie organizacji obozów i kolonii wakacyjnych, **43** usługi zaopatrzenia w żywność i napoje, tymczasowe zakwaterowanie.

(551) wspólne prawo ochronne

(111) **286172** (220) 2014 10 30 (210) 435102
(151) 2016 07 28 (441) 2015 02 16

(732) SELLEKTOR SPÓŁKA Z OGRANICZONĄ
ODPOWIEDZIALNOŚCIĄ, Poznań, PL.

(540) sellektor

(540)

sellektor

(531) 27.05.01

(510), (511) **35** promocja sprzedaży, pośredniczenie w umowach dotyczących sprzedaży i zakupu towarów, prezentowanie produktów w sieci Internet dla celów sprzedaży detalicznej, prezentowanie w ramach strony WWW produktów oferowanych przez osoby trzecie dla celów ich sprzedaży detalicznej, prezentowanie w ramach strony WWW produktów oferowanych przez osoby trzecie, takich jak: odzież, obuwie, nakrycia głowy, biżuteria, torby, etui, kosmetyczki, okulary, parasole, paski, portfele, rękawiczki, słuchawki, szaliki, zegarki, kosmetyki, dla celów ich sprzedaży detalicznej, udostępnianie powierzchni reklamowej w ramach strony WWW, **41** publikowanie czasopism elektronicznych, publikowanie czasopism elektronicznych związanych z modą lub macierzyństwem, udostępnianie publikacji elektronicznych niepublikowanych w ramach strony WWW, udostępnianie niepublikowanych publikacji elektronicznych związanych z modą lub macierzyństwem w ramach strony WWW, **42** udostępnianie internetowych wyszukiwarek przetwarzających informacje na temat ofert handlowych osób trzecich, udostępnianie internetowych wyszukiwarek przetwarzających informacje na temat ofert handlowych osób trzecich w zakresie takich produktów jak: odzież, obuwie, nakrycia głowy, biżuteria, torby, etui, kosmetyczki, okulary, parasole, paski, portfele, rękawiczki, słuchawki, szaliki, zegarki, kosmetyki.

(111) **286173** (220) 2014 11 26 (210) 436059
(151) 2016 07 06 (441) 2015 03 16

(732) KRZYWORZEKA MARIAN NALMAT TRZEBINIA, Trzebinia, PL.

(540) Technicqll.pl

(510), (511) **1** produkty chemiczne przeznaczone dla przemysłu, kleje (spoiwa) przeznaczone dla przemysłu, kleje do afiszów, **3** preparaty do czyszczenia, olejki eteryczne, **4** smary, **16** kleje do celów biurowych i domowych, **17** materiały wypełniające, uszczelniające.

(111) **286174** (220) 2015 02 06 (210) 438666
(151) 2016 07 07 (441) 2015 05 25

(732) TONG WEI MIN, Warszawa, PL.

(540) FRYDERYK BUCHHOLTZ

(510), (511) **15** instrumenty muzyczne, fortepiany, pianina, futerały na instrumenty muzyczne, instrumenty strunowe, klawiatury do fortepianów, klawiatury do instrumentów muzycznych, klawisze instrumentów muzycznych, kołki do instrumentów muzycznych, młoteczki do strojenia, pedały do instrumentów muzycznych, perforowane taśmy muzyczne, klawisze do fortepianów, struny do fortepianów, regulatory napięcia dźwięku do fortepianów mechanicznych, stro-

iki, struny do instrumentów muzycznych, struny jelitowe do instrumentów muzycznych, perforowane taśmy muzyczne, urządzenia do odwracania kartek w zeszytach z nutami, instrumenty muzyczne elektroniczne.

(111) **286175** (220) 2015 06 02 (210) 443205
(151) 2016 07 13 (441) 2015 09 14

(732) KALLISTO 7 SPÓŁKA Z OGRANICZONĄ

ODPOWIEDZIALNOŚCIĄ SPÓŁKA KOMANDYTOWA, Kraków, PL.

(540) PROLUX

(540)

PROLUX

Kolor znaku: ciemnoniebieski, granatowy, niebieski

(531) 29.01.04, 27.05.01

(510), (511) **6** metalowe okna, metalowe okna balkonowe, metalowe okna tarasowe, metalowe rolety, metalowe żaluzje, metalowe drzwi, metalowe drzwi balkonowe, metalowe drzwi tarasowe, metalowe okiennice, metalowe parapety, metalowe bramy, metalowe bramy garażowe, metalowa stolarka otworowa, metalowe części okien, metalowe części rolet, metalowe części żaluzji, metalowe części drzwi, metalowe części okiennic, metalowe profile budowlane, metalowe profile okienne, metalowe profile do rolet, metalowe profile do żaluzji, metalowe profile do drzwi, metalowe profile do okiennic, metalowe okucia budowlane, metalowe okucia do okien, metalowe okucia do rolet, metalowe okucia do żaluzji, metalowe okucia do drzwi, metalowe okucia do okiennic, metalowe materiały budowlane, metalowe konstrukcje budowlane, metalowe ściany kurtynowe, metalowe przegrody, ogrody zimowe-metalowe konstrukcje, **19** niemetalowe okna, niemetalowe okna balkonowe, niemetalowe okna tarasowe, niemetalowe rolety, niemetalowe żaluzje, niemetalowe drzwi, niemetalowe drzwi balkonowe, niemetalowe drzwi tarasowe, niemetalowe okiennice, niemetalowe parapety, niemetalowe bramy, niemetalowe bramy garażowe, niemetalowa stolarka otworowa, niemetalowe części okien, niemetalowe części rolet, niemetalowe części żaluzji, niemetalowe części drzwi, niemetalowe części okiennic, niemetalowe profile budowlane, niemetalowe profile okienne, niemetalowe profile do rolet, niemetalowe profile do żaluzji, niemetalowe profile do drzwi, niemetalowe profile do okiennic, niemetalowe okucia budowlane, niemetalowe okucia do okien, niemetalowe okucia do rolet, niemetalowe okucia do żaluzji, niemetalowe okucia do drzwi, niemetalowe okucia do okiennic, niemetalowe materiały budowlane, niemetalowe konstrukcje budowlane, niemetalowe ściany kurtynowe, niemetalowe przegrody, ogrody zimowe-niemetalowe konstrukcje, szkło budowlane, szkło okienne, szyby okienne, szyby zespolone, **37** informacja o materiałach budowlanych jako informacja budowlana, nadzór budowlany, usługi budowlane, montaż, instalacja i wymiana okien, montaż, instalacja i wymiana okien balkonowych, montaż, instalacja i wymiana okien tarasowych, montaż, instalacja i wymiana rolet, montaż, instalacja i wymiana żaluzji, montaż, instalacja i wymiana drzwi, montaż, instalacja i wymiana drzwi balkonowych, montaż, instalacja i wymiana drzwi tarasowych, montaż, instalacja i wymiana okiennic, montaż, instalacja i wymiana parapetów, montaż, instalacja i wymiana bram, montaż, instalacja i wymiana bram garażowych, montaż, instalacja i wymiana stolarki otworowej, montaż, instalacja i wymiana części okien, montaż, instalacja i wymiana części rolet, montaż, instalacja i wymiana części żaluzji, montaż, instalacja i wymiana części drzwi, montaż, instalacja i wymiana części okiennic, montaż, instalacja i wymiana profili budowlanych, montaż, instalacja i wymiana profili okiennych, montaż, instalacja i wymiana profili do rolet, montaż, instalacja i wymiana profili do żaluzji, montaż, instalacja i wymiana profili do drzwi, montaż, instalacja i wymiana profili do okiennic, montaż, instalacja i wymiana okuć budowlanych, montaż, instalacja i wymiana okuć do okien, montaż, instalacja i wymiana okuć do rolet, montaż, instalacja i wymiana okuć do żaluzji, montaż, instalacja i wymiana okuć do drzwi, montaż, instalacja i wymiana okuć do okiennic, montaż, instalacja i wymiana konstrukcje budowlane, montaż, instalacja i wymiana ścian kurtynowych, montaż, instalacja i wymiana przegród, montaż, instalacja i wymiana ogrodów zimowych-niemetalowe konstrukcje, montaż, instalacja i wymiana szkła budowlanego, montaż, instalacja i wymiana szkła okiennego, montaż, instalacja i wymiana szyb okiennych, montaż, instalacja i wymiana szyb zespolonych.

(111) **286176** (220) 2015 06 26 (210) 444073
 (151) 2016 07 05 (441) 2015 10 12
 (732) WOŹNIAK JACEK BROVARIA, Ostrów Wielkopolski, PL.
 (540) BROVARIA BROWAR HOTEL RESTAURACJA
 (540)



Kolor znaku: biały, brązowy

(531) 05.11.15, 26.01.01, 27.05.01, 29.01.12
 (510), (511) **32** Piwo i produkty piwowarskie, Napoje bezalkoholowe, mieszanki piwa i napojów bezalkoholowych, piwo bezalkoholowe, Preparaty do produkcji napojów, **33** Alkohole wysokoprocentowe, Napoje alkoholowe (z wyjątkiem piwa), Preparaty do produkcji napojów alkoholowych, Wino, **35** Zarządzanie hotelami, administrowanie hotelami, Usługi sprzedaży detalicznej w związku z napojami alkoholowymi (z wyjątkiem piwa), Usługi sprzedaży hurtowej w związku z napojami alkoholowymi (z wyjątkiem piwa), Usługi sprzedaży detalicznej w związku z piwem, Usługi sprzedaży hurtowej w związku z piwem, Usługi sprzedaży detalicznej w związku z napojami bezalkoholowymi, Promocja sprzedaży, Reklama i usługi reklamowe, Usługi reklamowe dotyczące hoteli, Produkcja materiałów reklamowych, Dystrybucja materiałów reklamowych, marketingowych i promocyjnych, Organizowanie targów i wystaw, Przetwarzanie danych do celów administracyjnych, Usługi biurowe, Usługi w zakresie handlu i usługi informacyjne dla konsumentów, Usługi w zakresie wystaw i prezentacji produktów, usługi reklamowe dotyczące restauracji, barów i kawiarni, **41** Usługi hotelowo-restauracyjne, Usługi rozrywkowe, Udostępnianie obiektów i sprzętu rozrywkowego, Usługi edukacyjne związane z piwowarstwem, Edukacja, rozrywka i sport, Organizowanie imprez w celach kulturalnych, rozrywkowych i sportowych, Nauczanie i szkolenia, Kursy szkoleniowe z zakwaterowaniem, Koncerty muzyczne, organizowanie i obsługa przyjęć okolicznościowych, zjazdów, konferencji, kongresów, sympozjów, wystaw, **43** Usługi hotelowe, Hotele, hostele i pensjonaty, Usługi restauracji, barów, kawiarni, Usługi w zakresie zakwaterowania w hotelach, Obsługa gastronomiczna, Zapewnianie żywności i napojów, Usługi zaopatrzenia w żywność i napoje, Udostępnianie pomieszczeń i urządzeń do obsługi wydarzeń.

(111) **286177** (220) 2015 10 02 (210) 447652
 (151) 2016 07 13 (441) 2016 01 04
 (732) British American Tobacco (Brands) Inc., Wilmington, US.
 (540) CRISP MEETS FRESH
 (510), (511) **34** papierosy, tytoń, wyroby tytoniowe, zapalniczki, zapalaki, przybory dla palaczy.

(111) **286178** (220) 2015 10 05 (210) 447689
 (151) 2016 06 20 (441) 2016 01 04
 (732) CMSL SPÓŁKA Z OGRANICZONĄ ODPOWIEDZIALNOŚCIĄ, Gdańsk, PL.;
 (540) CENTRUM MEDYCZNE ŚW. ŁUKASZA
 (540)



Kolor znaku: zielony, fioletowy, biały

(531) 24.15.01, 24.13.17, 27.05.01, 29.01.13
 (510), (511) **42** badania naukowe w dziedzinie medycyny, **44** usługi medyczne służące zachowaniu, przywracaniu, poprawie zdrowia, badania, porady lekarskie, diagnostyka, analityka medyczna, leczenie.
 551) wspólne prawo ochronne

(111) **286179** (220) 2015 10 13 (210) 448009
 (151) 2016 06 17 (441) 2016 02 15
 (732) ZJEDNOCZONE PRZEDSIĘBIORSTWA ROZRYWKOWE SPÓŁKA AKCYJNA, Warszawa, PL.
 (540) Marinara TRATTORIA

(540)



Kolor znaku: ciemnoczerwony, czarny, biały

(531) 02.09.01, 26.11.01, 27.05.01, 29.01.13
 (510), (511) **29** anchois, bekon, bita śmietana, bulion, chrupki owocowe i ziemniaczana, chipsy owocowe i ziemniaczane, drób, nieżywy, dziczyzna, nieżywa, dżemy, grzyby konserwowane, galarety mięsne, pasta z ciecierzycy, jaja, mleko i mleczne produkty, kielbasy, kiszzone warzywa, masła, masło arachidowe, kokosowe, czekoladowe, kakaowe, oleje, tłuszcze, kompot, konserwy mięsne, konserwy rybne, nieżywe krewetki, krokiety, nieżywe małe, krem na bazie masła, miąższ owoców, mięso, mleko sojowe, mrożone owoce, orzechy preparowane, owoce kandyzowane, owoce konserwowane, owoce lukrowane, sałatki owocowe, paszтет z wątróbki, przekąski na bazie owoców, rodzynki, przetwory i potrawy na bazie grzybów i ziół, przetwory i potrawy na bazie ziemniaków, potrawy rybne, ryby nieżywe, sałatki warzywne, sos żurawinowy, wątroba, wędlina, wieprzowina, wiórki kokosowe, placki ziemniaczane, ziemniaki zapiekane w cieście, zupy, składniki do sporządzania zup, **30** aromaty do żywności, bułka tarta, bułki, chałwa, chipsy zbożowe, chleb, chleb bezdrożdżowy, słodczyce, ciasta, mięso zapiekane w cieście, ciasto na ciastka, ciastka, wyroby cukiernicze, cukier, cukierki, czekolada, napoje na bazie czekolady, drożdże, gofry, guma do żucia nie do celów medycznych, herbata, herbata mrożona, napoje na bazie herbaty, lody spożywcze, kakao, wyroby z kakao, kanapki, kasze spożywcze, kawa, napoje na bazie kawy, keczup, kluski, krakersy, kukurydza prażona, popcorn, płatki kukurydziane, kuskus, majonezy, makarony, ciasta mączne, musy owocowe, deserowe, czekoladowe, napoje na bazie kakao, potrawy na bazie mąki, pierogi, miód, muesli, musztarda, naleśniki, napoje, ocet, orzechy, paszteciki, piernik, pierożki, ravioli, pizze, placki, ryż, sosy warzywne, mięsne, sosy do sałatek, słodczyce, sorbety jako lody, sosy do polewania deserów, sosy, spaghetti, tarty, tortille, żywność na bazie mąki, przyprawy, suchary, pieczywo, przekąski zbożowe, relish-sos przyprawowy na bazie owoców lub warzyw, preparaty zbożowe, **35** usługi w zakresie reklamy, promocji, przekazywania informacji handlowej, organizowanie prezentacji, wystaw handlowych i reklamowych, prezentowanie i informowanie o artykułach spożywczych w Internecie, konsulting w zakresie działalności gastronomicznej, **43** usługi restauracyjne i barowe, bary szybkiej obsługi, kafeterie [bufety], kawiarnie, restauracje, stołówki, restauracje samoobsługowe, obsługa gastronomiczna z własnym zapleczem, produktami i transportem, sprzedaż dań do osób prywatnych i firm, usługi cateringowe, wynajmowanie sal na posiedzenia [mityngi, narady], udzielanie informacji i porad w zakresie usług gastronomicznych działalności restauracji, kawiarni, barów, udzielanie informacji o usługach gastronomicznych.

(111) **286180** (220) 2015 10 13 (210) 448012
 (151) 2016 06 17 (441) 2016 01 18
 (732) ZJEDNOCZONE PRZEDSIĘBIORSTWA ROZRYWKOWE SPÓŁKA AKCYJNA, Warszawa, PL.
 (540) golden piano RESTAURANT & BAR
 (540)



Kolor znaku: złoty, biały, czarny

(531) 27.05.01, 29.01.13
 (510), (511) **30** aromaty do żywności, bułka tarta, bułki, chałwa, chipsy zbożowe, chleb, chleb bezdrożdżowy, słodczyce, ciasta, mięso zapiekane w cieście, ciasto na ciastka, ciastka, wyroby cukiernicze, cukier, cukierki, czekolada, napoje na bazie czekolady, drożdże, gofry, guma do żucia nie do celów medycznych, herbata, herbata mrożona, napoje na bazie herbaty, lody spożywcze, kakao, wyroby z kakao, kanapki, kasze spożywcze, kawa, napoje na bazie kawy, keczup, kluski, krakersy, kukurydza prażona, popcorn, płatki kukurydziane, kuskus, majonezy, makarony, ciasta mączne, musy owocowe, deserowe, cze-

koladowe, napoje na bazie kakao, potrawy na bazie mąki, pierogi, miód, musztarda, naleśniki, napoje, ocet, orzechy, paszteciki, piernik, pierożki, ravioli, pizze, placki, ryż, sosy warzywne, mięsne, sosy do sałatek, słodczyce, sorbety jako lody, sosy do polewania deserów, sosy, spaghetti, tarty, tortille, żywność na bazie mąki, przyprawy, suchary, pieczywo, przekąski zbożowe, relish-sos przyprawowy na bazie owoców lub warzyw, preparaty zbożowe, **35** usługi w zakresie reklamy, promocji, przekazywania informacji handlowej, organizowanie prezentacji, wystaw handlowych i reklamowych, prezentowanie i informowanie o artykułach spożywczych w Internecie, konsulting w zakresie działalności gastronomicznej, **43** usługi restauracyjne i barowe, bary szybkiej obsługi, kafeterie [bufety], kawiarnie, restauracje, stołówki, restauracje samoobsługowe, obsługa gastronomiczna z własnym zapleczem, produktami i transportem, sprzedaż dań do osób prywatnych i firm, usługi cateringowe, wynajmowanie sal na posiedzenia [mityngi, narady], udzielanie informacji i porad w zakresie usług gastronomicznych działalności restauracji, kawiarni, barów, udzielanie informacji o usługach gastronomicznych.

(111) **286181** (220) 2015 10 13 (210) 448022
 (151) 2016 06 17 (441) 2016 01 18
 (732) ZJEDNOCZONE PRZEDSIĘBIORSTWA ROZRYWKOWE SPÓŁKA AKCYJNA, Warszawa, PL.
 (540) BIJANKA
 (540)



Kolor znaku: ciemnoniebieski, biały

(531) 05.05.20, 26.11.01, 27.05.01, 29.01.04
 (510), (511) **29** anchois, bekon, bita śmietana, bulion, chrupki owocowe i ziemniaczane, chipsy owocowe i ziemniaczane, drób, nieżywy, dziczyzna, nieżywa, dżemy, grzyby konserwowane, galarety mięsne, pasta z ciecierzycy, jaja, mleko i mleczne produkty, kiełbasy, kiszzone warzywa, masła, masło arachidowe, kokosowe, czekoladowe, kakaowe, oleje, tłuszcze, kompot, konserwy mięsne, konserwy rybne, nieżywe krewetki, krokietki, nieżywe małże, krem na bazie masła, miąższ owoców, mięso, mleko sojowe, mrożone owoce, orzechy preparowane, owoce kandyzowane, owoce konserwowane, owoce lukrowane, sałatki owocowe, pasztet z wątróbki, przekąski na bazie owoców, rodzyнки, przetwory i potrawy na bazie grzybów i ziół, przetwory i potrawy na bazie ziemniaków, potrawy rybne, ryby nieżywe, sałatki warzywne, sos żurawinowy, wątróbka, wędliny, wieprzowina, wiórki kokosowe, placki ziemniaczane, ziemniaki zapiekane w cieście, zupy, składniki do sporządzania zup, **30** aromaty do żywności, bułka tarta, bułki, chałka, chipsy zbożowe, chleb, chleb bezdrożdżowy, słodczyce, ciasta, mięso zapiekane w cieście, ciasto na ciastka, ciastka, wyroby cukiernicze, cukier, cukierki, czekolada, napoje na bazie czekolady, drożdże, gofry, guma do żucia nie do celów medycznych, herbata, herbata mrożona, napoje na bazie herbaty, lody spożywcze, kakao, wyroby z kakao, kanapki, kasze spożywcze, kawa, napoje na bazie kawy, keczup, kluski, krakersy, kukurydza prażona, popcorn, płatki kukurydziane, kuskus, majonezy, makarony, ciasta mączne, musy owocowe, deserowe, czekoladowe, napoje na bazie kakao, potrawy na bazie mąki, pierogi, miód, muesli, musztarda, naleśniki, napoje, ocet, orzechy, paszteciki, piernik, pierożki, ravioli, pizze, placki, ryż, sosy warzywne, mięsne, sosy do sałatek, słodczyce, sorbety jako lody, sosy do polewania deserów, sosy, spaghetti, tarty, tortille, żywność na bazie mąki, przyprawy, suchary, pieczywo, przekąski zbożowe, relish-sos przyprawowy na bazie owoców lub warzyw, preparaty zbożowe, **35** usługi w zakresie reklamy, promocji, przekazywania informacji handlowej, organizowanie prezentacji, wystaw handlowych i reklamowych, prezentowanie i informowanie o artykułach spożywczych w Internecie, konsulting w zakresie działalności gastronomicznej, **43** usługi restauracyjne i barowe, bary szybkiej obsługi, kafeterie [bufety], kawiarnie, restauracje, stołówki, restauracje samoobsługowe, obsługa gastronomiczna z własnym zapleczem, produktami i transportem, sprzedaż dań do osób prywatnych i firm, usługi cateringowe, wynajmowanie sal na posiedzenia [mityngi, narady], udzielanie informacji i porad w zakresie usług gastronomicznych działalności restauracji, kawiarni, barów, udzielanie informacji o usługach gastronomicznych.

(111) **286182** (220) 2015 10 13 (210) 448021
 (151) 2016 06 17 (441) 2016 01 18
 (732) ZJEDNOCZONE PRZEDSIĘBIORSTWA ROZRYWKOWE SPÓŁKA AKCYJNA, Warszawa, PL.
 (540) Ben's DINER
 (540)



Kolor znaku: czerwony, biały, niebieski

(531) 01.01.03, 26.01.02, 26.02.07, 27.05.01, 29.01.01
 (510), (511) **30** aromaty do żywności, bułka tarta, bułki, chałka, chipsy zbożowe, chleb, chleb bezdrożdżowy, słodczyce, ciasta, mięso zapiekane w cieście, ciasto na ciastka, ciastka, wyroby cukiernicze, cukier, cukierki, czekolada, napoje na bazie czekolady, drożdże, gofry, guma do żucia nie do celów medycznych, herbata, herbata mrożona, napoje na bazie herbaty, lody spożywcze, kakao, wyroby z kakao, kanapki, kasze spożywcze, kawa, napoje na bazie kawy, keczup, kluski, krakersy, kukurydza prażona, popcorn, płatki kukurydziane, kuskus, majonezy, makarony, ciasta mączne, musy owocowe, deserowe, czekoladowe, napoje na bazie kakao, potrawy na bazie mąki, pierogi, miód, muesli, musztarda, naleśniki, napoje, ocet, orzechy, paszteciki, piernik, pierożki, ravioli, pizze, placki, ryż, sosy warzywne, mięsne, sosy do sałatek, słodczyce, sorbety jako lody, sosy do polewania deserów, sosy, spaghetti, tarty, tortille, żywność na bazie mąki, przyprawy, suchary, pieczywo, przekąski zbożowe, relish-sos przyprawowy na bazie owoców lub warzyw, preparaty zbożowe, **35** usługi w zakresie reklamy, promocji, przekazywania informacji handlowej, organizowanie prezentacji, wystaw handlowych i reklamowych, prezentowanie i informowanie o artykułach spożywczych w Internecie, konsulting w zakresie działalności gastronomicznej, **43** usługi restauracyjne i barowe, bary szybkiej obsługi, kafeterie [bufety], kawiarnie, restauracje, stołówki, restauracje samoobsługowe, obsługa gastronomiczna z własnym zapleczem, produktami i transportem, sprzedaż dań do osób prywatnych i firm, usługi cateringowe, wynajmowanie sal na posiedzenia [mityngi, narady], udzielanie informacji i porad w zakresie usług gastronomicznych działalności restauracji, kawiarni, barów, udzielanie informacji o usługach gastronomicznych.

(111) **286183** (220) 2008 07 07 (210) 343209
 (151) 2016 07 22 (441) 2008 10 13
 (732) Przedsiębiorstwo Produkcyjno-Handlowo-Usługowe CHATTIER s.c. Joanna Chodobińska, Honorata Miśkiewicz, Rokiciny, PL.
 (540) Chattier COLLECTION
 (540)



Kolor znaku: szary, czarny, biały

(531) 26.13.25, 27.05.01, 29.01.13
 (510), (511) **25** kamizelki, krawaty.

(111) **286184** (220) 2014 02 26 (210) 425357
 (151) 2016 07 29 (441) 2014 06 09
 (732) KAUF LAND WARENHANDEL GMBH & CO. KG, NECKARSULM, DE.
 (540) K Classic Cheesimo
 (540)



Cheesimo

(531) 26.04.01, 26.04.02, 27.05.01
 (510), (511) **29** sery topione.

(111) **286185** (220) 2014 08 13 (210) 432260
 (151) 2016 07 13 (441) 2014 11 24
 (732) BIERNACKI WOJCIECH, Dębica, PL.
 (540) Agatki kaczkawskie
 (540)



Kolor znaku: czarny, żółty, czerwony, zielony, niebieski, granatowy, pomarańczowy, biały

(531) 26.04.01, 26.04.02, 26.13.25, 27.05.01, 29.01.15

(510), (511) **35** reklama wyrobów cukierniczych i opakowań na wyroby cukiernicze, administrowanie działalności gospodarczej, wynajem czasu reklamowego we wszystkich środkach przekazu, tworzenie tekstów reklamowych i sponsorowanych, sprzedaż wyrobów cukierniczych i opakowań na wyroby cukiernicze, rozpowszechnianie materiałów reklamowych, reklama, reklama za pośrednictwem sieci komputerowej, prezentowanie produktów, pokazy towarów, organizowanie wystaw w celach handlowych i reklamowych wyrobów cukierniczych i opakowań na wyroby cukiernicze, marketing, zarządzanie w zakresie zamówień handlowych, usługi zgrupowania różnych produktów tak, by umożliwić konsumentom obejrzenie i dokonanie zakupu w dobrych warunkach przykładowo w sklepach, hurtowniach, zarządzanie w ramach prowadzonej działalności gospodarczej w zakresie udzielania licencji na towary i usługi na rzecz osób trzecich.

(111) **286186** (220) 2014 08 13 (210) 432261
 (151) 2016 07 13 (441) 2014 11 24
 (732) BIERNACKI WOJCIECH, Dębica, PL.
 (540) Amonitki jurajskie
 (540)



Kolor znaku: zielony, żółty, pomarańczowy, czerwony, biały

(531) 03.09.18, 27.05.01, 29.01.15

(510), (511) **35** reklama wyrobów cukierniczych i opakowań na wyroby cukiernicze, administrowanie działalności gospodarczej, wynajem czasu reklamowego we wszystkich środkach przekazu, tworzenie tekstów reklamowych i sponsorowanych, sprzedaż wyrobów cukierniczych i opakowań na wyroby cukiernicze, rozpowszechnianie materiałów reklamowych, reklama, reklama za pośrednictwem sieci komputerowej, prezentowanie produktów, pokazy towarów, organizowanie wystaw w celach handlowych i reklamowych wyrobów cukierniczych i opakowań na wyroby cukiernicze, marketing, zarządzanie w zakresie zamówień handlowych, usługi zgrupowania różnych produktów tak by umożliwić konsumentom obejrzenie i dokonanie zakupu w dobrych warunkach przykładowo w sklepach, hurtowniach, zarządzanie w ramach prowadzonej działalności gospodarczej w zakresie udzielania licencji na towary i usługi na rzecz osób trzecich.

(111) **286187** (220) 2015 01 14 (210) 437643
 (151) 2016 07 01 (441) 2015 04 27
 (732) EX MODA SPÓŁKA Z OGRANICZONĄ
 ODPOWIEDZIALNOŚCIĄ, Rzgów, PL.
 (540) TT miss ELISABETTA fashion
 (540)



Kolor znaku: czarny, złoty

(531) 14.07.04, 27.05.01, 29.01.12

(510), (511) **25** odzież wierzchnia dla kobiet, odzież wierzchnia dla mężczyzn, odzież dla chłopców, odzież wierzchnia dla dziewcząt, odzież ze skóry, odzież z imitacji skóry, bielizna osobista, podkoszulki, koszulki polo, bluzki, bluzy z kapturem, bluzy sportowe, bluzy dresowe, dzinsy, spodnie sztruksowe, garnitury damskie, garnitury męskie, smokingi, kamizelki, koszule, krawaty, kurtki, kombinezony, kostiumy, męskie i damskie kurtki, płaszcze, spodnie i kamizelki, płaszcze i kurtki futrzane, pulowery, paski, rękawiczki, pończochy, rajstopy, szale, szaliki, skarpetki, spodnie wierzchnie, sukienki, spódnice, swetry, szlafroki, tuniki, ubrania codzienne, nakrycia głowy, obuwie, **35** usługi sprzedaży detalicznej związane ze sprzedażą odzieży i dodatków odzieżowych, usługi sprzedaży hurtowej w związku z odzieżą, usługi sprzedaży detalicznej w związku z nakryciami głowy, usługi sprzedaży hurtowej w związku z nakryciami głowy, usługi sprzedaży detalicznej w związku z obuwem, usługi sprzedaży hurtowej w związku z obuwem.

(111) **286188** (220) 2015 04 20 (210) 441601
 (151) 2016 07 01 (441) 2015 08 03
 (732) HERMANOWICZ MAŁGORZATA ZAKŁAD POGRZEBOWY
 WRZOS, Sztum, PL.
 (540) WRZOS
 (510), (511) **6** tabliczki metalowe, krzyże metalowe, trumny metalowe, **20** trumny drewniane, krzyże drewniane, ramki, osłonowe drewniane, **45** usługi pogrzebowe.

(111) **286189** (220) 2015 05 13 (210) 442459
 (151) 2016 06 27 (441) 2015 08 31
 (732) LEŚNIAK TOMASZ KANCELARIA LESTA, Opole, PL.
 (540) Rekonstrukcja zdrowia wraz z powrotem do samodzielności
 (540)



Kolor znaku: czarny, szary, niebieski

(531) 02.01.17, 02.01.23, 27.05.01, 29.01.13, 18.01.20

(510), (511) **35** doradztwo w zakresie organizowania i prowadzenia działalności gospodarczej, doradztwo zawodowe, zarządzanie ryzykiem, sprzedaż dla osób trzecich usług medycznych i rehabilitacyjnych, sprzedaż sprzętu medycznego lub rehabilitacyjnego, **36** usługi związane z ubezpieczeniem i zawieranie umów ubezpieczeniowych, usługi świadczone ubezpieczonym i ubezpieczającym, ubezpieczenia zdrowotne, **39** informacje i pośrednictwo w transporcie, transport sanitarny, transport osób chorych, transport osób niepełnosprawnych, pomoc w przypadku awarii samochodu, holowanie, **41** doradztwo zawodowe, porady w zakresie zawodu lub zmiany zawodu, porady w zakresie kształcenia lub edukacji, prowadzenie kursów, organizowanie, obsługa i prowadzenie szkoleń, pracowni specjalistycznych, publikowanie książek, czasopism, tekstów, **44** opieka medyczna, opieka osób niepełnosprawnych oraz osób poszkodowanych, usługi medyczne, ortopedyczne, psychologiczne, psychiatryczne, działalność uzdrowiskowa, sanatoria, pensjonaty, rehabilitacja osób niepełnosprawnych.

(111) **286190** (220) 2015 04 16 (210) 441484
 (151) 2016 07 21 (441) 2015 08 03
 (732) KMIĘĆ BARTŁOMIEJ BE CONTENT, Poznań, PL.
 (540) be content
 (540)

be:content

Kolor znaku: biały, czarny, niebieski

(531) 24.17.05, 26.04.09, 27.05.01, 29.01.13

(510), (511) **35** agencje reklamowe, badania marketingowe, badania opinii publicznej, badania rynku, doradztwo specjalistyczne w sprawach działalności gospodarczej, dystrybucja materiałów reklamowych [próbek, druków, prospektów, broszur], usługi impresariów w działalności artystycznej, doradztwo w zakresie organizacji i zarządzania działalnością gospodarczą, edytorskie usługi w dziedzinie reklamy, agencje eksportowo-importowe, handlowe informacje i porady udzielane konsumentom (punkty informacji konsumenckiej), agencje informacji handlowej, informacja o działalności gospodarczej, kolportaż próbek, marketing, uaktualnianie materiałów reklamowych, prezentowanie produktów w mediach dla celów sprzedaży detalicznej, usługi modelingu do celów promocji sprzedaży i reklamy, obróbka tekstów, rozpowszechnienie ogłoszeń reklamowych, doradztwo dotyczące organizowania działalności gospodarczej, organizowanie wystaw w celach handlowych lub reklamowych, outsourcing dotyczący doradztwa handlowego, rozlepianie plakatów reklamowych, organizacja pokazów mody w celach promocyjnych, pokazy towarów, pomoc w prowadzeniu działalności gospodarczej, produkcja filmów reklamowych, projektowanie materiałów reklamowych, promocja sprzedaży dla osób trzecich, public relations, agencje public relations, publikowanie tekstów sponsorowanych, reklama radiowa, reklama, rozpowszechnianie materiałów reklamowych (ulotki, prospekty, druki, próbki), reklama billboardowa, reklama za pośrednictwem sieci komputerowej, wynajmowanie przestrzeni reklamowej, tworzenie reklamowych i sponsorowanych tekstów, wynajmowanie nośników reklamowych, reklamy korespondencyjne, przygotowywanie reklam prasowych, reklamy telewizyjne, analizy rynku rynkowe badania, promocja sprzedaży dla osób trzecich, statystyczne zestawienia, usługi stenografii, organizowanie targów w celach handlowych lub reklamowych, edycja tekstów, tworzenie reklamowych i sponsorowanych tekstów, telemarketing, reklama telewizyjna, informacja handlowa oraz udzielanie porad konsumentom (punkty informacji konsumenckiej), usługi pośrednictwa w zakresie nabywania usług telekomunikacyjnych, wyceny handlowe, wynajem billboardów (tablic reklamowych), wynajem czasu reklamowego we wszystkich środkach przekazu, wynajem dystrybutorów automatycznych, wynajmowanie nośników reklamowych, wynajmowanie przestrzeni reklamowej, dekorowanie wystaw sklepowych, wyszukiwanie informacji w plikach komputerowych dla osób trzecich, wywiad gospodarczy, zestawienia statystyczne, **41** fotografie, fotoreportaże, usługi klubowe (rozrywka lub nauczanie), komputerowe przygotowanie materiałów do publikacji, organizowanie i obsługa konferencji, organizowanie i obsługa kongresów, organizowanie konkursy edukacyjna lub rozrywka, organizowanie konkursów piękności, publikowanie książek, organizowanie loterii, nagrywanie filmów na taśmach wideo (filmowanie), nauczanie, nauczanie korespondencyjne, organizowanie i prowadzenie warsztatów, szkoleń, organizowanie i prowadzenie koncertów, organizowanie i prowadzenie konferencji, organizowanie i prowadzenie kongresów, organizowanie i prowadzenie seminariów, organizowanie i prowadzenie sympozjów, organizowanie i prowadzenie zjazdów, organizowanie konkursów (edukacja lub rozrywka), organizowanie spektakli (impresariat), pisanie scenariuszy, pisanie tekstów, innych niż reklamowe, postsynchronizacja, produkcja filmów innych niż reklamowych, produkcja programów radiowych i telewizyjnych, produkcja przedstawień teatralnych, publikowanie książek, publikowanie tekstów innych niż teksty reklamowe, radiowe programy rozrywkowe, rozrywka-widowiska, użytkowanie sal kinowych, studia filmowe, usługi studia nagrań, publikowanie tekstów inne niż teksty reklamowe, telewizyjne programy rozrywkowe, usługi dystrybucji biletów [rozrywka], usługi komponowania układu graficznego publikacji inne niż do celów reklamowych, usługi reporterskie, usługi tłumaczy, organizacja warsztatów związanych z kulturą lub edukacją, **43** bary szybkiej obsługi [snack-bary], hotele, kafeterie (bufety), obsługa gastronomiczna z własnym zapleczem, produktami i transportem, rezerwacje kwatery na pobyt czasowy, wynajmowanie pomieszczeń na pobyt czasowy,

restauracje, domy turystyczne, organizowanie obozów wakacyjnych w zakresie zakwaterowania, wynajmowanie pomieszczeń na pobyt czasowy, wynajmowanie sal na posiedzenia, mityngi, narady..

(111) **286191** (220) 2015 09 03 (210) 446595
 (151) 2016 07 13 (441) 2015 12 07
 (732) ŁOJEK MARCIN, Warszawa, PL.
 (540) ścianka
 (540)

ścianka

Kolor znaku: czerwony

(531) 27.05.01, 29.01.01

(510), (511) **9** urządzenia i przyrządy: fotograficzne, kinematograficzne, optyczne, do celów dydaktycznych, urządzenia do nagrywania, przesyłania lub odtwarzania dźwięku lub obrazów, magnetyczne nośniki danych, nagrane dyski, gry wideo [gry komputerowe] w formie programów komputerowych zapisanych na nośnikach danych, automaty sprzedające i mechanizmy do urządzeń uruchamianych monetami, kasy rejestrujące, maszyny liczące, sprzęt do przetwarzania danych, komputery, **16** papier, karton i wyroby z tych materiałów, kalendarze, foldery, prospekty, afisze, plakaty, fotografie, nalepki, naklejki, papeteria, publikacje drukowane, czasopisma, książki, materiały piśmienne, torby do pakowania z papieru i z tworzyw sztucznych, materiały szkoleniowe i instruktażowe z wyjątkiem aparatów, **25** odzież, obuwie, nakrycia głowy, **35** usługi reklamowe i promocyjne, w tym promocja i reklama prasowa, radiowa, telewizyjna i za pośrednictwem internetu, badanie rynku i opinii publicznej, badania marketingowe, informacja handlowa i biznesowa, tworzenie, wydawanie i dystrybucja programów i materiałów promocyjno-reklamowych, publikacje reklamowe, tworzenie reklam billboardowych, miejskich platform przestrzennych, platform elektronicznych, usługi edytorskie w dziedzinie reklamy, wynajmowanie powierzchni reklamowych, organizowanie i obsługa wystaw, giełd i targów handlowych i reklamowych, organizowanie gier, konkursów i loterii oraz imprez rozrywkowych o podłożu reklamowym, z zastosowaniem reklamy prasowej, radiowej, telewizyjnej i internetowej oraz z wykorzystaniem elektronicznych, magnetycznych i optycznych nośników informacji, oferowanie w mediach produktów dla celów sprzedaży detalicznej, usługi sprzedaży świadczone przez sklepy detaliczne, hurtownie, za pomocą katalogów przesyłanych pocztą, za pomocą środków komunikacji elektronicznej przez strony internetowe-sklepy internetowe, i telesklepy, w zakresie odzieży, butów, nakryć głowy, artykułów papierniczych, wydawnictw, artykułów elektronicznych, zabawek, gier, w tym gier wideo, gier elektronicznych, gier planszowych, elektronicznych gier edukacyjnych, automatów do gry, materiałów budowlanych metalowych i niemetalowych, farb, pokostów, lakierów, folii metalowych i form proszkowych dla malarzy, dekoratorów, drukarzy i artystów, mebli, artykułów wyposażenia wnętrz oraz innych artykułów powszechnego użytku, artykułów upominkowych i gadżetów, artykułów motoryzacyjnych, usługi świadczone w ramach oferowania i sprzedaży za pośrednictwem internetu usług oferowanych przez firmy i specjalistów z branż usługowych, a w szczególności: reklamowych, telekomunikacyjnych, budowlanych, motoryzacyjnych, edukacyjnych, rozrywkowych, wydawniczych, sportowych, rekreacyjnych, hotelarskich, gastronomicznych, prawnych, ochrony osób i mienia, odpłatne udostępnianie serwisów informacyjnych i/lub baz danych, aukcje publiczne, **37** usługi budowlane, naprawy, usługi remontowe, przygotowanie terenu pod budowę, budowa obiektów inżynierii wodnej i lądowej, montaż rusztowań, wykonywanie instalacji budowlanych, wykonywanie robót budowlanych i wykończeniowych, czyszczenie budynków od wewnątrz i od zewnątrz, czyszczenie okien, uszczelnianie, izolowanie budynków, zabezpieczanie budynków przed wilgocią, rozbiórka budynków, nadzór budowlany, wynajem sprzętu budowlanego, informacja budowlana, **38** agencje informacyjne i agencje prasowe, przesyłanie informacji tekstowej i obrazowej, zwłaszcza nagrań fonograficznych i nagrań video przy pomocy sieci komputerowej, poczta elektroniczna, przesyłanie informacji zapisanych na płytach dvd, cd, vcd oraz kasetach video, przesyłanie informacji sms-em, przesyłanie informacji z zastosowaniem urządzeń mobilnych takich jak telefony iii generacji, laptopy, pagery, np. służących do nadawania i/lub odbioru informacji, usługi poczty elektronicznej oraz usługi polegające na zapewnianiu komuni-

kacji w grupach roboczych za pośrednictwem sieci komputerowych, dostarczanie informacji za pośrednictwem komputerowej sieci informacyjnej z wykorzystaniem indeksów w bazach danych, tekstów publikacji, dokumentów w formie elektronicznej, baz danych, materiałów graficznych, serwisu informacyjnego o sektorze audiowizualnym, usługi komputerowe w zakresie dostarczania interfejsów programowych dostępnych poprzez sieć komputerową w celu tworzenia usług informacyjnych w trybie on-line dostosowanych do indywidualnych potrzeb, **40** usługi drukowania, drukowanie szablonów-wykroje, rysunki, drukowanie litograficzne, drukowanie offsetowe, sitodruk, **41** organizowanie i realizacja spektakli, widowisk oraz imprez rozrywkowych, organizowanie wystaw kulturalnych i edukacyjnych, organizowanie konkursów edukacyjnych lub rozrywkowych, organizowanie imprez prezentujących modę, prezentacja mody na ścianie wideo, w witrynach sklepów, w centrach handlowych, organizowanie plebiscytów, usługi związane z nauczaniem, rozrywkami i rekreacją w tym również wycieczki i podróże, prowadzenie klubów i kółek zainteresowań, organizowanie i prowadzenie szkoleń, kongresów, konferencji, zjazdów, seminariów, sympozjów, spotkań, prelekcji, organizowanie imprez okolicznościowych, organizowanie pikników, imprez integracyjnych, promocyjnych, organizowanie loterii, produkcja filmów, produkcja programów radiowych i telewizyjnych, publikowanie tekstów innych niż teksty reklamowe, a w tym: książki, artykuły, raporty, analizy, komentarze, materiały konferencyjne, publikacje elektroniczne on-line książek i periodyków, **42** usługi projektowania i utrzymywania portalu internetowego, usługi w zakresie tworzenia i utrzymywania stron i witryn internetowych dla osób trzecich, udostępnianie baz on-line via portal, udostępnianie komputerowych baz danych, umożliwianie wielu użytkownikom dostępu do zbiorów informacji za pośrednictwem globalnej sieci informacyjnej, **43** usługi zaopatrzenia w żywność i napoje, usługi restauracji, kawiarni, snack-barów, obsługa gastronomiczna z własnym zapleczem, produktami i transportem-catering.

(111) **286192** (220) 2015 09 11 (210) 446877
 (151) 2016 07 22 (441) 2015 12 21
 (732) BUJAK RAFAŁ DRACO, Rzeszów, PL.
 (540) DRACO EYEWEAR
 (540)



Kolor znaku: czarny, czerwony

(531) 26.11.02, 27.05.01, 29.01.13
 (510), (511) **9** etui na okulary, etui na okulary słoneczne, etui na okulary przeciwsłoneczne, okulary ochronne do uprawiania sportu, okulary antyodblaskowe, okulary dla rowerzystów, okulary do uprawiania sportu, okulary korekcyjne, okulary do czytania, okulary narciarskie, okulary do nurkowania, okulary ochronne do ochrony oczu, okulary pływackie, okulary polaryzujące, okulary przeciwosłepieniowe, okulary przeciwsłoneczne, okulary przeciwoodblaskowe od lodu, okulary ochronne do uprawiania sportu, okulary strzeleckie, okulary teatralne, okulary, łańcuszki do okularów, oprawki do okularów, pojemniczki na szklą, sznureczki do okularów, szklą przeciwsłoneczne nakładane na okulary, gogle, gogle do akwalungu, gogle do celów sportowych, gogle do pływania, gogle narciarskie, gogle ochronne, kaski do jazdy na deskorolce, kaski motocyklowe, kaski ochronne, kaski ochronne dla motocyklistów, kaski ochronne dla rowerzystów, kaski ochronne do uprawiania sportu, kaski sportowe, soczewki, soczewki korekcyjne, soczewki optyczne, szklą kontaktowe, szklą optyczne, szklą optyczne, urządzenia i przyrządy optyczne, **35** sprzedaż detaliczna i hurtowa towarów obejmujących etui na okulary, etui na okulary słoneczne, etui na okulary przeciwsłoneczne, okulary ochronne do uprawiania sportu, okulary antyodblaskowe, okulary dla rowerzystów, okulary do uprawiania sportu, okulary korekcyjne, okulary do czytania, okulary narciarskie, okulary do nurkowania, okulary ochronne do ochrony oczu, okulary pływackie, okulary polaryzujące, okulary przeciwosłepieniowe, okulary przeciwsłoneczne, okulary przeciwoodblaskowe od lodu, okulary ochronne do uprawiania sportu, okulary strzeleckie, okulary teatralne, okulary, łańcuszki do okularów, oprawki do okularów, pojemniczki na szklą, sznureczki do okularów, szklą przeciwsłoneczne nakładane na okulary, gogle, gogle do akwalungu, gogle do celów sportowych,

gogle do pływania gogle narciarskie, gogle ochronne, kaski do jazdy na deskorolce, kaski motocyklowe, kaski ochronne, kaski ochronne dla motocyklistów, kaski ochronne dla rowerzystów, kaski ochronne do uprawiania sportu, kaski sportowe w tym za pośrednictwem Internetu (sprzedaż on-line), sprzedaż wysyłkowa powyższych towarów, marketing, reklama, reklama radiowa, reklama telewizyjna, reklama w prasie, reklama na stronach internetowych, rozpowszechnianie materiałów reklamowych, promocja sprzedaży powyższych towarów i świadczonych usług, prezentacja oferty handlowej w Internecie, organizowanie i współudział w targach, wystawach i pokazach związanych z promocją powyższych towarów, **42** opracowywanie projektów technicznych okularów, oprawek na okulary, gogli i kasków ochronnych, wyrobów optycznych, wzornictwo przemysłowe.

(111) **286193** (220) 2015 09 14 (210) 446935
 (151) 2016 06 27 (441) 2015 12 21
 (732) BANK OCHRONY ŚRODOWISKA SPÓŁKA AKCYJNA, Warszawa, PL.
 (540) BOŚ EKObiegaton
 (510), (511) **16** broszury, ulotki, biuletyny, **41** organizowanie imprez rozrywkowych, sportowych i kulturalnych.

(111) **286194** (220) 2015 10 26 (210) 448512
 (151) 2016 06 27 (441) 2016 02 01
 (732) SIGNOVIS SPÓŁKA Z OGRANICZONĄ ODPOWIEDZIALNOŚCIĄ, Warszawa, PL.
 (540) SCIENCESHIP

(510), (511) **9** aparatura i przyrządy dla chemii, audiowizualne urządzenia dydaktyczne, dyski magnetyczne, urządzenia i przyrządy dla fizyki, komputery, komputery przenośne, magnetyczne nośniki danych, monitory [programy komputerowe], magnetyczne nośniki informacji, oprogramowanie komputerowe, nagrane, pamięci komputerowe, programy komputerowe [software ładowalny], programy gier komputerowych, przyrządy obserwacyjne, przyrządy pomiarowe, satelity do celów naukowo-badawczych, sondy do celów naukowo-badawczych, telefony komórkowe, urządzenia GPS, urządzenia i przyrządy do żegluga morskiej, oprogramowanie serwisów internetowych, aplikacje na komputery lub na telefony lub tablety, **35** agencje informacji handlowej, agencje reklamowe, analizy rynkowe, badania marketingowe, badania w dziedzinie działalności gospodarczej, biura pośrednictwa pracy, doradztwo specjalistyczne w sprawach działalności gospodarczej, pozyskiwanie danych do komputerowych baz danych, systematyzacja danych w komputerowych bazach danych, komputerowe zarządzanie plikami, wyszukiwanie informacji w plikach komputerowych dla osób trzecich, pokazy towarów, public relations, reklama za pośrednictwem sieci komputerowej, sortowanie danych w bazach komputerowych, organizowanie targów w celach handlowych lub reklamowych, zarobkowe zarządzanie w zakresie udzielania licencji na towary i usługi dla osób trzecich, zapewnianie platformy internetowej dla nabywców i sprzedawców towarów i usług, **38** agencje informacyjne, udostępnianie internetu dla forum dyskusyjnego, komunikacja z pośrednictwem telefonów komórkowych, łączność poprzez terminale komputerowe, obsługa telekonferencji, poczta elektroniczna, przesyłanie informacji, przydzielanie dostępu do baz danych, transfer strumieniowy danych, transmisja plików cyfrowych, usługi ogłoszeń elektronicznych [telekomunikacja], zapewnianie dostępu do globalnych sieci komputerowych, **41** doradztwo zawodowe [porady w zakresie edukacji lub kształcenia], edukacja, usługi gier świadczone on-line, informacja o edukacji, komputerowe przygotowanie materiałów do publikacji, organizowanie i obsługa konferencji, publikowanie książek, nauczanie korespondencyjne, organizowanie i prowadzenia warsztatów [szkolenia], organizowanie wystaw z dziedziny kultury lub edukacji, **42** analizy systemów komputerowych, badania biologiczne, badania chemiczne, badania geologiczne, badania techniczne, badania w dziedzinie fizyki, badania w dziedzinie mechaniki, badania w zakresie ochrony środowiska naturalnego, prace badawczo-rozwojowe [dla osób trzecich], doradztwo w zakresie oprogramowania komputerowego, doradztwo w zakresie projektowania i rozwoju sprzętu komputerowego, dostarczanie [opracowywanie] wyszukiwarek internetowych, programowanie komputerów, projektowanie systemów komputerowych, usługi świadczone przez laboratoria naukowe, usługi doradcze w dziedzinie technologii, usługi doradcze w dziedzinie technologii komputerowej, **45** badania prawne, rejestrowanie nazw domen [usługi prawne], doradztwo w za-

kresie własności intelektualnej, licencjonowanie programów komputerowych [usługi prawne], licencjonowanie własności intelektualnej, zarządzanie prawami autorskimi, prawne administrowanie licencjami.

(111) **286195** (220) 2015 11 03 (210) 448826
 (151) 2016 07 25 (441) 2016 02 01
 (732) SELENA MARKETING INTERNATIONAL SPÓŁKA
 Z OGRANICZONĄ ODPOWIEDZIALNOŚCIĄ, Wrocław, PL.
 (540) AQUA PROTECT
 (540)



Kolor znaku: biały, ciemnoniebieski, czarny

(531) 26.04.02, 27.05.01, 29.01.13

(510), (511) **1** powłoki polimerowe inne niż farby, wodoodporne ochronne powłoki powierzchniowe, powłoki ochronne do budynków, powłoki ochronne w płynnej formie do zastosowania na beton, mieszanki izolacyjne do ochrony przed wilgocią, **2** powłoki z tworzyw sztucznych do celów budowlanych, powłoki ochronne z właściwościami uszczelniającymi do betonu, powłoki do zabezpieczenia betonu przed wodą, preparaty używane jako powłoki nadające wodoodporność powierzchniom budynków, mieszaniny do naprawy betonu, **17** powłoki izolacyjne, wodoszczelne membrany izolacyjne: materiały izolacyjne do dachów (niebitumiczne).

(111) **286196** (220) 2014 08 07 (210) 432069
 (151) 2016 06 22 (441) 2014 11 24
 (732) GRUPA MASPEX SPÓŁKA Z OGRANICZONĄ
 ODPOWIEDZIALNOŚCIĄ SPÓŁKA KOMANDYTOWO AKCYJNA,
 Wadowice, PL.
 (540) Gynauxil
 (540)

Gynauxil

(531) 27.05.01

(510), (511) **5** produkty i preparaty farmaceutyczne, preparaty chemiczno-farmaceutyczne, wyroby medyczne w formie globulek dopochwowych, chemiczne tabletki dopochwowe, dietetyczne substancje przystosowane do celów medycznych.

(111) **286197** (220) 2015 10 04 (210) 447686
 (151) 2016 06 15 (441) 2016 01 04
 (732) DYŁA JOANNA, Warszawa, PL.
 (540) kido Kids on wheels
 (540)



Kolor znaku: fioletowy, różowy, zielony

(531) 27.05.05, 29.01.01

(510), (511) **9** lampki jako diody świecące, baterie do oświetlenia, dzwonki sygnalizacyjne, kaski ochronne (rowerowe), okulary rowerowe, rękawice ochronne przed wypadkami, tarcze odbłaskowe, noszone na ubraniu, w celu zapobiegania wypadkom drogowym, **12** pojazdy, rowery, rowery składane, rowerki 3-kołowe, rowerki 4-kołowe, rowerki biegowe, pojazdy dziecięce, monocykle, hulajnogi, hulajnogi śnieżne, przyczepki rowerowe, przyczepki bagażowe, przyczepki dla przewozu psów, akcesoria rowerowe: siodełka, opony, łańcuchy, obręcze, szprychy, błotniki, dzwonki, klaksony, hamulce, kierownice, pompy, podpórki rowerowe, lusterka, kierunkowskazy, układ kierowniczy, ramy i haki do ram, kosze rowerowe, pokrowce rowerowe, bagażniki rowerowe, foteliki rowerowe, ogumienie i koła, pedały, linki przerzutek, krzeselka bezpieczeństwa dla dzieci, **35** sprzedaż w sklepach, hurtowniach oraz za pośrednictwem Internetu (sprzedaż on-line), sprzedaż wysyłkowa, katalogowa, na podstawie zamówień telefonicznych, usługi sklepów internetowych on-line, usługi prezentacji oferty han-

dlowej w Internecie, reklama, reklama radiowa, telewizyjna i prasowa, reklama na stronach internetowych, promocja sprzedaży, pokazy towarów dla celów handlowych, prezentowanie produktów w mediach dla celów sprzedaży, wynajmowanie miejsc na umieszczanie ogłoszeń lub reklam, rozpowszechnianie materiałów reklamowych.

(111) **286198** (220) 2012 07 02 (210) 402432
 (151) 2016 07 29 (441) 2012 10 08
 (732) PRZEDSIĘBIORSTWO PRODUKCYJNO HANDLOWO
 USŁUGOWE SPECJAŁ SPÓŁKA Z OGRANICZONĄ
 ODPOWIEDZIALNOŚCIĄ, Rzeszów, PL.
 (540) KiKi Best 4 Kids
 (540)



Kolor znaku: biały, czarny, czerwony, pomarańczowy, zielony, fioletowy, niebieski, różowy, szary

(531) 27.05.01, 27.07.01, 29.01.15

(510), (511) **30** wyroby cukiernicze, ciastka, słodycze, batony, bombonierki, cukierki, cukierki czekoladowe, czekolada, wyroby czekoladowe, wyroby z kakao, wyroby czekoladowe na bazie orzeszków, galaretki owocowe, guma do żucia nie do celów medycznych, przekąski zbożowe, pralinki, **32** bezalkoholowe napoje z soków owocowych, esencja do produkcji napojów, napoje bezalkoholowe, owocowe nektary bezalkoholowe, soki owocowe, soki przecierowe, soki warzywne, syropy do napojów, woda gazowana, woda mineralna, woda sodowa, woda stołowa, **35** sprzedaż wyrobów cukierniczych, ciastek, słodyczy, batonów, bombonierek, cukierków, cukierków czekoladowych, czekolady, wyrobów czekoladowych, wyrobów z kakao, wyrobów czekoladowych na bazie orzeszków, galaretki owocowej, gumy do żucia nie do celów medycznych, przekąsek zbożowych, pralinek, bezalkoholowych napojów z soków owocowych, esencji do produkcji napojów, napojów bezalkoholowych, owocowych nektarów bezalkoholowych, soków owocowych, soków przecierowych, soków warzywnych, syropów do napojów, wody gazowanej, wody mineralnej, wody sodowej, wody stołowej, w sklepach, hurtowniach oraz za pośrednictwem Internetu (sprzedaż on-line), sprzedaż wysyłkowa powyższych towarów, publikowanie tekstów o charakterze reklamowym i promocyjnym, usługi w zakresie promocji towarów, marketing, reklama, reklama internetowa, rozpowszechnianie materiałów reklamowych promujących powyższe towary, organizowanie imprez dla celów marketingowych i promocyjnych, organizowanie targów, wystaw i pokazów w celach handlowych lub reklamowych, prezentowanie produktów w mediach w celu ich sprzedaży.

(111) **286199** (220) 2012 11 16 (210) 407001
 (151) 2016 07 29 (441) 2013 03 04
 (732) BAHLSEN POLSKA SPÓŁKA Z OGRANICZONĄ
 ODPOWIEDZIALNOŚCIĄ SP.K., Skawina, PL.
 (540) Krakuski
 (540)



(531) 02.01.11, 04.05.21, 08.01.10, 27.05.01

(510), (511) **29** mięso-za wyjątkiem kielbas i parówek, ryby, drób i dziczyzna, ekstrakty mięsne, mrożone, konserwowane-za wyjątkiem kielbas i parówek, suszone i gotowane owoce i warzywa, galaretki, dżemy, kompoty, jaja, mleko i produkty mleczne, oleje i tłuszcze, żywność wykonana z wyciśniętych produktów ziemniaczanych, chipsy ziemniaczane, paluszki ziemniaczane, rodzynki, orzechy laskowe, orzeszki ziemne, orzechy nerkowca, orzechy pistacjowe, orzechy i migdały suszone, prażone, solone i/lub z przyprawami, suszone owoce, **30** kawa, herbata, kakao, cukier, ryż, tapioka, sago, namiastki kawy, mąka i produkty zbożowe, chleb, krakersy, paluszki, wyroby cukiernicze i słodczyce, lody, miód, melasa, drożdże, proszek do pieczenia, sól, musztarda, ocet, sosy (przyprawy), przyprawy, lód, ciasteczka, ciasta, czekolada, wyroby czekoladowe, pralinki, słodczyce, cukierki, marcepan, produkty żywnościowe ze sprasowanej (wyciśniętej) pszenicy, ryżu i kukurydzy, dmuchana kukurydza.

(111) **286200** (220) 2012 11 16 (210) 407004
 (151) 2016 07 29 (441) 2013 03 04
 (732) BAHLSEN POLSKA SPÓŁKA Z OGRANICZONĄ
 ODPOWIEDZIALNOŚCIĄ SP.K., Skawina, PL.
 (540) Krakuski Smaki Dzieciństwa
 (540)



(531) 02.01.11, 07.01.08, 08.01.09, 08.01.15, 09.01.10, 25.01.15,
 25.07.01, 25.07.04, 26.04.02, 27.05.01

(510), (511) **29** mięso-za wyjątkiem kielbas i parówek, ryby, drób i dziczyzna, ekstrakty mięsne, mrożone, konserwowane-za wyjątkiem kielbas i parówek, suszone i gotowane owoce i warzywa, galaretki, dżemy, kompoty, jaja, mleko i produkty mleczne, oleje i tłuszcze, żywność wykonana z wyciśniętych produktów ziemniaczanych, chipsy ziemniaczane, paluszki ziemniaczane, rodzynki, orzechy laskowe, orzeszki ziemne, orzechy nerkowca, orzechy pistacjowe, orzechy i migdały suszone, prażone, solone i/lub z przyprawami, suszone owoce, **30** kawa, herbata, kakao, cukier, ryż, tapioka, sago, namiastki kawy, mąka i produkty zbożowe, chleb, krakersy, paluszki, wyroby cukiernicze i słodczyce, lody, miód, melasa, drożdże, proszek do pieczenia, sól, musztarda, ocet, sosy (przyprawy), przyprawy, lód, ciasteczka, ciasta, czekolada, wyroby czekoladowe, pralinki, słodczyce, cukierki, marcepan, produkty żywnościowe ze sprasowanej (wyciśniętej) pszenicy, ryżu i kukurydzy, dmuchana kukurydza.

(111) **286201** (220) 2013 10 11 (210) 420235
 (151) 2016 07 27 (441) 2014 01 20
 (732) CYFROWY POLSAT TRADE MARKS SPÓŁKA Z OGRANICZONĄ
 ODPOWIEDZIALNOŚCIĄ, Warszawa, PL.
 (540) SMARTDom
 (540)

SMARTDom

(531) 27.05.01

(510), (511) **9** urządzenia i przyrządy naukowe, żeglarskie, geodezyjne, elektryczne, fotograficzne, kinematograficzne, optyczne, wagowe, pomiarowe, sygnalizacyjne, kontrolne, do ratowania życia, do celów dydaktycznych, urządzenia i przyrządy elektryczne przewodzące, transformujące, akumulatorowe, i kontrolno-sterujące, urządzenia do nagrywania, transmisji lub reprodukcji dźwięku lub obrazu, magnetyczne nośniki danych, płyty, dyski z nagraniami, automaty sprzedające i mechanizmy do urządzeń uruchamianych przez wrzucanie monety, kasy sklepowe, maszyny liczące, sprzęt przetwarzający dane i komputery, urządzenia do gaszenia ognia, przenośne urządzenia elektroniczne, dekodery, urządzenia do kodowania lub dekodowania, nagrania dźwiękowe i audiowizualne, telefony przenośne, telefony komórkowe, zestawy głośno mówiące, anteny i bate-

rie do tych telefonów, ładowarki, obudowy kolorowe do telefonów komórkowych, zestawy słuchawkowe, karty PCMCIA, obudowy, uchwyty i pokrowce do telefonów komórkowych, karty telefoniczne do automatów, karty telefoniczne do telefonów komórkowych-karty sim, repondery telefoniczne, maszty antenowe do telefonii bezprzewodowej, przewody telefoniczne, urządzenia do przetwarzania informacji, urządzenia współpracujące z komputerami w zakresie przekazywania dźwięku i obrazu, dyski do nagrywania i rejestracji dźwięku, dyski kompaktowe, audio-wideo i optyczne, pamięci komputerowe, programy komputerowe, programy komputerowe ładowalne, programy komputerowe nagrane, programy gier komputerowych, karty z pamięcią, karty magnetyczne kodowane, urządzenia do odtwarzania dźwięku i obrazu, odbiorniki radiowe i telewizyjne, komputery, komputery przenośne, oprogramowanie komputerowe nagrane, oprogramowanie, włączając oprogramowanie do gier oraz oprogramowanie do telefonów komórkowych, w tym umożliwiające za pośrednictwem telefonu komórkowego oraz za pośrednictwem sieci teleinformatycznych Internet dostęp do i pobieranie różnych usług i aplikacji, aplikacje mobilne i internetowe, komputerowe urządzenia peryferyjne, modemy, aparatura do radiokomunikacji przenośna, aparatura radiotelefoniczna, maszty do łączności radiowej, nadajniki telekomunikacyjne, odbiorniki radiowe, zespoły nadawcze, aparaty wideo, taśmy wideo, aparaty fotograficzne, głośniki, rzutniki, kamery filmowe, kamery wideo zespolone z magnetofonem, kamery wizyjne, aparaty kinematograficzne, taśmy filmowe kinematograficzne naświetlone, taśmy magnetyczne, urządzenia do montażu filmów kinematograficznych, aparaty projekcyjne, ekrany projekcyjne, urządzenia do gier działające wyłącznie z odbiornikiem telewizyjnym, odtwarzacze płyt kompaktowych, publikacje elektroniczne, urządzenia do monitoringu video, **16** materiały piśmienne, wyroby z papieru i kartony, czasopisma, książki, periodyki, afisze, albumy, atlasy, almanachy, blankiety, foldery, broszury, prospekty, druki, formularze, fotografie, kalendarze katalogi, plakaty, naklejki, nalepki, obwoluty, publikacje, rysunki, karty okolicznościowe, bilety kupony papierowe, materiały instruktażowe i do nauczania inne niż urządzenia, **35** usługi zarządzania działalnością handlową, administrowanie działalnością handlową, prace biurowe, doradztwo w zakresie organizowania, prowadzenia działalności gospodarczej i zarządzania, usługi marketingowe, usługi w zakresie informacji handlowej, telefoniczne udzielanie informacji, usługi w zakresie prowadzenia centrum informacyjnego, usługi reklamowe, produkcja i rozpowszechnianie ogłoszeń reklamowych, reklamy prasowe, radiowe, telewizyjne, reklama za pośrednictwem sieci komputerowej, wynajem czasu reklamowego we wszystkich środkach przekazu, wynajmowanie miejsc na umieszczenie ogłoszeń lub reklam, dystrybucja materiałów reklamowych, uaktualnianie materiałów reklamowych, reklama za pośrednictwem sieci komputerowej, publikowanie tekstów reklamowych, telefoniczne udzielanie informacji, doradztwo w zakresie organizacji i zarządzania działalnością gospodarczą, usługi w zakresie zarządzania holdingami, profesjonalne zarządzanie działalnością artystyczną, pozyskiwanie informacji o działalności gospodarczej, usługi związane z przenoszeniem przedsiębiorstw, pomoc w zarządzaniu działalnością gospodarczą, usługi związane z organizacją targów i wystaw w celach handlowych lub reklamowych, promocja sprzedaży dla osób trzecich, pokazy towarów, rozpowszechnianie próbek, badanie rynku i opinii społecznej, pozyskiwanie danych i systematyzacja danych w komputerowych bazach danych, zarządzanie zbiorami informacyjnymi, wyszukiwanie w komputerowych bazach danych, komputerowe zarządzanie plikami, usługi promowania i udostępniania aplikacji mobilnych i internetowych, włączając promowanie i udostępnianie aplikacji za pomocą platform z aplikacjami przeznaczonych do tych celów, usługi w zakresie zgrupowania na rzecz osób trzecich następujących towarów: przenośnych urządzeń elektronicznych oraz akcesoriów do nich, artykułów radiotelewizyjnych, materiałów piśmiennych i informacyjnych pozwalające nabywcy wygodnie je oglądać i kupować w dobrych warunkach, sprzedaż detaliczna i hurtowa przenośnych urządzeń elektronicznych oraz akcesoriów do nich, sprzedaż detaliczna i hurtowa artykułów radiotelewizyjnych, usługi świadczone w systemie on-line w zakresie kupna i sprzedaży usług telekomunikacyjnych, w tym usług dostępu do Internetu, usług telewizji cyfrowej i analogowej, w tym usług udostępniania materiałów audio i video na żądanie, przenośnych urządzeń elektronicznych oraz akcesoriów do nich, artykułów radiotelewizyjnych, materiałów piśmiennych i informacyjnych, sprzedaż detaliczna bezpośrednia prowadzona poza siecią sklepową w tym w zakresie nastę-

pujących usług i towarów: usług telekomunikacyjnych, w tym usług dostępu do Internetu, usług telewizji cyfrowej i analogowej, w tym usług udostępniania materiałów audio i video na żądanie, przenośnych urządzeń elektronicznych oraz akcesoriów do nich, artykułów radiotelewizyjnych, materiałów piśmiennych i informacyjnych, usługi agentów zajmujących się sprzedażą towarów różnego rodzaju, usługi komisju, obsługa klientów przy wykorzystaniu sieci telefonicznej, komputerowej, Internetu, Intranetu, **36** ubezpieczenia na życie i majątkowe, doradztwo w sprawach ubezpieczeniowych, informacja o ubezpieczeniach, informacja w sprawach ubezpieczeń, pośrednictwo ubezpieczeniowe, **37** usługi naprawcze, usługi instalacyjne, instalowanie i naprawa urządzeń elektrycznych i elektronicznych, naprawa i konserwacja projektorów filmowych, usługi instalacyjne, konserwacyjne i naprawcze w zakresie sieci komputerowych, komputerów i związanych z nimi urządzeń peryferyjnych, usługi instalacyjne, konserwacyjne i naprawcze w zakresie urządzeń do nadawania, usługi instalacyjne i naprawcze w zakresie telefonów, **38** usługi telekomunikacyjne w zakresie usług telefonicznych, w tym telefonii komórkowej oraz usług dostępu do Internetu, rozpowszechnianie i dystrybucja analogowych i cyfrowych programów telewizyjnych telewizji kablowej, naziemnej, satelitarnej, usługi w zakresie emisji radiowej i telewizyjnej, transmisja programów radiowych, usługi transmisji programów telewizyjnych i radiowych, zbieranie i przesyłanie informacji, usługi w zakresie radiofonii, łączność przez terminale komputerowe, usługi w zakresie łączności radiowej, telefonicznej i telegraficznej, usługi połączenia i trasy połączeń dla telekomunikacji, usługi dotyczące działalności centrów telefonicznych (call center), telekomunikacyjne usługi ogłoszeń elektronicznych, połączenia ze światową siecią komputerową za pośrednictwem telekomunikacji, usługi świadczone przez operatora telefonii komórkowej w zakresie połączeń abonentów telefonii komórkowej, świadczenie usług przekazywania głosu i obrazu w systemie przekazu fonicznego i cyfrowego, świadczenie usług w zakresie przesyłania informacji tekstowej i obrazowej za pośrednictwem komputerów i sieci informatycznych, przekazywanie danych przy pomocy terminali komputerowych, przekaz satelitarny, przesyłanie wiadomości, danych, dźwięku i obrazu za pomocą przekazu satelitarnego, świadczenie usług przekazywania poczty elektronicznej za pośrednictwem sieci telefonii komórkowej i telefonów komórkowych, wypożyczanie aparatury do przesyłania informacji, wypożyczanie urządzeń służących do przekazywania głosu, obrazu i danych za pomocą telefonii analogowej, cyfrowej oraz satelitarnej, wypożyczanie modemów, symulografów, telefonów i urządzeń telekomunikacyjnych, udostępnianie stron internetowych za pośrednictwem sieci telefonii komórkowej bezpośrednio na wyświetlaczu aparatu telefonicznego, informacja o telekomunikacji, usługi ogłoszeń elektronicznych, obsługa telekonferencji, usługa zleceń przywoławczych za pomocą radia, telefonu lub innych środków łączności elektronicznej, **41** usługi w zakresie nauczania, kształcenia, rozrywki, usługi w zakresie działalności kulturalnej, tj. organizowanie wystaw, wydarzeń kulturalnych oraz koncertów, obsługa i udostępnianie w stronie www on-line gier komputerowych, usługi związane z organizacją koncertów, imprez, targów i wystaw, organizowanie rozrywki internetowej, informacja o imprezach internetowych, informacja o imprezach rozrywkowych, usługi klubowe w zakresie rozrywki i nauczania, organizowanie i obsługa konferencji, organizowanie konkursów edukacyjnych lub rozrywkowych, organizowanie loterii, usługi wydawnicze, publikowanie tekstów innych niż reklamowe, obsługa publikacji elektronicznych on-line, produkcja filmowa, telewizyjna i wideo, studia filmowe, usługi studia nagrań, nagrywanie filmów na taśmach wideo, montaż programów radiowych i telewizyjnych, montaż taśm wideo, telewizyjne i radiowe programy rozrywkowe, dystrybucja i rozpowszechnianie filmów, nagrania wideo i nagrania dźwiękowych, wypożyczanie nagrań dźwiękowych, wypożyczanie aparatów radiowych i telewizyjnych, wypożyczanie aparatów i sprzętu kinematograficznego, wypożyczenie filmów kinematograficznych, wypożyczenie filmów dla kin, wypożyczenie taśm wideo, wypożyczenie odbiorników radiowych i telewizyjnych, wypożyczenie sprzętu audio, najem i wypożyczenie dekoderek i odbiorników programów zakodowanych, usługi obrazów cyfrowych, **42** usługi w zakresie badań oraz projektów naukowych i technicznych, prowadzenie analiz przemysłowych i usług badawczych, projektowanie i rozwój sprzętu komputerowego i oprogramowania, usługi w zakresie prac badawczo-rozwojowych, ekspertyzy inżynierskie, opracowywanie projektów technicznych, instalowanie, konserwacja i aktualizacja oprogramowania kompute-

rowego, projektowanie, ulepszanie, utrzymanie oraz udostępnianie oprogramowania, w tym oprogramowania do telefonów komórkowych, w tym umożliwiającego za pośrednictwem telefonu komórkowego oraz za pośrednictwem sieci teleinformatycznych Internet dostęp do i pobieranie różnych usług, aplikacje, odzyskiwanie danych komputerowych, konwersja danych lub dokumentów na drogę elektroniczną, konwersja danych przez programy komputerowe, powielanie oprogramowania komputerowego, programowanie komputerowe, projektowanie systemów komputerowych, wypożyczanie komputerów, wypożyczanie oprogramowania komputerowego, doradztwo w sprawach sprzętu komputerowego, analizy systemów komputerowych, tworzenie i utrzymywanie stron internetowych dla osób trzecich, prowadzenie portali internetowych i telekomunikacyjnych, w tym dostępnych bezpośrednio w telefonie komórkowym, prowadzenie portali internetowych w zakresie promowania i udostępniania aplikacji mobilnych i internetowych.

(111) **286202** (220) 2013 10 11 (210) 420236
 (151) 2016 07 27 (441) 2014 01 20

(732) CYFROWY POLSAT TRADE MARKS SPÓŁKA Z OGRANICZONĄ ODPOWIEDZIALNOŚCIĄ, Warszawa, PL.

(540) SMART DOM

(510), (511) **9** urządzenia i przyrządy naukowe, żeglarskie, geodezyjne, elektryczne, fotograficzne, kinematograficzne, optyczne, wagowe, pomiarowe, sygnalizacyjne, kontrolne, do ratowania życia, do celów dydaktycznych, urządzenia i przyrządy elektryczne przewodzące, transformujące, akumulatorowe, i kontrolno-sterujące, urządzenia do nagrywania, transmisji lub reprodukcji dźwięku lub obrazu, magnetyczne nośniki danych, płyty, dyski z nagraniami, automaty sprzedające i mechanizmy do urządzeń uruchamianych przez wrzucanie monety, kasy sklepowe, maszyny liczące, sprzęt przetwarzający dane i komputery, urządzenia do gaszenia ognia, przenośne urządzenia elektroniczne, dekodery, urządzenia do kodowania lub dekodowania, nagrania dźwiękowe i audiowizualne, telefony przenośne, telefony komórkowe, zestawy głośno mówiące, anteny i baterie do tych telefonów, ładowarki, obudowy kolorowe do telefonów komórkowych, zestawy słuchawkowe, karty PCMCIA, obudowy, uchwyty i pokrowce do telefonów komórkowych, karty telefoniczne do automatów, karty telefoniczne do telefonów komórkowych-karty sim, repondery telefoniczne, maszty antenowe do telefonii bezprzewodowej, przewody telefoniczne, urządzenia do przetwarzania informacji, urządzenia współpracujące z komputerami w zakresie przekazywania dźwięku i obrazu, dyski do nagrywania i rejestracji dźwięku, dyski kompaktowe, audio-wideo i optyczne, pamięci komputerowe, programy komputerowe, programy komputerowe ładowalne, programy komputerowe nagrane, programy gier komputerowych, karty z pamięcią, karty magnetyczne kodowane, urządzenia do odtwarzania dźwięku i obrazu, odbiorniki radiowe i telewizyjne, komputery, komputery przenośne, oprogramowanie komputerowe nagrane, oprogramowanie, włączając oprogramowanie do gier oraz oprogramowanie do telefonów komórkowych, w tym umożliwiającego za pośrednictwem telefonu komórkowego oraz za pośrednictwem sieci teleinformatycznych Internet dostęp do i pobieranie różnych usług i aplikacji, aplikacje mobilne i internetowe, komputerowe urządzenia peryferyjne, modemy, aparatura do radiokomunikacji przenośna, aparatura radiotelefoniczna, maszty do łączności radiowej, nadajniki telekomunikacyjne, odbiorniki radiowe, zespoły nadawcze, aparaty wideo, taśmy wideo, aparaty fotograficzne, głośniki, rzutniki, kamery filmowe, kamery wideo zespolone z magnetofonem, kamery wizyjne, aparaty kinematograficzne, taśmy filmowe kinematograficzne naświetlone, taśmy magnetyczne, urządzenia do montażu filmów kinematograficznych, aparaty projekcyjne, ekrany projekcyjne, urządzenia do gier działające wyłącznie z odbiornikiem telewizyjnym, odtwarzacze płyt kompaktowych, publikacje elektroniczne, urządzenia do monitoringu video, **16** materiały piśmienne, wyroby z papieru i kartony, czasopisma, książki, periodyki, afisze, albumy, atlasy, almanachy, blankiety, foldery, broszury, prospekty, druki, formularze, fotografie, kalendarze katalogi, plakaty, naklejki, nalepki, obwoluty, publikacje, rysunki, karty okolicznościowe, bilety kupony papierowe, materiały instruktażowe i do nauczania inne niż urządzenia, **35** usługi zarządzania działalnością handlową, administrowanie działalnością handlową, prace biurowe, doradztwo w zakresie organizowania, prowadzenia działalności gospodarczej i zarządzania, usługi marketingowe, usługi w zakresie informacji handlowej, telefoniczne udzie-

lanie informacji, usługi w zakresie prowadzenia centrum informacyjnego, usługi reklamowe, produkcja i rozpowszechnianie ogłoszeń reklamowych, reklamy prasowe, radiowe, telewizyjne, reklama za pośrednictwem sieci komputerowej, wynajem czasu reklamowego we wszystkich środkach przekazu, wynajmowanie miejsc na umieszczenie ogłoszeń lub reklam, dystrybucja materiałów reklamowych, uaktualnianie materiałów reklamowych, reklama za pośrednictwem sieci komputerowej, publikowanie tekstów reklamowych, telefoniczne udzielanie informacji, doradztwo w zakresie organizacji i zarządzania działalnością gospodarczą, usługi w zakresie zarządzania holdingami, profesjonalne zarządzanie działalnością artystyczną, pozyskiwanie informacji o działalności gospodarczej, usługi związane z przeniesieniem przedsiębiorstw, pomoc w zarządzaniu działalnością gospodarczą, usługi związane z organizacją targów i wystaw w celach handlowych lub reklamowych, promocja sprzedaży dla osób trzecich, pokazy towarów, rozpowszechnianie próbek, badanie rynku i opinii społecznej, pozyskiwanie danych i systematyzacja danych w komputerowych bazach danych, zarządzanie zbiorami informacyjnymi, wyszukiwanie w komputerowych bazach danych, komputerowe zarządzanie plikami, usługi promowania i udostępniania aplikacji mobilnych i internetowych, włączając promowanie i udostępnianie aplikacji za pomocą platform z aplikacjami przeznaczonych do tych celów, usługi w zakresie zgrupowania na rzecz osób trzecich następujących towarów: przenośnych urządzeń elektronicznych oraz akcesoriów do nich, artykułów radiotelewizyjnych, materiałów piśmiennych i informacyjnych pozwalające nabywcy wygodnie je oglądać i kupować w dobrych warunkach, sprzedaż detaliczna i hurtowa przenośnych urządzeń elektronicznych oraz akcesoriów do nich, sprzedaż detaliczna i hurtowa artykułów radiotelewizyjnych, usługi świadczone w systemie on-line w zakresie kupna i sprzedaży usług telekomunikacyjnych, w tym usług dostępu do Internetu, usług telewizji cyfrowej i analogowej, w tym usług udostępniania materiałów audio i video na żądanie, przenośnych urządzeń elektronicznych oraz akcesoriów do nich, artykułów radiotelewizyjnych, materiałów piśmiennych i informacyjnych, sprzedaż detaliczna bezpośrednio prowadzona poza siecią sklepową w tym w zakresie następujących usług i towarów: usług telekomunikacyjnych, w tym usług dostępu do Internetu, usług telewizji cyfrowej i analogowej, w tym usług udostępniania materiałów audio i video na żądanie, przenośnych urządzeń elektronicznych oraz akcesoriów do nich, artykułów radiotelewizyjnych, materiałów piśmiennych i informacyjnych, usługi agentów zajmujących się sprzedażą towarów różnego rodzaju, usługi komisji, obsługa klientów przy wykorzystaniu sieci telefonicznej, komputerowej, Internetu, Intranetu, **36** ubezpieczenia na życie i majątkowe, doradztwo w sprawach ubezpieczeniowych, informacja o ubezpieczeniach, informacja w sprawach ubezpieczeń, pośrednictwo ubezpieczeniowe, **37** usługi naprawcze, usługi instalacyjne, instalowanie i naprawa urządzeń elektrycznych i elektronicznych, naprawa i konserwacja projektorów filmowych, usługi instalacyjne, konserwacyjne i naprawcze w zakresie sieci komputerowych, komputerów i związanych z nimi urządzeń peryferyjnych, usługi instalacyjne, konserwacyjne i naprawcze w zakresie urządzeń do nadawania, usługi instalacyjne i naprawcze w zakresie telefonów, **38** usługi telekomunikacyjne w zakresie usług telefonicznych, w tym telefonii komórkowej oraz usług dostępu do Internetu, rozpowszechnianie i dystrybucja analogowych i cyfrowych programów telewizyjnych telewizji kablowej, naziemnej, satelitarnej, usługi w zakresie emisji radiowej i telewizyjnej, transmisja programów radiowych, usługi transmisji programów telewizyjnych i radiowych, zbieranie i przesyłanie informacji, usługi w zakresie radiofonii, łączność przez terminale komputerowe, usługi w zakresie łączności radiowej, telefonicznej i telegraficznej, usługi połączenia i trasy połączeń dla telekomunikacji, usługi dotyczące działalności centrów telefonicznych (call center), telekomunikacyjne usługi ogłoszeń elektronicznych, połączenia ze światową siecią komputerową za pośrednictwem telekomunikacji, usługi świadczone przez operatora telefonii komórkowej w zakresie połączeń abonentów telefonii komórkowej, świadczenie usług przekazywania głosu i obrazu w systemie przekazu fonicznego i cyfrowego, świadczenie usług w zakresie przesyłania informacji tekstowej i obrazowej za pośrednictwem komputerów i sieci informatycznych, przekazywanie danych przy pomocy terminali komputerowych, przekaz satelitarny, przesyłanie wiadomości, danych, dźwięku i obrazu za pomocą przekazu satelitarnego, świadczenie usług przekazywania poczty elektronicznej za pośrednictwem sieci telefonii komórkowej i telefonów komórkowych, wypożyczanie aparatury do

przesyłania informacji, wypożyczanie urządzeń służących do przekazywania głosu, obrazu i danych za pomocą telefonii analogowej, cyfrowej oraz satelitarnej, wypożyczanie modemów, symulografów, telefonów i urządzeń telekomunikacyjnych, udostępnianie stron internetowych za pośrednictwem sieci telefonii komórkowej bezpośrednio na wyświetlaczu aparatu telefonicznego, informacja o telekomunikacji, usługi ogłoszeń elektronicznych, obsługa telekonferencji, usługi zleceń przywoławczych za pomocą radia, telefonu lub innych środków łączności elektronicznej, **41** usługi w zakresie nauczania, kształcenia, rozrywki, usługi w zakresie działalności kulturalnej, tj. organizowanie wystaw, wydarzeń kulturalnych oraz koncertów, obsługa i udostępnianie w stronie www on-line gier komputerowych, usługi związane z organizacją koncertów, imprez, targów i wystaw, organizowanie rozrywki internetowej, informacja o imprezach internetowych, informacja o imprezach rozrywkowych, usługi klubowe w zakresie rozrywki i nauczania, organizowanie i obsługa konferencji, organizowanie konkursów edukacyjnych lub rozrywkowych, organizowanie loterii, usługi wydawnicze, publikowanie tekstów innych niż reklamowe, obsługa publikacji elektronicznych on-line, produkcja filmowa, telewizyjna i wideo, studia filmowe, usługi studia nagrań, nagrywanie filmów na taśmach wideo, montaż programów radiowych i telewizyjnych, montaż taśm wideo, telewizyjne i radiowe programy rozrywkowe, dystrybucja i rozpowszechnianie filmów, nagrań wideo i nagrań dźwiękowych, wypożyczanie nagrań dźwiękowych, wypożyczanie aparatów i sprzętu kinematograficznego, wypożyczanie filmów kinematograficznych, wypożyczanie filmów dla kin, wypożyczanie taśm wideo, wypożyczanie odbiorników radiowych i telewizyjnych, wypożyczanie sprzętu audio, najem i wypożyczanie dekodów i odbiorników programów zakodowanych, usługi obrazów cyfrowych, **42** usługi w zakresie badań oraz projektów naukowych i technicznych, prowadzenie analiz przemysłowych i usług badawczych, projektowanie i rozwój sprzętu komputerowego i oprogramowania, usługi w zakresie prac badawczo-rozwojowych, ekspertyzy inżynierskie, opracowywanie projektów technicznych, instalowanie, konserwacja i aktualizacja oprogramowania komputerowego, projektowanie, ulepszanie, utrzymanie oraz udostępnianie oprogramowania, w tym oprogramowania do telefonów komórkowych, w tym umożliwiającego za pośrednictwem telefonu komórkowego oraz za pośrednictwem sieci teleinformatycznych Internet dostęp do i pobieranie różnych usług, aplikacji, odzyskiwanie danych komputerowych, konwersja danych lub dokumentów na drogę elektroniczną, konwersja danych przez programy komputerowe, powielanie oprogramowania komputerowego, programowanie komputerowe, projektowanie systemów komputerowych, wypożyczanie komputerów, wypożyczanie oprogramowania komputerowego, doradztwo w sprawach sprzętu komputerowego, analizy systemów komputerowych, tworzenie i utrzymywanie stron internetowych dla osób trzecich, prowadzenie portali internetowych i telekomunikacyjnych, w tym dostępnych bezpośrednio w telefonie komórkowym, prowadzenie portali internetowych w zakresie promowania i udostępniania aplikacji mobilnych i internetowych.

(111) **286203** (220) 2014 03 01 (210) 425476
(151) 2016 08 01 (441) 2014 06 09

(732) CHARZEWSKI KAZIMIERZ PROFITOR, Warszawa, PL.

(540) e-GAZ PROFITOR

(510), (511) **6** dysze metalowe, dysze, końcówki wylotowe z metalu, korki metalowe, osłony do rur, metalowe, przewody metalowe, przewody metalowe do centralnego ogrzewania, przewody rurowe rozgałęzione metalowe, przewody sprężonego powietrza metalowe, zamocowania rur metalowe, złączki rur metalowe, **35** handlowe informacje i porady, informacja o działalności gospodarczej, marketing, organizowanie działalności gospodarczej, reklama, usługi zaopatrzenia osób trzecich [zakupy produktów i usług dla innych przedsiębiorstw], zarządzanie działalnością gospodarczą, zarządzanie przedsiębiorstwami handlowymi, zarządzanie w zakresie zamówień handlowych.

(111) **286204** (220) 2015 10 14 (210) 448095
(151) 2016 07 27 (441) 2016 01 18

(732) VALEANT SPÓŁKA Z OGRANICZONĄ ODPOWIEDZIALNOŚCIĄ SPÓŁKA JAWNA, Rzeszów, PL.

(540) QUATRIX
(510), (511) **10** soczewki wewnętrzne, dotorebkowe, do operacji przedniego i tylnego odcinka.

(111) **286205** (220) 2014 12 04 (210) 436406
(151) 2016 07 29 (441) 2015 03 16
(732) ORANGE POLSKA SPÓŁKA AKCYJNA, Warszawa, PL.
(540) SUPERNOVA

(510), (511) **9** aparaty telefoniczne, słuchawki telefoniczne, telefony komórkowe, zestawy głośno mówiące, ładowarki do telefonów komórkowych, obudowy i obudowy kolorowe do telefonów komórkowych, zestawy słuchawkowe, obudowy, uchwyty i pokrowce do telefonów komórkowych, myszy komputerowe, notesy elektroniczne, urządzenia do nawigacji dla pojazdów, urządzenia do nawigacji satelitarnej, urządzenia do nadawania, przekazywania i odbierania działające w systemie telefonii komórkowej, **18** portfele, teczki, wizytowniki, aktówki, skóry zwierzęce, **28** ozdoby choinkowe, **35** usługi w zakresie sprzedaży następujących towarów: aparaty telefoniczne, słuchawki telefoniczne, telefony komórkowe, zestawy głośno mówiące, ładowarki, obudowy kolorowe, zestawy słuchawkowe, obudowy, uchwyty i pokrowce do telefonów komórkowych, myszy komputerowe, notesy elektroniczne, tekstylia i wyroby włókiennicze nie ujęte w innych klasach, bielizna pościelowa, koce, pledy, ręczniki, flagi, proporce, chorągiewki, ozdoby choinkowe, artykuły gimnastyczne, siłowo-kulturowe, również drogą on-line, usługi pośrednictwa w sprzedaży powierzchni reklamowej w Internecie, usługi w zakresie przygotowywania opracowań statystycznych, mechanograficznych i stenotypicznych, usługi w zakresie rejestracji, gromadzenia, kompilacji i porządkowania danych, badania marketingowe i opinii publicznej, usługi w zakresie kompilacji i wykorzystania danych matematycznych lub statystycznych, usługi w zakresie badania i analizy rynku, usługi w zakresie tworzenia baz danych, usługi w zakresie organizowania promocji za pośrednictwem multimedialnych nośników audiowizualnych, zakup i sprzedaż energii elektrycznej i paliw gazowych, **36** usługi finansowe, usługi w zakresie transakcji płatniczych, obsługi kart kredytowych i rabatowych, usługi w zakresie umożliwiania osobom trzecim dokonywania płatności rachunków drogą transferu elektronicznego lub za pomocą urządzeń telekomunikacyjnych środków finansowych, **38** usługi telekomunikacyjne, usługi teleinformatyczne, usługi w zakresie radiotelefonii mobilnej, usługi komunikacyjne świadczone poprzez Internet, usługi w zakresie poczty elektronicznej oraz przesyłania informacji tekstowej i obrazowej, usługi w zakresie zleceń przywoławczych, usługi w zakresie emisji radiowej i telewizyjnej, usługi w zakresie udzielania informacji o telekomunikacji, usługi w zakresie łączności poprzez terminale komputerowe, usługi w zakresie łączności poprzez sieć światłowodów, usługi w zakresie łączności radiowej, telefonicznej i telegraficznej, usługi w zakresie nadawania telegramów, usługi w zakresie ogłoszeń elektronicznych, usługi w zakresie połączeń z internetem za pośrednictwem telekomunikacji, usługi w zakresie udostępniania i leasingu czasu dostępu do internetu oraz do sieci komputerowych osobom trzecim, usługi w zakresie udostępniania miejsc internetowych osobom trzecim i tworzenia elektronicznych skrzynek pocztowych dla osób trzecich, usługi w zakresie udostępniania książek telefonicznych on-line, usługi w zakresie kolekcjonowania i udostępniania informacji i wiadomości prasowych on-line, usługi w zakresie wymiany elektronicznej danych zebranych w bazie danych dostępnych przez sieć telekomunikacyjną, usługi w zakresie nadawania i transmisji poprzez telewizję kablową, usługi w zakresie przekazu satelitarne, usługi telefoniczne, usługi w zakresie przeprowadzania telekonferencji, usługi teleksowe, usługi w zakresie wypożyczania sprzętu telekomunikacyjnego, usługi w zakresie telefonicznej obsługi klienta, usługi w zakresie udostępniania infrastruktury telekomunikacyjnej obcym operatorom, **41** usługi w zakresie publikacji periodyków i druków za wyjątkiem druków reklamowych, także w formie elektronicznej, usługi w zakresie publikacji i wydawnictw, **42** usługi w zakresie udostępniania i leasingu czasu dostępu do Internetu osobom trzecim oraz w zakresie tworzenia, utrzymania stron internetowych osobom trzecim, doradztwo w sprawach sprzętu komputerowego, dostarczanie i opracowywanie wyszukiwarek internetowych, doradztwo w zakresie sprzętu komputerowego, konwersja danych lub dokumentów na formę elektroniczną, wypożyczanie oprogramowania komputerowego, udostępnianie miejsca na serwerze, usługi zabezpieczające Internet przed niepożądanym użyciem przez dzieci, usługi kawiarenek internetowych (wynajem komputerów), usługi konwersji danych.

(111) **286206** (220) 2014 12 30 (210) 437315
(151) 2016 07 29 (441) 2015 04 13
(732) PLATAN HOTELS & RESORTS SPÓŁKA Z OGRANICZONĄ ODPOWIEDZIALNOŚCIĄ, Warszawa, PL.
(540) LAVA & BURGER
(540)



(531) 03.04.01, 03.04.04, 03.04.18, 05.07.02, 11.01.01, 25.01.25, 27.05.01
(510), (511) **29** bekon, dzemy, drób, dziczyzna, filety rybne, flaki, jaja, jogurt, kaszanka, kefir, kiełbasy, krewetki, krokiety, małe, tosoś, mięso, mleko, oliwki, przekąski, podroby, przetwory z mięsa, przekąski na bazie owoców, potrawy rybne, sałatki owocowe i warzywne, ser, skorupiaki, ślimaki, warzywa gotowane, wieprzowina, warzywa konserwowane, warzywa suszone, wędliny, zupy, **30** bułki, słodkie bułeczki, chałwa, chleb, chipsy, ciasto, cukierki, czekolada, galaretki owocowe, gofry, herbata, herbata mrożona, herbatniki, herbatniki petit-beurre, kanapki, kawa, napoje na bazie kawy, krakersy, lody, makarony, mięsne sosy, miód, muesli, naleśniki, napoje czekoladowe z mlekiem, napoje kakaowe z mlekiem, napoje na bazie czekolady, napoje na bazie herbaty, napoje na bazie kakao, pizze, paszteciki, pierożki, placki, przekąski ryżowe, przekąski zbożowe, puddingi, sosy, spaghetti, sushi, tortille, sorbety, słodczyce, **31** świeże warzywa, świeże owoce, świeże grzyby, małe, orzechy, rośliny strączkowe świeże, **32** bezalkoholowe napoje, wody gazowane, lemoniada, koktajle bezalkoholowe, napoje izotoniczne, soki owocowe, piwo, soki warzywne, woda, **35** prowadzenie sklepów i hurtowni tradycyjnych oraz internetowych w zakresie artykułów spożywczych, napojów alkoholowych i bezalkoholowych, używek, artykułów cukierniczo-piekarniczych, mięsa, wędlin, drobiu, dziczyzny, podrobów oraz przetworów z mięsa, ryb, drobiu, dziczyzny, podrobów, organizacja i uruchamianie sieci gastronomicznych, usługi w zakresie outsourcingu, rekrutacji personelu, doradztwa specjalistycznego w sprawach działalności gospodarczej, w zakresie organizowania, prowadzenia i zarządzania działalnością gospodarczą, doradztwo w zakresie zarządzania personelem, **41** usługi związane z organizowaniem i obsługą dyskotek, edukacja, usługi związane z organizacją imprez karaoke, usługi klubów zdrowia, kultura fizyczna, nocne kluby, organizowanie i obsługa balów, koncertów, konferencji, kongresów, seminariów, zjazdów, konkursów, obozów sportowych, przyjęć, rozrywka, organizowanie zajęć sportowych, organizowanie obozów wakacyjnych, organizowanie zawodów sportowych, wypożyczanie sprzętu sportowego, **43** bary szybkiej obsługi, domy turystyczne, hotele, hotele dla zwierząt, kafeterie, kawiarnie, motele, obsługa gastronomiczna z własnym zapleczem, produktami i transportem, pensjonaty, rezerwacja miejsc w pensjonatach na pobyt czasowy, wynajmowanie pomieszczeń na pobyt czasowy, restauracje, restauracje samoobsługowe, rezerwacje kwatery na pobyt czasowy, rezerwacje miejsc w hotelach, stołówki, usługi barowe, wynajmowanie pomieszczeń na pobyt, wynajmowanie sal na posiedzenia.

(111) **286207** (220) 2014 12 30 (210) 437317
(151) 2016 07 29 (441) 2015 04 13
(732) PLATAN HOTELS & RESORTS SPÓŁKA Z OGRANICZONĄ ODPOWIEDZIALNOŚCIĄ, Warszawa, PL.
(540) ARIES WELLNESS
(540)



(531) 03.04.11, 27.05.01

(510), (511) **3** mydła, chusteczki nasączone płynami kosmetycznymi, **24** bielizna domowa, bielizna pościelowa, narzuty na łóżka, pokrowce na poduszki, pościel, ręczniki tekstylne, **27** dywaniki, maty, wykładziny podłogowe, **39** dystrybucja gazet, organizowanie wycieczek, rezerwowanie miejsc na podróże, zwiedzanie turystyczne, organizowanie wycieczek, **41** usługi związane z organizowaniem i obsługą dyskotek, edukacja, usługi związane z organizacją imprez karaoke, usługi klubów zdrowia, kultura fizyczna, nocne kluby, organizowanie i obsługa balów, koncertów, konferencji, kongresów, seminariów, zjazdów, konkursów, obozów sportowych, przyjęć, rozrywka, organizowanie zajęć sportowych, organizowanie obozów wakacyjnych, organizowanie zawodów sportowych, wypożyczanie sprzętu sportowego, **43** bary szybkiej obsługi, domy turystyczne, hotele, hotele dla zwierząt, kafeterie, kawiarnie, motele, obsługa gastronomiczna z własnym zapleczem, produktami i transportem, pensjonaty, rezerwacja miejsc w pensjonatach na pobyt czasowy, wynajmowanie pomieszczeń na pobyt czasowy, restauracje, restauracje samoobsługowe, rezerwacja kwater na pobyt czasowy, rezerwacje miejsc w hotelach, stołówki, usługi barowe, wynajmowanie pomieszczeń na pobyt, wynajmowanie sal na posiedzenia, **44** aromaterapia, chirurgia plastyczna, fizjoterapia, fizykoterapia, manicure, masaż, opieka zdrowotna, salony piękności, salony fryzjerskie, usługi kuracji uzdrowiskowych, usługi w zakresie korzystania z sauny, usługi w zakresie korzystania z solarium.

(111) **286208** (220) 2014 12 30 (210) 437320
(151) 2016 07 29 (441) 2015 04 13
(732) PLATAN HOTELS & RESORTS SPÓŁKA Z OGRANICZONĄ ODPOWIEDZIALNOŚCIĄ, Warszawa, PL.
(540) ARIES HOTEL & SPA
(540)



(531) 03.04.11, 27.05.01

(510), (511) **3** mydła, chusteczki nasączone płynami kosmetycznymi, **24** bielizna domowa, bielizna pościelowa, bielizna stołowa tekstylne, bielizna stołowa niepapierowa, narzuty na łóżka, pokrowce na poduszki, pościel, ręczniki tekstylne, **27** dywaniki, maty, wykładziny podłogowe, **29** filety rybne, flaki, jaja, jogurt, kaszanka, kefir, krewetki, krokiety, małe, łosoś, mleko, oliwki, przekąski, przekąski na bazie owoców, potrawy rybne, sałatki owocowe i warzywne, ser, skorupiaki, ślimaki, warzywa gotowane, warzywa konserwowane, warzywa suszone, zupy, **30** bułki, słodkie bułeczki, chałka, chleb, chipsy, ciasto, galaretki owocowe, gofry, herbata, herbata mrożona, herbatniki, herbatniki petit-beurre, kanapki, kawa, napoje na bazie kawy, lody, makarony, mięsne sosy, miód, naleśniki, napoje czekoladowe z mlekiem, napoje kakaowe z mlekiem, napoje na bazie czekolady, napoje na bazie herbaty, napoje na bazie kakao, pizze, paszteciki, pierożki, placki, przekąski ryżowe, przekąski zbożowe, puddingi, sosy, spaghetti, sushi, tortille, sorbety, słodycze, **31** świeże warzywa, świeże owoce, świeże grzyby, małe, orzechy, rośliny strączkowe świeże, **32** bezalkoholowe napoje, wody gazowane, lemoniada, koktajle bezalkoholowe, napoje izotoniczne, soki owocowe, piwo, soki warzywne, woda, **35** administrowanie hotelami, zarządzanie hotelami, **39** dystrybucja gazet, organizowanie wycieczek, rezerwowanie miejsc na podróże, zwiedzanie turystyczne, organizowanie wycieczek, **41** usługi związane z organizowaniem i obsługą dyskotek, edukacja, usługi związane z organizacją imprez karaoke, usługi klubów zdrowia, kultura fizyczna, nocne kluby, organizowanie i obsługa balów, koncertów, konferencji, kongresów, seminariów, zjazdów, konkursów, obozów sportowych, przyjęć, rozrywka, organizowanie zajęć sportowych, organizowanie obozów wakacyjnych, organizowanie zawodów sportowych, wypożyczanie sprzętu sportowego, **43** bary szybkiej obsługi, domy turystyczne, hotele, hotele dla zwierząt, kafeterie, kawiarnie, motele, obsługa gastronomiczna z własnym zapleczem, produktami i transportem, pensjonaty, rezerwacja miejsc w pensjonatach na pobyt czasowy, wynajmowanie pomieszczeń na pobyt czasowy, restauracje, restauracje samoobsługowe, rezerwacje kwater na pobyt czasowy,

rezerwacje miejsc w hotelach, stołówki, usługi barowe, wynajmowanie pomieszczeń na pobyt, wynajmowanie sal na posiedzenia, **44** aromaterapia, chirurgia plastyczna, fizjoterapia, fizykoterapia, manicure, masaż, opieka zdrowotna, salony piękności, salony fryzjerskie, usługi kuracji uzdrowiskowych, usługi w zakresie korzystania z sauny, usługi w zakresie korzystania z solarium.

(111) **286209** (220) 2015 03 10 (210) 440019
(151) 2016 07 26 (441) 2015 06 22
(732) BANK ZACHODNI WBK SPÓŁKA AKCYJNA, Wrocław, PL.
(540) FIRMOWE EWOLUCJE
(540)



Kolor znaku: biały, zielony, ciemnozielony
(531) 01.01.01, 01.01.02, 27.05.01, 29.01.12
(510), (511) **36** usługi bankowe.

(111) **286210** (220) 2015 03 23 (210) 440521
(151) 2016 07 29 (441) 2015 07 06
(732) FARMACOL SPÓŁKA AKCYJNA, Katowice, PL.
(540) H3
(540)



Kolor znaku: żółty, szary, biały

(531) 01.01.05, 26.01.17, 27.05.01, 29.01.13

(510), (511) **39** transport pasażerski, transport autokarami, usługi w zakresie wynajmu samochodów, **43** usługi tymczasowego zakwaterowania, usługi hoteli, usługi barów, kawiarni i restauracji, usługi cateringowe, dostarczanie potraw i napojów, wynajmowanie sal na posiedzenia, konferencje i sympozja, rezerwacja kwater na pobyt czasowy, opieka nad dziećmi, **44** usługi salonów piękności, usługi fryzjerskie, kosmetyczne i manicure, usługi w zakresie masażu, usługi saun, solariumów, łaźnie publiczne, łaźnie tureckie, aromaterapia, usługi z zakresu fizjoterapii, **45** wypożyczanie sejfów.

(111) **286211** (220) 2015 07 31 (210) 445450
(151) 2016 05 31 (441) 2015 11 09
(732) ECOWATER SYSTEMS POLAND SPÓŁKA Z OGRANICZONĄ ODPOWIEDZIALNOŚCIĄ, Poznań, PL.
(540) AQUAHOME
(510), (511) **11** urządzenia do zmiękczenia wody oraz części zamienne i akcesoria do urządzeń do zmiękczenia wody.

(111) **286212** (220) 2015 09 07 (210) 446678
(151) 2016 07 27 (441) 2015 12 07
(732) CZERWONY ŻUK SPÓŁKA Z OGRANICZONĄ ODPOWIEDZIALNOŚCIĄ, Toruń, PL.
(540) Donaldi
(540)



Kolor znaku: czerwony, czarny, żółty, niebieski, ciemnożółty

(531) 03.07.06, 03.07.24, 27.05.01, 29.01.15

(510), (511) **30** guma do żucia, słodycze, słodycze do ssania, **32** soki owocowe, napoje bezalkoholowe.

(111) **286213** (220) 2015 10 01 (210) 447579
 (151) 2016 07 29 (441) 2016 01 04
 (732) Taco Bell Corp., Irvine, US.
 (540) CRAVERS
 (510), (511) **43** usługi gastronomiczne, usługi cateringowe, wydawanie posiłków w lokalach gastronomicznych, oferowanie posiłków na wynos.

(111) **286214** (220) 2015 10 01 (210) 447583
 (151) 2016 07 29 (441) 2016 01 04
 (732) BIOVENA HEALTH SPÓŁKA Z OGRANICZONĄ ODPOWIEDZIALNOŚCIĄ, Warszawa, PL.
 (540) STOPRIX
 (510), (511) **3** środki perfumeryjne, olejki eteryczne, kosmetyki, płyny do pielęgnacji włosów, **5** produkty farmaceutyczne i weterynaryjne, środki sanitarne do celów medycznych, substancje dietetyczne do celów leczniczych, żywność dla niemowląt.

(111) **286215** (220) 2015 10 13 (210) 447994
 (151) 2016 07 27 (441) 2016 01 18
 (732) BUKOWIAŃSKIE TOWARZYSTWO GEOTERMALNE SPÓŁKA Z OGRANICZONĄ ODPOWIEDZIALNOŚCIĄ, Bukowina Tatrzańska, PL.
 (540) BUKOVINA RESORT
 (540)



Kolor znaku: fioletowy

(531) 05.05.19, 26.13.25, 27.05.01, 29.01.05
 (510), (511) **3** kosmetyki, kosmetyki na bazie własnej wody termalnej, **35** handel w sklepie, butiku, następującymi artykułami: odzież sportowa, bielizna, stroje kąpielowe, ręczniki, artykuły niezbędne do pływania na basenie, biżuteria, kosmetyki, pamiątki regionalne, alkohole poza piwem, artykuły alkoholowe regionalne poza piwem, import i dystrybucja sprzętu sportowego, **41** organizowanie i obsługa imprez masowych, okolicznościowych, zjazdów, konferencji, kongresów, sympozjów, wystaw, organizowanie i obsługa koncertów, organizowanie i obsługa dancingów, dyskotek, usługi turystyczne związane z organizacją wypoczynku, organizacja imprez i zajęć sportowych, wypożyczanie sprzętu sportowego, prowadzenie lodowiska, **43** usługi hotelarskie oraz w zakresie prowadzenia restauracji, kawiarni i innych placówek gastronomicznych, wytwarzanie i podawanie gotowych posiłków i dań, napojów, wyrobów cukierniczych, przygotowywanie i dostarczanie żywności i napojów dla odbiorców zewnętrznych tzw. catering, **44** usługi salonu piękności, kosmetyczne, fryzjerskie, masażu, fizjoterapii, usługi SPA, usługi basenów i basenów termalnych, **45** organizacja opieki i zajęć dla dzieci.

(111) **286216** (220) 2015 10 13 (210) 447997
 (151) 2016 07 27 (441) 2016 01 18
 (732) BUKOWIAŃSKIE TOWARZYSTWO GEOTERMALNE SPÓŁKA Z OGRANICZONĄ ODPOWIEDZIALNOŚCIĄ, Bukowina Tatrzańska, PL.
 (540) BUKOVINA RESORT
 (540)



Kolor znaku: fioletowy

(531) 05.05.19, 26.13.25, 27.05.01, 29.01.05
 (510), (511) **3** kosmetyki, kosmetyki na bazie własnej wody termalnej, **35** handel w sklepie, butiku, następującymi artykułami: odzież sportowa, bielizna, stroje kąpielowe, ręczniki, artykuły niezbędne do pływania na basenie, biżuteria, kosmetyki, pamiątki regionalne, alkohole poza piwem, artykuły alkoholowe regionalne poza piwem, import i dystrybucja sprzętu sportowego, **41** organizowanie i ob-

sługa imprez masowych, okolicznościowych, zjazdów, konferencji, kongresów, sympozjów, wystaw, organizowanie i obsługa koncertów, organizowanie i obsługa dancingów, dyskotek, usługi turystyczne związane z organizacją wypoczynku, organizacja imprez i zajęć sportowych, wypożyczanie sprzętu sportowego, prowadzenie lodowiska, **43** usługi hotelarskie oraz w zakresie prowadzenia restauracji, kawiarni i innych placówek gastronomicznych, wytwarzanie i podawanie gotowych posiłków i dań, napojów, wyrobów cukierniczych, przygotowywanie i dostarczanie żywności i napojów dla odbiorców zewnętrznych tzw. catering, **44** usługi salonu piękności, kosmetyczne, fryzjerskie, masażu, fizjoterapii, usługi SPA, usługi basenów i basenów termalnych, **45** organizacja opieki i zajęć dla dzieci.

(111) **286217** (220) 2015 10 13 (210) 448001
 (151) 2016 07 27 (441) 2016 01 18
 (732) BUKOWIAŃSKIE TOWARZYSTWO GEOTERMALNE SPÓŁKA Z OGRANICZONĄ ODPOWIEDZIALNOŚCIĄ, Bukowina Tatrzańska, PL.
 (540) BUKOVINA HOTEL
 (540)



Kolor znaku: czarny, fioletowy

(531) 05.05.20, 26.13.99, 27.05.01, 29.01.12
 (510), (511) **3** kosmetyki, kosmetyki na bazie własnej wody termalnej, **35** handel w sklepie, butiku, następującymi artykułami: odzież sportowa, bielizna, stroje kąpielowe, ręczniki, artykuły niezbędne do pływania na basenie, biżuteria, kosmetyki, pamiątki regionalne, alkohole poza piwem, artykuły alkoholowe regionalne poza piwem, import i dystrybucja sprzętu sportowego, **41** organizowanie i obsługa imprez masowych, okolicznościowych, zjazdów, konferencji, kongresów, sympozjów, wystaw, organizowanie i obsługa koncertów, organizowanie i obsługa dancingów, dyskotek, usługi turystyczne związane z organizacją wypoczynku, organizacja imprez i zajęć sportowych, wypożyczanie sprzętu sportowego, prowadzenie lodowiska, **43** usługi hotelarskie oraz w zakresie prowadzenia restauracji, kawiarni i innych placówek gastronomicznych, wytwarzanie i podawanie gotowych posiłków i dań, napojów, wyrobów cukierniczych, przygotowywanie i dostarczanie żywności i napojów dla odbiorców zewnętrznych tzw. catering, **44** usługi salonu piękności, kosmetyczne, fryzjerskie, masażu, fizjoterapii, usługi SPA, usługi basenów i basenów termalnych, **45** organizacja opieki i zajęć dla dzieci.

(111) **286218** (220) 2015 10 13 (210) 448002
 (151) 2016 07 27 (441) 2016 01 18
 (732) BUKOWIAŃSKIE TOWARZYSTWO GEOTERMALNE SPÓŁKA Z OGRANICZONĄ ODPOWIEDZIALNOŚCIĄ, Bukowina Tatrzańska, PL.
 (540) BUKOVINA
 (540)



Kolor znaku: fioletowy, czarny

(531) 27.05.01, 29.01.12, 26.13.25
 (510), (511) **3** kosmetyki, kosmetyki na bazie własnej wody termalnej, **35** usługi sprzedaży (promocja) dla osób trzecich, w sklepie butiku, następującymi artykułami: odzież sportowa, bielizna, obuwie, obuwie sportowe, biżuteria, pamiątki regionalne, kosmetyki, kosmetyki na bazie własnej wody termalnej, alkohole poza piwem, artykuły alkoholowe poza piwem, artykuły alkoholowe regionalne poza piwem, **41** organizowanie i obsługa imprez masowych, okolicznościowych, zjazdów, konferencji, kongresów, sympozjów, wystaw, organizowanie i obsługa koncertów, organizowanie i obsługa dancingów, dyskotek, usługi turystyczne związane z organizacją wypoczynku, organizacja imprez i zajęć sportowych, wypożyczanie sprzętu sportowego, prowadzenie lodowiska, **43** usługi hotelarskie oraz w zakresie prowadzenia restauracji, kawiarni i innych placówek gastronomicznych, wytwarzanie i podawanie gotowych posiłków

i dań, napojów, wyrobów cukierniczych, przygotowywanie i dostarczanie żywności i napojów dla odbiorców zewnętrznych tzw. catering, **44** usługi salonu piękności, kosmetyczne, fryzjerskie, masażu, fizjoterapii, usługi SPA, usługi basenów i basenów termalnych, **45** organizacja opieki i zajęć dla dzieci.

(111) **286219** (220) 2015 05 18 (210) 442632
 (151) 2016 07 27 (441) 2015 08 31
 (732) DANUTA WIELGOMAS ZAKŁAD PRZETWÓRSTWA
 OWOCOWO-WARZYWNEGO DAWTONA, Błonie, PL.
 (540) Dawtona
 (540)



Kolor znaku: czerwony, biały

(531) 27.05.01, 29.01.12, 26.04.02

(510), (511) **29** przetwory warzywne, przetwory owocowe, przetwory owocowo-warzywne, ryby i przetwory rybne, przeciery warzywne, warzywa konserwowane, warzywa marynowane, warzywa suszone, warzywa gotowane, warzywa w puszkach, cebula konserwowana, czosnek konserwowy, fasolka konserwowa, groszek konserwowy, soczewica konserwowana, soja konserwowana spożywcza, pikle, sok pomidorowy do celów kulinarnych, koncentraty i przeciery pomidorowe, ajvar (pasta warzywna), zupy, zupy jarzynowe, składniki do sporządzania zup, kapusta kwaszona, kiszzone warzywa, kim chi, korniszony, korniszony z jarzynami w occie, sałatki warzywne, miąższ owoców, mrożone owoce, owoce konserwowane, owoce suszone, owoce w puszkach, sałatki owocowe, pulpa owocowa, przecier jabłkowy, przekąski na bazie owoców, skórki owocowe, oleje roślinne jadalne, **30** przyprawy, marynaty (przyprawy), sosy (przyprawy), sosy sałatkowe, sosy pomidorowe (przyprawy), musy owocowe (sosy), keczup, musztarda, ocet, pesto, relish-sos przyprawowy na bazie owoców lub warzyw, kapary, zioła konserwowane (przyprawy), mąki ze zbóż i roślin strączkowych do celów spożywczych, przetwory zbożowe do celów spożywczych, potrawy na bazie mąki, cukier, miód, melasa (syrop), napoje na bazie kawy/herbaty/kakao, **32** napoje bezalkoholowe, soki owocowe, soki warzywne, napoje na bazie owoców lub warzyw, nektary owocowe, napoje izotoniczne, preparaty do produkcji napojów, syropy do napojów, sok jabłkowy, sorbety (napoje), lemoniady.

(111) **286220** (220) 2015 10 14 (210) 448093
 (151) 2016 07 27 (441) 2016 01 18
 (732) ZAKŁAD APARATURY ELEKTRYCZNEJ ERGOM SPÓŁKA
 Z OGRANICZONĄ ODPOWIEDZIALNOŚCIĄ, Łódź, PL.
 (540) CKOR
 (510), (511) **6** metalowe końcówki rurowe, **9** końcówki do przewodów elektrycznych.

(111) **286221** (220) 2015 10 14 (210) 448097
 (151) 2016 07 27 (441) 2016 01 18
 (732) BUJAK RAFAŁ DRACO, Rzeszów, PL.
 (540) Lozano
 (510), (511) **14** zegarki, biżuteria, **18** aktówki, teczki, kufry podróżne, torby podróżne, plecaki, plecaki turystyczne, portfele, torby na kółkach, torby podróżne, torby sportowe, torby turystyczne, walizki, **25** bluzy, buty, buty narciarskie, buty sportowe, buty piłkarskie, czapki, czapki i opaski oraz nauszniaki sportowe, czepki kąpielowe, kamizelki, kominiarki, kombinezony, kostiumy kąpielowe, nakrycia głowy, obuwie, obuwie gimnastyczne, obuwie piłkarskie, obuwie plażowe, obuwie sportowe, odzież, odzież dla automobilistów, odzież dla kolarzy, odzież gimnastyczna, odzież wodoodporna, osłony przed słońcem (daszki), podkoszulki, półbuty, rękawice narciarskie, rękawiczki, spodnie, stroje kąpielowe, szale, szaliki, T-shirty.

(111) **286222** (220) 2015 10 15 (210) 448109
 (151) 2016 07 27 (441) 2016 01 18
 (732) Beijing Xiaoju Technology Co., Ltd., Pekin, CN.

(540)

滴滴

(531) 28.03.99

(510), (511) **9** programy komputerowe nagrane, programy komputerowe (oprogramowanie do pobrania), oprogramowanie komputerowe, nagrane, krokomiernice (pedometry), parkometry, bramki parkingowe uruchamiane monetami, awaryjne trójkąty ostrzegawcze do pojazdów, urządzenia nawigacyjne dla pojazdów (komputery pokładowe), urządzenia do nawigacji satelitarnej, przenośne odtwarzacze multimedialne, urządzenia i przyrządy geodezyjne, kompasy, prędkościomierze do pojazdów, liczniki obrotów, urządzenia do nauczania, symulatory do sterowania i kontroli pojazdów, teleskopy, gaśnice, osłony głowy, alarmy antywłamaniowe, okulary przeciwsłoneczne, akumulatory, elektryczne, do pojazdów, przeźrocza (fotografia), przenośna zdalnie sterowana blokada samochodowa, **35** reklama, reklama online za pośrednictwem sieci komputerowej, prezentowanie produktów w mediach dla celów sprzedaży detalicznej, informacja o działalności gospodarczej, udostępnianie informacji o działalności gospodarczej za pośrednictwem strony internetowej, promocja sprzedaży dla osób trzecich, zapewnianie platformy internetowej dla nabywców i sprzedawców towarów i usług, doradztwo w zakresie zarządzania personelem, wyszukiwanie informacji w plikach komputerowych dla osób trzecich, księgowość, poszukiwanie w zakresie patronatu, **39** transport pasażerski, pakowanie towarów, usługi taksówek, usługi kierowców, wynajem systemów nawigacyjnych, składowanie towarów, dostarczanie wiadomości, rezerwacja miejsc na podróż, usługi informacji o ruchu drogowym, usługi transportu samochodami silnikowymi, wypożyczanie pojazdów, usługi kurierskie (wiadomości lub towary), organizacja wycieczek turystycznych, wypożyczanie wózków inwalidzkich, **42** badania techniczne, testowanie (kontrola) pojazdów pod kątem sprawności, projektowanie opakowań, powielanie programów komputerowych, instalacje oprogramowania komputerowego, projektowanie oprogramowania komputerowego, tworzenie i utrzymywanie stron internetowych dla osób trzecich, przechowywanie danych elektronicznych, tworzenie zapasowych kopii danych poza lokalizacją użytkownika, doradztwo w zakresie projektowania stron internetowych, oprogramowanie jako usługa (saas), usługi konsultacyjne w dziedzinie technologii informacyjnej, usługi kartograficzne, **45** ochrona osobista, usługi w zakresie ochrony, dotrzymywanie towarzystwa (opieka osobista), usługi serwisów społecznościowych on-line, biura rzeczy znalezionych, wypożyczanie gaśnic, badania prawne.

(111) **286223** (220) 2015 10 16 (210) 448178
 (151) 2016 07 29 (441) 2016 01 18
 (732) HASCO TM SPÓŁKA Z OGRANICZONĄ
 ODPOWIEDZIALNOŚCIĄ SPÓŁKA KOMANDYTOWA, Wrocław, PL.
 (540) Mel 24 h
 (540)

Mel 24 h



Kolor znaku: czerwony, niebieski, szary

(531) 17.01.02, 26.11.03, 27.05.05, 27.07.01, 29.01.13

(510), (511) **5** preparaty farmaceutyczne, suplementy diety.

(111) **286224** (220) 2015 10 16 (210) 448182
 (151) 2016 07 26 (441) 2016 01 18
 (732) POLBRUK SPÓŁKA AKCYJNA, Gdańsk, PL.
 (540) TOP TARAS OGRÓD PATIO Polbruk

(540)



Kolor znaku: biały, szary, ciemnoszary

(531) 26.05.02, 27.05.01, 29.01.13

(510), (511) **19** elementy betonowe dla drogownictwa oraz budownictwa ogólnego: kostka brukowa, płyty brukowe, płyty tarasowe, kształtki, obrzeża, krawężniki, palisady, murki.(111) **286225** (220) 2015 10 16 (210) 448187

(151) 2016 07 29 (441) 2016 01 18

(732) BIPROSTAL SPÓŁKA AKCYJNA FIRMA IŻYNIERYJNO-KONSULTINGOWA, Kraków, PL.

(540) BIPROSTAL

(510), (511) **36** wynajmowanie pomieszczeń biurowych, **37** doradztwo inżynierskie (budownictwo), **42** projekty techniczne (opracowywanie), inżynieria techniczna.(111) **286226** (220) 2015 10 27 (210) 448572

(151) 2016 07 29 (441) 2016 02 01

(732) JĘDRZEJCZYK KAMILA, JĘDRZEJCZYK KRZYSZTOF MUSIC EXPRESS SPÓŁKA CYWILNA, Kuchary, PL.

(540) me music express Express Yourself!

(540)



Kolor znaku: ciemnoszary, pomarańczowy

(531) 26.01.01, 27.05.01, 29.01.12

(510), (511) **35** sprzedaż hurtowa, detaliczna, internetowa sprzętu i akcesoriów dla studia nagrań, urządzeń oświetleniowych, części, akcesoriów i instalacji, urządzeń nagłaśniających, części, akcesoriów i instalacji, instrumentów muzycznych i akcesoriów, przewodów i złącz do instalacji nagłaśniających i oświetleniowych, statywów do urządzeń nagłaśniających, do urządzeń oświetleniowych i do instrumentów muzycznych, kaset ochronnych, futerałów i pokrowców do urządzeń oświetleniowych, do urządzeń nagłaśniających, do instrumentów muzycznych, do statywów, **37** naprawa i konserwacja urządzeń oświetleniowych, urządzeń nagłaśniających, instrumentów muzycznych, **42** doradztwo w zakresie konfiguracji urządzeń oświetleniowych i urządzeń nagłaśniających.(111) **286227** (220) 2015 10 27 (210) 448574

(151) 2016 07 29 (441) 2016 02 01

(732) JĘDRZEJCZYK KAMILA, JĘDRZEJCZYK KRZYSZTOF MUSIC EXPRESS SPÓŁKA CYWILNA, Kuchary, PL.

(540) LIGHT 4ME

(540)



Kolor znaku: żółty, czerwony, różowy, fioletowy, niebieski, zielony, jasnozielony, czarny

(531) 26.01.01, 27.05.01, 29.01.15

(510), (511) **9** urządzenia sterujące oświetleniem, **11** urządzenia oświetleniowe, włączając oświetlenie disco, oświetlenie dla teatrów, domów kultury, firm eventowych, lampy oświetleniowe, lampy sceniczne, sterowniki, wytornice dymu, pary, baniek, generatory efektów świetlnych i instalacje, akcesoria do wyżej wymienionych.(111) **286228** (220) 2015 10 27 (210) 448575

(151) 2016 07 29 (441) 2016 02 01

(732) JĘDRZEJCZYK KAMILA, JĘDRZEJCZYK KRZYSZTOF MUSIC EXPRESS SPÓŁKA CYWILNA, Kuchary, PL.

(540) LIGHT 4ME

(540)



Kolor znaku: czarny, biały, żółty, czerwony, różowy, fioletowy, niebieski, zielony, jasnozielony

(531) 26.01.01, 27.05.01, 29.01.15

(510), (511) **9** urządzenia sterujące oświetleniem, **11** urządzenia oświetleniowe, włączając oświetlenie disco, oświetlenie dla teatrów, domów kultury, firm eventowych, lampy oświetleniowe, lampy sceniczne, sterowniki, wytornice dymu, pary, baniek, generatory efektów świetlnych i instalacje, akcesoria do wyżej wymienionych.(111) **286229** (220) 2015 11 03 (210) 448827

(151) 2016 07 26 (441) 2016 02 01

(732) TEVA OPERATIONS POLAND SPÓŁKA Z OGRANICZONĄ ODPOWIEDZIALNOŚCIĄ, Warszawa, PL.

(540) PRIMAPAM

(510), (511) **5** preparaty farmaceutyczne, leki, substancje dietetyczne, przystosowane do celów medycznych, żywność dietetyczna dla celów leczniczych, suplementy diety do celów leczniczych, preparaty witaminowe, preparaty z mikroelementami dla ludzi, suplementy mineralne do żywności, preparaty bakteryjne do celów leczniczych.(111) **286230** (220) 2015 11 12 (210) 449103

(151) 2016 08 05 (441) 2016 02 15

(732) Aegis Trademarks BV, Amsterdam, NL.

(540) MKTG

(540)



(531) 27.05.01

(510), (511) **35** reklama, usługi agencji reklamowych, usługi marketingowe i promocyjne, usługi w zakresie planowania i zakupu środków przekazu, uzgadnianie i zakup czasu i powierzchni reklamowej w środkach przekazu, usługi w zakresie nabywania powierzchni i czasu na reklamy we wszystkich środkach przekazu, usługi reklamy on-line, usługi reklamy w mediach społecznościowych, usługi w zakresie reklamy cyfrowej, tworzenie materiałów reklamowych, rozpowszechnianie materiałów reklamowych w postaci broszur, prospektów, próbek, wynajmowanie materiałów reklamowych, uaktualnianie materiałów reklamowych, rozpowszechnianie reklam, reklama za pośrednictwem billboardów, projektowanie i konsultacje w zakresie tymczasowych stoisk sprzedaży (pop-up store), usługi promocyjne wewnątrz sklepowe, usługi w zakresie produkcji pokazów handlowych, usługi w zakresie wystaw i prezentacji produktów, marketing doświadczeń, reklama za pośrednictwem organizowanych imprez, reklama na żywo, reklama wydarzeń sportowych, usługi patronatu w dziedzinie sportu, usługi promowania sportu, reprezentowanie i usługi menedżerskie dla talentów sportowych, promocja i marketing towarów i usług na rzecz osób trzecich za pośrednictwem druków, audio, wideo i mediów elektronicznych, tworzenie haseł reklamowych, pisanie tekstów reklamowych i promocyjnych, produkcja reklam telewizyjnych, radiowych i reklam on-line, rozwój kampanii reklamowych i promocyjnych dla przedsiębiorstw, konsultacje dotyczące kreacji i strategii w odniesieniu do rozwoju i produkcji kampanii reklamowych dla osób trzecich, usługi marketingowe i usługi w zakresie budowania świadomości marki, mianowicie plany strategii marketingu treści i komunikacji, zarządzanie w działalności

gospodarczej, pomoc w zarządzaniu w działalności gospodarczej, konsultacje w zakresie organizacji działalności gospodarczej, usługi w zakresie programów lojalnościowych, programów motywacyjnych i promocyjnych, badania rynkowe, analizy i badania marketingowe, badania i konsultacje dotyczące ukierunkowania na wybrane rynki, kompilacja i systematyzacja danych w bazach danych, marketing bezpośredni i pośredni towarów i usług, negocjacje w sprawach umów biznesowych, badania dla celów gospodarczych, profesjonalne doradztwo gospodarcze, zarządzanie plikami komputerowymi, organizowanie wystaw dla celów handlowych lub promocyjnych, prognozy ekonomiczne, reklama radiowa, reklama telewizyjna, produkcja nagrań wideo i audio dla celów reklamowych, tworzenie blogów, nagrań wideo, aplikacji, gier i publikacji prasowych dla celów reklamowych, kompilacja statystyk, badania marketingowe z użyciem metod badawczych ilościowych i jakościowych, wprowadzanie produktów na rynek, informacja, doradztwo i konsultacje dotyczące wyżej wymienionych usług, **41** usługi w zakresie rozrywki, usługi edukacyjne i szkoleniowe, usługi wydawnicze, usługi w dziedzinie szkoleń, organizowanie i/lub prowadzenie imprez rozrywkowych na żywo, wydarzeń sportowych na żywo oraz rozrywkowych pokazów na żywo w celu wywołania wrażeń u uczestników, koncertów, festiwalu, pokazów, konferencji, seminariów, warsztatów szkoleniowych, uroczystości, sympozjów, wystaw lub prezentacji, organizowanie pokazów audiowizualnych, organizowanie zawodów, w tym zawodów sportowych, produkcja filmów, wideo, programów telewizyjnych, programów radiowych i prezentacji, przeglądanie i edycja tekstu i montaż treści audiowizualnych, w tym filmów, wideo, programów telewizyjnych, programów radiowych oraz prezentacji, udostępnianie publikacji on-line, usługi w zakresie firmowych imprez dla klientów lub pracowników, informacja, doradztwo i konsultacje dotyczące wyżej wymienionych usług.

(111) **286231** (220) 2014 09 22 (210) 433676
 (151) 2016 08 09 (441) 2015 01 05
 (732) TAN VIET INTERNATIONAL SPÓŁKA AKCYJNA, Łęgowo, PL.
 (540) LUNCH BOX KIM CHI DANIE BŁYSKAWICZNE Z KLUSKAMI RYŻOWYMI (PIKANTNE) INSPIRACJA KUCHNIĄ KOREAŃSKĄ INSTANT RICE NOODLE DISH (HOT) INSPIRED BY KOREAN CUISINE PRZYKŁAD PODANIA/SERVING SUGGESTION ZJEDZ PROST Z PUDEŁKA
 (540)



Kolor znaku: czerwony, czarny, biały, żółty, srebrny, zielony
 (531) 08.07.03, 11.01.01, 11.01.02, 27.05.01, 29.01.15
 (510), (511) **30** makarony, makaron ryżowy, sosy.

(111) **286232** (220) 2015 11 12 (210) 449107
 (151) 2016 08 05 (441) 2016 02 15
 (732) NITKA PAWEŁ PANIĆ CAR-FOLIE OKIENNE, Tarnowo-Podgórze, PL.
 (540) FOLIGGO
 (510), (511) **16** folie z tworzyw sztucznych do pakowania lub zabezpieczania w transporcie, taśmy przylepne do celów papierniczych lub do użytku domowego, **17** folie z tworzyw sztucznych nie do pakowania, w tym okienne, ochronne i antywłamaniowe, samochodowe, dekoracyjne, przeciwsłoneczne, wodoodporne, izolacyjne, lustrzane i termoizolacyjne, folie metalowe izolacyjne, folie z tworzyw sztucznych do stosowania w rolnictwie, poligrafii, do druku cyfrowego, folie z celulozy z surowców wtórnych nie do pakowania, materiały filtracyjne oraz ich półprodukty w postaci folii z tworzyw sztucznych, **19** folie z tworzyw sztucznych do użytku w budownictwie, **35** usługi sprzedaży detalicznej, hurtowej, internetowej, katalo-

gowej, wysyłkowej oraz poprzez ofertę bezpośrednią następujących towarów: folie z tworzyw sztucznych do pakowania lub zabezpieczania w transporcie, taśmy przylepne do celów papierniczych lub do użytku domowego, folie z tworzyw sztucznych nie do pakowania, w tym okienne, ochronne i antywłamaniowe, samochodowe, dekoracyjne, przeciwsłoneczne, wodoodporne, izolacyjne, lustrzane i termoizolacyjne, folie metalowe izolacyjne, folie z tworzyw sztucznych do stosowania w rolnictwie, poligrafii, do druku cyfrowego, folie z celulozy z surowców wtórnych nie do pakowania, materiały filtracyjne oraz ich półprodukty w postaci folii z tworzyw sztucznych, folie z tworzyw sztucznych do użytku w budownictwie, zarządzanie sklepami: detalicznymi, hurtowymi, internetowymi, reklama, zarządzanie w działalności handlowej, administrowanie działalnością handlowej, usługi doradcze w zakresie franchisingu, zarządzanie przedsiębiorstwami franchisingowymi, doradztwo w zakresie organizowania i zarządzania działalnością gospodarczą, usługi badania rynku i opinii publicznej, organizowanie targów, wystaw i kongresów w celach handlowych oraz reklamowych, pokazy towarów, dekoracja wystaw i witryn sklepowych, doradztwo w zakresie działalności gospodarczej dotyczące rozwoju produktu, pomoc w komercjalizacji produktu w ramach kontraktu franczyzowego, usługi w zakresie projekt-managementu oraz design-managementu, usługi w zakresie pośrednictwa handlowego polegające na kojarzeniu partnerów handlowych, usługi agencji importowo-eksportowych, doradztwo gospodarcze związane z franchisingiem, zarządzanie przedsiębiorstwami franczyzowym, usługi administrowania i zarządzania obiektami sportowymi, rozrywkowymi i rekreacyjnymi, **37** montaż, naprawa i konserwacja folii okiennych, nakładanie folii zabezpieczających na szyby, **41** organizowanie i prowadzenie kursów, szkoleń edukacyjnych i rozrywkowych, organizowanie i prowadzenie warsztatów, treningów, seminariów, sympozjów, zjazdów, podróży studyjnych, kongresów, konferencji, kształcenie ustawiczne, usługi w zakresie edukacji i nauczania, opracowywanie planów szkoleniowych, publikowanie książek i materiałów dydaktycznych, nagrywanie materiałów dydaktycznych, organizowanie wystaw, imprez oraz pokazów związanych z kulturą lub edukacją, publikowanie tekstów innych niż reklamowe, publikacje elektroniczne on-line, doradztwo w zakresie edukacji lub kształcenia, organizowanie i prowadzenie imprez rozrywkowych, sportowych i rekreacyjnych, organizowanie konkursów, gier losowych i loterii, usługi wynajmowania obiektów sportowych, rozrywkowych i rekreacyjnych.

(111) **286233** (220) 2015 11 19 (210) 449406
 (151) 2016 07 29 (441) 2016 02 29
 (732) 3M Company, St. Paul, US.
 (540) CAVILON
 (510), (511) **3** jednorazowe chusteczki nasączone preparatami myjącymi do higieny osobistej.

(111) **286234** (220) 2015 11 20 (210) 449464
 (151) 2016 08 01 (441) 2016 02 29
 (732) OPTIMUM MARK SPÓŁKA Z OGRANICZONĄ ODPOWIEDZIALNOŚCIĄ, Warszawa, PL.
 (540) eden Argentinian tango
 (510), (511) **3** płyny i proszki do prania, wybielacze, płyny do płukania, środki do czyszczenia.

(111) **286235** (220) 2015 11 30 (210) 449806
 (151) 2016 08 03 (441) 2016 02 29
 (732) KRZEŚNIAK ELIGIUSZ, Warszawa, PL.
 (540) Dress Point
 (540)



(531) 25.01.25, 26.13.25, 27.05.01, 29.01.12, 11.07.03

(510), (511) **25** suknie ślubne, suknie wieczorowe, stroje wieczorowe, stroje wizytowe, żakiety, garsonki, garnitury, smokingi, fraki, płaszcze, kurtki, kamizelki, kapelusze, nakrycia głowy, szale, boa na szyję, krawaty, muchy, fulary, chusty, rękawiczki, etole, podkoszulki, gorsety, bielizna osobista, bluzki, koszule, spódnice, sukienki, buty, odzież skórzana i z imitacji skóry, paski, togi, odzież ciężowa, stroje na maskaradę, kostiumy na bale maskowe, **35** usługi sprzedaży detalicznej, hurtowej oraz w systemie on-line odzieży, obuwia, dodatków odzieżowych, wyrobów skórzanych i galanterii skórzanej, organizowanie targów, wystaw i pokazów dotyczących odzieży i mody w celach handlowych i reklamowych, **45** usługi wypożyczania odzieży, obuwia, torebek, nakryć głowy oraz dodatków odzieżowych, wypożyczanie sukien, smokingów i garniturów, wypożyczanie strojów ślubnych, wypożyczanie kostiumów, wypożyczanie strojów wieczorowych, wypożyczanie eleganckiej odzieży.

(111) **286236** (220) 2015 11 30 (210) 449823
 (151) 2016 08 02 (441) 2016 02 29
 (732) GIGANT FILMS SPÓŁKA Z OGRANICZONĄ
 ODPOWIEDZIALNOŚCIĄ SPÓŁKA KOMANDYTOWA, Warszawa, PL.
 (540) PlanetaSingli
 (540)



Kolor znaku: czarny, różowy, pomarańczowy

(531) 02.09.01, 26.01.16, 27.05.01, 29.01.12

(510), (511) **9** kinematograficzne filmy, muzyczne nagrania dźwiękowe, nagrane płyty DVD z nagraniami muzycznymi, aplikacje komputerowe do pobrania, **28** zabawki, maski [zabawki], zabawki giętkie, zabawki pluszowe, zabawki wypchane, zabawki do ściskania, zabawki mówiące, zabawki z tkanin, zabawki wypchane ziarenkami, lalki, mówiące lalki, lalki szmaciane, lalki szmaciane wypełnione grochem, śmieszne gadżety [atrapy], śmieszne gadżety na imprezy, tańce [bibeloty, podarki na przyjęcia], **35** reklama, reklamy online, reklamowanie filmów kinematograficznych, reklamy kinowe, produkcja filmów reklamowych, reklamy kinowe, marketing dotyczący promocji, usługi reklamowe, marketingowe i promocyjne: usługi w zakresie informacji handlowych za pośrednictwem Internetu, reklama za pośrednictwem mediów elektronicznych, w szczególności Internetu, kompilacja ogłoszeń reklamowych w celu wykorzystania ich jako strony internetowe, reklamy telewizyjne, reklamy radiowe i telewizyjne, usługi reklamowa i promocyjne przy wykorzystaniu telewizji, radia, poczty, dystrybucja materiałów promocyjnych, dystrybucja materiałów reklamowych, **38** zapewnianie dostępu do internetowych pokoi rozmów [chatroomów] i forów internetowych, transmisja strumieniowa materiałów wideo w internecie, transmisja strumieniowa materiałów dźwiękowych w Internecie, transmisja treści multimedialnych przez Internet, emisja filmów za pośrednictwem Internetu, transmisja strumieniowa materiałów audio i wideo w Internecie, zapewnianie dostępu telekomunikacyjnego do treści audio za pośrednictwem Internetu, zapewnianie dostępu telekomunikacyjnego do treści wideo za pośrednictwem Internetu, zapewnianie dostępu do portalu internetowego obejmującego programy wideo na życzenie, zapewnianie dostępu do stron internetowych, **41** dystrybucja filmów, prezentacja filmów, rozrywka filmowa, pokazy filmów kinowych, pokazy filmów kinematograficznych, produkcja filmów kinematograficznych, produkcja filmów kinowych, produkcja piosenek do filmów, pokazy filmów kinematograficznych i kinowych, prezentowanie ścieżek dźwiękowych filmów wideo, usługi informacyjne dotyczące filmów wideo, produkcja filmów w celach rozrywkowych, produkcja filmów wideo i DVD, usługi w zakresie pokazów filmów kinematograficznych: świadczenie usług rozrywkowych poprzez filmy kinowe, usługi rozrywkowe dostarczane przez Internet, **42** tworzenie zapisanych elektronicznie stron internetowych dla usług online i Internetu, tworzenie i utrzymywanie stron internetowych, tworzenie i utrzymywanie witryn internetowych, programowanie oprogramowania do platform internetowych, tworzenie stron internetowych dla innych, usługi w zakresie hostingu stron internetowych, **43** usługi restauracyjne, bary, bary szybkiej obsługi [snack-bary], kawiarnia, oferowanie żywności i napojów w restauracjach i barach, serwowanie żywności i napojów w restauracjach i barach, **45** internetowe

usługi w zakresie kojarzenia par, usługi randkowe przez Internet, serwis randkowy za pośrednictwem wideo, usługi w zakresie randek świadczone przez serwis społecznościowych, usługi randkowe przez Internet, internetowe usługi zapoznawania osób.

(111) **286237** (220) 2010 04 06 (210) 368786
 (151) 2016 08 09 (441) 2010 07 19
 (732) Przedsiębiorstwo Produkcyjno-Handlowe „MONIQUE”
 Monika Szymańska-Nalazek, Warszawa, PL.
 (540) LOKI COLOR
 (510), (511) **3** preparaty do kręcenia włosów, farby do włosów, szampony do włosów, szampony koloryzujące do włosów, lakiery do włosów, odżywki do włosów.

(111) **286238** (220) 2012 12 06 (210) 407919
 (151) 2016 07 20 (441) 2013 03 18
 (732) THE PROCTER & GAMBLE COMPANY, CINCINNATI, US.
 (540) MedDex
 (510), (511) **3** mydła i pianki do rąk, **5** preparaty farmaceutyczne, preparaty sanitarne do celów medycznych, substancje do zapobiegania, leczenia i łagodzenia kaszlu, przeziębien i innych zaburzeń i dolegliwości układu oddechowego oraz podobnych dolegliwości, wyroby cukiernicze do celów leczniczych, w tym krople do gardła i krople na kaszel, pastylki na ból gardła, inhalatory wypełnione preparatami farmaceutycznymi dla złagodzenia kaszlu, przeziębienia oraz objawów grypy, środki przeciwbólowe działające miejscowo, lecznicze maści i kremy, spraye do nosa i preparaty ułatwiających oddychanie (przeciwobrzękowe), substancje dietetyczne przystosowane do celów leczniczych, żywność dla niemowląt, **30** wyroby cukiernicze nie do celów leczniczych, pastylki, gumy do żucia.

(111) **286239** (220) 2013 07 03 (210) 416177
 (151) 2016 08 10 (441) 2013 10 14
 (732) HOME.PL SPÓŁKA AKCYJNA, Szczecin, PL.
 (540) homecloud
 (540)



Kolor znaku: czerwony, czarny, szary, biały

(531) 01.15.01, 26.01.01, 26.01.13, 27.05.01, 29.01.13

(510), (511) **42** hosting serwerów, wypożyczanie serwerów, hosting internetowy danych komputerowych na rzecz osób trzecich, usługi w zakresie hostingu w sieci internetowej, dzierżawa urządzeń komputerowych.

(111) **286240** (220) 2014 09 22 (210) 433675
 (151) 2016 08 09 (441) 2015 01 05
 (732) TAN VIET INTERNATIONAL SPÓŁKA AKCYJNA, Łęgowo, PL.
 (540) LUNCH BOX PHO DANIE BŁYSKAWICZNE Z KLUSKAMI RYŻOWYMI (ŁAGODNE) INSPIRACJA KUCHNIĄ WIETNAMSKĄ INSTANT RICE NOODLE DISH (MILD) INSPIRED BY VIETNAMESE CUISINE PRZYKŁAD PODANIA/SERVING SUGGESTION ZJEDZ PROSTO Z PUDEŁKA
 (540)



Kolor znaku: czerwony, czarny, biały, żółty, srebrny, zielony

(531) 08.07.03, 11.01.01, 11.01.02, 27.05.01, 29.01.15

(510), (511) **30** makarony, makaron ryżowy, sosy.

(111) **286241** (220) 2014 09 22 (210) 433677
 (151) 2016 08 09 (441) 2015 01 05
 (732) TAN VIET INTERNATIONAL SPÓŁKA AKCYJNA, Łęgowo, PL.
 (540) LUNCH BOX KURCZAK DANIE BŁYSKAWICZNE Z KLUSKAMI
 RYŻOWYMI O SMAKU KURCZAKA (ŁAGODNE) CHICKEN FLAVOUR
 INSTANT RICE NOODLE DISH (MILD) PRZYKŁAD PODANIA/SERVING
 SUGGESTION ZJEDZ PROSTO Z PUDEŁKA
 (540)



Kolor znaku: czerwony, czarny, biały, żółty, srebrny, zielony
 (531) 08.07.03, 11.01.01, 11.01.02, 27.05.01, 29.01.15
 (510), (511) **30** makarony, makaron ryżowy, sosy.

(111) **286242** (220) 2014 12 18 (210) 436959
 (151) 2016 08 10 (441) 2015 03 30
 (732) TAN-VIET INTERNATIONAL SPÓŁKA AKCYJNA, Łęgowo, PL.
 (540) LUNCH BOX SMAK GULASZOWY DANIE BŁYSKAWICZNE
 Z KLUSKAMI (PIKANTNE) GOULASH FLAVOUR INSTANT NOODLE
 DISH (HOT) ZJEDZ PROSTO Z PUDEŁKA
 (540)



Kolor znaku: czarny, brązowy, biały, żółty, pomarańczowy,
 czerwony, srebrny
 (531) 08.07.03, 11.01.04, 27.05.01, 29.01.15
 (510), (511) **29** buliony, grzyby suszone, grzyby konserwowe, mię-
 so, ekstrakty mięsne, konserwowane, suszone i gotowane warzywa,
 zupy błyskawiczne, **30** makarony, sosy, przyprawy.

(111) **286243** (220) 2014 12 18 (210) 436966
 (151) 2016 08 10 (441) 2015 03 30
 (732) TAN-VIET INTERNATIONAL SPÓŁKA AKCYJNA, Łęgowo, PL.
 (540) LUNCH BOX SMAK SEROWY DANIE BŁYSKAWICZNE
 Z KLUSKAMI (ŁAGODNE) CHEESE FLAVOUR INSTANT NOODLE DISH
 (MILD) ZJEDZ PROSTO Z PUDEŁKA
 (540)



Kolor znaku: czarny, brązowy, biały, żółty, czerwony, zielony,
 srebrny
 (531) 08.07.03, 11.01.04, 27.05.01, 29.01.15

(510), (511) **29** buliony, grzyby suszone, grzyby konserwowe, mię-
 so, ekstrakty mięsne, konserwowane, suszone i gotowane warzywa,
 zupy błyskawiczne, **30** makarony, sosy, przyprawy, makarony, sosy,
 przyprawy.

(111) **286244** (220) 2015 01 22 (210) 437935
 (151) 2016 08 10 (441) 2015 05 11
 (732) ZBYSZKO BOJANOWICZ SPÓŁKA Z OGRANICZONĄ
 ODPOWIEDZIALNOŚCIĄ SPÓŁKA KOMANDYTOWO-AKCYJNA,
 Białobrzegi, PL.
 (540) ARIVA

(510), (511) **16** opakowania z papieru lub tektury, materiały z pa-
 pieru i z tektury do pakowania, druki reklamowe, foldery, katalogi,
 podkładki pod szklanki i kufle z papieru lub z tektury, prospekty,
 plakaty, tablice reklamowe z papieru lub z tektury, ulotki reklamo-
 we, **32** wody gazowane, napoje bezalkoholowe, napoje owocowe,
 soki owocowe, nektary owocowe, napoje owocowe-warzywne, soki
 owocowo-warzywne, syropy i inne preparaty do produkcji napojów,
 ekstrakty owocowe bezalkoholowe, aperitify bezalkoholowe, koktajle
 bezalkoholowe, napoje izotoniczne, napoje energetyzujące, oran-
 żady, lemoniady, wody mineralne i źródlane, preparaty do produkcji
 napojów, **42** opracowywanie projektów technicznych i technolo-
 gicznych dla napojów bezalkoholowych, projektowanie opakowań
 dla napojów bezalkoholowych i innych środków spożywczych.

(111) **286245** (220) 2015 05 18 (210) 442624
 (151) 2016 07 29 (441) 2015 08 31
 (732) WINNIE SPÓŁKA Z OGRANICZONĄ ODPOWIEDZIALNOŚCIĄ,
 Wólka Kosowska, PL.
 (540) Winnie
 (540)



Kolor znaku: biały, żółty
 (531) 02.09.01, 25.01.25, 26.01.02, 27.05.01, 29.01.02
 (510), (511) **24** ręczniki pościel narzuta.

(111) **286246** (220) 2015 05 22 (210) 442821
 (151) 2016 08 04 (441) 2015 08 31
 (732) AVIVA TOWARZYSTWO UBEZPIECZEŃ NA ŻYCIE SPÓŁKA
 AKCYJNA, Warszawa, PL.
 (540) Pakiet JA

(510), (511) **36** analizy finansowe, doradztwo w sprawach finanso-
 wych, doradztwo w sprawach ubezpieczeniowych, finansowa wy-
 cena w zakresie ubezpieczeń, bankowości, nieruchomości, doradz-
 two finansowe, informacje finansowe, usługi finansowe, informacja
 finansowe, inwestycje finansowe, informacja o ubezpieczeniach,
 doradztwo w sprawach ubezpieczeń, ubezpieczenia zdrowotne,
 ubezpieczenia od wypadków, ubezpieczenia, ubezpieczenia na ży-
 cie, informacje w sprawach ubezpieczeń, zarządzanie finansami.

(111) **286247** (220) 2015 05 22 (210) 442823
 (151) 2016 08 04 (441) 2015 08 31
 (732) AVIVA TOWARZYSTWO UBEZPIECZEŃ NA ŻYCIE SPÓŁKA
 AKCYJNA, Warszawa, PL.
 (540) Pakiet MY

(510), (511) **36** analizy finansowe, doradztwo w sprawach finanso-
 wych, doradztwo w sprawach ubezpieczeniowych, finansowa wy-
 cena w zakresie ubezpieczeń, bankowości, nieruchomości, doradz-
 two finansowe, informacje finansowe, usługi finansowe, informacja
 finansowe, inwestycje finansowe, informacja o ubezpieczeniach,
 doradztwo w sprawach ubezpieczeń, ubezpieczenia zdrowotne,
 ubezpieczenia od wypadków, ubezpieczenia, ubezpieczenia na ży-
 cie, informacje w sprawach ubezpieczeń, zarządzanie finansami.

(111) **286248** (220) 2015 05 22 (210) 442824
 (151) 2016 08 04 (441) 2015 08 31

(732) AVIVA TOWARZYSTWO UBEZPIECZEŃ NA ŻYCIE SPÓŁKA AKCYJNA, Warszawa, PL.

(540) Pakiet TY

(510), (511) **36** analizy finansowe, doradztwo w sprawach finansowych, doradztwo w sprawach ubezpieczeniowych, finansowa wycena w zakresie ubezpieczeń, bankowości, nieruchomości, doradztwo finansowe, informacje finansowe, usługi finansowe, informacje finansowe, inwestycje finansowe, informacja o ubezpieczeniach, doradztwo w sprawach ubezpieczeń, ubezpieczenia zdrowotne, ubezpieczenia od wypadków, ubezpieczenia, ubezpieczenia na życie, informacje w sprawach ubezpieczeń, zarządzanie finansami.

(111) **286249** (220) 2015 06 05 (210) 443325
(151) 2016 08 02 (441) 2015 09 14

(732) CARLSBERG POLSKA SPÓŁKA Z OGRANICZONĄ ODPOWIEDZIALNOŚCIĄ, Warszawa, PL.

(540) EDYCJA LIMITOWANA WYRAZISTY CHMIELOWY ZAPACH HARNAŚ OKOCIMSKI WYSOKOCHMIELOWY Z OKAZJI 170 lat BROWARU BROWAR OKOCIM ROK POWSTANIA 1845 DZIEŁO OKOCIMSKICH PIWOWARÓW
(540)



Kolor znaku: biały, czarny, czerwony, złoty, brązowy, zielony

(531) 02.01.15, 02.01.30, 06.01.02, 05.11.15, 25.01.01, 19.07.09, 27.05.01, 29.01.15

(510), (511) **32** piwo, napoje piwne, napoje bezalkoholowe.

(111) **286250** (220) 2015 09 02 (210) 446551
(151) 2016 07 26 (441) 2015 12 07

(732) PROM SPÓŁKA Z OGRANICZONĄ ODPOWIEDZIALNOŚCIĄ, Mroźów, PL.

(540) PROM
(540)



Kolor znaku: biały, czarny, niebieski

(531) 26.04.01, 26.04.12, 26.04.16, 27.05.01, 29.01.13

(510), (511) **19** budowlane materiały niemetalowe, ceramiczne posadzki przemysłowe: wibracyjne, chemoodporne, elektrostatyczne i nieiskrzące, ceramika budowlana (niezskliwiona i częściowo skliwiona): kafle i płytki ceramiczne: ściennie, podłogowe, przypodłogowe, schodowe, płytki i profile antybakteryjne, profile niemetalowe

dla budownictwa: parapetowe, przypodłogowe, kątowe, zaokrąglone i ogrodowe, płytki gresowe, płytki klinkierowe, glazura, terakota, mozaiki dla budownictwa, betonowe elementy budowlane, balustrady, kolumny, ogrodzenia, kształtki, płyty, dźwigary, kratownice, belki, ściany, prefabrykаты betonowe wibroprasowane: kostka brukowa, płyty chodnikowe, krawężniki, obrzeża, bloczki, pustaki, płyty ażurowe, korytka ściekowe, gazony, beton towarowy, zaprawy budowlane, kruszywa budowlane: grysy, piasek, kamień, kliniec, klinkier, tłucznie, żwiru sortowane i kruszone, gips, glina ceglarska, cegła, marmur, **35** usługi importowo-eksportowe, usługi pośrednictwa handlowego na rzecz firm krajowych i zagranicznych, usługi prowadzenia sprzedaży w sklepach i/lub hurtowniach oraz za pośrednictwem strony internetowej towarów takich jak: materiały budowlane, ceramiczne posadzki przemysłowe, ceramika budowlana, kafle i płytki ceramiczne, płytki i profile dla budownictwa, płytki gresowe, płytki klinkierowe, glazura, terakota, betonowe elementy budowlane, prefabrykаты betonowe wibroprasowane, beton towarowy, zaprawy budowlane, kruszywa budowlane, usługi marketingowe, usługi reklamowe i promocyjne, dystrybucja materiałów reklamowych, próbek i wzorów wyrobów, organizacja pokazów, targów i wystaw w celach handlowych lub reklamowych, doradztwo i pomoc w zakresie organizowania i prowadzenia działalności gospodarczej, **37** usługi budowlano-montażowe i remontowe w zakresie budownictwa ogólnego i przemysłowego, usługi w zakresie układania posadzek przemysłowych, usługi w zakresie napraw, konserwacji i czyszczenia posadzek przemysłowych.

(111) **286251** (220) 2015 09 07 (210) 446664
(151) 2016 07 29 (441) 2015 12 07

(732) SZELOCH EWA EWAS, Lublin, PL.

(540) SIEDLIŚKO NATURALNIE

(540)



Kolor znaku: szary

(531) 26.01.01, 27.05.01, 29.01.06

(510), (511) **24** aksamit, bielizna domowa, bielizna kąpielowa z wyjątkiem odzieży, materiały na bieliznę osobistą, bielizna pościelowa, bielizna stołowa niepapierowa, bielizna wzorzysta, bieżniki stołowe, brokarty, całuny, obrusy, ceraty, tekstylne chusteczki do nosa, pokrowce materiałowe na deski toaletowe, drelichy, drukowane tkaniny perkalowe, dzianina, etykiety z materiału, filc, franki, flagi niepapierowe, flanela jako tkanina, gaza jako tkanina, materiały pokryte motywami rysunkami do haftowania, kapy na łóżka, kołderki do przykrywania nóg, płótno konopne, tkaniny konopne, kotary na drzwi jako zasłony, narzuty na łóżka, materiały tekstylne, materiały tekstylne nietkane, materiały z juty, pokrowce ochronne na meble, moskitiery, narzuty na łóżka, narzuty pikowane, obicia ściennie z materiałów tekstylnych, niepapierowe obrusy na stół, tkaniny do obuwia, okładziny do mebli z surowców włókienniczych, okładziny do mebli z tworzyw sztucznych, papierowe narzuty na łóżka, pledy podróżne, płótna do gobelinów i haftów, płótno, płótno klejowe inne niż do materiałów piśmiennych, podstawki pod kieliszki z tkanin, podszywki tkaniny, podszywki do kapeluszy, pokrowce do drukarek z materiałów tekstylnych, pokrowce materiałowe na deski toaletowe, pokrowce na poduszki, pokrowce ochronne na meble, pokrycie na materace, poszewki, poszewki na poduszki, pościel, tkaniny prześcieradła, przykrycia na łóżka ramia, ratyna jako tkanina, ręczniki do twarzy tekstylne, ręczniki tekstylne, rękawice kąpielowe, rękawice toaletowe, serwetki stołowe tekstylne, serwetki tekstylne, serwetki tekstylne do demakijażu, serwetki na stół niepapierowe, sukna bilardowe, ściereczki do usuwania makijażu, śpiwory jako poszwy zastępujące prześcieradła, tekstylne materiały do filtrowania, tkanina do obuwia, tkaniny, tkaniny bawełniane, tkaniny do celów włókienniczych, tkaniny elastyczne, tkaniny imitujące skóry zwierzęce, tkaniny jedwabne do szablonek drukarskich, tkaniny lniane, tkaniny nieprzepuszczające gazów na balony aerostatyczne, tkaniny obiciowe, tkani-

ny płócienne na buty, tkaniny pokryte motywem rysunkowym do haftowania, tkaniny wełniane, tkaniny wełniane, tkaniny z włókna szklanego do celów włókienniczych, tkaniny ze sztucznego jedwabiu, trykot jako materiał, tworzywa sztuczne jako substytuty tkanin, uchwyty do zasłon z materiałów tekstylnych, włosianka jako materiał na worki, wyspa jako bielizna pościelowa, wyspy jako pokrowce na materace, zasłony prysznicowe z materiałów tekstylnych lub tworzyw sztucznych, zasłony z surowców włókienniczych lub tworzyw sztucznych, zefir jako tkanina, **30** anyż, anyż gwiazdzisty, aromaty do ciast inne niż oleje esencyjne, aromaty kawowe, aromaty spożywcze inne niż olejki eteryczne, batony lukrecyjne, biszkopty, brioski jako bułeczki słodkie, budyń ryżowy, bułka tarta, bułki, chałwa, chipsy jako produkty zbożowe, chleb, chleb bezdrożdżowy, słodczyce ozdobne na choinki, ciasta, mięso zapiekane w ciasta, ciasta mączne, ciasto na ciasta, ciastka, ciasto, ciastka, wyroby cukiernicze, cukier, cukierki miętowe, cukierki, curry jako przyprawa, cykorja jako substytut kawy, cynamon jako przyprawa, czekolada, napoje na bazie czekolady, dekoracje cukiernicze do ciast, dodatki glutenowe do celów kulinarnych, drożdże, enzymy do ciast, esencje do artykułów żywnościowych, z wyjątkiem esencji eterycznych i olejów esencyjnych, galaretki owocowe jako słodczyce, gałka muszkatołowa, glazury do szynki, glukoza do celów kulinarnych, gluten jako artykuł spożywczy, gofry, gotowe potrawy oparte na kluskach, goździki jako przyprawa, grysik kukurydziany, guma do żucia, napoje na bazie herbaty, herbata mrożona, herbata, herbatniki, herbatniki petit-beurre, imbir jako przyprawa, mąka z jęczmienia, jęczmień gnieciony, jęczmień łuskany, jogurt mrożony jako lody spożywcze, kakao, napoje na bazie kakao, wyroby z kakao, kanapki, kapary, karmelki jako cukierki, kasza manna, kasza owsiana, mąka owsiana grubo zmielona, kasze spożywcze, kawa, napoje na bazie kawy, preparaty roślinne zastępujące kawę, kawa nie palona, kawa nienaturalna, keczup jako sos, kleiki pszeniczne do celów spożywczych dla ludzi, kisze, kit pszczeli, kleik spożywczy na bazie mleka, kluski, sól do konserwowania żywności, krakersy, krem angielski, sól kuchenna, kukurydza mielona, kukurydza palona, kukurydza prażona jako popcorn, mąka kukurydziana, płatki kukurydziane, kukurydzianka, mamałyga jako potrawa na wodzie lub mleku, kurkuma do żywności, kuskus jako kasza, lody spożywcze, lukier do ciast, majonezy, makaron rurki, makaron wstążki, makaroniki jako wyroby cukiernicze, makarony, maltoza, marcepan, marynaty, ciasta mączne, potrawy na bazie mąki, żywność na bazie mąki, mąka gorczycowa, mąka kukurydziana, produkty z mąki mielonej, mąka pszenna, mąka ziemniaczana do celów spożywczych, mąka, mąki orzechowe, melasa do celów spożywczych, mięsne sosy, preparaty do zmiękczenia mięsa do celów gospodarstwa domowego, mięso w cieście, mięso zapiekane w cieście, mięta do wyrobów cukierniczych, cukierki miętowe, pasta z migdałów, wyroby cukiernicze na bazie migdałów, miód, mleczko pszczele, morska woda do gotowania, herbata mrożona, muesli, musy czekoladowe, musy deserowe, musy owocowe jako sosy, musztarda, naleśniki, napary inne niż do celów leczniczych, aromaty do napojów inne niż esencje, napoje czekoladowe z mlekiem, napoje kawowe z mlekiem, napoje na bazie czekolady, napoje na bazie herbaty, napoje na bazie kakao, napoje na bazie kawy, nasiona lnu do celów spożywczych dla ludzi, ocet, wyroby cukiernicze na bazie orzechów arachidowych, orzechy w czekoladzie, produkty spożywcze na bazie owsa, owies gnieciony, owies łuskany, owocowe galaretki jako słodczyce, płatki owsiane, pasta migdałowa, pasta z soi jako przyprawy, pastylki jako cukierki, paszteciki, pesto, pieczywo imbirowe (piernik), Pielmieni jako pierogi z nadzieniem mięsnym, pieprz, pieprz jako przyprawy, piernik, ocet piwny, pizze, placki, płatki kukurydziane, płatki owsiane, pomadki jako cukierki, sosy z pomidorów, potrawy na bazie mąki, pralinki, prażona kukurydza jako popcorn, propolis, ciasto w proszku, proszek do pieczenia, przekąski ryżowe, przyprawy, mąka pszenna, ptifurki jako ciasteczka, puddingi, relish-sos przyprawowy na bazie owoców lub warzyw, preparaty roślinne zastępujące kawę, mączka z roślin strączkowych, ryż, ciastka z ryżu, przekąski z ryżu, sajonki, sosy do sałatek, siekany czosnek jako przyprawa, siemię lniane do celów spożywczych dla ludzi, skrobia do celów spożywczych, słodczyce, słodczyce jako cukierki, słodczyce do ssania, słodczyce ozdobne na choinki, słodziki naturalne, soda spożywcza, pasta z soi jako przyprawy, mąka sojowa, sos sojowy, sorbety jako lody, sosy jako przyprawy, sosy mięsne, sosy pomidorowe, sosy sałatkowe, sól do konserwowania żywności, sól kuchenna, spaghetti, lody spożywcze, substytuty kawy, suchary, sushi, syrop cukrowy, szafran jako przyprawa, środki wiążące do lodów spożywczych, tabule jako sałatka z kuskus, tako, tapioka, mąka tapioka do celów spożywczych, tarty z owocami, tortille, wanilia jako aromat, Wa-

reniki jako pierogi z nadzieniem, woda morska do gotowania, wodorostry jako przyprawa, wyroby cukiernicze, wyroby czekoladowe do dekoracji ciast, wysoko-proteinowe batoniki zbożowe, zagęszczacze stosowane przy gotowaniu produktów spożywczych, zakwas, zaczyn, przekąski ze zbóż, preparaty zbożowe, ziele angielskie, mąka ziemniaczana do celów spożywczych, zioła konserwowane jako przyprawy, esencje do żywności, inne niż esencje eteryczne i oleje aromatyczne, żywność na bazie mąki, **32** aperitify bezalkoholowe, bezalkoholowe wyciągi z owoców, brzezka, brzezka piwna, brzezka słodowa, wyciąg z chmielu do wytwarzania piwa, ekstrakty owocowe bezalkoholowe, esencje do produkcji napojów, wody gazowane, piwo imbirowe, jabłkowy sok, koktajle bezalkoholowe, kwas chlebowy jako napoje bezalkoholowe, lemoniada, syropy do lemoniady, preparaty do sporządzania likierów, produkty do wytwarzania wody mineralnej, wody mineralne jako napoje, napoje bezalkoholowe na bazie miodu, mleko migdałowe jako napój, mleko orzechowe jako napoje bezalkoholowe, napoje bezalkoholowe, esencje do produkcji napojów, preparaty do produkcji napojów, syropy do napojów, napoje bezalkoholowe, napoje bezalkoholowe na bazie aloesu, napoje bezalkoholowe na bazie miodu, napoje izotoniczne, napoje na bazie owoców lub warzyw, napoje na bazie soi, inne niż substytuty mleka, napoje owocowe bezalkoholowe, napoje serwatkowe, nektary owocowe bezalkoholowe, orszada, mleko z orzechów jako napoje bezalkoholowe, bezalkoholowe wyciągi z owoców, napoje z owoców bezalkoholowe, soki owocowe, owocowe nektary bezalkoholowe, pastylki do napojów gazowanych, piwo, piwo słodowe, sok pomidorowy jako napój, napoje serwatkowe, sok jabłkowy, soki owocowe, soki warzywne jako napoje, sorbety jako napoje, woda stołowa, syropy do napojów, woda jako napoje, woda gazowana, preparaty do produkcji wody gazowanej, woda litowa, produkty do wytwarzania wody mineralnej, woda mineralna jako napoje, woda selcerska, woda sodowa, woda stołowa, **33** alkohol ryżowy, ekstrakty alkoholowe, esencje alkoholowe, napoje alkoholowe, anyżówka jako likier, aperitify, brandy, curaçao jako likier, napoje alkoholowe destylowane, dżin, gorzkie nalewki, gotowe napoje alkoholowe inne niż na bazie piwa, gruszczyk jako wino, jablecznik, cydr jako napój alkoholowy, kirsz jako alkohol na bazie wiśni, koktajle, likiery, likier miętowy, miód pitny, napoje alkoholowe z wyjątkiem piwa, napoje alkoholowe zawierające owoce, owocowe ekstrakty z alkoholem, piquette jako wino z wytlóczym winogronowych, rum, alkohol z ryżu, sake, alkohole i likiery wspomagające trawienie, whiskey, wino, wódka, **41** kluby zdrowia, edukacja jako nauczanie, fotografie, usługi klubowe, organizowanie i obsługa konferencji, organizowanie i obsługa kongresów, organizowanie konkursów, publikowanie książek, kształcenie praktyczne jako pokazy, kultura fizyczna, usługi muzealne, wystawy, nocne kluby, organizowanie obozów sportowych, obozy wakacyjne, obsługa pól golfowych, prowadzenie ogrodów zoologicznych, organizowanie balów, organizowanie i prowadzenia warsztatów jako szkolenia, organizowanie i prowadzenie koncertów, organizowanie i prowadzenie konferencji, organizowanie i prowadzenie kongresów, organizowanie i prowadzenie seminariów, organizowanie i prowadzenie zjazdów, organizowanie konkursów piękności, organizowanie obozów sportowych, organizowanie przyjęć jako rozrywka, organizowanie spektakli jako impresariat, organizowanie wystaw z dziedziny kultury lub edukacji, organizowanie zawodów sportowych, usługi orkiestry, parki rozrywki, organizacja pokazów mody w celach rozrywkowych, organizowanie i prowadzenie koncertów, prowadzenie zajęć fitness, produkcja przedstawień teatralnych, planowanie przyjęć jako rozrywka, realizacja spektakli, rezerwacja miejsc na spektakle, rozrywka jako widowiska, realizacja spektakli, wystawianie spektakli, wystawianie spektakli na żywo, organizowanie i prowadzenie sympozjów, udostępnianie obiektów i urządzeń sportowych, udostępnianie ośrodków rekreacji, usługi obozów wakacyjnych jako rozrywka, organizowanie i prowadzenie warsztatów jako szkolenia, informacje o wypoczynku, wypożyczanie dekoracji teatralnych, organizacja wystaw związanych z kulturą lub edukacją, organizowanie i obsługa zjazdów, **43** bary szybkiej obsługi jako snack-bary, biura jako agencje zakwaterowania, hotele, pensjonaty, domy opieki dla osób w podeszłym wieku, domy turystyczne, hotele, kafeterie jako bufety, kawiarnie, motele, obsługa gastronomiczna z własnym zapleczem, produktami i transportem, pensjonaty rezerwacja miejsc w pensjonatach, rezerwacje kwater na pobyt czasowy, wynajmowanie pomieszczeń na pobyt czasowy, restauracje, restauracje samoobsługowe, stołówki, domy turystyczne, usługi barowe, wakacje organizowanie obozów jako zakwaterowanie, wynajmowanie po-

mieszkań na pobyt czasowy, wynajmowanie sal na posiedzenia jako mityngi, narady.

(111) **286252** (220) 2015 09 28 (210) 447449
 (151) 2016 08 01 (441) 2016 01 04
 (732) PRZYBYLSKA AGNIESZKA, MISZEWSKI JACEK PRZYSTAŃ NA
 LODY SPÓŁKA CYWILNA, Bydgoszcz, PL.
 (540) przystań na LODY
 (540)



(531) 08.01.18, 26.01.04, 27.05.01
 (510), (511) **30** lody, lody o specyficznym kształcie, lody sorbetowe, lody w proszku, lody na patyku, batony lodowe, desery lodowe, ro-lady i torty lodowe, aromaty owocowe naturalne, aromaty do lodów, dodatki do deserów zwłaszcza w postaci lodów jadalnych, sandwi-cze lodowe, słodycze, lód do chłodzenia, **35** zgrupowanie na rzecz osób trzecich różnych towarów pozwalające nabywcy wygodnie je oglądać i kupować w dużym sklepie wielobranżowym, lodziarni, su-permarkecie, kafeterii, kawiarni, restauracji, w sklepach i na stronie internetowej lub używając środków telekomunikacji dla wyspecjali-zowanej w sprzedaży lodów i artykułów spożywczych, prowadzenie lodziarni, usługi (agencje) eksportowe i importowe, pomoc handlo-wa w zakresie organizowania i prowadzenia przedsiębiorstwa rów-nież świadczona w ramach umowy franchisingowej, usługi promo-cyjne i marketingowe, przygotowywanie lodów i deserów lodowych na zamówienie w celach reklamowych.

(111) **286253** (220) 2015 09 30 (210) 447545
 (151) 2016 07 29 (441) 2016 01 04
 (732) BESCO SPÓŁKA Z OGRANICZONĄ ODPOWIEDZIALNOŚCIĄ,
 Besko, PL.
 (540) besco
 (540)



Kolor znaku: szary, niebieski
 (531) 27.05.01, 26.04.02, 29.01.12
 (510), (511) **11** wanny łazienkowe: prostokątne, asymetryczne, sy-metryczne, wolnostojące, kabiny prysznicowe, drzwi prysznicowe, osprzęt do wanien, parawany nawannowe, brodziki kąpielowe, obu-dowy do wanien, obudowy do brodzików, umywalki, urządzenia do kąpieli, wanny z wirowym ruchem wody, **20** meble łazienkowe.

(111) **286254** (220) 2015 10 02 (210) 447641
 (151) 2016 07 26 (441) 2016 01 04
 (732) NAGŁO PIOTR, Dąbrowa Górnicza, PL.
 (540) SOLVERE
 (540)



Kolor znaku: szary, niebieski
 (531) 21.01.14, 27.05.01, 26.04.02, 29.01.12
 (510), (511) **36** agencje ściągania wierzycelności, faktoring.

(111) **286255** (220) 2015 10 21 (210) 448348
 (151) 2016 07 29 (441) 2016 02 01
 (732) WROCLOVE SPÓŁKA Z OGRANICZONĄ
 ODPOWIEDZIALNOŚCIĄ, Wrocław, PL.
 (540) WROCLOVE
 (540)



(531) 06.07.04, 07.05.09, 07.01.03, 02.09.01, 27.05.01
 (510), (511) **32** piwo, wody mineralne i gazowane oraz inne napoje bezalkoholowe, napoje owocowe i soki owocowe, syropy i inne pre-paraty do produkcji napojów, **33** napoje alkoholowe (z wyjątkiem piwa).

(111) **286256** (220) 2015 10 27 (210) 448588
 (151) 2016 07 29 (441) 2016 02 01
 (732) GROOLE-SMOK DŁUGŁOWY AGATA DUBAS, ANNA NILSSON
 SPÓŁKA CYWILNA, Warszawa, PL.
 (540) BULWA NAĆ

(510), (511) **29** potrawy z ziemniaków, ziemniaki pieczone z nadzie-niem, ziemniaki smażone, babki ziemniaczane, kiszki ziemniaczane, krokiety, placki ziemniaczane, puree z ziemniaka z nadzieniem, frytki, surówki, warzywa gotowane, sałatki warzywne, **43** usługi gastro-nomiczne i cateringowe, restauracje, bary szybkiej obsługi, kawiarnie, bufety, usługi przygotowywania posiłków na zamówienie i dostar-czanie ich do domu, usługi gastronomii mobilnej.

(111) **286257** (220) 2015 11 06 (210) 448940
 (151) 2016 08 02 (441) 2016 02 15
 (732) CHDE POLSKA SPÓŁKA Z OGRANICZONĄ
 ODPOWIEDZIALNOŚCIĄ SPÓŁKA KOMANDYTOWA, Rzeszów, PL.
 (540) Złoty Standard
 (510), (511) **5** produkty farmaceutyczne i weterynaryjne, środki sa-nitarne do celów medycznych, substancje dietetyczne do celów leczniczych, plastry, materiały opatrunkowe, suplementy diety za-wierające: alginiany, białko, drożdże, enzymy, glukozę, kazeinę, kiełki pszenicy, lecytynę, mleczko pszczele, olej lniany, propolis, pyłek pszczeli, siemię lniane, mineralne suplementy diety, odżywcze su-plementy diety, suplementy diety dla zwierząt, preparaty ziołowe, kosmetyki pochodzenia naturalnego.

(111) **286258** (220) 2015 11 09 (210) 448992
 (151) 2016 08 10 (441) 2016 02 15
 (732) SOLAN INVESTMENT SPÓŁKA Z OGRANICZONĄ
 ODPOWIEDZIALNOŚCIĄ, Głowno, PL.
 (540) SOLAN
 (540)



Kolor znaku: zielony, żółty, czarny, biały
 (531) 05.01.03, 05.03.11, 26.01.15, 26.02.07, 26.01.01, 27.05.01, 29.01.14
 (510), (511) **29** ziemniaki przetworzone, chipsy ziemniaczane, plac-ki ziemniaczane, purée ziemniaczane, płatki ziemniaczane, sałatki ziemniaczane, frytki ziemniaczane, przekąski ziemniaczane, przeką-ski na bazie ziemniaków, kluski na bazie ziemniaków, purée ziemnia-czane w proszku, potrawy z przetworzonych ziemniaków, **30** mąka ziemniaczana, skrobia ziemniaczana do celów spożywczych, gotowa żywność przyrządzona z mąki ziemniaczanej.

(111) **286259** (220) 2015 11 16 (210) 449290
 (151) 2016 07 15 (441) 2016 02 15
 (732) PESCHAK MICHAŁ MAKSYMILIAN, Kraków, PL.

(540) KISSWAY
(510), (511) **41** edukowanie w zakresie światowego pokoju poprzez organizowanie i prowadzenie on-line gry społecznej oraz konkursów uświadamiających jak bliski jest każdy człowiek drugiemu człowiekowi.

(111) **286260** (220) 2015 11 17 (210) 449323
(151) 2016 08 01 (441) 2016 02 15
(732) FIRMA HANDLOWO USŁUGOWA WOGA SPÓŁKA JAWNA,
Niałek Wielki, PL.
(540) WOGA
(540)



Kolor znaku: jasnoniebieski, biały, ciemnoniebieski
(531) 05.11.05, 27.05.01, 29.01.13
(510), (511) **35** usługi prowadzenia sprzedaży grzybów świeżych, owoców i warzyw świeżych oraz grzybów i owoców suszonych.

(111) **286261** (220) 2014 04 13 (210) 425713
(151) 2016 07 26 (441) 2014 07 21
(732) STARZYŃSKI MARCIN MARIAN AKADEMIA TAŃCA ESENS,
Wrocław, PL.
(540) IVENTOS
(540)



Kolor znaku: czerwony, czarny
(531) 26.01.01, 27.05.01, 29.01.12
(510), (511) **41** usługi polegające na organizowaniu balów, usługi polegające na organizowaniu i prowadzeniu konferencji, usługi polegające na organizowaniu przyjęć.

(111) **286262** (220) 2014 08 04 (210) 431853
(151) 2015 08 05 (441) 2014 11 24
(732) PAPAGRIN SPÓŁKA Z OGRANICZONĄ
ODPOWIEDZIALNOŚCIĄ, Błonie, PL.
(540) HABŻYKI

(510), (511) **30** batoniki zbożowe, produkty zbożowe, preparaty zbożowe, przetworzone ziarna zbóż do pokarmów spożywanych przez ludzi, siemię lniane do celów spożywczych dla ludzi, chipsy na bazie siemienia lnianego bezglutenowe, przekąski na bazie siemienia lnianego, przekąski sezamowe, przekąski zbożowe, przekąski ryżowe, wysoko-proteinowe batoniki zbożowe, prażone i mielone ziarna sezamu, żywność na bazie mąki, produkty z mąki mielonej, wyroby cukiernicze na bazie migdałów, wyroby cukiernicze na bazie orzechów arachidowych, produkty spożywcze na bazie owsa, owies gnieciony, owies łuskany, płatki owsiane, nasiona sezamu, pieczywo bezglutenowe, chleb, chleb bezdrożdżowy, wyroby cukiernicze, ciasta, ciastka, pralinki, pastylki, cukierki, pomadki, cukierki, ciasta mączne, ciastka ryżowe, herbatniki, herbatniki petit-beurre, herbatniki słodowe, krakersy, suchary, makaroniki, wyroby cukiernicze, piernik, imbirowe pieczywo, piernik, przyprawy, przyprawa curry, przyprawa cynamon, gałka muszkatołowa, przyprawa goździki, przyprawa imbir, sól kuchenna, sól selerowa, kukurydza mielona, kukurydza palona, przyprawa pieprz, przyprawa pieprz ziołowy, przyprawa ziele angielskie, przyprawa szafran, przyprawa papryka, czosnek w proszku, szczypiorek suszony, cebula suszona.

(111) **286263** (220) 2015 07 16 (210) 444867
(151) 2016 04 29 (441) 2015 10 26
(732) MOCZULSKI LESZEK, KORCZYŃSKI PAWEŁ HERBILINE
SPÓŁKA CYWILNA, Poznań, PL.
(540) DIARTAN

(510), (511) **3** kosmetyki dla zwierząt, preparaty do czyszczenia, **5** maści dla zwierząt do celów farmaceutycznych, dodatki do pasz do celów leczniczych, farmaceutyki, pestycydy, preparaty chemiczne do celów weterynaryjnych, preparaty weterynaryjne, środki dezynfekujące, **31** dodatki do pasz do celów nieleczniczych, pasze, karma dla zwierząt.

(111) **286264** (220) 2014 10 12 (210) 434393
(151) 2016 07 01 (441) 2015 01 19
(732) SPÓŁKA RAFAŁ BRZOSKOWSKI, PIOTR CHLUDZIŃSKI SPÓŁKA
CYWILNA, Gdańsk, PL.
(540) BISTRO POBITEGARY
(540)



(531) 27.05.01, 29.01.12
(510), (511) **35** usługi reklamowe, wynajem miejsca i czasu na ogłoszenia reklamowe, usługi prowadzenia sprzedaży niżej wymienionych towarów z naniesionym logo jako elementem reklamowo-ozdobnym: balony, banery, bezrękawniki, bluzy, bombki, breloczki, chorągiewki, czapki, daszki, długopisy, etui skórzane na wizytówki, flagi, kalendarze, kalkulatory, kapelusze, koszulki polo, krawaty, krzesła, kubki, kurtki, latawce, maskotki, materiały biurowe i szkolne, pudełka, naklejki i nalepki, ołówki, opakowania na napoje, organizery, otwieracze do butelek, papiery pakowe, parasole, piłki, plecaki, podkładki pod kubki, kieliszki i szklanki, portfele, postery, radioodbiorniki, rękawiczki, ręczniki, sakwy rowerowe, sakwy podróżne, samochodowe osłony przeciwsłoneczne, siatki, słodczyce, standy, stroje dla personelu, szale, szaliki, teczki skórzane, termosy, torby i torebki, torciki, trąbki, t-shirty, wizytowniki, wody perfumowane i perfumy, worki żeglarskie, wyroby ze szkła i porcelany, zegarki, znaczki z logo, **41** usługi w zakresie organizacji imprez sportowych, rekreacyjnych, zawodów, pokazów, nauczanie, szkolenie, prowadzenie treningów w zakresie dyscyplin sportowych, organizacja imprez rozrywkowych, przedstawień, przyjęć, balów, organizacja i obsługa sympozjów, konferencji, kongresów, organizacja wypoczynku, informacje o imprezach wypoczynkowych, **43** usługi zaopatrzenia w żywność i napoje, usługi gastronomiczne, prowadzenie restauracji, barów, kawiarni, usługi cateringowe-przygotowanie dań na zamówienie, dostarczenie ich, obsługa przyjęć i imprez towarzyskich.

(111) **286265** (220) 2014 12 22 (210) 437103
(151) 2016 07 05 (441) 2015 04 13
(732) WOJNICKI MAKSYMILIAN, Warszawa, PL.
(540) HIBOU SLEEPWEAR
(540)



HIBOU SLEEPWEAR

(531) 03.07.05, 03.07.19, 27.05.01, 27.05.05
(510), (511) **14** biżuteria, bransoletki, pierścionki, naszyjniki, **35** prowadzenie bloga.

(111) **286266** (220) 2015 02 19 (210) 439218
(151) 2016 06 17 (441) 2015 06 08
(732) SADOWSKI JAROSŁAW SADOWSKI WALDEMAR PLASTIKON
SPÓŁKA CYWILNA, Stargard Szczeciński, PL.
(540) PlastiKon
(540)



Kolor znaku: czarny, pomarańczowy, szary
(531) 01.13.01, 01.13.15, 27.05.01, 29.01.13

(510), (511) **9** osprzęt elektroinstalacyjny metalowy i niemetalowy taki jak uchwyty kablowe, opaski kablowe, rury elektroinstalacyjne, listwy elektroinstalacyjne, uchwyty do rur, złączki do rur, złączki i końcówki do przewodów, **20** puszki, uchwyty, rury, listwy, skrzynki elektroinstalacyjne, uchwyty do rur, kabli, zaciski, dławice, odciąg.

(111) **286267** (220) 2015 04 13 (210) 441324
 (151) 2016 07 07 (441) 2015 08 03
 (732) BISEK MICHAŁ BISEK-ASFALT, Kostomłoty, PL.
 (540) BISEK ASFALT
 (540)



Kolor znaku: czerwony, czarny, biały

(531) 27.05.01, 29.01.13

(510), (511) **19** asfalt, asfaltowe nawierzchnie, nawierzchnie tłuczniowe, drogi (materiały do budowy i pokryć), drogi (materiały do pokryć nawierzchni), drogi (materiały wiążące do naprawy), budowlane materiały niemetalowe, **37** budownictwo, budowlany sprzęt (wynajem), **39** transport.

(111) **286268** (220) 2015 05 18 (210) 442623
 (151) 2016 07 29 (441) 2015 08 31
 (732) VENA SPÓŁKA Z OGRANICZONĄ ODPOWIEDZIALNOŚCIĄ, Białystok, PL.
 (540) Let's Duck SEDUCTIVE LINE
 (540)



(531) 03.07.06, 27.05.01

(510), (511) **25** bielizna osobista, bielizna dla par, bielizna erotyczna, pończochy, bodystocking.

(111) **286269** (220) 2015 07 27 (210) 442742
 (151) 2016 06 08 (441) 2015 08 31
 (732) BANACH JACEK GRYF-KOSTKA, Szczecin, PL.
 (540) gryf kostka
 (540)



(531) 29.01.08, 27.05.01, 04.03.01

(510), (511) **19** kamieniarstwo-wyroby kamieniarskie, betonowe elementy budowlane, budowlane materiały niemetalowe, materiały do budowy i pokryć dróg, materiały do pokryć nawierzchni drogowych, wytwory wykonane z kamienia lub betonu, **35** Usługi sprzedaży kostki brukowej, **37** układanie nawierzchni drogowych, kamieniarstwo, murowanie.

(111) **286270** (220) 2015 06 29 (210) 444188
 (151) 2016 06 17 (441) 2015 10 12
 (732) NOWABUD OSB SPÓŁKA Z OGRANICZONĄ ODPOWIEDZIALNOŚCIĄ, Dziemionna, PL.
 (540) perfect systemy kominowe
 (540)



Kolor znaku: czerwony, czarny, biały

(531) 07.03.11, 26.01.10, 27.05.01, 29.01.13

(510), (511) **6** kominy metalowe, **17** materiały izolacyjne do kominów, elementy kominowe w postaci waty szklanej do izolacji, **19** kominy niemetalowe, elementy kominowe niemetalowe, wkłady i obudowy kominowe niemetalowe.

(111) **286271** (220) 2015 08 10 (210) 445753
 (151) 2016 07 06 (441) 2015 11 09
 (732) JANUKIEWICZ A., ADAMCZAK Z. PRZEDSIĘBIORSTWO WIELOBRANŻOWE CHŁODMET, Jastrzębie, PL.;
 (540) CHŁODMET
 (510), (511) **7** chłodnice do maszyn górniczych, chłodnice do maszyn budowlanych, chłodnice do silników.

(111) **286272** (220) 2015 09 07 (210) 446666
 (151) 2016 07 18 (441) 2015 12 07
 (732) FORDOŃSKA SPÓŁDZIELNIA MIESZKANIOWA, Bydgoszcz, PL.
 (540) FORDOŃSKA SM
 (540)



Kolor znaku: pomarańczowy, szary

(531) 26.04.09, 27.05.01, 29.01.12

(510), (511) **36** administrowanie nieruchomościami, zbiórki funduszy na cele dobroczynne, ściąganie czynszów, zarządzanie majątkiem nieruchomym, **37** budownictwo, **41** informacje o edukacji, organizowanie i obsługa konferencji, organizowanie i obsługa kongresów, organizowanie konkursów [edukacyjna lub rozrywkowa], organizowanie i prowadzenia warsztatów [szkolenia], organizowanie wystaw z dziedziny kultury lub edukacji.

(111) **286273** (220) 2015 09 29 (210) 447506
 (151) 2016 07 07 (441) 2016 01 04
 (732) INSIGHTS DELIVERED SPÓŁKA Z OGRANICZONĄ ODPOWIEDZIALNOŚCIĄ, Warszawa, PL.
 (540) SURVICATE
 (540)



Kolor znaku: ciemnożółty, czarny

(531) 26.03.01, 26.13.25, 27.05.01, 29.01.12

(510), (511) **9** interfejsy komputerowe, magnetyczne i optyczne nośniki informacji, magnetyczne i optyczne nośniki danych, magnetyczne i optyczne nośniki programów, pamięci zewnętrzne USB, programy komputerowe, oprogramowanie komputerowe, programy komputerowe do pobrania, oprogramowanie do pobrania, aplikacje komputerowe do pobrania, oprogramowanie do ściągnięcia do telefonu komórkowego i na urządzenia mobilne, interaktywne multimedialne programy komputerowe, programy do przetwarzania danych, programy komputerowe przechowywane w formie cyfrowej, aplikacje komputerowe do pobrania przeznaczone dla urządzeń mobilnych, oprogramowanie użytkowe do telefonów komórkowych i urządzeń mobilnych, oprogramowanie komputerowe do integracji aplikacji i baz danych, programowanie interfejsu graficznego użytkownika, oprogramowanie komputerowe do analizy informacji rynkowych, publikacje elektroniczne, **35** analizy rynkowe, badania marketingowe, sondaże, badania opinii publicznej, badania rynku, badania w dziedzinie działalności gospodarczej, skomputeryzowane badania rynkowe, badania rynkowe w celu kompilacji informacji o czytelnikach publikacji, przeprowadzanie badań rynkowych za pomocą komputerowej bazy danych, badania i ankiety w zakresie działalności gospodarczej, specjalistyczne doradztwo w zakresie zarządzania i prowadzenia działalności gospodarczej, pomoc w prowadzeniu działalności gospodarczej, usługi informacyjne w zakresie rynku konsumentów, pozyskiwanie informacji o działalności gospodarczej, gromadzenie informacji z badań rynkowych, informacja o działalności gospodarczej, informacja handlowa wspomaganą

komputerowo, usługi informacyjne w zakresie działalności gospodarczej świadczone on-line za pośrednictwem globalnej sieci komputerowej lub Internetu, komputerowe przetwarzanie danych, pozyskiwanie danych do komputerowych baz danych, systematyzacja danych w komputerowych bazach danych, zarządzanie komputerowymi bazami danych, kompilacja danych w komputerowych bazach danych, zestawianie danych w komputerowych bazach danych, usługi komputerowego przetwarzania informacji z zakresu działalności gospodarczej, marketing, reklama online za pośrednictwem sieci komputerowej, świadczenie usług w zakresie reklamy komputerowej, prowadzenie i organizowanie pokazów w celach biznesowych, reklamowych i promocyjnych, zestawienia statystyczne, kompilacja informacji statystycznych, ocena statystyczna danych marketingowych, analizy i raporty statystyczne, opracowywanie biznesowych danych statystycznych, dostarczanie skomputeryzowanych danych statystycznych, kompilacja statystyk związanych z reklamą, usługi sprzedaży oprogramowania komputerowego i przeznaczonego dla urządzeń mobilnych, optymalizacja stron internetowych, **38** przydzielanie dostępu do baz danych, usługi związane z ustalaniem tras i połączeń dla telekomunikacji, elektroniczne przesyłanie programów komputerowych za pośrednictwem Internetu, zapewnianie dostępu użytkownikom do programów komputerowych w sieciach danych, usługi telekomunikacyjne świadczone za pośrednictwem platform i portali w Internecie, usługi serwisu internetowego, usługi portalu internetowego, usługi platformy internetowej, **42** analizy systemów komputerowych, doradztwo w zakresie oprogramowania komputerowego, doradztwo w zakresie projektowania i rozwoju oprogramowania komputerowego, usługi doradcze w zakresie sieci komputerowych, usługi doradcze w dziedzinie technologii komputerowej, usługi doradcze w dziedzinie technologii telekomunikacyjnej, instalacje oprogramowania komputerowego, konserwacja oprogramowania komputerowego, aktualizacja oprogramowania komputerowego, projektowanie oprogramowania komputerowego, wypożyczanie oprogramowania komputerowego, doradztwo w zakresie tworzenia, utrzymywania i projektowania stron internetowych, w tym stron internetowych do handlu elektronicznego, tworzenie programów komputerowych, opracowywanie programów do przetwarzania danych, tymczasowe udostępnianie niepobieralnych programów komputerowych, programowanie oprogramowania do platform internetowych, tworzenie, uaktualnianie i adaptacja programów komputerowych, uaktualnianie i adaptacja programów komputerowych zgodnie z życzeniami użytkowników, programowanie specjalizowanych stron internetowych, udostępnianie pomocy technicznej on-line dla użytkowników programów komputerowych, usługi informacyjne dotyczące zastosowania sieci komputerowych.

(111) **286274** (220) 2015 09 29 (210) 447510
(151) 2016 07 07 (441) 2016 01 04

(732) VED VEHICLE ENGINEERING & DEVELOPMENT SPÓŁKA
Z OGRANICZONĄ ODPOWIEDZIALNOŚCIĄ, Warszawa, PL.

(540) VED

(510), (511) **16** materiały drukowane, pisma, broszury, biuletyny, raporty, materiały instruktażowe i szkoleniowe, dotyczących zagadnień inżynierskich, technicznych, projektowych, **41** organizowanie i prowadzenie seminariów i konferencji, usługi edukacyjne i szkoleniowe z zakresu zagadnień inżynierskich, technicznych, projektowych, **42** inżynieria techniczna, opracowywanie projektów technicznych, projektowanie wnętrza samochodów, projektowanie części samochodów.

(111) **286275** (220) 2015 10 01 (210) 447571
(151) 2016 07 29 (441) 2016 01 04

(732) TARNOWSKI TOMASZ, Piastów, PL.

(540) bagatela

(540)

bagatela

(531) 27.05.01
(510), (511) **44** fryzjerstwo i pozostałe usługi kosmetyczne.

(111) **286276** (220) 2015 10 05 (210) 447704
(151) 2016 06 15 (441) 2016 01 04

(732) MARCINIAK DANIEL, Zielona Góra, PL.

(540) test & drive ALCOHOLTEST

(540)



ALCOHOLTEST

Kolor znaku: czarny, czerwony, biały

(531) 29.01.13, 27.05.01, 26.01.01

(510), (511) **9** alkoholomierze, analizatory powietrza, aparatura do analizy inna niż do celów medycznych, przyrządy pomiarowe, aparatura do pomiarów precyzyjnych, wyposażenie dla ratownictwa zawarte w tej klasie, wskaźniki ilości, wykrywacze [detektory], **35** usługi w zakresie prowadzenia sprzedaży hurtowej, detalicznej i wysokoowej następujących towarów: alkoholomierze, analizatory powietrza, aparatura do analizy inna niż do celów medycznych, przyrządy pomiarowe, aparatura do pomiarów precyzyjnych, wyposażenie dla ratownictwa zawarte w tej klasie, wskaźniki ilości, wykrywacze [detektory], dystrybucja prospektów i próbek, marketing, reklama, reklama radiowa, reklama telewizyjna, reklama w prasie, reklama na stronach internetowych, rozpowszechnianie materiałów reklamowych, promocja sprzedaży świadczonych usług, prezentacja oferty handlowej w Internecie, doradztwo w zakresie zarządzania personelem, prowadzenie punktów informacji konsumenckiej, wynajmowanie przestrzeni reklamowej, organizacja i prowadzenie prezentacji produktów, przygotowywanie prezentacji w celach reklamowych, przygotowywanie prezentacji w celach handlowych, usługi związane z publiczną prezentacją produktów, usługi w zakresie wystaw i prezentacji produktów.

(111) **286277** (220) 2015 10 08 (210) 447860

(151) 2016 07 19 (441) 2016 01 18

(732) ZŁOTOGÓRSKI GRZEGORZ, Warszawa, PL.

(540) Sail Planet the joy of sailing

(540)



Kolor znaku: biały, ciemnoniebieski

(531) 18.03.02, 27.05.01, 29.01.12, 18.03.23

(510), (511) **39** organizowanie wycieczek morskich, rejsy statkami wycieczkowymi, transport łodziami, statkami, transport podróży, rezerwacja miejsc na podróż, transport statkami, wynajmowanie statków, transport morski, transport pasażerski, transport podróży, turystyka [zwiedzanie], organizowanie wycieczek, organizowanie wycieczek morskich, wypożyczanie łodzi, statków, wypożyczanie skafandrów dla nurków, **41** edukacja, informacje o rekreacji, kształcenie praktyczne [pokazy], wypożyczanie sprzętu do nurkowania, usługi obozów wakacyjnych [rozrywka], organizowanie i prowadzenie warsztatów [szkolenia], udostępnianie obiektów i urządzeń sportowych, organizowanie i prowadzenie warsztatów [szkolenia].

(111) **286278** (220) 2015 10 19 (210) 448248

(151) 2016 06 17 (441) 2016 01 18

(732) DOMAGAŁA PIOTR, Zachowice, PL.

(540) Anemo Vent

(540)

Anemo
Vent

(531) 26.11.02, 27.05.01

(510), (511) **11** urządzenia do oświetlania, ogrzewania, wytwarzania par, gotowania, chłodzenia, suszenia, wentylacji, zaopatrzenia w wodę oraz instalacje sanitarne.

(111) **286279** (220) 2015 10 19 (210) 448251
(151) 2016 06 17 (441) 2016 01 18
(732) DOMAGAŁA PIOTR, Zachowice, PL.
(540) AnemoVent
(540)

AnemoVent

(531) 26.11.02, 27.05.01

(510), (511) **11** urządzenia do oświetlania, ogrzewania, wytwarzania par, gotowania, chłodzenia, suszenia, wentylacji, zaopatrzenia w wodę oraz instalacje sanitarne.

(111) **286280** (220) 2015 10 21 (210) 448349
(151) 2016 07 29 (441) 2016 02 01
(732) MAZURKIEWICZ TOMASZ PIOTR, Zgorzelec, PL.
(540) CZTERYOCZY PL
(540)

CZTERYOCZY PL

Kolor znaku: ciemnoszary, biały, niebieski

(531) 16.03.13, 26.04.01, 27.05.01, 29.01.13

(510), (511) **9** urządzenia, przyrządy, aparatura i instrumenty optyczne, w tym: lornetki, lupy, lunety, soczewki, szkła optyczne, okulary, okulary lecznicze, okulary przeciwsłoneczne, soczewki kontaktowe, etui na w/w towary, oprawki do w/w towarów, **44** usługi optyczne, usługi optometryczne.

(111) **286281** (220) 2014 12 22 (210) 436190
(151) 2016 07 12 (441) 2015 04 13
(732) HANYS ROBERT, Wrocław, PL.
(540) HANYS BAND

(510), (511) **35** Impresariat w działalności artystycznej tj.: organizowanie koncertów oraz wszelakich imprez o charakterze muzycznym, rozrywkowym, eventowym, **41** Usługi muzyczne tj.: koncerty, parady, przemarsze orkiestr, obsługa-oprawa muzyczna uroczystości Państwowych oraz kościelnych, a także biesiad, festynów.

(111) **286282** (220) 2015 02 19 (210) 439213
(151) 2016 07 29 (441) 2015 06 08
(732) GUSTAB DARIUSZ AGENCJA REKLAMY I PROMOCJI EVEREST DARIUSZ GUSTAB, Wałbrzych, PL.
(540) Piorunica

(510), (511) **33** likiery, napoje alkoholowe z wyjątkiem piwa, napoje alkoholowe destylowane, wino, napoje alkoholowe zawierające owoce, wódka, napoje alkoholowe z wyjątkiem piwa.

(111) **286283** (220) 2015 03 20 (210) 440484
(151) 2016 08 04 (441) 2015 07 06
(732) WÓJCIK WOJCIECH X-CAR, Radom, PL.
(540) X-CAR wash
(540)

X-CAR wash

Kolor znaku: czerwony, biały, żółty

(531) 27.05.01, 29.01.13

(510), (511) **37** usługi myjni pojazdów, czyszczenie i mycie samochodów, mycie i polerowanie pojazdów silnikowych.

(111) **286284** (220) 2015 03 23 (210) 440522
(151) 2016 08 01 (441) 2015 07 06
(732) KADRI SPÓŁKA Z OGRANICZONĄ ODPOWIEDZIALNOŚCIĄ, Częstochowa, PL.
(540) kadri pianasystemowa.pl
(540)

kadri pianasystemowa.pl

Kolor znaku: szary, czarny, biały, zielony, ciemnozielony, jasnozielony

(531) 27.05.01, 29.01.13

(510), (511) **17** izolacja do celów budowlanych, izolacje piankowe do użytku w budownictwie, pianka poliuretanowa do celów izolacyjnych, pianka poliuretanowa do izolacji akustycznej, pianka poliuretanowa do izolacji cieplnej, powłoki izolacyjne, materiały izolacyjne, materiały izolacyjne do izolacji przeciwtępczej, materiały uszczelniające i izolacyjne, **35** usługi sprzedaży detalicznej i hurtowej w związku z materiałami budowlanymi, usługi sprzedaży, detalicznej i hurtowej w związku z produktami chemicznymi do stosowania w budownictwie, **37** montaż izolacji do budynków, naprawcze roboty budowlane, usługi budowlane i konstrukcyjne, usługi w zakresie remontów budynków.

(111) **286285** (220) 2015 04 14 (210) 441392
(151) 2016 07 06 (441) 2015 08 03
(732) CEDERROTH POLSKA SPÓŁKA AKCYJNA, Radzymin, PL.
(540) SORAYA AQUA CELL

(510), (511) **3** produkty kosmetyczne, preparaty kosmetyczne do pielęgnacji skóry, kremy, balsamy do celów kosmetycznych, mleczka do celów kosmetycznych, toniki kosmetyczne, lotony do celów kosmetycznych, żele do celów kosmetycznych, maseczki kosmetyczne, olejki do celów kosmetycznych, olejki toaletowe, olejki do celów perfumeryjnych, olejki eteryczne, dezodoranty, wyroby perfumeryjne, wody kołońskie, wody toaletowe, preparaty kosmetyczne do kąpieli, żele pod prysznic, mydła lecznicze, szampony, odżywki i środki do pielęgnacji włosów, pomady do celów kosmetycznych, środki do czyszczenia zębów, środki kosmetyczne do płukania jamy ustnej, sole do kąpieli i pod prysznic nie do celów medycznych, produkty kosmetyczne i preparaty do opalania i po opalaniu oraz do ochrony przeciwsłonecznej, produkty do makijażu i do demakijażu, kosmetyki upiększające, środki do koloryzacji i do dekoloryzacji włosów, produkty do depilacji, chusteczki nasączone płynami kosmetycznymi, **5** produkty kosmetyczne do celów leczniczych, oleje lecznicze, kąpiele lecznicze, preparaty terapeutyczne do kąpieli, błota i borowiny do kąpieli, błota i borowiny do celów leczniczych, sole do kąpieli mineralnych, preparaty farmaceutyczne, lotony do celów farmaceutycznych, preparaty farmaceutyczne do pielęgnacji skóry, chusteczki nasączone płynami farmaceutycznymi, **44** usługi kosmetyczne i w zakresie pielęgnacji urody, w tym usługi kosmetyczek, salonów piękności i ośrodków SPA, usługi gabinetów odnowy biologicznej, usługi fryzjerskie, manicure, pedicure, masaż, usługi solarium, usługi sauny, usługi w zakresie dermatologii estetycznej i leczniczej, usługi z zakresu medycyny estetycznej, aromaterapia, fizjoterapia, informacja i doradztwo dotyczące pielęgnacji urody i stosowania produktów kosmetycznych, doradztwo dotyczące wizażu.

(111) **286286** (220) 2015 05 18 (210) 442627
(151) 2016 07 27 (441) 2015 08 31
(732) A-Z MEDICA SPÓŁKA Z OGRANICZONĄ ODPOWIEDZIALNOŚCIĄ, Gdańsk, PL.
(540) GASTRO CONTROL
(540)

GASTRO CONTROL

Kolor znaku: biały, jasnozielony, ciemnozielony

(531) 05.03.11, 05.03.13, 05.03.16, 27.05.01, 29.01.13

(510), (511) **5** suplementy diety, produkty lecznicze, środki dietetyczne dla celów medycznych, produkty farmaceutyczne, witaminy, minerały, dodatki mineralne do żywności, dietetyczne środki spożywcze, parafarmaceutyki, wody mineralne do celów leczniczych, żywność dla niemowląt, produkty weterynaryjne, preparaty ziołowe, herbaty lecznicze, napary lecznicze, zioła lecznicze, produkty biologiczne, produkty biotechnologiczne, wyroby medyczne, **29** napoje mleczne, produkty mleczne, jogurt, galaretki jadalne, kefir.

(111) **286287** (220) 2015 05 18 (210) 442643
 (151) 2016 07 27 (441) 2015 08 31
 (732) CYBUL KRZYSZTOF RENTIERZY.FM, Poznań, PL.
 (540) Rentierzy. FM
 (540)



Kolor znaku: granatowy, niebieski, żółty, złoty, biały
 (531) 01.05.01, 01.05.02, 01.05.06, 01.05.12, 26.02.01, 27.05.01, 29.01.13
 (510), (511) **35** marketing, handel, reklama.

(111) **286288** (220) 2015 05 22 (210) 442836
 (151) 2016 08 02 (441) 2015 08 31
 (732) NORIMP BAKO POLAND SPÓŁKA Z OGRANICZONĄ
 ODPOWIEDZIALNOŚCIĄ SPÓŁKA KOMANDYTOWA, Gdańsk, PL.
 (540) ESCALADE
 (540)

ESCALADE

(531) 27.05.01
 (510), (511) **9** okulary korekcyjne, okulary ochronne, okulary przeciwsłoneczne, oprawki do okularów i do pincenez, szkła korekcyjne i kontaktowe, soczewki korekcyjne i kontaktowe, etui do okularów, do pincenez i do szkieł kontaktowych, lupy, szkła powiększające, **44** usługi optyczne, usługi medyczne w zakresie doboru szkieł okularowych i soczewek kontaktowych.

(111) **286289** (220) 2015 06 08 (210) 443366
 (151) 2016 08 03 (441) 2015 09 28
 (732) AQUA-LIFE SPÓŁKA Z OGRANICZONĄ
 ODPOWIEDZIALNOŚCIĄ SPÓŁKA KOMANDYTOWA, Kępno, PL.
 (540) AL
 (540)



Kolor znaku: jasnoniebieski, niebieski, ciemnoniebieski, biały
 (531) 01.15.15, 27.05.01, 29.01.12
 (510), (511) **7** pompy, pompy wodne, pompy jako części maszyn, pompy jako części silników, maszyny do filtrowania wody, **11** urządzenia filtrujące wodę, instalacje do odsalania wody morskiej, urządzenia do odsalania wody morskiej.

(111) **286290** (220) 2015 06 12 (210) 443553
 (151) 2016 07 25 (441) 2015 09 28
 (732) INTELLIGENT TECHNOLOGIES SPÓŁKA AKCYJNA, Warszawa, PL.
 (540) 1 one number

(540)

1ne number

(531) 27.05.01
 (510), (511) **9** audiowizualne urządzenia dydaktyczne, czytniki znaków optycznych, drukarki komputerowe, druty i przewody telefoniczne, druty i przewody telegraficzne, dyktafony, dyski do rejestracji dźwięku, dyski kompaktowe audio-wideo, dyski kompaktowe CD-ROM-y, dyski magnetyczne, dyski obliczeniowe, dyski optyczne, dyskiety, dystrybutory dysków komputerowych, dzwonki w urządzeniach ostrzegających, dzwonki alarmowe elektryczne, dzwonki alarmowe elektryczne, dzwonki do ściągnięcia do telefonu komórkowego, dzwonki sygnalizacyjne, dzwonki sygnalizacyjne, urządzenia do transmisji dźwięku, elektryczne urządzenia kontrolno-sterujące, głośniki, gniazdko, wtyczki i inne kontakty do złączy elektrycznych, instalacje elektryczne, kable elektryczne, kable koncentryczne, kable optyczne światłowodowe, zakodowane magnetycznie karty magnetyczne, komputerowe urządzenia peryferyjne, komputery, komputery przenośne, urządzenia do komunikacji wewnętrznej, aparatura elektryczna do komutacji, nadajniki wykorzystywane w telekomunikacji, nadajniki sygnałów elektronicznych, nośniki do rejestracji dźwięku, magnetyczne nośniki informacji, optyczne nośniki informacji, oprogramowanie komputerowe, nagrane, optyczne nośniki danych, optyczne włókna przewodzące promienie świetlne, pamięci komputerowe, procesory, programy gier komputerowych, programy komputerowe wykorzystywane jako software ładowalny, programy komputerowe nagrane, programy sterujące komputerowe, nagrane, przekaźniki elektryczne, przełączniki elektryczne, przenośny radiowy sprzęt nadawczo-odbiorczy, przetwornice elektryczne, przewody elektryczne, przewody magnetyczne, radia, satelity do celów naukowych, słuchawki na uszy, słuchawki telefoniczne, sprzęt komputerowy, sprzęt radiotelefoniczny, telefoniczne urządzenia nadawcze, telefony bezprzewodowe, telefony komórkowe, telefony przenośne, aparaty do telegrafów, urządzenia do przetwarzania informacji, urządzenia do rejestrowania dźwięku, urządzenia GPS, urządzenia i przyrządy optyczne, urządzenia nawigacyjne dla pojazdów służące jako komputery pokładowe, urządzenia telefoniczne, urządzenia wysokiej częstotliwości, wideofony, zespoły nadawcze wykorzystywane w telekomunikacji, znaki cyfrowe, **16** afisze, plakaty, afisze, plakaty z papieru lub kartonu, aktówki służące jako artykuły biurowe, akwaforty wykorzystywane w grafice, akwarele, albumy, artykuły biurowe z wyjątkiem mebli, atlasy, bloczki do pisania, bloki do pisania, bloki rysunkowe, broszury, chorągiewki papierowe, chromolitografie, cyfry wykorzystywane jako czcionki drukarskie, czasopisma i periodyki, czcionki wykorzystywane jako cyfry i litery, czcionki ze stali, diagramy, drukowane publikacje, emblematy, pieczęcie papierowe, etykiety nie z materiału tekstylnego, figurki i statuetki z papieru mâché, formularze służące jako blankiety i druki, urządzenia do oprawiania fotografii, wydrukowane fotografie, fotografiura, gazety, kalendarze, kartki z życzeniami, katalogi, komiksy, urządzenia do stemplowania kopert biurowych, koperty wykorzystywane jako artykuły piśmienne, materiały piśmienne, matryce do druku ręcznego, modele, makiety architektoniczne, naklejki adresowe, notatniki, notesy podręczne, numeratory, obwoluty papierowe na dokumenty, okładki, obwoluty, papier do elektrokardiografów, papier do maszyn rejestrujących, papier do pakowania, papier do pisania, papier do radiogramów, papier do zawijania, papier filtracyjny, papier higieniczny, papier mâché, papier parafinowany, papier parafinowany, papier pergaminowy, papier przebitkowy, papier srebrny, papier świecący, papier w arkuszach, papier Xuan, papier z miazgi drzewnej, papierowe maty na siedzenia, pieczęcie, pióra, pióra wieczne, wzorce pism do kopiowania, plansze, płytki grawerskie, plany, płótno do malarstwa, płótno introligatorskie, płytki adresowe do adresarek, podręczniki, taśmy i karty papierowe do zapisu programów komputerowych, prospekty, przybory do pisania służące jako materiały piśmienne, publikacje drukowane, pudełka kartonowe lub papierowe, rejestry, księgi główne wykorzystywane jako książki, reprodukcje graficzne, ręczniki papierowe, drukowane rozkłady, repertuary godzinowe, rury tekturowe, rysiki, rysunki, zestawy rysunkowe, segregatory, skoroszyty na dokumenty, stemple i pieczęćki, stemple do pieczętowania, szablony, szablony służące jako artykuły piśmienne.

ne, szyldy z papieru lub z kartonu, tablice arytmetyczne, tablice obliczeniowe, tablice ogłoszeniowe na afisze z kartonu lub papieru, taśmy do maszyn do pisania, taśmy lub karty papierowe do zapisu programów komputerowych, teczki na dokumenty używane jako artykuły biurowe, teczki, skoroszyty używane jako artykuły biurowe, wydruki graficzne, wyroby z kartonu, wzory do haftowania, wzory do kalkowania, zakładki do książek, karty zawiadomień, zeszyty, znaczki pocztowe, **35** agencje importowo-eksportowe, agencje informacji handlowej, agencje reklamowe, analizy kosztów, analizy rynkowe, audyt, organizowanie sprzedaży w trybie aukcji i przetargów, badania marketingowe, badania opinii publicznej, badania rynku, badania w dziedzinie działalności gospodarczej, usługi porównywania cen, oferowanie w mediach produktów dla handlu detalicznego, powielanie dokumentów, doradztwo specjalistyczne w sprawach działalności gospodarczej, doradztwo w zakresie organizowania i prowadzenia działalności gospodarczej, doradztwo w zakresie prowadzenia działalności gospodarczej, doradztwo w zarządzaniu działalnością gospodarczą, doręczanie gazet osobom trzecim, dystrybucja materiałów reklamowych, doradztwo w zakresie organizacji i zarządzania działalnością gospodarczą, informacja o działalności gospodarczej, pozyskiwanie danych do komputerowych baz danych, systematyzacja danych w komputerowych bazach danych, komputerowe zarządzanie plikami, handlowe informacje i porady udzielane konsumentom, analiza kosztów, marketing, maszynopisanie, uaktualnianie materiałów reklamowych, prezentowanie produktów w mediach dla celów sprzedaży detalicznej, obróbka tekstów, obsługa administracyjna firm na zlecenie, rozpowszechnienie ogłoszeń reklamowych, doradztwo dotyczące organizowania działalności gospodarczej, organizowanie wystaw w celach handlowych lub reklamowych, doradztwo handlowe w outsourcingu, rozlepianie plakatów reklamowych, wyszukiwanie informacji o plikach komputerowych dla osób trzecich, pokazy towarów, pomoc przy zarządzaniu przedsiębiorstwami przemysłowymi lub handlowymi, pomoc w prowadzeniu działalności gospodarczej, usługi porównywania cen, pośrednictwo w zakresie nabywania usług telekomunikacyjnych, powielanie dokumentów, pozyskiwanie informacji o działalności gospodarczej, usługi prenumeraty czasopism dla osób trzecich, prezentowanie produktów w mediach dla celów sprzedaży detalicznej, produkcja filmów reklamowych, prognozy ekonomiczne, projektowanie materiałów reklamowych, promocja sprzedaży dla osób trzecich, kolportaż próbek, publikowanie tekstów sponsorowanych, reklama radiowa, reklama, rozpowszechnianie materiałów reklamowych za pomocą ulotek, prospektów, druków, próbek, reklama billboardowa, reklama za pośrednictwem sieci komputerowej, wynajmowanie przestrzeni pod reklamę, tworzenie reklamowych i sponsorowanych tekstów, uaktualnianie materiału reklamowego, rozpowszechnianie ogłoszeń reklamowych, wynajmowanie nośników reklamowych, reklamy korespondencyjne, przygotowywanie reklam prasowych, reklamy radiowe, reklamy telewizyjne, rozpowszechnianie materiałów reklamowych, rozpowszechnianie ogłoszeń reklamowych, analiza rynku, badania rynku, sortowanie danych w bazach komputerowych, publikowanie sponsorowanych tekstów, sporządzanie sprawozdań rachunkowych, promocja sprzedaży dla osób trzecich, organizowanie targów w celach handlowych lub reklamowych, edycja tekstów, tworzenie reklamowych i sponsorowanych tekstów, telefoniczne udzielanie informacji, telemarketing, reklama telewizyjna, transkrypcja formy wiadomości i komunikatów, tworzenie tekstów reklamowych i sponsorowanych, uaktualnianie materiałów reklamowych, zarobkowe zarządzanie w zakresie udzielania licencji na towary i usługi dla osób trzecich, informacja handlowa oraz udzielanie porad konsumentom, usługi pośrednictwa w zakresie nabywania usług telekomunikacyjnych, pośrednictwo w zakresie nabywania usług telekomunikacyjnych, wyceny handlowe, wynajem billboardów, wynajem czasu reklamowego we wszystkich środkach przekazu, wynajem dystrybutorów automatycznych, wynajem fotokopiarek, wynajmowanie nośników reklamowych, wynajmowanie przestrzeni reklamowej, organizacja wystawy w celach handlowych lub reklamowych, dekorowanie wystaw sklepowych, wyszukiwanie informacji w plikach komputerowych dla osób trzecich, wyszukiwanie w komputerowych bazach danych, wywiad gospodarczy, zarządzanie w zakresie zamówień handlowych, zapewnianie platformy internetowej dla nabywców i sprzedawców towarów i usług, zarobkowe zarządzanie w zakresie koncesjonowania dóbr i usług na rzecz osób trzecich, zarządzanie w zakresie udzielania licencji na towary i usługi na rzecz osób trzecich, zarządzanie zbiorami informatycznymi, zestawienia

statystyczne, **38** wypożyczanie czasu dostępu do światowej sieci, udostępnianie Internetu dla forum dyskusyjnych, informacja o telekomunikacji, komunikacja radiowa, komunikacja za pośrednictwem sieci światłowodowych, komunikacja za pośrednictwem telefonów komórkowych, łączność poprzez terminale komputerowe, łączność telefoniczna, łączność telegraficzna, nadawanie bezprzewodowe, obsługa telekonferencji, poczta elektroniczna, przekazywanie on-line kartek z życzeniami, przesyłanie informacji, przesyłanie informacji tekstowej i obrazowej za pomocą komputera, przesyłanie telegramów, przesyłanie telekopii, przydzielanie dostępu do baz danych, przydzielanie kanałów telekomunikacyjnych dla usług związanych z telezakupami, przydzielanie kanałów telekomunikacyjnych dla usług związanych z telezakupami, łączność za pomocą telefonów, łączność za pomocą telegramów, informacja o telekomunikacji transmisja poprzez telewizję kablową, łączność poprzez terminale komputerowe, transfer strumieniowy danych, transmisja plików cyfrowych, transmisja programów radiowych, transmisja programów radiowych, transmisja satelitarna, udostępnianie internetowego forum dyskusyjnego, udostępnianie połączenia ze światową siecią komputerową za pośrednictwem telekomunikacji, usługi ogłoszeń elektronicznych w telekomunikacji, usługi poczty głosowej, usługi telefoniczne, usługi telegraficzne, usługi telexowe, usługi związane z ustalaniem tras połączeń i połączeń dla telekomunikacji, przydzielanie kanałów telekomunikacyjnych dla usługi związanych z telezakupami, wypożyczanie czasu dostępu do światowej sieci komputerowej, wypożyczanie modemów, wypożyczanie telefonów, wypożyczanie urządzeń do przesyłania informacji, wypożyczanie urządzeń do przesyłania informacji i połączeń dla telekomunikacji, wypożyczanie urządzeń telekomunikacyjnych, zapewnianie dostępu do globalnych sieci komputerowych, zlecenia przywoławcze w zakresie radia, telefonu lub innych środków łączności elektronicznej.

(111) **286291** (220) 2015 09 09 (210) 446763
 (151) 2016 05 17 (441) 2015 12 21
 (732) CYRANKIEWICZ JAROSŁAW H. JCV, Liptovsky Mikulas, SK.
 (540) NOVABORD
 (540)

NOVABORD

(531) 27.05.01
 (510), (511) **6** metalowe: listwy oraz kształtowe elementy oddzielające lub wykończeniowe pokryć (nawierzchni) drogowych, placów, ścieżek, alejek, chodników, fragmentów ogrodów, kwietników, zieleńców, metalowe: ogrodzenia i elementy ogrodzeń, pojemniki ogrodowe wykonane z metalu, kraty metalowe, metalowe słupki ogrodowe, kostka brukowa metalowa, płyty metalowe ogrodowe, **19** niemetalowe: listwy oraz kształtowe elementy oddzielające lub wykończeniowe pokryć (nawierzchni) drogowych, placów, ścieżek, alejek, chodników, fragmentów ogrodów, kwietników, zieleńców, niemetalowe: ogrodzenia i elementy ogrodzeń, pojemniki ogrodowe z materiałów murarskich, kraty niemetalowe, domki i budki ogrodowe niemetalowe, paliki, słupki ogrodowe niemetalowe, kostka brukowa, płyty ogrodowe niemetalowe, **21** donice ceramiczne, szklane, gliniane, betonowe, drewniane i z tworzyw sztucznych, osłony ogrodnicze, pojemniki na kwiaty, ozdoby ogrodowe (figury), kubły i kosze na śmieci.

(111) **286292** (220) 2015 09 22 (210) 447233
 (151) 2016 07 13 (441) 2015 12 21
 (732) CROBIS SPÓŁKA Z OGRANICZONĄ ODPOWIEDZIALNOŚCIĄ,
 Mysłowice, PL.
 (540) BAUGRANDER
 (540)



Kolor znaku: biały, zielony, czarny
 (531) 03.15, 26.04.02, 27.05.01, 29.01.13
 (510), (511) **17** Materiały uszczelniające i izolacyjne, materiały izolacyjne dla budownictwa, materiały wypełniające (zatykające), mate-

riały termoizolacyjne, włókna szklane do celów izolacyjnych, farby izolacyjne, **19** niemetalowe materiały i elementy budowlane i konstrukcyjne, zaprawy budowlane, tynki do użytku w budownictwie, piasek, **37** usługi budowlane.

(111) **286293** (220) 2015 09 23 (210) 447270
(151) 2016 07 29 (441) 2016 01 04
(732) PRZEDSIĘBIORSTWO UZDROWISKO CIECHOCINEK SPÓŁKA
AKCYJNA, Ciechocinek, PL.
(540)



(531) 07.11.25, 07.01.13
(510), (511) **3** balsamy do celów kosmetycznych, balsamy do redukcji cellulitu, kosmetyczne środki nawilżające, kosmetyki do cery zmarszczkowej, esencje do pielęgnacji skóry, emulsje do ciała, kosmetyki do włosów, odżywki do włosów, szampony lecznicze, szampony do włosów, kosmetyki do pielęgnacji skóry, kremy do ciała, kremy do oczyszczania skóry, maseczki do ciała, maseczki do twarzy, olejki do pielęgnacji skóry [kosmetyki], płyn do kąpieli, peelingi do twarzy [kosmetyki], płyny do oczyszczania skóry, preparaty nawilżające do ciała, preparaty złuszczone do oczyszczania skóry [peelingi], preparaty złuszczone do pielęgnacji skóry [peelingi], środki nawilżające [kosmetyki], mydła, mydła do celów leczniczych, mydła w płynie, żele pod prysznic, nielecznicze sole do kąpieli, nielecznicze płyny do kąpieli, niemedyczne preparaty do kąpieli, sole kąpielowe do celów innych niż lecznicze, zioła do kąpieli, preparaty kosmetyczne do kąpieli, antyperspiranty, **5** balsamy do celów leczniczych, kremy farmaceutyczne, kremy lecznicze, kremy lecznicze do pielęgnacji skóry, kremy do pielęgnacji skóry do użytku medycznego, lecznicze kuracje do skóry głowy, lecznicze napoje mineralne, lecznicze peelingi do twarzy, lecznicze płyny do włosów, maści do celów farmaceutycznych, maści o właściwościach leczniczych, napoje lecznicze, olejki lecznicze, preparaty farmaceutyczne do pielęgnacji skóry, sole do celów medycznych, sok mineralne do celów medycznych, sole wód mineralnych, sole mineralne do kąpieli, sole do kąpieli mineralnych, sok do kąpieli do celów medycznych, szlam leczniczy, ług leczniczy, **30** sól spożywcza, sól do konserwowania żywności, **32** wody mineralne gazowane i niegazowane, syropy do napojów, napoje bezalkoholowe, **41** szkolenia, nauczanie, organizowanie i obsługa konferencji, kongresów, sympozjów, zjazdów, seminariów, rozrywka, organizowanie zajęć rekreacyjnych, **43** usługi barowe, domy dla ludzi w podeszłym wieku, hotele, kawiarnie, pensjonaty, przygotowywanie dań na zamówienia oraz ich dostawa, restauracje, stołówki, wynajmowanie sal na posiedzenia, konferencje, sympozja, opieka nad dziećmi chorymi, **44** sanatoria, doradztwo w zakresie pomocy medycznej świadczone przez lekarzy i wykwalifikowany personel medyczny, doradztwo w zakresie potrzeb medycznych osób starszych, kliniki medyczne, konsultacje medyczne, opieka medyczna, opieka pielęgniarska, prowadzenie placówek medycznych, szpitale, aromaterapia, nastawianie kręgosłupa, chirurgia plastyczna, domy dla rekonwalescentów, domy starców, fizjoterapia, fizykoterapia, salony fryzjerskie, hospicja, łaźnie publiczne, manicure, masaż, opieka pielęgniarska, usługi położnicze, pomoc medyczna, salony piękności, stomatologia.

(111) **286294** (220) 2015 09 23 (210) 447273
(151) 2016 07 29 (441) 2016 01 04
(732) PRZEDSIĘBIORSTWO UZDROWISKO CIECHOCINEK SPÓŁKA
AKCYJNA, Ciechocinek, PL.

(540) 1836 PRZEDSIĘBIORSTWO UZDROWISKO CIECHOCINEK SA
(540)



(531) 07.01.13, 26.13.25, 27.05.01, 27.07.01, 27.01.06
(510), (511) **3** balsamy do celów kosmetycznych, balsamy do redukcji cellulitu, kosmetyczne środki nawilżające, kosmetyki do cery zmarszczkowej, esencje do pielęgnacji skóry, emulsje do ciała, kosmetyki do włosów, odżywki do włosów, szampony lecznicze, szampony do włosów, kosmetyki do pielęgnacji skóry, kremy do ciała, kremy do oczyszczania skóry, maseczki do ciała, maseczki do twarzy, olejki do pielęgnacji skóry [kosmetyki], płyn do kąpieli, peelingi do twarzy [kosmetyki], płyny do oczyszczania skóry, preparaty nawilżające do ciała, preparaty zł u szczające do oczyszczania skóry [peelingi], preparaty złuszczone do pielęgnacji skóry [peelingi], środki nawilżające [kosmetyki], mydła, mydła do celów leczniczych, mydła w płynie, żele pod prysznic, nielecznicze sole do kąpieli, nielecznicze płyny do kąpieli, niemedyczne preparaty do kąpieli, sole kąpielowe do celów innych niż lecznicze, zioła do kąpieli, preparaty kosmetyczne do kąpieli, antyperspiranty, **5** balsamy do celów leczniczych, kremy farmaceutyczne, kremy lecznicze, kremy lecznicze do pielęgnacji skóry, kremy do pielęgnacji skóry do użytku medycznego, lecznicze kuracje do skóry głowy, lecznicze napoje mineralne, lecznicze peelingi do twarzy, lecznicze płyny do włosów, maści do celów farmaceutycznych, maści o właściwościach leczniczych, napoje lecznicze, olejki lecznicze, preparaty farmaceutyczne do pielęgnacji skóry, sole do celów medycznych, soje mineralne do celów medycznych, sole wód mineralnych, sole mineralne do kąpieli, sole do kąpieli mineralnych, sole do kąpieli do celów medycznych, szlam leczniczy, ług leczniczy, **30** sól spożywcza, sól do konserwowania żywności, **32** wody mineralne gazowane i niegazowane, syropy do napojów, napoje bezalkoholowe, **41** szkolenia, nauczanie, organizowanie i obsługa konferencji, kongresów, sympozjów, zjazdów, seminariów, rozrywka, organizowanie zajęć rekreacyjnych, **43** usługi barowe, domy dla ludzi w podeszłym wieku, hotele, kawiarnie, pensjonaty, przygotowywanie dań na zamówienia oraz ich dostawa, restauracje, stołówki, wynajmowanie sal na posiedzenia, konferencje, sympozja, opieka nad dziećmi chorymi, **44** sanatoria, doradztwo w zakresie pomocy medycznej świadczone przez lekarzy, i wykwalifikowany personel medyczny, doradztwo w zakresie potrzeb medycznych osób starszych, kliniki medyczne, konsultacje medyczne, opieka medyczna, opieka pielęgniarska, prowadzenie placówek medycznych, szpitale, aromaterapia, nastawianie kręgosłupa, chirurgia plastyczna, domy dla rekonwalescentów, domy starców, fizjoterapia, fizykoterapia, salony fryzjerskie, hospicja, łaźnie publiczne, manicure, masaż, opieka pielęgniarska, usługi położnicze, pomoc medyczna, salony piękności, stomatologia.

(111) **286295** (220) 2015 09 23 (210) 447275
(151) 2016 07 29 (441) 2016 01 04
(732) PRZEDSIĘBIORSTWO UZDROWISKO CIECHOCINEK SPÓŁKA
AKCYJNA, Ciechocinek, PL.
(540) 1836 PRZEDSIĘBIORSTWO UZDROWISKO CIECHOCINEK S.A.
(540)



(531) 07.01.13, 21.01.17, 26.13.25, 27.05.01, 27.07.01
(510), (511) **3** balsamy do celów kosmetycznych, balsamy do redukcji cellulitu, kosmetyczne środki nawilżające, kosmetyki do cery zmarszczkowej, esencje do pielęgnacji skóry, emulsje do ciała, kosmetyki do włosów, odżywki do włosów, szampony lecznicze, szampony do włosów, kosmetyki do pielęgnacji skóry, kremy do ciała,

kremy do oczyszczania skóry, maseczki do ciała, maseczki do twarzy, olejki do pielęgnacji skóry [kosmetyki], płyn do kąpiel, peelingi do twarzy, [kosmetyki], płyny do oczyszczania skóry, preparaty nawilżające do ciała, preparaty złuszczające do oczyszczania skóry [peelingi], preparaty złuszczające do pielęgnacji skóry [peelingi], środki nawilżające [kosmetyki], mydła, mydła do celów leczniczych, mydła w płynie, żele pod prysznic, nielecznicze sole do kąpiel, nielecznicze płyny do kąpiel, niemedyczne preparaty do kąpiel, sole kąpielowe do celów innych niż lecznicze, zioła do kąpiel, preparaty kosmetyczne do kąpiel, antyperspiranty, **5** balsamy do celów leczniczych, kremy farmaceutyczne, kremy lecznicze, kremy lecznicze do pielęgnacji skóry, kremy do pielęgnacji skóry do użytku medycznego, lecznicze kuracje do skóry głowy, lecznicze napoje mineralne, lecznicze peelingi do twarzy, lecznicze płyny do włosów, maści do celów farmaceutycznych, maści o właściwościach leczniczych, napoje lecznicze, olejki lecznicze, preparaty farmaceutyczne do pielęgnacji skóry, sole do celów medycznych, sole mineralne do celów medycznych, sole wód mineralnych, sole mineralne do kąpiel, sole do kąpiel mineralnych, sole do kąpiel do celów medycznych, szlam leczniczy, ług leczniczy, **30** sól spożywcza, sól do konserwowania żywności, **32** wody mineralne gazowane i niegazowane, syropy do napojów, napoje bezalkoholowe, **41** szkolenia, nauczanie, organizowanie i obsługa konferencji, kongresów, sympozjów, zjazdów, seminariów, rozrywka, organizowanie zajęć rekreacyjnych, **43** usługi barowe, domy dla ludzi w podeszłym wieku, hotele, kawiarnie, pensjonaty, przygotowywanie dań na zamówienia oraz ich dostawa, restauracje, stołówki, wynajmowanie sal na posiedzenia, konferencje, sympozja, opieka nad dziećmi chorymi, **44** sanatoria, doradztwo w zakresie pomocy medycznej świadczone przez lekarzy i wykwalifikowany personel medyczny, doradztwo w zakresie potrzeb medycznych osób starszych, kliniki medyczne, konsultacje medyczne, opieka medyczna, opieka pielęgniarska, prowadzenie placówek medycznych, szpitale, aromaterapia, nastawianie kręgosłupa, chirurgia plastyczna, domy dla rekonwalescentów, domy starców, fizjoterapia, fizykoterapia, salony fryzjerskie, hospicja, łaźnie publiczne, manicure, masaż, opieka pielęgniarska, usługi położnicze, pomoc medyczna, salony piękności, stomatologia.

(111) **286296** (220) 2015 09 23 (210) 447278
 (151) 2016 07 29 (441) 2016 01 04
 (732) PRZEDSIĘBIORSTWO UZDROWISKO CIECHOCINEK SPÓŁKA AKCYJNA, Ciechocinek, PL.
 (540) PRZEDSIĘBIORSTWO UZDROWISKO CIECHOCINEK S.A. Krystynka naturalna woda mineralna UJĘTA Z PIASKÓW JURY GAZOWANA
 (540)



Kolor znaku: zielony, jasnozielony, niebieski, żółty, brązowy, ciemnobrązowy, jasnobrązowy, czarny, biały
 (531) 06.19.15, 07.01.13, 25.01.01, 27.05.01, 27.07.01, 29.01.15, 26.04.02
 (510), (511) **5** wody mineralne do celów leczniczych, **32** wody mineralne gazowane i niegazowane.

(111) **286297** (220) 2015 09 25 (210) 447410
 (151) 2016 07 15 (441) 2016 01 04
 (732) ZASADA PIOTR ZAZU, Sochaczew, PL.
 (540) PHYSIOROLL

(540)



Kolor znaku: pomarańczowy, czarny
 (531) 26.01.16, 26.01.18, 26.13.25, 27.05.01, 29.01.12
 (510), (511) **10** aparaty i przyrządy do masażu, fizjoterapii i rehabilitacji, przyrządy do gimnastyki leczniczej, **28** artykuły sportowe, przyrządy do gimnastyki, **35** usługi sprzedaży aparatów i przyrządów do masażu, fizjoterapii, rehabilitacji, przyrządów do gimnastyki i gimnastyki leczniczej, artykułów sportowych, usługi promocji na rzecz osób trzecich.

(111) **286298** (220) 2015 10 01 (210) 447577
 (151) 2016 07 29 (441) 2016 01 04
 (732) INTERNATIONAL PAPER-KWIDZYN SPÓŁKA Z OGRANICZONĄ ODPOWIEDZIALNOŚCIĄ, Kwidzyn, PL.
 (540) POLCOPY
 (510), (511) **16** papier do drukowania, publikowania, kopiowania, faksowania, pisanie, rysowanie, kserowania, do drukarek laserowych i do drukarek atramentowych.

(111) **286299** (220) 2015 10 01 (210) 447578
 (151) 2016 07 29 (441) 2016 01 04
 (732) INTERNATIONAL PAPER-KWIDZYN SPÓŁKA Z OGRANICZONĄ ODPOWIEDZIALNOŚCIĄ, Kwidzyn, PL.
 (540) POLJET
 (510), (511) **16** papier do drukowania, publikowania, kopiowania, faksowania, pisanie, rysowanie, kserowania, do drukarek laserowych i do drukarek atramentowych.

(111) **286300** (220) 2015 10 05 (210) 447678
 (151) 2016 07 29 (441) 2016 01 04
 (732) AGROFOTO.PL SKOWROŃSKI SPÓŁKA JAWNA, Wrocław, PL.
 (540) swojskie.pl
 (540)



Kolor znaku: czerwony, szary
 (531) 03.07.03, 03.07.24, 24.17.02, 27.05.01, 29.01.12
 (510), (511) **29** drób, nieżywy, dzemy, jaja, kapusta kwaszona, kiełbasy, masło, mięso, mleko, młeczne produkty, przecier pomidorowy, ser, smalec, szynka, wędliny, wieprzowina, **31** czosnek, świeży, groch świeży, kukurydza, orzechy, orzechy laskowe, rośliny strączkowe świeże, sałata świeża, szpinak świeży, winogrona świeże, ziemniaki, **35** oferowanie w mediach produktów dla handlu detalicznego, doradztwo w zakresie organizowania i prowadzenia działalności gospodarczej, doradztwo w zarządzaniu działalnością gospodarczą, marketing, prezentowanie produktów w mediach dla celów sprzedaży detalicznej, organizowanie wystaw w celach handlowych lub reklamowych, pokazy towarów, projektowanie materiałów reklamowych, promocja sprzedaży dla osób trzecich, rozpowszechnianie materiałów reklamowych, jak ulotki, prospekty, druki, próbki, zarobkowe zarządzanie w zakresie udzielania licencji na towary i usługi dla osób trzecich, informacja handlowa oraz udzielanie porad konsumentom poprzez punkty informacji konsumenckiej, usługi zaopatrzenia osób trzecich oraz zakupy produktów i usług dla innych przedsiębiorstw, zapewnianie platformy internetowej dla nabywców i sprzedawców towarów i usług, zarządzanie w ramach prowadzonej działalności gospodarczej w zakresie udzielania licencji na towary i usługi na rzecz osób trzecich.

(111) **286301** (220) 2015 10 14 (210) 448088
 (151) 2016 06 03 (441) 2016 01 18
 (732) SPYRA KRZYSZTOF KRYSZTIAN, Warszawa, PL.
 (540) Polska Goni Europę
 (540)



Kolor znaku: żółty, czerwony, biały, niebieski
 (531) 02.09.01, 26.07.99, 25.07.20, 26.11.03, 26.13.25, 27.05.01, 29.01.14
 (510), (511) **35** telefoniczne udzielanie informacji, **41** gimnastyka (instruktaż), informacja o rekreacji, kluby zdrowia jako poprawianie kondycji, organizowanie konkursów edukacyjnych lub rozrywkowych, organizowanie obozów sportowych, prowadzenie zajęć fitness, pisanie tekstów innych niż reklamowe, usługi trenera osobistego, organizowanie zawodów sportowych.

(111) **286302** (220) 2015 10 14 (210) 448090
 (151) 2016 06 03 (441) 2016 01 18
 (732) SPYRA KRZYSZTOF KRYSZTIAN, Warszawa, PL.
 (540) i-Sport my Sport
 (540)



Kolor znaku: szary, ciemnogrnatowy, pomarańczowy, żółty, zielony, fioletowy, niebieski
 (531) 26.11.03, 26.13.25, 27.05.01, 29.01.15
 (510), (511) **35** telefoniczne udzielanie informacji, **41** gimnastyka (instruktaż), informacja o rekreacji, kluby zdrowia jako poprawianie kondycji, organizowanie konkursów edukacyjnych lub rozrywkowych, organizowanie obozów sportowych, prowadzenie zajęć fitness, pisanie tekstów innych niż reklamowe, usługi trenera osobistego, organizowanie zawodów sportowych.

(111) **286303** (220) 2015 10 26 (210) 448499
 (151) 2016 06 20 (441) 2016 02 01
 (732) POLOCZEK KRZYSZTOF PIEKARSTWO-CIASTKARSTWO-HANDEL, Ruda Śląska, PL.
 (540) piekarstwo ciastkarstwo poloczek

(510), (511) **30** chleb, bułki, bagietki, pieczywo, wyroby cukiernicze i słodcze, ciasta, pieczywo imbirowe (pierniki), suchary, żywność na bazie mąki, bułka tarta, lody, wyroby półcukiernicze (rogale, chałki), wyroby ciastkarskie, **35** sprzedaż bezpośrednia, detaliczna, hurtowa chleba, bułek, bagietek, pieczywa, wyrobów piekarskich, cukierniczych, ciastkarskich, żywności na bazie mąki, **43** usługi piekarskie, usługi ciastkarskie.

(111) **286304** (220) 2015 10 29 (210) 448671
 (151) 2016 08 01 (441) 2016 02 01
 (732) MAMASTUDIO SPÓŁKA Z OGRANICZONĄ ODPOWIEDZIALNOŚCIĄ-SPÓŁKA KOMANDYTOWA, Warszawa, PL.
 (540) 17/7 AUTOR ROOMS
 (540)



(531) 14.05.01, 27.05.01
 (510), (511) **43** hotele.

(111) **286305** (220) 2015 10 30 (210) 448707
 (151) 2016 07 22 (441) 2016 02 01
 (732) TRAVELJIGSAW LIMITED, Manchester, GB.

(540) R
 (540)



(531) 01.15.15, 24.17.25, 27.05.01, 27.05.21
 (510), (511) **36** organizowanie i/lub rezerwowanie ubezpieczeń podróży, w tym organizowanie i/lub rezerwowanie ubezpieczeń podróży przez Internet, usługi w zakresie zarządzania roszczeniami z tytułu ubezpieczeń, usługi finansowe i usługi w zakresie finansowania, wszystkie dotyczące leasingu, wynajmu i sprzedaży pojazdów, ubezpieczenia, działalność finansowa, bankowość, usługi ubezpieczeniowe, usługi ubezpieczeniowe świadczone za pośrednictwem Internetu, usługi informacji ubezpieczeniowej, usługi ubezpieczeniowe, w tym ubezpieczenia ogólne, ubezpieczenia samochodów, ubezpieczenia furgonetek, ubezpieczenia motocykli, ubezpieczenia od uszkodzeń silnika, ubezpieczenia podróży, pośrednictwo ubezpieczeniowe, usługi finansowe, usługi finansowe świadczone za pośrednictwem Internetu, usługi w zakresie płatności elektronicznych, w tym, lecz nie tylko, wszystkie wyżej wymienione świadczone za pośrednictwem mediów elektronicznych, w tym przez Internet, konsultacje, doradztwo i usługi informacyjne odnoszące się do wyżej wymienionych usług, **38** obsługa stron internetowych, usługi telekomunikacyjne i łącznościowe, usługi w dziedzinie transmisji za pośrednictwem telekomunikacji i usługi transmisji danych, usługi zastosowania telefonu i komputera w związku z usługami wynajmu pojazdów, rozpowszechnianie informacji elektronicznych przez sieci komputerowe, globalne sieci informacyjne i sieci bezprzewodowe, umożliwianie telekomunikacyjnego dostępu i linków do komputerowych baz danych, sieci komputerowych, globalnych sieci informacyjnych i sieci bezprzewodowych, udostępnianie linku on-line do informacji z dziedziny finansów, ubezpieczeń, podróży, motoryzacji, informatyki i telekomunikacji, usługi poczty elektronicznej, usługi ogłoszeń elektronicznych za pośrednictwem globalnej sieci informacyjnej, w tym, lecz nie tylko wszystkie wyżej wymienione usługi świadczone za pośrednictwem mediów elektronicznych, w tym przez Internet, konsultacje, doradztwo i usługi informacyjne dotyczące wszystkich wyżej wymienionych usług, **39** usługi transportowe, usługi w zakresie podróży, usługi wypożyczania samochodów, organizowanie transportu na wyjazdy urlopowe, wynajmowanie i leasing pojazdów, wynajmowanie i leasing pojazdów osobowych, pojazdów stosowanych w handlu i w przemyśle, wynajmowanie i leasing samochodów, rowerów, motocykli, samochodów kempingowych, ciężarówek, samochodów dostawczych, furgonetek, autotokarów, busów, przyczep mieszkalnych, wynajmowanie i leasing wyposażenia pojazdów i urządzeń stosowanych w pojazdach, wynajmowanie i leasing akcesoriów do pojazdów, w tym bagażników samochodowych, siedzeń samochodowych, fotelików samochodowych dla dzieci, przyczep samochodowych, bagażników dachowych, samochodowych uchwytów rowerowych, organizowanie przewozu osób, usługi w zakresie organizowania podróży, usługi rezerwacji miejsc na podróż, usługi informacji elektronicznej, mianowicie usługi informacji interaktywnej i informacji on-line w dziedzinie leasingu i wynajmu pojazdów oraz informacji o podróżach oraz interaktywnych i on-line usługach rezerwacji pojazdów do wynajęcia i leasingu, usługi w zakresie rezerwacji i obsługi biletowej, organizowanie i/lub rezerwacja wyjazdów urlopowych, podróży, wycieczek, rejsów i wynajęcia pojazdów, w tym organizowanie i/lub rezerwacja wyjazdów urlopowych, podróży, wycieczek, rejsów i wynajęcia pojazdów przez Internet, organizowanie i/lub rezerwacja miejsc na podróż, w tym organizowanie i/lub rezerwacja miejsc na podróż przez Internet, usługi biur podróży, w tym usługi biur podróży świadczone przez Internet, w tym, lecz nie tylko wszystkie wyżej wymienione świadczone za pośrednictwem mediów elektronicznych, w tym przez Internet, konsultacje, doradztwo i usługi informacyjne dotyczące wszystkich wyżej wymienionych usług.

(111) **286306** (220) 2015 10 30 (210) 448713
 (151) 2016 07 22 (441) 2016 02 01

(732) TRAVELJIGSAW LIMITED, Manchester, GB.

(540) Rentalcars.com

(540)



(531) 27.05.01

(510), (511) **36** organizowanie i/lub rezerwowanie ubezpieczeń podróży, w tym organizowanie i/lub rezerwowanie ubezpieczeń podróży przez Internet, usługi w zakresie zarządzania roszczeniami z tytułu ubezpieczeń, usługi finansowe i usługi w zakresie finansowania, wszystkie dotyczące leasingu, wynajmu i sprzedaży pojazdów, ubezpieczenia, działalność finansowa, bankowość, usługi ubezpieczeniowe, usługi ubezpieczeniowe świadczone za pośrednictwem Internetu, usługi informacji ubezpieczeniowej, usługi ubezpieczeniowe, w tym ubezpieczenia ogólne, ubezpieczenia samochodów, ubezpieczenia furgonetek, ubezpieczenia motocykli, ubezpieczenia od uszkodzeń silnika, ubezpieczenia podróży, pośrednictwo ubezpieczeniowe, usługi finansowe, usługi finansowe świadczone za pośrednictwem Internetu, usługi w zakresie płatności elektronicznych, w tym, lecz nie tylko, wszystkie wyżej wymienione świadczone za pośrednictwem mediów elektronicznych, w tym przez Internet, konsultacje, doradztwo i usługi informacyjne odnoszące się do wyżej wymienionych usług, **38** obsługa stron internetowych, usługi telekomunikacyjne i łącznościowe, usługi w dziedzinie transmisji za pośrednictwem telekomunikacji i usługi transmisji danych, usługi zastosowania telefonu i komputera w związku z usługami wynajmu pojazdów, rozpowszechnianie informacji elektronicznych przez sieci komputerowe, globalne sieci informacyjne i sieci bezprzewodowe, umożliwianie telekomunikacyjnego dostępu i linków do komputerowych baz danych, sieci komputerowych, globalnych sieci informacyjnych i sieci bezprzewodowych, udostępnianie linku on-line do informacji z dziedziny finansów, ubezpieczeń, podróży, motoryzacji, informatyki i telekomunikacji, usługi poczty elektronicznej, usługi ogłoszeń elektronicznych za pośrednictwem globalnej sieci informacyjnej, w tym, lecz nie tylko wszystkie wyżej wymienione usługi świadczone za pośrednictwem mediów elektronicznych, w tym przez Internet, konsultacje, doradztwo i usługi informacyjne dotyczące wszystkich wyżej wymienionych usług, **39** usługi transportowe, usługi w zakresie podróży, usługi wypożyczania samochodów, organizowanie transportu na wyjazdy urlopowe, wynajmowanie i leasing pojazdów, wynajmowanie i leasing pojazdów osobowych, pojazdów stosowanych w handlu i w przemyśle, wynajmowanie i leasing samochodów, rowerów, motocykli, samochodów kempingowych, ciężarówek, samochodów dostawczych, furgonetek, autokarów, busów, przyczep mieszkalnych, wynajmowanie i leasing wyposażenia pojazdów i urządzeń stosowanych w pojazdach, wynajmowanie i leasing akcesoriów do pojazdów, w tym bagażników samochodowych, siedzeń samochodowych, fotelików samochodowych dla dzieci, przyczep samochodowych, bagażników dachowych, samochodowych uchwytów rowerowych, organizowanie przewozu osób, usługi w zakresie organizowania podróży, usługi rezerwacji miejsc na podróże, usługi informacji elektronicznej, mianowicie usługi informacji interaktywnej i informacji on-line w dziedzinie leasingu i wynajmu pojazdów oraz informacji o podróżach oraz interaktywnych i on-line usługach rezerwacji pojazdów do wynajęcia i leasingu, usługi w zakresie rezerwacji i obsługi biletowej, organizowanie i/lub rezerwacja wyjazdów urlopowych, podróży, wycieczek, rejsów i wynajęcia pojazdów, w tym organizowanie i/lub rezerwacja wyjazdów urlopowych, podróży, wycieczek, rejsów i wynajęcia pojazdów przez Internet, organizowanie i/lub rezerwacja miejsc na podróż, w tym organizowanie i/lub rezerwacja miejsc na podróż przez Internet, usługi biur podróży, w tym usługi biur podróży świadczone przez Internet, w tym, lecz nie tylko wszystkie wyżej wymienione świadczone za pośrednictwem mediów elektronicznych, w tym przez Internet, konsultacje, doradztwo i usługi informacyjne dotyczące wszystkich wyżej wymienionych usług.

(111) **286307** (220) 2015 11 06 (210) 448935
(151) 2016 08 02 (441) 2016 02 15

(732) EURO STYL DEVELOPMENT SPÓŁKA Z OGRANICZONĄ ODPOWIEDZIALNOŚCIĄ, OPERA OFFICE SPÓŁKA KOMANDYTOWA, Gdańsk, PL.

(540) Opera Office

(510), (511) **36** wynajmowanie powierzchni biurowej, wynajmowanie pomieszczeń handlowych, biurowych, usługowych, administrowanie i zarządzanie nieruchomościami, pobieranie czynszu, usługi wyceny nieruchomości, dzierżawa i wynajem pomieszczeń handlowych, doradztwo inwestycyjne, usługi związane z kredytowaniem zakupu nieruchomości, leasing, usługi ubezpieczeniowe, **39** wynajem miejsc parkingowych, usługi parkingowe, **43** krótkoterminowy wynajem powierzchni biurowej, tymczasowy wynajem pokoi, wynajem pomieszczeń na wystawy, wynajmowanie sal na zebrania, udostępnianie sal konferencyjnych, udostępnianie pomieszczeń i urządzeń do obsługi wydarzeń, udostępnianie biur, udostępnianie pomieszczeń na posiedzenia.

(111) **286308** (220) 2015 11 06 (210) 448939
(151) 2016 08 02 (441) 2016 02 15

(732) STOWARZYSZENIE STUDIO TEATR TEST, Warszawa, PL.

(540) Teatr Karola Wojtyły

(510), (511) **41** produkcja przedstawień teatralnych, organizacja spektakli-impresariat, realizacja spektakli, wystawianie spektakli na żywo.

(111) **286309** (220) 2015 11 12 (210) 449096
(151) 2016 08 03 (441) 2016 02 15

(732) ZOLUX POLSKA SPÓŁKA Z OGRANICZONĄ ODPOWIEDZIALNOŚCIĄ, Łęžki, PL.

(540) mastery

(540)



Kolor znaku: czerwony

(531) 27.05.01, 29.01.01

(510), (511) **31** pożywienie dla zwierząt.

(111) **286310** (220) 2015 11 12 (210) 449098
(151) 2016 08 12 (441) 2016 02 15

(732) KRAJEWSKA SAMIA, Warszawa, PL.

(540) NOBONU

(510), (511) **14** biżuteria i wyroby jubilerskie, kamienie szlachetne, perły, metale szlachetne i ich imitacje, zegarki, zegary, paski do zegarków, **24** pościel, bielizna pościelowa, koce, narzuty, ręczniki, bielizna domowa, **25** odzież, obuwie, nakrycia głowy.

(111) **286311** (220) 2015 11 12 (210) 449109
(151) 2016 08 02 (441) 2016 02 15

(732) PROFISH SPÓŁKA Z OGRANICZONĄ ODPOWIEDZIALNOŚCIĄ, Racibórz, PL.

(540) KAPITAN MARTIN

(540)



Kolor znaku: niebieski, złoty, granatowy, biały

(531) 01.15.09, 02.01.01, 02.01.12, 02.01.19, 26.01.14, 27.05.01, 29.01.14

(510), (511) **29** ryby i produkty żywnościowe z ryb.

(111) **286312** (220) 2015 11 16 (210) 449270
(151) 2016 07 11 (441) 2016 02 15

(732) CROBIS SPÓŁKA Z OGRANICZONĄ ODPOWIEDZIALNOŚCIĄ, Mysłowice, PL.

(540) Siloxanus-Rex

(510), (511) **17** tynk izolacyjny, **19** materiały budowlane niemetalowe, tynk, tynk do użytku w budownictwie, **37** usługi budowlane.

(111) **286313** (220) 2015 11 16 (210) 449272
 (151) 2016 07 11 (441) 2016 02 15
 (732) CROBIS SPÓŁKA Z OGRANICZONĄ ODPOWIEDZIALNOŚCIĄ,
 Mysłowice, PL.
 (540) Styropianus-Rex G
 (510), (511) **17** płyty izolacyjne, płyty dźwiękochłonne, **19** materiały
 budowlane niemetalowe, materiały budowlane z materiałów z two-
 rzyw sztucznych, **37** usługi budowlane.

(111) **286314** (220) 2015 11 16 (210) 449274
 (151) 2016 07 11 (441) 2016 02 15
 (732) CROBIS SPÓŁKA Z OGRANICZONĄ ODPOWIEDZIALNOŚCIĄ,
 Mysłowice, PL.
 (540) Styru-Rex
 (510), (511) **17** zaprawy izolacyjne, **19** materiały budowlane nieme-
 talowe, gotowa zaprawa, zaprawy budowlane, zaprawy klejowe do
 celów budowlanych, **37** usługi budowlane.

(111) **286315** (220) 2015 11 16 (210) 449275
 (151) 2016 07 11 (441) 2016 02 15
 (732) CROBIS SPÓŁKA Z OGRANICZONĄ ODPOWIEDZIALNOŚCIĄ,
 Mysłowice, PL.
 (540) Marmo-Rex
 (510), (511) **17** tynk izolacyjny, **19** materiały budowlane nieme-
 talowe, tynk, tynk do użytku w budownictwie, **37** usługi budowlane.

(111) **286316** (220) 2015 11 16 (210) 449277
 (151) 2016 07 11 (441) 2016 02 15
 (732) CROBIS SPÓŁKA Z OGRANICZONĄ ODPOWIEDZIALNOŚCIĄ,
 Mysłowice, PL.
 (540) Styropianus-Rex W
 (510), (511) **17** płyty izolacyjne, płyty dźwiękochłonne, **19** materiały
 budowlane niemetalowe, materiały budowlane z materiałów z two-
 rzyw sztucznych, **37** usługi budowlane.

(111) **286317** (220) 2015 11 16 (210) 449278
 (151) 2016 07 11 (441) 2016 02 15
 (732) CROBIS SPÓŁKA Z OGRANICZONĄ ODPOWIEDZIALNOŚCIĄ,
 Mysłowice, PL.
 (540) Bau-Rex
 (510), (511) **17** zaprawy izolacyjne, **19** materiały budowlane nieme-
 talowe, zaprawa murarska, gotowa zaprawa, zaprawy budowlane,
 mieszanka zaprawy murarskiej, **37** usługi budowlane.

(111) **286318** (220) 2015 11 16 (210) 449281
 (151) 2016 07 11 (441) 2016 02 15
 (732) CROBIS SPÓŁKA Z OGRANICZONĄ ODPOWIEDZIALNOŚCIĄ,
 Mysłowice, PL.
 (540) Siliconus-Rex
 (510), (511) **17** tynk izolacyjny, **19** materiały budowlane nieme-
 talowe, tynk, tynk do użytku w budownictwie, **37** usługi budowlane.

(111) **286319** (220) 2015 11 16 (210) 449282
 (151) 2016 07 14 (441) 2016 02 15
 (732) SKARB PAŃSTWA-REGIONALNA DYREKCJA LASÓW
 PAŃSTWOWYCH W GDAŃSKU, Gdańsk, PL.
 (540) Rzetelne Przedsiębiorstwo Leśne
 (540)



Kolor znaku: zielony, jasnozielony, czarny
 (531) 05.01.01, 24.15.13, 27.05.01, 29.01.12
 (510), (511) **35** marketing, **41** edukacja, **42** kontrola jakości.

(111) **286320** (220) 2015 11 18 (210) 449381
 (151) 2016 07 29 (441) 2016 02 29

(732) FUNDACJA FABRYKI MARZEŃ, Kielce, PL.
 (540) FUNDACJA Fabryki Marzeń
 (540)



Kolor znaku: niebieski, czerwony, pomarańczowy, zielony, biały
 (531) 15.07.01, 21.01.14, 27.05.01, 29.01.15
 (510), (511) **35** usługi w zakresie pomocy dotyczącej inicjatyw
 dobroczynnych, doradztwo w zakresie prowadzenia organizacji
 działających na rzecz ochrony zdrowia oraz pomocy społecznej,
 organizowanie aukcji, usługi doradztwa w zakresie kontaktów ze
 środkami masowego przekazu zastępstwa inwestycyjnego, usługi
 doradztwa w zakresie działalności gospodarczej, usługi doradztwa
 w zakresie organizacji, zarządzania działalnością gospodarczą lub
 dobroczynną usługi sporządzania ekspertyz w zakresie działalno-
 ści gospodarczej lub dobroczynnej, usługi w zakresie informacji
 o działalności gospodarczej lub dobroczynnej, usługi badania i po-
 szukania w zakresie działalności gospodarczej, usługi doradztwa
 w zakresie zarządzania personalnego: usługi badania w dziedzinie
 działalności gospodarczej, organizowanie aukcji, usługi sprzedaży
 wydawnictw, pamiętek i zestawów edukacyjnych, usługi w zakre-
 sie zarządzania fundacją, **36** usługi w zakresie zbiórki funduszy na
 cele dobroczynne oraz szkoleń, prelekcji, sympozjów i konferencji
 naukowych, prowadzenie działalności dobroczynnej obejmującej
 ochronę zdrowia, rehabilitację zawodową i społeczną osób potrze-
 bujących, organizowanie pomocy finansowej i rzeczowej w zakresie
 działalności naukowej i oświatowej, kultury fizycznej i sportu oraz
 ochrony środowiska, tworzenie funduszu fundacji, wynajmowanie
 nieruchomości, dzierżawa majątku nieruchomościowego, zarządzanie nie-
 ruchomościami oraz ruchomościami, transfer elektroniczny środków
 finansowych związanych z realizacją powyższych celów, organizacja
 oraz doradztwo w sprawach społecznej odpowiedzialności biznesu,
 organizacji zbiórek funduszy z przeznaczeniem na rzecz ochrony
 zdrowia oraz pomocy społecznej, **41** prowadzenie edukacji i specja-
 listycznych treningów w dziedzinie propagowania wiedzy w zakresie
 kultury, oświaty i wychowania, opieki i pomocy społecznej, organi-
 zowanie, prowadzenie i obsługa kongresów, konferencji, sympozjów,
 seminariów, zjazdów, szkoleń i kursów, publikowanie i wydawanie
 książek i tekstów, publikacja elektroniczna on-line książek i perio-
 dyków, mikro-wydawnictwa, usługi w zakresie edukacji i nauczania
 stacjonarnego i korespondencyjnego, informacja o edukacji, usługi
 w zakresie doradztwa zawodowego, edukacji lub kształcenia, usługi
 organizowania wystaw z dziedziny kultury i edukacji, usługi w za-
 kresie udzielania porad dotyczących edukacji lub kształcenia, nauka
 języków obcych, tłumaczenia, usługi kulturalne, fotoreportaże, ini-
 cjowanie działalność, naukowej, naukowo-technicznej, oświatowej,
 kulturalnej, edukacyjnej, inicjowanie programów edukacyjnych i po-
 radnictwa zawodowego, usługi edukacyjne, organizowanie balów,
 organizowanie i prowadzenie pracowni specjalistycznych, organiza-
 cja zawodów sportowych, produkcja filmów, również filmów w wersji
 elektronicznej na CD i DVD, wydawanie nagrań dźwiękowych, dzia-
 łalność impresaryjna, prowadzenie agencji artystycznych, organizo-
 wanie, produkcja i realizacja imprez rozrywkowych, artystycznych,
 edukacyjnych, dobroczynnych, organizowanie plebiscytów, prowa-
 dzenie klubów i kółek zainteresowań w celach edukacyjnych, organi-
 zowanie i prowadzenie konkursów edukacyjnych, kompetencyjnych,
 rozrywkowych, treningów praktycznych, prowadzenie ośrodków
 szkoleniowych, prowadzenie szkół, pracowni, bibliotek, **44** usługi
 opieki całodziennej i pomocy społecznej dla dzieci, młodzieży i osób
 w podeszłym wieku oraz osób niepełnosprawnych, usługi opieki pie-
 legniarskiej i medycznej.

(111) **286321** (220) 2013 07 16 (210) 416713
 (151) 2016 05 23 (441) 2013 10 28

(732) AGENCJA RATINGOWA BS SPÓŁKA Z OGRANICZONĄ ODPOWIEDZIALNOŚCIĄ, Kraków, PL.
(540) BS agencja ratingowa
(540)



(531) 27.05.01
(510), (511) **41** nauczanie, kształcenie, sprawdziany edukacyjne, usługi trenerskie, organizowanie i prowadzenie szkoleń, organizowanie i obsługa konferencji, kongresów, seminariów i warsztatów, publikowanie książek, kształcenie praktyczne, pisanie i publikowanie tekstów.

(111) **286322** (220) 2013 12 23 (210) 423157
(151) 2015 08 20 (441) 2014 04 14
(732) ANG BIZNES SPÓŁKA AKCYJNA, Warszawa, PL.
(540) Sentemo Więcej niż biznes.
(540)



Kolor znaku: żółty, ciemnoszary
(531) 26.13.25, 27.05.01, 29.01.12
(510), (511) **35** reklama, zarządzanie w działalności gospodarczej, administrowanie działalności gospodarczej, prace biurowe, **36** ubezpieczenia, działalność finansowa, bankowość, majątek nieruchomy, **41** nauczanie, organizacja szkoleń, rozrywka, działalność sportowa i kulturalna.

(111) **286323** (220) 2014 02 26 (210) 425329
(151) 2016 06 16 (441) 2014 06 09
(732) KURZAWA RAFAŁ POLSKIE PUFY, Wieruszów, PL.
(540) PolskiePufy.pl
(540)



Kolor znaku: czerwony, biały, ciemnoniebieski
(531) 12.01.01, 12.01.25, 27.05.01, 29.01.13
(510), (511) **20** fotele, fotele dopasowane do kształtu ciała [contour chair], fotele rozkładane w łóżka, fotele rozkładane z odchylanym oparciem, fotele wypoczynkowe, fotele z regulowanym oparciem i podparciem dla nóg jako meble, fotele-leżanki do zabiegów kosmetycznych, meble, meble dla dzieci, meble dla niemowląt, meble do pokoiów dzieciennych, meble do siedzenia, meble domowe, meble i akcesoria meblowe wyposażenia domu, meble modułowe kombinowane, meble nadmuchiwane, meble skórzane, meble sypialniane na wymiar do zabudowy, meble tapicerowane, modułowe układy pótek jako meble, nakrycia na siedzenia ufornowane na meble, niskie fotele bez podłokietników do siedzenia przy kominku, pufy jako meble, pufy typu sako, rozkładane fotele, rozkładane meble z obiciem, siedzenia jako meble, sofy, sofy rozkładane, sofy rozsuwane, sofy ściennie, wysokie siedzenia jako meble, zagłówki jako meble, **35** sprzedaż detaliczna i hurtowa na rzecz osób trzecich, sprzedaż wysyłkowa, w tym za pośrednictwem Internetu (sprzedaż on-line) następujących towarów: meble, w tym także fotele do masażu, medyczne fotele zabiegowe, meble przystosowane do leczenia medycznego, meble wykonane specjalnie do celów medycznych, imitacje skóry, wykończenia i dekoracje ze skóry do mebli, pokrowce ze skóry, skóry, materiały tkane na sofy, pokrowce i narzuty na meble, pokrowce na fotele sako, tkaniny z włókien do produkcji zewnętrznych okryć na meble, marketing, reklama, reklama radiowa, reklama telewizyjna, reklama w prasie, reklama na stronach internetowych, rozpowszechnianie materiałów reklamowych, promocja sprzedaży towarów i świadczonych usług, prezentacja oferty handlowej w Internecie, organizowanie targów, wystaw i pokazów związanych

z promocją towarów, **39** dostawa mebli, dostawa towarów, dostawa droga lądową, usługi transportowe, rozładunek, transport samochodowy, magazynowanie i przechowywanie towarów, załadunek, przeładunek i wyładunek towarów, pakowanie towarów.

(111) **286324** (220) 2014 05 26 (210) 429267
(151) 2016 07 06 (441) 2014 09 15
(732) LOFT44 SPÓŁKA Z OGRANICZONĄ ODPOWIEDZIALNOŚCIĄ, Warszawa, PL.

(540) LOFT44
(510), (511) **41** organizowanie i prowadzenie koncertów, organizowanie i prowadzenie konferencji, organizowanie i prowadzenie kongresów, organizowanie i prowadzenie seminariów, organizowanie konkursów piękności, organizowanie i prowadzenie sympozjów, organizowanie i prowadzenie zjazdów, usługi związane z organizowaniem i obsługą dyskotek, informacja o imprezach rozrywkowych, rozrywka, usługi związane z organizacją imprez karaoke, **43** obsługa gastronomiczna z własnym zapleczem, produktami i transportem, restauracje, usługi barowe, wynajmowanie sal na posiedzenia, kawiarnie, restauracje samoobsługowe.

(111) **286325** (220) 2015 07 06 (210) 437998
(151) 2016 04 18 (441) 2016 04 25
(732) ADAMSKI ADAM, Poznań, PL.
(540) Fit Malina zdrowa dieta dla każdego
(540)



Kolor znaku: niebieski, czerwony, czarny
(531) 02.01.25, 27.05.01, 29.01.14
(510), (511) **41** informacje o edukacji, gimnastyka [instruktaż], usługi klubów zdrowia [poprawianie kondycji], kultura fizyczna, organizowanie obozów sportowych, prowadzenie zajęć fitness, **43** bary szybkiej obsługi [snack-bary], kafeterie [bufety], kawiarnie, obsługa gastronomiczna z własnym zapleczem, produktami i transportem, restauracje, restauracje samoobsługowe, stołówki, usługi barowe.

(111) **286326** (220) 2015 03 20 (210) 440465
(151) 2016 06 27 (441) 2015 07 06
(732) BEJENARI SVETLANA, Warszawa, PL.
(540) UNIQUM ENERGY
(510), (511) **32** piwo, wody mineralne i gazowane oraz inne napoje bezalkoholowe, napoje owocowe i soki owocowe, syropy i inne preparaty do produkcji napojów, **33** napoje alkoholowe (z wyjątkiem piwa).

(111) **286327** (220) 2015 05 27 (210) 442969
(151) 2016 06 01 (441) 2015 09 14
(732) RUSINEK EDMUND RONI FIRMA HANDLOWO-USŁUGOWA WRONIECKA TELEWIZJA KABLOWA, Wronki, PL.
(540) LARGUS znaczy hojny
(540)



(531) 05.11.15, 27.05.01
(510), (511) **32** piwo, piwo słodowe.

(111) **286328** (220) 2015 10 26 (210) 448509
(151) 2016 07 05 (441) 2016 02 01
(732) TATARA EWA E&G SOLUTIONS, Bochnia, PL.
(540) Pan Naleśnik
(510), (511) **30** cienkie kruche naleśniki (papad), cienkie kruche placki z przyprawami, cienkie naleśniki (popadoms), gotowe ciasto

na placki, małe grube naleśniki (pikelet), naleśniki, naleśniki cienkie, placki, placki z nadzieniem owocowym, placki z nadzieniem z warzyw, produkty żywnościowe z ciasta, quiche, tarty, tarty słodkie lub słone, tarty z owocami, tarty z jabłkami, **35** sprzedaż detaliczna i hurtowa, sprzedaż on-line, sprzedaż wysyłkowa towarów obejmujących: cienkie kruche naleśniki (papad), cienkie kruche placki z przyprawami, cienkie naleśniki (popadoms), gotowe ciasto na placki, małe grube naleśniki (pikelet), naleśniki, naleśniki cienkie, placki, placki z nadzieniem owocowym, placki z nadzieniem z warzyw, produkty żywnościowe z ciasta, quiche, tarty, tarty słodkie lub słone, tarty z owocami, tarty z jabłkami, obsługa zleceń zakupów, marketing, reklama, reklama radiowa, reklama telewizyjna, reklama w prasie, reklama na stronach internetowych, rozpowszechnianie materiałów reklamowych, promocja sprzedaży powyższych towarów i świadczonych usług, prezentacja oferty handlowej w Internecie, organizowanie i współudział w targach, wystawach i pokazach związanych z promocją powyższych towarów, doradztwo w zakresie zarządzania personelem, prowadzenie punktów informacji konsumenckiej, prezentowanie produktów w mediach dla celów sprzedaży detalicznej i hurtowej, wynajmowanie przestrzeni reklamowej, **43** bary, bary sałatkowe, bary szybkiej obsługi [snack-bary], herbaciarnie, kafeterie [bufety], kawiarnie, koktajlbary, lodziarnie, obsługa gastronomiczna z własnym zapleczem, produktami i transportem, puby, restauracje, snack-bary, usługi kawiarni, usługi herbaciarni, usługi doradcze związane z technikami pieczenia, usługi doradcze w zakresie przygotowania żywności, usługi koktajlbarów, usługi cateringowe, usługi restauracyjne, usługi snack-barów, usługi w zakresie gotowania posiłków, usługi w zakresie kafeterii, usługi zaopatrzenia w żywność i napoje, winiarnie.

(111) **286329** (220) 1998 04 16 (210) 185950
(151) 2016 05 04
(732) JAGUAR LAND ROVER LIMITED, WHITLEY, GB.
(540) DSC
(540)

DSC

(531) 28.11
(510), (511) **7** mechanizmy kontrolne i regulacyjne do maszyn, silników lub motorów, zawieszenia do pojazdów oraz układy kontrolne i regulacyjne do nich, zawieszonowe układy hamulcowe (suspension braking systems) oraz układy kontrolne i regulacyjne do nich, **9** elektroniczne układy kontrolne i regulacyjne oraz części do silnikowych pojazdów lądowych, **12** silnikowe pojazdy lądowe, części, elementy i akcesoria do nich, zawieszenia do pojazdów oraz układy kontrolne i regulacyjne do nich, zawieszonowe układy hamulcowe (suspension braking systems) oraz układy kontrolne i regulacyjne do nich.

(111) **286330** (220) 2013 12 16 (210) 422824
(151) 2016 07 13 (441) 2014 03 31
(732) YONELLE BEAUTY CONCEPT ZWOLIŃSKA CHEŁKOWSKA SPÓŁKA JAWNA, Warszawa, PL.
(540) YONELLE kosmetyki infuzyjne
(510), (511) **3** środki perfumeryjne, olejki eteryczne, kosmetyki, płyny do pielęgnacji włosów, środki do czyszczenia zębów, mydła, **5** produkty weterynaryjne.

(111) **286331** (220) 2014 01 24 (210) 424045
(151) 2016 07 14 (441) 2014 05 12
(732) WASILEWSKI JULIUSZ PRZEDSIĘBIORSTWO HANDLOWE WUTEX, Biała Podlaska, PL.
(540) SAIRA SAIRA w oleju
(540)



Kolor znaku: brązowy, pomarańczowy, biały, niebieski, czarny, srebrny, żółty

(531) 01.01.01, 03.09.01, 27.05.01, 29.01.15

(510), (511) **29** konserwy rybne, ryby konserwowane.

(111) **286332** (220) 2014 02 26 (210) 425326
(151) 2016 06 23 (441) 2014 06 09
(732) LABORATORIUM KOSMETYCZNE DR IRENA ERIS SPÓŁKA Z OGRANICZONĄ ODPOWIEDZIALNOŚCIĄ, Piaseczno, PL.

(540) SZTUKA LIKWIDACJI ZMARSZCZEK
(510), (511) **3** kosmetyki, kremy do twarzy i do ciała, emulsje do twarzy i do ciała, płyny do twarzy i do ciała, żele do twarzy i do ciała, pianki do twarzy i do ciała, oliwki i balsamy do skóry, środki do mycia i pielęgnacji stóp, mydła, środki do mycia i kąpieli, środki do mycia i pielęgnacji włosów, szampony, balsamy do włosów, odżywki do włosów, kremy do włosów, emulsje do włosów, płyny do włosów, żele do włosów, pianki do włosów, środki perfumeryjne, perfumy, wody toaletowe i kolońskie, olejki eteryczne, dezodoranty osobiste i antyperspiranty, środki do makijażu i demakijażu, tusze do rzęs, kredki do makijażu, eyelinery, konturówki do makijażu, cienie do powiek, róże kosmetyczne, kosmetyki do makijażu nadające skórze efekt opalenizny, bronzery, kosmetyki do makijażu wyrównujące kolorystykę skóry, kosmetyki do makijażu rozświetlające skórę, kosmetyki utrwalające makijaż, podkłady pod makijaż, podkłady maskujące niedoskonałości skóry, korektory do makijażu, fluidy, pudry do makijażu, środki do pielęgnacji i malowania ust, błyszczki do ust, pomadki do ust, nielecniczne pomadki ochronne do ust, środki do pielęgnacji i malowania paznokci, środki do higieny intymnej zawarte w tej klasie, środki do opalania i chroniące przed promieniowaniem ultrafioletowym, środki do samoopalania, preparaty do depilacji, pudry do kąpieli, pudry higieniczne zawarte w tej klasie, środki do pielęgnacji zębów i jamy ustnej, artykuły toaletowe zawarte w tej klasie, pianki do golenia, żele do golenia, balsamy po goleniu, **5** produkty i preparaty lecznicze do pielęgnacji skóry głowy i ciała, kremy do twarzy i do ciała do celów leczniczych, emulsje do twarzy i do ciała do celów leczniczych, płyny do twarzy i do ciała do celów leczniczych, żele do twarzy i do ciała do celów leczniczych, pianki do twarzy i do ciała do celów leczniczych, oliwki i balsamy lecznicze, produkty lecznicze do stóp, sole do kąpieli do celów medycznych, preparaty do kąpieli leczniczych, preparaty medyczne w postaci leczniczych kremów, emulsji, płynów, żeli, oliwek i balsamów dla skóry głowy i ciała alergicznej i wrażliwej, suchej, trądzikowej, z problemami naczynkowymi, z trądzikiem różowatym, z przebarwieniami, po zabiegach onkologicznych, napromieniowanej po radioterapii, z problemami łuszczycowymi, kobiet w ciąży lub po ciąży, preparaty lecznicze dla skóry dzieci, preparaty dla skóry atopowej, preparaty witaminowe, substancje dietetyczne do celów leczniczych, suplementy diety do celów leczniczych, suplementy diety wspomagające odchudzanie do celów leczniczych, suplementy diety przeznaczone do polepszania stanu skóry i paznokci oraz do ich pielęgnacji do celów leczniczych, herbaty ziołowe do celów leczniczych.

(111) **286333** (220) 2014 08 04 (210) 431974
(151) 2016 07 11 (441) 2014 11 24
(732) PIEKARNIA FAMILIJNA SPÓŁKA JAWNA ELŻBIETA KOWALCZYK, WITOLD KOWALCZYK, Kuźnica Czeszycka, PL.

(540) FAMILIJNA
(510), (511) **42** opracowywanie receptur wyrobów piekarniczych i cukierniczych, **43** usługi gastronomiczne w sklepach z wyrobami piekarniczymi i cukierniczymi, cukiernie, kawiarnie, kafeterie, restauracje, snack-bary, pizzerie, przygotowanie dań (żywność i napoje) na zamówienie oraz ich dostawa, przygotowanie wyrobów piekarniczych i cukierniczych na zamówienie oraz ich dostawa, doradztwo w zakresie branży piekarniczej i cukierniczej.

(111) **286334** (220) 2014 08 21 (210) 432451
(151) 2015 09 30 (441) 2014 12 08
(732) SAMAL SPÓŁKA Z OGRANICZONĄ ODPOWIEDZIALNOŚCIĄ, Warszawa, PL.
(540) CMR
(540)

CMR

(531) 27.05.01

(510), (511) **9** urządzenia do przetwarzania i rejestracji obrazu i dźwięku, alarmowe, **37** wykonywanie systemów monitoringu w obiektach, **38** transmisja obrazu i dźwięku po sieciach teletransmisyjnych.

(111) **286335** (220) 2014 12 26 (210) 436109
 (151) 2016 07 05 (441) 2015 04 13
 (732) VECTRA MEDIA SPÓŁKA Z OGRANICZONĄ
 ODPOWIEDZIALNOŚCIĄ, Warszawa, PL.
 (540) VECTRA
 (540)

VECTRA

Kolor znaku: jasnoniebieski, niebieski, ciemnoniebieski

(531) 27.05.01, 29.01.13

(510), (511) **35** usługi w zakresie reklamy oraz informacji o działalności gospodarczej na rzecz osób trzecich, organizowanie, prowadzenie oraz obsługa kampanii reklamowych, akcji promocyjnych, prezentacji, aukcji publicznych, marketing oraz prezentacja towarów i/lub usług poprzez telewizję, radio, Internet i sieci komputerowe oraz inne środki komunikacji, reklama z wykorzystaniem metod słownych, dźwiękowych, audiowizualnych i multimedialnych – przeznaczona do transmisji telewizyjnej, radiowej, za pomocą Internetu i sieci komputerowych oraz innych środków komunikacji, organizowanie, przygotowywanie i obsługa udziału osób trzecich na targach, wystawach, prezentacjach towarów i/lub usług, pośrednictwo handlowe, kojarzenie interesów, doradztwo oraz pomoc w prowadzeniu negocjacji i zawieraniu umów, usługi w zakresie pośrednictwa w kontakcie z mediami, usługi konsultingowe i doradcze w zakresie public relations, badanie rynku i opinii publicznej, badania i ekspertyzy w dziedzinie działalności gospodarczej, prognozy ekonomiczne, analizy i zarządzanie kosztami, wycena przedsiębiorstw, działalności gospodarczej, przedsięwzięć gospodarczych i organizacyjnych, doradztwo oraz pomoc w zakresie podejmowania, organizowania, prowadzenia i zarządzania działalnością gospodarczą, działalność rachunkowa i księgowa, pozyskiwanie, kompilacja, systematyzacja, sortowanie, transkrypcja i przetwarzanie danych oraz innych materiałów i elementów komputerowych baz danych i innych zbiorów informatycznych, zarządzanie zbiorami informatycznymi, wyszukiwanie danych w plikach komputerowych, komputerowych bazach danych i innych zbiorach informatycznych, **38** usługi przekazywania fonii i/lub wizji, usługi telekomunikacyjne, rozpowszechnianie programów telewizyjnych, radiowych, zbieranie i przekazywanie wiadomości, organizowanie systemów transmisji, **41** usługi z zakresu produkcji filmów, nagrań video i radiowych, programów telewizyjnych i radiowych, usługi wypoczynkowe, rozrywkowe i sportowe, usługi edukacyjne, publikacja tekstów.

(111) **286336** (220) 2014 12 19 (210) 437021
 (151) 2016 07 28 (441) 2015 03 30
 (732) LEWANDOWSKI WALDEMAR PRODUKCJA I SPRZEDAŻ
 LODÓW, Różpole, PL.
 (540) Ice Cream Bergamo Lodziarnie Bergamo Gelateria by
 Marianna Fabiani
 (540)



Kolor znaku: ciemnożółty, czerwony, czarny, zielony, biały, jasnożółty

(531) 08.01.18, 26.04.01, 26.04.16, 26.04.18, 27.05.01, 29.01.15

(510), (511) **43** usługi w zakresie prowadzenia lodziarni.

(111) **286337** (220) 2015 02 25 (210) 439424
 (151) 2016 08 08 (441) 2015 06 08
 (732) DURASAN SPÓŁKA AKCYJNA SPÓŁKA KOMANDYTOWA,
 Płońsk, PL.

(540) SKIĒNDI

(510), (511) **7** rozdrabniarki odpadków, **11** urządzenia do oświetlenia, ogrzewania, wytwarzania pary, gotowania, chłodzenia, suszenia, wentylacji, klimatyzacji, zaopatrzenia w wodę, instalacje sanitarne, wanny kąpielowe, wanny łazienkowe, wanny do niasiadówek, wanny z hydromasażem, wanny z wirowym ruchem wody, jacuzzi, osprzęt i wyposażenie do wani, kabiny natryskowe, kabiny prysznicowe, natryski, prysznice, brodziki, kabiny hydromasażowe, kabiny przenośne do łaźni tureckich, wanno-kabiny, urządzenia do kąpieli, sauny, umywalki, podpory umywalk, postumenty i półpostumenty, sedesy, miski klozetowe, pisuary, bidety, ustępy przenośne, deski sedesowe, miski ustępowe, urządzenia kompaktowe złożone z miski ustępowej i płuczki, płuczki ustępowe, zbiorniki do płuczek ustępowych, przyciski do zaworów splukujących, zawory splukujące, zlewozmywaki, zlewy, krany i baterie: umywalkowe, wannowe, prysznicowe, prysznicowe do wani, bidetowe, kuchenne, panele prysznicowe, armatura sanitarna, wyroby sanitarne, okapy, wyciągi, suszarki, fontanny, wodotryski ozdobne, części i akcesoria do urządzeń i instalacji sanitarnych, rurki, odpływy, zaworki, wężyki, instalacje i aparatura sanitarna, armatura regulacyjna i zabezpieczająca do urządzeń i instalacji wodnych i sanitarnych, aparatura i urządzenia do zmiękczenia i uzdatniania wody, ogrzewacze wody, lodówki, zamrażarki, szafy chłodnicze, wentylatory, klimatyzatory, grzejniki, termofory, piece, grzałki, bojler, czajniki elektryczne, ekspresy do kawy, frytkownicy, grille, barbecue grille, kuchenki, rożen, mikrofalówki, gofrownice, opiekacze do chleba, tostery, szybkowary elektryczne i parowe, urządzenia do gotowania, kociołki i naczynia do gotowania pod ciśnieniem, elektryczny sprzęt kuchenny, sprzęt oświetleniowy, lampy, abażury, zyrandole, kinkiety, żarówki, lampiony, latarki, **21** przybory kuchenne i gospodarstwa domowego oraz pojemniki, grzebień i gąbki, sprzęt do czyszczenia, wyroby szklane, porcelanowe i ceramiczne nie ujęte w innych klasach, suszarki do bielizny, stojaki do suszenia prania, deski do prasowania, deski pralnicze, dozowniki mydła, mydelniczki, dozowniki papieru toaletowego, ręczników papierowych, uchwyty do gąbek, pudełka dozujące ręczniki papierowe oraz chusteczki higieniczne i waciki, wanianki dla niemowląt, wanianki do prania, balie, wiadra, kubły na śmieci, szczotki do misek klozetowych, przybory toaletowe.

(111) **286338** (220) 2015 03 20 (210) 440491
 (151) 2016 01 13 (441) 2015 07 06
 (732) BIELECKI MARCIN, Warszawa, PL.
 (540) AQUA MAPA
 (540)



Kolor znaku: czarny, czerwony, biały

(531) 18.03.02, 18.03.23, 27.05.01, 29.01.13

(510), (511) **16** atlasy, mapy, mapy geograficzne, materiały drukowane, plany, **35** pozyskiwanie danych do komputerowych bazy danych, systematyzacja danych w komputerowych bazach danych, wyszukiwanie w komputerowych bazach danych, komputerowe zarządzanie plikami, zarządzanie zbiorami informatycznymi, **38** przesyłanie informacji, przesyłanie informacji tekstowej i obrazowej za pomocą komputera, transfer strumieniowy danych, przydzielanie dostępu do baz danych, transmisja plików cyfrowych.

(111) **286339** (220) 2015 04 14 (210) 441386
 (151) 2016 07 06 (441) 2015 08 03
 (732) BAKOMA SPÓŁKA Z OGRANICZONĄ ODPOWIEDZIALNOŚCIĄ,
 Warszawa, PL.
 (540) ENE DUE

(510), (511) **30** wyroby cukiernicze, mianowicie: drażetki, cukierki: smakowe, miętowe i miętowo-owocowe, cukierki do żucia, lizaki, dropy: owocowe, miętowe i ziołowe, cukierki odświeżające oddech (inne niż do celów farmaceutycznych), cukierki miodowe.

(111) **286340** (220) 2015 05 18 (210) 442629
(151) 2016 07 27 (441) 2015 08 31
(732) WOLREITER ELZBIETA, Starocin, PL.

(540) starożuławski
(510), (511) **29** czosnek konserwowy, czosnek marynowany, czosnek wędzony, czosnek konserwowy, czosnek kiszony, pasta czosnkowa, przetwory do zup jarzynowych, przetwory owocowe, przecieri warzywne mieszanki warzywne, **30** czosnek w proszku, czosnek mielony, czosnek suszony, pasty warzywne przecieri warzywne, **31** świeży czosnek, nieprzetworzony czosnek.

(111) **286341** (220) 2015 04 08 (210) 441171
(151) 2016 07 26 (441) 2015 07 20
(732) SZAWEL WOJCIECH SZAWEL TRAVEL, Łódź, PL.

(540) SZAWEL TRAVEL
(510), (511) **35** administrowanie hoteli, **39** turystyka w zakresie zwiedzania, organizowanie wycieczek, organizowanie wycieczek morskich, pośrednictwo w transporcie, rezerwacja transportu, transport pasażerski, transport podróży, rezerwowanie miejsc na podróże, **43** rezerwacja kwater na pobyt czasowy, rezerwacja miejsc w hotelach, organizowanie obozów turystycznych i wakacyjnych w zakresie zakwaterowania, organizowanie wczasów indywidualnych i zorganizowanych w zakresie zakwaterowania, obsługa gastronomiczna z własnym zapleczem, produktami i transportem.

(111) **286342** (220) 2015 05 27 (210) 442966
(151) 2016 08 01 (441) 2015 09 14

(732) WINSERS SPÓŁKA Z OGRANICZONĄ ODPOWIEDZIALNOŚCIĄ, Pruszcz Gdański, PL.
(540) WINSERS
(540)

WINSERS

Kolor znaku: czerwony, czarny

(531) 27.05.01, 29.01.12

(510), (511) **35** agencje reklamowe, audyt, biura pośrednictwa pracy, dobór personelu za pomocą metod psychotechnicznych, doradztwo w zakresie organizowania i prowadzenia działalności gospodarczej, doradztwo w zakresie prowadzenia i zarządzania personelem, pozyskiwanie i systematyzacja danych komputerowych baz danych, doradztwo handlowe, pośrednictwo pracy, badania rynku, public relations, pośrednictwo reklamowe, zarządzanie zbiorami informacyjnymi, usługi rachunkowe, prognozy ekonomiczne, rekrutacja personelu, badania opinii publicznej, **36** administrowanie i zarządzanie nieruchomościami, agencje badania zdolności kredytowej, analizy finansowe, informacje bankowe, operacje bankowe, doradztwo w sprawach finansowych, doradztwo w sprawach ubezpieczeniowych, dzierżawa nieruchomości, informacje finansowe, usługi finansowe, gwarancje, informacje o ubezpieczeniach, kredyty ratalne, maklerstwo ubezpieczeniowe, operacje finansowe, pośrednictwo ubezpieczeniowe, ubezpieczenia od pożarów, ubezpieczenia, ubezpieczenia morskie, ubezpieczenia zdrowotne, usługi ubezpieczeniowe, wynajmowanie: mieszkań, pomieszczeń biurowych, nieruchomości, ubezpieczenia od wypadków, ubezpieczenia na życie, usługi w zakresie ściągania należności, zarządzanie majątkiem, inwestycje kapitałowe, pośrednictwo kredytowe, pośrednictwo finansowe, doradztwo finansowe, **41** edukacja, instruktaż gimnastyki, usługi klubowe poprawiania kondycji, kluby zdrowia, informacja o rekreacji, pokazy, kształcenie praktyczne, organizowanie obozów sportowych i wakacyjnych, organizowanie i prowadzenie konferencji, kongresów, seminariów, zjazdów, nauczanie języków obcych oraz informatyki, usługi w zakresie sportu i rekreacji, rozrywka, imprezy sportowe, rekreacyjne i rozrywkowe, informacja o rekreacji i rozrywce, publikowanie elektroniczne on-line książek i periodyków, publikowanie tekstów innych niż reklamowe, organizowanie przyjęć, przedstawień teatralnych, konkursów, tłumaczenia.

(111) **286343** (220) 2015 05 29 (210) 443061
(151) 2016 05 31 (441) 2015 09 14
(732) LA RIVE SPÓŁKA AKCYJNA, Grudziądz, PL.
(540) LA RIVE in WOMAN
(540)



Kolor znaku: złoty, jasnoróżowy, czarny

(531) 19.03.03, 26.15.11, 27.05.01, 29.01.13

(510), (511) **3** wyroby perfumeryjne, perfumy, wody perfumowane, wody toaletowe, wody kolońskie, płyny po goleniu, antyperspiranty, dezodoranty, mydła, mydła w płynie, esencje eteryczne, olejki eteryczne, kosmetyki, zestawy kosmetyków, kremy kosmetyczne, lakiery do paznokci, preparaty do makijażu, mleczko kosmetyczne, toniki kosmetyczne, preparaty do demakijażu, piżmo (perfumeria), pomadki do ust, puder do makijażu, sole kąpielowe do celów innych niż lecznicze, płyny do kąpieli innych niż lecznicze, wody zapachowe.

(111) **286344** (220) 2015 06 03 (210) 443264

(151) 2016 07 18 (441) 2015 09 14
(732) P.P.U.H. WOSEBA SPÓŁKA Z OGRANICZONĄ ODPOWIEDZIALNOŚCIĄ, Odolanów, PL.
(540) MŁYN JACZKOWICE
(540)



Kolor znaku: biały, różowy, brązowy, złoty, niebieski, zielony, jasnozielony, czerwony

(531) 05.07.02, 07.01.14, 07.01.08, 09.01.10, 26.02.01, 27.05.01, 29.01.15

(510), (511) **30** mąka, makarony, suche i świeże makarony, kluski i pierogi, mieszanki mąki, wypieki, wyroby cukiernicze, bułka tarta, pieczywo, ciasto do pieczenia, gotowania i smażenia oraz mieszanki do jego przygotowywania, mieszanki do robienia pieczywa, muesli, płatki śniadaniowe, owsianka i grysik, płatki zbożowe, płatki kukurydziane, potrawy na bazie mąki, przekąski na bazie mąki, proszek do pieczenia, przyprawy, preparaty do wypieków, **35** reklama i marketing, usługi reklamowe, marketingowe i promocyjne, dystrybucja materiałów reklamowych, marketingowych i promocyjnych, pokazy towarów, badania rynkowe, informacja o działalności gospodarczej i informacja handlowa, informacja marketingowa, promocja sprzedaży, usługi sprzedaży detalicznej w związku z kawą, usługi sprzedaży detalicznej w związku ze środkami spożywczymi, usługi sprzedaży detalicznej w związku z wyrobami piekarniczymi, usługi sprzedaży hurtowej w związku z kawą, usługi sprzedaży hurtowej w związku ze środkami spożywczymi, usługi w zakresie handlu i usługi informacyjne dla konsumentów, usługi importowo-eksportowe, **43** kawiarnie, ciarki, restauracje, bary, zaopatrzenie w żywność i napoje.

(111) **286345** (220) 2015 06 05 (210) 443332
(151) 2016 07 26 (441) 2015 09 14

(732) GAZICKI JAN, Łódź, PL.
(540) TTJ TAK TU JEST
(540)



(531) 27.05.01, 26.04.18

(510), (511) **18** teczki skórzane, torby skórzane, **24** bielizna kąpielowa z wyjątkiem odzieży, bielizna stołowa, pościelowa, **25** odzież, obuwie, nakrycia głowy, bielizna osobista, kąpielowa taka jak szorty kąpielowe, spodnie kąpielowe, płaszcze kąpielowe, pantofle kąpielowe, sandały kąpielowe, slipy kąpielowe, kąpielówki, czepki kąpielowe, kurtki, spodnie, bluzy, koszule, koszulki, kamizelki, spódnice, sukienki, dresy, spodnie, bluzy, bielizna sportowa, sportowe wyroby pończosznicze, odzież kąpielowa, konfekcja odzieżowa taka jak odzież gotowa, garnitury, kombinezony, piżamy, podkoszulki, T-shirty, marynarki, dziewiarstwo takie jak boa na szyję, chusty, odzież z dzianiny, pełeryny, szale, szlafroki, odzież oddychająca i bawełniana, bielizna przeciwopotowa-bielizna wchłaniająca pot i oddychająca, odzież sportowa, swetry, szale, odzież wodoodporna, kostiumy kąpielowe i ubiory plażowe, gimnastyczne, legginsy, nieprzemakalna odzież wierzchnia, odzież w stylu sportowym, sportowe kurtki, skarpety, getry, gorsety, odzież skórzana, bielizna gimnastyczna i osobista.

(111) **286346** (220) 2015 06 16 (210) 443695
(151) 2016 08 11 (441) 2015 09 28
(732) Rock-Tenn Shared Services, LLC, Norcross, US.
(540)



(531) 26.15.11, 26.11.03, 29.01.12

(510), (511) **1** Produkty chemiczne przeznaczone dla przemysłu, prac badawczych, fotografii jak również rolnictwa, ogrodnictwa i leśnictwa, żywice syntetyczne w stanie surowym, tworzywa sztuczne w stanie surowym, nawozy do użytkowania gleby, środki do gaszenia ognia, preparaty do hartowania i lutowania metali, produkty chemiczne do konserwowania żywności, substancje garbujące, kleje (spoiwa) przeznaczone dla przemysłu, miazga drzewna, **7** Maszyny do pakowania i obrabiarki, silniki (z wyjątkiem stosowanych w pojazdach lądowych), mechaniczny sprzęgania i napędu (z wyjątkiem stosowanych w pojazdach lądowych), mechaniczne narzędzia rolnicze o napędzie innym niż ręczny, inkubatory do jaj, automaty do sprzedaży, maszyny do pakowania, **16** Druki, materiały introligatorskie, fotografie, materiały biurowe, kleje do celów biurowych lub domowych, materiały dla artystów, pędzle do malowania, maszyny do pisania i sprzęt biurowy (z wyjątkiem mebli), materiały szkoleniowe i instruktażowe (z wyjątkiem przyrządów), materiały z tworzyw sztucznych do pakowania (nie ujęte w innych klasach), czcionki drukarskie, matryce drukarskie, karton, opakowania, pudła oraz arkusze z tekstury falistej i papieru, papier techniczny, karton i kartonowe wykroje, bębny i pudełka z papieru, witryny w punktach sprzedaży oraz emblematy do oznaczania produktów handlowych z tekstury falistej i kartonu, pojemniki z kartonu i tworzyw sztucznych jako opakowania produktów w postaci środków do pielęgnacji ciała i urody oraz preparatów farmaceutycznych, żywności i napojów, opakowania w formie blisterów z papieru i tworzyw sztucznych, gazetki firmowe, w szczególności czasopisma zamieszczające artykuły przeznaczone dla pracowników, udziałowców i przemysłu opakowaniowego, **20** Meble, lustra, ramki obrazów, stoiska wystawowe do przechowywania i sprzedaży towarów, w szczególności stojaki wystawowe, podpórki i gabloty na pojemniki do pakowania towarów oraz tace z tworzyw sztucznych, niemetalowe zamknięcia do butelek, niemetalowe kapsle do butelek, zamknięcia z tworzyw sztucznych do pojemników, niemetalowe zamknięcia do pojemników, kapsle z tworzyw sztucznych, zamknięcia dozujące, pojemniki do pakowania z tworzyw sztucznych przeznaczone do preparatów farmaceutycznych i leków, środków do

pielęgnacji ciała i urody, żywności i napojów, **21** Przybory kuchenne i gospodarstwa domowego oraz pojemniki, grzebień i gąbki, pędzle (z wyjątkiem pędzli do malowania), materiały do wytwarzania pędzli, sprzęt do czyszczenia, wełna (wata) stalowa, nieprzetworzone lub półprzetworzone szkło (z wyjątkiem szkła stosowanego w budownictwie), wyroby szklane, porcelanowe i ceramiczne nie ujęte w innych klasach, papierowe pojemniki i tace do stosowania w piekarnikach, ręcznie uruchamiane dozowniki na pompkę do przycimowania na pojemniki w celu dozowania płynów, zraszacze do węży ogrodowych i dysze zraszające, rozpylacze i dyfuzory do perfum, **35** Reklama, zarządzanie w działalności handlowej, administrowanie działalności handlowej, prace biurowe, usługi doradcze w zakresie opracowywania strategii w działalności gospodarczej dotyczącej pakowania, sprzedaży i dystrybucji artykułów konsumpcyjnych dla osób trzecich, usługi zarządzania projektami w zakresie pakowania, sprzedaży i dystrybucji artykułów konsumpcyjnych dla osób trzecich, usługi sprzedaży produktów dla pakowania artykułów konsumpcyjnych dla osób trzecich, **37** Usługi budowlane, usługi instalacyjne i naprawy w zakresie maszyn do pakowania, **39** usługi w zakresie pakowania produktów, usługi dystrybucji produktów dla pakowania artykułów konsumpcyjnych dla osób trzecich, pakowanie artykułów na zamówienie i według specyfikacji osób trzecich, skup materiałów nadających się do recyklingu, w szczególności skup papieru, kartonu, tworzyw sztucznych i szkła w celu przerobienia na surowce wtórne, **40** Usługi w zakresie cyfrowego przygotowania materiałów do druku, w szczególności obrazowanie elektroniczne, skanowanie, usługi składania druku, przetwarzanie cyfrowe, przeróbki, retusz dzieł sztuki, obrazów, tekstu i projektów graficznych, usługi wydruku cyfrowego, produkcja wyświetlaczy reklamowych i ekspozycji sklepowych na zamówienie.

(111) **286347** (220) 2015 07 03 (210) 444375
(151) 2016 07 21 (441) 2015 10 12
(732) JÓŻWIK CEZARY ABSTRAWEAR, Warszawa, PL.
(540) #NO_NIEŻLE
(540)

#NO_NIEŻLE

(531) 24.17.25, 26.04.02, 27.05.01

(510), (511) **9** etui na telefony komórkowe, torby na laptopy, **18** plecaki, torebki, torby na zakupy, torby sportowe, portfele, szkolne teczki, tornistry, paski do torebek i plecaków, **25** odzież, dzianina jako odzież, paski materiałowe jako odzież, **35** reklama, rozpowszechnianie materiałów reklamowych, a mianowicie ulotek, prospektów, druków, próbek, reklama billboardowa, reklama za pośrednictwem sieci komputerowej, wynajmowanie przestrzeni reklamowej, uaktualnianie materiału reklamowego, tworzenie tekstów reklamowych i sponsorowanych, rozpowszechnianie ogłoszeń reklamowych, wynajmowanie nośników reklamowych, reklamy korespondencyjne, przygotowywanie reklamy prasowej, reklamy radiowe, reklamy telewizyjne, marketing, produkcja filmów reklamowych, marketing internetowy, marketing w Internecie, publikowanie tekstów sponsorowanych, usługa sprzedaży hurtowej i detalicznej w sklepach i poprzez sieć Internet następujących towarów: etui na telefony komórkowe, torby na laptopy, torebki, pasy skórzane, odzież, dzianina jako odzież.

(111) **286348** (220) 2015 08 17 (210) 445961
(151) 2016 06 29 (441) 2015 11 23
(732) TUAN VU ANH SAJGON, Płock, PL.
(540) KUCHNIA ORIENTALNA TELE SAJGON
(540)



Kolor znaku: czarny, czerwony, zielony
(531) 26.05.01, 27.05.01, 29.01.13
(510), (511) **43** restauracje.

(111) **286349** (220) 2015 08 19 (210) 446083
 (151) 2016 07 01 (441) 2015 11 23
 (732) US Pharmacia International Inc., Rockville, Maryland, US.
 (540) IBUPROM
 (540)



Kolor znaku: fioletowy, żółty

(531) 27.05.01, 26.04.02, 29.01.12, 26.04.18
 (510), (511) **3** kosmetyki, w tym kosmetyki lecznicze, preparaty kosmetyczne do odchudzania, preparaty do golenia, odświeżacze do ust, środki do pielęgnacji zębów i jamy ustnej, preparaty do pielęgnacji włosów, preparaty do opalania, produkty perfumeryjne, perfumy, chusteczki nasączone płynami kosmetycznymi, preparaty do depilacji, przybory toaletowe i kosmetyczne, środki sanitarne zawarte w tej klasie, olejki eteryczne, **5** produkty farmaceutyczne, produkty lecznicze, witaminy, minerały zawarte w tej klasie, mineralne dodatki do żywności, mineralne wody do celów leczniczych, parafarmaceutyki, suplementy diety, dietetyczne środki spożywcze, substancje dietetyczne, preparaty ziołowe i kosmetyczne, herbaty lecznicze, produkty biobójcze, produkty biologiczne, bakteriobójcze, szczepionki, surowice, produkty krwiopochodne, produkty biotechnologiczne, preparaty farmaceutyczne do pielęgnacji skóry, preparaty przeciwtrądzikowe, środki i materiały dentystyczne, płyny farmaceutyczne, żywność dla niemowląt, materiały opatrunkowe, środki sanitarne do celów medycznych, środki odkażające, produkty weterynaryjne, produkty chemiczne przeznaczone dla nauk medycznych, preparaty diagnostyczne do celów medycznych, czopki lecznicze, preparaty enzymatyczne do celów leczniczych, gumy do żucia do celów leczniczych, napoje, zioła, napary lecznicze, leki wzmacniające, **10** wyroby medyczne, terapeutyczne plastry, okłady.

(111) **286350** (220) 2015 09 10 (210) 446829
 (151) 2016 06 02 (441) 2015 12 21
 (732) GDA SPÓŁKA Z OGRANICZONĄ ODPOWIEDZIALNOŚCIĄ, Gdańsk, PL.
 (540) GDA ActiFilm

(510), (511) **17** Materiały izolacyjne dla budownictwa, substancje do izolacji, przeciwwilgociowej w budynkach, powłoki izolacyjne, wypełniacze izolacyjne, żele izolacyjne, płyty izolacyjne, maty izolacyjne, wodoszczelne membrany izolacyjne, materiały z warstwą izolacyjną przeciwwilgociową, niemetalowe, materiały izolacyjne wykonane z tworzy w sztucznych, tkaniny z włókna szklanego do izolacji budynków, folia poliuretanowa do użytku przy uszczelnianiu i izolacji budynków, polietylenowe arkusze izolacyjne, **19** niemetalowe materiały i elementy budów lane i konstrukcyjne, bloczki budowlane zawierające materiały izolacyjne, niemetalowe materiały z warstwą izolacyjną przeciwwilgociową.

(111) **286351** (220) 2015 09 14 (210) 446945
 (151) 2016 07 29 (441) 2015 12 21
 (732) IGEPa POLSKA-SPÓŁKA Z OGRANICZONĄ ODPOWIEDZIALNOŚCIĄ, Kraków, PL.
 (540) ESPRINT
 (540)

Kolor znaku: biały, granatowy, niebieski, czerwony, jasnoczerwony, żółty, jasnożółty, szary, czarny

(531) 26.11.01, 27.05.01, 29.01.15
 (510), (511) **2** tonery do ploterów, drukarek i fotokopiarek, tusze do ploterów, drukarek i fotokopiarek, atramenty do ploterów i drukarek, kartridże do ploterów, drukarek i kopiarek, **9** materiały eksploatacyjne do ploterów i drukarek ujętych w klasie 09, takie jak tonery, tusze, atramenty i kartridże, **35** sprzedaż tonerów, i pojemników z atramentem i tuszem do urządzeń rysujących, drukujących, powielających i do telefaksów.

(111) **286352** (220) 2015 09 25 (210) 447403
 (151) 2016 07 19 (441) 2016 01 04
 (732) FUNDACJA EUROPEJSKA PLATFORMA INNOWACJI, Legionowo, PL.
 (540) POLACY BLISKO SIEBIE
 (540)



Kolor znaku: biały, czerwony, czarny

(531) 02.01.24, 02.09.01, 26.11.01, 27.05.01, 29.01.13
 (510), (511) **35** reklama, zarządzanie w działalności handlowej, prace biurowe, **38** telekomunikacja, **41** nauczanie, kształcenie, rozrywka, działalność sportowa i kulturalna.

(111) **286353** (220) 2015 09 29 (210) 447498
 (151) 2016 07 07 (441) 2016 01 04
 (732) RUDZKA-KRĘPICZ KAROLINA 22, Warszawa, PL.
 (540) DEAR JOHN
 (540)



Kolor znaku: różowy, czarny

(531) 02.03.02, 27.01.01, 27.05.01, 29.01.12
 (510), (511) **14** wyroby jubilerskie, biżuteria sztuczna, biżuteria z metali i kamieni szlachetnych, emblematy, medaliony, breloki, ozdoby z metali i kamieni szlachetnych, ozdoby z bursztynu, ozdoby z kości słoniowej, ozdoby z pereł, zegary i zegarki, bransoletki i paski do zegarków, **18** wyroby ze skóry i imitacji skóry nie ujęte w innych klasach, torebki, walizy i torby podróżne, torby plażowe, plecaki, kuferki, aktówki i teczki, chlebaki na ramię, torby i siatki na zakupy, torby sportowe nie ujęte w innych klasach, chusty do noszenia niemowląt, etui na klucze, portfele i portmonetki, wizytowniki, parasolki i parasole przeciwsłoneczne, paski skórzane, rzemienie, wykończenia i dekoracje skórzane do mebli, ubrania dla zwierząt, **25** odzież, obuwie, nakrycia głowy, chusty, szale i szaliki, fulardy, muffki, bandany na szyję, paski odzieżowe, bielizna osobista, kostiumy kąpielowe, szelki, krawaty, nauszniki, okucia metalowe do obuwia.

(111) **286354** (220) 2015 10 05 (210) 447715
 (151) 2016 06 09 (441) 2016 01 04
 (732) LAGARDERE TRAVEL RETAIL SPÓŁKA Z OGRANICZONĄ ODPOWIEDZIALNOŚCIĄ, Warszawa, PL.
 (540) 3F FINE FRESH FOOD

(510), (511) **29** anchois, bekon, bita śmietana, bulion, chrupki owocowe, drób, nieżywy, dziczyzna, nieżywa, dzemy, grzyby, hummus, pasta z ciecierzycy, dżem imbirowy, jaja, mleczne produkty, kielbasy, kiszzone warzywa, masła, oleje, tłuszcze, kompot, konserwy mięsne, konserwy rybne, nieżywe krewetki, krokiety, nieżywe małże, marmolada, krem na bazie masła, miąższ owoców, mięso, mleko sojowe, mrożone owoce, opiekane wodorosty, orzechy preparowane, owoce kandyzowane, owoce konserwowane, owoce lukrowane, chipsy owocowe, sałatki owocowe, skórki owocowe, pasztet z wątróbki, przekąski na bazie owoców, miążga owocowa, rodzynki, potrawy rybne, ryby nieżywe, sałatki warzywne, sos żurawinowy, tofu, warzywa gotowane, warzywa konserwowane, warzywa suszone, warzywa w puszkach, wątroba, wędlina, wieprzowina, wiórki kokosowe, placki ziemniaczane, ziemniaki zapiekane w cieście, zupy, składniki do sporządzania zup, chrupki ziemniaczane, chipsy ziemniaczane, **30** aromaty do żywności, bułka tarta, bułki, chipsy zbożowe, chleb, chleb bezdrożdżowy, słodczyce, ciasta, mięso zapiekane w cieście, ciasto na ciastka, ciastka, wyroby cukiernicze, cukierki, czekolada, napoje na bazie czekolady, drożdże, gofry, guma do żucia nie do celów medycznych, herbata, lody spożywcze, kakao, wyroby z kakao, kanapki, kasze spożywcze, kawa, keczup, kluski, krakersy, kukurydza

prażona, popcorn, płatki kukurydziane, kuskus, majonezy, makarony, ciasta mączne, potrawy na bazie mąki, pierogi, miód, muesli, musztarda, naleśniki, napoje, ocet, orzechy, paszteciki, piernik, pierożki, ravioli, pizze, placki, sosy warzywne, ryż, sosy do sałatek, słodczyce, sorbety jako lody, sosy do polewania deserów, sosy, spaghetti, tarty, tortille, żywność na bazie mąki, przyprawy, suchary, pieczywo, przekąski zbożowe, relish-sos przyprawowy na bazie owoców lub warzyw, preparaty zbożowe, **31** orzechy, owoce świeże, zioła ogrodowe świeże, ziarna, warzywa świeże, **32** wody mineralne i gazowane oraz inne napoje bezalkoholowe, woda stołowa, woda sodowa, napoje owocowe i soki owocowe, syropy i inne preparaty do produkcji napojów, bezalkoholowe napoje z soków owocowych, lemoniada, napoje izotoniczne, sorbety, napoje witaminowe, **43** świadczenie usług w zakresie prowadzenia barów szybkiej obsługi, kafeterii, kawiarni, restauracji.

(111) **286355** (220) 2015 10 15 (210) 448113
 (151) 2016 08 03 (441) 2016 01 18
 (732) NANOXIDE SPÓŁKA Z OGRANICZONĄ
 ODPOWIEDZIALNOŚCIĄ, Warszawa, PL.
 (540) nanoxide
 (540)



Kolor znaku: czarny, niebieski, jasnoniebieski, biały
 (531) 26.15.07, 27.05.01, 29.01.12
 (510), (511) **5** dietetyczna żywność przystosowana do celów medycznych, suplementy diety, nutraceutyki (suplementy diety), produkty farmaceutyczne i weterynaryjne, farmaceutyki do stosowania naskórnego lub doustnego, produkty kosmetyczne przeciwzapalne i immunosupresyjne, maści przeciwzapalne, **42** publikowanie informacji naukowych, usługi naukowe i technologiczne, usługi w zakresie badań naukowych, naukowe i techniczne usługi i badania w zakresie biotechnologii, farmacji, medycyny, sprzętu i aparatury mającej zastosowanie w medycynie, farmacji, **44** usługi medyczne, usługi weterynaryjne.

(111) **286356** (220) 2015 10 19 (210) 448232
 (151) 2016 06 17 (441) 2016 01 18
 (732) IWANIEC JACEK, Bór, PL.
 (540) OGNIK
 (510), (511) **9** oprogramowanie komputerowe, **42** projektowanie i rozwój oprogramowania komputerowego, aktualizacja, instalacja, konserwacja, powielanie oprogramowania komputerowego, doradztwo w zakresie oprogramowania oraz sprzętu komputerowego.

(111) **286357** (220) 2015 10 23 (210) 448443
 (151) 2016 07 26 (441) 2016 02 01
 (732) GOFARM SPÓŁKA Z OGRANICZONĄ ODPOWIEDZIALNOŚCIĄ
 SPÓŁKA KOMANDYTOWA, Kraków, PL.
 (540) POLSKIE WYROBY MEDYCZNE
 (540)



Kolor znaku: różowy, szary
 (531) 24.13.21, 27.05.01, 29.01.12
 (510), (511) **3** kosmetyki, **5** produkty farmaceutyczne i substancje dietetyczne, **10** artykuły medyczne.

(111) **286358** (220) 2015 10 23 (210) 448462
 (151) 2016 08 10 (441) 2016 02 01
 (732) STEC SPÓŁKA JAWNA, Chrzanów, PL.
 (540) MAX centrum handlowe

(540)



Kolor znaku: biały, fioletowy, niebieski, szary, zielony, srebrny
 (531) 26.04.03, 26.05.01, 27.05.01, 29.01.15, 26.15.09
 (510), (511) **35** administrowanie i zarządzanie centrami handlowo-rozrywkowymi, sklepami i hurtowniami, punktami usługowymi, usługi menadżerskie, doradztwo w zakresie: prowadzenia działalności gospodarczej i zarządzania, w tym w zarządzaniu przedsiębiorstwami handlowymi, usługi związane z tworzeniem sieci handlowych, usługi reklamowe, usługi badania rynku, organizacja promocji sprzedaży, organizowanie marketingu, usługi w zakresie informacji handlowej, wynajmowanie miejsc na umieszczanie ogłoszeń lub reklam, kompleksowa prezentacja różnorodnych towarów i usług w centrach handlowych, dekoracja wystaw sklepowych, organizowanie targów i wystaw w celach handlowych lub reklamowych, organizowanie imprez kulturalnych, rozrywkowych w celach handlowych, dystrybucja materiałów reklamowych, **36** wydzierżawianie i wynajmowanie centrów handlowych, wynajmowanie obiektów handlowych, biurowych, usługowych, wynajem powierzchni handlowych w centrum handlowo-rozrywkowym, ich administrowanie, zbieranie czynszu, usługi wyceny powierzchni w centrum handlowym, usługi związane z dzierżawą, zarządzaniem i administrowaniem nieruchomościami oraz ich obrotem-doradztwo inwestycyjne, usługi ubezpieczeniowe, usługi związane z kredytem zakupu nieruchomości, wycena nieruchomości, leasing nieruchomości, **41** usługi w zakresie rozrywki, sportu i rekreacji, prowadzenie fitness i siłowni, usługi salonów gier, prowadzenie sal kinowych, organizowanie i prowadzenie imprez rozrywkowych, sportowych i rekreacyjnych, organizowanie konkursów (edukacyjnych lub rozrywkowych), gier losowych i loterii, organizowanie wystaw oraz imprez kulturalnych i edukacyjnych, organizowanie pokazów mody, organizowanie pokazów i wystaw edukacyjnych, organizowanie przyjęć, zabaw i festynów.

(111) **286359** (220) 2015 10 27 (210) 448586
 (151) 2016 07 29 (441) 2016 02 01
 (732) ZANIEWSKA ZOFIA, Konstancin Jeziorna, PL.
 (540) PSIEDSZKOLE
 (510), (511) **35** usługi w zakresie sprzedaży karmy dla zwierząt, książek, smyczy, kagańców, pojemników do transportu zwierząt i zabawek dla zwierząt, **41** pojemników do transportu zwierząt i zabawek dla zwierząt, tresura zwierząt, szkolenie psów.

(111) **286360** (220) 2015 11 05 (210) 448907
 (151) 2016 07 12 (441) 2016 02 15
 (732) OGRODNIK TADEUSZ TROPICAL, Chorzów, PL.
 (540) TROPIKALNA ROSA
 (510), (511) **1** nawozy, nawozy naturalne, nawozy organiczne, nawozy nieorganiczne, nawozy mineralne, nawozy z dodatkiem mikroorganizmów, nawozy wieloskładnikowe, nawozy mieszane, nawozy sztuczne, nawozy w postaci płynnej, mieszanki nawozów, mieszanki materiałów naturalnych do użytku jako nawozy ogrodnicze, mieszanki substancji chemicznych do użytku jako nawozy ogrodnicze, preparaty do nawożenia, substancje odżywcze [nawozy] w płynnej formie do użytku w ogrodnictwie, nawozy do użytku domowego, nawozy do roślin doniczkowych, roślin iglastych, krzewów i drzew ozdobnych, do trawy lub terenów trawiastych, nawozy do warzyw oraz krzewów i drzew owocowych, nawozy i odżywki do roślin w akwariach, odżywki do kwiatów ciętych, nawozy do ziemi kwiatowej, ziemi ogrodowej, pod trawniki, ziemi do roślin doniczkowych.

(111) **286361** (220) 2015 06 29 (210) 444171
 (151) 2016 04 27 (441) 2015 10 12
 (732) ALTERNATIV PHARMA SPÓŁKA Z OGRANICZONĄ
 ODPOWIEDZIALNOŚCIĄ SPÓŁKA KOMANDYTOWA, Kielce, PL.
 (540) Bold Men Mega Power
 (510), (511) **3** kosmetyki, mydła, kremy kosmetyczne, kremy wybielające do skóry, pasty do podłogi i mebli, lotiony, peelingi, lakiery do paznokci, maseczki kosmetyczne, pomadki do ust, antyperspiranty jako środki przeciwpotne, preparaty kosmetyczne do kąpieli, prepa-

raty kosmetyczne do odchudzania, preparaty do golenia, odświeżacze do ust w aerozolu, środki do pielęgnacji zębów i jamy ustnej, preparaty do czyszczenia protez zębowych, żele i paski wybielające zęby, preparaty do pielęgnacji włosów, szampony, preparaty kosmetyczne do opalania, produkty perfumeryjne, perfumy, chusteczki nasączone płynami kosmetycznymi, preparaty do depilacji, produkty toaletowe, środki kosmetyczne, środki do czyszczenia, polerowania, szorowania i ścierania, środki stosowane w praniu, w tym środki wybielające, olejki eteryczne, **5** produkty farmaceutyczne, produkty lecznicze, witaminy, minerały do użytku w farmacji, mineralne dodatki do żywności, mineralne wody do celów leczniczych, preparaty wspomagające leczenie i wzmacniające organizm, suplementy diety dla ludzi i zwierząt, dietetyczne środki spożywcze do celów leczniczych, substancje dietetyczne do celów leczniczych, preparaty ziołowe, zioła lecznicze, herbaty lecznicze, preparaty biologiczne do celów medycznych, preparaty biologiczne do celów weterynaryjnych, środki bakteriobójcze, szczepionki, surowice, krew jako osocze, krew do celów medycznych, produkty biotechnologiczne do celów leczniczych, preparaty farmaceutyczne do pielęgnacji skóry, preparaty przeciwtrądzikowe, płyny farmaceutyczne, żywność dla niemowląt, plastry samoprzylepne, materiały opatrunkowe, opatrunkowe materiały chirurgiczne, środki sanitarne do celów medycznych, środki odkażające, środki do zwalczania robactwa, fungicydy, herbicydy, produkty weterynaryjne, produkty chemiczne przeznaczone dla nauk medycznych, preparaty diagnostyczne do celów medycznych, materiały do plombowania zębów, woski dentystyczne, **10** wyroby medyczne zawarte w tej klasie takie jak: środki antykoncepcyjne niechemiczne, aparaty do masażu wibracyjnego, gumowe lalki-akcesoria seksualne, zabawki erotyczne, przyrządy do naciągania, aparaty i instrumenty medyczne, aparatura diagnostyczna do celów medycznych, aparatura do analizy do celów medycznych, butelki dla niemowląt, aparatura i instrumenty chirurgiczne, aparatura i instrumenty dentystyczne, przyrządy do fizykoterapii, przybory lekarskie, artykuły ortopedyczne, smoczki dziecięce, gryzaki, zęby sztuczne, protezy, bandaże, poduszki do celów leczniczych, strzykawki do celów medycznych, aparaty i narzędzia weterynaryjne.

(111) **286362** (220) 2015 06 29 (210) 444173
(151) 2016 04 27 (441) 2015 10 12

(732) ALTERNATIV PHARMA SPÓŁKA Z OGRANICZONĄ
ODPOWIEDZIALNOŚCIĄ SPÓŁKA KOMANDYTOWA, Kielce, PL.
(540) Rutiminek

(510), (511) **3** kosmetyki, mydła, kremy kosmetyczne, kremy wybielające do skóry, pasty do podłogi i mebli, lotiony, peelingi, lakiery do paznokci, maseczki kosmetyczne, pomadki do ust, antyperspiranty jako środki przeciwpotne, preparaty kosmetyczne do kąpieli, preparaty kosmetyczne do odchudzania, preparaty do golenia, odświeżacze do ust w aerozolu, środki do pielęgnacji zębów i jamy ustnej, preparaty do czyszczenia protez zębowych, żele i paski wybielające zęby, preparaty do pielęgnacji włosów, szampony, preparaty kosmetyczne do opalania, produkty perfumeryjne, perfumy, chusteczki nasączone płynami kosmetycznymi, preparaty do depilacji, produkty toaletowe, środki kosmetyczne, środki do czyszczenia, polerowania, szorowania i ścierania, środki stosowane w praniu, w tym środki wybielające, olejki eteryczne, **5** produkty farmaceutyczne, produkty lecznicze, witaminy, minerały do użytku w farmacji, mineralne dodatki do żywności, mineralne wody do celów leczniczych, preparaty wspomagające leczenie i wzmacniające organizm, suplementy diety dla ludzi i zwierząt, dietetyczne środki spożywcze do celów leczniczych, substancje dietetyczne do celów leczniczych, preparaty ziołowe, zioła lecznicze, herbaty lecznicze, preparaty biologiczne do celów medycznych, preparaty biologiczne do celów weterynaryjnych, środki bakteriobójcze, szczepionki, surowice, krew jako osocze, krew do celów medycznych, produkty biotechnologiczne do celów leczniczych, preparaty farmaceutyczne do pielęgnacji skóry, preparaty przeciwtrądzikowe, płyny farmaceutyczne, żywność dla niemowląt, plastry samoprzylepne, materiały opatrunkowe, opatrunkowe materiały chirurgiczne, środki sanitarne do celów medycznych, środki odkażające, środki do zwalczania robactwa, fungicydy, herbicydy, produkty weterynaryjne, produkty chemiczne przeznaczone dla nauk medycznych, preparaty diagnostyczne do celów medycznych, materiały do plombowania zębów, woski dentystyczne, **10** wyroby medyczne zawarte w tej klasie takie jak: aparaty i instrumenty medyczne, aparatura diagnostyczna do celów medycznych, aparatura

do analizy do celów medycznych, butelki dla niemowląt, aparatura i instrumenty chirurgiczne, aparatura i instrumenty dentystyczne, przyrządy do fizykoterapii, przybory lekarskie, artykuły ortopedyczne, smoczki dziecięce, gryzaki, zęby sztuczne, protezy, bandaże, poduszki do celów leczniczych, strzykawki do celów medycznych, aparaty i narzędzia weterynaryjne.

(111) **286363** (220) 2015 10 05 (210) 447693
(151) 2016 06 22 (441) 2016 01 04
(732) FAJER JACEK FAJER ZAWIESIA I LINY, Warszawa, PL.
(540) FAJER PRODUCENT ZAWIESI I LINY
(540)

FAJER
PRODUCENT ZAWIESI I LINY

Kolor znaku: biały, niebieski

(531) 27.05.01, 29.01.04, 26.04.04

(510), (511) **6** chomątka, nasadki na liny metalowe, druty na liny, liny metalowe, liny stalowe, liny stalowe do użycia w dźwigach, kłamry zaciskowe z metalu, metalowe druty na liny, metalowe liny cumownicze, metalowe liny holownicze, metalowe pasy do wiązania, stosowane na opakowaniach, metalowe urządzenia mocujące i przytwierdzające, metalowe złącza obrotowe kielichowe, pasy do przenoszenia ładunków metalowe, pasy do transportu ładunków metalowe, pasy metalowe, ściągacze metalowe, uchwyty kotwowe (mocujące) z metalu, zaciski linowe metalowe, zawiesia i uchwyty do przenoszenia ładunków, metalowe, zawiesia do transportu ładunków metalowe, zawiesia metalowe do ładowania, zawiesia metalowe do przenoszenia ładunków, **7** elektryczne wciągarki linowe, elektryczne wielokrążki [wciągarki], obrotowe przenośniki śrubowe, hydrauliczne złącza obrotowe, podnośniki pneumatyczne, podnośniki hydrauliczne, podnośniki do ładunków, mechaniczne podnośniki szynowe, podnośniki do wagonów kolejowych, podnośniki do przeładunku materiałów wciągarki [zbloca] elektryczne, wciągarki pneumatyczne, wciągarki ręczne samohamowne, wciągarki z mechanizmem zapadkowym, wciągarki zębatkowe, **22** liny, liny elastyczne, liny holownicze niemetalowe, liny kotwiczne, liny niemetalowe, liny syntetyczne, liny wspinaczkowe, liny z włókien naturalnych i syntetycznych, niemetalowe liny do przenoszenia artykułów, niemetalowe pasy do transportu ładunków, pasy ładunkowe, wykonane z lin, pasy mocujące, inne niż metalowe, pasy niemetalowe do transportu ładunków, pasy tekstylne ładunkowe, ściągacze talpewo do olinowania, taśmy i pasy, **35** sprzedaż detaliczna i hurtowa, sprzedaż on-line, sprzedaż wysyłkowa następujących towarów: chomątka, nasadki na liny metalowe, druty na liny, liny metalowe, liny stalowe, liny stalowe do użycia w dźwigach, kłamry zaciskowe z metalu, metalowe druty na liny, metalowe liny cumownicze, metalowe liny holownicze, metalowe pasy do wiązania, stosowane na opakowaniach, metalowe urządzenia mocujące i przytwierdzające, metalowe złącza obrotowe kielichowe, pasy do przenoszenia ładunków metalowe, pasy do transportu ładunków metalowe, pasy metalowe, ściągacze metalowe, uchwyty kotwowe (mocujące) z metalu, zaciski linowe metalowe, zawiesia i uchwyty do przenoszenia ładunków, metalowe, zawiesia do transportu ładunków metalowe, zawiesia metalowe do ładowania, zawiesia metalowe do przenoszenia ładunków, elektryczne wciągarki linowe, elektryczne wielokrążki [wciągarki], obrotowe przenośniki śrubowe, hydrauliczne złącza obrotowe, podnośniki pneumatyczne, podnośniki hydrauliczne, podnośniki do ładunków, mechaniczne podnośniki szynowe, podnośniki do wagonów kolejowych, podnośniki do przeładunku materiałów wciągarki [zbloca] elektryczne, wciągarki pneumatyczne, wciągarki ręczne samohamowne, wciągarki z mechanizmem zapadkowym, wciągarki zębatkowe, liny, liny elastyczne, liny holownicze niemetalowe, liny kotwiczne, liny niemetalowe, liny syntetyczne, liny wspinaczkowe, liny z włókien naturalnych i syntetycznych, niemetalowe liny do przenoszenia artykułów, niemetalowe pasy do transportu ładunków, pasy ładunkowe, wykonane z lin, pasy mocujące, inne niż metalowe, pasy niemetalowe do transportu ładunków, pasy tekstylne ładunkowe, ściągacze talpewo do olinowania, taśmy i pasy, obsługa zleceń zakupów, marketing, reklama, reklama radiowa, reklama telewizyjna, reklama w prasie, reklama na stronach internetowych, rozpowszechnianie materiałów

reklamowych, promocja sprzedaży towarów i świadczonych usług, prezentacja oferty handlowej w Internecie, organizowanie i współudział w targach, wystawach i pokazach związanych z promocją towarów, doradztwo w zakresie zarządzania personelem, prowadzenie punktów informacji konsumenckiej, prezentowanie produktów w mediach dla celów sprzedaży detalicznej i hurtowej, wynajmowanie przestrzeni reklamowej.

(111) **286364** (220) 2015 11 06 (210) 448930
(151) 2016 07 01 (441) 2016 02 15
(732) GREM SPÓŁKA Z OGRANICZONĄ ODPOWIEDZIALNOŚCIĄ
SPÓŁKA KOMANDYTOWA, Majdan, PL.
(540) GRYCAN LODY PRAWDZIWE
(510), (511) **30** lody, **43** usługi w zakresie prowadzenia lodziarni.

(111) **286365** (220) 2015 11 06 (210) 448933
(151) 2016 08 02 (441) 2016 02 15
(732) WIŚNIEWSKI JAROSŁAW WIŚNIEWSKY BIURO KSIĘGOWE,
Kutno, PL.
(540) WIŚNIEWSKY BIURO KSIĘGOWE
(540)



Kolor znaku: biały, ciemnoniebieski, szary

(531) 27.05.01, 29.01.12
(510), (511) **35** usługi w zakresie księgowości i rachunkowości, rachunkowość komputerowa, księgowość administracyjna, rachunkowość, księgowość i audyt, fakturowanie, analizy kosztów, doradztwo w zakresie prowadzenia działalności gospodarczej, sporządzanie sprawozdań rachunkowych, podatki, przygotowywanie zeznań podatkowych.

(111) **286366** (220) 2015 11 09 (210) 448994
(151) 2016 08 10 (441) 2016 02 15
(732) HEXANOVA SPÓŁKA Z OGRANICZONĄ
ODPOWIEDZIALNOŚCIĄ, Pierzków, PL.
(540) ARGOTIAB
(540)



Kolor znaku: zielony, czarny

(531) 26.04.03, 26.04.06, 27.01.01, 27.05.01, 29.01.13
(510), (511) **5** lecznicze preparaty, maści, kremy i pudry do terapii skórnej, środki antyseptyczne do pielęgnacji ran, kremy lecznicze do ochrony i regeneracji skóry, bandaże i medyczne opatrunki do ran skóry, maści i kremy do leczenia schorzeń dermatologicznych.

(111) **286367** (220) 2015 11 09 (210) 448996
(151) 2016 08 10 (441) 2016 02 15
(732) HEXANOVA SPÓŁKA Z OGRANICZONĄ
ODPOWIEDZIALNOŚCIĄ, Pierzków, PL.
(540) ARGOTIAB
(510), (511) **5** lecznicze preparaty, maści, kremy i pudry do terapii skórnej, środki antyseptyczne do pielęgnacji ran, kremy lecznicze do ochrony i regeneracji skóry, bandaże i medyczne opatrunki do ran skóry, maści i kremy do leczenia schorzeń dermatologicznych.

(111) **286368** (220) 2015 11 12 (210) 449101
(151) 2016 08 03 (441) 2016 02 15

(732) SABAT ROMAN SABEL BIURO WDROŻENIOWO-PROJEKTOWE,
Wrocław, PL.

(540) SABEL
(540)



(531) 27.05.01
(510), (511) **9** urządzenia do zapewniania bezpieczeństwa w ruchu kolejowym, programy komputerowe [software ładowalny], instalacje elektryczne do zdalnego sterowania procesami przemysłowymi, elektryczne urządzenia kontrolno-sterujące, **14** zegary i zegarki elektryczne, **17** osłony niemetalowe do rur, złączki niemetalowe do rur, **37** instalowanie i naprawy alarmów przeciw włamaniowym, **42** badania techniczne, opracowywanie projektów technicznych, instalacje oprogramowania komputerowego, **45** doradztwo w sprawach bezpieczeństwa.

(111) **286369** (220) 2015 11 19 (210) 449398
(151) 2016 07 29 (441) 2016 02 29
(732) PODESZWIK MIROSŁAW, Świecie, PL.
(540) TWOJE SMAKI

(510), (511) **29** bekon, nieżywy drób, nieżywa dziczyzna, flaki, galaretki jadalne, galarety mięsne, kaszanka, kielbaski w cieście, kielbasy, konserwy mięsne, mięso, ekstrakty mięsa, mięso konserwowane, mięso solone, zwierzęcy szpik kostny jadalny, szynka, wątroba, paszтет z wątróbki, wędliny, żelatyna, **30** cheeseburgery, mięso zapiekane w cieście, paszteciki, pierogi z nadzieniem mięsnym pielmieni, sosy mięsne, sushi, **32** arak, brandy, gorzkie nalewki, wino-gruszecznik, napój alkoholowy-jabłecznik, cydr, likier miętowy, miód pitny, owocowe ekstrakty z alkoholem, napoje alkoholowe zawierające owoce, alkoholu z ryżu, alkohole i likiery wspomagające trawienie.

(111) **286370** (220) 2015 11 19 (210) 449404
(151) 2016 07 29 (441) 2016 02 29
(732) PODESZWIK MIROSŁAW, Świecie, PL.
(540) MLECZNA POLANA

(510), (511) **29** bita śmietana, enzymy mlekowe do celów spożywczych, jogurt, kefir, napój mleczny kefir, koktajle mleczne, napój mleczny kumys, produkty mleczne, mleko, mleko albumina, mleko albuminowe, mleko migdałowe do celów kulinarnych, mleko proteinowe, substytut mleka-mleko ryżowe, namiastka mleka-mleko sojowe, mleko z orzeszków ziemnych do celów kulinarnych, napoje mleczne z przewagą mleka, ser, serwatka, produkty mleczarskie-śmietana, tofu, zsiadłe mleko, **30** lody spożywcze-mrożony jogurt, lody spożywcze, napoje czekoladowe z mlekiem, napoje kakaowe z mlekiem, napoje kawowe z mlekiem, **32** koktajle bezalkoholowe, napój-mleko migdałowe, napoje bezalkoholowe, mleko orzechowe, napoje serwatkowe, napoje bezalkoholowe-mleko z orzechów.

(111) **286371** (220) 2014 05 19 (210) 428920
(151) 2016 07 13 (441) 2014 09 01
(732) DWÓR SIERAKÓW SPÓŁKA Z OGRANICZONĄ
ODPOWIEDZIALNOŚCIĄ, Sieraków, PL.
(540) DWÓR SIERAKÓW
(540)



(531) 07.01.09, 07.01.24, 27.05.01
(510), (511) **29** mięso, przetwory z mięsa, wyroby wędliniarskie i garmażeryjne, ekstrakty mięsne, drób, dziczyzna, ryby, tłuszcze jadalne, nabiał, mleko i wyroby z mleka, sery, owoce, grzyby i warzywa przetworzone, warzywa gotowane, mrożone, konserwowane i suszone, galaretki, dżemy, wyroby kulinarne gotowe do spożycia, sałatki, sosy mięsne, **30** kawa, herbata, kakao, napoje na bazie kawy, herbaty, kakao, czekolady, wyroby zbożowe, mąka, kasza, płatki, makaron, pieczywo, wyroby cukiernicze, ciasta, ciastka, biszkopty, herbatniki,

czekolada, cukierki, wafle, lody, koncentraty deserowe, przyprawy, sosy, sosy do sałatek, majonezy, musztarda, miód, pizza, kanapki, **31** płody rolne, leśne i ogrodnicze, świeże warzywa, owoce, grzyby, bulwy, ziarna, orzechy i nasiona, kwiaty, **32** napoje bezalkoholowe, wody mineralne i gazowane, napoje owocowe, soki owocowe, soki warzywne, nektary, syropy, preparaty do przygotowywania napojów, piwo, **33** napoje alkoholowe, wino, wino musujące, aperitify, wermuty, miody pitne, wódki, nalewki, winiaki, koktajle, likiery, rum, **43** usługi barów, kawiarni i restauracji, usługi hotelarskie, **44** usługi w zakresie higieny, zabiegów pielęgnacji ciała i urody.

(111) **286372** (220) 2015 10 08 (210) 447869
 (151) 2016 07 19 (441) 2016 01 18
 (732) SANERO SPÓŁKA Z OGRANICZONĄ ODPOWIEDZIALNOŚCIĄ,
 Warszawa, PL.
 (540) V VITAFIT NUTRITION
 (540)



Kolor znaku: czarny, złoty

(531) 26.01.10, 26.13.25, 27.05.01, 29.01.12
 (510), (511) **5** odżywcze suplementy diety, białkowe suplementy diety, preparaty stosowane jako dodatki do żywności dla ludzi [lecniczej], suplementy diety dla osób ze specjalnymi wymaganiami dietetycznymi, suplementy żywnościowe, żywność dla diet medycznych, **29** nabiał i substytuty nabiału, gotowe potrawy na bazie głównie mięsa, ryb, owoców morza lub warzyw, przekąski i dodatki z ziemniaków, zupy i składniki do przyrządzania zup, **30** dania gotowe, przekąski, przekąski na bazie ziaren, zbóż, mąki i sezamu, **35** usługi sprzedaży detalicznej i hurtowej w związku z suplementami diety, usługi sprzedaży detalicznej i hurtowej w związku z wyrobami spożywczymi, daniami gotowymi, przekąskami, usługi sprzedaży detalicznej i hurtowej w związku z wyrobami piekarniczymi, usługi sprzedaży detalicznej i hurtowej w związku z produktami mlecznymi.

(111) **286373** (220) 2015 11 18 (210) 449347
 (151) 2016 07 19 (441) 2016 02 29
 (732) Vaše DEDRA s.r.o., Česká Skalice, CZ.
 (540) DEDRA PLASTINO
 (510), (511) **1** produkty chemiczne do stosowania w przemyśle, pracach naukowych i fotografii jak również w rolnictwie, ogrodnictwie i leśnictwie, **3** preparaty do wybielania i inne detergenty z wyłączeniem stosowanych w produkcji i w przemyśle, preparaty czyszczące, nablyszczające, szorujące i ścierne, mydła, wyroby perfumeryjne, olejki eteryczne, kosmetyki, płyny do włosów, pasta do zębów, **35** usługi promocyjne, usługi reklamowe, pomoc w zarządzaniu działalnością gospodarczą, administrowanie w działalności gospodarczej, usługi biurowe.

(111) **286374** (220) 2015 11 18 (210) 449372
 (151) 2016 07 19 (441) 2016 02 29
 (732) Vaše DEDRA s.r.o., Česká Skalice, CZ.
 (540) DEDRA E-MOL
 (510), (511) **1** Produkty chemiczne do stosowania w przemyśle, pracach naukowych i fotografii jak również w rolnictwie, ogrodnictwie i leśnictwie, **3** preparaty do wybielania i inne detergenty z wyłączeniem stosowanych w produkcji i w przemyśle, preparaty czyszczące, nablyszczające, szorujące i ścierne, mydła, wyroby perfumeryjne, olejki eteryczne, kosmetyki, płyny do włosów, pasta do zębów, **35** usługi promocyjne, usługi reklamowe, pomoc w zarządzaniu działalnością gospodarczą, administrowanie w działalności gospodarczej, usługi biurowe.

(111) **286375** (220) 2015 11 19 (210) 449408
 (151) 2016 07 29 (441) 2016 02 29
 (732) KUC ANDRZEJ BEYER, Panki, PL.
 (540) BEYER

(540)



Kolor znaku: biały, czerwony
 (531) 27.05.01, 29.01.01, 01.05.01
 (510), (511) **30** gumy do żucia nie do celów medycznych.

(111) **286376** (220) 2015 11 19 (210) 449409
 (151) 2016 07 29 (441) 2016 02 29
 (732) KRAKOWSKIE BIURO FESTIWALOWE, Kraków, PL.
 (540) sp sacrum profanum
 (540)



(531) 27.05.01, 29.01.08, 26.04.01
 (510), (511) **35** reklama billboardowa, rozpowszechnienie ogłoszeń reklamowych, przygotowywanie reklam prasowych, rozpowszechnianie materiałów reklamowych takich jak próbki, druki, prospekty broszury, uaktualnianie materiałów reklamowych, wynajmowanie nośników reklamowych, publikowanie tekstów sponsorowanych, reklama, reklamy radiowe, public relations, reklamy telewizyjne, agencje reklamowe, organizowanie wystaw w celach handlowych lub reklamowych, wynajmowanie przestrzeni reklamowej, promocja sprzedaży dla osób trzecich, obróbka tekstów, reklamy korespondencyjne, impresariat w działalności artystycznej, reklama za pośrednictwem sieci komputerowej, wynajem czasu reklamowego we wszystkich środkach przekazu, usługi przeglądu prasy, prezentowanie produktów w mediach dla celów sprzedaży detalicznej, tworzenie tekstów reklamowych i sponsorowanych, edytorskie usługi w dziedzinie reklamy, poszukiwania w zakresie patronatu, **41** rozrywka w postaci widowisk, organizowanie konkursów w zakresie edukacji lub rozrywki, publikowanie tekstów innych niż teksty reklamowe, wypożyczanie nagrań dźwiękowych, produkcja filmów innych niż reklamowe, publikowanie książek, produkcja programów radiowych i telewizyjnych, sale koncertowe, usługi orkiestr, realizacja spektakli, organizowanie i prowadzenie zjazdów, organizowanie i prowadzenie konferencji, informacja o imprezach rozrywkowych, organizowanie wystaw z dziedziny kultury lub edukacji, wystawianie spektakli, organizowanie i prowadzenie seminariów, organizowanie i prowadzenie sympozjów, produkcja filmów na taśmach video, rezerwacja miejsc na spektakle, organizowanie spektakli jako impresariat, komputerowe przygotowanie materiałów do publikacji, usługi kompozycji muzycznych, fotoreportaże, fotografie, nagrywanie filmów na taśmach video w zakresie filmowania, pisanie tekstów, innych niż reklamowych, organizowanie i prowadzenie koncertów.

(111) **286377** (220) 2015 11 19 (210) 449410
 (151) 2016 07 29 (441) 2016 02 29
 (732) KRAKOWSKIE BIURO FESTIWALOWE, Kraków, PL.
 (540) artboom
 (540)



Kolor znaku: biały, różowy

(531) 27.05.01, 29.01.01, 26.13.01
 (510), (511) **35** reklama billboardowa, rozpowszechnienie ogłoszeń reklamowych, przygotowywanie reklam prasowych, rozpowszechnianie materiałów reklamowych takich jak próbki, druki, prospekty broszury, uaktualnianie materiałów reklamowych, wynajmowanie nośników

reklamowych, publikowanie tekstów sponsorowanych, reklama, reklama radiowe, public relations, reklamy telewizyjne, agencje reklamowe, organizowanie wystaw w celach handlowych lub reklamowych, wynajmowanie przestrzeni reklamowej, promocja sprzedaży dla osób trzecich, obróbka tekstów, reklamy korespondencyjne, impresariat w działalności artystycznej, reklama za pośrednictwem sieci komputerowej, wynajem czasu reklamowego we wszystkich środkach przekazu, usługi przeglądu prasy, prezentowanie produktów w mediach dla celów sprzedaży detalicznej, tworzenie tekstów reklamowych i sponsorowanych, edytorskie usługi w dziedzinie reklamy, poszukiwania w zakresie patronatu, **41** rozrywka w postaci widowisk, organizowanie konkursów w zakresie edukacji lub rozrywki, publikowanie tekstów innych niż teksty reklamowe, wypożyczanie nagrań dźwiękowych, produkcja filmów innych niż reklamowe, publikowanie książek, produkcja programów radiowych i telewizyjnych, sale koncertowe, usługi orkiestr, realizacja spektakli, organizowanie i prowadzenie zjazdów, organizowanie i prowadzenie konferencji, informacja o imprezach rozrywkowych, organizowanie wystaw z dziedziny kultury lub edukacji, wystawianie spektakli, organizowanie i prowadzenie seminariów, organizowanie i prowadzenie sympozjów, produkcja filmów na taśmach video, rezerwacja miejsc na spektakle, organizowanie spektakli jako impresariat, komputerowe przygotowanie materiałów do publikacji, usługi kompozycji muzycznych, fotoreportaże, fotografie, nagrywanie filmów na taśmach video w zakresie filmowania, pisanie tekstów, innych niż reklamowych, organizowanie i prowadzenie koncertów.

(111) **286378** (220) 2015 11 20 (210) 449469
 (151) 2016 07 29 (441) 2016 02 29
 (732) SANO-NOWOCZESNE ŻYWIENIE ZWIERZĄT SPÓŁKA
 Z OGRANICZONĄ ODPOWIEDZIALNOŚCIĄ, Sękowo, PL.
 (540)



Kolor znaku: czarny, żółty
 (531) 03.07.03, 29.01.12

(510), (511) **5** suplementy diety dla zwierząt, preparaty weterynaryjne, preparaty diagnostyczne do celów weterynaryjnych, preparaty z mikroorganizmów do celów medycznych lub weterynaryjnych, preparaty witaminowe, **29** mleko, produkty mleczne, **31** preparaty zwiększające niesienie się drobiu, makuchy, otręby zbożowe, pasza dla zwierząt tucznych, pasza dla bydła, pokarm dla zwierząt, pożywienie dla psów, kotów i innych zwierząt, produkty do hodowli zwierząt, produkty do tuczania zwierząt, spożywcze pasze wzmacniające dla zwierząt.

(111) **286379** (220) 2015 11 20 (210) 449486
 (151) 2016 08 02 (441) 2016 02 29
 (732) SANO-NOWOCZESNE ŻYWIENIE ZWIERZĄT SPÓŁKA
 Z OGRANICZONĄ ODPOWIEDZIALNOŚCIĄ, Sękowo, PL.
 (540) Junsan Complete
 (540)

Junsan
 Complete

Kolor znaku: czarny, jasnożółty, zielony

(531) 27.05.01, 29.01.13

(510), (511) **5** suplementy diety dla zwierząt, preparaty weterynaryjne, preparaty diagnostyczne do celów weterynaryjnych, preparaty z mikroorganizmów do celów medycznych lub weterynaryjnych, preparaty witaminowe, **29** mleko, produkty mleczne, **31** preparaty zwiększające niesienie się drobiu, makuchy, otręby zbożowe, pasza dla zwierząt tucznych, pasza dla bydła, pokarm dla zwierząt, pożywienie dla psów, kotów i innych zwierząt, produkty do hodowli zwierząt, produkty do tuczania zwierząt, spożywcze pasze wzmacniające dla zwierząt.

(111) **286380** (220) 2015 11 20 (210) 449490
 (151) 2016 08 05 (441) 2016 02 29

(732) HELIKON MEBLE BIUROWE SPÓŁKA AKCYJNA, Warszawa, PL.
 (540) HELIKON PRZESTRZEŃ / LUDZIE / EFEKTY
 (540)



Kolor znaku: czarny, szary

(531) 26.04.02, 26.04.05, 26.04.16, 29.01.12, 27.05.01

(510), (511) **20** meble biurowe, fotele, krzesła, **35** zarządzanie w zakresie zamówień handlowych, handlowe wyceny.

(111) **286381** (220) 2015 06 03 (210) 443265
 (151) 2016 07 18 (441) 2015 09 14
 (732) P.P.U.H. WOSEBA SPÓŁKA Z OGRANICZONĄ
 ODPOWIEDZIALNOŚCIĄ, Odolanów, PL.
 (540) Dolnośląska MŁYN JACZKOWICE
 (540)



Kolor znaku: biały, brązowy, złoty, niebieski, zielony, jasnozielony, jasnobrązowy

(531) 05.07.02, 07.01.08, 07.01.14, 07.01.24, 09.01.10, 25.01.15,
 26.02.01, 27.05.01, 29.01.15

(510), (511) **30** mąka, mieszanki mąki, wypieki, bułka tarta, ciasta do pieczenia, gotowania i smażenia oraz mieszanki do jego przygotowywania, mieszanki do robienia pieczywa, proszek do pieczenia, przyprawy, preparaty do wypieków, **35** reklama i marketing, usługi reklamowe, marketingowe i promocyjne, dystrybucja materiałów reklamowych, marketingowych i promocyjnych, pokazy towarów, badania rynkowe, informacja o działalności gospodarczej i informacja handlowa, informacja marketingowa, promocja sprzedaży, usługi sprzedaży detalicznej w związku z kawą, usługi sprzedaży detalicznej w związku ze środkami spożywczymi, usługi sprzedaży detalicznej w związku z wyrobami piekarniczymi, usługi sprzedaży hurtowej w związku z kawą, usługi sprzedaży hurtowej w związku ze środkami spożywczymi, usługi w zakresie handlu i usługi informacyjne dla konsumentów, usługi importowo-eksportowe, **43** kawiarnie, cukiernie, restauracje, bary, zaopatrzenie w żywność i napoje.

(111) **286382** (220) 2015 06 03 (210) 443269
 (151) 2016 07 18 (441) 2015 09 14
 (732) P.P.U.H. WOSEBA SPÓŁKA Z OGRANICZONĄ
 ODPOWIEDZIALNOŚCIĄ, Odolanów, PL.
 (540) MŁYN JACZKOWICE Dolnośląska
 (540)



Kolor znaku: biały, różowy, złoty, niebieski, zielony, jasnozielony, jasnoróżowy

(531) 27.05.01, 29.01.15, 05.07.02, 06.07.06, 26.02.07, 25.01.25

(510), (511) **30** mąka, mieszanki mąki, wypieki, bułka tarta, ciasta do pieczenia, gotowania i smażenia oraz mieszanki do jego przygotowywania, mieszanki do robienia pieczywa, proszek do pieczenia, przyprawy, preparaty do wypieków, **35** reklama i marketing, usługi reklamowe, marketingowe i promocyjne, dystrybucja materiałów reklamowych, marketingowych i promocyjnych, pokazy towarów, badania rynkowe, informacja o działalności gospodarczej i informacja handlowa, informacja marketingowa, promocja sprzedaży, usługi sprzedaży detalicznej w związku z kawą, usługi sprzedaży detalicznej w związku ze środkami spożywczymi, usługi sprzedaży detalicznej w związku z wyrobami piekarniczymi, usługi sprzedaży hurtowej w związku z kawą, usługi sprzedaży hurtowej w związku ze środkami spożywczymi, usługi w zakresie handlu i usługi informacyjne dla konsumentów, usługi importowo-eksportowe, **43** kawiarnie, cukiernie, restauracje, bary, zaopatrzenie w żywność i napoje.

(111) **286383** (220) 2015 07 09 (210) 444576
(151) 2016 07 20 (441) 2015 10 26

(732) SKŁADY VOX SPÓŁKA Z OGRANICZONĄ
ODPOWIEDZIALNOŚCIĄ SPÓŁKA KOMANDYTOWA, Janikowo, PL.
(540) SKANDINAVIEN FLOOR FOR YOUR PLACE
(540)



(531) 26.04.09, 27.05.01

(510), (511) **19** niemetalowe drzwi, bramy, okna i osłony okienne, niemetalowe konstrukcje i budynki przenośne, niemetalowe materiały i elementy budowlane i konstrukcyjne, skrzydła drzwiowe niemetalowe, schody niemetalowe, parapety niemetalowe, progi niemetalowe, okiennice niemetalowe, ramy okienne niemetalowe, panele podłogowe, podłogi niemetalowe (kamienne, drewniane, laminowane, plastikowe, drewnopodobne), deski podłogowe, podłogowe płytki niemetalowe, podłogowe płyty parkietowe, okładziny niemetalowe dla budownictwa, okładziny drewniane, płytki ścienne niemetalowe, żaluzje zewnętrzne niemetalowe i nietekstylne, szkło budowlane, **35** usługi sprzedaży towarów: wyposażenie wnętrz biurowych oraz mieszkalnych, meble i akcesoria meblowe wyposażenia domu, materace, poduszki, niemetalowe drabiny i ruchome schody, niemetalowe plansze, stoiska wystawowe i oznakowanie, niemetalowe pojemniki, spinacze i uchwyty do nich, niemetalowe drzwi, bramy, okna i osłony okienne, niemetalowe konstrukcje i budynki przenośne, niemetalowe materiały i elementy budowlane i konstrukcyjne, skrzydła drzwiowe niemetalowe, schody niemetalowe, parapety niemetalowe, progi niemetalowe, okiennice niemetalowe, ramy okienne niemetalowe, panele podłogowe, podłogi niemetalowe (kamienne, drewniane, laminowane, plastikowe, drewnopodobne), deski podłogowe, podłogowe płytki niemetalowe, podłogowe płyty parkietowe, okładziny niemetalowe dla budownictwa, okładziny drewniane, płytki ścienne niemetalowe, żaluzje zewnętrzne niemetalowe i nietekstylne, szkło budowlane, zarządzanie sklepami: detalicznymi, hurtowymi, internetowymi, usługi w zakresie pośrednictwa handlowego polegające na kojarzeniu partnerów handlowych, usługi agencji importowo-eksportowych, usługi doradztwa handlowego i reklamowego na rzecz osób trzecich w zakresie wyboru i doboru produktów, doradztwo gospodarcze związane z franchisingiem, zarządzanie przedsiębiorstwami franczyzowymi, **37** usługi budowlane, konstrukcyjne, remontowe, rozbiórkowe i wyburzeniowe, wypożyczanie narzędzi, urządzeń i akcesoriów budowlanych i służących do prac rozbiórkowych, usługi czyszczenia, konserwacji, montażu, instalacji oraz napraw systemów podłogowych, drzwiowych, okiennych, nadzór budowlany, usługi związane z utrzymywaniem obiektów budownictwa w ciągłej używalności, usługi w zakresie informacji budowlanej, usługi w zakresie wyposażania obiektów w instalacje: budowlane, kanalizacyjne, sanitarne, elektryczne, wentylacyjne, wodne, gazowe, grzewcze, solarne, a także w zakresie ich naprawy i konserwacji, usługi w zakresie sprzątnięcia obiektów.

(111) **286384** (220) 2015 08 28 (210) 446427
(151) 2016 07 07 (441) 2015 12 07

(732) KNAPCZYK ŁUKASZ, KNAPCZYK BARTOSZ KANCELARIA
PODATKOWA KWARTET SPÓŁKA CYWILNA, Mysłowice, PL.
(540) KWARTET S KANCELARIA PODATKOWA S ROK ZAŁ. 1991
(540)



Kolor znaku: czerwony, granatowy, biały

(531) 24.17.25, 26.01.02, 26.01.09, 27.05.01, 29.01.13

(510), (511) **35** usługi rachunkowe, usługi księgowe, nadzór księgowy, usługi biegłych rewidentów, prowadzenie ksiąg, przygotowywanie zeznań podatkowych, ustalanie wysokości podatków i sporządzanie dokumentacji w tym zakresie, sporządzanie sprawozdań finansowych, sporządzanie bilansów, usługi audytorskie, badanie sprawozdań finansowych, doradztwo w zakresie sporządzania sprawozdań finansowych, doradztwo w zakresie stosowania systemów rachunkowości, doradztwo podatkowe, restrukturyzacja przedsiębiorstw, organizacja księgowości w przedsiębiorstwach, analiza opłacalności przedsięwzięć, analiza podatkowa przedsięwzięć, opracowywanie strategii podatkowych i finansowych, przygotowywanie Business Planów oraz projektów inwestycyjnych, wycena działalności handlowej, finansowe audyty śledcze, usługi HR, prowadzenie ewidencji pracowniczej rozliczenia z ZUS rozliczenia płac, listy płac, pośrednictwo pracy, doradztwo w zakresie zarządzania personalnego, obsługa kadrowa, rekrutacja pracowników, usługi w zakresie: badania rynku, badania opinii publicznej, statystyki, doradztwa w sprawach działalności gospodarczej i handlowej, zarządzania w działalności gospodarczej i handlowej, ekspertyz w zakresie działalności gospodarczej, prognoz ekonomicznych, analizy kosztów, administrowania działalnością gospodarczej i handlowej, prace biurowe, doradztwo biznesowe, doradztwo w zakresie prowadzenia działalności gospodarczej, usługi reklamowe, zarządzanie zbiorami informatycznymi i zbiorami danych w systemach komputerowych, pozyskiwanie danych do komputerowych baz danych, usługi systematyzacji, sortowania i kompilacji danych w komputerowych bazach danych, komputerowe zarządzanie plikami, wyszukiwanie informacji w bazach i plikach komputerowych, tworzenie i zarządzanie bazami danych oraz udostępnianie tych baz w Internecie lub poprzez sieć telekomunikacyjną, **36** usługi finansowe, doradztwo i ekspertyzy w sprawach finansowych, pośrednictwo ubezpieczeniowe, informacja i doradztwo ubezpieczeniowe, wycena przedsiębiorstw lub poszczególnych części jego majątku, wycena majątku ruchomego i nieruchomego, szacowanie wartości dla celów fiskalnych, ekspertyzy dla celów podatkowych, wyceny dla celów podatkowych, analizy finansowe, zarządzanie majątkiem, zarządzanie oraz administrowanie majątkiem nieruchomym i ruchomym, wycena majątku, wycena nieruchomości, usługi pośrednictwa w sprawach majątku nieruchomego, zarządzanie i administrowanie nieruchomościami, doradztwo w zakresie zarządzania i administrowania nieruchomościami, **45** usługi prawne, doradztwo prawne, obsługa prawna firm, doradztwo z zakresu prawa bilansowego, handlowego, podatkowego oraz prawa pracy, analiza prawna przedsięwzięć, pomoc w sporach z organami kontroli skarbowej, doradztwo w zakresie przekształceń majątkowych oraz formalno-prawnych, reprezentacja przed sądami, urzędami, obsługa w zakresie fuzji i przejęć, upadłości i likwidacji.

(111) **286385** (220) 2015 10 29 (210) 448643
(151) 2016 07 13 (441) 2016 02 01

(732) AUTOLAND JACEK KISIELEWSKI & JAN MORAŃSKI SPÓŁKA
JAWNA, Warszawa, PL.

(540) DYNAGEL

(510), (511) **1** płyny eksploatacyjne do pojazdów mechanicznych, oleje eksploatacyjne do pojazdów mechanicznych, płyny do chłodnic samochodowych, płyny hamulcowe, płyny do układu kierowniczego ze wspomaganiami, płyny chłodzące do silników pojazdów, oleje hydrauliczne do układów hamulcowych, substancje zapobiegające zamarzaniu, szpachlówki stosowane w naprawach karoserii pojazdów mechanicznych, **2** środki antykorozyjne, środki zapobie-

gające korozji pojazdów mechanicznych, lakiery, powłoki zabezpieczające podwozie pojazdów, **3** detergenty do samochodów, worki samochodowy, preparaty czyszczące do samochodów, preparaty do mycia szyb samochodowych, płyny do spryskiwaczy do szyb samochodowych, środki do polerowania samochodów, środki zapachowe do samochodów.

(111) **286386** (220) 2015 11 20 (210) 449491
(151) 2016 08 02 (441) 2016 02 29
(732) KRÓL ANTONI PIEKARNIA, Katowice, PL.

(540) PIEKARNIA CIASTKARNIA KRÓL
(510), (511) **30** mąka spożywcza, wyroby by na bazie mąki spożywczej i preparatów zbożowych, wyroby piekarnicze: bagietki, batony pszenne, bułeczki słodkie, bułki, chałki, chleb, chleb bezdrożdżowy, drożdżówki, grahamki, kajzerki, krakersy, preclle, rogale, spody do pizzy, suchary, wyroby ciastkarskie i cukiernicze: babki, bezy, biszkopty, ciasta, ciastka, kruszki ciasteczka, ciasto na ciastka, drożdżówki, gofry, herbatniki, keksy, krajanki, kremówki, makowce, pączki, pieczywo cukiernicze, piernik, pierniczki, paluszki wafłowe, rogaliki, rożki, rurki, serniki, sękaczki, szarlotki, torciki, torty, wafle suche i przekładane, wafłowe paluszki i rurki nadziewane, wafłowe torty i torciki, wyroby cukiernicze na bazie migdałów i orzechów arachidowych, słodycze: cukierki, czekolada, wyroby czekoladowe, makaroniki, marcepan, pastylki i pomadki jako cukierki, praliny, słodycze do ssania, owocowe galaretki jako słodycze, lody spożywcze, desery lodowe, rolady i torty lodowe, sosy do deserów, cukier, kakao, wyroby z kakao, kawa kawowe aromaty, środki do polepszania walorów smakowych artykułów spożywczych: aromaty do żywności, aromaty owocowe naturalne, aromaty do ciast inne niż oleje esencyjne, **35** usługi importowo-eksportowe, usługi pośrednictwa handlowego na rzecz firm krajowych i zagranicznych, usługi prowadzenia sprzedaży w hurtowniach, sklepach, cukierniach oraz za pośrednictwem strony internetowej następujących towarów: pieczywo, wyroby piekarnicze, ciastkarskie, cukiernicze, słodycze, lody, napoje alkoholowe i bezalkoholowe, usługi w zakresie marketingu i prezentacji, usługi reklamowe, dystrybucja materiałów reklamowych, próbek i wzorów wyrobów, organizacja i obsługa wystaw i targów w celach handlowych i reklamowych, doradztwo i pomoc w zakresie organizowania i prowadzenia działalności gospodarczej.

(111) **286387** (220) 2015 11 22 (210) 449498
(151) 2016 08 16 (441) 2016 02 29
(732) SANOK RUBBER COMPANY SPÓŁKA AKCYJNA, Sanok, PL.
(540) sr SANOK RUBBER
(540)



Kolor znaku: biały, czerwony, szary

(531) 26.04.04, 27.05.01, 29.01.13
(510), (511) **5** guma do celów medycznych, **7** membrany do pomp, membrany zaworów, napędy bezstopniowe do maszyn, napędy pasowe, ochrony przed chlapaniem do maszyn, paski do silników maszyn rolniczych, paski klinowe do silników, paski klinowe do silników pojazdów, paski klinowe do silników pojazdów lądowych, paski rozrządu do silników, paski rozrządu do silników przemysłowych, paski do maszyn, paski do podnośników, paski do silników, paski napędowe do maszyn i silników do zastosowań przemysłowych, paski napędowe do maszyn przemysłowych, paski napędowe do maszyn rolniczych, paski napędowe do przenośników, transporterów, paski napędowe przenośnikowe, paski pędne do zastosowań przemysłowych, sprężyny będące częściami elementów antywibracyjnych do maszyn, sprzęgła bezpieczeństwa do maszyn, sprzęgła do przyrządów rolniczych, sprzęgła przeciążeniowe [części maszyn], tłumiki, tłumiki [części maszyn], tuleje będące częściami maszyn, wahacze [części do maszyn], **12** elementy do karoserii pojazdów, części i akcesoria do pojazdów lądowych, gumowe paski ochronne do drzwi pojazdów, paski ochronne do drzwi pojazdów, paski ochronne do karoserii pojazdów, paski wzmacniające do użytku w panelach karoserii pojazdów, **17** amortyzatory gumowe do maszyn przemysłowych, amortyzujące gumowe podkładki sprężyste do maszyn przemysłowych, artykuły amortyzujące wstrząsy i zabezpieczające, tłumiki drgań, artykuły wykonane z gumy używane do amortyzacji wstrząsów, arty-

kuły wykonane z kauczuku do celów izolacji, artykuły wykonane z kauczuku do użytku w tłumieniu wibracji, artykuły wykonane z kauczuku syntetycznego do celów izolacji, artykuły wykonane z kauczuku syntetycznego do uszczelniania, artykuły wykonane z kauczuku syntetycznego do użytku przy tłumieniu drgań, artykuły wykonane z kauczuku syntetycznego do użytku w amortyzacji wstrząsów, artykuły wykonane z kauczuku syntetycznego do użytku w tłumieniu wibracji, artykuły wykonane z kauczuku do użytku w uszczelnianiu rur, elastyczne komorowe uchwyty gumowe, elastyczne komorowe wkładki gumowe, elastyczne rury węzowe z kauczuku, elastyczne rury węzowe z tworzyw sztucznych, elastyczne rury z kauczuku silikonowego wzmocnionego materiałem, elastyczne rury z kauczuku wzmocnionego materiałem syntetycznym, elastyczne złącza kompensacyjne, guma twarda [ebonit], guma syntetyczna, guma komórkowa o porach zamkniętych do uszczelniania połączeń, guma komórkowa o porach zamkniętych do wyściełania i amortyzacji, guma spieniona o komórkach zamkniętych do wygłuszenia, guma spieniona porowata o komórkach zamkniętych do tłumienia wibracji, gumowe rury i przewody rurowe, gumowe węże do wody, gumowe węże elastyczne, gumowe węże elastyczne wzmocnione materiałami syntetycznymi, izolacja gumowa amortyzująca wstrząsy, kauczuk, gutaperka, guma, azbest, mika oraz artykuły z tych materiałów nie zawarte w innych klasach, materiały uszczelniające, ochronne i izolacyjne, materiały tapicerskie [materiały wyściełające i klinujące] z gumy lub tworzywa sztucznego, membrany uszczelniające niemetalowe, membrany wodoodporne z gumy, mieszanki kauczukowe, niemetalowe elastyczne węże z kauczuku wzmocnionego tkaniną kordową, niemetalowe przewody giętkie wykonane z gumy, niemetalowe przewody giętkie wykonane z gumy syntetycznej, niemetalowe uszczelki do drzwi odporne na warunki pogodowe, niemetalowe węże elastyczne, niemetalowe węże elastyczne z gumy syntetycznej wzmocnionej materiałem tekstylnym, niemetalowe węże elastyczne z gumy wzmocnione drutami, niemetalowe węże łączące do chłodnic samochodowych, osłony izolacyjne na złącza kabli elektrycznych, osłony z kauczuku do ochrony elementów elektrycznych, osłony z kauczuku na rury, osłony z kauczuku syntetycznego na rury, paski uszczelniające z gumy, paski uszczelniające z kauczuku syntetycznego, pierścienie gumowe, pierścienie uszczelniające, pierścienie uszczelniające wykonane z gumy, pierścienie wykonane z kauczuku syntetycznego, podkładki gumowe [inne niż do kranów na wodę], podkładki gumowe chroniące sworznie, podkładki gumowe chroniące śruby, podkładki sprężyste gumowe amortyzujące wstrząsy do maszyn przemysłowych, podkładki sprężyste z kauczuku, podkładki z gumy lub fibry, pokrywy gumowe [zawory klapowe gumowe], półprodukty na okładziny hamulcowe, rurki gumowe, rury z gumy do pojazdów silnikowych, rury z kauczuku silikonowego, rury z tworzyw sztucznych do pojazdów silnikowych, tłumiki wibracji z kauczuku, tuleje gumowe do ochrony artykułów przed uszkodzeniami powstałymi w wyniku zderzeń, tuleje gumowe do ochrony artykułów przed uszkodzeniami powstałymi w wyniku zderzeń, tuleje gumowe do osłony części maszyn, tuleje gumowe osłaniające części maszyn, tworzywa sztuczne w formie wyciśniętej stosowane w produkcji, uszczelki do ciężarówek, uszczelki do okien (niemetalowe-), uszczelki do pojazdów handlowych, uszczelki do rur, uszczelki do użytku motoryzacyjnego, uszczelki do użytku przemysłowego, uszczelki gumowe, uszczelki niemetalowe, uszczelki niemetalowe do zastosowań samochodowych, uszczelki niemetalowe odporne na warunki pogodowe, uszczelki okienne niemetalowe odporne na warunki pogodowe, węże wykonane z kauczuku, zawieszania wykonane z kauczuku do rur wydechowych, zawieszania wykonane z kauczuku do silników, zderzaki gumowe [amortyzatory], **35** sprzedaż detaliczna i hurtowa (w tym za pośrednictwem strony internetowej) na rzecz osób trzecich towarów obejmujących: guma do celów medycznych, membrany do pomp, membrany zaworów, napędy bezstopniowe do maszyn, napędy pasowe, ochrony przed chlapaniem do maszyn, paski do silników maszyn rolniczych, paski klinowe do silników, paski klinowe do silników pojazdów, paski klinowe do silników pojazdów lądowych, paski rozrządu do silników, paski rozrządu do silników przemysłowych, paski do maszyn, paski do podnośników, paski do silników, paski napędowe do maszyn i silników do zastosowań przemysłowych, paski napędowe do maszyn przemysłowych, paski napędowe do maszyn rolniczych, paski napędowe do przenośników, transporterów, paski napędowe przenośnikowe, paski pędne do zastosowań przemysłowych, sprężyny będące częściami elementów antywibracyjnych

do maszyn, sprzęgła bezpieczeństwa do maszyn, sprzęgła do przyrządów rolniczych, sprzęgła przeciżeniowe [części maszyn], tłumiki, tłumiki [części maszyn], tuleje będące częściami maszyn, wahacze [części do maszyn], elementy do karoserii pojazdów, części i akcesoria do pojazdów lądowych, gumowe paski ochronne do drzwi pojazdów, paski ochronne do drzwi pojazdów, paski ochronne do karoserii pojazdów, paski wzmacniające do użytku w panelach karoserii pojazdów, amortyzatory gumowe do maszyn przemysłowych, amortyzujące gumowe podkładki sprężyste do maszyn przemysłowych, artykuły amortyzujące wstrząsy i zabezpieczające, tłumiki drgań, artykuły wykonane z gumy używane do amortyzacji wstrząsów, artykuły wykonane z kauczuku do celów izolacji, artykuły wykonane z kauczuku do użytku w tłumieniu wibracji, artykuły wykonane z kauczuku syntetycznego do celów izolacji, artykuły wykonane z kauczuku syntetycznego do uszczelniania, artykuły wykonane z kauczuku syntetycznego do użytku przy tłumieniu drgań, artykuły wykonane z kauczuku syntetycznego do użytku w amortyzacji wstrząsów, artykuły wykonane z kauczuku syntetycznego do użytku w tłumieniu wibracji, artykuły wykonane z kauczuku używane do amortyzacji wstrząsów, artykuły z kauczuku do użytku w uszczelnianiu rur, elastyczne komorowe uchwyty gumowe, elastyczne komorowe wkładki gumowe, elastyczne rury węzowe z kauczuku, elastyczne rury węzowe z tworzyw sztucznych, elastyczne rury z kauczuku silikonowego wzmocnionego materiałem, elastyczne rury z kauczuku wzmocnionego materiałem syntetycznym, elastyczne złącza kompensacyjne, guma twarda [ebonit], guma syntetyczna, guma komórkowa o porach zamkniętych do uszczelniania połączeń, guma komórkowa o porach zamkniętych do wyściełania i amortyzacji, guma spieniona o komórkach zamkniętych do wygłuszenia, guma spieniona porowata o komórkach zamkniętych do tłumienia wibracji, gumowe rury i przewody rurowe, gumowe węże do wody, gumowe węże elastyczne, gumowe węże elastyczne wzmacniane materiałami syntetycznymi, izolacja gumowa amortyzująca wstrząsy, kauczuk, gutaperka, guma, azbest, mika oraz artykuły z tych materiałów nie zawarte w innych klasach, materiały uszczelniające, ochronne i izolacyjne, materiały tapicerskie [materiały wyściełające i klinujące] z gumy lub tworzywa sztucznego, membrany uszczelniające niemetalowe, membrany wodoodporne z gumy, mieszanki kauczukowe, niemetalowe elastyczne węże z kauczuku wzmocnionego tkaniną kordową, niemetalowe przewody giętkie wykonane z gumy, niemetalowe przewody giętkie wykonane z gumy syntetycznej, niemetalowe uszczelki do drzwi odporne na warunki pogodowe, niemetalowe węże elastyczne, niemetalowe węże elastyczne z gumy syntetycznej wzmocnionej materiałem tekstylnym, niemetalowe węże elastyczne z gumy wzmocnione drutami, niemetalowe węże łączące do chłodnic samochodowych, osłony izolacyjne na złącza kabli elektrycznych, osłony z kauczuku do ochrony elementów elektrycznych, osłony z kauczuku na rury, osłony z kauczuku syntetycznego na rury, paski uszczelniające z gumy, paski uszczelniające z kauczuku syntetycznego, pierścienie gumowe, pierścienie uszczelniające, pierścienie uszczelniające wykonane z gumy, pierścienie wykonane z kauczuku syntetycznego, podkładki gumowe [inne niż do kranów na wodę], podkładki gumowe chroniące swornice, podkładki gumowe chroniące śruby, podkładki sprężyste gumowe amortyzujące wstrząsy do maszyn przemysłowych, podkładki sprężyste z kauczuku, podkładki z gumy lub fibry, pokrywy gumowe [zawory klapowe gumowe], półprodukty na okładziny hamulcowe, rurki gumowe, rury z gumy do pojazdów silnikowych, rury z kauczuku silikonowego, rury z tworzyw sztucznych do pojazdów silnikowych, tłumiki wibracji z kauczuku, tuleje gumowe do ochrony artykułów przed uszkodzeniami powstałymi w wyniku zderzeń, tuleje gumowe do ochrony artykułów przed uszkodzeniami powstałymi w wyniku zderzeń, tuleje gumowe do osłony części maszyn, tuleje gumowe osłaniające części maszyn, tworzywa sztuczne w formie wyciśniętej stosowane w produkcji, uszczelki do ciężarówek, uszczelki do okien (niemetalowe-), uszczelki do pojazdów handlowych, uszczelki do rur, uszczelki do użytku motoryzacyjnego, uszczelki do użytku przemysłowego, uszczelki gumowe, uszczelki niemetalowe, uszczelki niemetalowe do zastosowań samochodowych, uszczelki niemetalowe odporne na warunki pogodowe, uszczelki okienne niemetalowe odporne na warunki pogodowe, węże wykonane z kauczuku, zawieszania wykonane z kauczuku do rur wydechowych, zawieszania wykonane z kauczuku do silników, zderzaki gumowe [amortyzatory], prowadzenie sklepów i hurtowni, w tym internetowych z powyższymi towarami, sprzedaż on-line, sprzedaż wysyłkowa powyższych towarów, obsługa zleceń zakupów,

obsługa targów on-line w celu nabywania, sprzedawania i/lub wymiany towarów, usług, wyszukiwanie danych w komputerowych bazach danych dla osób trzecich, aukcje publiczne, aukcje internetowe, analiza danych biznesowych, analiza danych i statystyk dotyczących badań rynkowych, analiza rynku, analiza statystyk dotyczących działalności gospodarczej, analiza w zakresie marketingu, badania rynkowe i analiza badań rynkowych, doradztwo biznesowe, doradztwo dotyczące korporacyjnej struktury firm, doradztwo dotyczące zarządzania marketingowego, doradztwo i konsultacje dotyczące zatrudnienia, doradztwo w zakresie fuzji przedsiębiorstw, doradztwo w zakresie marketingu, doradztwo w zakresie promocji sprzedaży, doradztwo w zakresie rekrutacji personelu, doradztwo w zakresie wydajności przedsiębiorstw, doradztwo związane z zarządzaniem, pomoc w nawiązywaniu kontaktów handlowych, pomoc w zakresie działalności gospodarczej, pomoc w zarządzaniu korporacyjnym, pomoc w zarządzaniu personelem, prognozy i analizy ekonomiczne, prognozy rynkowe, usługi badawcze związane z reklamą, usługi doradcze dotyczące zarządzania działalnością gospodarczą i operacji z zakresu działalności, gospodarczej, usługi importowo-eksportowe, usługi komputerowego przetwarzania informacji z zakresu działalności gospodarczej, usługi zarządzania danymi zarządzanie zbiorami informatycznymi, powielanie dokumentów, marketing, reklama, reklama prasowa, reklama radiowa, reklama telewizyjna, reklama billboardowa, reklama na stronach internetowych powyższych towarów oraz świadczonych usług, organizowanie i współudział w targach, wystawach i pokazach związanych z promocją powyższych towarów i świadczonych usług, udzielanie porad konsumentom, 42 analizy komputerowe, analizy wykonalności projektu, audyt jakości, audyt przedsiębiorstw, badania i doradztwo w zakresie sprzętu komputerowego, badania inżynierskie, badania nad oprzyrządowaniem, badania projektów inżynierskich, badania techniczne, badanie jakości produktów, certyfikacja [kontrola jakości], doradztwo dotyczące rozwijania systemów komputerowych, doradztwo i konsultacje dotyczące sieciowych aplikacji komputerowych, doradztwo i konsultacje w zakresie sprzętu komputerowego, doradztwo komputerowe, doradztwo projektowe, doradztwo techniczne, doradztwo techniczne dotyczące testowania, doradztwo techniczne w zakresie produkcji, doradztwo techniczne w zakresie przetwarzania danych, doradztwo techniczne związane z projektowaniem, doradztwo w dziedzinie kontroli jakości, doradztwo w sprawach komputerów, doradztwo w sprawach oprogramowania komputerowego, doradztwo w sprawach sprzętu komputerowego, doradztwo w zakresie bezpieczeństwa komputerów, doradztwo w zakresie programowania komputerów, doradztwo w zakresie sprzętu komputerowego, doradztwo w zakresie zapewniania jakości, doradztwo związane z audytem, dostarczanie raportów inżynierskich, inżynieria mechaniczna, inżynieria techniczna, kontrola jakości, oceny techniczne związane z projektowaniem, opracowywanie produktów, opracowywanie produktów dla osób trzecich, opracowywanie produktów w zakresie konstrukcji pojazdów i konstrukcji karoserii, pomiary inżynierskie, profesjonalne doradztwo w zakresie wykorzystywania technologii, projektowanie pojazdów lądowych, projektowanie pojazdów oraz części i elementów pojazdów, projektowanie techniczne, projektowanie tkanin wykończeniowych do pojazdów silnikowych, prowadzenie badań inżynierskich, przygotowywanie raportów technicznych, rysunek techniczny, rysunek techniczny maszynowy, sporządzanie raportów projektowych, sporządzanie raportów technicznych, sporządzanie rysunków technicznych, studium wykonalności technicznej, techniczna obsługa aplikacji w dużych i średnich systemach komputerowych, technologiczne badania projektowe, testowanie, stwierdzanie autentyczności i kontrola jakości, testy inżynierskie, testy kontroli jakości, udzielanie informacji dotyczących inżynierii przemysłowej, usługi architektoniczne, usługi architektoniczne i inżynierskie, usługi doradcze w zakresie projektowania, usługi doradztwa technicznego w zakresie technologii informacyjnej, usługi doradztwa technologicznego, usługi doradztwa w zakresie działalności gospodarczej, usługi doradztwa w zakresie zarządzania działalnością gospodarczą, usługi inżynierskie, usługi inżynierskie dla osób trzecich, usługi inżynierskie dotyczące projektowania obrabiarek, usługi inżynierskie dotyczące projektowania systemów łącznościowych, usługi inżynierskie dotyczące przetwarzania danych, usługi inżynierskie dotyczące systemów formowania metali, usługi inżynierskie dotyczące systemów operowania metalem, usługi inżynierskie dotyczące technologii informacyjnej, usługi inżynierskie

dotyczące technologii przetwarzania danych, usługi inżynierskie oraz usługi inżynierskie wspomagane komputerowo, usługi inżynierskie w dziedzinie energii elektrycznej i produkcji gazu ziemnego, usługi inżynierskie w dziedzinie robotyki, usługi inżynierskie w dziedzinie technologii komunikacyjnej, usługi inżynierskie w zakresie analizy konstrukcji, usługi inżynierskie w zakresie analizy maszyn, usługi inżynierskie w zakresie komputerów, usługi inżynierskie w zakresie programowania komputerowego, usługi inżynierskie w zakresie projektowania konstrukcji, usługi inżynierskie w zakresie projektowania maszyn, usługi konsultacyjne dotyczące badań technologicznych, usługi konsultacyjne w zakresie informatyki, usługi konsultacyjne w zakresie projektowania, usługi konsultacyjne w zakresie technologii, usługi projektowania, usługi w zakresie doradztwa inwestycyjnego, usługi w zakresie doradztwa technicznego, usługi w zakresie doradztwa technologicznego.

(111) **286388** (220) 2015 11 24 (210) 449652
 (151) 2016 08 10 (441) 2016 02 29
 (732) TOMCZEWSKI JAROSŁAW JT PROMOTION, Łódź, PL.
 (540) LEJDISJUMP
 (540)



Kolor znaku: biały, różowy

(531) 09.07.17, 26.05.16, 27.05.01, 29.01.12
 (510), (511) **35** usługi w zakresie reklamy i promocji imprez kulturalno-rozrywkowych związanych z nauką tańca i klubami fitness za pośrednictwem mediów oraz on-line, franchising w zakresie szkół tańca, kojarzenie kontrahentów, pośrednictwo w zawieraniu kontraktów, **41** usługi w zakresie organizowania i prowadzenia nauki tańca oraz doradztwo w tym zakresie również on-line, organizowanie pokazów i konkursów tańca, organizowanie pokazów fitness, usługi instruktorów gimnastyki, gimnastyka korekcyjna, usługi organizowania i prowadzenia klubów towarzyskich, usługi rozrywki w zakresie karaoke, organizowanie imprez rozrywkowych, usługi klubów fitness i siłowni, usługi poprawiania kondycji w klubach zdrowia, **44** prowadzenie salonów odnowy biologicznej, gabinetów masażu i pielęgnacji ciała.

(111) **286389** (220) 2015 11 24 (210) 449658
 (151) 2016 08 08 (441) 2016 02 29
 (732) PRYMAS JAROSŁAW AGRECOL J.P., Meszary, PL.
 (540) ślimatox

(510), (511) **1** nawozy użyźniające glebę, preparaty chemiczne do analiz laboratoryjnych inne niż do celów medycznych lub weterynaryjnych, preparaty bakteriologiczne inne niż do celów medycznych lub weterynaryjnych, preparaty biologiczne do celów innych niż medyczne lub weterynaryjne, środki chemiczne dla rolnictwa z wyjątkiem fungicydów, herbicydów, insektycydów oraz środków przeciw pasożytom, preparaty diagnostyczne inne niż do celów medycznych lub weterynaryjnych, hormony przyspieszające dojrzewanie owoców, doniczki na torf dla ogrodnictwa, fosforany, gleba próchnicza, guano, humus, pokrycia humusowe, kainit, kaolin, kompost, środki chemiczne dla leśnictwa z wyjątkiem fungicydów, herbicydów, insektycydów oraz środków przeciw pasożytom, węgiel magnezowy, środki chemiczne dla ogrodnictwa z wyjątkiem fungicydów, herbicydów, insektycydów oraz środków przeciw pasożytom, podłoża dla upraw bez gruntowych w ogrodnictwie, preparaty do regulacji wzrostu roślin, saletra, siarczany, sole jako nawozy, superfosfaty, ściółka, preparaty do oczyszczania z tłuszczu, torf, ziemia do uprawy, preparaty do użyźniania gleby, wodorosty jako nawóz, **3** kosmetyki, wyroby perfumeryjne, środki do pielęgnacji włosów, środki myjące, czyszczące i piorące, kosmetyki, mydła, mydła w płynie, żele myjące, kremy kosmetyczne, mlecza kosmetyczne, pudry kosmetyczne, oliwki kosmetyczne, środki do namaczania i prania, płyny zmiękczające do prania, preparaty do czyszczenia i dezynfekcji, proszki do prania, pasty do zębów, **5** fungicydy, herbicydy, insektycydy, pestycydy, środki

chwastobójcze, preparaty odstraszające, preparaty do niszczenia grzyba domowego, środki do tępienia larw, preparaty chemiczne do zwalczania mączniaka zbożowego, środki do odstraszania owadów, środki do zwalczania owadów, środki do tępienia ślimaków, środki do zwalczania gryzoni, ekstrakty tytoniu owadobójcze.

(111) **286390** (220) 2015 11 24 (210) 449659
 (151) 2016 08 08 (441) 2016 02 29
 (732) ADAMUSZEK JERZY, Częstochowa, PL.
 (540) MonsPax
 (540)



(531) 06.01.02, 26.04.02, 27.05.01
 (510), (511) **36** zbiórki funduszy na cele dobroczynne, organizacja zbiórek, **44** projektowanie krajobrazów.

(111) **286391** (220) 2015 11 24 (210) 449661
 (151) 2016 08 08 (441) 2016 02 29
 (732) KOGENERACJA ZACHÓD SPÓŁKA AKCYJNA, Poznań, PL.
 (540) Kogeneracja Zachód
 (540)



Kolor znaku: czarny, żółty, szary

(531) 27.05.01, 29.01.13, 16.03.03
 (510), (511) **11** bojlerzy nie będące częściami maszyn, grzejniki do centralnego ogrzewania, nawilżacze do grzejników centralnego ogrzewania, instalacje chłodnicze do cieczy, chłodnice do pieców, aparatura i instalacje chłodnicze, aparatura i urządzenia chłodnicze, instalacje i urządzenia do chłodzenia, rekuperacja ciepła, elementy grzejne, armatura regulacyjna i bezpieczeństwa do przewodów gazu, armatura regulacyjna i bezpieczeństwa do urządzeń gazowych, bojlerzy gazu, kondensatory gazu inne niż części maszyn, urządzenia do oczyszczania gazu, instalacje do obróbki moderatorów jądrowych i paliwowych, instalacje do schładzania wody, instalacje klimatyzacyjne, kaloryfery, kondensatory gazów inne niż części maszyn, kotły grzewcze, kanały kominowe do kotłów grzewczych, rury do kotłów grzewczych, urządzenia zasilające do kotłów grzewczych, kotły parowe inne niż części maszyn, instalacje do obróbki paliwa moderatorów jądrowych, aparatura do oczyszczania gazu, aparatura do oczyszczania oleju, ogrzewane elektrycznie dywany, kotły do ogrzewania), urządzenia do ogrzewania na paliwa stałe, płynne lub gazowe, urządzenia elektryczne do ogrzewania, odpowietrzniki nieautomatyczne do instalacji ogrzewania parowego, instalacje do wytwarzania pary, zasobniki pary, zbiorniki chłodzące do pieców, piece [urządzenia grzewcze], piecyki do podgrzewania wody, instalacje do filtrowania powietrza, podgrzewacze powietrza, sterylizatory powietrza, urządzenia do chłodzenia powietrza, urządzenia jonizujące do oczyszczania powietrza lub wody, kotły do pralni, armatura regulacyjna i bezpieczeństwa do przewodów gazowych, zawory mieszalnikowe do przewodów wodociągowych, reaktory jądrowe, rekuperatory ciepła, rury [części instalacji sanitarnych], rury kotłowe centralnego ogrzewania, sterylizatory powietrzne, zasobniki ciepła, zasobniki pary, **39** dostarczanie towarów [zaopatrzenie], dystrybucja energii, dystrybucja prądu elektrycznego, fracht, magazynowanie, transport, transport rurowymi, wynajmowanie magazynów, **42** analizy systemów komputerowych, architektura, audyty energetyczne, badania chemiczne, badania geologiczne, badania naukowe, badania techniczne, badania w dziedzinie fizyki, projektowanie budynków, doradztwo architektoniczne, doradztwo w zakresie planowania zużycia energii, ekspertyzy pól naftowych, ekspertyzy geologiczne, analiza

dla eksploatacji pokładów ropośnych, ekspertyzy geologiczne, usługi świadczone przez laboratoria naukowe, badania w zakresie ochrony środowiska naturalnego, pomiary geodezyjne, poszukiwania ropy naftowej, opracowywanie projektów technicznych), wzornictwo przemysłowe.

(111) **286392** (220) 2015 11 30 (210) 449804
 (151) 2016 08 03 (441) 2016 02 29
 (732) KALMAN ZBIGNIEW ZAKŁAD PRODUKCJI NO-HANDLOWY-ALINA COSMETICS, Żyrardów, PL.
 (540) Lovingeco
 (540)



Kolor znaku: czarny, zielony

(531) 02.09.01, 05.03.13, 27.05.01, 29.01.12
 (510), (511) **3** aloesowe preparaty do celów kosmetycznych, alun (kamień), alun w postaci kamieni, antyperspiranty [środki przeciw-potne], preparaty antystatyczne do celów domowych, aromaty [olejki aromatyczne], balsamy inne niż do celów medycznych, barwniki do celów kosmetycznych, barwniki kosmetyczne, bazy do perfum kwiatowych, olejek bergamotowy, błyszczki do ust, farby do brody, kosmetyki do brwi, ołówki do brwi, bursztyn do wyrobów perfumeryjnych, chusteczki nasączone płynami kosmetycznymi, chusteczki nasączone preparatami do usuwania makijażu, cytrynowe olejki eteryczne, preparaty do czyszczenia, preparaty do demakijażu, preparaty do depilacji, detergenty inne niż używane w procesach produkcyjnych oraz inne niż do celów medycznych, dezodoranty dla ludzi i zwierząt, dezodoranty dla zwierząt, drewno zapachowe, olejki eteryczne z drzewa cedrowego, ekstrakty kwiatowe do perfum, esencje eteryczne, esencjonalne olejki esencyjne, geraniol, mydło do goleni, preparaty do golenia, olejek jaśminowy, jonon [wyroby perfumeryjne], kadzidełka, sole do kąpieli do celów innych niż lecznicze, preparaty kosmetyczne do kąpieli, chemiczne produkty do ożywiania kolorów do użytku domowego [pranie], kora mydłoki (kwilai) do prania, korund [ścierniwo], maseczki kosmetyczne, kosmetyki, preparaty kosmetyczne do odchudzania, kosmetyki dla zwierząt, kosmetyki upiększające, kremy kosmetyczne, kremy wybielające do skóry, preparaty do kręcenia włosów, ekstrakty z kwiatów [perfumy], środki do usuwania lakierów, lakiery do paznokci, woda lawendowa, olejek lawendowy, lotony do celów kosmetycznych, preparaty do makijażu, puder do makijażu, papier jako materiał ścierny, materiały ścierny, esencje mięty, mięta do wyrobów perfumeryjnych, mleko migdałowe do celów kosmetycznych, mydło migdałowe, olejek migdałowy, mleczko kosmetyczne, mleczko migdałowe do celów kosmetycznych, mleczko oczyszczające od celów kosmetycznych, preparaty do mycia, mydełka, mydła, mydła dezodoryzujące, mydła dezynfekujące, mydła do ożywiania koloru tkanin, mydła lecznicze, mydła migdałowe, mydła przeciw potowe, mydła przeciw potowe do stóp, kora mydłoki do prania, środki do namaczania bielizny, aromaty do napojów [olejki eteryczne], wosk do obuwia, paski do odświeżania oddechu, odświeżacze do ust w aerozolu, preparaty do odtłuszczenia inne niż stosowane w procesach produkcyjnych, preparaty do odrywania [perfumy], odżywki do włosów, oleje czyszczące, olejek różany, olejek terpentynowy [preparat odtłuszczający], olejki do celów kosmetycznych, olejki do celów perfumeryjnych, olejki toaletowe, ołówki [kredki] kosmetyczne, ozdobne kalkomanie do celów kosmetycznych, wosk do parkietu, paski odświeżające oddech, pasty do obuwia, pasty do podłogi i mebli, preparaty do usuwania pasty do podłóg, pasty do skór zwierzęcych, preparaty do pielęgnacji paznokci, produkty perfumeryjne, perfumy, piżmo [perfumeria], płyny do pielęgnacji włosów, płyny do płukania ust do celów niemedycznych, płyny po goleniu, kamień do polerowania, kremy do polerowania, papier do polerowania, preparaty do polerowania, środki do polerowania, woski do polerowania, środki do nadawania połysku, pomadki do ust, pomady do celów kosmetycznych, potpourri [mieszanki zapachowe], preparaty do prania, preparaty do prania chemicznego, preparaty do nabłyszczania liści roślin, preparaty do opalania, pre-

paraty do prostowania włosów, preparaty kąpielowe do celów higienicznych, przeciw potowe mydła, materiały przylepne do celów kosmetycznych, pumeks, preparaty kosmetyczne do rzęs, tusze do rzęs, safról, saszetki zapachowe do bielizny, kremy [pasty] do skóry zwierzęcej, preparaty do wybielania skóry zwierzęcej, preparaty kosmetyczne do pielęgnacji skóry, środki do konserwacji skóry [pasty], woski do skóry wyprawionej, skrobia do nadawania połysku [pranie], preparaty do ochrony przed słońcem, płyny do spryskiwaczy szyb, mydło przeciw potowe do stóp, suche szampony, szampony, szampony dla zwierząt domowych, smoła szewska, papier szklany [ścierniwo], środki do szlifowania, szmergiel, szmergiel (papier ścierny), szmergiel (płótno ścierny), szminki, sztuczne paznokcie, sztuczne rzęsy, kleje do przymocowywania sztucznych włosów, ściereczki nasączone detergentami, do czyszczenia, środki do czyszczenia zębów, środki odświeżające powietrze (zapachowe), talk kosmetyczny, terpeny [olejki aromatyczne], środki do zmiękczenia tkanin, tłuszcze do celów kosmetycznych, produkty toaletowe, toniki kosmetyczne, preparaty do udrażniania rur, preparaty do pielęgnacji jamy ust nie do celów leczniczych, waciki do celów kosmetycznych, patyczki z waty do celów kosmetycznych, wata do celów kosmetycznych, wazelina do celów kosmetycznych, wosk do włosów, farby do włosów, lakiery do włosów, woda kolońska, woda toaletowa, woda utleniona do celów kosmetycznych, woda zapachowa, wosk antypoślizgowy do podłóg, wosk do depilacji, wosk do parkietów, wosk do podłogi, wosk do skór, wosk krawiecki, wosk polski, wosk pralniczy, wosk szewski, popiół wulkaniczny do czyszczenia, wybielacze [odbarwiacze] do celów kosmetycznych, soda wybielająca, sole wybielające, kremy do wybielania skóry, środki do wyblyszczania stosowane w pralnictwie, środki do wygładzania stosowane w pralnictwie, wywabiacze plam, zestawy kosmetyków, żele do wybielania zębów, zmywacze do paznokci, żele do masażu inne niż do celów medycznych.

(111) **286393** (220) 2015 11 30 (210) 449809
 (151) 2016 08 04 (441) 2016 02 29
 (732) WYDAWNICTWO BAUER SPÓŁKA Z OGRANICZONĄ ODPOWIEDZIALNOŚCIĄ SPÓŁKA KOMANDYTOWA, Warszawa, PL.
 (540) Rodzinne Świątowanie!
 (540)



Kolor znaku: biały, czerwony, czarny

(531) 27.05.01, 29.01.13
 (510), (511) **9** urządzenia do przetwarzania informacji, urządzenia do rejestrowania dźwięku, urządzenia do fototelegrafii, urządzenia do nauczania, aparaty fotograficzne, aparaty kinematograficzne, aparaty radiowe, urządzenia telefoniczne, urządzenia telewizyjne, wideofony, mikroprocesory komputerowe, procesory jako centralne jednostki przetwarzania, procesory tekstu, procesory, cyklotrony, czytniki kodów kreskowych, czytniki znaków optycznych, optyczne nośniki danych, drukarki komputerowe, dyktafony, dyski magnetyczne, dyski do rejestracji dźwięku, dyskietki, dyski kompaktowe audio-video, płyty CD, płyty CD z zapisanymi plikami w formacie MP3, MP4, płyty DVD, dyski optyczne, dyski obliczeniowe, pamięci komputerowe, dystrybutory dysków komputerowych, etykiety na towarach elektronicznych, filmy naświetlone, filmy animowane, hologramy, interfejsy komputerowe, kamery filmowe, kamery wideo zespolone z magnetofonem, kamery wizyjne, karty inteligentne z układem scalonym, karty z mikroprocesorem, magnetyczne karty identyfikujące, karty magnetyczne kodowane, kodery magnetyczne, komputerowe urządzenia peryferyjne, komputery, komputery przenośne, komputery przystosowane do odbioru sygnału telewizyjnego, laptopy, lasery nie do celów medycznych, lornetki, lunety optyczne, lupy optyczne, magnetofony taśmowe, magnetyczne nośniki danych, maszty antenowe do telefonii bezprzewodowej, maszty do łączności radiowej, modemy, myszy komputerowe, monitory obrazowe wideo, napędy dyskowe, monitory-hardware komputerowy, monitory, programy komputerowe, nośniki do rejestracji dźwięku, notesy

elektroniczne, obwody drukowane, układy scalone, odbiorniki audio-i wideo, odtwarzacze kaset, odtwarzacze płyt kompaktowych, optyczne nośniki informacji, plotery, chipy, płyty fonograficzne, programy gier komputerowych, programy komputerowe jako software ładowalny, programy komputerowe nagrane, programy komputerowe pozwalające użytkownikom telewizji na oglądanie lub zakup towarów za pośrednictwem wybranych telewizyjnych kanałów cyfrowych, programy komputerowe do obsługi telewizji interaktywnej, przezrocza fotograficzne, publikacje elektroniczne w postaci modułów ładowalnych, skanery komputerowe, software-oprogramowanie stałe dla komputerów nagrane, stacje taśm magnetycznych dla komputerów, sterowniki informatyczne, sterujące programy komputerowe systemu operacyjnego nagrane, taśmy do nagrywania dźwięku, taśmy magnetyczne, taśmy wideo, telefony przenośne, telefony przenośne działające w systemie telefonii komórkowej, karty telefoniczne do automatów i telefonów komórkowych, karty SIM, translatory elektroniczne kieszonek, urządzenia do montażu filmów kinematograficznych, urządzenia do nawigacji satelitarnej, urządzenia do odbioru przekazu kablowego, satelitarne i światłowodowe, urządzenia do nadawania, przekazywania i odbioru działające w systemie telefonii komórkowej, urządzenia współpracujące z komputerami w zakresie przekazywania dźwięku i obrazu, urządzenia nadawcze telefoniczne, urządzenia do wzmacniania dźwięku, tablice ogłoszeń elektroniczne, kasety audio-wideo, kasety wideo z gramami, wideofony, neony reklamowe, zestawy do odbioru telewizji, dekodery, zestawy zawierające dekodery i przeglądarkę lub przeglądarkę interaktywną kanałów telewizyjnych, nagrywarki do zapisywania programów telewizyjnych, nagrane programy/audycje telewizyjne, nagrane programy/audycje radiowe, filmy, nagrania dźwiękowe zapisane/zarejestrowane w postaci taśm magnetycznych/filmowych, dysków magnetycznych, dysków optycznych, plików w formacie MP3 i MP4, z możliwością odtwarzania w komputerach, odtwarzaczach DVD i CD, **16** afisze, plakaty, akwaforty, albumy, atlasy, almanachy, artykuły papierniczne, prospekty, broszury, czasopisma, periodyki, czcionki drukarskie, odbitki graficzne, emblematy, pieczęcie papierowe, formularze, druki, blankiety, fotografie, gazety, globusy ziemskie, kalendarze, kalendarze z kartkami do zdzierania, kartki z życzeniami okolicznościowe, karty muzyczne z życzeniami, karty pocztowe, katalogi, komiksy, książki, krzyżówki, katalogi i zeszyty tematycznie związane z rozrywką umysłową, krzyżówkami, rebusami, szaradami, książeczkami z krzyżówkami, rebusami i szaradami, wydawnictwa krzyżówkowe, litografie, makiety architektoniczne, mapy, mapy geograficzne, obrazy, materiały drukowane, materiały piśmienne, podręczniki, przedmioty sztuki litograficznej, przezrocza, publikacje drukowane, reprodukcje graficzne, rysunki i grafiki związane z rozwiązywaniem krzyżówek, wykroje do szycia, wzory do haftowania, znaczki pocztowe, **35** organizowanie sprzedaży w trybie aukcji publicznych i aukcji internetowych towarów takich jak: urządzenia do przetwarzania informacji, urządzenia do rejestrowania dźwięku, urządzenia do fototelegrafii, dyktafony, dyski magnetyczne, dyski do rejestracji dźwięku, dyskietki, dyski kompaktowe audio-wideo, płyty CD, płyty CD z zapisanymi plikami w formacie MP3, MP4, płyty DVD, dyski optyczne, dyski obliczeniowe, pamięci komputerowe, filmy naświetlone, filmy animowane, hologramy, interfejsy komputerowe, kamery filmowe, kamery wizyjne, karty inteligentne z układem scalonym, karty z mikroprocesorem, magnetyczne karty identyfikujące, karty magnetyczne kodowane, kodery magnetyczne, komputery, komputery przenośne, komputery przystosowane do odbioru sygnału telewizyjnego, laptopy, lornetki, lunety optyczne, lupy optyczne, magnetofony taśmowe, magnetyczne nośniki danych, monitory obrazowe wideo, napędy dyskowe, monitory-hardware komputerowy, monitory-programy komputerowe, nośniki do rejestracji dźwięku, notesy elektroniczne, obwody drukowane, układy scalone, odbiorniki audio-i wideo, odtwarzacze kaset, odtwarzacze płyt kompaktowych, optyczne nośniki informacji, plotery, chipy, płyty fonograficzne, programy gier komputerowych, programy komputerowe jako software ładowalny, programy komputerowe nagrane, programy komputerowe pozwalające użytkownikom telewizji na oglądanie lub zakup towarów za pośrednictwem wybranych telewizyjnych kanałów cyfrowych, programy komputerowe do obsługi telewizji interaktywnej, przezrocza fotograficzne, publikacje elektroniczne w postaci modułów ładowalnych, skanery komputerowe, software-oprogramowanie stałe dla komputerów nagrane, sterujące programy komputerowe systemu operacyjnego nagrane, taśmy do nagrywania dźwięku, taśmy magnetyczne, taśmy wideo, telefony

przenośne, telefony przenośne działające w systemie telefonii komórkowej, karty telefoniczne do automatów i telefonów komórkowych, karty SIM, translatory elektroniczne kieszonek, urządzenia do montażu filmów kinematograficznych, urządzenia do nawigacji satelitarnej, urządzenia do odbioru przekazu kablowego, satelitarne i światłowodowe, urządzenia do nadawania, przekazywania i odbioru działające w systemie telefonii komórkowej, urządzenia współpracujące z komputerami w zakresie przekazywania dźwięku i obrazu, urządzenia nadawcze telefoniczne, urządzenia do wzmacniania dźwięku, tablice ogłoszeń elektroniczne, kasety audio-wideo, kasety wideo z gramami, wideofony, neony reklamowe, zestawy do odbioru telewizji, dekodery, zestawy zawierające dekodery i przeglądarkę lub przeglądarkę interaktywną kanałów telewizyjnych, nagrywarki do zapisywania programów telewizyjnych, nagrane programy/audycje telewizyjne, nagrane programy/audycje radiowe, filmy, nagrania dźwiękowe zapisane/zarejestrowane w postaci taśm magnetycznych/filmowych, dysków magnetycznych, dysków optycznych, plików w formacie MP3 i MP4, z możliwością odtwarzania w komputerach, odtwarzaczach DVD i CD oraz takich jak: afisze, plakaty, akwaforty, akwarele, albumy, atlasy, almanachy, prospekty, broszury, czasopisma, periodyki, emblematy, fotografie, gazety, globusy ziemskie, kalendarze, kalendarze z kartkami do zdzierania, kartki z życzeniami okolicznościowe, karty muzyczne z życzeniami, karty pocztowe, katalogi, komiksy, książki, krzyżówki, katalogi i zeszyty tematycznie związane z rozrywką umysłową, krzyżówkami, rebusami, szaradami, książeczkami z krzyżówkami, rebusami i szaradami, wydawnictwa krzyżówkowe, litografie, makiety architektoniczne, mapy, mapy geograficzne, obrazy, materiały drukowane, podręczniki, przedmioty sztuki litograficznej, przezrocza, publikacje drukowane, reprodukcje graficzne, rysunki i grafiki związane z rozwiązywaniem krzyżówek, usługi agencji eksportowo-importowej, usługi w zakresie badania opinii publicznej, usługi przeprowadzania sondaży i zbierania opinii na rzecz osób trzecich, promocja sprzedaży dla osób trzecich, badania w dziedzinie działalności gospodarczej, badania rynku, badania czytelnictwa, doradztwo w zakresie organizowania, kierowania i prowadzenia działalności gospodarczej, doradztwo specjalistyczne w sprawach działalności gospodarczej, doradztwo w zakresie zarządzania działalnością gospodarczą, eksperyty w zakresie działalności gospodarczej, profesjonalne zarządzanie działalnością artystyczną, usługi w zakresie dokonywania wyceny działalności handlowej, usługi w zakresie dokonywania ekspertyz opłacalności, badania marketingowe, pomoc w zarządzaniu przedsiębiorstwami przemysłowymi lub handlowymi, usługi agencji informacji handlowej, informacja o działalności gospodarczej, zdobywanie informacji o działalności gospodarczej w zakresie marketingu i reklamy, pomoc w prowadzeniu i zarządzaniu działalnością gospodarczą, usługi w zakresie opracowywania prognoz ekonomicznych, pozyskiwanie danych do komputerowych baz danych, transkrypcja informacji, transkrypcja przekazów, kompilacja informacji w komputerowych bazach danych, systematyzacja informacji w komputerowych bazach danych, komputerowe zarządzanie plikami, zarządzanie zbiorami informatycznymi, wyszukiwanie informacji w plikach komputerowych dla osób trzecich, wyszukiwanie w komputerowych bazach danych, sortowanie danych w bazach komputerowych, usługi agencji reklamowych, dystrybucja materiałów reklamowych w postaci próbek, druków, prospektów, broszur, gadżetów reklamowych, bookletów, ogłoszenia prasowe, publikowanie tekstów sponsorowanych, usługi modeli/modelki do celów reklamowych i promowania sprzedaży, marketing, uaktualnianie materiałów reklamowych, usługi w zakresie rozpowszechnienia ogłoszeń reklamowych, rozlepianie plakatów reklamowych, organizowanie wystaw w celach handlowych lub reklamowych, pokazy towarów, usługi w zakresie prenumeraty czasopism dla osób trzecich, publikowanie tekstów reklamowych, rozpowszechnianie materiałów reklamowych, usługi reklamowe i usługi informacyjne dotyczące reklamy, usługi w zakresie wynajmowania powierzchni na cele reklamowe (bannery, billboardy), wynajem czasu reklamowego we wszystkich środkach przekazu, wypożyczenie materiałów reklamowych, usługi w zakresie przygotowywania reklam prasowych, usługi w zakresie przygotowywania reklam korespondencyjnych, usługi w zakresie przygotowywania reklam radiowych, usługi w zakresie przygotowywania reklam telewizyjnych, usługi w zakresie przygotowywania reklam za pośrednictwem sieci komputerowej, organizowanie targów handlowych i reklamowych, dekoracja wystaw sklepowych, usługi w zakresie opracowywania edycji tekstów, usługi przeglądu prasy, tworzenie tekstów reklamo-

wych i sponsorowanych, usługi produkcji programów/audycji i filmów reklamowych dla telewizji, radia, sieci globalnej Internet, **38** usługi agencji informacyjnych w zakresie zbierania i rozpowszechniania informacji, usługi agencji prasowych, przesyłanie informacji drogą elektroniczną i za pośrednictwem sieci telefonii komórkowej, w tym w formie komunikatów SMS-owych, informacja o telekomunikacji, usługi telekomunikacyjne, usługi emisji sygnału radiowego i telewizyjnego, usługi rozpowszechniania programów radiowych i telewizyjnych, filmów fabularnych, filmów dokumentalnych, reportaży, widowisk rozrywkowych, widowisk telewizyjnych, zawodów sportowych, programów/audycji z interaktywnym udziałem słuchaczy/widzów, usługi rozpowszechniania programów i informacji za pośrednictwem Internetu, radiofonia, telefonia komórkowa, usługi w zakresie realizowania połączeń telefonicznych, telewizja kablowa, zlecenia przywoławcze przez radio, telefon lub inne środki komunikacji elektronicznej, przesyłanie danych przy pomocy terminali komputerowych, usługi w zakresie łączności radiowej, telefonicznej i telegraficznej, obsługa telekonferencji, usługi w zakresie ogłoszeń elektronicznych, usługi w zakresie przesyłania poczty elektronicznej, usługi związane z ustalaniem tras połączeń i połączeń dla telekomunikacji, usługi w zakresie przydzielania użytkownikowi dostępu do światowej sieci komputerowej za pośrednictwem telekomunikacji, przekaz satelitarny, przesyłanie informacji tekstowej i obrazowej przy pomocy komputera, usługi w zakresie realizowania transmisji programów radiowych, usługi w zakresie realizowania transmisji programów telewizyjnych, usługi w zakresie transmisji danych i teleinformatyki, wypożyczanie urządzeń telekomunikacyjnych, wypożyczanie urządzeń do przesyłania informacji, pozyskiwanie informacji przy pomocy telefonu i ich rozpowszechnianie, usługi w zakresie łączności telefonicznej, obsługa przekazu cyfrowego, obsługa przekazu telefonicznego, obsługa systemów przekazywania dźwięku i obrazu w łączności telefonicznej, usługi w zakresie łączności przez sieć światłowodów i przez terminale komputerowe, usługi w zakresie przekazu wydawnictw prasowych za pośrednictwem sieci komputerowych i telekomunikacyjnych oraz łączy satelitarnych i sieci światłowodów, usługi przekazu telewizyjnego z możliwością wyboru programu, usługi dostarczania informacji on-line, usługi zapewniające dostęp do stron internetowych za pośrednictwem przekazu telewizyjnego, w tym zapewnianie dostępu do zasobów archiwalnych telewizji, usługi udostępniania krajowych i zagranicznych serwerów oraz portali internetowych, **39** dystrybucja gazet, czasopism i periodyków, organizowanie podróży i wycieczek w zakresie transportu, wiedza turystyczna, organizowanie transportu pasażerskiego, organizowanie transportu podróży, **41** porady w zakresie edukacji i kształcenia, edukacja społeczeństwa w zakresie ochrony naturalnego środowiska człowieka i odpowiedzialności ekologicznej, w tym publikowanie wydawnictw edukacyjnych w zakresie ochrony przyrody, naturalnego środowiska człowieka, konserwacji terenów zielonych, informacja o edukacji, usługi studiów filmowych, produkcja filmów, fotoreportaże, usługi studia nagrań, informacja o imprezach rozrywkowych i rekreacji, usługi klubowe w zakresie rozrywki i nauczania, organizowanie i obsługa konferencji, kongresów, organizowanie konkursów edukacyjnych lub rozrywkowych, organizowanie konkursów tematycznych, organizowanie konkursów piękności, organizowanie i prowadzenie pracowni specjalistycznych w zakresie szkoleń, organizowanie i prowadzenie seminariów, sympozjów i zjazdów, organizowanie rozrywkowych widowisk telewizyjnych, organizowanie programów/audycji z udziałem interaktywnym widzów/słuchaczy, publikowanie książek, gazet, czasopism i periodyków, publikowanie tekstów innych niż reklamowe, publikacja elektroniczna on-line książek i periodyków, pokazy w ramach kształcenia praktycznego, usługi w zakresie publikowania wydawnictw podręcznych i małej poligrafii komputerowej, montaż taśm wideo, montaż programów radiowych i telewizyjnych, nagrywanie filmów na taśmach wideo, obsługa publikacji elektronicznych on-line nieprzesyłalnych, organizowanie wystaw z dziedziny kultury i edukacji, organizowanie imprez rozrywkowych, konkursów i plebiscytów, organizowanie imprez połączonych z wręczaniem nagród i wyróżnień, organizowanie spektakli jako usługi impresariatów, produkcja programów rozrywkowych radiowych i telewizyjnych, przygotowywanie materiałów do programów telewizyjnych o charakterze reklamowym, rozrywkowym, w tym organizowanie telekonkursów, telekrzyżówek, quizów, usługi reporterskie, usługi w zakresie wykonywania mikrofilmów, usługi w zakresie wykonywania zdjęć, komputerowe przygotowywanie materiałów do publikacji, organizowanie akcji społecznych związanych z ochroną

środowiska prowadzonych w formie akcji edukacyjnych, imprez sportowych, rekreacyjnych, kulturalnych i sportowych, **42** administrowanie stronami komputerowymi, analizy systemów komputerowych, aktualizacja oprogramowania komputerowego, projektowanie oprogramowania komputerowego, projektowanie systemów komputerowych, doradztwo w zakresie sprzętu komputerowego, instalacje oprogramowania komputerowego, programowanie komputerowe, konwersja danych lub dokumentów do postaci elektronicznej, konserwacja oprogramowania komputerowego, tworzenie i utrzymywanie stron internetowych dla osób trzecich, usługi artystów grafików, usługi projektantów mody, usługi w zakresie wzornictwa przemysłowego, opracowywanie projektów technicznych, przeprowadzanie badań naukowych w kierunku promowania świadomości publicznej w zakresie ochrony środowiska naturalnego człowieka i odpowiedzialności ekologicznej, sporządzanie raportów naukowych w tym zakresie, w tym także za pośrednictwem witryny internetowej.

(111) **286394** (220) 2015 11 30 (210) 449815
 (151) 2016 08 03 (441) 2016 02 29
 (732) WYDAWNICTWO ZWIERCIADŁO SPÓŁKA Z OGRANICZONĄ
 ODPOWIEDZIALNOŚCIĄ, Warszawa, PL.
 (540) KOCHAM, NIE TRUJĘ
 (540)



Kolor znaku: czarny, różowy

(531) 02.09.01, 29.01.12, 27.05.01, 24.17.05

(510), (511) **9** czasopisma, książki, publikacje na nośnikach cyfrowych, optycznych i magnetycznych, nagrania dźwiękowe i video, filmy, płyty CD-ROM, płyty DVD i inne nośniki elektroniczne jako takie z nagraniem dźwiękiem, obrazem, grafiką, tekstami, **16** czasopisma, książki, dzienniki, czasopisma, periodyki, publikacje, inne wydawnictwa prasowe, reklamowe oraz customowe, w tym druki, foldery, afisze, prospekty, katalogi, broszury, naklejki, nalepki, kalendarze, papeteria, galanteria papirnicza, materiały szkoleniowe i instruktażowe, artykuły piśmiennicze, introligatorskie i fotograficzne, **35** usługi promocyjne, usługi marketingowe, również poprzez Internet, usługi w zakresie organizowania targów i wystaw, usługi w zakresie prowadzenia reklamy i promocji, usługi w zakresie badania rynku i opinii publicznej, usługi w zakresie opracowywania i produkcji reklam prasowych oraz z wykorzystywaniem innych nośników, w tym małe i wielkoformatowe, papierowych i elektronicznych, usługi w zakresie wydawania i dystrybucji materiałów promocyjno-reklamowych, usługi w zakresie rozpowszechniania ogłoszeń reklamowych, internetowe usługi reklamowe, **38** usługi agencji informacyjnych w zakresie podawania wiadomości i aktualności, usługi w zakresie emisji programów telewizyjnych i radiowych, usługi portalu internetowego w zakresie zbierania i rozpowszechniania informacji i danych, usługi poczty elektronicznej, **41** usługi wydawnicze, usługi w zakresie publikowania i redagowania publikacji periodycznych, czasopism i tekstów, usługi wydawnicze polegające na przetwarzaniu tekstów i artykułów do publikacji, usługi w zakresie działalności kulturalnej i edukacyjnej, usługi kulturalne i edukacyjne świadczone przez domy i ośrodki kultury, usługi w zakresie organizowania konkursów i wystaw kulturalnych i edukacyjnych, usługi w zakresie organizowania i produkcji widowisk, usługi w zakresie organizowania imprez sportowych, rozrywkowych, artystycznych i edukacyjnych, usługi rozrywkowe, usługi w zakresie radiowych i telewizyjnych programów rozrywkowych, usługi w zakresie udostępniania czasopism, książek i publikacji poprzez internet, usługi w zakresie fotoreportaży oraz wykonywania zdjęć artystycznych i prasowych, usługi w zakresie publikacji elektronicznych online, usługi w zakresie publikowania publikacji periodycznych, newsletterów i czasopism w formacie elektronicznym online.

(111) **286395** (220) 2015 11 30 (210) 449822
 (151) 2016 08 01 (441) 2016 02 29
 (732) RADOMIŃSKI WALDEMAR, Warszawa, PL.
 (540) PESGRID

(510), (511) **19** geotekstylna do użytku w inżynierii wodno-ładowej i w budownictwie komunikacyjnym, geotekstylna w formie tkanin, mat, siatek i okładzin do zapobiegania erozji, materiały geotekstylne w do stosowanie w budownictwie, w tym w budownictwie komunikacyjnym, geokompozyty drenażowe w formie mat dla celów budowlanych, geosiatki do zbrojenia gruntu i nawierzchni asfaltowych, geokraty stosowane do utrzymywania stabilności gruntu na skarpach i zboczach.

(111) **286396** (220) 2015 11 30 (210) 449825
 (151) 2016 08 04 (441) 2016 02 29
 (732) FIT.PL SPÓŁKA Z OGRANICZONĄ ODPOWIEDZIALNOŚCIĄ,
 Radom, PL.
 (540) jestem fit
 (540)



Kolor znaku: biały, granatowy, czerwony
 (531) 02.03.08, 27.05.01, 29.01.13

(510), (511) **21** bidony, butelki, butelki na napoje dla podróżnych, kubki, kufle, manierki, naczynia do mieszania koktajli (shakery), naczynia, pojemniki do użytku w gospodarstwie domowym, pudełka na kanapki, szklanki, termoizolowane pojemniki na żywność, termosy, **25** apaszki, bandany, bielizna osobista, bielizna wchłaniająca pot, buty sportowe, czapki, daszki, getry, kombinezony, kostiumy kąpielowe, koszulki gimnastyczne, legginsy, kurtki, majtki, obuwie gimnastyczne, obuwie sportowe, odzież dla kolarzy, odzież gimnastyczna, osłony przed słońcem, podkoszulki, skarpetki, stroje plażowe, sukienki, trykoty, t-shirty, odzież, obuwie, nakrycia głowy, opaski, **28** gry i zabawki, artykuły sportowe: przyrządy gimnastyczne, przyrządy mechaniczne do gimnastyki, hantle, przyrządy stosowane w kulturystyce, przyrządy do ćwiczeń fizycznych, rowery treningowe.

(111) **286397** (220) 2015 11 30 (210) 449826
 (151) 2016 08 04 (441) 2016 02 29
 (732) FIT.PL SPÓŁKA Z OGRANICZONĄ ODPOWIEDZIALNOŚCIĄ,
 Radom, PL.
 (540) jestem fit
 (540)



Kolor znaku: biały, granatowy, czerwony
 (531) 24.17.15, 26.01.04, 27.05.01, 29.01.12

(510), (511) **21** bidony, butelki, butelki na napoje dla podróżnych, kubki, kufle, manierki, naczynia do mieszania koktajli (shakery), naczynia, pojemniki do użytku w gospodarstwie domowym, pudełka na kanapki, szklanki, termoizolowane pojemniki na żywność, termosy, **25** apaszki, bandany, bielizna osobista, bielizna wchłaniająca pot, buty sportowe, czapki, daszki, getry, kombinezony, kostiumy kąpielowe, koszulki gimnastyczne, legginsy, kurtki, majtki, obuwie gimnastyczne, obuwie sportowe, odzież dla kolarzy, odzież gimnastyczna, osłony przed słońcem, podkoszulki, skarpetki, stroje plażowe, sukienki, trykoty, t-shirty, odzież, obuwie, nakrycia głowy, opaski, **28** gry i zabawki, artykuły sportowe: przyrządy gimnastyczne, przyrządy mechaniczne do gimnastyki, hantle, przyrządy stosowane w kulturystyce, przyrządy do ćwiczeń fizycznych, rowery treningowe.

(111) **286398** (220) 2015 11 30 (210) 449827
 (151) 2016 08 04 (441) 2016 02 29
 (732) FIT.PL SPÓŁKA Z OGRANICZONĄ ODPOWIEDZIALNOŚCIĄ,
 Radom, PL.
 (540) jestem fit
 (540)



Kolor znaku: biały, granatowy, czerwony
 (531) 02.01.08, 02.01.23, 26.01.14, 27.05.01, 29.01.12

(510), (511) **21** bidony, butelki, butelki na napoje dla podróżnych, kubki, kufle, manierki, naczynia do mieszania koktajli (shakery), naczynia, pojemniki do użytku w gospodarstwie domowym, pudełka na kanapki, szklanki, termoizolowane pojemniki na żywność, termosy, **25** apaszki, bandany, bielizna osobista, bielizna wchłaniająca pot, buty sportowe, czapki, daszki, getry, kombinezony, kostiumy kąpielowe, koszulki gimnastyczne, legginsy, kurtki, majtki, obuwie gimnastyczne, obuwie sportowe, odzież dla kolarzy, odzież gimnastyczna, osłony przed słońcem, podkoszulki, skarpetki, stroje plażowe, sukienki, trykoty, t-shirty, odzież, obuwie, nakrycia głowy, opaski, **28** gry i zabawki, artykuły sportowe: przyrządy gimnastyczne, przyrządy mechaniczne do gimnastyki, hantle, przyrządy stosowane w kulturystyce, przyrządy do ćwiczeń fizycznych, rowery treningowe.

(111) **286399** (220) 2015 11 30 (210) 449828
 (151) 2016 08 04 (441) 2016 02 29
 (732) FIT.PL SPÓŁKA Z OGRANICZONĄ ODPOWIEDZIALNOŚCIĄ,
 Radom, PL.
 (540) jestem fit
 (540)



Kolor znaku: biały, granatowy, czerwony

(531) 24.17.15, 26.01.04, 27.05.01, 29.01.12

(510), (511) **21** bidony, butelki, butelki na napoje dla podróżnych, kubki, kufle, manierki, naczynia do mieszania koktajli (shakery), naczynia, pojemniki do użytku w gospodarstwie domowym, pudełka na kanapki, szklanki, termoizolowane pojemniki na żywność, termosy, **25** apaszki, bandany, bielizna osobista, bielizna wchłaniająca pot, buty sportowe, czapki, daszki, getry, kombinezony, kostiumy kąpielowe, koszulki gimnastyczne, legginsy, kurtki, majtki, obuwie gimnastyczne, obuwie sportowe, odzież dla kolarzy, odzież gimnastyczna, osłony przed słońcem, podkoszulki, skarpetki, stroje plażowe, sukienki, trykoty, t-shirty, odzież, obuwie, nakrycia głowy opaski, **28** gry i zabawki, artykuły sportowe: przyrządy gimnastyczne, przyrządy mechaniczne do gimnastyki, hantle, przyrządy stosowane w kulturystyce, przyrządy do ćwiczeń fizycznych, rowery treningowe.

(111) **286400** (220) 2015 12 01 (210) 449871
 (151) 2016 08 08 (441) 2016 03 14
 (732) JANASZEWSKA BARBARA CHROME, Łódź, PL.
 (540) xfem
 (540)



Kolor znaku: czarny, czerwony

(531) 27.05.01, 29.01.12

(510), (511) **3** kosmetyki.

(111) **286401** (220) 2014 01 15 (210) 423672
 (151) 2016 08 12 (441) 2014 04 28
 (732) ENOVATIS SPÓŁKA AKCYJNA, Gdańsk, PL.
 (540) PROMESA PEWNE WAKACJE

(510), (511) **35** prezentowanie produktów w mediach dla celów sprzedaży detalicznej, wyszukiwanie informacji w komputerowych bazach danych, **39** organizowanie podróży, imprez turystycznych, wycieczek, świadczenie usług turystycznych zwiedzanie, usługi osób towarzyszących podróżnym, usługi przewodników i pilotów wycieczek, usługi wypożyczenia pojazdów, w szczególności samochodów i rowerów, usługi pośredników turystycznych, agentów turystycznych i biur turystycznych zawarte w klasie 39, w szczególności usługi świadczone przez te podmioty z wykorzystaniem Internetu, usługi rezerwacji i sprzedaży miejsc na wycieczki i podróż, usługi rezerwacji i sprzedaży biletów związanych z transportem, w szczególności biletów lotniczych, usługi związane z informacją dotyczącą podróży, w szczególności w zakresie taryf, rozkładów jazdy i sposobów trans-

portu, **41** rozrywka, działalność sportowa i kulturalna, informacja o wypoczynku i imprezach rozrywkowych, w szczególności kulturalnych i sportowych, zwłaszcza z wykorzystaniem Internetu, informacja o rekreacji, usługi związane z organizacją wypoczynku, zwłaszcza z wykorzystaniem Internetu, organizowanie i obsługa konferencji, kongresów, konkursów, przyjęć, seminariów, sympozjów i zjazdów, organizowanie obozów sportowych, usługi obozów wakacyjnych, wypożyczanie sprzętu sportowego, sprzedaż zwłaszcza z wykorzystaniem Internetu biletów na imprezy masowe oraz na imprezy turystyczne, **43** tymczasowe zakwaterowanie, usługi pośredników turystycznych, agentów turystycznych i biur turystycznych w zakresie rezerwacji i organizowania zakwaterowania dla podróżnych, w szczególności w hotelach, domach turystycznych, motelach, pensjonatach, kwaterach, na terenach kempingowych, świadczone zwłaszcza z wykorzystaniem Internetu, wynajmowanie noclegów, wynajmowanie mieszkań na pobyt czasowy, wynajmowanie domów na wakacje, usługi zakwaterowania dla obozów wakacyjnych.

(111) **286402** (220) 2014 01 15 (210) 423673
 (151) 2016 08 12 (441) 2014 04 28
 (732) ENOVATIS SPÓŁKA AKCYJNA, Gdańsk, PL.
 (540) PROMESA PEWNE WAKACJE 100 %
 (540)



Kolor znaku: złoty, czarny, biały

(531) 01.01.01, 01.03.02, 24.05.20, 26.01.01, 27.05.01, 29.01.13
 (510), (511) **35** prezentowanie produktów w mediach dla celów sprzedaży detalicznej, wyszukiwanie informacji w komputerowych bazach danych, **39** organizowanie podróży, imprez turystycznych, wycieczek, świadczenie usług turystycznych zwiedzanie, usługi osób towarzyszących podróżnym, usługi przewodników i pilotów wycieczek, usługi wypożyczenia pojazdów, w szczególności samochodów i rowerów, usługi pośredników turystycznych, agentów turystycznych i biur turystycznych zawarte w klasie 39, w szczególności usługi świadczone przez te podmioty z wykorzystaniem Internetu, usługi rezerwacji i sprzedaży miejsc na wycieczki i podróż, usługi rezerwacji i sprzedaży biletów związanych z transportem, w szczególności biletów lotniczych, usługi związane z informacją dotyczącą podróży, w szczególności w zakresie taryf, rozkładów jazdy i sposobów transportu, **41** rozrywka, działalność sportowa i kulturalna, informacja o wypoczynku i imprezach rozrywkowych, w szczególności kulturalnych i sportowych, zwłaszcza z wykorzystaniem Internetu, informacja o rekreacji, usługi związane z organizacją wypoczynku, zwłaszcza z wykorzystaniem Internetu, organizowanie i obsługa konferencji, kongresów, konkursów, przyjęć, seminariów, sympozjów i zjazdów, organizowanie obozów sportowych, usługi obozów wakacyjnych, wypożyczanie sprzętu sportowego, sprzedaż zwłaszcza z wykorzystaniem Internetu biletów na imprezy masowe oraz na imprezy turystyczne, **43** tymczasowe zakwaterowanie, usługi pośredników turystycznych, agentów turystycznych i biur turystycznych w zakresie rezerwacji i organizowania zakwaterowania dla podróżnych, w szczególności w hotelach, domach turystycznych, motelach, pensjonatach, kwaterach, na terenach kempingowych, świadczone zwłaszcza z wykorzystaniem Internetu, wynajmowanie noclegów, wynajmowanie mieszkań na pobyt czasowy, wynajmowanie domów na wakacje, usługi zakwaterowania dla obozów wakacyjnych.

(111) **286403** (220) 2014 08 27 (210) 432720
 (151) 2016 08 08 (441) 2014 12 08
 (732) HYDRAPRESS SPÓŁKA Z OGRANICZONĄ
 ODPOWIEDZIALNOŚCIĄ, Białe Błota, PL.
 (540) HYDRAPRESS

(540)



(531) 26.04.04, 26.04.16, 26.04.22, 27.05.01
 (510), (511) **7** maszyny i urządzenia produkcyjne: prasy hydrauliczne, dozowniki ślimakowe, urządzenia podające materiały sypkie, wtryskarki i wytłaczarki do tworzyw, manipulatory przemysłowe, urządzenia do rozdrabniania zużytych opon, urządzenia do rozdrabniania biomasy, tarniki do drewna jako maszyny, **8** tarniki do drewna jako narzędzia ręczne, **42** projektowanie i doradztwo techniczne w zakresie budowy maszyn i urządzeń produkcyjnych, badania techniczne, ekspertyzy techniczne, opracowanie oprogramowania do maszyn i urządzeń produkcyjnych.

(111) **286404** (220) 2015 01 06 (210) 437400
 (151) 2016 08 12 (441) 2015 04 27
 (732) GRUPA CARGO SPÓŁKA Z OGRANICZONĄ
 ODPOWIEDZIALNOŚCIĄ SPÓŁKA KOMANDYTOWA, Jaworzno, PL.
 (540) EC@RGO

(510), (511) **35** doradztwo biznesowe, **41** prowadzenie konferencji edukacyjnych, prowadzenie konferencji biznesowych, szkolenia edukacyjne, szkolenia, szkolenia komputerowe, zapewnianie szkoleń, prowadzenie warsztatów (szkolenia), szkolenia kierowców samochodów, usługi szkolenia zawodowego, organizowanie programów szkolenia młodzieży, szkolenia techniczne w zakresie bezpieczeństwa, szkolenia w zakresie sprawności fizycznej, szkolenia w zakresie prowadzenia pojazdów mechanicznych, zaawansowane szkolenia w prowadzeniu dla kierowców samochodów, doradztwo w zakresie szkolenia i doskonalenia zawodowego, udostępnianie obiektów i sprzętu na szkolenia dla młodych ludzi, nauka jazdy.

(111) **286405** (220) 2015 01 06 (210) 437402
 (151) 2016 08 12 (441) 2015 04 27
 (732) GRUPA CARGO SPÓŁKA Z OGRANICZONĄ
 ODPOWIEDZIALNOŚCIĄ SPÓŁKA KOMANDYTOWA, Jaworzno, PL.
 (540) EC@RGO
 (540)



Kolor znaku: biały, granatowy

(531) 24.17.17, 26.04.01, 26.04.18, 27.05.01, 29.01.04
 (510), (511) **35** doradztwo biznesowe, **41** prowadzenie konferencji edukacyjnych, prowadzenie konferencji biznesowych, szkolenia edukacyjne, szkolenia, szkolenia komputerowe, zapewnianie szkoleń, prowadzenie warsztatów (szkolenia), szkolenia kierowców samochodów, usługi szkolenia zawodowego, organizowanie programów szkolenia młodzieży, szkolenia techniczne w zakresie bezpieczeństwa, szkolenia w zakresie sprawności fizycznej, szkolenia w zakresie prowadzenia pojazdów mechanicznych, zaawansowane szkolenia w prowadzeniu dla kierowców samochodów, doradztwo w zakresie szkolenia i doskonalenia zawodowego, udostępnianie obiektów i sprzętu na szkolenia dla młodych ludzi, nauka jazdy.

(111) **286406** (220) 2015 02 05 (210) 438607
 (151) 2016 08 12 (441) 2015 05 25
 (732) TK POLSKA OPERATIONS SPÓŁKA AKCYJNA, Warszawa, PL.
 (540) NOWY RYNEK
 (540)



Kolor znaku: czerwony, pomarańczowy, żółty, biały
 (531) 26.04.01, 26.04.07, 27.05.01, 29.01.14

(510), (511) **16** materiały drukowane, reklamy drukowane, katalogi, prospekty, gazetki reklamowe, katalogi prezentujące produkty, materiały do opakowywania, torby papierowe, torby z tworzyw sztucznych, **35** organizacja i zarządzanie działalnością gospodarczą w zakresie przedsięwzięć budowlanych polegających na budowie i przygotowaniu kompleksów handlowych, obiektów niemieszkalnych i mieszkalnych do wynajmowania, użyczenia, sprzedaży, zarządzanie obrotem nieruchomościami, targi handlowe i reklamowe, wystawy i targi handlowe oraz reklamowe w zakresie budownictwa, urbanistyki, architektury, w dziedzinie ślubów, w dziedzinie zdrowia i urody, obsługa marketingowa, analizy rynkowe, badania opinii publicznej, doradztwo w zakresie planów promocyjnych oraz akcji reklamowych, analizy kosztów, reklama, reklama billboardowa, radiowa, prasowa, internetowa, plakatowa, rozprowadzanie ulotek reklamowych, usługi public relations, promocja obrotu nieruchomościami, organizowanie sprzedaży w trybie przetargów na rynku obrotu nieruchomościami, w tym gruntami, kompleksami handlowymi, powierzchniami użytkowymi i lokalami mieszkalnymi, doradztwo w zakresie obrotu nieruchomościami, zarządzanie i administrowanie centrum handlowo-usługowo-rozrywkowym, rozpowszechnianie informacji handlowych, promocja sprzedaży, usługi sprzedaży następujących towarów: produkty spożywcze, napoje bezalkoholowe i alkoholowe, odzież, obuwie, nakrycia głowy, artykuły tekstylne, farmaceutyki, kosmetyki, środki czystości, gry i zabawki, książki, artykuły papierowe, rośliny, zwierzęta, karma dla zwierząt, artykuły dla zwierząt, sprzęt elektryczny i elektroniczny, oświetlenie, sprzęt komputerowy, nośniki danych, pojazdy, wyroby jubilerskie, wyroby gospodarstwa domowego, chemikalia, narzędzia, meble, szkło, art. sportowe, części samochodowe, wyroby budowlane, wykładziny, panele, chemia budowlana, płytki ceramiczne, sprzęt RTV, AGD, sprzedaż promocyjna dla osób trzecich, dekoracja wystaw sklepowych, analizy i badania dotyczące działalności gospodarczej, zarządzanie i administrowanie działalnością gospodarczą, pomoc w prowadzeniu działalności gospodarczej, usługi w zakresie handlu i usługi informacyjne dla konsumentów, wprowadzanie produktów na rynek, doradztwo w zakresie wyżej wymienionych usług, informacja o wyżej wymienionych usługach, **36** usługi finansowe, usługi finansowe w zakresie przedsięwzięć inwestycyjnych polegających na budowie i przygotowaniu kompleksów handlowych, obiektów niemieszkalnych i mieszkalnych do wynajmowania, użyczenia, sprzedaży, usługi pośrednictwa w sprawach kupna i sprzedaży nieruchomości, najmu budynków, lokali i powierzchni handlowych i użytkowych, wycena nieruchomości, wynajmowanie nieruchomości do celów handlowych, wynajmowanie powierzchni biurowych, użytkowych oraz pomieszczeń mieszkalnych, pośrednictwo w sprawach kupna, sprzedaży, najmu budynków, lokali, powierzchni handlowych i użytkowych, rozliczanie transakcji kupna i sprzedaży nieruchomości, administrowanie nieruchomościami, w tym kompleksami handlowymi, lokalami, powierzchniami użytkowymi, zbiórki funduszy i sponsorowanie finansowe, wydawanie kart przedpłaconych i bonów, finansowanie sprzedaży na kredyt, ubezpieczenia, doradztwo w zakresie wyżej wymienionych usług, informacja o wyżej wymienionych usługach, **37** usługi deweloperskie w zakresie wznoszenia nowych obiektów budowlanych, usługi budowlane, budowanie kompleksów handlowych, lokali niemieszkalnych i mieszkalnych oraz osiedli mieszkaniowych wraz z infrastrukturą, usługi w zakresie realizacji i nadzoru nad przedsięwzięciami inwestycyjnymi polegającymi na budowie i przygotowaniu kompleksów handlowych, obiektów niemieszkalnych i mieszkalnych do sprzedaży, wynajmowania, użyczenia, usługi remontowe, naprawy obiektów budowlano-mieszkalniowych, usługi i roboty ogólnobudowlane, konstrukcyjne i montażowe, usługi generalnego wykonawcy i inwestora robót budowlanych, **39** wynajem miejsc parkingowych, garaży, powierzchni i obiektów magazynowych, administrowanie miejscami parkingowymi, pakowanie towarów, składowanie towarów, transport, **41** nauczanie, kształcenie, rozrywka, organizowanie i obsługa imprez rozrywkowo-edukacyjnych, organizowanie i obsługa konkursów i loterii, organizowanie konkursów piękności, obsługa sal kinowych i salonów gier, parki rozrywki, salony fitness, **42** usługi projektowania, usługi projektowe w zakresie budownictwa, urbanistyki, architektury, projektowanie konstrukcji, budynków, wykonywanie badań, ekspertyz i analiz technicznych i ekonomicznych w dziedzinie usług deweloperskich, usługi w zakresie architektury, planowania urbanistycznego, ekspertyzy inżynierskiej i badania techniczne związane z pracami budowlanymi, planowanie urbanistyczne kompleksów handlowych i osiedli mieszkaniowych wraz z infrastrukturą, **43** usługi gastronomiczne, restauracje, kawiarnie, bary, usługi zaopatrzenia w żywność i napoje,

tymczasowe zakwaterowanie, **44** salony fryzjerskie, salony piękności, usługi w zakresie higieny i pielęgnacji urody ludzi.

(111) **286407** (220) 2015 02 27 (210) 439538
 (151) 2016 07 22 (441) 2015 06 08
 (732) Limited Liability Company AL.VI.TECHNOLOGY, Kijów, UA.
 (540) SIM innovation
 (540)



(531) 02.09.14, 26.01.01, 27.05.01
 (510), (511) **9** urządzenia do zdalnego sterowania, aparatura do testów nie do celów medycznych, systemy dla wideo-odbiorników, urządzenia pamięci komputera, ekrany wideo, kamery, dyskiety, dyski magnetyczne, napędy dysków dla komputerów, przełączniki, przyrządy miernicze, ekrany [fotografia], instalacje elektryczne do zdalnego sterowania procesami przemysłowymi, elektrodynamiczne urządzenie do zdalnego sterowania sygnałami, publikacje elektroniczne do pobrania, elektroniczne tablice informacyjne, programy elektroniczne, łączniki [sprzęt przetwarzający dane], czytniki [urządzenia do przetwarzania danych], czytniki kodów kreskowych, interfejsy do komputerów, programy komputerowe [oprogramowanie do pobrania], programy komputerowe [programy] nagrane, programy operacyjne komputerowe, nagrane, magnetyczne nośniki danych, przenośne odtwarzacze multimedialne, mikroprocesory, modemy, monitory, monitory [sprzęt komputerowy], notebooki, przetworniki sygnałów elektronicznych, telefony bezprzewodowe, tablety, wskaźniki ilościowe (przyrządy), aplikacje komputerowe do pobrania, magnetowidy, urządzenie do przetwarzania danych, ekrany projekcyjne, jednostki przetwarzające [jednostki centralne], procesory, światłowody [włókna przewodzące światło], smartfony, urządzenia elektryczne do monitoringu, instrumenty obserwacyjne, aparatura telewizyjna, odbiorniki telefoniczne, pliki graficzne pobieralne, dyski pamięci flash USB, aparaty [fotografia], **42** tworzenie i utrzymywanie stron internetowych dla osób trzecich, analiza systemu komputerowego, odzyskiwanie danych komputerowych, tworzenia kopii zapasowych danych poza komputerem, powielanie programów komputerowych, usługi informatyczne w zakresie elektronicznego przechowywania danych, instalacja oprogramowania komputerowego, projektowanie, aktualizacja, instalacja oprogramowania komputerowego, konwersja danych lub dokumentów na formę elektroniczną, konwersja danych z programów komputerowych i danych fizycznych nie przeliczeniowych, doradztwo w zakresie technologii komputerowej, doradztwo w zakresie oprogramowania komputerowego, doradztwo w zakresie projektowania i rozwoju sprzętu komputerowego, monitorowanie systemów komputerowych przez zdalny dostęp, dostarczanie informacji na temat technologii komputerowej i programowania za pośrednictwem strony internetowej, wynajem serwerów sieciowych, wynajem komputerów, wynajem oprogramowania komputerowego, badania naukowe i miernicze, konserwacja oprogramowania komputerowego, aktualizacja oprogramowania komputerowego, oprogramowanie komputerowe jako usługa SaaS, projektowanie oprogramowania komputerowego, projektowanie systemu komputerowego, badania i rozwój nowych produktów dla osób trzecich w zakresie oprogramowania komputerowego.

(111) **286408** (220) 2015 04 09 (210) 441198
 (151) 2016 08 01 (441) 2015 07 20
 (732) HELKRA SPÓŁKA Z OGRANICZONĄ ODPOWIEDZIALNOŚCIĄ,
 Oława, PL.
 (540) HELKRA Heating Elements
 (540)



Kolor znaku: czerwony, biały, szary
 (531) 26.01.01, 26.01.16, 27.05.01, 29.01.13
 (510), (511) **11** bojler, elementy grzejne.

(111) **286409** (220) 2015 05 19 (210) 442644
 (151) 2016 07 27 (441) 2015 08 31
 (732) TPR SPÓŁKA Z OGRANICZONĄ ODPOWIEDZIALNOŚCIĄ,
 Wrocław, PL.
 (540) tpr INWESTYCJE
 (540)



Kolor znaku: biały, jasnoniebieski, ciemnoniebieski
 (531) 24.01.09, 24.01.03, 27.05.05, 29.01.13
 (510), (511) **16** makiety architektoniczne, dokumentacja techniczna i gotowe projekty domów, prospekty, katalogi, rysunki, materiały reklamowe papierowe i piśmiennicze, afisze, albumy, broszury, kalendarze, obrazy, reprodukcje, **35** usługi konsultingowe i doradcze w zakresie: organizowania, prowadzenia i zarządzania działalnością gospodarczą, zarządzania personalnego, badania w dziedzinie działalności gospodarczej, ekspertyzy w zakresie działalności gospodarczej, pomoc w zakresie zarządzania działalnością gospodarczą, usługi marketingowe, doradztwo ekonomiczne, analizy ekonomiczne, analizy kosztów, badanie rynku, analizy finansowo-księgowo-biznesplany, wycena przedsiębiorstw, dobór i rekrutacja personelu, usługi w zakresie rachunkowości, przygotowywanie zeznań podatkowych, doradztwo reklamowe, projektowanie i programowanie kampanii reklamowych, usługi agencji importowo-eksportowych, **36** usługi deweloperskie oraz inwestycyjne, pozyskiwanie źródeł finansowania, zakup nieruchomości, wycena, rozliczenia finansowe związane z transakcją kupna, sprzedaży i wynajmu nieruchomości, usługi agencji mieszkaniowych, usługi agencji nieruchomości, usługi pośrednictwa w handlu nieruchomościami, usługi wyceny nieruchomości, usługi oszacowania majątku nieruchomego, usługi administrowania nieruchomościami, usługi zarządzania majątkiem nieruchomym, usługi pośrednictwa w sprawach majątku nieruchomego, usługi wynajmowania mieszkań oraz pomieszczeń biurowych, usługi dzierżawy nieruchomości oraz majątku nieruchomego, doradztwo w sprawach ubezpieczenia nieruchomości, doradztwo w zakresie sporządzania umów najmu i dzierżawy, usługi sporządzania umów kupna-sprzedaży, najmu i dzierżawy nieruchomości, ekspertyzy i wyceny nieruchomości do celów podatkowych, ubezpieczeniowych i katastralnych, **37** usługi w zakresie wykonawstwa oraz kierowania i nadzorowania robót budowlanych zewnętrznych i wewnętrznych, usługi w zakresie wykonawstwa budownictwa mieszkaniowego i użytkowego, wyposażania mieszkań i lokali użytkowych w meble, restauracji i rekonstrukcji obiektów zabytkowych i dzieł sztuki, montaż i konserwacja instalacji inteligentnych systemów automatyzacji, montaż i konserwacja systemów zarządzania, systemów alarmowych, komputerów i sieci komputerowych, usługi budowlane w zakresie infrastruktury technicznej, budownictwa drogowego i kolejowego, inżynierii miejskiej, inżynierii środowiska, inżynierii sanitarnej, hydrotechniki i hydrogeologii, usługi budowlane konstrukcyjne, usługi z zakresu ukształtowania terenu oraz małej architektury, usługi w zakresie wykonawstwa systemów wykorzystujących wszystkie rodzaje energii odnawialnej, wykonywanie prac ziemnych, drenażowych, rekultywacyjnych, melioracyjnych, budowa, montaż i remonty sieci i stacji wodociągowych, stacji uzdatniania wody, zagospodarowanie stref ochrony sanitarnej, nadzór budowlany, wykonywanie, konserwacja i modernizacja izolacji elektrycznej, termicznej i akustycznej budynków, maszyn i urządzeń, wykonywanie, konserwacja i modernizacja wibroizolacji, wykonywanie, konserwacja i modernizacja hydroizolacji, modernizacja techniczna maszyn i urządzeń, **42** usługi w zakresie projektowania i konsultingu architektonicznego, budowlanego i urbanistycznego, projektowanie architektury w zakresie budownictwa mieszkaniowego i przemysłowego, projektowanie architektury otoczenia budynków, architektury zieleni oraz ogrodnictwa krajobrazowego, projektowanie budownictwa drogowego i kolejowego, inżynierii miejskiej, ukształtowania terenów pod budownictwo, usługi w zakresie architektury, projektowania, aranżacji i dekoracji wnętrz, doradztwo w zakresie projektowania, aranżacji i dekoracji wnętrz, doradztwo budowlane, badania, ekspertyzy, opinie i analizy techniczne w zakresie budownictwa, badania, ekspertyzy i pomiary geologiczne i geodezyjne dla budownictwa, pomiary inwentaryzacyjne budowlane powykonawcze, wykonywanie

dokumentacji na przebudowę i adaptację budynków oraz dokumentacji inwentaryzacyjnej obiektów budowlanych, usługi w zakresie: projektowania wzornictwa przemysłowego, grafiki, projektowania form użytkowych, opracowywania projektów technicznych, usługi doradcze dotyczące materiałów budowlanych i usług remontowo-budowlanych, usługi doradcze dotyczące nowoczesnych technik i technologii w budownictwie, usługi w zakresie projektowania, doradztwa i ekspertyz oraz prac badawczych dotyczących środowiska naturalnego, prowadzenie usługowych prac badawczo-rozwojowych w zakresie nauk przyrodniczych i nauk o ochronie naturalnego środowiska człowieka, badania i analizy techniczne w zakresie: hałasu, drgań i zanieczyszczenia powietrza, wyciszania obiektów i urządzeń przemysłowych, konstrukcji dźwiękoszczelnych, dźwiękochłonnych i dźwiękochłonno-izolacyjnych, zabezpieczeń wibroakustycznych i przeciwhałasowych, analizy akustyczne, modelowanie rozkładu pola akustycznego w środowisku, modelowanie rozprzestrzeniania się zanieczyszczeń w środowisku, opracowania ekofizjograficzne, przygotowywanie prognoz o oddziaływaniach inwestycji na środowisko, ekspertyzy inżynierskie, projektowanie maszyn i urządzeń, doradztwo w zakresie projektowania maszyn i urządzeń, testowanie materiałów, ekspertyzy i orzeczenia w ramach robót budowlanych, doradztwo w zakresie doboru izolacji akustycznych.

(111) **286410** (220) 2015 05 22 (210) 442829
 (151) 2016 08 01 (441) 2015 08 31
 (732) MERVE AND LENA SPÓŁKA Z OGRANICZONĄ
 ODPOWIEDZIALNOŚCIĄ, Opopy, PL.
 (540) KAFKEME
 (510), (511) **25** odzież, obuwie.

(111) **286411** (220) 2015 06 08 (210) 443374
 (151) 2016 07 08 (441) 2015 09 28
 (732) WELDTEAM SPÓŁKA Z OGRANICZONĄ
 ODPOWIEDZIALNOŚCIĄ, Katowice, PL.
 (540) WELDTEAM
 (540)



Kolor znaku: niebieski, szary, biały
 (531) 02.07.23, 27.05.01, 29.01.13, 24.17.01, 26.01.01, 26.03.23
 (510), (511) **35** reklama, zarządzanie w działalności handlowej, administrowanie działalności handlowej, prace biurowe, handel i sprzedaż detaliczna, hurtowa oraz prowadzona przez domy wysyłkowe i internet artykułów z branży motoryzacyjnej, wyrobów chemicznych, metalowych oraz sprzętu i wyposażenia hydraulicznego, grzejnego, obrabiarek, maszyn, urządzeń przemysłowych, statków, samolotów, komputerów, urządzeń peryferyjnych, oprogramowania, sprzętu elektronicznego, telekomunikacyjnego, odpadów, złomu, drutów, prętów, preparatów i urządzeń do badań nieniszczących, odzieży, środków ochrony osobistej oraz służących ochronie dróg oddechowych, **37** usługi budowlane, naprawa i konserwacja komputerów, urządzeń peryferyjnych, sprzętu telekomunikacyjnego, pojazdów samochodowych, wykonywanie instalacji wodno-kanalizacyjnych, ciepłych, gazowych, klimatyzacyjnych, elektrycznych oraz pozostałych instalacji budowlanych, nadzór budowlany oraz doradztwo inżynierskie w budownictwie, usługi instalacyjne systemów spawalniczych, naprawy sprzętu i akcesoriów spawalniczych, **42** badania oraz usługi naukowe i techniczne oraz ich projektowanie, analizy przemysłowe i usługi badawcze, projektowanie i ulepszanie sprzętu oraz oprogramowania komputerowego, kontrola jakości, usługi doradcze w dziedzinie technologii, doradztwo w zakresie projektowania i rozwoju sprzętu komputerowego, opracowywanie i wdrażanie technologii spawalniczych, nadzór prac spawalniczych i systemów kontroli produkcji, doradztwo techniczne w zakresie wdrażania norm spawalniczych.

(111) **286412** (220) 2015 07 23 (210) 445153
 (151) 2016 06 29 (441) 2015 11 09

(732) CENTRUM BADAWCZO WDROŻENIOWE SOFREM SPÓŁKA Z OGRANICZONĄ ODPOWIEDZIALNOŚCIĄ, Katowice, PL.

(540) SOUFRE

(510), (511) **3** produkty kosmetyczne i pielęgnacyjne dla ludzi, produkty toaletowe, mydła, mydełka, mydła dezodoryzujące, mydła dezynfekujące, mydła lecznicze, mydła migdałowe, mydła przeciwoparowe, mydła przeciwoparowe do stóp, mydła do golenia, kosmetyki, preparaty kosmetyczne do pielęgnacji skóry, kosmetyki do brwi, chusteczki nasączone płynami kosmetycznymi, preparaty kosmetyczne do kąpieli, aloesowe preparaty do celów kosmetycznych, antyperspiranty, kosmetyki upiększające, kremy kosmetyczne, pomadki do ust, błyszczki do ust, pomady do celów kosmetycznych, lotony do celów kosmetycznych, mleczko kosmetyczne, mleczko migdałowe do celów kosmetycznych, mleczko oczyszczające od celów kosmetycznych, talk kosmetyczny, wazelina do celów kosmetycznych, wazelina kosmetyczna, zestawy kosmetyków, chusteczki nasączone płynami kosmetycznymi, maseczki kosmetyczne, kosmetyki do brwi, preparaty kosmetyczne do rzęs, tusze do rzęs, preparaty kosmetyczne do odchudzania, olejki aromatyczne, olejki do celów' kosmetycznych, olejek lawendowy, olejek bergamotowy, olejek migdałowy, olejek różany, olejek jaśminowy, olejki toaletowe, olejki do celów perfumeryjnych, olejki eteryczne, olejki eteryczne cytrynowe, olejki esencjonalne, toniki kosmetyczne, balsamy inne niż do celów medycznych, dezodoranty dla ludzi, preparaty do makijażu, puder do makijażu, preparaty do demakijażu, chusteczki nasączone preparatami do usuwania makijażu, preparaty do golenia, płyny po goleniu, preparaty do mycia, preparaty do ochrony przed słońcem, preparaty do opalania, kremy wybielające do skóry, płyny do pielęgnacji włosów, odżywki do włosów, preparaty do kręcenia włosów, preparaty do prostowania włosów, farby do włosów, lakiery do włosów, farby do brody, preparaty do depilacji, wosk do depilacji, wosk do wąsów, neutralizatory do trwałej ondulacji, kleje do przymocowywania sztucznych włosów, preparaty do pielęgnacji paznokci. lakier do paznokci, środki do usuwania lakierów, zmywacze do paznokci, preparaty kąpielowe do celów higienicznych, preparaty kosmetyczne do kąpieli, sole kąpielowe do celów innych niż lecznicze, sole do celów innych niż lecznicze, szampony, szminki, preparaty do pielęgnacji jamy ustnej nie do celów leczniczych, płyny do płukania ust do celów niemedyceńskich, odświeżacze do ust w aerolu, środki do czyszczenia zębów, pasty do zębów, żele do wybielania zębów, żele do masażu inne niż do celów medycznych, środki perfumeryjne, produkty perfumeryjne, perfumy, woda kolońska, woda lawendowa, woda toaletowa, woda zapachowa, woda utleniona do celów kosmetycznych, preparaty do czyszczenia protez zębowych, preparaty do polerowania protez zębowych, preparaty do polerowania protez dentystycznych, tłuszcze do celów kosmetycznych, barwniki do celów kosmetycznych.

(111) **286413** (220) 2015 07 29 (210) 445338
(151) 2016 04 20 (441) 2015 11 09

(732) LEKSEEK POLSKA SPÓŁKA Z OGRANICZONĄ ODPOWIEDZIALNOŚCIĄ SPÓŁKA KOMANDYTOWA, Warszawa, PL.

(540) LekSeek

(540)



Kolor znaku: czarny, niebieski, biały

(531) 19.13.01, 19.13.21, 27.05.01, 29.01.13, 26.01.22

(510), (511) **9** optyczne i magnetyczne nośniki informacji, płyty kompaktowe, filmy reklamowe, programy komputerowe, publikacje elektroniczne, **16** artykuły piśmienne, broszury, kalendarze, książki, leksykony, notatniki, plansze, reprodukcje, bloki rysunkowe, **35** agencje reklamowe, organizowanie wystaw w celach handlowych lub reklamowych, powielanie dokumentów, obróbka tekstów, badanie rynku, **41** organizowanie wystaw z dziedziny kultury lub edukacji, konferencji, sympozjów, konkursów, produkcja filmów, tłumaczenia, **42** projektowanie wnętrz, wzornictwo przemysłowe, tworzenie i utrzymywanie stron internetowych.

(111) **286414** (220) 2015 08 04 (210) 445544
(151) 2016 05 04 (441) 2015 11 09

(732) ARKUS & ROMET GROUP SPÓŁKA Z OGRANICZONĄ ODPOWIEDZIALNOŚCIĄ, Podgrodzie, PL.

(540) Orkan

(510), (511) **12** rowery, skutery, motorowery, motorynki, motocykle, quady, gokarty, części zamienne do rowerów, skuterów, motorowerów, motorynek, motocykli, quadów i gokartów, ogumienie do rowerów, skuterów, motorowerów, motorynek, motocykli, quadów i gokartów, **35** usługi sprzedaży różnorodnych towarów w specjalistycznym sklepie i/lub hurtowni, również poprzez Internet i sprzedaż wysyłkową dla towarów: rowery, skutery, motorowery, motorynki, motocykle, quady, gokarty oraz części do wymienionych towarów, pośrednictwo w obrocie wymienionymi towarami, usługi w zakresie organizacji pokazów handlowych, wystaw handlowych i reklamowych oraz promocji sprzedaży, organizacja wystaw i targów w celach handlowych lub reklamowych, pokazy towarów i usług, promocja sprzedaży dla osób trzecich, **37** naprawy rowerów, skuterów, motorowerów, motorynek, motocykli, quadów i gokartów, instalacja części zamiennych do pojazdów, instalowanie części do pojazdów, konserwacja i naprawa pojazdów, malowanie pojazdów, montaż [instalowanie] części do pojazdów, naprawa lub konserwacja dwukołowych pojazdów silnikowych, organizowanie naprawy pojazdów, przegląd pojazdów, regulacja [tuning] pojazdów, usługi doradcze w zakresie konserwacji pojazdów, usługi doradcze w zakresie naprawy pojazdów, usługi stacji naprawy pojazdów, usługi tuningu pojazdów.

(111) **286415** (220) 2015 08 12 (210) 445853
(151) 2016 04 08 (441) 2015 11 23

(732) MARKA SOKOŁÓW-SERVICE SPÓŁKA Z OGRANICZONĄ ODPOWIEDZIALNOŚCIĄ SPÓŁKA KOMANDYTOWA,...

(540) ERA NAJLEPSZEGO BURGERA

(510), (511) **29** mięso, wędliny, wyroby z mięsa, wyroby garmazeryjne na bazie mięsa, kabanosy, wyroby na bazie mięsa, szynka, kiełbasa, kabanosy.

(111) **286416** (220) 2015 08 27 (210) 446349
(151) 2016 08 02 (441) 2015 12 07

(732) China General Nuclear Power Corporation, Shenzhen, CN.

(540) HPWR1000

(540)

HPWR1000

(531) 27.05.01, 27.07.01, 27.05.02

(510), (511) **1** paliwo do reaktorów jądrowych, moderatory do reaktorów nuklearnych, uran, rozszczepialne pierwiastki chemiczne, pierwiastki radioaktywne do celów naukowo-badawczych, rozszczepialne materiały w energetyce jądrowej, grafit do celów przemysłowych, kwas borny do celów przemysłowych, materiały ognioodporne, preparaty chemiczne do spawania, **4** energia elektryczna, energia atomowa, elektryczność, **7** urządzenia parowe, generatory wytwarzające energię elektryczną za pomocą siły wiatru, urządzenia wykorzystujące dynamikę wody, silniki parowe, kotły maszynowe, parowe, rury kotłowe (części maszyn), osprzęt kotłowy maszynowych, kotły i urządzenia pomocnicze dla stacji przewodzącej, profesjonalny sprzęt dla przemysłu baterii, urządzenia zapłonowe do silników spalinowych, rozdrabniarki odpadków, **11** instalacje do wytwarzania pary, instalacje do obróbki moderatorów jądrowych i paliwowych, instalacje do obróbki paliwa moderatorów jądrowych, instalacje do polimeryzacji, reaktory jądrowe, reaktory atomowe, urządzenia do ogrzewania na paliwa stałe, płynne lub gazowe, aparatura i instalacje do wentylacji, klimatyzacji, kolektory słoneczne, płyty grzejące, **40** przetwarzanie paliwa jądrowego, usuwanie odpadów nuklearnych, wytwarzanie energii, przetwarzanie paliwa, produkcja energii jądrowej, termodynamiczna produkcja energii jądrowej, wytwarzanie energii elektrycznej, obróbka metalu, recykling odpadków i odpadów, uzdatnianie wody, **42** badania techniczne, opracowywanie projektów technicznych, inżynieria techniczna, usługi z zakresu rysunku technicznego, badania w zakresie ochrony środowiska naturalnego, kontrola jakości, badania jakości, ocena jakości, usługi certyfikacji systemu jakości, prace badawczo-rozwojowe dla osób trzecich.

(111) **286417** (220) 2015 09 03 (210) 446583
(151) 2016 06 16 (441) 2015 12 07

(732) EFEKT SPÓŁKA AKCYJNA, Białystok, PL.

(540) AZARIO

(510), (511) **9** wagi łazienkowe, termostaty elektryczne, termometry, **11** instalacje sanitarne i łazienkowe oraz armatura wodno-kanalizacyjna, grzejniki, regulatory temperatury do grzejników centralnego ogrzewania, **19** płytki, płyty, ceramiczne płytki podłogowe, ceramiczne płytki ścienne, glazurowane ceramiczne płytki podłogowe, glazurowane ceramiczne płytki ścienne, płytki ceramiczne, płytki do układania mozaiki, płytki drewniane, płytki kamienne, płytki z gliny, płytki z kamienia naturalnego, płytki z marmuru, płytki szklane, płytki stiukowe, płytki porcelanowe, płytki podłogowe z terakoty, płytki z tworzyw sztucznych, płyty betonowe, płyty cementowe, płyty łupkowe, płyty i płytki z kamienia naturalnego, **20** lustra łazienkowe, meble łazienkowe, szafki łazienkowe, **21** przybory kosmetyczne i toaletowe oraz artykuły łazienkowe.

(111) **286418** (220) 2015 09 10 (210) 446816

(151) 2016 07 20 (441) 2015 12 21

(732) MONSANTO TECHNOLOGY LLC., ST. LOUIS, US.

(540) PETARDA

(510), (511) **5** fungicydy, herbicydy, insektycydy, pestycydy, środki chwastobójcze i do zwalczania szkodników.

(111) **286419** (220) 2015 09 10 (210) 446818

(151) 2016 07 20 (441) 2015 12 21

(732) MONSANTO TECHNOLOGY LLC., ST. LOUIS, US.

(540) TORPEDA

(510), (511) **5** fungicydy, herbicydy, insektycydy, pestycydy, środki chwastobójcze i do zwalczania szkodników.

(111) **286420** (220) 2015 10 19 (210) 448204

(151) 2016 06 29 (441) 2016 01 18

(732) ING BANK ŚLĄSKI SPÓŁKA AKCYJNA, Katowice, PL.

(540) Zł pod ręką

(540)



Kolor znaku: pomarańczowy

(531) 19.03.08, 27.05.01, 29.01.01, 19.03.01, 19.03.25

(510), (511) **16** afisze, plakaty, broszury, kalendarze, materiały drukowane, obwoluty na dokumenty, prospekty, **36** operacje bankowe, usługi bankowe z dostępem bezpośrednim przez Internet, emisja kart kredytowych, doradztwo finansowe, usługi finansowe, informacje bankowe, obsługa kart debetowych i kart kredytowych, lokaty kapitałów, kredytowanie, operacje finansowe, operacje walutowe, pośrednictwo finansowe, transakcje finansowe, transfer elektroniczny środków finansowych, **42** administrowanie stronami komputerowymi (sieciowymi), aktualizowanie oprogramowania komputerowego, analizy systemów komputerowych, instalowanie oprogramowania komputerowego, obsługiwane bazy danych dla klientów i potencjalnych klientów banku dostępnych przez Internet, projektowanie oprogramowania komputerowego, tworzenie i utrzymywanie stron internetowych dla osób trzecich, tworzenie i utrzymywanie systemów obsługi klienta dostępnych przez Internet.

(111) **286421** (220) 2015 10 22 (210) 448399

(151) 2016 08 08 (441) 2016 02 01

(732) ADAMCZUK ANNA, Sitaniec Wolica, PL.

(540) RED HEELS

(540)



Kolor znaku: czerwony, biały

(531) 09.09.05, 22.01.15, 22.01.25, 27.05.01, 29.01.12

(510), (511) **41** usługi artystów teatralnych, usługi kompozycji muzycznych, wypożyczanie nagrań dźwiękowych, usługi klubowe [rozrywka lub nauczanie], organizowanie i obsługa konferencji, organizowanie i obsługa kongresów, organizowanie konkursów [edukacyjna lub rozrywka], edukacja [nauczanie], publikowanie książek, organizowanie i prowadzenie warsztatów [szkolenia], organizowanie i prowadzenie koncertów, organizowanie i prowadzenie konferencji, organizowanie i prowadzenie kongresów, organizowanie i prowadzenie seminariów, organizowanie i prowadzenie sympozjów, organizowanie i prowadzenie zjazdów, organizowanie przyjęć [rozrywka], organizowanie spektakli [impresariat], organizowanie wystaw z dziedziny kultury lub edukacji, pozowanie dla artystów, producenckie usługi muzyczne, produkcja mikrofilmów, produkcja programów radiowych i telewizyjnych, prowadzenie zajęć fitness, przedstawienia teatralne [produkcja], planowanie przyjęć [rozrywka], radiowe programy rozrywkowe, realizacja spektakli, rozrywka, rozrywka [widowiska], realizacja spektakli, wystawianie spektakli na żywo: wystawianie spektakli: usługi studia nagrań, pisanie tekstów inne niż reklamowe, telewizyjne programy rozrywkowe, usługi prezenterów muzyki, usługi trenera osobistego, usługi trenerskie, organizowanie i prowadzenie warsztatów [szkolenia], wypożyczanie dekoracji teatralnych, wypożyczanie sprzętu audio.

(111) **286422** (220) 2015 10 30 (210) 448714

(151) 2016 07 18 (441) 2016 02 01

(732) JANTOŃ SPÓŁKA AKCYJNA SPÓŁKA KOMANDYTOWA, Dobroń, PL.

(540) PIWNICZNE Kolekcja Dobrego Smaku

(540)



(531) 07.03.08, 19.01.05, 24.03.01, 24.03.02, 24.03.07, 27.05.01

(510), (511) **33** napoje alkoholowe, w tym wina, wina gronowe, wina owocowe, wyroby winiarskie, koktajle, aperitify, napoje alkoholowe musujące, nalewki, likiery, wódki, brandy, wyroby spirytusowe, napoje alkoholowe smakowe i aromatyzowane.

(111) **286423** (220) 2015 10 30 (210) 448715

(151) 2016 07 18 (441) 2016 02 01

(732) JANTOŃ SPÓŁKA AKCYJNA SPÓŁKA KOMANDYTOWA, Dobroń, PL.

(540) PIWNICZNE KOLEKCJA DOBREGO SMAKU

(510), (511) **33** napoje alkoholowe, w tym wina, wina gronowe, wina owocowe, wyroby winiarskie, koktajle, aperitify, napoje alkoholowe musujące, nalewki, likiery, wódki, brandy, wyroby spirytusowe, napoje alkoholowe smakowe i aromatyzowane.

(111) **286424** (220) 2015 11 01 (210) 448721

(151) 2016 07 18 (441) 2016 02 01

(732) JANTOŃ SPÓŁKA AKCYJNA SPÓŁKA KOMANDYTOWA, Dobroń, PL.

(540) Dobrońska wiśniowa

(540)



Kolor znaku: biały, złoty, czerwony, ciemnoczerwony, jasnozielony, zielony, brązowy, czarny

(531) 05.07.16, 07.01.09, 25.01.01, 27.05.01, 29.01.15

(510), (511) **33** napoje alkoholowe, w tym wina, wina gronowe wina owocowe, wyroby winiarskie, koktajle, aperitify, napoje alkoholowe musujące, nalewki likiery, wódki, brandy wyroby spirytusowe napoje alkoholowe smakowe i aromatyzowane.

(111) **286425** (220) 2015 11 01 (210) 448722

(151) 2016 07 18 (441) 2016 02 01

(732) JANTOŃ SPÓŁKA AKCYJNA SPÓŁKA KOMANDYTOWA, Dobroń, PL.

(540) Dobrońska morelowa

(540)



Kolor znaku: biały, złoty, pomarańczowy, czerwony, jasnozielony, zielony, brązowy, czarny

(531) 05.07.14, 07.01.09, 25.01.01, 27.05.01, 29.01.15

(510), (511) **33** napoje alkoholowe, w tym wina, wina gronowe wina owocowe, wyroby winiarskie, koktajle, aperitify, napoje alkoholowe musujące, nalewki likiery, wódki, brandy wyroby spirytusowe napoje alkoholowe smakowe i aromatyzowane.

(111) **286426** (220) 2015 11 01 (210) 448723

(151) 2016 07 18 (441) 2016 02 01

(732) JANTOŃ SPÓŁKA AKCYJNA SPÓŁKA KOMANDYTOWA, Dobroń, PL.

(540) Dobrońska porzeczkowa

(540)



Kolor znaku: biały, złoty, jasnozielony, zielony, granatowy, fioletowy, czarny

(531) 05.07.21, 07.01.09, 25.01.01, 27.05.01, 29.01.15

(510), (511) **33** napoje alkoholowe, w tym wina, wina gronowe wina owocowe, wyroby winiarskie, koktajle, aperitify, napoje alkoholowe musujące, nalewki likiery, wódki, brandy wyroby spirytusowe napoje alkoholowe smakowe i aromatyzowane.

(111) **286427** (220) 2015 11 01 (210) 448724

(151) 2016 07 18 (441) 2016 02 01

(732) JANTOŃ SPÓŁKA AKCYJNA SPÓŁKA KOMANDYTOWA, Dobroń, PL.

(540) Dobrońska śliwkowa

(540)



Kolor znaku: biały, złoty, żółty, pomarańczowy, ciemnoczerwony, bordowy, fioletowy, jasnozielony, zielony, brązowy, czarny

(531) 05.07.14, 07.01.09, 25.01.01, 27.05.01, 29.01.15

(510), (511) **33** napoje alkoholowe, w tym wina, wina gronowe wina owocowe, wyroby winiarskie, koktajle, aperitify, napoje alkoholowe musujące, nalewki likiery, wódki, brandy wyroby spirytusowe napoje alkoholowe smakowe i aromatyzowane.

(111) **286428** (220) 2015 11 01 (210) 448725

(151) 2016 07 18 (441) 2016 02 01

(732) JANTOŃ SPÓŁKA AKCYJNA SPÓŁKA KOMANDYTOWA, Dobroń, PL.

(540) Dobrońska malinowa

(540)



Kolor znaku: biały, złoty, czerwony, różowy, zielony, czarny

(531) 05.07.08, 07.01.09, 25.01.01, 27.05.01, 29.01.15

(510), (511) **33** napoje alkoholowe, w tym wina, wina gronowe wina owocowe, wyroby winiarskie, koktajle, aperitify, napoje alkoholowe musujące, nalewki likiery, wódki, brandy wyroby spirytusowe napoje alkoholowe smakowe i aromatyzowane.(111) **286429** (220) 2015 11 09 (210) 448982

(151) 2016 08 17 (441) 2016 02 15

(732) PRZEDSIĘBIORSTWO HANDLOWE MAM SPÓŁKA
Z OGRANICZONĄ ODPOWIEDZIALNOŚCIĄ, Zgórsko, PL.

(540) Casa d'Arte graphic print

(540)



Kolor znaku: czarny, jasnoróżowy, jasnoczerwony, czerwony, ciemnozielony, jasnozielony, szary, fioletowy, jasnofioletowy, żółty, jasnoniebieski

(531) 27.05.01, 05.05.02, 29.01.15

(510), (511) **16** wydruki graficzne, **27** draperie ścienne (fototapety), tapety.(111) **286430** (220) 2015 11 12 (210) 449106

(151) 2016 08 05 (441) 2016 02 15

(732) NITKA PAWEŁ PANIT CAR-FOLIE OKIENNE, Tarnowo-
Podgórze, PL.

(540) PANITCAR

(510), (511) **16** folie z tworzyw sztucznych do pakowania lub zabezpieczania w transporcie, taśmy przylepne do celów papierniczych lub do użytku domowego, **17** folie z tworzyw sztucznych nie do pakowania, w tym okienne, ochronne i antywłamaniowe, samochodowe, dekoracyjne, przeciwsłoneczne, wodoodporne, izolacyjne, lustrzane i termoizolacyjne, folie metalowe izolacyjne, folie z tworzyw sztucznych do stosowania w rolnictwie, poligrafii, do druku cyfrowego, folie z celulozy z surowców wtórnych nie do pakowania, materiały filtracyjne oraz ich półprodukty w postaci folii z tworzyw sztucznych, **19** folie z tworzyw sztucznych do użytku w budownictwie, **35** usługi sprzedaży detalicznej, hurtowej, internetowej, katalogowej, wysyłkowej oraz poprzez ofertę bezpośrednią następujących towarów: folie z tworzyw sztucznych do pakowania lub zabezpieczenia w transporcie, taśmy przylepne do celów papierniczych lub do użytku domowego, folie z tworzyw sztucznych nie do pakowania, w tym okienne, ochronne i antywłamaniowe, samochodowe, dekoracyjne, przeciwsłoneczne, wodoodporne, izolacyjne, lustrzane i termoizolacyjne, folie metalowe izolacyjne, folie z tworzyw sztucz-nych do stosowania w rolnictwie, poligrafii, do druku cyfrowego, folie z celulozy z surowców wtórnych nie do pakowania, materiały filtracyjne oraz ich półprodukty w postaci folii z tworzyw sztucznych, folie z tworzyw sztucznych do użytku w budownictwie, zarządzanie sklepami: detalicznymi, hurtowymi, internetowymi, reklama, zarządzanie w działalności handlowej, administrowanie działalności handlowej, usługi doradcze w zakresie franchisingu, zarządzanie przedsiębiorstwami franchisingowymi, doradztwo w zakresie organizowania i zarządzania działalnością gospodarczą, usługi badania rynku i opinii publicznej, organizowanie targów, wystaw i kongresów w celach handlowych oraz reklamowych, pokazy towarów, dekoracja wystaw i witryn sklepowych, doradztwo w zakresie działalności gospodarczej dotyczące rozwoju produktu, pomoc w komercjalizacji produktu w ramach kontraktu franczyzowego, usługi w zakresie projekt-managementu oraz design-managementu, usługi w zakresie pośrednictwa handlowego polegające na kojarzeniu partnerów handlowych, usługi agencji importowo-eksportowych, doradztwo gospodarcze związane z franchisingiem, zarządzanie przedsiębiorstwami franczyzowym, usługi administrowania i zarządzania obiektami sportowymi, rozrywkowymi i rekreacyjnymi, **37** montaż, naprawa i konserwacja folii okiennych, nakładanie folii zabezpieczających na szyby, **41** organizowanie i prowadzenie kursów, szkoleń edukacyjnych i rozrywkowych, organizowanie i prowadzenie warsztatów, treningów, seminariów, sympozjów, zjazdów, podróży studyjnych, kongresów, konferencji, kształcenie ustawiczne, usługi w zakresie edukacji i nauczania, opracowywanie planów szkoleniowych, publikowanie książek i materiałów dydaktycznych, nagrywanie materiałów dydaktycznych, organizowanie wystaw, imprez oraz pokazów związanych z kulturą lub edukacją, publikowanie tekstów innych niż reklamowe, publikacje elektroniczne on-line, doradztwo w zakresie edukacji lub kształcenia, organizowanie i prowadzenie imprez rozrywkowych, sportowych i rekreacyjnych, organizowanie konkursów, gier losowych i loterii, usługi wynajmowania obiektów sportowych, rozrywkowych i rekreacyjnych.(111) **286431** (220) 2012 06 22 (210) 401864

(151) 2016 08 12 (441) 2012 09 24

(732) SGB-BANK SPÓŁKA AKCYJNA, Poznań, PL.

(540) SGB Spółdzielcza Grupa Bankowa Liczysz się dla nas

(540)



Kolor znaku: biały, czarny, zielony

(531) 26.13.25, 27.05.01, 29.01.13

(510), (511) **9** karty płatnicze elektroniczne, bankomaty, **16** wydawnictwa na nośniku papierowym, **35** usługi w zakresie organizowania aukcji, **36** usługi maklerskie, usługi w zakresie wykonywania czynności powierniczych, prowadzenia rachunków bankowych, przeprowadzania rozliczeń pieniężnych, przyjmowania lokat terminowych i wkładów oszczędnościowych, przyjmowania i dokonywania lokat w bankach, udzielania i zaciągania kredytów w bankach oraz pożyczek pieniężnych, udzielania i przyjmowania poręczeń i gwarancji bankowych, wykonywania operacji czekowych i wekslowych, dokonywania obrotu wartościami dewizowymi, prowadzenia obsługi finansowej obrotów międzynarodowych, prowadzenia obsługi pożyczek bankowych, emitowania papierów wartościowych, dokonywania obrotu oraz prowadzenia kont depozytowych papierów wartościowych, emitowania i obsługi kart kredytowych, przechowywania przedmiotów i papierów wartościowych, udostępniania skrytek sejfowych, dokonywania skupu i sprzedaży walut obcych, czeków, usługi leasingowe, faktoringowe, underwritingowe w zakresie doradztwa ekonomicznego, usługi ubezpieczeniowe w zakresie ekspertyz dotyczących tematyki ekonomiczno-finansowej, **41** usługi w zakresie nauczania i szkolenia dotyczące finansów i bankowości, usługi w zakresie publikacji multimedialnej w zakresie publikowania tekstów innych niż reklamowe.

(551) wspólny znak towarowy

(111) **286432** (220) 2013 03 29 (210) 412332

(151) 2016 08 12 (441) 2013 07 08

(732) RENDOR SPÓŁKA Z OGRANICZONĄ ODPOWIEDZIALNOŚCIĄ,
Puławy, PL.
(540) RENDOR
(540)



Kolor znaku: jasnoszary, ciemnozielony

(531) 24.15.21, 26.04.12, 26.05.01, 27.05.01, 29.01.12

(510), (511) **6** części z metali nieszlachetnych stosowane w pracach remontowych do uszczelnień mechanicznych, uszczelki metalowe, **17** korki gumowe, materiały z gumy lub substytutów gumy stosowane do konserwacji maszyn i wyposażenia stosowanego w przemyśle, ognioodporne materiały izolacyjne, pierścienie grafitowe, pierścienie grafitowo-metalowe, pierścienie gumowe, pierścienie uszczelniające, pierścienie wodoszczelne, szczeliwa sznurowe do pomp dławicowych, armatury, włazów, tuleje gumowe do osłony części maszyn, tworzywa sztuczne półprzetworzone, uszczelki do rur, uszczelki elastyczne i plastyczne, uszczelki i uszczelnienia z PTFE, uszczelki i uszczelnienia z włókna szklanego i ceramicznego, uszczelki i uszczelnienia bezazbestowe, uszczelki i uszczelnienia włóknisto-elastomerowe, uszczelki i uszczelnienia z kauczuku i włókna wulkanizowanego, uszczelki, materiały uszczelniające i substancje uszczelniające do połączeń, uszczelnienia bezстыkowe, uszczelnienia szczelinowe, uszczelnienia labiryntowe, uszczelnienia spiralne, uszczelnienia cieczowe, uszczelnienia mechaniczne czołowe, uszczelnienia mechaniczne ślizgowe, uszczelnienia mechaniczne spoczynkowe, uszczelnienia mechaniczne quasi spoczynkowe, uszczelnienia ruchowe czołowe, uszczelnienia spoczynkowe, uszczelnienia ruchowe stykowe, uszczelnienia ruchowe bezстыkowe, uszczelnienia statyczne, uszczelnienia dynamiczne, uszczelnienia wału, uszczelnienia wodoodporne, uszczelnienia metalowe, uszczelnienia grafitowe, uszczelnienia grafitowo-metalowe, związki chemiczne do uszczelniania przecieków, **19** płyty niemetalowe, **37** aplikacja systemów trudnościeralnych i antypoślizgowych, awaryjne uszczelnianie na ruchu, budownictwo przemysłowe, designerskie malowanie aut, informacja o naprawach, iniekcyjne uszczelnienia betonu i żelbetu, instalacja, konserwacja i naprawy maszyn, instalowanie, naprawa i konserwacja maszyn dla budownictwa, instalowanie, naprawa i konserwacja maszyn dla górnictwa, instalowanie, naprawa i konserwacja maszyn dla kopalnictwa, instalowanie, naprawa i konserwacja silników i turbin, malowanie, modernizacja energetyczna budynków-uszczelnienie dachów, modernizacje sprawnościowe układów przepływowych, nakładanie jednolitych, bezszwowych powłok ściennych spełniających najostrzejsze wymagania sanitarne, naprawa i konserwacja statków, platform i konstrukcji pływających, naprawy maszyn, urządzeń i budowli technologiami kompozytowymi, natrysk bezpowietrzny „HOT AIRLESS” powłok polimerowych, regeneracja i wylewanie panewek do pomp, regeneracja maszyn zużytych lub częściowo zniszczonych, renowacja elewacji, renowacja mebli i frontów meblowych, restauracja istniejących budynków lub innych uszkodzonych obiektów, które mają być przywrócone do stanu pierwotnego, usługi związane z utrzymaniem i konserwacją obiektów w ich pierwotnym stanie bez zmiany jakichkolwiek ich cech, uszczelnianie budynków, wykonawstwo posadzek przemysłowych, zabezpieczenia antykorozyjne w przemysłowej atmosferze najwyższej korozyjności C5 I, zabezpieczenia chemoodporne.

(111) **286433** (220) 2014 02 10 (210) 424663

(151) 2016 08 19 (441) 2014 05 26

(732) J & J SHOES DISTRIBUTION BROMIS JANUSZ, Świerklaniec, PL.

(540) Otmęt

(540)



Kolor znaku: czerwony, czarny

(531) 26.11.01, 27.05.01, 29.01.12

(510), (511) **25** obuwie, kalosze i kamasze, pantofle domowe i kąpielowe, obuwie zdrowotne, przybory antypoślizgowe do butów, cho-

lewki do butów, części do butów, usztywniacze do obuwia, wkładki do obuwia, obcasy do butów i obuwia, paski i czubki do obuwia, podeszwy do butów, korki do butów piłkarskich, napiętki do butów, odzież, nakrycia głowy, rękawiczki, skarpety, **35** usługi sprzedaży detalicznej i hurtowej, usługi w zakresie informacji handlowej, zgrupowanie na rzecz osób trzecich towarów pozwalające nabywcy wygodnie je oglądać i kupować, usługi w zakresie wystaw i prezentacji produktów, także w sklepie internetowym-wszystkie wymienione wyżej usługi w zakresie obuwia, odzieży i nakryć głowy.

(111) **286434** (220) 2014 11 25 (210) 436042

(151) 2016 07 11 (441) 2015 03 16

(732) EXELTIS POLAND SPÓŁKA Z OGRANICZONĄ ODPOWIEDZIALNOŚCIĄ, Warszawa, PL.

(540) Naraya Flex

(510), (511) **5** produkty farmaceutyczne i weterynaryjne, preparaty witaminowe, żywność dietetyczna do celów leczniczych, substancje dietetyczne do celów leczniczych, suplementy diety.

(111) **286435** (220) 2015 03 17 (210) 440367

(151) 2016 08 12 (441) 2015 07 06

(732) WAWRZYŃCZYK PIOTR, STOPIŃSKI KRZYSZTOF, GABRYŚ MICHAŁ PIK SPÓŁKA CYWILNA, Wrocław, PL.

(540) HARPOON

(540)



Kolor znaku: niebieski, biały

(531) 14.07.18, 23.01.25, 27.05.01, 29.01.12

(510), (511) **3** środki do czyszczenia, polerowania, szlifowania, szorowania i ścierania, materiały ściernie do celów przemysłowych, arkusze i pasy ściernie, papier ścierny, papier polerujący, płótno i włókniny ściernie, włókniny ściernie prasowane, włókniny ściernie z welurem, kamień polerski, kremy i pasty polerskie, woski polerskie, korund (ścierniwo), węgiel krzemu (materiał ścierny), łupki polerskie, jubilerski róż polerski, **7** elektryczne maszyny i urządzenia do polerowania, szlifierki, tarcze szlifierskie (części maszyn), tarcze do cięcia (części maszyn), ściernice ceramiczne na trzpieniu (części maszyn), pilniki obrotowe i rotofrezy (części maszyn), ściernice i narzędzia diamentowe i CBN (części maszyn), ściernice listkowe, dyski ściernie, dyski ściernie lamelkowe nasypowe i włókninowe, krążki ściernie z welurem, żelazka ściernie z welurem, delty ściernie z welurem, łezki ściernie z welurem, prostokąty ściernie z welurem, szczotki ściernie na trzpieniu włókninowe, szczotki ściernie na trzpieniu nasypowo-włókninowe, szczotki ściernie nasadzone nasypowe, **8** ręczne przyrządy do szlifowania i polerowania, tarcze szlifierskie ręczne, **21** rękawice do polerowania, skóry do polerowania, materiały do polerowania z wyjątkiem preparatów, papieru i kamieni, urządzenia i aparaty nielektryczne do polerowania do celów domowych, **35** rozpowszechnianie informacji, publikacji i materiałów naukowo-szkoleniowych z zakresu różnych materiałów ściernych w wersji papierowej i na nośnikach, zgrupowanie na rzecz osób trzecich towarów, środki do czyszczenia, polerowania, szlifowania, szorowania i ścierania, materiały ściernie do celów przemysłowych, arkusze i pasy ściernie, papier ścierny, papier polerujący, płótno i włókniny ściernie, włókniny ściernie prasowane, włókniny ściernie z welurem, kamień polerski, kremy i pasty polerskie, woski polerskie, korund (ścierniwo), węgiel krzemu (materiał ścierny), łupki polerskie, jubilerski róż polerski, elektryczne maszyny i urządzenia do polerowania, szlifierki, tarcze szlifierskie (części maszyn), tarcze do cięcia (części maszyn), ściernice ceramiczne na trzpieniu (części maszyn), pilniki obrotowe i rotofrezy (części maszyn), ściernice i narzędzia diamentowe i CBN (części maszyn), ściernice listkowe, dyski ściernie, dyski ściernie lamelkowe nasypowe i włókninowe, krążki ściernie z welurem, żelazka ściernie z welurem, delty ściernie z welurem, łezki ściernie z welurem, prostokąty ściernie z welurem, szczotki ściernie na trzpieniu włókninowe, szczotki ściernie na trzpieniu nasypowo-włókninowe, szczotki ściernie nasadzone nasypowe, ręczne przyrządy do szlifowania i po-

lerowania, tarcze szlifierskie ręczne, rękawice do polerowania, skóry do polerowania, materiały do polerowania z wyjątkiem preparatów, papieru i kamieni, urządzenia i aparaty nielektryczne do polerowania do celów domowych, w sposób umożliwiający ich wygodne oglądanie i kupowanie w sklepach, hurtowniach, w Internecie oraz drogą sprzedaży wysyłkowej, reklama wyżej wymienionych towarów, **40** usługi szlifierskie i polerskie, usługi w zakresie przetwarzania materiałów ściernych.

(111) **286436** (220) 2015 03 26 (210) 440691
(151) 2016 08 09 (441) 2015 07 06
(732) BETLIŃSKA-PULNIK AGNIESZKA MY FLOW, Mrozów, PL.
(540)



(531) 24.17.09, 24.17.25, 26.13.25, 27.05.01
(510), (511) **14** wyroby jubilerskie, biżuteria, biżuteria sztuczna, bransoletki, broszki, łańcuszki, naszyjniki, wisiorki, kolczyki, pierścionki, wyroby zegarmistrzowskie i chronometryczne, kamienie szlachetne i półszlachetne, metale szlachetne i ich stopy, wyroby z metali szlachetnych.

(111) **286437** (220) 2015 08 28 (210) 446415
(151) 2016 07 01 (441) 2015 12 07
(732) COTE AZUR PERFUM DANIEL SPÓŁKA JAWNA, Zabrze, PL.
(540) PORTMAN

(510), (511) **9** okulary, okulary ochronne do uprawiania sportu, okulary ochronne dla kierowców, okulary polaryzacyjne, okulary przeciwsłoneczne.

(111) **286438** (220) 2015 09 10 (210) 446798
(151) 2016 07 19 (441) 2015 12 21
(732) KOCHMAŃSKI WŁODZIMIERZ, Stare Bojanowo, PL.
(540) GS Golden Solution 4 Horses
(540)



(531) 03.03.01, 21.01.13, 27.05.01, 27.07.01
(510), (511) **5** suplementy i odżywki przeznaczone dla koni, **31** pasza, karma i jadalne smakołyki i przysmaki przeznaczone dla koni.

(111) **286439** (220) 2015 09 14 (210) 446928
(151) 2016 08 05 (441) 2015 12 21
(732) MARTIN BRAUN SPÓŁKA Z OGRANICZONĄ ODPOWIEDZIALNOŚCIĄ, Aleksandrów Kujawski, PL.
(540) Frutados
(510), (511) **29** dżemy, **30** ciasto, ciastka, wyroby cukiernicze.

(111) **286440** (220) 2015 09 21 (210) 447193
(151) 2016 08 02 (441) 2015 12 21
(732) VITA ACTIVE SPÓŁKA Z OGRANICZONĄ ODPOWIEDZIALNOŚCIĄ, Warszawa, PL.
(540) FRUITY

(540)



Kolor znaku: biały, ciemnoniebieski
(531) 26.01.18, 27.05.01, 29.01.12
(510), (511) **29** chipsy owocowe, chrupki owocowe, owoce kandyzowane, owocowe skórki.

(111) **286441** (220) 2011 12 20 (210) 394337
(151) 2015 02 24 (441) 2012 03 26
(732) HOME BROKER SPÓŁKA AKCYJNA, Warszawa, PL.
(540) Home Broker
(540)



Kolor znaku: biały, niebieski, pomarańczowy
(531) 07.03.11, 26.11.06, 26.11.12, 27.05.01, 29.01.13
(510), (511) **16** publikacje papierowe, wydawnictwa reklamowe i informacyjne, katalogi branżowe, czasopisma, broszury, foldery, ulotki, prospekty, druki, przewodniki, **35** doradztwo i pomoc w zakresie organizowania, prowadzenia i zarządzania działalnością gospodarczą, ekspertyzy w zakresie działalności gospodarczej, wycena działalności handlowej, pozyskiwanie informacji o działalności gospodarczej, usługi dotyczące fuzji podmiotów gospodarczych, usługi z zakresu prowadzenia księgowości i rachunkowości, audytu, usługi dotyczące franszyzy, doradztwo podatkowe, prowadzenie ksiąg, przygotowywanie zeznań podatkowych, analizy kosztów, doradztwo w zakresie zarządzania personelem, usługi rekrutacji personelu, badania i opinie rynku, badania i ekspertyzy w dziedzinie działalności gospodarczej, informacja o działalności gospodarczej, reklama i promocja, informacja o powyższych usługach, **36** analizy finansowe, usługi bankowe, doradztwo w sprawach finansowych, doradztwo w sprawach ubezpieczeniowych, doradztwo kredytowe, usługi pośrednictwa kredytowego, usługi pośrednictwa w zakresie sprzedaży produktów inwestycyjnych i bankowych, ekspertyzy dla celów fiskalnych, usługi w zakresie informacji finansowych i ubezpieczeniowych, usługi inwestycyjne, operacje finansowe, informacje bankowe, usługi likwidacji przedsiębiorstw, usługi zarządzania majątkiem, usługi administrowania i zarządzania majątkiem nieruchomości, usługi wyceny majątku nieruchomości, usługi pośrednictwa w obrocie majątkiem nieruchomości, doradztwo w sprawach nieruchomości, wyceny do celów podatkowych, pośrednictwo ubezpieczeniowe, usługi finansowe w zakresie tworzenia i rejestracji spółek, informacja o powyższych usługach, **38** usługi przesyłania danych za pośrednictwem sieci komputerowych, usługi przesyłania informacji poprzez sieć telekomunikacyjną, komunikacja przy pomocy terminali komputerowych, przesyłanie informacji tekstowej, obrazowej, dźwiękowej i skompilowanej w formie zapisu elektronicznego oraz udostępnianie łączności do przesyłania takiej informacji poprzez terminale komputerowe, sieci światłowodów, telefony, telegrafy, telexy, telefaksy, radio, telewizję oraz urządzenia satelitarne, udostępnianie połączenia ze światową siecią komputerową poprzez sieć telekomunikacyjną, usługi rozpowszechniania ogłoszeń elektronicznych, usługi przydzielania dostępu i obsługa poczty elektronicznej i skrzynek mailowych, transmisje internetowe, usługi udostępniania portali internetowych, prowadzenie forum on-line, usługi przydzielania dostępu do portali komunikacyjnych i informacyjnych, obsługa baz danych dostępnych przez Internet, usługi tworzenia i utrzymywania systemów obsługi klienta dostępnych przez Internet, obsługa telekonferencji, informacja o powyższych usługach, **41** doradztwo zawodowe w zakresie edukacji lub kształcenia, organizacja i obsługa szkoleń, kongresów, seminariów, sympozjów oraz konferencji, publikowanie książek oraz tekstów innych niż reklamowe, usługi tłumaczenia, informacja o powyższych usługach, **42** tworzenie i utrzymywanie portali internetowych i multimedialnych, administrowanie portalami internetowymi, projektowanie systemów komputerowych obsługi klienta dostępnych przez Internet, usługi w zakresie tworzenia prezentacji internetowych i multimedialnych nieruchomości gruntowych, loka-

lowych oraz budynkowych w celach handlowych oraz reklamowych, doradztwo komputerowe, informacja o powyższych usługach.

(111) **286442** (220) 2011 12 20 (210) 394338
 (151) 2015 02 18 (441) 2012 03 26
 (732) HOME BROKER SPÓŁKA AKCYJNA, Warszawa, PL.
 (540) Home Broker
 (540)



Kolor znaku: niebieski, pomarańczowy
 (531) 07.03.11, 26.11.06, 26.11.12, 27.05.01, 29.01.12
 (510), (511) **16** publikacje papierowe, wydawnictwa reklamowe i informacyjne, katalogi branżowe, czasopisma, broszury, foldery, ulotki, prospekty, druki, przewodniki, **35** doradztwo i pomoc w zakresie organizowania, prowadzenia i zarządzania działalnością gospodarczą, ekspertyzy w zakresie działalności gospodarczej, wycena działalności handlowej, pozyskiwanie informacji o działalności gospodarczej, usługi dotyczące fuzji podmiotów gospodarczych, usługi z zakresu prowadzenia księgowości i rachunkowości, audytu, usługi dotyczące finansy, doradztwo podatkowe, prowadzenie ksiąg, przygotowywanie zeznań podatkowych, analizy kosztów, doradztwo w zakresie zarządzania personelem, usługi rekrutacji personelu, badania i opinie rynku, badania i ekspertyzy w dziedzinie działalności gospodarczej, informacja o działalności gospodarczej, reklama i promocja, informacja o powyższych usługach, **36** analizy finansowe, usługi bankowe, doradztwo w sprawach finansowych, doradztwo w sprawach ubezpieczeniowych, doradztwo kredytowe, usługi pośrednictwa kredytowego, usługi pośrednictwa w zakresie sprzedaży produktów inwestycyjnych i bankowych, ekspertyzy dla celów fiskalnych, usługi w zakresie informacji finansowych i ubezpieczeniowych, usługi inwestycyjne, operacje finansowe, informacje bankowe, usługi likwidacji przedsiębiorstw, usługi zarządzania majątkiem, usługi administrowania i zarządzania majątkiem nieruchomości, usługi wyceny majątku nieruchomości, usługi pośrednictwa w obrocie majątkiem nieruchomości, doradztwo w sprawach nieruchomości, wyceny do celów podatkowych, pośrednictwo ubezpieczeniowe, usługi finansowe w zakresie tworzenia i rejestracji spółek, informacja o powyższych usługach, **38** usługi przesyłania danych za pośrednictwem sieci komputerowych, usługi przesyłania informacji poprzez sieć telekomunikacyjną, komunikacja przy pomocy terminali komputerowych, przesyłanie informacji tekstowej, obrazowej, dźwiękowej i skompilowanej w formie zapisu elektronicznego oraz udostępnianie łączności do przesyłania takiej informacji poprzez terminale komputerowe, sieci światłowodów, telefony, telegrafy, telexy, telefaksy, radio, telewizję oraz urządzenia satelitarne, udostępnianie połączenia ze światową siecią komputerową poprzez sieć telekomunikacyjną, usługi rozpowszechniania ogłoszeń elektronicznych, usługi przydzielania dostępu i obsługa poczty elektronicznej i skrzynek mailowych, transmisje internetowe, usługi udostępniania portali internetowych, prowadzenie forum on-line, usługi przydzielania dostępu do portali komunikacyjnych i informacyjnych, obsługa baz danych dostępnych przez Internet, usługi tworzenia i utrzymywania systemów obsługi klienta dostępnych przez Internet, obsługa telekonferencji, informacja o powyższych usługach, **41** doradztwo zawodowe w zakresie edukacji lub kształcenia, organizacja i obsługa szkoleń, kongresów, seminariów, sympozjów oraz konferencji, publikowanie książek oraz tekstów innych niż reklamowe, usługi tłumaczenia, informacja o powyższych usługach, **42** tworzenie i utrzymywanie portali internetowych i multimedialnych, administrowanie portalami internetowymi, projektowanie systemów komputerowych obsługi klienta dostępnych przez Internet, usługi w zakresie tworzenia prezentacji internetowych i multimedialnych nieruchomości gruntowych, lokalnych oraz budynkowych w celach handlowych oraz reklamowych, doradztwo komputerowe, informacja o powyższych usługach.

(111) **286443** (220) 2012 01 19 (210) 395413
 (151) 2016 08 17 (441) 2012 04 23
 (732) INVENTIA SPÓŁKA Z OGRANICZONĄ ODPOWIEDZIALNOŚCIĄ, Warszawa, PL.

(540) MOBICON
 (540)

MOBICON

Kolor znaku: czarny
 (531) 27.05.01, 29.01.12
 (510), (511) **38** telekomunikacja, telemetria.

(111) **286444** (220) 2013 02 05 (210) 410100
 (151) 2016 07 29 (441) 2013 05 27
 (732) WIT-BINIAK KATARZYNA POLISH YELLOW PAGES, Łada, PL.
 (540) Polish Yellow Pages
 (540)



Kolor znaku: ciemnożółty, czarny, jasnożółty
 (531) 02.09.14, 27.05.01, 29.01.12
 (510), (511) **35** pozyskiwanie danych do komputerowych baz danych, produkcja filmów reklamowych, reklama.

(111) **286445** (220) 2013 12 30 (210) 423297
 (151) 2014 11 17 (441) 2014 04 14
 (732) KG SPÓŁKA Z OGRANICZONĄ ODPOWIEDZIALNOŚCIĄ SPÓŁKA KOMANDYTOWA, Srebrna Góra, PL.
 (540) KORDAS
 (540)



Kolor znaku: czarny, czerwony, bordowy
 (531) 26.04.03, 26.05.04, 27.05.01, 29.01.13
 (510), (511) **6** metale nieszlachetne i ich stopy, metale nieszlachetne nie obrobione i częściowo obrobione jak również proste wyroby z nich wykonane, budowlane materiały metalowe, przenośne metalowe konstrukcje budowlane, materiały metalowe do budowy dróg żelaznych, przewody nie elektryczne, liny i druty z metali nieszlachetnych, drobne wyroby żelazne, wyroby ślusarskie, rury i rurki metalowe, kasy pancerne, rudy – kruszce, **9** dane na nośnikach optycznych i magnetycznych, dyski: kompaktowe, magnetyczne i optyczne, dyski optyczne kompaktowe, dyskietki, filmy animowane, filmy rysunkowe, instrukcje obsługi i podręczniki dla użytkowników zapisane w formie cyfrowej do komputerów i oprogramowania komputerowego w szczególności na dyskietkach lub CD ROM-ach, karty magnetyczne, karty inteligentne, komputerowe programy, karty magnetyczne kodowane, procesory Cds, CD-ROM, CD-I, DVD, neony reklamowe, nośniki: danych magnetycznych, magnetyczne informacje, optyczne informacji i płyt ciemniowych, notesy elektroniczne, oprogramowanie komputerowe do wprowadzania i wywoływania informacji z Internetu i światowej sieci www, programy komputerowe rozprowadzane on-line poprzez Internet i sieć, taśmy magnetyczne, zintegrowane karty z obwodami, kod komputerowy do opracowywania, opisywania, projektowania, modelowania, symulowania, kompilowania, wykrywania i usuwania błędów, kasety wideo, **11** aparatura, urządzenia i instalacje chłodnicze, lampy bakteriobójcze do czyszczenia po wietrzą, chłodnice do cieczy i pieców, aparatura i urządzenia chłodnicze, chłodnicze lady, instalacje i urządzenia do chłodzenia, filtry dla instalacji przemysłowych, filtry powietrza do klimatyzacji, instalacje i urządzenia do klimatyzacji, komory chłodnicze, aparatura i urządzenia dla powietrza, do: dezodoryzacji, czyszczenia, jonizacji, uzdatniania, filtrowania, klimatyzacji, podgrzewania, sterylizacji czy chłodzenia, wyciągi i aparatura wentylacyjna, **14** metale szlachetne i ich stopy, wyroby z metali szlachetnych lub pokrywane nimi, wyroby jubilerskie, zegary, kamienie szlachetne, **16** afisze, albumy, artykuły biurowe za wyjątkiem mebli, broszury, chorągiewki papierowe, czasopisma, obwoluty, okładki papierowe na dokumenty, materiały drukowane, etykiety nie z materiału tekstylnego, formularze-blankiety, fotografie reklamowe i artystyczne, folia z tworzywa sztucznego i z pęcherzykami powietrza do pakowania, gazety, druki,

odbitki graficzne, kalendarze, wyroby z kartonu, katalogi, koperty, książki, materiały piśmienne, materiały informacyjne na foliach, naklejki adresowe, obwoluty papierowe na dokumenty, ołówki, opakowania, papier i tworzywa sztuczne do pakowania, torby do pakowania z papieru lub z tworzyw sztucznych, błony z tworzyw sztucznych do paletyzacji samoprzylepne, rozciągliwe, taśmy z papieru, papier pakowy, plakaty, prospekty, taśma klejąca, taśmy papierowe, taśmy samoprzylepne do celów papierniczych i pakownia, torebki do pakowania z papieru lub tworzyw sztucznych, tablice ogłoszeniowe na afisze kartonowe i lub papierowe, papierowe kontenery do pakowania, **36** usługi-agencji celnych i kredytowych, usługi agencji mieszkaniowych i pośrednictwa w handlu nieruchomościami, usługi finansowe dla budownictwa, usługi doradztwo w sprawach finansowych i ubezpieczeniowych, usługi dzierżawy gospodarstw rolnych i majątku nieruchomego, usługi ekspertyzy dla celów fiskalnych, usługi administrowania i oszacowania majątku nieruchomego, usługi pośrednictwa i wyceny majątku nieruchomego, usługi wynajmowania mieszkań, usługi administrowania i dzierżawy nieruchomości, usługi agencji wyceny nieruchomości, usługi pośrednictwa, usługi usług powierniczych, usługi inwestycji kapitałowych, usługi wynajmowanie pomieszczeń biurowych, usługi zarządzaniem: majątkiem, majątkiem nieruchomym i nieruchomościami, **37** usługi-budowa i konserwacja rurociągów, budownictwo przemysłowe w tym produkcja budynków prefabrykowanych z metalu czy produkcja konstrukcji metalowych i ich instalowania, budowa budynków, wznoszenie budynków, asfaltowania, budowa pawilonów i sklepów targowych, budownictwo mieszkaniowe, budownictwo obiektów użyteczności publicznej, budowa obiektów sportowych, wypoczynku i rekreacji, informacja i nadzór budowlany, wynajem sprzętu budowlanego, informacja o: naprawach, instalacji, konserwacji i naprawy maszyn w tym chłodniczych, klimatyzacyjnych i wentylacyjnych, instalowanie i naprawy urządzeń dla chłodnictwa, klimatyzacji, wentylacji i nawadniania i ich konserwacja, nadzór budowlany, lakierowanie, malowanie, montaż i naprawa instalacji alarmowych przeciwpożarowych, montaż i konserwacja instalacji: grzewczych, wodnych, kanalizacyjnych, klimatyzacyjnych, chłodniczych czy wentylacyjnych, naprawa pomp i zamków, naprawy podwodne i nawodne, nitowanie, rozbiórka budynków, regeneracja silników i maszyn zużytych lub częściowo zniszczonych, renowacja mebli, usługi hydrauliczne, dekarские, zabezpieczanie przed korozją i wilgocią, **39** usługi-transportu ciężarowego, osobowego i autobusowego, czarterowania, frachtu, pośrednictwo frachtowe, wynajmowanie miejsc parkingowych, transportu podróznego, transportu: drogowego, promowego i powietrznego, przenoszenia i przewozu bagaży, transport i wynajmowanie statków, pośrednictwo i informacja o transporcie, transport: pasażerski, ciężarowy, specjalistyczny, morski i rzeczny, fracht, wypożyczanie pojazdów, prowadzenie parkingów, holowanie, usługi kierowcy, magazynowanie, wypożyczanie ciężarówek, maklerstwo transportowe, spedycja, usługi taksówkarskie, **40** usługi-chromowania, cynowania, czyszczenia metalu i niemetalu, obróbka drewna, drukowania wzorów, drukowanie, frezowania, galwanizacji, galwanotechniki, grawerowania, hartowania metali, heblowania, introligatorstwa, pokrywanie kadmem, kotlarstwa, kowalstwa, lutowania, magnesowania, hartowania i obróbki metali, odlewania, platerowania i powlekania metali, powlekanie galwaniczne i metali, niklowania, obróbka wiórowa i plastyczna metalu, odlewania metali, polerowania metali, posrebrzania, powlekania galwanicznego, powleka niemetali, połączania, spawania, lutowania, szlifowania, szlifowania przez ściernie, ściernia, trasowania laserem, trawienia, łączenie materiałów na zamówienie, wulkanizacji, złączenia, drukowanie, wykonywanie druku: litograficznego i offsetowego, drukarnie, galwanizacja, galwanotechnika, kompletowanie materiałów na zamówienie, niszczenie odpadów, przetwarzanie odpadów niemetaliowych i metalowych, odkażanie materiałów niebezpiecznych, niszczenie i spalanie odpadków, recykling odpadków i odpadów, unieszkodliwianie odpadów, palenie śmieci, produkcja energii, rafinacja, sortowa nie odpadów i surowców wtórnych, ścinanie drzew, usługi tartaków, **41** usługi-edukacja, imprezy sportowe, usługi klubowe, kursy korespondencyjne, publikowanie książek, kształcenie praktyczne, doradztwo zawodowe i nauczanie w tym finansowe i podatkowe, mikro-wydawnictwa, obsługa publikacji elektronicznych on-line, organizowanie balów, organizowanie i prowadzenie: konferencji, kongresów, pracowni specjalistycznych, seminariów, sympozjów, publikacja elektroniczna on-line książek i periodyków, publikowanie tekstów i książek, radiowe programy edukacyjne, organizowanie wystaw w dziedzinie kultu-

ry lub edukacji, poradnictwo zawodowe w zakresie edukacji lub kształcenia, **43** usługi-bary szybkiej obsługi, domy turystyczne, hotele, kawiarnie, motele, rezerwowanie i wynajmowanie miejsc noclegowych, obozy wakacyjne, pensjonaty, pensjonaty dla zwierząt, restauracje, restauracje samoobsługowe, rezerwacje hotelowe i kwatery, domy turystyczne, organizowanie obozów wakacyjnych, wynajmowanie mieszkań na pobyt czasowy, wynajmowanie namiotów i sprzętu turystycznego, agencje zakwaterowań, **44** usługi-fizjoterapia, fizykoterapia, rehabilitacja, kliniki-placówki medyczne zwłaszcza o profilu rehabilitacyjnym, masaż, medyczna opieka pielęgniarska, opieka zdrowotna, placówki rekonwalescencji na warunkach sanatoryjnych, placówki-szpitali medyczne w zakresie usług barometrycznych i barotermicznych, pomoc medyczna, usługi sanatoryjne, usługi kuracji uzdrowiskowych.

(111) **286446** (220) 2014 04 07 (210) 427159
 (151) 2016 08 23 (441) 2014 07 21
 (732) FARMAK INTERNATIONAL HOLDING GMBH, VIENNA, AT.
 (540) Jaskroptik
 (510), (511) **5** środki lecznicze dla ludzi, preparaty farmaceutyczne, leki do oczu w kroplach.

(111) **286447** (220) 2014 05 30 (210) 429424
 (151) 2015 06 02 (441) 2014 09 15
 (732) BOŃKOWSKI DAMIAN TRUDERS, Olsztyn, PL.
 (540) Tonny Twister
 (540)



Kolor znaku: czarny, srebrny, biały
 (531) 27.05.01, 29.01.12
 (510), (511) **32** napoje owocowe.

(111) **286448** (220) 2014 05 30 (210) 429425
 (151) 2015 06 02 (441) 2014 09 15
 (732) BOŃKOWSKI DAMIAN TRUDERS, Olsztyn, PL.
 (540) ENERGIA PURE ENERGY DRINK
 (540)

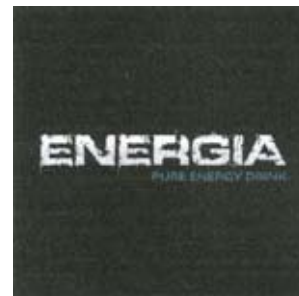

Kolor znaku: czarny, srebrny, biały, niebieski
 (531) 27.05.01, 29.01.12
 (510), (511) **32** napoje bezalkoholowe.

(111) **286449** (220) 2015 02 05 (210) 438614
 (151) 2016 08 12 (441) 2015 05 25
 (732) CENTRAL TOWER 81 SPÓŁKA Z OGRANICZONĄ ODPOWIEDZIALNOŚCIĄ, Warszawa, PL.
 (540) Central Tower

(510), (511) **35** zarządzanie zbiorami informatycznymi, doradztwo w zakresie organizowania i prowadzenia działalności gospodarczej, pośrednictwo w zakresie nabywania usług telekomunikacyjnych, przenoszenie przedsiębiorstw, pośrednictwo w zakresie nabywania usług telekomunikacyjnych, pomoc przedsiębiorstwom w działalności gospodarczej (przemysłowej lub handlowej), handel (zarządzanie w zakresie zamówień materiałów biurowych), wynajmowanie urzędzeń i wyposażenia biurowego, wyceny handlowe, reklama, w tym rozpowszechnianie materiałów reklamowych, reklama billboardowa, reklama za pośrednictwem sieci komputerowych, reklamowa przestrzeń (wynajmowanie), badania rynku, badania marketingowe, opinii publicznej, w zakresie działalności gospodarczej, **36** nieruchomości-administrowanie, agencje, agencje pośrednictwa w handlu, dzierżawa majątku nieruchomości, wycena, ściąganie czynszów, wynajmowanie pomieszczeń biurowych (nieruchomości), zarządzanie majątkiem, zarządzanie majątkiem nieruchomości, zastaw (pożyczki hipoteczne), doradztwo w sprawach finansowych, pieniądze (-wymiana), wynajmowanie przestrzeni reklamowej, finansowa (wycena, doradztwo, informacje, operacje, usługi), **42** doradztwo w zakresie informatyki, sprzętu komputerowego, oprogramowania komputerowego, usługi w zakresie konserwacji, aktualizacji, instalacji, projektowania, powielania, wypożyczania oprogramowania komputerowego oraz odzyskiwania danych komputerowych, wynajmowanie zasobów serwerów, komputerów, konwersja danych lub dokumentów na formę elektroniczną, tworzenie i utrzymywanie stron internetowych, usługi komputerowe w zakresie ochrony antywirusowej, analizy systemów komputerowych, opracowywanie projektów technicznych, doradztwo budowlane w zakresie projektowania budynków, architektura, projektowanie budynków, usługi w zakresie dekoracji wnętrz.

(111) **286450** (220) 2015 02 03 (210) 438485
 (151) 2016 07 26 (441) 2015 05 25
 (732) SZUCHNICKI WOJCIECH, Gdańsk, PL.
 (540) PROJEKT Uśmiech
 (540)

PROJEKT
Uśmiech

Kolor znaku: czarny, pomarańczowy
 (531) 26.11.01, 27.05.01, 29.01.12

(510), (511) **39** usługi w zakresie turystyki medycznej-organizowanie wyjazdów turystycznych połączonych z usługami stomatologicznymi oraz wypoczynkiem, organizacja wycieczek dla turystów medycznych, **44** usługi w zakresie stomatologii, doradztwo związane ze stomatologią, stomatologia estetyczna, stomatologia kosmetyczna, medycyna estetyczna, usługi ortodontyczne, stomatologiczne zabiegi chirurgiczne, implantoprotetyka stomatologiczna, protetyka stomatologiczna.

(111) **286451** (220) 2015 03 17 (210) 440376
 (151) 2016 07 14 (441) 2015 07 06
 (732) ZAKŁADY TŁUSZCZOWE KRUSZWICA SPÓŁKA AKCYJNA, Kruszwica, PL.
 (540) OD 1952 z Kruszwicy PALMA Sekret udanych wypieków!
 (540)



Kolor znaku: zielony, żółty, biały, brązowy
 (531) 05.01.03, 05.01.12, 08.01.07, 27.05.01, 29.01.14
 (510), (511) **29** tłuszcze jadalne.

(111) **286452** (220) 2015 08 03 (210) 445488
 (151) 2016 07 11 (441) 2015 11 09

(732) MILLENNIUM TRAVEL INTERNATIONAL SPÓŁKA Z OGRANICZONĄ ODPOWIEDZIALNOŚCIĄ, Legnica, PL.
 (540) MILLENNIUM travel
 (540)



Kolor znaku: niebieski, żółty, czerwony
 (531) 01.03.10, 27.05.01, 29.01.13

(510), (511) **39** zwiedzanie turystyczne, organizowanie wycieczek.

(111) **286453** (220) 2015 09 28 (210) 447413
 (151) 2016 07 14 (441) 2016 01 04
 (732) KRYSZYNA JANDA SPÓŁKA Z OGRANICZONĄ ODPOWIEDZIALNOŚCIĄ, Warszawa, PL.
 (540)



Kolor znaku: biały, czarny, żółty, ciemnożółty, jasnożółty, beżowy
 (531) 19.03.03, 26.11.02, 26.15.09

(510), (511) **3** preparaty do demakijażu, maseczki kosmetyczne, mleczko kosmetyczne, kosmetyki, preparaty kosmetyczne do pielęgnacji skóry, toniki kosmetyczne, **5** preparaty farmaceutyczne, preparaty farmaceutyczne do pielęgnacji skóry, produkty i preparaty lecznicze do pielęgnacji skóry, kremy do twarzy i do ciała do celów leczniczych, emulsje do twarzy i ciała do celów leczniczych, płyny do twarzy i do ciała do celów leczniczych, żele do twarzy i do ciała do celów leczniczych, preparaty medyczne w postaci leczniczych kremów, emulsji, żeli, oliwek, balsamów, preparaty witaminowe, substancje dietetyczne do celów leczniczych, suplementy diety do celów leczniczych, suplementy diety przeznaczone do polepszania stanu skóry, włosów i paznokci oraz do ich pielęgnacji, **44** salony piękności, usługi w zakresie higieny i urody dla ludzi.

(111) **286454** (220) 2015 10 05 (210) 447685
 (151) 2016 06 22 (441) 2016 01 04
 (732) ZWIĄZEK OCHOTNICZYCH STRAŻY POŻARNYCH RZECZYPOSPOLITEJ POLSKIEJ, Warszawa, PL.
 (540) ZWIĄZEK OCHOTNICZYCH STRAŻY POŻARNYCH RP
 (540)



Kolor znaku: biały, żółty, złoty, czerwony, ciemnoniebieski, srebrny, czarny

(531) 03.07.02, 24.05.01, 24.13.25, 27.05.01, 29.01.15
 (510), (511) **18** aktówki, teczki, torby, toreбки, plecaki, portmonetki, portfele, walizki, walizy, parasole, **25** Odzież, w tym koszulki, koszule, bluzki, bluzy, kurtki, dresy, kombinezony, peleryny, krawaty, chusty,

chustki, bandany na szyję, gotowe kieszenie i kołnierze odzieżowe, paski odzieżowe, odzież gimnastyczna, nakrycia głowy, w tym czapki, berety, obuwie, **41** organizowanie i prowadzenie szkoleń, pokazów i prezentacji informacyjno-szkoleniowych, organizowanie i prowadzenie konkursów, festynów, festiwali, olimpiad, uroczystości jubileuszowych oraz innych imprez o charakterze rozrywkowym, edukacyjnym i sportowym, zwłaszcza związanych z ochroną przeciwpożarową, organizowanie i prowadzenie zawodów sportowo pożarniczych oraz przeglądów orkiestr, organizowanie wystaw związanych z ochroną przeciwpożarową, publikowanie tekstów innych niż teksty reklamowe, periodyków, podręczników i książek, zwłaszcza w zakresie ochrony przeciwpożarowej.

(111) **286455** (220) 2015 10 19 (210) 448194
(151) 2016 08 09 (441) 2016 01 18
(732) EP SPÓŁKA Z OGRANICZONĄ ODPOWIEDZIALNOŚCIĄ,
Warszawa, PL.

(540) **TEMAT RZKA**
(510), (511) **25** czapki, kurtki, kąpielówki, nakrycia głowy, odzież, obuwie plażowe, podkoszulki, stroje kąpielowe, ubrania, **41** informacje o wypoczynku, informacja o imprezach rozrywkowych, informacja o rekreacji, imprezy sportowe, kultura fizyczna, nocne kluby, organizowanie i prowadzenie koncertów, organizowanie przyjęć, organizowanie wystaw z dziedziny kultury i edukacji, organizowanie i prowadzenie, konferencji, kongresów, sympozjów, seminariów, zjazdów, organizowanie konkursów edukacyjnych lub rozrywkowych, organizowanie zawodów sportowych, organizowanie i prowadzenie warsztatów i szkoleń, pokazy kształcenia praktycznego, rozrywka, udostępnianie obiektów i urządzeń sportowych, udostępnianie ośrodków rekreacji, usługi związane z organizowaniem i obsługą dyskotek, usługi związane z organizacją imprez karaoke, usługi klubowe, widowiska, wypożyczenie sprzętu sportowego, **43** bary szybkiej obsługi, kawiarnie, obsługa gastronomiczna z własnym zapleczem, produktami i transportem, restauracje, restauracje samoobsługowe, stołówki, usługi barowe, wynajmowanie sal na posiedzenia, mityngi, narady.

(111) **286456** (220) 2015 10 19 (210) 448268
(151) 2016 08 08 (441) 2016 01 18
(732) EP SPÓŁKA Z OGRANICZONĄ ODPOWIEDZIALNOŚCIĄ,
Warszawa, PL.

(540) 2013 TR **TEMAT RZKA**
(540)



(531) 27.05.01, 27.05.22, 27.07.01
(510), (511) **25** czapki, kurtki, kąpielówki, nakrycia głowy, obuwie plażowe, podkoszulki, stroje kąpielowe, ubrania, **41** informacje o wypoczynku, informacja o imprezach rozrywkowych, informacja o rekreacji, imprezy sportowe, kultura fizyczna, nocne kluby, organizowanie i prowadzenie koncertów, organizowanie przyjęć, organizowanie wystaw z dziedziny kultury i edukacji, organizowanie i prowadzenie konferencji, kongresów, sympozjów, seminariów, zjazdów, organizowanie konkursów edukacyjnych lub rozrywkowych, organizowanie zawodów sportowych, organizowanie i prowadzenie warsztatów i szkoleń, pokazy kształcenia praktycznego, rozrywka, udostępnianie obiektów i urządzeń sportowych, udostępnianie ośrodków rekreacji, usługi związane z organizowaniem i obsługą dyskotek, usługi związane z organizacją imprez karaoke, usługi klubowe, widowiska, wypożyczenie sprzętu sportowego, **43** bary szybkiej obsługi, kawiarnie, obsługa gastronomiczna z własnym zapleczem, produktami i transportem, restauracje, restauracje samoobsługowe, stołówki, usługi barowe, wynajmowanie sal na posiedzenia, mityngi, narady.

(111) **286457** (220) 2015 10 26 (210) 448532
(151) 2016 07 13 (441) 2016 02 01

(732) RUTKIEWICZ ŁUKASZ, Brzoza, PL.
(540) styrodren
(510), (511) **17** materiały izolacyjne, osłony niemetalowe do rur, **19** rury drenażowe niemetalowe, profile niemetalowe dla budownictwa, okładziny niemetalowe dla budownictwa.

(111) **286458** (220) 2015 10 29 (210) 448642
(151) 2016 07 20 (441) 2016 02 01
(732) AUTOLAND JACEK KISIELEWSKI & JAN MORAŃSKI SPÓŁKA
JAWNA, Warszawa, PL.
(540) DYNAGEL 2000 +
(540)



Kolor znaku: czarny, czerwony, pomarańczowy, żółty, zielony, niebieski

(531) 24.17.05, 26.11.01, 27.05.01, 29.01.15
(510), (511) **1** płyny eksploatacyjne do pojazdów mechanicznych, oleje eksploatacyjne do pojazdów mechanicznych, płyny do chłodnic samochodowych, płyny hamulcowe, płyny do układu kierowniczego ze wspomaganiami, płyny chłodzące do silników pojazdów, oleje hydrauliczne do układów hamulcowych, substancje zapobiegające zamarzaniu, szpachlówki stosowane w naprawach karoserii pojazdów mechanicznych, **2** środki antykorozyjne, środki zapobiegające korozji pojazdów mechanicznych, lakiery, powłoki zabezpieczające podwozie pojazdów, **3** detergenty do samochodów, wosk samochodowy, preparaty czyszczące do samochodów, preparaty do mycia szyb samochodowych, płyny do spryskiwaczy do szyb samochodowych, środki do polerowania samochodów, środki zapachowe do samochodów.

(111) **286459** (220) 2015 10 29 (210) 448655
(151) 2016 07 22 (441) 2016 02 01
(732) WITPAK KUMAŃSKI BARTOSZ, KUMAŃSKA MARIOLA,
ROBERT KUMAŃSKI SPÓŁKA CYWILNA, Kielce, PL.
(540) PROSTO Z NATURY WITPAK
(540)



Kolor znaku: szary, zielony, biały

(531) 29.01.13, 26.13.25, 27.05.01, 26.02.03, 25.01.05
(510), (511) **5** tabletki zmniejszające apetyt, suplementy diety zawierające białko, białkowe suplementy diety, błonnik pokarmowy, chleb dla diabetyków przystosowany do celów medycznych, cukier do celów medycznych, cukier mlekowy do celów farmaceutycznych, cukierki do celów leczniczych, wyroby cukiernicze do celów leczniczych, dietetyczna żywność przystosowana do celów medycznych, dietetyczne napoje przystosowane do celów medycznych, dietetyczne substancje przystosowane do celów medycznych, suplementy diety zawierające drożdże, suplementy diety zawierające glukozę, glukoza do celów medycznych, guma do żucia do celów leczniczych, herbata lecznicza, herbaty ziołowe do celów medycznych, suplementy diety zawierające kiełki pszenicy, olejek z kopru do celów leczniczych, koper włoski do celów leczniczych, mentol, mięta do celów farmaceutycznych, mleko migdałowe do celów farmaceutycznych, wody mineralne do celów leczniczych, mineralne suplementy diety, sole wód mineralnych, suplementy diety zawierające mleczko pszczele, mleczko pszczele do celów farmaceutycznych, mleko w proszku dla niemowląt, woda morską do kąpiei leczniczych, nalewki do celów leczniczych, napary [nalewki] do celów leczniczych, napoje lecznicze, preparaty medyczne do odchudzania, tabletki

wspomagające odchudzanie, odżywcze suplementy diety, suplementy diety zawierające olej lniany, oleje lecznicze, produkty uboczne z procesu obróbki ziaren zbóż do celów dietetycznych lub leczniczych, suplementy diety zawierające propolis, propolis do celów farmaceutycznych, suplementy diety zawierające pyłek pszczoły, mąka z siemienia lnianego do celów farmaceutycznych, suplementy diety zawierające siemię lniane, siemię lniane do celów farmaceutycznych, skrobia do celów dietetycznych lub farmaceutycznych, zioła lecznicze, żywność dla niemowląt, **29** ajvar [pasta warzywna], algiany do celów spożywczych, aloes spożywczy, anchois, bekon, białka jajek, białko do celów kulinarnych, bita śmietana, bulion, koncentraty na bulion, preparaty do produkcji bulionu, cebula konserwowana, chrupki owocowe, chrupki ziemniaczane, chipsy odtłuszczone, chipsy ziemniaczane, czosnek konserwowany, daktyle, drób nieżywy, dziczyzna, nieżywa, dżemy, enzymy mlekowe do celów spożywczych, fasolka konserwowa, filety rybne, flaki, galaretki jadalne, galarety mięsne, jadalne gniazda ptaków, groszek konserwowy, grzyby konserwowane, homary nieżywe, hummus [pasta z ciecierzycy], przetworzona ikra rybna, dżem imbirowy, jaja, jaja ślimacze [jadalne], jaja w proszku, zupy jarzynowe (przetwory), jogurt, owoce kandyzowane, kapusta kwaszona, karczochy konserwowe, kaszanka, kawior, kefir, kefir [napój mleczny], kielbaski w cieście, kielbasy, kiszona warzywa [kimchi], klej rybi do środków spożywczych, masło kokosowe, olej kokosowy, tłuszcz kokosowy, koktajle jajeczne bezalkoholowe, koktajle mleczne, kompot, koncentraty bulionu, koncentraty rosółu, konserwy mięsne, konserwy rybne, korniszony, korniszony z jarzynami w occie, krewetki [nieżywe], krewetki różowe [nieżywe], krokiety, olej kukurydziany, kumys [napój mleczny], langusty nieżywe, lecytyna spożywcza, owoce lukrowane, łosoś martwy, łój spożywczy, małże [mięczaki] nieżywe, małże [nieżywe], małże jadalne nieżywe, margaryna, marmolada, masło, krem na bazie masła, masło arachidowe, masło czekoladowe, masło kakaowe, masło kokosowe [olej kokosowy], miąższ owocowy, mięso, ekstrakty mięsne, mięso konserwowane, mięso solone, migdały spreparowane, mleczne produkty, mleko, mleko albuminowe, mleko migdałowe do celów kulinarnych, mleko proteinowe, mleko ryżowe [substytut mleka], mleko sojowe [namiastka mleka], mleko z orzeszków ziemnych do celów kulinarnych, mrożone owoce, napoje mleczne z przewagą mleka, nasiona spożywcze, olej kostny, jadalny, olej palmowy jadalny, olej rzepakowy jadalny, olej słonecznikowy do celów spożywczych, olej z oliwek jadalny, olej z siemienia lnianego spożywczy, oleje jadalne, oliwki konserwowane, opiekane wodorosty, olej z orzechów palmowych [żywność], orzechy preparowane, orzeszki arachidowe preparowane, ostrygi nieżywe, owoce konserwowane, owoce konserwowane w alkoholu, owoce lukrowane owoce w puszkach, chipsy owocowe, owocowe (galaretki), sałatki owocowe, skórki owocowe, pasta z kabaczka, pasta z oberżyny, pektyna do celów spożywczych, pestki słonecznika, pickle, płatki ziemniaczane, poczwarki jedwabnika jadalne, podpuszczka, sok pomidorowy do celów kulinarnych, potrawy z ryb dla ludzi, przecier jabłkowy, przecier pomidorowy, przeciery rybne, przeciery warzywne, przekąski na bazie owoców, pulpa owocowa [miąższ owocowy], pyłki kwiatowe jako żywność, raki, nieżywe, rodzynki, rosół, koncentraty na rosół, soki roślinne do gotowania, żywność produkowana z ryb, ryby konserwowane, ryby nieżywe, ryby solone, sałatki warzywne, sardynki, martwe, ser, serwatka, olej sezamowy, skorupiaki, nieżywe, smalec, soczewica konserwowana, soja konserwowana spożywcza, sos żurawinowy [kompot], strzykowy nieżywy, szpik kostny zwierzęcy jadalny, szynka, śledzie, martwe, śmietana [produkty mleczarskie], tahini [pasta z ziarna sezamowego], pasty zawierające tłuszcz do kanapek, tłuszcze jadalne, surowce do produkcji tłuszczu jadalnych, tofu, trufle konserwowane, tuńczyk, martwy, warzywa gotowane, warzywa konserwowane, warzywa suszone, warzywa w puszkach, wątroba, pasztecik z wątróbki, wędliny, wieprzowina, wiórki kokosowe, wyciągi z wodorostów do celów spożywczych, chipsy ziemniaczane, ziemniaki zapiekane w cieście, zsiadłe mleko, zupy, składniki do sporządzania zup, zwierzęcy szpik kostny jadalny, żelatyna, żółtka jajek, **30** anyż, anyż gwiaździsty, preparaty aromatyczne do żywności, aromaty do ciast inne niż oleje esencyjne, aromaty do napojów inne niż oleje esencyjne, aromaty inne niż oleje esencyjne, aromaty kawowe, aromaty spożywcze inne niż olejki eteryczne, batony lukrecyjne [cukiernictwo], biszkopty, preparaty usztywniające do bitej śmietany, budyń ryżowy, bułka tarta, bułki, chałwa, cheeseburgery, chipsy [produkty zbożowe], chleb, chleb bez drożdżowy, słodczyce ozdobne na choinki, chow-chow [przyprawa], chutney [gęsty sos, przyprawa], ciasta, aromaty do ciast

inne niż esencje, ciasta mączne, ciasto na ciastka, ciastka ryżowe, ciasto w proszku, ciasto, ciastka, wyroby cukiernicze, cukier, cukierki miętowe, cukierki, curry [przyprawa], cykorja [substytut kawy], cynamon [przyprawa], czekolada, dekoracje cukiernicze do ciast, dodatki glutenowe do celów kulinarnych, drożdże, enzymy do ciast, esencje do artykułów żywnościowych, z wyjątkiem esencji eterycznych i olejów esencyjnych, galaretki owocowe [słodczyce], gałka muszkatołowa, glazury do szynki, glukoza do celów kulinarnych, gluten jako artykuł spożywczy, gofry, gotowe potrawy oparte na kluskach, goździki [przyprawa], grysik kukurydziany, guma do żucia, napoje na bazie herbaty, herbata mrożona, herbata, herbatniki, herbatniki petit-beurre, imbir [przyprawa], imbirowe pieczywo (piernik), mąka z jęczmienia, jęczmień gnieciony, jęczmień łuskany, jogurt mrożony [lody spożywcze], kakao, wyroby z kakao, kanapki, kapary, karmelki (cukierki), kasza manna, kasza owsiana, mąka owsiana grubo zmielona, kasze spożywcze, kawa, preparaty roślinne zastępujące kawę, kawa niepalona, kawa nienaturalna, keczup [sos], zagęszczacze do kielbasy, kielki pszeniczne do celów spożywczych dla ludzi, kiszce, kit pszczoły, kleik spożywczy na bazie mleka, kluski, sól do konserwowania żywności, krakersy, krem angielski, sól kuchenna, kukurydza mielona, kukurydza palona, kukurydza prażona [popcorn], mąka kukurydziana, płatki kukurydziane, kukurydzianka, mamałyga [potrawa na wodzie lub mleku], kurkuma do żywności, kuskus [kasza], lody spożywcze, środki wiążące do lodów spożywczych, lody spożywcze w proszku, lód do napojów chłodzących, lód naturalny lub sztuczny, lukier do ciast, lukrecja [cukiernictwo], majonezy, makaron rurki, makaron wstążki, makaroniki [wyroby cukiernicze], makarony, maltoza, marcepan, marynaty, potrawy na bazie mąki, żywność na bazie mąki, mąka gorczykowa, produkty z mąki mielonej, mąka pszenna, mąka ziemniaczana do celów spożywczych, mąka, mąki orzechowe, melasa do celów spożywczych, mięsne sosy, preparaty do zmiękczenia mięsa do celów gospodarstwa domowego, mięso w cieście, mięso zapiekane w cieście, mięta do wyrobów cukierniczych, pasta z migdałów, wyroby cukiernicze na bazie migdałów, miód, mleczko pszczele, woda morska do gotowania, mrożony jogurt [lody spożywcze], muesli, musy czekoladowe, musy deserowe, musy owocowe [sosy], musztarda, naleśniki, napary inne niż do celów leczniczych, aromaty do napojów inne niż esencje, napoje czekoladowe z mlekiem, napoje kawowe z mlekiem, napoje na bazie czekolady, napoje na bazie kakao, napoje na bazie kawy, nasiona lnu do celów spożywczych dla ludzi, ocet, wyroby cukiernicze na bazie orzechów arachidowych, orzechy w czekoladzie, produkty spożywcze na bazie owsa, owies gnieciony, owies łuskany, płatki owsiane, pasta z soi [przyprawy], pastylki [cukierki], paszteciki, pesto, pieczywo imbirowe (piernik), pielmieni [pierogi z nadzieniem mięsnym], pieprz, pieprz [przyprawy], piernik, pierożki ravioli, ocet piwny, pizze, placki, pomadki [cukierki], sosy z pomidorów, pralinki, prażona kukurydza [popcorn], propolis, proszek do pieczenia, przekąski ryżowe, przekąski zbożowe, przyprawy, pufurki [ciasteczka], puddingi, relish-sos przyprawowy na bazie owoców lub warzyw, mączka z roślin strączkowych, ryż, przekąski z ryżu, sago, sajgonki, sosy do sałatek, selerowa (sól), siekany czosnek (przyprawa), siemię lniane do celów spożywczych dla ludzi, skrobia do celów spożywczych, słodczyce, słodczyce [cukierki], słodczyce do ssania, słodczyce ozdobne na choinki, słodzik naturalny, ekstrakt słodu do celów spożywczych, herbatniki słodowe, sól do celów spożywczych, soda spożywcza, soda spożywcza, mąka sojowa, sos sojowy, sorbety [lody], sosy [przyprawy], sosy mięsne, sosy pomidorowe, sosy sałatkowe, spaghetti, substytuty kawy, suchary, sushi, syrop cukrowy, szafran [przyprawa], tabule [sałatka z kuskus], tako, tapioka, mąka z tapioki do celów spożywczych, tarty z owocami, tortille, wanilia [aromat], wanilina [aldehyd, substytut wanilii], wareniki (pierogi z nadzieniem), wermiszel, wodorosty [przyprawa], wodorowianin potasowy do celów kulinarnych, wyroby cukiernicze, wyroby czekoladowe do dekoracji ciast, wysoko-proteinowe batoniki zbożowe, zagęszczacze stosowane przy gotowaniu produktów spożywczych, zakwas, zaczyn, preparaty zbożowe, ziele angielskie, zioła konserwowane [przyprawy], esencje do żywności inne niż esencje eteryczne i oleje aromatyczne, **31** algi spożywcze dla ludzi lub zwierząt, aloes [roślina], buraki, cebula świeża [warzywa], chleb świętojański, surowy, chmiel, choinki, cykorja, [sałata], cytryny świeże, czosnek świeży, dynie, groch świeży, grzybnia pieczarkowa [rozkodowa], grzyby świeże, homary żywe, ikra rybia, jagody [owoce], jagody jałowca, jęczmień, kabaczki, karczochy świeże, kasze dla drobiu, kaszany jadalne świeże, kielki pszenicy jako pasza dla zwierząt, kiszonki [pokarm dla zwierząt], kopra, korzenie jadalne, kukurydza, langusty

[żywe], łosoś żywy, łupiny orzechów kokosowych, makuchy, maku-
chy z kukurydzy, małe [mięczaki] żywe, małe żywe, migdały [owo-
ce], ogórki świeże, oliwki świeże, orzechy, orzechy kokosowe, orzechy
laskowe, orzeszki arachidowe świeże, ostrygi żywe, otręby zbożowe,
owies, owoce cytrusowe, owoce świeże, pieprz [ziołowy], pokrzywy,
pomarańcze, pory świeże, pszenica, rabarbar, raki żywe, ryby żywe,
ryż nieprzetworzony, sałata świeża, sardynki żywe, sezam jadalny,
nieprzetworzony, skorupiaki [żywe], sól dla piwowarstwa i gorzelnii,
soczewica świeża [warzywa], strzykwy żywe, szpinak świeży, szyszki
chmielowe, śledzie żywe, trufle świeże, trzcina cukrowa, tuńczyk,
żywy, warzywa świeże, winogrona świeże, wytloki z owoców, zboże
w ziarnach nieprzetworzone, ziarna [nasiona], ziarna [zboże], ziarno
kakaowe w stanie surowym, ziemniaki, ziola ogrodowe świeże, żyto,
32 aperitify bezalkoholowe, bezalkoholowe wyciągi z owoców,
brzeczka, brzeczka piwna, brzeczka słodowa, wyciąg z chmielu do
wytwarzania piwa, ekstrakty owocowe bezalkoholowe, esencje do
produkcji napojów, wody gazowane, pastylki do gazowanych napo-
jów, proszki do gazowanych napojów, piwo imbirowe, jabłkowy sok,
koktajle bezalkoholowe, kwas chlebowy [napoje bezalkoholowe], le-
moniada, syropy do lemoniady, preparaty do sporządzania likierów,
woda litowa, produkty do wytwarzania wody mineralnej, wody mi-
neralne [napoje], napoje bezalkoholowe na bazie miodu, mleko mi-
gdałowe [napój], mleko orzechowe (napoje bezalkoholowe), prepara-
ty do produkcji napojów, syropy do napojów, napoje bezalkoholowe,
napoje bezalkoholowe na bazie aloesu, proszek do wytwarzania na-
pojów gazowanych, napoje izotoniczne, napoje na bazie owoców
lub warzyw, napoje na bazie soi, inne niż substytuty mleka, bezalko-
holowe napoje owocowe, napoje serwatkowe, bezalkoholowe nek-
tary owocowe, orszada, soki owocowe, piwo, piwo słodowe, sok po-
midorowy [napój], napoje bezalkoholowe z sarsaparilly, woda
selcerska, sok jabłkowy, soki warzywne [napoje], sorbety [napoje],
woda stołowa, niefermentowany moszcz winogronowy, woda (na-
poje), preparaty do produkcji wody gazowanej, woda sodowa, **39** usłu-
gi butelkowania, dostarczanie towarów [zaopatrzenie], dostarczanie
towarów zamówionych korespondencyjnie, dystrybucja wody, usłu-
gi kierowców, logistyka transportu, magazynowanie, informacja
o magazynowaniu, wynajmowanie magazynów, pakowanie produk-
tów, pakowanie towarów, wypożyczanie pojazdów, dostarczanie
przesyłek, przewożenie ładunków, przewóz samochodami ciężar-
owymi, transport samochodowy, wypożyczanie samochodów, skła-
dowanie towarów, spedycja, usługi kurierskie [listy lub towary], za-
opatrywanie w wodę.

(111) **286460** (220) 2015 11 12 (210) 449089
(151) 2016 08 22 (441) 2016 02 15
(732) BUS-IMPORT SPÓŁKA Z OGRANICZONĄ
ODPOWIEDZIALNOŚCIĄ, Warszawa, PL.
(540) BUSIMPORT
(540)



Kolor znaku: szary, żółty, biały

(531) 14.03.20, 14.07.06, 18.01.07, 27.05.01, 29.01.13
(510), (511) **12** autobusy, busy, samochody transportowe, ciężar-
ówki, zawieszona w pojazdach mechanicznych, amortyzatory po-
jazdów mechanicznych, amortyzatory kabin (pojazdy mechanicz-
ne), amortyzatory naczip i przyczep, pojazdy mechaniczne, części
zamiennie do pojazdów mechanicznych, samochody, motocykle,
motorowery, mechanizmy napędowe do pojazdów, naczipy, przy-
czepy, przyczepy bagażowe, silniki do pojazdów, części zamienne do
pojazdów mechanicznych i silników zawarte w tej klasie, akcesoria
samochodowe zawarte w tej klasie, **35** sprzedaż hurtowa i detaliczna
busów, samochodów ciężarowych, samochodów osobowych, auto-
busów i innych pojazdów, sprzedaż hurtowa i detaliczna za pośred-
nictwem Internetu busów, samochodów ciężarowych, samochodów
osobowych, autobusów i innych pojazdów, zawieszona w pojazdach,
amortyzatorów pojazdów mechanicznych, amortyzatorów kabin,
amortyzatorów naczip i przyczep, pojazdów mechanicznych, części
zamiennych do pojazdów mechanicznych i silników, samochodów,
motocykli, motorowerów, mechanizmów napędowych do pojazdów,

naczip, przyczep, przyczep bagażowych, silników do pojazdów, ak-
cesoriów samochodowych.

(111) **286461** (220) 2015 01 27 (210) 438191
(151) 2016 08 17 (441) 2015 05 11
(732) FOSZMANOWICZ BOGUSŁAW BMF, Wierchowisko, PL.
(540) DURABOOK
(510), (511) **10** aparatura do analizy do celów medycznych, aparatura
do analizy krwi, aparatura anestetyczna, aplikatory pigulek, de-
fibrilatory, dializatory, ekrany radiologiczne do celów medycznych,
elektrokardiografy, aparaty i przyrządy do masażu kosmetycznego,
lampy dla celów leczniczych, aparaty do masażu, aparaty i instru-
menty medyczne, urządzenia medyczne w postaci tabletek, obuwie
ortopedyczne, odzież specjalna używana w salach operacyjnych, or-
topedyczne wkładki, urządzenia zabezpieczające przed promieniami
rentgenowskimi do celów medycznych, aparaty radiologiczne do ce-
łów medycznych, aparaty do reanimacji, rękawice do celów medycz-
nych, aparaty słuchowe, termometry do celów medycznych, aparaty
do mierzenia ciśnienia krwi, aparaty i narzędzia weterynaryjne,
38 przesyłanie informacji, usługi telefoniczne, łączność telefoniczna,
agencje informacyjne, łączność poprzez terminale komputerowe,
przesyłanie informacji tekstowej i obrazowej za pomocą kompute-
ra, poczta elektroniczna, wypożyczanie urządzeń do przesyłania
informacji, wypożyczanie urządzeń telekomunikacyjnych, usługi
ogłoszeń elektronicznych w zakresie telekomunikacji, udostępnia-
nie połączenia ze światową siecią komputerową za pośrednictwem
telekomunikacji, obsługa telekonferencji, zapewnianie dostępu do
globalnych sieci komputerowych, usługi poczty głosowej, przekazy-
wanie on-line kartek z życzeniami, usługi wideokonferencji, udostę-
pnianie forów internetowych.

(111) **286462** (220) 2015 04 01 (210) 440943
(151) 2016 07 25 (441) 2015 07 20
(732) ORKLA HEALTH SPÓŁKA Z OGRANICZONĄ
ODPOWIEDZIALNOŚCIĄ, Warszawa, PL.
(540) Zmęczenie? Bodymax na energię i wzmocnienie
(510), (511) **5** suplementy diety.

(111) **286463** (220) 2015 05 18 (210) 442625
(151) 2016 07 22 (441) 2015 08 31
(732) SMART PHARMA SPÓŁKA Z OGRANICZONĄ
ODPOWIEDZIALNOŚCIĄ, Złotniki, PL.
(540) Innofer baby
(510), (511) **5** dietetyczna żywność przystosowana do celów me-
dycznych dietetyczne napoje przystosowane do celów medycznych,
dietetyczne substancje przystosowane do celów medycznych, pre-
paraty farmaceutyczne, hematogen, hemoglobina, kapsułki do ce-
łów farmaceutycznych, kapsułki na lekarstwa, kapsułki skrobiowe do
celów farmaceutycznych, leki dla ludzi, leki do użytku medycznego,
leki pomocnicze [wspierające], mineralne suplementy diety, mleko
w proszku dla niemowląt, odżywcze suplementy diety, oleje leczni-
cze, syropy do użytku farmaceutycznego, tabletki do celów farma-
ceutycznych, tłuszcze do celów medycznych, preparaty witaminowe,
leki wzmacniające, żywność dla niemowląt.

(111) **286464** (220) 2015 05 18 (210) 442630
(151) 2016 07 27 (441) 2015 08 31
(732) SMART PHARMA SPÓŁKA Z OGRANICZONĄ
ODPOWIEDZIALNOŚCIĄ, Złotniki, PL.
(540) Diflos
(510), (511) **5** preparaty bakteryjne do celów medycznych lub we-
terynaryjnych, artykuły żywnościowe na bazie białka do celów me-
dycznych, preparaty białkowe do celów medycznych, preparaty
biologiczne do celów medycznych, preparaty biologiczne do celów
weterynaryjnych, dietetyczna żywność przystosowana do celów me-
dycznych, dietetyczne napoje przystosowane do celów medycznych,
dietetyczne substancje przystosowane do celów medycznych, pre-
paraty farmaceutyczne, kapsułki do celów farmaceutycznych, kap-
sułki na lekarstwa, kapsułki skrobiowe do celów farmaceutycznych,
suplementy diety zawierające kazeinę, kultury mikroorganizmów do
celów medycznych lub weterynaryjnych, napoje lecznicze, leki dla
ludzi, leki do użytku medycznego, wspierające leki pomocnicze, kul-

tury mikroorganizmów do celów medycznych lub weterynaryjnych, substancje odżywcze dla mikroorganizmów, mleko w proszku dla niemowląt, substancje odżywcze dla mikroorganizmów, suplementy diety zawierające olej lniany, suplementy diety zawierające olej lniany, oleje lecznicze, preparaty z mikroorganizmów do celów medycznych lub weterynaryjnych, syropy do użytku farmaceutycznego, tabletki do celów farmaceutycznych, tłuszcze do celów medycznych, żywność dla niemowląt.

(111) **286465** (220) 2015 05 18 (210) 442631
(151) 2016 07 22 (441) 2015 08 31
(732) SMART PHARMA SPÓŁKA Z OGRANICZONĄ
ODPOWIEDZIALNOŚCIĄ, Złotniki, PL.

(540) Innofer
(510), (511) **5** dietetyczna żywność przystosowana do celów medycznych, dietetyczne napoje przystosowane do celów medycznych, dietetyczne substancje przystosowane do celów medycznych, preparaty farmaceutyczne, hematogen, hemoglobina, kapsułki do celów farmaceutycznych, kapsułki na lekarstwa, kapsułki skrobiowe do celów farmaceutycznych, leki dla ludzi, leki do użytku medycznego, leki pomocnicze [wspierające], mineralne suplementy diety, mleko w proszku dla niemowląt, odżywcze suplementy diety, oleje lecznicze, syropy do użytku farmaceutycznego, tabletki do celów farmaceutycznych, tłuszcze do celów medycznych, preparaty witaminowe, leki wzmacniające, żywność dla niemowląt.

(111) **286466** (220) 2015 07 23 (210) 445116
(151) 2016 08 17 (441) 2015 11 09
(732) WYSOKIŃSKI JACEK, Lublin, PL.
(540) LUK
(540)



Kolor znaku: biały, czarny, szary, żółty
(531) 07.03.02, 26.04.01, 26.04.07, 27.05.01, 29.01.14
(510), (511) **36** obrót nieruchomości, finansowanie nieruchomości, inwestowanie w nieruchomości, zarządzanie nieruchomości, dzierżawa nieruchomości, agencje nieruchomości, wycena nieruchomości, wynajem nieruchomości, dostarczanie informacji dotyczących nieruchomości, planowanie inwestycji w nieruchomości, pośrednictwo w obrocie nieruchomości, usługi doradcze dotyczące własności nieruchomości, doradztwo związane z kredytami hipotecznymi na nieruchomości mieszkaniowe.

(111) **286467** (220) 2015 07 23 (210) 445119
(151) 2016 08 03 (441) 2015 11 09
(732) CHIRO SPÓŁKA Z OGRANICZONĄ ODPOWIEDZIALNOŚCIĄ,
Kraków, PL.

(540) Jarmark Smaków Polskich
(510), (511) **16** opakowania z papieru i z kartonu, etykiety wysyłkowe, biuletyny informacyjne, katalogi, kalendarze, wizytówki, publikacje promocyjne i reklamowe, **29** wyroby kulinarne przeznaczone do bezpośredniego spożycia z mięsa, drobiu, mleka, ryb, owoców, warzyw, wędliny ze wszystkich rodzajów mięs, drób, mięso, ekstrakty mięsne, pasztety z mięs, drobiu i dziczyzny, konserwy mięsne, smalec, galaretki mięsne, napoje mleczne lub z przewagą mleka, produkty mleczne, ryby, przetworzone owoce, warzywa i grzyby, konserwowane, suszone, gotowane, mrożone, marynowane, sałatki owocowe i warzywne, galaretki owocowe, dżemy, konfitury, marmolada, kompoty, **30** wyroby kulinarne przeznaczone do bezpośredniego spożycia z mąki (pierogi, kluski, naleśniki), produkty na bazie mąki, w tym nie zawierające glutenu i niskobiałkowe, makarony, mieszanki koncentratów do samodzielnego wypieku pieczywa, wyroby piekarnicze, pieczywo, kanapki, pizza, wyroby cukiernicze: ciastka, wafle,

jadalne ozdoby do ciast, słodczyce: praliny, cukierki, lizaki, czekolada, kremy czekoladowe, lody, herbata, kakao, kawa, napoje na bazie czekolady, przyprawy, sosy mięsne, sosy do sałat, cukier, kasze, ryż, tapioka, sago, ocet, drożdże, proszek do pieczenia, sól, miód, melasa (syropy), keczup, majonez, musztarda, dietetyczne produkty spożywcze, **32** napoje bezalkoholowe, soki warzywne, soki owocowe, piwo, preparaty do przygotowywania napojów, bezalkoholowe preparaty do sporządzania likierów, syropy do napojów, **35** zgrupowanie na rzecz osób trzecich różnych towarów, mianowicie: wyrobów kulinarnych przeznaczonych do bezpośredniego spożycia z mięsa, wędlin, drobiu, ryb, owoców, warzyw, mąki, mleka, wędlin, mięsa, przypraw, słodczy, produktów rolnych, ogrodniczych i leśnych, świeżych owoców i warzyw, grzybów, napojów bezalkoholowych, żywności dietetycznej, pozwalające nabywcy wygodnie je oglądać i kupować w sklepie hurtowym, detalicznym i za pośrednictwem Internetu, prowadzenie interesów osób trzecich, przedstawicielstwo handlowe podmiotów krajowych i zagranicznych, pośrednictwo handlowe polegające na kojarzeniu kontrahentów, prowadzenie agencji informacji handlowej, promocja sprzedaży dla osób trzecich, reklama tradycyjna, dystrybucja i kolportaż materiałów reklamowych, reklama online za pośrednictwem sieci komputerowej, wynajem powierzchni reklamowej na stronach internetowych, udostępnianie informacji o działalności gospodarczej za pośrednictwem strony internetowej, **38** udostępnianie internetowego forum dyskusyjnego, **39** usługi dystrybucji i transportu produktów dla sprzedaży detalicznej, usługi magazynowe, usługi wynajmu przestrzeni magazynowej, **42** usługi administrowania i zarządzania edukacyjno-informacyjnymi portalami internetowymi z dziedziny artykułów spożywczych, usługi udostępniania i utrzymywania stron internetowych.

(111) **286468** (220) 2015 09 25 (210) 447396
(151) 2016 07 21 (441) 2016 01 04
(732) RADZIKOWSKA ANNA, Warszawa, PL.
(540)



Kolor znaku: wrzosowy
(531) 05.05.20, 26.01.01, 29.01.05
(510), (511) **44** usługi medyczne.

(111) **286469** (220) 2015 09 28 (210) 447412
(151) 2016 07 15 (441) 2016 01 04
(732) BANDI COSMETICS SPÓŁKA Z OGRANICZONĄ
ODPOWIEDZIALNOŚCIĄ, Czosnów, PL.

(540) TRICHO-ESTHETIC
(510), (511) **3** preparaty do demakijażu, maseczki kosmetyczne, mleczko kosmetyczne, kosmetyki, preparaty kosmetyczne do pielęgnacji skóry, toniki kosmetyczne, **5** preparaty farmaceutyczne, preparaty farmaceutyczne do pielęgnacji skóry, produkty i preparaty lecznicze do pielęgnacji skóry, kremy do twarzy i do ciała do celów leczniczych, emulsje do twarzy i ciała do celów leczniczych, płyny do twarzy i do ciała do celów leczniczych, żele do twarzy i do ciała do celów leczniczych, preparaty medyczne w postaci leczniczych kremów, emulsji, żeli, oliwek, balsamów, preparaty witaminowe, substancje dietetyczne do celów leczniczych, suplementy diety do celów leczniczych, suplementy diety przeznaczone do polepszania stanu skóry, włosów i paznokci oraz do ich pielęgnacji, **44** salony piękności, usługi w zakresie higieny i urody dla ludzi.

(111) **286470** (220) 2015 11 12 (210) 449078
(151) 2016 08 23 (441) 2016 02 15
(732) SŁODKI PRZYSEMAK SPÓŁKA Z OGRANICZONĄ
ODPOWIEDZIALNOŚCIĄ SPÓŁKA KOMANDYTOWA, Warszawa, PL.
(540) Śliwka królewska

(540)



Kolor znaku: biały, żółty, fioletowy

(531) 24.09.03, 27.01.01, 27.05.01, 29.01.13

(510), (511) **30** słodycze, czekolada, nadzienie do słodczy, wyroby czekoladowe, cukierki.(111) **286471** (220) 2015 11 12 (210) 449082

(151) 2016 08 23 (441) 2016 02 15

(732) Lidl Stiftung & Co. KG, Neckarsulm, DE.

(540) ZUBÍCI

(510), (511) **29** jogurt i produkty na bazie jogurtu.(111) **286472** (220) 2015 11 16 (210) 449211

(151) 2016 08 17 (441) 2016 02 15

(732) LOTTE WEDEL SPÓŁKA Z OGRANICZONĄ ODPOWIEDZIALNOŚCIĄ, Warszawa, PL.

(540) WW WYŁAM SIĘ!

(540)



Kolor znaku: czerwony, ciemnoczerwony, żółty, ciemnoniebieski, brązowy, jasnobrązowy, kremowy, biały, szary

(531) 08.01.21, 27.05.01, 29.01.15

(510), (511) **30** wafelki, słodycze, czekolada, wyroby czekoladowe.(111) **286473** (220) 2015 11 17 (210) 449300

(151) 2016 07 19 (441) 2016 02 15

(732) Vaše DEDRA s.r.o., Česká Skalice, CZ.

(540) DEDRA DISCOTEC

(510), (511) **1** produkty chemiczne do stosowania w przemyśle, pracach naukowych i fotografii jak również w rolnictwie i leśnictwie, **3** preparaty do wybielania i inne detergenty z wyłączeniem stosowanych w produkcji i w przemyśle, preparaty czyszczące, nablyszczające, szorujące i ściernie, mydła, wyroby perfumeryjne, olejki eteryczne, kosmetyki, płyny do włosów, pasta do zębów, **35** usługi promocyjne, usługi reklamowe, pomoc w zarządzaniu działalnością gospodarczą, administrowanie w działalności gospodarczej, usługi biurowe.(111) **286474** (220) 2015 11 17 (210) 449301

(151) 2016 07 19 (441) 2016 02 15

(732) Vaše DEDRA s.r.o., Česká Skalice, CZ.

(540) DEDRA INSECTIDO

(510), (511) **1** produkty chemiczne do stosowania w przemyśle, pracach naukowych i fotografii jak również w rolnictwie i leśnictwie, **3** preparaty do wybielania i inne detergenty z wyłączeniem stosowanych w produkcji i w przemyśle, preparaty czyszczące, nablyszczające, szorujące i ściernie, mydła, wyroby perfumeryjne, olejki eteryczne, kosmetyki, płyny do włosów, pasta do zębów, **35** usługi promocyjne, usługi reklamowe, pomoc w zarządzaniu działalnością gospodarczą, administrowanie w działalności gospodarczej, usługi biurowe.(111) **286475** (220) 2015 11 18 (210) 449348

(151) 2016 07 19 (441) 2016 02 29

(732) Vaše DEDRA s.r.o., Česká Skalice, CZ.

(540) DEDRA CERAMICUM

(510), (511) **1** produkty chemiczne do stosowania w przemyśle, pracach naukowych i fotografii jak również w rolnictwie, ogrodnictwie i leśnictwie, **3** preparaty do wybielania i inne detergenty z wyłączeniem stosowanych w produkcji i w przemyśle, preparaty czyszczące, nablyszczające, szorujące i ściernie, mydła, wyroby perfumeryjne, olejki eteryczne, kosmetyki, płyny do włosów, pasta do zębów, **35** usługi promocyjne, usługi reklamowe, pomoc w zarządzaniu działalnością gospodarczą, administrowanie w działalności gospodarczej, usługi biurowe.(111) **286476** (220) 2015 11 18 (210) 449350

(151) 2016 07 19 (441) 2016 02 29

(732) Vaše DEDRA s.r.o., Česká Skalice, CZ.

(540) DEDRA CEMENTEX

(510), (511) **1** produkty chemiczne do stosowania w przemyśle, pracach naukowych i fotografii jak również w rolnictwie i leśnictwie, **3** preparaty do wybielania i inne detergenty z wyłączeniem stosowanych w produkcji i w przemyśle, preparaty czyszczące, nablyszczające, szorujące i ściernie, mydła, wyroby perfumeryjne, olejki eteryczne, kosmetyki, płyny do włosów, pasta do zębów, **35** usługi promocyjne, usługi reklamowe, pomoc w zarządzaniu działalnością gospodarczą, administrowanie w działalności gospodarczej, usługi biurowe.(111) **286477** (220) 2015 11 18 (210) 449351

(151) 2016 07 19 (441) 2016 02 29

(732) Vaše DEDRA s.r.o., Česká Skalice, CZ.

(540) DEDRA FOODOO

(510), (511) **1** produkty chemiczne do stosowania w przemyśle, pracach naukowych i fotografii jak również w rolnictwie, ogrodnictwie i leśnictwie, **3** preparaty do wybielania i inne detergenty z wyłączeniem stosowanych w produkcji i w przemyśle, preparaty czyszczące, nablyszczające, szorujące i ściernie, mydła, wyroby perfumeryjne, olejki eteryczne, kosmetyki, płyny do włosów, pasta do zębów, **35** usługi promocyjne, usługi reklamowe, pomoc w zarządzaniu działalnością gospodarczą, administrowanie w działalności gospodarczej, usługi biurowe.(111) **286478** (220) 2015 11 18 (210) 449354

(151) 2016 07 19 (441) 2016 02 29

(732) Vaše DEDRA s.r.o., Česká Skalice, CZ.

(540) DEDRA GOBELINO

(510), (511) **1** produkty chemiczne do stosowania w przemyśle, pracach naukowych i fotografii jak również w rolnictwie i leśnictwie, **3** preparaty do wybielania i inne detergenty z wyłączeniem stosowanych w produkcji i w przemyśle, preparaty czyszczące, nablyszczające, szorujące i ściernie, mydła, wyroby perfumeryjne, olejki eteryczne, kosmetyki, płyny do włosów, pasta do zębów, **35** usługi promocyjne, usługi reklamowe, pomoc w zarządzaniu działalnością gospodarczą, administrowanie w działalności gospodarczej, usługi biurowe.(111) **286479** (220) 2015 11 18 (210) 449356

(151) 2016 07 19 (441) 2016 02 29

(732) Vaše DEDRA s.r.o., Česká Skalice, CZ.

(540) DEDRA SUPERCREAM

(510), (511) **1** produkty chemiczne do stosowania w przemyśle, pracach naukowych i fotografii jak również w rolnictwie, ogrodnictwie i leśnictwie, **3** preparaty do wybielania i inne detergenty z wyłączeniem stosowanych w produkcji i w przemyśle, preparaty czyszczące, nablyszczające, szorujące i ściernie, mydła, wyroby perfumeryjne, olejki eteryczne, kosmetyki, płyny do włosów, pasta do zębów, **35** usługi promocyjne, usługi reklamowe, pomoc w zarządzaniu działalnością gospodarczą, administrowanie w działalności gospodarczej, usługi biurowe.(111) **286480** (220) 2015 11 18 (210) 449358

(151) 2016 07 19 (441) 2016 02 29

(732) Vaše DEDRA s.r.o., Česká Skalice, CZ.

(540) DEDRA POLARIUM

(510), (511) **1** produkty chemiczne do stosowania w przemyśle, pracach naukowych i fotografii jak również w rolnictwie, ogrodnictwie i leśnictwie, **3** preparaty do wybielania i inne detergenty z wyłączeniem stosowanych w produkcji i w przemyśle, preparaty czyszczące,

ce, nabłyszczające, szorujące i ściernie, mydła, wyroby perfumeryjne, olejki eteryczne, kosmetyki, płyny do włosów, pasta do zębów, **35** usługi promocyjne, usługi reklamowe, pomoc w zarządzaniu działalnością gospodarczą, administrowanie w działalności gospodarczej, usługi biurowe.

(111) **286481** (220) 2015 11 18 (210) 449359
(151) 2016 07 19 (441) 2016 02 29
(732) Vaše DEDRA s.r.o., Česká Skalice, CZ.

(540) DEDRA BACILEX
(510), (511) **1** produkty chemiczne do stosowania w przemyśle, pracach naukowych i fotografii jak również w rolnictwie, ogrodnictwie i leśnictwie, **3** preparaty do wybielania i inne detergenty z wyłączeniem stosowanych w produkcji i w przemyśle, preparaty czyszczące, nabłyszczające, szorujące i ściernie, mydła, wyroby perfumeryjne, olejki eteryczne, kosmetyki, płyny do włosów, pasta do zębów, **35** usługi promocyjne, usługi reklamowe, pomoc w zarządzaniu działalnością gospodarczą, administrowanie w działalności gospodarczej, usługi biurowe.

(111) **286482** (220) 2015 11 18 (210) 449360
(151) 2016 07 19 (441) 2016 02 29
(732) Vaše DEDRA s.r.o., Česká Skalice, CZ.

(540) DEDRA WOODOO
(510), (511) **1** produkty chemiczne do stosowania w przemyśle, pracach naukowych i fotografii jak również w rolnictwie i leśnictwie, **3** preparaty do wybielania i inne detergenty z wyłączeniem stosowanych w produkcji i w przemyśle, preparaty czyszczące, nabłyszczające, szorujące i ściernie, mydła, wyroby perfumeryjne, olejki eteryczne, kosmetyki, płyny do włosów, pasta do zębów, **35** usługi promocyjne, usługi reklamowe, pomoc w zarządzaniu działalnością gospodarczą, administrowanie w działalności gospodarczej, usługi biurowe.

(111) **286483** (220) 2015 11 18 (210) 449362
(151) 2016 07 19 (441) 2016 02 29
(732) Vaše DEDRA s.r.o., Česká Skalice, CZ.

(540) DEDRA SHINE
(510), (511) **1** produkty chemiczne do stosowania w przemyśle, pracach naukowych i fotografii jak również w rolnictwie i leśnictwie, **3** preparaty do wybielania i inne detergenty z wyłączeniem stosowanych w produkcji i w przemyśle, preparaty czyszczące, nabłyszczające, szorujące i ściernie, mydła, wyroby perfumeryjne, olejki eteryczne, kosmetyki, płyny do włosów, pasta do zębów, **35** usługi biurowe.

(111) **286484** (220) 2015 11 18 (210) 449363
(151) 2016 07 19 (441) 2016 02 29
(732) Vaše DEDRA s.r.o., Česká Skalice, CZ.

(540) DEDRA OVENGRIL
(510), (511) **1** produkty chemiczne do stosowania w przemyśle, pracach naukowych i fotografii jak również w rolnictwie, ogrodnictwie i leśnictwie, **3** preparaty do wybielania i inne detergenty z wyłączeniem stosowanych w produkcji i w przemyśle, preparaty czyszczące, nabłyszczające, szorujące i ściernie, mydła, wyroby perfumeryjne, olejki eteryczne, kosmetyki, płyny do włosów, pasta do zębów, **35** usługi promocyjne, usługi reklamowe, pomoc w zarządzaniu działalnością gospodarczą, administrowanie w działalności gospodarczej, usługi biurowe.

(111) **286485** (220) 2015 11 18 (210) 449364
(151) 2016 07 19 (441) 2016 02 29
(732) Vaše DEDRA s.r.o., Česká Skalice, CZ.

(540) DEDRA COLORITO
(510), (511) **1** produkty chemiczne do stosowania w przemyśle, pracach naukowych i fotografii jak również w rolnictwie, ogrodnictwie i leśnictwie, **3** preparaty do wybielania i inne detergenty z wyłączeniem stosowanych w produkcji i w przemyśle, preparaty czyszczące, nabłyszczające, szorujące i ściernie, mydła, wyroby perfumeryjne, olejki eteryczne, kosmetyki, płyny do włosów, pasta do zębów, **35** usługi promocyjne, usługi reklamowe, pomoc w zarządzaniu działalnością gospodarczą, administrowanie w działalności gospodarczej, usługi biurowe.

(111) **286486** (220) 2015 11 18 (210) 449365
(151) 2016 07 19 (441) 2016 02 29
(732) Vaše DEDRA s.r.o., Česká Skalice, CZ.

(540) DEDRA BUBLINO
(510), (511) **1** produkty chemiczne do stosowania w przemyśle, pracach naukowych i fotografii jak również w rolnictwie i leśnictwie, **3** preparaty do wybielania i inne detergenty z wyłączeniem stosowanych w produkcji i w przemyśle, preparaty czyszczące, nabłyszczające, szorujące i ściernie, mydła, wyroby perfumeryjne, olejki eteryczne, kosmetyki, płyny do włosów, pasta do zębów, **35** usługi promocyjne, usługi reklamowe, pomoc w zarządzaniu działalnością gospodarczą, administrowanie w działalności gospodarczej, usługi biurowe.

(111) **286487** (220) 2015 11 18 (210) 449366
(151) 2016 07 19 (441) 2016 02 29
(732) Vaše DEDRA s.r.o., Česká Skalice, CZ.

(540) DEDRA DEOTEX
(510), (511) **1** produkty chemiczne do stosowania w przemyśle, pracach naukowych i fotografii jak również w rolnictwie, ogrodnictwie i leśnictwie, **3** preparaty do wybielania i inne detergenty z wyłączeniem stosowanych w produkcji i w przemyśle, preparaty czyszczące, nabłyszczające, szorujące i ściernie, mydła, wyroby perfumeryjne, olejki eteryczne, kosmetyki, płyny do włosów, pasta do zębów, **35** usługi promocyjne, usługi reklamowe, pomoc w zarządzaniu działalnością gospodarczą, administrowanie w działalności gospodarczej, usługi biurowe.

(111) **286488** (220) 2015 11 18 (210) 449368
(151) 2016 07 19 (441) 2016 02 29
(732) Vaše DEDRA s.r.o., Česká Skalice, CZ.

(540) DEDRA BIANCO
(510), (511) **1** produkty chemiczne do stosowania w przemyśle, pracach naukowych i fotografii jak również w rolnictwie i leśnictwie, **3** preparaty do wybielania i inne detergenty z wyłączeniem stosowanych w produkcji i w przemyśle, preparaty czyszczące, nabłyszczające, szorujące i ściernie, mydła, wyroby perfumeryjne, olejki eteryczne, kosmetyki, płyny do włosów, pasta do zębów, **35** usługi promocyjne, usługi reklamowe, pomoc w zarządzaniu działalnością gospodarczą, administrowanie w działalności gospodarczej, usługi biurowe.

(111) **286489** (220) 2015 11 18 (210) 449370
(151) 2016 07 19 (441) 2016 02 29
(732) Vaše DEDRA s.r.o., Česká Skalice, CZ.

(540) DEDRA DEODRY
(510), (511) **1** produkty chemiczne do stosowania w przemyśle, pracach naukowych i fotografii jak również w rolnictwie, ogrodnictwie i leśnictwie, **3** preparaty do wybielania i inne detergenty z wyłączeniem stosowanych w produkcji i w przemyśle, preparaty czyszczące, nabłyszczające, szorujące i ściernie, mydła, wyroby perfumeryjne, olejki eteryczne, kosmetyki, płyny do włosów, pasta do zębów, **35** usługi promocyjne, usługi reklamowe, pomoc w zarządzaniu działalnością gospodarczą, administrowanie w działalności gospodarczej, usługi biurowe.

(111) **286490** (220) 2015 11 18 (210) 449371
(151) 2016 07 19 (441) 2016 02 29
(732) Vaše DEDRA s.r.o., Česká Skalice, CZ.

(540) DEDRA LAVIVAGE
(510), (511) **1** produkty chemiczne do stosowania w przemyśle, pracach naukowych i fotografii jak również w rolnictwie, ogrodnictwie i leśnictwie, **3** preparaty do wybielania i inne detergenty z wyłączeniem stosowanych w produkcji i w przemyśle, preparaty czyszczące, nabłyszczające, szorujące i ściernie, mydła, wyroby perfumeryjne, olejki eteryczne, kosmetyki, płyny do włosów, pasta do zębów, **35** usługi promocyjne, usługi reklamowe, pomoc w zarządzaniu działalnością gospodarczą, administrowanie w działalności gospodarczej, usługi biurowe.

(111) **286491** (220) 2013 11 18 (210) 421665
(151) 2016 07 25 (441) 2014 03 03
(732) LIBET SPÓŁKA AKCYJNA, Wrocław, PL.

(540) PALLADIO
(510), (511) **19** betonowe palisady.

(111) **286492** (220) 2014 03 19 (210) 426241
(151) 2016 07 14 (441) 2014 07 07
(732) KURPIEWSKI PAWEŁ, Warszawa, PL.
(540) INSPEKCJE FOTELIKÓW

(510), (511) **12** samochodowe foteliki bezpieczeństwa dla dzieci, siedzenia do pojazdów, pasy bezpieczeństwa do pojazdów, pasy bezpieczeństwa do siedzeń w pojazdach, kosze przystosowane do rowerów, wózki dziecięce głębokie, spacerowe wózki dziecięce i budki do tych wózków, pokrycia wózków dziecięcych, w tym spacerowych, **16** wyroby z papieru zawarte w tej klasie, publikacje i materiały szkoleniowe drukowane, afisze, plakaty, artykuły biurowe z wyjątkiem mebli, materiały piśmienne, kleje do papieru, nawilżacze biurowe, biurowe dozowniki taśmy przylepnej, taśmy przylepne do celów papierniczych lub do użytku domowego, przenośne biurowe zestawy drukarskie, dziurkacze biurowe, pieczątki, kasetki na pieczątki, stemple i poduszki do stempli, stojaki do stempli, numeratory, ekiery, linijki rysownicze, noże do papieru, gumki do ścierania, korektory biurowe, miseczki do farb dla artystów malarzy, klamry i spinacze do papieru, przybory do pisania i rysowania, ołówki, grafity do ołówków, ostrzałki do ołówków, kredki, pióra, pióra wieczne, piórka do rysowania, piórniki, obsadki do piór, bibuły, suszki do piór, podstawki do długopisów i ołówków, przyciski do papieru, tablice szkolne, przybory do wycierania tablic do pisania, indeksy-skorowidze, kalendarze, kałamarze, koperty, biurowe urządzenia do stemplowania kopert, kosze na listy, papierowa bielizna stołowa, papierowe serwetki, bilety, papier do pisania, bloczki i bloki do pisania i rysowania, notesy, notatniki, zeszyty, papeteria, obwoluty i okładki, obwoluty na dokumenty i luźne kartki, teczki-skoroszyty i segregatory na dokumenty, kasetki na papeterię, papierowe emblematy i pieczęcie, formularze, papier do urzędzeń rejestrujących, nalepki i naklejki, znaczki pocztowe, karty pocztowe, karty z życzeniami, nietekstylny etykiety, globusy, figurki z masy papierowej, papierowe kokardy, bibuła filtracyjna, papierowe filtry do kawy, książki, podręczniki, broszury, śpiewniki, czasopisma, gazety, komiksy, prospekty, mapy i plany, nieelektryczne wskaźniki do map, obrazy, reprodukcje graficzne, ramki do fotografii, sztalugi malarskie, papier pakowy, opakowaniowe arkusze z regenerowanej celulozy, folia z tworzywa sztucznego do pakowania, torby na śmieci z papieru lub tworzyw sztucznych, pudełka kartonowe lub papierowe, opakowania do butelek z kartonu i papieru, torebki do pakowania z papieru lub tworzyw sztucznych, jednorazowe pieluchy i pieluchomajtki z papieru lub celulozy, papier higieniczny, ręczniki papierowe, śliniaki papierowe, torebki do gotowania w kuchniach mikrofalowych, **35** usługi w zakresie reklamy i promocji oraz badania rynku i opinii publicznej, informacja o działalności gospodarczej, doradztwo w zakresie prowadzenia działalności gospodarczej i handlowej, analizy rynkowe, usługi audytorskie, organizowanie targów i wystaw reklamowych i handlowych, wynajem biurowych maszyn i urządzeń, usługowe porównywanie cen, dekorowanie wystaw sklepowych, doradztwo w zakresie zarządzania personelem, dystrybucja materiałów reklamowych, prowadzenie kampanii reklamowych i promocyjnych w mediach, wynajmowanie przestrzeni i nośników reklamowych, prognozy ekonomiczne i ekspertyzy w zakresie efektywności przedsiębiorstw, powielanie dokumentów, wyceny handlowe i analiza kosztów, organizowanie prenumeraty gazet i czasopism na rzecz osób trzecich, pozyskiwanie danych do komputerowych baz danych, usługowe zarządzanie komputerowymi bazami danych i wyszukiwanie w nich informacji, porady handlowe i doradztwo dla konsumentów, obróbka tekstów, tworzenie tekstów reklamowych i sponsorowanych, usługi agencji public relations, usługi sekretarskie, usługi zaopatrzeniowe dla przedsiębiorstw, **41** usługi w zakresie edukacji, nauczania oraz działalności kulturalnej, rozrywkowej, sportowej i rekreacyjnej, produkcja filmów oraz programów radiowych i telewizyjnych, usługowe komponowanie muzyki, tworzenie tekstów innych niż reklamowe, organizacja, prowadzenie i obsługa zjazdów, konferencji, sympozjów, seminariów i kongresów, usługi wydawnicze, publikowanie tekstów innych niż reklamowe, mikro-wydawnictwa, komputerowe przygotowywanie materiałów do publikacji, publikacje elektroniczne on-line książek i periodyków, usługi translatorskie, usługi fotograficzne i reporterskie, doradztwo zawodowe edukacyjne, obsługa sal do gry i obsługa gier w sieciach informatycznych, wynajem odbiorników radiowych i telewizyjnych,

wypożyczanie nagrań dźwiękowych i filmowych, organizowanie loterii, organizowanie wystaw kulturalnych i edukacyjnych, prowadzenie koncertów, organizowanie imprez sportowych, dystrybucja biletów na imprezy kulturalne, rozrywkowe, rekreacyjne i sportowe, **42** usługi w zakresie badań naukowych i technicznych, testowanie fotelików bezpieczeństwa dla dzieci, usługowe prowadzenie badań w dziedzinie fizyki, mechaniki i biologii, prowadzenie prac badawczo-rozwojowych na rzecz osób trzecich, doradztwo w zakresie sprzętu i oprogramowania komputerowego, wypożyczanie sprzętu i oprogramowania komputerowego, tworzenie, powielanie, instalacja oraz konserwacja oprogramowania komputerowego, konwersja danych lub dokumentów na format elektroniczny, usługi w zakresie ochrony antywirusowej komputerów, projektowanie opakowań, usługowa kontrola jakości, testowanie materiałów i pojazdów, usługi wzornictwa przemysłowego i projektowania graficznego, tworzenie i utrzymywanie stron internetowych na rzecz osób trzecich, usługi hostingowe (informatyka), **45** doradztwo i zarządzanie prawami własności intelektualnej, doradztwo w zakresie bezpieczeństwa, w szczególności bezpieczeństwa związanego z przewozem dzieci, usługi w zakresie licencjonowania programów komputerowych i własności intelektualnej, opieka nad dziećmi.

(111) **286493** (220) 2014 12 09 (210) 436625
(151) 2016 07 19 (441) 2015 03 30
(732) WDFC SERVICES LIMITED, London, GB.
(540) wonga.com
(540)



(531) 24.17.10, 24.17.11, 24.17.12, 24.17.13, 24.17.14, 27.05.01
(510), (511) **36** usługi finansowe, operacje finansowe, usługi w zakresie udzielania pożyczek.

(111) **286494** (220) 2015 02 04 (210) 438511
(151) 2016 07 06 (441) 2015 05 25
(732) KRUPIŃSKA ANGELIKA AMANDA P.H., Chorzów, PL.
(540) clodi
(540)

clodi

(531) 27.05.01
(510), (511) **25** bielizna osobista, bielizna wchłaniająca pot, biustonosze, bluzki, chusty, czepki kąpielowe, getry, gorsety, halki, półhalki, kalesony, kąpielowe pantofle, kąpielówki, kostiumy kąpielowe, koszule, legginsy, majtki, nakrycia głowy, odzież, pantofle domowe, piżamy, płazowe obuwie, płazowe ubiory, płaszcze kąpielowe, podwiązki, pasy do pończoch, pończochy, podkoszulki, rajstopy, skarpetki, slipy, spodnie, spódnice, swetry, szale, stroje kąpielowe, stroje płazowe, sukienki, szlafroki, T-shirty, wyroby pończosnicze, **35** prowadzenie sklepów i hurtowni z bielizną dzienną i nocną, kostiumami kąpielowymi i dodatkami, prowadzenie sklepów i hurtowni z wyrobami odzieżowymi i pasmanteryjnymi, prowadzenie sklepów i hurtowni z obuwiem, usługi w zakresie oferowania towarów, sprzedaż wysyłkowa towarów z branż: odzieżowej, bieliźniarskiej, pończosniczej, obsługa klientów przy wykorzystaniu sieci teleinformatycznej w zakresie dostarczania informacji o sprzedawanych towarach i procesie składania zamówień, gromadzenie i rozpowszechnianie informacji z branży odzieżowej, bieliźniarskiej, pończosniczej, promocja sprzedaży, pokazy towarów, organizowanie targów, organizowanie wystaw i ekspozycji w celach handlowych i/lub reklamowych, organizacja stanowisk na targach handlowych, informacja handlowa, usługi reklamowe, promocyjne i marketingowe, usługi w zakresie prowadzenia agencji reklamowej, reklama.

(111) **286495** (220) 2015 11 18 (210) 449377
 (151) 2016 07 29 (441) 2016 02 29
 (732) Vaše DEDRA s.r.o., Česká Skalice, CZ.
 (540) ZAZEN
 (510), (511) **3** preparaty do wybielania i inne detergenty nie do stosowania w produkcji lub przemyśle, preparaty do czyszczenia, polerowania, ścierania i szorowania, mydła, wyroby perfumeryjne, olejki eteryczne, płyny do włosów, preparaty do czyszczenia zębów, produkty do pielęgnacji włosów, środki pielęgnacyjne do włosów, intensywne odżywki do włosów, szampony, żele do włosów, odżywki do włosów, preparaty do włosów, olejki do włosów, **20** artykuły dekoracyjne, rzeźby i figurki z drewna, gipsu lub z tworzyw sztucznych, wyroby artystyczne wykonane z drewna, gipsu lub z tworzyw sztucznych, meble, **35** usługi promocyjne, reklama, pomoc w zarządzaniu w działalności gospodarczej, usługi administracyjne w działalności gospodarczej, usługi biurowe, usługi wysyłkowej sprzedaży detalicznej prowadzonej za pośrednictwem katalogu, Internetu, ogłoszeń związanej z następującymi towarami: preparatami do wybielania i innymi detergentami nie do stosowania w produkcji lub przemyśle, preparatami do czyszczenia, polerowania, ścierania i szorowania, mydłami, wyrobami perfumeryjnymi, olejkami eterycznymi, płynami do włosów, preparatami do czyszczenia zębów, produktami do pielęgnacji włosów, środkami pielęgnacyjnymi do włosów, intensywnymi odżywkami do włosów, szamponami, żelami do włosów, odżywkami do włosów, preparatami do włosów, olejkami do włosów, artykułami dekoracyjnymi, rzeźbami i figurkami z drewna, gipsu lub z tworzyw sztucznych, wyrobami artystycznymi wykonanymi z drewna, gipsu lub z tworzyw sztucznych, meblami.

(111) **286496** (220) 2015 11 23 (210) 449503
 (151) 2016 08 02 (441) 2016 02 29
 (732) Vaše DEDRA s.r.o., Česká Skalice, CZ.
 (540) PAREONCCINI
 (510), (511) **25** stroje plażowe, suknie damskie, podkoszulki, topy, koszulki, woalki, welony, sukienki, narzutki na ramiona, szale, narzutki nakładane na koszule nocne, **35** usługi promocyjne, reklama, pomoc w zarządzaniu w działalności gospodarczej, usługi administracyjne w działalności gospodarczej, usługi biurowe, usługi wysyłkowej sprzedaży detalicznej prowadzonej za pośrednictwem katalogu, Internetu, ogłoszeń związanej z następującymi towarami: strojami plażowymi, sukniemi damskimi, podkoszulkami, topami, koszulkami, woalkami, welonami, sukienkami, narzutkami na ramiona, szalami, narzutkami nakładanymi na koszule nocne.

(111) **286497** (220) 2015 11 23 (210) 449505
 (151) 2016 08 02 (441) 2016 02 29
 (732) Vaše DEDRA s.r.o., Česká Skalice, CZ.
 (540) MUFI
 (510), (511) **16** materiały do modelowania, pasta do modelowania, glina do modelowania, materiały przeznaczone dla artystów, materiały szkoleniowe i instruktażowe z wyjątkiem urządzeń, **28** gry i zabawki, **35** usługi promocyjne, reklama, pomoc w zarządzaniu w działalności gospodarczej, usługi administracyjne w działalności gospodarczej, usługi biurowe, usługi wysyłkowej sprzedaży detalicznej prowadzonej za pośrednictwem katalogu, Internetu, ogłoszeń związanej z następującymi towarami: materiałami do modelowania, pastami do modelowania, gliną do modelowania, materiałami przeznaczonymi dla artystów, materiałami szkoleniowymi i instruktażowymi z wyjątkiem urządzeń, gramami i zabawkami.

(111) **286498** (220) 2015 11 23 (210) 449507
 (151) 2016 08 18 (441) 2016 02 29
 (732) Vaše DEDRA s.r.o., Česká Skalice, CZ.
 (540) ELASTIL
 (510), (511) **1** produkty chemiczne do stosowania w przemyśle, pracach naukowych i fotografii jak również w rolnictwie, ogrodnictwie i leśnictwie, **3** preparaty do wybielania oraz inne środki do prania, czyszczenia, środki odtłuszczające nie do stosowania w produkcji lub w przemyśle, środki ścierne i polerskie, mydła, **35** usługi promocyjne, reklama, pomoc w zarządzaniu w działalności gospodarczej, usługi administracyjne w działalności gospodarczej, usługi biurowe, usługi wysyłkowej sprzedaży detalicznej prowadzonej za pośrednictwem katalogu, Internetu, ogłoszeń związanej z następującymi towarami:

produktami chemicznymi do stosowania w przemyśle, pracach naukowych i fotografii jak również w rolnictwie, ogrodnictwie i leśnictwie, preparatami do wybielania oraz innymi środkami do prania, czyszczenia, środkami odtłuszczającymi nie do stosowania w produkcji lub w przemyśle, środkami ściernymi i polerskimi, mydłami.

(111) **286499** (220) 2015 11 23 (210) 449512
 (151) 2016 08 23 (441) 2016 02 29
 (732) DESIGN FISHING SPÓŁKA Z OGRANICZONĄ
 ODPOWIEDZIALNOŚCIĄ, Kruszyn Krajeński, PL.
 (540) BLACK SHADOW
 (510), (511) **28** sprzęt wędkarski, **31** przynęty dla wędkarstwa [żywe lub naturalne].

(111) **286500** (220) 2015 11 23 (210) 449515
 (151) 2016 08 23 (441) 2016 02 29
 (732) Vaše DEDRA s.r.o., Česká Skalice, CZ.
 (540) BLACKIMAGE
 (510), (511) **1** produkty chemiczne do stosowania w przemyśle, pracach naukowych i fotografii, jak również w rolnictwie i leśnictwie, **3** preparaty do wybielania, detergenty nie do stosowania w produkcji lub przemyśle, preparaty do czyszczenia, środki odtłuszczające nie do stosowania w produkcji lub w przemyśle, środki do mycia, preparaty ścierne, mydła, **35** usługi promocyjne, reklama, pomoc w zarządzaniu w działalności gospodarczej, usługi administracyjne w działalności gospodarczej, usługi biurowe, usługi wysyłkowej sprzedaży detalicznej prowadzonej za pośrednictwem katalogu, Internetu, ogłoszeń związanej z następującymi towarami: produktami chemicznymi do stosowania w przemyśle, pracach naukowych i fotografii, jak również w rolnictwie i leśnictwie, preparatami do wybielania, detergentami nie do stosowania w produkcji lub przemyśle, środkami do mycia, środkami odtłuszczającymi nie do stosowania w produkcji lub w przemyśle, preparatami do czyszczenia, preparatami ściernymi, mydłami.

(111) **286501** (220) 2015 03 13 (210) 440207
 (151) 2016 05 17 (441) 2015 06 22
 (732) WAŁĘSA LECH, Gdańsk, PL.
 (540) LECH WAŁĘSA
 (540)



LECH WAŁĘSA

(531) 27.05.01
 (510), (511) **41** publikowanie książek, organizowanie i prowadzenie kongresów, organizowanie i prowadzenie seminariów, organizowanie i prowadzenie sympozjów, **45** badania prawne.

(111) **286502** (220) 2015 05 11 (210) 442336
 (151) 2016 08 19 (441) 2015 08 31
 (732) STANKE MACIEJ TORNADO, Warszawa, PL.
 (540) TORNADO CAFÉ mobilne kawiarenki
 (540)



Kolor znaku: turkusowy, biały, czarny
 (531) 11.03.04, 26.01.03, 26.01.05, 27.05.01, 29.01.13
 (510), (511) **43** kawiarnie, kafeterie, kawiarnie mobilne (ruchome), kawiarnie stacjonarne, usługi barowe, restauracje samoobsługowe, obsługa gastronomiczna z własnym zapleczem i transportem.

(111) **286503** (220) 2015 10 19 (210) 448258
 (151) 2016 08 02 (441) 2016 01 18
 (732) LEWANDOWSKA ANNA JULIA, SZYWAŁA ALEKSANDRA
 LECZNICA WETERYNARYJNA RADOŚĆ SPÓŁKA CYWILNA,
 Warszawa, PL.
 (540) RADOŚĆ WETERYNARIA
 (540)



Kolor znaku: jasnozielony, zielony, biały, czarny
 (531) 03.01.08, 03.01.06, 03.07.21, 27.05.01, 29.01.13
 (510), (511) **28** zabawki dla zwierząt domowych, **44** usługi weterynaryjne, usługi w zakresie higieny i urody dla zwierząt.

(111) **286504** (220) 2015 11 05 (210) 448917
 (151) 2016 07 08 (441) 2016 02 15
 (732) NIECIECKI KRZYSZTOF LODZIARNIA ZNANE SMAKI, Gdańsk, PL.
 (540) LODZIARNIA Znane Smaki
 (540)



Kolor znaku: biały, brązowy
 (531) 01.15.11, 27.05.01, 29.01.12
 (510), (511) **30** lody spożywcze, sorbety, jogurt mrożony, **43** kawiarie.

(111) **286505** (220) 2015 11 17 (210) 449334
 (151) 2016 08 01 (441) 2016 02 15
 (732) DRUSZCZ MICHAŁ MD WATER SPORTS, Zielonka, PL.
 (540) WAKESHOP.pl
 (540)



Kolor znaku: zielony, biały, czarny
 (531) 26.01.01, 26.04.04, 27.05.01, 29.01.13
 (510), (511) **35** sprzedaż detaliczna, hurtowa artykułów do sportów wodnych w sklepie stacjonarnym i przez Internet.

(111) **286506** (220) 2015 11 23 (210) 449516
 (151) 2016 08 23 (441) 2016 02 29
 (732) Vaše DEDRA s.r.o., Česká Skalice, CZ.
 (540) DEDRA INVASION
 (510), (511) **1** produkty chemiczne do stosowania w przemyśle, pracach naukowych i fotografii, jak również w rolnictwie, ogrodnictwie i leśnictwie, **3** preparaty do wybielania i inne detergenty z wyłączeniem stosowanych w produkcji i w przemyśle, preparaty czyszczące, nablyszczające, szorujące i ściernie, mydła, wyroby perfumeryjne, olejki eteryczne, kosmetyki, płyny do włosów, pasta do zębów, **35** usługi promocyjne, usługi reklamowe, pomoc w zarządzaniu działalnością gospodarczą, administrowanie w działalności gospodarczej, usługi biurowe.

(111) **286507** (220) 2015 11 23 (210) 449517
 (151) 2016 08 23 (441) 2016 02 29
 (732) Vaše DEDRA s.r.o., Česká Skalice, CZ.
 (540) MOHAIRA
 (510), (511) **1** produkty chemiczne do stosowania w przemyśle, pracach naukowych i fotografii, jak również w rolnictwie, ogrodnictwie i leśnictwie, **3** preparaty do wybielania, detergenty nie do stosowania w produkcji lub przemyśle, preparaty do czyszczenia, środki do polerowania, środki odtłuszczające nie do stosowania w produkcji lub w przemyśle, preparaty ściernie, mydła, kosmetyki, szampony, pianki, mianowicie, pianki do golenia, pianki pod prysznic, pianki do kąpieli, nielecznicze pianki do stosowania przed goleniem, pianki do mycia ciała, pianki do mycia skóry, pianki kosmetyczne, pasty do zębów, **35** usługi promocyjne, reklama, pomoc w zarządzaniu w działalności gospodarczej, usługi administracyjne w działalności gospodarczej, usługi biurowe, usługi wysyłkowej sprzedaży detalicznej prowadzonej za pośrednictwem katalogu, Internetu, ogłoszeń związanej z następującymi towarami: produktami chemicznymi do stosowania w przemyśle, pracach naukowych i fotografii jak również w rolnictwie, ogrodnictwie i leśnictwie, preparatami do wybielania, detergentami nie do stosowania w produkcji lub przemyśle, preparatami do czyszczenia, środkami do polerowania, środkami odtłuszczającymi nie do stosowania w produkcji lub w przemyśle, preparatami ściernymi, mydłami, kosmetykami, szamponami, piankami, mianowicie, piankami do golenia, piankami pod prysznic, piankami do kąpieli, nieleczniczymi piankami do stosowania przed goleniem, piankami do mycia ciała, piankami do mycia skóry, piankami kosmetycznymi, pastami do zębów.

(111) **286508** (220) 2015 11 23 (210) 449518
 (151) 2016 08 23 (441) 2016 02 29
 (732) Vaše DEDRA s.r.o., Česká Skalice, CZ.
 (540) DEDRA SEPTIC
 (510), (511) **1** produkty chemiczne do stosowania w przemyśle, pracach naukowych i fotografii, jak również w rolnictwie, ogrodnictwie i leśnictwie, **3** preparaty do wybielania i inne detergenty z wyłączeniem stosowanych w produkcji i w przemyśle, preparaty czyszczące, nablyszczające, szorujące i ściernie, mydła, wyroby perfumeryjne, olejki eteryczne, kosmetyki, płyny do włosów, pasta do zębów, **35** usługi promocyjne, usługi reklamowe, pomoc w zarządzaniu działalnością gospodarczą, administrowanie w działalności gospodarczej, usługi biurowe.

(111) **286509** (220) 2015 11 23 (210) 449521
 (151) 2016 08 23 (441) 2016 02 29
 (732) Vaše DEDRA s.r.o., Česká Skalice, CZ.
 (540) DEDRA DISCRET
 (510), (511) **1** produkty chemiczne do stosowania w przemyśle, pracach naukowych i fotografii, jak również w rolnictwie, ogrodnictwie i leśnictwie, **3** preparaty do wybielania i inne detergenty z wyłączeniem stosowanych w produkcji i w przemyśle, preparaty czyszczące, nablyszczające, szorujące i ściernie, mydła, wyroby perfumeryjne, olejki eteryczne, kosmetyki, płyny do włosów, pasta do zębów, **35** usługi promocyjne, usługi reklamowe, pomoc w zarządzaniu działalnością gospodarczą, administrowanie w działalności gospodarczej, usługi biurowe.

(111) **286510** (220) 2015 11 23 (210) 449572
 (151) 2016 08 17 (441) 2016 02 29
 (732) EUROCASH SPÓŁKA AKCYJNA, Komorniki, PL.
 (540) tornado
 (510), (511) **32** napoje bezalkoholowe, napoje owocowe, soki owocowe, preparaty do przygotowywania napojów.

(111) **286511** (220) 2013 08 20 (210) 418024
 (151) 2016 07 29 (441) 2013 12 09
 (732) RANBAXY (POLAND) SPÓŁKA Z OGRANICZONĄ ODPOWIEDZIALNOŚCIĄ, Warszawa, PL.
 (540) UNERVIAM
 (510), (511) **5** leki, produkty farmaceutyczne, suplementy diety, produkty weterynaryjne i higieniczne, materiały opatrunkowe.

(111) **286512** (220) 2014 03 01 (210) 425475
 (151) 2016 08 01 (441) 2014 06 09
 (732) CHARZEWSKI KAZIMIERZ PROFITOR, Warszawa, PL.
 (540) PROFITOR
 (540)



Kolor znaku: czarny, jasnoczerwony
 (531) 26.01.01, 26.01.02, 27.05.01, 29.01.13
 (510), (511) **6** dysze metalowe, dysze, końcówki wylotowe z metalu, korki metalowe, osłony do rur, metalowe, przewody metalowe, przewody metalowe do centralnego ogrzewania, przewody rurowe rozgałęźne metalowe, przewody sprężonego powietrza metalowe, zamocowania rur metalowe, złączki rur metalowe, **35** handlowe informacje i porady, informacja o działalności gospodarczej, marketing, organizowanie działalności gospodarczej, reklama, usługi zaopatrzenia osób trzecich [zakupy produktów i usług dla innych przedsiębiorstw], zarządzanie działalnością gospodarczą, zarządzanie przedsiębiorstwami handlowymi, zarządzanie w zakresie zamówień handlowych.

(111) **286513** (220) 2014 07 04 (210) 430731
 (151) 2016 08 05 (441) 2014 10 13
 (732) ZAKŁADY PRZEMYSŁU CUKIERNICZEGO MIESZKO SPÓŁKA AKCYJNA, Warszawa, PL.
 (540) MIESZKO CRIKS

(510), (511) **30** kawa, herbata, kakao i nienaturalna kawa, ryż, tapioka i sago, mąka i produkty zbożowe, chleb, wyroby cukiernicze i słodkie, lody, cukier, miód, melasa (syrupy), drożdże, proszek do pieczenia, sól, musztarda, ocet, sosy (przyprawy), przyprawy, lód.

(111) **286514** (220) 2016 01 07 (210) 451159
 (151) 2016 08 23 (441) 2016 04 11
 (732) LIMITED LIABILITY COMPANY LOCKED (LLC LOCKED), Kijów, UA.
 (540) CRYPTEX
 (540)



Kolor znaku: czarny, szary, biały, brązowy, złoty
 (531) 20.05.25, 26.07.25, 27.05.01, 29.01.13
 (510), (511) **41** informacja o rekreacji, informacja o rozrywce, usługi świadczone przez kluby rozrywkowe, kluby edukacyjne, udostępnianie obiektów i sprzętu rekreacyjnego, organizowanie konkursów edukacyjnych, organizowanie konkursów w zakresie rozrywki, usługi w zakresie obozów wakacyjnych [rozrywka], świadczenie usług w zakresie salonów gry, przedstawienia teatralne, usługi artystów estradowych, rozrywka, planowanie przyjęć [rozrywka], pisanie scenariuszy, produkcja widowisk, usługi gier oferowane w systemie on-line za pośrednictwem sieci komputerowej.

(111) **286515** (220) 2015 11 24 (210) 449611
 (151) 2016 08 23 (441) 2016 02 29
 (732) NUFARM POLSKA SPÓŁKA Z OGRANICZONĄ ODPOWIEDZIALNOŚCIĄ, Warszawa, PL.
 (540) KORAZZO
 (540)



Kolor znaku: żółty, zielony, czarny
 (531) 05.03.11, 27.05.01, 29.01.13
 (510), (511) **1** produkty chemiczne przeznaczone dla rolnictwa, **5** pestycydy, herbicydy.

(111) **286516** (220) 2015 11 30 (210) 449830
 (151) 2016 08 24 (441) 2016 03 29
 (732) BIOFARM SPÓŁKA Z OGRANICZONĄ ODPOWIEDZIALNOŚCIĄ, Poznań, PL.
 (540) D3Vita
 (540)



Kolor znaku: pomarańczowy, ciemnopomarańczowy, czarny, biały, żółty
 (531) 26.11.13, 27.05.01, 27.07.01, 24.13.01, 29.01.14
 (510), (511) **5** leki, żywność i substancje dietetyczne do celów leczniczych, mineralne dodatki do żywności, suplementy diety i preparaty dietetyczne, preparaty i artykuły medyczne i weterynaryjne, preparaty i artykuły higieniczne, preparaty i artykuły dentystyczne, witaminy, zioła lecznicze, wywary do celów farmaceutycznych, herbaty lecznicze.

(111) **286517** (220) 2015 12 01 (210) 449874
 (151) 2016 08 08 (441) 2016 02 29
 (732) PRZEDSIĘBIORSTWO GOSPODARKI KOMUNALNEJ TERMY UNIEJÓW SPÓŁKA Z OGRANICZONĄ ODPOWIEDZIALNOŚCIĄ W UNIEJOWIE, Uniejów, PL.
 (540) termy UNIEJÓW
 (540)



Kolor znaku: czerwony, pomarańczowy, żółty, niebieski
 (531) 07.01.01, 29.01.14, 27.05.01
 (510), (511) **36** administrowanie nieruchomościami, **37** budownictwo, **40** uzdatnianie i oczyszczanie wody, **41** usługi z zakresu poprawiania kondycji fizycznej, parki rozrywki, rozrywka, **43** hotele, obsługa gastronomiczna, restauracje.

(111) **286518** (220) 2015 12 01 (210) 449876
 (151) 2016 08 08 (441) 2016 02 29
 (732) KORZENIEWSKA ANNA MANI MANIA, Wrotnów, PL.
 (540) MM MANI MANIA MANICURE PEDICURE
 (540)



Kolor znaku: szary, czarny, biały
 (531) 27.05.01, 29.01.13
 (510), (511) **44** manicure, salon piękności.

(111) **286519** (220) 2015 12 01 (210) 449880
 (151) 2016 08 08 (441) 2016 02 29
 (732) STOVIT GROUP SPÓŁKA Z OGRANICZONĄ ODPOWIEDZIALNOŚCIĄ, Bydgoszcz, PL.
 (540) Stovit Naturalnie Owocowe
 (510), (511) **29** mięso, ryby, drób i dziczyzna, ekstrakty mięsne, krokiety, konserwowane, gotowane i suszone owoce i warzywa, owoce w syropie, owoce kandyzowane, owoce marynowane, galaretki, konserwy, dżemy, kompoty, pasty owocowe i warzywne, marmolada, jaja, mleko i produkty mleczne, jadalne oleje i tłuszcze, pikle, żywność konserwowana.

(111) **286520** (220) 2015 12 01 (210) 449881
 (151) 2016 08 10 (441) 2016 02 29
 (732) TWORUSZKA DAWID, STAŃCZYK MAREK DAWMAR SPÓŁKA
 CYWILNA, Tychy, PL.
 (540) GRAMY LODY NATURALNE
 (540)



Kolor znaku: czarny, niebieski, biały
 (531) 08.01.18, 27.05.01, 26.11.01, 29.01.13
 (510), (511) **30** lody, słodczyce, desery, **43** usługi w zakresie prowa-
 dzenia restauracji, kawiarni, barów szybkiej obsługi, punktów i usług
 gastronomicznych, usługi zaopatrzenia w żywność i napoje, usługi
 cateringowe.

(111) **286521** (220) 2016 04 15 (210) 454894
 (151) 2016 08 29
 (732) BIONICUM SPÓŁKA Z OGRANICZONĄ
 ODPOWIEDZIALNOŚCIĄ, Warszawa, PL.
 (540) Bionicum
 (540)



(531) 26.04.02, 26.13.25, 27.05.01
 (510), (511) **9** urządzenia i przyrządy naukowe, optyczne, wagowe,
 pomiarowe, sygnalizacyjne, kontrolne, do ratowania życia, do celów
 dydaktycznych, urządzenia i przyrządy do badań w laboratoriach
 oraz odzież przeznaczona do użycia w laboratoriach, maszyny liczą-
 ce, osprzęt do przetwarzania danych, komputery, **35** organizowanie
 i prowadzenie działalności gospodarczej w zakresie handlu aparatu-
 rą laboratoryjną, sprzedaż detaliczna i hurtowa środków farmaceu-
 tycznych, weterynaryjnych, sanitarnych i zaopatrzenia medycznego
 oraz sprzętu i materiałów do prowadzenia badań laboratoryjnych,
42 badania oraz usługi naukowe i techniczne oraz ich projektowanie,
 analizy przemysłowe i usługi badawcze, projektowanie i ulepszenie
 sprzętu laboratoryjnego oraz oprogramowania komputerowego,
 wykonywanie badań i analiz laboratoryjnych w zakresie medycyny
 i weterynarii oraz specjalistycznych badań i analiz laboratoryjnych
 w zakresie biologii molekularnej i komórkowej.

(111) **286522** (220) 2016 04 15 (210) 454897
 (151) 2016 08 24
 (732) PRYWATNA SZKOŁA PODSTAWOWA GAUDIUM ET STUDIUM,
 Poznań, PL.
 (540) Gaudium et Studium
 (510), (511) **41** edukacja, nauczanie, wyższe uczelnie, publikowanie
 książek.

(111) **286523** (220) 2016 04 15 (210) 454898
 (151) 2016 08 24
 (732) BERLIN-CHEMIE AG, Berlin, DE.
 (540) QUIXX Grip-protect
 (540)



Kolor znaku: czerwony, niebieski, szary
 (531) 27.05.01, 27.05.02, 29.01.13
 (510), (511) **5** preparaty farmaceutyczne, substancje dietetyczne
 przystosowane do celów medycznych, **10** waporyzatory do celów
 medycznych.

(111) **286524** (220) 2016 04 15 (210) 454900
 (151) 2016 08 24
 (732) EUROCASH SPÓŁKA AKCYJNA, Komorniki, PL.
 (540) FOX
 (510), (511) **32** piwo.

(111) **286525** (220) 2016 04 15 (210) 454902
 (151) 2016 08 24
 (732) EUROCASH SPÓŁKA AKCYJNA, Komorniki, PL.
 (540) niezbędna
 (540)



Kolor znaku: czerwony, biały, ciemnoczerwony, jasnoczerwony,
 różowy
 (531) 25.01.13, 25.01.15, 26.05.06, 27.05.01, 29.01.12
 (510), (511) **29** tłuszcz i oleje jadalne, margaryna do pieczenia, marga-
 ryna do smarowania pieczywa, olej roślinny, olej rzepakowy, smalec.

(111) **286526** (220) 2016 04 15 (210) 454908
 (151) 2016 08 24
 (732) EUROCASH SPÓŁKA AKCYJNA, Komorniki, PL.
 (540) MLECZNA ZAGRODA
 (510), (511) **29** śmietana, ser, mleko, masło, kefir, jogurty, bita śmie-
 tana, twarogi, śmietanka do kawy, sery, maślanka, koktajle mleczne,
 napoje przyrządzone z mleka lub zawierające mleko, mleko sojowe,
 mleko zsiadłe, mleko skondensowane, mleko odtłuszczone, produk-
 ty mleczne, desery mleczne, mleko w proszku, puddingi na bazie
 mleka, mleko kokosowe w proszku, pasty mleczne do smarowania,
 śmietana w proszku jako produkty mleczne, dipy na bazie produk-
 tów mlecznych, desery wykonane z produktów mlecznych, pasty do
 smarowania na bazie mleka z niską zawartością tłuszczu.

(111) **286527** (220) 2016 04 15 (210) 454956
 (151) 2016 08 29
 (732) ZGLICZYŃSKI-CUBER TOMASZ, Warszawa, PL.
 (540) GAGARIN
 (510), (511) **14** zegarki, zegarki na rękę, chronografy, **25** T-shirty,
 czapki, bluzy, kurtki, **33** napoje alkoholowe, wódka.

(111) **286528** (220) 2016 04 15 (210) 454965
 (151) 2016 08 29
 (732) INTERTOYS SPÓŁKA Z OGRANICZONĄ
 ODPOWIEDZIALNOŚCIĄ SPÓŁKA KOMANDYTOWA, Poznań, PL.
 (540) Build & Play
 (540)



Kolor znaku: granatowy, różowy, czerwony, zielony,
 pomarańczowy, niebieski, granatowy
 (531) 29.01.15, 27.05.01
 (510), (511) **28** artykuły dla zabawy dla dzieci, drewniane klocki
 do budowania [zabawki], elektroniczne zabawki wielofunkcyjne,
 elektroniczne gry edukacyjne dla dzieci, elektryczne figurki do za-
 bawy wydające sygnały świetlne i dźwiękowe, elektryczne zabawki
 [figurki] akcji, figurki [modele w zmieszanej skali], gry, gry elektro-
 niczne, gry planszowe, gry polegające na budowaniu, gry quizowe,
 gry sportowe, gry, zabawki i akcesoria do zabawy, klocki do budowy
 [zabawki], klocki do łączenia [zabawki], klocki do zabawy, kolejki do
 zabawy, lalki, misie pluszowe, modele kolejki, modele pojazdów do
 zabawy, modele samochodów, piłki do gry, postacie z bajek fantasy
 [zabawki], roboty zabawkowe, sklepy zabawkowe, ubranka dla zaba-
 wek, zabawki, zabawki bujane, zabawki budowlane, zabawki do cią-

gnięcia, zabawki do jeżdżenia, zabawki do pchania, zabawki do ściskania, zabawki do sprzedaży w postaci zestawów, zabawki do wody, zabawki drewniane, zabawki edukacyjne, zabawki elektroniczne, zabawki na baterie, zabawki muzyczne, zabawki w postaci puzzli, zabawki zdalnie sterowane, zabawkowe kolejki liniowe, zabawkowe elementy budowlane, wielofunkcyjne zabawki dla dzieci, **35** usługi sprzedaży detalicznej związane ze sprzedażą odzieży i dodatków odzieżowych, usługi sprzedaży detalicznej w związku z zabawkami, usługi sprzedaży hurtowej w związku z zabawkami, usługi sprzedaży hurtowej w związku z odzieżą, **41** usługi placu zabaw, udostępnienie obiektów i sprzętu do zabaw dla dzieci, usługi rozrywkowe dla dzieci, świadczenie usług rozrywkowych dla dzieci, zajęcia zorganizowane, dla dzieci [rozrywka/edukacja], usługi edukacyjne dla dzieci w postaci grup zabaw, prowadzenie parków rozrywki, usługi placów zabaw, wypożyczanie zabawek.

(111) **286529** (220) 2016 04 18 (210) 455083
(151) 2016 08 24

(732) BŁĘCHA KRZYSZTOF LABORATORIUM MEDYCyny
NATURALNEJ BONIMED, Żywiec, PL.

(540) Peobon Ojca Grzegorza

(510), (511) **3** kosmetyki, zestawy kosmetyków, kosmetyki pielęgnacyjne, kremy kosmetyczne, kremy wybielające do skóry, lotony do celów kosmetycznych, **5** chemiczne preparaty do celów farmaceutycznych, chemiczne preparaty do celów medycznych, preparaty chemiczno-farmaceutyczne, dietetyczna żywność przystosowana do celów medycznych, dietetyczne napoje przystosowane do celów medycznych, dietetyczne substancje przystosowane do celów medycznych, eliksiry-preparaty farmaceutyczne, herbaty ziołowe do celów medycznych, farmaceutyczne preparaty, kapsułki na lekarstwa, napoje lecznicze, oleje lecznicze, kapsułki do celów farmaceutycznych, herbata lecznicza, leki pomocnicze, wspierające, maści do celów farmaceutycznych, preparaty z mikroelementami dla ludzi i zwierząt, nalewki do celów leczniczych, napary do celów leczniczych, odżywcze suplementy diety, pastylki do celów farmaceutycznych, syropy do użytku farmaceutycznego, leki do użytku medycznego, mineralne suplementy diety, zioła lecznicze, leki wzmacniające, tabletki do celów farmaceutycznych, leki dla ludzi, preparaty witaminowe, **30** napary inne niż do celów leczniczych.

(111) **286530** (220) 2016 04 19 (210) 455177
(151) 2016 08 25

(732) BIELIŃSKI MICHAŁ, Koszalin, PL.

(540) Leśna Piątka

(510), (511) **14** breloczki, medale, monety, **16** druki, albumy, atlasy, broszury, drukowane emblematy, fotografie, kalendarze, plakaty, broszury, torby papierowe, proporce papierowe, książki, zeszyty, zakładki do książek, publikacje, plakaty, prospekty, plany, mapy, okładki, obwoluty, teczki, pieczęcie, karty pocztowe, ręczniki papierowe, serwetki stołowe papierowe, papierowe daszki przeciwsłoneczne, przybory do pisania, pióra, ołówki, długopisy, naklejki, etykiety, linijki, bloki do pisania, notesy, segregatory, papeterie, podstawki do pór, długopisów i ołówek, podpórki do książek, chorągiewki papierowe, **25** odzież, bielizna osobista, odzież sportowa i rekreacyjna, obuwie sportowe, sznurowane, nakrycia głowy, czapki, daszki przeciwsłoneczne, kapelusze od słońca, berety, ubrania, bluzki, kamizelki, koszule, koszulki, krawaty, T-shirty, skarpetki, kombinezony, swetry, szaliki, chusty, szarfy, spodnie, spodenki, dresy, legginsy, palta, kurtki, **35** reklama, rozpowszechnianie materiałów, reklama billboardowa, reklama za pośrednictwem sieci komputerowej, reklamowe i sponsorowane teksty, reklamy korespondencyjne, reklamy prasowe, reklamy radiowe, reklamy telewizyjne, **41** organizacja i prowadzenie zawodów sportowych profesjonalnych i amatorskich, organizowanie festynów i innych imprez sportowo-rekreacyjno-kulturalno-rozrywkowych, usługi wydawnicze, szkolenia, kursy, produkcja filmów, usługi w zakresie rekreacji, obsługa imprez sportowych, fotografie, fotoreportaże.

(111) **286531** (220) 2009 06 10 (210) 356976
(151) 2016 07 14 (441) 2009 09 14

(732) Sebastian Bogusz, Łąbednik, PL.

(540) META 24 NAJSZYBSZA BUTELKA W MIEŚCIE

(540)



Kolor znaku: czarny, czerwony

(531) 19.07.01, 19.07.25, 27.05.01, 29.01.12

(510), (511) **35** promocja sprzedaży dla osób trzecich, rozpowszechnianie ogłoszeń reklamowych, zarządzanie w zakresie zamówień handlowych, zakupy produktów i usług dla innych przedsiębiorstw, **39** dostarczanie towarów.

(111) **286532** (220) 2012 03 05 (210) 397574
(151) 2016 07 20 (441) 2012 06 18

(732) GAJ-OLSZEWSKA JUSTYNA OLTEX, Przedbórz, PL.

(540) OLTEX

(510), (511) **4** oleje przemysłowe i tłuszcze, smary, paliwa i materiały oświetleniowe, **11** urządzenia do oświetlania, ogrzewania, wytwarzania pary, gotowania, chłodzenia, suszenia, wentylacji, zaopatrzenia w wodę i do celów sanitarnych, **35** reklama, zarządzanie przedsiębiorstwem, administrowanie przedsiębiorstwem, czynności biurowe, **36** doradztwo w sprawach finansowych, doradztwo w sprawach ubezpieczeniowych, dzierżawa nieruchomości, pośrednictwo ubezpieczeniowe, wynajmowanie mieszkań, wynajmowanie pomieszczeń biurowych, **37** usługi budowlane, instalowanie i naprawy urządzeń dla chłodnictwa, instalowanie i naprawy urządzeń do nawadniania, instalowanie oraz naprawa urządzeń klimatyzacyjnych, montaż i naprawa instalacji alarmowych przeciwpożarowych, montaż i naprawy instalacji grzewczych, usługi hydrauliczne, instalowanie rur, usługi instalacji i naprawy instalacji energetycznych, **38** usługi telekomunikacyjne, **39** transport, pakowanie i składowanie towarów, organizowanie podróży, **43** usługi zaopatrzenia w żywność i napoje, tymczasowe zakwaterowanie.

(111) **286533** (220) 2012 12 07 (210) 407956
(151) 2016 08 30 (441) 2013 03 18

(732) ANIMEX FOODS SPÓŁKA Z OGRANICZONĄ
ODPOWIEDZIALNOŚCIĄ SPÓŁKA KOMANDYTOWA, Morliny, PL.

(540) Morliny GAWROSZKI

(540)

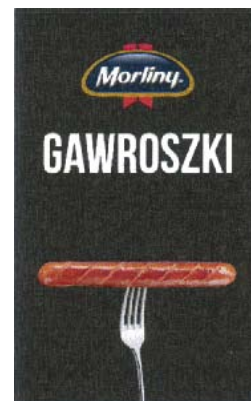

Kolor znaku: granatowy, biały, złoty, czerwony, brązowy, srebrny
(531) 08.05.01, 08.05.03, 11.01.01, 11.01.04, 25.01.15, 26.11.01,
27.05.01, 29.01.15

(510), (511) **29** wyroby wędliniarskie, kiełbaski, parówki, wędliny.

(111) **286534** (220) 2012 12 07 (210) 407958
(151) 2016 08 30 (441) 2013 03 18

(732) ANIMEX FOODS SPÓŁKA Z OGRANICZONĄ
ODPOWIEDZIALNOŚCIĄ SPÓŁKA KOMANDYTOWA, Morliny, PL.

(540) MORLINY PEWNY WYBÓR

(510), (511) **29** mięso wieprzowe, drób, ekstrakty i przetwory z mięsa i drobiu, wyroby wędliniarskie, wędzonki, kiełbasy, parówki, podroby i wyroby podrobowe, wyroby garmazeryjne z mięsa i podrobow,

konserwy mięsne i drobiowe, konserwy mięsno-warzywne i drobiowo-warzywne, ekstrakty mięsne, tłuszcze spożywcze, pasztety mięsne, zupy, flaki.

(111) **286535** (220) 2013 07 25 (210) 417147
 (151) 2016 08 11 (441) 2013 11 12
 (732) LOGIS SPÓŁKA AKCYJNA, Rawa Mazowiecka, PL.
 (540) taniej.pl
 (540)



Kolor znaku: czarny, czerwony

(531) 24.15.01, 24.17.02, 27.05.01, 29.01.12
 (510), (511) **35** usługi sprzedaży detalicznej, hurtowej, internetowej, katalogowej, wysyłkowej towarów takich jak odzież, bielizna, obuwie i nakrycia głowy, kosmetyki, środki higieniczne, akcesoria dla dzieci, smoczki i gryzaki dla dzieci, naczynia i sztućce dla dzieci, urządzenia do odtwarzania: dźwięku, tekstu, obrazu, urządzenia do nagrywania, transmisji lub reprodukcji dźwięku i/lub obrazu w tym elektroniczne nianie, urządzenia miernicze, urządzenia do karmienia i opieki nad dziećmi, gry i zabawki, chodziki dla dzieci, rowery, akcesoria do rowerów, wózki dziecięce, akcesoria do wózków dziecięcych, foteliki samochodowe i akcesoria do fotelików samochodowych, krzeselka i akcesoria do karmienia dzieci, laktatory, podgrzewacze do butelek, sterylizatory do butelek, zabawki i gry z papieru i tektury, artykuły higieniczne i toaletowe z papieru i tektury, naczynia i pojemniki z papieru i tektury, książki, kalendarze, artykuły szkolne i biurowe z papieru i tektury, artykuły dla artystów z papieru i tektury.

(111) **286536** (220) 2013 07 29 (210) 417224
 (151) 2016 08 16 (441) 2013 11 12
 (732) GARDENPHARM SPÓŁKA Z OGRANICZONĄ
 ODPOWIEDZIALNOŚCIĄ, Radom, PL.
 (540) GARDEN PHARM
 (540)



Kolor znaku: zielony, granatowy

(531) 05.03.11, 05.03.13, 26.04.01, 26.04.16, 27.05.01, 29.01.13, 03.07.19
 (510), (511) **5** balsamy do celów leczniczych, leki dla ludzi, leki pomocnicze [wspierające], napary [nalewki] do celów leczniczych, probiotyczne preparaty bakteryjne do użytku medycznego, preparaty farmaceutyczne, preparaty farmaceutyczne antybakteryjne, preparaty witaminowe w postaci suplementów diety, chemiczne preparaty dla testów ciąży, **41** szkolenia w zakresie diety, organizowanie i prowadzenie szkoleń, konferencji, sympozjów zjazdów, wystaw, **44** placówki opieki medycznej, niehospitalizacyjne, usługi lekarskie, usługi fizjoterapii, usługi w zakresie fizykoterapii, masaże, gabinety odnowy biologicznej, usługi telemedyczne.

(111) **286537** (220) 2013 09 20 (210) 419293
 (151) 2016 07 27 (441) 2014 01 07
 (732) BENEFIT IP SPÓŁKA Z OGRANICZONĄ
 ODPOWIEDZIALNOŚCIĄ SPÓŁKA KOMANDYTOWA, Warszawa, PL.
 (540) MultiKafeteria
 (510), (511) **9** karty zakodowane magnetycznie, karty nagrane magnetycznie, magnetyczne karty identyfikujące, zintegrowane karty magnetyczne, elektroniczne lub kodowane, karty chipowe, magnetyczne nośniki danych, magnetyczne nośniki informacji, elektroniczne karty płatnicze, karty inteligentne, czytniki kart etapowych, elektroniczne karty chipowe kodowane, urządzenia elektryczne, fotograficzne, kinematograficzne, optyczne, urządzenia i przyrządy elektryczne przewodzące, transformujące, akumulatorowe i kontrolno-sterujące, urządzenia do nagrywania, transmisji lub reprodukcji dźwięku lub obrazu, magnetyczne nośniki danych, płyty (dyski) z nagraniami, maszyny liczące, sprzęt przetwarzający dane i komputery, czytniki jako sprzęt przetwarzający dane, czytniki kodów kresko-

wych, **16** czekci, bony wartościowe, bony użytkowe, karty kredytowe nie elektroniczne afisze, plakaty, artykuły biurowe z wyjątkiem mebli, bilety, bloczki do pisania, broszury, chorągiewki papierowe, czasopisma, gazety, formularze, kalendarze, kartki z życzeniami, karty pocztowe, katalogi, koperty, książki, mapy, notatniki, notesy, papier w arkuszach, pióra wieczne, prospekty, skoroszyty na dokumenty teczki na dokumenty, wyroby z kartonu, karty do zawiadomień, materiały z tworzyw sztucznych do pakowania nie ujęte w innych klasach, czcionki drukarskie, matryce do druku ręcznego, materiały piśmienne, materiały szkoleniowe i instruktażowe z wyjątkiem aparatów, **35** wynajmowanie nośników reklamowych, wynajmowanie przestrzeni reklamowej, reklama, zarządzanie programami lojalnościowymi, obsługa, prowadzenie, nadzorowanie programów lojalnościowych dla klientów i programów motywacyjnych, organizowanie i zarządzanie programami motywacyjnymi w zakresie działalności gospodarczej i programami lojalnościowymi, usługi w zakresie kart lojalnościowych, badania rynku, badania opinii publicznej, usługi zarządzania w działalności handlowej, administrowanie w działalności handlowej, prace biurowe, **36** emisja bonów wartościowych, emisja kart kredytowych, usługi w zakresie wydawania voucherów, informacje finansowe, informacja o ubezpieczeniach, usługi finansowe, obsługa kart debetowych, emisja kart kredytowych, obsługa kart kredytowych, kredyty ratalne, operacje finansowe, kredyty ratalne, sponsorowanie finansowe, transakcje finansowe, pośrednictwo ubezpieczeniowe, usługi ubezpieczeniowe, **41** usługi informacji o rekreacji, usługi klubowe, usługi klubów zdrowia w zakresie poprawiania kondycji, organizowanie i obsługa konferencji, kongresów, konkursów, kształcenie praktyczne, usługa kultury fizycznej, organizowanie obozów sportowych, organizowanie i prowadzenie pracowni specjalistycznych, seminariów, sympozjów, zjazdów, przyjęć, wystaw z dziedziny kultury lub edukacji, organizowanie zawodów sportowych, organizowanie rozrywki, informacja o rozrywce, organizowanie zajęć sportowych i urządzeń sportowych, organizowanie obozów wakacyjnych, usługi związane z organizacją wypoczynku, **42** administrowanie stronami komputerowymi (sieciowymi), analizy i projektowanie systemów komputerowych, doradztwo w sprawach sprzętu komputerowego, instalacje, aktualizacja, konserwacja, powielanie, projektowanie i wypożyczanie oprogramowania komputerowego, programowanie komputerowe, konwersja danych lub dokumentów na formę elektroniczną, konwersja danych przez programy komputerowe, instalacje i wypożyczanie sprzętu komputerowego, tworzenie i utrzymywanie stron internetowych dla osób trzecich, w tym tworzenie i obsługa portali internetowych.

(111) **286538** (220) 2013 10 28 (210) 420825
 (151) 2016 08 24 (441) 2014 02 17
 (732) CENTRALA TECHNICZNA ELTECH SPÓŁKA Z OGRANICZONĄ
 ODPOWIEDZIALNOŚCIĄ, Świdnica, PL.
 (540) EL-CUT
 (540)



Kolor znaku: czerwony, szary

(531) 26.02.01, 27.05.01, 29.01.12
 (510), (511) **7** elektronarzędzia i elektronarzędzia zasilane akumulatorowo: wiertarki, młoty elektryczne, pilarki, wyrzynarki, szlifierki, polerki, strugarki, frezarki, bruzdownice, przecinarki, wkrętarki, nożyce elektryczne, odkurzacze przemysłowe, wiertła elektryczne do muru, wiertła elektryczne do betonu, wiertła elektryczne do kamienia, piły taśmowe, piły tarczowe, piły otwornice jako części do maszyn, dłuta jako części do maszyn, tarcze diamentowe jako części maszyn, tarcze pilarskie jako części maszyn, piły szablaste jako części do maszyn, brzeszczoty pił jako części do maszyn, noże tokarskie, klucze udarowe, ostrza wkrętaków do maszyn, narzędzia do spawalnictwa: spawarki, półautomaty spawalnicze, automaty spawalnicze, agregaty spawalnicze, urządzenia i osprzęt do cięcia i spawania gazowego, urządzenia i osprzęt do cięcia plazmą, uchwyty spawalnicze, druty lite jako części maszyn, druty rdzeniowe jako części maszyn, druty proskowe jako części maszyn, elektrody do urządzeń spawalniczych, narzędzia pneumatyczne: osprzęt do narzędzi pneumatycznych, szlifierki stołowe, agregaty prądotwórcze, agregaty sprężarkowe, wciągi

linowe, wciągi łańcuchowe, podnośniki hydrauliczne, narzędzia hydrauliczne, obrabiarki, silniki elektryczne, **8** narzędzia skrawające: płytki wieloostrowe, frezy, wiertła, nawiertaki, rozwiertaki, pogłębiacze, gwintowniki, narzynki, głowice wytaczarskie, wygniataki do gwintów, osprzęt maszynowy: uchwyty tokarskie, oprawki VDI stałe, oprawki VDI napędzane, trzpienie, tuleje, oprawki frezarskie, system mocowania termokurczliwego, przyrządy frezarskie: oprawki frezarskie napędzane, uchwyty wiertarskie, oprawki narzędziowe, oprawki modułowe, imadła maszynowe, narzędzia ręczne i ręczne narzędzia nieiskrzące: klucze, wkrętaki, szczypce, młotki, siekiery, pilniki, gwintownice, szczypce ślusarskie i elektrotechniczne, szczypce do pierścieni osadczycy, szczypce tynkarskie, szczypce do rur, obcęgi, nożyce ręczne do blach, wycinarki ślusarskie, punktaki ślusarskie, przecinaki ślusarskie i murarskie, wkrętaki ślusarskie, młotki murarskie i ślusarskie, piły do cięcia metalu, narzędzia do obróbki drewna, imadła do rur, obcinarki, giętarki, skrobaki, klucze wygięte, grzechotki, ręczne piły stolarskie i ogrodnicze, piły do gazobetonu, ściski stolarskie i spawalnicze, klamry sprężynowe, szczypce uniwersalne i specjalne, nożyce do blachy, świdry spiralne, narzędzia do kucia, wiertła HSS-wielostopniowe, narzędzia ściernie, a mianowicie: narzędzia ściernie spojone o spoiwach ceramicznych i żywicznych (ściernice, segmenty i osełki ściernie), klocki jako uchwyty do papierów i płócien ściernych do obróbki ręcznej i maszynowej, ściernice listowe, trzpieniowe i tarczowe, pasy szlifierskie bezkońcowe, ściernice diamentowe, obciążacze diamentowe w pełnym asortymencie, wgłębniki do twardościomierzy, narzędzia skrawające, a mianowicie: płytki wieloostrowe, płytki podporowe, łamacze, wiertła do żeliwa i stali, do metali kolorowych, do tworzyw sztucznych, do stali ulepszonych cieplnie, narzynki, gwintowniki, zestawy narzędzi do gwintowania, gwintownice ręczne do rur, zestawy narzędzi elektromonterskich, ślusarskich, listwy do pił trakowych, brzeszczoty do pił maszynowych, wiertła do muru i betonu, noże do strugarek, noże tarczowe, piły do kamienia, betonu, asfaltu, szkła, noże strugarskie, obwiedniowe, przyciągacze, przepychacze do otworów kształtowych, narzędzia diamentowe, sprawdziany tłoczkowe i pierścieniowe do gwintów i otworów, otwornice uniwersalne, dłuta, wiertła do metalu, do drewna, otwornice, brzeszczoty do wyrzynarek, noże do strugów, płyty diamentowe do cięcia asfaltu, betonu, kamienia oraz wszelkich materiałów budowlanych, wiertnice, narzędzia składane do toczenia, frezowania, wiercenia, płytki wieloostrowe, płytki podporowe, łamacze wióra, modułowe szybkowymienne systemy narzędziowe, systemy mocowania, wytaczadła, **9** narzędzia pomiarowe: suwmiarki, mikrometry, średnicówki, czujniki zegarowe, indukcyjne, kątowniki, statywy, stojaki pomiarowe, płyty granitowe, wzorce długości i kąta, wysokościomierze, maszyny współrzędnościowe, optyczne maszyny pomiarowe, mikroskopy, projektory pomiarowe, przyrządy do pomiaru chropowatości, narzędzia do pneumatyki pomiarowej, transformatory, oprogramowanie do archiwizacji danych i statystyki SPC, ochronna odzież robocza chroniąca przed wypadkami i urazami, okulary ochronne, osłony ochronne na twarz, maski spawalnicze, urządzenia do spawania za pomocą łuku elektrycznego, **35** usługi reklamy: reklama billboardowa, reklama za pośrednictwem sieci komputerowej, marketing, dystrybucja materiałów reklamowych, organizacja targów i wystaw w celach handlowych lub reklamowych, usługi sprzedaży detalicznej, hurtowej, internetowej, katalogowej, wysyłkowej, oraz poprzez ofertę bezpośrednią towarów, a mianowicie: elektronarzędzia, urządzenia i narzędzia dla spawalnictwa, urządzenia i narzędzia pneumatyczne, narzędzia skrawające, osprzęt maszynowy, narzędzia ręczne, narzędzia i materiały ściernie, narzędzia pomiarowe, maszyny i obrabiarki, narzędzia maszynowe: uchwyty tokarskie, oprawki VDI stałe, oprawki VDI napędzane, trzpienie, tuleje, oprawki frezarskie, system mocowania termokurczliwego, przyrządy frezarskie, oprawki frezarskie napędzane, uchwyty wiertarskie, oprawki narzędziowe, oprawki modułowe, imadła maszynowe, transformatory, silniki, artykuły chemii technicznej: alkalia lotne używane jako detergenty, preparaty do hartowania i lutowania metali, preparaty chemiczne do spawania, topniki do spawania, topniki do lutowania, pręty metalowe stosowane przy spawaniu, gazy ochronne stosowane przy spawaniu, kleje (spoiwa) przeznaczone dla przemysłu, środki ochrony pracy: odzież robocza, okulary i osłony ochronne, maski spawalnicze.

(111) **286539** (220) 2013 11 21 (210) 421794
 (151) 2016 08 18 (441) 2014 03 03

(732) PIEKIELNY ZENON FIRMA ZEN EXPORT-IMPORT GRANIT, MARMUR, PIASKOWIEC USŁUGI TRANSPORTOWE, Morawa, PL.
 (540) ZEN GRANIT
 (540)



Kolor znaku: czarny, czerwony, żółty

(531) 25.07.25, 27.05.01, 29.01.13

(510), (511) **37** usługi w dziedzinie budownictwa, w tym naprawy i renowacji obiektów budowlanych oraz restauracji innych uszkodzonych obiektów, w tym sakralnych, usługi w zakresie obróbki kamienia, brukarstwo, układanie nawierzchni drogowych, mechaniczne przecieranie bloków kamiennych, eksploatacja kamieniołomów, wynajem sprzętu budowlanego, kamieniarstwo, usługi posadzgarskie, **40** usługi wydobywania i przerobu surowców skalnych na wyroby kamieniarskie, usługi w zakresie obróbki kamienia naturalnego, w tym grawerowania, szlifowania, ścierania, powlekania metalami, trawienia, usługi kamieniarskie w zakresie obrabiania bloków i płyt ze skał i kamienia naturalnego o powierzchni polerowanej, szlifowanej, płomieniowanej i groszkowanej.

(111) **286540** (220) 2014 02 07 (210) 424592

(151) 2016 08 19 (441) 2014 05 26

(732) HASCO TM SPÓŁKA Z OGRANICZONĄ ODPOWIEDZIALNOŚCIĄ SPÓŁKA KOMANDYTOWA, Wrocław, PL.

(540) IBUM FORTE

(540)



Kolor znaku: niebieski, biały, zielony, czerwony, pomarańczowy, żółty, szary

(531) 25.07.04, 26.01.01, 26.01.02, 26.04.01, 26.04.07, 26.04.18, 27.05.01, 29.01.15

(510), (511) **5** produkty farmaceutyczne.

420

**DECYZJE O ODMOWIE UDZIELENIA
 PRAWA OCHRONNEGO
 (wydane po ogłoszeniu o zgłoszeniu)**

Poniższe zestawienie zawiera kolejno: numer zgłoszenia znaku towarowego oraz numer i rok wydania Biuletynu Urzędu Patentowego, w którym zgłoszenie zostało ogłoszone.

332594	04/2008	408906	09/2013
380205	09/2011	415677	20/2013
383137	14/2011	416245	21/2013
396127	10/2012	417296	23/2013
399385	15/2012	420101	02/2014
401537	20/2012	421359	04/2014
407651	06/2013	423777	10/2014

424132	10/2014	441874	17/2015
424604	11/2014	442194	17/2015
425478	12/2014	442197	17/2015
425781	13/2014	442712	18/2015
427203	15/2014	443254	19/2015
427564	16/2014	444028	21/2015
427868	16/2014	444124	/
431591	23/2014	444194	21/2015
431592	23/2014	444195	21/2015
431593	23/2014	444411	22/2015
431594	23/2014	444419	22/2015
432296	24/2014	444421	22/2015
434159	02/2015	444430	22/2015
437380	08/2015	444642	22/2015
437493	09/2015	444880	22/2015
437500	09/2015	444905	22/2015
438423	11/2015	445069	22/2015
438588	11/2015	445597	23/2015
438960	11/2015	446385	25/2015
439121	12/2015	447207	26/2015
440112	13/2015	447215	26/2015
440118	13/2015	447245	26/2015
440657	14/2015	455101	/
440659	14/2015	455104	/
440712	14/2015	455906	/
440805	15/2015	455971	/
441857	21/2015		

421

**DECYZJE O UMORZENIU POSTĘPOWANIA
(wydane po ogłoszeniu o zgłoszeniu)**

Poniższe zestawienie zawiera kolejno: numer zgłoszenia znaku towarowego oraz numer i rok wydania Biuletynu Urzędu Patentowego, w którym zgłoszenie zostało ogłoszone.

363850	06/2010	446643	25/2015
382680	13/2011	447433	1/2016
391545	02/2012	447944	2/2016
392922	05/2012	448374	2/2016
396957	12/2012	449202	4/2016
400395	18/2012	449557	5/2016
404211	25/2012	449591	5/2016
406185	03/2013	451114	8/2016
428867	18/2014	451378	9/2016
428870	18/2014	451647	9/2016
433042	26/2014	451649	9/2016
434106	02/2015	451650	9/2016
437529	09/2015	452172	10/2016
439281	12/2015	454305	14/2016
439723	13/2015	454475	14/2016
439948	13/2015	454510	15/2016
441818	17/2015	454587	15/2016
442042	17/2015	454619	15/2016
442729	18/2015	454730	21/2016
442867	19/2015	454735	21/2016
443372	20/2015	454777	15/2016
443867	21/2015	454807	21/2016
444427	22/2015	455887	/
444758	22/2015	455889	/
444875	22/2015	457709	/

422

**DECYZJE STWIERDZAJĄCE WYGAŚNIĘCIE
DECYZJI O UDZIELENIU PRAWA OCHRONNEGO**

Poniższe zestawienie zawiera kolejno: numer zgłoszenia znaku towarowego oraz numer i rok wydania Biuletynu Urzędu Patentowego, w którym zgłoszenie zostało ogłoszone.

329264	24/2007	430567	21/2014
338437	13/2008	431066	22/2014
360725	01/2010	431245	22/2014
390390	01/2012	431951	24/2014
390393	01/2012	432243	24/2014
393463	06/2012	432329	25/2014
395654	10/2012	432820	25/2014
397862	13/2012	433047	26/2014
398008	13/2012	433355	01/2015
399591	16/2012	433515	01/2015
402132	21/2012	433591	01/2015
406821	05/2013	433884	02/2015
408767	08/2013	433949	02/2015
409373	09/2013	433970	02/2015
409374	09/2013	434407	03/2015
412841	15/2013	435553	05/2015
413433	16/2013	435764	05/2015
414099	17/2013	435835	05/2015
415650	20/2013	436291	06/2015
415676	20/2013	436304	06/2015
415865	21/2013	436313	06/2015
415891	21/2013	436561	07/2015
418484	26/2013	436563	07/2015
419887	02/2014	436627	07/2015
419890	02/2014	436629	07/2015
419984	02/2014	436926	07/2015
420010	02/2014	436946	07/2015
420102	02/2014	436974	07/2015
420467	03/2014	437233	08/2015
420693	03/2014	437235	08/2015
420695	03/2014	437262	08/2015
422053	06/2014	437276	08/2015
422055	06/2014	437279	08/2015
423230	08/2014	437285	08/2015
423857	10/2014	437539	09/2015
424280	10/2014	437941	10/2015
424288	10/2014	437996	10/2015
424477	11/2014	438161	23/2015
425396	12/2014	438176	10/2015
425482	13/2014	438261	10/2015
426210	14/2014	438573	11/2015
426228	14/2014	438602	11/2015
426328	14/2014	438876	11/2015
426329	14/2014	438882	11/2015
426641	14/2014	438892	11/2015
426642	14/2014	438902	11/2015
426643	14/2014	438903	11/2015
427038	15/2014	438904	11/2015
427999	17/2014	438908	11/2015
428302	17/2014	438909	11/2015
428355	17/2014	438911	11/2015
429488	19/2014	438912	11/2015
429489	19/2014	438931	11/2015
429699	19/2014	439219	12/2015
429705	19/2014	439240	12/2015
429756	19/2014	439277	12/2015
430022	20/2014	439295	12/2015
430283	20/2014	439373	12/2015

439374	12/2015	440180	13/2015
439516	12/2015	440184	13/2015
439680	13/2015	440380	14/2015
439698	13/2015	440513	14/2015
439759	13/2015	440637	14/2015
439821	13/2015	440706	14/2015
439823	13/2015	440782	14/2015
439827	13/2015	440789	14/2015
439879	13/2015	440790	14/2015
439906	13/2015	440791	14/2015
439929	13/2015	441102	15/2015
439955	13/2015	441111	15/2015
439967	13/2015	441233	15/2015
440135	13/2015	441346	16/2015
440140	13/2015	441674	16/2015

423

WPISY I ZMIANY W REJESTRZE ZNAKÓW TOWAROWYCH

(nieuwzględnione w innych samodzielnych ogłoszeniach)

Poniższe zestawienie zawiera kolejno: numer rejestru znaków towarowych, datę wpisu, oznaczenie rubryki, w której dokonano wpisu lub zmiany oraz treść wpisu. Poszczególne rubryki rejestru znaków towarowych zawierają następujące dane:

rubryka A - nazwisko i imię lub nazwę oraz adres uprawnionego z podaniem nazwy kraju,

rubryka B - znak towarowy (wpisany znak towarowy lub jego odbitkę i klasy elementów graficznych - jeżeli znak je zawiera - oraz, jeżeli jest to niezbędne dla identyfikacji znaku, jego rodzaj np. znak przestrzenny, dźwiękowy, a także w przypadku znaków barwnych określenie kolorów),

rubryka C - wykaz towarów przyporządkowanych do odpowiednich klas towarowych,

rubryka D - prawa ograniczające prawo ochronne,

rubryka E - kategorię znaku lub prawa ochronnego (wspólny znak towarowy, wspólny znak towarowy gwarancyjny, wspólne prawo ochronne) oraz regulamin znaku,

rubryka F - wnioski i sprzeciwy oraz decyzje wydane w wyniku ich rozpoznania,

rubryka G - rejestracja międzynarodowa (adnotacja o rejestracji międzynarodowej na podstawie zgłoszenia lub rejestracji krajowej),

rubryka H - datę unieważnienia lub datę i przyczynę wygaśnięcia prawa ochronnego, zastąpienie rejestracji krajowej rejestracją międzynarodową.

Uwaga: Publikacji podlegają: zmiana uprawnionego, zmiana nazwy uprawnionego, prawa ograniczające prawo ochronne, zmiana regulaminu znaku wspólnego, sprostowania istotnych pomyłek.

037379 2016 09 15 D. Dokonano wpisu: „W dniu 11 sierpnia 2016 r. do Urzędu Patentowego RP wpłynął wniosek o dokonanie w rejestrze wpisu informacji o zajęciu prawa ochronnego na przedmiotowy znak towarowy (Sygn. Post. Egz. Nr Km 557/16)”.

037379 2016 09 15 D. Dokonano wpisu: „W dniu 11 sierpnia 2016 r. do Urzędu Patentowego RP wpłynął wniosek o dokonanie w rejestrze wpisu informacji o zajęciu prawa ochronnego na przedmiotowy znak towarowy (Sygn. Post. Egz. Nr Km 895/15)”.

037379 2016 09 15 D. Dokonano wpisu: „W dniu 21 marca 2016 r. do Urzędu Patentowego RP wpłynął wniosek o dokonanie w rejestrze wpisu informacji o zajęciu prawa ochronnego na przedmiotowy znak towarowy (Sygn. Post. Egz. Nr Km 589/16)”.

037379 2016 09 15 D. Dokonano wpisu: „W dniu 21 marca 2016 r. do Urzędu Patentowego RP wpłynął wniosek o dokonanie w rejestrze wpisu informacji o zajęciu prawa ochronnego na przedmiotowy znak towarowy (Sygn. Post. Egz. Nr Km 534/16)”.

037379 2016 09 15 D. Dokonano wpisu: „W dniu 22 marca 2016 r. do Urzędu Patentowego RP wpłynął wniosek o dokonanie w rejestrze wpisu informacji o zajęciu prawa ochronnego na przedmiotowy znak towarowy (Sygn. Post. Egz. Nr Km 530/16)”.

037469 2016 09 15 D. Dokonano wpisu: „W dniu 11 sierpnia 2016 r. do Urzędu Patentowego RP wpłynął wniosek o dokonanie w rejestrze wpisu informacji o zajęciu prawa ochronnego na przedmiotowy znak towarowy (Sygn. Post. Egz. Nr Km 557/16)”.

037469 2016 09 15 D. Dokonano wpisu: „W dniu 11 sierpnia 2016 r. do Urzędu Patentowego RP wpłynął wniosek o dokonanie w rejestrze wpisu informacji o zajęciu prawa ochronnego na przedmiotowy znak towarowy (Sygn. Post. Egz. Nr Km 895/15)”.

043166 2016 09 26 A. Wprowadzono zmianę uprawnionego przez wykreślenie wpisu: TAKEDA GMBH, KONSTANZ, Niemcy i dokonanie wpisu: Nycomed Asset Management GmbH, Konstanz, Niemcy.

043166 2016 09 26 A. Wprowadzono zmianę uprawnionego przez wykreślenie wpisu: Nycomed Asset Management GmbH, Konstanz, Niemcy i dokonanie wpisu: Nycomed Germany Holding GmbH, Konstanz, Niemcy.

043166 2016 09 26 A. Wprowadzono zmianę uprawnionego przez wykreślenie wpisu: Nycomed Germany Holding GmbH, Konstanz, Niemcy i dokonanie wpisu: Takeda GmbH, Konstanz, Niemcy.

044622 2016 09 27 A. Wprowadzono zmianę uprawnionego przez wykreślenie wpisu: J.S. STAEDTLER GMBH & CO.KG., NORYMBERGA, Niemcy i dokonanie wpisu: STAEDTLER Mars GmbH & Co. KG, Norymberga, Niemcy.

044623 2016 09 27 A. Wprowadzono zmianę uprawnionego przez wykreślenie wpisu: J.S. STAEDTLER GMBH & CO.KG., NORYMBERGA, Niemcy i dokonanie wpisu: STAEDTLER Mars GmbH & Co. KG, Norymberga, Niemcy.

045430 2016 09 05 A. Wprowadzono zmianę uprawnionego przez wykreślenie wpisu: ANIMEX Spółka z o.o., Warszawa, Polska i dokonanie wpisu: ANIMEX-ANIMPOL SF SPÓŁKA Z OGRANICZONĄ ODPOWIEDZIALNOŚCIĄ SPÓŁKA KOMANDYTOWA, Warszawa, Polska 010729130.

045636 2016 09 26 A. Wprowadzono zmianę uprawnionego przez wykreślenie wpisu: PRESTIGE ASSOCIATES S.R.L., BLOGNA, Włochy i dokonanie wpisu: PRESTIGE ASSOCIATES S.R.L. IN LIQUIDAZIONE, Bolonia, Włochy.

045636 2016 09 26 A. Wprowadzono zmianę uprawnionego przez wykreślenie wpisu: PRESTIGE ASSOCIATES S.R.L. IN LIQUIDAZIONE, Bolonia, Włochy i dokonanie wpisu: PRESTIGE COSMETICS CORPORATION, Deerfield Beach, Stany Zjednoczone Ameryki.

045646 2016 09 23 A. Wprowadzono zmianę uprawnionego przez wykreślenie wpisu: Wytwórnia Sprzętu Komunikacyjnego „PZL-Rzeszów” Spółka Akcyjna, Rzeszów, Polska i dokonanie wpisu: PRATT & WHITNEY RZESZÓW SPÓŁKA AKCYJNA, Rzeszów, Polska 690297876.

045875 2016 09 27 A. Wprowadzono zmianę nazwy uprawnionego przez wykreślenie wpisu: TAKEDA-KIRIN FOODS CORPORATION, TOKIO, Japonia i dokonanie wpisu: Kirin Food-Tech Company, Limited, Tokio, Japonia.

045875 2016 09 27 A. Wprowadzono zmianę uprawnionego przez wykreślenie wpisu: Kirin Food-Tech Company, Limited, Tokio, Japonia i dokonanie wpisu: Kirin Kyowa Food Company, Limited, Tokio, Japonia.

045875 2016 09 27 A. Wprowadzono zmianę uprawnionego przez wykreślenie wpisu: Kirin Kyowa Food Company, Limited,

Tokio, Japonia i dokonanie wpisu: MC Food Specialties Inc., Tokio, Japonia.

052780 2016 09 16 D. Dokonano wpisu: „Na podstawie tytułu wykonawczego: Nakazu zapłaty w postępowaniu nakazowym Sądu Rejonowego dla Łodzi-Śródmieścia w Łodzi, XIII Wydział Gospodarczego z dnia 24 lutego 2015 r. sygn. akt XIII GNc 165/15 zaopatrzonego w klauzulę wykonalności z dnia 10 czerwca 2015 r., Komornik Sądowy przy Sądzie Rejonowym dla Łodzi-Śródmieścia w Łodzi w toku postępowania egzekucyjnego prowadzonego pod sygnaturą akt: Km 915/15 dokonał zajęcia prawa ochronnego na przedmiotowy znak towarowy na rzecz wierzyciela: Eksport Produkcja Import „Narzędziownia BLS” Sp. z o.o. z siedzibą w Łodzi”. (dec. z dn.18.03.2016).

052780 2016 09 16 D. Dokonano wpisu: „Na podstawie tytułu wykonawczego: Nakaz zapłaty w postępowaniu nakazowym Sądu Okręgowego w Łodzi, II Wydział Cywilny z dnia 21 sierpnia 2015 r. sygn. akt II GNc 199/15 zaopatrzonego w klauzulę wykonalności z dnia 23 października 2015 r., Komornik Sądowy przy Sądzie Rejonowym dla Łodzi-Śródmieścia w Łodzi w toku postępowania egzekucyjnego prowadzonego pod sygnaturą akt: Km 1110/15 dokonał zajęcia prawa ochronnego na przedmiotowy znak towarowy na rzecz wierzyciela: Fundusz Gwarantowanych Świadczeń Pracowniczych w Warszawie reprezentowany przez Marszałka Województwa Łódzkiego”. (dec. z dn.31.05.2016).

052780 2016 09 16 D. Dokonano wpisu: „Na podstawie tytułu wykonawczego: Wyrok Sądu Rejonowego dla Łodzi-Śródmieścia w Łodzi, XIII Wydział Gospodarczy z dnia 6 października 2014 r. sygnatura akt XIII GC 774/14 zaopatrzony w klauzulę wykonalności z dnia 4 lutego 2015 r., Komornik Sądowy przy Sądzie Rejonowym dla Łodzi-Śródmieścia w Łodzi w toku postępowania egzekucyjnego prowadzonego pod sygnaturą akt: Km 714/15 dokonał zajęcia prawa ochronnego na przedmiotowy znak towarowy na rzecz wierzyciela: Bosch Rexroth Sp. z o.o. z siedzibą w Warszawie”. (dec. z dn.31.05.2016).

052780 2016 09 16 D. Dokonano wpisu: „Na podstawie tytułu wykonawczego: Nakaz zapłaty w postępowaniu upominawczym Sądu Rejonowego dla Łodzi-Śródmieścia w Łodzi z dnia 28 września 2015 r. sygnatura akt XIII GC 574/15 zaopatrzony w klauzulę wykonalności z dnia 30 listopada 2015 r., Komornik Sądowy przy Sądzie Rejonowym dla Łodzi-Śródmieścia w Łodzi w toku postępowania egzekucyjnego prowadzonego pod sygnaturą AK Km 3461/15 dokonał zajęcia prawa ochronnego na przedmiotowy znak towarowy na rzecz wierzyciela: Bosch Rexroth Sp. z o.o. z siedzibą w Warszawie”.

052780 2016 09 16 D. Dokonano wpisu: „Na podstawie tytułu wykonawczego: Nakaz zapłaty w postępowaniu nakazowym Sądu Rejonowego w Jeleniej Górze V Wydział Gospodarczy z dnia 23 lutego 2015 r. sygnatura akt V GNc 204/15 zaopatrzony w klauzulę wykonalności z dnia 15 września 2015 r., sygnatura akt V GC 434/15 upr zaopatrzony w klauzulę wykonalności z dnia 26 października 2015 r. Komornik Sądowy przy Sądzie Rejonowym dla Łodzi-Śródmieścia w Łodzi w toku postępowania egzekucyjnego prowadzonego pod sygnaturą Km 1129/15 dokonał zajęcia prawa ochronnego na przedmiotowy znak towarowy na rzecz wierzyciela: HS Lubań Sp. z o.o. z siedzibą w Lubaniu”.

052780 2016 09 16 D. Dokonano wpisu: „W dniu 24 marca 2016 r. do Urzędu Patentowego RP wpłynął wniosek o dokonanie w rejestrze wpisu informacji o zajęciu prawa ochronnego na przedmiotowy znak towarowy (sygn. Km 172/16)”.

„W dniu 15 kwietnia 2016 r. do Urzędu Patentowego RP wpłynął wniosek o dokonanie w rejestrze wpisu informacji o zajęciu prawa ochronnego na przedmiotowy znak towarowy (sygn. Km 278/16)”.

„W dniu 9 maja 2016 r. do Urzędu Patentowego RP wpłynął wniosek o dokonanie w rejestrze wpisu informacji o zajęciu prawa ochronnego na przedmiotowy znak towarowy (sygn. Km 500/16)”.

„W dniu 16 maja 2016 r. do Urzędu Patentowego RP wpłynął wniosek o dokonanie w rejestrze wpisu informacji o zajęciu prawa ochronnego na przedmiotowy znak towarowy (sygn. Km 1683/14)”.

„W dniu 24 maja 2016 r. do Urzędu Patentowego RP wpłynęły wnioski o dokonanie w rejestrze wpisów informacji o zajęciu prawa ochronnego na przedmiotowy znak towarowy (sygn. Km 1673/14, Km 1641/14, Km 1696/14, Km 1695/14, Km 1320/14, Km 1284/14, Km 1138/14, Km 1639/14, Km 1533/14, Km 1447/14, Km 1638/14, Km 1114/14, Km 1051/14, Km 1596/14, Km 1698/14, Km 1697/14, Km 1694/14, Km 1692/14, Km 1559/14, Km 1693/14, Km 920/14, Km 1799/14, Km 1787/14, Km 1776/14, Km 1771/14, Km 1769/14, Km 1759/14, Km 1749/14, Km 1699/14, Km 1748/14, Km 1674/14)”.

„W dniu 25 maja 2016 r. do Urzędu Patentowego RP wpłynęły wnioski o dokonanie w rejestrze wpisów informacji o zajęciu prawa ochronnego na przedmiotowy znak towarowy (sygn. Km 70/16, Km 1258/15, Km 1225/15, Km 1223/15, Km 1158/15, Km 1084/15, Km 947/15, Km 855/15, Km 839/15, Km 826/15, Km 825/15, Km 734/15, Km 377/15, Km 315/15, Km 254/15, Km 160/15, Km 157/15, Km 147/15, Km 105/15, Km 93/15, Km 88/15, Km 63/15, Km 48/15, Km 42/15, Km 34/15, Km 25/15, Km 24/15, Km 17/15, Km 8/15, Km 1640/14)”.

„W dniu 6 czerwca 2016 r. do Urzędu Patentowego RP wpłynęły wnioski o dokonanie w rejestrze wpisów informacji o zajęciu prawa ochronnego na przedmiotowy znak towarowy (sygn. Km 77/15, Km 139/15, Km 142/15, Km 165/15, Km 345/15, Km 378/15)”.

„W dniu 13 czerwca 2016 r. do Urzędu Patentowego RP wpłynęły wnioski o dokonanie w rejestrze wpisów informacji o zajęciu prawa ochronnego na przedmiotowy znak towarowy (sygn. Km 1185/14, Km 1676/14, Km 1770/14, Km 26/15, Km 607/15, Km 690/15, Km 366/16)”.

„W dniu 1 sierpnia 2016 r. do Urzędu Patentowego RP wpłynął wniosek o dokonanie w rejestrze wpisu informacji o zajęciu prawa ochronnego na przedmiotowy znak towarowy (sygn. Km 1048/15)”.

054776 2016 09 27 A. Wprowadzono zmianę siedziby uprawnionego przez wykreślenie wpisu: SARA LEE CORPORATION, WINSTON-SALEM, Stany Zjednoczone Ameryki i dokonanie wpisu: SARA LEE CORPORATION, Chicago, Stany Zjednoczone Ameryki.

060879 2016 09 26 A. Wprowadzono zmianę uprawnionego przez wykreślenie wpisu: TAKEDA GMBH, KONSTANZ, Niemcy i dokonanie wpisu: Nycomed Asset Management GmbH, Konstanz, Niemcy.

060879 2016 09 26 A. Wprowadzono zmianę uprawnionego przez wykreślenie wpisu: Nycomed Asset Management GmbH, Konstanz, Niemcy i dokonanie wpisu: Nycomed Germany Holding GmbH, Konstanz, Niemcy.

060879 2016 09 26 A. Wprowadzono zmianę uprawnionego przez wykreślenie wpisu: Nycomed Germany Holding GmbH, Konstanz, Niemcy i dokonanie wpisu: Takeda GmbH, Konstanz, Niemcy.

061732 2016 09 27 A. Wprowadzono zmianę uprawnionego przez wykreślenie wpisu: J.S. STAEDTLER GMBH & CO.KG., NORYMBERGA, Niemcy i dokonanie wpisu: STAEDTLER Mars GmbH & Co. KG, Norymberga, Niemcy.

062503 2016 09 26 A. Wprowadzono zmianę uprawnionego przez wykreślenie wpisu: TAKEDA GMBH, KONSTANZ, Niemcy i dokonanie wpisu: Nycomed Asset Management GmbH, Konstanz, Niemcy.

062503 2016 09 26 A. Wprowadzono zmianę uprawnionego przez wykreślenie wpisu: Nycomed Asset Management GmbH, Konstanz, Niemcy i dokonanie wpisu: Nycomed Germany Holding GmbH, Konstanz, Niemcy.

062503 2016 09 26 A. Wprowadzono zmianę uprawnionego przez wykreślenie wpisu: Nycomed Germany Holding GmbH, Konstanz, Niemcy i dokonanie wpisu: Takeda GmbH, Konstanz, Niemcy.

068071 2016 09 12 Na podstawie § 30 rozporządzenia Prezesa Rady Ministrów z dnia 20 maja 2008 r. w sprawie rejestrów prowadzonych przez Urząd Patentowy Rzeczypospolitej Polskiej (Dz. U. Nr 91, poz. 564), Urząd Patentowy RP prostuje swój wpis w rejestrze znaków towarowych pod numerem R.068071 w rubryce „E” w zakresie wygaśnięcia prawa ochronnego powinno być: wpis omyłkowy.

068352 2016 09 13 A. Wprowadzono zmianę uprawnionego przez wykreślenie wpisu: BK Giulini GmbH, Ludwigshafen, Niemcy i dokonanie wpisu: SRL Dental GmbH, Ludwigshafen AM Rhein, Niemcy.

068353 2016 09 13 A. Wprowadzono zmianę uprawnionego przez wykreślenie wpisu: BK Giulini GmbH, Ludwigshafen, Niemcy i dokonanie wpisu: SRL Dental GmbH, Ludwigshafen AM Rhein, Niemcy.

068354 2016 09 13 A. Wprowadzono zmianę uprawnionego przez wykreślenie wpisu: BK Giulini GmbH, Ludwigshafen, Niemcy i dokonanie wpisu: SRL Dental GmbH, Ludwigshafen AM Rhein, Niemcy.

068355 2016 09 13 A. Wprowadzono zmianę uprawnionego przez wykreślenie wpisu: BK GIULINI GMBH, Ludwigshafen, Niemcy i dokonanie wpisu: SRL Dental GmbH, Ludwigshafen AM Rhein, Niemcy.

068356 2016 09 13 A. Wprowadzono zmianę uprawnionego przez wykreślenie wpisu: BK GIULINI GMBH, Ludwigshafen, Niemcy i dokonanie wpisu: SRL Dental GmbH, Ludwigshafen AM Rhein, Niemcy.

068357 2016 09 13 A. Wprowadzono zmianę uprawnionego przez wykreślenie wpisu: BK Giulini GmbH, Ludwigshafen, Niemcy i dokonanie wpisu: SRL Dental GmbH, Ludwigshafen AM Rhein, Niemcy.

068481 2016 09 13 A. Wprowadzono zmianę uprawnionego przez wykreślenie wpisu: BK Giulini GmbH, Ludwigshafen, Niemcy i dokonanie wpisu: SRL Dental GmbH, Ludwigshafen AM Rhein, Niemcy.

068482 2016 09 13 A. Wprowadzono zmianę uprawnionego przez wykreślenie wpisu: BK Giulini GmbH, Ludwigshafen, Niemcy i dokonanie wpisu: SRL Dental GmbH, Ludwigshafen AM Rhein, Niemcy.

069131 2016 09 26 A. Wprowadzono zmianę uprawnionego przez wykreślenie wpisu: VKR HOLDING A/S, HØRSBOLM, Dania i dokonanie wpisu: Hunter Douglas Industries Switzerland GmbH, Lucerna, Szwajcaria.

069805 2016 09 13 A. Wprowadzono zmianę uprawnionego przez wykreślenie wpisu: COLIAN SPÓŁKA Z OGRANICZONĄ ODPOWIEDZIALNOŚCIĄ, Opatówek, Polska 300446241 i dokonanie wpisu: GULVINI SPÓŁKA Z OGRANICZONĄ ODPOWIEDZIALNOŚCIĄ SPÓŁKA KOMANDYTOWO-AKCYJNA, Warszawa, Polska 146980146.

069805 2016 09 13 A. Wprowadzono zmianę siedziby uprawnionego przez wykreślenie wpisu: GULVINI SPÓŁKA Z OGRANICZONĄ ODPOWIEDZIALNOŚCIĄ SPÓŁKA KOMANDYTOWO-AKCYJNA, Warszawa, Polska 146980146 i dokonanie wpisu: GULVINI SPÓŁKA Z OGRANICZONĄ ODPOWIEDZIALNOŚCIĄ SPÓŁKA KOMANDYTOWO-AKCYJNA, Opatówek, Polska 146980146.

069805 2016 09 13 A. Wprowadzono zmianę uprawnionego przez wykreślenie wpisu: GULVINI SPÓŁKA Z OGRANICZONĄ ODPOWIEDZIALNOŚCIĄ SPÓŁKA KOMANDYTOWO-AKCYJNA, Opatówek, Polska 146980146 i dokonanie wpisu: CHOCI SPÓŁKA Z OGRANICZONĄ ODPOWIEDZIALNOŚCIĄ, Opatówek, Polska.

069806 2016 09 13 A. Wprowadzono zmianę uprawnionego przez wykreślenie wpisu: COLIAN SPÓŁKA Z OGRANICZONĄ ODPOWIEDZIALNOŚCIĄ, Opatówek, Polska 300446241 i dokonanie

wpisu: GULVINI SPÓŁKA Z OGRANICZONĄ ODPOWIEDZIALNOŚCIĄ SPÓŁKA KOMANDYTOWO-AKCYJNA, Warszawa, Polska 146980146.

069806 2016 09 13 A. Wprowadzono zmianę siedziby uprawnionego przez wykreślenie wpisu: GULVINI SPÓŁKA Z OGRANICZONĄ ODPOWIEDZIALNOŚCIĄ SPÓŁKA KOMANDYTOWO-AKCYJNA, Warszawa, Polska 146980146 i dokonanie wpisu: GULVINI SPÓŁKA Z OGRANICZONĄ ODPOWIEDZIALNOŚCIĄ SPÓŁKA KOMANDYTOWO-AKCYJNA, Opatówek, Polska 146980146.

069806 2016 09 13 A. Wprowadzono zmianę uprawnionego przez wykreślenie wpisu: GULVINI SPÓŁKA Z OGRANICZONĄ ODPOWIEDZIALNOŚCIĄ SPÓŁKA KOMANDYTOWO-AKCYJNA, Opatówek, Polska 146980146 i dokonanie wpisu: CHOCI SPÓŁKA Z OGRANICZONĄ ODPOWIEDZIALNOŚCIĄ, Opatówek, Polska.

069808 2016 09 13 A. Wprowadzono zmianę uprawnionego przez wykreślenie wpisu: COLIAN SPÓŁKA Z OGRANICZONĄ ODPOWIEDZIALNOŚCIĄ, Opatówek, Polska 300446241 i dokonanie wpisu: GULVINI SPÓŁKA Z OGRANICZONĄ ODPOWIEDZIALNOŚCIĄ SPÓŁKA KOMANDYTOWO-AKCYJNA, Warszawa, Polska 146980146.

069808 2016 09 13 A. Wprowadzono zmianę siedziby uprawnionego przez wykreślenie wpisu: GULVINI SPÓŁKA Z OGRANICZONĄ ODPOWIEDZIALNOŚCIĄ SPÓŁKA KOMANDYTOWO-AKCYJNA, Warszawa, Polska 146980146 i dokonanie wpisu: GULVINI SPÓŁKA Z OGRANICZONĄ ODPOWIEDZIALNOŚCIĄ SPÓŁKA KOMANDYTOWO-AKCYJNA, Opatówek, Polska 146980146.

069808 2016 09 13 A. Wprowadzono zmianę uprawnionego przez wykreślenie wpisu: GULVINI SPÓŁKA Z OGRANICZONĄ ODPOWIEDZIALNOŚCIĄ SPÓŁKA KOMANDYTOWO-AKCYJNA, Opatówek, Polska 146980146 i dokonanie wpisu: CHOCI SPÓŁKA Z OGRANICZONĄ ODPOWIEDZIALNOŚCIĄ, Opatówek, Polska.

070322 2016 09 26 A. Wprowadzono zmianę uprawnionego przez wykreślenie wpisu: ROCKET ELECTRIC CO., LTD., GWANGJU, Republika Korei i dokonanie wpisu: DURACELL BATTERIES BVBA, AARSCHOT, Belgia.

070780 2016 09 19 A. Wprowadzono zmianę nazwy uprawnionego przez wykreślenie wpisu: EKOS Ochrona Środowiska, Wycena Nieruchomości Danuta Cichoń, Pszczyna, Polska i dokonanie wpisu: CICHON DANUTA EKOS OCHRONA ŚRODOWISKA, Pszczyna, Polska 273031322.

071260 2016 09 13 A. Wprowadzono zmianę uprawnionego przez wykreślenie wpisu: COLIAN SPÓŁKA Z OGRANICZONĄ ODPOWIEDZIALNOŚCIĄ, Opatówek, Polska 300446241 i dokonanie wpisu: GULVINI SPÓŁKA Z OGRANICZONĄ ODPOWIEDZIALNOŚCIĄ SPÓŁKA KOMANDYTOWO-AKCYJNA, Warszawa, Polska 146980146.

071260 2016 09 13 A. Wprowadzono zmianę siedziby uprawnionego przez wykreślenie wpisu: GULVINI SPÓŁKA Z OGRANICZONĄ ODPOWIEDZIALNOŚCIĄ SPÓŁKA KOMANDYTOWO-AKCYJNA, Warszawa, Polska 146980146 i dokonanie wpisu: GULVINI SPÓŁKA Z OGRANICZONĄ ODPOWIEDZIALNOŚCIĄ SPÓŁKA KOMANDYTOWO-AKCYJNA, Opatówek, Polska 146980146.

071260 2016 09 13 A. Wprowadzono zmianę uprawnionego przez wykreślenie wpisu: GULVINI SPÓŁKA Z OGRANICZONĄ ODPOWIEDZIALNOŚCIĄ SPÓŁKA KOMANDYTOWO-AKCYJNA, Opatówek, Polska 146980146 i dokonanie wpisu: CHOCI SPÓŁKA Z OGRANICZONĄ ODPOWIEDZIALNOŚCIĄ, Opatówek, Polska.

071261 2016 09 13 A. Wprowadzono zmianę uprawnionego przez wykreślenie wpisu: COLIAN SPÓŁKA Z OGRANICZONĄ ODPOWIEDZIALNOŚCIĄ, Opatówek, Polska 300446241 i dokonanie wpisu: GULVINI SPÓŁKA Z OGRANICZONĄ ODPOWIEDZIALNOŚCIĄ SPÓŁKA KOMANDYTOWO-AKCYJNA, Warszawa, Polska 146980146.

071261 2016 09 13 A. Wprowadzono zmianę siedziby uprawnionego przez wykreślenie wpisu: GULVINI SPÓŁKA Z OGRANICZO-

NAŃ ODPOWIEDZIALNOŚCIĄ SPÓŁKA KOMANDYTOWO-AKCYJNA, Warszawa, Polska 146980146 i dokonanie wpisu: GULVINI SPÓŁKA Z OGRANICZONĄ ODPOWIEDZIALNOŚCIĄ SPÓŁKA KOMANDYTOWO-AKCYJNA, Opatówek, Polska 146980146.

071261 2016 09 13 A. Wprowadzono zmianę uprawnionego przez wykreślenie wpisu: GULVINI SPÓŁKA Z OGRANICZONĄ ODPOWIEDZIALNOŚCIĄ SPÓŁKA KOMANDYTOWO-AKCYJNA, Opatówek, Polska 146980146 i dokonanie wpisu: CHOCI SPÓŁKA Z OGRANICZONĄ ODPOWIEDZIALNOŚCIĄ, Opatówek, Polska.

074743 2016 09 26 A. Wprowadzono zmianę uprawnionego przez wykreślenie wpisu: DOW AGROSCIENCES LLC, INDIANAPOLIS, Stany Zjednoczone Ameryki i dokonanie wpisu: Douglas Products and Packaging Company LLC, Liberty, Stany Zjednoczone Ameryki.

075041 2016 09 27 A. Wprowadzono zmianę nazwy uprawnionego przez wykreślenie wpisu: BSH BOSCH UND SIEMENS HAUSGERÄTE GMBH, MONACHIUM, Niemcy i dokonanie wpisu: BSH Hausgeräte GmbH, Monachium, Niemcy.

079358 2016 09 23 A. Wprowadzono zmianę uprawnionego przez wykreślenie wpisu: Pocztowni Wiesław, Alwernia, Polska i dokonanie wpisu: BOWIKA SPÓŁKA Z OGRANICZONĄ ODPOWIEDZIALNOŚCIĄ SPÓŁKA KOMANDYTOWA, Alwernia, Polska 363097142.

083564 2016 09 20 A. Wprowadzono zmianę uprawnionego przez wykreślenie wpisu: LABORATORIUM FARMACEUTYCZNE HOMEOFARM VALEANT SPÓŁKA Z OGRANICZONĄ ODPOWIEDZIALNOŚCIĄ SPÓŁKA JAWNA, Jelenia Góra, Polska 190240389 i dokonanie wpisu: VALEANT SPÓŁKA Z OGRANICZONĄ ODPOWIEDZIALNOŚCIĄ SPÓŁKA JAWNA, Rzeszów, Polska 180935403.

083565 2016 09 20 A. Wprowadzono zmianę uprawnionego przez wykreślenie wpisu: LABORATORIUM FARMACEUTYCZNE HOMEOFARM VALEANT SPÓŁKA Z OGRANICZONĄ ODPOWIEDZIALNOŚCIĄ SPÓŁKA JAWNA, Jelenia Góra, Polska 190240389 i dokonanie wpisu: VALEANT SPÓŁKA Z OGRANICZONĄ ODPOWIEDZIALNOŚCIĄ SPÓŁKA JAWNA, Rzeszów, Polska 180935403.

088910 2016 09 20 A. Wprowadzono zmianę uprawnionego przez wykreślenie wpisu: MERCATOR MEDICAL S.A., Kraków, Polska i dokonanie wpisu: VIVOFT LLP, Nikozja, Cypr.

088910 2016 09 20 A. Wprowadzono zmianę uprawnionego przez wykreślenie wpisu: VIVOFT LLP, Nikozja, Cypr i dokonanie wpisu: PLAKENTIA HOLDINGS LIMITED, Nikozja, Cypr.

089486 2016 09 27 A. Wprowadzono zmianę nazwy uprawnionego przez wykreślenie wpisu: BSH BOSCH UND SIEMENS HAUSGERÄTE GMBH, MONACHIUM, Niemcy i dokonanie wpisu: BSH Hausgeräte GmbH, Monachium, Niemcy.

089487 2016 09 27 A. Wprowadzono zmianę nazwy uprawnionego przez wykreślenie wpisu: BSH BOSCH UND SIEMENS HAUSGERÄTE GMBH, MONACHIUM, Niemcy i dokonanie wpisu: BSH Hausgeräte GmbH, Monachium, Niemcy.

092608 2016 09 26 A. Wprowadzono zmianę nazwy uprawnionego przez wykreślenie wpisu: THULE S.P.A., MOLTENO, Włochy i dokonanie wpisu: KONIG S.P.A., Molteno (Lecco), Włochy.

093385 2016 09 28 D. Wykreślono wpis: „W dniu 12 sierpnia 2015 r. na podstawie postanowienia Sądu Rejonowego dla m.st. Warszawy w Warszawie Wydział XI Gospodarczy – Rejestru Zastawów (sygn. akt WA.XI.Ns-Rej.Za 10347/15/417) wpisano do Rejestru Zastawów pod pozycją 2458854 zastaw rejestrowy na prawie ochronnym udzielonym na znak towarowy R-93385 w celu zabezpieczenia wierzytelności przysługujących Distressed Assets Fundusz Inwestycyjny Zamknięty Aktywów Niepublicznych z siedzibą w Warszawie wobec Miraculum Spółka Akcyjna z siedzibą w Krakowie”.

095180 2016 09 15 A. Wprowadzono zmianę uprawnionego przez wykreślenie wpisu: EGIS GYÓGYSZERGYAR RT., BUDAPEST,

Węgry i dokonanie wpisu: EGIS Gyógyszergyár Zártkörűen Működő Részvénytársaság, Budapest, Węgry.

098741 2016 09 23 A. Wprowadzono zmianę uprawnionego przez wykreślenie wpisu: HANDLOPEX Spółka Akcyjna, Rzeszów, Polska i dokonanie wpisu: OPONA NOWA IP SPÓŁKA Z OGRANICZONĄ ODPOWIEDZIALNOŚCIĄ, Rzeszów, Polska 180632884.

098741 2016 09 23 A. Wprowadzono zmianę uprawnionego przez wykreślenie wpisu: OPONA NOWA IP SPÓŁKA Z OGRANICZONĄ ODPOWIEDZIALNOŚCIĄ, Rzeszów, Polska 180632884 i dokonanie wpisu: OPONA II IP SPÓŁKA Z OGRANICZONĄ ODPOWIEDZIALNOŚCIĄ, Rzeszów, Polska 180632890.

102381 2016 09 26 A. Wprowadzono zmianę uprawnionego przez wykreślenie wpisu: STABBURET AS;, KOLBOTN, Norwegia i dokonanie wpisu: ORKLA FOODS NORGE AS, Kolbotn, Norwegia.

103528 2016 09 23 A. Wprowadzono zmianę uprawnionego przez wykreślenie wpisu: UNIQ LISNER Spółka z ograniczoną odpowiedzialnością, Poznań, Polska i dokonanie wpisu: LISNER SPÓŁKA Z OGRANICZONĄ ODPOWIEDZIALNOŚCIĄ, Poznań, Polska 970510477.

103984 2016 09 05 D. Wykreślono wpis: „W dniu 22 czerwca 2015 r. do Urzędu Patentowego RP wpłynął wniosek o dokonanie w rejestrze wpisu informacji o zajęciu prawa ochronnego na przedmiotowy znak towarowy (sygn. post. egz. Km 1043/15)”.

104702 2016 09 15 A. Wprowadzono zmianę uprawnionego przez wykreślenie wpisu: Gembal Tomasz CENTIMA Rzemieślniczy Zakład Usługowo-Wytwórczy, Wrocław, Polska i dokonanie wpisu: GEMBAL MAREK CEBTIMA, Wrocław, Polska.

104914 2016 09 27 A. Wprowadzono zmianę uprawnionego przez wykreślenie wpisu: CAVERSHAM FINANCE LIMITED, READING, Wielka Brytania i dokonanie wpisu: CAVERSHAM FINANCE LIMITED, Leavesden, Wielka Brytania.

105907 2016 09 26 A. Wprowadzono zmianę uprawnionego przez wykreślenie wpisu: LES GRANDS CHAIS DE FRANCE (S.A.);, PETERSBACH, Francja i dokonanie wpisu: LES GRANDS CHAIS DE FRANCE SAS, PETERSBACH, Francja.

106086 2016 09 13 A. Wprowadzono zmianę nazwy uprawnionego przez wykreślenie wpisu: „REKORD” Systemy Informatyczne Spółka z o.o., Bielsko-Biała, Polska i dokonanie wpisu: REKORD SI SPÓŁKA Z OGRANICZONĄ ODPOWIEDZIALNOŚCIĄ, Bielsko-Biała, Polska 070773220.

106966 2016 09 29 A. Wprowadzono zmianę nazwy uprawnionego przez wykreślenie wpisu: Stokłosa Jan, Stokłosa Henryk STOKSON Spółka Jawna, Chorzów, Polska i dokonanie wpisu: STOKSON SPÓŁKA HAWNA HENRYK STOKŁOSA I WSPÓLNICY, Chorzów, Polska 003454150.

107484 2016 09 23 A. Wprowadzono zmianę uprawnionego przez wykreślenie wpisu: TOP TEA Spółka Cywilna Janusz Kuźma, Maria Kuźma, Warszawa, Polska 015298195 i dokonanie wpisu: TOP TEA JANUSZ KUŹMA SPÓŁKA JAWNA, Warszawa, Polska 015298195.

107560 2016 09 26 A. Wprowadzono zmianę uprawnionego przez wykreślenie wpisu: FIAT AUTO S.P.A., TURYN, Włochy i dokonanie wpisu: FCA ITALY S.P.A., Turyn, Włochy.

107564 2016 09 23 A. Wprowadzono zmianę siedziby uprawnionego przez wykreślenie wpisu: Kalbarczyk Grzegorz Laboratorium Farmakologii Stomatologicznej ARKONA, Lublin, Polska 430478444 i dokonanie wpisu: ARKONA LABORATORIUM FARMAKOLOGII STOMATOLOGICZNEJ GRZEGORZ KALBARCZYK, Nasutów, Polska 430478444.

107657 2016 09 06 A. Wprowadzono zmianę uprawnionego przez wykreślenie wpisu: Bielenda Kosmetyki Naturalne Sp. z o.o., Kraków, Polska 356357380 i dokonanie wpisu: BIELENDY KOSMETYKI NATURALNE SPÓŁKA Z OGRANICZONĄ ODPOWIEDZIALNOŚCIĄ SPÓŁKA KOMANDYTOWA, Kraków, Polska 356357380.

108033 2016 09 29 A. Wprowadzono zmianę siedziby uprawnionego przez wykreślenie wpisu: Fabryka Substancji Zapachowych POLLENA-AROMA Spółka z o.o., Warszawa, Polska i dokonanie wpisu: Fabryka Substancji Zapachowych Pollena-Aroma Spółka z ograniczoną odpowiedzialnością, Nowy Dwór Mazowiecki, Polska.

108036 2016 09 26 A. Wprowadzono zmianę uprawnionego przez wykreślenie wpisu: BELVEDERE S.A., BEAUNE, Francja i dokonanie wpisu: MARIE BRISARD WINE & SPIRITS, IVRY SUR SEINE, Francja.

108316 2016 09 27 A. Wprowadzono zmianę uprawnionego przez wykreślenie wpisu: KEMLITE COMPANY, INC. (DELAWARE CORPORATION);, JOLIET, Stany Zjednoczone Ameryki i dokonanie wpisu: Crane Composites, Inc. (Delaware Corporation), JOLIET, Stany Zjednoczone Ameryki.

108316 2016 09 27 A. Wprowadzono zmianę siedziby uprawnionego przez wykreślenie wpisu: Crane Composites, inc. (Delaware Corporation), Joliet, Stany Zjednoczone Ameryki i dokonanie wpisu: Crane Composites, Inc. (Delaware Corporation), Channahon, Stany Zjednoczone Ameryki.

108317 2016 09 27 A. Wprowadzono zmianę uprawnionego przez wykreślenie wpisu: KEMLITE COMPANY, INC. (DELAWARE CORPORATION);, JOLIET, Stany Zjednoczone Ameryki i dokonanie wpisu: Crane Composites, Inc. (Delaware Corporation), JOLIET, Stany Zjednoczone Ameryki.

108317 2016 09 27 A. Wprowadzono zmianę siedziby uprawnionego przez wykreślenie wpisu: Crane Composites, inc. (Delaware Corporation), Joliet, Stany Zjednoczone Ameryki i dokonanie wpisu: Crane Composites, Inc. (Delaware Corporation), Channahon, Stany Zjednoczone Ameryki.

108318 2016 09 27 A. Wprowadzono zmianę uprawnionego przez wykreślenie wpisu: KEMLITE COMPANY, INC. (DELAWARE CORPORATION);, JOLIET, Stany Zjednoczone Ameryki i dokonanie wpisu: Crane Composites, Inc. (Delaware Corporation), JOLIET, Stany Zjednoczone Ameryki.

108318 2016 09 27 A. Wprowadzono zmianę siedziby uprawnionego przez wykreślenie wpisu: Crane Composites, inc. (Delaware Corporation), Joliet, Stany Zjednoczone Ameryki i dokonanie wpisu: Crane Composites, Inc. (Delaware Corporation), Channahon, Stany Zjednoczone Ameryki.

108349 2016 09 26 A. Wprowadzono zmianę uprawnionego przez wykreślenie wpisu: FIAT AUTO S.P.A., TURYN, Włochy i dokonanie wpisu: FCA ITALY S.P.A., Turyn, Włochy.

108783 2016 09 27 A. Wprowadzono zmianę siedziby uprawnionego przez wykreślenie wpisu: WYETH HOLDINGS LLC, MADISON, Stany Zjednoczone Ameryki i dokonanie wpisu: Wyeth Holdings LLC, Nowy Jork, Stany Zjednoczone Ameryki.

108967 2016 09 23 A. Wprowadzono zmianę uprawnionego przez wykreślenie wpisu: PRZEDSIĘBIORSTWO OBROTU HURTOWEGO WOD BUD ANATOL LACHOWICZ I MARIUSZ ZONTEK SPÓŁKA JAWNA, Mazańcowice, Polska 002423220 i dokonanie wpisu: PRZEDSIĘBIORSTWO OBROTU HURTOWEGO WOD BUD SPÓŁKA Z OGRANICZONĄ ODPOWIEDZIALNOŚCIĄ SPÓŁKA KOMANDYTOWA, Mazańcowice, Polska 002423220.

109011 2016 09 23 A. Wprowadzono zmianę uprawnionego przez wykreślenie wpisu: ZAKŁAD ROBÓT BUDOWLANYCH „TEELDOM” JERZY ŁADNIAK, DOROTA ŁADNIAK - SPÓŁKA JAWNA, Poznań, Polska i dokonanie wpisu: ZAKŁAD ROBÓT BUDOWLANYCH TEELDOM SPÓŁKA Z OGRANICZONĄ ODPOWIEDZIALNOŚCIĄ SPÓŁKA JAWNA, Poznań, Polska 634263958.

109032 2016 09 27 A. Wprowadzono zmianę siedziby uprawnionego przez wykreślenie wpisu: WYETH HOLDINGS LLC, MADISON, Stany Zjednoczone Ameryki i dokonanie wpisu: Wyeth Holdings LLC, Nowy Jork, Stany Zjednoczone Ameryki.

109432 2016 09 29 A. Wprowadzono zmianę uprawnionego przez wykreślenie wpisu: DRAMERS Spółka z o.o., Poznań, Polska 632027969 i dokonanie wpisu: DRAMERS SPÓŁKA AKCYJNA, RABOWICE, Polska 630382034.

109656 2016 09 27 A. Wprowadzono zmianę siedziby uprawnionego przez wykreślenie wpisu: OFFICE DEPOT INC.;, DELRAY BEACH, Stany Zjednoczone Ameryki i dokonanie wpisu: OFFICE DEPOT, INC.;, BOCA RATON, Stany Zjednoczone Ameryki.

109753 2016 09 19 A. Wprowadzono zmianę uprawnionego przez wykreślenie wpisu: CIARKO IP SPÓŁKA Z OGRANICZONĄ ODPOWIEDZIALNOŚCIĄ, Sanok, Polska 180648750 i dokonanie wpisu: „CIARKO SPÓŁKA Z OGRANICZONĄ ODPOWIEDZIALNOŚCIĄ” IP SPÓŁKA KOMANDYTOWA, Sanok, Polska 180648750.

109809 2016 09 13 A. Wprowadzono zmianę nazwy uprawnionego przez wykreślenie wpisu: REKORD SYSTEMY INFORMATYCZNE SPÓŁKA Z OGRANICZONĄ ODPOWIEDZIALNOŚCIĄ, BIELSKO-BIAŁA, Polska i dokonanie wpisu: REKORD SI SPÓŁKA Z OGRANICZONĄ ODPOWIEDZIALNOŚCIĄ, Bielsko-Biała, Polska 070773220.

109981 2016 09 12 A. Wprowadzono zmianę uprawnionego przez wykreślenie wpisu: GRUPA MASPEX SPÓŁKA Z OGRANICZONĄ ODPOWIEDZIALNOŚCIĄ SPÓŁKA KOMANDYTOWO-AKCYJNA, Wadowice, Polska 122948517 i dokonanie wpisu: GRUPA MASPEX SPÓŁKA Z OGRANICZONĄ ODPOWIEDZIALNOŚCIĄ SPÓŁKA KOMANDYTOWA, Wadowice, Polska 122948517.

110049 2016 09 27 A. Wprowadzono zmianę uprawnionego przez wykreślenie wpisu: K.G. KNUTSSON AKTIEBOLAG, SOLLENTUNA, Szwecja i dokonanie wpisu: KGK Holding AB, Sollentuna, Szwecja.

110531 2016 09 14 A. Wprowadzono zmianę uprawnionego przez wykreślenie wpisu: Przygodzki Józef Przedsiębiorstwo Wielobranżowe VITPOL, Długa Wieś, Polska 003342304 i dokonanie wpisu: PRZEDSIĘBIORSTWO WIELOBRANŻOWE VITPOL JÓZEF PRZYGODZKI ZAKŁAD PRACY CHRONIONEJ, Długa Wieś, Polska 003342304.

110633 2016 09 29 A. Wprowadzono zmianę siedziby uprawnionego przez wykreślenie wpisu: KIMBERLY-CLARK WORLDWIDE, INC., NEENAH, Stany Zjednoczone Ameryki i dokonanie wpisu: KIMBERLY-CLARK WORLDWIDE, INC., Neenah Wisconsin, Stany Zjednoczone Ameryki.

110665 2016 09 29 A. Wprowadzono zmianę nazwy uprawnionego przez wykreślenie wpisu: Śląska Wytwórnia Wódek Gatunkowych „POLMOS” Spółka Akcyjna, Bielsko-Biała, Polska i dokonanie wpisu: POLMOS BIELSKO-BIAŁA SPÓŁKA AKCYJNA, Bielsko-Biała, Polska 070015636.

110670 2016 09 15 A. Wprowadzono zmianę uprawnionego przez wykreślenie wpisu: „LANWAR COSMETICS” Spółka z ograniczoną odpowiedzialnością, Poznań, Polska 631502032 i dokonanie wpisu: LANWAR COSMETICS AGNIESZKA ATRASZKIEWICZ, JERZY WARSZAWSKI SPÓŁKA JAWNA, Poznań, Polska 631257466.

110695 2016 09 13 A. Wprowadzono zmianę uprawnionego przez wykreślenie wpisu: COLIAN SPÓŁKA Z OGRANICZONĄ ODPOWIEDZIALNOŚCIĄ, Opatówek, Polska 300446241 i dokonanie wpisu: GULVINI SPÓŁKA Z OGRANICZONĄ ODPOWIEDZIALNOŚCIĄ SPÓŁKA KOMANDYTOWO-AKCYJNA, Warszawa, Polska 146980146.

110695 2016 09 13 A. Wprowadzono zmianę siedziby uprawnionego przez wykreślenie wpisu: GULVINI SPÓŁKA Z OGRANICZONĄ ODPOWIEDZIALNOŚCIĄ SPÓŁKA KOMANDYTOWO-AKCYJNA, Warszawa, Polska 146980146 i dokonanie wpisu: GULVINI SPÓŁKA Z OGRANICZONĄ ODPOWIEDZIALNOŚCIĄ SPÓŁKA KOMANDYTOWO-AKCYJNA, Opatówek, Polska 146980146.

110695 2016 09 13 A. Wprowadzono zmianę uprawnionego przez wykreślenie wpisu: GULVINI SPÓŁKA Z OGRANICZONĄ

ODPOWIEDZIALNOŚCIĄ SPÓŁKA KOMANDYTOWO-AKCYJNA, Opatówek, Polska 146980146 i dokonanie wpisu: CHOCI SPÓŁKA Z OGRANICZONĄ ODPOWIEDZIALNOŚCIĄ, Opatówek, Polska.

110765 2016 09 26 A. Wprowadzono zmianę uprawnionego przez wykreślenie wpisu: UNIFRAX CORPORATION (A DELAWARE CORPORATION), NIAGARA FALLS, Stany Zjednoczone Ameryki i dokonanie wpisu: Unifrax I LLC, Tonawanda, Stany Zjednoczone Ameryki.

112094 2016 09 23 A. Wprowadzono zmianę uprawnionego przez wykreślenie wpisu: Seredyńska Targosz Janina, Targosz Janusz Przedsiębiorstwo Handlowo-Usługowe JANTAR, Bielsko-Biała, Polska i dokonanie wpisu: PRZEDSIĘBIORSTWO HANDLOWO-USŁUGOWE JANTAR JANINA SEREDYŃSKA-TARGOSZ, Bielsko-Biała, Polska 002426306.

112153 2016 09 29 A. Wprowadzono zmianę siedziby uprawnionego przez wykreślenie wpisu: KIMBERLY-CLARK WORLDWIDE, INC., NEENAH, Stany Zjednoczone Ameryki i dokonanie wpisu: KIMBERLY-CLARK WORLDWIDE, INC., Neenah Wisconsin, Stany Zjednoczone Ameryki.

112454 2016 09 19 D. Wykreślono wpis: „W dniu 29 kwietnia 2015 r. na podstawie postanowienia Sądu Rejonowego dla m.st. Warszawy w Warszawie Wydział XI Gospodarczy – Rejestru Zastawów (sygn. akt WA.XI.Ns-Rej.Za 5455/15/385) wpisano do Rejestru Zastawów pod pozycją 2432322 zastaw rejestrowy na prawie ochronnym udzielonym na znak towarowy R-112454 w celu zabezpieczenia wierzytelności przysługujących ING Bank Śląski Spółka Akcyjna z siedzibą w Katowicach wobec Empik Spółka z ograniczoną odpowiedzialnością z siedzibą w Warszawie”.

112510 2016 09 12 A. Wprowadzono zmianę uprawnionego przez wykreślenie wpisu: Pieregończuk Waldemar Zakład Produkcyjno-Handlowy DEKOL, Pionki, Polska i dokonanie wpisu: ZAKŁAD PRODUKCYJNO-HANDLOWY DEKOL URSZULA PIEREGOŃCZUK, Pionki, Polska 146213694.

113489 2016 09 29 A. Wprowadzono zmianę uprawnionego przez wykreślenie wpisu: BULIK SPÓŁKA Z OGRANICZONĄ ODPOWIEDZIALNOŚCIĄ, Warszawa, Polska 140788962 i dokonanie wpisu: TARINO SPÓŁKA Z OGRANICZONĄ ODPOWIEDZIALNOŚCIĄ, Warszawa, Polska 360968346.

113609 2016 09 14 A. Wprowadzono zmianę uprawnionego przez wykreślenie wpisu: Przygodzki Józef Przedsiębiorstwo Wielobranżowe VITPOL, Długa Wieś, Polska 003342304 i dokonanie wpisu: PRZEDSIĘBIORSTWO WIELOBRANŻOWE VITPOL JÓZEF PRZYGODZKI ZAKŁAD PRACY CHRONIONEJ, Długa Wieś, Polska 003342304.

113781 2016 09 15 A. Wprowadzono zmianę nazwy uprawnionego przez wykreślenie wpisu: Przedsiębiorstwo Wielobranżowe ARCOBALENO Spółka z o.o., Czerwieńsk k/Zielonej Góry, Polska 008193228 i dokonanie wpisu: ARCOBALENO SPÓŁKA Z OGRANICZONĄ ODPOWIEDZIALNOŚCIĄ, Czerwieńsk, Polska 008193228.

114116 2016 09 27 A. Wprowadzono zmianę siedziby uprawnionego przez wykreślenie wpisu: BEROL CORPORATION, FREPORT, Stany Zjednoczone Ameryki i dokonanie wpisu: BEROL CORPORATION, Atlanta, Stany Zjednoczone Ameryki.

114634 2016 09 29 A. Wprowadzono zmianę uprawnionego przez wykreślenie wpisu: AUSTRIA JUICE HUNGARY KFT., Vásárosnamény, Węgry i dokonanie wpisu: Rauch Fruchtsäfte GmbH, Rankweil, Austria.

114781 2016 09 26 A. Wprowadzono zmianę uprawnionego przez wykreślenie wpisu: BI-ES POLSKA Sp. z o.o., Kamień Duży, Polska i dokonanie wpisu: BI-ES POLSKA SPÓŁKA Z OGRANICZONĄ ODPOWIEDZIALNOŚCIĄ, Warszawa, Polska.

114781 2016 09 26 A. Wprowadzono zmianę uprawnionego przez wykreślenie wpisu: BI-ES POLSKA SPÓŁKA Z OGRANICZO-

NA ODPOWIEDZIALNOŚCIĄ, Warszawa, Polska i dokonanie wpisu: URODA POLSKA SPÓŁKA Z OGRANICZONĄ ODPOWIEDZIALNOŚCIĄ, Warszawa, Polska.

115213 2016 09 27 A. Wprowadzono zmianę siedziby uprawnionego przez wykreślenie wpisu: WYETH HOLDINGS LLC, MADISON, Stany Zjednoczone Ameryki i dokonanie wpisu: Wyeth Holdings LLC, Nowy Jork, Stany Zjednoczone Ameryki.

115392 2016 09 27 A. Wprowadzono zmianę siedziby uprawnionego przez wykreślenie wpisu: BEROL CORPORATION, FREPORT, Stany Zjednoczone Ameryki i dokonanie wpisu: BEROL CORPORATION, Atlanta, Stany Zjednoczone Ameryki.

115907 2016 09 26 A. Wprowadzono zmianę uprawnionego przez wykreślenie wpisu: RIMOWA POFFERFABRIK GMBH, KOLONIA, Niemcy i dokonanie wpisu: RIMOWA GmbH, Kolonia, Niemcy.

116113 2016 09 15 A. Wprowadzono zmianę uprawnionego przez wykreślenie wpisu: Przedsiębiorstwo Produkcyjno-Handlowe „NOEX” Waldemar Nowak, Poznań, Polska i dokonanie wpisu: NOEX SPÓŁKA Z OGRANICZONĄ ODPOWIEDZIALNOŚCIĄ SPÓŁKA KOMANDYTOWA, Komorniki, Polska 300905507.

116330 2016 09 23 A. Wprowadzono zmianę uprawnionego przez wykreślenie wpisu: Niedźwiedź-Lock Sp.J. Regina Niedźwiedź, Zygmunt Niedźwiedź, Luboń, Polska i dokonanie wpisu: „NIEDŹWIEDŹ-LOCK” REGINA NIEDŹWIEDŹ, EWA PUK SPÓŁKA JAWNA, Luboń, Polska 630273983.

116548 2016 09 20 A. Wprowadzono zmianę uprawnionego przez wykreślenie wpisu: MERCATOR MEDICAL S.A., Kraków, Polska 350967107 i dokonanie wpisu: VIVOFT LLP, Nikozja, Cypr.

116548 2016 09 20 A. Wprowadzono zmianę uprawnionego przez wykreślenie wpisu: VIVOFT LLP, Nikozja, Cypr i dokonanie wpisu: PLAKENTIA HOLDINGS LIMITED, Nikozja, Cypr.

117260 2016 09 06 A. Wprowadzono zmianę siedziby uprawnionego przez wykreślenie wpisu: BANK BPH S.A., Kraków, Polska i dokonanie wpisu: BANK BPH SPÓŁKA AKCYJNA, Gdańsk, Polska 350535626.

120091 2016 09 12 A. Wprowadzono zmianę uprawnionego przez wykreślenie wpisu: Stowarzyszenie Sympatyków Klubu „GKS Katowice” – „GIEKSA”, Katowice, Polska 240129630 i dokonanie wpisu: GKS GIEKSA KATOWICE SPÓŁKA AKCYJNA, Katowice, Polska 241313028.

124220 2016 09 23 A. Wprowadzono zmianę uprawnionego przez wykreślenie wpisu: IZOLBET POLSKA KAZIMIERZ MAJCHRZAK SPÓŁKA JAWNA, Dolanki Górne, Polska i dokonanie wpisu: IZOLBET SPÓŁKA Z OGRANICZONĄ ODPOWIEDZIALNOŚCIĄ SPÓŁKA KOMANDYTOWO-AKCYJNA, Gostynin, Polska 610221460.

124220 2016 09 23 A. Wprowadzono zmianę uprawnionego przez wykreślenie wpisu: IZOLBET SPÓŁKA Z OGRANICZONĄ ODPOWIEDZIALNOŚCIĄ SPÓŁKA KOMANDYTOWO-AKCYJNA, Gostynin, Polska 610221460 i dokonanie wpisu: IZOLBET SPÓŁKA Z OGRANICZONĄ ODPOWIEDZIALNOŚCIĄ, Gostynin, Polska 146040638.

124371 2016 09 12 A. Wprowadzono zmianę uprawnionego przez wykreślenie wpisu: AGROS NOVA BRANDS Sp. z o.o., Warszawa, Polska 141793451 i dokonanie wpisu: GRUPA MASPEX SPÓŁKA Z OGRANICZONĄ ODPOWIEDZIALNOŚCIĄ SPÓŁKA KOMANDYTOWA, Wadowice, Polska 122948517.

125426 2016 09 26 A. Wprowadzono zmianę nazwy uprawnionego przez wykreślenie wpisu: BAKERMARK DEUTSCHLAND GMBH, BREMA, Niemcy i dokonanie wpisu: CSM DEUTSCHLAND GMBH, Bremen, Niemcy.

125570 2016 09 15 A. Wprowadzono zmianę uprawnionego przez wykreślenie wpisu: BRUK-BET Sp. z o.o., Nieciecza, Polska 180188969 i dokonanie wpisu: BRUK – BET IP SPÓŁKA Z OGRANICZONĄ ODPOWIEDZIALNOŚCIĄ, Nieciecza, Polska 363728795.

125595 2016 09 15 A. Wprowadzono zmianę uprawnionego przez wykreślenie wpisu: BRUK-BET Sp. z o.o., Nieciecza, Polska 180188969 i dokonanie wpisu: BRUK – BET IP SPÓŁKA Z OGRANICZONĄ ODPOWIEDZIALNOŚCIĄ, Nieciecza, Polska 363728795.

126182 2016 09 26 A. Wprowadzono zmianę uprawnionego przez wykreślenie wpisu: COMVERSE INC., WAKEFILELD, Stany Zjednoczone Ameryki i dokonanie wpisu: Amdocs Development Ltd, Limassol, Cypr.

126238 2016 09 07 A. Wprowadzono zmianę uprawnionego przez wykreślenie wpisu: LONELY PLANET GLOBAL INC., FRANKLIN, Stany Zjednoczone Ameryki i dokonanie wpisu: LONELY PLANET GLOBAL LIMITED, Dublin, Irlandia.

126722 2016 09 20 A. Wprowadzono zmianę uprawnionego przez wykreślenie wpisu: Mercator Medical S.A., Kraków, Polska 350967107 i dokonanie wpisu: VIVOFT LLP, Nikozja, Cypr.

126722 2016 09 20 A. Wprowadzono zmianę uprawnionego przez wykreślenie wpisu: VIVOFT LLP, Nikozja, Cypr i dokonanie wpisu: PLAKENTIA HOLDINGS LIMITED, Nikozja, Cypr.

127402 2016 09 12 A. Wprowadzono zmianę uprawnionego przez wykreślenie wpisu: Kolisz Czesław Firma Techniczno-Handlowa ANKOL, Mielec, Polska i dokonanie wpisu: Kolisz Czesław, Mielec, Polska.

128526 2016 09 26 A. Wprowadzono zmianę uprawnionego przez wykreślenie wpisu: MARIZ GESTAO E INVESTIMENTOS LIMITADA, MADEIRA, Portugalia i dokonanie wpisu: Welder Health and Fitness, Woodland Hills, Stany Zjednoczone Ameryki.

128790 2016 09 26 A. Wprowadzono zmianę uprawnionego przez wykreślenie wpisu: ALSTOM, LEVALLOIS-PERRET, Francja i dokonanie wpisu: ALSTOM Power Systems, Levallois-Perret, Francja.

130706 2016 09 12 A. Wprowadzono zmianę uprawnionego przez wykreślenie wpisu: DAUNPOL Spółka z o.o., Warszawa, Polska 008404932 i dokonanie wpisu: DAUNPOL SPÓŁKA Z OGRANICZONĄ ODPOWIEDZIALNOŚCIĄ, Marki, Polska 008404932.

131079 2016 09 07 A. Wprowadzono zmianę uprawnionego przez wykreślenie wpisu: INTERNATIONAL DERMAL INSTITUTE, INC., CARSON, Stany Zjednoczone Ameryki i dokonanie wpisu: Unilever N.V., Rotterdam, Holandia.

131362 2016 09 15 A. Wprowadzono zmianę uprawnionego przez wykreślenie wpisu: M-PARTNER JAROSŁAW PERZYŃSKI, Sierpc, Polska 611339464 i dokonanie wpisu: WYDAWNICTWO NAUKOWE PWN SPÓŁKA AKCYJNA, Warszawa, Polska 012822460.

134428 2016 09 26 A. Wprowadzono zmianę siedziby uprawnionego przez wykreślenie wpisu: Castrol Limited, Burma Castrol House, Pipers Way, Swindon, Wiltshire SN 3 1RE, Wielka Brytania i dokonanie wpisu: CASTROL LIMITED, Pangbourne, Wielka Brytania.

135338 2016 09 28 A. Wprowadzono zmianę uprawnionego przez wykreślenie wpisu: DELECTA SPÓŁKA AKCYJNA, Włocławek, Polska i dokonanie wpisu: BAKALLAND SPÓŁKA AKCYJNA, Warszawa, Polska 012272090.

135338 2016 09 28 D. Dokonano wpisu: „Postanowieniem z dnia 6 maja 2015 r. (sygn. Akt: GD.IX.Ns-Rej.Za 1772/15/843) Sąd Rejonowy Gdańsk-Północ w Gdańsku, Wydział IX Gospodarczy – Rejestru Zastawów wpisał do Rejestru Zastawów pod pozycją 2446592 zastaw rejestrowy na prawie ochronnym udzielonym na znak towarowy o numerze R.135338 w celu zabezpieczenia wierzytelności przysługujących MBank Spółka akcyjna z siedzibą w Warszawie wobec DELECTA Spółka akcyjna z siedziba we Włocławku”.

135621 2016 09 23 A. Wprowadzono zmianę uprawnionego przez wykreślenie wpisu: BIKERSHOP MARKETING KWIECIEŃ BIKERSHOP SPÓŁKA Z OGRANICZONĄ ODPOWIEDZIALNOŚCIĄ SPÓŁKA KOMANDYTOWA SPÓŁKA CYWILNA, Kraków, Polska 121414140 i dokonanie wpisu: BIKERSHOP MARKETING SPÓŁKA Z OGRANICZONĄ ODPOWIEDZIALNOŚCIĄ SPÓŁKA KOMANDYTOWA, Kraków, Polska 121414140.

135998 2016 09 23 A. Wprowadzono zmianę uprawnionego przez wykreślenie wpisu: IZOLBET POLSKA KAZIMIERZ MAJCHRZAK SPÓŁKA JAWNA, Dolanki Górne, Polska i dokonanie wpisu: IZOLBET SPÓŁKA Z OGRANICZONĄ ODPOWIEDZIALNOŚCIĄ SPÓŁKA KOMANDYTOWO-AKCYJNA, Gostynin, Polska 610221460.

135998 2016 09 23 A. Wprowadzono zmianę uprawnionego przez wykreślenie wpisu: IZOLBET SPÓŁKA Z OGRANICZONĄ ODPOWIEDZIALNOŚCIĄ SPÓŁKA KOMANDYTOWO-AKCYJNA, Gostynin, Polska 610221460 i dokonanie wpisu: IZOLBET SPÓŁKA Z OGRANICZONĄ ODPOWIEDZIALNOŚCIĄ, Gostynin, Polska 146040638.

136049 2016 09 20 A. Wprowadzono zmianę uprawnionego przez wykreślenie wpisu: LABORATORIUM FARMACEUTYCZNE HOMEOFARM VALEANT SPÓŁKA Z OGRANICZONĄ ODPOWIEDZIALNOŚCIĄ SPÓŁKA JAWNA, Jelenia Góra, Polska 190240389 i dokonanie wpisu: VALEANT SPÓŁKA Z OGRANICZONĄ ODPOWIEDZIALNOŚCIĄ SPÓŁKA JAWNA, Rzeszów, Polska 180935403.

136050 2016 09 20 A. Wprowadzono zmianę uprawnionego przez wykreślenie wpisu: LABORATORIUM FARMACEUTYCZNE HOMEOFARM VALEANT SPÓŁKA Z OGRANICZONĄ ODPOWIEDZIALNOŚCIĄ SPÓŁKA JAWNA, Jelenia Góra, Polska 190240389 i dokonanie wpisu: VALEANT SPÓŁKA Z OGRANICZONĄ ODPOWIEDZIALNOŚCIĄ SPÓŁKA JAWNA, Rzeszów, Polska 180935403.

136701 2016 09 23 A. Wprowadzono zmianę nazwy uprawnionego przez wykreślenie wpisu: „AIG / LINCOLN POLSKA” SPÓŁKA Z OGRANICZONĄ ODPOWIEDZIALNOŚCIĄ, Warszawa, Polska 012455435 i dokonanie wpisu: WHITE STAR REAL ESTATE SPÓŁKA Z OGRANICZONĄ ODPOWIEDZIALNOŚCIĄ, Warszawa, Polska 012455435.

138176 2016 09 15 A. Wprowadzono zmianę uprawnionego przez wykreślenie wpisu: Bruk-Bet Sp. z o.o., Żabno, Polska i dokonanie wpisu: BRUK – BET IP SPÓŁKA Z OGRANICZONĄ ODPOWIEDZIALNOŚCIĄ, Nieciecza, Polska 363728795.

139119 2016 09 27 A. Wprowadzono zmianę nazwy uprawnionego przez wykreślenie wpisu: BSH BOSCH UND SIEMENS HAUSGERÄTE GMBH, Hochstrasse 17, 81669 MONACHIUM, Niemcy i dokonanie wpisu: BSH Hausgeräte GmbH, Monachium, Niemcy.

140103 2016 09 15 A. Wprowadzono zmianę uprawnionego przez wykreślenie wpisu: PALM TRADEMARK HOLDING COMPANY, LLC, SUNNYVALE, Stany Zjednoczone Ameryki i dokonanie wpisu: Wide Progress Global Limited, Road Town, Tortola, Brytyjskie Wyspy Dziewicze.

140879 2016 09 13 A. Wprowadzono zmianę nazwy uprawnionego przez wykreślenie wpisu: PETROCHEMICAL HOLDING GMBH, Wiedeń, Austria i dokonanie wpisu: POLSKI GAZ SPÓŁKA AKCYJNA, Warszawa, Polska 016053828.

141106 2016 09 20 A. Wprowadzono zmianę uprawnionego przez wykreślenie wpisu: „AGROS NOVA BRANDS” SPÓŁKA Z OGRANICZONĄ ODPOWIEDZIALNOŚCIĄ, Warszawa, Polska i dokonanie wpisu: GRUPA MASPEX SPÓŁKA Z OGRANICZONĄ ODPOWIEDZIALNOŚCIĄ SPÓŁKA KOMANDYTOWA, Wadowice, Polska 122948517.

141294 2016 09 13 A. Wprowadzono zmianę uprawnionego przez wykreślenie wpisu: COLIAN SPÓŁKA Z OGRANICZONĄ ODPOWIEDZIALNOŚCIĄ, Opatówek, Polska 300446241 i dokonanie wpisu: GULVINI SPÓŁKA Z OGRANICZONĄ ODPOWIEDZIALNOŚCIĄ SPÓŁKA KOMANDYTOWO-AKCYJNA, Warszawa, Polska 146980146.

141294 2016 09 13 A. Wprowadzono zmianę siedziby uprawnionego przez wykreślenie wpisu: GULVINI SPÓŁKA Z OGRANICZONĄ ODPOWIEDZIALNOŚCIĄ SPÓŁKA KOMANDYTOWO-AKCYJNA, Warszawa, Polska 146980146 i dokonanie wpisu: GULVINI SPÓŁKA Z OGRANICZONĄ ODPOWIEDZIALNOŚCIĄ SPÓŁKA KOMANDYTOWO-AKCYJNA, Opatówek, Polska 146980146.

141294 2016 09 13 A. Wprowadzono zmianę uprawnionego przez wykreślenie wpisu: GULVINI SPÓŁKA Z OGRANICZONĄ

ODPOWIEDZIALNOŚCIĄ SPÓŁKA KOMANDYTOWO-AKCYJNA, Opatówek, Polska 146980146 i dokonanie wpisu: CHOCI SPÓŁKA Z OGRANICZONĄ ODPOWIEDZIALNOŚCIĄ, Opatówek, Polska.

142359 2016 09 13 A. Wprowadzono zmianę nazwy uprawnionego przez wykreślenie wpisu: PETROCHEMICAL HOLDING GMBH, Wiedeń, Austria i dokonanie wpisu: POLSKI GAZ SPÓŁKA AKCYJNA, Warszawa, Polska 016053828.

144617 2016 09 19 A. Wprowadzono zmianę uprawnionego przez wykreślenie wpisu: MEDICOFARMA SPÓŁKA AKCYJNA, Warszawa, Polska i dokonanie wpisu: VITAMA SPÓŁKA AKCYJNA, Warszawa, Polska 146128534.

144878 2016 09 23 A. Wprowadzono zmianę uprawnionego przez wykreślenie wpisu: Stacja Dystrybucji Gazu Propan-Butan S.C. Andrzej Skóra, Antoni Hadław, 37-100 ul. Grunwaldzka 82, Polska i dokonanie wpisu: STACJA DYSTRYBUCJI GAZU PROPAN – BUTAN A. SK ORA, A. HADŁAW SPÓŁKA JAWNA, Łańcut, Polska 690332561.

145475 2016 09 15 A. Wprowadzono zmianę uprawnionego przez wykreślenie wpisu: BRUK-BET Sp. z o.o., Nieciecza, Polska 180188969 i dokonanie wpisu: BRUK – BET IP SPÓŁKA Z OGRANICZONĄ ODPOWIEDZIALNOŚCIĄ, Nieciecza, Polska 363728795.

145476 2016 09 15 A. Wprowadzono zmianę uprawnionego przez wykreślenie wpisu: BRUK-BET Sp. z o.o., Nieciecza, Polska 180188969 i dokonanie wpisu: BRUK – BET IP SPÓŁKA Z OGRANICZONĄ ODPOWIEDZIALNOŚCIĄ, Nieciecza, Polska 363728795.

146478 2016 09 13 A. Wprowadzono zmianę nazwy uprawnionego przez wykreślenie wpisu: PETROCHEMICAL HOLDING GMBH, Wiedeń, Austria i dokonanie wpisu: POLSKI GAZ SPÓŁKA AKCYJNA, Warszawa, Polska 016053828.

146479 2016 09 13 A. Wprowadzono zmianę nazwy uprawnionego przez wykreślenie wpisu: PETROCHEMICAL HOLDING GMBH, Wiedeń, Austria i dokonanie wpisu: POLSKI GAZ SPÓŁKA AKCYJNA, Warszawa, Polska 016053828.

146584 2016 09 15 A. Wprowadzono zmianę uprawnionego przez wykreślenie wpisu: BRUK-BET Sp. z o.o., Nieciecza, Polska 180188969 i dokonanie wpisu: BRUK – BET IP SPÓŁKA Z OGRANICZONĄ ODPOWIEDZIALNOŚCIĄ, Nieciecza, Polska 363728795.

146838 2016 09 26 A. Wprowadzono zmianę nazwy uprawnionego przez wykreślenie wpisu: Hercules Incorporated, Hercules Plaza, 1313 North Market Street Wilmington Delaware 19894-0001, Stany Zjednoczone Ameryki i dokonanie wpisu: Solenis Technologies Cayman, L.P., Schaffhausen, Szwajcaria.

148805 2016 09 26 A. Wprowadzono zmianę nazwy uprawnionego przez wykreślenie wpisu: Hercules Incorporated, Hercules Plaza, 1313 North Market Street Wilmington Delaware 19894-0001, Stany Zjednoczone Ameryki i dokonanie wpisu: Solenis Technologies Cayman, L.P., Schaffhausen, Szwajcaria.

148868 2016 09 12 A. Wprowadzono zmianę uprawnionego przez wykreślenie wpisu: BRUK-BET Sp. z o.o., Nieciecza, Polska 180188969 i dokonanie wpisu: BRUK – BET IP SPÓŁKA Z OGRANICZONĄ ODPOWIEDZIALNOŚCIĄ, Nieciecza, Polska 363728795.

148869 2016 09 15 A. Wprowadzono zmianę uprawnionego przez wykreślenie wpisu: BRUK-BET Sp. z o.o., Nieciecza, Polska 180188969 i dokonanie wpisu: BRUK – BET IP SPÓŁKA Z OGRANICZONĄ ODPOWIEDZIALNOŚCIĄ, Nieciecza, Polska 363728795.

149100 2016 09 20 A. Wprowadzono zmianę uprawnionego przez wykreślenie wpisu: LABORATORIUM FARMACEUTYCZNE HOMEOFARM VALEANT SPÓŁKA Z OGRANICZONĄ ODPOWIEDZIALNOŚCIĄ SPÓŁKA JAWNA, Jelenia Góra, Polska 190240389 i dokonanie wpisu: VALEANT SPÓŁKA Z OGRANICZONĄ ODPOWIEDZIALNOŚCIĄ SPÓŁKA JAWNA, Rzeszów, Polska 180935403.

149755 2016 09 13 A. Wprowadzono zmianę uprawnionego przez wykreślenie wpisu: COLIAN SPÓŁKA Z OGRANICZONĄ

ODPOWIEDZIALNOŚCIĄ, Opatówek, Polska 300446241 i dokonanie wpisu: GULVINI SPÓŁKA Z OGRANICZONĄ ODPOWIEDZIALNOŚCIĄ SPÓŁKA KOMANDYTOWO-AKCYJNA, Warszawa, Polska 146980146.

149755 2016 09 13 A. Wprowadzono zmianę siedziby uprawnionego przez wykreślenie wpisu: GULVINI SPÓŁKA Z OGRANICZONĄ ODPOWIEDZIALNOŚCIĄ SPÓŁKA KOMANDYTOWO-AKCYJNA, Warszawa, Polska 146980146 i dokonanie wpisu: GULVINI SPÓŁKA Z OGRANICZONĄ ODPOWIEDZIALNOŚCIĄ SPÓŁKA KOMANDYTOWO-AKCYJNA, Opatówek, Polska 146980146.

149755 2016 09 13 A. Wprowadzono zmianę uprawnionego przez wykreślenie wpisu: GULVINI SPÓŁKA Z OGRANICZONĄ ODPOWIEDZIALNOŚCIĄ SPÓŁKA KOMANDYTOWO-AKCYJNA, Opatówek, Polska 146980146 i dokonanie wpisu: CHOCI SPÓŁKA Z OGRANICZONĄ ODPOWIEDZIALNOŚCIĄ, Opatówek, Polska.

150348 2016 09 27 A. Wprowadzono zmianę nazwy uprawnionego przez wykreślenie wpisu: BSH BOSCH UND SIEMENS HAUSGERÄTE GMBH, Hochstrasse 17, 81669 MONACHIUM, Niemcy i dokonanie wpisu: BSH Hausgeräte GmbH, Monachium, Niemcy.

150387 2016 09 20 A. Wprowadzono zmianę uprawnionego przez wykreślenie wpisu: LABORATORIUM FARMACEUTYCZNE HOMEOFARM VALEANT SPÓŁKA Z OGRANICZONĄ ODPOWIEDZIALNOŚCIĄ SPÓŁKA JAWNA, Jelenia Góra, Polska 190240389 i dokonanie wpisu: VALEANT SPÓŁKA Z OGRANICZONĄ ODPOWIEDZIALNOŚCIĄ SPÓŁKA JAWNA, Rzeszów, Polska 180935403.

151009 2016 09 19 D. Wykreślono wpis: „W dniu 29 kwietnia 2015 r. na podstawie postanowienia Sądu Rejonowego dla m.st. Warszawy w Warszawie Wydział XI Gospodarczy – Rejestru Zastawów (sygn. akt WA.XI.Ns-Rej.Za 5451/15/781) wpisano do Rejestru Zastawów pod pozycją 2432296 zastaw rejestrowy na prawie ochronnym udzielonym na znak towarowy R-151009 w celu zabezpieczenia wierzytelności przysługujących ING Bank Śląski Spółka Akcyjna z siedzibą w Katowicach wobec Empik Spółka z ograniczoną odpowiedzialnością z siedzibą w Warszawie”.

151723 2016 09 06 A. Wprowadzono zmianę uprawnionego przez wykreślenie wpisu: „VIRTU” Spółka Jawna Beata Vetulani, Dagmara Mikulska, Zawiercie, Polska 273731545 i dokonanie wpisu: VIRTU-SERWIS SPÓŁKA Z OGRANICZONĄ ODPOWIEDZIALNOŚCIĄ, Zawiercie, Polska 360331258.

152622 2016 09 13 A. Wprowadzono zmianę uprawnionego przez wykreślenie wpisu: Jutrzenka Colian Sp. z o.o., Opatówek, Polska 300446241 i dokonanie wpisu: GULVINI SPÓŁKA Z OGRANICZONĄ ODPOWIEDZIALNOŚCIĄ SPÓŁKA KOMANDYTOWO-AKCYJNA, Warszawa, Polska 146980146.

152622 2016 09 13 A. Wprowadzono zmianę siedziby uprawnionego przez wykreślenie wpisu: GULVINI SPÓŁKA Z OGRANICZONĄ ODPOWIEDZIALNOŚCIĄ SPÓŁKA KOMANDYTOWO-AKCYJNA, Warszawa, Polska 146980146 i dokonanie wpisu: GULVINI SPÓŁKA Z OGRANICZONĄ ODPOWIEDZIALNOŚCIĄ SPÓŁKA KOMANDYTOWO-AKCYJNA, Opatówek, Polska 146980146.

152622 2016 09 13 A. Wprowadzono zmianę uprawnionego przez wykreślenie wpisu: GULVINI SPÓŁKA Z OGRANICZONĄ ODPOWIEDZIALNOŚCIĄ SPÓŁKA KOMANDYTOWO-AKCYJNA, Opatówek, Polska 146980146 i dokonanie wpisu: CHOCI SPÓŁKA Z OGRANICZONĄ ODPOWIEDZIALNOŚCIĄ, Opatówek, Polska.

153197 2016 09 05 A. Wprowadzono zmianę uprawnionego przez wykreślenie wpisu: COMPO GMBH & CO. KG, Gildenstraße 38, 48008 Münster, Niemcy i dokonanie wpisu: COMPO GmbH, Münster, Niemcy.

153197 2016 09 05 A. Wprowadzono zmianę uprawnionego przez wykreślenie wpisu: COMPO GmbH, Münster, Niemcy i dokonanie wpisu: COMPO Expert GmbH, Münster, Niemcy.

153241 2016 09 15 F. Dokonano wpisu: „W dniu 27 czerwca 2016 r. do Urzędu Patentowego RP wpłynął wniosek o dokonanie

w rejestrze wpisu informacji o zajęciu prawa ochronnego na przedmiotowy znak towarowy (sygn. Km 3380/16)".

154631 2016 09 19 D. Dokonano wpisu: „W dniu 15 lipca 2016 r. na podstawie postanowienia Sądu Rejonowego dla m.st. Warszawy w Warszawie Wydział XI Gospodarczy – Rejestru Zastawów (sygn. akt WA.XI.Ns-Rej.Za 10092/16/717) wpisano do Rejestru Zastawów pod pozycją 2498767 zastaw rejestrowy na prawie ochronnym udzielonym na znak towarowy R-154631 w celu zabezpieczenia wierzytelności przysługujących ING Bank Śląski Spółka Akcyjna z siedzibą w Katowicach wobec Gremi Media Spółka z ograniczoną odpowiedzialnością z siedzibą w Warszawie”.

155356 2016 09 15 A. Wprowadzono zmianę uprawnionego przez wykreślenie wpisu: BRUK-BET Sp. z o.o., Nieciecza, Polska 180188969 i dokonanie wpisu: BRUK – BET IP SPÓŁKA Z OGRANICZONĄ ODPOWIEDZIALNOŚCIĄ, Nieciecza, Polska 363728795.

155358 2016 09 15 A. Wprowadzono zmianę uprawnionego przez wykreślenie wpisu: BRUK-BET Sp. z o.o., Nieciecza, Polska 180188969 i dokonanie wpisu: BRUK – BET IP SPÓŁKA Z OGRANICZONĄ ODPOWIEDZIALNOŚCIĄ, Nieciecza, Polska 363728795.

155361 2016 09 15 A. Wprowadzono zmianę uprawnionego przez wykreślenie wpisu: BRUK-BET Sp. z o.o., Nieciecza, Polska 180188969 i dokonanie wpisu: BRUK – BET IP SPÓŁKA Z OGRANICZONĄ ODPOWIEDZIALNOŚCIĄ, Nieciecza, Polska 363728795.

155825 2016 09 19 A. Wprowadzono zmianę uprawnionego przez wykreślenie wpisu: Mocne Kleje Sp. z o.o., Poznań, Polska 340298000 i dokonanie wpisu: CERAPOL EKSPERT SPÓŁKA Z OGRANICZONĄ ODPOWIEDZIALNOŚCIĄ, Warszawa, Polska 360879223.

157259 2016 09 19 D. Wykreślono wpis: „W dniu 11 maja 2015 r. na podstawie postanowienia Sądu Rejonowego dla m.st. Warszawy w Warszawie Wydział XI Gospodarczy – Rejestru Zastawów (sygn. akt WA.XI.Ns-Rej.Za 5485/15/348) wpisano do Rejestru Zastawów pod pozycją 2431479 zastaw rejestrowy na prawie ochronnym udzielonym na znak towarowy R-157259 w celu zabezpieczenia wierzytelności przysługujących ING Bank Śląski Spółka Akcyjna z siedzibą w Katowicach wobec Empik Spółka z ograniczoną odpowiedzialnością z siedzibą w Warszawie”.

157437 2016 09 27 A. Wprowadzono zmianę nazwy uprawnionego przez wykreślenie wpisu: BSH BOSCH UND SIEMENS HAUSGERÄTE GMBH, HochstraBe 17 81669 MONACHIUM, Niemcy i dokonanie wpisu: BSH Hausgeräte GmbH, Monachium, Niemcy.

159506 2016 09 15 A. Wprowadzono zmianę uprawnionego przez wykreślenie wpisu: PRODUKTY KLASZTORNE SPÓŁKA AKCYJNA, Mała Wieś, Polska 351390348 i dokonanie wpisu: ORGANIC FARMA ZDROWIA SPÓŁKA AKCYJNA, Warszawa, Polska 140478291.

159521 2016 09 05 F. Wykreślono wpis: „W dniu 22 czerwca 2015 r. do Urzędu Patentowego RP wpłynął wniosek o dokonanie w rejestrze wpisu informacji o zajęciu prawa ochronnego na przedmiotowy znak towarowy (sygn. post. egz. Km 1043/15)”.

159597 2016 09 20 A. Wprowadzono zmianę uprawnionego przez wykreślenie wpisu: LABORATORIUM FARMACEUTYCZNE HOMEOFARM VALEANT SPÓŁKA Z OGRANICZONĄ ODPOWIEDZIALNOŚCIĄ SPÓŁKA JAWNA, Jelenia Góra, Polska 190240389 i dokonanie wpisu: VALEANT SPÓŁKA Z OGRANICZONĄ ODPOWIEDZIALNOŚCIĄ SPÓŁKA JAWNA, Rzeszów, Polska 180935403.

160027 2016 09 28 D. Wykreślono wpis: „W dniu 21 sierpnia 2015 r. na podstawie postanowienia Sądu Rejonowego Katowice-Wschód w Katowicach Wydział IX Gospodarczy – Rejestru Zastawów (sygn. akt KA.IX.Ns-Rej.Za 5043/15/858) wpisano do Rejestru Zastawów pod pozycją 2459824 zastaw rejestrowy na prawie ochronnym udzielonym na znak towarowy R-160027 w celu zabezpieczenia wierzytelności przysługujących Formonar Investments Limited z siedzibą w Egkomi, Cypr wobec Ilony Wójcik zamieszkałej w Bielsku-Białej”.

160185 2016 09 14 A. Wprowadzono zmianę uprawnionego przez wykreślenie wpisu: ULTRAFOD JAROSŁAW PAWLIŃSKI,

Konin, Polska 630389250 i dokonanie wpisu: ULTRAFOD SPÓŁKA Z OGRANICZONĄ ODPOWIEDZIALNOŚCIĄ SPÓŁKA KOMANDYTOWA, Konin, Polska 361297865.

160186 2016 09 14 A. Wprowadzono zmianę uprawnionego przez wykreślenie wpisu: ULTRAFOD JAROSŁAW PAWLIŃSKI, Konin, Polska 630389250 i dokonanie wpisu: ULTRAFOD SPÓŁKA Z OGRANICZONĄ ODPOWIEDZIALNOŚCIĄ SPÓŁKA KOMANDYTOWA, Konin, Polska 361297865.

160790 2016 09 26 A. Wprowadzono zmianę uprawnionego przez wykreślenie wpisu: VKR HOLDING A/S, HØRSHOLM, Dania i dokonanie wpisu: Hunter Douglas Industries Switzerland GmbH, Lucerna, Szwajcaria.

160887 2016 09 14 A. Wprowadzono zmianę uprawnionego przez wykreślenie wpisu: „RELAY” DUO SPÓŁKA Z OGRANICZONĄ ODPOWIEDZIALNOŚCIĄ, Warszawa, Polska 146375451 i dokonanie wpisu: LAGARDERE TRAVEL RETAIL SPÓŁKA Z OGRANICZONĄ ODPOWIEDZIALNOŚCIĄ, Warszawa, Polska 012782720.

161921 2016 09 16 D. Wykreślono wpis: „W dniu 12 listopada 2015 r. na podstawie postanowienia Sądu Rejonowego dla m. st. Warszawy w Warszawie Wydział XI Gospodarczy - Rejestru Zastawów (sygn. akt WA.XI. Ns-Rej.Za 15436/15/151) wpisano do Rejestru Zastawów pod pozycją 2442049 zastaw rejestrowy na prawie ochronnym udzielonym na znak towarowy R-161921 w celu zabezpieczenia wierzytelności przysługujących MBANK SPÓŁKA AKCYJNA z siedzibą w Warszawie wobec WIRTUALNA POLSKA HOLDING SPÓŁKA AKCYJNA z siedzibą w Warszawie; WP SHOPPING SPÓŁKA Z OGRANICZONĄ ODPOWIEDZIALNOŚCIĄ z siedzibą w Warszawie; „MONEY.PL” SPÓŁKA Z OGRANICZONĄ ODPOWIEDZIALNOŚCIĄ z siedzibą we Wrocławiu; BUSINESS AD NETWORK SPÓŁKA Z OGRANICZONĄ ODPOWIEDZIALNOŚCIĄ z siedzibą we Wrocławiu; BLOMEDIA.PL SPÓŁKA Z OGRANICZONĄ ODPOWIEDZIALNOŚCIĄ z siedzibą w Warszawie; WP1 SPÓŁKA Z OGRANICZONĄ ODPOWIEDZIALNOŚCIĄ z siedzibą w Warszawie”.

161921 2016 09 16 D. Dokonano wpisu: „W dniu 26 lutego 2016 r. na podstawie postanowienia Sądu Rejonowego dla m.st. Warszawy w Warszawie Wydział XI Gospodarczy - Rejestru Zastawów (sygn. akt WA.XI.Ns- Rej.Za 2499/16/063) wpisano do Rejestru Zastawów pod pozycją 2442049 zastaw rejestrowy na prawie ochronnym udzielonym na znak towarowy R-161921 w celu zabezpieczenia wierzytelności przysługujących MBANK SPÓŁKA AKCYJNA z siedzibą w Warszawie wobec GRUPA WIRTUALNA POLSKA SPÓŁKA AKCYJNA z siedzibą w Warszawie.”

161921 2016 09 16 D. Wykreślono wpis: „W dniu 2 kwietnia 2015 r. na podstawie postanowienia Sądu Rejonowego dla m.st. Warszawy w Warszawie Wydział XI Gospodarczy - Rejestru Zastawów (sygn. akt WA.XI.Ns-Rej.Za 4564/15/335) wpisano do Rejestru Zastawów pod pozycją 2442049 zastaw rejestrowy na prawie ochronnym udzielonym na znak towarowy R-161921 w celu zabezpieczenia wierzytelności przysługujących MBANK SPÓŁKA AKCYJNA z siedzibą w Warszawie wobec WIRTUALNA POLSKA HOLDING SPÓŁKA AKCYJNA z siedzibą w Warszawie; WP SHOPPING SPÓŁKA Z OGRANICZONĄ ODPOWIEDZIALNOŚCIĄ z siedzibą w Gdańsku; „MONEY.PL” SPÓŁKA Z OGRANICZONĄ ODPOWIEDZIALNOŚCIĄ z siedzibą we Wrocławiu; BUSINESS AD NETWORK SPÓŁKA Z OGRANICZONĄ ODPOWIEDZIALNOŚCIĄ z siedzibą we Wrocławiu”.

161921 2016 09 16 D. Dokonano wpisu: „W dniu 12 listopada 2015 r. na podstawie postanowienia Sądu Rejonowego dla m. st. Warszawy w Warszawie Wydział XI Gospodarczy - Rejestru Zastawów (sygn. akt WA.XI.Ns- Rej.Za 15436/15/151) wpisano do Rejestru Zastawów pod pozycją 2442049 zastaw rejestrowy na prawie ochronnym udzielonym na znak towarowy R-161921 w celu zabezpieczenia wierzytelności przysługujących MBANK SPÓŁKA AKCYJNA z siedzibą w Warszawie wobec WIRTUALNA POLSKA HOLDING SPÓŁKA AKCYJNA z siedzibą w Warszawie; WP SHOPPING SPÓŁKA Z OGRANICZONĄ ODPOWIEDZIALNOŚCIĄ z siedzibą w Warsza-

wie; „MONEY.PL» SPÓŁKA Z OGRANICZONĄ ODPOWIEDZIALNOŚCIĄ z siedzibą we Wrocławiu; BUSINESS AD NETWORK SPÓŁKA Z OGRANICZONĄ ODPOWIEDZIALNOŚCIĄ z siedzibą we Wrocławiu; BLOMEDIA.PL SPÓŁKA Z OGRANICZONĄ ODPOWIEDZIALNOŚCIĄ z siedzibą w Warszawie; WP1 SPÓŁKA Z OGRANICZONĄ ODPOWIEDZIALNOŚCIĄ z siedzibą w Warszawie».

162456 2016 09 13 A. Wprowadzono zmianę uprawnionego przez wykreślenie wpisu: MEVA FASHION SPÓŁKA AKCYJNA, Biłgoraj, Polska 060432359 i dokonanie wpisu: FANTAZJA CETRUSTAL SPÓŁKA Z OGRANICZONĄ ODPOWIEDZIALNOŚCIĄ SPÓŁKA KOMANDYTOWA, Warszawa, Polska.

162456 2016 09 13 A. Wprowadzono zmianę uprawnionego przez wykreślenie wpisu: FANTAZJA CETRUSTAL SPÓŁKA Z OGRANICZONĄ ODPOWIEDZIALNOŚCIĄ SPÓŁKA KOMANDYTOWA, Warszawa, Polska i dokonanie wpisu: MEWA SPÓŁKA Z OGRANICZONĄ ODPOWIEDZIALNOŚCIĄ SPÓŁKA KOMANDYTOWA, Konotopa, Polska 950178886.

163211 2016 09 28 F. Dokonano wpisu: „Na podstawie tytułu wykonawczego Sądu Rejonowego dla Krakowa-Śródmieście w Krakowie z dnia 14 sierpnia 2013 r. sygn. akt IV GNC 4222/13/S oraz Sądu Rejonowego dla Krakowa-Śródmieście w Krakowie z dnia 9 marca 2015 r., sygn. akt: IV GCo 117/15/S, Komornik Sądowy przy Sądzie Rejonowym dla Krakowa-Podgórze w Krakowie w toku postępowania egzekucyjnego prowadzonego pod sygnaturą akt: KM 2393/14 dokonał zajęcia prawa ochronnego na przedmiotowy znak towarowy na wniosek wierzyciela: Eurodruk-Poznań Sp. z o.o. z siedzibą w Tarnowie Podgórnym”.

164119 2016 09 15 F. Dokonano wpisu: „W dniu 18 lipca 2016 r. do Urzędu Patentowego RP wpłynął wniosek o dokonanie w rejestrze wpisu informacji o zajęciu prawa ochronnego na przedmiotowy znak towarowy (Sygn. post. egz. nr Km 505/16)”.

164169 2016 09 20 A. Wprowadzono zmianę uprawnionego przez wykreślenie wpisu: LABORATORIUM FARMACEUTYCZNE HOMEOFARM VALEANT SPÓŁKA Z OGRANICZONĄ ODPOWIEDZIALNOŚCIĄ SPÓŁKA JAWNA, Jelenia Góra, Polska 190240389 i dokonanie wpisu: VALEANT SPÓŁKA Z OGRANICZONĄ ODPOWIEDZIALNOŚCIĄ SPÓŁKA JAWNA, Rzeszów, Polska 180935403.

164931 2016 09 19 D. Wykreślono wpis: „W dniu 11 sierpnia 2015 r. na podstawie postanowienia Sądu Rejonowego dla m.st. Warszawy w Warszawie Wydział XI Gospodarczy – Rejestru Zastawów (sygn. akt WA.XI.Ns-Rej.Za 10654/15/838) wpisano do Rejestru Zastawów pod pozycją 2458551 zastaw rejestrowy na prawie ochronnym udzielonym na znak towarowy R-164931 w celu zabezpieczenia wierzycielności przysługujących ING Bank Śląski Spółka Akcyjna z siedzibą w Katowicach wobec Grupa Wydawnicza Foksal Spółka z ograniczoną odpowiedzialnością z siedzibą w Warszawie”.

166804 2016 09 15 F. Dokonano wpisu: „W dniu 28 kwietnia 2016 r. do Urzędu Patentowego RP wpłynął wniosek o dokonanie w rejestrze wpisu informacji o zajęciu prawa ochronnego na przedmiotowy znak towarowy (Nr zaw. 2271-EA.511.ZAJ.432.16.01. Cz. Nr 66173, z dnia 20.04.2016r.)”.

166804 2016 09 15 F. Dokonano wpisu: „W dniu 6 maja 2016 r. do Urzędu Patentowego RP wpłynął wniosek o dokonanie w rejestrze wpisu informacji o zajęciu prawa ochronnego na przedmiotowy znak towarowy (Nr zaw. 2271-EA.511.ZAJ.491.16.01. Cz. Nr 66375, z dnia 25.04.2016r.)”.

167624 2016 09 20 A. Wprowadzono zmianę uprawnionego przez wykreślenie wpisu: LABORATORIUM FARMACEUTYCZNE HOMEOFARM VALEANT SPÓŁKA Z OGRANICZONĄ ODPOWIEDZIALNOŚCIĄ SPÓŁKA JAWNA, Jelenia Góra, Polska 190240389 i dokonanie wpisu: VALEANT SPÓŁKA Z OGRANICZONĄ ODPOWIEDZIALNOŚCIĄ SPÓŁKA JAWNA, Rzeszów, Polska 180935403.

167640 2016 09 15 A. Wprowadzono zmianę uprawnionego przez wykreślenie wpisu: BRUK-BET Sp. z o.o., Nieciecza, Polska

180188969 i dokonanie wpisu: BRUK – BET IP SPÓŁKA Z OGRANICZONĄ ODPOWIEDZIALNOŚCIĄ, Nieciecza, Polska 363728795.

167643 2016 09 15 A. Wprowadzono zmianę uprawnionego przez wykreślenie wpisu: BRUK-BET Sp. z o.o., Nieciecza, Polska 180188969 i dokonanie wpisu: BRUK – BET IP SPÓŁKA Z OGRANICZONĄ ODPOWIEDZIALNOŚCIĄ, Nieciecza, Polska 363728795.

167650 2016 09 27 A. Wprowadzono zmianę nazwy uprawnionego przez wykreślenie wpisu: BSH BOSCH UND SIEMENS HAUSGERÄTE GMBH, MONACHIUM, Niemcy i dokonanie wpisu: BSH Hausgeräte GmbH, Monachium, Niemcy.

168708 2016 09 15 A. Wprowadzono zmianę uprawnionego przez wykreślenie wpisu: PALM TRADEMARK HOLDING COMPANY, LLC, SUNNYVALE, Stany Zjednoczone Ameryki i dokonanie wpisu: Wide Progress Global Limited, Road Town, Tortola, Brytyjskie Wyspy Dziewicze.

169536 2016 09 26 A. Wprowadzono zmianę uprawnionego przez wykreślenie wpisu: GlaxoSmithKline Pharmaceuticals S.A., Poznań, Polska i dokonanie wpisu: GLAXO GROUP LIMITED, BRENTFORD, Wielka Brytania.

169536 2016 09 26 A. Wprowadzono zmianę uprawnionego przez wykreślenie wpisu: GLAXO GROUP LIMITED, BRENTFORD, Wielka Brytania i dokonanie wpisu: GLAXOSMITHKLINE CONSUMER HEALTHCARE HOLDINGS LIMITED, Brentford, Wielka Brytania.

169536 2016 09 26 A. Wprowadzono zmianę uprawnionego przez wykreślenie wpisu: GLAXOSMITHKLINE CONSUMER HEALTHCARE HOLDINGS LIMITED, Brentford, Wielka Brytania i dokonanie wpisu: GLAXOSMITHKLINE CONSUMER HEALTHCARE (OVERSEAS) LIMITED, Brentford, Wielka Brytania.

169536 2016 09 26 A. Wprowadzono zmianę uprawnionego przez wykreślenie wpisu: GLAXOSMITHKLINE CONSUMER HEALTHCARE (OVERSEAS) LIMITED, Brentford, Wielka Brytania i dokonanie wpisu: „GLAXOSMITHKLINE CONSUMER HEALTHCARE” SPÓŁKA Z OGRANICZONĄ ODPOWIEDZIALNOŚCIĄ, Warszawa, Polska.

169537 2016 09 26 A. Wprowadzono zmianę uprawnionego przez wykreślenie wpisu: GlaxoSmithKline Pharmaceuticals S.A., Poznań, Polska i dokonanie wpisu: GLAXO GROUP LIMITED, BRENTFORD, Wielka Brytania.

169537 2016 09 26 A. Wprowadzono zmianę uprawnionego przez wykreślenie wpisu: GLAXO GROUP LIMITED, BRENTFORD, Wielka Brytania i dokonanie wpisu: GLAXOSMITHKLINE CONSUMER HEALTHCARE HOLDINGS LIMITED, Brentford, Wielka Brytania.

169537 2016 09 26 A. Wprowadzono zmianę uprawnionego przez wykreślenie wpisu: GLAXOSMITHKLINE CONSUMER HEALTHCARE HOLDINGS LIMITED, Brentford, Wielka Brytania i dokonanie wpisu: GLAXOSMITHKLINE CONSUMER HEALTHCARE (OVERSEAS) LIMITED, Brentford, Wielka Brytania.

169537 2016 09 26 A. Wprowadzono zmianę uprawnionego przez wykreślenie wpisu: GLAXOSMITHKLINE CONSUMER HEALTHCARE (OVERSEAS) LIMITED, Brentford, Wielka Brytania i dokonanie wpisu: „GLAXOSMITHKLINE CONSUMER HEALTHCARE” SPÓŁKA Z OGRANICZONĄ ODPOWIEDZIALNOŚCIĄ, Warszawa, Polska.

169538 2016 09 26 A. Wprowadzono zmianę uprawnionego przez wykreślenie wpisu: GlaxoSmithKline Pharmaceuticals S.A., Poznań, Polska i dokonanie wpisu: GLAXO GROUP LIMITED, BRENTFORD, Wielka Brytania.

169538 2016 09 26 A. Wprowadzono zmianę uprawnionego przez wykreślenie wpisu: GLAXO GROUP LIMITED, BRENTFORD, Wielka Brytania i dokonanie wpisu: GLAXOSMITHKLINE CONSUMER HEALTHCARE HOLDINGS LIMITED, Brentford, Wielka Brytania.

169538 2016 09 26 A. Wprowadzono zmianę uprawnionego przez wykreślenie wpisu: GLAXOSMITHKLINE CONSUMER HEALTHCARE HOLDINGS LIMITED, Brentford, Wielka Brytania i dokonanie wpisu: GLAXOSMITHKLINE CONSUMER HEALTHCARE (OVERSEAS) LIMITED, Brentford, Wielka Brytania.

169538 2016 09 26 A. Wprowadzono zmianę uprawnionego przez wykreślenie wpisu: GLAXOSMITHKLINE CONSUMER HEALTHCARE (OVERSEAS) LIMITED, Brentford, Wielka Brytania i dokonanie wpisu: „GLAXOSMITHKLINE CONSUMER HEALTHCARE” SPÓŁKA Z OGRANICZONĄ ODPOWIEDZIALNOŚCIĄ, Warszawa, Polska.

169539 2016 09 26 A. Wprowadzono zmianę uprawnionego przez wykreślenie wpisu: GlaxoSmithKline Pharmaceuticals S.A., Poznań, Polska i dokonanie wpisu: GLAXO GROUP LIMITED, BRENTFORD, Wielka Brytania.

169539 2016 09 26 A. Wprowadzono zmianę uprawnionego przez wykreślenie wpisu: GLAXO GROUP LIMITED, BRENTFORD, Wielka Brytania i dokonanie wpisu: GLAXOSMITHKLINE CONSUMER HEALTHCARE HOLDINGS LIMITED, Brentford, Wielka Brytania.

169539 2016 09 26 A. Wprowadzono zmianę uprawnionego przez wykreślenie wpisu: GLAXOSMITHKLINE CONSUMER HEALTHCARE HOLDINGS LIMITED, Brentford, Wielka Brytania i dokonanie wpisu: GLAXOSMITHKLINE CONSUMER HEALTHCARE (OVERSEAS) LIMITED, Brentford, Wielka Brytania.

169539 2016 09 26 A. Wprowadzono zmianę uprawnionego przez wykreślenie wpisu: GLAXOSMITHKLINE CONSUMER HEALTHCARE (OVERSEAS) LIMITED, Brentford, Wielka Brytania i dokonanie wpisu: „GLAXOSMITHKLINE CONSUMER HEALTHCARE” SPÓŁKA Z OGRANICZONĄ ODPOWIEDZIALNOŚCIĄ, Warszawa, Polska.

169589 2016 09 13 A. Wprowadzono zmianę uprawnionego przez wykreślenie wpisu: E.R. SQUIBB & SONS, L.L.C., Princeton, Stany Zjednoczone Ameryki i dokonanie wpisu: PHARMASWISS S.A., Zug, Szwajcaria.

169589 2016 09 13 A. Wprowadzono zmianę uprawnionego przez wykreślenie wpisu: PHARMASWISS S.A., Zug, Szwajcaria i dokonanie wpisu: VALEANT SPÓŁKA Z OGRANICZONĄ ODPOWIEDZIALNOŚCIĄ SPÓŁKA JAWNA, Rzeszów, Polska 180935403.

169920 2016 09 07 A. Wprowadzono zmianę uprawnionego przez wykreślenie wpisu: HARPER TRADE Sp. z o.o., Warszawa, Polska 141507994 i dokonanie wpisu: „HARPER HYGIENICS SPÓŁKA AKCYJNA”, Warszawa, Polska.

170037 2016 09 27 A. Wprowadzono zmianę nazwy uprawnionego przez wykreślenie wpisu: BSH BOSCH UND SIEMENS HAUSGERÄTE GMBH, MÜNCHEN, Niemcy i dokonanie wpisu: BSH Hausgeräte GmbH, Monachium, Niemcy.

171141 2016 09 13 A. Wprowadzono zmianę uprawnionego przez wykreślenie wpisu: Dolnośląskie Zakłady Przemysłu Cukierniczego ŚNIEŻKA S.A., Świebodzice, Polska 890247820 i dokonanie wpisu: ŚNIEŻKA-INVEST SPÓŁKA Z OGRANICZONĄ ODPOWIEDZIALNOŚCIĄ, Świebodzice, Polska 890678862.

171143 2016 09 27 A. Wprowadzono zmianę nazwy uprawnionego przez wykreślenie wpisu: BSH BOSCH UND SIEMENS HAUSGERÄTE GMBH, MÜNCHEN, Niemcy i dokonanie wpisu: BSH Hausgeräte GmbH, Monachium, Niemcy.

171601 2016 09 27 A. Wprowadzono zmianę nazwy uprawnionego przez wykreślenie wpisu: BSH BOSCH UND SIEMENS HAUSGERÄTE GMBH, MÜNCHEN, Niemcy i dokonanie wpisu: BSH Hausgeräte GmbH, Monachium, Niemcy.

172549 2016 09 16 D. Wykreślono wpis: „W dniu 4 maja 2015 r. na podstawie postanowienia Sądu Rejonowego dla Wrocławia-Fabrycznej we Wrocławiu Wydział VII Gospodarczy - Rejestru Zastawów (sygn. akt WR.VII.Ns-Rej.Za 1802/15/697) wpisano do Rejestru Zastawów pod pozycją 2445632 zastaw rejestrowy na prawie ochronnym udzielonym na znak towarowy R-172549 w celu zabezpieczenia wierzycelności przysługujących MBANK SPÓŁKA AKCYJNA z siedzibą w Warszawie wobec WIRTUALNA POLSKA HOLDING SPÓŁKA AKCYJNA z siedzibą w Warszawie; WP SHOPPING SPÓŁKA Z OGRANICZONĄ ODPOWIEDZIALNOŚCIĄ z siedzibą w Gdańsku; GRUPA WIRTUALNA POLSKA SPÓŁKA Z OGRANICZONĄ ODPOWIEDZIALNOŚCIĄ z siedzibą w Warszawie; BUSINESS AD NETWORK

SPÓŁKA Z OGRANICZONĄ ODPOWIEDZIALNOŚCIĄ z siedzibą we Wrocławiu”.

172549 2016 09 16 D. Dokonano wpisu: „W dniu 1 lutego 2016 r. na podstawie postanowienia Sądu Rejonowego dla Wrocławia-Fabrycznej we Wrocławiu Wydział VII Gospodarczy - Rejestru Zastawów (sygn. akt WR.VII.Ns-Rej.Za 5914/15/205) wpisano do Rejestru Zastawów pod pozycją 2445632 zastaw rejestrowy na prawie ochronnym udzielonym na znak towarowy R-172549 w celu zabezpieczenia wierzycelności przysługujących MBANK SPÓŁKA AKCYJNA z siedzibą w Warszawie wobec WIRTUALNA POLSKA HOLDING SPÓŁKA AKCYJNA z siedzibą w Warszawie; WP SHOPPING SPÓŁKA Z OGRANICZONĄ ODPOWIEDZIALNOŚCIĄ z siedzibą w Warszawie; GRUPA WIRTUALNA POLSKA SPÓŁKA AKCYJNA z siedzibą w Warszawie; BUSINESS AD NETWORK SPÓŁKA Z OGRANICZONĄ ODPOWIEDZIALNOŚCIĄ z siedzibą we Wrocławiu; BLOMEDIA.PL SPÓŁKA Z OGRANICZONĄ ODPOWIEDZIALNOŚCIĄ z siedzibą w Warszawie; WP1 SPÓŁKA Z OGRANICZONĄ ODPOWIEDZIALNOŚCIĄ z siedzibą w Warszawie”.

172785 2016 09 20 A. Wprowadzono zmianę uprawnionego przez wykreślenie wpisu: LABORATORIUM FARMACEUTYCZNE HOMEOFARM VALEANT SPÓŁKA Z OGRANICZONĄ ODPOWIEDZIALNOŚCIĄ SPÓŁKA JAWNA, Jelenia Góra, Polska 190240389 i dokonanie wpisu: VALEANT SPÓŁKA Z OGRANICZONĄ ODPOWIEDZIALNOŚCIĄ SPÓŁKA JAWNA, Rzeszów, Polska 180935403.

173079 2016 09 20 A. Wprowadzono zmianę uprawnionego przez wykreślenie wpisu: LABORATORIUM FARMACEUTYCZNE HOMEOFARM VALEANT SPÓŁKA Z OGRANICZONĄ ODPOWIEDZIALNOŚCIĄ SPÓŁKA JAWNA, Jelenia Góra, Polska 190240389 i dokonanie wpisu: VALEANT SPÓŁKA Z OGRANICZONĄ ODPOWIEDZIALNOŚCIĄ SPÓŁKA JAWNA, Rzeszów, Polska 180935403.

173252 2016 09 05 F. Wykreślono wpis: „W dniu 22 czerwca 2015 r. do Urzędu Patentowego RP wpłynął wniosek o dokonanie w rejestrze wpisu informacji o zajęciu prawa ochronnego na przedmiotowy znak towarowy (sygn. post. egz. Km 1043/15)”.

173388 2016 09 12 A. Wprowadzono zmianę siedziby uprawnionego przez wykreślenie wpisu: KIMBERLY-CLARK WORLDWIDE, INC., NEENAH, Stany Zjednoczone Ameryki i dokonanie wpisu: KIMBERLY-CLARK WORLDWIDE, INC., Neenah Wisconsin, Stany Zjednoczone Ameryki.

175270 2016 09 15 A. Wprowadzono zmianę uprawnionego przez wykreślenie wpisu: BRUK-BET Sp. z o.o., Nieciecza, Polska 180188969 i dokonanie wpisu: BRUK – BET IP SPÓŁKA Z OGRANICZONĄ ODPOWIEDZIALNOŚCIĄ, Nieciecza, Polska 363728795.

175389 2016 09 15 A. Wprowadzono zmianę uprawnionego przez wykreślenie wpisu: BRUK-BET Sp. z o.o., Nieciecza, Polska 180188969 i dokonanie wpisu: BRUK – BET IP SPÓŁKA Z OGRANICZONĄ ODPOWIEDZIALNOŚCIĄ, Nieciecza, Polska 363728795.

175581 2016 09 16 D. Wykreślono wpis: „W dniu 4 sierpnia 2015 r. na podstawie postanowienia Sądu Rejonowego dla m.st. Warszawy w Warszawie Wydział XI Gospodarczy – Rejestru Zastawów (sygn. akt WA.XI.Ns-Rej.Za 10363/15/455) wpisano do Rejestru Zastawów pod pozycją 2457952 zastaw rejestrowy na prawie ochronnym udzielonym na znak towarowy R-175581 w celu zabezpieczenia wierzycelności przysługujących Pioneer Obligacji Dynamiczna Alokacja Fundusz Inwestycyjny Otwarty z siedzibą w Warszawie wobec Miraculum Spółka Akcyjna z siedzibą w Krakowie”.

175581 2016 09 16 D. Wykreślono wpis: „W dniu 8 lipca 2015 r. na podstawie postanowienia Sądu Rejonowego dla m.st. Warszawy w Warszawie Wydział XI Gospodarczy – Rejestru Zastawów (sygn. akt WA.XI.Ns-Rej.Za 8539/15/661) wpisano do Rejestru Zastawów pod pozycją 2454450 zastaw rejestrowy na prawie ochronnym udzielonym na znak towarowy R-175581 w celu zabezpieczenia wierzycelności przysługujących WS Trust Spółka z ograniczoną odpowiedzialnością z siedzibą w Warszawie wobec Miraculum Spółka Akcyjna z siedzibą w Krakowie”.

176557 2016 09 27 A. Wprowadzono zmianę uprawnionego przez wykreślenie wpisu: KAKADU SPÓŁKA Z OGRANICZONĄ ODPOWIEDZIALNOŚCIĄ, Warszawa, Polska 141406649 i dokonanie wpisu: PLACEK HOLDING, SE, Podebrady, Czechy.

177692 2016 09 28 D. Dokonano wpisu: „W dniu 11 lipca 2016 r. na podstawie postanowienia Sądu Rejonowego dla m.st. Warszawy w Warszawie Wydział XI Gospodarczy – Rejestru Zastawów (sygn. akt WA.XI.Ns-Rej.Za 10090/16/915) wpisano do Rejestru Zastawów pod pozycją 2497964 zastaw rejestrowy na prawie ochronnym udzielonym na znak towarowy R-177692 w celu zabezpieczenia wierzytelności przysługujących ING Bank Śląski Spółka Akcyjna z siedzibą w Katowicach wobec Gremi Media Spółka z ograniczoną odpowiedzialnością z siedzibą w Warszawie”.

177821 2016 09 15 A. Wprowadzono zmianę uprawnionego przez wykreślenie wpisu: BRUK-BET Sp. z o.o., Nieciecza, Polska 180188969 i dokonanie wpisu: BRUK – BET IP SPÓŁKA Z OGRANICZONĄ ODPOWIEDZIALNOŚCIĄ, Nieciecza, Polska 363728795.

177988 2016 09 15 A. Wprowadzono zmianę uprawnionego przez wykreślenie wpisu: BRUK-BET Sp. z o.o., Nieciecza, Polska 180188969 i dokonanie wpisu: BRUK – BET IP SPÓŁKA Z OGRANICZONĄ ODPOWIEDZIALNOŚCIĄ, Nieciecza, Polska 363728795.

177898 2016 09 15 A. Wprowadzono zmianę uprawnionego przez wykreślenie wpisu: BRUK-BET Sp. z o.o., Nieciecza, Polska 180188969 i dokonanie wpisu: BRUK – BET IP SPÓŁKA Z OGRANICZONĄ ODPOWIEDZIALNOŚCIĄ, Nieciecza, Polska 363728795.

178364 2016 09 15 A. Wprowadzono zmianę uprawnionego przez wykreślenie wpisu: BRUK-BET Sp. z o.o., Nieciecza, Polska 180188969 i dokonanie wpisu: BRUK – BET IP SPÓŁKA Z OGRANICZONĄ ODPOWIEDZIALNOŚCIĄ, Nieciecza, Polska 363728795.

178883 2016 09 19 A. Wprowadzono zmianę siedziby uprawnionego przez wykreślenie wpisu: „SHANGHAI EXPRESS” Spółka z o.o., Łódź, Polska 473286990 i dokonanie wpisu: „SHANGHAI EXPRESS” SPÓŁKA Z OGRANICZONĄ ODPOWIEDZIALNOŚCIĄ, Piaseczno, Polska 473286990.

179138 2016 09 19 D. Wykreślono wpis: „W dniu 9 czerwca 2014 r. na podstawie postanowienia Sądu Rejonowego dla m.st. Warszawy w Warszawie Wydział XI Gospodarczy – Rejestru Zastawów (sygn. akt WA.XI.Ns-Rej.Za 8153/14/490) wpisano do Rejestru Zastawów pod pozycją 2403189 zastaw rejestrowy na prawie ochronnym udzielonym na znak towarowy R-179138 w celu zabezpieczenia wierzytelności przysługujących Getin Noble Bank Spółka Akcyjna z siedzibą w Warszawie wobec Gremi Communication Spółka z ograniczoną odpowiedzialnością z siedzibą w Krakowie”.

180990 2016 09 26 A. Wprowadzono zmianę uprawnionego przez wykreślenie wpisu: KRAFT FOODS SCHWEIZ HOLDING AG, ZURICH, Szwajcaria i dokonanie wpisu: Mondelez Slovakia Holding a.s., Bratysława, Słowacja.

180990 2016 09 26 A. Wprowadzono zmianę uprawnionego przez wykreślenie wpisu: Mondelez Slovakia Holding a.s., Bratysława, Słowacja i dokonanie wpisu: Mondelez Slovakia Intellectual Property s.r.o., Bratysława – Nowe Miasto, Słowacja.

181669 2016 09 07 A. Wprowadzono zmianę uprawnionego przez wykreślenie wpisu: Fabryka Urządzeń Mechanicznych „PORĘBA” Spółka z o.o., Poręba, Polska 276140260 i dokonanie wpisu: FABRYKA OBRABIAREK „RAFAMET” SPÓŁKA AKCYJNA, Kuźnia Raciborska, Polska 271577318.

182388 2016 09 15 D. Dokonano wpisu: „Na mocy umowy z dnia 06.09.2007 r. udzielono pełnej i wyłącznej licencji na używanie znaku towarowego przez ŁABIMEX SPÓŁKA Z OGRANICZONĄ ODPOWIEDZIALNOŚCIĄ, Przemęt, Polska na czas nieokreślony”.

182389 2016 09 15 D. Dokonano wpisu: „Na mocy umowy z dnia 06.09.2007 r. udzielono pełnej i wyłącznej licencji na używanie znaku towarowego przez ŁABIMEX SPÓŁKA Z OGRANICZONĄ ODPOWIEDZIALNOŚCIĄ, Przemęt, Polska na czas nieokreślony”.

183021 2016 09 23 A. Wprowadzono zmianę uprawnionego przez wykreślenie wpisu: AUTO-HIT Spółka z o.o., Tychy, Polska 272550860 i dokonanie wpisu: AUTO-HIT SPÓŁKA AKCYJNA, Tychy, Polska 272550860.

183174 2016 09 20 A. Wprowadzono zmianę uprawnionego przez wykreślenie wpisu: ZH i PR JUMI Bogdan Michalski, Pabianice, Polska i dokonanie wpisu: YURIKO Limited Partnership, Nikozja, Cypr.

183174 2016 09 20 A. Wprowadzono zmianę uprawnionego przez wykreślenie wpisu: YURIKO Limited Partnership, Nikozja, Cypr i dokonanie wpisu: JUMI SPÓŁKA Z OGRANICZONĄ ODPOWIEDZIALNOŚCIĄ SPÓŁKA KOMANDYTOWA, Pabianice, Polska 101861899.

184481 2016 09 28 D. Wykreślono wpis: „W dniu 12 listopada 2015 r. na podstawie postanowienia Sądu Rejonowego dla m. st. Warszawy w Warszawie Wydział XI Gospodarczy - Rejestru Zastawów (sygn. akt WA.XI. Ns-Rej.Za 15400/15/782) wpisano do Rejestru Zastawów pod pozycją 2443205 zastaw rejestrowy na prawie ochronnym udzielonym na znak towarowy R-184481 w celu zabezpieczenia wierzytelności przysługujących MBANK SPÓŁKA AKCYJNA z siedzibą w Warszawie wobec WIRTUALNA POLSKA HOLDING S.A., z siedzibą w Warszawie; WP SHOPPING SP. Z O.O. z siedzibą w Warszawie; „MONEY.PL” SP. Z O.O. z siedzibą we Wrocławiu; BUSINESS AD NETWORK SP. Z O.O. z siedzibą w Warszawie; BLOMEDIA.PL SP. Z O.O. z siedzibą w Warszawie; WP1 SP. Z O.O. z siedzibą w Warszawie”.

184481 2016 09 28 D. Dokonano wpisu: „W dniu 25 lutego 2016 r. na podstawie postanowienia Sądu Rejonowego dla m.st. Warszawy w Warszawie Wydział XI Gospodarczy - Rejestru Zastawów (sygn. akt WA.XI.Ns-Rej.Za 2505/16/671) wpisano do Rejestru Zastawów pod pozycją 2443205 zastaw rejestrowy na prawie ochronnym udzielonym na znak towarowy R-184481 w celu zabezpieczenia wierzytelności przysługujących MBANK SPÓŁKA AKCYJNA z siedzibą w Warszawie wobec GRUPA WIRTUALNA POLSKA SPÓŁKA AKCYJNA z siedzibą w Warszawie.”

184482 2016 09 28 D. Dokonano wpisu: „W dniu 25 lutego 2016 r. na podstawie postanowienia Sądu Rejonowego dla m.st. Warszawy w Warszawie Wydział XI Gospodarczy - Rejestru Zastawów (sygn. akt WA.XI.Ns-Rej.Za 2506/16/072) wpisano do Rejestru Zastawów pod pozycją 2443779 zastaw rejestrowy na prawie ochronnym udzielonym na znak towarowy R-184482 w celu zabezpieczenia wierzytelności przysługujących MBANK SPÓŁKA AKCYJNA z siedzibą w Warszawie wobec GRUPA WIRTUALNA POLSKA SPÓŁKA AKCYJNA z siedzibą w Warszawie.”

185944 2016 09 28 D. Wykreślono wpis: „W dniu 13 stycznia 2015 r. na podstawie postanowienia Sądu Rejonowego dla m.st. Warszawy w Warszawie Wydział XI Gospodarczy – Rejestru Zastawów (sygn. akt WA.XI.Ns-Rej.Za 512/15/644) wpisano do Rejestru Zastawów pod pozycją 2430674 zastaw rejestrowy na prawie ochronnym udzielonym na znak towarowy R-185944 w celu zabezpieczenia wierzytelności przysługujących ING Bank Śląski Spółka Akcyjna z siedzibą w Katowicach wobec Empik Media & Fashion Spółka Akcyjna z siedzibą w Warszawie”.

186017 2016 09 28 A. Wprowadzono zmianę uprawnionego przez wykreślenie wpisu: Polska Telefonii Cyfrowa Sp. z o.o., Warszawa, Polska i dokonanie wpisu: POLSKA TELEFONIA CYFROWA SPÓŁKA AKCYJNA, Warszawa, Polska.

186017 2016 09 28 A. Wprowadzono zmianę nazwy uprawnionego przez wykreślenie wpisu: POLSKA TELEFONIA CYFROWA SPÓŁKA AKCYJNA, Warszawa, Polska i dokonanie wpisu: T-MOBILE POLSKA SPÓŁKA AKCYJNA, Warszawa, Polska 011417295.

186100 2016 09 15 A. Wprowadzono zmianę uprawnionego przez wykreślenie wpisu: ZELMER MARKET SPÓŁKA Z OGRANICZONĄ ODPOWIEDZIALNOŚCIĄ, Rzeszów, Polska i dokonanie wpisu:

ZELMER PRO SPÓŁKA Z OGRANICZONĄ ODPOWIEDZIALNOŚCIĄ, Rzeszów, Polska 010731960.

186868 2016 09 29 A. Wprowadzono zmianę uprawnionego przez wykreślenie wpisu: „TOPRONIC” Sp. z o.o., Łódź, Polska 590347040 i dokonanie wpisu: BDJ SPÓŁKA Z OGRANICZONĄ ODPOWIEDZIALNOŚCIĄ, KLĘK, Polska 101581540.

187143 2016 09 06 A. Wprowadzono zmianę uprawnionego przez wykreślenie wpisu: „RADZI-GOL” HURT-DETAL ARTYKUŁY SPORTOWE Marcin Radziwon, Ostróda, Polska 511034791 i dokonanie wpisu: RADZIWON MARCIN R-GOL, Ostróda, Polska 511034791.

187376 2016 09 16 A. Wprowadzono zmianę uprawnionego przez wykreślenie wpisu: TAKEDA NYCOMED AS, ASKER, Norwegia i dokonanie wpisu: TAKEDA AS, Asker, Norwegia.

187933 2016 09 23 A. Wprowadzono zmianę uprawnionego przez wykreślenie wpisu: ROCKWOOL POLSKA Sp. z o.o., Cigacice, Polska 970286608 i dokonanie wpisu: ROCKWOOL INTERNATIONAL A/S, Hedehusene, Dania.

187934 2016 09 23 A. Wprowadzono zmianę uprawnionego przez wykreślenie wpisu: ROCKWOOL POLSKA Sp. z o.o., Cigacice, Polska 970286608 i dokonanie wpisu: ROCKWOOL INTERNATIONAL A/S, Hedehusene, Dania.

188378 2016 09 12 A. Wprowadzono zmianę uprawnionego przez wykreślenie wpisu: Browary Dolnośląskie PIAST S.A., Wrocław, Polska 931002521 i dokonanie wpisu: CARLSBERG POLSKA SPÓŁKA Z OGRANICZONĄ ODPOWIEDZIALNOŚCIĄ, Warszawa, Polska 851638844.

188433 2016 09 16 D. Wykreślono wpis: „W dniu 29 kwietnia 2015 r. na podstawie postanowienia Sądu Rejonowego dla m.st. Warszawy w Warszawie Wydział XI Gospodarczy – Rejestru Zastawów (sygn. akt WA.XI.Ns-Rej.Za 5442/15/861) wpisano do Rejestru Zastawów pod pozycją 2432230 zastaw rejestrowy na prawie ochronnym udzielonym na znak towarowy R-188433 w celu zabezpieczenia wierzytelności przysługujących ING Bank Śląski Spółka Akcyjna z siedzibą w Katowicach wobec Empik Spółka z ograniczoną odpowiedzialnością z siedzibą w Warszawie”.

188919 2016 09 15 A. Wprowadzono zmianę uprawnionego przez wykreślenie wpisu: BRUK-BET Sp. z o.o., Nieciecza, Polska 180188969 i dokonanie wpisu: BRUK – BET IP SPÓŁKA Z OGRANICZONĄ ODPOWIEDZIALNOŚCIĄ, Nieciecza, Polska 363728795.

188920 2016 09 15 A. Wprowadzono zmianę uprawnionego przez wykreślenie wpisu: BRUK-BET Sp. z o.o., Nieciecza, Polska 180188969 i dokonanie wpisu: BRUK – BET IP SPÓŁKA Z OGRANICZONĄ ODPOWIEDZIALNOŚCIĄ, Nieciecza, Polska 363728795.

188921 2016 09 15 A. Wprowadzono zmianę uprawnionego przez wykreślenie wpisu: BRUK-BET Sp. z o.o., Nieciecza, Polska 180188969 i dokonanie wpisu: BRUK – BET IP SPÓŁKA Z OGRANICZONĄ ODPOWIEDZIALNOŚCIĄ, Nieciecza, Polska 363728795.

189022 2016 09 19 A. Wprowadzono zmianę siedziby uprawnionego przez wykreślenie wpisu: „SHANGHAI EXPRESS” Spółka z o.o., Łódź, Polska 473286990 i dokonanie wpisu: „SHANGHAI EXPRESS” SPÓŁKA Z OGRANICZONĄ ODPOWIEDZIALNOŚCIĄ, Piaseczno, Polska 473286990.

189158 2016 09 15 A. Wprowadzono zmianę uprawnionego przez wykreślenie wpisu: BRUK-BET Sp. z o.o., Nieciecza, Polska 180188969 i dokonanie wpisu: BRUK – BET IP SPÓŁKA Z OGRANICZONĄ ODPOWIEDZIALNOŚCIĄ, Nieciecza, Polska 363728795.

189339 2016 09 23 A. Wprowadzono zmianę uprawnionego przez wykreślenie wpisu: CONECO Sp. z o.o. SZYMOCHA Spółka Jawna, Dębowiec, Polska 240089563 i dokonanie wpisu: FANEX MARIUSZ ADAMCZYK, Rumia, Polska 150200197.

189626 2016 09 23 A. Wprowadzono zmianę uprawnionego przez wykreślenie wpisu: Przedsiębiorstwo Produkcyjno-Usługowo-Handlowe „OK.” Ireneusz Bromber, Gdańsk, Polska 008412050

i dokonanie wpisu: PRZEDSIĘBIORSTWO PRODUKCYJNO – HANDLOWO - USŁUGOWE OK. WOJCIECH BROMBER, Gdańsk, Polska 362280536.

190094 2016 09 20 A. Wprowadzono zmianę uprawnionego przez wykreślenie wpisu: LABORATORIUM FARMACEUTYCZNE HOMEOFARM VALEANT SPÓŁKA Z OGRANICZONĄ ODPOWIEDZIALNOŚCIĄ SPÓŁKA JAWNA, Jelenia Góra, Polska 190240389 i dokonanie wpisu: VALEANT SPÓŁKA Z OGRANICZONĄ ODPOWIEDZIALNOŚCIĄ SPÓŁKA JAWNA, Rzeszów, Polska 180935403.

190501 2016 09 15 F. Dokonano wpisu: „W dniu 6 maja 2016 r. do Urzędu Patentowego RP wpłynął wniosek o dokonanie w rejestrze wpisu informacji o zajęciu prawa ochronnego na przedmiotowy znak towarowy (Nr zaw. 2271-EA.511.ZAJ.490.16.01 Cz. Nr 66374, z dn. 25.04.20016 r.)”.

190791 2016 09 15 F. Dokonano wpisu: „W dniu 18 lipca 2016 r. do Urzędu Patentowego RP wpłynął wniosek o dokonanie w rejestrze wpisu informacji o zajęciu prawa ochronnego na przedmiotowy znak towarowy (Sygn. post. egz. Nr Km 505/16)”.

191030 2016 09 28 D. Wykreślono wpis: „W dniu 6 kwietnia 2016 r. na podstawie postanowienia Sądu Rejonowego w Rzeszowie Wydział IX Gospodarczy – Rejestru Zastawów (sygn. akt RZ.IX. Ns-Rej.Za 389/16/499) wpisano do Rejestru Zastawów pod pozycją 2487415 zastaw rejestrowy na prawie ochronnym udzielonym na znak towarowy R-191030 w celu zabezpieczenia wierzytelności przysługujących Barclays Bank PLC z siedzibą w Londynie, Zjednoczone Królestwo Wielkiej Brytanii i Irlandii Północnej wobec Valeant Spółka z ograniczoną odpowiedzialnością Spółka Jawna z siedzibą w Rzeszowie”.

191030 2016 09 28 D. Dokonano wpisu: „W dniu 6 kwietnia 2016 r. na podstawie postanowienia Sądu Rejonowego w Rzeszowie Wydział IX Gospodarczy – Rejestru Zastawów (sygn. akt RZ.IX. Ns-Rej.Za 2294/16/856) wpisano do Rejestru Zastawów pod pozycją 2487415 zastaw rejestrowy na prawie ochronnym udzielonym na znak towarowy R-191030 w celu zabezpieczenia wierzytelności przysługujących Barclays Bank PLC z siedzibą w Londynie, Wielka Brytania wobec Valeant Pharmaceuticals Ireland z siedzibą w Dublinie, Irlandia”.

191030 2016 09 28 D. Dokonano wpisu: „W dniu 6 kwietnia 2016 r. na podstawie postanowienia Sądu Rejonowego w Rzeszowie Wydział IX Gospodarczy – Rejestru Zastawów (sygn. akt RZ.IX. Ns-Rej.Za 389/16/499) wpisano do Rejestru Zastawów pod pozycją 2487415 zastaw rejestrowy na prawie ochronnym udzielonym na znak towarowy R-191030 w celu zabezpieczenia wierzytelności przysługujących Barclays Bank PLC z siedzibą w Londynie, Zjednoczone Królestwo Wielkiej Brytanii i Irlandii Północnej wobec Valeant Spółka z ograniczoną odpowiedzialnością Spółka Jawna z siedzibą w Rzeszowie”.

191348 2016 09 23 A. Wprowadzono zmianę uprawnionego przez wykreślenie wpisu: P.P.U.H. „TOMEX-C” Czesław Tomczyk, Budzyń, Polska 004622514 i dokonanie wpisu: TOMEX A.J.C. TOMCZYK SPÓŁKA JAWNA, Budzyń, Polska 300976654.

191493 2016 09 27 A. Wprowadzono zmianę uprawnionego przez wykreślenie wpisu: CASUS FINANSE Spółka z o.o., Wrocław, Polska i dokonanie wpisu: LINDORFF SPÓŁKA AKCYJNA, Wrocław, Polska.

191718 2016 09 15 A. Wprowadzono zmianę uprawnionego przez wykreślenie wpisu: BRUK-BET SPÓŁKA Z OGRANICZONĄ ODPOWIEDZIALNOŚCIĄ, Nieciecza, Polska 180188969 i dokonanie wpisu: BRUK – BET IP SPÓŁKA Z OGRANICZONĄ ODPOWIEDZIALNOŚCIĄ, Nieciecza, Polska 363728795.

192043 2016 09 15 A. Wprowadzono zmianę uprawnionego przez wykreślenie wpisu: BRUK-BET Sp. z o.o., Nieciecza, Polska 180188969 i dokonanie wpisu: BRUK – BET IP SPÓŁKA Z OGRANICZONĄ ODPOWIEDZIALNOŚCIĄ, Nieciecza, Polska 363728795.

192194 2016 09 15 F. Dokonano wpisu: „W dniu 18 lipca 2016 r. do Urzędu Patentowego RP wpłynął wniosek o dokonanie w rejestrze wpisu informacji o zajęciu prawa ochronnego na przedmiotowy znak towarowy (Sygn. post. egz. Nr Km 505/16)”.

192195 2016 09 15 F. Dokonano wpisu: „W dniu 18 lipca 2016 r. do Urzędu Patentowego RP wpłynął wniosek o dokonanie w rejestrze wpisu informacji o zajęciu prawa ochronnego na przedmiotowy znak towarowy (Sygn. post. egz. Nr Km 505/16)”.

192196 2016 09 15 F. Dokonano wpisu: „W dniu 18 lipca 2016 r. do Urzędu Patentowego RP wpłynął wniosek o dokonanie w rejestrze wpisu informacji o zajęciu prawa ochronnego na przedmiotowy znak towarowy (Sygn. post. egz. Nr Km 505/16)”.

192578 2016 09 12 A. Wprowadzono zmianę uprawnionego przez wykreślenie wpisu: INELO STOCERZ SPÓŁKA JAWNA, Bielsko-Biała, Polska 356687662 i dokonanie wpisu: INELO SPÓŁKA Z OGRANICZONĄ ODPOWIEDZIALNOŚCIĄ SPÓŁKA KOMANDYTOWA, Bielsko-Biała, Polska 356687662.

192597 2016 09 26 A. Wprowadzono zmianę uprawnionego przez wykreślenie wpisu: SOLVAY PHARMA S.A.S., SURESNES, Francja i dokonanie wpisu: BELALDEBARAN, Bruksela, Belgia.

192597 2016 09 26 A. Wprowadzono zmianę uprawnionego przez wykreślenie wpisu: BELALDEBARAN, Bruksela, Belgia i dokonanie wpisu: BIO-PROFIL POLSKA PRO SPÓŁKA Z OGRANICZONĄ ODPOWIEDZIALNOŚCIĄ, WARSZAWA, Polska 13276500.

192643 2016 09 05 F. Wykreślono wpis: „Na podstawie tytułu wykonawczego: Akt notarialny z dnia 23 kwietnia 2015 r., sygnatura akt Repertorium A numer 897/2015 zaopatrzony w klauzulę wykonalności z dnia 9 czerwca 2015 r.; postanowienie o nadaniu klauzuli wykonalności Sądu Rejonowego dla m.st. Warszawy w Warszawie z dnia 9 czerwca 2015 r. sygnatura akt VIII GCo 625/15 Komornik Sądowy przy Sądzie Rejonowym dla Warszawy – Woli w Warszawie Piotr Bukszewicz w toku postępowania egzekucyjnego prowadzonego pod sygnaturą Km 29231/15 dokonał zajęcia prawa ochronnego na przedmiotowy znak towarowy na wniosek wierzyciela: „Fargotex” Sp. z o.o. z siedzibą w Łomży”.

192733 2016 09 12 A. Wprowadzono zmianę uprawnionego przez wykreślenie wpisu: PERŁA-BROWARY LUBELSKIE Spółka Akcyjna, Lublin, Polska 430128566 i dokonanie wpisu: J2 TRADING (CYPRUS) LIMITED, Nikozja, Cypr.

192733 2016 09 12 A. Wprowadzono zmianę uprawnionego przez wykreślenie wpisu: J2 TRADING (CYPRUS) LIMITED, Nikozja, Cypr i dokonanie wpisu: DELRAY TRADING SERVICES INC., Road Town, Brytyjskie Wyspy Dziewicze.

192733 2016 09 12 A. Wprowadzono zmianę uprawnionego przez wykreślenie wpisu: DELRAY TRADING SERVICES INC., Road Town, Brytyjskie Wyspy Dziewicze i dokonanie wpisu: J2 TRADING (CYPRUS) LIMITED, Nikozja, Cypr.

192733 2016 09 12 A. Wprowadzono zmianę uprawnionego przez wykreślenie wpisu: J2 TRADING (CYPRUS) LIMITED, Nikozja, Cypr i dokonanie wpisu: PERŁA-BROWARY LUBELSKIE SPÓŁKA AKCYJNA, Lublin, Polska 430128566.

192782 2016 09 05 A. Wprowadzono zmianę siedziby uprawnionego przez wykreślenie wpisu: VTS PLANT SPÓŁKA Z OGRANICZONĄ ODPOWIEDZIALNOŚCIĄ, Gdynia, Polska 790306023 i dokonanie wpisu: VTS PLANT SPÓŁKA Z OGRANICZONĄ ODPOWIEDZIALNOŚCIĄ, Gdańsk, Polska.

192896 2016 09 20 A. Wprowadzono zmianę uprawnionego przez wykreślenie wpisu: LABORATORIUM FARMACEUTYCZNE HOMEOFARM VALEANT SPÓŁKA Z OGRANICZONĄ ODPOWIEDZIALNOŚCIĄ SPÓŁKA JAWNA, Jelenia Góra, Polska 190240389 i dokonanie wpisu: VALEANT SPÓŁKA Z OGRANICZONĄ ODPOWIEDZIALNOŚCIĄ SPÓŁKA JAWNA, Rzeszów, Polska 180935403.

193637 2016 09 23 A. Wprowadzono zmianę nazwy uprawnionego przez wykreślenie wpisu: Grupa Kapitałowa WONAM

Spółka Akcyjna, Pszczyna, Polska 2240504192 i dokonanie wpisu: GRUPA KAPITAŁOWA „WONAM” SPÓŁKA AKCYJNA W UPADŁOŚCI LIKWIDACYJNEJ, Pszczyna, Polska 240504192.

194879 2016 09 16 D. Wykreślono wpis: „W dniu 4 maja 2015 r. na podstawie postanowienia Sądu Rejonowego dla Wrocławia-Fabrycznej we Wrocławiu

Wydział VII Gospodarczy - Rejestru Zastawów (sygn. akt WR.VII.Ns-Rej.Za 1801/15/296) wpisano do Rejestru Zastawów pod pozycją 2445633 zastaw rejestrowy na prawie ochronnym udzielonym na znak towarowy R-194879 w celu zabezpieczenia wierzytelności przysługujących MBANK SPÓŁKA AKCYJNA z siedzibą w Warszawie wobec WIRTUALNA POLSKA HOLDING SPÓŁKA AKCYJNA z siedzibą w Warszawie; WP SHOPPING SPÓŁKA Z OGRANICZONĄ ODPOWIEDZIALNOŚCIĄ z siedzibą w Gdańsku; GRUPA WIRTUALNA POLSKA SPÓŁKA Z OGRANICZONĄ ODPOWIEDZIALNOŚCIĄ z siedzibą w Warszawie; BUSINESS AD NETWORK SPÓŁKA Z OGRANICZONĄ ODPOWIEDZIALNOŚCIĄ z siedzibą we Wrocławiu”.

194879 2016 09 16 D. Dokonano wpisu: „W dniu 21 stycznia 2016 r. na podstawie postanowienia Sądu Rejonowego dla Wrocławia-Fabrycznej we Wrocławiu Wydział VII Gospodarczy - Rejestru Zastawów (sygn. akt WR.VII.Ns-Rej.Za 5913/15/804) wpisano do Rejestru Zastawów pod pozycją 2445633 zastaw rejestrowy na prawie ochronnym udzielonym na znak towarowy R-194879 w celu zabezpieczenia wierzytelności przysługujących MBANK SPÓŁKA AKCYJNA z siedzibą w Warszawie wobec WIRTUALNA POLSKA HOLDING SPÓŁKA AKCYJNA z siedzibą w Warszawie; WP SHOPPING SPÓŁKA Z OGRANICZONĄ ODPOWIEDZIALNOŚCIĄ z siedzibą w Warszawie; GRUPA WIRTUALNA POLSKA SPÓŁKA AKCYJNA z siedzibą w Warszawie; BUSINESS AD NETWORK SPÓŁKA Z OGRANICZONĄ ODPOWIEDZIALNOŚCIĄ z siedzibą we Wrocławiu; BLOMEDIA.PL SPÓŁKA Z OGRANICZONĄ ODPOWIEDZIALNOŚCIĄ z siedzibą w Warszawie; WP1 SPÓŁKA Z OGRANICZONĄ ODPOWIEDZIALNOŚCIĄ z siedzibą w Warszawie”.

195396 2016 09 29 A. Wprowadzono zmianę uprawnionego przez wykreślenie wpisu: PROINSERV PIOTR MARKIEWICZ, Wrocław, Polska i dokonanie wpisu: MARKIEWICZ PIOTR, Wrocław, Polska.

195504 2016 09 20 A. Wprowadzono zmianę uprawnionego przez wykreślenie wpisu: LABORATORIUM FARMACEUTYCZNE HOMEOFARM VALEANT SPÓŁKA Z OGRANICZONĄ ODPOWIEDZIALNOŚCIĄ SPÓŁKA JAWNA, Jelenia Góra, Polska 190240389 i dokonanie wpisu: VALEANT SPÓŁKA Z OGRANICZONĄ ODPOWIEDZIALNOŚCIĄ SPÓŁKA JAWNA, Rzeszów, Polska 180935403.

195507 2016 09 20 A. Wprowadzono zmianę uprawnionego przez wykreślenie wpisu: LABORATORIUM FARMACEUTYCZNE HOMEOFARM VALEANT SPÓŁKA Z OGRANICZONĄ ODPOWIEDZIALNOŚCIĄ SPÓŁKA JAWNA, Jelenia Góra, Polska 190240389 i dokonanie wpisu: VALEANT SPÓŁKA Z OGRANICZONĄ ODPOWIEDZIALNOŚCIĄ SPÓŁKA JAWNA, Rzeszów, Polska 180935403.

195508 2016 09 20 A. Wprowadzono zmianę uprawnionego przez wykreślenie wpisu: LABORATORIUM FARMACEUTYCZNE HOMEOFARM VALEANT SPÓŁKA Z OGRANICZONĄ ODPOWIEDZIALNOŚCIĄ SPÓŁKA JAWNA, Jelenia Góra, Polska 190240389 i dokonanie wpisu: VALEANT SPÓŁKA Z OGRANICZONĄ ODPOWIEDZIALNOŚCIĄ SPÓŁKA JAWNA, Rzeszów, Polska 180935403.

195614 2016 09 12 A. Wprowadzono zmianę uprawnionego przez wykreślenie wpisu: AGROS NOVA BRANDS SPÓŁKA Z OGRANICZONĄ ODPOWIEDZIALNOŚCIĄ, Warszawa, Polska 141793451 i dokonanie wpisu: AGROS-NOVA SOKI SPÓŁKA Z OGRANICZONĄ ODPOWIEDZIALNOŚCIĄ, Warszawa, Polska 142934971.

195615 2016 09 12 A. Wprowadzono zmianę uprawnionego przez wykreślenie wpisu: AGROS NOVA BRANDS Sp. z o.o., Warszawa, Polska 141793451 i dokonanie wpisu: AGROS-NOVA SOKI SPÓŁKA Z OGRANICZONĄ ODPOWIEDZIALNOŚCIĄ, Warszawa, Polska 142934971.

195722 2016 09 13 A. Wprowadzono zmianę uprawnionego przez wykreślenie wpisu: MEVA FASHION SPÓŁKA AKCYJNA, Biłgoraj, Polska 060432359 i dokonanie wpisu: FANTAZJA CETRUSTAL SPÓŁKA Z OGRANICZONĄ ODPOWIEDZIALNOŚCIĄ SPÓŁKA KOMANDYTOWA, Warszawa, Polska.

195722 2016 09 13 A. Wprowadzono zmianę uprawnionego przez wykreślenie wpisu: FANTAZJA CETRUSTAL SPÓŁKA Z OGRANICZONĄ ODPOWIEDZIALNOŚCIĄ SPÓŁKA KOMANDYTOWA, Warszawa, Polska i dokonanie wpisu: MEVA SPÓŁKA Z OGRANICZONĄ ODPOWIEDZIALNOŚCIĄ SPÓŁKA KOMANDYTOWA, Konotopa, Polska 950178886.

195787 2016 09 26 A. Wprowadzono zmianę uprawnionego przez wykreślenie wpisu: ASA Sp. z o.o., Głubczyce, Polska i dokonanie wpisu: MLEKOLAND SPÓŁKA Z OGRANICZONĄ ODPOWIEDZIALNOŚCIĄ, GŁUBCZYCE, Polska.

195788 2016 09 26 A. Wprowadzono zmianę uprawnionego przez wykreślenie wpisu: ASA Sp. z o.o., Głubczyce, Polska i dokonanie wpisu: MLEKOLAND SPÓŁKA Z OGRANICZONĄ ODPOWIEDZIALNOŚCIĄ, GŁUBCZYCE, Polska.

196310 2016 09 29 A. Wprowadzono zmianę siedziby uprawnionego przez wykreślenie wpisu: POLINDUS Spółka z o.o., Bosutów, Polska 001389649 i dokonanie wpisu: POLINDUS SPÓŁKA Z OGRANICZONĄ ODPOWIEDZIALNOŚCIĄ, Kraków, Polska 001389649.

196318 2016 09 26 A. Wprowadzono zmianę uprawnionego przez wykreślenie wpisu: TYCO HEALTHCARE GROUP LP, MANSFIELD, Stany Zjednoczone Ameryki i dokonanie wpisu: COVIDIEN LP, Mansfield, Stany Zjednoczone Ameryki.

196484 2016 09 07 A. Wprowadzono zmianę uprawnionego przez wykreślenie wpisu: PLUS TM GROUP SPÓŁKA Z OGRANICZONĄ ODPOWIEDZIALNOŚCIĄ SPÓŁKA KOMANDYTOWO-AKCYJNA, Warszawa, Polska 022218489 i dokonanie wpisu: PLUS TM MANAGEMENT SPÓŁKA Z OGRANICZONĄ ODPOWIEDZIALNOŚCIĄ, Warszawa, Polska 142821528.

196527 2016 09 23 A. Wprowadzono zmianę nazwy i siedziby uprawnionego przez wykreślenie wpisu: FARMA PROJEKT SPÓŁKA Z OGRANICZONĄ ODPOWIEDZIALNOŚCIĄ, Kraków, Polska 356025412 i dokonanie wpisu: RECORDATI POLSKA SPÓŁKA Z OGRANICZONĄ ODPOWIEDZIALNOŚCIĄ, Warszawa, Polska 356025412.

196528 2016 09 23 A. Wprowadzono zmianę nazwy i siedziby uprawnionego przez wykreślenie wpisu: FARMA PROJEKT SPÓŁKA Z OGRANICZONĄ ODPOWIEDZIALNOŚCIĄ, Kraków, Polska 356025412 i dokonanie wpisu: RECORDATI POLSKA SPÓŁKA Z OGRANICZONĄ ODPOWIEDZIALNOŚCIĄ, Warszawa, Polska 356025412.

196638 2016 09 07 A. Wprowadzono zmianę uprawnionego przez wykreślenie wpisu: PLUS TM GROUP SPÓŁKA Z OGRANICZONĄ ODPOWIEDZIALNOŚCIĄ SPÓŁKA KOMANDYTOWO-AKCYJNA, Warszawa, Polska 022218489 i dokonanie wpisu: PLUS TM MANAGEMENT SPÓŁKA Z OGRANICZONĄ ODPOWIEDZIALNOŚCIĄ, Warszawa, Polska 142821528.

196790 2016 09 05 A. Wprowadzono zmianę uprawnionego przez wykreślenie wpisu: Przedsiębiorstwo Produkcyjno Handlowo Usługowe „BOMILLA” Spółka z o.o., Włocławek, Polska 911297992 i dokonanie wpisu: BAŁTYK TM SPÓŁKA Z OGRANICZONĄ ODPOWIEDZIALNOŚCIĄ, Włocławek, Polska 341481834.

196861A 2016 09 20 A. Wprowadzono zmianę uprawnionego przez wykreślenie wpisu: Boro Spółka z ograniczoną odpowiedzialnością Spółka komandytowo-akcyjna, Tomaszów Mazowiecki, Polska i dokonanie wpisu: BORO SPÓŁKA Z OGRANICZONĄ ODPOWIEDZIALNOŚCIĄ SPÓŁKA KOMANDYTOWA, Tomaszów Mazowiecki, Polska 101382012.

196861A 2016 09 20 A. Wprowadzono zmianę uprawnionego przez wykreślenie wpisu: BORO SPÓŁKA Z OGRANICZONĄ ODPOWIEDZIALNOŚCIĄ SPÓŁKA KOMANDYTOWA, Tomaszów Mazowiecki, Polska 101382012 i dokonanie wpisu: FABRYKA PRZYCZEP NIEWIADÓW SPÓŁKA Z OGRANICZONĄ ODPOWIEDZIALNOŚCIĄ SPÓŁKA KOMANDYTOWA, Osiedle Niewiadów, Polska 100920476.

196838 2016 09 14 A. Wprowadzono zmianę uprawnionego przez wykreślenie wpisu: „RELAY” DUO SPÓŁKA Z OGRANICZONĄ ODPOWIEDZIALNOŚCIĄ, Warszawa, Polska 146375451 i dokonanie wpisu: LAGARDERE TRAVEL RETAIL SPÓŁKA Z OGRANICZONĄ ODPOWIEDZIALNOŚCIĄ, Warszawa, Polska 012782720.

196941 2016 09 14 A. Wprowadzono zmianę uprawnionego przez wykreślenie wpisu: RELAY DUO SPÓŁKA Z OGRANICZONĄ ODPOWIEDZIALNOŚCIĄ, Warszawa, Polska 146375451 i dokonanie wpisu: LAGARDERE TRAVEL RETAIL SPÓŁKA Z OGRANICZONĄ ODPOWIEDZIALNOŚCIĄ, Warszawa, Polska 012782720.

196942 2016 09 14 A. Wprowadzono zmianę uprawnionego przez wykreślenie wpisu: „RELAY” DUO SPÓŁKA Z OGRANICZONĄ ODPOWIEDZIALNOŚCIĄ, Warszawa, Polska 146375451 i dokonanie wpisu: LAGARDERE TRAVEL RETAIL SPÓŁKA Z OGRANICZONĄ ODPOWIEDZIALNOŚCIĄ, Warszawa, Polska 012782720.

197473 2016 09 15 A. Wprowadzono zmianę uprawnionego przez wykreślenie wpisu: Przedsiębiorstwo Produkcyjno-Handlowe „NOEX” Waldemar Nowak, Poznań, Polska 634030289 i dokonanie wpisu: NOEX SPÓŁKA Z OGRANICZONĄ ODPOWIEDZIALNOŚCIĄ SPÓŁKA KOMANDYTOWA, Komorniki, Polska 300905507.

197856 2016 09 15 A. Wprowadzono zmianę uprawnionego przez wykreślenie wpisu: Zakład Elektromechaniczny „ERHEM” Spółka Jawna Stefan Rozmysłowski, Józef Hończak, Teresa Hończak, Dębica, Poznań, Polska 850233275 i dokonanie wpisu: ZAKŁAD ELEKTROMECHANICZNY ERHEM HOŃCZAK I WSPÓLNICY SPÓŁKA JAWNA, Dębica, Polska 850233275.

197866 2016 09 15 A. Wprowadzono zmianę uprawnionego przez wykreślenie wpisu: Zakład Produkcji Gumowej „JSF” s.c. Stanisław Flak, Józef Flak, Bodzanów, Polska 351557251 i dokonanie wpisu: JSF SILIKON S. FLAK SPÓŁKA JAWNA, Niepołomice, Polska 351557251.

198027 2016 09 15 F. Dokonano wpisu: „W dniu 12 maja 2016 r. do Urzędu Patentowego RP wpłynął wniosek o dokonanie w rejestrze wpisu informacji o zajęciu prawa ochronnego na przedmiotowy znak towarowy (sygn. Km 351/16)”.

198059 2016 09 13 A. Wprowadzono zmianę siedziby uprawnionego przez wykreślenie wpisu: Puratos Polska Sp. z o.o., Janikowo k. Poznania, Polska 010387184 i dokonanie wpisu: PURATOS POLSKA SPÓŁKA Z OGRANICZONĄ ODPOWIEDZIALNOŚCIĄ, Kostrzyn, Polska 010387184.

198060 2016 09 13 A. Wprowadzono zmianę siedziby uprawnionego przez wykreślenie wpisu: Puratos Polska Sp. z o.o., Janikowo k/Poznania, Polska 010387184 i dokonanie wpisu: PURATOS POLSKA SPÓŁKA Z OGRANICZONĄ ODPOWIEDZIALNOŚCIĄ, Kostrzyn, Polska 010387184.

198061 2016 09 13 A. Wprowadzono zmianę siedziby uprawnionego przez wykreślenie wpisu: Puratos Polska Sp. z o.o., Janikowo k/Poznania, Polska 010387184 i dokonanie wpisu: PURATOS POLSKA SPÓŁKA Z OGRANICZONĄ ODPOWIEDZIALNOŚCIĄ, Kostrzyn, Polska 010387184.

198062 2016 09 13 A. Wprowadzono zmianę siedziby uprawnionego przez wykreślenie wpisu: Puratos Polska Sp. z o.o., Janikowo k/Poznania, Polska 010387184 i dokonanie wpisu: „PURATOS POLSKA” SPÓŁKA Z OGRANICZONĄ ODPOWIEDZIALNOŚCIĄ, Kostrzyn, Polska 010387184.

198063 2016 09 13 A. Wprowadzono zmianę siedziby uprawnionego przez wykreślenie wpisu: Puratos Polska Sp. z o.o., Jani-

kowo k/Poznań, Polska 010387184 i dokonanie wpisu: PURATOS POLSKA SPÓŁKA Z OGRANICZONĄ ODPOWIEDZIALNOŚCIĄ, Kostrzyn, Polska 010387184.

198080 2016 09 06 A. Wprowadzono zmianę uprawnionego przez wykreślenie wpisu: "GE Money Bank" S.A., Gdańsk, Polska 190531170 i dokonanie wpisu: BANK BPH SPÓŁKA AKCYJNA, Gdańsk, Polska 350535626.

198081 2016 09 06 A. Wprowadzono zmianę uprawnionego przez wykreślenie wpisu: "GE Money Bank" S.A., Gdańsk, Polska 190531170 i dokonanie wpisu: BANK BPH SPÓŁKA AKCYJNA, Gdańsk, Polska 350535626.

198208 2016 09 26 A. Wprowadzono zmianę uprawnionego przez wykreślenie wpisu: FRANCE TELECOM, PARIS, Francja i dokonanie wpisu: ORANGE, PARYŻ, Francja.

198860 2016 09 23 A. Wprowadzono zmianę uprawnionego przez wykreślenie wpisu: COVEREFRESH FRYT SPÓŁKA KOMANDYTOWA, Kaczyce, Polska i dokonanie wpisu: ROSIŃSKI PASKAGING SPÓŁKA Z OGRANICZONĄ ODPOWIEDZIALNOŚCIĄ, Bielsko-Biała, Polska 070430217.

198877 2016 09 12 A. Wprowadzono zmianę uprawnionego przez wykreślenie wpisu: COMPLEX Spółka Akcyjna, Łódź, Polska 100180654 i dokonanie wpisu: REDWOOD HOLDING SPÓŁKA AKCYJNA, Łódź, Polska 100180654.

198880 2016 09 12 A. Wprowadzono zmianę uprawnionego przez wykreślenie wpisu: DELRAY TRADING SERVICES INC., ROAD TOWN, Brytyjskie Wyspy Dziewicze i dokonanie wpisu: J2 TRADING (CYPRUS) LIMITED, Nikozja, Cypr.

198880 2016 09 12 A. Wprowadzono zmianę uprawnionego przez wykreślenie wpisu: J2 TRADING (CYPRUS) LIMITED, Nikozja, Cypr i dokonanie wpisu: PERŁA-BROWARY LUBELSKIE SPÓŁKA AKCYJNA, Lublin, Polska 430128566.

198947 2016 09 15 A. Wprowadzono zmianę uprawnionego przez wykreślenie wpisu: EKOPŁON Spółka Akcyjna, Kielce, Polska 008489058 i dokonanie wpisu: EKOPŁON HANDLOWY SPÓŁKA Z OGRANICZONĄ ODPOWIEDZIALNOŚCIĄ SPÓŁKA KOMANDYTOWA, Grabki Duże, Polska 008489058.

199007 2016 09 15 A. Wprowadzono zmianę uprawnionego przez wykreślenie wpisu: F.H.U. „BMF” Bogusław Foszmanowicz, Częstochowa, Polska 590604608 i dokonanie wpisu: FOSZMANOWICZ BOGUSŁAW BMF, Wierchowisko, Polska 590604608.

199028 2016 09 19 A. Wprowadzono zmianę siedziby uprawnionego przez wykreślenie wpisu: SHANGHAI EXPRESS Sp. z o.o., Łódź, Polska 473286990 i dokonanie wpisu: „SHANGHAI EXPRESS” SPÓŁKA Z OGRANICZONĄ ODPOWIEDZIALNOŚCIĄ, Piaseczno, Polska 473286990.

199029 2016 09 19 A. Wprowadzono zmianę siedziby uprawnionego przez wykreślenie wpisu: SHANGHAI EXPRESS Sp. z o.o., Łódź, Polska 473286990 i dokonanie wpisu: „SHANGHAI EXPRESS” SPÓŁKA Z OGRANICZONĄ ODPOWIEDZIALNOŚCIĄ, Piaseczno, Polska 473286990.

199030 2016 09 19 A. Wprowadzono zmianę siedziby uprawnionego przez wykreślenie wpisu: SHANGHAI EXPRESS Sp. z o.o., Łódź, Polska 473286990 i dokonanie wpisu: „SHANGHAI EXPRESS” SPÓŁKA Z OGRANICZONĄ ODPOWIEDZIALNOŚCIĄ, Piaseczno, Polska 473286990.

199384 2016 09 23 A. Wprowadzono zmianę nazwy uprawnionego przez wykreślenie wpisu: Centrum Filmowe „ATV Film” Jerzy Dworczyk, Łódź, Polska 472013592 i dokonanie wpisu: ATV GROUP CENTRUM FILMOWE ATV FILM JERZY DWORCZYK, Łódź, Polska 472013592.

199405 2016 09 06 A. Wprowadzono zmianę uprawnionego przez wykreślenie wpisu: "GE Money Bank" Spółka Akcyjna, Gdańsk, Polska 190531170 i dokonanie wpisu: BANK BPH SPÓŁKA AKCYJNA, Gdańsk, Polska 350535626.

199407 2016 09 13 A. Wprowadzono zmianę uprawnionego przez wykreślenie wpisu: Firma Produkcyjno-Handlowa METAL-BUD Ryszard Gubała, Rzeszotary, Polska 350177888 i dokonanie wpisu: GUBAŁA ROBERT METAL-BUD II, Świątniki Górne, Polska 356581171.

199503 2016 09 20 A. Wprowadzono zmianę uprawnionego przez wykreślenie wpisu: MERCATOR MEDICAL Spółka Akcyjna, Kraków, Polska 350967107 i dokonanie wpisu: VIVOFT LLP, Nikozja, Cypr.

199503 2016 09 20 A. Wprowadzono zmianę uprawnionego przez wykreślenie wpisu: VIVOFT LLP, Nikozja, Cypr i dokonanie wpisu: PLAKENTIA HOLDINGS LIMITED, Nikozja, Cypr.

199575 2016 09 15 A. Wprowadzono zmianę uprawnionego przez wykreślenie wpisu: „LEDIKO Walendowski i Wilanowski” Spółka Jawna, Wrocław, Polska 933016094 i dokonanie wpisu: LEDIKO SPÓŁKA Z OGRANICZONĄ ODPOWIEDZIALNOŚCIĄ, Wrocław, Polska 933016094.

199934 2016 09 06 A. Wprowadzono zmianę uprawnionego przez wykreślenie wpisu: Jurajska Spółdzielnia Pracy, Myszków, Polska 002759114 i dokonanie wpisu: JURAJSKA SPÓŁKA Z OGRANICZONĄ ODPOWIEDZIALNOŚCIĄ, Postęp, Polska 002759114.

200474 2016 09 15 A. Wprowadzono zmianę uprawnionego przez wykreślenie wpisu: BRUK-BET Sp. z o.o., Nieciecza, Polska 180188969 i dokonanie wpisu: BRUK – BET IP SPÓŁKA Z OGRANICZONĄ ODPOWIEDZIALNOŚCIĄ, Nieciecza, Polska 363728795.

200658 2016 09 23 A. Wprowadzono zmianę nazwy uprawnionego przez wykreślenie wpisu: MURATOR SPÓŁKA AKCYJNA, Warszawa, Polska 012012459 i dokonanie wpisu: ZPR MEDIA SPÓŁKA AKCYJNA, Warszawa, Polska 012012459.

200851 2016 09 23 A. Wprowadzono zmianę nazwy i siedziby uprawnionego przez wykreślenie wpisu: FARMA-PROJEKT Spółka z ograniczoną odpowiedzialnością, Kraków, Polska 356025412 i dokonanie wpisu: RECORDATI POLSKA SPÓŁKA Z OGRANICZONĄ ODPOWIEDZIALNOŚCIĄ, Warszawa, Polska 356025412.

201162 2016 09 06 A. Wprowadzono zmianę uprawnionego przez wykreślenie wpisu: "GE Money Bank" Spółka Akcyjna, Gdańsk, Polska 190531170 i dokonanie wpisu: BANK BPH SPÓŁKA AKCYJNA, Gdańsk, Polska 350535626.

201163 2016 09 06 A. Wprowadzono zmianę uprawnionego przez wykreślenie wpisu: "GE Money Bank" Spółka Akcyjna, Gdańsk, Polska 190531170 i dokonanie wpisu: BANK BPH SPÓŁKA AKCYJNA, Gdańsk, Polska 350535626.

201395 2016 09 23 A. Wprowadzono zmianę uprawnionego przez wykreślenie wpisu: A.B. „SANITAS”, Kaunas, Litwa i dokonanie wpisu: VALEANT SPÓŁKA Z OGRANICZONĄ ODPOWIEDZIALNOŚCIĄ, Rzeszów, Polska 180935403.

201430 2016 09 14 A. Wprowadzono zmianę uprawnionego przez wykreślenie wpisu: ULTRAFOD JAROSŁAW PAWLIŃSKI, Konin, Polska 630389250 i dokonanie wpisu: ULTRAFOD SPÓŁKA Z OGRANICZONĄ ODPOWIEDZIALNOŚCIĄ SPÓŁKA KOMANDYTOWA, Konin, Polska 361297865.

201540 2016 09 20 A. Wprowadzono zmianę uprawnionego przez wykreślenie wpisu: DELRAY TRADING SERVICES INC., Road Town, Brytyjskie Wyspy Dziewicze i dokonanie wpisu: J2 TRADING (CYPRUS) LIMITED, Nikozja, Cypr.

201540 2016 09 20 A. Wprowadzono zmianę uprawnionego przez wykreślenie wpisu: J2 TRADING (CYPRUS) LIMITED, Nikozja, Cypr i dokonanie wpisu: PERŁA-BROWARY LUBELSKIE SPÓŁKA AKCYJNA, Lublin, Polska 430128566.

201692 2016 09 29 A. Wprowadzono zmianę uprawnionego przez wykreślenie wpisu: PYRAMID SOFT S.C. Jacek Korta, Mieczysław Sokolski, Wrocław, Polska 930265193 i dokonanie wpisu: LEDGER BIURO SPÓŁKA Z OGRANICZONĄ ODPOWIEDZIALNOŚCIĄ, Wrocław, Polska 021173046.

202096 2016 09 15 A. Wprowadzono zmianę nazwy uprawnionego przez wykreślenie wpisu: SANITEC SPÓŁKA Z OGRANICZONĄ ODPOWIEDZIALNOŚCIĄ, Koło, Polska 634551284 i dokonanie wpisu: GEBERIT PRODUKCJA SPÓŁKA Z OGRANICZONĄ ODPOWIEDZIALNOŚCIĄ, Koło, Polska 634551284.

202186 2016 09 06 A. Wprowadzono zmianę uprawnionego przez wykreślenie wpisu: "GE Money Bank" Spółka Akcyjna, Gdańsk, Polska 190531170 i dokonanie wpisu: BANK BPH SPÓŁKA AKCYJNA, Gdańsk, Polska 350535626.

202245 2016 09 29 A. Wprowadzono zmianę uprawnionego przez wykreślenie wpisu: Javin Investments Sp. z o.o., Gdańsk, Polska i dokonanie wpisu: MADISON REAL ESTATE SPÓŁKA Z OGRANICZONĄ ODPOWIEDZIALNOŚCIĄ, Gdańsk, Polska 022324487.

202483 2016 09 12 A. Wprowadzono zmianę uprawnionego przez wykreślenie wpisu: Biotech Varsovia Pharma Spółka z o.o., Warszawa, Polska i dokonanie wpisu: SEQUOIA SPÓŁKA Z OGRANICZONĄ ODPOWIEDZIALNOŚCIĄ, Warszawa, Polska 141556627.

202930 2016 09 20 A. Wprowadzono zmianę uprawnionego przez wykreślenie wpisu: LABORATORIUM FARMACEUTYCZNE HOMEOPARM VALEANT SPÓŁKA Z OGRANICZONĄ ODPOWIEDZIALNOŚCIĄ SPÓŁKA JAWNA, Jelenia Góra, Polska 190240389 i dokonanie wpisu: VALEANT SPÓŁKA Z OGRANICZONĄ ODPOWIEDZIALNOŚCIĄ SPÓŁKA JAWNA, Rzeszów, Polska 180935403.

203335 2016 09 12 A. Wprowadzono zmianę uprawnionego przez wykreślenie wpisu: Joanna Alicja Warpas, Warszawa, Polska i dokonanie wpisu: Joanna Alicja Warpas, Warszawa, Polska MACIEJ GRZEGORZ, Łódź, Polska.

203391 2016 09 12 A. Wprowadzono zmianę uprawnionego przez wykreślenie wpisu: "HOTEL WARSZAWA" Sp. z o.o., Augustów, Polska 790659632 i dokonanie wpisu: HOTEL WARSZAWA SPÓŁKA Z OGRANICZONĄ ODPOWIEDZIALNOŚCIĄ, Augustów, Polska 791035780.

203663 2016 09 20 A. Wprowadzono zmianę uprawnionego przez wykreślenie wpisu: AGROS NOVA BRANDS Sp. z o.o., Warszawa, Polska 141793451 i dokonanie wpisu: GRUPA MASPEX SPÓŁKA Z OGRANICZONĄ ODPOWIEDZIALNOŚCIĄ SPÓŁKA KOMANDYTOWA, Wadowice, Polska 122948517.

203776 2016 09 12 A. Wprowadzono zmianę uprawnionego przez wykreślenie wpisu: GRUPA MASPEX SPÓŁKA Z OGRANICZONĄ ODPOWIEDZIALNOŚCIĄ SPÓŁKA KOMANDYTOWO-AKCYJNA, Wadowice, Polska 122948517 i dokonanie wpisu: GRUPA MASPEX SPÓŁKA Z OGRANICZONĄ ODPOWIEDZIALNOŚCIĄ SPÓŁKA KOMANDYTOWA, Wadowice, Polska 122948517.

204513 2016 09 07 A. Wprowadzono zmianę uprawnionego przez wykreślenie wpisu: PLUS TM GROUP SPÓŁKA Z OGRANICZONĄ ODPOWIEDZIALNOŚCIĄ SPÓŁKA KOMANDYTOWO-AKCYJNA, Warszawa, Polska 022218489 i dokonanie wpisu: PLUS TM MANAGEMENT SPÓŁKA Z OGRANICZONĄ ODPOWIEDZIALNOŚCIĄ, Warszawa, Polska 142821528.

204593 2016 09 07 A. Wprowadzono zmianę uprawnionego przez wykreślenie wpisu: OPAL Ryszard Szulc, Waclaw Olejniczak Spółka Jawna, Grodzisk Wielkopolski, Polska 632003727 i dokonanie wpisu: OPAL Spółka z ograniczoną odpowiedzialnością spółka komandytowa, Grodzisk Wielkopolski, Polska 632003727.

204725 2016 09 12 A. Wprowadzono zmianę siedziby uprawnionego przez wykreślenie wpisu: KIMBERLY-CLARK WORLDWIDE, INC., NEENAH, Stany Zjednoczone Ameryki i dokonanie wpisu: KIMBERLY-CLARK WORLDWIDE, INC., Neenah Wisconsin, Stany Zjednoczone Ameryki.

204853 2016 09 07 A. Wprowadzono zmianę uprawnionego przez wykreślenie wpisu: GRUPA GRASS SPÓŁKA Z OGRANICZONĄ ODPOWIEDZIALNOŚCIĄ, Warszawa, Polska 017483531 i dokonanie wpisu: RAVANSON LTD SPÓŁKA Z OGRANICZONĄ ODPOWIEDZIALNOŚCIĄ, Płońsk, Polska.

205630 2016 09 07 A. Wprowadzono zmianę uprawnionego przez wykreślenie wpisu: PLUS TM GROUP SPÓŁKA Z OGRANICZONĄ ODPOWIEDZIALNOŚCIĄ SPÓŁKA KOMANDYTOWO-AKCYJNA, Warszawa, Polska 022218489 i dokonanie wpisu: PLUS TM MANAGEMENT SPÓŁKA Z OGRANICZONĄ ODPOWIEDZIALNOŚCIĄ, Warszawa, Polska 142821528.

205679 2016 09 15 A. Wprowadzono zmianę uprawnionego przez wykreślenie wpisu: Wytwórnia Prządów Laboratoryjnych Spółdzielnia Pracy, Gliwice, Polska 000401259 i dokonanie wpisu: BIELANIK JULIAN, WORSOWICZ JAROSŁAW WYTWÓRNIA PRZYRZĄDÓW LABORATORYJNYCH SPÓŁKA CYWILNA, Gliwice, Polska.

205769 2016 09 06 A. Wprowadzono zmianę uprawnionego przez wykreślenie wpisu: AGROS NOVA BRANDS SPÓŁKA Z OGRANICZONĄ ODPOWIEDZIALNOŚCIĄ, Warszawa, Polska 141793451 i dokonanie wpisu: GRUPA MASPEX SPÓŁKA Z OGRANICZONĄ ODPOWIEDZIALNOŚCIĄ SPÓŁKA KOMANDYTOWA, Wadowice, Polska 122948517.

206133 2016 09 15 A. Wprowadzono zmianę uprawnionego przez wykreślenie wpisu: SILK MEDIA Sp. z o.o. Sp.K., Warszawa, Polska 015548284 i dokonanie wpisu: ONE PROJECT SPÓŁKA Z OGRANICZONĄ ODPOWIEDZIALNOŚCIĄ, Wrocław, Polska 020473355.

206267 2016 09 20 A. Wprowadzono zmianę nazwy uprawnionego przez wykreślenie wpisu: Praxix S.A., Warszawa, Polska 010754530 i dokonanie wpisu: PRAXIS SPÓŁKA AKCYJNA, Warszawa, Polska 010754530.

206425 2016 09 14 A. Wprowadzono zmianę uprawnionego przez wykreślenie wpisu: ULTRAFOD JAROSŁAW PAWLIŃSKI, Konin, Polska 630389250 i dokonanie wpisu: ULTRAFOD SPÓŁKA Z OGRANICZONĄ ODPOWIEDZIALNOŚCIĄ SPÓŁKA KOMANDYTOWA, Konin, Polska 361297865.

206510 2016 09 23 A. Wprowadzono zmianę uprawnionego przez wykreślenie wpisu: „RELAY” DUO SPÓŁKA Z OGRANICZONĄ ODPOWIEDZIALNOŚCIĄ, Warszawa, Polska 146375451 i dokonanie wpisu: LAGARDERE TRAVEL RETAIL SPÓŁKA Z OGRANICZONĄ ODPOWIEDZIALNOŚCIĄ, Warszawa, Polska 012782720.

206661 2016 09 19 D. Wykreślono wpis: „W dniu 25 lipca 2014 r. na podstawie postanowienia Sądu Rejonowego dla m.st. Warszawy w Warszawie Wydział XI Gospodarczy – Rejestru Zastawów (sygn. akt WA.XI.Ns-Rej.Za 8163/14/811) wpisano do Rejestru Zastawów pod pozycją 2410022 zastaw rejestrowy na prawie ochronnym udzielonym na znak towarowy R-206661 w celu zabezpieczenia wierzytelności przysługujących Getin Noble Bank Spółka Akcyjna z siedzibą w Warszawie wobec Gremi Communication Spółka z ograniczoną odpowiedzialnością z siedzibą w Krakowie”.

206661 2016 09 19 D. Dokonano wpisu: „W dniu 8 lipca 2016 r. na podstawie postanowienia Sądu Rejonowego dla m.st. Warszawy w Warszawie Wydział XI Gospodarczy – Rejestru Zastawów (sygn. akt WA.XI.Ns-Rej.Za 10095/16/920) wpisano do Rejestru Zastawów pod pozycją 2497913 zastaw rejestrowy na prawie ochronnym udzielonym na znak towarowy R-206661 w celu zabezpieczenia wierzytelności przysługujących ING Bank Śląski Spółka Akcyjna z siedzibą w Katowicach wobec Gremi Media Spółka z ograniczoną odpowiedzialnością z siedzibą w Warszawie”.

207172 2016 09 06 A. Wprowadzono zmianę uprawnionego przez wykreślenie wpisu: GRUPA MASPEX SPÓŁKA Z OGRANICZONĄ ODPOWIEDZIALNOŚCIĄ SPÓŁKA KOMANDYTOWO-AKCYJNA, Wadowice, Polska 122948517 i dokonanie wpisu: GRUPA MASPEX SPÓŁKA Z OGRANICZONĄ ODPOWIEDZIALNOŚCIĄ SPÓŁKA KOMANDYTOWA, Wadowice, Polska 122948517.

209100 2016 09 26 A. Wprowadzono zmianę uprawnionego przez wykreślenie wpisu: MARIE BRIZARD ESPAÑA, ZIZURKIL, Hiszpania i dokonanie wpisu: MARIE BRIZARD WINE & SPIRITS ESPAÑA, S.A., Zizurkil, Hiszpania.

209404 2016 09 20 A. Wprowadzono zmianę uprawnionego przez wykreślenie wpisu: DELECTA SPÓŁKA AKCYJNA, Włocławek,

Polska 910144105 i dokonanie wpisu: BAKALLAND SPÓŁKA AKCYJNA, Warszawa, Polska 012272090.

209750 2016 09 20 D. Dokonano wpisu: „Na mocy umowy z dnia 20 kwietnia 2016 r. udzielono pełnej i wyłącznej licencji na używanie znaku towarowego przez NORD FARM SPÓŁKA Z OGRANICZONĄ ODPOWIEDZIALNOŚCIĄ, Warszawa, Polska”.

209794 2016 09 19 A. Wprowadzono zmianę nazwy uprawnionego przez wykreślenie wpisu: Hotel Tęczowy Młyn w Kielcach Sp. z o.o., Kielce, Polska 260116988 i dokonanie wpisu: HOTEL TĘCZOWY MŁYN SPÓŁKA Z OGRANICZONĄ ODPOWIEDZIALNOŚCIĄ, Kielce, Polska 260116988.

209900 2016 09 23 A. Wprowadzono zmianę uprawnionego przez wykreślenie wpisu: A.B. „SANITAS”, Kaunas, Litwa i dokonanie wpisu: VALEANT SPÓŁKA Z OGRANICZONĄ ODPOWIEDZIALNOŚCIĄ, Rzeszów, Polska 180935403.

210020 2016 09 13 A. Wprowadzono zmianę uprawnionego przez wykreślenie wpisu: AKWAWIT-BRASCO Spółka Akcyjna, Leszno, Polska 001100873 i dokonanie wpisu: AKWAWIT SPÓŁKA AKCYJNA, Wrocław, Polska 001100873.

210683 2016 09 12 A. Wprowadzono zmianę uprawnionego przez wykreślenie wpisu: BRUK-BET Sp. z o.o., Nieciecza, Polska 180188969 i dokonanie wpisu: BRUK – BET IP SPÓŁKA Z OGRANICZONĄ ODPOWIEDZIALNOŚCIĄ, Nieciecza, Polska 363728795.

210684 2016 09 12 A. Wprowadzono zmianę uprawnionego przez wykreślenie wpisu: BRUK-BET Sp. z o.o., Nieciecza, Polska 180188969 i dokonanie wpisu: BRUK – BET IP SPÓŁKA Z OGRANICZONĄ ODPOWIEDZIALNOŚCIĄ, Nieciecza, Polska 363728795.

210685 2016 09 12 A. Wprowadzono zmianę uprawnionego przez wykreślenie wpisu: BRUK-BET Sp. z o.o., Nieciecza, Polska 180188969 i dokonanie wpisu: BRUK – BET IP SPÓŁKA Z OGRANICZONĄ ODPOWIEDZIALNOŚCIĄ, Nieciecza, Polska 363728795.

210686 2016 09 12 A. Wprowadzono zmianę uprawnionego przez wykreślenie wpisu: BRUK-BET Sp. z o.o., Nieciecza, Polska 180188969 i dokonanie wpisu: BRUK – BET IP SPÓŁKA Z OGRANICZONĄ ODPOWIEDZIALNOŚCIĄ, Nieciecza, Polska 363728795.

210687 2016 09 12 A. Wprowadzono zmianę uprawnionego przez wykreślenie wpisu: BRUK-BET Sp. z o.o., Nieciecza, Polska 180188969 i dokonanie wpisu: BRUK – BET IP SPÓŁKA Z OGRANICZONĄ ODPOWIEDZIALNOŚCIĄ, Nieciecza, Polska 363728795.

210688 2016 09 12 A. Wprowadzono zmianę uprawnionego przez wykreślenie wpisu: BRUK-BET Sp. z o.o., Nieciecza, Polska 180188969 i dokonanie wpisu: BRUK – BET IP SPÓŁKA Z OGRANICZONĄ ODPOWIEDZIALNOŚCIĄ, Nieciecza, Polska 363728795.

210689 2016 09 12 A. Wprowadzono zmianę uprawnionego przez wykreślenie wpisu: BRUK-BET Sp. z o.o., Nieciecza, Polska 180188969 i dokonanie wpisu: BRUK – BET IP SPÓŁKA Z OGRANICZONĄ ODPOWIEDZIALNOŚCIĄ, Nieciecza, Polska 363728795.

210690 2016 09 12 A. Wprowadzono zmianę uprawnionego przez wykreślenie wpisu: BRUK-BET Sp. z o.o., Nieciecza, Polska 180188969 i dokonanie wpisu: BRUK – BET IP SPÓŁKA Z OGRANICZONĄ ODPOWIEDZIALNOŚCIĄ, Nieciecza, Polska 363728795.

210691 2016 09 12 A. Wprowadzono zmianę uprawnionego przez wykreślenie wpisu: BRUK-BET Sp. z o.o., Nieciecza, Polska 180188969 i dokonanie wpisu: BRUK – BET IP SPÓŁKA Z OGRANICZONĄ ODPOWIEDZIALNOŚCIĄ, Nieciecza, Polska 363728795.

210961 2016 09 14 A. Wprowadzono zmianę uprawnionego przez wykreślenie wpisu: ULTRAFOD JAROSŁAW PAWLIŃSKI, Konin, Polska 630389250 i dokonanie wpisu: ULTRAFOD SPÓŁKA Z OGRANICZONĄ ODPOWIEDZIALNOŚCIĄ SPÓŁKA KOMANDYTOWA, Konin, Polska 361297865.

211205 2016 09 23 A. Wprowadzono zmianę nazwy uprawnionego przez wykreślenie wpisu: AIG/Lincoln Polska Sp. z o.o., Warszawa, Polska i dokonanie wpisu: WHITE STAR REAL ESTATE

SPÓŁKA Z OGRANICZONĄ ODPOWIEDZIALNOŚCIĄ, Warszawa, Polska 012455435.

212153 2016 09 13 A. Wprowadzono zmianę uprawnionego przez wykreślenie wpisu: Janusz Skopowski, Bydgoszcz, Polska i dokonanie wpisu: TELENGA POŚPIECH BEATA, Warszawa, Polska.

212602 2016 09 23 A. Wprowadzono zmianę uprawnionego przez wykreślenie wpisu: A.B. „SANITAS”, Kaunas, Litwa i dokonanie wpisu: VALEANT SPÓŁKA Z OGRANICZONĄ ODPOWIEDZIALNOŚCIĄ, Rzeszów, Polska 180935403.

213019 2016 09 12 A. Wprowadzono zmianę uprawnionego przez wykreślenie wpisu: BIURO HANDLOWE POLON SPÓŁKA Z OGRANICZONĄ ODPOWIEDZIALNOŚCIĄ, Warszawa, Polska 006937535 i dokonanie wpisu: KOSZYKOWA 2 SPÓŁKA Z OGRANICZONĄ ODPOWIEDZIALNOŚCIĄ, Warszawa, Polska 142656503.

213139 2016 09 23 A. Wprowadzono zmianę uprawnionego przez wykreślenie wpisu: HANDLOPEX S.A., Rzeszów, Polska 690103056 i dokonanie wpisu: OPONA NOWA IP SPÓŁKA Z OGRANICZONĄ ODPOWIEDZIALNOŚCIĄ, Rzeszów, Polska 180632884.

213139 2016 09 23 A. Wprowadzono zmianę uprawnionego przez wykreślenie wpisu: OPONA NOWA IP SPÓŁKA Z OGRANICZONĄ ODPOWIEDZIALNOŚCIĄ, Rzeszów, Polska 180632884 i dokonanie wpisu: OPONA II IP SPÓŁKA Z OGRANICZONĄ ODPOWIEDZIALNOŚCIĄ, Rzeszów, Polska 180632890.

214018 2016 09 20 A. Wprowadzono zmianę uprawnionego przez wykreślenie wpisu: Fabryka Dźwięku Paweł Piłat, Kielce, Polska 260035155 i dokonanie wpisu: TRIAUDIO SPÓŁKA Z OGRANICZONĄ ODPOWIEDZIALNOŚCIĄ, Kielce, Polska 364134520.

214423 2016 09 13 A. Wprowadzono zmianę uprawnionego przez wykreślenie wpisu: AIG / Lincoln Polska Sp. z o.o., Warszawa, Polska i dokonanie wpisu: WHITE STAR REAL ESTATE SPÓŁKA Z OGRANICZONĄ ODPOWIEDZIALNOŚCIĄ, Warszawa, Polska 012455435.

214424 2016 09 13 A. Wprowadzono zmianę uprawnionego przez wykreślenie wpisu: AIG / Lincoln Polska Sp. z o.o., Warszawa, Polska i dokonanie wpisu: WHITE STAR REAL ESTATE SPÓŁKA Z OGRANICZONĄ ODPOWIEDZIALNOŚCIĄ, Warszawa, Polska 012455435.

214445 2016 09 06 A. Wprowadzono zmianę uprawnionego przez wykreślenie wpisu: „INTYMNA.PL” Spółka z ograniczoną odpowiedzialnością, Koszalin, Polska 331357823 i dokonanie wpisu: GRUPA MODNE ZAKUPY SPÓŁKA Z OGRANICZONĄ ODPOWIEDZIALNOŚCIĄ, Koszalin, Polska 331357823.

214990 2016 09 23 A. Wprowadzono zmianę uprawnionego przez wykreślenie wpisu: HANDLOPEX Spółka Akcyjna, Rzeszów, Polska 690103056 i dokonanie wpisu: OPONA NOWA IP SPÓŁKA Z OGRANICZONĄ ODPOWIEDZIALNOŚCIĄ, Rzeszów, Polska 180632884.

214990 2016 09 23 A. Wprowadzono zmianę uprawnionego przez wykreślenie wpisu: OPONA NOWA IP SPÓŁKA Z OGRANICZONĄ ODPOWIEDZIALNOŚCIĄ, Rzeszów, Polska 180632884 i dokonanie wpisu: OPONA II IP SPÓŁKA Z OGRANICZONĄ ODPOWIEDZIALNOŚCIĄ, Rzeszów, Polska 180632890.

215552 2016 09 12 A. Wprowadzono zmianę uprawnionego przez wykreślenie wpisu: AGROS NOVA BRANDS Sp. z o.o., Warszawa, Polska 141793451 i dokonanie wpisu: GRUPA MASPEX SPÓŁKA Z OGRANICZONĄ ODPOWIEDZIALNOŚCIĄ SPÓŁKA KOMANDYTOWA, Wadowice, Polska 122948517.

215554 2016 09 12 A. Wprowadzono zmianę uprawnionego przez wykreślenie wpisu: AGROS NOVA BRANDS SPÓŁKA Z OGRANICZONĄ ODPOWIEDZIALNOŚCIĄ, Warszawa, Polska 141793451 i dokonanie wpisu: GRUPA MASPEX SPÓŁKA Z OGRANICZONĄ ODPOWIEDZIALNOŚCIĄ SPÓŁKA KOMANDYTOWA, Wadowice, Polska 122948517.

216679 2016 09 23 A. Wprowadzono zmianę uprawnionego przez wykreślenie wpisu: AIG / Lincoln Polska Sp. z o.o., Warszawa, Polska i dokonanie wpisu: WHITE STAR REAL ESTATE SPÓŁKA Z OGRANICZONĄ ODPOWIEDZIALNOŚCIĄ, Warszawa, Polska 012455435.

217587 2016 09 29 A. Wprowadzono zmianę siedziby uprawnionego przez wykreślenie wpisu: KIMBERLY-CLARK WORLDWIDE, INC., NEENAH, Stany Zjednoczone Ameryki i dokonanie wpisu: KIMBERLY-CLARK WORLDWIDE, INC., Neenah Wisconsin, Stany Zjednoczone Ameryki.

217839 2016 09 13 A. Wprowadzono zmianę uprawnionego przez wykreślenie wpisu: COLIAN SPÓŁKA Z OGRANICZONĄ ODPOWIEDZIALNOŚCIĄ, Opatówek, Polska 300446241 i dokonanie wpisu: GULVINI SPÓŁKA Z OGRANICZONĄ ODPOWIEDZIALNOŚCIĄ SPÓŁKA KOMANDYTOWO-AKCYJNA, Warszawa, Polska 146980146.

217839 2016 09 13 A. Wprowadzono zmianę siedziby uprawnionego przez wykreślenie wpisu: GULVINI SPÓŁKA Z OGRANICZONĄ ODPOWIEDZIALNOŚCIĄ SPÓŁKA KOMANDYTOWO-AKCYJNA, Warszawa, Polska 146980146 i dokonanie wpisu: GULVINI SPÓŁKA Z OGRANICZONĄ ODPOWIEDZIALNOŚCIĄ SPÓŁKA KOMANDYTOWO-AKCYJNA, Opatówek, Polska 146980146.

217839 2016 09 13 A. Wprowadzono zmianę uprawnionego przez wykreślenie wpisu: GULVINI SPÓŁKA Z OGRANICZONĄ ODPOWIEDZIALNOŚCIĄ SPÓŁKA KOMANDYTOWO-AKCYJNA, Opatówek, Polska 146980146 i dokonanie wpisu: CHOCI SPÓŁKA Z OGRANICZONĄ ODPOWIEDZIALNOŚCIĄ, Opatówek, Polska.

218142 2016 09 20 A. Wprowadzono zmianę uprawnionego przez wykreślenie wpisu: POLPORA Manufaktura Krzysztof Janczak, Zielona Góra, Polska 080175533 i dokonanie wpisu: CERBIŃSKI TOMASZ, Zielona Góra, Polska 970500131.

218183 2016 09 19 A. Wprowadzono zmianę uprawnionego przez wykreślenie wpisu: „ARGENTA” Spółka z ograniczoną odpowiedzialnością, Poznań, Polska 630340260 i dokonanie wpisu: ARGENTA SPÓŁKA Z OGRANICZONĄ ODPOWIEDZIALNOŚCIĄ SPÓŁKA KOMANDYTOWA, Poznań, Polska 630340260.

218519 2016 09 28 F. Dokonano wpisu: „Na podstawie tytułu wykonawczego Sądu Rejonowego dla Krakowa-Śródmieście w Krakowie z dnia 14 sierpnia 2013 r. sygn. akt IV GNC 4222/13/S oraz Sądu Rejonowego dla Krakowa-Śródmieście w Krakowie z dnia 9 marca 2015 r., sygn. akt: IV GCo 117/15/S, Komornik Sądowy przy Sądzie Rejonowym dla Krakowa-Podgórze w Krakowie w toku postępowania egzekucyjnego prowadzonego pod sygnaturą akt: KM 2393/14 dokonał zajęcia prawa ochronnego na przedmiotowy znak towarowy na wniosek wierzyciela: Eurodruk-Poznań Sp. z o.o. z siedzibą w Tarnowie Podgórnym”.

219040 2016 09 15 A. Wprowadzono zmianę uprawnionego przez wykreślenie wpisu: ALVO GRUPA GASTROMETAL Sp. z o.o., Śmigiel, Polska i dokonanie wpisu: ALVO SPÓŁKA Z OGRANICZONĄ ODPOWIEDZIALNOŚCIĄ SPÓŁKA KOMANDYTOWA, Śmigiel, Polska 301592861.

219041 2016 09 15 A. Wprowadzono zmianę uprawnionego przez wykreślenie wpisu: ALVO Grupa Gastrometal Sp. z o.o., Śmigiel, Polska i dokonanie wpisu: ALVO SPÓŁKA Z OGRANICZONĄ ODPOWIEDZIALNOŚCIĄ SPÓŁKA KOMANDYTOWA, Śmigiel, Polska 301592861.

219042 2016 09 15 A. Wprowadzono zmianę uprawnionego przez wykreślenie wpisu: ALVO Grupa Gastrometal Sp. z o.o., Śmigiel, Polska i dokonanie wpisu: ALVO SPÓŁKA Z OGRANICZONĄ ODPOWIEDZIALNOŚCIĄ SPÓŁKA KOMANDYTOWA, Śmigiel, Polska 301592861.

219043 2016 09 15 A. Wprowadzono zmianę uprawnionego przez wykreślenie wpisu: ALVO Grupa Gastrometal Sp. z o.o., Śmigiel, Polska i dokonanie wpisu: ALVO SPÓŁKA Z OGRANICZONĄ

ODPOWIEDZIALNOŚCIĄ SPÓŁKA KOMANDYTOWA, Śmigiel, Polska 301592861.

219201 2016 09 15 A. Wprowadzono zmianę uprawnionego przez wykreślenie wpisu: DOMINIUM Spółka z o.o., Szczyrzyc, Polska 351390348 i dokonanie wpisu: ORGANIC FARMA ZDROWIA SPÓŁKA AKCYJNA, Warszawa, Polska 140478291.

220558 2016 09 20 A. Wprowadzono zmianę uprawnionego przez wykreślenie wpisu: LABORATORIUM FARMACEUTYCZNE HOME OF FARM VALEANT SPÓŁKA Z OGRANICZONĄ ODPOWIEDZIALNOŚCIĄ SPÓŁKA JAWNA, Jelenia Góra, Polska 190240389 i dokonanie wpisu: VALEANT SPÓŁKA Z OGRANICZONĄ ODPOWIEDZIALNOŚCIĄ SPÓŁKA JAWNA, Rzeszów, Polska 180935403.

220839 2016 09 23 A. Wprowadzono zmianę uprawnionego przez wykreślenie wpisu: PROFARB-GRUPA CHEMICZNA SPÓŁKA Z OGRANICZONĄ ODPOWIEDZIALNOŚCIĄ, Gliwice, Polska 227867388 i dokonanie wpisu: SYNTHOS DWORY 7 SPÓŁKA Z OGRANICZONĄ ODPOWIEDZIALNOŚCIĄ SPÓŁKA JAWNA, Oświęcim, Polska 260133662.

221307 2016 09 28 D. Wykreślono wpis: „W dniu 22 stycznia 2015 r. na podstawie postanowienia Sądu Rejonowego dla m.st. Warszawy w Warszawie Wydział XI Gospodarczy – Rejestru Zastawów (sygn. akt WA.XI.Ns-Rej.Za 495/15/314) wpisano do Rejestru Zastawów pod pozycją 2432262 zastaw rejestrowy na prawie ochronnym udzielonym na znak towarowy R-221307 w celu zabezpieczenia wierzytelności przysługujących ING Bank Śląski Spółka Akcyjna z siedzibą w Katowicach wobec Smyk Global Assets GmbH z siedzibą w Bernie, Szwajcaria”.

221810 2016 09 12 A. Wprowadzono zmianę nazwy uprawnionego przez wykreślenie wpisu: Przedsiębiorstwo Produkcyjno-Handlowo-Usługowe „MAXBUD 2” Marcin Dziocha, Rajec Poduchowy, Polska 672004061 i dokonanie wpisu: MARCIN DZIOCHA M. DZIOCHA 2 I WSPÓŁNIK SPÓŁKI CYWILNEJ M. DZIOCHA, Rajec Poduchowny, Polska 6720044061.

221839 2016 09 23 A. Wprowadzono zmianę uprawnionego przez wykreślenie wpisu: A.B. „SANITAS”, Kaunas, Litwa i dokonanie wpisu: VALEANT SPÓŁKA Z OGRANICZONĄ ODPOWIEDZIALNOŚCIĄ, Rzeszów, Polska 180935403.

222330 2016 09 23 A. Wprowadzono zmianę uprawnionego przez wykreślenie wpisu: ZET PREMIUM SPÓŁKA Z OGRANICZONĄ ODPOWIEDZIALNOŚCIĄ, Warszawa, Polska 012921558 i dokonanie wpisu: EUROZET RADIO SPÓŁKA Z OGRANICZONĄ ODPOWIEDZIALNOŚCIĄ, Warszawa, Polska 017270730.

222717 2016 09 28 A. Wprowadzono zmianę uprawnionego przez wykreślenie wpisu: DELECTA SPÓŁKA AKCYJNA, Włocławek, Polska i dokonanie wpisu: BAKALLAND SPÓŁKA AKCYJNA, Warszawa, Polska 012272090.

222717 2016 09 28 D. Dokonano wpisu: „Postanowieniem z dnia 30 kwietnia 2015 r. (sygn.akt: GD.IX.Ns-Rej.Za 1588/15/368) Sąd Rejonowy Gdańsk-Północ w Gdańsku, Wydział IX Gospodarczy – Rejestru Zastawów wpisał do Rejestru Zastawów pod pozycją 2445556 zastaw rejestrowy na prawie ochronnym udzielonym na znak towarowy R-222717 w celu zabezpieczenia wierzytelności przysługujących MBank Spółka Akcyjna z siedzibą w Warszawie wobec DELECTA Spółka akcyjna z siedzibą we Włocławku”.

223150 2016 09 15 A. Wprowadzono zmianę uprawnionego przez wykreślenie wpisu: GEORYT Krzysztof Witkowski, Nieciecza, Polska 850313442 i dokonanie wpisu: BRUK – BET IP SPÓŁKA Z OGRANICZONĄ ODPOWIEDZIALNOŚCIĄ, Nieciecza, Polska 363728795.

223208 2016 09 15 A. Wprowadzono zmianę uprawnionego przez wykreślenie wpisu: GEORYT Krzysztof Witkowski, Nieciecza, Polska 850313442 i dokonanie wpisu: BRUK – BET IP SPÓŁKA Z OGRANICZONĄ ODPOWIEDZIALNOŚCIĄ, Nieciecza, Polska 363728795.

223265 2016 09 12 A. Wprowadzono zmianę uprawnionego przez wykreślenie wpisu: BRUK-BET Spółka z o.o., Nieciecza, Polska 180188969 i dokonanie wpisu: BRUK – BET IP SPÓŁKA Z OGRANICZONĄ ODPOWIEDZIALNOŚCIĄ, Nieciecza, Polska 363728795.

223358 2016 09 15 A. Wprowadzono zmianę uprawnionego przez wykreślenie wpisu: BRUK-BET Spółka z o.o., Nieciecza, Polska 180188969 i dokonanie wpisu: BRUK – BET IP SPÓŁKA Z OGRANICZONĄ ODPOWIEDZIALNOŚCIĄ, Nieciecza, Polska 363728795.

223359 2016 09 15 A. Wprowadzono zmianę uprawnionego przez wykreślenie wpisu: BRUK-BET Spółka z o.o., Nieciecza, Polska 180188969 i dokonanie wpisu: BRUK – BET IP SPÓŁKA Z OGRANICZONĄ ODPOWIEDZIALNOŚCIĄ, Nieciecza, Polska 363728795.

223688 2016 09 23 A. Wprowadzono zmianę uprawnionego przez wykreślenie wpisu: ZET PREMIUM SPÓŁKA Z OGRANICZONĄ ODPOWIEDZIALNOŚCIĄ, Warszawa, Polska 012921558 i dokonanie wpisu: EUROZET RADIO SPÓŁKA Z OGRANICZONĄ ODPOWIEDZIALNOŚCIĄ, Warszawa, Polska 017270730.

224229 2016 09 20 A. Wprowadzono zmianę uprawnionego przez wykreślenie wpisu: LABORATORIUM FARMACEUTYCZNE HOMEOFARM VALEANT SPÓŁKA Z OGRANICZONĄ ODPOWIEDZIALNOŚCIĄ SPÓŁKA JAWNA, Jelenia Góra, Polska 190240389 i dokonanie wpisu: VALEANT SPÓŁKA Z OGRANICZONĄ ODPOWIEDZIALNOŚCIĄ SPÓŁKA JAWNA, Rzeszów, Polska 180935403.

224467 2016 09 12 A. Wprowadzono zmianę siedziby uprawnionego przez wykreślenie wpisu: KIMBERLY-CLARK WORLDWIDE, INC., NEENAH, Stany Zjednoczone Ameryki i dokonanie wpisu: KIMBERLY-CLARK WORLDWIDE, INC., Neenah Wisconsin, Stany Zjednoczone Ameryki.

224468 2016 09 12 A. Wprowadzono zmianę siedziby uprawnionego przez wykreślenie wpisu: KIMBERLY-CLARK WORLDWIDE, INC., NEENAH, Stany Zjednoczone Ameryki i dokonanie wpisu: KIMBERLY-CLARK WORLDWIDE, INC., Neenah Wisconsin, Stany Zjednoczone Ameryki.

224469 2016 09 12 A. Wprowadzono zmianę siedziby uprawnionego przez wykreślenie wpisu: KIMBERLY-CLARK WORLDWIDE, INC., NEENAH, Stany Zjednoczone Ameryki i dokonanie wpisu: KIMBERLY-CLARK WORLDWIDE, INC., Neenah Wisconsin, Stany Zjednoczone Ameryki.

224752 2016 09 20 A. Wprowadzono zmianę uprawnionego przez wykreślenie wpisu: LABORATORIUM FARMACEUTYCZNE HOMEOFARM VALEANT SPÓŁKA Z OGRANICZONĄ ODPOWIEDZIALNOŚCIĄ SPÓŁKA JAWNA, Jelenia Góra, Polska 190240389 i dokonanie wpisu: VALEANT SPÓŁKA Z OGRANICZONĄ ODPOWIEDZIALNOŚCIĄ SPÓŁKA JAWNA, Rzeszów, Polska 180935403.

224807 2016 09 20 A. Wprowadzono zmianę uprawnionego przez wykreślenie wpisu: LABORATORIUM FARMACEUTYCZNE HOMEOFARM VALEANT SPÓŁKA Z OGRANICZONĄ ODPOWIEDZIALNOŚCIĄ SPÓŁKA JAWNA, Jelenia Góra, Polska 190240389 i dokonanie wpisu: VALEANT SPÓŁKA Z OGRANICZONĄ ODPOWIEDZIALNOŚCIĄ SPÓŁKA JAWNA, Rzeszów, Polska 180935403.

225042 2016 09 16 D. Wykreślono wpis: „W dniu 4 maja 2015 r. na podstawie postanowienia Sądu Rejonowego dla Wrocławia-Fabrycznej we Wrocławiu

Wydział VII Gospodarczy - Rejestru Zastawów (sygn. akt WR.VII.Ns-Rej.Za 1800/15/895) wpisano do Rejestru Zastawów pod pozycją 2445634 zastaw rejestrowy na prawie ochronnym udzielonym na znak towarowy R-225042 w celu zabezpieczenia wierzytelności przysługujących MBANK SPÓŁKA AKCYJNA z siedzibą w Warszawie wobec WIRTUALNA POLSKA HOLDING SPÓŁKA AKCYJNA z siedzibą w Warszawie; WP SHOPPING SPÓŁKA Z OGRANICZONĄ ODPOWIEDZIALNOŚCIĄ z siedzibą w Gdańsku; GRUPA WIRTUALNA POLSKA SPÓŁKA Z OGRANICZONĄ ODPOWIEDZIALNOŚCIĄ z siedzibą w Warszawie; BUSINESS AD NETWORK SPÓŁKA Z OGRANICZONĄ ODPOWIEDZIALNOŚCIĄ z siedzibą we Wrocławiu”.

225042 2016 09 16 D. Dokonano wpisu: „W dniu 2 lutego 2016 r. na podstawie postanowienia Sądu Rejonowego dla Wrocławia-Fabrycznej we Wrocławiu Wydział VII Gospodarczy - Rejestru Zastawów (sygn. akt WR.VII.Ns-Rej.Za 5912/15/403) wpisano do Rejestru Zastawów pod pozycją 2445634 zastaw rejestrowy na prawie ochronnym udzielonym na znak towarowy R-225042 w celu zabezpieczenia wierzytelności przysługujących MBANK SPÓŁKA AKCYJNA z siedzibą w Warszawie wobec WIRTUALNA POLSKA HOLDING SPÓŁKA AKCYJNA z siedzibą w Warszawie; WP SHOPPING SPÓŁKA Z OGRANICZONĄ ODPOWIEDZIALNOŚCIĄ z siedzibą w Warszawie; GRUPA WIRTUALNA POLSKA SPÓŁKA AKCYJNA z siedzibą w Warszawie; BUSINESS AD NETWORK SPÓŁKA Z OGRANICZONĄ ODPOWIEDZIALNOŚCIĄ z siedzibą we Wrocławiu; BLOMEDIA.PL SPÓŁKA Z OGRANICZONĄ ODPOWIEDZIALNOŚCIĄ z siedzibą w Warszawie; WP1 SPÓŁKA Z OGRANICZONĄ ODPOWIEDZIALNOŚCIĄ z siedzibą w Warszawie”.

225042 2016 09 16 D. Wykreślono wpis: „W dniu 2 lutego 2016 r. na podstawie postanowienia Sądu Rejonowego dla Wrocławia-Fabrycznej we Wrocławiu

Wydział VII Gospodarczy - Rejestru Zastawów (sygn. akt WR.VII.Ns-Rej.Za 5912/15/403) wpisano do Rejestru Zastawów pod pozycją 2445634 zastaw rejestrowy na prawie ochronnym udzielonym na znak towarowy R-225042 w celu zabezpieczenia wierzytelności przysługujących MBANK SPÓŁKA AKCYJNA z siedzibą w Warszawie wobec WIRTUALNA POLSKA HOLDING SPÓŁKA AKCYJNA z siedzibą w Warszawie; WP SHOPPING SPÓŁKA Z OGRANICZONĄ ODPOWIEDZIALNOŚCIĄ z siedzibą w Warszawie; GRUPA WIRTUALNA POLSKA SPÓŁKA AKCYJNA z siedzibą w Warszawie; BUSINESS AD NETWORK SPÓŁKA Z OGRANICZONĄ ODPOWIEDZIALNOŚCIĄ z siedzibą we Wrocławiu; BLOMEDIA.PL SPÓŁKA Z OGRANICZONĄ ODPOWIEDZIALNOŚCIĄ z siedzibą w Warszawie; WP1 SPÓŁKA Z OGRANICZONĄ ODPOWIEDZIALNOŚCIĄ z siedzibą w Warszawie”.

225042 2016 09 16 D. Dokonano wpisu: „W dniu 6 maja 2016 r. na podstawie postanowienia Sądu Rejonowego dla Wrocławia-Fabrycznej we Wrocławiu Wydział VII Gospodarczy - Rejestru Zastawów (sygn. akt WR.VII.Ns-Rej.Za 944/16/816) wpisano do Rejestru Zastawów pod pozycją 2445634 zastaw rejestrowy na prawie ochronnym udzielonym na znak towarowy R-225042 w celu zabezpieczenia wierzytelności przysługujących MBANK SPÓŁKA AKCYJNA z siedzibą w Warszawie wobec GRUPA WIRTUALNA POLSKA SPÓŁKA AKCYJNA z siedzibą w Warszawie”.

225043 2016 09 16 D. Wykreślono wpis: „W dniu 4 maja 2015 r. na podstawie postanowienia Sądu Rejonowego dla Wrocławia-Fabrycznej we Wrocławiu

Wydział VII Gospodarczy - Rejestru Zastawów (sygn. akt WR.VII.Ns-Rej.Za 1799/15/292) wpisano do Rejestru Zastawów pod pozycją 2445635 zastaw rejestrowy na prawie ochronnym udzielonym na znak towarowy R-225043 w celu zabezpieczenia wierzytelności przysługujących MBANK SPÓŁKA AKCYJNA z siedzibą w Warszawie wobec WIRTUALNA POLSKA HOLDING SPÓŁKA AKCYJNA z siedzibą w Warszawie; WP SHOPPING SPÓŁKA Z OGRANICZONĄ ODPOWIEDZIALNOŚCIĄ z siedzibą w Gdańsku; GRUPA WIRTUALNA POLSKA SPÓŁKA Z OGRANICZONĄ ODPOWIEDZIALNOŚCIĄ z siedzibą w Warszawie; BUSINESS AD NETWORK SPÓŁKA Z OGRANICZONĄ ODPOWIEDZIALNOŚCIĄ z siedzibą we Wrocławiu”.

225043 2016 09 16 D. Dokonano wpisu: „W dniu 12 stycznia 2016 r. na podstawie postanowienia Sądu Rejonowego dla Wrocławia-Fabrycznej we Wrocławiu Wydział VII Gospodarczy - Rejestru Zastawów (sygn. akt WR.VII.Ns-Rej.Za 5911/15/002) wpisano do Rejestru Zastawów pod pozycją 2445635 zastaw rejestrowy na prawie ochronnym udzielonym na znak towarowy R-225043 w celu zabezpieczenia wierzytelności przysługujących MBANK SPÓŁKA AKCYJNA z siedzibą w Warszawie wobec WIRTUALNA POLSKA HOLDING SPÓŁKA AKCYJNA z siedzibą w Warszawie; WP SHOPPING SPÓŁKA Z OGRANICZONĄ ODPOWIEDZIALNOŚCIĄ z siedzibą w Warszawie;

GRUPA WIRTUALNA POLSKA SPÓŁKA AKCYJNA z siedzibą w Warszawie; BUSINESS AD NETWORK SPÓŁKA Z OGRANICZONĄ ODPOWIEDZIALNOŚCIĄ z siedzibą we Wrocławiu; BLOMEDIA.PL SPÓŁKA Z OGRANICZONĄ ODPOWIEDZIALNOŚCIĄ z siedzibą w Warszawie; WP1 SPÓŁKA Z OGRANICZONĄ ODPOWIEDZIALNOŚCIĄ z siedzibą w Warszawie”.

225110 2016 09 28 D. Wykreślono wpis: „W dniu 25 lipca 2014 r. na podstawie postanowienia Sądu Rejonowego dla m.st. Warszawy w Warszawie Wydział XI Gospodarczy – Rejestru Zastawów (sygn. akt WA.XI.Ns-Rej.Za 8150/14/287) wpisano do Rejestru Zastawów pod pozycją 2410021 zastaw rejestrowy na prawie ochronnym udzielonym na znak towarowy R-225110 w celu zabezpieczenia wierzytelności przysługujących Getin Noble Bank Spółka Akcyjna z siedzibą w Warszawie wobec Gremi Communication Spółka z ograniczoną odpowiedzialnością z siedzibą w Krakowie”.

225161 2016 09 14 A. Wprowadzono zmianę uprawnionego przez wykreślenie wpisu: ULTRAFOD JAROSŁAW PAWLIŃSKI, Konin, Polska 630389250 i dokonanie wpisu: ULTRAFOD SPÓŁKA Z OGRANICZONĄ ODPOWIEDZIALNOŚCIĄ SPÓŁKA KOMANDYTOWA, Konin, Polska 361297865.

225380 2016 09 13 A. Wprowadzono zmianę uprawnionego przez wykreślenie wpisu: Zachodni Instytut Audytu i Doradztwa Podatkowego Komsta-Jacek Komsta, Zielona Góra, Polska 978108881 i dokonanie wpisu: MAŁGORZATA KOMSTA, Zielona Góra, Polska.

226403 2016 09 12 A. Wprowadzono zmianę uprawnionego przez wykreślenie wpisu: Centrum Dystrybucji SMYKOLAND Dariusz Stachowiak, Żabno, Polska i dokonanie wpisu: „SMYKOLAND” SPÓŁKA Z OGRANICZONĄ ODPOWIEDZIALNOŚCIĄ, Żabno, Polska 361651120.

227222 2016 09 12 A. Wprowadzono zmianę uprawnionego przez wykreślenie wpisu: Przedsiębiorstwo Wielobranżowe „DEFRO” Robert Dziubeła, Ruda Strawczyńska, Polska 291142349 i dokonanie wpisu: DZIUBEŁA JUSTYNA, Strawczyn, Polska.

227359 2016 09 23 A. Wprowadzono zmianę uprawnionego przez wykreślenie wpisu: Centrum Ekonomiczne Badań i Doradztwa Sp. z o.o. - Sp. komandytowa, Katowice, Polska 241308553 i dokonanie wpisu: JPA CONSULTING SPÓŁKA Z OGRANICZONĄ ODPOWIEDZIALNOŚCIĄ-SPÓŁKA KOMANDYTOWA, Katowice, Polska 241308553.

227628 2016 09 23 A. Wprowadzono zmianę uprawnionego przez wykreślenie wpisu: Bee-Fee spółka z ograniczoną odpowiedzialnością, Warszawa, Polska 240604338 i dokonanie wpisu: BEE-FEE LTD., Londyn, Wielka Brytania.

228683 2016 09 20 A. Wprowadzono zmianę uprawnionego przez wykreślenie wpisu: „PIFO” Eko-Strefa Spółka z ograniczoną odpowiedzialnością, Łódź, Polska 472338905 i dokonanie wpisu: BAKALLAND SPÓŁKA AKCYJNA, Warszawa, Polska 012272090.

228275 2016 09 12 A. Wprowadzono zmianę uprawnionego przez wykreślenie wpisu: Adam Jezierski, Chruszczów, Polska 005118315 i dokonanie wpisu: ANONSE24 SPÓŁKA Z OGRANICZONĄ ODPOWIEDZIALNOŚCIĄ, Radom, Polska 142207366.

228301 2016 09 13 A. Wprowadzono zmianę nazwy uprawnionego przez wykreślenie wpisu: STARTER SPÓŁKA Z OGRANICZONĄ ODPOWIEDZIALNOŚCIĄ, Poznań, Polska i dokonanie wpisu: STARTER24 SPÓŁKA Z OGRANICZONĄ ODPOWIEDZIALNOŚCIĄ, Poznań, Polska 016387736.

228384 2016 09 13 A. Wprowadzono zmianę uprawnionego przez wykreślenie wpisu: AIG/Lincoln Polska Spółka z ograniczoną odpowiedzialnością, Warszawa, Polska 012455435 i dokonanie wpisu: WHITE STAR REAL ESTATE SPÓŁKA Z OGRANICZONĄ ODPOWIEDZIALNOŚCIĄ, Warszawa, Polska 012455435.

228448 2016 09 07 A. Wprowadzono zmianę uprawnionego przez wykreślenie wpisu: Przedsiębiorstwo Produkcyjno-Ust

gowo-Handlowe „ERPLAST” Zakład Pracy Chronionej Krzysztof Rymer, Bydgoszcz, Polska 002495810 i dokonanie wpisu: ERPLAST SPÓŁKA Z OGRANICZONĄ ODPOWIEDZIALNOŚCIĄ, Bydgoszcz, Polska 341507640.

229093 2016 09 13 A. Wprowadzono zmianę uprawnionego przez wykreślenie wpisu: COLIAN SPÓŁKA Z OGRANICZONĄ ODPOWIEDZIALNOŚCIĄ, Opatówek, Polska 300446241 i dokonanie wpisu: GULVINI SPÓŁKA Z OGRANICZONĄ ODPOWIEDZIALNOŚCIĄ SPÓŁKA KOMANDYTOWO-AKCYJNA, Warszawa, Polska 146980146.

229093 2016 09 13 A. Wprowadzono zmianę siedziby uprawnionego przez wykreślenie wpisu: GULVINI SPÓŁKA Z OGRANICZONĄ ODPOWIEDZIALNOŚCIĄ SPÓŁKA KOMANDYTOWO-AKCYJNA, Warszawa, Polska 146980146 i dokonanie wpisu: GULVINI SPÓŁKA Z OGRANICZONĄ ODPOWIEDZIALNOŚCIĄ SPÓŁKA KOMANDYTOWO-AKCYJNA, Opatówek, Polska 146980146.

229093 2016 09 13 A. Wprowadzono zmianę uprawnionego przez wykreślenie wpisu: GULVINI SPÓŁKA Z OGRANICZONĄ ODPOWIEDZIALNOŚCIĄ SPÓŁKA KOMANDYTOWO-AKCYJNA, Opatówek, Polska 146980146 i dokonanie wpisu: CHOCI SPÓŁKA Z OGRANICZONĄ ODPOWIEDZIALNOŚCIĄ, Opatówek, Polska.

229094 2016 09 13 A. Wprowadzono zmianę uprawnionego przez wykreślenie wpisu: COLIAN SPÓŁKA Z OGRANICZONĄ ODPOWIEDZIALNOŚCIĄ, Opatówek, Polska 300446241 i dokonanie wpisu: GULVINI SPÓŁKA Z OGRANICZONĄ ODPOWIEDZIALNOŚCIĄ SPÓŁKA KOMANDYTOWO-AKCYJNA, Warszawa, Polska 146980146.

229094 2016 09 13 A. Wprowadzono zmianę siedziby uprawnionego przez wykreślenie wpisu: GULVINI SPÓŁKA Z OGRANICZONĄ ODPOWIEDZIALNOŚCIĄ SPÓŁKA KOMANDYTOWO-AKCYJNA, Warszawa, Polska 146980146 i dokonanie wpisu: GULVINI SPÓŁKA Z OGRANICZONĄ ODPOWIEDZIALNOŚCIĄ SPÓŁKA KOMANDYTOWO-AKCYJNA, Opatówek, Polska 146980146.

229094 2016 09 13 A. Wprowadzono zmianę uprawnionego przez wykreślenie wpisu: GULVINI SPÓŁKA Z OGRANICZONĄ ODPOWIEDZIALNOŚCIĄ SPÓŁKA KOMANDYTOWO-AKCYJNA, Opatówek, Polska 146980146 i dokonanie wpisu: CHOCI SPÓŁKA Z OGRANICZONĄ ODPOWIEDZIALNOŚCIĄ, Opatówek, Polska.

229252 2016 09 12 A. Wprowadzono zmianę uprawnionego przez wykreślenie wpisu: Biuro Handlowe POLON Spółka z ograniczoną odpowiedzialnością, Warszawa, Polska i dokonanie wpisu: KOSZYKOWA 2 SPÓŁKA Z OGRANICZONĄ ODPOWIEDZIALNOŚCIĄ, Warszawa, Polska 142656503.

229746 2016 09 23 A. Wprowadzono zmianę uprawnionego przez wykreślenie wpisu: ZET PREMIUM Sp. z o.o., Warszawa, Polska 012921558 i dokonanie wpisu: EUROZET RADIO SPÓŁKA Z OGRANICZONĄ ODPOWIEDZIALNOŚCIĄ, Warszawa, Polska 017270730.

231176 2016 09 23 A. Wprowadzono zmianę uprawnionego przez wykreślenie wpisu: ZET PREMIUM SPÓŁKA Z OGRANICZONĄ ODPOWIEDZIALNOŚCIĄ, Warszawa, Polska 012921558 i dokonanie wpisu: EUROZET RADIO SPÓŁKA Z OGRANICZONĄ ODPOWIEDZIALNOŚCIĄ, Warszawa, Polska 017270730.

231826 2016 09 23 A. Wprowadzono zmianę uprawnionego przez wykreślenie wpisu: ZET PREMIUM Sp. z o.o., Warszawa, Polska 012921558 i dokonanie wpisu: EUROZET RADIO SPÓŁKA Z OGRANICZONĄ ODPOWIEDZIALNOŚCIĄ, Warszawa, Polska 017270730.

232105 2016 09 23 A. Wprowadzono zmianę uprawnionego przez wykreślenie wpisu: AGENCJA IART Artur Marcinkowski, Częstochowa, Polska 276901404 i dokonanie wpisu: FUNDACJA WIDZIALNI, Częstochowa, Polska 241368957.

232279 2016 09 15 A. Wprowadzono zmianę uprawnionego przez wykreślenie wpisu: MARKETING INTER GROCLIN AUTO SPÓŁKA AKCYJNA SPÓŁKA JAWNA, Grodzisk Mazowiecki, Polska 302558560 i dokonanie wpisu: KABEL-TECHNIK-POLSKA SPÓŁ-

KA Z OGRANICZONĄ ODPOWIEDZIALNOŚCIĄ, Czaplinek, Polska 330488457.

232284 2016 09 20 A. Wprowadzono zmianę uprawnionego przez wykreślenie wpisu: LABORATORIUM FARMACEUTYCZNE HOMEOFARM VALEANT SPÓŁKA Z OGRANICZONĄ ODPOWIEDZIALNOŚCIĄ SPÓŁKA JAWNA, Jelenia Góra, Polska 190240389 i dokonanie wpisu: VALEANT SPÓŁKA Z OGRANICZONĄ ODPOWIEDZIALNOŚCIĄ SPÓŁKA JAWNA, Rzeszów, Polska 180935403.

232285 2016 09 20 A. Wprowadzono zmianę uprawnionego przez wykreślenie wpisu: LABORATORIUM FARMACEUTYCZNE HOMEOFARM VALEANT SPÓŁKA Z OGRANICZONĄ ODPOWIEDZIALNOŚCIĄ SPÓŁKA JAWNA, Jelenia Góra, Polska 190240389 i dokonanie wpisu: VALEANT SPÓŁKA Z OGRANICZONĄ ODPOWIEDZIALNOŚCIĄ SPÓŁKA JAWNA, Rzeszów, Polska 180935403.

232286 2016 09 20 A. Wprowadzono zmianę uprawnionego przez wykreślenie wpisu: LABORATORIUM FARMACEUTYCZNE HOMEOFARM VALEANT SPÓŁKA Z OGRANICZONĄ ODPOWIEDZIALNOŚCIĄ SPÓŁKA JAWNA, Jelenia Góra, Polska 190240389 i dokonanie wpisu: VALEANT SPÓŁKA Z OGRANICZONĄ ODPOWIEDZIALNOŚCIĄ SPÓŁKA JAWNA, Rzeszów, Polska 180935403.

232287 2016 09 20 A. Wprowadzono zmianę uprawnionego przez wykreślenie wpisu: LABORATORIUM FARMACEUTYCZNE HOMEOFARM VALEANT SPÓŁKA Z OGRANICZONĄ ODPOWIEDZIALNOŚCIĄ SPÓŁKA JAWNA, Jelenia Góra, Polska 190240389 i dokonanie wpisu: VALEANT SPÓŁKA Z OGRANICZONĄ ODPOWIEDZIALNOŚCIĄ SPÓŁKA JAWNA, Rzeszów, Polska 180935403.

232314 2016 09 14 A.E. Wprowadzono zmianę uprawnionego przez wykreślenie wpisu: WEBTECH S.C. Krzysztof Kirejczyk, Krzysztof Kotowski, Elk, Polska 510993615 i dokonanie wpisu: KRZYSZTOF MAREK KIREJCZYK, Warszawa, Polska KRZYSZTOF KOTOWSKI, Warszawa, Polska oraz w rubryce E dokonano wpisu: „Na podstawie regulaminu z dnia 2 lutego 2016 r. ustanowiono wspólne prawo ochronne”.

232707 2016 09 12 A. Wprowadzono zmianę nazwy uprawnionego przez wykreślenie wpisu: P.A.K. Piotr Adam Kulbicki, Warszawa, Polska 140934636 i dokonanie wpisu: KULBICKI PIOTR ADAM VOCART, Warszawa, Polska 140934636.

233988 2016 09 16 A. Wprowadzono zmianę uprawnionego przez wykreślenie wpisu: „ART-STONE” Projektowanie Wnętrz Usługi Ogólnobudowlane Kamieniarstwo Karina Hład, Kamyk, Polska 151499198 i dokonanie wpisu: KARINA HŁAD-SORDYL „ART-STONE” PROJEKTOWANIE WNĘTRZ USŁUGI OGÓLNOBUDOWLANE KAMIENIARSTWO, Kamyk, Polska 151499198.

234135 2016 09 12 A. Wprowadzono zmianę uprawnionego przez wykreślenie wpisu: Przedsiębiorstwo Wielobranżowe „DEFRO” Robert Dziubęła, Ruda Strawczyńska, Polska 291142349 i dokonanie wpisu: DZIUBEŁA JUSTYNA, Strawczyn, Polska.

234564 2016 09 13 A. Wprowadzono zmianę uprawnionego przez wykreślenie wpisu: AIG/Lincoln Polska Spółka z ograniczoną odpowiedzialnością, Warszawa, Polska i dokonanie wpisu: WHITE STAR REAL ESTATE SPÓŁKA Z OGRANICZONĄ ODPOWIEDZIALNOŚCIĄ, Warszawa, Polska 012455435.

234949 2016 09 12 A. Wprowadzono zmianę uprawnionego przez wykreślenie wpisu: Przedsiębiorstwo Wielobranżowe „DEFRO” Robert Dziubęła, Ruda Strawczyńska, Polska 291142349 i dokonanie wpisu: DZIUBEŁA JUSTYNA, Strawczyn, Polska.

235179 2016 09 13 A. Wprowadzono zmianę siedziby uprawnionego przez wykreślenie wpisu: Fabryka Kosmetyków POLLENA EWA Spółka Akcyjna, Łódź, Polska 470035135 i dokonanie wpisu: FABRYKA KOSMETYKÓW POLLENA-EWA SPÓŁKA AKCYJNA, Żelów, Polska 470035135.

235205 2016 09 20 A. Wprowadzono zmianę uprawnionego przez wykreślenie wpisu: LABORATORIUM FARMACEUTYCZNE

HOMEOFARM VALEANT SPÓŁKA Z OGRANICZONĄ ODPOWIEDZIALNOŚCIĄ SPÓŁKA JAWNA, Jelenia Góra, Polska 190240389 i dokonanie wpisu: VALEANT SPÓŁKA Z OGRANICZONĄ ODPOWIEDZIALNOŚCIĄ SPÓŁKA JAWNA, Rzeszów, Polska 180935403.

235599 2016 09 15 A. Wprowadzono zmianę uprawnionego przez wykreślenie wpisu: MARKETING INTER GROCLIN AUTO SPÓŁKA AKCYJNA SPÓŁKA JAWNA, Grodzisk Mazowiecki, Polska 302558560 i dokonanie wpisu: KABEL-TECHNIK-POLSKA SPÓŁKA Z OGRANICZONĄ ODPOWIEDZIALNOŚCIĄ, Czaplinek, Polska 330488457.

235627 2016 09 23 A. Wprowadzono zmianę uprawnionego przez wykreślenie wpisu: ZET PREMIUM Spółka z ograniczoną odpowiedzialnością, Warszawa, Polska 012921558 i dokonanie wpisu: EUROZET RADIO SPÓŁKA Z OGRANICZONĄ ODPOWIEDZIALNOŚCIĄ, Warszawa, Polska 017270730.

235863 2016 09 12 A. Wprowadzono zmianę uprawnionego przez wykreślenie wpisu: AKWAWIT-BRASCO SPÓŁKA AKCYJNA, LESZNO, Polska ANIMEX-ANIMPOL SF SPÓŁKA Z OGRANICZONĄ ODPOWIEDZIALNOŚCIĄ SPÓŁKA KOMANDYTOWA, Warszawa, Polska 010739230 AGROS NOVA Spółka z ograniczoną odpowiedzialnością, Warszawa, Polska 016285177 i dokonanie wpisu: GRUPA MASPEX SPÓŁKA Z OGRANICZONĄ ODPOWIEDZIALNOŚCIĄ SPÓŁKA KOMANDYTOWA, Wadowice, Polska 122948517 AKWAWIT-BRASCO SPÓŁKA AKCYJNA, LESZNO, Polska ANIMEX-ANIMPOL SF SPÓŁKA Z OGRANICZONĄ ODPOWIEDZIALNOŚCIĄ SPÓŁKA KOMANDYTOWA, Warszawa, Polska 010739230.

236080 2016 09 13 A. Wprowadzono zmianę uprawnionego przez wykreślenie wpisu: „ITALCOLOR” SPÓŁKA Z OGRANICZONĄ ODPOWIEDZIALNOŚCIĄ, Piotrków Trybunalski, Polska 590517594 i dokonanie wpisu: ICA POLSKA SPÓŁKA Z OGRANICZONĄ ODPOWIEDZIALNOŚCIĄ, Piotrków Trybunalski, Polska 362839104.

236081 2016 09 13 A. Wprowadzono zmianę uprawnionego przez wykreślenie wpisu: „ITALCOLOR” SPÓŁKA Z OGRANICZONĄ ODPOWIEDZIALNOŚCIĄ, Piotrków Trybunalski, Polska 590517594 i dokonanie wpisu: ICA POLSKA SPÓŁKA Z OGRANICZONĄ ODPOWIEDZIALNOŚCIĄ, Piotrków Trybunalski, Polska 362839104.

236082 2016 09 13 A. Wprowadzono zmianę uprawnionego przez wykreślenie wpisu: „ITALCOLOR” SPÓŁKA Z OGRANICZONĄ ODPOWIEDZIALNOŚCIĄ, Piotrków Trybunalski, Polska 590517594 i dokonanie wpisu: ICA POLSKA SPÓŁKA Z OGRANICZONĄ ODPOWIEDZIALNOŚCIĄ, Piotrków Trybunalski, Polska 362839104.

236177 2016 09 12 A. Wprowadzono zmianę uprawnionego przez wykreślenie wpisu: Przedsiębiorstwo Wielobranżowe „DEFRO” Robert Dziubęła, Ruda Strawczyńska, Polska 291142349 i dokonanie wpisu: DZIUBEŁA JUSTYNA, Strawczyn, Polska.

236178 2016 09 12 A. Wprowadzono zmianę uprawnionego przez wykreślenie wpisu: Przedsiębiorstwo Wielobranżowe „DEFRO” Robert Dziubęła, Ruda Strawczyńska, Polska 291142349 i dokonanie wpisu: DZIUBEŁA JUSTYNA, Strawczyn, Polska.

236480 2016 09 20 A. Wprowadzono zmianę uprawnionego przez wykreślenie wpisu: LABORATORIUM FARMACEUTYCZNE HOMEOFARM VALEANT SPÓŁKA Z OGRANICZONĄ ODPOWIEDZIALNOŚCIĄ SPÓŁKA JAWNA, Jelenia Góra, Polska 190240389 i dokonanie wpisu: VALEANT SPÓŁKA Z OGRANICZONĄ ODPOWIEDZIALNOŚCIĄ SPÓŁKA JAWNA, Rzeszów, Polska 180935403.

237079 2016 09 13 A. Wprowadzono zmianę uprawnionego przez wykreślenie wpisu: Naturell Polska Spółka z ograniczoną odpowiedzialnością, Kraków, Polska 357104728 i dokonanie wpisu: NATURELL POLSKA SPÓŁKA AKCYJNA, Kraków, Polska 357104728.

237154 2016 09 12 A. Wprowadzono zmianę uprawnionego przez wykreślenie wpisu: SIÓDEMKA SPÓŁKA AKCYJNA, Warszawa, Polska 142924642 i dokonanie wpisu: DPD POLSKA SPÓŁKA Z OGRANICZONĄ ODPOWIEDZIALNOŚCIĄ, Warszawa, Polska 012026421.

237238 2016 09 16 D. Wykreślono wpis: „W dniu 12 listopada 2015 r. na podstawie postanowienia Sądu Rejonowego dla m. st. Warszawy w Warszawie Wydział XI Gospodarczy - Rejestru Zastawów (sygn. akt WA.XI. Ns-Rej.Za 15440/15/066) wpisano do Rejestru Zastawów pod pozycją 2442362 zastaw rejestrowy na prawie ochronnym udzielonym na znak towarowy R-237238 w celu zabezpieczenia wierzytelności przysługujących MBANK SPÓŁKA AKCYJNA z siedzibą w Warszawie wobec WIRTUALNA POLSKA HOLDING SPÓŁKA AKCYJNA z siedzibą w Warszawie; WP SHOPPING SPÓŁKA Z OGRANICZONĄ ODPOWIEDZIALNOŚCIĄ z siedzibą w Warszawie; „MONEY.PL” SPÓŁKA Z OGRANICZONĄ ODPOWIEDZIALNOŚCIĄ z siedzibą we Wrocławiu; BUSINESS AD NETWORK SPÓŁKA Z OGRANICZONĄ ODPOWIEDZIALNOŚCIĄ z siedzibą we Wrocławiu; BLOMEDIA.PL SPÓŁKA Z OGRANICZONĄ ODPOWIEDZIALNOŚCIĄ z siedzibą w Warszawie; WP1 SPÓŁKA Z OGRANICZONĄ ODPOWIEDZIALNOŚCIĄ z siedzibą w Warszawie”.

237238 2016 09 16 D. Dokonano wpisu: „W dniu 25 lutego 2016 r. na podstawie postanowienia Sądu Rejonowego dla m.st. Warszawy w Warszawie Wydział XI Gospodarczy - Rejestru Zastawów (sygn. akt WA.XI.Ns- Rej.Za 2497/16/261) wpisano do Rejestru Zastawów pod pozycją 2442362 zastaw rejestrowy na prawie ochronnym udzielonym na znak towarowy R-237238 w celu zabezpieczenia wierzytelności przysługujących MBANK SPÓŁKA AKCYJNA z siedzibą w Warszawie wobec GRUPA WIRTUALNA POLSKA SPÓŁKA AKCYJNA z siedzibą w Warszawie.”

237496 2016 09 15 A. Wprowadzono zmianę uprawnionego przez wykreślenie wpisu: BRUK-BET Spółka z ograniczoną odpowiedzialnością, Nieciecza, Polska 180188969 i dokonanie wpisu: BRUK – BET IP SPÓŁKA Z OGRANICZONĄ ODPOWIEDZIALNOŚCIĄ, Nieciecza, Polska 363728795.

239431 2016 09 06 A. Wprowadzono zmianę uprawnionego przez wykreślenie wpisu: LS TRAVEL FOODSERVICE POLAND SPÓŁKA Z OGRANICZONĄ ODPOWIEDZIALNOŚCIĄ, Warszawa, Polska 141534695 i dokonanie wpisu: LAGARDERE TRAVEL RETAIL SPÓŁKA Z OGRANICZONĄ ODPOWIEDZIALNOŚCIĄ, Warszawa, Polska 012782720.

239432 2016 09 06 A. Wprowadzono zmianę uprawnionego przez wykreślenie wpisu: LS TRAVEL FOODSERVICE POLAND SPÓŁKA Z OGRANICZONĄ ODPOWIEDZIALNOŚCIĄ, Warszawa, Polska 141534695 i dokonanie wpisu: LAGARDERE TRAVEL RETAIL SPÓŁKA Z OGRANICZONĄ ODPOWIEDZIALNOŚCIĄ, Warszawa, Polska 012782720.

239433 2016 09 06 A. Wprowadzono zmianę uprawnionego przez wykreślenie wpisu: LS TRAVEL FOODSERVICE POLAND SPÓŁKA Z OGRANICZONĄ ODPOWIEDZIALNOŚCIĄ, Warszawa, Polska 141534695 i dokonanie wpisu: LAGARDERE TRAVEL RETAIL SPÓŁKA Z OGRANICZONĄ ODPOWIEDZIALNOŚCIĄ, Warszawa, Polska 012782720.

239434 2016 09 06 A. Wprowadzono zmianę uprawnionego przez wykreślenie wpisu: LS TRAVEL FOODSERVICE POLAND SPÓŁKA Z OGRANICZONĄ ODPOWIEDZIALNOŚCIĄ, Warszawa, Polska 141534695 i dokonanie wpisu: LAGARDERE TRAVEL RETAIL SPÓŁKA Z OGRANICZONĄ ODPOWIEDZIALNOŚCIĄ, Warszawa, Polska 012782720.

239915 2016 09 06 A.E. Wprowadzono zmianę uprawnionego przez wykreślenie wpisu: DRAGO TOMASZ WIĘCEK I WSPÓLNICY SPÓŁKA JAWNA, Gdańsk, Polska 220719850 i dokonanie wpisu: TOMASZ WIĘCEK, Gdańsk, Polska 191759573; MICHAŁ WIĘCEK, Gdańsk, Polska 220429951; MICHAŁ JADANOWSKI, Gdańsk, Polska 192618343 oraz w rubryce E: „Na podstawie regulaminu z dnia 1 lipca 2015 r. ustanowiono wspólne prawo ochronne”.

240839 2016 09 15 A. Wprowadzono zmianę uprawnionego przez wykreślenie wpisu: BRUK-BET Spółka z ograniczoną odpowiedzialnością, Nieciecza, Polska i dokonanie wpisu: BRUK – BET

IP SPÓŁKA Z OGRANICZONĄ ODPOWIEDZIALNOŚCIĄ, Nieciecza, Polska 363728795.

241106 2016 09 23 A. Wprowadzono zmianę uprawnionego przez wykreślenie wpisu: AGENCJA IART Artur Marcinkowski, Częstochowa, Polska 276901404 i dokonanie wpisu: FNDACJA WIDZIALNI, Częstochowa, Polska 241368957.

241300 2016 09 19 A. Wprowadzono zmianę uprawnionego przez wykreślenie wpisu: ZMP Spółka z ograniczoną odpowiedzialnością, Kraków, Polska 120969538 i dokonanie wpisu: Kurnik i Wspólnicy Spółka komandytowa, Kraków, Polska 360099956.

241488 2016 09 12 A. Wprowadzono zmianę uprawnionego przez wykreślenie wpisu: LASING-EXPERTS SPÓŁKA Z OGRANICZONĄ ODPOWIEDZIALNOŚCIĄ, Wrocław, Polska 301352743 i dokonanie wpisu: LEASING-EXPERTS DIRECT SPÓŁKA Z OGRANICZONĄ ODPOWIEDZIALNOŚCIĄ, Wrocław, Polska 361348930.

241569 2016 09 07 A. Wprowadzono zmianę uprawnionego przez wykreślenie wpisu: PLUS TM GROUP SPÓŁKA Z OGRANICZONĄ ODPOWIEDZIALNOŚCIĄ SPÓŁKA KOMANDYTOWO-AKCYJNA, Warszawa, Polska 022218489 i dokonanie wpisu: PLUS TM MANAGEMENT SPÓŁKA Z OGRANICZONĄ ODPOWIEDZIALNOŚCIĄ, Warszawa, Polska 142821528.

241614 2016 09 14 A. Wprowadzono zmianę uprawnionego przez wykreślenie wpisu: „ULTRAFOOD” JAROSŁAW PAWLIŃSKI, Konin, Polska 630389250 i dokonanie wpisu: Pawlińska Pamela, Przyborów, Polska.

241783 2016 09 14 A. Wprowadzono zmianę uprawnionego przez wykreślenie wpisu: „RELAY” DUO SPÓŁKA Z OGRANICZONĄ ODPOWIEDZIALNOŚCIĄ, Warszawa, Polska 146375451 i dokonanie wpisu: LAGARDERE TRAVEL RETAIL SPÓŁKA Z OGRANICZONĄ ODPOWIEDZIALNOŚCIĄ, Warszawa, Polska 012782720.

241933 2016 09 123 A. Wprowadzono zmianę uprawnionego przez wykreślenie wpisu: Irena Orłowska, Przeźmierowo, Polska; Tomasz Lach, Warszawa, Polska i dokonanie wpisu: TOMASZ LACH, Warszawa, Polska; MAGDALENA SZYMANKIEWICZ, Baranowo, Polska.

242112 2016 09 23 A. Wprowadzono zmianę uprawnionego przez wykreślenie wpisu: ZET Premium Spółka z ograniczoną odpowiedzialnością, Warszawa, Polska 012921558 i dokonanie wpisu: EUROZET RADIO SPÓŁKA Z OGRANICZONĄ ODPOWIEDZIALNOŚCIĄ, Warszawa, Polska 017270730.

242114 2016 09 23 A. Wprowadzono zmianę uprawnionego przez wykreślenie wpisu: ZET Premium Spółka z ograniczoną odpowiedzialnością, Warszawa, Polska 012921558 i dokonanie wpisu: EUROZET RADIO SPÓŁKA Z OGRANICZONĄ ODPOWIEDZIALNOŚCIĄ, Warszawa, Polska 017270730.

242513 2016 09 23 A. Wprowadzono zmianę uprawnionego przez wykreślenie wpisu: „ELTRI” Spółka z ograniczoną odpowiedzialnością, Warszawa, Polska 013155712 i dokonanie wpisu: ELWATER SPÓŁKA Z OGRANICZONĄ ODPOWIEDZIALNOŚCIĄ, Sulejówek, Polska 0142718687.

242613 2016 09 15 F. Dokonano wpisu: „W dniu 18 lipca 2016 r. do Urzędu Patentowego RP wpłynął wniosek o dokonanie w rejestrze wpisu informacji o zajęciu prawa ochronnego na przedmiotowy znak towarowy (Sygn. post. egz. Nr Km 505/16)”.

242639 2016 09 07 A. Wprowadzono zmianę uprawnionego przez wykreślenie wpisu: PLUS TM GROUP SPÓŁKA Z OGRANICZONĄ ODPOWIEDZIALNOŚCIĄ SPÓŁKA KOMANDYTOWO-AKCYJNA, Warszawa, Polska 022218489 i dokonanie wpisu: PLUS TM MANAGEMENT SPÓŁKA Z OGRANICZONĄ ODPOWIEDZIALNOŚCIĄ, Warszawa, Polska 142821528.

242878 2016 09 28 A. Wprowadzono zmianę nazwy uprawnionego przez wykreślenie wpisu: Warszawskie Zakłady Farmaceutyczne Polfa Spółka Akcyjna, Warszawa, Polska 000043937

i dokonanie wpisu: SWISS PHARMA INTERNATIONAL, AG, Zurych, Szwajcaria.

243006 2016 09 23 A. Wprowadzono zmianę uprawnionego przez wykreślenie wpisu: ZET PREMIUM Spółka z ograniczoną odpowiedzialnością, Warszawa, Polska 012921558 i dokonanie wpisu: EUROZET RADIO SPÓŁKA Z OGRANICZONĄ ODPOWIEDZIALNOŚCIĄ, Warszawa, Polska 017270730.

243007 2016 09 23 A. Wprowadzono zmianę uprawnionego przez wykreślenie wpisu: ZET PREMIUM Spółka z ograniczoną odpowiedzialnością, Warszawa, Polska 012921558 i dokonanie wpisu: EUROZET RADIO SPÓŁKA Z OGRANICZONĄ ODPOWIEDZIALNOŚCIĄ, Warszawa, Polska 017270730.

432051 2016 09 23 A. Wprowadzono zmianę uprawnionego przez wykreślenie wpisu: ZET Premium Spółka z ograniczoną odpowiedzialnością, Warszawa, Polska 012921558 i dokonanie wpisu: EUROZET RADIO SPÓŁKA Z OGRANICZONĄ ODPOWIEDZIALNOŚCIĄ, Warszawa, Polska 017270730.

243052 2016 09 23 A. Wprowadzono zmianę uprawnionego przez wykreślenie wpisu: ZET Premium Spółka z ograniczoną odpowiedzialnością, Warszawa, Polska 012921558 i dokonanie wpisu: EUROZET RADIO SPÓŁKA Z OGRANICZONĄ ODPOWIEDZIALNOŚCIĄ, Warszawa, Polska 017270730.

243053 2016 09 23 A. Wprowadzono zmianę uprawnionego przez wykreślenie wpisu: ZET Premium Spółka z ograniczoną odpowiedzialnością, Warszawa, Polska 012921558 i dokonanie wpisu: EUROZET RADIO SPÓŁKA Z OGRANICZONĄ ODPOWIEDZIALNOŚCIĄ, Warszawa, Polska 017270730.

243127 2016 09 07 A. Wprowadzono zmianę uprawnionego przez wykreślenie wpisu: PLUS TM GROUP SPÓŁKA Z OGRANICZONĄ ODPOWIEDZIALNOŚCIĄ SPÓŁKA KOMANDYTOWO-AKCYJNA, Warszawa, Polska 022218489 i dokonanie wpisu: PLUS TM MANAGEMENT SPÓŁKA Z OGRANICZONĄ ODPOWIEDZIALNOŚCIĄ, Warszawa, Polska 142821528.

243129 2016 09 07 A. Wprowadzono zmianę uprawnionego przez wykreślenie wpisu: PLUS TM GROUP SPÓŁKA Z OGRANICZONĄ ODPOWIEDZIALNOŚCIĄ SPÓŁKA KOMANDYTOWO-AKCYJNA, Warszawa, Polska 022218489 i dokonanie wpisu: PLUS TM MANAGEMENT SPÓŁKA Z OGRANICZONĄ ODPOWIEDZIALNOŚCIĄ, Warszawa, Polska 142821528.

243201 2016 09 15 F. Dokonano wpisu: „W dniu 18 lipca 2016 r. do Urzędu Patentowego RP wpłynął wniosek o dokonanie w rejestrze wpisu informacji o zajęciu prawa ochronnego na przedmiotowy znak towarowy (Sygn. post. egz. Nr Km 505/16)”.

243222 2016 09 23 A. Wprowadzono zmianę uprawnionego przez wykreślenie wpisu: KEYTRADE Spółka z ograniczoną odpowiedzialnością, Szczecin, Polska 811861770 i dokonanie wpisu: PHOENIX SPÓŁKA Z OGRANICZONĄ ODPOWIEDZIALNOŚCIĄ SPÓŁKA KOMANDYTOWA, Police, Polska 321547862.

243248 2016 09 07 A. Wprowadzono zmianę uprawnionego przez wykreślenie wpisu: PLUS TM GROUP SPÓŁKA Z OGRANICZONĄ ODPOWIEDZIALNOŚCIĄ SPÓŁKA KOMANDYTOWO-AKCYJNA, Warszawa, Polska 022218489 i dokonanie wpisu: PLUS TM MANAGEMENT SPÓŁKA Z OGRANICZONĄ ODPOWIEDZIALNOŚCIĄ, Warszawa, Polska 142821528.

243249 2016 09 07 A. Wprowadzono zmianę uprawnionego przez wykreślenie wpisu: PLUS TM GROUP SPÓŁKA Z OGRANICZONĄ ODPOWIEDZIALNOŚCIĄ SPÓŁKA KOMANDYTOWO-AKCYJNA, Warszawa, Polska 022218489 i dokonanie wpisu: PLUS TM MANAGEMENT SPÓŁKA Z OGRANICZONĄ ODPOWIEDZIALNOŚCIĄ, Warszawa, Polska 142821528.

243250 2016 09 07 A. Wprowadzono zmianę uprawnionego przez wykreślenie wpisu: PLUS TM GROUP SPÓŁKA Z OGRANICZONĄ ODPOWIEDZIALNOŚCIĄ SPÓŁKA KOMANDYTOWO-AKCYJNA,

Warszawa, Polska 022218489 i dokonanie wpisu: PLUS TM MANAGEMENT SPÓŁKA Z OGRANICZONĄ ODPOWIEDZIALNOŚCIĄ, Warszawa, Polska 142821528.

243719 2016 09 12 A. Wprowadzono zmianę uprawnionego przez wykreślenie wpisu: BIOLAS SPÓŁKA Z OGRANICZONĄ ODPOWIEDZIALNOŚCIĄ, Małdyty, Polska 280513662 i dokonanie wpisu: ZAKŁAD MECHANIKI POJAZDOWEJ ZENON KATEWICZ, Małdyty, Polska 510326008.

243734 2016 09 14 A. Wprowadzono zmianę uprawnionego przez wykreślenie wpisu: „ULTRAFOD” JAROSŁAW PAWLIŃSKI, Konin, Polska 630389250 i dokonanie wpisu: ULTRAFOD SPÓŁKA Z OGRANICZONĄ ODPOWIEDZIALNOŚCIĄ SPÓŁKA KOMANDYTOWA, Konin, Polska 361297865.

243831 2016 09 12 A. Wprowadzono zmianę nazwy uprawnionego przez wykreślenie wpisu: MURATOR Spółka Akcyjna, Warszawa, Polska 012012459 i dokonanie wpisu: ZPR MEDIA SPÓŁKA AKCYJNA, Warszawa, Polska 012012459.

243943 2016 09 23 A. Wprowadzono zmianę uprawnionego przez wykreślenie wpisu: ZET Premium Spółka z ograniczoną odpowiedzialnością, Warszawa, Polska 012921558 i dokonanie wpisu: EUROZET RADIO SPÓŁKA Z OGRANICZONĄ ODPOWIEDZIALNOŚCIĄ, Warszawa, Polska 017270730.

244455 2016 09 23 A. Wprowadzono zmianę uprawnionego przez wykreślenie wpisu: ZET Premium Spółka z ograniczoną odpowiedzialnością, Warszawa, Polska 012921558 i dokonanie wpisu: EUROZET RADIO SPÓŁKA Z OGRANICZONĄ ODPOWIEDZIALNOŚCIĄ, Warszawa, Polska 017270730.

244810 2016 09 13 A. Wprowadzono zmianę uprawnionego przez wykreślenie wpisu: DROGERIE KOLIBER SPÓŁKA Z OGRANICZONĄ ODPOWIEDZIALNOŚCIĄ, Gliwice, Polska 240170779 i dokonanie wpisu: „AMBRA” SPÓŁKA Z OGRANICZONĄ ODPOWIEDZIALNOŚCIĄ, Czechowice-Dziedzice, Polska 240276265.

245071 2016 09 15 F. Dokonano wpisu: „W dniu 18 lipca 2016 r. do Urzędu Patentowego RP wpłynął wniosek o dokonanie w rejestrze wpisu informacji o zajęciu prawa ochronnego na przedmiotowy znak towarowy (Sygn. post. egz. Nr Km 505/16)”.

245246 2016 09 23 A. Wprowadzono zmianę uprawnionego przez wykreślenie wpisu: ZET Premium Spółka z ograniczoną odpowiedzialnością, Warszawa, Polska 012921558 i dokonanie wpisu: EUROZET RADIO SPÓŁKA Z OGRANICZONĄ ODPOWIEDZIALNOŚCIĄ, Warszawa, Polska 017270730.

245285 2016 09 28 F. Dokonano wpisu: „Na podstawie tytułu wykonawczego: Wyroku Sądu Okręgowego w Poznaniu z dnia 6 września 2005 r. sygn. akt: IX Gc 1006/04 zaopatrzonego w klauzulę wykonalności z dnia 25 sierpnia 2015 r. oraz Postanowienia Sądu Okręgowego w Poznaniu z dnia 25 sierpnia 2015 r. sygn. Akt. IX Gco 156/15, Komornik Sądowy przy Sądzie Rejonowym w Bydgoszczy w toku postępowania egzekucyjnego prowadzonego pod sygnaturą akt: KM 25839/15 dokonał zajęcia prawa ochronnego na przedmiotowy znak towarowy na wniosek wierzyciela: Christopha Schmidt zamieszkałego w Bydgoszczy”.

246032 2016 09 15 F. Dokonano wpisu: „W dniu 18 lipca 2016 r. do Urzędu Patentowego RP wpłynął wniosek o dokonanie w rejestrze wpisu informacji o zajęciu prawa ochronnego na przedmiotowy znak towarowy (Sygn. post. egz. Nr Km 505/16)”.

246297 2016 09 15 F. Dokonano wpisu: „W dniu 18 lipca 2016 r. do Urzędu Patentowego RP wpłynął wniosek o dokonanie w rejestrze wpisu informacji o zajęciu prawa ochronnego na przedmiotowy znak towarowy (Sygn. post. egz. Nr Km 505/16)”.

246362 2016 09 23 A. Wprowadzono zmianę uprawnionego przez wykreślenie wpisu: EASYPACK SPÓŁKA Z OGRANICZONĄ ODPOWIEDZIALNOŚCIĄ, Kraków, Polska 122552587 VERBIS ALFA SPÓŁKA Z OGRANICZONĄ ODPOWIEDZIALNOŚCIĄ, Kraków, Polska

146317086 i dokonanie wpisu: VERBIS ALFA SPÓŁKA Z OGRANICZONĄ ODPOWIEDZIALNOŚCIĄ, Kraków, Polska 146317086 EASYPACK SPÓŁKA Z OGRANICZONĄ ODPOWIEDZIALNOŚCIĄ, Kraków, Polska 122552587 INPOST SPÓŁKA AKCYJNA, Kraków, Polska 122726260 oraz w rubryce E dokonano wpisu: „Na podstawie regulaminu z dnia 8 maja 2015 r. ustanowiono wspólne prawo ochronne”.

246406 2016 09 23 A. Wprowadzono zmianę uprawnionego przez wykreślenie wpisu: ZET PREMIUM Spółka z ograniczoną odpowiedzialnością, Warszawa, Polska 012921558 i dokonanie wpisu: EUROZET RADIO SPÓŁKA Z OGRANICZONĄ ODPOWIEDZIALNOŚCIĄ, Warszawa, Polska 017270730.

246463 2016 09 23 A. Wprowadzono zmianę uprawnionego przez wykreślenie wpisu: ZET Premium Spółka z ograniczoną odpowiedzialnością, Warszawa, Polska 012921558 i dokonanie wpisu: EUROZET RADIO SPÓŁKA Z OGRANICZONĄ ODPOWIEDZIALNOŚCIĄ, Warszawa, Polska 017270730.

246464 2016 09 23 A. Wprowadzono zmianę uprawnionego przez wykreślenie wpisu: ZET Premium Spółka z ograniczoną odpowiedzialnością, Warszawa, Polska 012921558 i dokonanie wpisu: EUROZET RADIO SPÓŁKA Z OGRANICZONĄ ODPOWIEDZIALNOŚCIĄ, Warszawa, Polska 017270730.

246465 2016 09 23 A. Wprowadzono zmianę uprawnionego przez wykreślenie wpisu: ZET Premium Spółka z ograniczoną odpowiedzialnością, Warszawa, Polska 012921558 i dokonanie wpisu: EUROZET RADIO SPÓŁKA Z OGRANICZONĄ ODPOWIEDZIALNOŚCIĄ, Warszawa, Polska 017270730.

246466 2016 09 23 A. Wprowadzono zmianę uprawnionego przez wykreślenie wpisu: ZET Premium Spółka z ograniczoną odpowiedzialnością, Warszawa, Polska 012921558 i dokonanie wpisu: EUROZET RADIO SPÓŁKA Z OGRANICZONĄ ODPOWIEDZIALNOŚCIĄ, Warszawa, Polska 017270730.

246485 2016 09 23 A. Wprowadzono zmianę uprawnionego przez wykreślenie wpisu: ZET Premium Spółka z ograniczoną odpowiedzialnością, Warszawa, Polska 012921558 i dokonanie wpisu: EUROZET RADIO SPÓŁKA Z OGRANICZONĄ ODPOWIEDZIALNOŚCIĄ, Warszawa, Polska 017270730.

247085 2016 09 23 A. Wprowadzono zmianę uprawnionego przez wykreślenie wpisu: ZET Premium Spółka z ograniczoną odpowiedzialnością, Warszawa, Polska 012921558 i dokonanie wpisu: EUROZET RADIO SPÓŁKA Z OGRANICZONĄ ODPOWIEDZIALNOŚCIĄ, Warszawa, Polska 017270730.

247548 2016 09 07 A. Wprowadzono zmianę uprawnionego przez wykreślenie wpisu: ZALKOM SPÓŁKA Z OGRANICZONĄ ODPOWIEDZIALNOŚCIĄ, Gdynia, Polska 221156461 i dokonanie wpisu: SZCZERKOWSKI ZBIGNIEW WIELOBRANŻOWY HANDEL HURTOWO-DETALICZNY MORAX, Rumia, Polska 002884405.

248054 2016 09 12 A. Wprowadzono zmianę uprawnionego przez wykreślenie wpisu: BRUK-BET Spółka z ograniczoną odpowiedzialnością, Nieciecza, Polska 180188969 i dokonanie wpisu: BRUK – BET IP SPÓŁKA Z OGRANICZONĄ ODPOWIEDZIALNOŚCIĄ, Nieciecza, Polska 363728795.

248612 2016 09 12 A. Wprowadzono zmianę nazwy uprawnionego przez wykreślenie wpisu: KULBICKI PIOTR ADAM P.A.K., Warszawa, Polska 140934636 i dokonanie wpisu: KULBICKI PIOTR ADAM VOCART, Warszawa, Polska 140934636.

249278 2016 09 20 D. Dokonano wpisu: „Na mocy umowy z dnia 20 kwietnia 2016 r. udzielono pełnej i wyłącznej licencji na używanie znaku towarowego przez NORD FARM SPÓŁKA Z OGRANICZONĄ ODPOWIEDZIALNOŚCIĄ, Warszawa, Polska”.

249281 2016 09 20 D. Dokonano wpisu: „Na mocy umowy z dnia 20 kwietnia 2016 r. udzielono pełnej i wyłącznej licencji na używanie znaku towarowego przez NORD FARM SPÓŁKA Z OGRANICZONĄ ODPOWIEDZIALNOŚCIĄ, Warszawa, Polska”.

249547 2016 09 29 D. Wykreślono wpis: „W dniu 29 kwietnia 2015 r. na podstawie postanowienia Sądu Rejonowego dla m.st. Warszawy w Warszawie Wydział XI Gospodarczy – Rejestru Zastawów (sygn. akt WA.XI.Ns-Rej.Za 5498/15/872) wpisano do Rejestru Zastawów pod pozycją 2431951 zastaw rejestrowy na prawie ochronnym udzielonym na znak towarowy R-249547 w celu zabezpieczenia wierzytelności przysługujących ING Bank Śląski Spółka Akcyjna z siedzibą w Katowicach wobec Empik Spółka z ograniczoną odpowiedzialnością z siedzibą w Warszawie”.

249743 2016 09 28 F. Dokonano wpisu: „Na podstawie tytułu wykonawczego: Wyroku Sądu Okręgowego w Poznaniu z dnia 6 września 2005 r. sygn. akt: IX Gc 1006/04 zaopatrzonego w klauzulę wykonalności z dnia 25 sierpnia 2015 r. oraz Postanowienia Sądu Okręgowego w Poznaniu z dnia 25 sierpnia 2015 r. sygn. Akt. IX Gco 156/15, Komornik Sądowy przy Sądzie Rejonowym w Bydgoszczy w toku postępowania egzekucyjnego prowadzonego pod sygnaturą akt: KM 25839/15 dokonał zajęcia prawa ochronnego na przedmiotowy znak towarowy na wniosek wierzyciela: Christoph Schmid zamieszkałego w Bydgoszczy”.

250379 2016 09 14 A. Wprowadzono zmianę uprawnionego przez wykreślenie wpisu: ULTRAFOD JAROSŁAW PAWLIŃSKI, Komin, Polska 630389250 i dokonanie wpisu: Pawlińska Pamela, Przyborów, Polska.

250576 2016 09 19 D. Wykreślono wpis: „W dniu 29 kwietnia 2015 r. na podstawie postanowienia Sądu Rejonowego dla m.st. Warszawy w Warszawie Wydział XI Gospodarczy – Rejestru Zastawów (sygn. akt WA.XI.Ns-Rej.Za 5488/15/551) wpisano do Rejestru Zastawów pod pozycją 2431700 zastaw rejestrowy na prawie ochronnym udzielonym na znak towarowy R-250576 w celu zabezpieczenia wierzytelności przysługujących ING Bank Śląski Spółka Akcyjna z siedzibą w Katowicach wobec Empik Spółka z ograniczoną odpowiedzialnością z siedzibą w Warszawie”.

250997 2016 09 07 A. Wprowadzono zmianę uprawnionego przez wykreślenie wpisu: PLUS TM GROUP SPÓŁKA Z OGRANICZONĄ ODPOWIEDZIALNOŚCIĄ SPÓŁKA KOMANDYTOWO-AKCYJNA, Warszawa, Polska 022218489 i dokonanie wpisu: PLUS TM MANAGEMENT SPÓŁKA Z OGRANICZONĄ ODPOWIEDZIALNOŚCIĄ, Warszawa, Polska 142821528.

251272 2016 09 13 A. Wprowadzono zmianę uprawnionego przez wykreślenie wpisu: „AIG/LINCOLN POLSKA” SPÓŁKA Z OGRANICZONĄ ODPOWIEDZIALNOŚCIĄ, Warszawa, Polska 012455435 i dokonanie wpisu: WHITE STAR REAL ESTATE SPÓŁKA Z OGRANICZONĄ ODPOWIEDZIALNOŚCIĄ, Warszawa, Polska 012455435.

251339 2016 09 15 A. Wprowadzono zmianę uprawnionego przez wykreślenie wpisu: BRUK-BET SPÓŁKA Z OGRANICZONĄ ODPOWIEDZIALNOŚCIĄ, Nieciecza, Polska 180188969 i dokonanie wpisu: BRUK – BET IP SPÓŁKA Z OGRANICZONĄ ODPOWIEDZIALNOŚCIĄ, Nieciecza, Polska 363728795.

251601 2016 09 16 A. Wprowadzono zmianę siedziby uprawnionego przez wykreślenie wpisu: WORLD OF SERVICE INTERNATIONAL LTD., LUTON, Wielka Brytania i dokonanie wpisu: World of Service International Ltd., Mansfield, Wielka Brytania.

251629 2016 09 19 D. Dokonano wpisu: „W dniu 11 lipca 2016 r. na podstawie postanowienia Sądu Rejonowego dla m.st. Warszawy w Warszawie Wydział XI Gospodarczy – Rejestru Zastawów (sygn. akt WA.XI.Ns-Rej.Za 9807/16/273) wpisano do Rejestru Zastawów pod pozycją 2498026 zastaw rejestrowy na prawie ochronnym udzielonym na znak towarowy R-251629 w celu zabezpieczenia wierzytelności przysługujących MBANK SPÓŁKA AKCYJNA z siedzibą w Warszawie wobec GRUPA PRACUJ SPÓŁKA AKCYJNA z siedzibą w Warszawie”.

251971 2016 09 23 A. Wprowadzono zmianę uprawnionego przez wykreślenie wpisu: ZET Premium SPÓŁKA Z OGRANICZONĄ ODPOWIEDZIALNOŚCIĄ, Warszawa, Polska 012921558 i dokonanie

nie wpisu: EUROZET RADIO SPÓŁKA Z OGRANICZONĄ ODPOWIEDZIALNOŚCIĄ, Warszawa, Polska 017270730.

252201 2016 09 15 F. Dokonano wpisu: „W dniu 16 maja 2016 r. do Urzędu Patentowego RP wpłynął wniosek o dokonanie w rejestrze wpisu informacji o zajęciu prawa ochronnego na przedmiotowy znak towarowy (Sygn. Km 2254/16)”.

252270 2016 09 13 A. Wprowadzono zmianę uprawnionego przez wykreślenie wpisu: AIG/LINCOLN POLSKA SPÓŁKA Z OGRANICZONĄ ODPOWIEDZIALNOŚCIĄ, Warszawa, Polska 012455435 i dokonanie wpisu: WHITE STAR REAL ESTATE SPÓŁKA Z OGRANICZONĄ ODPOWIEDZIALNOŚCIĄ, Warszawa, Polska 012455435.

252271 2016 09 13 A. Wprowadzono zmianę uprawnionego przez wykreślenie wpisu: AIG/LINCOLN POLSKA SPÓŁKA Z OGRANICZONĄ ODPOWIEDZIALNOŚCIĄ, Warszawa, Polska 012455435 i dokonanie wpisu: WHITE STAR REAL ESTATE SPÓŁKA Z OGRANICZONĄ ODPOWIEDZIALNOŚCIĄ, Warszawa, Polska 012455435.

252277 2016 09 19 D. Wykreślono wpis: „W dniu 29 kwietnia 2015 r. na podstawie postanowienia Sądu Rejonowego dla m.st. Warszawy w Warszawie Wydział XI Gospodarczy – Rejestru Zastawów (sygn. akt WA.XI.Ns-Rej.Za 5438/15/946) wpisano do Rejestru Zastawów pod pozycją 2432088 zastaw rejestrowy na prawie ochronnym udzielonym na znak towarowy R-252277 w celu zabezpieczenia wierzytelności przysługujących ING Bank Śląski Spółka Akcyjna z siedzibą w Katowicach wobec Empik Spółka z ograniczoną odpowiedzialnością z siedzibą w Warszawie”.

252244 2016 09 15 F. Dokonano wpisu: „W dniu 16 maja 2016 r. do Urzędu Patentowego RP wpłynął wniosek o dokonanie w rejestrze wpisu informacji o zajęciu prawa ochronnego na przedmiotowy znak towarowy (Sygn. Km 2254/16)”.

252245 2016 09 15 F. Dokonano wpisu: „W dniu 16 maja 2016 r. do Urzędu Patentowego RP wpłynął wniosek o dokonanie w rejestrze wpisu informacji o zajęciu prawa ochronnego na przedmiotowy znak towarowy (Sygn. Km 2254/16)”.

252433 2016 09 23 A. Wprowadzono zmianę uprawnionego przez wykreślenie wpisu: ZET PREMIUM SPÓŁKA Z OGRANICZONĄ ODPOWIEDZIALNOŚCIĄ, Warszawa, Polska 012921558 i dokonanie wpisu: EUROZET RADIO SPÓŁKA Z OGRANICZONĄ ODPOWIEDZIALNOŚCIĄ, Warszawa, Polska 017270730.

253087 2016 09 12 A. Wprowadzono zmianę uprawnionego przez wykreślenie wpisu: AGROS NOVA BRANDS SPÓŁKA Z OGRANICZONĄ ODPOWIEDZIALNOŚCIĄ, Warszawa, Polska 141793451 i dokonanie wpisu: GRUPA MASPEX SPÓŁKA Z OGRANICZONĄ ODPOWIEDZIALNOŚCIĄ SPÓŁKA KOMANDYTOWA, Wadowice, Polska 122948517.

253089 2016 09 14 A. Wprowadzono zmianę uprawnionego przez wykreślenie wpisu: „ULTRAFOD” JAROSŁAW PAWLIŃSKI, Konin, Polska 630389250 i dokonanie wpisu: Pawlińska Pamela, Przyborów, Polska.

253172 2016 09 15 A. Wprowadzono zmianę siedziby uprawnionego przez wykreślenie wpisu: DARCO SPÓŁKA Z OGRANICZONĄ ODPOWIEDZIALNOŚCIĄ, Pustków Osiedle, Polska 691758322 i dokonanie wpisu: DARCO SPÓŁKA Z OGRANICZONĄ ODPOWIEDZIALNOŚCIĄ, Dębica, Polska 691758322.

253525 2016 09 15 F. Dokonano wpisu: „W dniu 18 lipca 2016 r. do Urzędu Patentowego RP wpłynął wniosek o dokonanie w rejestrze wpisu informacji o zajęciu prawa ochronnego na przedmiotowy znak towarowy (Sygn. post. egz. Nr Km 505/16)”.

254062 2016 09 16 D. Dokonano wpisu: „W dniu 29 lutego 2016 r. na podstawie postanowienia Sądu Rejonowego dla m.st. Warszawy w Warszawie Wydział XI Gospodarczy – Rejestru Zastawów (sygn. akt WA.XI.Ns-Rej.Za 2652/16/174) wpisano do Rejestru Zastawów pod pozycją 2483134 zastaw rejestrowy na prawie ochronnym udzielonym na znak towarowy R-254062 w celu zabezpieczenia wierzytelności przysługujących Bankowi Gospodarstwa

Krajowego z siedzibą w Warszawie wobec „Indykpol Brand” Spółka z ograniczoną odpowiedzialnością z siedzibą w Warszawie”.

254223 2016 09 27 A. Wprowadzono zmianę uprawnionego przez wykreślenie wpisu: KAKADU SPÓŁKA Z OGRANICZONĄ ODPOWIEDZIALNOŚCIĄ, Warszawa, Polska i dokonanie wpisu: PLACEK HOLDING, SE, Podebrady, Czechy.

254570 2016 09 05 F. Dokonano wpisu: „Na podstawie tytułu wykonawczego: Nakaz zapłaty w postępowaniu upominawczym Sądu Okręgowego w Warszawie z dnia 5 maja 2014 r., sygnatura akt XX Gnc 273/14 zaopatrzony w klauzulę wykonalności z dnia 9 lipca 2014 r.; Komornik Sądowy przy Sądzie Rejonowym dla m.st. Warszawy Robert Kalwajt w toku postępowania egzekucyjnego prowadzonego pod sygnaturą Km 559/14 dokonał zajęcia prawa ochronnego na przedmiotowy znak towarowy na rzecz wierzyciela: Pawła Michałowskiego zamieszkałego w Michałowice – Grabinie”.

254843 2016 09 06 A. Wprowadzono zmianę uprawnionego przez wykreślenie wpisu: „RELAY” DUO SPÓŁKA Z OGRANICZONĄ ODPOWIEDZIALNOŚCIĄ, Warszawa, Polska 146375451 i dokonanie wpisu: LAGARDERE TRAVEL RETAIL SPÓŁKA Z OGRANICZONĄ ODPOWIEDZIALNOŚCIĄ, Warszawa, Polska 012782720.

254844 2016 09 06 A. Wprowadzono zmianę uprawnionego przez wykreślenie wpisu: „RELAY” DUO SPÓŁKA Z OGRANICZONĄ ODPOWIEDZIALNOŚCIĄ, Warszawa, Polska 146375451 i dokonanie wpisu: LAGARDERE TRAVEL RETAIL SPÓŁKA Z OGRANICZONĄ ODPOWIEDZIALNOŚCIĄ, Warszawa, Polska 012782720.

254845 2016 09 06 A. Wprowadzono zmianę uprawnionego przez wykreślenie wpisu: „RELAY” DUO SPÓŁKA Z OGRANICZONĄ ODPOWIEDZIALNOŚCIĄ, Warszawa, Polska 146375451 i dokonanie wpisu: LAGARDERE TRAVEL RETAIL SPÓŁKA Z OGRANICZONĄ ODPOWIEDZIALNOŚCIĄ, Warszawa, Polska 012782720.

255858 2016 09 23 A.E. Wprowadzono zmianę przez wykreślenie wpisu: DRAGO TOMASZ WIĘCEK I WSPÓLNICY SPÓŁKA JAWNA, Gdańsk, Polska 220719850 i dokonanie wpisu: TOMASZ WIĘCEK, Gdańsk, Polska 191759573; MICHAŁ WIĘCEK, Gdańsk, Polska 220429951; MICHAŁ JADANOWSKI, Gdańsk, Polska 192618343 oraz w rubryce E dokonanie wpisu: „Na podstawie regulaminu z dnia 1 lipca 2015 r. ustanowiono wspólne prawo ochronne”.

256305 2016 09 23 A. Wprowadzono zmianę uprawnionego przez wykreślenie wpisu: NOWA ITAKA SPÓŁKA Z OGRANICZONĄ ODPOWIEDZIALNOŚCIĄ, Opole, Polska 532179139 i dokonanie wpisu: GAJOT SPÓŁKA Z OGRANICZONĄ ODPOWIEDZIALNOŚCIĄ SPÓŁKA KOMANDYTOWO-AKCYJNA, Warszawa, Polska 146989437.

256305 2016 09 23 A. Wprowadzono zmianę uprawnionego przez wykreślenie wpisu: GAJOT SPÓŁKA Z OGRANICZONĄ ODPOWIEDZIALNOŚCIĄ SPÓŁKA KOMANDYTOWO-AKCYJNA, Warszawa, Polska 146989437 i dokonanie wpisu: SIMI SPÓŁKA Z OGRANICZONĄ ODPOWIEDZIALNOŚCIĄ, Warszawa, Polska 361814119.

256448 2016 09 13 A. Wprowadzono zmianę uprawnionego przez wykreślenie wpisu: AIG/LINCOLN POLSKA SPÓŁKA Z OGRANICZONĄ ODPOWIEDZIALNOŚCIĄ, Warszawa, Polska 012455435 i dokonanie wpisu: WHITE STAR REAL ESTATE SPÓŁKA Z OGRANICZONĄ ODPOWIEDZIALNOŚCIĄ, Warszawa, Polska 012455435.

256829 2016 09 13 A. Wprowadzono zmianę uprawnionego przez wykreślenie wpisu: ZET PREMIUM SPÓŁKA Z OGRANICZONĄ ODPOWIEDZIALNOŚCIĄ, Warszawa, Polska 012921558 i dokonanie wpisu: EUROZET RADIO SPÓŁKA Z OGRANICZONĄ ODPOWIEDZIALNOŚCIĄ, Warszawa, Polska 017270730.

257539 2016 09 13 A. Wprowadzono zmianę nazwy uprawnionego przez wykreślenie wpisu: TEMAPHARM SPÓŁKA Z OGRANICZONĄ ODPOWIEDZIALNOŚCIĄ, Warszawa, Polska 140341675 i dokonanie wpisu: EXELTIS POLAND SPÓŁKA Z OGRANICZONĄ ODPOWIEDZIALNOŚCIĄ, Warszawa, Polska 140341675.

257743 2016 09 19 A. Wprowadzono zmianę uprawnionego przez wykreślenie wpisu: MARTES SPORT SPÓŁKA Z OGRANI-

CZONĄ ODPOWIEDZIALNOŚCIĄ, Bielsko-Biała, Polska 070904684 i dokonanie wpisu: FARIAS SPÓŁKA Z OGRANICZONĄ ODPOWIEDZIALNOŚCIĄ SPÓŁKA KOMANDYTOWO-AKCYJNA, Kraków, Polska 146933780.

257743 2016 09 19 A. Wprowadzono zmianę uprawnionego przez wykreślenie wpisu: FARIAS SPÓŁKA Z OGRANICZONĄ ODPOWIEDZIALNOŚCIĄ SPÓŁKA KOMANDYTOWO-AKCYJNA, Kraków, Polska 146933780 i dokonanie wpisu: MS TRADEMARKS SPÓŁKA Z OGRANICZONĄ ODPOWIEDZIALNOŚCIĄ, Bielsko-Biała, Polska 361584330.

257748 2016 09 07 A. Wprowadzono zmianę uprawnionego przez wykreślenie wpisu: PLUS TM GROUP SPÓŁKA Z OGRANICZONĄ ODPOWIEDZIALNOŚCIĄ SPÓŁKA KOMANDYTOWO-AKCYJNA, Warszawa, Polska 022218489 i dokonanie wpisu: PLUS TM MANAGEMENT SPÓŁKA Z OGRANICZONĄ ODPOWIEDZIALNOŚCIĄ, Warszawa, Polska 142821528.

257753 2016 09 06 A. Wprowadzono zmianę uprawnionego przez wykreślenie wpisu: „RELAY” DUO SPÓŁKA Z OGRANICZONĄ ODPOWIEDZIALNOŚCIĄ, Warszawa, Polska 146375451 i dokonanie wpisu: LAGARDERE TRAVEL RETAIL SPÓŁKA Z OGRANICZONĄ ODPOWIEDZIALNOŚCIĄ, Warszawa, Polska 012782720.

257754 2016 09 06 A. Wprowadzono zmianę uprawnionego przez wykreślenie wpisu: „RELAY” DUO SPÓŁKA Z OGRANICZONĄ ODPOWIEDZIALNOŚCIĄ, Warszawa, Polska 146375451 i dokonanie wpisu: LAGARDERE TRAVEL RETAIL SPÓŁKA Z OGRANICZONĄ ODPOWIEDZIALNOŚCIĄ, Warszawa, Polska 012782720.

257755 2016 09 06 A. Wprowadzono zmianę uprawnionego przez wykreślenie wpisu: „RELAY” DUO SPÓŁKA Z OGRANICZONĄ ODPOWIEDZIALNOŚCIĄ, Warszawa, Polska 146375451 i dokonanie wpisu: LAGARDERE TRAVEL RETAIL SPÓŁKA Z OGRANICZONĄ ODPOWIEDZIALNOŚCIĄ, Warszawa, Polska 012782720.

257756 2016 09 06 A. Wprowadzono zmianę uprawnionego przez wykreślenie wpisu: „RELAY” DUO SPÓŁKA Z OGRANICZONĄ ODPOWIEDZIALNOŚCIĄ, Warszawa, Polska 146375451 i dokonanie wpisu: LAGARDERE TRAVEL RETAIL SPÓŁKA Z OGRANICZONĄ ODPOWIEDZIALNOŚCIĄ, Warszawa, Polska 012782720.

257834 2016 09 27 A. Wprowadzono zmianę nazwy uprawnionego przez wykreślenie wpisu: BSH BOSCH UND SIEMENS HAUSGERÄTE GMBH, MONACHIUM, Niemcy i dokonanie wpisu: BSH Hausgeräte GmbH, Monachium, Niemcy.

257835 2016 09 27 A. Wprowadzono zmianę nazwy uprawnionego przez wykreślenie wpisu: BSH BOSCH UND SIEMENS HAUSGERÄTE GMBH, MONACHIUM, Niemcy i dokonanie wpisu: BSH Hausgeräte GmbH, Monachium, Niemcy.

258240 2016 09 13 A. Wprowadzono zmianę uprawnionego przez wykreślenie wpisu: ZET PREMIUM SPÓŁKA Z OGRANICZONĄ ODPOWIEDZIALNOŚCIĄ, Warszawa, Polska 012921558 i dokonanie wpisu: EUROZET RADIO SPÓŁKA Z OGRANICZONĄ ODPOWIEDZIALNOŚCIĄ, Warszawa, Polska 017270730.

259321 2016 09 05 A. Wprowadzono zmianę uprawnionego przez wykreślenie wpisu: CERSANIT SPÓŁKA AKCYJNA, Kielce, Polska 110011180 i dokonanie wpisu: CERSANIT TRADE MARK SPÓŁKA Z OGRANICZONĄ ODPOWIEDZIALNOŚCIĄ, Kielce, Polska 260439510.

259441 2016 09 06 A. Wprowadzono zmianę uprawnionego przez wykreślenie wpisu: TELE-FONIKA KABLE SPÓŁKA Z OGRANICZONĄ ODPOWIEDZIALNOŚCIĄ SPÓŁKA KOMANDYTOWO-AKCYJNA, Kraków, Polska 270543582 i dokonanie wpisu: TELE-FONIKA KABLE SPÓŁKA AKCYJNA, Kraków, Polska 270543582.

259701 2016 09 13 A. Wprowadzono zmianę uprawnionego przez wykreślenie wpisu: DROGERIE KOLIBER SPÓŁKA Z OGRANICZONĄ ODPOWIEDZIALNOŚCIĄ, Gliwice, Polska 240170779 i dokonanie wpisu: „AMBRA” SPÓŁKA Z OGRANICZONĄ ODPOWIEDZIALNOŚCIĄ, Czechowice-Dziedzice, Polska 240276265.

260699 2016 09 23 A. Wprowadzono zmianę uprawnionego przez wykreślenie wpisu: ROS-SWEET SPÓŁKA Z OGRANICZONĄ ODPOWIEDZIALNOŚCIĄ, Łańcut, Polska 180112363 i dokonanie wpisu: SYNERIA GREEN SPÓŁKA Z OGRANICZONĄ ODPOWIEDZIALNOŚCIĄ 1 SPÓŁKA KOMANDYTOWO-AKCYJNA, Kalisz, Polska 302584786.

260699 2016 09 23 A. Wprowadzono zmianę uprawnionego przez wykreślenie wpisu: SYNERIA GREEN SPÓŁKA Z OGRANICZONĄ ODPOWIEDZIALNOŚCIĄ 1 SPÓŁKA KOMANDYTOWO-AKCYJNA, Kalisz, Polska 302584786 i dokonanie wpisu: Q FOODS POLSKA SPÓŁKA Z OGRANICZONĄ ODPOWIEDZIALNOŚCIĄ SPÓŁKA KOMANDYTOWO-AKCYJNA, Łańcut, Polska 302584786.

260699 2016 09 23 A. Wprowadzono zmianę uprawnionego przez wykreślenie wpisu: Q FOODS POLSKA SPÓŁKA Z OGRANICZONĄ ODPOWIEDZIALNOŚCIĄ SPÓŁKA KOMANDYTOWO-AKCYJNA, Łańcut, Polska 302584786 i dokonanie wpisu: BEL FOODS POLAND SPÓŁKA Z OGRANICZONĄ ODPOWIEDZIALNOŚCIĄ, Łańcut, Polska 361052419.

261429 2016 09 07 A. Wprowadzono zmianę uprawnionego przez wykreślenie wpisu: PLUS TM GROUP SPÓŁKA Z OGRANICZONĄ ODPOWIEDZIALNOŚCIĄ SPÓŁKA KOMANDYTOWO-AKCYJNA, Warszawa, Polska 022218489 i dokonanie wpisu: PLUS TM MANAGEMENT SPÓŁKA Z OGRANICZONĄ ODPOWIEDZIALNOŚCIĄ, Warszawa, Polska 142821528.

261430 2016 09 07 A. Wprowadzono zmianę uprawnionego przez wykreślenie wpisu: PLUS TM GROUP SPÓŁKA Z OGRANICZONĄ ODPOWIEDZIALNOŚCIĄ SPÓŁKA KOMANDYTOWO-AKCYJNA, Warszawa, Polska 022218489 i dokonanie wpisu: PLUS TM MANAGEMENT SPÓŁKA Z OGRANICZONĄ ODPOWIEDZIALNOŚCIĄ, Warszawa, Polska 142821528.

261431 2016 09 07 A. Wprowadzono zmianę uprawnionego przez wykreślenie wpisu: PLUS TM GROUP SPÓŁKA Z OGRANICZONĄ ODPOWIEDZIALNOŚCIĄ SPÓŁKA KOMANDYTOWO-AKCYJNA, Warszawa, Polska 022218489 i dokonanie wpisu: PLUS TM MANAGEMENT SPÓŁKA Z OGRANICZONĄ ODPOWIEDZIALNOŚCIĄ, Warszawa, Polska 142821528.

261878 2016 09 15 A. Wprowadzono zmianę uprawnionego przez wykreślenie wpisu: GUTKIEWICZ EDMUND PPH GUT-MIX, Biało-brzeski, Polska 670074755 i dokonanie wpisu: GUT-MIX EDMUND GUTKIEWICZ SPÓŁKA Z OGRANICZONĄ ODPOWIEDZIALNOŚCIĄ, Biało-brzegi, Polska 147040540.

262522 2016 09 06 A. Wprowadzono zmianę uprawnionego przez wykreślenie wpisu: LS TRAVEL FOODSERVICE POLAND SPÓŁKA Z OGRANICZONĄ ODPOWIEDZIALNOŚCIĄ, Warszawa, Polska 141534695 i dokonanie wpisu: LAGARDERE TRAVEL RETAIL SPÓŁKA Z OGRANICZONĄ ODPOWIEDZIALNOŚCIĄ, Warszawa, Polska 012782720.

262901 2016 09 23 A. Wprowadzono zmianę uprawnionego przez wykreślenie wpisu: AZet Inwestycje Spółka z ograniczoną odpowiedzialnością Spółka komandytowa, Warszawa, Polska 141788600 i dokonanie wpisu: „ROYAL COLLECTION” ROSA ANDRZEJ, Warszawa, Polska 010221839.

263258 2016 09 19 A. Wprowadzono zmianę siedziby uprawnionego przez wykreślenie wpisu: DARCO SPÓŁKA Z OGRANICZONĄ ODPOWIEDZIALNOŚCIĄ, Pustków Osiedle, Polska 691758322 i dokonanie wpisu: DARCO SPÓŁKA Z OGRANICZONĄ ODPOWIEDZIALNOŚCIĄ, Dębica, Polska 691758322.

263590 2016 09 27 A. Wprowadzono zmianę uprawnionego przez wykreślenie wpisu: JEANS-ONLINE GRAZYNA FILIPCZAK, Paślęk, Polska i dokonanie wpisu: „BUT” SPÓŁKA Z OGRANICZONĄ ODPOWIEDZIALNOŚCIĄ, Gdańsk, Polska.

263677 2016 09 14 A. Wprowadzono zmianę uprawnionego przez wykreślenie wpisu: PAWLIŃSKI JAROSŁAW ULTRAFOD, Konin, Polska 630389250 i dokonanie wpisu: ULTRAFOD SPÓŁKA

Z OGRANICZONĄ ODPOWIEDZIALNOŚCIĄ SPÓŁKA KOMANDYTOWA, Konin, Polska 361297865.

264178 2016 09 19 A. Wprowadzono zmianę uprawnionego przez wykreślenie wpisu: MARTES SPORT SPÓŁKA Z OGRANICZONĄ ODPOWIEDZIALNOŚCIĄ, Bielsko-Biała, Polska 070904684 i dokonanie wpisu: FARIAS SPÓŁKA Z OGRANICZONĄ ODPOWIEDZIALNOŚCIĄ SPÓŁKA KOMANDYTOWO-AKCYJNA, Kraków, Polska 146933780.

264178 2016 09 19 A. Wprowadzono zmianę uprawnionego przez wykreślenie wpisu: FARIAS SPÓŁKA Z OGRANICZONĄ ODPOWIEDZIALNOŚCIĄ SPÓŁKA KOMANDYTOWO-AKCYJNA, Kraków, Polska 146933780 i dokonanie wpisu: MS TRADEMARKS SPÓŁKA Z OGRANICZONĄ ODPOWIEDZIALNOŚCIĄ, Bielsko-Biała, Polska 361584330.

264179 2016 09 19 A. Wprowadzono zmianę uprawnionego przez wykreślenie wpisu: MARTES SPORT SPÓŁKA Z OGRANICZONĄ ODPOWIEDZIALNOŚCIĄ, Bielsko-Biała, Polska 070904684 i dokonanie wpisu: FARIAS SPÓŁKA Z OGRANICZONĄ ODPOWIEDZIALNOŚCIĄ SPÓŁKA KOMANDYTOWO-AKCYJNA, Kraków, Polska 146933780.

264179 2016 09 19 A. Wprowadzono zmianę uprawnionego przez wykreślenie wpisu: FARIAS SPÓŁKA Z OGRANICZONĄ ODPOWIEDZIALNOŚCIĄ SPÓŁKA KOMANDYTOWO-AKCYJNA, Kraków, Polska 146933780 i dokonanie wpisu: MS TRADEMARKS SPÓŁKA Z OGRANICZONĄ ODPOWIEDZIALNOŚCIĄ, Bielsko-Biała, Polska 361584330.

264209 2016 09 14 A. Wprowadzono zmianę uprawnionego przez wykreślenie wpisu: „RELAY” DUO SPÓŁKA Z OGRANICZONĄ ODPOWIEDZIALNOŚCIĄ, Warszawa, Polska 146375451 i dokonanie wpisu: LAGARDERE TRAVEL RETAIL SPÓŁKA Z OGRANICZONĄ ODPOWIEDZIALNOŚCIĄ, Warszawa, Polska 012782720.

264210 2016 09 14 A. Wprowadzono zmianę uprawnionego przez wykreślenie wpisu: „RELAY” DUO SPÓŁKA Z OGRANICZONĄ ODPOWIEDZIALNOŚCIĄ, Warszawa, Polska 146375451 i dokonanie wpisu: LAGARDERE TRAVEL RETAIL SPÓŁKA Z OGRANICZONĄ ODPOWIEDZIALNOŚCIĄ, Warszawa, Polska 012782720.

264211 2016 09 14 A. Wprowadzono zmianę uprawnionego przez wykreślenie wpisu: „RELAY” DUO SPÓŁKA Z OGRANICZONĄ ODPOWIEDZIALNOŚCIĄ, Warszawa, Polska 146375451 i dokonanie wpisu: LAGARDERE TRAVEL RETAIL SPÓŁKA Z OGRANICZONĄ ODPOWIEDZIALNOŚCIĄ, Warszawa, Polska 012782720.

264517 2016 09 12 A. Wprowadzono zmianę uprawnionego przez wykreślenie wpisu: STACHOWIAK DARIUSZ CENTRUM DYSTRYBUCJI SMYKOLAND, Żabno, Polska 091192945 i dokonanie wpisu: „SMYKOLAND” SPÓŁKA Z OGRANICZONĄ ODPOWIEDZIALNOŚCIĄ, Żabno, Polska 361651120.

265085 2016 09 13 A. Wprowadzono zmianę nazwy uprawnionego przez wykreślenie wpisu: URMİK IZBAELLA i KRZYSTOF URBANIK SPÓŁKA JAWNA, Michałów Rudnicki, Polska 241499620 i dokonanie wpisu: URMİK URBANIK SPÓŁKA JAWNA, Michałów Rudnicki, Polska 241499620.

265086 2016 09 13 A. Wprowadzono zmianę nazwy uprawnionego przez wykreślenie wpisu: URMİK IZBAELLA i KRZYSTOF URBANIK SPÓŁKA JAWNA, Michałów Rudnicki, Polska 241499620 i dokonanie wpisu: URMİK URBANIK SPÓŁKA JAWNA, Michałów Rudnicki, Polska 241499620.

265692 2016 09 13 A. Wprowadzono zmianę nazwy uprawnionego przez wykreślenie wpisu: TEMAPHARM SPÓŁKA Z OGRANICZONĄ ODPOWIEDZIALNOŚCIĄ, Warszawa, Polska 140341675 i dokonanie wpisu: EXELTIS POLAND SPÓŁKA Z OGRANICZONĄ ODPOWIEDZIALNOŚCIĄ, Warszawa, Polska 140341675.

265693 2016 09 13 A. Wprowadzono zmianę nazwy uprawnionego przez wykreślenie wpisu: TEMAPHARM SPÓŁKA Z OGRA-

NICZONĄ ODPOWIEDZIALNOŚCIĄ, Warszawa, Polska 140341675 i dokonanie wpisu: EXELTIS POLAND SPÓŁKA Z OGRANICZONĄ ODPOWIEDZIALNOŚCIĄ, Warszawa, Polska 140341675.

266081 2016 09 23 A, E. Wprowadzono zmianę przez wykreślenie wpisu: DRAGO TOMASZ WIĘCEK I WSPÓLNICY SPÓŁKA JAWNA, Gdańsk, Polska 220719850 i dokonanie wpisu: TOMASZ WIĘCEK, Gdańsk, Polska 191759573 MICHAŁ WIĘCEK, Gdańsk, Polska 220429951 MICHAŁ JADANOWSKI, Gdańsk, Polska 192618343 oraz w rubryce E dokonanie wpisu: „Na podstawie regulaminu z dnia 1 lipca 2015 r. ustanowiono wspólne prawo ochronne”.

267160 2016 09 27 A. Wprowadzono zmianę siedziby uprawnionego przez wykreślenie wpisu: tesa SE, HAMBURG, Niemcy i dokonanie wpisu: tesa SE, Norderstedt, Niemcy.

267187 2016 09 19 A. Wprowadzono zmianę uprawnionego przez wykreślenie wpisu: POROWSKI LESZEK CYGAL ADAM GATITO SPÓŁKA CYWILNA, Oświęcim, Polska i dokonanie wpisu: GATITO SPÓŁKA Z OGRANICZONĄ ODPOWIEDZIALNOŚCIĄ SPÓŁKA KOMANDYTOWA, Oświęcim, Polska 121519027.

267212 2016 09 07 A. Wprowadzono zmianę uprawnionego przez wykreślenie wpisu: PLUS TM GROUP SPÓŁKA Z OGRANICZONĄ ODPOWIEDZIALNOŚCIĄ SPÓŁKA KOMANDYTOWO-AKCYJNA, Warszawa, Polska 022218489 i dokonanie wpisu: PLUS TM MANAGEMENT SPÓŁKA Z OGRANICZONĄ ODPOWIEDZIALNOŚCIĄ, Warszawa, Polska 142821528.

267217 2016 09 13 A. Wprowadzono zmianę uprawnionego przez wykreślenie wpisu: AIG/LINCOLN POLSKA SPÓŁKA Z OGRANICZONĄ ODPOWIEDZIALNOŚCIĄ, Warszawa, Polska 012455435 i dokonanie wpisu: WHITE STAR REAL ESTATE SPÓŁKA Z OGRANICZONĄ ODPOWIEDZIALNOŚCIĄ, Warszawa, Polska 012455435.

268140 2016 09 27 A. Wprowadzono zmianę uprawnionego przez wykreślenie wpisu: GETRONICS PSF LUXEMBOURG SOCIÉTÉ ANONYME, HOWALD, Luksemburg i dokonanie wpisu: GIP Development, société à responsabilité limitée, Howald, Luksemburg.

268286 2016 09 23 A. Wprowadzono zmianę uprawnionego przez wykreślenie wpisu: MARECKI MEBLE SPÓŁKA Z OGRANICZONĄ ODPOWIEDZIALNOŚCIĄ, Maków Podhalański, Polska 361131432 i dokonanie wpisu: MARECKI SPÓŁKA Z OGRANICZONĄ ODPOWIEDZIALNOŚCIĄ SPÓŁKA KOMANDYTOWA, Maków Podhalański, Polska 361131432.

268384 2016 09 20 D. Dokonano wpisu: „Na mocy umowy z dnia 20 kwietnia 2016 r. udzielono pełnej i wyłącznej licencji na używanie znaku towarowego przez NORD FARM SPÓŁKA Z OGRANICZONĄ ODPOWIEDZIALNOŚCIĄ, Warszawa, Polska”.

268385 2016 09 20 D. Dokonano wpisu: „Na mocy umowy z dnia 20 kwietnia 2016 r. udzielono pełnej i wyłącznej licencji na używanie znaku towarowego przez NORD FARM SPÓŁKA Z OGRANICZONĄ ODPOWIEDZIALNOŚCIĄ, Warszawa, Polska”.

268386 2016 09 20 D. Dokonano wpisu: „Na mocy umowy z dnia 20 kwietnia 2016 r. udzielono pełnej i wyłącznej licencji na używanie znaku towarowego przez NORD FARM SPÓŁKA Z OGRANICZONĄ ODPOWIEDZIALNOŚCIĄ, Warszawa, Polska”.

268387 2016 09 20 D. Dokonano wpisu: „Na mocy umowy z dnia 20 kwietnia 2016 r. udzielono pełnej i wyłącznej licencji na używanie znaku towarowego przez NORD FARM SPÓŁKA Z OGRANICZONĄ ODPOWIEDZIALNOŚCIĄ, Warszawa, Polska”.

268680 2016 09 13 A. Wprowadzono zmianę nazwy i siedziby uprawnionego przez wykreślenie wpisu: DIAMOND COSMETICS POLAND SPÓŁKA Z OGRANICZONĄ ODPOWIEDZIALNOŚCIĄ, Poznań, Polska 302436962 i dokonanie wpisu: NESPERTA SPÓŁKA Z OGRANICZONĄ ODPOWIEDZIALNOŚCIĄ, Luboń, Polska 302436962.

268847 2016 09 14 A. Wprowadzono zmianę uprawnionego przez wykreślenie wpisu: PAWLIŃSKI JAROSŁAW ULTRAFOD, Ko-

nin, Polska 630389250 i dokonanie wpisu: Pawlińska Pamela, Przyborów, Polska.

269149 2016 09 23 A. Wprowadzono zmianę uprawnionego przez wykreślenie wpisu: ZET PREMIUM SPÓŁKA Z OGRANICZONĄ ODPOWIEDZIALNOŚCIĄ, Warszawa, Polska 012921558 i dokonanie wpisu: EUROZET RADIO SPÓŁKA Z OGRANICZONĄ ODPOWIEDZIALNOŚCIĄ, Warszawa, Polska 017270730.

269150 2016 09 23 A. Wprowadzono zmianę uprawnionego przez wykreślenie wpisu: ZET PREMIUM SPÓŁKA Z OGRANICZONĄ ODPOWIEDZIALNOŚCIĄ, Warszawa, Polska 012921558 i dokonanie wpisu: EUROZET RADIO SPÓŁKA Z OGRANICZONĄ ODPOWIEDZIALNOŚCIĄ, Warszawa, Polska 017270730.

269290 2016 09 23 A. Wprowadzono zmianę uprawnionego przez wykreślenie wpisu: ZET PREMIUM SPÓŁKA Z OGRANICZONĄ ODPOWIEDZIALNOŚCIĄ, Warszawa, Polska 012921558 i dokonanie wpisu: EUROZET RADIO SPÓŁKA Z OGRANICZONĄ ODPOWIEDZIALNOŚCIĄ, Warszawa, Polska 017270730.

269663 2016 09 20 A. Wprowadzono zmianę uprawnionego przez wykreślenie wpisu: LABORATORIUM FARMACEUTYCZNE HOMEOFARM VALEANT SPÓŁKA Z OGRANICZONĄ ODPOWIEDZIALNOŚCIĄ SPÓŁKA JAWNA, Jelenia Góra, Polska 190240389 i dokonanie wpisu: VALEANT SPÓŁKA Z OGRANICZONĄ ODPOWIEDZIALNOŚCIĄ SPÓŁKA JAWNA, Rzeszów, Polska 180935403.

269975 2016 09 20 D. Dokonano wpisu: „Na mocy umowy z dnia 20 kwietnia 2016 r. udzielono pełnej i wyłącznej licencji na używanie znaku towarowego przez spółkę NORD FARM SPÓŁKA Z OGRANICZONĄ ODPOWIEDZIALNOŚCIĄ, Warszawa, Polska”.

269976 2016 09 23 A. Wprowadzono zmianę uprawnionego przez wykreślenie wpisu: ROS-SWEET SPÓŁKA Z OGRANICZONĄ ODPOWIEDZIALNOŚCIĄ, Łańcut, Polska 180112363 i dokonanie wpisu: SYNERIA GREEN SPÓŁKA Z OGRANICZONĄ ODPOWIEDZIALNOŚCIĄ 1 SPÓŁKA KOMANDYTOWO-AKCYJNA, Kalisz, Polska 302584786.

269976 2016 09 23 A. Wprowadzono zmianę uprawnionego przez wykreślenie wpisu: SYNERIA GREEN SPÓŁKA Z OGRANICZONĄ ODPOWIEDZIALNOŚCIĄ 1 SPÓŁKA KOMANDYTOWO-AKCYJNA, Kalisz, Polska 302584786 i dokonanie wpisu: Q FOODS POLSKA SPÓŁKA Z OGRANICZONĄ ODPOWIEDZIALNOŚCIĄ SPÓŁKA KOMANDYTOWO-AKCYJNA, Łańcut, Polska 302584786.

269976 2016 09 23 A. Wprowadzono zmianę uprawnionego przez wykreślenie wpisu: Q FOODS POLSKA SPÓŁKA Z OGRANICZONĄ ODPOWIEDZIALNOŚCIĄ SPÓŁKA KOMANDYTOWO-AKCYJNA, Łańcut, Polska 302584786 i dokonanie wpisu: BEL FOODS POLAND SPÓŁKA Z OGRANICZONĄ ODPOWIEDZIALNOŚCIĄ, Łańcut, Polska 361052419.

270092 2016 09 23 A. Wprowadzono zmianę uprawnionego przez wykreślenie wpisu: SYBICKA ANNA, Płońsk, Polska i dokonanie wpisu: NOVASCAN PHARMACEUTICALS SPÓŁKA Z OGRANICZONĄ ODPOWIEDZIALNOŚCIĄ, Warszawa, Polska 140950606.

270092 2016 09 23 A. Wprowadzono zmianę uprawnionego przez wykreślenie wpisu: NOVASCAN PHARMACEUTICALS SPÓŁKA Z OGRANICZONĄ ODPOWIEDZIALNOŚCIĄ, Warszawa, Polska 140950606 i dokonanie wpisu: PRZEDSIĘBIORSTWO FARMACEUTYCZNE LEK-AM SPÓŁKA Z OGRANICZONĄ ODPOWIEDZIALNOŚCIĄ, Zakroczym, Polska 016295922.

270409 2016 09 20 A. Wprowadzono zmianę uprawnionego przez wykreślenie wpisu: WIŚNIEWSKI JACEK, Warszawa, Polska i dokonanie wpisu: 4FLOWER SPÓŁKA Z OGRANICZONĄ ODPOWIEDZIALNOŚCIĄ, Warszawa, Polska 142598705.

270481 2016 09 23 A,E. Wprowadzono zmianę przez wykreślenie wpisu: DRAGO TOMASZ WIĘCEK I WSPÓLNICY SPÓŁKA JAWNA, Gdańsk, Polska 220719850 i dokonanie wpisu: TOMASZ WIĘCEK, Gdańsk, Polska 191759573 MICHAŁ WIĘCEK, Gdańsk, Polska 220429951 MICHAŁ JADANOWSKI, Gdańsk, Polska 192618343 oraz

w rubryce E dokonanie wpisu: „Na podstawie regulaminu z dnia 1 lipca 2015 r. ustanowiono wspólne prawo ochronne”.

270755 2016 09 23 A. Wprowadzono zmianę uprawnionego przez wykreślenie wpisu: BAGIŃSKI OSKAR NITAI, Wrocław, Polska 020700319 i dokonanie wpisu: NITAI SPÓŁKA Z OGRANICZONĄ ODPOWIEDZIALNOŚCIĄ, Wrocław, Polska 363105551.

270608 2016 09 20 A. Wprowadzono zmianę uprawnionego przez wykreślenie wpisu: DELECTA SPÓŁKA AKCYJNA, Włocławek, Polska 910144105 i dokonanie wpisu: BAKALLAND SPÓŁKA AKCYJNA, Warszawa, Polska 012272090.

270672 2016 09 20 D. Dokonano wpisu: „Na mocy umowy z dnia 20 kwietnia 2016 r. udzielono pełnej i wyłącznej licencji na używanie znaku towarowego przez NORD FARM SPÓŁKA Z OGRANICZONĄ ODPOWIEDZIALNOŚCIĄ, Warszawa, Polska.

270948 2016 09 14 A. Wprowadzono zmianę uprawnionego przez wykreślenie wpisu: RELAY DUO SPÓŁKA Z OGRANICZONĄ ODPOWIEDZIALNOŚCIĄ, Warszawa, Polska 146375451 i dokonanie wpisu: LAGARDERE TRAVEL RETAIL SPÓŁKA Z OGRANICZONĄ ODPOWIEDZIALNOŚCIĄ, Warszawa, Polska 012782720.

271872 2016 09 28 D. Dokonano wpisu: „Postanowieniami z dnia 10 marca 2015 r. (sygn. akt: WA.XI.Ns-Rej.Za 2400/15/562) oraz z dnia 20 listopada 2015 r. (sygn. akt: WA.XI.Ns-Rej.Za 16060/15/375) Sąd Rejonowy dla m.st. Warszawy w Warszawie, Wydział XI Gospodarczy – Rejestru Zastawów wpisał do Rejestru Zastawów pod pozycją 2438492 zastaw rejestrowy na prawie ochronnym udzielonym na znak towarowy o numerze R.271872 w celu zabezpieczenia wierzytelności przysługujących MBank Spółka akcyjna z siedzibą w Warszawie wobec Bakalland 1 Spółka z ograniczoną odpowiedzialnością Spółka komandytowa z siedzibą w Warszawie”.

272115 2016 09 07 A. Wprowadzono zmianę uprawnionego przez wykreślenie wpisu: EDUTEL SPÓŁKA Z OGRANICZONĄ ODPOWIEDZIALNOŚCIĄ, Warszawa, Polska 146736819 i dokonanie wpisu: FUNTRONIC SPÓŁKA Z OGRANICZONĄ ODPOWIEDZIALNOŚCIĄ, Kielce, Polska 360351025.

272209 2016 09 20 A. Wprowadzono zmianę uprawnionego przez wykreślenie wpisu: LABORATORIUM FARMACEUTYCZNE HOMEOFARM VALEANT SPÓŁKA Z OGRANICZONĄ ODPOWIEDZIALNOŚCIĄ SPÓŁKA JAWNA, Jelenia Góra, Polska 190240389 i dokonanie wpisu: VALEANT SPÓŁKA Z OGRANICZONĄ ODPOWIEDZIALNOŚCIĄ SPÓŁKA JAWNA, Rzeszów, Polska 180935403.

272261 2016 09 19 D. Wykreślono wpis: „W dniu 13 stycznia 2015 r. na podstawie postanowienia Sądu Rejonowego dla m.st. Warszawy w Warszawie Wydział XI Gospodarczy – Rejestru Zastawów (sygn. akt WA.XI.Ns-Rej.Za 492/15/111) wpisano do Rejestru Zastawów pod pozycją 2430654 zastaw rejestrowy na prawie ochronnym udzielonym na znak towarowy R-272261 w celu zabezpieczenia wierzytelności przysługujących ING Bank Śląski Spółka Akcyjna z siedzibą w Katowicach wobec Empik Assets Spółka z ograniczoną odpowiedzialnością z siedzibą w Warszawie”.

272627 2016 09 06 A. Wprowadzono zmianę uprawnionego przez wykreślenie wpisu: „RELAY” DUO SPÓŁKA Z OGRANICZONĄ ODPOWIEDZIALNOŚCIĄ, Warszawa, Polska 146375451 i dokonanie wpisu: LAGARDERE TRAVEL RETAIL SPÓŁKA Z OGRANICZONĄ ODPOWIEDZIALNOŚCIĄ, Warszawa, Polska 012782720.

272627 2016 09 06 A. Wprowadzono zmianę uprawnionego przez wykreślenie wpisu: „RELAY” DUO SPÓŁKA Z OGRANICZONĄ ODPOWIEDZIALNOŚCIĄ, Warszawa, Polska 146375451 i dokonanie wpisu: LAGARDERE TRAVEL RETAIL SPÓŁKA Z OGRANICZONĄ ODPOWIEDZIALNOŚCIĄ, Warszawa, Polska 012782720.

272628 2016 09 06 A. Wprowadzono zmianę uprawnionego przez wykreślenie wpisu: „RELAY” DUO SPÓŁKA Z OGRANICZONĄ ODPOWIEDZIALNOŚCIĄ, Warszawa, Polska 146375451 i dokonanie wpisu: LAGARDERE TRAVEL RETAIL SPÓŁKA Z OGRANICZONĄ ODPOWIEDZIALNOŚCIĄ, Warszawa, Polska 012782720.

272629 2016 09 06 A. Wprowadzono zmianę uprawnionego przez wykreślenie wpisu: „RELAY” DUO SPÓŁKA Z OGRANICZONĄ ODPOWIEDZIALNOŚCIĄ, Warszawa, Polska 146375451 i dokonanie wpisu: LAGARDERE TRAVEL RETAIL SPÓŁKA Z OGRANICZONĄ ODPOWIEDZIALNOŚCIĄ, Warszawa, Polska 012782720.

272630 2016 09 06 A. Wprowadzono zmianę uprawnionego przez wykreślenie wpisu: „RELAY” DUO SPÓŁKA Z OGRANICZONĄ ODPOWIEDZIALNOŚCIĄ, Warszawa, Polska 146375451 i dokonanie wpisu: LAGARDERE TRAVEL RETAIL SPÓŁKA Z OGRANICZONĄ ODPOWIEDZIALNOŚCIĄ, Warszawa, Polska 012782720.

272715 2016 09 27 A. Wprowadzono zmianę uprawnionego przez wykreślenie wpisu: ZET PREMIUM SPÓŁKA Z OGRANICZONĄ ODPOWIEDZIALNOŚCIĄ, Warszawa, Polska 012921558 i dokonanie wpisu: EUROZET RADIO SPÓŁKA Z OGRANICZONĄ ODPOWIEDZIALNOŚCIĄ, Warszawa, Polska 017270730.

272947 2016 09 14 A. Wprowadzono zmianę uprawnionego przez wykreślenie wpisu: PROMOTORZY TRADING SPÓŁKA Z OGRANICZONĄ ODPOWIEDZIALNOŚCIĄ SPÓŁKA KOMANDYTOWO AKCYJNA, Warszawa, Polska 146331264 i dokonanie wpisu: PROMOTOWRZY TRADING SPÓŁKA Z OGRANICZONĄ ODPOWIEDZIALNOŚCIĄ SPÓŁKA KOMANDYTOWA, Warszawa, Polska 146331264.

272500 2016 09 13 A. Wprowadzono zmianę uprawnionego przez wykreślenie wpisu: MLEKOMA SPÓŁKA Z OGRANICZONĄ ODPOWIEDZIALNOŚCIĄ, Warszawa, Polska 016444807 i dokonanie wpisu: AGRIMILK SPÓŁKA Z OGRANICZONĄ ODPOWIEDZIALNOŚCIĄ, Warszawa, Polska 141379289.

273134 2016 09 13 A. Wprowadzono zmianę uprawnionego przez wykreślenie wpisu: MLEKOMA SPÓŁKA Z OGRANICZONĄ ODPOWIEDZIALNOŚCIĄ, Warszawa, Polska 016444807 i dokonanie wpisu: AGRIMILK SPÓŁKA Z OGRANICZONĄ ODPOWIEDZIALNOŚCIĄ, Warszawa, Polska 141379289.

273697 2016 09 14 A. Wprowadzono zmianę uprawnionego przez wykreślenie wpisu: IGOPAK SPÓŁKA Z OGRANICZONĄ ODPOWIEDZIALNOŚCIĄ SPÓŁKA KOMANDYTOWO AKCYJNA, Witoszów Dolny, Polska 021961370 i dokonanie wpisu: GRUPA IGOPAK SPÓŁKA Z OGRANICZONĄ ODPOWIEDZIALNOŚCIĄ SPÓŁKA JAWNA, Witoszów Dolny, Polska 022275228.

274337 2016 09 12 A. Wprowadzono zmianę uprawnionego przez wykreślenie wpisu: AGROS NOVA BRANDS SPÓŁKA Z OGRANICZONĄ ODPOWIEDZIALNOŚCIĄ, Warszawa, Polska 141793451 i dokonanie wpisu: GRUPA MASPEX SPÓŁKA Z OGRANICZONĄ ODPOWIEDZIALNOŚCIĄ SPÓŁKA KOMANDYTOWA, Wadowice, Polska 122948517.

275829 2016 09 27 A. Wprowadzono zmianę uprawnionego przez wykreślenie wpisu: 2B ACTIVE SPÓŁKA Z OGRANICZONĄ ODPOWIEDZIALNOŚCIĄ, Swarzędz, Polska 302553314 i dokonanie wpisu: 2B ACTIVE FITNESS SPÓŁKA Z OGRANICZONĄ ODPOWIEDZIALNOŚCIĄ, Jasin, Polska 362664580.

275830 2016 09 27 A. Wprowadzono zmianę uprawnionego przez wykreślenie wpisu: 2B ACTIVE SPÓŁKA Z OGRANICZONĄ ODPOWIEDZIALNOŚCIĄ, Swarzędz, Polska 302553314 i dokonanie wpisu: 2B ACTIVE FITNESS SPÓŁKA Z OGRANICZONĄ ODPOWIEDZIALNOŚCIĄ, Jasin, Polska 362664580.

276012 2016 09 15 A. Wprowadzono zmianę uprawnionego przez wykreślenie wpisu: BRUK-BET TM SPÓŁKA Z OGRANICZONĄ ODPOWIEDZIALNOŚCIĄ, Jasło, Polska 180648715 i dokonanie wpisu: BRUK – BET IP SPÓŁKA Z OGRANICZONĄ ODPOWIEDZIALNOŚCIĄ, Nieciecza, Polska 363728795.

276013 2016 09 15 A. Wprowadzono zmianę uprawnionego przez wykreślenie wpisu: BRUK-BET TM SPÓŁKA Z OGRANICZONĄ ODPOWIEDZIALNOŚCIĄ, Jasło, Polska 180648715 i dokonanie wpisu: BRUK – BET IP SPÓŁKA Z OGRANICZONĄ ODPOWIEDZIALNOŚCIĄ, Nieciecza, Polska 363728795.

276014 2016 09 15 A. Wprowadzono zmianę uprawnionego przez wykreślenie wpisu: BRUK-BET TM SPÓŁKA Z OGRANICZONĄ ODPOWIEDZIALNOŚCIĄ, Jasło, Polska 180648715 i dokonanie wpisu: BRUK – BET IP SPÓŁKA Z OGRANICZONĄ ODPOWIEDZIALNOŚCIĄ, Nieciecza, Polska 363728795.

276015 2016 09 15 A. Wprowadzono zmianę uprawnionego przez wykreślenie wpisu: BRUK-BET TM SPÓŁKA Z OGRANICZONĄ ODPOWIEDZIALNOŚCIĄ, Jasło, Polska 180648715 i dokonanie wpisu: BRUK – BET IP SPÓŁKA Z OGRANICZONĄ ODPOWIEDZIALNOŚCIĄ, Nieciecza, Polska 363728795.

276016 2016 09 15 A. Wprowadzono zmianę uprawnionego przez wykreślenie wpisu: BRUK-BET TM SPÓŁKA Z OGRANICZONĄ ODPOWIEDZIALNOŚCIĄ, Jasło, Polska 180648715 i dokonanie wpisu: BRUK – BET IP SPÓŁKA Z OGRANICZONĄ ODPOWIEDZIALNOŚCIĄ, Nieciecza, Polska 363728795.

276017 2016 09 15 A. Wprowadzono zmianę uprawnionego przez wykreślenie wpisu: BRUK-BET TM SPÓŁKA Z OGRANICZONĄ ODPOWIEDZIALNOŚCIĄ, Jasło, Polska 180648715 i dokonanie wpisu: BRUK – BET IP SPÓŁKA Z OGRANICZONĄ ODPOWIEDZIALNOŚCIĄ, Nieciecza, Polska 363728795.

276064 2016 09 27 A. Wprowadzono zmianę uprawnionego przez wykreślenie wpisu: CHLUDZIŃSKI JAROSŁAW NEVETHELESS, Konstancin-Jeziorna, Polska 146469554 i dokonanie wpisu: DIRE EWA GALICA, Warszawa, Polska 015481143; MAGDALENA MATYSZ-KIEWICZ MAGMAT Otwock, Polska 147441339.

276164 2016 09 13 A. Wprowadzono zmianę uprawnionego przez wykreślenie wpisu: STANZA SPÓŁKA Z OGRANICZONĄ ODPOWIEDZIALNOŚCIĄ, Warszawa, Polska 146535564 i dokonanie wpisu: STANZA SPÓŁKA AKCYJNA, Warszawa, Polska 14653564.

276268 2016 09 12 A. Wprowadzono zmianę siedziby uprawnionego przez wykreślenie wpisu: POLAQUA GROUP A.A. SZYMKO SPÓŁKA JAWNA, Poznań, Polska 301560312 i dokonanie wpisu: POLAQUA GROUP A.A. SZYMKO SPÓŁKA JAWNA, Wysogotowo, Polska 301560312.

276603 2016 09 27 A. Wprowadzono zmianę siedziby uprawnionego przez wykreślenie wpisu: tesa SE, HAMBURG, Niemcy i dokonanie wpisu: tesa SE, Norderstedt, Niemcy.

276718 2016 09 12 A. Wprowadzono zmianę uprawnionego przez wykreślenie wpisu: AGROS NOVA BRANDS SPÓŁKA Z OGRANICZONĄ ODPOWIEDZIALNOŚCIĄ, Warszawa, Polska 141793451 i dokonanie wpisu: GRUPA MASPEX SPÓŁKA Z OGRANICZONĄ ODPOWIEDZIALNOŚCIĄ SPÓŁKA KOMANDYTOWA, Wadowice, Polska 122948517.

277492 2016 09 15 A. Wprowadzono zmianę uprawnionego przez wykreślenie wpisu: BRUK-BET TM SPÓŁKA Z OGRANICZONĄ ODPOWIEDZIALNOŚCIĄ, Jasło, Polska 180648715 i dokonanie wpisu: BRUK – BET IP SPÓŁKA Z OGRANICZONĄ ODPOWIEDZIALNOŚCIĄ, Nieciecza, Polska 363728795.

277521 2016 09 20 A. Wprowadzono zmianę uprawnionego przez wykreślenie wpisu: LABORATORIUM FARMACEUTYCZNE HOMEOFARM VALEANT SPÓŁKA Z OGRANICZONĄ ODPOWIEDZIALNOŚCIĄ SPÓŁKA JAWNA, Jelenia Góra, Polska 190240389 i dokonanie wpisu: VALEANT SPÓŁKA Z OGRANICZONĄ ODPOWIEDZIALNOŚCIĄ SPÓŁKA JAWNA, Rzeszów, Polska 180935403.

277684 2016 09 20 A. Wprowadzono zmianę uprawnionego przez wykreślenie wpisu: LABORATORIUM FARMACEUTYCZNE HOMEOFARM VALEANT SPÓŁKA Z OGRANICZONĄ ODPOWIEDZIALNOŚCIĄ SPÓŁKA JAWNA, Jelenia Góra, Polska 190240389 i dokonanie wpisu: VALEANT SPÓŁKA Z OGRANICZONĄ ODPOWIEDZIALNOŚCIĄ SPÓŁKA JAWNA, Rzeszów, Polska 180935403.

277753 2016 09 15 F. Dokonano wpisu: „W dniu 12 maja 2016 r. do Urzędu Patentowego RP wpłynął wniosek o dokonanie w rejestrze wpisu informacji o zajęciu prawa ochronnego na przedmioty znak towarowy (sygn. Km 351/16)”.

278712 2016 09 27 A. Wprowadzono zmianę uprawnionego przez wykreślenie wpisu: BAGIŃSKI OSKAR NITAI, Wrocław, Polska 020700319 i dokonanie wpisu: NITAI SPÓŁKA Z OGRANICZONĄ ODPOWIEDZIALNOŚCIĄ, Wrocław, Polska 363105551.

278900 2016 09 12 A. Wprowadzono zmianę uprawnionego przez wykreślenie wpisu: SILSKI PRZEMYSŁAW, Poznań, Polska i dokonanie wpisu: CASP PROJECT MANAGEMENT SPÓŁKA Z OGRANICZONĄ ODPOWIEDZIALNOŚCIĄ, Tarnowo Podgórne, Polska 361097267.

279552 2016 09 15 A. Wprowadzono zmianę uprawnionego przez wykreślenie wpisu: BRUK-BET TM SPÓŁKA Z OGRANICZONĄ ODPOWIEDZIALNOŚCIĄ, Jasło, Polska 180648715 i dokonanie wpisu: BRUK – BET IP SPÓŁKA Z OGRANICZONĄ ODPOWIEDZIALNOŚCIĄ, Nieciecza, Polska 363728795.

279591 2016 09 12 A. Wprowadzono zmianę uprawnionego przez wykreślenie wpisu: KARDIOSYSTEM SPÓŁKA Z OGRANICZONĄ ODPOWIEDZIALNOŚCIĄ, Warszawa, Polska 015312305 i dokonanie wpisu: KARDIOSYSTEM MONITORING SPÓŁKA Z OGRANICZONĄ ODPOWIEDZIALNOŚCIĄ, Warszawa, Polska 145966813.

280614 2016 09 27 A. Wprowadzono zmianę uprawnionego przez wykreślenie wpisu: HIT MEDICA LABORATORIA SPÓŁKA Z OGRANICZONĄ ODPOWIEDZIALNOŚCIĄ, Piaseczno, Polska i dokonanie wpisu: LABORATORIA RH+ SPÓŁKA Z OGRANICZONĄ ODPOWIEDZIALNOŚCIĄ, Piaseczno, Polska.

281029 2016 09 13 A. Wprowadzono zmianę uprawnionego przez wykreślenie wpisu: RYT CZAK MACIEJ RYT CZAK UNLIMITED COMMUNICATION & PR, Olsztyn, Polska 281452589 i dokonanie wpisu: K&R SPÓŁKA Z OGRANICZONĄ ODPOWIEDZIALNOŚCIĄ, Olsztyn, Polska 281569328.

281155 2016 09 05 A. Wprowadzono zmianę uprawnionego przez wykreślenie wpisu: MAZURKIEWICZ KRYSZYNA SALMEX-BIS, Czarnów, Polska 015183121 i dokonanie wpisu: MZURKIEWICZ MRYSZYNA, Czarnów, Polska.

281309 2016 09 15 A. Wprowadzono zmianę uprawnionego przez wykreślenie wpisu: BRUK-BET TM SPÓŁKA Z OGRANICZONĄ ODPOWIEDZIALNOŚCIĄ, Jasło, Polska 180648715 i dokonanie wpisu: BRUK – BET IP SPÓŁKA Z OGRANICZONĄ ODPOWIEDZIALNOŚCIĄ, Nieciecza, Polska 363728795.

281431 2016 09 13 A.E. Wprowadzono zmianę przez wykreślenie wpisu: NAIF BASAL, NAIF, Lublin, Polska i dokonanie wpisu: MAREK WOJCIECH KUŹNIK, Lublin, Polska 946-236-46-46 GRZEGORZ KRZYSZTOF RYBAK, Lublin, Polska 946-242-64-13 oraz w rubryce E dokonanie wpisu: „Na podstawie Regulaminu z dnia 04 marca 2016 r. ustanowiono wspólne prawo ochronne”.

282112 2016 09 20 D. Dokonano wpisu: „Na mocy umowy z dnia 20 kwietnia 2016 r. udzielono pełnej i wyłącznej licencji na używanie znaku towarowego przez NORD FARM SPÓŁKA Z OGRANICZONĄ ODPOWIEDZIALNOŚCIĄ, Warszawa, Polska”.

282113 2016 09 20 D. Dokonano wpisu: „Na mocy umowy z dnia 20 kwietnia 2016 r. udzielono pełnej i wyłącznej licencji na używanie znaku towarowego przez NORD FARM SPÓŁKA Z OGRANICZONĄ ODPOWIEDZIALNOŚCIĄ, Warszawa, Polska”.

282114 2016 09 20 D. Dokonano wpisu: „Na mocy umowy z dnia 20 kwietnia 2016 r. udzielono pełnej i wyłącznej licencji na używanie znaku towarowego przez NORD FARM SPÓŁKA Z OGRANICZONĄ ODPOWIEDZIALNOŚCIĄ, Warszawa, Polska”.

424

DECYZJE O UNIEWAŻNIENIU PRAWA OCHRONNEGO

Poniższe zestawienie zawiera kolejno: numer prawa ochronnego na znaki towarowe, datę unieważnienia prawa ochronnego oraz treść decyzji.

97 353	2014 09 11	Prawo unieważniono w całości.
233 008	2013 10 01	Prawo unieważniono w całości.
242 504	2013 02 27	Prawo unieważniono w całości.
247 703	2016 03 29	Prawo unieważniono w całości.
255 897	2015 06 03	Prawo unieważniono w całości.
260 193	2015 08 12	Prawo unieważniono w całości.
265 903	2015 12 07	Prawo unieważniono w całości.
216 619	2015 03 23	Prawo unieważniono w części dla towarów z klasy 05: produkty farmaceutyczne i weterynaryjne; środki sanitarne do celów medycznych, dietetyczna żywność i substancje do celów leczniczych lub weterynaryjnych; suplementy diety dla ludzi i zwierząt; plastry, materiały opatrunkowe; materiały do plombowania zębów, woski dentystyczne; środki odkażające; środki do zwalczania roztoczek; 44: usługi medyczne; usługi weterynaryjne; usługi w zakresie higieny i urody dla ludzi i zwierząt; salony piękności, salony fryzjerskie, usługi medycyny alternatywnej, usługi klinik medycznych, usługi doradcze w dziedzinie zdrowia.
224 747	2013 02 08	Prawo unieważniono w części dla towarów w klasie: 16: afisze; albumy; atlasy; bilety; broszury; druki graficzne; fotografie; kartki okolicznościowe z życzeniami; karty pocztowe; komiksy; książki; mapy; mapy geograficzne; naklejki; nalepki; notatniki; notesy podręczne; obrazy; odbitki graficzne; odwzorowania graficzne; ołówki; opakowania do butelek z tektury lub papieru; plakaty z papieru lub kartonu; ramki na fotografie, reprodukcje graficzne; zeszyty; 25: odzież, a mianowicie: bluzki koszulowe, chusty, czapki, czepki kąpielowe, daszki do czapek, kapelusze, koszule, koszulki gimnastyczne, podkoszulki, t-shirty.
224 747	2014 11 05	Prawo unieważniono w części dla towarów w klasie: 09: aparaty fotograficzne, daszki – osłony oczu; dyski kompaktowe optyczne, dyski kompaktowe audio wideo, karty magnetyczne kodowane; kasety wideo; okulary ochronne do uprawiania sportu; okulary przeciwsłoneczne; 28: balony do zabawy; gry; karty do gry, kule, kulki, lotki, piłki, pionki, rakiety; gry planszowe; łyżwy; zabawki; bańki mydlane, bąki, klocki, zabawki ruchome; zjeżdżalnie; 41: komputerowe przygotowanie materiałów do publikacji; publikowanie książek; publikowanie tekstów innych niż teksty reklamowe.
225 015	2013 02 08	Prawo unieważniono w części dla towarów w klasie: 16: afisze; albumy; atlasy; bilety; broszury; druki graficzne; fotografie; kartki okolicznościowe z życzeniami; karty pocztowe; komiksy; książki; mapy; mapy geograficzne; naklejki; nalepki; notatniki; notesy podręczne; obrazy; odbitki graficzne; odwzorowania graficzne; ołówki; opakowania

- do butelek z tektury lub papieru; plakaty z papieru lub kartonu; ramki na fotografie, reprodukcje graficzne; zeszyty; 25: odzież, a mianowicie: bluzki koszulowe, chusty, czapki, czepki kąpielowe, daszki do czapek, kapelusze, koszule, koszulki gimnastyczne, podkoszulki, t-shirty.
- 225 015 2014 11 05 Prawo unieważniono w części dla towarów w klasie: 09: aparaty fotograficzne, daszki – osłony oczu; dyski kompaktowe optyczne, dyski kompaktowe audio wideo, karty magnetyczne kodowane; kasety wideo; okulary ochronne do uprawiania sportu; okulary przeciwsłoneczne; 28: balony do zabawy; gry; karty do gry, kule, kulki, lotki, piłki, pionki, rakiety; gry planszowe; łyżwy; zabawki; bańki mydlane, bąki, klocki, zabawki ruchome; zjeżdżalnie; 41: komputerowe przygotowanie materiałów do publikacji; publikowanie książek; publikowanie tekstów innych niż teksty reklamowe.
- 230 142 2014 05 14 Prawo unieważniono w części dla towarów w klasie: 09: aparaty fotograficzne, dyski kompaktowe optyczne, dyski kompaktowe audio-wideo, karty magnetyczne kodowane; kasety wideo; 28: balony do zabawy; gry; karty do gry, kule, kulki, lotki, piłki, pionki, rakiety; gry planszowe; łyżwy; zabawki; bańki mydlane, bąki, klocki, zabawki ruchome; zjeżdżalnie; 41: komputerowe przygotowywanie materiałów do publikacji; publikowanie książek; publikowanie tekstów innych niż teksty reklamowe.
- 231 263 2013 01 31 Prawo unieważniono w części dla towarów w klasie: 09: komputery, monitory (hardware komputerowy), myszy do komputera, komputerowe urządzenia peryferyjne, nośniki danych, pamięć komputerowa, programy komputerowe ładowalne, programy komputerowe nagrane, oprogramowanie komputerowe stałe, publikacje elektroniczne (moduły ładowalne); 42: administrowanie stronami komputerowymi, instalacje oprogramowania komputerowego, doradztwo w zakresie sprzętu komputerowego, aktualizacja oprogramowania, odzyskiwanie danych komputerowych, powielanie oprogramowania komputerowego, programowanie komputerów, projektowanie oprogramowania komputerowego, wypożyczanie oprogramowania komputerowego, konserwacja oprogramowania komputerowego, konwersja danych przez programy komputerowe, instalacja oprogramowania komputerowego, analizy systemów komputerowych, tworzenie i utrzymywanie stron internetowych dla osób trzecich.
- 236 054 2015 05 20 Prawo unieważniono w części dla towarów w klasie: 30: wyroby piekarnicze i cukiernicze, kluski, paszteciki, produkty mączne nadziewane i nienadziewane – naleśniki, kawa, jogurty mrożone, torty cukiernicze, wyroby zbożowe, sorbety, desery, rolady i torty lodowe.
- 238 455 2015 08 25 Prawo unieważniono w części dla towarów w klasie 24: tekstylia i wyroby włókiennicze nie ujęte w innych klasach, narzuty na łóżka i obrusy.

- 252 980 2014 10 30 Prawo unieważniono w części dla towarów z klasy: 32: piwo, piwo bezalkoholowe, 35: usługi w zakresie sprzedaży hurtowej i detalicznej piwa, piwa bezalkoholowego.
- 260 698 2015 04 08 Prawo unieważniono w części dla towarów w klasie 29: „chrupki owocowe, daktyle; galaretki jadalne; kokosowy olej; koncentraty owocowe, konfitury; kukurydziany olej, margaryna; marmolady; masło; masło krem; masło arachidowe; masło kakaowe; masło kokosowe, migdały spreparowane; mrożone owoce; olej z oliwek jadalny; oleje jadalne; orzechy kokosowe suszone; olej z orzechów palmowych; orzechy preparowane; orzeszki arachidowe preparowane; owoce konserwowane; owoce konserwowane w alkoholu; owoce lukrowane; owoce w puszkach; pulpa owocowa; pyłki kwiatowe jako żywność; rodzynki; rzepak olej jadalny; sałatki owocowe; sezamowy olej; skórki owocowe; olej słonecznikowy; śliwki suszone; tłuszcz kokosowy; tłuszcze jadalne; wiórki kokosowe; mieszanki owoców marynowanych lub konserwowanych”; w klasie 30: „anyż; anyż gwiaździsty; aromaty do ciast, aromaty do żywności inne niż oleje esencyjne; curry; cynamon; gałka muszkatowa; goździki; grysik kukurydziany; herbatniki; imbir jako przyprawy; kakao i wyroby z kakao; keczup; majonezy; mąka gorczycowa; mąka kukurydziana; mąka pszenna; mąka sojowa, mąka spożywcza; mąka ziemniaczana do celów spożywczych, mąka z jęczmienia; mąka z roślin strączkowych, miód; musztarda; muesli; napoje czekoladowe z mlekiem; napoje kakaowe z mlekiem; napoje na bazie czekolady; napoje na bazie kakao; ocet; pasta migdałowa; pieprz; płatki kukurydziane; płatki owsiane; płatki zbożowe suszone; propolis; przyprawy; sól do konserwowania żywności; sól kuchenna; sosy; sosy do sałatek; sosy pomidorowe; szafran; tapioka; wanilia; wanilina; zioła konserwowane jako przyprawy; ziele angielskie; galaretki owocowe”; klasie 31: „cytryny; grzyby świeże; jagody; jagody jałowca; mak; makuchy; migdały; migdały łuskane; nasiona, ziarna; orzechy; orzechy kokosowe; orzechy kola, orzechy laskowe; orzechy włoskie; orzeszki arachidowe; otręby zbożowe; owoce cytrusowe; owoce świeże; pomarańcze; rośliny suszone do dekoracji; sezam; siemię lniane; zioła ogrodowe świeże”.

425

DECYZJE O WYGAŚNIĘCIU PRAWA OCHRONNEGO

Poniższe zestawienie zawiera kolejno: numer prawa ochronnego na znaki towarowe i datę wygaśnięcia prawa ochronnego. W przypadku wygaśnięcia prawa tylko dla części towarów (usług) wymienia się te towary (usługi).

- 94 197 2002 02 11 Prawo wygasło w całości.
194 794 2012 08 15 Prawo wygasło w całości.
218 581 2014 08 06 Prawo wygasło w całości

224 471	2015 02 06	Prawo wygasło w całości	
265 561	2014 02 24	Prawo wygasło w całości.	
147 535	2009 03 31	Prawo wygasło w części dla towarów w klasie: 44: pomoc medyczna, usługi rehabilitacyjne i opieki pielęgniarskiej, doradztwo w zakresie zdrowia, bezpieczeństwa i higieny pracy, usługi w zakresie kontrolowania zdrowia pracowników, badania diagnostyczne, konsultacje i porady medyczne, usługi laboratoryjne, usługi szpitalne.	
193 296	2012 06 06	Prawo wygasło w części dla towarów w klasie 34: papierosy, tytoń, cygara, artykuły dla palaczy zawarte w tej klasie za wyjątkiem: popielniczki, zapalniczki, zapalniczki.	
193 296	2012 06 06	Prawo wygasło w części dla towarów w klasie 34: popielniczki, zapalniczki, zapalniczki.	
198 826	2012 11 30	Prawo wygasło w części dla towarów klasy: 16: czasopisma, druki, gazety, książki, publikacje, 39: dystrybucja gazet, czasopism i periodyków; 41: publikowanie książek, gazet, czasopism i periodyków, mikro-wydawnictwa, publikacja elektroniczna on-line książek i periodyków.	
198 832	2012 11 30	Prawo wygasło w części dla towarów klasy: 16: czasopisma, druki, gazety, książki, publikacje, 39: dystrybucja gazet, czasopism i periodyków; 41: publikowanie książek, gazet, czasopism i periodyków, mikro-wydawnictwa, publikacja elektroniczna on-line książek i periodyków.	
199 501	2011 11 11	Prawo wygasło w części dla towarów w klasie 05: produkty farmaceutyczne.	
210 995	2013 09 10	Prawo wygasło w części dla towarów w klasie 03: preparaty kosmetyczne do opalania, preparaty kosmetyczne do pielęgnacji ciała, kosmetyki.	
217 052	2015 03 17	Prawo wygasło w całości. Wnioskiem z dnia 17.03.2015 uprawniony zrzekł się przed Urzędem Patentowym prawa ochronnego na znak towarowy R.217052.	
260 698	2015 08 03	Prawo wygasło w całości. Wnioskiem z dnia 03.08.2015 uprawniony zrzekł się przed Urzędem Patentowym prawa ochronnego na znak towarowy R.260698.	
267 836	2015 11 27	Prawo wygasło w całości. Wnioskiem z dnia 27.11.2015 uprawniony zrzekł się przed Urzędem Patentowym prawa ochronnego na znak towarowy R.267836.	
272 947	2016 01 13	Prawo wygasło w całości. Wnioskiem z dnia 13.01.2016 uprawniony zrzekł się przed Urzędem Patentowym prawa ochronnego na znak towarowy R.272947	
275 624	2016 04 21	Prawo wygasło w całości. Wnioskiem z dnia 21.04.2016 uprawniony zrzekł się przed Urzędem Patentowym prawa ochronnego na znak towarowy R.275624.	
090 516	2012 11 26	Prawo wygasło w części dla towarów i usług: programy komputerowe; klasa 09.	
106 248	2016 02 14	Prawo wygasło w części dla towarów: 31: pasza dla zwierząt, słód.	
110 369	2015 12 01	Prawo wygasło w części towarów i/lub usług: krajalnice elektryczne sterowane ręcznie; metkownice; zamrażarki, chłodziarki, urządzenia i instalacje do oświetlenia, oświetlenie sufitowe, lampy oświetleniowe; klasa: 7, 8 i 11.	
111 690	2016 02 26	Prawo wygasło w części dla towarów i usług: budziki, zegary, zegarki na rękę, bransoletki	
186 172	2016 02 24		do zegarków, paski do zegarków (skóra, skóropodobne i plastikowe”; gry elektroniczne i planszowe; klasa 14, 28.
194 039	2016 02 24		Prawo wygasło w części dla towarów i usług: usługi agencji reklamowych z wykorzystaniem wszystkich metod słownych, dźwiękowych, audiowizualnych i multimedialnych, organizacja wystaw i targów handlowych i/ lub reklamowych, pośrednictwo w zawieraniu transakcji handlowych; klasa 35.
195 353	2015 12 02		Prawo wygasło w części dla towarów i usług: środki myjące, czyszczące, piorące i wybielające, kosmetyki, wyroby perfumeryjne, środki do pielęgnacji włosów, środki do czyszczenia zębów (klasa 03); papier, karton i wyroby z tych materiałów nie ujęte w innych klasach, druki akcydensowe, kalendarze, foldery, prospekty, afisze, plakaty, fotografie, nalepki, publikacje drukowane, czasopisma, książki, broszury, materiały piśmienne, papeterie, torby do pakowania z papieru i tworzyw sztucznych, materiały szkoleniowe i instruktażowe z wyjątkiem aparatów (klasa 16); odzież, odzież sportowa, obuwie, nakrycia głowy (klasa 25); gry, zabawki i sprzęt sportowy ujęte w tej klasie, gry elektroniczne inne niż komputerowe, ozdoby choinkowe, karty do gry (klasa 28); usługi w zakresie reklamy: organizacja i prowadzenie kampanii reklamowych, wynajem i sprzedaż miejsca i czasu na cele reklamowe w środkach masowego przekazu, usługi produkcji audycji i filmów reklamowych dla radia, telewizji, filmu, internetu, usługi w zakresie dystrybucji i doręczania prospektów i próbek reklamowych, organizacji pokazów i wystaw w celach reklamowych i handlowych, usługi badania opinii publicznej, badania rynku mediów i reklamy, usługi prowadzenia sklepu i hurtowni wielobranżowej w zakresie sprzedaży odzieży, obuwia, wyrobów papierniczych, kosmetyków, chemii gospodarczej, książek, czasopism, gazet, sprzętów gospodarstwa domowego, mebli, wyposażenia wnętrz, prowadzenie punktów sprzedaży hurtowej i detalicznej: odzieży, obuwia, wyrobów papierniczych, chemii gospodarczej, książek, czasopism, gazet, sprzętów gospodarstwa domowego, mebli, wyposażenia wnętrz za pośrednictwem Internetu (klasa 35); usługi administrowania prawami własności intelektualnej, udzielania licencji i pośrednictwa w obrocie prawami własności intelektualnej, opracowywanie i wdrażanie programów komputerowych, usługi dotyczące oprogramowania komputerowego zawarte w tej klasie, badania w dziedzinie usług medialnych - prace badawczo-wdrożeniowe dotyczące opracowywania i wdrażania nowych technologii w dziedzinie usług medialnych, prognozy pogody (klasa 42).
242 878	2013 10 23		Prawo wygasło w części dla towarów: wyroby farmaceutyczne z wyłączeniem wyrobów

		farmaceutycznych służących do leczenia chorób układu nerwowego, chorób układu pokarmowego oraz zaburzeń metabolizmu; wyroby farmaceutyczne o działaniu przeciwnowotworowym (klasa 5 w części).			
251 601	2015 06 11	Prawo wygasło w części dla towarów: odzież, obuwie i nakrycia głowy, odzież ochronna dla pływaków; klasa 25.			
252 998	2014 12 15	Prawo wygasło w części dla towarów: produkty chemiczne przeznaczone dla rolnictwa, ogrodnictwa i leśnictwa (klasa 1 w części).			
259 473	2015 05 25	Prawo wygasło w części dla towarów/usług: preparaty farmaceutyczne z wyłączeniem preparatów farmaceutycznych do użytku zewnętrznego na bazie propolisu (klasa 05).			
274 063	2016 01 19	Prawo wygasło w części dla towarów/usług: kosmetyki (klasa 03), usługi na rzecz osób trzecich w zakresie sprzedaży hurtowej i detalicznej kosmetyków, materiałów do plombowania zębów, wosków dentystycznych (klasa 35).			
274 124	2016 02 24	Prawo wygasło w części dla towarów/usług: Klasa 7: motory i silniki (z wyjątkiem stosowanych w pojazdach lądowych); mechanizmy sprzęgania i napędu (z wyjątkiem stosowanych w pojazdach lądowych); przenośniki (maszyny) z wyłączeniem obrabiarki; narzędzia rolnicze o napędzie innym niż ręczny; automaty sprzedające; ruchome chodniki; automatyczne rotacyjne i wielokierunkowe maszyny elektryczne do przechowywania i kartotekowania dokumentów żaden z wyżej wymienionych towarów nie do stosowania w sprzęcie przemysłowym dla przemysłu budowlanego, infrastruktury, prac w kamieniołomach, recyklingu, górnictwa i przemysłu rafineryjnego. Klasa 9: urządzenia i przyrządy: naukowe, żeglarskie, geodezyjne, fotograficzne, kinematograficzne, optyczne, wagowe, pomiarowe, sygnalizacyjne, kontrolne, do ratowania życia, do celów dydaktycznych; urządzenia i przyrządy do przewodzenia, przełączania, przekształcenia, gromadzenia, sterowania i regulacji energii elektrycznej; urządzenia do nagrywania, przesyłania oraz odtwarzania dźwięku lub obrazów; magnetyczne nośniki danych, nagrane dyski; płyty kompaktowe, DVD i inne nośniki nagrań cyfrowych; mechanizmy do urządzeń uruchamianych przez wrzucenie monety; kasy rejestrujące, maszyny liczące, osprzęt do przetwarzania danych, komputery; programy komputerowe; urządzenia do gaszenia ognia; oprogramowanie komputerowe do zarządzania dokumentami; automatyczne maszyny do kartotekowania i przechowywania dokumentów sterowane mikrokomputerem; oprogramowanie komputerowe do zarządzania automatycznymi maszynami do kartotekowania i przechowywania z wyłączeniem urządzenia i przyrządy: naukowe, żeglarskie, geodezyjne, fotograficzne, kinematograficzne, optyczne, wagowe, pomiarowe, sygnalizacyjne, kontrolne, do ratowania życia, do celów dydaktycznych; urządzenia i przyrządy do przewodzenia,			przełączania, przekształcenia, gromadzenia, sterowania i regulacji energii elektrycznej; urządzenia do nagrywania, przesyłania oraz odtwarzania dźwięku lub obrazów; magnetyczne nośniki danych, nagrane dyski; płyty kompaktowe, DVD i inne nośniki nagrań cyfrowych; mechanizmy do urządzeń uruchamianych przez wrzucenie monety; kasy rejestrujące, maszyny liczące, osprzęt do przetwarzania danych, komputery; programy komputerowe; urządzenia do gaszenia ognia; oprogramowanie komputerowe do zarządzania dokumentami; automatyczne maszyny do kartotekowania i przechowywania dokumentów sterowane mikrokomputerem; oprogramowanie komputerowe do zarządzania automatycznymi maszynami do kartotekowania i przechowywania wyżej wymienione towary nieprzeznaczone do: odzieży chroniącej przed ciepłem, zimnem, warunkami pogodowymi, chemikaliami i promieniowaniem, odzieży chroniącej przed wypadkami, specjalnej odzieży stosowanej w akcjach ratowniczych, odzieży ochronnej powlekanej i laminowanej, odzieży ognioodpornej, osłon ochronnych do gaszenia pożarów, koców pożarniczych, aparatów ochronnych do oddychania, odzieży ochronnej, rękawic ochronnych, kasków ochronnych, gogli ochronnych, butów i butów z cholewką do ochrony przed wypadkami, promieniowaniem, ogniem i chłodem, niniejsze wyłączenie nie stosuje się do maszyn do przechowywania lub wydawania lub maszyn sprzedających jakie mogą być stosowane w takich celach jak magazynowanie i wydawanie sprzętu i odzieży ochronnej. Klasa 42: badania oraz usługi naukowe i techniczne, oraz związane z nimi projektowanie; analizy przemysłowe i usługi badawcze; projektowanie i ulepszanie sprzętu oraz programowania komputerowego; usługi techniczne; analizy techniczne; usługi testowania w celu certyfikacji jakości lub standardów; projektowanie techniczne szaf jak również sprzętu i systemów do kartotekowania i przechowywania; programowanie programów do przetwarzania danych; konserwacja oprogramowania komputerowego do logistyki oraz systemów przechowywania; projektowanie i udoskonalanie oprogramowania komputerowego do logistyki i systemów magazynowania z wyłączeniem badania oraz usługi naukowe i techniczne, oraz związane z nimi projektowanie; analizy przemysłowe i usługi badawcze; projektowanie i ulepszanie sprzętu oraz oprogramowania komputerowego; usługi techniczne; analizy techniczne; usługi testowania w celu certyfikacji jakości lub standardów; projektowanie techniczne szaf jak również sprzętu i systemów do kartotekowania i przechowywania; programowanie programów do przetwarzania danych; konserwacja oprogramowania komputerowego do logistyki oraz systemów przechowywania; projektowanie i udoskonalanie oprogramowania

komputerowego do logistyki i systemów magazynowania wyżej wymienione usługi nie odnoszą się do wzornictwa, testowania, prac badawczo-rozwojowych w odniesieniu do ochronnej odzieży, tkanin, odzieży i obuwia dla osób trzecich .

426

**DECYZJE O ZMIANIE LUB UCHYLENIU DECYZJI
(opublikowanych w Wiadomościach Urzędu Patentowego)**

Poniższe zestawienie zawiera kolejno: numer prawa ochronnego na znak towarowy, numer i rok wydania Wiadomości Urzędu Patentowego, w którym zmieniona lub uchylona decyzja została ogłoszona oraz datę i treść decyzji, w której zmieniono lub uchylono decyzję poprzednią.

110 369	07/1999	2016 04 25	Sprostowano oczywistą omyłkę w części dotyczącej prawidłowego zaklasyfikowania towarów i usług. Prawidłowo powinno być: kralajnice elektryczne sterowane ręcznie, metkownice; kasy sklepowe, kasy elektroniczne, wagi, kalkulatory, urządzenia alarmowe zabezpieczające przed kradzieżą sklepów; zamrażarki, chłodziarki, urządzenia i instalacje do oświetlenia, oświetlenie sufitowe, lampy oświetleniowe; wózki sklepowe; tablice papierowe, naklejki, nalepki, papier do metkownic, opakowania z papieru i tworzyw sztucznych; meble sklepowe, manekiny, wieszaki na ubrania; usługi reklamowe w zakresie wydawania biuletynów, katalogów, magazynów reklamowych, napisy reklamowe, świadczenie usług reklamowych dla sklepów; montaż mebli; transport samochodowy towarów na rzecz osób trzecich; usługi w zakresie doradztwa, projektowania i aranżacji wnętrz sklepowych; Klasy towarowe : 9, 12, 16, 20, 35, 37, 39, 42.	266 192	09/2014	2015 11 05	Na podstawie art. 247 ust. 2 ustawy z dnia 30 czerwca 2000 r. Prawo własności przemysłowej – dalej p.w.p. (tekst jednolity: Dz. U. z 2013 r., poz. 1410) Urząd Patentowy RP uchyła swoją decyzję z dnia 28 kwietnia 2014 r. o udzieleniu na rzecz BELBEST Sp. z o.o. z siedzibą w Wolicy prawa ochronnego na znak towarowy „BELBEST” R.266192 oraz umarza postępowanie.
128 795	07/2001	2016 06 29	Sprostowano oczywistą omyłkę w decyzji z dnia 12.04.2001 r. o udzieleniu prawa ochronnego na znak towarowy w części dotyczącej nazwy przedsiębiorstwa uprawnionego. Prawidłowo powinno być: INTERNATIONAL SUPERMARKET STORES.	268 745	12/2014	2016 03 24	Na podstawie art. 247 ust. 2 ustawy z dnia 30 czerwca 2000 r. Prawo własności przemysłowej – dalej p.w.p. (tekst jednolity: Dz. U. z 2013 r., poz. 1410) Urząd Patentowy RP uchyła swoją decyzję z dnia 9 maja 2014 r. o udzieleniu na rzecz BENEVA Spółka z o.o. z siedzibą w Suchym Lesie prawa ochronnego na znak towarowy słowno-graficzny „sanavie” R.268745 oraz umarza postępowanie.
264 004	07/2014	2016 03 24	Na podstawie art. 247 ust. 2 ustawy z dnia 30 czerwca 2000 r. Prawo własności przemysłowej – dalej p.w.p. (tekst jednolity: Dz. U. z 2013 r., poz. 1410) Urząd Patentowy RP uchyła swoją decyzję z dnia 27 lutego 2014 r. o udzieleniu na rzecz Pawła Rowickiego prowadzącego działalność gospodarczą pod firmą ROWICKI PAWEŁ CONEX IMPORT z siedzibą w Warszawie prawa ochronnego na znaktowarowy słowno-graficzny „4u Marilyn-Monroe Leather” R.264004 oraz umarza postępowanie.	277 148	01/2016	2016 07 15	Sprostowano oczywistą omyłkę w decyzji z dnia 19 maja 2015 r. o udzieleniu prawa ochronnego na znak towarowy w części dotyczącej nazwy zgłaszającego: Prawidłowo powinno być: GRAŻYNA BARTYZEL DOWÓD POZYTYWNEGO NASTAWIENIA.
				279 686	03/2016	2016 06 29	Sprostowano oczywistą omyłkę w decyzji o udzieleniu prawa ochronnego z dnia 9 października 2015 r. w części dotyczącej wykazu towarów. Prawidłowo powinno być: 16: wydawnictwa w zakresie budownictwa w tym normy w zakresie budownictwa, katalogi w zakresie budownictwa, opracowania w zakresie budownictwa.
				280 733	04/2016	2016 07 15	Sprostowano oczywistą omyłkę w decyzji z dnia 6 listopada 2015 r. o udzieleniu prawa ochronnego na znak towarowy w części dotyczącej siedziby zgłaszającego. Prawidłowo powinno być: na rzecz BROWARY REGIONALNE JAKUBIAK SPÓŁKA Z OGRANICZONĄ ODPOWIEDZIALNOŚCIĄ, Dziekanów Nowy, Polska.
				281 674	05/2016	2016 07 27	Sprostowano oczywistą omyłkę w decyzji z dnia 12 stycznia 2016 r. o udzieleniu prawa ochronnego na znak towarowy. Prawidłowo powinno być: na rzecz STELMACH BARBARA, STELMACH BOGUMIŁ, STELMACH KAMIL ETERNO SPÓŁKA CYWILNA, Pruszków, Polska.
				282 089	06/2016	2016 07 15	Sprostowano oczywistą omyłkę w decyzji z dnia 14 grudnia 2015 r. o udzieleniu prawa ochronnego na znak towarowy w części dotyczącej nazwy zgłaszającego. Prawidłowo powinno być: na rzecz WIECZOREK KRYSZTIAN, Warszawa, Polska.

- 282 526 07/2016 2016 03 10 Sprostowano oczywistą omyłkę w decyzji z dnia 08.02.2016 r. w sprawie udzielenia prawa ochronnego na znak towarowy w części dotyczącej nazwy zgłaszającego.
Prawidłowo powinno być: CENTRUM OGRODZEŃ KONSTRUKTOR P. PIOTRKOWICZ, E. WOŹNICKI SPÓŁKA JAWNA, Wielgolas Brzeziński, Polska.
- 252 998 05/2013 2015 03 12 Na podstawie art. 247 ust. 2 ustawy z dnia 30 czerwca 2000 r. Prawo własności przemysłowej – dalej p.w.p. (tekst jednolity: Dz. U. z 2013 r., poz. 1410) Urząd Patentowy RP:
1. uchyla w części swoją decyzję z dnia 9 stycznia 2013 r. o udzieleniu na rzecz BROS Spółka Jawna B.P. Miranowscy z siedzibą w Poznaniu prawa ochronnego na znak towarowy „BORDEX” R.252998, tj. w zakresie towarów: „produkty farmaceutyczne i weterynaryjne, środki sanitarne do celów medycznych, substancje dietetyczne do celów leczniczych, żywność dla niemowląt, plastry, opatrunki gipsowe, materiały opatrunkowe, materiały do plombowania zębów, woski dentystryczne, środki odkażające, środki do zwalczania robactwa, fungicydy, herbicydy” (klasa 5);
2. umarza postępowanie.
- 267 338 11/2014 2016 01 14 Na podstawie art. 247 ust. 2 ustawy z dnia 30 czerwca 2000 r. Prawo własności przemysłowej – dalej p.w.p. (tekst jednolity: Dz. U. z 2013 r., poz. 1410) Urząd Patentowy RP:
1. uchyla w części swoją decyzję z dnia 15 maja 2014 r. o udzieleniu na rzecz PRZEDSIĘBIORSTWO PRODUKCYJNO-HANDLOWE ANTICOR Sp. z o.o. z siedzibą w Wieliczce prawa ochronnego na znak towarowy słowno-graficzny „ANTICOR” R.267338, tj. w zakresie następujących towarów: „środki antykorozyjne, taśmy antykorozyjne, powłoki zabezpieczające przed korozją podwozia samochodów” (klasa 2);
2. umarza postępowanie.
- 270 623 03/2015 2016 04 20 Na podstawie art. 247 ust. 2 ustawy z dnia 30 czerwca 2000 r. Prawo własności przemysłowej – dalej p.w.p. (tekst jednolity: Dz. U. z 2013 r., poz. 1410) Urząd Patentowy RP:
1. uchyla w części swoją decyzję z dnia 22 lipca 2014 r. o udzieleniu na rzecz GUSTA WIESŁAWA GUST FOODS Sp. k. z siedzibą w Łodzi prawa ochronnego na znak towarowy słowno-graficzny „TOMIGUSTO” R.270623, tj. w zakresie następujących towarów: „majonez, aromaty do żywności, esencja do artykułów żywnościowych, keczup, sosy, sosy

- do sałatek, sosy mięsne, musztarda, przyprawy do sosów, sól” (klasa 30);
2. umarza postępowanie.
- 277398 01/2016 2016 02 19 Na podstawie art.156 §1 pkt. 4 Kodeksu postępowania administracyjnego w związku z art. 252 ustawy z dnia 30 czerwca 2000 r. Prawo własności przemysłowej (tekst jednolity Dz. U. z 2013 r. poz. 1410 z późn. zm.) Urząd Patentowy RP stwierdza nieważność decyzji z dnia 29 maja 2015 r. o udzieleniu prawa ochronnego na znak towarowy „Kącik Smaku” Z.431618.
- 277399 01/2016 2016 02 19 Na podstawie art.156 §1 pkt. 4 Kodeksu postępowania administracyjnego w związku z art. 252 ustawy z dnia 30 czerwca 2000 r. Prawo własności przemysłowej (tekst jednolity Dz. U. z 2013 r. poz. 1410 z późn. zm.) Urząd Patentowy RP stwierdza nieważność decyzji z dnia 29 maja 2015 r. o udzieleniu prawa ochronnego na znak towarowy „greensmile” Z.431619.

427

REJESTRACJA MIĘDZYNARODOWA UZNANA W POLSCE

Poniższe zestawienie zawiera kolejno: numer międzynarodowego rejestru znaków towarowych (w przypadku konwersji – oznaczono literą K), określenie znaku towarowego przedstawionego w postaci liter bądź cyfr albo, jeżeli znak jest znakiem graficznym lub zawiera elementy graficzne, wskazanie symboli klas elementów graficznych znaku (CFE), określenie klas towarowych, nazwisko i imię bądź nazwę uprawnionego, jego miejsce zamieszkania lub siedzibę oraz kod kraju, datę rejestracji międzynarodowej lub datę późniejszego wyznaczenia, datę zamieszczenia informacji o tej rejestracji w Biuletynie Urzędu Patentowego oraz datę notyfikacji bądź datę notyfikacji późniejszego wyznaczenia.

770230	DIADERMINE LIFT +	3
Henkel AG & Co. KGaA, Henkelstraße 67 40589 Düsseldorf (DE)		
2015 11 19	2016 02 01	2015 12 24
776868	Movano	33
MIP METRO Group Intellectual Property GmbH & Co. KG, Metro-Strasse 1 40235 Düsseldorf (DE)		
2015 12 08	2016 02 01	2015 12 24
824773	VORNE	
CFE: 26.04.01, 26.04.12, 26.05.01, 27.05.01		
İLERİ PENCERE KAPI SİSTEMLERİ SANAYİ VE TİCARET ANONİM ŞİRKETİ, ATATÜRK SANAYİ BÖLGESİ ÖMERLİ MAH. HAKKI İLERİ CAD. NO: 31 TR-34555 HADIMKÖY ÇATALCA İSTANBUL (TR)		
2011 06 17	2011 11 21	2011 09 29
848756		
CFE: 02.07.16, 25.01.06, 28.05.00, 29.01.15		
"KONSERVINVEST" OOD, S. Pravoslaven BG-4287 Municipality Parvomai (BG)		
2015 12 11	2016 03 14	2016 02 04

869329	CFE: 24.17.02, 26.11.07, 28.03.00	10
SHAN DONG WEI GAO GROUP MEDICAL MACROMOLECULE PRODUCE STOCK COMPANY (SHAN DONG WEI GAO JI TUAN YI YONG GAO FEN ZI ZHI PIN GU FEN YOU XIAN GONG SI), 35, YAN TAI XI LU, WEI HAI SHAN DONG 264209 (CN) 2014 10 12 2015 01 19 2015 09 17		
879206	IT'S MORE THAN MEETS THE EYE	34
Philip Morris Brands Sàrl, Quai Jeanrenaud 3 CH-2000 Neuchâtel (CH) 2016 01 26 2016 04 11 2016 03 31		
910419	BORAMIN CA TRADECORP	1
TRADE CORPORATION INTERNATIONAL, S.A. UNIPERSONAL, Alcalá, 498, planta 2 E-28027 MADRID (ES) 2015 12 15 2016 06 06 2016 04 21		
949038	6008	10
Fresenius Medical Care Deutschland GmbH, Else-Kröner-Strasse 1 61352 Bad Homburg (DE) 2015 11 25 2016 02 01 2015 12 24		
956737	Villager	
CFE: 24.17.25, 27.05.17, 29.01.13 7, 8, 9, 11, 12, 17, 22, 31 VILLAGER D.O.O., TRŽAŠKA CESTA 515 SI-1351 BREZOVICA PRI LJUBLJANI (SI) 2014 12 30 2015 04 13 2015 03 05		
965874	BEDDING BULTEX	
CFE: 02.01.17, 12.01.04, 26.04.12, 27.05.17, 29.01.13 17, 20, 24 Recticel, S.A., Avenue des Olympiades 2 B-1140 Brussels (BE) 2015 03 05 2015 08 03 2015 06 25		
1000075	pitéu	
CFE: 26.11.13, 27.05.13, 29.01.13 29, 30, 31 COFACO AÇORES-INDÚSTRIA DE CONSERVAS, S.A., Rua Heróis Da Faina Do Bacalhau N° 22 P-9600-173 Rabo de Peixe (PT) 2015 01 22 2015 03 30 2015 02 12		
1029895	LineFlex	17, 19
AK-IZO YALITIM SISTEMLERI SANAYI VE TICARET ANONIM SIRKETI, KESTEL ORGANIZE, SANAYI BOLGESI KAYASAN SOK. NO: 5 KESTEL- BURSA (TR) 2009 11 03 2010 04 26 2010 03 11		
1081527 K	COGNIZIN	5
KYOWA HAKKO BIO CO., LTD., 1-6-1, Ohtemachi, Chiyoda-ku Tokyo 100-8185 (JP) 2011 02 24 2016 03 29 2016 02 11		
1088795	Smart&Solid	
CFE: 18.07.01, 18.07.09, 29.01.13 6, 7, 8, 9, 35 Obchtchestvo s ogranichennoj otvetstvennostyou „Signal-Stroi“, 14, OUL. STANTSIONNAYA, MKR. BELYE STOLBY, G. DOMODEDOVO, R-N DOMODEDOVSKY RU-142050 MOSKOVSKAYA OBL. (RU) 2011 05 17 2011 11 07 2011 09 15		
1099162	Frosch	
CFE: 03.11.12, 27.05.01 1, 2, 3, 4, 5, 21, 28 WERNER & MERTZ GMBH, RHEINALLEE 96 55120 MAINZ (DE) 2011 07 27 2012 01 30 2011 12 15		
1111462	HIPPOVET	5, 31
St. Hippolyt Nutrition Concepts Marketing-und Vertriebs GmbH, TALSTRASSE 27 69234 DIELHEIM (DE) 2011 12 10 2012 06 04 2012 04 12		
1142435	GED	16, 41
AMERICAN COUNCIL ON EDUCATION, ONE DUPONT CIRCLE, N.W. WASHINGTON, DC 20036 (US) 2012 10 31 2013 02 18 2013 01 03		
1158252	HOA SEN GROUP	6
CFE: 05.05.16, 29.01.12 HOA SEN GROUP, No. 9, Thong Nhat Avenue, Song Than II Industrial Park, Di An Ward, Di An Town Binh Duong Province (VN) 2016 01 07 2016 05 09 2016 03 24		
1173379		9, 28, 35, 38, 41, 42
CFE: 01.01.04, 02.05.03 Vivendi Mobile Entertainment S.A., 103 rue Anatole France F-92300 Levallois Perret (FR) 2013 03 18 2016 03 29 2016 02 11		
1179585	Rêve d'Escapade GIVENCHY	3
CFE: 05.13.25, 25.05.25, 26.04.16, 29.01.13 LVMH FRAGRANCE BRANDS, 77 RUE ANATOLE FRANCE F-92300 LEVALLOIS-PERRET (FR) 2013 08 30 2013 12 09 2013 10 24		
1183808	TWIN COOLING PLUS	11
SAMSUNG ELECTRONICS CO., LTD., 129, SAMSUNG-RO, YEONGTONG-GU, SUWON-SI GYEONGGI-DO (KR) 2014 06 17 2014 10 13 2014 08 28		
1187298	THE BAT!	9
CFE: 24.17.04, 26.04.18, 27.05.01 RITLABS S.R.L., BD. ȘTEFAN CEL MARE ȘI SFÎNT UR. 180, OF. 102 MD-2004 CHIȘINĂU (MD) 2013 10 10 2014 02 03 2013 12 26		
1189321	STÖCKLI	25, 28
STÖCKLI SWISS SPORTS AG, KOMMETSRÜTI 3 CH-6110 WOLHUSEN (CH) 2013 09 11 2014 03 03 2014 01 16		
1196541	NUTRYELT	5
LABORATOIRE AGUETTANT, 1 RUE ALEXANDER FLEMING F-69007 LYON (FR) 2014 01 24 2014 05 12 2014 03 27		
1198919	Dekristolan	3, 5
MIBE GMBH ARZNEIMITTEL, MÜNCHENER STRASSE 15 06796 BREHNA (DE) 2014 02 26 2014 05 26 2014 04 17		
1198920	MAGIC-FLOAT	12, 19, 35
Obshchestvo s ogranichennoj otvetstvennostyu „DEVIDEND“, MKR-N PTITSEFABRIKA, PGT TOMILINO, LYUBERETSKIJ RAJON RU- 140074 MOSKOVSKAYA OBL. (RU) 2014 02 24 2014 05 26 2014 04 17		
1199001	zeroeone	9
CFE: 27.05.01 Shenzhen zeroeone technology development Co., Ltd., (B)6/F, 15 BLDG., SHANGMEILIN INDUSTRIAL ESTATE, FUTIAN DISTRICT, SHENZHEN GUANGDONG PROVINCE (CN) 2013 11 18 2014 05 26 2014 04 17		
1209476	SOFTFIT	10
NOVARTIS AG, CH-4002 BASEL (CH) 2014 06 03 2014 09 01 2014 07 17		
1211467	Evolvia Nutripro	5, 16
MONTERO GIDA SANAYI VE TICARET ANONİM ŞİRKETİ, İSTİNYE MAHALLESİ BALABANDERE CADDESİ NO:14 TR-34460 SARIYER / İSTANBUL (TR) 2014 05 13 2014 09 15 2014 08 07		
1216722	smart girl make up of the city	
CFE: 27.05.10, 29.01.12 5, 8, 16, 21, 24 Sovmestnoye obshchestvo s ogranichennoj otvetstvennostyu „BELOR-DESIGN“, KOM. 210A, 22, UL. P. BROVKI 220013 MINSK (BY) 2015 03 12 2015 06 22 2015 05 14		
1216963	e.matrix	5, 10
IVOCLAR VIVADENT AG, BENDERERSTRASSE 2 FL-9494 SCHAAN (LI) 2014 05 02 2014 11 10 2014 09 25		
1217011	KILIMANJARO	22, 25, 28
CFE: 03.02.07, 27.05.01, 27.05.08 SPAR ÖSTERREICHISCHE WARENHANDELS-AG, EUROPASTRASSE 3 A-5015 SALZBURG (AT) 2014 05 21 2014 11 10 2014 09 25		

1217627	Aiko TRY ON FREEDOM		
CFE: 01.03.01, 27.05.02, 29.01.13		28, 35	
Obshchestvo s ogranichennoy otvetstvennosty „AIKO”, M. LEVSHINSKIY PER., 10, OFFICE 4 RU-119035 MOSCOW (RU)			
2014 02 21	2014 11 10		2014 10 02
1219062	Niloya		
CFE: 05.05.04, 27.05.02, 27.05.07, 29.01.15		16, 25, 28, 35, 41	
SÜRAT BASIM YAYIN REKLAMCILIK VE EĞİTİM ARAÇLARI SAN. TIC.A.Ş., BULGURLU MAH.BAĞLAR CAD. NO:5 ŞAFAK İŞ MERKEZİ ÜSKÜDAR İSTANBUL (TR)			
2013 11 15	2014 11 24		2014 10 16
1220836	aro		
CFE: 24.17.20, 27.05.02, 29.01.14		18	
MIP METRO Group Intellectual Property GmbH & Co. KG, METRO-STRASSE 1 40235 DÜSSELDORF (DE)			
2014 05 27	2014 12 08		2014 10 30
1224512 K	TASTY DONUTS & COFFEE		
CFE: 07.15.08, 27.05.10		30, 32, 43	
TASTY DONUTS & COFFEE TRADE MARK GmbH, Lohwiesstrasse 52 CH-8123 Ebmatingen (CH)			
2014 08 13	2016 05 09		2016 03 24
1228673	VRAI		
CFE: 27.05.01, 29.01.11		3	
LES PARFUMERIES FRAGONARD, 20, BOULEVARD FRAGONARD F-06130 GRASSE (FR)			
2014 07 31	2015 02 02		2014 12 25
1229197	greenteam		
CFE: 05.03.15, 05.07.13, 27.05.01, 29.01.12		29, 30, 39	
Tovarystvo z obmezhenoiu vidpovidalnistiu „Green team”, CHAPLYNSKE SHOSE, 7, KAKHOVKA KHERSONSKA OBL. 74800 (UA)			
2014 04 10	2015 02 02		2014 12 25
1231417	Prosperity		
		29, 30, 32	
Litvinchik Aleksandr Nikolaevich, 6-46, per. Novovilenskiy 220053 Minsk (BY)			
2016 01 29	2016 05 09		2016 03 24
1234399	deli dip		
CFE: 26.01.18, 27.05.02, 29.01.12		31	
DELI GOURMET GMBH, AM BRIGITTENAUER SPORN 5 A-1200 WIEN (AT)			
2014 09 23	2015 03 30		2015 02 12
1238424	CHLORYS		
		3	
SEYED RAED MOUSAVI, Schäfergasse 41 69124 Heidelberg (DE)			
2015 11 25	2016 02 01		2015 12 17
1238771	LC		
		3, 35	
LC WAIKIKI MAĞAZACILIK HİZMETLERİ TİCARET ANONİM ŞİRKETİ, EVREN MAHALLESİ, GÜLBAHAR CADDESİ, NO. 96 BAĞCILAR İSTANBUL (TR)			
2014 09 08	2015 04 27		2015 03 12
1239040	WOODSUN		
		3, 4, 5, 6, 8, 9, 10, 11, 12, 13, 14, 18, 20, 22, 24, 25, 26, 27, 28	
SOCIETE COOPERATIVE GROUPEMENTS D'ACHATS DES CENTRES LECLERC, SC GALEC, 26 QUAI MARCEL BOYER F-94200 IVRY-SUR-SEINE (FR)			
2014 10 29	2015 04 27		2015 03 12
1239163	EEQ		
		6	
SULZER MANAGEMENT AG, NEUWIESENSTRASSE 15 CH-8401 WINTERTHUR (CH)			
2015 01 27	2015 04 27		2015 03 12
1245133	Elsbach DENIM LIBRARY		
CFE: 27.05.09		25, 35	
Ahlers AG, Elverdisser Straße 313 32052 Herford (DE)			
2015 02 13	2016 05 09		2016 03 31
1247641	DREAM Hostel		
CFE: 01.15.11		43	
Limited Liability Company „DREAM HOSTELS MANAGEMENT”, vul. Hlybochytska, 17 D, BC Torus Kyiv 04050 (UA)			
2015 03 16	2015 07 06		2015 05 21
1249223	Milka Choqsplash		
		30	
KRAFT FOODS SCHWEIZ HOLDING GMBH, CHOLLERSTRASSE 4 CH-6301 ZUG (CH)			
2015 02 24	2015 07 20		2015 06 04
1265652	EXPRESS YOUR TASTE		
		32, 33, 35	
MHCS, 9 avenue de Champagne F-51200 Epernay (FR)			
2015 06 29	2015 11 09		2015 09 24
1266825	DUALCYS		
		3, 4	
HENKEL AG & Co. KGaA, Henkelstrasse 67 40589 Düsseldorf (DE)			
2015 09 02	2015 10 13		2015 10 01
1283050	ANDROX Q12		
		5, 30	
NANOX INTERNATIONAL, besloten vennootschap met beperkte aansprakelijkheid, Havermarkt 16 bus 15 B-3500 HASSELT (BE)			
2015 11 16	2016 02 15		2016 01 07
1284290			
CFE: 25.07.01, 26.11.12		34	
Japan Tobacco Inc., 2-2-1 Toranomom, Minato-ku Tokyo (JP)			
2015 12 15	2016 03 14		2016 01 28
1284375			
CFE: 28.05.00		3	
Boguslavskaya Karina Irekovna, dom 1, ul. Bogataya, d. Matyushino, Laishevsky municipal district RU-422624 Republic of Tatarstan (RU)			
2015 11 17	2016 03 14		2016 01 28
1284530	MAYRUN		
CFE: 26.11.12, 27.05.17		12	
Kinforest Tyre Co., Ltd., Room 8006, No. 284th Dongjiang Road, Bonded Zone Guangzhou (CN)			
2015 12 03	2016 03 14		2016 01 28
1284663	HAYZEN		
		35	
Hisun Pfizer Pharmaceuticals Co., Ltd., Xialian Village, Xukou Town, Fuyang City Zhejiang Province (CN)			
2015 11 30	2016 03 14		2016 01 28
1284732	AMBER SOUL		
CFE: 26.04.18, 27.05.24		14	
Shenzhen Yiyuan Jewelry Commercial Company, Coastal City West Tower 1510, Wenxin 5th Road, Nanshan Shenzhen (CN)			
2015 11 26	2016 03 14		2016 01 28
1285601	CROPKER		
		12	
COMPAGNIE GENERALE DES ETABLISSEMENTS MICHELIN, 12 Cours Sablon F-63000 CLERMONT FERRAND (FR)			
2015 12 11	2016 03 14		2016 02 04
1285684	GC90		
		12	
Hyundai Motor Company, 12, Heolleung-ro, Seocho-gu Seoul (KR)			
2015 12 31	2016 03 14		2016 02 04
1285685	GC80		
		12	
Hyundai Motor Company, 12, Heolleung-ro, Seocho-gu Seoul (KR)			
2015 12 31	2016 03 14		2016 02 04
1287813			
CFE: 26.03.23		7, 12	
Publichnoe Aktsionernoje Obshchestvo „ZAWOLZHSKY MOTORNY ZAWOD”, ul. Sovetskaja, 1 „A”, Zavolzhiye RU-606522 Nizhegorodskaya oblast (RU)			
2015 11 16	2016 03 29		2016 02 18
1288012	TONA		
CFE: 27.05.01		11, 20	

Linhai Tona Sanitary Ware Co.,Ltd., Tingshan Village, Yanjiang Town, Linhai City Zhejiang Province (CN) 2015 12 10 2016 03 29 2016 02 18		TUGİ ÇOCUK GIYİM VE TEKSTİL SANAYİ VE TİCARET LİMİTED ŞİRKETİ, Meşrutiyet Caddesi Şair Nigar Sokak No: 23/25 ŞİŞLİ İSTANBUL (TR) 2015 11 18 2016 04 11 2016 03 03
1288469 TERRE DE ST. AUVING 33		1290590 GAME OF THRONES CONQUEST 9
LINN MARKETING INC, Beliz Marina Towers, Suite 303, Newtown Barracks Belize City, Belize (BZ) 2015 12 04 2016 03 29 2016 02 18		Home Box Office, Inc., 1100 Avenue of the Americas New York NY 10036 (US) 2016 01 15 2016 04 11 2016 03 03
1288628 Ritz PARIS 20		1290603 EAST WEST EUROLINES 16, 35, 39
CFE: 27.05.10, 29.01.04		CFE: 01.01.01, 27.05.02, 29.01.12
THE RITZ HOTEL, LIMITED, 14 South Street Londres W1K 1DF (GB) 2015 09 18 2016 03 29 2016 02 18		DUMA IHOR MYKHAILOVYCH, vul. N. Levytskoho, 2, s. Zymna Voda, Pustomyivskii r-n Lvivska obl. 81110 (UA) 2015 08 26 2016 04 11 2016 03 03
1288712 Fashion VIVI 25		1290747 ZC ZIYACAMEL 10, 25
Budapest-Mix Kft., Szállás u. 17 H-1107 Budapest (HU) 2015 11 17 2016 03 29 2016 02 18		CFE: 27.05.01
1288726 UNITED CAPS 17, 20, 40		ZIYA BILGIÇ, UzunÇarşı caddesi No:27 Mercan Istanbul (TR) 2015 10 16 2016 04 11 2016 03 03
CFE: 26.11.07, 27.01.02, 29.01.12		1290761 LadyCaramel 3
UNITED CAPS LUXEMBOURG, Zone Industrielle de Wiltz L-9501 WILTZ (LU) 2015 11 23 2016 03 29 2016 02 18		Limited Liability Company „Elfa laboratory”, vul. Simi Sosninykh, 9 Kyiv 03148 (UA) 2015 11 18 2016 04 11 2016 03 03
1288732 MIFEDREN 5, 44		1290880 KEVINGSTON 25
LABORATOIRE HRA PHARMA, 15 rue Béranger F-75003 PARIS (FR) 2015 11 25 2016 03 29 2016 02 18		CFE: 09.07.01, 21.03.07, 25.01.06, 29.01.15
1288842 NOEMA SUBSTANCE OF A DREAM 35		YÜCEL AYDINLIK, Fatih Cd. Gülsever Sk. Emek Çarşı No:12/59 Merter Istanbul (TR) 2015 11 24 2016 04 11 2016 03 03
CFE: 26.01.18, 27.05.10		1292083 29, 31
NOEMA, SIA, Mellužu prospekts 9-1 LV-2008 Jūrmala (LV) 2015 12 01 2016 03 29 2016 02 18		CFE: 05.07.23, 21.01.25, 26.11.06, 26.13.25
1288855 RISTOL 5		KÖLLA GmbH & Co. KG, An der Gumpgesbrücke 7 41564 Kaarst (DE) 2016 01 20 2016 04 25 2016 03 10
Dermapharm GmbH, Türkenstr. 25 A-1090 Wien (AT) 2015 12 11 2016 03 29 2016 02 18		1292843 JIONEY 3
1288864 30		CFE: 27.05.17
CFE: 05.05.19, 08.01.15, 19.03.03, 29.01.13		HUA YUN ZHAN, No. 18 Huayang Road, Suxi Town, Yiwu City Zhejiang Province (CN) 2016 01 29 2016 04 25 2016 03 17
SOREMARTEC SA, Findel Business Center, Complexe B, Rue de Trèves L-2632 Findel (LU) 2015 11 26 2016 04 11 2016 02 25		1293174 Wealthure 36
1288867 34		Wealthure Holding B.V., Woutersweg 85 NL-2691 PP 's-Gravenzande (NL) 2016 02 15 2016 04 25 2016 03 17
CFE: 28.03.00		1293622 Defree 5
China Tobacco Henan Industrial Co., Ltd, No. 29, East Nongye Road, Zhengzhou Henan Province (CN) 2015 08 10 2016 04 11 2016 02 25		UAB „Valentis”, Molėtų pl. 11 LT-08409 Vilnius (LT) 2016 01 19 2016 05 09 2016 03 24
1288907 A 12		1293673 YEWA 9
CFE: 27.05.21, 28.03.00		UAB „SABELIJOS PREKYBA”, Savanoriu pr. 435A LT-49280 Kaunas (LT) 2016 01 20 2016 05 09 2016 03 24
SHANDONG ZHENGSHUN WHEEL CO.,LTD., Xishui Industrial Zone, Daozhuang, Guangrao County, Dongying City Shangong (CN) 2015 12 10 2016 04 11 2016 02 25		1293733 1, 4, 35, 39, 40, 42
1290456 LEADERS 3		CFE: 26.04.01
CFE: 26.04.09, 29.01.01		Thyssengas GmbH, Kampstrasse 49 44137 Dortmund (DE) 2016 01 14 2016 05 09 2016 03 24
Leaders Cosmetics AG, Trogenerstrasse 23 CH-9055 Bühler (CH) 2015 12 21 2016 04 11 2016 03 03		1293782 YECEN 9
1290468 STRETCH-AIR 24		CFE: 18.01.21, 26.01.05, 26.11.08
Pfanner Schutzbekleidung GmbH, Marktstraße 40 A-6845 Hohenems (AT) 2015 11 03 2016 04 11 2016 03 03		SHANGHAI YICHENG AUTO-INSPECTION DEVICE SCIENCE & TECHNOLOGY CO., LTD., No.5 Floor, No.1 Building, NO. 2399 North Shengxin Road, Jiading District 201815 Shanghai (CN) 2015 10 05 2016 05 09 2016 03 24
1290488 MADAM BRIOS BOULANGERIE 30, 35, 39, 43		1293879 CAI KA FAMILY 41, 43
CFE: 25.01.09		CFE: 26.05.06, 29.01.12
NOEMA, SIA, Mellužu prospekts 9-1 LV-2008 Jūrmala (LV) 2015 12 01 2016 04 11 2016 03 03		NOEMA, SIA, Mellužu prospekts 9-1 LV-2008 Jūrmala (LV) 2015 12 01 2016 05 09 2016 03 24
1290532 ARMEDIA 6		1294009 KAPSEN 12
GANTOIS INDUSTRIES, Société par Actions Simplifiée, 25 rue des Quatre Frères Mougeotte F-88100 SAINT DIE DES VOSGES (FR) 2015 11 30 2016 04 11 2016 03 03		CFE: 27.05.01
1290558 Tugi kids 25, 35		
CFE: 27.05.10, 29.01.12		

SHAN DONG HONGSHENG RUBBER CO., LTD, Dongzhangzhuang Village, Dawang Town, Guangrao County, Dongying City 257335 Shandong Province (CN)			
2016 02 05	2016 05 09	2016 03 24	
1294078	LABRADOR	32, 33	
Obshchestvo s ogranichennoy otvetstvennostyu „WALL-STREET”, pom. 7N, d. 20, ul. Shornaya 220004 Minsk (BY)			
2015 12 17	2016 05 09	2016 03 31	
1294551	RIWA	8, 11	
CFE: 27.05.17			
SHANGHAI RIWA ELECTRICAL APPLIANCE CO., LTD., Room 601, Floor 6, No. 68, Lane 1399, Husong Road, Jiuting, Songjiang Shanghai (CN)			
2016 02 05	2016 05 09	2016 03 31	
1294553	GOALSEEKING	25	
CFE: 27.05.01			
SAN YANG TEXTILE CO., LTD., No.58 Yongshen Road, Lijin County, Dongying City 257400 Shandong Province (CN)			
2016 02 05	2016 05 09	2016 03 31	
1294657	DIGIPERS	2	
KEMİTEKS KİMYA SANAYİ VE TİCARET ANONİM ŞİRKETİ, Atatürk Sanayi Bölgesi Ömerli Mah. Fahri Korutürk Cad. No:80 Hadımköy Arnavutköy İstanbul (TR)			
2015 12 07	2016 05 09	2016 03 31	
1294757	Confect.u.m CONFECTIONARY UNION OF MAKERS	30	
CFE: 08.01.23, 27.03.15			
GULYAEVA, Nataliya Ivanivna, 14 S. Esenina Str., ap. 6 Kharkiv 61072 (UA)			
2015 09 17	2016 05 09	2016 03 31	
1294780	FR200	17	
KASTAS SIZDIRMAZLIK TEKNOLOJILERI SANAYI VE TICARET ANONIM SIRKETI, 10001 Sokak No 19, A.O.S.B. ÇIGLI / IZMIR (TR)			
2015 11 13	2016 05 09	2016 03 31	
1294810	NASHA SILA	9, 11, 16	
CFE: 28.05.00			
Rudenko Igor Federovych, vul. Dmytrivska, 6, kv. 13 Kharkiv 61052 (UA)			
2015 11 27	2016 05 09	2016 03 31	
1294865	Pfefferer	33	
CFE: 27.03.11, 27.05.01, 29.01.15			
CANTINA PRODUTTORI COLTERENZIO Società Agricola Cooperativa, Strada del Vino, 8 APPIANO SULLA STADA DEL VINO I-39057 CORNAIANO (BZ) (IT)			
2015 12 17	2016 05 09	2016 03 31	
1295093	ALLURE	4	
Chanel SARL, Burgstrasse 26 CH-8750 Glarus (CH)			
2016 02 04	2016 05 23	2016 04 07	
1295141	CM cofradmannequins	20, 26, 35, 37, 41	
CFE: 27.05.22			
COMPAGNIE FRANCAISE D'AGENCEMENT ET DE DECORATION, Société anonyme, 10/12 rue Vauvilliers F-75001 PARIS (FR)			
2015 12 21	2016 05 23	2016 04 07	
1295219	RiCOMA „A Passion for Excellence”	7	
CFE: 26.03.05, 27.05.10, 29.01.13			
ROCIO PUERTA DE DIEGO, C/ Fuencarral, 134, 7°C E-28010 MADRID (ES)			
2015 11 17	2016 05 23	2016 04 14	
1295506	KINGSPUR	31	
CFE: 24.09.05			
KIKU Srl-GmbH, Via Lamm, 23/c I-39057 APPIANO/CORNAIANO (Bolzano) (IT)			
2015 11 04	2016 05 23	2016 04 14	
1295510		1, 4, 19, 35, 37, 39, 40, 42	
CFE: 26.11.12, 29.01.13			
Rosneft Oil Company, Sofiyskaya nab., 26/1 RU-115035 Moscow (RU)			
2015 12 30	2016 05 23	2016 04 14	
1295519	METRIOS	7, 9	
CFE: 27.01.01, 27.05.01, 29.01.12			
VICI & C. S.P.A., Via J. Gutenberg, 5 I-47822 SANTARCANGELO DI ROMAGNA (RN) (IT)			
2015 12 21	2016 05 23	2016 04 14	
1295553	Sberbank Online	35, 36, 38	
CFE: 26.03.23, 26.07.04, 29.01.13			
Sberbank of Russia, Vavilova street, 19 RU-117997 Moscow (RU)			
2016 02 09	2016 05 23	2016 04 14	
1295561	TropicAras	30	
August Storck KG, Waldstrasse 27 13403 Berlin (DE)			
2016 02 24	2016 05 23	2016 04 14	
1295737	Minoxidin	3, 5	
CFE: 02.09.12, 27.05.02			
VOLOSHYN SERGI, vul. Akademika Tupoleva, 17, kv. 27 Kyiv 04128 (UA)			
2015 10 19	2016 06 06	2016 04 21	
1295738		6, 17, 19, 35	
CFE: 26.07.18, 28.05.00, 29.01.13			
Obshchestvo s ogranichennoy otvetstvennostyu „Izokom”, ul. Sovetskaya d. 106 g. Dzyatlovo 231471 Grodnenskaya obl. (BY)			
2015 09 23	2016 06 06	2016 04 21	
1295781	WESTLAND EST. 1936	5, 29, 30, 35, 40	
CFE: 25.01.18, 25.05.02, 26.01.02, 29.01.13			
Westland Kaasspecialiteiten B.V., Zuiderzee 5 NL-1271 EP HUIZEN (NL)			
2016 01 14	2016 06 06	2016 04 21	
1295818	FRITZE	7, 16, 21	
CFE: 27.05.01			
Lothar Fritze, Georgstraße 2 09127 Chemnitz (DE)			
2015 12 16	2016 06 06	2016 04 21	
1296331	RUSSIAN EXPORT CENTER	35, 36, 45	
CFE: 26.03.04, 29.01.13			
Société anonyme „Rossiysky exportny tsentr”, Krasnopresnenskaya nab., 12 RU-123610 Moscou (RU)			
2016 01 15	2016 06 06	2016 04 28	
1296367	Alpine Hawk	9, 12, 28	
ZEG Zweirad-Einkaufs-Genossenschaft eG, Longericher Straße 2 50739 Köln (DE)			
2016 01 22	2016 06 06	2016 04 28	
1296418	IFAA	25, 28, 35, 39, 41, 44	
CFE: 01.05.02, 27.05.17			
Werner Pfitzenmeier, Mozartstraße 18 68723 Schwetzingen (DE)			
2015 09 26	2016 06 06	2016 04 28	
1296553	Ma Vie Le bon goût de la vie !	29, 30, 32	
CFE: 26.11.12, 27.05.10, 29.01.12			
NODE NEGOCE, 59 BOULEVARD EXELMANS F-75016 PARIS (FR)			
2015 12 21	2016 06 06	2016 04 28	
1296605	HOT MAMA	3	
Marissa Shipman, 2184 Sutter St. #303 San Francisco CA 94115 (US)			
2016 02 09	2016 06 06	2016 04 28	
1296929	nimm 2 Summer Fun	30	
August Storck KG, Waldstrasse 27 13403 Berlin (DE)			
2016 02 25	2016 06 20	2016 05 05	
1297046	K Classic Dental Care	5, 18, 21, 31	
CFE: 02.09.10, 26.04.04, 26.07.19, 27.05.02			
Kaufland Warenhandel GmbH & Co. KG, Rötelstr. 35 74172 Neckarsulm (DE)			
2016 02 23	2016 06 20	2016 05 05	

428

**REJESTRACJA MIĘDZYNARODOWA,
W KTÓREJ WYDANO DECYZJĘ O DEFINITYWNEJ
ODMOWIE UZNANIA OCHRONY W POLSCE**

Poniższe zestawienie zawiera kolejno: numer międzynarodowego rejestru znaków towarowych, określenie znaku towarowego przedstawionego w postaci liter bądź cyfr albo, jeżeli znak jest znakiem graficznym lub zawiera elementy graficzne, wskazanie symboli klas elementów graficznych znaku (CFE), określenie klas towarowych, nazwisko i imię bądź nazwę uprawnionego, jego miejsce zamieszkania lub siedzibę oraz kod kraju, datę rejestracji międzynarodowej lub datę późniejszego wyznaczenia, datę zamieszczenia informacji o tej rejestracji w Biuletynie Urzędu Patentowego oraz datę notyfikacji bądź datę notyfikacji późniejszego wyznaczenia.

529447	OLIGOBS	5
LABORATOIRE CCD, 48, RUE DES PETITES ECURIES F-75010 PARIS (FR)		
2014 07 31	2015 07 20	2015 06 11
804055	Dr. Popov	
CFE: 26.01.02, 26.01.18		
		3, 5, 30, 32
RNRD. PAVEL POPOV, ŽELIVSKÉHO 1752 CZ-347 01 TACHOV (CZ)		
2014 01 21	2012 01 16	2014 04 10
851084	COSTA	
CFE: 01.15.15, 26.01.01, 27.05.01		
		32
COSTA CONCENTRADOS LEVANTINOS, S.A., AV. ANTIC REGNE DE VALENCIA, S/N E-46290 ALCÁ CER (VALENCIA) (ES)		
2004 11 11	2005 08 22	2009 06 11
922459	REDMAN JEANS WEAR	
CFE: 25.01.06, 27.01.01, 29.01.12		
		25
MENDİ TEKSTİL SANAYİ VE TİCARET LİMİTED ŞİRKETİ, UĞUR MUMCU MAH. 2273 SK. NO: 4 SULTANÇIFTLİĞİ/İSTANBUL (TR)		
2014 06 30	2014 10 13	2014 08 28
988558	COBOLT	25
COBOLT SPORT AB, RINGTRASTVÄGEN 16 SE-352 42 VÄXJÖ (SE)		
2011 03 18	2009 03 02	2011 12 15
1007645	Red tr man	
CFE: 26.01.18, 27.05.01, 29.01.13		
		25, 35
MENDİ TEKSTİL SANAYİ VE TİCARET LİMİTED ŞİRKETİ, UĞUR MUMCU MAH. 2273 SK. NO: 4 SULTANÇIFTLİĞİ/İSTANBUL (TR)		
2014 06 30	2014 10 13	2014 08 28
1077318	Vitaelab	5, 35
SANA PHARMA GROUP AS, ENEBAKKVEIEN 117 N-0680 OSLO (NO)		
2011 03 11	2011 08 01	2011 06 09
1088306	UNITY	5, 10
Multibrands International Ltd, Royds Hall, Royds Hall Lane Low Moor, Bradford BD12 0EJ (GB)		
2010 06 09	2011 10 24	2015 02 26
1185506	Allpaint	7, 17, 20
ROBERT BOSCH GMBH, WERNERSTR. 1 70469 STUTTGART (DE)		
2013 09 20	2014 02 03	2013 12 19
1209388	LAXAFRUIT	5
FARMADERBE S.R.L., VIA CUSSIGNACCO, 78/1 I-33040 PRADAMANO UD (IT)		
2014 03 13	2014 09 01	2014 07 17
1214696	RUPA	
CFE: 26.11.12, 27.05.01, 29.01.12		
		25
RUPA AND COMPANY LIMITED, METRO TOWER, 1 HO-CHI-MINH SARANI KOLKATA-700071, WEST BENGAL (IN)		
2014 02 20	2014 10 13	2014 08 28
1216537	PERFECT ONE	3, 5
SHIN NIHON SEYAKU CO.,LTD., 4-7, OTEMON 1-CHOME, CHUO-KU, FUKUOKA-SHI FUKUOKA 810-0074 (JP)		
2014 01 22	2014 10 27	2014 09 18

1219193	GRAND PREMIUM VODKA PRODUCED IN RUSSIA	
CFE: 19.07.01, 29.01.13		
		33
BOWRAL INVESTMENTS LIMITED, P.O.BOX 3175, ROAD TOWN TORTOLA (VG)		
2014 04 15	2014 11 24	2014 10 16
1221423	TC	
CFE: 27.05.22, 29.01.12		
		12, 35, 37, 39
ARKHIPOV VSEVOLOD VLADIMIROVICH, YUBILEYNAYA 16, KLEINIKI 225038 BREST DISTRICT, BREST REGION (BY)		
2014 05 23	2014 12 22	2014 11 06
1224791	AIMax	9
CARL ZEISS AG, CARL-ZEISS-STR. 22 73447 OBERKOCHEN (DE)		
2014 09 16	2015 01 05	2014 11 27
1232954	EuroLine	1, 4, 35
Obshchestvo s ogranichennoy otvetstvennostyu „Onza-Avto”, OF. 1110, KORP. 2, D. 5, UL. MELEZHA 220113 MINSK (BY)		
2014 09 18	2015 03 16	2015 01 29
1233266		
CFE: 28.05.00		
		33
Otkritoe Aktsionerhoe Obshestvo Moskovskiy Vinno-Koniachniy Zavod KiN, LENINGRADSKOE SHOSSE, D. 67 RU-125445 MOSCOW (RU)		
2014 08 19	2015 03 16	2015 01 29
1239799	soft&mild baby	3
BİOTA BİTKİSEL İLAÇ VE KOZMETİK LABORATUARLARI A.Ş., EMEK MAH. SIVAT YOLU CAD. NO:9 SANCAKTEPE İSTANBUL (TR)		
2014 12 03	2015 04 27	2015 03 19
1239800	plants & natural oils BIONEM	3
BİOTA BİTKİSEL İLAÇ VE KOZMETİK LABORATUARLARI A.Ş., EMEK MAH. SIVAT YOLU CAD. NO:9 SANCAKTEPE İSTANBUL (TR)		
2014 12 03	2015 04 27	2015 03 19
1241376	SALCO EDITIONS	
CFE: 26.01.18, 27.05.01		
		25
LIAN MING, ROOM 1027, GUOYA PLAZA, NO.1 YABAO ROAD, CHAOYANG DISTRICT BEIJING CITY (CN)		
2014 11 11	2015 05 11	2015 04 02
1242657	SKY ELEVATOR	
CFE: 01.05.01, 01.05.06, 27.05.03, 29.01.13		
		7
DAPSAN ASANSÖR SANAYİ VE TİCARET LİMİTED ŞİRKETİ, ATATÜRK CADDESI, SONER APARTMANI ALTI, NO: 116 ANTAKYA HATAY (TR)		
2014 09 30	2015 05 25	2015 04 16
1245023	BEFREE MAN	3, 9, 14, 16, 18, 25, 26, 35
Public Joint Stock Company „Melon Fashion Group”, 22, UL. 10-YA KRASNOARMEJSKAYA RU-190103 SAINT-PETERSBURG (RU)		
2014 05 19	2015 06 22	2015 05 07
1245040	QD	
CFE: 27.05.22		
		19
GUANGDONG MONALISA NEW MATERIALS GROUP CO.,LTD., XIQIAO TEXTILE INDUSTRIAL ZONE, NANHAI DISTRICT, FOSHAN CITY 528211 GUANGDONG (CN)		
2014 10 21	2015 06 22	2015 05 07
1246211	PROTO	
CFE: 05.03.01, 26.05.15, 27.05.02		
		34
KHALAF TURKI, VUL. ITSKHAKA RABINA, 55, KV. 10 M. ODESA 65072 (UA)		
2015 03 19	2015 06 22	2015 05 14
1246297	PALIPROST	5
EGIS GYÓGYSZERGYÁR ZRT., KERESZTÚRI ÚT 30-38 H-1106 BUDAPEST (HU)		
2014 11 26	2015 06 22	2015 05 14
1246342	MANZARI INTERNATIONAL	
CFE: 02.03.01		
		18, 25

H. OGŁOSZENIA

429

OŚWIADCZENIA O GOTOWOŚCI UDZIELENIA LICENCJI (LICENCJA OTWARTA)

Patenty

Poniższe zestawienia zawierają kolejno: kod rodzaju patentu, numer patentu, datę zgłoszenia, numer i rok wydania Wiadomości Urzędu Patentowego, w którym ogłoszono o udzieleniu patentu, wysokość opłaty licencyjnej (jeżeli uprawniony ją podał) i datę złożenia oświadczenia oraz tytuł wynalazku oraz nazwisko i imię (nazwę) uprawnionego z adresem.

PATENTY

(B1) 224178	2011 11 24	11/2016	(-)	2016 06 20	Urządzenie do zwiększania kontrastu optycznego między jądrem komórkowym a cytoplazmą i sposób zwiększania kontrastu optycznego między jądrem komórkowym a cytoplazmą ZACHODNIOPOMORSKI UNIWERSYTET TECHNOLOGICZNY W SZCZECINIE Al. Piastów 17 70-310 Szczecin	(B1) 224227	2013 05 21	12/2016	(-)	2016 05 12	Sposób i urządzenie do kalibrowania kul dwoma walcami śrubowymi w układzie poziomym POLITECHNIKA LUBELSKA ul. Nadbystrzycka 38 D 20-618 Lublin
(B1) 224189	2014 07 07	11/2016	(10%)	2016 04 14	Sposób redukcji zużycia energii przez chłodziarkę termoelektryczną i chłodziarka termoelektryczna ZACHODNIOPOMORSKI UNIWERSYTET TECHNOLOGICZNY W SZCZECINIE Al. Piastów 17 70-310 Szczecin	(B1) 224228	2014 07 11	12/2016	(10%)	2016 06 01	Rozpuszczalny w wodzie klej samoprzylepny na bazie modyfikowanych poliakrylanów i sposób wytwarzania rozpuszczalnego w wodzie kleju samoprzylepnego na bazie modyfikowanych poliakrylanów ZACHODNIOPOMORSKI UNIWERSYTET TECHNOLOGICZNY W SZCZECINIE Al. Piastów 17 70-310 Szczecin
(B1) 224190	2013 12 27	11/2016	(-)	2016 04 14	Stent wewnątrznaczyniowy POLITECHNIKA LUBELSKA ul. Nadbystrzycka 38 D 20-618 Lublin	(B1) 224229	2014 05 19	12/2016	(10%)	2016 06 01	Sposób epoksydowania oleju rzepakowego ZACHODNIOPOMORSKI UNIWERSYTET TECHNOLOGICZNY W SZCZECINIE Al. Piastów 17 70-310 Szczecin
(B1) 224223	2013 12 19	11/2016	(-)	2016 04 14	Zastawka serca POLITECHNIKA LUBELSKA ul. Nadbystrzycka 38 D 20-618 Lublin	(B1) 224259	2013 05 21	12/2016	(-)	2016 06 20	Sposób i urządzenie do kalibrowania kul dyskami płasko-spiralnymi POLITECHNIKA LUBELSKA ul. Nadbystrzycka 38 D 20-618 Lublin
(B1) 224224	2013 12 18	11/2016	(10%)	2016 04 19	Sposób otrzymywania eterów 1-propenylowych zawierających grupę siloksanową ZACHODNIOPOMORSKI UNIWERSYTET TECHNOLOGICZNY W SZCZECINIE Al. Piastów 17 70-310 Szczecin	(B1) 224261	2013 05 23	12/2016	(-)	2016 06 29	Próbka do prób pełzania w jednoosiowym stanie naprężenia, zwłaszcza do prowadzenia prób na cienkich blachach i foliach POLITECHNIKA ŚWIĘTOKRZYSKA Al. Tysiąclecia Państwa Polskiego 7 25-314 Kielce
(B1) 224225	2013 10 17	11/2016	(-)	2016 05 13	(S,E)-4-(4'-izopropylfenylo)-but-3-en-2-ol oraz (R,E)-4-(4'-izopropylfenylo)-but-3-en-2-ol oraz sposób ich otrzymywania UNIWERSYTET PRZYRODNICZY WE WROCŁAWIU ul. Norwida 25 50-375 Wrocław	(B1) 224262	2013 05 23	12/2016	(-)	2016 06 29	Próbka do prób pełzania w jednoosiowym stanie naprężenia POLITECHNIKA ŚWIĘTOKRZYSKA Al. Tysiąclecia Państwa Polskiego 7 25-314 Kielce
(B1) 224226	2013 05 21	12/2016	(-)	2016 05 16	Sposób i urządzenie do kalibrowania kul dwoma dyskami spiralnymi POLITECHNIKA LUBELSKA ul. Nadbystrzycka 38 D 20-618 Lublin	(B1) 224268	2013 06 12	12/2016	(-)	2016 06 20	Sposób przepychania obrotowego z regulowanym rozstawem osi stopniowanych odkuwek osiowosymetrycznych POLITECHNIKA LUBELSKA ul. Nadbystrzycka 38 D 20-618 Lublin
						(B1) 224271	2013 06 25	12/2016	(-)	2016 06 20	Sposób i narzędzie do walcowania skośnego kul walcami wklęsłymi POLITECHNIKA LUBELSKA ul. Nadbystrzycka 38 D 20-618 Lublin
						(B1) 224283	2011 12 05	12/2016	(-)	2016 07 01	Sposób kontroli periodyczności w strukturach supersieci II rodzaju InAs(In)GaSb INSTYTUT TECHNOLOGII ELEKTRONOWEJ Al. Lotników 32/46 02-668 Warszawa

(T3)2190295 2008 08 21 12/2016 (-) 2016 09 21
Sprzęt gospodarstwa domowego z zamykaną drzwiami przestrzenną roboczą i z urządzeniem napełniającym
Miele & Cie. KG
Carl-Miele-Straße 29
DE-3332 Gütersloh DE

430

**OGŁOSZENIA W SPRAWIE WPŁYNIĘCIA WNIOSKU
O UDZIELENIE DODATKOWEGO
PRAWA OCHRONNEGO DLA PRODUKTÓW
LECZNICZYCH I PRODUKTÓW OCHRONY ROŚLIN**

Poniższe zestawienie zawiera kolejno: kod rodzaju patentu, numer patentu podstawowego i tytuł wynalazku, numer i datę złożenia wniosku, nazwisko i imię lub nazwę i adres uprawnionego, numer i datę pierwszego zezwolenia na wprowadzenie produktu na rynek, numer i datę pierwszego zezwolenia w Unii Europejskiej na wprowadzenie produktu na rynek oraz oznaczenie produktu opisanego w tym zezwoleniu.

(T3) 2364730
Preparaty immunoglobulin o zwiększonej stabilności
DPO.0411 2016 10 10
CSL Behring AG, Bern, Szwajcaria
EU/1/11/687/001 do 012 2011 04 18 HIZENTRA – NORMALNA IMMUNOGLOBULINA LUDZKA

(T3) 2337575
SPOSOBY LECZENIA Z UŻYCIEM POJEDYNCZYCH DAWEK ORYTAWANCYNY
DPO.0412 2016 10 13
The Medicines Company, Parsippany, Stany Zjednoczone Ameryki
EU/1/15/989 2015 03 23 ORBACTIV - ORYTAWANCYNA

(T3) 1641822
Heterologiczne polipeptydy IL-17 A/F i ich zastosowania terapeutyczne
DPO.0413 2016 10 24
Genentech, Inc., South San Francisco, Stany Zjednoczone Ameryki
EU/1/15/1085 2016 04 28 TALTZ - IKSEKIZUMAB

(T3) 2068874
SPOSOBY LECZENIA SZPICZAKA MNOGIEGO Z UŻYCIEM TERAPII SKOJARZONYCH OPARTYCH NA PRZECIWCIAŁACH ANTY-CS1
DPO.0414 2016 10 27
AbbVie Biotherapeutics Inc., Redwood City, Stany Zjednoczone Ameryki
Dana-Farber Cancer Institute, Inc., Boston, Stany Zjednoczone Ameryki
EU/1/16/1088 2016 05 13 EMLICITI - ELOTUZUMAB

(T3) 2068874
SPOSOBY LECZENIA SZPICZAKA MNOGIEGO Z UŻYCIEM TERAPII SKOJARZONYCH OPARTYCH NA PRZECIWCIAŁACH ANTY-CS1
DPO.0415 2016 10 27
AbbVie Biotherapeutics Inc., Redwood City, Stany Zjednoczone Ameryki
Dana-Farber Cancer Institute, Inc., Boston, Stany Zjednoczone Ameryki
EU/1/16/1088 2016 05 13 EMLICITI - ELOTUZUMAB

(T3) 2068874
SPOSOBY LECZENIA SZPICZAKA MNOGIEGO Z UŻYCIEM TERAPII SKOJARZONYCH OPARTYCH NA PRZECIWCIAŁACH ANTY-CS1
DPO.0416 2016 10 27
AbbVie Biotherapeutics Inc., Redwood City, Stany Zjednoczone Ameryki
Dana-Farber Cancer Institute, Inc., Boston, Stany Zjednoczone Ameryki
EU/1/16/1088 2016 05 13 EMLICITI - ELOTUZUMAB

(T3) 2371391
Terapeutyczne zastosowanie przeciwciał anti-CS1
DPO.0417 2016 10 27
AbbVie Biotherapeutics Inc., Redwood City, Stany Zjednoczone Ameryki
EU/1/16/1088 2016 05 13 EMLICITI - ELOTUZUMAB

431

**SPROSTOWANIA OGŁOSZEŃ OPUBLIKOWANYCH
W WIADOMOŚCIACH URZĘDU PATENTOWEGO**

Poniższe zestawienie zawiera kolejno: numer, którego sprostowanie dotyczy oraz treść sprostowania.

PATENTY

(T3) 2070010 w WUP nr 01/2016 na stronie 34 w łamie lewym, wiersz 11 umieszczono błędnie wpis, jest: (T3) 2270010 2013 11 27 A. Wprowadzono zmianę uprawnionego przez wykreślenie wpisu: Spirogen Developments Sarl, St-Legier-La Chiesaz, Szwajcaria i dokonanie wpisu: Spirogen Sarl, St-Legier-La Chiesaz, Szwajcaria
Powinno być: Wykreślić wpis.

KOMUNIKAT

URZĄD PATENTOWY RZECZYPOSPOLITEJ POLSKIEJ W WARSZAWIE

Prezes Urzędu Patentowego RP poszukuje kandydatek/kandydatów na stanowisko:

Aplikanta eksperckiego w Departamencie Znaków Towarowych

Liczba lub wymiar etatu: 1

Miejsce wykonywania pracy: Warszawa

Główne obowiązki:

- badanie ustawowych warunków uzyskania prawa ochronnego na znak towarowy,
- prowadzenie korespondencji ze zgłaszającymi w ramach czynności związanych z badaniem zgłoszeń znaków towarowych.

Kandydat powinien posiadać kwalifikacje:

- wykształcenie wyższe (preferowane prawnicze),
- biegła znajomość języka angielskiego w mowie i piśmie.

Wymagania pożądane:

- znajomość zagadnień dotyczących problematyki ochrony własności przemysłowej,
- znajomość Kodeksu postępowania administracyjnego,
- umiejętność posługiwania się komputerem (Windows, Word),
- umiejętność dokonywania analizy porównawczej tekstów i jasnego formułowania wniosków,
- łatwość podejmowania decyzji,
- umiejętność pracy w zespole, komunikatywność i kreatywność.

Wymagane dokumenty i oświadczenia:

- CV i list motywacyjny,
- kopia dokumentu potwierdzającego posiadanie polskiego obywatelstwa lub oświadczenie o posiadaniu obywatelstwa polskiego,
- kopie dokumentów potwierdzających wykształcenie,
- oświadczenie kandydata o korzystaniu z pełni praw publicznych,
- oświadczenie kandydata o nieskazaniu prawomocnym wyrokiem za umyślne przestępstwo lub umyślne przestępstwo skarbowe,
- oświadczenie kandydata o wyrażeniu zgody na przetwarzanie danych osobowych do celów rekrutacji.

Kopie innych dokumentów i oświadczeń:

- kopie świadectw pracy

Termin składania dokumentów: 31 stycznia 2017 r.

Miejsce składania dokumentów:

Urząd Patentowy RP

Wydział ds. Osobowych i Rozwoju Zasobów Ludzkich

al. Niepodległości 188/192

00-950 Warszawa

z dopiskiem na kopercie i w liście motywacyjnym: „aplikant/DT”

Inne informacje:

Do składania dokumentów zachęcamy również osoby niepełnosprawne, które spełniają wymagania określone w niniejszym ogłoszeniu.

W ofercie należy podać dane kontaktowe - adres do korespondencji, adres e-mail, nr telefonu. Oferty otrzymane po terminie nie będą rozpatrywane (decyduje data stempla pocztowego).

Weryfikacja spełniania przez kandydatki/kandydatów wymagań formalnych dokonana zostanie na podstawie dokumentów wymienionych w części „wymagane dokumenty i oświadczenia”.

W związku z tym podkreślamy, że kompletne aplikacje to takie, które zawierają wszystkie wymagane dokumenty i własnoręcznie podpisane oświadczenia wraz z datą ich sporządzenia, w przeciwnym razie oferta zostanie odrzucona.

Wzory oświadczeń dostępne są na stronie internetowej Urzędu Patentowego Rzeczypospolitej Polskiej pod adresem: <http://www.uprp.pl/praca-w-uprp/Lead40,488,637,1,bip,pl,text/>

Oferty odrzucone zostaną komisyjnie zniszczone.

Szczegółowe informacje można uzyskać pod nr tel. 22 57 90 067 lub 22 57 90 452.

TABLE OF CONTENTS

PART II NOTICES OF RIGHTS GRANTED

A. INVENTIONS	
399. Granted patents (from N° 224 226 to N° 224 505)	3368
400. Translations of European Patents	3395
401. Decisions on refusal to grant patents (taken after the publication of the particulars of the applications)	3402
402. Decisions on discontinuance of the proceedings (taken after the publication of the particulars of the applications)	3403
403. Entries and changes in the Patent Register (not published in other separate publications)	3403
404. Entries and changes in a separate part of the patent register (not published in other separate publications)	3405
405. Decisions on invalidation of patents	3410
406. Decisions on the lapse of the supplementary of the protection rights	3410
407. Decisions on the lapse of the European patent in the territory of the Republic of Poland	3411
B. UTILITY MODELS	
408. Granted rights of protection (from N° 68 725 to N° 68 802)	3412
409. Decisions on refusal to grant rights of protection (take after the publication of the particulars of the application)	3419
410. Decisions on discontinuance of the proceedings (taken after the publication of the particulars of the applications)	3419
411. Decisions declaring the decisions on the grant of the rights of protection lapsed	3419
412. Entries and changes in the Utility Model Register (not inserted in other separate publications)	3419
413. Decisions on the change or reversal of the decisions (published in Wiadomości Urzędu Patentowego)	3420
C. INDUSTRIAL DESIGNS	
414. Registration (from N° 22 994 to N° 23 048)	3421
415. Entries and changes in the Industrial Designs Register (not published in other separate publications)	3429
416. Decisions on the lapse of rights in registration	3430
417. Decisions on the change or reversal of the decisions (published in Wiadomości Urzędu Patentowego)	3430
418. International registrations recognised in Poland	3430
D. TRADEMARKS	
419. Granted rights of protection for trademarks (N° 277 398, 277 399, 277 685 and from N° 286 101 to N° 286 540)	3433
420. Decisions on refusal to grant rights of protection (take after publication of the particulars of the application)	3526
421. Decisions on discontinuance of the proceedings (taken after publication of the particulars of the application)	3527
422. Decisions declaring the decisions on the grant of the rights of protection lapsed	3527
423. Entries and changes in the Trademark Register (not published in other separate publications)	3528
424. Decisions on invalidation of rights of protection	3558
425. Decisions on the lapse of rights protection	3559
426. Decisions on the change or reversal of the decisions (published in Wiadomości Urzędu Patentowego)	3562
427. International registrations recognised in Poland	3563
428. International registration in which a decision was taken on a definite refusal to recognise the protection in Poland	3568
H. ANNOUNCEMENTS	
429. Declarations of willingness to grant licences (open licences) - patents (including European patents)	3570
430. Announcements on receipt of an application for grant of a supplementary protection certificate for medicinal and plant protection products	3571
431. Corrections of announcements published in the Wiadomości Urzędu Patentowego - patents	3571

PART III INFORMATION

JURISDICTION AND EXPLANATIONS

FOREIGN REGULATIONS. STATISTICS. MISCELLANEOUS

CORRECTIONS

(of announcements published in the Wiadomości Urzędu Patentowego)